

# **VESTNÍK**

**ÚRADU PRIEMYSELNÉHO VLASTNÍCTVA  
SLOVENSKEJ REPUBLIKY**

**Banská Bystrica 3. máj 2013**

**5**

## OBSAH

Zverejnené patentové prihlášky .....	9
Udelené patenty .....	13
Európske patenty .....	25
Dodatkové ochranné osvedčenia .....	62
Zverejnené prihlášky úžitkových vzorov .....	69
Zapísané úžitkové vzory .....	78
Zapísané dizajny .....	88
Zverejnené prihlášky ochranných známk .....	114
Zapísané ochranné známky bez zmeny po zverejnení prihlášky .....	195
Zapísané ochranné známky so zmenou po zverejnení prihlášky .....	213
Obnovené ochranné známky .....	216
Prevody ochranných známk .....	272
Zmeny v údajoch o majiteľoch ochranných známk .....	277
Licenčné zmluvy registrované (ochranné známky) .....	281
Úradné oznamy .....	291

## INHALT

Veröffentlichung der Patentanmeldungen .....	9
Erteilte Patente .....	13
Europäische Patente .....	52
Ergänzende Schutzzertifikate .....	62
Veröffentlichte Gebrauchsmuster .....	69
Eingetragene Gebrauchsmuster .....	78
Eingetragene Designs .....	88
Veröffentlichte Markenmeldung .....	114
Eingetragene Marken ohne Änderung nach der Veröffentlichung der Anmeldung .....	195
Eingetragene Marken mit Änderung nach der Veröffentlichung der Anmeldung .....	213
Erneuerte Marken .....	216
Markenübertragungen .....	272
Änderungen in Angaben über die Markeninhaber .....	277
Registrierte Lizenzverträge (Marken) .....	281
Amtliche Mitteilungen .....	291

## CONTENTS

Publication of Patent Applications .....	9
Granted Patents .....	13
European Patents .....	52
Supplementary Protection Certificates .....	62
Publication of Utility Model Applications .....	69
Registered Utility Models .....	78
Registered Designs .....	88
Published Trademark Applications .....	114
Registered Trademarks without Modification after Publishing of the Application .....	195
Registered Trademarks with Modification after Publishing of the Application .....	213
Renewal Trademarks .....	216
Transfers of Trademarks .....	272
Modification of Data of Trademark Holders .....	277
Registered Licencing Contracts (Trademarks) .....	281
Official Announcements .....	291

**Dvojpísmenové kódové označenia krajín a medzinárodných organizácií  
(Štandard WIPO ST. 3)**

AD Andorra	EA Eurázijská patentová organizácia (EAPO)	JE Jersey
AE Spojené arabské emiráty	EC Ekvádor	JM Jamajka
AF Afganistan	EE Estónsko	JO Jordánsko
AG Antigua a Barbuda	EG Egypt	JP Japonsko
AI Anguilla	EH Západná Sahara	KE Keňa
AL Albánsko	EM Úrad pre harmonizáciu vnútorného trhu (OHIM) <sup>2</sup>	KG Kirgizsko
AM Arménsko	EP Európsky patentový úrad	KH Kambodža
AO Angola	ER Eritrea	KI Kiribati
AP Africká regionálna organizácia duševného vlastníctva (ARIPO)	ES Španielsko	KM Komory
AR Argentína	ET Etiópia	KN Svätý Krištof a Nevis
AT Rakúsko	FI Fínsko	KP Kórejská ľudovodemokratická republika (KĽDR)
AU Austrália	FJ Fidži	KR Kórejská republika
AW Aruba	FK Falklandy	KW Kuvajt
AZ Azerbajdžan	FO Faerské ostrovy	KY Kajmanie ostrovy
	FR Francúzsko	KZ Kazachstan
BA Bosna a Hercegovina		LA Laos
BB Barbados	GA Gabon	LB Libanon
BD Bangladéš	GB Spojené kráľovstvo	LC Svätá Lucia
BE Belgicko	GC Patentový úrad Rady pre spoluprácu arabských štátov Perzského zálivu (GCC)	LI Lichtenštajnsko
BF Burkina	GD Grenada	LK Srí Lanka
BG Bulharsko	GE Gruzínsko	LR Libéria
BH Bahrajn	GG Guernsey	LS Lesotho
BI Burundi	GH Ghana	LT Litva
BJ Benin	GI Gibraltár	LU Luxembursko
BM Bermudy	GL Grónsko	LV Lotyšsko
BN Brunej	GM Gambia	LY Líbya
BO Bolívia	GN Guinea	MA Maroko
BQ Bonaire, Saint Eustatius a Saba	GQ Rovníková Guinea	MC Monako
BR Brazília	GR Grécko	MD Moldavsko
BS Bahamy	GS Južná Georgia a Južné Sandwichove ostrovy	ME Čierna Hora
BT Bhután	GT Guatemala	MG Madagaskar
BV Bouvetov ostrov	GW Guinea-Bissau	MK Macedónsko
BW Botswana	GY Guyana	ML Mali
BX Úrad Beneluxu pre duševné vlastníctvo (BOIP) <sup>1</sup>		MM Mjanmarsko
BY Bielorusko	HK Hongkong	MN Mongolsko
BZ Belize	HN Honduras	MO Macao
	HR Chorvátsko	MP Severné Mariány
CA Kanada	HT Haiti	MR Mauritánia
CD Kongo (býv. Zair)	HU Maďarsko	MS Montserrat
CF Stredoafrická republika	CH Švajčiarsko	MT Malta
CG Kongo		MU Maurícius
CI Pobrežie Slonoviny	IB Medzinárodný úrad Svetovej organizácie duševného vlastníctva (WIPO)	MV Maldivy
CK Cookove ostrovy	ID Indonézia	MW Malawi
CL Čile	IE Írsko	MX Mexiko
CM Kamerun	IL Izrael	MY Malajzia
CN Čína	IM Man	MZ Mozambik
CO Kolumbia	IN India	NA Namíbia
CR Kostarika	IQ Irak	NE Niger
CU Kuba	IR Irán	NG Nigéria
CV Kapverdy	IS Island	NI Nikaragua
CW Curacao	IT Taliansko	NL Holandsko
CY Cyprus		NO Nórsko
CZ Česká republika		NP Nepál
		NR Nauru
DE Nemecko		NZ Nový Zéland
DJ Džibutsko		OA Africká organizácia duševného vlastníctva (OAPI)
DK Dánsko		OM Omán
DM Dominika		
DO Dominikánska republika		
DZ Alžírsko		

PA	Panama	UA	Ukrajina
PE	Peru	UG	Uganda
PG	Papua-Nová Guinea	US	Spojené štáty, USA
PH	Filipíny	UY	Uruguaj
PK	Pakistan	UZ	Uzbekistan
PL	Poľsko		
PT	Portugalsko	VA	Vatikán
PW	Palau	VC	Svätý Vincent a Grenadíny
PY	Paraguaj	VE	Venezuela
		VG	Britské Panenské ostrovy
QA	Katar	VN	Vietnam
OZ	Úrad Spoločenstva pre odrody rastlín (CPVO)	VU	Vanuatu
RO	Rumunsko	WO	Svetová organizácia duševného vlastníctva (WIPO)
RS	Srbsko	WS	Samoa
RU	Ruská federácia		
RW	Rwanda		
SA	Saudská Arábia	XN	Nordický patentový inštitút (NPI)
SB	Šalamúnove ostrovy		
SC	Seychely		
SD	Sudán	YE	Jemen
SE	Švédsko		
SG	Singapur	ZA	Južná Afrika
SH	Svätá Helena, Ascension a Tristan da Cunha	ZM	Zambia
		ZW	Zimbabwe
SI	Slovinsko		
<b>SK</b>	<b>Slovenská republika</b>		
SL	Sierra Leone		
SM	San Marino		
SN	Senegal		
SO	Somálsko		
SR	Surinam		
ST	Svätý Tomáš a Princov ostrov		
SV	Salvádor		
SX	Sint Maarten		
SY	Sýria		
SZ	Svazijsko		
TC	Turks a Caicos		
TD	Čad		
TG	Togo		
TH	Thajsko		
TJ	Tadžikistan		
TL	Východný Timor		
TM	Turkménsko		
TN	Tunisko		
TO	Tonga		
TR	Turecko		
TT	Trinidad a Tobago		
TV	Tuvalu		
TW	Taiwan		
TZ	Tanzánia		

Poznámky:

<sup>1</sup> Zahŕňa Belgicko, Holandsko a Luxembursko, v niektorých výstupoch úradu sa môže vyskytovať názov Benelux, napr. v súvislosti s uvádzaním údajov alebo informácií o ochranných známkach alebo dizajnoch určených pre krajiny Beneluxu (medzinárodné zápisy podľa Madridského alebo Haagskeho systému).

<sup>2</sup> V niektorých výstupoch úradu sa môže vyskytovať názov Európska únia, napr. v súvislosti s uvádzaním údajov alebo informácií o ochranných známkach alebo dizajnoch určených pre územie Európskej únie (medzinárodné zápisy podľa Madridského alebo Haagskeho systému).

**ČASŤ**

**PATENTY**

## Kódy na označovanie jednotlivých druhov dokumentov (Štandard WIPO ST. 16)

<b>A3</b>	Zverejnené patentové prihlášky podľa zákona č. 435/2001 Z. z. o patentoch, dodatkových ochranných osvedčeniach a o zmene a doplnení niektorých zákonov	<b>B6</b>	Udelené patenty podľa zákona č. 435/2001 Z. z. o patentoch, dodatkových ochranných osvedčeniach a o zmene a doplnení niektorých zákonov
-----------	--------------------------------------------------------------------------------------------------------------------------------------------------------	-----------	-----------------------------------------------------------------------------------------------------------------------------------------

## Číselné kódy na označovanie bibliografických údajov (Štandard WIPO ST. 9)

<b>(11)</b>	Číslo dokumentu	<b>(62)</b>	Číslo pôvodnej prihlášky v prípade vylúčenej prihlášky
<b>(21)</b>	Číslo prihlášky	<b>(71)</b>	Meno (názov) prihlasovateľa (-ov)
<b>(22)</b>	Dátum podania prihlášky	<b>(72)</b>	Meno pôvodcu (-ov)
<b>(31)</b>	Číslo prioritnej prihlášky	<b>(73)</b>	Meno (názov) majiteľa (-ov)
<b>(32)</b>	Dátum podania prioritnej prihlášky	<b>(74)</b>	Meno (názov) zástupcu (-ov)
<b>(33)</b>	Krajina alebo regionálna organizácia priority	<b>(86)</b>	Číslo podania medzinárodnej prihlášky podľa PCT
<b>(40)</b>	Dátum zverejnenia prihlášky	<b>(87)</b>	Číslo zverejnenia medzinárodnej prihlášky podľa PCT
<b>(47)</b>	Dátum sprístupnenia patentu verejnosti		
<b>(51)</b>	Medzinárodné patentové triedenie		
<b>(54)</b>	Názov		
<b>(57)</b>	Anotácia		

### Poznámka:

Symbody medzinárodného patentového triedenia uvedené v tomto vestníku zodpovedajú vydaniu 2013.01 Medzinárodného patentového triedenia s platnosťou od 1. januára 2013. Na patentových dokumentoch zverejňovaných úradom a vo vestníku úradu budú v roku 2013 uvádzané iba symboly hlavných skupín MPT 2013.01. V databázach úradu, vo webregistroch na internete a v ostatných výstupoch úradu budú zverejňované údaje týkajúce sa patentov a úžitkových vzorov vrátane ich prihlášok so symbolmi úplnej verzie MPT 2013.01.

## Kódy na označovanie záhlaví oznámení publikovaných vo Vestníku ÚPV SR (Štandard WIPO ST. 17)

<b>BA9A</b>	Zverejnené patentové prihlášky	<b>FG4A</b>	Udelené patenty
<b>FA9A</b>	Zastavené konania o patentových prihláškach na žiadosť prihlasovateľa	<b>MA4A</b>	Zaniknuté patenty vzdáním sa
<b>FB9A</b>	Zastavené konania o patentových prihláškach	<b>MA4F</b>	Zaniknuté autorské osvedčenia vzdáním sa
<b>FC9A</b>	Zamietnuté patentové prihlášky	<b>MC4A</b>	Zrušené patenty
<b>FD9A</b>	Zastavené konania pre nezaplatenie poplatku	<b>MC4F</b>	Zrušené autorské osvedčenia
<b>GB9A</b>	Prevody a prechody práv na patentové prihlášky	<b>MG4A</b>	Čiastočne zrušené patenty
<b>PD9A</b>	Zmeny dispozičných práv na patentové prihlášky (zálohy)	<b>MG4F</b>	Čiastočne zrušené autorské osvedčenia
<b>PD9A</b>	Zmeny dispozičných práv na patentové prihlášky (ukončenie zálohov)	<b>MK4A</b>	Zaniknuté patenty uplynutím doby platnosti
<b>QA9A</b>	Ponuky licencií	<b>MK4F</b>	Zaniknuté autorské osvedčenia uplynutím doby platnosti
<b>QA9A</b>	Späťvzatia ponúk licencií	<b>MM4A</b>	Zaniknuté patenty pre nezaplatenie udržiavacích poplatkov
		<b>MM4F</b>	Zaniknuté autorské osvedčenia pre nezaplatenie udržiavacích poplatkov
		<b>PA4A</b>	Zmeny autorských osvedčení na patenty
		<b>PC4A</b>	Prevody a prechody práv na patenty
		<b>PC4F</b>	Prevody a prechody práv na autorské osvedčenia
		<b>PD4A</b>	Zmeny dispozičných práv na patenty (zálohy)
		<b>PD4A</b>	Zmeny dispozičných práv na patenty (ukončenie zálohov)
		<b>PD4F</b>	Zmeny dispozičných práv na autorské osvedčenia (zálohy)
		<b>PD4F</b>	Zmeny dispozičných práv na autorské osvedčenia (ukončenie zálohov)
		<b>QA4A</b>	Ponuky licencií
		<b>QA4A</b>	Späťvzatia ponúk licencií
		<b>QB4A</b>	Licenčné zmluvy registrované alebo udelené na patenty
		<b>QB4F</b>	Licenčné zmluvy registrované alebo udelené na autorské osvedčenia
		<b>QC4A</b>	Ukončenie platnosti licenčných zmlúv na patenty
		<b>QC4F</b>	Ukončenie platnosti licenčných zmlúv na autorské osvedčenia
		<b>SB4A</b>	Patenty zapísané do registra po odtajnení
		<b>SB4F</b>	Autorské osvedčenia zapísané do registra po odtajnení

## Opravy a zmeny

### Opravy v patentových prihláškach

- HA9A** Doplnenie pôvodcu (-ov)
- HB9A** Opravy mien
- HC9A** Zmeny mien
- HD9A** Opravy adries
- HE9A** Zmeny adries
- HF9A** Opravy dátumov
- HG9A** Opravy zatriedenia podľa MPT
- HH9A** Opravy chýb alebo zmeny všeobecne
- HK9A** Opravy tlačových chýb vo Vestníku ÚPV SR

### Opravy v udelených ochranných dokumentoch

- TA4A** Doplnenie pôvodcu (-ov)
- TB4A** Opravy mien
- TC4A** Zmeny mien
- TD4A** Opravy adries
- TE4A** Zmeny adries
- TF4A** Opravy dátumov
- TG4A** Opravy zatriedenia podľa MPT
- TH4A** Opravy chýb alebo zmeny všeobecne
- TK4A** Opravy tlačových chýb vo Vestníku ÚPV SR

- TA4F** Doplnenie pôvodcu (-ov)
- TB4F** Opravy mien
- TC4F** Zmeny mien
- TD4F** Opravy adries
- TE4F** Zmeny adries
- TF4F** Opravy dátumov
- TG4F** Opravy zatriedenia podľa MPT
- TH4F** Opravy chýb alebo zmeny všeobecne
- TK4F** Opravy tlačových chýb vo Vestníku ÚPV SR

**BA9A**
**Zverejnené patentové prihlášky**

(21)	(51)	(21)	(51)	(21)	(51)	(21)	(51)
96-2011	H03K 17/00	111-2011	C03C 27/00	50020-2011	G06Q 20/00	50042-2011	F21S 8/00
97-2011	H02M 3/00	112-2011	B27B 5/00	50032-2011	H04H 20/00		
98-2011	H03K 17/00	5045-2011	B65G 15/00	50041-2011	C07C 205/00		

**(51) B27B 5/00**
**(21) 112-2011**

(22) 24.10.2011

(71) Technická univerzita vo Zvolene, Zvolen, SK;

(72) Kováč Ján, Ing. PhD., Lieskovec, SK; Krilek Jozef, Ing. PhD., Krupina, SK;

**(54) Prípravok na pílenie dreva reťazovou pilou na kotúčových pilách**

(57) Prípravok na pílenie dreva reťazovou pilou je tvorený ložiskovým domcom (3) a držiakom pílovej lišty (7), na ktorom je prichytená pílová lišta s reťazou (2). Pohon pílovej reťaze je zabezpečený reťazovým kolieskom (6), ktoré je uložené na vonkajšom drážkovaní matice (5) prichytenej závitom na hncacom hriadeľi vreteníka (11) cirkulára. Ložiskový domec (3) je uložený v jednoradových guľôčkových ložiskách (8). Vzdialenosť ložiskového domca (3) od vreteníka (11) je vymedzená vymedzovacími podložkami (10, 4) podľa typu vreteníka (11) cirkulára. Na ložiskovom domci (3) je prichytený ochranný kryt (1), ktorý slúži ako ochrana obsluhy pred úrazom. Pružina (9) slúži na vratný pohyb z rezu pri mechanickom ovládaní prípravku.

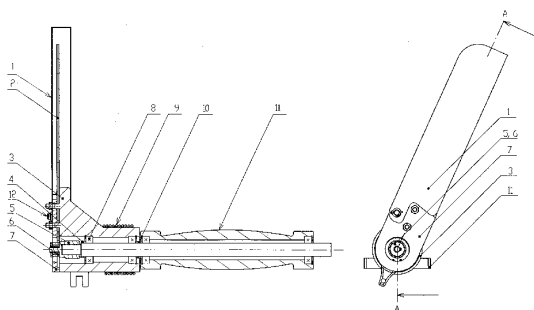
**(51) B65G 15/00**
**(21) 5045-2011**

(22) 11.10.2011

(71) Jurča Ivan, Ing., Bernolákovo, SK;

(72) Jurča Ivan, Ing., Bernolákovo, SK;

**(54) Lineárnymi pohonmi rozkladacie a skladacie dopravné zariadenie**

(57) Lineárnymi pohonmi rozkladacie a skladacie dopravné zariadenie na dopravu materiálov vyhovujúcich doprave na pohybujúcom sa páse, ktoré pozostáva z diskretných dopravných „nekonečných“ pásov (9), (10), (11) integrovaných vo výložných ramenách (1), (2), (3). Tieto výložné ramená (1), (2), (3), spojené s otočou (4), cez sústavu pomocných ramien (5), (6), (7), (8) a lineárnych pohonov (12), (13), (14), vzájomne spojených kĺbovými spojmi, tvoria flexibilne modi-

fikovateľnú dopravnú dráhu s možnosťami smerového a výškového polohovania dopravného zariadenia podľa potrieb používateľa, aj počas dopravovania materiálu. Integrované diskretné dopravné „nekonečné“ pásy (9), (10), (11), vzhľadom na vedenie pásu vodiacími prvkami len po vnútornej strane, môžu mať pás po vonkajšej obvodovej strane upravovaný. Jednotlivé výložné ramená (1), (2) a (3) tvoria medzi sebou pomocou pomocných ramien (5), (6), (7), (8) a lineárnych pohonov (12), (13), (14) samostatné kinematicky uzavreté sústavy, ktoré vykonávajú zmeny jednotlivých polôh výložných ramien, ovládaním zmien dĺžok lineárnych pohonov (12), (13), (14).

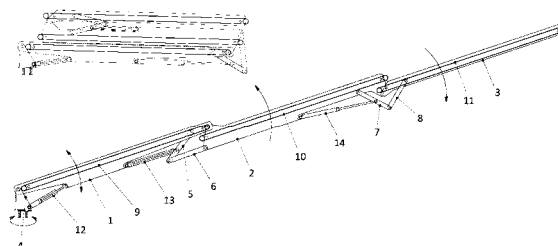
**(51) C03C 27/00**
**(21) 111-2011**

(22) 21.10.2011

(71) RF, spol. s r.o., Malacky, SK;

(72) Kaps Andreas, Dipl. Ing., Malgersdorf, DE; Aigner Bernhard, Dipl. Ing., Wien, AT; Gregaň Martin, Dipl. Ing., PhD., Vysoká pri Morave, SK;

(74) Regina Ivan, Ing., Košice, SK;

**(54) Spôsob nanášania lepidla, najmä na automobilové sklo a zariadenie na jeho vykonávanie**

(57) Spôsob nanášania lepidla, najmä na automobilové sklo, využíva princíp plochej tampónovej tlačice z polygrafického priemyslu. V prvej fáze sa naniesie lepidlo na matricu (3), stieracia lišta (5) zotrie prebytočné lepidlo. V ďalšej fáze sa prisunie k matrici (3) tampón (6) a odoberie z nej lepidlo na svoj povrch. Záverečnou fázou je prisunutie tampónu (6) na povrch skla (1), uloženého v držiaku (2), pri ktorom sa lepidlo z tampónu (6) naniesie na tvar plochy (11) skla (1). Zariadenie na nanášanie lepidla, najmä na automobilové sklo, pozostáva z držiaka (2), matrice (3), zásobníka lepidla (4), stieracej lišty (5) a tampónu (6). Posuvné uloženie tampónu (6) má tri polohy, hornú mimopracovnú (H), strednú (S) a dolnú (D). Matrica (3) je uložená posuvne v horizontálnom smere tak, že v jednej krajnej polohe je nad zásobníkom lepidla (4) a v druhej kraj-



nej polohe je medzi držiakom (2) a tampónom (6). Nad maticou (3) v mieste jej krajných polôh je umiestnená stieracia lišta (5).

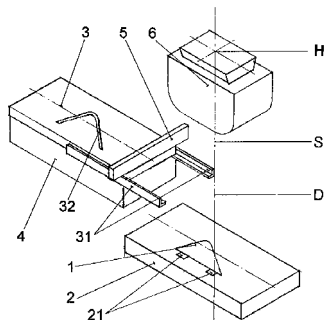

(51) C07C 205/00, C07C 227/00, C07C 229/00

(21) 50041-2011

(22) 21.10.2011

(71) SYNKOLA, s.r.o., Bratislava, SK;

(72) Latika Atilla, RNDr., Bratislava, SK; Durmis Július, Ing., PhD., Bratislava, SK; Brath Henrich, Ing., Host'ova, SK; Danko Peter RNDr., Bratislava, SK; Hajzer Viktória, Košice, SK; Kicková Anna, Spišské podhradie, SK;

(74) Bachratá Magdaléna, Mgr., Bratislava, SK;

(54) **Spôsob prípravy esterov 4-alkylamido-3-(alkyloxy)-5-nitrocyclohex-1-én-1-karboxylovej kyseliny a ich enantiomérov**

(57) Vynález sa týka spôsobu prípravy cyclohexénových derivátov vzorca (I), (Ia), (Ib), (Ic) a ich enantiomérov relatívne krátkou syntézou z východiskových 1-nitro-4-oxobutanamidov a dietylfosorylakrylátov v prítomnosti alkalických katalyzátorov a crown éterov použitím mikrovlnného žiarenia alebo bez neho. Z derivátov vzorca (I), (Ia), (Ib) a (Ic) sú v jednom stupni prístupné potenciálne inhibítory neuraminidázy.

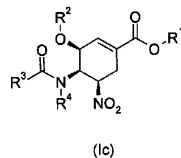
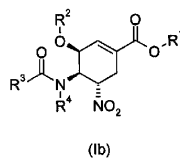
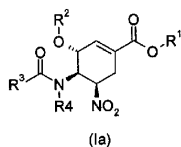
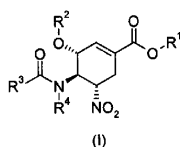

(51) F21S 8/00

(21) 50042-2011

(22) 25.10.2011

(71) LEADER LIGHT s. r. o., Spišská Nová Ves, SK;

(72) Száraz Július, Ing., Senec, SK;

(74) Čechvalová Dagmar, Bratislava, SK;

(54) **Zariadenie na komplexnú ochranu LED zdrojov pred vonkajšími poveternostnými podmienkami**

(57) Vynález sa týka zariadenia na komplexnú ochranu LED zdrojov (1) pred vonkajšími poveternostnými podmienkami. Pozostáva z najmenej jednej optickej zostavy tvorenej najmenej jedným LED zdrojom (1), umiestneným na elektricky napájanej a tepelne vodivej doske plošných spojov (4), ďalej chladičom (2) a optickým prvkom, umiestneným na chladiči (2) priamo alebo prostredníctvom držiaka nad LED, pričom táto optická zostava je vodotesne uzavretá zalievacou hmotou (5) do kompaktného vodotesného modulu a umiestnením optického prvku (3) je súčasne zabezpečená ochrana LED zdroja (1) pred priamym stykom so zalievacou hmotou (5) a požadovaný uhol vyžarovania zdroja. Zariadenie podľa vynálezu je určené na využitie pri všetkých LED reflektoroch na vonkajšie použitie určených hlavne pre pouličné a parkové osvetlenie, architektúru pri nasvecovaní budov, fontán, vonkajších plôch, parkovísk a všade vo vonkajšom prostredí, kde sú vysoké nároky na ochranu LED zdrojov(1) pred vonkajšími pracovnými podmienkami.

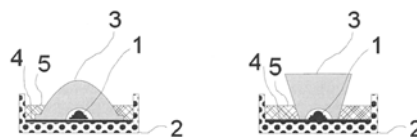

(51) G06Q 20/00

(21) 50020-2011

(22) 22.4.2011

(71) Logomotion, s. r. o., Piešťany, SK;

(72) Florek Miroslav, Ing., Bratislava, SK; Masaryk Michal, Ing., PhD., Bratislava, SK;

(74) Porubčan Róbert, Ing., Ivanka pri Dunaji, SK;

(54) **Spôsob bezhotovostného prevodu peňazí z osoby na osobu prostredníctvom mobilného telefónu**

(57) V rámci mobilného telefónu (4) platcu (6) je umiestnená indiferentná platobno-terminálová aplikácia. Na pokyn platcu (6) si jeho mobilný telefón (4) z centrály (1) vyžiada konfiguračné dáta platobného terminálu prislúchajúce určenému príjemcovi (7) peňazí, následne sa pomocou prijatých konfiguračných dát vytvorí z indiferentného platobného terminálu konkrétny POS (8) platobný terminál banky (2) príjemcu (7) platby. Takto vytvorený POS (8) kontaktne komunikuje s platobnou kartou umiestnenou v rámci obvodov mobilného telefónu (4) platcu (6) a následne je platobný kryptogram odoslaný mobilným telefónom (4) platcu (6) do centrály (1) na spracovanie v banke (2) príjemcu (7) platby. POS (8) terminál v rámci platobno-terminálovej aplikácie vytvorí kryptogram v tvare TC alebo ARQC alebo AAC a okrem odoslania do centrály (1) ho uloží aj do pamäte v rámci mobilného telefónu (4), pričom bez resetu pozastaví priebeh platobno-terminálovej aplikácie až do príchodu odpovede v tvare ARPC.

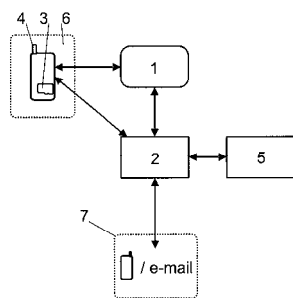

(51) H02M 3/00

(21) 97-2011

(22) 29.9.2011

(71) Kováč Dobroslav, prof. Ing., CSc., Košice, SK; Kováčová Irena, prof. Ing., CSc., Košice, SK; Perduľák Ján, Ing., Blatné Revištia, SK; Vince Tibor, Ing., PhD., Košice, SK; Molnár Ján, Ing., PhD., Kuzmice, SK;

(72) Kováč Dobroslav, prof. Ing., CSc., Košice, SK; Kováčová Irena, prof. Ing., CSc., Košice, SK; Perduľák Ján, Ing., Blatné Revištia, SK; Vince Tibor, Ing., PhD., Košice, SK; Molnár Ján, Ing., PhD., Kuzmice, SK;

(54) **Riadiaci generátor impulzov pre viacfázový zvyšovací DC/DC menič**

(57) Zapojenie obvodu riadiaceho generátora impulzov pre viacfázový zvyšovací DC/DC menič pozostávajúce zo skutočnosti, že výstup bloku (GI) generátora impulzov je prepojený s prvými vstupmi blokov (C1), (C2) až (Cn) čítačov. Ich druhé vstupy sú pripojené k výstupom blokov (PF1), (PF2) až (PFn) posuvu fázy. Výstupy blokov (C1), (C2) až (Cn) čítačov sú pripojené k prvým vstupom blokov (CK1), (CK2) až (CKn) číslicových komparátorov, ktorých druhé vstupy sú spolu prepojené a pripojené k výstupu bloku (M) pamäte. Vstup bloku (M) pamäte je pripojený k výstupu bloku (P) A/D prevodníka. Vstup tohto bloku (P) je pripojený k výstupu bloku (SN) snímača napätia, ktorého vstup (I1) predstavuje vstup riadiaceho napätia generátora impulzov pre viacfázový zvyšovací DC/DC menič. Výstupy (O1), (O2) až (On) blokov (CK1), (CK2) až (CKn) číslicových komparátorov predstavujú výstupy generátora impulzov pre viacfázový zvyšovací DC/DC menič.

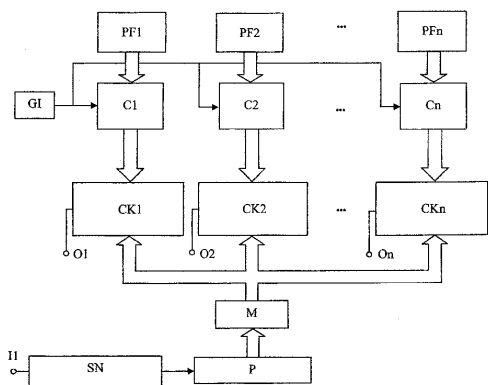

(51) H03K 17/00

(21) 98-2011

(22) 29.9.2011

(71) Kováč Dobroslav, prof. Ing., CSc., Košice, SK; Kováčová Irena, prof. Ing., CSc., Košice, SK;

(72) Kováč Dobroslav, prof. Ing., CSc., Košice, SK; Kováčová Irena, prof. Ing., CSc., Košice, SK;

(54) **Obvod na zníženie spínacích strát**

(57) Zapojenie obvodu na zníženie spínacích strát pozostávajúce zo skutočnosti, že prvá svorka spínača (S) predstavuje zároveň uzol, do ktorého je jedným koncom pripojená indukčnosť (L) a anóda prvej diódy (D1). Druhý koniec indukčnosti (L) je pripojený k prvej výstupnej svorke (A) a ku katóde druhej diódy (D2). Anóda druhej diódy (D2) je spojená s katódou prvej diódy (D1) a prvým koncom kapacity (C). Druhý koniec kapacity (C) je pripojený k druhej svorke spínača (S) a druhej výstupnej svorke (B).

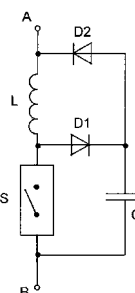

(51) H03K 17/00

(21) 96-2011

(22) 29.9.2011

(71) Kováč Dobroslav, prof. Ing., CSc., Košice, SK; Kováčová Irena, prof. Ing., CSc., Košice, SK;

(72) Kováč Dobroslav, prof. Ing., CSc., Košice, SK; Kováčová Irena, prof. Ing., CSc., Košice, SK;

(54) **Modifikovaný obvod na zníženie spínacích strát**

(57) Zapojenie obvodu na zníženie spínacích strát pozostávajúce zo skutočnosti, že prvá svorka spínača (S) predstavuje zároveň uzol, do ktorého je jedným koncom pripojená prvá indukčnosť (L1) a anóda prvej diódy (D1). Druhý koniec prvej indukčnosti (L1) je pripojený k prvej výstupnej svorke (A) a ku katóde druhej diódy (D2). Anóda druhej diódy (D2) je spojená s prvým koncom druhej indukčnosti (L2). Jej druhý koniec je spojený s katódou prvej diódy (D1) a prvým koncom kapacity (C). Druhý koniec kapacity (C) je pripojený k druhej svorke spínača (S) a druhej výstupnej svorke (B).

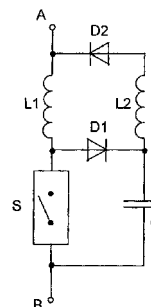

(51) H04H 20/00, H04N 21/00

(21) 50032-2011

(22) 12.8.2011

(71) Maindata, spol. s r. o., Bratislava, SK;

(72) Štateľov Dušan, Ing., Bratislava, SK;

(74) MAJLINGOVÁ & PARTNERS, s. r. o., Bratislava, SK;

(54) **Spôsob prenosu transportných tokov určených pre pozemské vysielacie digitálnej televízie a zariadenie, s možnosťou príjmu domácimi prijímačmi**

(57) Vynález adaptuje DVB-T2 MI transportné toky tak, že v rámci jedného prenosu je možné signál zároveň prijímať bežnými prijímačmi digitálnej televízie, ako aj prenášať do DVB-T2 vysieláčov, výsledkom čoho je takmer 100 % úspora prenosovej kapacity.

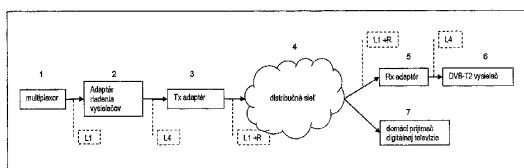

(51)	(21)	(51)	(21)	(51)	(21)	(51)	(21)
B27B 5/00	112-2011	C07C 205/00	50041-2011	H02M 3/00	97-2011	H04H 20/00	50032-2011
B65G 15/00	5045-2011	F21S 8/00	50042-2011	H03K 17/00	96-2011		
C03C 27/00	111-2011	G06Q 20/00	50020-2011	H03K 17/00	98-2011		

## FG4A

## Udelené patenty

(11)	(51)	(11)	(51)	(11)	(51)	(11)	(51)
288068	C07K 1/00	288071	A61K 9/00	288074	A61K 39/00	288077	C02F 3/00
288069	C07K 1/00	288072	A61K 31/00	288075	F23G 5/00	288078	B27K 3/00
288070	C22C 9/00	288073	C07C 221/00	288076	B01D 65/00		
<b>(51)</b>	<b>A61K 9/00, A61K 47/00, C08L 33/00</b>	<b>(51)</b>	<b>A61K 31/00, A61P 13/00</b>	<b>(51)</b>	<b>B27K 3/00, C01C 1/00, C08L 97/00</b>	<b>(51)</b>	<b>C02F 3/00, C02F 9/00</b>
<b>(11)</b>	<b>288071</b>	<b>(11)</b>	<b>288072</b>	<b>(11)</b>	<b>288078</b>	<b>(11)</b>	<b>288077</b>
(21)	5003-2009	(21)	443-2002	(21)	122-2007	(21)	5091-2008
(22)	13.1.2009	(22)	11.10.1999	(22)	26.9.2007	(22)	20.10.2006
(40)	7.9.2010	(40)	6.8.2002	(40)	6.4.2009	(31)	PV 2006-624
(73)	Ústav experimentálnej fyziky SAV, Košice, SK;	(73)	SIGMA-TAU INDUSTRIE FARMACEUTICHE RIUNITE S.P.A., Roma, IT;	(73)	Kučár Ivan, Ing., Košice, SK;	(32)	4.10.2006
(72)	Sedlák Marián, RNDr., DrSc., Košice, SK; Koňák Ľestmír, RNDr., DrSc., Praha, CZ;	(72)	Arduini Arduino, Rome, IT;	(72)	Kučár Ivan, Ing., Košice, SK;	(33)	CZ
(74)	Guniš Jaroslav, Mgr., Bratislava, SK;	(74)	PATENTSERVIS BRATISLAVA, a. s., Bratislava, SK;	<b>(54)</b>	<b>Spôsob aplikácie plyného čpavku v zariadeniach na plastifikáciu dreva a zariadenie na vykonávanie tohto spôsobu</b>	(40)	5.12.2008
<b>(54)</b>	<b>Spôsob prípravy polymérnych nanočastíc na báze homopolyméru poly(propylakrylovej kyseliny)</b>	<b>(54)</b>	<b>Použitie L-karnitínu a/alebo jeho alkanoylderivátov ako osmotického činidla v roztokoch určených na liečebné účely</b>	<b>(54)</b>	<b>Čistička odpadových vôd</b>	(73)	ENVIRONMENT COMMERCE CZ s. r. o., Praha, CZ;
						(72)	Bidenko Ivan, Praha, CZ;
						(74)	Mešková Viera, Ing., Bratislava, SK;
						(86)	PCT/CZ2006/000069
						(87)	WO2008/040261
						<b>(54)</b>	<b>Čistička odpadových vôd</b>
						<b>(51)</b>	<b>C07C 221/00, C07C 225/00, C07C 205/00, C07D 491/00, C07D 213/00</b>
						<b>(11)</b>	<b>288073</b>
						(21)	1147-2003
						(22)	21.2.2002
						(31)	2001-45430, 2001-309322
						(32)	21.2.2001, 5.10.2001
						(33)	JP, JP
						(40)	2.3.2004
						(73)	Kabushiki Kaisha Yakult Honsha, Tokyo, JP;
						(72)	Ogawa Takanori, Tokyo, JP; Nishiyama Hiroyuki, Tokyo, JP; Uchida Miyuki, Tokyo, JP; Sawada Seigo, Tokyo, JP;
<b>(51)</b>	<b>B01D 65/00</b>						
<b>(11)</b>	<b>288076</b>						
(21)	268-2004						
(22)	6.1.2003						
(31)	10/035 785						
(32)	4.1.2002						

- (74) PATENTSERVIS BRATISLAVA, a. s., Bratislava, SK;  
 (86) PCT/JP02/01538  
 (87) WO02/066416  
**(54) Spôsob prípravy 2'-amino-5'-hydroxypropiofenónu**

- 
- (51) C07K 1/00, C07K 5/00, A61K 31/00, A61K 38/00, A61P 1/00, A61P 31/00, C07C 229/00, C12N 15/00, C12N 9/00, C12P 21/00, C12P 41/00**  
**(11) 288068**  
 (21) 50026-2009  
 (22) 9.8.1999  
 (31) 60/095 931, 60/132 386  
 (32) 10.8.1998, 4.5.1999  
 (33) US, US  
 (40) 8.10.2001  
 (62) 206-2001  
 (73) BOEHRINGER INGELHEIM (CANADA) LTD., Laval, Québec, CA;  
 (72) Llinas-Brunet Montse, Dollard-des-Ormeaux, Québec, CA; Bailey Murray D., Pierrefonds, Québec, CA; Cameron Dale, Rosemère, Québec, CA; Faucher Anne-Marie, Oka, Québec, CA; Ghirel Elise, Laval, Québec, CA; Goudreau Nathalie, Mont-Royal, Québec, CA; Halmos Teddy, Laval, Québec, CA; Poupart Marc-André, Vimont, Laval, Québec, CA; Rancourt Jean, Laval, Québec, CA; Tsantrizos Youla S., Saint-Laurent, Québec, CA; Wemic Dominik M., Laval, Québec, CA;  
 (74) Majlingová Marta, Ing., Bratislava, SK;  
 (86) PCT/CA99/00736  
 (87) WO 00/09543  
**(54) Spôsob rozlíšenia enantiomérskej zmesi**

- 
- (51) C07K 1/00, C07K 14/00, A61K 39/00, A61K 38/00**  
**(11) 288069**  
 (21) 169-2003  
 (22) 7.8.2001  
 (31) 0019728.5, 0101334.1  
 (32) 10.8.2000, 18.1.2001  
 (33) GB, GB  
 (40) 5.8.2003  
 (73) GLAXOSMITHKLINE BIOLOGICALS S. A., Rixensart, BE;  
 (72) De Heyder Koen, Rixensart, BE; Schu Peter, Rixensart, BE; Serantoni Michelle, Rixensart, BE; Van Opstal Omer, Rixensart, BE;  
 (74) Majlingová Marta, Ing., Bratislava, SK;  
 (86) PCT/EP01/09100  
 (87) WO 02/12287  
**(54) Spôsob výroby hepatitídovej B vakcíny**

- (51) C22C 9/00, C22C 38/00, B82B 3/00, C22B 9/00**  
**(11) 288070**  
 (21) 104-2010  
 (22) 22.9.2010  
 (40) 4.2.2011  
 (73) Milkovič Ondrej, Ing., PhD., Košice, SK; Nižník Štefan, doc. Ing., CSc., Košice, SK; Longauer Svätoboj, prof. Ing., CSc., Košice, SK;  
 (72) Milkovič Ondrej, Ing., PhD., Košice, SK; Nižník Štefan, doc. Ing., CSc., Košice, SK; Longauer Svätoboj, prof. Ing., CSc., Košice, SK;  
**(54) Spôsob izolácie Fe nanočastíc chemickou separáciou**

- 
- (51) F23G 5/00, F23G 7/00**  
**(11) 288075**  
 (21) 34-2007  
 (22) 26.2.2007  
 (40) 5.9.2008  
 (73) Štofíla Albín, Ing., CSc., Bratislava, SK;  
 (72) Štofíla Albín, Ing., CSc., Bratislava, SK;  
**(54) Trojkomorový splynovač**

(51)	(11)	(51)	(11)	(51)	(11)	(51)	(11)
A61K 9/00	288071	B01D 65/00	288076	C07C 221/00	288073	C22C 9/00	288070
A61K 31/00	288072	B27K 3/00	288078	C07K 1/00	288068	F23G 5/00	288075
A61K 39/00	288074	C02F 3/00	288077	C07K 1/00	288069		

**FB9A Zastavené konania o patentových prihláškach**

(21)

957-2003

**FC9A Zamietnuté patentové prihlášky**

(21)

5026-2006  
5072-2007  
81-2009**GB9A Prevody a prechody práv na patentové prihlášky****(21) 50006-2010**(71) Ing. Miloš Bortel B-tech, Dubnica nad Váhom, SK;  
Predchádzajúci prihlasovateľ:  
Bortel Miloš, Dubnica nad Váhom, SK;  
Dátum uzavretia zmluvy: 1.11.2012  
Dátum zápisu do registra: 7.3.2013**MG4A Čiastočne zrušené patenty****(11) 283546**

(21) 194-99

(22) 11.8.1997

**(54) Spôsob výroby drospireónu a medziprodukty na jeho výrobu**

Dátum účinnosti rozhodnutia o čiastočnom zrušení: 12.12.2012

Patentové nároky sa stanovujú v tomto znení:

1. Spôsob výroby drospireónu (6 $\beta$ ,7 $\beta$ ;15 $\beta$ ,16 $\beta$ -dimetylen-3-oxo-17 $\alpha$ -pregn-4-én-21,17-karbolaktón, DRSP),

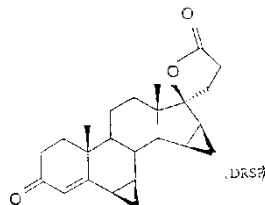

**v y z n a č u j ú c i s a t ý m**, že sa uskutočňuje katalytická hydrogenácia 17 $\alpha$ -(3-hydroxy-1-propinyl)-6 $\beta$ ,7 $\beta$ ;15 $\beta$ ,16 $\beta$ -dimetylen-5 $\beta$ -androstán-3 $\beta$ ,5,17 $\beta$ -triolu (ZK 34506)

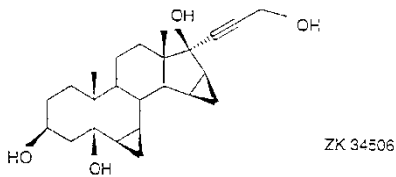

na 17 $\alpha$ -(3-hydroxy-1-propyl)-6 $\beta$ ,7 $\beta$ ;15 $\beta$ ,16 $\beta$ -dimetylen-5 $\beta$ -androstan-3 $\beta$ ,5,17 $\beta$ -triol (ZK 92836)

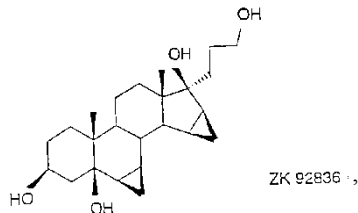

ďalej oxidácia za prítomnosti soli ruténia na 6 $\beta$ ,7 $\beta$ ;15 $\beta$ ,16 $\beta$ -dimetylen-5 $\beta$ -hydroxy-3-oxo-17 $\alpha$ -androstan 21,17-karbolaktón (ZK 90965)

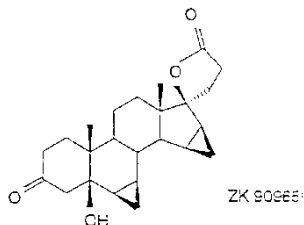

a nakoniec odštiepenie vody.

2. 6 $\beta$ ,7 $\beta$ ;15 $\beta$ ,16 $\beta$ -dimetylen-5 $\beta$ -hydroxy-3-oxo-17 $\alpha$ -androstan-21,17-karbolaktón (ZK 90965)

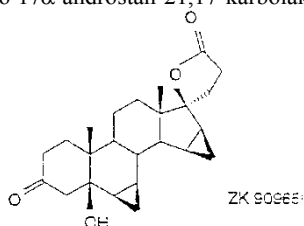

ako medziprodukt na výrobu drospirenonu podľa nároku 1.

3. Spôsob výroby drospirenonu podľa nároku 1, **v y z n a ě u j ú c i s a t ý m**, že v získanom produkte po prebehnutí reakcie je obsiahnutých menej ako 0,2 % nečistôt z izolaktónu (ZK 35096) vzorca

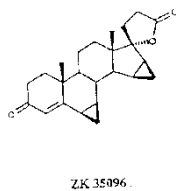

a produktu so 6,7-otvoreným kruhom, vzniknutého pôsobením kyselinovej katalýzy na 6,7-metylenovú skupinu.

(11) 287480

(21) 43-2002

(22) 7.7.2000

(54) Chinuklidínové deriváty, spôsob ich prípravy, liečivé kompozície, ktoré ich obsahujú, a ich použitie

Dátum účinnosti rozhodnutia o čiastočnom zrušení: 4.3.2013

Patentové nároky sa stanovujú v tomto znení:

Patentové nároky sa obmedzujú a stanovujú sa v tomto rozsahu:

1. Chinuklidínový derivát všeobecného vzorca (I)

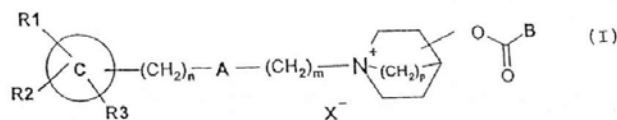

kde

© znamená fenylový kruh, heteroaromatickú skupinu so 4 a 9 atómami uhlíka, obsahujúci jeden alebo viacej heteroatómov, naftylovú, 5,6,7,8-tetrahydronaftylovú alebo bifenylovú skupinu;  $R^1$ ,  $R^2$  a  $R^3$  každý nezávisle znamená atóm vodíka alebo atóm halogénu, fenylovú skupinu, skupinu  $-OR^4$ ,  $-SR^4$ ,  $-NR^4R^5$ ,  $-NHCOR^4$ ,  $-CONR^4R^5$ ,  $-CN$ ,  $-NO_2$ ,  $-COOR^4$  a  $-CF_3$ , alebo alkylovú skupinu s 1 až 8 atómami uhlíka s priamym alebo rozvetveným reťazcom, ktorá môže byť prípadne substituovaná hydroxyskupinou alebo alkoxyskupinou, kde  $R^4$  a  $R^5$  každý nezávisle znamená atóm vodíka, alkylovú skupinu s 1 až 8 atómami uhlíka s priamym alebo s rozvetveným reťazcom, alebo spoločne tvoria alicyklický kruh; alebo  $R^1$  a  $R^2$  spoločne tvoria aromatický, alicyklický alebo heterocyklický kruh; n znamená celé číslo od 0 do 4; A znamená skupinu  $-CH=CR^6$ ,  $-CR^6=CH-$ ,  $CR^6R^7$ ,  $-CO-$ ,  $-O-$ ,  $-S-$ ,  $-S(O)-$ ,  $SO_2$  alebo  $-NR^6$ , kde  $R^6$  a  $R^7$  každý nezávisle znamená atóm vodíka, alkylovú skupinu s 1 až 8 atómami uhlíka s priamym alebo s rozvetveným reťazcom, alebo  $R^6$  a  $R^7$  spoločne tvoria alicyklický kruh; m znamená celé číslo od 0 do 8; s výhradou, že keď  $m = 0$ , A neznamená  $-CH_2-$ ; p znamená celé číslo od 1 do 2 a substitúcia v azoniabicyklickom kruhu môže byť v polohe 2, 3 alebo 4, zahŕňajúcej všetky možné konfigurácie na asymetrických uhlíkoch; B znamená skupinu vzorca (i) alebo (ii):

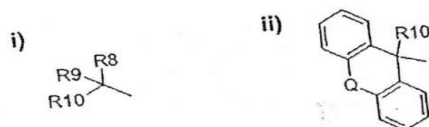

kde  $R^{10}$  znamená atóm vodíka, hydroxyskupinu alebo metylovú skupinu; a  $R^8$  a  $R^9$  každý nezávisle znamená

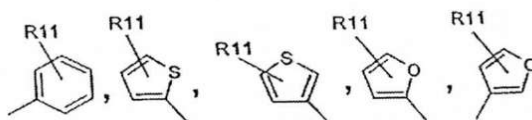

kde  $R^{11}$  znamená atóm vodíka alebo atóm halogénu, alebo alkylovú skupinu s 1 až 8 atómami uhlíka s priamym alebo s rozvetveným reťazcom a Q znamená jednoduchú väzbu,  $-CH_2$ ,  $-CH_2-CH_2-$ ,  $-O-$ ,  $-O-CH_2-$ ,  $-S-$ ,  $-S-CH_2-$  alebo  $-CH=CH-$ ; a X znamená farmaceuticky prijateľný anión mono- alebo polyvalentnej kyseliny.

2. Chinuklidínový derivát podľa nároku 1, kde  $R^1$ ,  $R^2$  a  $R^3$  každý nezávisle znamená atóm vodíka alebo atóm halogénu, alebo fenylovú skupinu, skupinu  $-OR^4$ ,  $-SR^4$ ,  $-NR^4R^5$ ,  $-NHCOR^4$ ,  $-CONR^4R^5$ ,  $-CN$ ,  $-NO_2$ ,  $-COOR^4$  alebo  $-CF_3$ , alebo alkylovú skupinu s 1 až 8 atómami uhlíka s priamym alebo rozvetveným reťazcom, ktorá môže byť prípadne substituovaná hydroxyskupinou, kde  $R^4$  a  $R^5$  každý nezávisle znamenajú atóm vodíka, alkylovú skupinu s 1 až 8 atómami uhlíka s priamym alebo s rozvetveným reťazcom alebo spolu tvoria alicyklický kruh s 3 až 10 atómami uhlíka; alebo  $R^1$  a  $R^2$  spolu tvoria aromatický kruh so 6 až 14 atómami uhlíka, alicyklický kruh s 3 až 10 atómami uhlíka alebo heterocyklický kruh s 3 až 10 atómami uhlíka.

3. Chinuklidínový derivát podľa nároku 1 alebo 2, kde A znamená skupinu  $-CH=CR^6$ ,  $-CR^6=CH-$ ,  $-CR^6R^7$ ,  $-CO-$ ,  $-O-$ ,  $-S-$ ,  $-S(O)-$ ,  $SO_2$  alebo  $-NR^6$ , kde  $R^6$  a  $R^7$  každý nezávisle znamená atóm vodíka, alkylovú skupinu s 1 až 8 atómami uhlíka s priamym alebo s rozvetveným reťazcom alebo  $R^6$  a  $R^7$  spolu tvoria alicyklický kruh s 3 až 10 atómami uhlíka.

4. Chinuklidínový derivát podľa akéhokoľvek z nárokov 1 až 3, kde všetky alkylové skupiny prítomné ako  $R^1$  až  $R^7$  alebo  $R^{11}$  obsahujú 1 až 4 atómy uhlíka.

5. Chinuklidínový derivát podľa akéhokoľvek z nárokov 1 až 4, kde p znamená 2.

6. Chinuklidínový derivát podľa akéhokoľvek z predchádzajúcich nárokov, kde © znamená fenylovú, pyrolylovú, tienylovú, furylovú, bifenylovú, naftylovú, 5, 6, 7, 8-tetrahydronaftylovú, benzo[1, 3]dioxyllovú, imidazolyllovú alebo benzotiazolyllovú skupinu.

7. Chinuklidínový derivát podľa nároku 6, kde © znamená fenylovú, pyrolylovú alebo tienylovú skupinu.

8. Chinuklidínový derivát podľa akéhokoľvek z predchádzajúcich nárokov, kde  $R^1$ ,  $R^2$  a  $R^3$  každý nezávisle znamená atóm vodíka alebo atóm halogénu, alebo hydroxyskupinu, metylovú, terc-butylovú skupinu, skupinu  $-CH_2OH$ , 3-hydroxypropylovú, skupinu  $-OMe$ ,  $-NMe_2$ ,  $-NHCOMe$ ,  $-CONH_2$ ,  $-CN$ ,  $-NO_2$ ,  $-COOMe$  alebo  $-CF_3$ .



9. Chinuklidínový derivát podľa nároku 8, kde  $R^1$ ,  $R^2$  a  $R^3$  každý nezávisle znamená atóm vodíka alebo atóm halogénu, alebo hydroxyskupinu.
10. Chinuklidínový derivát podľa nároku 9, kde atóm halogénu je fluór.
11. Chinuklidínový derivát podľa akéhokoľvek z predchádzajúcich nárokov, kde A znamená skupinu  $-CH_2-$ ,  $-CH=CH-$ ,  $-CO-$ ,  $-NH-$ ,  $-NMe-$ ,  $-O-$  alebo  $-S-$ ; n znamená 0 alebo 1; a m znamená celé číslo od 1 do 6.
12. Chinuklidínový derivát podľa nároku 11, kde A znamená skupinu  $-CH_2-$ ,  $-CH=CH-$  a  $-O-$  a m znamená 1, 2 alebo 3.
13. Chinuklidínový derivát podľa akéhokoľvek z predchádzajúcich nárokov, kde azonia-bicykloskupina je substituovaná na atóme dusíka 3-fenoxypropylou, 2-fenoxyetylou, 3-fenylalylou, fenetylou, 3-fenylpropylou, 4-fenylbutylou, 3-(2-hydroxyfenoxy)propylou, 3-(4-fluórfenoxy)propylou, 2-benzyloxyetylou, 3-pyrol-1-ylpropylou, 2-tién-2-yletylou alebo 3-tién-2-ylpropylou skupinou.
14. Chinuklidínový derivát podľa akéhokoľvek z predchádzajúcich nárokov, kde B znamená skupinu všeobecného vzorca (i) a  $R^8$  a  $R^9$  každý nezávisle znamená fenylóvu, 2-tienylóvu, 3-tienylóvu, 2-furylóvu alebo 3-furylóvu skupinu a  $R^{11}$  znamená atóm vodíka.
15. Chinuklidínový derivát podľa akéhokoľvek z nárokov 1 až 13, kde B znamená skupinu vzorca (ii) a Q znamená jednoduchú väzbu, skupinu  $-CH_2-$ ,  $-CH_2-CH_2-$  alebo atóm kyslíka.
16. Chinuklidínový derivát podľa akéhokoľvek z predchádzajúcich nárokov, kde X znamená bromidový, chloridový alebo trifluóracetátový anión.
17. Chinuklidínový derivát podľa akéhokoľvek z predchádzajúcich nárokov, kde azoniabicykloskupina je substituovaná v polohe 3.
18. Chinuklidínový derivát podľa nároku 17, kde substituent v polohe 3 má konfiguráciu (R).
19. Chinuklidínový derivát podľa nároku 18, kde v skupine vzorca (i) má substituent  $R^8$  iný význam ako  $R^9$ , a asymetrický uhlík, ku ktorému sú  $R^8$  a  $R^9$  pripojené, má konfiguráciu (R).
20. Chinuklidínový derivát podľa nároku 18, kde v skupine vzorca (i) má substituent  $R^8$  iný význam ako  $R^9$ , a asymetrický uhlík, ku ktorému sú  $R^8$  a  $R^9$  pripojené, má konfiguráciu (S).
21. Chinuklidínový derivát podľa akéhokoľvek z predchádzajúcich nárokov, ktorý je jediným izomérom.
22. Chinuklidínový derivát podľa nároku 1, ktorým je:
- 3(R)-difenylacetoxyl-1-(3-fenoxypropyl)-1-azoniabicyklo[2.2.2]oktán; bromid
- 3(R)-(2-hydroxy-2,2-difenylacetoxyl)-1-(3-fenoxypropyl)-1-azoniabicyklo[2.2.2]oktán; bromid
- 3(R)-(2,2-difenylpropionyloxy)-1-(3-fenoxypropyl)-1-azoniabicyklo[2.2.2]oktán; bromid
- 3(R)-(2-hydroxy-2-fenyl-2-tién-2-ylacetoxyl)-1-(3-fenoxypropyl)-1-azoniabicyklo[2.2.2]oktán; bromid
- 3(R)-(2-furán-2-yl-2-hydroxy-2-fenylacetoxyl)-1-(3-fenylalyl)-1-azoniabicyklo[2.2.2]oktán; bromid
- 3(R)-(2-furán-2-yl-2-hydroxy-2-fenylacetoxyl)-1-(2-fenoxyetyl)-1-azoniabicyklo[2.2.2]oktán; bromid
- 3(R)-(2-furán-2-yl-2-hydroxy-2-fenylacetoxyl)-1-(3-fenoxypropyl)-1-azoniabicyklo[2.2.2]oktán; bromid
- 3(R)-(2-ditién-2-ylacetoxyl)-1-(3-fenoxypropyl)-1-azoniabicyklo[2.2.2]oktán; bromid
- 3(R)-(2-hydroxy-2,2-ditién-2-ylacetoxyl)-1-fenetyl-1-azoniabicyklo[2.2.2]oktán; bromid
- 3(R)-(2-hydroxy-2,2-ditién-2-ylacetoxyl)-1-(4-fenylbutyl)-1-azoniabicyklo[2.2.2]oktán; bromid
- 1-[3-(4-fluórfenoxy)propyl]-3(R)-(2-hydroxy-2,2-ditién-2-ylacetoxyl)-1-azoniabicyklo[2.2.2]oktán; chlorid
- 3(R)-(2-hydroxy-2,2-ditién-2-ylacetoxyl)-1-[3-(2-hydroxyfenoxy)propyl]-1-azoniabicyklo[2.2.2]oktán; trifluóracetát
- 3(R)-(2-hydroxy-2,2-ditién-2-ylacetoxyl)-1-(3-pyrol-1-ylpropyl)-1-azoniabicyklo[2.2.2]oktán; trifluóracetát
- 3(R)-(2-hydroxy-2,2-ditién-2-ylacetoxyl)-1-(2-tién-2-yletyl)-1-azoniabicyklo[2.2.2]oktán; bromid
- 3(R)-(2-hydroxy-2,2-ditién-2-ylacetoxyl)-1-(3-tién-2-ylpropyl)-1-azoniabicyklo[2.2.2]oktán; bromid
- 1-(2-benzyloxyetyl)-3(R)-(2-hydroxy-2,2-ditién-2-ylacetoxyl)-1-azoniabicyklo[2.2.2]oktán; trifluóracetát
- 3(R)-(2-hydroxy-2,2-ditién-3-ylacetoxyl)-1-(3-fenoxypropyl)-1-azoniabicyklo[2.2.2]oktán; bromid
- 1-(3-fenylalyl)-3(R)-(9-hydroxy-9[H]-fluoren-9-karbyloxy)-1-azoniabicyklo[2.2.2]oktán; bromid
- 3(R)-(9-hydroxy-9[H]-fluoren-9-karbyloxy)-1-(3-fenoxypropyl)-1-azoniabicyklo[2.2.2]oktán; bromid
- 3(R)-(9-hydroxy-9[H]-fluoren-9-karbyloxy)-1-fenetyl-1-azoniabicyklo[2.2.2]oktán; bromid
- 3(R)-(9-hydroxy-9[H]-fluoren-9-karbyloxy)-1-(3-tién-2-ylpropyl)-1-azoniabicyklo[2.2.2]oktán; bromid
- 3(R)-(9-metyl-9[H]-fluoren-9-karbyloxy)-1-(3-fenylalyl)-1-azoniabicyklo[2.2.2]oktán; bromid
- 3(R)-(9-metyl-9[H]-fluoren-9-karbyloxy)-1-(3-fenoxypropyl)-1-azoniabicyklo[2.2.2]oktán; bromid
- 1-(4-fenylbutyl)-3(R)-(9[H]-xantén-9-karbyloxy)-1-azoniabicyklo[2.2.2]oktán; bromid
- 1-(2-fenoxyetyl)-3(R)-(9[H]-xantén-9-karbyloxy)-1-azoniabicyklo[2.2.2]oktán; bromid
- 1-(3-fenoxypropyl)-3(R)-(9[H]-xantén-9-karbyloxy)-1-azoniabicyklo[2.2.2]oktán; bromid
- 3(R)-(9-hydroxy-9[H]-xantén-9-karbyloxy)-1-(3-fenoxypropyl)-1-azoniabicyklo[2.2.2]oktán; bromid
- 3(R)-(9-hydroxy-9[H]-xantén-9-karbyloxy)-1-fenetyl-1-azoniabicyklo[2.2.2]oktán; bromid
- 3(R)-(9-hydroxy-9[H]-xantén-9-karbyloxy)-1-(3-tién-2-ylpropyl)-1-azoniabicyklo[2.2.2]oktán; bromid alebo
- 3(R)-(9-metyl-9[H]-xantén-9-karbyloxy)-1-(3-fenoxypropyl)-1-azoniabicyklo[2.2.2]oktán; bromid.
23. Chinuklidínový derivát podľa nároku 1, ktorým je 3(R)-(2-hydroxy-2,2-ditién-2-ylacetoxyl)-1-(3-fenoxypropyl)-1-azoniabicyklo[2.2.2]oktán; bromid.
24. Chinuklidínový derivát podľa nároku 1, ktorým je 1-fenetyl-3(R)-(9[H]-xantén-9-karbyloxy)-1-azoniabicyklo[2.2.2]oktán; bromid.
25. Chinuklidínový derivát podľa akéhokoľvek z predchádzajúcich nárokov, ktorý má hodnotu  $IC_{50}$  pre muskarínové receptory  $M_3$  ( $Hm3$ ) menšie ako 35 nM.
26. Spôsob na prípravu chinuklidínového derivátu všeobecného vzorca (I), ktorý je definovaný v ktoromkoľvek z nárokov 1 až 25

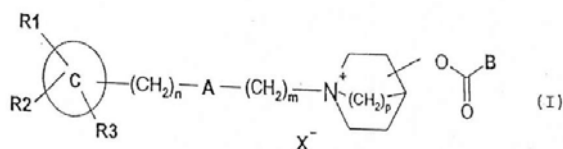

v y z n a č u j ú c i s a t ý m , že zahŕňa reakciu alkylačného prostriedku všeobecného vzorca (II)

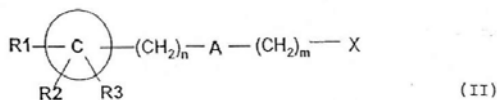

so zlúčeninou všeobecného vzorca (III)

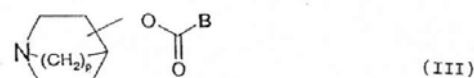

kde R<sup>1</sup>, R<sup>2</sup>, R<sup>3</sup>, C, A, X, B, n, m a p v každom zo vzorcov (I), (II) a (III) majú význam uvedený v akomkoľvek z nárokov 1 až 24.

27. Spôsob podľa nároku 26, v y z n a č u j ú c i s a t ý m , že výsledná reakčná zmes sa prečistí extrakciou v tuhej fáze.

28. Chinuklidínový derivát všeobecného vzorca (III) kde B a p majú význam uvedený v niektorom z nárokov 1, 4, 5, 14, 15 alebo 17 až 22, a kde substituent

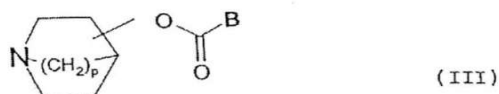

na azabicykloskupine má konfiguráciu (R).

29. Chinuklidínový derivát podľa nároku 28, ktorým je:

1-azabicyklo[2.2.2]okt-3(R)-ylester kyseliny 9-metyl-9[H]-fluoren-9-karboxylovej;  
1-azabicyklo[2.2.2]okt-3(R)-ylester kyseliny 9-metyl-9[H]-xantén-9-karboxylovej alebo  
1-azabicyklo[2.2.2]okt-3(R)-ylester kyseliny 2-hydroxy-2,2-difurán-2-yloctovej.

30. Chinuklidínový derivát všeobecného vzorca (VII)

kde p je definovaný v nároku 1 alebo 5 a R<sup>8</sup> znamená 2-tienylovú alebo 2-furylovú skupinu, a kde substituent na azabicykloskupine má konfiguráciu (R).

31. Chinuklidínový derivát podľa nároku 30, ktorým je:

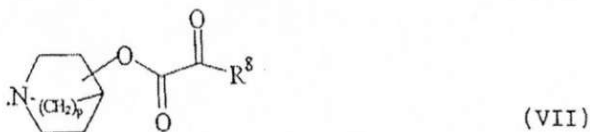

1-azabicyklo[2.2.2]okt-3(R)-ylester kyseliny oxotién-2-yl-octovej alebo 1-azabicyklo[2.2.2]okt-3(R)-ylester kyseliny oxofurán-2-yloctovej.

32. Farmaceutická kompozícia, v y z n a č u j ú c a s a t ý m , že obsahuje chinuklidínový derivát podľa akéhokoľvek z nárokov 1 až 25 v zmesi s farmaceuticky prijateľným nosičom alebo riedidlom.

33. Chinuklidínový derivát podľa akéhokoľvek z nárokov 1 až 25 alebo farmaceutická kompozícia podľa nároku 32 na použitie ako liečivo.

34. Použitie chinuklidínového derivátu podľa akéhokoľvek z nárokov 1 až 25 alebo farmaceutickej kompozície podľa nároku 32 na výrobu liečiva na liečenie respiračného, urinárneho alebo gastrointestinálneho ochorenia.

35. Použitie chinuklidínového derivátu podľa niektorého z nárokov 1 až 25 alebo farmaceutickej kompozície podľa nároku 32 na výrobu liečiva na liečenie COPD, chronickej bronchitídy, astmy a rinitídy.

**MK4A****Zaniknuté patenty uplynutím doby platnosti**

(11)	Dátum zániku	(11)	Dátum zániku	(11)	Dátum zániku	(11)	Dátum zániku
279958	05.03.2013	280160	24.03.2013	281297	08.03.2013	282130	04.03.2013
279962	02.03.2013	280644	26.03.2013	281423	10.03.2013	282136	04.03.2013
280033	16.03.2013	280720	15.03.2013	281464	22.03.2013		

**MM4A****Zaniknuté patenty pre nezaplatenie udržiavacích poplatkov**

(11)	Dátum zániku	(11)	Dátum zániku	(11)	Dátum zániku	(11)	Dátum zániku
281454	22.08.2012	284710	28.08.2012	286805	18.08.2012	287736	18.08.2012
281626	12.08.2012	285012	27.08.2012	287289	11.08.2012	287747	18.08.2012
282809	05.08.2012	285323	06.08.2012	287336	02.08.2012	287760	20.08.2012
283079	20.08.2012	285987	03.08.2012	287368	31.08.2012	287945	11.04.2012
283991	13.08.2012	286670	21.08.2012	287397	01.08.2012		

**QB4A****Licenčné zmluvy registrované alebo udelené na patenty**

(11) **280620**  
 (21) 280-93  
 (73) NOVARTIS AG, Basel, CH;  
 Nadobúdateľ:  
 Novartis Slovakia s.r.o., Bratislava, SK;  
 Typ licencie: nevýlučná  
 Dátum uzavretia licenčnej zmluvy: 12.12.2012  
 Dátum zápisu do registra: 11.3.2013

---

**TC4A****Zmeny mien**

(11) **284706**  
 (21) 1417-2001  
 (73) PSP Engineering a.s., Přerov, CZ;  
 Dátum zápisu do registra: 28.3.2013

---

(11) **285579**  
 (21) 1223-2001  
 (73) PSP Engineering a.s., Přerov, CZ;  
 Dátum zápisu do registra: 28.3.2013

---

(11) **284707**  
 (21) 1418-2001  
 (73) PSP Engineering a.s., Přerov, CZ;  
 Dátum zápisu do registra: 28.3.2013

---

(11) **286042**  
 (21) 1419-2001  
 (73) PSP Engineering a.s., Přerov, CZ;  
 Dátum zápisu do registra: 28.3.2013

---

(11) **285296**  
 (21) 1765-2001  
 (73) PSP Engineering a.s., Přerov, CZ;  
 Dátum zápisu do registra: 28.3.2013

---

(11) **287905**  
 (21) 390-2004  
 (73) PSP Engineering a.s., Přerov, CZ;  
 Dátum zápisu do registra: 28.3.2013

---

# ČASŤ

**EURÓPSKE PATENTY  
S URČENÍM PRE SLOVENSKÚ REPUBLIKU**

### Kódy na označovanie jednotlivých druhov dokumentov (Štandard WIPO ST. 16)

<b>T1</b>	Preklad patentových nárokov európskej patentevej prihlášky	<b>T3</b>	Preklad európskeho patentového spisu
<b>T2</b>	Opravený preklad patentových nárokov európskej patentevej prihlášky	<b>T4</b>	Opravený preklad európskeho patentového spisu
		<b>T5</b>	Preklad zmeneného európskeho patentového spisu

### Číselné kódy na označovanie bibliografických údajov (Štandard WIPO ST. 9)

<b>(11)</b>	Číslo dokumentu	<b>(62)</b>	Číslo pôvodnej prihlášky v prípade vylúčenej prihlášky
<b>(21)</b>	Číslo prihlášky	<b>(71)</b>	Meno (názov) prihlasovateľa (-ov)
<b>(31)</b>	Číslo prioritnej prihlášky	<b>(72)</b>	Meno pôvodcu (-ov)
<b>(32)</b>	Dátum podania prioritnej prihlášky	<b>(73)</b>	Meno (názov) majiteľa (-ov)
<b>(33)</b>	Krajina alebo regionálna organizácia priority	<b>(74)</b>	Meno (názov) zástupcu (-ov)
<b>(45)</b>	Dátum sprístupnenia prekladu patentového spisu alebo zmeneného patentového spisu	<b>(86)</b>	Číslo podania medzinárodnej prihlášky podľa PCT
<b>(46)</b>	Dátum sprístupnenia prekladu patentových nárokov	<b>(87)</b>	Číslo zverejnenia medzinárodnej prihlášky podľa PCT
<b>(48)</b>	Dátum sprístupnenia opraveného prekladu patentových nárokov alebo patentového spisu	<b>(96)</b>	Číslo a dátum podania európskej patentevej prihlášky
<b>(51)</b>	Medzinárodné patentové triedenie	<b>(97)</b>	Číslo a dátum zverejnenia európskej patentevej prihlášky alebo vydania európskeho patentového spisu
<b>(54)</b>	Názov		

Poznámka:

Symbole medzinárodného patentového triedenia uvedené v tomto vestníku zodpovedajú vydaniu 2013.01 Medzinárodného patentového triedenia s platnosťou od 1. januára 2013. Na patentových dokumentoch zverejňovaných úradom a vo vestníku úradu budú v roku 2013 uvádzané iba symboly hlavných skupín MPT 2013.01. V databázach úradu, vo webregistroch na internete a v ostatných výstupoch úradu budú zverejňované údaje týkajúce sa patentov a úžitkových vzorov vrátane ich prihlášok so symbolmi úplnej verzie MPT 2013.01.

### Kódy na označovanie záhlaví oznámení publikovaných vo Vestníku ÚPV SR (Štandard WIPO ST. 17)

<b>BA9A</b>	Sprístupnené preklady a opravené preklady patentových nárokov európskych patentových prihlášok	<b>MA4A</b>	Zaniknuté európske patenty vzdaním sa patentu
<b>FA9A</b>	Zastavené konania o európskych patentových prihláškach z dôvodu späťvzatia	<b>MC4A</b>	Zrušené európske patenty po námietkovom konaní pred EPÚ
<b>GA9A</b>	Zmeny európskych patentových prihlášok na národné prihlášky	<b>MC4A</b>	Zrušené európske patenty
<b>GB9A</b>	Prevody a prechody práv na európske patentevej prihlášky	<b>MG4A</b>	Čiastočne zrušené európske patenty
<b>PD9A</b>	Zmeny dispozičných práv na európske patentevej prihlášky (zálohy)	<b>MK4A</b>	Zaniknuté európske patenty uplynutím doby platnosti
<b>PD9A</b>	Zmeny dispozičných práv na európske patentevej prihlášky (ukončenie zálohov)	<b>MM4A</b>	Zaniknuté európske patenty pre nezaplatenie udržiavacích poplatkov
<b>QA9A</b>	Ponuky licencií na európske patentevej prihlášky	<b>NG4A</b>	Európske patenty zachované v zmenenom znení po námietkovom konaní pred EPÚ
<b>QA9A</b>	Späťvzatia ponúk licencií na európske patentevej prihlášky	<b>PC4A</b>	Prevody a prechody práv na európske patenty
<b>QB9A</b>	Licenčné zmluvy registrované alebo udelené na európske patentevej prihlášky	<b>PD4A</b>	Zmeny dispozičných práv na európske patenty (zálohy)
<b>QC9A</b>	Ukončenie platnosti licenčných zmlúv na európske patentevej prihlášky	<b>PD4A</b>	Zmeny dispozičných práv na európske patenty (ukončenie zálohov)
		<b>QA4A</b>	Ponuky licencií na európske patenty
		<b>QA4A</b>	Späťvzatia ponúk licencií na európske patenty
		<b>QB4A</b>	Licenčné zmluvy registrované alebo udelené na európske patenty
		<b>QC4A</b>	Ukončenie platnosti licenčných zmlúv na európske patenty
		<b>SB4A</b>	Európske patenty zapísané do registra po odtajnení
		<b>SC4A</b>	Sprístupnené preklady a opravené preklady európskych patentových spisov
		<b>SC4A</b>	Sprístupnené preklady zmenených európskych patentových spisov

## Opravy a zmeny

### Opravy v európskych patentových prihláškach

- HA9A** Doplnenie pôvodcu (-ov)
- HB9A** Opravy mien
- HC9A** Zmeny mien
- HD9A** Opravy adries
- HE9A** Zmeny adries
- HF9A** Opravy dátumov
- HG9A** Opravy zatriedenia podľa MPT
- HH9A** Opravy chýb alebo zmeny všeobecne
- HK9A** Opravy tlačových chýb vo Vestníku ÚPV SR

### Opravy v európskych patentoch

- TA4A** Doplnenie pôvodcu (-ov)
- TB4A** Opravy mien
- TC4A** Zmeny mien
- TD4A** Opravy adries
- TE4A** Zmeny adries
- TF4A** Opravy dátumov
- TG4A** Opravy zatriedenia podľa MPT
- TH4A** Opravy chýb alebo zmeny všeobecne
- TK4A** Opravy tlačových chýb vo Vestníku ÚPV SR

**SC4A Sprístupnené preklady európskych patentových spisov**

(11)	(51)	(11)	(51)	(11)	(51)	(11)	(51)
E 13408	A61K 9/00	E 13465	B21D 5/00	E 13522	G01N 33/00	E 13579	B05B 15/00
E 13409	A61K 31/00	E 13466	B21D 5/00	E 13523	A61K 39/00	E 13580	A61K 31/00
E 13410	A61K 39/00	E 13467	C07K 14/00	E 13524	B42D 15/00	E 13581	G07B 15/00
E 13411	E05B 75/00	E 13468	C12N 15/00	E 13525	F16B 2/00	E 13582	G01N 33/00
E 13412	C07K 16/00	E 13469	C03C 3/00	E 13526	A61K 31/00	E 13583	C12N 15/00
E 13413	F16M 13/00	E 13470	B26D 11/00	E 13527	E01C 11/00	E 13584	C07K 16/00
E 13414	A61N 5/00	E 13471	G08G 1/00	E 13528	H04L 1/00	E 13585	A47B 96/00
E 13415	B29C 47/00	E 13472	G08G 1/00	E 13529	H04L 27/00	E 13586	A61K 38/00
E 13416	C07D 471/00	E 13473	B23P 19/00	E 13530	H04L 1/00	E 13587	C07D 413/00
E 13417	C07D 471/00	E 13474	F16M 13/00	E 13531	H04L 5/00	E 13588	D21H 17/00
E 13418	A61K 31/00	E 13475	C04B 28/00	E 13532	B21C 23/00	E 13589	B22C 1/00
E 13419	A01N 41/00	E 13476	H01F 1/00	E 13533	C12N 1/00	E 13590	B60R 13/00
E 13420	C25C 3/00	E 13477	B01D 61/00	E 13534	C07D 309/00	E 13591	B61B 1/00
E 13421	C07D 249/00	E 13478	B29B 13/00	E 13535	B65F 1/00	E 13592	A21C 11/00
E 13422	C07D 417/00	E 13479	A61K 38/00	E 13536	A61K 38/00	E 13593	A61B 17/00
E 13423	C07D 487/00	E 13480	C08L 25/00	E 13537	C03B 23/00	E 13594	G02F 1/00
E 13424	H03M 13/00	E 13481	C02F 3/00	E 13538	B65D 6/00	E 13595	E05B 3/00
E 13425	A61K 31/00	E 13482	F04B 39/00	E 13539	B60J 7/00	E 13596	C02F 1/00
E 13426	A61K 31/00	E 13483	C07D 487/00	E 13540	B23Q 11/00	E 13597	B01D 46/00
E 13427	A61K 9/00	E 13484	D06F 37/00	E 13541	A61K 9/00	E 13598	B23K 7/00
E 13428	B60R 13/00	E 13485	B65D 21/00	E 13542	A01N 25/00	E 13599	C07C 217/00
E 13429	B23K 1/00	E 13486	B66B 1/00	E 13543	B65H 45/00	E 13600	B23K 26/00
E 13430	C07D 487/00	E 13487	B60N 2/00	E 13544	F16H 1/00	E 13601	H04S 3/00
E 13431	G02F 1/00	E 13488	A61K 31/00	E 13545	H03M 7/00	E 13602	A61K 38/00
E 13432	C07K 16/00	E 13489	B01F 3/00	E 13546	A61B 17/00	E 13603	A61K 9/00
E 13433	F16L 23/00	E 13490	A61P 25/00	E 13547	C07K 9/00		
E 13434	H03H 7/00	E 13491	B65H 7/00	E 13548	A61K 31/00		
E 13435	H04W 24/00	E 13492	G07B 15/00	E 13549	F41A 19/00		
E 13436	A61K 9/00	E 13493	A61K 31/00	E 13550	C08F 290/00		
E 13437	C07D 417/00	E 13494	B29C 51/00	E 13551	C07D 403/00		
E 13438	C07K 16/00	E 13495	C07D 417/00	E 13552	C07K 14/00		
E 13439	A61K 9/00	E 13496	C07D 403/00	E 13553	B27B 25/00		
E 13440	B65D 5/00	E 13497	C07D 491/00	E 13554	H05B 7/00		
E 13441	G06T 7/00	E 13498	C07D 223/00	E 13555	A61K 9/00		
E 13442	H04L 12/00	E 13499	C03B 9/00	E 13556	A61K 31/00		
E 13443	C02F 1/00	E 13500	F16L 23/00	E 13557	F16D 65/00		
E 13444	A01N 25/00	E 13501	A61K 31/00	E 13558	F16M 7/00		
E 13445	B66D 1/00	E 13502	F24D 3/00	E 13559	B32B 38/00		
E 13446	G02F 1/00	E 13503	B61F 5/00	E 13560	A43B 13/00		
E 13447	G02F 1/00	E 13504	C07D 471/00	E 13561	A01N 37/00		
E 13448	F04B 39/00	E 13505	B08B 7/00	E 13562	F16K 17/00		
E 13449	B28B 7/00	E 13506	B22D 1/00	E 13563	C07K 16/00		
E 13450	A61K 31/00	E 13507	A61P 35/00	E 13564	B01J 8/00		
E 13451	C08L 23/00	E 13508	A47K 5/00	E 13565	A61K 47/00		
E 13452	C12N 9/00	E 13509	D21H 27/00	E 13566	C07D 217/00		
E 13453	C23C 14/00	E 13510	F01C 1/00	E 13567	F24C 15/00		
E 13454	C07D 215/00	E 13511	B32B 27/00	E 13568	A61K 31/00		
E 13455	F03B 11/00	E 13512	B22D 41/00	E 13569	A61K 39/00		
E 13456	B65D 85/00	E 13513	C21B 5/00	E 13570	A61K 39/00		
E 13457	F16L 23/00	E 13514	B65G 69/00	E 13571	C05D 3/00		
E 13458	A61P 11/00	E 13515	B65D 83/00	E 13572	A61K 47/00		
E 13459	A61K 38/00	E 13516	B23K 11/00	E 13573	C08J 5/00		
E 13460	B41J 2/00	E 13517	B29D 30/00	E 13574	A61K 31/00		
E 13461	A61K 9/00	E 13518	F41A 19/00	E 13575	D21F 7/00		
E 13462	B61D 13/00	E 13519	C07K 14/00	E 13576	G05B 19/00		
E 13463	C25B 1/00	E 13520	A61K 31/00	E 13577	A61K 9/00		
E 13464	F16K 1/00	E 13521	A61L 2/00	E 13578	E04F 15/00		

(51) **A01N 25/00, A01N 35/00, A01N 37/00, A01N 65/00**  
 (11) **E 13542**  
 (96) 05733708.1, 20.4.2005  
 (97) 1744624, 14.11.2012  
 (31) 0409205, 0414153  
 (32) 26.4.2004, 24.6.2004  
 (33) GB, GB  
 (73) Future Tense Technological Development & Entrepreneurship Ltd., Pardes Hanna, IL;  
 (72) TSIVION Yoram, Pardes Hanna, IL;  
 (74) Belička Ivan, Ing., Banská Bystrica, SK;  
 (86) PCT/IL2005/000415  
 (87) WO 2005/102024  
 (54) **Pesticídy obsahujúce salicylaldehyd a cesnakový extrakt**

(51) **A01N 25/00, A01N 43/00, A01N 59/00, A61K 9/00, A61K 31/00, A61K 33/00, A61K 47/00, A61K 36/00, A61P 31/00**  
 (11) **E 13444**  
 (96) 11165106.3, 6.5.2011  
 (97) 2384623, 21.11.2012  
 (31) MI20100807  
 (32) 6.5.2010  
 (33) IT  
 (73) I.C.F. S.r.l., Palazzo Pignano (CR), IT;  
 (72) Gelmi Fabio, CREMONA, IT; Venturini Maurizio, CREMONA, IT;  
 (74) ROTT, RŮŽIČKA & GUTTMANN, Bratislava, SK;  
 (54) **Prášková kompozícia na prevenciu a liečenie ochorení zvieracích nôh**

(51) **A01N 37/00**  
 (11) **E 13561**  
 (96) 06792008.2, 12.9.2006  
 (97) 1926370, 12.12.2012  
 (31) 102005043652  
 (32) 13.9.2005  
 (33) DE  
 (73) ISAGRO S.p.A., Milano, IT;  
 (72) GEWEHR Markus, Kastellaun, DE; BURGERS Jan Willem, Neustadt, DE; WILHELM Ronald, Hofheim, DE;  
 (74) Bušová Eva, JUDr., Bratislava, SK;  
 (86) PCT/EP2006/008887  
 (87) WO 2007/031283  
 (54) **Spôsob ochrany pred fytopatogénmi pomocou kiralaxylu, zodpovedajúce použitie a príslušné prostriedky**

(51) **A01N 41/00, A01N 33/00, A01P 13/00**  
 (11) **E 13419**  
 (96) 07813094.5, 19.7.2007  
 (97) 2046118, 28.11.2012  
 (31) 807750 P  
 (32) 19.7.2006  
 (33) US  
 (73) Syngenta Participations AG, Basel, CH;  
 (72) DUNNE Cheryl Lynn, Vero Beach, Florida, US; JAMES John R., Greensboro, North Carolina, US;  
 (74) inventa Patentová a známková kancelária s.r.o., Bratislava, SK;

(86) PCT/US2007/073862  
 (87) WO 2008/011506  
 (54) **Herbicídna kompozícia a spôsob jej použitia**

(51) **A21C 11/00**  
 (11) **E 13592**  
 (96) 03078609.9, 14.11.2003  
 (97) 1424010, 9.1.2013  
 (31) MI20022465  
 (32) 20.11.2002  
 (33) IT  
 (73) Pastificio Rana S.p.A., San Giovanni Lupatoto (Verona), IT;  
 (72) Rana Giovanni, San Giovanni Lupatoto (Verona), IT;  
 (74) Hörmannová Zuzana, Ing., Bratislava, SK;  
 (54) **Spôsob prípravy jedlých cestovín s vysokou absorpciou látok, zodpovedajúce zariadenie na spracovanie cesta a ním vyrobené cestoviny**

(51) **A43B 13/00, A43B 7/00, A43B 17/00**  
 (11) **E 13560**  
 (96) 04739169.3, 11.5.2004  
 (97) 1526787, 19.12.2012  
 (31) TV20030095  
 (32) 14.7.2003  
 (33) IT  
 (73) Asolo SPA, Nervesa della Battaglia (Treviso), IT;  
 (72) ZANATTA Marco, Nervesa della Battaglia (Treviso), IT; MARTINI Giovanni, Nervesa della Battaglia (Treviso), IT; BERNARDEL Lino, Nervesa della Battaglia (Treviso), IT;  
 (74) Bušová Eva, JUDr., Bratislava, SK;  
 (86) PCT/EP2004/005018  
 (87) WO 2005/004658  
 (54) **Topánka s kompozítnou stielkou**

(51) **A47B 96/00**  
 (11) **E 13585**  
 (96) 10153176.2, 10.2.2010  
 (97) 2220964, 20.6.2012  
 (31) 102009009397  
 (32) 18.2.2009  
 (33) DE  
 (73) Fritz Egger GmbH & Co. OG, Unterradlberg, AT;  
 (72) Hagspiel Raimund, Höxter, DE;  
 (74) Bušová Eva, JUDr., Bratislava, SK;  
 (54) **Skladacia doska a spôsob jej výroby**

(51) **A47K 5/00**  
 (11) **E 13508**  
 (96) 10706897.5, 12.2.2010  
 (97) 2416689, 21.11.2012  
 (31) 5572009  
 (32) 9.4.2009  
 (33) AT  
 (73) Hagleitner Hans Georg, Zell am See, AT;  
 (72) Hagleitner Hans Georg, Zell am See, AT;  
 (74) ROTT, RŮŽIČKA & GUTTMANN, Bratislava, SK;  
 (86) PCT/AT2010/000041  
 (87) WO 2010/115223  
 (54) **Dávkovač pre tekuté médium**



- (51) **A61B 17/00, A61C 1/00**  
**(11) E 13546**  
(96) 10803050.3, 16.12.2010  
(97) 2393435, 5.12.2012  
(31) 202009017470 U  
(32) 23.12.2009  
(33) DE  
(73) Joimax GmbH, Karlsruhe, DE;  
(72) RIES Wolfgang, Linkenheim-Hochstetten, DE;  
(74) ROTT, RŮŽIČKA & GUTTMANN, Bratislava, SK;  
(86) PCT/EP2010/007715  
(87) WO 2011/076364  
**(54) Chirurgický inštrument na rozoberteľné spojenie rukoväte s chirurgickým nástrojom**
- 
- (51) **A61B 17/00**  
**(11) E 13593**  
(96) 09156438.5, 27.3.2009  
(97) 2116204, 5.12.2012  
(31) 102008017741  
(32) 7.4.2008  
(33) DE  
(73) H&R Spezialfedern GmbH & Co. KG., Lenne-  
stadt, DE;  
(72) Labitzke Reiner, Prof. Dr., Schwerte, DE;  
(74) Hörmannová Zuzana, Ing., Bratislava, SK;  
**(54) Prípravok na stabilizáciu zlomenín rúrkovitých kostí**
- 
- (51) **A61K 9/00, A61K 31/00, A61P 11/00, C07D 413/00, C07D 417/00, C07D 277/00**  
**(11) E 13408**  
(96) 09784868.3, 5.8.2009  
(97) 2222272, 7.11.2012  
(31) 0814488, 0823568  
(32) 7.8.2008, 24.12.2008  
(33) GB, GB  
(73) Pulmagen Therapeutics (Inflammation) Limited, Buckinghamshire, GB;  
(72) FINCH Harry, Essex, GB; FOX Craig, Essex, GB; SAJAD Mohammed, Essex, GB;  
(74) Čechvalová Dagmar, Bratislava, SK;  
(86) PCT/GB2009/001920  
(87) WO 2010/015818  
**(54) Liečenie ochorení dýchacích ciest**
- 
- (51) **A61K 9/00, A61K 31/00, A61P 25/00, A61K 47/00**  
**(11) E 13461**  
(96) 10706234.1, 2.3.2010  
(97) 2405890, 28.11.2012  
(31) 09425101  
(32) 13.3.2009  
(33) EP  
(73) Italfarmaco SpA, Milano, IT;  
(72) ARTICO Roberta, Milano, IT; ADAMI Marco, Milano, IT; BARBARESCHI Daniele, Milano, IT; MOSCOSO Jaime, Alcobendas (Madrid), ES; OLDONI Tiziano, Milano, IT; MASCAGNI Paolo, Milano, IT;  
(74) Zivko Mijatovic and Partners s.r.o., Bratislava, SK;  
(86) PCT/EP2010/052598  
(87) WO 2010/102923  
**(54) Riluzolové vodné suspenzie**
- 
- (51) **A61K 9/00, A61K 47/00, A61P 25/00, A61K 31/00**  
**(11) E 13555**  
(96) 08775278.8, 22.7.2008  
(97) 2182920, 26.12.2012  
(31) MI20071573  
(32) 31.7.2007  
(33) IT  
(73) Aziende Chimiche Riunite Angelini Francesco A.C.R.A.F. S.p.A., Roma, IT;  
(72) MARCHETTI Marcello, Rome, IT; MARIOTTI Francesca, Pesaro (Pesaro Urbino), IT; RAGNI Lorella, Chiaravalle (Ancona), IT; SCARPETTI Paolo, Falconara Marittima (Ancona), IT; VALENTI Mauro, Magenta (Milan), IT;  
(74) Bušová Eva, JUDr., Bratislava, SK;  
(86) PCT/EP2008/059605  
(87) WO 2009/016069  
**(54) Stabilná kvapalná farmaceutická kompozícia na báze trazodónu**
- 
- (51) **A61K 9/00, A61K 31/00**  
**(11) E 13427**  
(96) 10701340.1, 13.1.2010  
(97) 2389166, 21.11.2012  
(31) 09151254  
(32) 23.1.2009  
(33) EP  
(73) F. Hoffmann-Roche AG, Basel, CH;  
(72) GLOMME Alexander, Birsfelden, CH; WOJTE-  
RA Paul, Allschwil, CH;  
(74) Bušová Eva, JUDr., Bratislava, SK;  
(86) PCT/EP2010/050343  
(87) WO 2010/084066  
**(54) Farmaceutická kompozícia obsahujúca alegli-  
tazar**
- 
- (51) **A61K 9/00, A61K 31/00**  
**(11) E 13603**  
(96) 05769988.6, 29.6.2005  
(97) 1765303, 20.2.2013  
(31) 102004032049, 890763  
(32) 1.7.2004, 14.7.2004  
(33) DE, US  
(73) Grünenthal GmbH, Aachen, DE;  
(72) BARTHOLOMÄUS Johannes, Aachen, DE; KUGELMANN Heinrich, Aachen, DE; ARKENAU-  
-MARIC Elisabeth, Köln, DE;  
(74) Tomeš Pavol, Ing., Bratislava, SK;  
(86) PCT/EP2005/006984  
(87) WO 2006/002884  
**(54) Orálna dávkovacia forma chránená proti zneužitiu**
- 
- (51) **A61K 9/00, A61K 35/00**  
**(11) E 13439**  
(96) 02766451.5, 30.9.2002  
(97) 1429802, 7.11.2012  
(31) 325937 P  
(32) 28.9.2001  
(33) US  
(73) TNTGamble, Inc., Redmond, WA, US;

- (72) BOREK Tanya, North Bend, WA, US; FEDERICI Catherine, Seattle, WA, US; HITE Michael P., Seattle, WA, US; LONDON Christopher, Bellevue, WA, US; TURNER Stephen J., Covington, WA, US;  
 (74) ROTT, RŮŽIČKA & GUTTMANN, Bratislava, SK;  
 (86) PCT/US2002/031309  
 (87) WO 2003/026687  
**(54) Systém dodávania biologickej látky**

- 
- (51) A61K 9/00, A61K 31/00**  
**(11) E 13577**  
 (96) 09800023.5, 2.7.2009  
 (97) 2306988, 9.1.2013  
 (31) 08013091  
 (32) 21.7.2008  
 (33) EP  
 (73) Dr. Falk Pharma GmbH, Freiburg, DE;  
 (72) WILHELM Rudolf, Bischweiler, DE; PRÖLS Markus, Freiburg/Breisgau, DE;  
 (74) Bušová Eva, JUDr., Bratislava, SK;  
 (86) PCT/EP2009/058320  
 (87) WO 2010/009961  
**(54) Farmaceutická formulácia na liečbu hornej časti tráviaceho traktu**

- 
- (51) A61K 9/00, A61K 31/00, A61K 36/00**  
**(11) E 13436**  
 (96) 06726682.5, 7.4.2006  
 (97) 1868586, 21.11.2012  
 (31) 0507208  
 (32) 8.4.2005  
 (33) GB  
 (73) AKL Inflammatory Limited, Guernsey, Channel Island, GB;  
 (72) LARKINS Nicholas John, Riudarenes, ES;  
 (74) PATENTSERVIS BRATISLAVA, a. s., Bratislava, SK;  
 (86) PCT/GB2006/001279  
 (87) WO 2006/106350  
**(54) Protizápalová formulácia**

- 
- (51) A61K 9/00, A61K 33/00, A61K 31/00**  
**(11) E 13541**  
 (96) 04743442.8, 19.7.2004  
 (97) 1656120, 28.11.2012  
 (31) 0316940, 0327006  
 (32) 19.7.2003, 20.11.2003  
 (33) GB, GB  
 (73) Ward Warren, Gwynedd, GB;  
 (72) Ward Warren, Gwynedd, GB;  
 (74) Belička Ivan, Ing., Banská Bystrica, SK;  
 (86) PCT/GB2004/003104  
 (87) WO 2005/013942  
**(54) Kompozície obsahujúce látky potiahnuté vrstvou neprepúšťajúcou tekutiny ale prepúšťajúcou plyn a ich použitie na liečbu ochorení kožných a iných exokrinných žliaz**

- (51) A61K 31/00, A61P 25/00, A61K 9/00**  
**(11) E 13520**  
 (96) 03749630.4, 12.9.2003  
 (97) 1539126, 29.8.2012  
 (31) 410395 P, 660058  
 (32) 13.9.2002, 11.9.2003  
 (33) US, US  
 (73) CEPHALON, INC., West Chester, PA, US;  
 (72) HEACOCK Craig, Downingtown, PA, US; PARIKH Alpa, Avondale, Pennsylvania, US; PATEL Piyush R., Wallingford, PA, US;  
 (74) Bušová Eva, JUDr., Bratislava, SK;  
 (86) PCT/US2003/028651  
 (87) WO 2004/024134  
**(54) Tablety obsahujúce 250 až 450 mg modafinilu**

- 
- (51) A61K 31/00, C07D 487/00**  
**(11) E 13501**  
 (96) 07864592.6, 19.11.2007  
 (97) 2099447, 7.11.2012  
 (31) 860840 P, 861459 P, 957236 P  
 (32) 22.11.2006, 29.11.2006, 22.8.2007  
 (33) US, US, US  
 (73) Incyte Corporation, Wilmington, Delaware, US;  
 (72) ZHUO Jincong, Boothwyn, Pennsylvania, US; METCALF Brian, Moraga, California, US; XU Meizhong, Hockessin, Delaware, US; HE Chunhong, Boothwyn, Pennsylvania, US; ZHANG Colin, Ambler, Pennsylvania, US; QIAN Dingquan, Newark, Delaware, US; BURNS David M., Philadelphia, Pennsylvania, US; LI Yunlong, Newark, Delaware, US; YAO Wenqing, Kennett Square, Pennsylvania, US;  
 (74) Hörmannová Zuzana, Ing., Bratislava, SK;  
 (86) PCT/US2007/085100  
 (87) WO 2008/064157  
**(54) Imidazotriazíny a imidazopyrimidíny ako inhibitory kinázy**

- 
- (51) A61K 31/00, C07D 235/00, A61P 35/00**  
**(11) E 13493**  
 (96) 09011389.5, 13.3.2003  
 (97) 2130537, 14.11.2012  
 (31) 364007 P  
 (32) 13.3.2002  
 (33) US  
 (62) 03714148.8  
 (73) Array Biopharma, Inc., Boulder, CO, US;  
 (72) Wallace Eli M., Lyons CO, US; Lyssikatos Joseph P., Boulder CO, US; Hurley Brian T., Boulder, Colorado, US; Marlow Allison L., Boulder, Colorado, US;  
 (74) Guniš Jaroslav, Mgr., Bratislava, SK;  
**(54) Deriváty N3 alkylovaného benzimidazolu ako inhibitory mek**

- 
- (51) A61K 31/00, A61P 25/00**  
**(11) E 13548**  
 (96) 04790551.8, 18.10.2004  
 (97) 1677787, 12.12.2012  
 (31) 10349729, 10359335  
 (32) 23.10.2003, 16.12.2003  
 (33) DE, DE

- (73) MEDA Pharma GmbH & Co. KG, Bad Hom-  
burg, DE;  
(72) HERMANN Robert, Radolfzell, DE; LOCHER  
Mathias, Ronneburg, DE; SZELENYI Istvan,  
Schwaig, DE; BRUNE Kay, Marloffstein, DE;  
(74) ROTT, RŮŽIČKA & GUTTMANN, Bratislava,  
SK;  
(86) PCT/EP2004/011718  
(87) WO 2005/039576  
(54) **Kombinácie otváračov draslíkových kanálov  
a inhibítorov sodíkových kanálov alebo účin-  
ných látok ovplyvňujúcich sodíkové kanály  
na liečbu bolestivých stavov**

- (51) **A61K 31/00, C07D 211/00, A61P 25/00**  
(11) **E 13568**  
(96) 08715618.8, 14.3.2008  
(97) 2139479, 12.12.2012  
(31) 200700423, PCT/DK2007/050076  
(32) 20.3.2007, 15.6.2007  
(33) DK, WO  
(73) H. LUNDBECK A/S, Valby, DK;  
(72) STENSBOL Tine Bryan, Vaerlose, DK; MILLER  
Silke, Monroe, New York, US;  
(74) Hörmannová Zuzana, Ing., Bratislava, SK;  
(86) PCT/DK2008/050064  
(87) WO 2008/113360  
(54) **4-[2-(4-metylfenylsulfanyl)fenyl]piperidín s kom-  
binovanou inhibíciou spätného odčerpávania  
serotonínu a norepinefrínu na liečenie ADHD,  
melanchólie, rezistentnej depresie alebo rezi-  
duálnych depresívnych symptómov**

- (51) **A61K 31/00, A61K 9/00, A61P 11/00,  
A61P 37/00**  
(11) **E 13526**  
(96) 11172101.5, 30.6.2011  
(97) 2402012, 19.12.2012  
(31) 364992 P, 10382184  
(32) 16.7.2010, 30.6.2010  
(33) US, EP  
(73) J. Uriach y Compania S.A., Palau-solità i Ple-  
gamans (Barcelona), ES;  
(72) Suriol Ferrer M Montserrat, Barcelona, ES; Mor-  
lesín Capdevila M Silvia, Barcelona, ES;  
(74) Fajnorová Mária, Ing., Bratislava, SK;  
(54) **Kvapalnú formuláciu rupatadín fumarátu**

- (51) **A61K 31/00, A61P 11/00, A61P 43/00**  
(11) **E 13418**  
(96) 06779591.4, 29.9.2006  
(97) 1928457, 12.12.2012  
(31) 0519969, 0610551  
(32) 30.9.2005, 26.5.2006  
(33) GB, GB  
(73) Pulmagen Therapeutics (Asthma) Limited, Bur-  
nham, Slough, GB;  
(72) CRAMP Michael Colin, Harlow, Essex, GB; ARIENZO  
Rosa, Harlow, Essex, GB; HYND  
George, Harlow, Essex, GB; CRACKETT Peter,  
Harlow, Essex, GB; GRIFFON Yann, Harlow,  
Essex, GB; HARRISON Trevor Keith, Harlow,  
Essex, GB; RAY Nicholas Charles, Harlow, Es-  
sex, GB; FINCH Harry, Harlow, Essex, GB;  
MONTANA John Gary, Harlow, Essex, GB;

- (74) Hörmannová Zuzana, Ing., Bratislava, SK;  
(86) PCT/GB2006/003644  
(87) WO 2007/036743  
(54) **Chinolín a ich terapeutické využitie**

- (51) **A61K 31/00, A61M 5/00, A61M 37/00,  
A61P 25/00**  
(11) **E 13409**  
(96) 07802993.1, 29.8.2007  
(97) 2056825, 14.11.2012  
(31) 06119722  
(32) 29.8.2006  
(33) EP  
(73) EURO-CELTIQUE S.A., Luxembourg, LU;  
(72) WOODWARD Jo, Cambridge CB0 0GW, GB;  
(74) Hörmannová Zuzana, Ing., Bratislava, SK;  
(86) PCT/EP2007/058976  
(87) WO 2008/025790  
(54) **Použitie opioidových formulácií v dávkovači  
liečiv bez ihly**

- (51) **A61K 31/00, A61P 31/00, A61P 43/00,  
C07D 241/00**  
(11) **E 13556**  
(96) 08711267.8, 14.2.2008  
(97) 2123276, 28.11.2012  
(31) 2007035975  
(32) 16.2.2007  
(33) JP  
(73) Toyama Chemical Co., Ltd., Shinjuku-ku, Tokyo,  
JP;  
(72) MAEKAWA Masako, Toyama-Shi, Toyama, JP;  
(74) Bušová Eva, JUDr., Bratislava, SK;  
(86) PCT/JP2008/052425  
(87) WO 2008/099874  
(54) **Farmaceutická kompozícia, ktorá obsahuje py-  
razínový derivát a spôsob použitia pyrazino-  
vého derivátu v kombinácii**

- (51) **A61K 31/00, A61K 38/00, A61P 35/00,  
A61K 45/00**  
(11) **E 13488**  
(96) 07803397.4, 11.9.2007  
(97) 2066327, 14.11.2012  
(31) 06120726, 915895 P  
(32) 15.9.2006, 3.5.2007  
(33) EP, US  
(73) Janssen Pharmaceutica NV, Beerse, BE;  
(72) ARTS Janine, Beerse, BE; HELLEMANS Peter  
Willem Jan, Beerse, BE; JANICOT Michel Ma-  
rie François, Beerse, BE; PAGE Martin John,  
Beerse, BE;  
(74) Čechvalová Dagmar, Bratislava, SK;  
(86) PCT/EP2007/059518  
(87) WO 2008/031817  
(54) **Inhibitory históndeacetylázy s kombinovanou  
aktivitou voči históndeacetylázam I. a II. triedy  
v kombinácii s inhibítormi proteazómu**

**(51) A61K 31/00, C07D 403/00, C07D 239/00**

**(11) E 13450**

(96) 04780990.0, 10.8.2004

(97) 1660090, 21.11.2012

(31) 642440, 551718 P

(32) 14.8.2003, 10.3.2004

(33) US, US

(73) Array Biopharma, Inc., Boulder, CO, US;

(72) WALLACE Eli, Lyons, CO, US; TOPALOV George, Superior, CO, US; LYSSIKATOS Joseph, Superior, CO, US; BUCKMELTER Alexandre, Superior, CO, US; ZHAO Qian, Superior, CO, US;

(74) MAJLINGOVÁ & PARTNERS, s. r. o., Bratislava, SK;

(86) PCT/US2004/026235

(87) WO 2005/016346

**(54) Chinazolínové analógy ako inhibítory receptorových tyrozín kináz**

**(51) A61K 31/00, A61P 7/00**

**(11) E 13425**

(96) 10792567.9, 22.6.2010

(97) 2326332, 14.11.2012

(31) 315350 P, 219185 P

(32) 18.3.2010, 22.6.2009

(33) US, US

(73) DMI Acquisition Corp., Greenwood Village, CO, US;

(72) BAR-OR David, Englewood CO, US;

(74) ROTT, RŮŽIČKA & GUTTMANN, Bratislava, SK;

(86) PCT/US2010/039458

(87) WO 2010/151530

**(54) Spôsob liečenia ochorení**

**(51) A61K 31/00, A61K 33/00**

**(11) E 13574**

(96) 09736868.2, 16.9.2009

(97) 2344166, 5.12.2012

(31) 08425607

(32) 17.9.2008

(33) EP

(73) Giuliani S.p.A., Milano, IT;

(72) BELLIN VIA Salvatore, Pordenone, IT; MARTELLI Laura, Padova, IT; MARTELLI Mario, Padova, IT;

(74) ROTT, RŮŽIČKA & GUTTMANN, Bratislava, SK;

(86) PCT/EP2009/061997

(87) WO 2010/031785

**(54) Farmaceutická kompozícia na liečenie ochorení súvisiacich s gastrointestinálnym podráždením**

**(51) A61K 31/00, A61K 47/00, A61K 9/00, C08B 37/00**

**(11) E 13426**

(96) 03784399.2, 4.8.2003

(97) 1526859, 24.10.2012

(31) 02405681

(32) 7.8.2002

(33) EP

(73) LABORATOIRE MEDIDOM S.A., Sarnen, CH;

(72) CARLINO Stefano, Collombey, CH;

(74) Kubinyi Peter, Bc., Trenčín, SK;

(86) PCT/IB2003/003524

(87) WO 2004/014399

**(54) Postup prípravy sterilného prípravku s obsahom kyseliny hyalurónovej s vysokou molekulárnou hmotnosťou**

**(51) A61K 31/00, A61K 45/00, A61K 38/00**

**(11) E 13580**

(96) 05765950.0, 27.5.2005

(97) 1748781, 19.12.2012

(31) 574845 P

(32) 27.5.2004

(33) US

(73) Baxter International Inc., Deerfield, IL, US; Baxter Healthcare S.A., Wallisellen, CH;

(72) JOHNSON Kirk W., Moraga, CA, US;

(74) PATENTSERVIS BRATISLAVA, a. s., Bratislava, SK;

(86) PCT/US2005/018669

(87) WO 2005/117912

**(54) Spôsob liečenia porúch krvácania s použitím sulfátovaných polysacharidov**

**(51) A61K 38/00, A61P 1/00, A61P 37/00**

**(11) E 13459**

(96) 04703462.4, 20.1.2004

(97) 1592384, 31.10.2012

(31) 441136 P

(32) 21.1.2003

(33) US

(73) YEDA RESEARCH AND DEVELOPMENT CO., LTD., Rehovot, IL;

(72) AHARONI Rina, Rehovot, IL; ARNON Ruth, Rehovot, IL; KAYHAN Basak, Ankara, TR;

(74) Fajnorová Mária, Ing., Bratislava, SK;

(86) PCT/IL2004/000054

(87) WO 2004/064717

**(54) Cop 1 na liečenie zápalového črevného ochorenia**

**(51) A61K 38/00, C07K 7/00**

**(11) E 13586**

(96) 10181915.9, 29.12.2003

(97) 2264049, 22.8.2012

(31) P050000123

(32) 27.12.2002

(33) AR

(62) 03808556.9

(73) Romikin S.A., Buenos Aires, AR; Universidad Nacional De Quilmes, Bernal, AR;

(72) Gomez Daniel E., Bernal, AR; Alonso Daniel F., Ranelagh, AR; Ripoll Giselle V., Quilmes, AR; Giron Santiago, Quilmes, AR;

(74) Hörmannová Zuzana, Ing., Bratislava, SK;

**(54) Analógy 1-deamino-8-D-arginyl-vazopresínu**

- (51) **A61K 38/00, C07K 14/00, C07K 16/00**  
**(11) E 13602**  
 (96) 07811137.4, 7.8.2007  
 (97) 2054082, 26.12.2012  
 (31) 836003 P  
 (32) 7.8.2006  
 (33) US  
 (73) REGENERON PHARMACEUTICALS, INC., Tarrytown, NY, US;  
 (72) WIEGAND Stanley J., Croton-on-Hudson, NY, US; PAPADOPOULOS Nicholas J., Lagrangeville, NY, US; LOBOV Ivan B., New York, NY, US;  
 (74) Tomeš Pavol, Ing., Bratislava, SK;  
 (86) PCT/US2007/017544  
 (87) WO 2008/019144  
**(54) Použitie DII4 antagonistov pri ischemickom zranení alebo cievnej nedostatočnosti**

- (51) **A61K 38/00**  
**(11) E 13536**  
 (96) 06838343.9, 22.11.2006  
 (97) 1973559, 9.1.2013  
 (31) 739462 P, 783322 P, 844855 P  
 (32) 23.11.2005, 17.3.2006, 15.9.2006  
 (33) US, US, US  
 (73) Acceleron Pharma Inc., Cambridge, MA, US;  
 (72) KNOF John, Carlisle, MA, US; SEEHRA Jasbir, Lexington, MA, US;  
 (74) Hörmannová Zuzana, Ing., Bratislava, SK;  
 (86) PCT/US2006/045322  
 (87) WO 2007/062188  
**(54) Antagonisty aktívnu-ActRIIa a ich použitie na podporu rastu kostí**

- (51) **A61K 38/00, A61P 7/00, A61L 31/00, A61L 29/00**  
**(11) E 13479**  
 (96) 02764443.4, 1.10.2002  
 (97) 1438065, 21.11.2012  
 (31) 325539 P  
 (32) 1.10.2001  
 (33) US  
 (73) Matrizyme Pharma Corporation, Toronto, ON, CA;  
 (72) Bradley H. Strauss, Toronto, ON, CA;  
 (74) Guniš Jaroslav, Mgr., Bratislava, SK;  
 (86) PCT/CA2002/001476  
 (87) WO 2003/028756  
**(54) Použitie kolagenázy na uľahčenie zavádzania vodiaceho drôtu na ošetrovanie chronickej celkovej arteriálnej oklúzie**

- (51) **A61K 39/00**  
**(11) E 13569**  
 (96) 04791703.4, 4.10.2004  
 (97) 1670506, 21.11.2012  
 (31) 0323102, 0412052  
 (32) 2.10.2003, 28.5.2004  
 (33) GB, GB  
 (73) Novartis AG, Basel, CH;  
 (72) CONTORNI Mario, Siena, IT;  
 (74) Bušová Eva, JUDr., Bratislava, SK;  
 (86) PCT/IB2004/003373  
 (87) WO 2005/032583  
**(54) Tekuté vakcíny pre mnohopočetné meningokokové séro skupiny**

- (51) **A61K 39/00, A61P 31/00**  
**(11) E 13570**  
 (96) 08806940.6, 27.6.2008  
 (97) 2185191, 12.9.2012  
 (31) 937515 P  
 (32) 27.6.2007  
 (33) US  
 (73) Novartis AG, Basel, CH;  
 (72) GREGERSEN Jens-Peter, Marburg, DE; LUEBBEN Holger, Marburg, DE; VORLOP Juergen, Marburg, DE;  
 (74) Bušová Eva, JUDr., Bratislava, SK;  
 (86) PCT/IB2008/002238  
 (87) WO 2009/001217  
**(54) Chrípkové vakcíny s nízkym obsahom aditív**

- (51) **A61K 39/00, A61K 47/00**  
**(11) E 13523**  
 (96) 05729595.8, 1.4.2005  
 (97) 1740207, 19.12.2012  
 (31) 0408164  
 (32) 13.4.2004  
 (33) GB  
 (73) Immune Targeting Systems (ITS) Limited, London, GB;  
 (72) BONNET Dominique, Geispolsheim, FR; BROWN Carlton B., Woking, Surrey, GB; GEORGES Bertrand, Bauvin, FR; SIZER Philip J., Frodsham Cheshire, GB;  
 (74) MAJLINGOVÁ & PARTNERS, s. r. o., Bratislava, SK;  
 (86) PCT/GB2005/001279  
 (87) WO 2005/099752  
**(54) Vektory a konštrukty na dodávanie antigénov**

- (51) **A61K 39/00, A61P 19/00, C07K 16/00**  
**(11) E 13410**  
 (96) 09759528.4, 5.6.2009  
 (97) 2293816, 7.11.2012  
 (31) 59711 P, 95232 P  
 (32) 6.6.2008, 8.9.2008  
 (33) US, US  
 (73) XOMA Technology Ltd., Berkeley, CA, US;  
 (72) SOLINGER Alan M., Berkeley, CA, US; OWYANG Alexander, Berkeley, CA, US;  
 (74) Hörmannová Zuzana, Ing., Bratislava, SK;  
 (86) PCT/US2009/046441  
 (87) WO 2009/149370  
**(54) Spôsoby liečenie reumatoidnej artritídy**

- (51) **A61K 47/00, A61K 31/00, A61K 9/00**  
**(11) E 13572**  
 (96) 06018822.4, 21.4.2003  
 (97) 1741433, 7.11.2012  
 (31) 374103 P  
 (32) 19.4.2002  
 (33) US  
 (73) FCB I LLC, Wilmington, DE, US;  
 (72) Gyurik Robert, Exeter, US;  
 (74) Hörmannová Zuzana, Ing., Bratislava, SK;  
**(54) Farmaceutická látka obsahujúca androgén**

(51) **A61K 47/00, A61K 31/00, A61K 9/00**  
**(11) E 13565**  
 (96) 08847366.5, 10.11.2008  
 (97) 2214640, 24.10.2012  
 (31) 07254426  
 (32) 9.11.2007  
 (33) EP  
 (73) Archimedes Development Limited, Nottingham, GB;  
 (72) WATTS Peter, Nottingham, GB; CHENG Yu-Hui, Nottingham, GB;  
 (74) Hörmannová Zuzana, Ing., Bratislava, SK;  
 (86) PCT/GB2008/003782  
 (87) WO 2009/060226  
**(54) Intranazálne kompozície**

(51) **A61L 2/00, G06F 19/00, A61B 19/00, G06K 7/00, G06K 17/00**  
**(11) E 13521**  
 (96) 03021757.4, 25.9.2003  
 (97) 1402904, 29.8.2012  
 (31) 10245061  
 (32) 26.9.2002  
 (33) DE  
 (73) Vanguard AG, Berlin, DE;  
 (72) Segeletz Nicos, Berlin, DE; Lieshoff Oliver, Berlin, DE; Wünsche Frank, Berlin, DE;  
 (74) Bušová Eva, JUDr., Bratislava, SK;  
**(54) Opätovná príprava lekárskeho nástroja v centrálnom sterilizačnom oddelení**

(51) **A61N 5/00**  
**(11) E 13414**  
 (96) 09801405.3, 16.12.2009  
 (97) 2382009, 21.11.2012  
 (31) 0900461, 0916666  
 (32) 12.1.2009, 22.9.2009  
 (33) GB, GB  
 (73) Photocure ASA, Oslo, NO;  
 (72) KLEM Bjorn, Oslo, NO; GROSETH Morten, Oslo, NO;  
 (74) Hörmannová Zuzana, Ing., Bratislava, SK;  
 (86) PCT/EP2009/009037  
 (87) WO 2010/078929  
**(54) Ožarovacie zariadenie**

(51) **A61P 11/00, A61K 9/00, A61K 31/00**  
**(11) E 13458**  
 (96) 07112823.5, 25.2.2003  
 (97) 1849468, 5.12.2012  
 (31) 02004987  
 (32) 6.3.2002  
 (33) EP  
 (62) 03708130.4  
 (73) Takeda GmbH, Konstanz, DE;  
 (72) WEIMAR Christian, Konstanz, DE; BUNDSCHUH Daniela, Ermatingen, CH; BEUME Rolf, Konstanz, DE; WOLLIN Stefan-Lutz, Bad Waldsee, DE;  
 (74) MAJLINGOVÁ & PARTNERS, s. r. o., Bratislava, SK;  
**(54) Farmaceutická kompozícia obsahujúca roflumilast a levocetirizín**

(51) **A61P 25/00, A61K 31/00**  
**(11) E 13490**  
 (96) 08762655.2, 19.5.2008  
 (97) 2164572, 14.11.2012  
 (31) 0700370  
 (32) 24.5.2007  
 (33) HU  
 (73) Richter Gedeon Nyrt., Budapest, HU;  
 (72) LASZLOVSZKY István, Budapest, HU; NÉMETH György, Budapest, HU; ANDOR György, Budapest, HU;  
 (74) ROTT, RŮŽIČKA & GUTTMANN, Bratislava, SK;  
 (86) PCT/HU2008/000052  
 (87) WO 2008/142463  
**(54) Karbamoylcyklohexány na liečbu akútnej mánie**

(51) **A61P 35/00, A61K 31/00, C07D 471/00, C07D 487/00**  
**(11) E 13507**  
 (96) 06845939.5, 22.12.2006  
 (97) 1973545, 30.1.2013  
 (31) 754000 P, 753962 P, 756089 P, 798472 P, 833191 P  
 (32) 23.12.2005, 23.12.2005, 3.1.2006, 8.5.2006, 25.7.2006  
 (33) US, US, US, US, US  
 (73) ARIAD PHARMACEUTICALS, INC., Cambridge, MA, US;  
 (72) ZOU Dong, Concord, MA, US; HUANG Weisheng, Acton, MA, US; THOMAS R. Mathew, Sharon, MA, US; ROMERO Jan Antoinette C., Somerville, MA, US; QI Jiwei, West Roxbury, MA, US; WANG Yihan, Newton, MA, US; ZHU Xiaotian, Newton, MA, US; SHAKESPEARE William C., Southborough, MA, US; SUNDARAMOORTHY Rajeswari, Watertown, MA, US; METCALF Chester A III, Needham, MA, US; DALGARNO David C., Brookline, MA, US; SAWYER Tomi K., Southborough, MA, US;  
 (74) Čechvalová Dagmar, Bratislava, SK;  
 (86) PCT/US2006/048758  
 (87) WO 2007/075869  
**(54) Bicyklické heteroarylové zlúčeniny**

(51) **B01D 46/00**  
**(11) E 13597**  
 (96) 09751767.6, 2.10.2009  
 (97) 2341999, 19.12.2012  
 (31) 15722008  
 (32) 8.10.2008  
 (33) AT  
 (73) Kappa Filter Systems GmbH, Steyr-Gleink, AT;  
 (72) KRÜGER Klaus, Steyr, AT;  
 (74) Hörmannová Zuzana, Ing., Bratislava, SK;  
 (86) PCT/AT2009/000378  
 (87) WO 2010/040158  
**(54) Filtračný prvok na čistenie vzduchového prúdu obsahujúceho častice, ako aj ním vybavené filtračné zariadenie**

(51) **B01D 61/00, C02F 1/00, E21B 43/00**  
 (11) **E 13477**  
 (96) 06727018.1, 5.5.2006  
 (97) 1877163, 31.10.2012  
 (31) 0509306  
 (32) 6.5.2005  
 (33) GB  
 (73) Surrey Aquatechnology Limited, Guildford, Surrey, GB;  
 (72) SHARIF Adel, Surrey, GB;  
 (74) Belička Ivan, Ing., Banská Bystrica, SK;  
 (86) PCT/GB2006/001647  
 (87) WO 2006/120399  
 (54) **Sekundárna ťažba ropy**

(51) **B01F 3/00, B01F 7/00, B01F 15/00, B29B 7/00, B29C 47/00**  
 (11) **E 13489**  
 (96) 10003411.5, 22.11.2007  
 (97) 2196255, 24.10.2012  
 (31) 19512006  
 (32) 23.11.2006  
 (33) AT  
 (62) 07815193.3  
 (73) EREMA Engineering Recycling Maschinen und Anlagen Gesellschaft m.b.H., Ansfelden, AT;  
 (72) Wendelin Gerhard, Linz, AT; Hackl Manfred, Linz-Urfahr, AT; Feichtinger Klaus, Linz, AT;  
 (74) Guniš Jaroslav, Mgr., Bratislava, SK;  
 (54) **Spôsob a zariadenie na pridávanie prísad**

(51) **B01J 8/00, B01D 47/00**  
 (11) **E 13564**  
 (96) 08737269.4, 15.5.2008  
 (97) 2152398, 14.11.2012  
 (31) 0709502  
 (32) 18.5.2007  
 (33) GB  
 (73) Edwards Limited, West Sussex, GB;  
 (72) SEELEY Andrew James, Clevedon North Somerset, GB; WAKEFIELD Andrew James, Clevedon North Somerset, GB;  
 (74) Hörmannová Zuzana, Ing., Bratislava, SK;  
 (86) PCT/GB2008/050353  
 (87) WO 2008/142441  
 (54) **Zariadenie na úpravu plynu**

(51) **B05B 15/00, D21F 1/00, B08B 3/00**  
 (11) **E 13579**  
 (96) 11003362.8, 21.4.2011  
 (97) 2383047, 5.12.2012  
 (31) 102010019179  
 (32) 30.4.2010  
 (33) DE  
 (73) Papiermaschinen-Systemtechnik GmbH, Offenburg, DE;  
 (72) Struck Hans Joachim, Offenburg, DE; Fabiny Lutz, Ortenberg, DE;  
 (74) PATENTSERVIS BRATISLAVA, a. s., Bratislava, SK;  
 (54) **Zariadenie dýzy**

(51) **B08B 7/00**  
 (11) **E 13505**  
 (96) 09749885.1, 20.5.2009  
 (97) 2296832, 3.10.2012  
 (31) 102008024799  
 (32) 23.5.2008  
 (33) DE  
 (73) Fritz Egger GmbH & Co. OG, Unterradlberg, AT;  
 (72) NIEDERER Ralf, Frankenfels, AT;  
 (74) Bušová Eva, JUDr., Bratislava, SK;  
 (86) PCT/EP2009/056173  
 (87) WO 2009/141395  
 (54) **Lisovacie zariadenie a spôsob odstraňovania usadenín na lisovacom nástroji**

(51) **B21C 23/00, B21J 5/00**  
 (11) **E 13532**  
 (96) 06726428.3, 21.3.2006  
 (97) 1861211, 7.11.2012  
 (31) 0506091  
 (32) 24.3.2005  
 (33) GB  
 (73) University of Strathclyde, Glasgow, Lanarkshire, GB;  
 (72) ROŚOCHOWSKI Andrzej, Glasgow, GB;  
 (74) Bachratá Magdaléna, Mgr., Bratislava, SK;  
 (86) PCT/GB2006/000986  
 (87) WO 2006/100448  
 (54) **Intenzívne plastické deformácie kovov**

(51) **B21D 5/00, B30B 15/00**  
 (11) **E 13466**  
 (96) 09756648.3, 12.10.2009  
 (97) 2362815, 12.12.2012  
 (31) 16112008  
 (32) 15.10.2008  
 (33) AT  
 (73) Trumpf Maschinen Austria GmbH & CO. KG., Pasching, AT;  
 (72) BURGSTALLER Rainer, Vöcklabruck, AT; DANNINGER Egon, Leonding, AT;  
 (74) Hörmannová Zuzana, Ing., Bratislava, SK;  
 (86) PCT/AT2009/000397  
 (87) WO 2010/042962  
 (54) **Ohýbací lis so zariadením oporného uloženia pre hnací prostriedok**

(51) **B21D 5/00, G01B 3/00, G01B 5/00, B23Q 17/00**  
 (11) **E 13465**  
 (96) 10187426.1, 13.10.2010  
 (97) 2311583, 12.12.2012  
 (31) 16172009  
 (32) 14.10.2009  
 (33) AT  
 (73) TRUMPF Maschinen Austria GmbH & Co. KG., Pasching, AT;  
 (72) Sallaberger Michael, Breitenbach, AT;  
 (74) Hörmannová Zuzana, Ing., Bratislava, SK;  
 (54) **Spôsob stanovenia hrúbky obrobku s ohýbá-cím strojom a tento ohýbací stroj**

(51) **B22C 1/00**  
 (11) **E 13589**  
 (96) 03718162.5, 2.4.2003  
 (97) 1572397, 10.10.2012  
 (31) 117462  
 (32) 5.4.2002  
 (33) US  
 (73) ASK Chemicals L.P., Wilmington, DE, US;  
 (72) WOODSON Wayne, D., Georgetown, IL, US;  
 SHRIVER H., Randall, Columbus, OH, US;  
 (74) Litvákova Lenka, Ing., Bratislava, SK;  
 (86) PCT/US2003/010075  
 (87) WO 2003/086682  
 (54) **Zlievarenské spojivové systémy so studenými  
 jadrovníkmi so zlepšeným vytíkaním**

(51) **B22D 1/00, B22D 3/00, B22D 46/00**  
 (11) **E 13506**  
 (96) 06742695.7, 26.4.2006  
 (97) 1877209, 3.10.2012  
 (31) 102005021891  
 (32) 4.5.2005  
 (33) DE  
 (73) Sterling Evgenij, Esslingen, DE; Berger Hugo,  
 Waldenbuch, DE;  
 (72) Sterling Evgenij, Esslingen, DE; Berger Hugo,  
 Waldenbuch, DE;  
 (74) Bušová Eva, JUDr., Bratislava, SK;  
 (86) PCT/EP2006/003853  
 (87) WO 2006/117111  
 (54) **Spôsob výroby bochníkov a bochníky**

(51) **B22D 41/00**  
 (11) **E 13512**  
 (96) 10007442.6, 19.7.2010  
 (97) 2418032, 21.11.2012  
 (73) Refractory Intellectual Property GmbH & Co. KG,  
 Wien, AT;  
 (72) Sorger Robert, Trofaiach, AT; Janko Wilhelm,  
 Graz, AT; Trummer Bernd, Graz, AT; Hackl Ger-  
 not, Trofaiach, AT;  
 (74) Guniš Jaroslav, Mgr., Bratislava, SK;  
 (54) **Žiaruvzdorná keramická nádoba na tlenie  
 rázov**

(51) **B23K 1/00**  
 (11) **E 13429**  
 (96) 06762183.9, 26.6.2006  
 (97) 2032299, 21.11.2012  
 (73) SRB Energy Research SÁRL, Geneva, CH; Euro-  
 pean Organisation for Nuclear Research CERN,  
 Geneva 23, CH;  
 (72) BENVENUTI Cristoforo, Tannay, FR;  
 (74) ŽOVICOVÁ & ŽOVIC IP, s. r. o., Bratislava,  
 SK;  
 (86) PCT/EP2006/006140  
 (87) WO 2008/000280  
 (54) **Zariadenie na vákuovo tesné spájkovanie so-  
 lárneho kolektora vo forme evakuovaného  
 plochého panela**

(51) **B23K 7/00**  
 (11) **E 13598**  
 (96) 06773391.5, 16.6.2006  
 (97) 1893381, 19.12.2012  
 (31) 691357 P  
 (32) 17.6.2005  
 (33) US  
 (73) EDW.C. Levy CO, Dearborn, Michigan, US;  
 (72) ROZOT Thierry, Valparaiso, IN, US; WRIGHT  
 Kenneth William, Naples, FL, US;  
 (74) Hörmannová Zuzana, Ing., Bratislava, SK;  
 (86) PCT/US2006/023558  
 (87) WO 2006/138605  
 (54) **Systém a spôsob tvarovania plochých ingotov**

(51) **B23K 11/00**  
 (11) **E 13516**  
 (96) 07766064.5, 16.5.2007  
 (97) 2024128, 19.12.2012  
 (31) 0604384  
 (32) 16.5.2006  
 (33) FR  
 (73) ARO Welding Technologies, Château-du-Loir,  
 FR;  
 (72) CHEVASSU Daniel, Chateau Du Loir, FR; TI-  
 BERGHIEN Olivier, Saint Cyr Sur Loire, FR;  
 BOYER Jean-Noël, Mettray, FR;  
 (74) Korejzová Petra, JUDr., Bratislava, SK;  
 (86) PCT/FR2007/051290  
 (87) WO 2007/132132  
 (54) **Kliešte na zovretie plechov používané v spo-  
 jení s manipulačným ramenom**

(51) **B23K 26/00, B41M 5/00, F41A 21/00,  
 F41A 35/00, F42B 33/00, B44C 1/00,  
 G06K 1/00, G09F 7/00**  
 (11) **E 13600**  
 (96) 07719230.0, 11.5.2007  
 (97) 2044552, 14.11.2012  
 (31) 10954106  
 (32) 11.5.2006  
 (33) BG  
 (73) Keit Ltd., Sofia, BG; Zhelev Zhivko, Sofia, BG;  
 Zhelev Arkadiush, Sofia, BG;  
 (72) ZHELEV Zhivko, Sofia, BG; ZHELEV Arka-  
 diush, Sofia, BG;  
 (74) Hörmannová Zuzana, Ing., Bratislava, SK;  
 (86) PCT/BG2007/000008  
 (87) WO 2007/131307  
 (54) **Spôsob a zariadenie na ochranu a kontrolu  
 originality produktov a elektronicky čitateľný  
 certifikát o nej**

(51) **B23P 19/00, B25B 27/00**  
 (11) **E 13473**  
 (96) 10354037.3, 15.7.2010  
 (97) 2275225, 21.11.2012  
 (31) 0903491  
 (32) 16.7.2009  
 (33) FR  
 (73) Bollhoff Oталu S.A., La Ravoire, FR;  
 (72) Macchieraldo David, Traize, FR;  
 (74) Hörmannová Zuzana, Ing., Bratislava, SK;  
 (54) **Zariadenie na zásobovanie zapúšťacej jed-  
 notky zapúšťacími maticami**



(51) **B23Q 11/00, B23Q 37/00, B23Q 39/00**  
 (11) **E 13540**  
 (96) 10163607.4, 21.5.2010  
 (97) 2388105, 5.12.2012  
 (73) Tomos SA, Moutier, CH;  
 (72) Chardonnerau André, Meggen, CH; Vettori Marco, Loveresse, CH;  
 (74) PATENTSERVIS BRATISLAVA, a. s., Bratislava, SK;  
 (54) **Zoskupenie periférnych zariadení pre viacvreténový sústruh a subsystém obsahujúci tieto zariadenia**

(51) **B26D 11/00, B26F 1/00, A63F 9/00**  
 (11) **E 13470**  
 (96) 09174477.1, 29.10.2009  
 (97) 2184141, 5.12.2012  
 (31) 102008056152  
 (32) 6.11.2008  
 (33) DE  
 (73) Spilker GmbH, Leopoldshöhe, DE;  
 (72) Spilker Andreas, Detmold, DE;  
 (74) Hörmannová Zuzana, Ing., Bratislava, SK;  
 (54) **Spôsob a zariadenie na výrobu vyseknutého predmetu**

(51) **B27B 25/00, B27B 31/00, B27B 5/00**  
 (11) **E 13553**  
 (96) 03450178.3, 23.7.2003  
 (97) 1439043, 10.10.2012  
 (31) 14712002  
 (32) 30.9.2002  
 (33) AT  
 (73) Springer Maschinenfabrik AG, Friesach, AT;  
 (72) Widu Kurt, Friesach, AT;  
 (74) Bušová Eva, JUDr., Bratislava, SK;  
 (54) **Skracovacie zariadenie**

(51) **B28B 7/00**  
 (11) **E 13449**  
 (96) 09397512.6, 16.4.2009  
 (97) 2113353, 21.11.2012  
 (31) 20085388  
 (32) 29.4.2008  
 (33) FI  
 (73) Elematic Oy Ab, Toijala, FI;  
 (72) Yli-Äyhö Jukka, Toijala, FI; Vappula Kari, Toijala, FI;  
 (74) ROTT, RŮŽIČKA & GUTTMANN, Bratislava, SK;  
 (54) **Konštrukcia bočnej steny odlievacej formy**

(51) **B29B 13/00, B29B 17/00, B29C 45/00**  
 (11) **E 13478**  
 (96) 09709877.6, 11.2.2009  
 (97) 2252440, 28.11.2012  
 (31) 2452008  
 (32) 14.2.2008  
 (33) AT  
 (73) EREMA Engineering Recycling Maschinen und Anlagen Gesellschaft m.b.H., Ansfelden-Linz, AT;  
 (72) HACKL Manfred, Linz, AT; FEICHTINGER Klaus, Linz, AT; WENDELIN Gerhard, Linz, AT;  
 (74) Guniš Jaroslav, Mgr., Bratislava, SK;

(86) PCT/AT2009/000052  
 (87) WO 2009/100473  
 (54) **Spôsob a zariadenie na vstrekovanie plastického materiálu**

(51) **B29C 47/00, B29C 59/00**  
 (11) **E 13415**  
 (96) 10161957.5, 5.5.2010  
 (97) 2248653, 22.8.2012  
 (31) 102009020624  
 (32) 9.5.2009  
 (33) DE  
 (73) Nordenia Deutschland Gronau GmbH, Gronau, DE;  
 (72) Dohe Dieter, Lengerich, DE; Lebkücher Klaus-Peter, Lengerich, DE;  
 (74) Bušová Eva, JUDr., Bratislava, SK;  
 (54) **Spôsob výroby fólie pre ochranu povrchu**

(51) **B29C 51/00, B29C 70/00, A45C 5/00**  
 (11) **E 13494**  
 (96) 05731027.8, 13.4.2005  
 (97) 1763430, 17.10.2012  
 (31) 102004029453  
 (32) 18.6.2004  
 (33) DE  
 (73) Samsonite IP Holdings S.a.r.l, Luxembourg, LU;  
 (72) DE TAEYE Arno, Brakel, BE; HILLAERT Rik, Oudenaarde, BE;  
 (74) Guniš Jaroslav, Mgr., Bratislava, SK;  
 (86) PCT/EP2005/003899  
 (87) WO 2005/123369  
 (54) **Spôsob výroby plastového komponentu zo samovystuženého termoplastického materiálu a plastový komponent vyrábaný týmto spôsobom**

(51) **B29D 30/00**  
 (11) **E 13517**  
 (96) 09733822.2, 24.4.2009  
 (97) 2265433, 19.12.2012  
 (31) 2001515, 125395 P  
 (32) 24.4.2008, 24.4.2008  
 (33) NL, US  
 (73) VMI Holland B.V., Epe, NL;  
 (72) DE GRAAF Martin, KZ Emst, NL;  
 (74) PATENTSERVIS BRATISLAVA, a. s., Bratislava, SK;  
 (86) PCT/NL2009/050223  
 (87) WO 2009/131456  
 (54) **Zariadenie na výrobu pneumatiky**

(51) **B32B 27/00, B65G 15/00, B29D 29/00, C09J 7/00, H05K 13/00**  
 (11) **E 13511**  
 (96) 06792450.6, 6.4.2006  
 (97) 1881894, 26.9.2012  
 (31) 102005023280  
 (32) 20.5.2005  
 (33) DE  
 (73) Pütz GmbH + Co. Folien KG, Taunusstein-Wehen, DE;  
 (72) ERDMANN Ralph, Wiesbaden, DE;

- (74) Bušová Eva, JUDr., Bratislava, SK;  
 (86) PCT/EP2006/061411  
 (87) WO 2006/122853  
**(54) Adhezívna fólia**
- 
- (51) B32B 38/00, B27N 7/00, B44C 5/00, B30B 15/00, B27N 3/00**  
**(11) E 13559**  
 (96) 08015107.9, 27.8.2008  
 (97) 2030786, 12.12.2012  
 (31) 102007040805  
 (32) 28.8.2007  
 (33) DE  
 (73) Flooring Technologies Ltd., Pieta PTA, MT;  
 (74) Bušová Eva, JUDr., Bratislava, SK;  
**(54) Spôsob nalisovania aspoň jednovrstvového povrchového potáhu na dosku z materiálu na báze dreva a podávacie zariadenie lisu s krátkym taktom**
- 
- (51) B41J 2/00**  
**(11) E 13460**  
 (96) 09180529.1, 22.12.2006  
 (97) 2177363, 30.5.2012  
 (31) 2005372028, 2006220751  
 (32) 26.12.2005, 11.8.2006  
 (33) JP, JP  
 (62) 06256540.3  
 (73) Seiko Epson Corporation, Shinjuku-ku, Tokyo, JP;  
 (72) Asauchi Noboru, Suwa-shi, Nagano, JP;  
 (74) Zivko Mijatovic and Partners s.r.o., Bratislava, SK;  
**(54) Zásobník tlačového materiálu a doska s plošnými spojmi namontovaná na zásobník tlačového materiálu**
- 
- (51) B42D 15/00**  
**(11) E 13524**  
 (96) 07788848.5, 7.6.2007  
 (97) 2029372, 19.12.2012  
 (31) 0605377  
 (32) 16.6.2006  
 (33) FR  
 (73) Page International - FZ -LLC, Dubai, AE;  
 (72) KOVACEVITCH Michel, Carthage-Hanibal, TN;  
 (74) MAJLINGOVÁ & PARTNERS, s. r. o., Bratislava, SK;  
 (86) PCT/FR2007/000943  
 (87) WO 2007/144486  
**(54) Bezpečnostné zariadenie pre dôverné informácie**
- 
- (51) B60J 7/00**  
**(11) E 13539**  
 (96) 10166060.3, 15.6.2010  
 (97) 2397353, 2.1.2013  
 (73) VBG GROUP TRUCK EQUIPMENT GmbH, Krefeld, DE;  
 (72) Wensing Udo, Oberhausen, DE; Hahnen Hans Boris, Kamp-Lintfort, DE; Neumeyer Frank, Willich, DE; Frentzen Frank, Viersen, DE; Birkenbach Rolf, Krefeld, DE; Rossbach Joachim, Viersen, DE; Kemmerling Karl, Solingen, DE; Scholz Axel, Moers, DE; Lauterbach Tim, Mönchengladbach, DE; Weigelt Rolf, Duisburg, DE;
- (74) Hörmannová Zuzana, Ing., Bratislava, SK;  
**(54) Strešná plachta pre strechy nákladných automobilov alebo prívosov**
- 
- (51) B60N 2/00**  
**(11) E 13487**  
 (96) 07723302.1, 16.3.2007  
 (97) 2018295, 28.11.2012  
 (31) 102006022015, 102006038244  
 (32) 10.5.2006, 16.8.2006  
 (33) DE, DE  
 (73) Johnson Controls GmbH, Burscheid, DE;  
 (72) WEBER Christoph, Berlin, DE; FUNK Stefan, Leichlingen, DE; KAYA Hüsseyin, Krefeld, DE;  
 (74) Čechvalová Dagmar, Bratislava, SK;  
 (86) PCT/EP2007/002320  
 (87) WO 2007/128368  
**(54) Prvok štruktúry sedadla vozidla**
- 
- (51) B60R 13/00**  
**(11) E 13428**  
 (96) 09075290.8, 9.7.2009  
 (97) 2143589, 19.12.2012  
 (31) 102008033283  
 (32) 11.7.2008  
 (33) DE  
 (73) Faurecia Innenraum Systeme GmbH, Hagenbach, DE;  
 (72) Bradfisch Karsten, Pirmasens, DE; Heubel Timo, Hamburg-Nienstedten, DE;  
 (74) ROTT, RŮŽIČKA & GUTTMANN, Bratislava, SK;  
**(54) Dekoratívny povrch pre diely obloženia a spôsob výroby dekoratívneho povrchu interiéru motorového vozidla**
- 
- (51) B60R 13/00**  
**(11) E 13590**  
 (96) 10732262.0, 14.5.2010  
 (97) 2429863, 19.12.2012  
 (31) 102009021621  
 (32) 16.5.2009  
 (33) DE  
 (73) Lydall Gerhardt GmbH & Co.KG, Meinerzhagen, DE;  
 (72) KLAUTKE Martin, Hemer, DE;  
 (74) Dolanská Elena, RNDr., Bratislava, SK;  
 (86) PCT/DE2010/000527  
 (87) WO 2010/133202  
**(54) Tepelný štít pohlcujúci zvuk**
- 
- (51) B61B 1/00, E05F 15/00, B61D 19/00**  
**(11) E 13591**  
 (96) 07766330.0, 20.7.2007  
 (97) 2029845, 19.12.2012  
 (31) 0610928  
 (32) 2.6.2006  
 (33) GB  
 (73) Knorr-Bremse Rail Systems (UK) Limited, Wiltshire, GB;  
 (72) TATE Derek, Wiltshire, GB;  
 (74) Fajnorová Mária, Ing., Bratislava, SK;  
 (86) PCT/GB2007/002772  
 (87) WO 2007/141560  
**(54) Ochranné dvere nástupišťa**

(51) **B61D 13/00, B61F 3/00**  
**(11) E 13462**  
 (96) 08466019.0, 29.7.2008  
 (97) 2020355, 24.10.2012  
 (31) 20070519  
 (32) 3.8.2007  
 (33) CZ  
 (73) VÚKV a.s., Praha, CZ;  
 (72) Zelinger Milos, Praha, CZ; Kural Jan, Praha, CZ;  
 Heptner Tomáš, Praha, CZ;  
 (74) Bachratá Magdaléna, Mgr., Bratislava, SK;  
**(54) Podvozok s malou stavebnou výškou pre níz-  
 kopodlažné koľajové vozidlá, najmä električky**

(51) **B61F 5/00**  
**(11) E 13503**  
 (96) 08104240.0, 3.6.2008  
 (97) 2000383, 28.11.2012  
 (31) 102007026472  
 (32) 5.6.2007  
 (33) DE  
 (73) Bombardier Transportation GmbH, Berlin, DE;  
 (72) Wolf Andreas, Winterthur, CH; Wusching Michael,  
 Wilthen, DE; Bonk Mario, Steinigtwolmsdorf, DE;  
 (74) Bušová Eva, JUDr., Bratislava, SK;  
**(54) Pružinové usporiadanie pre vozidlo, najmä  
 koľajové vozidlo**

(51) **B65D 5/00, B65D 85/00**  
**(11) E 13440**  
 (96) 10781838.7, 18.11.2010  
 (97) 2376334, 7.11.2012  
 (31) 09014501  
 (32) 20.11.2009  
 (33) EP  
 (73) Imperial Tobacco Limited, Southville, Bristol,  
 GB;  
 (72) HOLLOWAY Steve, Slough, GB; COLLINS  
 Tim, London PE, GB; KNORR Solvey, Ham-  
 burg, DE; SOUTHEY Neil, Slough, GB; JEN-  
 KINS Paul, Slough, GB; BUCKINGHAM Alis-  
 tair, Slough, GB; WOLFGRAMM Regine, Ham-  
 burg, DE; GURKE Inga, Hamburg, DE; NO-  
 VAK Slavomir, Hamburg, DE; DEVIVIER Gu-  
 illaume, Fleury, Les Aubrais, Cedex, FR;  
 (74) ROTT, RŮŽIČKA & GUTTMANN, Bratislava,  
 SK;  
 (86) PCT/EP2010/007007  
 (87) WO 2011/060930  
**(54) Balenie pre výrobky súvisiace s tabakom**

(51) **B65D 6/00**  
**(11) E 13538**  
 (96) 09776535.8, 15.4.2009  
 (97) 2408677, 23.1.2013  
 (73) IFCO Systems GmbH, Pullach, DE;  
 (72) DEKKERS Hendrik, RM Zwolle, NL;  
 (74) Hörmannová Zuzana, Ing., Bratislava, SK;  
 (86) PCT/EP2009/002760  
 (87) WO 2010/118758  
**(54) Prepravka so sklápatel'nou bočnou stenou**

(51) **B65D 21/00, B65D 85/00, B65D 6/00**  
**(11) E 13485**  
 (96) 10158374.8, 30.3.2010  
 (97) 2371725, 14.11.2012  
 (73) IFCO Systems GmbH, Pullach, DE;  
 (72) Orgeldinger Wolfgang, Pullach, DE;  
 (74) Hörmannová Zuzana, Ing., Bratislava, SK;  
**(54) Prepravka**

(51) **B65D 83/00**  
**(11) E 13515**  
 (96) 11001075.8, 10.2.2011  
 (97) 2363354, 19.12.2012  
 (31) 20100105, 20100188  
 (32) 10.2.2010, 15.3.2010  
 (33) CZ, CZ  
 (73) Bomsdorf Andreas Rex, Praha, CZ;  
 (72) Bomsdorf Andreas Rex, Praha, CZ;  
 (74) Korejzová Petra, JUDr., Bratislava, SK;  
**(54) Dávkovač účinnej látky**

(51) **B65D 85/00, B65D 75/00**  
**(11) E 13456**  
 (96) 04742341.3, 24.3.2004  
 (97) 1618053, 5.12.2012  
 (31) 0305270  
 (32) 29.4.2003  
 (33) FR  
 (73) FROMAGERIES BEL, Paris, FR;  
 (72) DAL Sylvain, DUNKERQUE, FR;  
 (74) MAJLINGOVÁ & PARTNERS, s. r. o., Brati-  
 slava, SK;  
 (86) PCT/FR2004/000733  
 (87) WO 2004/099034  
**(54) Obal, zostava obsahujúca takýto obal a pot-  
 ravinársky produkt a fólia na výrobu nádoby**

(51) **B65F 1/00**  
**(11) E 13535**  
 (96) 08007860.3, 23.4.2008  
 (97) 2036838, 5.12.2012  
 (31) 202007012923 U  
 (32) 14.9.2007  
 (33) DE  
 (73) P. Henkel GmbH, Kreuztal, DE; Robust Plastics  
 GmbH, Wien, AT;  
 (72) Henkel Christoph, Siegen, DE; Lang Martin, Gab-  
 litz, DE;  
 (74) Bachratá Magdaléna, Mgr., Bratislava, SK;  
**(54) Zostava veka pre nádobu na kvapaliny**

(51) **B65G 69/00**  
**(11) E 13514**  
 (96) 08778999.6, 11.7.2008  
 (97) 2183176, 12.9.2012  
 (31) 1034144  
 (32) 17.7.2007  
 (33) NL  
 (73) Hörmann Alkmaar BV, BB Alkmaar, NL;  
 (72) HIELKEMA Harmen Jochum, MH Alkmaar, NL;  
 (74) Čechvalová Dagmar, Bratislava, SK;  
 (86) PCT/NL2008/000175  
 (87) WO 2009/011568  
**(54) Tesniaci golier nakladacej rampy**

- (51) **B65H 7/00, B25J 13/00, B21D 43/00, B25J 5/00, B25J 9/00**  
 (11) **E 13491**  
 (96) 07700058.6, 4.1.2007  
 (97) 1973824, 5.12.2012  
 (31) 822006  
 (32) 19.1.2006  
 (33) AT  
 (73) Trumpf Maschinen Austria GmbH & CO. KG., Pasching, AT;  
 (72) THEIS Helmut, Pfarrkirchen, AT; WALTER Otto, Marchtrenk, AT; STRASSER Hagen, Pasching, AT;  
 (74) Hörmannová Zuzana, Ing., Bratislava, SK;  
 (86) PCT/AT2007/000001  
 (87) WO 2007/082323  
 (54) **Ohýbací lis s podávacím zariadením a spôsob jeho prevádzky**

- (51) **B65H 45/00, B65H 31/00**  
 (11) **E 13543**  
 (96) 10176857.0, 15.9.2010  
 (97) 2298681, 5.12.2012  
 (31) 098131793  
 (32) 21.9.2009  
 (33) TW  
 (73) Chan Li Machinery Co., Ltd., Taoyuan 333, TW;  
 (72) Lien Hsin-Fa, Taoyuan, TW; Chen Cheng-Kuo, Taoyuan, TW; Chung Yen-Chih, Taoyuan, TW;  
 (74) Belička Ivan, Ing., Banská Bystrica, SK;  
 (54) **Stroj na skladanie a stohovanie produktov z kotúčového papiera, metóda skladania a stohovania produktov z kotúčového papiera využívajúca to isté**

- (51) **B66B 1/00, B66B 3/00**  
 (11) **E 13486**  
 (96) 05102609.4, 1.4.2005  
 (97) 1584598, 5.12.2012  
 (31) 04405216  
 (32) 8.4.2004  
 (33) EP  
 (73) INVENTIO AG, Hergiswil, CH;  
 (72) Felder Hugo, Buchrain, CH; Taiana Dennys, Losone, CH; Aluisetti Marco, Locarno, CH;  
 (74) Hörmannová Zuzana, Ing., Bratislava, SK;  
 (54) **Výt'ah s ovládacím panelom kabíny**

- (51) **B66D 1/00**  
 (11) **E 13445**  
 (96) 09788632.9, 31.7.2009  
 (97) 2307302, 21.11.2012  
 (31) 200800194  
 (32) 1.8.2008  
 (33) SI  
 (73) Pisek - Vitli Krpan, d.o.o., Smarje pri Jelsah, SI;  
 (72) PISEK Franc, Smarje pri Jelsah, SI;  
 (74) ROTT, RŮŽIČKA & GUTTMANN, Bratislava, SK;  
 (86) PCT/SI2009/000033  
 (87) WO 2010/014048  
 (54) **Zariadenie na riadené navíjanie a odvíjanie drôtového lana - kábla**

- (51) **C02F 1/00**  
 (11) **E 13596**  
 (96) 08716825.8, 13.2.2008  
 (97) 2180930, 23.1.2013  
 (31) 102007006970  
 (32) 13.2.2007  
 (33) DE  
 (73) Brita GmbH, Taunusstein, DE;  
 (72) NAMUR Marc, Darmstadt, DE;  
 (74) Hörmannová Zuzana, Ing., Bratislava, SK;  
 (86) PCT/EP2008/051721  
 (87) WO 2008/098952  
 (54) **Zariadenie na úpravu vody, najmä filtračné zariadenie, a kartuša**

- (51) **C02F 1/00, H01M 4/00, C25B 11/00**  
 (11) **E 13443**  
 (96) 06807483.0, 23.10.2006  
 (97) 1945576, 21.11.2012  
 (31) PN20050079, MI20061252  
 (32) 28.10.2005, 28.6.2006  
 (33) IT, IT  
 (73) APR Nanotechnologies S.A., Balerna, CH;  
 (72) CHEN Yongge, Dr., Guangzhou Guangdong, CN; DE NONI Roberto, Fregona, IT;  
 (74) ROTT, RŮŽIČKA & GUTTMANN, Bratislava, SK;  
 (86) PCT/EP2006/067676  
 (87) WO 2007/048772  
 (54) **Zariadenie obsahujúce elektródu s nanopovrchovou úpravou na prípravu vysoko stabilného vodného roztoku a spôsob prípravy tohto vodného roztoku**

- (51) **C02F 3/00, C12M 1/00**  
 (11) **E 13481**  
 (96) 05753090.9, 10.6.2005  
 (97) 1888471, 21.11.2012  
 (73) Paques I.P. B.V., Balk, NL;  
 (72) VELLINGA Sjoerd Hubertus Jozef, Tjalleberd, NL; DE BOER Jelle Hendrik, Balk, NL; JORNA Antonius Johannes, Balk, NL; HABETS Leonard Hubertus Alphonsus, Sneek, NL;  
 (74) Litvákova Lenka, Ing., Bratislava, SK;  
 (86) PCT/NL2005/000423  
 (87) WO 2006/132523  
 (54) **Anaeróbne čistiace zariadenie**

- (51) **C03B 9/00**  
 (11) **E 13499**  
 (96) 08743399.1, 29.4.2008  
 (97) 2158168, 17.10.2012  
 (31) 803973  
 (32) 16.5.2007  
 (33) US  
 (73) Owens-Brockway Glass Container Inc., Perrysburg, OH, US;  
 (72) CRAMER Jeffrey, W., Liberty Center, OH, US;  
 (74) Čechvalová Dagmar, Bratislava, SK;  
 (86) PCT/US2008/005500  
 (87) WO 2008/140681  
 (54) **Zariadenie na otváranie a uzatváranie foriem v stroji na výrobu výrobkov zo skla**

- (51) **C03B 23/00, C03B 35/00, C03B 27/00, C03B 40/00**  
 (11) **E 13537**  
 (96) 10714922.1, 4.3.2010  
 (97) 2403811, 19.12.2012  
 (31) 0951382  
 (32) 5.3.2009  
 (33) FR  
 (73) Saint-Gobain Glass France, Courbevoie, FR;  
 (72) OLIVIER Thierry, Thourotte, FR; BERTHE Frédéric, Compiègne, FR; LABROT Michael, Aachen, DE;  
 (74) Hörmannová Zuzana, Ing., Bratislava, SK;  
 (86) PCT/FR2010/050364  
 (87) WO 2010/100379  
 (54) **Tvárnenie zasklenia, ktoré obsahuje otvor**

- (51) **C03C 3/00, C03C 4/00**  
 (11) **E 13469**  
 (96) 03735781.1, 19.3.2003  
 (97) 1487752, 5.12.2012  
 (31) 0203873  
 (32) 27.3.2002  
 (33) FR  
 (73) SAINT-GOBAIN GLASS FRANCE, Courbevoie, FR;  
 (72) TEYSSÉDRE Laurent, Paris, FR; SACHOT Dominique, Ozoire la Ferrière, FR;  
 (74) Hörmannová Zuzana, Ing., Bratislava, SK;  
 (86) PCT/FR2003/000868  
 (87) WO 2003/080527  
 (54) **Zloženie skla určené na výrobu zasklenia**

- (51) **C04B 28/00, C04B 22/00**  
 (11) **E 13475**  
 (96) 05782651.3, 12.8.2005  
 (97) 1786744, 2.1.2013  
 (31) 102004040879  
 (32) 24.8.2004  
 (33) DE  
 (73) BK Giuliani GmbH, Ludwigshafen, DE;  
 (72) STAFFEL Thomas, Grünstadt, DE; LÖSCH Sabine, Hemsbach, DE;  
 (74) Belička Ivan, Ing., Banská Bystrica, SK;  
 (86) PCT/EP2005/008786  
 (87) WO 2006/021332  
 (54) **Postup na spomalenie tuhnutia sadry a sadrových prípravkov**

- (51) **C05D 3/00, C05D 5/00, C05D 9/00**  
 (11) **E 13571**  
 (96) 09740399.2, 28.7.2009  
 (97) 2328850, 5.12.2012  
 (31) 0855169  
 (32) 28.7.2008  
 (33) FR  
 (73) P. R. P. Holding, Paris, FR;  
 (72) MORA Philippe, La Varenne Saint Hilaire, FR; MIAMBI Edouard, Gif Sur Yvette, FR; ROY Virginie, Versailles, FR; GIUSTI Stéphanie, Valenton, FR; BLIN Didier, Bussy Saint Georges, FR; VEYRIER Thibaut, Corvol L'Orgueilleux, FR; DARIDON Bruno, Malzeville, FR;  
 (74) Bušová Eva, JUDr., Bratislava, SK;

- (86) PCT/FR2009/051515  
 (87) WO 2010/012952  
 (54) **Použitie tuhej minerálnej kompozície na zvýšenie úrodnosti kultivovanej pôdy alebo lúky**

- (51) **C07C 217/00, C07C 219/00, A61K 31/00**  
 (11) **E 13599**  
 (96) 09720924.1, 30.1.2009  
 (97) 2252575, 19.12.2012  
 (31) 0800521, 84829  
 (32) 31.1.2008, 30.7.2008  
 (33) FR, US  
 (73) Oroxcell, Romainville, FR; Denis Alexis, Paris, FR;  
 (72) DENIS Alexis, Paris, FR; PACHOT Jean, La Varenne, FR; DINI Christophe, Le Plessis-Pâte, FR;  
 (74) Hörmannová Zuzana, Ing., Bratislava, SK;  
 (86) PCT/FR2009/000106  
 (87) WO 2009/112703  
 (54) **Deriváty 2-amino-2-fenylalkanolu, ich príprava a farmaceutické prípravky, ktoré ich obsahujú**

- (51) **C07D 215/00, A61K 31/00, A61P 11/00**  
 (11) **E 13454**  
 (96) 10708935.1, 12.3.2010  
 (97) 2406227, 28.11.2012  
 (31) 09382030  
 (32) 12.3.2009  
 (33) EP  
 (73) Almirall S.A., Barcelona, ES;  
 (72) MARCHUETA HEREU Iolanda, Sant Feliu de Llobregat, ES; MOYES VALLS Enrique, Sant Feliu de Llobregat, ES;  
 (74) MAJLINGOVÁ & PARTNERS, s. r. o., Bratislava, SK;  
 (86) PCT/EP2010/001582  
 (87) WO 2010/102831  
 (54) **Spôsob výroby 5-(2-{{6-(2,2-difluór-2-fenyletoxy)hexyl}amino}-1-hydroxyetyl)-8-hydroxy-chinolín-2(1H)-ónu**

- (51) **C07D 217/00, C07D 401/00, C07D 403/00, C07D 407/00, A61K 31/00, A61P 25/00**  
 (11) **E 13566**  
 (96) 09776285.0, 11.9.2009  
 (97) 2342182, 14.11.2012  
 (31) 200801290, 200900010  
 (32) 15.9.2008, 6.1.2009  
 (33) DK, DK  
 (73) H. Lundbeck A/S, Valby, DK;  
 (72) KHANZHIN Nikolay, Humlebaek, DK; JUHL Karsten, Greve, DK; NIELSEN Soren Moller, Hillerod, DK; SIMONSEN Klaus Baek, Odense M, DK;  
 (74) Hörmannová Zuzana, Ing., Bratislava, SK;  
 (86) PCT/DK2009/050237  
 (87) WO 2010/028655  
 (54) **Izochinolinonové deriváty ako NK3 antagonisty**

(51) C07D 223/00, C07D 401/00, C07D 403/00,  
C07D 409/00, C07D 413/00, C07D 417/00,  
A61K 31/00, A61P 3/00

(11) E 13498

(96) 06802859.6, 1.9.2006

(97) 1924561, 14.11.2012

(31) 05380191, 731081 P

(32) 1.9.2005, 28.10.2005

(33) EP, US

(73) Eli Lilly & Company, Indiana, US;

(72) BRINER Karin, Basingstoke Hampshire, US;  
ADEVA BARTOLOME Marta, Alcobendas,  
Madrid, ES; CASES-THOMAS Manuel Javier,  
Basingstoke Hampshire, GB; GALKA Christo-  
pher Stanley, Carmel, IN, US; MARCOS LLO-  
RENTE Alicia, Alcobendas, Madrid, ES; MAR-  
TINEZ-GRAU Maria Angeles, Alcobendas, Mad-  
rid, ES; MAZANETZ Michael, Philip, Clifton  
Boulevard University Park, GB; O'TOOLE John  
Cunningham, Indianapolis, IN, US; RATH-  
MELL Richard Edmund, Basingstoke Hampshi-  
re, GB; REINHARD Matthew Robert, Indianapo-  
lis, IN, US; SAPMAZ Selma, Basingstoke  
Hampshire, GB; WILLIAMS Andrew Caerwyn,  
Hampshire, GB;

(74) Hörmannová Zuzana, Ing., Bratislava, SK;

(86) PCT/US2006/034335

(87) WO 2007/028083

(54) 6-Arylalkylamino-2,3,4,5-tetrahydro-1H-ben-  
zo[d]azepíny ako agonisty 5-HT<sub>2C</sub> receptora

(51) C07D 249/00, C07D 401/00, C07D 405/00,  
C07D 403/00, A61K 31/00, A61P 35/00

(11) E 13421

(96) 05851788.9, 17.11.2005

(97) 1817295, 7.11.2012

(31) 628979 P, 709358 P, 725044 P

(32) 18.11.2004, 18.8.2005, 6.10.2005

(33) US, US, US

(73) Synta Pharmaceuticals Corp., Lexington, MA, US;

(72) YING Weiwen, Groton, MA, US; JAMES Da-  
vid, Boston, MA, US; ZHANG Shijie, Nashua,  
New Hampshire, US; PRZEWLOKA Teresa,  
Tewksbury, Massachusetts, US; CHAE Junghy-  
un, Youngdengpo-gu, Seoul, KR; CHIMMA-  
NAMADA Dinesh U., Arlington, MA, US; LEE  
Chi-Wan, Grafton, Massachusetts, US; KOSTIK  
Elena, Arlington, MA, US; NG Howard P., Sum-  
mit, NJ, US; FOLEY Kevin, Waltham, MA, US;  
DU Zhenjian, Northborough, Massachusetts, US;  
BARSOU James, Lexington, Massachusetts,  
US;

(74) Hörmannová Zuzana, Ing., Bratislava, SK;

(86) PCT/US2005/041779

(87) WO 2006/055760

(54) Triazolové zlúčeniny, ktoré modulujú aktivi-  
tu HSP90

(51) C07D 309/00, C07D 405/00, A61K 31/00,  
A61P 9/00

(11) E 13534

(96) 07838381.7, 18.9.2007

(97) 2074108, 21.11.2012

(31) 845291 P

(32) 18.9.2006

(33) US

(73) Vitae Pharmaceuticals, Inc., Fort Washington,  
PA, US;

(72) BALDWIN John J., Gwynedd Valley, PA, US;  
CLAREMON David A., Maple Glen, PA, US;  
TICE Colin M., Ambler, PA, US; CACATIAN  
Salvacion, Blue Bell, Pennsylvania, US; DIL-  
LARD Lawrence W., Yardley, PA, US; ISH-  
CHENKO Alexey V., Elkins Park, PA, US;  
YUAN Jing, Lansdale, PA, US; XU Zhenrong,  
Horsham, PA, US; MCGEEHAN Gerard, Ga-  
met Valley, PA, US; ZHAO Wei, Eagleville,  
PA, US; SIMPSON Robert D., Wilmington, DE,  
US; SINGH Suresh B., Kendall Park, NJ, US;  
JIA Lanqi, Horsham, PA, US; FLAHERTY Pat-  
rick T., Pittsburgh, PA, US;

(74) Bachratá Magdaléna, Mgr., Bratislava, SK;

(86) PCT/US2007/020164

(87) WO 2008/036247

(54) Inhibitory renínu

(51) C07D 403/00, A61K 31/00, A61P 25/00

(11) E 13551

(96) 09786064.7, 20.7.2009

(97) 2324013, 19.9.2012

(31) 82482 P

(32) 21.7.2008

(33) US

(73) Purdue Pharma LP, Stamford, CT, US; Shionogi  
& Co., Ltd., Osaka, JP;

(72) YAO Jiangchao, Princeton, NJ, US; WHITE-  
HEAD John W. F., Newtown, PA, US; TSUNO  
Naoki, Osaka, JP; FUCHINO Kouki, Osaka, JP;

(74) Bušová Eva, JUDr., Bratislava, SK;

(86) PCT/IB2009/006356

(87) WO 2010/010458

(54) Mostíkové piperidínové zlúčeniny typu substi-  
tovaného chinoxalínu a ich použitie

(51) C07D 403/00, C07D 407/00, C07D 409/00,  
C07D 413/00, C07D 417/00, C07D 471/00,  
A61K 31/00, A61P 25/00

(11) E 13496

(96) 09752705.5, 16.11.2009

(97) 2364308, 24.10.2012

(31) 114567 P, 166212 P

(32) 14.11.2008, 2.4.2009

(33) US, US

(73) Amgen Inc., Thousand Oaks, CA, US;

(72) ALLEN Jennifer R., Newbury Park, California,  
US; BOURBEAU Matthew P., Woodland Hills,  
California, US; CHEN Ning, Thousand Oaks Ca-  
lifornia, US; HU Essa, Camarillo California, US;  
KUNZ Roxanne, Santa Monica California, US;  
RUMFELT Shannon, Camarillo California, US;

(74) Guniš Jaroslav, Mgr., Bratislava, SK;

(86) PCT/US2009/064637

(87) WO2010/057121

(54) Pyrazínové zlúčeniny ako inhibitory fosfodi-  
esterázy 10

**(51) C07D 413/00, C07D 417/00, A61K 31/00, A61P 37/00, A61P 19/00, A61P 35/00, A61P 9/00**

**(11) E 13587**

(96) 07826287.0, 6.9.2007

(97) 2069336, 26.12.2012

(31) PCT/IB2006/053147

(32) 7.9.2006

(33) WO

(73) Actelion Pharmaceuticals Ltd., Allschwil, CH;

(72) BOLLI Martin, Allschwil, CH; LEHMANN David, Basel, CH; MATHYS Boris, Pratteln, CH; MUELLER Claus, Weil Am Rhein, DE; NAYLER Oliver, Arlesheim, CH; STEINER Beat, Dornach, CH; VELKER Jörg, Huningue, FR;

(74) Bušová Eva, JUDr., Bratislava, SK;

(86) PCT/IB2007/053594

(87) WO 2008/029371

**(54) Deriváty pyridín-4-ylu ako imunomodulátory**

**(51) C07D 417/00, A61K 31/00, A61P 25/00**

**(11) E 13437**

(96) 08742520.3, 3.4.2008

(97) 2144905, 28.11.2012

(31) 921759 P

(32) 4.4.2007

(33) US

(73) Merck Sharp & Dohme Corp., Rahway, NJ, US;

(72) BILODEAU Mark T., Rahway, New Jersey, US; NANDA Kausik K., Rahway, New Jersey, US; TROTTER B. Wesley, Rahway, New Jersey, US;

(74) PATENTSERVIS BRATISLAVA, a. s., Bratislava, SK;

(86) PCT/US2008/004336

(87) WO 2008/124030

**(54) Terapeutické činidlá**

**(51) C07D 417/00, C07D 213/00, C07D 401/00, A61P 3/00, A61K 31/00**

**(11) E 13422**

(96) 08785525.0, 13.8.2008

(97) 2195312, 21.11.2012

(31) 07019691, 08001168

(32) 9.10.2007, 23.1.2008

(33) EP, EP

(73) Merck Patent GmbH, Darmstadt, DE;

(72) BURGDORF Lars Thore, Frankfurt am Main, DE; BEIER Norbert, Reinheim, DE; GLEITZ Johannes, Darmstadt, DE; CHARON Christine, Gometz-le-Chatel, FR; CRAVO Daniel, Sartrouville, FR;

(74) Bušová Eva, JUDr., Bratislava, SK;

(86) PCT/EP2008/006649

(87) WO 2009/046784

**(54) Pyridínové deriváty vhodné ako aktívatory glukokinázy**

**(51) C07D 417/00, C07D 241/00, C07D 401/00, C07D 405/00, C07D 409/00, C07D 413/00**

**(11) E 13495**

(96) 07738592.0, 14.3.2007

(97) 1995242, 7.11.2012

(31) 2006069739, 2006255039

(32) 14.3.2006, 22.8.2006

(33) JP, JP

(73) Santen Pharmaceutical Co., Ltd, Osaka-shi, Osaka, JP;

(72) MATSUDA Mamoru, Ikoma-shi, Nara, JP; MORI Toshiyuki, Ikoma-shi, Nara, JP; KAWASHIMA Kenji, Ikoma-shi, Nara, JP; YAMAMOTO Minoru, Ikoma-shi, Nara, JP; KATO Masatomo, Ikoma-shi, Nara, JP; TAKAI Miwa, Ikoma-shi, Nara, JP; NAGATSUKA Masato, Ikoma-shi, Nara, JP; KOBAYASHI Sachiko, Ikoma-shi, Nara, JP;

(74) PATENTSERVIS BRATISLAVA, a. s., Bratislava, SK;

(86) PCT/JP2007/055122

(87) WO 2007/105766

**(54) Nové deriváty 1,2,3,4-tetrahydrochinoxalínu majúce väzbovú aktivitu voči glukokortikoidu**

**(51) C07D 471/00, C07D 519/00**

**(11) E 13504**

(96) 10182365.6, 30.3.2005

(97) 2332940, 31.10.2012

(31) 557503 P, 625599 P

(32) 30.3.2004, 5.11.2004

(33) US, US

(73) Vertex Pharmaceuticals Incorporated, Cambridge, MA, US;

(72) Salituro Francesco, Cambridge, MA, US; Farmer Luc, Foxborough, MA, US; Bethiel Randy, Lexington, MA, US; Harrington Edmund, Plymouth, MA, US; Green Jeremy, Waltham, MA, US; Court John, Littleton, MA, US; Come Jon, Cambridge, MA, US; Lauffer David, Stow, MA, US; Aronov Alex, Newton, MA, US; Binch Hayley, Abingdon, Oxfordshire, GB; Boyall Dean, Abingdon, Oxfordshire, GB; Charrier Jean-Damien, Abingdon, Oxfordshire, GB; Everitt Simon, Abingdon, Oxfordshire, GB; Fraysse Damien, Abingdon, Oxfordshire, GB; Mortimore Michael, Abingdon, Oxfordshire, GB; Pierard Françoise, Abingdon, Oxfordshire, GB; Robinson Daniel, Abingdon, Oxfordshire, GB; Pinder Joanne, Abingdon, Oxfordshire, GB; Wang Tiansheng, Concord, MA, US; Pierce Albert, Cambridge, MA, US; Wang Jian, Newton, MA, US;

(74) Bušová Eva, JUDr., Bratislava, SK;

**(54) Azaindoly užitočné ako inhibitory JAK a iných proteín kináz**

**(51) C07D 471/00, A61K 31/00, A61P 25/00**

**(11) E 13417**

(96) 07815371.5, 16.10.2007

(97) 2074123, 5.12.2012

(31) 851983 P

(32) 16.10.2006

(33) US

(73) Bionomics Limited, Thebarton, S.A., AU;

(72) BAELL Jonathan Bayldon, Ivanhoe, Victoria, AU; SLEEBBS Brad, Reservoir, Victoria, AU; FLYNN Bernard Luke, Donvale, Victoria, AU; STREET Ian Phillip, Macleod, Victoria, AU; QUAZI Nurul, Doncaster, Victoria, AU; BUI Chinh Thien, North Balwyn, Victoria, AU;

(74) Hörmannová Zuzana, Ing., Bratislava, SK;

(86) PCT/AU2007/001566

(87) WO 2008/046135

**(54) Nové anxiolytické zlúčeniny**

- (51) **C07D 471/00, C07D 498/00, A61P 25/00, A61P 29/00**  
**(11) E 13416**  
 (96) 09738179.2, 29.4.2009  
 (97) 2300474, 3.10.2012  
 (31) 0808030  
 (32) 1.5.2008  
 (33) GB  
 (73) Glaxo Wellcome Manufacturing Pte Ltd, Jurong, SG;  
 (72) ALVARO Giuseppe, Verona, IT; CASTIGLIONI Emiliano, Verona, IT; MARASCO Agostino, Verona, IT;  
 (74) Bušová Eva, JUDr., Bratislava, SK;  
 (86) PCT/EP2009/055190  
 (87) WO 2009/133135  
**(54) Spiro(piperidín-4,2'-pyrolidín)-1-(3,5-trifluórmetylfenyl)metylkarboxamidy, ako antagonisti receptora tachykinínu NK1**

- (51) **C07D 487/00, A61K 31/00, C07H 19/00, A61P 31/00**  
**(11) E 13430**  
 (96) 09735162.1, 22.4.2009  
 (97) 2280973, 28.11.2012  
 (31) 47263, 139449  
 (32) 23.4.2008, 19.12.2008  
 (33) US, US  
 (73) Gilead Sciences, Inc., Foster City, CA, US;  
 (72) CHO Aesop, Mountain View CA, US; KIM Choung U., San Carlos CA, US; PARRISH Jay, Redwood City CA, US; XU Jie, Foster City CA, US;  
 (74) ŽOVICOVÁ & ŽOVIC IP, s. r. o., Bratislava, SK;  
 (86) PCT/US2009/041432  
 (87) WO 2009/132123  
**(54) Analógy karbonukleozidov na protívírusovú liečbu**

- (51) **C07D 487/00, A61P 35/00, A61K 31/00**  
**(11) E 13483**  
 (96) 09765500.5, 25.5.2009  
 (97) 2285811, 5.12.2012  
 (31) 102008028905  
 (32) 18.6.2008  
 (33) DE  
 (73) Merck Patent GmbH, Darmstadt, DE;  
 (72) DORSCH Dieter, Ober-Ramstadt, DE; SCHADT Oliver, Rodenbach, DE; STIEBER Frank, Heidelberg, DE; BLAUKAT Andree, Schriesheim, DE;  
 (74) Bušová Eva, JUDr., Bratislava, SK;  
 (86) PCT/EP2009/003675  
 (87) WO 2009/152920  
**(54) 3-(3-pyrimidín-2-yl-benzyl)-[1,2,4]-triazolo-[4,3-B]pyridazínové deriváty ako inhibítory met-kinázy**

- (51) **C07D 487/00, A61K 38/00, C08H 1/00**  
**(11) E 13423**  
 (96) 04795169.4, 13.10.2004  
 (97) 1680137, 21.11.2012  
 (31) 511541 P, 612460 P  
 (32) 14.10.2003, 22.9.2004

- (33) US, US  
 (73) F. Hoffmann-La Roche Ltd., Basel, CH;  
 (72) BLATT Lawrence M., San Francisco, CA, US; WENGLOWSKY Steven Mark, Boulder, CO, US; ANDREWS Steven Wade, Longmont, CO, US; JIANG Yutong, Longmont, CO, US; KENNEDY April Layne, Denver, CO, US; CONDROSKI Kevin Ronald, Broomfield, CO, US; JOSEY John Anthony, Longmont, CO, US; STENGEL Peter John, Longmont, CO, US; MADURU Machender R., Erie, CO, US; DOHERTY George Andrew, Superior, CO, US; WOODARD Benjamin T. (zomrel), Golden, CO, US; SEIWERT Scott D., Pacifica, CA, US;  
 (74) MAJLINGOVÁ & PARTNERS, s. r. o., Bratislava, SK;  
 (86) PCT/US2004/033970  
 (87) WO 2005/037214  
**(54) Makrocyclická karboxylová kyselina a acylsulfónamidová zlúčenina ako inhibítor HCV replikácie**

- (51) **C07D 491/00, C07D 405/00, C07D 207/00, C07D 401/00, C07D 403/00, C07D 413/00, C07D 409/00, C07D 417/00, A61K 31/00, A61P 35/00**  
**(11) E 13497**  
 (96) 09782745.5, 8.9.2009  
 (97) 2340021, 7.11.2012  
 (31) 97884 P, 225633 P  
 (32) 18.9.2008, 15.7.2009  
 (33) US, US  
 (73) F. Hoffmann-La Roche AG, Basel, CH;  
 (72) DING Qingjie, Bridgewater, NJ, US; JIANG Nan, Fairfield, NJ, US; LIU Jin-Jun, Warren, NJ, US; ROSS Tina, Morgan, Royersford, PA, US; ZHANG Jing, Parsippany, NJ, US; ZHANG Zhuming, Hillsborough, NJ, US;  
 (74) Bušová Eva, JUDr., Bratislava, SK;  
 (86) PCT/EP2009/061610  
 (87) WO 2010/031713  
**(54) Substituované pyrrolidín-2-karboxamidy**

- (51) **C07K 9/00**  
**(11) E 13547**  
 (96) 04796022.4, 21.10.2004  
 (97) 1678201, 5.12.2012  
 (31) 513359 P  
 (32) 22.10.2003  
 (33) US  
 (73) Theravance, Inc., South San Francisco, CA, US;  
 (72) LIU Jyanwei, Sunnyvale, CA, US; LEE Junning, El Granada, CA, US;  
 (74) ROTT, RŮŽIČKA & GUTTMANN, Bratislava, SK;  
 (86) PCT/US2004/034958  
 (87) WO 2005/042568  
**(54) Hydrochloridové soli fosfonátového derivátu glykopeptidu**



- 
- (51) C07K 14/00  
(11) E 13519  
(96) 06818135.3, 30.11.2006  
(97) 1957528, 7.11.2012  
(31) 200501697, 200501857, 755712 P, 200600431  
(32) 30.11.2005, 30.12.2005, 30.12.2005, 27.3.2006  
(33) DK, DK, US, DK  
(73) University of Copenhagen, Copenhagen K, DK;  
(72) HOLST Peter Johannes, Bronshoj, DK; THOMSEN Allan Randrup, Copenhagen O, DK; CHRISTENSEN Jan Pravsgaard, Hvidovre, DK;  
(74) Bušová Eva, JUDr., Bratislava, SK;  
(86) PCT/DK2006/000675  
(87) WO 2007/062656  
(54) Nukleotidová vakcína
- 
- (51) C07K 14/00  
(11) E 13552  
(96) 08844441.9, 15.10.2008  
(97) 2222697, 5.12.2012  
(31) 984631 P, 51215 P  
(32) 1.11.2007, 7.5.2008  
(33) US, US  
(73) Perseid Therapeutics LLC, Redwood City, CA, US;  
(72) KARRER Erik E., Mountain View, CA, US; PAIDHUNGAT Madan M., San Francisco, CA, US; BASS Steven H., Hillsborough, CA, US; NEIGHBORS Margaret, San Jose, CA, US; PUNNONEN Juha, Belmont, CA, US; CHAPIN Steven J., San Francisco, CA, US; VISWANATHAN Sridhar, Menlo Park, CA, US; LARSEN Brent R., Foster City, CA, US;  
(74) Bušová Eva, JUDr., Bratislava, SK;  
(86) PCT/US2008/079981  
(87) WO 2009/058564  
(54) Imunosupresívne polypeptidy a nukleové kyseliny
- 
- (51) C07K 14/00, C07K 5/00, A61K 38/00, A61Q 19/00  
(11) E 13467  
(96) 09715427.2, 27.2.2009  
(97) 2254908, 21.11.2012  
(31) 200800597  
(32) 29.2.2008  
(33) ES  
(73) Lipotec, S.A., Gavà-Barcelona, ES;  
(72) CARREÑO SERRAÏMA Cristina, Barcelona, ES; VAN DEN NEST Wim, Vilanova I La Geltrú - Barcelona, ES; CEBRIÁN PUCHE Juan, Barcelona, ES; ALMINAÑA DOMÈNECH Nuria, Barcelona, ES; FERRER MONTIEL Antonio, Alicante, ES; GARCÍA SANZ Nuria, Campello, ES;  
(74) Hörmannová Zuzana, Ing., Bratislava, SK;  
(86) PCT/EP2009/001419  
(87) WO 2009/106343  
(54) Kozmetické alebo farmaceutické kompozície obsahujúce inhibítory metaloproteináz
- 
- (51) C07K 16/00, A61K 39/00, A61P 31/00  
(11) E 13412  
(96) 05729938.0, 23.3.2005  
(97) 1838731, 7.11.2012  
(31) 10894504  
(32) 23.11.2004  
(33) BG  
(73) Vassilev Tchavdar L., Sofia, BG;  
(72) VASSILEV Tchavdar L., Sofia, BG; DIMITROV Jordan D., Sofia, BG;  
(74) Hörmannová Zuzana, Ing., Bratislava, SK;  
(86) PCT/BG2005/000003  
(87) WO 2006/056031  
(54) Použitie železnatých iónov na zvýšenie imunoreaktivity imunoglobulínových prípravkov
- 
- (51) C07K 16/00  
(11) E 13563  
(96) 05804791.1, 22.4.2005  
(97) 1747015, 1.8.2012  
(31) 565633 P  
(32) 26.4.2004  
(33) US  
(73) Janssen Biotech, Inc., Horsham, PA, US;  
(72) O'NEIL Karyn, Kennett Square, PA, US; SWEET Raymond, Bala Cynwyd, P, US; HEAVNER George, Malvern, PA, US;  
(74) Bušová Eva, JUDr., Bratislava, SK;  
(86) PCT/US2005/013857  
(87) WO 2005/117969  
(54) Spôsob biopanningu v roztokovej fáze s použitím klamúcich proteínov vytvorených pomocou proteínového inžinierstva
- 
- (51) C07K 16/00, A61K 9/00, A61K 47/00, A61K 39/00  
(11) E 13584  
(96) 06719621.2, 27.1.2006  
(97) 1853310, 1.8.2012  
(31) 648631 P  
(32) 28.1.2005  
(33) US  
(73) Janssen Alzheimer Immunotherapy, Dublin 2, IE; Wyeth LLC, Madison, NJ, US;  
(72) LUISI Donna, North Andover, MA, US; WARNE Nicholas, W., Andover, MA, US; KANTOR Angela, Pepperell, MA, US;  
(74) Bušová Eva, JUDr., Bratislava, SK;  
(86) PCT/US2006/002837  
(87) WO 2006/083689  
(54) Formulácia protilátok proti A-beta
- 
- (51) C07K 16/00, A61K 39/00  
(11) E 13438  
(96) 04814015.6, 10.12.2004  
(97) 1711207, 28.11.2012  
(31) 528757 P  
(32) 10.12.2003  
(33) US  
(73) Medarex, Inc., Princeton, NJ, US;  
(72) WITTE Alison, Scotts Valley, CA, US; WILLIAMS Denise, San Jose, CA, US; CARDARELLI Josephine M., San Carlos, CA, US; KING David, Belmont, CA, US; PASSMORE David, Mountain View, CA, US;

- (74) PATENTSERVIS BRATISLAVA, a. s., Bratislava, SK;  
 (86) PCT/US2004/041777  
 (87) WO 2005/059106  
**(54) Protilátky proti interferónu alfa a ich použitie**

**(51) C07K 16/00, A61K 39/00, A61P 35/00, A61P 31/00, A61P 37/00, C12N 5/00, C12N 15/00**

**(11) E 13432**

- (96) 06701729.3, 6.1.2006  
 (97) 1836225, 2.11.2011  
 (31) 200500021  
 (32) 6.1.2005  
 (33) DK  
 (73) NOVO NORDISK A/S, Bagsvaerd, DK; Innate Pharma, Marseille, FR;  
 (72) PADKÆR Søren Berg, Værløse, DK; WAGTMANN Peter Andreas Nicolai Reumert, Rungsted Kyst, DK; SPEE Pieter, Allerød, DK; ZAHN Stefan, Ballerup, DK; KJÆRGAARD Kristian, Ballerup, DK; Svensson Anders, Malmö, SE;  
 (74) PATENTSERVIS BRATISLAVA, a. s., Bratislava, SK;  
 (86) PCT/EP2006/050073  
 (87) WO 2006/072626  
**(54) Činidlá viažuce KIR a spôsoby ich použitia**

**(51) C08F 290/00, C08L 51/00, C08F 265/00, C08F 291/00, C08K 5/00**

**(11) E 13550**

- (96) 06809148.7, 23.10.2006  
 (97) 1945686, 29.8.2012  
 (31) 0511274  
 (32) 4.11.2005  
 (33) FR  
 (73) COATEX S.A.S., Genay, FR; OMYA DEVELOPMENT AG, Oftringen, CH;  
 (72) MONGOIN Jacques, Quincieux, FR; BURI Matthias, Rothrist, CH; GANE Patrick, Rothrist, CH; GUERRET Olivier, La Tour De Salvagny, FR; ROUSSET Jacky, Baneins, FR; SAUNDERS Georges, Brandon, VT, US;  
 (74) ROTT, RŮŽIČKA & GUTTMANN, Bratislava, SK;  
 (86) PCT/IB2006/003054  
 (87) WO 2007/052122  
**(54) Spôsob výroby rázuvzdornej termoplastickej živice**

**(51) C08J 5/00, C09J 161/00, C09J 163/00**

**(11) E 13573**

- (96) 08007332.3, 14.4.2008  
 (97) 2110402, 5.12.2012  
 (73) EMS-PATENT AG, Domat/Ems, CH;  
 (72) Kurz Günter, Tamins, CH;  
 (74) ROTT, RŮŽIČKA & GUTTMANN, Bratislava, SK;  
**(54) Kompozícia spojiva a spôsob úpravy výstužných vložiek**

**(51) C08L 23/00, C09J 123/00**

**(11) E 13451**

- (96) 10707609.3, 28.1.2010  
 (97) 2384352, 14.11.2012  
 (31) 0950569  
 (32) 30.1.2009  
 (33) FR  
 (73) Arkema France, Colombes, FR;  
 (72) GERBAULET Arnaud, OYE ET PALLET, FR; DEVISME Samuel, Rouen, FR; QUILLET Laurent, Pont-Audemer, FR;  
 (74) MAJLINGOVÁ & PARTNERS, s. r. o., Bratislava, SK;  
 (86) PCT/FR2010/050136  
 (87) WO 2010/086559  
**(54) Adhézny prostriedok na báze očkovaného polyetylénu**

**(51) C08L 25/00**

**(11) E 13480**

- (96) 09793519.1, 16.12.2009  
 (97) 2384355, 20.2.2013  
 (31) 08173084  
 (32) 30.12.2008  
 (33) EP  
 (73) BASF SE, Ludwigshafen, DE;  
 (72) SCHIPS Carsten, Speyer, DE; HAHN Klaus, Kirchheim, DE; KNOLL Konrad, Mannheim, DE; RUCKDÄSCHEL Holger, St Martin, DE; ASSMANN Jens, Mannheim, DE; GRÄSSEL Georg, Ludwigshafen, DE; HOFMANN Maximilian, Mannheim, DE;  
 (74) ŽOVICOVÁ & ŽOVIC IP, s. r. o., Bratislava, SK;  
 (86) PCT/EP2009/067260  
 (87) WO 2010/076213  
**(54) Elastické partikulárne peny na báze polyolefín-styrénových polymérnych zmesí**

**(51) C12N 1/00, C12R 1/00, C07K 14/00**

**(11) E 13533**

- (96) 07748543.1, 30.5.2007  
 (97) 2040723, 28.11.2012  
 (31) 446648  
 (32) 5.6.2006  
 (33) US  
 (73) BIOGAIA AB, Stockholm, SE;  
 (72) CONNOLLY Eamonn, Lidingö, SE;  
 (74) Bachratá Magdaléna, Mgr., Bratislava, SK;  
 (86) PCT/SE2007/050382  
 (87) WO 2007/142597  
**(54) Baktérie mliečneho kvasenia so zvýšenou toleranciou voči kyselinám**

**(51) C12N 9/00, A61K 38/00**

**(11) E 13452**

- (96) 08750714.1, 29.5.2008  
 (97) 2152867, 28.11.2012  
 (31) 0710321  
 (32) 30.5.2007  
 (33) GB  
 (73) Bio Products Laboratory Limited, Elstree, Hertfordshire, GB;

- (72) LLOYD Joanne, Elstree, GB; FELDMAN Peter, Hertfordshire, GB;  
 (74) MAJLINGOVÁ & PARTNERS, s. r. o., Bratislava, SK;  
 (86) PCT/GB2008/001810  
 (87) WO 2008/145989  
**(54) Spôsob prípravy faktora X, aktivovaného faktora X, inaktivovaného faktora X a inaktivovaného faktora Xa**

- 
- (51) C12N 15/00, A61K 31/00, A61K 38/00, A61K 48/00, A61L 27/00, A61P 31/00, A61P 35/00, C07K 19/00, C07K 7/00**  
**(11) E 13468**  
 (96) 07710660.7, 28.2.2007  
 (97) 1994152, 12.12.2012  
 (31) 776933 P  
 (32) 28.2.2006  
 (33) US  
 (73) NYMOX CORPORATION, Saint-Laurent, Quebec, CA;  
 (72) AVERBACK Paul A., Beaconsfield, Québec, CA; GEMMELL Jack, Mississauga, Ontario, CA;  
 (74) Hörmannová Zuzana, Ing., Bratislava, SK;  
 (86) PCT/CA2007/000318  
 (87) WO 2007/098588  
**(54) Peptidy účinné pri liečení nádorov a iných stavov, ktoré vyžadujú odstránenie alebo zničenie buniek**

- 
- (51) C12N 15/00, C07K 14/00, A61K 38/00, A61K 31/00**  
**(11) E 13583**  
 (96) 04790378.6, 13.10.2004  
 (97) 1673460, 12.12.2012  
 (31) 10347710  
 (32) 14.10.2003  
 (33) DE  
 (73) BioNTech AG, Mainz, DE;  
 (72) TÜRECI Özlem, Mainz, DE; SAHIN Ugur, Mainz, DE; KREITER Sebastian, Mainz, DE;  
 (74) Bušová Eva, JUDr., Bratislava, SK;  
 (86) PCT/EP2004/011512  
 (87) WO 2005/038030  
**(54) Rekombinantné vakcíny a ich použitie**

- 
- (51) C21B 5/00, F25J 3/00**  
**(11) E 13513**  
 (96) 05728076.0, 11.2.2005  
 (97) 1721016, 26.12.2012  
 (31) 0450371  
 (32) 27.2.2004  
 (33) FR  
 (73) L'AIR LIQUIDE, Société Anonyme pour l'Etude et l'Exploitation des Procédés Georges Claude, Paris, FR;  
 (72) DUBETTIER-GRENIER Richard, La Varenne Saint Hilaire, FR; DEVAUX Michel, Roissy en Brie, FR; PEYRON Jean-Marc, Creteil, FR;  
 (74) inventa Patentová a známková kancelária s.r.o., Bratislava, SK;  
 (86) PCT/FR2005/050089  
 (87) WO 2005/085727

- (54) Spôsob prestavby (renovácie) kombinovaného zariadenia vysokej pece a jednotka na separáciu plynov zo vzduchu**

- 
- (51) C23C 14/00**  
**(11) E 13453**  
 (96) 09775223.2, 17.12.2009  
 (97) 2358921, 28.11.2012  
 (31) 08172179  
 (32) 18.12.2008  
 (33) EP  
 (73) ArcelorMittal France, Saint Denis, FR;  
 (72) SILBERBERG Eric, Gesves, BE; VANHEE Luc, Frommelennes, FR; SCHMITZ Bruno, Nandrin, BE; MONNOYER Maxime, Liège, BE;  
 (74) MAJLINGOVÁ & PARTNERS, s. r. o., Bratislava, SK;  
 (86) PCT/EP2009/067448  
 (87) WO 2010/070067  
**(54) Priemyselný generátor pár na nanášanie zliatiny na kovový pás a zodpovedajúci spôsob**

- 
- (51) C25B 1/00, C25B 9/00, C25B 15/00**  
**(11) E 13463**  
 (96) 03751665.5, 18.9.2003  
 (97) 1616980, 7.11.2012  
 (31) 2003104497  
 (32) 17.2.2003  
 (33) RU  
 (73) Viridis Navitas IP Limited, London, GB;  
 (72) SURIKOV Aleksandr Konstantinovich, Moscow, RU; MOGILEVSKY Igor Nikolaevich, Moscow, RU; OVSYANNIKOV Evgeny Mikhailovich, Moscow, RU;  
 (74) Bachratá Magdaléna, Mgr., Bratislava, SK;  
 (86) PCT/RU2003/000413  
 (87) WO 2004/072328  
**(54) Zariadenie na rozklad vody elektrolýzou**

- 
- (51) C25C 3/00**  
**(11) E 13420**  
 (96) 04817090.6, 28.9.2004  
 (97) 1678349, 7.11.2012  
 (31) 0311444  
 (32) 30.9.2003  
 (33) FR  
 (73) ALUMINIUM PECHINEY, Voreppe, FR;  
 (72) LAMAZE Airy-Pierre, Reaumont, FR;  
 (74) Hörmannová Zuzana, Ing., Bratislava, SK;  
 (86) PCT/FR2004/002451  
 (87) WO 2005/033368  
**(54) Systém anódy a spôsob pripojenia inertnej anódy pri výbere hliníka elektrolýzou taveniny**

- 
- (51) D06F 37/00**  
**(11) E 13484**  
 (96) 11401007.7, 11.1.2011  
 (97) 2474659, 9.1.2013  
 (73) Miele & Cie. KG, Gütersloh, DE;  
 (72) Bellmann Heinz-Theo, Harsewinkel, DE; Massmann Felix, Lippstadt, DE; Sack Werner, Gütersloh, DE; Zinkann Peter, Gütersloh, DE;  
 (74) Zivko Mijatovic and Partners s.r.o., Bratislava, SK;  
**(54) Bubon s vyklenutou štruktúrou pre práčku**

**(51) D21F 7/00, D21G 1/00**

**(11) E 13575**

(96) 05397005.9, 2.2.2005

(97) 1564330, 12.12.2012

(31) 20045035

(32) 11.2.2004

(33) FI

(73) Moventas Gears Oy, Jyväskylä, FI;

(72) Oinonen Juha, Jyväskylä, FI;

(74) MAJLINGOVÁ & PARTNERS, s. r. o., Bratislava, SK;

**(54) Pohon bubna alebo valca papierenského stroja alebo stroja na výrobu lepenky a výmenná súprava pohonu bubna alebo valca papierenského stroja alebo stroja na výrobu lepenky**

**(51) D21H 17/00, D21H 19/00, C01F 11/00, C09C 1/00, D21H 21/00, D21H 11/00, D21C 9/00**

**(11) E 13588**

(96) 08858754.8, 2.12.2008

(97) 2227597, 31.10.2012

(31) 102007059736, 8220

(32) 12.12.2007, 19.12.2007

(33) DE, US

(73) Omya Development AG, Oftringen, CH;

(72) BURI Matthias, Rothrist, CH; BLUM René Vinzenz, St. Urban, CH; GANE Patrick A. C., Rothrist, CH;

(74) Bušová Eva, JUDr., Bratislava, SK;

(86) PCT/EP2008/066627

(87) WO 2009/074491

**(54) Povrchovo mineralizované organické vlákna**

**(51) D21H 27/00, B65D 65/00**

**(11) E 13509**

(96) 04729668.6, 27.4.2004

(97) 1639201, 5.9.2012

(31) 20030988, 20030987

(32) 1.7.2003, 1.7.2003

(33) FI, FI

(73) Stora Enso Oyj, Helsinki, FI;

(72) HEISKANEN Isto, Imatra, FI; KUJALA Harri, Imatra, FI; RÄISÄNEN Timo, Imatra, FI;

(74) Bušová Eva, JUDr., Bratislava, SK;

(86) PCT/FI2004/000256

(87) WO 2005/003460

**(54) Tepelne spracovaný obal vytvorený z obalového materiálu na báze vlákien**

**(51) E01C 11/00**

**(11) E 13527**

(96) 06778023.9, 27.7.2006

(97) 1945860, 28.11.2012

(31) 268405

(32) 12.10.2005

(33) CL

(73) INVERSIONES YUSTE S.A., Santiago, CL;

(72) COVARRUBIAS TORRES Juan Pablo, Santiago, CL;

(74) Korejzová Petra, JUDr., Bratislava, SK;

(86) PCT/EP2006/064732

(87) WO 2007/042338

**(54) Spôsob výroby betónových dlažbových dosiek na ulice, cesty alebo diaľnice**

**(51) E04F 15/00, B32B 3/00, B32B 7/00**

**(11) E 13578**

(96) 07016545.1, 23.8.2007

(97) 1898025, 12.12.2012

(31) 102006040084, 102006061852

(32) 28.8.2006, 21.12.2006

(33) DE, DE

(73) Kronotec AG, Luzern, CH;

(74) Bušová Eva, JUDr., Bratislava, SK;

**(54) Panel s izoláciou proti krokovému hluku a s izoláciou proti hluku v miestnostiach, krytina z panelov, povlak, ktorý znižuje hluk, spôsob jeho výroby a zariadenie pre neho**

**(51) E05B 3/00, E05B 63/00, E05B 15/00**

**(11) E 13595**

(96) 07022753.3, 23.11.2007

(97) 1953311, 9.1.2013

(31) 202007000380 U

(32) 4.1.2007

(33) DE

(73) HOPPE AG, Stadtallendorf, DE;

(72) Reitz Reinhold, Willingshausen, DE; Knack Anja, Kirchhain, DE;

(74) Hörmannová Zuzana, Ing., Bratislava, SK;

**(54) Zariadenie s vratnou pružinou pre dverové alebo okenné kovania, ako aj dverové alebo okenné kovania**

**(51) E05B 75/00**

**(11) E 13411**

(96) 10155321.2, 3.3.2010

(97) 2236710, 21.11.2012

(31) 20090154

(32) 11.3.2009

(33) CZ

(73) Košťál Břetislav, Praha, CZ; Kupa Vladimír, Praha, CZ;

(72) Košťál Břetislav, Praha, CZ; Kupa Vladimír, Praha, CZ;

(74) Guniš Jaroslav, Mgr., Bratislava, SK;

**(54) Jednorazové putá**

**(51) F01C 1/00, F04C 27/00**

**(11) E 13510**

(96) 09702986.2, 15.1.2009

(97) 2250344, 17.10.2012

(31) 15557

(32) 17.1.2008

(33) US

(73) Bitzer Kühlmaschinenbau GmbH, Sindelfingen, DE;

(72) BUSH James W., Skaneateles New York, US;

(74) Bušová Eva, JUDr., Bratislava, SK;

(86) PCT/US2009/031054

(87) WO 2009/091861

**(54) Špirálový kompresor a usmerňovač pre tento kompresor**

- (51) **F03B 11/00, F03B 3/00, F03B 1/00**  
 (11) **E 13455**  
 (96) 08826846.1, 23.7.2008  
 (97) 2171261, 21.11.2012  
 (31) 0705332  
 (32) 23.7.2007  
 (33) FR  
 (73) Alstom Hydro France, Levallois Perret, FR;  
 (72) MAZZOUJI Farid, Vourey, FR; TRAVERSAZ Monique, Gieres, FR;  
 (74) MAJLINGOVÁ & PARTNERS, s. r. o., Bratislava, SK;  
 (86) PCT/FR2008/051385  
 (87) WO 2009/016315  
 (54) **Hydraulický stroj zahŕňajúci prostriedky na vstrekovanie prúdu odobratého z hlavného prúdu**
- 
- (51) **F04B 39/00, F04B 25/00, F04B 53/00**  
 (11) **E 13448**  
 (96) 05714646.6, 18.3.2005  
 (97) 1869322, 28.11.2012  
 (31) PCT/CA2005/000395  
 (32) 17.3.2005  
 (33) WO  
 (73) M.T.M. S.r.l., Cherasco (CN), IT;  
 (72) VOICU Traian, Richmond Hill, Ontario, CA; HRISTU Florin, Kettleby, Ontario, CA; RACKHAM Ralph, Toronto, Ontario, CA;  
 (74) ROTT, RŮŽIČKA & GUTTMANN, Bratislava, SK;  
 (86) PCT/CA2005/000408  
 (87) WO 2006/096957  
 (54) **Bezolejový kompresor s ochranným protiprachovým tesnením**
- 
- (51) **F04B 39/00, F04B 53/00, F16K 31/00, F04B 7/00**  
 (11) **E 13482**  
 (96) 09771664.1, 26.11.2009  
 (97) 2373891, 31.10.2012  
 (31) PI0806059  
 (32) 27.11.2008  
 (33) BR  
 (73) Whirlpool S.A., São Paulo - SP, BR;  
 (72) BERWANGER Egídio, Joinville - SC, BR; FERREIRA DA CÂMARA Humberto, Joinville - SC, BR; BAARS Edmar, Joinville - SC, BR; VOLLRATH Ingwald, Joinville - SC, BR;  
 (74) Holoubková Mária, Ing., Bratislava, SK;  
 (86) PCT/BR2009/000386  
 (87) WO 2010/060169  
 (54) **Systém ovládania ventilu pre nasávací ventil plynového kompresora pre chladiace zariadenie**
- 
- (51) **F16B 2/00**  
 (11) **E 13525**  
 (96) 10749776.0, 31.3.2010  
 (97) 2427662, 9.1.2013  
 (31) MI20090548  
 (32) 6.4.2009  
 (33) IT
- (73) Indena S.p.A., Milano, IT;  
 (72) GIORI Andrea, Milano, IT; MOMBELLI Giacomo, Milano, IT; ARPINI Sabrina, Milano, IT; ACERBI Mario, Milano, IT;  
 (74) Fajnorová Mária, Ing., Bratislava, SK;  
 (86) PCT/EP2010/002046  
 (87) WO 2010/115566  
 (54) **Spôsob odstraňovania pesticídov z extraktov ginkgo biloba a extrakty získateľné uvedeným spôsobom**
- 
- (51) **F16D 65/00**  
 (11) **E 13557**  
 (96) 11002151.6, 15.3.2011  
 (97) 2366914, 28.11.2012  
 (31) 202010003882 U  
 (32) 19.3.2010  
 (33) DE  
 (73) Rex Industrie-Produkte Graf von Rex GmbH, Vellberg, DE;  
 (72) Ludwig Fritz, Michelfeld, DE;  
 (74) Bušová Eva, JUDr., Bratislava, SK;  
 (54) **Brzdový rotor**
- 
- (51) **F16H 1/00**  
 (11) **E 13544**  
 (96) 09777718.9, 7.8.2009  
 (97) 2359029, 31.10.2012  
 (31) 08014093  
 (32) 7.8.2008  
 (33) EP  
 (73) Spinea, s.r.o., Prešov, SK;  
 (72) FECKO Tibor, Prešov, SK;  
 (74) Beleščák Ladislav, Ing., Piešťany, SK;  
 (86) PCT/EP2009/005722  
 (87) WO 2010/015406  
 (54) **Prevodovka**
- 
- (51) **F16K 1/00, F16K 39/00**  
 (11) **E 13464**  
 (96) 10709149.8, 8.3.2010  
 (97) 2406528, 14.11.2012  
 (31) 3792009  
 (32) 9.3.2009  
 (33) AT  
 (73) Herz Armaturen Ges.m.b.H., Wien, AT;  
 (72) SCHUSTER-OFNER-ABSCHLAG Hannes, Unterwaltersdorf, AT;  
 (74) Korejzová Petra, JUDr., Bratislava, SK;  
 (86) PCT/AT2010/000069  
 (87) WO 2010/102317  
 (54) **Prvok regulačného ventilu**
- 
- (51) **F16K 17/00**  
 (11) **E 13562**  
 (96) 08734621.9, 14.3.2008  
 (97) 2092223, 19.12.2012  
 (31) 102007013359  
 (32) 16.3.2007  
 (33) DE  
 (73) Areva NP GmbH, Erlangen, DE;  
 (72) CONRADS Hermann Josef, Herzogenaurach, DE;  
 (74) Bušová Eva, JUDr., Bratislava, SK;

(86) PCT/EP2008/002079  
 (87) WO 2008/113529  
**(54) Systém vedúci tlak s bezpečnostným zariadením na zaistenie pretlaku**

**(51) F16L 23/00**  
**(11) E 13433**  
 (96) 05803848.0, 27.10.2005  
 (97) 1805446, 5.12.2012  
 (31) 20041397  
 (32) 29.10.2004  
 (33) FI  
 (73) Maricap OY, Vantaa, FI;  
 (72) SUNDHOLM Göran, TUUSULA, FI;  
 (74) PATENTSERVIS BRATISLAVA, a. s., Bratislava, SK;

(86) PCT/FI2005/000463  
 (87) WO 2006/045887

**(54) Rúrový spoj**

**(51) F16L 23/00**  
**(11) E 13457**  
 (96) 09757148.3, 17.4.2009  
 (97) 2281134, 14.11.2012  
 (31) 102008026563  
 (32) 3.6.2008  
 (33) DE  
 (73) Hansen Bernd, Sulzbach-Laufen, DE;  
 (72) Hansen Bernd, Sulzbach-Laufen, DE;  
 (74) MAJLINGOVÁ & PARTNERS, s. r. o., Bratislava, SK;

(86) PCT/EP2009/002826  
 (87) WO 2009/146764

**(54) Zvieracia spojka na spoločné upnutie spojovacích hrdiel na potrubnom vedení**

**(51) F16L 23/00, F16L 51/00, F24F 13/00**  
**(11) E 13500**  
 (96) 10013677.9, 15.10.2010  
 (97) 2441998, 10.10.2012  
 (73) Robert Geiger, technische Bauteile GmbH, Ichenhausen, DE;  
 (72) Geiger Robert, Kötzt, DE;  
 (74) Bušová Eva, JUDr., Bratislava, SK;

**(54) Ohybný čiastkový kus pre kanál na prúdenie plynu**

**(51) F16M 7/00, F04D 13/00, F04D 29/00, E03F 5/00**  
**(11) E 13558**  
 (96) 05291592.3, 26.7.2005  
 (97) 1630468, 19.12.2012  
 (31) 0409136  
 (32) 27.8.2004  
 (33) FR  
 (73) KSB S.A.S, Gennevilliers, FR;  
 (72) Smis Martial, Sailly sur la Lys, FR; Symoens Louis, Faches Thumesnil, FR;  
 (74) Bušová Eva, JUDr., Bratislava, SK;

**(54) Súbor čerpadiel**

**(51) F16M 13/00, F16M 11/00**

**(11) E 13413**

(96) 10193875.1, 8.5.2009  
 (97) 2292968, 26.9.2012  
 (31) 20080043078, 20080066779, 20080120211, 20090015819  
 (32) 8.5.2008, 10.7.2008, 30.11.2008, 25.2.2009  
 (33) KR, KR, KR, KR  
 (73) Samsung Electronics Co., Ltd., Suwon-si, Gyeonggi-do, KR;  
 (72) Yoon Boo Keun, Gyeonggi-do, KR; Park Jae Hoo, Gyeonggi-do, KR; Kim Bong Joo, Gyeonggi-do, KR; Kim Sang Hak, Gyeonggi-do, KR; Tae Gi Hyun, Kyungki-do, KR;  
 (74) Hörmannová Zuzana, Ing., Bratislava, SK;

**(54) Zdvíhacie zariadenie zobrazovacej jednotky**

**(51) F16M 13/00, A47G 1/00**

**(11) E 13474**

(96) 09177292.1, 27.11.2009  
 (97) 2161490, 18.4.2012  
 (31) 20080120213, 20090015774, 20090110657  
 (32) 30.11.2008, 25.2.2009, 17.11.2009  
 (33) KR, KR, KR  
 (73) Samsung Electronics Co., Ltd., Suwon-si, Gyeonggi-do, KR;  
 (72) Park Jae Hoo, Gyeonggi-do, KR; Yoon Boo Keun, Gyeonggi-do, KR; Kim Sang Hak, Gyeonggi-do, KR; Kim Jin Sung, Seoul, KR; In Woo Sung, Gyeonggi-do, KR;  
 (74) Hörmannová Zuzana, Ing., Bratislava, SK;

**(54) Držiak obrazovky**

**(51) F24C 15/00**

**(11) E 13567**

(96) 07109512.9, 4.6.2007  
 (97) 2000740, 31.10.2012  
 (73) Electrolux Home Products Corporation N.V., Brussel, BE;  
 (72) Capacci Mirko, Forlì, IT;  
 (74) Bušová Eva, JUDr., Bratislava, SK;

**(54) Rúra na pečenie s bočnými otváracími dvierkami a zadrživač**

**(51) F24D 3/00, F24D 19/00, F24H 9/00**

**(11) E 13502**

(96) 10013911.2, 23.10.2010  
 (97) 2444744, 5.12.2012  
 (73) Zehnder Verkaufs- und Verwaltungs AG, Gränichen, CH;  
 (72) Diethelm Roland, Winterthur, CH;  
 (74) Bušová Eva, JUDr., Bratislava, SK;

**(54) Konštrukčná skupina pre zostavenie vykurovacieho telesa**

**(51) F41A 19/00, F41A 17/00**

**(11) E 13518**

(96) 08166763.6, 16.10.2008  
 (97) 2078917, 12.12.2012  
 (31) 102008003722  
 (32) 9.1.2008  
 (33) DE

- (73) Blaser Finanzholding GmbH, Isny im Allgäu, DE;  
 (72) Popikow Sergej, Weitnau, DE;  
 (74) ROTT, RŮŽIČKA & GUTTMANN, Bratislava, SK;

**(54) Zámkový systém pre viachlavňovú zbraň**

**(51) F41A 19/00, F41A 17/00**

**(11) E 13549**

(96) 08168897.0, 12.11.2008

(97) 2068110, 9.1.2013

(31) 102007059097

(32) 7.12.2007

(33) DE

(73) Blaser Finanzholding GmbH, Isny im Allgäu, DE;

(72) Popikow Sergej, Weitnau, DE;

(74) ROTT, RŮŽIČKA & GUTTMANN, Bratislava, SK;

**(54) Zámkový systém pre viachlavňovú zbraň**

**(51) G01N 33/00**

**(11) E 13582**

(96) 07804276.9, 12.9.2007

(97) 2062053, 5.12.2012

(31) 844158 P, 0618055

(32) 13.9.2006, 13.9.2006

(33) US, GB

(73) Oncimmune LTD, Nottingham, Nottinghamshire, GB;

(72) ROBERTSON John Forsyth Russell, Nottingham Nottinghamshire, GB; MURRAY Andrea, Nottingham Nottinghamshire, GB; CHAPMAN Caroline, Nottingham Nottinghamshire, GB; BARNES Tony, Dunwoody, Georgia, US;

(74) inventa Patentová a známková kancelária s.r.o., Bratislava, SK;

(86) PCT/GB2007/003486

(87) WO 2008/032084

**(54) Zlepšené spôsoby imunologických testov**

**(51) G01N 33/00, C07K 16/00, A61K 39/00, A61K 38/00, C12N 5/00**

**(11) E 13522**

(96) 07725949.7, 11.6.2007

(97) 2024748, 12.12.2012

(31) 812089 P, 859489 P

(32) 9.6.2006, 17.11.2006

(33) US, US

(73) ProteoSys AG, Mainz, DE;

(72) SCHRATTENHOLZ André, Mainz, DE;

(74) MAJLINGOVÁ & PARTNERS, s. r. o., Bratislava, SK;

(86) PCT/EP2007/005134

(87) WO 2007/141043

**(54) Monoklonálne anti-anexín A3 protilátky na detekciu karcinómu prostaty**

**(51) G02F 1/00**

**(11) E 13594**

(96) 07733096.7, 7.6.2007

(97) 2024784, 5.12.2012

(31) 0611141

(32) 7.6.2006

(33) GB

(73) ZINK TECHNOLOGIES LIMITED, Stratford-Upon-Avon, Warwickshire, GB;

(72) MOTTRAM Nigel, Glasgow, GB; DAVIDSON Andrew, Glasgow, GB;

(74) Hörmannová Zuzana, Ing., Bratislava, SK;

(86) PCT/GB2007/002084

(87) WO 2007/141525

**(54) Multistabilné reflexné zariadenie s tekutými kryštálmi**

**(51) G02F 1/00**

**(11) E 13446**

(96) 07018164.9, 15.9.2007

(97) 1909133, 23.1.2013

(31) 20060091388

(32) 20.9.2006

(33) KR

(73) Samsung Display Co., Ltd., Yongin-City, Gyeonggi-Do, KR;

(72) Lee Myung-Sub, Yongsan-gu, Seoul, KR; Joo Sun-Kyu, Songpa-gu, Seoul, KR; Lee Yun-Seok, Chungcheongnam-do, KR;

(74) ROTT, RŮŽIČKA & GUTTMANN, Bratislava, SK;

**(54) Substrát poľa, panel displeja so substrátom poľa a spôsob ich výroby**

**(51) G02F 1/00, G02B 5/00**

**(11) E 13447**

(96) 09009744.5, 28.7.2009

(97) 2157473, 2.1.2013

(31) 20080081970

(32) 21.8.2008

(33) KR

(73) Samsung Display Co., Ltd., Yongin-City, Gyeonggi-Do, KR;

(72) Joo ByungYun, Seoul, KR; Song Min-Young, Asan-si, Chungcheongnam-do, KR; Lee Sang Hoon, Chungcheongnam-do, KR; Kim Dong-Kwan, Seoul, KR; Choi Jinsung, Gyeonggi-do, KR;

(74) ROTT, RŮŽIČKA & GUTTMANN, Bratislava, SK;

**(54) Zostava podsvietenia so zlepšenou rovnomernosťou jasu a zobrazovacie zariadenie s takouto zostavou podsvietenia**

**(51) G02F 1/00, G02B 5/00, G09F 9/00, B29D 11/00, B32B 37/00**

**(11) E 13431**

(96) 10774854.3, 6.5.2010

(97) 2302444, 26.9.2012

(31) 2009118955, 2010093207, 2010105267

(32) 15.5.2009, 14.4.2010, 30.4.2010

(33) JP, JP, JP

(73) Nitto Denko Corporation, Ibaraki-shi, Osaka, JP;

(72) KITADA Kazuo, Ibaraki-shi, Osaka, JP; YURA Tomokazu, Ibaraki-shi, Osaka, JP; KOSHIO Satoru, Ibaraki-shi, Osaka, JP; NAKAZONO Takuya, Ibaraki-shi, Osaka, JP;

(74) Guniš Jaroslav, Mgr., Bratislava, SK;

(86) PCT/JP2010/057771

(87) WO 2010/131597

**(54) Systém a spôsob výroby optického zobrazovacieho zariadenia**

- (51) **G05B 19/00**  
**(11) E 13576**  
(96) 09776911.1, 1.7.2009  
(97) 2297621, 12.12.2012  
(31) 102008032259  
(32) 9.7.2008  
(33) DE  
(73) Dürr Systems GmbH, Bietigheim-Bissingen, DE;  
(72) RADEMACHER Lothar, Bietigheim-Bissingen, DE; WOLF Martin, Kirchberg an der Murr, DE;  
(74) Bušová Eva, JUDr., Bratislava, SK;  
(86) PCT/EP2009/004760  
(87) WO 2010/003584  
**(54) Spôsob a systém pre aplikáciu nanášacieho materiálu programovateľným robotom**
- 
- (51) **G06T 7/00, H04L 29/00**  
**(11) E 13441**  
(96) 08750913.9, 9.5.2008  
(97) 2163094, 7.11.2012  
(31) MI20071016  
(32) 19.5.2007  
(33) IT  
(73) Videotec S.p.a., Schio (VI), IT;  
(72) GENNARI Giambattista, Schio (VI), IT; RACCANELLI Giorgio, Schio (VI), IT; FREZZA Ruggero, Padova, IT; CENEDESE Angelo, Padova, IT; D'ALESSI Fabio, Preganziol, IT;  
(74) ROTT, RŮŽIČKA & GUTTMANN, Bratislava, SK;  
(86) PCT/IB2008/001172  
(87) WO 2008/142504  
**(54) Spôsob a systém na monitorovanie prostredia**
- 
- (51) **G07B 15/00, G07C 5/00**  
**(11) E 13492**  
(96) 09450208.5, 30.10.2009  
(97) 2325806, 12.12.2012  
(73) Kapsch TrafficCom AG, Wien, AT;  
(72) Tijink Jasja, Perchtoldsdorf, AT;  
(74) Hörmannová Zuzana, Ing., Bratislava, SK;  
**(54) Spôsob vytvorenia mýtnych transakcií**
- 
- (51) **G07B 15/00**  
**(11) E 13581**  
(96) 08738020.0, 29.4.2008  
(97) 2147413, 12.12.2012  
(31) 0708720  
(32) 4.5.2007  
(33) GB  
(73) NXP B.V., Eindhoven, NL;  
(72) PEETERS Michael M. P., Redhill Surrey, GB; TAE LMAN Jan L. R. M., Redhill Surrey, GB; DAEMS Frank C. H., Redhill Surrey, GB; BALLET Veroni, Redhill Surrey, GB;  
(74) Bachratá Magdaléna, Mgr., Bratislava, SK;  
(86) PCT/IB2008/051657  
(87) WO 2008/135910  
**(54) Cestný mýtny systém spájajúci palubnú jednotku s vozidlom**
- 
- (51) **G08G 1/00, G01S 17/00, G01S 7/00**  
**(11) E 13471**  
(96) 09450189.7, 1.10.2009  
(97) 2306426, 19.12.2012  
(73) Kapsch TrafficCom AG, Wien, AT;  
(72) Öhreneder Christian, Pressbaum, AT; Ramoser Herbert, Wien, AT; Hochstöger Stefan, Wien, AT;  
(74) Hörmannová Zuzana, Ing., Bratislava, SK;  
**(54) Zariadenie na zisťovanie vozidiel na vozovke**
- 
- (51) **G08G 1/00**  
**(11) E 13472**  
(96) 10450197.8, 27.12.2010  
(97) 2469497, 19.12.2012  
(73) Kapsch TrafficCom AG, Wien, AT;  
(72) Nagy Oliver, Wien, AT; Abl Alexander, Viktring, AT; Tijink Jasja, Breitenfurt, AT;  
(74) Hörmannová Zuzana, Ing., Bratislava, SK;  
**(54) Spôsob záznamu fotografií vozidiel**
- 
- (51) **H01F 1/00, F25B 30/00, H01M 10/00, B60K 11/00**  
**(11) E 13476**  
(96) 09784248.8, 2.7.2009  
(97) 2321869, 5.9.2012  
(31) 0803857  
(32) 7.7.2008  
(33) FR  
(73) Dow Kokam France SAS, Massy, FR;  
(72) MULLER Christian, Strasbourg, FR; HEITZLIER Jean-Claude, Horbourg-Wihr, FR; DOUARRE Alain-François, Gif Sur Yvette, FR;  
(74) Belička Ivan, Ing., Banská Bystrica, SK;  
(86) PCT/FR2009/000825  
(87) WO 2010/004131  
**(54) Postup a zariadenie na tepelnú reguláciu dobíjateľnej batérie na ukladanie elektrickej energie**
- 
- (51) **H03H 7/00**  
**(11) E 13434**  
(96) 08775157.4, 16.7.2008  
(97) 2174415, 5.12.2012  
(31) 0705669  
(32) 2.8.2007  
(33) FR  
(73) THALES, Neuilly-sur-Seine, FR;  
(72) DARGES Bernard, Saint Leu La Forêt, FR;  
(74) PATENTSERVIS BRATISLAVA, a. s., Bratislava, SK;  
(86) PCT/EP2008/059338  
(87) WO 2009/016036  
**(54) Prepojovacie zariadenie pre priemyselné vysokofrekvenčné generátory**
- 
- (51) **H03M 7/00, H04N 7/00**  
**(11) E 13545**  
(96) 03710347.0, 13.3.2003  
(97) 1445869, 28.11.2012  
(31) 2002088345  
(32) 27.3.2002  
(33) JP



- (73) Panasonic Corporation, Kadoma-shi, Osaka, JP;  
 (72) KADONO Shinya, Nishinomiya-shi, Hyogo, JP;  
 MATSUI Yoshinori, Ikoma-shi, Nara, JP; KON-  
 DO Satoshi, Yawata-shi, Kyoto, JP;  
 (74) ROTT, RŮŽIČKA & GUTTMANN, Bratislava,  
 SK;  
 (86) PCT/JP2003/003035  
 (87) WO 2003/081784  
**(54) Spôsob kódovania s premennou dĺžkou, spô-  
 sob dekódovania s premennou dĺžkou, pamä-  
 ťový nosič, zariadenie na kódovanie s premen-  
 nou dĺžkou, zariadenie na dekódovanie s pre-  
 mennou dĺžkou a bitový prúd**

- 
- (51) H03M 13/00**  
**(11) E 13424**  
 (96) 10169986.6, 8.12.2008  
 (97) 2239854, 17.10.2012  
 (31) 20070126083, 20070127365, 20080012082,  
 20080023848  
 (32) 6.12.2007, 10.12.2007, 11.2.2008, 14.3.2008  
 (33) KR, KR, KR, KR  
 (62) 08021308.5  
 (73) Samsung Electronics Co., Ltd., Suwon-si, Gye-  
 onggi-do, KR; Postech Academy-Industry- Fo-  
 undation, Gyeongsangbuk-do, KR;  
 (72) Kwon Hwan-Joon, Suwon-si, Gyeonggi-do, KR;  
 Myung Seho, Suwon-si, Gyeonggi-do, KR; Kim  
 Jae-Yoel, Suwon-si, Gyeonggi-do, KR; Lim Yeon-  
 Ju, Suwon-si, Gyeonggi-do, KR; Yun Sung-  
 Ryul, Suwon-si, Gyeonggi-do, KR; Lee Hak-  
 Ju, Suwon-si, Gyeonggi-do, KR; Jeong Hong-  
 -Sil, Suwon-si, Gyeonggi-do, KR; Jung Peter,  
 Suwon-si, Gyeonggi-do, KR; Yang Kyeong-Cheol,  
 Pohang-si, Gyeongsangbuk-do, KR; Kim Kyung-  
 -Joong, Pohang-si, Gyeongsangbuk-do, KR;  
 (74) Guniš Jaroslav, Mgr., Bratislava, SK;  
**(54) Skracovanie a hurovanie kódov kontroly pa-  
 rity s nízkou hustotou (LPDC) pre kódovanie  
 a dekódovanie kanálov**

- 
- (51) H04L 1/00, H04L 27/00**  
**(11) E 13530**  
 (96) 09161868.6, 3.6.2009  
 (97) 2211493, 30.1.2013  
 (31) 146631 P  
 (32) 22.1.2009  
 (33) US  
 (73) LG Electronics, Inc., Seoul, KR;  
 (72) Ko Woo Suk, Seoul, KR; Moon Sang Chul, Seoul,  
 KR;  
 (74) Korejzová Petra, JUDr., Bratislava, SK;  
**(54) Prístroj na vysielanie a prijímanie signálu a spô-  
 sob vysielania a prijímania signálu**

- 
- (51) H04L 1/00, H04L 5/00**  
**(11) E 13528**  
 (96) 09167280.8, 5.8.2009  
 (97) 2187556, 16.1.2013  
 (31) 114069 P  
 (32) 13.11.2008  
 (33) US  
 (73) LG Electronics, Inc., Seoul, KR;

- (72) Ko Woo Suk, Seoul, KR; Moon Sang Chul, Seoul,  
 KR;  
 (74) Korejzová Petra, JUDr., Bratislava, SK;  
**(54) Prístroj a spôsob na vysielanie a prijímanie  
 vysielacieho signálu**

- 
- (51) H04L 5/00**  
**(11) E 13531**  
 (96) 11194001.1, 3.6.2009  
 (97) 2442476, 16.1.2013  
 (31) 10994408 P  
 (32) 31.10.2008  
 (33) US  
 (62) 09161809.0  
 (73) LG Electronics Inc., Seoul, KR;  
 (72) Ko Woo Suk, Seoul, KR; Moon Sang Chul, Seoul,  
 KR;  
 (74) Korejzová Petra, JUDr., Bratislava, SK;  
**(54) Prístroj a spôsob na vysielanie signálu**

- 
- (51) H04L 12/00, H04L 29/00**  
**(11) E 13442**  
 (96) 09175853.2, 23.12.2005  
 (97) 2148479, 21.11.2012  
 (31) 638806 P, 649197 P, 649198 P  
 (32) 24.12.2004, 1.2.2005, 1.2.2005  
 (33) US, US, US  
 (62) 05855603.6  
 (73) Aspera, Inc., Emeryville, CA, US;  
 (72) Munson Michelle C, Oakland, CA, US; Simu Ser-  
 ban, Oakland, CA, US;  
 (74) ROTT, RŮŽIČKA & GUTTMANN, Bratislava,  
 SK;  
**(54) Hromadný prenos dát**

- 
- (51) H04L 27/00, H04J 11/00**  
**(11) E 13529**  
 (96) 08793727.2, 5.9.2008  
 (97) 2195991, 30.1.2013  
 (31) 970523 P  
 (32) 6.9.2007  
 (33) US  
 (73) LG Electronics Inc., Seoul, KR;  
 (72) KO Woo Suk, Seoul, KR; MOON Sang Chul,  
 Seoul, KR;  
 (74) Korejzová Petra, JUDr., Bratislava, SK;  
 (86) PCT/KR2008/005272  
 (87) WO 2009/031863  
**(54) Spôsob a systém vysielania a prijímania sig-  
 nálov**

- 
- (51) H04S 3/00, H04S 5/00**  
**(11) E 13601**  
 (96) 10171797.3, 15.10.2007  
 (97) 2299734, 14.11.2012  
 (31) 829321 P  
 (32) 13.10.2006  
 (33) US  
 (62) 07821347.7  
 (73) AURO TECHNOLOGIES, Mol, BE;  
 (72) Van den Berghe Guido, Sint-Amunds, BE; Van  
 Baelen Wilfried, Mol, BE;

- (74) Hörmannová Zuzana, Ing., Bratislava, SK;  
(54) **Spôsob a kódovacie zariadenie pre kombinovanie súborov digitálnych údajov, spôsob dekódovania a dekódovacie zariadenie pre tieto kombinované súbory digitálnych údajov a nosič záznamov pre ukladanie týchto kombinovaných súborov digitálnych údajov**
- 

- (51) **H04W 24/00**  
(11) **E 13435**  
(96) 07866250.9, 21.12.2007  
(97) 2116079, 5.12.2012  
(31) 102007001305  
(32) 2.1.2007  
(33) DE  
(73) Deutsche Telekom AG, Bonn, DE;  
(72) KLATT Axel, Köln, DE;  
(74) PATENTSERVIS BRATISLAVA, a. s., Bratislava, SK;  
(86) PCT/EP2007/011327  
(87) WO 2008/080578  
(54) **Spôsob zisťovania/zaznamenávania technických údajov sietí prostredníctvom regulárnych užívateľov na podporu automatizovaných plánovacích a optimalizačných postupov v bunkových mobilných rádiokomunikačných sieťach**
- 

- (51) **H05B 7/00, F27B 3/00, F27D 21/00**  
(11) **E 13554**  
(96) 10164644.6, 1.6.2010  
(97) 2393341, 26.9.2012  
(73) Dango & Dienthal Maschinenbau GmbH, Siegen, DE;  
(72) Dienthal Jörg, Wilnsdorf, DE; Morgenstern Hans-Uwe, Freudenberg, DE;  
(74) Bušová Eva, JUDr., Bratislava, SK;  
(54) **Spôsob a zariadenie na meranie dĺžky na elektróde**
-

(51)	(11)	(51)	(11)	(51)	(11)	(51)	(11)
A01N 25/00	E 13542	A61P 35/00	E 13507	C02F 1/00	E 13443	D21H 17/00	E 13588
A01N 25/00	E 13444	B01D 46/00	E 13597	C02F 3/00	E 13481	D21H 27/00	E 13509
A01N 37/00	E 13561	B01D 61/00	E 13477	C03B 9/00	E 13499	E01C 11/00	E 13527
A01N 41/00	E 13419	B01F 3/00	E 13489	C03B 23/00	E 13537	E04F 15/00	E 13578
A21C 11/00	E 13592	B01J 8/00	E 13564	C03C 3/00	E 13469	E05B 3/00	E 13595
A43B 13/00	E 13560	B05B 15/00	E 13579	C04B 28/00	E 13475	E05B 75/00	E 13411
A47B 96/00	E 13585	B08B 7/00	E 13505	C05D 3/00	E 13571	F01C 1/00	E 13510
A47K 5/00	E 13508	B21C 23/00	E 13532	C07C 217/00	E 13599	F03B 11/00	E 13455
A61B 17/00	E 13546	B21D 5/00	E 13465	C07D 215/00	E 13454	F04B 39/00	E 13448
A61B 17/00	E 13593	B21D 5/00	E 13466	C07D 217/00	E 13566	F04B 39/00	E 13482
A61K 9/00	E 13461	B22C 1/00	E 13589	C07D 223/00	E 13498	F16B 2/00	E 13525
A61K 9/00	E 13408	B22D 1/00	E 13506	C07D 249/00	E 13421	F16D 65/00	E 13557
A61K 9/00	E 13555	B22D 41/00	E 13512	C07D 309/00	E 13534	F16H 1/00	E 13544
A61K 9/00	E 13427	B23K 1/00	E 13429	C07D 403/00	E 13551	F16K 1/00	E 13464
A61K 9/00	E 13603	B23K 7/00	E 13598	C07D 403/00	E 13496	F16K 17/00	E 13562
A61K 9/00	E 13439	B23K 11/00	E 13516	C07D 413/00	E 13587	F16L 23/00	E 13433
A61K 9/00	E 13577	B23K 26/00	E 13600	C07D 417/00	E 13422	F16L 23/00	E 13457
A61K 9/00	E 13436	B23P 19/00	E 13473	C07D 417/00	E 13437	F16L 23/00	E 13500
A61K 9/00	E 13541	B23Q 11/00	E 13540	C07D 417/00	E 13495	F16M 7/00	E 13558
A61K 31/00	E 13520	B26D 11/00	E 13470	C07D 471/00	E 13417	F16M 13/00	E 13474
A61K 31/00	E 13501	B27B 25/00	E 13553	C07D 471/00	E 13504	F16M 13/00	E 13413
A61K 31/00	E 13493	B28B 7/00	E 13449	C07D 471/00	E 13416	F24C 15/00	E 13567
A61K 31/00	E 13548	B29B 13/00	E 13478	C07D 487/00	E 13423	F24D 3/00	E 13502
A61K 31/00	E 13568	B29C 47/00	E 13415	C07D 487/00	E 13483	F41A 19/00	E 13518
A61K 31/00	E 13526	B29C 51/00	E 13494	C07D 487/00	E 13430	F41A 19/00	E 13549
A61K 31/00	E 13418	B29D 30/00	E 13517	C07D 491/00	E 13497	G01N 33/00	E 13582
A61K 31/00	E 13409	B32B 27/00	E 13511	C07K 9/00	E 13547	G01N 33/00	E 13522
A61K 31/00	E 13556	B32B 38/00	E 13559	C07K 14/00	E 13552	G02F 1/00	E 13594
A61K 31/00	E 13488	B41J 2/00	E 13460	C07K 14/00	E 13519	G02F 1/00	E 13446
A61K 31/00	E 13450	B42D 15/00	E 13524	C07K 14/00	E 13467	G02F 1/00	E 13447
A61K 31/00	E 13425	B60J 7/00	E 13539	C07K 16/00	E 13563	G02F 1/00	E 13431
A61K 31/00	E 13574	B60N 2/00	E 13487	C07K 16/00	E 13412	G05B 19/00	E 13576
A61K 31/00	E 13426	B60R 13/00	E 13428	C07K 16/00	E 13584	G06T 7/00	E 13441
A61K 31/00	E 13580	B60R 13/00	E 13590	C07K 16/00	E 13438	G07B 15/00	E 13492
A61K 38/00	E 13459	B61B 1/00	E 13591	C07K 16/00	E 13432	G07B 15/00	E 13581
A61K 38/00	E 13586	B61D 13/00	E 13462	C08F 290/00	E 13550	G08G 1/00	E 13471
A61K 38/00	E 13536	B61F 5/00	E 13503	C08J 5/00	E 13573	G08G 1/00	E 13472
A61K 38/00	E 13602	B65D 5/00	E 13440	C08L 23/00	E 13451	H01F 1/00	E 13476
A61K 38/00	E 13479	B65D 6/00	E 13538	C08L 25/00	E 13480	H03H 7/00	E 13434
A61K 39/00	E 13569	B65D 21/00	E 13485	C12N 1/00	E 13533	H03M 7/00	E 13545
A61K 39/00	E 13570	B65D 83/00	E 13515	C12N 9/00	E 13452	H03M 13/00	E 13424
A61K 39/00	E 13523	B65D 85/00	E 13456	C12N 15/00	E 13468	H04L 1/00	E 13528
A61K 39/00	E 13410	B65F 1/00	E 13535	C12N 15/00	E 13583	H04L 1/00	E 13530
A61K 47/00	E 13572	B65G 69/00	E 13514	C21B 5/00	E 13513	H04L 5/00	E 13531
A61K 47/00	E 13565	B65H 7/00	E 13491	C23C 14/00	E 13453	H04L 12/00	E 13442
A61L 2/00	E 13521	B65H 45/00	E 13543	C25B 1/00	E 13463	H04L 27/00	E 13529
A61N 5/00	E 13414	B66B 1/00	E 13486	C25C 3/00	E 13420	H04S 3/00	E 13601
A61P 11/00	E 13458	B66D 1/00	E 13445	D06F 37/00	E 13484	H04W 24/00	E 13435
A61P 25/00	E 13490	C02F 1/00	E 13596	D21F 7/00	E 13575	H05B 7/00	E 13554

## SC4A Sprístupnené opravené preklady európskych patentových spisov

- (11) E 12821  
(97) 2289540, 22.8.2012  
(45) 4.2.2013  
(54) Použitie alfa-1-antitrypsínu na liečenie chronického únavového syndrómu
- 

## SC4A Sprístupnené preklady zmenených európskych patentových spisov

- (11) E 2485  
(97) 1688471, 31.10.2012  
(45) 7.1.2008  
(54) Vodná adhézna kompozícia obsahujúca zmesný produkt zahŕňajúci škrob zo strukovín
- 

- (11) E 6741  
(97) 1656122, 28.11.2012  
(45) 7.5.2010  
(54) Transdermálne podávané liekové prípravky obsahujúce kombinácie účinných látok na liečbu Parkinsonovej choroby
- 

- (11) E 5511  
(97) 1749486, 12.12.2012  
(45) 7.9.2009  
(54) Otočný uzáver na zamknutie nástroja v zahnutom stapleri s nožom
-

## MM4A Zaniknuté európske patenty pre nezaplatenie udržiavacích poplatkov

Oznámenie o zániku európskeho patentu s účinkami pre SR č. E 10202 (EP 2 187 878) pre nezaplatenie udržiavacích poplatkov zverejnené vo Vestníku ÚPV SR č. 7/2012 pod kódom MM4A (str. 61) je neplatné. Európsky patent s účinkami pre SR č. E 10202 **je platný**.

(11) **E 806**  
(97) 1608836  
Dátum zániku: 18.8.2012

(11) **E 3380**  
(97) 1659411  
Dátum zániku: 10.8.2012

(11) **E 962**  
(97) 1393617  
Dátum zániku: 15.8.2012

(11) **E 3480**  
(97) 1789727  
Dátum zániku: 1.8.2012

(11) **E 1248**  
(97) 1529530  
Dátum zániku: 15.8.2012

(11) **E 3828**  
(97) 1661563  
Dátum zániku: 15.8.2012

(11) **E 1273**  
(97) 1394756  
Dátum zániku: 29.8.2012

(11) **E 3877**  
(97) 1781429  
Dátum zániku: 16.8.2012

(11) **E 1487**  
(97) 1393618  
Dátum zániku: 15.8.2012

(11) **E 3880**  
(97) 1661569  
Dátum zániku: 15.8.2012

(11) **E 1656**  
(97) 1425014  
Dátum zániku: 17.8.2012

(11) **E 4002**  
(97) 1669068  
Dátum zániku: 15.8.2012

(11) **E 1781**  
(97) 1414440  
Dátum zániku: 6.8.2012

(11) **E 4102**  
(97) 1793691  
Dátum zániku: 12.8.2012

(11) **E 2118**  
(97) 1568367  
Dátum zániku: 15.8.2012

(11) **E 4399**  
(97) 1426355  
Dátum zániku: 27.8.2012

(11) **E 2226**  
(97) 1667541  
Dátum zániku: 16.8.2012

(11) **E 4731**  
(97) 1540338  
Dátum zániku: 26.8.2012

(11) **E 2246**  
(97) 1416917  
Dátum zániku: 1.8.2012

(11) **E 4892**  
(97) 1554284  
Dátum zániku: 26.8.2012

(11) **E 2854**  
(97) 1394173  
Dátum zániku: 27.8.2012

(11) **E 4975**  
(97) 1924535  
Dátum zániku: 24.8.2012

(11) **E 2887**  
(97) 1510494  
Dátum zániku: 6.8.2012

**(11) E 5121**  
(97) 1724202  
Dátum zániku: 1.8.2012

---

**(11) E 5148**  
(97) 1855677  
Dátum zániku: 4.8.2012

---

**(11) E 5185**  
(97) 1919883  
Dátum zániku: 21.8.2012

---

**(11) E 5196**  
(97) 1847368  
Dátum zániku: 3.8.2012

---

**(11) E 5281**  
(97) 1284325  
Dátum zániku: 5.8.2012

---

**(11) E 5372**  
(97) 1414708  
Dátum zániku: 1.8.2012

---

**(11) E 5381**  
(97) 1629744  
Dátum zániku: 12.8.2012

---

**(11) E 5559**  
(97) 1545710  
Dátum zániku: 20.8.2012

---

**(11) E 5580**  
(97) 1414494  
Dátum zániku: 9.8.2012

---

**(11) E 5651**  
(97) 1711470  
Dátum zániku: 31.8.2012

---

**(11) E 5685**  
(97) 1861100  
Dátum zániku: 4.8.2012

---

**(11) E 5701**  
(97) 1897569  
Dátum zániku: 23.8.2012

---

**(11) E 5705**  
(97) 1660431  
Dátum zániku: 18.8.2012

---

**(11) E 5712**  
(97) 1530506  
Dátum zániku: 19.8.2012

---

**(11) E 5776**  
(97) 1654284  
Dátum zániku: 12.8.2012

---

**(11) E 5846**  
(97) 1689391  
Dátum zániku: 27.8.2012

---

**(11) E 5857**  
(97) 1531668  
Dátum zániku: 12.8.2012

---

**(11) E 6125**  
(97) 1651668  
Dátum zániku: 4.8.2012

---

**(11) E 6398**  
(97) 1532053  
Dátum zániku: 26.8.2012

---

**(11) E 6498**  
(97) 1910376  
Dátum zániku: 4.8.2012

---

**(11) E 6736**  
(97) 1532130  
Dátum zániku: 29.8.2012

---

**(11) E 6793**  
(97) 1917246  
Dátum zániku: 14.8.2012

---

**(11) E 6825**  
(97) 2023023  
Dátum zániku: 9.8.2012

---

**(11) E 6919**  
(97) 2028114  
Dátum zániku: 12.8.2012

---

**(11) E 6959**  
(97) 1919604  
Dátum zániku: 1.8.2012

---

**(11) E 6983**  
(97) 1419179  
Dátum zániku: 12.8.2012

---

**(11) E 7019**  
 (97) 1937671  
 Dátum zániku: 28.8.2012

**(11) E 8742**  
 (97) 1786737  
 Dátum zániku: 18.8.2012

**(11) E 7272**  
 (97) 1778677  
 Dátum zániku: 18.8.2012

**(11) E 8884**  
 (97) 1648922  
 Dátum zániku: 2.8.2012

**(11) E 7351**  
 (97) 1789401  
 Dátum zániku: 17.8.2012

**(11) E 8893**  
 (97) 1912991  
 Dátum zániku: 8.8.2012

**(11) E 7430**  
 (97) 1924270  
 Dátum zániku: 22.8.2012

**(11) E 9333**  
 (97) 1764281  
 Dátum zániku: 28.8.2012

**(11) E 7577**  
 (97) 2054295  
 Dátum zániku: 15.8.2012

**(11) E 9531**  
 (97) 1656358  
 Dátum zániku: 18.8.2012

**(11) E 7606**  
 (97) 1537078  
 Dátum zániku: 27.8.2012

**(11) E 10039**  
 (97) 2064185  
 Dátum zániku: 9.8.2012

**(11) E 7625**  
 (97) 2059521  
 Dátum zániku: 2.8.2012

**(11) E 10232**  
 (97) 2053335  
 Dátum zániku: 21.8.2012

**(11) E 7657**  
 (97) 1663194  
 Dátum zániku: 26.8.2012

**(11) E 10500**  
 (97) 1786913  
 Dátum zániku: 23.8.2012

**(11) E 8068**  
 (97) 1827163  
 Dátum zániku: 27.8.2012

**(11) E 10946**  
 (97) 1920002  
 Dátum zániku: 11.8.2012

**(11) E 8309**  
 (97) 1656347  
 Dátum zániku: 16.8.2012

**(11) E 11146**  
 (97) 2159333  
 Dátum zániku: 4.8.2012

**(11) E 8492**  
 (97) 1537091  
 Dátum zániku: 21.8.2012

**(11) E 12136**  
 (97) 1789222  
 Dátum zániku: 17.8.2012

**(11) E 8575**  
 (97) 1418973  
 Dátum zániku: 23.8.2012

**(11) E 12743**  
 (97) 1524431  
 Dátum zániku: 15.7.2012

**(11) E 8670**  
 (97) 1891874  
 Dátum zániku: 6.8.2012

## TE4A

## Zmeny adres

**(11) E 6200**

(97) 1371762, 20.5.2009

(73) Iprotex GmbH & Co. KG, Münchberg, DE;  
Dátum zápisu do registra: 27.3.2013

---

**(11) E 12434**

(97) 2152946, 18.7.2012

(73) Iprotex GmbH & Co. KG, Münchberg, DE;  
Dátum zápisu do registra: 27.3.2013

---

## TH4A

## Opravy chýb alebo zmeny všeobecne

**(11) E 12999**

(74) KOREJZOVÁ & SPOL., v.o.s., Bratislava, SK;  
Vestník č. 3/2013 - SC4A, str. 36

---



# ČASŤ

**DODATKOVÉ OCHRANNÉ SVEDČENIA**

## Číselné kódy na označovanie bibliografických údajov (Štandard WIPO ST. 9)

- |                                                                                                                                                                                                                                                                                                                                                                                                                                                                                                                      |                                                                                                                                                                                                                                                                                                                                                                                                                                                                                                                                                                                                                                                                                                              |
|----------------------------------------------------------------------------------------------------------------------------------------------------------------------------------------------------------------------------------------------------------------------------------------------------------------------------------------------------------------------------------------------------------------------------------------------------------------------------------------------------------------------|--------------------------------------------------------------------------------------------------------------------------------------------------------------------------------------------------------------------------------------------------------------------------------------------------------------------------------------------------------------------------------------------------------------------------------------------------------------------------------------------------------------------------------------------------------------------------------------------------------------------------------------------------------------------------------------------------------------|
| <p>(11) Číslo dokumentu<br/>                     (21) Číslo žiadosti<br/>                     (22) Dátum podania žiadosti<br/>                     (23) Dátum podania žiadosti o predĺženie doby platnosti<br/>                     (54) Názov vynálezu základného patentu<br/>                     (68) Číslo základného patentu<br/>                     (71) Meno (názov) žiadateľa (-ov)<br/>                     (73) Meno (názov) majiteľa (-ov)<br/>                     (74) Meno (názov) zástupcu (-ov)</p> | <p>(92) Číslo a dátum prvého povolenia uviesť liečivo alebo výrobok na ochranu rastlín na trh v Slovenskej republike<br/>                     (93) Číslo, dátum a štát prvého povolenia uviesť liečivo alebo výrobok na ochranu rastlín na trh v Spoločenstve<br/>                     (94) Predpokladaný dátum uplynutia platnosti osvedčenia/Predpokladaný dátum uplynutia predĺženej doby platnosti osvedčenia/Opravený predpokladaný dátum uplynutia doby platnosti osvedčenia/Opravený predpokladaný dátum uplynutia predĺženej doby platnosti osvedčenia<br/>                     (95) Názov liečiva/výrobku na ochranu rastlín<br/>                     Typ: (liečivo/výrobok na ochranu rastlín)</p> |
|----------------------------------------------------------------------------------------------------------------------------------------------------------------------------------------------------------------------------------------------------------------------------------------------------------------------------------------------------------------------------------------------------------------------------------------------------------------------------------------------------------------------|--------------------------------------------------------------------------------------------------------------------------------------------------------------------------------------------------------------------------------------------------------------------------------------------------------------------------------------------------------------------------------------------------------------------------------------------------------------------------------------------------------------------------------------------------------------------------------------------------------------------------------------------------------------------------------------------------------------|

**Zverejnené žiadosti o udelenie dodatkového ochranného osvedčenia**

- (21) **1-2013**  
 (22) 7.2.2013  
 (68) EP 1 966 202  
 (54) Heteroaryl substituované pyrrolo [2,3-b] pyridíny a pyrrolo [2,3-b] pyrimidíny ako inhibítory Janus kinázy  
 (71) Incyte Corporation, Wilmington, DE, US;  
 (74) ŽOVICOVÁ & ŽOVIC IP, s. r. o., Bratislava, SK;  
 (92) EU/1/12/773/001, EU/1/12/773/002, EU/1/12/773/003, 23.8.2012  
 (93) EU/1/12/773/001, EU/1/12/773/002, EU/1/12/773/003, 23.8.2012, EU  
 (95) **Ruxolitinib**  
 Typ: liečivo
- 

- (21) **5003-2013**  
 (22) 18.2.2013  
 (68) 286936  
 (54) Derivát indazolu, jeho použitie na liečenie chorobného stavu cicavca a farmaceutický prípravok s jeho obsahom  
 (71) AGOURON PHARMACEUTICALS, INC., San Diego, CA, US;  
 (74) Bušová Eva, JUDr., Bratislava, SK;  
 (92) EU/1/12/777/001, EU/1/12/777/002, EU/1/12/777/003, EU/1/12/777/004, EU/1/12/777/005, EU/1/12/777/006, 3.9.2012  
 (93) EU/1/12/777/001, EU/1/12/777/002, EU/1/12/777/003, EU/1/12/777/004, EU/1/12/777/005, EU/1/12/777/006, 3.9.2012, EU  
 (95) **Axitinib**  
 Typ: liečivo
- 

**Udelené dodatkové ochranné osvedčenia**

- (11) **122**  
 (21) 5012-2012  
 (22) 25.6.2012  
 (68) EP 1 893 612  
 (54) Pyrolo[2,3-B]pyridínové deriváty ako inhibítory proteín kinázy  
 (73) PLEXXIKON INC., Berkeley, CA, US;  
 (74) PATENTSERVIS BRATISLAVA, a. s., Bratislava, SK;  
 (92) EU/1/12/751/001, 17.2.2012  
 (93) EU/1/12/751/001, 17.2.2012, EU  
 (95) **Vemurafenib**  
 Typ: liečivo  
 (94) 17.2.2027
- 

- (11) **123**  
 (21) 3-2011  
 (22) 27.4.2011  
 (68) EP 1 487 483  
 (54) Chimérické infekčné klony DNA prasacieho cirkovírusu a ich použitie  
 (73) VIRGINIA TECH INTELLECTUAL PROPERTIES, INC., Blacksburg, VA, US; IOWA STATE UNIVERSITY RESEARCH FOUNDATION, INC., Ames, IA, US;  
 (74) ŽOVICOVÁ & ŽOVIC IP, s. r. o., Bratislava, SK;  
 (92) EU/2/09/099/001, EU/2/09/099/002, EU/2/09/099/003, EU/2/09/099/004, EU/2/09/099/005, EU/2/09/099/006, 24.7.2009  
 (93) EU/2/09/099/001, EU/2/09/099/002, EU/2/09/099/003, EU/2/09/099/004, EU/2/09/099/005, EU/2/09/099/006, 24.7.2009, EU  
 (95) **Inaktivovaný rekombinantný prasací cirkovírus typu 1 nesúci proteín prasacieho cirkovírusu typu 2 ORF2**  
 Typ: liečivo  
 (94) 24.7.2024
-

**FA9A**

**Zastavené konania o žiadostiach o udelenie  
dodatkového ochranného osvedčenia na návrh žiadateľa**

- |                                                                                                                                                                                                                                                                                                                                                                                                                                                                                                                                                                                                                                                                                                                     |                                                                                                                                                                                                                                                                                                                                                                                                                                                            |
|---------------------------------------------------------------------------------------------------------------------------------------------------------------------------------------------------------------------------------------------------------------------------------------------------------------------------------------------------------------------------------------------------------------------------------------------------------------------------------------------------------------------------------------------------------------------------------------------------------------------------------------------------------------------------------------------------------------------|------------------------------------------------------------------------------------------------------------------------------------------------------------------------------------------------------------------------------------------------------------------------------------------------------------------------------------------------------------------------------------------------------------------------------------------------------------|
| <p>(21) <b>5004-2009</b><br/>                 (22) 18.6.2009<br/>                 (68) 286635<br/>                 (54) N-Substituované 2-kyanopyrolidíny, farmaceutický prostriedok, ktorý ich obsahuje a ich použitie na výrobu liečiva<br/>                 (71) Novartis AG, Basel, CH;<br/>                 (74) Čechvalová Dagmar, Bratislava, SK;<br/>                 (92) EU/1/07/425/001, EU/1/07/425/002, EU/1/07/425/003, EU/1/07/425/004, EU/1/07/425/005, EU/1/07/425/006, EU/1/07/425/007, EU/1/07/425/008, EU/1/07/425/009, EU/1/07/425/010, EU/1/07/425/011, EU/1/07/425/012, EU/1/07/425/013, EU/1/07/425/014, EU/1/07/425/015, EU/1/07/425/016, EU/1/07/425/017, EU/1/07/425/018, 14.11.2007</p> | <p>(93) EU/1/07/425/001, EU/1/07/425/002, EU/1/07/425/003, EU/1/07/425/004, EU/1/07/425/005, EU/1/07/425/006, EU/1/07/425/007, EU/1/07/425/008, EU/1/07/425/009, EU/1/07/425/010, EU/1/07/425/011, EU/1/07/425/012, EU/1/07/425/013, EU/1/07/425/014, EU/1/07/425/015, EU/1/07/425/016, EU/1/07/425/017, EU/1/07/425/018, 14.11.2007, EU<br/>                 (95) <b>Vildagliptín a metformínhydrochlorid</b><br/>                 Typ: liečivo</p> <hr/> |
|---------------------------------------------------------------------------------------------------------------------------------------------------------------------------------------------------------------------------------------------------------------------------------------------------------------------------------------------------------------------------------------------------------------------------------------------------------------------------------------------------------------------------------------------------------------------------------------------------------------------------------------------------------------------------------------------------------------------|------------------------------------------------------------------------------------------------------------------------------------------------------------------------------------------------------------------------------------------------------------------------------------------------------------------------------------------------------------------------------------------------------------------------------------------------------------|

**FC9A**

**Zamietnuté žiadosti o udelenie dodatkového ochranného osvedčenia**

- |                                                                                                                                                                                                                                                                                                                                                                                                                                                                                                                                                                                                                                                                                                                                                                                                                                                                                                                                                |                                                                                                                                                                                                                                                                                                                                                                                                                                                                                                                                                                                                                      |
|------------------------------------------------------------------------------------------------------------------------------------------------------------------------------------------------------------------------------------------------------------------------------------------------------------------------------------------------------------------------------------------------------------------------------------------------------------------------------------------------------------------------------------------------------------------------------------------------------------------------------------------------------------------------------------------------------------------------------------------------------------------------------------------------------------------------------------------------------------------------------------------------------------------------------------------------|----------------------------------------------------------------------------------------------------------------------------------------------------------------------------------------------------------------------------------------------------------------------------------------------------------------------------------------------------------------------------------------------------------------------------------------------------------------------------------------------------------------------------------------------------------------------------------------------------------------------|
| <p>(21) <b>5006-2011</b><br/>                 (22) 4.4.2011<br/>                 (68) 279261<br/>                 (54) Benzimidazolové deriváty, spôsob ich výroby, farmaceutický prostriedok s ich obsahom a ich použitie<br/>                 (71) Boehringer Ingelheim Pharma GmbH &amp; Co. KG, Ingelheim am Rhein, DE;<br/>                 (74) MAJLINGOVÁ &amp; PARTNERS, s. r. o., Bratislava, SK;<br/>                 (92) EU/1/10/648/001, EU/1/10/648/002, EU/1/10/648/003, EU/1/10/648/004, EU/1/10/648/005, EU/1/10/648/006, EU/1/10/648/007, EU/1/10/648/008, EU/1/10/648/009, EU/1/10/648/010, EU/1/10/648/011, EU/1/10/648/012, EU/1/10/648/013, EU/1/10/648/014, EU/1/10/648/015, EU/1/10/648/016, EU/1/10/648/017, EU/1/10/648/018, EU/1/10/648/019, EU/1/10/648/020, EU/1/10/648/021, EU/1/10/648/022, EU/1/10/648/023, EU/1/10/648/024, EU/1/10/648/025, EU/1/10/648/026, EU/1/10/648/027, EU/1/10/648/028, 7.10.2010</p> | <p>(93) EU/1/10/648/001, EU/1/10/648/002, EU/1/10/648/003, EU/1/10/648/004, EU/1/10/648/005, EU/1/10/648/006, EU/1/10/648/007, EU/1/10/648/008, EU/1/10/648/009, EU/1/10/648/010, EU/1/10/648/011, EU/1/10/648/012, EU/1/10/648/013, EU/1/10/648/014, EU/1/10/648/015, EU/1/10/648/016, EU/1/10/648/017, EU/1/10/648/018, EU/1/10/648/019, EU/1/10/648/020, EU/1/10/648/021, EU/1/10/648/022, EU/1/10/648/023, EU/1/10/648/024, EU/1/10/648/025, EU/1/10/648/026, EU/1/10/648/027, EU/1/10/648/028, 7.10.2010, EU<br/>                 (95) <b>Telmisartan/Amlodipín</b><br/>                 Typ: liečivo</p> <hr/> |
|------------------------------------------------------------------------------------------------------------------------------------------------------------------------------------------------------------------------------------------------------------------------------------------------------------------------------------------------------------------------------------------------------------------------------------------------------------------------------------------------------------------------------------------------------------------------------------------------------------------------------------------------------------------------------------------------------------------------------------------------------------------------------------------------------------------------------------------------------------------------------------------------------------------------------------------------|----------------------------------------------------------------------------------------------------------------------------------------------------------------------------------------------------------------------------------------------------------------------------------------------------------------------------------------------------------------------------------------------------------------------------------------------------------------------------------------------------------------------------------------------------------------------------------------------------------------------|

# ČASŤ

## ÚŽITKOVÉ VZORY

## Kódy na označovanie jednotlivých druhov dokumentov (Štandard WIPO ST. 16)

<b>U1</b> Zverejnené prihlášky úžitkových vzorov podľa zákona č. 517/2007 Z. z. o úžitkových vzoroch a o zmene a doplnení niektorých zákonov	<b>Y1</b> Zapísané úžitkové vzory podľa zákona č. 517/2007 Z. z. o úžitkových vzoroch a o zmene a doplnení niektorých zákonov bez zmeny v porovnaní s príslušnou zverejnenou prihláškou
	<b>Y2</b> Zapísané úžitkové vzory podľa zákona č. 517/2007 Z. z. o úžitkových vzoroch a o zmene a doplnení niektorých zákonov so zmenou v porovnaní s príslušnou zverejnenou prihláškou

## Číselné kódy na označovanie bibliografických údajov (Štandard WIPO ST. 9)

<b>(11)</b> Číslo dokumentu	<b>(62)</b> Číslo pôvodnej prihlášky v prípade vylúčenej prihlášky
<b>(21)</b> Číslo prihlášky	<b>(67)</b> Číslo pôvodnej patentovej prihlášky v prípade odbočenia
<b>(22)</b> Dátum podania prihlášky	<b>(71)</b> Meno (názov) prihlasovateľa (-ov)
<b>(31)</b> Číslo prioritnej prihlášky	<b>(72)</b> Meno pôvodcu (-ov)
<b>(32)</b> Dátum podania prioritnej prihlášky	<b>(73)</b> Meno (názov) majiteľa (-ov)
<b>(33)</b> Krajina alebo regionálna organizácia priority	<b>(74)</b> Meno (názov) zástupcu (-ov)
<b>(43)</b> Dátum zverejnenia prihlášky	<b>(86)</b> Číslo podania medzinárodnej prihlášky podľa PCT
<b>(45)</b> Dátum oznámenia o zápise úžitkového vzoru	<b>(87)</b> Číslo zverejnenia medzinárodnej prihlášky podľa PCT
<b>(47)</b> Dátum zápisu a sprístupnenia úžitkového vzoru verejnosti	<b>(96)</b> Číslo podania európskej patentovej prihlášky
<b>(51)</b> Medzinárodné patentové triedenie	<b>(97)</b> Číslo zverejnenia európskej patentovej prihlášky alebo vydania európskeho patentového spisu
<b>(54)</b> Názov	
<b>(57)</b> Anotácia	

**Poznámka:**

Symbody medzinárodného patentového triedenia uvedené v tomto vestníku zodpovedajú vydaniu 2013.01 Medzinárodného patentového triedenia s platnosťou od 1. januára 2013. Na patentových dokumentoch zverejňovaných úradom a vo vestníku úradu budú v roku 2013 uvádzané iba symboly hlavných skupín MPT 2013.01. V databázach úradu, vo webregistroch na internete a v ostatných výstupoch úradu budú zverejňované údaje týkajúce sa patentov a úžitkových vzorov vrátane ich prihlášok so symbolmi úplnej verzie MPT 2013.01.

## Kódy na označovanie záhlaví oznámení publikovaných vo Vestníku ÚPV SR (Štandard WIPO ST. 17)

<b>BA2K</b> Zverejnené prihlášky úžitkových vzorov	<b>FG2K</b> Zapísané úžitkové vzory
<b>FA2K</b> Zastavené konania o prihláškach úžitkových vzorov na žiadosť prihlasovateľa	<b>MA2K</b> Zaniknuté úžitkové vzory vzdáním sa
<b>FB2K</b> Zastavené konania o prihláškach úžitkových vzorov	<b>MC2K</b> Vymazané úžitkové vzory
<b>FC2K</b> Zamietnuté prihlášky úžitkových vzorov	<b>MG2K</b> Čiastočne vymazané úžitkové vzory
<b>GB2K</b> Prevody a prechody práv na prihlášky úžitkových vzorov	<b>MK2K</b> Zaniknuté úžitkové vzory uplynutím doby platnosti
<b>PD2K</b> Zmeny dispozičných práv na prihlášky úžitkových vzorov (zálohy)	<b>ND2K</b> Predĺženie platnosti úžitkových vzorov
<b>PD2K</b> Zmeny dispozičných práv na prihlášky úžitkových vzorov (ukončenie zálohov)	<b>PC2K</b> Prevody a prechody práv na úžitkové vzory
	<b>PD2K</b> Zmeny dispozičných práv na úžitkové vzory (zálohy)
	<b>PD2K</b> Zmeny dispozičných práv na úžitkové vzory (ukončenie zálohov)
	<b>QB2K</b> Licenčné zmluvy
	<b>QC2K</b> Ukončenie platnosti licenčných zmlúv
	<b>RL2K</b> Odňatie ochrany a prepis prihlasovateľa alebo majiteľa úžitkového vzoru (na základe rozhodnutia súdu)

## Opravy a zmeny

### Opravy v prihláškach úžitkových vzorov

- HA2K** Doplnenie pôvodcu (-ov)
- HB2K** Opravy mien
- HC2K** Zmeny mien
- HD2K** Opravy adries
- HE2K** Zmeny adries
- HF2K** Opravy dátumov
- HG2K** Opravy zatriedenia podľa MPT
- HH2K** Opravy chýb alebo zmeny všeobecne
- HK2K** Opravy tlačových chýb vo Vestníku ÚPV SR

### Opravy v úžitkových vzoroch

- TA2K** Doplnenie pôvodcu (-ov)
- TB2K** Opravy mien
- TC2K** Zmeny mien
- TD2K** Opravy adries
- TE2K** Zmeny adries
- TF2K** Opravy dátumov
- TG2K** Opravy zatriedenia podľa MPT
- TH2K** Opravy chýb alebo zmeny všeobecne
- TK2K** Opravy tlačových chýb vo Vestníku ÚPV SR

**BA2K**

**Zverejnené prihlášky úžitkových vzorov**

Podľa § 40 ods. 1 zákona č. 517/2007 Z. z. o úžitkových vzoroch a o zmene a doplnení niektorých zákonov, po zverejnení prihlášky úžitkového vzoru môže ktokoľvek podať v lehote troch mesiacov od tohto zverejnenia úradu námietky proti zápisu úžitkového vzoru do registra.

Obsah prihlášok úžitkových vzorov sa zverejňuje v rozsahu opisu technického riešenia, nárokov na ochranu, výkresov s obrázkami a ďalšími podkladmi, spolu s výsledkom rešerše na stav techniky, ktorú vykonal úrad podľa § 38 ods. 4 uvedeného zákona.

Zverejnené prihlášky sú dostupné prostredníctvom internetovej databázy s vybranými údajmi z registra úžitkových vzorov na stránke [www.upv.sk](http://www.upv.sk) alebo v študovni úradu, alebo môžu byť doručené v papierovej alebo elektronickej forme na základe objednávky, doručenej úradu v písomnej forme.

(21)	(51)	(21)	(51)	(21)	(51)	(21)	(51)
5065-2011	G05D 1/00	142-2012	G01N 3/00	5093-2012	A21D 13/00	50110-2012	A47L 19/00
5066-2011	G05D 1/00	156-2012	G01B 5/00	5096-2012	B22F 3/00	3-2013	C05C 9/00
5067-2011	G05D 1/00	163-2012	G01B 5/00	5097-2012	B22F 3/00	5-2013	G01N 21/00
48-2012	C02F 1/00	5007-2012	A23L 1/00	50014-2012	B62J 1/00	16-2013	A45B 23/00
81-2012	H02K 7/00	5045-2012	A21D 2/00	50015-2012	B62J 1/00	50004-2013	C04B 28/00
102-2012	H01H 71/00	5047-2012	G09F 3/00	50065-2012	B62J 1/00	50010-2013	B27F 1/00
114-2012	H04N 7/00	5083-2012	H02G 7/00	50088-2012	A61K 36/00		
131-2012	A47F 1/00	5089-2012	A23L 1/00	50103-2012	A61M 5/00		

**(51) A21D 2/00, A21D 8/00, A23L 1/00**

**(21) 5045-2012**

(22) 21.6.2012

(71) STUVITAL s. r. o., Bratislava, SK;

(72) Mikuš Lubomír, Ing., Trenčín, SK; Dodok Ladislav, doc. Ing., CSc., Bratislava, SK; Kováčová Mária, Ing., PhD., Bratislava, SK; Šturdík Ernest, doc. Ing., CSc., Bratislava, SK;

**(54) Pekárske výrobky s predĺženou trvanlivosťou a zlepšenými organoleptickými vlastnosťami**

(57) Opísaný je pekársky výrobok so zlepšenými organoleptickými vlastnosťami a predĺženou trvanlivosťou. Starnutie chleba a pečiva počas skladovania je charakterizované rôznymi fyzikálnymi a chemickými reakciami vedúcimi k zmene chuti, arómy, pevnosti atď. Technické riešenie je vhodnou zmesou prísad vedúce k zlepšeniu týchto vlastností. Pekárske výrobky s predĺženou trvanlivosťou a zlepšenými organoleptickými vlastnosťami obsahujú kombináciu prídavných látok skladajúcu sa z kyseliny askorbovej, enzýmu Novamyl 10000 BG, enzýmu Lipopan F BG a emulgátora E 471.

**(51) A21D 13/00, A23L 1/00**

**(21) 5093-2012**

(22) 30.11.2012

(71) STUVITAL s. r. o., Bratislava, SK; Madler, s.r.o., Viničné, SK;

(72) Mikušová Lucia, Ing., PhD., Bratislava, SK; Brindzová Lucia, Ing., PhD., Viničné, SK; Šturdík Ernest, doc. Ing., CSc., Bratislava, SK;

**(54) Pekárske výrobky s obsahom extrudovaného ovsu, celozrnnej pohánky a cereálneho beta-glukánového hydrogélu**

(57) Podstata úžitkového vzoru spočíva v navrhnutí vhodnej kombinácie surovín na prípravu zdraviu prospešného pekárskeho výrobku na báze extrudovaného ovsu a celozrnnej pohánky s prídav-

kom betaglukánového hydrogélu, ktorého profylaktické vlastnosti sú zároveň aj otestované v mesačnej klinickej štúdií. Neoddeliteľnou súčasťou úžitkového vzoru je návrh vhodného technologického postupu prípravy výrobku tohto typu.

**(51) A23L 1/00**

**(21) 5089-2012**

(22) 23.10.2012

(71) VEMICA, s. r. o., Moravany nad Váhom, SK;

(72) Michalec Tomáš, Ing., Moravany nad Váhom, SK;

(74) Hojčuš Peter, Ing., Bratislava, SK;

**(54) Prírodné sladidlo**

(57) Opísané je prírodné sladidlo obsahujúce: extrakt stévie 0,20 až 0,50 % hmotn.; izomaltózu 20,0 až 35,0 % hmotn.; sorbitol 30,0 až 55,0 % hmotn.; inulín v zvyšku k 100,00 % hmotn.

**(51) A23L 1/00, A61K 31/00, A23F 5/00, A61P 3/00**

**(21) 5007-2012**

(22) 7.2.2012

(31) 2011-25226 U

(32) 28.11.2011

(33) CZ

(71) GOLDIM spol. s r.o., Praha, CZ;

(72) Poskočilová Hana, Ing., Želeč, CZ;

(74) ROTT, RŮŽIČKA & GUTTMANN, Bratislava, SK;

**(54) Doplnok stravy na fyziologickú redukciu hmotnosti**

(57) Technické riešenie opisuje doplnok stravy na ciele fyziologické znižovanie telesnej hmotnosti s kombinovanými účinkami na metabolizmus sacharidov, lipidov a antioxidačnú aktivitu organizmu, ktorý obsahuje aspoň 5 % hmotnostných sumy účinných látok, vzťahnuté na celkovú hmotnosť všetkých zložiek, pričom účinné



zložky zahŕňajú resveratrol s čistotou 90 – 99 % hmotnostných v dennej dávke 20 – 25 mg, extrakt zo zelenej kávy s obsahom kyseliny chlorogénovej minimálne 40 % hmotnostných v dennej dávke extraktu 30 – 500 mg a fukoxantín v dennej dávke 30 – 600 mg, a zvyšok tvorí aspoň jedna látka zo skupiny zahŕňajúcej potravinový nosič a/alebo pomocné tabletovalacie látky, a/alebo poťahovacie látky, a/alebo ochucujúce látky.

(51) **A45B 23/00, A45B 25/00, A45B 3/00, H01L 31/00**

(21) **16-2013**

(22) 31.1.2013

(71) Šlosár Daniel, Bc., Košice, SK;

(72) Šlosár Daniel, Bc., Košice, SK;

(54) **Solárny dáždňik**

(57) Technické riešenie prináša možnosť používať dáždňik aj na výrobu elektrickej energie alebo pohyb špeciálnych zariadení bez obmedzenia funkcie samotného dáždňika. Solárny dáždňik pozostáva z tvarovanej vnútornej časti tvoriacej koncentračné zrkadlo (4), z čela rukoväti (2), v ktorom sa nachádza generátor, umiestneného do ohniska koncentračného zrkadla (4), a zo spodnej časti rukoväti (3), vybavenej výstupom na odber vyrobenej elektrickej energie.

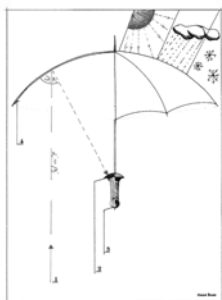

(51) **A47F 1/00**

(21) **131-2012**

(22) 15.10.2012

(71) Patent Pending, s. r. o., Košice, SK;

(72) Vicianová Jana, Hrabkov, SK; Petrášová Zuzana, Ing., Košice, SK;

(54) **Zariadenie na hygienické dávkovanie a balenie pekárenských výrobkov**

(57) Zariadenie na hygienické dávkovanie a balenie pekárenských výrobkov pozostáva zo zásobníka (1) pekárenských výrobkov, výhodne osadeného v hornej časti pracovného stola (6), z dávkovača (2), umiestneného v strednej časti pracovného stola (6), z pohonnej jednotky (3), umiestnenej v spodnej uzavretej časti pracovného stola (6), a operačný priestor uzatvára baliaca jednotka (4). Činnosť dávkovača (2) pekárenských výrobkov, pohonnej jednotky (3) a baliacej jednotky (4) riadi a koordinuje pripojená riadiaca jednotka (5). Zariadenie na hygienické dávkovanie a balenie pekárenských výrobkov umožňuje riadeným distribučným procesom dodržiavať hygienické zásady manipulácie s pekárenskými výrobkami, šet-

rí úložný priestor na zásobníky s pekárenskými výrobkami a skracuje čas manipulácie s nimi. Používanie zariadenia na hygienické dávkovanie a balenie pekárenských výrobkov zabraňuje ich poškodzovaniu a zhoršeniu kvality. Využívaním zariadenia na hygienické dávkovanie a balenie pekárenských výrobkov podľa úžitkového vzoru v obchodných priestoroch dôjde k cielenej edukácii ich používateľov s poukázaním na význam pre zdravie a estetické cítenie.

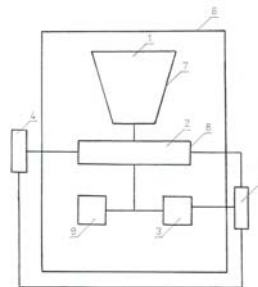

(51) **A47L 19/00, A47J 47/00, A47G 19/00**

(21) **50110-2012**

(22) 3.12.2012

(31) 2012-25752 U

(32) 13.3.2012

(33) CZ

(71) TESCO MA s.r.o., Zlín, CZ;

(72) Vaculík Jiří, Zlín, CZ; Smetanová Darja, Zlín-Malenovice, CZ;

(74) Beleščák Ladislav, Ing., Piešťany, SK;

(54) **Odkvapkávač na riad**

(57) Odkvapkávač na riad pozostáva z plastovej stopky (1) vybavenej na jednej strane rozšíreným zakončením (2) a na druhej spodnej strane kotviacim prvkom (4). Kotviaci prvok (4) je buď kónicky zúžený, čím sa zasúva do otvorov vytvorených v kotviacej doske plastového stojana, alebo je jeho zúžená časť zakončená pružnou plastovou prísavkou. Plastová stopka (1) môže mať v hornej časti priradený prstienok (8).

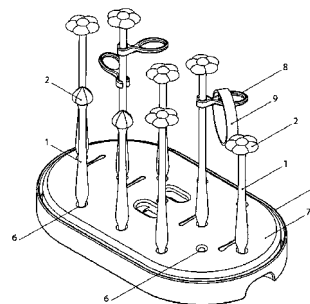

(51) **A61K 36/00, A61K 8/00**

(21) **50088-2012**

(22) 26.10.2012

(71) VULM SK s. r. o., Bratislava, SK;

(72) Leškovský Peter, PhDr., Senec, SK;

(74) Belička Ivan, Ing., Banská Bystrica, SK;

(54) **Výživový doplnok s obsahom extraktu z kôry borovice prímorskej**

- (57) Výživový doplnok obsahuje 0,03 g extraktu z kôry borovice prívorskej, 0,19425 g mikrokryštalickej celulózy, 0,00115 g koloidného oxidu kremičitého, 0,0023g magnéziumstearátu, 0,0023 g sodnej soli kroskarmelózy.

(51) **A61M 5/00**

(21) **50103-2012**

(22) 13.11.2012

(71) EUROPIN, s. r. o., Trenčianske Stankovce, SK;

(72) Lehotský Zvonimír, Ing., Stará Turá, SK; Šorf Martin, Ing., Nové Mesto nad Váhom, SK; Lindenau Lothar Josef, Dipl.-Ing., Aachen, DE;

(74) Kubínyi Peter, Bc., Trenčín, SK;

(54) **Zdravotnícka kanyla s výbrusom**

- (57) Zdravotnícka kanyla s výbrusom obsahuje dve fazety (1, 2) zo zadnej strany kanyly s uhlami ( $\epsilon_1, \epsilon_2$ ) rotácie a uhlami ( $\alpha_1, \alpha_2$ ) naklopenia, tri predné základné výbrusy (3, 4, 5) s uhlami naklopenia ( $\alpha_3, \alpha_4, \alpha_5$ ) a dve predné fazety (6, 7) s uhlami ( $\epsilon_6, \epsilon_7$ ) rotácie a uhlami ( $\alpha_6, \alpha_7$ ) naklopenia v oblasti predných základných výbrusov (3, 4, 5) kanyly.

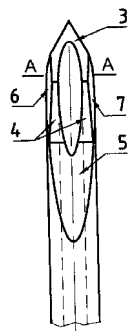

(51) **B22F 3/00, B29C 67/00, C04B 35/00**

(21) **5097-2012**

(22) 13.12.2012

(71) Slovenská technická univerzita v Bratislave, Strojnícka fakulta, Bratislava, SK;

(72) Gondár Ernest, prof. Ing., PhD., Bratislava, SK; Staš Ondrej, Ing., PhD., Bratislava, SK; Sejč Pavol, doc. Ing., CSc., Bratislava, SK;

(74) Kováčik Štefan, Ing., Bratislava, SK;

(54) **Zariadenie na 3D tlač dielov z kompozitných práškových materiálov**

- (57) Zariadenie na 3D tlač dielov z kompozitných práškových materiálov je tvorené 2D polohovacím mechanizmom (1) technologickej hlavice v horizontálnej rovine, technologickou hlavice (2) s pracovným médiom horúceho plynu – vzduchu alebo dusíka, valcovacím mechanizmom (8) a pod nimi usporiadaným zásobníkom (3) kompozitných práškových materiálov s vytlačacím mechanizmom (4) vo vertikálnej rovine a vedľa umiestnenou modelovacou komorou (5) s lôžkom (6) a polohovacím mechanizmom (7) lôžka vo vertikálnej rovine. Lôžko (6) je otočné okolo vertikálnej osi polohovacieho mechanizmu (7). Valcovací mechanizmus (8) má posun len v jednej osi horizontálnej roviny. Technologická hlavica (2) s pracovným médiom horúceho plynu pozostáva z vonkajšieho telesa (17), v ktorom je umiestnená zmiešavacia komora (18) s prívodom

(11) plynu. Dýza (14) je svojou vstupnou časťou súčasťou zasunutá do zmiešavacej komory (18) a svojou výstupnou časťou vystupuje zo zmiešavacej komory (18) a z vonkajšieho telesa (17). Časť dýzy (14), ktorá je svojou vstupnou časťou súčasťou zasunutá do zmiešavacej komory (18), je vybavená elektricky vyhrevným telesom (10). Na vonkajšie teleso (17) nadväzuje upevňovacie teleso (19), cez ktoré je vedený prívod (20) elektrického prúdu.

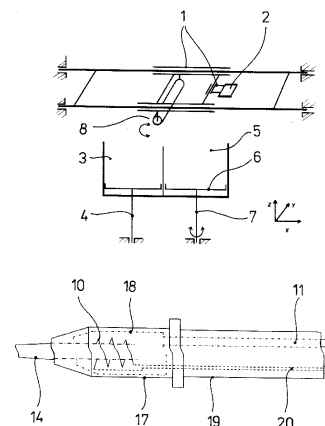

(51) **B22F 3/00, C22C 1/00, C04B 35/00**

(21) **5096-2012**

(22) 13.12.2012

(71) Slovenská technická univerzita v Bratislave, Strojnícka fakulta, Bratislava, SK;

(72) Gondár Ernest, prof. Ing., PhD., Bratislava, SK; Staš Ondrej, Ing., PhD., Bratislava, SK; Urban František, doc. Ing., CSc., Bratislava, SK;

(74) Kováčik Štefan, Ing., Bratislava, SK;

(54) **Spôsob výroby dielov z kompozitných materiálov**

- (57) Spôsob výroby dielov z kompozitných materiálov je založený na tom, že vo fázach vrstvenia sa na seba vrstvia vrstvy zmesi kompozitných materiálov. Jednou zložkou kompozitného materiálu je plastový prášok a druhou zložkou kompozitného materiálu je vystužujúci kovový alebo nekovový materiál. Vo fázach spekania sú jedinečne naprogramované kontúry a/alebo plochy na každej vrstve vystavené smerovanému pôsobeniu plastifikačnej teploty platu. Teplonosným médiom je ohriaty dusík vytvárajúci súčasne aj ochrannú atmosféru alebo ohriaty vzduch.

(51) **B27F 1/00, F16B 12/00, B27M 3/00**

(21) **50010-2013**

(22) 29.1.2013

(71) Rybárik Jozef, Domaniža, SK;

(72) Rybárik Jozef, Domaniža, SK;

(74) Ďurica Ján, Ing., Považská Bystrica, SK;

(54) **Zubovitý spoj**

- (57) Zubovitý spoj je tvorený súbežnými zubmi (2) a drážkami (3), vytvorenými na koncoch hranolových prvkov (1). Vrcholy (21) zubov (2) a/alebo dná (31) drážok (3) ležia v rovine (3) rôzno-  
bežnej s rovinou ( $\alpha$ ) kolmou na pozdĺžnu os (4) hranolového prvku (1). Výhodné je, keď rovina ( $\beta$ ) zvierá s rovinou ( $\alpha$ ) uhol ( $\delta$ ) v rozsahu  $10^\circ$  až  $80^\circ$ .

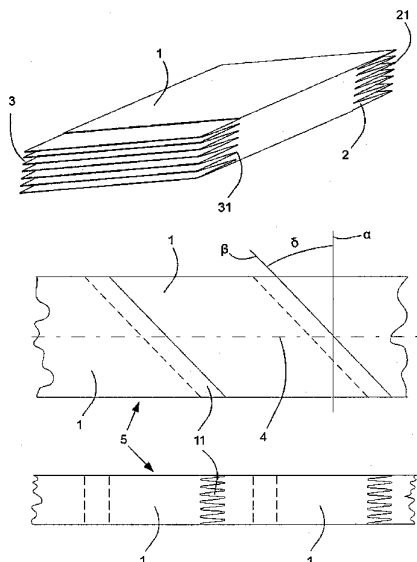
**(51) B62J 1/00****(21) 50065-2012**

(22) 19.7.2012

(71) MORGAW Group s.r.o., Banská Štiavnica, SK;

(72) Moravčík Martin, Lubochňa, SK;

(74) Belička Ivan, Ing., Banská Bystrica, SK;

**(54) Usporiadanie na upevnenie sedadla**

(57) Sedlovka (1) je na vrchnom konci zúžená a vybavená otvorom (1a), v ktorom sú oproti sebe uložené dve tlačnice (2) s konkávnym vybráním (2a) a s drážkovanou valcovou plochou (2b), medzi tlačnicami (2) sú uložené oproti sebe valčeky (5) so šikmým osadením (5a) zapadajúcim do konkávneho vybrania (2a). Valčeky (5) sú vybavené otvorom (5b) so závitom a hranolovitou časťou (5c) zapadajúcou do otvoru (3a) nosnej bočnice (3) a bočnica (3) je vybavená deleným perom (3b).

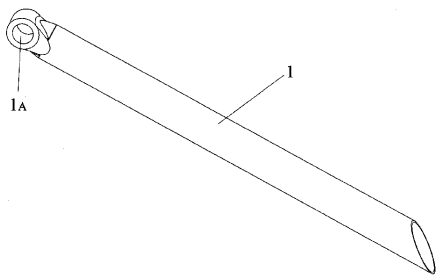
**(51) B62J 1/00****(21) 50014-2012**

(22) 28.11.2011

(71) MORGAW Group s.r.o., Banská Štiavnica, SK;

(72) Moravčík Martin, Lubochňa, SK;

(74) Belička Ivan, Ing., Banská Bystrica, SK;

**(54) Sedadlo**

(57) Sedadlo tvorí sedacia časť (1), ktorá má šípový tvar a pozostáva z kostry (6), ktorá je spodnou časťou sedadla, zo spodnej strany sedacej časti (1) sú v pozdĺžnej osi sedadla vyhotovené dve pätky (5), každá pätky (5) tvorí jednoliatu časť s kostrou (6) sedadla, pätky (5) potom priamo nadväzuje na nedelený domec (7) alebo delený

domec (7'), v otvore nedeleného domca (7) alebo deleného domca (7') je uložený silentblok (8), po stranách silentbloku (8) sú pripevnené odľahčené ploché tvarované pásoviny (9).

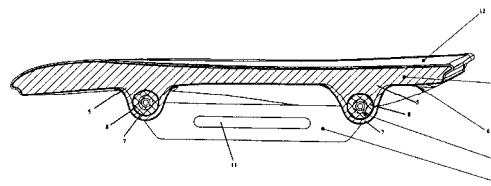
**(51) B62J 1/00****(21) 50015-2012**

(22) 31.8.2010

(71) MORGAW Group s.r.o., Banská Štiavnica, SK;

(72) Moravčík Martin, Lubochňa, SK;

(74) Belička Ivan, Ing., Banská Bystrica, SK;

**(54) Sedadlo**

(57) Sedadlo tvorí sedacia časť (1), ktorá má šípový tvar. Zo spodnej strany sedacej časti (1) sú aplikované tri pätky (5), dve v zadnom konci (3) a jedna v prednom konci (4). Pätky (5) aplikované v prednom konci (4) sedacej časti (1) je spojená s pätkami (5) aplikovanými v zadnom konci (3) sedacej časti (1), odľahčenými plochými tvarovanými pásovinami (10), pričom v ich strednej časti (12) sú tieto pásoviny (10) rovnobežne usporiadané ako v horizontálnom, tak aj vertikálnom smere. Stredné časti pásoviny (10) majú v pozdĺžnom smere vyhotovené pozdĺžne drážky (11) na upevnenie prípravku, ktorým sa sedadlo upevní k sedlovke.

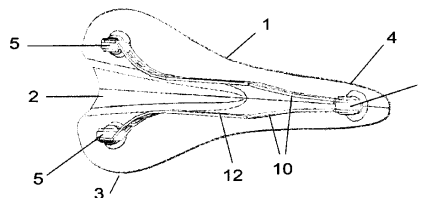
**(51) C02F 1/00****(21) 48-2012**

(22) 16.3.2012

(71) Technická Univerzita v Košiciach, Strojnícka fakulta, Košice, SK;

(72) Šebo Dušan, prof. Ing., PhD., Košice, SK; Badi-da Miroslav, Dr.h.c.prof. Ing., PhD., Košice, SK; Šebo Juraj, Ing., PhD., Košice, SK; Fedorčáková Monika, Ing., PhD., Košice, SK;

(74) Lobodová Dagmar, Ing., Košice, SK;

**(54) Spôsob zneškodňovania síníc v stojatých vodách a zariadenie na jeho uskutočnenie**

(57) Zariadenie na zneškodňovanie síníc v stojatých vodách je plavákovej konštrukcie, na ktorej sú pod hladinou vody upevnené dva druhy elektród (1 a 6), prepojené medzi sebou a napájané jednosmerným elektrickým prúdom cez alternátor (10). Zariadenie pozostáva z nosného plaváka (5) tvaru dutého telesa, v ktorom je priečne vedené rebro (4) s upevnenou závesnou elektródou (1) prepojenou na zdroje (8) a (10) elektrického prúdu, na rebro (4) je upevnené zariadenie (9) na využitie veternej energie, napojené na zdroj (10)

elektrického prúdu – alternátor, poháňajúce vodné čerpadlo (2), ktoré je uložené vo výtlačnej rúrke (3) a je pripojené priamo na osi zariadenia (9) na využitie veternej energie. Na nosnom plaváku (5) je upevnený vrchný plavák (7) s ukotvenou mriežkovou elektródou (6) a s uloženými fotovoltickými článkami (8) prepojenými s elektródami (1) a (6). Výtlačná rúrka (3) je napojená na vodné čerpadlo (2), pričom vývod výtlačnej rúrky (3) je priamo nad závesnou elektródou (1). Vrchný plavák (7) kopíruje tvar nosného plaváka (5), je z dielektrického, ľahkého plávajúceho materiálu. Spôsob zneškodňovania siníc v stojatých vodách je založený na quatrolýtickom zneškodňovaní siníc elektroflotačnou metódou prostredníctvom uvedeného zariadenia.

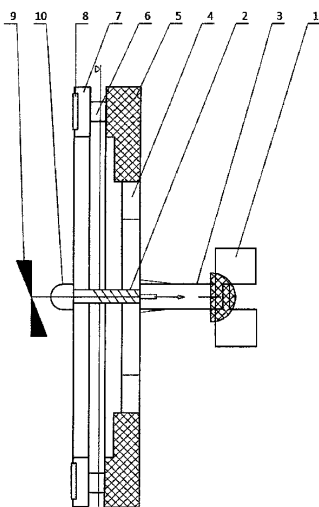

- (51) **C04B 28/00, C04B 14/00**  
 (21) **50004-2013**  
 (22) 16.5.2011  
 (31) PUV 2010-23169  
 (32) 31.8.2010  
 (33) CZ  
 (71) SATSYS Technology a. s., Olomouc, Hodolany, CZ;  
 (72) Sadlek Petr, Olomouc, Lazce, CZ; Čech Pavel, Ing., Praha, Nové Město, CZ;  
 (74) Labudík Miroslav, Ing., Kysucké Nové Město, SK;  
 (86) PCT/CZ2011/000053  
 (87) WO 2012/028116  
 (54) **Sanačná suchá omietková zmes**  
 (57) Sanačná suchá omietková zmes obsahuje 20 až 85 % hmotnostných silikátového plniva zrnitosti 0,1 až 2 mm a objemovej hmotnosti 230 až 400 kg/m<sup>3</sup>, 0,5 až 45 % hmotnostných cementu minimálnej pevnosti v tlaku 40 MPa/28 dní, 1 až 25 % hmotnostných vápenného hydrátu, 1 až 20 % hmotnostných ľahčeného granulovaného plniva s objemovou hmotnosťou menšou ako 100 kg/m<sup>3</sup>, 0,1 až 0,5 % hmotnostných modifikovanej metylcelulózy, 1,5 až 12 % hmotnostných disperzného činidla, 0,1 až 3 % hmotnostných porozéru a prípadne do 2 % hmotnostných hydrofobizačnej prísady, do 15 % hmotnostných puzolánovej prísady a/alebo 1 až 7 % hmotnostných plastifikátora.

- (51) **C05C 9/00**  
 (21) **3-2013**  
 (22) 14.1.2013  
 (71) Teren Ján, Ing., CSc., Bratislava - Rača, SK; Rokos Michal, Ing., Vrbno pod Pradědem, CZ;  
 (72) Teren Ján, Ing., CSc., Bratislava - Rača, SK; Rokos Michal, Ing., Vrbno pod Pradědem, CZ;  
 (54) **Prostriedok zvyšujúci účinnosť dusíka**  
 (57) Riešenie sa týka prostriedkov určených na potlačenie strát amidického dusíka tzv. inhibítorov ureázy, na báze triamidu N-(n-butyl)tiofosforečnej kyseliny (NBPT). Pre prostriedky podľa tohto riešenia je charakteristické, že ako inhibične účinnú látku obsahujú N-(n-butyl)triamidu kyseliny tiofosforečnej (NBPT) a aspoň jeden z alkylaminov a/alebo z lineárných a/alebo rozvetvených alkoholov s jedným až piatimi atómami uhlíka v molekule, a/alebo niektorý z diolov. Prostriedky v zmysle riešenia majú kvapalnú - roztokový charakter, sú pomerne viskózne, prakticky bez zápachu, je možné ich miešať s kvapalnými dusíkatými roztokmi obsahujúcimi močovinu, typu DAM, UAN, SAM, SADAM a podobne. Kvapalné koncentráty v zmysle riešenia je možné používať v súvislosti s výrobou a aplikáciou tuhých i kvapalných priemyselných, ako aj organických hnojív.

- (51) **G01B 5/00, G01B 7/00, G01B 3/00**  
 (21) **156-2012**  
 (22) 12.12.2012  
 (71) KIN MT Group s.r.o., Praha, CZ;  
 (72) Smrž Petr, Ing., Zeleneč, CZ;  
 (74) Hrabovská Marianna, Mgr., Bratislava, SK;  
 (54) **Systém predpätia automatickej brzdy pri meradle na meranie priemeru kmeňa stromov**  
 (57) Automatická brzda s predpätím na meranie priemeru kmeňa stromov sa skladá z pohyblivej časti (1) a pevnej časti (2), pričom v pohyblivej časti (2) je ukotvený klzný prvok (3) na rozloženie prítláčnej sily generovanej pružinami (5) prostredníctvom skrutiek (4), ktorými sa prítláčna sila nastavuje a ktoré sú uložené v dvojdielnom puzdre (6) a (7) uzavretom spojovacím prvkom (8).

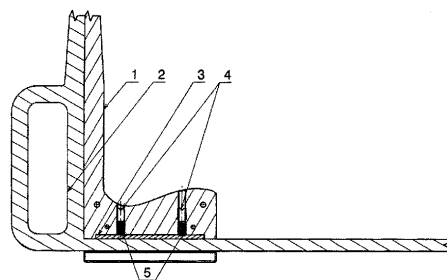

- (51) **G01B 5/00**  
 (21) **163-2012**  
 (22) 20.12.2012  
 (71) Panda Anton, doc. Ing., PhD., Prešov, SK; TU - Košice, Košice, SK; Zajac Jozef, prof. Ing., CSc., Prešov, SK; Novák-Marcinčin Jozef, prof. Ing., PhD., Prešov, SK; Jurko Jozef, doc. Ing., PhD., Kendice, SK;

(72) Panda Anton, doc. Ing., PhD., Prešov, SK; Zajac Jozef, prof. Ing., CSc., Prešov, SK; Novák-Marcinčin Jozef, prof. Ing., PhD., Prešov, SK; Jurko Jozef, doc. Ing., PhD., Kendice, SK;

**(54) Spôsob merania valcovitosti otvorov vnútorných ložiskových krúžkov**

(57) Je opísaný spôsob merania geometrických parametrov vnútorných ložiskových krúžkov pomocou dielenského meradla. Meradlo tvorí základová doska (1), na ktorej sú osadené pevné dotyky (2) a meracie dotyky (3) a (4). Poloha meraného vnútorného ložiskového krúžku (5) je na základovej doske (1) zaisťovaná obidvoma pevnými dotykmi (2) a meracími dotykmi (3) a (4). Merané hodnoty odčítavame na analógových číselníkových odchýlkomeroch alebo digitálnych meradlách, ktoré sú prevodovým mechanizmom spriahnuté s meracími dotykmi (3) a (4).

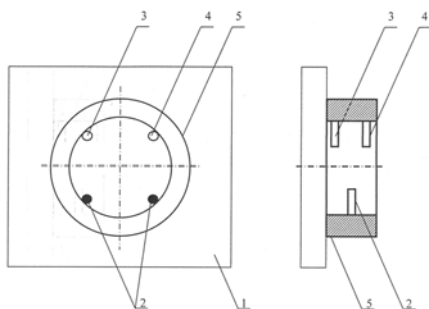

**(51) G01N 3/00, G01N 19/00**

(21) 142-2012

(22) 15.11.2012

(71) Zdravecká Eva, doc. Ing., CSc., Košice, SK; Eltech Control s. r. o., Košice, SK; Vojs Marián, Ing., PhD., Bratislava, SK; Veselý Marián, doc. Ing., CSc., Bratislava, SK; Kelemen Michal, doc. Ing., PhD., Košická Polianka, SK; Marton Marián, Ing., PhD., Bratislava, SK;

(72) Zdravecká Eva, doc. Ing., CSc., Košice, SK; Vojs Marián, Ing., PhD., Bratislava, SK; Veselý Marián, doc. Ing., CSc., Bratislava, SK; Kelemen Michal, doc. Ing., PhD., Košická Polianka, SK; Marton Marián, Ing., PhD., Bratislava, SK;

**(54) Skúšobné zariadenie s kĺzavým lineárnym vratným pohybom**

(57) V skúšobnom zariadení je umiestnená tribologická dvojica pozostávajúca z pohyblivej tvarovanej vzorky (4), ktorá v tribokontakte vykonávala priamočiary vratný pohyb po nepohybujúcej sa rovinatej vzorke (3). Sleduje sa miera opotrebenia vzoriek z rôznych materiálov, povrchových vrstiev a povrchových úprav v závislosti od počtu cyklov vratných pohybov a zaťaženi. Súčasne je možné skúmať vplyv rôznych lubrikantov na opotrebenie vzoriek. Teplota lubrikantu je pritom udržiavaná na konštantnej hodnote. Podľa požiadaviek je možné meniť veľkosť a charakter vratného pohybu a veľkosť zaťaženia. Zariadenie umožňuje testovať vzorky (4) s rôznymi geometrickými charakteristikami (rovná vzorka, pin teliesko, tvarová vzorka). Počas skúšania sa priebežne zaznamenáva časový priebeh teploty lubrikantu, normálnej sily a počet vykonaných cyklov vratného pohybu. Zaria-

denie je možné nastaviť tak, aby po určitom počte cyklov automaticky ukončilo skúšku. Priebeh skúšobného procesu je možné diaľkovo ovládať a sledovať.

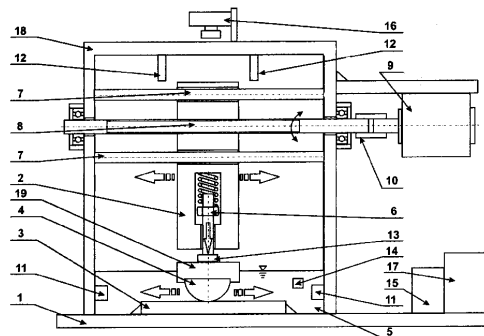

**(51) G01N 21/00, G01N 33/00, G01D 13/00**

(21) 5-2013

(22) 22.1.2013

(31) PUV 2012-27055

(32) 21.11.2012

(33) CZ

(71) Reinberk František, Hradec Králové, CZ; Reinberk Zdeněk, Ing., Ph.D., Hradec Králové, CZ;

(72) Reinberk František, Hradec Králové, CZ; Reinberk Zdeněk, Ing., Ph.D., Hradec Králové, CZ;

(74) Bačík Kvetoslav, Ing., Nová Dubnica, SK;

**(54) Indikačné teliesko refraktometra**

(57) Indikačné teliesko refraktometra na meranie cukornatosti muštu, najmä vínneho muštu, podľa indexu lomu svetla tvorí indikačná platnička (3) s nulovou rovinou (1), od ktorej je znázornená Československá normalizovaná stupnica °CNM, prípadne °NM. Od nulovej roviny je tiež znázornená stupnica °KMW, stupnica °Bx a stupnica °Oe. Refraktometer je použiteľný aj pri výrobe destilátov znázorením stupnice %VOL, ktorá určuje percentá alkoholu zodpovedajúce príslušnej cukornatosti.

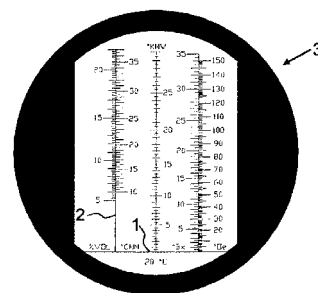

**(51) G05D 1/00, B62D 6/00**

(21) 5067-2011

(22) 22.12.2011

(71) CEIT SK, s.r.o., Žilina, SK;

(72) Ferletjak Martin, Ing., Lúčky, SK; Hanuska Ivan, Ing., Kriváň, SK; Fekiač Martin, Ing., Žilina, SK;

(74) Kováčik Štefan, Ing., Bratislava, SK;

**(54) Spôsob diaľkového monitorovania automaticky vedeného vozidla a systémové zariadenie**

(57) Centrálny monitorovací systém umožňuje obsluhu jednak získať prehľad nad dianím v objekte využívajúcom automaticky vedené vozidlá (15) a tiež zasiahnuť v prípade potreby – vydať manuálne príkaz konkrétnemu automaticky vedenému vozidlu (15). Ten pozostáva na jednej strane zo servera (1), t. j. hardvéru sprostredkujúceho komunikáciu medzi automaticky vedenými vozidlami (15) a aplikáciou a na druhej strane z AGV monitora zisťujúceho aktuálny stav – polohu a činnosť jednotlivých automaticky vedených vozidiel (15). Aplikácia predstavuje logicko-zobrazovaciu časť a hardvér komunikačno-podpornú časť. Samostatných počítačov (8) môže byť pripojených aj viacero, takže viacej operátorov môže mať prehľad o stave všetkých automaticky vedených vozidiel (15) a takisto všetci z nich môžu manuálne zasiahnuť, pričom je možné nastaviť, resp. obmedziť oprávnenia jednotlivým používateľom – operátorom, aby si ich manuálne príkazy vzájomne neodporovali, ak by boli zadané súčasne alebo inak nevhodne. Mapa dráh, a tým aj značiek, je uložená v monitorovacom systéme, a keďže každá RFID značka (18) a rovnako každé automaticky vedené vozidlo (15) má svoj jednoznačný identifikátor, monitorovací systém vie vždy jednoznačne určiť, pri ktorej RFID značke (18) sa ktoré automaticky vedené vozidlo (15) nachádza a aká je jeho poloha vzhľadom na ostatné automaticky vedené vozidlá (15). Po zaznamenaní prítomnosti RFID značky (18) automaticky vedené vozidlo (15) prečíta príkaz uložený v tejto RFID značke (18) a aj túto informáciu pošle do monitorovacieho systému, ktorý tak získa úplný prehľad o všetkých automaticky vedených vozidlách (15) a ich práve vykonávanej činnosti. Monitorovací systém AGV monitor je modulárny, vďaka čomu je ľahko škálovateľný a rozšíriteľný. Je zložený z modulov, ktoré medzi sebou komunikujú prostredníctvom protokolu so zabezpečenou komunikáciou (5) TCP/IP, pričom jednotlivé moduly môžu bežať aj na iných počítačoch (8). Na komunikáciu medzi ním a automaticky vedenými vozidlami môže slúžiť akákoľvek bezdrôtová rádiová sieť. Systém je otvorený, t. j. môže monitorovať automaticky vedené vozidlá (15) akéhokoľvek výrobcu, stačí mu poznať ich komunikačný protokol.

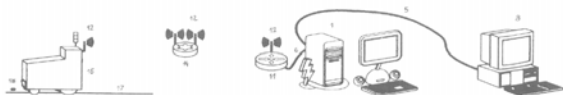

- (51) **G05D 1/00, B62D 6/00**  
 (21) **5065-2011**  
 (22) 22.12.2011  
 (71) CEIT SK, s.r.o., Žilina, SK;  
 (72) Capák Ján, Ing., Smižany, SK; Záhradník Martin, Ing., Spišská Nová Ves, SK;  
 (74) Kováčik Štefan, Ing., Bratislava, SK;  
 (54) **Spôsob presného zastavovania automaticky vedeného vozidla a systémové zariadenie**

(57) Spôsob presného zastavovania automaticky vedeného vozidla je založený na tom, že automaticky vedené vozidlo je presne zastavované systémovým zariadením, do ktorého vstupujú informácie z magnetického, prípadne indukčného snímača (1) a snímača magnetickej pásky (4), umiestnených na automaticky vedenom vozidle, snímané z magnetických, prípadne kovových značiek (2) a magnetickej pásky (5), umiestnených na zemi alebo v podlahe na dráhe automaticky vedeného vozidla (3). Systémové zariadenia na presné zastavovanie automaticky vedeného vozidla na jednej strane pozostáva zo sústavy magnetických, prípadne kovových značiek (2) a magnetickej pásky (5), rozmiestnených na zemi alebo v podlahe na dráhe automaticky vedeného vozidla (3), a na druhej strane pozostáva aspoň z jedného magnetického snímača, prípadne indukčného snímača (1) a snímača magnetickej pásky (4), umiestnených na automaticky vedenom vozidle (3).

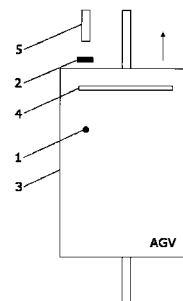

- (51) **G05D 1/00, B62D 6/00**  
 (21) **5066-2011**  
 (22) 22.12.2011  
 (71) CEIT SK, s.r.o., Žilina, SK;  
 (72) Ferletjak Martin, Ing., Lúčky, SK; Hanuska Ivan, Ing., Kriváň, SK; Fekiač Martin, Ing., Žilina, SK;  
 (74) Kováčik Štefan, Ing., Bratislava, SK;  
 (54) **Spôsob automatického diaľkového riadenia automaticky vedeného vozidla a systémové zariadenie**  
 (57) Centrálny riadiaci systém pozostáva na jednej strane z hardvéru sprostredkujúceho komunikáciu medzi automaticky vedenými vozidlami (15) a softvérom a na druhej strane z AGV Control zisťujúceho aktuálny stav – polohu a činnosť jednotlivých automaticky vedených vozidiel (15), z ktorých predpokladá najbližšiu budúcu vzájomnú polohu automaticky vedených vozidiel (15) a ich možnú kolíziu, a na základe týchto informácií vykonáva potrebné riadiace zásahy. Mapa dráh, a tým aj RFID značiek (18), je uložená v riadiacom systéme, a keďže každá RFID značka (18) a rovnako každé automaticky vedené vozidlo (15) má svoj jednoznačný identifikátor, riadiaci systém vie vždy jednoznačne určiť, pri ktorej RFID značke (18) sa ktoré automaticky vedené vozidlo (15) nachádza a aká je jeho poloha vzhľadom na ostatné automaticky vedené vozidlá (15). Po zaznamenaní prítomnosti RFID značky (18) automaticky vedené vozidlo (15) prečíta príkaz uložený v tejto RFID značke (18) a aj túto informáciu pošle do riadiaceho sys-

tému, ktorý tak získa úplný prehľad o všetkých automaticky vedených vozidlách (15) a ich nasledovných krokoch. Na základe toho, či by vykonaním uložených príkazov došlo alebo nedošlo ku kolízii jednotlivých automaticky vedených vozidiel (15), riadiaci systém rozhodne, či jednotlivým automaticky vedeným vozidlám (15) povolí vykonať daný príkaz, alebo im vydá príkaz iný. Povolenie, resp. iný príkaz vyššie rádiovou sieťou príslušnému automaticky vedenému vozidlu (15). Riadiaci systém AGV Control je modulárny, vďaka čomu je ľahko škálovateľný a rozšíriteľný. Je zložený z modulov, ktoré medzi sebou komunikujú prostredníctvom protokolu so zabezpečenou komunikáciou TCP/IP, pričom jednotlivé moduly môžu bežať aj na iných počítačoch (8). Na komunikáciu medzi ním a automaticky vedenými vozidlami (15) môže slúžiť akákoľvek bezdrôtová rádiová sieť. Systém je otvorený – môže riadiť automaticky vedené vozidlá (15) akéhokoľvek výrobcu, stačí mu poznať ich komunikačný protokol.

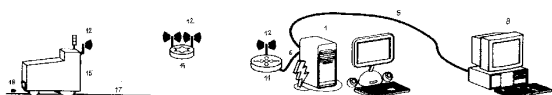

(51) G09F 3/00, G09F 23/00

(21) 5047-2012

(22) 6.7.2012

(71) Wagner Boris, Bratislava, SK;

(72) Wagner Boris, Bratislava, SK;

(74) Kováčik Štefan, Ing., Bratislava, SK;

(54) Obal výrobku s reklamou

(57) Obal výrobku je tvorený informačným nosičom z papiera alebo plastu, alebo kovu, alebo dreva, na jednej časti informačného nosiča sa nachádza aspoň jedna informačná plocha (1) o výrobku a výrobcovi a zároveň aspoň jedna reklamná plocha (2) s reklamným obsahom (3) iného subjektu. Plocha (2) s reklamným obsahom (3) je priamou súčasťou informačného nosiča alebo je nepriamou súčasťou informačného nosiča vo forme štítku alebo nálepky a na plochu (2) sa nalepuje alebo iným vhodným spôsobom pripieňuje.

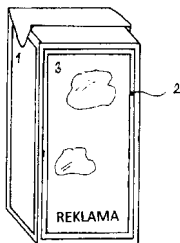

(51) H01H 71/00

(21) 102-2012

(22) 27.8.2012

(71) SEZ Krompachy, a. s., Krompachy, SK;

(72) Jenčík Imrich, Ing., Gelnica, SK;

(54) Istič s dvomi zhášacími komorami a prepojenými vynášacími oblúka

(57) Vynález sa týka ističov s dvomi zhášacími komorami (26) a (27) a vodivo prepojenými vynášacími elektrického oblúka (24) a (23) lankom (25) v dotyku s prepojovačom (7) na kontaktore (2).

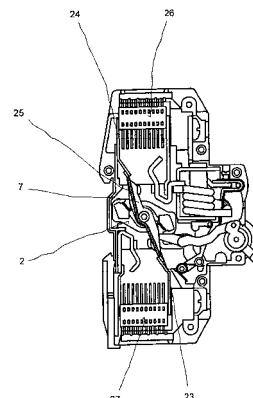

(51) H02G 7/00, H02G 1/00

(21) 5083-2012

(22) 17.10.2012

(31) PUV 2012-26139

(32) 29.5.2012

(33) CZ

(71) ENERGETIKA SERVIS, s.r.o., České Budějovice, CZ;

(72) Kadlec František, Praha, CZ;

(74) Hojčuš Peter, Ing., Bratislava, SK;

(54) Nosný systém pre nadzemné elektrické vedenie vysokého napätia s trojuholníkovým usporiadaním vodičov

(57) Nosný systém (1) pre nadzemné elektrické vedenie vysokého napätia s trojuholníkovým usporiadaním vodičov (2, 3, 4) zahŕňa nosný systém upevnený na vrchole stĺpa (5), ktorý je tvorený spodným ramenom (6, 6') nesúcim dva krajné vodiče (2, 4). Ďalej je tvorený stredovým ramenom (9, 9') nesúcim stredový vodič (3). Podstata technického riešenia spočíva v tom, že nad spodným ramenom (6, 6') je horizontálne usporiadaná izolovaná dosadacia konzola (10, 10') pre vtáky (11). Jej horná dosadacia plocha sa nachádza vo výške  $H \geq 300$  mm nad krajnými vodičmi (2, 4).

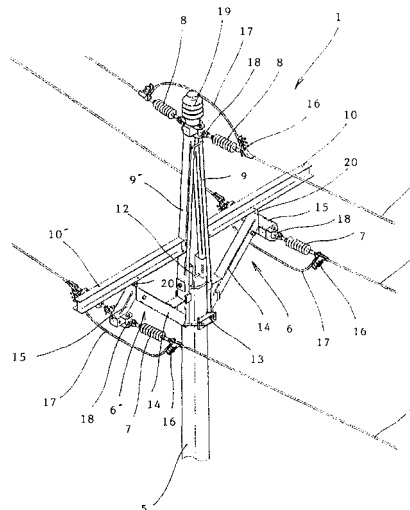

(51) H02K 7/00, F02N 11/00, F03B 13/00

(21) 81-2012

(22) 10.6.2012

(71) Homrok Juraj, Humenné, SK;

(72) Homrok Juraj, Humenné, SK;

(74) Mišľanová Mária, Košice, SK;

(54) Zariadenie na výrobu elektrickej energie

(57) Zariadenie na výrobu elektrickej energie pozostáva z hnacieho motora (1), prepojeného cez menič (2) elektrickej energie na mechanickú energiu a cez prevodovku (3) na zotrvačnik (4), pripojený na elektrický generátor (5) s výstupnými komponentmi na dodávanie elektrických signálov do elektrického obvodu; obsahuje ešte merače vstupného a výstupného napätia, napájacie, pripojovacie a prepojovacie elementy, ochranné a tepelné chrániče, ovládače mechanica, spínače na pripájanie, odpájanie a riadenie mechanických a elektrických obvodov. Hnací motor (1) je mechanický, spaľovací alebo alternatívne napájaný zo zdroja elektrického prúdu, stacionárny alebo pohyblivý. Zotrvačnik (4) je prechodne, najmä v nábehu, udržiavaný v činnosti pomocným rozbehovým telesom (6), ktoré je mechanické alebo je ním elektromotor alebo spaľovací motor. Zariadenia na výrobu elektrickej energie je možné prepojením vedľa seba, za sebou alebo striedavo usporiadať do sústavy, predchádzajúce zariadenie alebo vedľajšie zariadenie môže byť zdrojom elektrickej energie na napojenie nasledujúceho zariadenia a zdrojom energie pre rozbehové teleso (6).

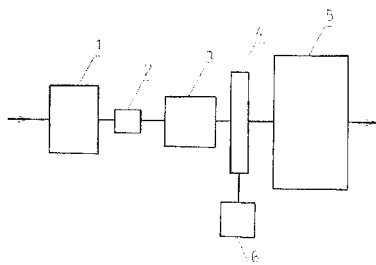

(51) H04N 7/00

(21) 114-2012

(22) 20.9.2012

(71) Žilinská univerzita v Žiline, Žilina, SK;

(72) Schwartz Ladislav, doc. Ing., PhD., Žilina, SK;

Hottmar Vladimír, doc. Ing., PhD., Žilina, SK;

(54) Zapojenie digitálneho televízneho prijímača pre interaktívnu káblovú digitálnu televíziu s internetom

(57) Zapojenie digitálneho televízneho prijímača pre interaktívnu káblovú digitálnu televíziu s internetom je určené na príjem digitálnej televízie a interaktívnu komunikáciu digitálnych televíznych prijímačov v digitálnych interaktívnych televíznych káblových rozvodoch s internetom s funkciou personálneho počítača pracuje tak, že televízny signál a video na objednávku prichádzajúce z bloku rozvodu interaktívnej káblvej televízie (1) prechádzajú cez blok selektívneho pásmového priepustu (11) do bloku obvodov digitálneho televízneho prijímača (12). Taktiež televízny signál prichádzajúci z bloku rozvodu interaktívnej káblvej televízie (1) prechádza cez blok rozbočovača a zlučovača (2). Dáta z dátového kanála internetu bloku rozvodu interaktívnej káblvej televízie (1) prichádzajú do bloku modemu interaktívnej káblvej televízie (4), ďalej do bloku komunikačného adaptéra (5) a do bloku systémovej zbernice (3). Sú zobrazené v bloku obvodov digitálneho televízneho prijímača (12). Cez blok diaľkového ovládania (9) sa vyberie príslušná akcia z ponúkaného menu. Celá činnosť je riadená blokom riadenia (6). Zapojenie tohto digitálneho televízneho prijímača umožňuje v bloku voliteľných interfejsov (7) rôzne spôsoby pripojenia a cez blok voliteľných prídavných zariadení (8) pripojenie prídavných zariadení tak, že sa chová ako personálny počítač.

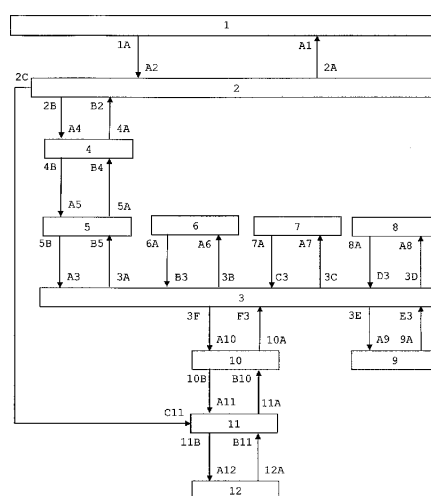

(51)	(21)	(51)	(21)	(51)	(21)	(51)	(21)
A21D 2/00	5045-2012	A61M 5/00	50103-2012	C04B 28/00	50004-2013	G05D 1/00	5067-2011
A21D 13/00	5093-2012	B22F 3/00	5096-2012	C05C 9/00	3-2013	G09F 3/00	5047-2012
A23L 1/00	5089-2012	B22F 3/00	5097-2012	G01B 5/00	156-2012	H01H 71/00	102-2012
A23L 1/00	5007-2012	B27F 1/00	50010-2013	G01B 5/00	163-2012	H02G 7/00	5083-2012
A45B 23/00	16-2013	B62J 1/00	50015-2012	G01N 3/00	142-2012	H02K 7/00	81-2012
A47F 1/00	131-2012	B62J 1/00	50014-2012	G01N 21/00	5-2013	H04N 7/00	114-2012
A47L 19/00	50110-2012	B62J 1/00	50065-2012	G05D 1/00	5066-2011		
A61K 36/00	50088-2012	C02F 1/00	48-2012	G05D 1/00	5065-2011		



## FG2K

## Zapísané úžitkové vzory

(11)	(51)	(11)	(51)	(11)	(51)	(11)	(51)
6421	B62D 21/00	6425	B05D 1/00	6429	G06K 7/00	6433	B60B 33/00
6422	B01D 35/00	6426	B63B 35/00	6430	A23C 9/00	6434	B02C 18/00
6423	G21C 19/00	6427	B05D 5/00	6431	A23L 2/00	6435	A44C 1/00
6424	B01D 46/00	6428	B65D 85/00	6432	H01L 31/00	6436	B09B 1/00
<b>(51)</b>	<b>A23C 9/00</b>			<b>(73)</b>	Majdan Radoslav, Ing., PhD., Nitra, SK;		
<b>(11)</b>	<b>6430</b>			<b>(54)</b>	<b>Spôsob filtrácie univerzálnych prevodových a hydraulických kvapalín prostredníctvom vnútorného hydraulického okruhu traktora</b>		
(21)	237-2011						
(22)	29.12.2011						
(45)	3.5.2013						
(47)	21.3.2013						
(72)	Doboly Tibor, Ing., Trnava, SK; Jakubík Juraj, Mgr., Hoste, SK; Hurný Jozef, Ing., PhD., Laco-kovce, SK; Panghyová Elena, Ing., Modra, SK; Blažková Marcela, RNDr., Trnava, SK;			<b>(51)</b>	<b>B01D 46/00, F24F 5/00</b>		
(73)	NATURES s. r. o., Trnava, SK; Humenská mlie-káreň, a.s., Humenné, SK; Výskumný ústav pot-ravinársky, Bratislava, SK;			<b>(11)</b>	<b>6424</b>		
(74)	Guniš Jaroslav, Mgr., Bratislava, SK;			(21)	5054-2012		
<b>(54)</b>	<b>Mlieko s imunomodulačným účinkom</b>			(22)	20.7.2012		
				(45)	3.5.2013		
				(47)	19.3.2013		
				(72)	Kalus Juraj, Ing., Bratislava, SK; Tribula Rastis-lav, Ing., PhD., Zborov, SK; Lábaj Ján, Ing., Tu-rie, SK; Bečka Ján, Ing., PhD., Valaská Dubová, SK;		
				(73)	CEIT SK, s.r.o., Žilina, SK;		
				(74)	Kováčik Štefan, Ing., Bratislava, SK;		
<b>(51)</b>	<b>A23L 2/00</b>			<b>(54)</b>	<b>Spôsob automatického čistenia filtrov v chla-diacom zariadení a chladiaci zariadenie s auto-matickým čistením filtrov</b>		
<b>(11)</b>	<b>6431</b>						
(21)	21-2012						
(22)	2.2.2012			<b>(51)</b>	<b>B02C 18/00</b>		
(45)	3.5.2013			<b>(11)</b>	<b>6434</b>		
(47)	21.3.2013			(21)	5044-2012		
(72)	Diapen Rengen Virapen John, Schöntal, DE; La-baš Miroslav, Košice - Sídliisko KVP, SK;			(22)	30.5.2012		
(73)	Diapen Rengen Virapen John, Schöntal, DE; La-baš Miroslav, Košice - Sídliisko KVP, SK;			(45)	3.5.2013		
(74)	Vasíľ Martin, JUDr., Košice, SK;			(47)	21.3.2013		
<b>(54)</b>	<b>Nápoj, ktorého základ je tvorený extraktom z kôry rastliny <i>Colubrina elliptica</i></b>			(72)	Beniak Juraj, Ing., PhD., Ostratice, SK;		
				(73)	Slovenská technická univerzita v Bratislave, Stroj-nická fakulta, Bratislava, SK;		
<b>(51)</b>	<b>A44C 1/00, A44C 7/00, A44C 13/00, A44C 15/00</b>			<b>(54)</b>	<b>Kotúč dezintegračného stroja s vymeniteľný-mi klinmi</b>		
<b>(11)</b>	<b>6435</b>						
(21)	50064-2012			<b>(51)</b>	<b>B05D 1/00</b>		
(22)	19.7.2012			<b>(11)</b>	<b>6425</b>		
(45)	3.5.2013			(21)	94-2012		
(47)	26.3.2013			(22)	27.7.2012		
(72)	Kevická Lida, Ing., Bratislava, SK;			(45)	3.5.2013		
(73)	Kevická Lida, Ing., Bratislava, SK;			(47)	19.3.2013		
(74)	MAJLINGOVÁ & PARTNERS, s. r. o., Brati-slava, SK;			(72)	Huraj Jozef, Veľké Bielice, SK;		
<b>(54)</b>	<b>Umelecké šperky a spôsob ich výroby</b>			(73)	Huraj Jozef, Veľké Bielice, SK;		
				(74)	Máčajová Mária, Ing., Nitra, SK;		
				<b>(54)</b>	<b>Úprava povrchu výrobkov poplastovaním</b>		
<b>(51)</b>	<b>B01D 35/00</b>						
<b>(11)</b>	<b>6422</b>			<b>(51)</b>	<b>B05D 5/00, E04F 13/00, B44F 11/00</b>		
(21)	98-2012			<b>(11)</b>	<b>6427</b>		
(22)	6.8.2012			(21)	50045-2012		
(45)	3.5.2013			(22)	14.5.2012		
(47)	19.3.2013			(45)	3.5.2013		
(72)	Majdan Radoslav, Ing., PhD., Nitra, SK; Tkač Zdenko, prof., Ing., Nitra, SK; Kosiba Ján, Ing., Nitra, SK;			(47)	19.3.2013		

- (72) Greguš Martin, Ing., Bratislava, SK;  
 (73) Saint-Gobain Construction Products, s.r.o., Bratislava, SK;  
 (74) Porubčan Róbert, Ing., Ivanka pri Dunaji, SK;  
**(54) Spôsob vytvárania imitácie stavebného povrchu, stavebný povrch a pomôcky na vykonávanie tohto spôsobu**

- (51) B09B 1/00, F23D 1/00**  
**(11) 6436**  
 (21) 70-2012  
 (22) 23.5.2012  
 (45) 3.5.2013  
 (47) 26.3.2013  
 (67) 39-2012  
 (72) Buday Jozef, doc. Ing., CSc., Nová Dubnica, SK; Buriánek Juraj, Ing., PhD., Ivanka pri Dunaji, SK; Drška Rastislav, Ing., Trnava, SK; Gerék Igor, Ing., PhD., Ilava - Klobošice, SK; Jurnečka Alexander, Ing., Trenčianske Teplice, SK; Kučera Milan, Ing., PhD., Bratislava, SK; Kuchta Jozef, doc. Ing., CSc., Nová Dubnica, SK;  
 (73) EVPÚ, a. s., Nová Dubnica, SK;  
 (74) Mrenica Jaroslav, Ing., Púchov, SK;  
**(54) Pyrolýzny komplex s nepriamym ohrevom a spôsob jeho využitia**

- (51) B60B 33/00**  
**(11) 6433**  
 (21) 5049-2012  
 (22) 13.7.2012  
 (45) 3.5.2013  
 (47) 21.3.2013  
 (72) Tribula Rastislav, Ing., PhD., Zborov, SK; Lábaj Ján, Ing., Turie, SK; Mačuš Peter, Ing., PhD., Žilina, SK; Kalus Juraj, Ing., Bratislava, SK;  
 (73) CEIT SK, s.r.o., Žilina, SK;  
 (74) Kováčik Štefan, Ing., Bratislava, SK;  
**(54) Kompaktné riadené pojazďové koleso podvozka**

- (51) B62D 21/00, F41H 7/00, B60P 3/00**  
**(11) 6421**  
 (21) 50016-2010  
 (22) 8.3.2010  
 (45) 3.5.2013  
 (47) 13.3.2013  
 (72) Polonec Ján, Ing., Martin, SK; Valášek Jozef, Ing., Dražkovce, SK;  
 (73) VÝVOJ Martin, a. s., Martin, SK;  
 (74) Porubčan Róbert, Ing., Ivanka pri Dunaji, SK;  
**(54) Nosič kontajnerov**

- (51) B63B 35/00**  
**(11) 6426**  
 (21) 50-2012  
 (22) 28.3.2012  
 (45) 3.5.2013  
 (47) 19.3.2013  
 (72) Šebo Dušan, prof. Ing., PhD., Košice, SK; Badiša Miroslav, Dr.h.c.prof.Ing., PhD., Košice, SK; Šebo Juraj, Ing., PhD., Košice, SK; Fedorčáková Monika, Ing., PhD., Košice, SK;

- (73) Technická Univerzita v Košiciach, Strojnícka fakulta, Košice, SK;  
 (74) Lobodová Dagmar, Ing., Košice, SK;  
**(54) Zariadenie na zber nečistôt v stojatých vodách**

- (51) B65D 85/00, B65D 65/00, A24F 15/00, B23B 7/00**  
**(11) 6428**  
 (21) 5003-2012  
 (22) 1.7.2009  
 (45) 3.5.2013  
 (47) 19.3.2013  
 (72) Weiss Jacques, Vufflens-la-Ville, CH; Mermod Jacques, Epalinges, CH; Suchet Virginy, Vevey, CH;  
 (73) Philip Morris Products S. A., Neuchatel, CH;  
 (74) PATENTSERVIS BRATISLAVA, a. s., Bratislava, SK;  
 (86) PCT/IB2009/006319  
 (87) WO 2011/001200  
**(54) Dotykové balenie spotrebného tovaru**

- (51) G06K 7/00, E05B 37/00**  
**(11) 6429**  
 (21) 5032-2012  
 (22) 25.4.2012  
 (45) 3.5.2013  
 (47) 19.3.2013  
 (72) Karbula Josef, Bratislava, SK;  
 (73) Karbula Josef, Bratislava, SK;  
 (74) Kováčik Štefan, Ing., Bratislava, SK;  
**(54) Rotačné zariadenie na programovanie, prevoz a príjem používateľských kódov**

- (51) G21C 19/00, G21C 3/00**  
**(11) 6423**  
 (21) 50067-2012  
 (22) 27.7.2012  
 (31) PUV 2011-25287  
 (32) 8.12.2011  
 (33) CZ  
 (45) 3.5.2013  
 (47) 19.3.2013  
 (72) Kratochvíl Libor, Ing., Plzeň, CZ; Šebek Vratislav, Plzeň, CZ;  
 (73) Škoda JS a.s., Plzeň, CZ;  
 (74) Litvák Edita, Ing., Bratislava, SK;  
**(54) Spodná koncovka vloženej tyče jadrového reaktora VVER-440**

- (51) H01L 31/00, F24J 2/00**  
**(11) 6432**  
 (21) 50051-2012  
 (22) 5.6.2012  
 (45) 3.5.2013  
 (47) 21.3.2013  
 (72) Masaryk Michal, Ing., PhD., Bratislava, SK;  
 (73) Masaryk Michal, Ing., PhD., Bratislava, SK;  
 (74) Porubčan Róbert, Ing., Ivanka pri Dunaji, SK;  
**(54) Spôsob chladenia fotovoltaického panela a systém na vykonávanie tohto spôsobu**

(51)	(11)	(51)	(11)	(51)	(11)	(51)	(11)
A23C 9/00	6430	B01D 46/00	6424	B09B 1/00	6436	B65D 85/00	6428
A23L 2/00	6431	B02C 18/00	6434	B60B 33/00	6433	G06K 7/00	6429
A44C 1/00	6435	B05D 1/00	6425	B62D 21/00	6421	G21C 19/00	6423
B01D 35/00	6422	B05D 5/00	6427	B63B 35/00	6426	H01L 31/00	6432

**MK2K**

**Zaniknuté úžitkové vzory uplynutím doby platnosti**

(11)	Dátum zániku	(11)	Dátum zániku	(11)	Dátum zániku	(11)	Dátum zániku
3604	14.03.2013	4281	05.08.2012	5161	08.08.2012	5243	08.04.2012
3682	19.03.2013	4282	05.08.2012	5166	27.08.2012	5251	18.08.2012
3728	20.03.2013	4323	05.08.2012	5176	08.08.2012	5279	27.08.2012
4230	13.05.2012	5063	27.03.2012	5212	14.08.2012	5374	01.08.2012
4280	05.08.2012	5143	08.08.2012	5223	28.08.2012	5375	01.08.2012

**ND2K**

**Predĺženie platnosti úžitkových vzorov**

(11)	(51)	(11)	(51)	(11)	(51)	(11)	(51)
4502	B61L 5/00	4561	F16L 5/00	5301	B09B 5/00	5466	C02F 3/00
4529	H01B 7/00	5283	F16L 55/00	5312	G09B 15/00	5477	E06B 9/00
4531	E01C 9/00	5296	G01M 3/00	5428	A47L 15/00	5484	C02F 11/00
4535	E06B 5/00	5299	B65D 90/00	5459	G06Q 50/00	5490	C05F 17/00
4541	F16B 13/00	5300	B65G 1/00	5464	C02F 11/00	5541	A61F 9/00

**(51) A47L 15/00, A47L 17/00**  
**(11) 5428**  
 (21) 50014-2009  
 (22) 2.3.2009  
 (73) DUNET s.r.o., Tuchoměřice, CZ;  
**(54) Zariadenie na čistenie výčapných nádob**

**(51) A61F 9/00**  
**(11) 5541**  
 (21) 5010-2009  
 (22) 3.3.2009  
 (73) SOCIETE DE NETTOYAGE ET DE DESINFECTIION D'IVRY, VITRY SUR SEINE, FR;  
**(54) Ochranné okuliare**

**(51) B09B 5/00, B65F 5/00**  
**(11) 5301**  
 (21) 50009-2009  
 (22) 4.2.2009  
 (73) Vojček Lorant, Ing., Banská Bystrica, SK;  
**(54) Spôsob zberu, manipulácie a prepravy odpadu**

**(51) B61L 5/00**  
**(11) 4502**  
 (21) 60-2006  
 (22) 23.3.2006  
 (73) AŽD Praha, s. r. o., Praha, CZ;  
**(54) Snímač polohy**

**(51) B65D 90/00, B65D 88/00, B60P 3/00**  
**(11) 5299**  
 (21) 50006-2009  
 (22) 4.2.2009  
 (73) Vojček Lorant, Ing., Banská Bystrica, SK;  
**(54) Prepravná cisterna**

**(51) B65G 1/00**  
**(11) 5300**  
 (21) 50008-2009  
 (22) 4.2.2009  
 (73) Vojček Lorant, Ing., Banská Bystrica, SK;  
**(54) Skladovací systém na skladovanie a/alebo na montáž/demontáž, a/alebo na distribúciu materiálu a spôsob manipulácie s materiálom v tomto skladovacom systéme**

**(51) C02F 3/00**  
**(11) 5466**  
 (21) 50019-2009  
 (22) 24.3.2009  
 (73) Horečný Henrich, Ing., Phd., Dubnica nad Váhom, SK; Čepela Vojtech, Ing., Nová Dubnica, SK;  
**(54) Reaktor na čistenie odpadových vôd**

**(51) C02F 11/00, C02F 101/00**  
**(11) 5464**  
 (21) 50007-2009  
 (22) 4.2.2009  
 (73) Vojček Lorant, Ing., Banská Bystrica, SK;  
**(54) Linka na spracovanie olejových kalov**

**(51) C02F 11/00, C02F 101/00**  
**(11) 5484**  
 (21) 50013-2009  
 (22) 25.2.2009  
 (73) Vojček Lorant, Ing., Banská Bystrica, SK;  
**(54) Spôsob spracovania olejových kalov a zariadenie na vykonávanie tohto spôsobu**

(51) C05F 17/00  
 (11) 5490  
 (21) 14-2009  
 (22) 2.3.2009  
 (73) Šiška Jozef, RNDr., Marianka, SK;  
 (54) Zariadenie na spracovanie biologicky rozložiteľného odpadu

(51) E01C 9/00, E01B 3/00, E01B 9/00  
 (11) 4531  
 (21) 31-2006  
 (22) 2.3.2006  
 (73) PROKOP RAIL, a. s., Plzeň, CZ;  
 (54) Zádlažba koľajového roštu a prejazdna podkladnica na uloženie pojazdovej a doplnkovej koľajnice

(51) E06B 5/00, E02D 29/00  
 (11) 4535  
 (21) 45-2006  
 (22) 13.3.2006  
 (73) VÚEZ, a. s., Levice, SK;  
 (54) Tieniacci, tesniacci uzáver s možnosťou lokálneho skúšania tesnosti

(51) E06B 9/00  
 (11) 5477  
 (21) 50003-2009  
 (22) 22.1.2009  
 (73) FIDENTIA GROUP, s.r.o., Prešov, SK;  
 (54) Zariadenie tieniaceho prvku, najmä žalúzie

(51) F16B 13/00, E04B 1/00, G21C 17/00  
 (11) 4541  
 (21) 71-2006  
 (22) 30.3.2006  
 (73) VÚEZ, a. s., Levice, SK;  
 (54) Kotva do hermetickej steny

(51) F16L 5/00, G21C 17/00  
 (11) 4561  
 (21) 70-2006  
 (22) 30.3.2006  
 (73) VÚEZ, a. s., Levice, SK;  
 (54) Hermetická potrubná priechodka

(51) F16L 55/00, F16B 2/00  
 (11) 5283  
 (21) 5016-2009  
 (22) 13.3.2009  
 (73) CEPS a.s., Jesenice, CZ;  
 (54) Objímka na opravy potrubia

(51) G01M 3/00  
 (11) 5296  
 (21) 20-2009  
 (22) 18.3.2009  
 (73) Jakab Ján, Veľký Ďúr, SK; Konc Ľubomír, Horná Seč, SK; Lukniš Jaroslav, Ing., Levice, SK; Riško Bohumil, Levice, SK;  
 (54) Spôsob identifikácie netesnosti rúrok a zariadenie na jej vykonávanie

(51) G06Q 50/00  
 (11) 5459  
 (21) 5008-2009  
 (22) 19.2.2009  
 (73) AXASOFT, a. s., Bratislava, SK;  
 (54) Elektronické systémové zapojenie úhrady stravy elektronickou stravovacou poukážkou

(51) G09B 15/00  
 (11) 5312  
 (21) 17-2009  
 (22) 9.3.2009  
 (73) Beňová Eva, Nitra, SK;  
 (54) Priestorová notová osnova

(51) H01B 7/00  
 (11) 4529  
 (21) 24-2006  
 (22) 15.2.2006  
 (73) ELKOND HHK, a. s., Trstená, SK;  
 (54) Telekomunikačný kábel s ochranou proti pozdĺžnemu a priečnemu šíreniu vlhkosti

(51)	(11)	(51)	(11)	(51)	(11)	(51)	(11)
A47L 15/00	5428	B65G 1/00	5300	E01C 9/00	4531	F16L 55/00	5283
A61F 9/00	5541	C02F 3/00	5466	E06B 5/00	4535	G01M 3/00	5296
B09B 5/00	5301	C02F 11/00	5484	E06B 9/00	5477	G06Q 50/00	5459
B61L 5/00	4502	C02F 11/00	5464	F16B 13/00	4541	G09B 15/00	5312
B65D 90/00	5299	C05F 17/00	5490	F16L 5/00	4561	H01B 7/00	4529

**PC2K****Prevody a prechody práv na úžitkové vzory****(11) 5477**

(21) 50003-2009

(73) FIDENTIA GROUP, s.r.o., Prešov, SK;  
Predchádzajúci majiteľ:  
MARKOB, spol. s r.o. Prešov v konkurze, Hani-  
ska, SK;  
Dátum uzavretia zmluvy: 11.12.2012  
Dátum zápisu do registra: 20.3.2013

---

**(11) 5606**

(21) 50013-2010

(73) Ing. Miloš Bortel B-tech, Dubnica nad Váhom,  
SK;  
Predchádzajúci majiteľ:  
Bortel Miloš, Dubnica nad Váhom, SK;  
Dátum uzavretia zmluvy: 1.11.2012  
Dátum zápisu do registra: 7.3.2013

---

**TC2K****Zmeny mien****(11) 5477**

(21) 50003-2009

(73) MARKOB, spol. s r.o. Prešov v konkurze, Hani-  
ska, SK;  
Dátum zápisu do registra: 20.3.2013

---

**ČASŤ**

**DIZAJNY**

### Číselné INID - kódy na označovanie bibliografických údajov (Štandard WIPO ST. 80)

(11)	Číslo zapísaného dizajnu	(51)	Medzinárodné triedenie dizajnov
(15)	Dátum zápisu/predĺženia platnosti	(54)	Názov dizajnu
(18)	Predpokladaný dátum uplynutia platnosti zápisu/ predĺženia platnosti	(55)	Vyobrazenie dizajnu/vyobrazenie dizajnu po čiastočnom výmaze
(21)	Číslo prihlášky	(58)	Dátum záznamu v registri, napr. zmeny mena, zániku, výmazu a pod.
(22)	Dátum podania prihlášky	(62)	Číslo pôvodnej prihlášky v prípade vylúčenej prihlášky
(28)	Počet dizajnov	(72)	Meno pôvodcu (-ov)
(31)	Číslo prioritnej prihlášky	(73)	Meno (názov) majiteľa (-ov)
(32)	Dátum podania prioritnej prihlášky	(74)	Meno (názov) zástupcu (-ov)
(33)	Krajina alebo regionálna organizácia priority	(78)	Meno (názov) nového majiteľa (-ov) po prevode alebo prechode
(45)	Dátum sprístupnenia zapísaného dizajnu		
(46)	Dátum uplynutia odkladu zverejnenia		

Poznámka:

Číslo uvádzané pred kódom (51) znamená verziu Medzinárodného triedenia dizajnov.

### Kódy na označovanie záhlaví oznámení publikovaných vo Vestníku ÚPV SR (Štandard WIPO ST. 17)

<b>FG4Q</b>	Zapísané dizajny
<b>FG4Q</b>	Zapísané dizajny s odloženým zverejnením
<b>FG4Q</b>	Zverejnené zapísané dizajny po uplynutí doby odkladu zverejnenia
<b>MA4Q</b>	Zaniknuté zapísané dizajny vzdáním sa
<b>MA4Q</b>	Čiastočne zaniknuté zapísané dizajny vzdáním sa
<b>MC4Q</b>	Vymazané zapísané dizajny
<b>MG4Q</b>	Čiastočne vymazané zapísané dizajny
<b>MK4Q</b>	Zaniknuté zapísané dizajny uplynutím doby platnosti
<b>ND4Q</b>	Predĺženie platnosti zapísaných dizajnov
<b>PC4Q</b>	Prevody a prechody práv
<b>PD4Q</b>	Zmeny dispozičných práv na zapísané dizajny (zálohy)
<b>PD4Q</b>	Zmeny dispozičných práv na zapísané dizajny (ukončenie zálohov)
<b>QB4Q</b>	Licenčné zmluvy registrované
<b>QC4Q</b>	Ukončenie platnosti licenčných zmlúv
<b>RL4Q</b>	Odňatie ochrany a prepis majiteľa dizajnu (na základe rozhodnutia súdu)
<b>TA4Q</b>	Doplnenie pôvodcu (-ov)
<b>TB4Q</b>	Opravy mien
<b>TC4Q</b>	Zmeny mien
<b>TD4Q</b>	Opravy adries
<b>TE4Q</b>	Zmeny adries
<b>TF4Q</b>	Opravy dátumov
<b>TG4Q</b>	Opravy zatriedenia podľa Medzinárodného triedenia dizajnov
<b>TH4Q</b>	Opravy chýb alebo zmeny všeobecne
<b>TK4Q</b>	Opravy tlačových chýb vo Vestníku ÚPV SR



## FG4Q

## Zapísané dizajny

(11)	(51)	(11)	(51)	(11)	(51)	(11)	(51)
27905	02/04.04	27910	09/01.03	27915	26/03.04	27920	09/03.06
27906	07/01.03	27911	09/01.01	27916	25/01.07	27921	01/03.00
27907	19/08.01	27912	12/08.01	27917	05/06.00		
27908	22/01.00	27913	07/05.03	27918	12/99.00		
27909	19/08.03	27914	05/06.00	27919	09/01.01		

9 (51) 01/03.00

(11) 27921

(15) 28.3.2013

(18) 10.1.2018

(21) 1-2013

(22) 10.1.2013

(72) Paulík Michal, Banská Bystrica, SK;

(73) Paulík Michal, Banská Bystrica, SK;

**(54) Prezentačný potravinársky produkt**

Určenie výrobku:

Výrobok, v ktorom je dizajn stelesnený, je určený ako prezentačný potravinársky produkt.

(28) 1

(55)



1.1



1.2



1.3

9 (51) 02/04.04

(11) 27905

(15) 11.3.2013

(18) 28.6.2017

(21) 38-2012

(22) 28.6.2012

(72) Zhan Yong, Trenčín - Orechové, SK;

(73) Zhan Yong, Trenčín - Orechové, SK;

**(54) Celoročná obuv na voľný čas**

Určenie výrobku:

Výrobky stelesnené v prihlasovaných dizajnoch sú určené ako obuv na celoročné použitie do interiérov aj exteriérov.

(28) 5

(55)



1.1



1.2



1.3



1.4



2.1



2.2



2.3



2.4



3.1



3.2



3.3



4.1



4.2



4.3



4.4



5.1



5.2



5.3



5.4

(54) Svetloodrazová fólia na tabuľku s evidenčným číslom motorových a prípojných vozidiel IV.

Určenie výrobku:

Svetloodrazová fólia na tabuľku s evidenčným číslom motorových a prípojných vozidla IV. sa upevňuje na pevných podkladoch rovnakých rozmerov, buď ako samolepiaca, alebo lepením bežnými lepidlami, najmä pri výrobe svetloodrazovej štátnej poznávacej značky určenej na prednú i zadnú stranu alebo len na prednú, prípadne len na zadnú identifikáciu a evidenciu cestných motorových vozidiel na dopravu osôb alebo vecí a/alebo prípojných a zvláštnych vozidiel. Dizajn sa súčasne týka i tabuľky na evidenčné číslo motorových a prípojných vozidiel vytvorenej nalepením takejto svetloodrazovej fólie na pevný podklad, napríklad hliníkový alebo oceľový plech, prípadne plast.

(28) 24

(55)



1.1



2.1



3.1



4.1

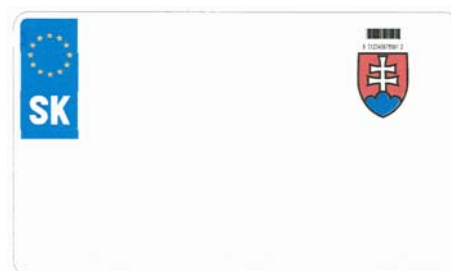

5.1

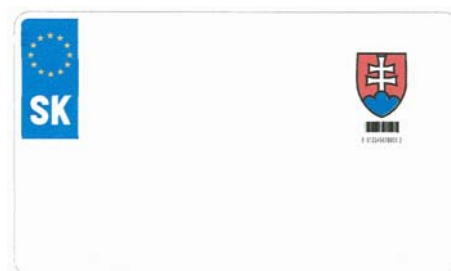

6.1

9 (51) 05/06.00, 12/99.00

(11) 27917

(15) 28.3.2013

(18) 12.12.2017

(21) 77-2012

(22) 12.12.2012

(72) Blizniak Peter, JUDr., Martin, SK;

(73) TURČAN DELTA, s. r. o., Košťany nad Turcom, SK;

(74) Labudík Miroslav, Ing., Kysucké Nové Mesto, SK;

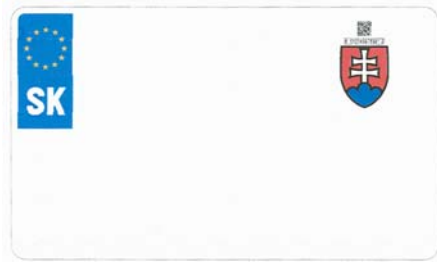

7.1



15.1



8.1

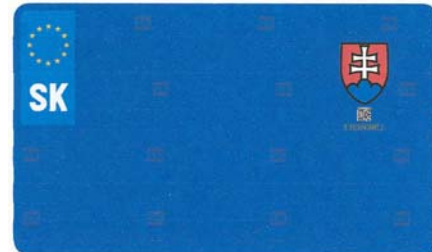

16.1



9.1

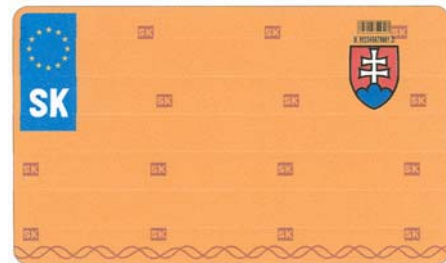

17.1



10.1



11.1

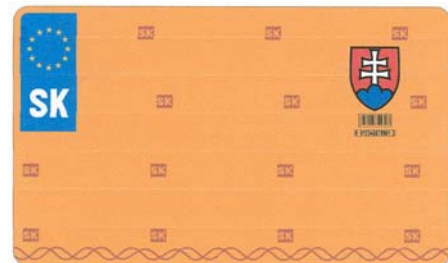

18.1



12.1



13.1

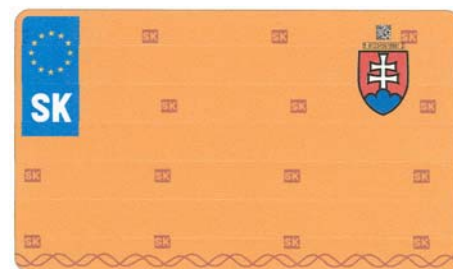

19.1



14.1



20.1

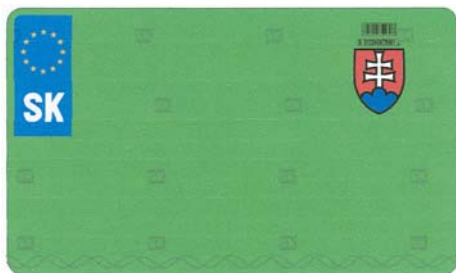

21.1

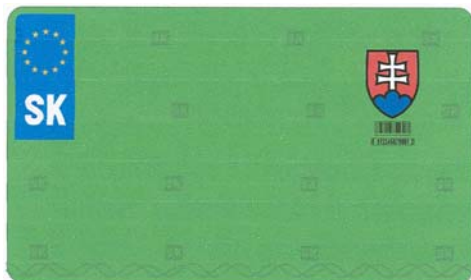

22.1

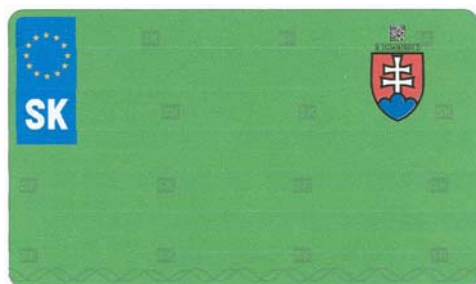

23.1

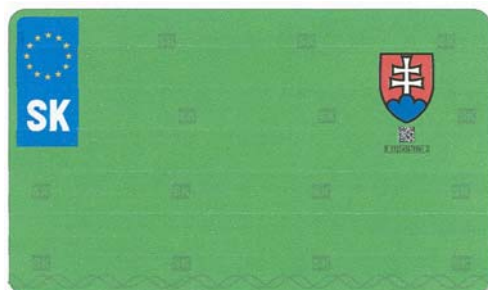

24.1

v jej vyznačených obdĺžnikoch, na vonkajšiu identifikáciu cestných motorových vozidiel určených na dopravu osôb alebo vecí, a/alebo prípojných a zvláštnych vozidiel.

(28) 40

(55)



1.1



2.1



3.1



4.1

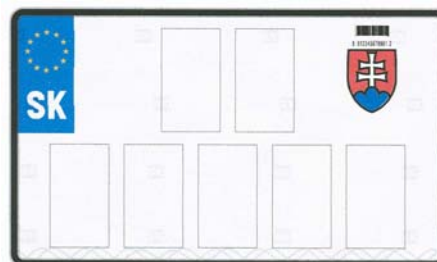

5.1

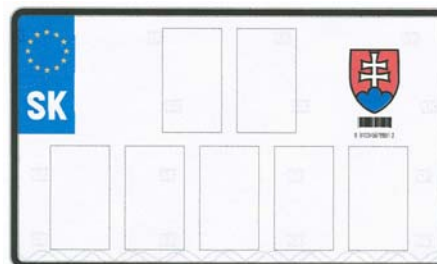

6.1

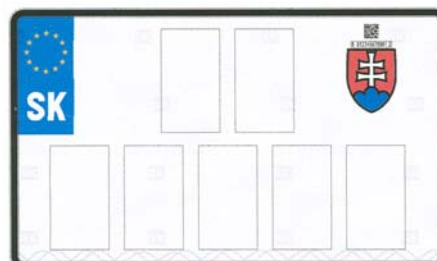

7.1

9 (51) 05/06.00, 12/99.00

(11) 27914

(15) 27.3.2013

(18) 12.12.2017

(21) 76-2012

(22) 12.12.2012

(72) Blizniak Peter, JUDr., Martin, SK;

(73) TURČAN DELTA, s. r. o., Košťany nad Turcom, SK;

(74) Labudík Miroslav, Ing., Kysucké Nové Mesto, SK;

(54) Svetloodrazová tabuľka s evidenčným číslom motorových a prípojných vozidiel V.

Určenie výrobku:

Svetloodrazová tabuľka s evidenčným číslom motorových a prípojných vozidiel V. sa umiestňuje na vonkajšom povrchu alebo za sklom kabíny motorových a prípojných vozidiel a slúži, po umiestnení konkrétneho evidenčného čísla

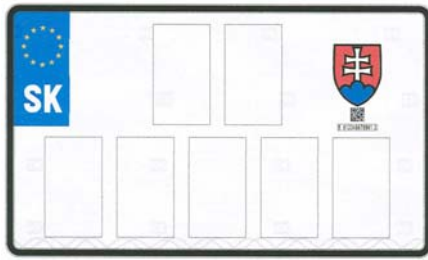

8.1

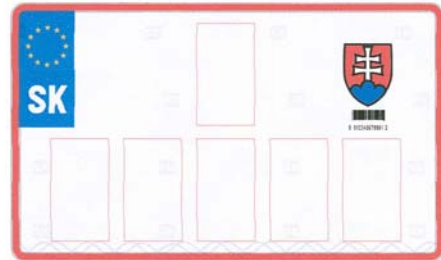

14.1

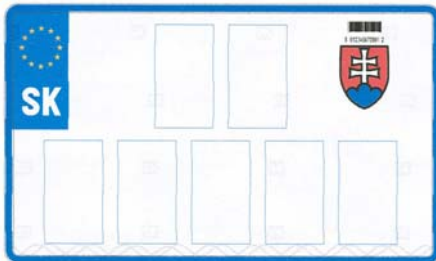

9.1



15.1

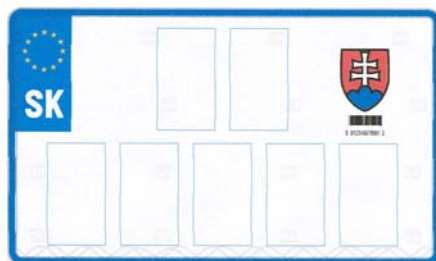

10.1

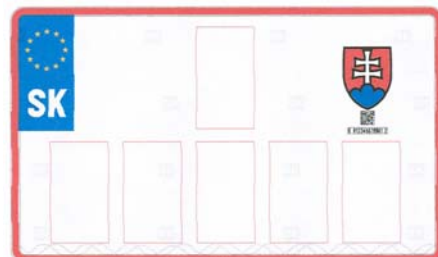

16.1

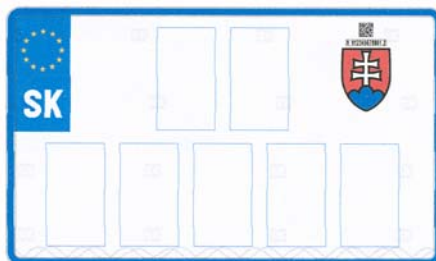

11.1

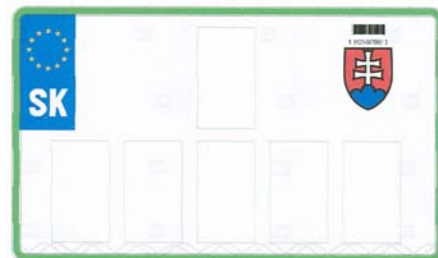

17.1

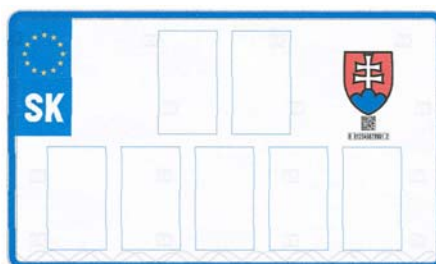

12.1



18.1

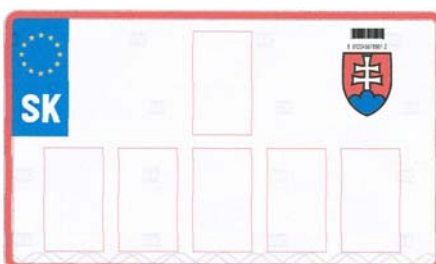

13.1



19.1

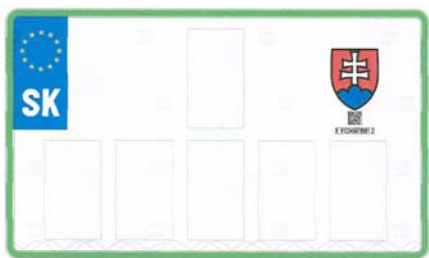

20.1

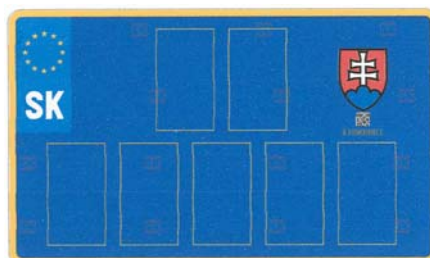

28.1



21.1

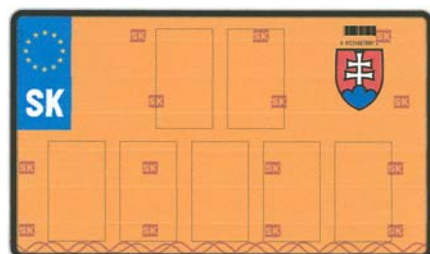

29.1



22.1

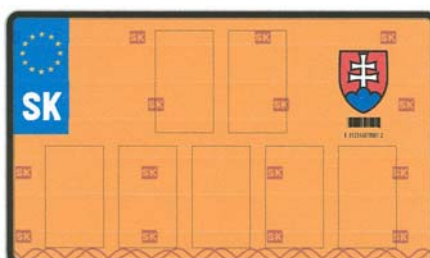

30.1



23.1



24.1

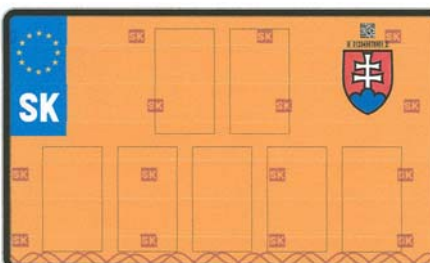

31.1

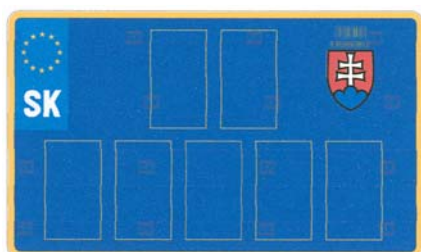

25.1

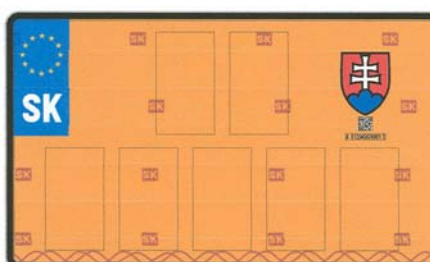

32.1

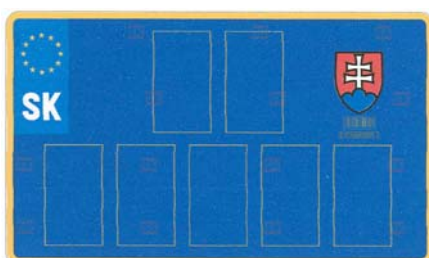

26.1

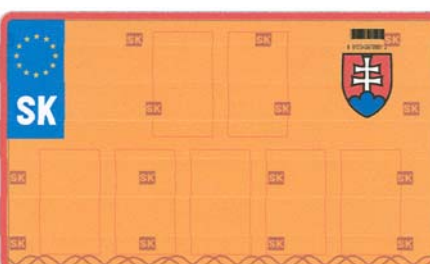

33.1

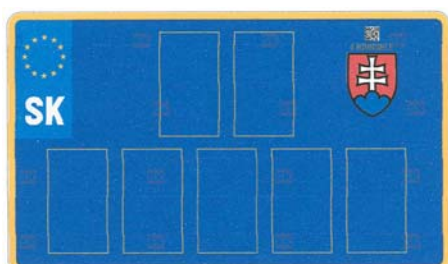

27.1

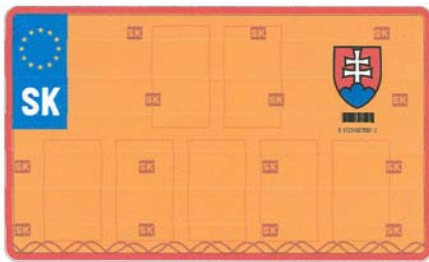

34.1

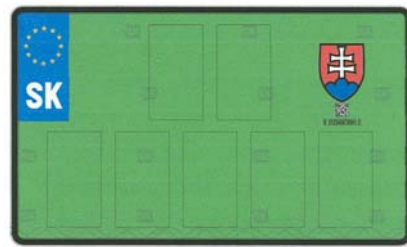

40.1

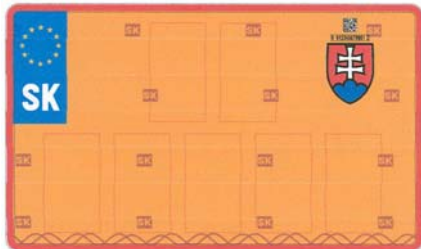

35.1

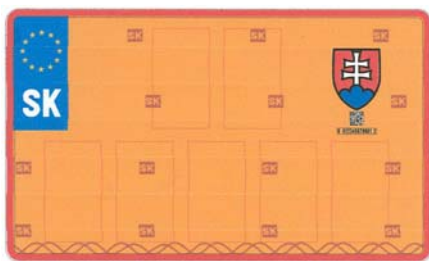

36.1

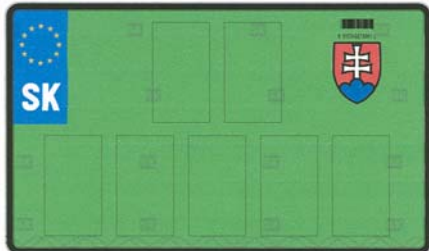

37.1

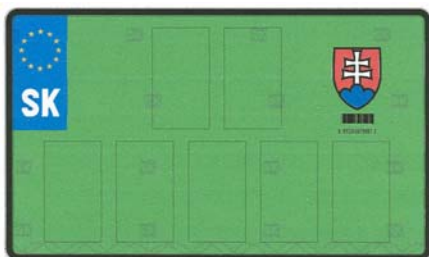

38.1

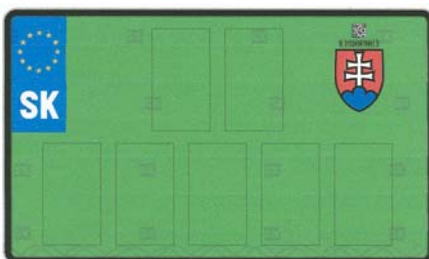

39.1

9 (51) 07/01.03

(11) 27906

(15) 11.3.2013

(18) 3.7.2017

(21) 40-2012

(22) 3.7.2012

(72) Čermák Erik, Bc., Skalica, SK;

(73) Čermák Erik, Bc., Skalica, SK;

(74) Čermáková Iveta, Mgr., Skalica, SK;

(54) **LIKÉROVÝ POHÁR - BORIEVKA**

Určenie výrobku:

Výrobok LIKÉROVÝ POHÁR - BORIEVKA, v ktorom je dizajn stelesnený, je pohár určený na podávanie likérov.

(28) 1

(55)



1.1



1.2





1.3



1.6



1.4



1.7



1.5



1.8



1.9



1.10

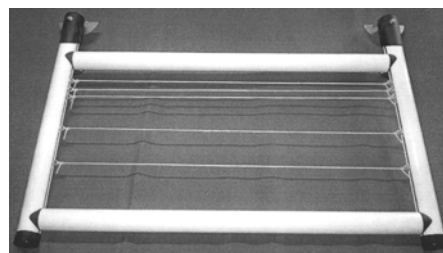

1.2

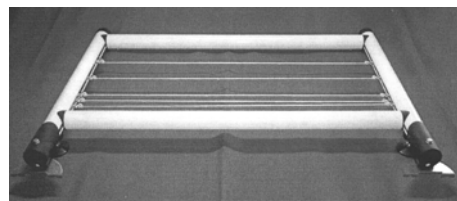

1.3

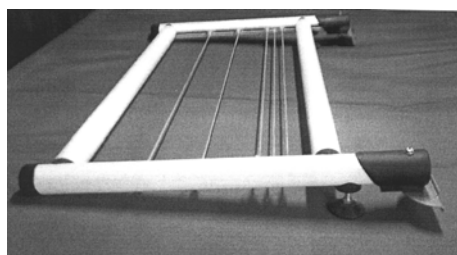

1.4

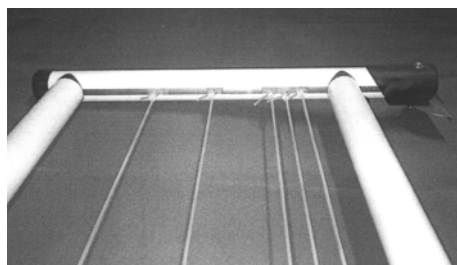

1.5

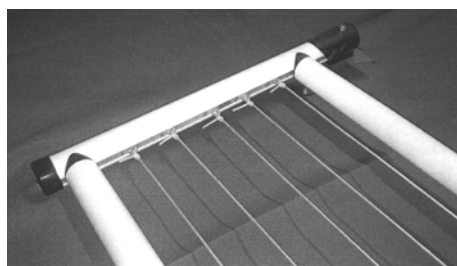

1.6

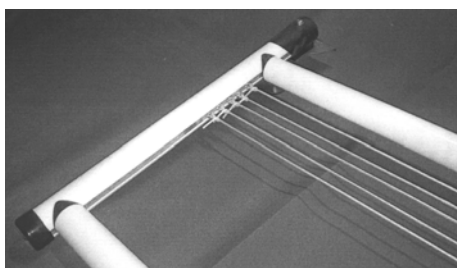

1.7

9 (51) 07/05.03

(11) 27913

(15) 11.3.2013

(18) 14.11.2017

(21) 5036-2012

(22) 14.11.2012

(72) Sedláková Libuše, Frýdek - Místek, CZ;

(73) Sedláková Libuše, Frýdek - Místek, CZ;

(74) Holoubková Mária, Ing., Bratislava, SK;

(54) **Sušiak na bielizeň s posuvnými šnúrami**

Určenie výrobku:

Výrobok, v ktorom je dizajn stelesnený, je určený na vešanie bielizne.

(28) 2

(55)

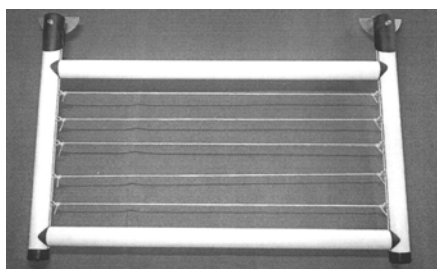

1.1

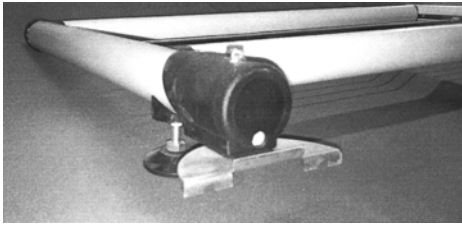

1.8

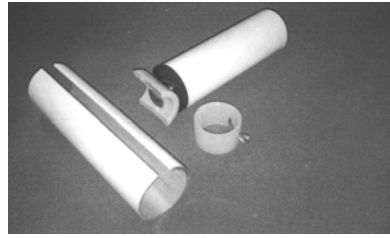

1.14

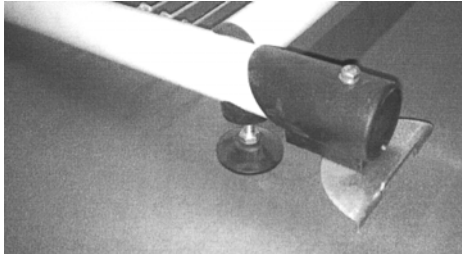

1.9

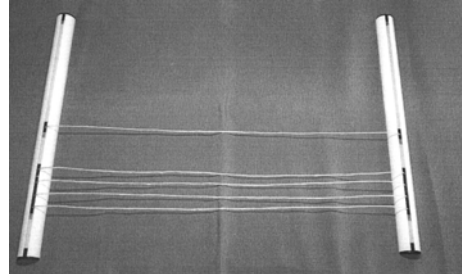

2.1

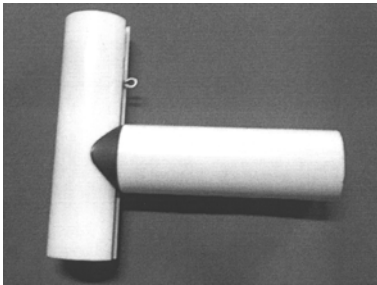

1.10

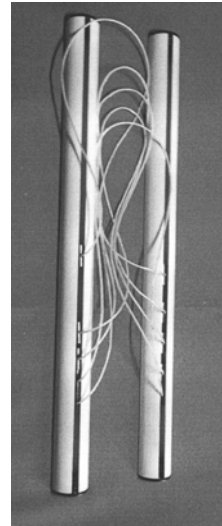

2.2

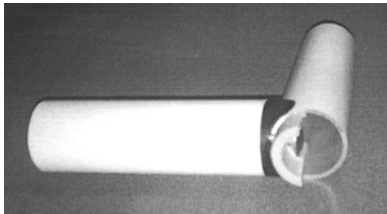

1.11

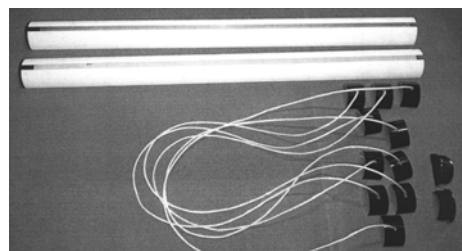

2.3

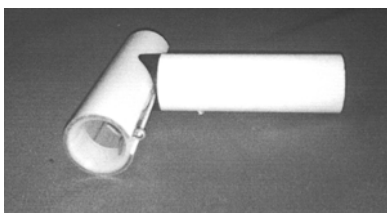

1.12



1.13

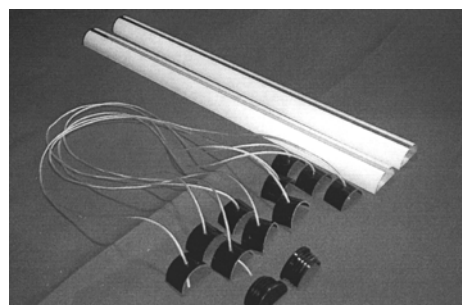

2.4

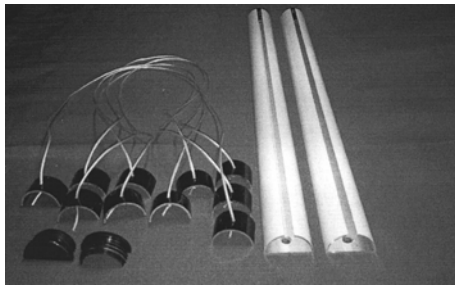

2.5

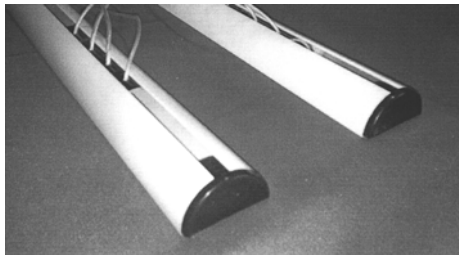

2.6

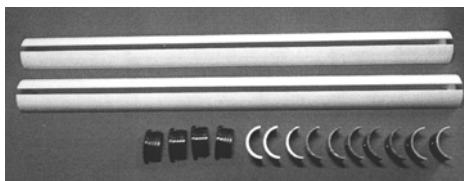

2.7

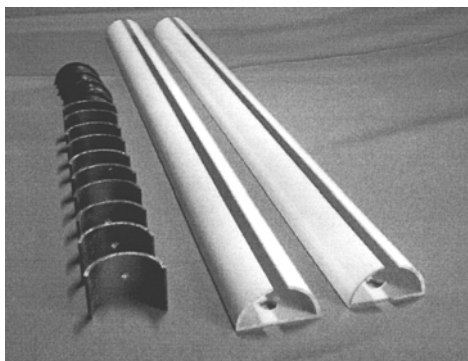

2.8



2.9

9 (51) 09/01.01

(11) 27911

(15) 11.3.2013

(18) 25.5.2017

(21) 5019-2012

(22) 25.5.2012

(73) VITANA, a. s., Byšice, CZ;

(74) Tomeš Pavol, Ing., Bratislava, SK;

(54) Fľaša

Určenie výrobku:

Výrobok, v ktorom je dizajn stelesnený alebo na ktorom bude aplikovaný, je plastová fľaša (750 ml).

(28) 1

(55)



1.1



1.2



1.3



1.4



1.3

**9 (51) 09/01.01****(11) 27919**

(15) 28.3.2013

(18) 25.5.2017

(21) 5018-2012

(22) 25.5.2012

(73) VITANA, a. s., Byšice, CZ;

(74) Tomeš Pavol, Ing., Bratislava, SK;

**(54) Fľaštička**

Určenie výrobku:

Výrobok, v ktorom je dizajn stelesnený alebo na ktorom bude aplikovaný, je fľaštička na tekuté korenie (170 ml).

(28) 1

(55)



1.1



1.2

**9 (51) 09/01.03****(11) 27910**

(15) 11.3.2013

(18) 12.1.2017

(21) 5003-2012

(22) 12.1.2012

(73) VITANA, a. s., Byšice, CZ;

(74) Tomeš Pavol, Ing., Bratislava, SK;

**(54) Téglik na potraviny**

Určenie výrobku:

Výrobok, v ktorom je dizajn stelesnený alebo na ktorom bude aplikovaný, je určený ako téglik na potraviny.

(28) 1

(55)



1.1



1.2



1.3

9 (51) 09/03.06

(11) 27920

(15) 28.3.2013

(18) 5.12.2017

(21) 5037-2012

(22) 5.12.2012

(31) 139352

(32) 31.10.2012

(33) CH

(72) Hausmann Ernesto, Widen, CH; Nussbaum Jörg, Rain, CH;

(73) Ei AG der SEG-Zürich/Basel, Sursee, CH;

(74) Neuschl Vladimír, JUDr., Bratislava, SK;

(54) **Obal na balenie vajec**

Určenie výrobku:

Výrobok, v ktorom je dizajn stelesnený, je určený ako obal na balenie vajec.

(28) 1

(55)

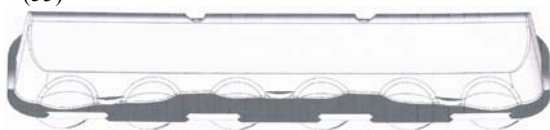

1.1



1.2

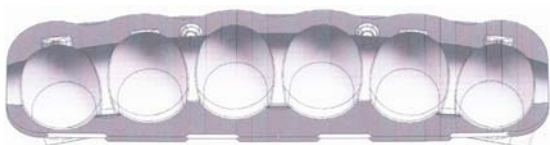

1.3



1.4

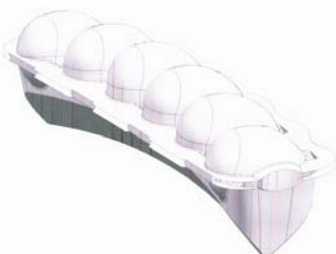

1.5

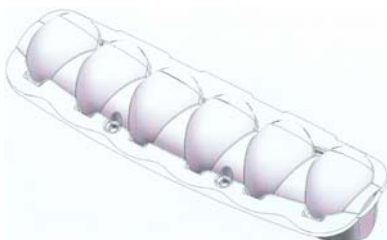

1.6

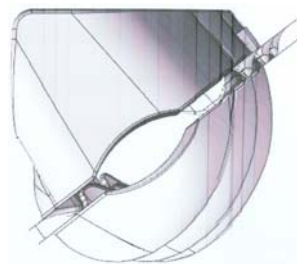

1.7

9 (51) 12/08.01

(11) 27912

(15) 11.3.2013

(18) 12.11.2017

(21) 5035-2012

(22) 12.11.2012

(72) Štarman Jakub, Skřivany, CZ;

(73) Lušpai Marian, Horná Potôň, SK;

(54) **Karoséria osobného automobilu**

Určenie výrobku:

Výrobok, na ktorom bude dizajn použitý, je určený ako karoséria osobného automobilu.

(28) 1

(55)

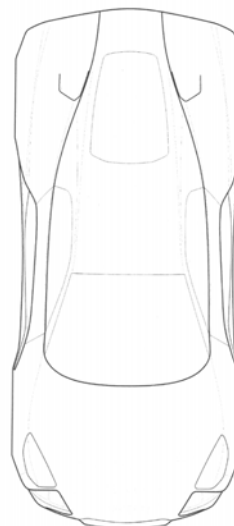

1.1

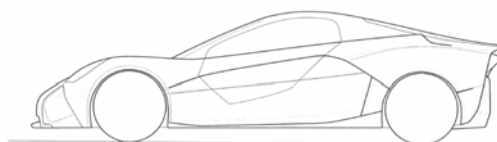

1.2

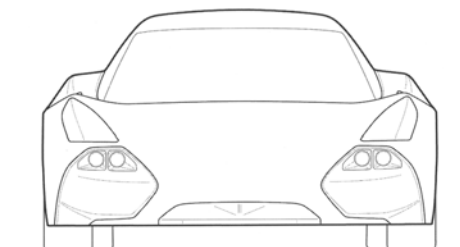

1.3

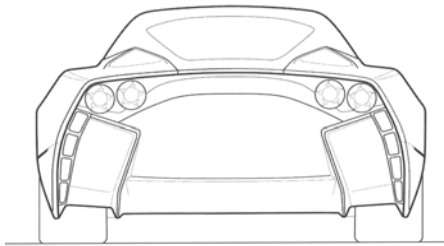

1.4

2.1



2.2

9 (51) 12/99.00

(11) 27918

(15) 28.3.2013

(18) 12.12.2017

(21) 78-2012

(22) 12.12.2012

(72) Blizniak Peter, JUDr., Martin, SK;

(73) TURČAN DELTA, s. r. o., Košany nad Turcom, SK;

(74) Labudík Miroslav, Ing., Kysucké Nové Mesto, SK;

(54) **Zadná strana tabuľky s evidenčným číslom motorových a prípojných vozidiel**

Určenie výrobku:

Zadná strana tabuľky s evidenčným číslom motorových a prípojných vozidiel sa umiestňuje smerom k vonkajšiemu povrchu alebo za sklom smerom do priestoru kabíny motorových a prípojných vozidiel s cieľom umožniť rýchle overenie pravosti a legálnosti na nej umiestneného evidenčného čísla motorových a prípojných vozidiel.

(28) 4

(55)



3.1



3.2



1.1



1.2

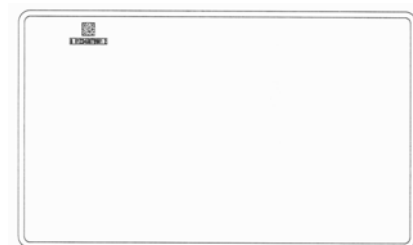

4.1













3.1



4.1



5.1



6.1



7.1

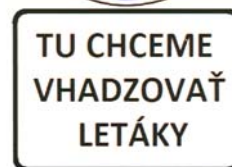

8.1

9 (51) 22/01.00

(11) 27908

(15) 11.3.2013

(18) 21.11.2017

(21) 70-2012

(22) 21.11.2012

(73) ZVS IMPEX, akciová spoločnosť, Dubnica nad Váhom, SK;

(54) **Strelná zbraň**

Určenie výrobku:

Výrobok, v ktorom je dizajn stelesnený alebo na ktorom je použitý, je strelná zbraň.

(28) 1

(55)



1.1



1.2



1.3



1.4



1.5



1.6



1.7



1.8



1.9



1.10

9 (51) 25/01.07

(11) 27916

(15) 27.3.2013

(18) 5.12.2017

(21) 75-2012

(22) 5.12.2012

(72) Lukáč Ladislav, Vinohrady nad Váhom, SK;

(73) LUKABETON, s. r. o., Sereď, SK;

(74) Máčajová Mária, Ing., Nitra, SK;

(54) **Tvarované betónové dosky**

Určenie výrobku:

Výrobok podľa dizajnu je určený ako stavebný prvok na výstavbu bariérového oplotenia alebo iných druhov oplotení.

(28) 1

(55)



1.1

9 (51) 26/03.04

(11) 27915

(15) 27.3.2013

(18) 28.9.2017

(21) 52-2012

(22) 28.9.2012

(72) Majerčák Aurel, Kežmarok, SK;

(73) Majerčák Aurel, Kežmarok, SK;

**(54) Solárne osvetlenie reklamných plôch**

Určenie výrobku:

Výrobok "Solárne osvetlenie reklamných plôch" je určený na ekologické osvetľovanie rôznych miest, plôch, billboardov a podobne pomocou solárnej energie.

(28) 1

(55)



1.1



1.2

(51)	(11)	(51)	(11)	(51)	(11)	(51)	(11)
01/03.00	27921	07/05.03	27913	12/08.01	27912	25/01.07	27916
02/04.04	27905	09/01.01	27911	12/99.00	27918	26/03.04	27915
05/06.00	27917	09/01.01	27919	19/08.01	27907		
05/06.00	27914	09/01.03	27910	19/08.03	27909		
07/01.03	27906	09/03.06	27920	22/01.00	27908		

**MK4Q****Zaniknuté zapísané dizajny uplynutím doby platnosti**

(11)	Dátum zániku	(11)	Dátum zániku	(11)	Dátum zániku	(11)	Dátum zániku
25657	06.03.2013	26647	08.08.2012	27410	16.08.2012	27416	30.08.2012
25688	09.03.2013	26662	28.08.2012	27411	30.08.2012	27417	30.08.2012
25737	04.03.2013	26664	28.08.2012	27412	30.08.2012	27418	30.08.2012
25933	13.03.2013	27391	12.08.2012	27413	30.08.2012	27419	30.08.2012
26613	21.08.2012	27393	02.08.2012	27414	30.08.2012	27420	30.08.2012
26646	06.08.2012	27407	16.08.2012	27415	30.08.2012	27421	30.08.2012

**ND4Q****Predĺženie platnosti zapísaných dizajnov**

(11)	(51)	(11)	(51)
26602	23/04.06	26765	99/00.00
26755	09/07.00	26857	21/01.02
26758	10/05.03	27350	12/05.04

**7 (51) 09/07.00****(11) 26755**

(15) 11.11.2003

(18) 19.3.2018

(21) 47-2003

(22) 19.3.2003

(73) Meggle AG, Wasserburg, DE;

**(54) Vrchnák na šľahačkový sprej**

Určenie výrobku:

Výrobok, v ktorom bude dizajn stelesnený alebo na ktorom bude aplikovaný, je určený ako vrchnák na šľahačkový sprej.

**8 (51) 12/05.04****(11) 27350**

(15) 24.7.2007

(18) 5.3.2017

(21) 11-2007

(22) 5.3.2007

(73) Letecké opravovne Trenčín, a.s., Trenčín, SK;

**(54) Roler pre vysadzovanie nákladov z leteckej techniky**

Určenie výrobku:

Výrobok, v ktorom je dizajn stelesnený, je roler na vysadzovanie nákladov, určený pre zoskoky s padákom s objemným a ťažkým nákladom.

**7 (51) 10/05.03, 14/03.08****(11) 26758**

(15) 11.11.2003

(18) 25.3.2018

(21) 51-2003

(22) 25.3.2003

(73) Koninklijke Philips Electronics N. V., Eindhoven, NL;

**(54) Zariadenie na prenos signálu, zariadenie na príjem signálu**

Určenie výrobku:

Zariadenie, v ktorom je dizajn stelesnený, je určené na prenos signálu. Výrobok je určený na použitie ako jedna časť výrobku na lokalizáciu dieťaťa, ktoré sa upevní na dieťa (dizajn č. 1). Zariadenie, v ktorom je dizajn stelesnený, je určené na príjem signálu. Výrobok je určený na použitie ako jedna časť výrobku na lokalizáciu dieťaťa, ktoré sa umiestni v blízkosti rodiča, a je vybavené nabíjacou stanicou na nabíjanie zariadenia na prenos signálov dieťaťa (dizajn č. 2).

**8 (51) 21/01.02****(11) 26857**

(15) 22.3.2004

(18) 21.8.2018

(21) 157-2003

(22) 21.8.2003

(73) EUROCOIN PARTNERS, spol. s r. o., Žilina, SK;

**(54) Skriňa výherného prístroja**

Určenie výrobku:

Určenie výrobkov, v ktorých sú dizajny stelesnené: výherné prístroje.

**7 (51) 23/04.06****(11) 26602**

(15) 6.2.2003

(18) 13.8.2017

(21) 166-2002

(22) 13.8.2002

(73) VORTICE ELETTRISOCIALI S.P.A., Tribiano (Milano), IT;

**(54) Odsávacie zariadenie**

- 7 (51) 99/00.00  
(11) 26765  
(15) 12.11.2003  
(18) 29.4.2018  
(21) 70-2003  
(22) 29.4.2003  
(73) ETABLISSEMENTS DECAYEUX, Société par  
Actions Simplifiée, Feuquieres-en-Vimeu, FR;  
(54) **Schránka na listy**  
Určenie výrobku:  
Predmetné výrobky prihlásené na ochranu ako  
dizajn sú určené ako schránky na listy.
- 

(51)	(11)	(51)	(11)
09/07.00	26755	21/01.02	26857
10/05.03	26758	23/04.06	26602
12/05.04	27350	99/00.00	26765

# ČASŤ

**OCHRANNÉ ZNÁMKY**



**Číselné kódy na označovanie bibliografických údajov  
(Štandard WIPO ST. 60)**

- |                                                                                                                  |                                                                                                                                                                                                           |
|------------------------------------------------------------------------------------------------------------------|-----------------------------------------------------------------------------------------------------------------------------------------------------------------------------------------------------------|
| <b>(111)</b> Číslo zápisu                                                                                        | <b>(554)</b> Trojrozmerná známka                                                                                                                                                                          |
| <b>(141)</b> Dátum zániku                                                                                        | <b>(580)</b> Dátum zápisu akejkoľvek transakcie v súvislosti s prihláškou alebo zápisom ochrannej známky do registra, napr. zmena majiteľa, zmena mena alebo adresy, zrieknutie sa známky atď. (účinnosť) |
| <b>(151)</b> Dátum zápisu                                                                                        | <b>(591)</b> Údaje o uplatňovaných farbách                                                                                                                                                                |
| <b>(156)</b> Dátum obnovy                                                                                        | <b>(641)</b> Číslo a dátum podania prihlášky ochrannej známky Spoločenstva, premenou ktorej vznikla prihláška národnej ochrannej známky                                                                   |
| <b>(180)</b> Predpokladaný dátum uplynutia platnosti zápisu/-obnovy                                              | <b>(646)</b> Číslo a dátum podania ochrannej známky Spoločenstva, premenou ktorej vznikla prihláška národnej ochrannej známky                                                                             |
| <b>(210)</b> Číslo prihlášky                                                                                     | <b>(731)</b> Meno a adresa prihlasovateľa (-ov)                                                                                                                                                           |
| <b>(220)</b> Dátum podania prihlášky                                                                             | <b>(732)</b> Meno a adresa majiteľa (-ov)                                                                                                                                                                 |
| <b>(310)</b> Číslo prioritnej prihlášky                                                                          | <b>(740)</b> Meno a adresa zástupcu (-ov)                                                                                                                                                                 |
| <b>(320)</b> Dátum podania prioritnej prihlášky                                                                  | <b>(770)</b> Meno a adresa predchádzajúceho prihlasovateľa (-ov) alebo majiteľa (-ov) (v prípade zmeny vlastníctva)                                                                                       |
| <b>(330)</b> Krajina alebo regionálna organizácia priority                                                       | <b>(771)</b> Predchádzajúce meno alebo adresa prihlasovateľa (-ov) alebo majiteľa (-ov) (v prípade zmeny údajov)                                                                                          |
| <b>(340)</b> Údaje o čiastočnej prioritě                                                                         | <b>(791)</b> Meno a adresa držiteľa (-ov) licencie                                                                                                                                                        |
| <b>(350)</b> Dátum práva z prihlášky, z ktorej sa uplatňuje seniorita                                            | <b>(793)</b> Podmienky a obmedzenia licencie                                                                                                                                                              |
| <b>(360)</b> Zoznam tovarov a služieb, na ktoré sa vzťahuje čiastočná seniorita                                  | <b>(800)</b> Číslo a dátum medzinárodného zápisu                                                                                                                                                          |
| <b>(442)</b> Dátum zverejnenia prihlášky po prieskume                                                            | <b>(881)</b> Číslo a dátum zápisu ochrannej známky nahradenej medzinárodným zápisom                                                                                                                       |
| <b>(450)</b> Dátum oznámenia o zápise ochrannej známky                                                           |                                                                                                                                                                                                           |
| <b>(510)</b> Zoznam tovarov a/alebo služieb, ak neboli zatriedené/bez použitia triedenia                         |                                                                                                                                                                                                           |
| <b>(511)</b> Medzinárodné triedenie tovarov a/alebo služieb, a/alebo zoznam zatriedených tovarov a/alebo služieb |                                                                                                                                                                                                           |
| <b>(540)</b> Reprodukcia známky                                                                                  |                                                                                                                                                                                                           |
| <b>(551)</b> Údaje o kolektívnej známke                                                                          |                                                                                                                                                                                                           |

Poznámka:

Číslo uvádzané pred kódom (511) znamená verziu Medzinárodného triedenia tovarov a služieb.

**Zverejnené prihlášky ochranných známk**

(210)	(210)	(210)	(210)
1301-2006	1975-2012	56-2013	333-2013
393-2010	1976-2012	81-2013	379-2013
394-2010	1977-2012	82-2013	5001-2013
868-2010	1978-2012	83-2013	5012-2013
1030-2010	1979-2012	84-2013	5019-2013
488-2011	1980-2012	85-2013	5020-2013
367-2012	5237-2012	87-2013	5036-2013
655-2012	5264-2012	98-2013	5041-2013
722-2012	5306-2012	99-2013	5043-2013
1075-2012	5482-2012	105-2013	5044-2013
1202-2012	5510-2012	111-2013	5047-2013
1237-2012	5533-2012	127-2013	5059-2013
1314-2012	5538-2012	134-2013	5062-2013
1350-2012	5595-2012	142-2013	5063-2013
1354-2012	5638-2012	146-2013	5064-2013
1465-2012	5655-2012	157-2013	5065-2013
1477-2012	5676-2012	162-2013	5066-2013
1514-2012	5692-2012	163-2013	5067-2013
1553-2012	5726-2012	169-2013	5068-2013
1566-2012	5742-2012	174-2013	5069-2013
1598-2012	5762-2012	179-2013	5070-2013
1603-2012	5763-2012	181-2013	5071-2013
1655-2012	5765-2012	186-2013	5072-2013
1656-2012	5766-2012	192-2013	5073-2013
1659-2012	5767-2012	193-2013	5074-2013
1660-2012	5786-2012	198-2013	5075-2013
1743-2012	5800-2012	203-2013	5076-2013
1752-2012	5801-2012	204-2013	5077-2013
1753-2012	5805-2012	207-2013	5078-2013
1780-2012	5832-2012	208-2013	5079-2013
1781-2012	5833-2012	210-2013	5080-2013
1818-2012	5838-2012	211-2013	5101-2013
1836-2012	5839-2012	212-2013	5102-2013
1849-2012	5840-2012	213-2013	5106-2013
1851-2012	5843-2012	216-2013	5117-2013
1854-2012	5844-2012	217-2013	5127-2013
1858-2012	5845-2012	238-2013	5129-2013
1864-2012	5861-2012	241-2013	5130-2013
1865-2012	5862-2012	242-2013	5140-2013
1866-2012	5863-2012	244-2013	5153-2013
1867-2012	5864-2012	245-2013	5157-2013
1875-2012	5867-2012	246-2013	5158-2013
1890-2012	5880-2012	247-2013	
1898-2012	5901-2012	248-2013	
1899-2012	5902-2012	251-2013	
1905-2012	5903-2012	262-2013	
1906-2012	5904-2012	266-2013	
1907-2012	41-2013	267-2013	
1922-2012	42-2013	275-2013	
1945-2012	43-2013	280-2013	
1947-2012	44-2013	283-2013	
1953-2012	46-2013	287-2013	
1959-2012	47-2013	289-2013	
1960-2012	48-2013	290-2013	
1968-2012	49-2013	291-2013	
1969-2012	50-2013	332-2013	

(210) 1301-2006

(220) 17.7.2006

10(511) 9, 35, 37, 38, 42

(511) 9 - Elektrické a elektronické komunikačné a telekomunikačné zariadenia a nástroje, komunikačné a telekomunikačné zariadenia a nástroje, elektrické a elektronické zariadenia a nástroje na spracovanie, prihlasovanie, uchovávanie, prenos, vyberanie alebo príjem údajov, televízne zariadenia a nástroje, počítače, periférne vybavenie počítačov, programové elektronické obvody na prenos údajov, počítačové programy, počítačový softvér, disky, pásky a drôty, pričom všetky sú magnetické nosiče údajov, čisté a už nahrané magnetické karty, počítačový softvér z internetu, elektronické publikácie (ktoré možno načítať) poskytované online z počítačových databáz alebo internetu, počítačový softvér a telekomunikačné zariadenia (vrátane modemov) umožňujúce pripojenie na databázy a internet, počítačový softvér umožňujúci vyhľadávanie údajov, digitálnej hudby (ktorú možno načítať) poskytovanéj z počítačovej databázy alebo internetu, digitálna hudba (ktorú možno načítať) poskytovaná z internetových webových stránok vo formáte MP3, zariadenia na prehrávanie hudby z internetu, MP3 prehrávače, satelitné vysielacie a prijímače, elektronické drôty a káble, odporové káble, zväracie elektródy, pagingové prístroje, rádiové pagingové prístroje a rádiotelefonne zariadenia a nástroje, telefóny, mobilné telefóny a telefonne príručné zariadenia, príslušenstvo k telefónom a príručným telefónnym zariadeniam, adaptéry, ktoré možno používať s telefónmi, nabíjačky batérií, ktoré sa používajú s telefónmi, stolové alebo do auta zabudovateľné jednotky obsahujúce reproduktory umožňujúce používanie príručných telefónnych zariadení bez použitia rúk, držiaky príručných telefónov zabudovateľné do auta, tašky a kufríky špeciálne upravené na držanie alebo prenášanie prenosných telefónov a telefonného vybavenia a príslušenstva, antény, batérie, mikroprocesory, klávesnice, modemy, globálne elektronické systémy určujúce polohu, elektronické navigačné a polohu určujúce zariadenia a nástroje, zariadenia a nástroje na monitoring (iný ako monitoring typu in-vivo), rádiazariadenia a nástroje, elektronické ovládanie, testovacie (iné ako testovanie typu in-vivo), signalizačné, kontrolné (dohliadacie) zariadenia a nástroje, videofilmy, audiovizuálne zariadenia a vybavenie a nástroje na elektronické hry, počítačové programy a iné údaje na nosičoch, časti a súčasti na všetky spomenuté tovary.

35 - Maloobchodný predaj telekomunikačných a komunikačných prístrojov, nástrojov a systémov, elektronických prístrojov a nástrojov, počítačového hardvéru a softvéru a príslušenstva k týmto veciam, aukcie cez internet, zhromažďovanie rozličných tovarov v prospech iných (okrem ich preparaty), umožňovanie pohodlného prehliadania zákazníkom a nákup týchto tovarov, všetko uvedené poskytované online z počítačovej databázy alebo cez internet, alebo poskytované inými prostriedkami; prenájom priestoru na webových stránkach na reklamu tovarov a služieb; odkazovacie telefonne služby.

37 - Inštalácia, údržba a oprava telekomunikačných zariadení a systémov, telefónov, mobilných telefónov a telefónov príručných zariadení, zariadení pre paging, zariadení pre rádiopaging, rádiotelefonných zariadení, počítačových a osobných organizérov, počítačového hardvéru, satelitných vysieláčov a prijímačov; informačné, poradenské a konzultačné služby súvisiace so všetkým uvedeným poskytované online z počítačovej databázy alebo internetu s výnimkou poradenstva v oblasti počítačového hardvéru, alebo poskytované inými prostriedkami; informačné a poradenské služby súvisiace s domovou výstavbou, údržbou a opravami, všetky poskytované prostredníctvom telefonného spojenia, informačné a poradenské služby súvisiace s údržbou automobilov a opravami, všetko poskytované prostredníctvom telekomunikačného spojenia, informačné služby súvisiace s opravami a inštaláciami poskytované online z počítačovej databázy alebo internetu.

38 - Telekomunikačné, komunikačné, telefonické, faxové a telefaxové služby, služby zberu a prenosu správ, rádiové pagingové služby a služby elektronickej pošty, prenos a príjem údajov a informácií, služby doručovania elektronických správ; online telekomunikačné informácie; služby výmeny údajov ako telekomunikačná služba; prenos údajov telekomunikáciami, služby satelitnej komunikácie, spravodajstvo alebo prenos rádiových a televíznych programov, služby videotextu, teletextu a prehliadania údajov, služby videospráv, služby videokonferencií, služby videotelefónu; telekomunikačné informácie (vrátane webových stránok); poskytovanie používateľského prístupu na internet; poskytovanie telekomunikačného spojenia na internet a databázy; prenájom prístupu do počítačových databáz; elektronické konferencie, diskusné skupiny a diskusné miestnosti, poskytovanie prístupu na webové stránky s digitálnou hudbou na internete, poskytovanie prístupu na MP3 webové stránky na internete, doručovanie digitálnej hudby telekomunikáciami; služby telekomunikačného prístupu, prenos správ a obrazov pomocou výpočtovej techniky, komunikácia cez počítač, služby spravodajskej agentúry, prenos správ a informácií o súčasnom dianí; poskytovanie prístupu na elektronické online siete na získavanie informácií; prenájom a podnájom zariadení, nástrojov, prostriedkov alebo komponentov na použitie pri poskytovaní spomenutých služieb; poradenské, informačné a konzultačné služby súvisiace s uvedeným.

42 - Počítačové služby, údržba, aktualizácia a návrh počítačového softvéru a programov, služby programovania pre výpočtovú techniku, online návrh počítačových systémov; online aktualizovanie počítačových systémov; online programovanie; poskytovanie internetových vyhľadáváčov; vytváranie a udržiavanie počítačových webových stránok pre zákazníkov; hostovanie na iných webových stránkach, inštalácia a údržba počítačového softvéru; kompilácia, tvorenie a údržba registra doménových názvov; obnovovanie počítačových databáz; služby návrhu interiérov.

**(540) Loop**

(731) mobilkom austria AG & Co KG, Obere Donaustrasse 29, Viedeň, AT;  
 (740) Azud Ján, JUDr., Bratislava, SK;

**(210) 393-2010**

(220) 15.3.2010

**9 (511) 41**

(511) 41 - Organizovanie turnajov a súťaží v golfe; organizovanie a vedenie športových akcií.

**(540)**

GOLF & STYLE TROPHY

(591) fialová, čierna, biela

(731) Tee Time Agency s.r.o., Vajnorská 136/A, 831 04 Bratislava, SK;

**(210) 394-2010**

(220) 15.3.2010

**9 (511) 41**

(511) 41 - Organizovanie turnajov a súťaží v golfe; organizovanie a vedenie športových akcií.

**(540)**

GOLF & WINE

(591) žltá, čierna, biela

(731) Tee Time Agency s.r.o., Vajnorská 136/A, 831 04 Bratislava, SK;

**(210) 868-2010**

(220) 27.5.2010

**9 (511) 41**

(511) 41 - Prevádzkovanie nočných klubov; organizovanie živých vystúpení; organizovanie hudobných a tanečných akcií.

**(540)**

Carat  
Club

(591) červená

(731) RC Slovakia, s.r.o., Hurbanovo nám. 6, 811 03 Bratislava, SK;

(740) Jakubcová Karin, JUDr., Bratislava, SK;

**(210) 1030-2010**

(220) 23.6.2010

**9 (511) 5, 29, 30, 32**

(511) 5 - Farmaceutické, zverolekárske výrobky; hygienické výrobky na lekárske použitie; dietetické látky prispôbené na lekárske účely, potrava pre dojčatá; náplasti, obväzový materiál; hmoty na plombovanie zubov a zubné vosky; dezinfekčné prostriedky; fungicidy, herbicidy.

29 - Konzervované, mrazené, sušené a tepelne spracované ovocie a zelenina; rôsoly, džemy, marmelády, ovocné zaváraniny, ovocné pretlaky; vajcia, mlieko a mliečne výrobky; jedlé oleje a tuky.

30 - Káva, čaj, kakao, cukor, ryža, maniok, ságo, kávové náhradky; múka a výrobky z obilia, chlieb, pekárske a cukrárske výrobky, zmrzliny; med, melasový sirup; kvasnice, prášky do pečiva; soľ, horčica; ocot, omáčky ako chuťové prísady; korenie; ľad.

32 - Pivo; minerálne a sytené vody a iné nealkoholické nápoje; ovocné nápoje a ovocné šťavy; sirupy a iné prípravky na výrobu nápojov.

**(540) Actiglucane**

(731) ESSENTIA, s.r.o., Nám. SNP 15, 974 01 Banská Bystrica, SK;

(740) Faludi Ladislav, JUDr., Vidiná, SK;

**(210) 488-2011**

(220) 21.3.2011

**9 (511) 35, 36, 45**

(511) 35 - Analýzy nákladov, príprava a vyhotovenie daňových priznaní, fakturácia, vyhľadávanie informácií v počítačových súboroch (pre zákazníkov), obchodné alebo podnikateľské informácie; komerčné informačné kancelárie; prenájom kancelárskych strojov a zariadení; komerčné informačné kancelárie; kopírovanie alebo rozmnožovanie dokumentov, príprava miezd a výplatných listín, nábor zamestnancov; pomoc pri riadení obchodnej činnosti, poradenstvo v obchodnej činnosti; obchodná správa licencií výrobkov a služieb pre tretie osoby, pomoc pri riadení obchodných a priemyselných podnikov; poskytovanie obchodných alebo podnikateľských informácií; profesionálne obchodné alebo podnikateľské poradenstvo; obchodné informácie a rady spotrebiteľom, administratívne spracovanie obchodných objednávok, obchodný alebo podnikateľský prieskum, obchodný manažment a podnikové poradenstvo, organizovanie komerčných alebo reklamných výstav a veľtrhov, organizovanie výstav na komerčné alebo reklamné účely, organizovanie výstav na obchodné a reklamné účely, personálne poradenstvo, zbieranie údajov do počítačových databáz, zoraďovanie údajov v počítačových databázach, poradenstvo pri vedení podnikov, odborné obchodné poradenstvo v obchodnej činnosti, prepisovanie, obchodný prieskum, revízia účtov, poskytovanie pomoci pri riadení obchodných alebo priemyselných podnikov, poradenské služby v oblasti obchodného alebo podnikateľského riadenia, sekretárske služby, služby outsourcingu, sprostredkovateľne práce, účtovníctvo, zostavovanie výpisov z účtov; vedenie kartoték v počítači, vedenie účtovných kníh, sprostredkovanie uvedených služieb, poskytovanie a sprostredkovanie uvedených služieb prostredníctvom komunikačných médií, elektronickej pošty, SMS správ, počítačových sietí a internetu.

36 - Daňové odhady (služby), finančné poradenstvo, finančné služby, finančné konzultačné služby, likvidácia podnikov (finančné služby); prenájom nehnuteľností, sprostredkovateľská činnosť s nehnuteľnosťami; oceňovanie a odhady (daňové), odhady daňové (služby), informácie o poistení; zdravotné poistenie; poradenstvo v oblasti poistenia, prenájom bytov, platobné prevody vykonávané elektronicky, správa neh-

nutelností, sprostredkovanie uvedených služieb, poskytovanie a sprostredkovanie uvedených služieb prostredníctvom komunikačných médií, elektronickej pošty, SMS správ, počítačových sietí a internetu.

45 - Služby komerčných právnikov; poradenstvo v oblasti práv duševného vlastníctva, právny výskum.

**(540) CA**

(731) TGC CYPRUS Ltd., 6 Neoptolemos Street, 2080 Nicosia, CY;

(740) Drábiková Kristína, Mgr., Bratislava, SK;

**(210) 367-2012**

(220) 6.3.2012

**10(511) 45**

(511) 45 - Osobné a sociálne služby poskytované tretími osobami na uspokojovanie potrieb jednotlivcov patriace do triedy 45.

**(540)**



(591) biela, zelená, žltá

(731) Občianske združenie Šanca pre nechcených, Jadranská 34, 841 01 Bratislava, SK;

**(210) 655-2012**

(220) 24.4.2012

**10(511) 19, 37, 40, 42**

(511) 19 - Nekovové stavebné materiály; sadrokartónové platne na stavebné účely; frézované sadrokartónové prefabrikáty; ostrovčeky a svetelné rampy aj v tvare obláčikov zo sadrokartónu; sadrokartónové akustické systémy; sadrokartónové doplnky reproduktorov ako interiérová dekorácia; chladené podhlady; uzávery na svetlá, revízne dvierka ako interiérové doplnky zo sadrokartónu.  
37 - Stavebníctvo; opravy; inštalčné služby; montáž frézovaných sadrokartónových prvkov.  
40 - Spracovanie a úprava materiálov.  
42 - Návrh vhodných riešení interiéru použitím techniky frézovania sadrokartónu.

40 - Spracovanie a úprava materiálov.

42 - Návrh vhodných riešení interiéru použitím techniky frézovania sadrokartónu.

**(540)**



(591) čierna, modrá

(731) DryCon, s.r.o., Povožnícka 18, 841 03 Bratislava, SK;

**(210) 722-2012**

(220) 3.5.2012

**10(511) 1, 6, 7, 8, 12**

(511) 1 - Lepidlá na priemyselné účely; lepidlá okrem lepidiel pre kancelárie a domácnosť; chemické výrobky pre stavebný priemysel; chemické výrobky na kotvenie v stavebníctve; farmaceutické a chemické výrobky a zlúčeniny (použitie najmä v biotechnológii a na výrobu liečiv); chemické činidlá (s výnimkou činidiel na lekárske a zverolekárske účely); chemikálie na laboratórne ana-

lyzy a vedecké účely a pre priemysel (s výnimkou na lekárske a zverolekárske účely); farmaceutické konzervačné prísady; biologické a bakteriálne prípravky (s výnimkou na lekárske a zverolekárske účely); bakteriologické prípravky na octové kvasenie; prostriedky na čistenie tekutín; chemické a biochemické prípravky na čistenie vody; destilovaná a draselná voda; diagnostické preparáty (s výnimkou preparátov na lekárske a zverolekárske účely); kultúry mikroorganizmov (s výnimkou mikroorganizmov na lekárske a zverolekárske účely); biochemické katalyzátory; prídavné kvapaliny na použitie s abrazívami; syntetické materiály na absorpciu oleja; acetáty, octany; etanáty; acetón; propanón; dimetylketón; acetylén; adhézne prípravky na chirurgické bandážovanie; aktínium; aktívne uhlie; roztoky na odstraňovanie síranov z akumulátorov; albuminový papier; aldehydy; algináty; alkalické jodidy na priemyselné účely; alkalické kovy; alkaloidy; amonika na priemyselné účely; amonné soli; amylacetát; amylalkohol; antimón; kyselina antranilová; chemické apretácie; arabská guma na priemyselné účely; argón; arzén; arzeničitan olovnatý; arzenové kyseliny; astát; balzam gujanský na výrobu lakov; adhézne prípravky na chirurgické bandážovanie; bárium; chemické prípravky do farby; baryt; bauxit; chemické prípravky na bielenie olejov a tuku; organické bieliace prípravky; benzény; kyselina benzoová; bezvodý amoniak; jodidovaná a sladová bielkovina; živočíšna alebo rastlinná bielkovina ako surovina; bizmut; bróm na chemické účely; celulóza a celulóžové deriváty; céer; cézium; citlivý papier; cymen (izopropyltoluén); činidlá chemické (s výnimkou činidiel na lekárske a zverolekárske účely); prípravky proti zakaleniu a zahmlievaniu šošoviek; dehydratačné prostriedky na priemyselné účely; fotocitlivé dosky; priemyselné detergenty; dextrín (apretúra); diastáza (enzým) na priemyselné účely; diazopapier; dispergačné činidlá pre olej a ropu; disperzia plastickej hmoty; ditioničitany; draselná voda; draslík; drevný lieh a ocot; dusičnan bizmutitý na chemické účely; dusičnan strieborný a dusičnan uránu; dusík; oxid dusný; dvojchróm draselný a sodný; dysprózium; emulgátory; enzymatické prípravky pre priemyselné účely; epoxidové živice v surovom stave; erbium; octová esencia; estery; etán; étery; etylalkohol na priemyselné účely; etylénglykol; etyléter; európium; fenol pre priemyselné účely; mliečne kvasinky na priemyselné účely; ferrium; ferokyanidy; filtračné materiály (chemické prípravky a rastlinné látky); filtračné keramické materiály vo forme častíc; uhlík do filtrov; flokulačné (vločkovacie) činidlá; formaldehyd na chemické účely; fosfatidy; fosfáty (hnojivá); fosfor; fotografické redukčné činidlá; fotografické emulzie a vývojky; fotografický papier; fluór; francium; chemické prísady pre fungicidy; gálium; galáty bizmutu; hydroxid bizmutitý; galotaninová kyselina; galvanické prípravky; glukóza na priemyselné účely; glyceridy; glykol; glykoléter; glykozidy; grafit na priemyselné účely; rozpúšťadlá na gumené; hélium; hasiace zmesi; octan hlinitý; holmium; hydráty; hydraulické kvapaliny; hydrogén uhličitan sodný na chemické účely; hydrochlorečnany; hydroxid amónny a biz-

mutitý na priemyselné účely; hydroxidy alkalickej kovov; chlór; chlorečnany; chloridy; chemický indikátorový papier; infuzoriová hlinka; kremelina; izotopy na priemyselné účely; insekticídy; jód na chemické a priemyselné účely; jodidované bielkoviny; gáfor na priemyselné účely; kalcinovaná voda; bezvodý uhličitan sodný; prostriedky na kalenie kovov; kalifornium; kamene; kamenná soľ; kaolín; karbid; katalyzátory; keramické glazúry; keramické materiály vo forme častíc používané ako filtre; ketóny; glejové prípravky; kolódium; chemické látky na kondenzáciu; chemikálie zabraňujúce kondenzácii; korozívne prípravky; kostné uhlie; alkalické kovy; kryptón; krezot na chemické účely; prípravky na spracovanie kože; chemické látky na kvasenie vína; kyanidy; kyseliny; kyselinovzdorné chemické zlúčeniny; lakmusový papier; lantam; lecitín ako surovina; lítium; lúh sodný na priemyselné účely; lutécium; masné kyseliny, chladiace médiá; metán; metylbenzén; metyléter; mikroorganizmy (s výnimkou mikroorganizmov pre lekárske a zverolekárske účely); naftalín; naftalén; nemrznúce látky (chemikálie); neodým; neón; neptúnium; nitrátový papier; oxidy; papierová vlákna; peroxid vodíka; peroxyboritan sodný; peroxyuhličitan; chemické prípravky na výrobu pigmentov; plastifikátory; plutónium; plyn; polokovy s výnimkou germánia; nekovy; praeodým; prométium; protaktínium; štiepateľné chemické prvky; prípravky obsahujúce stopové prvky pre rastliny; živice, prípravy chemické do insekticídov a fungicídov; rádioaktívne prvky na vedecké účely; radón; rénium; reagenčný papier; ortuť; rubídium; sacharín; salmiak; samárium; silikáty; silikóny; skandium; umelé sladidlá; sladová bielkovina; sodík; soli (chemické prípravky); stroncium; soľ (surovina); sulfáty; sulfidy; škumpa (trieslovina); tanín; technécium; terbiu; tetrachloridy; ťažká voda; tálium; tiokarbanilid; tórium; túlium; titaničitany; toluén; neutralizačné prípravky pre toxické plyny; uhličitan; uhlík; urán; urýchľovače vulkanizácie; viskóza; vodík; vulkanizačné prípravky; vzácne zeminy; xenón; yterbiu; ytrium; zásady; zmäkčovadlá (plastifikátory); želatína na priemyselné účely; živočíšne uhlie.

6 - Kovové spojovacie prvky na drevo a drevené konštrukcie a kovania; všeobecné upevňovacie systémy patriace do tejto triedy; profesionálne kotvenia patriace do tejto triedy; profesionálne kotvenia patriace do tejto triedy; strešné systémy a príslušenstvá patriace do tejto triedy; inštalovaný materiál patriaci do tejto triedy; kovové konštrukcie stavebné, vrátane prenosných; príslušenstvo k zateplovacím systémom patriace do tejto triedy; príslušenstvo k sadrokartonárskym systémom patriace do tejto triedy; klince; reťaze a laná patriace do tejto triedy; cylindrické vložky; kľúče; dvere (kovové); kovové kľučky dvier; kovové kovanie dvier; kovové kovanie okien; kovové bezpečnostné kovanie; kovové interiérové kovanie; zámky (kovové), najmä visiace a zadlabacie, s výnimkou zámok elektrických; zatváratele dvier (neelektrické); poštové schránky (kovové); schránky (bezpečnostné); príručné pokladničky (kovové); schránky na kľúče (kovové); dverne a okenné zarážky (kovové); domové čís-

la (kovové); zarážky dvier v rámci tejto triedy; bezpečnostné reťaze (kovové); krúžky na kľúče z obecných kovov; rámy kovové dverové; kovové dverové uzávery, s výnimkou elektrických; kovové dverové zarážky a zástrčky; klopádlá na dvere, všetko kovové; pánty, závesy (kovové); otváratele dvier s výnimkou elektrických; káble kovové neelektrické; výplne dvier kovové; zámky na tašky a kabelky (kovové); kontajnerové zámky (kovové); drôty na antény; drôty železné; drôty z obyčajných kovov; spojky a prichytky kovové na káble a rúry; stavebné materiály kovové a železiarsky tovar, ako sú panely, dosky, pláty, fólie, plechy, trubky, rúry, potrubia, lišty, laty, stĺpy, trámy, traverzy, priečky, preklady, tyče, výstuže, výplne, drôty, pletiva, reťaze, háky, háčiky, skoby, skrútky a matice, nity, krúžky; formy na lisovanie plastov (kovové); obyčajné kovy a ich zliatiny, ako surový materiál alebo polotovary; alpaka (nové striebro); bronz; cín; ferochróm (zliatina železa a chrómu); feromolybdén; ferosilícium; ferotitán; ferowolfrám; hafnium (kov); germánium; glucínium; horčík (magnézium); chróm; indium; kadmium; kobalt (surovina); limonit (železná ruda); meď; mosadz; nikel; niklová mosadz; niob; oceľ; olovo; rudy kovové; rudy železné; tantal; titán; vanád; wolfrám; zinok, zirkónium; železo, stavebné kovanie; vložky kovové; podlahy a podlahové hmoty kovové; parkety, dlažby, dláždenie, dlaždice, obklady, obkladačky, obloženie stien, podlahové vlysy, lišty a rohy na lemovanie podláh, všetko kovové; prahy dverové kovové; klenby, kovové krovky; strešné krytiny (kovové); stropné dosky (kovové); kovové konštrukcie pre bazény; kovové konštrukcie pre skleníky, kovové okenné rámy; krídlové okná (vyhliadky) (kovové); okenice (kovové); markízy (kovové); odkvapové žľaby (kovové); odkvapové rúry (kovové); odkvapky - žľaby (kovové); rolety vonkajšie (kovové); vonkajšie a vnútorné žalúzie (kovové); obalové fólie (kovové); barely (kovové); debny (kovové); číslice a písmená z obyčajných kovov, s výnimkou tlačiarenského písma; domové zvončeky, s výnimkou elektrických; dopravné značky (kovové), s výnimkou svetelných a mechanických; držadlá (kovové); kladky (kovové), iné než pre stroje; kolieska na nábytok (kovové); kovanie na nábytok (kovové); kovové nádoby na skladovanie a prepravu; kovové nádoby na stlačený plyn alebo skvapalnený vzduch; škatule z obyčajných kovov; lešenia (kovové); zábradlia (kovové); mreže kovové; nábytkové kovania (kovové); puzdrá z obyčajných kovov; schodiská kovové; schodiskové stupne (kovové); cestné zvodidlá (kovové); sochy a sošky z obyčajných kovov; tyče na kovové zábradlia; vráta (kovové); zábradlia (kovové), ako časti schodísk; rebriky (kovové); pokladnice bezpečnostné; neelektrické zásobníky klincov; kovová zástena ku krbom; západky; mangán.

7 - Elektrické pištole na lepidlá.

8 - Ručné nástroje a náradie; skrutkovače a bity kliešte a svorky kladivá a kľúče (ručné náradie); vrtáky (ručné nástroje); nože; pílk; nožnice; sekery; sekáče; dláta; rezné a brusné kotúče (ručné nástroje); brúsky; brusné kamene (ručné nástroje); brusné kotúče (šmirgľové); brusné ná-

stroje (na ručné brúsenie); brúsky (ručné nástroje); pilníky; šmirgľové ručné nástroje; sponkovačky a spony (nástroje); lepiace pištole (nástroje); murárske náradie kovové i plastové; maliarske náradie kovové a plastové okrem štetcov; železné náradie a rezné nástroje (ručné); samorezné skrutky pre sendviče a opláštenia; elektrické náradie; libely (ručné nástroje); obťahovacie brúsky na kosy; obťahovacie remene na britvy; nástroje na ostrenie; pilníky na nechty; barany (dláždičske náradie ručné); bodáky; bajonety; boxery; brity; hroty (časti ručných nástrojov a náradí); čepele (nástroje na ostrenie); čepeľky (zbrane); česačky (ruční náradie); čísllovacie kliešte; dlabacie nástroje; dláta; držiaky vrtákov (ruční náradie); jamkovače (ručné nástroje); frézy (nástroje); glazovacie nástroje; harpúny; hoblíky; holiace strojčeky; elektrické alebo neelektrické; hevery (ručné); holiace súpravy; kamene brúsne; klieštiny (upínacie náradie); kľúče maticové (ručné nástroje); kolovrátky stolárske (vŕtacie nástroje); kosy, kovotlačiteľské razidlá; neelektrické krájače; krbové dúchadlá (ručné nástroje); ručné lisovacie nástroje; lopatky na sadenie (pre záhradnícke práce); lopaty (ručné náradie); lupienkové píly; mačety; maliarske špachtle; manikúrové súpravy; meče; motyčky (na okopávanie); motyky; naberačky; napínače drôtov a kovových pásov (ručné náradie); nástavce pre závitnice; navliekače ihiel; nožiarsky tovar; príbory; nožnice (elektrické alebo neelektrické); nožnice záhradnícke; nitovačky (ručné nástroje); ocieľky; obušky; nástroje na ohýbanie trubiek; nástroje na ostrenie; palice (obušky); pechovačky (ručné nástroje); ubíjadlá na zeminu (ručné náradie); perlíky (veľké kladivá); pítky (ručné náradie); pinzety; pištole ručné na vytlačanie tmelu; pištole striekacie (ručné náradie); motyčky na pletie (ručné náradie); podkovačske nože na kopytá; pokosnice (ručné náradie); puzdrá na britvy; žiletky; holiace strojčeky; prestrihovadlá (ručné nástroje); priebojníky; rámy na píly; rašple (ručné nástroje); razidlá (ručné náradie); rozprašovače na insekticídy (ručné); rozprašovače prípravkov proti hmyzu (ručné náradie); rozstrekovače insekticidov (ručné); Lýle; ryhovacie nástroje (radlá); rezačky (ručné nástroje); rezné nástroje; sečné a bodné zbrane; zbijacie kladivá (ručné nástroje); ručné nástroje na značkovanie nábytku; sochory; kosáky; ručné zariadenia na stáčanie tekutín; sťahováky (pre tesárov a stolárov); strojčeky (mechanické) na strihanie fúzov; strojčeky na strihanie (ručné); strojčeky na strihanie vlasov (elektrické a neelektrické); zveráky; šable; šidlá; škrabáky; špachtle; škrabky (ručné nástroje); stierky (ručné náradie); štepárske nástroje, tesárske sekery (teslice); temovadlá; tužlíky; tíčky na rozmelňovanie; trubky (nástroje na rezanie); tvarovacie nástroje; vrtáčky (ručné nástroje); vrtáčky (ručné nástroje); výhrubníky; vyorávače (náradie); výstružníky; vyťahovače klinec; zariadenie na hubenie rastlinných škodcov; zápustky (ručné náradie); zariadenie na prepichovanie ušných boltcov; závitnice (ručné nástroje); závitníky (ručné nástroje); závitorezné hlavy, zdviháky (ručné); murárske nástroje; poľnohospodárske nástroje a náradie (ručné); zdviháky (ručné); zehličky neelektrické.

12 - Hustilky pneumatík (pumpičky ručné).

(540)



(591) biela, čierna, červená

(731) Top Kraft Handels GmbH, Gütenbachstrasse 12, 1230 Viedeň, AT;

(740) Máčajová Mária, Ing., Nitra, SK;

(210) 1075-2012

(220) 2.7.2012

10(511) 36, 41, 43, 44, 45

(511) 36 - Realitné služby; prenájom nehnuteľností; prenájom obchodných priestorov, bytov a nebytových priestorov, kancelárskych priestorov a obchodných prevádzok; sprostredkovanie kúpy, predaja a prenájmu nehnuteľností; správa nehnuteľností; správa majetku; správcovstvo; finančné informácie, finančné odhady a oceňovanie (poisťovníctvo, bankovníctvo, nehnuteľnosti), finančné poradenstvo, finančné riadenie, finančné záruky; prenájom izieb, kancelárií a nebytových priestorov; konzultačné služby v oblasti prenájmu, správy, sprostredkovania nehnuteľností a v oblasti poisťovníctva; finančné konzultačné služby; vedenie nájomných domov; inkasovanie nájomného; oceňovanie a odhady nehnuteľnosti; nadačná činnosť (organizovanie finančných zbierok), organizovanie dobročinných zbierok, organizovanie zbierok; sprostredkovanie uvedených služieb; poradenstvo a pomoc pri uvedených službách.

41 - Vzdelávanie; zabezpečovanie výcvik, kurzov, školení, zábava, športová a kultúrna činnosť; detské škôlky; jazykové škôlky; výučba cudzích jazykov; informácie o výchove a vzdelávaní; pedagogické informácie a poradenstvo; písanie textov (okrem reklamných); poskytovanie elektronických publikácií online (bez možnosti kopírovania); vydávanie kníh; vydávanie textov s výnimkou reklamných alebo náborových; vydávanie kníh a časopisov v elektronickej forme; školiaca a vzdelávacia činnosť, lektorská činnosť, výučba, organizácia a vedenie dielni na výučbu, výchovno-zábavné klubové služby, výchovná a vzdelávacia činnosť týkajúca sa duševného a telesného rozvoja osobnosti, vydavateľská a nakladateľská činnosť s výnimkou vydávania reklamných a náborových textov, prevádzkovanie vzdelávacích zariadení (školy, škôlky), poskytovanie vzdelávania prostredníctvom internetu; prenájom vzdelávacích a kultúrnych zariadení, organizovanie prednášok a školení, usporádanie vzdelávacích a kultúrnych seminárov, služby na oddych a rekreáciu, obveselenie, metodické vedenie v detských a materských centrách v oblasti výchovy a vzdelávania, výchovná a vzdelávacia starostlivosť o deti, knižnice, požičiavanie a prenájom kníh, filmov, hudby a vzdelávacích pomôcok, organizovanie a zabezpečovanie exkurzií, výstav (na nekomerčné účely); publikovanie materiálov (na nekomerčné účely), lektorská činnosť, výučba so zameraním

na jazyky, organizovanie školení rôzneho charakteru, jazykové kurzy; vydávanie periodických a neperiodických publikácií s výnimkou reklamných alebo náborových, poskytovanie elektronických publikácií online, vydávanie online kníh a časopisov v elektronickej forme, služby zamerané na rodinu, a to vzdelávanie, realizácia tvorivo-vzdelávacích programov; organizovanie podujatí (záujmové kluby, tvorivé dielne, prednášky, besedy, besedy s umelcami, športovcami, lekármi, pedagógmi a pod.); výchovno-zábavné klubové služby; služby v táboroch pre rodiny s deťmi so vzdelávacím, zábavným a športovým programom; rozvíjanie duchovných a kultúrnych hodnôt prostredníctvom organizovania kultúrnych podujatí, koncertov, divadelných predstavení; organizovanie spoločenských podujatí a víkendových rodinných stretnutí; organizovanie vzdelávania zameraného na podporu zdravia formou prednášok s lekármi, sociológmi, právnikmi, formou kurzov prvej pomoci, formou poradne dojčenia, formou podporných skupín pre dojčenie, podporných skupín pre rodičov hendikepovaných detí, formou neformálnej prevencie; požičkovanie kníh, časopisov a iných periodík so zameraním na výchovu detí, zdravie, psychológiu, sociálne a právne otázky; organizovanie športových aktivít zameraných na cvičenie rodičov s deťmi; výroba publicistických, spravodajských, zábavných a vzdelávacích programov; televízna zábava; organizovanie zábavných, kultúrnych, spoločenských, športových a vzdelávacích podujatí a súťaží; organizovanie športových alebo zábavných súťaží; organizovanie plesov a karnevalov; divadelné predstavenia; výroba divadelných alebo iných predstavení; výroba a prenájom audio- a videonahrávok; filmová a televízna produkcia s výnimkou reklamnej; požičkovanie filmov; výroba videozáznamov, prenájom videozáznamov, výchovno-zábavné klubové služby; organizovanie a vedenie seminárov, kongresov, školení, konferencií, informácie o výchove, vzdelávaní, informácie o možnostiach rozptýlenia, informácie o možnostiach zábavy; služby klubov zdravia; služby a zábava poskytované v prázdninových táboroch, organizovanie lotérií, organizovanie živých vystúpení; živé predstavenie; plánovanie a organizovanie večierkov, reportérske služby, fotografovanie; fotografická reportáž; poskytovanie elektronických publikácií online (bez možnosti kopírovania), vydavateľská a nakladateľská činnosť s výnimkou vydávania reklamných materiálov a textov, elektronická edičná činnosť (DTP služby); poradenské a informačné služby v oblasti uvedených služieb; poskytovanie služieb uvedených v triede 41 poskytovaných aj prostredníctvom internetu; detské škôlky.

43 - Prechodné ubytovanie; ubytovacie služby prázdninových táborov; detské jasle; hotelierske služby; penzióny; poskytovanie hotelového ubytovania; prenájom prednáškových sál; prenájom stoličiek, stolov, obrusov a sklenených výrobkov; prenájom prechodného ubytovania; turistické ubytovne; reštauračné služby a stravovacie služby; príprava a dodávka jedál na objednávku do domu; ubytovacie a stravovacie služby v táboroch pre rodiny s deťmi.

44 - Súkromné sanatória alebo kliniky; farmaceutické poradenstvo, fyzioterapia, lekárske služby, masáže, služby nemocnice, ošetrovateľské služby, psychologické služby, zdravotné strediská, zdravotnícka starostlivosť.

45 - Právne služby poskytované jednotlivcom, združeniam, organizáciám a podnikom; osobné a sociálne služby poskytované tretími osobami na uspokojovanie potrieb jednotlivcov; služby materských centier, služby zamerané na rodinu, a to poskytovanie sociálnej pomoci; sociálne poradenstvo prostredníctvom externej spolupráce so sociálnym pracovníkom; poskytovanie výpomoci v domácnosti a krátkodobé opatrovateľstvo detí; charitatívne služby a služby sociálnej starostlivosti na podporu osôb v núdzi, ako je poskytovanie oblečenia a alebo inej materiálnej pomoci; opatrovateľské služby.

**(540) MAMA A JA**

(731) ORBIS IN, s.r.o., Ondavská 4, 821 08 Bratislava, SK;

(740) Brichtová Tatiana, JUDr., Bratislava, SK;

**(210) 1202-2012**

(220) 3.8.2012

**10(511) 9, 35, 36, 38, 42**

(511) 9 - Platobné karty (kódované magnetické karty), počítačové zariadenia a počítačový softvér vrátane počítačového softvéru na prístup k sieti na prenos dát vrátane elektronických komunikačných sietí, počítačových sietí a internetu na účely služieb v bankovníctve a finančníctve.

35 - Obchodné sprostredkovanie služieb uvedených v triede 42 tohto zoznamu prostredníctvom komunikačných médií, elektronických médií, telekomunikačných prostriedkov, elektronickej pošty, počítačových sietí, terminálov a internetu.

36 - Bankovníctvo vrátane elektronického bankovníctva; home banking; bankové služby; finančníctvo; finančné poradenstvo; finančné analýzy, finančné odhady, finančné služby; prijímanie vkladov vrátane termínovaných vkladov; vedenie bankových účtov klientov; vedenie vkladných knižiek; vydávanie cenín a cenných papierov; úvery, pôžičky a iné formy financovania; investovanie do cenných papierov na vlastný účet; kapitálové investície; financovanie spoločných podnikov; majetkové účasti; finančný prenájom (lizing); platobný styk (prevod finančných prostriedkov) vrátane poštového platobného styku a zúčtovanie (klíring); elektronický prevod kapitálu; vydávanie a správa platobných prostriedkov vrátane platobných kariet, úverových (kreditných) a debetných kariet, cestovných šekov a ich overovanie; bankové služby poskytované prostredníctvom bankomatov; poskytovanie záruk; garancie; kaucie; ručenie; otváranie a potvrdzovanie akreditívov; obstarávanie inkasa vrátane dokumentárneho inkasa; obchodovanie na vlastný účet alebo na účet klienta s valutami a devízovými hodnotami; obchodovanie v oblasti termínovaných obchodov a opcií vrátane kurzových a úrokových obchodov; obchodovanie s prevoditeľnými cennými papiermi; obchodovanie s mincami z drahých kovov, pamätnými bankovkami a pamätnými mincami, hárkami ban-



koviek a súbormi obehových mincí; účasť na vydávaní cenných papierov a poskytovanie súvisiacich finančných služieb; finančné makléristvo; hospodárenie s cennými papiermi klienta na jeho účet vrátane poradenstva (portfólio manažment); uloženie a správa cenných papierov alebo iných hodnôt; činnosť depozitára; zmenárenská činnosť (nákup devízových prostriedkov); prenájom bezpečnostných schránok a denného a nočného trezoru; úschova cenností v bezpečnostných schránkach; ostatné bankové a finančné činnosti a transakcie; poradenstvo v oblasti bankovníctva a financií; sprostredkovateľská činnosť a poradenstvo v oblasti bankovníctva a poisťovníctva súvisiaca s bankovou činnosťou; finančné poradenstvo; finančné analýzy; poskytovanie bankových a finančných informácií; výpisy z bankových účtov klientov; finančné odhady a oceňovanie v oblasti bankovníctva; poskytovanie a sprostredkovanie všetkých uvedených služieb prostredníctvom komunikačných médií, telekomunikačných prostriedkov, elektronických médií, elektronickej pošty (e-mail) a svetovej počítačovej siete (internet).

38 - Elektronická pošta; služby poskytované elektronickými tabuľami (telekomunikačné služby); komunikácia, posielanie a prenos správ, dát a obrázkov prostredníctvom komunikačných médií, telekomunikačných prostriedkov, elektronických médií, elektronickej pošty (e-mail), terminálov a svetovej počítačovej siete (internet).

42 - Tvorba, výskum, vývoj, inštalácia, spracovanie a aktualizovanie počítačového softvéru vrátane počítačového softvéru na prístup k sieti na prenos dát vrátane elektronických komunikačných sietí, počítačových sietí, terminálov a internetu; tvorba, výskum, vývoj, inštalácia, spracovanie a aktualizovanie počítačového softvéru na vykonávanie služieb v bankovníctve a finančníctve; poskytovanie všetkých uvedených služieb prostredníctvom komunikačných médií, elektronických médií, telekomunikačných prostriedkov, elektronickej pošty, počítačových sietí, terminálov a internetu; vytváranie a udržiavanie počítačových stránok (Web) pre zákazníkov; zhotovenie kópií počítačových programov; obnovenie počítačových databáz.

#### (540) SPPS

(731) SPPS, a.s., Nám. SNP 35, 810 10 Bratislava, SK;

#### (210) 1237-2012

(220) 9.8.2012

#### 10(511) 7, 8, 37, 44

(511) 7 - Poľnohospodárske alebo záhradnícke náradie okrem náradia na ručný pohon.

8 - Poľnohospodárske alebo záhradnícke náradie na ručný pohon, horolezecké čakany.

37 - Murárstvo, tesárstvo, obkladačské práce, zemné práce, rekonštrukčné práce, vykonávanie dopravných stavieb, inžinierskych stavieb, priemyselných stavieb, bytových stavieb vrátane kompletačnej činnosti, občianskych stavieb vrátane kompletačnej činnosti, inštalácia, oprava a údržba zdvíhacích zariadení, inštalácia, oprava a údržba elektronických zariadení, opravy motorových vozidiel a opravy karosérií.

44 - Záhradníctvo; aranžovanie kvetov; rastlinné škôlky; záhradkárské služby; realizácia ozelenenia exteriérov a interiérov (ako záhradnícke služby); vypracovávanie projektov sadovníckych úprav (ako služby záhradných architektov); aklimatizácia rôznych druhov rastlín, najmä drevín.

(540)



(591) modrá, žltá, biela

(731) RÝCHLA PARTA, s.r.o., Uhorská Ves 35, 032 03 Uhorská Ves, SK;

(740) Janči Peter, JUDr., Liptovský Mikuláš, SK;

#### (210) 1314-2012

(220) 27.8.2012

#### 10(511) 9, 16, 35, 36, 38, 41, 42, 45

(511) 9 - Počítače; počítačový softvér; počítačový hardvér; periférne zariadenia počítačov; prístroje a zariadenia na spracovanie a ukladanie údajov a dát; elektronické testovacie a meracie zariadenia a ich súčasti; monitorovacie počítačové programy; nahrané operačné programy; programy na počítačové hry; magnetické nosiče údajov; optické nosiče údajov; nosiče zvukových záznamov; nosiče zvukovo-obrazových záznamov; audiovizuálne záznamové disky.

16 - Firemné listiny; piapiernický tovar; papierové propagačné materiály; informačné brožúry; fotografie ako tlačoviny; katalógy; kalendáre; tlačivá.

35 - Maloobchodné služby s počítačmi a ich príslušenstvom, s počítačovým softvérom, s počítačovým hardvérom, s monitorovacími počítačovými programami, s nahranými operačnými programami, s programami na počítačové hry; činnosti reklamnej agentúry, rozširovanie, vydávanie a aktualizovanie reklamných materiálov; prenájom reklamných priestorov a plôch; prenájom reklamných materiálov; uverejňovanie reklamných textov; obchodný alebo podnikateľský prieskum; poradenstvo v obchodnej činnosti; obchodné alebo podnikateľské poradenstvo; obchodný manažment a podnikové poradenstvo; organizovanie výstav na obchodné a reklamné účely; odborné obchodné poradenstvo; prieskum trhu; marketingové štúdie; spracovanie textov; dražby; fakturácia; kancelárske práce; zoraďovanie údajov v počítačových databázach; vedenie účtovných kníh a účtovníctvo; elektronické účtovanie; elektronické aukcie (dražby).

36 - Finančné služby; finančné informácie; finančné analýzy; elektronický prevod kapitálu; finančný manažment; finančný sponzor; finančné poradenstvo; finančné konzultačné služby, klíring (zaúčtovanie vzájomných pohľadávok a záväzkov - bezhotovostné platenie).

38 - Poskytovanie prístupu do databáz; telekonferenčné služby; telekomunikačné služby; telefonické služby; telegrafné služby; elektronickej pošty; prenájom zariadení na prenos informácií; ko-

munikácia mobilnými telefónmi; počítačová komunikácia; komunikácia prostredníctvom optických sietí; poskytovanie telekomunikačného pripojenia do svetovej počítačovej siete; poskytovanie používateľského prístupu do svetovej počítačovej siete; prenos signálu pomocou satelitu; telekomunikačné informácie poskytované online z počítačovej databázy, internetu a komunikačných médií; prenájom modemov; prenájom zariadení na prenos a ukladanie informácií; prenájom prístupového času k počítačovým databázam.

41 - Vzdelávacie služby; organizovanie kongresov, konferencií, sympózií, školení, prednášok, kurzov, tlačových konferencií, vzdelávacích akcií, výstavných akcií, zábavných akcií, športových akcií a kultúrnych akcií; vydávanie periodických a neperiodických publikácií, s výnimkou reklamných alebo náborových; online vydávanie kníh a časopisov v elektronickej forme.

42 - Aktualizovanie, inštalácia a spúšťanie počítačových programov; počítačové programovanie; poradenské služby v oblasti počítačového hardvéru a softvéru, prenájom počítačového softvéru; prenájom webových serverov; prenájom úložného miesta na nosičoch zvukovo-obrazových záznamov; obnovovanie počítačových databáz; zhotovovanie kópií počítačových programov; prieskum v oblasti využitia počítačov; návrh a tvorba počítačových systémov a softvéru; počítačové systémové analýzy; prevod (konverzia) počítačových programov a údajov (nie fyzický); elektronické spracovanie údajov; vytváranie, umiestňovanie a udržiavanie počítačových stránok (WEB) pre zákazníkov; štúdie technických projektov; technický prieskum; výskum a vývoj nových výrobkov pre zákazníkov.

45 - Spravovanie autorských práv, poradenstvo v oblasti duševného vlastníctva, licencie na počítačové programy ako právne služby.

(540)



(731) FIA Society s.r.o., Považská 2, 040 11 Košice, SK;

(740) Gruber Dalibor, Ing., Košice, SK;

(210) 1350-2012

(220) 4.9.2012

10(511) 29, 35, 43

(511) 29 - Mäso, ryby, hydina a zverina; mäsové výťažky; mäsové polotovary; mäsové konzervy; konzervovaná, nakladaná alebo upravená zelenina; mlieko a mliečne výrobky; syry; lahôdkárske výrobky s prevahou mäsa; lahôdkárske výrobky s prevahou zeleniny; šaláty s obsahom mäsa; šaláty s obsahom zeleniny; lahôdkárske výrobky na báze mliečnych výrobkov; syrové šaláty; hotové jedlá a polotovary na spôsob rýchleho občerstvenia vyrobené prevažne zo surovín patriacich do tejto triedy.

35 - Zásobovacie služby pre tretie osoby (nákup tovarov a služieb pre iné podniky); maloobchodná činnosť v oblasti mäsových výrobkov, zeleninových výrobkov, mliečnych výrobkov a la-

hôdkarských výrobkov; sprostredkovateľská činnosť v oblasti obchodu s mäsovými, zeleninovými a mliečnymi výrobkami a hotovými jedlami; sprostredkovateľská činnosť v oblasti stravovania.

43 - Príprava hotových pokrmov a lahôdok, ktoré si klient odnáša; príprava hotových pokrmov na spoločné stravovanie; reštauračné a závodné stravovanie, bufety, rýchle občerstvenie; príprava a dodávka jedál a lahôdok na objednávku do domu.

**(540) To, čo máte radi**

(731) LEN-SK a.s., Gaštanova 1315/9, 060 01 Kežmarok, SK;

(740) Bachratá Magdaléna, Mgr., Bratislava, SK;

(210) 1354-2012

(220) 5.9.2012

10(511) 9, 16, 35, 41, 42

(511) 9 - Nahrané a nenahrané nosiče záznamov zvuku a obrazu; elektronické diáre; elektronické časopisy; elektronické periodiká a knihy v elektronickej podobe; elektronické encyklopédie a slovníky; elektronické publikácie; súvisiaci softvér a hardvér vrátane elektronických multimediálnych aplikácií, multimediálnych alebo informačných katalógov a aplikácií na prezeranie; spracovávanie alebo uchovávanie dát v elektronickej podobe; nahrané počítačové programy; optické nosiče údajov; elektronické perá (na vizuálne zobrazovacie zariadenia); elektronický vreckový slovník - prekladový; nahrané operačné programy; počítačový softvér; počítačový softvér využívaný pre globálnu počítačovú sieť (internet); dáta, databázy, databázové produkty na nosičoch; databázové systémy; informácie a záznamy v elektronickej podobe bez ohľadu na to, či sú uložené na samostatných nosičoch a/alebo v rámci dátových, informačných či telekomunikačných sietí.

16 - Baliaci papier, blahoprajné pohľadnice, brožované knihy, brožúry, brožúrky, bublinové obaly z plastických materiálov (na balenie), ceruzky, perá, písacie potreby patriace do triedy 16, časopisy (tlačoviny), etikety s výnimkou textilných, tlačené fotografie, grafické zobrazenie, grafiky, kalendáre, kartón, lepenka, papierové kávové filtre, knihy, lepenkové alebo papierové škatule, lepenkové alebo papierové obaly na fľaše, lepenkové platne (papiernický tovar), lepiace pásky na kancelárske účely na použitie v domácnosti, obálky (papiernický tovar), obaly (papiernický tovar), obrazy, papiernický tovar, periodické a neperiodické publikácie (tlačoviny), plagáty, predmety z kartónu, prospekty, pútače z papiera alebo lepenky, puzdrá na doklady, reklamné tabule z papiera, kartónu alebo lepenky, reprodukcie grafické, tlačené reklamné materiály.

35 - Maloobchodná a veľkoobchodná činnosť s tovarmi uvedenými v triedach 9 a 16, marketingové štúdie, obchodný alebo podnikateľský prieskum, organizovanie audiovizuálnych predstavení na komerčné a reklamné účely, organizovanie výstav na komerčné alebo reklamné účely, pomoc pri riadení obchodnej činnosti, poradenstvo v obchodnej činnosti, poskytovanie

obchodných alebo podnikateľských informácií, prenájom reklamných materiálov, reklama, reklamná a propagačná činnosť, reklamné agentúry, rozširovanie reklamných oznamov, rozširovanie reklamných materiálov zákazníkom (letáky, prospekty, tlačivá, vzorky), televízna reklama, vydávanie a aktualizovanie reklamných materiálov a zvukovo-obrazových záznamov a periodických a neperiodických publikácií na reklamné účely, vydávanie a rozširovanie reklamných textov, vydávanie reklamných alebo náborových textov, zásielkové reklamné služby, zbieranie údajov do počítačových databáz, zoraďovanie údajov v počítačových databázach, predvádzanie (služby modeliek) na reklamné účely a podporu predaja, obchodný manažment a podnikové poradenstvo, personálne poradenstvo, prieskum trhu, prieskum verejnej mienky, vzťahy s verejnosťou (prieskum vzťahov medzi podnikmi, inštitúciami a spoločenským prostredím), spracovanie textov, organizovanie reklamných hier na propagáciu predaja, prenájom reklamných priestorov, prenájom reklamných plôch, podpora predaja (pre tretie osoby), reklamná a inzertná činnosť prostredníctvom telefónnej dátovej alebo informačnej siete, poskytovanie informácií a iných informačných produktov reklamného charakteru, prenájom reklamných informačných a komunikačných miest, služby riadenia ľudských zdrojov, komerčné informačné kancelárie, sprostredkovanie obchodu s tovarom, obchodné sprostredkovanie služieb uvedených v triedach 35, 41 a 42.

41 - Činnosť v oblasti zábavy a kultúry a športu; činnosť v oblasti zábavy a kultúry a športu, na účely kultúrne a zábavné; organizovanie športových podujatí a súťaží; organizovanie súťaží (vedomostných alebo zábavných); organizovanie predstavení (manažérske služby), hudobných a tanečných produkcií; činnosť umeleckej a športovej agentúry; informácie o možnostiach zábavy; filmová tvorba okrem reklamnej; fotografická reportáž; fotografovanie; organizovanie a plánovanie večierkov; organizovanie a vedenie kolokvií; organizovanie a vedenie konferencií; organizovanie a vedenie kongresov; organizovanie a vedenie seminárov; organizovanie a vedenie sympózií; organizovanie audiovizuálnych predstavení na účely kultúrne a zábavné; činnosť umeleckej a športovej agentúry; organizovanie kultúrnych alebo vzdelávacích výstav; organizovanie plesov; usporadúvanie koncertov; organizovanie súťaží krásy; požičovanie nahratých nosičov zvukových a zvukovo-obrazových záznamov; prenájom hudobných nástrojov a hudobnej aparatúry; usporadúvanie predstavení divadelných, filmových, koncertných a iných; usporadúvanie koncertov, hudobných a tanečných produkcií; vydateľská činnosť s výnimkou vydávania reklamných textov; vydávanie periodických a neperiodických publikácií s výnimkou reklamných; zverejňovanie a vydávanie kníh, revue a magazínov; výchovno-zábavné klubové služby; výroba (tvorba) videofilmov; organizovanie živých vystúpení; živé predstavenia.

42 - Grafický dizajn, navrhovanie (priemyselný dizajn), navrhovanie obalov, obalový dizajn, poradenstvo týkajúce vývoja a návrhu hardvéru, priemyselný dizajn, sprostredkovanie uvedených

služieb v tejto triede, štúdie technických projektov, projektová činnosť, umelecký dizajn, výskum a vývoj nových výrobkov (pre zákazníkov), spravovanie autorských práv, prenájom počítačov, počítačové programovanie, návrh a vývoj počítačového hardvéru, poradenské služby v oblasti počítačového softvéru, prenájom počítačového softvéru, tvorba softvéru, návrhy, štruktúrovanie a programovanie či iné vytváranie počítačových programov a počítačových systémov, najmä programového vybavenia internetových, intranetových či iných sieťových serverov, serverových staníc a systémov vrátane ich inštalácie, zavádzania, aktualizácie a údržby, návrhy, štruktúrovanie a programovanie či iné vytváranie báz dát, iných dátových systémov a aplikácií na ich spracovanie vrátane inštalácie, zavádzania, aktualizácie a údržby, návrhy, štruktúrovanie a programovanie či iné vytváranie internetových či intranetových počítačových stránok a nástienok (webpages a websites) a internetových či intranetových aplikácií vrátane ich inštalácie, zavádzania, aktualizácie a údržby, hostovanie (poskytovanie voľného priestoru) na internetové či intranetové počítačové stránky a nástienky (webpages a websites) alebo hostovanie (poskytovanie voľného priestoru) v rámci týchto stránok či nástienok, hostovanie (poskytovanie voľného priestoru) na internetové či intranetové aplikácie, prevod (konverzia) počítačových programov, dát či iných údajov v elektronickej podobe z rôznych formátov do iných formátov, prevod (konverzia) dokumentov, dát či iných údajov z fyzických médií na elektronické médiá, aktualizovanie počítačových programov, hostovanie na počítačových stránkach (webových stránkach), inštalácia počítačových programov, návrh počítačových systémov, obnovenie počítačových databáz, počítačové programovanie, zhotovovanie kópií počítačových programov, prenájom počítačového softvéru, prevod a konverzia počítačových programov a údajov, analýzy počítačových systémov, vytváranie a udržiavanie webových stránok pre zákazníkov, poradenstvo týkajúce sa softvéru.

45 - Spravovanie autorských práv; licencie práv duševného vlastníctva.

(540)



(591) čierna, červená

(731) Béreš Attila, F. Švantnera 5, 974 01 Banská Bystrica, SK;

(740) Belička Ivan, Ing., Banská Bystrica, SK;

(210) 1465-2012

(220) 28.9.2012

10(511) 3, 8, 9, 10, 11, 14, 15, 16, 18, 20, 21, 24, 27, 28, 35, 36, 38, 39, 41, 42

(511) 3 - Kozmetické prípravky (kozmetika); kozmetické prípravky na zoštíhlenie; kozmetické krémy; krémy proti vráskam; očné krémy proti vráskam; prípravky na líčenie; očné tiene; líčidlá; prípravky na odstraňovanie líčidiel; obrúsky na-

pustené pleťovými vodami; kozmetické tampóny napustené pleťovým tonikom; pleťové vody na kozmetické účely; kozmetické pilingy na tvár; pilingy; kozmetické ceruzky; ceruzky na obočie (obočenky); lesky na pery; rúže; balzamy na pery; skrášľovacie masky (kozmetické prípravky); masky na zvlhčovanie pleti; kakaové maslo na kozmetické účely; práškový mejkap; puder; špirála na riasy, maskara; umelé riasy; lepidlá na nalepovanie umelých mihalníc; peelingové prípravky na tvár; čistiacie mlieka na kozmetické účely; neliečivé masážne krémy, gély a oleje; krémy proti celulitíde; neliečivé pleťové toniká; oleje do parfumov a vôní; oleje na kozmetické účely; kozmetické opaľovacie prípravky; adstringentné prípravky na kozmetické účely; vlasová kozmetika; šampóny; ploty sovy; balzamy na vlasy; gély na vlasy; tužidlá na vlasy; prípravky na kučeravenie vlasov; lak na vlasy; vody na spevnenie účesu; lepiace prípravky na lepenie umelých vlasov; prípravky na trvalú onduláciu; neutralizačné prípravky pri trvalej ondulácii; peroxid vodíka na kozmetické účely; farby na vlasy; zosvetľovacie prípravky na vlasy; odfarbovače; odlakovače; laky na nechty; ošetrovacie prípravky na nechty; prípravky na spevňovanie nechtov; umelé nechty; kozmetické prípravky do kúpeľa; kúpeľové soli s výnimkou soli na liečebné účely; parfumovaná voda; mentol pre parfumériu; voňavky; mydielka; mydlá; mydlá proti poteniu; prípravky proti poteniu; dezinfekčné mydlá; dezodoranty na osobné použitie; gély na bielenie zubov; prípravky na čistenie umelého chrupu; ústne vody nie na lekárske účely; spreje na osvieženie dychu; epiláčne prípravky; depilačné prípravky; prípravky na holenie; mydlá na holenie; kolínske vody; voda po holení; bieliace krémy na pokožku; bieliace prípravky na kozmetické účely; bieliace a čistiacie prípravky na kožu; voňavé vrecúška do bielizne; aviváž; pracie prípravky; prípravky na odstraňovanie vodného kameňa pre domácnosť; glazovacie prípravky na bielizeň; chemické avivážne prípravky na použitie v domácnosti; čistiacie prípravky; namáčajacie prípravky; krém na obuv; krieda na čistenie; papier na leštenie; leštiace a hladiace prípravky; leštiace pasty; leštiace vosky; leštiace prípravky na nábytok a dlážku; lúh sodný; farbivá na toaletné účely; kozmetické farby; prípravky na odstraňovanie farby; odhrdzovacie prípravky; odstraňovače škvŕn; dočasné tetovania na kozmetické účely; kozmetické prípravky pre zvieratá; kozmetické taštičky; pemza; spojivá (lepidlá) na kozmetické účely; prípravky na čistenie povrchov; prípravky na čistenie za sucha; šampóny pre zvieratá chované v domácnosti; tampóny z vaty na kozmetické použitie; vazelína na kozmetické účely; bieliace a iné prípravky na pranie a čistenie bielizne; prípravky na čistenie, leštenie, odmasťovanie a brúsenie; voňavkárské výrobky, éterické oleje, kozmetické prípravky, vlasové vodičky; prípravky na čistenie zubov.

8 - Ručné nástroje a ručné náradia; nožiarsky tovar a príbory; bodné zbrane; britvy, žiletky, holiace čepele, holiace strojčky; dýky; nože; hroty, špice, ostrie (časti ručných nástrojov a náradia); kladivá (ručné nástroje); brúsky (ručné ná-

radie); brúsne kamene; oceľky na brúsenie; brúsne kotúče na ručné náradie; sekače, sekačky, rezačky; ihlové pilníky; nožnice na strihanie fúzov a brady; holiace strojčky elektrické aj neelektrické; holiace potreby, puzdrá na holiace potreby; depilačné strojčky elektrické aj neelektrické; dierovače (ručné nástroje); elektrické alebo neelektrické nožnice na strihanie vlasov; pomôcky na ondulovanie vlasov s výnimkou elektrických; elektrické strojčky na strihanie vlasov; kulmy na vlasy; pedikúrové súpravy; epilačné pinzety; orezávačky (ručné nástroje); lopaty (ručné náradie); dláta, rydlá; hoblíky; ručné pistole na vťahovanie tmelu; poľnohospodárske náradie na ručný pohon; drážkové hoblíky; nožnice; štepárske nástroje; záhradnícke nožnice; nožnice na trávniky a živé ploty (ručné náradie); zariadenia na ničenie rastlinných škodcov a parazitov; držiaky na píľky; holiace čepele; ručné rozprašovače na insekticídy; oberače na ovocie (ručné náradie); otvárače na konzervy s výnimkou elektrických; príbor (nože, vidličky a lyžice); krájače na zeleninu; škrabky na zeleninu; krájače syrov (neelektrické); krájače na pizzu (neelektrické); elektrické alebo neelektrické leštičky na nechty; luskáčiky orechov; elektrické alebo neelektrické manikúrové súpravy; elektrické pilníky na nechty; pinzety, kliešte; kľúče (ručné nástroje); nástrojové brúsky, ostričky ako nástroje (ručné náradie); nože do mlynčekov (ručné nástroje); sekačky na mäso (ručné nástroje); opasky, remene na nosenie náradia; vreckové nožičky; vrtáky, hroty (ručné nástroje); vyťahovače klinec.

9 - Blikavé svetlá; bezpečnostné pásy s výnimkou pásov na sedadlá vozidiel a na športový výstroj; ochranné prilby na šport; bezpečnostné siete (ochranné); ochranné rukavice; elektrické dverové zvončeky; buzoly, kompasy; ďalekohľady; diaľkomery; vlhkomery, hygromery; antény; magnetické disky; optické disky; ochranné zariadenie proti prepätiu; diaľkové ovládače; zosilňovače; prenosné počítače; vrecková kalkulačka; prenosný telefón; telefónny záznamník; presné váhy; fotoaparáty; statívy na fotoaparáty; kamery; hasiace prístroje; elektrické zariadenia na vábenie a ničenie hmyzu; požiarne hlásiče; detektory dymu; poplašné zariadenia; odrušovače (elektrotechnika); solárne články; teplomery s výnimkou lekárskeho; okuliare na šport; slnečné okuliare; slnečné clony (optika); puzdrá na okuliare; puzdrá na kontaktné šošovky; pišťalky na psy; ponožky (elektricky vyhrievané); elektrické zámky; zariadenia na meranie vzdialeností; zrkadlá (optika); zväčšovacie prístroje (fotografia); zväčšovacie sklá; prístroje a nástroje vedecké, námorné, geodetické, fotografické, kinematografické, optické, signalizačné, kontrolné (inšpekcia), záchranné, vzdelávacie a prístroje a nástroje na meranie a váženie; prístroje a nástroje na vedenie, distribúciu, transformáciu, akumuláciu, reguláciu alebo kontrolu elektrického prúdu; prístroje na nahrávanie, prenos a reprodukciu zvuku alebo obrazu; magnetické nosiče údajov, záznamové disky; mechanizmy prístrojov uvádzaných do činnosti vhadením mince; registračné pokladnice, počítaacie stroje, zariadenia na spracovanie údajov a počítače; hasiace prístroje.

10 - Korzety na zdravotnícke účely; podporné bandáže; brušné korzety; brušné pásy; ortopedické pásy; ortopedické výrobky; ortopedická obuv; zdravotná obuv; ortopedické pásky a bandáže na spevnenie kĺbov; magnetické náramky na lekárske účely; protitlakové terapeutické matrace; matrace proti preležaninám; nafukovacie matrace na ortopedické účely; vankúše proti nespavosti; vankúše proti preležaninám; vibromasážne prístroje; vzduchové vankúše na lekárske účely; tvarované vypchávky na spevnenie časti tela na lekárske účely; teplovzdušné terapeutické zariadenia; vyhrievané podušky elektrické na lekárske účely; zariadenia na fyzické cvičenie na lekárske účely; liečebné posilňovacie zariadenia; terapeutické prístroje na spevnenie tela; dávkovalče piluliek; zariadenia na estetickú masáž; prístroje na liečenie celulitídy; fyzioterapeutické zariadenia; galvanické terapeutické zariadenia; načúvací prístroj pre slabopočujúcich; chrániče sluchu; prístroje na inhaláciu na lekárske účely; rukavice na masáž; masážne prístroje; nepremokavé plachty na posteľ; nákolenníky elastické; nákolenníky (ortopedické bandáže na kolená); obvazy (podporné); elastické pančuchy (chirurgické); pančuchy na kľúčové žily; podporné vložky na ploché nohy; tehotenské pásy; tlakomery krvného tlaku; lekárske zariadenia na monitorovanie telesného tuku; lekárske prístroje na posilňovanie svalov panvového dna; zariadenia na premiestňovanie (prevoz) invalidov; prístroje a nástroje chirurgické, lekárske, zubárske a zverolekárske; umelé končatiny, umelé oči a zubné protézy; ortopedické pomôcky; šijacie materiály.

11 - Elektrické kuchynské potreby na pečenie a varenie; elektrické strojčeky na výrobu jogurtov; elektrické filtračné alebo extrakčné kávovary; elektrické kanvice; fritézy elektrické; grily (prístroje na pečenie); teplovzdušné rúry; mikrovlnné rúry; pekáč, otočný rošt; zariadenie na otáčanie ražňom; horúce platne; kamene z lávy na použitie pri grilovaní; elektrické tlakové hrnce; elektrické parné hrnce; hriankovače; zariadenia na pečenie chleba; kuchynské odsávače; filtre na pitnú vodu; sterilizátory; baterky (svietidlá); bicyklové svetlá; ozdobné fontány; svietiace domové čísla; difúzery k zavlažovacím zariadeniam; zavlažovacie stroje pre poľnohospodárstvo; dýzy; dezinfekčné dávkovalče na toalety; bojler, ohrievače vody; príslušenstvo na teplovzdušný kúpeľ; sprchovacie kabíny; bidety; záchodové sedadlá; soláriá ako prístroje; vane na sedacie kúpele; napařovacie prístroje (sauna); saunovacie zariadenia; sušiče na vlasy; sušičky ako prístroje; elektrické ventilátory (stolové); klimatizačné prístroje; ionizátory na čistenie vzduchu; zvlhčovače vzduchu na radiátory ústredného kúrenia; digestory na odsávanie pary; generátory pary do domácnosti; elektricky vyhrievané prikrývky, nie na lekárske účely; neelektricky vyhrievané vankúše na iné ako lekárske účely; koberce elektricky vyhrievané; ohrievacie fľaše; ohrievače; ohrievače na nohy, nánožníky (elektrické aj neelektrické); ochladzovacie zariadenia a stroje; kozuby (domové); vykurovacie telesá; zapaľovače na zapaľovanie plynu; lampy na osvetľovanie akvárií; lampy na svietenie; žiarivky; reflektory (svetlá); odmrazovače automobi-

lov; šetriče paliva; svetlá na dopravné prostriedky; elektrické svetlá na vianočné stromčeky; zariadenia na osvetľovanie, vykurovanie; parné kotly s výnimkou kotlov ako častí strojov; zariadenia na varenie, chladenie a sušenie; vetracie, vodárenské a sanitárne zariadenia.

14 - Hodiny; hodinky; kazety na šperky; prívesky na kľúče; puzdrá na chronometre (na meracie prístroje, hodinky); stopky; drahé kovy a ich zliatiny, výrobky z drahých kovov alebo výrobky pokovované drahými kovmi, ktoré nie sú zahrnuté v iných triedach; šperky, drahokamy; hodinárske výrobky a iné chronometre.

15 - Hudobné nástroje; hudobné skrinky; podstavce pod hudobné nástroje; puzdrá na hudobné nástroje; elektronické hudobné nástroje; strunové hudobné nástroje; stojan pre hudobník; otáčacie zariadenia na noty; tlmiče na hudobné nástroje; regulátory intenzity na mechanické klavíry; ladiace kľúče alebo kladivká; nástyky na hudobné nástroje.

16 - Prospekty; príručky; plagáty; katalógy; tlačené manuály; časopisy (periodiká); noviny; tlačoviny; kalendáre; kuchárske knihy; brožované knihy, brožúry; papier, kartón, lepenka a výrobky z týchto materiálov, ktoré nie sú zahrnuté v iných triedach; papierové osvedčenia; informácie, údaje a databázy na papierových nosičoch; piernický tovar; predmety z kartónu; albumy; atlasy; tlačené fotografie; stojany na fotografie; papierové tlačivá; tlačené formuláre; grafické reprodukcie; grafiky; spisové obaly (zaraďovače); papierové vložky; pútače z papiera alebo lepenky; etikety s výnimkou textilných; pečiatky; písacie potreby; puzdrá na písacie potreby; školské potreby (papier, písacie potreby); verzatilk; písacie stroje; kancelárske potreby s výnimkou nábytku; samolepky (piernický tovar); lepidlá na kancelárske účely alebo pre domácnosť; lepiace pásy na kancelárske účely a použitie v domácnosti; valčekové štetce na maľovanie; valčeky na maľovanie; gumené gumovanie; krieda na značenie; baliaci papier; cifry (tlačové znaky); grafické zobrazenia; glóbusy (zemské); mapy; maliarske valčeky pre domácnosť; vrecká (vrecia, vaky) z papiera alebo plastických materiálov na balenie; vrecká na odpady z papiera alebo plastických materiálov na balenie; vrecká do mikrovlnných rúr; reklamné tabule z papiera, kartónu alebo lepenky; piernický tovar a písacie potreby; potreby pre umelcov; maliarske štetce; písacie stroje a kancelárske potreby okrem nábytku; vzdelávacie a učebné potreby okrem prístrojov; obalové materiály z plastických hmôt, ktoré nie sú zahrnuté v iných triedach; tlačiarenské písmo; štočky.

18 - Aktovky (kožený tovar); školské aktovky; batohy; cestovné kufre; cestovné tašky; nákupné tašky; dáždniky; kľúčenky (kožená galantéria); kufrik na toaletné potreby; kožené tašky na náradie; peňaženky; turistické plecniaky; vychádzkové paličky; obojky pre zvieratá; usne, koženky a výrobky z týchto materiálov nezahrnuté v iných triedach; koža; surové kože; kufre a cestovné tašky; dáždniky, slnečníky a vychádzkové palice; biče, postroje a sedlárske výrobky.

20 - Matrace; postelne matrace; pružinové matrace; matrace s vnútornými pružinami; matraco-

vé vložky; nafukovacie matrace, nie na lekárske použitie; penové kempingové matrace; plážové matrace; rošty, základne pre matrace; lôžkoviny s výnimkou posteľnej bielizne; spacie vaky na stanovanie; anatomicky tvarované stoličky; toaletné stolíky; trojnožky; lavičky (nábytok); otočné stojany (nábytok); prenosné stojany a podstavce (nábytok); viacúčelové stojany (nábytok); ležadlá (rozkladacie); masážne pohovky; masážne lehátka; paravány, zásteny (nábytok); taburetky; vankúše; vzduchové vankúše s výnimkou vankúšov na lekárske účely; servírovacie stolíky; vozíky (servírovacie stolíky); drevené alebo plastové debny; skrinka na hračky; novinové stojany; obaly na šatstvo; sošky z dreva, vosku, sadry alebo plastov; podstavce, kostry, stojany na počítače; police, stojany; rámy na obrazy; poštové schránky s výnimkou murovaných a kovových; navíjače s výnimkou kovových a mechanických na navíjanie hadíc; rebríky (drevené alebo plastové); regály; domové čísla s výnimkou kovových a svietiacich; nádoby s výnimkou kovových; dávkovače papierových utierok pripevnené s výnimkou kovových; podušky pre domáce zvieratá; ležoviská a búdky pre zvieratá chované v domácnosti; búdky pre zvieratá; preliezky pre mačky; psie búdy; nábytok, zrkadlá, rámy na obrazy; výrobky (nezahrnuté do iných tried) z dreva, korku, trstiny, prútia, rohoviny, kostí, slonovinovej kosti, veľrybích kostíc, mušlí, korytnačiny, jantáru, perlete, sépiolitu a náhradiek týchto materiálov a z plastov.

21 - Mopy; nástroje na čistenie na ručný pohon; čistiace potreby; oceľová vlna a drôtenky; drôtenky na čistenie; handry na čistenie; handry na umývanie dlážky; jelenica na čistenie; oceľová vlna na čistenie; leštiace prostriedky (okrem prípravkov z papiera a kameňa); leštiace stroje a zariadenia pre domácnosť s výnimkou elektrických; neelektrické leštiče na parkety; leštiace rukavice; rukavice záhradnícke; rukavice pre domácnosť; elektrické kefy s výnimkou kief ako častí strojov; prachovky na nábytok; kefy na obuv; kefy na umývanie riadu; záchodové kefy; lopatka a zmeták na omrvinky; špongie na použitie v domácnosti; držiaky na špongie; vedrá; lyžice na obúvanie, obuváky; ručné mlynčeky pre domácnosť; žehliace dosky; prenosné chladiarne neelektrické; termosky; termosky na jedlo; tlakové hrnce s výnimkou elektrických; držiaky na kvety a rastliny (na aranžovanie kvetov); dýzy polievacích hadíc; kropiace zariadenia, rozstrekače; polievacie zariadenia; domáce a kuchynské potreby a nádoby; nádoby na parenie (kuchynský tovar); lisy na ovocie pre domácnosť s výnimkou elektrických; miešače s výnimkou elektrických na použitie v domácnosti; šľahače pre domácnosť s výnimkou elektrických; strojček na rezance (ručný); kovové strojčeky na prípravu zmrzliny a chladených nápojov; sifónové fľaše na sódobú vodu; ručné mixéry, šejkre; hrnce, hrnčeky; keramika na použitie v domácnosti; sklenené nádoby; sofničky; koreničky; odkladacie stojany na nože; cedidlá pre domácnosť; kovové ihly na ražniči; krájače cesta; strúhadlá pre domácnosť; pretláčač cesnaku (kuchynská potreba); vedierka na ľad (na chladenie nápojov); predmety na chladenie potravín

pre domácnosť, obsahujúce chladiace zmesi; kuchynské formy na pečenie; panvice na smaženie; kuchynské hrnce; kuchynské nádoby; kuchynský riad; sady kuchynských nádob s vekom; súpravy kuchynského riadu; riady pre mikrovlnné rúry; ozdobné stolové misy; podložky s výnimkou papierových, nie ako prestieranie; lyžice, varechy na miešanie (kuchynské predmety); nádoby na ľad; smetné nádoby; sušiaci na bielizeň; kvetináče; kotlík (hrniec); grily, rošty (potreby na opekánie); elektrické hrebene; štetce na líčenie (kozmetické pomôcky); aplikátory líčidiel na oči (kozmetické pomôcky); aplikátory na nanášanie líčidiel (kozmetické pomôcky); aerosólové dávkovače s výnimkou dávkovačov na lekárske účely; hrebene; zubné kefy; elektrické zubné kefy; dentálna niť; vodné irigátory na čistenie zubov a masáž d'asiem; toaletné pomôcky; kefy na obočie; pudrenky; puzdrá na hrebene; puzdrá s toaletnými potrebami; flakóny; hrebene na zvieratá; kefy na zvieratá; misky alebo nádoby na vylučovanie pre zvieratá chované v domácnosti; napájadlá; piknikové koše (s riadom); podnosy na použitie v domácnosti; pohlcovače dymu pre domácnosť; pasce na hmyz; pasce na potkany; hrebene a špongie; kefy, štetky a štetce okrem maliarskych; materiály na výrobu kief; surové sklo a sklo ako polotovary okrem skla pre stavebníctvo; výrobky zo skla, porcelánu a kameniny, ktoré nie sú zahrnuté v iných triedach.

24 - Bytový textil; cestovné prikrývky; posteľná bielizeň; lôžkoviny (bielizeň); poťahy na nábytok; antialergické obliečky na matrace a vankúše; obliečky na matrace; obliečky na vankúše; ochranné nepripevnené pokrývky na matrace a nábytok; poťahy na matrace; tvarované poťahy na matrace; obrusy s výnimkou papierových; ozdobné obliečky na vankúše; plachty; páperové prikrývky, periny; podložky na stôl s výnimkou papierových (anglické prestieranie); podložky pod poháre alebo taniere (prestieranie); sieťky proti moskytom; textilie a textilné výrobky, ktoré nie sú zahrnuté v iných triedach; posteľné prikrývky a pokrývky na stôl s výnimkou papierových; pokrývky na matrace.

27 - Kúpeľňové predložky (rohožky); protišmykové rohože; tapety s výnimkou textilných; dverové rohožky; koberce, predložky do automobilov; trstinové rohože; umelé trávniky; gymnastické žinenky; koberce, predložky, rohože, rohožky, linoleum a iné podlahové krytiny; tapety okrem textilných.

28 - Cvičebné náradie; posilňovacie stroje; stroje na fyzické cvičenie; cvičebné zariadenie na posilňovanie hrudníka; oceľové posilňovače svalov; posilňovacie zariadenia na kulturistické cvičenia; gymnastické zariadenia; činky; disky (športové náradie); stacionárne bicykle na cvičenie; vrece na tréning boxu; boxerské rukavice; harpúny (ako športové náradie); biliardové stoly; kolieskové korčule; topánky na korčuľovanie s pripevnenými korčuľami; plutvy na plávanie; lopty na hranie; poťahy na lyže a surfy; siete (športové potreby); rakety (športové náradie); výplety na rakety; golfové palice; golfové rukavice; golfové vaky s kolieskami alebo bez koliesok; nákolenníky (športový tovar); chrániče na

lakte (ako športové potreby); chrániče na pišťaly (športový tovar); ochranné vypchávkové (ako časti športových úborov); opasky pre vzpieráčov (športové potreby); spoločenské hry; stavebnice; atrapy (hračky); kaleidoskopy; balóniky (hračka); bazény (tovar na hranie); detonačné kapsle (pyrotechnika) ako hračky; domčeky pre bábiky; plyšové hračky; vzduchové pištole (hračky); hračkárske vozidlá diaľkovo ovládané; držiaky, prichytky na sviečky na vianočné stromčeky; ozdoby na vianočné stromčeky (s výnimkou osvetľovacích telies a cukrovíniok); elektronické terče; hojdačky (hračky); šmykľavky; karnevalové masky; rybárske náčinie; rybárske prúty; rybárske plaváky; rybárske navijaky; umelé rybárske návnady; voňavé návnady pre poľovníkov a rybárov; navijaky na šarkanov; trikové zariadenia; hry a hračky; telocvičné a športové potreby, ktoré nie sú zahrnuté v iných triedach; ozdoby na vianočný stromček; plávacie kolesá; plávacie vesty.

35 - Maloobchodné a veľkoobchodné služby najmä prostredníctvom internetu, televíznej a rozhlasovej reklamy s kozmetikou, s čistiacimi potrebami a prístrojmi, s posilňovacími prístrojmi a fitness doplnkami, potrebami a náradím pre domácnosť a záhradu, bytovými doplnkami a kuchynskými potrebami; zhromažďovanie rozličných výrobkov (okrem dopravy) s cieľom umožniť zákazníkom, aby si mohli tieto výrobky pohodlne prehladať a nakupovať, a to prostredníctvom maloobchodných predajní, veľkoobchodných predajní, prostredníctvom katalógového predaja alebo elektronickými prostriedkami, prostredníctvom webových stránok alebo prostredníctvom telenákupu; odborné obchodné poradenstvo predovšetkým pri predaji fitness doplnkov, posilňovacích zariadení a zariadení na chudnutie, kuchynských potrieb a doplnkov; maloobchodné a veľkoobchodné služby najmä prostredníctvom internetu s nasledovným tovarom: práčkami pre domácnosť, elektrickými ručnými vysávačmi, automobilovými vysávačmi, strojmi na odstraňovanie vodného kameňa, parnými čistiacimi strojmi, vákuovými čistiacimi strojmi pre domácnosť, vysokotlakovými čistiacimi strojmi, strojmi a striekacími pištoľami na farbu, strojmi na zatavovanie teploty; s izolačnými náterovými farbami, s antibakteriálnymi prípravkami, rastlinnými semenami, kovovými rebríkmi, sadami kľúčov a oceľového ručného náradia na domáce použitie; maloobchodné a veľkoobchodné služby najmä prostredníctvom internetu s tovarom v triedach 3, 8, 9, 10, 11, 14, 15, 16, 18, 20, 21, 24, 27 a 28; predvádzanie na reklamné účely a podporu predaja; marketingové štúdie; prieskum sledovanosti rozhlasového a televízneho vysielania; kancelárie zaoberajúce sa dovozom, vývozom alebo reexportom; podpora predaja pre tretie osoby; účtovníctvo; správa počítačových súborov; sekretárske služby; obchodné alebo podnikateľské informácie; kompilácia a systematizácia informácií a fotografií do počítačových databáz; vyhľadávanie informácií v počítačových súboroch (pre zákazníkov); zbieranie údajov do počítačových databáz; komerčné informačné kancelárie; reklamné služby; reklamné služby v oblasti franchisingu; rozhlasová a televízna reklama;

ma; online reklama na počítačovej komunikačnej sieti; prenájom reklamného času vo všetkých komunikačných médiách; public relations; propagácia a reklama spojená so systémami pay-per-click (PPC); poskytovanie služieb reklamných internetových vyhľadávačov; organizovanie komerčných alebo reklamných výstav a veľtrhov; prenájom reklamných priestorov; obchodné sprostredkovanie služieb v triede 35, 36, 38, 39, 41 a 42; obchodné služby súvisiace s poskytovaním sponzorskej podpory; podpora predaja tovarov a služieb pre tretie osoby prostredníctvom distribúcie kariet na uplatnenie zľavy; podpora predaja pre tretie osoby realizovaná prostredníctvom distribúcie a spravovania zákazníckych výsadných kariet; podpora predaja tovarov a služieb pre tretie osoby realizovaná udeľovaním nákupných bodov za používanie úverovej karty; poskytovanie rád a informácií o uvedených službách prostredníctvom komunikačných médií, elektronickej pošty, SMS správ, počítačových sietí a internetu alebo verbálne.

36 - Finančné a poisťovacie služby; poisťovanie tovarov počas prepravy; poisťenie predĺženej záruky; služby sprostredkovania poistenia; obchodné poisťovacie služby; oceňovanie poistnej straty; elektronické transakcie pomocou kreditných kariet; poisťovníctvo; informácie o poistení; finančné služby; finančné sponzorské služby; peňažníctvo; finančné záruky a ručenie; garancie, záruky, kaucie; predĺžovanie záruk na elektrické spotrebiče pre domácnosť; finančný lízing (nákup na splátky); služby splátkových pôžičiek; financovanie splátkových úverov; osobné poistenie zodpovednosti za splátky úverov; poskytnutie financií pre nákup na splátky a na lízing; poskytnutie fondov pre nákup na splátky a na lízing; poskytovanie úverov podľa splátkových kalendárov; poskytovanie rád a informácií o uvedených službách prostredníctvom komunikačných médií, elektronickej pošty, SMS správ, počítačových sietí a internetu alebo verbálne.

38 - Elektronická inzercia (telekomunikácie); počítačová komunikácia; poskytovanie priestoru na diskusiu na internete; telekomunikačný prenos elektronických tlačovín, časopisov, periodík, kníh a iných dát prostredníctvom telekomunikačnej siete vrátane internetu a/alebo intranetu; telekomunikačný prenos informácií na internete vrátane prevádzkovania elektronických nástienok, chatov, blogov, diskusných skupín; poskytovanie prístupu k online informačným dátovým službám; telekomunikačné služby; poskytovanie telekomunikačného pripojenia do svetovej počítačovej siete; poskytovanie telekomunikačných kanálov na telenákupy; elektronická pošta; komunikácia prostredníctvom optických káblov; komunikácia pomocou počítačových terminálov; posielanie správ; poskytovanie používateľského prístupu do svetovej počítačovej siete; prenájom prístupového času do svetových počítačových sietí; prenájom zariadení na prenos informácií; prenos signálu pomocou satelitu; prenos správ a obrazových informácií pomocou počítača; spravodajské agentúry; rozhlasové vysielanie; televízne vysielanie; teletextové služby; tlačové kancelárie; poskytovanie rád a informácií o uvedených službách prostredníctvom ko-

munikačných médií, elektronickej pošty, SMS správ, počítačových sietí a internetu alebo verbálne.

39 - Doručovacie služby; doručovanie tovaru kuriérom; expresné doručovanie tovaru; sprostredkovanie prepravy; automobilová preprava; prenájom automobilov; balenie tovaru; skladovanie tovaru; distribúcia tovaru na dobierku; informácie o skladovaní; informácie o doprave; organizovanie ciest; prenájom skladísk; prenájom skladovacích kontajnerov; preprava; balenie a skladovanie tovaru; poskytovanie rád a informácií o uvedených službách prostredníctvom komunikačných médií, elektronickej pošty, SMS správ, počítačových sietí a internetu alebo verbálne.

41 - Výroba rozhlasových a televíznych programov; televízna zábava a pobavenie; služby televízneho štúdia; produkcia televíznych programov; výroba televíznych programov najmä televíznej platenej reklamy; prenájom rozhlasových a televíznych vysielacích zariadení; prenájom osvetľovacích prístrojov pre televízne štúdiá; prenájom kulis televíznych štúdií; prenájom dekorácií; elektronická edičná činnosť v malom (DTP služby); vydávanie textov s výnimkou reklamných alebo náborových; fitnes kluby; praktické cvičenie (ukážky); príprava tréningových plánov na posilňovanie alebo kulturistiku (služby osobných fitnes trénerov); prenájom posilňovacích zariadení a zariadení na cvičenie; vzdelávanie; zabezpečovanie výcvikov, kurzov a školení; zábava; športová a kultúrna činnosť; poskytovanie rád a informácií o uvedených službách prostredníctvom komunikačných médií, elektronickej pošty, SMS správ, počítačových sietí a internetu alebo verbálne.

42 - Poradenstvo v oblasti úspory energie; zhotovovanie kópií počítačových programov; počítačové programovanie; obnovenie počítačových databáz; poskytovanie internetových vyhľadávačov; prenájom počítačov; prenájom počítačového softvéru; prenájom webových serverov; prevod a konverzia počítačových programov a údajov (okrem fyzickej konverzie); analýzy počítačových systémov; údržba počítačových programov; hosťovanie na počítačových stránkach (webových stránkach); návrh a vývoj počítačového hardvéru a softvéru; služby vedecké a technologické vrátane výskumu v oblasti vedy a priemyslu; priemyselné analýzy a priemyselný výskum; poskytovanie rád a informácií o uvedených službách prostredníctvom komunikačných médií, elektronickej pošty, SMS správ, počítačových sietí a internetu alebo verbálne.

(540)



- (591) biela, červená, sivá a ich odtiene, modrá  
 (731) TOP SHOP INTERNATIONAL SA, Via Ferruccio Pellli 13, CH-6900 Lugano, CH;  
 (740) Porubčan Róbert, Ing., Ivanka pri Dunaji, SK;

(210) 1477-2012

(220) 3.10.2012

10(511) 9, 35, 42

(511) 9 - Vedecké, námorné, geodetické, fotografické, kinematografické, optické, signalizačné, kontrolné, záchranné a vyučovacie prístroje a nástroje a prístroje a nástroje na meranie a váženie; prístroje a nástroje na vedenie, distribúciu, transformáciu, akumuláciu, reguláciu alebo ovládanie elektrického prúdu; prístroje na nahrávanie, prenos a reprodukciu zvuku alebo obrazu; magnetické nosiče údajov, záznamové disky; kompaktné disky, disky DVD a ostatné nosiče digitálnych záznamov; mechanizmy mincových prístrojov; registračné pokladnice, počítacie stroje, zariadenia na spracovanie údajov, počítače, počítačové programy; hasiace prístroje.

35 - Reklamné služby; obchodný manažment, obchodná administratíva; kancelárske práce.

42 - Vedecké a technologické služby a s nimi súvisiaci výskum a projektovanie; priemyselné analýzy a priemyselný výskum; navrhovanie a vývoj počítačového hardvéru a softvéru.

(540)

T18IT  
 upgrade your vision

(731) Šmičková Klaudia, Jeruzalemská 32/A, 917 01 Trnava, SK;

(740) Haršány Marián, JUDr., Trnava, SK;

(210) 1514-2012

(220) 11.10.2012

10(511) 35, 41, 42

(511) 35 - Marketing, reklamná činnosť, vydávanie aktualizované reklamných materiálov, inzertná činnosť, spracovanie textov, rozširovanie reklamných materiálov, reklamná a inzertná činnosť prostredníctvom akéhokoľvek média alebo telefónnej siete, alebo informačnej siete, alebo komunikačnej siete, alebo počítačovej siete, poskytovanie informácií a iných produktov komerčného alebo reklamného charakteru, veľkoobchodné alebo maloobchodné služby s tovarmi elektronika a publikácie prostredníctvom internetu, obchodný alebo podnikateľský prieskum, organizovanie komerčných alebo reklamných výstav; obchodný manažment a podnikové poradenstvo; personálne poradenstvo; poradenstvo pri vedení podnikov; poradenstvo v obchodnej činnosti; prieskum trhu; obchodné alebo podnikateľské poradenstvo; prieskum verejnej mienky; vydávanie reklamných alebo náborových textov; zabezpečovanie ekonomických poradenských služieb, poradensko-konzultačná činnosť v odbore ekonomických a spoločenských vied so zameraním na oblasť vonkajších ekonomických vzťahov; sprostredkovateľské agentúry a sprostredkovanie služieb v oblasti výučby a vzdelávania; sprostredkovanie služieb uvedených v triede 42 tohto zoznamu.

41 - Vzdelávanie; výchovná a školiaca činnosť; vydavateľstvo a nakladateľstvo odborných tlačovín, kníh, príručiek a učebných textov vrátane audiovizuálnych nosičov; konzultačná, informač-



ná a poradenská činnosť v oblasti vzdelávania; usporadúvanie kurzov, školení a iných vzdelávacích akcií.

42 - Počítačové programovanie, poradenstvo v oblasti počítačového hardvéru a softvéru, odborné poradenstvo a diagnostika v oblasti počítačových zostáv, serverov, sieťových systémov, tlačiarň, kopírovacích strojov, výskum a vývoj v oblasti počítačov a počítačových komponentov, návrh počítačových systémov, servis a aktualizovanie počítačových programov, zhotovovanie kópií počítačových programov, inštalácia počítačových programov, prenájom počítačových a počítačového softvéru, prenájom počítačových periférnych zariadení, prevod a konverzia údajov dokumentov z fyzických médií na elektronické médiá, vytváranie a udržiavanie počítačových stránok pre zákazníkov, hostovanie na počítačových stránkach, grafické a priemyselné dizajnérstvo, navrhovanie obalov.

**(540) Promiseo**

(731) Promiseo s.r.o., Jesenského 25, 040 01 Košice, SK;

**(210) 1553-2012**

(220) 21.6.2012

**10(511) 9, 35, 42**

(511) 9 - Magnetické nosiče údajov, záznamové disky; kompaktné disky, DVD a iné digitálne záznamové médiá; mechanizmy prístrojov uvádzané do činnosti vhadením mince; registračné pokladne, počítačové stroje, zariadenia na spracovanie údajov a počítače; počítačový softvér; elektronické publikácie (stiahnuté z telekomunikačnej siete); počítačové databázy nahrané na nosičoch; elektronické databázy (stiahnuté z telekomunikačnej siete).

35 - Reklama; poradenské služby v oblasti podnikového riadenia; obchodná administratíva; kancelárske práce; poradenské služby v oblasti riadenia obchodu alebo podnikania; spravovanie počítačových súborov (administratívne služby); aktualizovanie obchodných informácií v počítačovej databáze; aktualizovanie reklamných informácií v počítačovej databáze; komerčné informačné služby poskytované prostredníctvom počítačovej databázy; poskytovanie obchodných alebo podnikateľských informácií prostredníctvom počítačovej databázy; zbieranie a zoraďovanie údajov v počítačovej databáze; zhromažďovanie a systematizácia informácií do počítačových databáz; vytváranie finančných výkazov a analýz podnikateľskej činnosti; podpora predaja; vzťahy s verejnosťou; zostavovanie výkazov o hospodárení; vypracúvanie obchodných výkazov; fakturácia; príprava miezd a výplatných listín; marketingové štúdie; poskytovanie a prenájom reklamného priestoru na internete; prenájom reklamných priestorov; sekretárske služby; vedenie kartoték v počítači; vyhľadávanie a uchovávanie obchodných informácií.

42 - Prenájom počítačového softvéru; počítačové programovanie; inštalácia a údržba počítačového softvéru; obnovovanie počítačových databáz; prenájom webových serverov, poskytovanie internetových vyhľadávačov; tvorba a udržiavanie webových stránok (pre zákazníkov).

**(540)**

**burza**

(731) WEB VICTORY s. r. o., Rakoľuby 243, 916 31 Kočovce, SK;

(740) Ivanovič Miroslav, JUDr., Bratislava, SK;

**(210) 1566-2012**

(220) 19.10.2012

**10(511) 6, 20, 35, 37, 40**

(511) 6 - Kovové výrobky, ktoré nie sú zahrnuté do iných tried.

20 - Záhradné hojdacie kreslá.

35 - Obchodný manažment; maloobchod a veľkoobchod so stavebným materiálom, s náradím, s kovovými výrobkami uvedenými v triede 6 tohto zoznamu a so záhradnými hojdacími kreslami.

37 - Stavebníctvo, opravy, inštalačné služby.

40 - Spracovanie a úprava materiálov.

**(540)**



(591) biela, čierna, zelená

(731) Žigraj Ján, Ing., Ďurkov 67, 044 19 Ďurkov, SK;

**(210) 1598-2012**

(220) 29.10.2012

**10(511) 35, 38, 41**

(511) 35 - Reklama, online reklama na počítačovej komunikačnej sieti, rozhlasová reklama, televízna reklama, rozširovanie reklamných materiálov zákazníkom (letáky, prospekty, tlačivá, vzorky), vedenie kartoték v počítači, kopírovanie alebo rozmnožovanie dokumentov, spracovanie textov, rozširovanie reklamných alebo inzertných oznámov, uverejňovanie reklamných textov, vydávanie a aktualizovanie reklamných materiálov, zbieranie údajov do počítačových databáz, zoraďovanie údajov v počítačových databázach, grafická úprava tlačovín na reklamné účely, prezentácia výrobkov v komunikačných médiách pre maloobchod, maloobchodná činnosť s magnetickými nosičmi údajov, s nosičmi zvukových záznamov, s nosičmi zvukovo-obrazových záznamov, s audiovizuálnymi diskami, s programovým vybavením počítačov, so softvérom, s počítačovými hrami, prenájom reklamných plôch, organizovanie komerčných alebo reklamných výstav alebo veľtrhov, organizovanie výstav na komerčné alebo reklamné účely, predvádzanie tovaru, zasielanie reklamných materiálov zákazníkom.

38 - Rozhlasové vysielanie, televízne vysielanie, vysielanie káblovej televízie, rádiové vysielanie, elektronická pošta, počítačová komunikácia, prenos správ a obrazových informácií pomocou počítača, komunikácia prostredníctvom optických káblov, mobilné telefóny (komunikácia), komunikácia pomocou počítačových terminálov, prenos signálu pomocou satelitu, tlačové kancelá-

rie, spravodajské agentúry, prenájom prístrojov na prenos správ, poskytovanie telekomunikačného pripojenia do svetovej počítačovej siete.

41 - Digitálna tvorba obrazov na výstupných zariadeniach, prenájom divadelných dekorácií, prenájom dekorácií, divadelné predstavenia, elektronická edičná činnosť v malom, estrády, filmová tvorba, prenájom filmových premietaciek a príslušenstva, filmové štúdiá, prenájom filmov, fotografická reportáž, fotografovanie, fotografovanie na mikrofilm, hranie o peniaze, hudobné skladateľské služby, informácie o možnostiach rekreácie, rozptýlenia a zábavy, informácie o výchove a vzdelávaní, prevádzkovanie kasín, výchovno-zábavné klubové služby, vydávanie kníh, organizovanie a vedenie konferencií, kongresov, koncertov, seminárov, sympózií, kultúrnych a vzdelávacích výstav, organizovanie lotérií, plesov, predstavení, športových súťaží, súťaží krásy, vedomostných a zábavných súťaží, živých vystúpení, služby nahrávacích štúdií, nahrávanie videopások, nočné kluby, obveselenie, písanie textov (okrem reklamných), plánovanie a organizovanie večierkov, poskytovanie elektronických publikácií online (bez možnosti kopírovania), poskytovanie online počítačových hier z počítačových sietí, postsynchronizácia, dabing, požíčkovanie filmov, požíčkovanie filmových premietaciek a príslušenstva, požíčkovanie videopások, požíčovne kníh, služby prázdninových táborov (zábava), organizovanie predstavení (manažérske služby), prenájom audionahrávok, prenájom audiopriestrojov, prenájom kinematografických filmov, prenájom osvetľovacích prístrojov do divadelných sál a televíznych štúdií, prenájom rozhlasových a televíznych prijímačov, prenájom videokamier, prenájom videorekordérov, prevádzkovanie karaoke, kinosál, športových zariadení, redigovanie scenárov, informácie o možnostiach rekreácie, reportérske služby, rezervácia vstupeniek, rozhlasová zábava, rozhlasové a televízne programy, strihanie videopások, televízna zábava, titulky, tvorba videofilmov, umelecké módné agentúry, organizovanie a plánovanie večierkov, predaj vstupeniek na zábavné predstavenia, vydávanie kníh, vydávanie textov s výnimkou reklamných alebo náboženských, výroba divadelných alebo iných predstavení, výroba rozhlasových a televíznych programov, výroba, tvorba videofilmov, zábava, pobavenie, živé predstavenie, prenájom zvukových nahrávacích zariadení.

#### (540) **Rodinné prípady**

(731) MediaPro Entertainment Slovakia, s. r. o., Bratislavská 1/d, 843 56 Bratislava - Záhorská Bystrica, SK;

(740) DEDÁK & Partners, s. r. o., Bratislava, SK;

#### (210) **1603-2012**

(220) 29.10.2012

#### 10(511) **24, 25**

(511) 24 - Textilné vreckovky.

25 - Odevy pre mužov a chlapcov; košele, saká; nohavice, svetre, šortky, džínsy, kostýmy, obleky, nepremokavé odevy, kravaty, šály uviazané pod krkom, masky na spanie, chrániče uší proti chladu (pokryvka hlavy), vlnené šály, ozdobné

vreckovky (časti odevov), šatky, šály, traky, ponožky, spodná bielizeň, pyžamá, župany, plavecké odevy, pletiarsky tovar, opasky (časti odevov), kabáty, parky (teplé krátke kabáty s kapucňou), vesty, tričká, všetky už uvedené výrobky pre mužov a chlapcov, ktoré nie sú zahrnuté v iných triedach; pokrývky hlavy pre mužov a chlapcov.

#### (540) **SMART FIT**

(731) Kaufland Warenhandel GmbH & Co. KG, Röntelstr. 35, 74172 Neckarsulm, DE;

(740) Brichtová Tatiana, JUDr., Bratislava, SK;

#### (210) **1655-2012**

(220) 7.11.2012

#### 10(511) **3, 8, 21, 35, 37**

(511) 3 - Čistiace a odmastňovacie prostriedky, aviváž; antistatické prípravky na použitie v domácnosti, bieliace a čistiace prostriedky na kožu, brusné prípravky, leštiace prípravky na nábytok a podlahy, leštiace vosky, odstraňovače škvŕn.

8 - Ručné kuchynské náradie, nože, vidličky, lyžice, lyžičky, príbory, dezertné príbory, klieštiky na cukor, servírovacie kliešte, neelektrické krájače, neelektrické krájače plátkov, nástroje na ostrenie čepelí, naberačky, ručné rezné nástroje, sekáče, ručné škrabky, ručné strihacie strojčeky, nožiarsky tovar, pítky, ručné náradie a nástroje na rezanie, sekanie, mletie, krájanie plátkov a krájanie, nožničky na nechty, nástroje na náradie s ručným pohonom pre domácnosť, kuchyňu, dielne a opravárske prevádzky, napríklad montážne kľúče, adaptéry pre vŕtačky, súpravy kľúčov, rezačky.

21 - Domáce a kuchynské potreby a nádoby, hrebene a umývacie špongie, kefy, čistiace potreby, výrobky zo skla, porcelánu, keramiky a majoliky patriace do tejto triedy, prístroje a nástroje pre domácnosť a kuchyňu patriace do tejto triedy, klietky a kímldlá pre zvieratá, čistiace nástroje, ručné pracháče textílií a podlahovín, mechanické nástroje a mechanické prostriedky na čistenie umývanie a leštenie povrchov, podláh a dlaždíc, ručné šampónovače a vysávače, mechanické metly, mechanické odstraňovače nečistôt, zvony na čisteniu odpadov, dávkovače, mydelník prenosné vaničky, drôtenky, zmetáky, lopatky, handry na čistenie a umývanie, mopy, hygienické toaletné nádoby pre domáce zvieratá, kefy a kefy vrátane elektrických, okrem kief ako súčastí strojov, neelektrické leštiace stroje pre domácnosť, dávkovače mydla, dávkovače papierových uterákov a toaletného papiera, vybavenie kúpeľní, a toaliet patriace do tejto triedy, koše na použitie v domácnosti, toaletné vrecúška, toaletné kufríky.

35 - Pomoc pri riadení obchodnej činnosti, poradenstvo v obchodnej činnosti, obchodný manažment a podnikové poradenstvo, organizovanie výstav (komerčných alebo reklamných), predvádzanie tovaru, reklama, rozširovanie vzoriek (tovar), marketingová činnosť; poradenstvo a konzultácie v oblasti marketingu.

37 - Stavebná činnosť, poradenstvo a konzultácie v oblasti stavebníctva.

(540)

**SVING**

(731) MB SVING s.r.o., Průmyslová 1523, 198 00 Praha, CZ;

(740) Gajdošíková Zuzana, Ing., Bratislava, SK;

**(210) 1656-2012**

(220) 7.11.2012

**10(511) 3, 5**

(511) 3 - Přípravky na čistenie, leštenie a odmasťovanie; tekuté a pevné mydlá; hygienické a toaletné prípravky na osobnú hygienu; vlasová kozmetika; dezodoračné prípravky.

5 - Dezinfekčné a dezodoračné prípravky nie na osobnú hygienu.

**(540) SWIFT**

(731) MB SVING s.r.o., Průmyslová 1523, 198 00 Praha, CZ;

(740) Gajdošíková Zuzana, Ing., Bratislava, SK;

**(210) 1659-2012**

(220) 7.11.2012

**10(511) 3, 5**

(511) 3 - Přípravky na čistenie, leštenie a odmasťovanie; tekuté a pevné mydlá; hygienické a toaletné prípravky na osobnú hygienu; vlasová kozmetika; dezodoračné prípravky.

5 - Dezinfekčné a dezodoračné prípravky nie na osobnú hygienu.

**(540) SVING**

(731) MB SVING s.r.o., Průmyslová 1523, 198 00 Praha, CZ;

(740) Gajdošíková Zuzana, Ing., Bratislava, SK;

**(210) 1660-2012**

(220) 7.11.2012

**10(511) 3, 5**

(511) 3 - Přípravky na čistenie, leštenie a odmasťovanie; tekuté a pevné mydlá; hygienické prípravky na osobnú hygienu; vlasová kozmetika; dezodoračné toaletné prípravky na osobnú hygienu.

5 - Dezinfekčné a dezodoračné prípravky nie na osobnú hygienu.

**(540)****SVING BASIC**

(731) MB SVING s.r.o., Průmyslová 1523, 198 00 Praha, CZ;

(740) Gajdošíková Zuzana, Ing., Bratislava, SK;

**(210) 1743-2012**

(220) 19.11.2012

**10(511) 5, 29, 30, 31, 32, 33, 35, 43**

(511) 5 - Liečivé nápoje; alkohol na liečebné účely; byliny (liečivé); liečivé čaje; bylinné čaje na liečebné účely; diabetický chlieb na lekárske účely; počiatočná a pokračovacia sušená mliečna dojčenská výživa; mlieko na farmaceutické účely;

potraviny a nápoje pre batolátá a dojčatá; potravina pre dojčatá ako ovocné, zeleninové, mäsové, cereálne mliečne i nemliečne kaše; desiatové ovocné a mäsovo-zeleninové príkrmy (potrava pre dojčatá); sušené mlieko pre dojčatá; diétne nápoje, upravené na lekárske účely; sladové a mliečne nápoje na lekárske účely, všetko vyrábané v súlade s predpismi o ekologickom poľnohospodárstve.

29 - Mäso a mäsové výrobky, ako sú mäsové krémy, nátierky na chlieb; údenárske špeciality; ryby; hydina; zverina; mäsové výtlačky; paštéty; mäsové a rybacie konzervy; mrazené potraviny patriace do tejto triedy, najmä ovocie, zelenina, zeleninové zmesi, mäso, ryby, hydina, zverina, mrazené hotové pokrmy v rámci tejto triedy; ovocie, huby a zelenina, všetko uvedené konzervované, sušené a zavárané; spracované zemiaky a výrobky zo zemiakov (okrem zemiakovej múčky); mrazené, konzervované, sušené alebo varené, konzervované hotové jedlá patriace do tejto triedy; mlieko a mliečne výrobky; sýry; vajcia; želé; kompóty; jedlé oleje a tuky; desiate pripravené z tovarov patriacich do tejto triedy; ovocné drene; marmelády; džemy; ovocné lekváry; ovocné nátierky; ovocné šaláty; zeleninové šaláty; paradajková šťava na varenie; mlieko obohatené bielkovinami; vymenované výrobky tejto triedy aj vo forme biopotravin.

30 - Pekárenské výrobky; cukrovinky; cukrárske výrobky všetkých druhov; čokoládové výrobky; výrobky z múky a obilnín; horčica; ocot; kečup a kečupové omáčky; chuťové a pikantné omáčky; majonézy; omáčky v prášku; korenie a korenice zmesi; káva; čaj; kakao; cukor; ryža; kávové náhradky; med; melasový sirup; droždie na kysnutie; soľ; obilné vločky; polotovary na báze zemiakov a múky; zmesi na prípravu hotových jedál na báze rastlinných surovín; knedle; ovocné a zemiakové knedle; cestoviny na zaváranie; zmrzlina; vymenované výrobky tejto triedy aj vo forme biopotravin.

31 - Poľnohospodárske, záhradnícke a lesnícke výrobky vrátane nespracovaného dreva nezahrnuté v iných triedach; semená; čerstvé ovocie a zelenina; sadenice; živé rastliny a prírodné kvetiny; čerstvé huby; čerstvé bylinky; vymenované výrobky tejto triedy vyrábané v súlade s predpismi o ekologickom poľnohospodárstve.

32 - Pivá všetkých druhov; minerálne vody a šumivé a iné nealkoholické nápoje; sirupy a iné prípravky na výrobu nápojov; ovocné šťavy a nápoje z ovocných štiav; energetické nápoje; iónové nápoje; vymenované výrobky tejto triedy aj vo forme biopotravin.

33 - Alkoholické nápoje v rozsahu triedy 33, najmä vína všetkých druhov.

35 - Reklama; inzercia; maloobchodný, veľkoobchodný a priamy predaj výrobkov uvedených v triedach 29, 30, 31, 32 a 33; prieskum trhu; maloobchodné a veľkoobchodné služby s tovarmi uvedenými v triedach 5, 29, 30, 31 a 32 tohto zoznamu prostredníctvom internetu; sprostredkovanie maloobchodného, veľkoobchodného a priameho predaja výrobkov uvedených v triedach 29, 30, 31, 32 a 33; propagácia a obchodné sprostredkovanie pri veľkoobchode s výrobkami uve-

denými v triedach 29, 30, 31, 32 a 33; maloobchod v oblasti výrobkov uvedených v triedach 29, 30, 31, 32 a 33.

43 - Pohostinská a reštauračná činnosť; poskytovanie gastronomických služieb; služby rýchleho občerstvenia; služby barov, cukrární, kaviarní a bufetov; služby zabezpečujúce stravovanie a nápoje poskytované za použitia bioproduktov; príprava a dodávka jedál na objednávku do domu.

(540)



(591) biela, modrá, zelená, červená

(731) AGRO - Měřín, obchodní společnost, s.r.o., Zarybník 516, 594 42 Měřín, CZ;

(740) Máčajová Mária, Ing., Nitra, SK;

(210) 1752-2012

(220) 20.11.2012

10(511) 41

(511) 41 - Organizovanie a vedenie konferencií; organizovanie a vedenie kongresov; organizovanie a vedenie seminárov; organizovanie a vedenie sympózií.

(540) **Dni mladých lekárníkov**

(731) UNIPHARMA - 1. slovenská lekárnická akciová spoločnosť, Opatovská cesta 4, 972 01 Bojnica, SK;

(740) Litvákova Lenka, Ing., Bratislava, SK;

(210) 1753-2012

(220) 20.11.2012

10(511) 41

(511) 41 - Organizovanie a vedenie konferencií; organizovanie a vedenie kongresov; organizovanie a vedenie seminárov; organizovanie a vedenie sympózií.

(540) **Lekárnický kongres**

(731) UNIPHARMA - 1. slovenská lekárnická akciová spoločnosť, Opatovská cesta 4, 972 01 Bojnica, SK;

(740) Litvákova Lenka, Ing., Bratislava, SK;

(210) 1780-2012

(220) 27.11.2012

10(511) 16, 31, 35, 42

(511) 16 - Baliaci papier, blahoprajné pohľadnice, brožované knihy, brožúry, brožúrky, bublinové obaly z plastických materiálov (na balenie), časopisy, etikety s výnimkou textilných, tlačene fotografie, grafické zobrazenia, grafiky, kalendáre, kartón, lepenka, katalógy, papierové darčeky, knihy, lepenkové alebo papierové škatule, lepenkové alebo papierové obaly na fľaše, lepenkové platne (papiernický tovar), lepiace pásy na kancelárske účely a použitie v domácnosti, leporelá, mapy, obálky (papiernický tovar), oba-

ly (papiernický tovar), obrazy, papiernický tovar, tlačene periodické a neperiodické publikácie, plagáty, predmety z kartónu, prospekty, pútače z papiera alebo lepenky, reklamné tabule z papiera, kartónu alebo lepenky, reprodukcie grafické, tlačene reklamné materiály, umelecké litografie, umelohmotné fólie na balenie, vrecia z papiera alebo plastických materiálov na balenie.

31 - Krmivá, krmivo pre domáce zvieratá, jadrové krmivo pre zvieratá, prísady do krmiva nie na lekárske účely, krmivo pre dobytok, krmivo pre rožný statok, krmivo pre vtáky, krmne zmesi na výkrm hospodárskych zvierat, krúpy pre hydinu, kukurica, kukuričné výlisky pre dobytok, kvasnice pre dobytok, ľanová múčka (suché krmivo), struky rohovníka (svätójánsky chlieb), nápoje pre zvieratá, zvyškové produkty obilnín na živočíšnu spotrebu, odpad po destilácii na živočíšnu spotrebu, otrubová krmna zmes na živočíšnu spotrebu, podstielka pre zvieratá, posilňujúce prípravky pre zvieratá, rybia múčka na kŕmenie zvierat, slama ako krmivo, seno, soľ pre dobytok, suché krmivo, šrot pre zvieratá, prípravky na výkrm zvierat, zrno (obilie), jedlé predmety na žuvanie pre zvieratá, arašidové výlisky pre zvieratá, chaluhy na humánnu alebo živočíšnu spotrebu, jačmeň, čerstvé ovocie a zelenina, citrusové ovocie, cibuľa čerstvá, čerstvý hrach, arašidy, mandle, orechy, semená rastlín, sezam, šalát (hlávkový), čerstvé šampiňóny, uhorky, zemiaky, prírodné kvety, rezané kvety, sušené kvety na ozdobu, vence z prírodných kvetov, kvetinové cibule, klíčky semien na botanické účely, korok (surový), kôra (surovina), kríky, krovie, palmy, palmové listy, sušené rastliny ako dekorácia, rašelina (ako podstielka), ružové kríky, sadenice, semená rastlín, stromy, trávniky (prírodné), vianočné stromčeky, záhradné bylinky (čerstvé).

35 - Sprostredkovanie obchodu s tovarom, najmä s tovarmi zatriedenými v triedach 16 a 31, reklamná činnosť, maloobchodná a veľkoobchodná činnosť s tabakom, tabakovými výrobkami a príslušenstvom, nealkoholickými nápojmi, potraavinami a papiernickým tovarom; organizovanie audiovizuálnych predstavení na komerčné a reklamné účely, organizovanie výstav na komerčné alebo reklamné účely, personálne poradenstvo, pomoc pri riadení obchodnej činnosti, poradenstvo v obchodnej činnosti, poskytovanie obchodných alebo podnikateľských informácií, predvádzanie (služby modeliek) na reklamné účely a podporu predaja, rozširovanie reklamných oznamov, rozširovanie reklamných materiálov zákazníkom (letáky, prospekty, tlačivá, vzorky), spracovanie textov, vydávanie a aktualizovanie reklamných materiálov a zvukovo-obrazových záznamov a periodických a neperiodických publikácií, vydávanie a rozširovanie reklamných textov, vydávanie reklamných alebo náborových textov, obchodné alebo podnikateľské informácie, komerčné informačné kancelárie, prenájom kancelárskych strojov a zariadení, marketingové štúdie, nábor zamestnancov, obchodný alebo podnikateľský prieskum, obchodný manažment a podnikové poradenstvo, prenájom predajných automatov, predvádzanie tovaru.

42 - Architektonické poradenstvo, interiérová výzdoba, biologický výskum, chemické analýzy, kontrola kvality, projektová činnosť, výskum a vývoj nových výrobkov (pre zákazníkov).

44 - Profesionálne odborné poradenstvo týkajúce sa pestovania a používania krmív.

(540)



(591) čierna, sivá, biela

(731) Miňo Martin, MVDr., Sčasného 16, 949 01 Nitra, SK;

(740) Belička Ivan, Ing., Banská Bystrica, SK;

(210) 1781-2012

(220) 27.11.2012

10(511) 16, 31, 35, 42, 44

(511) 16 - Baliaci papier, blahoprajné pohľadnice, brožované knihy, brožúry, brožúrky, bublinové obaly z plastických materiálov (na balenie), časopisy, etikety s výnimkou textilných, tlačené fotografie, grafické zobrazenia, grafiky, kalendáre, kartón, lepenka, katalógy, papierové darčeky, knihy, lepenkové alebo papierové škatule, lepenkové alebo papierové obaly na fľaše, lepenkové platne (papiernický tovar), lepiace pásy na kancelárske účely a použitie v domácnosti, lepoprelá, mapy, obálky (papiernický tovar), obaly (papiernický tovar), obrazy, papiernický tovar, tlačené periodické a neperiodické publikácie, plagáty, predmety z kartónu, prospekty, pútače z papiera alebo lepenky, reklamné tabule z papiera, kartónu alebo lepenky, reprodukcie grafické, tlačené reklamné materiály, umelecké litografie, umelehotné fólie na balenie, vrecia z papiera alebo plastických materiálov na balenie.

31 - Krmivá, krmivo pre domáce zvieratá, jadrové krmivo pre zvieratá, prísady do krmiva nie na lekárske účely, krmivo pre dobytok, krmivo pre rožný statok, krmivo pre vtáky, krmné zmesi na výkrm hospodárskych zvierat, krúpy pre hydinu, kukurica, kukuričné výlisky pre dobytok, kvasnice pre dobytok, ľanová múčka (suché krmivo), struky rohovníka (svätajánsky chlieb), nápoje pre zvieratá, zvyškové produkty obilnín na živočíšnu spotrebu, odpad po destilácii na živočíšnu spotrebu, otrubová krmná zmes na živočíšnu spotrebu, podstielka pre zvieratá, posilňujúce prípravky pre zvieratá, rybia múčka na kŕmenie zvierat, slama ako krmivo, seno, soľ pre dobytok, suché krmivo, šrot pre zvieratá, prípravky na výkrm zvierat, zrno (obilie), jedlé predmety na žuvanie pre zvieratá, arašidové výlisky pre zvieratá, chaluhy na humánnu alebo živočíšnu spotrebu, jačmeň, čerstvé ovocie a zelenina, citrusové ovocie, cibuľa čerstvá, čerstvý hrach, arašidy, mandle, orechy, semená rastlín, sezam, šalát (hlávkový), čerstvé šampiňóny, uhorky, zemiaky, prírodné kvety, rezané kvety, sušené kvety na ozdobu, vence z prírodných kvetov, kvetinové cibule, klíčky semien na botanické účely, korok (surový), kôra (surovina), kríky, krovie, palmy, palmové listy, sušené rastliny ako dekorácia, rašelina (ako podstielka), ružové kríky,

sadenice, semená rastlín, stromy, trávniky (prírodné), vianočné stromčeky, záhradné bylinky (čerstvé).

35 - Sprostredkovanie obchodu s tovarom, najmä s tovarmi zatriedenými v triedach 16 a 31, reklamná činnosť, maloobchodná a veľkoobchodná činnosť s tabakom, tabakovými výrobkami a príslušenstvom, nealkoholickými nápojmi, potravinami a papiernickým tovarom; organizovanie audiovizuálnych predstavení na komerčné a reklamné účely, organizovanie výstav na komerčné alebo reklamné účely, personálne poradenstvo, pomoc pri riadení obchodnej činnosti, poradenstvo v obchodnej činnosti, poskytovanie obchodných alebo podnikateľských informácií, predvádzanie (služby modeliek) na reklamné účely a podporu predaja, rozširovanie reklamných oznamov, rozširovanie reklamných materiálov zákazníkom (letáky, prospekty, tlačivá, vzorky), spracovanie textov, vydávanie a aktualizovanie reklamných materiálov a zvukovo-obrazových záznamov a periodických a neperiodických publikácií, vydávanie a rozširovanie reklamných textov, vydávanie reklamných alebo náborových textov, obchodné alebo podnikateľské informácie, komerčné informačné kancelárie, prenájom kancelárskych strojov a zariadení, marketingové štúdie, nábor zamestnancov, obchodný alebo podnikateľský prieskum, obchodný manažment a podnikové poradenstvo, prenájom predajných automatov, predvádzanie tovaru.

42 - Architektonické poradenstvo, interiérová výzdoba, biologický výskum, chemické analýzy, kontrola kvality, projektová činnosť, výskum a vývoj nových výrobkov (pre zákazníkov).

44 - Profesionálne odborné poradenstvo týkajúce sa pestovania a používania krmív.

(540)



(591) čierna, biela, sivá

(731) Miňo Martin, MVDr., Sčasného 16, 949 01 Nitra, SK;

(740) Belička Ivan, Ing., Banská Bystrica, SK;

(210) 1818-2012

(220) 30.11.2012

10(511) 35, 40, 41

(511) 35 - Aktualizovanie reklamných materiálov.

40 - Rytie, gravírovanie; tlačenie vzorov - na papier a odev.

41 - Informácie o výchove a vzdelávaní; vydávanie kníh; korešpondenčné vzdelávacie kurzy; organizovanie a vedenie seminárov; písanie textov (okrem reklamných); vzdelávacie služby; umelecké kreslenie a umelecké maľovanie.

(540)



(731) Bulková Mária, Hôrčanská 61/4, 020 61 Lednické Rovne, SK;

**(210) 1836-2012**

(220) 4.12.2012

**10(511) 16, 35, 41**

- (511) 16 - Plagáty, vstupenky, informačné bulletin. 35 - Marketing, propagácia, reklamná a inzertná činnosť v oblasti športu, rozširovanie reklamných alebo inzertných oznamov, vylepovanie plagátov na mantinely a bilbord. 41 - Organizovanie športových súťaží a podujatí, organizovanie motoristických súťaží a podujatí.

**(540) podujatie: Memoriál Karola Šedivého - plochá dráha áut**

- (731) Automotoklub Plochá dráha Žarnovica, Bystrická 559/37, 966 81 Žarnovica, SK;

**(210) 1849-2012**

(220) 6.12.2012

**10(511) 5**

- (511) 5 - Vitamínové prípravky; rastlinné výťažky na lekárske použitie; vitamínové a/alebo minerálne prípravky a látky; potravinové doplnky s obsahom vitamínov, hlavne vo forme práškov, toboliiek, tabletiiek, dražé, piluliek a cukríkov; potravinové doplnky a prísady do potravín zaradené v tejto triede včítane doplnkov obsahujúcich vitamíny, rastlinné výťažky, minerály, proteíny, stopové prvky, tuky a uhľohydráty.

**(540) PROBICUS**

- (731) GALENICA s.r.o., Vrbovská 39, 921 01 Piešťany, SK;

- (740) Beleščák Ladislav, Ing., Piešťany, SK;

**(210) 1851-2012**

(220) 6.12.2012

**10(511) 5**

- (511) 5 - Vitamínové prípravky; rastlinné výťažky na lekárske použitie; vitamínové a/alebo minerálne prípravky a látky; potravinové doplnky s obsahom vitamínov, hlavne vo forme práškov, toboliiek, tabletiiek, dražé, piluliek a cukríkov; potravinové doplnky a prísady do potravín zaradené v tejto triede včítane doplnkov obsahujúcich vitamíny, rastlinné výťažky, minerály, proteíny, stopové prvky, tuky a uhľohydráty.

**(540) HEPAN**

- (731) GALENICA s.r.o., Vrbovská 39, 921 01 Piešťany, SK;

- (740) Beleščák Ladislav, Ing., Piešťany, SK;

**(210) 1854-2012**

(220) 6.12.2012

**10(511) 35, 41, 43**

- (511) 35 - Sprostredkovanie obchodu s tovarom, poradenstvo v obchodnej činnosti; maloobchodná činnosť s potravinami, nealkoholickými nápojmi a kávou. 41 - Organizovanie kultúrnych a zábavných podujatí. 43 - Reštauračné služby - príprava nápojov, kávy a potravín na konzumáciu; poskytovanie prechodného ubytovania.

**(540)**

(591) tmavohnedá

- (731) MÔJ BAR, s.r.o., Pifflova 11, 851 01 Bratislava, SK;

**(210) 1858-2012**

(220) 6.12.2012

**10(511) 16, 41, 42**

- (511) 16 - Tlačoviny na účely školenia, tlačené certifikáty. 41 - Manažérske školenia, poradenské služby týkajúce sa vzdelávania a školenia manažmentu a personálu, poradenstvo v oblasti školenia a vzdelávania, poskytovanie školenia a vzdelávania, školenia zamerané na podnikové riadenie, školenie, konzultačné služby pre školenie manažmentu, vydávanie vzdelávacích školiacich materiálov, vydávanie vzdelávacích materiálov. 42 - Certifikačné služby (kontrola kvality), environmentálna kontrola, kontrola kvality, preverovanie a certifikácia manažérskych systémov a personálu, certifikačná činnosť manažérskych systémov, preverovanie a certifikácia systémov kvality.

**(540)****ISO QUALITYCERT s.r.o.**

(591) modrá

- (731) ISO QUALITYCERT s.r.o., Novozámocká 102, 949 05 Nitra, SK;

**(210) 1864-2012**

(220) 7.12.2012

**10(511) 16, 28, 35, 41, 42, 43**

- (511) 16 - Papier, lepenka a výrobky z týchto materiálov, ktoré nie sú zahrnuté do iných tried, tlačiarenské výrobky, potreby na knižné väzby, papiernický tovar, lepidlá pre papiernictvo alebo domácnosť, materiál pre umelcov, štetce, písacie stroje a kancelárske potreby (okrem nábytku), učebné a vyučovacie pomôcky s výnimkou prístrojov; plastické obaly (nezaradené do iných tried), tlačiarenské stereotypy a štočky; adresáre, albumy na fotografie, obtačky, poznámkové bloky, telefónne zoznamy, umelecké škatuľky, kresliaci papier, súpravy na maľovanie, pamätníčky, detské albumy, diáre, usporiadače, knižné záložky, záložky, knihy, obaly na knihy, kalendáre, darčekové blahoželania, blahoželania z papiera, komiksy, knihy pre deti, modelovacie pasťy, maľovanky, kreslené príbehy, humoristické knihy, ozdoby z dekoračného papiera, papierové dekorácie na party, papierové klobúčiky na party, papierové servítky, papierové tácie, papierové tácie na pivo, papierové obrusy, papierové ozdoby na torty, papierové vrecká na party, papierové škatule, darčekový baliaci papier, papierové ozdobné mašle, časopisy, periodiká, noviny, perá, guľôčkové perá, tužky, peračníky, krie-

dy, farebné ceruzky, papiernické potreby, nálepky, plagáty, poznámkové zošity, poznámkové bloky, gummy, strúhadlá na ceruzky, zošivačky, listový papier, obálky, ťažidlá, pravítka, fotografie, pohľadnice, kartičky, školské tabule.

28 - Potreby na gymnastiku a šport, nezahrnuté v iných triedach, hračky, hry a veci na hranie, gumové loptičky, guľôčky, akčné figúrky a príslušenstvo, akčné hry, bábiky plnené korálkami, plyšové hračky, balónky, loptičky na golf, rukavice na golf, značkovadlá pre golfové loptičky, bejzbalové loptičky, basketbalové lopty, tenisové loptičky, výbava na bedminton, stoly na stolný tenis vrátane príslušenstva, pálok a loptičiek, všetko v rámci tejto triedy, kolieskové korčule, in-line korčule, body boards, dosky na surfovanie, skejtbordy a skejtbordové tašky, sánky, tobogany, hračky do kúpeľa, detské hodinky ako hračky, detské šperky ako hračky, švihadlá, stolné hry, stavebnice, karty na hranie, vybavenie na hranie kariet, bábiky a oblečenie pre bábiky, vybavenie pre bábiky, detská kozmetika na hranie, príručné počítačové hry s výnimkou automatov fungujúcich po pripojení na televízne prijímače, hračky na detské postieľky, chodidlá, manipulačné hračky, hádanky, draky, mobily ako hračky, telefóny ako hračka, vysielačky ako hračka, hudobné skrinky ako hračka, malé pozornosti na party vo forme hračiek, nafukovacie hračky do bazénov, nafukovacie plážové lopty, vedierka na hranie a náradie na hranie, viacúčelové hračky, naťahovacie hračky, terčové hry, hračky typu disku na hádzanie, luky a šípy, dopravné prostriedky ako hračky, autička, nákladné autá ako hračky, bicykle ako hračky, modelárske súpravy, rakety, meče ako hračky, pištole ako hračky, puzdrá na pištole ako hračky, hudobné hračky, šípové súpravy na hranie, bublifuky a chemické súpravy na hranie, figuríny na hranie a ich príslušenstvo, detské lavičky ako hračky, bábkové divadlo, jo-jo, masky, kúzelnícke súpravy, pinball, hry typu pinball, hračky na vodu, praky, 3D premietacie pre deti ako hračky, prístroje na videohry s výnimkou prístrojov fungujúcich po pripojení na televízne prijímače, stolné hry na mince a stolné hry, akčné hračky na baterky, elektrické akčné hračky, vozidlá ako hračky, transformovateľní roboti, domčeky na hranie, nábytok a vybavenie kuchyne ako hračky, detské stany, detské kempingová výbava ako hračky, hračky pre domáce zvieratá, ozdoby na vianočné stromčeky s výnimkou osvetľovacích telies a cukrovíniiek, obaly na skejtbordy.

35 - Poradenstvo v obchodnej činnosti v oblasti hotelierstva; administratívna správa hotelov; public relations; komerčné informačné kancelárie; prenájom reklamných plôch a priestorov; organizovanie výstav na obchodné a reklamné účely; predvádzanie tovaru; obchodné sprostredkovanie hotelierskych služieb; obchodné sprostredkovanie služieb regenerácie a rekondície, reklama, distribúcia propagačných materiálov, prenájom reklamných priestorov, organizácia a poskytovanie činností a propagačných darčiekov a tovarov prostredníctvom systémov bodov za lojalitu alebo inak.

41 - Organizovanie a vedenie konferencií, kongresov, kolokvií, seminárov, sympózií, kurzov,

školení; organizovanie recepcií, diskoték, živých vystúpení, prezentácií s výnimkou obchodných a reklamných a organizovanie kultúrnych, vzdelávacích a športových podujatí a súťaží; usporiadanie divadelných, filmových, koncertných a iných predstavení na kultúrne a zábavné účely; organizovanie a plánovanie večierok; organizovanie a usporadúvanie plesov; prevádzkovanie priestorov s hracími automatmi; informácie o možnostiach rekreácie a zábavy; služby, ktorých zámerom je pobavenie, rozptýlenie alebo rekreácia osôb; požičiavanie športového výstroja; prevádzkovanie športových zariadení.

42 - Vedecké a technologické služby a s nimi spojený výskum a návrhy, priemyselné analýzy a výskum, návrh a vývoj počítačového hardvéru a softvéru, hosting, tvorba a správa webových stránok, navrhovanie obalov, obalové dizajnérstvo, grafické dizajnérstvo.

43 - Služby barov; služby reštaurácií a jedální; kaviarenské služby; hotelierske služby; prevádzkovanie hotelového ubytovania; prenájom prednáškových sál; rezervácia hotelov a penziónov; rezervácia prechodného ubytovania; poskytovanie reštauračných (jedálenských) a ubytovacích služieb v zariadeniach slúžiacich na regeneráciu a rekondíciu.

(540)



(591) sivá, červená, biela

(731) ASPECT-VYHNE, a.s., Hattalova 12/A, 831 03 Bratislava, SK;

(210) 1865-2012

(220) 7.12.2012

10 (511) 16, 28, 35, 41, 42, 43

(511) 16 - Papier, lepenka a výrobky z týchto materiálov, ktoré nie sú zahrnuté do iných tried, tlačiarenské výrobky, potreby na knižné väzby, papiernický tovar, lepidlá pre papieriectvo alebo domácnosť, materiál pre umelcov, štetce, písacie stroje a kancelárske potreby (okrem nábytku), učebné a vyučovacie pomôcky s výnimkou prístrojov; plastické obaly (nezaradené do iných tried), tlačiarenské stereotypy a štočky; adresáre, albumy na fotografie, obtlačky, poznámkové bloky, telefónne zoznamy, umelecké škatuľky, kresliaci papier, súpravy na maľovanie, pamätníčky, detské albumy, diare, usporiadače, knižné zarážky, záložky, knihy, obaly na knihy, kalendáre, darčekové blahoželania, blahoželania z papiera, komiksy, knihy pre deti, modelovacie pasťy, maľovanky, kreslené príbehy, humoristické knihy, ozdoby z dekoračného papiera, papierové dekorácie na party, papierové klobúčiky na party, papierové servítky, papierové táčne, papierové táčne na pivo, papierové obrusy, papierové ozdoby na torty, papierové vrecká na party, papierové škatule, darčekový baliaci papier, papierové ozdobné mašle, časopisy, periodiká, noviny, perá, guľôčkové perá, tužky, peračníky, kriedy, farebné ceruzky, papiernické potreby, nálepky, plagáty, poznámkové zošity, poznámkové bloky,

gumy, strúhadlá na ceruzky, zošívачky, listový papier, obálky, ťažidlá, pravítka, fotografie, pohľadnice, kartičky, školské tabule.

28 - Potreby na gymnastiku a šport, nezahrnuté v iných triedach, hračky, hry a veci na hranie, gumové loptičky, guľôčky, akčné figúrky a príslušenstvo, akčné hry, bábiky plnené korálikmi, plyšové hračky, balónky, loptičky na golf, rukavice na golf, značkovadlá pre golfové loptičky, bejzbalové loptičky, basketbalové lopty, tenisové loptičky, výbava na bedminton, stoly na stolný tenis vrátane príslušenstva, pálok a loptičiek, všetko v rámci tejto triedy, kolieskové korčule, in-line korčule, body boards, dosky na surfovanie, skejtbordy a skejtbordové tašky, sánky, tobogany, hračky do kúpeľa, detské hodinky ako hračky, detské šperky ako hračky, švihadlá, stolné hry, stavebnice, karty na hranie, vybavenie na hranie kariet, bábiky a oblečenie pre bábiky, vybavenie pre bábiky, detská kozmetika na hranie, príručné počítačové hry s výnimkou automatov fungujúcich po pripojení na televízne prijímače, hračky na detské postieľky, chodidlá, manipulačné hračky, hádanky, draky, mobily ako hračky, telefóny ako hračka, vysielачky ako hračka, hudobné skrinky ako hračka, malé pozornosti na party vo forme hračiek, nafukovacie hračky do bazénov, nafukovacie plážové lopty, vedierka na hranie a náradie na hranie, viacúčelové hračky, naťahovacie hračky, terčové hry, hračky typu disku na hádzanie, luky a šípy, dopravné prostriedky ako hračky, autíčka, nákladné autá ako hračky, bicykle ako hračky, modelárske súpravy, rakety, meče ako hračky, pištole ako hračky, puzdrá na pištole ako hračky, hudobné hračky, šípové súpravy na hranie, bublifuky a chemické súpravy na hranie, figuríny na hranie a ich príslušenstvo, detské lavičky ako hračky, bábkové divadlo, jo-jo, masky, kúzelnícke súpravy, pinball, hry typu pinball, hračky na vodu, praky, 3D premietače pre deti ako hračky, prístroje na videohry s výnimkou prístrojov fungujúcich po pripojení na televízne prijímače, stolné hry na mince a stolné hry, akčné hračky na baterky, elektrické akčné hračky, vozidlá ako hračky, transformovateľní roboti, domčeky na hranie, nábytok a vybavenie kuchyne ako hračky, detské stany, detské kempingová výbava ako hračky, hračky pre domáce zvieratá, ozdoby na vianočné stromčeky s výnimkou osvetľovacích telies a cukrovínek, obaly na skejtbordy.

35 - Poradenstvo v obchodnej činnosti v oblasti hotelierstva; administratívna správa hotelov; public relations; komerčné informačné kancelárie; prenájom reklamných plôch a priestorov; organizovanie výstav na obchodné a reklamné účely; predvádzanie tovaru; obchodné sprostredkovanie hotelierskych služieb; obchodné sprostredkovanie služieb regenerácie a rekondície, reklama, distribúcia propagačných materiálov, prenájom reklamných priestorov, organizácia a poskytovanie činností a propagačných darčiekov a tovarov prostredníctvom systémov bodov za lojalitu alebo inak.

41 - Organizovanie a vedenie konferencií, kongresov, kolokvií, seminárov, sympózií, kurzov, školení; organizovanie recepcií, diskoték, živých vystúpení, prezentácií s výnimkou obchodných

a reklamných a organizovanie kultúrnych, vzdelávacích a športových podujatí a súťaží; usporiadanie divadelných, filmových, koncertných a iných predstavení na kultúrne a zábavné účely; organizovanie a plánovanie večierkov; organizovanie a usporadúvanie plesov; prevádzkovanie priestorov s hracími automatmi; informácie o možnostiach rekreácie a zábavy; služby, ktorých zámerom je pobavenie, rozptýlenie alebo rekreácia osôb; požičiavanie športového výstroja; prevádzkovanie športových zariadení.

42 - Vedecké a technologické služby a s nimi spojený výskum a návrhy, priemyselné analýzy a výskum, návrh a vývoj počítačového hardvéru a softvéru, hosting, tvorba a správa webových stránok, navrhovanie obalov, obalové dizajnérstvo, grafické dizajnérstvo.

43 - Služby barov; služby reštaurácií a jedální; kaviarenské služby; hotelierske služby; prevádzkovanie hotelového ubytovania; prenájom prednáškových sál; rezervácia hotelov a penziónov; rezervácia prechodného ubytovania; poskytovanie reštauračných (jedáľenských) a ubytovacích služieb v zariadeniach slúžiacich na regeneráciu a rekondíciu.

(540)



(591) červená, zlatá

(731) ASPECT-VYHNE, a.s., Hattalova 12/A, 831 03 Bratislava, SK;

(210) 1866-2012

(220) 7.12.2012

10(511) 16, 28, 35, 41, 42, 43

(511) 16 - Papier, lepenka a výrobky z týchto materiálov, ktoré nie sú zahrnuté do iných tried, tlačiarenské výrobky, potreby na knižné väzby, papiernický tovar, lepidlá pre papiernictvo alebo domácnosť, materiál pre umelcov, štetce, písacie stroje a kancelárske potreby (okrem nábytku), učebné a vyučovacie pomôcky s výnimkou prístrojov; plastické obaly (nezaradené do iných tried), tlačiarenské stereotypy a štočky; adresáre, albumy na fotografie, obtačky, poznámkové bloky, telefónne zoznamy, umelecké škatuľky, kresliaci papier, súpravy na maľovanie, pamätníčky, detské albumy, diáre, usporiadače, knižné záložky, záložky, knihy, obaly na knihy, kalendáre, darčekové blahoželania, blahoželania z papiera, komiksy, knihy pre deti, modelovacie pasty, maľovanky, kreslené príbehy, humoristické knihy, ozdoby z dekoračného papiera, papierové dekorácie na party, papierové klobúčiky na party, papierové servítky, papierové tácie, papierové tácie na pivo, papierové obrusy, papierové ozdoby na torty, papierové vrecká na party, papierové škatule, darčekový baliaci papier, papierové ozdobné mašle, časopisy, periodiká, noviny, perá, guľôčkové perá, tužky, peračníky, kriedy, farebné ceruzky, papiernické potreby, nálepky, plagáty, poznámkové zošity, poznámkové bloky, gumy, strúhadlá na ceruzky, zošívачky,



listový papier, obálky, ťažidlá, pravítka, fotografie, pohľadnice, kartičky, školské tabule.

28 - Potreby na gymnastiku a šport, nezahrnuté v iných triedach, hračky, hry a veci na hranie, gumové loptičky, guľôčky, akčné figurky a príslušenstvo, akčné hry, bábiky plnené korálkami, plyšové hračky, balóny, loptičky na golf, rukavice na golf, značkovadlá pre golfové loptičky, bejzbalové loptičky, basketbalové lopty, tenisové loptičky, výbava na bedminton, stoly na stolný tenis vrátane príslušenstva, pálok a loptičiek, všetko v rámci tejto triedy, kolieskové korčule, in-line korčule, body boards, dosky na surfovanie, skejtbordy a skejtbordové tašky, sánky, tobogany, hračky do kúpeľa, detské hodinky ako hračky, detské šperky ako hračky, švihadlá, stolné hry, stavebnice, karty na hranie, vybavenie na hranie kariet, bábiky a oblečenie pre bábiky, vybavenie pre bábiky, detská kozmetika na hranie, príručné počítačové hry s výnimkou automatov fungujúcich po pripojení na televízne prijímače, hračky na detské postieľky, chodidlá, manipulačné hračky, hádanky, draky, mobily ako hračky, telefóny ako hračka, vysilačky ako hračka, hudobné skrinky ako hračka, malé pozornosti na párty vo forme hračiek, nafukovacie hračky do bazénov, nafukovacie plážové lopty, vedierka na hranie a náradie na hranie, viacúčelové hračky, natáhovacie hračky, terčové hry, hračky typu disku na hádzanie, luky a šípy, dopravné prostriedky ako hračky, autička, nákladné autá ako hračky, bicykle ako hračky, modelárske súpravy, rakety, meče ako hračky, pištole ako hračky, puzdrá na pištole ako hračky, hudobné hračky, šípové súpravy na hranie, bublifuky a chemické súpravy na hranie, figuríny na hranie a ich príslušenstvo, detské lavičky ako hračky, bábkové divadlo, jo-jo, masky, kúzelnícke súpravy, pinball, hry typu pinball, hračky na vodu, praky, 3D premietacie pre deti ako hračky, prístroje na videohry s výnimkou prístrojov fungujúcich po pripojení na televízne prijímače, stolné hry na mince a stolné hry, akčné hračky na baterky, elektrické akčné hračky, vozidlá ako hračky, transformovateľní roboti, domčeky na hranie, nábytok a vybavenie kuchyne ako hračky, detské stany, detské kempingová výbava ako hračky, hračky pre domáce zvieratá, ozdoby na vianočné stromčeky s výnimkou osvetľovacích telies a cukrovínek, obaly na skejtbordy.

35 - Poradenstvo v obchodnej činnosti v oblasti hotelierstva; administratívna správa hotelov; public relations; komerčné informačné kancelárie; prenájom reklamných plôch a priestorov; organizovanie výstav na obchodné a reklamné účely; predvádzanie tovaru; obchodné sprostredkovanie hotelierskych služieb; obchodné sprostredkovanie služieb regenerácie a rekondície, reklama, distribúcia propagačných materiálov, prenájom reklamných priestorov, organizácia a poskytovanie činností a propagačných darčiekov a tovarov prostredníctvom systémov bodov za lojalitu alebo inak.

41 - Organizovanie a vedenie konferencií, kongresov, kolokvií, seminárov, sympózií, kurzov, školení; organizovanie recepcií, diskoték, živých vystúpení, prezentácií s výnimkou obchodných a reklamných a organizovanie kultúrnych, vzde-

lávacích a športových podujatí a súťaží; usporiadanie divadelných, filmových, koncertných a iných predstavení na kultúrne a zábavné účely; organizovanie a plánovanie večierok; organizovanie a usporadúvanie plesov; prevádzkovanie priestorov s hracími automatmi; informácie o možnostiach rekreácie a zábavy; služby, ktorých zámerom je pobavenie, rozptýlenie alebo rekreácia osôb; požičovanie športového výstroja; prevádzkovanie športových zariadení.

42 - Vedecké a technologické služby a s nimi spojený výskum a návrhy, priemyselné analýzy a výskum, návrh a vývoj počítačového hardvéru a softvéru, hosting, tvorba a správa webových stránok, navrhovanie obalov, obalové dizajnérstvo, grafické dizajnérstvo.

43 - Služby barov; služby reštaurácií a jedální; kaviarenské služby; hotelierske služby; prevádzkovanie hotelového ubytovania; prenájom prednáškových sál; rezervácia hotelov a penziónov; rezervácia prechodného ubytovania; poskytovanie reštauračných (jedálenských) a ubytovacích služieb v zariadeniach slúžiacich na regeneráciu a rekondíciu.

(540)



(591) modrá, červená

(731) ASPECT-VYHNE, a.s., Hattalova 12/A, 831 03 Bratislava, SK;

(210) 1867-2012

(220) 7.12.2012

10(511) 16, 28, 35, 41, 42, 43

(511) 16 - Papier, lepenka a výrobky z týchto materiálov, ktoré nie sú zahrnuté do iných tried, tlačiarenské výrobky, potreby na knižné väzby, piernický tovar, lepidlá pre papiernictvo alebo domácnosť, materiál pre umelcov, štetce, písacie stroje a kancelárske potreby (okrem nábytku), učebné a vyučovacie pomôcky s výnimkou prístrojov; plastické obaly (nezaradené do iných tried), tlačiarenské stereotypy a štočky; adresáre, albumy na fotografie, oblačky, poznámkové bloky, telefónne zoznamy, umelecké škatuľky, kresliaci papier, súpravy na maľovanie, pamätníčky, detské albumy, diare, usporiadače, knižné zarážky, záložky, knihy, obaly na knihy, kalendáre, darčekové blahoželanía, blahoželanía z papiera, komiksy, knihy pre deti, modelovacie pasy, maľovanky, kreslené príbehy, humoristické knihy, ozdoby z dekoračného papiera, papierové dekorácie na párty, papierové klobúčiky na párty, papierové servítky, papierové táčne, papierové táčne na pivo, papierové obrusy, papierové ozdoby na torty, papierové vrecká na párty, papierové škatule, darčekový baliaci papier, papierové ozdobné mašle, časopisy, periodiká, noviny, perá, guľôčkové perá, tužky, peračníky, kriedy, farebné ceruzky, piernické potreby, nálepky, plagáty, poznámkové zošity, poznámkové bloky, gumy, strúhadlá na ceruzky, zošivačky, listový papier, obálky, ťažidlá, pravítka, fotografie, pohľadnice, kartičky, školské tabule.

28 - Potreby na gymnastiku a šport, nezahrnuté v iných triedach, hračky, hry a veci na hranie, gumové loptičky, guľôčky, akčné figúrky a príslušenstvo, akčné hry, bábiky plnené korálikmi, plyšové hračky, balóny, loptičky na golf, rukavice na golf, značkovadlá pre golfové loptičky, bejzbalové loptičky, basketbalové lopty, tenisové loptičky, výbava na bedminton, stoly na stolný tenis vrátane príslušenstva, pálok a loptičiek, všetko v rámci tejto triedy, kolieskové korčule, in-line korčule, body boards, dosky na surfovanie, skejtbordy a skejtbordové tašky, sánky, tobogany, hračky do kúpeľa, detské hodinky ako hračky, detské šperky ako hračky, švihadlá, stolné hry, stavebnice, karty na hranie, vybavenie na hranie kariet, bábiky a oblečenie pre bábiky, vybavenie pre bábiky, detská kozmetika na hranie, príručné počítačové hry s výnimkou automatov fungujúcich po pripojení na televízne prijímače, hračky na detské postieľky, chodidlá, manipulačné hračky, hádanky, draky, mobily ako hračky, telefóny ako hračka, vysielачky ako hračka, hudobné skrinky ako hračka, malé pozornosti na párty vo forme hračiek, nafukovacie hračky do bazénov, nafukovacie plážové lopty, vedierka na hranie a náradie na hranie, viacúčelové hračky, nafukovacie hračky, terčové hry, hračky typu disku na hádzanie, luky a šípy, dopravné prostriedky ako hračky, autíčka, nákladné autá ako hračky, bicykle ako hračky, modelárske súpravy, rakety, meče ako hračky, pištole ako hračky, puzdrá na pištole ako hračky, hudobné hračky, šípové súpravy na hranie, bublifuky a chemické súpravy na hranie, figúriny na hranie a ich príslušenstvo, detské lavičky ako hračky, bábkové divadlo, jo-jo, masky, kúzelnícke súpravy, pinball, hry typu pinball, hračky na vodu, praky, 3D premietacie pre deti ako hračky, prístroje na videohry s výnimkou prístrojov fungujúcich po pripojení na televízne prijímače, stolné hry na mince a stolné hry, akčné hračky na baterky, elektrické akčné hračky, vozidlá ako hračky, transformovateľní roboti, domčeky na hranie, nábytok a vybavenie kuchyne ako hračky, detské stany, detské kempingová výbava ako hračky, hračky pre domáce zvieratá, ozdoby na vianočné stromčeky s výnimkou osvetľovacích telies a cukrovínikov, obaly na skejtbordy.

35 - Poradenstvo v obchodnej činnosti v oblasti hotelierstva; administratívna správa hotelov; public relations; komerčné informačné kancelárie; prenájom reklamných plôch a priestorov; organizovanie výstav na obchodné a reklamné účely; predvádzanie tovaru; obchodné sprostredkovanie hotelierskych služieb; obchodné sprostredkovanie služieb regenerácie a rekondície, reklama, distribúcia propagačných materiálov, prenájom reklamných priestorov, organizácia a poskytovanie činností a propagačných darčiekov a tovarov prostredníctvom systémov bodov za lojalitu alebo inak.

41 - Organizovanie a vedenie konferencií, kongresov, kolokvií, seminárov, sympózií, kurzov, školení; organizovanie recepcií, diskoték, živých vystúpení, prezentácií s výnimkou obchodných a reklamných a organizovanie kultúrnych, vzdelávacích a športových podujatí a súťaží; usporiadanie divadelných, filmových, koncertných a iných predstavení na kultúrne a zábavné účely;

organizovanie a plánovanie večierkov; organizovanie a usporadúvanie plesov; prevádzkovanie priestorov s hracími automatmi; informácie o možnostiach rekreácie a zábavy; služby, ktorých zámerom je pobavenie, rozptýlenie alebo rekreácia osôb; požičiavanie športového výstroja; prevádzkovanie športových zariadení.

42 - Vedecké a technologické služby a s nimi spojený výskum a návrhy, priemyselné analýzy a výskum, návrh a vývoj počítačového hardvéru a softvéru, hosting, tvorba a správa webových stránok, navrhovanie obalov, obalové dizajnérstvo, grafické dizajnérstvo.

43 - Služby barov; služby reštaurácií a jedální; kaviarenské služby; hotelierske služby; prevádzkovanie hotelového ubytovania; prenájom prednáškových sál; rezervácia hotelov a penziónov; rezervácia prechodného ubytovania; poskytovanie reštauračných (jedálenských) a ubytovacích služieb v zariadeniach slúžiacich na regeneráciu a rekondíciu.

(540)



(591) bordová, oranžová

(731) ASPECT-VYHNE, a.s., Hattalova 12/A, 831 03 Bratislava, SK;

(210) 1875-2012

(220) 21.10.2003

10(511) 34, 35

(511) 34 - Tabak, cigarety a cigary, zápalky.

35 - Reklamné a propagačné služby, reklama, rozširovanie reklamných a propagačných materiálov a reklamných oznamov.

(540) YES

(646) 003421567, 21.10.2003

(731) POTOMAC TOBACCO COMPANY Sprl, Verbindingsdok Oostkaai 13, 2000 Antwerpen, BE;

(740) G. Lehnert, k. s., Bratislava, SK;

(210) 1890-2012

(220) 11.12.2012

10(511) 3, 5, 44

(511) 3 - Kozmetické prípravky (kozmetika); parfumeria; prírodné farby na vlasy; regeneračný vlasový gél; vlasové šampóny; telové šampóny; mydlo; pleťové masky; pleťové krémy; vlasové balzamy - kondicionéry; krémy na opaľovanie; tónovacie šampóny; krémy proti vráskam; pena do kúpeľa.

5 - Vitamínové prostriedky na starostlivosť o pleť a vlasy.

44 - Kozmetické poradenstvo; kozmetické služby; kozmetický salón.

(540)



(591) bordová, biela

(731) Kytlica Pavel, Ing., Jiráskova 2, 741 01 Nový Jičín, CZ;

(740) Beleščák Ladislav, Ing., Piešťany, SK;

**(210) 1898-2012**

(220) 13.12.2012

**10(511) 35, 41, 43**

(511) 35 - Administratívna správa hotelov; spravovanie hotelov; obchodný manažment a podnikové poradenstvo; obchodná správa; služby outsourcingu; poskytovanie obchodných alebo podnikateľských informácií; pomoc pri riadení obchodnej činnosti; poradenstvo v obchodnej činnosti; komerčné informačné kancelárie; obchodný alebo podnikateľský prieskum; marketingové štúdie; prieskum trhu a verejnej mienky; public relations; nábor zamestnancov; kancelárske práce; prenájom kancelárskych strojov a zariadení; spracovanie textov; organizovanie výstav na obchodné a reklamné účely; prenájom reklamných plôch; vydávanie a aktualizovanie reklamných materiálov; rozširovanie reklamných materiálov zákazníkom.

41 - Zábava; športová a kultúrna činnosť; výchova a vzdelávanie; zabezpečovanie a vedenie výcvikov, kurzov a školení; organizovanie koncertov; organizovanie a vedenie konferencií, kongresov a seminárov; organizovanie plesov a lotérií; organizovanie živých vystúpení; organizovanie športových, zábavných a vedomostných podujatí a súťaží; nočné kluby; prenájom športových plôch; informácie o možnostiach rekreácie a zábavy; poskytovanie zariadení na oddych a rekreáciu; požičiavanie športového výstroja (s výnimkou dopravných prostriedkov); písanie textov (okrem reklamných); zverejňovanie textov (okrem reklamných); elektronická edičná činnosť v malom (DTP služby); vydávanie (on line -) kníh a časopisov v elektronickej forme; vydávanie kníh a časopisov; vydávanie textov s výnimkou reklamných alebo náborových; poskytovanie elektronických publikácií on line (bez možnosti kopírovania); formátovanie textov, nie na reklamné účely.

43 - Hotelierske služby; poskytovanie hotelového ubytovania; prenájom prechodného ubytovania; rezervácia hotelov; reštauračné služby; jedálne; bufety; kaviarne; katering; bary (služby); samoobslužné reštaurácie; prenájom prednáškových sál.

**(540)**

(591) zelená, biela

(731) TATRA UNITED CORPORATION, a.s., Námestie 1. mája 5, 811 06 Bratislava, SK;

(740) MAJLINGOVÁ &amp; PARTNERS, s. r. o., Bratislava, SK;

**(210) 1899-2012**

(220) 13.12.2012

**10(511) 35, 36, 41, 43**

(511) 35 - Administratívna správa hotelov; spravovanie hotelov; obchodný manažment a podnikové poradenstvo; obchodná správa; služby outsourcingu; poskytovanie obchodných alebo podnikateľských informácií; pomoc pri riadení obchodnej činnosti; poradenstvo v obchodnej činnosti; komerčné informačné kancelárie; obchodný alebo podnikateľský prieskum; marketingové štúdie; prieskum trhu a verejnej mienky; public relations; nábor zamestnancov; kancelárske práce; prenájom kancelárskych strojov a zariadení; spracovanie textov; organizovanie výstav na obchodné a reklamné účely; prenájom reklamných plôch; vydávanie a aktualizovanie reklamných materiálov; rozširovanie reklamných materiálov zákazníkom.

teľských informácií; pomoc pri riadení obchodnej činnosti; poradenstvo v obchodnej činnosti; komerčné informačné kancelárie; obchodný alebo podnikateľský prieskum; marketingové štúdie; prieskum trhu a verejnej mienky; public relations; nábor zamestnancov; kancelárske práce; prenájom kancelárskych strojov a zariadení; spracovanie textov; organizovanie výstav na obchodné a reklamné účely; prenájom reklamných plôch; vydávanie a aktualizovanie reklamných materiálov; rozširovanie reklamných materiálov zákazníkom.

36 - Realitná činnosť; odborná, poradenská a konzultačná činnosť v oblasti realít; služby v oblasti nehnuteľností patriace do tejto triedy; správa nehnuteľností; sprostredkovanie (maklérstvo); prenájom nehnuteľností; poisťovníctvo; finančné služby; finančné konzultačné služby; finančné poradenstvo; peňažníctvo; finančné analýzy; finančné informácie; finančné odhady a oceňovanie (poisťovníctvo, bankovníctvo, nehnuteľnosti).

41 - Zábava; športová a kultúrna činnosť; výchova a vzdelávanie; zabezpečovanie a vedenie výcvikov, kurzov a školení; organizovanie koncertov; organizovanie a vedenie konferencií, kongresov a seminárov; organizovanie plesov a lotérií; organizovanie živých vystúpení; organizovanie športových, zábavných a vedomostných podujatí a súťaží; nočné kluby; prenájom športových plôch; informácie o možnostiach rekreácie a zábavy; poskytovanie zariadení na oddych a rekreáciu; požičiavanie športového výstroja (s výnimkou dopravných prostriedkov); písanie textov (okrem reklamných); zverejňovanie textov (okrem reklamných); elektronická edičná činnosť v malom (DTP služby); vydávanie (on line -) kníh a časopisov v elektronickej forme; vydávanie kníh a časopisov; vydávanie textov s výnimkou reklamných alebo náborových; poskytovanie elektronických publikácií on line (bez možnosti kopírovania); formátovanie textov, nie na reklamné účely.

43 - Hotelierske služby; poskytovanie hotelového ubytovania; prenájom prechodného ubytovania; rezervácia hotelov; reštauračné služby; jedálne; bufety; kaviarne; katering; bary (služby); samoobslužné reštaurácie; prenájom prednáškových sál.

**(540)**

(591) biela, čierna, červená, modrá

(731) TATRA UNITED CORPORATION, a.s., Námestie 1. mája 5, 811 06 Bratislava, SK;

(740) MAJLINGOVÁ &amp; PARTNERS, s. r. o., Bratislava, SK;

**(210) 1905-2012**

(220) 13.12.2012

**10(511) 35, 36, 42**

(511) 35 - Rozširovanie reklamných materiálov zákazníkom (prospekty, letáky, tlačivá, vzorky); rozširovanie reklamných oznamov; sprostredkovanie nákupu a predaja tovarov; vydávanie reklamných materiálov; zasielanie reklamných materiálov zá-

kazníkom; prenájom reklamných materiálov; vydávanie reklamných textov; uverejňovanie reklamných textov; reklamné agentúry; televízna reklama; prieskum trhu; prenájom reklamných priestorov a plôch; reklamná a inzertná činnosť, marketing a propagácia; podnikateľské informácie; reklamná, propagačná a inzertná činnosť prostredníctvom akéhokoľvek média alebo informačnej siete; sprostredkovanie v obchodných vzťahoch.

36 - Prenájom nebytových priestorov; prenájom nehnuteľností; sprostredkovanie predaja, kúpy a prenájmu nehnuteľností; realitné kancelárie; správa nehnuteľností; obstarávanie služieb spojených so správou nehnuteľností; odhad nehnuteľností; služby týkajúce sa poistenia nehnuteľností.

42 - Architektúra; architektonické a projekčné služby.

#### (540) **Obchodné centrum LAUGO**

(731) Dokupil Miroslav, Dr. Veselého 1007, 763 26 Luhačovice, CZ;

(210) **1906-2012**

(220) 13.12.2012

10(511) **35, 36, 42**

(511) 35 - Rozširovanie reklamných materiálov zákazníkom (prospekty, letáky, tlačivá, vzorky); rozširovanie reklamných oznamov; sprostredkovanie nákupu a predaja tovarov; vydávanie reklamných materiálov; zasielanie reklamných materiálov zákazníkom; prenájom reklamných materiálov; vydávanie reklamných textov; uverejňovanie reklamných textov; reklamné agentúry; televízna reklama; prieskum trhu; prenájom reklamných priestorov a plôch; reklamná a inzertná činnosť, marketing a propagácia; podnikateľské informácie; reklamná, propagačná a inzertná činnosť prostredníctvom akéhokoľvek média alebo informačnej siete; sprostredkovanie v obchodných vzťahoch.

36 - Prenájom nebytových priestorov; prenájom nehnuteľností; sprostredkovanie predaja, kúpy a prenájmu nehnuteľností; realitné kancelárie; správa nehnuteľností; obstarávanie služieb spojených so správou nehnuteľností; odhad nehnuteľností; služby týkajúce sa poistenia nehnuteľností.

42 - Architektúra; architektonické a projekčné služby.

#### (540) **LAUGO**

(731) Dokupil Miroslav, Dr. Veselého 1007, 763 26 Luhačovice, CZ;

(210) **1907-2012**

(220) 13.12.2012

10(511) **35, 36, 42**

(511) 35 - Rozširovanie reklamných materiálov zákazníkom (prospekty, letáky, tlačivá, vzorky); rozširovanie reklamných oznamov; sprostredkovanie nákupu a predaja tovarov; vydávanie reklamných materiálov; zasielanie reklamných materiálov zákazníkom; prenájom reklamných materiálov; vydávanie reklamných textov; uverejňovanie reklamných textov; reklamné agentúry; tele-

vízna reklama; prieskum trhu; prenájom reklamných priestorov a plôch; reklamná a inzertná činnosť, marketing a propagácia; podnikateľské informácie; reklamná, propagačná a inzertná činnosť prostredníctvom akéhokoľvek média alebo informačnej siete; sprostredkovanie v obchodných vzťahoch.

36 - Prenájom nebytových priestorov; prenájom nehnuteľností; sprostredkovanie predaja, kúpy a prenájmu nehnuteľností; realitné kancelárie; správa nehnuteľností; obstarávanie služieb spojených so správou nehnuteľností; odhad nehnuteľností; služby týkajúce sa poistenia nehnuteľností.

42 - Architektúra; architektonické a projekčné služby.

#### (540) **laugotrencin**

(731) Dokupil Miroslav, Dr. Veselého 1007, 763 26 Luhačovice, CZ;

(210) **1922-2012**

(220) 17.12.2012

10(511) **6, 19, 37**

(511) 6 - Vystužovacie kovové materiály na stavbu budov; kovové debnenie; kovové dielce (stavebné); drôtené pletivo; kovové dvere; kovové dverové rámy, zárubne; kovové konzoly, podpory pre stavebníctvo; kovové kostry budov; kovové kostry stavieb; kovové obruče, spojky; kovové lešenia; objímky, prstence; kovové obloženie stavieb; oceľové konštrukcie; kovanie okien; kovové okná; kovové rámy stavieb; kovové schodiská; kovové vystužovacie materiály do betónu. 19 - Altánky; baraky, budy, drevené stavby; základné konštrukcie pre budovy, s výnimkou kovových; debnenie, s výnimkou kovového (stavebníctvo); dlaždicové podlahy, s výnimkou kovových; dlážky, s výnimkou kovových; drevené obloženie; drevo, ako polotovar; hranoly; kameňiny pre stavebníctvo; komíny, dymovody, s výnimkou kovových; stavebné konštrukcie, s výnimkou kovových; strešné krokvy; lepenka na stavebné účely; stavebná malta; nosníky, s výnimkou kovových; obkladový materiál na budovy, s výnimkou kovového; obklady stien a priečok, s výnimkou kovových; obloženie, s výnimkou kovového (stavebníctvo); okenné rámy, s výnimkou kovových; okná, s výnimkou kovových; omietky pre stavebníctvo; nekovové stavebné panely; preklady, s výnimkou kovových; priečky, s výnimkou kovových; schodiská, s výnimkou kovových; stavebné drevo; strechy, s výnimkou kovových; strešné krytiny, s výnimkou kovových; vonkajšie plášte budov, s výnimkou kovových; nekovové vystužovacie materiály pre stavebníctvo; šindle; škridly, s výnimkou kovových.

37 - Budovanie závodov, tovární a rodinných domov; demolácia budov; izolovanie stavieb; klampiarstvo a inštalatérsťvo; montovanie lešení; murárstvo, stolárstvo, tesárstvo; prenájom stavebných strojov a zariadení; stavebné informácie; stavebníctvo (stavebná činnosť); stavebný dozor; tapetovanie; utesňovanie stavieb.

#### (540) **SOLLARIK**

(731) SAXANA, s.r.o., Gorkého 6, 811 01 Bratislava, SK;

(740) Beleščák Ladislav, Ing., Piešťany, SK;

**(210) 1945-2012**

(220) 20.12.2012

**10(511) 3, 35, 44**

(511) 3 - Kozmetické prípravky; skrášľujúce prostriedky a líčidlá; prípravky na vlasy, mihalnice a pokožku, umelé mihalnice, 3D mihalnice; lepidlá na nalepovanie umelých mihalnic a 3D mihalnic; kozmetický doplnkový tovar.

35 - Predaj kozmetických prípravkov, skrášľujúcich prostriedkov a líčidiel, prípravkov na vlasy, mihalnice a pokožku, umelých mihalnic, 3D mihalnic, lepidiel na nalepovanie umelých mihalnic a 3D mihalnic a kozmetického doplnkového tovaru; maloobchod a veľkoobchod s uvedenými tovarmi.

44 - Starostlivosť a odborné poradenstvo v oblasti skrášľovania vlasov, mihalnic a pokožky, líčenia, lepenia umelých mihalnic a 3D mihalnic.

**(540)**

(591) tmavomodrá, fialová, čierna, biela

(731) Timea Bodnárová-ChicBeauty, P. O. Hviezdoslava 46/70, 079 01 Veľké Kapušany, SK;

(740) Hörmann Tomáš, Ing., Bratislava, SK;

**(210) 1947-2012**

(220) 20.12.2012

**10(511) 7**

(511) 7 - Ložiská ako časti strojov; guľkové ložiská, valčekové ložiská, súdkové ložiská, ihličkové ložiská, kuželikové ložiská; ložiskové krúžky; ložiskové klietky, valivé telieska pre ložiská.

**(540)**

(591) červená, čierna, biela

(731) Prvá železiarska, s. r. o., Kpt. Nálepku 346, 017 01 Považská Bystrica, SK;

(740) Ďurica Ján, Ing., Považská Bystrica, SK;

**(210) 1953-2012**

(220) 21.12.2012

**10(511) 9, 16, 41**

(511) 9 - Vedecké, námorné, geodetické, fotografické, kinematografické, optické, signalizačné, kontrolné, záchranné a vyučovacie prístroje a nástroje a prístroje a nástroje na meranie a váženie; prístroje a nástroje na vedenie, distribúciu, transformáciu, akumuláciu, reguláciu alebo ovládanie elektrického prúdu; prístroje na nahrávanie, prenos a reprodukciu zvuku alebo obrazu; magnetické nosiče údajov, záznamové disky; kompaktné disky, disky DVD a ostatné nosiče digitálnych záznamov; mechanizmy mincových prístrojov; registračné pokladnice, počítačové stroje, zariadenia na spracovanie údajov, počítače, počítačové programy; hasiace prístroje.

16 - Papier, lepenka a výrobky z týchto materiálov, ktoré nie sú zahrnuté v iných triedach; tlačiarenské výrobky, knižárske potreby; fotografie; papiernický tovar a písacie potreby; lepidlá na kancelárske účely alebo pre domácnosť; potreby pre umelcov; maliarske štetce; písacie stroje a kancelárske potreby okrem nábytku; učebné a vyučovacie pomôcky okrem prístrojov; plastové obaly, ktoré nie sú zahrnuté v iných triedach; tlačiarenské typy; štočky.

41 - Výchova; vzdelávanie; zábava; športová a kultúrna činnosť.

**(540)**

(731) Šmičková Klaudia, Jeruzalemská 32/A, 917 01 Trnava, SK;

(740) Haršány Marián, JUDr., Trnava, SK;

**(210) 1959-2012**

(220) 27.12.2012

**10(511) 41, 42, 44**

(511) 41 - Fotografovanie, fotografická reportáž, fotografovanie na mikrofilm, kaligrafické služby, zábava, hudobná tvorba, vydávanie knihy, modelingové služby pre umelcov.

42 - Grafické dizajnérstvo, interiérová výzdoba, módné dizajnérstvo, navrhovanie obalov, obalové dizajnérstvo, priemyselné dizajnérstvo.

44 - Tetovanie.

**(540)**

(591) červená, čierna

(731) Kravská Petronela, Mgr. Art., Ľubovnianska 2, 851 07 Bratislava, SK;

**(210) 1960-2012**

(220) 27.12.2012

**10(511) 35, 41, 42**

(511) 35 - Reklamné služby; obchodný manažment; obchodná administratíva; kancelárske práce.

41 - Výchova; vzdelávanie; zábava; športová a kultúrna činnosť.

42 - Vedecké a technologické služby a s nimi súvisiaci výskum a projektovanie; priemyselné analýzy a priemyselný výskum; navrhovanie a vývoj počítačového hardvéru a softvéru.

**(540)**

(591) modrá, sivá, oranžová

(731) Life Science, s.r.o., Poštová 3, 811 06 Bratislava, SK;

(740) JUDr. Dušan Pohovej &amp; partners, s.r.o., Bratislava, SK;

**(210) 1968-2012**

(220) 28.12.2012

**10(511) 35, 38, 39**

(511) 35 - Administratívne spracovanie obchodných objednávok; komerčné informačné kancelárie; obchodné alebo podnikateľské informácie; odkazovacie telefónne služby (pre neprítomných predplatiteľov); prieskum trhu; public relations; reklama; on-line reklama na počítačovej komunikačnej sieti; rozširovanie reklamných alebo inzertných oznamov; služby porovnávania cien; vyhadzovanie informácií v počítačových súboroch (pre zákazníkov); zbieranie a zoradovanie údajov v databázach.

38 - Hlasová odkazová služba; výzvy (rádiom, telefónom alebo inými elektronickými komunikačnými prostriedkami); služby poskytované elektronickými tabuľami (telekomunikačné služby); telefonická komunikácia; telekomunikačné informácie.

39 - Automobilová preprava; balenie tovaru; doručovacie služby; informácie o doprave; osobná doprava; nosenie batožín; preprava batožín cestujúcich; prenájom automobilov; prepravné služby; rezervácie v doprave; skladovanie tovaru; sprostredkovanie prepravy; sťahovanie; taxislužba; vodiči (služby).

**(540)**

(731) Surányi Karol, Némcovej 12, 040 01 Košice, SK;

(740) Vojčík &amp; Partners, s.r.o., Košice, SK;

**(210) 1969-2012**

(220) 28.12.2012

**10(511) 35, 38, 39**

(511) 35 - Administratívne spracovanie obchodných objednávok; komerčné informačné kancelárie; obchodné alebo podnikateľské informácie; odkazovacie telefónne služby (pre neprítomných predplatiteľov); prieskum trhu; public relations; reklama; on-line reklama na počítačovej komunikačnej sieti; rozširovanie reklamných alebo inzertných oznamov; služby porovnávania cien; vyhadzovanie informácií v počítačových súboroch (pre zákazníkov); zbieranie a zoradovanie údajov v databázach.

38 - Hlasová odkazová služba; výzvy (rádiom, telefónom alebo inými elektronickými komunikačnými prostriedkami); služby poskytované elektronickými tabuľami (telekomunikačné služby); telefonická komunikácia; telekomunikačné informácie.

39 - Automobilová preprava; balenie tovaru; doručovacie služby; informácie o doprave; osobná doprava; nosenie batožín; preprava batožín cestujúcich; prenájom automobilov; prepravné služby; rezervácie v doprave; skladovanie tovaru; sprostredkovanie prepravy; sťahovanie; taxislužba; vodiči (služby).

**(540)**

(731) Surányi Karol, Némcovej 12, 040 01 Košice, SK;

(740) Vojčík &amp; Partners, s.r.o., Košice, SK;

**(210) 1975-2012**

(220) 30.12.2012

**10(511) 29, 35, 40**

(511) 29 - Mäkký mäsový výrobok.

35 - Maloobchodné a veľkoobchodné služby s uvedenými tovarmi; podpora predaja pre tretie osoby s uvedenými tovarmi; sprostredkovanie nákupu a predaja uvedených tovarov.

40 - Mäsiarstvo a údenárstvo; rozoberanie, spracovanie a konzervovanie mäsa; údenie potravín.

**(540) Chalupárska klobása**

(731) ALTHAN, s.r.o., Chemlonská 1, 066 01 Humenné, SK;

(740) Regina Ivan, Ing., Košice, SK;

**(210) 1976-2012**

(220) 30.12.2012

**10(511) 29, 35, 40**

(511) 29 - Mäkký mäsový výrobok.

35 - Maloobchodné a veľkoobchodné služby s uvedenými tovarmi; podpora predaja pre tretie osoby s uvedenými tovarmi; sprostredkovanie nákupu a predaja uvedených tovarov.

40 - Mäsiarstvo a údenárstvo; rozoberanie, spracovanie a konzervovanie mäsa; údenie potravín.

**(540) HUBERT SALÁMA**

(731) ALTHAN, s.r.o., Chemlonská 1, 066 01 Humenné, SK;

(740) Regina Ivan, Ing., Košice, SK;

**(210) 1977-2012**

(220) 30.12.2012

**10(511) 29, 35, 40**

(511) 29 - Šunka.

35 - Maloobchodné a veľkoobchodné služby s uvedenými tovarmi; podpora predaja pre tretie osoby s uvedenými tovarmi; sprostredkovanie nákupu a predaja uvedených tovarov.

40 - Mäsiarstvo a údenárstvo; rozoberanie, spracovanie a konzervovanie mäsa; údenie potravín.

**(540) CISÁRSKA ŠUNKA**

(731) ALTHAN, s.r.o., Chemlonská 1, 066 01 Humenné, SK;

(740) Regina Ivan, Ing., Košice, SK;

- (210) 1978-2012  
 (220) 30.12.2012  
**10(511) 29, 35, 40**  
 (511) 29 - Šunka.  
 35 - Maloobchodné a veľkoobchodné služby s uvedenými tovarmi; podpora predaja pre tretie osoby s uvedenými tovarmi, sprostredkovanie nákupu a predaja uvedených tovarov.  
 40 - Mäsiarstvo a údenárstvo; rozoberanie, spracovanie a konzervovanie mäsa; údenie potravín.
- (540) GERLACH ŠUNKA**  
 (731) ALTHAN, s.r.o., Chemlonská 1, 066 01 Humenné, SK;  
 (740) Regina Ivan, Ing., Košice, SK;

- (210) 1979-2012  
 (220) 30.12.2012  
**10(511) 29, 35, 40**  
 (511) 29 - Mäso a mäsové výrobky.  
 35 - Maloobchodné a veľkoobchodné služby s uvedenými tovarmi; podpora predaja pre tretie osoby s uvedenými tovarmi, sprostredkovanie nákupu a predaja uvedených tovarov.  
 40 - Mäsiarstvo a údenárstvo; rozoberanie, spracovanie a konzervovanie mäsa; údenie potravín.
- (540) ZLATÁ TEHLIČKA**  
 (731) ALTHAN, s.r.o., Chemlonská 1, 066 01 Humenné, SK;  
 (740) Regina Ivan, Ing., Košice, SK;

- (210) 1980-2012  
 (220) 30.12.2012  
**10(511) 29, 35, 40**  
 (511) 29 - Trvanlivý tepelne neopracovaný mäsový výrobok.  
 35 - Maloobchodné a veľkoobchodné služby s uvedenými tovarmi; podpora predaja pre tretie osoby s uvedenými tovarmi, sprostredkovanie nákupu a predaja uvedených tovarov.  
 40 - Mäsiarstvo a údenárstvo; rozoberanie, spracovanie a konzervovanie mäsa; údenie potravín.
- (540) ŠVÁBSKA SALÁMA**  
 (731) ALTHAN, s.r.o., Chemlonská 1, 066 01 Humenné, SK;  
 (740) Regina Ivan, Ing., Košice, SK;

- (210) 5237-2012  
 (220) 28.3.2012  
**10(511) 4, 6, 16, 21, 24**  
 (511) 4 - Parfumované sviečky; sviečky (na svietenie); parafín.  
 6 - Alobal (hliníková fólia); baliace fólie kovové; hliníkové fólie na balenie potravín; kovové koše; kovové rúčky na metly.  
 16 - Vrecká na odpadky z plastických materiálov; vrecká ako obaly z plastických materiálov; papierové utierky; vrecká do mikrovlnných rúr; fólie z regenerovanej celulózy na balenie; umeľohmotné fólie na balenie; papier na pečenie.  
 21 - Čistiace nástroje; utierky na čistenie; dávkovače mydla; drôtenky na čistenie; drôtenky na použitie v kuchyni; držiaky na mydlo; držiaky

na sviece, s výnimkou držiakov z drahých kovov; svietniky, okrem svietnikov z drahých kovov; handry na čistenie; handry na umývanie dlážky; handry na prach; špongie na použitie v domácnosti; hubky na čistenie; špongie na umývanie; toaletné huby; vedrá; jelenica na čistenie; kefy na čistenie nádrží a nádob; kefy na umývanie riadu; štipce na bielizeň; koše na odpadky; škatuľky na mydlo; krúžky (vešiaky) na uteráky; lopatka a zmetáčik na omrvinky; mopy; nástroje na čistenie na ručný pohon; klepáče na koberce (ručné nástroje); kuchynské potreby neelektrické; prachovky na nábytok; rukavice pre domácnosť; rukavice záhradnícke; izotermické vrecká; metly; sušiaci na bielizeň; tampóny na čistenie; handry na upratovanie; handry napustené čistiacimi prípravkami na čistenie.  
 24 - Utierky na sklo; hygienické rukavice na umývanie; textilné obrúsky; kúpeľňové textilie (s výnimkou oblečenia); textilné utierky na riad.

(540)



- (731) LAKMA ČESKÁ REPUBLIKA s.r.o., Průmyslová 1306/7, 102 00 Praha - Hostivař, CZ;  
 (740) Guniš Jaroslav, Mgr., Bratislava, SK;

- (210) 5264-2012  
 (220) 17.4.2012  
**10(511) 36**  
 (511) 36 - Bankovníctvo; finančné služby; spravovanie financií; finančné pôžičky; záručné pôžičky; hypotéky (poskytovanie pôžičiek); bankové služby priamo k zákazníkom (homebanking); elektronický prevod kapitálu; burzové maklérsstvo; vydávanie cenných papierov; overovanie šekov; platobné prevody vykonávané elektronicky; služby úverových debetných kariet; služby úverových kreditných kariet; vydávanie kreditných a debetných kariet; finančné riadenie; finančný lízing; záruky, kaucie, ručenie; klíring (bezhotovostné zúčtovávanie vzájomných pohľadávok a záväzkov); faktoring a forfaiting; investovanie kapitálu; kapitálové investície; zmenárenské služby; úschova v bezpečnostných schránkach; organizovanie zbierok; uzatváranie poisťiek; životné poisťky; poistenie proti nehodám; služby na využívanie dôchodkových fondov; finančné analýzy; finančné odhady a oceňovanie (poisťovníctvo, bankovníctvo, nehnuteľnosti); finančné informácie; finančné poradenstvo; finančné konzultačné služby; informácie o poistení; poradenstvo v oblasti poistenia.

**(540) Prima Banka**

- (731) Prima banka Slovensko, a.s., Hodžova 11, 010 11 Žilina, SK;  
 (740) Litvákova Lenka, Ing., Bratislava, SK;

**(210) 5306-2012**

(220) 11.5.2012

**10(511) 29, 30, 31, 35, 43, 44**

(511) 29 - Chuťovky na báze ovocia; krokety; nasolené potraviny; ovocné šaláty; polievky; zeleninové šaláty.

30 - Arašidové cukrovinky; bonbóny; cestoviny; čaj; chaluhy; vodné riasy; chlieb; chuťovky na báze cereálií; chuťovky na báze ryže; dresingy do šalátov; jarná rolka; jemné pečivo; keksy; korenie; kukuričné vločky; lupienky, vločky (obilninové); nekysnutý chlieb; omáčky (prílohy jedál); pečivo (rožky); sendviče; tacos; tortilky; konzervované záhradné bylinky ako chuťové prísady; sladké zemle.

31 - Arašidy (čerstvé); čerstvé záhradné bylinky; čakankové hlúzy; čerstvé gaštany; jedlé korenie; obilie v nespracovanom stave; orechy; čerstvé ovocie; rastlinné semená; rebarbora; šalát (hlávkový); sezam; tekvica; uhorky; čerstvá zelenina.

35 - Administratívne spracovanie obchodných objednávok; obchodné informácie a rady spotrebiteľom; organizovanie výstav na komerčné alebo reklamné účely; podpora predaja; predvádzanie (služby modeliek) na reklamné účely a podporu predaja; prenájom reklamného času vo všetkých komunikačných médiách; prezentácia výrobkov v komunikačných médiách pre maloobchod; reklama na počítačovej komunikačnej sieti; rozširovanie reklamných materiálov zákazníkom (letáky, prospekty, tlačoviny, vzorky); sprostredkovanie interaktívneho obchodu s tovarom pomocou globálnych komunikačných sietí (internet).

43 - Bufety (rýchle občerstvenie); príprava a predaj jedál z automobilov; reštaurácie; príprava a dodávka jedál na objednávku do domu; catering; samoobslužné reštaurácie.

44 - Aromaterapeutické služby; fyzioterapia; záhradkárské služby; biozáhradníctvo; zotavovne; zotavovne pre rekonvalescentov.

**(540)**

(591) zelená

(731) VEGGIE GROUP, s. r. o., Zadunajská cesta 10, 851 01 Bratislava, SK;

(740) Tencerová Miroslava, JUDr., Bratislava, SK;

**(210) 5482-2012**

(220) 23.7.2012

**10(511) 41**

(511) 41 - Zábava; telesné cvičenie; vzdelávanie; výchovno-zábavné klubové služby; fitness kluby; praktické cvičenie (ukážky); organizovanie a vedenie seminárov; organizovanie a vedenie tvorivých dielní (výučba).

**(540) Bellylatinofit**

(731) Mikušová Lucia, Ing., Prievozská 23, 821 09 Bratislava, SK;

**(210) 5510-2012**

(220) 1.8.2012

**10(511) 35, 38, 41**

(511) 35 - Obchodné alebo podnikateľské informácie; prenájom reklamných plôch; uverejňovanie reklamných textov; rozširovanie reklamných alebo inzertných oznamov.

38 - Poskytovanie priestoru na diskusiu na internete.

41 - Informácie o výchove a vzdelávaní; informácie o možnostiach rekreácie; informácie o možnostiach zábavy; organizovanie a vedenie konferencií; organizovanie a vedenie seminárov; organizovanie kultúrnych alebo vzdelávacích výstav; organizovanie vedomostných alebo zábavných súťaží; poskytovanie elektronických publikácií on line (bez možnosti kopírovania); poradenstvo pri voľbe povolania (poradenstvo v oblasti výchovy a vzdelávania); on line vydávanie kníh a časopisov v elektronickej forme; vydávanie textov s výnimkou reklamných alebo náborových.

**(540)**

(591) modrá, červená

(731) Vighová Veronika, Ing., Hargašova 4, 841 06 Bratislava, SK;

**(210) 5533-2012**

(220) 10.8.2012

**10(511) 34, 35, 44**

(511) 34 - Cigarety; tabak, surový alebo spracovaný vrátane cigár, cigariet, tabaku na rolovanie vlastných cigariet, fajkového tabaku, žuvacieho tabaku, šnupavého tabaku, náhradiek tabaku (nie na lekárske účely); tabakové a cigaretové výrobky; elektronické cigarety; fajčiarske potreby vrátane cigaretového papiera a dutiniek, cigaretových filtrov, škatuliek na tabak, puzdier na cigarety a popolníkov nevyrobených z drahých kovov, ich zliatin alebo nimi potiahnutých; fajky; vreckové prístroje na rolovanie cigariet; zapalovače pre fajčiarov; zápalky.

35 - Maloobchodné a veľkoobchodné služby s tovarmi uvedenými v triede 34 tohto zoznamu; maloobchodné a veľkoobchodné služby s tovarmi uvedenými v triede 34 tohto zoznamu prostredníctvom internetu; sprostredkovanie obchodu s tovarmi uvedenými v triede 34 tohto zoznamu; sprostredkovanie služieb uvedených v triedach 35 a 44 tohto zoznamu.

44 - Poradenstvo v oblasti zdravotníctva a zdravého životného štýlu.

**(540) M&K**

(731) Konečný Karel, 9. května 825, 742 83 Klimkovic, CZ;

(740) Holoubková Mária, Ing., Bratislava, SK;

**(210) 5538-2012**

(220) 15.8.2012

(310) 30 2012 015 699.1/09

(320) 16.2.2012

(330) DE

**10(511) 9, 35, 36, 38, 42**



- (511) 9 - Vedecké, navigačné, zememeračské, fotografické, kinematografické, optické, vážiace, meracie, signalizačné, kontrolné (dohľad), záchranné a výukové prístroje a nástroje; prístroje a nástroje na vedenie, prepínanie, transformáciu, akumuláciu, reguláciu alebo ovládanie elektriny; prístroje na zaznamenávanie, prenos, spracovanie a reprodukciu zvuku, obrazov alebo dát; magnetické nosiče dát, kalkulačky; hardvér na spracovanie dát, počítače; kompaktné disky, DVD disky a iné digitálne nahrávacie médiá; počítačový softvér; elektronicky zaznamenané dáta (sťahovateľné); elektronické publikácie (sťahovateľné).  
 35 - Reklama; obchodný manažment; obchodná správa; zbieranie, systematizácia, zostavovanie a ekonomická analýza obchodných dát a informácií v počítačových databázach; maloobchodné služby (taktiež prostredníctvom internetu a iných komunikačných sietí) s tovarmi uvedenými v triede 9 tohto zoznamu a s tovarmi: tlačoviny, fotografie, kancelárske potreby (okrem nábytku), vzdelávacie a učebné potreby okrem prístrojov zahrnuté v triede 16.  
 36 - Poistenie; finančné služby; menové služby; služby v oblasti nehnuteľností.  
 38 - Telekomunikačné služby; služby tlačových agentúr; prenájom telekomunikačného vybavenia; informácie o telekomunikáciách.  
 42 - Vedecké a technologické služby a výskum a navrhovanie s tým spojené; služby priemyselných analýz a výskumu; navrhovanie a vývoj počítačového hardvéru, softvéru a databáz; údržba softvéru; technické poradenstvo týkajúce sa služieb zahrnutých v tejto triede; počítačové služby v spojení s elektronickým skladovaním dát; prenájom počítačov a počítačového vybavenia; navrhovanie internetových stránok pre iných.

#### (540) MyWallet

- (731) Deutsche Telekom AG, Friedrich-Ebert-Allee 140, 53113 Bonn, DE;  
 (740) Bušová Eva, JUDr., Bratislava, SK;

#### (210) 5595-2012

(220) 6.9.2012

#### 10(511) 35, 36, 42, 45

- (511) 35 - Administratívna správa hotelov; administratívne spracovanie obchodných objednávok; aktualizovanie reklamných materiálov; analýzy nákladov; aranžovanie výkladov; príprava a vyhotovenie daňových priznaní; dražby; fakturácia; fotokopírovacie služby; grafická úprava tlačovín na reklamné účely; hospodárske, ekonomické predpovede; kancelárie zaoberajúce sa dovozom a vývozom; komerčné informačné kancelárie; kopírovanie alebo rozmnožovanie dokumentov; lepenie plagátov; marketingové štúdie; príprava miezd a výplatných listín; nábor zamestnancov; analýzy nákupných cien, analýzy veľkoobchodných cien; obchodná správa licencií výrobkov a služieb pre tretie osoby; obchodné alebo podnikateľské informácie; poskytovanie obchodných alebo podnikateľských informácií; odborné obchodné alebo podnikateľské poradenstvo; obchodné informácie a rady spotrebiteľom; obchodné odhady; obchodné rady a informácie spotrebiteľom;

obchodný alebo podnikateľský prieskum; obchodný alebo podnikateľský výskum; obchodný manažment v oblasti umenia; obchodný manažment a podnikové poradenstvo; odkazovacie telefónne služby (pre neprítomných predplatiteľov); organizovanie komerčných alebo reklamných veľtrhov; organizovanie komerčných alebo reklamných výstav; organizovanie výstav na komerčné alebo reklamné účely; personálne poradenstvo; písanie na stroji; služby poskytované pri sťahovaní podnikov; podpora predaja (pre tretie osoby); pomoc pri riadení obchodnej činnosti; pomoc pri riadení obchodných alebo priemyselných podnikov; odborné obchodné poradenstvo; poradenstvo pri vedení podnikov; poradenstvo v obchodnej činnosti; posudzovanie efektívnosti v obchodnej činnosti; predplatné telekomunikačných služieb (pre tretie osoby); predvádzanie (služby modeliek) na reklamné účely a podporu predaja; predvádzanie tovaru; prehľad tlače (výstrižkové služby); služby týkajúce sa premiestňovania prevádzok a podnikov; prenájom fotokopírovacích strojov; prenájom kancelárskych strojov a zariadenia; prenájom predajných automatov; prenájom reklamného času v komunikačných médiách; prenájom reklamných materiálov; prenájom reklamných plôch; prezentácia výrobkov v komunikačných médiách pre maloobchod; prieskum trhu; prieskum verejnej mienky; príprava inzertných stĺpcov; public relations; reklama; online reklama na počítačovej komunikačnej sieti; reklamné agentúry; zásielkové reklamné služby; uverejňovanie reklamných textov; reprografia dokumentov; revízia účtov; poradenské služby v oblasti obchodného alebo podnikateľského riadenia; rozhlasová reklama; rozširovanie reklamných alebo inzertných oznamov; rozširovanie reklamných materiálov zákazníkom (letáky, prospekty, tlačoviny, vzorky); rozširovanie vzoriek tovarov; sekretárske služby; služby outsourcingu; služby porovnávania cien; služby predplácania novin a časopisov (pre tretie osoby); spracovanie textov; správa počítačových súborov; sprostredkovateľne práce; stenografia; štatistické kompilácie; televízna reklama; psychologické testovanie na účely výberu zamestnancov; účtovníctvo; zostavovanie výpisov z účtov; vedenie účtovných kníh; výber zamestnancov pomocou psychologických testov; vydávanie reklamných alebo náborových textov; vyhľadávanie informácií v počítačových súboroch (pre zákazníkov); vyhľadávanie sponzorov; vylepovanie plagátov; zásobovacie služby pre tretie osoby (nákup tovarov a služieb pre iné podniky); zbieranie údajov do počítačových databáz; zoraďovanie údajov v počítačových databázach.  
 36 - Finančné analýzy; bankové hypotéky; bankové služby priamo k zákazníkovi (homebanking); bankovníctvo; burzové maklérsstvo; vydávanie cenín; colné služby; služby na využívanie dôchodkových fondov; elektronický prevod kapitálu; faktoring; finančné informácie; finančné odhady a oceňovanie (poisťovníctvo, bankovníctvo, nehnuteľnosti); finančné poradenstvo; finančné služby; finančné sponzorstvo; finančný lízing; garancie, záruky, kaucie; hypotéky (poskytovanie pôžičiek); informácie o poistení; investovanie kapitálu; kancelárie zaoberajúce sa

inkasovaním pohľadávok; kapitálové investície; kaucie, záruky, garancie; kaucie, záruky, ručenie; klíring (bezhotovostné zúčtovávanie vzájomných pohľadávok a záväzkov); klíring (zúčtovávanie vzájomných pohľadávok a záväzkov - bezhotovostné platenie); konzultačné služby v oblasti poisťovníctva; konzultačné finančné služby; kurzové záznamy na burze; likvidácia podnikov (finančné služby); vedenie nájomných domov; inkasovanie nájomného; oceňovanie a odhady nehnuteľnosti; poistenie proti nehodám; oceňovanie a odhady (daňové); oceňovanie alebo odhadovanie; numizmatických zbierok; oceňovanie mincí; oceňovanie nákladov na opravu; oceňovanie nehnuteľností; oceňovanie šperkov; oceňovanie starožitností; oceňovanie umeleckých diel; oceňovanie známkov; finančné oceňovanie (poistenie, bankovníctvo, nehnuteľnosti); odhady daňové (služby); organizovanie dobročinných zbierok; organizovanie zbierok; overovanie šekov; platenie splátok; informácie o poistení; zdravotné poistenie; poistenie (pri námornej preprave); poisťky životné; uzatváranie poisťiek; poisťno-technické služby (štatistika); poradenstvo v oblasti poistenia; záručná pôžička; pôžičky (finančné); prenájom bytov; prenájom fariem; prenájom kancelárskych priestorov; prenájom nehnuteľností; platobné prevody vykonávané elektronicky; realitné kancelárie; sporiteľne; správa nehnuteľností; správcovstvo; spravovanie financií; sprostredkovanie poistenia; sprostredkovanie záruk; sprostredkovanie (maklérstvo); sprostredkovateľská činnosť s nehnuteľnosťami; ubytovacie kancelárie (byty); úschova cenností; úschovné služby; úschova v bezpečnostných schránkach; úverové banky; služby s úverovými debetnými kartami; služby s úverovými kreditnými kartami; uzatváranie poisťiek proti požiaru; vyberanie nájomného; vydávanie cenných papierov; vydávanie cestovných šekov; vydávanie kreditných kariet; prevádzkovanie záložní; záruky, kaucie, ručenie; zbieranie peňazí na dobročinné účely; zmenárenské služby; zriaďovanie fondov.

42 - Aktualizovanie počítačových programov; analýzy počítačových systémov; analýzy výťažnosti ropných polí; architektonické poradenstvo; architektúra (architektonické služby); podmorské bádanie; bakteriologický výskum; expertízy (inžinierske práce); výskum v oblasti fyziky; geodézia; geologické expertízy; geologický prieskum; geologický výskum; grafické dizajnérstvo; hosťovanie na počítačových stránkach (webových stránkach); služby v oblasti chémie; chemické analýzy; chemický výskum; inštalácia počítačových programov; interiérová výzdoba; kalibrácia; kontrola kvality; kontrola ropných vrtov; výskum v oblasti kozmetiky; meteorologické informácie; módné dizajnérstvo; návrh počítačových systémov; navrhovanie obalov, obalové dizajnérstvo; obnovenie počítačových databáz; ochrana počítačov proti počítačovým vírusom; overovanie pravosti umeleckých diel; počítačové programovanie; podmorský výskum; poradenstvo v oblasti úspory energie; poskytovanie internetových vyhľadávačov; predpovede počasia; prenájom počítačov; prenájom počítačového softvéru; prenájom webových serverov; prevod (konverzia) počítačových programov a úda-

jov (nie fyzický); prevod údajov alebo dokumentov z fyzických médií na elektronické médiá; priemyselné dizajnérstvo; prieskum ropných polí; prieskumy (inžinierske práce); ropný prieskum; skúšky materiálov; štúdie technických projektov, projektová činnosť; technická kontrola automobilov; technický výskum; skúšanie textilu; tvorba a udržiavanie webových stránok (pre zákazníkov); tvorba softvéru; urbanistické plánovanie; vypracovanie stavebných výkresov; biologický výskum; strojársky výskum; výskum a vývoj nových výrobkov (pre zákazníkov); výskum v oblasti ochrany životného prostredia; vytváranie oblakov; výzdoba interiérov; zememeračstvo; zhotovovanie kópií počítačových programov.

45 - Adopčné agentúry; advokátske služby; arbitrážne služby; obývanie bytov a domov počas neprítomnosti majiteľov; civilná ochrana; detektívne kancelárie; hasenie požiarov; zostavovanie horoskopov; kontrola batožiny z bezpečnostných dôvodov; služby krematórií; licencie na počítačové programy (právne služby); mediálne služby; monitorovanie poplašných a bezpečnostných zariadení; nočné stráženie; opatrovanie detí doma; opatrovanie domácich zvierat doma; organizovanie náboženských obradov; osobní strážcovia; otváranie bezpečnostných zámok; pátranie po minulosti osôb; pátranie po nezvestných osobách; pátranie po stratených osobách; pohrebné služby; pohreby; poradenstvo v oblasti bezpečnosti; poradenstvo v oblasti práv duševného vlastníctva; požičiavanie oblečenia; požičiavanie oblekov a večerných šiat; požičiavanie odevov; právny výskum; prehliadky továrni z bezpečnostných dôvodov; prenájom hasiacich prístrojov; prenájom protipožiarnych alarmov; registrácia doménových mien; služby v oblasti ochrany duševného vlastníctva; spravovanie autorských práv; sprevádzanie do spoločnosti; straty a nálezy; svadobné agentúry; udeľovanie licencií na práva duševného vlastníctva; zoznamovacie služby.

#### (540) G4

- (731) G4 Investičný klub - Services, s. r. o., Röntgenova 28, 851 01 Bratislava, SK;  
 (740) SOUKENÍK - ŠTRPKA, s.r.o., Bratislava, SK;

#### (210) 5638-2012

(220) 17.9.2012

#### 10(511) 9, 16, 35, 38, 39, 41

- (511) 9 - Magnetické a optické nosiče údajov a informácií so záznamom zvuku a/alebo obrazu; nosiče záznamov nahrané aj nenahrané; videokazety nahrané i nenahrané; audiokazety nahrané i nenahrané; audiovizuálne programy; audioprogramy; zvukové, obrazové a zvukovo-obrazové nahrávky na všetkých druhoch nosičov, ako aj v digitálnej (elektronickej) podobe, informácie, dáta, databázy, katalógy, programy v elektronickej podobe; elektronické publikácie s možnosťou kopírovania; prístroje na nahrávanie, prenos a reprodukciu zvuku alebo obrazu, audiovizuálne diela v digitálnej podobe; hudobné diela na nosičoch; CD disky; informácie, dáta, databázy a iné informačné produkty na nosičoch a v elek-

trických, dátových, informačných, počítačových a komunikačných sieťach všetkých druhov; multimediálne aplikácie; elektronické periodiká a knihy v elektronickej podobe.

16 - Noviny, časopisy, periodiká, katalógy, knihy a iné tlačoviny, výrobky z papiera, kartónu a lepenky, ktoré nie sú zahrnuté v iných triedach; fotografie, plagáty, kalendáre, samolepky, letáky, prospekty, pohľadnice, (papiernické výrobky); obaly všetkých druhov papierové; vrecká z papiera alebo plastických materiálov, papierové tašky; papierové vreckovky; papierové obrusy a obrúsky; utierky, databázové produkty v papierovej forme; tlačiarenské výrobky; lósy; puzdrá na písacie potreby, pútače z papiera alebo lepenky, potreby na knižné väzby; umelecké alebo ozdobné predmety z papiera patriace do tejto triedy, etikety s výnimkou textilných, lepiace štítky, darčkové a reklamné predmety z papiera.

35 - Reklamná činnosť; reklamné, inzertné a propagačné služby; marketing; obchodná pomoc a pomoc pri reklame v oblasti obchodu a zásielkového obchodu s tovarmi uvedenými v triedach 9 a 16, teleshoppingu s tovarmi z tried 9 a 16; reklamná, inzertná a propagačná činnosť prostredníctvom akéhokoľvek média, prostredníctvom telefónnej siete alebo dátovej siete, alebo informačnej siete, alebo elektronickej siete, alebo komunikačnej siete, alebo počítačovej siete; televízna reklama; prenájom reklamného času vo všetkých komunikačných médiách, ako aj v počítačovej komunikačnej sieti; prenájom reklamných materiálov; prenájom reklamných plôch; poskytovanie informácií a iných informačných produktov komerčného alebo reklamného charakteru, multimediálnych informácií komerčného charakteru; komerčné využitie internetu v oblasti komerčných internetových médií a vyhľadávacích služieb; on-line inzercia; organizačné zabezpečovanie televízneho vysielania; zhromažďovanie dát a informácií elektronicke; organizovanie výstav na komerčné alebo reklamné účely; vydávanie, zverejňovanie a rozširovanie reklamných textov a materiálov; obchodný manažment a poradenstvo; obchodné sprostredkovanie služieb týkajúce sa kultúry, výchovy, zábavy a športu.

38 - Televízne vysielanie; televízne vysielanie zábavných, vzdelávacích, výchovných, súťažných, diskusných a informačných programov; vysielanie teleshoppingu; rozhlasové vysielanie; televízne a rozhlasové vysielanie prostredníctvom elektronickej, komunikačnej, telekomunikačnej alebo počítačovej siete; televízne a rozhlasové vysielanie do sietí mobilných telekomunikačných operátorov; služby na internete súvisiace s televíznym vysielaním; poskytovanie programových ponúk a informačné služby v oblasti telekomunikačných služieb; šírenie informácií prostredníctvom dátových sietí; výmena správ; šírenie, výmena alebo získavanie správ a informácií; šírenie elektronických časopisov, informácií, audio alebo audiovizuálnych diel prostredníctvom informačnej alebo dátovej, alebo elektronickej, alebo komunikačnej, alebo telekomunikačnej, alebo počítačovej siete, najmä internetu; počítačová komunikácia; telefónna komunikácia.

39 - Balenie tovaru pred odoslaním; doručovacie služby.

41 - Výroba televíznych a rozhlasových programov; výroba publicistických, spravodajských, zábavných, vzdelávacích, kultúrnych a športových programov; výroba hudobných programov; nakladateľstvo, vydavateľstvo s výnimkou vydávania reklamných a náborových textov; organizovanie kultúrnych akcií; tvorba audiovizuálnych programov, najmä natáčanie filmov, TV programov alebo programov na nahrávanie na videokazety a kompaktné disky; edičná činnosť; publikačná činnosť; nahrávanie nosičov zvukových alebo obrazovo-zvukových; tvorba audiovizuálnych diel; tvorba televíznych a audiovizuálnych programov; výroba a prenájom zvukových a zvukovo-obrazových nahrávok; prenájom audioprístrojov, videoprístrojov, videorekordérov, premietačiek a televíznych prijímačov, agentúrna činnosť v oblasti kultúry; výchovná, vzdelávacia, súťažná a zábavná činnosť; zábavné alebo kultúrne alebo vzdelávacie predstavenia; organizovanie spoločenských a kultúrnych akcií; organizácia, prevádzkovanie a realizácia hier a súťaží vrátane verejných; výstavná činnosť v oblasti kultúry alebo zábavy alebo výchovy alebo vzdelávania; poradenské a informačné služby v oblasti uvedených služieb v triede 41; všetky uvedené služby tiež vrátane služieb poskytovaných prostredníctvom internetu, online a interaktívnych počítačových služieb.

(540)



(731) S.C. TEMATIC CABLE S.R.L., str. Călărășilor, nr. 15, Oradea, Jud. Bihor, RO;

(740) Čechvalová Dagmar, Bratislava, SK;

(210) 5655-2012

(220) 27.9.2012

10(511) 9, 41

(511) 9 - Nosiče zvukových a zvukovo-obrazových záznamov všetkých druhov.

41 - Služby poskytované orchestrami, koncertná činnosť, koncertné siene a sály, živé predstavenia.

(540) Slovenský komorný

orchester Bohdana Warchala

(731) Warchal Bohdan, Mgr. Art., Borinka 11, 900 32 Borinka, SK;

(740) Čechvalová Dagmar, Bratislava, SK;

(210) 5676-2012

(220) 9.10.2012

10(511) 4, 9, 11, 16, 35, 36, 37, 38, 39, 40, 42

(511) 4 - Priemyselné oleje a tuky; mazivá; prostriedky na pohlcovanie, zvlhčovanie a viazanie prachu; palivá (vrátane motorových palív) a luminiscenčné látky; sviečky a knôty na svietenie; plyny ako palivá; tekuté plyny, technické plyny; skvapalnený a stlačený zemný plyn; elektrická energia.

9 - Prístroje a nástroje vedecké, námorné, geodetické, fotografické, filmové, optické, prístroje na váženie, meranie, signalizáciu, kontrolu (inšpekcia), záchranu a prístroje na vyučovanie; prístroje a nástroje na vedenie, prepínanie, premenu, akumuláciu, reguláciu a riadenie elektrického prúdu; elektrické meracie zariadenia a prístroje; softvér; prístroje na spracovanie dát a počítače; prístroje na príjem, záznam, prenos, spracovanie, výstup a reprodukciu dát, reči, textu, signálov, zvuku a obrazu; elektrické vypínače, ampérmetre, prúdové ističe, indikátory prúdových strát, meniče prúdu, komutátory, elektrické skriňové rozvádzače, elektrické doskové rozvádzače, regulátory tepla, elektromery, registračné elektromery, prístroje na záznam času, spinacie hodiny (nie pre hodinové strojčeky); ostatné elektrické počítačacie prístroje; zariadenia na získavanie energie pozostávajúce v zásade z elektrických palivových článkov; plynomery; elektrochemické palivové články na výrobu elektrického prúdu; fotovoltické systémy skladajúce sa zo solárnych kolektorov na výrobu elektrického prúdu; elektrické meracie zariadenia a prístroje; meracie prístroje spotreby energie; kontrolné prístroje spotreby energie; počítačový softvér na prenos dát na diaľkové odpočítavanie elektromerov; počítačový hardvér na prenos dát na diaľkové odpočítavanie elektromerov, plynomerov.

11 - Prístroje na osvetlenie, vykurovanie, výrobu pary, na varenie, prístroje chladiace, na sušenie, ventiláciu, rozvod vody a sanitárne zariadenia; elektrochemické palivové články na výrobu tepla; fotovoltické systémy skladajúce sa zo solárnych kolektorov na výrobu tepla; armatúry pre plyn a zemný plyn, a to regulačné zariadenia tlaku plynu a plynové filtre ako súčasť domácich alebo priemyselných zariadení, predohrievače na zemný plyn, bezpečnostné uzavieracie ventily a výpustné ventily na regulačné zariadenia tlaku plynu.

16 - Papier, lepenka (kartón) a výrobky z týchto materiálov, ktoré nie sú zaradené do iných tried; tlačiarenské výrobky; potreby pre knižné väzby; fotografie; papierické potreby; lepidlá na papier a na použitie v domácnosti; potreby pre umelcov; štetce; písacie stroje a kancelárske potreby (s výnimkou nábytku); učebné a vyučovacie pomôcky (s výnimkou prístrojov); plastové obaly nezaradené do iných tried; tlačiarenské typy; štočky.

35 - Reklama; pomoc pri riadení obchodnej spoločnosti; správa podnikov; kancelárske práce; marketing produktov a služieb energetických a vodohospodárskych spoločností formou ekonomického poradenstva, prieskum trhu, práce s verejnosťou, organizácia výstav a veľtrhov na propagačné účely, distribúcia vzoriek tovarov a predvádzanie tovarov na propagačné účely a prostredníctvom reklamy; vedenie prevádzky energetických výrobných a rozvodných zariadení; zhromažďovanie dát v počítačových databázach; systematizácia dát v počítačových databázach; správa dát pomocou počítačov; vykonávanie aukcií a dražieb, a to i na internete; vedenie účtovníctva pre elektronické objednávacie systémy; prezentácia tovarov a služieb; sprostred-

kovanie a prenájom reklamných plôch, i na internete; sprostredkovanie obchodných a podnikateľských kontaktov cez internet; sprostredkovanie ekonomických kontaktov na internete; reklama na internete pre tretie strany; organizačné a ekonomické poradenské služby v oblastiach energie, palivových článkov, veterných elektrární a fotovoltických zariadení; marketingové služby, a to reklama na nové technológie, obzvlášť v oblasti životného prostredia a energie; organizačné a ekonomické poradenstvo v energetike; vydávanie znaleckých posudkov k organizačným a ekonomickým otázkam v oblasti energie, vodohospodárstva a odpadových vôd; organizačné a ekonomické poradenstvo v súvislosti s opatreniami na úsporu energie a optimalizáciu vykurovacích zariadení; sprostredkovanie obchodných a ekonomických kontaktov, i cez internet; veľkoobchodné a maloobchodné služby týkajúce sa elektriny a plynu; sprostredkovanie zmlúv o dodávkach služieb pre tretie strany; odčítavanie elektrických počítačiacich a meracích prístrojov pre tretie strany, i on-line; spracovanie nameraných hodnôt pre elektromery formou systematizácie týchto dát v počítačových databázach, i on-line; vyhodnocovanie nameraných hodnôt elektromerov na účely vyúčtovania, i on-line; diaľkové odčítavanie elektromerov na účely vyúčtovania pomocou internetových služieb; organizačné a ekonomické poradenstvo v súvislosti s opatreniami na úsporu energie, najmä na základe vyhodnocovania nameraných údajov elektromerov, i on-line.

36 - Prenájom rozvodných sietí na distribúciu energie; finančné poradenské služby v oblasti energie, palivových článkov, veterných elektrární a fotovoltických zariadení; vývoj komplexných energetických koncepcií z finančného hľadiska; finančné poradenstvo v súvislosti s opatreniami na úsporu energie a optimalizáciu vykurovacích zariadení; finančné poradenské služby v energetickej oblasti, najmä finančné energetické poradenstvo pre domácnosti, drobné podnikanie a priemysel; finančné poradenstvo v súvislosti s opatreniami na úsporu energie, obzvlášť pri zohľadnení nameraných dát elektromerov, tiež on-line.

37 - Stavebníctvo pre slnečné, veterné, vodné elektrárne a elektrárne na bioplyn, stavebníctvo pre vodné, veterné a fotovoltické elektrárne (zariadenia); inštalácie a údržba energetických výrobných zariadení a energetických rozvodných zariadení, palivových článkov, veterných a fotovoltických zariadení; údržba energetických sietí.

38 - Internetové služby, a to zabezpečovanie prístupu k informáciám na internete; elektronická výmena správ prostredníctvom chatových liniek, chatových miestností a internetových fór; zabezpečovanie prístupu k nameraným hodnotám elektromerov na internete; sprostredkovanie a prenájom prístupových časov k databázam s vyhľadávacími a vyvolávacími funkciami.

39 - Doprava; balenie, skladovanie a dodávky tovarov všetkých druhov; rozvody pitnej vody; prenechanie distribučných sietí na prepravu energie tretím stranám proti finančnej kompenzácii (pokiaľ patrí do triedy 39); zásobovanie tretích strán distribúciou plynu, tepla a energie, najmä

elektriny, vody, tepla (lokálneho a diaľkového), chladu, obzvlášť priemyselných zákazníkov a zásobovanie tretích strán dodávkami elektriny, plynu, vody a tepla (lokálneho a diaľkového) a chladu; likvidácia odpadových vôd formou odvozu alebo odvedenia.

40 - Technické spracovanie vody a odpadových vôd; likvidácia odpadových vôd úpravou odpadových vôd; spracovanie pitnej vody; výroba energie a tepla (lokálneho a diaľkového); výroba energie prevádzkovaním palivových článkov veterných elektrární a fotovoltických zariadení.

42 - Vedecké a technologické služby a výskumné práce a súvisiace projekčné služby; inžinierske služby pre plynové a vodovodné rozvodné siete a rozvody diaľkového tepla; navrhovanie a vývoj počítačového hardvéru a softvéru; ekologické služby, a to technické poradenstvo týkajúce sa ekológie, technický vývoj koncepcií na riadenie ekologických rizík; technické poradenstvo na tému prevádzka energetických výrobných a rozvodných zariadení; technické poradenstvo na tému prevádzka rozvodných a prepravných sústav; inžinierske služby pre zariadenia na premenu a využívanie energie; technické plánovanie zariadení na odpadové vody a pitnú vodu; technické plánovanie energetických zariadení; technické a ekologické poradenské služby k úsporám energie, najmä technické energetické poradenstvo pre domácnosti, drobné podnikanie a priemysel; stavebne technické a technické poradenstvo v súvislosti s opatreniami na úsporu energie a optimalizáciu vykurovacích zariadení; technické poradenstvo v súvislosti s opatreniami na úsporu energie, najmä vyhodnocovaním nameraných dát elektromerov, i on-line; energetické riadenie, a to technické poradenstvo a plánovanie energetických výrobných a rozvodných zariadení, palivových článkov, veterných elektrární a fotovoltických zariadení; technické projektovanie, technické poradenstvo, technické plánovanie a technické poradenstvo na tému prevádzka energetických výrobných a rozvodných zariadení, palivových článkov, veterných elektrární a fotovoltických zariadení; technické poradenstvo na tému prevádzka zariadení na spracovanie odpadových vôd a pitnej vody a zariadení na zásobovanie plynom; vydávanie znaleckých posudkov k technickým otázkam v súvislosti s energiou, vodou, odpadovými vodami; vývoj komplexných energetických koncepcií v technickom a ekologickom ohľade (ekologické poradenstvo a technické energetické poradenstvo); výskum a vývoj, obzvlášť v oblasti ekologických technológií; služby vo všetkých oblastiach energetického a vodného hospodárstva a zásobovania, a to vytváranie technických koncepcií s ohľadom na ekológiu a infraštruktúru; technické merania elektriny a zemného plynu; vedecké služby v oblasti lesníctva a poľnohospodárstva, a to výskum zalesňovania a vedecké poradenstvo k zalesňovaniu, biologický výskum k integrovanému pestovaniu rastlín, výskum k hnojeniu a zberu; technické plánovanie, kontrola a konštrukčné plánovanie potrubných sietí; technické poradenstvo na tému prevádzka rozvodných sústav; po-

radenstvo v oblasti úspor energie; technické merania elektriny; prenájom meracích prístrojov (pokiaľ patria do triedy 42), špeciálne meracie prístroje spotreby prúdu; prenájom kontrolných prístrojov (pokiaľ patria do triedy 42), obzvlášť kontrolných prístrojov spotreby prúdu; inštalácia a údržba počítačového softvéru na prenos dát na diaľkové odčítavanie elektromerov; vývoj softvéru, vývoj softvérových architektúr, modulov a rozhraní; poradenstvo v oblasti úspor energie pre domácnosti, drobné podnikanie a priemysel; príprava platformy na elektronické obchodovanie na internete; vytváranie internetových portálov pre tretie strany; vytváranie portálov a platformí na internete; vytváranie elektronických informačných, komunikačných a transakčných platformí na internete.

(540)



(731) Yello Strom GmbH, Am Grauen Stein 27, 51105 Köln, DE;

(740) ROTT, RŮŽIČKA & GUTTMANN, Bratislava, SK;

(210) 5692-2012

(220) 11.10.2012

10(511) 6, 7, 35, 40, 41, 42

(511) 6 - Kovové šablóny na sieťotlač; hliníkové rámy na šablóny na sieťotlač.

7 - Polygrafické stroje a zariadenia na polygrafiu.

35 - Grafická úprava tlačovín na reklamné účely.

40 - Rezanie reklamných tlačovín na plotri; príprava predlôh na sieťotlač; brúsenie, čistenie, napínanie a osvetlenie sieťotlačových šablón; miešanie farieb, miešanie farebných odtieňov podľa Color manageru; výroba šablón na sieťotlač na zákazku; výroba hliníkových rámov na šablóny na sieťotlač na zákazku; poradenstvo v oblasti polygrafie.

41 - Organizovanie kurzov, seminárov a školení; požičovanie športových potrieb (s výnimkou dopravných prostriedkov).

42 - Spektrometria, testovanie farieb a technologický výskum v oblasti farieb, všetko zamerané na aditívne miešanie farieb, aplikáciu farieb, dokonalosť farieb, zmenu farieb, brilantnosť farieb, tónovanie farieb, použiteľnosť farieb; grafické dizajnérstvo; poradenstvo v uvedených oblastiach.

(540)



(591) biela, čierna, červená

(731) Miroslava Mosná CENTRUM SERVIS, Zigmundikova 32, 902 01 Pezinok, SK;

(740) Fajnorová Mária, Ing., Bratislava, SK;

**(210) 5726-2012**

(220) 19.10.2012

**10(511) 25**

(511) 25 - Oblečenie; obuv; galoše; vysoká obuv; plážová obuv; sandále; športová obuv; topánky; gumové čižmy.

**(540)**

(731) MIXER, s.r.o., Čapkova 2, 811 04 Bratislava, SK;

(740) advocatius s.r.o., Bratislava, SK;

**(210) 5742-2012**

(220) 25.10.2012

**10(511) 7, 12, 35, 37**

(511) 7 - Prevodovky s výnimkou prevodoviek do pozemných vozidiel, planétové prevodovky s výnimkou planétových prevodoviek do pozemných vozidiel, pohony a pohonné mechanizmy s výnimkou pohonov a pohonných mechanizmov do pozemných vozidiel, reduktory s výnimkou reduktorov do pozemných vozidiel, diferenciály s výnimkou diferenciálov do pozemných vozidiel, odliatky nezahrnuté v iných triedach, výkovky nezahrnuté v iných triedach, hriadele s výnimkou hriadeľov do pozemných vozidiel, ozubené kolesá s výnimkou ozubených kolies do pozemných vozidiel, hydraulické meniče s výnimkou hydraulických meničov do pozemných vozidiel, hydraulické motory s výnimkou hydraulických motorov do pozemných vozidiel, hydraulické pumpy s výnimkou hydraulických púp do pozemných vozidiel.

12 - Prevodovky do pozemných vozidiel, planétové prevodovky do pozemných vozidiel, pohony a pohonné mechanizmy do pozemných vozidiel, nápravy do pozemných vozidiel, reduktory do pozemných vozidiel, diferenciály do pozemných vozidiel, odliatky pre pozemné vozidlá, výkovky pre pozemné vozidlá, hriadele do pozemných vozidiel, ozubené kolesá do pozemných vozidiel, hydraulické meniče do pozemných vozidiel, hydraulické motory do pozemných vozidiel, hydraulické pumpy do pozemných vozidiel.  
35 - Reklama a propagácia; rozširovanie reklamných materiálov zákazníkom vrátane reklamných darčkových predmetov.

37 - Opravy, údržba a servis nezahrnutý v iných triedach; inštalácie služby.

**(540)**

(731) HRIŇOVSKÉ STROJÁRNE, a. s., Partizánska cesta 1465, 962 05 Hriňová, SK;

(740) PATENTSERVIS BRATISLAVA a. s., Bratislava, SK;

**(210) 5762-2012**

(220) 2.11.2012

**10(511) 12, 16, 35**

(511) 12 - Osobné automobily a z nich odvodené modifikácie, spaľovacie motory do osobných automobilov; náhradné dielce automobilov a súčasti k nim patriace do tejto triedy, najmä závesné zariadenia, spojery, liate disky kolies, vyklápacie strechy a strešné nosiče; automobilové obývacie prívesy; automobilové pneumatiky; automobilové podvozky; automobilové reťaze; automobilové strechy; automobily; bezpečnostné pásy na sedadlá automobilov; bezpečnostné sedačky pre deti do automobilov; duše na kolesá automobilov; kapoty na automobilové motory; klaksóny automobilov; kolesá automobilov; lúče automobilových kolies; nárazníky automobilov; okenné tabule na okná automobilov; opierky na sedadlá automobilov; uzávery na palivové nádrže automobilov; protišmykové zariadenia na automobilové pneumatiky; sedadlá automobilov; sedadlové poťahy automobilov; signalizačné zariadenia pri spätnom chode automobilov; tienidlá proti slnku do automobilov; tlmiče automobilov; ventily na automobilové pneumatiky.

16 - Noviny; časopisy (periodiká); periodiká; knihy a iné tlačoviny; výrobky z papiera, kartónu a lepenky, ktoré nie sú zahrnuté v iných triedach; piernický tovar a písacie potreby; vzdelávacie a učebné potreby okrem prístrojov; papierové divadelné dekorácie; papierové propagačné materiály; letáky; prospekty; pohľadnice; obálky (piernický tovar); obaly (piernický tovar); perečníky, puzdrá na perá; štítky (papierové nálepky); vyučovacie pomôcky vo forme hier okrem prístrojov a zariadení; kancelárske potreby s výnimkou nábytku; kalendáre; príručky; plagáty; listový papier; stolové prestieranie z papiera; papierové obrusy; záložky do kníh; vrecká z papiera alebo plastických materiálov na balenie; školské potreby s výnimkou prístrojov (piernický tovar); papierové podložky na stôl; nálepky na kancelárske použitie alebo pre domácnosť; ročenky; stojany na perá a ceruzky; papierové podložky pod poháre; oznámenia (piernický tovar); papierové vľajky; papierové zástavy; nože na papier (kancelárske potreby); otvárače na listy (kancelárske potreby); papierové obrúsky; puzdrá na písacie potreby; pútače z papiera alebo lepenky; papierové utierky; etikety s výnimkou textilných; samolepky (piernický tovar); darčkové a reklamné predmety z papiera.

35 - Reklamná činnosť; prenájom reklamného času vo všetkých komunikačných médiách, ako aj v počítačovej komunikačnej sieti; prenájom reklamných materiálov; prenájom reklamných plôch; televízna a rozhlasová reklama; rozširovanie reklamných alebo inzertných oznamov a materiálov; organizovanie výstav na komerčné alebo reklamné účely; vydávanie, zverejňovanie a rozširovanie reklamných textov a materiálov; obchodný manažment a poradenstvo; prezentácia výrobkov a služieb v komunikačných médiách; organizovanie reklamných hier na propagáciu predaja; vyhľadávanie sponzorov; poradenské a informačné služby v oblasti uvedených služieb v triede 35; komerčné informačné kancelárie.

(540)



- (591) čierna, sivá, červená  
 (731) Wiktor Leo Burnett, s.r.o., Leškova 5, 811 04 Bratislava, SK;  
 (740) MUNDIEROVÁ & PARTNERS, s.r.o., Bratislava, SK;

**(210) 5763-2012**

(220) 2.11.2012

**10(511) 12, 16, 35**

- (511) 12 - Osobné automobily a z nich odvodené modifikácie, spaľovacie motory do osobných automobilov; náhradné dielce automobilov a súčasti k nim patriace do tejto triedy, najmä závesné zariadenia, spojery, liate disky kolies, vyklápacie strechy a strešné nosiče; automobilové obývacie privesy; automobilové pneumatiky; automobilové podvozky; automobilové reťaze; automobilové strechy; automobily; bezpečnostné pásy na sedadlá automobilov; bezpečnostné sedačky pre deti do automobilov; duše na kolesá automobilov; kapoty na automobilové motory; klaksóny automobilov; kolesá automobilov; lúče automobilových kolies; nárazníky automobilov; okenné tabule na okná automobilov; opierky na sedadlá automobilov; uzávery na palivové nádrže automobilov; protišmykové zariadenia na automobilové pneumatiky; sedadlá automobilov; sedadlové poťahy automobilov; signalizačné zariadenia pri spätnom chode automobilov; tienidlá proti slnku do automobilov; tlmiče automobilov; ventily na automobilové pneumatiky.

16 - Noviny; časopisy (periodiká); periodiká; knihy a iné tlačoviny; výrobky z papiera, kartónu a lepenky, ktoré nie sú zahrnuté v iných triedach; papiernický tovar a písacie potreby; vzdelávacie a učebné potreby okrem prístrojov; papierové divadelné dekorácie; papierové propagačné materiály; letáky; prospekty; pohľadnice; obálky (papiernický tovar); obaly (papiernický tovar); perečníky, puzdrá na perá; štítky (papierové nálepky); vyučovacie pomôcky vo forme hier okrem prístrojov a zariadení; kancelárske potreby s výnimkou nábytku; kalendáre; príručky; plagáty; listový papier; stolové prestieranie z papiera; papierové obrusy; záložky do kníh; vrecká z papiera alebo plastických materiálov na balenie; školské potreby s výnimkou prístrojov (papiernický tovar); papierové podložky na stôl; nálepky na kancelárske použitie alebo pre domácnosť; ročenky; stojany na perá a ceruzky; papierové podložky pod poháre; oznámenia (papiernický tovar); papierové vlajky; papierové zástavy; nože na papier (kancelárske potreby); otvárače na listy (kancelárske potreby); papierové obrúsky; puzdrá na písacie potreby; pútače z papiera alebo lepenky; papierové utierky; etikety s výnimkou textilných; samolepky (papiernický tovar); darčekové a reklamné predmety z papiera.

35 - Reklamná činnosť; prenájom reklamného času vo všetkých komunikačných médiách, ako

aj v počítačovej komunikačnej sieti; prenájom reklamných materiálov; prenájom reklamných plôch; televízna a rozhlasová reklama; rozširovanie reklamných alebo inzertných oznamov a materiálov; organizovanie výstav na komerčné alebo reklamné účely; vydávanie, zverejňovanie a rozširovanie reklamných textov a materiálov; obchodný manažment a poradenstvo; prezentácia výrobkov a služieb v komunikačných médiách; organizovanie reklamných hier na propagáciu predaja; vyhľadávanie sponzorov; poradenské a informačné služby v oblasti uvedených služieb v triede 35; komerčné informačné kancelárie.

(540)



- (591) biela, červená, sivá  
 (731) Wiktor Leo Burnett, s.r.o., Leškova 5, 811 04 Bratislava, SK;  
 (740) MUNDIEROVÁ & PARTNERS, s.r.o., Bratislava, SK;

**(210) 5765-2012**

(220) 2.11.2012

**10(511) 12, 16, 35**

- (511) 12 - Osobné automobily a z nich odvodené modifikácie, spaľovacie motory do osobných automobilov; náhradné dielce automobilov a súčasti k nim patriace do tejto triedy, najmä závesné zariadenia, spojery, liate disky kolies, vyklápacie strechy a strešné nosiče; automobilové obývacie privesy; automobilové pneumatiky; automobilové podvozky; automobilové reťaze; automobilové strechy; automobily; bezpečnostné pásy na sedadlá automobilov; bezpečnostné sedačky pre deti do automobilov; duše na kolesá automobilov; kapoty na automobilové motory; klaksóny automobilov; kolesá automobilov; lúče automobilových kolies; nárazníky automobilov; okenné tabule na okná automobilov; opierky na sedadlá automobilov; uzávery na palivové nádrže automobilov; protišmykové zariadenia na automobilové pneumatiky; sedadlá automobilov; sedadlové poťahy automobilov; signalizačné zariadenia pri spätnom chode automobilov; tienidlá proti slnku do automobilov; tlmiče automobilov; ventily na automobilové pneumatiky.

16 - Noviny; časopisy (periodiká); periodiká; knihy a iné tlačoviny; výrobky z papiera, kartónu a lepenky, ktoré nie sú zahrnuté v iných triedach; papiernický tovar a písacie potreby; vzdelávacie a učebné potreby okrem prístrojov; papierové divadelné dekorácie; papierové propagačné materiály; letáky; prospekty; pohľadnice; obálky (papiernický tovar); obaly (papiernický tovar); perečníky, puzdrá na perá; štítky (papierové nálepky); vyučovacie pomôcky vo forme hier okrem prístrojov a zariadení; kancelárske potreby s výnimkou nábytku; kalendáre; príručky; plagáty; listový papier; stolové prestieranie z papiera; papierové obrusy; záložky do kníh; vrecká z papiera alebo plastických materiálov na balenie; školské potreby s výnimkou prístrojov (papiernický tovar); papierové podložky na stôl; nálepky na kancelárske použitie alebo pre domác-

nosť; ročenky; stojany na perá a ceruzky; papierové podložky pod poháre; oznámenia (papierový tovar); papierové vlajky; papierové zástavy; nože na papier (kancelárske potreby); otvárače na listy (kancelárske potreby); papierové obrúsky; puzdrá na písacie potreby; pútače z papiera alebo lepenky; papierové utierky; etikety s výnimkou textilných; samolepky (papierový tovar); darčkové a reklamné predmety z papiera.

35 - Reklamná činnosť; prenájom reklamného času vo všetkých komunikačných médiách, ako aj v počítačovej komunikačnej sieti; prenájom reklamných materiálov; prenájom reklamných plôch; televízna a rozhlasová reklama; rozširovanie reklamných alebo inzertných oznamov a materiálov; organizovanie výstav na komerčné alebo reklamné účely; vydávanie, zverejňovanie a rozširovanie reklamných textov a materiálov; obchodný manažment a poradenstvo; prezentácia výrobkov a služieb v komunikačných médiách; organizovanie reklamných hier na propagáciu predaja; vyhľadávanie sponzorov; poradenské a informačné služby v oblasti uvedených služieb v triede 35; komerčné informačné kancelárie.

(540)



(591) biela, červená, sivá

(731) Wiktor Leo Burnett, s.r.o., Leškova 5, 811 04 Bratislava, SK;

(740) MUNDIEROVÁ &amp; PARTNERS, s.r.o., Bratislava, SK;

**(210) 5766-2012**

(220) 2.11.2012

**10(511) 12, 16, 35**

(511) 12 - Osobné automobily a z nich odvodené modifikácie, spaľovacie motory do osobných automobilov; náhradné dielce automobilov a súčasti k nim patriace do tejto triedy, najmä závesné zariadenia, spojery, liate disky kolies, vyklápacie strechy a strešné nosiče; automobilové obývacie prívesy; automobilové pneumatiky; automobilové podvozky; automobilové reťaze; automobilové strechy; automobily; bezpečnostné pásy na sedadlá automobilov; bezpečnostné sedačky pre deti do automobilov; duše na kolesá automobilov; kapoty na automobilové motory; klaksóny automobilov; kolesá automobilov; lúče automobilových kolies; nárazníky automobilov; okenné tabule na okná automobilov; opierky na sedadlá automobilov; uzávery na palivové nádrže automobilov; protišmykové zariadenia na automobilové pneumatiky; sedadlá automobilov; sedadlové poťahy automobilov; signalizačné zariadenia pri spátnom chode automobilov; tienidlá proti slnku do automobilov; tlmiče automobilov; ventily na automobilové pneumatiky.

16 - Noviny; časopisy (periodiká); periodiká; knihy a iné tlačoviny; výrobky z papiera, kartónu a lepenky, ktoré nie sú zahrnuté v iných triedach; papierový tovar a písacie potreby; vzdelávacie a učebné potreby okrem prístrojov; papierové divadelné dekorácie; papierové propagačné materiály; letáky; prospekty; pohľadnice;

obálky (papierový tovar); obaly (papierový tovar); perečníky, puzdrá na perá; štítky (papierové nálepky); vyučovacie pomôcky vo forme hier okrem prístrojov a zariadení; kancelárske potreby s výnimkou nábytku; kalendáre; príručky; plagáty; listový papier; stolové prestieranie z papiera; papierové obrusy; záložky do kníh; vrecká z papiera alebo plastických materiálov na balenie; školské potreby s výnimkou prístrojov (papierový tovar); papierové podložky na stôl; nálepky na kancelárske použitie alebo pre domácnosť; ročenky; stojany na perá a ceruzky; papierové podložky pod poháre; oznámenia (papierový tovar); papierové vlajky; papierové zástavy; nože na papier (kancelárske potreby); otvárače na listy (kancelárske potreby); papierové obrúsky; puzdrá na písacie potreby; pútače z papiera alebo lepenky; papierové utierky; etikety s výnimkou textilných; samolepky (papierový tovar); darčkové a reklamné predmety z papiera.

35 - Reklamná činnosť; prenájom reklamného času vo všetkých komunikačných médiách, ako aj v počítačovej komunikačnej sieti; prenájom reklamných materiálov; prenájom reklamných plôch; televízna a rozhlasová reklama; rozširovanie reklamných alebo inzertných oznamov a materiálov; organizovanie výstav na komerčné alebo reklamné účely; vydávanie, zverejňovanie a rozširovanie reklamných textov a materiálov; obchodný manažment a poradenstvo; prezentácia výrobkov a služieb v komunikačných médiách; organizovanie reklamných hier na propagáciu predaja; vyhľadávanie sponzorov; poradenské a informačné služby v oblasti uvedených služieb v triede 35; komerčné informačné kancelárie.

(540)



(591) biela, červená, sivá

(731) Wiktor Leo Burnett, s.r.o., Leškova 5, 811 04 Bratislava, SK;

(740) MUNDIEROVÁ &amp; PARTNERS, s.r.o., Bratislava, SK;

**(210) 5767-2012**

(220) 2.11.2012

**10(511) 12, 16, 35**

(511) 12 - Osobné automobily a z nich odvodené modifikácie, spaľovacie motory do osobných automobilov; náhradné dielce automobilov a súčasti k nim patriace do tejto triedy, najmä závesné zariadenia, spojery, liate disky kolies, vyklápacie strechy a strešné nosiče; automobilové obývacie prívesy; automobilové pneumatiky; automobilové podvozky; automobilové reťaze; automobilové strechy; automobily; bezpečnostné pásy na sedadlá automobilov; bezpečnostné sedačky pre deti do automobilov; duše na kolesá automobilov; kapoty na automobilové motory; klaksóny automobilov; kolesá automobilov; lúče automobilových kolies; nárazníky automobilov; okenné tabule na okná automobilov; opierky na sedadlá automobilov; uzávery na palivové nádrže automobilov; protišmykové zariadenia na au-



tomobilové pneumatiky; sedadlá automobilov; sedadlové poťahy automobilov; signalizačné zariadenia pri spätnom chode automobilov; tienidlá proti slnku do automobilov; tlmiče automobilov; ventily na automobilové pneumatiky.

16 - Noviny; časopisy (periodiká); periodiká; knihy a iné tlačoviny; výrobky z papiera, kartónu a lepenky, ktoré nie sú zahrnuté v iných triedach; papiernický tovar a písacie potreby; vzdelávacie a učebné potreby okrem prístrojov; papierové divadelné dekorácie; papierové propagačné materiály; letáky; prospekty; pohľadnice; obálky (papiernický tovar); obaly (papiernický tovar); perečníky, puzdrá na perá; štítky (papierové nálepky); vyučovacie pomôcky vo forme hier okrem prístrojov a zariadení; kancelárske potreby s výnimkou nábytku; kalendáre; príručky; plagáty; listový papier; stolové prestieranie z papiera; papierové obrusy; záložky do kníh; vrecká z papiera alebo plastických materiálov na balenie; školské potreby s výnimkou prístrojov (papiernický tovar); papierové podložky na stôl; nálepky na kancelárske použitie alebo pre domácnosť; ročenky; stojany na perá a ceruzky; papierové podložky pod poháre; oznámenia (papiernický tovar); papierové vlajky; papierové zástavy; nože na papier (kancelárske potreby); otvárače na listy (kancelárske potreby); papierové obrúsky; puzdrá na písacie potreby; pútače z papiera alebo lepenky; papierové utierky; etikety s výnimkou textilných; samolepky (papiernický tovar); darčekové a reklamné predmety z papiera.

35 - Reklamná činnosť; prenájom reklamného času vo všetkých komunikačných médiách, ako aj v počítačovej komunikačnej sieti; prenájom reklamných materiálov; prenájom reklamných plôch; televízna a rozhlasová reklama; rozširovanie reklamných alebo inzertných oznamov a materiálov; organizovanie výstav na komerčné alebo reklamné účely; vydávanie, zverejňovanie a rozširovanie reklamných textov a materiálov; obchodný manažment a poradenstvo; prezentácia výrobkov a služieb v komunikačných médiách; organizovanie reklamných hier na propagáciu predaja; vyhľadávanie sponzorov; poradenské a informačné služby v oblasti uvedených služieb v triede 35; komerčné informačné kancelárie.

#### (540) **Rást' je cool**

(731) Wiktor Leo Burnett, s.r.o., Leškova 5, 811 04 Bratislava, SK;

(740) MUNDIEROVÁ & PARTNERS, s.r.o., Bratislava, SK;

#### (210) **5786-2012**

(220) 7.11.2012

#### 10(511) **41**

(511) 41 - Organizovanie kultúrnych alebo vzdelávacích výstav, organizovanie živých vystúpení, fotografovanie, výroba (tvorba) videofilmov, výroba divadelných alebo iných predstavení, vydávanie periodických a neperiodických publikácií, zverejňovanie a vydávanie kníh, magazínov.

#### (540) **Vinobranie Pezinok**

(731) Mesto Pezinok, Radničné nám. 7, 902 14 Pezinok, SK;

#### (210) **5800-2012**

(220) 12.11.2012

#### 10(511) **9, 11, 16, 19, 35, 37, 42**

(511) 9 - Transformátory (elektrotechnika); trafostanice; elektrické zariadenia na diaľkové ovládanie priemyselných procesov; materiály na elektrické vedenie (drôty, káble); elektricky ohradený priestor; elektrodynamické zariadenia na diaľkové riadenie signalizácie; elektromagnetické cievky; akumulátorové skrine; akumulátory elektrické; merače elektrických strát; elektrické meniče; elektromagnetické cievky; integrované obvody; invertory (elektrotechnika); kolektory elektrické; kondenzátory; konektory, spojky (elektrina); kontrolné a regulačné prístroje elektrické; merače elektrických strát; elektrické meracie zariadenia; obmedzovače (elektrotechnika); rozvodné panely (elektrina); rozvodné pupty (elektrina); zapojovacie tabule; ochranné zariadenie proti prepätiu; solárne kolektory.

11- Fotovoltické zariadenia na výrobu tepelnej energie; tepelné fotovoltické panely; tepelné fotovoltické články; solárne kolektory na ohrev vody a vykurovanie; prístroje na ohrievanie vody, na cirkuláciu vody, na čerpanie vody a ich regulačné príslušenstvo; zariadenia na horúcovodné kúrenie; tlakové zásobníky vody; prístroje na chladenie; prístroje s výhrevnými plochami; vykurovacie telesá; vykurovacie zariadenia; vyhrievacie zariadenia; sálavé vykurovacie systémy; elektrické podlahové vykurovanie; vykurovacie káble a rohože; elektrické radiátory; teplovodné radiátory; regulátory kúrenia; šetriče paliva; tepelné čerpadlá; tepelné akumulátory; teplovodné vykurovacie zariadenia; teplovzdušné zariadenia; vykurovacie zariadenia pre kúrenie tuhými, kvapalnými a plynovými palivami; termostatické ventily (časti vykurovacích zariadení); vykurovacie články; výhrevné dosky (pláty); expanzné nádrže ústredného kúrenia; napájacie zariadenia k vykurovacím a teplárenským kotlom; vetracie zariadenia; ventilátory patriace do triedy 11; prístroje a zariadenia na vetranie, najmä vetracie jednotky; zostavné vzduchotechnické jednotky, tiež s rekuperáciou tepla; vzduchové dverne a bránové clony, tiež s vodným alebo elektroohrievačom; ventilátory ako súčasti vetracích zariadení, najmä elektrické a kombinované; rekuperačné jednotky; klimatizácie a klimatizačné zariadenia; prístroje a zariadenia na osvetlenie, kúrenie, výrobu pary, na sušenie, ventiláciu, rozvod vody a sanitárne zariadenia; zariadenia pre klimatizáciu; bojler (kotly) plynové; elektrické ohrievače vody; tepelné generátory; výmenníky tepla s výnimkou výmenníkov ako častí strojov.

16 - Knihy; brožúry; brožované knihy; knižné záložky; časopisy; tlačené periodiká; tlačené publikácie; noviny; tlačoviny; tlačivá; príručky; formuláre predovšetkým v súvislosti so systémom manažérstva kvality; plagáty; katalógy; kalendáre; prospekty; fotografie; grafické reprodukcie; školské potreby s výnimkou nábytku; papierové vlajky; pútače z papiera alebo lepenky; reklamné tabule z papiera; kartónu alebo lepenky; pečiatky; písacie potreby; nálepky; lepiace štítky; netextilné etikety; kancelárske potreby s výnimkou nábytku; papiernický tovar;

albumy; atlasy; umelohmotné fólie na balenie; predmety z kartónu; lepiace štítky; lepidlá a lepiace pásy na kancelárske účely a použitie v domácnosti; papierové utierky; vrecia a vrecká z papiera alebo plastických materiálov na balenie; ceruzky; formuláre; kartón; papierové obrúsky; obaly (papiernický tovar); obrazy; papier; papierové podložky pod poháre; peračníky; puzdrá na perá; pečate; pohľadnice; portréty; tlačené zoznamy.

19 - Nekovový stavebný materiál; razená dlažba; nekovové stavebné tvárnice; debniace, stĺpcové, nosné, vencové, stropné a priečkové betónové tvárnice; cement; nekovové vystužovacie materiály pre stavebníctvo; suché stavebné zmesi na výrobu, alebo prípravu betónu, omietok alebo podlahových vrstiev a poterov; omietky pre stavebníctvo; nekovové konštrukcie; nekovové stavebné konštrukčné materiály; nekovové nosníky; nekovové stavebné výrobky; kameň; kamenárske výrobky; kameniny pre stavebníctvo; štrk; tehly; piesok; murovacía malta; nekovové rúry pre stavebníctvo; asfalt; smola a bitúmen; nekovové prenosné stavby; betón; nekovová dlažba; dielce, výrobky, prefabrikáty z betónu; nekovové debnenie; nekovová dlažba; nekovové dlaždice; nekovové obkladačky; parketové a drevené dlážky; dosky; lamy; figuríny, sochy, sošky z kameňa, betónu alebo mramoru; kameniny pre stavebníctvo; sadra; sadrokartón; nekovové kominové plášte; žiaruvzdorné nekovové stavebné materiály; nekovové kominové rúry; nekovové, kominové, dymovody s výnimkou kovových; nekovové potrubia na vzduchotechniku a klimatizáciu; drevo ako polotovar; pilené drevo; netrieštivé sklo.

35 - Maloobchodné a veľkoobchodné služby s elektrotechnickým materiálom a zariadeniami, elektrotechnickými prístrojmi a nástrojmi, transformátormi, trafostanicami, fotovoltikou, fotovoltickými zariadeniami; administratívne spracovanie obchodných objednávok; odborné obchodné poradenstvo v oblasti výroby a predaja transformátorov, trafostaní, elektrotechnického materiálu, elektrotechnickými prístrojmi a nástrojmi; obchodný alebo podnikateľský prieskum; reklama a propagácia; organizovanie výstav na obchodné a reklamné účely; sprostredkovanie obchodu so stavebným materiálom, omietkami, lepidlami; spracovanie spisovej, technickej a reklamnej dokumentácie; rozmnožovanie dokumentov; grafická úprava tlačovín na reklamné účely; prenájom kancelárskych strojov a zariadení; prezentácia výrobkov v komunikačných médiách pre maloobchod; marketingové štúdie; prenájom kancelárskych strojov a zariadenia; prenájom kopírovacích strojov; prenájom reklamného času vo všetkých komunikačných médiách; prenájom reklamných materiálov; reklamná a propagačná činnosť, sprostredkovateľská činnosť v reklamnej produkcii, sprostredkovateľská činnosť v oblasti kúpy a predaja tovaru v oblasti stavebného materiálu; vydávanie a aktualizovanie reklamných alebo náborových materiálov; rozširovanie reklamných materiálov; prenájom reklamných plôch; prieskum trhu; prieskum vzťahov s verejnosťou; sekretárske služby; zbieranie a zoraďovanie údajov do počítačových databáz; vedenie

kartoték v počítači; vyhľadávanie informácií v počítačových súboroch; poradenstvo a pomoc pri riadení obchodných aktivít; odborné obchodné poradenstvo, predovšetkým obchodné poradenstvo pri predaji stavebného materiálu a pri stavebných činnostiach; poskytovanie uvedených služieb prostredníctvom komunikačných médií, elektronickej pošty, SMS správ, počítačových sietí a internetu, sprostredkovanie obchodu s tovarom, obchodné sprostredkovanie služieb uvedených v triedach 35, 37 a 42 tohto zoznamu.

37 - Stavebníctvo; stavebné činnosti; vykonávanie dopravných a priemyselných stavieb; vykonávanie inžinierskych, bytových a občianskych stavieb; výstavba polyfunkčných objektov, administratívnych budov a rodinných domov; výstavba trafostaní a fotovoltických zariadení; budovanie závodov a tovární; výstavba obchodných a veľtrhových stánkov; výstavba a opravy skladov; výstavba kanalizačných a vodovodných sietí; budovanie retenčných nádrží, vodojemov a čerpacích staníc; výstavba čistiarní odpadových vôd, úpravní vôd a zosilňovacích staníc pitnej a úžitkovej vody; stavebné úpravy vodných tokov; výstavba a rekonštrukcia inžinierskych sietí; rekonštrukcie a intenzifikácie čistiarní odpadových vôd; výstavba a rekonštrukcia úpravovní vôd a vodojemov; výstavba priemyselných hál z ocele alebo železobetónu; stavebné činnosti vrátane budovania elektroinštalácií, zdravotníckych, plynoinštalácií a rozvodov plynu, vzduchotechniky, kúrenia a technológií; murovanie; murárstvo; interiérové a exteriérové maľovanie a natieranie; štukovanie; sadrovanie; stierkovanie; tapetovanie; klampiarstvo a inštalatérske; čistenie s výnimkou čistenia vzduchu a vody; čistenie exteriérov a interiérov; omietanie; omietanie stavebných povrchov; natieranie a penetrovanie stavebných povrchov; izolovanie stavieb a budov; nanášanie podlahových poterov; tepelné izolovanie stavieb a budov; zatepľovanie stavieb a budov; predovšetkým zatepľovanie kontaktnými zatepľovacími systémami; zatepľovanie podláh a strešných plášťov; zemné výkopové práce pri zakladaní stavby; prípravné a pomocné stavebné práce; prípravné práce pre stavbu; dozor nad stavbami; kontrola stavebných činností; služby stavbyvedúceho; stavebný dozor; izolovanie stavieb; montovanie lešení; montážne služby; opravy a údržba; montáž interiérov a interiérových prvkov; prenájom stavebných strojov a zariadení; prenájom čistiacich strojov; prenájom miešadiel a dopravníkov na omietky a malty; prenájom buldozérov, bagrov a rýpadiel; prenájom staveniskových žeriavov; stavebné informácie; odborné poradenstvo v stavebníctve; poradensko-konzultačná činnosť v stavebníctve; demolácia a zemné práce; demolácia budov; výstavba ciest a pozemných komunikácií; asfaltovanie; čistenie ciest; realizácia; kladenie cestných povrchov; vrtanie studní; výstavba a údržba ropovodov; stavebné informácie; poradenská činnosť a návrhy riešení pre rekonštrukciu jestvujúcich sietí; opravy; odborné poradenstvo v stavebníctve; poskytovanie uvedených služieb prostredníctvom komunikačných médií, elektronickej pošty, SMS správ, počítačových sietí a internetu.

42 - Priemyselný dizajn; architektonické poradenstvo; vypracovanie technických nákresov, štúdií technických projektov, stavebných výkresov a projektov; projektovanie; projektovanie stavieb; projektová činnosť; projektovanie stavebných činností a technológií; architektonické poradenstvo; architektonické služby; urbanistické plánovanie; poradenstvo pri navrhovaní a zariaďovaní interiérov; návrhy exteriérov a interiérov; expertízy a prieskumy ako inžinierske práce; štúdie technických projektov; interiérová a exteriérová výzdoba; vypracovanie stavebných výkresov; projekty a vypracovanie elektrotechnických výkresov; kontrola kvality; zememeračstvo; inštalácia počítačových systémov na projektovanie a vizualizáciu v stavebných interiérov a exteriérov; inštalácia počítačových systémov na projektovanie a vizualizáciu v stavebníctve; štúdie technických projektov; technický prieskum; prieskumy (inžinierske práce); skúšky materiálov; hosťovanie na počítačových stránkach (webových stránkach); kalibrácia; kontrola kvality; grafický a priemyselný dizajn; poradenstvo v oblasti dizajnu; prevod a konverzia údajov a dokumentov z fyzických médií na elektronické média; poskytovanie uvedených služieb prostredníctvom komunikačných médií, elektronickej pošty, SMS správ, počítačových sietí a internetu.

(540)



(731) DOFA spol. s r.o., Horná ulica 100/5, 922 01 Trebatice, SK;

(210) 5801-2012

(220) 12.11.2012

10(511) 12, 35, 37

(511) 12 - Vozidlá; dopravné prostriedky pozemné, vzdušné alebo vodné; automobily; osobné automobily a prípojné vozidlá, diely, príslušenstvo, výzbroj a súčasti osobných automobilov a prípojných vozidiel patriace do triedy 12; spaľovacie motory do automobilov.

35 - Reklamná agentúra; propagačná činnosť; pomoc pri riadení obchodnej činnosti; obchodná administratíva; kancelárske práce; rozširovanie propagačných publikácií; obchodné informácie; reklamná inzercia; reklamné texty (písanie); online reklama; aktualizácia reklamných materiálov; organizovanie reklamných výstav a výstav na pomoc obchodu; služby a poradenstvo v obchodnej činnosti v odbore motorových vozidiel.

37 - Autoservisy; opravy; inštalčné služby; servisné a opravárske služby a činnosti.

(540)

**NOVIDEM**

(731) Nescar Sport s.r.o., Hodkovická 446, 463 12 Liberec XXIII - Doubí, CZ;

(740) Hojčuš Peter, Ing., Bratislava, SK;

(210) 5805-2012

(220) 14.11.2012

10(511) 29

(511) 29 - Mäso, ryby, hydina a zverina; mäsové výrobky; konzervované, mrazené, sušené a tepelne spracované ovocie a zelenina; rôsoly, džemy, ovocné zaváraniny; vajcia, mlieko a mliečne výrobky; jedlé oleje a tuky.

(540) SEARA

(731) SEARA ALIMENTOS LTDA., Av. Chedid Jafet, 222 - Bloco A - 2o. Andar - Sala 1, Vila Olimpia, Sao Paulo, SP 04551-065, BR;

(740) Bušová Eva, JUDr., Bratislava, SK;

(210) 5832-2012

(220) 23.11.2012

10(511) 5, 29, 30

(511) 5 - Mlieko na lekárske, farmaceutické a dietetické účely; mlieko ako potravinový alebo výživový doplnok; mliečne nápoje na lekárske, farmaceutické a dietetické účely; mlieko pre dojčatá; mliečne nápoje pre dojčatá.

29 - Mlieko; mlieko obohatené bielkovinami; kondenzované mlieko; kyslé mlieko; kyslomliečne nápoje; mliečne nápoje (s vysokým obsahom mlieka); mliečne kokteily; mliečne výrobky.

30 - Mliečne čokoládové nápoje; mliečne kakaové nápoje; mliečne kávové nápoje.

(540)



(554) trojrozmerná známka

(591) biela, červená, odtiene modrej, ružová

(731) LEVICKÉ MLIEKÁRNE a. s., Júrska cesta 2, 934 01 Levice, SK;

(740) Litvákova Edita, Ing., Bratislava, SK;

(210) 5833-2012

(220) 23.11.2012

10(511) 5, 29, 30

(511) 5 - Mlieko na lekárske, farmaceutické a dietetické účely; mlieko ako potravinový alebo výživový doplnok; mliečne nápoje na lekárske, farmaceutické a dietetické účely; mlieko pre dojčatá; mliečne nápoje pre dojčatá.

29 - Mlieko; mlieko obohatené bielkovinami; kondenzované mlieko; kyslé mlieko; kyslomliečne nápoje; mliečne nápoje (s vysokým obsahom mlieka); mliečne kokteily; mliečne výrobky.

30 - Mliečne čokoládové nápoje; mliečne kakaové nápoje; mliečne kávové nápoje.

(540)



- (554) trojrozmerná známka  
 (591) biela, červená, odtiene modrej, ružová  
 (731) LEVICKÉ MLIEKÁRNE a. s., Júrska cesta 2,  
 934 01 Levice, SK;  
 (740) Litváková Edita, Ing., Bratislava, SK;

(210) 5838-2012

(220) 23.11.2012

10(511) 29, 30, 33

- (511) 29 - Kandizované ovocie, mrazené ovocie, pre-  
 sladené ovocie (naložené v cukre), vajcia, mar-  
 meláda, džemy, zavárané sladené ovocie, sušené  
 hrozienka, konzervy s ovocím, mliečne nápoje  
 (s vysokým obsahom mlieka), spracované man-  
 dle, spracované arašidy, ovocné šupky, brusni-  
 cový kompót, jablkový kompót, spracované orieš-  
 ky, ovocné šaláty, zemiakové šišky, zázvorový  
 džem, arašidové maslo, šľahačka, kakaové mas-  
 lo, jedlá želatína, želatína, mliečne koktaily, rýchle  
 občerstvenie na báze ovocia, jogurt, ovocná  
 dreň, kokosové maslo, smotana, chuťovky na bá-  
 ze ovocia, ovocie naložené v alkohole, plátky su-  
 šeného ovocia, mlieko, konzervované ovocie, ovo-  
 cie (kompóty), ovocné rôsoly, mliečne výrobky.  
 30 - Kandizovaný cukor, pralinky, bonbóny, ob-  
 látky, sladké žemle, čokoládové nápoje, mandľo-  
 vé cesto, med, cesto na koláče, sušienky, suchá-  
 re, keksy, biskvity, jemné pečivo, múčne jed-  
 lá, kakaové nápoje, mentolové cukríky, výrobky  
 z múky, príchute do koláčov a zákuskov s vý-  
 nimkou éterických olejov, marcipán, čokoláda,  
 šerbety (zmrzlinové nápoje), chalva, čokoládová  
 pena, zmrzlinové prášky, kávové nápoje, torty,  
 zákusky, koláče, koláče s plnkou, makaróny, prí-  
 pravky na stuženie šľahačky, sladké drierka (cuk-  
 rovinky), karamelky (cukríky), kakao, výrobky  
 z kakaa, káva, mliečne kávové nápoje, mliečne  
 čokoládové nápoje, prírodné sladidlá, cukríky,  
 cukrovinky, penové zákusky (cukrovinky), slad-  
 ké drierko, cukrovinky na zdobenie vianočných  
 stromčekov, perníky, medovníky, cukor, fondán,  
 puding, prísady do zmrzliny ako spojivo, ovocné  
 želé (cukrovinky), zmrzliny, mrazené jogurty (mra-  
 zené potraviny), karamelky, pastilky (cukríky),  
 palacinky, mrazené polevy na koláče, ryžový  
 koláč, arašidové cukrovinky, lístkové cesto, mand-  
 ľové cukrovinky, prášky na výrobu zmrzliny,  
 ovocné omáčky.  
 33 - Mentolový likér, horké likéry, alkoholické  
 nápoje s výnimkou piva, destilované nápoje, al-  
 koholické nápoje s ovocím, rum, alkoholové ex-  
 trakty (tinktúry), alkoholické výťažky z ovocia,  
 hruškový mušt (alkoholický), liehoviny, likéry,  
 koktaily, medovina, curaço (pomarančový likér),  
 digestíva (liehoviny a likéry), anízový likér, ani-

zovka, aperitívy, vopred pripravené miešané al-  
 koholické nápoje (nie z piva).

(540)



- (731) Galovič Matej, Svätoplukova 8, 900 27 Berno-  
 lákovo, SK;  
 (740) ABELOVSKÝ & ŠULVA LEGAL s.r.o., Brati-  
 slava, SK;

(210) 5839-2012

(220) 26.11.2012

10(511) 35

- (511) 35 - Maloobchodné služby týkajúce sa potravín  
 a luxusného tovaru, hygienických výrobkov, prac-  
 čích a čistiacich prípravkov, kozmetiky, liekov  
 a liečiv, zariadení a prístrojov zábavnej elektro-  
 niky, počítačov, telekomunikačných zariadení,  
 kancelárskych potrieb, remeselníckych potrieb,  
 dekoratívnych potrieb, papierenského tovaru  
 a školských potrieb, nábytku, domácich a kuchynských za-  
 riadení, domácich a kuchynských prístrojov a riad-  
 u, stolového riadu a príboru, oblečenia, obuvi,  
 pokrývok hlavy, textilného tovaru, galantérie, ko-  
 ženého tovaru, cestovných potrieb, športových  
 potrieb a hračiek, stavebných potrieb, potrieb na  
 použitie pre domácich majstrov (urob si sám)  
 a záhradníckych potrieb, potraviny a doplnkov pre  
 zvieratá, rastlín a kvetov; obchodné sprostred-  
 kovanie uzatvárania zmlúv pre tretie osoby na  
 poskytovanie služieb, predovšetkým obchodné  
 sprostredkovanie uzatvárania telekomunikačných  
 zmlúv, zmlúv na poskytovanie vyzváňacích tón-  
 nov pre telefóny, zmlúv na poskytovanie údržby  
 a opravárenských služieb, zmlúv na dodávku kve-  
 tov a rastlín, zmlúv na dodávku elektriny; zá-  
 kaznícke poradenstvo; poskytovanie obchodných  
 informácií prostredníctvom internetu, menovite  
 informácií o spotrebných produktoch, zákazníc-  
 kych poradenských informácií a zákazníc-  
 kych servisných informácií; reklama; reklama prostred-  
 níctvom letákov; on-line reklama na počítačových  
 komunikačných sieťach; príprava reklamných  
 stĺpčekov; reklamné služby prostredníctvom rek-  
 lamných panelov, reklamné služby poskytované  
 prostredníctvom internetu, reklama prostredníc-  
 tvom mailingu; šírenie reklamy; obchodná pro-  
 močná činnosť, predovšetkým vykonávajúca ob-  
 chodné promočné kampane; prezentácia tovarov  
 v komunikačných médiách pre maloobchodné  
 služby; aranžovanie výkladov; marketingový pries-  
 kum; rozhlasová reklama a inzercia; získavanie  
 sponzorov; tvorba televíznej reklamy; obchodné  
 informácie.

(540) VIAC ČASU NA  
 PRÍJEMNÉ VECI

- (731) Lidl Stiftung & Co. KG, Stiftsbergstrasse 1, 74167  
 Neckarsulm, DE;  
 (740) Čechvalová Dagmar, Bratislava, SK;

**(210) 5840-2012**

(220) 26.11.2012

**10(511) 41, 43**

(511) 41 - Detské škôlky; zábava; vyučovanie; vzdelávanie; výučba cudzích jazykov; poskytovanie informácií o výchove, vzdelávaní a zábave detí; poradenstvo pri vzdelávacích a výchovných aktivitách detí; organizovanie spoločenských akcií.  
43 - Detské jasle.

**(540) Slovaftáčik**

(731) SLOVNAFT, a.s., Vlčie hrdlo 1, 824 12 Bratislava, SK;

(740) Hojčuš Peter, Ing., Bratislava, SK;

počítačovej siete alebo internetu s možnosťou prehľadávania (bez možnosti kopírovania), prenájom kinematografických filmov.

**(540)**

(591) biela, čierna, červená

(731) Chello Central Europe Műsorszolgáltató Zártkörűen Működő Részvénytársaság, Lomb u. 23-27, H-1139 Budapešť, HU;

(740) Mešková Viera, Ing., Bratislava, SK;

**(210) 5843-2012**

(220) 26.11.2012

**10(511) 16, 38, 41**

(511) 16 - Papier, lepenka a výrobky z týchto materiálov, ktoré nie sú zaradené v iných triedach; tlačiarenské výrobky; potreby pre knižné väzby; fotografie (tlačoviny); papiernický tovar; lepidlá na kancelárske účely alebo pre domácnosť; potreby pre umelcov; štetce; písacie stroje a kancelárske potreby (okrem nábytku); učebné a vyučovacie pomôcky s výnimkou prístrojov; plastické obaly (nezaradené do iných tried); tlačiarenské typy; štočky.

38 - Počítačová komunikácia; televízne vysielanie; telefonická komunikácia; prenos televízneho signálu; vysielanie televíznych programov; káblové televízne vysielanie; satelitné vysielanie; komunikácia prostredníctvom sietí z optických vlákien; komunikácia prostredníctvom počítačových terminálov; počítačom podporovaný prenos správ a obrazových materiálov; elektronická pošta, elektronické nástenky, poskytovanie internetových diskusných (chatovacích) priestorov; telematika; prenos textových a obrazových informácií prostredníctvom počítača; šírenie elektronických časopisov, informácií, elektronických periodík, kníh v elektronickej podobe, audio alebo audiovizuálnych diel prostredníctvom informačnej alebo dátovej, alebo elektronickej, alebo komunikačnej, alebo telekomunikačnej, alebo počítačovej siete, najmä internetu, pomocou satelitov a pod.; poskytovanie priestoru na diskusiu na internete.

41 - Výchova; vzdelávanie; zábava; športové a kultúrne aktivity; organizovanie súťaží (vedomostných alebo zábavných); televízna zábava, filmové štúdiá, filmová tvorba, požičiavanie filmov, výroba televíznych programov, dabing, produkcia filmov a videí s výnimkou reklamných; nakladateľstvo a vydavateľstvo (okrem reklamných a náborových textov); agentúrna činnosť v oblasti kultúry; organizovanie hier a súťaží (s výnimkou na reklamné a propagačné účely); prevádzkovanie divadla, prevádzkovanie kina, výstavná činnosť v oblasti kultúry alebo zábavy, alebo výchovy, alebo vzdelávania; elektronická edičná činnosť v malom (DTP služby); služby nahrávacích štúdií, poskytovanie on-line elektronických publikácií a diel [bez možnosti stiahnutia], vydávanie elektronických kníh a on-line časopisov, poskytovanie publikácií z celosvetovej

**(210) 5844-2012**

(220) 26.11.2012

**10(511) 16, 38, 41**

(511) 16 - Papier, lepenka a výrobky z týchto materiálov, ktoré nie sú zaradené v iných triedach; tlačiarenské výrobky; potreby pre knižné väzby; fotografie (tlačoviny); papiernický tovar; lepidlá na kancelárske účely alebo pre domácnosť; potreby pre umelcov; štetce; písacie stroje a kancelárske potreby (okrem nábytku); učebné a vyučovacie pomôcky s výnimkou prístrojov; plastické obaly (nezaradené do iných tried); tlačiarenské typy; štočky.

38 - Počítačová komunikácia; televízne vysielanie; telefonická komunikácia; prenos televízneho signálu; vysielanie televíznych programov; káblové televízne vysielanie; satelitné vysielanie; komunikácia prostredníctvom sietí z optických vlákien; komunikácia prostredníctvom počítačových terminálov; počítačom podporovaný prenos správ a obrazových materiálov; elektronická pošta, elektronické nástenky, poskytovanie internetových diskusných (chatovacích) priestorov; telematika; prenos textových a obrazových informácií prostredníctvom počítača; šírenie elektronických časopisov, informácií, elektronických periodík, kníh v elektronickej podobe, audio alebo audiovizuálnych diel prostredníctvom informačnej alebo dátovej, alebo elektronickej, alebo komunikačnej, alebo telekomunikačnej, alebo počítačovej siete, najmä internetu, pomocou satelitov a pod.; poskytovanie priestoru na diskusiu na internete.

41 - Výchova; vzdelávanie; zábava; športové a kultúrne aktivity; organizovanie súťaží (vedomostných alebo zábavných); televízna zábava, filmové štúdiá, filmová tvorba, požičiavanie filmov, výroba televíznych programov, dabing, produkcia filmov a videí s výnimkou reklamných; nakladateľstvo a vydavateľstvo (okrem reklamných a náborových textov); agentúrna činnosť v oblasti kultúry; organizovanie hier a súťaží (s výnimkou na reklamné a propagačné účely); prevádzkovanie divadla, prevádzkovanie kina, výstavná činnosť v oblasti kultúry alebo zábavy, alebo výchovy, alebo vzdelávania; elektronická edičná činnosť v malom (DTP služby); služby nahrávacích štúdií, poskytovanie on-line elektronických publikácií a diel (bez možnosti stiahnutia), vydávanie elektronických kníh a on-line časopisov, poskytovanie publikácií z celosvetovej počítačovej siete alebo internetu s možnosťou prehľadávania (bez možnosti kopírovania), prenájom kinematografických filmov.

(540)



- (591) biela, čierna, červená  
 (731) Chello Central Europe Műsorszolgáltató Zártkörűen Működő Részvénytársaság, Lomb u. 23-27, H-1139 Budapešť, HU;  
 (740) Mešková Viera, Ing., Bratislava, SK;

**(210) 5845-2012**

(220) 26.11.2012

**10(511) 16, 38, 41**

(511) 16 - Papier, lepenka a výrobky z týchto materiálov, ktoré nie sú zaradené v iných triedach; tlačiarenské výrobky; potreby pre knižné väzby; fotografie (tlačoviny); papiernický tovar; lepidlá na kancelárske účely alebo pre domácnosť; potreby pre umelcov; štetce; písacie stroje a kancelárske potreby (okrem nábytku); učebné a vyučovacie pomôcky s výnimkou prístrojov; plastické obaly (nezaradené do iných tried); tlačiarenské typy; štočky.

38 - Počítačová komunikácia; televízne vysielanie; telefonická komunikácia; prenos televízneho signálu; vysielanie televíznych programov; káblové televízne vysielanie; satelitné vysielanie; komunikácia prostredníctvom sietí z optických vlákien; komunikácia prostredníctvom počítačových terminálov; počítačom podporovaný prenos správ a obrazových materiálov; elektronická pošta, elektronické nástenky, poskytovanie internetových diskusných (chatovacích) priestorov; telematika; prenos textových a obrazových informácií prostredníctvom počítača; šírenie elektronických časopisov, informácií, elektronických periodík, kníh v elektronickej podobe, audio alebo audiovizuálnych diel prostredníctvom informačnej alebo dátovej, alebo elektronickej, alebo komunikačnej, alebo telekomunikačnej, alebo počítačovej siete, najmä internetu, pomocou satelitov a pod.; poskytovanie priestoru na diskusiu na internete.

41 - Výchova; vzdelávanie; zábava; športové a kultúrne aktivity; organizovanie súťaží (vedomostných alebo zábavných); televízna zábava, filmové štúdiá, filmová tvorba, požíčovanie filmov, výroba televíznych programov, dabing, produkcia filmov a videí s výnimkou reklamných; nakladateľstvo a vydavateľstvo (okrem reklamných a náborových textov); agentúrna činnosť v oblasti kultúry; organizovanie hier a súťaží (s výnimkou na reklamné a propagačné účely); prevádzkovanie divadla, prevádzkovanie kina, výstavná činnosť v oblasti kultúry alebo zábavy, alebo výchovy, alebo vzdelávania; elektronická edičná činnosť v malom (DTP služby); služby nahrávacích štúdií, poskytovanie on-line elektronických publikácií a diel (bez možnosti stiahnutia), vydávanie elektronických kníh a on-line časopisov, poskytovanie publikácií z celosvetovej počítačovej siete alebo internetu s možnosťou prehľadávania (bez možnosti kopírovania), prenájom kinematografických filmov.

(540)



- (591) biela, čierna, červená  
 (731) Chello Central Europe Műsorszolgáltató Zártkörűen Működő Részvénytársaság, Lomb u. 23-27, H-1139 Budapešť, HU;  
 (740) Mešková Viera, Ing., Bratislava, SK;

**(210) 5861-2012**

(220) 4.12.2012

**10(511) 1, 5, 35**

- (511) 1 - Chemikálie používané v poľnohospodárstve, záhradníctve a lesníctve; hnojivá.  
 5 - Prípravky na ničenie škodcov; fungicidy; herbicidy; dezinfekčné prípravky.  
 35 - Obchodný manažment; obchodné riadenie; obchodná administratíva; kancelárske práce; administratívne práce; reklama a marketing.

(540)



- (591) zelená, žltá, červená, čierna, biela  
 (731) W. Neudorff GmbH KG, An der Mühle 3, 31860 Emmerthal, DE;  
 (740) Holoubková Mária, Ing., Bratislava, SK;

**(210) 5862-2012**

(220) 4.12.2012

**10(511) 36**

- (511) 36 - Vydávanie, kompenzovanie a refundovanie poukázok, kupónov, talónov, predplatených alebo debetných, alebo kreditných kariet, darčkových kariet alebo akýchkoľvek iných platobných prostriedkov, umožňujúcich organizáciu úhrad dodávok potravín alebo akéhokoľvek iného tovaru, alebo služieb; platobné služby pomocou predplatených kariet, debetných kariet, kreditných kariet, vernostných kariet a darčkových kariet; služby bankomatov s predplatenými kartami.

(540)



- (591) modrá, červená  
 (731) EDENRED, 166-180 Boulevard Gabriel Péri, 92240 Malakoff, FR;  
 (740) ROTT, RŮŽIČKA & GUTTMANN, Bratislava, SK;

**(210) 5863-2012**

(220) 4.12.2012

**10(511) 4, 9, 35, 39**

(511) 4 - Motorové palivá; pohonné hmoty; benzín; nafta; motorové oleje; mazacie tuky.

9 - Kódované magnetické karty, najmä na bezhotovostný predaj a na použitie v súvislosti s predajnými, propagačnými a stimulačnými vernostnými programami.

35 - Sprostredkovanie obchodu s tovarmi v triede 4 a 9; reklamná činnosť; organizovanie spotrebiteľských súťaží; organizovanie komerčných a reklamných výstav; marketingové štúdie; distribúcia tovaru na reklamné účely; podpora predaja; vedenie administratívy.

39 - Skladovanie a transport palív, pohonných hmôt a potrieb pre motoristov.

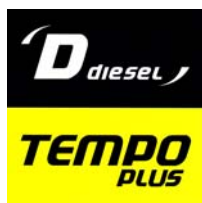
**(540)**

(591) žltá, čierna, biela

(731) SLOVNAFT, a. s., Vlčie hrdlo, 824 12 Bratislava, SK;

(740) Hojčuš Peter, Ing., Bratislava, SK;

**(210) 5864-2012**

(220) 4.12.2012

**10(511) 4, 9, 35, 39**

(511) 4 - Motorové palivá; pohonné hmoty; benzín; nafta; motorové oleje; mazacie tuky.

9 - Kódované magnetické karty, najmä na bezhotovostný predaj a na použitie v súvislosti s predajnými, propagačnými a stimulačnými vernostnými programami.

35 - Sprostredkovanie obchodu s tovarmi v triede 4 a 9; reklamná činnosť; organizovanie spotrebiteľských súťaží; organizovanie komerčných a reklamných výstav; marketingové štúdie; distribúcia tovaru na reklamné účely; podpora predaja; vedenie administratívy.

39 - Skladovanie a transport palív, pohonných hmôt a potrieb pre motoristov.

**(540)**

(591) zelená, žltá, čierna, biela

(731) SLOVNAFT, a.s., Vlčie hrdlo 1, 824 12 Bratislava, SK;

(740) Hojčuš Peter, Ing., Bratislava, SK;

**(210) 5867-2012**

(220) 5.12.2012

**10(511) 5, 10, 44**

(511) 5 - Chirurgické implantáty (živé tkanivá), farmaceutické prípravky, potravinové doplnky s liečivými účinkami, zdravotnícke prostriedky patriace do tejto triedy.

10 - Chirurgické implantáty (umelé materiály).

44 - Lekárske služby v očné lekárske, súkromná očná klinika.

**(540)**

(591) sivá, modrá

(731) Neovizia s. r. o., Tematínska 5/A, 851 05 Bratislava, SK;

(740) Fajnor IP s.r.o., Bratislava, SK;

**(210) 5880-2012**

(220) 11.12.2012

(310) 496536

(320) 4.7.2012

(330) CZ

**10(511) 35, 36**

(511) 35 - Pomoc pri riadení obchodnej činnosti; obchodná administratíva; kancelárske práce; sprostredkovanie v obchodných vzťahoch; služby zahŕňajúce záznam, prenos, prepis, prevod, vypracovanie, kompiláciu, prenášanie alebo systematickosť písomných oznámení alebo záznamov, využívanie alebo kompiláciu matematických a štatistických údajov; činnosť ekonomických a/alebo organizačných poradcov; pomoc pri využívaní a riadení obchodného podniku; automatizované spracovanie dát, pomoc pri prevádzkovaní obchodov a obchodných činností priemyslového alebo obchodného podniku; rizikový manažment v oblasti obchodných služieb; služby poradenské a konzultačné a informačné s cieľom zníženia rizík v oblasti obchodných projektov.

36 - Poistenie, finančné služby, peňažné služby, poisťovníctvo, zaist'ovníctvo, zaist'ovacie činnosti, činnosti súvisiace s poisťovacou a zaist'ovacou činnosťou, zábranná činnosť (činnosti poisťovní spojené so zábranou vzniku alebo rastu škody, t. j. prevencia škodových udalostí, zamedzovanie reťazenia či kumulácie škodových udalostí), likvidácia poisťných udalostí, likvidácia škôd, vyšetrovanie škôd, poradenstvo a konzultácie a sprostredkovanie v oblasti poisťovníctva a poisťných udalostí a škôd; poradenská a informačná činnosť a sprostredkovanie v oblasti financií a poisťovníctva, poisťovacie a asistenčné služby v poisťovníctve, rizikový manažment v oblasti finančnictva, finančné a poradenské služby v oblasti rizikového manažmentu, rizikový manažment v poisťovníctve, oceňovanie poisťných udalostí, zaznamenávanie poisťných udalostí, oceňovanie finančné, finančné odhady a oceňovanie (poisťovníctvo, bankovníctvo, nehnuteľnosti).

(540)



(591) modrá, biela, tyrkysová  
 (731) CONTIN s.r.o., Rybná 682/14, 110 05 Praha, CZ;  
 (740) Mešková Viera, Ing., Bratislava, SK;

**(210) 5901-2012**

(220) 19.12.2012

**10(511) 5, 41, 44**

(511) 5 - Výrobky farmaceutické, lekárnické, zdravotnícke, hygienické a iné výrobky na lekárske účely; dietetické prípravky na liečebné účely a na zdravú výživu; potraviny pre batofatá; náplasti; obväzový materiál; dezinfekčné prípravky; medicínálne čaje; kozmetické prípravky na lekárske účely.

41 - Vzdelávacia činnosť; zabezpečovanie výcvikov, kurzov a školení; organizovanie a vedenie konferencií, seminárov, kolokvií a kongresov; online vydávanie kníh, časopisov a iných publikácií v elektronickej forme s výnimkou vydávania reklamných a náborových textov; telesné cvičenia; poskytovanie ošetrovateľských vzdelávacích kurzov.

44 - Služby farmaceutov (príprava predpísaných liekov); lekárenské služby; poskytovanie lekárenskej starostlivosti vo verejnej lekární so zabezpečením individuálne pripravovaných liekov; poradenstvo v oblasti zdravia, zdravej výživy a zdravotných pomôcok; farmaceutické poradenstvo; fyzioterapia; rehabilitačné cvičenia; zdravotnícka starostlivosť; služby optikov; súkromné kliniky alebo sanatóriá; telemedicínske služby; služby zdravotných stredísk; opatrovateľské služby v domácnosti (lekárske služby); ošetrovateľské služby; služby agentúry domácej ošetrovateľskej starostlivosti; poskytovanie domácej ošetrovateľskej starostlivosti.

(540)



(591) čierna, biela a odtiene červenej  
 (731) Schneider Karol, Ing., Oravská 2, 080 01 Prešov, SK;  
 (740) Fajnor IP s.r.o., Bratislava, SK;

**(210) 5902-2012**

(220) 19.12.2012

**10(511) 5, 41, 44**

(511) 5 - Výrobky farmaceutické, lekárnické, zdravotnícke, hygienické a iné výrobky na lekárske účely; dietetické prípravky na liečebné účely a na zdravú výživu; potraviny pre batofatá; náplasti; obväzový materiál; dezinfekčné prípravky; medicínálne čaje; kozmetické prípravky na lekárske účely.

41 - Vzdelávacia činnosť; zabezpečovanie výcvikov, kurzov a školení; organizovanie a vedenie konferencií, seminárov, kolokvií a kongresov; online vydávanie kníh, časopisov a iných publikácií v elektronickej forme s výnimkou vydávania reklamných a náborových textov.

44 - Služby farmaceutov (príprava predpísaných liekov); lekárenské služby; poskytovanie lekárenskej starostlivosti vo verejnej lekární so zabezpečením individuálne pripravovaných liekov; poradenstvo v oblasti zdravia, zdravej výživy a zdravotných pomôcok; farmaceutické poradenstvo; fyzioterapia; zdravotnícka starostlivosť; služby optikov; súkromné kliniky alebo sanatóriá; telemedicínske služby; služby zdravotných stredísk; služby zdravotníckych laboratórií (lekárske služby); lekárske testy (lekárske služby); genetické testy na lekárske účely (lekárske služby); poskytovanie zdravotnej starostlivosti v odbore klinická biochémia.

(540)



(591) modrá, zelená  
 (731) Schneider Karol, Ing., Oravská 2, 080 01 Prešov, SK;  
 (740) Fajnor IP s.r.o., Bratislava, SK;

**(210) 5903-2012**

(220) 19.12.2012

**10(511) 5, 41, 44**

(511) 5 - Výrobky farmaceutické, lekárnické, zdravotnícke, hygienické a iné výrobky na lekárske účely; dietetické prípravky na liečebné účely a na zdravú výživu; potraviny pre batofatá; náplasti; obväzový materiál; dezinfekčné prípravky; medicínálne čaje; kozmetické prípravky na lekárske účely.

41 - Vzdelávacia činnosť; zabezpečovanie výcvikov, kurzov a školení; organizovanie a vedenie konferencií, seminárov, kolokvií a kongresov; online vydávanie kníh, časopisov a iných publikácií v elektronickej forme s výnimkou vydávania reklamných a náborových textov.

44 - Služby farmaceutov (príprava predpísaných liekov); lekárenské služby; poskytovanie lekárenskej starostlivosti vo verejnej lekární so zabezpečením individuálne pripravovaných liekov; poradenstvo v oblasti zdravia, zdravej výživy a zdravotných pomôcok; farmaceutické poradenstvo; fyzioterapia; zdravotnícka starostlivosť; služby optikov; súkromné kliniky alebo sanatóriá; telemedicínske služby; služby zdravotných stredísk; lekárske testy (lekárske služby); služby rádiologických stredísk (lekárske služby); poskytovanie zdravotnej starostlivosti v odbore rádiológia.

(540)



(591) modrá, odtiene červenej  
 (731) Schneider Karol, Ing., Oravská 2, 080 01 Prešov, SK;  
 (740) Fajnor IP s.r.o., Bratislava, SK;



**(210) 5904-2012**

(220) 19.12.2012

**10(511) 5, 16, 35, 39, 41, 44**

(511) 5 - Výrobky farmaceutické, lekárske, zdravotnícké, hygienické a iné výrobky na lekárske účely; dietetické prípravky na liečebné účely a na zdravú výživu; potraviny pre batoláta; náplasti; obväzový materiál; dezinfekčné prípravky; medicínske čaje; kozmetické prípravky na lekárske účely.

16 - Papierové karty a kartičky; papierové propagačné materiály; knihy; publikácie; príručky; brožúry; tlačoviny; časopisy.

35 - Maloobchodná a veľkoobchodná činnosť s kozmetickými prípravkami, lekárske prístrojmi a nástrojmi, zdravotníckymi a ortopedickými pomôckami a potrebami, pomôckami na dojčenie a potrebami pre dojčatá, matracami, poduškami, prikrývkami, nábytkom na zdravotnícke účely a s tovarmi uvedenými v triedach 5 a 16, tiež prostredníctvom katalógového predaja, elektronickými prostriedkami, webových stránok alebo prostredníctvom telenákupu; obchodné poradenstvo pre lekáre; sprostredkovanie obchodu s tovarom pre lekáre.

39 - Balenie tovaru; distribúcia liekov a zdravotníckych pomôcok.

41 - Vzdelávacia činnosť; zabezpečovanie výcvikov, kurzov a školení; organizovanie a vedenie konferencií, seminárov, kolokvií a kongresov; on-line vydávanie kníh, časopisov a iných publikácií v elektronickej forme s výnimkou vydávania reklamných a náborových textov.

44 - Služby farmaceutov (príprava predpísaných liekov); lekárske služby; poskytovanie lekárskej starostlivosti vo verejnej lekární so zabezpečením individuálne pripravovaných liekov; poradenstvo v oblasti zdravia, zdravej výživy a zdravotných pomôcok; farmaceutické poradenstvo; fyzioterapia; zdravotnícka starostlivosť; služby optikov; súkromné kliniky alebo sanatóriá; telemedicínske služby.

**(540)**

(591) zelená, žltá, biela

(731) Schneider Karol, Ing., Oravská 2, 080 01 Prešov, SK;

(740) Fajnor IP s.r.o., Bratislava, SK;

**(210) 41-2013**

(220) 10.1.2013

**10(511) 6, 19, 37**

(511) 6 - Bazény (kovové), bazény (kovové konštrukcie), kovové navijaky s výnimkou mechanických na navíjanie hadíc, kovové svorky na káble a rúry, kovové kade, kovové prenosné stavby, kovové stavebné konštrukcie, obalové nádoby z kovu, kovové flotačné kontajnery, kovové krúžky, kovové kotviace uholníky pre stavebníctvo, kovové nádoby na skladovanie a prepravu, kovové nádrže, napínače, kovové nosníky, oceľové stavebné konštrukcie, kovové ozdobné lišty, kovové rímky, kovové stĺpy, kovové spojovacie obímky na rúry, stavebné kovania, kovové vystu-

žovacie materiály pre stavebníctvo, kovové rámy stavieb.

19 - Piesok do akvárií, altánky (nekovové konštrukcie), nekovové vystužovacie materiály pre stavebníctvo, bazény (nekovové konštrukcie), nekovové plavecké bazény, nekovové plavecké bazény (stavby), nekovové bóje, majáky s výnimkou svetelných, geotextílie, umelý kameň, hrnčiarska hlina (surovina), konštrukcie s výnimkou kovových, stavebné konštrukcie s výnimkou kovových, strešné krytiny s výnimkou kovových, kremenný piesok, omietky (stavebný materiál), nosníky s výnimkou kovových, štrk do akvárií, palisády s výnimkou kovových, vonkajšie rolety okrem kovových a textilných, schodiská s výnimkou kovových, stupne schodov s výnimkou kovových, prenosné skleníky s výnimkou kovových, sklenikové rámy s výnimkou kovových, prenosné stavby s výnimkou kovových, stavebný materiál s výnimkou kovového, stavebný kameň, strešné uholníky s výnimkou kovových, nekovové výstuže (pre stavebníctvo).

37 - Protihrdzová úprava, stavebné informácie, stavebné poradenstvo, údržba bazénov.

**(540) Bazény Métropole**

(731) Mountfield a.s., Mirošovická 697, 251 64 Mníchovice, CZ;

**(210) 42-2013**

(220) 10.1.2013

**10(511) 33**

(511) 33 - Vodka.

**(540) HVIEZDA VODKA**

(731) Art EUROPA, s.r.o., 17. novembra 122, 080 01 Prešov, SK;

**(210) 43-2013**

(220) 10.1.2013

**10(511) 41, 43**

(511) 41 - Diskotéky.

43 - Bary, reštaurácie.

**(540)**

(731) Art EUROPA, s.r.o., 17. novembra 122, 080 01 Prešov, SK;

**(210) 44-2013**

(220) 10.1.2013

**10(511) 12**

(511) 12 - Autobusy.

**(540)**

(591) čierna, biela, červená

(731) TROLIGA BUS, spol. s r.o., Košická 20, 080 01 Prešov, SK;

**(210) 46-2013**

(220) 10.1.2013

**10(511) 6, 17, 19**

(511) 6 - Stavebný materiál z kovu; prenosné stavby z kovu; železiarsky tovar; iné výrobky z kovov, ktoré nie sú zahrnuté v iných triedach.

17 - Kaučuk; gutaperča; guma; plastové výlisky ako polotovary; tesniace, upchávacie a izolačné materiály; ohybné rúry a hadice s výnimkou kovových.

19 - Nekomové stavebné materiály; nekovové rúry pre stavebníctvo; asfalt; smola a bitúmen; nekovové prenosné stavby.

**(540) FASTHERM**

(731) FASTRADE SK, s.r.o., Radlinského 17, 052 01 Spišská Nová Ves, SK;

**(210) 47-2013**

(220) 10.1.2013

**10(511) 33**

(511) 33 - Liehovina zo sliviek, liehovina so slivkovou príchuťou.

**(540)**

(591) červená, biela, zlatá, fialová, oranžová, zelená, modrá

(731) ST. NICOLAUS a. s., Ul. 1. mája 113, 031 28 Liptovský Mikuláš, SK;

(740) G. Lehnert, k.s., Bratislava, SK;

**(210) 48-2013**

(220) 10.1.2013

**10(511) 33**

(511) 33 - Liehovina z hrušiek, liehovina s hruškovou príchuťou.

**(540)**

(591) červená, biela, zlatá, žltá, oranžová, zelená, modrá

(731) ST. NICOLAUS a. s., Ul. 1. mája 113, 031 28 Liptovský Mikuláš, SK;

(740) G. Lehnert, k.s., Bratislava, SK;

**(210) 49-2013**

(220) 11.1.2013

**10(511) 9, 16, 25, 35, 37, 38, 40, 41, 42**

(511) 9 - Kompaktné disky, krajčírské metre, magnetické nosiče údajov, optické nosiče údajov, počítače, počítačové programy (stiahnuté z telekomunikačnej siete), počítačový softvér.

16 - Albumy, baliaci papier, brožované knihy, brožúry, časopisy (periodiká), emblémy (papierové pečate), etikety (s výnimkou textilných), plastové fólie na balenie, formuláre (tlačoviny), fotografie (tlačoviny), hárky papiera, kalendáre, predmety z kartónu, kartón, lepenka, katalógy, knihy, krajčírské strihy, lepenkové alebo papierové škatule, letáky, nákrsky, obaly (papiernický tovar), papier, papiernický tovar, plagáty, pohľadnice, portréty, prospekty, pútače z papiera alebo lepenky, reklamné tabule z papiera, kartónu alebo lepenky, samolepky (papiernický tovar), strihy na výrobu odevov, papierové alebo kartónové vývesné tabule.

25 - Baretky, spodná bielizeň, bundy, čiapky, gabardénové plášte, goliere, kabáty, kapucne, klobúky, konfekcia (odevy), kostýmy, obleky, košele, košele s krátkym rukávom, krátke kabátiky, kravaty, manžety (časti odevov), nepremokavé odevy, nohavice, nohavicové sukne, odevy, opasky (časti odevov), pánske spodky, parky (teplé krátke kabáty s kapucňou), hotové podšívky (časti odevov), snimateľné goliere, šatky, šály, vesty, vrecká na odevy, ozdobné vreckovky (časti odevov), zvrchníky.

35 - Reklama, online reklama na počítačovej komunikačnej sieti, aktualizovanie reklamných materiálov, rozhlasová reklama, televízna reklama, grafická úprava tlačovín na reklamné účely, odborné obchodné poradenstvo, poskytovanie obchodných alebo podnikateľských informácií, odborné obchodné alebo podnikateľské poradenstvo, vydávanie reklamných alebo náborových textov, rozširovanie reklamných materiálov zákazníkom (letáky, prospekty, tlačoviny, vzorky), rozširovanie reklamných oznamov, prenájom reklamného času v komunikačných médiách, prenájom reklamných materiálov, prenájom reklamných plôch, predvádzanie (služby modeliek) na reklamné účely a podporu predaja, predvádzanie tovaru, obchodný manažment v oblasti umenia, personálne poradenstvo, nábor zamestnancov, sprostredkovanie práce, výber zamestnancov pomocou psychologických testov, zbieranie údajov do počítačových databáz, zoradovanie údajov v počítačových databázach, organizovanie komerčných alebo reklamných veľtrhov, organizovanie komerčných alebo reklamných výstav, vyhľadávanie informácií v počítačových súboroch (pre zákazníkov), public relations, marketing, obchodné rady a informácie spotrebiteľom, prezentácia výrobkov v komunikačných médiách pre maloobchod, uverejňovanie reklamných textov, rozširovanie vzoriek tovarov, obchodný alebo podnikateľský prieskum, prieskum trhu, prieskum verejnej mienky, reklamné agentúry, zasielkové reklamné služby, pomoc pri riadení obchodnej činnosti.

37 - Čistenie šatstva, mangľovanie, oprava šatstva, opravy odevov, pranie bielizne, žehlenie bielizne.

38 - Elektronická pošta, hlasová odkazová služba, počítačová komunikácia, komunikácia prostredníctvom mobilných telefónov, posielanie správ, poskytovanie priestoru na diskusiu na internete, poskytovanie prístupu do databáz, poskytovanie telekomunikačného pripojenia do svetovej počítačovej siete, poskytovanie telekomunikačných kanálov na telenákupy, poskytovanie používateľského prístupu do svetovej počítačovej siete, prenos digitálnych súborov, prenos textových a obrazových informácií prostredníctvom počítača.

40 - Apretovanie textílií, dámske krajčírstvo, šitie, kalandrovanie látok, lemovanie alebo obšívanie látok, lemovanie šiat, nekrčivá úprava šatstva, pánske krajčírstvo, prešívanie, prešívanie oblečenia, protimoľová úprava textílií, informácie o spracovaní a úprave materiálov, strihanie látok (strihová služba), súkanie, úprava textilu, úprava textilu proti zrážaniu, úprava tkanín, úprava odevov, vyšívanie.

41 - Fotografovanie, fotografovanie na mikrofilm, fotografická reportáž, vydávanie kníh, organizovanie a vedenie konferencií, organizovanie a vedenie kongresov, modelingové služby pre umelcov, organizovanie módnych prehliadok na zábavné účely, organizovanie a vedenie seminárov, organizovanie plesov, organizovanie kultúrnych alebo vzdelávacích výstav, organizovanie súťaží krásy, plánovanie a organizovanie večierkov, poskytovanie elektronických publikácií online (bez možnosti kopírovania), organizovanie vedomostných a zábavných súťaží, písanie textov (okrem reklamných), zverejňovanie textov (okrem reklamných), online vydávanie kníh a časopisov v elektronickej forme, vydávanie textov s výnimkou reklamných alebo náborových, zábava.

42 - Digitalizácia dokumentov (skenovanie), módné dizajnérstvo, grafické dizajnérstvo, hosťovanie na počítačových stránkach (webových stránkach), navrhovanie obalov (obalové dizajnérstvo), obnovovanie počítačových databáz, počítačové programovanie, aktualizovanie počítačových programov, poskytovanie internetových vyhľadávčov, skúšanie textilu, tvorba a udržiavanie webových stránok (pre zákazníkov), tvorba softvéru, výskum a vývoj nových výrobkov (pre zákazníkov), zhotovovanie kópií počítačových programov.

(540)



(731) ADR s. r. o., Poludníková 7, 821 02 Bratislava, SK;

(740) AENEA Legal s.r.o., Bratislava, SK;

(210) 50-2013

(220) 11.1.2013

10(511) 16, 41

(511) 16 - Periodiká.

41 - Vydávanie periodickej tlače.

(540)



(591) žltá, modrá, červená, čierna

(731) KÓDEXPRESS, s. r. o., Panenská 7, 811 03 Bratislava, SK;

(210) 56-2013

(220) 14.1.2013

10(511) 39, 43

(511) 39 - Prepravné služby; balenie a skladovanie tovaru.

43 - Reštauračné služby.

(540)



(591) purpurová, tyrkysová

(731) Morning, s.r.o., Kadnárova 2514/31, 831 51 Bratislava, SK;

(210) 81-2013

(220) 15.1.2013

10(511) 19, 35, 36, 39

(511) 19 - Nekovové stavebné materiály; nekovové neohybné rúry pre stavebníctvo; asfalt, smola a bitúmen; nekovové prenosné stavby; nekovové pomníky; alabaster; altánky (nekovové konštrukcie); asfaltové (bitúmenové) potery, povlaky, pokryvy na strechy; asfaltové (bitúmenové) výrobky pre stavebníctvo; asfaltové dlažby; azbestocement; azbestová malta; bazény (nekovové konštrukcie); betón; dielce, výrobky, prefabrikáty z betónu; betónové podpery, stĺpy; bitúmen, asfalt, živice; brány s výnimkou kovových; bridlica; bridlica ako strešná krytina; bridlicová múčka; cement; ohňovzdorné cementové omietky; cementové platne; spojovacie materiály na cestné opravy; materiály na cestné pokryvy; debne s výnimkou kovového; decht; pokrývačská dechtová lepenka; dlažby s výnimkou kovových; nekovové stavebné dlaždice, obkladačky; dlážky s výnimkou kovových; dosky, latky; drenážne rúry s výnimkou kovových; drevené dyhy; drevené obloženia; pílené drevo; spracované drevo; stavebné drevo; drevo ako polotovary; drevo na výrobu potrieb do domácnosti; dvere s výnimkou kovových; dverové prahy s výnimkou kovových; dverové rámy s výnimkou kovových; dyhové drevo; drevené dyhy; figuríny z kameňa, betónu alebo z mramoru; granit; hlina na tehly; hlina; hranoly; hrnčiarska hlina; hrnčiarska hlina (surovina); hrubý štrk (stavebný materiál); kameň; žiaruvzdorný kameň; kamenárske výrobky; kameninové rúry; kameniny pre stavebníctvo; klapky, ventily drenážnych rúrok (s výnimkou kovových a plastových); komínové nastavce s výnimkou kovových; komínové plášte; nekovové komínové rúry; komíny, dymovody

s výnimkou kovových; konštrukcie s výnimkou kovových; konštrukčné materiály s výnimkou kovových; lisovaný korok; kremeň; kremenný piesok; krídlové okná s výnimkou kovových; surová krieda; krištál; strešné krokvy; lávky s výnimkou kovových; lepenka bitúmenová (asfaltová); lepenka na stavebné účely; lepenkové platne pre stavebníctvo; lešenia s výnimkou kovových; lišty s výnimkou kovových; makadam; stavebná malta; mozaiky (stavebníctvo); mramor; mriežky s výnimkou kovových; spojivá do murív; strešné nárožia; nekovové strechy obsahujúce solárne články; netrieštivé sklo; nosníky s výnimkou kovových; obkladový materiál na budovy s výnimkou kovového; obklady s výnimkou kovových ako stavebné konštrukcie; obloženia s výnimkou kovového (stavebné konštrukcie); lamelové obloženie s výnimkou kovového; odbočky, prípojky potrubia s výnimkou kovových; odkvapové rúry s výnimkou kovových; ohňovzdorné cementové omietky; okenice s výnimkou kovových; okenné rámy s výnimkou kovových; okenné sklo s výnimkou okenného skla na okná automobilov; okná s výnimkou kovových; omietky pre stavebníctvo; nekovové stavebné panely; stavebný papier; parketové dlážky; parketové výlisky; parkety (parketové podlahy); cement do pecí; striebromosný piesok; cementové platne; pletivo s výnimkou kovového; ploty s výnimkou kovových; plstený materiál na budovy; podpery s výnimkou kovových; podvaly s výnimkou kovových; poklapy s výnimkou kovových; potery s výnimkou kovových; murované poštové schránky; nekovové potrubia na vzduchotechniku a klimatizáciu; nekovové privodné potrubia; preglejka; prekľady s výnimkou kovových; priečky s výnimkou kovových; rámové konštrukcie s výnimkou kovových; okenné rámy s výnimkou kovových; sklenikové rámy s výnimkou kovových; rámy, mriežky s výnimkou kovových; rímasy s výnimkou kovových; vonkajšie rolety okrem kovových a textilných; rúrkové komínové nadstavce s výnimkou kovových; drenážne nekovové rúry; kameninové rúry; neohybné nekovové rúry (pre stavebníctvo); sadra; samostatné komíny (továrnské) s výnimkou kovových; schodiská s výnimkou kovových; nekovová sieťka proti hmyzu; nekovové signalizačné panely s výnimkou svetelných a mechanických; skladacie dvere s výnimkou kovových; alabastrové sklo; izolačné stavebné sklo; stavebné sklo; smola; sochy a sošky z kameňa, betónu a mramoru; spojivá do muriva; spojovacie materiály na opravu ciest; prenosné stavby s výnimkou kovových; stavebné drevo; stavebné konštrukcie s výnimkou kovových; žiaruvzdorné nekovové stavebné materiály; stavebné panely s výnimkou kovových; stavebný materiál s výnimkou kovového; nekovové stĺpy; strechy s výnimkou kovových; strešné krytiny s výnimkou kovových; nekovové strešné odkvapové žľaby; strešné šindle; strešné uholníky s výnimkou kovových; stropy, stropné dosky s výnimkou kovových; stupne schodov s výnimkou kovových; šamot; škridly s výnimkou kovových; štrk; tabuľové sklo pre stavebníctvo; tehly; hlina na tehly; terakota; nekovové tlakové potrubie; trámy s výnimkou kovových; troska (stavebný materiál);

tvárne drevo; tyče, žrde; uholníky s výnimkou kovových; uhoľný decht; umelý kameň; murárske vane a nádrže; vápenc; vápno; ventily, klapky drenážnych rúrok (s výnimkou kovových a plastových); verandy (nekovové konštrukcie); vitráže; vitrážové okná; vodovodné potrubia s výnimkou kovových; vodovodné ventily s výnimkou kovových a plastových; vonkajšie plášte budov s výnimkou kovových; výplne dverí s výnimkou kovových; nekovové vystužovacie materiály pre stavebníctvo; záhradnicke rámy s výnimkou kovových; zárubne s výnimkou kovových; žalúzie s výnimkou kovových; žiaruvzdorné nekovové stavebné materiály.

35 - Obchodná správa; obchodná administratíva; kancelárske práce; maloobchodné a veľkoobchodné služby so stavebným materiálom, a to najmä kameňom, murivami všetkého druhu, stavebnou oceľou, stavebnou armatúrou, stavebnou vrecovinou, suchou výstavbou, zateplením, izoláciou, stavebnou chémiou, strešnou krytinou, strešnými doplnkami, produktmi spojenými s odvetraním, odvodnením, lešením, rebríkmi, stavebnými nádobami, markízami, stavebným náradím, stavebným strojovým náradím; maloobchodné a veľkoobchodné služby s drevom, a to najmä s veľkoplošnými doskami, rezivom, drevenými profilmi, hobľovanými materiálmi; maloobchodné a veľkoobchodné služby so stavebnými dielmi, najmä s oknami, dverami, zárubňami, garážovými bránami, markízami, schodmi, prístreškami; maloobchodné a veľkoobchodné služby so železiarskym tovarom, najmä s klincami, skrutkami, rozpernými kolíkmi, kovaniami, spojovacím materiálom, nábytkovým kovaním, kľúčkami, zámkami, vložkami, regálmi, vrtákmi, výrobkami z kovov a kovových zliatin, elektrickými strojmi a zariadeniami; maloobchodné a veľkoobchodné služby so zariadeniami na osvetľovanie, najmä s vonkajšími, vnútornými, stropnými, závesnými, priemyselnými, stolnými, sezónnymi a úspornými žiarovkami; maloobchodné a veľkoobchodné služby s káblami, elektroinštalačným materiálom, vykurovaním, varením, chladením, klimatizáciami, zariadeniami na sušenie, ventilátormi, požiarnymi hlásičmi, alarmami, akumulátormi a batériami; maloobchodné a veľkoobchodné služby s ručným aj elektrickým náradím potrebným pre železiarsku výrobu, ochrannými pomôckami, odevmi, zväracím náradím, zväracími agregátmi, kompresormi, tlakovými čističmi, vrtákmi, reznými kotúčmi, nábytkom, rámami, výrobkami z dreva, výrobkami z korku, výrobkami z trstiny a prútia, rámkami na fotografie a obrázky, zrkadlami, roletami, žalúziami, sieťkami, tapetami, domácim riadom a nádobami, drezmi, pracovnými doskami na kuchynské linky, kuchynskými linkami, príslušenstvom pre kuchynské linky, skleneným tovarom, porcelánom, kryštálom a hrnčiarskymi výrobkami, príbormi a stolovým prestieraním, papierom, kartónom a tovarom z týchto materiálov, tlačovinami, knihami, plagátmi, novinami, papierovým tovarom, písacími potrebami, textilným tovarom a textíliami, kobercami, obkladmi, dlažbou, predložkami, rohožami, linoleom a inými podlahovými krytinami, tapetami, náterovými hmotami a farbami, s miešaním a tónovaním farieb, štet-

cami, valcami, páskami, prikrývacími fóliami a papiermi, brúsnyimi papiermi, lepidlami, vianočnými dekoráciami a stromčekmi, poľnohospodárskymi, záhradníckymi a lesnými produktmi, rastlinami, kvetmi a kvetináčmi, záhradnou technikou, prírodnými a umelými hnojivami, zemínou, mulčovacími zmesami, s umelými jazierkami a s príslušnou technikou k záhradným jazierkam, záhradným nábytkom, slnečníkmi, grilmi, záhradnými kozubmi, bazénmi a chémiou na prevádzkovanie bazénov; maloobchodné a veľkoobchodné služby so sanitárnou technikou, najmä s armatúrami, inštaláčnymi prvkami, sprchovými kútmami, inštaláčnou technikou, s kúrením, kozubmi, keramikou s kúpeľňovými vaňami, vodovodnými batériami, materiálom na ohrev teplej vody, kúrenárskymi kotlami; maloobchodné a veľkoobchodné služby s už uvedenými tovarmi poskytované aj prostredníctvom internetu (e-shop); sprostredkovanie nákupu a predaja už uvedených tovarov; ponuka, sprostredkovanie a výber tovaru prostredníctvom katalógu; obchodné sprostredkovanie reštauračných a kaviarenských služieb.

36 - Poisťovníctvo; finančníctvo; peňažníctvo; nehnuteľnosti; finančné a peňažné služby; financovanie kúpy na splátky; financovanie a úvery kúpy a prenájmu; prevádzkovanie splátkového systému; služby kreditných, debetných, platobných, splátkových a úverových kariet; služby elektronických kariet; lízing; finančný lízing (nákup na splátky); predaj na splátky; poskytovanie spotrebiteľských úverov; poskytovanie úverov; poskytovanie pôžičiek; lízing a prenájom hnuťelných vecí; platenie splátok; pôžičky (finančné úvery); finančné sponzorstvo; úverové služby; služby úverových kariet; poskytovanie financií pre nákup na splátky; poskytovanie financií na lízing; zabezpečenie kúpy tovaru na splátky.

39 - Preprava a skladovanie tovaru; distribúcia tovaru na dobierku, sprostredkovanie prepravy, skladovanie, prenájom skladov, prenájom garáží, prenájom automobilov, balenie tovaru, dovoz, doprava, doručovanie tovaru; preprava nábytku; prepravné služby; dočasné uskladnenie a dodávanie nábytku, zariadenia, interiérového dekoratívneho tovaru pre dom a rodinu a súvisiacich výrobkov.

#### (540) **HOBİ**

(731) Hobi, a.s., Komárovská 62, 821 06 Bratislava, SK;

(740) Brichtová Tatiana, JUDr., Bratislava, SK;

#### (210) **82-2013**

(220) 15.1.2013

#### 10(511) **19, 35, 36, 39**

(511) 19 - Nekovové stavebné materiály; nekovové neohybné rúry pre stavebníctvo; asfalt, smola a bitúmen; nekovové prenosné stavby; nekovové pomníky; alabaster; altánky (nekovové konštrukcie); asfaltové (bitúmenové) potery, povlaky, pokryvy na strechy; asfaltové (bitúmenové) výrobky pre stavebníctvo; asfaltové dlažby; azbestocement; azbestová malta; bazény (nekovové konštrukcie); betón; dielce, výrobky, prefabrikáty z betónu; betónové podpery, stĺpy; bitúmen, asfalt, živice; brány s výnimkou kovových; brid-

lica; bridlica ako strešná krytina; bridlicová múčka; cement; ohňovzdorné cementové omietky; cementové platne; spojovacie materiály na cestné opravy; materiály na cestné pokryvy; debnenie s výnimkou kovového; decht; pokrývačská dechtová lepenka; dlažby s výnimkou kovových; nekovové stavebné dlaždice, obkladačky; dlažky s výnimkou kovových; dosky, latky; drenážne rúry s výnimkou kovových; drevené dyhy; drevené obloženia; pílené drevo; spracované drevo; stavebné drevo; drevo ako polotovár; drevo na výrobu potrieb do domácnosti; dvere s výnimkou kovových; dverové prahy s výnimkou kovových; dverové rámy s výnimkou kovových; dyhové drevo; drevené dyhy; figuríny z kameňa, betónu alebo z mramoru; granit; hlina na tehly; hlina; hranoly; hrnčiarska hlina; hrnčiarska hlina (surovina); hrubý štrk (stavebný materiál); kameň; žiaruvzdorný kameň; kamenárske výrobky; kameninové rúry; kameniny pre stavebníctvo; klapky, ventily drenážnych rúrok (s výnimkou kovových a plastových); komínové nadstavce s výnimkou kovových; komínové plášte; nekovové komínové rúry; komíny, dymovody s výnimkou kovových; konštrukcie s výnimkou kovových; konštrukčné materiály s výnimkou kovových; lisovaný korok; kremeň; kremenný piesok; krídlové okná s výnimkou kovových; surová krieda; krištál; strešné krokvky; lávky s výnimkou kovových; lepenka bitúmenová (asfaltová); lepenka na stavebné účely; lepenkové platne pre stavebníctvo; lešenia s výnimkou kovových; lišty s výnimkou kovových; makadam; stavebná malta; mozaiky (stavebníctvo); mramor; mriežky s výnimkou kovových; spojivá do murív; strešné nárožia; nekovové strechy obsahujúce solárne články; netrieštivé sklo; nosníky s výnimkou kovových; obkladový materiál na budovy s výnimkou kovového; obklady s výnimkou kovových ako stavebné konštrukcie; obloženia s výnimkou kovového (stavebné konštrukcie); lamelové obloženie s výnimkou kovového; odbočky, prípojky potrubia s výnimkou kovových; odkvapové rúry s výnimkou kovových; ohňovzdorné cementové omietky; okenice s výnimkou kovových; okenné rámy s výnimkou kovových; okenné sklo s výnimkou okenného skla na okná automobilov; okná s výnimkou kovových; omietky pre stavebníctvo; nekovové stavebné panely; stavebný papier; parketové dlažky; parketové výlisky; parkety (parketové podlahy); cement do pecí; striebrosný piesok; cementové platne; pletivo s výnimkou kovového; ploty s výnimkou kovových; plstený materiál na budovy; podpery s výnimkou kovových; podvaly s výnimkou kovových; poklapy s výnimkou kovových; potery s výnimkou kovových; murované poštové schránky; nekovové potrubia na vzduchotechniku a klimatizáciu; nekovové prírodné potrubia; preglejka; preklady s výnimkou kovových; priečky s výnimkou kovových; rámové konštrukcie s výnimkou kovových; okenné rámy s výnimkou kovových; skleníkové rámy s výnimkou kovových; rámy, mriežky s výnimkou kovových; rímasy s výnimkou kovových; vonkajšie rolety okrem kovových a textilných; rúrkové komínové nadstavce s výnimkou kovových; drenážne nekovové rúry; kameninové rú-

ry; neohybné nekovové rúry (pre stavebníctvo); sadra; samostatné komíny (továrenské) s výnimkou kovových; schodiská s výnimkou kovových; nekovová sieťka proti hmyzu; nekovové signalizačné panely s výnimkou svetelných a mechanických; skladacie dvere s výnimkou kovových; alabastrové sklo; izolačné stavebné sklo; stavebné sklo; smola; sochy a sošky z kameňa, betónu a mramoru; spojivá do muriva; spojovacie materiály na opravu ciest; prenosné stavby s výnimkou kovových; stavebné drevo; stavebné konštrukcie s výnimkou kovových; žiaruvzdorné nekovové stavebné materiály; stavebné panely s výnimkou kovových; stavebný materiál s výnimkou kovového; nekovové stĺpy; strechy s výnimkou kovových; strešné krytiny s výnimkou kovových; nekovové strešné odkvapové žľaby; strešné šindľe; strešné uholníky s výnimkou kovových; stropy, stropné dosky s výnimkou kovových; stupne schodov s výnimkou kovových; šamot; škridly s výnimkou kovových; štrk; tabuľové sklo pre stavebníctvo; tehly; hlina na tehly; terakota; nekovové tlakové potrubie; trámy s výnimkou kovových; troska (stavebný materiál); tvárne drevo; tyče, žrde; uholníky s výnimkou kovových; uhoľný decht; umelý kameň; murárske vane a nádrže; vápenec; vápno; ventily, klapky drenážnych rúrok (s výnimkou kovových a plastových); verandy (nekovové konštrukcie); vitráže; vitrážové okná; vodovodné potrubia s výnimkou kovových; vodovodné ventily s výnimkou kovových a plastových; vonkajšie plášte budov s výnimkou kovových; výplne dverí s výnimkou kovových; nekovové vystužovacie materiály pre stavebníctvo; záhradnícke rámy s výnimkou kovových; zárubne s výnimkou kovových; žalúzie s výnimkou kovových; žiaruvzdorné nekovové stavebné materiály.

35 - Obchodná správa; obchodná administratíva; kancelárske práce; maloobchodné a veľkoobchodné služby so stavebným materiálom, a to najmä kameňom, murivami všetkého druhu, stavebnou oceľou, stavebnou armatúrou, stavebnou vrecovinou, suchou výstavbou, zateplením, izoláciou, stavebnou chémiou, strešnou krytinou, strešnými doplnkami, produktmi spojenými s odvetraním, odvodnením, lešením, rebríkmi, stavebnými nádobami, stavebným ručným náradím, stavebným strojovým náradím; maloobchodné a veľkoobchodné služby s drevom, a to najmä s veľkoplošnými doskami, rezivom, drevenými profilmi, hobľovanými materiálmi; maloobchodné a veľkoobchodné služby so stavebnými dielmi, najmä s oknami, dverami, zárubňami, garážovými bránami, markízami, schodmi, prístreškami; maloobchodné a veľkoobchodné služby so železiarskym tovarom, najmä s klinkami, skrutkami, rozpernými kolíkmi, kovaniami, spojovacím materiálom, nábytkovým kovaním, kľučkami, zámkami, vložkami, regálmi, vrtákmi, výrobkami z kovov a kovových zliatin, elektrickými strojmi a zariadeniami; maloobchodné a veľkoobchodné služby so zariadeniami na osvetľovanie, najmä s vonkajšími, vnútornými, stropnými, závesnými, priemyselnými, stolnými, sezónnymi a úspornými žiarovkami; maloobchodné a veľkoobchodné služby s káblami, elektroinštalačným materiálom, vykurovaním, varením,

chladením, klimatizáciami, zariadeniami na sušenie, ventilátormi, požiarnymi hlásičmi, alarmami, akumulátormi a batériami; maloobchodné a veľkoobchodné služby s ručným aj elektrickým náradím potrebným pre železiarsku výrobu, ochrannými pomôckami, odevmi, zväracím náradím, zväracími agregátmi, kompresormi, tlakovými čističmi, vrtákmi, reznými kotúčmi, nábytkom, rámami, výrobkami z dreva, výrobkami z korku, výrobkami z trstiny a prútia, rámkami na fotografie a obrázky, zrkadlami, roletami, žalúziami, sieťkami, tapetami, domácim riadom a nádobami, drezmi, pracovnými doskami na kuchynské linky, kuchynskými linkami, príslušenstvom pre kuchynské linky, sklenným tovarom, porcelánom, kryštálom a hrnciarskymi výrobkami, príbormi a stolovým prestieraním, papierom, kartónom a tovarom z týchto materiálov, tlačovínami, knihami, plagátmi, novinami, papierovým tovarom, písacími potrebami, textilným tovarom a textíliami, kobercami, obkladmi, dlažbou, predložkami, rohožami, linoleom a inými podlahovými krytinami, tapetami, náterovými hmotami a farbami, s miešaním a tónovaním farieb, štetcami, valcami, páskami, prikrývacími fóliami a papiermi, brúsnyimi papiermi, lepidlami, vianočnými dekoráciami a stromčekmi, poľnohospodárskymi, záhradníckymi a lesnými produktmi, rastlinami, kvetmi a kvetináčmi, záhradnou technikou, prírodnými a umelými hnojivami, zeminou, mulčovacími zmesami, s umelými jazierkami a s príslušnou technikou k záhradným jazierkam, záhradným nábytkom, slnečníkmi, grilmi, záhradnými kozubmi, bazénmi a chémiou na prevádzkovanie bazénov; maloobchodné a veľkoobchodné služby so sanitárnou technikou, najmä s armatúrami, inštalačnými prvkami, sprchovými kútmí, inštalačnou technikou, s kúrením, kozubmi, keramikou s kúpeľňovými vaňami, vodovodnými batériami, materiálom na ohrev teplej vody, kúrenárskymi kotlami; maloobchodné a veľkoobchodné služby s už uvedenými tovarmi poskytované aj prostredníctvom internetu (e-shop); sprostredkovanie nákupu a predaja už uvedených tovarov; ponuka, sprostredkovanie a výber tovaru prostredníctvom katalógu; obchodné sprostredkovanie reštauračných a kaviarenských služieb.

36 - Poisťovníctvo; finančníctvo; peňažníctvo; nehnuteľnosti; finančné a peňažné služby; financovanie kúpy na splátky; financovanie a úvery kúpy a prenájmu; prevádzkovanie splátkového systému; služby kreditných, debetných, platobných, splátkových a úverových kariet; služby elektronických kariet; lízing; finančný lízing (nákup na splátky); predaj na splátky; poskytovanie spotrebiteľských úverov; poskytovanie úverov; poskytovanie pôžičiek; lízing a prenájom hnuťelných vecí; platenie splátok; pôžičky (finančné úvery); finančné sponzorstvo; úverové služby; služby úverových kariet; poskytovanie financií pre nákup na splátky; poskytovanie financií na lízing; zabezpečenie kúpy tovaru na splátky.

39 - Preprava a skladovanie tovaru; distribúcia tovaru na dobierku, sprostredkovanie prepravy, skladovanie, prenájom skladov, prenájom garáží, prenájom automobilov, balenie tovaru, dovoz, doprava, doručovanie tovaru; preprava nábytku;

prepravné služby; dočasné uskladnenie a dodávanie nábytku, zariadenia, interiérového dekoračného tovaru pre dom a rodinu a súvisiacich výrobkov.

(540)



- (591) biela, oranžová, zelená  
 (731) Hobi, a.s., Komárovská 62, 821 06 Bratislava, SK;  
 (740) Brichtová Tatiana, JUDr., Bratislava, SK;

**(210) 83-2013**

(220) 16.1.2013

**10(511) 16, 35, 37, 41**

(511) 16 - Výrobky z papiera, kartónu alebo lepenky patriace do triedy 16, fotografie, knihárske výrobky patriace do triedy 16.

35 - Zhromažďovanie rozličných výrobkov pre tretie osoby s cieľom umožniť zákazníkovi, aby si mohli tieto výrobky pohodlne prehliadať a nakupovať; maloobchodné a veľkoobchodné služby s tovarmi a službami uvedenými v triedach 16 a 35 tohto zoznamu aj prostredníctvom internetu a katalógov.

37 - Stavebníctvo (stavebná činnosť); poskytovanie stavebných služieb patriacich do triedy 37; služby vzťahujúce sa na výstavbu budov; murárstvo; murovanie; kladenie podláh; obkladov; interiérové a exteriérové maľovanie a natieranie; klampiarstvo a inštalatérsstvo.

41 - Vzdelávanie; zabezpečovanie výcvikových kurzov a školení - všetky formy vzdelávania osôb vrátane lektorskej činnosti.

(540)



- (591) červená, čierna  
 (731) Roman Podstavek - VIEW, Malinovského 24, 977 01 Brezno, SK;  
 (740) Némethová Monika, JUDr., Banská Bystrica, SK;

**(210) 84-2013**

(220) 15.1.2013

**10(511) 29, 35, 40**

(511) 29 - Šunka; dehydrovaná šunka; varená šunka; šunkové koleno; spracované mäso; spracované mäsové výrobky; mleté mäso; mäsové kaše; mäsové kocky; mäsové prípravky; údeniny; mäsové výrobky a výťažky; drobné mäsové výrobky; mäkké mäsové výrobky; trvanlivé mäsové výrobky; varené mäsové výrobky; špeciálne mäsové výrobky; chladené potraviny obsahujúce hlavne šunku; hotové mäsové výrobky s obsahom šunky; hotové jedlá obsahujúce hlavne šunku; mäsové výrobky s príchutami šunky.

35 - Odborné obchodné poradenstvo, predovšetkým obchodné poradenstvo pri predaji mäsových výrobkov, mäsových polotovarov a potravín; maloobchodné a veľkoobchodné služby s už uvedenými tovarmi v triede 29; maloobchodné

a veľkoobchodné služby s tovarmi - črevá na šunku, emulgátory pre šunku, chemické prísady na spracovanie mäsa, chemické prípravky na údenie mäsa, prípravky na tenzerizáciu mäsa na priemyselné účely, prípravky na zmäkčovanie mäsa na priemyselné účely, prípravky na zjemnenie mäsa na priemyselné účely, baktériová kultúra ako prísada do potravín, bielkoviny do potravín na ľudskú spotrebu (surovina), bielkoviny do potravín pre ľudí, ktoré vytvárajú gély počas výrobného procesu, bielkoviny zo sójových bôbov, používané pri výrobe potravín, chemické konzervačné prípravky na potraviny, chemické látky používané ako potravinové prísady, chemické výrobky na konzervovanie a uchovávanie čerstvosti potravinových výrobkov, chemické výrobky na stabilizovanie potravín, dochucovadlá jedál, emulgátory pre priemysel spracovania potravín, enzýmy na použitie v potravinárstve, oleje na konzervovanie potravín, potravinové bielkoviny (nespracované materiály), potravinové esencie, zlepšovacie chute pre potraviny, dietetické potravinové doplnky, dietetické potraviny upravené na lekárske účely, liečivé prípravky na použitie ako prísady do potravín na ľudskú spotrebu, potrava na farmaceutické účely, polevy na šunku, lístkové pečivo obsahujúce šunku, pirohy, pirožky s mäsom, sendviče so šunkou, cestoviny, aromatické a chuťové prísady a prípravky do potravín, látky na zjemnenie mäsa, spojivá do údenín, mäsové šľavy a omáčky, korenie, koreniny, paprika ako korenie, kuchynská soľ, konzervačná soľ, horčica, marináda, škrobové výrobky ako potrava, zahusťovacie prípravky na kuchynské použitie, sójové omáčky, múka a výrobky z obilia, omáčky ako chuťové prísady, príchute do potravín, poľnohospodárske, záhradkárске a lesné produkty a obilniny, ktoré nie sú zahrnuté v iných triedach, krmivo, potrava pre zvieratá, konzervovaná potrava pre psov, mleté potravinové výrobky pre zvieratá; zhromažďovanie rôzneho tovaru (okrem dopravy), najmä uvedeného tovaru pre tretie osoby umožňujúce spotrebiteľom, aby si prezreli a zakúpili tovar prostredníctvom katalógov, korešpondenčného (zásilkového) predaja, prostredníctvom internetu, teleshopingu alebo prostredníctvom iných komunikačných médií; reklama; rozhlasová a televízna reklama; reklamné a inzertné služby; reklamné agentúry; online reklama prostredníctvom počítačovej komunikačnej siete; reklamné služby formou ochutnávky vzoriek potravín, najmä mäsových výrobkov; vydávanie a aktualizovanie reklamných alebo náborových materiálov; rozširovanie reklamných materiálov (letáky, katalógy a tlačoviny); rozširovanie vzoriek tovarov uvedených v triede 29; šírenie informácií reklamného, propagačného a komerčného charakteru; zasielanie reklamných materiálov zákazníkom; organizovanie výstav na obchodné a reklamné účely; podpora predaja pre tretie osoby; obchodné sprostredkovanie služieb uvedených v triedach 35 a 40; organizovanie komerčných alebo reklamných výstav a veľtrhov; organizovanie obchodných výstav; organizovanie predajných výstav a veľtrhov; poskytovanie rád a informácií o uvedených službách a prijímanie objednávok

k uvedeným službám prostredníctvom komunikačných médií, elektronickej pošty, SMS správ, počítačových sietí a internetu alebo verbálne.

40 - Mäsiarstvo (spracovanie mäsa); údenie mäsa; údenie potravín; konzervovanie potravín a nápojov; mletie; úprava vody; úprava a spracovanie mäsa; výsek zvierat; drvenie potravín; ožarovanie jedla; protiplesňová úprava potravín; zmrazovanie potravín; spracovanie vareného jedla; poskytovanie rád a informácií o uvedených službách a prijímanie objednávok k uvedeným službám prostredníctvom komunikačných médií, elektronickej pošty, SMS správ, počítačových sietí a internetu alebo verbálne.

**(540) BERTO ŠUNKA MORAVIA**

(731) Berto sk, s.r.o., Hlavná 1, 900 66 Vysoká pri Morave, SK;

(740) Porubčan Róbert, Ing., Ivanka pri Dunaji, SK;

**(210) 85-2013**

(220) 16.1.2013

**10(511) 25**

(511) 25 - Detský odev, odev pre bábätká, dupačky, prikrývky hlavy, opasky, šály, detská obuv.

**(540)**



(591) zlatá, čierna

(731) Zárecká Katarína, Mgr., Slnečná 533/15, 924 01 Galanta, SK;

**(210) 87-2013**

(220) 17.1.2013

**10(511) 43**

(511) 43 - Služby barov; bufety (rýchle občerstvenie); jedálne a závodné jedálne; kaviarne; reštaurácie (jedálne); samoobslužné reštaurácie.

**(540) TANTAL**

(731) en bloc solutions, s.r.o., Ďurkova 25, 949 01 Nitra, SK;

**(210) 98-2013**

(220) 18.1.2013

**10(511) 29, 30, 35**

(511) 29 - Mliečne výrobky; mliečne krémy a dezerty; dezerty vyrobené z mlieka a želatíny; jogurty; smotana; šľahačka; smotanové dezerty; smotanové výrobky; dezerty vyrobené z jogurtov; dezerty vyrobené z jogurtov s ovocnými prísadami; hotové dezerty z jogurtu s prídavkom sladkého pečiva; jogurtové krémy; jogurtové nápoje; prípravky na výrobu jogurtov; krémové polevy na dezerty; tvaroh; ovocné tvarohy; prípravky z tvarohu; tvarohové krémy a dezerty; mliečne nápoje (s vysokým obsahom mlieka); sójové mlieko (náhradka mlieka); kyslé mlieko; kyslomliečne výrobky (acidofilné mlieko, kefirové mlieko); jogurtové mlieka.

30 - Puding; jogurty mrazené (mrazené potraviny); vanilka (príchut'); mliečne čokoládové nápoje; mliečne kakaové nápoje; mliečne kávové nápoje; kakao; zmrzlina.

35 - Maloobchodné a veľkoobchodné služby s uvedenými tovarmi v triede 29 a 30.

**(540) Malíček**

(731) AGRO TAMI a.s., Cabajská 10, 950 22 Nitra, SK;

(740) Advokátska kancelária Patajová Pataj s.r.o., Banská Bystrica, SK;

**(210) 99-2013**

(220) 18.1.2013

**10(511) 29, 30, 35**

(511) 29 - Mliečne výrobky; mliečne krémy a dezerty; dezerty vyrobené z mlieka a želatíny; jogurty; smotana; šľahačka; smotanové dezerty; smotanové výrobky; dezerty vyrobené z jogurtov; dezerty vyrobené z jogurtov s ovocnými prísadami; hotové dezerty z jogurtu s prídavkom sladkého pečiva; jogurtové krémy; jogurtové nápoje; prípravky na výrobu jogurtov; krémové polevy na dezerty; tvaroh; ovocné tvarohy; prípravky z tvarohu; tvarohové krémy a dezerty; mliečne nápoje (s vysokým obsahom mlieka); sójové mlieko (náhradka mlieka); kyslé mlieko; kyslomliečne výrobky (acidofilné mlieko, kefirové mlieko); jogurtové mlieka.

30 - Puding; jogurty mrazené (mrazené potraviny); vanilka (príchut'); mliečne čokoládové nápoje; mliečne kakaové nápoje; mliečne kávové nápoje; kakao; zmrzlina.

35 - Maloobchodné a veľkoobchodné služby s uvedenými tovarmi v triede 29 a 30.

**(540)**

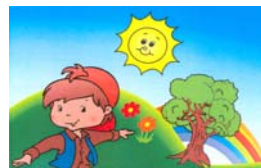

(591) biela, žltá, oranžová, červená, zelená, modrá, fialová, hnedá, čierna

(731) AGRO TAMI a.s., Cabajská 10, 950 22 Nitra, SK;

(740) Advokátska kancelária Patajová Pataj s.r.o., Banská Bystrica, SK;

**(210) 105-2013**

(220) 22.1.2013

**10(511) 9, 35, 36, 38, 42**

(511) 9 - Platobné karty (magnetické kódované karty); počítačové zariadenia a počítačový softvér vrátane počítačového softvéru na prístup k sieti na prenos dát vrátane elektronických komunikačných sietí, počítačových sietí a internetu na účely služieb v bankovníctve a finančníctve.

35 - Poradenské služby v oblasti podnikania a riadenia (manažmentu) podnikov, poradenstvo v oblasti akvizícií, spájania a predaja podnikov; ekonomické analýzy a predpovede; analýzy nákladov; zaraďovanie, vyhľadávanie a poskytovanie informácií v bankových databázach pre zákazníkov; vedenie kartoték a centrálnych kartoték; zostavovanie výpisov z účtov; poskytovanie a sprostredkovanie uvedených služieb prostredníctvom komunikačných médií, telekomunikačných prostriedkov, elektronických médií, elektronickej pošty, počítačových sietí, terminálov a internetu; sprostredkovanie služieb prihlasovaných v triede 42



prostredníctvom komunikačných médií, elektronických médií, telekomunikačných prostriedkov, elektronickej pošty, počítačových sietí, terminálov a internetu.

36 - Bankovníctvo a bankové služby vrátane elektronického bankovníctva a home-banking; finančníctvo, finančné operácie a finančné služby; prijímanie vkladov vrátane termínovaných vkladov, vydávanie cenín a cenných papierov; poskytovanie úverov, pôžičiek a iné formy financovania; investovanie do cenných papierov na vlastný účet, kapitálové investície, financovanie spoločných podnikov, majetkové účasti, finančný prenájom (lízing); platobný styk a zúčtovanie (klíring), elektronický prevod kapitálu; vydávanie a správa platobných prostriedkov, najmä platobných kariet, cestovných šekov a ich overovanie, úverových (kreditných) a debetných kariet, bankové služby poskytované prostredníctvom bankomatov; poskytovanie záruk, kaucii a ručenie; otváranie akreditívov; obstarávanie inkasa vrátane dokumentárneho inkasa; obchodovanie na vlastný účet alebo na účet klienta s devízovými hodnotami, v oblasti termínovaných obchodov (futures) a opcií (options) vrátane kurzových a úrokových obchodov s prevoditeľnými cennými papiermi, so zlatými a striebornými mincami; obstarávanie vydávania cenných papierov; finančné maklérsstvo; obhospodarovanie cenných papierov klienta na jeho účet vrátane poradenstva (portfolio management); uloženie a správa cenných papierov alebo iných hodnôt; výkon funkcie depozitára; zmenárenská činnosť (nákup devízových prostriedkov); prenájom bezpečnostných schránok, denného a nočného trezoru, úschova cenností v bezpečnostných schránkach; vykonávanie hypotekárnych obchodov; ostatné bankové a finančné operácie a transakcie; poradenské a konzultačné služby v oblasti bankovníctva a financií, poskytovanie bankových a finančných informácií; finančné odhady a oceňovanie v oblasti bankovníctva; poskytovanie a sprostredkovanie všetkých uvedených služieb prostredníctvom komunikačných médií, elektronických médií, telekomunikačných prostriedkov, elektronickej pošty, počítačových sietí, terminálov a internetu, finančné analýzy a predpovede.

38 - Elektronická pošta, elektronické zobrazovanie, komunikácia, posielanie a prenos správ, dát a obrázkov prostredníctvom komunikačných médií, telekomunikačných prostriedkov, elektronickej pošty, počítačových sietí, terminálov a internetu.

42 - Tvorba, výskum, vývoj a inštalácia počítačového softvéru vrátane počítačového softvéru na prístup k sieti, na prenos dát vrátane elektronických komunikačných sietí, počítačových sietí, terminálov a internetu; tvorba, výskum, vývoj a inštalácia počítačového softvéru na vykonávanie služieb v bankovníctve a finančníctve; odborné poradenstvo a konzultačná činnosť v oblasti podnikania, bankovníctva, finančníctva vrátane elektronického bankovníctva; správa dát a údržba databáz vrátane elektronických databáz zahrnutých v tejto triede; poskytovanie všetkých

uvedených služieb prostredníctvom komunikačných médií, elektronických médií, telekomunikačných prostriedkov, elektronickej pošty, počítačových sietí, terminálov a internetu.

(540)



(591) oranžová, čierna

(731) STABILITA, d.d.s., a.s., Bačíkova 5, 040 01 Košice, SK;

(740) EMERO s.r.o., Banská Bystrica, SK;

(210) 111-2013

(220) 22.1.2013

10(511) 5, 9, 10, 41, 44

(511) 5 - Farmaceutické a zverolekárske výrobky; hygienické výrobky na lekárske použitie; diétne potraviny a diétne látky na lekárske alebo zverolekárske účely, potraviny pre dojčatá; potravinové doplnky pre ľudí a zvieratá; náplastí, obväzový materiál; hmoty na plombovanie zubov a zubné vosky; dezinfekčné prostriedky; prípravky na ničenie hmyzu; fungicidy, herbicidy.

9 - Vedecké, námorné, geodetické, fotografické, kinematografické, optické, signalizačné, kontrolné, záchranné a vyučovacie prístroje a nástroje a prístroje a nástroje na meranie a váženie; prístroje a nástroje na vedenie, distribúciu, transformáciu, akumuláciu, reguláciu alebo ovládanie elektrického prúdu; prístroje na nahrávanie, prenos a reprodukciu zvuku alebo obrazu; magnetické nosiče údajov, záznamové disky; kompaktné disky, disky DVD a ostatné nosiče digitálnych záznamov; mechanizmy mincových prístrojov; registračné pokladnice, počítačové stroje, zariadenia na spracovanie údajov, počítače; počítačové programy; hasiace prístroje.

10 - Chirurgické, lekárske, zubárske a zverolekárske prístroje a nástroje; umelé končatiny, umelé oči a zubné protézy; ortopedické pomôcky; materiály na zašívanie rán.

41 - Výchova; vzdelávanie; zábava; športová a kultúrna činnosť.

44 - Lekárske služby; zverolekárske služby; starostlivosť o hygienu a krásu ľudí alebo zvierat; poľnohospodárske, záhradnícke a lesnícke služby.

(540)



(591) sivá, fialová, biela

(731) STARGEN EU s.r.o., Malešická 2251/51, 130 00 Praha, CZ;

(740) Korejzová Petra, JUDr., Bratislava, SK;

**(210) 127-2013**

(220) 23.1.2013

**10(511) 16, 33, 35**

(511) 16 - Baliaci papier, blahoprajné pohľadnice, brožované knihy, brožúry, brožúrky, bublinové obaly z plastických materiálov (na balenie), časopisy, etikety s výnimkou textilných, fotografie (tlačoviny), grafické zobrazenia, grafiky, kalendáre, kartón, lepenka, katalógy, papierové darčeky, knihy, lepenkové alebo papierové škatule, lepenkové alebo papierové obaly na fľaše, lepenkové platne (papiernický tovar), lepiace pásy na kancelárske účely a na použitie v domácnosti, leporelá, mapy, obálky (papiernický tovar), obaly (papiernický tovar), obrazy, papiernický tovar, tlačené periodické a neperiodické publikácie, plagáty, predmety z kartónu, prospekty, pútače z papiera alebo z lepenky, reklamné tabule z papiera, kartónu alebo lepenky, grafické reprodukcie, tlačené reklamné materiály, umelecké litografie, umelohmotné fólie na balenie, vrecia z papiera alebo z plastických materiálov na balenie.

33 - Vodka.

35 - Sprostredkovanie obchodu s tovarom, odborné obchodné poradenstvo týkajúce sa vín a vinárstva, reklamná činnosť, maloobchodná činnosť s alkoholickými nápojmi a nealkoholickými nápojmi, veľkoobchodná činnosť s alkoholickými nápojmi a nealkoholickými nápojmi, organizovanie audiovizuálnych prezentácií na komerčné a reklamné účely, organizovanie výstav na komerčné alebo reklamné účely, personálne poradenstvo, pomoc pri riadení obchodnej činnosti, poradenstvo v obchodnej činnosti, poskytovanie obchodných alebo podnikateľských informácií, rozširovanie reklamných oznamov, rozširovanie reklamných materiálov zákazníkom (letáky, prospekty, tlačivá, vzorky), spracovanie textov, vydávanie a aktualizovanie reklamných materiálov a zvukovo-obrazových záznamov a periodických a neperiodických publikácií, vydávanie a rozširovanie reklamných textov, vydávanie reklamných alebo náborových textov, obchodné alebo podnikateľské informácie, komerčné informačné kancelárie, prenájom kancelárskych strojov a zariadení, marketingové štúdie, nábor zamestnancov, obchodný alebo podnikateľský prieskum, obchodný manažment a podnikové poradenstvo, prenájom predajných automatov, predvádzanie (služby modeliek) na reklamné účely a na podporu predaja, predvádzanie tovaru.

**(540)**

**G O R A L**  
**V O D K A**  
 MASTER

(591) červená, čierna, biela

(731) GAS Familia, s. r. o. Stará Ľubovňa, Prešovská 8, 064 01 Stará Ľubovňa, SK;

(740) Belička Ivan, Ing., Banská Bystrica, SK;

**(210) 134-2013**

(220) 24.1.2013

**10(511) 11, 35, 36, 37, 39, 40, 42**

(511) 11 - Zariadenia na vzduchotechniku, a to vetranie, klimatizáciu, chladenie, priemyselnú filtráciu, teplovzdušné vykurovanie.

35 - Maloobchodné a veľkoobchodné služby so zariadeniami na vzduchotechniku, rekuperáciu vzduchu, filtráciu, klimatizáciu, chladenie a vykurovanie; podnikateľské poradenstvo v oblasti vzduchotechniky a životného prostredia; obchodné sprostredkovanie inštaláčnych služieb a služieb projektovania; prenájom kancelárskych strojov a zariadení.

36 - Prenájom nehnuteľností - kancelárskych, bytových a skladových priestorov.

37 - Inštalácia, servis a opravy vzduchotechnických, filtračných, klimatizačných zariadení okrem elektrických častí; inštalácia, rekonštrukcia a údržba vyhradených technických zariadení elektrických; klampiárstvo; zámočnicke práce ako stavebná činnosť; inštalácia a údržba protipožiarnych klapiek; prenájom stavebných strojov a zariadení.

39 - Doprava vzduchotechnických, filtračných, klimatizačných a chladiacich zariadení.

40 - Zámočnicke práce - úprava a spracovanie kovov.

42 - Revízie protipožiarnych klapiek.

**(540)**

(591) sivá, modrá, biela

(731) MD - AIR, s.r.o., Priemyselná 3959, 031 01 Liptovský Mikuláš, SK;

**(210) 142-2013**

(220) 23.1.2013

**10(511) 16, 35, 36, 39, 41, 43**

(511) 16 - Katalógy, databázy na papierových nosičoch; letáky; plagáty všetkých druhov a rozmerov; pútače z papiera alebo lepenky; reklamné tabule z papiera, kartónu alebo lepenky; prospekty; mapy; fotografie (tlačoviny); albumy; pohľadnice; grafické zobrazenia; papierové propagačné materiály; papier, kartón, lepenka a výrobky z týchto materiálov, ktoré nie sú zahrnuté v iných triedach; divadelné kulisy z papiera, kartónu alebo lepenky; papierové vlajky; papierové zástavky; kartónové reklamné materiály na rozširovanie; kartónové reklamné značky; reklamné publikácie (tlačoviny); štočky, dekoratívne papierové doplnky; šablóny na kreslenie a maľovanie; papierové obrúsky; papierové obrusy; papierové utierky; vrecia a vrecká z papiera alebo plastických materiálov na balenie; vrecúška a tašky z papiera alebo plastických materiálov ako obalové materiály; nálepky na auto; nalepovacie nástenné ozdoby; nálepky na kancelárske použitie alebo pre domácnosť; lepidlá na kancelárske účely alebo pre domácnosť; netextilné etikety; obtlačky; papiernický tovar a písacie potreby;

obalové materiály z plastických hmôt, ktoré nie sú zahrnuté v iných triedach; lístky; tlačené vstupenky (lístky); podložky na písanie; skicáre; záložky do kníh; knihy; brožúry; časopisy (periodiká); tlačivá; ročenky; kalendáre; príručky; tlačené publikácie; pečiatky; pečate; zošity; háčky; obálky (papiernický tovar); kancelárske potreby s výnimkou nábytku, predovšetkým kancelárske potreby použité ako reklamné alebo darčekové predmety; firemné tlačivá; spisové obaly; písacie súpravy; perá (kancelárske potreby); obaly na doklady; podložky na písanie; stojany a rámy na fotografie.

35 - Maloobchodné a veľkoobchodné služby, najmä prostredníctvom internetu s reklamnými predmetmi a s ostatnými tovarmi uvedenými v triede 16 tohto zoznamu; zhromažďovanie rozličných výrobkov, najmä reklamných predmetov a ostatných tovarov uvedených v triede 16 tohto zoznamu (okrem dopravy), s cieľom umožniť zákazníkovi, aby si mohli tieto výrobky pohodlne prehliadať a nakupovať, a to prostredníctvom maloobchodných predajní, veľkoobchodných predajní, prostredníctvom katalógového predaja alebo elektronickými prostriedkami, prostredníctvom webových stránok, internetu alebo prostredníctvom telenákupu; vyhľadávanie sponzorov; public relations; propagácia vzdelávacích, sociálnych, zdravotných, humanitárnych, charitatívnych, kultúrnych, športových činností a podujatí; reklamné služby; rozširovanie reklamných materiálov zákazníkom (letáky, katalógy, prospekty, tlačoviny); vydávanie a aktualizovanie reklamných alebo náborových materiálov; grafická úprava tlačovín na reklamné účely; rozhlasová reklama; televízna reklama; online reklama na počítačovej komunikačnej sieti; organizovanie súťaží na reklamné účely; organizovanie výstav a verejných prezentácií na obchodné alebo reklamné účely; prenájom reklamného času v komunikačných médiách; prenájom reklamných priestorov; prenájom reklamných plôch; analýzy nákladov; fakturácia; obchodné alebo podnikateľské informácie; obchodná administratíva; administratívne spracovanie obchodných objednávok; podpora predaja pre tretie osoby; účtovníctvo; vedenie kartoték v počítači; sekretárske služby; lepenie plagátov; fotokopírovacie služby; spracovanie textov; prehľad tlačí (výstrižkové služby); marketing; marketingové štúdie; komerčné informačné kancelárie; prevádzkanie (služby modeliek) na reklamné účely a podporu predaja; obchodné sprostredkovanie služieb v triedach 35, 36, 39, 41 a 43 tohto zoznamu; poskytovanie rád a informácií o uvedených službách prostredníctvom komunikačných médií, elektronickej pošty, SMS správ, počítačových sietí a internetu alebo verbálne; administratívne spracovanie objednávok k službám uvedeným v triedach 36, 39, 41 a 43 tohto zoznamu.

36 - Služby cestovného poistenia; služby vydávania a vyplácania cestovných šekov a cestovných poukazov; sprostredkovanie poistenia; uzatváranie poisťiek; poistenie proti nehodám; informácie o poistení; poradenstvo v oblasti poistenia; finančné sponzorstvo; organizovanie zbierok; vydávanie cestovných šekov; prenájom nehnuteľnosti; správa nehnuteľnosti; vedenie nájom-

ných domov; garancie, záruky, kaucie; zmenárnske služby; poisťovníctvo; finančníctvo; peňažníctvo; realitné služby; poskytovanie rád a informácií o uvedených službách prostredníctvom komunikačných médií, elektronickej pošty, SMS správ, počítačových sietí a internetu alebo verbálne.

39 - Služby cestovných kancelárií týkajúce sa dopravy a prepravy; služby cestovného ruchu týkajúce sa dopravy a prepravy; cestovné a turistické informačné služby; plánovanie cestovných trás; služby cestovných kancelárií pre obchodné cesty; organizovanie výletov; organizovanie ciest; organizovanie exkurzií; rezervácia zájazdov; organizovanie turistických plavieb; turistické prehliadky; preprava cestujúcich; správanie cestujúcich; rezervácia miestienok na cestovanie; rezervácia v doprave; osobná doprava; autobusová doprava; automobilová preprava; letecká doprava; lodná doprava; lodná trajektová doprava; sprostredkovanie námornej dopravy; sprostredkovanie prenájmu lodí; prenájom dopravných prostriedkov; prenájom vzdušných dopravných prostriedkov; informácie o doprave; informácie o cestovných poriadkoch; informácie o možnostiach prepravy; doručovanie novín, časopisov a katalógov; doručovacie služby (správy alebo tovar); nosenie batožín; služby parkovania automobilov; prenájom garáží; poskytovanie pomoci pri doprave; preprava; balenie a skladovanie tovaru; poskytovanie rád a informácií o uvedených službách prostredníctvom komunikačných médií, elektronickej pošty, SMS správ, počítačových sietí a internetu alebo verbálne.

41 - Služby poskytované v rámci prázdninových táborov (zábava); detské prázdninové škôlky (zábava); služby animátorov; klubové služby (výchovno-zábavné); elektronická edičná činnosť v malom (DTP služby); poskytovanie elektronických publikácií online (bez možnosti kopírovania); vydávanie cestovných príručiek; informácie o možnostiach rekreácie; služby v kempingoch so športovým programom; organizovanie športových súťaží; zábavné parky; tvorba zábavných predstavení, najmä tvorba tanečných, hudobných a divadelných predstavení; živé predstavenia; prevádzkovanie karaoke; kurzy telesného cvičenia; prenájom divadelných dekorácií; diskotéky (služby); služby diskžokejov; organizovanie predstavení (manažérske služby); organizovanie živých vystúpení; organizovanie módnych prehliadok na zábavné účely; organizovanie a vedenie koncertov; organizovanie plesov; plánovanie a organizovanie večierkov; služby v oblasti estrády; prenájom zvukových nahrávacích zariadení; prenájom filmových premietáčiek a ich príslušenstva; prenájom audionahrávok; prenájom audiopristrojov; fotografická reportáž; fotografovanie; nahrávanie videopások; strihanie videopások; hudobná tvorba; informácie o možnostiach zábavy; organizovanie súťaží (vedomostných alebo zábavných); akadémie (vzdelávanie); praktické cvičenie (ukážky); organizovanie súťaží krásy; rezervácia vstupeniek; predaj vstupeniek na zábavné predstavenia; výchova; vzdelávanie; zábava; športová a kultúrna činnosť; poskytovanie rád a informácií o uvedených službách prostredníctvom komunikačných médií,

elektronickej pošty, SMS správ, počítačových sietí a internetu alebo verbálne.

43 - Cestovné agentúry na sprostredkovanie ubytovania; služby cestovnej kancelárie v oblasti stravovania a ubytovania; prázdninové tábory (ubytovacie služby); poskytovanie hotelového ubytovania; hotelierske služby; rezervácia hotelov; rezervácia penziónov; rezervácia prechodného ubytovania; turistické ubytovne; penzióny; motely; prenájom turistických stanov; prevádzkovanie kempingov; prenájom prístrojov na varenie a pečenie; samoobslužné reštaurácie; reštaurácie (jedálne); príprava a dodávka jedál na objednávku do domu; prenájom prechodného ubytovania; prenájom prenosných stavieb; stravovacie služby; prechodné ubytovanie; zaobstarávanie ubytovania a stravovania v hoteloch, penziónoch, turistických a prázdninových táboroch, ubytovniach, na farmách, v sanatóriách a rekreačných zariadeniach; ubytovacie kancelárie (hotely, penzióny); poskytovanie rád a informácií o uvedených službách prostredníctvom komunikačných médií, elektronickej pošty, SMS správ, počítačových sietí a internetu alebo verbálne.

(540)



(591) modrá, žltá, oranžová

(731) CK Slniečko, spol. s r.o., Nábrežná 1636/16, 911 01 Trenčín, SK;

(740) Porubčan Róbert, Ing., Ivanka pri Dunaji, SK;

(210) 146-2013

(220) 25.1.2013

10(511) 9, 16, 30, 35, 38, 41, 42

(511) 9 - Elektronické publikácie, časopisy, ročenky, prílohy, periodické a elektronické nosiče informácií všetkých druhov, elektronické periodiká a knihy v elektronickej podobe; kopirovateľné elektronické publikácie poskytované online z počítačových báz dát alebo z internetu; počítače; notebooky; periférne zariadenia počítačov; počítačový softvér a hardvér; diaprojektory; optické disky; systémy a zariadenia na spracovanie a ukladanie údajov a dát; magnetické nosiče údajov; nosiče zvukových záznamov; nosiče zvukovo-obrazových záznamov; audiovizuálne záznamové disky; elektronické siete uvedené v tejto triede; kompaktné disky CD; DVD disky; premietacie prístroje; telekomunikačné vysielacie zariadenia; televízne prijímače; videokamery; videotelefony; zosilňovače; zvukové nahrávacie zariadenia; zvukové prehrávacie zariadenia.

16 - Firemné listiny; papiernický tovar; knihy; časopisy; papierové propagačné materiály; letáky; prospekty; fotografie ako tlačoviny; tlačivá.

30 - Káva; kávové náhradky na báze rastlín; kávové príchuť: kakao; čaj uvedený v tejto triede; pečivo; kreker; slané pečivo a tyčinky; cukor; cukríky; cukrovinky; cukrovinky na zdobenie vianočných stromčekov; arašidové a mandľové cukrovinky; torty; jedlé ozdoby na zákusky;

perníky a medovníky; zákusky a koláče; karamelky; pastilky; mentolové cukríky; mrazené krémy; čokoláda; sušienky; sucháre; keksy; biskvity; bonbóny; oblátky; pizza; pralinky.

35 - Maloobchodná činnosť s liturgickými výrobkami a predmetmi, s kresťanskými výrobkami a predmetmi, s papiernickým tovarom s náboženskou tematikou, s potravinárskymi výrobkami s náboženskou tematikou, s kovovými a nekovovými výrobkami s náboženskou tematikou, s plastovými a odevnými výrobkami s náboženskou tematikou, s audiovizuálnou technikou, s výpočtovou technikou, so softvérom, s hardvérom, s telekomunikačnou technikou, s magnetickými nosičmi údajov, s nosičmi zvukových záznamov, s nosičmi zvukovo-obrazových záznamov, s audiovizuálnymi záznamovými diskami, s počítačovými hrami, s elektronickými časopismi, s elektronickými periodikami a knihami v elektronickej podobe; online reklama na počítačovej komunikačnej sieti; reklama; činnosti reklamnej agentúry; rozširovanie, vydávanie a aktualizovanie reklamných materiálov; prenájom reklamných priestorov a plôch; prenájom reklamných materiálov, zásielkové reklamné služby; uverejňovanie reklamných textov; zbieranie údajov do počítačových databáz; zoraďovanie údajov v počítačových databázach; prenájom kancelárskych strojov a zariadení; aranžovanie výkladov; inzertné činnosti; obchodný alebo podnikateľský prieskum; poradenstvo v obchodnej činnosti; obchodný manažment a podnikové poradenstvo; organizovanie výstav na obchodné a reklamné účely; odborné obchodné poradenstvo; prieskum trhu; sekretárske služby; účtovníctvo; vedenie účtovných kníh; informačné služby poskytované online z počítačovej databázy, internetu, komunikačných médií a elektronickej pošty v oblasti obchodu.

38 - Telekomunikačné informácie; telefónna komunikácia; telefónna komunikácia prostredníctvom internetu (VOIP - voice over internet protocol); komunikácia prostredníctvom optických káblov; počítačová komunikácia; prenájom telekomunikačných prístrojov; prenájom prístrojov a zariadení na prenos informácií; prenos signálu pomocou satelitu; prenos informácií prostredníctvom internetu; prenos informácií prostredníctvom telekomunikačných sietí; telefonické služby; telekonferenčné služby; služby zabezpečujúce vstup do telekomunikačných sietí; prenášanie správ telegrafmi; telegrafická komunikácia; telegrafický prenos; telegrafné služby; poskytovanie telekomunikačného pripojenia do svetovej počítačovej siete; elektronická pošta; prenájom času na prístup do počítačových databáz; informačné služby poskytované online z počítačovej databázy, internetu, komunikačných médií a elektronickej pošty v oblasti počítačovej komunikácie a telekomunikačných služieb.

41 - Vydavateľská činnosť s výnimkou vydávania reklamných materiálov; vydávanie kníh a časopisov v papierovej a elektronickej forme s výnimkou reklamných; online vydávanie kníh a časopisov v elektronickej forme, s výnimkou reklamných; náboženská výchova; vydávanie textov s výnimkou reklamných alebo náborových; vzdelávacie služby; tvorba videofilmov; vyučo-

vanie; vzdelávanie; organizovanie kultúrnych a vzdelávacích podujatí; organizovanie a vedenie konferencií; organizovanie a vedenie seminárov; organizovanie a vedenie kongresov; organizovanie a vedenie sympózií; organizovanie súťaží.  
42 - Aktualizovanie, inštalácia, servis a spúšťanie počítačových programov; obnovovanie počítačových databáz; prenájom výpočtovej techniky; prenájom počítačov a ich príslušenstva; prenájom počítačového softvéru; počítačové programovanie; poradenské služby v oblasti návrhu a vývoja počítačového softvéru a hardvéru; zhotovovanie kópií počítačových programov; prieskum v oblasti využitia počítačov, návrh a tvorba počítačových systémov a softvéru; počítačové systémové analýzy; prevod a konverzia počítačových programov a údajov; vytváranie, umiestňovanie a udržiavanie počítačových stránok (WEB); výskum a vývoj nových výrobkov v oblasti audiovizuálnej techniky; priemyselný dizajn; grafický dizajn; módný dizajn; obalový dizajn; webový dizajn; projektovanie počítačových sietí.

(540)



(731) WEBRING MEDIA s.r.o., Turgenevova 30, 040 01 Košice, SK;

(740) Gruber Dalibor, Ing., Košice, SK;

(210) 157-2013

(220) 29.1.2013

10(511) 9, 11, 20

(511) 9 - Vedecké, námorné, geodetické, fotografické, kinematografické, optické, signalizačné, kontrolné, záchranné a vyučovacie prístroje a nástroje a prístroje a nástroje na meranie a váženie; prístroje a nástroje na vedenie, distribúciu, transformáciu, akumuláciu, reguláciu alebo ovládanie elektrického prúdu; prístroje na nahrávanie, prenos a reprodukciu zvuku alebo obrazu; magnetické nosiče údajov, záznamové disky; kompaktné disky, disky DVD a ostatné nosiče digitálnych záznamov; mechanizmy mincových prístrojov; registračné pokladnice, počítacie stroje, zariadenia na spracovanie údajov, počítače; počítačové programy; hasiace prístroje.

11 - Zariadenia na osvetľovanie, vykurovanie, výrobu pary, varenie, chladenie a sušenie, vetranie, rozvod vody a sanitárne zariadenia.

20 - Nábytok, zrkadlá, rámy na obrazy; výrobky (ktoré nie sú zahrnuté v iných triedach) z dreva, korku, trstiny, prútia, kosti, rohoviny, slonoviny, veľrybích kostíc, mušlí, korytnačiny, jantáru, perlete, sepiolitu a náhradiek týchto materiálov alebo z plastov.

(540)



(731) Stark Gabriel, Sofijská 2440/3, 040 13 Košice, SK;

(740) Novický Jaroslav, JUDr., Košice, SK;

(210) 162-2013

(220) 30.1.2013

10(511) 1, 3, 35

(511) 1 - Zmesi na zamedzenie mrznutia; ochranné zmesi proti mrazu-námraze; ochranné zmesi proti námraze okenných skiel; nemrznúce zmesi do ostrekovačov automobilov.

3 - Prípravky na čistenie, leštenie a odmasťovanie; čistiace prípravky na sklo.

35 - Maloobchodný a veľkoobchodný predaj výrobkov uvedených v triedach 1 a 3; obchodné a sprostredkovateľské služby v oblasti nákupu a predaja, vrátane prostredníctvom internetu, výrobkov uvedených v triedach 1 a 3; propagačná, reklamná a informačná činnosť všetkého druhu; marketing.

(540) CINOL

(731) MORÁVIA-CHEM, s. r. o., Hrobice 145, 763 15 Slušovice, CZ;

(740) Beleščák Ladislav, Ing., Piešťany, SK;

(210) 163-2013

(220) 31.1.2013

10(511) 35, 39, 41, 43

(511) 35 - Administratívna správa hotelov; administratívne spracovanie obchodných objednávok; fotokopírovacie služby; informácie (obchodné alebo podnikateľské); marketingové štúdie; pomoc pri riadení obchodnej činnosti, obchodné informácie a rady spotrebiteľom; obchodné odhady; podpora predaja (pre tretie osoby); reklama; reklama na počítačovej komunikačnej sieti.

39 - Autobusová doprava; automobilová preprava; preprava cestujúcich; sprevádzanie cestujúcich; informácie o doprave; rezervácia dopravy; doručovacie služby; doručovanie novín a časopisov; dovoz, doprava; organizovanie exkurzií; informácie o premávke; informácie o možnostiach prepravy; letecká doprava; lodná doprava; lodná preprava tovaru; sprostredkovanie námornej dopravy; nosenie batožín; organizovanie ciest, organizovanie turistických plavieb; osobná doprava; rezervácia miesteniek na cestovanie; riečna doprava; riečna preprava; služby v doprave a preprave; sprevádzanie turistov; sprostredkovanie prenájmu lodí; sprostredkovanie prepravy; taxislužba; turistické prehliadky; rezervácia zjazdov; železničná preprava.

41 - Informácie o možnostiach rekreácie; informácie o výchove a vzdelávaní; organizovanie a vedenie konferencií; organizovanie a vedenie kongresov; organizovanie plesov; organizovanie športových súťaží; organizovanie živých vystúpení; plánovanie a organizovanie večierok; služby poskytované prázdninovými tábormi (zábava); poskytovanie zariadení na oddych a rekreáciu; rezervácia vstupeniek; predaj vstupeniek na zábavné predstavenia; zábava.

43 - Bary (služby); hotelierske služby; kaviarne; motelové služby; penzióny; poskytovanie hotelového ubytovania; prázdninové tábory (ubytovacie služby); prenájom prednáškových sál; prenájom prechodného ubytovania; rezervácia hotelov; rezervácia penziónov; rezervácia prechodného ubytovania; turistické ubytovne.

**(540) WM TRAVEL**

(731) WM TRAVEL, a. s., Sad A. Kmeťa 24, 921 01 Piešťany, SK;

**(210) 169-2013**

(220) 1.2.2013

**10(511) 6, 7, 11, 18, 19, 20, 21**

(511) 6 - Kovové pánty, závesy; kovové skrinky, škatule; kovové čapy; kovové držadlá, kľučky; kovové kľučky dverí; kovanie na nábytok; háčiky (železiarsky tovar); kovové okná; kovové dvere; kovové tyče; kovové uväzovacie drôty; kovové časti nábytku spadajúce do triedy 6.

7 - Drviče; elektrické kuchynské stroje, elektrické kuchynské roboty.

11 - Drezy; umývadlá; zmiešavacie batérie na vodovodné potrubia; odparovače; kuchynské odsávače; elektrické kuchynské potreby na pečenie a varenie; kúpeľňové vane; osvetľovacie prístroje a zariadenia; ohrievače; iné príslušenstvo kuchyne a kúpeľne spadajúce do triedy 11.

18 - Kožené obloženia nábytku.

19 - Obklady stien a priechok s výnimkou kovových; dlaždicové podlahy s výnimkou kovových; dvere s výnimkou kovových; drevené dlážky; okná s výnimkou kovových; stavebný materiál s výnimkou kovového; stavby s výnimkou kovových.

20 - Nábytok; drevené časti nábytku; regály; dvierka na nábytok; bytové zariadenie (dekoratívne predmety); nekovové skrinky na mäso; rámy; zrkadlá; kolíky; kuchynské doplnky a výrobky z dreva, korku, ratanu, trstia, bambusu, jantáru, vrbového prútia, rohoviny, kostí, slonoviny, kostíc, jantáru, perleti, morskej peny, buničiny a z náhrad týchto hmôt (pokiaľ nie sú obsiahnuté v iných triedach).

21 - Potreby na varenie a pečenie okrem elektrických; kuchynské mixéry s výnimkou elektrických; kuchynské nádoby; kuchynský riad; nádoby na použitie v domácnosti alebo kuchyni; porcelánové, keramické, kameninové alebo sklenené sochy a umelecké predmety; sklo okrem stavebného; sklo; sklenené nádoby; iné príslušenstvo kuchyne a domácnosti spadajúce do triedy 21.

**(540) Conturi**

(731) Šimek Jiří, Vršovická 1525/1C, 251 01 Praha, CZ;

(740) Csenky Matej, Mgr., Trnava, SK;

**(210) 174-2013**

(220) 4.2.2013

**10(511) 35, 41, 43**

(511) 35 - Marketing, marketingové štúdie, obchodné a podnikateľské informácie, obchodné informácie, rady a informácie spotrebiteľom, obchodný alebo podnikateľský prieskum, organizovanie komerčných alebo reklamných veľtrhov a výstav, organizovanie výstav na komerčné alebo reklamné účely, podpora predaja (pre tretie osoby), porovnávanie cien, prenájom reklamných materiálov a reklamných plôch, prieskum trhu, prieskum verejnej mienky, public relations, reklama, reklamné služby, rozširovanie reklamných materiálov zákazníkom (letáky, prospekty, tlačoviny), služby porovnávanie cien, štatistické kompilácie,

vyhľadávanie sponzorov, vydávanie reklamných alebo náborových textov, výskum (podnikateľský a obchodný).

41 - Informácie o možnostiach rekreácie, informácie o možnostiach zábavy, informácie o výchove a vzdelávaní, klubové služby (výchovno-zábavné), organizovanie a vedenie koncertov, organizovanie a vedenie konferencií, organizovanie a vedenie kongresov, organizovanie a vedenie seminárov, organizovanie a vedenie sympózií, organizovanie kultúrnych alebo vzdelávacích výstav, organizovanie predstavení, živých vystúpení.

43 - Rezervácia hotelov, rezervácia penziónov.

(540)



(591) žltá, modrá

(731) REZORT PIEŠŤANY, Kukučínova 21, 921 01 Piešťany, SK;

**(210) 179-2013**

(220) 4.2.2013

**10(511) 25, 35, 40**

(511) 25 - Košeľe; košeľe s krátkym rukávom; oblekové košeľe; slávnostné košeľe; pánske odevy; konfekcia (odevy); košeľové sedlá; golieri (oblečenie); manžety (časti odevov); potné vložky; odevy, obuv a prikrývky hlavy; vrchné ošatenie; šatky, šály; kravaty; kostýmy, obleky; vesty; tielka, tričká; spodná bielizeň; opasky (časti odevov); vrecká na odevy; šerpy; ozdobné vreckovky (časti odevov).

35 - Maloobchodné a veľkoobchodné, služby najmä prostredníctvom internetu s pánskymi košeľami a s už uvedenými tovarmi v triede 25 tohto zoznamu; maloobchodné a veľkoobchodné služby, najmä prostredníctvom internetu s nasledovným tovarom; krajčírskе vystužovacie pásky, bukram (stužené plátno, krajčírskе), výstuže golierov, košeľovina, košeľové gombíky, háčiky (galantéria), patentné gombíky, monogramy (značky na bielizeň), lemovky, pásky (galantéria), šnúrky, lacetky, obruby na odevy, brošne (doplnky oblečenia), flitre na odevy, výšivky (galantéria), žabó, nažehľovacie ozdoby na textilné výrobky (galantéria), ramenné vypchávkы na odevy, krajčírskе strihy, krajčírskе vzory, krajčírskе stojany; zhromažďovanie rôzneho tovaru (okrem dopravy), najmä už uvedeného tovaru pre tretie osoby umožňujúce spotrebiteľom, aby si prezreli a zakúpili tovar prostredníctvom katalógov, korešpondenčného (zásielkového) predaja, prostredníctvom internetu, telešopingu alebo prostredníctvom iných komunikačných médií; reklama; rozhlasová a televízna reklama; reklamné a inzertné služby; reklamné agentúry; online reklama prostredníctvom počítačovej komunikačnej siete; predvádzanie (služby modelov a modeliek) na reklamné účely a podporu predaja; organizovanie módných prehliadok na účely podpory predaja; vydávanie a aktualizovanie reklamných alebo náborových materiálov; rozširovanie reklamných materiálov (letáky, katalógy a tlačoviny); šírenie informácií reklamného, propagačného

a komerčného charakteru; zasielanie reklamných materiálov zákazníkom; organizovanie komerčných alebo reklamných výstav; podpora predaja pre tretie osoby; obchodné sprostredkovanie služieb uvedených v triedach 35 a 40 tohto zoznamu; organizovanie výstav, veľtrhov a verejných prezentácií na obchodné alebo reklamné účely, predovšetkým v súvislosti s uvedenými tovarmi; prezentácia výrobkov v komunikačných médiách pre maloobchod; public relations; marketingové štúdie; kancelárie zaoberajúce sa dovozom, vývozom alebo reexportom; odborné obchodné alebo podnikateľské poradenstvo; poskytovanie rád a informácií o uvedených službách prostredníctvom komunikačných médií, elektronickej pošty, SMS správ, počítačových sietí a internetu alebo verbálne.

40 - Pánske krajčírstvo; dámske krajčírstvo, šitie; šitie (zákazková výroba); strihanie látok (strihová služba); vyšívanie; lemovanie šiat; nekrčivá úprava šatstva; prešívanie oblečenia; spracovanie a úprava materiálov; apretovanie textílií; úprava textilu; úprava textilu proti zrážaniu; bielenie látok; farbenie látok; protimolfová úprava textílií; ohňovzdorná úprava tkanín; vodovzdorná úprava látok; informácie o úprave a spracovaní materiálov; spracovanie vlny; spracovanie odpadu; triedenie odpadu a recyklovateľného materiálu; poskytovanie rád a informácií o uvedených službách a prijímanie objednávok k uvedeným službám prostredníctvom komunikačných médií, elektronickej pošty, SMS správ, počítačových sietí a internetu alebo verbálne.

(540)



(591) sivá, červená

(731) ZORNICA BANKO FASHION, a. s., Textilná 4, 957 12 Bánovce nad Bebravou, SK;

(740) Porubčan Róbert, Ing., Ivanka pri Dunaji, SK;

(210) 181-2013

(220) 6.2.2013

10(511) 9, 16, 25, 35, 38, 41, 42

(511) 9 - Audiovizuálna technika na výučbu; digitálne fotorámiky; disky kompaktné, disky optické; elektronické publikácie (stiahnuté z telekomunikačnej siete); kreslené filmy; neónové reklamy; optické nosiče údajov; periférne zariadenia počítačov; počítače; počítačové programy (nahraté); počítačové programy (stiahnuté z telekomunikačnej siete); počítačový softvér; sťahovateľné obrazové súbory.

16 - Brožúry; časopisy (periodiká); letáky; prospekty; publikácie (tlačené); pútače z papiera alebo lepenky; reklamné tabule z papiera, kartónu alebo lepenky; ročenky; samolepky (papiernický tovar).

25 - Oblečenie.

35 - Grafická úprava tlačovín na reklamné účely; obchodné alebo podnikateľské informácie; vyhľadávanie informácií v počítačových súboroch (pre zákazníkov); marketing; organizovanie módnych prehliadok na účely podpory predaja; or-

ganizovanie komerčných alebo reklamných výstav; prenájom reklamného času v komunikačných médiách; prenájom reklamných plôch; reklama; aktualizovanie reklamných materiálov; rozširovanie reklamných materiálov zákazníkom (letáky, prospekty, tlačoviny, vzorky); rozširovanie reklamných oznamov; televízna reklama.

38 - Komunikácia prostredníctvom optických sietí; online posielanie pohľadníc; počítačová komunikácia; poskytovanie telekomunikačného pripojenia do svetovej počítačovej siete; prenos textových a obrazových informácií prostredníctvom počítača; poskytovanie priestoru na diskusiu na internete.

41 - Akadémie (vzdelávanie); diskotéky (služby); divadelné predstavenia; informácie o možnostiach zábavy; informácie o výchove a vzdelávaní; koncertné siene, sály; koučovanie (školenie); kurzy telesného cvičenia; organizovanie a vedenie koncertov; organizovanie a vedenie tvorivých dielní (výučba); organizovanie plesov; organizovanie súťaží (vedomostných alebo zábavných); organizovanie živých vystúpení; plánovanie a organizovanie večierkov; výroba rozhlasových a televíznych programov; vyučovanie, vzdelávanie.

42 - Host'ovanie na počítačových stránkach (webových stránkach); poskytovanie internetových vyhľadávačov; poskytovanie softvéru prostredníctvom internetu (SaaS).

(540)



(591) oranžová, čierna, sivá, biela

(731) AGEMSOFT, a.s., Rigeleho 1, 811 02 Bratislava, SK;

(740) AKMN s.r.o., Bratislava, SK;

(210) 186-2013

(220) 7.2.2013

10(511) 45

(511) 45 - Advokátske služby; arbitrážne služby; poradenstvo v oblasti práv duševného vlastníctva; služby v oblasti ochrany duševného vlastníctva; služby rozhodcovských súdov.

(540)



(591) modrá, oranžová, biela

(731) Škodová Veronika, JUDr., Ing., Komenského 18/B, 974 01 Banská Bystrica, SK;

(210) 192-2013

(220) 7.2.2013

10(511) 5, 18, 20, 21, 28, 31

(511) 5 - Prípravky na umývanie zvierat, germicídy (dezinfekčné prípravky) pre domáce zvieratá, protiparazitické obojky pre domáce zvieratá, výživové doplnky pre domáce zvieratá, repelenty pre domáce zvieratá.

18 - Pokrývky, postroje, obojky, náhubky a vôdzky pre domáce zvieratá, ďalšie chovateľské potreby pre zvieratá patriace do tejto triedy.

20 - Búdy pre domáce zvieratá, vankúše a peľochy pre domáce zvieratá.

21 - Klietky pre domáce zvieratá, hrebene, česadlá a kefy na zvieratá, misky na robenie očisty pre domáce zvieratá, misky alebo nádoby na vyľučovanie pre domáce zvieratá.

28 - Hračky pre domáce zvieratá.

31 - Krmivo pre zvieratá, nápoje pre zvieratá, podstielka pre zvieratá, posilňujúce prípravky pre zvieratá, jedlé predmety pre zvieratá.

(540)



(591) biela, modrá, zelená

(731) Mountfield a.s., Mirošovická 697, 251 64 Mníchovice, CZ;

(210) 193-2013

(220) 7.2.2013

10(511) 5, 18, 20, 21, 28, 31

(511) 5 - Prípravky na umývanie zvierat, germicídy (dezinfekčné prípravky) pre domáce zvieratá, protiparazitické obojky pre domáce zvieratá, výživové doplnky pre domáce zvieratá, repelenty pre domáce zvieratá.

18 - Pokrývky, postroje, obojky, náhubky a vôdzky pre domáce zvieratá, ďalšie chovateľské potreby pre zvieratá patriace do tejto triedy.

20 - Búdy pre domáce zvieratá, vankúše a peľochy pre domáce zvieratá.

21 - Klietky pre domáce zvieratá, hrebene, česadlá a kefy na zvieratá, misky na robenie očisty pre domáce zvieratá, misky alebo nádoby na vyľučovanie pre domáce zvieratá.

28 - Hračky pre domáce zvieratá.

31 - Krmivo pre zvieratá, nápoje pre zvieratá, podstielka pre zvieratá, posilňujúce prípravky pre zvieratá, jedlé predmety pre zvieratá.

(540) CARNIS

(731) Mountfield a.s., Mirošovická 697, 251 64 Mníchovice, CZ;

(210) 198-2013

(220) 8.2.2013

10(511) 14, 25, 35

(511) 14 - Šperky; klenoty; bižutéria; štras.

25 - Obuv; odevy; detské, dámske a pánske odevy; športové a turistické odevy; spodná bielizeň; plavky; pokrývky hlavy; opasky patriace do tejto triedy; maškarné kostýmy.

35 - Reklama a propagácia; rozširovanie reklamných materiálov.

(540)

(731) Gosiorovská Zuzana, Mgr., Oravská 4, 821 04 Bratislava, SK;

(740) Gajdošiková Zuzana, Ing., Bratislava, SK;

(210) 203-2013

(220) 8.2.2013

10(511) 29, 30, 35, 40, 43

(511) 29 - Mäso; mäsové výrobky a výtázky; šunka; šunkové výrobky; spracované mäso; spracované mäsové výrobky; chladené jedlá vyrobené z mäsa; chladené potraviny obsahujúce hlavne mäso; chuťovky s prevažným obsahom mäsa; dehydrované hovädzie mäso; dehydrované morčacie mäso; hydínové jedlá; dusené hovädzie mäso; hotové mäsové výrobky; hotové jedlá obsahujúce hlavne mäso; mäsové kaše; mäsové kocky; mäsové prípravky; mleté mäso; mrazené mäso; nasolené mäso; sušené mäso; grilované mäso; nakladané varené mäso; studené mäsové nárezy; koncentrované mäsové vývary; klobásové mäso; konzervované bravčové mäso; konzervované varené mäso; konzervované pripravené mäso; konzervy s nasekaným hovädzím mäsom; mäsová sviečkovica; mäsové fašírky; mäsové rezne; mäsové guľky; mäsové plnky do pečiva; mäsové plnky do pirohov; mäsové výrobky s príchutami; mäsové výtázky zo slaniny; potravinové pasty vyrobené zo zveriny; potravinové pasty vyrobené z rýb; potravinové pasty z hydiny; dehydrovaná šunka; varená šunka; šunkové koleno; bravčové mäso; bravčové mäso v prášku; kuračie mäso v prášku; drobné mäsové výrobky; mäkké mäsové výrobky; trvanlivé mäsové výrobky; varené mäsové výrobky; špeciálne mäsové výrobky; klobásy; salámy; párky; tlačienka; mäsové konzervy; paradajkový pretlak; bravčová masť; domáca škvarená masť; sedliacke oškvarky; divina; tukové, mäsové a syrové nátierky na chlieb; tukové nátierky na chlieb; paštéty; pečienka; potravinárske výrobky z rýb; hydina nie živá; ryby nie živé; zverina; slanina; údeniny; domáce údené mäsa; huspenina; bujóny, vývary; prípravky na bujóny; bujónové koncentráty; držky; losos; garnáty; raky neživé; haringy; homáre nie živé; kaviár; langusty; kôrovce; mäkkýše nie živé; krvavé jaternice; jedlý loj; mäsové šaláty; rybacie šaláty; rybie plátky; polievky; prípravky na výrobu polievok; zeleninové šťavy na varenie; pečeňový syr; špik ako potrava; konzervy s rybami; zemiakové lupienky a hranolčeky; konzervovaná cibuľa; konzervovaná, nakladaná, sušená a varená zelenina a strukoviny s obsahom alebo príchutou mäsa; solené a nasolené potraviny; slimáky na konzumáciu; sušené vajcia; to-fu; jedlá želatína; mäsové výtázky; konzervované, mrazené, sušené a varené ovocie a zelenina; ovocné rósoly, husté zaváraniny, kompóty; vajcia; mlieko a mliečne výrobky; jedlé oleje a tuky; tukové substancie na výrobu jedlých tukov.

30 - Polevy na šunku; mäsové šťavy a omáčky; látky na zjemnenie mäsa pre domácnosť; marináda (chuťové prísady); pirohy; pirôžky s mäsom; pizza; ravioly; cestoviny; aromatické a chuťové prísady a prípravky do potravín; badián; droždie; horčica; korenie; koreniny; paprika ako korenie; karí (korenie); kapary; kuchynská soľ; soľ na konzervovanie potravín; kuskus; spojivá do údenín; suši; šalátové dresingy; škrobové výrobky ako potrava; múčne jedlá; horčicová múčka; zahusťovacie prípravky na kuchynské použitie; šalátové zálievky; sójové omáčky; káva, čaj, kakao a kávové náhradky; cukor; ryža; krúpy na



ľudskú spotrebu; tapioka a ságo; cukrovinky; múka a obilninové výrobky; chlieb, pekárske a cukrárske výrobky; zmrzlina; ovsené vločky; med; melasový sirup; kvasnice, prášky do pečiva; ocot; omáčky ako chuťové prísady; majonéza; kečup; ľad; prírodné sladidlá; gluténové prísady na kuchárske účely; príchuť do potravín (s výnimkou esencií a éterických olejov).

35 - Odborné obchodné poradenstvo, predovšetkým obchodné poradenstvo pri predaji mäsových výrobkov, mäsových polotovarov a potravín; maloobchodné a veľkoobchodné služby s uvedenými tovarmi v triedach 29 a 30 tohto zoznamu; maloobchodné a veľkoobchodné služby s tovarmi - chemické prísady na spracovanie mäsa, chemické prípravky na údenie mäsa, prípravky na tenzerizáciu mäsa na priemyselné účely, prípravky na zmäkčovanie mäsa na priemyselné účely, prípravky na zjemnenie mäsa na priemyselné účely, baktériová kultúra ako prísada do potravín, bielkoviny do potravín na ľudskú spotrebu (surovina), bielkoviny do potravín pre ľudí, ktoré vytvárajú gély počas výrobného procesu, bielkoviny zo sójových bôbov, používané pri výrobe potravín, chemické konzervačné prípravky na potraviny, chemické látky používané ako potravinové prísady, chemické výrobky na konzervovanie a uchovávanie čerstvosti potravinových výrobkov, chemické výrobky na stabilizovanie potravín, chlorid sodný, iný ako na lekárske účely alebo konzerváciu potravín, dochucovadlá jedál, emulgátory pre priemysel spracovania potravín, enzýmy na použitie v potravinárstve, oleje na konzervovanie potravín, potravinové bielkoviny (nespracované materiály), potravinové esencie, zlepšovače chuti pre potraviny, čistiace rozpúšťadlá na odstraňovanie mastnoty počas výrobných procesov, bielkovinové potraviny určené na konzumáciu zvieratami, dietetické potravinové doplnky, dietetické potraviny upravené na lekárske účely, liečivé prípravky na použitie ako prísady do potravín na ľudskú spotrebu, potrava na farmaceutické účely, potravinárske stroje, elektrické mlynčeky na mäso, elektrické strojčeky na mäso na priemyselné účely, sekáče na mäso ako stroje, automatické stroje na balenie potravinových výrobkov, čerpadlá pre potravinársky priemysel (stroje), elektrické krájače potravín, priemyselné stroje na krájanie potravín, elektrické krájacie stroje na veľkoobjemové spracovanie potravín, elektrické mixéry na miešanie jedla, lisy na potraviny (stroje), mechanizmy na prepravu potravín, stroje na dávkovanie potravy (iné ako pre predaj), stroje na manipuláciu s potravinami (elektrické), stroje na tvarovanie potravín (stroje), stroje na likvidáciu potravinových odpadov, poľnohospodárske, záhradkárské a lesné produkty a obilniny, ktoré nie sú zahrnuté v iných triedach, čerstvá zelenina, zemiaky, čerstvé strukoviny, olivy, čerstvé hrozno, čerstvé ovocie, kukurica, hydina na chov, čerstvé gaštany, čerstvé hlúzovky, živé homáre, kôrovce, langusty, mušle, ustrice, živé rybárske návnady, hospodárske zvieratá, ikry, jedlé korene, repa, živé ryby, hlávkový šalát, čerstvé šampiňóny, špik, tekvica, čerstvé záhradné bylínky, arašidy, pistácie, orechy, mandle, obilie v nespracovanom stave, semená rastlín,

rastliny, kvety, sezam, krmivo, potrava pre zvieratá, konzervovaná potrava pre psov, kosti pre psov, mleté potravinové výrobky pre zvieratá, jedlé predmety na žuvanie pre zvieratá, arašidové výlisky pre zvieratá, výlisky pre rožný statok, olejové výlisky, býčie embryá; zhromažďovanie rôzneho tovaru (okrem dopravy), najmä uvedeného tovaru pre tretie osoby umožňujúce spotrebiteľom, aby si prezreli a zakúpili tovar prostredníctvom katalógov, korešpondenčného (zásielkového) predaja, prostredníctvom internetu, telešopingu alebo prostredníctvom iných komunikačných médií; reklama; rozhlasová a televízna reklama; reklamné a inzertné služby; reklamné agentúry; on-line reklama prostredníctvom počítačovej komunikačnej siete; reklamné služby formou ochutnávky vzoriek potravín, najmä mäsových výrobkov; vydávanie a aktualizovanie reklamných alebo náborových materiálov; rozširovanie reklamných materiálov (letáky, katalógy a tlačoviny); rozširovanie vzoriek tovarov uvedených v triedach 29 a 30 tohto zoznamu; šírenie informácií reklamného, propagačného a komerčného charakteru; podpora predaja pre tretie osoby; obchodné sprostredkovanie služieb uvedených v triedach 35, 40 a 43 tohto zoznamu; organizovanie komerčných alebo reklamných výstav a veľtrhov; organizovanie predajných výstav a veľtrhov; poskytovanie rád a informácií o uvedených službách prostredníctvom komunikačných médií, elektronickej pošty, SMS správ, počítačových sietí a internetu alebo verbálne.

40 - Mäsiarstvo (spracovanie mäsa); údenie mäsa; údenie potravín; konzervovanie potravín a nápojov; lisovanie ovocia; mletie; mlynárstvo; úprava vody; úprava a spracovanie mäsa; výsek zvierat; drvenie potravín; ožarovanie jedla; protiplesňová úprava potravín; zmrazovanie potravín; spracovanie vareného jedla; poskytovanie rád a informácií o uvedených službách prostredníctvom komunikačných médií, elektronickej pošty, SMS správ, počítačových sietí a internetu alebo verbálne.

43 - Reštauračné služby v oblasti porcovania mäsa; reštaurácie s možnosťou odnesenia si jedla; bufety; bary; jedálne a závodné jedálne; kaviarne; reštaurácie; stravovanie; hotelierske služby; poskytovanie hotelového ubytovania; služby cestovnej kancelárie v oblasti ubytovania a stravovania; rýchle občerstvenie; príprava a dodávka jedál na objednávku do domu (katering); samoobslužné reštaurácie; prenájom stoličiek, stolov, obrusov a sklenených výrobkov; poskytovanie ubytovania pre zvieratá; poradenské služby týkajúce sa prípravy a podávania potravín; poskytovanie rád a informácií o uvedených službách prostredníctvom komunikačných médií, elektronickej pošty, SMS správ, počítačových sietí a internetu alebo verbálne.

(540)

## STUPAVSKÁ



(731) Ignác Bertovič - BERTO, Istrijská 5096/77, 841 07 Bratislava, SK;

(740) Porubčan Róbert, Ing., Ivanka pri Dunaji, SK;

**(210) 204-2013**

(220) 8.2.2013

**10(511) 16, 29, 30, 35, 40, 43**

(511) 16 - Fotografie (tlačoviny); grafické zobrazenia; netextilné etikety; plagáty všetkých druhov a rozmerov; reklamné publikácie (tlačoviny); papierové a kartónové obaly a škatule; baliaci papier; baliace plastové fólie; fólie z lepiacich rozťahnutelných plastových hmôt ako obalové materiály; obalové materiály z plastických hmôt, ktoré nie sú zahrnuté v iných triedach; obaly z plastických hmôt na potraviny; fólie z regenerovanej celulózy na balenie; papierové alebo plastové háčky alebo fólie regulujúce vlhkosť na balenie potravín; papierové kornúty; predmety z kartónu; kartónové reklamné materiály na rozširovanie; kartónové reklamné značky; reklamné tabule z papiera, kartónu alebo lepenky; pútače z papiera alebo lepenky; papierové propagačné materiály; papier, kartón, lepenka a výrobky z týchto materiálov, ktoré nie sú zahrnuté v iných triedach; papierové obrúsky; papierové obrusy; papierové utierky; vrecia a vrecká z papiera alebo plastických materiálov na balenie; papierové alebo plastové vrecká a tašky na balenie; nálepky na auto; nalepovacie nástenné ozdoby; nálepky na kancelárske použitie alebo pre domácnosť; obtačky; papiernický tovar a písacie potreby; štočky, katalógy, databázy na papierových nosičoch; albumy; tlačoviny; pretlačce; noviny; časopisy (periodiká); ročenky; kalendáre; príručky; prospekty; tlačené publikácie; papierové vľajky; papierové zástavky; pohľadnice; pečiatky; pečate; papiernický tovar; zošity; háčky; obálky (papiernický tovar); obaly (papiernický tovar); kancelárske potreby s výnimkou nábytku, predovšetkým kancelárske potreby použité ako reklamné alebo darčekové predmety; ručné etiketovacie prístroje; firemné tlačivá; formuláre (tlačoviny); spisové obaly; písacie potreby; písacie súpravy; perá (kancelárske potreby); ceruzky; násadky na perá a ceruzky; obaly na doklady; pastelky; podložky na písanie; pripínáčky; peračníky; puzdrá na perá; puzdrá na písacie potreby; stojany a rámy na fotografie; stojany na perá a ceruzky.

29 - Mäso; mäsové výrobky a výtlačky; šunka; šunkové výrobky; spracované mäso; spracované mäsové výrobky; chladené jedlá vyrobené z mäsa; chladené potraviny obsahujúce hlavne mäso; chuťovky s prevažným obsahom mäsa; dehydrované hovädzie mäso; dehydrované morčacie mäso; hydínové jedlá; dusené hovädzie mäso; hotové mäsové výrobky; hotové jedlá obsahujúce hlavne mäso; mäsové kaše; mäsové kocky; mäsové prípravky; mleté mäso; mrazené mäso; nasolené mäso; sušené mäso; grilované mäso; nakladané varené mäso; studené mäsové nárezy; koncentrované mäsové vývary; klobásové mäso; konzervované bravčové mäso; konzervované varené mäso; konzervované pripravené mäso; konzervy s nasekaným hovädzím mäsom; mäsová sviečkovica; mäsové fašírky; mäsové rezne; mäsové guľky; mäsové plnky do pečiva; mäsové plnky do pirohov; mäsové výrobky s príchutami; mäsové výtlačky zo slaniny; potravinové pasty vyrobené zo zveriny; potravinové pasty vyrobené z rýb; potravinové pasty z hydiny; dehydrovaná šunka; varená šunka; šunkové koleno;

bravčové mäso; bravčové mäso v prášku; kuračie mäso v prášku; drobné mäsové výrobky; mäkké mäsové výrobky; trvanlivé mäsové výrobky; varené mäsové výrobky; špeciálne mäsové výrobky; klobásy; salámy; párky; tlačienka; mäsové konzervy; paradajkový pretlak; bravčová masť; domáca škvarená masť; sedliacke oškvarky; divina; tukové, mäsové a syrové nátierky na chlieb; tukové nátierky na chlieb; paštéty; pečienka; potravínarske výrobky z rýb; hydina nie živá; ryby nie živé; zverina; slanina; údeniny; domáce údené mäso; huspenina; bujóny, vývary; prípravky na bujóny; bujónové koncentráty; držky; losos; garnáty; raky neživé; hariny; homáre nie živé; kaviár; langusty; kôrovce; mäkkýše nie živé; krvavé jaternice; jedlý loj; mäsové šaláty; rybie šaláty; rybie plátky; polievky; prípravky na výrobu polievok; zeleninové šťavy na varenie; pečňový syr; špik ako potrava; konzervy s rybami; zemiakové lupienky a hranolčeky; konzervovaná cibuľa; konzervovaná, nakladaná, sušená a varená zelenina a strukoviny s obsahom alebo príchutou mäsa; solené a nasolené potraviny; slimáky na konzumáciu; sušené vajcia; tofu; jedlá želatína; mäsové výtlačky; konzervované, mrazené, sušené a varené ovocie a zelenina; ovocné rôsoly, husté zavaraniny, kompóty; vajcia; mlieko a mliečne výrobky; jedlé oleje a tuky; tukové substancie na výrobu jedlých tukov.

30 - Polevy na šunku; mäsové šťavy a omáčky; látky na zjemnenie mäsa pre domácnosť; marináda (chuťové prísady); pirohy; pirožky s mäsom; pizza; ravioly; cestoviny; aromatické a chuťové prísady a prípravky do potravín; badián; droždie; horčica; korenie; koreniny; paprika ako korenie; karí (korenie); kapary; kuchynská soľ; soľ na konzervovanie potravín; kuskus; spojivá do údenín; suši; šalátové dresingy; škrobové výrobky ako potrava; múčne jedlá; horčicová múčka; zahusťovacie prípravky na kuchynské použitie; šalátové zálievky; sójové omáčky; káva, čaj, kakao a kávové náhradky; cukor; ryža; krúpy na ľudskú spotrebu; tapioka a ságo; cukrovinky; múka a obilninové výrobky; chlieb, pekárske a cukrárske výrobky; zmrzliny; ovsené vločky; med; melasový sirup; kvasnice, prášky do pečiva; ocot; omáčky ako chuťové prísady; majonéza; kečup; ľad; prírodné sladidlá; gluténové prísady na kuchárske účely; príchute do potravín (s výnimkou esencií a éterických olejov).

35 - Odborné obchodné poradenstvo, predovšetkým obchodné poradenstvo pri predaji mäsovéch výrobkov, mäsovéch polotovarov a potravín; maloobchodné a veľkoobchodné služby s uvedenými tovarmi v triedach 16, 29 a 30 tohto zoznamu; maloobchodné a veľkoobchodné služby s tovarmi - chemické prísady na spracovanie mäsa, chemické prípravky na údenie mäsa, prípravky na tenzerizáciu mäsa na priemyselné účely, prípravky na zmäkčovanie mäsa na priemyselné účely, prípravky na zjemnenie mäsa na priemyselné účely, baktériová kultúra ako prísada do potravín, bielkoviny do potravín na ľudskú spotrebu (surovina), bielkoviny do potravín pre ľudí, ktoré vytvárajú gély počas výrobného procesu, bielkoviny zo sójových bôbov, používané pri výrobe potravín, chemické konzervačné prípravky na potraviny, chemické látky použí-

vané ako potravinové prísady, chemické výrobky na konzervovanie a uchovávanie čerstvosti potravinových výrobkov, chemické výrobky na stabilizovanie potravín, chlorid sodný, iný ako na lekárske účely alebo konzerváciu potravín, dochucovadlá jedál, emulgátory pre priemysel spracovania potravín, enzýmy na použitie v potravinárstve, oleje na konzervovanie potravín, potravinové bielkoviny (nespracované materiály), potravinové esencie, zlepšovače chuti pre potraviny, čistiace rozpúšťadlá na odstraňovanie mastnoty počas výrobných procesov, bielkovinové potraviny určené na konzumáciu zvieratami, dietetické potravinové doplnky, dietetické potraviny upravené na lekárske účely, liečivé prípravky na použitie ako prísady do potravín na ľudskú spotrebu, potrava na farmaceutické účely, potravinárske stroje, elektrické mlynčeky na mäso, elektrické strojčeky na mäso na priemyselné účely, sekáče na mäso ako stroje, automatické stroje na balenie potravinových výrobkov, čerpadlá pre potravinársky priemysel (stroje), elektrické krájače potravín, priemyselné stroje na krájanie potravín, elektrické krájacie stroje na veľkoobjemové spracovanie potravín, elektrické mixéry na miešanie jedla, lisy na potraviny (stroje), mechanizmy na prepravu potravín, stroje na dávkovanie potravy (iné ako pre predaj), stroje na manipuláciu s potravinami (elektrické), stroje na tvarovanie potravín (stroje), stroje na likvidáciu potravinových odpadov, poľnohospodárske, záhradkárске a lesné produkty a obilniny, ktoré nie sú zahrnuté v iných triedach, čerstvá zelenina, zemiaky, čerstvé strukoviny, olivy, čerstvé hrozno, čerstvé ovocie, kukurica, hydina na chov, čerstvé gaštany, čerstvé hlúzovky, živé homáre, kôrovce, langusty, mušle, ustrice, živé rybárske návnady, hospodárske zvieratá, ikry, jedlé korene, repa, živé ryby, hlávkový šalát, čerstvé šampiňóny, špik, tekvica, čerstvé záhradné bylinky, arašidy, pistácie, orechy, mandle, obilie v nespracovanom stave, semená rastlín, rastliny, kvety, sezam, krmivo, potrava pre zvieratá, konzervovaná potrava pre psov, kosti pre psov, mleté potravinové výrobky pre zvieratá, jedlé predmety na žuvanie pre zvieratá, arašidové výlisky pre zvieratá, výlisky pre rožný statok, olejové výlisky, býčie embryá; zhromažďovanie rôzneho tovaru (okrem dopravy), najmä uvedeného tovaru pre tretie osoby umožňujúce spotrebiteľom, aby si prezreli a zakúpili tovar prostredníctvom katalógov, korešpondenčného (zásielkového) predaja, prostredníctvom internetu, telešopingu alebo prostredníctvom iných komunikačných médií; reklama; rozhlasová a televízna reklama; reklamné a inzertné služby; reklamné agentúry; on-line reklama prostredníctvom počítačovej komunikačnej siete; reklamné služby formou ochutnávky vzoriek potravín, najmä mäsových výrobkov; vydávanie a aktualizovanie reklamných alebo náborových materiálov; rozširovanie reklamných materiálov (letáky, katalógy a tlačoviny); rozširovanie vzoriek tovarov uvedených v triedach 16, 29 a 30 tohto zoznamu; šírenie informácií reklamného, propagačného a komerčného charakteru; podpora predaja pre tretie osoby; obchodné sprostredkovanie služieb uvedených v triedach 35, 40 a 43 tohto zoznamu;

organizovanie komerčných alebo reklamných výstav a veľtrhov; organizovanie predajných výstav a veľtrhov; poskytovanie rád a informácií o uvedených službách prostredníctvom komunikačných médií, elektronickej pošty, SMS správ, počítačových sietí a internetu alebo verbálne.

40 - Mäsiarstvo (spracovanie mäsa); údenie mäsa; údenie potravín; konzervovanie potravín a nápojov; lisovanie ovocia; mletie; mlynárstvo; úprava vody; úprava a spracovanie mäsa; výsek zvierat; drvenie potravín; ožarovanie jedla; protiplesňová úprava potravín; zmrazovanie potravín; spracovanie vareného jedla; poskytovanie rád a informácií o uvedených službách prostredníctvom komunikačných médií, elektronickej pošty, SMS správ, počítačových sietí a internetu alebo verbálne.

43 - Reštauračné služby v oblasti porcovania mäsa; reštaurácie s možnosťou odnesenia si jedla; bufety; bary; jedálne a závodné jedálne; kaviarne; reštaurácie; stravovanie; hotelierske služby; poskytovanie hotelového ubytovania; služby cestovnej kancelárie v oblasti ubytovania a stravovania; rýchle občerstvenie; príprava a dodávka jedál na objednávku do domu (katering); samoobslužné reštaurácie; prenájom stoličiek, stolov, obrusov a sklenených výrobkov; poskytovanie ubytovania pre zvieratá; poradenské služby týkajúce sa prípravy a podávania potravín; poskytovanie rád a informácií o uvedených službách prostredníctvom komunikačných médií, elektronickej pošty, SMS správ, počítačových sietí a internetu alebo verbálne.

(540)



(731) Ignác Bertovič - BERTO, Istrijská 5096/77, 841 07 Bratislava, SK;

(740) Porubčan Róbert, Ing., Ivanka pri Dunaji, SK;

(210) 207-2013

(220) 11.2.2013

10(511) 37, 39

(511) 37 - Opravy havarovaných vozidiel; údržba a opravy motorových vozidiel; autoservisy, autoopravovne (údržba, opravy a tankovanie); údržba automobilov; poradenské, konzultačné a informačné služby týkajúce sa uvedených služieb.

39 - Skladovanie; skladovanie tovaru; prekladanie tovaru; doručovanie tovaru; služby v doprave a preprave; dovoz, doprava; prepravné služby; uskladnenie tovaru; sprostredkovanie dopravy a prepravy; poskytovanie pomoci pri doprave; služby vodičov; osobná doprava; automobilová preprava; kamiónová nákladná doprava; prenájom vozidiel; prenájom automobilov; poradenské, konzultačné a informačné služby týkajúce sa uvedených služieb.

(540)



(731) DEGNER, s.r.o., Kálov 3, 010 01 Žilina, SK;  
 (740) Zahatňanská Gabriela, Ing., Žilina - Strážov, SK;

**(210) 208-2013**

(220) 12.2.2013

**10(511) 9, 11, 37, 41, 42**

(511) 9 - Nahraté operačné programy; počítače a periférne zariadenia; nahraté počítačové programy; počítačové programy stiahnuté z telekomunikačnej siete; počítačový softvér; elektrické monitorovacie prístroje; monitory, počítačový hardvér; svetelné a mechanické signalizačné panely; prístroje na zaznamenávanie času; automatické časové spínače.

11 - Osvetľovacie prístroje a zariadenia.

37 - Inštalácia, údržba a opravy počítačov; inštalovanie a opravy elektrických spotrebičov.

41 - Zábava; informácie o možnostiach zábavy; prevádzkovanie športových zariadení; prenájom športových výstrojov s výnimkou dopravných prostriedkov; meranie času na športových podujatiach; prenájom štadiónov.

42 - Počítačové programovanie; zhotovovanie kópií počítačových programov; návrh počítačových systémov; poradenstvo v oblasti počítačových programov; inštalácia počítačových programov; tvorba softvéru; prenájom počítačového softvéru; aktualizovanie počítačových programov; poradenstvo v oblasti návrhu a vývoja hardvéru; poradenstvo v oblasti informačných technológií.

(540)



(591) odtiene modrej, červenej, bordovej  
 (731) MONOGRAM Technologies, spol. s r. o., Ilkovičova 6276, 842 16 Bratislava, SK;  
 (740) Bukovinský & Chlipala, s.r.o., Bratislava, SK;

**(210) 210-2013**

(220) 13.2.2013

**10(511) 29, 30, 31, 35**

(511) 29 - Mäso, ryby, hydina a zverina; mäsové výťažky; konzervované, sušené a tepelne spracované ovocie a zelenina; rôsoly, džemy, marmelády, ovocné zaváraniny, ovocné pretlaky; vajcia; mlieko a mliečne výrobky; jedlé oleje a tuky.

30 - Káva, čaj, kakao a kávové náhradky; ryža; maniok a ságo; múka a výrobky z obilia; chlieb, pekárske a cukrárske výrobky; zmrzliny; cukor; med, melasový sirup; kvasnice prášky do pečiva; soľ; horčica; ocot, omáčky ako chuťové prísady; korenie; ľad.

31 - Poľnohospodárske, záhradkárské a lesné produkty a obilniny, ktoré nie sú zahrnuté v iných triedach; živé zvieratá; čerstvé ovocie a zelenina; semená; rastliny a kvety; potrava pre zvieratá; slad.

35 - Maloobchodné a veľkoobchodné služby s uvedenými tovarmi v triedach 29, 30 a 31 tohto zoznamu; podpora predaja pre tretie osoby s uvedenými tovarmi v triedach 29, 30 a 31 tohto zoznamu; sprostredkovanie nákupu a predaja uvedených tovarov v triedach 29, 30 a 31 tohto zoznamu.

**(540) GAZDINA**

(731) ALTHAN, s.r.o., Chemlonská 1, 066 01 Humenné, SK;  
 (740) Regina Ivan, Ing., Košice, SK;

**(210) 211-2013**

(220) 12.2.2013

**10(511) 3, 9**

(511) 3 - Čistiace prostriedky.

9 - Ochranné pracovné odevy na ochranu pred nehodou a zranením, ochranné pomôcky.

(540)



(591) oranžová, sivá  
 (731) Bezák Viliam, Mgr., Pod Kalváriou 4316/81A, 955 01 Topoľčany, SK;

**(210) 212-2013**

(220) 13.2.2013

**10(511) 9**

(511) 9 - Počítačový softvér.

(540)



(591) modrá, červená  
 (731) Jablonský Peter, Mgr., A. Hlinku 2556/27, 960 01 Zvolen, SK;

**(210) 213-2013**

(220) 13.2.2013

**10(511) 9**

(511) 9 - Počítačový softvér.

(540)



(591) červená, modrá  
 (731) Jablonský Peter, Mgr., A. Hlinku 2556/27, 960 01 Zvolen, SK;

**(210) 216-2013**

(220) 13.2.2013

**10(511) 29, 30**

(511) 29 - Ovocná dreň, mrazené ovocie.

30 - Múka a obilninové výrobky; chlieb, pekárske a cukrárske výrobky; zmrzliny; konzumný ľad.

(540)



- (591) zlatohnedá, tmavomodrá, čierna  
(731) FROST a. s. Prešov, Hlavná 57, 080 01 Prešov, SK;

**(210) 217-2013**

(220) 13.2.2013

**10(511) 29, 30, 31**

- (511) 29 - Mäso; konzervované mäso; mäsové konzervy; mäsové výťažky; konzervované ryby; ryby s výnimkou živých; hydina nie živá; kandizované ovocie; konzervované ovocie; zavárané presladené ovocie; zavárané sladené ovocie; ovocná dreň; ovocné rôsoly; ovocné šaláty; ovocné šupky; konzervovaná zelenina; sušená zelenina; varená zelenina; mlieko obohatené bielkovinami; vaječný bielok; bravčová masť; bravčové mäso; divina; držky; konzervovaný hrach; hrozienka sušené; jablkový kompót; jedlá želatína; jedlé oleje; jedlé tuky; kokos sušený; kokosové maslo; kokosový olej; kokosový tuk; kompóty; koncentrované vývary; kondenzované sladené mlieko; konzervy s ovocím; konzervy s rybami; konzervy so zeleninou; kostný olej konzumný; kukuričný olej; kyslá kapusta; ľanový olej na kuchárske použitie; lecitín na kuchárske použitie; jedlý loj; losos; lúpané semená; lúpané slnečnicové semená; margarín; maslo; mliečne kvasnice na kuchárske použitie; mliečne nápoje (s vysokým obsahom mlieka); mliečne výrobky; mlieko; sójové mlieko (náhradka mlieka); mlieko obohatené bielkovinami; mrazené ovocie; nakladaná zelenina; nakladané uhorky; nasolené potraviny; jedlý olivový olej; olivy konzervované; jedlý olej z palmových orechov; jedlý palmový olej; pečehová paštéta; pečienka; solené potraviny; potraviny z rýb; jedlý repkový olej; sezamový olej; slanina; jedlý slnečnicový olej; konzervované sójové bôby (potraviny); srvátka; sušené vajcia; špik (potravina); špik z kostí zvierat na jedenie; tukové substancie na výrobu jedlých tukov; vajcia; jedlá želatína z rýb; želatína; žltok.  
30 - Múka; prípravky z obilnín; cukor; kvasnice; kuchynská soľ; soľ na konzervovanie potravín; aromatické prípravky do potravín; kandizovaný cukor; droždie do cesta; droždie v prášku; droždie; glukóza na kulinárske účely; upravený glutén (potravina); gluténové prísady na kuchárske účely; chuťové prísady; lúpaný jačmeň; mletý jačmeň; múka z jačmeňa; konzervačná soľ; korenie; koreniny; krupica; kukuričná krupica; mletá kukurica; pražená kukurica; kukuričná múka; instantná kaša z kukuričnej múky (s vodou alebo mliekom); kukuričné vločky; maltóza; mäsové šťavy; výrobky z múky; múka z fazule; ocot; lúpaný ovos; mletý ovos; ovsená krupica; ovsená potrava; ovsené vločky; palmový cukor; sóda bikarbóna na pečenie; vyrážková pšeničná múka; ryža; prírodné sladidlá; sójová múka; škrob (potrava); tapioková múka (potrava); zahusťovacie prípravky na kuchynské použitie.

31 - Droždie pre zvieratá; čerstvý hrach; jačmeň; jadrové krmivo; jedlé predmety na žuvanie pre zvieratá; krmivo; krmivo pre dobytok; krmivo pre domáce zvieratá; krmivo pre rožný statok; krmivo pre vtáky; krmivo pre zvieratá; vápno (krmivo pre zvieratá); kŕmne zmesi na výkrm hospodárskych zvierat; krúpy pre hydinu; kukurica; kukuričné výlisky pre dobytok; ľanová múčka (potrava pre zvieratá); ľanová múčka (suché krmivo); ľanové semená (potrava pre zvieratá); matoliny (výlisky ovocia); nápoje pre zvieratá; prípravky pre nosnice; obilie v nespracovanom stave; obilné klíčky (potrava pre zvieratá); vedľajšie produkty pri spracovaní obilnín (krmivo pre zvieratá); odpad po destilácii na živočíšnu spotrebu; otrubová kŕmna zmes na živočíšnu spotrebu; otruby; čerstvé ovocie; ovos; posilňujúce prípravky pre zvieratá; psie sucháre; pšenica; rastlinné semená; raž; repa; výlisky z repy; rybia múčka na kŕmenie zvierat; ryžová múka (krmivo); sépiové kosti pre vtákov; sezam; slama (krmivo); soľ pre dobytok; suché krmivo; špik; šrot pre zvieratá; prípravky na výkrm zvierat; arašidové výlisky pre zvieratá; výlisky repky olejnej pre rožný dobytok; vylisovaná cukrová trstina (surovina); čerstvá zelenina; zemiaky čerstvé; zmo (obilie); zmo na živočíšnu spotrebu; zvyšky z destilácie na živočíšnu spotrebu.

**(540)**

- (591) modrá, žltá, sivá, biela, čierna  
(731) Partner in Pet Food Hungária Kft., Puskás Tivadar u. 14, 2040 Budaörs, HU;  
(740) Advokátska kancelária dr.jur. Ferenc Mazács - advokát, Dunajská Streda, SK;

**(210) 238-2013**

(220) 18.2.2013

**10(511) 30**

- (511) 30 - Cukrovinky, dražé, bombóny.

**(540) Mentos Stay Fresh**

- (731) Perfetti Van Melle Slovakia, s.r.o., Gorkého 3, 831 02 Bratislava, SK;

**(210) 241-2013**

(220) 18.2.2013

**10(511) 5, 30, 35**

- (511) 5 - Chlieb pre diabetikov na lekárske účely; diétne potraviny na lekárske účely.  
30 - Cestá; chlieb; chlieb všetkých druhov; nekysnutý chlieb; pekárenské výrobky; múka; výrobky z múky; ovsená potrava; výrobky obsahujúce obilniny.  
35 - Reklama; vydávanie, aktualizovanie a rozširovanie reklamných materiálov; zasielanie a doručovanie reklamných materiálov zákazníkom; prieskum trhu; prieskum verejnej mienky; obchodný alebo podnikateľský prieskum; maloobchodná a veľkoobchodná činnosť s tovarmi v trie-

dach 5, 30; online reklama na počítačovej komunikačnej sieti; uverejňovanie reklamných textov; vyhľadávanie informácií v počítačových súboroch pre zákazníkov; maloobchodné služby pekární; poskytovanie a sprostredkovanie uvedených služieb prostredníctvom komunikačných médií, elektronickej pošty, SMS správ, počítačových sietí a internetu.

**(540) BANÍK**

(731) PENAM SLOVAKIA, a.s., Štúrova 74/138, 949 35 Nitra, SK;  
(740) Máčajová Mária, Ing., Nitra, SK;

**(210) 242-2013**

(220) 18.2.2013

**10(511) 5, 30, 35**

(511) 5 - Chlieb pre diabetikov na lekárske účely; diétne potraviny na lekárske účely.

30 - Cestá; chlieb; chlieb všetkých druhov; nekysnutý chlieb; pekárenské výrobky; múka; výrobky z múky; ovsená potrava; výrobky obsahujúce obilniny.

35 - Reklama; vydávanie, aktualizovanie a rozširovanie reklamných materiálov; zasielanie a doručovanie reklamných materiálov zákazníkom; prieskum trhu; prieskum verejnej mienky; obchodný alebo podnikateľský prieskum; maloobchodná a veľkoobchodná činnosť s tovarmi v triedach 5, 30; online reklama na počítačovej komunikačnej sieti; uverejňovanie reklamných textov; vyhľadávanie informácií v počítačových súboroch pre zákazníkov; maloobchodné služby pekární; poskytovanie a sprostredkovanie uvedených služieb prostredníctvom komunikačných médií, elektronickej pošty, SMS správ, počítačových sietí a internetu.

**(540) PENAM PROBEVIT**

(731) PENAM SLOVAKIA, a.s., Štúrova 74/138, 949 35 Nitra, SK;  
(740) Máčajová Mária, Ing., Nitra, SK;

**(210) 244-2013**

(220) 18.2.2013

**10(511) 9, 42**

(511) 9 - Počítačové programy; zariadenia na spracovanie údajov.

42 - Navrhovanie a vývoj počítačového hardvéru a softvéru.

**(540)**

(591) žltá

(731) FORBIS s.r.o., Štefánikova 62, 040 01 Košice, SK;

**(210) 245-2013**

(220) 18.2.2013

**10(511) 9, 42**

(511) 9 - Počítačové programy; zariadenia na spracovanie údajov.

42 - Navrhovanie a vývoj počítačového hardvéru a softvéru.

**(540) QR POINT**

(731) FORBIS s.r.o., Štefánikova 62, 040 01 Košice, SK;

**(210) 246-2013**

(220) 18.2.2013

**10(511) 33**

(511) 33 - Vodka.

**(540) Nicolaus Vodka Ríbezľovka**

(731) ST. NICOLAUS, a. s., Ul. 1. mája 113, 031 28 Liptovský Mikuláš, SK;  
(740) G. Lehnert, k.s., Bratislava, SK;

**(210) 247-2013**

(220) 18.2.2013

**10(511) 33**

(511) 33 - Vodka.

**(540) Nicolaus Vodka Grepovka**

(731) ST. NICOLAUS, a. s., Ul. 1. mája 113, 031 28 Liptovský Mikuláš, SK;  
(740) G. Lehnert, k.s., Bratislava, SK;

**(210) 248-2013**

(220) 18.2.2013

**10(511) 33**

(511) 33 - Vodka.

**(540) Nicolaus Vodka Citrónovka**

(731) ST. NICOLAUS, a. s., Ul. 1. mája 113, 031 28 Liptovský Mikuláš, SK;  
(740) G. Lehnert, k.s., Bratislava, SK;

**(210) 251-2013**

(220) 19.2.2013

**10(511) 35, 36, 39, 41, 42**

(511) 35 - Fotokopírovanie, grafická úprava tlačovín na reklamné účely, lepenie plagátov, kopírovanie alebo rozmnožovanie dokumentov, poradenstvo v obchodnej činnosti, obchodné informácie a rady spotrebiteľom, obchodné rady a informácie spotrebiteľom, zbieranie údajov do počítačových databáz, odborné obchodné poradenstvo, reklama, sekretárske služby, účtovníctvo, zásobovacie služby pre tretie osoby (nákup tovarov a služieb pre iné podniky).

36 - Finančné poradenstvo, finančný lízing, finančné informácie, sprostredkovanie (maklérstvo), zbieranie peňazí na dobročinné účely, organizovanie zbierok.

39 - Dovoz, doprava, informácie o doprave, informácie o preprave, organizovanie ciest, organizovanie exkurzií, skladovanie, skladovanie tovaru, služby v doprave a preprave, sprostredkovanie prepravy a dopravy.

41 - Fotografovanie, informácie o možnostiach zábavy, informácie o výchove a vzdelávaní, kluby zdravia (telesné cvičenia), vydávanie kníh, organizovanie a vedenie konferencií, organizovanie a vedenie kongresov, organizovanie a vedenie kolokvií, nahrávanie videopások, organizovanie a vedenie seminárov, organizovanie a vedenie sympózií, organizovanie kultúrnych alebo

vzdelávacích výstav, organizovanie súťaží (vedomostných alebo zábavných), organizovanie športových súťaží, prekladateľské služby, on line vydávanie kníh a časopisov v elektronickej forme, poskytovanie elektronických publikácií on line (bez možnosti kopírovania), náboženská výchova, vzdelávanie, zábava, pobavenie.

42 - Výskum v oblasti ochrany životného prostredia, poradenstvo v oblasti úspory energie, poradenstvo v oblasti počítačových programov, prieskumy (inžinierske práce).

(540)



(731) IVIRON, s.r.o., Duklianska 20, 071 01 Michalovce, SK;

(740) Kohút Peter, Ing., Michalovce, SK;

(210) 262-2013

(220) 22.2.2013

10(511) 35, 41

(511) 35 - Reklamné služby; obchodný manažment, obchodná správa; obchodná administratíva; kancelárske práce.

41 - Vzdelávanie; zabezpečenie výcvikov, kurzov, školení; zábava; športová a kultúrna činnosť.

(540) STRIKEMAN

(731) STREET DANCE ACADEMY, s.r.o., Vazovova 9/B, 811 07 Bratislava, SK;

(210) 266-2013

(220) 22.2.2013

10(511) 3

(511) 3 - Kozmetické prípravky.

(540)

Nežné pohladenie od mamičky  
Rybílka upokojí, zregeneruje a pomáha

(731) Herbacos Recordati s.r.o., Štrossova 239, 530 03 Pardubice, CZ;

(740) ŽOVICOVÁ & ŽOVIC IP, s.r.o., Bratislava, SK;

(210) 267-2013

(220) 22.2.2013

10(511) 3

(511) 3 - Kozmetické prípravky.

(540) Počúvame mamičky

(731) Herbacos Recordati s.r.o., Štrossova 239, 530 03 Pardubice, CZ;

(740) ŽOVICOVÁ & ŽOVIC IP, s.r.o., Bratislava, SK;

(210) 275-2013

(220) 25.2.2013

10(511) 6, 35, 40

(511) 6 - Brikety (kovové), dlažba (kovová), dlaždicová podlaha (kovová), ferozliatiny, obyčajné kovy (surové alebo ako polotovary), oceľ (zliatiny), oceľ (nízkouhlíková), prášok (kovový), zliatiny obyčajných kovov, železná ruda, železo (ako surovina alebo polotovary).

35 - Poradenstvo v obchodnej činnosti, odborné obchodné poradenstvo, prieskum trhu, marketingové štúdie, reklama.

40 - Odlievanie kovov, recyklácia odpadu, spracovanie odpadu, informácie o spracovaní a úprave materiálov, triedenie odpadu a recyklovaného materiálu.

(540)



(591) modrá, zelená, biela, hnedá

(731) SB RECYKLING, s.r.o., Kasárenská 9, 911 01 Trenčín, SK;

(740) Mrenica Jaroslav, Ing., Púchov, SK;

(210) 280-2013

(220) 26.2.2013

10(511) 3, 14, 18, 25

(511) 3 - Mydlá; voňavkárske výroby; éterické oleje; kozmetické prípravky; vlasové vodičky; prípravky na čistenie zubov.

14 - Drahé kovy, ich zliatiny a výrobky z týchto materiálov alebo nimi pokovované, ktoré nie sú zahrnuté v iných triedach; šperky; drahokamy; hodinárske výrobky a chronometre.

18 - Koža, koženka a výrobky z týchto materiálov, ktoré nie sú zahrnuté v iných triedach; kožušiny; surové kože; kufre a cestovné tašky; dáždnyky a slnečníky; vychádzkové palice; biče, postroje a sedlárske výrobky.

25 - Odevy, obuv a prikrývky hlavy.

(540) Emotion Guild

(731) Ďurovec Peter, Švábska 74, 080 05 Prešov, SK;

(210) 283-2013

(220) 25.2.2013

10(511) 16, 28, 35, 41

(511) 16 - Kartónové reklamné pútače na propagáciu športových podujatí najmä golfových; inštruktážne listy a karty predovšetkým so zobrazením na výučbu golfu; inštruktážne listy a karty predovšetkým na športové tréningy; prospekty a tlačene publikácie so zameraním na výučbu športových disciplín; grafické zobrazenia; nákresy; tlačené úžitkové manuály; databázy na papierových nosičoch; plagáty všetkých druhov a rozmerov; tlačené propagačné publikácie; tlačené fotografie; piernický tovar a písacie potreby; obalové materiály z plastických hmôt, ktoré nie sú zahrnuté v iných triedach; štočky, katalógy, databázy na papierových nosičoch; albumy; pohľadnice; grafické zobrazenia; grafické reprodukcie; papierové nalepovacie nástenné ozdoby; nálepky na auto; nálepky, obtačky; grafiky; obrazy; obrazy ako maľby zarámované aj nezarámované; papierové propagačné materiály; tlačené časové plány a harmonogramy; nástenné plánovače (tlačené materiály); podložky na písanie; tlačené reklamné a úžitkové manuály; reklamné tabule z papiera, kartónu alebo lepenky; scicáre; záložky do kníh; knihy; brožúry; časopisy (periodiká); tlačivá; ročenky; kalendáre; príručky; prospekty; tlačené publikácie; papierové vlajky;

papierové zástavky; pútače z papiera alebo lepenky; pečiatky; pečate; zošity; háčky; obálky; obaly; nálepky; netextilné etikety; kancelárske potreby s výnimkou nábytku, predovšetkým kancelárske potreby použité ako reklamné alebo darčkové predmety; formuláre; predmety z kartónu; kartónové reklamné značky; tlačené reklamné publikácie; spisové obaly; papierové servítky; papierové utierky; vzory na výrobu odevov; papierové alebo plastové vrecká a tašky na balenie; písacie potreby; písacie sady a súpravy; perá (kancelárske potreby); ceruzky; držiaky na písacie potreby; kancelárske svorky; násadky na perá a ceruzky; obaly na doklady; podložky na písanie; podnosy na listy; pripínáčky; peračníky; puzdrá na perá; puzdrá na písacie potreby; puzdrá na šekové knihy; stojany a rámy na fotografie; stojany na perá a ceruzky; papier, kartón, lepenka a výrobky z týchto materiálov, ktoré nie sú zahrnuté v iných triedach.

28 - Prostriedky na úpravu golfovej plochy (vybavenie na golf); golfové palice; golfové sady palíc; golfové loptičky; golfové rukavice; golfové vaky s kolieskami alebo bez koliesok; golfové odpaľovacie držiaky; golfové vidličky na úpravu golfového povrchu; športové náradie a doplnky na golf; zariadenia na cvičenie golfu; interiérové a exteriérové treňažery golfu; cvičebné náradie; stroje na fyzické cvičenie; činky; posilňovacie stroje; chrániče píšťaľy na športové účely; chrániče nôh používané pri športe; chrániče pästi ako športové potreby; nákolenníky (športový tovar); ochranné vypchávkové (ako časti športových úborov); športové náradie a doplnky patriace do tejto triedy; rakety ako športové náradie; lopty a loptičky na hranie; telocvičné a športové potreby patriace do triedy 28; chrániče na píšťaľy a lakty; stroje na telesné cvičenie; zariadenia na elektronické hry s výnimkou hier využívajúcich televízne prijímače; stolové hry; spoločenské hry; ozdoby alebo darčeky rozdávané hosťom pri večierkoch; výbava na rôzne druhy športov a hier; hokejky; hokejové puky; bedmintonové košíky; bejzbalové rukavice; stacionárne bicykle na cvičenie; biliardové gule; biliardové stoly; boby; box vrece na tréning boxu; boxerské rukavice; cvičebné zariadenie na posilňovanie hrudníka; disky (športové náradie); šípky (hra); elektronické terče; gymnastické zariadenia; harpúny (ako športové náradie); horolezecké opasky; klzáky (rogalá); kolky; korčule; korčuliarska obuv s upevnenými korčuľami; náradie na lukostreľbu; lyže; obaly na lyže; vosky na lyže; lyže na surfovanie; lyžiarske viazanie; maskovacie kryty (športové potreby); plachetnice (malé); stožiare, sťaže na plachetnice; rakety (športové náradie); výplety na rakety; šermiarske rukavice; sánky (športový tovar); siete (športové potreby); stoly na stolový futbal; šachovnice; vodné lyže; zariadenie na bowling; zariadenia na kulturistiku; zariadenia na telesné cvičenia; hry a hračky; telocvičné a športové potreby, ktoré nie sú zahrnuté v iných triedach.

35 - Reklama; rozhlasová a televízna reklama; reklamné a inzertné služby; reklamné agentúry; on-line reklama prostredníctvom počítačovej komunikačnej siete; navrhovanie a realizácia mediálnych a reklamných projektov a schém; ob-

chodné propagačné služby prostredníctvom audiovizuálnych prostriedkov; vydávanie a aktualizovanie reklamných alebo náborových materiálov; rozširovanie reklamných materiálov (letáky, katalógy a tlačoviny); vydávanie letákov; lepenie plagátov; publikovanie kalendárov akcií; šírenie informácií reklamného, propagačného a komerčného charakteru; zasielanie reklamných materiálov zákazníkom; maloobchodné a veľkoobchodné služby s už uvedenými tovarmi v triedach 16 a 28 tohto zoznamu; maloobchodná činnosť a veľkoobchodná činnosť s odevmi, obliečením a obuvou pre športovcov, najmä určených na golf, športového náradia a doplnkov na golf, zariadení na cvičenie golfu, VHS, CD a DVD nosičov, najmä zameraných na výučbu golfu a golfovej literatúry; pomoc pri riadení obchodných aktivít; obchodný manažment a riadenie; marketingové služby; marketingové poradenstvo a štúdie; ekonomické a organizačné poradenstvo; prieskum trhu; vedenie kartoték v počítači; vyhadzovanie informácií v počítačových súboroch pre zákazníkov; organizovanie komerčných alebo reklamných výstav a veľtrhov; predvádzanie tovaru; zhromažďovanie rôzneho tovaru (okrem dopravy), najmä uvedeného tovaru pre tretie osoby umožňujúce prezretie a zakúpenie tovaru prostredníctvom katalógov, korešpondenčného (zásilkového) predaja, prostredníctvom internetu, telenákupu alebo prostredníctvom iných komunikačných médií; podpora predaja pre tretie osoby; organizovanie komerčných alebo reklamných výstav a veľtrhov; obchodné sprostredkovanie služieb v triedach 35 a 41 tohto zoznamu; organizovanie obchodných výstav; organizovanie predajných výstav a veľtrhov; propagačné služby v oblasti zábavy; poskytovanie rád a informácií o uvedených službách prostredníctvom komunikačných médií, elektronickej pošty, SMS správ, počítačových sietí a internetu alebo verbálne.

41 - Výučba a výcvik golfu; služby golfovej školy; golfový výcvikový kurz; hranie golfu s cieľom rozptýlenia, zábavy; prevádzkovanie golfových ihrísk; prevádzkovanie golfového klubu; organizovanie golfových súťaží a turnajov; organizovanie rekreačných turnajov; organizovanie športových podujatí, súťaží a turnajov; agentúrne služby v oblasti zábavy; organizovanie klubov fanúšikov; poskytovanie služieb športových klubov; organizovanie činnosti fanklubov; organizovanie pretekov; služby v oblasti športovej zábavy; audionahrávacie služby a obrazové zábavné služby; audiovizuálne prezentačné služby na vzdelávacie účely; audiovizuálne zobrazovacie prezentačné služby na zábavné účely; informačné služby týkajúce sa pretekov; informácie o možnostiach športovania; informácie o možnostiach rekreácie a oddychu; informácie o výsledkoch športových podujatí; informácií o športovom vzdelávaní; automobilové preteky s cieľom rozptýlenia, zábavy; charitatívne služby v oblasti vzdelávania a školenia; činnosti v oblasti kultúry; cvičenia pre deti a dospelých zamerané na telesnú kondíciu; diskotéky (služby); služby poskytované dobrodružnými ihriskami; dohľad nad telesným cvičením; elektronická edičná činnosť v malom (DTP služby); elektronické herné služ-



by poskytované prostredníctvom globálnej počítačovej siete; elektronické publikačné služby s výnimkou publikovania reklamných publikácií; služby fitnesscentier; športový výcvik; výcvik v oblasti zimných športov; vyučovanie plávania; hodiny telocviku; organizovanie hudobných koncertov; organizovanie hudobných predstavení; inštruktážne služby v oblasti udržiavania kondície; interaktívna zábava; organizovanie jazdeckých šou; kultúrne podujatia; služby poskytované športovými tábormi; služby poskytované letnými tábormi (zábava, pobavenie a vzdelávanie); organizovanie lotérií; meranie času na športových podujatiach; organizovanie kurzov a školení; organizovanie kvízov, hier a súťaží; organizovanie seminárov a konferencií; organizovanie spoločenských podujatí (gala slávností); organizovanie súťaží a slávností spojených s udeľovaním cien; organizovanie plesov; organizovanie súťaží krásy; organizovanie živých vystúpení; organizovanie motoristických pretekárskych podujatí; poskytovanie rekreačných zariadení a priestorov; poskytovanie športových výcvikových zariadení a priestorov; poskytovanie športového vybavenia; produkcia dokumentárnych programov; produkcia športových podujatí pre televíziu; produkcia športových podujatí pre rozhlas; poskytovanie elektronických publikácií on line (bez možnosti kopírovania); vydávanie publikácií s výnimkou reklamných; fotografická reportáž; reportážne služby; rezervácia a predaj lístkov pre športové podujatia; rozhodovanie na športových súťažiach; silový a kondičný výcvik; služby osobných trénerov; tréningovanie športovcov; služby v oblasti zábavy poskytované počas prestávok na športových podujatiach; tlmočenie posunkovej reči; tlmočenie z cudzích jazykov; vzdelávacie služby v oblasti športu; vzdelávanie; zabezpečovanie výcvikov, kurzov a školení; zábava; športová a kultúrna činnosť; poskytovanie rád a informácií o uvedených službách prostredníctvom komunikačných médií, elektronickej pošty, SMS správ, počítačových sietí a internetu alebo verbálne.

(540)



(731) B &amp; D, s.r.o., Hrachová 14G, 821 05 Bratislava, SK;

(740) Porubčan Róbert, Ing., Ivanka pri Dunaji, SK;

(210) 287-2013

(220) 27.2.2013

10(511) 25, 28, 41

(511) 25 - Odevy, obuv, prikrývky hlavy; čelenky (oblečenie), čiapky so šiltom, kúpacie čiapky, legíny, obuv, opasky, pokrývky hlavy, rukavice, spodná bielizeň zabraňujúca poteniu, športová obuv, športové tričká, dresy, šilty (pokrývka hlavy), telocvičné úbory, tielka, tričká, topánky na šport, vesty.

28 - Hry, hračky; telocvičné a športové potreby, ktoré nie sú zahrnuté v iných triedach, bicykle (tréningové stacionárne bicykle), bicykle (valce na tréningové stacionárne bicykle), cvičebné ná-

radie na posilňovanie hrudníka, cvičebné náradie na posilňovanie svalov, fyzické cvičenie (stroje na fyzické cvičenie), gymnastické zariadenia, hodačky, lietajúce taniere (hračky), lopty na hranie, odrazové dosky (športové náradie), opasky pre vzpieračov (športové potreby), posilňovacie stroje, stacionárne bicykle na cvičenie, trampolíny, vzpieračské činky, zariadenia na kulturistiku, zariadenia na telesné cvičenia.

41 - Výchova; vzdelávanie; zábava; športová a kultúrna činnosť; fitness kluby, gymnastický výcvik, klubové služby (výchovno-zábavné klubové služby), koučovanie (školenie), kurzy telesného cvičenia, organizovanie športových súťaží, požičiavanie športového výstroja (s výnimkou dopravných prostriedkov), prenájom športových plôch, prevádzkovanie športových zariadení, semináre (organizovanie a vedenie seminárov), služby osobných trénerov (fitness cvičenie), školenie, športoviská (služby športovísk), telesné cvičenie, vydávanie textov s výnimkou reklamných alebo náborových, vyučovanie, vzdelávanie.

(540)



(591) zelená, čierna

(731) Dančo Peter, Mgr., Gemerská 906/4, 821 08 Bratislava, SK;

(210) 289-2013

(220) 27.2.2013

10(511) 9, 35, 36, 38, 39, 41, 42, 44, 45

(511) 9 - Vedecké, námorné, geodetické, fotografické, kinematografické, optické, signalizačné, kontrolné, záchranné a vyučovacie prístroje a nástroje a prístroje a nástroje na meranie a váženie; prístroje a nástroje na vedenie, distribúciu, transformáciu, akumuláciu, reguláciu alebo ovládanie elektrického prúdu; prístroje na nahrávanie, prenos a reprodukciu zvuku alebo obrazu; magnetické nosiče údajov, záznamové disky; kompaktné disky, disky DVD a ostatné nosiče digitálnych záznamov; mechanizmy mincových prístrojov; registračné pokladnice, počítaacie stroje, zariadenia na spracovanie údajov, počítače; počítačové programy; hasiace prístroje.

35 - Reklamné služby; obchodný manažment; obchodná administratíva; kancelárske práce.

36 - Poistovníctvo; finančníctvo; peňažníctvo; realitné služby.

38 - Telekomunikačné služby.

39 - Preprava; balenie a skladovanie tovaru; organizovanie ciest.

41 - Výchova; vzdelávanie; zábava; športová a kultúrna činnosť.

42 - Vedecké a technologické služby a s nimi súvisiaci výskum a projektovanie; priemyselné analýzy a priemyselný výskum; navrhovanie a vývoj počítačového hardvéru a softvéru.

44 - Lekárske služby; zverolekárne služby; starostlivosť o hygienu a krásu ľudí alebo zvierat; poľnohospodárske, záhradnícke a lesnícke služby.

45 - Právne služby; bezpečnostné služby na ochranu osôb a majetku; osobné a sociálne služby poskytované tretími osobami na uspokojovanie potrieb jednotlivcov.

(540)



(591) biela, sivá, čierna, žltá  
(731) ATENA - PERSONAL CONSULTING s.r.o., Komenského 1207/13, 050 01 Revúca, SK;

(210) 290-2013

(220) 27.2.2013

10(511) 29, 31, 33

(511) 29 - Mäso, ryby, hydina a zverina; mäsové výrobky; konzervované, mrazené, sušené a varené ovocie a zelenina; ovocné rôsoly; husté zaváraniny, kompóty; vajcia; mlieko a mliečne výrobky; jedlé oleje a tuky.

31 - Plody zrnín a poľnohospodárske, záhradnícke a lesné produkty, ktoré nie sú zahrnuté v iných triedach; živé zvieratá; čerstvé ovocie a zelenina; semená, rastliny a kvety; potrava pre zvieratá, slad.

33 - Alkoholické nápoje (okrem piva).

(540)

*Luisgourmet*

(731) Luisgourmet Slovakia s.r.o., Ružová dolina 6, 821 08 Bratislava-Ružinov, SK;

(740) Kvasňovský Miloš, JUDr., Bratislava, SK;

(210) 291-2013

(220) 27.2.2013

10(511) 12, 39

(511) 12 - Autá.

39 - Prenájom automobilov; preprava osôb.

(540)

**1 car one**  
*Car Rental*

(591) čierna, biela, červená

(731) Ladislav Jáger - car one, Topoľová 482/27, 900 43 Hamuliakovo, SK;

(210) 332-2013

(220) 5.3.2013

10(511) 30

(511) 30 - Chlieb, pekárenské a cukrárenské výrobky.

(540) **Mliečny kvet**

(731) MPC CESSI a. s., Mlynská 22, 052 01 Spišská Nová Ves, SK;

(210) 333-2013

(220) 5.3.2013

10(511) 30

(511) 30 - Chlieb, pekárenské a cukrárenské výrobky.

(540) **Mlynárka**

(731) MPC CESSI a. s., Mlynská 22, 052 01 Spišská Nová Ves, SK;

(210) 379-2013

(220) 11.3.2013

10(511) 32

(511) 32 - Ovocné alebo zeleninové šťavy.

(540) **Relax - jedna z piatich**

**denných dávok ovocia a zeleniny**

(731) TYMBARK - MWS Sp. z o.o. S.K.A., Tymbark 156, 34-650 Tymbark, PL;

(210) 5001-2013

(220) 7.1.2013

10(511) 7, 35

(511) 7 - Guľkové ložiská, valčekové ložiská, axiálne ložiská, ihličkové ložiská, samomazacie ložiská.  
35 - Obchodný manažment, obchodná správa.

(540) **AKE**

(731) IMET, a.s., Bardejovská 1/C, 040 11 Košice, SK;

(740) Budaj Miroslav, JUDr., Bratislava, SK;

(210) 5012-2013

(220) 10.1.2013

10(511) 29, 35, 40

(511) 29 - Mliečne výrobky, syry všetkých druhov, syrové výrobky, syrové nátierky.

35 - Nákup a predaj uvedených tovarov, maloobchodné služby s uvedenými tovarmi, veľkoobchodná činnosť s uvedenými tovarmi, predvádzanie tovarov.

40 - Spracovanie mlieka a syrov pre tretie osoby.

(540) **JUNÁK**

(731) NIKA, spol. s r.o., Ružová dolina 6, 821 08 Bratislava, SK;

(740) Fajnorová Mária, Ing., Bratislava, SK;

(210) 5019-2013

(220) 11.1.2013

10(511) 9, 38, 41

(511) 9 - Zvukové, obrazové a zvukovo-obrazové nahrávky na všetkých druhoch nosičov, ako aj v digitálnej (elektronickej) podobe, informácie, dáta, databázy, katalógy, programy v elektronickej podobe; elektronické publikácie s možnosťou kopírovania.

38 -Televízne a rozhlasové vysielanie všetkých druhov programov; komunikačné služby prostredníctvom audiotexu, teletexu, rozhlasu, televízie, počítačovej siete, mobilných telefónov, poskytovanie telekomunikačných služieb; poskytovanie telekomunikačného pripojenia do svetovej počítačovej siete; poskytovanie telekomunikačných kanálov na telenákupy; poskytovanie priestoru na diskusiu na internete; prenos a šírenie

správ, informácií, publikácií, audiovizuálnych diel prostredníctvom komunikačných sietí vrátane internetu; tlačové kancelárie; poradenské a informačné služby v oblasti uvedených služieb v triede 38.

41 - Výroba televíznych a rozhlasových programov; výroba publicistických, spravodajských, zábavných, vzdelávacích, kultúrnych a športových programov; výroba hudobných programov; hudobno-skladateľské služby; organizovanie zábavných, kultúrnych, športových a vzdelávacích podujatí; vzdelávacia činnosť; organizovanie vedeckých, športových, zábavných, hudobných a športových súťaží; zábavné služby; organizovanie zábav, karnevalov, plesov; plánovanie a organizovanie večierkov; moderovanie relácií, programov a podujatí; zábavné parky; služby a zábava poskytované v prázdninových táboroch; služby klubov zdravia; výchovno-zábavné klubové služby; organizovanie a vedenie seminárov, kongresov, školení, konferencií; organizovanie živých seminárov, kongresov, školení, konferencií; organizovanie súťaží krásy; organizovanie živých vystúpení; živé predstavenia; produkcia filmov s výnimkou reklamných; divadelná a hudobná tvorba, služby filmových, divadelných a nahrávacích štúdií; dabingové služby; požíčanie filmov; požíčanie filmových premietacích prístrojov a príslušenstva; divadelné predstavenia; výroba divadelných alebo iných predstavení; služby agentúr sprostredkujúcich divadelných, koncertných a varietných umelcov; rezervácia vstupeniek; výroba a prenájom zvukových a zvukovo-obrazových nahrávok; vydateľská a nakladateľská činnosť s výnimkou vydávania reklamných materiálov; vydávanie kníh, časopisov a iných tlačovín s výnimkou reklamných textov; zverejňovanie a vydávanie textov okrem reklamných; poskytovanie elektronických publikácií online; vydávanie a zverejňovanie elektronických publikácií; elektronická edičná činnosť (DTP služby); organizovanie kultúrnych alebo vzdelávacích výstav; modelingové služby pre umelcov; kempingové služby spojené so športovým programom; služby súvisiace s telesnými cvičeniami; zábavné služby nočných klubov; poskytovanie počítačových hier (online); informácie o výchove, vzdelávaní; informácie o možnostiach rozptýlenia; informácie o možnostiach zábavy a rekreácie; informácie, správy, novinky z oblasti šoubiznisu; prekladateľské služby; prenájom dekorácií; poskytovanie služieb na oddych a rekreáciu; prenájom audiopriestrojov, videopriestrojov, videorekordérov, premietačiek, televíznych prijímačov, filmov, kultúrnych a vzdelávacích potrieb a prístrojov; prenájom športového výstroja s výnimkou dopravných prostriedkov; reportérske služby; pomoc pri výbere povolania; organizovanie lotérií a stávkových hier; poradenské a informačné služby v oblasti uvedených služieb v triede 41; všetky uvedené služby tiež vrátane služieb poskytovaných prostredníctvom internetu, online a interaktívnych počítačových služieb.

(540)



(591) červená, oranžová

(731) MARKÍZA - SLOVAKIA, spol. s r. o., Bratislavská 1/a, 843 56 Bratislava, SK;

(740) Fajnorová Mária, Ing., Bratislava, SK;

(210) 5020-2013

(220) 11.1.2013

10(511) 16, 35, 36, 38, 42

(511) 16 - Nosiče informácií každého druhu v rozsahu triedy 16; tlačoviny; periodická a neperiodická tlač; časopisy; noviny; knihy; prospekty; plagáty; fotografie (tlačoviny); pohľadnice; korešpondenčné listky; listové papiere; kalendáre; knižárske výrobky; propagačné materiály a predmety z papiera, najmä letáky, brožúry, obtačky; obalový materiál z papiera a plastických hmôt; tlačiarenské typy a štočky; ozdobné a propagačné predmety z papiera.

35 - Sprostredkovanie v oblasti obchodu s uvedenými službami; reklamná, propagačná a inzertná činnosť; marketing; činnosť podnikateľských, ekonomických a organizačných poradcov; činnosť účtovných poradcov; vedenie účtovníctva; daňové poradenstvo.

36 - Realitná činnosť, najmä prenájom bytových a nebytových priestorov; sprostredkovanie nákupu a predaja nehnuteľností; oceňovanie a odhady nehnuteľností; finančné služby; činnosť finančných znalcov; lízing; sprostredkovanie pôžičiek; poradenstvo v oblasti financovania nákupu nehnuteľností; správa budov.

38 - Elektronická pošta; elektronický prenos dát; poskytovanie prenosu informácií pomocou internetu; šírenie elektronických časopisov, periodík a kníh v elektronickej podobe prostredníctvom počítačovej siete, internetu, pomocou satelitov; výmena a šírenie správ a informácií prostredníctvom informačných a telekomunikačných sietí; služby zabezpečujúce dátovú a audiovizuálnu komunikáciu prostredníctvom informačných a telekomunikačných sietí, napr. počítačovej siete internet, satelitu.

42 - Hosting webových stránok; tvorba a správa webových stránok; tvorba a prenájom softvéru; programovanie internetových databázových systémov a internetových aplikácií; tvorba prezentácií, aplikácií, katalógov pre webové stránky; programové projekty, prevádzanie médií do elektronickej podoby; tvorba informačných databáz, elektronických časopisov, periodík a kníh; tvorba a projektovanie webových stránok a serverov; tvorba a vývoj elektronických komerčných systémov prostredníctvom globálnej počítačovej siete, napr. internet.

(540)



(591) čierna, červená, biela

(731) Mc. Farlow Group, spol. s r. o., L. Fullu 9, 841 05 Bratislava, SK;

(740) Litvákova Lenka, Ing., Bratislava, SK;

(210) 5036-2013  
(220) 15.1.2013  
(310) TO/M/12/02621  
(320) 18.7.2012  
(330) TO

**10(511) 38**

(511) 38 - Telekomunikačné služby.

**(540) LOON**

(731) Google Inc., 1600 Amphitheatre Parkway, Mountain View, CA 94043, US;  
(740) Čechvalová Dagmar, Bratislava, SK;

(210) 5041-2013  
(220) 21.1.2013

**10(511) 9, 16, 35, 41**

(511) 9 - Diapozitívy; exponované filmy; kamery; kinematografické kamery; kompaktné disky; optické disky; elektronické publikácie (stiahnuté z telekomunikačnej siete); sťahovateľné obrazové súbory; videokazety; videopásky.

16 - Brožované knihy; brožúry; časopisy (periodiká); fotografie (tlačoviny); katalógy; letáky; obežníky; obrazy; oznámenia (papiernický tovar); periodiká; plagáty; portréty; prospekty; tlačené publikácie; pútače z papiera alebo lepenky; reklamné tabule z papiera, kartónu alebo lepenky; ročenky; tlačoviny; papierové alebo kartónové vývesné tabule.

35 - Prenájom reklamného času v komunikačných médiách; prenájom reklamných materiálov; prenájom reklamných plôch; reklama; on line reklama na počítačovej komunikačnej sieti; aktualizovanie reklamných materiálov; rozširovanie reklamných materiálov zákazníkom (letáky, prospekty, tlačoviny, vzorky); rozširovanie reklamných oznamov; uverejňovanie reklamných textov; rozhlasová reklama; rozširovanie reklamných alebo inzertných oznamov; vyhľadávanie sponzorov; televízna reklama; obchodný manažment v oblasti umenia.

41 - Fotografická reportáž; fotografovanie; fotografovanie na mikrofilm; služby múzeí (prehliadky, výstavy); organizovanie kultúrnych alebo vzdelávacích výstav; organizovanie predstavení (manažérske služby); organizovanie súťaží (vedomostných alebo zábavných); organizovanie športových súťaží; organizovanie živých vystúpení; písanie textov (okrem reklamných); plánovanie a organizovanie večierkov; tvorba videofilmov; živé predstavenia.

**(540)****SLOVAK PRESS PHOTO**

(591) modrá, čierna  
(731) SLOVAK PRESS PHOTO, s.r.o., Björnsonova 16, 811 05 Bratislava, SK;  
(740) Halahijová Ivana, Mgr., Bratislava, SK;

(210) 5043-2013  
(220) 23.1.2013

**10(511) 12, 35, 39**

(511) 12 - Prívesy, návesy a úžitkové vozidlá.  
35 - Obchodné poradenstvo a sprostredkovanie obchodu s uvedenými tovarmi.

39 - Prenájom prívesov, návesov a úžitkových vozidiel.

**(540)**

(591) modrá, sivá  
(731) CENTRAL EUROPE TRAILER, s. r. o., Diaľničná cesta 16, 903 01 Senec, SK;  
(740) Holoubková Mária, Ing., Bratislava, SK;

(210) 5044-2013  
(220) 24.1.2013

**10(511) 29**

(511) 29 - Mlieko, syr a mliečne výrobky; syrové nátierky a výrobky na báze syra; mliečne nápoje (obsahujúce prevažne mlieko).

**(540)**

(591) pantone modrá 2747C, pantone žltá 116C  
(731) EDELWEISS GMBH & CO.KG, Oberstdorfer Strasse 7, 87435 Kempten, DE;  
(740) ČERNEJOVÁ & HRBEK, s. r. o., Bratislava, SK;

(210) 5047-2013  
(220) 25.1.2013

**10(511) 31, 33, 40**

(511) 31 - Čerstvé hrozno, poľnohospodárske a záhradkárské produkty (neuvedené v iných triedach).  
33 - Alkoholické nápoje s výnimkou piva; víno všetkých druhov.  
40 - Vinárstvo.

**(540) ISTER**

(731) STREKOV 1075, s. r. o., Strekov 1075, 941 37 Strekov, SK;  
(740) Mešková Viera, Ing., Bratislava, SK;

(210) 5059-2013  
(220) 4.2.2013

(310) 497428  
(320) 15.8.2012  
(330) CZ

**10(511) 29**

(511) 29 - Tavený syr.

**(540)**

(591) zelená, červená, biela, oranžová, hnedá, modrá, čierna, žltá  
(731) BONGRAIN S. A., 42 rue Rieussec, 78220 Viroflay, FR;  
(740) ČERNEJOVÁ & HRBEK, s. r. o., Bratislava, SK;

**(210) 5062-2013**

(220) 6.2.2013

(310) 497476

(320) 16.8.2012

(330) CZ

**10(511) 29**

(511) 29 - Mlieko, syr a mliečne výrobky, jedlé oleje a tuky.

**(540)**



(591) zelená, červená, biela, modrá, žltá, hnedá  
(731) BONGRAIN S. A., 42 rue Rieussec, 78220 Viroflay, FR;  
(740) ČERNEJOVÁ & HRBEK, s. r. o., Bratislava, SK;

**(210) 5063-2013**

(220) 6.2.2013

(310) 497477

(320) 16.8.2012

(330) CZ

**10(511) 29**

(511) 29 - Mlieko, syr a mliečne výrobky, jedlé oleje a tuky.

**(540)**



(591) zelená, červená, biela, modrá, žltá  
(731) BONGRAIN S. A., 42 rue Rieussec, 78220 Viroflay, FR;  
(740) ČERNEJOVÁ & HRBEK, s. r. o., Bratislava, SK;

**(210) 5064-2013**

(220) 6.2.2013

(310) 497479

(320) 16.8.2012

(330) CZ

**10(511) 29**

(511) 29 - Mlieko, syr a mliečne výrobky, jedlé oleje a tuky.

**(540)**



(591) zelená, červená, biela, modrá, žltá, hnedá  
(731) BONGRAIN S. A., 42 rue Rieussec, 78220 Viroflay, FR;  
(740) ČERNEJOVÁ & HRBEK, s. r. o., Bratislava, SK;

**(210) 5065-2013**

(220) 6.2.2013

(310) 497478

(320) 16.8.2012

(330) CZ

**10(511) 29**

(511) 29 - Mlieko, syr a mliečne výrobky, jedlé oleje a tuky.

**(540)**



(591) zelená, červená, biela, modrá, žltá, hnedá, ružová  
(731) BONGRAIN S. A., 42 rue Rieussec, Viroflay, FR;  
(740) ČERNEJOVÁ & HRBEK, s. r. o., Bratislava, SK;

**(210) 5066-2013**

(220) 6.2.2013

(310) 497486

(320) 16.8.2012

(330) CZ

**10(511) 29**

(511) 29 - Mlieko, syr a mliečne výrobky, jedlé oleje a tuky.

**(540)**



(591) zelená, červená, biela, modrá, žltá, hnedá  
(731) BONGRAIN S. A., 42 rue Rieussec, 78220 Viroflay, FR;  
(740) ČERNEJOVÁ & HRBEK, s. r. o., Bratislava, SK;

**(210) 5067-2013**

(220) 6.2.2013

(310) 497487

(320) 16.8.2012

(330) CZ

**10(511) 29**

(511) 29 - Mlieko, syr a mliečne výrobky, jedlé oleje a tuky.

**(540)**



(591) zelená, červená, biela, modrá, oranžová, žltá, hnedá  
(731) BONGRAIN S. A., 42 rue Rieussec, 78220 Viroflay, FR;  
(740) ČERNEJOVÁ & HRBEK, s. r. o., Bratislava, SK;

**(210) 5068-2013**

(220) 6.2.2013

(310) 497484

(320) 16.8.2012

(330) CZ

**10(511) 29**

(511) 29 - Mlieko, syr a mliečne výrobky, jedlé oleje a tuky.

**(540)**

(591) zelená, červená, biela, modrá, hnedá,  
 (731) BONGRAIN S. A., 42 rue Rieussec, 78220 Vi-roflay, FR;  
 (740) ČERNEJOVÁ & HRBEK, s. r. o., Bratislava, SK;

**(210) 5069-2013**

(220) 6.2.2013

(310) 497485

(320) 16.8.2012

(330) CZ

**10(511) 29**

(511) 29 - Mlieko, syr a mliečne výrobky, jedlé oleje a tuky.

**(540)**

(591) zelená, červená, biela, modrá, hnedá, žltá  
 (731) BONGRAIN S. A., 42 rue Rieussec, 78220 Vi-roflay, FR;  
 (740) ČERNEJOVÁ & HRBEK, s. r. o., Bratislava, SK;

**(210) 5070-2013**

(220) 6.2.2013

(310) 497482

(320) 16.8.2012

(330) CZ

**10(511) 29**

(511) 29 - Mlieko, syr a mliečne výrobky, jedlé oleje a tuky.

**(540)**

(591) zelená, červená, biela, modrá, ružová  
 (731) BONGRAIN S. A., 42 rue Rieussec, 78220 Vi-roflay, FR;  
 (740) ČERNEJOVÁ & HRBEK, s. r. o., Bratislava, SK;

**(210) 5071-2013**

(220) 6.2.2013

(310) 497483

(320) 16.8.2012

(330) CZ

**10(511) 29**

(511) 29 - Mlieko, syr a mliečne výrobky, jedlé oleje a tuky.

**(540)**

(591) zelená, červená, biela, modrá, ružová  
 (731) BONGRAIN S. A., 42 rue Rieussec, 78220 Vi-roflay, FR;  
 (740) ČERNEJOVÁ & HRBEK, s. r. o., Bratislava, SK;

**(210) 5072-2013**

(220) 6.2.2013

(310) 497480

(320) 16.8.2012

(330) CZ

**10(511) 29**

(511) 29 - Mlieko, syr a mliečne výrobky, jedlé oleje a tuky.

**(540)**

(591) zelená, červená, biela, hnedá, modrá, žltá, oranžová  
 (731) BONGRAIN S. A., 42 rue Rieussec, 78220 Vi-roflay, FR;  
 (740) ČERNEJOVÁ & HRBEK, s. r. o., Bratislava, SK;

**(210) 5073-2013**

(220) 6.2.2013

(310) 497481

(320) 16.8.2012

(330) CZ

**10(511) 29**

(511) 29 - Mlieko, syr a mliečne výrobky, jedlé oleje a tuky.

**(540)**

(591) zelená, červená, biela, hnedá, modrá, žltá, oranžová  
 (731) BONGRAIN S. A., 42 rue Rieussec, 78220 Vi-roflay, FR;  
 (740) ČERNEJOVÁ & HRBEK, s. r. o., Bratislava, SK;

(210) 5074-2013

(220) 6.2.2013

(310) 497474

(320) 16.8.2012

(330) CZ

10(511) 29

(511) 29 - Mlieko, syr a mliečne výrobky, jedlé oleje a tuky.

(540)



(591) zelená, červená, biela, fialová, modrá, žltá, ružová

(731) BONGRAIN S. A., 42 rue Rieussec, 78220 Vi-roflay, FR;

(740) ČERNEJOVÁ & HRBEK, s. r. o., Bratislava, SK;

(210) 5077-2013

(220) 6.2.2013

(310) 497472

(320) 16.8.2012

(330) CZ

10(511) 29

(511) 29 - Mlieko, syr a mliečne výrobky, jedlé oleje a tuky.

(540)



(591) zelená, červená, biela, hnedá, modrá, žltá, oranžová

(731) BONGRAIN S. A., 42 rue Rieussec, 78220 Vi-roflay, FR;

(740) ČERNEJOVÁ & HRBEK, s. r. o., Bratislava, SK;

(210) 5075-2013

(220) 6.2.2013

(310) 497473

(320) 16.8.2012

(330) CZ

10(511) 29

(511) 29 - Mlieko, syr a mliečne výrobky, jedlé oleje a tuky.

(540)



(591) zelená, červená, biela, fialová, modrá, žltá, ružová

(731) BONGRAIN S. A., 42 rue Rieussec, 78220 Vi-roflay, FR;

(740) ČERNEJOVÁ & HRBEK, s. r. o., Bratislava, SK;

(210) 5078-2013

(220) 6.2.2013

(310) 497431

(320) 15.8.2012

(330) CZ

10(511) 29

(511) 29 - Mlieko, syr a mliečne výrobky, jedlé oleje a tuky.

(540)



(591) zelená, červená, biela, hnedá, modrá

(731) BONGRAIN S. A., 42 rue Rieussec, 78220 Vi-roflay, FR;

(740) ČERNEJOVÁ & HRBEK, s. r. o., Bratislava, SK;

(210) 5076-2013

(220) 6.2.2013

(310) 497475

(320) 16.8.2012

(330) CZ

10(511) 29

(511) 29 - Mlieko, syr a mliečne výrobky, jedlé oleje a tuky.

(540)



(591) zelená, červená, biela, hnedá, modrá, žltá, oranžová

(731) BONGRAIN S. A., 42 rue Rieussec, 78220 Vi-roflay, FR;

(740) ČERNEJOVÁ & HRBEK, s. r. o., Bratislava, SK;

(210) 5079-2013

(220) 6.2.2013

(310) 497430

(320) 15.8.2012

(330) CZ

10(511) 29

(511) 29 - Mlieko, syr a mliečne výrobky, jedlé oleje a tuky.

(540)



(591) zelená, červená, biela, hnedá, modrá, žltá

- (731) BONGRAIN S. A., 42 rue Rieussec, 78220 Vi-roflay, FR;  
 (740) ČERNEJOVÁ & HRBEK, s. r. o., Bratislava, SK;

**(210) 5080-2013**

- (220) 6.2.2013  
 (310) 497429  
 (320) 15.8.2012  
 (330) CZ

**10(511) 29**

- (511) 29 - Mlieko, syr a mliečne výrobky, jedlé oleje a tuky.

**(540)**

- (591) zelená, červená, biela, hnedá, modrá  
 (731) BONGRAIN S. A., 42 rue Rieussec, 78220 Vi-roflay, FR;  
 (740) ČERNEJOVÁ & HRBEK, s. r. o., Bratislava, SK;

**(210) 5101-2013**

- (220) 11.2.2013

**10(511) 1, 16, 31, 35, 39, 44**

- (511) 1 - Rašelina ako hnojivo, rastlinné a živočíšne hnojivá.  
 16 - Tlačoviny, časopisy, periodiká, tlačené publikácie v oblasti záhradníctva.  
 31 - Živé kvety a rastliny všetkých druhov, rastlinné semená, sadby, sadenice, výpestky, kríky, krovie, stromy (ako rastliny), živé rastliny a prírodné kvety, kvety a rastliny sušené na ozdobu, prírodné trávniky.  
 35 - Sprostredkovateľská činnosť v oblasti obchodu s rastlinami všetkého druhu, aj prostredníctvom internetu, reklama, obchodný manažment, obchodná administratíva.  
 39 - Doprava, balenie a skladovanie tovaru, zásielková služba.  
 44 - Záhradnícke služby, záhradníctvo.

**(540)**

- (591) žltá, čierna  
 (731) Pavel Beran - SUBTROPICKÉ ZAHRADNÍCTVÍ KRUH, Kruh 209, 512 31 Roztoky u Jilemnice, CZ;  
 (740) Bušová Eva, JUDr., Bratislava, SK;

**(210) 5102-2013**

- (220) 11.2.2013

**10(511) 35, 36, 37**

- (511) 35 - Reklamné služby; obchodný manažment; obchodná administratíva; kancelárske práce.  
 36 - Poisťovníctvo; finančníctvo; peňažníctvo; realitné služby.  
 37 - Stavebníctvo; opravy; inštaláčne služby.

**(540)**

- (591) modrá, žltá, červená, oranžová  
 (731) A.S.Eurocommerce s.r.o., Šancova 94, 831 04 Bratislava, SK;

**(210) 5106-2013**

- (220) 11.2.2013

**10(511) 41, 43, 44**

- (511) 41 - Praktické cvičenie (ukážky); detské škôlky; informácie o výchove a vzdelávaní; internátne školy; organizovanie a vedenie konferencií; organizovanie a vedenie kongresov; kurzy telesného cvičenia; organizovanie a vedenie kolokvií; organizovanie a vedenie seminárov; organizovanie a vedenie sympózií; organizovanie živých vystúpení; školenie; školské služby (vzdelávanie); vyučovanie, vzdelávanie; vzdelávacie služby.  
 43 - Detské jasle; domovy dôchodcov; jedálne a závodné jedálne; prenájom prechodného ubytovania.  
 44 - Farmaceutické poradenstvo; fyzioterapia; služby chiropraktikov; logopedické služby; masáže; ošetrovateľské služby; psychologické služby; súkromné kliniky alebo sanatóriá; terapeutické služby; útulky (domovy); zdravotné poradenstvo; zdravotné strediská; služby zdravotných stredísk; zdravotnícka starostlivosť; zotavovne.

**(540)**

- (591) červená, biela, čierna  
 (731) Opatrovanie s.r.o., Lermontovova 18, 811 05 Bratislava, SK;  
 (740) Advokátska kancelária Dvorecký & Bohunický s.r.o., Bratislava, SK;

**(210) 5117-2013**

- (220) 13.2.2013

**10(511) 1, 3, 4**

- (511) 1 - Chemické výrobky určené na údržbu automobilov; destilovaná voda, kvapaliny do ostrekovačov, rozmrazovacie kvapaliny.  
 3 - Autokozmetika, šampóny, vosky, prostriedky na čistenie skiel a odstraňovanie zvyškov hmyzu, odstraňovače hrdze.  
 4 - Oleje a mazivá pre automobily.



(540)



(731) OMA CZ, a.s., Borová 103, 471 27 Stráž pod Ralskem, CZ;  
(740) Kováčik Štefan, Ing., Bratislava, SK;

(210) 5127-2013

(220) 18.2.2013

10(511) 30

(511) 30 - Káva, čaj, kakao a kávové náhradky; ryža; tapioka a ságo; múka a obilninové výrobky; chlieb, pekárske a cukrárske výrobky; zmrzliny; cukor, med, melasový sirup; kvasnice, prášky do pečiva; konzumný ľad; soľ; horčica; ocot, omáčky (chuťové prísady); koreniny.

(540) ICE SERVICE

(731) Ice service s.r.o., Golianova 52, 949 12 Nitra, SK;  
(740) Fajnor IP s.r.o., Bratislava, SK;

(210) 5129-2013

(220) 20.2.2013

10(511) 16, 35, 39, 41

(511) 16 - Papier, lepenka a výrobky z týchto materiálov, ktoré nie sú zahrnuté v iných triedach; tlačiarenské výrobky; knihárske potreby; fotografie; papiernický tovar a písacie potreby; lepidlá na kancelárske účely alebo pre domácnosť; potreby pre umelcov; maliarske štetce; písacie stroje a kancelárske potreby okrem nábytku; učebné a vyučovacie pomôcky okrem prístrojov; plastové obaly, ktoré nie sú zahrnuté v iných triedach; tlačiarenské typy; štočky.

35 - Reklamné služby; obchodný manažment; obchodná administratíva; kancelárske práce.

39 - Preprava; balenie a skladovanie tovaru; organizovanie ciest.

41 - Výchova; vzdelávanie; zábava; športová a kultúrna činnosť.

(540)



(591) modrá, čierna, sivá

(731) KK SERAFIN, s.r.o., Tučková 9, 821 05 Bratislava, SK;  
(740) Švestková Mária, JUDr., advokát, Pezinok, SK;

(210) 5130-2013

(220) 20.2.2013

(310) 498904

(320) 12.10.2012

(330) CZ

10(511) 29

(511) 29 - Mlieko, syr a mliečne výrobky, jedlé oleje a tuky.

(540)



(591) červená, biela, modrá, oranžová, zelená, hnedá, žltá

(731) BONGRAIN S. A., 42 rue Rieussec, 78220 Viroflay, FR;

(740) ČERNEJOVÁ & HRBEK, s. r. o., Bratislava, SK;

(210) 5140-2013

(220) 22.2.2013

10(511) 6, 20, 24

(511) 6 - Kovové náhradné dielce a doplnky k nábytku a posteľovým roštom patriace do tejto triedy.

20 - Matrace pružinové, taštičkové, latexové; matrace z PUR peny, studenej peny, BIO peny, a lenivej peny; krycie matrace; posteľové rošty pevné, polohovacie, motorové, výklopné segmentové a latkové; masážne sety k roštom patriace do tejto triedy; doplnky a náhradné dielce k posteľovým roštom patriacim do tejto triedy; posteľ masívne, lamino, z dyhy, čalúnené a kožené; jednolôžka; peľasti; doplnky a náhradné dielce k posteliám patriacim do tejto triedy; lôžkoviny (okrem posteľnej bielizne); prikrývky; podušky; vankúše; podhlavníky; vankúše anatomické, univerzálne a polyesterové; vankúše na spanie na boku, na spanie na chrbte, na spanie na bruchu alebo pod nohy; cestovné vankúše; bedrové podložky; nábytok; ohrádky pre deti; kolisky; ležadlá; náhradné dielce a doplnky k nábytku patriace do tejto triedy; dekoratívne predmety a škatule z dreva alebo plastov; závesy bambusové alebo koráľkové ozdobné; zrkadlá, všetko patriace do tejto triedy.

24 - Lôžkoviny (posteľná bielizeň); návleky (posteľná bielizeň); povlaky na vankúše; podložky a prikrývky na posteľ; poťahy a povlaky na posteľ a na nábytok; prestieradlá; pokrývky a prikrývky patriace do tejto triedy; matracovina; chrániče na matrace; autopoťahy; spacie vaky; záclony; závesy textilné alebo plastové, všetko patriace do tejto triedy.

(540)



(591) modrá, zelená

(731) Sleep Centrum s.r.o., Svitákova 2729/6, 155 00 Praha, CZ;

(740) Dolanská Elena, RNDr., Bratislava, SK;

**(210) 5153-2013**

(220) 27.2.2013

**10(511) 5**

(511) 5 - Prípravky na hubenie škodcov; fungicídy, herbicídy.

**(540) ANTRE**

(731) Bayer Intellectual Property GmbH, Alfred-Nobel-Straße 10, 40789 Monheim am Rhein, DE;

(740) ROTT, RŮŽIČKA &amp; GUTTMANN, Bratislava, SK;

**(210) 5157-2013**

(220) 1.3.2013

**10(511) 35, 38, 41**

(511) 35 - Reklama, rozhlasová reklama; obchodné rady a informácie spotrebiteľom; prezentácia výrobkov v komunikačných médiách pre maloobchod; propagácia; styk s verejnosťou.

38 - Rozhlasové vysielanie; šírenie rozhlasových programov; komunikačné služby rozhlasu; poskytovanie telekomunikačných kanálov na tele-nákupy.

41 - Organizovanie vzdelávacích alebo zábavných súťaží; organizovanie športových súťaží; rozhlasová zábava; tvorba a výroba rozhlasových programov; výchova; vzdelávanie; zábava; zábavné služby.

**(540)**

(591) červená, žltá, čierna, biela

(731) L-MEDIA, s.r.o., Kpt. Nálepku 10, 031 01 Liptovský Mikuláš, SK;

(740) Holoubková Mária, Ing., Bratislava, SK;

**(210) 5158-2013**

(220) 1.3.2013

**10(511) 35, 38, 41**

(511) 35 - Reklama, rozhlasová reklama; obchodné rady a informácie spotrebiteľom; prezentácia výrobkov v komunikačných médiách pre maloobchod; propagácia; styk s verejnosťou.

38 - Rozhlasové vysielanie; šírenie rozhlasových programov; komunikačné služby rozhlasu; poskytovanie telekomunikačných kanálov na tele-nákupy.

41 - Organizovanie vzdelávacích alebo zábavných súťaží; organizovanie športových súťaží; rozhlasová zábava; tvorba a výroba rozhlasových programov; výchova; vzdelávanie; zábava; zábavné služby.

**(540)**

(591) červená, žltá, čierna, biela

(731) L-MEDIA, s.r.o., Kpt. Nálepku 10, 031 01 Liptovský Mikuláš, SK;

(740) Holoubková Mária, Ing., Bratislava, SK;

**Zapísané ochranné známky bez zmeny po zverejnení prihlášky**

(210)	(111)	(210)	(111)	(210)	(111)	(210)	(111)
742-2010	234303	1309-2012	234350	1455-2012	234391	5614-2012	234440
269-2011	234478	1310-2012	234351	1457-2012	234392	5616-2012	234441
988-2011	234304	1315-2012	234352	1458-2012	234393	5617-2012	234442
1118-2011	234305	1331-2012	234353	1459-2012	234394	5618-2012	234443
1730-2011	234263	1333-2012	234354	1460-2012	234395	5631-2012	234444
2179-2011	234264	1335-2012	234355	1471-2012	234396	5632-2012	234445
5698-2011	234306	1336-2012	234356	1475-2012	234397	5633-2012	234446
5792-2011	234265	1337-2012	234357	1476-2012	234398	5634-2012	234447
181-2012	234307	1341-2012	234358	1478-2012	234399	5637-2012	234448
190-2012	234308	1342-2012	234359	1495-2012	234293	5639-2012	234449
332-2012	234309	1351-2012	234360	1496-2012	234294	5640-2012	234450
333-2012	234310	1353-2012	234274	1515-2012	234295	5641-2012	234451
396-2012	234311	1355-2012	234275	1518-2012	234296	5652-2012	234452
469-2012	234266	1356-2012	234276	1521-2012	234297	5653-2012	234453
587-2012	234312	1357-2012	234277	1526-2012	234298	5654-2012	234454
644-2012	234313	1361-2012	234278	5047-2012	234299	5657-2012	234455
645-2012	234314	1364-2012	234279	5119-2012	234300	5658-2012	234456
690-2012	234267	1365-2012	234361	5181-2012	234301	5659-2012	234457
706-2012	234315	1366-2012	234280	5182-2012	234302	5660-2012	234458
714-2012	234316	1369-2012	234362	5204-2012	234400	5661-2012	234459
718-2012	234317	1376-2012	234363	5259-2012	234401	5663-2012	234460
835-2012	234318	1382-2012	234281	5265-2012	234403	5668-2012	234461
909-2012	234268	1383-2012	234364	5344-2012	234404	5669-2012	234462
977-2012	234269	1386-2012	234282	5362-2012	234405	5671-2012	234463
1115-2012	234270	1387-2012	234283	5364-2012	234406	5716-2012	234464
1116-2012	234319	1388-2012	234284	5365-2012	234407	5717-2012	234465
1120-2012	234320	1389-2012	234365	5384-2012	234408	5718-2012	234466
1125-2012	234321	1390-2012	234366	5426-2012	234409	5719-2012	234467
1158-2012	234271	1401-2012	234367	5468-2012	234410		
1171-2012	234322	1402-2012	234285	5485-2012	234411		
1172-2012	234323	1403-2012	234368	5486-2012	234412		
1174-2012	234324	1404-2012	234286	5487-2012	234413		
1185-2012	234325	1405-2012	234287	5509-2012	234414		
1187-2012	234326	1409-2012	234369	5512-2012	234415		
1204-2012	234327	1410-2012	234289	5513-2012	234416		
1206-2012	234328	1411-2012	234370	5536-2012	234402		
1207-2012	234329	1412-2012	234371	5541-2012	234417		
1208-2012	234330	1413-2012	234372	5556-2012	234418		
1210-2012	234331	1414-2012	234373	5557-2012	234419		
1216-2012	234332	1415-2012	234374	5558-2012	234420		
1217-2012	234333	1416-2012	234375	5559-2012	234421		
1231-2012	234334	1417-2012	234376	5566-2012	234422		
1233-2012	234335	1418-2012	234377	5568-2012	234423		
1267-2012	234336	1422-2012	234378	5569-2012	234424		
1271-2012	234337	1425-2012	234379	5578-2012	234425		
1272-2012	234338	1427-2012	234290	5581-2012	234426		
1273-2012	234339	1428-2012	234380	5585-2012	234427		
1275-2012	234340	1429-2012	234381	5593-2012	234428		
1276-2012	234341	1431-2012	234382	5596-2012	234429		
1277-2012	234342	1432-2012	234383	5597-2012	234430		
1278-2012	234343	1434-2012	234384	5598-2012	234431		
1280-2012	234344	1439-2012	234385	5599-2012	234432		
1281-2012	234345	1440-2012	234386	5600-2012	234433		
1282-2012	234346	1445-2012	234291	5605-2012	234434		
1283-2012	234272	1449-2012	234387	5606-2012	234435		
1293-2012	234347	1450-2012	234388	5607-2012	234436		
1294-2012	234348	1451-2012	234389	5608-2012	234437		
1300-2012	234273	1452-2012	234390	5612-2012	234438		
1302-2012	234349	1453-2012	234292	5613-2012	234439		

**(111) 234263**

(151) 12.3.2013  
(180) 17.10.2021  
(210) 1730-2011  
(220) 17.10.2011  
(442) 3.12.2012  
(732) Karlovarské minerální vody, a. s., Horova 3, 360 21 Karlovy Vary, CZ;  
(740) Slobodníková Alžbeta, JUDr., Banská Bystrica, SK;

**(111) 234264**

(151) 12.3.2013  
(180) 21.12.2021  
(210) 2179-2011  
(220) 21.12.2011  
(442) 3.12.2012  
(732) Ringier Axel Springer Slovakia, a. s., Prievozská 14, 821 09 Bratislava, SK;  
(740) Porubčan Róbert, Ing., Ivanka pri Dunaji, SK;

**(111) 234265**

(151) 12.3.2013  
(180) 22.11.2021  
(210) 5792-2011  
(220) 22.11.2011  
(442) 3.12.2012  
(732) PHT a.s., Za Strahovem 373/69, 169 00 Praha, CZ;  
(740) Hojčuš Peter, Ing., Bratislava, SK;

**(111) 234266**

(151) 12.3.2013  
(180) 21.3.2022  
(210) 469-2012  
(220) 21.3.2012  
(442) 3.12.2012  
(732) Kukliš Vladimír, JUDr., Kunov 123, 905 01 Senica, SK;

**(111) 234267**

(151) 12.3.2013  
(180) 27.4.2022  
(210) 690-2012  
(220) 27.4.2012  
(442) 3.12.2012  
(732) Neo Group s.r.o., Fábryho 34, 040 22 Košice, SK;

**(111) 234268**

(151) 12.3.2013  
(180) 31.5.2022  
(210) 909-2012  
(220) 31.5.2012  
(442) 3.12.2012  
(732) Truppy, s.r.o., Sudoměřická 6, 909 01 Skalica, SK;

**(111) 234269**

(151) 12.3.2013  
(180) 12.6.2022  
(210) 977-2012  
(220) 12.6.2012

(442) 3.12.2012

(732) Ringier Axel Springer Slovakia, a. s., Prievozská 14, 821 09 Bratislava, SK;

(740) Porubčan Róbert, Ing., Ivanka pri Dunaji, SK;

**(111) 234270**

(151) 12.3.2013  
(180) 11.7.2022  
(210) 1115-2012  
(220) 11.7.2012  
(442) 3.12.2012  
(732) SAShE s.r.o., Hlboká 21, 917 01 Trnava, SK;

**(111) 234271**

(151) 12.3.2013  
(180) 18.7.2022  
(210) 1158-2012  
(220) 18.7.2012  
(442) 3.12.2012  
(732) Dr. Raymann s.r.o., Radlinského 41, 920 01 Hlohovec, SK;

**(111) 234272**

(151) 12.3.2013  
(180) 21.8.2022  
(210) 1283-2012  
(220) 21.8.2012  
(442) 3.12.2012  
(732) KOMTERM a.s., Na Stanicu 22, 010 09 Žilina, SK;

**(111) 234273**

(151) 12.3.2013  
(180) 23.8.2022  
(210) 1300-2012  
(220) 23.8.2012  
(442) 3.12.2012  
(732) OK NITRA, s.r.o., Novozámocká 104, 949 05 Nitra, SK;  
(740) Advokátska kancelária Patajová Pataj s.r.o., Banská Bystrica, SK;

**(111) 234274**

(151) 12.3.2013  
(180) 5.9.2022  
(210) 1353-2012  
(220) 5.9.2012  
(442) 3.12.2012  
(732) Filipová Janette, Drieňová 11, 821 02 Bratislava, SK;

**(111) 234275**

(151) 12.3.2013  
(180) 3.9.2022  
(210) 1355-2012  
(220) 3.9.2012  
(442) 3.12.2012  
(732) Shanghai Feixun Communication Co., Ltd., Building 20, 90, HQ Business Park, 4855 Guangfulin Road, Songjiang District, Shanghai, CN;  
(740) ŽOVICOVÁ & ŽOVIC IP, s.r.o., Bratislava, SK;

**(111) 234276**  
 (151) 12.3.2013  
 (180) 5.9.2022  
 (210) 1356-2012  
 (220) 5.9.2012  
 (442) 3.12.2012  
 (732) K.K.V. - UNION, s.r.o., Prievozská 10, 821 09 Bratislava, SK;

**(111) 234277**  
 (151) 12.3.2013  
 (180) 5.9.2022  
 (210) 1357-2012  
 (220) 5.9.2012  
 (442) 3.12.2012  
 (732) W PRESS a.s., Partizánska 2, 811 03 Bratislava, SK;

**(111) 234278**  
 (151) 12.3.2013  
 (180) 6.9.2022  
 (210) 1361-2012  
 (220) 6.9.2012  
 (442) 3.12.2012  
 (732) HARIX s. r. o., Stošice 543, 031 04 Liptovský Mikuláš, SK;

**(111) 234279**  
 (151) 12.3.2013  
 (180) 6.9.2022  
 (210) 1364-2012  
 (220) 6.9.2012  
 (442) 3.12.2012  
 (732) ST. NICOLAUS a.s., 1. mája 113, 031 28 Liptovský Mikuláš, SK;  
 (740) G. Lehnert, k. s., Bratislava, SK;

**(111) 234280**  
 (151) 12.3.2013  
 (180) 7.9.2022  
 (210) 1366-2012  
 (220) 7.9.2012  
 (442) 3.12.2012  
 (732) DOM FARIEB, spol. s r. o., Hálkova 4, 831 03 Bratislava III, SK;

**(111) 234281**  
 (151) 12.3.2013  
 (180) 7.9.2022  
 (210) 1382-2012  
 (220) 7.9.2012  
 (442) 3.12.2012  
 (732) Radosa Richard, Šoltésovej 1723/1, 911 01 Trenčín, SK;

**(111) 234282**  
 (151) 12.3.2013  
 (180) 10.9.2022  
 (210) 1386-2012  
 (220) 10.9.2012  
 (442) 3.12.2012  
 (732) SWECK, spol. s r.o., Karpatská 18, 811 05 Bratislava, SK;

**(111) 234283**  
 (151) 12.3.2013  
 (180) 10.9.2022  
 (210) 1387-2012  
 (220) 10.9.2012  
 (442) 3.12.2012  
 (732) SWECK, spol. s r.o., Karpatská 18, 811 05 Bratislava, SK;

**(111) 234284**  
 (151) 12.3.2013  
 (180) 10.9.2022  
 (210) 1388-2012  
 (220) 10.9.2012  
 (442) 3.12.2012  
 (732) Drumbla s.r.o., Višňovského 771/22, 960 01 Zvolen, SK;

**(111) 234285**  
 (151) 12.3.2013  
 (180) 12.9.2022  
 (210) 1402-2012  
 (220) 12.9.2012  
 (442) 3.12.2012  
 (732) Nábytkár, s. r. o., Jánoškova 1568, 026 01 Dolný Kubín, SK;

**(111) 234286**  
 (151) 12.3.2013  
 (180) 12.9.2022  
 (210) 1404-2012  
 (220) 12.9.2012  
 (442) 3.12.2012  
 (732) ZNALEKON, s. r. o., Internátna 18, 974 01 Banská Bystrica, SK;  
 (740) Gruber Dalibor, Ing., Košice, SK;

**(111) 234287**  
 (151) 12.3.2013  
 (180) 12.9.2022  
 (210) 1405-2012  
 (220) 12.9.2012  
 (442) 3.12.2012  
 (732) Trend Hygiena, s.r.o., Višňová 463/23, 930 12 Ohrady, SK;

**(111) 234289**  
 (151) 12.3.2013  
 (180) 13.9.2022  
 (210) 1410-2012  
 (220) 13.9.2012  
 (442) 3.12.2012  
 (732) KLIENT PRO SK, s.r.o., Prokopova 15, 851 01 Bratislava, SK;

**(111) 234290**  
 (151) 12.3.2013  
 (180) 17.9.2022  
 (210) 1427-2012  
 (220) 17.9.2012  
 (442) 3.12.2012  
 (732) HENKEL AG & Co. KGaA, Henkelstrasse 67, 40589 Düsseldorf, DE;  
 (740) Korejzová Petra, JUDr., Bratislava, SK;

**(111) 234291**

(151) 12.3.2013  
(180) 24.9.2022  
(210) 1445-2012  
(220) 24.9.2012  
(442) 3.12.2012  
(732) Kurzor s.r.o., Moskovská 15, 811 08 Bratislava, SK;  
(740) Gajdošíková Zuzana, Ing., Bratislava, SK;

---

**(111) 234292**

(151) 12.3.2013  
(180) 27.9.2022  
(210) 1453-2012  
(220) 27.9.2012  
(442) 3.12.2012  
(732) Trella Erik, Staničná 102, 076 35 Somotor, SK;

---

**(111) 234293**

(151) 12.3.2013  
(180) 5.10.2022  
(210) 1495-2012  
(220) 5.10.2012  
(442) 3.12.2012  
(732) KRUP s. r. o., Švermova 45, 974 04 Banská Bystrica, SK;

---

**(111) 234294**

(151) 12.3.2013  
(180) 5.10.2022  
(210) 1496-2012  
(220) 5.10.2012  
(442) 3.12.2012  
(732) KRUP s. r. o., Švermova 45, 974 04 Banská Bystrica, SK;

---

**(111) 234295**

(151) 12.3.2013  
(180) 11.10.2022  
(210) 1515-2012  
(220) 11.10.2012  
(442) 3.12.2012  
(732) Bialek Martin, Ing., Angyalova 520/80, 967 01 Kremnica, SK;

---

**(111) 234296**

(151) 12.3.2013  
(180) 12.10.2022  
(210) 1518-2012  
(220) 12.10.2012  
(442) 3.12.2012  
(732) Kušnier Marek, Karpatská 2, 040 01 Košice, SK;

---

**(111) 234297**

(151) 12.3.2013  
(180) 12.10.2022  
(210) 1521-2012  
(220) 12.10.2012  
(442) 3.12.2012  
(732) Agrofarma RHEA, s.r.o., Popradská 214, 059 11 Hozelec, SK;

---

**(111) 234298**

(151) 12.3.2013  
(180) 15.10.2022  
(210) 1526-2012  
(220) 15.10.2012  
(442) 3.12.2012  
(732) Hyza, a.s., Odbojárov 2279/37, 955 92 Topoľčany, SK;  
(740) Máčajová Mária, Ing., Nitra, SK;

---

**(111) 234299**

(151) 12.3.2013  
(180) 26.1.2022  
(210) 5047-2012  
(220) 26.1.2012  
(442) 3.12.2012  
(732) Irwin Industrial Tool Company, 3 Glenlake Pkwy., Atlanta GA 30328, US;  
(740) Zivko Mijatovic and Partners s.r.o., Bratislava, SK;

---

**(111) 234300**

(151) 12.3.2013  
(180) 23.2.2022  
(210) 5119-2012  
(220) 23.2.2012  
(442) 3.12.2012  
(732) SABMiller International B.V., Schouwburgplein 30-34, 3012 CL Rotterdam, NL;  
(740) Tomeš Pavol, Ing., Bratislava, SK;

---

**(111) 234301**

(151) 12.3.2013  
(180) 13.3.2022  
(210) 5181-2012  
(220) 13.3.2012  
(442) 3.12.2012  
(732) Orange Slovensko, a.s., Metodova 8, 821 08 Bratislava, SK;

---

**(111) 234302**

(151) 12.3.2013  
(180) 13.3.2022  
(210) 5182-2012  
(220) 13.3.2012  
(442) 3.12.2012  
(732) Orange Slovensko, a.s., Metodova 8, 821 08 Bratislava, SK;

---

**(111) 234303**

(151) 12.3.2013  
(180) 10.5.2020  
(210) 742-2010  
(220) 10.5.2010  
(442) 3.12.2012  
(732) UNI.GARÁŽ s.r.o., Okružná 5, 071 01 Michalovce, SK;  
(740) Kohut Peter, Ing., Michalovce, SK;

---

**(111) 234304**  
 (151) 12.3.2013  
 (180) 7.6.2021  
 (210) 988-2011  
 (220) 7.6.2011  
 (442) 3.12.2012  
 (732) Autosklo Hornet s.r.o., Žilinská 774/1, 017 01 Považská Bystrica, SK;

**(111) 234305**  
 (151) 12.3.2013  
 (180) 4.7.2021  
 (210) 1118-2011  
 (220) 4.7.2011  
 (442) 3.12.2012  
 (732) MECOM GROUP s. r. o., Pofná 4, 066 01 Humenné, SK;  
 (740) Regina Ivan, Ing., Košice, SK;

**(111) 234306**  
 (151) 12.3.2013  
 (180) 25.10.2021  
 (210) 5698-2011  
 (220) 25.10.2011  
 (442) 3.12.2012  
 (732) A S P s.r.o., Divina 467, 013 31 Divina, SK;  
 (740) Hojčuš Peter, Ing., Bratislava, SK;

**(111) 234307**  
 (151) 12.3.2013  
 (180) 3.2.2022  
 (210) 181-2012  
 (220) 3.2.2012  
 (442) 3.12.2012  
 (732) heavy industries, s.r.o., Panenská 24, 811 03 Bratislava, SK;  
 (740) Porubčan Róbert, Ing., Ivanka pri Dunaji, SK;

**(111) 234308**  
 (151) 12.3.2013  
 (180) 6.2.2022  
 (210) 190-2012  
 (220) 6.2.2012  
 (442) 3.12.2012  
 (732) Csomos Roman, M. Dulu 48/46, 036 08 Martin, SK;

**(111) 234309**  
 (151) 12.3.2013  
 (180) 1.3.2022  
 (210) 332-2012  
 (220) 1.3.2012  
 (442) 3.12.2012  
 (732) UnitedPartners, s.r.o., Letecká 6, 040 01 Košice, SK;

**(111) 234310**  
 (151) 12.3.2013  
 (180) 1.3.2022  
 (210) 333-2012  
 (220) 1.3.2012

(442) 3.12.2012  
 (732) UnitedPartners, s.r.o., Letecká 6, 040 01 Košice, SK;

**(111) 234311**  
 (151) 12.3.2013  
 (180) 8.3.2022  
 (210) 396-2012  
 (220) 8.3.2012  
 (442) 3.12.2012  
 (732) OMS, spol. s r.o., Dojč 419, 906 02 Dojč, SK;

**(111) 234312**  
 (151) 12.3.2013  
 (180) 11.4.2022  
 (210) 587-2012  
 (220) 11.4.2012  
 (442) 3.12.2012  
 (732) VÁHOSTAV - Tunely a špeciálne zakladania, a.s., Obchodná 53, 811 06 Bratislava, SK;  
 (740) Mišík Viktor, JUDr., Bratislava, SK;

**(111) 234313**  
 (151) 12.3.2013  
 (180) 23.4.2022  
 (210) 644-2012  
 (220) 23.4.2012  
 (442) 3.12.2012  
 (732) Sivoňová Lucia, Ing., Zimná 31, 064 01 Stará Ľubovňa, SK;  
 (740) Máčajová Mária, Ing., Nitra, SK;

**(111) 234314**  
 (151) 12.3.2013  
 (180) 23.4.2022  
 (210) 645-2012  
 (220) 23.4.2012  
 (442) 3.12.2012  
 (732) Hudec Miroslav, Tribečská 1, 949 01 Nitra, SK;  
 (740) Máčajová Mária, Ing., Nitra, SK;

**(111) 234315**  
 (151) 12.3.2013  
 (180) 27.4.2022  
 (210) 706-2012  
 (220) 27.4.2012  
 (442) 3.12.2012  
 (732) HT CAPITAL, s.r.o., Cesta mládeže 18, 901 01 Malacky, SK;  
 (740) Porubčan Róbert, Ing., Ivanka pri Dunaji, SK;

**(111) 234316**  
 (151) 12.3.2013  
 (180) 3.5.2022  
 (210) 714-2012  
 (220) 3.5.2012  
 (442) 3.12.2012  
 (732) MARK MEDIA s. r. o., Mäsiarska 63, 040 01 Košice, SK;  
 (740) IURISTICO s. r. o., Košice, SK;

**(111) 234317**

(151) 12.3.2013  
(180) 3.5.2022  
(210) 718-2012  
(220) 3.5.2012  
(442) 3.12.2012  
(732) MARK MEDIA s. r. o., Mäsiarska 63, 040 01 Košice, SK;  
(740) IURISTICO s. r. o., Košice, SK;

**(111) 234318**

(151) 12.3.2013  
(180) 28.6.2016  
(210) 835-2012  
(220) 28.6.2006  
(442) 3.12.2012  
(641) 005167044, 28.6.2006  
(732) Nycomed GmbH, Byk-Gulden-Str. 2, 78467 Konstanz, DE;  
(740) MAJLINGOVÁ & PARTNERS, s. r. o., Bratislava, SK;

**(111) 234319**

(151) 12.3.2013  
(180) 11.7.2022  
(210) 1116-2012  
(220) 11.7.2012  
(442) 3.12.2012  
(732) SAShE s.r.o., Hlboká 21, 917 01 Trnava, SK;

**(111) 234320**

(151) 12.3.2013  
(180) 12.7.2022  
(210) 1120-2012  
(220) 12.7.2012  
(442) 3.12.2012  
(732) Matický Jozef, Tupolevova 13, 851 01 Bratislava, SK;

**(111) 234321**

(151) 12.3.2013  
(180) 12.7.2022  
(210) 1125-2012  
(220) 12.7.2012  
(442) 3.12.2012  
(732) M GYM, s. r. o., Mlynská 39, 052 01 Spišská Nová Ves, SK;  
(740) Porubčan Róbert, Ing., Ivanka pri Dunaji, SK;

**(111) 234322**

(151) 12.3.2013  
(180) 25.7.2022  
(210) 1171-2012  
(220) 25.7.2012  
(442) 3.12.2012  
(732) Šulíková Nora, Mgr., Za Ferenitkou 17, 949 01 Nitra, SK;  
(740) Podhradská Miriam, JUDr., Martin, SK;

**(111) 234323**

(151) 12.3.2013  
(180) 25.7.2022  
(210) 1172-2012  
(220) 25.7.2012  
(442) 3.12.2012  
(732) Šulíková Nora, Mgr., Za Ferenitkou 17, 949 01 Nitra, SK;  
(740) Podhradská Miriam, JUDr., Martin, SK;

**(111) 234324**

(151) 12.3.2013  
(180) 27.7.2022  
(210) 1174-2012  
(220) 27.7.2012  
(442) 3.12.2012  
(732) TENIX s.r.o., Homozoborská 21, 949 01 Nitra, SK;

**(111) 234325**

(151) 12.3.2013  
(180) 31.7.2022  
(210) 1185-2012  
(220) 31.7.2012  
(442) 3.12.2012  
(732) JeeM s. r. o., Homolova 12, 841 02 Bratislava, SK;  
(740) Fajnorová Mária, Ing., Bratislava, SK;

**(111) 234326**

(151) 12.3.2013  
(180) 31.7.2022  
(210) 1187-2012  
(220) 31.7.2012  
(442) 3.12.2012  
(732) Weisová Alica, Energetikov 1479/11, 969 01 Banská Štiavnica, SK;

**(111) 234327**

(151) 12.3.2013  
(180) 2.8.2022  
(210) 1204-2012  
(220) 2.8.2012  
(442) 3.12.2012  
(732) HURKA s.r.o., Bardejovská 66, 080 06 Ľubotice, SK;

**(111) 234328**

(151) 12.3.2013  
(180) 6.8.2022  
(210) 1206-2012  
(220) 6.8.2012  
(442) 3.12.2012  
(732) PEPE ELEKTRO - Peter Plávala, Trebišovská 3, 821 02 Bratislava, SK;

**(111) 234329**

(151) 12.3.2013  
(180) 6.8.2022  
(210) 1207-2012  
(220) 6.8.2012  
(442) 3.12.2012  
(732) PEPE ELEKTRO - Peter Plávala, Trebišovská 3, 821 02 Bratislava, SK;



**(111) 234330**  
 (151) 12.3.2013  
 (180) 6.8.2022  
 (210) 1208-2012  
 (220) 6.8.2012  
 (442) 3.12.2012  
 (732) Slovenská lekárska spoločnosť, Cukrová 3, 813 22 Bratislava, SK;

**(111) 234331**  
 (151) 12.3.2013  
 (180) 7.8.2022  
 (210) 1210-2012  
 (220) 7.8.2012  
 (442) 3.12.2012  
 (732) Tomáš Mišák - PIZZA K DVERÁM, Kukučínova 1679/10, 921 01 Piešťany, SK;

**(111) 234332**  
 (151) 12.3.2013  
 (180) 8.8.2022  
 (210) 1216-2012  
 (220) 8.8.2012  
 (442) 3.12.2012  
 (732) GAS Familia, s. r. o. Stará Ľubovňa, Prešovská 8, 064 01 Stará Ľubovňa, SK;  
 (740) Belička Ivan, Ing., Banská Bystrica, SK;

**(111) 234333**  
 (151) 12.3.2013  
 (180) 8.8.2022  
 (210) 1217-2012  
 (220) 8.8.2012  
 (442) 3.12.2012  
 (732) GAS Familia, s. r. o. Stará Ľubovňa, Prešovská 8, 064 01 Stará Ľubovňa, SK;  
 (740) Belička Ivan, Ing., Banská Bystrica, SK;

**(111) 234334**  
 (151) 12.3.2013  
 (180) 9.8.2022  
 (210) 1231-2012  
 (220) 9.8.2012  
 (442) 3.12.2012  
 (732) Cemio s.r.o., Italská 1580/26, 120 00 Praha, CZ;  
 (740) Bachratá Magdaléna, Mgr., Bratislava, SK;

**(111) 234335**  
 (151) 12.3.2013  
 (180) 9.8.2022  
 (210) 1233-2012  
 (220) 9.8.2012  
 (442) 3.12.2012  
 (732) Cemio s.r.o., Italská 1580/26, 120 00 Praha, CZ;  
 (740) Bachratá Magdaléna, Mgr., Bratislava, SK;

**(111) 234336**  
 (151) 12.3.2013  
 (180) 17.8.2022  
 (210) 1267-2012  
 (220) 17.8.2012

(442) 3.12.2012  
 (732) KOBD Slovakia s.r.o., Horná 16, 974 01 Banská Bystrica, SK;  
 (740) Matysová Andrea, JUDr., Banská Bystrica, SK;

**(111) 234337**  
 (151) 12.3.2013  
 (180) 20.8.2022  
 (210) 1271-2012  
 (220) 20.8.2012  
 (442) 3.12.2012  
 (732) URGELA, spol. s r.o., Neresnícká cesta 4068, 960 01 Zvolen, SK;  
 (740) Belička Ivan, Ing., Banská Bystrica, SK;

**(111) 234338**  
 (151) 12.3.2013  
 (180) 20.8.2022  
 (210) 1272-2012  
 (220) 20.8.2012  
 (442) 3.12.2012  
 (732) Davorin, s.r.o., Tatranská 243, 059 86 Nová Lesná, SK;

**(111) 234339**  
 (151) 12.3.2013  
 (180) 20.8.2022  
 (210) 1273-2012  
 (220) 20.8.2012  
 (442) 3.12.2012  
 (732) MEDIAN SK, s.r.o., Kremnická 6, 851 01 Bratislava, SK;  
 (740) Bardon Jindřich, Ing., Bratislava, SK;

**(111) 234340**  
 (151) 12.3.2013  
 (180) 20.8.2022  
 (210) 1275-2012  
 (220) 20.8.2012  
 (442) 3.12.2012  
 (732) VISIBILITY s. r. o., Trenčianska 53/B, 821 09 Bratislava, SK;

**(111) 234341**  
 (151) 12.3.2013  
 (180) 20.8.2022  
 (210) 1276-2012  
 (220) 20.8.2012  
 (442) 3.12.2012  
 (732) VISIBILITY s. r. o., Trenčianska 53/B, 821 09 Bratislava, SK;

**(111) 234342**  
 (151) 12.3.2013  
 (180) 20.8.2022  
 (210) 1277-2012  
 (220) 20.8.2012  
 (442) 3.12.2012  
 (732) VISIBILITY s. r. o., Trenčianska 53/B, 821 09 Bratislava, SK;

**(111) 234343**

(151) 12.3.2013  
(180) 20.8.2022  
(210) 1278-2012  
(220) 20.8.2012  
(442) 3.12.2012  
(732) Kochová Ľudmila, Mgr., Dobšinského 12, 900 28  
Ivanka pri Dunaji, SK;

**(111) 234349**

(151) 12.3.2013  
(180) 27.8.2022  
(210) 1302-2012  
(220) 27.8.2012  
(442) 3.12.2012  
(732) Kruk International s.r.o., Šafránkova 1238/1, 155 00  
Praha, CZ;

**(111) 234344**

(151) 12.3.2013  
(180) 21.8.2022  
(210) 1280-2012  
(220) 21.8.2012  
(442) 3.12.2012  
(732) UO TEX, s.r.o., Sokolská 5, 562 04 Ústí nad Orľ.,  
III - Kerhartice, CZ;  
(740) Kubínyi Peter, Trenčín, SK;

**(111) 234350**

(151) 12.3.2013  
(180) 24.8.2022  
(210) 1309-2012  
(220) 24.8.2012  
(442) 3.12.2012  
(732) ALTHAN, s.r.o., Chemlonská 1, 066 01 Humen-  
né, SK;  
(740) Regina Ivan, Ing., Košice, SK;

**(111) 234345**

(151) 12.3.2013  
(180) 21.8.2022  
(210) 1281-2012  
(220) 21.8.2012  
(442) 3.12.2012  
(732) AUTO ZEIT - GULAS s.r.o., Palisády 50, 811 06  
Bratislava, SK;  
(740) Ďurica Ján, Ing., Považská Bystrica, SK;

**(111) 234351**

(151) 12.3.2013  
(180) 24.8.2022  
(210) 1310-2012  
(220) 24.8.2012  
(442) 3.12.2012  
(732) ALTHAN, s.r.o., Chemlonská 1, 066 01 Humen-  
né, SK;  
(740) Regina Ivan, Ing., Košice, SK;

**(111) 234346**

(151) 12.3.2013  
(180) 21.8.2022  
(210) 1282-2012  
(220) 21.8.2012  
(442) 3.12.2012  
(732) AUTO ZEIT - GULAS s.r.o., Palisády 50, 811 06  
Bratislava, SK;  
(740) Ďurica Ján, Ing., Považská Bystrica, SK;

**(111) 234352**

(151) 12.3.2013  
(180) 27.8.2022  
(210) 1315-2012  
(220) 27.8.2012  
(442) 3.12.2012  
(732) PKR SLOVAKIA a.s., Pod Stráňou 41, 974 09  
Banská Bystrica, SK;  
(740) Gruber Dalibor, Ing., Košice, SK;

**(111) 234347**

(151) 12.3.2013  
(180) 22.8.2022  
(210) 1293-2012  
(220) 22.8.2012  
(442) 3.12.2012  
(732) Polák Martin, Estónska 34, 821 06 Bratislava, SK;  
(740) Brichtová Tatiana, JUDr., Bratislava, SK;

**(111) 234353**

(151) 12.3.2013  
(180) 30.8.2022  
(210) 1331-2012  
(220) 30.8.2012  
(442) 3.12.2012  
(732) Rothmans of Pall Mall Limited, Zählerweg 4,  
CH 6300 Zug, CH;  
(740) ŽOVICOVÁ & ŽOVIC IP, s.r.o., Bratislava, SK;

**(111) 234348**

(151) 12.3.2013  
(180) 22.8.2022  
(210) 1294-2012  
(220) 22.8.2012  
(442) 3.12.2012  
(732) KAYWAY s.r.o., Pažitková 3, 821 01 Bratisla-  
va, SK;  
(740) Gajdošíková Zuzana, Ing., Bratislava, SK;

**(111) 234354**

(151) 12.3.2013  
(180) 31.8.2022  
(210) 1333-2012  
(220) 31.8.2012  
(442) 3.12.2012  
(732) FORTISCHEM a.s., M.R. Štefánika 1, 972 71  
Nováky, SK;

**(111) 234355**

(151) 12.3.2013  
 (180) 31.8.2022  
 (210) 1335-2012  
 (220) 31.8.2012  
 (442) 3.12.2012  
 (732) MAGNA E.A. s. r. o., Beethovenova 5, 921 01 Piešťany, SK;

**(111) 234356**

(151) 12.3.2013  
 (180) 31.8.2022  
 (210) 1336-2012  
 (220) 31.8.2012  
 (442) 3.12.2012  
 (732) BITÚNOK VESTENICE, s.r.o., Slaská 220, 966 22 Slaská, SK;  
 (740) Gelien Peter, JUDr., Žiar nad Hronom, SK;

**(111) 234357**

(151) 12.3.2013  
 (180) 31.8.2022  
 (210) 1337-2012  
 (220) 31.8.2012  
 (442) 3.12.2012  
 (732) LABORATORIOS SALVAT, S.A., Gall 30-36, 08950 Esplugues de Llobregat (Barcelona), ES;  
 (740) Hörmannová Zuzana, Ing., Bratislava, SK;

**(111) 234358**

(151) 12.3.2013  
 (180) 3.9.2022  
 (210) 1341-2012  
 (220) 3.9.2012  
 (442) 3.12.2012  
 (732) Shanghai Feixun Communication Co., Ltd., Building 20, 90, HQ Business Park, 4855 Guangfulin Road, Songjiang District, Shanghai, CN;  
 (740) ŽOVICOVÁ & ŽOVIC IP, s.r.o., Bratislava, SK;

**(111) 234359**

(151) 12.3.2013  
 (180) 4.9.2022  
 (210) 1342-2012  
 (220) 4.9.2012  
 (442) 3.12.2012  
 (732) Lengyel Tomáš, Ing., Bajkalská 9/A, 831 04 Bratislava, SK;

**(111) 234360**

(151) 12.3.2013  
 (180) 7.10.2021  
 (210) 1351-2012  
 (220) 7.10.2011  
 (442) 3.12.2012  
 (641) 010322147, 7.10.2011  
 (732) L'OREAL (Société Anonyme), 14, rue Royale, 75008 Paris, FR;  
 (740) Čechvalová Dagmar, Bratislava, SK;

**(111) 234361**

(151) 12.3.2013  
 (180) 7.9.2022  
 (210) 1365-2012  
 (220) 7.9.2012  
 (442) 3.12.2012  
 (732) Pataky Milan, Okružná 1025/20, 927 01 Šaľa, SK;

**(111) 234362**

(151) 12.3.2013  
 (180) 7.9.2022  
 (210) 1369-2012  
 (220) 7.9.2012  
 (442) 3.12.2012  
 (732) Pšenica Andrej, Radlinského 2790/4, 811 07 Bratislava, SK;  
 (740) MADNESS, s.r.o., Bratislava, SK;

**(111) 234363**

(151) 12.3.2013  
 (180) 6.9.2022  
 (210) 1376-2012  
 (220) 6.9.2012  
 (442) 3.12.2012  
 (732) Radosa Richard, Šoltésovej 1723/1, 911 01 Trenčín, SK;

**(111) 234364**

(151) 12.3.2013  
 (180) 18.6.2019  
 (210) 1383-2012  
 (220) 18.6.2009  
 (442) 3.12.2012  
 (641) 008371486, 18.6.2009  
 (732) TWENTIETH CENTURY FOX FILM CORPORATION, spoločnosť zriadená podľa zákonov štátu Delaware, 10201 West Pico Boulevard, Los Angeles, California 90035, US;  
 (740) ROTT, RŮŽIČKA & GUTTMANN, Bratislava, SK;

**(111) 234365**

(151) 12.3.2013  
 (180) 10.9.2022  
 (210) 1389-2012  
 (220) 10.9.2012  
 (442) 3.12.2012  
 (732) Rozhlas a televízia Slovenska, Mlynská dolina, 845 45 Bratislava, SK;  
 (740) Holakovský Štefan, Ing., Bratislava, SK;

**(111) 234366**

(151) 12.3.2013  
 (180) 10.9.2022  
 (210) 1390-2012  
 (220) 10.9.2012  
 (442) 3.12.2012  
 (732) Rozhlas a televízia Slovenska, Mlynská dolina, 845 45 Bratislava, SK;  
 (740) Holakovský Štefan, Ing., Bratislava, SK;

**(111) 234367**

(151) 12.3.2013  
(180) 12.9.2022  
(210) 1401-2012  
(220) 12.9.2012  
(442) 3.12.2012  
(732) VITAR, s.r.o., tř. T. Bati 385, 763 02 Zlín, CZ;

---

**(111) 234368**

(151) 12.3.2013  
(180) 12.9.2022  
(210) 1403-2012  
(220) 12.9.2012  
(442) 3.12.2012  
(732) Outdoor Kids, s.r.o., Vodná 4, 949 01 Nitra, SK;

---

**(111) 234369**

(151) 12.3.2013  
(180) 13.9.2022  
(210) 1409-2012  
(220) 13.9.2012  
(442) 3.12.2012  
(732) KLIENT PRO SK, s.r.o., Prokopova 15, 851 01 Bratislava, SK;

---

**(111) 234370**

(151) 12.3.2013  
(180) 13.9.2022  
(210) 1411-2012  
(220) 13.9.2012  
(442) 3.12.2012  
(732) Slovenská servisná a projektová spol. s r.o., Hummelova 8, 811 02 Bratislava, SK;

---

**(111) 234371**

(151) 12.3.2013  
(180) 13.9.2022  
(210) 1412-2012  
(220) 13.9.2012  
(442) 3.12.2012  
(732) Slovenská servisná a projektová spol. s r.o., Hummelova 8, 811 02 Bratislava, SK;

---

**(111) 234372**

(151) 12.3.2013  
(180) 13.9.2022  
(210) 1413-2012  
(220) 13.9.2012  
(442) 3.12.2012  
(732) Home Credit International a.s., Evropská 2690/17, 160 41 Praha, CZ;

---

**(111) 234373**

(151) 12.3.2013  
(180) 13.9.2022  
(210) 1414-2012  
(220) 13.9.2012  
(442) 3.12.2012  
(732) Home Credit International a.s., Evropská 2690/17, 160 41 Praha, CZ;

---

**(111) 234374**

(151) 12.3.2013  
(180) 14.9.2022  
(210) 1415-2012  
(220) 14.9.2012  
(442) 3.12.2012  
(732) Andrásy Oliver, PhD., Porubského 12, 811 06 Bratislava, SK;

---

**(111) 234375**

(151) 12.3.2013  
(180) 14.9.2022  
(210) 1416-2012  
(220) 14.9.2012  
(442) 3.12.2012  
(732) StaMi-a s.r.o., Pribinova 2237/20, 071 01 Michalovce, SK;

---

**(111) 234376**

(151) 12.3.2013  
(180) 14.9.2022  
(210) 1417-2012  
(220) 14.9.2012  
(442) 3.12.2012  
(732) BREL, spol. s r.o., Centrum 1746/265, 017 01 Považská Bystrica, SK;

---

**(111) 234377**

(151) 12.3.2013  
(180) 14.9.2022  
(210) 1418-2012  
(220) 14.9.2012  
(442) 3.12.2012  
(732) EUROPA 2, a. s., Seberíniho 1, 821 03 Bratislava, SK;  
(740) Messinger Ľubomír, JUDr., Banská Bystrica, SK;

---

**(111) 234378**

(151) 12.3.2013  
(180) 17.9.2022  
(210) 1422-2012  
(220) 17.9.2012  
(442) 3.12.2012  
(732) The Spot o.z., Škovránčia 1, 811 01 Bratislava, SK;

---

**(111) 234379**

(151) 12.3.2013  
(180) 17.9.2022  
(210) 1425-2012  
(220) 17.9.2012  
(442) 3.12.2012  
(732) DOBRÉ REALITY s.r.o., Falešníka 10, 971 01 Prievidza, SK;  
(740) Belička Ivan, Ing., Banská Bystrica, SK;

---

**(111) 234380**

(151) 12.3.2013  
(180) 18.9.2022  
(210) 1428-2012  
(220) 18.9.2012

---

(442) 3.12.2012  
 (732) Factory 4 Solutions a.s., Seberínho 9, 821 03 Bratislava, SK;

**(111) 234381**  
 (151) 12.3.2013  
 (180) 19.9.2022  
 (210) 1429-2012  
 (220) 19.9.2012  
 (442) 3.12.2012  
 (732) ALDENTE s. r. o., Ulica 29. augusta 19, 811 09 Bratislava, SK;  
 (740) DEDÁK & Partners, s. r. o., Bratislava, SK;

**(111) 234382**  
 (151) 12.3.2013  
 (180) 19.9.2022  
 (210) 1431-2012  
 (220) 19.9.2012  
 (442) 3.12.2012  
 (732) Solčan Jozef, Ing., Nové Záhrady I/14, 821 05 Bratislava, SK;  
 (740) Gajdošíková Zuzana, Ing., Bratislava, SK;

**(111) 234383**  
 (151) 12.3.2013  
 (180) 20.9.2022  
 (210) 1432-2012  
 (220) 20.9.2012  
 (442) 3.12.2012  
 (732) Parada Ján, Sídlisko Poľana 64, 066 01 Humenné, SK;  
 (740) Belička Ivan, Ing., Banská Bystrica, SK;

**(111) 234384**  
 (151) 12.3.2013  
 (180) 21.9.2022  
 (210) 1434-2012  
 (220) 21.9.2012  
 (442) 3.12.2012  
 (732) Šimek Jiří, Vršovická 1525/1C, 251 01 Praha, CZ;  
 (740) Csenky Matej, Mgr., Trnava, SK;

**(111) 234385**  
 (151) 12.3.2013  
 (180) 24.9.2022  
 (210) 1439-2012  
 (220) 24.9.2012  
 (442) 3.12.2012  
 (732) CIMBALÁK s.r.o., Duklianska 17A/3579, 085 01 Bardejov, SK;

**(111) 234386**  
 (151) 12.3.2013  
 (180) 24.9.2022  
 (210) 1440-2012  
 (220) 24.9.2012  
 (442) 3.12.2012  
 (732) CIMBALÁK s.r.o., Duklianska 17A/3579, 085 01 Bardejov, SK;

**(111) 234387**  
 (151) 12.3.2013  
 (180) 26.9.2022  
 (210) 1449-2012  
 (220) 26.9.2012  
 (442) 3.12.2012  
 (732) I. K. S., s. r. o., Dolné Rudiny 1, 010 01 Žilina, SK;  
 (740) Gajdošíková Zuzana, Ing., Bratislava, SK;

**(111) 234388**  
 (151) 12.3.2013  
 (180) 26.9.2022  
 (210) 1450-2012  
 (220) 26.9.2012  
 (442) 3.12.2012  
 (732) I. K. S., s. r. o., Dolné Rudiny 1, 010 01 Žilina, SK;  
 (740) Gajdošíková Zuzana, Ing., Bratislava, SK;

**(111) 234389**  
 (151) 12.3.2013  
 (180) 26.9.2022  
 (210) 1451-2012  
 (220) 26.9.2012  
 (442) 3.12.2012  
 (732) I. K. S., s. r. o., Dolné Rudiny 1, 010 01 Žilina, SK;  
 (740) Gajdošíková Zuzana, Ing., Bratislava, SK;

**(111) 234390**  
 (151) 12.3.2013  
 (180) 26.9.2022  
 (210) 1452-2012  
 (220) 26.9.2012  
 (442) 3.12.2012  
 (732) Rozhlas a televízia Slovenska, Mlynská dolina, 845 45 Bratislava, SK;  
 (740) Holakovský Štefan, Ing., Bratislava, SK;

**(111) 234391**  
 (151) 12.3.2013  
 (180) 28.9.2022  
 (210) 1455-2012  
 (220) 28.9.2012  
 (442) 3.12.2012  
 (732) LOKER, s.r.o., Trenčianska 53, 821 09 Bratislava, SK;  
 (740) Madej Róbert, JUDr., Bratislava, SK;

**(111) 234392**  
 (151) 12.3.2013  
 (180) 28.9.2022  
 (210) 1457-2012  
 (220) 28.9.2012  
 (442) 3.12.2012  
 (732) Chateau GRAND BARI s.r.o., Poštová 8, 040 01 Košice, SK;

**(111) 234393**  
 (151) 12.3.2013  
 (180) 28.9.2022  
 (210) 1458-2012  
 (220) 28.9.2012

(442) 3.12.2012  
(732) Chateau GRAND BARI s.r.o., Poštová 8, 040 01 Košice, SK;

---

**(111) 234394**

(151) 12.3.2013  
(180) 28.9.2022  
(210) 1459-2012  
(220) 28.9.2012  
(442) 3.12.2012  
(732) Chateau GRAND BARI s.r.o., Poštová 8, 040 01 Košice, SK;

---

**(111) 234395**

(151) 12.3.2013  
(180) 28.9.2022  
(210) 1460-2012  
(220) 28.9.2012  
(442) 3.12.2012  
(732) House of Prince A/S, Vester Farimagsgade 19, 1606 Copenhagen V, DK;  
(740) ŽOVICOVÁ & ŽOVIC IP, s.r.o., Bratislava, SK;

---

**(111) 234396**

(151) 12.3.2013  
(180) 3.10.2022  
(210) 1471-2012  
(220) 3.10.2012  
(442) 3.12.2012  
(732) Cmero Tomáš, PhDr., Bočná 1856/22, 917 02 Trnava, SK;

---

**(111) 234397**

(151) 12.3.2013  
(180) 3.10.2022  
(210) 1475-2012  
(220) 3.10.2012  
(442) 3.12.2012  
(732) EDUKAFARM, s.r.o., V Lipkách 647, 154 00 Praha, Slivenec, CZ;  
(740) Máčajová Mária, Ing., Nitra, SK;

---

**(111) 234398**

(151) 12.3.2013  
(180) 3.10.2022  
(210) 1476-2012  
(220) 3.10.2012  
(442) 3.12.2012  
(732) Kuboňová Ľubica, Mgr., Borovicová 51, 900 27 Bernolákovo, SK;  
(740) Haršány Marián, JUDr., Trnava, SK;

---

**(111) 234399**

(151) 12.3.2013  
(180) 3.10.2022  
(210) 1478-2012  
(220) 3.10.2012  
(442) 3.12.2012  
(732) MAC TV, s.r.o., Brečtanová 1, 831 01 Bratislava, SK;  
(740) Advokátska kancelária Bugala - Ďurček, s. r. o., Bratislava, SK;

---

**(111) 234400**

(151) 12.3.2013  
(180) 19.3.2022  
(210) 5204-2012  
(220) 19.3.2012  
(442) 3.12.2012  
(732) STORMWARE, s. r. o., Matúšova 48, 811 04 Bratislava, SK;  
(740) Bianchi Peter, JUDr., Bratislava, SK;

---

**(111) 234401**

(151) 12.3.2013  
(180) 13.4.2022  
(210) 5259-2012  
(220) 13.4.2012  
(442) 3.12.2012  
(732) Mach Ľubomír, Ing., Pri Vodnej veži 2, 581 10 Bratislava, SK;  
(740) Repák Dušan, JUDr., Bratislava, SK;

---

**(111) 234402**

(151) 12.3.2013  
(180) 13.8.2022  
(210) 5536-2012  
(220) 13.8.2012  
(442) 3.12.2012  
(732) BASF Stavební hmoty Česká republika s. r. o., K Májovu 1244, 537 01 Chrudim, CZ;  
(740) Mešková Viera, Ing., Bratislava, SK;

---

**(111) 234403**

(151) 13.3.2013  
(180) 17.4.2022  
(210) 5265-2012  
(220) 17.4.2012  
(442) 3.12.2012  
(732) Pířpaf Games s.r.o., Lachova 19, 851 03 Bratislava, SK;  
(740) BARRISTER, s. r. o., Bratislava, SK;

---

**(111) 234404**

(151) 13.3.2013  
(180) 29.5.2022  
(210) 5344-2012  
(220) 29.5.2012  
(442) 3.12.2012  
(732) Hůla Jozef, Tererova 1358, 149 00 Praha, CZ;  
(740) Hoffmann Ladislav, JUDr., Bratislava, SK;

---

**(111) 234405**

(151) 13.3.2013  
(180) 1.6.2022  
(210) 5362-2012  
(220) 1.6.2012  
(442) 3.12.2012  
(732) Harmanec - Bags, s.r.o., ul. Jána Jančeka 38, 034 01 Ružomberok, SK;  
(740) Litváková Lenka, Ing., Bratislava, SK;

---

**(111) 234406**

(151) 13.3.2013  
 (180) 1.6.2022  
 (210) 5364-2012  
 (220) 1.6.2012  
 (442) 3.12.2012  
 (732) Orange Slovensko, a.s., Metodova 8, 821 08 Bratislava, SK;

**(111) 234407**

(151) 13.3.2013  
 (180) 1.6.2022  
 (210) 5365-2012  
 (220) 1.6.2012  
 (442) 3.12.2012  
 (732) Orange Slovensko, a.s., Metodova 8, 821 08 Bratislava, SK;

**(111) 234408**

(151) 13.3.2013  
 (180) 12.6.2022  
 (210) 5384-2012  
 (220) 12.6.2012  
 (442) 3.12.2012  
 (732) OPEN ENGLISH, LLC a company organized under the Laws of Delaware, United States of America, Edificio Torres de las Américas, Torre "A" Piso 15, Punta Pacifica. Apartado Postal 0832-0588 Panama, PA;  
 (740) ROTT, RŮŽIČKA & GUTTMANN, Bratislava, SK;

**(111) 234409**

(151) 13.3.2013  
 (180) 26.6.2022  
 (210) 5426-2012  
 (220) 26.6.2012  
 (442) 3.12.2012  
 (732) TOP SMART SOLUTIONS LLC, 3411 Silver-side Road, Suite 104, Rodney Building, Wilmington, DE, 19810, County of New Castle, US;  
 (740) Hojčuš Peter, Ing., Bratislava, SK;

**(111) 234410**

(151) 13.3.2013  
 (180) 16.7.2022  
 (210) 5468-2012  
 (220) 16.7.2012  
 (442) 3.12.2012  
 (732) Hojda Ivan, Pod násypom 7/E, 841 03 Bratislava, SK;  
 (740) Baker Marcel, Bratislava, SK;

**(111) 234411**

(151) 13.3.2013  
 (180) 23.7.2022  
 (210) 5485-2012  
 (220) 23.7.2012  
 (442) 3.12.2012  
 (732) ALLU, s.r.o., Osadná 11, 831 03 Bratislava, SK;

**(111) 234412**

(151) 13.3.2013  
 (180) 23.7.2022  
 (210) 5486-2012  
 (220) 23.7.2012  
 (442) 3.12.2012  
 (732) ALLU, s.r.o., Osadná 11, 831 03 Bratislava, SK;

**(111) 234413**

(151) 13.3.2013  
 (180) 23.7.2022  
 (210) 5487-2012  
 (220) 23.7.2012  
 (442) 3.12.2012  
 (732) ALLU, s.r.o., Osadná 11, 831 03 Bratislava, SK;

**(111) 234414**

(151) 13.3.2013  
 (180) 1.8.2022  
 (210) 5509-2012  
 (220) 1.8.2012  
 (442) 3.12.2012  
 (732) LEK, Tovarna Farmaceutskih In Kemicnih Izdelkov, D.D., Verovskova 57, Ljubljana, SI;  
 (740) Hörmannová Zuzana, Ing., Bratislava, SK;

**(111) 234415**

(151) 13.3.2013  
 (180) 1.8.2022  
 (210) 5512-2012  
 (220) 1.8.2012  
 (442) 3.12.2012  
 (732) Pásztor Ladislav, MUDr., MSc., Martinčekova 13, 821 01 Bratislava, SK;  
 (740) Litváková Lenka, Ing., Bratislava, SK;

**(111) 234416**

(151) 13.3.2013  
 (180) 1.8.2022  
 (210) 5513-2012  
 (220) 1.8.2012  
 (442) 3.12.2012  
 (732) LEVICKÉ MLIEKÁRNE, a. s., Júrska cesta 2, 934 01 Levice, SK;  
 (740) Litváková Edita, Ing., Bratislava, SK;

**(111) 234417**

(151) 13.3.2013  
 (180) 16.8.2022  
 (210) 5541-2012  
 (220) 16.8.2012  
 (442) 3.12.2012  
 (732) ENREX ENERGY INC., 1st Corporate Secretary - STE 306, 2300 - 2850 Shaughnessy Street, Port Coquitlam BC V3C 6K5, CA;  
 (740) Advokátska kancelária Dvorecký & Bohunický s.r.o., Bratislava, SK;

**(111) 234418**

(151) 13.3.2013  
(180) 22.8.2022  
(210) 5556-2012  
(220) 22.8.2012  
(442) 3.12.2012  
(732) E. I. du Pont de Nemours and Company, 1007 Market Street, Wilmington, Delaware 19898, US;  
(740) Bušová Eva, JUDr., Bratislava, SK;

**(111) 234419**

(151) 13.3.2013  
(180) 22.8.2022  
(210) 5557-2012  
(220) 22.8.2012  
(442) 3.12.2012  
(732) E. I. du Pont de Nemours and Company, 1007 Market Street, Wilmington, Delaware 19898, US;  
(740) Bušová Eva, JUDr., Bratislava, SK;

**(111) 234420**

(151) 13.3.2013  
(180) 22.8.2022  
(210) 5558-2012  
(220) 22.8.2012  
(442) 3.12.2012  
(732) ČSOB Poist'ovňa, a. s., Vajnorská 100/B, 831 04 Bratislava, SK;

**(111) 234421**

(151) 13.3.2013  
(180) 22.8.2022  
(210) 5559-2012  
(220) 22.8.2012  
(442) 3.12.2012  
(732) ČSOB Poist'ovňa, a. s., Vajnorská 100/B, 831 04 Bratislava, SK;

**(111) 234422**

(151) 13.3.2013  
(180) 24.8.2022  
(210) 5566-2012  
(220) 24.8.2012  
(442) 3.12.2012  
(732) AKIRA SLOVAKIA, s.r.o., Sartorisova 10, 821 08 Bratislava, SK;  
(740) Advokátska kancelária Ivan Syrový, s.r.o., Bratislava, SK;

**(111) 234423**

(151) 13.3.2013  
(180) 27.8.2022  
(210) 5568-2012  
(220) 27.8.2012  
(442) 3.12.2012  
(732) N.I.K. SLOVAKIA, spol. s r.o., Vajnorská 34, 831 03 Bratislava, SK;  
(740) Neuschl Vladimír, JUDr. Ing., Bratislava, SK;

**(111) 234424**

(151) 13.3.2013  
(180) 27.8.2022  
(210) 5569-2012  
(220) 27.8.2012  
(442) 3.12.2012  
(732) N.I.K. SLOVAKIA, spol. s r.o., Vajnorská 34, 831 03 Bratislava, SK;  
(740) Neuschl Vladimír, JUDr. Ing., Bratislava, SK;

**(111) 234425**

(151) 13.3.2013  
(180) 28.8.2022  
(210) 5578-2012  
(220) 28.8.2012  
(442) 3.12.2012  
(732) ECOPRESS a. s., Seberínho 1, 820 07 Bratislava, SK;  
(740) Hojčuš Peter, Ing., Bratislava, SK;

**(111) 234426**

(151) 13.3.2013  
(180) 30.8.2022  
(210) 5581-2012  
(220) 30.8.2012  
(442) 3.12.2012  
(732) Royaldom, s.r.o., Častkovce 428, 916 27 Častkovce, SK;

**(111) 234427**

(151) 13.3.2013  
(180) 10.9.2022  
(210) 5585-2012  
(220) 10.9.2012  
(442) 3.12.2012  
(732) Opavská Mária, Ing. arch., Dolné Hámre 156, 966 61 Hondruša - Hámre, SK; Lörinczová Michela, Ing. arch., Vazovova 20, 811 07 Bratislava, SK;

**(111) 234428**

(151) 13.3.2013  
(180) 4.9.2022  
(210) 5593-2012  
(220) 4.9.2012  
(310) Z-401119  
(320) 31.5.2012  
(330) PL  
(442) 3.12.2012  
(732) Koninklijke Douwe Egberts B.V., Oosterdokstraat 80, 1011 DK Amsterdam, NL;  
(740) Čechvalová Dagmar, Bratislava, SK;

**(111) 234429**

(151) 13.3.2013  
(180) 6.9.2022  
(210) 5596-2012  
(220) 6.9.2012  
(442) 3.12.2012  
(732) 2muse, s.r.o., Záborského 45, 831 03 Bratislava, SK;  
(740) STEFANKOVA | law office s.r.o., Bratislava, SK;



**(111) 234430**  
 (151) 13.3.2013  
 (180) 6.9.2022  
 (210) 5597-2012  
 (220) 6.9.2012  
 (442) 3.12.2012  
 (732) 2muse, s.r.o., Záborského 45, 831 03 Bratislava, SK;  
 (740) STEFANKOVA | law office s.r.o., Bratislava, SK;

**(111) 234431**  
 (151) 13.3.2013  
 (180) 6.9.2022  
 (210) 5598-2012  
 (220) 6.9.2012  
 (442) 3.12.2012  
 (732) 2muse, s.r.o., Záborského 45, 831 03 Bratislava, SK;  
 (740) STEFANKOVA | law office s.r.o., Bratislava, SK;

**(111) 234432**  
 (151) 13.3.2013  
 (180) 6.9.2022  
 (210) 5599-2012  
 (220) 6.9.2012  
 (442) 3.12.2012  
 (732) 2muse, s.r.o., Záborského 45, 831 03 Bratislava, SK;  
 (740) STEFANKOVA | law office s.r.o., Bratislava, SK;

**(111) 234433**  
 (151) 13.3.2013  
 (180) 6.9.2022  
 (210) 5600-2012  
 (220) 6.9.2012  
 (442) 3.12.2012  
 (732) 2muse, s.r.o., Záborského 45, 831 03 Bratislava, SK;  
 (740) STEFANKOVA | law office s.r.o., Bratislava, SK;

**(111) 234434**  
 (151) 13.3.2013  
 (180) 6.9.2022  
 (210) 5605-2012  
 (220) 6.9.2012  
 (442) 3.12.2012  
 (732) Immocap Group, a.s., Plynárenská 7/C, 821 09 Bratislava, SK;  
 (740) B & S Legal s.r.o., Bratislava, SK;

**(111) 234435**  
 (151) 13.3.2013  
 (180) 6.9.2022  
 (210) 5606-2012  
 (220) 6.9.2012  
 (442) 3.12.2012  
 (732) Immocap Group, a.s., Plynárenská 7/C, 821 09 Bratislava, SK;  
 (740) B & S Legal s.r.o., Bratislava, SK;

**(111) 234436**  
 (151) 13.3.2013  
 (180) 6.9.2022  
 (210) 5607-2012  
 (220) 6.9.2012  
 (442) 3.12.2012  
 (732) Immocap Group, a.s., Plynárenská 7/C, 821 09 Bratislava, SK;  
 (740) B & S Legal s.r.o., Bratislava, SK;

**(111) 234437**  
 (151) 13.3.2013  
 (180) 6.9.2022  
 (210) 5608-2012  
 (220) 6.9.2012  
 (442) 3.12.2012  
 (732) Black Swan Investments & Consultancy, s. r. o., Mickiewiczova 14, 811 07 Bratislava, SK;  
 (740) Litváková Lenka, Ing., Bratislava, SK;

**(111) 234438**  
 (151) 13.3.2013  
 (180) 7.9.2022  
 (210) 5612-2012  
 (220) 7.9.2012  
 (442) 3.12.2012  
 (732) COOP Jednota Slovensko, spotrebné družstvo, Bajkalská 25, 827 18 Bratislava, SK;

**(111) 234439**  
 (151) 13.3.2013  
 (180) 7.9.2022  
 (210) 5613-2012  
 (220) 7.9.2012  
 (442) 3.12.2012  
 (732) COOP Jednota Slovensko, spotrebné družstvo, Bajkalská 25, 827 18 Bratislava, SK;

**(111) 234440**  
 (151) 13.3.2013  
 (180) 7.9.2022  
 (210) 5614-2012  
 (220) 7.9.2012  
 (442) 3.12.2012  
 (732) COOP Jednota Slovensko, spotrebné družstvo, Bajkalská 25, 827 18 Bratislava, SK;

**(111) 234441**  
 (151) 13.3.2013  
 (180) 7.9.2022  
 (210) 5616-2012  
 (220) 7.9.2012  
 (442) 3.12.2012  
 (732) COOP Jednota Slovensko, spotrebné družstvo, Bajkalská 25, 827 18 Bratislava, SK;

**(111) 234442**  
 (151) 13.3.2013  
 (180) 7.9.2022  
 (210) 5617-2012  
 (220) 7.9.2012

(442) 3.12.2012  
(732) COOP Jednota Slovensko, spotrebné družstvo,  
Bajkalská 25, 827 18 Bratislava, SK;

---

**(111) 234443**  
(151) 13.3.2013  
(180) 7.9.2022  
(210) 5618-2012  
(220) 7.9.2012  
(442) 3.12.2012  
(732) COOP Jednota Slovensko, spotrebné družstvo,  
Bajkalská 25, 827 18 Bratislava, SK;

---

**(111) 234444**  
(151) 13.3.2013  
(180) 13.9.2022  
(210) 5631-2012  
(220) 13.9.2012  
(442) 3.12.2012  
(732) BROWN-FORMAN POLSKA SP. Z.O.O., UL.  
Postępu 21D, 02-676 Warsaw, PL;  
(740) Tomeš Pavol, Ing., Bratislava, SK;

---

**(111) 234445**  
(151) 13.3.2013  
(180) 13.9.2022  
(210) 5632-2012  
(220) 13.9.2012  
(442) 3.12.2012  
(732) C.E.N., s.r.o., Gagarinova 12, 821 05 Bratislava,  
SK;  
(740) Holoubková Mária, Ing., Bratislava, SK;

---

**(111) 234446**  
(151) 13.3.2013  
(180) 13.9.2022  
(210) 5633-2012  
(220) 13.9.2012  
(442) 3.12.2012  
(732) C.E.N., s.r.o., Gagarinova 12, 821 05 Bratislava,  
SK;  
(740) Holoubková Mária, Ing., Bratislava, SK;

---

**(111) 234447**  
(151) 13.3.2013  
(180) 13.9.2022  
(210) 5634-2012  
(220) 13.9.2012  
(442) 3.12.2012  
(732) Cruztown Management LTD, Kritis, Kamares  
Quality Flats 12, Aradippou, 7100 Larnaca, CY;  
(740) Čechvalová Dagmar, Bratislava, SK;

---

**(111) 234448**  
(151) 13.3.2013  
(180) 17.9.2022  
(210) 5637-2012  
(220) 17.9.2012  
(442) 3.12.2012  
(732) YIT Reding a.s., Račianska 153/A, 831 54 Bra-  
tislava, SK;

---

**(111) 234449**  
(151) 13.3.2013  
(180) 18.9.2022  
(210) 5639-2012  
(220) 18.9.2012  
(442) 3.12.2012  
(732) BAVARIA S. A., Calle 94, No.7A-47, Bogota,  
CO;  
(740) TaylorWessing e/n/w/c advokáti s.r.o., Bratisla-  
va, SK;

---

**(111) 234450**  
(151) 13.3.2013  
(180) 20.9.2022  
(210) 5640-2012  
(220) 20.9.2012  
(442) 3.12.2012  
(732) Plzeňský Prazdroj, a. s., U Prazdroje 7, 304 97  
Plzeň, CZ;  
(740) Tomeš Pavol, Ing., Bratislava, SK;

---

**(111) 234451**  
(151) 13.3.2013  
(180) 20.9.2022  
(210) 5641-2012  
(220) 20.9.2012  
(442) 3.12.2012  
(732) RUSSEL TRANS s.r.o., Boženy Němcovej 8,  
811 04 Bratislava, SK;  
(740) Petrik Peter, Mgr., Bratislava, SK;

---

**(111) 234452**  
(151) 13.3.2013  
(180) 25.9.2022  
(210) 5652-2012  
(220) 25.9.2012  
(442) 3.12.2012  
(732) Ľubomír Bak - čalúnnictvo, Hencovce 1936, 093 02  
Hencovce, SK;  
(740) Hojčuš Peter, Ing., Bratislava, SK;

---

**(111) 234453**  
(151) 13.3.2013  
(180) 26.9.2022  
(210) 5653-2012  
(220) 26.9.2012  
(442) 3.12.2012  
(732) SPOLOČNOSŤ 7 PLUS, s. r. o., Panónska cesta 9,  
852 32 Bratislava, SK;

---

**(111) 234454**  
(151) 13.3.2013  
(180) 27.9.2022  
(210) 5654-2012  
(220) 27.9.2012  
(442) 3.12.2012  
(732) Victus Pharm, a.s., Štetinova 4, 811 06 Bratisla-  
va, SK;  
(740) Čechvalová Dagmar, Bratislava, SK;

---

**(111) 234455**

(151) 13.3.2013  
 (180) 28.9.2022  
 (210) 5657-2012  
 (220) 28.9.2012  
 (442) 3.12.2012  
 (732) Československá obchodná banka, a. s., Michal-  
 ská 18, 815 63 Bratislava, SK;  
 (740) Budaj Miroslav, JUDr., Bratislava, SK;

**(111) 234456**

(151) 13.3.2013  
 (180) 28.9.2022  
 (210) 5658-2012  
 (220) 28.9.2012  
 (442) 3.12.2012  
 (732) Československá obchodná banka, a. s., Michal-  
 ská ulica 18, 815 63 Bratislava, SK;  
 (740) Budaj Miroslav, JUDr., Bratislava, SK;

**(111) 234457**

(151) 13.3.2013  
 (180) 28.9.2022  
 (210) 5659-2012  
 (220) 28.9.2012  
 (442) 3.12.2012  
 (732) Československá obchodná banka, a. s., Michal-  
 ská ulica 18, 815 63 Bratislava, SK;  
 (740) Budaj Miroslav, JUDr., Bratislava, SK;

**(111) 234458**

(151) 13.3.2013  
 (180) 28.9.2022  
 (210) 5660-2012  
 (220) 28.9.2012  
 (442) 3.12.2012  
 (732) L'OREAL, Société Anonyme, 14, rue Royale,  
 75008 Paris, FR;  
 (740) Čechvalová Dagmar, Bratislava, SK;

**(111) 234459**

(151) 13.3.2013  
 (180) 28.9.2022  
 (210) 5661-2012  
 (220) 28.9.2012  
 (442) 3.12.2012  
 (732) ELLAB, s.r.o., Osadná 11, 831 03 Bratislava, SK;  
 (740) BUŽEK & TEREM advokáti s.r.o., Bratislava,  
 SK;

**(111) 234460**

(151) 13.3.2013  
 (180) 2.10.2022  
 (210) 5663-2012  
 (220) 2.10.2012  
 (442) 3.12.2012  
 (732) Italika, s.r.o., Sucháčkova 4400/17, 036 01 Mar-  
 tin, SK;

**(111) 234461**

(151) 13.3.2013  
 (180) 4.10.2022  
 (210) 5668-2012  
 (220) 4.10.2012  
 (442) 3.12.2012  
 (732) Vitana, a. s., Mělnická 133, 277 32 Byšice, CZ;  
 (740) Čechvalová Dagmar, Bratislava, SK;

**(111) 234462**

(151) 13.3.2013  
 (180) 4.10.2022  
 (210) 5669-2012  
 (220) 4.10.2012  
 (442) 3.12.2012  
 (732) MOL Magyar Olaj - és Gázipari Nyrt., Október  
 huszonharmadika u. 18, 1117 Budapest, HU;  
 (740) Čechvalová Dagmar, Bratislava, SK;

**(111) 234463**

(151) 13.3.2013  
 (180) 5.10.2022  
 (210) 5671-2012  
 (220) 5.10.2012  
 (442) 3.12.2012  
 (732) exNOVO s. r. o., Laurinská 18, 811 01 Bratisla-  
 va, SK;

**(111) 234464**

(151) 13.3.2013  
 (180) 15.10.2022  
 (210) 5716-2012  
 (220) 15.10.2012  
 (442) 3.12.2012  
 (732) Google Inc., 1600 Amphitheatre Parkway, Moun-  
 tain View, CA 94043, US;  
 (740) Čechvalová Dagmar, Bratislava, SK;

**(111) 234465**

(151) 13.3.2013  
 (180) 15.10.2022  
 (210) 5717-2012  
 (220) 15.10.2012  
 (442) 3.12.2012  
 (732) Google Inc., 1600 Amphitheatre Parkway, Moun-  
 tain View, CA 94043, US;  
 (740) Čechvalová Dagmar, Bratislava, SK;

**(111) 234466**

(151) 13.3.2013  
 (180) 15.10.2022  
 (210) 5718-2012  
 (220) 15.10.2012  
 (442) 3.12.2012  
 (732) Google Inc., 1600 Amphitheatre Parkway, Moun-  
 tain View, CA 94043, US;  
 (740) Čechvalová Dagmar, Bratislava, SK;

**(111) 234467**

(151) 13.3.2013

(180) 15.10.2022

(210) 5719-2012

(220) 15.10.2012

(442) 3.12.2012

(732) Google Inc., 1600 Amphitheatre Parkway, Mountain View, CA 94043, US;

(740) Čechvalová Dagmar, Bratislava, SK;

---

**(111) 234478**

(151) 21.3.2013

(180) 22.2.2021

(210) 269-2011

(220) 22.2.2011

(442) 6.6.2011

(732) ASP CZECH, s.r.o., K Teplinám 679, 763 15 Slušovice, CZ;

(740) Labudík Miroslav, Ing., Kysucké Nové Mesto, SK;

---

## Zapísané ochranné známky so zmenou po zverejnení prihlášky

(210)	(111)	(210)	(111)	(210)	(111)	(210)	(111)
6422-2007	234472	6425-2007	234475	5405-2011	234471	1421-2012	234470
6423-2007	234473	6232-2008	234476	780-2012	234468	5382-2012	234479
6424-2007	234474	6233-2008	234477	781-2012	234469		

**(111) 234468**

(151) 21.3.2013

(180) 13.6.2022

(210) 780-2012

(220) 13.6.2012

(442) 3.12.2012

**10(511) 35, 36, 37**

(511) 35 - Pomoc pri riadení obchodnej činnosti; obchodný manažment a podnikové poradenstvo; poradenstvo pri vedení podnikov; obchodné informácie a rady spotrebiteľom; obchodná správa licencií výrobkov a služieb pre tretie osoby.

36 - Realitné kancelárie.

37 - Stavebné informácie; informácie o opravách; dozor nad stavbami.

**(540)**



(591) červená, sivá

(732) ABCHI INVESTMENTS LLC, 351 S. Cypress Rd. Suite 404, Pompano Beach, Florida 33060, US;

(740) Rak Pavol, JUDr., Bratislava, SK;

**(111) 234469**

(151) 21.3.2013

(180) 10.5.2022

(210) 781-2012

(220) 10.5.2012

(442) 3.12.2012

**10(511) 35, 36, 37**

(511) 35 - Pomoc pri riadení obchodnej činnosti; obchodný manažment a podnikové poradenstvo; poradenstvo pri vedení podnikov; obchodné informácie a rady spotrebiteľom; obchodná správa licencií výrobkov a služieb pre tretie osoby.

36 - Realitné kancelárie.

37 - Stavebné informácie; informácie o opravách; dozor nad stavbami.

**(540)**



(591) červená, sivá

(732) ABCHI INVESTMENTS LLC, 351 S. Cypress Rd. Suite 404, Pompano Beach, Florida 33060, US;

(740) Rak Pavol, JUDr., Bratislava, SK;

**(111) 234470**

(151) 21.3.2013

(180) 17.9.2022

(210) 1421-2012

(220) 17.9.2012

(442) 3.12.2012

**10(511) 29, 30, 31, 35**

(511) 29 - Konzervované výrobky z mäsa, rýb, ovocia a zeleniny; mrazené a konzervované hotové pokrmy a polotovary jedál spadajúcich do tejto triedy; mrazené, sušené a varené výrobky z ovocia, zeleniny, rýb a mäsa; ovocné rôsoly, husté zaváraniny, kompóty; vajcia; mlieko a mliečne výrobky; jedlé oleje a tuky; bravčová masť; maslo.

30 - Ryža; múka a obilninové výrobky; chlieb, pekárské a cukrárske výrobky; cukor, med, melasový sirup; kvasnice, prášky do pečiva; soľ; ocot.

31 - Plody zrnín a poľnohospodárske, záhradnícke a lesné produkty, ktoré nie sú zahrnuté v iných triedach; semená.

35 - Maloobchodné a veľkoobchodné služby s tovarmi uvedenými v triedach 29, 30 a 31; marketing; reklamná a propagačná činnosť; reklamné agentúry; podpora predaja pre tretie osoby; prieskum trhu; prieskum verejnej mienky; vzťahy s verejnosťou (prieskum vzťahov medzi podnikmi, inštitúciami a spoločenským prostredím); spracovanie textov; sprostredkovateľská činnosť v oblasti predaja reklamných predmetov; vydávanie a aktualizovanie reklamných materiálov; rozširovanie reklamných oznamov; prenájom reklamných materiálov; vydávanie a aktualizovanie reklamných materiálov a zvukovo-obrazových záznamov a periodických a neperiodických publikácií; predvádzanie (služby modeliek) na reklamné účely a podporu predaja; predvádzanie tovaru; obchodné a podnikateľské informácie; komerčné informačné kancelárie; marketingové štúdie; obchodný a podnikateľský prieskum; personálne poradenstvo, pomoc pri riadení obchodnej činnosti; poradenstvo v obchodnej činnosti; obchodný manažment a podnikové poradenstvo; podpora predaja (pre tretie osoby); organizovanie audiovizuálnych predstavení na komerčné a reklamné účely; organizovanie výstav na komerčné alebo reklamné účely; vydávanie a rozširovanie reklamných textov; vydávanie reklamných alebo náborových textov, zásielkové reklamné služby; zbieranie údajov do počítačových databáz; zoraďovanie údajov v počítačových databázach; sprostredkovanie obchodu s tovarom; obchodné sprostredkovanie služieb uvedených v triede 35.

(540)



(591) čierna, sivá, červená, biela, zlatá  
 (732) PUBLIX s.r.o., Trieda SNP 88, 040 01 Košice, SK;

**(111) 234471**

(151) 21.3.2013  
 (180) 3.6.2021  
 (210) 5405-2011  
 (220) 3.6.2011  
 (442) 5.9.2011

**10 (511) 36**

(511) 36 - Činnosť finančných poradcov, finančné a peňažné služby, poisťenie, činnosť realitnej kancelárie a realitná činnosť všetkého druhu, správa nehnuteľností, developerská činnosť v investičnej výstavbe, poisťovacie služby, služby bankových, finančných, úverových a sporiacich ústavov ako napr. finančné služby, správa financií, stavebné sporenie, poskytovanie hypoték, úverov a pôžičiek.

(540)



(732) GEPARD FINANCE, a.s., Pernerova 659/31, 186 00 Praha, CZ;  
 (740) Kalabová Katarína, JUDr., Bratislava, SK;

**(111) 234472**

(151) 21.3.2013  
 (180) 14.12.2017  
 (210) 6422-2007  
 (220) 14.12.2007  
 (310) 449087  
 (320) 14.6.2007  
 (330) CZ  
 (442) 7.7.2008

**9 (511) 29**

(511) 29 - Syr.  
 (540)



(591) modrá, žltá, biela, zelená, oranžová, hnedá  
 (732) BONGRAIN S. A., 42 rue Rieussec, 78220 Viroflay, FR;  
 (740) ČERNEJOVÁ & HRBEK, s. r. o., Bratislava, SK;

**(111) 234473**

(151) 21.3.2013  
 (180) 14.12.2017  
 (210) 6423-2007  
 (220) 14.12.2007  
 (310) 449083  
 (320) 14.6.2007  
 (330) CZ  
 (442) 7.7.2008

**9 (511) 29**

(511) 29 - Syr.  
 (540)



(591) modrá, žltá, biela, zelená, hnedá  
 (732) BONGRAIN S. A., 42 rue Rieussec, 78220 Viroflay, FR;  
 (740) ČERNEJOVÁ & HRBEK, s. r. o., Bratislava, SK;

**(111) 234474**

(151) 21.3.2013  
 (180) 14.12.2017  
 (210) 6424-2007  
 (220) 14.12.2007  
 (310) 449084  
 (320) 14.6.2007  
 (330) CZ  
 (442) 7.7.2008

**9 (511) 29**

(511) 29 - Syr.  
 (540)



(591) modrá, ružová, žltá, biela, zelená, hnedá  
 (732) BONGRAIN S. A., 42 rue Rieussec, 78220 Viroflay, FR;  
 (740) ČERNEJOVÁ & HRBEK, s. r. o., Bratislava, SK;

**(111) 234475**

(151) 21.3.2013  
 (180) 14.12.2017  
 (210) 6425-2007  
 (220) 14.12.2007  
 (310) 449086  
 (320) 14.6.2007  
 (330) CZ  
 (442) 7.7.2008

**9 (511) 29**

(511) 29 - Syr.

(540)



(591) modrá, biela, červená, zelená, hnedá, oranžová  
 (732) BONGRAIN S. A., 42 rue Rieussec, 78220 Vi-roflay, FR;  
 (740) ČERNEJOVÁ & HRBEK, s. r. o., Bratislava, SK;

(111) 234476

(151) 21.3.2013  
 (180) 16.10.2018  
 (210) 6232-2008  
 (220) 16.10.2008  
 (442) 6.4.2009

9 (511) 29

(511) 29 - Syr.

(540)



(591) biela, modrá, zelená, hnedá, žltá, sivá  
 (732) BONGRAIN S.A., 42, rue Rieussec, 78220 Vi-roflay, FR;  
 (740) ČERNEJOVÁ & HRBEK, s. r. o., Bratislava, SK;

(111) 234477

(151) 21.3.2013  
 (180) 16.10.2018  
 (210) 6233-2008  
 (220) 16.10.2008  
 (442) 6.4.2009

9 (511) 29

(511) 29 - Syr.

(540)



(591) biela, modrá, zelená, hnedá, žltá, sivá, ružová  
 (732) BONGRAIN S.A., 42, rue Rieussec, 78220 Vi-roflay, FR;  
 (740) ČERNEJOVÁ & HRBEK, s. r. o., Bratislava, SK;

(111) 234479

(151) 8.4.2013  
 (180) 11.6.2022  
 (210) 5382-2012  
 (220) 11.6.2012  
 (442) 5.11.2012

10 (511) 10, 37

(511) 10 - Stomatologické prístroje a nástroje; stoma-tologické súpravy; kreslá na stomatologické úče-ly; kreslá a stoličky pre lekárov a sestry; náby-tok na stomatologické účely; kompresory na sto-matologické účely; príslušenstvo a časti stoma-tologických súprav; diagnostické prístroje na sto-matologické účely; svietidlá na stomatologické účely.

37 - Inštalácia, opravy a údržba stomatologických súprav, stomatologických nástrojov a prístrojov a ich častí.

(540)



(591) modrá (azúrová), čierna  
 (732) DIPLOMAT DENTAL s.r.o., Vrbovská cesta 17, 921 01 Piešťany, SK;  
 (740) Hojčuš Peter, Ing., Bratislava, SK;





**(111) 91292**

(151) 5.8.1913  
(156) 5.8.2013  
(180) 5.8.2023  
(210) 19214  
(220) 5.8.1913

**7 (511) 1, 2, 3, 5, 30, 32, 33**

(510) Čaj, kúpeľové soli, umelé a prírodné minerálne vody všetkých druhov, nápoje všetkých druhov; dietetické, chemické výrobky a prípravky všetkých druhov v tuhom, mäkkom, tekutom a práškovom stave a na akýkoľvek účel; mydlá pre domácnosť, na čistenie a drhnutie a zubné mydlá v tuhom, mäkkom, tekutom a práškovom stave, kozmetické pomôcky všetkých druhov na pestovanie zubov, úst a kože, kozmetické lúhové a umývacie, toaletné prípravky všetkých druhov, dezinfekčné, konzervačné, vône zbavujúce a napúšťacie činidlá všetkých druhov, voňavkársky tovar všetkých druhov, kúpeľové prísady v tuhom, mäkkom, tekutom a práškovom stave, prostriedky na ničenie hmyzu, trestí, výťažky, krémy, kryštalizovaná sóda, bórax, éterické oleje všetkých druhov, minerálne vody.

**(540) Pinosol**

(732) Zentiva, a. s., Einsteinova 24, 851 01 Bratislava, SK;  
(740) ROTT, RŮŽIČKA & GUTTMANN, Bratislava, SK;

**(111) 98403**

(151) 24.1.1913  
(156) 24.1.2013  
(180) 24.1.2023  
(210) 11479  
(220) 24.1.1913

**7 (511) 5**

(510) Dezinfekčné prostriedky a antiseptiká.

**(540) Sagrotan**

(732) Reckitt Benckiser Holding GmbH & Co. KG, Theodor-Heuss-Anlage 12, 68165 Mannheim, DE;  
(740) ŽOVICOVÁ & ŽOVIC IP, s.r.o., Bratislava, SK;

**(111) 99942**

(151) 25.11.1943  
(156) 25.11.2013  
(180) 25.11.2023  
(210) 13566  
(220) 25.11.1943

**7 (511) 5**

(510) Liečivo.

**(540) Dolsin**

(732) Zentiva, a. s., Einsteinova 24, 851 01 Bratislava, SK;  
(740) ROTT, RŮŽIČKA & GUTTMANN, Bratislava, SK;

**(111) 100407**

(151) 3.7.1933  
(156) 3.7.2013  
(180) 3.7.2023  
(210) 10309

(220) 3.7.1933

**7 (511) 1, 5, 10**

(510) Liečivé a lekárnické prostriedky a prípravky, prípravky pre zubnú prax, drogy, chemické výrobky na lekárske, priemyselné, vedecké, fotografické, poľnohospodárske a lesnícke účely, dezinfekčné prostriedky, dietetické a výživné prostriedky a prípravky.

**(540) Aphlox**

(732) Herbacos Recordati s.r.o., Štrossova 239, 530 03 Pardubice, CZ;  
(740) ŽOVICOVÁ & ŽOVIC IP, s.r.o., Bratislava, SK;

**(111) 151093**

(151) 22.1.1953  
(156) 22.1.2013  
(180) 22.1.2023  
(210) 27342  
(220) 22.1.1953

**7 (511) 5**

(510) Výrobky farmaceutické, hygienické a dietetické, prostriedky proti rastlinným a živočíšnym škodcom, výrobky pre liečivá humánne a veterinárne.

**(540) SLOVALGIN**

(732) Zentiva, a. s., Einsteinova 24, 851 01 Bratislava, SK;  
(740) ROTT, RŮŽIČKA & GUTTMANN, Bratislava, SK;

**(111) 151261**

(151) 24.11.1953  
(156) 28.8.2013  
(180) 28.8.2023  
(210) 29347  
(220) 28.8.1953

**7 (511) 34**

(510) Spracovaný tabak.

**(540) VICEROY**

(732) British American Tobacco (Brands) Inc., 2711 Centerville Road, Suite 300, Wilmington, Delaware 19808, US;  
(740) ŽOVICOVÁ & ŽOVIC IP, s.r.o., Bratislava, SK;

**(111) 151268**

(151) 30.11.1953  
(156) 28.8.2013  
(180) 28.8.2023  
(210) 29354  
(220) 28.8.1953

**7 (511) 34**

(510) Spracovaný tabak.

**(540)**



(732) BRITISH AMERICAN TOBACCO (BRANDS) LIMITED, Globe House, 4 Temple Place, London WC2R 2PG, GB;  
(740) ŽOVICOVÁ & ŽOVIC IP, s.r.o., Bratislava, SK;

**(111) 155368**

(151) 5.2.1963

(156) 5.1.2013

(180) 5.1.2023

(210) 27808

(220) 5.1.1963

**7 (511) 14**

(510) Tlačené perly a bižutéria z tlačených perál, brúsené perly a bižutéria z brúsených perál, točené perly a bižutéria z točených perál, rokaj zošľachtený (hutný), rokaj zošľachtený, trojkrátky, čapíky, dvojkrátky, pipes, tubes, pletené rokajové kabelky, atlasové perly, voskované perly a bižutéria z voskovaných perál, rokajové náhrdelníky, perly z plastických hmôt, diaskopy, gombíky bielizňové, dekoračné, voskované plné a duté, krútené, lepené, s kovom, z plastu, dublety, nášivky, sklenené figúrky, hutnícke, kahanové, sklenené kvetiny, strojovo brúsené závesky, anglické perly, el. priechodky, sklenené guľôčky bez dierok, anglické pečate sklenené, drobné technické sklo, odrazové sklá, výrobky z plastu.

**(540)**

(732) JABLONEX GROUP a.s., Palackého 3145/41,  
466 37 Jablonec nad Nisou, CZ;

(740) Hojčuš Peter, Ing., Bratislava, SK;

**(111) 155444**

(151) 23.4.1963

(156) 19.2.2013

(180) 19.2.2023

(210) 28178

(220) 19.2.1963

**7 (511) 6, 7, 8, 9, 11, 12**

(510) Hutnícke výrobky ako odliatky, výkovky, výlisiky, špeciálne ocele, špeciálne zliatiny a iné; zariadenia pre hutu, ako valcovacie trate, valcovacie stolice, valce na studené i teplé trate, valce bandážované, kompletne úpravnicke linky na čistenie, morenie, žihanie, zváranie, rezanie (strihanie), rovnanie, pokovovanie, leštenie, triedenie, kalibrovanie, kontrolu, navíjanie, balenie a iné; zariadenia pre zlievarne ako kompletne linky na prípravu, úpravu a regeneráciu formovacích látok, formovacie stroje lisovacie, striasacie, na škrupiny, pieskomety, stroje na jadrá, stroje na manipuláciu, vytlačacie rošty, čistiace bubny, vrhače, metacie stroje a iné; zariadenia pre bane ako ťažné stroje, ťažné kliečky, zariadenia na banskú signalizáciu a iné; zariadenia úpravne uhlia a rúd ako rozdrúžovače, triediče, dopravníky, automatizačné zariadenia pre úpravne a iné; tvárniace stroje ako ťažké hydraulické lisy kovací, vytlačovacie, špeciálne lisy, napr. paketovalie a iné; vysokotlakové zariadenia ako hydro-pneumatické akumulátory, autoklávy, reaktory (chemické), kotly všetkých druhov, vysokotlakové potrubia a iné; priemyselné pece ako pece palivové a iné; zariadenia pre chemický priemysel

ako pre plynárne, koksárne, dusikárne, výrobné kyselín, liehu (syntetického), čpavku, hnojív, polymerizátory, miešadlá a iné; zariadenia pre potravinársky priemysel ako pre cukrovary, pivovary, sladovne, liehovary, droždiarne, škrobárne a iné; zariadenie pre gumársky a plástikársky priemysel ako vulkanizačné lisy na pneumatiky a iné; zariadenie na spracovanie tabaku a výrobu cigariet; zariadenia na skúšanie, váženie a balenie hmôt a predmetov; kovoobrábacie stroje ako veľké sústruhy, karusely, horizontky, frézky, ultrazvukové vrtačky a iné; kovoobrábacie nástroje (náradia) ako sústružnícke nože, frézy, závitníky a iné; upínacie náradie a prípravky na kovoobrábanie; strojové časti ako veľké zalomené hriadele, ozubené kolesá, špeciálne prevodové skrine, špeciálne pružiny, vrátky (elektrické); náhradné diely na zariadenia a stroje všetkých druhov a iné; kompresory a dýchadlá ako kompresory axiálne a iné; elektrické zariadenia a stroje ako elektrické generátory všetkých druhov, motory všetkých druhov, transformátory všetkých druhov, meniče, zariadenia na elektrické pohony (elektrickú trakciu); zariadenia pre jadrové elektrárne ako jadrové reaktory, dopravníky jadrového paliva a iné; kovoobrábacie nástroje (náradia) ako sústružnícke nože, frézy, závitníky a iné; meradlá na účely kovoobrábania ako mierky, kalibre, meracie a kontrolné prístroje a iné; elektrické prístroje na všetky napätia, napríklad spínače, odpory, tlmivky, relé, zariadenia elektrární, zariadenia rozvodní, energovlaky všetkých druhov, elektronické zariadenia meracie, kontrolné, automatizačné a iné; zariadenia na automatizáciu vedenia strojov a zariadenia všetkých druhov ako valcovní, úpravovní, hydraulických lisov, turbín, obrábacích strojov a iné; zariadenia na kondenzáciu ako povrchové kondenzátory, ohrievače, špeciálne tepelné výmenníky a iné; vozidlá ako lokomotívy elektrické, lokomotívy turbínové, trolejbusy, automobily všetkých druhov, autobusy všetkých druhov a iné; cestné valce ako valce motorové (dieselové) a iné; rýpadlá ako kolesové rýpadlá a iné; zdvíhadlá ako žeriavy, kladkostroje (elektrické), bremenové magnety a iné; dopravné zariadenia ako zariadenia do valcovní, úpravovní, skládok, zauhľovanie, odstruskovanie, dopravníky sypkých hmôt; spaľovacie motory ako motory dieselové a iné; plavidlá ako osobné lode všetkých druhov, nákladné lode všetkých druhov a iné; turbíny ako parné turbíny, spaľovacie turbíny a iné.

**(540)**

(732) ŠKODA INVESTMENT a.s., Václavské nám.  
837/11, 110 00 Praha, CZ;

(740) Bušová Eva, JUDr., Bratislava, SK;

(111) **155593**  
 (151) 27.9.1963  
 (156) 28.3.2013  
 (180) 28.3.2023  
 (210) 28222  
 (220) 28.3.1963

7 (511) **34**

(510) Tabak, tabakové výrobky, fajčiarske potreby, zá-  
 palky.

(540) **CONSULATE**

(732) Rothmans of Pall Mall Limited, Zählerweg 4,  
 CH 6300 Zug, CH;  
 (740) ŽOVICOVÁ & ŽOVIC IP, s.r.o., Bratislava,  
 SK;

(111) **155749**

(151) 11.3.1964  
 (156) 31.1.2013  
 (180) 31.1.2023  
 (210) 28132  
 (220) 31.1.1963

7 (511) **29, 30, 31**

(510) Čerstvé a spracované ovocie, zelenina, cukrárske  
 a potravinárske výrobky.

(540) **CHIQUITA**

(732) Chiquita Brands L.L.C., 550 S. Caldwell Street,  
 Charlotte, North Carolina 28202, US;  
 (740) Hörmann Tomáš, Ing., Bratislava, SK;

(111) **161308**

(151) 12.3.1973  
 (156) 29.1.2013  
 (180) 29.1.2023  
 (210) 46791  
 (220) 29.1.1973

7 (511) **30**

(510) Čokoláda, čokolády, čokoládové cukrovinky, su-  
 cháre a sušienky, žuvacia guma.

(540) **KIT KAT**

(732) Société des Produits Nestlé S. A., 1800 Vevey,  
 CH;  
 (740) Ružička Csekcs s. r. o., Bratislava, SK;

(111) **161375**

(151) 4.5.1973  
 (156) 9.1.2013  
 (180) 9.1.2023  
 (210) 46747  
 (220) 9.1.1973

7 (511) **34**

(510) Spracovaný alebo nespracovaný tabak.

(540)

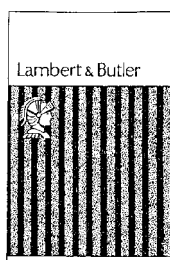

(732) BRITISH AMERICAN TOBACCO (BRANDS)  
 LIMITED, Globe House, 4 Temple Place, Lon-  
 don WC2R 2PG, GB;

(740) ŽOVICOVÁ & ŽOVIC IP, s.r.o., Bratislava,  
 SK;

(111) **161394**

(151) 10.5.1973  
 (156) 22.12.2012  
 (180) 22.12.2022  
 (210) 46716  
 (220) 22.12.1972

7 (511) **7**

(510) Stavebné stroje, t. j. zdvíhadlá a kladkostroje na  
 stavebné účely, ručný navijak, stroje na ohýba-  
 nie, bankské stroje, t. j. zdvíhadlá a výťahy na  
 bankské potreby, stroje na spracovanie rúd.

(540) **ALIMAK**

(732) Alimak Hek Group AB, Brunkebergstorg 5, 3 tr,  
 111 51 Stockholm, SE;

(740) PATENTSERVIS BRATISLAVA, a. s., Brati-  
 slava, SK;

(111) **161480**

(151) 5.7.1973  
 (156) 6.3.2013  
 (180) 6.3.2023  
 (210) 46897  
 (220) 6.3.1973

7 (511) **25**

(510) Ponožky (ako súčasť odevu), svetre, pulóvre, vl-  
 nené vesty (kardigány), všetko ako dámske, pán-  
 ske a chlapčenské pletené odevné súčasti alebo  
 ako odevné súčasti vyrobené z pleteniny.

(540)



(732) DONALD BYFORD & SONS SDN. BHD., 53A,  
 Jalan SS21/1A, Damansara Utama, 47400 Pate-  
 ling Jaya, Selangor Darul Ehsan, MY;

(740) PATENTSERVIS BRATISLAVA, a. s., Brati-  
 slava, SK;

(111) **161525**

(151) 13.8.1973  
 (156) 25.4.2013  
 (180) 25.4.2023  
 (210) 47034  
 (220) 25.4.1973

7 (511) **22, 23, 24**

(510) Textilné vlákna, motúzy a struny, priadze a nite  
 vrátane hrubých nití na priemyselné účely, tex-  
 tilné tkaniny na priemyselné účely.

(540) **KEVLAR**

(732) E. I. du Pont de Nemours & Company, spoloč-  
 nosť zriadená podľa zákonov štátu Delaware, 1007  
 Market Street, Wilmington, Delaware 19898, US;

(740) Bušová Eva, JUDr., Bratislava, SK;

**(111) 161648**

(151) 4.10.1973  
 (156) 10.4.2013  
 (180) 10.4.2023  
 (210) 46995  
 (220) 10.4.1973

**7 (511) 34**

(510) Tabak spracovaný alebo nespracovaný.

**(540)**

(732) Ardath Tobacco Company Limited, Globe House, 4 Temple Place, London WC2R 2PG, GB;

(740) ŽOVICOVÁ & ŽOVIC IP, s.r.o., Bratislava, SK;

**(111) 161651**

(151) 12.10.1973  
 (156) 26.4.2013  
 (180) 26.4.2023  
 (210) 47037  
 (220) 26.4.1973

**7 (511) 32**

(510) Nealkoholické bezsladové nápoje a sirupy na ich prípravu.

**(540) PEPPER**

(732) Dr Pepper/Seven Up, Inc. a Delaware corporation, 5301 Legacy Drive, Plano, Texas 75024, US;

(740) Bušová Eva, JUDr., Bratislava, SK;

**(111) 161763**

(151) 18.12.1973  
 (156) 16.7.2013  
 (180) 16.7.2023  
 (210) 47224  
 (220) 16.7.1973

**7 (511) 25**

(510) Odevy, najmä nohavice.

**(540) STA PREST**

(732) Levi Strauss & Co., spoločnosť zriadená podľa zákonov štátu Delaware, Levi's Plaza, 1155 Battery Street, San Francisco, California 94111, US;

(740) RÖTT, RŮŽIČKA & GUTTMANN, Bratislava, SK;

**(111) 165208**

(151) 19.10.1982  
 (156) 3.5.2012  
 (180) 3.5.2022  
 (210) 52658  
 (220) 3.5.1982

**7 (511) 1, 4, 5, 7, 19, 37**

(510) Filtračné materiály na úpravu vôd, kamenné uhlie, uhoľné kaly, koks, tuhé palivá (brikety), jó-

dované vody, jódované soli, banské stroje, banské zariadenia a náhradné diely, stavebné hmoty a prefabrikáty; vykonávanie a dodávanie banských a povrchových stavebnomontážnych prác v investičnej výstavbe.

**(540)**

(732) OKD, a.s., Prokešovo náměstí 6/2020, 728 30 Ostrava, Moravská Ostrava, CZ;

(740) Gažík Igor, JUDr., Prievidza, SK;

**(111) 165442**

(151) 9.8.1983  
 (156) 22.2.2013  
 (180) 22.2.2023  
 (210) 53005  
 (220) 22.2.1983

**7 (511) 3**

(510) Mydlá, voňavkárske výrobky, éterické oleje, kozmetické výrobky, lotiony na vlasy, zubné pasty.

**(540) CINQ DE CHANEL**

(732) CHANEL, AVE CHARLES DE GAULLE, NEUILLY SUR SEINE, FR;

(740) Čechvalová Dagmar, Bratislava, SK;

**(111) 165444**

(151) 10.8.1983  
 (156) 22.2.2013  
 (180) 22.2.2023  
 (210) 53007  
 (220) 22.2.1983

**7 (511) 3**

(510) Mydlá, voňavkárske výrobky, éterické oleje, kozmetické výrobky, lotiony na vlasy, zubné pasty.

**(540) TOTAL LOOK CHANEL**

(732) CHANEL, AVE CHARLES DE GAULLE, NEUILLY SUR SEINE, FR;

(740) Čechvalová Dagmar, Bratislava, SK;

**(111) 165580**

(151) 8.2.1984  
 (156) 12.1.2014  
 (180) 12.1.2024  
 (210) 53492  
 (220) 12.1.1984

**7 (511) 1**

(510) Magnézium-bisulfitová ihličnatá buničina.

**(540) VIAN - Paskov**

(732) Biocel Paskov a. s., Zahradní 762, 739 21 Paskov, CZ;

(740) PATENTSERVIS BRATISLAVA, a. s., Bratislava, SK;

(111) 165621  
(151) 14.3.1984  
(156) 18.5.2013  
(180) 18.5.2023  
(210) 53152  
(220) 18.5.1983

- 7 (511) 11  
(510) Mikrovlnné sušiarne a rúry na pečenie, elektrické vetráky, chladničky, komorové chladiarne.

(540)

**brother**

(732) Brother Industries, Ltd., 15-1, Naeshiro-cho, Mizuho-ku, Nagoya, JP;  
(740) Bušová Eva, JUDr., Bratislava, SK;

(111) 165647  
(151) 9.4.1984  
(156) 6.10.2013  
(180) 6.10.2023  
(210) 53421  
(220) 6.10.1983

- 7 (511) 3, 5  
(510) Tekutý čistiaci a dezinfekčný prostriedok.

(540) **KREZOSAN**

(732) TATRACHEMA, výrobné družstvo Trnava, Bulharská 40, 917 02 Trnava, SK;

(111) 165708  
(151) 3.7.1984  
(156) 22.6.2013  
(180) 22.6.2023  
(210) 53215  
(220) 22.6.1983

- 7 (511) 34  
(510) Tabak surový alebo spracovaný, fajčiarske potreby, zápalky.

(540) **GOLD COAST**

(732) JAPAN TOBACCO INC., spoločnosť zriadená podľa zákonov štátu Japonsko, 2-2-1 Toranomon, Minato-ku, Tokyo, JP;  
(740) Bezák Marián, Ing., Bratislava, SK;

(111) 165755  
(151) 19.9.1984  
(156) 30.11.2013  
(180) 30.11.2023  
(210) 53428  
(220) 30.11.1983

- 7 (511) 31  
(510) Krmivo pre zvieratá, vôňou napustené zmesi určené na prilákanie zvierat na miesta určené pre ich potrebu.

(540) **PETCARE**

(732) MARS, INCORPORATED, McLean, Virginia, US;  
(740) Fajnorová Mária, Ing., Bratislava, SK;

(111) 165756  
(151) 26.9.1984  
(156) 20.12.2013  
(180) 20.12.2023  
(210) 53453  
(220) 20.12.1983

- 7 (511) 34  
(510) Tabak v surovom stave, tabakové výrobky.

(540) **DUNHILL**

(732) Dunhill Tobacco of London Limited, Globe House, 4 Temple Place, London WC2R 2PG, GB;  
(740) ŽOVICOVÁ & ŽOVIC IP, s.r.o., Bratislava, SK;

(111) 165777  
(151) 29.10.1984  
(156) 8.11.2013  
(180) 8.11.2023  
(210) 53407  
(220) 8.11.1983

- 7 (511) 31  
(510) Krmivá pre zvieratá, vôňou napustené zmesi na prilákanie zvierat na miesta určené pre ich potrebu.

(540) **MEALTIME**

(732) Mars Incorporated, spoločnosť zriadená podľa zákonov štátu Delaware, McLean, Virginia, US;  
(740) Fajnorová Mária, Ing., Bratislava, SK;

(111) 165783  
(151) 19.11.1984  
(156) 2.12.2013  
(180) 2.12.2023  
(210) 53431  
(220) 2.12.1983

- 7 (511) 5, 18, 28, 31  
(510) Obojky proti blchám, prísady do potravín, vitamíny a veterinárne prípravky, obojky, vodítka, náhubky, postroje, umelé kosti, odevy a odevné súčasti, všetko pre zvieratá chované v domácnosti, hračky a hry pre zvieratá chované v domácnosti, potraviny a prípravky do potravín pre zvieratá, vôňou napustené zmesi určené na prilákanie zvierat na miesta určené pre ich potrebu.

(540) **PETCRAFT**

(732) Mars Incorporated, spoločnosť zriadená podľa zákonov štátu Delaware, McLean, Virginia, US;  
(740) Fajnorová Mária, Ing., Bratislava, SK;

(111) 172129  
(151) 17.11.1993  
(156) 4.1.2013  
(180) 4.1.2023  
(210) 1-93  
(220) 4.1.1993  
(450) 2.2.1994

- 7 (511) 3, 5, 32  
(510) Chemické výrobky pre zdravotnícky priemysel, zdravotné mydlá, éterické oleje, najmä detské oleje, kúpeľové oleje, kozmetické výrobky, najmä prípravky na úpravu vlasov, šampóny, telové dezodoranty, vody po holení, peny na holenie,

prípravky na čistenie zubov, farmaceutické, veterinárne a zdravotnícke výrobky, najmä antibiotiká, vitamíny, vazodilatálne prípravky, sedatíva, suspenzie, roztoky, peny, masti, dietetické výrobky pre deti a chorých, dezinfekčné prostriedky s výnimkou dezinfekčných prostriedkov na viazanie prachu, medicínálne vína, medicínálne nápoje, sirupy na farmaceutické účely, minerálne vody, šumivé nápoje, najmä kolové a tonikové sirupy, ovocné osviežujúce nápoje, sirupy a koncentráty na prípravu nealkoholických nápojov.

(540)



(732) Teva Czech Industries s.r.o., Ostravská 29/305, 747 70 Opava - Komárov, CZ;

(740) ROTT, RŮŽIČKA & GUTTMANN, Bratislava, SK;

(111) 172160

(151) 14.12.1993

(156) 8.2.2013

(180) 8.2.2023

(210) 76-93

(220) 8.2.1993

(450) 6.4.1994

7 (511) 32

(510) Pivo s vysokým obsahom alkoholu, silné tmavé pivo, anglické nadkvasníkové pivo a ležiak.

(540) GUINNESS

(732) Diageo Ireland, St. James's Gate, Dublin 8, IE;

(740) MAJLINGOVÁ & PARTNERS, s. r. o., Bratislava, SK;

(111) 172173

(151) 28.12.1993

(156) 27.1.2013

(180) 27.1.2023

(210) 41-93

(220) 27.1.1993

(450) 6.4.1994

7 (511) 31

(510) Živé zvieratá, krmivo pre zvieratá, vtáky a ryby, sépiové kosti (pre zvieratá žijúce v klietkach), jedlé kosti pre psov, podstielky pre zvieratá, čerstvé ovocie a zelenina, zemiaky a prípravky z týchto surovín na použitie ako prísady do potravín.

(540) NUTRIVIT

(732) MARS, INC., spoločnosť zriadená podľa zákonov štátu Delaware, McLean, Virginia, US;

(740) Fajnorová Mária, Ing., Bratislava, SK;

(111) 172203

(151) 17.1.1994

(156) 29.3.2013

(180) 29.3.2023

(210) 333-93

(220) 29.3.1993

(450) 11.5.1994

7 (511) 41

(510) Vydávanie a predaj tlačovín.

(540) SLOVESNÉ POHĽADY

(732) Matica slovenská, Grösslingova 23, 812 51 Bratislava, SK;

(111) 172342

(151) 3.3.1994

(156) 9.4.2013

(180) 9.4.2023

(210) 444-93

(220) 9.4.1993

(450) 8.6.1994

7 (511) 32

(510) Nealkoholické nápoje, sirupy, koncentráty a iné prísady používané na prípravu týchto nápojov.

(540) MUG

(732) PepsiCo, Inc., spoločnosť zriadená podľa zákonov štátu North Carolina, 700 Anderson Hill Road, Purchase, New York 10577, US;

(740) Tomeš Pavol, Ing., Bratislava, SK;

(111) 172348

(151) 10.3.1994

(156) 23.4.2013

(180) 23.4.2023

(210) 535-93

(220) 23.4.1993

(450) 8.6.1994

7 (511) 22, 25, 28

(510) Lyžiarske viazania, hlavne bezpečnostné a ich diely. Športové oblečenie a tašky.

(540)



(732) Marker Völkl (International) GmbH, Ruessenstrasse 6, CH-6340 Baar, CH;

(740) PATENTSERVIS BRATISLAVA, a. s., Bratislava, SK;

(111) 172370

(151) 10.3.1994

(156) 20.4.2013

(180) 20.4.2023

(210) 499-93

(220) 20.4.1993

(450) 8.6.1994

7 (511) 31

(510) Krmivo a krmné zložky pre zvieratá, vtákov a ryby; prísady, prídavky, krmný základ, doplnky, dodatky pre uvedené krmné zložky; živé zvieratá; poľnohospodárske, záhradnícke a lesné produkty a semená.

(540) SPILLERS

(732) Dalgety Spillers Foods Limited, 100 George Street, London W1H 5RH, GB;

(740) Majlingová Marta, Ing., Bratislava, SK;

(111) 172567  
 (151) 30.6.1994  
 (156) 1.3.2013  
 (180) 1.3.2023  
 (210) 161-93  
 (220) 1.3.1993  
 (450) 7.9.1994

7 (511) 6, 11, 37

(510) Kuchynské zariadenia na mechanické a tepelné spracovanie potravín vrátane spotrebičov na plyn, chladiace a mraziace zariadenia, výrobníky nápojov a čapovacie zariadenia, zariadenia predajní - regále, pulty, vitríny, nákupné koše a vozíky, skladovacie vozíky, oceľové konštrukcie, kliečky, palety, kontajnery; autoservisné a pneumoservisné služby, služby na opravy zariadení obchodu a reštaurácií, montáže zariadení na ochranu objektov - poplašné zariadenia, servis elektronických pokladníc a digitálnych váh vrátane váh obchodných.

(540)



(732) FROP a. s., Tehelná 2, 920 11 Hlohovec, SK;  
 (740) Beleščák Ladislav, Ing., Piešťany, SK;

(111) 172625  
 (151) 13.7.1994  
 (156) 24.2.2013  
 (180) 24.2.2023  
 (210) 140-93  
 (220) 24.2.1993  
 (450) 5.10.1994

7 (511) 32

(510) Pivo s vysokým obsahom alkoholu, silné tmavé pivo, anglické nadkvasnicové pivo a ležiak.

(540)



(732) Diageo Ireland, St. James's Gate, Dublin 8, IE;  
 (740) MAJLINGOVÁ & PARTNERS, s. r. o., Bratislava, SK;

(111) 172684  
 (151) 2.9.1994  
 (156) 7.5.2013  
 (180) 7.5.2023  
 (210) 647-93  
 (220) 7.5.1993  
 (450) 9.11.1994

7 (511) 31

(510) Poľnohospodárske, záhradnícke a lesnícke produkty, najmä osivá, semená a iné kultivačné materiály, obilniny v prírodnom stave; živé zvieratá; krmivo pre zvieratá, vtáky a ryby zahŕňajúce

sušienky a lahôdky; sépiové kosti (pre vtáky chované v kliečkach), jedlé kosti a tyčinky pre domáce zvieratá; stelivo pre zvieratá; čerstvé ovocie a zelenina, zemiaky a prípravky z týchto produktov používané ako prísady do krmív.

(540)

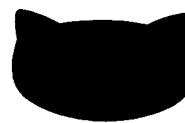

(732) MARS, INC., spoločnosť zriadená podľa zákonov štátu Delaware, McLean, Virginia, US;  
 (740) Fajnorová Mária, Ing., Bratislava, SK;

(111) 172692  
 (151) 7.9.1994  
 (156) 19.3.2013  
 (180) 19.3.2023  
 (210) 268-93  
 (220) 19.3.1993  
 (450) 9.11.1994

7 (511) 5

(511) 5 - Výrobky farmaceutické na ľudské a veterinárne účely, analgetiká.

(540) **DHC CONTINUS**

(732) MUNDIPHARMA AG, St. Alban-Rheinweg 74, CH-4020 Basel, CH;  
 (740) ROTT, RŮŽIČKA & GUTTMANN, Bratislava, SK;

(111) 172697  
 (151) 7.9.1994  
 (156) 24.5.2013  
 (180) 24.5.2023  
 (210) 785-93  
 (220) 24.5.1993  
 (450) 9.11.1994

7 (511) 14, 18, 24, 25, 26

(510) Vreckové hodinky, hodiny; klenoty; ihlice do viazaniek a spony na viazanky; kufre, cestovné tašky, športové kabely; dáždňiky; aktovky na dokumenty a náprsné tašky; kabáty, saká, športové košele, tričká, svetre, vesty, ponožky, kravaty a šatky, opasky, oblečenie do dažďa, otepľovačky, tepláky, vreckovky, bermudy, pánske plavky, tenké teplákové súpravy, nohavice, spodky, džínsy; topánky, vysoké topánky; pokrývky hlavy.

(540) **WINSTON**

(732) Japan Tobacco Inc., 2-2-1 Toranomon, Minato-ku, Tokyo, JP;  
 (740) Bezák Marián, Ing., Bratislava, SK;

(111) 172706  
 (151) 8.9.1994  
 (156) 4.3.2013  
 (180) 4.3.2023  
 (210) 178-93  
 (220) 4.3.1993  
 (450) 9.11.1994

## 7 (511) 34

(510) Tabak v surovom stave, tabakové výrobky, najmä cigarety, potreby pre fajčiarov, zápalky.

## (540) ASPEN

(732) JAPAN TOBACCO INC., spoločnosť zriadená podľa zákonov štátu Japonsko, 2-2-1 Toranomon, Minato-ku, Tokyo, JP;

(740) Bezák Marián, Ing., Bratislava, SK;

## (111) 172714

(151) 22.9.1994

(156) 29.1.2013

(180) 29.1.2023

(210) 54-93

(220) 29.1.1993

(450) 7.12.1994

## 7 (511) 32

(510) Nealkoholické nápoje, sirupy, koncentráty a iné prísady používané na prípravu týchto nápojov.

## (540)



(732) The Concentrate Manufacturing Company of Ireland (also trading as Seven-Up International), an Irish corporation, Corner House, 20 Parliament Street, Hamilton, BM;

(740) Tomeš Pavol, Ing., Bratislava, SK;

## (111) 172758

(151) 3.10.1994

(156) 22.4.2013

(180) 22.4.2023

(210) 521-93

(220) 22.4.1993

(450) 7.12.1994

## 7 (511) 10

(510) Prístroje a nástroje chirurgické, lekárske, zubolekárske a zverolekárske, protézy všetkých druhov, ortopedické výrobky, šijací materiál na lekárske účely.

## (540) GRI-FOLDER

(732) GRIFOLS, S. A., C/ JESÚS Y MARÍA, 6, 08022 BARCELONA (BARCELONA), ES;

(740) ROTT, RŮŽIČKA & GUTTMANN, Bratislava, SK;

## (111) 172898

(151) 8.11.1994

(156) 6.4.2013

(180) 6.4.2023

(210) 418-93

(220) 6.4.1993

(450) 8.2.1995

## 7 (511) 33

(510) Vína, liehoviny a likéry.

## (540) J&amp;B

(732) Diageo Brands B. V., Molenwerf 10-12, 1014 BG Amsterdam, NL;

(740) MAJLINGOVÁ & PARTNERS, s. r. o., Bratislava, SK;

## (111) 173065

(151) 5.12.1994

(156) 27.8.2013

(180) 27.8.2023

(210) 1515-93

(220) 27.8.1993

(450) 8.3.1995

## 7 (511) 5, 6, 21

(510) Veterinárske prípravky a látky vrátane tých, ktoré sú určené na ošetrovanie vtákov a rýb, prísady do krmiva bez liečivých účinkov, dezinfekčné prostriedky, fungicidy, pesticídy na použitie u domácich zvierat a dobytky, tiež vo forme práškov, sprejov alebo obojkov; liečivé šampóny a saponáty na použitie pre zvieratá; reťaze, retiazky a upevňovacie zariadenia na reťaze z bežných kovov a ich zliatin; zvonce na obojky pre zvieratá; dvere, dvierka a dverové záklopky z bežných kovov a ich zliatin na stajne, chlievy, koniarne a kliecky, najmä pre domáce zvieratá; identifikačné puzdrá, misky a krúžky pre vtákov a domáce zvieratá; kefy a hrebene, nádoby na odpadky a nádoby na vodu pre domáce zvieratá; kliecky pre vtáky a iné kliecky pre zvieratá, ako aj časti týchto klieckov; tienidlá na kliecky pre zvieratá, kúpeľničky pre vtákov, umelé vajcia do hniezd; lopatky na nakladanie výkalov domácich zvierat.

## (540) PEDIGREE

(732) MARS INC., spoločnosť zriadená podľa zákonov štátu Delaware, 6885 Elm Street, McLean, Virginia 22101-3883, US;

(740) Fajnorová Mária, Ing., Bratislava, SK;

## (111) 173066

(151) 5.12.1994

(156) 27.8.2013

(180) 27.8.2023

(210) 1514-93

(220) 27.8.1993

(450) 8.3.1995

## 7 (511) 3, 5, 6, 16, 18, 20, 21, 28, 31

(510) Mydlá, čistiace a pracie prostriedky a šampóny pre zvieratá; Veterinárske prípravky a látky vrátane tých, ktoré sú určené na ošetrovanie vtákov a rýb, prísady do krmiva bez liečivých účinkov, dezinfekčné prostriedky, fungicidy, pesticídy na použitie u domácich zvierat a dobytky, tiež vo forme práškov, sprejov alebo obojkov; liečivé šampóny a saponáty na použitie pre zvieratá; reťaze, retiazky a upevňovacie zariadenia na reťaze z bežných kovov a ich zliatin; zvonce na obojky pre zvieratá; dvere, dvierka a dverové záklopky z bežných kovov a ich zliatin na stajne, chlievy, koniarne a kliecky, najmä pre domáce zvieratá; tlačoviny všetkých druhov týkajúce sa najmä domácich zvierat, vtáctva a rýb; pieskový papier na použitie v klieckach pre zvieratá, akváriá a ich časti (ak sú obsiahnuté v triede 16);



nádoby, škatule a debničky z lepenky (vybavené nepremokavou vrstvou) na prepravu zvierat alebo rýb; obojky a postroje pre zvieratá (pokiaľ sú obsiahnuté v triede 18); remienky, náhubky, prikryvky, pokrývky, podušky pre zvieratá; nejdle hračky na hryzenie a žuvanie pre zvieratá; rohože a prikryvky pre domáce zvieratá, hniezdiace škatule; identifikačné puzdra, misky a krúžky pre vtákov a domáce zvieratá; kefy a hrebene, nádoby na odpadky a nádoby na vodu pre domáce zvieratá; klietky pre vtáky a iné klietky pre zvieratá, ako aj časti týchto klietok; tienidlá na klietky pre zvieratá, kúpeľničky pre vtákov, umelé vajcia do hniezd; lopatky na nakladanie výkalov domácich zvierat; hračky pre domáce zvieratá, vtáctvo a ryby; živé zvieratá; potraviny pre zvieratá, vtáctvo a ryby, slad, sépiová kosť (pre vtákov v klietke), kosti pre psov; stelivo pre zvieratá; čerstvé ovocie a zelenina, zemiaky a prípravky z týchto produktov na použitie ako prísady do jedál.

(540)



- (591) žltá, červená, čierna  
 (732) MARS INC., spoločnosť zriadená podľa zákonov štátu Delaware, 6885 Elm Street, McLean, Virginia 22101-3883, US;  
 (740) Fajnorová Mária, Ing., Bratislava, SK;

- (111) 173067  
 (151) 5.12.1994  
 (156) 27.8.2013  
 (180) 27.8.2023  
 (210) 1513-93  
 (220) 27.8.1993  
 (450) 8.3.1995

7 (511) 29

(510) Konzervovaná, mrazená, sušená a varená zelenina, ovocie a zemiaky; plnky do pekárenských a cukrárenských výrobkov; čerstvé, mrazené, sušené alebo konzervované mäso, ryby, hydina, zverina; morské ryby vrátane mäkkýšov a ulitníkov; múka, obilné výrobky určené na ľudskú výživu, ryža, ryža v balíčkoch na varenie, predvarená alebo dehydrovaná ryža, cesto na výrobu talianskych cestovín, koreniny a sušené bylinky, hotové jedlá a polotovary, polievky, plnky a príslady do jedál skladajúce sa prevažne z uvedených produktov; mlieko, mliečne výrobky, maslo, syry, smotana, jogurty, tvaroh, cmar, kefir, mlieko zrážané syridlom, ako aj mliečne nápoje, hotové potraviny vyrobené z bielkovinových látok, ako aj zložky jedál vo forme kúskov, v texturovanej forme alebo v práškovej forme; marmelády, džemy, nakladaná zelenina, jedlé oleje a tuky, sladké a pikantné nátierky na chlieb.

(540) GALAXY

- (732) MARS INC., spoločnosť zriadená podľa zákonov štátu Delaware, 6885 Elm Street, McLean, Virginia 22101-3883, US;  
 (740) Fajnorová Mária, Ing., Bratislava, SK;

- (111) 174066  
 (151) 16.3.1995  
 (156) 10.3.2013  
 (180) 10.3.2023  
 (210) 212-93  
 (220) 10.3.1993  
 (450) 7.6.1995

7 (511) 33

(510) Vína, destiláty a likéry.

(540) GLEN ORD

- (732) Diageo Scotland Limited, Edinburgh Park, 5 Lochside Way, Edinburgh EH12 9DT, Scotland, GB;  
 (740) MAJLINGOVÁ & PARTNERS, s. r. o., Bratislava, SK;

- (111) 174945  
 (151) 14.6.1995  
 (156) 28.12.2012  
 (180) 28.12.2022  
 (210) 74169  
 (220) 28.12.1992  
 (450) 14.9.1995

7 (511) 7, 9, 35, 37

(510) Poľnohospodárske stroje a zariadenia; spotrebná elektronika a ostatná technika; servis; reklamné práce a rozmnožovacie služby tlačovín; sprostredkovateľská činnosť k predmetnej problematike.

(540)

AGE

- (732) AGE, spol. s r. o., A. Hlinku 60, 921 01 Piešťany, SK;  
 (740) Beleščák Ladislav, Ing., Piešťany, SK;

- (111) 175133  
 (151) 28.6.1995  
 (156) 31.12.2012  
 (180) 31.12.2022  
 (210) 74404  
 (220) 31.12.1992  
 (450) 14.9.1995

7 (511) 9

(510) Elektrické a elektronické prístroje, zariadenia a nástroje, videorekordéry, videoprehrávače, videopásky.

(540)

  
 Composite Digital

- (732) SONY CORPORATION, 1-7-1 Konan, Minato-ku, Tokyo, JP;  
 (740) Tomeš Pavol, Ing., Bratislava, SK;

- (111) 175435  
 (151) 17.8.1995  
 (156) 2.7.2012  
 (180) 2.7.2022  
 (210) 69859  
 (220) 2.7.1992  
 (450) 8.11.1995

**7 (511) 7, 9, 11**

(510) Uhlíkové kontakty a elektródy, tesnenia z uhlíkových materiálov a iné konštrukčné uhlíky, uhlíkové a metalokeramické zberače, spektrálne čisté uhlíkové materiály, uhlíkové materiály na technické účely (puzdrá, krúžky, spojky, lamely); kontakty z farebných a drahých kovov, uhlíkové kefy na točivé elektrické stroje.

**(540)**

(732) ELEKTROKARBON, a. s., Tovarnicka 412, 955 22 Topoľčany, SK;

(740) Porubčan Róbert, Ing., Ivanka pri Dunaji, SK;

**(111) 175475**

(151) 18.8.1995

(156) 5.3.2013

(180) 5.3.2023

(210) 183-93

(220) 5.3.1993

(450) 8.11.1995

**7 (511) 36**

(510) Investičné bankové služby; finančné služby poskytované v poisťovníctve, distribúciu a v obchode s cennými papiermi, finančné služby poskytované pri zlučovaní akvizícií, rekonštrukcii a pri iných podnikových finančných činnostiach; burzové a prieskumové služby; investičná správa a poradenstvo; finančné služby poskytované pri obchodovaní s termínovaným tovarom, pri prémiových opčných obchodoch, pri cudzích menách a pri obchodovaní s tovarom.

**(540) MORGAN STANLEY**

(732) Morgan Stanley, 1585 Broadway, New York, New York 10036, US;

(740) Fajnorová Mária, Ing., Bratislava, SK;

**(111) 175540**

(151) 24.8.1995

(156) 23.6.2013

(180) 23.6.2023

(210) 1033-93

(220) 23.6.1993

(450) 8.11.1995

**7 (511) 5**

(510) Kortikosteroidné prípravky.

**(540) DIPROSONE**

(732) Merck Sharp & Dohme Corp., One Merck Drive, Whitehouse Station, New Jersey 08889, US;

(740) Bušová Eva, JUDr., Bratislava, SK;

**(111) 175541**

(151) 24.8.1995

(156) 23.6.2013

(180) 23.6.2023

(210) 1034-93

(220) 23.6.1993

(450) 8.11.1995

**7 (511) 5**

(510) Kombinované kortikosteroidné a keratolytické prípravky.

**(540) DIPROSALIC**

(732) Merck Sharp & Dohme Corp., One Merck Drive, Whitehouse Station, New Jersey 08889, US;

(740) Bušová Eva, JUDr., Bratislava, SK;

**(111) 175544**

(151) 24.8.1995

(156) 23.6.2013

(180) 23.6.2023

(210) 1037-93

(220) 23.6.1993

(450) 8.11.1995

**7 (511) 5**

(510) Prípravky s protitubovými a protizápalovými účinkami.

**(540) LOTRIDERM**

(732) Merck Sharp & Dohme Corp., One Merck Drive, Whitehouse Station, New Jersey 08889, US;

(740) Bušová Eva, JUDr., Bratislava, SK;

**(111) 175609**

(151) 24.8.1995

(156) 27.5.2013

(180) 27.5.2023

(210) 826-93

(220) 27.5.1993

(450) 8.11.1995

**7 (511) 32**

(510) Nealkoholické nápoje, sirupy, koncentráty a iné prísady používané na prípravu týchto nápojov.

**(540) PEPSI MAX**

(732) PepsiCo, Inc., spoločnosť zriadená podľa zákon štátu North Carolina, 700 Anderson Hill Road, Purchase, New York 10577, US;

(740) Tomeš Pavol, Ing., Bratislava, SK;

**(111) 175914**

(151) 5.10.1995

(156) 30.4.2013

(180) 30.4.2023

(210) 609-93

(220) 30.4.1993

(450) 10.1.1996

**7 (511) 31**

(510) Poľnohospodárske, záhradnícke a lesnícke produkty, najmä obilie a semená, iné materiály na rozmnožovanie, nespracované obilniny, živé zvieratá, krmivá pre zvieratá, vtáctvo a ryby vrátane sušenok a chuťoviek, sėpiové kosti (pre vtáctvo chované v kľietkach), jedlé kosti a tyčky pre domáce zvieratá, stelivo pre zvieratá, čerstvé ovocie a zelenina, zemiaky a prípravky z týchto produktov upravené ako prísady do potravín.

**(540) SCHMACKOS**

(732) MARS INC., spoločnosť zriadená podľa zákon štátu Delaware, 6885 Elm Street, McLean, Virginia 22101-3883, US;

(740) Fajnorová Mária, Ing., Bratislava, SK;

(111) 175920  
 (151) 6.10.1995  
 (156) 9.4.2013  
 (180) 9.4.2023  
 (210) 441-93  
 (220) 9.4.1993  
 (450) 10.1.1996

7 (511) 6, 19, 20, 27

(510) Nábytok; podlahové krytiny; dvere a deliace steny; žalúzie všetkých druhov.

(540)



(732) OKBplus, a. s., Stavebná 6, 974 01 Banská Bystrica, SK;

(740) Čechvalová Dagmar, Bratislava, SK;

(111) 176502  
 (151) 7.2.1996  
 (156) 20.8.2013  
 (180) 20.8.2023  
 (210) 1442-93  
 (220) 20.8.1993  
 (450) 8.5.1996

7 (511) 3

(510) Čistiaci prostriedok.

(540) **TORO**

(732) TATRACHEMA, výrobné družstvo Trnava, Bulharská 40, 917 02 Trnava, SK;

(111) 176503  
 (151) 7.2.1996  
 (156) 20.8.2013  
 (180) 20.8.2023  
 (210) 1443-93  
 (220) 20.8.1993  
 (450) 8.5.1996

7 (511) 3

(510) Čistiaci prostriedok.

(540) **TENY**

(732) TATRACHEMA, výrobné družstvo Trnava, Bulharská 40, 917 02 Trnava, SK;

(111) 176539  
 (151) 8.2.1996  
 (156) 20.8.2013  
 (180) 20.8.2023  
 (210) 1450-93  
 (220) 20.8.1993  
 (450) 8.5.1996

7 (511) 4

(510) Pevný zakurovač.

(540) **PLAMO**

(732) TATRACHEMA, výrobné družstvo Trnava, Bulharská 40, 917 02 Trnava, SK;

(111) 176540  
 (151) 8.2.1996  
 (156) 20.8.2013  
 (180) 20.8.2023  
 (210) 1441-93  
 (220) 20.8.1993  
 (450) 8.5.1996

7 (511) 3

(510) Čistiaci, škrobiaci, bieliaci prostriedok.

(540) **Syntamyl**

(732) TATRACHEMA, výrobné družstvo Trnava, Bulharská 40, 917 02 Trnava, SK;

(111) 176789  
 (151) 10.4.1996  
 (156) 10.9.2013  
 (180) 10.9.2023  
 (210) 1595-93  
 (220) 10.9.1993  
 (450) 7.8.1996

7 (511) 29, 30

(510) Konzervovaná, mrazená, sušená, varená a upravená zelenina, ovocie a zemiaky; plnky do pekárskych a cukrárskych výrobkov; čerstvé, mrazené, sušené alebo konzervované mäso, ryby, hydina, zverina; múka, obilné výrobky určené na ľudskú výživu, ryža, ryža v balíčkoch na varenie, predvarená alebo dehydrovaná ryža, cesto na výrobu talianskych cestovín, koreniny a sušené bylinky, hotové jedlá a polotovary, polievky, plnky a prísady do jedál skladajúce sa prevažne z uvedených produktov; mlieko, mliečne výrobky, maslo, syry, smotana, jogurty, tvaroh, cmar, kefir, mlieko zrážané syrdlom, ako aj mliečne nápoje, hotové potraviny vyrobené z bielkovinových látok, ako aj zložky jedál vo forme kúskov, v textúrovanej forme alebo v práškovej forme; marmelády, džemy, nakladaná zelenina, jedlé oleje a tuky, nátierky na chlieb; čaj, káva, kávové náhradky, kakao, čokoláda na pitie, ako aj extrakty z uvedených produktov (tekuté, sušené), ako aj hotové nápoje, ako aj extrakty vo vreckách, aj na predaj prostredníctvom automatov; sirup z melasy, cukor, med, omáčky (vrátane dresingov na šaláty), zmrzlina, zmrzlinové krémy, zmrzlinové výrobky, zmrazené cukrárske výrobky, chlieb, sušienky, sucháre, koláče, bonbóny, čokolády, kusové výrobky z čokolády, plnky do koláčov a zákuskov vyrobené z uvedených výrobkov; múčniky, zákusky a malé zákusky na použitie, prevažne medzi hlavnými jedlami, prevažne z obilnín, ryže, zemiakov, cestovín, mäsa, rýb, hydiny, zeleniny, syrov, čokolády, kakaa, keksov, rôznych druhov cesta alebo pečiva.

(540)



(591) zelená, žltá, červená

(732) MARS INC., spoločnosť zriadená podľa zákonov štátu Delaware, 6885 Elm Street, McLean, Virginia 22101-3883, US;

(740) Fajnorová Mária, Ing., Bratislava, SK;

**(111) 177017**

(151) 6.8.1996  
 (156) 19.5.2013  
 (180) 19.5.2023  
 (210) 718-93  
 (220) 19.5.1993  
 (450) 6.11.1996

**7 (511) 5**

(510) Výrobky farmaceutické, zverolekárske, zdravotnícke a diétnické, najmä multivitamínové a minerálne prípravky.

**(540) MATERNA**

(732) Wyeth Holdings Corporation, Five Giralda Farms, Madison, New Jersey 07940, US;  
 (740) Bušová Eva, JUDr., Bratislava, SK;

**(111) 177069**

(151) 16.9.1996  
 (156) 23.9.2013  
 (180) 23.9.2023  
 (210) 1676-93  
 (220) 23.9.1993  
 (450) 4.12.1996

**7 (511) 34**

(510) Tabak v surovom alebo spracovanom stave, fajčiarske potreby, zápalky.

**(540) NORTH STAR**

(732) JAPAN TOBACCO INC., spoločnosť zriadená podľa zákonov štátu Japonsko, 2-2-1 Toranomon, Minato-ku, Tokyo, JP;  
 (740) Bezák Marián, Ing., Bratislava, SK;

**(111) 177230**

(151) 5.12.1996  
 (156) 25.11.2012  
 (180) 25.11.2022  
 (210) 73302  
 (220) 25.11.1992  
 (450) 5.3.1997

**7 (511) 9, 12**

(510) Bezpečnostné systémy, poplašné zariadenia proti krádeži vozidiel.

**(540) AUDIOVOX**

(732) VOXX International Corporation, 180 Marcus Blvd., Hauppauge, New York 11788, US;  
 (740) Tomeš Pavol, Ing., Bratislava, SK;

**(111) 177264**

(151) 9.12.1996  
 (156) 19.11.2013  
 (180) 19.11.2023  
 (210) 2116-93  
 (220) 19.11.1993  
 (450) 5.3.1997

**7 (511) 11**

(510) Prístroje a zariadenia na kúrenie, vetranie, klimatizáciu a čistenie vzduchu všetkých druhov, hlavne plynové, elektrické a naftové vykurovacie zariadenia, ústredné kúrenie, regulačné prístroje používané s uvedenými vykurovacími zariadeniami, vetracie prístroje a zariadenia, odsávače výfukových plynov, bezpečnostné zariadenia proti úniku výfukových plynov, klimatizačné

prístroje a zariadenia, prístroje a zariadenia na dezodorizáciu a/alebo čistenie vzduchu, mediálne a elektronické zariadenia na čistenie vzduchu, prístroje a zariadenia na filtráciu vzduchu.

**(540) POWRMATIC**

(732) STAMM INTERNATIONAL CORPORATION, Palisades Park, N. J. 07650, US;  
 (740) ROTT, RŮŽIČKA & GUTTMANN, Bratislava, SK;

**(111) 177284**

(151) 12.12.1996  
 (156) 22.10.2013  
 (180) 22.10.2023  
 (210) 1914-93  
 (220) 22.10.1993  
 (450) 5.3.1997

**7 (511) 30**

(510) Káva, čaj, kakao, cukor, ryža a produkty z ryže, kávové náhradky, obilniny a prípravky z obilnín; chlieb, biskvity, pečivo, pekárské a cukrárske výrobky, cukríky a cukríkové tyčinky, müsli tyčinky, čokolády a výrobky z čokolády, neliečivé cukrovinky, ľad na osvieženie, zmrzlina a mrazené cukrovinky, prísady na ochucovanie a prifarbovanie nápojov; jedlá na rýchle občerstvenie a hlavné jedlá a zložky na prípravu jedál a omáčok; nátierky na chlieb, pokiaľ sú zaradené v tejto triede.

**(540) BANJO**

(732) MARS INC., spoločnosť zriadená podľa zákonov štátu Delaware, 6885 Elm Street, McLean, Virginia 22101-3883, US;  
 (740) Fajnorová Mária, Ing., Bratislava, SK;

**(111) 177285**

(151) 12.12.1996  
 (156) 22.10.2013  
 (180) 22.10.2023  
 (210) 1915-93  
 (220) 22.10.1993  
 (450) 5.3.1997

**7 (511) 31**

(510) Poľnohospodárske, záhradnícke a lesné produkty a výrobky, najmä osivá, semená a iné kultivačné materiály, obilniny v prírodnom stave; živé zvieratá; krmivá pre zvieratá, vtáctvo a ryby vrátane sušenok a pochúťok; sépiové kosti (pre vtáctvo chované v klietkach), jedlé kosti a tyčinky pre domáce zvieratá; stelivo a hniezda pre zvieratá, čerstvé ovocie a zelenina, zemiaky, ako aj prípravky z týchto produktov používané ako prísady do krmív.

**(540) CORNARO**

(732) MARS INC., spoločnosť zriadená podľa zákonov štátu Delaware, 6885 Elm Street, McLean, Virginia 22101-3883, US;  
 (740) Fajnorová Mária, Ing., Bratislava, SK;

**(111) 177286**

(151) 12.12.1996  
(156) 22.10.2013  
(180) 22.10.2023  
(210) 1916-93  
(220) 22.10.1993  
(450) 5.3.1997

**7 (511) 31**

(510) Poľnohospodárske, záhradnícke a lesné produkty a výrobky, najmä osivá, semená a iné kultivačné materiály, obilniny v prírodnom stave; živé zvieratá; krmivá pre zvieratá, vtáctvo a ryby vrátane sušienok a pochúťok; sépiové kosti (pre vtáctvo chované v klietkach), jedlé kosti a tyčinky pre domáce zvieratá; stelivo a hniezda pre zvieratá, čerstvé ovocie a zelenina, zemiaky, ako aj prípravky z týchto produktov používané ako prísady do krmív.

**(540) RASK**

(732) MARS INC., spoločnosť zriadená podľa zákonov štátu Delaware, 6885 Elm Street, McLean, Virginia 22101-3883, US;

(740) Fajnorová Mária, Ing., Bratislava, SK;

**(111) 177287**

(151) 12.12.1996  
(156) 22.10.2013  
(180) 22.10.2023  
(210) 1917-93  
(220) 22.10.1993  
(450) 5.3.1997

**7 (511) 31**

(510) Poľnohospodárske, záhradnícke a lesné produkty a výrobky, najmä osivá, semená a iné kultivačné materiály, obilniny v prírodnom stave; živé zvieratá; krmivá pre zvieratá, vtáctvo a ryby vrátane sušienok a pochúťok; sépiové kosti (pre vtáctvo chované v klietkach), jedlé kosti a tyčinky pre domáce zvieratá; stelivo a hniezda pre zvieratá, čerstvé ovocie a zelenina, zemiaky, ako aj prípravky z týchto produktov používané ako prísady do krmív.

**(540) TRINGO**

(732) MARS INC., spoločnosť zriadená podľa zákonov štátu Delaware, 6885 Elm Street, McLean, Virginia 22101-3883, US;

(740) Fajnorová Mária, Ing., Bratislava, SK;

**(111) 177313**

(151) 17.12.1996  
(156) 26.10.2013  
(180) 26.10.2023  
(210) 1934-93  
(220) 26.10.1993  
(450) 5.3.1997

**7 (511) 10, 25, 28**

(510) Detské a dojčenské potreby všetkých druhov, predovšetkým detské fľaše a ich časti predávané jednotlivo i v súpravách, dojčenské fľaše a ich časti predávané jednotlivo i v súpravách, vrchnáky detských a dojčenských fliaš, cumlíky, objímky, disky a čiapočky na detské a dojčenské fľaše, krúžky na prerézavanie zubov, ortodontické cumlíky, zdravotnícke cvičebné náradie, dojčen-

ské cumle a cumlíky, dojčenské nosové aspirátory, nádoby na automatické vydávanie liekov pre deti, neelektrické prsné pumpy predávané jednotlivo i v súpravách, neelektrické detské a dojčenské aparáty; odevy všetkých druhov vrátane spodnej bielizne, vrchných odevov a obuvi pre dojčatá a deti; hry a hračky všetkých druhov pre dojčatá a deti.

**(540)**



(732) Sociétés des Produits Nestlé S.A., Avenue Nestlé 55, 1800 Vevey, CH;

(740) Ružička Csekes s. r. o., Bratislava, SK;

**(111) 177476**

(151) 6.2.1997  
(156) 21.9.2013  
(180) 21.9.2023  
(210) 1670-93  
(220) 21.9.1993  
(450) 7.5.1997

**7 (511) 30**

(510) Káva, čaj, kakao, cukor, ryža a ryžové produkty, kávové náhradky, obilniny a prípravky z obilnín, chlieb, sucháre a piškóty, koláče a tortové výrobky, cukrovinky a cukrikové tyčinky, müsli tyčinky, čokolády a čokoládové výrobky, čokoládové nápoje, cukrovinky bez liečivých účinkov, potravinársky ľad, zmrzlina, zmrzlínové krémy a mrazené cukrovinky; ochutené nápoje, občerstvenia, jedlá, potraviny a suroviny na prípravu jedál a omáčok, nátiery na chlieb zatriedené do tejto triedy.

**(540) TOPIC**

(732) MARS INC., spoločnosť zriadená podľa zákonov štátu Delaware, 6885 Elm Street, McLean, Virginia 22101-3883, US;

(740) Fajnorová Mária, Ing., Bratislava, SK;

**(111) 177484**

(151) 6.2.1997  
(156) 23.7.2013  
(180) 23.7.2023  
(210) 1241-93  
(220) 23.7.1993  
(450) 7.5.1997

**7 (511) 9, 16**

(510) Počítačový hardvér a softvér; tlačené publikácie, dátové produkty, používateľské manuály, propagačný materiál, a to všetko v oblasti výpočtovej techniky.

**(540) LANSÁ**

(732) Lansa Holdings, Inc., 1209 Orange Street, Wilmington, Country of New Castle, Delaware, US;

(740) Hörmannová Zuzana, Ing., Bratislava, SK;

(111) 177687  
(151) 20.2.1997  
(156) 3.12.2013  
(180) 3.12.2023  
(210) 2240-93  
(220) 3.12.1993  
(450) 7.5.1997

## 7 (511) 20, 31

(510) Poľnohospodárske, záhradnícke a lesné produkty a výrobky, najmä osivá, semená a iné kultivačné materiály, obilniny v prírodnom stave; živé zvieratá; krmivá pre zvieratá, vtáctvo a ryby vrátane sušienok a pochúťok; sépiové kosti (pre vtáctvo chované v klietkach), jedlé kosti a tyčinky pre domáce zvieratá; stelivo a hniezda pre zvieratá, čerstvé ovocie a zelenina, zemiaky, ako aj prípravky z týchto produktov používané ako prísady do krmív.

(540)



(591) červená, zelená, modrá  
(732) Mars, Incorporated, 6885 Elm Street, McLean, Virginia 22101-3883, US;  
(740) Fajnorová Mária, Ing., Bratislava, SK;

(111) 177688  
(151) 20.2.1997  
(156) 3.12.2013  
(180) 3.12.2023  
(210) 2241-93  
(220) 3.12.1993  
(450) 7.5.1997

## 7 (511) 20, 31

(510) Poľnohospodárske, záhradnícke a lesné produkty a výrobky, najmä osivá, semená a iné kultivačné materiály, obilniny v prírodnom stave; živé zvieratá; krmivá pre zvieratá, vtáctvo a ryby vrátane sušienok a pochúťok; sépiové kosti (pre vtáctvo chované v klietkach), jedlé kosti a tyčinky pre domáce zvieratá; stelivo a hniezda pre zvieratá, čerstvé ovocie a zelenina, zemiaky, ako aj prípravky z týchto produktov používané ako prísady do krmív.

(540)



(591) Čierna, červená  
(732) Mars, Incorporated, 6885 Elm Street, McLean, Virginia 22101-3883, US;  
(740) Fajnorová Mária, Ing., Bratislava, SK;

(111) 178176  
(151) 21.10.1997  
(156) 26.2.2013  
(180) 26.2.2023  
(210) 151-93  
(220) 26.2.1993  
(442) 9.7.1997  
(450) 14.1.1998

## 7 (511) 16, 25, 28, 30, 32, 41

(511) 16 - Papier, lepenka, výrobky z papiera a kartóna; výrobky, tlačoviny, knihárske materiály, tlačový sprievodcovia, tlačené popisy, fotografie, papiernický tovar, lepidlá na kancelárske a domáce účely, potreby pre umelcov, štetce, písacie stroje a kancelárske potreby (s výnimkou nábytku), učebné a školské potreby a pomôcky (s výnimkou prístrojov), plastové materiály na balenie (nezahrnuté v iných triedach), hracie karty, tlačové písmená, tlačové štočky.

25 - Odevy všetkých druhov, obuv a pokrývky hlavy všetkých druhov.

28 - Hry a hračky všetkých druhov, telocvičné a športové potreby nezahrnuté v iných triedach, ozdoby na vianočné stromčeky.

30 - Káva, čaj, kakao, cukor, ryža, tapioka, ságo, kávové náhradky, múka a výrobky z obilnín, chlieb, pečivo a cukrovinky, zmrzlina, medová šľava, kvasnice, prášok do pečiva, soľ, horčica, ocot, chuťové omáčky s výnimkou šalátových dresingov, korenie, ľad.

32 - Pivo, minerálne a šumivé vody a iné nealkoholické nápoje, ovocné nápoje a ovocné džúsy, sirupy a iné prípravky na prípravu nápojov.

41 - Činnosť vyučovacia, vzdelávacia a zábavná, hlavne výroba a distribúcia televíznych programov a programov káblovej televízie na zábavné a vzdelávacie účely, športová a kultúrna činnosť.

(540)



(732) Turner Entertainment Co., a Delaware corporation, 4000 Warner Boulevard, Burbank, California 91522, US;

(740) Bušová Eva, JUDr., Bratislava, SK;

(111) 178267  
(151) 23.10.1997  
(156) 19.10.2013  
(180) 19.10.2023  
(210) 1874-93  
(220) 19.10.1993  
(442) 9.7.1997  
(450) 14.1.1998

## 7 (511) 34

(511) 34 - Cigarety, tabak, tabakové výrobky, fajčiarske potreby, zapalovače a zápalky.

(540)



(732) Ardath Tobacco Company Limited, Globe House, 4 Temple Place, London WC2R 2PG, GB;

(740) ŽOVICOVÁ & ŽOVIC IP, s.r.o., Bratislava, SK;

**(111) 178268**

(151) 23.10.1997  
 (156) 19.10.2013  
 (180) 19.10.2023  
 (210) 1875-93  
 (220) 19.10.1993  
 (442) 9.7.1997  
 (450) 14.1.1998

**7 (511) 34**

(511) 34 - Cigarety, tabak, tabakové výrobky, fajčiarske potreby, zapaľovače a zápalky.

**(540)**

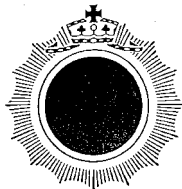

(732) Ardath Tobacco Company Limited, Globe House, 4 Temple Place, London WC2R 2PG, GB;  
 (740) ŽOVICOVÁ & ŽOVIC IP, s.r.o., Bratislava, SK;

**(111) 178269**

(151) 23.10.1997  
 (156) 19.10.2013  
 (180) 19.10.2023  
 (210) 1876-93  
 (220) 19.10.1993  
 (442) 9.7.1997  
 (450) 14.1.1998

**7 (511) 34**

(511) 34 - Cigarety, tabak, tabakové výrobky, fajčiarske potreby, zapaľovače a zápalky.

**(540)**

**STATE EXPRESS**

(732) Ardath Tobacco Company Limited, Globe House, 4 Temple Place, London WC2R 2PG, GB;  
 (740) ŽOVICOVÁ & ŽOVIC IP, s.r.o., Bratislava, SK;

**(111) 178395**

(151) 19.11.1997  
 (156) 17.6.2013  
 (180) 17.6.2023  
 (210) 986-93  
 (220) 17.6.1993  
 (442) 6.8.1997  
 (450) 4.2.1998

**7 (511) 29, 30**

(511) 29 - Konzervovaná, mrazená, sušená alebo upravená zelenina, ovocie a zemiaky; čerstvé, mrazené alebo konzervované mäso, ryby, hydina a zverina; potraviny z morských produktov; polievky, mlieko, mliečne výrobky, maslo, syry, smotana, jogurty, tvaroh, cmar, kefir, mlieko zraňané syridlom, ako aj mliečne nápoje; hotové jedlá obsahujúce proteínové látky ako zložky do jedál vo forme kúskov v textúrovanej forme alebo vo forme prášku; marmelády, džemy, nakladaná zelenina; jedlé oleje a tuky, nátiery na chlieb obsahujúce prevažne uvedené produkty;

hotové jedlá alebo polotovary obsahujúce prevažne uvedené produkty; plnky alebo zmesi na prípravu jedál obsahujúce prevažne uvedené produkty; jedlá na malé rýchle občerstvenie obsahujúce najmä uvedené produkty; plnky do pekárskejších a cukrárskejších výrobkov obsahujúce najmä uvedené produkty obsiahnuté v triede 29.

30 - Múka, obilniny, obilné výrobky určené na ľudskú spotrebu; ryža, ryža v balíčkoch na varenie, predvarená alebo dehydratovaná ryža; cestoviny, cestá na prípravu cestovín; čaj, káva, kávové náhradky, kakao, čokoládové nápoje, uvedené výrobky tiež v extrahovanej forme (tekutej alebo sušenej) ako hotové nápoje a nápoje vo vrecúškach, uvedené výrobky tiež vhodné na predaj v automatoch; koreniny a zmesi korenín, sušené bylinky a ich zmesi; melasový sirup, cukor, med, omáčky vrátane šalátových dresingov; ovocné zmrzliny, smotanové zmrzliny, potravinársky ľad, zmrzlinové výrobky, mrazené cukrovinky; chlieb; pekárske a cukrárske výrobky, koláče, torty, zákusky, keksy, sušienky, cukríky, pralinky, bonbóny, cukrovinky, sladké pečivo, múčniky, dezerty, biskvity, čokoláda, čokoládové výrobky, ako aj plnky do pekárskejších a cukrárskejších výrobkov a plnky do pečív, zákuskov a koláčov vyrobené prevažne z pekárskejších a cukrárskejších surovín; jedlá na malé rýchle občerstvenie obsahujúce najmä uvedené produkty; plnky do pekárskejších a cukrárskejších výrobkov obsahujúce najmä produkty obsiahnuté v triede 30; nátiery na chlieb obsahujúce prevažne uvedené produkty; hotové jedlá alebo polotovary obsahujúce prevažne uvedené produkty; plnky alebo zmesi na prípravu jedál obsahujúce prevažne uvedené produkty obsiahnuté v triede 30.

**(540) COMBOS**

(732) MARS INC., spoločnosť zriadená podľa zákonov štátu Delaware, 6885 Elm Street, McLean, Virginia 22101-3883, US;  
 (740) Fajnorová Mária, Ing., Bratislava, SK;

**(111) 178396**

(151) 19.11.1997  
 (156) 17.6.2013  
 (180) 17.6.2023  
 (210) 990-93  
 (220) 17.6.1993  
 (442) 6.8.1997  
 (450) 4.2.1998

**7 (511) 30**

(511) 30 - Čaj, káva, kávové náhradky, kakao, čokoládové nápoje, uvedené výrobky tiež v extrahovanej forme (tekutej alebo sušenej) ako hotové nápoje a nápoje vo vrecúškach, uvedené výrobky tiež vhodné na predaj v automatoch; melasový sirup, cukor, med, omáčky vrátane šalátových dresingov; ovocné zmrzliny, smotanové zmrzliny, potravinársky ľad, zmrzlinové výrobky, mrazené cukrovinky; chlieb; pekárske a cukrárske výrobky, koláče, torty, zákusky, keksy, sušienky, cukríky, pralinky, bonbóny, cukrovinky, sladké pečivo, múčniky, dezerty, biskvity, čokoláda, čokoládové výrobky, ako aj plnky do pekárskejších a cukrárskejších výrobkov a plnky do pečív, zákuskov a koláčov vyrobené prevažne z uvedených

produktov; jedlá na malé rýchle občerstvenie obsahujúce najmä obilniny, ryžu, zemiaky, cestoviny, ryby, hydinu, zeleninu, syr, čokoládu, kakao a iné pekárské a cukrárske suroviny.

(540)



- (591) červená, biela, zlatá  
 (732) MARS INC., spoločnosť zriadená podľa zákonov štátu Delaware, 6885 Elm Street, McLean, Virginia 22101-3883, US;  
 (740) Fajnorová Mária, Ing., Bratislava, SK;

**(111) 178397**

- (151) 19.11.1997  
 (156) 17.6.2013  
 (180) 17.6.2023  
 (210) 991-93  
 (220) 17.6.1993  
 (442) 6.8.1997  
 (450) 4.2.1998

7 **(511) 29, 30**

(511) 29 - Konzervovaná, mrazená, sušená alebo upravená zelenina, ovocie a zemiaky; čerstvé, mrazené alebo konzervované mäso, ryby, hydina a zverina; potraviny z morských produktov; polievky, mlieko, mliečne výrobky, maslo, syry, smotana, jogurty, tvaroh, cmar, kefir, mlieko zrážané syridlom, ako aj mliečne nápoje; hotové jedlá obsahujúce proteínové látky ako zložky do jedál vo forme kúskov, v textúrovanej forme alebo vo forme prášku; marmelády, džemy, nakladaná zelenina; jedlé oleje a tuky, nátierky na chlieb obsahujúce prevažne uvedené produkty; hotové jedlá alebo polotovary obsahujúce prevažne menované produkty; plnky alebo zmesi na prípravu jedál obsahujúce prevažne uvedené produkty; plnky do pekárskych a cukrárskych výrobkov obsahujúce najmä uvedené produkty obsiahnuté v triede 29.

30 - Múka, obilniny, obilné výrobky určené na ľudskú spotrebu; ryža, ryža v balíčkoch na varenie, predvarená alebo dehydratovaná ryža; cestoviny, cestá na prípravu cestovín; koreniny a zmesi korenín, sušené bylinky a ich zmesi; plnky do pekárskych a cukrárskych výrobkov obsahujúce najmä produkty obsiahnuté v triede 30; sladké a pikantné nátierky na chlieb obsahujúce prevažne uvedené produkty; hotové jedlá alebo polotovary obsahujúce prevažne uvedené produkty; plnky alebo zmesi na prípravu jedál, obsahujúce prevažne uvedené produkty obsiahnuté v triede 30.

**(540) MILKY WAY**

- (732) MARS INC., spoločnosť zriadená podľa zákonov štátu Delaware, 6885 Elm Street, McLean, Virginia 22101-3883, US;  
 (740) Fajnorová Mária, Ing., Bratislava, SK;

**(111) 178537**

- (151) 21.11.1997  
 (156) 22.12.2012  
 (180) 22.12.2022  
 (210) 74084  
 (220) 22.12.1992  
 (442) 6.8.1997  
 (450) 4.2.1998

7 **(511) 9, 16**

(511) 9 - Počítače a počítačové programy.  
 16 - Príručky a tlačoviny pre počítačové programy.

**(540) SCALA**

- (732) Epicor Software Sweden AB, Vikdalsgränd 10A, PO Box 104, 131 07 Nacka, SE;  
 (740) PATENTSERVIS BRATISLAVA, a. s., Bratislava, SK;

**(111) 178801**

- (151) 17.12.1997  
 (156) 30.12.2013  
 (180) 30.12.2023  
 (210) 2397-93  
 (220) 30.12.1993  
 (442) 10.9.1997  
 (450) 4.3.1998

7 **(511) 31**

(511) 31 - Poľnohospodárske, záhradnícke a lesné produkty a výrobky, najmä osivá, semená a iné kultivačné materiály, obilniny v prírodnom stave; živé zvieratá; krmivá pre zvieratá, vtáctvo a ryby vrátane sušienok a pochúťok; sépiové kosti (pre vtáctvo chované v klietkach), jedlé kosti a tyčinky pre domáce zvieratá; stelivo a hniezda pre zvieratá; čerstvé ovocie a zelenina, zemiaky, ako aj prípravky z týchto produktov používané ako prísady do krmív.

**(540) NUTRIBLEND**

- (732) MARS INC., spoločnosť zriadená podľa zákonov štátu Delaware, 6885 Elm Street, McLean, Virginia 22101-3883, US;  
 (740) Fajnorová Mária, Ing., Bratislava, SK;

**(111) 178835**

- (151) 18.12.1997  
 (156) 22.2.2013  
 (180) 22.2.2023  
 (210) 131-93  
 (220) 22.2.1993  
 (442) 10.9.1997  
 (450) 4.3.1998

7 **(511) 5, 30, 32**

(511) 5 - Dietetické výrobky na lekárske účely, tiež v instantnej forme.

30 - Dietetické potraviny, nie na lekárske účely, na báze bielkovín, uhľovodíkov alebo tukov; prášky a nápoje obsahujúce bielkoviny; nápoje s obsahom kakaa, kakaové nápoje; nápoje v prášku s obsahom kakaa a čokolády; vitamíny, soli a stopové prvky vo forme prášku, tabliet a cukríkov; škrob na účely výživy; uvedené výrobky tiež v instantnej forme.

32 - Nápoje bez alkoholu; ovocné nápoje bez alkoholu; nápoje z ovocných štiav, nápoje z ovocných čajov, ovocné a zeleninové šťavy; ovocné sirupy, čokoládové sirupy a ďalšie prípravky na



nápoje bez alkoholu, izotonické nápoje; nápoje v prášku na prípravu nápojov bez alkoholu a izotonických nápojov (tiež s cukrom); všetok uvedený tovar aj na dietetické, nie na lekárske účely; všetok uvedený tovar v instantnej forme.

**(540) UltraSlim**

(732) Krüger GmbH and Co. KG, Senefelderstrasse 44, 5060 Bergisch Gladbach 2, DE;

(740) Bušová Eva, JUDr., Bratislava, SK;

**(111) 178881**

(151) 18.12.1997

(156) 18.12.2012

(180) 18.12.2022

(210) 73993

(220) 18.12.1992

(442) 10.9.1997

(450) 4.3.1998

**7 (511) 9, 20, 35, 37, 41, 42**

(511) 9 - Tlmočnicke zariadenia, mixážne pulty - zvukové režijné stoly, mikrofóny, bezdrôtové mikrofóny, konferenčné mikrofónne súpravy, zosilňovače, reproduktorové systavy, reproduktory; elektronické súčiastky, polovodiče, procesory, mikroprocesory, pasívne súčiastky, počítače, periférne zariadenia k počítačom, počítačové diely, softvér, audio- a videotechnika, rádioprijímače, tranzistory, magnetofóny, televízory, monitory, videorekordéry, videokamery, video- a audiokazety.

20 - Tlmočnicke kabíny z dreva i plastov, drevený nábytok, stoly, pulty, skrine, steny, police, stoličky; stoly, stoličky a rôzne výlisky z plastov; kovové prístrojové skrinky aj na uvedené elektronické výrobky, kovové regály, police, skrine a kovový nábytok.

35 - Sprostredkovanie obchodu s tovarom.

37 - Údržba, opravy, montáž, obsluha, servis tovarov uvedených v triede 9.

41 - Technické a organizačné zabezpečovanie konferencií, sympózií, kongresov, školení, seminárov, prenájom audio- a videotechniky, videotechnických a zvukových nahrávacích zariadení a tlmočnických zariadení.

42 - Tlmočnicke a prekladateľské služby; konzultácia a poradenská činnosť v odbore, prenájom počítačov, periférnych zariadení k počítačom, počítačových dielov a softvéru.

(540)

**CONTEST**

(732) Kellyr Juraj, Kopanice 10, 821 04 Bratislava, SK;

(740) Litvákova Lenka, Ing., Bratislava, SK;

**(111) 179028**

(151) 19.12.1997

(156) 13.8.2013

(180) 13.8.2023

(210) 1384-93

(220) 13.8.1993

(442) 10.9.1997

(450) 4.3.1998

**7 (511) 29, 30**

(511) 29 - Konzervovaná, mrazená, sušená alebo upravená zelenina, ovocie a zemiaky; čerstvé, mrazené alebo konzervované mäso, ryby, hydina a zverina; potraviny z morských produktov; polievky; mlieko, mliečne výrobky, maslo, syry, smotana, jogurty, tvaroh, cmar, kefír, mlieko zrážané syridlom, ako aj mliečne nápoje; hotové jedlá obsahujúce proteínové látky ako zložky do jedál vo forme kúskov, v textúrovanej forme alebo vo forme prášku; marmelády, džemy, nakladaná zelenina; jedlé oleje a tuky, nátierky na chlieb obsahujúce prevažne menované produkty; hotové jedlá alebo polotovary obsahujúce prevažne menované produkty; plnky alebo zmesi na prípravu jedál obsahujúce prevažne menované produkty; jedlá na malé rýchle občerstvenie obsahujúce najmä menované produkty; plnky do pekárskych a cukrárskych výrobkov obsahujúce najmä menované produkty obsiahnuté v triede 29. 30 - Múka, obilniny, obilné výrobky určené na ľudskú spotrebu; ryža, ryža v balíčkoch na varenie, predvarená alebo dehydratovaná ryža; cestoviny, cestá na prípravu cestovín; čaj, káva, kávové náhradky, kakao, čokoládové nápoje, menované výrobky tiež v extrahovanej forme (tekutej alebo sušenej) ako hotové nápoje, nápoje vo vrecúškach, menované produkty tiež vhodné na predaj v automatoch; koreniny a zmesi korenín, sušené bylinky a ich zmesi; melasový sirup, cukor, med, omáčky vrátane šalátových dresingov; ovocné zmrzliny, smotanové zmrzliny, potravínarsky ľad, zmrzlinové výrobky, mrazené cukrovinky; chlieb; pekárske a cukrárske výrobky, koláče, torty, zákusky, keksy, sušienky, cukríky, pralinky, bonbóny, cukrovinky, sladké pečivo, múčniky, dezerty, biskvity, čokoláda, čokoládové výrobky, ako aj plnky do pekárskych a cukrárskych výrobkov a plnky do pečív, zákuskov a koláčov vyrobené prevažne z menovaných produktov; jedlá na malé rýchle občerstvenie obsahujúce najmä menované produkty; plnky do pekárskych a cukrárskych výrobkov obsahujúce najmä produkty obsiahnuté v triede 30; nátierky na chlieb obsahujúce prevažne menované produkty; hotové jedlá alebo polotovary obsahujúce prevažne menované produkty; plnky alebo zmesi na prípravu jedál obsahujúce prevažne menované produkty obsiahnuté v triede 30.

(540)



(591) Hnedá, modrá, červená, biela

(732) MARS INC., spoločnosť zriadená podľa zákonov štátu Delaware, 6885 Elm Street, McLean, Virginia 22101-3883, US;

(740) Fajnorová Mária, Ing., Bratislava, SK;

**(111) 179196**

(151) 19.12.1997

(156) 15.12.2013

(180) 15.12.2023

(210) 2309-93

(220) 15.12.1993

(442) 10.9.1997

(450) 4.3.1998

## 7 (511) 31

(511) 31 - Poľnohospodárske, záhradnícke a lesné produkty a výrobky, najmä osivá, semená a iné kultivačné materiály, obilniny v prírodnom stave; živé zvieratá; krmivá pre zvieratá, vtáctvo a ryby vrátane sušenok a pochúťok; sépiové kosti (pre vtáctvo chované v klietkach); jedlé kosti a tyčinky pre domáce zvieratá; stelivo a hniezda pre zvieratá; čerstvé ovocie a zelenina, zemiaky, ako aj prípravky z týchto produktov používané ako prísady do krmív.

(540)



(591) zlatá, čierna, ružová, biela

(732) Mars, Incorporated, 6885 Elm Street, McLean, Virginia 22101-3883, US;

(740) Fajnorová Mária, Ing., Bratislava, SK;

## (111) 179288

(151) 19.1.1998

(156) 6.8.2013

(180) 6.8.2023

(210) 1349-93

(220) 6.8.1993

(442) 8.10.1997

(450) 8.4.1998

## 7 (511) 3, 4, 5, 9, 14, 15, 16, 18, 20, 21, 24, 26, 27, 28, 30, 31, 35, 36, 42

(511) 3 - Kozmetika.

4 - Sviečky pre domácnosť.

5 - Zdravotná kozmetika.

9 - Fotografické aparáty, kinematografické a optické prístroje a ich súčasti, stroje na záznam, prenos a reprodukciu zvuku a obrazu, hracie automaty.

14 - Predmety z drahých kovov a ich zliatin, šperky, drahokamy, polodrahokamy a drahé kamene, hodinárske výrobky, bižutéria.

15 - Hudobné nástroje.

16 - Kancelárske potreby (pisacie potreby, stolové súpravy, kalendáre...), tlačoviny, časopisy, periodiká, knihy, fotografie, hracie karty, potreby pre umelcov, hudobná literatúra, noty, obaly.

18 - Kožený tovar, obuv, kabelky, aktovky, kufre, batohy, dáždniky, slnečníky, palice.

20 - Bytové doplnky z dreva, z trstia, z bambusu, z kovu - rámy, zrkadlá, poličky, podnosy, vešiaci, skrinky, stolíky, obaly.

21 - Drobnosti z iných ako drahých a plátovaných kovov, jedálenské a nápojové súpravy a ich jednotlivé časti, vázy, misy a misky zo skla, porcelánu, keramiky, dreva i obyčajných kovov.

24 - Textilný tovar pre pohostinstvo, najmä tkaniny stolné, posteľné, uteráky, obrúsky, bytové doplnky z textilu, dečky.

26 - Drobnosti, čipky, výšivky.

27 - Koberce, rohože, rohožky.

28 - Hry, hračky, hlavolamy, fyzikálne hračky, príležitostné ozdoby, najmä vianočné a veľkonočné.

30 - Káva, kakao, čaj, cukor, koláče, jemné pečivo, cukrovinky, korenie, chuťové omáčky.

31 - Poľnohospodárske výrobky, najmä čerstvé ovocie, zelenina, živé rastliny a prírodné kvetiny, semená kvetín, živé zvieratá.

35 - Organizačné poradenstvo v oblasti rozvoja a správy nehnuteľností.

36 - Správa nehnuteľností.

42 - Pohostinské služby všetkých druhov, technické poradenstvo v oblasti rozvoja a správy nehnuteľností, služby architektov - zariaďovanie a návrhy na dotváranie interiérov.

## (540) LUCERNA

(732) LUCERNA - BARRANDOV, spol. s r. o., Štěpánská 61, 116 02 Praha 1, CZ;

(740) ROTT, RŮŽIČKA &amp; GUTTMANN, Bratislava, SK;

## (111) 179656

(151) 12.2.1998

(156) 17.6.2013

(180) 17.6.2023

(210) 985-93

(220) 17.6.1993

(442) 5.11.1997

(450) 6.5.1998

## 7 (511) 31

(511) 31 - Poľnohospodárske, záhradnícke a lesné produkty; osivá, semená a iné rozmnožovacie materiály, neupravené obilniny; živé zvieratá; krmivá pre zvieratá, vtáctvo a ryby vrátane sušenok a iných pochúťok pre zvieratá; sépiové kosti (pre vtáctvo chované v klietkach); jedlé kosti a tyčinky pre domáce zvieratá; zvieracie stelivo; čerstvé ovocie, zelenina, zemiaky a prípravky z týchto produktov ako prísady do krmív.

## (540) CESAR

(732) MARS INC., spoločnosť zriadená podľa zákonov štátu Delaware, 6885 Elm Street, McLean, Virginia 22101-3883, US;

(740) Fajnorová Mária, Ing., Bratislava, SK;

## (111) 179657

(151) 12.2.1998

(156) 17.6.2013

(180) 17.6.2023

(210) 987-93

(220) 17.6.1993

(442) 5.11.1997

(450) 6.5.1998

## 7 (511) 31

(511) 31 - Poľnohospodárske, záhradnícke a lesné produkty; osivá, semená a iné rozmnožovacie materiály, neupravené obilniny; živé zvieratá; krmivá pre zvieratá, vtáctvo a ryby vrátane sušenok a iných pochúťok pre zvieratá; sépiové kosti (pre vtáctvo chované v klietkach); jedlé kosti a tyčinky pre domáce zvieratá; zvieracie stelivo; čerstvé ovocie, zelenina, zemiaky a prípravky z týchto produktov ako prísady do krmív.

(540)



(732) MARS INC., spoločnosť zriadená podľa zákonov štátu Delaware, 6885 Elm Street, McLean, Virginia 22101-3883, US;

(740) Fajnorová Mária, Ing., Bratislava, SK;

(111) 179693

(151) 12.2.1998

(156) 15.2.2013

(180) 15.2.2023

(210) 100-93

(220) 15.2.1993

(442) 5.11.1997

(450) 6.5.1998

7 (511) 1

(511) 1 - Preukazné prostriedky, obzvlášť reagencie a živné pôdy pre baktérie, škodiace pivo, určené pre bakteriologické laboratória pivovarov a výskumné pivovarnícke ústavy.

(540)



(732) DÖHLER GmbH, Riedstrasse 7-9, D-6100 Darmstadt, DE;

(740) Beleščák Ladislav, Ing., Piešťany, SK;

(111) 179711

(151) 12.2.1998

(156) 27.8.2013

(180) 27.8.2023

(210) 1518-93

(220) 27.8.1993

(442) 5.11.1997

(450) 6.5.1998

7 (511) 29, 31, 32

(511) 29 - Konzervovaná, mrazená, sušená a varená zelenina, ovocie a zemiaky; plnky do pekárskych a cukrárskych výrobkov; čerstvé, mrazené, sušené alebo konzervované mäso, ryby, hydina, zverina; morské ryby vrátane mäkkýšov a ulitníkov; múka, obilné výrobky určené na ľudskú výživu, ryža, ryža v balíčkoch na varenie, predvarená alebo dehydrovaná ryža, cesto na výrobu talianskych cestovín, koreniny a sušené bylinky, hotové jedlá a polotovary, polievky, plnky a prísady do jedál skladajúce sa prevažne z uvedených produktov; mlieko, mliečne výrobky, maslo, syry, smotana, jogurty, tvaroh, cmar, kefir, mlieko zrážané syridlom, ako aj mliečne nápoje, hotové potraviny vyrobené z bielkovinových látok, ako aj zložky jedál vo forme kúskov, v textúrovanej forme alebo v práškovej forme; marmelády, džemy, nakladaná zelenina, jedlé oleje a tuky, sladké a pikantné nátierky na chlieb.

31 - Čerstvé ovocie a zelenina, zemiaky, tiež vákuovo balené.

32 - Minerálne vody, sódočky a iné nealkoholické nápoje; ovocné nápoje a ovocné džúsy; sirupy a iné prípravky na prípravu nápojov.

(540)



(591) červená, čierna, žltá

(732) MARS, INC., spoločnosť zriadená podľa zákonov štátu Delaware, McLean, Virginia, US;

(740) Fajnorová Mária, Ing., Bratislava, SK;

(111) 179812

(151) 12.2.1998

(156) 28.6.2013

(180) 28.6.2023

(210) 1077-93

(220) 28.6.1993

(442) 5.11.1997

(450) 6.5.1998

7 (511) 34

(511) 34 - Tabak a tabakové výrobky, cigarety, cigary.

(540)

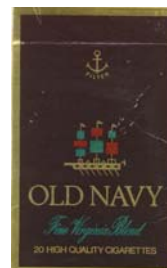

(591) zlatá, modrá, červená

(732) Papastratos Cigarette Manufacturing Company S. A., Imeros Topos, Thesi Kororemi, 19300 Aspropyrgos, Attica, GR;

(740) Bušová Eva, JUDr., Bratislava, SK;

(111) 180308

(151) 20.4.1998

(156) 22.11.2013

(180) 22.11.2023

(210) 2130-93

(220) 22.11.1993

(442) 14.1.1998

(450) 8.7.1998

7 (511) 30

(511) 30 - Káva, čaj, kakao, cukor, ryža a výrobky z ryže, kávové náhradky, obilniny a prípravky z obilnín; chlieb, biskvity, pečivo, koláče, cukrárske výrobky, cukríky a cukríkové tyčinky, müsli tyčinky, čokolády a výrobky z čokolády, čokoládové nápoje, cukrovinky bez liečivých účinkov, jedlé ľady, zmrzlinové krémy a mrazené cukrovinky; prísady na ochucovanie a prifarbovanie nápojov; jedlá na rýchle občerstvenie, hlavné jedlá a zložky na prípravu jedál a omáčok; nátierky na chlieb, pokiaľ sú zahrnuté v tejto triede.

(540)



- (591) Modrá, žltá, červená, bordová, hnedá  
 (732) MARS INC., spoločnosť zriadená podľa zákonov štátu Delaware, 6885 Elm Street, McLean, Virginia 22101-3883, US;  
 (740) Fajnorová Mária, Ing., Bratislava, SK;

**(111) 180403**

- (151) 23.4.1998  
 (156) 12.7.2013  
 (180) 12.7.2023  
 (210) 1162-93  
 (220) 12.7.1993  
 (442) 14.1.1998  
 (450) 8.7.1998

7 **(511) 29, 30**

(511) 29 - Konzervované, mrazené, sušené a tepelne upravené ovocie, zelenina a zemiaky; čerstvé, mrazené, konzervované a tepelne upravené mäso, ryby, hydina a zverina; potraviny z morských produktov; mlieko, mliečne výrobky, maslo, syr, smotana, jogurty, tvaroh, cmar, kefir, mlieko zrážané syridlom, mliečne nápoje; marmelády, džemy, nakladaná zelenina; jedlé oleje a tuky; hotové jedlá a polotovary prevažne zo surovín obsahujúcich v triede 29; polievky; hotové jedlá obsahujúce proteínové látky ako prísady do jedál vo forme kúskov, v texturovanej forme alebo vo forme prášku; plnky alebo zmesi na prípravu jedál obsahujúce prevažne suroviny obsahujúce v triede 29; plnky do pekárskych a cukrárskych výrobkov prevažne na báze surovín obsahujúcich v triede 29; nátierky na chlieb prevažne na báze surovín obsahujúcich v triede 29; jedlá na malé rýchle občerstvenie prevažne zo surovín obsahujúcich v triede 29.

30 - Čaj, káva, kávové náhradky, kakao, čokoládové nápoje, uvedené výrobky tiež v extrahovanej forme (tekutej alebo sušenej) ako hotové nápoje, nápoje vo vrecúškach určené tiež na predaj v automatoch; sirupy, sirup z melasy, cukor, med, omáčky (vrátane šalátových dresingov), ovocné zmrzliny, smotanové zmrzliny, zmrzlinové výrobky, mrazené cukrovinky, chlieb, koláče, torty, zákusky, keksy, sušienky, sucháre, bonbóny, cukríky, cukrárske a pekárske výrobky, čokoláda a čokoládové výrobky; múka, obilniny, obilné výrobky určené na ľudskú spotrebu; ryža, ryža v balíčkoch na varenie, dehydratovaná alebo predvarená ryža; cestoviny, cestá na prípravu cestovín; korenie, koreniny a sušené bylinky; hotové jedlá a polotovary prevažne zo surovín obsahujúcich v triede 30; plnky do pekárskych a cukrárskych výrobkov prevažne na báze surovín obsahujúcich v triede 30; jedlá na malé rýchle občerstvenie prevažne zo surovín obsahujúcich v triede 30; nátierky na chlieb prevažne na báze surovín obsahujúcich v triede 30.

(540)



- (591) červená, oranžová, svetlomodrá, žltá, biela, svetlohnedá  
 (732) MARS INC., spoločnosť zriadená podľa zákonov štátu Delaware, 6885 Elm Street, McLean, Virginia 22101-3883, US;  
 (740) Fajnorová Mária, Ing., Bratislava, SK;

**(111) 180404**

- (151) 23.4.1998  
 (156) 12.7.2013  
 (180) 12.7.2023  
 (210) 1163-93  
 (220) 12.7.1993  
 (442) 14.1.1998  
 (450) 8.7.1998

7 **(511) 29, 30**

(511) 29 - Konzervované, mrazené, sušené a tepelne upravené ovocie, zelenina a zemiaky; čerstvé, mrazené, konzervované a tepelne upravené mäso, ryby, hydina a zverina; potraviny z morských produktov; mlieko, mliečne výrobky, maslo, syr, smotana, jogurty, tvaroh, cmar, kefir, mlieko zrážané syridlom, mliečne nápoje; marmelády, džemy, nakladaná zelenina; jedlé oleje a tuky; hotové jedlá a polotovary prevažne zo surovín obsahujúcich v triede 29; polievky; hotové jedlá obsahujúce proteínové látky ako prísady do jedál vo forme kúskov, v texturovanej forme alebo vo forme prášku; plnky alebo zmesi na prípravu jedál obsahujúce prevažne suroviny obsahujúce v triede 29; plnky do pekárskych a cukrárskych výrobkov prevažne na báze surovín obsahujúcich v triede 29; nátierky na chlieb prevažne na báze surovín obsahujúcich v triede 29; jedlá na malé rýchle občerstvenie prevažne zo surovín obsahujúcich v triede 29.

30 - Čaj, káva, kávové náhradky, kakao, čokoládové nápoje, uvedené výrobky tiež v extrahovanej forme (tekutej alebo sušenej) ako hotové nápoje, nápoje vo vrecúškach určené tiež na predaj v automatoch; sirupy, sirup z melasy, cukor, med, omáčky (vrátane šalátových dresingov), ovocné zmrzliny, smotanové zmrzliny, zmrzlinové výrobky, mrazené cukrovinky, chlieb, koláče, torty, zákusky, keksy, sušienky, sucháre, bonbóny, cukríky, cukrárske a pekárske výrobky, čokoláda a čokoládové výrobky; múka, obilniny, obilné výrobky určené na ľudskú spotrebu; ryža, ryža v balíčkoch na varenie, dehydratovaná alebo predvarená ryža; cestoviny, cestá na prípravu cestovín; korenie, koreniny a sušené bylinky; hotové jedlá a polotovary prevažne zo surovín obsahujúcich v triede 30; plnky do pekárskych a cukrárskych výrobkov prevažne na báze surovín obsahujúcich v triede 30; jedlá na malé rýchle občerstvenie prevažne zo surovín obsahujúcich v triede 30; nátierky na chlieb prevažne na báze surovín obsahujúcich v triede 30.

(540)



- (591) zelená, žltá, biela, modrá, svetlohnedá  
 (732) MARS INC., spoločnosť zriadená podľa zákonov štátu Delaware, 6885 Elm Street, McLean, Virginia 22101-3883, US;  
 (740) Fajnorová Mária, Ing., Bratislava, SK;

(111) 180797

- (151) 11.6.1998  
 (156) 17.6.2013  
 (180) 17.6.2023  
 (210) 989-93  
 (220) 17.6.1993  
 (442) 4.3.1998  
 (450) 9.9.1998

7 (511) 1, 5, 9, 21, 31

- (511) 1 - Chemikálie na použitie v poľnohospodárstve, záhradníctve a lesníctve; priemyselné hnojivá; črepníková a záhradná zemina; umelé pôdne náhradky z upraveného ílu; rastové médiá na rast rastlín; íly; médiá na zakoreňovanie rastlín; prípravky na posilnenie rastlín a kvapalnú prípravku na leštenie listov rastlín.  
 5 - Pesticídy.  
 9 - Indikátory zavlažovania určené črepníkovým rastlinám; prístroje na meranie pH hodnoty a obsahu solí; prístroje na meranie intenzity svetla.  
 21 - Nádoby na rastliny.  
 31 - Poľnohospodárske, záhradnícke a lesné produkty; rašelina; živé rastliny; povrchové humusové hnojivo; slamový a kôrový mulč; podhubie na množenie rastlín.

(540) SERAMIS

- (732) MARS INC., spoločnosť zriadená podľa zákonov štátu Delaware, 6885 Elm Street, McLean, Virginia 22101-3883, US;  
 (740) Fajnorová Mária, Ing., Bratislava, SK;

(111) 180803

- (151) 11.6.1998  
 (156) 12.7.2013  
 (180) 12.7.2023  
 (210) 1165-93  
 (220) 12.7.1993  
 (442) 4.3.1998  
 (450) 9.9.1998

7 (511) 29, 30

- (511) 29 - Konzervované, mrazené, sušené a tepelne upravené ovocie, zelenina a zemiaky; čerstvé, mrazené, konzervované a tepelne upravené mäso, ryby, hydina a zverina; potraviny z morských produktov; mlieko, mliečne výrobky, maslo, syry, smotana, jogurty, tvaroh, cmar, kefir, mlieko zrážané syridlom, mliečne nápoje; marmelády, džemy, nakladaná zelenina; jedlé oleje a tuky; hotové jedlá a polotovary prevažne zo surovín obsahujúcich v triede 29; polievky; hotové jedlá

obsahujúce proteínové látky ako prísady do jedál vo forme kúskov, v texturovanej forme alebo vo forme prášku; plnky alebo zmesi na prípravu jedál obsahujúce prevažne suroviny obsahujúce v triede 29; plnky do pekárskeho a cukrárskeho výrobkov prevažne na báze surovín obsahujúcich v triede 29; nátierky na chlieb prevažne na báze surovín obsahujúcich v triede 29; jedlá na malé rýchle občerstvenie prevažne zo surovín obsahujúcich v triede 29.

30 - Čaj, káva, kávové náhradky, kakao, čokoládové nápoje, uvedené výrobky tiež v extrahovanej forme (tekutej alebo sušenej) ako hotové nápoje, nápoje vo vrecúškach určené tiež na predaj v automatoch; sirupy, sirup z melasy, cukor, med, omáčky (vrátane šalátových dresingov), ovocné zmrzliny, smotanové zmrzliny, zmrzlinové výrobky, mrazené cukrovinky, chlieb, koláče, torty, zákusky, keksy, sušienky, sucháre, bonbóny, cukríky, cukrárske a pekárske výrobky, čokoláda a čokoládové výrobky; múka, obilniny, obilné výrobky určené na ľudskú spotrebu; ryža, ryža v balíčkoch na varenie, dehydratovaná alebo predvarená ryža; cestoviny, cestá na prípravu cestovín; korenie, koreniny a sušené bylinky; hotové jedlá a polotovary prevažne zo surovín obsahujúcich v triede 30; plnky do pekárskeho a cukrárskeho výrobkov prevažne na báze surovín obsahujúcich v triede 30; jedlá na malé rýchle občerstvenie prevažne zo surovín obsahujúcich v triede 30; nátierky na chlieb prevažne na báze surovín obsahujúcich v triede 30.

(540)



- (591) Biela, modrá, zelená  
 (732) MARS INC., spoločnosť zriadená podľa zákonov štátu Delaware, 6885 Elm Street, McLean, Virginia 22101-3883, US;  
 (740) Fajnorová Mária, Ing., Bratislava, SK;

(111) 180850

- (151) 11.6.1998  
 (156) 25.11.2013  
 (180) 25.11.2023  
 (210) 2166-93  
 (220) 25.11.1993  
 (442) 4.3.1998  
 (450) 9.9.1998

7 (511) 29, 30

- (511) 29 - Konzervované, mrazené, sušené a tepelne upravené ovocie, zelenina a zemiaky; čerstvé, mrazené, konzervované a tepelne upravené mäso, ryby, hydina a zverina; potraviny z morských produktov; mlieko, mliečne výrobky, maslo, syry, smotana, jogurty, tvaroh, cmar, kefir, mlieko zrážané syridlom, mliečne nápoje; marmelády, džemy, nakladaná zelenina; jedlé oleje a tuky; hotové jedlá a polotovary, najmä zo surovín zahrnutých v triede 29; polievky; hotové jedlá obsahujúce proteínové látky ako prísady do jedál vo forme kúskov, v texturovanej forme alebo vo forme prášku; plnky alebo zmesi na prípravu jedál obsahujúce najmä suroviny zahrnuté v triede

29; plnky do pekárskeho a cukrárskeho výrobkov, najmä na báze surovín zahrnutých v triede 29; nátiery na chlieb, najmä na báze surovín zahrnutých v triede 29; jedlá na malé rýchle občerstvenie, najmä zo surovín zahrnutých v triede 29.

30 - Čaj, káva, kávové náhradky, kakao, čokoládové nápoje, uvedené výrobky tiež v extrahovanej forme (tekutej alebo sušenej) ako hotové nápoje, nápoje vo vrecúškach, určené tiež na predaj v automatoch; sirupy, sirup z melasy, cukor, med, omáčky (vrátane šalátových dresingov), ovocné zmrzliny, smotanové zmrzliny, zmrzlinové výrobky, mrazené cukrovinky, chlieb, koláče, torty, zákusky, keksy, sušienky, sucháre, bombóny, cukríky, cukrárske a pekárske výrobky, čokoláda a čokoládové výrobky; múka, obilniny, obilné výrobky určené na ľudskú spotrebu; ryža, ryža v balíčkoch na varenie, dehydratovaná alebo predvarená ryža; cestoviny, cestá na prípravu cestovín; korenie, koreniny a sušené bylinky; hotové jedlá a polotovary, najmä zo surovín zahrnutých v triede 30; plnky do pekárskeho a cukrárskeho výrobkov, najmä na báze surovín zahrnutých v triede 30; jedlá na malé rýchle občerstvenie, najmä zo surovín zahrnutých v triede 30; nátiery na chlieb, najmä na báze surovín zahrnutých v triede 30.

(540)



(591) biela, zelená, červená

(732) MARS INC., spoločnosť zriadená podľa zákonov štátu Delaware, 6885 Elm Street, McLean, Virginia 22101-3883, US;

(740) Fajnorová Mária, Ing., Bratislava, SK;

**(111) 180985**

(151) 12.6.1998

(156) 13.7.2013

(180) 13.7.2023

(210) 1175-93

(220) 13.7.1993

(442) 4.3.1998

(450) 9.9.1998

**7 (511) 29, 30**

(511) 29 - Konzervované, mrazené, sušené a tepelne upravené ovocie, zelenina a zemiaky; čerstvé, mrazené, konzervované a tepelne upravené mäso, ryby, hydina a zverina; potraviny z morských produktov; mlieko, mliečne výrobky, maslo, syry, smotana, jogurty, tvaroh, cmar, kefir, mlieko zrážané syridlom, mliečne nápoje; marmelády, džemy, nakladaná zelenina; jedlé oleje a tuky; hotové jedlá a polotovary prevažne zo surovín obsiahnutých v triede 29; polievky; hotové jedlá obsahujúce proteínové látky ako prísady do jedál vo forme kúskov, v texturovanej forme alebo vo forme prášku; plnky alebo zmesi na prípravu jedál obsahujúce prevažne suroviny obsiahnuté v triede 29; plnky do pekárskeho a cukrárskeho výrobkov prevažne na báze surovín obsiahnutých v triede 29; nátiery na chlieb prevažne na báze surovín obsiahnutých v triede 29; jedlá na malé rýchle občerstvenie prevažne zo surovín obsiahnutých v triede 29.

30 - Čaj, káva, kávové náhradky, kakao, čokoládové nápoje, uvedené výrobky tiež v extrahovanej forme (tekutej alebo sušenej) ako hotové nápoje, nápoje vo vrecúškach určené tiež na predaj v automatoch; sirupy, sirup z melasy, cukor, med, omáčky (vrátane šalátových dresingov), ovocné zmrzliny, smotanové zmrzliny, zmrzlinové výrobky, mrazené cukrovinky, chlieb, koláče, torty, zákusky, keksy, sušienky, sucháre, bombóny, cukríky, cukrárske a pekárske výrobky, čokoláda a čokoládové výrobky; múka, obilniny, obilné výrobky určené na ľudskú spotrebu; ryža, ryža v balíčkoch na varenie, dehydratovaná alebo predvarená ryža; cestoviny, cestá na prípravu cestovín; korenie, koreniny a sušené bylinky; hotové jedlá a polotovary prevažne zo surovín obsiahnutých v triede 30; plnky do pekárskeho a cukrárskeho výrobkov prevažne na báze surovín obsiahnutých v triede 30; jedlá na malé rýchle občerstvenie prevažne zo surovín obsiahnutých v triede 30; nátiery na chlieb prevažne na báze surovín obsiahnutých v triede 30.

(540)

(591) hnedá

(732) MARS INC., spoločnosť zriadená podľa zákonov štátu Delaware, 6885 Elm Street, McLean, Virginia 22101-3883, US;

(740) Fajnorová Mária, Ing., Bratislava, SK;

**(111) 181957**

(151) 17.9.1998

(156) 29.11.2013

(180) 29.11.2023

(210) 2194-93

(220) 29.11.1993

(442) 3.6.1998

(450) 2.12.1998

**7 (511) 29, 30**

(511) 29 - Konzervované, mrazené, sušené, varené alebo inak upravené ovocie, zelenina a zemiaky; mrazené, sušené alebo konzervované mäso, ryby, hydina a zverina; morské ryby vrátane mäkkyšov a kôrovcov; plnky a prísady do jedál obsahujúce najmä uvedené produkty; plnky do pekárskeho a cukrárskeho výrobkov obsahujúce najmä uvedené produkty; hotové jedlá a polotovary, polievkové koncentráty alebo hotové polievky, polievky vo vrecúškach; mlieko, mliečne výrobky, maslo, syry, smotana, jogurty, cmar, kefir, mlieko zrážané syridlom, tvarohovo - smotanové krémy, tvarohové peny, mliečne nápoje; hotové potraviny vyrobené z bielkovinových látok ako prísady do jedál vo forme kúskov, v texturovanej forme alebo vo forme práškov; marmelády a džemy; nálevy na nakladanie zeleniny, mäsa, rýb, nálevy na šaláty; jedlé oleje a tuky; nátiery na chlieb, najmä z uvedených produktov; občerstvenia medzi hlavnými jedlami, najmä z uvedených produktov, ako napríklad mäsa, rýb, hydiny, syrov, zemiakov, zeleniny.

30 - Čaj, káva, kávové náhradky, kakao, čokoládové nápoje, tekuté a sušené extrakty z uvedených produktov, hotové nápoje, nápoje vo vrecúškach, ako aj nápoje na predaj v automatoch; múka, obilné výrobky určené na ľudskú výživu; ryža, ryža v balíčkoch na varenie, predvarená alebo dehydratovaná ryža; cestoviny, cestá na výrobu talianskych cestovín; korenie, koreniny, sušené bylinky ako prísady do jedál; sirup z melasy, cukor, med, omáčky vrátane dresingov do šalátov, zmrzlina, zmrzlinové krémy a zmrzlinové výrobky; potravinársky ľad, chlieb, pralinky, bonbóny, čokoláda, tabuľky čokolády, plnky do pekárskejších a cukrárskejších výrobkov z uvedených produktov ako plnky do koláčov a zákuskov, dezerty, múčniky, zákusky a občerstvenia medzi hlavnými jedlami, najmä z obilnín, ryže, čokolády, kakaa, lístkového cesta a iných pekárskejších a cukrárskejších surovín.

(540)



- (591) červená, zelená, žltá, biela, čierna  
 (732) MARS INC., spoločnosť zriadená podľa zákonov štátu Delaware, 6885 Elm Street, McLean, Virginia 22101-3883, US;  
 (740) Fajnorová Mária, Ing., Bratislava, SK;

(111) 181961

- (151) 17.9.1998  
 (156) 27.12.2013  
 (180) 27.12.2023  
 (210) 2370-93  
 (220) 27.12.1993  
 (442) 3.6.1998  
 (450) 2.12.1998

7 (511) 29, 30

- (511) 29 - Mäso, ryby vrátane mäkkýšov a kôrovcov, hydina, zverina; mäsové výtlačky; konzervované, sušené a varené ovocie a zelenina; rôsoly, zavaraniny; vajcia, mlieko a iné mliečne výrobky vrátane mliečnych nápojov; jedlé oleje a tuky; potraviny v konzervách; zelenina nakladaná v octe.  
 30 - Káva, čaj, kakao, cukor, ryža, tapioka, ságo, kávové náhradky; múka a obilné prípravky určené na ľudskú výživu, napr. ovsené vločky a pod., chlieb, sušienky, sucháre, koláče, jemné pečivo a cukrovinky, zmrzlina; nápoje z kávy, kakaa alebo čokolády; med, sirup z melasy; kvasnice, prášky do pečiva; soľ, horčica; korenie, tľčené korenie, ocot, chuťové omáčky; ľad na chladenie.

(540)



- (732) PepsiCo, Inc., spoločnosť zriadená podľa zákonov štátu North Carolina, 700 Anderson Hill Road, Purchase, New York 10577, US;  
 (740) Tomeš Pavol, Ing., Bratislava, SK;

(111) 182750

- (151) 12.11.1998  
 (156) 12.7.2013  
 (180) 12.7.2023  
 (210) 1169-93  
 (220) 12.7.1993  
 (442) 5.8.1998  
 (450) 11.2.1999

7 (511) 2, 3, 4, 5, 6, 8, 9, 14, 15, 16, 18, 19, 20, 21, 24, 25, 26, 27, 28, 30, 31, 35, 36, 37, 42

- (511) 2 - Farby temperové, olejové, farby na sklo, látky.  
 3 - Kozmetika, voňavkárske výrobky, vlasové šampóny, farby na vlasy, vlasové prelivy, tužidlá, fixačné spreje (laky) a gély, regeneračné prípravky, vlasové kúry, kondicionéry a prípravky zamerané na starostlivosť o vlasy a pokožku hlavy, toaletné mydlá, sprchové gély, peny do kúpeľa, kozmetické oleje, tekuté mydlá, telové mlieka, krémy a emulzie, dezodoranty a antiperspiranty tuhé i guľôčkové, deospreje, prípravky holiace a epiláčne, nechťová kozmetika (laky, odlakovače, výživné prípravky), parfumy a toaletné vody, denné a nočné pleťové krémy, hydratačné emulzie, pleťové kozmetické oleje, výživné krémy a emulzie, pleťové vody a čistiacie tonikum, gély, pleťové mlieka, pleťové masky, peelungové prípravky, osviežovače pleti, krémy a gély na oči, balzamy a krémy na pery, očné tiene, sypké a kompaktné púdre, tekuté a tuhé mejkapy, telové púdre, prípravky na riasy, podkladové bázy, ceruzky na obočie, pery a oči, rúže a lesky na pery, laky na nechty a odlakovače nechťov.  
 4 - Sviečky.  
 5 - Kozmetika na lekárske účely.  
 6 - Obaly kovové.  
 8 - Nástroje pre umelcov, najmä nožnice bežné a špeciálne, špachtle, dláta a pod.  
 9 - Fotografické aparáty, kinematografické a optické prístroje a ich súčasti, prístroje na záznam, prenos a reprodukciu zvuku a obrazu, hracie automaty.  
 14 - Predmety z drahých kovov a ich zliatiny, šperky, drahokamy, polodrahokamy a drahé kamene, hodinárske výrobky, bižutéria, drobnosti umelecké z drahých a plátovaných kovov, jedálske a nápojové súpravy z drahých kovov.  
 15 - Hudobné nástroje.  
 16 - Tlačoviny, časopisy, periodiká, knihy, fotografie, hudobniny, kancelárske potreby s výnimkou nábytku, potreby pre umelcov, najmä ceruzky obyčajné a špeciálne, fixy, pastelky vrátane voskových, kriedy obyčajné a farebné, tuš, štetce, perá, maliarske plátna, maliarske stojany, papier obyčajný, kriedový a iný špeciálny papier, štvrtky papiera, farebné papiere, nože na papier, maliarske palety, hracie karty, obaly z papiera, hygienické výrobky - toaletný papier, papierové obrúsky a utierky, papierové vreckovky, modurit a ostatné materiály určené na modelovanie vrátane sadry a keramickej hliny.  
 18 - Kožený tovar, najmä podšívky, výstelky a koža na obuv, kabelky, aktovky, kufre, kožená bižutéria, vychádzkové palice, dáždňiky, slnečníky.  
 19 - Sadra, keramicná hlina.  
 20 - Nábytok, bytové doplnky z dreva, z trstiny, z bambusu, z kovu, najmä rámy, zrkadlá, poličky, podnosy s výnimkou kovových, vešiaky, skrinky, stolíky, obaly z plastov.





(540)



(732) Zberné suroviny a.s., Kragujevská 3, 010 01 Žilina, SK;

(740) Mrenica Jaroslav, Ing., Púchov, SK;

(111) 203769

(151) 8.9.2003

(156) 3.3.2013

(180) 3.3.2023

(210) 515-2003

(220) 3.3.2003

(442) 3.6.2003

(450) 2.12.2003

8 (511) 5, 29, 30

(511) 5 - Cukrovinkárske a pečivárske výrobky s posilňujúcim a podporným liečivým účinkom; cukrovinkárske a pečivárske výrobky pre diabetikov upravené na lekárske účely.

29 - Konzervované, sušené a varené ovocie; rôsoly, zaváraniny, ovocné želé; želatína; spracované orechy, arašidy; sušené a varené ovocie.

30 - Trvanlivé, polotrvanlivé a jemné pečivo; kek-sy; sušienky; piškóty; biskvity; sucháre; oplátky; vafle; krekerly; tyčinky; trubičky; napolitánky; perníky, medovníky; koláče; zákusky; čokoládové a nečokoládové cukrovinky; bombóny a cukríky; dezerty; mentolové cukríky; ovocné želé (cukríky); karamelky; lízanky; komprimáty; pastilky; pralinky; fondán; vianočné kolekcie a iné cukrovinky na ozdobovanie vianočných stromčekov; mandľové cukrovinky; marcipán; žuvačky; obilné prípravky; výrobky z obilnín; müsli; čokoláda; kakao; káva; kávové náhradky; čaj; cukor; med.

(540)



(591) modrá, oranžová, strieborná

(732) I. D. C. Holding, a. s., Drieňová 3, 821 01 Bratislava, SK;

(111) 203780

(151) 8.9.2003

(156) 18.3.2013

(180) 18.3.2023

(210) 677-2003

(220) 18.3.2003

(442) 3.6.2003

(450) 2.12.2003

8 (511) 35, 41, 42

(511) 35 - Profesionálne ekonomické alebo podnikateľské poradenstvo.

41 - Organizovanie a vedenie prednášok; organizovanie kurzov a školení; školenia.

42 - Počítačové programovanie; odborné poradenstvo s výnimkou obchodného; prieskum (inžinierske práce); projektová činnosť; štúdie technických projektov; projektovanie stavieb; technický prieskum; výskum a vývoj v oblasti dopravy a spojov (pre zákazníkov).

(540)



(732) Výskumný ústav dopravný a. s., Veľký Diel 3323, 011 39 Žilina, SK;

(740) Mrenica Jaroslav, Ing., Púchov, SK;

(111) 204048

(151) 6.10.2003

(156) 28.1.2013

(180) 28.1.2023

(210) 167-2003

(220) 28.1.2003

(442) 1.7.2003

(450) 8.1.2004

8 (511) 39, 43

(511) 39 - Organizovanie ciest, exkurzií, výletov vo vozňoch železničnej prepravy; prenájom železničných vozňov na turistické a poznávacie účely; železničná preprava turistov.

43 - Ubytovacie služby vo vozňoch železničnej prepravy; rezervácie, prenájom a poskytovanie prechodného ubytovania vo vozňoch železničnej prepravy; turistické ubytovanie a služby pre prázdninové tábory vo vozňoch železničnej prepravy; služby ubytovacích kancelárií; reštauračné a pohostinské služby vo vozňoch železničnej prepravy.

(540)



(591) modrá, zelená

(732) WAGON SLOVAKIA KOŠICE, a.s., Bencúrova 13, 040 01 Košice, SK;

(740) Regina Ivan, Ing., Košice, SK;

(111) 205219

(151) 10.2.2004

(156) 6.9.2012

(180) 6.9.2022

(210) 2556-2002

(220) 6.9.2002

(442) 4.11.2003

(450) 4.5.2004

8 (511) 4, 12, 37, 39

(511) 4 - Pohonné látky, pohonné zmesi, motorové oleje, olej ako palivo, olej na konzervovanie koží, olej rybí nejedlý, ricínový olej na technické účely, olej na ochranu a konzerváciu muriva, olej na priemyselné účely, mazadlá, mazut, minerálne palivá, ropa, ropné výrobky, aditíva do motorových palív s výnimkou chemikálií, gazolin, generátorový plyn, kerozín, vazelína na priemyselné účely.

12 - Cestné vozidlá a ich diely, bicykle a ich diely, lode, člny, hydroplány, chladiace autá, káblové transportné zariadenia a inštalácie, polievacie autá, protišmykové reťaze, prívesy, ťažné zariadenia na vozidlá, zabezpečovacie zariadenia proti odcudzeniu vozidiel.

37 - Opravy a údržba cestných vozidiel, ošetrovanie vozidiel antikoróznymi nátermi, čistenie a mazanie automobilov, leštenie vozidiel, opravy a protektorovanie pneumatík, inštalácie a opravy poplašných systémov.

39 - Skladovanie, najmä pohonných hmôt a olejov, automobilová, najmä nákladná doprava, preprava pohonných hmôt a olejov, lodná doprava, organizovanie ciest, parkovanie automobilov, prenájom parkovacích plôch, prenájom garáží, prenájom nákladných vozidiel, skladovanie tovaru, sprostredkovanie dopravy.

#### (540) Popilka

(732) Popilka, spol. s r. o., Bratřínov 51, 252 05 Praha - západ, CZ;

(740) Kubínyi Peter, Bc., Trenčín, SK;

#### (111) 205220

(151) 10.2.2004

(156) 6.9.2012

(180) 6.9.2022

(210) 2557-2002

(220) 6.9.2002

(442) 4.11.2003

(450) 4.5.2004

#### 8 (511) 4, 12, 37, 39

(511) 4 - Pohonné látky, pohonné zmesi, motorové oleje, olej ako palivo, olej na konzervovanie koží, olej rybí nejdľý, ricínový olej na technické účely, olej na ochranu a konzerváciu muriva, olej na priemyselné účely, mazadlá, mazut, minerálne palivá, ropa, ropné výrobky, aditíva do motorových palív s výnimkou chemikálií, gazolín, generátorový plyn, kerozín, vazelína na priemyselné účely.

12 - Cestné vozidlá a ich diely, bicykle a ich diely, lode, člny, hydroplány, chladiace autá, káblové transportné zariadenia a inštalácie, polievacie autá, protišmykové reťaze, prívesy, ťažné zariadenia na vozidlá, zabezpečovacie zariadenia proti odcudzeniu vozidiel.

37 - Opravy a údržba cestných vozidiel, ošetrovanie vozidiel antikoróznymi nátermi, čistenie a mazanie automobilov, leštenie vozidiel, opravy a protektorovanie pneumatík, inštalácie a opravy poplašných systémov.

39 - Skladovanie, najmä pohonných hmôt a olejov, automobilová, najmä nákladná doprava, preprava pohonných hmôt a olejov, lodná doprava, organizovanie ciest, parkovanie automobilov, prenájom parkovacích plôch, prenájom garáží, prenájom nákladných vozidiel, skladovanie tovaru, sprostredkovanie dopravy.

(540)



(732) Popilka, spol. s r. o., Bratřínov 51, 252 05 Praha - západ, CZ;

(740) Kubínyi Peter, Bc., Trenčín, SK;

#### (111) 205327

(151) 10.2.2004

(156) 4.1.2013

(180) 4.1.2023

(210) 12-2003

(220) 4.1.2003

(442) 4.11.2003

(450) 4.5.2004

#### 8 (511) 30, 32

(511) 30 - Čaj, instantný čaj, granulovaný čaj, zrnkový čaj, čaj s vitamínmi, ochutený čaj, citrónový čaj, zelený čaj, ľadový čaj.

32 - Sýtená minerálna voda, nesýtená minerálna voda, ochutená minerálna voda, minerálna voda, nápoje, a to: multiovocné džúsy, ovocné džúsy, zeleninové džúsy, husté ovocné džúsy, multizeleninové džúsy, ovocné a zeleninové džúsy, 100 % ovocné džúsy, 100 % multiovocné džúsy, ovocné ochutené nápoje.

(540)



(591) zelená, žltá, oranžová, červená

(732) MASPEX-GMW Sp. z o. o. S.K.A., ul. Chopina 10, 34-100 Wadowice, PL;

(740) Kajabová Monika, JUDr., Bratislava, SK;

#### (111) 205449

(151) 10.2.2004

(156) 15.11.2012

(180) 15.11.2022

(210) 3276-2002

(220) 15.11.2002

(442) 4.11.2003

(450) 4.5.2004

#### 8 (511) 16, 21, 25, 35

(511) 16 - Baliaci papier, bublinové obaly z plastických materiálov (na balenie), etikety s výnimkou textilných, kartón, lepenka, kávové filtre, papierové, lepenkové alebo papierové škatule, lepenkové alebo papierové obaly na fľaše, lepenkové platne (papiernický tovar), lepiace pásy na kancelárske účely a použitie v domácnosti, obálky (papiernický tovar), obaly (papiernický tovar), papiernický tovar, predmety z kartónu, prospekty, pútače z papiera alebo lepenky, reklamné tabule z papiera, kartónu alebo lepenky, tlačené reklamné materiály, plastové fólie na balenie, vrecia z papiera alebo plastických materiálov, vrecká z papiera alebo plastických materiálov.

21 - Čajníky s výnimkou čajníkov z drahých kovov, elektrické hrebene, elektrické kefy s výnimkou kief ako častí strojov, elektrické zubné kefy, hrnce, hrnceky, hrnčiarstvo, kanvice na kávu s výnimkou elektrických a kanvic z drahých kovov, kanvice s výnimkou elektrických,

karafy, fľaše, kávovary s výnimkou elektrických, kuchynské mixéry s výnimkou elektrických, kuchynské potreby neelektrické, kuchynský riad (hrnce), leštiace stroje a zariadenia pre domácnosť s výnimkou elektrických, lisy na ovocie pre domácnosť s výnimkou elektrických, ohrievače na detské fľašky okrem elektrických, predmety na chladenie potravín pre domácnosť, obsahujúce chladiace zmesi, strojčeky na prípravu zmrzliny a chladených nápojov (kovové-), strúhadlá pre domácnosť, súpravy kuchynského riadu, sušiaci na bielizeň, šľahače s výnimkou elektrických pre domácnosť, tepelnoizolačné nádoby na nádoby (termosky), tlakové hrnce s výnimkou elektrických, zubné kefky.

25 - Bundy, čiapkové šilty, čiapky, gymnastické (telocvičné) dresy, kombinézy (oblečenie), košele, odevy, pokrývky hlavy, šatky, šály, tielka, trička, uniformy, vrchné ošatenie.

35 - Analýzy nákupných cien, veľkoobchodných cien, aranžovanie výkladov, automatické spracovanie dát, distribúcia vzoriek, maloobchodná činnosť s elektrickými, elektronickými tovarmi, kuchynskými prístrojmi, strojami a zariadeniami, prístrojmi a zariadeniami spotrebnej elektroniky, televíznymi, video-, audio- a rozhlasovými zariadeniami, počítačmi, výrobkami a zariadeniami na ohrev a varenie potravín a jedál, na klimatizáciu, vykurovanie a reguláciu, mikrovlnnými prístrojmi na ohrev a varenie, marketingové štúdie, obchodný alebo podnikateľský prieskum, organizovanie výstav na komerčné alebo reklamné účely, sprostredkovanie uvedených služieb v tr. 35, vydávanie a aktualizovanie reklamných materiálov, vydávanie reklamných alebo náborových textov, zásielkové reklamné služby, zbieranie údajov do počítačových databáz, zoraďovanie údajov v počítačových databázach.

(540)



(591) modrá, žltá

(732) PADERTEG SLOVAKIA, s. r. o., Závodná 459, 027 43 Nižná, SK;

(740) Belička Ivan, Ing., Banská Bystrica, SK;

(111) 205584

(151) 5.3.2004

(156) 23.1.2013

(180) 23.1.2023

(210) 120-2003

(220) 23.1.2003

(442) 2.12.2003

(450) 8.6.2004

8 (511) 21

(511) 21 - Zubné kefky.

(540) **MOTIVA**

(732) COLGATE-PALMOLIVE COMPANY, a Delaware Corporation, 300 Park Avenue, New York, NY 10022, US;

(740) Čechvalová Dagmar, Bratislava, SK;

(111) 205707

(151) 14.4.2004

(156) 11.2.2013

(180) 11.2.2023

(210) 309-2003

(220) 11.2.2003

(442) 8.1.2004

(450) 7.7.2004

8 (511) 30, 32, 33, 35

(511) 30 - Eadový čaj, nápoje na báze čajov, čokoládové, kávové, kakaové nápoje, kakao, mliečne čokoládové a mliečne kávové nápoje, zmrzliny, korenie.

32 - Nealkoholické, izotonické šumivé nápoje, limonády, pivo, nápojové koncentráty, sirupy, emulzie a iné prípravky na výrobu nápojov, džúsy, minerálne, stolové, sódové sytené vody, ovocné, zeleninové a nealkoholické šťavy.

33 - Alkoholické nápoje, koktaily, likéry, vermuty, vína, liehoviny, destilované nápoje, alkoholové extrakty.

35 - Sprostredkovateľská činnosť v oblasti obchodovania s nápojmi a sirupmi, koncentrátmi.

(540) **SIMEA**

(732) Simea Piešťany, s. r. o., Mlynská 5026/26, 921 01 Piešťany, SK;

(740) Beleščák Ladislav, Ing., Piešťany, SK;

(111) 205804

(151) 15.4.2004

(156) 18.2.2013

(180) 18.2.2023

(210) 386-2003

(220) 18.2.2003

(442) 8.1.2004

(450) 7.7.2004

8 (511) 43

(511) 43 - Hotelové, reštauračné a cateringové služby a služby denného baru a nočného klubu; poskytovanie hotelových a motelových služieb; poskytovanie zariadení/vybavení pre schôdze, konferencie a výstavy; rezervované služby pre hotelové ubytovanie a ďalšie druhy ubytovania; poskytovanie dočasného ubytovania; služby poskytovania elektronických informácií vzťahujúcich sa na hotely; služby poskytované pri ubytovaní a odubytovaní v hoteli; služby hotelového vrátnika a všetky služby obvykle poskytované hotelmi a reštauráciami.

(540)



(732) Inter-Continental Hotels Corporation, c/o Six Continents Hotels, Inc., Three Ravinia Drive, 30346-2149 Atlanta, Georgia, US;

(740) Bušová Eva, JUDr., Bratislava, SK;

**(111) 205806**

(151) 15.4.2004  
 (156) 18.2.2013  
 (180) 18.2.2023  
 (210) 388-2003  
 (220) 18.2.2003  
 (442) 8.1.2004  
 (450) 7.7.2004

**8 (511) 7, 9, 11, 37**

(511) 7 - Stroje a obrábacie stroje; motory (s výnimkou motorov do pozemných vozidiel); spojky a transmisné zariadenia okrem tých, ktoré sú pre pozemné vozidlá; poľnohospodárske nástroje, okrem nástrojov poháňaných ručne; liahne pre vajcia; práčky, vysávače, elektricky poháňané kefy.  
 9 - Prístroje a nástroje vedecké, námorné, geodetické, fotografické, filmové, optické, prístroje na váženie, meranie, signalizáciu, kontrolu (inšpekciu), záchranu a prístroje na vyučovanie; prístroje a nástroje na vedenie, prepínanie, premenu, akumuláciu, reguláciu alebo riadenie elektrického prúdu; prístroje na záznam, prevod, reprodukciu zvuku alebo obrazu; magnetické nosiče zvukových záznamov, gramofónové platne; automatické distribútor a mechanizmy pre nástroje na mince; zapisovacie pokladnice, počítačové stroje, prístroje na spracovanie informácií a počítače; hasiace prístroje; elektrické žehličky; telekomunikačné prístroje a zariadenia; elektronické prístroje, zariadenia a ich súčasti a diely.  
 11 - Prístroje na osvetlenie, vykurovanie, výrobu pary, na varenie, prístroje chladiace, na sušenie, ventiláciu, rozvod vody a sanitárne zariadenia.  
 37 - Stavebníctvo, opravy, inštalácia služby.

**(540)**

(732) DAEWOO ELECTRONICS CORPORATION,  
 686, Ahyeon-dong, Mapo-gu, Seoul, KR;

(740) ROTT, RŮŽIČKA & GUTTMANN, Bratislava, SK;

**(111) 205811**

(151) 15.4.2004  
 (156) 19.2.2013  
 (180) 19.2.2023  
 (210) 395-2003  
 (220) 19.2.2003  
 (442) 8.1.2004  
 (450) 7.7.2004

**8 (511) 18, 20, 22, 25**

(511) 18 - Výrobky z kože a z imitácie kože na šport a kemping nezaraďené do iných tried, najmä cestovné tašky, tašky, batohy.  
 20 - Spacie vaky na kempovanie.  
 22 - Stany, plachty.  
 25 - Športové odevy, športová obuv, lyžiarske nohavice, lyžiarske bundy, zimné bundy, rukavice, čiapky, oblečenie na voľný čas.

**(540) LOAP**

(732) PICCOLLO spol. s r. o., Na Podkovce 10, 140 00 Praha, CZ;

(740) ROTT, RŮŽIČKA & GUTTMANN, Bratislava, SK;

**(111) 205815**

(151) 15.4.2004  
 (156) 20.2.2013  
 (180) 20.2.2023  
 (210) 403-2003  
 (220) 20.2.2003  
 (442) 8.1.2004  
 (450) 7.7.2004

**8 (511) 30**

(511) 30 - Nanuk, zmrzlina, mrazený krém, zmrzlinová zmes.

**(540) SHERIFF**

(732) Bidvest Slovakia s. r. o., Piešťanská 2321/71, 915 01 Nové Mesto nad Váhom, SK;

(740) Porubčan Róbert, Ing., Ivanka pri Dunaji, SK;

**(111) 205820**

(151) 15.4.2004  
 (156) 20.2.2013  
 (180) 20.2.2023  
 (210) 416-2003  
 (220) 20.2.2003  
 (442) 8.1.2004  
 (450) 7.7.2004

**8 (511) 3**

(511) 3 - Zubné pasty.

**(540)**

(591) červená, modrá, biela, žltá

(732) COLGATE-PALMOLIVE COMPANY, a Delaware corporation, 300 Park Avenue, New York, NY 10022, US;

(740) Čechvalová Dagmar, Bratislava, SK;

**(111) 205832**

(151) 15.4.2004  
 (156) 12.3.2013  
 (180) 12.3.2023  
 (210) 610-2003  
 (220) 12.3.2003  
 (442) 8.1.2004  
 (450) 7.7.2004

**8 (511) 35, 36, 37, 39**

(511) 35 - Kopírovanie alebo rozmnožovanie dokumentov, dokladov atď., lepenie plagátov, pomoc pri riadení obchodnej činnosti, poradenstvo v obchodnej činnosti, poskytovanie obchodných alebo podnikateľských informácií, obchodný alebo podnikateľský prieskum, prenájom reklamných priestorov, reklama, rozširovanie reklamných materiálov zákazníkom (letáky, prospekty, tlačivá, vzorky), vydávanie a aktualizovanie reklamných materiálov, prenájom reklamných plôch, uverejňovanie reklamných textov, rozširovanie reklamných alebo inzertných oznamov, vzťahy s verejnosťou.

36 - Prenájom nehnuteľností, správa nehnuteľností, sprostredkovanie nehnuteľností, sprostredkovanie prenájmu kancelárskych priestorov, prenájom kancelárskych priestorov.

37 - Čistenie automobilov, umývanie dopravných prostriedkov, údržba a opravy motorových vozidiel, montáž, údržba a opravy strojov, umývanie automobilov, oprava opotrebovaných alebo poškodených motorov.

39 - Autobusová doprava, automobilová preprava, prenájom automobilov, informácie o doprave, doprava nákladná, ťahanie alebo vlečenie dopravných prostriedkov pri poruchách, dovoz, doprava, uchovávanie informácií, informácie o preprave, osobná doprava, parkovanie automobilov (služby), poskytovanie pomoci (pri doprave), prenájom miesta na parkovanie, prenájom vozidiel, prepravné služby, služby v doprave a preprave, sprostredkovanie prepravy, služby vodičov.

(540)



(732) Dopravný podnik mesta Prešov, akciová spoločnosť, Bardejovská 7, 080 06 Ľubotice, SK;

(111) 205895

(151) 15.4.2004

(156) 16.1.2013

(180) 16.1.2023

(210) 62-2003

(220) 16.1.2003

(442) 8.1.2004

(450) 7.7.2004

8 (511) 16

(511) 16 - Tlačoviny.

(540)



(591) čierna, modrá

(732) Pavol Sivák - PONO PRESS, 8. mája 492/7, 089 01 Svidník, SK;

(111) 205924

(151) 15.4.2004

(156) 14.2.2013

(180) 14.2.2023

(210) 356-2003

(220) 14.2.2003

(442) 8.1.2004

(450) 7.7.2004

8 (511) 2

(511) 2 - Tonery; atramentové cartridge do tlačiarní.

(540) **DELL**

(732) DELL INC., One Dell Way, Round Rock, Texas 78682-2244, US;

(740) Bezák Marián, Ing., Bratislava, SK;

(111) 205925

(151) 15.4.2004

(156) 14.2.2013

(180) 14.2.2023

(210) 357-2003

(220) 14.2.2003

(442) 8.1.2004

(450) 7.7.2004

8 (511) 9

(511) 9 - Tlačiarne; osobné počítače a notebooky; počítačové hardvéry a periférne zariadenia k počítačom, najmä modemy, počítačové káble, počítačové styli, notebooky vrátane notebookov s bezdrôtovým e-mailom a bezdrôtovým prístupom k elektronickým komunikačným sieťam; projektory; a návody na použitie na uvedený tovar.

(540) **DELL**

(732) DELL INC., One Dell Way, Round Rock, Texas 78682-2244, US;

(740) Bezák Marián, Ing., Bratislava, SK;

(111) 206006

(151) 6.5.2004

(156) 19.12.2012

(180) 19.12.2022

(210) 3730-2002

(220) 19.12.2002

(442) 3.2.2004

(450) 3.8.2004

8 (511) 33

(511) 33 - Alkoholické nápoje.

(540) **Pravá karpatská borovička**

(732) B C S R, s. r. o., Pod Urpínom 21, 974 01 Banská Bystrica, SK;

(740) Belička Ivan, Ing., Banská Bystrica, SK;

(111) 206046

(151) 6.5.2004

(156) 7.3.2013

(180) 7.3.2023

(210) 565-2003

(220) 7.3.2003

(442) 3.2.2004

(450) 3.8.2004

8 (511) 34

(511) 34 - Cigarety, surový a spracovaný tabak, potreby pre fajčiarov a zápalky.

(540)



(732) Japan Tobacco Inc., 2-2-1 Toranomom, Minato-ku, Tokyo, JP;

(740) Bezák Marián, Ing., Bratislava, SK;

**(111) 206062**

(151) 6.5.2004  
 (156) 12.3.2013  
 (180) 12.3.2023  
 (210) 621-2003  
 (220) 12.3.2003  
 (442) 3.2.2004  
 (450) 3.8.2004

**8 (511) 5, 29, 30**

(511) 5 - Dietetické látky a potraviny upravené na lekárske účely; potraviny pre deti, batolaťatá a chorých, detská a dojčenská výživa; poživatiny na doplnenie redukčných diét alebo prípravkov na schudnutie.

29 - Konzervované potraviny obsahujúce tovary patriace do tejto triedy; mliečne prípravky; konzervované hotové jedlá a ich zložky obsahujúce prevažne tovary patriace do tejto triedy; mäso a mäsové výrobky ako mäsové pasty; nátierky na chlieb; paštéty; spracované ovocie a zelenina; mlieko a mliečne výrobky; mliečne, smotanové, jogurtové, tvarohové mrazené krémy aj s rastlinným tukom; mliečne, smotanové, jogurtové, tvarohové mrazené krémy s prídavkom ovocia; ovocné mrazené krémy; ovocné drene; zmrazené hotové jedlá a polotovary obsahujúce prevažne tovary patriace do tejto triedy.

30 - Cukrovinky; cukrárske výrobky; zmrazené hotové jedlá a polotovary obsahujúce prevažne tovary patriace do tejto triedy; zmrzliny; ovocné zmrzliny; smotanové zmrzliny; mrazené cukrovinky; zmrzlinové výrobky; jogurty mrazené (zmrzliny); šalátové zálievky; šalátové omáčky; šalátové dresingy; konzervované potraviny obsahujúce tovary patriace do tejto triedy; konzervované hotové jedlá a ich zložky obsahujúce prevažne tovary patriace do tejto triedy.

**(540) MAJKRÉM**

(732) Hamé s. r. o., Na Drahách 814, 686 04 Kunovice, CZ;

**(111) 206072**

(151) 6.5.2004  
 (156) 18.3.2013  
 (180) 18.3.2023  
 (210) 676-2003  
 (220) 18.3.2003  
 (442) 3.2.2004  
 (450) 3.8.2004

**8 (511) 36**

(511) 36 - Bankovníctvo.

**(540) PRVÁ KOMUNÁLNA BANKA**

(732) Prima banka Slovensko, a.s., Hodžova 11, 010 11 Žilina, SK;  
 (740) Litvákova Lenka, Ing., Bratislava, SK;

**(111) 206097**

(151) 6.5.2004  
 (156) 16.4.2013  
 (180) 16.4.2023  
 (210) 974-2003  
 (220) 16.4.2003  
 (442) 3.2.2004  
 (450) 3.8.2004

**8 (511) 29**

(511) 29 - Mlieko a mliečne výrobky, najmä syry a tvarohy, tiež ochutené; svätkovo-mliečne potraviny.

**(540)**

(591) žltá, modrá, červená, biela, zelená

(732) SYRÁREŇ BEL SLOVENSKO a. s., Lastomírskaja 1, 071 01 Michalovce, SK;

(740) ROTT, RŮŽIČKA & GUTTMANN, Bratislava, SK;

**(111) 206149**

(151) 7.5.2004  
 (156) 13.1.2013  
 (180) 13.1.2023  
 (210) 36-2003  
 (220) 13.1.2003  
 (442) 3.2.2004  
 (450) 3.8.2004

**8 (511) 1, 3, 4**

(511) 1 - Tenzidy ako chemické prísady do výrobkov; biologické prísady a prípravky, enzýmy a enzymatické prípravky na priemyselné využitie; chemické prostriedky na konzervovanie potravín a krmív; umelé sladidlá; hnojivá prírodné a umelé pre poľnohospodárstvo, lesníctvo, záhradníctvo a záhradkárov; živné soli a roztoky pre vonkajšie a izbové rastliny a kvety; chemické prísady do fungicídov a bakteriálne prípravky patriace do tejto triedy.

3 - Pracie čistiacie a leštiace prostriedky a prípravky, najmä pracie prášky, namáčacie prostriedky, avivážne a bieliace prípravky; prostriedky na umývanie riadu a sanitárnych zariadení; detergenty a stabilizujúce emulzie; kozmetické výrobky, najmä s obsahom tenzidov, napr. toaletné a tekuté mydlá, šampóny, peny a soli do kúpeľa, stabilizujúce peny, emulzie, pleťové mlieka a pleťové vody, zubné pasty a prášky, ústne vody.

4 - Priemyselné oleje a mazacie tuky; mazadlá; zmesi pohlcujúce prach vrátane jeho zavlžovania a viazania.

**(540) RASIVON**

(732) VALTECH TORS, a.s., Na Dole 3973/1, 695 01 Hodonín, CZ;  
 (740) Hojčuš Peter, Ing., Bratislava, SK;

**(111) 206170**

(151) 7.5.2004  
 (156) 4.2.2013  
 (180) 4.2.2023  
 (210) 240-2003  
 (220) 4.2.2003  
 (310) 78/168, 203  
 (320) 26.9.2002  
 (330) US  
 (442) 3.2.2004  
 (450) 3.8.2004

**8 (511) 33**

(511) 33 - Alkoholické nápoje, najmä vína, liehoviny a likéry.

(540)



(732) Diageo North America, Inc., 801 Main Avenue, Norwalk, Connecticut 06851 - 1127, US;

(740) MAJLINGOVÁ & PARTNERS, s. r. o., Bratislava, SK;

(111) 206177

(151) 7.5.2004

(156) 13.2.2013

(180) 13.2.2023

(210) 327-2003

(220) 13.2.2003

(442) 3.2.2004

(450) 3.8.2004

8 (511) 9, 35, 37

(511) 9 - Plastové okná, plastové dvere, zimné záhrady z plastov, konštrukcie a okná na zimné záhrady z plastov, brány s výnimkou kovových, dverové prahy s výnimkou kovových, dverové rámy s výnimkou kovových, nekovová sieťka proti hmyzu, krídlové okná s výnimkou kovových, netrieštivé sklo, okenice s výnimkou kovových, okenné rámy s výnimkou kovových, okenné sklo s výnimkou okenného skla pre automobily, rámové konštrukcie s výnimkou kovových, vonkajšie rolety s výnimkou kovových a textilných, skladacie dvere s výnimkou kovových, stavebné sklo, tabuľové sklo, vitráže, vitrážové okná, výplne dverí s výnimkou kovových, zárubne s výnimkou kovových, žalúzie s výnimkou kovových.  
35 - Sprostredkovanie obchodu s tovarom.  
37 - Montáž okien, dverí a zimných záhrad z plastových profilov.

(540)



(591) modrá, čierna

(732) KOLAN, spol. s r. o., Priemyselná 6, 924 00 Galanta, SK;

(740) Litvákova Edita, Ing., Bratislava, SK;

(111) 206191

(151) 7.5.2004

(156) 13.2.2013

(180) 13.2.2023

(210) 349-2003

(220) 13.2.2003

(310) 78/214, 078

(320) 12.2.2003

(330) US

(442) 3.2.2004

(450) 3.8.2004

8 (511) 33

(511) 33 - Alkoholické nápoje s výnimkou piva, najmä vína, liehoviny a likéry.

(540)



(732) Diageo North America, Inc., 801 Main Avenue, Norwalk, Connecticut 06851 - 1127, US;

(740) MAJLINGOVÁ & PARTNERS, s. r. o., Bratislava, SK;

(111) 206192

(151) 7.5.2004

(156) 26.2.2013

(180) 26.2.2023

(210) 459-2003

(220) 26.2.2003

(442) 3.2.2004

(450) 3.8.2004

8 (511) 29, 30, 35, 39

(511) 29 - Mlieko, mliečne výrobky, smotana, sušená smotana, šľahačka, jedlé oleje a tuky, sušené jedlé oleje a tuky, konzervované, sušené a varené ovocie a zelenina.

30 - Čaj, čajové výtázky, náhradky čaju, čajové príchuti, káva, kávové výtázky, náhradky kávy, kávové príchuti, instantná káva, kávové nápoje, kakao, kakaové nápoje, čokoláda, čokoládové nápoje, sucháre, koláče, jemné pečivo, cukor, cukríky, kvasnice, prášky do pečiva, soľ, horčica, čierne korenie, ocot, chuťové omáčky, korenie, zmrzlina.

35 - Reklama.

39 - Balenie tovarov.

(540) FINCA

(732) Baliame obchodu, a. s. Poprad, Hraničná 664/16, 058 01 Poprad, SK;

(740) Žuffa Ladislav, Ing., Poprad, SK;

(111) 206193

(151) 7.5.2004

(156) 26.2.2013

(180) 26.2.2023

(210) 460-2003

(220) 26.2.2003

(442) 3.2.2004

(450) 3.8.2004

8 (511) 5, 29, 30, 35, 39

(511) 5 - Liečivé čaje, liečivé rastliny, liečivé byliny, bylinkové čaje na lekárske použitie.

29 - Mlieko, mliečne výrobky, smotana, sušená smotana, šľahačka, jedlé oleje a tuky, sušené jedlé oleje a tuky, konzervované, sušené a varené ovocie a zelenina.

30 - Čaj, čajové výtázky, náhradky čaju, čajové príchuti, káva, kávové výtázky, náhradky kávy, kávové príchuti, instantná káva, kávové nápoje, kakao, kakaové nápoje, čokoláda, čokoládové nápoje, sucháre, koláče, jemné pečivo, cukor, cukríky, kvasnice, prášky do pečiva, soľ, horčica, čierne korenie, ocot, chuťové omáčky, korenie, zmrzlina.

35 - Reklama.  
39 - Balenie tovarov.

**(540) PROMINENT**

(732) Baliarne obchodu, a. s. Poprad, Hraničná 664/16,  
058 01 Poprad, SK;

(740) Žuffa Ladislav, Ing., Poprad, SK;

**(111) 206225**

(151) 7.5.2004  
(156) 19.3.2013  
(180) 19.3.2023  
(210) 681-2003  
(220) 19.3.2003  
(442) 3.2.2004  
(450) 3.8.2004

**8 (511) 3**

(511) 3 - Kozmetické prípravky.

**(540) REVITEA**

(732) Herbacos Recordati s.r.o., Štrossova 239, 530 03  
Pardubice, CZ;

(740) ŽOVICOVÁ & ŽOVIC IP, s.r.o., Bratislava, SK;

**(111) 206238**

(151) 13.5.2004  
(156) 3.2.2013  
(180) 3.2.2023  
(210) 225-2003  
(220) 3.2.2003  
(442) 3.2.2004  
(450) 3.8.2004

**8 (511) 32, 33, 35**

(511) 32 - Minerálne a sýtené vody, nealkoholické nápoje, ovocné nápoje a ovocné šťavy, sirupy na výrobu nápojov.

33 - Alkoholické nápoje/víno.

35 - Reklamná činnosť, obchodný manažment/riadenie, obchodná správa, administratívne práce.

**(540) BRATISLAVSKÉ HRADBY**

(732) Galambiovská Mária, Jána Mrvu 4, 949 01 Nitra, SK;

(740) Máčajová Mária, Ing., Nitra, SK;

**(111) 206287**

(151) 8.6.2004  
(156) 16.12.2012  
(180) 16.12.2022  
(210) 3675-2002  
(220) 16.12.2002  
(442) 2.3.2004  
(450) 8.9.2004

**8 (511) 29, 30**

(511) 29 - Spracované arašidy; hrozienka sušené; kokos sušený; spracované mandle; oriešky spracované; ovocie kandizované; ovocie konzervované; pistácie; plátky sušeného ovocia; sójové bôby, konzervované ako potrava; výrobky zo sóje, patriace do tejto triedy; konzervovaný bôb; konzervovaný cicer; konzervovaný hrach; konzervovaná fazuľa; konzervovaná šošovica.

30 - Cukor; horčica; korenie, koreniny a ich zmes; krúpy na ľudskú potrebu; pražená kukurica; mak; plnky do koláčov (orechovka, makovka); pohánka; ryža; kuchynská soľ, soľ na konzervovanie potravín.

**(540)**

(732) KRUP s. r. o., Švermova 45, 974 04 Banská Bystrica, SK;

**(111) 206300**

(151) 8.6.2004  
(156) 7.2.2013  
(180) 7.2.2023  
(210) 285-2003  
(220) 7.2.2003  
(442) 2.3.2004  
(450) 8.9.2004

**8 (511) 33**

(511) 33 - Alkoholické nápoje, najmä vína, liehoviny a likéry.

**(540)**

(732) Diageo North America, Inc., 801 Main Avenue, Norwalk, Connecticut 06851 - 1127, US;

(740) MAJLINGOVÁ & PARTNERS, s. r. o., Bratislava, SK;

**(111) 206307**

(151) 8.6.2004  
(156) 10.2.2013  
(180) 10.2.2023  
(210) 295-2003  
(220) 10.2.2003  
(442) 2.3.2004  
(450) 8.9.2004

**8 (511) 9, 35, 37, 41, 42, 43**

(511) 9 - Počítačové programy, monitorovací softvér, nahraté aj nenahraté nosiče dát, počítače, monitory, klávesnice, tlačiarne, skenery, modemy a iné periférne zariadenia PC, notebooky, čítače čiarových kódov, fotokopírovacie prístroje, registračné pokladnice.

35 - Reklamná činnosť, automatizované spracovanie dát, sprostredkovanie nákupu a predaja tovarov, účtovníctvo, výskum trhu a verejnej mienky.

37 - Montáž a opravy výpočtovej, kancelárskej a reprodukčnej techniky, prenájom priemyselného tovaru.

41 - Organizovanie školení, seminárov, kurzov a ďalších vzdelávacích aktivít, vydávanie kníh a periodických publikácií nie reklamných, organizovanie kultúrnych, športových a spoločenských podujatí.

42 - Vývoj a tvorba softvéru, inštalácia, aktualizácia a servis počítačových programov, návrh počítačových systémov, obnovovanie počítačových databáz, prenájom softvéru.

43 - Poradenstvo v oblasti reštauračných a ubytovacích služieb.



(540)



(732) SYSCON spol. s r. o., Hviezdoslavova 47, 052 01 Spišská Nová Ves, SK;

(740) Tomko Ľubomír, Ing., Hanušovce nad Topľou, SK;

(111) 206308

(151) 8.6.2004

(156) 10.2.2013

(180) 10.2.2023

(210) 296-2003

(220) 10.2.2003

(442) 2.3.2004

(450) 8.9.2004

8 (511) 9, 41, 42, 43

(511) 9 - Počítačové programy, monitorovací softvér, nahraté aj nenahraté nosiče dát, počítače, monitory, klávesnice, tlačiarne, skenery, modemy a iné periférne zariadenia PC, notebooky, čítače čiarových kódov, fotokopirovacie prístroje, registračné pokladnice.

41 - Organizovanie školení, seminárov, kurzov a ďalších vzdelávacích aktivít, vydávanie kníh a periodických publikácií nie reklamných, organizovanie kultúrnych, športových a spoločenských podujatí.

42 - Vývoj a tvorba softvéru, inštalácia, aktualizácia a servis počítačových programov, návrh počítačových systémov, obnovovanie počítačových databáz, prenájom softvéru.

43 - Poradenstvo v oblasti reštauračných a ubytovacích služieb.

(540) RESCAN

(732) SYSCON spol. s r. o., Hviezdoslavova 47, 052 01 Spišská Nová Ves, SK;

(740) Tomko Ľubomír, Ing., Hanušovce nad Topľou, SK;

(111) 206309

(151) 8.6.2004

(156) 10.2.2013

(180) 10.2.2023

(210) 297-2003

(220) 10.2.2003

(442) 2.3.2004

(450) 8.9.2004

8 (511) 9, 41, 42, 43

(511) 9 - Počítačové programy, monitorovací softvér, nahraté aj nenahraté nosiče dát, počítače, monitory, klávesnice, tlačiarne, skenery, modemy a iné periférne zariadenia PC, notebooky, čítače čiarových kódov, fotokopirovacie prístroje, registračné pokladnice.

41 - Organizovanie školení, seminárov, kurzov a ďalších vzdelávacích aktivít, vydávanie kníh a periodických publikácií nie reklamných, organizovanie kultúrnych, športových a spoločenských podujatí.

42 - Vývoj a tvorba softvéru, inštalácia, aktualizácia a servis počítačových programov, návrh počítačových systémov, obnovovanie počítačových databáz, prenájom softvéru.

43 - Poradenstvo v oblasti reštauračných a ubytovacích služieb.

(540) F-max

(732) SYSCON spol. s r. o., Hviezdoslavova 47, 052 01 Spišská Nová Ves, SK;

(740) Tomko Ľubomír, Ing., Hanušovce nad Topľou, SK;

(111) 206311

(151) 8.6.2004

(156) 10.2.2013

(180) 10.2.2023

(210) 299-2003

(220) 10.2.2003

(442) 2.3.2004

(450) 8.9.2004

8 (511) 34

(511) 34 - Cigarety, tabak, tabakové výrobky, potreby pre fajčiarov, zapaľovače, zápalky.

(540)



(732) British American Tobacco (Brands) Inc., 2711 Centerville Road, Suite 300, Wilmington, Delaware 19808, US;

(740) ŽOVICOVÁ & ŽOVIC IP, s.r.o., Bratislava, SK;

(111) 206337

(151) 8.6.2004

(156) 28.4.2013

(180) 28.4.2023

(210) 1086-2003

(220) 28.4.2003

(442) 2.3.2004

(450) 8.9.2004

8 (511) 34

(511) 34 - Tabak, potreby pre fajčiarov, zápalky, tabakové náhradky.

(540)



(732) TDR d. o. o., Obala V. Nazora 1, 52210 Rovinj, HR;

(740) Bušová Eva, JUDr., Bratislava, SK;

**(111) 206371**

(151) 8.6.2004  
 (156) 20.1.2013  
 (180) 20.1.2023  
 (210) 98-2003  
 (220) 20.1.2003  
 (442) 2.3.2004  
 (450) 8.9.2004

**8 (511) 9, 16, 35, 37, 40, 41, 42**

(511) 9 - Elektronická kancelárska a výpočtová technika, počítače, prístroje na spracovanie dát, mikroprocesory, počítačové príslušenstvo, ako sú monitory, klávesnice, myši, trackbally, joysticky, skenery, tlačiarne, modemy, reproduktory, periférne zariadenia, meniče diskov do počítačov, filtre na monitory, karty pamäťové a mikroprocesorové v počítačoch, elektrické káble a vodiče a ich spojky a konektory, prepojenie počítačov, náhradné diely k počítačom a periférnym zariadeniam, obaly, puzdrá a boxy na dátové médiá, elektronické perá, magnetické nosiče údajov, optické nosiče údajov, počítačový softvér, počítačové programy, nahraté magnetické, optické, audio- a audiovizuálne nosiče, podložky pod počítačové myši, kryty proti prachu na výpočtovú techniku.

16 - Kancelárska technika, náhradné diely a príslušenstvo pre kancelársku techniku, kopírovacie prístroje a zariadenia, kryty proti prachu na kancelársku techniku, knihy, periodická a neperiodická tlač.

35 - Reklamná činnosť, multimediálna reklama, reklama na počítačovej komunikačnej sieti, rozširovanie reklamných materiálov, vydávanie reklamných a náborových textov, vyhľadávanie informácií v počítačových súboroch pre zákazníkov, automatizované spracovanie dát, prenájom kancelárskych strojov a zariadení, prenájom kopírovacích strojov, sprostredkovanie obchodu s tovarmi, poradenská činnosť v oblasti obchodu a podnikania, činnosť organizačných a ekonomických poradcov, maloobchodná činnosť v oblasti počítačových programov, kancelárskej techniky a počítačov vrátane ich príslušenstva.

37 - Montáž, inštalácia, údržba a opravy výpočtovej techniky, strojov, zariadení na spracovanie dát, počítačových sietí, audiotechniky, videotechniky, kancelárskej techniky, reprodukčnej techniky a spotrebnej elektroniky, inštalácia a oživovanie počítačových káblových rozvodov.

40 - Tlač, sadzba a zhotovovanie tlačiarenských predlôh, viazanie kníh a ich konečné spracovanie.

41 - Elektronická edičná činnosť, školenia najmä v oblasti výpočtovej techniky a programovania, vydavateľská činnosť periodickej a neperiodickej tlače s výnimkou reklamných a náborových textov, vydávanie kníh a časopisov v elektronickej podobe, poskytovanie elektronických publikácií (on-line) bez možnosti kopírovania.

42 - Prenájom počítačov, inštalácia a servis počítačových programov, inštalácia, spúšťanie a aktualizovanie počítačových programov, obnovenie počítačových databáz, realizácia infraštruktúrnych projektov v informačných technológiách, tvorba softvéru, návrh počítačových systémov, poradenské a konzultačné služby v elektrotechnike, výpočtovej technike, automatizačnej technike a informatike, počítačové programovanie,

prenájom softvéru, zhotovovanie kópií počítačových programov, prevod a konverzia údajov a dokumentov z fyzických médií na elektronické médiá, prevod a konverzia počítačových programov a údajov (okrem fyzickej konverzie), vytváranie a udržiavanie počítačových (webových stránok) pre zákazníkov, poskytovanie hostovania na webových stránkach, grafický dizajn, sprostredkovanie prístupu do počítačových databáz.

**(540)**

(591) modrá, oranžová, sivá

(732) DATALAN, a. s., Galvaniho 17/A, 821 04 Bratislava, SK;

(740) Hojčuš Peter, Ing., Bratislava, SK;

**(111) 206372**

(151) 8.6.2004  
 (156) 20.1.2013  
 (180) 20.1.2023  
 (210) 99-2003  
 (220) 20.1.2003  
 (442) 2.3.2004  
 (450) 8.9.2004

**8 (511) 9, 16, 35, 37, 40, 41, 42**

(511) 9 - Elektronická kancelárska a výpočtová technika, počítače, prístroje na spracovanie dát, mikroprocesory, počítačové príslušenstvo, ako sú monitory, klávesnice, myši, trackbally, joysticky, skenery, tlačiarne, modemy, reproduktory, periférne zariadenia, meniče diskov do počítačov, filtre na monitory, karty pamäťové a mikroprocesorové v počítačoch, elektrické káble a vodiče a ich spojky a konektory, prepojenie počítačov, náhradné diely k počítačom a periférnym zariadeniam, obaly, puzdrá a boxy na dátové médiá, elektronické perá, magnetické nosiče údajov, optické nosiče údajov, počítačový softvér, počítačové programy, nahraté magnetické, optické, audio- a audiovizuálne nosiče, podložky pod počítačové myši, kryty proti prachu na výpočtovú techniku.

16 - Kancelárska technika, náhradné diely a príslušenstvo pre kancelársku techniku, kopírovacie prístroje a zariadenia, kryty proti prachu na kancelársku techniku, knihy, periodická a neperiodická tlač.

35 - Reklamná činnosť, multimediálna reklama, reklama na počítačovej komunikačnej sieti, rozširovanie reklamných materiálov, vydávanie reklamných a náborových textov, vyhľadávanie informácií v počítačových súboroch pre zákazníkov, automatizované spracovanie dát, prenájom kancelárskych strojov a zariadení, prenájom kopírovacích strojov, sprostredkovanie obchodu s tovarmi, poradenská činnosť v oblasti obchodu a podnikania, činnosť organizačných a ekonomických poradcov, maloobchodná činnosť v oblasti počítačových programov, kancelárskej techniky a počítačov vrátane ich príslušenstva.

37 - Montáž, inštalácia, údržba a opravy výpočtovej techniky, strojov, zariadení na spracova-

nie dát, počítačových sietí, audiotechniky, videotekniky, kancelárskej techniky, reprodukčnej techniky a spotrebnej elektroniky, inštalácia a oživovanie počítačových káblových rozvodov.

40 - Tlač, sadzba a zhotovovanie tlačiarenských predlôh, viazanie kníh a ich konečné spracovanie.

41 - Elektronická edičná činnosť, školenia najmä v oblasti výpočtovej techniky a programovania, vydateľská činnosť periodickej a neperiodickej tlače s výnimkou reklamných a náborových textov, vydávanie kníh a časopisov v elektronickej podobe, poskytovanie elektronických publikácií (on-line) bez možnosti kopírovania.

42 - Prenájom počítačov, inštalácia a servis počítačových programov, inštalácia, spúšťanie a aktualizovanie počítačových programov, obnovenie počítačových databáz, realizácia infraštruktúrnych projektov v informačných technológiách, tvorba softvéru, návrh počítačových systémov, poradenské a konzultačné služby v elektrotechnike, výpočtovej technike, automatizačnej technike a informatike, počítačové programovanie, prenájom softvéru, zhotovovanie kópií počítačových programov, prevod a konverzia údajov a dokumentov z fyzických médií na elektronické médiá, prevod a konverzia počítačových programov a údajov (okrem fyzickej konverzie), vytváranie a udržiavanie počítačových (webových stránok) pre zákazníkov, poskytovanie hostovania na webových stránkach, grafický dizajn, sprostredkovanie prístupu do počítačových databáz.

(540)



- (591) modrá, oranžová, sivá  
(732) DATALAN, a. s., Galvaniho 17/A, 821 04 Bratislava, SK;  
(740) Hojčuš Peter, Ing., Bratislava, SK;

(111) 206389

- (151) 8.6.2004  
(156) 31.3.2013  
(180) 31.3.2023  
(210) 812-2003  
(220) 31.3.2003  
(442) 2.3.2004  
(450) 8.9.2004

8 (511) 32

(511) 32 - Energetické nápoje, minerálne a sýtené vody a iné nealkoholické nápoje; ovocné nápoje a ovocné šťavy, sirupy, koncentráty a iné prípravky na výrobu nápojov.

(540) SOBE ADRENALINE RUSH

- (732) SOUTH BEACH BEVERAGE COMPANY, INC., 40 Richards Avenue, Norwalk, Connecticut 06854, US;  
(740) Bezák Marián, Ing., Bratislava, SK;

(111) 206497

- (151) 12.7.2004  
(156) 20.12.2012  
(180) 20.12.2022  
(210) 3747-2002  
(220) 20.12.2002  
(442) 6.4.2004  
(450) 5.10.2004

8 (511) 29, 30, 43

(511) 29 - Mäso, ryby, hydina, zverina, plody mora a výrobky z nich, konzervované, sušené a tepelne spracované ovocie a zelenina, rôsoly, džemy, marmelády, ovocné zaváraniny, ovocné pretlaky, šaláty, vajcia, mlieko a mliečne výrobky, jedlé oleje a tuky, oleje na varenie, nakladaná zelenina, sušené byliny, mäsové výtázky a mäsové výrobky, výrobky z hydiny, rýchle občerstvenie zo zemiakov, zemiakové lupienky, zemiakové chrumky, hranolčeky, pokrmy zo zmesi rýb a zeleniny, polievky, smažené ryby, pečené ryby, opekané ryby, grilované ryby, smažené garnáty, smažené mušle, smažení kraby, pečivo s krabím mäsom, rybie filety, krokety, smažené kurčatá, pečené kurčatá, opekané kurčatá, grilové kurčatá.

30 - Káva, čaj, kakao, cukor, ryža, maniok, ságo, kávové náhradky, múka a výrobky z obilia, chlieb, pečivo, rožky, sušienky, koláče, plnené pečivo, cukrovinky, ľadová triešť, zmrzlina, med, melasový sirup, kvasnice, prášky do pečiva, soľ, horčica, ocot, ochuťovadlá, omáčky (ako chuťové prísady), korenie a chuťové prísady, ľad, šalátové dresingy, jedlá podávané na rýchle osvieženie (ako sú kukuričné pukance, tortillas, čipsy, cereálne výrobky a kreky) - patriace do triedy 30, hydínové sendviče, rybie sendviče, "pies" - koláče s plnkou z kurčiat a zeleniny, koláče s plnkou z rýb a zeleniny - patriace do triedy 30.  
43 - Reštaurácie, snack-bary, kaviarne, kantíny a zariadenia rýchleho občerstvenia, príprava a servírovanie jedál a nápojov pre spotrebu na mieste alebo so sebou, cateringové služby, zabezpečenie reštauračných služieb prostredníctvom online počítačovej siete.

(540) LONG JOHN SILVER'S

- (732) LONG JOHN SILVER'S, LLC., 9505 Williamsburg Plaza, Suite 300, Louisville, Kentucky 40222, US;  
(740) Tomeš Pavol, Ing., Bratislava, SK;

(111) 206509

- (151) 12.7.2004  
(156) 12.2.2013  
(180) 12.2.2023  
(210) 323-2003  
(220) 12.2.2003  
(442) 6.4.2004  
(450) 5.10.2004

8 (511) 18

(511) 18 - Kabelky, kufre, ruksaky, vaky pre turistov, cestovné kufre, cestovné tašky, prázdne kozmetické tašky, nákupné tašky, školské tašky, cestovné obaly na odevy, nákupné tašky, kufríky, batohy.

(540)



(732) Le Sportsac, Inc., 9490 Gateway Drive, Suite 200, Reno, NV 89521, US;  
 (740) Suchoňová Katarína, JUDr., Banská Bystrica, SK;

(111) 206515

(151) 12.7.2004  
 (156) 5.3.2013  
 (180) 5.3.2023  
 (210) 536-2003  
 (220) 5.3.2003  
 (442) 6.4.2004  
 (450) 5.10.2004

8 (511) 1, 7, 13, 35, 44

(511) 1 - Poľnohospodárske hnojivá; prípravky na hnojenie; humus; poľnohospodárske chemické prípravky s výnimkou fungicídov, herbicídov, insekticídov a prípravkov na ničenie buriny a parazitov; rašelina; substráty (bezzeminové rastlinné); zeminy na pestovanie.  
 7 - Poľnohospodárske stroje a náradie; záhradkárské stroje a náradie.  
 13 - Osivá; sadenice; semená rastlín; prírodné trávniky.  
 35 - Obchod s uvedeným tovarom.  
 44 - Údržba a renovácia trávnikov; záhradníctvo; záhradkárské služby; služby záhradných architektov.

(540)



(732) Ing. Vladimír Šmajstrla, CSc. - GRASRENOV, Pri sýpke 56, 951 17 Cabaj - Čápor, SK;  
 (740) Máčajová Mária, Ing., Nitra, SK;

(111) 206518

(151) 12.7.2004  
 (156) 7.3.2013  
 (180) 7.3.2023  
 (210) 566-2003  
 (220) 7.3.2003  
 (442) 6.4.2004  
 (450) 5.10.2004

8 (511) 1

(511) 1 - Chemikálie v tekutej forme určené na použitie v priemysle na prekrytie oderov pri vratných sklenených fľašiach.

(540) OPTICOAT

(732) ARKEMA INC., 900 First Avenue, King of Prussia, PA 19406, US;  
 (740) Hörmann Tomáš, Ing., Bratislava, SK;

(111) 206526

(151) 12.7.2004  
 (156) 21.3.2013  
 (180) 21.3.2023  
 (210) 735-2003  
 (220) 21.3.2003  
 (442) 6.4.2004  
 (450) 5.10.2004

8 (511) 3

(511) 3 - Výrobky starostlivosti o pleť tváre a tela vrátane obrusovacích krémov, pleťových vôd, čistiacich prostriedkov, odlupovacích prípravkov, zvlhčovacích prípravkov a chladivých prípravkov a tiež šampóny, kondicionéry a prípravky na úpravu a tvarovanie vlasov.

(540) HERBALIFE RADIANT C

(732) HERBALIFE INTERNATIONAL, INC., 800 W. Olympic Blvd., Suite 406, Los Angeles, California 90015, US;  
 (740) Guniš Jaroslav, Mgr., Bratislava, SK;

(111) 206528

(151) 12.7.2004  
 (156) 26.3.2013  
 (180) 26.3.2023  
 (210) 769-2003  
 (220) 26.3.2003  
 (442) 6.4.2004  
 (450) 5.10.2004

8 (511) 3

(511) 3 - Kozmetické krémy na tvár, očné krémy, telové vody a roztoky, pleťové vody na kozmetické účely.

(540) HERBALIFE SKIN  
 ACTIVATOR

(732) HERBALIFE INTERNATIONAL, INC., 800 W. Olympic Blvd., Suite 406, Los Angeles, California 90015, US;  
 (740) Guniš Jaroslav, Mgr., Bratislava, SK;

(111) 206622

(151) 12.7.2004  
 (156) 20.12.2012  
 (180) 20.12.2022  
 (210) 3744-2002  
 (220) 20.12.2002  
 (442) 6.4.2004  
 (450) 5.10.2004

8 (511) 9, 11, 40

(511) 9 - Systémy na testovanie vody, zariadenie a potreby pre laboratóriá a podniky, najmä: systémy na chemickú analýzu, prenosné laboratórne prístroje monitorujúce životné prostredie a kvalitu vody, prístroje a zariadenia na princípe kalorimetrie a spektrofotometrie, meranie elektrického potenciálu zákalu, systémy na mikrobiologické testovanie a príslušný spotrebný materiál.  
 11- Filtre (časti zariadení pre priemysel alebo domácnosť), filtre na pitnú vodu; zariadenia a stroje na čistenie alebo úpravu vody.  
 40 - Montáž materiálov na objednávku (pre tretie osoby).

(540)



(732) HACH LANGE s. r. o., Roľnícka 21, 831 07 Bratislava, SK;

(111) 206634

(151) 12.7.2004

(156) 17.1.2013

(180) 17.1.2023

(210) 77-2003

(220) 17.1.2003

(442) 6.4.2004

(450) 5.10.2004

8 (511) 9, 12, 35, 36, 37, 38, 39, 42

(511) 9 - Prístroje a nástroje vedecké, námorné, geodetické, fotografické, kinematografické, optické, signalizačné, kontrolné, záchranné, vzdelávacie; prístroje a nástroje na vedenie, distribúciu, transformáciu, akumuláciu, reguláciu alebo kontrolu elektrického prúdu; prístroje na nahrávanie, prenos, reprodukciu zvuku alebo obrazu; registračné pokladnice; audiovizuálna technika na výučbu; elektrické batérie; čítače čiarových kódov; čipy, mikroprocesorové doštičky; číslkové súradnicové zapisovače; čítacie zariadenia - informatika; optické čítače; elektrické články; diaprojektory; elektronické diare; kancelárske dierovacie stroje; kompaktné disky; magnetické disky; optické disky; optické kompaktné disky; faxy; fotoaparáty; fotografické, elektrostatické alebo termické fotokopírky; integrované obvody; elektrické káble; koaxiálne káble; kamery; mikroprocesorové a pamäťové karty v počítačoch; magnetické médiá; magnetické páskové jednotky pre počítače; magnetické pásky; mechanizmus na vkladanie počítačových diskov; meniče diskov do počítačov; monitorovacie počítačové programy; monitory - počítačový hardvér; podložky pod myš; myši - informatika; nabíjačky akumulátorov; magnetické nosiče údajov; optické nosiče údajov; demagnetizačné zariadenia pre magnetické pásky; pásky na čistenie nahrávacích hláv; pásky na zvukové nahrávanie; počítače; periférne zariadenia počítačov; tlačiarne k počítačom; programy na počítačové hry; počítačové klávesnice; počítačové pamäte; nahrané počítačové programy; počítačové programy stiahnuté z telekomunikačnej siete; počítačový softvér; počítač - zápisník notebook; prehrávač kompaktných diskov; premietacie plátna; premietacie prístroje; prenosný telefón; audio- a videoprijímače; procesory - centrálné procesorové jednotky; procesory - základné jednotky samočinného počítača; pružné disky; elektronické publikácie stiahnuté z telekomunikačnej siete; bezpečnostné siete; ochranné siete proti nehodám; skenery - zariadenia na spracovanie údajov; spínače; telefónne prístroje; videokamery; vrecková kalkulačka.

12 - Lietadlá.

35 - Reklamná činnosť; rozširovanie reklamných materiálov zákazníkom; kopírovanie; maloobchodné služby s tovarmi v triede 9; maloobchodné služby v oblasti lietadiel.

36 - Lízing tovaru v triede 9.

37 - Montáž, servis a oprava kancelárskej, reprodukčnej a spotrebnej elektroniky; montáž a opravy telekomunikačných zariadení pripojených k jednotnej telekomunikačnej sieti; inštalácia počítačových sietí, počítačov a počítačového hardvéru; poradenská a konzultačná činnosť v uvedených oblastiach.

38 - Poskytovanie užívateľského prístupu do svetovej počítačovej siete; rozširovanie údajov elektronickou formou.

39 - Prenájom lietadiel.

42 - Návrh počítačových systémov a sietí; inštalácia a aktualizovanie počítačových programov; servis počítačových programov; poradenské služby v oblasti počítačového hardvéru a počítačových sietí; tvorba softvéru.

(540) TECTON

(732) Tecton, a.s., Mýtna 15, 811 07 Bratislava, SK;

(740) Čechvalová Dagmar, Bratislava, SK;

(111) 206643

(151) 12.7.2004

(156) 29.1.2013

(180) 29.1.2023

(210) 175-2003

(220) 29.1.2003

(310) 78/149708

(320) 1.8.2002

(330) US

(442) 6.4.2004

(450) 5.10.2004

8 (511) 32

(511) 32 - Nápoje, najmä pitné vody, ochutené vody, minerálne a sytené vody, iné nealkoholické nápoje, a to chladené nealkoholické nápoje, energetické nápoje a nápoje s obsahom vitamínov a minerálov, ovocné nápoje a ovocné šťavy, sirupy, koncentráty a prášky na výrobu nápojov, a to ochutené vody, minerálne a sytené vody, chladené nealkoholické nápoje, energetické nápoje, nápoje s obsahom vitamínov a minerálov, ovocné nápoje a ovocné šťavy.

(540)



(591) červená, sivá, žltá, čierna, biela

(732) The Coca-Cola Company, One Coca-Cola Plaza, Atlanta, Georgia 30313, US;

(740) Csekes Erika, JUDr., Bratislava, SK;

(111) **206775**  
 (151) 9.8.2004  
 (156) 27.2.2013  
 (180) 27.2.2023  
 (210) 471-2003  
 (220) 27.2.2003  
 (442) 4.5.2004  
 (450) 3.11.2004

**8 (511) 1, 3, 5**

(511) 1 - Chemické prípravky a chemikálie na použitie v priemysle a vede s výnimkou fungicídov a herbicídov, chemické látky na konzervovanie potravín, triesloviny.  
 3 - Éterické oleje, kozmetické prípravky, vlasové vodičky, prípravky na čistenie zubov, dezodoranty pre osobnú potrebu, sanitárne čistiace prípravky, voňavkárské výrobky.  
 5 - Liečivá, farmaceutické prípravky humánne a veterinárne, organopreparáty, očkovacie látky a séra, chemické výrobky pre lekárstvo, hygienu, farmáciu a vedu; baktericídne, fungicídne a insekticídne prípravky; dezinfekčné prípravky, prípravky proti nákaze, liečivé prípravky na ošetrovanie zubov a ústnej dutiny, diabetické prípravky na liečebné účely, utišujúce prostriedky a prípravky proti kašľu, liečivé byliny, čaje a čajové zmesi, vitamínové prípravky, liečivé tinktúry a kvapky.

(540) **TRIBAX**

(732) Zentiva, a. s., Einsteinova 24, 851 01 Bratislava, SK;  
 (740) RÖTT, RŮŽIČKA & GUTTMANN, Bratislava, SK;

(111) **206810**  
 (151) 9.8.2004  
 (156) 30.5.2013  
 (180) 30.5.2023  
 (210) 1420-2003  
 (220) 30.5.2003  
 (442) 4.5.2004  
 (450) 3.11.2004

**8 (511) 5**

(511) 5 - Farmaceutické, zverolekárske a zdravotnícke prípravky, dietetické látky prispôbené na lekárske účely, potrava pre dojčatá, náplasti, obväzový materiál, hmoty na plombovanie zubov a zubné vosky, dezinfekčné prostriedky, prípravky na ničenie hmyzu, fungicídy, herbicídy.

(540) **INEGY**

(732) MSD INTERNATIONAL GMBH, Weyrstrasse 20, 6000 Lucerne 6, CH;  
 (740) Bušová Eva, JUDr., Bratislava, SK;

(111) **206826**  
 (151) 9.8.2004  
 (156) 4.6.2013  
 (180) 4.6.2023  
 (210) 1467-2003  
 (220) 4.6.2003  
 (442) 4.5.2004  
 (450) 3.11.2004

**8 (511) 25**

(511) 25 - Odevy, pokrývky hlavy a obuv.

(540) **HURLEY**

(732) Hurley International LLC, 1945-G Placentia Avenue, Costa Mesa, California 92627, US;  
 (740) Fajnorová Mária, Ing., Bratislava, SK;

(111) **206883**

(151) 9.8.2004  
 (156) 27.1.2013  
 (180) 27.1.2023  
 (210) 140-2003  
 (220) 27.1.2003  
 (442) 4.5.2004  
 (450) 3.11.2004

**8 (511) 35, 41, 44**

(511) 35 - Personálne poradenstvo, nábor zamestnancov, výber osôb pomocou psychologických testov, prieskum trhu, reklama, zbieranie, zhromažďovanie údajov do počítačových databáz, poskytovanie personálnych údajov z počítačových databáz.

41 - Vyučovanie, vzdelávanie, školenie, organizovanie a vedenie seminárov, organizovanie a vedenie kongresov, vydávanie kníh.

44 - Psychologické služby.

(540)



(591) oranžová, modrá, biela

(732) PERSON s. r. o., Kováčska 40, 040 01 Košice, SK;

(111) **206890**

(151) 9.8.2004  
 (156) 11.2.2013  
 (180) 11.2.2023  
 (210) 308-2003  
 (220) 11.2.2003  
 (442) 4.5.2004  
 (450) 3.11.2004

**8 (511) 3, 5, 29, 30, 32**

(511) 3 - Parfumy; mydlá; bublinkové kúpele; kúpeľové a sprchové gély; kozmetické prípravky na starostlivosť o osobnú hygienu a krásu, najmä telové, očné, zvlhčujúce a čistiace krémy, mlieka, gély, peelingy, oleje, púdre, oplachy, balzamy a uvedené tiež na tvár a ruky, telový púder a púder na tvár, rúže na tvár, ceruzky na obočie, ceruzky na oči; očné tiene, riasenky, prípravky na zlepšenie rias, rúže na pery, kontúrovacie ceruzky, masky na čistenie a zvlhčovanie pleti; kozmetické prípravky na starostlivosť o vlasy, predovšetkým šampóny, kondicionéry, vlasové tonikum, krémové oplachy, lesk, spreje, peny a gély na úpravu vlasov; holiace krémy, peny, gély; pleťové vody po holení; krémy a peny na čistenie pleti; laky na nechty; prípravky na opaľovanie, telové šampóny; prípravky na starostlivosť o zuby a ústnu dutinu, najmä zubné pasty, ústne kvapky, ústne vody (nie na lekárske účely), bieliace gély, balzamy na pery; krémy, gély

a mlieka proti celulitíde; krémy, gély a mlieka podporujúce zoštíhlenie; dezodoranty na osobnú potrebu a antiperspiranty; telové balzamy, oleje, krémy, mlieka, zvlhčovače; čistiace prípravky pre domácnosť, najmä prípravky do umývačiek riadu, prípravky na čistenie odevov, prípravky na umývanie riadu, prípravky na čistenie ovocia a zeleniny; ústne dropsy a pastilky.

5 - Bylinné výživové doplnky; bylinné dietetické doplnky; vitamíny; diétna vláknina; bylinné potravinové tablety, kapsuly, prášky, tekutiny, želatínové kapsuly; (všetko na lekárske účely).

29 - Bylinné tyčinky určené na konzumáciu; bylinné snacky; sušené a spracované ovocie a zelenina.

30 - Bylinné čaje; chuťové prísady na báze bylín; omáčky do šalátov, grilovacie omáčky a koreníe.

32 - Bylinné nápoje; prípravky na výrobu bylinných nápojov.

(540)

**TEI-FU**

(732) The Sunrider Corporation d. b. a. Sunrider International, 1625 Abalone Avenue, Torrance, California 90501, US;

(740) Bušová Eva, JUDr., Bratislava, SK;

(111) **206921**

(151) 9.8.2004

(156) 7.4.2013

(180) 7.4.2023

(210) 873-2003

(220) 7.4.2003

(442) 4.5.2004

(450) 3.11.2004

8 (511) **9, 42**

(511) 9 - Softvér.

42 - Tvorba softvéru, inštalácia a servis softvéru, konzultačná a poradenská činnosť v oblasti softvéru.

(540)

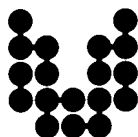

(732) PosAm, spol. s r. o., Odborárska 21, 831 02 Bratislava, SK;

(740) Bachratá Magdaléna, Mgr., Bratislava, SK;

(111) **206955**

(151) 9.8.2004

(156) 4.6.2013

(180) 4.6.2023

(210) 1466-2003

(220) 4.6.2003

(442) 4.5.2004

(450) 3.11.2004

8 (511) **25**

(511) 25 - Odevy, pokrývky hlavy a obuv.

(540)



(732) Hurley International LLC, 1945-G Placentia Avenue, Costa Mesa, California 92627, US;

(740) Fajnorová Mária, Ing., Bratislava, SK;

(111) **207068**

(151) 13.9.2004

(156) 26.2.2013

(180) 26.2.2023

(210) 457-2003

(220) 26.2.2003

(442) 8.6.2004

(450) 1.12.2004

8 (511) **32, 41**

(511) 32 - Nápoje, najmä pitné vody, ochutené vody, minerálne a sytené vody; iné nealkoholické nápoje, najmä chladené nealkoholické nápoje, energetické nápoje a nápoje s obsahom vitamínov a minerálov; ovocné nápoje a ovocné šťavy; sirupy, koncentráty a prášky na výrobu nápojov, najmä minerálne a sytené vody, chladené nealkoholické nápoje, energetické nápoje, nápoje s obsahom vitamínov a minerálov, ovocné nápoje a ovocné šťavy; ostatné nealkoholické nápoje zaradené do triedy 32.

41 - Organizovanie hudobno-zábavných predstavení; tvorba hudobno-zábavných televíznych programov.

(540)



(732) The Coca Cola Company, One Coca-Cola Plaza, Atlanta, Georgia 30313, US;

(740) Csekes Erika, JUDr., Bratislava, SK;

(111) **207114**

(151) 13.9.2004

(156) 22.4.2013

(180) 22.4.2023

(210) 1023-2003

(220) 22.4.2003

(442) 8.6.2004

(450) 1.12.2004

8 (511) **35, 41**

(511) 35 - Reklamná činnosť, sprostredkovanie reklamy.

41 - Organizovanie kultúrnych a športových podujatí; organizovanie súťaží; organizovanie športových ankiet; sprostredkovanie v uvedených službách.

(540) **Športovec roka**

(732) Klub športových redaktorov SSN, Župné nám. 7, 815 68 Bratislava, SK;

(740) Hojčuš Peter, Ing., Bratislava, SK;

**(111) 207165**

(151) 13.9.2004  
 (156) 25.7.2013  
 (180) 25.7.2023  
 (210) 2102-2003  
 (220) 25.7.2003  
 (442) 8.6.2004  
 (450) 1.12.2004

**8 (511) 34**

(511) 34 - Cigarety, tabak, tabakové výrobky, potreby pre fajčiarov, zapaľovače, zápalky.

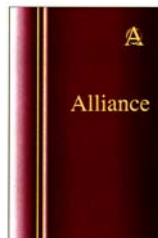
**(540)**

(591) bordová, čierna, zlatá, fialová, sivá  
 (732) BATMark Limited, Globe House, 4 Temple Place, London WC2R 2PG, GB;  
 (740) ŽOVICOVÁ & ŽOVIC IP, s.r.o., Bratislava, SK;

**(111) 207189**

(151) 13.9.2004  
 (156) 13.12.2012  
 (180) 13.12.2022  
 (210) 3664-2002  
 (220) 13.12.2002  
 (442) 8.6.2004  
 (450) 1.12.2004

**8 (511) 5, 30, 32**

(511) 5 - Dietetické výrobky s výnimkou dojčenskej výživy, posilňujúce potraviny, extrakty a potravinové doplnky na zlepšenie fyzickej, psychickej a zdravotnej kondície s výnimkou dojčenskej výživy, špeciálne potraviny pre športovcov, rekonvalescentov a osoby so zvýšenou zdravotnou, fyzickou a pracovnou záťažou, potravinové doplnky obohatené o vitamíny, minerály a proteíny s výnimkou výživy pre dojčatá, cereálne výrobky na lekárske účely, obilné klíčky na lekárske účely, nápoje so zvýšeným obsahom vitamínov, minerálov, vláknin, sirupy a prípravky na výrobu špeciálnych nápojov a potravinových doplnkov.

30 - Obilné výrobky a výrobky zo strukovín určené na ľudskú výživu, ako vločky, predvarené strukoviny a polotovary určené na spotrebu, potravinové výrobky zo zeleniny a bylín, určené na spotrebu ako polotovary alebo na ochutenie, ako omáčky typu rajčinová, sójová, trvanlivé pečivo, sucháre, extrudované pečivo a pochutiny, müsli výrobky a zmesi, sójové výrobky patriace do tejto triedy, najmä extrudované sójové výrobky na ľudskú výživu, výrobky zo sójovej múky, cereálne pečivo, čaje.

32 - Nealkoholické nápoje, ovocné nápoje a ovocné šťavy, minerálne a stolové vody.

**(540)**

(591) červená, zelená, žltá, čierna, modrá  
 (732) Úsovsko, a. s., Klopina 33, 789 73 Úsov, CZ;  
 (740) Kubinyi Peter, Bc., Trenčín, SK;

**(111) 207201**

(151) 13.9.2004  
 (156) 19.5.2013  
 (180) 19.5.2023  
 (210) 1272-2003  
 (220) 19.5.2003  
 (442) 8.6.2004  
 (450) 1.12.2004

**8 (511) 5, 10, 37, 39, 42**

(511) 5 - Očkovacie látky, prípravky z krvnej plazmy, živné pôdy, terapeutické, profylaktické, diagnostické preparáty pripravené biotechnologickými postupmi, mikrobiologické a biochemické diagnostiky, testy, štandardy, kontrolné a referenčné materiály, infúzie, dialyzačné, kontrolné roztoky, biologické, biochemické, farmaceutické prípravky, dietetické prípravky a ďalšie farmaceutické prípravky - tablety, suché substancie a roztoky na humánne a veterinárne použitie.

10 - Prístroje a zariadenia pre zdravotníctvo.

37 - Servis a údržba zdravotníckej techniky.

39 - Cestná a nákladná doprava.

42 - Výskum v oblasti imunologických a farmaceutických prípravkov, konzultácie v oblasti imunologickej a farmaceutickej výroby.

**(540)**

**imuna**

(591) biela, červená  
 (732) IMUNA PHARM, a.s., Jarková 269/17, 082 22 Šarišské Michaľany, SK;  
 (740) Kováčik Štefan, Ing., Bratislava, SK;

**(111) 207255**

(151) 13.9.2004  
 (156) 3.7.2013  
 (180) 3.7.2023  
 (210) 1808-2003  
 (220) 3.7.2003  
 (442) 8.6.2004  
 (450) 1.12.2004

**8 (511) 14**

(511) 14 - Šperky a ich imitácie, hodinárske/chronometrické nástroje; hlavne náhrdelníky, náramky, náušnice, prstene, manžetové gombíky, privesky, kostýmové šperky, vlasové ozdoby, odznaky z drahých kovov, spony a pracky z drahých kovov, brošne (šperky), ihlice na šaty z drahých kovov, vlasové spony z drahých kovov, špendlíky z drahých kovov, ozdobné ihlice, náramky okolo členka, spony na kravaty; náramkové hodinky, vreckové hodinky, budíky, stolné hodiny,



elektrické hodiny, elektronické hodiny, hodinky do automobilu, stopky, hodinkové sklíčka, pružiny, remienky na hodinky, retiazky na hodinky, meracie hodinky.

(540)

**H. Stern**

(732) H. Stern Comercio e Industria Sociedade Anonima, Rua Visconde de Piraja No 490, Ipanema, City of Rio de Janeiro, RJ, BR;

(740) PATENTSERVIS BRATISLAVA a. s., Bratislava, SK;

(111) 207324

(151) 14.9.2004

(156) 24.2.2013

(180) 24.2.2023

(210) 430-2003

(220) 24.2.2003

(442) 8.6.2004

(450) 1.12.2004

8 (511) 1, 3, 5

(511) 1 - Chemické výrobky a chemikálie pre priemysel a vedu, chemické látky na konzervovanie potravín, triesloviny.

3 - Éterické oleje, kozmetické prípravky, vlasové vodičky, dezodoranty pre osobnú potrebu, sanitárne čistiace prípravky, voňavkárske výrobky.

5 - Liečivá, farmaceutické prípravky humánne s výnimkou farmaceutických prípravkov pre dentálnu a ústnu starostlivosť, organopreparáty, očkovicové látky a séra, chemické výrobky pre lekárstvo, hygienu a farmáciu; baktericídne, fungicídne a insekticídne prípravky; dezinfekčné prípravky, prípravky proti nákaze, prípravky na ošetrovanie zubov a ústnej dutiny, diabetické prípravky na liečebné účely, utišujúce prostriedky a prípravky proti kašľu, liečivé byliny, čaje a čajové zmesi, vitamínové prípravky, liečivé tinktúry a kvapky; všetko s výnimkou prípravkov na liečbu znižovania váhy a redukcie svalov.

(540) **CORONAL**

(732) Zentiva, a. s., Einsteinova 24, 851 01 Bratislava, SK;

(740) RÖTT, RŮŽIČKA & GUTTMANN, Bratislava, SK;

(111) 207392

(151) 14.10.2004

(156) 9.4.2013

(180) 9.4.2023

(210) 896-2003

(220) 9.4.2003

(442) 7.7.2004

(450) 3.1.2005

8 (511) 30

(511) 30 - Káva, výťažky z kávy a prípravky z kávy; náhradky kávy a výťažky z náhradiek kávy; čaj, čajové výťažky a prípravky z čaju; kakao a prípravky z kakaa, čokoláda a čokoládové výrobky, cukrovinky; cukor; cukríky, karamelky, žuvačky nie na lekárske účely, prírodné sladidlá; pekárske výrobky, chleba, kvasnice, pečivo; biskvity,

koláče, sušienky, obľátky, zákusky, pudinky; zmrzlina, prášky na výrobu zmrzliny; med a náhradky medu; obilné vločky, ryža, cestoviny, potraviny z ryže, z múky alebo z obilnín, tiež vo forme hotových jedál; omáčky; koreniny, šalátové dresingy, majonézy.

(540) **DAJ SI PAUZU,**

**DAJ SI KIT KAT**

(732) Société des Produits Nestlé S. A., Vevey, CH;

(740) Ružička Csekes s. r. o., Bratislava, SK;

(111) 207399

(151) 14.10.2004

(156) 10.4.2013

(180) 10.4.2023

(210) 913-2003

(220) 10.4.2003

(442) 7.7.2004

(450) 3.1.2005

8 (511) 36, 42, 44

(511) 36 - Bankové služby priamo k zákazníkom, bankovníctvo, burzové makléřstvo, vydávanie cenín, úschova cenností, vydávanie cestovných šekov, kliring, finančné informácie a analýzy, finančné poradenstvo, finančné riadenie, finančné záruky, služby v oblasti finančníctva, informácie o poistení, finančný lízing, poskytovanie pôžičiek, investovanie kapitálu, finančné konzultačné služby, finančné oceňovanie, overovanie šekov, platenie na splátky, uzatváranie poisťky, služby týkajúce sa úverových kariet, úverové karty (služby), úverové ústavy, platobné prevody vykonávané elektronicky, sprostredkovanie poistenia, sprostredkovanie záruk, úschova cenností, úschovné služby, vydávanie kreditných kariet, vernostné programy pre užívateľov kreditných kariet, cestovné šeky (služby).

42 - Služby cestujúcim vo forme poskytnutia právnej pomoci, obnovy alebo náhrady stratených alebo ukradnutých cestovných dokumentov.

44 - Služby cestujúcim vo forme poskytnutia lekárskej pomoci.

(540) **DINERS CLUB**

**INTERNATIONAL**

(732) Diners Club International Ltd., 2500 Lake Cook Road, Riverwoods, IL 60015, US;

(740) Guniš Jaroslav, Mgr., Bratislava, SK;

(111) 207401

(151) 14.10.2004

(156) 10.4.2013

(180) 10.4.2023

(210) 915-2003

(220) 10.4.2003

(442) 7.7.2004

(450) 3.1.2005

8 (511) 36, 42, 44

(511) 36 - Bankové služby priamo k zákazníkom, bankovníctvo, burzové makléřstvo, vydávanie cenín, úschova cenností, vydávanie cestovných šekov, clearing, finančné informácie a analýzy, finančné poradenstvo, finančné riadenie, finančné záruky, služby v oblasti finančníctva, informácie

o poistení, finančný lízing, poskytovanie pôžičiek, investovanie kapitálu, finančné konzultačné služby, finančné oceňovanie, overovanie šekov, platenie na splátky, uzatváranie poisťky, služby týkajúce sa úverových kariet, úverové karty (služby), úverové ústavy, platobné prevody vykonávané elektronicky, sprostredkovanie poistenia, sprostredkovanie záruk, úschova cenností, úschovné služby, vydávanie kreditných kariet, vernostné programy pre užívateľov kreditných kariet, cestovné šeky (služby).

42 - Služby cestujúcim vo forme poskytnutia právnej pomoci, obnovy alebo náhrady stratených alebo ukradnutých cestovných dokumentov.

44 - Služby cestujúcim vo forme poskytnutia lekárskej pomoci.

(540)



(732) Diners Club International Ltd., 2500 Lake Cook Road, Riverwoods, IL 60015, US;

(740) Guniš Jaroslav, Mgr., Bratislava, SK;

(111) 207402

(151) 14.10.2004

(156) 11.4.2013

(180) 11.4.2023

(210) 926-2003

(220) 11.4.2003

(442) 7.7.2004

(450) 3.1.2005

8 (511) 9, 16, 35, 36, 38, 41, 42

(511) 9 - Telekomunikačné zariadenia; telefóny; faxové zariadenia; audiovizuálne a video nahrávacie zariadenia; zariadenia a nástroje na videokonferenciu; prístroje na záznam, prevod, reprodukciu alebo príjem zvuku, obrazu a/alebo dát; elektronické pamäťové karty; zakódované karty; elektronické chytré karty (smart cards), úverové karty, kreditné karty a debetné karty; platobné karty; karty na ukládanie dát; elektronické chytré karty; prístroje a nástroje na elektronické finančné transakcie a elektronické obchodovanie; elektronické hry a konzoly fungujúce po pripojení na televízne prijímače; CD-romy; disky, pásky, karty a vodiče, všetky ako elektronické, magnetické, elektromagnetické, optické a/alebo elektrooptické nosiče dát; komunikačné a vysielacie prístroje a nástroje; počítačový hardvér; počítačový softvér na spracovanie dát, na telekomunikačné zariadenia a služby a na počítačové siete; modemy; káble a obvodové dosky a ich časti; počítačový softvér na spracovanie dát; počítačové periférne zariadenia; signalizačné zariadenia; elektrické alebo elektronické prístroje na použitie v príjme satelitného, pozemného a káblového vysielania; prístroje a nástroje dátovej komunikácie.

16 - Tlačoviny; inštruktážne manuály.

35 - Manažment a prevádzkovanie telekomunikačných sietí a počítačových sietí pre iných; obchodné informačné služby; služby reklamy, marketingu a rozširovanie reklamných materiálov;

poskytovanie priestoru na webových stránkach na reklamu tovarov a služieb; služby obchodného poradenstva vzťahujúce sa na telekomunikačné siete, počítačové siete a obchodné operácie; telemarketing; analýza a vyhľadávanie informácií; služby elektronického obchodu; poskytovanie služieb umožňujúcich iným prehladať a kúpiť si tovar prostredníctvom globálnej počítačovej siete.

36 - Informačné služby vzťahujúce sa na financie poskytované on-line z počítačovej databázy alebo prostredníctvom webových stránok na globálnej počítačovej sieti.

38 - Telekomunikačné služby; poskytovanie telekomunikačného prístupu a pripojenia na počítačové databázy a internet; prenos informácií (vrátane webových stránok); vysielacie služby; vysielanie a prenos dát, zvuku a obrazov; komunikačné služby poskytované pomocou satelitu, televízie a/alebo rádia; prenájom, požičovanie a lízing komunikačných zariadení; služby elektronickej pošty; poskytovanie telekomunikačných pripojení na počítačové databázy a webové stránky na internete; poskytovanie užívateľského prístupu na internet; vysielanie a doručovanie multimediálneho obsahu cez elektronické komunikačné siete; služby digitálneho vysielania; prevádzkovanie digitalizovanej mediálnej platformy na výmenu správ a informácií; zber a doručovanie správ a všeobecných informácií; služby internetového portálu, tlačové kancelárie.

41 - Informačné a poradenské služby vzťahujúce sa na vzdelávanie, šport, zábavu; informačné služby o móde; informačné služby vzťahujúce sa na fotografiu.

42 - Profesionálne služby vzťahujúce sa na komunikácie, počítačové služby, vývoj počítačového softvéru a internetu; kompilácia, analýza a poskytovanie informácií on-line z počítačovej databázy alebo z internetu; prenájom prístupového času na počítačové databázy (inak ako poskytovateľovi internetových služieb); prenájom, požičovanie a lízing počítačového vybavenia a zariadenie na spracovanie dát; programovanie počítačov; služby počítačovej siete; inštalácia a údržba počítačového softvéru; tvorba, vývoj, aktualizácia a navrhovanie počítačového softvéru; služby plánovania a navrhovania vzťahujúce sa na telekomunikačné siete, zariadenia a nástroje, na počítačové siete a na internet; služby internetu a portálov; služby integrácie systémov; navrhovanie, kreslenie a písanie na objednávku s cieľom zostavovania webových stránok na internete; tvorba a údržba webových stránok; hostovanie webových stránok pre iných; hostovanie softvérových aplikácií pre iných; informačné služby vzťahujúce sa na právne služby, počasie a astrologiu.

(540)



(591) modrá, zelená, fialová, ružová, červená, žltá

(732) British Telecommunications public limited company, 81 Newgate Street, London EC1A 7AJ, GB;

(740) Bušová Eva, JUDr., Bratislava, SK;

(111) 207431  
 (151) 14.10.2004  
 (156) 9.5.2013  
 (180) 9.5.2023  
 (210) 1199-2003  
 (220) 9.5.2003  
 (442) 7.7.2004  
 (450) 3.1.2005

8 (511) 5

(511) 5 - Farmaceutické, zverolekárske a zdravotnícke prípravky, dietetické látky prispôsobené na lekárske účely, potrava pre dojčatá, náplasti, obväzový materiál, hmoty na plombovanie zubov a zubné vosky, dezinfekčné prostriedky, prípravky na ničenie hmyzu, fungicídy, herbicídy.

(540) HBVAXPRO

(732) Merck Sharp & Dohme Corp., One Merck Drive, Whitehouse Station, New Jersey 08889, US;  
 (740) Bušová Eva, JUDr., Bratislava, SK;

(111) 207509  
 (151) 14.10.2004  
 (156) 7.7.2013  
 (180) 7.7.2023  
 (210) 1852-2003  
 (220) 7.7.2003  
 (442) 7.7.2004  
 (450) 3.1.2005

8 (511) 14, 21, 26

(511) 14 - Výrobky bižutérie (najmä vlasové) bez použitia drahých kovov, a to z kovov a ich náhradiek, plastických hmôt, dreva, skla a textílií, napríklad náušnice, retiazky, náhrdelníky, brošne, náramky a pod.

21 - Výrobky drogérieovej galantérie, napríklad kefy, hrebene, mycie huby (špongie), zásobníky, držiaky na mydlo; zásobníky, misky, schránky, dózy, puzdrá a držiaky na toaletné potreby zo skla, plastov, kovov a ich náhradiek.

26 - Módné bižutérne doplnky a ručné výrobky (najmä do vlasov), napríklad spony, spinky, ihlice, štipce, čelenky, hrebene, pinety, vlásenky, elastické stuhy, príčesky, sieťky do vlasov, náčtácky do vlasov a podobné ozdoby do vlasov.

(540) JACQUELYN

(732) Píchal Stanislav, Revoluční 710, 798 41 Kostelec na Hané, CZ;  
 (740) Labudík Miroslav, Ing., Kysucké Nové Mesto, SK;

(111) 207638  
 (151) 14.10.2004  
 (156) 14.7.2013  
 (180) 14.7.2023  
 (210) 1967-2003  
 (220) 14.7.2003  
 (442) 7.7.2004  
 (450) 3.1.2005

8 (511) 37, 45

(511) 37 - Čistiace a upratovacie práce.  
 45 - Bezpečnostné služby na ochranu osôb a majetku.

(540)

D. I. SEVEN

(591) oranžová, čierna  
 (732) D.I.SEVEN, a.s., Miletičova 14, 821 08 Bratislava, SK;

(740) Kimentová Vlasta, JUDr., Bratislava, SK;

(111) 207653  
 (151) 14.10.2004  
 (156) 18.7.2013  
 (180) 18.7.2023  
 (210) 2034-2003  
 (220) 18.7.2003  
 (442) 7.7.2004  
 (450) 3.1.2005

8 (511) 32

(511) 32 - Minerálne a sýtené vody a iné nealkoholické nápoje; ovocné nápoje a ovocné šťavy; sirupy, koncentráty a iné prípravky na výrobu nápojov.

(540)



(591) zelená, červená, biela  
 (732) The Concentrate Manufacturing Company of Ireland (also trading as Seven-Up International), an Irish corporation, Corner House, 20 Parliament Street, Hamilton, BM;  
 (740) Bezák Marián, Ing., Bratislava, SK;

(111) 207719  
 (151) 9.11.2004  
 (156) 31.1.2013  
 (180) 31.1.2023  
 (210) 200-2003  
 (220) 31.1.2003  
 (442) 3.8.2004  
 (450) 4.2.2005

8 (511) 36, 42, 44

(511) 36 - Bankové služby priamo k zákazníkom, bankovníctvo, burzové maklérsstvo, vydávanie cenín, úschova cenností, vydávanie cestovných šekov, klíring, finančné informácie a analýzy, finančné poradenstvo, finančné riadenie, finančné záruky, služby v oblasti finančnictva, informácie o poistení, finančný lízing, poskytovanie pôžičiek, investovanie kapitálu, finančné konzultačné služby, finančné oceňovanie, overovanie šekov, platenie na splátky, uzatváranie poisťky, služby týkajúce sa úverových kariet, úverové karty (služby), úverové ústavy, platobné prevody vykonávané elektronicky, sprostredkovanie poistenia, sprostredkovanie záruk, úschova cenností, úschovné služby, vydávanie kreditných kariet, vernostné programy pre užívateľov kreditných kariet, cestovné šeky (služby).

42 - Služby cestujúcim vo forme poskytnutia právnej pomoci, obnovy alebo náhrady stratených alebo ukradnutých cestovných dokumentov.

44 - Služby cestujúcim vo forme poskytnutia lekárskej pomoci.

**(540) DINERS**

(732) Diners Club International Ltd., 2500 Lake Cook Road, Riverwoods, IL 60015, US;

(740) Guniš Jaroslav, Mgr., Bratislava, SK;

**(111) 207749**

(151) 9.11.2004

(156) 18.7.2013

(180) 18.7.2023

(210) 2043-2003

(220) 18.7.2003

(442) 3.8.2004

(450) 4.2.2005

**8 (511) 35**

(511) 35 - Reklamná činnosť, sprostredkovateľská činnosť v oblasti obchodu s tovarmi, podnikateľské poradenstvo, činnosť účtovných poradcov, automatizované spracovanie dát.

**(540)**



(591) žltá, oranžová, modrá

(732) PRIMA ZDROJ Považská Bystrica, spol. s r.o., Tatranská 295, 017 01 Považská Bystrica, SK;

**(111) 207750**

(151) 9.11.2004

(156) 18.7.2013

(180) 18.7.2023

(210) 2044-2003

(220) 18.7.2003

(442) 3.8.2004

(450) 4.2.2005

**8 (511) 35**

(511) 35 - Reklamná činnosť, sprostredkovateľská činnosť v oblasti obchodu s tovarmi, podnikateľské poradenstvo, činnosť účtovných poradcov, automatizované spracovanie dát.

**(540)**



(591) žltá, oranžová, modrá

(732) PRIMA ZDROJ Považská Bystrica, spol. s r.o., Tatranská 295, 017 01 Považská Bystrica, SK;

**(111) 207858**

(151) 9.11.2004

(156) 21.3.2013

(180) 21.3.2023

(210) 723-2003

(220) 21.3.2003

(442) 3.8.2004

(450) 4.2.2005

**8 (511) 35**

(511) 35 - Reklamná činnosť, sprostredkovateľská činnosť v oblasti obchodu s tovarmi, podnikateľské poradenstvo, činnosť účtovných poradcov, automatizované spracovanie dát.

**(540)**



(591) červená

(732) PRIMA ZDROJ Považská Bystrica, spol. s r.o., Tatranská 295, 017 01 Považská Bystrica, SK;

**(111) 207864**

(151) 9.11.2004

(156) 26.3.2013

(180) 26.3.2023

(210) 770-2003

(220) 26.3.2003

(442) 3.8.2004

(450) 4.2.2005

**8 (511) 1, 40**

(511) 1 - Antimikrobiálne, antibakteriálne a fungicídne chemické aditíva ako prídavok do umelých živíc a výrobkov z takýchto aditív, najmä vlákien, tkanín a rôznych spotrebných výrobkov z umelých živíc.

40 - Spracovanie umelých živíc a výrobkov z takýchto umelých živíc, najmä vlákien, tkanín a rôznych spotrebných výrobkov z umelých živíc s antimikrobiálnymi, antibakteriálnymi a fungicídnymi chemickými aditívami.

**(540)**



(732) Microban Products Company, 11400 Vanstory Drive, Huntersville, North Carolina 28078, US;

(740) Bachratá Magdaléna, Mgr., Bratislava, SK;

**(111) 207901**

(151) 9.11.2004

(156) 6.6.2013

(180) 6.6.2023

(210) 1526-2003

(220) 6.6.2003

(442) 3.8.2004

(450) 4.2.2005

**8 (511) 6, 11, 16, 35, 37**

(511) 6 - Strojové a konštrukčné časti energetických, plynových a parovodných zariadení vrátane špeciálnych pomocných zariadení, ako sú napr. ko-

vové stožiare, oceľové konštrukcie, kovové potrubia, kovové prípojky a odbočky potrubia, kovové potrubia a rúry pre zariadenia ústredného kúrenia, kovové stavebné konštrukcie, kovové kostry budov, kovové prenosné stavby, kovové vodovodné potrubia, kovové tlakové potrubie, kovové vystužovacie materiály; drobné zámočnické výrobky.

11 - Bezpečnostné a regulačné zariadenia a ich príslušenstvo na vodovodné alebo plynové zariadenia a potrubia, tlakové zariadenia, parné a horúcovodné potrubia, výhrevné kotly, kotlové rúry do vykurovacích zariadení, prírodné zariadenia ku kúrenárskym a teplárenským kotlom, teplovodné vykurovacie zariadenia, teplovzdušné rúry a zariadenia, vodárenské a vodovodné zariadenia, vykurovacie zariadenia; bojler, ohrievače vody, zariadenia na čistenie odpadových vôd, destilačné prístroje, dýzy, expanzné nádrže na ústredné vykurovanie, acetylenové generátory, plynové generátory, horáky, chladiace zariadenia a stroje.

16 - Firemné listiny, papierové propagačné materiály, letáky, prospekty, tlačivá a kancelárske potreby s výnimkou nábytku, kancelárska technika, náhradné diely a príslušenstvo kancelárskej techniky v tejto triede.

35 - Maloobchodná činnosť s tlakovými zariadeniami, parnými a horúcovodnými potrubiami, kotlami, hydraulickými strojmi, motorovými vozidlami a ich príslušenstvom, so zariadeniami na pohyb po zemi, vode alebo vo vzduchu, s priemyselnými olejmi a tukmi, s mazacími olejmi, s pohonnými hmotami, s elektrickými a elektronickými strojmi, prístrojmi a zariadeniami, s elektrickými materiálmi, s klimatizačnými zariadeniami, transportnými zariadeniami, v oblasti spotrebnej elektroniky, s výpočtovou technikou, s obuvou, s textilom a textilnými výrobkami, s odevmi, s kožou a koženými výrobkami, koženkou a koženkovými výrobkami, železným materiálom a železnými výrobkami, hutným materiálom a hutnými výrobkami, nábytkom, keramikou, sklom, krištálom, bižutériou, drogériovými výrobkami, parfumériou, kozmetickými výrobkami, drevom, drevenými výrobkami, stavebným materiálom, naftou, naftovými derivátmi, naftovými výrobkami, chemickými výrobkami, priemyselným tovarom, nealkoholickými nápojmi, alkoholickými nápojmi, poľnohospodárskymi produktmi a obilninami, s potravinami rastlinného aj živočíšneho pôvodu, s čerstvým ovocím a zeleninou, so živými zvieratami, so semenami, rastlinami a kvetmi, s potravou pre zvieratá, s nealkoholickými aj alkoholickými nápojmi, s tabakom, tabakovými výrobkami, drahými kameňmi, zlatom a zlatými výrobkami, striebrom a striebornými výrobkami, platinou a platinovými výrobkami, papierom a papierovými výrobkami, so strojmi a zariadeniami, s farmaceutickými výrobkami; činnosti reklamnej agentúry, rozširovanie, vydávanie a aktualizovanie reklamných materiálov, prenájom reklamných plôch, zásielkové reklamné služby, uverejňovanie reklamných textov, prenájom kancelárskych strojov a zariadení, aranžovanie výkladov, inzertné činnosti, obchodné prieskumy, organizovanie výstav na obchodné a reklamné účely.

37 - Čistenie a umývanie dopravných prostriedkov, čistenie interiérov a exteriérov budov, údržba a opravy motorových vozidiel, autoopravovne, autoservisy, budovanie závodov a tovární, prenájom čistiacich strojov, demolácia budov, utesňovanie a izolovanie stavieb, murovanie, klampiarstvo a inštalatérsvo, montovanie lešení, prenájom stavebných strojov a zariadení, výstavba a opravy skladov, oprava opotrebovaných alebo poškodených motorov a strojov, pokrývačské práce na strechách budov, výstavba obchodných a veľtrhových stánkov, čistenie ciest; montáž, údržba a opravy plynových technických zariadení, kotlov, horákov, konštrukcií, tlakových nádob, meracej a regulačnej techniky; montáž, údržba a opravy teplovodných a parovodných zariadení, vodných a vodovodných sietí, montáž, údržba a opravy vyhradených elektrických zariadení a bleskozvodov, montáž, údržba a opravy elektrických zariadení; výstavba energetických a teplárenských diel a zariadení potrebných na ich prevádzku.

(540)



(732) MONTRÚR s. r. o. Košice, Medená 21, 040 17 Košice, SK;

(740) Gruber Dalibor, Ing., Košice, SK;

(111) 207965

(151) 22.11.2004

(156) 10.10.2013

(180) 10.10.2023

(210) 2920-2003

(220) 10.10.2003

(442) 3.8.2004

(450) 4.2.2005

8 (511) 5, 29, 30

(511) 5 - Dietetické látky na báze mlieka prispôbené na lekárske účely, mliečny tuk, mliečne fermenty na farmaceutické účely, mliečny cukor (laktóza), mlieko obohatené bielkovinami; potrava pre dojčatá vrátane hygienicky nezávadnej vody pre dojčenskú výživu, sušené mlieko pre dojčatá.

29 - Mlieko a mliečne výrobky, najmä syry a tvarohy, tiež ochutené; smotana; šľahačka, maslo a iné jedlé tuky; jogurt; kyslomliečne výrobky; srvátka, srvátkové bielkoviny, srvátkovo-mliečne potraviny; mliečne nápoje s vysokým obsahom mlieka, kefír; kazeín ako potrava.

30 - Výrobky z obilia na humánnu spotrebu, obilné vločky; pekárenské a cukrárske výrobky, sušienky, keksy; jogurty mrazené; mliečne nápoje kakaové, čokoládové a kávové; puding, zmrzlina.

(540) KARIČKA MAXI

(732) SYRÁREŇ BEL SLOVENSKO a. s., Lastomír-ska 1, 071 01 Michalovce, SK;

(740) ROTT, RŮŽIČKA & GUTTMANN, Bratislava, SK;

**(111) 207966**

(151) 22.11.2004

(156) 10.10.2013

(180) 10.10.2023

(210) 2921-2003

(220) 10.10.2003

(442) 3.8.2004

(450) 4.2.2005

**8 (511) 5, 29, 30**

(511) 5 - Dietetické látky na báze mlieka prispôsobené na lekárske účely, mliečny tuk, mliečne fermenty na farmaceutické účely, mliečny cukor (laktóza), mlieko obohatené bielkovinami; potrava pre dojčatá vrátane hygienicky nezávadnej vody pre dojčenskú výživu, sušené mlieko pre dojčatá.

29 - Mlieko a mliečne výrobky, najmä syry a tvarohy, tiež ochutené; smotana; šľahačka, maslo a iné jedlé tuky; jogurt; kyslomliečne výrobky; srvátka, srvátkové bielkoviny, srvátkovo-mliečne potraviny; mliečne nápoje s vysokým obsahom mlieka, kefír; kazeín ako potrava.

30 - Výrobky z obilia na humánnu spotrebu, obilné vločky; pekárenské a cukrárske výrobky, sušienky, keksy; jogurty mrazené; mliečne nápoje kakaové, čokoládové a kávové; puding, zmrzlina.

**(540)**

(591) ružová, červená, fialová, žltá, biela, čierna

(732) SYRÁREŇ BEL SLOVENSKO a. s., Lastomírskaja 1, 071 01 Michalovce, SK;

(740) ROTT, RŮŽIČKA &amp; GUTTMANN, Bratislava, SK;

**(111) 208015**

(151) 13.12.2004

(156) 10.7.2013

(180) 10.7.2023

(210) 1914-2003

(220) 10.7.2003

(442) 8.9.2004

(450) 4.3.2005

**8 (511) 29, 30**

(511) 29 - Mäso, ryby, hydina a zverina, morské živočíchy ako potrava; konzervované, sušené, varené a inak spracované ovocie a zelenina; prípravky zo všetkých uvedených tovarov; mliečne výrobky; peny, chladené dezerty; mliečne nápoje patriace do triedy 29; ochutené mliečne nápoje patriace do triedy 29; nápoje z mliečnych výrobkov patriace do triedy 29; polievky; sladké nátiery; slané nátiery; šaláty; nápoje patriace do triedy 29; plnky; malé občerstvenia medzi hlavnými jedlami zložené prevažne z produktov patriacich do triedy 29; hotové jedlá a ich zložky obsahujúce prevažne produkty patriace do triedy 29; proteínové látky; dipy; všetky uvedené tovary patriace do triedy 29.

30 - Ryža, cestoviny, obilniny a obilninové prípravky; čaj, káva, kakao; varená čokoláda a čokoládové nápoje, kávové esencie, kávové výťažky, kávové náhradky, zmesi kávy a čakanky; čakanka, čakankové zmesi, všetko na použitie ako kávové náhradky; neliečivé cukrovinky; pekárske výrobky, jemné pečivo a zákusky, sušienky, keksy a sucháre; vodové zmrzliny, smotanové zmrzliny, zmrzlinové výrobky, mrazené jogurty; mrazené cukrovinky; chladené a mrazené dezerty a zákusky; peny, šerbet; chlieb; jemné cestá; nápoje patriace do triedy 30; plnky zložené prevažne z produktov patriacich do triedy 30; sladké nátiery; slané nátiery; malé občerstvenia medzi hlavnými jedlami zložené prevažne z produktov patriacich do triedy 30; hotové jedlá a ich zložky obsahujúce prevažne produkty patriace do triedy 30; čokoláda; pizza, pizzové základy; omáčky, posýpky a polevy na pizzu; omáčky na cestoviny a ryžu; šalátové dresingy; majonéza; omáčky a chuťové omáčky; všetky uvedené tovary patriace do triedy 30.

**(540) MARS DELIGHT**

(732) Mars, Incorporated, McLean, Virginia 22101, US;

(740) Fajnorová Mária, Ing., Bratislava, SK;

**(111) 208333**

(151) 12.1.2005

(156) 8.8.2013

(180) 8.8.2023

(210) 2255-2003

(220) 8.8.2003

(310) 188663

(320) 10.2.2003

(330) CZ

(442) 5.10.2004

(450) 1.4.2005

**8 (511) 29**

(511) 29 - Syry, mlieko, mliečne výrobky.

**(540) APETITO MAXI XXL**

(732) TPK, spol. s r. o., Velkomoravská 28, 695 19 Hodonín, CZ;

**(111) 208353**

(151) 12.1.2005

(156) 2.9.2013

(180) 2.9.2023

(210) 2474-2003

(220) 2.9.2003

(442) 5.10.2004

(450) 1.4.2005

**8 (511) 6, 16, 35, 40**

(511) 6 - Kovové plechy, kovové pásy, kovové drôty, kovové laná, výrobky z plechu, plechové výlisky a výstrižky, drobný železiarsky tovar, oceľobetónové materiály, kovová dlažba, kovové dosky, kovové palety, kovové držadlá, kovové rukoväte, kovové prahy, kovové dvere, kovové konštrukcie, kovové schránky a kontajnery, kovanie na rámy a nábytok, kovové lešenia, kovové pásy, stavebné kovanie, kovové tesnenia, železničné koľajnice.

16 - Firemné listiny, papierové propagačné materiály, letáky, prospekty, tlačivá, kopírovacie zariadenia, kancelárske potreby uvedené v triede 16, kancelárska technika a príslušenstvo kancelárskej techniky uvedené v triede 16.

35 - Maloobchodné služby v oblasti strojárenského, stavebného a drevospracujúceho priemyslu, s hutníckymi materiálmi, so strojárskymi výrobkami, so strojmi a strojnými zariadeniami, s obrábacími strojmi, so stavebnými strojmi, s poľnohospodárskymi strojmi a náradím, s drevárskymi výrobkami, s nábytkom, s bytovými doplnkami, so stavebnými materiálmi, s elektrospotrebičmi, so spotrebnou elektronikou, so sklom, porcelánom, s keramikou, so železiarskymi výrobkami, s kovmi a kovovými výrobkami, s kovovým materiálom, s remeselníckymi potrebami, s armatúrami a výrobkami z plastov, s elektroinštaláčnym materiálom, s výpočtovou a kancelárskou technikou, so zdravotníckymi materiálmi, s kožiarskym tovarom, papierom a papiernickými výrobkami, s knihami a polygrafickými výrobkami, s odevmi, s textilom, s potravinami, s kozmetickými výrobkami, s čistiacimi prostriedkami, s farbami, s lakmi, s hračkami, s alkoholickými a nealkoholickými nápojmi, s tabakovými výrobkami, s ovocím, so zeleninou, s poľnohospodárskymi produktmi, s kvetmi, s ropou a ropnými produktmi, s palivami a pohonnými hmotami, s olejmi, s kamenárskymi výrobkami, s dopravnými prostriedkami, s automobilmi, s príslušenstvom automobilov vrátane súčiastok, s priemyselnými olejmi a tukmi, s autosplyňovačmi, s mazacími olejmi, s aglomerovanými výrobkami, s oknami, so zdrojmi svetla, sviečkami a knôtmi, s drobným železiarskym tovarom, s kovovými potrubiami a rúrami, s bezpečnostnými schránkami, s kovovými rudami, s prístrojmi na nahrávanie, so zariadeniami na osvetľovanie a vykurovanie, s gumou a výrobkami z gumy, s plastami a výrobkami z plastov, s tapetami, s textíliami a textilnými výrobkami, s potravinami rastlinného a živočíšneho pôvodu, so zeleninou a inými záhradnými produktmi, určenými na spotrebu alebo konzervovanie, so živými zvieratami a s potravou pre ne, s prípravkami na čistenie, s toaletnými prípravkami, s elektrickými prístrojmi a zariadeniami pre domácnosť, so zariadeniami na varenie, chladenia a sušenie, so zabezpečovacími zariadeniami proti odcudzeniu, činnosti reklamnej agentúry, rozširovanie, vydávanie a aktualizovanie reklamných materiálov, prenájom reklamných priestorov a plôch, prenájom reklamných materiálov, zásielkové reklamné služby, uverejňovanie reklamných textov, prenájom kancelárskych strojov a zariadení, aranžovanie výkladov, analýzy nákladov, inzertné činnosti, obchodný alebo podnikateľský prieskum, poradenstvo v obchodnej činnosti, prenájom kancelárskych strojov a zariadení, obchodný manažment a podnikové poradenstvo, odborné obchodné poradenstvo, prieskum trhu, sekretárske služby, účtovníctvo, vedenie účtovných kníh.

40 - Likvidácia odpadu, recyklácia odpadu, spaľovanie odpadu, spracovanie odpadu, triedenie odpadu a recyklovaného materiálu, úprava vody, čistenie vzduchu, rafinácia, vulkanizácia ako

úprava materiálov; spracovanie a úprava oceľiarenských výrobkov, dreva, kovov a kovového odpadu, eloxovanie, emailovanie, galvanizácia, fosfátovanie, chrómovanie, zinkovanie, pokovovanie, kováčstvo, pílenie, hobľovanie, kováčstvo, zváranie.

(540)



(732) KEMAX, s. r. o., Stálicova 10, 040 12 Košice, SK;

(740) Gruber Dalibor, Ing., Košice, SK;

(111) 208560

(151) 8.2.2005

(156) 18.11.2013

(180) 18.11.2023

(210) 3373-2003

(220) 18.11.2003

(442) 3.11.2004

(450) 5.5.2005

8 (511) 5

(511) 5 - Farmaceutické prípravky na humánne účely.

(540)



(732) Bristol - Myers Squibb Company, 345 Park Avenue, New York, NY 10154, US;

(740) Brichtová Tatiana, JUDr., Bratislava, SK;

(111) 208578

(151) 9.2.2005

(156) 10.3.2013

(180) 10.3.2023

(210) 590-2003

(220) 10.3.2003

(442) 3.11.2004

(450) 5.5.2005

8 (511) 1, 17, 18, 19, 20, 22, 23, 24, 25, 26, 27, 39

(511) 1 - Priemyselné spojivá a lepidlá, lepidlá na lepenie podlahovín (kobercov), tmely patriace do tejto triedy.

17 - Materiály tesniace a izolačné, vypchávkové materiály z gumy a plastov, izolačné náterové farby, tmely na tesnenie.

18 - Koža a imitácie kože, výrobky z týchto materiálov zahrnuté v tejto triede, surová koža, kožušiny, kufre, cestovné a pracovné tašky, kabelky, kožené remene, dáždnyky, slnečníky, palice, biče, postroje na kone, sedlárske výrobky.

19 - Stavebné materiály nekovové, lisovaný korek, lišty nekovové, suché maltové zmesi, samonivelačné liate podlahové hmoty, cementové lepiace a stierkové tmely (stavebný materiál), plávajúce podlahy drevené aj laminované, parkety a parketové podlahy, korkové podlahy, podlahové lišty drevené.

20 - Nábytok vrátane kovového a kempingového nábytku, paravány, garniže drevené, zrkadlá, rámy na obrazy, vyšívacie rámy, košíkarsky tovar, výrobky patriace do tejto triedy z dreva, korku, vrbového prútia, trstia, trstiny, slonoviny, kostíc,

korytnačiny, jantáru, perlete, morskej peny a z náradiek týchto hmôt alebo z plastických hmôt, určených ako bytové doplnky alebo okrasné predmety, vankúše, matrace na posteľ, žinenky patriace do tejto triedy, podhlavníky, drevené a lamelové rošty pohoviek a postelí.

22 - Povrazy, povrázky, laná, struny na technické účely, motúzy z prírodných, umelých alebo plastických látok, siete a stany vrátane stanov na táborenie, lodné plachty, vrecia na prepravu a uskladnenie voľne naloženého (sypaného) tovaru, čalúnický materiál ako vlásie, kapok, perie a morské tráva, surové textilné vlákna, rybárske siete.

23 - Umelé vlákna na použitie v textilnom priemysle.

24 - Tkaniny, bytový textil a textilné výrobky zahrnuté v tejto triede, napr. záclony, textilné závesy, posteľné pokrývky a prikrývky, posteľná bielizeň, obrusy s výnimkou papierových, cestovné pokrývky, zástavy s výnimkou papierových, poťahy na nábytok, drobné kusové textilné výrobky ako utierky, uteráky, vreckovky, textilné tapety, voskové plátno, vrecovina, čalúny nástenné textilné.

25 - Odevy, bielizeň, obuv vrátane športovej, črievice, šľapky, klobočnícky tovar.

26 - Čipky, výšivky patriace do tejto triedy, stuh, šnúrky do topánok, elastické šnúrky, pramičársky tovar, gombíky, stláčacie gombíky, háčiky (galantérny tovar), očka na odevy, špendlíky s výnimkou ozdobných šperkov, ihly, zipsy, odznaky na odevy s výnimkou odznakov z drahých kovov, umelé kvety a ovocie.

27 - Koberce, rohože, linoleum, tapety papierové a z plastu, plátno voskové (linoleum).

39 - Automobilová doprava.

(540)

# Vesna

(732) VESNA, a. s., Čeperka 306, 532 15 Pardubice, CZ;

(740) Mešková Viera, Ing., Bratislava, SK;

(111) 208808

(151) 4.3.2005

(156) 2.10.2013

(180) 2.10.2023

(210) 2788-2003

(220) 2.10.2003

(442) 1.12.2004

(450) 2.6.2005

8 (511) 5, 30

(511) 5 - Cukrovinky s liečivými účinkami; dietetické potraviny a potrava; potrava pre deti a chorých; vitamínové prípravky, proteínové substancie.

30 - Múka; obilniny; obilninové výrobky určené na ľudskú spotrebu; ryža vo vreckách na varenie, predvarená alebo dehydratovaná ryža; cestoviny; nátierky na chlieb, hotové jedlá alebo polotovary, zákusky, koláče a malé občerstvenia, všetko skladajúce sa najmä z uvedených produktov alebo tiež obsahujúce prísady zemiakov, mäsa, rýb, hydiny, zeleniny, korenín; čaj,

káva, kávové náhradky, kakao, čokoládové nápoje a varená čokoláda, uvedené tovary tiež v extrahovanej forme (tekutej alebo sušenej) ako hotové nápoje, vo vreckách, ako aj na predaj v automatoch; plnky do pekárskych alebo cukrárskych výrobkov, malé občerstvenia medzi hlavnými jedlami zložené prevažne z produktov patriacich do tejto triedy; sirupy z melasy, cukor, med, chuťové omáčky, omáčky zahrnuté do iných tried vrátane omáčok obsahujúcich oriešky, omáčky ochutené orieškami; omáčky na kura; omáčky na mrazené ryby; omáčky na cestoviny, omáčky na ryžu, omáčky na použitie s cestovinami; omáčky na použitie pri tepelnej úprave mäsa, rýb, hydiny a zveriny; omáčky na použitie pri príprave jedál obsahujúcich múčne potraviny, rajčinové omáčky, zeleninové omáčky; omáčky a polevy na zmrzlinu nezahrnuté do iných tried; vodové zmrzliny, smotanové zmrzliny, zmrzlinové výrobky, mrazené cukrovinky, chlieb, koláče, torty, zákusky, keksy, sušienky, sucháre, jemné pečivo, sladkosti a cukríky, cukrovinky a cukrárske výrobky, čokoláda, čokoládové výrobky, malé občerstvenia medzi hlavnými jedlami zložené prevažne z tovarov z tejto triedy.

(540) **MARATHON**

(732) Mars, Incorporated, McLean, Virginia 22101, US;

(740) Fajnorová Mária, Ing., Bratislava, SK;

(111) 208866

(151) 4.3.2005

(156) 24.10.2013

(180) 24.10.2023

(210) 3125-2003

(220) 24.10.2003

(442) 1.12.2004

(450) 2.6.2005

8 (511) 42

(511) 42 - Tvorba softvéru, konzultačná a poradenská činnosť v oblasti informačných technológií.

(540) **IT - Consulting**

(732) IT - Consulting s.r.o., Horná 16, 974 01 Banská Bystrica, SK;

(740) Advokátska kancelária Patajová Pataj s.r.o., Banská Bystrica, SK;

(111) 209004A

(151) 7.4.2005

(156) 25.2.2013

(180) 25.2.2023

(210) 444-2003A

(442) 3.1.2005

(450) 1.7.2005

9 (511) 16, 41

(511) 16 - Knihy, brožúry, časopisy, periodiká, publikácie.

41 - Vydávanie časopisov, katalógov, novín a iných periodických publikácií.

(540) **ATRIUM**

(732) ALBATROS GROUP, s. r. o., Živnostenská 2, 811 06 Bratislava, SK;

(740) Litvákova Edita, Ing., Bratislava, SK;



**(111) 209047**

(151) 7.4.2005  
(156) 28.10.2013  
(180) 28.10.2023  
(210) 3151-2003  
(220) 28.10.2003  
(442) 3.1.2005  
(450) 1.7.2005

**8 (511) 29, 30, 32**

(511) 29 - Mäso, ryby, hydina a zverina, morské živočíchy ako potrava; konzervované, sušené, varené a inak spracované ovocie a zelenina; prípravky zo všetkých uvedených tovarov; mliečne výrobky; peny; chladené dezerty; mliečne nápoje patriace do triedy 29; ochutené mliečne nápoje patriace do triedy 29; nápoje z mliečnych výrobkov patriace do triedy 29; polievky; sladké nátierky; slané nátierky; šaláty; nápoje patriace do triedy 29; plnky; malé občerstvenia medzi hlavnými jedlami zložené prevažne z produktov patriacich do triedy 29; hotové jedlá a ich zložky obsahujúce prevažne produkty patriace do triedy 29; proteínové látky; dipy.

30 - Ryža, cestoviny, obilniny a obilninové prípravky; čaj, káva, kakao; varená čokoláda, kávová esencia, kávové výťažky, zmesi kávy a čakanky; čakanka, čakankové zmesi, všetko na použitie ako kávové náhradky; neliečivé cukrovinky; pekárske a cukrárske výrobky, jemné pečivo, dezerty a zákusky, sušienky, keksy a sucháre; vodové zmrzliny, smotanové zmrzliny, zmrzlinové výrobky, mrazený jogurt; mrazené cukrovinky; chladené a mrazené dezerty a zákusky; peny; šerbety; chlieb; jemné cestá; nápoje patriace do tejto triedy 30; plnky zložené prevažne z produktov patriacich do triedy 30; sladké nátierky; slané nátierky; malé občerstvenia medzi hlavnými jedlami zložené prevažne z produktov patriacich do triedy 30; melasový sirup, cukor, med, hotové jedlá a ich zložky obsahujúce prevažne produkty patriace do triedy 30; čokoláda; pizza, pizzové základy; omáčky, posýpky a polevy na pizzu; omáčky na cestoviny a ryžu; šalátové dresingy; majonéza; omáčky a chuťové omáčky; koreniny.

32 - Pivo, minerálne a sytené vody a iné nealkoholické nápoje, ovocné nápoje a ovocné šťavy; sirupy a iné prípravky na prípravu nápojov, všetky uvedené tovary patriace do triedy 32.

**(540)**



(591) červená, čierna, hnedá, béžová  
(732) Mars, Incorporated, McLean, Virginia 22101, US;  
(740) Fajnorová Mária, Ing., Bratislava, SK;

**(111) 209136**

(151) 8.4.2005  
(156) 28.10.2013  
(180) 28.10.2023  
(210) 3152-2003  
(220) 28.10.2003  
(442) 3.1.2005  
(450) 1.7.2005

**8 (511) 29, 30, 32**

(511) 29 - Mäso, ryby, hydina a zverina, morské živočíchy ako potrava; konzervované, sušené, varené a inak spracované ovocie a zelenina; prípravky zo všetkých uvedených tovarov; mliečne výrobky; peny; chladené dezerty; mliečne nápoje patriace do triedy 29; ochutené mliečne nápoje patriace do triedy 29; nápoje z mliečnych výrobkov patriace do triedy 29; polievky; sladké nátierky; slané nátierky; šaláty; nápoje patriace do triedy 29; plnky; malé občerstvenia medzi hlavnými jedlami zložené prevažne z produktov patriacich do triedy 29; hotové jedlá a ich zložky obsahujúce prevažne produkty patriace do triedy 29; proteínové látky; dipy.

30 - Ryža, cestoviny, obilniny a obilninové prípravky; čaj, káva, kakao; tekutá čokoláda, kávové esencie, kávové výťažky, zmesi kávy a čakanky; čakanka a čakankové zmesi, všetko na použitie ako kávové náhradky; neliečivé cukrovinky; pekárske výrobky, jemné pečivo, koláče a zákusky, sušienky, keksy a sucháre; vodové zmrzliny, smotanové zmrzliny, zmrzlinové výrobky, mrazené jogurty; mrazené cukrovinky; chladené a mrazené dezerty a zákusky; peny; šerbety; chlieb; jemné cestá; nápoje patriace do tejto triedy 30; plnky zložené prevažne z produktov patriacich do triedy 30; sladké nátierky; slané nátierky; malé občerstvenia medzi hlavnými jedlami zložené prevažne z produktov patriacich do triedy 30; melasový sirup, cukor, med, hotové jedlá a ich zložky obsahujúce prevažne produkty patriace do triedy 30; čokoláda; pizza, pizzové základy; omáčky, posýpky a polevy na pizzu; omáčky na cestoviny a ryžu; šalátové dresingy; majonéza; omáčky; chuťové omáčky; koreniny; všetky uvedené tovary patriace do triedy 30.

32 - Pivo, minerálne a sytené vody a iné nealkoholické nápoje, ovocné nápoje a ovocné šťavy; sirupy a iné prípravky na prípravu nápojov, všetky uvedené tovary patriace do triedy 32.

**(540) TWIXELS**

(732) Mars, Incorporated, McLean, Virginia 22101, US;  
(740) Fajnorová Mária, Ing., Bratislava, SK;

**(111) 209282**

(151) 29.4.2005  
(156) 8.12.2013  
(180) 8.12.2023  
(210) 3586-2003  
(220) 8.12.2003  
(442) 3.1.2005  
(450) 1.7.2005

**8 (511) 29, 30**

(511) 29 - Mlieko a mliečne výrobky, najmä syry a tvarohy, tiež ochutené, srvátka, srvátkovo-mliečne potraviny, šľahačka, maslo a iné jedlé tuky.  
30 - Výrobky z obilia pre ľudskú spotrebu, obilné vločky, pekárské výrobky, sušienky, jemné pečivo, keksy, krekerly (slané pečivo).

**(540) ŠUPS A CHRUPS**

(732) SYRÁREŇ BEL SLOVENSKO, a. s., Lastomírska I, 071 01 Michalovce, SK;  
(740) ROTT, RŮŽIČKA & GUTTMANN, Bratislava, SK;

**(111) 209308**

(151) 9.5.2005  
 (156) 18.12.2012  
 (180) 18.12.2022  
 (210) 3725-2002  
 (220) 18.12.2002  
 (442) 4.2.2005  
 (450) 4.8.2005

**8 (511) 6, 16, 17, 19, 20, 35, 42**

(511) 6 - Kovanie na nábytok; kovové háčiky na šaty; kovové kolieska na nábytok; úchytky nábytku z kovu; kovové skrutky; kovové vešniakové háčiky.

16 - Plagáty; tlačené reklamné materiály.

17 - Úchytky nábytku z plastu; plastické hmoty, polotovary pre nábytok.

19 - Dosky, latky; drevené dlážky; drevené dyhy; drevené obloženie; drevo opracované; drevo pílené; veľkoplošné drevené materiály; drevo na výrobu nábytku.

20 - Drevené hrany a kostry na nábytok; dvierka na nábytok; háčiky na šaty s výnimkou kovových; háčiky vešniakové s výnimkou kovových; krúžky na záclony; latková debna; lavice, pulty; lavičky (nábytok); lávky s výnimkou kovových; ležadlá (rozkladacie); nábytok; písacie stoly; podnosy s výnimkou kovových; podstavce na kvety; podstavce, kostry, stojany pre počítače; posteľové kolieska s výnimkou kovových; posteľové vybavenie s výnimkou kovového; regály; rukoväti nástrojov s výnimkou kovových; stojany na kvety; stoličky; stolíky servírovacie; stoly; umelecké diela z dreva, vosku, sadry alebo plastov; umelecké stolárske výrobky; vysoké stoličky pre deti.

35 - Analýzy nákupných cien, veľkoobchodných cien; maloobchodné služby s nábytkom; marketing; marketingové štúdie; obchodné alebo podnikateľské informácie; obchodný alebo podnikateľský prieskum; obchodný manažment a podnikové poradenstvo; podpora predaja (pre tretie osoby); prieskum trhu; profesionálne obchodné alebo podnikateľské poradenstvo; sprostredkovanie obchodu s tovarom; sprostredkovanie uvedených služieb v tr. 35; uverejňovanie reklamných textov; vedenie kartoték v počítači; vydávanie a aktualizovanie reklamných materiálov.

42 - Grafický dizajn; navrhovanie (priemyselný dizajn); navrhovanie obalov, obalový dizajn; odborné poradenstvo týkajúce sa nábytku a priemyselného dizajnu; priemyselný dizajn; sprostredkovanie vyššie uvedených služieb v tr. 42; štúdie technických projektov, projektová činnosť; umelecký dizajn; výskum a vývoj nových výrobkov (pre zákazníkov).

**(540) SLOVENSKÁ KUCHYŇA**

(732) Patráš Igor, Ing., Rudohorská 30, 974 01 Banská Bystrica, SK;

(740) Belička Ivan, Ing., Banská Bystrica, SK;

**(111) 209515**

(151) 9.5.2005  
 (156) 25.11.2013  
 (180) 25.11.2023  
 (210) 3449-2003  
 (220) 25.11.2003  
 (442) 4.2.2005

(450) 4.8.2005

**8 (511) 5, 30**

(511) 5 - Cukrovinky s liečivými účinkami; dietetické potraviny a potrava; potraviny a potrava pre deti a chorých; vitamínové prípravky, energetické tyčinky patriace do triedy 5; energetické čokoládové tyčinky patriace do triedy 5.

30 - Ryža, cestoviny, obilniny a obilninové prípravky; čaj, káva, kakao; tekutá čokoláda, kávové esencie, kávové výťažky, zmesi kávy a čakanky; čakanka a čakankové zmesi, všetko na použitie ako kávové náhradky; neliečivé cukrovinky; pekárské výrobky, jemné pečivo, koláče a zákusky, sušienky, keksy a sucháre; vodové zmrzliny, smotanové zmrzliny, zmrzlinové výrobky, mrazené jogurty; mrazené cukrovinky; chladené a mrazené dezerty a zákusky; peny, šerbety (zmrzliny); chlieb; jemné cestá; nápoje patriace do triedy 30; plnky zložené prevažne z produktov patriacich do triedy 30; sladké nátierky; slané nátierky; malé občerstvenia medzi hlavnými jedlami zložené prevažne z produktov patriacich do triedy 30; melasový sirup, cukor, med, hotové jedlá a ich zložky obsahujúce prevažne produkty patriace do triedy 30; čokoláda; pizza, pizzové základy; omáčky, posýpky a polevy na pizzu; omáčky na cestoviny a ryžu; šalátové dressingy; majonéza; omáčky a chuťové omáčky; koreniny; energetické tyčinky bez liečivých účinkov; energetické čokoládové tyčinky bez liečivých účinkov; potraviny vyrobené z tovarov patriacich do tejto triedy; všetky uvedené tovary patriace do triedy 30.

**(540) QUADRATEIN**

(732) Mars, Incorporated, McLean 22101, Virginia, US;

(740) Fajnorová Mária, Ing., Bratislava, SK;

**(111) 209850**

(151) 9.6.2005  
 (156) 2.4.2013  
 (180) 2.4.2023  
 (210) 2439-2004  
 (220) 2.4.2003  
 (442) 4.3.2005  
 (450) 8.9.2005

**8 (511) 29, 30, 32**

(511) 29 - Mäso, ryby, hydina a zverina; morské živočíchy ako potrava; konzervované, sušené, varené a inak spracované ovocie a zelenina; prípravky zo všetkých uvedených tovarov; mliečne výrobky; peny, chladené dezerty; mliečne nápoje, ochutené mliečne nápoje; nápoje vyrobené z mliečnych produktov; polievky; sladké nátierky, slané nátierky; šaláty; nápoje, plnky, malé rýchle občerstvenia; hotové jedlá a ich zložky; proteinové látky; chuťové omáčky (dipy); potraviny vyrobené z tovarov patriacich do tejto triedy. 30 - Ryža, cestoviny; obilniny a obilninové prípravky; čaj, káva, kakao; varená čokoláda, kávové náhradky, kávové výťažky, zmesi kávy a čakanky, čakanka a čakankové zmesi, všetko na použitie ako náhradky kávy; neliečivé cukrovinky; pekárské výrobky, zákusky, keksy, sušienky; vodové zmrzliny, smotanové zmrzliny, zmrzlinové výrobky, mrazené jogurty, mrazené cukrovinky; chladené dezerty, peny, šerbety; chlieb;

jemné cestá; nápoje, plnky; sladké nátierky, slané nátierky, malé rýchle občerstvenia, hotové jedlá a ich zložky; čokoláda; pizza, pizzové základly; omáčky, posýpky a polevy na pizzu; omáčky na cestoviny a ryžu; šalátové dresingy; majonéza; omáčky; chuťové omáčky (dipy); potraviny vyrobené z tovarov patriacich do tejto triedy; všetky uvedené tovary patriace do tejto triedy.

32 - Pivo; minerálne a sýtené vody a iné nealkoholické nápoje; ovocné nápoje a ovocné džúsy; sirupy a iné prípravky na výrobu nápojov, všetky uvedené tovary patriace do tejto triedy.

(540)



(732) Mars Inc., 6885 Elm Street, McLean, Virginia 22101-3883, US;

(111) 209877

(151) 9.6.2005  
(156) 13.11.2013  
(180) 13.11.2023  
(210) 3340-2003  
(220) 13.11.2003  
(442) 4.3.2005  
(450) 8.9.2005

8 (511) 29, 30

(511) 29 - Mäso, ryby, hydina a zverina, morské živočíchy ako potrava; konzervované, sušené, varené a inak spracované ovocie a zelenina; prípravky zo všetkých uvedených tovarov; mliečne výrobky; peny, chladené dezerty; mliečne nápoje patriace do tejto triedy; ochutené mliečne nápoje patriace do tejto triedy; nápoje z mliečnych výrobkov patriace do tejto triedy; polievky; sladké nátierky; slané nátierky; šaláty; nápoje patriace do tejto triedy; plnky; malé občerstvenia medzi hlavnými jedlami zložené prevažne z produktov patriacich do tejto triedy; hotové jedlá a ich zložky obsahujúce prevažne produkty patriace do tejto triedy; proteínové látky; dipy; potraviny vyrobené z mäsa, rýb, hydiny, zveriny, morských živočíchov, mlieka, mliečnych výrobkov, syra, ovocia alebo zeleniny.

30 - Ryža, cestoviny, obilniny a obilninové prípravky; čaj, káva, kakao; tekutá čokoláda, kávové esencie, kávové výťažky, zmesi kávy a čakanky; čakanka, čakankové zmesi, všetko na použitie ako kávové náhrady, neliečivé cukrovinky; pekárske výrobky, jemné pečivo, koláče a zákusky, sušienky, keksy a sucháre; vodové zmrzliny, smotanové zmrzliny, zmrzlinové výrobky, mrazené jogurty; mrazené cukrovinky; chladené a mrazené dezerty a zákusky; peny, šerbety; chlieb; jemné cestá; nápoje patriace do tejto triedy; plnky zložené prevažne z produktov patriacich do tejto triedy; sladké nátierky; slané nátierky; malé občerstvenia medzi hlavnými jedlami zložené prevažne z produktov patriacich do tejto triedy; melasový sirup, cukor, med, hotové

jedlá a ich zložky obsahujúce prevažne produkty patriace do tejto triedy; čokoláda; pizza, pizzové základly; omáčky, posýpky a polevy na pizzu; omáčky na cestoviny a ryžu; šalátové dresingy; majonéza; omáčky a chuťové omáčky, koreniny; potraviny vyrobené z ryže, cestovín, obilnín, chleba, jemného pečiva, čokolády, kakaa a kávy; všetky uvedené tovary patriace do tejto triedy.

(540) **POP'ABLES**

(732) Mars, Incorporated, McLean, Virginia 22101, US;  
(740) Fajnorová Mária, Ing., Bratislava, SK;

(111) 210073

(151) 8.7.2005  
(156) 10.2.2013  
(180) 10.2.2023  
(210) 306-2003  
(220) 10.2.2003  
(442) 1.4.2005  
(450) 6.10.2005

8 (511) 35, 37

(511) 35 - Podpora predaja formou poskytovania zliav; podnikateľské poradenstvo v oblasti predaja iným prevádzkovateľom živností a konečným spotrebiteľom; maloobchodné služby v oblasti poľnohospodárskych strojov, záhradnej a lesnej techniky, reklama; sprostredkovanie obchodu s tovarom.  
37 - Servis, opravy a údržba poľnohospodárskych strojov, záhradnej a lesnej techniky.

(540) **KOLESO ŠTASTIA**

(732) MOUNTFIELD SK, s. r. o., Červenej armády 1, 036 01 Martin, SK;

(111) 210089

(151) 8.7.2005  
(156) 15.12.2013  
(180) 15.12.2023  
(210) 3662-2003  
(220) 15.12.2003  
(442) 1.4.2005  
(450) 6.10.2005

8 (511) 16, 30, 39, 43

(511) 16 - Firemné listiny, papiernický tovar, papierové propagačné materiály, letáky, prospekty, tlačivá, kancelárske potreby uvedené v tejto triede, kancelárska technika uvedená v triede 16, náhradné diely a príslušenstvo kancelárskej techniky uvedené v tejto triede; oznámenia ako papiernický tovar; lístky; mapy; nálepky na kancelárske použitie alebo pre domácnosť; nálepky, lepiace štítky; samolepky pre domácnosť a na kancelárske účely; štítky ako papierové nálepky; vrecká z papiera alebo plastických materiálov; obtlačky; výrobky z kartónu, lepenky; bublinové obaly; lepenkové alebo papierové škatule; baliaci papier; lepenkové alebo papierové obaly na fľaše; umelohmotné fólie na balenie; papierové obrúsky; obrúsky (papierové prestieranie); papierové obrusy; papierové prikrývky na stôl; stolové prestieranie z papiera; papierové obrúsky, utierky; papierové podložky pod poháre; podložky na pivové poháre; papierové podbradníky; plagáty; pútače z papiera alebo lepenky; reklamné tabule z papiera, kartónu alebo z lepenky; papierové vlajky; papierové klobúky.

30 - Múka a prípravky vyrobené z obilnín, chlieb, pečivo a cukrovinky, med, kvasnice, kypiaci prášok, soľ, horčica, ocot, korenie, omáčky ako chuťové prísady, ochucovadlá a chuťové prísady, biele pečivo, sušienky, strúhanka, koláče, ryža, krupica, pizza, omáčky na pizzu, plnená pizza s posypom, cesto na pizzu, pizzový prášok, cestoviny a plnené cestoviny, šalátové dresingy; prášok do pečiva; droždie do cesta; chuťové prísady; aromatické prípravky do potravín; cestá na koláče; lístkové cesto; maslové, tukové cesto; chlieb; nekysnutý chlieb; jemné pečivo; pečivo; sladké žemle; sendviče; obľátky; palačinky; perníky, medovníky; sušienky, sucháre, keksy, biskvity; zákusky, koláče; koláče s plnkou; torty; múčne potraviny; výrobky z múky; pirohy; pirôžky s mäsom; sendviče; halušky, lokše; slíže; rezance; špagety; makaróny; zvitky; med; cukor; cukríky; cukrovinky; čaj; čokoláda; čokoládové nápoje; kakao; kakaové nápoje; čokoládové nápoje; mliečne čokoládové nápoje; mliečne kakaové nápoje; káva; kávové nápoje; mliečne kávové nápoje; prísady do nápojov iné ako esencie; kávové príchuti; kávovinové náhradky; korenie; koreniny; horčica; horčicová múčka; ocot; kapary; kečup; paradajková omáčka; rajčinová šťava; majonéza; marináda (chuťové prísady); šalátové dresingy; šalátové zálievky; šťavy s výnimkou dresingov; lupienky, kukuričné vločky; pražená kukurica; kukuričné pukance; ovsené vločky; zmrzlina; zmrzlinové poháre; zmrzlinové prášky; puding; prírodný alebo umelý ľad; ľad na osvieženie.

39 - Balenie tovarov, uskladňovanie tovarov, automobilová doprava, nákladná doprava, kamiónová doprava, sprostredkovanie prepravy, kuriérske služby, prepravné služby, prenájom automobilov, prenájom chladiacích boxov a zariadení, doručovanie tovaru, zasielanie tovaru, zasielanie baleného alebo nebaleného jedla.

43 - Reštaurácie, snackbary, kaviarne, penzióny, jedálne a zariadenia rýchleho občerstvenia, bufety; príprava a dodávka jedál a nápojov na objednávku do domu, na recepcie a oslavy, zaisťovanie jedla objednaného prostredníctvom online počítačovej siete.

**(540) Cucabamba**

(732) MONAS, s. r. o., Sedlice 94, 082 43 Sedlice, SK;

(740) Gruber Dalibor, Ing., Košice, SK;

**(111) 210454**

(151) 11.7.2005

(156) 2.4.2013

(180) 2.4.2023

(210) 2734-2004

(220) 2.4.2003

(442) 1.4.2005

(450) 6.10.2005

**8 (511) 29, 30**

(511) 29 - Mäso, ryby, hydina a zverina; morské živočíchy ako potrava; konzervované, sušené, varené a inak spracované ovocie a zelenina; prípravky zo všetkých uvedených tovarov; mliečne výrobky; peny, chladené dezerty; mliečne nápoje,

ochutené mliečne nápoje; nápoje vyrobené z mliečnych produktov; polievky; sladké nátierky, slané nátierky; šaláty; nápoje, plnky, malé rýchle občerstvenia; hotové jedlá a ich zložky; proteínové látky; chuťové omáčky (dipy); potraviny vyrobené z tovarov patriacich do tejto triedy.

30 - Ryža, cestoviny; obilniny a obilninové prípravky; čaj, káva, kakao; varená čokoláda, kávové náhradky, kávové výťažky, zmesi kávy a čakanky, čakanka a čakankové zmesi, všetko na použitie ako náhradky kávy; neliečivé cukrovinky; pekárenské výrobky, zákusky, keksy, sušienky; vodové zmrzliny, smotanové zmrzliny, zmrzlinové výrobky, mrazené jogurty, mrazené cukrovinky; chladené dezerty, peny, šerbety; chlieb; jemné cestá; nápoje, plnky; sladké nátierky, slané nátierky, malé rýchle občerstvenia, hotové jedlá a ich zložky; čokoláda; pizza, pizzové základy; omáčky, posýpk a polevy na pizzu; omáčky na cestoviny a ryžu; šalátové dresingy; majonéza; omáčky; chuťové omáčky (dipy); potraviny vyrobené z tovarov patriacich do tejto triedy; všetky uvedené tovary patriace do triedy 30.

**(540)**



(591) horčicová, žltá, červená, svetlohnedá, tmavohnedá, zelená, modrá, čierna, biela, oranžová, sivá, blyskáva

(732) Mars Inc., 6885 Elm Street, McLean, Virginia 22101-3883, US;

(740) Fajnorová Mária, Ing., Bratislava, SK;

**(111) 210483**

(151) 9.8.2005

(156) 7.4.2013

(180) 7.4.2023

(210) 883-2003

(220) 7.4.2003

(442) 5.5.2005

(450) 3.11.2005

**8 (511) 3**

(511) 3 - Prípravky na čistenie a leštenie povrchov dopravných prostriedkov, najmä automobilov.

**(540) TEMPO**

(732) DRUCHEMA, družstvo pro chemickou výrobu a služby, Služeb 3, 100 31 Praha - Strašnice, CZ;

(740) ROTT, RŮŽIČKA & GUTTMANN, Bratislava, SK;

**(111) 213330**

(151) 6.4.2006

(156) 19.3.2013

(180) 19.3.2023

(210) 687-2003

(220) 19.3.2003

(442) 3.2.2004

(450) 7.7.2006

**8 (511) 3, 5, 10, 18, 25, 28**

(511) 3 - Konzervačné a ochranné prípravky a leštidlá na koženú obuv; krémy na obuv a koženú obuv; leštiace krémy na obuv; leštiace pasty a prípravky na obuv; leštiace vosky na obuv; leštidlá na obuv; prípravky na vyleštenie na obuvi; obuvnícke vosky.

5 - Prípravky na pohlcovanie a/alebo neutralizáciu pachov obuvi; prípravky na pohlcovanie vlhkosti v obuvi; antiseptické prípravky na obuv.

10 - Ortopedické pomôcky; ortopedické výrobky; ortopedická obuv; ortopedické topánky a vložky; podporné vložky na ploché nohy; elastické pančuchy; pančuchy na kľčové žily; rukavice na masáž; rukavice na lekárske účely; kazety na lekárske nástroje; odevy pre operačné sály; popruhy na lekárske účely; zdravotná obuv.

18 - Koža; usne ako surovina alebo polotovary; koženka; imitácia kože; semiš; kozinka; kožušiny; kufre; kufričky; aktovky; tašky; cestovné tašky; školské tašky; nákupné tašky; kabelky; batohy; plecniaky; vaky; chlebníky; kožené baliace vrecká; peňaženky; kľúčenky; kožené alebo kožou potiahnuté škatule; kožené šnúrkové náramenné pásy a remene; dáždňiky; obaly na dáždňiky; obaly na hudobné nástroje; obaly na šaty; kožené remene; kožené remienky; kožené strmene; sedlárske výrobky.

25 - Bielizeň; kostýmy; obleky; šaty; kabáty; peľeríny; plášte; krátke kabátiky; saká; vesty; bundy; nohavice; sukne; pančuchy; plavky; pyžamá; župany; svetre; pulóvre; tričká; košeľe; šály; šatky; čiapky; baretky; zástery; gamaše; manžety (časti odevov); náprsenky; klobúky; rukavice; závoje; rukávniky; podväzky; ponožky; potné vložky; šerpy; pokrývky hlavy; detské textilné plienky; podbradníky nie z papiera; kombinézy; nepremokavý odev; kožušiny ako oblečenie; oblečenie z imitácie kože; uniformy; športové oblečenie; cyklistické oblečenie; oblečenie pre motoristov; kúpacie plášte; pracovné plášte; plážové oblečenie; sprchovacie čiapky; gymnastické dresy a cvičky; celé topánky; sandále; šnurovacie topánky; športová obuv; futbalová obuv; papuče; šľapky na kúpanie; lyžiarske topánky; plážová obuv; podpätky na obuv; kovové časti na obuv; topánkové rámy; rámy na obuv; podošvy na obuv; zvršky topánok; opasky.

28 - Spoločenské hry; stolové hry; šachové hry; hračky; biliardové stoly; gule a tága; štartovacie bloky; boby; body boards; rukavice na kriket; rukavice (bejzbalové, boxerské, golfové, hracie, šermiarske); šermiarske zbrane; cvičebné náradie; činky; stroje na fyzické cvičenie; posilňovacie stroje; zariadenia na kulturistiku; gymnastické zariadenia; disky (športové náradie); korčule; kolieskové korčule; korčuľarska obuv s upevnenými korčuľami; hokejky; lyže; lyžiarske viazanie; obaly na lyže; poťahy na lyže a surfy; surfovacie dosky a lyže; vodné lyže; vybavenie na golf; harpúny (ako športové náradie); hojdačky; hracie automaty s výnimkou automatov fungujúcich po pripojení na televízny prijímač; chrániče na holene (športový tovar); chrániče na lakťe (ako športové potreby); nákolennice (športový tovar); klzáky (padákové, rogalá); koly; kolobežky; náradie na lukostreľbu; modely automo-

bilov; rybárske náčinie; rybárske náradie; petardy; kapsle (zábavná pyrotechnika); plachetnice (malé); plutvy na plávanie; postroje pre horolezcov; puky; rakety (športové náradie); bedmintonové košíky; sánky (športový tovar); skejtbordy; tenisové siete; terče; balóny na hranie; lopty na hranie; divadelné masky, karnevalové a šermiarske masky; potreby (náradie) pre gymnastiku, športy a rôzne hry patriace do tejto triedy.

(540)

**sparx**

(732) Baťa, a. s., Dlouhá 130, 762 22 Zlín, CZ;

(740) Kajabová Monika, JUDr., Bratislava, SK;

**(111) 213331**

(151) 6.4.2006

(156) 19.3.2013

(180) 19.3.2023

(210) 688-2003

(220) 19.3.2003

(442) 3.2.2004

(450) 7.7.2006

**8 (511) 3, 5, 10, 18, 25, 28**

(511) 3 - Konzervačné a ochranné prípravky a leštidlá na koženú obuv; krémy na obuv a koženú obuv; leštiace krémy na obuv; leštiace pasty a prípravky na obuv; leštiace vosky na obuv; leštidlá na obuv; prípravky na vyleštenie na obuvi; obuvnícke vosky.

5 - Prípravky na pohlcovanie a/alebo neutralizáciu pachov obuvi; prípravky na pohlcovanie vlhkosti v obuvi; antiseptické prípravky na obuv.

10 - Ortopedické pomôcky; ortopedické výrobky; ortopedická obuv; ortopedické topánky a vložky; podporné vložky na ploché nohy; elastické pančuchy; pančuchy na kľčové žily; rukavice na masáž; rukavice na lekárske účely; kazety na lekárske nástroje; odevy pre operačné sály; popruhy na lekárske účely; zdravotná obuv.

18 - Koža; usne ako surovina alebo polotovary; koženka; imitácia kože; semiš; kozinka; kožušiny; kufre; kufričky; aktovky; tašky; cestovné tašky; školské tašky; nákupné tašky; kabelky; batohy; plecniaky; vaky; chlebníky; kožené baliace vrecká; peňaženky; kľúčenky; kožené alebo kožou potiahnuté škatule; kožené šnúrkové náramenné pásy a remene; dáždňiky; obaly na dáždňiky; obaly na hudobné nástroje; obaly na šaty; kožené remene; kožené remienky; kožené strmene; sedlárske výrobky.

25 - Bielizeň; kostýmy; obleky; šaty; kabáty; peľeríny; plášte; krátke kabátiky; saká; vesty; bundy; nohavice; sukne; pančuchy; plavky; pyžamá; župany; svetre; pulóvre; tričká; košeľe; šály; šatky; čiapky; baretky; zástery; gamaše; manžety (časti odevov); náprsenky; klobúky; rukavice; závoje; rukávniky; podväzky; ponožky; potné vložky; šerpy; pokrývky hlavy; detské textilné plienky; podbradníky nie z papiera; kombinézy; nepremokavý odev; kožušiny ako oblečenie; oblečenie z imitácie kože; uniformy; športové oblečenie; cyklistické oblečenie; oblečenie pre motoristov; kúpacie plášte; pracovné plášte; plážové oblečenie; sprchovacie čiapky; gymnastické

dresy a cvičky; celé topánky; sandále; šnurovacie topánky; športová obuv; futbalová obuv; papuče; šľapky na kúpanie; lyžiarske topánky; plážová obuv; podpätky na obuv; kovové časti na obuv; topánkové rámy; rámy na obuv; podošvy na obuv; zvršky topánok; opasky.

28 - Spoločenské hry; stolové hry; šachové hry; hračky; biliardové stoly; gule a tága; štartovacie bloky; boby; body boards; rukavice na kriket; rukavice (bejzbalové, boxerské, golfové, hracie, šermiarske); šermiarske zbrane; cvičebné náradie; činky; stroje na fyzické cvičenie; posilňovacie stroje; zariadenia na kulturistiku; gymnastické zariadenia; disky (športové náradie); korčule; kolieskové korčule; korčuliarska obuv s upevnenými korčuľami; hokejky; lyže; lyžiarske viazanie; obaly na lyže; poťahy na lyže a surfy; surfvacie dosky a lyže; vodné lyže; vybavenie na golf; harpúny (ako športové náradie); hojdačky; hracie automaty s výnimkou automatov fungujúcich po pripojení na televízny prijímač; chrániče na holene (športový tovar); chrániče na lakte (ako športové potreby); nákolennice (športový tovar); klzáky (padákové, rogalá); kolky; kolobežky; náradie na lukostreľbu; modely automobilov; rybárske náčinie; rybárske náradie; petardy, kapsle (zábavná pyrotechnika); plachetnice (malé); plutvy na plávanie; postroje pre horolezcov; puky; rakety (športové náradie); bedmintonové košíky; sánky (športový tovar); skejtbordy; tenisové siete; terče; balóny na hranie; lopty na hranie; divadelné masky, karnevalové a šermiarske masky; potreby (náradie) pre gymnastiku, športy a rôzne hry patriace do tejto triedy.

#### (540) SPARX

(732) Baťa, a. s., Dlouhá 130, 762 22 Zlín, CZ;

(740) Kajabová Monika, JUDr., Bratislava, SK;

#### (111) 213332

(151) 6.4.2006

(156) 19.3.2013

(180) 19.3.2023

(210) 689-2003

(220) 19.3.2003

(442) 3.2.2004

(450) 7.7.2006

#### 8 (511) 3, 5, 10, 18, 25, 28

(511) 3 - Konzervačné a ochranné prípravky a leštidlá na koženú obuv; krémy na obuv a koženú obuv; leštiace krémy na obuv; leštiace pasty a prípravky na obuv; leštiace vosky na obuv; leštidlá na obuv; prípravky na vyleštenie na obuvi; obuvnícke vosky.

5 - Prípravky na pohlcovanie a/alebo neutralizáciu pachov obuvi; prípravky na pohlcovanie vlhkosti v obuvi; antiseptické prípravky na obuv.

10 - Ortopedické pomôcky; ortopedické výrobky; ortopedická obuv; ortopedické topánky a vložky; podporné vložky na ploché nohy; elastické pančuchy; pančuchy na kŕčové žily; rukavice na masáž; rukavice na lekárske účely; kazety na lekárske nástroje; odevy pre operačné sály; popruhy na lekárske účely; zdravotná obuv.

18 - Koža; usne ako surovina alebo polotovar; koženka; imitácia kože; semiš; kozinka; kožušiny; kufre; kufríky; aktovky; tašky; cestovné tašky; školské tašky; nákupné tašky; kabelky; batohy; plecniaky; vaky; chlebníky; kožené baliace vrecká; peňaženky; kľúčenky; kožené alebo kožou potiahnuté škatule; kožené šnúrkové; kožené náramenné pásy a remene; dáždňiky; obaly na dáždňiky; obaly na hudobné nástroje; obaly na šaty; kožené remene; kožené remienky; kožené strmene; sedlárske výrobky.

25 - Bielizeň; kostýmy; obleky; šaty; kabáty; peľeríny; plášte; krátke kabátiky; saká; vesty; bundy; nohavice; sukne; pančuchy; plavky; pyžamá; župany; svetre; pulóvre; tričká; košeľe; šály; šatky; čiapky; baretky; zástery; gamaše; manžety (časti odevov); náprsenky; klobúky; rukavice; závoje; rukávniky; podväzky; ponožky; potné vložky; šerpy; pokrývky hlavy; detské textilné plienky; podbradníky nie z papiera; kombinézy; nepremokavý odev; kožušiny ako oblečenie; oblečenie z imitácie kože; uniformy; športové oblečenie; cyklistické oblečenie; oblečenie pre motoristov; kúpacie plášte; pracovné plášte; plážové oblečenie; sprchovacie čiapky; gymnastické dresy a cvičky; celé topánky; sandále; šnurovacie topánky; športová obuv; futbalová obuv; papuče; šľapky na kúpanie; lyžiarske topánky; plážová obuv; podpätky na obuv; kovové časti na obuv; topánkové rámy; rámy na obuv; podošvy na obuv; zvršky topánok; opasky.

28 - Spoločenské hry; stolové hry; šachové hry; hračky; biliardové stoly; gule a tága; štartovacie bloky; boby; body boards; rukavice na kriket; rukavice (bejzbalové, boxerské, golfové, hracie, šermiarske); šermiarske zbrane; cvičebné náradie; činky; stroje na fyzické cvičenie; posilňovacie stroje; zariadenia na kulturistiku; gymnastické zariadenia; disky (športové náradie); korčule; kolieskové korčule; korčuliarska obuv s upevnenými korčuľami; hokejky; lyže; lyžiarske viazanie; obaly na lyže; poťahy na lyže a surfy; surfvacie dosky a lyže; vodné lyže; vybavenie na golf; harpúny (ako športové náradie); hojdačky; hracie automaty s výnimkou automatov fungujúcich po pripojení na televízny prijímač; chrániče na holene (športový tovar); chrániče na lakte (ako športové potreby); nákolennice (športový tovar); klzáky (padákové, rogalá); kolky; kolobežky; náradie na lukostreľbu; modely automobilov; rybárske náčinie; rybárske náradie; petardy, kapsle (zábavná pyrotechnika); plachetnice (malé); plutvy na plávanie; postroje pre horolezcov; puky; rakety (športové náradie); bedmintonové košíky; sánky (športový tovar); skejtbordy; tenisové siete; terče; balóny na hranie; lopty na hranie; divadelné masky, karnevalové a šermiarske masky; potreby (náradie) pre gymnastiku, športy a rôzne hry patriace do tejto triedy.

(540)



(732) Baťa, a. s., Dlouhá 130, 762 22 Zlín, CZ;

(740) Kajabová Monika, JUDr., Bratislava, SK;

**(111) 216054**

(151) 13.12.2006  
(156) 27.1.2013  
(180) 27.1.2023  
(210) 159-2003  
(220) 27.1.2003  
(442) 7.9.2006  
(450) 1.2.2007

**8 (511) 21**

(511) 21 - Hrebene a špongie; kefy, štetky a štetce okrem maliarskych; materiály na výrobu kief; prostriedky a pomôcky na čistenie; oceľová vlna a utierky; surové sklo a sklo ako polotovar okrem skla pre stavebníctvo.

**(540)**

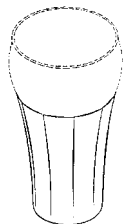

(554) trojrozmerná známka  
(732) THE COCA COLA COMPANY, One Coca-Cola Plaza, Atlanta, Georgia 30313, US;  
(740) Csekcs Erika, JUDr., Bratislava, SK;

**(111) 217015**

(151) 12.2.2007  
(156) 23.12.2012  
(180) 23.12.2022  
(210) 3766-2002  
(220) 23.12.2002  
(442) 7.10.2003  
(450) 5.4.2007

**8 (511) 16, 35, 41**

(511) 16 - Papier, kartón, lepenka a výrobky z týchto materiálov, ktoré nie sú zahrnuté v iných triedach; tlačoviny, periodické a neperiodické publikácie vrátane ich príloh a mimoriadnych vydaní; časopisy; noviny; magazíny; katalógy; knihy; fotografie; kalendáre; papierové obaly na spisy; plagáty; prospekty; papiernický tovar a písacie potreby.

35 - Reklamná činnosť; inzertná činnosť; sprostredkovanie obchodu s tovarom; sprostredkovanie reklamy a inzercie; zber a poskytovanie obchodných a podnikateľských informácií; zber a poskytovanie informácií v oblasti reklamy a propagácie; rozširovanie reklamných materiálov; vydávanie reklamných materiálov; uverejňovanie reklamných textov; komerčné a reklamné poradenstvo; komerčný prieskum; prieskum v oblasti reklamy; organizovanie výstav na komerčné alebo reklamné účely; zabezpečovanie predplácania novín a časopisov; on-line reklama na počítačovej komunikačnej sieti; prenájom reklamných plôch; televízna a rozhlasová reklama; organizovanie súťaží na účely komerčné a propagačné.

41 - Vydavateľská činnosť s výnimkou vydávania reklamných textov; služby v oblasti zábavy, kultúry a vzdelávania; organizovanie a vedenie súťaží na zábavné, kultúrne a vzdelávacie účely; organizovanie spoločenských podujatí na účely zábavné, kultúrne a vzdelávacie; filmová tvorba; fotografická reportáž; informácie o možnostiach zábavy a rekreácie; služby v kempingoch so športovým programom; výchovno-zábavné klubové služby; kluby zdravia - telesné cvičenia; služby nahrávacích štúdií a nahrávanie videopások; organizovanie športových podujatí; organizovanie plesov; služby prázdninových táborov (zábava); výroba rozhlasových a televíznych programov; organizovanie športových súťaží; prenájom športovej výstroje s výnimkou dopravných prostriedkov; služby športovísk; vydávanie on-line kníh a časopisov v elektronickej forme.

**(540)**



(591) zelená, žltá, biela  
(732) Mičko Ivan, Ing., Živnostenská 2, 811 06 Bratislava, SK;  
(740) Litvákova Edita, Ing., Bratislava, SK;

**(111) 220706**

(151) 13.2.2008  
(156) 21.2.2013  
(180) 21.2.2023  
(210) 1093-2007  
(220) 21.2.2003  
(442) 2.11.2007  
(450) 7.4.2008

**9 (511) 3**

(511) 3 - Čistiace prípravky a vosky na automobily, ochranné prípravky na použitie na palubné a prístrojové dosky a čistiace prípravky na kolesá a pneumatiky.

**(540) BLACK MAGIC**

(732) Illinois Tool Works Inc., 3600 West Lake Avenue, Glenview, Illinois 60026, US;  
(740) ŽOVICOVÁ & ŽOVIC IP, s.r.o., Bratislava, SK;

**(111) 227861**

(151) 1.7.2010  
(156) 23.5.2013  
(180) 23.5.2023  
(210) 1356-2003  
(220) 23.5.2003  
(442) 8.9.2004  
(450) 9.8.2010

**9 (511) 29**

(511) 29 - Mäso; mäsové výťažky; nakladané, sušené a varené ovocie a zelenina; želatína, džemy, kompóty; vajička, jedlý olej a tuky.

**(540) KRAVIČKA**

(732) BONGRAIN S. A., 42 rue Rieussec, 78220 Viroflay, FR;  
(740) ČERNEJOVÁ & HRBEK, s. r. o., Bratislava, SK;

## Prevody a prechody práv

**(111) 151354**

(210) 721

(732) FABBRICA ITALIANA ACCUMULATORI MOTOCARRI MONTECCHIO - F.I.A.M.M. S.P.A., Viale Europa 63, 36075 Montecchio Maggiore (VI), IT;

(770) AKUMA, a. s., Nádražní 84, 293 62 Mladá Boleslav, CZ;

Dátum uzavretia zmluvy: 27.7.2012

(580) 11.3.2013

**(111) 152794**

(210) 7897

(732) FABBRICA ITALIANA ACCUMULATORI MOTOCARRI MONTECCHIO - F.I.A.M.M. S.P.A., Viale Europa 63, 36075 Montecchio Maggiore (VI), IT;

(770) AKUMA, a. s., Nádražní 84, 293 62 Mladá Boleslav, CZ;

Dátum uzavretia zmluvy: 27.7.2012

(580) 12.3.2013

**(111) 153334**

(210) 11530

(732) SERB SA, 53, rue Villiers de l'IsleAdam, 75020 Paris, FR;

(770) ACORUS Therapeutics Ltd., Office Vilage, Chester Business Park, Chester CH4 9QZ, GB;

Dátum uzavretia zmluvy: 22.11.2011

(580) 26.3.2013

**(111) 163018**

(210) 49537

(732) DUNLOP INTERNATIONAL LIMITED, Unit A, Brook Park East, Shirebrook NG20 8RY, GB;

(770) BTR INDUSTRIES LIMITED, BTR House, Carlisle Place, London SW1P 1BX, GB;

Dátum uzavretia zmluvy: 15.11.2012

(580) 15.3.2013

**(111) 163102**

(210) 49538

(732) DUNLOP INTERNATIONAL LIMITED, Unit A, Brook Park East, Shirebrook NG20 8RY, GB;

(770) BTR INDUSTRIES LIMITED, BTR House, Carlisle Place, London SW1P 1BX, GB;

Dátum uzavretia zmluvy: 15.11.2012

(580) 15.3.2013

**(111) 165208**

(210) 52658

(732) OKD, a.s., Prokešovo náměstí 6/2020, 728 30 Ostrava, Moravská Ostrava, CZ;

(770) Ostravsko-karvinské doly, akciová spoločnosť, Prokešovo nám.6, 72830 Ostrava, CZ;

(580) 26.3.2013

**(111) 165572**

(210) 52734

(732) DUNLOP INTERNATIONAL LIMITED, Unit A, Brook Park East, Shirebrook NG20 8RY, GB;

(770) BTR INDUSTRIES LIMITED, BTR House, Carlisle Place, London SW1P 1BX, GB;

Dátum uzavretia zmluvy: 15.11.2012

(580) 15.3.2013

**(111) 168782**

(210) 55512

(732) DUNLOP INTERNATIONAL LIMITED, Unit A, Brook Park East, Shirebrook NG20 8RY, GB;

(770) BTR INDUSTRIES LIMITED, BTR House, Carlisle Place, London SW1P 1BX, GB;

Dátum uzavretia zmluvy: 15.11.2012

(580) 15.3.2013

**(111) 169182**

(210) 58478

(732) Mars Belgium N.V., Kleine Kloosterstraat 8, 1932 St. Stevens-Woluwe, BE;

(770) Kraft Foods Global Brands LLC, Three Lakes Drive, Northfield, IL 60093, US;

Dátum uzavretia zmluvy: 2.10.2012

(580) 15.3.2013

**(111) 172129**

(210) 1-93

(732) IVAX Pharmaceuticals s.r.o., Ostravská 29/305, 747 70 Opava-Komárov, CZ;

(770) IVAX - CR, a. s., Ostravská 29, 747 70 Opava - Komárov, CZ;

(580) 6.3.2013

**(111) 173829**

(210) 71182

(732) Bloomberg Finance Holdings L.P., 731 Lexington Avenue, 10022 New York, NY, US;

(770) Bloomberg L. P., 731 Lexington Avenue, New York, New York 10022, US;

Dátum uzavretia zmluvy: 30.10.2012

(580) 14.3.2013

**(111) 173829**

(210) 71182

(732) Bloomberg Finance L.P., 731 Lexington Avenue, New York, New York 10022, US;

(770) Bloomberg Finance Holdings L.P., 731 Lexington Avenue, 10022 New York, NY, US;

Dátum uzavretia zmluvy: 30.10.2012

(580) 14.3.2013



(111) 177726  
(210) 68731  
(732) Samsonite IP Holdings S.á.r.l., 13-15, avenue de la Liberté, L-1931 Luxembourg, LU;  
(770) HIGH SIERRA SPORT COMPANY, 880 Corporate Woods Parkway, Vernon Hills, Illinois, US;  
Dátum uzavretia zmluvy: 31.7.2012  
(580) 12.3.2013

---

(111) 177857  
(210) 354-97  
(732) SPV68, s.r.o., Dobrovičova 8, 811 09 Bratislava, SK;  
(770) Fox 33, a.s. v likvidácii, Mlynské Nivy 36, 821 09 Bratislava, SK;  
Dátum uzavretia zmluvy: 17.12.2012  
(580) 26.3.2013

---

(111) 178708  
(210) 947-97  
(732) SPV68, s.r.o., Dobrovičova 8, 811 09 Bratislava, SK;  
(770) Fox 33, a.s. v likvidácii, Mlynské Nivy 36, 821 09 Bratislava, SK;  
Dátum uzavretia zmluvy: 17.12.2012  
(580) 26.3.2013

---

(111) 178741  
(210) 2289-93  
(732) Diedenhofen Vertriebs GmbH, Lil-Dagover-Ring 7, 820 31 Grünwald, DE;  
(770) DIEDENHOFEN GmbH, Sankt Augustin, DE;  
Dátum uzavretia zmluvy: 25.10.2012  
(580) 1.3.2013

---

(111) 178881  
(210) 73993  
(732) Kellyér Juraj, Kopanice 10, 821 04 Bratislava, SK;  
(770) Juraj Kellyér - CONTEST, Kopanice 10, 821 04 Bratislava, SK;  
Dátum uzavretia zmluvy: 3.12.2012  
(580) 4.3.2013

---

(111) 179112  
(210) 2284-93  
(732) Diedenhofen Vertriebs GmbH, Lil-Dagover-Ring 7, 820 31 Grünwald, DE;  
(770) DIEDENHOFEN GmbH, Sankt Augustin, DE;  
Dátum uzavretia zmluvy: 25.10.2012  
(580) 1.3.2013

---

(111) 179225  
(210) 2208-93  
(732) SLOVLAK Košeca, a.s., Továrenská 545, 018 64 Košeca, SK;  
(770) SlovZink, a. s., Továrenská 545, 018 64 Košeca, SK;  
Dátum uzavretia zmluvy: 2.4.2012  
(580) 18.3.2013

---

(111) 180430  
(210) 683-94  
(732) FABBRICA ITALIANA ACCUMULATORI MOTOCARRI MONTECCHIO - F.I.A.M.M. S.P.A., Viale Europa 63, 36075 Montecchio Maggiore (VI), IT;  
(770) AKUMA, a. s., Nádražní 84, 293 62 Mladá Boleslav, CZ;  
Dátum uzavretia zmluvy: 27.7.2012  
(580) 12.3.2013

---

(111) 198816  
(210) 2844-2000  
(732) TOPFEST, s.r.o., Nevädzova 6C, 821 01 Bratislava, SK;  
(770) Agentúra DUNA, s.r.o., Pod Párovcami 7271/165, 921 01 Piešťany, SK;  
Dátum uzavretia zmluvy: 17.12.2012  
(580) 21.3.2013

---

(111) 200355  
(210) 1644-2001  
(732) SANOMA MEDIA PRAHA s.r.o., Lomnického 7/1705, 140 79 Praha, CZ;  
(770) VIA CLASSIS, spoločnosť s ručením obmedzeným, Kutlíkova 17, 851 02 Bratislava, SK;  
Dátum uzavretia zmluvy: 15.6.2012  
(580) 4.12.2012

---

(111) 201285  
(210) 3033-2001  
(732) SLOVLAK Košeca, a.s., Továrenská 545, 018 64 Košeca, SK;  
(770) SlovZink, akciová spoločnosť, Továrenská 545, 018 64 Košeca, SK;  
Dátum uzavretia zmluvy: 2.4.2012  
(580) 18.3.2013

---

(111) 201286  
(210) 3034-2001  
(732) SLOVLAK Košeca, a.s., Továrenská 545, 018 64 Košeca, SK;  
(770) SlovZink, akciová spoločnosť, Továrenská 545, 018 64 Košeca, SK;  
Dátum uzavretia zmluvy: 2.4.2012  
(580) 18.3.2013

---

(111) 202582  
(210) 19-2002  
(732) Via VITALITA, s.r.o., Bencúrová 48, 821 04 Bratislava, SK;  
(770) Združenie pre zdravý a dlhý život VITALITA, Dr. Stöhla 3, 902 01 Pezinok, SK;  
Dátum uzavretia zmluvy: 18.9.2012  
(580) 8.3.2013

---

(111) 205815  
(210) 403-2003  
(732) Bidvest Slovakia s. r. o., Piešťanská 2321/71, 915 01 Nové Mesto nad Váhom, SK;  
(770) FROST, s.r.o., Jesenná 12, 080 05 Prešov, SK;  
(580) 27.3.2013

---

**(111) 207201**

(210) 1272-2003  
(732) IMUNA PHARM, a.s., Jarková 269/17, 082 22 Šarišské Michaľany, SK;  
(770) Imuna Pharm Holding, a. s., Jarková 269/17, 082 22 Šarišské Michaľany, SK;  
(580) 28.2.2013

---

**(111) 210923**

(210) 3262-2004  
(732) Bidvest Slovakia s. r. o., Piešťanská 2321/71, 915 01 Nové Mesto nad Váhom, SK;  
(770) FROST, s. r. o., Jesenná 12, 080 05 Prešov, SK;  
(580) 27.3.2013

---

**(111) 211977**

(210) 3183-2004  
(732) Game Czech a.s., Naskové 3, 150 00 Praha, CZ;  
(770) CLIOS, spol. s r. o., Heydukova 4, 811 08 Bratislava, SK;  
Dátum uzavretia zmluvy: 25.10.2012  
(580) 21.1.2013

---

**(111) 212222**

(210) 1342-2005  
(732) SKYSIDE CO LIMITED, Arch. Makariou III 53, 6017 Larnaca, CY;  
(770) TOPLIMO, a. s., M. Rázusa 1, 955 14 Topoľčany, SK;  
Dátum uzavretia zmluvy: 19.2.2007  
(580) 28.2.2013

---

**(111) 212223**

(210) 1343-2005  
(732) SKYSIDE CO LIMITED, Arch. Makariou III 53, 6017 Larnaca, CY;  
(770) TOPLIMO, a. s., M. Rázusa 1, 955 14 Topoľčany, SK;  
Dátum uzavretia zmluvy: 19.2.2007  
(580) 28.2.2013

---

**(111) 212229**

(210) 5165-2005  
(732) TANTIVY AUTOMOTIVE CO., LTD, 9c Tower 2, Plaza B, Golden Resources Business Center, Lan Dian Chang Avenue, Hai Dian District, 100097 Beijing, CN;  
(770) AUTO-MOTO RS, s. r. o., Kuzmányho 8, 979 01 Rimavská Sobota, SK;  
Dátum uzavretia zmluvy: 22.10.2012  
(580) 8.3.2013

---

**(111) 214670**

(210) 5852-2005  
(732) AQUATREND, s.r.o., Hričovská 221, 010 01 Žilina, SK;  
(770) AQUATIP, s.r.o., Hričovská 221, 010 01 Žilina, SK;  
Dátum uzavretia zmluvy: 15.10.2011  
(580) 19.3.2013

---

**(111) 215844**

(210) 270-2006  
(732) SPV68, s.r.o., Dobrovičova 8, 811 09 Bratislava, SK;  
(770) Fox 33, a.s. v likvidácii, Mlynské Nivy 36, 821 09 Bratislava, SK;  
Dátum uzavretia zmluvy: 17.12.2012  
(580) 26.3.2013

---

**(111) 215962**

(210) 6341-2005  
(732) AVEX Systems s. r. o., Písnické zahrady 441, 142 00 Praha, Písnice, CZ;  
(770) AVEX GmbH, Rudolphstrasse 1, 90489 Nuernberg, DE;  
Dátum uzavretia zmluvy: 2.1.2013  
(580) 14.3.2013

---

**(111) 218947**

(210) 6084-2006  
(732) Hotel stores, s. r. o., Dankovského 14, 811 03 Bratislava, SK;  
(770) JAMELSON GROUP, s. r. o., Opletalova 70, 841 07 Bratislava, SK;  
Dátum uzavretia zmluvy: 31.7.2012  
(580) 28.2.2013

---

**(111) 219078**

(210) 1463-2006  
(732) SLOVLAK Košeca, a.s., Továrenská 545, 018 64 Košeca, SK;  
(770) SlovZink, a. s., Továrenská 545, 018 64 Košeca, SK;  
Dátum uzavretia zmluvy: 2.4.2012  
(580) 18.3.2013

---

**(111) 219079**

(210) 1464-2006  
(732) SLOVLAK Košeca, a.s., Továrenská 545, 018 64 Košeca, SK;  
(770) SlovZink, a. s., Továrenská 545, 018 64 Košeca, SK;  
Dátum uzavretia zmluvy: 2.4.2012  
(580) 18.3.2013

---

**(111) 219080**

(210) 1465-2006  
(732) SLOVLAK Košeca, a.s., Továrenská 545, 018 64 Košeca, SK;  
(770) SlovZink, a. s., Továrenská 545, 018 64 Košeca, SK;  
Dátum uzavretia zmluvy: 2.4.2012  
(580) 18.3.2013

---

**(111) 219468**

(210) 163-2007  
(732) Piešťanský fotoklub, Beethovenova 5, 921 01 Piešťany, SK;  
(770) MAGNA E.A. s. r. o., Beethovenova 5, 921 01 Piešťany, SK;  
Dátum uzavretia zmluvy: 14.9.2012  
(580) 28.2.2013

---

**(111) 221440**  
(210) 1519-2007  
(732) METRUM s.r.o., gen. Štefánika 1638, 750 02  
Přerov, CZ;  
(770) Milan Repa, REBIOP, Obecná 43/109, 953 05  
Zlaté Moravce, SK;  
Dátum uzavretia zmluvy: 31.10.2012  
(580) 12.3.2013

---

**(111) 221492**  
(210) 5396-2007  
(732) Momentum Activating Demand Limited, Ground  
Floor, 84 Eccleston Square, London SW1V 1PX,  
GB;  
(770) Momentum Instore Limited, Ground Floor, 84  
Eccleston Square, London SW1V 1PX, GB;  
Dátum uzavretia zmluvy: 4.12.2012  
(580) 12.3.2013

---

**(111) 224089**  
(210) 5655-2008  
(732) UL LLC, 333 Pflingsten Road, Northbrook, IL  
60062-2096, US;  
(770) Underwriters Laboratories Inc., 333 Pflingsten  
Road, Northbrook, IL 60062-2096, US;  
Dátum uzavretia zmluvy: 31.12.2011  
(580) 19.3.2013

---

**(111) 225490**  
(210) 1312-2008  
(732) Kerzner International Limited (a corporation of  
the Bahamas), P.O. Box N4777, Atlantis Paradi-  
se Island, Coral Towers, Nassau, BS;  
(770) Kerzner International Resorts, Inc., 1000 South  
Pine Island Road, Suite 800, Plantation, Florida  
33324, US;  
Dátum uzavretia zmluvy: 19.11.2012  
(580) 7.3.2013

---

**(111) 225959**  
(210) 116-2009  
(732) FIDENTIA GROUP, s.r.o., Vodárenská 28/6006,  
080 01 Prešov, SK;  
(770) MARKOB, spol. s r. o. Prešov v konkurze, Te-  
sárska 19, 080 01 Haniska, SK;  
Dátum uzavretia zmluvy: 11.12.2012  
(580) 20.3.2013

---

**(111) 226346**  
(210) 6080-2007  
(732) DUNLOP INTERNATIONAL LIMITED, Unit  
A, Brook Park East, Shirebrook NG20 8RY, GB;  
(770) BTR INDUSTRIES LIMITED, Portland House,  
Bressenden Place, London SW1E 5B7, GB;  
Dátum uzavretia zmluvy: 15.11.2012  
(580) 15.3.2013

---

**(111) 226487**  
(210) 279-2008  
(732) SLOVLAK Košeca, a.s., Továrenská 545, 018 64  
Košeca, SK;  
(770) SlovZink, a. s., Továrenská 545, 018 64 Košeca,  
SK;  
Dátum uzavretia zmluvy: 2.4.2012  
(580) 18.3.2013

---

**(111) 228353**  
(210) 552-2010  
(732) Turčáni Slavomír, Čajkovského 38, 949 11 Nit-  
ra, SK;  
(770) Nitrička media s.r.o., Mostná 29, 949 01 Nitra,  
SK;  
Dátum uzavretia zmluvy: 1.10.2012  
(580) 5.3.2013

---

**(111) 228583**  
(210) 124-2010  
(732) APEKA, s. r. o., Sobotské nám. 1748/46, 058 01  
Poprad, SK;  
(770) SPS Trade, spol. s r.o., Jánošíkova 66/A, 080 01  
Prešov, SK;  
Dátum uzavretia zmluvy: 3.12.2012  
(580) 1.3.2013

---

**(111) 229342**  
(210) 1508-2010  
(732) KURSALON s.r.o., Beethovenova 5/1810, 921 01  
Piešťany, SK;  
(770) Šošoková Yveta, Díčova 945/24, 921 01 Piešť-  
any, SK;  
Dátum uzavretia zmluvy: 8.10.2012  
(580) 28.2.2013

---

**(111) 230027**  
(210) 1996-2010  
(732) TOPFEST, s.r.o., Nevädzova 6C, 821 01 Brati-  
slava, SK;  
(770) Agentúra DUNA, s.r.o., Pod Párovcami 7271/165,  
921 01 Piešťany, SK;  
Dátum uzavretia zmluvy: 19.10.2012  
(580) 21.3.2013

---

**(111) 230760**  
(210) 542-2011  
(732) MODETAS s. r. o., Sliačska 10, 831 02 Brati-  
slava, SK;  
(770) Maracon s.r.o., Dunajská 29, 811 08 Bratislava, SK;  
Dátum uzavretia zmluvy: 1.11.2012  
(580) 12.3.2013

---

**(111) 231594**  
(210) 1274-2011  
(732) VETCHEM, s.r.o., Panská dolina 59, 949 01  
Nitra, SK;  
(770) MVDr. Daniel Eliaš - VETCHEM, Panská doli-  
na 59, 949 01 Nitra, SK;  
Dátum uzavretia zmluvy: 31.12.2012  
(580) 15.3.2013

---

**(111) 232046**

(210) 1672-2011

(732) TOPFEST, s.r.o., Nevádzova 6C, 821 01 Bratislava, SK;

(770) Agentúra DUNA, s.r.o., Pod Párovcami 7271/165, 921 01 Piešťany, SK;

Dátum uzavretia zmluvy: 19.10.2012

(580) 21.3.2013

**(111) 232957**

(210) 6079-2007

(732) DUNLOP INTERNATIONAL LIMITED, Unit A, Brook Park East, Shirebrook NG20 8RY, GB;

(770) BTR INDUSTRIES LIMITED, Portland House, Bressenden Place, London SW1E 5B7, GB;

Dátum uzavretia zmluvy: 15.11.2012

(580) 15.3.2013

**(111) 232102**

(210) 1220-2011

(732) VETCHEM, s.r.o., Panská dolina 59, 949 01 Nitra, SK;

(770) MVDr. Daniel Eliaš - VETCHEM, Panská dolina 59, 949 01 Nitra, SK;

Dátum uzavretia zmluvy: 31.12.2012

(580) 15.3.2013

**(111) 233430**

(210) 292-2012

(732) Bidvest Slovakia s. r. o., Piešťanská 2321/71, 915 01 Nové Mesto nad Váhom, SK;

(770) FROST, s. r. o., Jesenná 12, 080 05 Prešov, SK;

(580) 27.3.2013

**(111) 232497**

(210) 1842-2010

(732) Bidvest Slovakia s. r. o., Piešťanská 2321/71, 915 01 Nové Mesto nad Váhom, SK;

(770) FROST, s. r. o., Jesenná 12, 080 05 Prešov, SK;

(580) 27.3.2013

**Zmeny v údajoch o majiteľoch/prihlasovateľoch**

**(111) 91292**  
(210) 19214  
(732) Zentiva, a. s., Einsteinova 24, 851 01 Bratislava, SK;  
(580) 19.3.2013

---

**(111) 98403**  
(210) 11479  
(732) Reckitt Benckiser Holding GmbH & Co. KG, Theodor-Heuss-Anlage 12, 68165 Mannheim, DE;  
(580) 19.3.2013

---

**(111) 99942**  
(210) 13566  
(732) Zentiva, a. s., Einsteinova 24, 851 01 Bratislava, SK;  
(580) 19.3.2013

---

**(111) 117183**  
(210) 4056  
(732) R. Jelinek Group SE, Spoorlaan 386, 5038CD Tilburg, NL;  
(580) 21.3.2013

---

**(111) 117184**  
(210) 4057  
(732) R. Jelinek Group SE, Spoorlaan 386, 5038CD Tilburg, NL;  
(580) 21.3.2013

---

**(111) 151093**  
(210) 27342  
(732) Zentiva, a. s., Einsteinova 24, 851 01 Bratislava, SK;  
(580) 19.3.2013

---

**(111) 151261**  
(210) 29347  
(732) British American Tobacco (Brands) Inc., 2711 Centerville Road, Suite 300, Wilmington, Delaware 19808, US;  
(580) 25.3.2013

---

**(111) 151986**  
(210) 4440  
(732) R. Jelinek Group SE, Spoorlaan 386, 5038CD Tilburg, NL;  
(580) 21.3.2013

---

**(111) 155749**  
(210) 28132  
(732) Chiquita Brands L.L.C., 550 S. Caldwell Street, Charlotte, North Carolina 28202, US;  
(580) 25.3.2013

---

**(111) 161394**  
(210) 46716  
(732) Alimak Hek Group AB, Brunkebergstorg 5, 3 tr, 111 51 Stockholm, SE;  
(580) 12.3.2013

---

**(111) 163271**  
(210) 49500  
(732) Imerys Minerals California, Inc., 1732 North First Street, Suite 450, San Jose, California, US;  
(580) 26.3.2013

---

**(111) 166533**  
(210) 54390  
(732) Imerys Minerals California, Inc., 1732 North First Street, Suite 450, San Jose, California, US;  
(580) 26.3.2013

---

**(111) 172129**  
(210) 1-93  
(732) Teva Czech Industries s.r.o., Ostravská 29/305, 747 70 Opava - Komárov, CZ;  
(580) 6.3.2013

---

**(111) 172692**  
(210) 268-93  
(732) MUNDIPHARMA AG, St. Alban-Rheinweg 74, CH-4020 Basel, CH;  
(580) 19.3.2013

---

**(111) 174507**  
(210) 59682  
(732) VOXX International Corporation, 180 Marcus Blvd., Hauppauge, New York 11788, US;  
(580) 28.2.2013

---

**(111) 175133**  
(210) 74404  
(732) SONY CORPORATION, 1-7-1 Konan, Minato-ku, Tokyo, JP;  
(580) 6.3.2013

---

**(111) 177230**  
(210) 73302  
(732) VOXX International Corporation, 180 Marcus Blvd., Hauppauge, New York 11788, US;  
(580) 28.2.2013

---

**(111) 177857**  
(210) 354-97  
(732) Fox 33, a.s. v likvidácii, Mlynské Nivy 36, 821 09 Bratislava, SK;  
(580) 26.3.2013

---

(111) **178537**  
(210) 74084  
(732) Epicor Software Sweden AB, Vikdalsgränd 10A,  
PO Box 104, 131 07 Nacka, SE;  
(580) 15.3.2013

---

(111) **178708**  
(210) 947-97  
(732) Fox 33, a.s. v likvidácii, Mlynské Nivy 36, 821 09  
Bratislava, SK;  
(580) 26.3.2013

---

(111) **179812**  
(210) 1077-93  
(732) Papastratos Cigarette Manufacturing Company  
S. A., Imeros Topos, Thesi Kororemi, 19300 Aspro-  
pyrgos, Attica, GR;  
(580) 27.2.2013

---

(111) **183657**  
(210) 729-95  
(732) APT, spol. s r.o., Poděbradská 470/62, 198 00  
Praha - Hloubětín, CZ;  
(580) 19.3.2013

---

(111) **187220**  
(210) 1681-97  
(732) VOXX International Corporation, 180 Marcus  
Blvd., Hauppauge, New York 11788, US;  
(580) 28.2.2013

---

(111) **189245**  
(210) 1294-99  
(732) SAPELI, a.s., Pávovská 3104/15a, 586 01 Jihla-  
va, CZ;  
(580) 6.3.2013

---

(111) **190942**  
(210) 2096-98  
(732) EG Industry, a. s., Lazaretská 3/A, 811 08 Brati-  
slava, SK;  
(580) 28.2.2013

---

(111) **190983**  
(210) 133-97  
(732) CV PRODUCTS s.r.o., Bajzova 10, 821 08 Bra-  
tislava, SK;  
(580) 4.3.2013

---

(111) **193740**  
(210) 1529-99  
(732) EG Industry, a. s., Lazaretská 3/A, 811 08 Brati-  
slava, SK;  
(580) 28.2.2013

---

(111) **204048**  
(210) 167-2003  
(732) WAGON SLOVAKIA KOŠICE, a.s., Bencúro-  
va 13, 040 01 Košice, SK;  
(580) 27.2.2013

---

(111) **205327**  
(210) 12-2003  
(732) MASPEX-GMW Sp. z o. o. S.K.A., ul. Chopina 10,  
34-100 Wadowice, PL;  
(580) 1.3.2013

---

(111) **205327**  
(210) 12-2003  
(732) MASPEX, Sp. z o. o., ul. Chopina 10, 34-100  
Wadowice, PL;  
(580) 1.3.2013

---

(111) **205895**  
(210) 62-2003  
(732) Pavol Sivák - PONO PRESS, 8. mája 492/7, 089 01  
Svidník, SK;  
(580) 28.2.2013

---

(111) **206149**  
(210) 36-2003  
(732) VALTECH TORS, a.s., Na Dole 3973/1, 695 01  
Hodonín, CZ;  
(580) 6.3.2013

---

(111) **206311**  
(210) 299-2003  
(732) British American Tobacco (Brands) Inc., 2711  
Centerville Road, Suite 300, Wilmington, Delawa-  
re 19808, US;  
(580) 25.3.2013

---

(111) **206497**  
(210) 3747-2002  
(732) LONG JOHN SILVER'S, LLC., 9505 Williams-  
burg Plaza, Suite 300, Louisville, Kentucky 40222,  
US;  
(580) 12.3.2013

---

(111) **206622**  
(210) 3744-2002  
(732) HACH LANGE s. r. o., Roľnícka 21, 831 07  
Bratislava, SK;  
(580) 12.3.2013

---

(111) **206634**  
(210) 77-2003  
(732) Tecton, a.s., Mýtna 15, 811 07 Bratislava, SK;  
(580) 14.3.2013

---

(111) **206775**  
(210) 471-2003  
(732) Zentiva, a. s., Einsteinova 24, 851 01 Bratislava,  
SK;  
(580) 19.3.2013

---

(111) **206883**  
(210) 140-2003  
(732) PERSON s. r. o., Kováčska 40, 040 01 Košice,  
SK;  
(580) 27.3.2013

---

**(111) 207324**  
(210) 430-2003  
(732) Zentiva, a. s., Einsteinova 24, 851 01 Bratislava, SK;  
(580) 19.3.2013

---

**(111) 207399**  
(210) 913-2003  
(732) Diners Club International Ltd., 2500 Lake Cook Road, Riverwoods, IL 60015, US;  
(580) 21.3.2013

---

**(111) 207401**  
(210) 915-2003  
(732) Diners Club International Ltd., 2500 Lake Cook Road, Riverwoods, IL 60015, US;  
(580) 21.3.2013

---

**(111) 207638**  
(210) 1967-2003  
(732) D.I.SEVEN, a.s., Miletičova 14, 821 08 Bratislava, SK;  
(580) 28.2.2013

---

**(111) 207719**  
(210) 200-2003  
(732) Diners Club International Ltd., 2500 Lake Cook Road, Riverwoods, IL 60015, US;  
(580) 21.3.2013

---

**(111) 207864**  
(210) 770-2003  
(732) Microban Products Company, 11400 Vanstory Drive, Huntersville, North Carolina 28078, US;  
(580) 20.3.2013

---

**(111) 208866**  
(210) 3125-2003  
(732) IT - Consulting s.r.o., Horná 16, 974 01 Banská Bystrica, SK;  
(580) 21.3.2013

---

**(111) 213390**  
(210) 1344-2005  
(732) Prvá komunálna finančná, a. s., Samova 11, 949 01 Nitra, SK;  
(580) 12.3.2013

---

**(111) 215844**  
(210) 270-2006  
(732) Fox 33, a.s. v likvidácii, Mlynské Nivy 36, 821 09 Bratislava, SK;  
(580) 26.3.2013

---

**(111) 215900**  
(210) 2282-2005  
(732) EG Industry, a. s., Lazaretská 3/A, 811 08 Bratislava, SK;  
(580) 28.2.2013

---

**(111) 216975**  
(210) 5379-2006  
(732) NEWS.sk, s. r. o., Tallerova 10, 811 02 Bratislava, SK;  
(580) 6.3.2013

---

**(111) 217864**  
(210) 5888-2006  
(732) NEWS.sk, s. r. o., Tallerova 10, 811 02 Bratislava, SK;  
(580) 6.3.2013

---

**(111) 218468**  
(210) 813-2006  
(732) EG Industry, a. s., Lazaretská 3/A, 811 08 Bratislava, SK;  
(580) 28.2.2013

---

**(111) 220404**  
(210) 1036-2007  
(732) Automotoklub Plochá dráha Žarnovica, Bystrická 559/37, 966 81 Žarnovica, SK;  
(580) 15.3.2013

---

**(111) 220741**  
(210) 5069-2007  
(732) SLOVARM, a.s., Lazaretská 3/A, 811 08 Bratislava, SK;  
(580) 28.2.2013

---

**(111) 220742**  
(210) 5070-2007  
(732) SLOVARM, a.s., Lazaretská 3/A, 811 08 Bratislava, SK;  
(580) 28.2.2013

---

**(111) 221492**  
(210) 5396-2007  
(732) Momentum Instore Limited, Ground Floor, 84 Eccleston Square, London SW1V 1PX, GB;  
(580) 12.3.2013

---

**(111) 222561**  
(210) 6068-2005  
(732) LUCY MEDIA, s. r. o., Tallerova 10, 811 02 Bratislava, SK;  
(580) 6.3.2013

---

**(111) 223273**  
(210) 5076-2008  
(732) SLOVARM, a.s., Lazaretská 3/A, 811 08 Bratislava, SK;  
(580) 28.2.2013

---

**(111) 225490**  
(210) 1312-2008  
(732) Kerzner International Resorts, Inc., 1000 South Pine Island Road, Suite 800, Plantation, Florida 33324, US;  
(580) 7.3.2013

---

**(111) 225959**

(210) 116-2009

(732) MARKOB, spol. s r. o. Prešov v konkurze, Tešárska 19, 080 01 Haniska, SK;

(580) 20.3.2013

**(111) 227613**

(210) 1464-2009

(732) FAMMILKY, s.r.o., Grösslingova 4, 811 09 Bratislava, SK;

(580) 27.3.2013

**(111) 225980**

(210) 190-2009

(732) Vojtech Szuma SUMA - značkový veľkosklad, Dúbravská cesta 647/28, 990 01 Veľký Krtíš, SK;

(580) 19.3.2013

**(111) 227734**

(210) 5863-2009

(732) NEWS.sk, s. r. o., Tallerova 10, 811 02 Bratislava, SK;

(580) 6.3.2013

**(111) 225981**

(210) 191-2009

(732) Vojtech Szuma SUMA - značkový veľkosklad, Dúbravská cesta 647/28, 990 01 Veľký Krtíš, SK;

(580) 19.3.2013

**(111) 227914**

(210) 8-2010

(732) Vojtech Szuma SUMA - značkový veľkosklad, Dúbravská cesta 647/28, 990 01 Veľký Krtíš, SK;

(580) 19.3.2013

**(111) 226717**

(210) 5961-2006

(732) LUCY MEDIA, s. r. o., Tallerova 10, 811 02 Bratislava, SK;

(580) 6.3.2013

**(111) 227915**

(210) 9-2010

(732) Vojtech Szuma SUMA - značkový veľkosklad, Dúbravská cesta 647/28, 990 01 Veľký Krtíš, SK;

(580) 19.3.2013



**Licenčné zmluvy registrované**

**(111) 117183**  
(210) 4056  
(732) R. Jelinek Group SE, Spoorlaan 386, 5038CD Tilburg, NL;  
(791) RUDOLF JELÍNEK, a.s., Razov 472, 763 12 Vizovice, CZ;  
(793) Typ licencie: nevýlučná  
Dátum uzavretia licenčnej zmluvy: 1.1.2010  
(580) 21.3.2013

**(111) 117184**  
(210) 4057  
(732) R. Jelinek Group SE, Spoorlaan 386, 5038CD Tilburg, NL;  
(791) RUDOLF JELÍNEK, a.s., Razov 472, 763 12 Vizovice, CZ;  
(793) Typ licencie: nevýlučná  
Dátum uzavretia licenčnej zmluvy: 1.1.2010  
(580) 21.3.2013

**(111) 168817**  
(210) 58538  
(732) Pátrovič Ladislav, Ing., Školská 660, 951 76 Tešárske Mlyňany, SK;  
(791) Kmeť Peter, Kaucova 9, 949 01 Nitra, SK;  
(793) Typ licencie: výlučná  
Dátum uzavretia licenčnej zmluvy: 1.1.2013  
(580) 26.3.2013

**(111) 177199**  
(210) 1503-96  
(732) MARTIMEX, akciová spoločnosť, Martin, Ul. Červenej armády 1, 036 01 Martin, SK;  
(791) MARTIMEX-SPEDITION, spoločnosť s ručným obmedzeným, Červenej armády 1, 036 01 Martin, SK;  
(793) Typ licencie: výlučná  
Dátum uzavretia licenčnej zmluvy: 30.7.2012  
(580) 6.3.2013

**(111) 194101**  
(210) 104-95  
(732) PRVÁ BRATISLAVSKÁ PEKÁRENSKÁ a.s., Budatínska 36, 851 05 Bratislava, SK;  
(791) Šarišské pekárne a cukrárne, akciová spoločnosť, Budovateľská 61, 081 59 Prešov, SK;  
(793) Typ licencie: nevýlučná  
Dátum uzavretia licenčnej zmluvy: 4.1.2013  
(580) 1.3.2013

**(111) 194101**  
(210) 104-95  
(732) PRVÁ BRATISLAVSKÁ PEKÁRENSKÁ a.s., Budatínska 36, 851 05 Bratislava, SK;  
(791) VEĽKOPEK a.s., Hurbanova 11, 921 58 Piešťany, SK;  
(793) Typ licencie: nevýlučná  
Dátum uzavretia licenčnej zmluvy: 4.1.2013  
(580) 1.3.2013

**(111) 194101**  
(210) 104-95  
(732) PRVÁ BRATISLAVSKÁ PEKÁRENSKÁ a.s., Budatínska 36, 851 05 Bratislava, SK;  
(791) PENAM SLOVAKIA, a.s., Štúrova 74/138, 949 35 Nitra, SK;  
(793) Typ licencie: nevýlučná  
Dátum uzavretia licenčnej zmluvy: 4.1.2013  
(580) 1.3.2013

**(111) 225980**  
(210) 190-2009  
(732) Vojtech Szuma SUMA - značkový veľkosklad, Dúbravská cesta 647/28, 990 01 Veľký Krtíš, SK;  
(791) VK SUMA, s. r. o., Osloboditeľov 27, 990 01 Veľký Krtíš, SK;  
(793) Typ licencie: výlučná  
Dátum uzavretia licenčnej zmluvy: 27.11.2012  
(580) 19.3.2013

**(111) 225981**  
(210) 191-2009  
(732) Vojtech Szuma SUMA - značkový veľkosklad, Dúbravská cesta 647/28, 990 01 Veľký Krtíš, SK;  
(791) VK SUMA, s. r. o., Osloboditeľov 27, 990 01 Veľký Krtíš, SK;  
(793) Typ licencie: výlučná  
Dátum uzavretia licenčnej zmluvy: 27.11.2012  
(580) 19.3.2013

**(111) 227914**  
(210) 8-2010  
(732) Vojtech Szuma SUMA - značkový veľkosklad, Dúbravská cesta 647/28, 990 01 Veľký Krtíš, SK;  
(791) VK SUMA, s. r. o., Osloboditeľov 27, 990 01 Veľký Krtíš, SK;  
(793) Typ licencie: výlučná  
Dátum uzavretia licenčnej zmluvy: 27.11.2012  
(580) 19.3.2013

**(111) 227915**  
(210) 9-2010  
(732) Vojtech Szuma SUMA - značkový veľkosklad, Dúbravská cesta 647/28, 990 01 Veľký Krtíš, SK;  
(791) VK SUMA, s. r. o., Osloboditeľov 27, 990 01 Veľký Krtíš, SK;  
(793) Typ licencie: výlučná  
Dátum uzavretia licenčnej zmluvy: 27.11.2012  
(580) 19.3.2013

**(111) 230493**  
(210) 5005-2011  
(732) Kalisto Business Corp., Drake Chambers, Road Town, Tortola, VG;  
(791) CENTROFASHION RETAIL SHOES (SLOVAKIA) s.r.o., Gajova 4, 811 09 Bratislava, SK;  
(793) Typ licencie: nevýlučná  
Dátum uzavretia licenčnej zmluvy: 1.5.2012  
(580) 1.3.2013

**(111) 230493**  
 (210) 5005-2011  
 (732) Kalisto Business Corp., Drake Chambers, Road Town, Tortola, VG;  
 (791) MIKLENA CONSULTING LTD., Arch. Makariou III 114, TWIGA BUILDING, Flat/Office 104, P.C. 3021, Limassol, CY;  
 (793) Typ licencie: nevýlučná  
 Dátum uzavretia licenčnej zmluvy: 1.1.2012  
 (580) 1.3.2013

**(111) 231785**  
 (210) 1868-2009  
 (732) UNITED BAKERIES TRADE SLOVAKIA, s.r.o., Budatínska 36/3288, 851 05 Bratislava, SK;  
 (791) VEĽKOPEK a.s., Hurbanova 11, 921 58 Piešťany, SK;  
 (793) Typ licencie: nevýlučná  
 Dátum uzavretia licenčnej zmluvy: 4.1.2013  
 (580) 1.3.2013

**(111) 231785**  
 (210) 1868-2009  
 (732) UNITED BAKERIES TRADE SLOVAKIA, s.r.o., Budatínska 36/3288, 851 05 Bratislava, SK;  
 (791) PENAM SLOVAKIA, a.s., Štúrova 74/138, 949 35 Nitra, SK;  
 (793) Typ licencie: nevýlučná  
 Dátum uzavretia licenčnej zmluvy: 4.1.2013  
 (580) 1.3.2013

**(111) 231785**  
 (210) 1868-2009  
 (732) UNITED BAKERIES TRADE SLOVAKIA, s.r.o., Budatínska 36/3288, 851 05 Bratislava, SK;  
 (791) Šarišské pekárne a cukrárne, akciová spoločnosť, Budovateľská 61, 081 59 Prešov, SK;  
 (793) Typ licencie: nevýlučná  
 Dátum uzavretia licenčnej zmluvy: 4.1.2013  
 (580) 1.3.2013

### Ukončenie platnosti licenčných zmlúv

**(111) 168817**  
 (210) 58538  
 (732) Pátrovič Ladislav, Ing., Školská 660, 951 76 Tesárske Mlyňany, SK;  
 (791) Pátrovič Ladislav, Školská 660, 951 76 Tesárske Mlyňany, SK;  
 (793) Dátum ukončenia platnosti licenčnej zmluvy: 30.11.2012  
 (580) 26.3.2013

**(111) 215556**  
 (210) 5724-2006  
 (732) Kaliarik Bohuš, Ing., Dolnočermánska 99, 949 01 Nitra, SK; Suško Michal, Mgr., Trieda A. Hlinku 45, 949 01 Nitra, SK; Iványi Peter, Dlhá 814/3, 949 01 Nitra, SK;  
 (791) IMPERATOR, s. r. o., Drietoma 184, 913 03 Drietoma, SK;  
 (793) Dátum ukončenia platnosti licenčnej zmluvy: 31.12.2012  
 (580) 7.3.2013

**(111) 215882**  
 (210) 5725-2006  
 (732) Kaliarik Bohuš, Ing., Dolnočermánska 99, 949 01 Nitra, SK; Suško Michal, Mgr., Trieda A. Hlinku 45, 949 01 Nitra, SK; Iványi Peter, Dlhá 814/3, 949 01 Nitra, SK;  
 (791) IMPERATOR, s. r. o., Drietoma 184, 913 03 Drietoma, SK;  
 (793) Dátum ukončenia platnosti licenčnej zmluvy: 31.12.2012  
 (580) 7.3.2013

**(111) 231594**  
 (210) 1274-2011  
 (732) VETCHEM, s.r.o., Panská dolina 59, 949 01 Nitra, SK;  
 (791) VETCHEM, s.r.o., Panská dolina 59, 949 01 Nitra, SK;  
 (793) Dátum ukončenia platnosti licenčnej zmluvy: 31.12.2012  
 (580) 15.3.2013

**(111) 232102**  
 (210) 1220-2011  
 (732) VETCHEM, s.r.o., Panská dolina 59, 949 01 Nitra, SK;  
 (791) VETCHEM, s.r.o., Panská dolina 59, 949 01 Nitra, SK;  
 (793) Dátum ukončenia platnosti licenčnej zmluvy: 31.12.2012  
 (580) 15.3.2013

### Zmeny dispozičných práv na ochranné známky (zálohy)

**(111) 209496**  
 (210) 2262-2003  
 (732) Alpha medical, a.s., Podhora 47, 034 01 Ružomberok, SK;  
 Záložný veriteľ:  
 UniCredit Bank AG, Kardinal-Faulhaber-Strasse 1, Mníchov, Nemecko, konajúca prostredníctvom UniCredit Bank AG, London Branch, Moor House, 120 London Wall, London EC2Y 5ET, GB;  
 Dátum uzavretia zmluvy: 27.2.2013  
 (580) 20.3.2013

**(111) 221612**  
 (210) 1946-2007  
 (732) Alpha medical, a.s., Červenej armády 25, 036 01 Martin, SK;  
 Záložný veriteľ:  
 UniCredit Bank AG, Kardinal-Faulhaber-Strasse 1, Mníchov, Nemecko, konajúca prostredníctvom UniCredit Bank AG, London Branch, Moor House, 120 London Wall, London EC2Y 5ET, GB;  
 Dátum uzavretia zmluvy: 27.2.2013  
 (580) 20.3.2013

**(111) 209497**  
 (210) 2264-2003  
 (732) Alpha medical, a.s., Červenej armády 25, 036 01 Martin, SK;  
 Záložný veriteľ:  
 UniCredit Bank AG, Kardinal-Faulhaber-Strasse 1, Mníchov, Nemecko, konajúca prostredníctvom UniCredit Bank AG, London Branch, Moor House, 120 London Wall, London EC2Y 5ET, GB;  
 Dátum uzavretia zmluvy: 27.2.2013  
 (580) 20.3.2013

**(111) 224624**  
 (210) 6209-2008  
 (732) Alpha medical, a.s., Červenej armády 25, 036 01 Martin, SK;  
 Záložný veriteľ:  
 UniCredit Bank AG, Kardinal-Faulhaber-Strasse 1, Mníchov, Nemecko, konajúca prostredníctvom UniCredit Bank AG, London Branch, Moor House, 120 London Wall, London EC2Y 5ET, GB;  
 Dátum uzavretia zmluvy: 27.2.2013  
 (580) 20.3.2013

### Medzinárodne zapísané ochranné známky

**(111) 172571**  
 (220) 11.1.1994  
 (800) 1 092 920, 17.5.2011

**(111) 234403**  
 (220) 17.4.2012  
 (800) 1 139 251, 16.10.2012

**(111) 234401**  
 (220) 13.4.2012  
 (800) 1 135 544, 28.9.2012

**(111) 234479**  
 (220) 11.6.2012  
 (800) 1 137 831, 6.9.2012

### Ochranné známky vyhlásené za neplatné

**(111) 228005**  
 (210) 13-2010  
 (220) 7.1.2010  
 (580) 7.1.2010

**Ochranné známky zrušené a vyhlásené za neplatné pre určité tovary a služby**

(111) 181149  
(210) 2639-94  
(220) 7.11.1994

**7 (511) 29**

(511) 29 - Maslo, tvarohy, syry.

(111) 206154  
(210) 100-2003  
(220) 20.1.2003  
(580) 13.9.2010

**8 (511) 3, 4, 7, 9, 11, 12, 17**

(511) 3 - Autokozmetika zaradená do tejto triedy, ako sú prípravky na údržbu automobilov, t. j. prípravky na umývanie, prípravky na čistenie a konzervovanie lakov, vosky na laky aj leštiace vosky, šampóny, umývacie substancie určené do zariadení na umývanie vozidiel, odhrdzovacie prípravky a prípravky na premenu hrdze, prípravky na použitie v zariadeniach na umývanie čelného skla (automobilu), prípravky na odstraňovanie dechtu/asfaltu, prípravky na čistenie plastických hmôt, prípravky na čistenie automobilových okien a skiel, prípravky na čistenie a údržbu motorov, prípravky na čistenie interiérov automobilov, prípravky na čistenie povrchov, prípravky na čistenie kože a imitácií kože, leštiace prípravky a hľadacie prípravky.

4 - Priemyselné oleje, aditíva, mazadlá a pohonné hmoty.

7 - Súčasti motorových vozidiel nezaradené do triedy 12, ako sú axiálne ložiská, dúchadlá, dynamá, ejektory, prúdové čerpadlá, filtre na čistenie a chladenie vzduchu do motorov, guľkové ložiská, hlavy valcov do motorov, hriadele, kľuky, páky ako časti strojov, chladiče do motorov a hnacích strojov, karburátory, kardanové spojky, katalyzátory do motorov, kľby (časti motorov), spojky (časti motorov), kľukové hriadele, kľukové skrine do motorov, kompresory, palivové konvertory na zážihové motory, krúžky ložiskové, krúžky piestne, piesty do valcov, zapalovacie induktory do motorov, ojnice na motory, ovládacie káble do motorov, regulátory otáčok motorov, remene ventilátorov do motorov, šetriče paliva do motorov, štartéry motorov, tlmiče motorov, turbokompresory, ventilátory motorov, ventily (ako časti motorov), vstrekovania do motorov, výfukové potrubie do motorov, výfuky motorov, vzduchové chladiče, zapalovacie induktory, zapalovacie sviečky do spaľovacích motorov, zapalovače zážihových motorov, zotrvačníky, žeraviace sviečky do dieselových motorov.

9 - Elektrické a elektronické príslušenstvo a prístroje, najmä pre motorové vozidlá, zaradené do tejto triedy, ako sú elektrické akumulátory, automobilové výstražné trojuholníky, automobilové

zapalovače, meradlá hladiny benzínu, blikavé svetlá, bóje, majáky svetelné, poplašné zariadenia, najmä akustické, antény, autorádiá, elektrické cievky, elektromagnetické cievky, elektrické káble, elektrické kondenzátory, elektrické kontrolné a regulačné prístroje, hasiace prístroje, nabíjačky akumulátorov, navigačné prístroje vozidiel (palubné počítače), elektrické objímky, poistky, tachometre, otáčkomery, regulátory napätia do automobilov, smerovky (smerové svetlá), elektrické regulátory svetla, elektrické relé, termostaty, tlakomery na ventily, zabezpečovacie zariadenia proti odcudzeniu; uvedené tovary s výnimkou príslušenstva a prístrojov pre nemotorové vozidlá.

11 - Svetlá pre dopravné prostriedky s výnimkou svetidiel pre nemotorové vozidlá; svetelné zdroje a prístroje pre automobilový priemysel.

12 - Pozemné vozidlá s výnimkou nemotorových vozidiel najmä automobily a motoroky; diely, náhradné diely a tuningové komponenty zaradené do tejto triedy, s výnimkou tých pre nemotorové vozidlá ako sú alarmy, airbagy, karosérie automobilov, časti karosérií, autopoľahy, autosedadlá, batožinové nosiče na vozidlá, bezpečnostné pásy a sedačky, motory, podvozky vozidiel, hnacie mechanizmy, hriadele, nápravy na vozidlá, spojky do pozemných vozidiel, rýchlostné skrine, brzdové obloženie a čeluste, tlmiče, odpruženia, chladiče, hydraulické obvody, reťaze, blatníky, nárazníky, okná automobilov, stierače, spätné zrkadlá, poľahy na sedadlá vozidiel, sedadlá, opierky hlavy na sedadlá automobilov, prevodovky do pozemných vozidiel, smerovky na vozidlá, zariadenie do automobilov proti oslneniu, čalúnenia, súkolesia do pozemných vozidiel, tlmiace pružiny na vozidlá, tlmiče perovania do vozidiel, ventily na automobilové pneumatiky, voľnobežky pre pozemné vozidlá, zabezpečovacie zariadenia proti odcudzeniu vozidiel, kolesá vozidiel, pneumatiky na vozidlá, duše, ráfy kolies, ťažné zariadenia, volanty, ložiskové čapy.

17 - Plastové výrobky a hmoty pre automobilový priemysel, plastové súčasti a doplnky vozidiel a pozemných dopravných prostriedkov ako polotovary.

(111) 215534  
(210) 5727-2005  
(220) 26.5.2005  
(580) 27.10.2011

**8 (511) 30**

(511) 30 - Cukrovinky, žuvačky.

**Zastavené konania o prihláškach ochranných známok**

(210)

718-2009  
6-2012  
200-2012  
800-2012  
5223-2012  
5301-2012

**Zaniknuté ochranné známky**

(111)	(141)	(111)	(141)	(111)	(141)	(111)	(141)
91280	28.08.2012	175485	13.08.2012	204391	14.08.2012	204908	22.08.2012
95059	19.08.2012	175500	31.08.2012	204392	14.08.2012	204909	22.08.2012
99800	25.08.2012	175501	31.08.2012	204393	14.08.2012	204913	23.08.2012
151046	27.08.2012	175645	06.08.2012	204425	29.07.2012	204914	23.08.2012
151047	26.08.2012	175646	06.08.2012	204426	29.07.2012	204915	23.08.2012
151048	26.08.2012	176140	04.08.2012	204431	01.08.2012	204916	23.08.2012
151282	29.08.2012	176154	07.08.2012	204432	01.08.2012	204917	26.08.2012
151283	29.08.2012	176179	20.08.2012	204433	01.08.2012	204918	26.08.2012
155222	25.08.2012	176294	07.08.2012	204439	02.08.2012	204920	22.08.2012
161125	25.08.2012	176296	07.08.2012	204442	09.08.2012	204923	26.08.2012
161126	25.08.2012	176297	07.08.2012	204445	12.08.2012	204924	26.08.2012
161130	30.08.2012	176331	31.08.2012	204446	12.08.2012	204925	26.08.2012
161834	23.08.2012	176344	06.08.2012	204447	13.08.2012	204926	26.08.2012
162170	11.08.2012	176464	28.08.2012	204448	13.08.2012	204928	26.08.2012
165183	03.08.2012	176480	31.08.2012	204449	13.08.2012	204929	27.08.2012
172389	11.08.2012	176689	31.08.2012	204450	13.08.2012	204931	27.08.2012
173384	14.08.2012	176694	24.08.2012	204451	13.08.2012	204932	27.08.2012
173633	10.08.2012	176933	28.08.2012	204452	13.08.2012	204933	27.08.2012
173832	26.08.2012	176996	25.08.2012	204453	13.08.2012	204934	27.08.2012
173833	26.08.2012	177079	19.08.2012	204461	16.08.2012	204935	28.08.2012
173834	26.08.2012	177081	31.08.2012	204463	16.08.2012	204936	28.08.2012
173990	26.08.2012	177143	27.08.2012	204651	02.08.2012	204992	02.08.2012
174014	05.08.2012	177235	14.08.2012	204652	02.08.2012	204993	02.08.2012
174146	14.08.2012	177395	31.08.2012	204656	05.08.2012	204995	08.08.2012
174224	31.08.2012	177447	20.08.2012	204661	07.08.2012	204996	08.08.2012
174245	26.08.2012	177730	31.08.2012	204722	05.08.2012	204998	12.08.2012
174251	26.08.2012	177843	31.08.2012	204724	06.08.2012	204999	12.08.2012
174252	26.08.2012	178046	07.08.2012	204726	06.08.2012	205000	16.08.2012
174315	31.08.2012	178895	11.08.2012	204728	07.08.2012	205001	19.08.2012
174316	26.08.2012	179000	31.08.2012	204729	07.08.2012	205003	19.08.2012
174423	07.08.2012	180561	07.08.2012	204737	09.08.2012	205005	23.08.2012
174446	04.08.2012	181142	27.08.2012	204738	09.08.2012	205006	28.08.2012
174491	31.08.2012	181937	31.08.2012	204739	09.08.2012	205007	28.08.2012
174567	07.08.2012	187634	10.08.2012	204740	30.08.2012	205008	28.08.2012
174575	19.08.2012	201441	01.08.2012	204895	09.08.2012	205009	28.08.2012
174577	03.08.2012	201778	13.08.2012	204896	09.08.2012	205010	28.08.2012
174733	20.08.2012	201779	13.08.2012	204897	15.08.2012	205011	28.08.2012
174734	05.08.2012	201783	20.08.2012	204898	15.08.2012	205013	30.08.2012
174836	24.08.2012	201786	28.08.2012	204899	15.08.2012	205209	05.08.2012
175001	11.08.2012	201787	28.08.2012	204900	15.08.2012	205210	05.08.2012
175108	31.08.2012	203201	16.08.2012	204901	16.08.2012	205375	05.08.2012
175252	19.08.2012	204044	06.08.2012	204903	19.08.2012	205376	05.08.2012
175327	13.08.2012	204115	13.08.2012	204904	19.08.2012	205377	05.08.2012
175335	19.08.2012	204210	08.08.2012	204905	20.08.2012	205379	08.08.2012
175352	24.08.2012	204388	01.08.2012	204906	21.08.2012	205380	09.08.2012
175484	17.08.2012	204390	12.08.2012	204907	22.08.2012	205381	09.08.2012

(111)	(141)	(111)	(141)	(111)	(141)	(111)	(141)
205382	09.08.2012	205493	22.08.2012	206435	01.08.2012	211402	20.12.2010
205383	09.08.2012	205610	05.08.2012	206436	01.08.2012	211633	18.11.2010
205385	19.08.2012	205611	05.08.2012	206608	19.08.2012	212748	02.07.2012
205389	21.08.2012	205612	05.08.2012	206831	12.09.2012	212749	02.07.2012
205390	21.08.2012	205613	05.08.2012	206867	19.08.2012	212750	01.08.2012
205391	21.08.2012	205614	05.08.2012	206868	19.08.2012	213315	05.08.2012
205392	22.08.2012	205859	19.08.2012	206869	19.08.2012	215871	04.02.2013
205393	23.08.2012	205976	08.08.2012	206870	21.08.2012	216235	04.02.2013
205394	23.08.2012	206121	06.08.2012	208092	27.04.2012	216437	04.02.2013
205395	23.08.2012	206122	28.08.2012	209114	15.08.2012	217734	23.08.2012
205396	23.08.2012	206359	21.08.2012	210665	05.08.2012		
205492	22.08.2012	206361	23.08.2012				

### Zmeny v zozname tovarov a služieb

- (111) **207749**  
(210) 2043-2003  
8 (511) **35**  
(511) 35 - Reklamná činnosť, sprostredkovateľská činnosť v oblasti obchodu s tovarmi, podnikateľské poradenstvo, činnosť účtovných poradcov, automatizované spracovanie dát.  
(580) 27.3.2013

- (111) **207750**  
(210) 2044-2003  
8 (511) **35**  
(511) 35 - Reklamná činnosť, sprostredkovateľská činnosť v oblasti obchodu s tovarmi, podnikateľské poradenstvo, činnosť účtovných poradcov, automatizované spracovanie dát.  
(580) 27.3.2013

- (111) **207858**  
(210) 723-2003  
8 (511) **35**  
(511) 35 - Reklamná činnosť, sprostredkovateľská činnosť v oblasti obchodu s tovarmi, podnikateľské poradenstvo, činnosť účtovných poradcov, automatizované spracovanie dát.  
(580) 27.3.2013

- (111) **211876**  
(210) 2268-2004  
10(511) **9, 16, 25, 28, 35, 38, 41**  
(511) 9 - Ochranné prilby (športové potreby); ochranné masky na tvár (športové potreby); ochranné štíty na tvár (športové potreby).  
16 - Tlačoviny; periodické a neperiodické publikácie vrátane ich príloh a mimoriadnych vydaní; noviny; časopisy; knihy; plagáty; kalendáre; fotografie; reklamné tlačoviny.  
25 - Odevy; obuv; pokrývky hlavy; športové odevy; športová obuv.

28 - Telocvičné a športové potreby obsiahnuté v tejto triede; hokejky; korčule; kolieskové korčule; topánky na korčuľovanie s pripustenými korčuľami; hokejové rukavice; chrániče lakťov (športové potreby); nákolenníky (športové potreby); chrániče píštal (športové potreby); ochranné vypchávk (časť športových úborov); puky; športové náradie obsiahnuté v tejto triede.

35 - Sprostredkovateľské služby v obchodnej činnosti; maloobchodné služby so športovými odevmi, so športovou obuvou, so športovým náradím a so športovými pomôckami; reklamná a propagačná činnosť; organizovanie spoločenských akcií a súťaží na reklamné a komerčné účely; vydávanie reklamných textov.

38 - Televízne a rozhlasové vysielanie; televízne vysielanie programov; televízne vysielanie zábavných, vzdelávacích, výchovných, súťažných, športových, diskusných a informačných programov; šírenie, výmena alebo získavanie správ a informácií, šírenie elektronických časopisov, informácií, elektronických periodík, kníh v elektronickej podobe; televízne vysielanie prostredníctvom internetu; poradenstvo v oblasti masovokomunikačných prostriedkov; televízne spravodajstvo.

41 - Výroba televíznych a rozhlasových programov; televízna zábava; tvorba videofilmov; zábava; nahrávanie zvukových a obrazových nosičov; poskytovanie informácií v oblasti športu, kultúry, vzdelávania a zábavy; služby v oblasti vzdelávania, zábavy, športu a kultúry; prevádzkovanie športových zariadení, prevádzkovanie zariadení slúžiacich na regeneráciu a rekondíciu; organizovanie športových, kultúrnych a spoločenských podujatí; organizovanie športových súťaží; organizovanie vedomostných súťaží; prevádzkovanie vzdelávacích zariadení; organizovanie kurzov pre cvičiteľov, trénerov a rozhodcov; vydavateľská činnosť s výnimkou vydávania reklamných textov; prenájom športového náradia a športového výstroja; prenájom športových zariadení a zariadení slúžiacich na regeneráciu a rekondíciu; poradenská činnosť v oblasti športu.

(580) 19.4.2013

**(111) 213390**

(210) 1344-2005

**10(511) 35, 36**

(511) 35 - Reklama.

36 - Informácie o poistení, konzultačné služby v oblasti poisťovníctva, poisťky životné, uzatváranie poisťiek, poradenstvo v oblasti poistenia, sprostredkovanie poistenia, sprostredkovanie (maklérstvo), uzatváranie poisťiek proti požiaru.

(580) 12.3.2013

---

**(111) 229615**

(210) 1101-2010

**10(511) 1, 3, 5**

(511) 1 - Chemikálie používané v priemysle, zlúčeniny na báze anorganických peroxidov, chemikálie na úpravu vody (používané v priemysle), pričom žiadne z týchto výrobkov nie sú lepidlá.

3 - Bieliace a iné prípravky na pranie a čistenie bielizne; prípravky na čistenie, leštenie, odmasťovanie a brúsenie; detergenty s výnimkou detergentov na použitie vo výrobnom procese a na lekárske účely.

5 - Hygienické výrobky na lekárske použitie; dezinfekčné prípravky.

(580) 6.3.2013

---

## Opravy adries

**(210) 1910-2012**

(731) PENET, s.r.o., Krátka 5, 010 08 Žilina, SK;  
Vestník č. 3/2013 - str. 177

---

# ČASŤ

ÚRADNÉ OZNAMY



---

## OZNAM

### Zmeny v INID kódoch – prvá strana zverejnenej medzinárodnej prihlášky

S účinkom od 21. marca 2013 nastala zmena v INID kódoch, ktoré sa používali na identifikáciu prihlasovateľa/pôvodcu na prvej strane zverejnenej medzinárodnej prihlášky.

INID kódy, ktoré sa používali na identifikáciu pôvodcov a prihlasovateľov/pôvodcov na účely určenia USA sú:

- (72) meno(á) pôvodcu (ov) a
- (75) meno(á) pôvodcu (ov), ktorý(i) je/sú tiež prihlasovateľom(mi)

Vzhľadom k tomu, že došlo k harmonizácii patentového zákona USA s právnymi normami ostatných členských štátov, zmenili sa INID kódy nasledovne:

- (72) meno(á) pôvodcu (ov) a
- (71) meno(á) prihlasovateľa(ov).

Tieto zmeny sa vzťahujú na všetky prihlášky, ktoré boli podané 16. septembra 2012 a neskôr a zverejnené 21. marca 2013 a neskôr.

---