

VESTNÍK

**ÚRADU PRIEMYSELNÉHO VLASTNÍCTVA
SLOVENSKEJ REPUBLIKY**

Banská Bystrica 2. január 2013

1

OBSAH

Zverejnené patentové prihlášky	9
Udelené patenty	14
Európske patenty	29
Dodatkové ochranné osvedčenia	70
Zverejnené prihlášky úžitkových vzorov	77
Zapísané úžitkové vzory	81
Zapísané dizajny	90
Zverejnené prihlášky ochranných známk	120
Zapísané ochranné známky bez zmeny po zverejnení prihlášky	189
Zapísané ochranné známky so zmenou po zverejnení prihlášky	207
Obnovené ochranné známky	208
Prevody ochranných známk	253
Zmeny v údajoch o majiteľoch ochranných známk	257
Licenčné zmluvy registrované (ochranné známky)	260

INHALT

Veröffentlichung der Patentanmeldungen	9
Erteilte Patente	14
Europäische Patente	29
Ergänzende Schutzzertifikate	70
Veröffentlichte Gebrauchsmuster	77
Eingetragene Gebrauchsmuster	81
Eingetragene Designs	90
Veröffentlichte Markenmeldung	120
Eingetragene Marken ohne Änderung nach der Veröffentlichung der Anmeldung	189
Eingetragene Marken mit Änderung nach der Veröffentlichung der Anmeldung	207
Erneuerte Marken	208
Markenübertragungen	253
Änderungen in Angaben über die Markeninhaber	257
Registrierte Lizenzverträge (Marken)	260

CONTENTS

Publication of Patent Applications	9
Granted Patents	14
European Patents	29
Supplementary Protection Certificates	70
Publication of Utility Model Applications	77
Registered Utility Models	81
Registered Designs	90
Published Trademark Applications	120
Registered Trademarks without Modification after Publishing of the Application	189
Registered Trademarks with Modification after Publishing of the Application	207
Renewal Trademarks	208
Transfers of Trademarks	253
Modification of Data of Trademark Holders	257
Registered Licencing Contracts (Trademarks)	260

**Dvojpísmenové kódové označenia krajín a medzinárodných organizácií
(Štandard WIPO ST. 3)**

AD Andorra	EA Eurázijská patentová organizácia (EAPO)	JE Jersey
AE Spojené arabské emiráty	EC Ekvádor	JM Jamajka
AF Afganistan	EE Estónsko	JO Jordánsko
AG Antigua a Barbuda	EG Egypt	JP Japonsko
AI Anguilla	EH Západná Sahara	KE Keňa
AL Albánsko	EM Úrad pre harmonizáciu vnútorného trhu (OHIM) ²	KG Kirgizsko
AM Arménsko	EP Európsky patentový úrad	KH Kambodža
AO Angola	ER Eritrea	KI Kiribati
AP Africká regionálna organizácia duševného vlastníctva (ARIPO)	ES Španielsko	KM Komory
AR Argentína	ET Etiópia	KN Svätý Krištof a Nevis
AT Rakúsko	FI Fínsko	KP Kórejská ľudovodemokratická republika (KĽDR)
AU Austrália	FJ Fidži	KR Kórejská republika
AW Aruba	FK Falklandy	KW Kuvajt
AZ Azerbajdžan	FO Faerské ostrovy	KY Kajmanie ostrovy
	FR Francúzsko	KZ Kazachstan
BA Bosna a Hercegovina		LA Laos
BB Barbados	GA Gabon	LB Libanon
BD Bangladéš	GB Spojené kráľovstvo	LC Svätá Lucia
BE Belgicko	GC Patentový úrad Rady pre spoluprácu arabských štátov Perzského zálivu (GCC)	LI Lichtenštajnsko
BF Burkina	GD Grenada	LK Srí Lanka
BG Bulharsko	GE Gruzínsko	LR Libéria
BH Bahrajn	GG Guernsey	LS Lesotho
BI Burundi	GH Ghana	LT Litva
BJ Benin	GI Gibraltár	LU Luxembursko
BM Bermudy	GL Grónsko	LV Lotyšsko
BN Brunej	GM Gambia	LY Líbya
BO Bolívia	GN Guinea	MA Maroko
BQ Bonaire, Saint Eustatius a Saba	GQ Rovníková Guinea	MC Monako
BR Brazília	GR Grécko	MD Moldavsko
BS Bahamy	GS Južná Georgia a Južné Sandwichove ostrovy	ME Čierna Hora
BT Bhután	GT Guatemala	MG Madagaskar
BV Bouvetov ostrov	GW Guinea-Bissau	MK Macedónsko
BW Botswana	GY Guyana	ML Mali
BX Úrad Beneluxu pre duševné vlastníctvo (BOIP) ¹		MM Mjanmarsko
BY Bielorusko	HK Hongkong	MN Mongolsko
BZ Belize	HN Honduras	MO Macao
	HR Chorvátsko	MP Severné Mariány
CA Kanada	HT Haiti	MR Mauritánia
CD Kongo (býv. Zair)	HU Maďarsko	MS Montserrat
CF Stredoafrická republika	CH Švajčiarsko	MT Malta
CG Kongo		MU Maurícius
CI Pobrežie Slonoviny	IB Medzinárodný úrad Svetovej organizácie duševného vlastníctva (WIPO)	MV Maldivy
CK Cookove ostrovy	ID Indonézia	MW Malawi
CL Čile	IE Írsko	MX Mexiko
CM Kamerun	IL Izrael	MY Malajzia
CN Čína	IM Man	MZ Mozambik
CO Kolumbia	IN India	NA Namíbia
CR Kostarika	IQ Irak	NE Niger
CU Kuba	IR Irán	NG Nigéria
CV Kapverdy	IS Island	NI Nikaragua
CW Curacao	IT Taliansko	NL Holandsko
CY Cyprus		NO Nórsko
CZ Česká republika		NP Nepál
		NR Nauru
DE Nemecko		NZ Nový Zéland
DJ Džibutsko		OA Africká organizácia duševného vlastníctva (OAPI)
DK Dánsko		OM Omán
DM Dominika		
DO Dominikánska republika		
DZ Alžírsko		

PA	Panama	UA	Ukrajina
PE	Peru	UG	Uganda
PG	Papua-Nová Guinea	US	Spojené štáty, USA
PH	Filipíny	UY	Uruguaj
PK	Pakistan	UZ	Uzbekistan
PL	Poľsko		
PT	Portugalsko	VA	Vatikán
PW	Palau	VC	Svätý Vincent a Grenadíny
PY	Paraguaj	VE	Venezuela
		VG	Britské Panenské ostrovy
QA	Katar	VN	Vietnam
OZ	Úrad Spoločenstva pre odrody rastlín (CPVO)	VU	Vanuatu
RO	Rumunsko	WO	Svetová organizácia duševného vlastníctva (WIPO)
RS	Srbsko	WS	Samoa
RU	Ruská federácia		
RW	Rwanda		
SA	Saudská Arábia	XN	Nordický patentový inštitút (NPI)
SB	Šalamúnove ostrovy		
SC	Seychely		
SD	Sudán	YE	Jemen
SE	Švédsko		
SG	Singapur	ZA	Južná Afrika
SH	Svätá Helena, Ascension a Tristan da Cunha	ZM	Zambia
		ZW	Zimbabwe
SI	Slovinsko		
SK	Slovenská republika		
SL	Sierra Leone		
SM	San Marino		
SN	Senegal		
SO	Somálsko		
SR	Surinam		
ST	Svätý Tomáš a Princov ostrov		
SV	Salvádor		
SX	Sint Maarten		
SY	Sýria		
SZ	Svazijsko		
TC	Turks a Caicos		
TD	Čad		
TG	Togo		
TH	Thajsko		
TJ	Tadžikistan		
TL	Východný Timor		
TM	Turkménsko		
TN	Tunisko		
TO	Tonga		
TR	Turecko		
TT	Trinidad a Tobago		
TV	Tuvalu		
TW	Taiwan		
TZ	Tanzánia		

Poznámky:

¹ Zahŕňa Belgicko, Holandsko a Luxembursko, v niektorých výstupoch úradu sa môže vyskytovať názov Benelux, napr. v súvislosti s uvádzaním údajov alebo informácií o ochranných známkach alebo dizajnoch určených pre krajiny Beneluxu (medzinárodné zápisy podľa Madridského alebo Haagskeho systému).

² V niektorých výstupoch úradu sa môže vyskytovať názov Európska únia, napr. v súvislosti s uvádzaním údajov alebo informácií o ochranných známkach alebo dizajnoch určených pre územie Európskej únie (medzinárodné zápisy podľa Madridského alebo Haagskeho systému).

ČASŤ

PATENTY

Kódy na označovanie jednotlivých druhov dokumentov (Štandard WIPO ST. 16)

A3	Zverejnené patentové prihlášky podľa zákona č. 435/2001 Z. z. o patentoch, dodatkových ochranných osvedčeniach a o zmene a doplnení niektorých zákonov	B6	Udelené patenty podľa zákona č. 435/2001 Z. z. o patentoch, dodatkových ochranných osvedčeniach a o zmene a doplnení niektorých zákonov
-----------	--	-----------	---

Číselné kódy na označovanie bibliografických údajov (Štandard WIPO ST. 9)

(11)	Číslo dokumentu	(62)	Číslo pôvodnej prihlášky v prípade vylúčenej prihlášky
(21)	Číslo prihlášky	(71)	Meno (názov) prihlasovateľa (-ov)
(22)	Dátum podania prihlášky	(72)	Meno pôvodcu (-ov)
(31)	Číslo prioritnej prihlášky	(73)	Meno (názov) majiteľa (-ov)
(32)	Dátum podania prioritnej prihlášky	(74)	Meno (názov) zástupcu (-ov)
(33)	Krajina alebo regionálna organizácia priority	(86)	Číslo podania medzinárodnej prihlášky podľa PCT
(40)	Dátum zverejnenia prihlášky	(87)	Číslo zverejnenia medzinárodnej prihlášky podľa PCT
(47)	Dátum sprístupnenia patentu verejnosti		
(51)	Medzinárodné patentové triedenie		
(54)	Názov		
(57)	Anotácia		

Poznámka:

Symboły medzinárodného patentového triedenia uvedené v tomto vestníku zodpovedajú vydaniu 2013.01 Medzinárodného patentového triedenia s platnosťou od 1. januára 2013. Na patentových dokumentoch zverejňovaných úradom a vo vestníku úradu budú v roku 2013 uvádzané iba symboly hlavných skupín MPT 2013.01. V databázach úradu, vo webregistroch na internete a v ostatných výstupoch úradu budú zverejňované údaje týkajúce sa patentov a užitočných vzorov vrátane ich prihlášok so symbolmi úplnej verzie MPT 2013.01.

Kódy na označovanie záhlaví oznámení publikovaných vo Vestníku ÚPV SR (Štandard WIPO ST. 17)

BA9A	Zverejnené patentové prihlášky	FG4A	Udelené patenty
FA9A	Zastavené konania o patentových prihláškach na žiadosť prihlasovateľa	MA4A	Zaniknuté patenty vzdáním sa
FB9A	Zastavené konania o patentových prihláškach	MA4F	Zaniknuté autorské osvedčenia vzdáním sa
FC9A	Zamietnuté patentové prihlášky	MC4A	Zrušené patenty
FD9A	Zastavené konania pre nezaplatenie poplatku	MC4F	Zrušené autorské osvedčenia
GB9A	Prevody a prechody práv na patentové prihlášky	MG4A	Čiastočne zrušené patenty
PD9A	Zmeny dispozičných práv na patentové prihlášky (zálohy)	MG4F	Čiastočne zrušené autorské osvedčenia
PD9A	Zmeny dispozičných práv na patentové prihlášky (ukončenie zálohov)	MK4A	Zaniknuté patenty uplynutím doby platnosti
QA9A	Ponuky licencií	MK4F	Zaniknuté autorské osvedčenia uplynutím doby platnosti
QA9A	Späťvzatia ponúk licencií	MM4A	Zaniknuté patenty pre nezaplatenie udržiavacích poplatkov
		MM4F	Zaniknuté autorské osvedčenia pre nezaplatenie udržiavacích poplatkov
		PA4A	Zmeny autorských osvedčení na patenty
		PC4A	Prevody a prechody práv na patenty
		PC4F	Prevody a prechody práv na autorské osvedčenia
		PD4A	Zmeny dispozičných práv na patenty (zálohy)
		PD4A	Zmeny dispozičných práv na patenty (ukončenie zálohov)
		PD4F	Zmeny dispozičných práv na autorské osvedčenia (zálohy)
		PD4F	Zmeny dispozičných práv na autorské osvedčenia (ukončenie zálohov)
		QA4A	Ponuky licencií
		QA4A	Späťvzatia ponúk licencií
		QB4A	Licenčné zmluvy registrované alebo udelené na patenty
		QB4F	Licenčné zmluvy registrované alebo udelené na autorské osvedčenia
		QC4A	Ukončenie platnosti licenčných zmlúv na patenty
		QC4F	Ukončenie platnosti licenčných zmlúv na autorské osvedčenia
		SB4A	Patenty zapísané do registra po odtajnení
		SB4F	Autorské osvedčenia zapísané do registra po odtajnení

Opravy a zmeny

Opravy v patentových prihláškach

- HA9A** Doplnenie pôvodcu (-ov)
- HB9A** Opravy mien
- HC9A** Zmeny mien
- HD9A** Opravy adries
- HE9A** Zmeny adries
- HF9A** Opravy dátumov
- HG9A** Opravy zatriedenia podľa MPT
- HH9A** Opravy chýb alebo zmeny všeobecne
- HK9A** Opravy tlačových chýb vo Vestníku ÚPV SR

Opravy v udelených ochranných dokumentoch

- TA4A** Doplnenie pôvodcu (-ov)
- TB4A** Opravy mien
- TC4A** Zmeny mien
- TD4A** Opravy adries
- TE4A** Zmeny adries
- TF4A** Opravy dátumov
- TG4A** Opravy zatriedenia podľa MPT
- TH4A** Opravy chýb alebo zmeny všeobecne
- TK4A** Opravy tlačových chýb vo Vestníku ÚPV SR

- TA4F** Doplnenie pôvodcu (-ov)
- TB4F** Opravy mien
- TC4F** Zmeny mien
- TD4F** Opravy adries
- TE4F** Zmeny adries
- TF4F** Opravy dátumov
- TG4F** Opravy zatriedenia podľa MPT
- TH4F** Opravy chýb alebo zmeny všeobecne
- TK4F** Opravy tlačových chýb vo Vestníku ÚPV SR

BA9A

Zverejnené patentové prihlášky

(21)	(51)	(21)	(51)	(21)	(51)	(21)	(51)
50-2011	F24H 3/00	61-2011	G01J 3/00	65-2011	F16B 7/00	34-2012	B01D 53/00
51-2011	A61K 31/00	62-2011	G01K 11/00	66-2011	B66C 21/00	50009-2012	E05B 29/00
54-2011	B25J 13/00	63-2011	F16D 3/00	5032-2011	E04B 1/00		
60-2011	B01J 31/00	64-2011	F24H 1/00	5043-2011	B30B 11/00		

- (51) **A61K 31/00, C07D 231/00, A61K 47/00, A61P 1/00, A61P 3/00, A61P 9/00, A61P 19/00, A61P 25/00, A61P 37/00, A61K 9/00**
- (21) **51-2011**
 (22) 9.6.2011
 (71) EUROFINS BEL/NOVAMANN s.r.o., Nové Zámky, SK;
 (72) Veverka Miroslav, Ing., CSc., Bratislava, SK; Veverková Eva, Ing., CSc., Bratislava, SK; Galovič Ján, Ing., Bratislava, SK;
- (54) **Kokryštály 5-metyl-2-fenyl-2,4-dihydro-3H-pyrazol-3-ónu a spôsob ich prípravy a použitia**
- (57) Vynález sa týka kokryštálov 5-methyl-2-phenyl-2,4-dihydro-3H-pyrazol-3-ónu a ko-kryštalizačných partnerov vybraných zo skupiny nutraceutík, ako sú kvercetin, kyselina gálová, kyselina chlorogenová, kyselina 1,3,5-benzéntrikarboxylová, kyselina 3,4-dihydroxybenzoová, taurín, vitamíny ako nikotínamid a kyselina askorbová, kyselina adipová, kyselina citrónová, kyselina vínna, kyselina kamfor-10-sulfónová, kyselina glykolová, kyselina asparágová, kyselina 3-oxo-4,7,7-trimetyl-2-oxabicyklo[2.2.1]heptán-1-karboxylová, kyselina hydrochinónsulfónová, kyselina 5-sulfosalicylová, kyselina 3-sulfobenzoová, kyselina trieslová, kyselina jantárová, močovina, imidazolidíntrión, biuret, kyselina 2-ke-toglutarová, hydrochlorotiazid, aloxán, kyselina 2-hydroxyjantárová, kyselina 4-aminosalicylová, kyselina etyléndiamintetraoctová, kyselina chinová, 4-acetamidofenol, kyselina listová, N(4)-acetylcytozín, amid kyseliny mliečnej, acetamidín, D-mannitol, D-tokoferol jantarát, D-tokoferol palmitát, cholin chlorid, D-glukóza, D-fruktóza, trehaloza, hidantoín, urazol, diacetamid, imid kyseliny gluáarovej, kyselina glutárová, 2-imidazolidinón, kofeín, 1,2-benzizotiazol-3(2H)-ón-(1,1-dioxid), kyselina pyrolidín-5-karboxylová, kyselina L-glutámová, kyselina 7V-acetyl-L-glutámová, L-karnitín, kyselina mliečna, kyselina kávová, kyselina ferulová, kyselina 3,3'-tiodipropiónová kyselina, koenzým Q10, kyselina kojová, kyselina 2-metoxyzoftalová, kyselina maleínová, L-lyzín, donepezil. Vynález sa tiež týka spôsobu prípravy týchto kokryštálov a rovnako aj ich použitia na liečebné účely a prípravu liečivých prípravkov.

- (51) **B01D 53/00, F01N 3/00**
 (21) **34-2012**
 (22) 9.6.2011
 (71) Pandová Iveta, RNDr., PhD., Prešov, SK; TU Košice, Košice, SK;
 (72) Pandová Iveta, RNDr., PhD., Prešov, SK; Panda Anton, doc. Ing., PhD., Prešov, SK; Jurko Jozef, doc. Ing., PhD., Kendice, SK;
- (54) **Spôsob znižovania obsahu uhl'ovodíkov a oxidov dusíka vo výfukových plynoch automobilov**
- (57) Je opísané zeolitové sorpčno-katalytické zariadenie výfukových plynov na znižovanie obsahu uhl'ovodíkov a oxidov dusíka nachádzajúcich sa vo výfukových plynoch. Zariadenie napojené na výfukové potrubie spaľovacieho motora tvorí teplotný snímač, sorpčná zóna, prvá sorpčno-katalytická zóna, druhá sorpčno-katalytická zóna a katalytická zóna. Výfukové plyny unikajúce zo spaľovacieho motora sú v čase studeného štartu nasmerované na sorpčnú zónu, ktorou sú uhl'ovodíky aj oxidy dusíka nasorbované. Po zahriatí zariadenia na 300 °C sú výfukové plyny pomocou teplotného snímača presmerované na sorpčno-katalytické zóny, a na trojcestný katalyzátor. Zároveň pri 300 °C sú uhl'ovodíky a oxidy dusíka desorbované zo sorpčnej zóny a nasmerované na prvú sorpčno-katalytickú zónu, kde sú uhl'ovodíky chemicky premieňané na oxid uhličitý a vodu a ďalej sú nasmerované na druhú sorpčno-katalytickú zónu, kde sú chemicky premieňané oxidy dusíka na dusík. Zvyšok plynov prechádza klasickým trojcestným katalyzátorom.

- (51) **B01J 31/00**
 (21) **60-2011**
 (22) 21.6.2011
 (71) Ladomerský Juraj, prof. Mgr., CSc., Zvolen, SK; Hroncová Emília, Ing., PhD., Zvolen, SK; Samešová Dagmar, doc. Ing., PhD., Banská Bystrica, SK; Kočík Karol, doc. Ing., PhD., Zvolen, SK;
 (72) Ladomerský Juraj, prof. Mgr., CSc., Zvolen, SK; Hroncová Emília, Ing., PhD., Zvolen, SK; Samešová Dagmar, doc. Ing., PhD., Banská Bystrica, SK; Kočík Karol, doc. Ing., PhD., Zvolen, SK;
- (54) **Viacstupňový spôsob spracovania pentózanových surovín a odpadov s výrobou 2-furaldehydu a sekvestráciou uhlíka**
- (57) Organické suroviny a odpady s obsahom min. 10 % hmotn. Pentózanov, ako sú listnaté dreviny a ich odpady, rýchlorastúce listnaté dreviny, napr. vřba, kukuričné oklasky, slnečnicové šupky, obilné otruby, bavlníkové tobole a i., sa použijú na katalyzovanú alebo autokatalyzovanú

výrobu 2-furaldehydu, s použitím kyselín alebo kyslých solí, výhodne fosforečných katalyzátorov, ako je kyselina trihydrogénfosforečná alebo trojitý superfosfat a pod. Vzniknutý ligninocelulóзовý zvyšok sa bezprostredne alebo po predchádzajúcom prirodzenom či umelom sušení na vlhkosť 2 až 25 % hmotn. použije na výrobu pyrolýzneho uhlia s obsahom fixného uhlíka min. 65 % hmotn. a uloží do pôdy na zvýšenie jej úrodnosti a dlhodobú sekvestráciu uhlíka na tisíce rokov.

(51) **B25J 13/00, B25J 17/00**

(21) **54-2011**

(22) 16.6.2011

- (71) Technická univerzita v Košiciach, FVT, KMIK, Prešov, SK;
 (72) Balara Milan, doc. Ing., PhD., Prešov, SK; Piteľ Ján, doc. Ing., PhD., Prešov, SK; Boržíková Jana, PaedDr., PhD., Prešov, SK; Hošovský Alexander, Ing., PhD., Prešov, SK;

(54) **Aktuátor s umelými svalmi - III.**

- (57) Aktuátor s umelými svalmi - III. je tvorený základnou doskou (1) s pevne pripojenými dvoma stĺpkami (2), ku ktorým sú pevne pripojené ložiskové puzdrá (11). Cez ne je vsunutý hriadeľ (3) pevne spojený s vačkou (4), po ktorej je prevlečený ohybný pás (5), ktorého konce sú spojené s umelými svalmi (6) a tieto sú opačnými koncami pripevnené k zadným držiakom (7). Súčasne je na hriadeľ (3) pevne nasunutý náboj ramena (12), ktorý je spojený s ramenom (8) a to je spojené so záťažou (9).

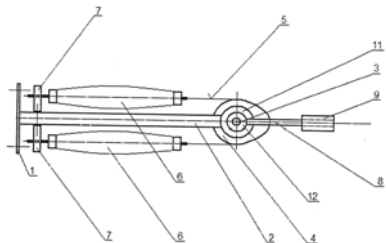

(51) **B30B 11/00**

(21) **5043-2011**

(22) 29.6.2011

- (71) Slovenská technická univerzita v Bratislava, Strojnícka fakulta, Bratislava, SK;
 (72) Ondruška Juraj, Ing., Bratislava, SK; Šooš Lubomír, Prof. Ing., PhD., Bratislava, SK; Križan Peter, Ing., Veľké Úľany, SK;
 (74) Kováčik Štefan, Ing., Bratislava, SK;

(54) **Závitovka strojových zariadení**

- (57) Závitovka obsahuje prednú časť (1), ktorá je vybavená axiálne uloženým hrotom (2). Hrot (2) je v nej uložený klzne priamo alebo cez klzný axiálny oporný člen (3).



(51) **B66C 21/00, B66D 1/00, B61B 7/00**

(21) **66-2011**

(22) 28.6.2011

- (71) Ilčík Štefan, Ing., PhD., Banská Bystrica, SK; Štollmann Miloslav, Bc., Zvolenská Slatina, SK;
 (72) Ilčík Štefan, Ing., PhD., Banská Bystrica, SK; Štollmann Miloslav, Bc., Zvolenská Slatina, SK;

(54) **Lanový vozík s autonómnym pohonom a spôsob autonómného pohonu**

- (57) Lanový vozík (7) s autonómnym pohonom s externou zostavou dobijacieho zariadenia (25) a spôsob autonómného pohonu, ktorý pre svoj autonómný pohon a všetky svoje energetické požiadavky a funkčné činnosti využíva gravitačnú energiu pohybujúceho sa vozíka (7) a/alebo nákladu (11) dole svahom a/alebo energiu z ďalších alternatívnych zdrojov, ktorú akumuluje v internom trakčnom zásobníku (18) energie a/alebo externom trakčnom zásobníku (24) energie na jej ďalšie opätovné použitie.

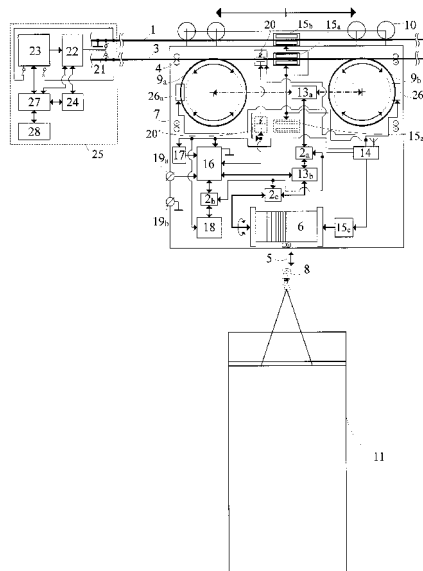

(51) **E04B 1/00**

(21) **5032-2011**

(22) 1.6.2011

- (71) ATA Bau s.r.o., Čenkovce, SK;
 (72) Makki Attila, Veľké Dvorníky, SK;
 (74) Kováčik Štefan, Ing., Bratislava, SK;

(54) **Stavebná konštrukcia nízkoenergetickej budovy**

- (57) Stavebná konštrukcia nízkoenergetickej budovy pozostáva aspoň z prvej a druhej okrajovej polystyrén-betónovej štruktúry (4, 6) na báze platní, tabúl alebo dosiek a ďalej pozostáva z centrálnej polystyrén-betónovej štruktúry (5) na báze liateho polystyrén-betónu so zaliatymi kovovými prvkami (1) stavebnej nosnej konštrukcie alebo samonosného panelu a cementovej dosky (3). Horná časť priestoru medzi prvou a druhou okrajovou polystyrén-betónovou štruktúrou (4, 6) je vybavená plniami otvormi (2). Ďalej obsahuje sklotextíliu (7) a stierku (8) s exteriérovým farebným náterom (9) alebo keramickým obkladom.

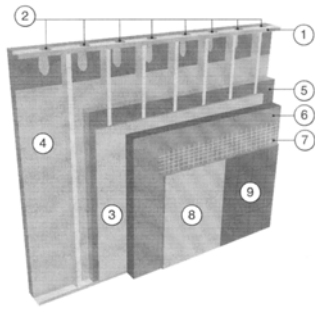

(51) E05B 29/00, E05B 31/00, E05B 25/00, E05B 21/00, E05B 15/00, E05B 19/00, E05B 9/00, E05B 17/00

(21) 50009-2012

(22) 13.3.2012

(31) PV 2011-262

(32) 5.5.2011

(33) CZ

(71) ASSA ABLOY Rychnov, s. r. o., Rychnov nad Kněžnou, CZ;

(72) Holda Jiří, Ing., Jaroměř, CZ;

(74) Bachratá Magdaléna, Mgr., Bratislava, SK;

(54) Zámka a kľúč

(57) Zámka a kľúč, kde zámka má dve súosové zamykajúce valcové vložky (1), každá otočne uložená vo svojom puzdre (2), medzi ktorými je v osi otočne uložený ovládaci zub (5) zámky, pričom obe puzdrá sú navzájom v spodnej časti spojené mostíkom (3), obe valcové vložky (1) sú pritom ďalej držané pohromade pomocou poistných členov a na ovládanie zámky sú jednotlivo osadené spojkou (4), ktorá je súčasne posuvne, ale neotočne proti ovládaciemu zubu (5) uložená v osi otáčania telesa tohto ovládacieho zuba (5). V oblúkovitých radiálnych drážkach (12), usporiadaných po dĺžke valcového telesa vložky (1), je najmenej jeden rad odpružených lamiel (11) kosákovitého tvaru, ktoré sú v týchto radiálnych drážkach (12) klzne vedené pomocou svojich výstupkov (13), usporiadaných na vonkajšej strane každej lamely (11) a zasahujúcich do vnútorných radiálnych drážok (20) v puzdre (2), kde tieto výstupky (13) sú uholovo od seba odsadené a spolupracujú s axiálnymi drážkami (14) vo vnútornej valcovitej ploche puzdra (2). Počet a uhlové odsadenie axiálnych drážok (14) zodpovedajú počtu a uhlovému odsadeniu výstupkov (13), pritom posuv výstupkov (13) jednotlivých lamiel (11) do zodpovedajúcej axiálnej drážky (14) je ovládaný prvým kódovaním (15), vytvoreným po jednej strane chrbta alebo v príslušnej bočnej strane plochého kľúča (7) zámky, do ktorého je lamela (11) po zasunutí kľúča (7) do zámky pružne dotláčaná. Na zamedzenie otáčania vložky (1) po zasunutí autorizovaného plochého kľúča (7) je v oblasti vnútorného konca valcovitej vložky (1) v tejto vložke (1) vložený obmedzovací kolík (21), ktorého zvonka vystupujúca časť je posuvne usporiadaná v pozdĺžnej drážke (22), vytvorenej v puzdre (2), ktorá pre-

chádza, v smere k ovládaciemu zubu (5), do radiálnej drážky (23) puzdra (2). Vo funkčnej polohe po zasunutí autorizovaného plochého kľúča (7), v ktorej sú všetky lamely (11) natočené tak, že ich vonkajšie výstupky (13) licujú s pozdĺžnymi axiálnymi drážkami (14), a ďalej po zatlačení vložky (1) dovnútra do zámky pôsobením dorazovej časti (26) drieku plochého kľúča (7), je obmedzovací kolík (21) axiálneho posuvu vložky (1) situovaný v radiálnej drážke (23) puzdra (2) v definovanej axiálnej polohe na následné otáčanie vložky (1) v puzdre (2).

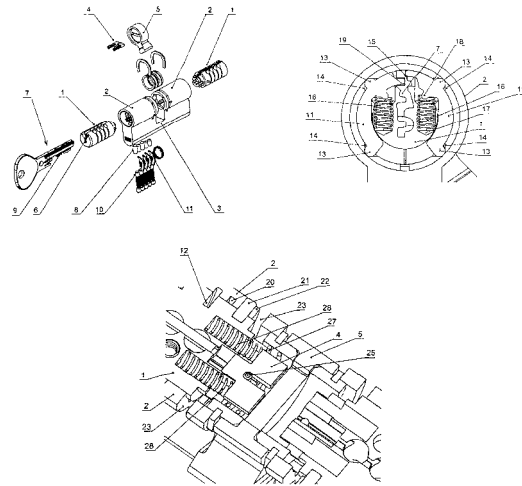

(51) F16B 7/00, F16B 12/00, F16S 1/00

(21) 65-2011

(22) 28.6.2011

(71) Šebo Juraj, Ing., PhD., Košice, SK;

(72) Šebo Juraj, Ing., PhD., Košice, SK;

(74) Lobodová Dagmar, Ing., Košice, SK;

(54) Samosvorný rozoberateľný priestorový spoj tyčových konštrukcií

(57) Samosvorný rozoberateľný priestorový spoj tyčových konštrukcií v jednom module (4) pozostáva z ôsmich základných spojovacích prvkov (1) s priečne vyvŕtanými valcovými otvormi v troch osiach na seba kolmých, štyroch stojanov (2) a ôsmich spojovacích priečnikov (3). Základný spojovací prvok môže mať tvar kocky, gule alebo nepravidelného priestorového plného útvaru. Konce tyčí spojovacích priečnikov (3) majú zahnutý tvar s vyvŕtanými priečnymi dierami.

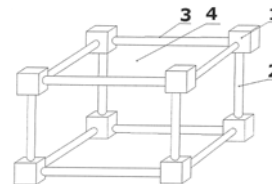

(51) F16D 3/00

(21) 63-2011

(22) 27.6.2011

(71) Gecík Martin, Ing., Prešov, SK;

(72) Gecík Martin, Ing., Prešov, SK;

(54) Homokinetický kĺb

(57) Homokinetický kĺb pozostáva zo vstupného hriadeľa (1), výstupného hriadeľa (2), troch ľavých sférických pák (4L), troch pravých sférických pák (4P) a stabilizačného mechanizmu (3). Stabilizačný mechanizmus (3) je vytvorený z troch stabilizačných segmentov (3.1), (3.2) a (3.3). Stabilizačné segmenty majú obmedzené všetky stupne voľnosti okrem možnosti čiastočnej rotácie okolo osi stabilizačného mechanizmu (3). Ku každému stabilizačnému segmentu (3.1), (3.2) alebo (3.3) je prostredníctvom svorníka (6), dvoch skupín valivých elementov (8) a dištančného krúžku (12) pripojená jedna sférická páka (4L) a jedna sférická páka (4P) tak, že sa môžu otáčať iba okolo osi svorníka (6). Vstupný hriadeľ (1) nesie na svojom tele tri ramená (1.1), (1.2) a (1.3). Výstupný hriadeľ (2) nesie na svojom tele tri ramená (2.1), (2.2) a (2.3). V ramenách oboch hriadeľov sú vytvorené vonkajšie valivé dráhy pre skupiny valivých elementov (9), ktoré plnia funkciu radiálno-axiálnych ložísk. Vstupný hriadeľ (1) je pripojený k zostave stabilizačného mechanizmu a sférických pák prostredníctvom troch svorníkov (7), ktoré prechádzajú radiálno-axiálnymi ložiskami (1.1), (1.2) a (1.3) a sú ukotvené do výstupkov na sférických pákach (4P). Výstupný hriadeľ je pripojený rovnakým spôsobom.

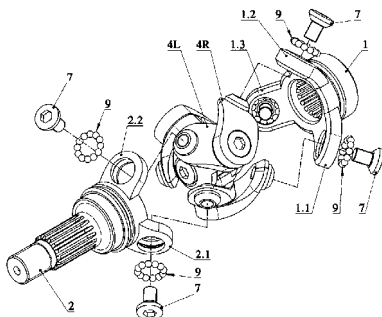

(51) F24H 1/00, F24J 2/00, G02B 3/00

(21) 64-2011

(22) 28.6.2011

(71) Pojezdala Jozef, Ing., Svinná, SK;

(72) Pojezdala Jozef, Ing., Svinná, SK;

(54) Zariadenie na ohrev vody

(57) Zariadenie na ohrev vody obsahuje tubus (1) s reflexnou vrstvou (2), v spodnej časti so žiarivcom (3) a vo vrchnej časti so šošovkou (4), upevnenou vekom (5) a skrutkami (6). Tubus (1) je k základni (7) upevnený pomocou skrutiek (8) a na boku tubusu (1) je otvor (9). Lúč svetla (10) je nasmerovaný na spodnú liatinovú časť nádoby (11) s médiom (12).

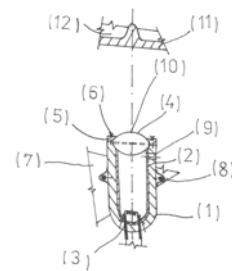

(51) F24H 3/00, F24D 13/00

(21) 50-2011

(22) 9.6.2011

(71) Baláž Marian, Koválov, SK;

(72) Baláž Marian, Koválov, SK;

(54) Elektrické vykurovacie zariadenie

(57) Elektrické vykurovacie zariadenie pozostáva z kovovej konštrukcie (1) obdĺžnikového tvaru s otvorom na vloženie ohrievacieho telesa (2).

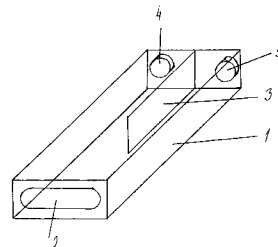

(51) G01J 3/00

(21) 61-2011

(22) 22.6.2011

(71) Žilinská univerzita v Žiline, Žilina, SK;

(72) Turek Ivan, doc. RNDr., PhD., Žilina, SK; Káčik Daniel, Ing., PhD., Žilina, SK;

(54) Nízkoherentný interferometer bez pohyblivých prvkov

(57) Nízkoherentný interferometer bez pohyblivých prvkov s viacerými detektormi vyznačujúci sa tým, že obsahuje prvok, ktorým sa vlny vystupujúce z ramien interferometra rozdelia do viacerých zväzkov a tie sa rôznymi cestami privedú na detektory svetla, pričom cesty privádzajúce svetelné vlny aspoň z jedného ramena k detektorom majú navzájom odlišné optické dĺžky. Rozdiel optických dráh v jednotlivých cestách medzi ramenom interferometra a detektormi pritom má byť menší, ako je oblasť vizibility pri použitej spektrálnej šírke zdroja svetla.

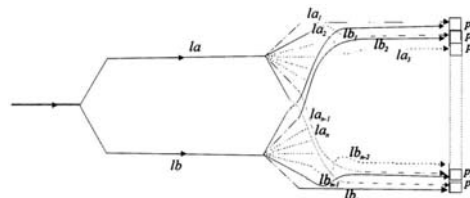

(51) G01K 11/00

(21) 62-2011

(22) 22.6.2011

(71) Žilinská univerzita v Žiline, Žilina, SK;

(72) Káčik Daniel, Ing., PhD., Žilina, SK; Martinček Ivan, doc. Mgr., PhD., Žilina, SK; Turek Ivan, RNDr., CSc., Žilina, SK;

(54) **Optický vláknový teplomer**

(57) Optický vláknový teplomer pozostávajúci z optického interferometra, ktorého ramená tvoria optické vlákna vyznačujúci sa tým, že optické vlákna v odlišných ramenách interferometra majú odlišné koeficienty teplotnej závislosti ich fázovej konštanty. Citlivosť takéhoto teplomera je priamo závislá od dĺžky použitých optických vlákien, a môže preto pri použití dlhých optických vlákien dosiahnuť neobvykle vysokú hodnotu.

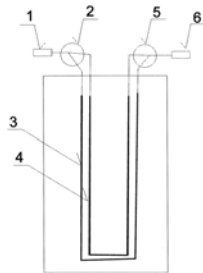

(51)	(21)	(51)	(21)	(51)	(21)	(51)	(21)
A61K 31/00	51-2011	B30B 11/00	5043-2011	F16B 7/00	65-2011	G01J 3/00	61-2011
B01D 53/00	34-2012	B66C 21/00	66-2011	F16D 3/00	63-2011	G01K 11/00	62-2011
B01J 31/00	60-2011	E04B 1/00	5032-2011	F24H 1/00	64-2011		
B25J 13/00	54-2011	E05B 29/00	50009-2012	F24H 3/00	50-2011		

FG4A

Udelené patenty

(11) (51)

288034 A61M 13/00
288035 H03M 5/00
288036 A61K 39/00

(51) A61K 38/00, A61K 31/00, A61P 1/00, A61P 31/00**(11) 288038**

(21) 1710-2000

(22) 13.5.1999

(31) 09/079 566

(32) 15.5.1998

(33) US

(40) 10.5.2001

(73) Merck Sharp & Dohme Corp., Rahway, NJ, US;

(72) Albrecht Janice K., Winter Park, FL, US;

(74) PATENTSERVIS BRATISLAVA, a. s., Bratislava, SK;

(86) PCT/US99/07037

(87) WO99/59621

(54) Použitie ribavirínu a interferónu alfa na prípravu farmaceutického prípravku na liečenie chronickej infekcie hepatítidou C**(51) A61K 39/00, A61P 1/00, A61P 37/00****(11) 288036**

(21) 1330-2003

(22) 18.2.2002

(31) 2001-89158, 2002-19291

(32) 27.3.2001, 29.1.2002

(33) JP, JP

(40) 7.7.2004

(73) JAPAN TOBACCO, INC., Minato-ku, Tokyo, JP;

(72) Watanabe Mamoru, Suginami-ku, Tokyo, JP;

(74) ROTT, RŮŽIČKA & GUTTMANN, Bratislava, SK;

(86) PCT/JP02/01361

(87) WO02/076504

(54) Profílátka, ktorá sa viaže na AILIM, alebo časť tejto profílátky na použitie pri potláčaní, liečbe alebo prevencii Crohnovej choroby**(51) A61M 13/00, A61M 15/00, A61M 11/00****(11) 288034**

(21) 27-2004

(22) 15.6.2002

(31) 101 29 703.3

(32) 22.6.2001

(33) DE

(40) 6.10.2005

(73) Almirall, S. A., Barcelona, ES;

(72) De Boer Anne Haaije, Drachten, NL; Frijlink Henderik Willem, Eelde, NL; Goede Joachim, Hanau, DE; Hagedoorn Paul, Assen, NL; Gjaltema Doetie, Oosterwolde, NL;

(74) Bušová Eva, JUDr., Bratislava, SK;

(86) PCT/EP02/06610

(87) WO03/000325

(54) Rozdrobovacie prostriedky pre inhalátory suchého prášku a inhalátor suchého prášku

(11) (51)

288037 F04C 2/00
288038 A61K 38/00
288039 F28F 9/00

(51) F04C 2/00, F03C 2/00**(11) 288037**

(21) 19-2010

(22) 5.3.2010

(40) 4.10.2011

(73) Slavkov Ján, Ing., Nová Dubnica, SK; Slavkov Ján, Nová Dubnica, SK; Slavkov Juraj, Nová Dubnica, SK;

(72) Slavkov Ján, Ing., Nová Dubnica, SK; Slavkov Ján, Nová Dubnica, SK; Slavkov Juraj, Nová Dubnica, SK;

(54) Trojfázový hydromotor-generátor s vnútorným ozubením a axiálnym rozvodom**(51) F28F 9/00, F28D 19/00, F24J 3/00****(11) 288039**

(21) 6-2009

(22) 28.1.2009

(40) 9.8.2010

(73) Niederland Jozef, Partizánske, SK;

(72) Niederland Jozef, Partizánske, SK;

(74) Litvákova Lenka, Ing., Bratislava, SK;

(54) Zariadenie na výrobu tepla**(51) H03M 5/00, G11B 20/00****(11) 288035**

(21) 116-2000

(22) 25.5.1999

(31) 10/150280

(32) 29.5.1998

(33) JP

(40) 9.10.2000

(73) KONINKLIJKE PHILIPS ELECTRONICS N.V., Eindhoven, NL; SONY CORPORATION, Tokyo, JP;

(72) Schouhamer Immink Kornelis Antonie, Eindhoven, NL; Kahlman Joseph, A., H., M., Eindhoven, NL; Van Den Enden Gijsbert J., Eindhoven, NL; Nakagawa T., Eindhoven, NL; Shimpuku Y., Eindhoven, NL; Narahara T., Eindhoven, NL; Nakamura K., Eindhoven, NL;

(74) ŽOVICOVÁ & ŽOVIC IP, s. r. o., Bratislava, SK;

(86) PCT/IB99/00948

(87) WO99/63671

(54) Prístroj, spôsob a program na moduláciu/demoduláciu s následným limitovaním minimálnej dĺžky série

(51)	(11)	(51)	(11)
A61K 38/00	288038	F04C 2/00	288037
A61K 39/00	288036	F28F 9/00	288039
A61M 13/00	288034	H03M 5/00	288035

FB9A**Zastavené konania o patentových prihláškach**

(21)

14-2004
5107-2007
67-2009

FC9A**Zamietnuté patentové prihlášky**

(21)

375-2002
364-2003

MK4A**Zaniknuté patenty uplynutím doby platnosti**

(11)	Dátum zániku	(11)	Dátum zániku	(11)	Dátum zániku	(11)	Dátum zániku
278262	18.11.2012	280114	13.11.2012	281521	09.11.2012	282306	17.11.2012
279519	05.11.2012	280295	25.11.2012	281730	20.11.2012	283517	04.11.2012
279589	02.11.2012	280806	18.11.2012	281864	03.11.2012		
279798	24.11.2012	280887	18.11.2012	282266	16.11.2012		

MM4A**Zaniknuté patenty pre nezaplatenie udržiavacích poplatkov**

(11)	Dátum zániku	(11)	Dátum zániku	(11)	Dátum zániku	(11)	Dátum zániku
278422	15.04.2012	283793	29.04.2012	286107	12.04.2012	287235	18.04.2012
280652	28.04.2012	284518	12.04.2012	286148	07.04.2012	287449	10.04.2012
281949	11.04.2012	284778	12.04.2012	286180	12.04.2012	287477	08.04.2012
282208	26.04.2012	285037	14.04.2012	286228	23.04.2012	287725	19.04.2012
282371	02.04.2012	285176	27.04.2012	286472	15.04.2012	287733	10.04.2012
282515	09.04.2012	285318	25.04.2012	286740	20.04.2012	287738	24.04.2012
282599	09.04.2012	285459	25.04.2012	286915	12.04.2012	287861	29.11.2011
282752	22.04.2012	285896	05.04.2012	287030	29.04.2012	287877	12.12.2011
283249	12.04.2012	286046	05.04.2012	287042	24.04.2012		
283790	17.04.2012	286047	13.04.2012	287055	18.04.2012		

GB9A**Prevody a prechody práv na patentové prihlášky****(21) 93-2000**

(71) SCHERING CORPORATION, Kenilworth, New Jersey, US;
Predchádzajúci prihlasovateľ:
Merck Sharp & Dohme Corp., Rahway, NJ, US;
Dátum zápisu do registra: 22.11.2012

PC4A**Prevody a prechody práv na patenty****(11) 279387**

(21) 1480-94
(73) SCHERING CORPORATION, Kenilworth, New Jersey, US;
Predchádzajúci majiteľ:
Merck Sharp & Dohme Corp., Rahway, NJ, US;
Dátum zápisu do registra: 22.11.2012

(11) 280831

(21) 1169-95
(73) SCHERING CORPORATION, Kenilworth, New Jersey, US;
Predchádzajúci majiteľ:
Merck Sharp & Dohme Corp., Rahway, NJ, US;
Dátum zápisu do registra: 22.11.2012

(11) 281093

(21) 1600-94
(73) SCHERING CORPORATION, Kenilworth, New Jersey, US;
Predchádzajúci majiteľ:
Merck Sharp & Dohme Corp., Rahway, NJ, US;
Dátum zápisu do registra: 22.11.2012

(11) 281301

(21) 1362-95
(73) SCHERING CORPORATION, Kenilworth, New Jersey, US;
Predchádzajúci majiteľ:
Merck Sharp & Dohme Corp., Rahway, NJ, US;
Dátum zápisu do registra: 22.11.2012

(11) 281510

(21) 539-96
(73) SCHERING CORPORATION, Kenilworth, New Jersey, US;
Predchádzajúci majiteľ:
Merck Sharp & Dohme Corp., Rahway, NJ, US;
Dátum zápisu do registra: 22.11.2012

(11) 281684

(21) 209-96
(73) SCHERING CORPORATION, Kenilworth, New Jersey, US;
Predchádzajúci majiteľ:
Merck Sharp & Dohme Corp., Rahway, NJ, US;
Dátum zápisu do registra: 22.11.2012

(11) 281864

(21) 523-94
(73) SCHERING CORPORATION, Kenilworth, New Jersey, US;
Predchádzajúci majiteľ:
Merck Sharp & Dohme Corp., Rahway, NJ, US;
Dátum zápisu do registra: 22.11.2012

(11) 281969

(21) 1448-98
(73) SCHERING CORPORATION, Kenilworth, New Jersey, US;
Predchádzajúci majiteľ:
Merck Sharp & Dohme Corp., Rahway, NJ, US;
Dátum zápisu do registra: 22.11.2012

(11) 282100

(21) 731-95
(73) SCHERING CORPORATION, Kenilworth, New Jersey, US;
Predchádzajúci majiteľ:
Merck Sharp & Dohme Corp., Rahway, NJ, US;
Dátum zápisu do registra: 22.11.2012

(11) 282276

(21) 161-95
(73) SCHERING CORPORATION, Kenilworth, New Jersey, US;
Predchádzajúci majiteľ:
Merck Sharp & Dohme Corp., Rahway, NJ, US;
Dátum zápisu do registra: 22.11.2012

(11) 282352
(21) 448-96
(73) SCHERING CORPORATION, Kenilworth, New Jersey, US;
Predchádzajúci majiteľ:
Merck Sharp & Dohme Corp., Rahway, NJ, US;
Dátum zápisu do registra: 22.11.2012

(11) 282412
(21) 1569-97
(73) SCHERING CORPORATION, Kenilworth, New Jersey, US;
Predchádzajúci majiteľ:
Merck Sharp & Dohme Corp., Rahway, NJ, US;
Dátum zápisu do registra: 22.11.2012

(11) 282527
(21) 1136-95
(73) SCHERING CORPORATION, Kenilworth, New Jersey, US;
Predchádzajúci majiteľ:
Merck Sharp & Dohme Corp., Rahway, NJ, US;
Dátum zápisu do registra: 22.11.2012

(11) 282800
(21) 753-96
(73) SCHERING CORPORATION, Kenilworth, New Jersey, US;
Predchádzajúci majiteľ:
Merck Sharp & Dohme Corp., Rahway, NJ, US;
Dátum zápisu do registra: 22.11.2012

(11) 282872
(21) 1350-97
(73) SCHERING CORPORATION, Kenilworth, New Jersey, US;
Predchádzajúci majiteľ:
Merck Sharp & Dohme Corp., Rahway, NJ, US;
Dátum zápisu do registra: 22.11.2012

(11) 283115
(21) 1079-97
(73) SCHERING CORPORATION, Kenilworth, New Jersey, US;
Predchádzajúci majiteľ:
Merck Sharp & Dohme Corp., Rahway, NJ, US;
Dátum zápisu do registra: 22.11.2012

(11) 283851
(21) 583-98
(73) SCHERING CORPORATION, Kenilworth, New Jersey, US;
Predchádzajúci majiteľ:
Merck Sharp & Dohme Corp., Rahway, NJ, US;
Dátum zápisu do registra: 22.11.2012

(11) 283998
(21) 1293-97
(73) SCHERING CORPORATION, Kenilworth, New Jersey, US;
Predchádzajúci majiteľ:
Merck Sharp & Dohme Corp., Rahway, NJ, US;
Dátum zápisu do registra: 22.11.2012

(11) 284043
(21) 1694-98
(73) SCHERING CORPORATION, Kenilworth, New Jersey, US;
Predchádzajúci majiteľ:
Merck Sharp & Dohme Corp., Rahway, NJ, US;
Dátum zápisu do registra: 22.11.2012

(11) 284263
(21) 376-99
(73) Abbott Healthcare Products B.V., CP Weesp, NL;
Predchádzajúci majiteľ:
Duphar International Research B. V., Weesp, NL;
Dátum uzavretia zmluvy: 22.6.2012
Dátum zápisu do registra: 15.11.2012

(11) 284263
(21) 376-99
(73) Abbott Products Operations A.G., Allschwil, CH;
Predchádzajúci majiteľ:
Abbott Healthcare Products B.V., CP Weesp, NL;
Dátum uzavretia zmluvy: 22.6.2012
Dátum zápisu do registra: 15.11.2012

(11) 284281
(21) 1278-97
(73) SCHERING CORPORATION, Kenilworth, New Jersey, US;
Predchádzajúci majiteľ:
Merck Sharp & Dohme Corp., Rahway, NJ, US;
Dátum zápisu do registra: 22.11.2012

(11) 284359
(21) 109-98
(73) SCHERING CORPORATION, Kenilworth, New Jersey, US;
Predchádzajúci majiteľ:
Merck Sharp & Dohme Corp., Rahway, NJ, US;
Dátum zápisu do registra: 22.11.2012

(11) 284495
(21) 1498-96
(73) SCHERING CORPORATION, Kenilworth, New Jersey, US;
Predchádzajúci majiteľ:
Merck Sharp & Dohme Corp., Rahway, NJ, US;
Dátum zápisu do registra: 22.11.2012

(11) **284522**
(21) 829-2000
(73) SCHERING CORPORATION, Kenilworth, New Jersey, US; MERIAL LLC, Iselin, NJ, US;
Predchádzajúci majiteľ:
Merck Sharp & Dohme Corp., Rahway, NJ, US;
MERIAL LLC, Iselin, NJ, US;
Dátum zápisu do registra: 22.11.2012

(11) **284791**
(21) 322-2000
(73) SCHERING CORPORATION, Kenilworth, New Jersey, US;
Predchádzajúci majiteľ:
Merck Sharp & Dohme Corp., Rahway, NJ, US;
Dátum zápisu do registra: 22.11.2012

(11) **284805**
(21) 1589-2000
(73) SCHERING CORPORATION, Kenilworth, New Jersey, US;
Predchádzajúci majiteľ:
Merck Sharp & Dohme Corp., Rahway, NJ, US;
Dátum zápisu do registra: 22.11.2012

(11) **284935**
(21) 1055-99
(73) SCHERING CORPORATION, Kenilworth, New Jersey, US;
Predchádzajúci majiteľ:
Merck Sharp & Dohme Corp., Rahway, NJ, US;
Dátum zápisu do registra: 22.11.2012

(11) **285446**
(21) 1562-99
(73) SCHERING CORPORATION, Kenilworth, New Jersey, US;
Predchádzajúci majiteľ:
Merck Sharp & Dohme Corp., Rahway, NJ, US;
Dátum zápisu do registra: 22.11.2012

(11) **285644**
(21) 1872-99
(73) SCHERING CORPORATION, Kenilworth, New Jersey, US;
Predchádzajúci majiteľ:
Merck Sharp & Dohme Corp., Rahway, NJ, US;
Dátum zápisu do registra: 22.11.2012

(11) **286371**
(21) 1206-2001
(73) SCHERING CORPORATION, Kenilworth, New Jersey, US;
Predchádzajúci majiteľ:
Merck Sharp & Dohme Corp., Rahway, NJ, US;
Dátum zápisu do registra: 22.11.2012

(11) **286488**
(21) 1897-2000
(73) SCHERING CORPORATION, Kenilworth, New Jersey, US;
Predchádzajúci majiteľ:
Merck Sharp & Dohme Corp., Rahway, NJ, US;
Dátum zápisu do registra: 22.11.2012

(11) **286612**
(21) 1375-2000
(73) SCHERING CORPORATION, Kenilworth, New Jersey, US;
Predchádzajúci majiteľ:
Merck Sharp & Dohme Corp., Rahway, NJ, US;
Dátum zápisu do registra: 22.11.2012

(11) **286630**
(21) 932-2003
(73) SCHERING CORPORATION, Kenilworth, New Jersey, US; ISIS PHARMACEUTICALS, INC., Carlsbad, CA, US;
Predchádzajúci majiteľ:
Merck Sharp & Dohme Corp., Rahway, NJ, US; ISIS PHARMACEUTICALS, INC., Carlsbad, CA, US;
Dátum zápisu do registra: 22.11.2012

(11) **286888**
(21) 876-2002
(73) RB Pharmaceuticals Limited, Slough, GB;
Predchádzajúci majiteľ:
Reckitt Benckiser Healthcare (UK) Limited, Slough, Berkshire, GB;
Dátum uzavretia zmluvy: 27.7.2012
Dátum zápisu do registra: 28.11.2012

(11) **286917**
(21) 1087-2003
(73) SCHERING CORPORATION, Kenilworth, New Jersey, US;
Predchádzajúci majiteľ:
Merck Sharp & Dohme Corp., Rahway, NJ, US;
Dátum zápisu do registra: 22.11.2012

(11) **287174**
(21) 1670-2002
(73) SCHERING CORPORATION, Kenilworth, New Jersey, US;
Predchádzajúci majiteľ:
Merck Sharp & Dohme Corp., Rahway, NJ, US;
Dátum zápisu do registra: 22.11.2012

(11) **287350**
(21) 897-2003
(73) SCHERING CORPORATION, Kenilworth, New Jersey, US;
Predchádzajúci majiteľ:
Merck Sharp & Dohme Corp., Rahway, NJ, US;
Dátum zápisu do registra: 22.11.2012

QA4A**Ponuky licencií**

- (11) **288025**
(21) 46-2009
(54) **Spôsob získavania mechanickej energie z pomaly plynúcich médií -I**
(73) Balara Milan, doc. Ing., PhD., Prešov, SK;
Dátum zápisu do registra: 26.11.2012
-

HC9A**Zmeny mien**

- (21) **93-2000**
(71) Merck Sharp & Dohme Corp., Rahway, NJ, US;
Dátum zápisu do registra: 22.11.2012
-

- (21) **1710-2000**
(71) Merck Sharp & Dohme Corp., Rahway, NJ, US;
Dátum zápisu do registra: 8.11.2012
-

- (21) **1711-2000**
(71) Merck Sharp & Dohme Corp., Rahway, NJ, US;
Dátum zápisu do registra: 8.11.2012
-

- (21) **75-2003**
(71) Merck Sharp & Dohme Corp., Rahway, NJ, US;
Dátum zápisu do registra: 8.11.2012
-

- (21) **917-2003**
(71) TASLY PHARMACEUTICAL GROUP CO., LTD., Tianjin, P. R. China, CN;
Dátum zápisu do registra: 7.11.2012
-

HE9A**Zmeny adries**

- (21) **81-2010**
(71) Šiška Jozef, RNDr., Marianka, SK;
Dátum zápisu do registra: 19.11.2012
-

- (21) **54-2010**
(71) Čandová Ivanna, Prešov, SK;
(72) Bulík Jozef, Ing., CSc., Prešov, SK; Bulíková Mária, Prešov, SK; Čandová Ivanna, Prešov, SK;
Dátum zápisu do registra: 27.11.2012
-

TC4A**Zmeny mien**

- (11) **279387**
(21) 1480-94
(73) Merck Sharp & Dohme Corp., Rahway, NJ, US;
Dátum zápisu do registra: 22.11.2012
-

- (11) **280074**
(21) 687-94
(73) Merck Sharp & Dohme Corp., Rahway, NJ, US;
Dátum zápisu do registra: 8.11.2012
-

- (11) **280831**
(21) 1169-95
(73) Merck Sharp & Dohme Corp., Rahway, NJ, US;
Dátum zápisu do registra: 22.11.2012
-

- (11) **281067**
(21) 355-96
(73) Merck Sharp & Dohme Corp., Rahway, NJ, US;
Dátum zápisu do registra: 8.11.2012
-

(11) **281090**
(21) 522-95
(73) Merck Sharp & Dohme Corp., Rahway, NJ, US;
Dátum zápisu do registra: 8.11.2012

(11) **281093**
(21) 1600-94
(73) Merck Sharp & Dohme Corp., Rahway, NJ, US;
Dátum zápisu do registra: 22.11.2012

(11) **281301**
(21) 1362-95
(73) Merck Sharp & Dohme Corp., Rahway, NJ, US;
Dátum zápisu do registra: 22.11.2012

(11) **281510**
(21) 539-96
(73) Merck Sharp & Dohme Corp., Rahway, NJ, US;
Dátum zápisu do registra: 22.11.2012

(11) **281684**
(21) 209-96
(73) Merck Sharp & Dohme Corp., Rahway, NJ, US;
Dátum zápisu do registra: 22.11.2012

(11) **281701**
(21) 777-95
(73) Merck Sharp & Dohme Corp., Rahway, NJ, US;
Dátum zápisu do registra: 8.11.2012

(11) **281818**
(21) 1608-98
(73) Merck Sharp & Dohme Corp., Rahway, NJ, US;
Dátum zápisu do registra: 8.11.2012

(11) **281864**
(21) 523-94
(73) Merck Sharp & Dohme Corp., Rahway, NJ, US;
Dátum zápisu do registra: 22.11.2012

(11) **281969**
(21) 1448-98
(73) Merck Sharp & Dohme Corp., Rahway, NJ, US;
Dátum zápisu do registra: 22.11.2012

(11) **282087**
(21) 806-95
(73) Merck Sharp & Dohme Corp., Rahway, NJ, US;
Dátum zápisu do registra: 8.11.2012

(11) **282100**
(21) 731-95
(73) Merck Sharp & Dohme Corp., Rahway, NJ, US;
Dátum zápisu do registra: 22.11.2012

(11) **282147**
(21) 253-99
(73) Merck Sharp & Dohme Corp., Rahway, NJ, US;
Dátum zápisu do registra: 8.11.2012

(11) **282276**
(21) 161-95
(73) Merck Sharp & Dohme Corp., Rahway, NJ, US;
Dátum zápisu do registra: 22.11.2012

(11) **282352**
(21) 448-96
(73) Merck Sharp & Dohme Corp., Rahway, NJ, US;
Dátum zápisu do registra: 22.11.2012

(11) **282412**
(21) 1569-97
(73) Merck Sharp & Dohme Corp., Rahway, NJ, US;
Dátum zápisu do registra: 22.11.2012

(11) **282527**
(21) 1136-95
(73) Merck Sharp & Dohme Corp., Rahway, NJ, US;
Dátum zápisu do registra: 22.11.2012

(11) **282800**
(21) 753-96
(73) Merck Sharp & Dohme Corp., Rahway, NJ, US;
Dátum zápisu do registra: 22.11.2012

(11) **282872**
(21) 1350-97
(73) Merck Sharp & Dohme Corp., Rahway, NJ, US;
Dátum zápisu do registra: 22.11.2012

(11) **282949**
(21) 439-97
(73) Merck Sharp & Dohme Corp., Rahway, NJ, US;
Dátum zápisu do registra: 8.11.2012

(11) **283035**
(21) 826-96
(73) Merck Sharp & Dohme Corp., Rahway, NJ, US;
Dátum zápisu do registra: 8.11.2012

(11) **283115**
(21) 1079-97
(73) Merck Sharp & Dohme Corp., Rahway, NJ, US;
Dátum zápisu do registra: 22.11.2012

(11) **283338**
(21) 822-96
(73) Merck Sharp & Dohme Corp., Rahway, NJ, US;
Dátum zápisu do registra: 8.11.2012

(11) **283552**
(21) 483-98
(73) Merck Sharp & Dohme Corp., Rahway, NJ, US;
Dátum zápisu do registra: 8.11.2012

(11) **283851**
(21) 583-98
(73) Merck Sharp & Dohme Corp., Rahway, NJ, US;
Dátum zápisu do registra: 22.11.2012

(11) **283998**
(21) 1293-97
(73) Merck Sharp & Dohme Corp., Rahway, NJ, US;
Dátum zápisu do registra: 22.11.2012

(11) **284043**
(21) 1694-98
(73) Merck Sharp & Dohme Corp., Rahway, NJ, US;
Dátum zápisu do registra: 22.11.2012

(11) **284149**
(21) 864-98
(73) Merck Sharp & Dohme Corp., Rahway, NJ, US;
Dátum zápisu do registra: 8.11.2012

(11) **284281**
(21) 1278-97
(73) Merck Sharp & Dohme Corp., Rahway, NJ, US;
Dátum zápisu do registra: 22.11.2012

(11) **284359**
(21) 109-98
(73) Merck Sharp & Dohme Corp., Rahway, NJ, US;
Dátum zápisu do registra: 22.11.2012

(11) **284495**
(21) 1498-96
(73) Merck Sharp & Dohme Corp., Rahway, NJ, US;
Dátum zápisu do registra: 22.11.2012

(11) **284522**
(21) 829-2000
(73) Merck Sharp & Dohme Corp., Rahway, NJ, US;
Dátum zápisu do registra: 22.11.2012

(11) **284791**
(21) 322-2000
(73) Merck Sharp & Dohme Corp., Rahway, NJ, US;
Dátum zápisu do registra: 22.11.2012

(11) **284805**
(21) 1589-2000
(73) Merck Sharp & Dohme Corp., Rahway, NJ, US;
Dátum zápisu do registra: 22.11.2012

(11) **284919**
(21) 1280-99
(73) Merck Sharp & Dohme Corp., Rahway, NJ, US;
Dátum zápisu do registra: 8.11.2012

(11) **284935**
(21) 1055-99
(73) Merck Sharp & Dohme Corp., Rahway, NJ, US;
Dátum zápisu do registra: 22.11.2012

(11) **285190**
(21) 512-2000
(73) Merck Sharp & Dohme Corp., Rahway, NJ, US;
Dátum zápisu do registra: 8.11.2012

(11) **285284**
(21) 1426-2000
(73) Merck Sharp & Dohme Corp., Rahway, NJ, US;
Dátum zápisu do registra: 8.11.2012

(11) **285446**
(21) 1562-99
(73) Merck Sharp & Dohme Corp., Rahway, NJ, US;
Dátum zápisu do registra: 22.11.2012

(11) **285644**
(21) 1872-99
(73) Merck Sharp & Dohme Corp., Rahway, NJ, US;
Dátum zápisu do registra: 22.11.2012

(11) **285662**
(21) 896-2000
(73) Merck Sharp & Dohme Corp., Rahway, NJ, US;
Dátum zápisu do registra: 8.11.2012

(11) **286103**
(21) 897-2000
(73) Merck Sharp & Dohme Corp., Rahway, NJ, US;
Dátum zápisu do registra: 8.11.2012

(11) **286124**
(21) 199-99
(73) Merck Sharp & Dohme Corp., Rahway, NJ, US;
Dátum zápisu do registra: 8.11.2012

(11) **286371**
(21) 1206-2001
(73) Merck Sharp & Dohme Corp., Rahway, NJ, US;
Dátum zápisu do registra: 22.11.2012

(11) **286488**
(21) 1897-2000
(73) Merck Sharp & Dohme Corp., Rahway, NJ, US;
Dátum zápisu do registra: 22.11.2012

(11) 286612
(21) 1375-2000
(73) Merck Sharp & Dohme Corp., Rahway, NJ, US;
Dátum zápisu do registra: 22.11.2012

(11) 286630
(21) 932-2003
(73) Merck Sharp & Dohme Corp., Rahway, NJ, US;
Dátum zápisu do registra: 22.11.2012

(11) 286703
(21) 770-2003
(73) Merck Sharp & Dohme Corp., Rahway, NJ, US;
Dátum zápisu do registra: 8.11.2012

(11) 286917
(21) 1087-2003
(73) Merck Sharp & Dohme Corp., Rahway, NJ, US;
Dátum zápisu do registra: 22.11.2012

(11) 287105
(21) 1966-2000
(73) Merck Sharp & Dohme Corp., Rahway, NJ, US;
Dátum zápisu do registra: 8.11.2012

(11) 287174
(21) 1670-2002
(73) Merck Sharp & Dohme Corp., Rahway, NJ, US;
Dátum zápisu do registra: 22.11.2012

(11) 287198
(21) 91-2000
(73) Merck Sharp & Dohme Corp., Rahway, NJ, US;
Dátum zápisu do registra: 8.11.2012

(11) 287350
(21) 897-2003
(73) Merck Sharp & Dohme Corp., Rahway, NJ, US;
Dátum zápisu do registra: 22.11.2012

(11) 287372
(21) 617-2001
(73) Merck Sharp & Dohme Corp., Rahway, NJ, US;
Dátum zápisu do registra: 8.11.2012

(11) 287408
(21) 1186-2003
(73) Merck Sharp & Dohme Corp., Rahway, NJ, US;
Dátum zápisu do registra: 8.11.2012

(11) 287564
(21) 5003-2010
(73) Merck Sharp & Dohme Corp., Rahway, NJ, US;
Dátum zápisu do registra: 8.11.2012

(11) 287598
(21) 1288-2003
(73) Merck Sharp & Dohme Corp., Rahway, NJ, US;
Dátum zápisu do registra: 8.11.2012

(11) 287684
(21) 1967-2000
(73) Merck Sharp & Dohme Corp., Rahway, NJ, US;
Dátum zápisu do registra: 8.11.2012

(11) 287746
(21) 946-2003
(73) Merck Sharp & Dohme Corp., Rahway, NJ, US;
Dátum zápisu do registra: 8.11.2012

(11) 287748
(21) 1671-2002
(73) Merck Sharp & Dohme Corp., Rahway, NJ, US;
Dátum zápisu do registra: 8.11.2012

(11) 287878
(21) 1154-98
(73) Merck Sharp & Dohme Corp., Rahway, NJ, US;
Dátum zápisu do registra: 8.11.2012

(11) 287984
(21) 1574-2002
(73) Merck Sharp & Dohme Corp., Rahway, NJ, US;
Dátum zápisu do registra: 8.11.2012

(11) 287988
(21) 948-2003
(73) Merck Sharp & Dohme Corp., Rahway, NJ, US;
Dátum zápisu do registra: 8.11.2012

ČASŤ

**EURÓPSKE PATENTY
S URČENÍM PRE SLOVENSKÚ REPUBLIKU**

Kódy na označovanie jednotlivých druhov dokumentov (Štandard WIPO ST. 16)

T1	Preklad patentových nárokov európskej patentevej prihlášky	T3	Preklad európskeho patentového spisu
T2	Opravený preklad patentových nárokov európskej patentevej prihlášky	T4	Opravený preklad európskeho patentového spisu
		T5	Preklad zmeneného európskeho patentového spisu

Číselné kódy na označovanie bibliografických údajov (Štandard WIPO ST. 9)

(11)	Číslo dokumentu	(62)	Číslo pôvodnej prihlášky v prípade vylúčenej prihlášky
(21)	Číslo prihlášky	(71)	Meno (názov) prihlasovateľa (-ov)
(31)	Číslo prioritnej prihlášky	(72)	Meno pôvodcu (-ov)
(32)	Dátum podania prioritnej prihlášky	(73)	Meno (názov) majiteľa (-ov)
(33)	Krajina alebo regionálna organizácia priority	(74)	Meno (názov) zástupcu (-ov)
(45)	Dátum sprístupnenia prekladu patentového spisu alebo zmeneného patentového spisu	(86)	Číslo podania medzinárodnej prihlášky podľa PCT
(46)	Dátum sprístupnenia prekladu patentových nárokov	(87)	Číslo zverejnenia medzinárodnej prihlášky podľa PCT
(48)	Dátum sprístupnenia opraveného prekladu patentových nárokov alebo patentového spisu	(96)	Číslo a dátum podania európskej patentevej prihlášky
(51)	Medzinárodné patentové triedenie	(97)	Číslo a dátum zverejnenia európskej patentevej prihlášky alebo vydania európskeho patentového spisu
(54)	Názov		

Poznámka:

Symbole medzinárodného patentového triedenia uvedené v tomto vestníku zodpovedajú vydaniu 2013.01 Medzinárodného patentového triedenia s platnosťou od 1. januára 2013. Na patentových dokumentoch zverejňovaných úradom a vo vestníku úradu budú v roku 2013 uvádzané iba symboly hlavných skupín MPT 2013.01. V databázach úradu, vo webregistroch na internete a v ostatných výstupoch úradu budú zverejňované údaje týkajúce sa patentov a úžitkových vzorov vrátane ich prihlášok so symbolmi úplnej verzie MPT 2013.01.

Kódy na označovanie záhlaví oznámení publikovaných vo Vestníku ÚPV SR (Štandard WIPO ST. 17)

BA9A	Sprístupnené preklady a opravené preklady patentových nárokov európskych patentových prihlášok	MA4A	Zaniknuté európske patenty vzdaním sa patentu
FA9A	Zastavené konania o európskych patentových prihláškach z dôvodu späťvzatia	MC4A	Zrušené európske patenty po námietkovom konaní pred EPÚ
GA9A	Zmeny európskych patentových prihlášok na národné prihlášky	MC4A	Zrušené európske patenty
GB9A	Prevody a prechody práv na európske patentevej prihlášky	MG4A	Čiastočne zrušené európske patenty
PD9A	Zmeny dispozičných práv na európske patentevej prihlášky (zálohy)	MK4A	Zaniknuté európske patenty uplynutím doby platnosti
PD9A	Zmeny dispozičných práv na európske patentevej prihlášky (ukončenie zálohov)	MM4A	Zaniknuté európske patenty pre nezaplatenie udržiavacích poplatkov
QA9A	Ponuky licencií na európske patentevej prihlášky	NG4A	Európske patenty zachované v zmenenom znení po námietkovom konaní pred EPÚ
QA9A	Späťvzatia ponúk licencií na európske patentevej prihlášky	PC4A	Prevody a prechody práv na európske patenty
QB9A	Licenčné zmluvy registrované alebo udelené na európske patentevej prihlášky	PD4A	Zmeny dispozičných práv na európske patenty (zálohy)
QC9A	Ukončenie platnosti licenčných zmlúv na európske patentevej prihlášky	PD4A	Zmeny dispozičných práv na európske patenty (ukončenie zálohov)
		QA4A	Ponuky licencií na európske patenty
		QA4A	Späťvzatia ponúk licencií na európske patenty
		QB4A	Licenčné zmluvy registrované alebo udelené na európske patenty
		QC4A	Ukončenie platnosti licenčných zmlúv na európske patenty
		SB4A	Európske patenty zapísané do registra po odtajnení
		SC4A	Sprístupnené preklady a opravené preklady európskych patentových spisov
		SC4A	Sprístupnené preklady zmenených európskych patentových spisov

Opravy a zmeny

Opravy v európskych patentových prihláškach

- HA9A** Doplnenie pôvodcu (-ov)
- HB9A** Opravy mien
- HC9A** Zmeny mien
- HD9A** Opravy adries
- HE9A** Zmeny adries
- HF9A** Opravy dátumov
- HG9A** Opravy zatriedenia podľa MPT
- HH9A** Opravy chýb alebo zmeny všeobecne
- HK9A** Opravy tlačových chýb vo Vestníku ÚPV SR

Opravy v európskych patentoch

- TA4A** Doplnenie pôvodcu (-ov)
- TB4A** Opravy mien
- TC4A** Zmeny mien
- TD4A** Opravy adries
- TE4A** Zmeny adries
- TF4A** Opravy dátumov
- TG4A** Opravy zatriedenia podľa MPT
- TH4A** Opravy chýb alebo zmeny všeobecne
- TK4A** Opravy tlačových chýb vo Vestníku ÚPV SR

SC4A Sprístupnené preklady európskych patentových spisov

(11)	(51)	(11)	(51)	(11)	(51)	(11)	(51)
E 12623	C07D 403/00	E 12673	B66B 5/00	E 12723	C07D 305/00	E 12773	F26B 17/00
E 12624	A24D 1/00	E 12674	C08L 21/00	E 12724	A61K 31/00	E 12774	A61K 33/00
E 12625	C07C 255/00	E 12675	B41J 2/00	E 12725	F24J 2/00	E 12775	H02K 1/00
E 12626	G21B 1/00	E 12676	F25B 11/00	E 12726	C07C 237/00	E 12776	B05B 3/00
E 12627	A61M 15/00	E 12677	F41A 19/00	E 12727	C07D 213/00	E 12777	A24D 3/00
E 12628	A61K 47/00	E 12678	B41M 5/00	E 12728	C07K 16/00	E 12778	A24F 47/00
E 12629	H04W 48/00	E 12679	C07C 233/00	E 12729	C07D 401/00	E 12779	B01D 33/00
E 12630	H04L 1/00	E 12680	G08G 1/00	E 12730	C02F 1/00	E 12780	C07C 213/00
E 12631	H05K 3/00	E 12681	B32B 27/00	E 12731	F03D 9/00	E 12781	C07D 417/00
E 12632	E04B 1/00	E 12682	H04B 10/00	E 12732	B60D 1/00	E 12782	B21B 27/00
E 12633	C08L 21/00	E 12683	A61K 9/00	E 12733	B65G 65/00	E 12783	G01N 33/00
E 12634	C09K 15/00	E 12684	B65D 21/00	E 12734	B60R 19/00	E 12784	C07D 473/00
E 12635	B65C 9/00	E 12685	A61K 39/00	E 12735	E04B 1/00	E 12785	C07K 14/00
E 12636	A01N 65/00	E 12686	C12N 15/00	E 12736	B65G 47/00	E 12786	C07D 471/00
E 12637	C12N 15/00	E 12687	C07D 207/00	E 12737	B24B 57/00	E 12787	A47K 5/00
E 12638	C07D 413/00	E 12688	F16G 13/00	E 12738	F16L 37/00	E 12788	G06K 19/00
E 12639	C07C 311/00	E 12689	B21B 43/00	E 12739	C07D 401/00	E 12789	C07D 453/00
E 12640	H05B 33/00	E 12690	B21D 28/00	E 12740	E05B 19/00	E 12790	C07D 237/00
E 12641	C07D 211/00	E 12691	A61L 2/00	E 12741	G10L 17/00	E 12791	H02M 1/00
E 12642	C10B 29/00	E 12692	H04L 27/00	E 12742	C12M 1/00	E 12792	F03D 9/00
E 12643	B07B 1/00	E 12693	A61K 31/00	E 12743	F03D 7/00	E 12793	G07D 7/00
E 12644	H01L 31/00	E 12694	C09C 1/00	E 12744	A61K 31/00	E 12794	C08J 9/00
E 12645	A01N 47/00	E 12695	C07D 215/00	E 12745	A61F 2/00	E 12795	A01N 47/00
E 12646	A01N 47/00	E 12696	C07F 9/00	E 12746	H05K 1/00	E 12796	C07D 491/00
E 12647	A01N 47/00	E 12697	C07H 19/00	E 12747	C07D 333/00	E 12797	C07D 401/00
E 12648	A01N 47/00	E 12698	C09K 5/00	E 12748	A61K 9/00	E 12798	C07C 1/00
E 12649	A01N 47/00	E 12699	A61K 47/00	E 12749	A47J 27/00	E 12799	C07D 401/00
E 12650	A01N 47/00	E 12700	C07K 14/00	E 12750	B05D 7/00	E 12800	H05K 7/00
E 12651	A01N 47/00	E 12701	A62C 19/00	E 12751	B32B 3/00	E 12801	B21D 39/00
E 12652	C07D 263/00	E 12702	H05K 7/00	E 12752	A63G 21/00	E 12802	H04W 72/00
E 12653	A61K 31/00	E 12703	A47B 88/00	E 12753	A61K 39/00	E 12803	A61K 47/00
E 12654	B29B 17/00	E 12704	B23H 7/00	E 12754	C07D 303/00	E 12804	C02F 3/00
E 12655	C07D 403/00	E 12705	H03K 17/00	E 12755	A01N 43/00	E 12805	C07D 209/00
E 12656	B60N 2/00	E 12706	B63H 1/00	E 12756	C07D 207/00	E 12806	C12N 5/00
E 12657	A61M 15/00	E 12707	A47J 31/00	E 12757	C07D 403/00	E 12807	C07D 473/00
E 12658	A61K 39/00	E 12708	A61K 31/00	E 12758	C12N 5/00	E 12808	A61K 39/00
E 12659	C25D 3/00	E 12709	C12N 15/00	E 12759	A47C 17/00	E 12809	A61K 31/00
E 12660	G06Q 10/00	E 12710	A23L 1/00	E 12760	A61K 9/00	E 12810	F16B 5/00
E 12661	G06F 3/00	E 12711	F41A 17/00	E 12761	A62B 1/00	E 12811	A61K 9/00
E 12662	F16L 3/00	E 12712	E03F 5/00	E 12762	G07F 17/00	E 12812	C08F 220/00
E 12663	A61F 2/00	E 12713	B29C 45/00	E 12763	C07K 7/00	E 12813	G08G 1/00
E 12664	C07D 487/00	E 12714	B26D 3/00	E 12764	C12N 5/00	E 12814	C07D 223/00
E 12665	C07K 16/00	E 12715	C12N 15/00	E 12765	C12N 5/00	E 12815	C07D 211/00
E 12666	C07K 16/00	E 12716	B22D 11/00	E 12766	C12N 5/00		
E 12667	C03C 17/00	E 12717	A61K 31/00	E 12767	G01F 15/00		
E 12668	A61K 31/00	E 12718	A61M 16/00	E 12768	B28B 7/00		
E 12669	A61K 38/00	E 12719	C08J 7/00	E 12769	H01F 17/00		
E 12670	H04M 1/00	E 12720	A61K 9/00	E 12770	A61K 39/00		
E 12671	C12Q 1/00	E 12721	E05B 3/00	E 12771	A61K 33/00		
E 12672	C07D 401/00	E 12722	B29B 15/00	E 12772	A61K 39/00		

- (51) **A01N 43/00, A61K 31/00, A61P 35/00, C07D 307/00, C07D 493/00, C07D 513/00**
(11) E 12755
 (96) 07873546.1, 16.10.2007
 (97) 2076132, 11.7.2012
 (31) 852002 P, 899405 P, 953597 P
 (32) 17.10.2006, 5.2.2007, 2.8.2007
 (33) US, US, US
 (73) Anadys Pharmaceuticals, Inc., San Diego, CA, US;
 (72) KUCERA David, Del Mar, CA, US; HALEY Gregory J., San Diego, CA, US; RUEDEN Erik J., San Diego, CA, US; WANG Tingman, San Diego, CA, US; VIERTELHAUS Martin, Wittlich, DE; BLATTER Fritz, Reinach, CH;
 (74) Hörmannová Zuzana, Ing., Bratislava, SK;
 (86) PCT/US2007/081526
 (87) WO 2008/140549
(54) Soľ kyseliny P-toluénsulfónovej s 5-amino-3-(2'-O-acetyl-3'-deoxy-beta-D-ribofuranozyl)-3H-tiazol[4,5-D]pyrimidín-2-ónom a spôsob jej prípravy

- (51) A01N 47/00, A01N 43/00**
(11) E 12645
 (96) 10183170.9, 10.9.2002
 (97) 2272352, 22.8.2012
 (31) 10146591
 (32) 21.9.2001
 (33) DE
 (62) 02772283.4
 (73) Bayer CropScience AG, Monheim, DE;
 (72) Feucht Dieter, Eschborn, DE; Dahmen Peter, Neuss, DE; Drewes Mark, Langenfeld, DE; Pontzen Rolf, Leichlingen, DE; Gesing Ernst, Erkrath, DE;
 (74) Čechvalová Dagmar, Bratislava, SK;
(54) Herbicidy obsahujúce substituované tien-3-yl-sulfonylamino(tio)karbonyltriazolín(tí)óny a bromoxynil

- (51) A01N 47/00, A01N 43/00**
(11) E 12650
 (96) 10183224.4, 10.9.2002
 (97) 2272361, 22.8.2012
 (31) 10146591
 (32) 21.9.2001
 (33) DE
 (62) 02772283.4
 (73) Bayer CropScience AG, Monheim, DE;
 (72) Feucht Dieter, Eschborn, DE; Dahmen Peter, Neuss, DE; Drewes Mark, Langenfeld, DE; Pontzen Rolf, Leichlingen, DE; Gesing Ernst, Erkrath, DE;
 (74) Čechvalová Dagmar, Bratislava, SK;
(54) Herbicidy obsahujúce substituované tien-3-yl-sulfonylamino(tio)karbonyltriazolín(tí)óny a jodosulfuron-metyl-sodný

- (51) A01N 47/00, A01N 43/00**
(11) E 12651
 (96) 10183243.4, 10.9.2002
 (97) 2272366, 22.8.2012
 (31) 10146591
 (32) 21.9.2001
 (33) DE

- (62) 02772283.4
 (73) Bayer CropScience Aktiengesellschaft, Monheim, DE;
 (72) Feucht Dieter, Eschborn, DE; Dahmen Peter, Neuss, DE; Drewes Mark, Langenfeld, DE; Pontzen Rolf, Leichlingen, DE; Gesing Ernst, Erkrath, DE;
 (74) Čechvalová Dagmar, Bratislava, SK;
(54) Herbicidy obsahujúce substituované tien-3-yl-sulfonylamino(tio)karbonyltriazolín(tí)óny a terbutylazín

- (51) A01N 47/00, A01N 43/00**
(11) E 12649
 (96) 10183218.6, 10.9.2002
 (97) 2272360, 22.8.2012
 (31) 10146591
 (32) 21.9.2001
 (33) DE
 (62) 02772283.4
 (73) Bayer CropScience AG, Monheim, DE;
 (72) Feucht Dieter, Eschborn, DE; Dahmen Peter, Neuss, DE; Drewes Mark, Langenfeld, DE; Pontzen Rolf, Leichlingen, DE; Gesing Ernst, Erkrath, DE;
 (74) Čechvalová Dagmar, Bratislava, SK;
(54) Herbicidy obsahujúce substituované tien-3-yl-sulfonylamino(tio)karbonyltriazolín(tí)óny a izopropylamónium glyfosát

- (51) A01N 47/00, A01N 43/00**
(11) E 12795
 (96) 10183174.1, 10.9.2002
 (97) 2272353, 22.8.2012
 (31) 10146591
 (32) 21.9.2001
 (33) DE
 (73) Bayer CropScience AG, Monheim, DE;
 (72) Feucht Dieter, Eschborn, DE; Dahmen Peter, Neuss, DE; Drewes Mark, Langenfeld, DE; Pontzen Rolf, Leichlingen, DE; Gesing Ernst, Erkrath, DE;
 (74) Čechvalová Dagmar, Bratislava, SK;
(54) Herbicidy obsahujúce substituované tien-3-yl-sulfonylamino(tio)karbonyltriazolín(tí)óny a dicambu

- (51) A01N 47/00, A01N 43/00**
(11) E 12647
 (96) 10183193.1, 10.9.2002
 (97) 2272355, 22.8.2012
 (31) 10146591
 (32) 21.9.2001
 (33) DE
 (62) 02772283.4
 (73) Bayer CropScience AG, Monheim, DE;
 (72) Feucht Dieter, Eschborn, DE; Dahmen Peter, Neuss, DE; Drewes Mark, Langenfeld, DE; Pontzen Rolf, Leichlingen, DE; Gesing Ernst, Erkrath, DE;
 (74) Čechvalová Dagmar, Bratislava, SK;
(54) Herbicidy obsahujúce substituované tien-3-yl-sulfonylamino(tio)karbonyltriazolín(tí)óny a fenoxaprop-(P)-etyl

(51) A01N 47/00, A01N 43/00

(11) E 12646

(96) 10183180.8, 10.9.2002

(97) 2272354, 22.8.2012

(31) 10146591

(32) 21.9.2001

(33) DE

(62) 02772283.4

(73) Bayer CropScience AG, Monheim, DE;

(72) Feucht Dieter, Eschborn, DE; Dahmen Peter, Neuss, DE; Drewes Mark, Langenfeld, DE; Pontzen Rolf, Leichlingen, DE; Gesing Ernst, Erkrath, DE;

(74) Čechvalová Dagmar, Bratislava, SK;

(54) **Herbicidy obsahujúce substituované tien-3-yl-sulfonylamino(tio)karbonyltriazolín(tí)óny a diflufenican**

(51) A01N 47/00

(11) E 12648

(96) 10183208.7, 10.9.2002

(97) 2272358, 22.8.2012

(31) 10146591

(32) 21.9.2001

(33) DE

(62) 02772283.4

(73) Bayer CropScience AG, Monheim, DE;

(72) Feucht Dieter, Eschborn, DE; Dahmen Peter, Neuss, DE; Drewes Mark, Langenfeld, DE; Pontzen Rolf, Leichlingen, DE; Gesing Ernst, Erkrath, DE;

(74) Čechvalová Dagmar, Bratislava, SK;

(54) **Herbicidy obsahujúce substituovaného tien-3-yl-sulfonylamino(tio)karbonyltriazolín(tí)-óny a foramsulfuron**

(51) A01N 65/00

(11) E 12636

(96) 03811339.5, 3.7.2003

(97) 1571911, 13.6.2012

(31) 10254072

(32) 19.11.2002

(33) DE

(73) Meda AB, Solna, SE;

(72) BRUINS Hans-Kervin, Stokkum, NL; MEHLHORN Heinz, Neuss, DE; SCHMAHL Günter, Köln, DE; SCHMIDT Jürgen, Düsseldorf, DE;

(74) Bušová Eva, JUDr., Bratislava, SK;

(86) PCT/EP2003/007097

(87) WO 2004/045291

(54) **Repelentný prípravok proti článkonožcom obsahujúci výťažky a/alebo súčasti rastliny Vítex agnus-castus**

(51) A23L 1/00

(11) E 12710

(96) 08006270.6, 31.3.2008

(97) 1980160, 1.8.2012

(31) MI20070673

(32) 2.4.2007

(33) IT

(73) Pastificio Rana S.p.A., San Giovanni Lupatoto (Verona), IT;

(72) Rana Giovanni, S.Giovanni Lupatoto (Verona), IT;

(74) Hörmannová Zuzana, Ing., Bratislava, SK;

(54) **Spôsob výroby lasagní a ďalších potravinových produktov pripravených na konzumáciu**

(51) A24D 1/00

(11) E 12624

(96) 08763010.9, 30.5.2008

(97) 2155004, 8.8.2012

(31) 924825 P, 929452 P, 935751 P, 64438

(32) 1.6.2007, 28.6.2007, 29.8.2007, 5.3.2008

(33) US, US, US, US

(73) Philip Morris Products S.A., Neuchâtel, CH;

(72) LI Ping, Glen Allen, Virginia, US; PHAN Tony A., Richmond, Virginia, US; RASOULI Firooz, Midlothian, Virginia, US; SHERWOOD Timothy S., Midlothian, Virginia, US; GARG Rajesh K., Richmond, Virginia, US; YANG Szu-Sung, Midlothian, Virginia, US; BAREN Randall E., Glen Allen, Virginia, US; MISER Donald E., Chesterfield, Virginia, US; ROSE Marc W., Mechanicsville, Virginia, US; PARRISH Milton E., Midlothian, Virginia, US; LIPOWICZ Peter J., Midlothian, Virginia, US;

(74) PATENTSERVIS BRATISLAVA, a. s., Bratislava, SK;

(86) PCT/IB2008/001840

(87) WO 2008/146159

(54) **Fajčiarsky výrobok s pásikovým krycím listom**

(51) A24D 3/00

(11) E 12777

(96) 08751066.5, 10.3.2008

(97) 2134200, 8.8.2012

(31) 905835 P

(32) 9.3.2007

(33) US

(73) Philip Morris Products S.A., Neuchâtel, CH;

(72) OLEGARIO Raquel, Richmond, VA, US; LI San, Midlothian, VA, US;

(74) PATENTSERVIS BRATISLAVA, a. s., Bratislava, SK;

(86) PCT/IB2008/001372

(87) WO 2008/110931

(54) **Fajčiarsky výrobok s reštriktorom a látkou tvoriacou aerosól**

(51) A24F 47/00

(11) E 12778

(96) 09719668.7, 3.3.2009

(97) 2265138, 12.9.2012

(31) 08250885

(32) 14.3.2008

(33) EP

(73) Philip Morris Products S.A., Neuchâtel, CH;

(72) CORDEY Jean-Pierre, Cheseaux, CH; FERNANDO Felix, Berkshire, GB; POURRAT Franck, Montlebon, FR;

(74) PATENTSERVIS BRATISLAVA, a. s., Bratislava, SK;

(86) PCT/EP2009/001498

(87) WO 2009/112182

(54) **Systém a spôsob generovania elektricky zahrievaného aerosólu**

- (51) **A47B 88/00**
(11) E 12703
(96) 08714303.8, 26.3.2008
(97) 2129260, 15.8.2012
(31) 5142007
(32) 2.4.2007
(33) AT
(73) FULTERER Gesellschaft mbH, Lustenau, AT;
(72) BONAT Günter, Lochau, AT;
(74) Fajnorová Mária, Ing., Bratislava, SK;
(86) PCT/AT2008/000106
(87) WO 2008/119091
(54) Valivé prevodové výsuvné vedenie
-
- (51) **A47C 17/00**
(11) E 12759
(96) 11002909.7, 7.4.2011
(97) 2382895, 30.5.2012
(31) 202010006086 U
(32) 27.4.2010
(33) DE
(73) Zehdenick Polstermöbel GmbH & Co. KG, Diepenau, DE;
(72) Regehr Heinrich, Espelkamp, DE;
(74) Mešková Viera, Ing., Bratislava 1, SK;
(54) Výkyvná päťka
-
- (51) **A47J 27/00, A47J 43/00**
(11) E 12749
(96) 08865524.6, 19.12.2008
(97) 2240052, 8.8.2012
(31) BO20070841
(32) 21.12.2007
(33) IT
(73) Malavasi Giuseppe, San Marino di Bentivoglio (BO), IT;
(72) Malavasi Giuseppe, San Marino di Bentivoglio (BO), IT;
(74) PATENTSERVIS BRATISLAVA, a. s., Bratislava, SK;
(86) PCT/IB2008/055455
(87) WO 2009/081365
(54) Zariadenie na prípravu potravy
-
- (51) **A47J 31/00**
(11) E 12707
(96) 10405010.9, 19.1.2010
(97) 2345354, 11.7.2012
(73) Jura Elektroapparate AG, Niederbuchsiten, CH;
(72) Ullmann Erich, Egerkingen, CH; Büttiker Philipp, Oberbuchsiten, CH;
(74) Hörmannová Zuzana, Ing., Bratislava, SK;
(54) Zariadenie na vydávanie kávy a/alebo mlieka a/alebo mliečnej peny, stroj na prípravu nápojov so zariadením na vydávanie a spôsob zostavovania vydávacieho zariadenia
-
- (51) **A47K 5/00**
(11) E 12787
(96) 09741568.1, 15.4.2009
(97) 2299884, 15.8.2012
(31) 7302008
(32) 6.5.2008
(33) AT
- (73) Hagleitner Hans Georg, Zell am See, AT;
(72) Hagleitner Hans Georg, Zell am See, AT;
(74) ROTT, RŮŽIČKA & GUTTMANN, Bratislava, SK;
(86) PCT/AT2009/000148
(87) WO 2009/135237
(54) Dávkovač pre penové mydlo
-
- (51) **A61F 2/00**
(11) E 12663
(96) 03740824.2, 18.7.2003
(97) 1531755, 12.9.2012
(31) 0217606
(32) 30.7.2002
(33) GB
(73) Rayner Intraocular Lenses Limited, Chesham, Bucks, GB;
(72) Toop Peter, Howe, East Sussex, GB;
(74) Hörmannová Zuzana, Ing., Bratislava, SK;
(86) PCT/GB2003/003122
(87) WO 2004/010895
(54) Vnútroočná šošovka
-
- (51) **A61F 2/00**
(11) E 12745
(96) 10188705.7, 25.10.2010
(97) 2316390, 14.3.2012
(31) 102009051668
(32) 2.11.2009
(33) DE
(73) medi GmbH & Co. KG, Bayreuth, DE; PRO LIMB International Corp., Shulin City, TW;
(72) Hsin Fa Shen, 220, Banquao City, TW;
(74) MAJLINGOVÁ & PARTNERS, s. r. o., Bratislava, SK;
(54) Kolenný kĺb pre protézu
-
- (51) **A61K 9/00, A61K 38/00**
(11) E 12683
(96) 10182347.4, 2.5.2005
(97) 2316419, 11.7.2012
(31) 571739 P, 659005 P
(32) 17.5.2004, 3.3.2005
(33) US, US
(62) 05772820.6
(73) Gilead Sciences, Inc., Foster City, CA, US;
(72) Baker William, Seattle, WA, US; Macleod David, Issaquah, WA, US;
(74) ROTT, RŮŽIČKA & GUTTMANN, Bratislava, SK;
(54) Aerosolizovaná kombinácia fosfomycín/tobramycín na liečenie bakteriálnych respiračných infekcií
-
- (51) **A61K 9/00, A61K 33/00, A61K 31/00**
(11) E 12811
(96) 09749940.4, 25.5.2009
(97) 2299977, 15.8.2012
(31) 200800717, 08014793
(32) 23.5.2008, 20.8.2008
(33) DK, EP

- (73) Liplasome Pharma ApS, Vejle, DK;
 (72) VIKBJERG Anders Falk, Greve, DK; PETERSEN Sune Allan, Copenhagen NV, DK; MELANDER Fredrik, Malmö, SE; HENRIKSEN Jonas Rosager, Allerød, DK; JØRGENSEN Kent, Bagsværd, DK;
 (74) PATENTSERVIS BRATISLAVA, a. s., Bratislava, SK;
 (86) PCT/EP2009/056297
 (87) WO2009/141450
(54) Lipozómy na prenos liečiva a spôsoby ich príprav

- (51) A61K 9/00, A61K 31/00**
(11) E 12760
 (96) 08462008.7, 6.10.2008
 (97) 2072041, 1.8.2012
 (31) 0700826
 (32) 20.12.2007
 (33) HU
 (73) Richter Gedeon Nyrt., Budapest, HU;
 (72) Bódis Attila, Budapest, HU; Greiner István, Budapest, HU; Nagy Kasza Jonathán Mihály, Budapest, HU;
 (74) RÖTT, RŮŽIČKA & GUTTMANN, Bratislava, SK;
(54) Spôsob prípravy filmom potiahnutých tablet obsahujúcich ako účinnú zložku drospirenon

- (51) A61K 9/00, A61K 31/00, A61P 17/00**
(11) E 12748
 (96) 04749834.0, 7.4.2004
 (97) 1615622, 11.7.2012
 (31) 460963 P, 547964 P
 (32) 7.4.2003, 26.2.2004
 (33) US, US
 (73) Supernus Pharmaceuticals, Inc., Rockville, MD, US;
 (72) CHANG Rong-Kun, Rockville, MD, US; RAOUFINIA Arash, Springfield, VA, US; SHAH Niraj, Finksburg, MD, US;
 (74) Bušová Eva, JUDr., Bratislava, SK;
 (86) PCT/US2004/010658
 (87) WO 2004/091483
(54) Formulácia doxycyklínov na podávanie raz za deň

- (51) A61K 9/00, A61K 31/00**
(11) E 12720
 (96) 05717258.7, 2.3.2005
 (97) 1742618, 22.8.2012
 (31) 567525 P
 (32) 4.5.2004
 (33) US
 (73) Hormos Medical Ltd., Turku, FI;
 (72) LEHTOLA Veli-Matti, Turku, FI; ANTTILA Markku, FI;
 (74) Hörmannová Zuzana, Ing., Bratislava, SK;
 (86) PCT/FI2005/000131
 (87) WO 2005/105052
(54) Tekuté perorálne formulácie ospemifénu

- (51) A61K 31/00, A61K 9/00**
(11) E 12724
 (96) 10179959.1, 2.3.2005
 (97) 2275098, 25.7.2012
 (31) 567525 P
 (32) 4.5.2004
 (33) US
 (62) 05717258.7
 (73) Hormos Medical Ltd., Turku, FI;
 (72) Lehtola Veli-Matti, Turku, FI; Anttila Markku, Turku, FI;
 (74) Hörmannová Zuzana, Ing., Bratislava, SK;
(54) Nové perorálne formulácie ospemifénu

- (51) A61K 31/00, A61K 9/00, A61P 43/00**
(11) E 12708
 (96) 07762690.1, 26.1.2007
 (97) 1919458, 11.7.2012
 (31) 762715 P
 (32) 27.1.2006
 (33) US
 (73) The Regents of The University of California, Oakland, CA, US;
 (72) DOHIL Ranjan, San Diego, CA, US; SCHNEIDER Jerry, La Jolla, CA, US;
 (74) Hörmannová Zuzana, Ing., Bratislava, SK;
 (86) PCT/US2007/002325
 (87) WO 2007/089670
(54) Enterosolventne potiahnutý cysteamín, cysteamín a ich deriváty

- (51) A61K 31/00, A61K 9/00, A61K 47/00, A61P 25/00**
(11) E 12668
 (96) 05804165.8, 3.11.2005
 (97) 1811995, 25.7.2012
 (31) 20041425, 625129 P
 (32) 5.11.2004, 5.11.2004
 (33) FI, US
 (73) Orion Corporation, Espoo, FI;
 (72) HUHTINEN Mirja, Ilmarinen, FI; KOISTINEN Piritta, Turku, FI; LEINO Lasse, Merimasku, FI; RANTALA Maria, Paimio, FI; KAUKINEN Helena, Paimio, FI; AF URSIN Kaija, Turku, FI;
 (74) Tomeš Pavol, Ing., Bratislava, SK;
 (86) PCT/FI2005/000470
 (87) WO 2006/048501
(54) Transmukózna veterinárna kompozícia obsahujúca detomidín

- (51) A61K 31/00, C07D 451/00**
(11) E 12693
 (96) 04810294.1, 4.11.2004
 (97) 1682142, 11.7.2012
 (31) 517243 P
 (32) 4.11.2003
 (33) US
 (73) GLAXO GROUP LIMITED, Greenford, Middlesex, GB;
 (72) WAN Zehong, King of Prussia, PA, US; YAN Hongxing, King of Prussia, PA, US; PALOVICH Michael R., King of Prussia, PA, US; LAINE Dramane I., King of Prussia, PA, US;

- LEE Dennis, King of Prussia, PA, US; STA-
VENGER Robert A., King of Prussia, PA, US;
GOODMAN Krista B., King of Prussia, PA, US;
HILFIKER Mark A., King of Prussia, PA, US; CUI
Haifeng, King of Prussia, PA, US; VIET Andrew,
W., King of Prussia, PA, US; MARINO Joseph
P., King of Prussia, PA, US;
- (74) MAJLINGOVÁ & PARTNERS, s. r. o., Brati-
slava, SK;
- (86) PCT/US2004/036663
(87) WO 2005/046586
- (54) Antagonisty muskarínového acetylcholinové-
ho receptora M3**
-
- (51) A61K 31/00, A61P 31/00, C07D 215/00**
(11) E 12809
(96) 06763889.0, 26.6.2006
(97) 1898914, 15.8.2012
(31) 05105762
(32) 28.6.2005
(33) EP
(73) Janssen Pharmaceutica, N.V., Beerse, BE;
(72) ANDRIES Koenraad J.L.M., Beerse, BE; KOUL
Anil, Beerse, BE; GUILLEMONT Jérôme E.G.,
Val de Reuil Cedex, FR; LANÇOIS David F.A.,
Val de Reuil Cedex, FR; MOTTE Magali M.S.,
Val de Reuil Cedex, FR; DORANGE Ismet, Nac-
ka, SE; BACKX Leo J.J., Beerse, BE; MEER-
POEL Lieven, Beerse, BE;
- (74) Čechvalová Dagmar, Bratislava, SK;
- (86) PCT/EP2006/063553
(87) WO2007/000435
- (54) Deriváty chinolínu ako antibakteriálne činidlá**
-
- (51) A61K 31/00, A61K 9/00, A61P 35/00**
(11) E 12653
(96) 10178116.9, 7.6.2007
(97) 2305263, 19.9.2012
(31) 07109816
(32) 7.6.2007
(33) EP
(62) 07109816.4
(73) Novartis AG, Basel, CH;
(72) Goncalves Elisabete, Basel, CH; Kalb Oskar, Ba-
sel, CH; Mutz Michael, Freiburg, DE; Wirth Wolf-
gang, Arisdorf, CH;
- (74) Čechvalová Dagmar, Bratislava, SK;
- (54) Stabilizované amorfné formy imatinib mezy-
látu**
-
- (51) A61K 31/00, C07D 223/00, C07K 5/00,
A61P 29/00, A61P 25/00, A61P 37/00,
A61P 19/00**
(11) E 12744
(96) 04798708.6, 30.11.2004
(97) 1691814, 25.7.2012
(31) 0327775, 0417436, 0417734
(32) 1.12.2003, 5.8.2004, 10.8.2004
(33) GB, GB, GB
(73) Cambridge Enterprise Limited, Cambridge, Cam-
bridgeshire, GB;
(72) GRAINGER David John, Cambridge, GB; FOX
David John, Cambridge, GB;
(74) PATENTSERVIS BRATISLAVA, a. s., Brati-
slava, SK;
- (86) PCT/GB2004/005030
(87) WO 2005/053702
- (54) Protizápalové látky**
-
- (51) A61K 31/00, A61K 45/00, A61P 5/00,
A61P 35/00**
(11) E 12717
(96) 07725141.1, 11.5.2007
(97) 2018170, 25.7.2012
(31) 06009894, 747124 P
(32) 12.5.2006, 12.5.2006
(33) EP, US
(73) MaBel GmbH, Erlangen, DE;
(72) Teichmann Alexander Tobias, Grossostheim, DE;
(74) Hörmannová Zuzana, Ing., Bratislava, SK;
(86) PCT/EP2007/004221
(87) WO 2007/131737
- (54) Liečba karcinómu prsníka**
-
- (51) A61K 33/00, A61K 31/00, A61P 19/00**
(11) E 12774
(96) 04731315.0, 6.5.2004
(97) 1622630, 29.8.2012
(31) 200300691, 200300931, 200301819, 528548 P
(32) 7.5.2003, 20.6.2003, 9.12.2003, 9.12.2003
(33) DK, DK, DK, US
(73) Osteologix A/S, Copenhagen, DK;
(72) HANSEN Christian, Vedbaek, DK; NILSSON Hen-
rik, Kobenhavn K, DK; CHRISTGAU Stephan,
Gentofte, DK;
- (74) PATENTSERVIS BRATISLAVA, a. s., Brati-
slava, SK;
- (86) PCT/DK2004/000327
(87) WO 2004/098618
- (54) Zlúčeniny stroncia na profylaxiu/liečbu ťaž-
kostí s chrupavkou a/alebo kosťami**
-
- (51) A61K 33/00, A61K 31/00, A61P 19/00**
(11) E 12771
(96) 10185878.5, 6.5.2004
(97) 2266584, 5.9.2012
(31) 200300691, 200300931, 200301819, 528548 P
(32) 7.5.2003, 20.6.2003, 9.12.2003, 9.12.2003
(33) DK, DK, DK, US
(62) 04731315.0
(73) Osteologix A/S, Copenhagen, DK;
(72) Christgau Stephan, Gentofte, DK; Hansen Chris-
tian, Vedbaek, DK; Nilsson Henrik, Feusisberg, CH;
(74) PATENTSERVIS BRATISLAVA, a. s., Brati-
slava, SK;
- (54) Kompozícia so stronciom a vitamínom D na
profylaxiu a/alebo liečbu ťažkostí s chrupav-
kou a/alebo kosťami**
-
- (51) A61K 38/00, A61P 19/00**
(11) E 12669
(96) 07839723.9, 19.10.2007
(97) 2124997, 8.8.2012
(31) 853385 P
(32) 20.10.2006
(33) US
(73) Regeneron Pharmaceuticals, Inc., Tarrytown, NY,
US;

- (72) VICARY Catherine, New York, NY, US; MEL-LIS Scott, New Rochelle, NY, US;
 (74) Tomeš Pavol, Ing., Bratislava, SK;
 (86) PCT/US2007/022377
 (87) WO 2008/051496
(54) Použitie IL-1 antagonistov pri liečbe dny a pseudodny

- (51) A61K 39/00, A61P 37/00**
(11) E 12770
 (96) 07822990.3, 17.10.2007
 (97) 2090318, 8.8.2012
 (31) 200602754
 (32) 30.10.2006
 (33) ES
 (73) Archivel Farma, SL, BADALONA, ES;
 (72) CARDONA IGLESIAS Pere Joan, Badalona (Barcelona), ES; AMAT RIERA Isabel, Badalona (Barcelona), ES;
 (74) PATENTSERVIS BRATISLAVA, a. s., Bratislava, SK;
 (86) PCT/ES2007/000583
 (87) WO 2008/053055
(54) Profylaktická vakcína voči tuberkulóze

- (51) A61K 39/00, C07K 14/00**
(11) E 12658
 (96) 07863555.4, 26.10.2007
 (97) 2086576, 18.7.2012
 (31) 863142 P, 923326
 (32) 27.10.2006, 24.10.2007
 (33) US, US
 (73) BOEHRINGER INGELHEIM VETMEDICA, INC., St. Joseph, MO, US;
 (72) VAUGHN Eric M., Ames, IA, US; GONZALEZ-HEMANDEZ Paulino Carlos, Jalisco, C.p., MX; DAEMMGEN Juergen, Ochsenhausen, DE;
 (74) Čechvalová Dagmar, Bratislava, SK;
 (86) PCT/US2007/082699
 (87) WO 2008/052173
(54) Proteíny H5, molekuly nukleových kyselín a vektory, ktoré ich kódujú, a ich lekárske použitie

- (51) A61K 39/00, A61K 9/00, A61K 47/00**
(11) E 12685
 (96) 03748439.1, 15.8.2003
 (97) 1528933, 2.5.2012
 (31) 222140
 (32) 16.8.2002
 (33) US
 (73) Abbott Biotechnology Ltd., HM 11 Hamilton, BM;
 (72) KRAUSE Hans-Juergen, Biblis, DE; BAUST Lisa, Ludwigshafen, DE; DICKES Michael, Rodersheim-Gronau, DE;
 (74) ŽOVICOVÁ & ŽOVIC IP, s. r. o., Bratislava, SK;
 (86) PCT/IB2003/004502
 (87) WO 2004/016286
(54) Farmaceutický prípravok s anti-TNF-alfa protilátkou

- (51) A61K 39/00, A61P 19/00, A61P 29/00, C07K 16/00**
(11) E 12753
 (96) 06750079.3, 11.4.2006
 (97) 1871416, 18.7.2012
 (31) 104248
 (32) 11.4.2005
 (33) US
 (73) Rinat Neuroscience Corp., South San Francisco, CA, US;
 (72) ROSENTHAL Arnon, Woodside, California, US; SHELTON David L., Oakland, California, US; WALICKE Patricia Ann, Brisbane, California, US;
 (74) Tomeš Pavol, Ing., Bratislava, SK;
 (86) US/2006/013921
 (87) WO 2006/110883
(54) Spôsoby liečby bolesti pri osteoartritíde aplikáciou antagonistu nervového rastového faktora a prostriedky obsahujúce uvedeného antagonistu

- (51) A61K 39/00**
(11) E 12808
 (96) 10176072.6, 11.7.2003
 (97) 2263691, 29.8.2012
 (31) 396290 P, 480043P
 (32) 15.7.2002, 20.6.2003
 (33) US, US
 (62) 03755724.6
 (73) F.Hoffmann-La Roche AG, Basel, CH;
 (72) Koll Hans, Oberroth, DE; Bossenmaier Birgit, Seefeld, DE; Müller Hans-Joachim, Penzberg, DE; Sliwkowski Mark X., San Carlos, CA, US; Kelsey Stephen Michael, Palo Alto, CA, US;
 (74) MAJLINGOVÁ & PARTNERS, s. r. o., Bratislava, SK;
(54) Liečenie rakoviny rekombinantnou humanizovanou monoklonálnou anti-ERBB2 protilátkou 2C4 (rhuMab 2C4)

- (51) A61K 39/00, C07K 16/00, C07K 14/00, A61P 37/00**
(11) E 12772
 (96) 08714211.3, 21.2.2008
 (97) 2059534, 25.4.2012
 (31) 891409 P
 (32) 23.2.2007
 (33) US
 (73) Merck Sharp & Dohme Corp., Rahway NJ, US;
 (72) PRESTA Leonard G., San Francisco, California, US; BEYER Brian M., Matawan, New Jersey, US; INGRAM Richard N., Scotch Plains, New Jersey, US; ORTH Peter, New York, New York, US; LIU Yan-Hui, Murray Hill, New Jersey, US;
 (74) PATENTSERVIS BRATISLAVA, a. s., Bratislava, SK;
 (86) PCT/US2008/002333
 (87) WO 2008/103432
(54) Geneticky pripravené anti-IL-23P19 protilátky

- (51) **A61K 47/00, A61K 31/00**
(11) E 12628
(96) 09766752.1, 18.6.2009
(97) 2285413, 8.8.2012
(31) 2008160084
(32) 19.6.2008
(33) JP
(71) Otsuka Pharmaceutical Co., Ltd., Tokyo, JP;
(72) SUMIDA Shun-ichiro, Osaka-shi, Osaka, JP;
ISHIKAWA Shinichi, Osaka-shi, Osaka, JP;
(74) PATENTSERVIS BRATISLAVA, a. s., Bratislava, SK;
(86) PCT/JP2009/061553
(87) WO 2009/154304
(54) Farmaceutický prostriedok
-
- (51) **A61K 47/00**
(11) E 12699
(96) 06801436.4, 14.8.2006
(97) 1928503, 3.10.2012
(31) 710858 P, 797713 P
(32) 24.8.2005, 4.5.2006
(33) US, US
(73) ImmunoGen, Inc., Waltham, MA, US;
(72) DAI Yong, Northborough, MA, US; WANG Yong, Wayland, MA, US; JIN Shengjin, Acton, MA, US; MESHULAM Deborah H., Brookline, MA, US; AMPHLETT Godfrey W., Cambridge, MA, US;
(74) Fajnorová Mária, Ing., Bratislava, SK;
(86) PCT/US2006/031653
(87) WO 2007/024536
(54) Proces prípravy čistých konjugátov liečiv
-
- (51) **A61K 47/00, A61P 35/00**
(11) E 12803
(96) 04705573.6, 27.1.2004
(97) 1592457, 25.7.2012
(31) 442845 P, 492119 P, 516188 P
(32) 27.1.2003, 1.8.2003, 31.10.2003
(33) US, US, US
(73) Endocyte, Inc., West Lafayette, IN, US;
(72) VLAHOV Iontcho, Radoslavov, West Lafayette, IN, US; LEAMON Christopher, Paul, West Lafayette, IN, US; PARKER Matthew, A., San Diego, CA, US; HOWARD Stephen, J., Springfield, IL, US; SANTHAPURAM Hari, Krishna, West Lafayette, IN, US; SATYAM Apparao, Mumbai, IN; REDDY Joseph, Anand, West Lafayette, IN, US;
(74) Čechvalová Dagmar, Bratislava, SK;
(86) PCT/US2004/002070
(87) WO 2004/069159
(54) Konjugát folát-vinblastín ako liečivo
-
- (51) **A61L 2/00, A61B 19/00, C11D 3/00, B08B 3/00**
(11) E 12691
(96) 06724082.0, 6.4.2006
(97) 1865998, 11.7.2012
(31) 05007557
(32) 6.4.2005
(33) EP
(73) Chemische Fabrik Dr. Weigert GmbH & Co. KG, Hamburg, DE;
- (72) STAFFELDT Jürgen, Winsen, DE; WAGEMANN Wolfgang, Tremsbüttel, DE; SCHMIDT Veronika, Hamburg, DE;
(74) PATENTSERVIS BRATISLAVA, a. s., Bratislava, SK;
(86) PCT/EP2006/003137
(87) WO 2006/105967
(54) Strojové čistenie a dezinfekcia výrobkov
-
- (51) **A61M 15/00, B65D 83/00, A61J 7/00**
(11) E 12627
(96) 04805985.1, 10.12.2004
(97) 1699511, 22.8.2012
(31) 0328859
(32) 12.12.2003
(33) GB
(73) Clinical Designs Limited, Cambridge, GB;
(72) BACON Raymond John, Petersfield, Hampshire, GB;
(74) PATENTSERVIS BRATISLAVA, a. s., Bratislava, SK;
(86) PCT/GB2004/005165
(87) WO 2005/056090
(54) Dávkovač a čítač
-
- (51) **A61M 15/00, B05B 11/00, F04B 53/00**
(11) E 12657
(96) 06806455.9, 23.10.2006
(97) 1942967, 1.8.2012
(31) 102005052898
(32) 3.11.2005
(33) DE
(73) Boehringer Ingelheim Pharma GmbH & Co. KG, Ingelheim am Rhein, DE;
(72) BOECK Georg, Laupheim, DE; GESER Johannes, Ingelheim am Rhein, DE; HAUSMANN Matthias, Rees, DE; KOELBEL Hans-Juergen, Siegburg, DE; EICHER Joachim, Dortmund, DE; FEIERTAG Christian, Sprockhoevel, DE;
(74) Čechvalová Dagmar, Bratislava, SK;
(86) PCT/EP2006/010177
(87) WO 2007/051536
(54) Spôsob odmeriavania liekov
-
- (51) **A61M 16/00**
(11) E 12718
(96) 09159435.8, 5.5.2009
(97) 2248547, 25.7.2012
(73) Plastiflex Group, Paal-Beringen, BE;
(72) Langerock Rik Julia Raoul, Merelbeke, BE; Kaye Neil Anthony, Balmain East, New South Wales, AU; James Malcolm Graham, Halifax, GB; Kurja Jenő, WV Aerdenhout, NL;
(74) Hörmannová Zuzana, Ing., Bratislava, SK;
(54) Systém dýchacieho okruhu
-
- (51) **A62B 1/00**
(11) E 12761
(96) 07848466.4, 11.12.2007
(97) 2091613, 25.7.2012
(31) 0625125
(32) 16.12.2006
(33) GB

- (73) Donut Safety Systems Limited, Stockport, GB;
 (72) HAYHURST John Franklin, Stockport, GB;
 (74) Belička Ivan, Ing., Banská Bystrica, SK;
 (86) PCT/GB2007/004719
 (87) WO 2008/074988
(54) Spúšťacie zariadenie

- (51) A62C 19/00**
(11) E 12701
 (96) 07872912.6, 11.6.2007
 (97) 2160223, 11.1.2012
 (31) 802793
 (32) 25.5.2007
 (33) US
 (73) Kaimart Phanawatnan, Chonburi, TH;
 (72) KAIMART Phanawatnan, Chonburi, TH;
 (74) Belička Ivan, Ing., Banská Bystrica, SK;
 (86) PCT/US2007/013595
 (87) WO 2008/150265
(54) Gul'a na hasenie požiarov 2

- (51) A63G 21/00, A63G 7/00**
(11) E 12752
 (96) 11000564.2, 5.8.2002
 (97) 2357028, 26.9.2012
 (31) 10139257, 10217942
 (32) 3.8.2001, 22.4.2002
 (33) DE, DE
 (73) Josef Wiegand GMBH & CO. KG, Rasdorf, DE;
 (72) Wiegand Josef, Rasdorf, DE;
 (74) Tomeš Pavol, Ing., Bratislava, SK;
(54) Elektromagnetická brzda na sánky vedené po dráhe a sánkarská dráha s podobnou elektromagnetickou brzdou

- (51) B01D 33/00**
(11) E 12779
 (96) 08734549.2, 25.4.2008
 (97) 2152380, 13.6.2012
 (31) 07106918
 (32) 25.4.2007
 (33) EP
 (73) Danmarks Tekniske Universitet (DTU), Lyngby, DK;
 (72) STUBBE Peter, Birkerød, DK; HANSEN Preben Bøje, Gentofte, DK;
 (74) PATENTSERVIS BRATISLAVA, a. s., Bratislava, SK;
 (86) PCT/DK2008/050094
 (87) WO 2008/131780
(54) Spôsob filtrácie a filtračné zariadenie obsahujúce valce s pórmí

- (51) B05B 3/00, B05B 13/00**
(11) E 12776
 (96) 09155432.9, 18.3.2009
 (97) 2230021, 25.7.2012
 (73) PROLINE AB, Sollentuna, SE;
 (72) Johansson Rolf, Torslanda, SE;
 (74) PATENTSERVIS BRATISLAVA, a. s., Bratislava, SK;
(54) Zariadenie na aplikáciu vnútorného náteru v rúrach

- (51) B05D 7/00**
(11) E 12750
 (96) 09178530.3, 9.12.2009
 (97) 2198982, 18.7.2012
 (31) 102008064182
 (32) 22.12.2008
 (33) DE
 (73) Dresdner Lackfabrik novatic GmbH Co. KG, Dresden, DE;
 (72) Rother Joachim, Kleinmachnow, DE; Trültzsch Rainer, Coswig, DE; Zill Wilfried, Dresden, DE; Zill Alexander, Radebeul, DE; Hentschel Frank, Wiednitz OT Heide, DE;
 (74) Čechvalová Dagmar, Bratislava, SK;
(54) Antikorózný systém na poťahovanie kovových povrchov a spôsob jeho zhotovenia

- (51) B07B 1/00, B65G 27/00**
(11) E 12643
 (96) 07801595.5, 10.8.2007
 (97) 2049274, 6.6.2012
 (31) 102006037638, 102006047591, 102007014635
 (32) 10.8.2006, 5.10.2006, 23.3.2007
 (33) DE, DE, DE
 (73) Artech Systems AG, Romanshorn 1, CH;
 (72) KISING Jürgen, Kreuzlingen, CH;
 (74) Bušová Eva, JUDr., Bratislava, SK;
 (86) PCT/EP2007/007092
 (87) WO 2008/017494
(54) Spôsob a zariadenie pre ultrazvukovú excitáciu štruktúr ľubovoľnej geometrie za účelom zníženia trenia

- (51) B21B 27/00**
(11) E 12782
 (96) 05809725.4, 17.11.2005
 (97) 1829625, 22.8.2012
 (31) 2004337305
 (32) 22.11.2004
 (33) JP
 (73) ArcelorMittal France, Saint Denis, FR;
 (72) TAKAHAMA Yoshiki, Futttsu-shi, Chiba, JP; SHIRAISHI Toshiyuki, Futttsu-shi, Chiba, JP; OGAWA Shigeru, Futttsu-shi, Chiba, JP; VANDEL Luc, OGY, FR; HAURET Guy, Fos-sur-Mer, FR; LAUGIER Maxime, Montigny-les-Metz, FR; MASSON Pascal, Metz, FR;
 (74) Čechvalová Dagmar, Bratislava, SK;
 (86) PCT/JP2005/021495
 (87) WO 2006/054780
(54) Spôsob privádzania mazacieho oleja pri valcovaní za studena

- (51) B21B 43/00, C21D 1/00, C21D 9/00**
(11) E 12689
 (96) 10450111.9, 27.1.2009
 (97) 2243566, 27.6.2012
 (31) 1752008
 (32) 4.2.2008
 (33) AT
 (62) 09450016.2
 (73) voestalpine Schienen GmbH, Leoben, AT;
 (72) Pfeiler Hans, Leoben, AT; Köck Norbert, St. Peter-Freienstein, AT;
 (74) Guniš Jaroslav, Mgr., Bratislava, SK;
(54) Zariadenie na vytvrdzovanie koľajníc

- (51) **B21D 28/00**
(11) E 12690
(96) 09768058.1, 9.12.2009
(97) 2355943, 19.9.2012
(31) 102008061420
(32) 10.12.2008
(33) DE
(73) Voestalpine Giesserei Linz GmbH, Linz, AT;
(72) LANKSWEIRT Jochen, Heidenheim, DE;
(74) Holoubková Mária, Ing., Bratislava, SK;
(86) PCT/EP2009/066704
(87) WO 2010/066776
(54) Vyrážač klinov
-
- (51) **B21D 39/00**
(11) E 12801
(96) 11183942.9, 5.10.2011
(97) 2441535, 22.8.2012
(31) VE20100054
(32) 18.10.2010
(33) IT
(73) DALLAN S.P.A., Castelfranco Veneto, IT;
(72) Dallan Sergio, Castelfranco Veneto, IT;
(74) PATENTSERVIS BRATISLAVA, a. s., Bratislava, SK;
(54) Spôsob drážkovania T profilov a zariadenie na implementáciu tohto spôsobu
-
- (51) **B22D 11/00**
(11) E 12716
(96) 08801745.4, 28.8.2008
(97) 2200767, 25.7.2012
(31) 102007043386
(32) 12.9.2007
(33) DE
(73) Gautschi Engineering GmbH, Tägerwil, CH;
(72) MOOS Oliver, Lippoldswil, CH; BOSSARD Rudolf, Neuhausen am Rheinfall, CH;
(74) Hörmannová Zuzana, Ing., Bratislava, SK;
(86) PCT/EP2008/007062
(87) WO 2009/036870
(54) Kokila na plynulé odlievanie kovu
-
- (51) **B23H 7/00, B23H 1/00**
(11) E 12704
(96) 07760566.5, 12.4.2007
(97) 2021146, 27.6.2012
(31) 415903
(32) 2.5.2006
(33) US
(73) Court Holdings Limited, Beamsville, ON, CA;
(72) MCCREA Keith A., Yorkville, OH, US; NOBLE Craig A., Georgetown, PA, US;
(74) Tomeš Pavol, Ing., Bratislava, SK;
(86) PCT/US2007/066533
(87) WO 2007/130778
(54) Elektrický výbojový texturovací stroj
-
- (51) **B24B 57/00, B01D 21/00, B01D 3/00, B01J 39/00, B01J 41/00, B24B 55/00, B28D 5/00**
(11) E 12737
(96) 06766344.3, 16.6.2006
(97) 1893385, 22.8.2012
(31) RM20050329
- (32) 24.6.2005
(33) IT
(73) SIC Processing GmbH, Hirschau, DE;
(72) FRAGIACOMO Guido, Novara, IT;
(74) Hörmannová Zuzana, Ing., Bratislava, SK;
(86) PCT/IT2006/000461
(87) WO 2006/137098
(54) Spôsob a zariadenie na úpravu vyčerpaných abrazívnych suspenzií pre získanie ich znovu použiteľných zložiek
-
- (51) **B26D 3/00**
(11) E 12714
(96) 07726903.3, 14.3.2007
(97) 2046541, 18.7.2012
(31) 102006034287
(32) 21.7.2006
(33) DE
(73) KraussMaffei Technologies GmbH, München, DE;
(72) SCHUEPPSTUHL Thorsten, Dortmund, DE;
(74) Bušová Eva, JUDr., Bratislava, SK;
(86) PCT/EP2007/052412
(87) WO 2008/009488
(54) Zariadenie na vytváranie zoslabovacích zárezov do fólie alebo poťahu
-
- (51) **B28B 7/00**
(11) E 12768
(96) 09360004.7, 13.1.2009
(97) 2080601, 15.8.2012
(31) 0800242
(32) 17.1.2008
(33) FR
(73) Rector Lesage S.A., Mulhouse, FR;
(72) Leduc René, Lampertheim, FR;
(74) PATENTSERVIS BRATISLAVA, a. s., Bratislava, SK;
(54) Formovacia stolica na výrobu lineárnych prvkov najmä z betónu
-
- (51) **B29B 15/00, C08J 5/00, D06M 15/00**
(11) E 12722
(96) 05732347.9, 29.3.2005
(97) 1737633, 25.7.2012
(31) 04007749
(32) 31.3.2004
(33) EP
(73) Toho Tenax Europe GmbH, Wuppertal, DE;
(72) SCHNEIDER Markus, Düsseldorf, DE; WOHLMANN Bernd, Düsseldorf, DE;
(74) Hörmannová Zuzana, Ing., Bratislava, SK;
(86) PCT/EP2005/003281
(87) WO 2005/095080
(54) Priadza impregnovaná epoxidovou živicom a jej použitie na výrobu predlisku
-
- (51) **B29B 17/00, B03B 5/00, B29K 105/00**
(11) E 12654
(96) 06743132.0, 8.6.2006
(97) 1899129, 3.10.2012
(31) 102005026450
(32) 8.6.2005
(33) DE

- (73) Fraunhofer-Gesellschaft zur Förderung der angewandten Forschung e.V., München, DE;
 (72) SCHLUMMER Martin, Ingolstadt, DE; MÄURER Andreas, Freising, DE;
 (74) Čechvalová Dagmar, Bratislava, SK;
 (86) PCT/EP2006/005504
 (87) WO 2006/131377
(54) Spôsob oddeľovania rozdielne aditívovaných polymérnych zložiek ako aj použitie tohto spôsobu

-
- (51) B29C 45/00**
(11) E 12713
 (96) 07803504.5, 14.9.2007
 (97) 2089207, 30.5.2012
 (31) 102006048252
 (32) 12.10.2006
 (33) DE
 (73) KraussMaffei Technologies GmbH, München, DE;
 (72) Gruber Marco, München, DE;
 (74) Bušová Eva, JUDr., Bratislava, SK;
 (86) PCT/EP2007/059737
 (87) WO 2008/043640
(54) Spôsob a zariadenie k výrobe kompozitného konštrukčného dielu, najmä zahrnujúceho vstrekovaný odliatok s povlakom polyuretánu

-
- (51) B32B 3/00**
(11) E 12751
 (96) 10012433.8, 19.5.2005
 (97) 2322344, 27.6.2012
 (31) 102004024878
 (32) 19.5.2004
 (33) DE
 (62) 05743441.7
 (73) lightweight solutions GmbH, Bad Aibling, DE;
 (72) Schäpers Michael, Stephanskirchen, DE;
 (74) PATENTSERVIS BRATISLAVA, a. s., Bratislava, SK;
(54) Sendvičový element

-
- (51) B32B 27/00**
(11) E 12681
 (96) 07014899.4, 30.7.2007
 (97) 2027999, 11.7.2012
 (73) Euzone Consulting & Services Ltd, Small Heath, Birmingham, GB;
 (72) Volpi Donato, Tortoreto Lido (TE), IT;
 (74) ROTT, RŮŽIČKA & GUTTMANN, Bratislava, SK;
(54) Teplom zmršťiteľná fólia a jej použitie pre sady s nápojmi

-
- (51) B41J 2/00**
(11) E 12675
 (96) 09156203.3, 22.12.2006
 (97) 2082882, 20.6.2012
 (31) 2005372028, 2006220751
 (32) 26.12.2005, 11.8.2006
 (33) JP, JP
 (62) 06256540.3
 (73) Seiko Epson Corporation, Shinjuku-ku, Tokyo, JP;
 (72) Asauchi Noboru, Nagano-ken, Nagano, JP;

- (74) Zivko Mijatovic and Partners s.r.o., Bratislava, SK;
(54) Zásobník na tlačový materiál a doska s plošnými spojmi namontovaná na zásobníku na tlačový materiál

-
- (51) B41M 5/00**
(11) E 12678
 (96) 07700328.3, 8.1.2007
 (97) 1973749, 18.7.2012
 (31) 0600576
 (32) 12.1.2006
 (33) GB
 (73) Akzo Nobel Coatings International B.V., Arnhem, NL;
 (72) HANN Richard Anthony, Ipswich, GB; STEPHENSON Ian, Essex, GB; MARTINO Anthony Joseph, Suffolk, GB; BECK Nicholas Clement, Essex, GB;
 (74) ROTT, RŮŽIČKA & GUTTMANN, Bratislava, SK;
 (86) PCT/GB2007/000024
 (87) WO 2007/080377
(54) Termotransferová tlač

-
- (51) B60D 1/00**
(11) E 12732
 (96) 08012784.8, 15.7.2008
 (97) 2145780, 12.9.2012
 (73) Jost-Werke GmbH, Neu-Isenburg, DE;
 (72) Szczepanek Udo, Eichenau, DE;
 (74) Hörmannová Zuzana, Ing., Bratislava, SK;
(54) Nepriame mazanie zariadenia na obmedzenie vertikálneho zdvihu závesného oka ťažného zariadenia

-
- (51) B60N 2/00**
(11) E 12656
 (96) 08715979.4, 22.2.2008
 (97) 2132058, 8.8.2012
 (31) 102007011296, 102007030428
 (32) 6.3.2007, 29.6.2007
 (33) DE, DE
 (73) Johnson Controls GmbH, Burscheid, DE;
 (72) Frotz Thomas, Burscheid, DE;
 (74) Čechvalová Dagmar, Bratislava, SK;
 (86) PCT/EP2008/001428
 (87) WO 2008/107083
(54) Sedadlo vozidla

-
- (51) B60R 19/00**
(11) E 12734
 (96) 06778615.2, 19.6.2006
 (97) 1893450, 4.7.2012
 (31) 0506249
 (32) 20.6.2005
 (33) FR
 (73) VALEO SYSTEMES THERMIQUES, Le Mesnil St Denis Cedex, FR;
 (72) GUINEHUT Sébastien, Issy-Les-Moulineaux, FR; LAJAUNIE Emmanuel, Viroflay, FR; FONSECA BARBOSA Marcelo, Gyancourt, FR;
 (74) Hörmannová Zuzana, Ing., Bratislava, SK;

- (86) PCT/FR2006/001380
 (87) WO 2006/136688
(54) Zariadenie na pohlcovanie energie pre nosník nárazníka motorového vozidla a predné čelo obsahujúce takéto zariadenie

- (51) B63H 1/00**
(11) E 12706
 (96) 08859967.5, 9.12.2008
 (97) 2225149, 6.6.2012
 (31) 200701755, 13134
 (32) 10.12.2007, 12.12.2007
 (33) DK, US
 (73) A.P. Moller - Maersk A/S, Copenhagen K, DK;
 (72) GOVERT VERMEIDEN Jacob, GK Hasselt, NL;
 (74) ROTT, RŮŽIČKA & GUTTMANN, Bratislava, SK;
 (86) PCT/EP2008/067130
 (87) WO 2009/074581
(54) Tesnenie pre plutvový pohon

- (51) B65C 9/00, B31D 1/00, B65H 23/00**
(11) E 12635
 (96) 09158518.2, 22.4.2009
 (97) 2243711, 11.7.2012
 (73) F. Hoffmann-La Roche AG, Basel, CH;
 (72) Dagenbach Ralf, Schwetzingen, DE; Hofstadt Ronald, Boehl-Iggelheim, DE; Lurg Klaus, Bürstadt, DE; Pflaesterer Stefan, Weinheim, DE; Schwoebel Wolfgang, Mannheim, DE; Voelschow Eric, Mannheim, DE; Renz Thomas, Stuttgart, DE; Sprung Ulf, Holzmaden, DE; Lamparter Matthias, Metzingen, DE;
 (74) Bušová Eva, JUDr., Bratislava, SK;
(54) Výroba páskových výrobkov s diagnostickými pomôckami

- (51) B65D 21/00**
(11) E 12684
 (96) 07725559.4, 25.5.2007
 (97) 2024242, 25.7.2012
 (31) 102006025198
 (32) 29.5.2006
 (33) DE
 (73) "Deutsche See" GmbH, Bremerhaven, DE;
 (72) FELDMANN André, Hamburg, DE; SCHULTCHEN Arne, Hamburg, DE;
 (74) ŽOVICOVÁ & ŽOVIC IP, s. r. o., Bratislava, SK;
 (86) PCT/EP2007/004663
 (87) WO 2007/137774
(54) Systémová debna, predovšetkým na prepravu čerstvých rýb

- (51) B65G 47/00**
(11) E 12736
 (96) 07117303.3, 26.9.2007
 (97) 1911698, 1.8.2012
 (31) 102006048025
 (32) 9.10.2006
 (33) DE
 (73) Newfrey LLC, Newark, Delaware, US;
 (72) Feierabend Markus, Heuchelheim, DE; Lippert Stefan, Hungen, DE; Walldorf Hugo, Giessen, DE;

- (74) Hörmannová Zuzana, Ing., Bratislava, SK;
(54) Dopravné zariadenie na vyrovnávanie a podávanie malých dielov

- (51) B65G 65/00**
(11) E 12733
 (96) 09761854.0, 10.6.2009
 (97) 2282957, 15.8.2012
 (31) 20080402
 (32) 11.6.2008
 (33) FI
 (73) Andritz Oy, Helsinki, FI;
 (72) KOKKO Pekka, Hollola, FI; OHVO Heikki, Hollola, FI;
 (74) Hörmannová Zuzana, Ing., Bratislava, SK;
 (86) PCT/FI2009/050493
 (87) WO 2009/150299
(54) Zariadenie na odoberanie zosúvajúceho sa materiálu z kopy

- (51) B66B 5/00**
(11) E 12673
 (96) 09158259.3, 20.4.2009
 (97) 2112115, 15.8.2012
 (31) 125038 P
 (32) 21.4.2008
 (33) US
 (73) Hollister-Whitney Elevator Corp., Quincy, IL, US;
 (72) Glaser Walter, New York, NY, US;
 (74) MAJLINGOVÁ & PARTNERS, s. r. o., Bratislava, SK;
(54) Brzda výtahovej kabíny s čel'ust'ami ovládanými pružinami, ktoré sú spojené so zostavou ozubeného prevodu

- (51) C02F 1/00, B01D 27/00, B01D 35/00, A47J 31/00**
(11) E 12730
 (96) 10700331.1, 14.1.2010
 (97) 2387547, 25.7.2012
 (31) 102009000231
 (32) 14.1.2009
 (33) DE
 (73) Brita GmbH, Taunusstein, DE;
 (72) NAMUR Marc, Darmstadt, DE; TASZAREK Josef, Taunusstein, DE;
 (74) Hörmannová Zuzana, Ing., Bratislava, SK;
 (86) PCT/EP2010/050385
 (87) WO 2010/081845
(54) Zariadenie na ovládanie ventilu, zásobník na kvapalinu zariadenia na spracovanie kvapaliny, ako aj zariadenie na spracovanie kvapaliny

- (51) C02F 3/00, B01D 61/00**
(11) E 12804
 (96) 08866632.6, 11.11.2008
 (97) 2225012, 8.8.2012
 (31) 21002007
 (32) 21.12.2007
 (33) AT
 (73) VA TECH WABAG GmbH, Wien, AT; Passavant-Geiger GmbH, Aarbergen, DE;
 (72) KLEGRAF Ferdinand, Raunthal, DE;

- (74) Hörmannová Zuzana, Ing., Bratislava, SK;
 (86) PCT/EP2008/065307
 (87) WO2009/083321
(54) Zariadenie na spracovanie odpadovej vody a spôsob spracovania odpadovej vody

-
- (51) C03C 17/00**
(11) E 12667
 (96) 09718867.6, 25.2.2009
 (97) 2247549, 18.7.2012
 (31) 0851263
 (32) 27.2.2008
 (33) FR
 (73) Saint-Gobain Glass France, Courbevoie, FR;
 (72) GOUARDES Eric, Paris, FR; HENRY Sébastien, Bures, FR; BELLIOU Sylvain, Paris, FR;
 (74) Hörmannová Zuzana, Ing., Bratislava, SK;
 (86) PCT/FR2009/050299
 (87) WO 2009/112759
(54) Protisľnečné zasklenie s vylepšeným koeficientom svetelnej priepustnosti

-
- (51) C07C 1/00, C10G 27/00**
(11) E 12798
 (96) 06739568.1, 24.3.2006
 (97) 1868967, 8.8.2012
 (31) 91130
 (32) 28.3.2005
 (33) US
 (73) GRT, Inc., Santa Barbara CA, US;
 (72) LORKOVIC Ivan M., Santa Barbara, California, US;
 (74) Čechvalová Dagmar, Bratislava, SK;
 (86) PCT/US2006/010854
 (87) WO 2006/104914
(54) Spôsob výroby uhľovodíkov

-
- (51) C07C 213/00, C07D 295/00, C07D 211/00, C07C 215/00**
(11) E 12780
 (96) 05727512.5, 25.3.2005
 (97) 1727782, 22.8.2012
 (31) 2004089652
 (32) 25.3.2004
 (33) JP
 (73) OTSUKA PHARMACEUTICAL CO., LTD., Tokyo, JP;
 (72) KIYOKAWA Hiroshi, Nara, JP; AKI Shinji, Itano-gun, Tokushima, JP;
 (74) PATENTSERVIS BRATISLAVA, a. s., Bratislava, SK;
 (86) PCT/JP2005/006408
 (87) WO 2005/092832
(54) Spôsob výroby aminofenolových zlúčenín

-
- (51) C07C 233/00, C07C 231/00, A61K 31/00, A61P 25/00, A61P 37/00, A61P 15/00, A61P 9/00, A61P 3/00**
(11) E 12679
 (96) 06291251.4, 2.8.2006
 (97) 1752443, 11.7.2012
 (31) 0508278
 (32) 3.8.2005
 (33) FR

- (73) Les Laboratoires Servier, Suresnes Cedex, FR;
 (72) Coquerel Gérard, Boos, FR; Linol Julie, Rouen, FR; Souvie Jean-Claude, Le Havre, FR;
 (74) ROTT, RŮŽIČKA & GUTTMANN, Bratislava, SK;
(54) Nová kryštalická forma V agomelatínu, spôsob jej prípravy a farmaceutické kompozície s jej obsahom

-
- (51) C07C 237/00, C07C 255/00**
(11) E 12726
 (96) 06850109.7, 7.11.2006
 (97) 1951661, 8.8.2012
 (31) 737627 P
 (32) 17.11.2005
 (33) US
 (73) ELI LILLY AND COMPANY, Indianapolis, IN, US;
 (72) CONNER Scott Eugene, Indianapolis, Indiana, US; LI Jianke, Hamden, CT, US; ZHU Guoxin, Carmel, IN, US;
 (74) Hörmannová Zuzana, Ing., Bratislava, SK;
 (86) PCT/US2006/060586
 (87) WO 2007/106181
(54) Antagonisty glukagónového receptora, ich príprava a terapeutické použitie

-
- (51) C07C 255/00, A61K 31/00, A61P 19/00**
(11) E 12625
 (96) 05808098.7, 18.11.2005
 (97) 1817276, 8.8.2012
 (31) 630405 P
 (32) 23.11.2004
 (33) US
 (73) Merck Canada Inc., Kirkland, QC, CA;
 (72) GAUTHIER Jacques Yves, Kirkland, Québec, CA; LI Chun Sing, Kirkland, Québec, CA; MEL-LON Christophe, Kirkland, Québec, CA;
 (74) PATENTSERVIS BRATISLAVA, a. s., Bratislava, SK;
 (86) PCT/CA2005/001764
 (87) WO 2006/056047
(54) Inhibítory katepsínovej cysteínovej proteázy

-
- (51) C07C 311/00, B01J 31/00, C07B 41/00**
(11) E 12639
 (96) 05803157.6, 1.11.2005
 (97) 1812384, 4.7.2012
 (31) 0425320
 (32) 17.11.2004
 (33) GB
 (73) Bial-Portela & CA, S.A., S. Mamede do Coronado, PT;
 (72) DOMINGUEZ Beatriz, Suffolk, GB; ZANOTTI-GEROSA Antonio, Cambridge, GB; GRASA Gabriela Alexandra, Mantua, New Jersey NJ, US; MEDLOCK Jonathan Alan, Milton Cambridge, GB;
 (74) Bušová Eva, JUDr., Bratislava, SK;
 (86) PCT/GB2005/050190
 (87) WO 2006/054115
(54) Sulfonylované difenylyléndiamíny, spôsob ich prípravy a použitie pri katalýze transférovej hydrogenácie

- (51) C07D 207/00, A61K 31/00, A61P 25/00
 (11) E 12756
 (96) 09703808.7, 13.1.2009
 (97) 2252581, 20.6.2012
 (31) 08380012, 39121 P
 (32) 22.1.2008, 25.3.2008
 (33) EP, US
 (73) ELI LILLY AND COMPANY, Indianapolis, Indiana, US;
 (72) DIAZ BUEZO Nuria, Madrid, ES; MCKINZIE David Lee, Indianapolis, Indiana, US; MITCH Charles Howard, Indianapolis, Indiana, US; PEDREGAL-TERCERO Concepcion, Madrid, ES;
 (74) Hörmannová Zuzana, Ing., Bratislava, SK;
 (86) PCT/US2009/030811
 (87) WO 2009/094260
 (54) **Kappa selektívny antagonistu opiátového receptora**

- (51) C07D 207/00, A61K 31/00, A61P 1/00, C07D 401/00, C07D 409/00
 (11) E 12687
 (96) 11155996.9, 29.8.2006
 (97) 2327692, 18.7.2012
 (31) 2005250356, 2006100626
 (32) 30.8.2005, 31.3.2006
 (33) JP, JP
 (62) 06797335.4
 (73) Takeda Pharmaceutical Company Limited, Osaka-shi, Osaka, JP;
 (72) Kajino Masahiro, Osaka, JP; Hasuoka Atsushi, Osaka, JP; Nishida Haruyuki, Osaka, JP;
 (74) Litváková Edita, Ing., Bratislava, SK;
 (54) **1-heterocyklylsulfonyl, 2-aminometyl, 5-(hetero-)aryl substituované 1-H-pyrolóvé deriváty ako inhibítory sekrécie kyseliny**

- (51) C07D 209/00, A01N 43/00, A01N 33/00, A61K 31/00, A61P 35/00, C07D 237/00, C07D 231/00
 (11) E 12805
 (96) 04811728.7, 18.11.2004
 (97) 1689233, 4.7.2012
 (31) 523270 P
 (32) 19.11.2003
 (33) US
 (73) Array Biopharma, Inc., Boulder, CO, US;
 (72) WALLACE Eli, Lyons, CO, US; YANG Hong, Woon, Superior, CO, US; BLAKE Jim, Longmont, CO, US;
 (74) Guniš Jaroslav, Mgr., Bratislava, SK;
 (86) PCT/US2004/039061
 (87) WO 2005/051302
 (54) **Bicyklické inhibítory MEK**

- (51) C07D 211/00, C07D 213/00, C07D 231/00, C07D 263/00, C07D 295/00, C07D 317/00, C07D 471/00, C07D 491/00, C07D 498/00, C07C 237/00, A61K 31/00, A61P 19/00, A61P 35/00
 (11) E 12815
 (96) 07725450.6, 23.5.2007
 (97) 2032535, 1.8.2012
 (31) 102006025630
 (32) 1.6.2006

- (33) DE
 (73) SANOFI, Paris, FR;
 (72) SCHUDOK Manfred, Frankfurt am Main, DE; WAGNER Michael, Frankfurt am Main, DE; BAUER Armin, Frankfurt am Main, DE; KOHLMANN Anna, Frankfurt am Main, DE;
 (74) Čechvalová Dagmar, Bratislava, SK;
 (86) PCT/EP2007/004550
 (87) WO2007/137738
 (54) **Spirocyclické nitrily ako inhibítory proteáz**

- (51) C07D 211/00, C07D 213/00, C07D 263/00, C07D 413/00, A61K 31/00, A61P 9/00, A61P 11/00, A61P 17/00, A61P 19/00, A61P 25/00
 (11) E 12641
 (96) 07761018.6, 20.4.2007
 (97) 2009992, 27.6.2012
 (31) 793881 P
 (32) 21.4.2006
 (33) US
 (73) GlaxoSmithKline LLC, Philadelphia, PA, US;
 (72) BUSCH-PETERSEN Jakob, King Of Prussia, PA, US;
 (74) Bušová Eva, JUDr., Bratislava, SK;
 (86) PCT/US2007/067091
 (87) WO 2007/124424
 (54) **Antagonisty receptora IL-8**

- (51) C07D 213/00, C07D 241/00, C07D 233/00, C07D 401/00, C07D 405/00, C07C 43/00, A61K 31/00, A61P 3/00
 (11) E 12727
 (96) 08153866.2, 17.9.2003
 (97) 2208727, 29.8.2012
 (31) 412158 P
 (32) 19.9.2002
 (33) US
 (62) 03751877.6
 (73) Eli Lilly & Company, Indianapolis, IN, US;
 (72) Blanco-Pillado Maria-Jesus, Fishers, IN, US; Chappell Mark Donald, Indianapolis, IN, US; De La Torre Marta Garcia, Madrid, ES; Diaz Buezo Nuria, Madrid, ES; Fritz James Erwin, McCordsville, IN, US; Holloway William Glen, Zionsville, IN, US; Matt James Edward Junior, Fishers, IN, US; Mitch Charles Howard, Columbus, IN, US; Pedregal-Tercero Concepcion, Madrid, ES; Quimby Steven James, Noblesville, IN, US; Siegel Miles Goodman, Indianapolis, IN, US; Smith Dana Rae, Westfield, IN, US; Stucky Russell Dean, Indianapolis, IN, US; Takeuchi Kumiko, Indianapolis, IN, US; Thomas Elizabeth Marie, Lexington, Kentucky, US; Wolfe Chad Nolan, Noblesville, IN, US;
 (74) Hörmannová Zuzana, Ing., Bratislava, SK;
 (54) **Diarylétery ako antagonisty opioidného receptora**

- (51) C07D 215/00, A61K 31/00, A61P 25/00, C07D 487/00
 (11) E 12695
 (96) 08157490.7, 25.3.2003
 (97) 1956004, 13.6.2012
 (31) 0207289, 0225678

- (32) 27.3.2002, 4.11.2002
 (33) GB, GB
 (73) Glaxo Group Limited, Greenford, Middlesex, GB;
 (72) Ahmed Mahmood, Harlow, Essex, GB; Johnson Christopher Norbert, Harlow, Essex, GB; Jones Martin C., Harlow, Essex, GB; Macdonald Gregor James, Harlow, Essex, GB; Moss Stephen Frederick, Harlow, Essex, GB; Thompson Mervyn, Harlow, Essex, GB; Wade Charles Edward, Harlow, Essex, GB; Witty David, Harlow, Essex, GB;
- (74) Bušová Eva, JUDr., Bratislava, SK;
(54) Chinolínové deriváty a ich použitie ako 5-HT6 ligandov
-
- (51) C07D 223/00, C07D 403/00, A61K 31/00**
(11) E 12814
 (96) 06801705.2, 17.8.2006
 (97) 1940797, 1.8.2012
 (31) 710004 P
 (32) 19.8.2005
 (33) US
 (73) Array Biopharma, Inc., Boulder, CO, US;
 (72) DOHERTY George, A., CO, US; EARY Todd, C., Longmont, CO, US; GRONEBERG Robert, D., Boulder, CO, US; JONES Zachary, Broomfield, CO, US;
 (74) Čechvalová Dagmar, Bratislava, SK;
 (86) PCT/US2006/032098
 (87) WO2007/024612
(54) 8-Substituované benzoazapíny ako modulátory Toll-Like receptora
-
- (51) C07D 237/00, C07D 409/00, C07D 487/00, A61K 31/00, A61P 25/00**
(11) E 12790
 (96) 08716791.2, 11.2.2008
 (97) 2121630, 1.8.2012
 (31) 07102222
 (32) 13.2.2007
 (33) EP
 (73) Janssen Pharmaceutica, NV, Beerse, BE;
 (72) MACDONALD Gregor James, Beerse, BE; LANGLOIS Xavier Jean Michel, Beerse, BE; BARTOLOMÉ-NEBREDÁ José Manuel, Toledo, ES; VAN GOOL Michiel Luc Maria, Toledo, ES;
 (74) Čechvalová Dagmar, Bratislava, SK;
 (86) PCT/EP2008/051597
 (87) WO 2008/098892
(54) Rýchlo disociujúce antagonisty dopamínového receptora 2
-
- (51) C07D 263/00, C07D 413/00, A61K 31/00, A61P 3/00**
(11) E 12652
 (96) 07724733.6, 30.4.2007
 (97) 2024347, 1.8.2012
 (31) 102006021878
 (32) 11.5.2006
 (33) DE
 (73) SANOFI, Paris, FR;
 (72) DEFOSSA Elisabeth, Frankfurt am Main, DE; FOLLMANN Markus, Wülfrath, DE; KLABUNDE Thomas, Frankfurt am Main, DE; DROSOU Viktoria, Frankfurt am Main, DE; HESSLER
- Gerhard, Frankfurt am Main, DE; STENGELIN Siegfried, Frankfurt am Main, DE; HASCHKE Guido, Frankfurt am Main, DE; HERLING Andreas, Frankfurt am Main, DE; BARTOSCHEK Stefan, Frankfurt am Main, DE;
 (74) Čechvalová Dagmar, Bratislava, SK;
 (86) PCT/EP2007/003806
 (87) WO 2007/131622
(54) Fenylamino-benzoxazolom substituované karboxylové kyseliny, spôsob ich prípravy a ich použitie ako liečivo
-
- (51) C07D 303/00, C07D 493/00, C07D 301/00, A61K 31/00, A61P 31/00, A61P 35/00, A01N 45/00, A61P 33/00**
(11) E 12754
 (96) 06840409.4, 22.12.2006
 (97) 1971588, 11.7.2012
 (31) 2005907278
 (32) 23.12.2005
 (33) AU
 (73) QBiotech Limited, Yungaburra, QLD, AU;
 (72) REDDELL Paul Warren, Yungaburra, Queensland, AU; GORDON Victoria Anne, Yungaburra, Queensland, AU;
 (74) PATENTSERVIS BRATISLAVA, a. s., Bratislava, SK;
 (86) PCT/AU2006/002001
 (87) WO 2007/070985
(54) Deriváty tiglien-3-ónu
-
- (51) C07D 305/00, A61K 31/00**
(11) E 12723
 (96) 06741365.8, 30.3.2006
 (97) 1871753, 18.7.2012
 (31) 666728 P
 (32) 31.3.2005
 (33) US
 (73) Accord Healthcare Inc., Markham, ON, CA;
 (72) CARON Gaétan, Quebec, Québec, CA; LOURDUSAMY Mettilda, Sainte-Foy, Québec, CA;
 (74) Hörmannová Zuzana, Ing., Bratislava, SK;
 (86) PCT/CA2006/000480
 (87) WO 2006/102758
(54) Príprava taxánov z 9-dihydro-13-acetylbatínu III
-
- (51) C07D 333/00, C07C 213/00, C07B 53/00**
(11) E 12747
 (96) 05715425.4, 21.2.2005
 (97) 1720852, 11.7.2012
 (31) 04003809, 04010043
 (32) 19.2.2004, 28.4.2004
 (33) EP, EP
 (73) Lonza AG, Basel, CH;
 (72) MICHEL Dominique, Sierre, CH; METTLER Hanspeter, Visp, CH; MCGARRITY John, Brig-Glis, CH;
 (74) Litváková Edita, Ing., Bratislava, SK;
 (86) PCT/EP2005/001781
 (87) WO 2005/080370
(54) Spôsob prípravy enantiomérne čistých 1-substituovaných-3-aminoalkoholov

(51) C07D 401/00, A61K 31/00, C07D 417/00
 (11) E 12729
 (96) 09752059.7, 5.11.2009
 (97) 2358698, 5.9.2012
 (31) 115332 P
 (32) 17.11.2008
 (33) US
 (73) Eli Lilly and Company, Indianapolis, IN, US;
 (72) BASTIAN Jolie Anne, Indianapolis, Indiana, US;
 CLAY Julia Marie, Indianapolis, Indiana, US;
 COHEN Jeffrey Daniel, Indianapolis, Indiana, US;
 HIPSKIND Philip Arthur, Indianapolis, Indiana, US;
 LOBB Karen Lynn, Indianapolis, Indiana, US;
 SALL Daniel Jon, Indianapolis, Indiana, US;
 WILSON (NEE TAKAKUWA) Takako, Indianapolis, Indiana, US;
 THOMPSON Michelle Lee, Indianapolis, Indiana, US;
 (74) Hörmannová Zuzana, Ing., Bratislava, SK;
 (86) PCT/US2009/063370
 (87) WO 2010/056588
 (54) Tetrasubstituovaný pyridazín ako antagonist dráhy Hedgehog

(51) C07D 401/00, A61K 31/00, A61P 35/00, C07C 233/00, C07D 213/00, C07C 317/00, C07C 323/00
 (11) E 12672
 (96) 05779775.5, 19.7.2005
 (97) 1786799, 4.7.2012
 (31) CH09082004
 (32) 9.9.2004
 (33) IN
 (73) Natco Pharma Limited, Hyderabad, Andhra Pradesh, IN;
 (72) KOMPELLA Amala Kishan, Hyderabad, IN; ADI-BHATLA KALI SATYA Bhujanga Rao, Hyderabad, Andhra Pradesh, IN; RACHAKONDA Sreenivas, Hyderabad, IN; PODILI Khadgpathi, Hyderabad, ANDHRHA PRADESH, IN; VENKAIAH CHOWDARY Nannapaneni, Hyderabad, Andhra Pradesh, IN;
 (74) MAJLINGOVÁ & PARTNERS, s. r. o., Bratislava, SK;
 (86) PCT/IN2005/000243
 (87) WO 2006/027795
 (54) Nové fenylaminopyrimidínové deriváty ako inhibítory bcr-abl kinázy

(51) C07D 401/00, A61K 31/00, A61P 13/00, A61P 35/00, C07D 491/00
 (11) E 12797
 (96) 08828181.1, 28.8.2008
 (97) 2181990, 8.8.2012
 (31) 2007225378
 (32) 31.8.2007
 (33) JP
 (73) Astellas Pharma Inc., Tokyo, JP;
 (72) KAKEFUDA Akio, Tokyo, JP; WATANABE Kazushi, Tokyo, JP; KAMIKAWA Akio, Tokyo, JP; ENJO Kentaro, Tokyo, JP; FURUTANI Takashi, Tokyo, JP; YASUDA Minoru, Tsukubashi Ibaraki, JP;
 (74) Bušová Eva, JUDr., Bratislava, SK;
 (86) PCT/JP2008/065429
 (87) WO 2009/028618
 (54) Piperidínové deriváty

(51) C07D 401/00, A61K 31/00, A61P 1/00, A61P 31/00
 (11) E 12739
 (96) 07849849.0, 18.12.2007
 (97) 2103608, 29.8.2012
 (31) 2006340323
 (32) 18.12.2006
 (33) JP
 (73) Arigen Pharmaceuticals, Inc., Minato-ku, Tokyo, JP;
 (72) ITO Masaharu, Tokyo, JP; YAMAMOTO Masachichi, Tokyo, JP;
 (74) Tomeš Pavol, Ing., Bratislava, SK;
 (86) PCT/JP2007/001419
 (87) WO 2008/075462
 (54) Vyhľadzovací prostriedok *Helicobacter pylori*, majúci inhibičnú aktivitu na vylučovanie žalúdočných kyselín

(51) C07D 401/00, A61K 31/00, A61P 25/00
 (11) E 12799
 (96) 08749604.8, 18.4.2008
 (97) 2148873, 29.8.2012
 (31) 07106704
 (32) 23.4.2007
 (33) EP
 (73) Janssen Pharmaceutica, NV, Beerse, BE;
 (72) MACDONALD Gregor James, Beerse, BE; BARTOLOMÉ-NEBREDA José Manuel, Toledo, ES;
 (74) Čechvalová Dagmar, Bratislava, SK;
 (86) PCT/EP2008/054731
 (87) WO 2008/128995
 (54) Deriváty 4-alkoxypridazínu ako rýchlo disociujúce antagonisty receptora dopamínu 2

(51) C07D 403/00, A61K 31/00, A61P 25/00
 (11) E 12757
 (96) 09734415.4, 2.4.2009
 (97) 2280961, 25.7.2012
 (31) 46943 P
 (32) 22.4.2008
 (33) US
 (73) ELI LILLY AND COMPANY, Indianapolis, Indiana, US;
 (72) SCHAUS John Mehnert, Indianapolis, IN, US;
 (74) Hörmannová Zuzana, Ing., Bratislava, SK;
 (86) PCT/US2009/039293
 (87) WO 2009/131815
 (54) 1,5-difenylpyrolidín-2-ónové zlúčeniny ako CB-1 ligandy

(51) C07D 403/00, C07D 405/00, C07D 417/00, A61P 31/00, A61K 31/00
 (11) E 12623
 (96) 08768910.5, 13.2.2008
 (97) 2242752, 8.8.2012
 (73) Bristol-Myers Squibb Company, Princeton, NJ, US;
 (72) BACHAND Carol, Candiac, Québec, CA; BELEMA Makonen, Wallingford, CT, US; DEON Daniel H., Montreal, Québec, CA; GOOD Andrew C., Wallingford, CT, US; GOODRICH Jason, Wallingford, CT, US; JAMES Clint A., Longueuil, Québec, CA; LAVOIE Rico, Candiac Québec, CA; LOPEZ Omar D., Wallingford, CT, US;

- US; MARTEL Alain, Delson, Québec, CA; MEANWELL Nicholas A., Wallingford, CT, US; NGUYEN Van N., Wallingford, CT, US; ROMINE Jeffrey Lee, Wallingford, CT, US; RUEDIGER Edward H., Greenfield Park, Québec, CA; SNYDER Lawrence B., Wallingford, CT, US; ST. LAURENT Denis R., Wallingford, CT, US; YANG Fukang, Wallingford, CT, US; LANGLEY David R., Wallingford, CT, US; WANG Gan, Wallingford, CT, US; HAMANN Lawrence G., North Grafton, MA, US;
- (74) PATENTSERVIS BRATISLAVA, a. s., Bratislava, SK;
- (86) PCT/US2008/053779
- (87) WO 2009/102325
- (54) Imidazolyl bifenylové imidazoly ako inhibítory vírusu hepatitídy C**
-
- (51) C07D 403/00, A61K 31/00, A61P 35/00**
(11) E 12655
 (96) 06794902.4, 26.10.2006
 (97) 1945631, 8.8.2012
 (31) 731299 P, 803061 P
 (32) 28.10.2005, 24.5.2006
 (33) US, US
 (73) AstraZeneca AB, Södertälje, SE;
 (72) FENG Xiaomei, Waltham, Massachusetts, US; GUAN Huiping, Waltham, Massachusetts, US; KAN Ying, Shanghai, CN; IOANNIDIS Stephanos, Waltham, Massachusetts, US; PENG Bo, Waltham, Massachusetts, US; SU Mei, Waltham, Massachusetts, US; WANG Bin, Longmont, Colorado, US; WANG Tao, Waltham, Massachusetts, US; ZHANG Hai-Jun, Waltham, Massachusetts, US;
- (74) Čechvalová Dagmar, Bratislava, SK;
- (86) PCT/GB2006/003978
- (87) WO 2007/049041
- (54) 4-(3-Aminopyrazol)pyrimidinové deriváty na použitie ako inhibítory tyrozínkinázy na liečenie nádorov**
-
- (51) C07D 413/00, A61K 31/00, C07D 471/00**
(11) E 12638
 (96) 09742552.4, 8.5.2009
 (97) 2296651, 18.7.2012
 (31) PCT/IB2008/051854
 (32) 9.5.2008
 (33) WO
 (73) Actelion Pharmaceuticals Ltd., Allschwil, CH; HUBSCHWERLEN Christian, Durmenach, FR; LOCHER Hans, Binningen, CH;
 (74) Bušová Eva, JUDr., Bratislava, SK;
 (86) PCT/IB2009/051896
 (87) WO 2009/136379
- (54) Deriváty 5-hydroxymetyl-oxazolidin-2-ónu na liečbu bakteriálnych črevných ochorení**
-
- (51) C07D 417/00, A61K 31/00, A61P 11/00**
(11) E 12781
 (96) 11152502.8, 15.3.2007
 (97) 2311832, 22.8.2012
 (31) 2006075307
 (32) 17.3.2006
 (33) JP
- (62) 07739373.4
- (73) OTSUKA PHARMACEUTICAL CO., LTD., Tokyo, JP;
- (72) Aoki Satoshi, Tokushima, JP; Nakaya Kenji, Tokushima, JP; Sota Masahiro, Tokushima, JP; Ishigami Masashi, Saga, JP;
- (74) PATENTSERVIS BRATISLAVA, a. s., Bratislava, SK;
- (54) Tetomilastové kryštály**
-
- (51) C07D 453/00, A61K 31/00, C07D 451/00**
(11) E 12789
 (96) 05746609.6, 27.4.2005
 (97) 1740177, 8.8.2012
 (31) 565623 P
 (32) 27.4.2004
 (33) US
 (73) GLAXO GROUP LIMITED, Greenford, Middlesex, GB;
- (72) LAINE Dramane I., King of Prussia, PA, US; PALOVICH Michael R., King of Prussia, PA, US; MCCLELAND Brent W., King of Prussia, PA, US; NEIPP Christopher E., King of Prussia, PA, US; THOMAS Sonia M., King of Prussia, PA, US;
- (74) MAJLINGOVÁ & PARTNERS, s. r. o., Bratislava, SK;
- (86) PCT/US2005/014386
- (87) WO 2005/104745
- (54) Antagonisty muskarínových acetylcholinových receptorov**
-
- (51) C07D 471/00, A61K 31/00, A61P 37/00**
(11) E 12786
 (96) 08737252.0, 6.5.2008
 (97) 2155743, 29.8.2012
 (31) 916586 P, 24957 P
 (32) 8.5.2007, 31.1.2008
 (33) US, US
 (73) AstraZeneca AB, Södertälje, SE; Dainippon Sumitomo Pharma Co., Ltd., Osaka, JP;
- (72) BONNERT Roger Victor, Loughborough Leicestershire, GB; MCINALLY Thomas, Loughborough Leicestershire, GB; THOM Stephen, Loughborough Leicestershire, GB; WADA Hiroki, Loughborough Leicestershire, GB;
- (74) Čechvalová Dagmar, Bratislava, SK;
- (86) PCT/GB2008/050328
- (87) WO 2008/135791
- (54) Imidazochinolíny s imunomodulačnými vlastnosťami**
-
- (51) C07D 473/00, A61K 31/00, A61P 35/00**
(11) E 12784
 (96) 09744896.3, 3.11.2009
 (97) 2358710, 15.8.2012
 (31) 113273 P
 (32) 11.11.2008
 (33) US
 (73) Eli Lilly and Company, Indianapolis, IN, US;
- (72) DALLY Robert Dean, Indianapolis, Indiana, US; JOSEPH Sajan, Indianapolis, Indiana, US; SHEPHERD Timothy Alan, Indianapolis, Indiana, US;
- (74) Hörmannová Zuzana, Ing., Bratislava, SK;

- (86) PCT/US2009/063020
 (87) WO 2010/056563
(54) Inhibitory kinázy AKT A P70 S6
-
- (51) C07D 473/00, A61K 31/00, A61P 35/00**
(11) E 12807
 (96) 06734691.6, 2.2.2006
 (97) 1848718, 1.8.2012
 (31) 650433 P
 (32) 4.2.2005
 (33) US
 (73) MILLENNIUM PHARMACEUTICALS, INC., Cambridge, MA, US;
 (72) CRITCHLEY Stephen, Braintree, Massachusetts, US; GANT Thomas, G., Carlsbad, CA, US; LANGSTON Steven, P., North Andover, Massachusetts, US; OLHAVA Edward, J., Brookline, Massachusetts, US; PELUSO Stephane, Somerville, Massachusetts, US;
 (74) Hörmannová Zuzana, Ing., Bratislava, SK;
 (86) PCT/US2006/004637
 (87) WO2006/084281
(54) Inhibitory E1 aktivujúceho enzýmu
-
- (51) C07D 487/00, C07D 519/00, C07D 495/00, C07D 491/00, C07D 513/00, C07D 498/00, A61K 31/00, A61P 35/00**
(11) E 12664
 (96) 07024446.2, 12.5.2005
 (97) 1905773, 18.7.2012
 (31) 571653 P, 617221 P
 (32) 14.5.2004, 8.10.2004
 (33) US, US
 (62) 05779921.5
 (73) MILLENNIUM PHARMACEUTICALS, INC., Cambridge, MA, US;
 (72) Claiborne Christopher F., Cambridge, MA, US; Payne Lloyd J., Cambridge, GB; Boyce Richard J., Boxworth, Cambridge, GB; Sells Todd B., Bellingham, MA, US; Stroud Stephen G., Medford, MA, US; Travers Stuart, Meppershal, Bedfordshire, GB; Vos Tricia J., Medford, MA, US; Weatherhead Gabriel S., Salem, Massachusetts, US;
 (74) Hörmannová Zuzana, Ing., Bratislava, SK;
(54) Zlúčeniny a spôsoby inhibície mitotickej progresie inhibíciou aurora kinázy
-
- (51) C07D 491/00, A61K 31/00, A61P 19/00**
(11) E 12796
 (96) 09719113.4, 11.3.2009
 (97) 2297162, 15.8.2012
 (31) 0804702
 (32) 13.3.2008
 (33) GB
 (73) Amura Therapeutics Limited, Cambridge, GB;
 (72) Quibell Martin, Cambridge, GB; Watts John Paul, Cambridge, GB; Flinn Nicholas Sean, Cambridge, GB;
 (74) Čechvalová Dagmar, Bratislava, SK;
 (86) PCT/GB2009/000672
 (87) WO 2009/112839
(54) Zlúčeniny
-
- (51) C07F 9/00, A61K 31/00, A61P 35/00**
(11) E 12696
 (96) 06786161.7, 29.6.2006
 (97) 1896040, 1.8.2012
 (31) 695755 P
 (32) 29.6.2005
 (33) US
 (73) Threshold Pharmaceuticals, Inc., Redwood City, CA, US;
 (72) MATTEUCCI Mark, Portola Valley, California, US; DUAN Jian-Xin, So. San Francisco, California, US; JIAO Hailong, Foster City, California, US; KAIZERMANN Jacob, Menlo Park, California, US;
 (74) MAJLINGOVÁ & PARTNERS, s. r. o., Bratislava, SK;
 (86) PCT/US2006/025881
 (87) WO 2007/002931
(54) Prekurzory fosforamidátorových alkylátorov
-
- (51) C07H 19/00, A61K 31/00, A61P 31/00, A61P 33/00, A61P 35/00, A61P 37/00**
(11) E 12697
 (96) 04706902.6, 30.1.2004
 (97) 1590360, 11.7.2012
 (31) 52397003
 (32) 4.2.2003
 (33) NZ
 (73) INDUSTRIAL RESEARCH LIMITED, Parnell, Auckland, NZ; ALBERT EINSTEIN COLLEGE OF MEDICINE OF YESHIVA UNIVERSITY, Bronx, New York 10461, US;
 (72) EVANS Gary Brian, Normandale Lower Hutt, NZ; TYLER Peter Charles, Northland Wellington, NZ;
 (74) PATENTSERVIS BRATISLAVA, a. s., Bratislava, SK;
 (86) PCT/NZ2004/000017
 (87) WO 2004/069856
(54) Spôsob na prípravu inhibítorov nukleozidfosforiláz a nukleozidáz
-
- (51) C07K 7/00, C07K 14/00, A61K 38/00**
(11) E 12763
 (96) 08801676.1, 22.8.2008
 (97) 2197900, 1.8.2012
 (31) 07016637
 (32) 24.8.2007
 (33) EP
 (73) Julius-Maximilians-Universität Würzburg, Würzburg, DE;
 (72) JAHNS Roland, Würzburg, DE; JAHNS Valérie, Würzburg, DE; LOHSE Martin, Würzburg, DE; NIKOLAEV Viacheslav, Würzburg, DE;
 (74) PATENTSERVIS BRATISLAVA, a. s., Bratislava, SK;
 (86) PCT/EP2008/006932
 (87) WO 2009/027063
(54) Mutantné dvojcyklové receptorové peptidy inhibujúce protilátky beta 1-adrenoreceptorov
-

- (51) **C07K 14/00**
(11) E 12785
(96) 03788558.9, 15.8.2003
(97) 1576132, 15.8.2012
(31) 404306 P, 423290 P
(32) 16.8.2002, 1.11.2002
(33) US, US
(73) Agensys, Inc., Santa Monica, CA, US;
(72) CHALLITA-EID Pia M., Encino, CA, US; FARIS Mary, Los Angeles, CA, US; RAITANO Arthur B., Los Angeles, CA, US; JAKOBOVITS Aya, Beverly Hills, CA, US; GE Wangmao, Culver City, CA, US;
(74) PATENTSERVIS BRATISLAVA, a. s., Bratislava, SK;
(86) PCT/US2003/025665
(87) WO 2004/016762
(54) Nukleové kyseliny nazvané 273P4B7 a ich použitie na detekciu rakoviny

- (51) **C07K 14/00**
(11) E 12700
(96) 03726484.3, 23.4.2003
(97) 1576170, 15.8.2012
(31) 404306 P, 423290 P
(32) 16.8.2002, 1.11.2002
(33) US, US
(73) Agensys, Inc., Santa Monica, CA, US;
(72) RAITANO Arthur B., Los Angeles, CA, US; CHALLITA-EID Pia M., Encino, CA, US; JAKOBOVITS Aya, Beverly Hills, CA, US; FARIS Mary, Los Angeles, CA, US; GE Wangmao, Culver City, CA, US;
(74) PATENTSERVIS BRATISLAVA, a. s., Bratislava, SK;
(86) PCT/US2003/013013
(87) WO 2004/016799
(54) Nukleové kyseliny a zodpovedajúce proteíny s označením 191P4D12(B) užitočné v liečbe a detekcii rakoviny

- (51) **C07K 16/00, A61K 39/00**
(11) E 12665
(96) 02756428.5, 15.8.2002
(97) 1432735, 18.7.2012
(31) 312808 P
(32) 16.8.2001
(33) US
(73) ELI LILLY AND COMPANY, Indianapolis, IN, US;
(72) GELFANOVA Valentina Pavlovna, Indianapolis, IN, US; HALE John Edward, Fishers, IN, US; KIKLY Kristine Kay, Fortville, IN, US; WITCHER Derrick Ryan, Fishers, IN, US; RATHNACHALAM Radhakrishnan, Carmel, IN, US;
(74) Hörmannová Zuzana, Ing., Bratislava, SK;
(86) PCT/US2002/021842
(87) WO 2003/016468
(54) Antagonistické humánne protilátky proti cytokínu HTNFSF13b

- (51) **C07K 16/00**
(11) E 12728
(96) 08844586.1, 29.10.2008
(97) 2209806, 22.8.2012
(31) 984910 P
(32) 2.11.2007
(33) US
(73) ELI LILLY AND COMPANY, Indianapolis, IN, US;
(72) CAI Yuping Anthony, Indianapolis, IN, US; GATELY Dennis Patrick, Indianapolis, IN, US; HE Luhong, Indianapolis, IN, US; LEUNG Dommienne Doen, Indianapolis, IN, US; LUAN Peng, California, US; SWANSON Barbara Anne, California, US; TANG Ying, Indianapolis, IN, US; WITCHER Derrick Ryan, Indianapolis, IN, US;
(74) Hörmannová Zuzana, Ing., Bratislava, SK;
(86) PCT/US2008/081493
(87) WO 2009/058797
(54) Protilátky proti hepcidínu a ich použitie

- (51) **C07K 16/00**
(11) E 12666
(96) 06846464.3, 5.12.2006
(97) 1963368, 18.7.2012
(31) 749953 P, 801948 P
(32) 13.12.2005, 19.5.2006
(33) US, US
(73) ELI LILLY AND COMPANY, Indianapolis, IN, US;
(72) ALLAN Barrett, Encinitas, California, US; CHOW Chi-kin, Indianapolis, Indiana, US; HUANG Lihua, Carmel, Indiana, US; LIU Ling, Carmel, Indiana, US; LU Jirong, Carmel, Indiana, US; NG Kingman, Carmel, Indiana, US; TETREAULT Jonathan Wendell, Indianapolis, Indiana, US; WERNER Andrew Gordon, Indianapolis, Indiana, US;
(74) Hörmannová Zuzana, Ing., Bratislava, SK;
(86) PCT/US2006/061586
(87) WO 2007/070750
(54) Anti-IL-17 protilátky

- (51) **C08F 220/00, C04B 24/00**
(11) E 12812
(96) 06724624.9, 27.4.2006
(97) 1891126, 5.9.2012
(31) 05012867
(32) 15.6.2005
(33) EP
(73) KAO CHEMICALS GmbH, Emmerich, DE;
(72) IZUMI Tatsuo, Emmerich, DE; ZANDERS Carsten, Emmerich, DE; JANSEN-BOCKTING Marion, Emmerich, DE; DIKTY Stefan, Emmerich, DE;
(74) PATENTSERVIS BRATISLAVA, a. s., Bratislava, SK;
(86) PCT/EP2006/003951
(87) WO2006/133762
(54) Betónová a maltová prímies

(51) **C08J 7/00, B29C 71/00**
(11) E 12719
 (96) 05806684.6, 23.11.2005
 (97) 1969040, 25.7.2012
 (73) Controlled Polymers A/S, Ribe, DK;
 (72) FLENSBURG Anders, Ribe, DK;
 (74) Hörmannová Zuzana, Ing., Bratislava, SK;
 (86) PCT/DK2005/000749
 (87) WO 2007/059767
(54) Spôsob výroby farebného polymérneho granulátu

(51) **C08J 9/00, C08L 25/00, C08L 53/00, C08L 23/00**
(11) E 12794
 (96) 09720933.2, 12.3.2009
 (97) 2254937, 5.9.2012
 (31) 08152693, 08173084, 08173086, 08173087, 09154432
 (32) 13.3.2008, 30.12.2008, 30.12.2008, 30.12.2008, 5.3.2009
 (33) EP, EP, EP, EP, EP
 (73) BASF SE, Ludwigshafen, DE;
 (72) SCHIPS Carsten, Speyer, DE; HAHN Klaus, Kirchheim, DE; GRÄSSEL Georg, Ludwigshafen, DE; LONGO-SCHEDEL Daniela, Sankt Augustin, DE; ASSMANN Jens, Mannheim, DE; GIETL Andreas, Mannheim, DE; KNOLL Konrad, Mannheim, DE; LAMBERT Jürgen, Lambrecht, DE; JANSSENS Geert, Friedelsheim, DE; RUCKDÄSCHEL Holger, St Martin, DE; HOFMANN Maximilian, Mannheim, DE; ZYLLA Christof, Limburgerhof, DE;
 (74) ŽOVICOVÁ & ŽOVIC IP, s. r. o., Bratislava, SK;
 (86) PCT/EP2009/052920
 (87) WO 2009/112549
(54) Elastický partikulárny penový materiál na báze polyolefín/styrén polymérnych zmesí

(51) **C08L 21/00, C08K 3/00**
(11) E 12674
 (96) 02804698.5, 21.11.2002
 (97) 1461385, 13.6.2012
 (31) 10764
 (32) 7.12.2001
 (33) US
 (73) CABOT CORPORATION, Boston, Massachusetts, US;
 (72) WANG Ting, Lexington, MA, US; WANG Meng-Jiao, Shanghai, CN; MCCONNELL Glendon A., Rockford, IL, US; REZNEK Steven R., Concord, MA, US;
 (74) Zivko Mijatovic and Partners s.r.o., Bratislava, SK;
 (86) PCT/US2002/037439
 (87) WO 2003/050182
(54) Elastomérne kompozity, elastomérne zmesi a spôsoby

(51) **C08L 21/00, C08K 3/00**
(11) E 12633
 (96) 10182722.8, 21.11.2002
 (97) 2267069, 5.9.2012
 (31) 10764
 (32) 7.12.2001
 (33) US

(62) 02804698.5
 (73) CABOT CORPORATION, Boston, Massachusetts, US;
 (72) Wang Ting, Lexington, MA, US; Wang Meng-Jiao, Shanghai, CN; McConnell Glendon A., Rockford, IL, US; Reznik Steven R., Concord, MA, US;
 (74) Bušová Eva, JUDr., Bratislava, SK;
(54) Elastomérne kompozity, elastomérne zmesi a spôsoby

(51) **C09C 1/00, D21H 19/00, C08K 9/00, C09C 3/00, D21H 27/00**
(11) E 12694
 (96) 08859363.7, 11.12.2008
 (97) 2222778, 11.7.2012
 (31) 102007059681, 8207 P
 (32) 12.12.2007, 19.12.2007
 (33) DE, US
 (73) Omya Development AG, Oftringen, CH;
 (72) GANE Patrick A.C., Rothrist, CH; BURI Matthias, Rothrist, CH; BLUM René Vinzenz, St. Urban, CH; RIDGWAY Catherine Jean, Mühlethal, CH;
 (74) Bušová Eva, JUDr., Bratislava, SK;
 (86) PCT/EP2008/067336
 (87) WO 2009/074651
(54) Kompozity anorganických mikročastíc, ktoré majú fosfátovaný povrch a nanočastice uhlíkatu alkalických zemín

(51) **C09K 5/00, C23F 11/00**
(11) E 12698
 (96) 03784149.1, 1.8.2003
 (97) 1529088, 29.8.2012
 (31) 10235477
 (32) 2.8.2002
 (33) DE
 (73) BASF SE, Ludwigshafen, DE;
 (72) WENDEROTH Bernd, Birkenau, DE; FERNANDEZ-GONZALEZ Monica, Heidelberg, DE; DAMBACH Stefan, Hassloch, DE; MACHETANZ Ludwina, Ludwigshafen, DE; NITZSCHKE Uwe, Ludwigshafen, DE;
 (74) ŽOVICOVÁ & ŽOVIC IP, s. r. o., Bratislava, SK;
 (86) PCT/EP2003/008561
 (87) WO 2004/015023
(54) Mrazuvzdorné prostriedky bez obsahu glykolov na báze solí dikarboxylových kyselín

(51) **C09K 15/00, C08K 3/00, B01J 20/00**
(11) E 12634
 (96) 03779100.1, 14.10.2003
 (97) 1570020, 25.7.2012
 (31) 298369
 (32) 18.11.2002
 (33) US
 (73) Multisorb Technologies, Inc., Buffalo, NY, US;
 (72) MCKEDY George Edward, Williamsville, NY, US;
 (74) Bušová Eva, JUDr., Bratislava, SK;
 (86) PCT/US2003/032634
 (87) WO 2004/046270
(54) Kompozícia absorbujúca kyslík

- (51) **C10B 29/00, C10B 5/00, F27D 1/00**
(11) E 12642
 (96) 09180168.8, 21.12.2009
 (97) 2251398, 23.5.2012
 (31) 464647
 (32) 12.5.2009
 (33) US
 (73) Vanocur Refractories, LLC., Tonawanda NY New York, US;
 (72) Bloom Robert A., Orchard Park, NY, US; Saffrin Paul A., Orchard Park, NY, US;
 (74) Bušová Eva, JUDr., Bratislava, SK;
(54) Konzola a spôsob opráv konzoly koksárenských pecí

- (51) **C12M 1/00**
(11) E 12742
 (96) 09006326.4, 11.5.2009
 (97) 2251408, 27.6.2012
 (73) KOMPOFERM GmbH, Marienfeld, DE;
 (72) Eggersmann Karlgünter, Marienfeld, DE;
 (74) Mešková Viera, Ing., Bratislava, SK;
(54) Spôsob a zariadenie na prevádzkovanie fermentačného zariadenia

- (51) **C12N 5/00, C12N 7/00, C12P 21/00**
(11) E 12764
 (96) 03762657.9, 8.7.2003
 (97) 1520008, 5.9.2012
 (31) 394243 P
 (32) 9.7.2002
 (33) US
 (73) Baxter International Inc., Deerfield, Illinois, US; Baxter Healthcare S.A., Glattpark (Optikon), CH;
 (72) REITER Manfred, Vienna, AT; MUNDT Wolfgang, Vienna, AT; GRILLBERGER Leopold, Dr., Vienna, AT; KRAUS Barbara, Obersdorf, AT;
 (74) PATENTSERVIS BRATISLAVA, a. s., Bratislava, SK;
 (86) PCT/EP2003/007341
 (87) WO 2004/005493
(54) Kultivačné médium pre bunky bez živočíšneho proteínu

- (51) **C12N 5/00, C12N 7/00, C12N 1/00**
(11) E 12806
 (96) 10004393.4, 12.10.2005
 (97) 2213725, 22.8.2012
 (31) 976399
 (32) 29.10.2004
 (33) US
 (73) Baxter International Inc., Deerfield, IL, US; Baxter Healthcare S.A., Glattpark (Optikon), CH;
 (72) Grillberger Leopold, Vienna, AT; Reiter Manfred, Vienna, AT; Mundt Wolfgang, Vienna, AT; Dorner Friedrich, Vienna, AT;
 (74) PATENTSERVIS BRATISLAVA, a. s., Bratislava, SK;
(54) Média bez živočíšneho proteínu na kultiváciu buniek

- (51) **C12N 5/00, C12N 7/00, C12N 1/00**
(11) E 12766
 (96) 10004394.2, 12.10.2005
 (97) 2218776, 29.8.2012
 (31) 976399
 (32) 29.10.2004
 (33) US
 (62) 05798575.6
 (73) Baxter International Inc., Deerfield, IL, US; Baxter Healthcare S.A., Glattpark (Optikon), CH;
 (72) Grillberger Leopold, Vienna, AT; Reiter Manfred, Vienna, AT; Mundt Wolfgang, Vienna, AT; Dorner Friedrich, Vienna, AT;
 (74) PATENTSERVIS BRATISLAVA, a. s., Bratislava, SK;
(54) Média bez živočíšneho proteínu na kultiváciu buniek

- (51) **C12N 5/00, C12N 7/00, C12N 1/00**
(11) E 12765
 (96) 10004392.6, 12.10.2005
 (97) 2213724, 26.9.2012
 (31) 976399
 (32) 29.10.2004
 (33) US
 (62) 05798575.6
 (73) Baxter International Inc., Deerfield, IL, US; Baxter Healthcare S.A., Glattpark (Optikon), CH;
 (72) Grillberger Leopold, Vienna, AT; Reiter Manfred, Vienna, AT; Mundt Wolfgang, Vienna, AT; Dorner Friedrich, Vienna, AT;
 (74) PATENTSERVIS BRATISLAVA, a. s., Bratislava, SK;
(54) Média bez živočíšneho proteínu na kultiváciu buniek

- (51) **C12N 5/00**
(11) E 12758
 (96) 06743329.2, 18.4.2006
 (97) 1869166, 13.6.2012
 (31) 05290836
 (32) 15.4.2005
 (33) EP
 (73) Txcell, Valbonne, FR; INSTITUT NATIONAL DE LA SANTE ET DE LA RECHERCHE MEDICALE (INSERM), Paris, FR;
 (72) GROUX Hervé, Le Rouret, FR; COTTREZ Françoise, Le Rouret, FR; BASTIAN Hervé, Saint Laurent du Var, FR; Brun Valérie, Biot, FR;
 (74) Belička Ivan, Ing., Banská Bystrica, SK;
 (86) PCT/EP2006/061648
 (87) WO 2006/108882
(54) IN VITRO produkcia bunkovej populácie s pomocou privádzacích buniek

- (51) **C12N 15/00**
(11) E 12686
 (96) 02794596.3, 9.8.2002
 (97) 1417305, 18.7.2012
 (31) 01119377, 01119528, 315955 P
 (32) 10.8.2001, 14.8.2001, 31.8.2001
 (33) EP, EP, US

- (73) National Public Health Institute, Helsinki, FI;
 (72) PELTONEN Leena, Helsinki, FI; ENATTAH Nabil, Helsinki, FI; JÄRVELÄ Irma, Helsinki, FI; SAHI Timo, Helsinki, FI; SAVILAHTI Erkki, Hus, FI; TERWILLIGER Joseph, New York, NY, US;
 (74) Litvákova Lenka, Ing., Bratislava, SK;
 (86) PCT/EP2002/008963
 (87) WO 2003/014342
(54) Identifikácia variantu DNA spojeného s hypolaktáziou dospelého typu

-
- (51) C12N 15/00, A61K 31/00**
(11) E 12637
 (96) 06840364.1, 29.12.2006
 (97) 1966368, 22.8.2012
 (31) 754796 P
 (32) 29.12.2005
 (33) US
 (73) Alcon Research, Ltd., Fort Worth, TX, US;
 (72) CHATTERTON Jon E., Crowley, Texas, US; BINGAMAN David P., Weatherford, TX, US;
 (74) Bušová Eva, JUDr., Bratislava, SK;
 (86) PCT/US2006/062750
 (87) WO 2007/076548
(54) RNAi-sprostredkovaná inhibícia IGF-1R na liečbu očnej angiogenézy

-
- (51) C12N 15/00**
(11) E 12709
 (96) 04709264.8, 9.2.2004
 (97) 1594964, 11.4.2012
 (31) 0301543
 (32) 10.2.2003
 (33) FR
 (73) Aventis Pharma S.A., Antony, FR; INSTITUT NATIONAL DE LA SANTE ET DE LA RECHERCHE MEDICALE (INSERM), Paris Cédex 13, FR; Centre National de la Recherche Scientifique (CNRS), Paris, FR;
 (72) JOCKERS Ralf, Bures Sur Yvette, FR; COUTURIER Cyril, Paris, FR; UHLMANN Eugen, Glashütten, DE;
 (74) Čechvalová Dagmar, Bratislava, SK;
 (86) PCT/FR2004/000294
 (87) WO 2004/072293
(54) Oligonukleotidy inhibujúce expresiu proteínu OB-RGRP a spôsob detekcie zlúčenín modifikujúcich interakciu medzi proteínmi z rodiny OB-RGRP a leptínovým receptorom

-
- (51) C12N 15/00, A01H 5/00**
(11) E 12715
 (96) 05771746.4, 2.5.2005
 (97) 1740039, 27.6.2012
 (31) 567052 P
 (32) 30.4.2004
 (33) US
 (73) Dow AgroSciences LLC, Indianapolis, Indiana, US;
 (72) WRIGHT Terry R., Westfield, IN, US; LIRA Justin M., Fishers, IN, US; MERLO Donald J., Carmel, IN, US; ARNOLD Nicole L., Carmel, IN, US;

- (74) Bušová Eva, JUDr., Bratislava, SK;
 (86) PCT/US2005/014737
 (87) WO 2005/107437
(54) Nové gény rezistencie na herbicidy

-
- (51) C12Q 1/00**
(11) E 12671
 (96) 07786793.5, 21.6.2007
 (97) 2041308, 11.7.2012
 (31) 0612342
 (32) 21.6.2006
 (33) GB
 (73) GlaxoSmithKline Biologicals SA, Rixensart, BE; COCHE Thierry, Rixensart, BE; GRUSELLE Olivier, Rixensart, BE; BEER Gabriele Anne-Marie, Penzberg, DE; SALONGA Dennis, Los Angeles, CA, US; STEPHENS Craig Lawrence, Los Angeles, CA, US;
 (74) MAJLINGOVÁ & PARTNERS, s. r. o., Bratislava, SK;
 (86) PCT/EP2007/056219
 (87) WO 2007/147876
(54) Spôsoby detekcie a diagnostiky rakoviny zahŕňajúce primery a sondy na špecifickú detekciu markera MAGE-A3

-
- (51) C25D 3/00**
(11) E 12659
 (96) 08758401.7, 7.5.2008
 (97) 2283170, 25.4.2012
 (73) Umicore Galvanotechnik GmbH, Schwäbisch Gmünd, DE;
 (72) BERGER Sascha, Schwaebisch Gmuend, DE; OBERST Frank, Schwaebisch Gmuend, DE; SIMON Franz, Schwaebisch-Gmuend, DE; MANZ Uwe, Mögglingen, DE; WEYHMUELLER Bernd, Alfdorf Hintersteinenberg, DE; BRONDER Klaus, Schwaebisch Gmuend, DE;
 (74) Čechvalová Dagmar, Bratislava, SK;
 (86) PCT/EP2008/003667
 (87) WO 2009/135505
(54) Pd a Pd-Ni elektrolytické kúpele

-
- (51) E03F 5/00**
(11) E 12712
 (96) 09701716.4, 12.1.2009
 (97) 2140072, 12.9.2012
 (31) 1034911
 (32) 14.1.2008
 (33) NL
 (73) Easy Sanitary Solutions B.V., EZ Losser, NL;
 (72) KEIZERS Jurgen Hendrik Peter Jozef, GK Losser, NL;
 (74) Hörmannová Zuzana, Ing., Bratislava, SK;
 (86) PCT/NL2009/050004
 (87) WO 2009/091245
(54) Odtokový kanál s vyrovnávacím rámom

-
- (51) E04B 1/00**
(11) E 12735
 (96) 09722236.8, 13.3.2009
 (97) 2274489, 12.9.2012
 (31) 102008014605
 (32) 17.3.2008
 (33) DE

- (73) Protektorwerk Florenz Maisch GmbH & Co. KG, Gaggenau, DE;
 (72) BRINKMEIER Günter, Gaggenau, DE; KAUFMANN Gerhard, Bischweier, DE;
 (74) Hörmannová Zuzana, Ing., Bratislava, SK;
 (86) PCT/EP2009/001849
 (87) WO 2009/115246
(54) Zariadenie na utesňovanie dilatačnej špáry

- (51) E04B 1/00, D04H 1/00**
(11) E 12632
 (96) 08749004.1, 18.4.2008
 (97) 2137359, 20.6.2012
 (31) 102007018774
 (32) 20.4.2007
 (33) DE
 (73) SAINT-GOBAIN ISOVER, Courbevoie, FR;
 (72) WIGGE Carsten, Ellerstadt, DE; BIHY Lothar, Kaiserslautern, DE; HORNING Helmut, Wiesloch, DE;
 (74) PATENTSERVIS BRATISLAVA, a. s., Bratislava, SK;
 (86) PCT/EP2008/003160
 (87) WO 2008/128733
(54) Fasádna izolačná doska na izoláciu vonkajších fasád budov, termoizolačný systém majúci takúto fasádnu izolačnú dosku a spôsob výroby fasádnej izolačnej dosky

- (51) E05B 3/00**
(11) E 12721
 (96) 06000125.2, 4.1.2006
 (97) 1683933, 25.7.2012
 (31) 202005000785 U, 202005017497 U
 (32) 17.1.2005, 7.11.2005
 (33) DE, DE
 (73) HOPPE AG, St. Martin i.P., IT;
 (72) Engel Heinz-Eckhard, Glurns, DE; Stieger Rudolf, Laas, DE; Zeus Christian Josef Stephan, Stilfs, DE;
 (74) Hörmannová Zuzana, Ing., Bratislava, SK;
(54) Ovládacia rukoväť

- (51) E05B 19/00, E05B 27/00**
(11) E 12740
 (96) 07009462.8, 11.5.2007
 (97) 1862615, 11.7.2012
 (31) 9512006
 (32) 1.6.2006
 (33) AT
 (73) EVVA Sicherheitstechnologie GmbH, Wien, AT;
 (72) Neumayer Harald, Ing., Wien, AT;
 (74) Juran Svetozár, JUDr., Bratislava, SK;
(54) Kľúč

- (51) F03D 7/00, F03D 1/00**
(11) E 12743
 (96) 04016620.9, 15.7.2004
 (97) 1524431, 13.6.2012
 (31) 10348060
 (32) 16.10.2003
 (33) DE

- (73) Windreich AG, Wolfschlügen, DE;
 (72) Balz Willi, Dipl.-Wirt.-Ing., Wolfschlügen, DE; Weiblen Frank Hermann, Dipl.-Ing., Neuhausen a.d.F., DE;
 (74) Mešková Viera, Ing., Bratislava, SK;
(54) Rotorový list rotora veterného energetického zariadenia s klapkami na zadnej hrane

- (51) F03D 9/00, H01L 31/00, F24J 2/00**
(11) E 12731
 (96) 04725870.2, 6.4.2004
 (97) 1613861, 25.7.2012
 (31) 635032003
 (32) 7.4.2003
 (33) CH
 (73) Roth & Messmer Security Team GmbH, Goldach, CH;
 (72) Niederer Robert, Besazio, CH;
 (74) Hörmannová Zuzana, Ing., Bratislava, SK;
 (86) PCT/CH2004/000215
 (87) WO 2004/090327
(54) Jednotka na napájanie elektrickým prúdom a vodou na základe obnoviteľných energií

- (51) F03D 9/00, F03D 11/00, H02K 9/00, H02K 7/00**
(11) E 12792
 (96) 05796218.5, 23.9.2005
 (97) 1794450, 29.8.2012
 (31) 102004046700
 (32) 24.9.2004
 (33) DE
 (73) Wobben Aloys, Aurich, DE;
 (72) Wobben Aloys, Aurich, DE;
 (74) ROTT, RŮŽIČKA & GUTTMANN, Bratislava, SK;
 (86) PCT/EP2005/010304
 (87) WO 2006/032515
(54) Veterná elektrárň s chladením generátora

- (51) F16B 5/00, B23K 26/00, B23K 33/00, B60N 2/00**
(11) E 12810
 (96) 07818157.5, 14.9.2007
 (97) 2082139, 29.8.2012
 (31) 102006051403
 (32) 27.10.2006
 (33) DE
 (73) Johnson Controls GmbH, Burscheid, DE;
 (72) KIENKE Ingo, Wermelskirchen, DE; OTTO Jürgen, Burscheid, DE; BUDWEG Mario, Hückeswagen, DE; ALBERT Kirubaharan Reginold, Burscheid, DE;
 (74) Čechvalová Dagmar, Bratislava, SK;
 (86) PCT/EP2007/008005
 (87) WO2008/049489
(54) Súčasť, obzvlášť pre sedadlo vozidla

- (51) F16G 13/00, H02G 11/00**
(11) E 12688
 (96) 09450086.5, 22.4.2009
 (97) 2116742, 20.6.2012
 (31) 7172008
 (32) 5.5.2008
 (33) AT

- (73) Kübel Johann, Kasten, AT;
 (72) Kübel Johann, Kasten, AT;
 (74) Guniš Jaroslav, Mgr., Bratislava, SK;
(54) Prvok na vedenie káblov

-
- (51) F16L 3/00, F16L 9/00**
(11) E 12662
 (96) 07251166.0, 20.3.2007
 (97) 1837569, 27.6.2012
 (31) 785499 P, 686437 P
 (32) 24.3.2006, 15.3.2007
 (33) US, US
 (73) Babcock & Wilcox Power Generation Group, Inc.,
 Barberton, OH, US;
 (72) Johnson Ronald B., Wadsworth, Ohio, GB;
 (74) Čechvalová Dagmar, Bratislava, SK;
(54) Samonosná vystužená rúrka hlavy

-
- (51) F16L 37/00**
(11) E 12738
 (96) 10171744.5, 3.8.2010
 (97) 2282103, 12.9.2012
 (31) MI20091454
 (32) 7.8.2009
 (33) IT
 (73) Stucchi S.p.A., Brignano Gera d'Adda (BG), IT;
 (72) Tivelli Sergio, Cividate Al Piano (BG), IT;
 (74) Tomeš Pavol, Ing., Bratislava, SK;
(54) Rýchly spoj s protiuvolňovacím bezpečnostným zariadením

-
- (51) F24J 2/00, H01L 31/00**
(11) E 12725
 (96) 07747277.7, 5.4.2007
 (97) 2005074, 27.6.2012
 (31) 1031544
 (32) 7.4.2006
 (33) NL
 (73) Suncycle B.V., Eindhoven, NL;
 (72) BIJL Roy, Riethoven, NL; PENNING Peter, Waalre, NL;
 (74) Hörmannová Zuzana, Ing., Bratislava, SK;
 (86) PCT/NL2007/000095
 (87) WO 2007/117136
(54) Zariadenie na prevod slnečnej energie

-
- (51) F25B 11/00, F25B 1/00**
(11) E 12676
 (96) 07736863.7, 22.5.2007
 (97) 2147265, 21.3.2012
 (73) Angelantoni Cleantech Srl, Massa Martana (PG), IT;
 (72) ASCANI Maurizio, Massa Martana - Perugia, IT;
 (74) Zivko Mijatovic and Partners s.r.o., Bratislava, SK;
 (86) PCT/IT2007/000360
 (87) WO 2008/142714
(54) Chladiace zariadenie a s ním súvisiaci spôsob cirkulovania chladiacej tekutiny

- (51) F26B 17/00, F26B 25/00, F23K 1/00, C10F 5/00**
(11) E 12773
 (96) 04761354.2, 24.9.2004
 (97) 1680637, 22.8.2012
 (31) 2003905237
 (32) 25.9.2003
 (33) AU
 (73) ECT Coldry Pty Ltd, Melbourne, VIC, AU;
 (72) WILSON David, Newport, Victoria, AU;
 (74) PATENTSERVIS BRATISLAVA, a. s., Bratislava, SK;
 (86) PCT/AU2004/001319
 (87) WO 2005/028977
(54) Sušička, spôsob sušenia a prevádzka na sušenie

-
- (51) F41A 17/00**
(11) E 12711
 (96) 09785752.8, 22.7.2009
 (97) 2313734, 15.8.2012
 (31) 20080372, 20080409
 (32) 25.7.2008, 21.8.2008
 (33) HR, HR
 (73) HS PRODUKT d.o.o., Karlovac, HR;
 (72) VUKOVIC Marko, Karlovac, HR;
 (74) Hörmannová Zuzana, Ing., Bratislava, SK;
 (86) PCT/HR2009/000026
 (87) WO 2010/010410
(54) Bezpečnostný mechanizmus ručnej streľnej zbrane, závislý od zásobníka

-
- (51) F41A 19/00**
(11) E 12677
 (96) 08773239.2, 11.6.2008
 (97) 2160562, 22.8.2012
 (31) 20070434
 (32) 26.6.2007
 (33) CZ
 (73) Česká Zbrojovka A.S., Uherský Brod, CZ;
 (72) HRUBOŠ Rostislav, Uherský Brod, CZ; REZEK Jaroslav, Uherský Brod, CZ; FILKO Ivan, Moravské Lieskové, SK;
 (74) ROTT, RŮŽIČKA & GUTTMANN, Bratislava, SK;
 (86) PCT/CZ2008/000063
 (87) WO 2009/000218
(54) Dvojčinný spúšťový mechanizmus samonabíjacej pištole

-
- (51) G01F 15/00, G01F 1/00**
(11) E 12767
 (96) 03795187.8, 4.9.2003
 (97) 1546664, 11.7.2012
 (31) 15174802
 (32) 12.9.2002
 (33) IL
 (73) A.R.I. Flow Control Accessories Ltd., D.N. Ramat Hagolan, IL;
 (72) ZAKAI Avraham, Zichron Yaakov, IL; BAR-OR Jonathan, Jordan Valley, IL;
 (74) PATENTSERVIS BRATISLAVA, a. s., Bratislava, SK;
 (86) PCT/IL2003/000727
 (87) WO 2004/025229
(54) Spôsob uskutočnenia prietokomeru vhodného na meranie tiež extrémne nízkej prietokovej rýchlosti

- (51) **G01N 33/00**
 (11) **E 12783**
 (96) 08829659.5, 28.8.2008
 (97) 2191275, 8.8.2012
 (31) 969756 P, 84987
 (32) 4.9.2007, 30.7.2008
 (33) US, US
 (73) SANOFI, Paris, FR;
 (72) CAI Jidong, Bridgewater, New Jersey, US; WRIGHT Paul S., Bridgewater, New Jersey, US; WEISSENSEE Paul, Bridgewater, New Jersey, US; EISHINGDRELO Haifeng, Bridgewater, New Jersey, US;
 (74) Čechvalová Dagmar, Bratislava, SK;
 (86) PCT/US2008/074543
 (87) WO 2009/032716
 (54) **Identifikácia molekúl, ktoré modulujú interakciu proteín-proteín s použitím proteázou aktivovaných reportérov**
-
- (51) **G06F 3/00**
 (11) **E 12661**
 (96) 06701696.4, 31.1.2006
 (97) 1844390, 4.7.2012
 (31) 102005004507
 (32) 31.1.2005
 (33) DE
 (73) Cortado AG, Berlin, DE;
 (72) TRAPPE Bernd, Hoppegarten, DE;
 (74) Čechvalová Dagmar, Bratislava, SK;
 (86) PCT/EP2006/000988
 (87) WO 2006/082086
 (54) **Spôsob a usporiadanie pre tlač prostredníctvom aplikačných serverov, ako aj zodpovedajúci počítačový program a zodpovedajúce počítačovo čitateľné pamäťové médium**
-
- (51) **G06K 19/00, B32B 37/00, B42D 15/00**
 (11) **E 12788**
 (96) 09796931.5, 1.10.2009
 (97) 2338132, 15.8.2012
 (31) 102008052569
 (32) 21.10.2008
 (33) DE
 (73) Bundesdruckerei GmbH, Berlin, DE;
 (72) KNEBEL Michael, Berlin, DE; KRÜGER Per, Berlin, DE; EHREKE Jens, Berlin, DE;
 (74) Čechvalová Dagmar, Bratislava, SK;
 (86) PCT/DE2009/001361
 (87) WO 2010/045911
 (54) **Vložka pre bezpečnostný a/alebo cenný dokument a spôsob jej výroby**
-
- (51) **G06Q 10/00**
 (11) **E 12660**
 (96) 06119778.6, 30.8.2006
 (97) 1760647, 25.7.2012
 (31) 102005042068, 102005046079
 (32) 30.8.2005, 26.9.2005
 (33) DE, DE
 (73) Cortado AG, Berlin, DE;
 (72) Mickleit Carsten, Berlin, DE;
-
- (74) Čechvalová Dagmar, Bratislava, SK;
 (54) **Spôsob a zariadenie na manipuláciu so súbormi dát prostredníctvom mobilných koncových prístrojov, ako aj zodpovedajúci počítačový program a zodpovedajúce počítačom snímateľné pamäťové médium**
-
- (51) **G07D 7/00, B42D 15/00**
 (11) **E 12793**
 (96) 09160380.3, 15.5.2009
 (97) 2138322, 5.9.2012
 (31) 102008002583
 (32) 23.6.2008
 (33) DE
 (73) Bundesdruckerei GmbH, Berlin, DE;
 (72) Pflughoefft, Dr. Malte, Berlin, DE; Kunath Christian, Berlin, DE;
 (74) Čechvalová Dagmar, Bratislava, SK;
 (54) **Cenný alebo bezpečnostný dokument s bezpečnostným prvkom**
-
- (51) **G07F 17/00**
 (11) **E 12762**
 (96) 10001195.6, 5.2.2010
 (97) 2219161, 20.6.2012
 (31) 102009008586
 (32) 12.2.2009
 (33) DE
 (73) NSM-Löwen Entertainment GmbH, Bingen, DE;
 (72) Faul Thomas, Kaiserslautern, DE;
 (74) Belička Ivan, Ing., Banská Bystrica, SK;
 (54) **Zábavný hrací prístroj, ktorý sa spúšťa vložением peňazí**
-
- (51) **G08G 1/00**
 (11) **E 12813**
 (96) 09787766.6, 30.6.2009
 (97) 2430624, 15.8.2012
 (31) BO20090318
 (32) 15.5.2009
 (33) IT
 (73) I.CAR S.r.l., Bologna, IT;
 (72) MURIANA Roberto, Bologna (BO), IT;
 (74) PATENTSERVIS BRATISLAVA, a. s., Bratislava, SK;
 (86) PCT/IT2009/000287
 (87) WO2010/131278
 (54) **Elektronický systém a spôsob identifikácie motorových vozidiel**
-
- (51) **G08G 1/00**
 (11) **E 12680**
 (96) 07872849.0, 1.11.2007
 (97) 2219166, 11.7.2012
 (73) Matur Igor Yurievich, Tula, RU;
 (72) Matur Igor Yurievich, Tula, RU;
 (74) ROTT, RŮŽIČKA & GUTTMANN, Bratislava, SK;
 (86) PCT/RU2007/000604
 (87) WO 2009/058043
 (54) **Systém monitorovania dopravy**
-

- (51) **G10L 17/00, G10L 11/00, G06K 9/00, H04N 7/00, G10L 21/00**
(11) E 12741
 (96) 07835698.7, 13.2.2007
 (97) 2035799, 25.7.2012
 (31) 425967
 (32) 22.6.2006
 (33) US
 (73) Microsoft Corporation, Redmond, WA, US;
 (72) ZHANG Cha, Redmond, Washington, US; VIO-LA Paul A., Redmond, Washington, US; YIN Pei, Redmond, Washington, US; CUTLER Ross G., Redmond, Washington, US; SUN Xinding, Redmond, Washington, US; RUI Yong, Redmond, Washington, US;
 (74) Guniš Jaroslav, Mgr., Bratislava, SK;
 (86) PCT/US2007/003715
 (87) WO 2008/016392
(54) Identifikácia osôb pomocou viacerých typov vstupu

- (51) G21B 1/00**
(11) E 12626
 (96) 06721162.3, 7.3.2006
 (97) 1856702, 18.7.2012
 (31) 659525 P, 659549 P, 659738 P, 659767 P
 (32) 7.3.2005, 7.3.2005, 7.3.2005, 7.3.2005
 (33) US, US, US, US
 (73) The Regents of The University of California, Oakland, CA, US;
 (72) ROSTOKER Norman, Irvine, CA, US; BINDER-BAUER Michl, Ladera Ranch, CA, US; WESSEL Frank, Irvine, CA, US; CHEUNG Alex, Irvine, CA, US; BYSTRITSKII Vitaly, Irvine, CA, US; SONG Yuanxu, Laguna Niguel, CA, US; ANDERSON Michael, Huntington Beach, CA, US; GARATE Eusebio, Irvine, CA, US; VANDRIE Alan, Irvine, CA, US;
 (74) PATENTSERVIS BRATISLAVA, a. s., Bratislava, SK;
 (86) PCT/US2006/008251
 (87) WO 2006/096772
(54) Systém na elektrické generovanie plazmy

- (51) H01F 17/00, H01Q 21/00, H01F 27/00**
(11) E 12769
 (96) 07019641.5, 8.10.2007
 (97) 1914762, 12.9.2012
 (31) 102006049485
 (32) 17.10.2006
 (33) DE
 (73) Tyco Electronics Belgium EC BVBA, Oostkamp, BE;
 (72) Van Nimmen Steven, Gent, BE; Siotto Michael, Deinze, BE; Ocket Tom, Torhout, BE; Van Cauwenberge Jan, Aalter, BE;
 (74) PATENTSERVIS BRATISLAVA, a. s., Bratislava, SK;
(54) Koncový uzáver indukčnej súčiastky a indukčtivná súčiastka

- (51) H01L 31/00**
(11) E 12644
 (96) 08156457.7, 19.5.2008
 (97) 2031661, 27.6.2012
 (31) 202007010330 U
 (32) 23.7.2007
 (33) DE
 (73) Schöne Vera, Verl, DE;
 (72) Henkenjohann Johann, zomrel, DE;
 (74) Bušová Eva, JUDr., Bratislava, SK;
(54) Fotovoltaické moduly s rámami vyrobenými z hliníkových rámových profilov

- (51) H02K 1/00, H02K 15/00**
(11) E 12775
 (96) 05750859.0, 6.6.2005
 (97) 1754298, 8.8.2012
 (31) 0402303
 (32) 7.6.2004
 (33) BR
 (73) Whirpool S.A., Sao Paulo-SP, BR;
 (72) LONGO Gelson, Joinville - SC, BR; STARKE Orlando, Joinville - SC, BR; HILLE Claudio Roberto, Joinville - SC, BR; MOHR Walter José, Joinville - SC, BR; RAMIREZ Rívio Arturo, Joinville - SC, BR;
 (74) PATENTSERVIS BRATISLAVA, a. s., Bratislava, SK;
 (86) PCT/BR2005/000100
 (87) WO 2005/122362
(54) Spôsob montáže permanentných magnetov do rotora elektromotora a rotor elektromotora

- (51) H02M 1/00**
(11) E 12791
 (96) 08854373.1, 21.11.2008
 (97) 2225822, 1.8.2012
 (31) 0723402, 990923 P
 (32) 29.11.2007, 29.11.2007
 (33) GB, US
 (73) Eltek Valere AS, Drammen, NO;
 (72) MYHRE Erik, Asker, NO;
 (74) MAJLINGOVÁ & PARTNERS, s. r. o., Bratislava, SK;
 (86) PCT/NO2008/000415
 (87) WO 2009/070031
(54) Ovládací systém a spôsob ovládania bezmosťového zvyšovacieho meniča napätia

- (51) H03K 17/00, A47K 10/00**
(11) E 12705
 (96) 05758136.5, 13.7.2005
 (97) 1964263, 13.6.2012
 (73) SCA Hygiene Products AB, Göteborg, SE;
 (72) MOK Kin Lun, Pui Wan Street Hong Kong, CN; NG Hong, Street Fotan Hong Kong, CN; MOK King Lun, Au Pui Wan Street Fotan Hong Kong, CN;
 (74) ROTT, RŮŽIČKA & GUTTMANN, Bratislava, SK;
 (86) PCT/EP2005/007617
 (87) WO 2007/006331
(54) Automatický dávkovač

- (51) **H04B 10/00**
 (11) **E 12682**
 (96) 10460037.4, 9.9.2010
 (97) 2312769, 25.7.2012
 (31) 38906609
 (32) 17.9.2009
 (33) PL
 (73) Telekomunikacja Polska S.A., Warszawa, PL;
 (72) Cakala Stanislaw Andrzej, Lukow, PL; Koper Zbigniew, Lublin, PL;
 (74) ROTT, RŮŽIČKA & GUTTMANN, Bratislava, SK;
 (54) **Spôsob tlmenia optického meracieho signálu pri monitorovaní určenej optickej trasy počas prevádzky jednovidovej siete s rozvetvenou štruktúrou**

- (51) **H04L 1/00**
 (11) **E 12630**
 (96) 08767194.7, 18.6.2008
 (97) 2215763, 1.8.2012
 (31) 984818 P
 (32) 2.11.2007
 (33) US
 (73) Telefonaktiebolaget LM Ericsson (publ), Stockholm, SE;
 (72) SÄGFORS Mats, Kyrkslätt, FI; TORSNER Johan, Masaby, FI;
 (74) PATENTSERVIS BRATISLAVA, a. s., Bratislava, SK;
 (86) PCT/SE2008/050728
 (87) WO 2009/058070
 (54) **Postupy a přístroj na spracovanie správ o riadení chýb v systéme bezdrôtovej komunikácie**

- (51) **H04L 27/00, H04L 1/00, H04L 5/00**
 (11) **E 12692**
 (96) 11171323.6, 3.6.2009
 (97) 2387194, 18.7.2012
 (31) 146657 P
 (32) 23.1.2009
 (33) US
 (62) 09161874.4
 (73) LG ELECTRONICS INC., Seoul, KR;
 (72) Ko Woo Suk, Seoul, KR; Moon Sang Chul, Seoul, KR;
 (74) Korejzová Petra, JUDr., Bratislava, SK;
 (54) **Prístroj na vysielanie a prijímanie signálu a spôsob vysielania a prijímania signálu**

- (51) **H04M 1/00, H04M 3/00**
 (11) **E 12670**
 (96) 05784176.9, 24.8.2005
 (97) 1784970, 1.8.2012
 (31) 932404
 (32) 2.9.2004
 (33) US
 (73) Nokia Corporation, Espoo, FI;
 (72) TOROPAINEN Teemu, Oulu, FI; LAANINEN Ilpo, Oulu, FI;
 (74) MAJLINGOVÁ & PARTNERS, s. r. o., Bratislava, SK;
 (86) PCT/IB2005/002938
 (87) WO 2006/024952
 (54) **Spôsob získania informácií o volajúcom v mobilnom termináli a mobilný terminál**

- (51) **H04W 48/00**
 (11) **E 12629**
 (96) 08802635.6, 25.9.2008
 (97) 2213128, 25.7.2012
 (31) 102007056787
 (32) 23.11.2007
 (33) DE
 (73) Deutsche Telekom AG, Bonn, DE;
 (72) VAN BUSSEL Han, Bonn, DE; KLATT Axel, Köln, DE;
 (74) PATENTSERVIS BRATISLAVA, a. s., Bratislava, SK;
 (86) PCT/EP2008/008175
 (87) WO 2009/065461
 (54) **Spôsob prevádzky bunkovej mobilnej rádiov komunikačnej siete**

- (51) **H04W 72/00**
 (11) **E 12802**
 (96) 06708151.3, 9.2.2006
 (97) 1886522, 6.6.2012
 (31) 0508801
 (32) 3.5.2005
 (33) GB
 (73) Sony Corporation, Tokyo, JP;
 (72) ANDERSON Nicholas William, Warmley Bristol, GB; BEALE Martin Warwick, Kingsdown Bristol, GB; LEGG Peter Jonathon, Wroughton Wiltshire, GB;
 (74) Čechvalová Dagmar, Bratislava, SK;
 (86) PCT/EP2006/050807
 (87) WO 2006/117252
 (54) **Signalizovanie plánovacích podporných dát v mobilnom komunikačnom systéme**

- (51) **H05B 33/00, H05B 37/00, B60Q 1/00**
 (11) **E 12640**
 (96) 09763036.2, 2.4.2009
 (97) 2269421, 13.6.2012
 (31) 105921
 (32) 18.4.2008
 (33) US
 (73) OSRAM SYLVANIA Inc., Danvers, MA, US;
 (72) BOUCHARD Guy P., Beverly, MA, US;
 (74) Bušová Eva, JUDr., Bratislava, SK;
 (86) PCT/US2009/039306
 (87) WO 2009/151743
 (54) **Zariadenie na detekciu vstupného kanála s nízkymi stratami pre osvetľovací systém, napájaný rovnosmerným prúdom**

- (51) **H05K 1/00, H05K 3/00, H05K 7/00**
 (11) **E 12746**
 (96) 07021363.2, 2.11.2007
 (97) 1921908, 1.8.2012
 (31) 102006052619
 (32) 8.11.2006
 (33) DE
 (73) SEMIKRON Elektronik GmbH & Co. KG, Nürnberg, DE;
 (72) Lederer Marco, Nürnberg, DE; Popp Rainer, Petersaurach, DE;

(74) PATENTSERVIS BRATISLAVA, a. s., Bratislava, SK;

(54) Usporiadanie obvodov s výkonovým modulom, ktorý je kombinovaný s doskou plošných spojov

(51) H05K 3/00, H05K 5/00

(11) E 12631

(96) 07021365.7, 2.11.2007

(97) 1921910, 8.8.2012

(31) 102006052620

(32) 8.11.2006

(33) DE

(73) SEMIKRON Elektronik GmbH & Co. KG, Nürnberg, DE;

(72) Lederer Marco, Nürnberg, DE; Popp Rainer, Petersaurach, DE;

(74) PATENTSERVIS BRATISLAVA, a. s., Bratislava, SK;

(54) Obvod s výkonovým modulom, ktorý je kombinovaný s doskou plošných spojov

(51) H05K 7/00

(11) E 12800

(96) 07021364.0, 2.11.2007

(97) 1921909, 22.8.2012

(31) 102006052607

(32) 8.11.2006

(33) DE

(73) SEMIKRON Elektronik GmbH & Co. KG, Nürnberg, DE;

(72) Lederer Marco, Nürnberg, DE; Popp Rainer, Petersaurach, DE;

(74) PATENTSERVIS BRATISLAVA, a. s., Bratislava, SK;

(54) Výkonový modul

(51) H05K 7/00

(11) E 12702

(96) 11156161.9, 28.2.2011

(97) 2364076, 18.7.2012

(31) PD20100061

(32) 2.3.2010

(33) IT

(73) EMERSON NETWORK POWER S.R.L., Piove di Sacco (Padova), IT;

(72) De Zen Daniele, COREZZOLA PD, IT; Scattonin Mario, SCORZE' VE, IT;

(74) ROTT, RŮŽIČKA & GUTTMANN, Bratislava, SK;

(54) Skriňa pre chladiacu jednotku pre serverové miestnosti

(51)	(11)	(51)	(11)	(51)	(11)	(51)	(11)
A01N 43/00	E 12755	B21B 27/00	E 12782	C07D 453/00	E 12789	G07D 7/00	E 12793
A01N 47/00	E 12795	B21B 43/00	E 12689	C07D 471/00	E 12786	G07F 17/00	E 12762
A01N 47/00	E 12650	B21D 28/00	E 12690	C07D 473/00	E 12784	G08G 1/00	E 12813
A01N 47/00	E 12648	B21D 39/00	E 12801	C07D 473/00	E 12807	G08G 1/00	E 12680
A01N 47/00	E 12647	B22D 11/00	E 12716	C07D 487/00	E 12664	G10L 17/00	E 12741
A01N 47/00	E 12649	B23H 7/00	E 12704	C07D 491/00	E 12796	G21B 1/00	E 12626
A01N 47/00	E 12646	B24B 57/00	E 12737	C07F 9/00	E 12696	H01F 17/00	E 12769
A01N 47/00	E 12651	B26D 3/00	E 12714	C07H 19/00	E 12697	H01L 31/00	E 12644
A01N 47/00	E 12645	B28B 7/00	E 12768	C07K 7/00	E 12763	H02K 1/00	E 12775
A01N 65/00	E 12636	B29B 15/00	E 12722	C07K 14/00	E 12700	H02M 1/00	E 12791
A23L 1/00	E 12710	B29B 17/00	E 12654	C07K 14/00	E 12785	H03K 17/00	E 12705
A24D 1/00	E 12624	B29C 45/00	E 12713	C07K 16/00	E 12665	H04B 10/00	E 12682
A24D 3/00	E 12777	B32B 3/00	E 12751	C07K 16/00	E 12728	H04L 1/00	E 12630
A24F 47/00	E 12778	B32B 27/00	E 12681	C07K 16/00	E 12666	H04L 27/00	E 12692
A47B 88/00	E 12703	B41J 2/00	E 12675	C08F 220/00	E 12812	H04M 1/00	E 12670
A47C 17/00	E 12759	B41M 5/00	E 12678	C08J 7/00	E 12719	H04W 48/00	E 12629
A47J 27/00	E 12749	B60D 1/00	E 12732	C08J 9/00	E 12794	H04W 72/00	E 12802
A47J 31/00	E 12707	B60N 2/00	E 12656	C08L 21/00	E 12633	H05B 33/00	E 12640
A47K 5/00	E 12787	B60R 19/00	E 12734	C08L 21/00	E 12674	H05K 1/00	E 12746
A61F 2/00	E 12663	B63H 1/00	E 12706	C09C 1/00	E 12694	H05K 3/00	E 12631
A61F 2/00	E 12745	B65C 9/00	E 12635	C09K 5/00	E 12698	H05K 7/00	E 12800
A61K 9/00	E 12683	B65D 21/00	E 12684	C09K 15/00	E 12634	H05K 7/00	E 12702
A61K 9/00	E 12811	B65G 47/00	E 12736	C10B 29/00	E 12642		
A61K 9/00	E 12760	B65G 65/00	E 12733	C12M 1/00	E 12742		
A61K 9/00	E 12748	B66B 5/00	E 12673	C12N 5/00	E 12764		
A61K 9/00	E 12720	C02F 1/00	E 12730	C12N 5/00	E 12758		
A61K 31/00	E 12724	C02F 3/00	E 12804	C12N 5/00	E 12765		
A61K 31/00	E 12708	C03C 17/00	E 12667	C12N 5/00	E 12766		
A61K 31/00	E 12668	C07C 1/00	E 12798	C12N 5/00	E 12806		
A61K 31/00	E 12693	C07C 213/00	E 12780	C12N 15/00	E 12686		
A61K 31/00	E 12809	C07C 233/00	E 12679	C12N 15/00	E 12709		
A61K 31/00	E 12653	C07C 237/00	E 12726	C12N 15/00	E 12637		
A61K 31/00	E 12744	C07C 255/00	E 12625	C12N 15/00	E 12715		
A61K 31/00	E 12717	C07C 311/00	E 12639	C12Q 1/00	E 12671		
A61K 33/00	E 12771	C07D 207/00	E 12756	C25D 3/00	E 12659		
A61K 33/00	E 12774	C07D 207/00	E 12687	E03F 5/00	E 12712		
A61K 38/00	E 12669	C07D 209/00	E 12805	E04B 1/00	E 12735		
A61K 39/00	E 12770	C07D 211/00	E 12815	E04B 1/00	E 12632		
A61K 39/00	E 12658	C07D 211/00	E 12641	E05B 3/00	E 12721		
A61K 39/00	E 12685	C07D 213/00	E 12727	E05B 19/00	E 12740		
A61K 39/00	E 12772	C07D 215/00	E 12695	F03D 7/00	E 12743		
A61K 39/00	E 12753	C07D 223/00	E 12814	F03D 9/00	E 12792		
A61K 39/00	E 12808	C07D 237/00	E 12790	F03D 9/00	E 12731		
A61K 47/00	E 12628	C07D 263/00	E 12652	F16B 5/00	E 12810		
A61K 47/00	E 12699	C07D 303/00	E 12754	F16G 13/00	E 12688		
A61K 47/00	E 12803	C07D 305/00	E 12723	F16L 3/00	E 12662		
A61L 2/00	E 12691	C07D 333/00	E 12747	F16L 37/00	E 12738		
A61M 15/00	E 12657	C07D 401/00	E 12672	F24J 2/00	E 12725		
A61M 15/00	E 12627	C07D 401/00	E 12729	F25B 11/00	E 12676		
A61M 16/00	E 12718	C07D 401/00	E 12797	F26B 17/00	E 12773		
A62B 1/00	E 12761	C07D 401/00	E 12799	F41A 17/00	E 12711		
A62C 19/00	E 12701	C07D 401/00	E 12739	F41A 19/00	E 12677		
A63G 21/00	E 12752	C07D 403/00	E 12757	G01F 15/00	E 12767		
B01D 33/00	E 12779	C07D 403/00	E 12655	G01N 33/00	E 12783		
B05B 3/00	E 12776	C07D 403/00	E 12623	G06F 3/00	E 12661		
B05D 7/00	E 12750	C07D 413/00	E 12638	G06K 19/00	E 12788		
B07B 1/00	E 12643	C07D 417/00	E 12781	G06Q 10/00	E 12660		

SC4A Sprístupnené preklady zmenených európskych patentových spisov**(11) E 473**

(97) 1502765, 15.8.2012

(45) 4.5.2006

(54) Knižička obsahujúca stranu s personalizovanými údajmi**(11) E 2018**

(97) 1571271, 8.8.2012

(45) 6.9.2007

(54) Utesňovacie zariadenie na utesnenie pracovných štrbín**SC4A Sprístupnené opravené preklady európskych patentových spisov****(11) E 8119**

(97) 1670744, 4.8.2010

(45) 4.1.2011

(54) 4-((fenoxyalkyl)tio)-fenoxyoctové kyseliny a ich analógy**(11) E 12281**

(97) 2273826, 9.5.2012

(45) 5.11.2012

(54) Spôsob na spoločné používanie rádiových prístupových sietí niekoľkými mobilnými rádiovými poskytovateľmi**(11) E 11777**

(97) 1951718, 29.2.2012

(45) 6.8.2012

(54) 4-Oxadiazolylpiperidínové zlúčeniny a ich použitie

MM4A Zaniknuté európske patenty pre nezaplatenie udržiavacích poplatkov

(11) E 527
(97) 1588952
Dátum zániku: 19.4.2012

(11) E 3643
(97) 1633592
Dátum zániku: 24.4.2012

(11) E 1318
(97) 1513632
Dátum zániku: 19.4.2012

(11) E 3998
(97) 1588615
Dátum zániku: 21.4.2012

(11) E 1825
(97) 1497509
Dátum zániku: 11.4.2012

(11) E 4071
(97) 1591109
Dátum zániku: 30.4.2012

(11) E 1930
(97) 1589064
Dátum zániku: 6.4.2012

(11) E 4246
(97) 1494656
Dátum zániku: 10.4.2012

(11) E 2188
(97) 1499589
Dátum zániku: 17.4.2012

(11) E 4261
(97) 1871825
Dátum zániku: 11.4.2012

(11) E 2710
(97) 1506167
Dátum zániku: 28.4.2012

(11) E 4306
(97) 1620439
Dátum zániku: 22.4.2012

(11) E 2765
(97) 1641797
Dátum zániku: 21.4.2012

(11) E 4316
(97) 1849956
Dátum zániku: 26.4.2012

(11) E 2930
(97) 1466604
Dátum zániku: 7.4.2012

(11) E 4378
(97) 1357231
Dátum zániku: 22.4.2012

(11) E 3097
(97) 1710240
Dátum zániku: 7.4.2012

(11) E 4414
(97) 1495030
Dátum zániku: 1.4.2012

(11) E 3350
(97) 1747569
Dátum zániku: 11.4.2012

(11) E 4565
(97) 1616113
Dátum zániku: 17.4.2012

(11) E 3356
(97) 1617827
Dátum zániku: 21.4.2012

(11) E 5322
(97) 1852090
Dátum zániku: 25.4.2012

(11) E 3405
(97) 1729599
Dátum zániku: 1.4.2012

(11) E 5435
(97) 1714908
Dátum zániku: 19.4.2012

(11) E 5513
(97) 1740584
Dátum zániku: 28.4.2012

(11) E 5574
(97) 1737488
Dátum zániku: 18.4.2012

(11) E 5577
(97) 1729777
Dátum zániku: 19.4.2012

(11) E 5595
(97) 1638539
Dátum zániku: 14.4.2012

(11) E 5839
(97) 1354968
Dátum zániku: 4.4.2012

(11) E 5862
(97) 1494639
Dátum zániku: 4.4.2012

(11) E 6050
(97) 1745078
Dátum zániku: 22.4.2012

(11) E 6061
(97) 1741072
Dátum zániku: 21.4.2012

(11) E 6062
(97) 1877409
Dátum zániku: 26.4.2012

(11) E 6152
(97) 1849762
Dátum zániku: 21.4.2012

(11) E 6210
(97) 1849559
Dátum zániku: 23.4.2012

(11) E 6310
(97) 1888306
Dátum zániku: 21.4.2012

(11) E 6356
(97) 1625153
Dátum zániku: 27.4.2012

(11) E 6368
(97) 1631569
Dátum zániku: 30.4.2012

(11) E 6436
(97) 1616464
Dátum zániku: 21.4.2012

(11) E 6467
(97) 1909930
Dátum zániku: 18.4.2012

(11) E 6708
(97) 1847524
Dátum zániku: 21.4.2012

(11) E 6726
(97) 1868834
Dátum zániku: 1.4.2012

(11) E 6913
(97) 1864695
Dátum zániku: 19.4.2012

(11) E 7022
(97) 1842537
Dátum zániku: 6.4.2012

(11) E 7090
(97) 1501788
Dátum zániku: 25.4.2012

(11) E 7155
(97) 2004670
Dátum zániku: 13.4.2012

(11) E 7238
(97) 1978067
Dátum zániku: 2.4.2012

(11) E 7750
(97) 2112006
Dátum zániku: 15.4.2012

(11) E 7761
(97) 1844859
Dátum zániku: 11.4.2012

(11) E 7830
(97) 1987897
Dátum zániku: 29.4.2012

(11) **E 8047**
 (97) 2146991
 Dátum zániku: 16.4.2012

(11) **E 9198**
 (97) 1737945
 Dátum zániku: 19.4.2012

(11) **E 8049**
 (97) 2010496
 Dátum zániku: 12.4.2012

(11) **E 9299**
 (97) 2149141
 Dátum zániku: 22.4.2012

(11) **E 8075**
 (97) 1737742
 Dátum zániku: 15.4.2012

(11) **E 9586**
 (97) 2018388
 Dátum zániku: 19.4.2012

(11) **E 8166**
 (97) 2100904
 Dátum zániku: 22.4.2012

(11) **E 9685**
 (97) 1742927
 Dátum zániku: 6.4.2012

(11) **E 8349**
 (97) 2013041
 Dátum zániku: 30.4.2012

(11) **E 10077**
 (97) 1894564
 Dátum zániku: 1.4.2012

(11) **E 8387**
 (97) 1710165
 Dátum zániku: 6.4.2012

(11) **E 10344**
 (97) 1473805
 Dátum zániku: 22.4.2012

(11) **E 8460**
 (97) 1869056
 Dátum zániku: 3.4.2012

(11) **E 10416**
 (97) 1741117
 Dátum zániku: 15.4.2012

(11) **E 8576**
 (97) 2010514
 Dátum zániku: 11.4.2012

(11) **E 10920**
 (97) 2113538
 Dátum zániku: 29.4.2012

(11) **E 8643**
 (97) 1618316
 Dátum zániku: 23.4.2012

(11) **E 11240**
 (97) 1587199
 Dátum zániku: 16.4.2012

(11) **E 8765**
 (97) 1918460
 Dátum zániku: 13.4.2012

(11) **E 11333**
 (97) 1913947
 Dátum zániku: 15.4.2012

(11) **E 8988**
 (97) 1771609
 Dátum zániku: 14.4.2012

(11) **E 9079**
 (97) 2140044
 Dátum zániku: 22.4.2012

(11) **E 9180**
 (97) 1741051
 Dátum zániku: 26.4.2012

PC4A

Prevody a prechody práv na európske patenty

- (11) E 37
(97) 1344600, 7.7.2004
(73) EEW-PROTEC GmbH, Kiel, DE;
Predchádzajúci majiteľ:
EEW Maschinenbau GmbH i.L., Kiel, DE;
Dátum uzavretia zmluvy: 28.8.2012
Dátum zápisu do registra: 4.12.2012
-
- (11) E 692
(97) 1412357, 22.3.2006
(73) SCHERING CORPORATION, Kenilworth, New Jersey, US;
Predchádzajúci majiteľ:
Merck Sharp & Dohme Corp., Rahway, NJ, US;
Dátum zápisu do registra: 7.11.2012
-
- (11) E 2067
(97) 1561754, 7.3.2007
(73) Heraeus Precious Metals GmbH & Co. KG, Hanau, DE;
Predchádzajúci majiteľ:
Heraeus Materials Technology GmbH & Co. KG, Hanau, DE;
Dátum uzavretia zmluvy: 13.7.2012
Dátum zápisu do registra: 27.11.2012
-
- (11) E 2416
(97) 1735385, 8.8.2007
(73) DyStar Colours Distribution GmbH, Frankfurt am Main, DE;
Predchádzajúci majiteľ:
DyStar Textilfarben GmbH & Co. Deutschland KG, Frankfurt am Main, DE;
Dátum uzavretia zmluvy: 25.8.2011
Dátum zápisu do registra: 4.12.2012
-
- (11) E 2626
(97) 1654263, 23.2.2011
(73) SCHERING CORPORATION, Kenilworth, New Jersey, US;
Predchádzajúci majiteľ:
Merck Sharp & Dohme Corp., Rahway, NJ, US;
Dátum zápisu do registra: 12.11.2012
-
- (11) E 3196
(97) 1737820, 16.1.2008
(73) SCHERING CORPORATION, Kenilworth, New Jersey, US;
Predchádzajúci majiteľ:
Merck Sharp & Dohme Corp., Rahway, NJ, US;
Dátum zápisu do registra: 8.11.2012
-
- (11) E 3595
(97) 1556362, 26.3.2008
(73) SCHERING CORPORATION, Kenilworth, New Jersey, US;
- Predchádzajúci majiteľ:
Merck Sharp & Dohme Corp., Rahway, NJ, US;
Dátum zápisu do registra: 12.11.2012
-
- (11) E 4161
(97) 1501507, 28.5.2008
(73) SCHERING CORPORATION, Kenilworth, New Jersey, US; MERCK SHARP & DOHME LTD., Hoddesdon, Hertfordshire, GB;
Predchádzajúci majiteľ:
Merck Sharp & Dohme Corp., Rahway, NJ, US; MERCK SHARP & DOHME LTD., Hoddesdon, Hertfordshire, GB;
Dátum zápisu do registra: 12.11.2012
-
- (11) E 4320
(97) 1455756, 9.7.2008
(73) SCHERING CORPORATION, Kenilworth, New Jersey, US;
Predchádzajúci majiteľ:
Merck Sharp & Dohme Corp., Rahway, NJ, US;
Dátum zápisu do registra: 12.11.2012
-
- (11) E 6076
(97) 1673106, 1.7.2009
(73) SCHERING CORPORATION, Kenilworth, New Jersey, US;
Predchádzajúci majiteľ:
Merck Sharp & Dohme Corp., Rahway, NJ, US;
Dátum zápisu do registra: 9.11.2012
-
- (11) E 6081
(97) 1624871, 15.7.2009
(73) SCHERING CORPORATION, Kenilworth, New Jersey, US; Merck Frosst Canada Ltd., Kirkland, Québec, CA;
Predchádzajúci majiteľ:
Merck Sharp & Dohme Corp., Rahway, NJ, US; Merck Frosst Canada Ltd., Kirkland, Québec, CA;
Dátum zápisu do registra: 12.11.2012
-
- (11) E 6692
(97) 1924593, 16.9.2009
(73) SCHERING CORPORATION, Kenilworth, New Jersey, US;
Predchádzajúci majiteľ:
Merck Sharp & Dohme Corp., Rahway, NJ, US;
Dátum zápisu do registra: 8.11.2012
-
- (11) E 7072
(97) 1687329, 23.12.2009
(73) SCHERING CORPORATION, Kenilworth, New Jersey, US;
Predchádzajúci majiteľ:
Merck Sharp & Dohme Corp., Rahway, NJ, US;
Dátum zápisu do registra: 9.11.2012
-

(11) E 7202
 (97) 1558354, 17.2.2010
 (73) SCHERING CORPORATION, Kenilworth, New Jersey, US;
 Predchádzajúci majiteľ:
 Merck Sharp & Dohme Corp., Rahway, NJ, US;
 Dátum zápisu do registra: 12.11.2012

(11) E 7517
 (97) 1615699, 24.3.2010
 (73) SCHERING CORPORATION, Kenilworth, New Jersey 07033, US;
 Predchádzajúci majiteľ:
 Merck Sharp & Dohme Corp., Rahway, NJ, US;
 Dátum zápisu do registra: 12.11.2012

(11) E 7666
 (97) 1730175, 28.4.2010
 (73) SCHERING CORPORATION, Kenilworth, New Jersey, US;
 Predchádzajúci majiteľ:
 Merck Sharp & Dohme Corp., Rahway, NJ, US;
 Dátum zápisu do registra: 9.11.2012

(11) E 7940
 (97) 1625847, 16.6.2010
 (73) SCHERING CORPORATION, Kenilworth, New Jersey, US;
 Predchádzajúci majiteľ:
 Merck Sharp & Dohme Corp., Rahway, NJ, US;
 Dátum zápisu do registra: 12.11.2012

(11) E 8160
 (97) 1866324, 16.6.2010
 (73) NUCANA BIOMED LIMITED, Camberley, Surrey, GB;
 Predchádzajúci majiteľ:
 Cardiff Protides Limited, Carmarthen, GB;
 Dátum zápisu do registra: 4.12.2012

(11) E 8260
 (97) 2049529, 11.8.2010
 (73) SCHERING CORPORATION, Kenilworth, New Jersey, US;
 Predchádzajúci majiteľ:
 Merck Sharp & Dohme Corp., Rahway, NJ, US;
 Dátum zápisu do registra: 8.11.2012

(11) E 8478
 (97) 1501819, 15.9.2010
 (73) SCHERING CORPORATION, Kenilworth, New Jersey, US;
 Predchádzajúci majiteľ:
 Merck Sharp & Dohme Corp., Rahway, NJ, US;
 Dátum zápisu do registra: 12.11.2012

(11) E 9063
 (97) 2121826, 26.1.2011
 (73) Styron Europe GmbH, Horgen, CH;
 Predchádzajúci majiteľ:
 Sumitomo Dow Limited, Tokyo, JP;
 Dátum zápisu do registra: 6.11.2012

(11) E 9479
 (97) 1901731, 2.3.2011
 (73) SCHERING CORPORATION, Kenilworth, New Jersey, US;
 Predchádzajúci majiteľ:
 Merck Sharp & Dohme Corp., Rahway, NJ, US;
 Dátum zápisu do registra: 8.11.2012

(11) E 10376
 (97) 1474426, 3.8.2011
 (73) SCHERING CORPORATION, Kenilworth, New Jersey, US;
 Predchádzajúci majiteľ:
 Merck Sharp & Dohme Corp., Rahway, NJ, US;
 Dátum zápisu do registra: 12.11.2012

(11) E 10407
 (97) 1896422, 17.8.2011
 (73) SCHERING CORPORATION, Kenilworth, New Jersey, US;
 Predchádzajúci majiteľ:
 Merck Sharp & Dohme Corp., Rahway, NJ, US;
 Dátum zápisu do registra: 8.11.2012

(11) E 11057
 (97) 2276756, 30.11.2011
 (73) SCHERING CORPORATION, Kenilworth, New Jersey, US;
 Predchádzajúci majiteľ:
 Merck Sharp & Dohme Corp., Rahway, NJ, US;
 Dátum zápisu do registra: 8.11.2012

(11) E 11178
 (97) 1819700, 23.11.2011
 (73) SCHERING CORPORATION, Kenilworth, New Jersey, US; Istituto di Ricerche di Biologia Molecolare P. Angeletti S.R.L., Roma (RM), IT;
 Predchádzajúci majiteľ:
 Merck Sharp & Dohme Corp., Rahway, NJ, US; Istituto di Ricerche di Biologia Molecolare P. Angeletti S.R.L., Roma (RM), IT;
 Dátum zápisu do registra: 8.11.2012

(11) E 11234
 (97) 2152690, 11.1.2012
 (73) SCHERING CORPORATION, Kenilworth, New Jersey, US;
 Predchádzajúci majiteľ:
 Merck Sharp & Dohme Corp., Rahway, NJ, US;
 Dátum zápisu do registra: 8.11.2012

PD4A Zmeny dispozičných práv na európske patenty (zálohy)

- (11) **E 10946**
(97) 1920002
(73) Styron Europe GmbH, Horgen, CH;
Názov/meno a adresa záložného veriteľa:
Deutsche Bank AG New York Branch, New York,
NY, US;
Dátum uzavretia zmluvy: 28.3.2012
Dátum zápisu do registra: 3.12.2012
-

QA9A Ponuky licencií na európske patentové prihlášky

- (97) 2251478
(54) **Práčka s nádržou pracieho roztoku a sníma-
cie zariadenie**
(71) Miele & Cie. KG, Gütersloh, DE;
Dátum zápisu do registra: 29.11.2012
-

TC4A Zmeny mien

- (11) **E 37**
(97) 1344600, 7.7.2004
(73) EEW Maschinenbau GmbH i.L., Kiel, DE;
Dátum zápisu do registra: 4.12.2012
-

- (11) **E 692**
(97) 1412357, 22.3.2006
(73) Merck Sharp & Dohme Corp., Rahway, NJ, US;
Dátum zápisu do registra: 7.11.2012
-

- (11) **E 2067**
(97) 1561754, 7.3.2007
(73) Heraeus Materials Technology GmbH & Co. KG,
Hanau, DE;
Dátum zápisu do registra: 27.11.2012
-

- (11) **E 2626**
(97) 1654263, 23.2.2011
(73) Merck Sharp & Dohme Corp., Rahway, NJ, US;
Dátum zápisu do registra: 12.11.2012
-

- (11) **E 3196**
(97) 1737820, 16.1.2008
(73) Merck Sharp & Dohme Corp., Rahway, NJ, US;
Dátum zápisu do registra: 8.11.2012
-

- (11) **E 3595**
(97) 1556362, 26.3.2008
(73) Merck Sharp & Dohme Corp., Rahway, NJ, US;
Dátum zápisu do registra: 12.11.2012
-

- (11) **E 4161**
(97) 1501507, 28.5.2008
(73) Merck Sharp & Dohme Corp., Rahway, NJ, US;
Dátum zápisu do registra: 12.11.2012
-

- (11) **E 4320**
(97) 1455756, 9.7.2008
(73) Merck Sharp & Dohme Corp., Rahway, NJ, US;
Dátum zápisu do registra: 12.11.2012
-

(11) E 6076
 (97) 1673106, 1.7.2009
 (73) Merck Sharp & Dohme Corp., Rahway, NJ, US;
 Dátum zápisu do registra: 9.11.2012

(11) E 8478
 (97) 1501819, 15.9.2010
 (73) Merck Sharp & Dohme Corp., Rahway, NJ, US;
 Dátum zápisu do registra: 12.11.2012

(11) E 6081
 (97) 1624871, 15.7.2009
 (73) Merck Sharp & Dohme Corp., Rahway, NJ, US;
 Dátum zápisu do registra: 12.11.2012

(11) E 9479
 (97) 1901731, 2.3.2011
 (73) Merck Sharp & Dohme Corp., Rahway, NJ, US;
 Dátum zápisu do registra: 8.11.2012

(11) E 6692
 (97) 1924593, 16.9.2009
 (73) Merck Sharp & Dohme Corp., Rahway, NJ, US;
 Dátum zápisu do registra: 8.11.2012

(11) E 10376
 (97) 1474426, 3.8.2011
 (73) Merck Sharp & Dohme Corp., Rahway, NJ, US;
 Dátum zápisu do registra: 12.11.2012

(11) E 7072
 (97) 1687329, 23.12.2009
 (73) Merck Sharp & Dohme Corp., Rahway, NJ, US;
 Dátum zápisu do registra: 9.11.2012

(11) E 10407
 (97) 1896422, 17.8.2011
 (73) Merck Sharp & Dohme Corp., Rahway, NJ, US;
 Dátum zápisu do registra: 8.11.2012

(11) E 7202
 (97) 1558354, 17.2.2010
 (73) Merck Sharp & Dohme Corp., Rahway, NJ, US;
 Dátum zápisu do registra: 12.11.2012

(11) E 11057
 (97) 2276756, 30.11.2011
 (73) Merck Sharp & Dohme Corp., Rahway, NJ, US;
 Dátum zápisu do registra: 8.11.2012

(11) E 7417
 (97) 1678162, 28.4.2010
 (73) Hanmi Science Co., Ltd., Gyeonggi-do, KR;
 Dátum zápisu do registra: 6.12.2012

(11) E 11178
 (97) 1819700, 23.11.2011
 (73) Merck Sharp & Dohme Corp., Rahway, NJ, US;
 Dátum zápisu do registra: 8.11.2012

(11) E 7517
 (97) 1615699, 24.3.2010
 (73) Merck Sharp & Dohme Corp., Rahway, NJ, US;
 Dátum zápisu do registra: 12.11.2012

(11) E 11234
 (97) 2152690, 11.1.2012
 (73) Merck Sharp & Dohme Corp., Rahway, NJ, US;
 Dátum zápisu do registra: 8.11.2012

(11) E 7666
 (97) 1730175, 28.4.2010
 (73) Merck Sharp & Dohme Corp., Rahway, NJ, US;
 Dátum zápisu do registra: 9.11.2012

(11) E 7940
 (97) 1625847, 16.6.2010
 (73) Merck Sharp & Dohme Corp., Rahway, NJ, US;
 Dátum zápisu do registra: 12.11.2012

(11) E 8260
 (97) 2049529, 11.8.2010
 (73) Merck Sharp & Dohme Corp., Rahway, NJ, US;
 Dátum zápisu do registra: 8.11.2012

TD4A

Opravy adries

(11) E 12174

(73) Nettforsk AS, Arendal, NO;
Vestník č. 10/2012 - SC4A, str. 25

TE4A

Zmeny adries

(11) E 9605

(97) 1978855, 5.1.2011

(72) GODERIAUX Arnaud, Fontaine Francaise, FR;
BIZARD Jean-Claude, Fontaine Les-Dijon, FR;
Dátum zápisu do registra: 4.12.2012

(11) E 12002

(97) 1773856, 1.2.2012

(73) Gilead Pharmasset LLC, Foster City, CA, US;
Dátum zápisu do registra: 27.11.2012

ČASŤ

DODATKOVÉ OCHRANNÉ OSVEDČENIA

Číselné kódy na označovanie bibliografických údajov (Štandard WIPO ST. 9)

- | | |
|--|---|
| <p>(11) Číslo dokumentu</p> <p>(21) Číslo žiadosti</p> <p>(22) Dátum podania žiadosti</p> <p>(23) Dátum podania žiadosti o predĺženie doby platnosti</p> <p>(54) Názov vynálezu základného patentu</p> <p>(68) Číslo základného patentu</p> <p>(71) Meno (názov) žiadateľa (-ov)</p> <p>(73) Meno (názov) majiteľa (-ov)</p> <p>(74) Meno (názov) zástupcu (-ov)</p> | <p>(92) Číslo a dátum prvého povolenia uviesť liečivo alebo výrobok na ochranu rastlín na trh v Slovenskej republike</p> <p>(93) Číslo, dátum a štát prvého povolenia uviesť liečivo alebo výrobok na ochranu rastlín na trh v Spoločenstve</p> <p>(94) Predpokladaný dátum uplynutia platnosti osvedčenia/Predpokladaný dátum uplynutia predĺženej doby platnosti osvedčenia/Opravený predpokladaný dátum uplynutia doby platnosti osvedčenia/Opravený predpokladaný dátum uplynutia predĺženej doby platnosti osvedčenia</p> <p>(95) Názov liečiva/výrobku na ochranu rastlín
Typ: (liečivo/výrobok na ochranu rastlín)</p> |
|--|---|

Zverejnené žiadosti o udelenie dodatkového ochranného osvedčenia

(21) 5020-2012

(22) 1.10.2012

(68) EP 1 503 794

(54) Spôsob liečby využívajúci CTLA-4 protilátky

(71) Medarex, Inc., Princeton, NJ, US;

(74) Hörmannová Zuzana, Ing., Bratislava, SK;

(92) EU/1/11/698/001, EU/1/11/698/002, 13.7.2011

(93) EU/1/11/698/001, EU/1/11/698/002, 13.7.2011, EU

(95) Ipilimumab

Typ: liečivo

(21) 5021-2012

(22) 19.10.2012

(68) EP 1 896 065

(54) Spôsob výroby vakcín

(71) GlaxoSmithKline Biologicals S. A., Rixensart, BE;

(74) MAJLINGOVÁ & PARTNERS, s. r. o., Bratislava, SK;

(92) EU/1/12/767/001, EU/1/12/767/002, EU/1/12/767/003, EU/1/12/767/004, EU/1/12/767/005, EU/1/12/767/006, EU/1/12/767/007, 20.4.2012

(93) EU/1/12/767/001, EU/1/12/767/002, EU/1/12/767/003, EU/1/12/767/004, EU/1/12/767/005, EU/1/12/767/006, EU/1/12/767/007, 20.4.2012, EU

(95) Polysacharid Neisseria meningitidis skupiny A

Typ: liečivo

Udelené dodatkové ochranné osvedčenia

(11) 112

- (21) 5014-2011
- (22) 21.11.2011
- (68) 287737
- (54) Peptidová zlúčenina, spôsob jej výroby a použitie, farmaceutický prostriedok, polynukleotid, vektor a hostiteľská bunka
- (73) Kirin-Amgen Inc., Thousand Oaks, CA, US;
- (74) Bušová Eva, JUDr., Bratislava, SK;
- (92) EU/1/08/497/001, EU/1/08/497/002, 4.2.2009
- (93) EU/1/08/497/001, EU/1/08/497/002, 4.2.2009, EU

(95) Romiplostim

- Typ: liečivo
- (94) 4.2.2024

(11) 113

- (21) 5008-2012
- (22) 14.5.2012
- (68) EP 1 507 558
- (54) Farmaceutická kompozícia obsahujúca reninový inhibítor, blokátor kalciového kanála a diuretikum
- (73) Novartis Pharma AG, Basel, CH;
- (74) Čechvalová Dagmar, Bratislava, SK;
- (92) EU/1/11/730/001, EU/1/11/730/002, EU/1/11/730/003, EU/1/11/730/004, EU/1/11/730/005, EU/1/11/730/006, EU/1/11/730/007, EU/1/11/730/008, EU/1/11/730/009, EU/1/11/730/010, EU/1/11/730/011, EU/1/11/730/012, EU/1/11/730/013, EU/1/11/730/014, EU/1/11/730/015, EU/1/11/730/016, EU/1/11/730/017, EU/1/11/730/018, EU/1/11/730/019, EU/1/11/730/020, EU/1/11/730/021, EU/1/11/730/022, EU/1/11/730/023, EU/1/11/730/024, EU/1/11/730/025, EU/1/11/730/026, EU/1/11/730/027, EU/1/11/730/028, EU/1/11/730/029, EU/1/11/730/030, EU/1/11/730/031, EU/1/11/730/032, EU/1/11/730/033, EU/1/11/730/034, EU/1/11/730/035, EU/1/11/730/036, EU/1/11/730/037, EU/1/11/730/038, EU/1/11/730/039, EU/1/11/730/040, EU/1/11/730/041, EU/1/11/730/042, EU/1/11/730/043, EU/1/11/730/044, EU/1/11/730/045, EU/1/11/730/046, EU/1/11/730/047, EU/1/11/730/048, EU/1/11/730/049, EU/1/11/730/050, EU/1/11/730/051, EU/1/11/730/052, EU/1/11/730/053, EU/1/11/730/054, EU/1/11/730/055, EU/1/11/730/056, EU/1/11/730/057, EU/1/11/730/058, EU/1/11/730/059, EU/1/11/730/060, 22.11.2011
- (93) 61678 01, 61678 02, 61678 03, 61678 04, 61678 05, 5.7.2011, CH

(95) Aliskirén / amlodipín / hydrochlórtiazid

- Typ: liečivo
- (94) 5.7.2026

(11) 114

- (21) 5002-2011
- (22) 1.2.2011
- (68) 287580
- (54) Prostriedok a použitie ET743 na liečenie rakoviny
- (73) PHARMA MAR, S.A., Madrid, ES;
- (74) PATENTSERVIS BRATISLAVA, a. s., Bratislava, SK;
- (92) EU/1/07/417/001, EU/1/07/417/002, 17.9.2007
- (93) EU/1/07/417/001, EU/1/07/417/002, 17.9.2007, EU

(95) Trabectedín

- Typ: liečivo
- (94) 17.9.2022

(11) 115

- (21) 5011-2011
- (22) 26.9.2011
- (68) EP 1 427 415
- (54) Zlúčeniny obsahujúce laktám a ich deriváty ako inhibitory faktora Xa
- (73) Bristol-Myers Squibb Company, Princeton, NJ, US;
- (74) Bušová Eva, JUDr., Bratislava, SK;
- (92) EU/1/11/691/001, EU/1/11/691/002, EU/1/11/691/003, EU/1/11/691/004, EU/1/11/691/005, 18.5.2011
- (93) EU/1/11/691/001, EU/1/11/691/002, EU/1/11/691/003, EU/1/11/691/004, EU/1/11/691/005, 18.5.2011, EU

(95) Apixaban

- Typ: liečivo
- (94) 18.5.2026

(11) 116

- (21) 2-2011
- (22) 20.4.2011
- (68) EP 1 531 675
- (54) Prostriedky obsahujúce karboxylové kyseliny a ich použitie pri pestovaní rastlín
- (73) BASF SE, Ludwigshafen, DE;
- (74) ŽOVICOVÁ & ŽOVIC IP, s. r. o., Bratislava, SK;
- (92) 11-14-1172, 28.2.2011
- (93) 006415-00, 3.4.2009, DE

(95) Zmes účinných látok mepiquat chlorid a metconazole

- Typ: výrobok na ochranu rastlín
- (94) 3.4.2024

ČASŤ

ÚŽITKOVÉ VZORY

Kódy na označovanie jednotlivých druhov dokumentov (Štandard WIPO ST. 16)

- | | |
|--|---|
| <p>U1 Zverejnené prihlášky úžitkových vzorov podľa zákona č. 517/2007 Z.z. o úžitkových vzoroch a o zmene a doplnení niektorých zákonov</p> | <p>Y1 Zapísané úžitkové vzory podľa zákona č. 517/2007 Z.z. o úžitkových vzoroch a o zmene a doplnení niektorých zákonov bez zmeny v porovnaní s príslušnou zverejnenou prihláškou</p> |
| | <p>Y2 Zapísané úžitkové vzory podľa zákona č. 517/2007 Z.z. o úžitkových vzoroch a o zmene a doplnení niektorých zákonov so zmenou v porovnaní s príslušnou zverejnenou prihláškou</p> |

Číselné kódy na označovanie bibliografických údajov (Štandard WIPO ST. 9)

- | | |
|---|---|
| <p>(11) Číslo dokumentu
(21) Číslo prihlášky
(22) Dátum podania prihlášky
(31) Číslo prioritnej prihlášky
(32) Dátum podania prioritnej prihlášky
(33) Krajina alebo regionálna organizácia priority
(43) Dátum zverejnenia prihlášky
(45) Dátum oznámenia o zápise úžitkového vzoru
(47) Dátum zápisu a sprístupnenia úžitkového vzoru verejnosti
(51) Medzinárodné patentové triedenie
(54) Názov
(57) Anotácia</p> | <p>(62) Číslo pôvodnej prihlášky v prípade vylúčenej prihlášky
(67) Číslo pôvodnej patentovej prihlášky v prípade odbočenia
(71) Meno (názov) prihlasovateľa (-ov)
(72) Meno pôvodcu (-ov)
(73) Meno (názov) majiteľa (-ov)
(74) Meno (názov) zástupcu (-ov)
(86) Číslo podania medzinárodnej prihlášky podľa PCT
(87) Číslo zverejnenia medzinárodnej prihlášky podľa PCT
(96) Číslo podania európskej patentovej prihlášky
(97) Číslo zverejnenia európskej patentovej prihlášky alebo vydania európskeho patentového spisu</p> |
|---|---|

Poznámka:

Symbody medzinárodného patentového triedenia uvedené v tomto vestníku zodpovedajú vydaniu 2013.01 Medzinárodného patentového triedenia s platnosťou od 1. januára 2013. Na patentových dokumentoch zverejňovaných úradom a vo vestníku úradu budú v roku 2013 uvádzané iba symboly hlavných skupín MPT 2013.01. V databázach úradu, vo webregistroch na internete a v ostatných výstupoch úradu budú zverejňované údaje týkajúce sa patentov a úžitkových vzorov vrátane ich prihlášok so symbolmi úplnej verzie MPT 2013.01.

Kódy na označovanie záhlaví oznámení publikovaných vo Vestníku ÚPV SR (Štandard WIPO ST. 17)

- | | |
|--|---|
| <p>BA2K Zverejnené prihlášky úžitkových vzorov
FA2K Zastavené konania o prihláškach úžitkových vzorov na žiadosť prihlasovateľa
FB2K Zastavené konania o prihláškach úžitkových vzorov
FC2K Zamietnuté prihlášky úžitkových vzorov
GB2K Prevody a prechody práv na prihlášky úžitkových vzorov
PD2K Zmeny dispozičných práv na prihlášky úžitkových vzorov (zálohy)
PD2K Zmeny dispozičných práv na prihlášky úžitkových vzorov (ukončenie zálohov)</p> | <p>FG2K Zapísané úžitkové vzory
MA2K Zaniknuté úžitkové vzory vzdáním sa
MC2K Vymazané úžitkové vzory
MG2K Čiastočne vymazané úžitkové vzory
MK2K Zaniknuté úžitkové vzory uplynutím doby platnosti
ND2K Predĺženie platnosti úžitkových vzorov
PC2K Prevody a prechody práv na úžitkové vzory
PD2K Zmeny dispozičných práv na úžitkové vzory (zálohy)
PD2K Zmeny dispozičných práv na úžitkové vzory (ukončenie zálohov)
QB2K Licenčné zmluvy
QC2K Ukončenie platnosti licenčných zmlúv
RL2K Odňatie ochrany a prepis prihlasovateľa alebo majiteľa úžitkového vzoru (na základe rozhodnutia súdu)</p> |
|--|---|

Opravy a zmeny

Opravy v prihláškach úžitkových vzorov

- HA2K** Doplnenie pôvodcu (-ov)
- HB2K** Opravy mien
- HC2K** Zmeny mien
- HD2K** Opravy adries
- HE2K** Zmeny adries
- HF2K** Opravy dátumov
- HG2K** Opravy zatriedenia podľa MPT
- HH2K** Opravy chýb alebo zmeny všeobecne
- HK2K** Opravy tlačových chýb vo Vestníku ÚPV SR

Opravy v úžitkových vzoroch

- TA2K** Doplnenie pôvodcu (-ov)
- TB2K** Opravy mien
- TC2K** Zmeny mien
- TD2K** Opravy adries
- TE2K** Zmeny adries
- TF2K** Opravy dátumov
- TG2K** Opravy zatriedenia podľa MPT
- TH2K** Opravy chýb alebo zmeny všeobecne
- TK2K** Opravy tlačových chýb vo Vestníku ÚPV SR

BA2K

Zverejnené prihlášky úžitkových vzorov

Podľa § 40 ods. 1 zákona č. 517/2007 Z. z. o úžitkových vzoroch a o zmene a doplnení niektorých zákonov, po zverejnení prihlášky úžitkového vzoru môže ktokoľvek podať v lehote troch mesiacov od tohto zverejnenia úradu námietky proti zápisu úžitkového vzoru do registra.

Obsah prihlášok úžitkových vzorov sa zverejňuje v rozsahu opisu technického riešenia, nárokov na ochranu, výkresov s obrázkami a ďalšími podkladmi, spolu s výsledkom rešerše na stav techniky, ktorú vykonal úrad podľa § 38 ods. 4 uvedeného zákona.

Zverejnené prihlášky sú dostupné prostredníctvom internetovej databázy s vybranými údajmi z registra úžitkových vzorov na stránke www.upv.sk alebo v študovni úradu, alebo môžu byť doručené v papierovej alebo elektronickej forme na základe objednávky, doručenej úradu v písomnej forme.

(21)	(51)	(21)	(51)	(21)	(51)	(21)	(51)
57-2012	H05B 1/00	116-2012	B25J 13/00	5051-2012	F16H 25/00	50060-2012	F21V 17/00
87-2012	C08K 3/00	123-2012	F24J 2/00	5052-2012	F02B 21/00	50071-2012	B60K 17/00
107-2012	A47G 33/00	5050-2012	F02B 75/00	50050-2012	B61L 29/00	50091-2012	B08B 15/00

(51) A47G 33/00

(21) 107-2012

(22) 10.9.2012

(71) Šálek Tibor, Ing., Banská Bystrica, SK;

(72) Šálek Tibor, Ing., Banská Bystrica, SK;

(54) Hviezdicový vianočný stromček

(57) Hviezdicový vianočný stromček pozostáva z platňového základu (1), zo stredového telesa (2), zo štyroch rovnakých rohových komplexov (3) a zo štyroch rovnakých hviezdicových zostáv (4), ktoré sú umiestnené medzi rohovými komplexmi (3).

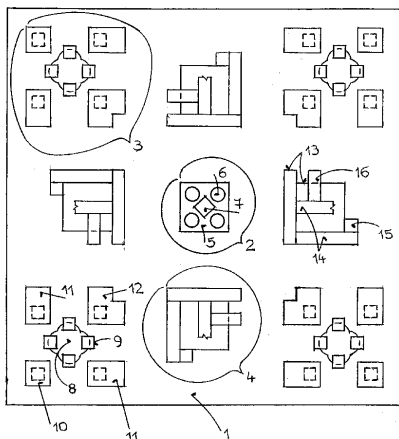

(51) B08B 15/00, B24B 55/00, A47L 5/00, B23Q 11/00, B23D 59/00

(21) 50091-2012

(22) 29.10.2012

(71) GreMi KLIMA, s. r. o., Žilina, SK;

(72) Mitka Marian, Svrčinovec, SK; Gregor Miloš, Ing., Valaská Dubová, SK; Neuwirt Richard, Ing., Svrčinovec, SK;

(74) Labudík Miroslav, Ing., Kysucké Nové Mesto, SK;

(54) Vzduchotechnické zariadenie so samostatne riadenými klapkami a decentralizovane riadeným frekvenčným meničom ventilátora

(57) Pri výrobných strojoch (2) je v centrálnom odsávacom potrubí (1) priečne osadený regulátor (5) prietoku odsávania s priechným otvorom z centrálného odsávacieho potrubia (1), v ktorom je z jednej strany v otvorenom ráme (61) vytvorené pozdĺžne vedenie (62) zasúvacej klapky (6) s upevneným motorom (63) spojeným cez prevod (64) a v strede rámu (61) v ložisku (68) otočne osadenú závitovú tyč (65). Závitová tyč (65) má osadený odpružený doraz (66) a maticu (67) upevnenú na povrchu zasúvacej klapky (6). K riadiacej jednotke (7) zasúvacej klapky (6) je z výrobného stroja (2) pripojený ovládací snímač (10), polohový snímač (11) zasúvacej klapky (6), zobrazovací člen (12) a cez reverzný prepínač (13) motor (63) zasúvacej klapky (6). Riadiace jednotky (7) z výrobných strojov (2) sú vzájomne prepojené a zapojené do frekvenčného meniča (4) otáčok vzduchotechnického ventilátora (3).

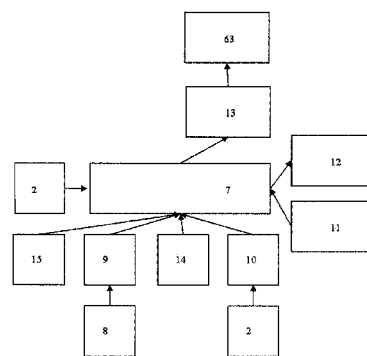

(51) B25J 13/00, B25J 17/00

(21) 116-2012

(22) 20.9.2012

(71) Technická univerzita v Košiciach, FVT, KMIK, Prešov, SK;

(72) Pitel Ján, doc. Ing., PhD., Prešov, SK; Balara Milan, doc. Ing., PhD., Prešov, SK; Tóthová Mária, Ing., Vranov nad Topľou, SK;

(54) Aktuátor s umelými svalmi - VI.

- (57) Aktuátor s umelými svalmi - VI. je tvorený základovou doskou (1) s pevne pripojenými dvoma stĺpkami (2), ku ktorým sú pevne pripojené ložiskové puzdrá (11). Cez ne je vsunutý hriadeľ (3), pevne spojený s excentrickými kladkami (4) a (14), na ktorých sú navlečené ohybné pásy (5) a (15). Ich konce sú spojené s príslušnými umelými svalmi (6) a (16), pričom tieto ohybné pásy (5) a (15) sú opačnými koncami pripevnené k príslušným excentrickým kladkám (4) a (14) pomocou upevňovacích spôn (17) a (18). Opačné konce umelých svalov (6) a (16) sú pevne pripojené k zadným držiakom (7). Na hriadeľ (3) je pevne nasunutý náboj ramena (12), ktorý je spojený s ramenom (8) a to je spojené so záťažou (9).

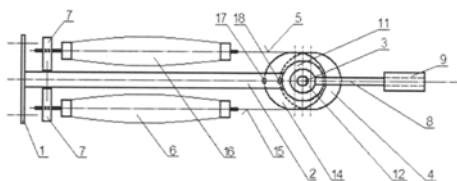
**(51) B60K 17/00****(21) 50071-2012**

(22) 10.8.2012

(71) Rafaj Robert, Ing., Dubnica nad Váhom, SK;

(72) Rafaj Robert, Ing., Dubnica nad Váhom, SK;

(74) Beleščák Ladislav, Ing., Piešťany, SK;

(54) Pomocná hnacia jednotka

- (57) Pomocná hnacia jednotka (2) motorového vozidla (1), na zlepšenie jazdných vlastností v sťažených jazdných podmienkach, pozostáva z elektronickej riadiacej jednotky (21), ktorá je pripojená k ovládaču (22) na aktivovanie núdzového pohonu a ku ktorej je tiež pripojený súbor snímačov (12,13,14) momentálneho jazdného stavu, pričom k riadiacej jednotke (21) je tiež pripojený aspoň jeden elektromotor (23), umiestnený na hnanej rotujúcej časti (20, 201, 42) vozidla (1, 4) alebo prívěsu (3).

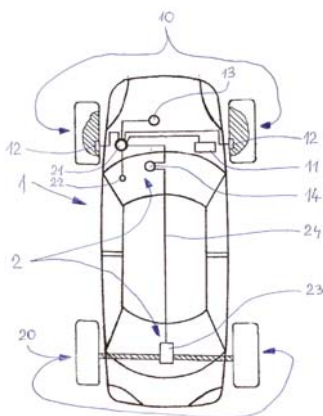
**(51) B61L 29/00****(21) 50050-2012**

(22) 1.6.2012

(31) CZ PUV 2011-25341

(32) 19.12.2011

(33) CZ

(71) AŽD Praha s.r.o., Praha, CZ;

(72) Bačík Michal, Ing., Veselí nad Moravou, CZ; Višňovský Karel, Ing., Štamberk, CZ;

(74) Bachratá Magdaléna, Mgr., Bratislava, SK;

(54) Zariadenie na kontrolu uvoľnenia železničného priecestia

- (57) Zariadenie slúži na kontrolu uvoľnenia železničného priecestia a na vymedzenie bezpečného priestoru na prejazd železničného vozidla priecestím pre ostatných účastníkov cestnej premávky. Zariadenie zahŕňa aspoň jednu dvojicu vysielateľ-prijímač infračerveného lúča situovanú pozdĺž hranice nebezpečného pásma a aspoň jednu dvojicu vysielateľ-prijímač infračerveného lúča, ktorý šikmo pretína priestor železničného priecestia.

(51) C08K 3/00, D01F 6/00**(21) 87-2012**

(22) 28.6.2012

(71) UNICOL, s.r.o., Poprad, SK;

(72) Szentiványi Norbert, Ing., Gánovce, SK;

(74) Cicholes Štefan, Ing., Košice, SK;

(54) Prostriedok na zvýšenie termostability polyamidových vlákien

- (57) Prostriedok pozostáva z anorganického stabilizátora, ktorý obsahuje bromid draselný / jodid meďný / stearan zinočnatý, v hmotnostnom pomere 7 až 8 / 0,5 až 1 / 1 až 2, v množstve 2 až 25 % hmotn., anorganického bieleho pigmentu oxidu titaničitého TiO₂ v množstve 0,01 až 2 % hmotn., dispergátora na báze polysiloxánu v množstve 0,05 až 1,8 % hmotn. a polymérneho nosiča na báze polyamidu 6 v množstve 71,2 až 97,94 % hmotn., je vhodný na zvýšenie stálosti a pevnosti polyamidových vlákien počas ich tepelnej expozície.

(51) F02B 21/00**(21) 5052-2012**

(22) 16.7.2012

(71) Dobrodenka Pavel, Dulov, SK; Dobrodenka Peter, Ing., Ladce, SK; Dobrodenka Anton, Dulov, SK;

(72) Dobrodenka Pavel, Dulov, SK; Dobrodenka Peter, Ing., Ladce, SK; Dobrodenka Anton, Dulov, SK;

(74) Kováčik Štefan, Ing., Bratislava, SK;

(54) Konštrukčná zostava vzduchovej časti piestového preplňovaného motora pre automobily

- (57) Konštrukčná zostava vzduchovej časti piestového preplňovaného motora pre automobily je riešená tak, že výstup turbokompresora (1) je cez aspoň jeden riadený alebo pretlakový vstupný ventil (3) vedený do aspoň jednej dutiny (4) ako zásobníka vzduchu v karosérii automobilu, pričom aspoň jedna dutina (4) v karosérii automobilu je cez aspoň jeden výstupný ventil (5) prepojená s piestovým preplňovaným motorom (6). K dutine (4) ako zásobníku vzduchu v karosérii automobilu je výhodne paralelne pripojený chladič (2) vzduchu.

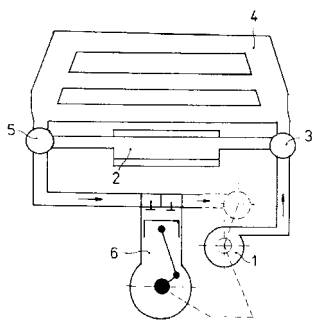

(51) **F02B 75/00**

(21) **5050-2012**

(22) 16.7.2012

(71) Dobrodenka Pavel, Dulov, SK; Dobrodenka Peter, Ing., Ladce, SK; Dobrodenka Anton, Dulov, SK; Lešínský Ján, Doc. Ing., CSc., Dunajská Lužná, SK;

(72) Dobrodenka Pavel, Dulov, SK; Dobrodenka Peter, Ing., Ladce, SK; Dobrodenka Anton, Dulov, SK; Lešínský Ján, Doc. Ing., CSc., Dunajská Lužná, SK;

(74) Kováčik Štefan, Ing., Bratislava, SK;

(54) **Konštrukcia na plynulú zmenu kompresného pomeru pri piestových spaľovacích motoroch**

(57) Úprava konštrukcie motora sa týka zakomponovania konštrukcie na plynulú zmenu kompresného pomeru do uloženia kľukového hriadeľa tak, že v puzdách (1) kľukových ložísk sú voľne uložené excentrické valcové prstence (2) a v nich sú uložené kľukové ložiská (3). Z každého excentrického valcového prstenca (2) vystupujú dve ramená (4) s ovládacím mechanizmom (5) uhlového natáčania excentrického valcového prstenca (2). Toto usporiadanie má tvar kolísky.

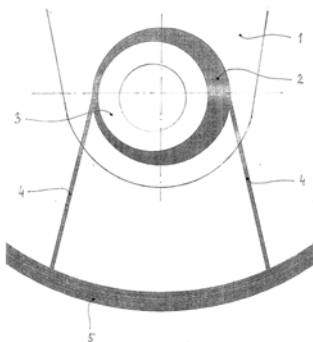

(51) **F16H 25/00, F16H 27/00**

(21) **5051-2012**

(22) 16.7.2012

(71) Dobrodenka Pavel, Dulov, SK; Dobrodenka Peter, Ing., Ladce, SK; Dobrodenka Anton, Dulov, SK;

(72) Dobrodenka Pavel, Dulov, SK; Dobrodenka Peter, Ing., Ladce, SK; Dobrodenka Anton, Dulov, SK;

(74) Kováčik Štefan, Ing., Bratislava, SK;

(54) **Prevodový mechanizmus s prevodovým pomerom 1 : 2**

(57) Prevodný mechanizmus s prevodovým pomerom 1 : 2 pozostáva z otočne uloženého prvého telesa (1), na ktorého rovinnnej čelnej ploche (2) sú umiestnené s uhlovým rozstupom 90° alebo

60° priame drážky (3) pretínajúce sa v strede (4) rotácie prvého telesa (1). Ďalej pozostáva z otočne uloženého druhého telesa (8), na ktorého rovinnnej čelnej ploche (5) sú umiestnené s uhlovým rozstupom 180° alebo 120° kamene (6), ktoré zapadajú do drážiek (3) prvého telesa (1). Stred (4) rotácie prvého telesa (1) je vystredený vzhľadom na stred (7) rotácie druhého telesa (8).

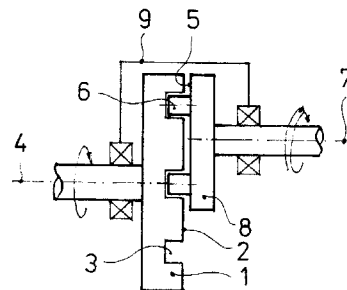

(51) **F21V 17/00, H01L 33/00**

(21) **50060-2012**

(22) 2.7.2012

(71) Turna Roman, Holešov, CZ;

(72) Turna Roman, Holešov, CZ;

(74) Porubčan Róbert, Ing., Ivanka pri Dunaji, SK;

(54) **Zapojenie svetelnej LED na telesa svietidla, spôsob pripevnenia, pomôcka na vykonanie tohto spôsobu**

(57) Svetelná LED (1) je svojím chladiacim kontaktom (15) prepojená s teplovodivým kontaktom (14) na doske (2) plošných spojov, pričom teplovodivý kontakt (14) prechádza cez celú hrúbku dosky (2) plošných spojov. Doska (2) plošných spojov je teplovodivým lepidlom (3) prilepená ku kovovému telesu svietidla tak, že teplovodivý kontakt (14) na doske plošných spojov je priľahlý ku kovovej ploche telesa svietidla. Teplovodivý kontakt (14) na doske (2) plošných spojov môže byť vytvorený z dvoch elektricky vodivých plôch (10) na protiľahlých stranách dosky (2) plošných spojov, kde vodivé plochy (10) sú prepojené elektricky vodivým spojom, výhodne v podobe spájky (9). Teleso svietidla môže byť vybavené pozdĺžnou drážkou (4), do ktorej zapadá doska (2) plošných spojov. V jednej línii drážky (4) môže byť vložených viac dosiek (2) plošných spojov. LED (1) môžeme osadzovať hromadne na plát s viacerými doskami (2) plošných spojov, ktorý následne rozlámeme na samostatné dosky (2) plošných spojov.

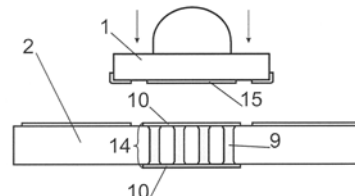

- (51) **F24J 2/00**
 (21) **123-2012**
 (22) 3.10.2012
 (71) TECHNICKÁ UNIVERZITA V KOŠICIACH,
 Košice, SK;
 (72) Rybár Radim, doc. Ing., PhD., Košice, SK; Ho-
 rodníková Jana, Ing., PhD., Košice, SK; Beer
 Martin, Ing., Košice, SK;
 (54) **Prietokový profil s vtláčeným vymedzením**
 (57) Prietokový profil s vtláčeným vymedzením prie-
 tokových kanálov v poréznom telese s teplový-
 mennou funkciou je tvorený doskou (1), vyho-
 tovenou z kovovej peny s otvorenou štruktúrou
 pórov, v ktorej sú prietokové kanály hydraulicky
 vymedzené piliermi (2), tvorenými do pórov vtlá-
 čeným inertným tmelom.

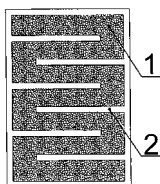

- (51) **H05B 1/00, H05B 6/00, F24C 7/00**
 (21) **57-2012**
 (22) 23.4.2012
 (71) Tóth Kristián, Marcelová, SK;
 (72) Tóth Kristián, Marcelová, SK;
 (54) **Usporiadanie zapojenia v kuchynských spot-
 rebičoch s rotačným tanierom**
 (57) V kuchynských spotrebičoch s rotačným tani-
 erom (2) sa medzi motor (3) zaisťujúci rotáciu
 kuchynského spotrebiča a spínač (5) kuchynské-
 ho spotrebiča umiestni riadiaci systém (4), ktorý
 sleduje rotáciu, kontrolu a riadenie motora a umož-
 ňuje zastavenie rotovaného predmetu (1) vo vý-
 chodiskovej polohe.

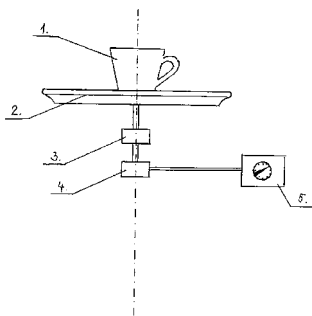

(51)	(21)	(51)	(21)	(51)	(21)	(51)	(21)
A47G 33/00	107-2012	B60K 17/00	50071-2012	F02B 21/00	5052-2012	F21V 17/00	50060-2012
B08B 15/00	50091-2012	B61L 29/00	50050-2012	F02B 75/00	5050-2012	F24J 2/00	123-2012
B25J 13/00	116-2012	C08K 3/00	87-2012	F16H 25/00	5051-2012	H05B 1/00	57-2012

FG2K

Zapísané úžitkové vzory

(11)	(51)	(11)	(51)	(11)	(51)	(11)	(51)
6343	A47B 95/00	6350	A47B 95/00	6357	G06F 17/00	6364	A47G 29/00
6344	A47B 95/00	6351	H05B 37/00	6358	E01F 8/00	6365	A45D 42/00
6345	A47B 95/00	6352	H05B 37/00	6359	F24J 2/00	6366	A63B 69/00
6346	A47B 95/00	6353	E03F 5/00	6360	E04B 1/00	6367	G09F 13/00
6347	B60F 5/00	6354	B01D 3/00	6361	E04F 13/00	6368	G09F 13/00
6348	A47B 95/00	6355	B65D 88/00	6362	B21D 7/00		
6349	A47B 95/00	6356	G01M 7/00	6363	A43B 1/00		

(51) A43B 1/00, A43B 7/00, B29D 35/00
(11) 6363
 (21) 50035-2011
 (22) 21.3.2011
 (45) 2.1.2013
 (47) 28.11.2012
 (72) Kolumber Štefan, Ing., PhD., Zlín, CZ;
 (73) NOVESTA, a.s., Partizánske, SK;
 (74) Holoubková Mária, Ing., Bratislava, SK;
(54) Spôsob výroby gumenej obuvi s potlačou

(51) A45D 42/00, F21V 13/00, F21Y 101/00
(11) 6365
 (21) 50006-2012
 (22) 29.12.2011
 (45) 2.1.2013
 (47) 28.11.2012
 (67) 50059-2011
 (72) Tuček Rudolf, Dobrá Niva, SK;
 (73) Tuček Rudolf, Dobrá Niva, SK;
 (74) Belička Ivan, Ing., Banská Bystrica, SK;
(54) Svetelné zrkadlo

(51) A47B 95/00, E06B 3/00, E05D 13/00
(11) 6343
 (21) 157-2011
 (22) 23.8.2011
 (45) 2.1.2013
 (47) 9.11.2012
 (72) Lupták Ján, Ing., Zvolen, SK;
 (73) Lupták Ján, Ing., Zvolen, SK;
(54) Úchyt posuvných dverí

(51) A47B 95/00, E06B 3/00, E05D 13/00
(11) 6346
 (21) 161-2011
 (22) 23.8.2011
 (45) 2.1.2013
 (47) 9.11.2012
 (72) Lupták Ján, Ing., Zvolen, SK;
 (73) Lupták Ján, Ing., Zvolen, SK;
(54) Úchyt posuvných dverí

(51) A47B 95/00, E06B 3/00, E05D 13/00
(11) 6344
 (21) 159-2011
 (22) 23.8.2011
 (45) 2.1.2013
 (47) 9.11.2012
 (72) Lupták Ján, Ing., Zvolen, SK;
 (73) Lupták Ján, Ing., Zvolen, SK;
(54) Úchyt posuvných dverí

(51) A47B 95/00, E06B 3/00, E05D 13/00
(11) 6348
 (21) 158-2011
 (22) 23.8.2011
 (45) 2.1.2013
 (47) 15.11.2012
 (72) Lupták Ján, Ing., Zvolen, SK;
 (73) Lupták Ján, Ing., Zvolen, SK;
(54) Úchyt posuvných dverí

(51) A47B 95/00, E06B 3/00, E05D 13/00
(11) 6349
 (21) 128-2011
 (22) 22.7.2011
 (45) 2.1.2013
 (47) 15.11.2012
 (72) Lupták Ján, Ing., Zvolen, SK;
 (73) Lupták Ján, Ing., Zvolen, SK;
(54) Úchyt posuvných dverí

(51) A47B 95/00, E06B 3/00, E05D 13/00
(11) 6345
 (21) 160-2011
 (22) 23.8.2011
 (45) 2.1.2013
 (47) 9.11.2012
 (72) Lupták Ján, Ing., Zvolen, SK;
 (73) Lupták Ján, Ing., Zvolen, SK;
(54) Úchyt posuvných dverí

(51) A47B 95/00, E06B 3/00, E05D 13/00
(11) 6350
 (21) 132-2011
 (22) 22.7.2011
 (45) 2.1.2013
 (47) 15.11.2012
 (72) Lupták Ján, Ing., Zvolen, SK;
 (73) Lupták Ján, Ing., Zvolen, SK;
(54) Úchyt posuvných dverí

(51) A47G 29/00, A47L 17/00, A47J 47/00
 (11) 6364
 (21) 55-2012
 (22) 13.4.2012
 (45) 2.1.2013
 (47) 28.11.2012
 (72) Nedeljak Tibor, Prievidza, SK;
 (73) Nedeljak Tibor, Prievidza, SK;

(54) **Držiak v dreze**

(51) A63B 69/00

(11) 6366

(21) 51-2012
 (22) 29.3.2012
 (45) 2.1.2013
 (47) 29.11.2012
 (72) Gahýr Radomír, Ing., Partizánske, SK;
 (73) Gahýr Radomír, Ing., Partizánske, SK;
 (54) **Zariadenie na nácvik úderu, najmä tenisovej loptičky alebo puku**

(51) B01D 3/00, C12G 3/00

(11) 6354

(21) 202-2011
 (22) 4.11.2011
 (45) 2.1.2013
 (47) 19.11.2012
 (72) Rusko Jozef, Pelhřimov, CZ;
 (73) Rusko Jozef, Pelhřimov, CZ;
 (54) **Technologický ohrev destilačných a rektifikačných kotlov ovocinárskych páleníc aplikáciou plynových svetlých infražiarichov s riadeným zmiešavaním paliva**

(51) B21D 7/00, E06B 9/00

(11) 6362

(21) 50012-2012
 (22) 19.1.2012
 (45) 2.1.2013
 (47) 20.11.2012
 (67) 50004-2012
 (72) Kúdela Miroslav, Kosorín, SK;
 (73) K-system, spol. s r.o., Žiar nad Hronom, SK;
 (74) Belička Ivan, Ing., Banská Bystrica, SK;
 (54) **Spôsob ohýbania nosníka horizontálnych žalúzií a zariadenie na vykonávanie spôsobu**

(51) B60F 5/00

(11) 6347

(21) 5044-2011
 (22) 30.8.2011
 (45) 2.1.2013
 (47) 9.11.2012
 (72) Klein Štefan, doc. Ing., akad. soch., Nitra, SK;
 (73) AeroMobil, s.r.o., Bratislava, SK;
 (74) Brichtová Tatiana, JUDr., Bratislava, SK;
 (54) **Spôsob transformácie hybridného dopravného prostriedku pre súš a vzduch a hybridný dopravný prostriedok**

(51) B65D 88/00, B01D 1/00, C02F 1/00

(11) 6355

(21) 50040-2012
 (22) 26.4.2012
 (45) 2.1.2013
 (47) 20.11.2012
 (72) Výboh Dušan, Vigľaš, SK;
 (73) Výboh Dušan, Vigľaš, SK;
 (74) Belička Ivan, Ing., Banská Bystrica, SK;
 (54) **Odparovacia nádrž s vyhrievanou naklonenou rovinou na odparovanie kvapalín**

(51) E01F 8/00

(11) 6358

(21) 4-2012
 (22) 4.1.2012
 (45) 2.1.2013
 (47) 20.11.2012
 (72) Mátel František, prof. Ing., CSc., Nitra, SK;
 Ochocová Renáta, Ivánka pri Nitre, SK;
 (73) Ing. František Mátel, CSc., FMR Consulting, Nitra, SK;
 (54) **Profil prednej steny z recyklovaných plastov pre protihlukové panely**

(51) E03F 5/00, E02D 29/00

(11) 6353

(21) 50037-2012
 (22) 17.4.2012
 (45) 2.1.2013
 (47) 19.11.2012
 (72) Filgas Josef, Ing., Studénka, CZ; Buchmann Tomáš, Ostrava - Moravská Ostrava, CZ;
 (73) SINEKO Engineering s. r. o., Ostrava - Hrabová, CZ;
 (74) Labudík Miroslav, Ing., Kysucké Nové Mesto, SK;
 (54) **Kanalizačná šachta**

(51) E04B 1/00, F16B 13/00

(11) 6360

(21) 50035-2012
 (22) 17.4.2012
 (31) PV 2011-224
 (32) 18.4.2011
 (33) CZ
 (45) 2.1.2013
 (47) 20.11.2012
 (72) Miček Ivan, Ing., Martin, SK;
 (73) ECORAW.CZ s.r.o., Jablonec nad Nisou, CZ;
 (74) MAJLINGOVÁ & PARTNERS, s. r. o., Bratislava, SK;
 (54) **Kotva tepelnoizolačných stavebných systémov a spôsob jej ukotvenia v nich**

(51) E04F 13/00, E04F 19/00, E04B 1/00

(11) 6361

(21) 50047-2012
 (22) 21.5.2012
 (31) CZ2011-24479 U
 (32) 13.6.2011
 (33) CZ
 (45) 2.1.2013
 (47) 20.11.2012

- (72) Fabián Tomáš, Ing., Odry, CZ;
 (73) MATEICIUC a.s., Odry, CZ;
 (74) Beleščák Ladislav, Ing., Piešťany, SK;
(54) Stavebný profil s protipožiarnou úpravou pre vonkajšie tepelnoizolačné systémy

-
- (51) F24J 2/00**
(11) 6359
 (21) 88-2011
 (22) 24.5.2011
 (45) 2.1.2013
 (47) 20.11.2012
 (72) Bamhor Jozef, MUDr., Prešov, SK; Uram Vladimír, Ing., Prešov, SK;
 (73) Bamhor Jozef, MUDr., Prešov, SK; Uram Vladimír, Ing., Prešov, SK;
(54) Prídavné dvojcestné vykurovacie zariadenie

-
- (51) G01M 7/00, G01H 1/00**
(11) 6356
 (21) 5038-2012
 (22) 11.5.2012
 (45) 2.1.2013
 (47) 20.11.2012
 (72) Peťková Viera, Ing., PhD., Jelenec, SK; Zelenaj Anton, Ing., PhD., Ivánka pri Nitre, SK;
 (73) Peťková Viera, Ing., PhD., Jelenec, SK; Zelenaj Anton, Ing., PhD., Ivánka pri Nitre, SK;
 (74) Kováčik Štefan, Ing., Bratislava, SK;
(54) Meracia zostava na meranie vibrácií rotačných strojov

-
- (51) G06F 17/00, G06Q 50/00**
(11) 6357
 (21) 5035-2012
 (22) 27.4.2012
 (45) 2.1.2013
 (47) 20.11.2012
 (72) Gulán Ladislav, prof. Ing., PhD., Lubina, SK; Bukoveccky Juraj, prof. Ing., CSc., Veľký Grob, SK; Gregor Izrael, Ing., PhD., Chľaba, SK;
 (73) Slovenská technická univerzita v Bratislave, Strojnícka fakulta, Bratislava, SK;
 (74) Kováčik Štefan, Ing., Bratislava, SK;
(54) Zapojenie virtuálnych elektronických prostriedkov znalostného systému na vytváranie modulárnej štruktúry konštrukcie mobilných pracovných strojov

- (51) G09F 13/00, F21V 13/00, F21Y 101/00**
(11) 6368
 (21) 5013-2012
 (22) 14.3.2012
 (45) 2.1.2013
 (47) 29.11.2012
 (72) Huemer Christoph, Ried im Traunkreis, AT;
 (73) LED Company s. r. o., Topoľčany, SK;
 (74) Kováčik Štefan, Ing., Bratislava, SK;
(54) Svetelný panel s LED diódovým rovinným rovnomerným nasvetľovaním jeho čelnej plochy

-
- (51) G09F 13/00, F21V 13/00, F21Y 101/00**
(11) 6367
 (21) 5012-2012
 (22) 14.3.2012
 (45) 2.1.2013
 (47) 29.11.2012
 (72) Huemer Christoph, Ried im Traunkreis, AT;
 (73) LED Company s. r. o., Topoľčany, SK;
 (74) Kováčik Štefan, Ing., Bratislava, SK;
(54) Svetelný panel s jednostranným LED diódovým rovinným rovnomerným nasvetľovaním jeho čelnej plochy

-
- (51) H05B 37/00, F21V 5/00**
(11) 6352
 (21) 5025-2012
 (22) 4.4.2012
 (45) 2.1.2013
 (47) 19.11.2012
 (67) 5011-2012
 (72) Mácha Marek, Ing., Senica, SK; Martaus Jozef, Ing., PhD., Martin, SK;
 (73) OMS, spol. s r.o., Dojč, SK;
 (74) Brichtová Tatiana, JUDr., Bratislava, SK;
(54) Spôsob vytvárania zmeny rozloženia intenzity osvetlenia v priestore a svetelný modul

-
- (51) H05B 37/00, F21V 5/00**
(11) 6351
 (21) 5024-2012
 (22) 4.4.2012
 (45) 2.1.2013
 (47) 19.11.2012
 (67) 5010-2012
 (72) Mácha Marek, Ing., Senica, SK; Martaus Jozef, Ing., PhD., Martin, SK;
 (73) OMS, spol. s r.o., Dojč, SK;
 (74) Brichtová Tatiana, JUDr., Bratislava, SK;
(54) LED svietidlo s vytváraním zmeny rozloženia intenzity osvetlenia v priestore

(51)	(11)	(51)	(11)	(51)	(11)	(51)	(11)
A43B 1/00	6363	A47B 95/00	6346	B65D 88/00	6355	G06F 17/00	6357
A45D 42/00	6365	A47B 95/00	6344	E01F 8/00	6358	G09F 13/00	6368
A47B 95/00	6343	A47G 29/00	6364	E03F 5/00	6353	G09F 13/00	6367
A47B 95/00	6345	A63B 69/00	6366	E04B 1/00	6360	H05B 37/00	6351
A47B 95/00	6348	B01D 3/00	6354	E04F 13/00	6361	H05B 37/00	6352
A47B 95/00	6349	B21D 7/00	6362	F24J 2/00	6359		
A47B 95/00	6350	B60F 5/00	6347	G01M 7/00	6356		

FC2K**Zamietnuté prihlášky úžitkových vzorov**

(21)

86-2010

GB2K**Prevody a prechody práv na prihlášky úžitkových vzorov****(21) 50030-2012**

(22) 27.3.2012

(71) BSL Industrie a.s., Brno, CZ;
 Predchádzajúci prihlasovateľ:
 3VH Plastics s.r.o., Uherský Brod, CZ;
 Dátum uzavretia zmluvy: 3.7.2012
 Dátum zápisu do registra: 27.11.2012

MK2K**Zaniknuté úžitkové vzory uplynutím doby platnosti**

(11)	Dátum zániku	(11)	Dátum zániku	(11)	Dátum zániku	(11)	Dátum zániku
3460	21.11.2012	3559	28.11.2012	5095	23.04.2012	5230	25.04.2012
3505	19.11.2012	4240	04.04.2012	5096	29.04.2012	5253	30.04.2012
3506	19.11.2012	4241	04.04.2012	5119	09.04.2012	5456	16.04.2012
3507	19.11.2012	4404	08.11.2012	5132	02.04.2012	5479	17.04.2012
3509	22.11.2012	4406	11.04.2012	5154	14.04.2012		
3536	05.11.2012	5044	04.04.2012	5180	08.04.2012		
3558	11.11.2012	5074	11.04.2012	5192	21.04.2012		

ND2K**Predĺženie platnosti úžitkových vzorov**

(11)	(51)	(11)	(51)
4366	C10L 5/00	5292	B44C 5/00
4428	B65D 6/00	5525	F03D 3/00
5204	H02J 15/00	5944	G06F 3/00
5240	G06Q 30/00		

(51) B44C 5/00**(11) 5292**

(21) 5057-2008

(22) 1.10.2008

(73) Bradovka Pavol, akad. mal., Rožňava, SK;

(54) Spôsob výroby dosky s výrazným dekórom, doska a výrobok z dosák s výrazným dekórom**(51) B65D 6/00****(11) 4428**

(21) 5104-2005

(22) 30.11.2005

(73) IFCO Systems GmbH, Pullach, DE;

(54) Prepravná debna so sklopiteľnými bočnými dielmi z plastu

(51) **C10L 5/00**
 (11) **4366**
 (21) 203-2005
 (22) 6.10.2005
 (73) GTVT, s.r.o., Marianka, SK;

(54) **Biopalivo z biokalov**

(51) **F03D 3/00, F03D 11/00, F03B 17/00**

(11) **5525**
 (21) 5087-2009
 (22) 12.11.2009
 (73) Milata Milan, Český Brod, CZ; Šilhavý František, Praha, CZ; Lakron Petr, Praha, CZ; Hubený Emanuel, Ing., Praha, CZ; Bugajdová Ľubica, Praha, CZ;

(54) **Zariadenie na využitie prúdenia plynov a kvapalín**

(51) **G06F 3/00, G06F 13/00, G06Q 90/00, G09F 27/00**

(11) **5944**
 (21) 50089-2010
 (22) 25.11.2008
 (73) ŠIK CZ s.r.o., Hradec Králové - Kukleny, CZ;

(54) **Zariadenie na distribúciu dát a vzdialenú správu informačného kanála koncového miesta**

(51) **G06Q 30/00**

(11) **5240**
 (21) 132-2008
 (22) 6.11.2008
 (73) Szolnoki Peter, Košice, SK;

(54) **Zariadenie na prezentáciu zvukových a/alebo obrazových informácií na reklamné, informačné, propagačné a inzertné účely**

(51) **H02J 15/00**

(11) **5204**
 (21) 5045-2008
 (22) 19.6.2008
 (73) Putra Ondrej, Bratislava, SK;

(54) **Zariadenie na využitie atmosférickej energie**

(51) (11)
 B44C 5/00 5292
 B65D 6/00 4428
 C10L 5/00 4366
 F03D 3/00 5525

(51) (11)
 G06F 3/00 5944
 G06Q 30/00 5240
 H02J 15/00 5204

QC2K

Ukončenie platnosti licenčných zmlúv

(11) **4609**
 (21) 62-2006
 (73) Hamrák Stanislav, Krompachy, SK; Mikula Andrej, Krompachy, SK;
 Držiteľ licencie: HASMA, s.r.o., Krompachy, SK;
 Dátum ukončenia platnosti licenčnej zmluvy: 12.8.2011
 Dátum zápisu do registra: 20.11.2012

TE2K

Zmeny adres

(11) **5490**
 (21) 14-2009
 (73) Šiška Jozef, RNDr., Marianka, SK;
 Dátum zápisu do registra: 19.11.2012

ČAŠŤ

DIZAJNY

Číselné INID - kódy na označovanie bibliografických údajov (Standard WIPO ST. 80)

(11)	Číslo zapísaného dizajnu	(51)	Medzinárodné triedenie dizajnov
(15)	Dátum zápisu/predĺženia platnosti	(54)	Názov dizajnu
(18)	Predpokladaný dátum uplynutia platnosti zápisu/-predĺženia platnosti	(55)	Vyobrazenie dizajnu/vyobrazenie dizajnu po čiastočnom výmaze
(21)	Číslo prihlášky	(58)	Dátum záznamu v registri, napr. zmeny mena, zániku, výmazu a pod.
(22)	Dátum podania prihlášky	(62)	Číslo pôvodnej prihlášky v prípade vylúčenej prihlášky
(28)	Počet dizajnov	(72)	Meno pôvodcu (-ov)
(31)	Číslo prioritnej prihlášky	(73)	Meno (názov) majiteľa (-ov)
(32)	Dátum podania prioritnej prihlášky	(74)	Meno (názov) zástupcu (-ov)
(33)	Krajina alebo regionálna organizácia priority	(78)	Meno (názov) nového majiteľa (-ov) po prevode alebo prechode
(45)	Dátum sprístupnenia zapísaného dizajnu		
(46)	Dátum uplynutia odkladu zverejnenia		

Poznámka:

Číslo uvádzané pred kódom (51) znamená verziu Medzinárodného triedenia dizajnov.

Kódy na označovanie záhlaví oznámení publikovaných vo Vestníku ÚPV SR (Standard WIPO ST. 17)

FG4Q	Zapísané dizajny
FG4Q	Zapísané dizajny s odloženým zverejnením
FG4Q	Zverejnené zapísané dizajny po uplynutí doby odkladu zverejnenia
MA4Q	Zaniknuté zapísané dizajny vzdáním sa
MA4Q	Čiastočne zaniknuté zapísané dizajny vzdáním sa
MC4Q	Vymazané zapísané dizajny
MG4Q	Čiastočne vymazané zapísané dizajny
MK4Q	Zaniknuté zapísané dizajny uplynutím doby platnosti
ND4Q	Predĺženie platnosti zapísaných dizajnov
PC4Q	Prevody a prechody práv
PD4Q	Zmeny dispozičných práv na zapísané dizajny (zálohy)
PD4Q	Zmeny dispozičných práv na zapísané dizajny (ukončenie zálohov)
QB4Q	Licenčné zmluvy registrované
QC4Q	Ukončenie platnosti licenčných zmlúv
RL4Q	Odhätie ochrany a prepis majiteľa dizajnu (na základe rozhodnutia súdu)
TA4Q	Doplnenie pôvodcu (-ov)
TB4Q	Opravy mien
TC4Q	Zmeny mien
TD4Q	Opravy adries
TE4Q	Zmeny adries
TF4Q	Opravy dátumov
TG4Q	Opravy zatriedenia podľa Medzinárodného triedenia dizajnov
TH4Q	Opravy chýb alebo zmeny všeobecne
TK4Q	Opravy tlačových chýb vo Vestníku ÚPV SR

FG4Q

Zapísané dizajny

(11)	(51)	(11)	(51)	(11)	(51)	(11)	(51)
27870	06/05.07	27873	26/03.04	27876	26/06.00	27878	02/02.05
27871	23/03.09	27874	17/04.00	27877	12/16.06	27879	19/08.01
27872	19/02.06	27875	26/05.02				

9 (51) 02/02.05

(11) 27878

(15) 12.11.2012

(18) 17.10.2017

(21) 5029-2012

(22) 17.10.2012

(72) Jurikovičová Helena, Mgr., Bratislava, SK;

(73) Jurikovičová Helena, Mgr., Bratislava, SK; Ju-

rikovičová Otilia, Mgr., Bratislava, SK;

(54) Kožušínová vložka k uniforme Čestnej stráže prezidenta Slovenskej republiky

Určenie výrobku:

Výrobok, v ktorom je dizajn stelesnený, je kožušínová vložka, ktorá bude slúžiť ako funkčný doplnok k uniforme ČS PSR.

(28) 1

(55)



1.1



1.2



1.3

9 (51) 06/05.07

(11) 27870

(15) 12.11.2012

(18) 17.2.2017

(21) 8-2012

(22) 17.2.2012

(72) Fejko Štefan, Ing., Košice, SK;

(73) Kidswood s.r.o., Košice, SK;

(54) Farebné detské nábytkové zostavy

Určenie výrobku:

1. Výrobok, v ktorom je stelesnený dizajn č. 1 - Pirátska loď, je detská nábytková zostava.
2. Výrobok, v ktorom je stelesnený dizajn č. 2 - Lúka, je detská nábytková zostava.
3. Výrobok, v ktorom je stelesnený dizajn č. 3 - Les, je detská nábytková zostava.
4. Výrobok, v ktorom je stelesnený dizajn č. 4 - ZOO, je detská nábytková zostava.
5. Výrobok, v ktorom je stelesnený dizajn č. 5 - Mesto, je detská nábytková zostava.
6. Výrobok, v ktorom je stelesnený dizajn č. 6 - Zámok, je detská nábytková zostava.
7. Výrobok, v ktorom je stelesnený dizajn č. 7 - Záhrada, je detská nábytková zostava.

(28) 7

(55)



1.1



2.1



6.1



3.1



7.1



4.1



5.1

9 (51) 12/16.06, 12/16.08, 12/16.11

(11) 27877

(15) 12.11.2012

(18) 7.8.2017

(21) 5023-2012

(22) 7.8.2012

(31) PVZ 2012-39024

(32) 17.4.2012

(33) CZ

(72) Kabaň Jozef, Mladá Boleslav, CZ;

(73) ŠKODA AUTO a. s., Mladá Boleslav, CZ;

(74) ROTT, RŮŽIČKA & GUTTMANN, Bratislava, SK;

(54) **Súčasti automobilu**

Určenie výrobku:

Výrobky, v ktorých budú dizajny stelesnené, sú vybrané súčasti karosérie automobilu.

(28) 14

(55)

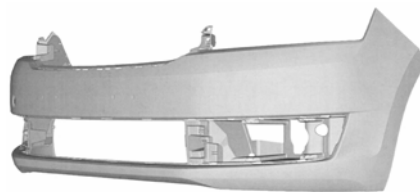

1.1

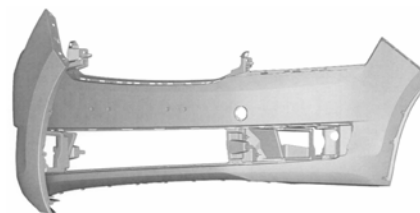

1.2



1.3



1.4



1.5

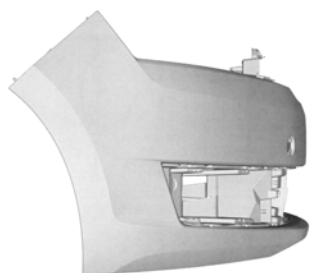

1.6

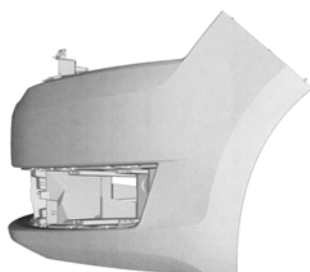

1.7



2.1



2.2



2.3

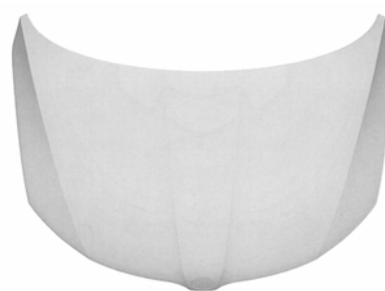

2.4



2.5



2.6



2.7



3.1



3.2



3.3



3.4



3.5



4.1



4.2



4.3



4.4



4.5

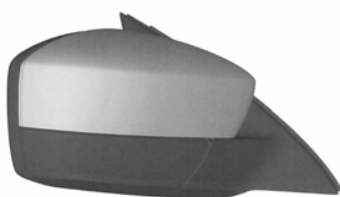

5.1

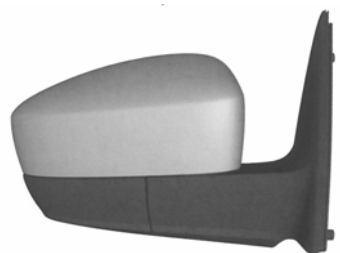

5.2



5.3



5.4



5.5

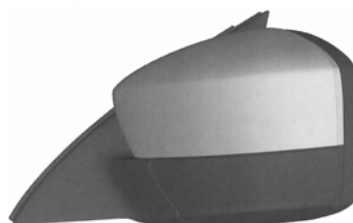

6.1

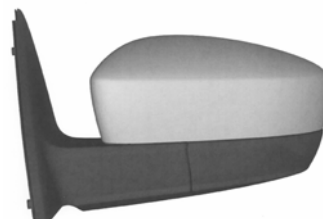

6.2



6.3



6.4



6.5

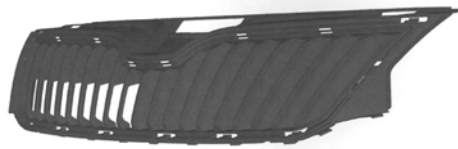

7.1



7.2



7.3

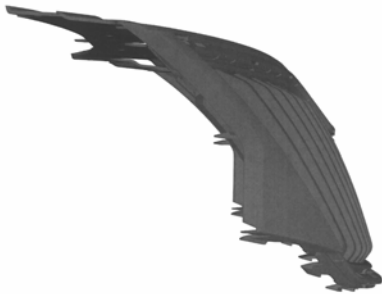

7.4



7.5



8.1



8.2



8.3



8.4



8.5

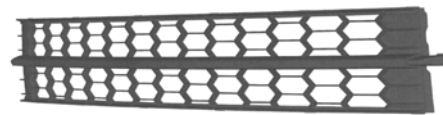

9.1

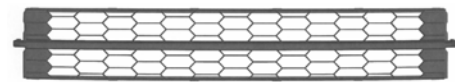

9.2



9.3



9.4

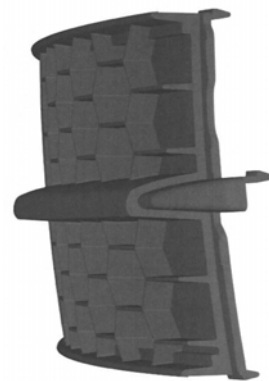

9.5

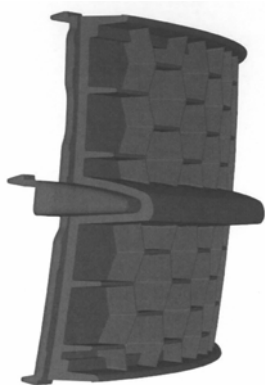

9.6



10.5



10.1

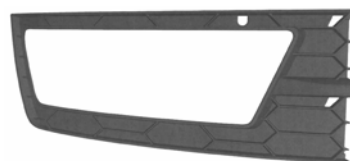

11.1



10.2



11.2

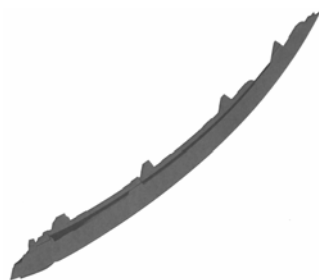

10.3

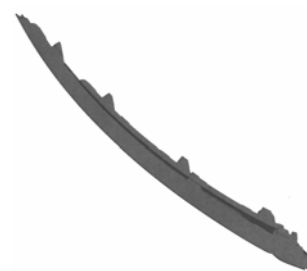

11.3



10.4



11.4

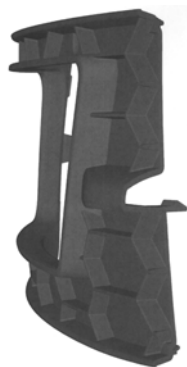

11.5



12.5

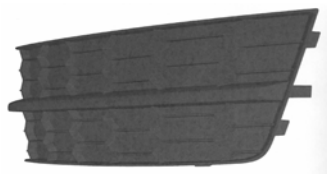

12.1

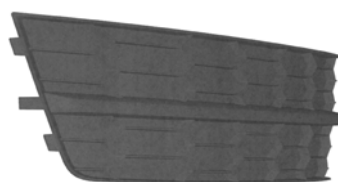

13.1

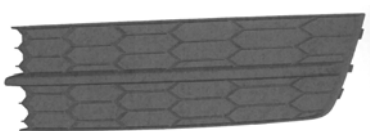

12.2

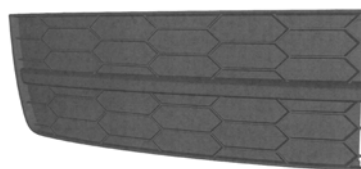

13.2

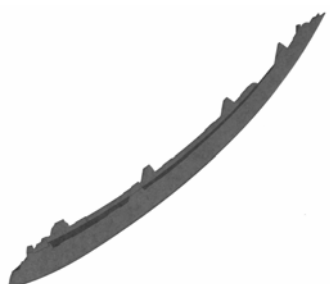

12.3

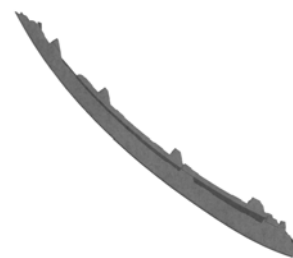

13.3



12.4



13.4

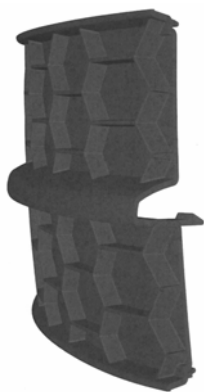

13.5

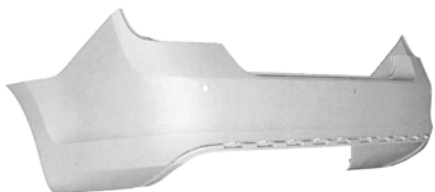

14.1

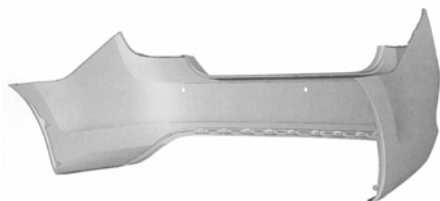

14.2

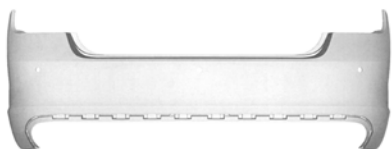

14.3



14.4



14.5



14.6



14.7

9 (51) 17/04.00**(11) 27874**

(15) 12.11.2012

(18) 3.7.2017

(21) 39-2012

(22) 3.7.2012

(72) Rybár Radim, doc. Ing., PhD., Košice, SK;

(73) Rybár Radim, doc. Ing., PhD., Košice, SK;

(54) Rezonančná doska nástroja cajon v prítlačnom ráme

Určenie výrobku:

Výrobok, v ktorom je dizajn stelesnený, je rezonančná doska nástroja cajon v prítlačnom ráme, určená pre perkusívny nástroj cajon, kde tvorí jeho prednú stenu, určenú na hranie.

(28) 1

(55)

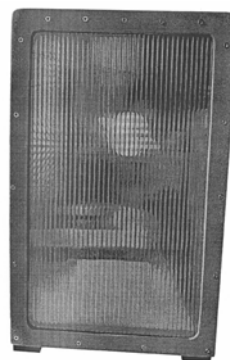

1.1

9 (51) 19/02.06**(11) 27872**

(15) 12.11.2012

(18) 8.6.2017

(21) 35-2012

(22) 8.6.2012

(72) Mátyášová Adriana, Ing., Bratislava, SK;

(73) Mátyášová Adriana, Ing., Bratislava, SK;

(54) Zakladač

Určenie výrobku:

Výrobok, stelesnený v prihlasovaných dizajnoch,
je určený ako zakladač písomností.

(28) 10

(55)

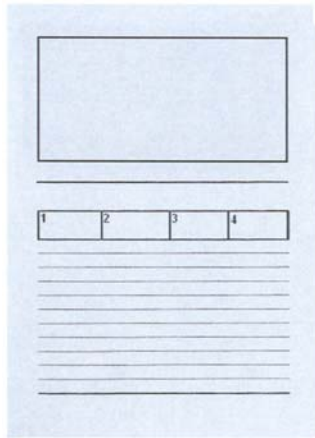

1.1

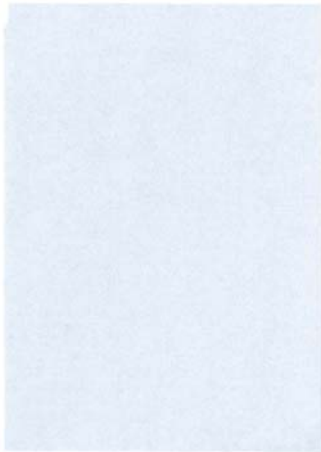

1.2

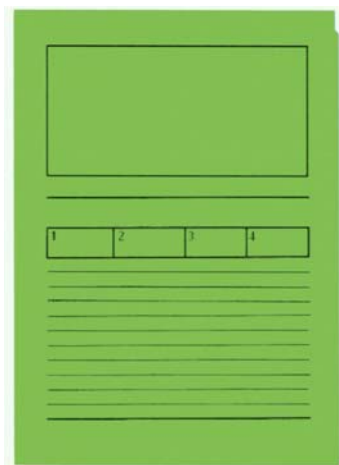

2.1



2.2

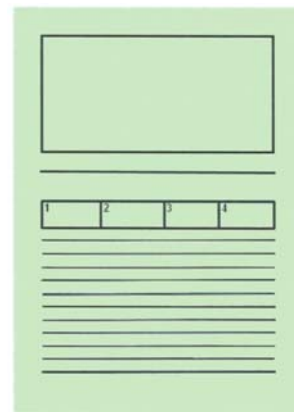

3.1

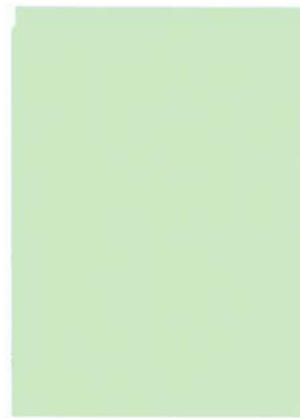

3.2

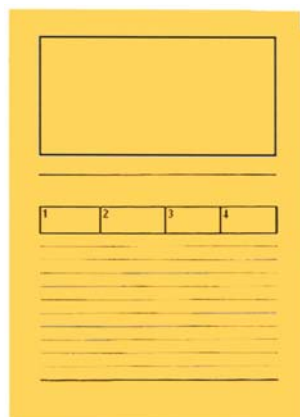

4.1



4.2



6.2

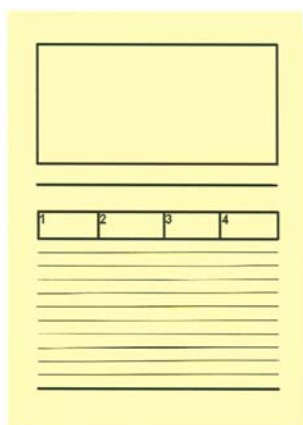

5.1

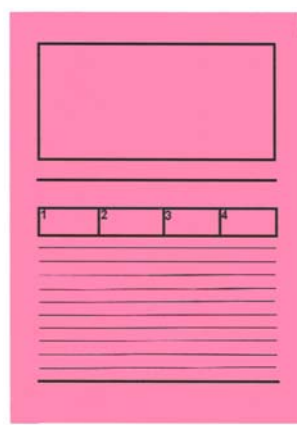

7.1



5.2



7.2



6.1

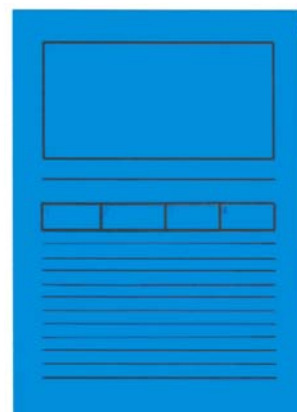

8.1

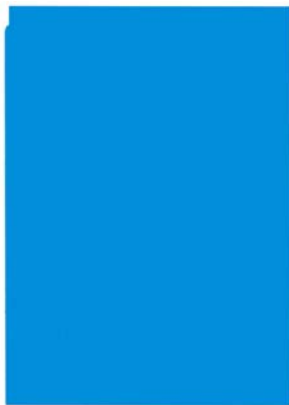

8.2



10.2

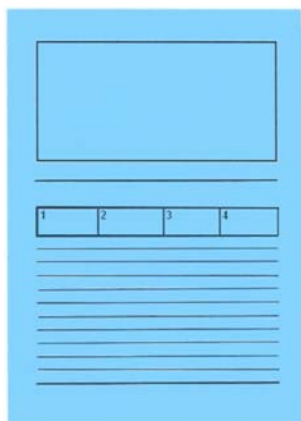

9.1



9.2



10.1

9 (51) 19/08.01

(11) 27879

(15) 15.11.2012

(18) 8.4.2016

(21) 22-2011

(22) 8.4.2011

(72) Vicha Ján, Ing., Hradec nad Moravicí, CZ;

(73) OPTYS, spol. s r.o., Opava, CZ;

(54) **Hospodárske tlačivá**

Určenie výrobku:

Výrobky, v ktorých sú dizajny stelesnené, sú určené ako hospodárske tlačivá.

(28) 13

(55)



1.1



1.2

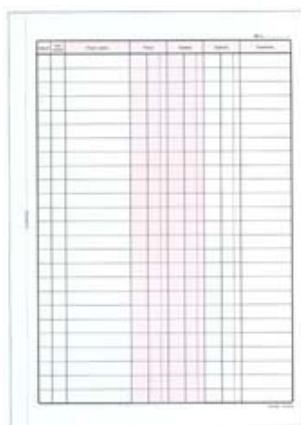

1.3

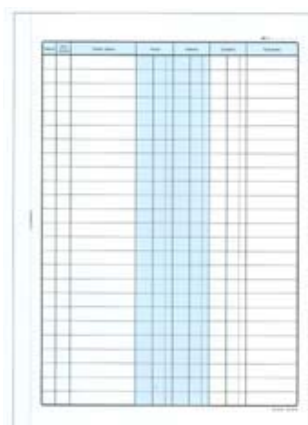

1.4

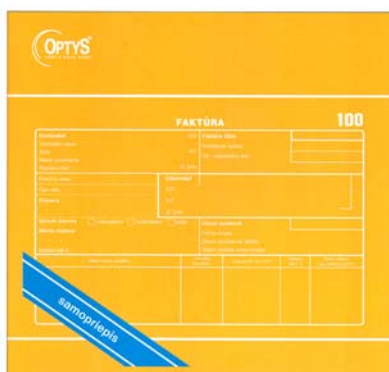

2.1



2.2



2.3



3.1



3.2



3.3



4.1



5.2



4.2



5.3

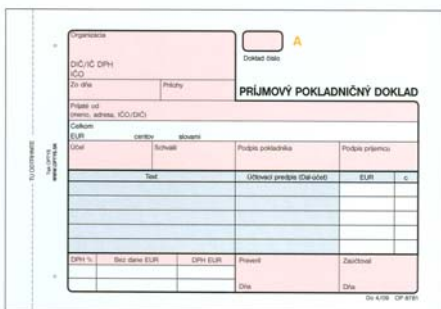

4.3



6.1

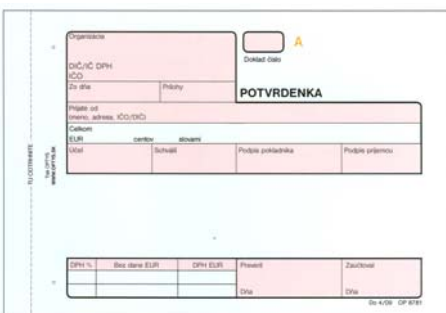

4.4



6.2



5.1



6.3



7.1



8.3



7.2



9.1

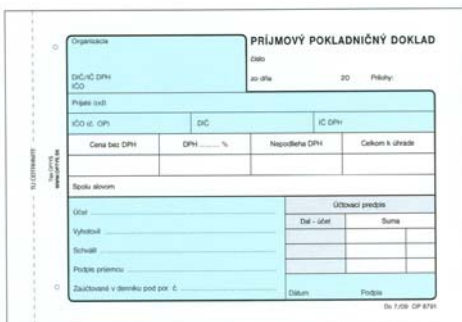

7.3



9.2

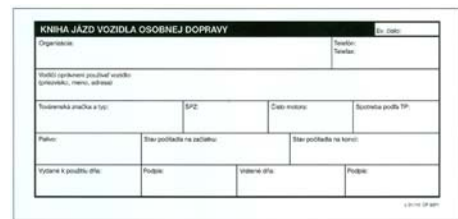

9.3

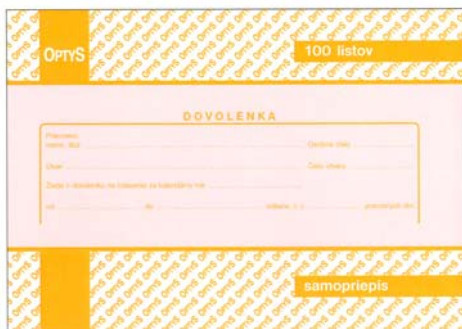

8.1

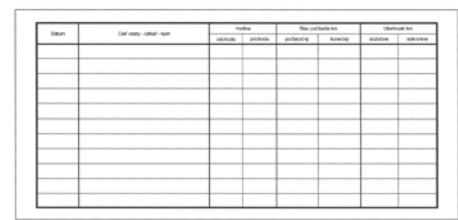

9.4



8.2

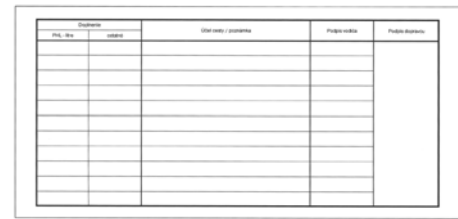

9.5

Form 12.3 is an order form for 'STAVEBNÝ DENNÍK'. It features a header section with fields for 'DOBERATEĽ' (Customer) and 'DOGAĽATEĽ' (Supplier), including their names, addresses, and phone numbers. Below this is a table with columns for 'Množstvo' (Quantity), 'Množstvo' (Quantity), 'Množstvo' (Quantity), and 'Cena za kus' (Price per unit). The form also includes checkboxes for 'Spôsob dopravy' (Delivery method) and 'Miesto odberu' (Pickup location). At the bottom, there are fields for 'Kontaktné údaje' (Contact details) and 'Podpis a pečať' (Signature and stamp).

12.3

Form 13.3 is titled 'Základný list - administr.' (Basic list - administrative). It contains a table with columns for 'Meno' (Name), 'Priezvisko' (Surname), 'Titul' (Title), 'Miesto' (Location), and 'Zodpovednosť' (Responsibility). The form also includes a section for 'Zodpovednosť' (Responsibility) and a footer with 'Strana 1' (Page 1).

13.3

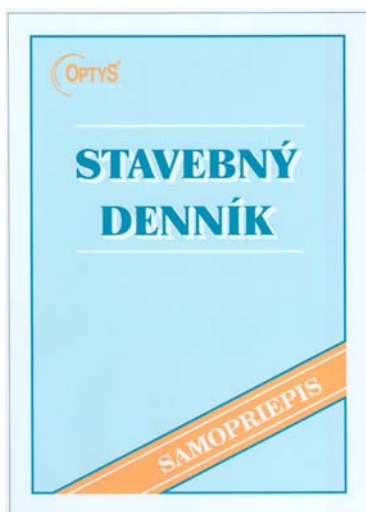

13.1

Form 13.4 is a table titled 'Prehľad hospodárskych stavebných zmlúv, ich zmien a doplnkov' (Overview of economic construction contracts, their changes and supplements). The table has columns for 'Dátum uzavretia' (Date of conclusion), 'Zmluvný objekt' (Contract object), 'Podoba zmlúvy' (Form of contract), and 'Dátum zániku' (Date of termination). The table is currently empty.

13.4

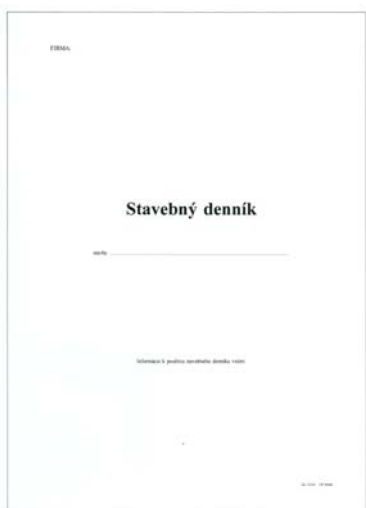

13.2

Form 13.5 is a table titled 'Lokálna' (Local). The table has columns for 'Dátum uzavretia' (Date of conclusion), 'Miesto zmlúvy' (Contract location), 'Podpis zmlúvy' (Signature of contract), and 'Dátum zániku' (Date of termination). The table is currently empty.

13.5

Tab. 1

Lahotník				
Dátum podania žiadosti	Dátum vyhlásenia výsledku	Číslo publikácie	Druh právneho nástroja	
			podľa odseku 1	podľa odseku 2

Strana 2

13.6

Tab. 1

Zoznam úžitkových modelov týkajúcich sa prístroja				
Dátum podania žiadosti	Dátum vyhlásenia výsledku	Číslo publikácie	Druh právneho nástroja	
			podľa odseku 1	podľa odseku 2

Strana 1

13.9

Tab. 4

Zoznam úžitkových opatrení týkajúcich sa prístroja					
Dátum podania žiadosti	Dátum vyhlásenia výsledku	Číslo publikácie	Právnosť	Druh právneho nástroja	
				podľa odseku 1	podľa odseku 2

Strana 1

13.7

Tab. 9

Zoznam technických a iných dokumentov, ich opisov a diagramov				
Dátum podania žiadosti	Dátum vyhlásenia výsledku	Číslo publikácie	Druh právneho nástroja	
			podľa odseku 1	podľa odseku 2

Strana 1

13.10

Tab. 4

Zoznam úžitkových opatrení týkajúcich sa prístroja					
Dátum podania žiadosti	Dátum vyhlásenia výsledku	Číslo publikácie	Právnosť	Druh právneho nástroja	
				podľa odseku 1	podľa odseku 2

Strana 2

13.8

Tab. 7

Príloha ďalších súvisiacich údajov				
Dátum podania žiadosti	Dátum vyhlásenia výsledku	Číslo publikácie	Druh právneho nástroja	
			podľa odseku 1	podľa odseku 2

Strana 1

13.11

Tabuľka 13.12: Príloha k návrhu ochrany dizajnu. Tabuľka s 5 stĺpcami: Príloha, Dátum návrhu, Miesto návrhu, Miesto práce, Číslo návrhu.

13.12

Tabuľka 13.15: Príloha k návrhu ochrany dizajnu. Tabuľka s 2 stĺpcami: Dátum, Dátum návrhu návrhu.

13.15

Tabuľka 13.13: Príloha k návrhu ochrany dizajnu. Tabuľka s 5 stĺpcami: Dátum, Príloha, Podpis, Dátum návrhu, Podpis.

13.13

Tabuľka 13.16: Príloha k návrhu ochrany dizajnu. Tabuľka s 2 stĺpcami: Dátum, Dátum návrhu návrhu.

13.16

Na tomto návrhu súhlasím so zapísaním návrhu do registra:

Článok 13.14: Textová časť návrhu ochrany dizajnu obsahujúca právne upozornenia a podmienky.

13.14

Tabuľka 13.17: Príloha k návrhu ochrany dizajnu. Tabuľka s 2 stĺpcami: Dátum, Dátum návrhu návrhu.

13.17

9 (51) 23/03.09

(11) 27871

(15) 12.11.2012

(18) 9.5.2017

(21) 33-2012

(22) 9.5.2012

(72) Sloviak Jaroslav, Svrčinovec, SK;

(73) Sloviak Jaroslav, Svrčinovec, SK;

(74) Labudík Miroslav, Ing., Kysucké Nové Mesto, SK;

(54) **Natáčací solárny panel**

Určenie výrobku:

Výrobok, v ktorom je dizajn stelesnený, je natáčací solárny panel, ktorý umožňuje natáčanie solárnych panelov za slnkom vo vodorovnej a zvislej osi.

(28) 1

(55)



1.1



1.2



1.3

9 (51) 26/03.04

(11) 27873

(15) 12.11.2012

(18) 20.6.2017

(21) 37-2012

(22) 20.6.2012

(72) Horváth Imrich, Rybany, SK;

(73) Horváth Imrich, Rybany, SK;

(54) **Teleso LED diód do pouličnej lampy**

Určenie výrobku:

Výrobok, v ktorom je stelesnený dizajn, je súčasťou LED svietidla, určeného na osvetlenie námä ulíc.

(28) 1

(55)



1.1



1.2

9 (51) 26/05.02

(11) 27875

(15) 12.11.2012

(18) 12.7.2017

(21) 5021-2012

(22) 12.7.2012

(72) Czéreová Lenka, Bc., Senec, SK;

(73) Czéreová Lenka, Bc., Senec, SK;

(74) Litváková Lenka Ing., Bratislava, SK;

(54) **Lampy**

Určenie výrobku:

Výrobky, v ktorých je dizajn stelesnený alebo na ktorých je použitý, sú určené ako lampy.

(28) 3

(55)

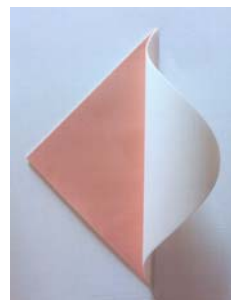

1.1

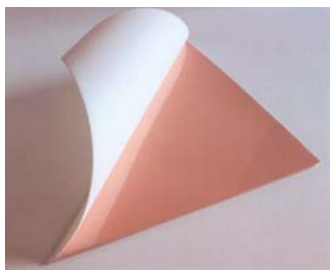

1.2



2.1



2.2



2.3



3.1

9 (51) 26/06.00

(11) 27876

(15) 12.11.2012

(18) 7.8.2017

(21) 5022-2012

(22) 7.8.2012

(31) PVZ 2012-39025

(32) 17.4.2012

(33) CZ

(72) Kabaň Jozef, Mladá Boleslav, CZ;

(73) ŠKODA AUTO a. s., Mladá Boleslav, CZ;

(74) ROTT, RŮŽIČKA & GUTTMANN, Bratislava, SK;

(54) Svetelné vybavenie vozidla

Určenie výrobku:

Výrobky, v ktorých budú dizajny stelesnené, sú svetlomety a svietidlá vozidla.

(28) 4

(55)



1.1



1.2



1.3



1.4

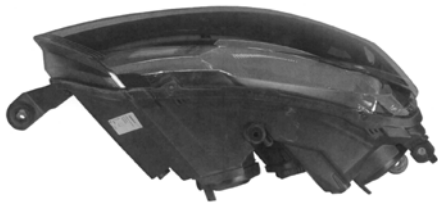

1.5



2.1



2.2



2.3



2.4



2.5



3.1



3.2



3.3

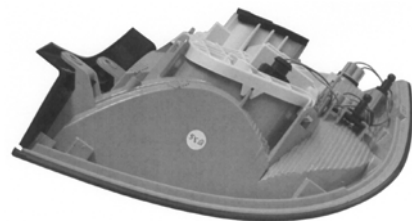

3.4



3.5



4.1

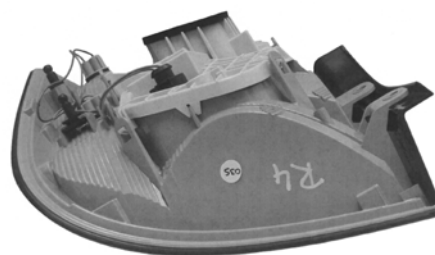

4.4



4.2

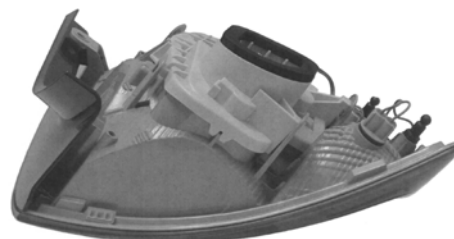

4.5



4.3

(51)

(11)

02/02.05
06/05.07
12/16.0627878
27870
27877

(51)

(11)

17/04.00
19/02.06
19/08.0127874
27872
27879

(51)

(11)

23/03.09
26/03.0427871
27873

(51)

(11)

26/05.02
26/06.0027875
27876

MK4Q Zaniknuté zapísané dizajny uplynutím doby platnosti

(11)	Dátum zániku	(11)	Dátum zániku	(11)	Dátum zániku	(11)	Dátum zániku
25540	04.11.2012	25548	14.11.2012	25601	14.11.2012	26572	02.04.2012
25541	07.11.2012	25552	18.11.2012	25605	18.11.2012	27353	16.04.2012
25542	28.11.2012	25590	12.11.2012				

ND4Q Predĺženie platnosti zapísaných dizajnov

(11)	(51)	(11)	(51)	(11)	(51)	(11)	(51)
26564	09/01.01	26697	09/01.01	27439	08/03.05	27457	15/99.00
26695	09/01.01	26717	19/06.01	27443	02/02.04	27860	12/07.00
26696	09/01.01	26742	03/01.12				

- 8 (51) 02/02.04**
(11) 27443
 (15) 29.4.2008
 (18) 14.1.2018
 (21) 1-2008
 (22) 14.1.2008
 (73) KALMATEX s.r.o., Kostihovce, SK; Žilkaý Dušan, Ing., Trenčín, SK;
- (54) Dvojdielny pracovný odev**
 Určenie výrobku:
 Výrobok, v ktorom je dizajn stelesnený a na ktorom je dizajn použitý, je dvojdielny pracovný odev určený pre pozemný technický personál vzdušných síl Armády Slovenskej republiky.

- 7 (51) 03/01.12**
(11) 26742
 (15) 16.10.2003
 (18) 17.12.2017
 (21) 276-2002
 (22) 17.12.2002
 (73) VIZA Design, s.r.o., Bratislava, SK;
- (54) Magnetoplastový obal na vizitky**
 Určenie výrobku:
 Výrobok, v ktorom bude dizajn stelesnený alebo na ktorom bude aplikovaný, je určený ako obal na ukladanie vizitiek.

- 8 (51) 08/03.05**
(11) 27439
 (15) 14.3.2008
 (18) 29.11.2017
 (21) 5054-2007
 (22) 29.11.2007
 (73) GERMANS BOADA, S.A., Rubi (Barcelona), ES;
- (54) Narezávacie koleso pre rezačky keramických dlaždíc a obkladačiek**

Určenie výrobku:
 Narezávacie koleso pre rezačky keramických dlaždíc a obkladačiek, v ktorom je dizajn stelesnený, je určené na narezanie dlaždice alebo obkladačky.

- 7 (51) 09/01.01**
(11) 26696
 (15) 14.8.2003
 (18) 23.12.2017
 (21) 278-2002
 (22) 23.12.2002
 (73) Henkel Kommanditgesellschaft auf Aktien, Düsseldorf, DE;

- (54) Nádobka**
 Určenie výrobku:
 Výrobok, v ktorom je dizajn stelesnený alebo na ktorom bude aplikovaný, je určený ako nádobka na kozmetické prípravky.

- 7 (51) 09/01.01**
(11) 26695
 (15) 13.8.2003
 (18) 23.12.2017
 (21) 277-2002
 (22) 23.12.2002
 (73) Henkel Kommanditgesellschaft auf Aktien, Düsseldorf, DE;

- (54) Nádobka**
 Určenie výrobku:
 Výrobok, v ktorom je dizajn stelesnený alebo na ktorom bude aplikovaný, je určený ako nádobka na kozmetické prípravky.

<p>7 (51) 09/01.01 (11) 26564 (15) 22.10.2002 (18) 3.5.2017 (21) 101-2002 (22) 3.5.2002 (73) NOVARTIS AG, Basel, CH; (54) Nádobka s viečkom</p> <hr/> <p>7 (51) 09/01.01 (11) 26697 (15) 14.8.2003 (18) 23.12.2017 (21) 279-2002 (22) 23.12.2002 (73) Henkel Kommanditgesellschaft auf Aktien, Düsseldorf, DE; (54) Nádobka Určenie výrobku: Výrobok, v ktorom je dizajn stelesnený alebo na ktorom bude aplikovaný, je určený ako nádobka na kozmetické prípravky.</p> <hr/> <p>8 (51) 12/07.00 (11) 27860 (15) 5.10.2012 (18) 16.10.2017 (21) 47-2007 (22) 16.10.2007 (73) TOMARK spol. s r. o., Prešov, SK; (54) Ľahké športové lietadlo Určenie výrobku: Výrobok, v ktorom je dizajn stelesnený, predstavuje ľahké športové lietadlo.</p> <hr/>	<p>8 (51) 15/99.00 (11) 27457 (15) 3.7.2008 (18) 7.1.2018 (21) 5001-2008 (22) 7.1.2008 (73) VOP CZ, s.p., Šenov u Nového Jičína, CZ; (54) Zmiešavač na kontinuálne zmiešavanie kvapalín Určenie výrobku: Zmiešavač na kontinuálne zmiešavanie kvapalín slúži na zmiešavanie dvoch a viacerých zle zmiešateľných kvapalín, napr. olejov a vody. Je vhodný na použitie v oblasti vojenskej techniky, napr. na dekontamináciu vozidiel.</p> <hr/> <p>7 (51) 19/06.01 (11) 26717 (15) 26.8.2003 (18) 17.12.2017 (21) 275-2002 (22) 17.12.2002 (73) VIZA Design, s.r.o., Bratislava, SK; (54) Plastový písací prostriedok s integrovaným pántom a chráničom guľôčkovej náplne Určenie výrobku: Výrobok, v ktorom bude dizajn stelesnený alebo na ktorom bude aplikovaný, je plastový písací prostriedok s integrovaným pántom a chráničom guľôčkovej náplne učený na písanie.</p> <hr/>																												
<table border="0"> <thead> <tr> <th>(51)</th> <th>(11)</th> <th>(51)</th> <th>(11)</th> </tr> </thead> <tbody> <tr> <td>02/02.04</td> <td>27443</td> <td>09/01.01</td> <td>26564</td> </tr> <tr> <td>03/01.12</td> <td>26742</td> <td>09/01.01</td> <td>26695</td> </tr> <tr> <td>08/03.05</td> <td>27439</td> <td>09/01.01</td> <td>26697</td> </tr> </tbody> </table>	(51)	(11)	(51)	(11)	02/02.04	27443	09/01.01	26564	03/01.12	26742	09/01.01	26695	08/03.05	27439	09/01.01	26697	<table border="0"> <thead> <tr> <th>(51)</th> <th>(11)</th> <th>(51)</th> <th>(11)</th> </tr> </thead> <tbody> <tr> <td>09/01.01</td> <td>26696</td> <td>15/99.00</td> <td>27457</td> </tr> <tr> <td>12/07.00</td> <td>27860</td> <td>19/06.01</td> <td>26717</td> </tr> </tbody> </table>	(51)	(11)	(51)	(11)	09/01.01	26696	15/99.00	27457	12/07.00	27860	19/06.01	26717
(51)	(11)	(51)	(11)																										
02/02.04	27443	09/01.01	26564																										
03/01.12	26742	09/01.01	26695																										
08/03.05	27439	09/01.01	26697																										
(51)	(11)	(51)	(11)																										
09/01.01	26696	15/99.00	27457																										
12/07.00	27860	19/06.01	26717																										

PC4Q

Prevody a prechody práv

<p>(11) 26602 (21) 166-2002 (78) CONSOLCAP S.P.A., Tribiano (Milano), IT; Predchádzajúci majiteľ: VORTICE ELETTROSOCIALI S. p. A., Tribiano, IT; (58) 28.11.2012</p> <hr/>	<p>(11) 27766 (21) 33-2011 (78) Sobola Marek, Ing., PhD., Žilina, SK; Predchádzajúci majiteľ: MS Fruit, s.r.o., Žilina, SK; Dátum uzavretia zmluvy: 30.8.2012 (58) 5.12.2012</p> <hr/>
---	--

QB4Q**Licenčné zmluvy registrované**

- (11) **27868**
(21) 51-2012
(73) Jurikovičová Helena, Mgr., Bratislava, SK; Jurikovičová Otilia, Mgr., Bratislava, SK;
Nadobúdateľ:
RUTEX TRADE, s.r.o., Drietoma, SK;
Typ licencie: výlučná
Dátum uzavretia licenčnej zmluvy: 10.10.2012
(58) 21.11.2012
-

TC4Q**Zmeny mien**

- (11) **26602**
(21) 166-2002
(73) VORTICE ELETTROSOCIALI S.P.A., Tribiano (Milano), IT;
(58) 28.11.2012
-

ČAŠŤ

OCHRANNÉ ZNÁMKY

Číselné kódy na označovanie bibliografických údajov (Štandard WIPO ST. 60)

- (111) Číslo zápisu
(141) Dátum zániku
(151) Dátum zápisu
(156) Dátum obnovy
(180) Predpokladaný dátum uplynutia platnosti zápisu/-obnovy
(210) Číslo prihlášky
(220) Dátum podania prihlášky
(310) Číslo prioritnej prihlášky
(320) Dátum podania prioritnej prihlášky
(330) Krajina alebo regionálna organizácia priority
(340) Údaje o čiastočnej prioritě
(350) Dátum práva z prihlášky, z ktorej sa uplatňuje seniorita
(360) Zoznam tovarov a služieb, na ktoré sa vzťahuje čiastočná seniorita
(442) Dátum zverejnenia prihlášky po prieskume
(450) Dátum oznámenia o zápise ochrannej známky
(510) Zoznam tovarov a/alebo služieb, ak neboli zatriedené/bez použitia triedenia
(511) Medzinárodné triedenie tovarov a/alebo služieb, a/alebo zoznam zatriedených tovarov a/alebo služieb
(540) Reprodukcia známky
(551) Údaje o kolektívnej známke
(554) Trojrozmerná známka
(580) Dátum zápisu akejkoľvek transakcie v súvislosti s prihláškou alebo zápisom ochrannej známky do registra, napr. zmena majiteľa, zmena mena alebo adresy, zrieknutie sa známky atď. (účinnosť)
(591) Údaje o uplatňovaných farbách
(641) Číslo a dátum podania prihlášky ochrannej známky Spoločenstva, premenou ktorej vznikla prihláška národnej ochrannej známky
(646) Číslo a dátum podania ochrannej známky Spoločenstva, premenou ktorej vznikla prihláška národnej ochrannej známky
(731) Meno a adresa prihlasovateľa (-ov)
(732) Meno a adresa majiteľa (-ov)
(740) Meno a adresa zástupcu (-ov)
(770) Meno a adresa predchádzajúceho prihlasovateľa (-ov) alebo majiteľa (-ov) (v prípade zmeny vlastníctva)
(771) Predchádzajúce meno alebo adresa prihlasovateľa (-ov) alebo majiteľa (-ov) (v prípade zmeny údajov)
(791) Meno a adresa držiteľa (-ov) licencie
(793) Podmienky a obmedzenia licencie
(800) Číslo a dátum medzinárodného zápisu
(881) Číslo a dátum zápisu ochrannej známky nahradenej medzinárodným zápisom

Poznámka:

Číslo uvádzané pred kódom (511) znamená verziu Medzinárodného triedenia tovarov a služieb.

Zverejnené prihlášky ochranných známk

(210)	(210)	(210)	(210)
791-2009	1394-2012	1579-2012	5611-2012
745-2011	1395-2012	1581-2012	5621-2012
746-2011	1396-2012	1582-2012	5622-2012
1970-2011	1397-2012	1583-2012	5623-2012
28-2012	1398-2012	1584-2012	5624-2012
240-2012	1399-2012	1586-2012	5625-2012
260-2012	1400-2012	1587-2012	5642-2012
462-2012	1424-2012	1591-2012	5643-2012
467-2012	1436-2012	1592-2012	5644-2012
554-2012	1437-2012	1596-2012	5645-2012
579-2012	1454-2012	1597-2012	5646-2012
673-2012	1467-2012	1599-2012	5648-2012
813-2012	1479-2012	1611-2012	5649-2012
820-2012	1481-2012	1612-2012	5650-2012
838-2012	1484-2012	1613-2012	5651-2012
851-2012	1490-2012	1620-2012	5665-2012
900-2012	1494-2012	1621-2012	5666-2012
916-2012	1499-2012	1651-2012	5667-2012
995-2012	1500-2012	1652-2012	5693-2012
997-2012	1502-2012	1662-2012	5694-2012
1024-2012	1503-2012	1664-2012	5721-2012
1042-2012	1504-2012	1686-2012	5722-2012
1043-2012	1506-2012	1705-2012	5724-2012
1047-2012	1507-2012	5026-2012	5730-2012
1106-2012	1508-2012	5029-2012	5731-2012
1119-2012	1509-2012	5030-2012	5733-2012
1121-2012	1510-2012	5186-2012	5734-2012
1131-2012	1519-2012	5187-2012	5735-2012
1188-2012	1520-2012	5188-2012	5736-2012
1214-2012	1522-2012	5300-2012	5738-2012
1251-2012	1523-2012	5316-2012	5743-2012
1253-2012	1524-2012	5328-2012	5744-2012
1256-2012	1543-2012	5329-2012	5747-2012
1260-2012	1544-2012	5337-2012	5748-2012
1284-2012	1545-2012	5363-2012	5749-2012
1285-2012	1546-2012	5367-2012	5750-2012
1321-2012	1561-2012	5420-2012	5751-2012
1324-2012	1564-2012	5440-2012	5752-2012
1325-2012	1565-2012	5501-2012	5754-2012
1327-2012	1567-2012	5516-2012	5755-2012
1329-2012	1571-2012	5544-2012	5757-2012
1330-2012	1572-2012	5560-2012	5774-2012
1339-2012	1573-2012	5561-2012	5775-2012
1384-2012	1574-2012	5571-2012	5776-2012
1391-2012	1575-2012	5590-2012	5818-2012
1392-2012	1576-2012	5591-2012	

(210) 791-2009

(220) 1.6.2009

9 (511) 35, 41, 42

(511) 35 - Reklamné a propagačné služby; prieskum trhu a verejnej mienky; vydávanie, aktualizovanie a rozširovanie reklamných materiálov; kancelárske a sekretárske služby; spracovanie textov; kopírovanie alebo rozmnožovanie dokumentov; obchodné sprostredkovanie služieb uvedených v triede 41; maloobchodné služby s tlmočnickým vybavením a tlmočnickou technikou.

41 - Prekladateľské a tlmočnicke služby; služby súdnych prekladateľov, tvorba úradných prekla-

dov; korektúry prekladov; konzekutívne, simultánne, sprievodné tlmočenie; šuštáž; tlmočenie spojené s vycestovaním do cudziny; tlmočenie pomocou telefónu; prenájom tlmočnickeho vybavenia a tlmočnickej techniky; poradenstvo a konzultácie v oblasti prekladateľstva a tlmočníctva; organizovanie a vedenie odborného vzdelávania tlmočníkov a prekladateľov; zábava, športová a kultúrna činnosť; dabing.

42 - Vytváranie, údržba a prenájom počítačových programov (softvéru) v oblasti prekladateľstva a tlmočníctva; služby v oblasti grafickej úpravy dokumentov, obrázkov a textov, s výnimkou služieb reklamného účelu.

(540) LEXIKA

- (731) LEXIKA s.r.o., Dobrovičova 10, 811 09 Bratislava, SK;
 (740) ŽOVICOVÁ & ŽOVIC IP, s.r.o., Bratislava, SK;

(210) 745-2011

(220) 27.4.2011

9 (511) 16, 35, 41

- (511) 16 - Baliaci papier; blahoprajné pohľadnice; brožované knihy, brožúry, brožúrky; bublinové obaly z plastických materiálov (na balenie); časopisy; etikety s výnimkou textilných; fotografie; grafické zobrazenie; grafiky; kalendáre; kartón, lepenka; katalógy; kávové filtre papierové; knihy; lepenkové alebo papierové škatule; lepenkové alebo papierové obaly na fľaše; lepenkové platne (papiernický tovar); obrazy; papiernický tovar; periodické a neperiodické publikácie; plagáty; predmety z kartónu; prospekty; pútače z papiera alebo lepenky; reklamné tabule z papiera, kartónu alebo lepenky; reprodukcie grafické; tlačené reklamné materiály; umelecké litografie; umelohmotné fólie na balenie; vrecia z papiera alebo plastických materiálov na balenie.
 35 - Manažment v oblasti umenia a športu; marketingové štúdie; obchodný alebo podnikateľský prieskum; obchodný manažment a podnikové poradenstvo; obchodný manažment v oblasti umenia; organizovanie audiovizuálnych predstavení na komerčné a reklamné účely; organizovanie výstav na komerčné alebo reklamné účely; personálne poradenstvo; pomoc pri riadení obchodnej činnosti; poradenstvo v obchodnej činnosti; poskytovanie obchodných alebo podnikateľských informácií; predvádzanie (služby modeliek) na reklamné účely a podporu predaja; predvádzanie tovaru; prenájom reklamných materiálov; prieskum trhu; prieskum verejnej mienky; reklama; reklamná a propagačná činnosť; reklamné agentúry; rozhlasová reklama; rozširovanie reklamných oznamov; rozširovanie reklamných materiálov zákazníkom (letáky, prospekty, tlačivá, vzorky); spracovanie textov; sprostredkovanie obchodu s tovarom; sprostredkovanie obchodu s umeleckými dielami a starožitnosťami; televízna reklama; vydávanie a aktualizovanie reklamných materiálov a zvukovo-obrazových záznamov a periodických a neperiodických publikácií na reklamné účely; vydávanie a rozširovanie reklamných textov; vydávanie reklamných alebo náborových textov; vzťahy s verejnosťou (prieskum vzťahov medzi podnikmi, inštitúciami a spoločenským prostredím); zásielkové reklamné služby; zbieranie údajov do počítačových databáz; zoraďovanie údajov v počítačových databázach; obchodné sprostredkovanie služieb uvedených v triedach 35 a 41 tohto zoznamu.
 41 - Činnosť umeleckej a športovej agentúry; organizovanie motoristických súťaží; organizovanie motoristických podujatí; činnosť v oblasti zábavy a kultúry a športu; filmová tvorba; fotografická reportáž; fotografovanie; organizovanie a plánovanie večierkov; organizovanie a vedenie kolokvií; organizovanie a vedenie konferencií; organizovanie a vedenie kongresov; organizovanie

a vedenie seminárov; organizovanie a vedenie sympózií; organizovanie audiovizuálnych predstavení na účely kultúrne a zábavné; organizovanie kultúrnych alebo vzdelávacích výstav; organizovanie plesov; organizovanie predstavení (manažérske služby); organizovanie súťaží (vedomostných alebo zábavných); organizovanie súťaží krásy; organizovanie športových podujatí a súťaží; organizovanie športových súťaží; organizovanie živých vystúpení; prevádzkovanie galérie; umelecké módné agentúry; usporadúvanie divadelných, filmových, koncertných a iných predstavení na účely kultúrne a zábavné; usporadúvanie koncertov, hudobných a tanečných produkcií; vydávanie periodických a neperiodických publikácií s výnimkou reklamných; vydávateľská činnosť s výnimkou vydávania reklamných textov; výchovno-zábavné klubové služby; výroba (tvorba) videofilmov; výroba divadelných alebo iných predstavení; živé predstavenia; organizovanie podujatí spojených s udeľovaním ocenení v rôznych oblastiach obchodu a verejného života.

(540)



(591) červená, modrá, sivá, biela

(731) SLOVAKIA RING AGENCY, s. r. o., Orechová Potôň č. 800, 930 02 Orechová Potôň, SK;

(740) Belička Ivan, Ing., Banská Bystrica, SK;

(210) 746-2011

(220) 27.4.2011

9 (511) 16, 35, 41

- (511) 16 - Baliaci papier; blahoprajné pohľadnice; brožované knihy, brožúry, brožúrky; bublinové obaly z plastických materiálov (na balenie); časopisy; etikety s výnimkou textilných; fotografie; grafické zobrazenie; grafiky; kalendáre; kartón, lepenka; katalógy; papierové kávové filtre; knihy; lepenkové alebo papierové škatule; lepenkové alebo papierové obaly na fľaše; lepenkové platne (papiernický tovar); obrazy; papiernický tovar; periodické a neperiodické publikácie; plagáty; predmety z kartónu; prospekty; pútače z papiera alebo lepenky; reklamné tabule z papiera, kartónu alebo lepenky; grafické reprodukcie; tlačené reklamné materiály; umelecké litografie; umelohmotné fólie na balenie; vrecia z papiera alebo plastických materiálov na balenie.
 35 - Manažment v oblasti umenia a športu; marketingové štúdie; obchodný alebo podnikateľský prieskum; obchodný manažment a podnikové poradenstvo; obchodný manažment v oblasti umenia; organizovanie audiovizuálnych predstavení na komerčné a reklamné účely; organizovanie výstav na komerčné alebo reklamné účely; personálne poradenstvo; pomoc pri riadení obchodnej činnosti; poradenstvo v obchodnej činnosti; poskytovanie obchodných alebo podnikateľských informácií; predvádzanie (služby modeliek) na reklamné účely a podporu predaja; predvádzanie tovaru; prenájom reklamných materiálov; prieskum trhu; prieskum verejnej mienky; reklama;

reklamná a propagačná činnosť; reklamné agentúry; rozhlasová reklama; rozširovanie reklamných oznamov; rozširovanie reklamných materiálov zákazníkom (letáky, prospekty, tlačivá, vzorky); spracovanie textov; sprostredkovanie obchodu s tovarom; sprostredkovanie obchodu s umeleckými dielami a starožitnosťami; televízna reklama; vydávanie a aktualizovanie reklamných materiálov a zvukovo-obrazových záznamov a periodických a neperiodických publikácií na reklamné účely; vydávanie a rozširovanie reklamných textov; vydávanie reklamných alebo nábových textov; vzťahy s verejnosťou (prieskum vzťahov medzi podnikmi, inštitúciami a spoločenským prostredím); zásielkové reklamné služby; zbieranie údajov do počítačových databáz; zoraďovanie údajov v počítačových databázach; obchodné sprostredkovanie služieb uvedených v triedach 35 a 41 tohto zoznamu.

41 - Činnosť umeleckej a športovej agentúry; organizovanie motoristických súťaží; organizovanie motoristických podujatí; činnosť v oblasti zábavy, kultúry a športu; filmová tvorba; fotografická reportáž; fotografovanie; organizovanie a plánovanie večierkov; organizovanie a vedenie kolokvií; organizovanie a vedenie konferencií; organizovanie a vedenie kongresov; organizovanie a vedenie seminárov; organizovanie a vedenie sympózií; organizovanie audiovizuálnych predstavení na účely kultúrne a zábavné; organizovanie kultúrnych alebo vzdelávacích výstav; organizovanie plesov; organizovanie predstavení (manažérske služby); organizovanie súťaží (vedomostných alebo zábavných); organizovanie súťaží krásy; organizovanie športových podujatí a súťaží; organizovanie športových súťaží; organizovanie živých vystúpení; prevádzkovanie galérie; umelecké módne agentúry; usporadúvanie divadelných, filmových, koncertných a iných predstavení na kultúrne a zábavné účely; usporadúvanie koncertov, hudobných a tanečných produkcií; vydávanie periodických a neperiodických publikácií s výnimkou reklamných; vydavateľská činnosť s výnimkou vydávania reklamných textov; výchovno-zábavné klubové služby; výroba (tvorba) videofilmov; výroba divadelných alebo iných predstavení; živé predstavenia; organizovanie podujatí spojených s udeľovaním ocenení v rôznych oblastiach obchodu a verejného života.

(540)



(591) červená, modrá, sivá, biela

(731) SLOVAKIA RING AGENCY, s. r. o., Orechová Potôň č. 800, 930 02 Orechová Potôň, SK;

(740) Belička Ivan, Ing., Banská Bystrica, SK;

(210) 1970-2011

(220) 22.11.2011

9 (511) 41

(511) 41 - Vzdelávanie; výchovný výcvik; zabezpečovanie kurzov a školení; poskytovanie informácií týkajúcich sa vzdelávania a výchovno-vzdelávacích služieb.

(540)

UNIVERZITA ŽIVOTA

Edukačný poradenský program k skvalitňovaniu života

(731) Machalová Mária, Doc. PhDr. CSc., Pekníkova 19, 841 02 Bratislava, SK;

(210) 28-2012

(220) 9.1.2012

10 (511) 35, 38, 41

(511) 35 - Reklama, online reklama na počítačovej komunikačnej sieti, rozhlasová reklama, televízna reklama, rozširovanie reklamných materiálov zákazníkom (letáky, prospekty, tlačivá, vzorky), vedenie kartoték v počítači, kopírovanie alebo rozmnožovanie dokumentov, spracovanie textov, rozširovanie reklamných alebo inzertných oznamov, uverejňovanie reklamných textov, vydávanie a aktualizovanie reklamných materiálov, zbieranie údajov do počítačových databáz, zoraďovanie údajov v počítačových databázach, grafická úprava tlačovín na reklamné účely, prezentácia výrobkov v komunikačných médiách pre maloobchod, maloobchodná činnosť s magnetickými nosičmi údajov, s nosičmi zvukových záznamov, s nosičmi zvukovo-obrazových záznamov, s audiovizuálnymi diskami, s programovým vybavením počítačov, so softvérom, s počítačovými hrami, prenájom reklamných plôch, organizovanie komerčných alebo reklamných výstav alebo veľtrhov, organizovanie výstav na komerčné alebo reklamné účely, počítačové databázy, predvádzanie tovaru, zasielanie reklamných materiálov zákazníkom.

38 - Rozhlasové vysielanie, televízne vysielanie, vysielanie káblovej televízie, rádiové vysielanie, elektronická pošta, počítačová komunikácia, prenos správ a obrazových informácií pomocou počítača, komunikácia prostredníctvom optických káblov, mobilné telefóny (komunikácia), komunikácia pomocou počítačových terminálov, televízne vysielanie, prenos signálu pomocou satelitu, tlačové kancelárie, spravodajské agentúry, prenájom prístrojov na prenos správ, poskytovanie telekomunikačného pripojenia do svetovej počítačovej siete.

41 - Digitálna tvorba obrazov na výstupných zariadeniach, prenájom divadelných dekorácií, prenájom dekorácií, divadelné predstavenia, elektronická edičná činnosť v malom, estrády, filmová tvorba, prenájom filmových premietaciek a príslušenstva, filmové štúdiá, prenájom filmov, fotografická reportáž, fotografovanie, fotografovanie na mikrofilm, hranie o peniaze, hudobné skladateľské služby, informácie o možnostiach rekreácie, rozptýlenia a zábavy, informácie o výchove a vzdelávaní, prevádzkovanie kasín, výchovno-zábavné klubové služby, vydávanie kníh, organizovanie a vedenie konferencií, kongresov, koncertov, seminárov, sympózií, kultúrnych a vzdelávacích výstav, organizovanie lotérií, plesov, predstavení, športových súťaží, súťaží krásy, vedomostných a zábavných súťaží, živých vystúpení, služby nahrávacích štúdií, nahrávanie videopások, nočné kluby, obveselenie,

písanie textov (okrem reklamných), plánovanie a organizovanie večierkov, poskytovanie elektronických publikácií online (bez možnosti kopírovania), poskytovanie online počítačových hier z počítačových sietí, postsynchronizácia, dabing, požičiavanie filmov, požičiavanie filmových premietaciek a príslušenstva, požičiavanie videopások, požičovne kníh, služby prázdninových táborov (zábava), organizovanie predstavení (manažérske služby), prenájom audionahrávok, prenájom audiopriestrojov, prenájom kinematografických filmov, prenájom osvetľovacích prístrojov do divadelných sál a televíznych štúdií, prenájom rozhlasových a televíznych prijímačov, prenájom videokamier, prenájom videorekordérov, prevádzkovanie karaoke, kinosál, športových zariadení, redigovanie scenárov, informácie o možnostiach rekreácie, reportérske služby, rezervácia vstupeniek, rozhlasová zábava, rozhlasové a televízne programy, strihanie videopások, televízna zábava, titulky, tvorba videofilmov, umelecké módné agentúry, organizovanie a plánovanie večierkov, predaj vstupeniek na zábavné predstavenia, vydávanie textov s výnimkou reklamných alebo náborových, výroba divadelných alebo iných predstavení, výroba rozhlasových a televíznych programov, výroba - tvorba videofilmov, zábava, pobavenie, živé predstavenie, prenájom zvukových nahrávacích zariadení.

(540) Horúca krv

(731) MediaPro Entertainment Slovakia, s. r. o., Bratislavská 1/d, 843 56 Bratislava - Záhorská Bystrica, SK;

(740) DEDÁK & Partners, s. r. o., Bratislava, SK;

(210) 240-2012

(220) 13.2.2012

10(511) 16, 28, 35, 41

(511) 16 - Kartónové reklamné pútače na propagáciu športových podujatí; papier, kartón, lepenka a výrobky z týchto materiálov, ktoré nie sú zahrnuté v iných triedach; inštruktážne listy a karty predovšetkým na športové tréningy; prospekty a tlačené publikácie so zameraním na výučbu športových disciplín; grafické zobrazenia, plány, tlačené úžitkové manuály; databázy na papierových nosičoch; plagáty všetkých druhov a rozmerov; tlačené propagačné publikácie; fotografie; papiernický tovar a písacie potreby; obalové materiály z plastických hmôt, ktoré nie sú zahrnuté v iných triedach; štočky, katalógy, databázy na papierových nosičoch; albumy; pohľadnice; fotografie; grafické zobrazenia; papierové nalepovacie nástenné ozdoby; nálepky na auto; nálepky, obtlačky; grafiky; obrazy; obrazy ako maľby zarámované aj nezarámované; papierové propagačné materiály; plány; podložky na písanie; tlačené reklamné a úžitkové manuály; reklamné tabule z papiera, kartónu alebo lepenky; skicáre; stojany na fotografie; záložky do kníh; knihy; brožúry; časopisy; periodiká; tlačivá; ročenky; kalendáre; príručky; prospekty; tlačené publikácie; papierové vľajky; papierové zástavky; pútače z papiera alebo lepenky; pečiatky; pečate; papiernický tovar; zošity; hárky; obálky; obaly; nálepky; netextilné etikety; kancelárske potreby

s výnimkou nábytku, predovšetkým kancelárske potreby použité ako reklamné alebo darčkové predmety; formuláre; predmety z kartónu; kartónové reklamné značky; tlačené reklamné publikácie; spisové obaly; stolové prestieranie z papiera; papierové servítky; papierové utierky; vrecia a vrecká z papiera alebo plastických materiálov; vzory na výrobu odevov; vrecúška a tašky ako obalové materiály; písacie potreby; písacie súpravy; perá (kancelárske potreby); ceruzky; držiaky na písacie potreby; kancelárske svorky; násadky na perá a ceruzky; obaly na doklady; písacie stroje (elektrické aj neelektrické); podložky na písanie; podnosy na listy; pripínáčky; peračníky; puzdrá na perá; puzdrá na písacie potreby; puzdrá na šekové knižky; stojany a rámy na fotografie; stojany na perá a ceruzky.

28 - Cvičebné náradie; stroje na fyzické cvičenie; činky; posilňovacie stroje; chrániče holene na športové účely; chrániče nôh používané pri športe; chrániče pästí ako športové potreby; nákolenníky (športový tovar); ochranné vypchávky (ako časti športových úborov); tenisové rakety; športové vaky na tenisové rakety; tenisové loptičky; športové náradie a doplnky na tenis; zariadenia na cvičenie tenisu; interiérové a exteriérové trenažéry tenisu; rakety ako športové náradie; lopty a loptičky na hranie; telocvičné a športové potreby patriace do triedy 28; chrániče na píšťaľy a lakte; stroje na telesné cvičenie; zariadenia na elektronické hry s výnimkou hier využívajúcich televízne prijímače; stolové hry; spoločenské hry; ozdoby alebo darčeky rozdávané hosťom pri večierkoch; výbava na rôzne druhy športov a hier; hokejky; hokejové puky; bedmintonové košíky; bejzbalové rukavice; stacionárne bicykle na cvičenie; biliardové gule; biliardové stoly; boby; box vrece na tréning boxu; boxerské rukavice; cvičebné zariadenie na posilňovanie hrudníka; disky (športové náradie); šípky (hra); elektronické terče; prostriedky na úpravu golfovej plochy (vybavenie na golf); golfové palice; golfové rukavice; golfové vaky s kolieskami alebo bez koliesok; gymnastické zariadenia; harpúny (ako športové náradie); horolezecké opasky; klzáky (rogalá); kolký; korčule; korčuľarska obuv s upevnenými korčuľami; náradie na lukostreľbu; lyže; obaly na lyže; vosky na lyže; lyže na surfovanie; lyžiarske viazanie; maskovacie kryty (športové potreby); plachetnice (malé); stožiare, sťažne na plachetnice; rakety (športové náradie); výplety na rakety; šermiarske rukavice; sánky (športový tovar); siete (športové potreby); stoly na stolový futbal; šachovnice; vodné lyže; zariadenie na bowling; zariadenia na kulturistiku; zariadenia na telesné cvičenia; hry a hračky; telocvičné a športové potreby, ktoré nie sú zahrnuté v iných triedach.

35 - Reklama; rozhlasová a televízna reklama; reklamné a inzertné služby; reklamné agentúry; online reklama prostredníctvom počítačovej komunikačnej siete; navrhovanie a realizácia mediálnych a reklamných projektov a schém; obchodné propagačné služby prostredníctvom audiovizuálnych prostriedkov; vydávanie a aktualizovanie reklamných alebo náborových materiálov; rozširovanie reklamných materiálov (letáky, katalógy a tlačoviny); šírenie informácií reklam-

ného, propagačného a komerčného charakteru; zasielanie reklamných materiálov zákazníkom; maloobchodné a veľkoobchodné služby s už uvedenými tovarmi v triede 16; maloobchodná činnosť a veľkoobchodná činnosť s odevmi, oblečením a obuvou pre športovcov, so športovým náradím a doplnkami na šport, zariadeniami na cvičenie, VHS, CD a DVD nosičmi zameranými najmä na výučbu rôznych druhov športu a s literatúrou z oblasti športu; pomoc pri riadení obchodných aktivít; obchodný manažment a riadenie; marketingové služby; marketingové poradenstvo a štúdie; ekonomické a organizačné poradenstvo; prieskum trhu; vedenie kartoték v počítači; vyhľadávanie informácií v počítačových súboroch pre zákazníkov; organizovanie komerčných alebo reklamných výstav a veľtrhov; predvádzanie tovaru; zhromažďovanie rôzneho tovaru (okrem dopravy), najmä už uvedeného tovaru pre tretie osoby umožňujúce spotrebiteľom, aby si prezreli a zakúpili tovar prostredníctvom katalógov, korešpondenčného (zásielkového) predaja, prostredníctvom internetu, telenákupu alebo prostredníctvom iných komunikačných médií; podpora predaja pre tretie osoby; organizovanie komerčných alebo reklamných výstav a veľtrhov; obchodné sprostredkovanie služieb uvedených v triedach 35 a 41; organizovanie obchodných výstav; organizovanie predajných výstav a veľtrhov; poskytovanie rád a informácií o uvedených službách prostredníctvom komunikačných médií, elektronickej pošty, SMS správ, počítačových sietí a internetu alebo verbálne; propagačné služby pre oblasť zábavy; vydávanie letákov; publikovanie kalendárov akcií.

41 - Agentúrne služby v oblasti zábavy; organizovanie klubov fanúšikov; poskytovanie služieb športových klubov; organizovanie činností fan-klubov; organizovanie pretekov; služby v oblasti športovej zábavy; audionahrávacie služby a obrazové zábavné služby; audiovizuálne prezentačné služby na vzdelávacie účely; audiovizuálne zobrazovacie prezentačné služby na zábavné účely; informačné služby týkajúce sa pretekov; informácie o možnostiach rekreácie a oddychu; informácie o výsledkoch športových podujatí; informácií o športovom vzdelávaní; automobilové preteky na účely rozptýlenia, zábavy; charitatívne služby v oblasti vzdelávania a školenia; činnosti v oblasti kultúry; cvičenia pre deti a dospelých zamerané na telesnú kondíciu; diskotéky (služby); služby poskytované dobrodružnými ihriskami; dohľad nad telesným cvičením; elektronická edičná činnosť v malom (DTP služby); elektronické herné služby poskytované prostredníctvom globálnej počítačovej siete; elektronické publikačné služby s výnimkou publikovania reklamných publikácií; služby fitnesscentier; vyučovanie tenisu; futbalový výcvik; výcvik v oblasti zimných športov; lyžiarske výcvikové kurzy; golfový výcvikový kurz; hranie golfu na účely rozptýlenia, zábavy; vyučovanie plávania; hodiny telocviku; organizovanie hudobných koncertov; organizovanie hudobných predstavení; inštruktážne služby v oblasti udržiavania kondície; interaktívna zábava; organizovanie jazdeckej šou; kultúrne podujatia; služby poskytované športovými tábor-

mi; služby poskytované letnými tábormi (zábava, pobavenie a vzdelávanie); organizovanie lotérií; meranie času na športových podujatiach; organizovanie kurzov a školení; organizovanie kvízov, hier a súťaží; organizovanie seminárov a konferencií; organizovanie spoločenských podujatí (gala slávností); organizovanie súťaží a slávností spojených s udeľovaním cien; organizovanie plesov; organizovanie súťaží krásy; organizovanie živých vystúpení; organizovanie motoristických pretekárskych podujatí; organizovanie rekreačných turnajov; organizovanie športových podujatí, súťaží a turnajov; poskytovanie rekreačných zariadení a priestorov; poskytovanie športových výcvikových zariadení a priestorov; poskytovanie športového vybavenia; produkcia dokumentárnych programov; produkcia športových podujatí pre televíziu; produkcia športových podujatí pre rozhlas; publikácia tlačeného materiálu; vydávanie publikácií s výnimkou reklamných; fotografická reportáž; reportárske služby; rezervácia a predaj lístkov pre športové podujatia; rozhodovanie na športových súťažiach; silový a kondičný výcvik; služby osobných trénerov; tréning športovcov; služby v oblasti zábavy poskytované počas prestávok na športových podujatiach; tlmočenie posunkovej reči; tlmočenie z cudzích jazykov; vzdelávacie služby v oblasti športu; vzdelávanie; zabezpečovanie výcvikov, kurzov a školení; zábava; športová a kultúrna činnosť; poskytovanie rád a informácií o uvedených službách prostredníctvom komunikačných médií, elektronickej pošty, SMS správ, počítačových sietí a internetu alebo verbálne.

(540) STARS FOR STARS

(731) B & D, s.r.o., Hrachová 14G, 821 05 Bratislava, SK;

(740) Porubčan Róbert, Ing., Ivanka pri Dunaji, SK;

(210) 260-2012

(220) 16.2.2012

10(511) 5, 29, 30, 32

(511) 5 - Vitamínové prípravky; minerálne vody na liečebné účely; dietetické nápoje upravené na lekárske účely; doplnky potravy na lekárske účely; diétne potraviny prispôbené na lekárske účely.

29 - Mlieko; mliečne výrobky; mliečne nápoje s vysokým obsahom mlieka; kefir; proteín na ľudskú potrebu; srvátka; tofu; želatína; kumys (mliečny nápoj); jedlé oleje; potravinové doplnky nie na lekárske účely zaradené v triede 29 a obsahujúce látky živočíšneho pôvodu.

30 - Cukrovinky; pastilky (cukrovinky); mentolové cukríky; čaj; glukóza na kulinárske účely; žuvačky nie na lekárske účely; müsli; príchute do potravín (s výnimkou esencií a éterických olejov); potravinové doplnky nie na lekárske účely patriace do triedy 30 a obsahujúce látky rastlinného pôvodu.

32 - Nealkoholické nápoje; prípravky alebo príchute na výrobu nápojov; koncentráty a sirupy na výrobu nápojov; ovocné alebo zeleninové šťavy, džúsy a sirupy s výnimkou sirupov na farmaceutické účely; nealkoholické nápoje obohatené vitamínmi alebo minerálmi; iónové a energetické nealkoholické nápoje; proteínové neal-

koholické nápoje (nie na lekárske účely); diétne nápoje (nie na lekárske účely); želatínové nápoje (nie na lekárske účely); tabletky a prášky na prípravu šumivých nealkoholických nápojov; ovocné alebo zeleninové nealkoholické nápoje; nealkoholické nápoje s príchutou ovocia a zeleniny; minerálne vody; pramenité vody; sódová voda; voda; šumivé nealkoholické nápoje; miešané nealkoholické nápoje; paradajková šťava ako nápoj; nealkoholické aperitívy.

(540)



(731) R E J s.r.o., ČSA 542, 391 11 Planá na Lužnici, CZ;

(740) Bačík Kvetoslav, Ing., Nová Dubnica, SK;

(210) 462-2012

(220) 19.3.2012

10(511) 9, 16, 35, 38, 41

(511) 9 - Webové aplikácie, multimediálne aplikácie, najmä elektronické časopisy a elektronické periodiká.

16 - Tlačoviny všetkého druhu, periodická a neperiodická tlač, časopisy.

35 - Reklamná, inzertná a propagačná činnosť, informačný servis a poradenské služby v oblasti reklamy, inzercie a propagačnej činnosti, styky s verejnosťou (public relations), prieskum trhu a marketing, obstaráateľské a sprostredkovateľské služby v odbore nakladateľskej a vydavateľskej činnosti.

38 - Spoje (telekomunikačné služby), televízne vysielanie.

41 - Nakladateľská a vydavateľská činnosť s výnimkou vydávania reklamných alebo náborových materiálov, produkčná a agentúrna činnosť v oblasti zábavy, výchovy, vzdelávania a kultúry, informačné a konzultačné služby v odbore nakladateľskej a vydavateľskej činnosti.

(540)



(591) červená, sivá

(731) ROFIN s.r.o., Kostelní 38, 170 00 Praha, CZ;

(740) Korejzová Petra, JUDr., Bratislava, SK;

(210) 467-2012

(220) 20.3.2012

10(511) 16, 29, 35

(511) 16 - Baliaci papier, brožúry; brožúrky; bublinové obaly z plastických materiálov (na balenie); časopisy; etikety s výnimkou textilných; grafické zobrazenia; grafiky; chromolitografy (polygrafia); kalendáre; kartón; lepenka; lepenkové alebo papierové škatule; lepenkové alebo papierové obaly na fľaše; lepenkové platne (papiernický tovar); lepiace pásy na kancelárske účely a použitie v domácnosti; obálky (papiernický tovar); obaly (papiernický tovar); papiernický to-

var, periodické a neperiodické publikácie; polygrafické písmo; predmety z kartónu; prospekty; pútače z papiera alebo lepenky; reklamné tabule z papiera, kartónu alebo lepenky; grafické reprodukcie; tlačené reklamné materiály; umelohmotné fólie na balenie; vrecia z papiera alebo plastických materiálov.

29 - Jedlý slnečnicový olej; jedlý ochutený slnečnicový olej.

35 - Maloobchodné a veľkoobchodné služby s tovarmi uvedenými v triedach 16 a 29; marketing; reklamná a propagačná činnosť; reklamné agentúry; podpora predaja pre tretie osoby; prieskum trhu; prieskum verejnej mienky; vzťahy s verejnosťou (prieskum vzťahov medzi podnikmi, inštitúciami a spoločenským prostredím); spracovanie textov; sprostredkovateľská činnosť v oblasti predaja reklamných predmetov; vydávanie a aktualizovanie reklamných materiálov; rozširovanie reklamných oznamov; prenájom reklamných materiálov; vydávanie a aktualizovanie reklamných materiálov a zvukovo-obrazových záznamov a periodických a neperiodických publikácií; predvádzanie (služby modeliek) na reklamné účely a podporu predaja; predvádzanie tovaru; obchodné a podnikateľské informácie; komerčné informačné kancelárie; marketingové štúdie; obchodný a podnikateľský prieskum; personálne poradenstvo, pomoc pri riadení obchodnej činnosti; poradenstvo v obchodnej činnosti; obchodný manažment a podnikové poradenstvo; organizovanie audiovizuálnych predstavení na komerčné a reklamné účely; organizovanie výstav na komerčné alebo reklamné účely; vydávanie a rozširovanie reklamných textov; vydávanie reklamných alebo náborových textov, zásielkové reklamné služby; zbieranie údajov do počítačových databáz; zoraďovanie údajov v počítačových databázach; sprostredkovanie obchodu s tovarom; obchodné sprostredkovanie služieb uvedených v triede 35.

(540)



(591) žltá, červená, biela, hnedá, modrá, zelená, čierna, oranžová

(731) MODETAS s. r. o., Sliačska 10, 831 02 Bratislava, SK;

(210) 554-2012

(220) 2.4.2012

10(511) 18, 25, 28, 41

(511) 18 - Dáždniky, cestovné tašky, batohy, tašky na pás, tašky pre kuriérov, kabelky, náprsné tašky a peňaženky, športové tašky, cestovné obaly na šaty, plecniaky, peňaženky na mince, športové vaky, plážové tašky.

25 - Plavky, kúpacie plášte, plážové oblečenie, opasky, krátke nohavice, bundy, kabáty, ponožky, obuv, šatky, svetre, hallovenské kostýmy, maskarné kostýmy, kostýmy postáv, javiskové kostýmy, šaty, rukavice, trenky na cvičenie, ušian-

ky, kravaty, pyžamá, spodky, košeľe, mikiny, lyžiarske oblečenie, nohavice, slnečné šilty, traky, roláky, spodná bielizeň, vesty, tepláky, pokrývky hlavy.

28 - Hry a hračky, najmä kartové hry, šípky, bábiky; nafukovacie hračky; plyšové bábiky; plyšové hračky; akčné postavičky a príslušenstvo k nim; samostatné videoherné zariadenia využívajúce CD-ROM disky, samostatné videoherné zariadenia, samostatné herné zariadenia so zvukovým výstupom a stolové hry; športové potreby, najmä golfové palice, bejzbalové lopty, futbalové lopty, mäkké lopty, lopty rozvíjajúce ďalšie činnosti, bejzbalové palice; ozdoby na vianočné stromčeky.

41 - Služby v oblasti zábavy v podobe atrakcií v zábavnom parku, zábava, športové a kultúrne služby vrátane výroby rozhlasových a televíznych programov; produkcia filmov a zábavných celovečerných programov s priamym prenosom; výroba animovaných hracích filmov a televíznych predstavení; služby filmových a televíznych štúdií; filmová zábava, služby v oblasti televíznej zábavy vrátane živých zábavných vystúpení a podujatí, publikácia kníh, časopisov a periodík; poskytovanie informácií o zábavných službách veľkému množstvu účastníkov prostredníctvom celosvetovej počítačovej siete alebo internetu alebo iných on-line databáz; produkcia tanečných vystúpení, hudobných vystúpení a podujatí udeľovania cien za videá; komediálne predstavenia, súťažné a športové podujatia pred živým obecnstvom, ktoré sú vysielané naživo alebo zaznamenané pre neskoršie vysielanie; živé hudobné koncerty; televízne spravodajské programy; organizovanie súťaží pre talenty a podujatí odovzdávania hudobných a televíznych cien; organizovanie a prezentovanie zábavných prehládok týkajúcich sa štýlu a módy; poskytovanie informácií v oblasti zábavy prostriedkami globálnej počítačovej siete.

(540) **PODVODNÍČCI**

(731) Viacom International Inc., 1515 Broadway, New York, New York 10036, US;

(740) Tomeš Pavol, Ing., Bratislava, SK;

(210) 579-2012

(220) 10.4.2012

10(511) 35, 38, 41, 42

(511) 35 - Zhromažďovanie rozličných výrobkov pre tretie osoby s cieľom umožniť zákazníkovi, aby si mohli tieto výrobky pohodlne prehliadať a nakupovať; tieto služby môžu byť poskytované maloobchodnými predajňami, veľkoobchodnými predajňami, prostredníctvom katalógového predaja alebo elektronickými prostriedkami, napr. prostredníctvom webových stránok alebo prostredníctvom telenákupu; reklamné služby a marketingové služby; rozširovanie prospektov, či už priamo alebo poštou; rozširovanie reklamných vzoriek; zbieranie, záznam, prepis, zostavovanie, kompilácia alebo systematizácia údajov a záznamov; kompilácia matematických alebo štatistických údajov; prieskum trhu; výskum verejnej mienky; vzťahy s verejnosťou; organizovanie výstav na obchod-

né a reklamné účely; obchodný manažment, obchodná správa; obchodná administratíva; kancelárske práce; obchodné sprostredkovanie služieb uvedených v triede 35, 41 a 42; poradenstvo v oblasti uvedených služieb.

38 - Elektronická pošta; telekomunikačné služby; počítačová komunikácia, komunikácia pomocou počítačových terminálov; posielanie správ; poskytovanie telekomunikačného pripojenia do svetovej počítačovej siete; poskytovanie používateľského prístupu do svetovej počítačovej siete; prenos správ a obrazových informácií pomocou počítača, služby zabezpečujúce vstup do telekomunikačných sietí; komunikácia prostredníctvom optických káblov.

41 - Vzdelávanie; organizovanie a zabezpečovanie výcvikov, kurzov a školení; zábava; športová a kultúrna činnosť; organizovanie eventov a súťaží, najmä športových; organizovanie výstav; poradenstvo v oblasti uvedených služieb.

42 - Služby vedecké a technologické; výskum v oblasti vedy a priemyslu; priemyselné analýzy a priemyselný výskum; návrh a vývoj počítačového hardvéru a softvéru; počítačové programovanie; aktualizovanie počítačových programov; inštalácia počítačových programov; navrhovanie počítačových systémov; poradenstvo v oblasti počítačových programov, servis počítačových programov; prenájom počítačového softvéru, hostovanie na počítačových stránkach (webových stránkach); zhotovovanie kópií počítačových programov; prevod a konverzia údajov a dokumentov z fyzických médií na elektronické médiá; vytváranie a udržiavanie počítačových stránok (web) pre zákazníkov; poradenstvo v oblasti uvedených služieb.

(540)



(591) červená, čierna, strieborná

(731) BASKET-LIVE s. r. o., Grösslingova 4, 811 09 Bratislava, SK;

(740) MAJLINGOVÁ & PARTNERS, s. r. o., Bratislava, SK;

(210) 673-2012

(220) 25.4.2012

10(511) 16, 25, 29, 30, 35, 39, 43

(511) 16 - Firemné listiny, papiernický tovar, papierové propagačné materiály, informačné brožúry, fotografie, katalógy, kalendáre, tlačivá, vrecia a vrecká z papiera a plastických materiálov na balenie, lepenkové škatule, papierové škatule.

25 - Detské, pánske a dámske odevy, kabáty, kostýmy, obleky, uniformy, kožušiny ako oblečenie, krátke kabátiky a peleríny, bundy, kombinézy, nohavice, oblečenie z imitácie kože, oblečenie z kože, krátke jazdecké nohavice, saká, sukne, šortky, plášte, kúpacie plášte, pracovné plášte, vrchné ošatenie, zástery, košeľe, kravaty, pulóvre, svetre, vesty, džínsy, športové bundy, športové odevy, gymnastické dresy, nepremokavý odev,

plážové oblečenie, plavky, župany, oblečenie na spanie, pyžamá, nočné košele, tepláky, maškarné kostýmy, bielizeň, tielka, tričká, trenírky, pánske podväzky a spodky, slippy, ponožky, dámska bielizeň, podprsenky, korzety, pančuchy, šály, šatky, šerpy, závoje, detské nohavičky, textilné plienky, klobúky, baretky, čelenky, čiapky, chrániče uší, kapucne, opasky, palčiaky, rukavice, dreváky, futbalová obuv, galoše, gamaše, gymnastické cvičky, lyžiarske topánky, papuče, sandále, šnurovacie topánky, mokasíny, obuv na kúpanie.

29 - Zemiakové hranolčeky, krokety, zemiakové lupienky, šľahačka, syry, zemiakové vločky.

30 - Jemné pečivo, keksy, krekerky, obľátky, pu-kance, sendviče, sušienky, biskvity.

35 - Maloobchodné služby s potravinárskymi výrobkami, s poľnohospodárskymi produktmi, s alkoholickými a nealkoholickými nápojmi, s tabakovými výrobkami, s ovocím, so zeleninou, s papierom a papiernickými výrobkami, s kancelárskymi potrebami, so záhradnými produktmi, určenými na spotrebu alebo konzervovanie, s plodinami neupravenými nijakým spôsobom na priamu spotrebu, s prípravkami na čistenie, s toaletnými prípravkami; obchodné franchisingové služby; obchodné informácie, poradenstvo v obchodnej činnosti, obchodný manažment a podnikové poradenstvo, obchodný alebo podnikateľský prieskum, odborné obchodné poradenstvo, prieskum trhu, sekretárske služby, účtovníctvo, vedenie účtovných kníh, analýzy nákladov; reklama, reklamné agentúry, rozširovanie reklamných materiálov, vydávanie a aktualizovanie reklamných materiálov, prenájom reklamných plôch, zásielkové reklamné služby, uverejňovanie reklamných textov, propagačné služby, predvádzanie tovaru, inzertné činnosti, distribúcia brožúr a prospektov; prenájom kancelárskych strojov a zariadení; aranžovanie výkladov; organizovanie, vykonávanie a riadenie predajných a propagačných motivačných akcií.

39 - Skladovanie potravín, balenie tovaru, skladovanie tovaru, prenájom skladovacích a mraziarenských kontajnerov, osobná doprava, nákladná doprava, kamiónová doprava.

43 - Reštaurácie, reštauračné a gastronomické služby, kaviarne, pivárne, vinárne, jedálne, závodné jedálne, samoobslužné reštaurácie, zariadenia rýchleho občerstvenia, pohostinstvá, bary, bufety, bistrá, verejné stravovanie, hotelierske služby, motelové služby, penzióny a ubytovacie služby s možnosťami stravovania; zasielanie a dodávka baleného alebo nebaleného jedla a potravinárskych výrobkov; služby v oblasti zásobovania potravinárskymi výrobkami; príprava a donáška jedál a nápojov na objednávku do domu a na spoločenské podujatia, na recepcie a oslavy; služby v oblasti poskytovania jedál objednaných prostredníctvom interaktívnych komunikačných sietí; informácie a poradenské služby týkajúce sa hotelierskych služieb, reštauračných služieb, gastronomických služieb a prechodného ubytovania.

(540)

POMFRIT'S PARADISE



(731) Čop Radovan, Mgr., Jasovská 101, 040 11 Košice, SK; Gazmend Džaferi, Trg. Palih Boraca 20, 512 66 Selce, HR;

(740) Gruber Dalibor, Ing., Košice, SK;

(210) 813-2012

(220) 15.5.2012

10(511) 35, 36, 41, 45

(511) 35 - Reklama, vydávanie a aktualizovanie reklamných a propagačných materiálov; rozširovanie reklamných propagačných materiálov; rozširovanie reklamných oznamov; uverejňovanie reklamných textov.

36 - Zbieranie peňazí na dobročinné účely; organizovanie zbierok.

41 - Sprostredkovanie a organizovanie humanitnej a rozvojovej pomoci (výchovné, vzdelávacie, zábavné, kultúrne a športové služby); vydávanie publikácií a časopisov v tlačenej a elektronickej forme; požičiavanie publikácií a časopisov v tlačenej a elektronickej forme, organizovanie prednášok, najmä v oblasti humanitnej osvety, výchovy a vzdelávania; výchovná činnosť, vzdelávanie; filmová tvorba, tvorba videofilmov; zverejňovanie textov okrem reklamných; fotografovanie, nahrávanie zvukových a obrazových záznamov; poskytovanie elektronických publikácií online bez možností kopírovania; požičiavanie videokaziet.

45 - Sociálne služby poskytované tretími osobami na uspokojovanie potrieb jednotlivcov.

(540) Otvor svoje srdce

(731) Arcidiecézna charita Košice, Bočná 2, 040 01 Košice, SK;

(210) 820-2012

(220) 16.5.2012

10(511) 35, 36, 37, 38, 39, 42

(511) 35 - Maloobchodné a veľkoobchodné služby, najmä prostredníctvom internetu s elektropotrebičmi, elektronikom, počítačovým softvérom a hardvérom, audio- a videotechnikou, telefónmi, potrebami a náradím pre domácnosť a záhradu; odborné obchodné poradenstvo predovšetkým pri predaji elektropotrebičov, počítačového softvéru a hardvéru, elektroniky, multimédií, zariadení pre domácnosť a náradia; maloobchodné a veľkoobchodné služby, najmä prostredníctvom internetu s nasledovným tovarom - nábytok, kuchynský nábytok, stoly, stoličky, police, príborníky, lavice, pulty, servirovacie stolíky, stolové dosky, nekovové príslušenstvo nábytku, nekovové obloženie alebo ozdoby na nábytok, nekovové pánty a závesy, dekoratívne nástenné ozdoby nie textilné, divány, pohovky, drevené alebo plastové nádoby a schránky, drevené hrany a kostra na nábytok, dverové obloženie nie kovové, dvierka na nábytok, kliečky pre zvieratá v domácnosti,

krúžky, háčiky a koľajnice na záclony a závesy, komody, korkové pásy, prútené koše, latkové vnútrookenné rolety, plastové lišty na nábytok, plastové káblové alebo rúrkové spojky, príchytky, prútený tovar, ratan, stolárske výrobky, tyče na záclony, sochy, umelecké diela z dreva, vosku, sadry alebo plastov, vešiaky na odevy, zámky s výnimkou kovových a elektrických, zrkadlá, izbové žalúzie, cedidlá pre domácnosť, nádoby na použitie v domácnosti, čajníky a čajové súpravy nie z drahých kovov, dávkovače mydla, domáce neelektrické mlynčeky, žehliace dosky, kuchynské dosky na krájanie, drôtenky na čistenie, držiaky na mydlo, fľaše, formy na ľadové kocky, kuchynské formy na pečenie, formy na prípravu jedál, neelektrické fritézy, grily, stojany na grily, handry na čistenie, neelektrické kanvice a kávovary, ručné kávové mlynčeky, mopy, koreničky, neelektrické kuchynské mixéry, kuchynské nádoby a riad nie z drahých kovov, kuchynské náradie nie z drahých kovov, kuchynské neelektrické potreby, kvetináče, lapače hmyzu, neelektrické lisy na ovocie pre domácnosť, smetné nádoby, termosky, otvárače na fľaše, panvice, kuchynské hmnce, porcelán, schránky na chlieb, vodné irigátory na čistenie zubov a masáž d'asiem, elektrické zubné kefky, mlynčeky na mäso, dosky na krájanie, elektrické kuchynské stroje, elektrické otvárače na konzervy, elektrické kuchynské roboty, hadice do vysávačov, drviče, elektrické drviče pre domácnosť, drviče odpadu, stroje a prístroje na čistenie, parné a vysokotlakové čistiace stroje, elektrické lisy na ovocie pre domácnosť, mixéry (stroje), mlynčeky pre domácnosť s výnimkou ručných, odstredivky, žmýkačky, vysávače, stroje a obrábacie stroje, motory a hnacie stroje okrem motorov do pozemných vozidiel, súkolesia, prevody a ich časti okrem súkolesí a prevodov do pozemných vozidiel, poľnohospodárske náradie okrem náradia na ručný pohon, liahne, elektrické kompresory, vzduchové pumpy do akvárií, bicyklové dynamá (generátory), brúsky (ako stroje), brúsne kamene (ako časti strojov), brúsne kotúče (ako časti strojov), brúsne stroje, stroje na výrobu cestovín, čerpadlá (ako časti strojov, motorov a hnacích strojov), membrány do čerpadiel, čerpadlá do vykurovacích zariadení, čerpadlá na stlačený vzduch, čerpadlá, pumpy (stroje), dávkovače (časti strojov), dávkovače lepiacej pásky ako stroje, dierovače, dierkovacie stroje, tlačiarenské dosky, držiaky (ako časti strojov), držiaky listov píly (časti strojov), pílové listy (ako časti strojov), píly (stroje), dynamá, elektrické kladivá, etiketovacie stroje, vzduchové kefy (stroje) na nanášanie farby, filtre (časti strojov alebo motorov), filtre na čistenie a chladenie vzduchu (do motorov), filtrovacie stroje, stroje na zátkovanie fliaš, guľkové ložiská, zariadenia na hnojenie, hoblívačky, chladiče do motorov a hnacích strojov, tlačiarenské kazety na matrice, elektrické kefy ako časti strojov, kefy ako časti strojov, kladivá, stroje na výrobu salám, párkov a klobás, kosačky, nože do kosačiek, kosačky na trávniky (stroje), krájače na chlieb (stroje), valčekové ložiská, krúžky guľkových ložísk, kypriče (ako stroje), elektrické leštiace zariadenia na parkety, elektrické leštičky na obuv, lisy (stroje na priemys-

selné účely), lisy na hrozno, lisy na krmivo, lúpačky (stroje na lúpanie), mangle, žehliace stroje, mlynčeky na mäso ako stroje, membrány čerpadiel, stroje na miesenie, miešacie stroje, miešače elektrické na použitie v domácnosti, miešačky, mechanické navijaky na navíjanie hadíc, navijaky, elektrické nože, nože ako časti strojov, nože do kosačiek, nožné pedále šijacích strojov, elektrické nožnice, stroje na lisovanie odpadu, odprašovací zariadenia na čistenie, odsávače prachu a podobných nečistôt, odstopkovačky (stroje), odvodňovacie stroje, elektrické otvárače na konzervy, elektrické a lepiace pištole, striekacie pištole na farby, zariadenia pracujúce pod tlakom na točenie piva, pivové pumpy, pletacie stroje, stroje na pečatenie, plombovanie fliaš, poľnohospodárske náradie s výnimkou ručného, posúvače papiera (do tlačiarň), pracie a premývacie zariadenia, práčky, prevzdušňovače, reťazové píly, rezacie stroje, ručné nástroje a náradie na iný než ručný pohon, snehové pluhy, krájače na chlieb (stroje), stolové kotúčové píly (ako časti strojov), šijacie stroje, elektrické šľahače pre domácnosť, stroje a prístroje na tepovanie koberec, umývačky riadu, vložky do filtračných zariadení, vrecká do vysávačov, elektrické ručné vrtačky, príslušenstvo do vysávačov na rozptýlenie parfumov a dezinfekčných prípravkov, žehliace stroje, ručné nástroje a ručné náradia, skrutkovače, elektrické ručné vrtačky, nožiarski tovar a príbory, bodné zbrane, britvy, žiletky, holiace čepele, holiace strojčeky, barany (ručné náradie), boxery (zbrane), dýky, hroty, špice, ostrie (časti ručných nástrojov a náradia), sekáče, sekačky, rezačky, ihlové pilníky, nožnice na strihanie fúzov a brady, holiace strojčeky elektrické aj neelektrické, brúsky (ručné náradie), brúsne kamene, ocieľky na brúsenie, brúsne kotúče na ručné náradie, depilačné strojčeky elektrické aj neelektrické, dierovače (ručné nástroje), orezávačky (ručné nástroje), lopaty (ručné náradie), dláta, rydlá, hoblíky, ručné pištole na vtláčovanie tmeľu, poľnohospodárske náradie na ručný pohon, drážkové hoblíky, záhradnícke nožnice, zariadenia na ničenie rastlinných škodcov a parazitov, elektrické kosačky na trávu, elektrické fúriky, držiaky na píľky, dúchadlo ku kozubu (ručný nástroj), holiace čepele, ručné rozprašovače na insekticídy, oberače na ovocie (ručné náradie), konzervy otvárače na konzervy s výnimkou elektrických, krájače na zeleninu, krájače syrov (neelektrické), elektrické alebo neelektrické leštičky na nechty, luskáčky orechov, elektrické alebo neelektrické manikúrové súpravy, elektrické pilníky na nechty, nástrojové brúsky, ostričky ako nástroje, nože do mlynčekov (ručné nástroje), elektrické alebo neelektrické nožnice na strihanie vlasov, pomôcky na ondulovanie vlasov s výnimkou elektrických, pedikúrové súpravy, epilačné pinzety, elektrické strojčeky na strihanie vlasov, elektrické kulmy na vlasy, žehličky na vlasy, prístroje a zariadenia na nahrávanie, prenos, transformáciu a reprodukciu zvuku, obrazu alebo dát, počítačové stroje, zariadenia na spracovanie údajov a počítače, zariadenia a prístroje na čítanie alebo zapisovanie CD alebo DVD diskov, modemy, LCD monitory, CD disky, DVD disky, notebooky, počítačový hardvér, procesor-

ry, televízne prijímače, LCD televízory, LED televízory, plazmové televízory, MP3 prehrávače, zvukové alebo obrazovo-zvukové prehrávače, elektrické žehličky, prístroje a nástroje vedecké, námorné, geodetické, fotografické, kinematografické, optické, signalizačné, kontrolné (inšpekcia), záchranné, vzdelávacie a prístroje a nástroje na meranie a váženie, prístroje a nástroje na vedenie, distribúciu, transformáciu, akumuláciu, reguláciu alebo kontrolu elektrického prúdu, magnetické nosiče údajov, záznamové disky, predajné automaty a mechanizmy prístrojov uvádzaných do činnosti vhođením mince, registračné pokladnice, hasiace prístroje, akumulátory elektrické, audiovizuálna technika na výučbu, elektrické batérie, batérie do svietidiel, batérie do vreckových lúčok, fotografické blesky, buzoly, kompas, cievky (fotografia), fotografické clony, statívy na fotoaparáty, prístroje na zaznamenávanie času, automatické časové spínače, prístroje na čistenie gramofónových platní, zvukových diskov, čítacie zariadenia (informatika), čítacie zariadenia (na napovedanie pre účinkujúcich), čítače čiarového kódu, optické čítače, elektrické a galvanické články, ďalekopisy, ďalekohľady, detektory, detektory dymu, diaľkové ovládače, diapozitívy, premietacie prístroje na diapozitívy, rámčeky na diapozitívy, diaprojektory, projekto-ry, elektronické diare, kancelárske dierovacie stroje, diktovacie stroje, disková jednotka (do počítačov), disky kompaktné, magnetické, optické, opticko-kompaktné, elektrické dverové zvončeky, elektrolyzéry, elektromagnetické cievky, elektronické perá (na vizuálne zobrazovacie zariadenia), elektronický vreckový slovník - prekladový, faxy, telefaxy, filmy, rezacie prístroje na filmy, strihacie zariadenia na filmy, fotografické filtre, fotoaparáty, sušičky na fotografické snímky, fotokopírovacie stroje (fotografické, elektrostatické alebo termické), leštiace zariadenia na leštenie fotografií, gramofónové ihly na výmenu, gramofóny a gramofónové platne, fotografické hľadáčky, elektrické hlásiče, elektrické zariadenia na vábenie a ničenie hmyzu, hracie zariadenia fungujúce po pripojení na externú obrazovku alebo monitor, elektrické káble, káble s optickými vláknami, kamery, karty pamäťové a mikroprocesorové (v počítačoch), kazetový prehrávač, kinofilmy, koľajnice na prichytenie projektorov, reflektorov (s elektrickým ovládaním), kolektory elektrické, kompaktné disky, optické kompaktné disky, elektrické prístroje na komutáciu, koncovky (elektrotechnika), kondenzátory, kondenzátory optické, elektrické, konektory, spojky (elektrina), kontakty, kontakty elektrické z drahých kovov, kontrolné a regulačné prístroje elektrické, korekčné šošovky, elektrické zariadenia proti krádeži, krokometry, kryty na elektrické zásuvky, lampy do tmavých komôr (fotografia), lasery s výnimkou laserov na lekárske účely, magnetické dekodéry, magnetické karty, magnetické páskové jednotky do počítačov, magnetické pásky, magnetofóny, manometre, manometre (tlakometry), megafóny, meniče diskov (do počítačov), meracie pomôcky a prístroje, elektrické meracie zariadenia, merače elektrických strát, meradlá, metronómy, meteorologické prístroje, mikrofón a slúchadlá k mobilným telefónom, mikrofóny,

mikroprocesory, mikrometre, mikroskopy, minútové hodiny na použitie v kuchyni, monitorovacie počítačové programy, elektrické monitorovacie prístroje, monitory (počítačový hardvér), podložky pod myš, myši (informatika), nabíjačky akumulátorov, náplne (kartridž) na videohry, elektrické natáčky, navigačné nástroje, navigačné prístroje vozidiel (palubné počítače), navigačné satelitné prístroje, nivelačné nástroje, nosiče tmavých platní (fotografia), optické a magnetické nosiče údajov, objektívy (optika), elektrické objímky, odbočnice, odbočné skrinky (elektrotechnika), optické nosiče údajov, optické výrobky, osobné ochranné prostriedky proti nehodám, elektrické otvárače dverí, pamäte počítačov, pásky na čistenie nahrávacích hláv, páskové jednotky do počítačov, pásky na zvukové nahrávanie, periférne zariadenia počítačov, plynomery, počítačové dosky, tlačiarne k počítačom, počítačové klávesnice, počítačové hry, náhradné počítačové programy, počítačový softvér, počítač-zápisník (notebook), podpera zápästia pri práci s počítačom, poistky, elektricky vyhrievane ponožky, poplašné zariadenia, posuvné meradlo, kaliber, prehrávač DVD, DVD rekordér, prenosný prehrávač, prenosné počítače, prehrávač kompaktných diskov, premietacie prístroje a premietacie plátna, premietacky na diapozitívy, presné meracie prístroje, presné váhy, audio- a videoprijímače, prípojky (elektrotechnika), elektrické zariadenia na príťahovanie a ničenie hmyzu, prizmy (optika), procesory (centrálne procesorové jednotky), procesory (základné jednotky samočinného počítača), programy na počítačové hry, elektrické redukcie, nahrané programy obsluhujúce počítač, rádiá, radary, rádiotelegrafické zariadenia, registračné pokladnice, reproduktory, amplióny, rozhrania (pre počítače), elektrické a poplašné signalizačné zvončeky, skrinky, škatule na reproduktory, snímače dymu (požiarné hlásiče), spojky elektrické, sprchovacie zariadenia pre prípad požiaru, spriahadlá elektrické a akustické, stereoskopické zariadenia, sušičky na fotografie, špeciálne puzdrá na fotografické aparáty, optické šošovky, prenosný telefón, telefónne mikrofóny, telefónne prístroje, telefónne slúchadlá, telefónny záznamník, telefotografické zariadenia, telegrafy (prístroje), teleskopy, teletypy, ďalekopisné zariadenia, teplomery s výnimkou lekárskeho, termoionické žiarivky a elektróny, snímače teploty, termostaty, textové procesory (zariadenia na úpravu a spracovanie textu), tlačiarne k počítačom, zariadenia na meranie tlaku, tranzistory, trojnožky alebo statívy na fotoaparáty, uzávierky (fotografia), váhy, prístroje a nástroje na váženie, ventily solenoidné (elektromagnetické prepínače), vlhkomery, hygromery, vrecková kalkulačka, vreckové batérie a batérie k nim, vypínače, vysielacie zariadenia (telekomunikácie), vyučovacie prístroje, zábavné zariadenia fungujúce po pripojení na externú obrazovku alebo monitor, zabezpečovacie zariadenia proti odcudzeniu, zameriavacie ďalekohľady na strelné zbrane, zásuvky, zástrčky (elektrické kontakty) zariadenia na spracovanie údajov, zariadenia na zaznamenávanie vzdialenosti, elektrické prístroje na zatavovanie plastických materiálov, zväčšovacie sklá, zariadenia na

prenášanie zvuku, elektrické signalizačné a poplašné zvončeky, zvukové nahrávacie a prehrávacie zariadenia, zvukové nahrávky - pásky, disky, nosiče, zvukové signálne zariadenia, zvukovody, akustické linky, zariadenia na osvetľovanie, vykurovanie, chladiace zariadenia a stroje, parné kotly, zariadenia na varenie, chladenie a sušenie, vetracie, vodárenské a sanitárne zariadenia, žiarivky, žiarovky, chladiace prístroje a zariadenia, baterky (svietidlá), bojler, ohrievače vody, bicyklové svietidlá, lampové banky, čistiace zariadenia na odpadovú vodu, destilačné prístroje, elektrické ohrievače na detské fľaše, dezinfekčné dávkovače na toalety, držiačky plynových horákov, elektrické ventilátory (stolové) elektrické strojčeky na výrobu jogurtov, elektrické filtračné kávovary, filtre (časti zariadení pre priemysel alebo domácnosť), filtre na pitnú vodu, ozdobné fontány, elektrické fritézy, grily (prístroje na pečenie), horáky, hriankovače, chladiace nádoby, chladničky, zariadenia na pečenie chleba, inhalčné prístroje s výnimkou prístrojov na lekárske účely, elektrické kanvice, elektrické filtračné alebo extrakčné kanvice, klimatizačné prístroje, klimatizačné zariadenia, koberce elektricky vyhrievané, komínové dúchadlo, ventilátor, kuchynské odsávače, kuchynské potreby na pečenie a varenie elektrické, kuchynské sporáky, ohrievače do kúpeľa, stroje a zariadenia na výrobu ľadu, elektrické a plynové lampy, lampy na čistenie vzduchu od baktérií (germicídne), mikrovlnné rúry, mraziace vitríny, mraziace zariadenia, mrazničky, chladiace nádoby, elektricky vyhrievané nánožníky, naparovacie prístroje (sauna), objímky na elektrické svetlá, objímky na svietidlá, elektrické formy na pečenie obľátok, odmrazovače automobilov, odparovače, ohrievacie fľaše, elektrické ohrievacie podušky s výnimkou podušiek na lekárske účely, ohrievače, ohrievače tanierov, ponorné ohrievače, ochladzovacie zariadenia a stroje, osvetľovacie prístroje a zariadenia, zariadenia na výrobu pary, pece, piecky s výnimkou laboratórnych, pece, sporáky, piecky, rúry na pečenie, pekáč, otočný rošt, filtre na pitnú vodu, zapalovače na zapaľovanie, plynové bojler, ohrievače do postele, pražiacie stroje, pražiče kávy, premietacie lampy, prístroje na filtrovanie a čistenie vody v akváriách, prístroje na výrobu ľadu, prostriedky na odstraňovanie zápachu s výnimkou prostriedkov na osobné použitie, elektrické radiátory, radiátory (na kúrenie), ražne, reflektory (svetlá), reťaze farebných žiaroviek, rošty do pecí, sanitárne (toaletné) prístroje a zariadenia, rúry s výnimkou rúr na experimentálne účely, vane na sedacie kúpele, saunovacie zariadenia, solárne kolektory, spájkovacie lampy, sporáky, sterilizátory, stolné variče, prístroje a zariadenia na sušenie, vzduchové sušiče, elektrické sušiče bielizne, sušiče na vlasy, sušičky ako prístroje, svetelné gule, banky, svetelné rúry, elektrické svetlá na vianočné stromčeky, svetlomety, reflektory, svietiace domové čísla, šetriče paliva, tepelné čerpadlá, teplovodné vykurovacie zariadenia, teplovzdušné rúry, termostatické ventily (ako časti ústredného kúrenia), elektrické tlakové hrnce a varáky, zariadenia a stroje na čistenie alebo úpravu vody, UV-lampy s výnimkou lúčov na lekárske účely, vankúše

(elektricky vyhrievané) s výnimkou vankúšov na lekárske účely, variče, ventilátory (ako časti vetracích zariadení), ventilátory (klimatizácia), varné prístroje a zariadenia, vetracie zariadenia, ohrievače vody, prístroje a zariadenia na zmäkčenie vody, vreckové ohrievače, elektrické výbojky, vreckové baterky, vyhrievacie telesá, vykurovacie zariadenia, vyhrievacie zariadenia, ionizátory na čistenie vzduchu, sterilizátory na vzduch, vzduchové sušiarne, stroje a prístroje na čistenie, zariadenia na dezinfikovanie, zariadenia na sušenie, zmiešavacie batérie na vodovodné potrubia, žiariče, univerzálne adaptéry, bezdrôtové adaptéry, prepäťové ochrany, predlžovacie káble, audiokáble, videokáble, audio-video káble, rozbočovacie zásuvky, Blu-Ray prehrávače, domáce kiná, DVB-T prijímače a antény, satelitné prijímače a ich príslušenstvo (karty, moduly, konventory, paraboly, držiačky a motory), rádiá, rádioprijímače, rádiobudíky, autorádiá, receivery, digitálne záznamníky, príslušenstvo k mobilným telefónom (Bluetooth, headsety, GPS mapy), držiačky na notebooky, lampičky a ventilátory k notebookom, tašky pre notebooky, tablety, herné konzoly, tonerové kazety a filmy pre faxy, scenery, USB kľúče, skartovačky, smerovače (Routery), prepínače (Switch), čítačky kníh, antivírusové programy, vzdelávacie programy, mobilné a nástenné klimatizácie, sendvičovače, vaflovače, výčapné zariadenia, programy operačného systému, školské tašky (aktovky), batohy, peračníky, puzdrá na perá, domáce potreby, hodiny, elektrické hodiny, bytový textil, elektronické hračky, hračky fungujúce na baterku, atrapy, hračky, hry, elektronické stolové hry, hračkárske vozidlá diaľkovo ovládané, prístroje na hry, skladacie modely (hračky), hracie automaty (pačinko), hracie videoautomaty, automatické herné stroje, vreckové hry s LCD displejom, elektronické zábavné zariadenia s LCD displejom, držiačky, príchytky na sviečky na vianočné stromčeky, elektronické terče, elektrické akčné figúrky so svetelnými a zvukovými efektmi, elektronické akčné figúrky, diaľkovo ovládané lietajúce hračky, detský nábytok, detské prehrávače, chodiace hračky s ňahavacím perovým mechanizmom, hojdacie hračky, hovoriace hračky, hracie karty a kartové hry, hračkárske zvonkohry, hračkárske telefóny, hračky - hudobné nástroje, joysticky na videohry, kovové mechanické ňahavacie hračky, mäkké hračky, motorové hračkárske vozidlá na jazdenie; zhromažďovanie rozličných výrobkov, pre tretie osoby (okrem dopravy) s cieľom umožniť zákazníkovi, aby si mohli tieto výrobky pohodlne prehliadať a nakupovať, a to prostredníctvom maloobchodných predajní, veľkoobchodných predajní, prostredníctvom katalógového predaja alebo elektronickými prostriedkami, prostredníctvom webových stránok alebo prostredníctvom tele-nákupu; kancelárie zaoberajúce sa dovozom a vývozom; reklama; rozhlasová a televízna reklama; on line reklama na počítačovej komunikačnej sieti; vydávanie a aktualizovanie reklamných alebo náborových materiálov; pomoc pri riadení obchodných aktivít; obchodný manažment a riadenie; marketingové služby; marketingové poradenstvo a štúdie; ekonomické a organizačné

poradenstvo; obchodné sprostredkovanie lízinguových zmlúv; prieskum trhu; vedenie kartoték v počítači; vyhľadavanie informácií v počítačových súboroch pre zákazníkov; služby porovnávania cien; organizovanie komerčných alebo reklamných výstav a veľtrhov; podpora predaja pre tretie osoby; predvádzanie tovaru; sekretárske služby; administratívne práce; grafická úprava tlačovín na reklamné účely; administratívne spracovanie obchodných objednávok; analýzy nákladov; prepisovanie, spracovanie textov; účtovníctvo; vedenie účtovníctva; vedenie účtovných kníh; revízia účtov; fakturácia; organizovanie, budovanie a propagovanie vernostného alebo klubového systému a programov pre firmy a spotrebiteľov vrátane prieskumu, vyhodnocovania a odmeňovania nákupného správania firiem a spotrebiteľov; obchodné služby súvisiace s poskytovaním sponzorskej podpory; podpora predaja tovarov a služieb pre tretie osoby prostredníctvom distribúcie kariet na uplatnenie zľavy; podpora predaja pre tretie osoby realizovaná prostredníctvom distribúcie a spravovania zákazníckych výsadných kariet; podpora predaja tovarov a služieb pre tretie osoby realizovaná udeľovaním nákupných bodov za používanie úverovej karty; poskytovanie rád a informácií o uvedených službách prostredníctvom komunikačných médií, elektronickej pošty, SMS správ, počítačových sietí a internetu alebo verbálne.

36 - Finančný lízing (nákup na splátky); služby splátkových pôžičiek; financovanie splátkových úverov; osobné poistenie zodpovednosti za splátky úverov; poskytnutie financií pre nákup na splátky a na lízing; poskytnutie fondov pre nákup na splátky a na lízing; poskytovanie úverov podľa splátkových kalendárov; elektronické transakcie pomocou kreditných kariet; poisťovníctvo; informácie o poistení; sprostredkovanie poistenia; finančné služby; finančné sponzorské služby; peňažníctvo; poskytovanie rád a informácií o uvedených službách prostredníctvom komunikačných médií, elektronickej pošty, SMS správ, počítačových sietí a internetu alebo verbálne.

37 - Montáž, údržba, servis, čistenie a opravy elektrospotrebičov, domácich strojov a zariadení, počítačov, počítačových komponentov, elektroniky a multimédií; informácie o údržbe a opravách; montáž, údržba a opravy kancelárskych strojov a zariadení; stavebné činnosti; kladenie a inštalácia elektrických a optických káblov a vedení; stavebné úpravy budov, predovšetkým súvisiace s inštaláciou elektrospotrebičov; opravy a inštalovanie elektrických spotrebičov, klimatizačných zariadení; inštalácia a opravy poplašných systémov proti vlámaniu; montáž, inštalácia, údržba a opravy kuchynských zariadení, montáž, údržba a opravy nábytku, predovšetkým kuchynského nábytku; poskytovanie rád a informácií o uvedených službách prostredníctvom komunikačných médií, elektronickej pošty, SMS správ, počítačových sietí a internetu alebo verbálne.

38 - Elektronická inzercia (telekomunikácie); počítačová komunikácia; poskytovanie priestoru na diskusiu na internete; telekomunikačný prenos elektronickej tlačovín, časopisov, periodík, kníh

a iných dát prostredníctvom telekomunikačnej siete vrátane internetu a/alebo intranetu; telekomunikačný prenos informácií na internete vrátane prevádzkovania elektronickej pošty, chatov, blogov, diskusných skupín; poskytovanie prístupu k on line informačným dátovým službám; telekomunikačné služby; poskytovanie telekomunikačného pripojenia do svetovej počítačovej siete; poskytovanie telekomunikačných kanálov na telenákupy; elektronická pošta; komunikácia prostredníctvom optických káblov; komunikácia pomocou počítačových terminálov; posielanie správ; poskytovanie používateľského prístupu do svetovej počítačovej siete; prenájom prístupového času do svetových počítačových sietí; prenájom zariadení na prenos informácií; prenos signálu pomocou satelitu; prenos správ a obrazových informácií pomocou počítača; spravodajské agentúry; rozhlasové vysielanie; televízne vysielanie; teletextové služby; tlačové kancelárie; poskytovanie rád a informácií o uvedených službách prostredníctvom komunikačných médií, elektronickej pošty, SMS správ, počítačových sietí a internetu alebo verbálne.

39 - Doručovacie služby; doručovanie tovaru kuriérom; expresné doručovanie tovaru; sprostredkovanie prepravy; automobilová preprava; prenájom automobilov; balenie tovaru; skladovanie tovaru; distribúcia tovaru na dobierku; informácie o skladovaní; informácie o doprave; organizovanie ciest; prenájom skladísk; prenájom skladovacích kontajnerov; preprava; poskytovanie rád a informácií o uvedených službách prostredníctvom komunikačných médií, elektronickej pošty, SMS správ, počítačových sietí a internetu alebo verbálne.

42 - Poradenské služby v oblasti počítačového hardvéru; aktualizovanie počítačových programov; inštalácia počítačových programov; návrh počítačových systémov; poradenstvo v oblasti počítačových programov; poradenstvo v oblasti úspory energie; zhotovovanie kópií počítačových programov; počítačové programovanie; obnovovanie počítačových databáz; poskytovanie internetových vyhľadávačov; prenájom počítačov; prenájom počítačového softvéru; prenájom webových serverov; prevod a konverzia počítačových programov a údajov (okrem fyzickej konverzie); analýzy počítačových systémov; servis počítačových programov; návrh a vývoj počítačového hardvéru a softvéru; služby vedecké a technologické včítane výskumu v oblasti vedy a priemyslu; priemyselné analýzy a priemyselný výskum; poskytovanie rád a informácií o uvedených službách prostredníctvom komunikačných médií, elektronickej pošty, SMS správ, počítačových sietí a internetu alebo verbálne.

(540)



(591) žltá, modrá, zelená, biela, čierna, červená a ich odtiene

(731) TPD, spol. s r. o., Farského 6, 851 01 Bratislava, SK;

(740) Porubčan Róbert, Ing., Ivanka pri Dunaji, SK;

(210) 838-2012

(220) 18.5.2012

10(511) 9, 16, 35, 40

(511) 9 - Reklamné svetelné tabule; elektronické informačné tabule; neónové reklamy.

16 - Firemné listiny; papierové propagačné materiály; letáky; prospekty; tlačivá; časopisy (periodiká); etikety s výnimkou textilných; formuláre; kalendáre; pohľadnice; blahoprajné pohľadnice; knihy; lístky; litografie; mapy; noviny; obálky (papiernický tovar); obtlačky; publikácie (tlačoviny); brožúry; papiernický tovar; knihárske potreby; reklamné tabule z papiera, kartónu alebo lepenky; grafiky; svietivý papier; samolepky; plagáty; predmety z kartónu; kartón; lepenka; lepenkové alebo papierové škatule; pogumované plátno na papiernické účely; pútače z papiera alebo lepenky.

35 - Maloobchodná činnosť s výpočtovou a kancelárskou technikou, s papierom a papiernickým tovarom, s knihárskym materiálom, s kancelárskymi potrebami; činnosti reklamnej agentúry, rozširovanie, vydávanie a aktualizovanie reklamných materiálov, prenájom reklamných priestorov a plôch, prenájom reklamných materiálov, zásielkové reklamné služby, uverejňovanie reklamných textov, aranžovanie výkladov, analýzy nákladov, inzertné činnosti, obchodný alebo podnikateľský prieskum, poradenstvo v obchodnej činnosti, prenájom kancelárskych strojov a zariadení, obchodný manažment a podnikové poradenstvo, organizovanie výstav na obchodné a reklamné účely, odborné obchodné poradenstvo, prieskum trhu, sekretárske služby, účtovníctvo, vedenie účtovných kníh, grafická úprava tlačovín na reklamné účely, fotokopírovacie služby, prezentácia výrobkov v komunikačných médiách pre maloobchod, lepenie plagátov, podpora predaja pre tretie osoby, predvádzanie tovaru, reprografia dokumentov.

40 - Fototlač, knihárstvo, kreslenie, rysovanie laserom, rytie, gravírovanie, spracovanie papiera, laminovanie, tlačenie vzorov, litografická tlač, ofsetové tlačenie, ofsetová tlač, serigrafia, sieťotlač, digitálna tlač, digitálna veľkoformátová tlač, tlač, tlačenie, vysokofrekvenčné zváranie, frézovanie, úprava papiera, spájanie materiálov (pre tretie osoby).

(540)

(731) areaprint s.r.o., Galvaniho 14/5515, 821 04 Bratislava, SK;

(740) Gruber Dalibor, Ing., Košice, SK;

(210) 851-2012

(220) 22.5.2012

10(511) 16, 35, 38, 39

(511) 16 - Papier, kartón, lepenka a výrobky z týchto materiálov, ktoré nie sú zahrnuté v iných triedach; tlačoviny; knihárske výrobky; fotografie (tlačoviny); brožúry; papiernický tovar a písacie potreby; obalové materiály z plastických hmôt, ktoré nie sú zahrnuté v iných triedach; nálepky

na kancelárske použitie alebo pre domácnosť; lepiace štítky; obálky; tlačiarenské písmo; štočky.
35 - Maloobchodné a veľkoobchodné služby s tovarmi uvedenými v triede 16 tohto zoznamu prostredníctvom telekomunikačnej a výpočtovej techniky; sprostredkovanie obchodných záležitostí; predvádzanie tovarov; sprostredkovanie interaktívneho obchodu pomocou globálnych komunikačných sietí (internet); spracovanie obchodných objednávok; marketing; reklamná činnosť; sprostredkovanie reklamnej činnosti, najmä pomocou globálnych komunikačných sietí; organizovanie komerčných a reklamných výstav; vytváranie obchodných a obchodno-informačných sietí; zhromažďovanie rôznych výrobkov pre tretie osoby, s cieľom umožniť spotrebiteľom alebo podnikateľom si tieto výrobky pohodlne prehliadať a nakupovať; služby prepájania internetových adries na počítačovej sieti na účely predaja; poskytovanie spotrebiteľských informácií prostredníctvom svetovej počítačovej siete; poskytovanie obchodných informácií prostredníctvom internetu; poskytovanie pomoci spotrebiteľom pri nákupe tovarov a služieb prostredníctvom svetovej počítačovej siete; podpora predaja pre tretie osoby prostredníctvom počítačovej siete; poskytovanie obchodných informácií prostredníctvom počítačovej siete; poskytovanie reklamných informácií prostredníctvom svetovej počítačovej siete.

38 - Telekomunikačné služby; počítačová komunikácia; posielanie správ; poskytovanie priestoru na diskusiu na internete; poskytovanie prístupu do databáz; poskytovanie telekomunikačných kanálov na telenákupy.

39 - Preprava; balenie a skladovanie tovaru; distribúcia tovaru na dobierku.

(540)

(591) čierna, ružová

(731) Internet shop s.r.o., Prvního pluku 621/8a, 186 00 Praha - Karlín, CZ;

(740) Valovičová Dagmar, JUDr., Bratislava, SK;

(210) 900-2012

(220) 30.5.2012

10(511) 9, 16, 30, 32, 33, 35, 39, 40, 41, 43

(511) 9 - Knihy nahrané na nosičoch zvukových nahrávok; časopisy nahrané na nosičoch zvukových nahrávok; elektronické čítačky kníh.

16 - Tlačoviny, najmä knihy, brožované knihy, brožúry, časopisy, katalógy, prospekty, plagáty, kalendáre, periodické a neperiodické publikácie; fotografie; kancelárske potreby; papiernický tovar; papier; kartón; lepenka a výrobky z týchto materiálov; výrobky z papiera, najmä obtlačky, maľovanky, vystrihovačky; obalové materiály (papiernický tovar); školské potreby; vzdelávacie a učebné potreby a pomôcky okrem prístrojov.
30 - Káva; čaj; cukor; keksy; čokoláda.
32 - Pivo.

33 - Víno; alkoholické nápoje s výnimkou piva.
35 - Reklama; rozširovanie inzertných oznamov; rozširovanie inzertných oznamov prostredníctvom počítačovej siete; on-line reklama na počítačo-

vej siete; obchodné alebo podnikateľské informácie; prieskum trhu; podpora predaja pre tretie osoby; odborné obchodné poradenstvo; kopírovanie alebo rozmnožovanie dokumentov; maloobchodná a veľkoobchodná činnosť s tovarmi uvedenými v triedach 9, 16, 30, 32, 33.

39 - Balenie tovaru; skladovanie tovaru; doprava tovaru; zasielanie kníh, časopisov a nahraných nosičov; zasielanie elektronických kníh a elektronických záznamov; distribúcia tovaru na dobierku.

40 - Laminovanie, ofsetové tlačenie, ofsetová tlač, spracovanie a úprava materiálov.

41 - Vydávanie kníh a časopisov; vydávanie kníh vrátane vydávania kníh nahraných na nosičoch zvukových nahrávok a časopisov nahraných na nosičoch zvukových nahrávok; elektronická edičná činnosť v malom (DTP služby); vydávanie elektronických kníh a časopisov online; elektronická edičná činnosť; vzdelávacia a zábavná činnosť; organizovanie kultúrnych a/alebo vzdelávacích výstav, súťaží a podujatí; požičiavanie kníh, časopisov, nahraných nosičov obrazových záznamov, kníh nahraných na nosičoch zvukových nahrávok a časopisov nahraných na nosičoch zvukových nahrávok; výchovno-zábavné klubové služby; informácie o knižných novinkách; informácie o podujatiach v oblasti literatúry; recenzie knižných titulov.

43 - Kaviarenské služby.

(540)



(591) modrá, červená

(731) Bödök Ladislav, M. Corvina 1581/1, 932 01 Veľký Meder, SK;

(740) Záthurecká Romana, JUDr., Banská Bystrica, SK;

(210) 916-2012

(220) 1.6.2012

10(511) 37, 40, 42

(511) 37 - Budovanie závodov a tovární; stavebný dozor; inštalovanie a opravy elektrických spotrebičov; inštalácia okien a dverí; izolovanie proti vlhkosti (stavebníctvo); izolovanie stavieb; klampiarstvo a inštalatérstvo; inštalácie a opravy klimatizačných zariadení; čistenie a opravy kotlov; interiérové a exteriérové maľovanie a natieranie; montovanie lešení; murárstvo; murovanie; odrušovanie elektrických prístrojov a zariadení; inštalácia, údržba a opravy počítačov; pokrývačské práce na strechách budov; inštalácie a opravy poplašných systémov proti vlámaniu; povrchové čistenie exteriérov budov; precínovanie (opravy); výstavba a opravy skladov; stavebné informácie; stavebníctvo (stavebná činnosť); inštalácia, údržba a opravy strojov; štukovanie, sadrovanie; tapetovanie; údržba a opravy trezorov; utesňovanie stavieb; inštalácia a opravy výtáhov.

40 - Činovanie; spracovanie dreva; stínanie, pílenie a kálenie dreva; elektrolytické pokovovanie; výroba energie; frézovanie; galvanizácia, pozinkovanie; chrómovanie; kadmiovanie; kalenie kovov; pokovovanie kovových materiálov; kreslenie,

rysovanie laserom; obrábanie kovov; obrusovanie; poniklovanie, plátovanie niklom; popúšťanie kovov; prenájom generátorov; prenájom klimatizačných zariadení; spájanie materiálov (pre tretie osoby); spájkovanie; informácie o spracovaní a úprave materiálov; vulkanizácia (úprava materiálov); zváranie.

42 - Architektonické poradenstvo; architektúra (architektonické služby); expertízy (inžinierske práce); inštalácia počítačových programov; kalibrácia; kontrola kvality; poradenstvo v oblasti úspory energie; prieskumy (inžinierske práce); projektovanie stavieb; štúdie technických projektov, projektová činnosť.

(540) **GAOL**

(731) GAOL ELECTRIC INDUSTRY, s.r.o., Družstevná 34, 951 35 Veľké Zálužie, SK; GAOL Energy Slovakia, s.r.o., Družstevná 34, 951 35 Veľké Zálužie, SK;

(210) 995-2012

(220) 15.6.2012

10(511) 29, 30

(511) 29 - Konzervovaná, zmrazená a varená zelenina a ovocie; jedlá, najmä na základe potravín živočíšneho pôvodu.

30 - Mrazené dezerty a zmrzlina; jedlá, najmä na základe potravín rastlinného pôvodu.

(540) **Babiččina dobrota**

(731) ARDO COORDINATION CENTER NV, Wezestraat 61, 8850 Ardoole, BE;

(740) Kubínyi Peter, Bc., Trenčín, SK;

(210) 997-2012

(220) 15.6.2012

10(511) 29

(511) 29 - Tvaroh; výrobky z tvarohu (slané i sladké).

(540)



(731) POLABSKÉ MLÉKÁRNY a. s., Dr. Kryšpína 510, 290 16 Poděbrady, CZ;

(740) Brichtová Tatiana, JUDr., Bratislava, SK;

(210) 1024-2012

(220) 22.6.2012

10(511) 5, 30, 35

(511) 5 - Dietetické a diabetické potraviny upravené na lekárske účely, dietetické a diabetické cestoviny a cereálne výrobky na lekárske účely, jedlé rastlinné vlákno s výnimkou požívateľných, diabetický chlieb, doplnky výživy na lekárske účely, kandis na lekárske účely.

30 - Cereálne výrobky, pufované cereálne výrobky, müsli, čokoláda, čokoládové a nečokoládové cukrovinky, cukríky, jemné pečivo, vianočné kolekcie a iné cukrovinky na ozdobovanie vianočných stromčekov, pastilky (cukríky), bonbóny, karamelky (cukríky), fondán, želé, komprimáty,

mentolové cukríky, čokoládové a nečokoládové tyčinky a keksy, koláčiky, čokoládové nápoje, perníky, medovníky, pralinky, puding, sladké drievka (cukrovinky), sušienky, torty, výrobky z kaka, zákusky, koláče, zmrzlina, žuvačky, pekárenské droždie, kvasnice, prášok do pečiva, cestá, cestá na koláče, cestoviny, droždie do cesta, chlieb, nekysnutý chlieb, chlieb všetkých druhov, pečivo (rožky), sucháre, obľátky, keksy, biskvity, sladké a slané žemle, koláče s plnkou, krekerky (slané pečivo), cukrovinky, palacinky, piškóty, pirohy (cestoviny), krupica, kukuričná múka, lepok, lístkové cesto, lupienky, vločky (obilninové), vločky, (kukuričné), makaróny, maslové cesto, tukové cesto, potravinárska múka, výrobky z múky, prípravky z obilnín, ovsená múka, ovsená potrava, pšeničná múka (vyrážková), chuťové prísady, príchute do potravín s výnimkou esencií a éterických olejov, príchute do koláčov a zákuskov s výnimkou éterických olejov, lúpaný jačmeň, mletý jačmeň, múka z jačmeňa, výrobky z kukuričnej múky, sójová múka, pochutiny na báze obilnín, ryža a výrobky z ryže, výrobky expandované, extrudované, aromatické prípravky do potravín, nálevy (na ochutenie), marináda (chuťové prísady), extrakty, nie na lekárske účely, korenie, koreniny, zmes korenín, konzervačná soľ, príchute (arómy), soľ, cukor, ochutená kuchynská soľ, majonéza, horčica, kečup, sójová omáčka, paradajková omáčka, ocot.

35 - Sprostredkovanie obchodu s tovarom, najmä tovarmi zatriedenými v triedach 5 a 30, reklamná činnosť, maloobchodná činnosť s potravinami a papiernickým tovarom; veľkoobchodná činnosť s potravinami a papierenským tovarom; organizovanie audiovizuálnych predstavení na komerčné a reklamné účely, organizovanie výstav na komerčné alebo reklamné účely, personálne poradenstvo, pomoc pri riadení obchodnej činnosti, poradenstvo v obchodnej činnosti, poskytovanie obchodných alebo podnikateľských informácií, predvádzanie (služby modeliek) na reklamné účely a podporu predaja, rozširovanie reklamných oznamov, rozširovanie reklamných materiálov zákazníkom (letáky, prospekty, tlačivá, vzorky), spracovanie textov, vydávanie a aktualizovanie reklamných materiálov a zvukovo-obrazových záznamov a periodických a neperiodických publikácií, vydávanie a rozširovanie reklamných textov, vydávanie reklamných alebo náborových textov, obchodné alebo podnikateľské informácie, komerčné informačné kancelárie, prenájom kancelárskych strojov a zariadení, marketingové štúdie, nábor zamestnancov, obchodný alebo podnikateľský prieskum, obchodný manažment a podnikové poradenstvo, prenájom predajných automatov, predvádzanie tovaru.

(540)



(731) CELPO, spol. s r.o., Areál PPS 1711, 962 23 Očová, SK;

(740) Belička Ivan, Ing., Banská Bystrica, SK;

(210) 1042-2012

(220) 25.6.2012

10(511) 16, 35, 44

(511) 16 - Tlačivá (slúžiace na predpis liekov), formuláre.

35 - Maloobchodné a veľkoobchodné služby s potravinami a nápojmi upravenými na lekárske účely, liečivami, humánnymi farmaceutickými prípravkami, doplnkami výživy na lekárske účely, potravinovými prípravkami na lekárske účely, diagnostickými prípravkami na lekárske účely, prípravkami na dezinfekciu a ničenie škodcov, dezinfekčnými prípravkami na hygienické účely, zdravotníckym materiálom, zdravotníckymi pomôckami, lekárske prístrojmi a nástrojmi, zdravotníckymi zariadeniami, a to maloobchodnými predajňami, veľkoobchodnými predajňami, prostredníctvom katalógového predaja alebo elektronickými prostriedkami.

44 - Lekárske služby (predpisovanie liekov alebo účinných látok na účely zdravia pacienta), lekárnické služby (príprava predpísaných liekov).

(540) Lekacept

(731) Dr. Raymann s.r.o., Radlinského 41, 920 01 Hlohovec, SK;

(210) 1043-2012

(220) 25.6.2012

10(511) 6, 11, 18, 19, 20, 35, 39, 44

(511) 6 - Sochy a sošky z obyčajných kovov; kovové prenosné stavby, stavebné konštrukcie; umelecké diela z obyčajných kovov.

11 - Fontány; lampáše; lampióny; elektrické lampy.

18 - Slničníky.

19 - Altánky, lávky, stavby s výnimkou kovových; dvere s výnimkou kovových; sochy a sošky z kameňa, betónu alebo mramoru; terakota; zárubne s výnimkou kovových.

20 - Nábytok; nekovové nádoby; podstavce a stojany na kvety; dekoratívne zvonkohry; sochy a sošky z dreva, vosku, sadry alebo plastov; stoly; stoličky; police; posteľe; rámy na obrazy; ratan; stolárske umelecké výrobky; nekovové sudy; zrkadlá; súčasti nábytku patriace do tejto triedy; nábytkové polotovary patriace do tejto triedy.

35 - Maloobchodná činnosť s tovarmi uvedenými v triedach 6, 11, 18, 19 a 20; administratívne spracovanie objednávok; fakturácia.

39 - Balenie tovaru; skladovanie tovaru; preprava nábytku a jeho častí.

44 - Záhradníctvo; záhradkárské služby; poradenské služby v oblasti záhradníctva.

(540)

(591) hnedá, zelená, čierna

(731) Čapčíková Cevárová Zuzana, Raveň 7100/11, 034 03 Ružomberok - Biely Potok, SK; Čapčík Peter, Raveň 7100/11, 034 03 Ružomberok - Biely Potok, SK;

- (210) 1047-2012**
 (220) 25.6.2012
10(511) 19, 35, 37
 (511) 19 - Bitúmen, asfalt, živice; smola; betón; bridlice; cement; stavebná malta; granit; kremeň; kremenný piesok; vápeneč; vápno; spojivá do muriva; stavebný materiál s výnimkou kovového; mramor; hlina; hlina na tehly; trosková tehla; hrubý štrk (stavebný materiál); kameň; umelý kameň; kamenárske výrobky; kameniny pre stavebníctvo; makadam; surová krieda; sadra; vylišovaná aglomerovaná cukrová trstina ako stavebný materiál; vystužovacie nekovové materiály pre stavebníctvo; netrieštivé sklo; izolačné stavebné sklo; tabuľové sklo pre stavebníctvo; nistejové sklo (stavebný materiál); asfaltové (bitúmenové) potery, povlaky, pokryvy na strechy; potery s výnimkou kovových; esovky (krytina); náročia striech; strešné krokvy; nekovové strešné odkvapové žľaby; strešné šindle; strešné krytiny s výnimkou kovových; nekovové strechy obsahujúce solárne články; lejárské formy s výnimkou kovových; stavebná lepenka; stavebný papier; asfaltová lepenka bitúmenová; lepenkové platne pre stavebníctvo; asfaltové (bitúmenové) výrobky pre stavebníctvo; asfaltové dlažby; dielce, výrobky, prefabrikáty z betónu; betónové podpery, stĺpy; bridlicová múčka; šamot; cementové omietky (ohňovzdorné); žiaruvzdorné nekovové stavebné materiály; omietky (stavebný materiál); cementové platne; nekovové stavebné panely; vonkajšie plášte budov s výnimkou kovových; stropy, stropné dosky s výnimkou kovových; spojovacie materiály na cestné opravy; lišty s výnimkou kovových; priečky s výnimkou kovových; debnenie s výnimkou kovového (stavebníctvo); dosky, latky; hranoly; preglejka; drevo ako polotovar; dosky (stavebné drevo); dyhové drevo; pílené drevo; spracované drevo; drevené obloženia; tvárne drevo; lisovaný korok; geotextílie; plstený materiál na budovy; dlažky s výnimkou kovových; parketová dlažka; parketové výlisky; parkety (parketové podlahy); dlažby s výnimkou kovových; dlaždice, obkladačky stavebné (nekovové); mozaiky (stavebníctvo); busty z kameňa, betónu alebo mramoru; altánky (nekovové konštrukcie); prenosné stavby s výnimkou kovových; bazény (nekovové konštrukcie); stavebné konštrukcie s výnimkou kovových; brány s výnimkou kovových; drenážne rúry s výnimkou kovových; klapky, ventily drenážnych rúrok (s výnimkou kovových a plastových); odbočky, prípojky potrubia s výnimkou kovových; nekovové tlakové potrubie; vodovodné potrubia s výnimkou kovových; vodovodné ventily s výnimkou kovových a plastových; kameninové rúry; nekovové neohybné rúry pre stavebníctvo; komíny, dymovody s výnimkou kovových; komínové nadstavce s výnimkou kovových; komínové plášte; komínové rúry nekovové; nekovové potrubia na vzduchotechniku a klimatizáciu; nekovové prírodné potrubie; dvere s výnimkou kovových; skladačie dvere s výnimkou kovových; výplne dverí s výnimkou kovových; dverové prahy s výnimkou kovových; dverové rámy s výnimkou kovových; okenné rámy s výnimkou kovových; rímsy s výnimkou kovových, ozdobné lišty s výnimkou kovových; okenice s výnimkou

kovových; okenné sklo s výnimkou okenného skla na okná automobilov; sieťka proti hmyzu (nekovová); vonkajšie rolety okrem kovových a textilných; lešenia s výnimkou kovových; nosníky s výnimkou kovových; podpery s výnimkou kovových; mriežky s výnimkou kovových; obklady s výnimkou kovových ako stavebné konštrukcie; obloženia s výnimkou kovového (stavebné konštrukcie); schodiská s výnimkou kovových; schodnice ako časti schodísk s výnimkou kovových; pletivo s výnimkou kovového; ploty s výnimkou kovových; stĺpikovitá zábradlie; poklopy s výnimkou kovových; rámové konštrukcie s výnimkou kovových; reklamné stĺpy s výnimkou kovových; murárske vane a nádrže; nekovové pomníky.

35 - Maloobchodná a veľkoobchodná služby aj prostredníctvom internetu so stavebným materiálom, CD a DVD nosičmi a literatúrou z oblasti ekologických stavebných materiálov a stavebných postupov a tovarom uvedeným v triede 19; odborné obchodné poradenstvo, predovšetkým obchodné poradenstvo v oblasti ekologického stavebníctva; poskytovanie informácií a iných informačných produktov komerčného alebo reklamného charakteru, multimediálnych informácií komerčného charakteru; komerčné vyhľadávacie služby prostredníctvom internetu; vyhľadávanie informácií v počítačových súboroch (pre zákazníkov); organizácia spotrebiteľských súťaží reklamného charakteru zameraných najmä na podporu predaja; vyhlasovanie výsledkov súťaží reklamného alebo obchodného charakteru zameraných najmä na podporu predaja; uplatňovanie systému na podporu maloobchodného predaja založeného na zvýhodňovaní stálych zákazníkov; obchodné služby nadstavbového vernostného zákazníckeho programu; spotrebiteľská anketa; obchodný alebo podnikateľský prieskum; obchodné sprostredkovanie služieb uvedených v triedach 35 a 37; pomoc pri riadení obchodných aktivít; prezentácia služieb na internete; sprostredkovanie obchodu s tovarom prostredníctvom internetu; systematizácia informácií do počítačových databáz; štatistické kompilácie; on-line inzercia; analýzy nákladov; reklama; vydávanie a aktualizovanie reklamných materiálov; marketing; marketingové štúdie; telemarketingové služby; prieskum trhu; hospodárske, ekonomické predpovede; on-line reklama na počítačovej komunikačnej sieti; prenájom reklamného času vo všetkých komunikačných médiách; organizovanie výstav na obchodné a reklamné účely; poskytovanie rád a informácií o uvedených službách prostredníctvom komunikačných médií, elektronickej pošty, SMS správ, počítačových sietí a internetu alebo verbálne.

37 - Stavebníctvo (stavebná činnosť); odborné poradenstvo v stavebníctve; stavebné informácie; stavebný dozor; kontrola stavebných činností; prenájom stavebných strojov a zariadení; prenájom čistiacich strojov; prenájom miešadiel a dopravníkov na omietky a malty; omietanie stavebných povrchov; natieranie a penetrovanie stavebných povrchov; tepelné izolovanie stavieb a budov; zateplovanie stavieb a budov; opravy; murovanie, murárske práce; inštalačné služby; asfaltovanie; izolovanie proti vlhkosti (stavebníctvo); utesňovanie budov; izolovanie stavieb; klampiar-

stvo a inštalatérsstvo; montovanie lešení; štukovanie, sadrovanie; pokrývačské práce na strechách budov; inštalácia okien a dverí; informácie o opravách; demolácia budov; inštalácia, údržba a opravy elektrickej požiarnej signalizácie; čistenie exteriérov budov; čistenie interiérov budov; vŕtanie studní; inštalácia a opravy vykurovacích zariadení; poskytovanie rád a informácií o uvedených službách prostredníctvom komunikačných médií, elektronickej pošty, SMS správ, počítačových sietí a internetu alebo verbálne.

(540)



- (591) čierna, zelená a jej odtiene
 (731) Sťahuliak Branislav, Ing., Mierová 64, 821 05 Bratislava II, SK;
 (740) Porubčan Róbert, Ing., Ivanka pri Dunaji, SK;

(210) 1106-2012

(220) 9.7.2012

10(511) 35, 39, 43

- (511) 35 - Administratívna správa hotelov; reklamné agentúry; komerčné informačné kancelárie; zbieranie údajov do počítačových databáz, zoradovanie údajov v počítačových databázach; reklama; online reklama na počítačovej komunikačnej sieti; reklamné agentúry; vydávanie a aktualizovanie reklamných materiálov; rozhlasová reklama; rozširovanie reklamných alebo inzertných oznamov; rozširovanie reklamných materiálov zákazníkom (letáky, prospekty, tlačivá, vzorky); zasielanie reklamných materiálov zákazníkom.
 39 - Autobusová doprava; informácie o doprave; rezervácia dopravy; informácie o preprave; lodná doprava; sprostredkovanie námornej dopravy; organizovanie ciest; organizovanie exkurzií; organizovanie okružných výletov; osobná doprava; požičiavanie potápačských skafandrov; prenájmanie plavidiel (člnov, lodí); prenájom automobilov; prenájom dopravných prostriedkov; prenájom potápačských oblekov; prepravné služby; rezervácia miestieniek na cestovanie; riečna doprava; taxislužba; preprava turistov; sprevádzanie turistov; turistické kancelárie, s výnimkou kancelárií poskytujúcich rezerváciu hotelového ubytovania; turistické prehliadky; služby poskytované výletnými loďami; organizovanie výletov; vzdušná doprava; rezervácia zájazdov; železničná preprava.
 43 - Hotelierske služby; poskytovanie prechodného ubytovania; ubytovacie služby v prázdninových táboroch; prenájom turistických stanov; prevádzkovanie hotelového ubytovania; prevádzkovanie kempov; rezervácia hotelov; rezervácia penziónov; ubytovacie kancelárie (hotely, penzióny).

(540)



- (591) červená, biela
 (731) LEONARDO - OSCAR, s. r. o., Zadunajská 12, 851 01 Bratislava, SK;
 (740) Holakovský Štefan, Ing., Bratislava, SK;

(210) 1119-2012

(220) 12.7.2012

10(511) 35, 38, 41

- (511) 35 - Reklama.
 38 - Služby spravodajskej tlačovej kancelárie, najmä prijímanie, odovzdávanie a rozširovanie agentúrnych správ, televíznych šotov, rozhlasových relácií, fotografií a ďalších informácií, prenos písomných záznamov faxom a/alebo pomocou počítača, počítačová komunikácia prostredníctvom svetovej informačnej telekomunikačnej siete (internet), komunikácia a prenos pomocou počítačových terminálov, elektronická pošta, prenos textových a obrazových informácií prostredníctvom počítača.
 41 - Vydávanie elektronických publikácií, informácie o výchove a vzdelávaní, reportérské služby, elektronická edičná činnosť (DTP služby).

(540)



- (591) zelená, čierna
 (731) Matej Hajdin - Myjany.sk, Moravský Svätý Ján 596, 908 71 Moravský Svätý Ján, SK;

(210) 1121-2012

(220) 13.7.2012

10(511) 1, 6, 19

- (511) 1 - Chlorid horečnatý; magnezit; prípravky na ochranu proti ohňu; ohňovzdorné prípravky; prípravky izolujúce proti vlhkosti muriva s výnimkou farieb.
 6 - Vystužovacie kovové materiály na stavbu budov; kovové náhrobné dosky; kovové dielce (stavebné); kovová dlažba; kovová dlaždicová podlaha; kovové dlážky; horčík; kovové komínové nadstavce; kovové komínové rúry; komíny, kovové dymovody; kovové kostry stavieb; kotevné dosky; kovové obloženie stavieb; kovové lamelové obloženie; kovové prefabrikáty (obloženie stavieb); priečky kovových zábradlí; kovové priečky; kovové stavebné konštrukcie; žiaruvzdorné kovové stavebné materiály; kovové stavebné panely; kovový stavebný materiál; stropy, kovové stropné dosky; stupne schodov (kovové); kovové vystužovacie materiály pre stavebníctvo; žiaruvzdorné kovové stavebné materiály.

19 - Asfaltové (bitúmenové) výrobky pre stavebníctvo; azbestocement; bazény (nekovové konštrukcie); betón; dielce, výrobky, prefabrikáty z betónu; ohňovzdorné cementové omietky; cement; cementové platne; cement; debnenie s výnimkou kovového; dlažby s výnimkou kovových; dlaždice s výnimkou kovových; dlaždice, stavebné obkladačky (nekovové); dlaždicová podlaha s výnimkou kovovej; parketová dlážka; dlážky s výnimkou kovových; stavebné dosky; náhrobné dosky s výnimkou kovových; dosky (stavebné drevo); dosky, latky; drevené dlážky; drevené dyhy; drevo ako polotovár; drevené obloženia; drevo na výrobu sudov; opracované drevo; opracované stolárske drevo; pílené drevo; spracované drevo; stavebné drevo; dvere s výnimkou kovových; dverové prahy s výnimkou kovových; dverové rámy s výnimkou kovových; dyhové drevo; drevené dyhy; obkladačky, nekovové stavebné dlaždice; obkladový materiál na budovy s výnimkou kovového; obklady stien a priečok s výnimkou kovových; drevené obloženie; lamelové obloženie s výnimkou kovového; obruby na náhrobky s výnimkou kovových; odbočky, prípojky potrubia s výnimkou kovových; nekovové stavebné panely; stavebný papier; parketová dlážka; parketové výlisky; cementové platne; ploty s výnimkou kovových; plstený materiál na budovy; preglejka; rímasy s výnimkou kovových; ozdobné lišty s výnimkou kovových; sadra; šamot; schodnice ako časti schodísk s výnimkou kovových; šindle; Sorelov cement; prenosné stavby s výnimkou kovových; stavebné drevo; stavebné konštrukcie s výnimkou kovových; žiaruvzdorné nekovové stavebné materiály; stavebné panely s výnimkou kovových; stavebný materiál s výnimkou kovového; Building panels; strešné krytiny s výnimkou kovových; tvárne drevo; vonkajšie plášte budov s výnimkou kovových; vystužovacie materiály nekovové pre stavebníctvo; žiaruvzdorné nekovové stavebné materiály.

(540) SUPC-RDOSKA

(731) Tomko Štefan, Ing., ul. 19. januára č. 21, 044 42 Rozhanovce, SK;

(210) 1131-2012

(220) 17.7.2012

10(511) 1, 5, 31

(511) 1 - Chemikálie pre priemysel určené na živočíšnu výrobu.

5 - Farmaceutické, veterinárne a zdravotnícke výrobky patriace do tejto triedy; profylaktické, liečebné séra a očkovacie látky na veterinárne účely; krvné deriváty určené na veterinárne účely; prípravky na ničenie škodcov; baktericídne, fungicídne a dezinfekčné prípravky.

31 - Krmivo pre domáce a hospodárske zvieratá.

(540) COLINAK

(731) MEVAK, a. s., Biovetská 32, 949 01 Nitra, SK;

(210) 1188-2012

(220) 31.7.2012

10(511) 16, 29, 35

(511) 16 - Tlačoviny patriace do tejto triedy, tlačené reklamné a propagačné materiály, katalógy, plagáty, fotografie.

29 - Mlieko a mliečne výrobky každého druhu.

35 - Reklamná a propagačná činnosť prostredníctvom všetkých médií; reklama; online reklama na počítačovej komunikačnej sieti; rozhlasová reklama; televízna reklama; šírenie reklamy počítačovou sieťou, internetom, rádiovými a televíznymi programami.

(540)

DĚBĚVÉ

DOBROTA BEZ VÝČITIEK

(731) POLABSKÉ MLÉKÁRNY a. s., Dr. Kryšpína 510, 290 16 Poděbrady, CZ;

(740) Brichtová Tatiana, JUDr., Bratislava, SK;

(210) 1214-2012

(220) 7.8.2012

10(511) 30, 31, 32, 33, 35, 43

(511) 30 - Káva, čaj, kakao, cukor, ryža, maniok, ságo, kávové náhradky; múka a výrobky z obilí, chlieb, pekárske a cukrárske výrobky, zmrzliny; med, melasový sirup; kvasnice, prášky do pečiva; soľ, horčica; ocot, omáčky ako chuťové prísady; korenie; ľad.

31 - Čerstvé ovocie a zelenina; semená, rastliny a kvety; potrava pre zvieratá, slad.

32 - Pivo; minerálne a sýtené vody a iné nealkoholické nápoje; energetické nápoje, stimulačné nápoje, ovocné nápoje a ovocné šťavy, sirupy a iné prípravky na výrobu nápojov.

33 - Alkoholické nápoje s výnimkou piva.

35 - Reklamná činnosť; obchodný manažment, obchodná správa; obchodná administratíva; kancelárske práce.

43 - Reštauračné služby (strava); prechodné ubytovanie.

(540) Najlepšie na začiatok

(731) Peter Schmiedl, Povstania českého ľudu 30, 040 22 Košice, SK;

(210) 1251-2012

(220) 13.8.2012

10(511) 35, 41, 43

(511) 35 - Reklamné služby; obchodný manažment; obchodná správa; obchodná administratíva.

41 - Vzdelávanie; zabezpečovanie výcvikov, kurzov a školení; zábava; športová a kultúrna činnosť.

43 - Reštauračné služby (strava); prenájom prechodného ubytovania; rezervovanie prechodného ubytovania.

(540)

**KIMEX
GROUP**

(591) modrá, červená

(731) KIMEX Group s.r.o., Poštová 8, 040 01 Košice, SK;

(210) 1253-2012

(220) 13.8.2012

10(511) 32, 33

(511) 32 - Nealkoholický aperitív, arašidové mlieko (nealkoholický nápoj), citrónády, ovocné džúsy, hroznový mušt (nekvasený), výťažky z chmeľu na výrobu piva, izotonické nápoje, nealkoholický jablkový mušt, nealkoholický koktail, kvas (nealkoholický nápoj), prípravky na výrobu likérov, líta voda, medové nealkoholické nápoje, prípravky na výrobu minerálnych vôd, minerálne vody (nápoje), mandľové mlieko (nápoj), mušty, nealkoholické nápoje, prípravky na výrobu nápojov, svaťkové nápoje, nealkoholické ovocné nápoje, nealkoholické ovocné výťažky, orgeada (nealkoholický nápoj), ovocné nektáre, paradajkový džús (nápoj), pívna mladinka, pivo, prášky na prípravu šumivých nápojov, príchute na výrobu nápojov, sarsaparila (nealkoholický nápoj), sirupy na výrobu limonád, sirupy na výrobu nápojov, sladina, sladové pivo, sóda, sódová voda (sódovka), stolové vody, prípravky na výrobu sýtenej vody, sýtené vody, šerbety (ovocné nápoje), tablety na prípravu šumivých nápojov, vody (nápoje), zázvorové pivo, zeleninové džúsy (nápoje).
33 - Alkoholické nápoje z ryže, alkoholické nápoje s výnimkou piva, anízový likér, anízovka, aperitívy, arak, brandy, vínovica, curaço (pomarančový likér), destilované nápoje, digestíva (liehoviny a likéry), džin, griotka, hruškový mušt (alkoholický), jablčné mušty (alkoholické), koktaily, liehové esencie, alkoholové extrakty (tinktúry), liehoviny, likéry, horké likéry, medovina, mentolový likér, alkoholické nápoje s ovocím, rum, saké, víno, vodka, vodnár (matolinové víno), alkoholické výťažky z ovocia, whisky.

(540)

(731) První prodejní, s.r.o., Mladá Vožice 11, 391 43 Mladá Vožice, CZ;

(210) 1256-2012

(220) 14.8.2012

10(511) 35, 41

(511) 35 - Poradenstvo v obchodnej činnosti.
41 - Informácie o výchove a vzdelávaní; organizovanie a vedenie seminárov; písanie textov (okrem reklamných); poradenstvo v oblasti výchovy a vzdelávania.

(540)

(591) modrá (pantone 634 C), žltá (pantone 600 C)
(731) Kochová Ľudmila, Mgr., Dobšinského 12, 900 28 Ivanka pri Dunaji, SK;

(210) 1260-2012

(220) 15.8.2012

10(511) 9, 35, 38, 41

(511) 9 - Vedecké, námorné, geodetické, fotografické, kinematografické, optické, signalizačné, kontrolné, záchranné a vyučovacie prístroje a nástroje a prístroje a nástroje na meranie a váženie; prístroje a nástroje na vedenie, distribúciu, transformáciu, akumuláciu, reguláciu alebo ovládanie elektrického prúdu; prístroje na nahrávanie, prenos a reprodukciu zvuku alebo obrazu; magnetické nosiče údajov, záznamové disky; kompaktné disky, disky DVD a ostatné nosiče digitálnych záznamov; mechanizmy mincových prístrojov; registračné pokladnice, počítačové stroje, zariadenia na spracovanie údajov, počítače; počítačové programy; hasiace prístroje.
35 - Reklamné služby; obchodný manažment; obchodná administratíva; kancelárske práce.
38 - Telekomunikačné služby.
41 - Výchova; vzdelávanie; zábava; športová a kultúrna činnosť.

(540)**CARANGEL**

(731) Minárik Pavol, Ing., Horný Vinodol 52, 951 06 Vinodol, SK;

(210) 1284-2012

(220) 21.8.2012

10(511) 5, 30, 32

(511) 5 - Čaje a bylenné zmesi, toniky, sirupy, minerálne vody, nealkoholické nápoje, potravinové doplnky, to všetko na liečebné účely; potravinové doplnky; doplnky stravy.
30 - Čaje; káva; sirupy; korenie; prípravky z obilnín; pečivo; múka; cukrovinky; výrobky z čaju, kávy, sirupov, korenia, obilnín, múky patriace do triedy 30.
32 - Minerálne vody, šumivé nápoje, iné nealkoholické nápoje, bylenné a ovocné šťavy, sirupy, toniky a iné prípravky na zhotovovanie nápojov, to všetko patriace do tejto triedy.

(540) EVEREST AYURVEDA

(731) Everest Ayurveda s.r.o., organizačná zložka SR, Janka Kráľa 12, 821 06 Bratislava, SK;

(210) 1285-2012

(220) 21.8.2012

10(511) 5, 30, 32

(511) 5 - Čaje a bylenné zmesi, toniky, sirupy, minerálne vody, nealkoholické nápoje, potravinové doplnky, to všetko na liečebné účely; potravinové doplnky; doplnky stravy.
30 - Čaje; káva; sirupy; korenie; prípravky z obilnín; pečivo; múka; cukrovinky; výrobky z čaju, kávy, sirupov, korenia, obilnín, múky patriace do triedy 30.
32 - Minerálne vody, šumivé nápoje, iné nealkoholické nápoje, bylenné a ovocné šťavy, sirupy, toniky a iné prípravky na zhotovovanie nápojov, to všetko patriace do tejto triedy.

(540)



- (591) modrá, zelená, biela
 (731) Everest Ayurveda s.r.o., organizačná zložka SR, Janka Kráľa 12, 821 06 Bratislava, SK;

(210) 1321-2012

(220) 28.8.2012

10(511) 3

- (511) 3 - Aviváž; avivážne prípravky; čistiace mlieka na toaletné účely; čistiace prípravky; depilačné prípravky; detergenty s výnimkou detergentov na použitie vo výrobnom procese a na lekárske účely; dezinfekčné mydlá; dezodoračné mydlá; dezodoranty na osobnú potrebu alebo pre zvieratá; gély na bielenie zubov; chemické avivážne prípravky na použitie v domácnosti; kozmetické prípravky; kozmetické prípravky na opaľovanie; bieliace a čistiace prípravky na kožu; kozmetické krémy; krémy na kožu; kozmetické prípravky do kúpeľa; mandľové mlieko na kozmetické účely; mandľový olej; čistiace mlieko na kozmetické účely; mydlá; obrúsky napustené pleťovými vodami; parfumovaná voda; kozmetické prípravky určené na starostlivosť o pleť; pracie prípravky; prípravky na čistenie zubov; šampóny; toaletné prípravky; toaletné vody; ústne vody nie na lekárske účely.

(540)



- (591) biela, sivá, červená
 (731) TOPFOOD Slovakia s.r.o., Narcisová 5, 949 01 Nitra, SK;

(210) 1324-2012

(220) 30.8.2012

10(511) 16, 35, 41

- (511) 16 - Brožúry; časopisy; fotografie (tlačoviny); formuláre; grafické znaky; grafické zobrazenia; komiksy; mapy; nákresy; noviny.
 35 - Reklamné agentúry; grafická úprava tlačovín na reklamné účely; informácie obchodné a podnikateľské; štatistické kompilácie; kopírovanie alebo rozmnožovanie dokumentov; lepenie plagátov; marketingové štúdie; obchodný prieskum; podnikateľský prieskum; obchodné rady a informácie spotrebiteľom; obchodné odhady; zbieranie údajov do počítačových databáz; zoraďovanie údajov v počítačových databázach; hospodárske a ekonomické predpovede; prehľad tlače (výstrižkové služby); prenájom reklamného času v komunikačných médiách; prenájom reklamných materiálov; prenájom reklamných plôch; prezentácia výrobkov v komunikačných médiách

pre maloobchod; prieskum trhu; prieskum verejnej mienky; public relations; príprava inzertných stĺpcov; reklama; reklama na počítačovej komunikačnej sieti; aktualizovanie reklamných materiálov; rozširovanie reklamných materiálov zákazníkom; reklamné služby; uverejňovanie reklamných textov; rozhlasová reklama; rozširovanie reklamných alebo inzertných oznamov; služby porovnávania cien; spracovanie textov; správa počítačových súborov; televízna reklama; vydávanie reklamných alebo náborových textov; vyhľadávanie informácií v počítačových súboroch (pre zákazníkov).

41 - Elektronická edičná činnosť v malom; fotografická reportáž; fotografovanie; poskytovanie elektronických publikácií on line bez možnosti kopírovania; písanie textov (okrem reklamných); zverejňovanie textov (okrem reklamných); vydávanie kníh a časopisov v elektronickej podobe; vydávanie textov s výnimkou reklamných alebo náborových.

(540)

Tribúna

- (591) červená, čierna
 (731) TNG Network, s.r.o., Kopčianska 10, 851 01 Bratislava, SK;

(210) 1325-2012

(220) 30.8.2012

10(511) 11

- (511) 11 - Elektrické ventilátory (stolové), komínové dúchadlo, ventilátor, ventilátory (ako časti vetracích zariadení), ventilátory (klimatizácia).

(540)

Technoline

- (591) čierna, zelená
 (731) Technopoint Sanitrends, s.r.o., Púchovská 16, 831 06 Bratislava, SK;

(210) 1327-2012

(220) 30.8.2012

10(511) 11

- (511) 11 - Čisté komory (sanitná inštalácia), inštalovaný materiál na vane, potrubia ako časti sanitnej inštalácie, rúry (časti sanitnej inštalácie).

(540)

Technoline

- (591) čierna, oranžová
 (731) Technopoint Sanitrends, s.r.o., Púchovská 16, 831 06 Bratislava, SK;

(210) 1329-2012

(220) 30.8.2012

10(511) 11

(511) 11 - Zariadenia na horúcovodné kúrenie; radiátory (na kúrenie); zariadenia na teplovodné kúrenie; termostatické ventily (ako časti ústredného kúrenia); vykurovacie telesá na kúrenie tuhými, tekutými alebo plynými palivami; solárne kolektory na ohrev vody a vykurovanie.

(540)

(591) čierna, červená

(731) Technopoint Sanitrends, s.r.o., Púchovská 16, 831 06 Bratislava, SK;

(210) 1330-2012

(220) 30.8.2012

10(511) 19

(511) 19 - Nekovové stavebné materiály; cement, najmä cement s vysokou priľnavosťou, so zníženou priepustnosťou vody a vysokou chemickou odolnosťou vhodný na výstavbu tunelov a mostov.

(540)

(731) Považská cementáreň, a. s., J. Kráľa, 018 63 Ladce, SK;

(740) Kubínyi Peter, Bc., Trenčín, SK;

(210) 1339-2012

(220) 1.9.2006

(310) 2006/33835

(320) 12.7.2006

(330) TR

10(511) 41

(511) 41- Vzdelávanie, odborné kurzy a školenia, organizovanie a vedenie kolokvií, konferencií, kongresov; organizovanie výstav na účely kultúry a vzdelávania, všetky podujatia sa týkajú farmaceutických alebo lekárskeho prípravkov alebo informácií.

(540)

(591) modrá, zelená

(641) 005321989, 1.9.2006

(731) Aventis Pharma S. A., 20, avenue Raymond Aron, 92160 Antony, FR;

(210) 1384-2012

(220) 10.9.2012

10(511) 33

(511) 33 - Alkoholické nápoje (okrem piva).

(540) SMREKOVIČKA

(731) Piar Slavomír, Holičska 9, 851 05 Bratislava, SK; Repa Roman, Jeseniova 38, 831 01 Bratislava, SK;

(210) 1391-2012

(220) 10.9.2012

10(511) 35, 38, 41

(511) 35 - Reklama, online reklama na počítačovej komunikačnej sieti, rozhlasová reklama, televízna reklama, rozširovanie reklamných materiálov zákaznikom (letáky, prospekty, tlačivá, vzorky), vedenie kartoték v počítači, kopírovanie alebo rozmnožovanie dokumentov, spracovanie textov, rozširovanie reklamných alebo inzertných oznámov, uverejňovanie reklamných textov, vydávanie a aktualizovanie reklamných materiálov, zbieranie údajov do počítačových databáz, zoradovanie údajov v počítačových databázach, grafická úprava tlačovín na reklamné účely, prezentácia výrobkov v komunikačných médiách pre maloobchod, maloobchodná činnosť s magnetickými nosičmi údajov, s nosičmi zvukových záznamov, s nosičmi zvukovo-obrazových záznamov, s audiovizuálnymi diskami, s programovým vybavením počítačov, so softvérom, s počítačovými hrami, prenájom reklamných plôch, organizovanie komerčných alebo reklamných výstav alebo veľtrhov, organizovanie výstav na komerčné alebo reklamné účely, počítačové databázy, predvádzanie tovaru, zasielanie reklamných materiálov zákaznikom.

38 - Rozhlasové vysielanie, televízne vysielanie, vysielanie káblvej televízie, rádiové vysielanie, elektronická pošta, počítačová komunikácia, prenos správ a obrazových informácií pomocou počítača, komunikácia prostredníctvom optických káblov, mobilné telefóny (komunikácia), komunikácia pomocou počítačových terminálov, prenos signálu pomocou satelitu, tlačové kancelárie, spravodajské agentúry, prenájom prístrojov na prenos správ, poskytovanie telekomunikačného pripojenia do svetovej počítačovej siete.

41 - Digitálna tvorba obrazov na výstupných zariadeniach, prenájom divadelných dekorácií, prenájom dekorácií, divadelné predstavenia, elektronická edičná činnosť v malom, estrády, filmová tvorba, prenájom filmových premietáčiek a príslušenstva, filmové štúdiá, prenájom filmov, fotografická reportáž, fotografovanie, fotografovanie na mikrofilm, hranie o peniaze, hudobné skladateľské služby, informácie o možnostiach rekreácie, rozptýlenia a zábavy, informácie o výchove a vzdelávaní, prevádzkovanie kasín, výchovno-zábavné klubové služby, vydávanie kníh, organizovanie a vedenie konferencií, kongresov, koncertov, seminárov, sympózií, kultúrnych a vzdelávacích výstav, organizovanie lotérií, plesov, predstavení, športových súťaží, súťaží krásy, vedomostných a zábavných súťaží, živých vystúpení, služby nahrávacích štúdií, nahrávanie videopások, nočné kluby, obveselenie, písanie textov (okrem reklamných), plánovanie a organizovanie večierkov, poskytovanie elektronických publikácií online (bez možnosti kopírovania), poskytovanie online počítačových hier z počítačových sietí, postsynchronizácia, dabing, požičiavanie filmov, požičiavanie filmových premietáčiek a príslušenstva, požičiavanie videopások, požičovne kníh, služby prázdninových táborov (zábava), organizovanie predstavení (manažérske služby), prenájom audionahrávok, prenájom audioprístrojov, prenájom kinematografických filmov, prenájom

osvetľovacích prístrojov do divadelných sál a televíznych štúdií, prenájom rozhlasových a televíznych prijímačov, prenájom videokamier, prenájom videorekordérov, prevádzkovanie karaoke, kinosál, športových zariadení, redigovanie scenárov, informácie o možnostiach rekreácie, reportérske služby, rezervácia vstupeniek, rozhlasová zábava, rozhlasové a televízne programy, strihanie videopások, televízna zábava, titulky, tvorba videofilmov, umelecké módné agentúry, organizovanie a plánovanie večierkov, predaj vstupeniek na zábavné predstavenia, vydávanie kníh, vydávanie textov s výnimkou reklamných alebo náborových, výroba divadelných alebo iných predstavení, výroba rozhlasových a televíznych programov, výroba, tvorba videofilmov, zábava, pobavenie, živé predstavenie, prenájom zvukových nahrávacích zariadení.

(540) Búrlivé víno

(731) MediaPro Entertainment Slovakia, s. r. o., Bratislavská 1/d, 843 56 Bratislava - Záhorská Bystrica, SK;

(740) DEDÁK & Partners, s. r. o., Bratislava, SK;

(210) 1392-2012

(220) 11.9.2012

10(511) 41

(511) 41 - Organizovanie predstavení (manažérske služby); organizovanie živých vystúpení; organizovanie kultúrnych a vzdelávacích výstav; organizovanie a plánovanie večierkov; organizovanie a vedenie koncertov.

(540)



(591) modrá, zelená

(731) Bratislavský samosprávny kraj, Sabinovská 16, 820 05 Bratislava, SK;

(210) 1394-2012

(220) 11.9.2012

10(511) 18, 25, 35

(511) 18 - Aktovky, batohy, cestovné kutre, cestovné tašky, dáždniky, diplomatické kufriky, držiaky na kufre, chlopne, imitácia kože, jelenica s výnimkou jelenice na čistenie, kabelkové rámy, kabelky, kostry dáždnikov a slnečníkov, kožené alebo kožou potiahnuté škatule, kožené lepenky, kožené náramenné pásy, kožené obloženia nábytku, kožené škatule na klobúky, kožené šnúry, kožušínové pokrývky, kožušiny, krúžky na dáždniky, kufre, kufriky, moleskin, nákupné tašky, náprsné tašky, obaly na dáždniky, peňaženky, plážové tašky, plecniaky, puzdrá na kľúče, semiš okrem semišu na čistenie, sieťové nákupné tašky, slnečníky, spoločenské kabelky, surové kože, šatky na nosenie dojčiat, športové tašky, tašky na kolieskach, teľacia koža, torby, vyracované kože.

25 - Baretky, bundy, čelenky, čiapky, detské nohavičky, dreváky, gabardénové plášte, galoše,

gamaše, goliere, jazdecké krátke nohavice, kabáty, kapucne, klobúkové kostry, klobúky, kombiné, korzety, kostýmy, obleky, košele, košele s krátkym rukávom, košeľové sedlá, kovanie na obuv, kožušínové kabáty, kožušínové štóly, krátke kabátiky, kravaty, legíny, lemy na obuv, maškarné kostýmy, náprsenky, nepremokavé odevy, nohavice, oblečenie pre bábätká, oblečenie z imitácie kože, oblečenie z kože, oblečenie, obuv, odevy, palčiaky, pančuchy, pančuchy absorbujúce pot, pančuškové nohavice, pánske podväzky, pánske spodky, papuče, päty pančúch, peľeríny, plátenná obuv, plavky, plážová obuv, plážové oblečenie, pletené svetre, pletiarisky tovar, podošvy na obuv, podpätky, podpätky na obuv, podprsienky, podväzky, podväzky na pančuchy, podväzky na ponožky, pokrývky hlavy, ponožky, pracovné plášte, protišmykové pomôcky na obuv, pružné pásky na gamaše, pulóvre, pyžamá, ramienka na dámsku bielizeň, rukavice, rukávniky, saká, sandále, sáry čižiem, snímateľné goliere, spodná bielizeň, spodná bielizeň pohlcujúca pot, spodničky, sukne, svetre, šály, šály uviazané pod krkom, šatky, šály, šatky, závoje, šaty, šerpy, šilty na pokrývky hlavy, šnurovacie topánky, šnurovačky, špičky na obuv, športová obuv, športové tričká, dresy, telocvičné úbory, tielka, tielka, tričká, tógy, topánky na šport, topánky, tričká, turbany, uniformy, vesty, vesty pre rybárov, vlnené šaty, vnútorné podošvy, vrecká na odevy, vrchné ošatenie, zástery, závoje, zvrchníky, zvršky topánok, živôtky, župany.

35 - Kopírovanie alebo rozmnožovanie dokumentov, lepenie plagátov, marketingové štúdie, nábor zamestnancov, obchodná správa licencií výrobkov a služieb pre tretie osoby, obchodné alebo podnikateľské informácie, obchodné informácie a rady spotrebiteľom, obchodné odhady, obchodný alebo podnikateľský prieskum, obchodný alebo podnikateľský výskum, obchodný manažment v oblasti umenia, obchodný manažment a podnikové poradenstvo, organizovanie komerčných alebo reklamných veľtrhov, organizovanie komerčných alebo reklamných výstav, personálne poradenstvo, pomoc pri riadení obchodnej činnosti, pomoc pri riadení obchodných alebo priemyselných podnikov, poradenstvo pri vedení podnikov, poradenstvo v obchodnej činnosti, posudzovanie efektívnosti v obchodnej činnosti, predvádzanie tovaru, prenájom kancelárskych strojov a zariadenia, prenájom reklamných materiálov, prenájom reklamných plôch, prepisovanie, prezentácia výrobkov v komunikačných médiách pre maloobchod, prieskum trhu, prieskum verejnej mienky, príprava inzertných stĺpcov, public relations, reklama, reklamné agentúry, rozhlasová reklama, rozširovanie reklamných alebo inzertných oznamov, rozširovanie vzoriek tovarov, sekretárske služby, služby outsourcingu, služby porovnávania cien, správa počítačových súborov, sprostredkovateľne práce, televízna reklama, účtovníctvo, vedenie účtovných kníh, výber zamestnancov pomocou psychologických testov, vydávanie reklamných alebo náborových textov, vyhľadávanie sponzorov, zbieranie údajov do počítačových databáz.

(540) VIGOSSKA

(731) Jana Ďurčová - JASONA, Cibislávská 1025/6, 957 01 Bánovce nad Bebravou, SK;

(210) 1395-2012

(220) 11.9.2012

10(511) 16, 32, 35, 43

(511) 16 - Papiernické výrobky, fotografie, pohľadnice, kalendáre (nástenné, stolové a vreckové), plagáty, prospekty, papierové etikety, nálepky, samolepky, obtačky, pečiatky, paragóny; papierové obrúsky a obrusy, papierové prestierania, papierové uteráky, papierové kornúty, papierové poháriky, papierové podložky pod poháre; papierové obaly všetkého druhu, baliaci papier, papierové tašky, umelohmotné tašky ako obalový materiál; reklamné a ozdobné predmety neuvedené v inej triede.

32 - Pivo, výťažky z chmeľu, nealkoholické pivo.

35 - Reklama, rozširovanie reklamných materiálov zákazníkom (letáky, prospekty, tlačoviny, vzorky); maloobchodná a veľkoobchodná činnosť s pivom.

43 - Pohostinská činnosť, služby barov, bufety, kaviarne, reštaurácie, jedálne, rýchle občerstvenie.

(540)

(591) žltá

(731) Asociácia malých nezávislých pivovarov Slovenska o.z., Sládkovičova 37, 974 05 Banská Bystrica, SK;

(210) 1396-2012

(220) 11.9.2012

10(511) 35, 36, 38, 42, 45

(511) 35 - Propagačná činnosť; reklama; obchodný manažment; obchodná administratíva; kancelárske práce.

36 - Poistovníctvo; finančníctvo; peňažníctvo.

38 - Telekomunikačné služby.

42 - Navrhovanie a vývoj počítačového hardvéru a softvéru.

45 - Právne služby.

(540) Kompenzomat

(731) RISPETABLA, SE, Koněvova 2660/141, 130 00 Praha - Žižkov, CZ;

(740) Nešpůrek Robert, Mgr., Praha, CZ;

(210) 1397-2012

(220) 11.9.2012

10(511) 35, 36, 38, 42, 45

(511) 35 - Propagačná činnosť; reklama; obchodný manažment; obchodná administratíva; kancelárske práce.

36 - Poistovníctvo; finančníctvo; peňažníctvo.

38 - Telekomunikačné služby.

42 - Navrhovanie a vývoj počítačového hardvéru a softvéru.

45 - Právne služby.

(540) kompenzomat.sk

(731) RISPETABLA, SE, Koněvova 2660/141, 130 00 Praha - Žižkov, CZ;

(740) Nešpůrek Robert, Mgr., Praha, CZ;

(210) 1398-2012

(220) 12.9.2012

10(511) 35, 37, 39, 41, 43, 45

(511) 35 - Maloobchodná a veľkoobchodná činnosť s priemyselným hygienickým materiálom; vyhľadávanie informácií v počítačových súboroch (pre zákazníkov); podpora predaja pre tretie osoby; sprostredkovanie obchodných kontaktov; sprostredkovanie obchodu s tovarom; rozširovanie vzoriek tovarov; pomoc pri riadení obchodnej činnosti; obchodné informácie a rady spotrebiteľom; administratívne spracovanie obchodných objednávok; poskytovanie obchodných alebo podnikateľských informácií; zásobovacie služby pre tretie osoby (nákup tovarov a služieb pre iné podniky); poskytovanie rád a informácií o uvedených službách; obchodné sprostredkovanie služieb uvedených v triedach 35, 37, 39, 41, 43 a 45 tohto zoznamu.

37 - Čistenie automobilov; čistenie exteriérov budov; čistenie interiérov budov; čistenie šatstva; čistenie vonkajšieho povrchu budov; prenájom čistiacich strojov; deratizácia; dezinfekcia; interiérové a exteriérové maľovanie a natieranie; údržba nábytku; ničenie škodcov nie v poľnohospodárstve; čistenie okien; pranie; pranie bielizne; pranie alebo čistenie; umývanie automobilov; umývanie dopravných prostriedkov; poskytovanie rád a informácií o uvedených službách.

39 - Balenie tovaru; doručovanie tovaru; skladovanie tovaru; poskytovanie rád a informácií o uvedených službách.

41 - Organizovanie kultúrnych a spoločenských podujatí (nie na reklamné a propagačné účely); plánovanie a organizovanie večierok; poskytovanie rád a informácií o uvedených službách.

43 - Bufety (rýchle občerstvenie); závodné jedálne; jedálne a závodné jedálne; kaviarne; prenájom stoličiek, stolov, obrusov a nápojového skla; samoobslužné reštaurácie; reštaurácie (jedálne); poskytovanie informácií o možnostiach stravovania; príprava a dodávka jedál na objednávku do domu; poskytovanie rád a informácií o uvedených službách.

45 - Bezpečnostné služby na ochranu osôb a majetku; kontrola batožiny z bezpečnostných dôvodov; monitorovanie poplašných a bezpečnostných zariadení; nočné stráženie; osobní strážcovia; poskytovanie rád a informácií o uvedených službách.

(540)

(591) žltá, svetlomodrá

(731) SIMACEK FACILITY SK, s.r.o., Kremnička 3, 974 03 Banská Bystrica, SK;

(210) **1399-2012**

(220) 12.9.2012

10(511) 21, 32, 33

(511) 21 - Domáce a kuchynské potreby a nádoby; hrebene a spongie; kefy, štetky a štetce okrem maliarskych; materiály na výrobu kief; čistiace potreby; oceľová vlna a drôtenky; surové sklo alebo sklo ako polotovar okrem skla pre stavebníctvo; výrobky zo skla, porcelánu a keramiky, ktoré nie sú zahrnuté v iných triedach.

32 - Pivo; minerálne a sýtené vody a iné nealkoholické nápoje; ovocné nápoje a ovocné šťavy; sirupy a iné prípravky na výrobu nápojov.

33 - Alkoholické nápoje (okrem piva).

(540) **Engerau Premium**

(731) Distrib Capital, s.r.o., Dunajská 18, 811 08 Bratislava, SK;

(740) OLEXOVA VASILISIN s.r.o., Bratislava, SK;

(210) **1400-2012**

(220) 12.9.2012

10(511) 16, 21, 32, 35, 41, 43

(511) 16 - Papier, lepenka a výrobky z týchto materiálov, ktoré nie sú zahrnuté v iných triedach; tlačiarenské výrobky; knižarské potreby; fotografie; papiernický tovar a písacie potreby; lepidlá na kancelárske účely alebo pre domácnosť; potreby pre umelcov; maliarske štetce; písacie stroje a kancelárske potreby okrem nábytku; učebné a vyučovacie pomôcky okrem prístrojov; plastové obaly, ktoré nie sú zahrnuté v iných triedach; tlačiarenské typy; štočky.

21 - Domáce a kuchynské potreby a nádoby; hrebene a spongie; kefy, štetky a štetce okrem maliarskych; materiály na výrobu kief; čistiace potreby; oceľová vlna a drôtenky; surové sklo alebo sklo ako polotovar okrem skla pre stavebníctvo; výrobky zo skla, porcelánu a keramiky, ktoré nie sú zahrnuté v iných triedach.

32 - Pivo; minerálne a sýtené vody a iné nealkoholické nápoje; ovocné nápoje a ovocné šťavy; sirupy a iné prípravky na výrobu nápojov.

35 - Reklamné služby; obchodný manažment; obchodná administratíva; kancelárske práce.

41 - Výchova; vzdelávanie; zábava; športová a kultúrna činnosť.

43 - Stravovacie služby; prechodné ubytovanie.

(540) **Pivovar Engerau**

(731) Distrib Capital, s.r.o., Dunajská 18, 811 08 Bratislava, SK;

(740) OLEXOVA VASILISIN s.r.o., Bratislava, SK;

(210) **1424-2012**

(220) 17.9.2012

10(511) 35, 36, 43

(511) 35 - Administratívna správa hotelov; administratívne spracovanie obchodných objednávok; spravovanie hotelov; marketingové štúdie; pomoc pri riadení obchodných a priemyselných podnikov; obchodné odhady; organizovanie výstav na obchodné a reklamné účely.

36 - Finančné analýzy; prenájom bytov; prenájom kancelárskych priestorov; spravovanie financií;

finančné poradenstvo; klíring (bezhotovostné zúčtovanie vzájomných pohľadávok); oceňovanie nehnuteľností; prenájom nehnuteľností; správa nehnuteľností.

43 - Bary a barové služby; bufety; domovy dôchodcov; hoteliárske služby; jedálne a závodné jedálne; kaviarne; penzióny; poskytovanie hotelového ubytovania; rezervácia hotelov; rezervácia penziónov; rezervácia prechodného ubytovania.

(540)



(591) zelená, sivá, biela

(731) J & T REAL ESTATE, a.s., Dvořákovo nábrežie 10, 811 02 Bratislava, SK;

(210) **1436-2012**

(220) 21.9.2012

10(511) 6, 19, 28, 36, 37, 42

(511) 6 - Kovové stavebné obklady; kovové obklady stien a priečok (pre stavby); kovové pánty; závesy; kovové prefabrikáty (obloženie stavieb); kovové preklady; kovové priečky; kovové priehradové konštrukcie; kovové stropy, stropné dosky; deliace steny.

19 - Debnenie s výnimkou kovového; dlažba s výnimkou kovovej; dlaždicová podlaha s výnimkou kovovej; konštrukcie s výnimkou kovových; lepenkové platne pre stavebníctvo; nekovové obkladačky, dlaždice stavebné; obklady stien a priečok s výnimkou kovových; obklady na budovy s výnimkou kovových; nekovové stavebné panely; parketová dlážka; priečky s výnimkou kovových; rámové konštrukcie s výnimkou kovových; rámy, mriežky s výnimkou kovových; skladacie dvere s výnimkou kovových; stavebné krytiny s výnimkou kovových; stavebné panely s výnimkou kovových; stropy, stropné dosky s výnimkou kovových; deliace steny.

28 - Hračky; kocky; stavebnice.

36 - Sprostredkovanie nehnuteľnosti; oceňovanie a odhady nehnuteľnosti; prenájom nehnuteľnosti; správa nehnuteľnosti; prenájom bytov; prenájom kancelárskych priestorov; prenájom nehnuteľnosti; realitné kancelárie; správa nehnuteľnosti; sprostredkovatelia nehnuteľnosti; ubytovacie kancelárie (byty).

37 - Stavebné informácie; stavebníctvo (stavebná činnosť).

42 - Architektonické poradenstvo; architektúra (architektonické služby); grafický dizajn; interiérová

výzdoba; módný dizajn; navrhovanie (priemyselný dizajn); priemyselný dizajn; vypracovanie stavebných výkresov; štúdie technických projektov, projektová činnosť; umelecký dizajn; výzdoba interiérov.

(540) **VARIORIOR**

(731) Slabey Ladislav, Ing. arch., Pútnická 18, 841 06 Bratislava, SK;

(740) Holakovský Štefan, Ing., Bratislava, SK;

(210) 1437-2012

(220) 21.9.2012

10(511) 6, 19, 28, 36, 37, 42

(511) 6 - Kovové stavebné obklady; kovové obklady stien a priečok (pre stavby); kovové pánty; závesy; kovové prefabrikáty (obloženie stavieb); kovové preklady; kovové priečky; kovové priehradové konštrukcie; kovové stropy, stropné dosky; deliace steny.

19 - Debnenie s výnimkou kovového; dlažba s výnimkou kovovej; dlaždicová podlaha s výnimkou kovovej; konštrukcie s výnimkou kovových; lepenkové platne pre stavebníctvo; nekovové obkladačky, dlaždice stavebné; obklady stien a priečok s výnimkou kovových; obklady na budovy s výnimkou kovových; nekovové stavebné panely; parketová dlážka; priečky s výnimkou kovových; rámové konštrukcie s výnimkou kovových; rámy, mriežky s výnimkou kovových; skladacie dvere s výnimkou kovových; stavebné krytiny s výnimkou kovových; stavebné panely s výnimkou kovových; stropy, stropné dosky s výnimkou kovových; deliace steny.

28 - Hračky; kocky; stavebnice.

36 - Sprostredkovanie nehnuteľnosti; oceňovanie a odhady nehnuteľnosti; prenájom nehnuteľnosti; správa nehnuteľnosti; prenájom bytov; prenájom kancelárskych priestorov; prenájom nehnuteľnosti; realitné kancelárie; správa nehnuteľnosti; sprostredkovatelia nehnuteľnosti; ubytovacie kancelárie (byty).

37 - Stavebné informácie; stavebníctvo (stavebná činnosť).

42 - Architektonické poradenstvo; architektúra (architektonické služby); grafický dizajn; interiérová výzdoba; módny dizajn; navrhovanie (priemyselný dizajn); priemyselný dizajn; vypracovanie stavebných výkresov; štúdie technických projektov, projektová činnosť; umelecký dizajn; výzdoba interiérov.

(540)

(731) Slabey Ladislav, Ing. arch., Pútnická 18, 841 06 Bratislava, SK;

(740) Holakovský Štefan, Ing., Bratislava, SK;

(210) 1454-2012

(220) 27.9.2012

10(511) 16, 32, 33

(511) 16 - Etikety s výnimkou textilných; papierové alebo plastové vrecká a tašky na balenie; papierové poháre; papierové podložky pod poháre; reklamné; propagačné a informačné materiály patriace do tejto triedy; tlačoviny; papierové karty na zaznamenávanie počítačových programov.

32 - Ovocné a zeleninové šťavy a nápoje z nich; minerálne a sytené vody a iné nealkoholické nápoje; pivo.

33 - Alkoholické nápoje s výnimkou piva.

(540)

(591) červená, modrá, žltá, hnedá, biela

(731) Pivovary Topvar, a.s., Pivovarská 9, 082 21 Veľký Šariš, SK;

(740) Beleščák Ladislav, Ing., Piešťany, SK;

(210) 1467-2012

(220) 2.10.2012

10(511) 30, 35, 39

(511) 30 - Káva, kávové výťažky, náhradky kávy, kávové príchute, instantná káva.

35 - Reklama.

39 - Balenie tovarov.

(540)

(591) červená, žltá, žltá-zlatá, hnedá, čierna, biela, sivá, zelená

(731) BALIARNE OBCHODU, a. s. POPRAD, Hraničná 664/16, 058 01 Poprad, SK;

(740) Žuffa Ladislav, Ing., Poprad, SK;

(210) 1479-2012

(220) 3.10.2012

(310) DE 302012046946.9

(320) 31.8.2012

(330) DE

10(511) 29

(511) 29 - Tvaroh a prípravky z tvarohu s ovocným pyré alebo ovocnými prípravkami; jogurt a jogurtové prípravky s ovocným pyré alebo ovocnými prípravkami.

(540)

(731) Kaufland Warenhandel GmbH & Co. KG, Rötterstr. 35, 74172 Neckarsulm, DE;

(740) Brichtová Tatiana, JUDr., Bratislava, SK;

(210) 1481-2012

(220) 4.10.2012

10(511) 29, 30, 31, 35

(511) 29 - Jedlý olivový olej; jedlý ochutený olivový olej; jedlý slnečnicový olej; slnečnicový margarín; stužené slnečnicové tuky na ľudskú konzumáciu; jedlé oleje a tuky; maslo; margarín.

30 - Ryža; múka a obilninové výrobky; cukor; med; soľ; ocot; kakao.

31 - Hrach; šošovica; fazuľa; plody zrnín a poľnohospodárske, záhradnícke a lesné produkty, ktoré nie sú zahrnuté v iných triedach; semená.

35 - Maloobchodné a veľkoobchodné služby s tovarmi uvedenými v triedach 29, 30 a 31; marketing; reklamná a propagačná činnosť; reklamné agentúry; podpora predaja pre tretie osoby; prieskum trhu; prieskum verejnej mienky; vzťahy s verejnosťou (prieskum vzťahov medzi podnikmi, inštitúciami a spoločenským prostredím); spracovanie textov; sprostredkovateľská činnosť v oblasti predaja reklamných predmetov; vydávanie a aktualizovanie reklamných materiálov; rozširovanie reklamných oznamov; prenájom reklamných materiálov; vydávanie a aktualizovanie reklamných materiálov a zvukovo-obrazových záznamov a periodických a neperiodických publikácií; predvádzanie (služby modeliek) na reklamné účely a podporu predaja; predvádzanie tovaru; obchodné a podnikateľské informácie; komerčné informačné kancelárie; marketingové štúdie; obchodný a podnikateľský prieskum; personálne poradenstvo, pomoc pri riadení obchodnej činnosti; poradenstvo v obchodnej činnosti; obchodný manažment a podnikové poradenstvo; podpora predaja (pre tretie osoby); organizovanie audiovizuálnych predstavení na komerčné a reklamné účely; organizovanie výstav na komerčné alebo reklamné účely; vydávanie a rozširovanie reklamných textov; vydávanie reklamných alebo náborových textov, zásielkové reklamné služby; zbieranie údajov do počítačových databáz; zoraďovanie údajov v počítačových databázach; sprostredkovanie obchodu s tovarom; obchodné sprostredkovanie služieb uvedených v triede 35.

(540)



(591) čierna, sivá, červená, biela

(731) SPS Trade, spol. s r.o., Jánošíkova 66/A, 080 01 Prešov, SK;

(210) 1484-2012

(220) 4.10.2012

10(511) 29

(511) 29 - Zemiakové lupienky.

(540)



(591) červená, zelená, modrá, žltá, biela

(731) SlovChips s.r.o., Tatranská 126, 053 11 Smižany, SK;

(210) 1490-2012

(220) 5.10.2012

10(511) 16, 30, 32, 33, 35, 39, 41, 43

(511) 16 - Časopisy (periodiká).

30 - Kávové nápoje.

32 - Nealkoholické nápoje.

33 - Alkoholické nápoje s výnimkou piva.

35 - Reklama.

39 - Automobilová preprava.

41 - Služby diskoték.

43 - Služby barov; kaviarne; hotelierske služby.

(540)



(591) červená, zelená, biela, čierna

(731) LORD.SK spol. s r.o., Stropkovská 568, 089 01 Svidník, SK;

(210) 1494-2012

(220) 5.10.2012

10(511) 29, 30, 32, 35

(511) 29 - Algináty na kulinárske účely; arašidové maslo; spracované arašidy; mlieko obohatené bielkovinami; bielkoviny na kulinárske účely; vajecný bielok; bravčová masť; bravčové mäso; brusnicový kompót; bujóny, vývary; bujóny, prípravky na vývary; konzervovaná cibuľa; datle; divina; ovocná dreň; držky; džemy; konzervovaná fazuľa; neživé garnáty (morské raky); haringy; konzervované hlúzovky; holotúria (morské živočích) (nie živé); homáre (nie živé); konzervovaný hrach; zemiakové hranolčeky; hrozienska sušené; hummus (nátierka z cícera); huspenina; hydina nie živá; výťažky z chalúh ako potrava; chryzalídy (kukly motýľa) priadky morušovej; chuťovky na báze ovocia; chuťovky na báze ryže; jablkový kompót; jedlá želatína; jedlé oleje; jedlé tuky; jedlá na báze kvasenej zeleniny; jogurt; kakaové maslo; kandizované ovocie; kaviár; kefir; klobásky, salámy, párky; kokos sušený; kokosové maslo; kokosový olej; kokosový tuk; jablkový kompót; bujónové koncentráty; koncentrované vývary; konzervy s ovocím; konzervy s rybami; konzervy so zeleninou; kostný olej konzumný; kôrovce (s výnimkou živých); krevety nie živé; krokety; krvavá jaternica, krvavica; krvavé jaternice; krvná tlačienka; kukuričný olej; kumys (mliečny nápoj); jedlá z kvasenej zeleniny (kimchi); kyslá kapusta; kyslé mlieko; langusty s výnimkou živých; jedlý loj; losos; zemiakové lupienky; spracované mandle; margarín; marmeláda; maslo; arašidové maslo; kakaové maslo; kokosové maslo; neživé máčkové maslo; mäso; konzervované mäso; mäsové konzervy; mäsové výťažky; mliečne nápoje (s vysokým obsahom mlieka); mliečne nápoje (s vysokým obsahom mlieka); mliečne výrobky; mlieko; sójové mlieko (náhradka mlieka); mlieko obohatené bielkovinami; grilované morské riasy; mrazené ovocie; mrazené ovocie; neživé mušle (slávka jedlá); neživé jedlé mušle; nakladaná zelenina; nakladané uhorky; nasolené potraviny; jedlý olivový olej; olivy konzervované; oriešky spracované; kandizované ovocie; konzervované ovocie; zava-

rané presladené ovocie; zavárané sladené ovocie; ovocie (kompóty); ovocie naložené v alkohole; ovocná dreň; ovocné rôsoly; ovocné šaláty; ovocné šupky; jedlý palmový olej; olej z palmových orechov; paradajková šťava na varenie; paradajkový pretlak; pečevná paštéta; pečevná paštéta; pečenka; pektín na kulinárske účely; rybíe plátky; plátky sušeného ovocia; polievky; prípravky na výrobu polievok; solené potraviny; potraviny z rýb; presladené ovocie (naložené v cukre); raky (s výnimkou živých); jedlý repkový olej; rybia múčka na ľudskú spotrebu; rybíe plátky (filé); konzervované ryby; potravinárske výrobky z rýb; ryby s výnimkou živých; ryby v slanom náleve; rýchle občerstvenie na báze ovocia; saláma v cestíčku; sardely; sardinky; sezamový olej; slanina; slimačie vajcia (na konzumáciu); jedlý slnečnicový olej; smotana; konzervované sójové bôby ako potrava; sójové mlieko (náhradka mlieka); spracovaný peľ ako potrava; srvátka; sušené vajcia; syridlo; syry; ovocné šaláty; zeleninové šaláty; konzervované šampiňóny; zemiakové šišky; šľahačka; konzervovaná šošovica; špik ako potrava; špik z kostí zvierat na jedenie; zeleninové šťavy na varenie; šunka; ovocné šupky; tahini (nátierka zo sezamových jadriek); tofu; kokosový tuk; tukové nátiery na chlieb; tukové substancie na výrobu jedlých tukov; tuniaky; údeniny; ustrice s výnimkou živých; sušené vajcia; vajcia; zemiakové vločky; voliery; vývar (bujón); vývary; koncentrované vývary; zahustené, koncentrované vývary; závorový džem; konzervovaná zelenina; zelenina (sušená); zelenina (varená); zelenina v štiplavom náleve; zeleninové polievky; prípravky na zeleninové polievky; zeleninové šaláty; zeleninové šťavy na varenie; zemiakové lupienky; želatína; jedlá z rýb; želatína; žltok.

30 - Aníz (semená); arašidové cukrovinky; aromatické prípravky do potravín; badián; bonbóny; chuťovky na báze cereálií; cestá na koláče; mandľové cesto; cestoviny; cigória ako kávová náhradka; kandizovaný cukor; cukor; cukríky; cukrovinky; cukrovinky na zdobenie vianočných stromčekov; ľadový čaj; nápoje na báze čaju; čaj; čokoláda; čokoládové nápoje; dresingy na šaláty; droždie do cesta; droždie v prášku; droždie; fondán; glukóza na kulinárske účely; upravený glutén ako potrava; horčica; horčicová múčka; chaluhy, vodné riasy; chalva; chlieb; chutneys (koreniny); chuťové prísady; chuťovky na báze ryže; instantná kaša z kukuričnej múky (s vodou alebo s mliekom); lúpaný jačmeň; mletý jačmeň; múka z jačmeňa; jarná rolka; múčne jedlá; jemné pečivo; jogurty mrazené (mrazené potraviny); kakao; kakaové nápoje; kandizovaný cukor; kapary; karamelky; karamelky (cukríky); karí (koreníe); káva; nepražená káva; kávové náhradky na báze rastlín; kávové nápoje; kávové príchute; kávovinové náhradky; kečup; keksy; klinčeky (koreníe); koláče s plnkou; konzervačná soľ; koreníe; koreniny; kretery (slané pečivo); anglický krém; krupica; kukuričná krupica; krúpy na ľudskú spotrebu; kuchynská soľ; kukurica mletá; pražená kukurica; kukuričná krupica; kukuričná múka; instantná kaša z kukuričnej múky (s vodou alebo s mliekom); kukuričné vločky; kurkuma ako potrava; kuksus; kvasnice;

listkové cesto; lupienky, obilninové vločky; prírodný alebo umelý ľad; ľad do nápojov; ľadový čaj; majonéza; makaróny; maltóza; mandľové cesto; mandľové cukrovinky; mandľové pyšteky; marcipán; marináda (chuťové prísady); látky na zjemnenie mäsa pre domácnosť; mäsové šťavy; med; melasa; melasový sirup; mentol pre cukrárstvo; mentolové cukríky; mliečne čokoládové nápoje; mliečne kakaové nápoje; mliečne kávové nápoje; morská voda (na varenie); múčne jedlá; výrobky z múky; múka z fazule; múka; musli; kávovinové náhradky; čokoládové nápoje; kakaové nápoje; kávové nápoje; prísady do nápojov iné ako esencie; nápoje na báze čajov; nátierka zo sójových bôbov (chuťové prísady); nekysnutý chlieb; niťovky; nové koreníe; prípravky z obilnín; oblátky; ocot; paradajková omáčka; sójová omáčka; pikantné zeleninové omáčky; omáčky (chuťové prísady); omáčky; muškátové orechy; ovocné želé (cukrovinky); lúpaný ovos; mletý ovos; mliečna ovsená kaša; ovsená krupica; ovsená potrava; ovsené vločky; palacinky; paprika (korenina); paradajková omáčka; pastilky (cukríky); sóda bikarbóna na pečenie; prášok do pečiva; pečivo (rožky); pečivo s mäsovou plnkou; perníky; medovníky; pirôžky s mäsom; pивný ocot; pizza; príchute do potravín s výnimkou esencií a éterických olejov; pralinky; zmrzlinové prášky; prášky na výrobu zmrzliny; prášok do pečiva; príchute do koláčov a zákuskov s výnimkou éterických olejov; príchute do nápojov s výnimkou esencií; príchute do potravín (s výnimkou esencií a éterických olejov); príchute s výnimkou éterických olejov; príchute s výnimkou éterických olejov do nápojov; prísady do zmrzlín (spojivá); propolis; vyrážková pšeničná múka; puding; pukance; pukance kukuričné; quiches (pečivo); rastlinné prípravky ako kávové náhradky; kávové náhradky; ravioly; rezance; ryža; ryžový koláč; ságo; sendviče; slad na ľudskú spotrebu; prírodné sladidlá; sladké drievka (cukrovinky); sladké drievko; sladový výťažok ako potrava; slíže; sóda bikarbóna na pečenie; sójová múka; sójová omáčka; nátierka zo sójových bôbov (chuťová prísada); soľ (kuchynská); soľ na konzervovanie potravín; soľ s prídavkom mletých semien zeleru; spojivá do údenín; strúhanka; sucháre; suši; sušienky; sušienky, sucháre, keksy, biskvity; šafiran (koreníe); šaláty (dresingy); šerbety (zmrzlinové nápoje); škorica (korenina); škrob ako potrava; prípravky na stuženie šľahačky; stužovače na šľahačku; špagety; mäsové šťavy; tabbouleh (libanonský šalát); tacos; tapioka; tapioková múka ako potrava; tortilly; torty; vanilín (vanilková náhradka); vanilka (príchut'); včelia kašička na ľudskú potrebu (nie na lekárske účely); včelia materská kašička; cukrovinky na zdobenie vianočných stromčekov; morská voda na varenie; výrobky z kaka; konzervované záhradné bylinky; zahusťovacie prípravky na kuchynské použitie; zákusky, koláče; zákusky, príchute do koláčov s výnimkou esencií; závor; zemiaková múčka na ľudskú spotrebu; prísady do zmrzliny ako spojivo; zmrzliny; zvity; sladké zemle; žuvačky.

32 - Nealkoholický aperitív; arašidové mlieko (nealkoholický nápoj); citronády; ovocné džúsy; hroznový mušt (nekvasený); výťažky z chmeľu

na výrobu piva; izotonické nápoje; nealkoholický jablkový mušt; nealkoholický koktail; kvas (nealkoholický nápoj); prípravky na výrobu likérov; lítna voda; medové nealkoholické nápoje; minerálne vody (nápoje); arašidové mlieko (nealkoholický nápoj); mandľové mlieko (nápoj); mušt; medové nealkoholické nápoje; nealkoholické nápoje; prípravky na výrobu nápojov; srvátkové nápoje; nealkoholické ovocné nápoje; nealkoholické ovocné výťažky; orgeada (nealkoholický nápoj); ovocné džúsy; ovocné nektáre; paradajkový džús (nápoj); pivná mladinka; pivo; prášky na prípravu šumivých nápojov; príchute na výrobu nápojov; sarsaparila (nealkoholický nápoj); sirupy na výrobu limonád; sirupy na výrobu nápojov; sladina; sladové pivo; sóda; sódová voda (sódovka); stolové vody; prípravky na výrobu sýtenej vody; sýtené vody; šerbety (ovocné nápoje); tablety na výrobu šumivých nápojov; lítna voda; voda sódová (sódovka); vody (nápoje); zázvorové pivo; zeleninové džúsy (nápoje).

35 - Administratívna správa hotelov; administratívne spracovanie obchodných objednávok; aktualizovanie reklamných materiálov; reklamné agentúry; analýzy nákladov; aranžovanie výkladov; príprava a vyhotovenie daňových priznaní; dražby; fakturácia; fotokopírovacie služby; grafická úprava tlačovín na reklamné účely; hospodárske, ekonomické predpovede; obchodné alebo podnikateľské informácie; vyhľadávanie informácií v počítačových súboroch (pre zákazníkov); komerčné informačné kancelárie; kancelárie zaoberajúce sa dovozom a vývozom; prenájom kancelárskych strojov a zariadení; štatistické kompilácie; kopírovanie alebo rozmnožovanie dokumentov; lepenie plagátov; obchodná správa licencií výrobkov a služieb pre tretie osoby; prezentácia výrobkov v komunikačných médiách pre maloobchod; marketingové štúdie; príprava miezd a výplatných listín; nábor zamestnancov; analýzy nákupných cien a veľkoobchodných cien; poradenstvo obchodnej činnosti; poskytovanie obchodných alebo podnikateľských informácií; odborné obchodné alebo podnikateľské poradenstvo; pomoc pri riadení obchodných alebo priemyselných podnikov; obchodné informácie a rady spotrebiteľom; administratívne spracovanie obchodných objednávok; obchodný alebo podnikateľský prieskum; obchodný alebo podnikateľský výskum; obchodný manažment v oblasti umenia; obchodný manažment a podnikové poradenstvo; obchodné odhady; odkazovacie telefónne služby (pre neprítomných predplatiteľov); organizovanie komerčných alebo reklamných veľtrhov; organizovanie komerčných alebo reklamných výstav; organizovanie výstav na komerčné alebo reklamné účely; personálne poradenstvo; písanie na stroji; služby poskytované pri sťahovaní podnikov; podpora predaja (pre tretie osoby); pomoc pri riadení obchodnej činnosti; poradenstvo pri vedení podnikov; poradenstvo v obchodnej činnosti; služby porovnávania cien; posudzovanie efektívnosti v obchodnej činnosti; prenájom predajných automatov; služby predplácania novín a časopisov (pre tretie osoby); predplatné telekomunikačných služieb (pre tretie osoby); predvádzanie (služby modeliek) na reklamné účely a podporu predaja; predvádzanie

tovaru; prehľad tlače (výstrižkové služby); služby týkajúce sa premiestňovania prevádzok a podnikov; prenájom fotokopírovacích strojov; prenájom kancelárskych strojov a zariadenia; prenájom predajných automatov; prenájom reklamného času v komunikačných médiách; prenájom reklamných materiálov; prenájom reklamných plôch; prepisovanie; prieskum trhu; prieskum verejnej mienky; príprava inzertných stĺpcov; public relations; reklama; online reklama na počítačovej komunikačnej sieti; reklamné agentúry; aktualizovanie reklamných materiálov; rozširovanie reklamných materiálov zákazníkom (letáky, prospekty, tlačoviny, vzorky); rozširovanie reklamných oznamov; zásielkové reklamné služby; uverejňovanie reklamných textov; reprografia dokumentov; revízia účtov; poradenské služby v oblasti obchodného alebo podnikateľského riadenia; rozhlasová reklama; rozširovanie reklamných alebo inzertných oznamov; rozširovanie reklamných materiálov zákazníkom (letáky, prospekty, tlačoviny), vzorky; rozširovanie vzoriek tovarov; sekretárske služby; služby outsourcingu; služby porovnávania cien; vyhľadávanie sponzorov; spracovanie textov; správa počítačových súborov; sprostredkovateľne práce; stenografia; štatistické kompilácie; predplatné telekomunikačných služieb; televízna reklama; psychologické testovanie na účely výberu zamestnancov; účtovníctvo; zostavovanie výpisov z účtov; vedenie účtovných kníh; výber zamestnancov pomocou psychologických testov; vydávanie reklamných alebo náborových textov; vylepovanie plagátov; rozširovanie vzoriek tovarov; zásobovacie služby pre tretie osoby (nákup tovarov a služieb pre iné podniky); zbieranie údajov do počítačových databáz; zoraďovanie údajov v počítačových databázach.

(540)



(591) červená, modrá

(731) GASTRO - GENIUS s.r.o., Kračanská cesta 40, 929 01 Dunajská Streda, SK;

(210) 1499-2012

(220) 8.10.2012

10(511) 35, 41, 43

(511) 35 - Reklamné služby; obchodný manažment; obchodná administratíva; kancelárske práce; reklamné agentúry; aktualizovanie reklamných materiálov; analýza nákladov; aranžovanie výkladov; fotokopírovacie služby; grafická úprava tlačovín na reklamné účely; lepenie plagátov; marketingové štúdie; poradenstvo v obchodnej činnosti; obchodné alebo podnikateľské informácie a ich poskytovanie; poradenstvo pri vedení podnikov; obchodný manažment v oblasti umenia; organizovanie komerčných alebo reklamných výstav; prenájom reklamného času v komunikačných médiách; prenájom reklamných materiálov; prenájom reklamných plôch; prezentácia výrobkov

v komunikačných médiách pre maloobchod, prieskum trhu, prieskum verejnej mienky, public relations, reklama, reklamné agentúry, rozširovanie reklamných materiálov, rozširovanie reklamných oznamov, prenájom reklamných plôch, reklamné služby, spracovanie textov, televízna reklama, vyhľadávanie sponzorov, vylepovanie plagátov.

41 - Služby v oblasti výchovy, vzdelávania, zábavy, športu a kultúry: akadémie, cirkusy, cvičenie, prenájom dekorácií, detské škôlky, diskotéky, divadelné predstavenia, filmové premietacky a ich príslušenstvo, fitness kluby, fotografická reportáž, fotografovanie, golfové ihriská, gymnastický výcvik, informácie o možnostiach zábavy, vzdelávaní, kempingy, výchovno-zábavné klubové služby, meranie času na športových podujatiach, organizovanie a vedenie koncertov, kongresov, seminárov, tvorivých dielní, vzdelávacích výstav, organizovanie kultúrnych alebo vzdelávacích výstav, športových súťaží, živých vystúpení, zábavné parky, požičiavanie športového výstroja, praktický výcvik, prenájom štadiónov, prevádzkovanie športových zariadení, produkcia filmov, reportérske služby, školenie, športoviská, štadióny, telesné cvičenie, zábavné parky, živé predstavenia.

43 - Stravovacie služby; prechodné ubytovanie, bary, rýchle občerstvenie, bufety, detské jasle, kaviarne, kempingy, prázdninové tábory, prenájom prednáškových sál, prechodného ubytovania, stoličiek, stolov, obrusov, nápojového skla, turistických stanov, príprava a dodávka jedál na objednávku do domu, samoobslužné reštaurácie, rezervácie prechodného ubytovania.

(540)



(591) modrá, biela

(731) MEDIA CENTRAL, s. r. o., Hummelova 8, 811 03 Bratislava, SK;

(210) 1500-2012

(220) 8.10.2012

10(511) 29, 30

(511) 29 - Mlieko obohatené bielkovinami, jogurt, kefír, kumys (mliečny nápoj), mliečne nápoje (s vysokým obsahom mlieka), mliečne výrobky, mlieko, smotana, šľahačka.

30 - Mliečne čokoládové nápoje, mliečne kakaové nápoje, mliečne kávové nápoje.

(540)

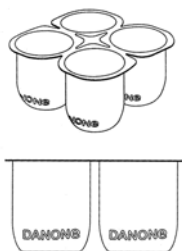

(554) trojrozmerná známka

(731) COMPAGNIE GERVAIS DANONE, 17, boulevard Haussmann, 75009 Paris, FR;

(740) HKP Legal, s.r.o., Bratislava, SK;

(210) 1502-2012

(220) 8.10.2012

10(511) 42

(511) 42 - Projekty; vypracovanie stavebných výkresov; štúdie technických projektov, projektová činnosť.

(540)



(591) čierna, tyrkysová, červená

(731) KOBD Slovakia s.r.o., Horná 16, 974 01 Banská Bystrica, SK;

(740) Matysová Andrea, JUDr., Banská Bystrica, SK;

(210) 1503-2012

(220) 8.10.2012

10(511) 10, 16, 22, 23, 24, 35

(511) 10 - Ortopedické matrace, matrace na lekárske účely, nafukovacie matrace na lekárske účely, vyhrievané elektrické podušky, prikrývky a matrace na lekárske účely.

16 - Firemné listiny, papiernický tovar, papierové propagačné materiály, informačné brožúry, letáky, prospekty, tlačivá, katalógy, kalendáre, mapy, knihy, noviny, časopisy.

22 - Vlna česaná; vlna surová; mykaná vlna; strihaná vlna; ovčia vlna; vlna spracovaná; textilné vlákna; kokosové vlákna.

23 - Tkaná vlna; vlnené nite a priadze.

24 - Vlnené látky; vlnené tkaniny; textilie; čalúnické látky; poťahy na nábytok, obliečky na matrace, obliečky na vankúše.

35 - Maloobchodná činnosť s matracami a ortopedickými matracami, s prikrývkami, s česanou, surovou alebo spracovanou vlnou, s tkanou vlnou, s vlnenými látkami, s vlnenými tkaninami, s textilnými výrobkami, s posteľnou bielizňou, s matracami, ortopedickými výrobkami, s obliečkami; reklama; rozširovanie; vydávanie a aktualizovanie reklamných materiálov; uverejňovanie reklamných textov; obchodný alebo podnikateľský prieskum; poradenstvo v obchodnej činnosti; obchodné alebo podnikateľské poradenstvo; obchodný manažment a podnikové poradenstvo; organizovanie výstav na obchodné a reklamné účely; odborné obchodné poradenstvo; prieskum trhu; marketingové štúdie; spracovanie textov; fakturácia; kancelárske práce; zoraďovanie údajov v počítačových databázach; vedenie účtovných kníh a účtovníctvo.

(540)



(591) zelená, biela, čierna, červená

(731) L. C. MANAGER s. r. o., Župčany 176, 080 01 Prešov, SK;

(740) Gruber Dalibor, Ing., Košice, SK;

- (210) **1504-2012**
 (220) 9.10.2012
10(511) 35, 36, 42
 (511) 35 - Vyhľadávanie informácií v počítačových súboroch; poradenstvo v obchodnej činnosti; reklama; reklama (on-line) na počítačovej komunikačnej sieti.
 36 - Nehnuteľnosti (sprostredkovateľská činnosť).
 42 - Poskytovanie internetových vyhľadávačov.

(540)



- (591) modrá, červená
 (731) REALITY PLANET, s.r.o., M. R. Štefánika 167/16, 017 01 Považská Bystrica, SK;

- (210) **1506-2012**
 (220) 9.10.2012
10(511) 35, 38, 41
 (511) 35 - Reklama, online reklama na počítačovej komunikačnej sieti, rozhlasová reklama, televízna reklama, rozširovanie reklamných materiálov zákazníkom (letáky, prospekty, tlačivá, vzorky), vedenie kartoték v počítači, kopírovanie alebo rozmnožovanie dokumentov, spracovanie textov, rozširovanie reklamných alebo inzertných oznamov, uverejňovanie reklamných textov, vydávanie a aktualizovanie reklamných materiálov, zbieranie údajov do počítačových databáz, zoradovanie údajov v počítačových databázach, grafická úprava tlačovín na reklamné účely, prezentácia výrobkov v komunikačných médiách pre maloobchod, maloobchodná činnosť s magnetickými nosičmi údajov, s nosičmi zvukových záznamov, s nosičmi zvukovo-obrazových záznamov, s audiovizuálnymi diskami, s programovým vybavením počítačov, so softvérom, s počítačovými hrami, prenájom reklamných plôch, organizovanie komerčných alebo reklamných výstav alebo veľtrhov, organizovanie výstav na komerčné alebo reklamné účely, počítačové databázy, predvádzanie tovaru, zasielanie reklamných materiálov zákazníkom.

38 - Rozhlasové vysielanie, televízne vysielanie, vysielanie káblovej televízie, rádiové vysielanie, elektronická pošta, počítačová komunikácia, prenos správ a obrazových informácií pomocou počítača, komunikácia prostredníctvom optických káblov, mobilné telefóny (komunikácia), komunikácia pomocou počítačových terminálov, prenos signálu pomocou satelitu, tlačové kancelárie, spravodajské agentúry, prenájom prístrojov na prenos správ, poskytovanie telekomunikačného pripojenia do svetovej počítačovej siete.

41 - Digitálna tvorba obrazov na výstupných zariadeniach, prenájom divadelných dekorácií, prenájom dekorácií, divadelné predstavenia, elektronická edičná činnosť v malom, estrády, filmová tvorba, prenájom filmových premietaciek a príslušenstva, filmové štúdiá, prenájom filmov, fotografická reportáž, fotografovanie, fotografovanie na mikrofilm, hranie o peniaze, hudobné

skladateľské služby, informácie o možnostiach rekreácie, rozptýlenia a zábavy, informácie o výchove a vzdelávaní, prevádzkovanie kasín, výchovno-zábavné klubové služby, vydávanie kníh, organizovanie a vedenie konferencií, kongresov, koncertov, seminárov, sympózií, kultúrnych a vzdelávacích výstav, organizovanie lotérií, plesov, predstavení, športových súťaží, súťaží krásy, vedomostných a zábavných súťaží, živých vystúpení, služby nahrávacích štúdií, nahrávanie videopások, nočné kluby, obveselenie, písanie textov (okrem reklamných), plánovanie a organizovanie večierkov, poskytovanie elektronických publikácií on line (bez možnosti kopírovania), poskytovanie on line počítačových hier z počítačových sietí, postsynchronizácia, dabling, požičiavanie filmov, požičiavanie filmových premietaciek a príslušenstva, požičiavanie videopások, požičovne kníh, služby prázdninových táborov (zábava), organizovanie predstavení (manažérske služby), prenájom audionahrávok, prenájom audiopriestrojov, prenájom kinematografických filmov, prenájom osvetľovacích prístrojov do divadelných sál a televíznych štúdií, prenájom rozhlasových a televíznych prijímačov, prenájom videokamier, prenájom videorekordérov, prevádzkovanie karaoke, kinosál, športových zariadení, redigovanie scenárov, informácie o možnostiach rekreácie, reportérske služby, rezervácia vstupeniek, rozhlasová zábava, rozhlasové a televízne programy, strihanie videopások, televízna zábava, titulky, tvorba videofilmov, umelecké módné agentúry, organizovanie a plánovanie večierkov, predaj vstupeniek na zábavné predstavenia, vydávanie kníh, vydávanie textov s výnimkou reklamných alebo náborových, výroba divadelných alebo iných predstavení, výroba rozhlasových a televíznych programov, výroba, tvorba videofilmov, zábava, pobavenie, živé predstavenie, prenájom zvukových nahrávacích zariadení.

(540) **Pod' na rande**

- (731) MediaPro Entertainment Slovakia, s. r. o., Bratislavská 1/d, 843 56 Bratislava - Záhorská Bystrica, SK;
 (740) DEDÁK & Partners, s. r. o., Bratislava, SK;

- (210) **1507-2012**
 (220) 10.10.2012
10(511) 29, 30, 32, 33, 34, 35, 39
 (511) 29 - Mäso, ryby, hydina, konzervované ovocie a zelenina, oleje, tuky, mlieko a výrobky z mlieka, vajcia, džemy, kompóty.
 30 - Múka, prípravky z obilnín, cukor, kakao, káva, čaj, chlieb, pečivo, omáčky na ochutenie, korenie, med, droždie, horčica, ocot, soľ, cukrárske polevy, cukrovinky.
 32 - Nealkoholické nápoje, minerálne vody, ovocné nápoje a ovocné šťavy, pivo, sirupy a iné prípravky na prípravu nápojov.
 33 - Alkoholické nápoje s výnimkou piva.
 34 - Tabak a tabakové výrobky, fajčiarske potreby s výnimkou potrieb z drahých kovov, zá-palky.

35 - Reklama, propagačná činnosť, pomoc pri riadení obchodnej činnosti, obchodná administratíva, kancelárske práce, reklamné služby s využitím Direkt mailingu, prieskum trhu a marketing; maloobchodné služby s tovarmi, ktoré sú uvedené v triedach 29, 30, 32 a triede 33.
39 - Doprava, balenie a skladovanie tovaru.

(540) CONTO supermarket

(731) DALTON, spol. s r.o., Napájadlá 1/a, 042 47 Košice, SK;

(210) 1508-2012

(220) 10.10.2012

10(511) 6

(511) 6 - Umelecké diela z obyčajných kovov.

(540)



(731) Volentier Marian, Dolné Hámre 6, 966 61 Hodruša Hámre, SK;

(210) 1509-2012

(220) 10.10.2012

10(511) 29, 35, 39

(511) 29 - Mäso, ryby, hydina a zverina; mäsové výrobky; konzervované, mrazené, sušené a tepelne spracované ovocie a zelenina; rôsoly.

35 - Reklamné služby; obchodný manažment, obchodná správa; obchodná administratíva; kancelárske práce.

39 - Preprava; balenie a skladovanie tovaru; organizovanie ciest.

(540)



(591) hnedá

(731) Hyza, a.s., Odbojárov 2279/37, 955 92 Topoľčany, SK;

(740) Máčajová Mária, Ing., Nitra, SK;

(210) 1510-2012

(220) 10.10.2012

10(511) 29, 35, 39

(511) 29 - Mäso, ryby, hydina a zverina; mäsové výrobky; konzervované, mrazené, sušené a tepelne spracované ovocie a zelenina; rôsoly.

35 - Reklamné služby; obchodný manažment, obchodná správa; obchodná administratíva; kancelárske práce.

39 - Preprava; balenie a skladovanie tovaru; organizovanie ciest.

(540)



(591) hnedá

(731) Hyza, a.s., Odbojárov 2279/37, 955 92 Topoľčany, SK;

(740) Máčajová Mária, Ing., Nitra, SK;

(210) 1519-2012

(220) 21.3.2011

10(511) 5

(511) 5 - Farmaceutické a veterinárne prípravky; hygienické prípravky na lekárske použitie; diétnické látky prispôbené na lekárske účely, potrava pre dojčatá; náplasti, obvazový materiál; hmoty na plombovanie zubov a zubné vosky; dezinfekčné prípravky; prípravky na ničenie hmyzu; fungicidy, herbicidy.

(540) TELMIZEK

(641) 009823923, 21.3.2011

(731) ADAMED Sp. z.o.o., Pienkow 149, 05/152 Czosnow k/Warszawy, PL;

(740) Fajnorová Mária, Ing., Bratislava, SK;

(210) 1520-2012

(220) 12.10.2012

10(511) 41

(511) 41 - Organizovanie spoločenských a kultúrnych podujatí spojených s predvádzaním remesiel, organizovanie výstav, organizovanie živých vystúpení, organizovanie a vedenie tvorivých dielní, diskotéky, organizovanie a vedenie koncertov, organizovanie predstavení, sprostredkovateľská a manažérska činnosť pre remeselníkov, ľudovú hudbu, hudobné, tanečné a spevácke skupiny, sólistov - instrumentalistov, spevákov, tanečníkov a folklórne súbory.

(540)



(591) modrá

(731) MESTO KEŽMAROK, Hlavné námestie 1, 060 01 Kežmarok, SK;

(210) 1522-2012

(220) 15.10.2012

10(511) 9, 16, 35, 41

(511) 9 - Nosiče informácií všetkých druhov v rámci triedy 9 zahŕňajúce nosiče zvuku a obrazu; elektronické tlačoviny.

16 - Nosiče informácií všetkých druhov v rámci triedy 16 zahŕňajúce tlačoviny, časopisy, knihy, fotografie, letáky, kalendáre, booklety, prospekty, manuály.

35 - Inzertná a reklamná činnosť; poradenská činnosť v odbore reklamy a propagácie; marketing, marketingová komunikácie vrátane klientingu a vzťahov s verejnosťou; obchodné poradenstvo; organizovanie a uzatváranie obchodných transakcií, organizovanie kontraktov na nákup a predaj tovaru, reklama a marketing prostredníctvom internetu; prevádzkovanie virtuálnych obchodných stredísk na internete, najmä v oblasti inzercie, reklamy, marketingu, klientingu, vzťahov s verejnosťou a vydavateľstva; elektronické prijímanie objednávok týchto služieb a organizovanie predaja.

41 - Výchova; vzdelávanie; zábava; vydavateľská činnosť s výnimkou vydávania reklamných alebo náborových textov; služby na rozvoj fyzických a duševných schopností osôb, na zábavu a na upútanie pozornosti.

(540)



(731) ANTECOM s.r.o., Blatenská 2166/7, 148 00 Praha, CZ;

(740) Bachratá Magdaléna, Mgr., Bratislava, SK;

(210) 1523-2012

(220) 15.10.2012

10(511) 9, 16, 35, 41

(511) 9 - Nosiče informácií všetkých druhov v rámci triedy 9 zahŕňajúce nosiče zvuku a obrazu; elektronické tlačoviny.

16 - Nosiče informácií všetkých druhov v rámci triedy 16 zahŕňajúce tlačoviny, časopisy, knihy, fotografie, letáky, kalendáre, booklety, prospekty, manuály.

35 - Inzertná a reklamná činnosť; poradenská činnosť v odbore reklamy a propagácie; marketing, marketingová komunikácie vrátane klientingu a vzťahov s verejnosťou; obchodné poradenstvo; organizovanie a uzatváranie obchodných transakcií, organizovanie kontraktov na nákup a predaj tovaru, reklama a marketing prostredníctvom internetu; prevádzkovanie virtuálnych obchodných stredísk na internete, najmä v oblasti inzercie, reklamy, marketingu, klientingu, vzťahov s verejnosťou a vydavateľstva; elektronické prijímanie objednávok týchto služieb a organizovanie predaja.

41 - Výchova; vzdelávanie; zábava; vydavateľská činnosť s výnimkou vydávania reklamných alebo náborových textov; služby na rozvoj fyzických a duševných schopností osôb, na zábavu a na upútanie pozornosti.

(540)



(731) ANTECOM s.r.o., Blatenská 2166/7, 148 00 Praha, CZ;

(740) Bachratá Magdaléna, Mgr., Bratislava, SK;

(210) 1524-2012

(220) 12.10.2012

10(511) 35, 41

(511) 35 - Reklamné služby; obchodný manažment; obchodná administratíva; kancelárske práce.

41 - Výchova; vzdelávanie; zábava; športová a kultúrna činnosť.

(540)



(591) zelená, biela

(731) Green Media, s. r. o., Kašmírka 9, 821 04 Bratislava, SK;

(740) SOUKENÍK - ŠTRPKA, s.r.o., Bratislava, SK;

(210) 1543-2012

(220) 16.10.2012

10(511) 27, 35

(511) 27 - Koberce, rohožky, rohože, linoleum a iné podlahové krytiny; tapety okrem textilných.

35 - Reklamné služby; obchodný manažment; obchodná administratíva; kancelárske práce.

(540)



(591) červená, biela

(731) ROCHER CONSULTING SR s. r. o., Benice 107, 031 01 Liptovský Mikuláš, SK;

(740) Kvasňovský Miloš, JUDr., Bratislava, SK;

(210) 1544-2012

(220) 16.10.2012

10(511) 9, 35, 38, 41, 42

(511) 9 - Magnetické nosiče údajov; záznamové disky; kompaktné disky DVD a ostatné nosiče digitálnych záznamov.

35 - Reklamná činnosť; grafická úprava tlačovín na reklamné účely, obchodné rady a informácie spotrebiteľom, organizovanie výstav na komerčné alebo reklamné účely, podpora predaj (pre tretie osoby), prenájom reklamného času v komunikačných médiách, prenájom reklamných materiálov, prenájom reklamných plôch, prezentácia výrobkov v komunikačných médiách pre maloobchod, public relations, reklama, reklama (online) na počítačovej komunikačnej sieti, rozširovanie reklamných oznamov, rozhlasová reklama, rozširovanie reklamných alebo inzertných oznamov, rozširovanie reklamných materiálov zákazníkom, vyhľadávanie sponzorov.

38 - Šírenie rozhlasových programov; rozhlasové vysielanie, komunikačné služby rozhlasu, poskytovanie priestoru na diskusiu na internete, prenos textových informácií prostredníctvom komunikačných sietí vrátane počítača, výzvy (rádiom, telefónom alebo inými elektronickými komunikačnými prostriedkami), poskytovanie telekomunikačných kanálov na telenákupe.

41 - Výroba rozhlasových programov; informácie o možnostiach rekreácie, zábavy, výchovy a vzdelávaní, služby nahrávacích štúdií, organizovanie a vedenie koncertov, organizovanie plesov, organizovanie predstavení (manažérske služby), organizovanie súťaží (vedomostných alebo zábavných), organizovanie športových súťaží, organizovanie živých vystúpení, prenájom audionahrávok, prenájom audiopriestrojov, prenájom rozhlasových a televíznych prijímačov, rozhlasová zábava, výroba rozhlasových a televíznych programov, tvorba rozhlasových a televíznych programov, vyučovanie, vzdelávanie, zábava, prenájom zvukových nahrávacích zariadení, živé predstavenia.
42 - Meteorologické informácie; predpovede počasia.

(540)



(591) červená, modrá

(731) Geum, s. r. o., Hurbanovo námestie 1, 811 08 Bratislava, SK;

(210) 1545-2012

(220) 16.10.2012

10(511) 30, 35, 43

(511) 30 - Múka a výrobky z obilia, chlieb, pekárske a cukrárske výrobky.

35 - Reklamná činnosť, obchodný manažment, obchodná správa, obchodná administratíva.

43 - Reštauračné služby.

(540)



(591) oranžová, čierna

(731) Strmeň Vratko, Jozefa Murgaša 466/1, 976 98 Podbrezová - Lopej, SK;

(210) 1546-2012

(220) 16.10.2012

10(511) 2, 6, 7, 9, 11, 12, 19, 35, 37, 39, 40, 42

(511) 2 - Farby, fermeže, laky; ochranné prostriedky proti hrdzi a poškodeniu dreva; farbivá; moridlá; surové prírodné živice; lístkové a práškové kovy pre maliarov, dekoratérov, tlačiarov a umelcov.

6 - Obyčajné kovy a ich zliatiny; kovové stavebné materiály; prenosné kovové stavby; kovový materiál na železničné trate; kovové káble a drôty okrem elektrických; zámočnícke výrobky a drobný železiarsky tovar; kovové potrubia a rúry; bezpečnostné schránky; kovové výrobky, ktoré nie sú zahrnuté v iných triedach; rudy.

7 - Stroje a obrábacie stroje; motory a hnacie stroje okrem motorov do pozemných vozidiel; spojky a prevodovky okrem spojok a prevodoviek do pozemných vozidiel; poľnohospodárske náradie okrem náradia na ručný pohon; liahne; predajné automaty.

9 - Vedecké, námorné, geodetické, fotografické, kinematografické, optické, signalizačné, kontrolné, záchranné a vyučovacie prístroje a nástroje a prístroje a nástroje na meranie a váženie; prístroje a nástroje na vedenie, distribúciu, transformáciu, akumuláciu, reguláciu alebo ovládanie elektrického prúdu; prístroje na nahrávanie, prenos a reprodukciu zvuku alebo obrazu; magnetické nosiče údajov, záznamové disky; kompaktné disky, disky DVD a ostatné nosiče digitálnych záznamov; mechanizmy mincových prístrojov; registračné pokladnice, počítačové stroje, zariadenia na spracovanie údajov, počítače; počítačové programy; hasiace prístroje.

11 - Zariadenia na osvetľovanie, vykurovanie, výrobu pary, varenie, chladenie a sušenie, vetranie, rozvod vody a sanitárne zariadenia.

12 - Vozidlá; pozemné, vzdušné alebo vodné dopravné prostriedky.

19 - Nekomové stavebné materiály; nekovové neohybné rúry pre stavebníctvo; asfalt, smola a bitúmen; nekovové prenosné stavby.

35 - Reklamné služby; obchodný manažment; obchodná administratíva; kancelárske práce.

37 - Stavebníctvo; opravy; inštalačné služby všetko v spojitosti s vyššie uvedenými triedami tovaru.

39 - Preprava; balenie a skladovanie tovaru; organizovanie ciest.

40 - Spracovanie a úprava materiálov v spojitosti s už uvedenými triedami tovaru.

42 - Vedecké a technologické služby a s nimi súvisiaci výskum a projektovanie; priemyselné analýzy a priemyselný výskum; navrhovanie a vývoj počítačového hardvéru a softvéru, všetko v spojitosti s už uvedenými triedami tovaru.

(540) Fortaco

(731) Komax Oy, Valmetintie 11, 40420 Jyskä, FI;

(740) César Alexandr, JUDr., Bratislava, SK;

(210) 1561-2012

(220) 18.10.2012

10(511) 9, 16, 35, 38, 41

(511) 9 - Diapozitívy; diaprojektory; kompaktné disky; magnetické disky; optické disky; optické kompaktné disky; DVD prehrávač; elektronické publikácie (stiahnuté z telekomunikačnej siete); exponované kinofilmy; exponované filmy; kreslené filmy; strihacie zariadenie na filmy; gramofónové platne; prístroje na strihanie kinofilmov; kreslené filmy; magnetické médiá; magnetofóny; optické nosiče údajov; magnetické nosiče údajov; pásky na zvukové nahrávanie; počítačové programy; počítačový softvér (stiahnutý z telekomunikačnej siete); premietacie prístroje; programy na počítačové hry; počítačové programy (stiahnuté z telekomunikačnej siete); pružné disky; vysielacie elektronických signálov; videokazety; videopásky; videokamery; vysielacie (telekomunikácie); disky zvukových nahrávok; nosiče zvukových nahrávok; pásky so zvukovými nahrávkami; zvukové nahrávacie zariadenia.

16 - Albumy; blahoprajné pohľadnice; časopisy (periodiká); fotografie (tlačoviny); grafiky; grafické zobrazenia; kalendáre; katalógy; knihy; komiksy; noviny; obežníky; periodiká; plagáty; tlačené publikácie; grafické reprodukcie; ročenky; tlačivá; tlačoviny.

35 - Reklamné agentúry; grafická úprava tlačovín na reklamné účely; komerčné informačné kancelárie; prezentácia výrobkov v komunikačných médiách pre maloobchod; podpora predaja (pre tretie osoby); prenájom reklamného času v komunikačných médiách; prenájom reklamných materiálov; public relations; reklama; on-line reklama na počítačovej komunikačnej sieti; rozširovanie reklamných materiálov zákazníkom (letáky, prospekty, tlačoviny, vzorky); vydávanie a aktualizovanie reklamných materiálov; prenájom reklamných plôch; zásielkové reklamné služby; uverejňovanie reklamných textov; rozhlasová reklama; rozširovanie reklamných alebo inzertných oznamov; spracovanie textov; televízna reklama; predplatné telekomunikačných služieb (pre tretie osoby).

38 - Vysielanie káblovej televízie; poskytovanie telekomunikačných kanálov na telenákupy; prenos signálu prostredníctvom satelitu; televízne vysielanie; tlačové kancelárie.

41 - Elektronická edičná činnosť v malom (DTP služby); prenájom filmov; produkcia filmov s výnimkou reklamných; nahrávanie videopások; organizovanie vedomostných alebo zábavných súťaží; organizovanie súťaží krásy; organizovanie živých vystúpení; prenájom osvetľovacích prístrojov do divadelných sál a televíznych štúdií; výroba rozhlasových a televíznych programov; organizovanie vedomostných a zábavných súťaží; televízna zábava; tvorba videofilmov; nahrávanie na videopásky; on-line vydávanie kníh a časopisov v elektronickej forme; zábava; prenájom zvukových nahrávacích zariadení.

(540) Dr. Dokonalý

(731) MAC TV s.r.o., Brečtanová 1, 831 01 Bratislava, SK;

(740) Advokátska kancelária Bugala-Đurček, s.r.o., Bratislava, SK;

(210) 1564-2012

(220) 18.10.2012

10(511) 29, 30, 32

(511) 29 - Jogurt, mliečne koktaily, mliečne nápoje (s vysokým obsahom mlieka), mliečne výrobky, mlieko, rýchle občerstvenie na báze ovocia, nealkoholické vtáčie mlieko.

30 - Cereálne tyčinky s vysokým obsahom proteínov, cukríky, cukrovinky, cukrovinky na zdobenie vianočných stromčekov, ľadový čaj, čaj, nápoje na báze čajov, čokoláda, čokoládová pena, čokoládové nápoje, chuťovky na báze cereálií, chuťovky na báze ryže, jogurty mrazené (mrazené potraviny), kakao, kakaové nápoje, karamelky, káva, kávové nápoje, kávové príchute, med, melasový sirup, mliečne čokoládové nápoje, mliečne kakaové nápoje, čokoládové nápoje, kávové nápoje, sušienky, sucháre, keksy, biskvity, šerbety (zmrzlinové nápoje), kukuričné vločky, ovsené vločky, prísady do nápojov iné esencie, výrobky z kakaa, zákusky, koláče, zmrzlina.

32 - Nealkoholický aperitív, arašidové mlieko (nealkoholický nápoj), citrónády, ovocné džúsy, izotonické nápoje, nealkoholický koktail, kvas (nealkoholický nápoj), prípravky na výrobu likérov, lítna voda, minerálne vody, mandľové mlieko

(nápoj), mušty, prípravky na výrobu nealkoholických nápojov, srvátkové nápoje, nealkoholické nápoje, nealkoholické ovocné výťažky, orgeada (nealkoholický nápoj), ovocné nektáre, prášky na prípravu šumivých nápojov, príchute na výrobu nápojov, sarsaparila (nealkoholický nápoj), sirupy na výrobu nápojov, sladina, sóda, sódová voda (sódovka), stolové vody, sytené vody, šerbety (ovocné nápoje), tablety na prípravu šumivých nápojov, vody (nápoje), zeleninové džúsy (nápoje).

(540) MOO GOO

(731) Slovenské pramene a zriedla, a. s., Budiš, 038 23 Dubové pri Turčianskych Tepliciach, SK;

(740) G. Lehnert, k. s., Bratislava, SK;

(210) 1565-2012

(220) 18.10.2012

10(511) 29, 30, 32

(511) 29 - Jogurt, mliečne koktaily, mliečne nápoje (s vysokým obsahom mlieka), mliečne výrobky, mlieko, rýchle občerstvenie na báze ovocia, nealkoholické vtáčie mlieko.

30 - Cereálne tyčinky s vysokým obsahom proteínov, cukríky, cukrovinky, cukrovinky na zdobenie vianočných stromčekov, ľadový čaj, čaj, nápoje na báze čajov, čokoláda, čokoládová pena, čokoládové nápoje, chuťovky na báze cereálií, chuťovky na báze ryže, jogurty mrazené (mrazené potraviny), kakao, kakaové nápoje, karamelky, káva, kávové nápoje, kávové príchute, med, melasový sirup, mliečne čokoládové nápoje, mliečne kakaové nápoje, čokoládové nápoje, kávové nápoje, sušienky, sucháre, keksy, biskvity, šerbety (zmrzlinové nápoje), kukuričné vločky, ovsené vločky, prísady do nápojov iné ako esencie, výrobky z kakaa, zákusky, koláče, zmrzlina.

32 - Nealkoholický aperitív, arašidové mlieko (nealkoholický nápoj), citrónády, ovocné džúsy, izotonické nápoje, nealkoholický koktail, kvas (nealkoholický nápoj), prípravky na výrobu likérov, lítna voda, minerálne vody, mandľové mlieko (nápoj), mušty, prípravky na výrobu nealkoholických nápojov, srvátkové nápoje, nealkoholické nápoje, nealkoholické ovocné výťažky, orgeada (nealkoholický nápoj), ovocné nektáre, prášky na prípravu šumivých nápojov, príchute na výrobu nápojov, sarsaparila (nealkoholický nápoj), sirupy na výrobu nápojov, sladina, sóda, sódová voda (sódovka), stolové vody, sytené vody, šerbety (ovocné nápoje), tablety na prípravu šumivých nápojov, vody (nápoje), zeleninové džúsy (nápoje).

(540)



(591) žltá, červená, modrá, biela, hnedá, oranžová, sivá, ružová, čierna

(731) Slovenské pramene a zriedla, a. s., Budiš, 038 23 Dubové pri Turčianskych Tepliciach, SK;

(740) G. Lehnert, k. s., Bratislava, SK;

(210) 1567-2012

(220) 19.10.2012

10(511) 35, 36, 45

(511) 35 - Dražby; obchodné a podnikateľské informácie; obchodné a podnikateľské poradenstvo; obchodné rady a informácie spotrebiteľom; poradenstvo pri vedení podnikov; účtovníctvo.

36 - Finančné odhady a oceňovanie nehnuteľností; finančné poradenstvo; finančné konzultácie služby; likvidácia podnikov; sprostredkovateľská činnosť s nehnuteľnosťami; poradenstvo v oblasti poistenia; prenájom kancelárskych priestorov, prenájom nehnuteľností; realitné kancelárie; správa nehnuteľností; správcovstvo; sprostredkovanie (maklérstvo).

45 - Advokátske služby; arbitrážne služby; spravovanie autorských práv; poradenstvo v oblasti práv duševného vlastníctva; služby v oblasti ochrany duševného vlastníctva; mediálne služby; licencie na počítačové programy (právne služby); právny výskum; služby rozhodcovských súdov.

(540)**LEAGLE**

ADVOKÁTSKA KANCELÁRIA • LAW OFFICE

(731) Krajčí Martin, Mgr., Nábrežie Dr. Aurela Stodolu 1796/53, 031 01 Liptovský Mikuláš, SK;

(210) 1571-2012

(220) 22.10.2012

10(511) 5

(511) 5 - Farmaceutické a zverolekárské výrobky; hygienické výrobky na lekárske použitie; diétne potraviny a diétne látky na lekárske alebo zverolekárské účely, potraviny pre dojcátá; potravinové doplnky pre ľudí a zvieratá; náplasti, obväzový materiál; hmoty na plombovanie zubov a zubné vosky; dezinfekčné prostriedky; prípravky na ničenie hmyzu; fungicidy, herbicidy.

(540) FRESCO GROUP

(731) Grofič Peter, Mlynarovičova 9, 851 04 Bratislava, SK;

(210) 1572-2012

(220) 22.10.2012

10(511) 19

(511) 19 - Asfaltové výrobky pre stavebníctvo; bitúmenová lepenka.

(540) SLOVBIT

(731) PARAPETROL a. s., Štefánikova 15, 949 01 Nitra, SK;

(210) 1573-2012

(220) 22.10.2012

10(511) 19

(511) 19 - Asfaltové výrobky pre stavebníctvo; bitúmenová lepenka.

(540) AQUABIT

(731) PARAPETROL a. s., Štefánikova 15, 949 01 Nitra, SK;

(210) 1574-2012

(220) 22.10.2012

10(511) 6, 19, 35, 36, 37

(511) 6 - Kovové podpery, drobný železiarsky tovar, stavebný materiál z kovu, železo (ako surovina alebo polotovar).

19 - Dosky (stavebné drevo), drevené obloženia, opracované drevo, pílené drevo, stavebné drevo, opracované stolárske drevo, dverové prahy s výnimkou kovových.

35 - Prenájom kancelárskych strojov a zariadenia, zásobovacie služby pre tretie osoby (nákup tovarov a služieb pre iné podniky).

36 - Sprostredkovanie (maklérstvo), prenájom nehnuteľností.

37 - Čistenie exteriérov budov, čistenie interiérov, demolácia budov, dozor nad stavbami, inštalácia okien a dverí, izolovanie stavieb, izolovanie proti vlhkosti, klampiárstvo a inštalatérstvo, murárstvo, pokrývačské práce na strechách budov, prenájom stavebných strojov a zariadení, stavebné informácie, stavebníctvo (stavebná činnosť), štukovanie, sadrovanie, utesňovanie stavieb.

(540)

(731) DKB - KS, s. r. o., Štefana Moyzesa 2131/22, 071 01 Michalovce, SK;

(740) Kohut Peter, Ing., Michalovce, SK;

(210) 1575-2012

(220) 22.10.2012

10(511) 25

(511) 25 - Pančuchy, pánske spodky, papuče, plášte, plavky (dámske, pánske), plážová obuv; plážové oblečenie, pletené svetre, pleteniny, podošvy na obuv, baretky, bielizeň (spodná), bundy, čelenky, čiapky, oblečenie pre bábätká, pláténá obuv; legíny, telocvičné úbory, kabáty, kapucne, klobúky, kombinézy; kostýmy, obleky, obuv, ponožky, pyžamá, rukavice, saká, sukne, svetre, šály, šatky, šilty, športová obuv, športové tričká, dresy; tielka, tričká, topánky (celé), topánky na šport; topánky; uniformy, vesty, vlnené šály, vrchné ošatenie, župany, tepláky, bavlnené nohavice, šušťákové nohavice, rifľové nohavice, mikiny.

(540)

(731) Múdry Maroš, Kuzmányho 1608/1, 955 01 Topoľčany, SK;

(210) 1576-2012

(220) 23.10.2012

10(511) 11, 17, 19, 20, 21, 27

(511) 11 - Sanitárne prístroje a zariadenia; sanitárne rozvody a ich súčasti, napr. kúpeľňové armatúry; vodovodné batérie; potrubia ako súčasti hygienických zariadení; vodovodné tesnenie; ko-

hútky na potrubia; inštalovaný materiál na vane; armatúry na vane; vodovodné potrubia; armatúry na sanitárne rozvody; tvarovky na sanitárne rozvody; drezy; výlevky; kúpacie vane; umývadlá; bidety; sprchy; sprchovacie kúty; splachovacie zariadenia; splachovače; záchodové misy; záchodové sedátka; splachovacie záchody; prenosné záchody; splachovacie kabíny; kúpeľňové obklady; kúpeľné vane; plastové vane; kúpeľné vybavenie; vane na sedacie kúpele; vaňové zariadenia; plynové bojler; potrubia ako časti hygienických inštalácií; zariadenia pre sauny; vodovodné zariadenia; zariadenia na sušenie rúk.

17 - Armatúry; potrubia a rúrky z plastov; príchytky na rúrky z plastov; gumové a plastové tesniace a upchávacie materiály; nekovové objímky na potrubia; tesnenia potrubí; výstuže na nekovové potrubia; nekovové ohybné rúrky; tesniace tmely; ohybné nekovové hadice.

19 - Vodovodné nekovové rúrky; tlakové nekovové potrubia; ohybné nekovové rúrky a výrobky z týchto materiálov, ktoré nie sú zahrnuté do iných tried; nekovové tvarovky; nekovové rúrky na drenáže; spádové potrubia; nekovové pevné rúrky; ventily drenážnych rúrok; obklady; dlažba; príchytky na rúrky z plastov.

20 - Ventily z plastov; kúpeľňový nábytok.

21 - Výlevky; štetky na čistenie záchodov; schránky papierových utierok; držiaky toaletného papiera; držiaky na mydlo; držiaky na uteráky; dávkovače papierových utierok; dávkovače toaletného papiera; dávkovače mydla; dezinfekčné dávkovače na toalety; puzdrá na mydlá; nočné nádoby; koše na odpadky.

27 - Podložky do vane; kúpeľňové predložky.

(540) Kúpeľne Ptáček:

Rozumieme kúpeľňiam

(731) PTÁČEK - veľkoobchod, a. s., Vajnorská 140, 831 04 Bratislava, SK;

(740) Záthurecká Romana, JUDr., Banská Bystrica, SK;

(210) 1579-2012

(220) 23.10.2012

10(511) 32, 35, 39

(511) 32 - Pivo; nealkoholické nápoje; minerálne a sýtené vody; ovocné nápoje; sirupy; prípravky na výrobu nápojov.

35 - Prezentácia výrobkov v komunikačných médiách pre maloobchod; obchodná správa licencií výrobkov a služieb pre tretie osoby; maloobchodná a veľkoobchodná činnosť s nasledujúcimi tovarmi: bieliace a iné prípravky na pranie a čistenie bielizne; prípravky na čistenie, leštenie, odmasťovanie a brúsenie; mydlá; voňavkárské výrobky, éterické oleje, kozmetické prípravky, vlasové vodičky; prípravky na čistenie zubov; papier, kartón, lepenka a výrobky vyrobené z týchto materiálov; tlačoviny, knihárske výrobky, fotografie, papiernický tovar a písacie potreby; lepidlá na papier a na použitie v domácnosti; potreby pre umelcov, maliarske štetce; písacie stroje a kancelárske potreby okrem nábytku; vzdelávacie a učebné potreby okrem prístrojov; obalové materiály z plastických hmôt; tlačiarenské písmo, štočky; nábytok, zrkadlá, rámy na obrazy; výrobky z dreva, korku, trstiny, prútia,

rohoviny, kostí, slonovinej kosti, veľrybích kostíc, mušlí, korytnačiny, jantáru, perlete, sépiolitu a náhradiek týchto materiálov a z plastov; domáce a kuchynské potreby a nádoby; hrebene a špongie; kefy, štetky a štetce okrem maliarskych, materiál na výrobu kief; prostriedky a pomôcky na čistenie; oceľová vlna a drôtenky; surové sklo a sklo ako polotovary okrem skla pre stavebníctvo; výrobky zo skla, porcelánu a kameniny; hry a hračky; telocvičné a športové potreby; ozdoby na vianočný stromček; káva, čaj, kakao, cukor, ryža, maniok, ságo, kávové náhradky; múka a výrobky z obilja, chlieb, pekárske a cukrárske výrobky; zmrzliny; med, melasový sirup; kvasnice, prášky do pečiva; soľ, horčica, ocot; omáčky ako chuťové prísady; korenie; ľad; poľnohospodárske, záhradkárské a lesné produkty a obilniny; živé zvieratá; čerstvé ovocie a zelenina; semená, rastliny a kvety; potrava pre zvieratá; slad; pivo; minerálne a sýtené vody a iné nealkoholické nápoje; ovocné nápoje a ovocné šťavy; sirupy a iné prípravky na výrobu nápojov; alkoholické nápoje s výnimkou piva; tabak, potreby pre fajčiarov, zápalky; analýzy nákupných cien, veľkoobchodných cien; poradenstvo v obchodnej činnosti; obchodné informácie a rady spotrebiteľom; administratívne spracovanie obchodných objednávok; obchodný manažment a podnikové poradenstvo; organizovanie výstav na obchodné a reklamné účely; podpora predaja (pre tretie osoby); pomoc pri riadení obchodnej činnosti; zásobovacie služby pre tretie osoby (nákup tovarov a služieb pre iné podniky).

39 - Automobilová preprava; balenie tovarov; distribúcia tovarov; kamiónová nákladná doprava; doručovacie služby; skladovanie; uskladnenie tovaru.

(540)



(731) GASTROHAUS, s.r.o., Strojnícka 9/A, 080 06 Prešov, SK;

(740) Beleščák Ladislav, Ing., Piešťany, SK;

(210) 1581-2012

(220) 24.10.2012

10(511) 3, 5, 25, 32, 35, 41, 43

(511) 3 - Voňavkárské výrobky, kozmetické výrobky, kozmetické prípravky, voňavky, kolínske vody, toaletné vody, parfumovaná voda, dezodoranty na osobnú potrebu, prípravky proti poteniu, dezodoračné mydlá, mydlá na holenie, holiace prípravky.

5 - Liečivé nápoje; posilňujúce prípravky, toniká.

25 - Detské, pánske a dámske odevy, najmä konfekcia, zvrchníky, kabáty, kostýmy, obleky, uniformy, kožušiny ako oblečenie, krátke kabátičky a peleríny, bundy, kombinézy, nohavice, oblečenie z imitácie kože, oblečenie z kože, krátke jazdecké nohavice, saká, sukne, šortky, plášte, kúpacie plášte, pracovné plášte, vrchné ošatenie, zástery, košele, kravaty, pulóvre, svetre, vesty, džínsy, športové bundy, športové odevy, gymnastické dresy, nepremokavý odev, plážové oblečenie, plavky, župan, oblečenie na spanie, py-

žamá, nočné košeľe, tepláky, maškarné kostýmy, bielizeň, tielka, tričká, trenírky, pánske podväzky a spodky, slippy, ponožky, dámska bielizeň, podprsenky, korzety, pančuchy, šály, šatky, šerpy, závoje, mantila, detské nohavičky, textilné plienky, klobúky, baretky, čelenky, čiapky, chrániče uší, kapucne, opasky, palčiaci rukavice, dreváky, futbalová obuv, galoše, gamaše, gymnastické cvičky, lyžiarske topánky, papuče, sandále, šnurovacie topánky, mokašiny, obuv na kúpanie.

32 - Izotonické nápoje; nealkoholické nápoje; prípravky na výrobu nápojov; šumivé nápoje.

35 - Reklamná činnosť, rozširovanie reklamných materiálov, vydávanie a poskytovanie reklamných materiálov, uverejňovanie reklamných textov, poskytovanie obchodných alebo podnikateľských informácií; maloobchod s tovarmi v triede 5, prieskum trhu; predvádzanie tovaru; on-line reklama na počítačovej komunikačnej sieti, prezentácia výrobkov v komunikačných médiách pre maloobchod.

41- Kempingy so športovým programom; výchovno-zábavné klubové služby, prevádzkovanie kasín, hranie o peniaze, fotografovanie, diskotéky (služby), predaj vstupeniek na zábavné predstavenia, organizovanie a plánovanie večierkov, tlmočnické služby.

43 - Prázdninové tábory, samoobslužné reštaurácie, reštaurácie (jedálne).

(540) JAGUAR CLUB SLOVAKIA

(731) Mitošinka Róbert, Mojmirova 87/19, 921 01 Piešťany, SK;

(210) 1582-2012

(220) 24.10.2012

10(511) 3, 5, 10, 35

(511) 3 - Bieliace prípravky a pracie prostriedky; prípravky na čistenie, leštenie, odmasťovanie a brúsenie; mydlá; voňavkárské výrobky, éterické oleje, kozmetické prípravky, vlasové vodičky; prípravky na čistenie zubov.

5 - Farmaceutické a zverolekárske výrobky; hygienické výrobky na lekárske použitie; diétne potraviny a diétne látky na lekárske alebo zverolekárske účely, potraviny pre dojčatá; potravinové doplnky pre ľudí a zvieratá; náplasti, obväzový materiál; hmoty na plombovanie zubov a zubné vosky; dezinfekčné prostriedky; prípravky na ničenie hmyzu; fungicídy, herbicídy.

10 - Chirurgické, lekárske, zubárske a zverolekárske prístroje a nástroje; umelé končatiny, umelé oči a zubné protézy; ortopedické pomôcky; materiály na zašívanie rán.

35 - Reklamné služby; obchodný manažment; obchodná administratíva; kancelárske práce.

(540)



(591) zelená, červená

(731) PHARMOS, a.s., Levická 11, 949 01 Nitra, SK;

(210) 1583-2012

(220) 24.10.2012

10(511) 19

(511) 19 - Nekovové stavebné materiály, hlavne podlahová, obkladová a strešná krytina (nekovová), dlaždice, kachličky, obkladačky; nekovové pevné rúrky na stavebné použitie; asfalt, smola, bitúmen; nekovové stavby; pomníky nie z kovu.

(540)

КАНТРИ COUNTRY

(731) Zakrytoe akcionerhoe obschestvo "TechnoNICOL" (JSC "TechnoNICOL"), Krymsky Val, 8, 119409 Moscow, RU;

(740) Hörmann Tomáš, Ing., Bratislava, SK;

(210) 1584-2012

(220) 24.10.2012

10(511) 16, 35, 41

(511) 16 - Brožované knihy, brožúry, časopisy (periodiká), etikety s výnimkou textilných, fotografie (tlačoviny), grafické znaky, grafické zobrazenia, grafiky, hárky papiera, katalógy, knihársky materiál, knihy, komiksy, listový papier, nákresy, nálepky na kancelárske použitie alebo pre domácnosť, písacie nástroje, noviny, obálky (papiernický tovar), obaly (papiernický tovar), obežníky, oznámenia (papiernický tovar), papierové podložky pod poháre, periodiká, plagáty, príručky, prospekty, publikácie, pútače z papiera alebo lepenky, reklamné tabule z papiera, kartónu alebo lepenky, ročenky, samolepky, samolepky pre domácnosť a na kancelárske účely, tlačivá, tlačové písmo, tlačoviny, papierové alebo kartónové vývesné tabule, záložky do kníh, zoznamy.

35 - Administratívne spracovanie obchodných objednávok, reklamné agentúry, aktualizovanie reklamných materiálov, fotokopírovanie služby, grafická úprava tlačovín na reklamné účely, obchodné alebo podnikateľské informácie, prezentácia výrobkov v komunikačných médiách pre maloobchod, kopírovanie alebo rozmnožovanie dokumentov, pomoc pri riadení obchodnej činnosti, poradenstvo v obchodnej činnosti, poskytovanie obchodných alebo podnikateľských informácií, obchodné informácie a rady spotrebiteľom, administratívne spracovanie obchodných objednávok, obchodný alebo podnikateľský prieskum, organizovanie komerčných alebo reklamných veľtrhov, organizovanie komerčných alebo reklamných výstav, organizovanie výstav na komerčné alebo reklamné účely, podpora predaja (pre tretie osoby), služby predplácania novín a časopisov (pre tretie osoby), prenájom reklamných materiálov, prenájom reklamných plôch, prezentácia výrobkov v komunikačných médiách pre maloobchod, príprava inzertných stĺpcov, public relations, reklama, online reklama na počítačovej komunikačnej sieti, reklamné agentúry, aktualizovanie reklamných materiálov, rozširovanie reklamných materiálov zákazníkom (letáky, prospekty, tlačoviny, vzorky), rozširovanie reklamných oznamov, zásielkové reklamné služby, uverejňo-

vanie reklamných textov, rozhlasová reklama, rozširovanie reklamných alebo inzertných oznamov, rozširovanie vzoriek tovarov, sekretárske služby, služby predplácania novín a časopisov (pre tretie osoby), vyhľadávanie sponzorov, spracovanie textov, televízna reklama, obchodný manažment v oblasti umenia, vydávanie reklamných alebo náborových textov, vyhľadávanie informácií v počítačových súboroch (pre zákazníkov), vylepovanie plagátov, zbieranie údajov do počítačových databáz, zoraďovanie údajov v počítačových databázach.

41 - Elektronická edičná činnosť v malom (DTP služby), produkcia filmov s výnimkou reklamných, formátovanie textov nie na reklamné účely, fotografická reportáž, fotografovanie, informácie o možnostiach rekreácie, informácie o možnostiach zábavy, informácie o výchove a vzdelávaní, výchovno-zábavné klubové služby, vydávanie kníh, organizovanie a vedenie konferencií, organizovanie a vedenie kongresov, služby nahrávacích štúdií, organizovanie a vedenie koncertov, organizovanie a vedenie seminárov, organizovanie a vedenie sympózií, organizovanie a vedenie tvorivých dielní (výučba), organizovanie kultúrnych alebo vzdelávacích výstav, organizovanie plesov, organizovanie predstavení (manažérske služby), organizovanie súťaží (vedomostných alebo zábavných), organizovanie súťaží krásy, organizovanie športových súťaží, organizovanie živých vystúpení, písanie textov (okrem reklamných), plánovanie a organizovanie večierok, poskytovanie elektronických publikácií online (bez možnosti kopírovania), produkcia filmov s výnimkou reklamných, redigovanie scenárov, reportérske služby, rezervácia vstupeniek, rozhlasová zábava, výroba rozhlasových a televíznych programov, školenie, televízna zábava, zverejňovanie textov (okrem reklamných), tvorba divadelných alebo iných predstavení, tvorba rozhlasových a televíznych programov, tvorba videofilmov, predaj vstupeniek na zábavné predstavenia, online vydávanie kníh a časopisov v elektronickej forme, vydávanie textov s výnimkou reklamných alebo náborových, zábava, živé predstavenia, vyučovanie, vzdelávanie, vzdelávacie služby.

(540)



(591) žltá, zelená, čierna
(731) belvica, s.r.o., Pivovarská 1, 010 01 Žilina, SK;

(210) 1586-2012
(220) 24.10.2012

10(511) 4

(511) 4 - Motorové palivá, pohonné hmoty.

(540) **DIESEL SPEED**

(731) OKTAN, a.s., Slavkovská 9, 060 42 Kežmarok, SK;

(210) 1587-2012
(220) 24.10.2012

10(511) 4

(511) 4 - Motorové palivá, pohonné hmoty.

(540) **MAXI SPEED**

(731) OKTAN, a.s., Slavkovská 9, 060 42 Kežmarok, SK;

(210) 1591-2012
(220) 25.10.2012

10(511) 36, 43

(511) 36 - Prenájom nehnuteľností; správa nehnuteľností; sprostredkovateľská činnosť s nehnuteľnosťami.

43 - Prenájom prechodného ubytovania.

(540)



(591) modrá, zelená
(731) TATRAGOLF RESORT, s.r.o., Kopčianska 82/E, 851 01 Bratislava, SK;

(210) 1592-2012
(220) 25.10.2012

10(511) 36, 43

(511) 36 - Prenájom nehnuteľností; správa nehnuteľností; sprostredkovateľská činnosť s nehnuteľnosťami.

43 - Prenájom prechodného ubytovania.

(540)



(591) modrá, zelená, žltá
(731) TATRAGOLF RESORT, s.r.o., Kopčianska 82/E, 851 01 Bratislava, SK;

(210) 1596-2012
(220) 25.10.2012

10(511) 29, 35, 40

(511) 29 - Mäkký mäsový výrobok.

35 - Maloobchodné a veľkoobchodné služby s uvedenými tovarmi; podpora predaja pre tretie osoby s uvedenými tovarmi; sprostredkovanie nákupu a predaja uvedených tovarov.

40 - Mäsiarstvo a údenárstvo; rozoberanie, spracovanie a konzervovanie mäsa; údenie potravín.

(540) **LATOREC klobása**

(731) ALTHAN, s.r.o., Chemlonská 1, 066 01 Humenné, SK;

(740) Regina Ivan, Ing., Košice, SK;

(210) 1597-2012

(220) 26.10.2012

10(511) 19, 35, 40

(511) 19 - Drevo ako polotovary; dvere s výnimkou kovových; spracované drevo; dverové prahy s výnimkou kovových; dverové rámy s výnimkou kovových; okná s výnimkou kovových; okenné rámy s výnimkou kovových.

35 - Sprostredkovateľská činnosť v oblasti obchodu; veľkoobchod-maloobchod s tovarmi a službami v triede 19 a 40; internetový obchod s tovarmi a službami v triede 19 a 40; reklama; propagácia a inzercia všetkými druhmi médií; marketing; publikácia inzertných tlačovín; prieskum trhu.

40 - Spracovanie dreva; montovanie na objednávku (pre tretie osoby); konečná úprava povrchov.

(540)

(591) biela, zelená, čierna, sivá

(731) Ing. Gejza Varga DREVAR, Dolné Obdokovce 603, 951 02 Dolné Obdokovce, SK;

(740) Máčajová Mária, Ing., Nitra, SK;

(210) 1599-2012

(220) 29.10.2012

10(511) 25, 40, 45

(511) 25 - Odevy; šatky, šály; šatové sukne; šaty; sukne; nohavice; nohavicové sukne; košeľe; košeľe s krátkym rukávom; kostýmy, obleky; kabáty; saká.

40 - Dámske krajčírstvo, šitie; pánske krajčírstvo.

45 - Požičiavanie večerných šiat a oblekov.

(540)

(731) ASTOR GROUP s.r.o., Hlavná 6, 040 01 Košice, SK;

(210) 1611-2012

(220) 31.10.2012

10(511) 29, 30, 32

(511) 29 - Mlieko obohatené bielkovinami, jogurt, kefír, kumys (mliečny nápoj), mliečne nápoje (s vysokým obsahom mlieka), mliečne výrobky, mlieko, smotana, šľahačka.

30 - Mliečne čokoládové nápoje, mliečne kakaové nápoje, mliečne kávové nápoje.

32 - Nealkoholický koktail, minerálne vody (nápoje), nealkoholické nápoje, nealkoholické ovocné nápoje, nealkoholické ovocné výt'ažky, ovocné džúsy, stolové vody, sytené vody, šerbety (ovocné nápoje), zeleninové džúsy (nápoje).

(540)

(591) modrá, bledozelená, tmavozelená

(731) COMPAGNIE GERVAIS DANONE, 17, boulevard Haussmann, 75009 Paris, FR;

(740) HKP Legal, s.r.o., Bratislava, SK;

(210) 1612-2012

(220) 31.10.2012

10(511) 35, 36

(511) 35 - Reklamné služby, obchodný manažment, obchodná administratíva, kancelárske práce.

36 - Realitná kancelária, kúpa, predaj, prenájom nehnuteľností, sprostredkovanie predaja, prenájmu a kúpy nehnuteľností, poradenská činnosť v oblasti realít, sprostredkovania žiadostí o úvery pre banky a sporiteľne, poradenská činnosť pri uzatváraní zmlúv, poskytovanie finančných informácií a finančného poradenstva, oceňovanie a odhady nehnuteľností, prenájom a správa nehnuteľností, investovanie kapitálu, správcovstvo, hotovostné a bezhotovostné finančné služby, informačné služby v oblasti realít, finančný lízing, odborná konzultačná a poradenská činnosť v odbore realít.

(540)

(591) modrá, červená, biela, čierna

(731) Realitor s. r. o., Lazovná 20, 974 01 Banská Bystrica, SK;

(210) 1613-2012

(220) 2.11.2012

10(511) 16, 25, 33, 34, 35, 41, 42, 45

(511) 16 - Papier, lepenka a výrobky z týchto materiálov, ktoré nie sú zahrnuté v iných triedach; tlačiarenské výrobky; knižarske potreby; fotografie; papiernický tovar a písacie potreby; lepidlá na kancelárske účely alebo pre domácnosť; potreby pre umelcov; maliarske štetce; písacie stroje a kancelárske potreby okrem nábytku; učebné a vyučovacie pomôcky okrem prístrojov; plastové obaly, ktoré nie sú zahrnuté v iných triedach; tlačiarenské typy; štočky.

25 - Odevy, obuv a prikrývky hlavy.

33 - Alkoholické nápoje (okrem piva).

34 - Tabak; fajčiarske potreby; zápalky.

35 - Reklamné služby; obchodný manažment; obchodná administratíva; kancelárske práce.

41 - Výchova; vzdelávanie; zábava; športová a kultúrna činnosť.

42 - Vedecké a technologické služby a s nimi súvisiaci výskum a projektovanie; priemyselné analýzy a priemyselný výskum; navrhovanie a vývoj počítačového hardvéru a softvéru.

45 - Právne služby; bezpečnostné služby na ochranu osôb a majetku; osobné a sociálne služby poskytované tretími osobami na uspokojovanie potrieb jednotlivcov.

(540)

Kvasňovský & Partners
advokátska kancelária - law firm

(591) čierna, bordová, biela

(731) Kvasňovský Miloš, JUDr., Mestská 2/A, 831 03 Bratislava, SK;

(210) 1620-2012

(220) 2.11.2012

10(511) 35, 36, 41

(511) 35 - Reklamné služby; obchodný manažment, obchodná administratíva; kancelárske práce.
36 - Poistovníctvo; finančníctvo, peňažníctvo; služby v oblasti nehnuteľností.
41 - Výchova; vzdelávanie; zábava; športová a kultúrna činnosť.

(540)

(591) zelená, červená, biela

(731) POŠTOVÁ ZÁLOŽŇA s. r. o., Poštová 1, 040 01 Košice, SK;

(210) 1621-2012

(220) 2.11.2012

10(511) 35, 36, 41

(511) 35 - Reklamné služby; obchodný manažment, obchodná administratíva; kancelárske práce.
36 - Poistovníctvo; finančníctvo, peňažníctvo; služby v oblasti nehnuteľností.
41 - Výchova; vzdelávanie; zábava; športová a kultúrna činnosť.

(540)

(591) čierna, červená, biela

(731) POŠTOVÁ ZÁLOŽŇA s. r. o., Poštová 1, 040 01 Košice, SK;

(210) 1651-2012

(220) 7.11.2012

10(511) 3, 5, 10, 35, 39

(511) 3 - Bieliace prípravky a pracie prostriedky; prípravky na čistenie, leštenie, odmasťovanie a brúsenie; mydlá; voňavkárské výrobky, éterické oleje, kozmetické prípravky, vlasové vodičky; prípravky na čistenie zubov.
5 - Farmaceutické a zverolekárské výrobky; hygienické výrobky na lekárske použitie; diétne potraviny a diétne látky na lekárske alebo zverolekárské účely, potraviny pre dojčatá; potravinové doplnky pre ľudí a zvieratá; náplasti, obväzový materiál; hmoty na plombovanie zubov a zubné vosky; dezinfekčné prostriedky; prípravky na ničenie hmyzu; fungicidy, herbicidy.
10 - Chirurgické, lekárske, zubárske a zverolekárské prístroje a nástroje; umelé končatiny, umelé oči a zubné protézy; ortopedické pomôcky; materiály na zašívanie rán.
35 - Reklamné služby; obchodný manažment; obchodná administratíva; kancelárske práce.
39 - Preprava; balenie a skladovanie tovaru; organizovanie ciest.

(540)

(591) zelená, oranžová

(731) PHARMOS, a.s., Levická 11, 949 01 Nitra, SK;

(210) 1652-2012

(220) 7.11.2012

10(511) 5, 44

(511) 5 - Výživové doplnky.

44 - Poradenstvo v oblasti výživy.

(540) STOPAL

(731) Medcon company spol. s r.o., Račianska 72, 831 02 Bratislava, SK;

(210) 1662-2012

(220) 8.11.2012

10(511) 5

(511) 5 - Pesticídy, prípravky na ničenie škodcov, fungicidy, herbicidy a insekticidy.

(540) METAZAMIX

(731) Dow AgroSciences LLC, 9330 Zionsville Road, Indianapolis, Indiana 46268, US;

(740) Tomeš Pavol, Ing., Bratislava, SK;

(210) 1664-2012

(220) 8.11.2012

10(511) 9, 16, 35, 38, 41

(511) 9 - Diapozitívy; diapojektory; kompaktné disky; magnetické disky; optické disky; optické kompaktné disky; DVD prehrávač; elektronické publikácie (stiahnuté z telekomunikačnej siete); exponované kinofilm; exponované filmy; kreslené filmy; strihacie zariadenia na filmy; gramofónové platne; prístroje na strihanie kinofilmov; magnetické médiá; magnetofóny; optické nosiče údajov; magnetické nosiče údajov; pásky na zvukové nahrávanie; počítačové programy; počítačový softvér (stiahnutý z telekomunikačnej siete); premietacie prístroje; programy na počítačové hry; počítačové programy (stiahnuté z telekomunikačnej siete); pružné disky; elektronické publikácie (stiahnuté z telekomunikačnej siete); vysielacie elektronických signálov; videokazety; videopásky; videokamery; vysielacie (telekomunikácie); disky so zvukovými nahrávkami; nosiče so zvukovými nahrávkami; pásky so zvukovými nahrávkami; zvukové nahrávacie zariadenia.
16 - Albumy; blahoprajné pohľadnice; časopisy (periodiká); fotografie (tlačoviny); grafiky; grafické zobrazenia; kalendáre; katalógy; knihy; komiksy; noviny; obežníky; periodiká; plagáty; publikácie; grafické reprodukcie; ročenky; tlačivá; tlačoviny.
35 - Reklamné agentúry; grafická úprava tlačovín na reklamné účely; prezentácia výrobkov v komunikačných médiách pre maloobchod; komerčné informačné kancelárie; podpora predaja (pre tretie osoby); prenájom reklamného času v komunikačných médiách; prenájom reklamných materiálov; public relations; reklama; on line reklama na počítačovej komunikačnej sieti; vydáva-

nie a aktualizovanie reklamných materiálov; rozširovanie reklamných oznamov; prenájom reklamných plôch; zásielkové reklamné služby; uverejňovanie reklamných textov; rozhlasová reklama; rozširovanie reklamných alebo inzertných oznamov; rozširovanie reklamných materiálov zákazníkom (letáky, prospekty, tlačoviny, vzorky); spracovanie textov; televízna reklama; predplatné telekomunikačných služieb.

38 - Poskytovanie telekomunikačných kanálov na telenákupy; prenos signálu prostredníctvom satelitu; vysielanie káblovej televízie; televízne vysielanie; tlačové kancelárie.

41 - Elektronická edičná činnosť v malom (DTP služby); prenájom filmov; produkcia filmov s výnimkou reklamných; nahrávanie videopások; organizovanie súťaží (vedomostných alebo zábavných); organizovanie súťaží krásy; organizovanie živých vystúpení; prenájom osvetľovacích prístrojov do divadelných sál a televíznych štúdií; výroba rozhlasových a televíznych programov; televízna zábava; tvorba videofilmov; nahrávanie na videopásky; on line vydávanie kníh a časopisov v elektronickej forme zábava; prenájom zvukových nahrávacích zariadení.

(540) **WOX**

(731) MAC TV s.r.o., Brečtanová 1, 831 01 Bratislava, SK;

(740) Advokátska kancelária Bugala-Đurček, s.r.o., Bratislava, SK;

(210) **1686-2012**

(220) 9.11.2012

10(511) **34**

(511) 34 - Elektronické cigarety používané ako náhrada tradičných cigariet; cigarety netvoriace dym, odparovacie fajky; náhrady tabaku; potreby pre fajčiarov; potreby pre fajčiarov obsahujúce tabakové náhrady; tabak; cigarety; cigary; elektronické fajčiarske zariadenia; elektronické cigarety; cigarety s obsahom tabakových náhrad (s výnimkou použitia na liečebné účely); cigarety bez tabaku; tabakové náhrady (iné ako na liečebné účely); cigarety bez tabaku; tabakové náhrady (iné ako na liečebné účely); ampulky, kazety a náplňové kazety na elektronické fajčiarske zariadenia a elektronické cigarety; kvapalná náplň pre elektronické fajčiarske zariadenia a elektronické cigarety; časti a príslušenstvo všetkého už uvedeného tovaru; výrobky na fajčenie bez nikotínu.

(540) **ALIEN**

(731) TRAFFIC a.s., Fáblovka 568, 533 52 Pardubice, CZ;

(740) Korejzová Petra, JUDr., Bratislava, SK;

(210) **1705-2012**

(220) 15.11.2012

10(511) **35, 42**

(511) 35 - Grafická úprava tlačovín na reklamné účely; vyhľadávanie informácií v počítačových súboroch pre zákazníkov; marketing; marketingové štúdie; odborné obchodné a podnikateľské poradenstvo; zbieranie údajov do počítačových data-

báz; zoraďovanie údajov v počítačových databázach; reklama na počítačovej komunikačnej sieti; správa počítačových súborov.

42 - Grafické dizajnérstvo; hostovanie na webových stránkach; poskytovanie internetových vyhľadávačov; návrh počítačových systémov; obnovovanie počítačových databáz; počítačové programovanie; aktualizácia počítačových programov; inštalácia počítačových programov; poradenstvo v oblasti počítačových programov; zhotovovanie kópií počítačových programov; návrh počítačových systémov; prenájom počítačov; prenájom počítačového softvéru; prenájom webových serverov; prevod počítačových programov a údajov; prevod údajov alebo dokumentov z fyzických médií na elektronické médiá; tvorba a udržiavanie webových stránok; tvorba softvéru; údržba počítačového softvéru.

(540) **Bluweb**

(731) Bluweb s.r.o., Dolné Rudiny 3, 010 01 Žilina, SK;

(210) **5026-2012**

(220) 17.1.2012

10(511) **9, 37, 38, 42**

(511) 9 - Prístroje a nástroje vedecké, námorné, geodetické, fotografické, kinematografické, optické, signalizačné, kontrolné (inšpekcia), záchranné, vzdelávacie a prístroje a nástroje na meranie a váženie; prístroje a nástroje na vedenie, distribúciu, transformáciu, akumuláciu, reguláciu alebo kontrolu elektrického prúdu; prístroje na nahrávanie, prenos a reprodukciu dát, zvuku alebo obrazu; zariadenia na spracovanie údajov a počítače; zariadenia na vnútorné spojenie; vysielacie zariadenia (telekomunikácie); vysielacie (telekomunikácie); vysokofrekvenčné prístroje; satelitné navigačné prístroje; navigačné prístroje vozidiel (palubné počítače); zariadenia na kódovanie dát, zvuku alebo obrazu; zariadenia na dekódovanie dát, zvuku alebo obrazu; senzory; počítačový softvér; magnetické nosiče údajov, záznamové disky; modemy; detektory; elektrické monitorovacie prístroje.

37 - Stavebníctvo; opravy; inštalácie služby; inštalácia, údržba a opravy strojov a prístrojov; inštalácia, údržba a opravy počítačov; poradenstvo v oblasti služieb uvedených v tejto triede.

38 - Telekomunikačné služby; počítačová komunikácia; služby zabezpečujúce vstup do telekomunikačných sietí; prenos signálu pomocou satelitu; prenos správ a obrazových informácií pomocou počítača; posielanie správ; prenájom zariadení na prenos informácií; prenájom telekomunikačných prístrojov; poskytovanie prístupu do databáz; poradenstvo v oblasti služieb uvedených v tejto triede.

42 - Služby vedecké a technologické vrátane výskumu v oblasti vedy a priemyslu; priemyselné analýzy a priemyselný výskum; návrh a vývoj počítačového hardvéru a softvéru; návrh komunikačných systémov; návrh počítačových systémov; inštalácia, aktualizovanie a údržba počítačových programov; obnovovanie počítačových databáz; prenájom webových serverov; prenájom počítačového hardvéru a softvéru; analýzy počítačových systémov; štúdie technických pro-

jektov; technický prieskum; výskum a vývoj nových výrobkov (pre zákazníkov); poradenstvo v oblasti služieb uvedených v tejto triede.

(540)



- (591) svetlomodrá, tmavomodrá
 (731) Aliter Technologies, a.s., Turčianska 16, 821 09 Bratislava, SK;
 (740) Litváková Lenka, Ing., Bratislava, SK;

(210) 5029-2012

(220) 20.1.2012

10(511) 35, 36, 37, 39, 41, 42, 43

(511) 35 - Obchodný manažment a podnikové poradenstvo, obchodná správa; administratívna správa hotelov; poradenstvo v obchodnej činnosti; poskytovanie obchodných alebo podnikateľských informácií; profesionálne obchodné alebo podnikateľské poradenstvo; obchodný alebo podnikateľský prieskum; personálne poradenstvo; poradenstvo pri vedení podnikov; pomoc pri riadení priemyselných alebo obchodných podnikov; pomoc pri riadení obchodnej činnosti; hospodárske alebo ekonomické predpovede; obchodné alebo podnikateľské informácie; komerčné informačné kancelárie; marketingové štúdie; dražby; nábor zamestnancov; prieskum verejnej mienky; public relations; poradenské služby v oblasti obchodného alebo podnikateľského riadenia; služby outsourcingu; štatistické kompilácie; obchodná administratíva; príprava a vyhotovenie daňových priznaní; zbieranie údajov do počítačových databáz; zoradovanie údajov v počítačových databázach; služby týkajúce sa premiestňovania prevádzok a podnikov; vyhľadávanie informácií v počítačových súboroch (pre zákazníkov); zásobovacie služby pre tretie osoby (nákup tovarov a služieb pre iné podniky); kancelárske práce; kopírovanie alebo rozmnožovanie dokumentov; fotokopírovanie; prenájom kancelárskych strojov a zariadenia; spracovanie textov; reklamné služby; organizovanie komerčných alebo reklamných výstav a veľtrhov; organizovanie výstav na obchodné a reklamné účely; podpora predaja (pre tretie osoby); predvádzanie tovaru; on line prenájom reklamných priestorov; reklama na počítačovej komunikačnej sieti; reklama; reklamné agentúry; prenájom reklamných plôch; rozširovanie reklamných materiálov zákazníkom (letáky, prospekty, tlačoviny, vzorky); vydávanie a aktualizovanie reklamných materiálov.

36 - Služby v oblasti nehnuteľností; prenájom bytov; oceňovanie a odhady nehnuteľností; sprostredkovateľská činnosť s nehnuteľnosťami; prenájom kancelárskych priestorov; prenájom nehnuteľností; realitné kancelárie; správa nehnuteľností; správcovstvo; sprostredkovateľská činnosť s nehnuteľnosťami; finančné služby; colné služby; finančné informácie; finančné odhady a oceňovanie (poisťovníctvo, bankovníctvo, nehnuteľnosti); finančné služby; finančný lízing; garancie, záruky, kaucie; informácie o poistení; finančné konzultačné služby; zmenárenské služby.

37 - Stavebníctvo; čistenie exteriérov budov; čistenie interiérov budov; dozor nad stavbami; inštalácia okien a dverí; izolovanie stavieb; interiérové a exteriérové maľovanie a natieranie; murovanie; stavebné informácie; stavebníctvo (stavebná činnosť); výstavba a opravy skladov; výstavba obchodných a veľtrhových stánkov; inštalácie služby a opravy; inštalácia, údržba a opravy kancelárskych strojov a zariadení; inštalácia, údržba a opravy počítačov; prenájom stavebných strojov a zariadení.

39 - Služby v doprave a preprave; automobilová preprava; rezervácia dopravy; informácie o preprave; kuriérske služby; kuriérske služby (dokumenty alebo tovar); pilotovanie (riadenie lietadiel); prenájom dopravných prostriedkov; prenájom miesta na parkovanie; sprostredkovanie prepravy; skladovanie tovaru; prenájom skladísk; preprava cestujúcich; prepravné služby; prenájom skladovacích kontajnerov; skladovanie; skladovanie tovaru; skladovanie údajov a dokumentov elektronicky uložených; služby spojené s cestovaním, a to organizovanie ciest; organizovanie exkurzií.

41 - Vzdelávanie; zabezpečovanie výcvikov, kurzov a školení; informácie o výchove a vzdelávaní; výchovno-zábavné klubové služby; organizácia a vedenie dielní na výučbu; organizovanie a vedenie kolokvií; organizovanie a vedenie koncertov; organizovanie a vedenie konferencií; organizovanie a vedenie kongresov; organizovanie a vedenie seminárov; organizovanie a vedenie sympózií; zábava; športová a kultúrna činnosť; diskotéky (služby); poskytovanie služieb golfových ihrísk; organizovanie kultúrnych alebo vzdelávacích výstav; organizovanie plesov; organizovanie predstavení (manažérske služby); plánovanie a organizovanie večierkov; vydávanie kníh; formátovanie textov nie na reklamné účely; písanie textov (okrem reklamných).

42 - Návrh a vývoj počítačového hardvéru a softvéru; aktualizovanie počítačových programov; inštalácia počítačových programov; počítačové programovanie; poradenstvo v oblasti návrhu a vývoja počítačového hardvéru; poradenstvo v oblasti počítačových programov; prenájom počítačov; prenájom počítačového softvéru; prenájom webových serverov; servis počítačových programov; tvorba softvéru; vytváranie a udržiavanie počítačových stránok (webových) pre zákazníkov.

43 - Reštauračné služby (strava); bufety (rýchle občerstvenie); jedálne a závodné jedálne; kaviarne; prenájom stoličiek, stolov, obrusov a sklenných výrobkov; reštaurácie (jedálne); samoobslužné reštaurácie; prechodné ubytovanie; hotelierske služby; motelové služby; penzióny; poskytovanie hotelového ubytovania; prenájom prednáškových sál; prenájom prechodného ubytovania; prenájom turistických stanov; rezervácia hotelov; rezervácia penziónov; rezervovanie prechodného ubytovania; ubytovacie kancelárie (hotely, penzióny).

(540) - - **TECHNOPOL SERVIS - -**

(731) Technopol Servis, a. s., Kutlíkova 17, 852 50 Bratislava, SK;

(740) Knopp Juraj, Ing., CSc., Bratislava, SK;

(210) 5030-2012

(220) 20.1.2012

10(511) 35, 36, 37, 39, 41, 42, 43

(511) 35 - Obchodný manažment a podnikové poradenstvo, obchodná správa; administratívna správa hotelov; poradenstvo v obchodnej činnosti; poskytovanie obchodných alebo podnikateľských informácií; profesionálne obchodné alebo podnikateľské poradenstvo; obchodný alebo podnikateľský prieskum; personálne poradenstvo; poradenstvo pri vedení podnikov; pomoc pri riadení priemyselných alebo obchodných podnikov; pomoc pri riadení obchodnej činnosti; hospodárske alebo ekonomické predpovede; obchodné alebo podnikateľské informácie; komerčné informačné kancelárie; marketingové štúdiá; dražby; nábor zamestnancov; prieskum verejnej mienky; public relations; poradenské služby v oblasti obchodného alebo podnikateľského riadenia; služby outsourcingu; štatistické kompilácie; obchodná administratíva; príprava a vyhotovenie daňových priznaní; zbieranie údajov do počítačových databáz; zoraďovanie údajov v počítačových databázach; služby týkajúce sa premiestňovania prevádzok a podnikov; vyhľadávanie informácií v počítačových súboroch (pre zákazníkov); zásobovacie služby pre tretie osoby (nákup tovarov a služieb pre iné podniky); kancelárske práce; kopírovanie alebo rozmnožovanie dokumentov; fotokopírovanie; prenájom kancelárskych strojov a zariadenia; spracovanie textov; reklamné služby; organizovanie komerčných alebo reklamných výstav a veľtrhov; organizovanie výstav na obchodné a reklamné účely; podpora predaja (pre tretie osoby); predvádzanie tovaru; on line prenájom reklamných priestorov; reklama na počítačovej komunikačnej sieti; reklama; reklamné agentúry; prenájom reklamných plôch; rozširovanie reklamných materiálov zákazníkom (letáky, prospekty, tlačoviny, vzorky); vydávanie a aktualizovanie reklamných materiálov.

36 - Služby v oblasti nehnuteľnosti; prenájom bytov; oceňovanie a odhady nehnuteľností; sprostredkovateľská činnosť s nehnuteľnosťami; prenájom kancelárskych priestorov; prenájom nehnuteľností; realitné kancelárie; správa nehnuteľností; správcovstvo; sprostredkovateľská činnosť s nehnuteľnosťami; finančné služby; colné služby; finančné informácie; finančné odhady a oceňovanie (poisťovníctvo, bankovníctvo, nehnuteľnosti); finančné služby; finančný lízing; garancie, záruky, kaucie; informácie o poistení; finančné konzultačné služby; zmenárenské služby.

37 - Stavebníctvo; čistenie exteriérov budov; čistenie interiérov budov; dozor nad stavbami; inštalácia okien a dverí; izolovanie stavieb; interiérové a exteriérové maľovanie a natieranie; murovanie; stavebné informácie; stavebníctvo (stavebná činnosť); výstavba a opravy skladov; výstavba obchodných a veľtrhových stánkov; inštalácia a opravy; inštalácia, údržba a opravy kancelárskych strojov a zariadení; inštalácia, údržba a opravy počítačov; prenájom stavebných strojov a zariadení.

39 - Služby v doprave a preprave; automobilová preprava; rezervácia dopravy; informácie o preprave; kuriérske služby; kuriérske služby (dokumenty alebo tovar); pilotovanie (riadenie lieta-

díel); prenájom dopravných prostriedkov; prenájom miesta na parkovanie; sprostredkovanie prepravy; skladovanie tovaru; prenájom skladísk; preprava cestujúcich; prepravné služby; prenájom skladovacích kontajnerov; skladovanie; skladovanie tovaru; skladovanie údajov a dokumentov elektronicky uložených; služby spojené s cestovaním, a to organizovanie ciest; organizovanie exkurzií.

41 - Vzdelávanie; zabezpečovanie výcvikov, kurzov a školení; informácie o výchove a vzdelávaní; výchovno-zábavné klubové služby; organizácia a vedenie dielni na výučbu; organizovanie a vedenie kolokvií; organizovanie a vedenie koncertov; organizovanie a vedenie konferencií; organizovanie a vedenie kongresov; organizovanie a vedenie seminárov; organizovanie a vedenie sympózií; zábava; športová a kultúrna činnosť; diskotéky (služby); poskytovanie služieb golfových ihrísk; organizovanie kultúrnych alebo vzdelávacích výstav; organizovanie plesov; organizovanie predstavení (manažérske služby); plánovanie a organizovanie večierkov; vydávanie kníh; formátovanie textov nie na reklamné účely; písanie textov (okrem reklamných).

42 - Návrh a vývoj počítačového hardvéru a softvéru; aktualizovanie počítačových programov; inštalácia počítačových programov; počítačové programovanie; poradenstvo v oblasti návrhu a vývoja počítačového hardvéru; poradenstvo v oblasti počítačových programov; prenájom počítačov; prenájom počítačového softvéru; prenájom webových serverov; servis počítačových programov; tvorba softvéru; vytváranie a udržiavanie počítačových stránok (webových) pre zákazníkov.

43 - Reštauračné služby (strava); bufety (rýchle občerstvenie); jedálne a závodné jedálne; kaviarne; prenájom stoličiek, stolov, obrusov a sklenných výrobkov; reštaurácie (jedálne); samoobslužné reštaurácie; prechodné ubytovanie; hotelierske služby; motelové služby; penzióny; poskytovanie hotelového ubytovania; prenájom prednáškových sál; prenájom prechodného ubytovania; prenájom turistických stanov; rezervácia hotelov; rezervácia penziónov; rezervovanie prechodného ubytovania; ubytovacie kancelárie (hotely, penzióny).

(540)

TECHNOPOL SERVIS

(731) Technopol Servis, a. s., Kutlíkova 17, 852 50 Bratislava, SK;

(740) Knopp Juraj, Ing., CSc., Bratislava, SK;

(210) 5186-2012

(220) 14.3.2012

10(511) 1, 2, 19, 20, 27, 35, 37

(511) 1 - Lepidlá na priemyselné účely.

2 - Laky; farby.

19 - Obklady stien a priečok s výnimkou kovových; podlahy s výnimkou kovových; stropy s výnimkou kovových; podhlady s výnimkou kovových; parkety; parketové dlážky; okná s výnimkou kovových; okenné rámy s výnimkou kovových; okenice s výnimkou kovových; dvere

s výnimkou kovových; zárubne s výnimkou kovových; schody s výnimkou kovových; nekovové lišty; pracovné dosky patriace do triedy 19; parapetné dosky; interiérové prvky z dreva nezahrnuté v iných triedach.

20 - Nekovový spojovací materiál; nekovové upevňovacie prvky pre lišty.

27 - Linoleá a iné podlahové krytiny.

35 - Sprostredkovateľská činnosť v oblasti obchodu s tovarmi; poradenstvo a konzultácie v oblasti predaja parkiet, podláh, obkladov, dverí, okien, interiérových prvkov; maloobchodná a veľkoobchodná činnosť s tovarmi uvedenými v triedach 1, 2, 19, 20, 27.

37 - Montáž, kladenie, servis, sanácie a opravy podláh a parkiet, požičiavanie náradia, poradenstvo a konzultácie v oblasti montáží parkiet, podláh, obkladov, dverí, okien, interiérových prvkov.

(540)



(591) modrá, žltá

(731) PARKETT MANN, s.r.o., Mikovíniho 11, 917 01 Trnava, SK;

(740) Hojčuš Peter, Ing., Bratislava, SK;

(210) 5187-2012

(220) 14.3.2012

10(511) 1, 2, 19, 20, 27, 35, 37

(511) 1 - Lepidlá na priemyselné účely.

2 - Laky; farby.

19 - Obklady stien a priečok s výnimkou kovových; podlahy s výnimkou kovových; stropy s výnimkou kovových; podhlady s výnimkou kovových; parkety; parketové dlážky; okná s výnimkou kovových; okenné rámy s výnimkou kovových; okenice s výnimkou kovových; dvere s výnimkou kovových; zárubne s výnimkou kovových; schody s výnimkou kovových; nekovové lišty; pracovné dosky patriace do triedy 19; parapetné dosky; interiérové prvky z dreva nezahrnuté v iných triedach.

20 - Nekovový spojovací materiál; nekovové upevňovacie prvky pre lišty.

27 - Linoleá a iné podlahové krytiny.

35 - Sprostredkovateľská činnosť v oblasti obchodu s tovarmi; poradenstvo a konzultácie v oblasti predaja parkiet, podláh, obkladov, dverí, okien, interiérových prvkov; maloobchodná a veľkoobchodná činnosť s tovarmi uvedenými v triedach 1, 2, 19, 20, 27.

37 - Montáž, kladenie, servis, sanácie a opravy podláh a parkiet, požičiavanie náradia, poradenstvo a konzultácie v oblasti montáží parkiet, podláh, obkladov, dverí, okien, interiérových prvkov.

(540) **Parkett mann**

(731) PARKETT MANN, s.r.o., Mikovíniho 11, 917 01 Trnava, SK;

(740) Hojčuš Peter, Ing., Bratislava, SK;

(210) 5188-2012

(220) 14.3.2012

10(511) 1, 2, 19, 20, 27, 35, 37

(511) 1 - Lepidlá na priemyselné účely.

2 - Laky; farby.

19 - Obklady stien a priečok s výnimkou kovových; podlahy s výnimkou kovových; stropy s výnimkou kovových; podhlady s výnimkou kovových; parkety; parketové dlážky; okná s výnimkou kovových; okenné rámy s výnimkou kovových; okenice s výnimkou kovových; dvere s výnimkou kovových; zárubne s výnimkou kovových; schody s výnimkou kovových; nekovové lišty; pracovné dosky patriace do triedy 19; parapetné dosky; interiérové prvky z dreva nezahrnuté v iných triedach.

20 - Nekovový spojovací materiál; nekovové upevňovacie prvky na lišty.

27 - Linoleá a iné podlahové krytiny.

35 - Sprostredkovateľská činnosť v oblasti obchodu s tovarmi; poradenstvo a konzultácie v oblasti predaja parkiet, podláh, obkladov, dverí, okien, interiérových prvkov; maloobchodná a veľkoobchodná činnosť s tovarmi uvedenými v triedach 1, 2, 19, 20, 27.

37 - Montáž, kladenie, servis, sanácie a opravy podláh a parkiet, požičiavanie náradia, poradenstvo a konzultácie v oblasti montáží parkiet, podláh, obkladov, dverí, okien, interiérových prvkov.

(540) **Parquetovo**

(731) PARKETT MANN, s.r.o., Mikovíniho 11, 917 01 Trnava, SK;

(740) Hojčuš Peter, Ing., Bratislava, SK;

(210) 5300-2012

(220) 4.5.2012

10(511) 45

(511) 45 - Poradenstvo v oblasti práv duševného vlastníctva; služby v oblasti ochrany duševného vlastníctva; spravovanie autorských práv; licencie práv duševného vlastníctva (právne služby); registrácia doménových mien.

(540) **The Classical Music Maniacs**

(731) Ružička Jarolím, Mgr., Toryská 12, 821 07 Bratislava, SK;

(210) 5316-2012

(220) 16.5.2012

10(511) 35, 36, 37, 42

(511) 35 - Administratívne spracovanie obchodných objednávok; analýzy nákladov; fakturácia; prieskum trhu; prieskum verejnej mienky; public relations; reklama; prenájom reklamných plôch; reklamná, inzertná a propagačná činnosť, online reklama na počítačovej komunikačnej sieti, marketingové štúdie; obchodné sprostredkovanie služieb v triedach 35 a 36; účtovníctvo; obchodný manažment a podnikové poradenstvo; poradenstvo v obchodnej činnosti; poradenstvo pri vedení podnikov; personálne poradenstvo.

36 - Finančné poradenstvo; finančné služby; finančný lízing; garancie, záruky, kaucie; investovanie kapitálu; inkasovanie nájomného; finančné pôžičky; prenájom kancelárskych priestorov;

prenájom nehnuteľností; realitné kancelárie; správa nehnuteľností; sprostredkovateľská činnosť s nehnuteľnosťami; vyberanie nájomného.

37 - Dozor nad stavbami; stavebný dozor; stavebné informácie; stavebníctvo (stavebná činnosť).

42 - Expertízy (inžinierske práce).

(540)



(591) biela, červená

(731) HB REAVIS Slovakia a.s., Karadžičova 12, 821 08 Bratislava, SK;

(210) 5328-2012

(220) 18.5.2012

10(511) 31

(511) 31 - Poľnohospodárske semená.

(540) **YIELDGARD**

(731) Monsanto Technology LLC, 800 North Lindbergh Blvd., St. Louis, MO 63167, US;

(740) Zivko Mijatovic and Partners s.r.o., Bratislava, SK;

(210) 5329-2012

(220) 18.5.2012

10(511) 31

(511) 31 - Poľnohospodárske semená.

(540)



(731) Monsanto Technology LLC, 800 North Lindbergh Blvd., St. Louis, MO 63167, US;

(740) Zivko Mijatovic and Partners s.r.o., Bratislava, SK;

(210) 5337-2012

(220) 24.5.2012

10(511) 9

(511) 9 - Programy na počítačové hry; nahrané počítačové programy; počítačový softvér; simulátory vedenia a riadenia dopravných prostriedkov.

(540) **OUTERRA**

(731) Outerra s.r.o., Budatínska 10, 851 06 Bratislava, SK;

(210) 5363-2012

(220) 1.6.2012

10(511) 16, 35, 40

(511) 16 - Papier, kartón, lepenka a výrobky z týchto materiálov, ktoré nie sú zahrnuté v iných triedach; obálky (papiernický tovar); papierové obálky; bublinkové obálky (papiernický tovar); CD-ROM obálky (papiernický tovar); obaly (papiernický tovar); obaly na dokumenty; papierové alebo plastové vrecká na balenie; vrecká na odpadky z papiera alebo plastov; papierové tašky ako

obaly; tlačiarenské výrobky patriace do triedy 16; potlačené obálky, vrecká, tašky a obaly z papiera.

35 - Reklamná činnosť; služby grafického štúdia (grafická úprava tlačovín na reklamné účely); vypracovanie grafických návrhov na potlač na reklamné účely; grafická úprava tlačovín na reklamné účely; maloobchodné služby a veľkoobchodné služby s výrobkami uvedenými v triede 16; maloobchodné a veľkoobchodné služby s tovarmi uvedenými v triede 16 prostredníctvom internetu; sprostredkovanie obchodu s tovarom.

40 - Tlač; tlačenie.

(540)



(591) červená, sivá, biela

(731) Harmanec - Kuvert, spol. s r.o., Padlíčkovo 3, 977 01 Brezno, SK;

(740) Litváková Edita, Ing., Bratislava, SK;

(210) 5367-2012

(220) 4.6.2012

10(511) 16, 30, 35, 39, 43

(511) 16 - Papiernický tovar, oznámenia (papiernický tovar), lístky, mapy, nálepky na kancelárske použitie alebo pre domácnosť, lepiace štítky, samolepky pre domácnosť a na kancelárske účely, štítky (papierové nálepky), vrecká z papiera alebo plastických materiálov, obtačky, výrobky z kartónu a lepenky, ktoré patria do triedy 16, bublinkové obaly z plastických materiálov (na balenie), lepenkové alebo papierové škatule, baliaci papier, lepenkové alebo papierové obaly na fľaše, umelohmotné fólie na balenie, papierové obrúsky, obrúsky (papierové prestieranie), papierové obrusy, papierové prikrývky na stôl, stolové prestieranie z papiera, papierové utierky, papierové podložky pod poháre, podložky pod pivo poháre, papierové podbradníky, plagáty, pútače z papiera alebo lepenky, reklamné tabule z papiera, kartónu alebo lepenky, papierové vlajky, papierové klobúky.

30 - Múka a prípravky vyrobené z obilnín, chlieb, pečivo a cukrovinky, zmrzlina, ľad, med, kvasnice, kypiaci prášok, soľ, horčica, ocot, korenie, omáčky ako chuťové prísady, ochucovadlá a chuťové prísady, biele pečivo, sušienky, strúhanka, koláče, ryža, pizza, omáčky na pizzu s posypom, cesto na pizzu, cestoviny a plnené cestoviny, šalátové dresingy, pizza a prísady spojené s výzdobou pizze, cestoviny, hotové jedlá z uvedených surovín, káva, čaj, kakaové a čokoládové nápoje, dezerty, cukor, tapioka, kávové náhradky, cereálne potraviny, sirup z melasy, prášky do pečiva.

35 - Pomoc pri riadení obchodnej činnosti, obchodné franchisingové služby, obchodné poradenské služby, reklama, propagačné služby, organizovanie, vykonávanie a riadenie predajných a propagačných motivačných akcií, distribúcia brožúr a prospektov, obstarávanie obchodných informácií; rozširovanie reklamných materiálov, informačné a poradenské služby súvisiace s uvedenými službami.

39 - Dovoz tovaru, sprevádzanie turistov.
 43 - Reštaurácie, bary, bistrá, kaviarne, vínne bary, hotely, penzióny, odnášanie a dodávanie jedál a nápojov, informácie a poradenské služby súvisiace s uvedenými službami; zaistovanie jedla objednaného prostredníctvom počítačovej siete online, príprava a dodávka jedál na objednávku do domu, služby kaviarní, kafetérií, jedální, reštaurácií, snackbarov a verejného stravovania a dodávky jedál na objednávku do domu, hotelierske služby, poskytovanie hotelového ubytovania, stravovacie služby poskytované penziónmi, poskytovanie ubytovania v penziónoch.

(540)



(591) biela, čierna, oranžová
 (731) Kužlík Róbert, Mesačná 3238/14, Bratislava, SK;
 (740) Hlaváč Josef, JUDr., Nová Dedinka, SK;

(210) 5420-2012

(220) 20.6.2012

10(511) 41, 42

(511) 41 - Produkcia filmov s výnimkou reklamných; fotografická reportáž; informácie o možnostiach zábavy; nahrávanie videopások; organizovanie vedomostných alebo zábavných súťaží; výroba rozhlasových a televíznych programov; organizovanie športových súťaží; televízna zábava; tvorba videofilmov; organizovanie a vedenie koncertov; organizovanie a plánovanie večierkov; zábava, pobavenie; živé predstavenia; prenájom zvukových nahrávacích zariadení.
 42 - Grafické dizajnérstvo.

(540) **Leonardo**

(731) smartin, s.r.o., Bzovická 4, 851 07 Bratislava, SK;
 (740) Consilior Iuris s.r.o., Bratislava, SK;

(210) 5440-2012

(220) 2.7.2012

10(511) 8, 9, 12, 25, 37, 41

(511) 8 - Nástroje a nástroje s ručným pohonom.
 9 - Ochranné a bezpečnostné helmy; helmy na športové účely.
 12 - Dopravné prostriedky na pohyb po zemi, vode alebo vo vzduchu; prívesné vozíky za vozidlá; ťahače.
 25 - Odevy, obuv, čiapky, rukavice, tričká, bundy, kombinézy.
 37 - Opravy, údržba a servis dopravných prostriedkov.
 41 - Inštruktážny výcvik; výučbová a školiaca činnosť; tvorba inštruktážnych filmov; športové a kultúrne aktivity; výchovno-zábavné klubové služby.

(540) **SKYHOOK**

(731) R spol. s r.o., Na Třebešíně 3158/11, 130 00 Praha - Strašnice, CZ;

(740) ROTT, RŮŽIČKA & GUTTMANN, Bratislava, SK;

(210) 5501-2012

(220) 25.7.2012

10(511) 30

(511) 30 - Pekárske a cukrárske výrobky.

(540) **K 2 - CUKRÁRENSKÁ HMOTA - ÚJ STEFANIA**

(731) Moravčík Vladimír, Mgr., Jazdecká 11, 931 01 Šamorín, SK; Krajnyák György, Torma Karoly utca 13, 1031 Budapest, HU; Illés Gergely, Torma Karoly utca 13, 1031 Budapest, HU;

(210) 5516-2012

(220) 2.8.2012

10(511) 18, 25

(511) 18 - Koža, koženka, výrobky z týchto materiálov.
 25 - Odevy, obuv a prikrývky hlavy.

(540)



(731) Švingál Milan, Pražská 5, 811 04 Bratislava, SK; Tomrecaj Klementina, Krčméryho 10, 949 01 Nitra, SK;

(210) 5544-2012

(220) 17.8.2012

10(511) 3, 5, 8, 9, 16, 17, 18, 20, 21, 23, 24, 25, 26, 28, 29, 30, 31, 32, 33, 34, 35, 39, 45

(511) 3 - Bieliace prípravky a pracie prostriedky; prípravky na čistenie, leštenie, odmasťovanie a brúsenie; mydlá; voňavkárske výrobky, éterické oleje, kozmetické prípravky, vlasové vodičky; prípravky na čistenie zubov; saponáty na riad; skladaná vata na kozmetické účely; krém na ruky na kozmetické účely; detský zásyp; vatové tyčinky na kozmetické účely; kozmetické odličovacie tampóny; aviváž; tekuté mydlo; detský olej; detské mydlo;

5 - Chlieb pre diabetikov na lekárske účely; potravina pre dojčatá; detské hygienické obrúsky; farmaceutické, veterinárne a hygienické prípravky; dietetické látky prispôbené na lekárske účely; náplasti a obväzové materiály; zubný vosk; dezinfekčné látky; prípravky na likvidáciu hlodavcov; fungicídy; herbicídy.

8 - Ručné nástroje a nástroje (ručne ovládané); nože; vidličky; lyžice; nástroje na rezanie a strihanie; sečné zbrane; holiace prístroje a britvy.

9 - Vedecké, námorné, geodetické, fotografické, kinematografické, optické, signalizačné, kontrolné, záchranné a vyučovacie prístroje a nástroje a prístroje a nástroje na meranie a váženie; prístroje a nástroje na vedenie, distribúciu, transformáciu, akumuláciu, reguláciu alebo ovládanie elektrického prúdu; prístroje na nahrávanie, prenos a reprodukciu zvuku alebo obrazu; magnetické nosiče údajov, záznamové disky; kompaktné disky, disky DVD a ostatné nosiče digitálnych záznamov; mechanizmy mincových prístrojov; registračné pokladnice, počítaacie stroje, zariadenia na spracovanie údajov, počítače; počítačové programy; hasiace prístroje.

16 - Papier, lepenka a výrobky z týchto materiálov, ktoré nie sú zahrnuté v iných triedach; tlačiarenské výrobky; knihárske potreby; fotografie (tlačoviny); papiernický tovar a písacie potreby; lepidlá na kancelárske účely alebo pre domácnosť; potreby pre umelcov; maliarske štetce; písacie stroje a kancelárske potreby okrem nábytku; učebné a vyučovacie pomôcky okrem prístrojov; plastové obaly, ktoré nie sú zahrnuté v iných triedach; tlačiarenské typy; štočky; obalový materiál vyrobený zo syntetických látok zahrnutý v triede 16, najmä obaly, tašky, vrecká a fólie; reklamný materiál, menovite vzory pre reklamy; toaletný papier; papierové vreckovky; papierové obrúsky; papierové kuchynské utierky; plastová fólia na balenie potravín; papier na pečenie; detské jednorazové plienky z papiera alebo buničiny.

17 - Kaučuk, gutaperča, guma, azbest, slúda a výrobky vyrobené z týchto materiálov, ktoré nie sú zaradené v iných triedach; plastické hmoty v pretlačovaných profiloch na použitie pri výrobe; lepiace pásky s výnimkou pásov na kancelárske účely a pre domácnosť; vlákna gumové, sklenené, umelé s výnimkou vlákien používaných v textilnom priemysle; vystužovacie a vypchávkové materiály z gumy a plastu; tesniace tmely; izolačné materiály; pružné rúrky nevyrobené z kovu.

18 - Usne, umelé usne a výrobky vyrobené z tohto materiálu, ktoré nie sú zaradené v iných triedach; koža zvierat; kufre a cestovné tašky; dáždniky, slnečníky a vychádzkové palice; biče a sedlárske výrobky.

20 - Zrkadlá; rámy na obrazy; výrobky z dreva, korku, trstiny, prútia, rohoviny, kostí, slonoviny, veľrybích kostíc, mušlí, korytnačiny, jantáru, perlete, morskej peny, a náhradiek všetkých týchto materiálov alebo z plastickej hmoty (ktoré nie sú zaradené v ostatných triedach).

21 - Domáce a kuchynské potreby a nádoby (nie z drahých kovov alebo nimi pokovovaných); hrebene a špongie; kefy (okrem maliarskych štetcov); materiály na výrobu kief, pomôcky na čistenie; drôtenky na podlahu; neopracované či polopracované sklo (okrem skla používaného v stavebníctve); sklo, porcelán a kamenina, ktoré nie sú zaradené v iných triedach; hubky na riad; hubkové utierky; tvarované hubky na riad; štipce na bielizeň; hubka do kúpeľa; zubné kefky; rukavice pre domácnosť.

23 - Níte a priadze na textilné účely.

24 - Textil a textilné výrobky, ktoré nie sú zaradené v iných triedach; posteľná bielizeň a stolové prestieranie.

25 - Odevy, obuv, kloibučnické výrobky.

26 - Čipky a výšivky; stužky a šnurky; gombiky; háčiky a očka; špendlíky a ihly; umelé kvety a rastliny.

28 - Hry, hračky a hracie predmety; cvičebné a športové náradie, ktoré nie je zaradené do iných tried; ozdoby na vianočné stromčeky (s výnimkou osvetľovacích telies a cukrovíniek).

29 - Mäso, ryby, hydina a zverina; mäsové výťažky; konzervované sušené, varené a zavarené ovocie a zelenina; želé, džemy a lekváre; kompóty; ovocná dreň; vajcia; mlieko a mliečne výrobky; jedlé oleje; tuky, syry; údeniny; slanina; paštéta; paradajkový pretlak.

30 - Káva, čaj, kakao a kávové náhradky; cukor; ryža; maniok; ságo; múka a výrobky z obilia; chlieb, pekárske a cukrárske výrobky; zmrzliny; med, melasový sirup; kvasnice, prášky do pečiva; soľ; ocot; omáčky ako chuťové prísady; korenie; ľad; polevy; príchute do potravín; pirohy, pirôžky s mäsom; prášky na výrobu zmrzliny; pizza, potravinárska múka; palacinky; niťovky; muškátové orechy; drożdžie; lúpaný jačmeň.

31 - Poľnohospodárske, záhradnícke a lesnícke výrobky a obilie, ktoré nie sú zaradené do iných tried; čerstvé ovocie a čerstvá zelenina; semená; živé rastliny a kvety; krmivo pre zvieratá; slad na výrobu liehovín.

32 - Pivo, minerálne a sódové vody a ďalšie nealkoholické nápoje; ovocné nápoje a ovocné šťavy; sirupy a ďalšie polotovary na výrobu nápojov.

33 - Alkoholické nápoje (okrem piva).

34 - Tabak; fajčiarske potreby; zápalky; cigarety; cigary; fajky; cigaretový papier.

35 - Reklama; pomoc pri riadení obchodnej činnosti; personálne poradenstvo; maloobchodné služby týkajúce sa potravín, nealkoholických nápojov, alkoholických nápojov, tabaku, tabakových výrobkov a fajčiarskych potrieb, hygienických výrobkov, umývacích a čistiacich prípravkov, prípravkov na starostlivosť o telo a kozmetiky, liekov a liečiv, tovarov a riadu pre domácnosť a kuchyňu, porcelánového riadu a príborov, vybavenia pre kanceláriu, potrieb na ručnú výrobu, dekoračných potrieb, kancelárskych potrieb a školských potrieb, odevov, obuvi, textilných výrobkov, najmä textílií pre domácnosť, šijacích potrieb, koženého tovaru, tovaru na cestovanie, elektronických zákazníckych zariadení a prístrojov, počítačov, telekomunikačných zariadení, športových výrobkov a hračiek, konštrukčných, údržbárskych a záhradkárskych výrobkov na použitie pre domácich majstrov (Urob si sám), strojov, najmä strojov a zariadení na použitie v domácnosti, potraviny pre zvieratá a potrieb pre domáce zvieratá; príprava a vyhotovenie zmlúv na poskytovanie služieb pre tretie osoby, najmä príprava a vyhotovenia zmlúv na mobilné telefóny a zmlúv na dodávku zvonení do mobilných telefónov pre tretie osoby (administratívne služby); príprava a vyhotovenie zmlúv na poskytovanie služieb súvisiacich s opravou a údržbou pre tretie osoby (administratívne služby).

39 - Preprava; balenie a skladovanie tovaru; organizovanie ciest.

45 - Zabezpečovanie zmlúv na poskytovanie služieb pre tretie osoby, najmä zabezpečovanie zmlúv na mobilné telefóny a zmlúv na dodávku zvonení do mobilných telefónov pre tretie osoby (právne služby); zabezpečovanie zmlúv na poskytovanie služieb súvisiacich s opravou a údržbou pre tretie osoby (právne služby).

(540)



(591) červená, žltá, čierna

(731) BILLA s.r.o., Bajkalská 19/A, 821 02 Bratislava, SK;

(740) Tencerová Miroslava, JUDr., Bratislava, SK;

(210) 5560-2012

(220) 22.8.2012

10(511) 35, 38, 41

(511) 35 - Reklamné služby, obchodný manažment, obchodná administratíva, kancelárske práce.
38 - Telekomunikačné služby.
41 - Výchova, vzdelávanie, zábava, športová a kultúrna činnosť.

(540)**Jack Daniel's narodeniny**

(731) KOFT, s. r. o., Jána Stanislava 28/A, 841 05 Bratislava, SK;

(740) SCHWEIZER LEGAL, s.r.o., Bratislava, SK;

(210) 5561-2012

(220) 23.8.2012

10(511) 7, 8, 11, 21

(511) 7 - Stroje a obrábacie stroje; motory a hnacie stroje okrem motorov do pozemných vozidiel; spojky a prevodovky okrem spojok a prevodoviek do pozemných vozidiel; poľnohospodárske náradie okrem náradia na ručný pohon; liahne; predajné automaty.

8 - Ručné nástroje a ručné náradie; nožiarske výrobky a príbory; bodné zbrane; britvy; žiletky.

11 - Zariadenia na osvetľovanie, vykurovanie, výrodu pary, varenie, chladenie a sušenie, vetranie, rozvod vody a sanitárne zariadenia.

21 - Domáce a kuchynské potreby a nádoby; hrebene a špongie; kefy, štetky a štetce okrem maliarskych; materiály na výrobu kief; čistiace potreby; oceľová vlna a drôtenky; surové sklo alebo sklo ako polotovar okrem skla pre stavebníctvo; výrobky zo skla, porcelánu a keramiky, ktoré nie sú zahrnuté v iných triedach.

(540)

Tefal
Nápady, ktoré nenahradíš.

(591) čierna, červená

(731) GROUPE SEB Slovensko, spol. s r.o., Rybníčná 40, 831 06 Bratislava, SK;

(740) Benčík Ivan, JUDr., Budmerice, SK;

(210) 5571-2012

(220) 28.8.2012

10(511) 41

(511) 41 - Vzdelávanie; zabezpečovanie výcvikov, kurzov a školení; zábava; športová a kultúrna činnosť.

(540)

eggheads
LANGUAGE SERVICES

(591) biela, čierna, žltá

(731) eggheads, s.r.o., Betliarska 12, 851 07 Bratislava, SK;

(210) 5590-2012

(220) 31.8.2012

10(511) 35, 41, 42

(511) 35 - Reklama, reklamné služby, reklama na počítačovej komunikačnej sieti, reklamné agentúry, vydávanie a aktualizovanie reklamných materiálov, vydávanie reklamných alebo náborových textov, rozširovanie reklamných materiálov zákazníkom (letáky, prospekty, tlačoviny, vzorky), rozširovanie reklamných alebo inzertných oznamov, písanie a uverejňovanie reklamných textov, príprava inzertných stĺpcov, rozširovanie vzoriek tovarov, reklamné predmety, ich nákup, sprostredkovanie a zabezpečovanie, grafická úprava tlačovín na reklamné účely, prenájom reklamných plôch, prenájom reklamných priestorov, prenájom reklamných materiálov, prenájom reklamného času vo všetkých komunikačných médiách, rozhlasová reklama a televízna reklama vrátane jej produkcie, prezentácia výrobkov v komunikačných médiách pre maloobchod, podpora predaja, public relations, merchandising, marketingové štúdie, organizovanie obchodných akcií na propagačné účely, organizovanie komerčných alebo reklamných výstav a veľtrhov, organizovanie výstav na komerčné alebo reklamné účely, organizovanie výstav na obchodné a reklamné účely, obchodný alebo podnikateľský prieskum, prieskum trhu, prieskum verejnej mienky, obchodné alebo podnikateľské poradenstvo, poradenstvo v obchodnej činnosti, obchodné informácie a rady spotrebiteľom, zasielanie reklamných materiálov zákazníkom, kopírovanie alebo rozmnožovanie dokumentov, lepenie plagátov, predvádzanie tovaru, plánovanie, nákup a sprostredkovanie priestoru na reklamu, vydavateľská činnosť v oblasti reklamných tlačovín, služby v oblasti média a press relations, prieskum a konzultačné služby týkajúce sa obchodu, reklamy a marketingu, obchodné alebo podnikateľské informácie, obchodné odhady, zbieranie, zhromažďovanie a zoraďovanie údajov do počítačových databáz, vedenie kartoték v počítači, spracovanie textov, vyhľadávanie sponzorov, služby outsourcingu, štatistické kompilácie.

41 - Vydávanie periodickej a neperiodickej tlače a kníh, vydávanie kníh a časopisov v elektronickej forme, elektronická edičná činnosť v malom (DTP služby), písanie, formátovanie a vydávanie textov, fotografovanie, fotografická reportáž, plánovanie, organizovanie a vedenie seminárov, konferencií, kongresov, sympózií, koncertov, predstavení, živých vystúpení, večierkov, plesov, lotérií, dielní na výučbu, kultúrnych alebo vzdelávacích výstav, školení, vedomostných alebo zábavných súťaží, informácie o možnostiach rekreácie, rozptýlenia a zábavy, informácie o výchove a vzdelávaní, praktický výcvik, výchovno-zábavné klubové služby, obveselenie, organizovanie športových súťaží, vedomostných alebo zábavných súťaží, súťaží krásy, diskotéky, divadelné predstavenia, zábavné parky, cirkusy, služby v oblasti estrád, pedagogické informácie, poradenstvo v oblasti vzdelávania, vyučovanie, vzdelávanie, informácie o možnostiach rekreácie, rozptýlenia, zábavy, poskytovanie elektronických publikácií online, poskytovanie počíta-

čových hier (online, z počítačových sietí), prevádzkovanie karaoke, športové podujatia, športoviská, rezervácia a predaj vstupeniek, zábava, pobavenie, nočné kluby, služby orchestrov, umelecké módné agentúry.

42 - Grafické dizajnérstvo, vytváranie a udržiavanie webových stránok pre zákazníkov, expertné služby v oblasti politického manažmentu, spoločenské, politické alebo politologické analýzy a predpovede.

(540)

nová novel väčšina

(731) SEN PRE SLOVENSKO, o.z., Vazovova 15, 811 07 Bratislava, SK;

(740) Cvik Pavol, JUDr., Bratislava, SK;

(210) 5591-2012

(220) 31.8.2012

10(511) 35, 41, 42

(511) 35 - Reklama, reklamné služby, reklama na počítačovej komunikačnej sieti, reklamné agentúry, vydávanie a aktualizovanie reklamných materiálov, vydávanie reklamných alebo náborových textov, rozširovanie reklamných materiálov zákazníkom (letáky, prospekty, tlačoviny, vzorky), rozširovanie reklamných alebo inzertných oznamov, písanie a uverejňovanie reklamných textov, príprava inzertných stĺpcov, rozširovanie vzoriek tovarov, reklamné predmety, ich nákup, sprostredkovanie a zabezpečovanie, grafická úprava tlačovín na reklamné účely, prenájom reklamných plôch, prenájom reklamných priestorov, prenájom reklamných materiálov, prenájom reklamného času vo všetkých komunikačných médiách, rozhlasová reklama a televízna reklama vrátane jej produkcie, prezentácia výrobkov v komunikačných médiách pre maloobchod, podpora predaja, public relations, merchandising, marketingové štúdie, organizovanie obchodných akcií na propagačné účely, organizovanie komerčných alebo reklamných výstav a veľtrhov, organizovanie výstav na komerčné alebo reklamné účely, organizovanie výstav na obchodné a reklamné účely, obchodný alebo podnikateľský prieskum, prieskum trhu, prieskum verejnej mienky, obchodné alebo podnikateľské poradenstvo, poradenstvo v obchodnej činnosti, obchodné informácie a rady spotrebiteľom, zasielanie reklamných materiálov zákazníkom, kopírovanie alebo rozmnožovanie dokumentov, lepenie plagátov, predvádzanie tovaru, plánovanie, nákup a sprostredkovanie priestoru na reklamu, vydavateľská činnosť v oblasti reklamných tlačovín, služby v oblasti média a press relations, prieskum a konzultatívne služby týkajúce sa obchodu, reklamy a marketingu, obchodné alebo podnikateľské informácie, obchodné odhady, zbieranie, zhromažďovanie a zoraďovanie údajov do počítačových databáz, vedenie kartoték v počítači, spracovanie textov, vyhľadávanie sponzorov, služby outsourcingu, štatistické kompilácie.

41 - Vydávanie periodickej a neperiodickej tlače a kníh, vydávanie kníh a časopisov v elektronickej forme, elektronická edičná činnosť v malom (DTP služby), písanie, formátovanie a vydávanie

textov, fotografovanie, fotografická reportáž, plánovanie, organizovanie a vedenie seminárov, konferencií, kongresov, sympózií, koncertov, predstavení, živých vystúpení, večierkov, plesov, lotérií, dielní na výučbu, kultúrnych alebo vzdelávacích výstav, školení, vedomostných alebo zábavných súťaží, informácie o možnostiach rekreácie, rozptýlenia a zábavy, informácie o výchove a vzdelávaní, praktický výcvik, výchovno-zábavné klubové služby, obveselenie, organizovanie športových súťaží, vedomostných alebo zábavných súťaží, súťaží krásy, diskotéky, divadelné predstavenia, zábavné parky, cirkusy, služby v oblasti estrád, pedagogické informácie, poradenstvo v oblasti vzdelávania, vyučovanie, vzdelávanie, informácie o možnostiach rekreácie, rozptýlenia, zábavy, poskytovanie elektronických publikácií online, poskytovanie počítačových hier (online, z počítačových sietí), prevádzkovanie karaoke, športové podujatia, športoviská, rezervácia a predaj vstupeniek, zábava, pobavenie, nočné kluby, služby orchestrov, umelecké módné agentúry.

42 - Grafické dizajnérstvo, vytváranie a udržiavanie webových stránok pre zákazníkov, expertné služby v oblasti politického manažmentu, spoločenské, politické alebo politologické analýzy a predpovede.

(540)

nová novel väčšina

(591) modrá, červená

(731) SEN PRE SLOVENSKO, o.z., Vazovova 15, 811 07 Bratislava, SK;

(740) Cvik Pavol, JUDr., Bratislava, SK;

(210) 5611-2012

(220) 7.9.2012

10(511) 16, 35, 41

(511) 16 - Periodiká, noviny.

35 - Kopírovanie alebo rozmnožovanie dokumentov; marketingové štúdie; odborné obchodné alebo podnikateľské poradenstvo; reklama; zásielkové reklamné služby; rozširovanie reklamných oznamov; rozširovanie reklamných materiálov zákazníkom.

41 - Písanie textov (okrem reklamných); školenia; online vydávanie časopisov v elektronickej forme; vyučovanie; vzdelávanie.

(540)

Karlovešťan

(731) Advantage spol. s r.o., Michalská 12, 811 01 Bratislava, SK;

(740) Brngálová Helena, JUDr., Bratislava, SK;

(210) 5621-2012

(220) 10.9.2012

10(511) 20, 41, 44

(511) 20 - Nábytok.

41 - Zabezpečovanie výcvikov, kurzov a školení; vzdelávanie.

44 - Lekárske služby; starostlivosť o hygienu a krásu ľudí.

(540)



- (591) modrá, biela, žltá
(731) Octavio Rodriguez Rueda, Skalná 1, 811 01 Bratislava, SK;

(210) 5622-2012

(220) 10.9.2012

10(511) 16, 35, 41

- (511) 16 - Fotografie; papiernický tovar; plagáty; portréty; publikácie; reklamné tabule z papiera, kartónu alebo lepenky; písacie potreby; katalógy.
35 - Účtovníctvo; predvádzanie (služby modeliek) na reklamné účely a podporu predaja; organizovanie komerčných alebo reklamných výstav a veľtrhov; marketingové štúdie; reklamná agentúra; rozširovanie reklamných materiálov zákazníkom (letáky, prospekty, tlačoviny, vzorky); rozširovanie reklamných alebo inzertných oznamov; vydávanie a aktualizovanie reklamných materiálov; public relations; prenájom reklamného času vo všetkých komunikačných médiách; prieskum verejnej mienky.
41 - Organizovanie súťaží krásy; organizovanie vedomostných alebo zábavných súťaží; vydavateľská činnosť - vydávanie textov s výnimkou reklamných alebo náborových.

(540)



- (591) zelená, žltá, modrá, oranžová, červená, hnedá, čierna, biela
(731) Gocníkova Magdaléna, Mgr., Kazaňská 44, 821 06 Bratislava, SK;
(740) Advokátska kancelária JANČO, JAKUBČÁK A PARTNERI, s.r.o., Bratislava, SK;

(210) 5623-2012

(220) 10.9.2012

10(511) 16, 35, 41

- (511) 16 - Fotografie; papiernický tovar; plagáty; portréty; publikácie; reklamné tabule z papiera, kartónu alebo lepenky; písacie potreby; katalógy.
35 - Účtovníctvo; predvádzanie (služby modeliek) na reklamné účely a podporu predaja; organizovanie komerčných alebo reklamných výstav a veľtrhov; marketingové štúdie; reklamná agentúra; rozširovanie reklamných materiálov zákazníkom (letáky, prospekty, tlačoviny, vzorky); rozširovanie reklamných alebo inzertných oznamov; vydávanie a aktualizovanie reklamných materiálov; public relations; prenájom reklamného času vo všetkých komunikačných médiách; prieskum verejnej mienky.
41 - Organizovanie súťaží krásy; organizovanie vedomostných alebo zábavných súťaží; vydavateľská činnosť - vydávanie textov s výnimkou reklamných alebo náborových.

(540)



- (591) hnedá, červená, žltá, zelená, modrá, čierna, biela
(731) Gocníkova Magdaléna, Mgr., Kazaňská 44, 821 06 Bratislava, SK;
(740) Advokátska kancelária JANČO, JAKUBČÁK A PARTNERI, s.r.o., Bratislava, SK;

(210) 5624-2012

(220) 10.9.2012

10(511) 35, 36, 38, 43

- (511) 35 - Poradenské služby v podnikovom manažmente pri predaji tovarov a služieb; poradenstvo a manažment pre podniky; obchodný manažment, poskytovanie pomoci pri riadení obchodnej činnosti, poradenstvo súvisiace s riadením obchodnej činnosti a organizácie, reklamné, propagačné a informačné služby s tým súvisiace; sprostredkovanie nákupu a predaja tovarov, reklama pomoc pri realizácii obchodov a obchodných konaní obchodných spoločností prostredníctvom nákupného centra, vedenia obchodu, najmä podnikové hospodárske plánovanie nákupných stredísk, pomoc pri prevádzkovaní alebo vedení obchodných spoločností, správa spoločností, kancelárske práce; organizovanie výstav na reklamné a obchodné účely; rozširovanie reklamných oznamov; predvádzanie tovaru; rozširovanie reklamných materiálov zákazníkom (letáky, prospekty, tlačivá, vzorky); zasielanie reklamných materiálov zákazníkom; vydávanie a aktualizovanie reklamných materiálov; distribúcia vzoriek; obchodný alebo podnikateľský prieskum; prenájom reklamných materiálov; uverejňovanie reklamných textov; vydávanie reklamných alebo náborových textov; vzťahy s verejnosťou, televízna reklama; reklamné agentúry; organizovanie reklamných hier na propagáciu predaja; zbieranie údajov do počítačových databáz, poskytovanie obchodných informačných dát v elektronickej podobe; marketingové štúdie; obchodné plánovanie, obchodné odhady, marketingový a obchodný výskum; prieskum trhu; prieskum verejnej mienky; prenájom reklamných priestorov; prenájom reklamných plôch; podpora predaja (pre tretie osoby); spracovanie textov; ponuka, sprostredkovanie a výber tovaru prostredníctvom katalógu, reklamná a inzertná činnosť, propagácia, marketing, pomoc pri podnikaní, podnikateľské informácie, overovanie obchodných transakcií, vykonávanie uskutočnenia obchodných transakcií, reklamná, inzertná a propagačná činnosť prostredníctvom akéhokoľvek média prostredníctvom telefónnej dátovej alebo informačnej siete; poskytovanie informácií a iných informačných produktov všetkých druhov, a to reklamného charakteru; poskytovanie reklamných multimediálnych informácií; poskytovanie informácií a informačných produktov v oblasti inzercie a marketingu; prenájom reklamných informačných a komunikačných miest; sprostredkovanie v obchodných vzťahoch; sprostredkovanie uvedených služieb; poradenstvo a pomoc pri uvedených službách; aranžovanie nákupných centier; komerčné informačné

né agentúry; obchodné sprostredkovanie kultúrnych a spoločenských podujatí; obchodné sprostredkovanie premietania filmov; obchodné sprostredkovanie reštauračných a kaviarenských služieb; maloobchodné a/alebo veľkoobchodné služby s toaletnými potrebami, čistiacimi potrebami na osobné použitie, drogérskymi tovarom, parfumami, kozmetikou, prípravkami na starostlivosť o pokožku, farmaceutickými a hygienickými prípravkami, ústnymi vodami, prípravkami starostlivosti o zdravie prípravkami na osobnú starostlivosť, s kľúčkami, zámkami, stavebným materiálom, drobným železiarskym tovarom, výrobkami z kovov a kovových zliatin, elektrickými strojmi a zariadeniami, prístrojmi na nahrávanie, prenos a reprodukciu zvuku alebo obrazu, magnetickými nosičmi údajov, záznamovými diskami, počítačmi strojmi a zariadeniami na spracovanie údajov, počítačmi, ortopedickými pomôckami, zariadeniami na osvetľovanie, vykurovanie, varenie, chladenie a sušenie, s nábytkom, rámami, výrobkami z dreva, korku, trstiny a prútia, s holiacimi strojčekmi, elektrickými holiacimi strojčekmi, žiletkami, zubnými kefkami, elektrickými zubnými kefkami, hrebeňmi, špongiami, rámkami na fotografie a obrázky, zrkadlami, domácim riadom a nádobami, skleneným tovarom, porcelánom, kryštálom a hrnčiarskymi výrobkami, príbormi a stolovým prestieraním, klenotmi, hodinárskymi a časometrickými prístrojmi, papierom, kartónom a tovarom z týchto materiálov, tlačovinami, knihami, magazínmi, plagátmi, novinami, papierovým tovarom, s písacími potrebami, hracími kartami, koženým tovarom a tovarom vyrábaným z imitácie kože, kuframi a cestovnými taškami, dáždnikmi, palicami na chodenie, vakmi a taškami, textilným tovarom, odevmi, pokrývkami hlavy a obuvou, kobercami, predložkami, rohožami, linoleom a inými podlahovými krytinami, tapetami, hrami a hračkami, telocvičňovými a športovými výrobkami, vianočnými dekoráciami a stromčekmi, s potravinami, jedlom a nápojmi, s konzervovaným jedlom, s mäsom, mäsovými výrobkami, poľnohospodárskymi, záhradníckymi a lesnými produktmi, s rastlinami a kvetmi, jedlom rýchleho občerstvenia, cukrovinkami, s čerstvým ovocím a zeleninou, s alkoholickými a/alebo nealkoholickými nápojmi, pivom, tabakom, cigaretami a fajčiarskymi predmetmi a zápalkami prostredníctvom internetu.

36 - Prenájom nehnuteľností, prenájom obchodných priestorov, bytov a nebytových priestorov, kancelárskych priestorov a obchodných prevádzok; sprostredkovanie kúpy, predaja a prenájmu nehnuteľností; správa nehnuteľností; obstarávanie služieb spojených so správou nehnuteľností, odhady nehnuteľností; predaj na splátky; investovanie kapitálu; správa majetku; sprostredkovanie uvedených služieb; poradenstvo a pomoc pri uvedených službách; vyberanie nájomného; prenájom bytov; prenájom nebytových priestorov.

38 - Telekomunikačné služby; spravodajské agentúry, tlačové kancelárie; telegrafická, telefonická a televízna komunikácia; prenos správ, prenos telegramov; komunikácia cez internet; šírenie programov prostredníctvom rozhlasu, televízie

a cez satelit; šírenie televíznych programov v rámci teleshoppingu; komunikácia prostredníctvom počítačových terminálov, komunikácia a prenos dát, textov, zvuku a obrazu prostredníctvom národných a medzinárodných informačných komunikačných sietí, služby v oblasti prenosu vizuálnych alebo zvukových informácií a dát obsiahnutých v databankách, poskytovanie prístupu do globálnej počítačovej siete; prenos správ a obrázkov pomocou počítača; zasielanie správ; poskytovanie prístupu k informáciám na internete; služby elektronickej pošty; telekomunikácia pomocou platforiem a portálov na internete; poradenstvo a pomoc pri uvedených službách.

43 - Služby barov; rýchle občerstvenie (bufety); hotelierske služby; kaviarne; prenájom prednáškových sál; prenájom prenosných stavieb; príprava a dodávka jedla na objednávku do domu; reštaurácie; jedálne; samoobslužné reštaurácie; hotely; prenájom prechodného ubytovania; rezervácia ubytovania; rezervácia hotelov; detské jasle (v nákupnom centre); ubytovacie kancelárie; poradenské, konzultačné a informačné služby týkajúce sa uvedených služieb; poskytovanie uvedených informácií aj online formou z počítačovej databázy alebo z internetu; poradenstvo a pomoc pri uvedených službách.

(540)



(591) červená, biela, čierna

(731) Circle Slovakia, s. r. o., Ventúrska 1, 811 01 Bratislava, SK;

(740) LEGAL ADVISORS SK s.r.o., Bratislava, SK;

(210) 5625-2012

(220) 10.9.2012

10(511) 35, 37

(511) 35 - Sprostredkovateľská činnosť a maloobchodná činnosť v oblasti obchodu s tovarmi; náhradné dielce a doplnky na bicykle, oleje na mazanie bicyklov, ochranné cyklistické prilby, bicyklové blatníky, bicyklové brzdy, svetlá na bicykle, bicyklové pneumatiky, bicyklové pumpy, bicyklové reťaze, bicyklové sedlá, bicyklové stojany, bicyklové špice, bicyklové ťahadlá riadenia, bicyklové zvončeky, bicyklové duše, adhézne záplaty na opravy duší, náradie na opravu duší, náradie na opravu bicyklov, galusky na bicykle, kolesá na bicykle, napínače na špice do kolies, koše (nosiče batožiny) na bicykle, pedále na bicykle, bicyklové pneumatiky, poťahy na sedadlá bicyklov, ráfiky na bicykle, smerovky na bicykle, spätné zrkadlá, bicyklové ťahadlá riadenia, priľnavé gumené záplaty na opravu duší, sedlovky, časti a súčasti bicyklových sedadiel a sediel, brzdové a radiace lanká, prehadzovače, prešmýkače, radenie prevodov na bicykle, súčasti a doplnky na bicykle patriace do triedy 12, cyklistické mapy, cyklistické oblečenie, cyklistické rukavice, športové oblečenie, potníky, cyklistické nohavice, nohavice s vložkou predovšetkým pre cyklistov, dresy ako oblečenie, bielizeň pohlcujúca pot, bielizeň zabraňujúca poteniu, cyklistická

obuv, nepremokavý odev, opasky na doklady a peniaze ako súčasť oblečenia, ponožky, tielka, tričká, bundy, čiapky, odevy, obuv a pokrývky hlavy, najmä pre športovcov.

37 - Služby požičovne náradia na opravy bicyklov; údržba a opravy bicyklov; čistenie bicyklov; mazanie bicyklov; informácie o opravách a údržbe bicyklov; cykloservisy.

(540)



(591) žltá, čierna

(731) SLOVNAFT, a.s., Vlčie hrdlo 1, 824 12 Bratislava, SK;

(740) Hojčuš Peter, Ing., Bratislava, SK;

(210) 5642-2012

(220) 21.9.2012

10(511) 16, 25, 26

(511) 16 - Adresné štítky do adresovacích strojov, strojčeky na tlačenie adries, albumy, baliace plastové fólie, baliaci papier, blahoprajné pohľadnice, brožúry, plastové bublinové fólie (na balenie), fólie z regenerovanej celulózy na balenie, časopisy (periodiká), dávkovače lepiacej pásky (kancelárske potreby), držáky na písacie potreby, emblémy (papierové pečate), ručné etiketovacie prístroje, etikety s výnimkou textilných, škatule s farbami (školské pomôcky), plastové fólie na balenie, formuláre, fotografie (tlačoviny), zariadenia na fotomontáže, grafické znaky, grafické zobrazenia, grafiky, gumové plátno (papiernictvo), hárky papiera, kalendáre, predmety z kartónu, kartón, lepenka, kartotékové lístky, katalógy, knihy, kopírovací papier (papiernický tovar), kovové príchytky na kartotéčné lístky, krajčírské strihy, rysovacie krividlá, drevitá lepenka (papiernický tovar), lepenka, kartón, lepenkové alebo papierové obaly na fľaše, lepenkové alebo papierové škatule, lepiace pásky na kancelárske účely alebo pre domácnosť, listový papier, litografické dosky, architektonické makety, maliarske plátna, materiály na pečatenie, nákrsky, nálepky na kancelárske použitie alebo pre domácnosť, noviny, obálky (papiernický tovar), obaly (papiernický tovar), obaly na doklady, obežníky, obrazy; zarámované alebo nezarámované obrazy (maľby), oceľové písmená.

25 - Baretky, spodná bielizeň, boa (kožušinová ozdoba alebo ozdoba z peria na ovinutie okolo krku), body (spodná bielizeň), bundy, čelenky (oblečenie), čiapky, oblečenie pre bábätká, detské nohavičky, plátenná obuv, futbalová obuv (kopačky), gabardénové plášte, galoše, gamaše, legíny, goliere (oblečenie), telocvičné úbory, chrániče uší proti chladu (pokrývka hlavy), kabáty, kapucne, klobúky, kombiné, kombinézy (oblečenie), kombinézy na vodné lyžovanie, konfekcia (odevy), korzety, kostýmy, obleky, košele, kovanie na obuv, kovanie na obuv, kožušínové kabáty, kožušínové štóly, kožušiny (oblečenie), krátke kabátiky, parky (teplé krátke kabáty

s kapučnou), jazdecké krátke nohavice, kravaty, kúpacie plášte, sandále na kúpanie, lyžiarske topánky, manžety (časti odevov), oblečenie pre motoristov, košele s krátkym rukávom, nepremokavé odevy, nohavice, oblečenie z imitácie kože, oblečenie z kože, oblečenie, kovové časti na obuv, podpätky na obuv, prešívacie remienky na obuv (na spájanie zvrškov a podošiev šitej obuvi), obuv (vysoká), obuv, odevy, opasky (časti odevov), opasky na doklady a peniaze (časti odevov), palčiaky, pančuchy; pančuchy absorbujúce pot, pančuškové nohavice, pánske spodky, tepláky, teplákové súpravy, papuče, peleríny, kúpacie plášte, plavky; plavky (dámske), mikiny, vnútorné podošvy, vrecká na odevy, vrchné ošatenie, zástery, plavky (pánske), plážová obuv, plážové oblečenie, pletené svetre, pleteniny (oblečenie), pletiar-sky; tovar, podošvy na obuv, podpätky, pružné pásky na gamaše, podprsienky, hotové podšívky (časti odevov), podvázky; podvázky na pančuchy, ponožky, potné vložky, pracovné plášte, protišmykové pomôcky na obuv, pulóvre, pyžamá, ramienka na dámsku bielizeň, lemy na obuv, rúcha, ornáty, rukavice, vesty pre rybárov, saká, sandále, košeľové sedlá, snímateľné goliere, spodná bielizeň pohlcujúca pot, spodničky, sukne, svetre, šály, šály uviazané pod krkom; šatky, šály, šaty, čiapkové šilty, šnurovacie topánky, šnurovačky, športová obuv, športové tričká, dresy, tielka, tričká, topánky, uniformy, vesty, vlnené šály, zvrchníky, zvršky topánok, župany, kúpacie plášte.

26 - Značky na bielizeň, bordúry, lemy, obruby (na odevy), brmbolce, brošne (doplnky oblečenia), čipky na lemovanie, čipky, krajky, štartové čísla, elastické pásky na pridržiavanie rukávov, elastické šnúrk, ozdobné flitre, flitre na odevy, galantérny tovar s výnimkou nití a priadzí, girlandy, gombíky, háčiky (galantéria), háčiky na korzety, háčiky na obuv, háčiky na vyšívanie a háčkovanie, obuvnícke ihly, kokardy, háčiky na korzety, kostice do korzetov, uzávery na korzety, krúžky na dierky na obuv, krúžky na topánky (šnurovacie), umelé kvety, lemovacie lacetky, lemovky, lemy na odevy, mašle do vlasov, monogramy (značky na bielizeň), monogramy na označovanie bielizne, náramenné pásky, nažehľovacie ozdoby na textilné výrobky (galantéria), nažehľovacie záplaty na opravu textilných výrobkov, nepravý lem, obruby na odevy, ozdoby na obuv s výnimkou ozdôb z drahých kovov, očká na odevy, odznaky na odevy s výnimkou odznakov z drahých kovov, opaskové pracky, ozdobné brošne, ozdobné flitre, ozdobné ihlice, ozdobné spony, ozdoby do vlasov, ozdoby na klobúky s výnimkou ozdôb z drahých kovov, ozdoby na obuv s výnimkou ozdôb z drahých kovov, nažehľovacie ozdoby na textilné výrobky (galantéria), elastické pásky, pásky (galantéria), pásky na rukávy, patentné gombíky, patentné uzávery, perie (odevný doplnok), písmená (značky na bielizeň), pletené šnúry, podkrúžky na odevy, pozlátané čipky na šaty, pozlátané lemovky na odevy, opaskové pracky, pracky (odevné doplnky), pracky na obuv, pracky na topánky, ramenné vypchávk, rozety (galantéria), sponky do vlasov, spony na traky, strapce, strieborné výšivky (galantéria), stužky, lemovky, suchý zips, vlnené

šnúrky, šnúrky do topánok, šnúrky na opásanie, špendlíky, ihlice s výnimkou ozdobných šperkov, zipsy na tašky, spony na traky, uzávery na odevy, volániky na odevy, volány, vtáčie perie (odevné doplnky), výstuže golierov, kovové nite na vyšívanie, potreby na vyšívanie, výšivky (galantéria), nažehľovacie záplaty na opravu textilných výrobkov, zipsy, zipsy na odevy, zipsy na tašky, zlaté výšivky (galantéria), značky na bielizeň, značky na bielizeň a šatstvo, žabó, ženíkové šnúry (stužkárske tovar).

(540) VENDETTA

(731) Marsovszki Mária, Nobelová 48, 831 02 Bratislava, SK;

(210) 5643-2012

(220) 21.9.2012

10(511) 36, 41, 42

(511) 36 - Poisťovníctvo; finančné služby; peňažníctvo; služby prenájmu nehnuteľností; analýza poistenia a prieskum poistných rizík; expertízy poistných rizík a poistných zmlúv; služby úverových ústavov, ktoré nie sú bankami, týkajúce sa poistenia a správy poistných rizík; služby poskytované poisťovacími agentmi; doplnkové finančné služby poskytované poisťovaným osobám; doplnkové poistné služby poskytované poisťovaným osobám; služby subskripcie (predplácania) poistení; poisťovacia činnosť pre odvetvie životného poistenia; sprostredkovanie poistenia; činnosť slúžiaca na podporu a rozvoj poisťovníctva patriaca do tejto triedy; činnosť zameraná na predchádzanie škodám (zábranná činnosť); poistenie všetkých druhov majetku; poistenie zodpovednosti za škodu spôsobenú fyzickými, ale aj právnickými osobami; podnikanie v rámci finančného trhu a vykonávanie investičnej činnosti; nemocenské a dôchodkové pripoistenie; zdravotné poistenie; spravovanie financií; finančné odhady a oceňovanie (poisťovníctvo, bankovníctvo, nehnuteľností); finančné informácie; finančné sponzorstvo; finančný lízing; garancie, záruky, kaucie; investovanie kapitálu; kapitálové investície; ručenie; konzultačné služby v poisťovníctve; finančné konzultačné služby; správa nehnuteľností; poistenie proti nehodám; finančné oceňovanie (poisťovníctvo, bankovníctvo, nehnuteľností); informácie o poistení; uzatváranie poistenia; poisťotechnické služby; poistné poradenstvo týkajúce sa poistných rizík; prenájom kancelárskych priestorov; finančný manažment; správcovstvo; uzatváranie poistných zmlúv proti veľkým priemyselným rizikám; zbieranie peňazí na dobročinné účely; organizovanie zbierky; zriaďovanie fondov.
41 - Vzdelávanie; zabezpečovanie výcvikových kurzov a školení; športová a kultúrna činnosť; akadémia (vzdelávanie); praktické cvičenie (ukážky); diaľkové štúdium; elektronická edičná činnosť v malom (DTP služby); produkcia filmov s výnimkou reklamných; formátovanie textov s výnimkou na reklamné účely; fotografická reportáž; fotografovanie; fotografovanie na mikrofílm; hranie o peniaze; informácie o výchove a vzdelávaní; fitnes kluby; vydávanie kníh; knižnice (požičovne kníh); organizovanie a vedenie konferencií; organizovanie a vedenie kongresov; ko-

rešpondenčné kurzy; prevádzkovanie múzea; nahrávanie videopások; organizovanie a vedenie koncertov; organizovanie a vedenie seminárov; organizovanie a vedenie sympózií; organizovanie a vedenie kultúrnych a vzdelávacích výstav; organizovanie lotérií; organizovanie plesov; organizovanie predstavení; organizovanie športových súťaží; organizovanie súťaží krásy; organizovanie vedomostných alebo zábavných súťaží; organizovanie živých vystúpení; pedagogické informácie; písanie textov okrem reklamy; plánovanie a organizovanie večierkov; poradenstvo v oblasti vzdelávania; poskytovanie elektronických publikácií online (bez možnosti kopírovania); služby prázdninových táborov; prekladateľské služby; školenie; výcvik; vyučovanie.
42 - Grafické dizajnérstvo.

(540)

Individuálne zdravotné poistenie SKORÉ UZDRAVENIE



(591) červená, čierna

(731) KOOOPERATIVA poisťovňa, a. s. Vienna Insurance Group, Štefanovičova 4, 816 23 Bratislava, SK;

(740) Holoubková Mária, Ing., Bratislava, SK;

(210) 5644-2012

(220) 24.9.2012

10(511) 29, 30

(511) 29 - Mlieko, syr a mliečne výrobky; jedlé oleje a tuky.
30 - Mliečne dezerty.

(540)



(591) červená, modrá, oranžová, zelená, biela, žltá

(731) BONGRAIN S. A., 42 rue Rieussec, 78220 Viroflay, FR;

(740) ČERNEJOVÁ & HRBEK, s. r. o., Bratislava, SK;

(210) 5645-2012

(220) 24.9.2012

10(511) 29, 30

(511) 29 - Mlieko, syr a mliečne výrobky; jedlé oleje a tuky.
30 - Mliečne dezerty.

(540)



(591) hnedá, oranžová, biela, modrá, zelená, červená

(731) BONGRAIN S. A., 42 rue Rieussec, 78220 Viroflay, FR;

(740) ČERNEJOVÁ & HRBEK, s. r. o., Bratislava, SK;

(210) 5646-2012

(220) 24.9.2012

10(511) 29, 30

(511) 29 - Mlieko, syr a mliečne výrobky; jedlé oleje a tuky.

30 - Mliečne dezerty.

(540)

(591) červená, modrá, oranžová, zelená, biela, žltá

(731) BONGRAIN S. A., 42 rue Rieusesec, 78220 Viroflay, FR;

(740) ČERNEJOVÁ & HRBEK, s. r. o., Bratislava, SK;

(210) 5648-2012

(220) 24.9.2012

10(511) 25, 35, 40

(511) 25 - Odevy; obuv a prikrývky hlavy; doplnky odevov patriace do triedy 25.

35 - Maloobchodné a veľkoobchodné služby s tovarmi uvedenými v triede 25.

40 - Šitie odevov alebo krajčírstvo; šitie (zákazková výroba); šitie na mieru.

(540)

(731) Milano Mirelli s.r.o., Holíčska 18, 851 05 Bratislava, SK;

(740) Fajnor IP s.r.o., Bratislava, SK;

(210) 5649-2012

(220) 24.9.2012

10(511) 29, 30, 32

(511) 29 - Mäso, ryby, hydina a zverina; mäsové výrobky; konzervované, mrazené, sušené a varené ovocie a zelenina; ovocné rôsoly, husté zaváraniny, kompóty; vajcia; mlieko a mliečne výrobky; jedlé oleje a tuky.

30 - Káva, čaj, kakao a kávové náhradky; ryža; tapioka a ságo; múka a obilninové výrobky; chlieb, pekárske a cukrárske výrobky; zmrzliny; cukor, med, melasový sirup; kvasnice, prášky do pečiva; soľ; horčica; ocot, omáčky (chuťové príslady); koreniny; konzumný ľad.

32 - Pivo; minerálne a sytené vody a iné nealkoholické nápoje; ovocné nápoje a ovocné šťavy; sirupy a iné prípravky na výrobu nápojov.

(540) Potraviny s rodokmenem

(731) REHBERG s.r.o., V Mokřínách 4/57, 140 00 Praha - Hodkovičky, CZ;

(740) ROTT, RŮŽIČKA & GUTTMANN, Bratislava, SK;

(210) 5650-2012

(220) 25.9.2012

10(511) 6, 16, 35, 37

(511) 6 - Kovové brány; kovové garážové brány; hliníkové garážové brány; kovové automatické brány; priemyselné sekcionálne brány s hliníkovým alebo oceľovým plášťom; priemyselné kovové rolovacie a rýchlobežné brány; kovové hangárové brány; kovové závory ako bránové príslušenstvo; kovové dvere; kovové dverové obloženia; kovové dverové prahy; kovové dverové rámy a zárubne; kovové výplne dverí; interiérové a exteriérové kovové a hliníkové dvere; kovania na okná a dvere; kladky na posuvné okná a dvere; kovové okná; kovové krídlové a posuvné okná; kovové uzávery a západky na okná; hliníkové okná; hliníkové mreže; hliníkové predeľovacie steny; oceľové navijacie mreže; drobný železiarsky tovar; kované kovové polotovary; stavebný materiál z kovu; prenosné stavby z kovu; kovové stropné podhlľady; stropné podhlľady z hliníka; kovové deliace priečky; nosné kovové konštrukcie; obyčajné kovy a ich zliatiny; kovový materiál na železničné trate; káble a drôty z obyčajných kovov s výnimkou elektrických; kovový spojovací materiál; kovové bezpečnostné schránky.

16 - Knihy; brožúry; brožované knihy; knižné záložky; časopisy; periodiká; tlačené publikácie; noviny; tlačoviny; tlačivá; príručky; formuláre predovšetkým v súvislosti so systémom manažérstva kvality; plagáty; katalógy; kalendáre; prospekty; fotografie (tlačoviny); grafické reprodukcie; školské potreby; papierové vľajky; pútače z papiera alebo lepenky; reklamné tabule z papiera; kartónu alebo lepenky; pečiatky; písacie potreby; nálepky; lepiace štítky; netextilné etikety; kancelárske potreby s výnimkou nábytku; papiernický tovar; albumy; atlasy; umelohmotné fólie na balenie; predmety z kartónu; lepiace štítky; lepidlá a lepiace pásky na kancelárske účely a použitie v domácnosti; papierové utierky; vrecia a vrecká z papiera alebo plastických materiálov na balenie; ceruzky; formuláre; kartón; papierové obrúsky; obaly (papiernický tovar); obrazy; papier; papierové podložky pod poháre; peračníky; puzdrá na perá; pečate; pohľadnice; portréty; zoznamy.

35 - Veľkoobchodná a maloobchodná činnosť s garážovými bránami, automatickými bránami, s bránovými systémami, priemyselnými sekcionálnymi bránami, hnacími pohonmi a motormi pre garážové brány, kovovými mrežami, železiarskym tovarom a kovanými polotovarmi; zhromažďovanie garážových brán pre tretie osoby (okrem dopravy) s cieľom umožniť zákazníkovi, aby si mohli tieto výrobky pohodlne prehliadať a nakupovať, a to prostredníctvom maloobchodných predajní, veľkoobchodných predajní, prostredníctvom katalógového predaja alebo elektronickými prostriedkami, prostredníctvom webových stránok alebo prostredníctvom telenákupu; kancelárie zaoberajúce sa dovozom a vývozom garážových brán a hnacími motormi pre garážové brány; reklama garážových brán; rozhlasová a televízna reklama garážových brán; online reklama garážových brán na počítačovej komunikačnej sieti; vydávanie a aktualizovanie reklamných alebo náborových materiálov v oblasti garážových

brán; obchodný manažment a riadenie v oblasti garážových brán; pomoc pri riadení obchodnej činnosti v oblasti garážových brán; marketingové štúdie v oblasti garážových brán; prieskum trhu v oblasti garážových brán; organizovanie komerčných alebo reklamných výstav a veľtrhov v oblasti garážových brán; podpora predaja pre tretie osoby; predvádzanie garážových brán; prezentácia garážových brán v komunikačných médiách pre maloobchod; administratívne spracovanie obchodných objednávok na garážové brány; obchodné rady a informácie spotrebiteľom v oblasti garážových brán; poskytovanie uvedených služieb prostredníctvom komunikačných médií, elektronickej pošty, SMS správ, počítačových sietí a internetu, obchodné sprostredkovanie služieb v triede 37 tohto zoznamu.

37 - Inštalácia, údržba a opravy brán, bránových systémov, hnacích pohonov; odrušovanie elektrických prístrojov a zariadení; oprava opotrebovaných alebo poškodených elektrických motorov; stavebníctvo; murárstvo; opravy, informácie o opravách; služby maliarov, klampiarov a inštalatérov; stavebný dozor; opravárske služby; poskytovanie uvedených služieb prostredníctvom komunikačných médií, elektronickej pošty, SMS správ, počítačových sietí a internetu.

(540)

PEMAT 

(591) červená, biela

(731) PEMAT Slovakia, s.r.o., Sedmíkráskova 2353/30, 955 01 Topoľčany, SK;

(210) 5651-2012

(220) 25.9.2012

10(511) 1, 4, 35

(511) 1 - Chemikálie pre priemysel, vedu, fotografiu, poľnohospodárstvo, záhradníctvo, lesníctvo; nespracované umelé živice, nespracované plasty; pôdne hnojivá; zmesi do hasiacich prístrojov; prípravky na kalenie a zváranie kovov; chemické látky na konzervovanie potravín; triesloviny; lepidlá a spojivá pre priemysel.

4 - Priemyselné oleje a tuky; mazacie oleje; prostriedky na pohlčovanie, zvlhčovanie a viazanie prachu; palivá vrátane pohonných hmôt do motorových vozidiel a svietiace materiály; sviečky a knôty na svietenie.

35 - Obchodný manažment; obchodná administratíva; kancelárske práce.

(540) **Ultima**

(731) 360 Media Group s.r.o., Panenská 13, 811 03 Bratislava, SK;

(210) 5665-2012

(220) 3.10.2012

10(511) 29, 31, 32

(511) 29 - Brusnicový kompót, ovocná dreň, chuťovky na báze ovocia, jablkový kompót, jedlá želatína, kandizované ovocie, konzervy s ovocím, marme-

láda, mrazené ovocie, konzervované ovocie, zavárané presladené ovocie, zavárané sladené ovocie, ovocie (kompóty), ovocie naložené v alkohole, ovocné rôsoly, ovocné šaláty, ovocné šupky, plátky sušeného ovocia, presladené ovocie (naložené v cukre), rýchle občerstvenie na báze ovocia, želatína.

31 - Čerstvé ovocie, stromy, kmene stromov.

32 - Citronády, ovocné džúsy, nealkoholický aperitív, nealkoholický jablkový mušt, nealkoholický koktail, nealkoholické nápoje, nealkoholické ovocné nápoje, nealkoholické ovocné výťažky, ovocné nektáre, príchute na výrobu nápojov, sirupy na výrobu limonád, sirupy na výrobu nápojov.

(540)

Sweet Dunaj 

(591) modrá, červená

(731) Dunaj Fruit s. r. o., Tichá 45, 811 02 Bratislava, SK;

(740) REKEN & PARTNERS Law Firm s.r.o., Bratislava, SK;

(210) 5666-2012

(220) 4.10.2012

10(511) 44

(511) 44 - Poskytovanie agronomických poradenských služieb a služieb na výživu hospodárskych zvierat.

(540) **VMAX**

(731) Pioneer Hi-Bred International, Inc., 7100 N.W. 62nd Avenue, P. O. Box 1014, Johnston, IA 50131-1014, US;

(740) Bušová Eva, JUDr., Bratislava, SK;

(210) 5667-2012

(220) 4.10.2012

10(511) 44

(511) 44 - Poskytovanie agronomických poradenských služieb a služieb na výživu hospodárskych zvierat.

(540)

VMAX 

(591) čierna, červená

(731) Pioneer Hi-Bred International, Inc., 7100 N.W. 62nd Avenue, P. O. Box 1014, Johnston, IA 50131-1014, US;

(740) Bušová Eva, JUDr., Bratislava, SK;

(210) 5693-2012

(220) 11.10.2012

10(511) 41, 43

(511) 41 - Organizovanie kultúrnych a spoločenských podujatí.

43 - Reštaurácie, snackbary, kaviarne (služby), príprava a dodávka jedál a nápojov na objednávku do domu, cateringové služby.

(540)



(591) Žltá, biela, čierna

(731) Val. Com Slovakia, spol. s r.o., Hrachová 12, 821 05 Bratislava, SK;

(740) Dolanská Elena, RNDr., Bratislava, SK;

(210) 5694-2012

(220) 11.10.2012

10(511) 35, 39, 43

(511) 35 - Veľkoobchodné a maloobchodné služby, najmä pokiaľ ide o spotrebný tovar pre domácnosť a kuchyňu, pomôcky pre domácnosť a kuchyňu, všetky druhy mrazených a nemrazených potravín, alkoholických a nealkoholických nápojov, čerstvé ovocie, zeleninu, predvarené jedlá, potravinové doplnky, destiláty, chlieb, pečivo, čokolády, dojčenskú stravu, hygienické prípravky na osobnú hygienu, iné než toaletné potreby, kozmetické a toaletné potreby, tabak, nosiče obrazu, zvuku a dát, disky DVD, CD, predplatené karty (telefónne), knihy, časopisy, fotografie, tlačoviny, papierenský tovar, kancelárske potreby, čistiacie prípravky, žiletky, potreby na varenie, textilie, priadze, nite, oblečenie, obuv, pokrývky hlavy, gombíky, háčiky a očka, špendlíky a ihly, hry a hračky, potreby na gymnastiku a šport, ozdoby na vianočné stromčeky, mäso, ryby, hydinu a zverinu, mäsové výťažky, konzervované, mrazené, sušené a zavárané ovocie a zeleninu, želé, džemy, kompóty, vajcia, mlieko a mliečne výrobky, jedlé oleje a tuky, kávu, čaj, kakao, cukor, ryžu, tapioku, ságo, náhradky kávy, múku a prípravky vyrobené z obilnín, chlieb, pečivo a cukrovinky, zmrzliny, med, melasu, droždie, prášok do pečiva, soľ, horčicu, ocot, omáčky (chuťové prísady), korenie, ľad, čerstvé ovocie a zeleninu, semená, prírodné rastliny a kvetiny, krmivo pre zvieratá, sirupy a ostatné prípravky na prípravu nápojov, ovocné nápoje.

39 - Dopravné služby; skladovacie služby, najmä; skladovanie a balenie spotrebného tovaru pre domácnosť a kuchyňu, pomôcky pre domácnosť a kuchyňu, všetkých druhov mrazených a nemrazených potravín, alkoholických a nealkoholických nápojov, čerstvého ovocia, zeleniny, predvarených jedál, potravinových doplnkov, destilátov, chleba, pečiva, čokolád, dojčenskej stravy, hygienických prípravkov na osobnú hygienu, iných než toaletné potreby, kozmetických a toaletných potrieb, tabaku, nosičov obrazu, zvuku a dát, diskov DVD, CD, predplatených kariet (telefónnych), kníh, časopisov, fotografií, tlačovín, papierenského tovaru, kancelárskych potrieb, čistiacich prípravkov, žiletiek, potrieb na varenie, textílií, priadzi, niti, oblečenia, obuvi, pokrývok hlavy, gombíkov, háčikov a očiek, špendlíkov a ihliel, hier a hračiek, potrieb pre gymnastiku a šport, ozdôb na vianočné stromčeky, mäsa,

rýb, hydiny a zveriny, mäsových výťažkov, konzervovaného, mrazeného, sušeného a zavareného ovocia a zeleniny, želé, džemov, kompótov, vajec, mlieka a mliečnych výrobkov, jedlých olejov a tukov, kávy, čaju, kakaa, cukru, ryže, tapioky, sága, náhradiek kávy, múky a prípravkov vyrobených z obilnín, chleba, pečiva a cukroviniek, zmrzlín, medu, melasy, droždia, práškov do pečiva, soli, horčice, octu, omáček (chuťových prísad), korenia, ľadu, čerstvého ovocia a zeleniny, semien, prírodných rastlín a kvetín, krmiva pre zvieratá, sirupov a ostatných prípravkov na prípravu nápojov, ovocných nápojov; vydávanie a uvoľňovanie tovarov zakúpených online, najmä; tovaru pre domácnosť a kuchyňu, pomôcok pre domácnosť a kuchyňu, všetkých druhov mrazených a nemrazených potravín, alkoholických a nealkoholických nápojov, čerstvého ovocia, zeleniny, predvarených jedál, potravinových doplnkov, destilátov, chleba, pečiva, čokolád, dojčenskej stravy, hygienických prípravkov na osobnú hygienu, iných než toaletné potreby, kozmetických a toaletných potrieb, tabaku, nosičov obrazu, zvuku a dát, diskov DVD, CD, predplatených kariet (telefónnych), kníh, časopisov, fotografií, tlačovín, papierenského tovaru, kancelárskych potrieb, čistiacich prípravkov, žiletiek, potrieb na varenie, textílií, priadzi, niti, oblečenia, obuvi, pokrývok hlavy, gombíkov, háčikov a očiek, špendlíkov a ihliel, hier a hračiek, potrieb na gymnastiku a šport, ozdôb na vianočné stromčeky, mäsa, rýb, hydiny a zveriny, mäsových výťažkov, konzervovaného, mrazeného, sušeného a zavareného ovocia a zeleniny, želé, džemov, kompótov, vajec, mlieka a mliečnych výrobkov, jedlých olejov a tukov, kávy, čaju, kakaa, cukru, ryže, tapioky, sága, náhradiek kávy, múky a prípravkov vyrobených z obilnín, chleba, pečiva a cukroviniek, zmrzlín, medu, melasy, droždia, práškov do pečiva, soli, horčice, octu, omáček (chuťových prísad), korenia, ľadu, čerstvého ovocia a zeleniny, semien, prírodných rastlín a kvetín, krmiva pre zvieratá, sirupov a ostatných prípravkov na prípravu nápojov, ovocných nápojov.

43 - Zabezpečovanie stravovania a nápojov; služby dočasného ubytovania.

(540) **Albert Pick Up Point**

(731) Ahold Licensing Sarl, 2 Rue Jean Petitot, CH-1204 Geneve, CH;

(740) ROTT, RŮŽIČKA & GUTTMANN, Bratislava, SK;

(210) 5721-2012

(220) 15.10.2012

10(511) 35, 39, 43

(511) 35 - Vyhľadávanie informácií v počítačových súboroch (pre zákazníkov); obchodné alebo podnikateľské informácie; prezentácia výrobkov v komunikačných médiách pre maloobchod; poradenstvo v obchodnej činnosti; obchodné informácie a rady spotrebiteľom; administratívne spracovanie obchodných objednávok; obchodný alebo podnikateľský prieskum; zbieranie údajov do počítačových databáz; zoraďovanie údajov v po-

čítačových databázach; podpora predaja (pre tretie osoby); služby porovnávania cien; prenájom reklamného času vo všetkých komunikačných médiách; prenájom reklamných priestorov; prieskum trhu; online reklama na počítačovej komunikačnej sieti; vydávanie a aktualizovanie reklamných materiálov; reklama; rozširovanie reklamných materiálov zákazníkom (letáky, prospekty, tlačoviny, vzorky); aktualizovanie reklamných materiálov; uverejňovanie reklamných textov; poskytovanie obchodných alebo podnikateľských informácií; profesionálne obchodné alebo podnikateľské poradenstvo; obchodný manažment a podnikové poradenstvo; administratívne spracovanie objednávok; reklamné agentúry; fakturácia; grafická úprava tlačovín na reklamné účely; komerčné informačné kancelárie; kancelárie zaoberajúce sa dovozom a vývozom; kopírovanie alebo rozmnožovanie dokumentov; lepenie plagátov; organizovanie komerčných alebo reklamných veľtrhov; organizovanie výstav na komerčné alebo reklamné účely; podpora predaja (pre tretie osoby); prenájom reklamných plôch; prieskum verejnej mienky; rozširovanie reklamných alebo inzertných oznamov; televízna reklama.

39 - Balenie tovarov; distribúcia tovarov; distribúcia tovarov na dobierku; dovoz, doprava; informácie o možnostiach prepravy; nákladná kamiónová doprava; skladovanie; sprostredkovanie prepravy.

43 - Služby barov; hotelierske služby; jedálne a závodné jedálne; kaviarne; penzióny; poskytovanie hotelového ubytovania; príprava a dodávka jedál na objednávku do domu; samoobslužné reštaurácie; reštaurácie (jedálne); rezervácia hotelov; rezervácia penziónov; rezervácia prechodného ubytovania; poskytovanie prechodného ubytovania; prenájom stoličiek, stolov, obrusov a nápojového skla.

(540) SASAZU

(731) BA eight s. r. o., Lermontovova 18, 811 05 Bratislava, SK;

(210) 5722-2012

(220) 16.10.2012

10(511) 5

(511) 5 - Očné (oftalmické) prípravky, prípravky na starostlivosť o kontaktné šošovky, očné kvapky.

(540) AlkaVision

(731) Pharmaceutical Chemical Cosmetic industry ALKALOID AD - Skopje, Blvd. Aleksandar Makedonski 12, 1000 Skopje, MK;

(740) Zivko Mijatovic and Partners s.r.o., Bratislava, SK;

(210) 5724-2012

(220) 16.10.2012

10(511) 12

(511) 12 - Vozidlá, pozemné dopravné prostriedky.

(540)



(731) CAR CLUB s.r.o., Lánovská 633, 543 01 Vrchlabí, CZ;

(740) Litvákova Lenka, Ing., Bratislava, SK;

(210) 5730-2012

(220) 19.10.2012

10(511) 1, 3, 4, 5, 9, 10, 11, 16

(511) 1 - Adhézne prípravky na chirurgické bandáže.

3 - Aviváž; avivážne prípravky; čistiace prípravky; depilačné prípravky; dezinfekčné mydlá; dezodoranty na osobné použitie; epilačné prípravky; esenciálne oleje; prípravky na holenie; kozmetické prípravky; kozmetické taštičky; mydlá; kozmetické potreby; pracie prípravky; prípravky na čistenie povrchov; oleje na toaletné účely; obrúsky napustené toaletnými vodami; tampóny z vaty na kozmetické použitie; toaletné prípravky; servítky napustené kozmetickými pleťovými vodami; šampóny; vata na kozmetické účely; vatové tyčinky na kozmetické účely; vosk depilačný.

4 - Parfumované sviečky; sviečky (na svietenie).

5 - Absorbčná vata; absorpčné tampóny; antiseptická vata; antiseptické prípravky dezinfekčné; chemické dezinfekčné prostriedky na WC; chirurgické obvazy; chirurgické plachty; chirurgické tkaniny; dámske vložky; dezinfekčné prípravky; dezinfekčné prípravky na hygienické účely; chemické prípravky na diagnostikovanie tehotnosti; gáza na obväzovanie; hygienické nohavičky; hygienické vložky pre inkontinentných pacientov; lekárnice (plné); lepiace náplasti na lekárske účely; leukoplast; liečivá na kurie oká; náplasti na kurie oká; menštruačné tampóny (tampóny); menštruačné tampóny; náplasti; gumové náplasti; náplasti na lekárske účely; lepiace náplasti na lekárske účely; náplečné obvazy na chirurgické účely; náramky na lekárske účely; absorpčné nohavičky pre inkontinentných pacientov; menštruačné nohavičky; zdravotné nohavičky; obvazový materiál; tlakové obvazy; chirurgické obvazy; zdravotné obvazy; oleje proti ovsadom; náplaste na otlaky; adhézne pásy na lekárske účely; lepiace pásy na lekárske účely; pásy na oči na lekárske použitie; sterilizačné prípravky; tampóny napustené farmaceutickými vodičkami; vankúšiky (náplasti) na otlaky; vata na lekárske účely; hygienické vložky.

9 - Kontaktné šošovky; korekčné šošovky; ochranné masky; ochranné rukavice.

10 - Bandáže na kĺby (ortopedické); podporné bandáže; cumlíky na detské fľaše; detské cumle; detské fľaše; chirurgické dlahy; elastické pančuchy na chirurgické účely; hygienické misky; plachty na použitie pri inkontinencii; rukavice na masáže; kondómy; nafukovacie matrace na lekárske účely; špeciálne nádoby na lekárske odpady; nákolenníky (ortopedické bandáže na kolená); náprstky (chrániče na prsty) na lekárske účely;

nepremokavé plachty na posteľ; chirurgické nite; termoelektrické obklady; ortopedická obuv; podporné obvazy; odevy do operačných sál; ortopedické pásky a bandáže na spevnenie kĺbov; ortopedické pásky; ortopedické topánky; ortopedické vložky; ortopedické vložky do topánok; ortopedické výrobky; pančuchy na kľčové žily; elastické pančuchy (chirurgické); plachty, povlaky chirurgické; podpory na ploché nohy; pľúvadlá na lekárske účely; podbruškové valové ochranné vložky; podporné vložky na ploché nohy; podušky na lekárske účely; vyhrievané podušky elektrické na lekárske účely; popruhy na lekárske účely; rúška (pre nemocničný personál); sadrové obvazy; striekačky na lekárske účely; materiály na šitie (chirurgia); teplomery na lekárske účely; termoelektrické obvazy (chirurgia); vankúše (elektricky vyhrievané) na lekárske účely; vankúše proti preležaninám; vzduchové vankúše na lekárske účely; vodné vaky na lekárske účely.

11 - Elektrické ohrievače na detské fľaše; dezinfekčné dávkovače na toalety; elektrické ventilátory; ohrievacie fľaše; elektrické ohrievacie podušky s výnimkou podušiek na lekárske účely; sterilizačné jednorazové vrecká.

16 - Jednorazové detské plienkové nohavičky z papiera alebo buničiny; jednorazové plienkové nohavičky z papiera alebo buničiny; jednorazové detské plienky z papiera alebo celulózy; jednorazové detské plienky z papiera alebo buničiny; papierové obrúsky; papierové obrúsky na odstránenie mejkapu; obrúsky (papierové prestieranie); papierové obrusy; papierové obrúsky na odstránenie šminiek; detské plienky z papiera a buničiny; papierové podbradníky; papierové servítky; toaletný papier; papierové utierky na tvár; papierové utierky; papierové vreckovky.

(540)



(591) biela, modrá

(731) ANDY Soft s.r.o., Šamorínska 10, 821 06 Bratislava, SK;

(210) 5731-2012

(220) 19.10.2012

(310) 2619096

(320) 26.4.2012

(330) GB

10(511) 9, 35, 38, 41, 42

(511) 9 - Vedecké, fotografické a kinematografické prístroje a nástroje; prístroje a nástroje na vedenie, prepínanie, transformáciu, akumuláciu, reguláciu a kontrolu elektriny; magnetické nosiče dát; záznamové disky; kompaktné disky, DVD a ostatné digitálne záznamové médiá; počítačové stroje, počítače; počítačový softvér; prístroje a nástroje na záznam, prenos alebo reprodukciu zvuku alebo obrazu, najmä automatické telefónne voliče; nenahrané magnetické nosiče dát a záznamové disky; počítačové stroje; zariadenia na spracovanie dát, najmä radiče a počítače; počítačové programy na poskytovanie prístupu do miestnych,

dial'kových a globálnych komunikačných sietí, na poskytovanie prístupu k fakturačným informáciám a na poskytovanie zberu, ukladanie a prenosu dát v oblasti telekomunikácií; elektrická a elektronická telekomunikačná technika, telefónne a komunikačné prístroje a nástroje; telefóny, celulárne telefóny, rádiotelefóny; siete a obvody, najmä počítačový hardvér a počítačový softvér na riadenie a zavádzanie komunikácií pomocou súčiastok z telekomunikačnej siete a medzi nimi; telefón, telex, ďalekopis a elektronické dátové komunikačné prístroje a nástroje, najmä modemy; rádiové pagingové prístroje; mobilné telefóny; mobilné telefonické prístroje; rádiotelefónne prístroje; vreckové mobilné digitálne elektronické zariadenia na vysielanie a príjem telefónnych hovorov, elektronickej pošty a ostatných digitálnych dát, na používanie ako prehrávače audia v digitálnom formáte a na používanie ako vreckový počítač, osobný digitálny asistenčný prístroj, elektronický organizér, elektronický poznámkový blok a kamera; elektronické prístroje a nástroje, najmä počítačový hardvér a počítačový softvér na riadenie a/alebo analýzu výkonnosti telekomunikačných a dátových komunikačných sietí a obvodov; dátové komunikačné prístroje a nástroje; prístroje a nástroje na spracovanie, prenos, ukladanie, protokolovanie, príjem a vyhľadávanie dát, ktoré sú vo forme zakódovaných dát, textu, audia, grafických obrazov alebo videa alebo v kombinácii týchto formátov; prístroje, nástroje a zariadenia na spracovanie obrazu; fotografické prístroje; modemy; zakódované karty; inteligentné karty; hologramy; médiá na ukladanie informácií, dát, obrazov a zvuku; nenahrané a vopred nahrané magnetické karty; karty obsahujúce mikroprocesory; karty integrovaných obvodov; elektronické identifikačné karty; telefónne karty; telefónne kreditné karty; kreditné karty; debetné karty; karty pre elektronické hry určené na používanie s telefónmi; magnetické, digitálne a optické nosiče dát; magnetické, digitálne a optické médiá na záznam a ukladanie dát (nenahrané a vopred nahrané); počítačový softvér dodávaný z počítačovej databázy, internetu alebo inej elektronickej siete; elektronické publikácie (s možnosťou stiahnutia) poskytované online z počítačových databáz, internetu alebo inej elektronickej siete; strojom čitateľné médiá; digitálne audio, video a dáta (s možnosťou stiahnutia) poskytované z počítačovej databázy alebo z internetu; osobné digitálne asistenčné prístroje; prístroje a nástroje na satelitný príjem a prenos; prístroje na sťahovanie audia, videa a dát z internetu; nabíjačky batérií na použitie s telekomunikačnými a komunikačnými prístrojmi; batérie; adaptéry na použitie s telekomunikačnými a komunikačnými prístrojmi; rádiotelefóny; mobilné a pevné telefóny; filmy, videá, hudba, audio, audiovizuálne súbory a grafické obrazy s možnosťou stiahnutia z počítačovej databázy, internetu alebo inej elektronickej siete; televízne prístroje a nástroje; prístroje na prístup k vysielaným alebo prenášaným programom; elektrické a elektronické prístroje a periférne zariadenia určené a prispôbené na použitie s telekomunikačnými a komunikačnými prístrojmi a nástrojmi, počítačmi, audiovizuál-

nými prístrojmi a so zariadeniami a prístrojmi na elektronické hry; elektrické a elektronické hracie prístroje zaradené do triedy 9; počítače vrátane laptopov a notebookov; elektronické obvody nesúce programové dáta; elektrické a satelitné navigačné a polohu zisťujúce prístroje a nástroje vrátane globálneho polohového systému GPS; počítačové databázy; počítačový softvér na zatriedovanie alebo zoskupovanie informácií; elektronické publikácie s možnosťou stiahnutia poskytované online z databázy alebo z internetu; optické a elektrooptické prístroje a zariadenia, najmä počítače s optickým diskom a skenery na posielanie, prenos a/alebo príjem dát, informácií, fotografií, obrázkov a/alebo zvuku; elektronické prístroje a nástroje, najmä počítačový hardvér a počítačový softvér na vyhľadávanie, zber, spracovanie, protokolovanie, ukladanie, prenos, príjem, zobrazovanie a/alebo tlač komunikačných signálov, dát a informácií; prístroje a nástroje na záznam, príjem a/alebo prenos videa a/alebo zvukových signálov, a/alebo dát, a/alebo informácií, najmä videorekordéry, televízne prijímače, kombinované televízne prijímače a videorekordéry; interaktívne prístroje a nástroje pre telekomunikáciu, prenos a príjem obrázkov a/alebo zvukov a pre objednávanie tovarov a/alebo služieb, najmä počítačový hardvér, softvér a periférne zariadenia a softvér pre platformu na prístup k celosvetovej sieti web; zvukové súbory a multimedialne súbory s možnosťou stiahnutia obsahujúce hudobnú, vizuálnu a audiovizuálnu zábavu a knihy, hry, letáky, brožúry, informačné bulletin, časopisy a magazíny zamerané na športové a kultúrne činnosti a na široký sortiment tém všeobecného záujmu; prístroje a nástroje na pripisovanie na vrub a/alebo v prospech finančných účtov a na platby za tovar alebo služby, najmä bankomaty, čítačky kreditných kariet a prístroje a nástroje na platby za nákupy z domova; strojne čitateľné debetné a/alebo kreditné a/alebo úverové karty; prístroje a nástroje, najmä kombinované vysielače a prijímače, meniče a odpovedače; počítačový hardvér a periférne zariadenia a softvér na komunikovanie s počítačovými sieťami vrátane globálnych počítačových sietí; kombinované televízne a video prijímače a vysielače; prístroje na kódovanie a dekódovanie videa a/alebo zvukových signálov, a/alebo dát; celý sortiment súčiastok pre mobilné telefóny; príslušenstvá mobilných telefónov, najmä kryty mobilných telefónov, puzdrá na mobilné telefóny, batérie, nabíjacie batérie, nabíjačky batérií, nabíjačky elektrických batérií, slúchadlá, stereoslúchadlá, slúchadlá zasúvané do uší, stereoreproduktory, audioreproduktory pre domácnosť, osobné prístroje so stereoreproduktormi, mikrofóny, zvukové adaptéry do áut, náhlavové slúchadlá (headsety), diaľkové ovládania, spojovacie káble, elektrické adaptéry a stanice pre notebook a zástrčky adaptérov; časti a vybavenie pre všetko už uvedené.

35 - Reklama; obchodný manažment; obchodná správa; kancelárske funkcie; reklamné a marketingové služby; služby podpory predaja; marketingové prieskumy; analýzy reakcie na reklamu a prieskum trhu; maloobchodné služby v oblasti zábavných filmov, hudobných a audiovizuálnych

diel a s hudbou súvisiacich elektronických produktov poskytovaných cez internet a ostatné elektronické a komunikačné siete; maloobchodné služby v oblasti počítačov, zábavných produktov a elektronických produktov, najmä vreckových a mobilných elektronických zariadení na vysielanie a príjem telefonických volaní, faxov, elektronickej pošty, videa, okamžitých správ, hudby, audiovizuálnych a iných multimedialných diel a ostatných digitálnych dát, MP3 a ostatných formátov audio- a video-prehrávačov, osobných digitálnych asistenčných prístrojov, elektronických organizérov, elektronických poznámkových blokov, magnetických nosičov dát, telefónov, mobilných telefónov, videotelefónov, kamier, súčastí a príslušenstva pre vreckové a mobilné elektronické zariadenia, súčastí a príslušenstva pre mobilné telefóny, nabíjačiek, nabíjačiek elektrických batérií, slúchadiel, stereoslúchadiel, slúchadiel zasúvaných do uší, stereoreproduktorov, audioreproduktorov, audioreproduktorov pre domácnosť, osobných prístrojov so stereoreproduktormi, mikrofónov, audiopristrojov do áut, prístrojov na pripojenie a nabíjanie prenosných a vreckových digitálnych elektronických zariadení, častí a vybavenia pre už uvedený tovar; maloobchodné služby poskytované prostredníctvom komunikačných sietí v oblasti počítačov, zábavných produktov a elektronických produktov, najmä vreckových a mobilných digitálnych elektronických zariadení na vysielanie a príjem telefonických volaní, faxov, elektronickej pošty, videa, okamžitých správ, hudby, audiovizuálnych a iných multimedialných diel a ostatných digitálnych dát, MP3 a ostatných digitálnych formátov audio- a video-prehrávačov, osobných digitálnych asistenčných prístrojov, elektronických organizérov, elektronických poznámkových blokov, magnetických nosičov dát, telefónov, mobilných telefónov, videotelefónov, kamier, súčastí a príslušenstva pre vreckové a mobilné digitálne elektronické zariadenia, súčastí a príslušenstva pre mobilné telefóny, nabíjačiek, nabíjačiek elektrických batérií, slúchadiel, stereoslúchadiel, slúchadiel zasúvaných do uší, stereoreproduktorov, audioreproduktorov, audioreproduktorov pre domácnosť, osobných prístrojov so stereoreproduktormi, mikrofónov, audiopristrojov do áut, prístrojov na pripojenie a nabíjanie prenosných a vreckových digitálnych elektronických zariadení, častí a vybavenia pre už uvedený tovar; maloobchodné služby poskytované prostredníctvom komunikačných sietí v oblasti mobilných telefónov, vreckových mobilných digitálnych elektronických zariadení, s hudbou súvisiacich elektronických produktov a ostatnej spotrebnej elektroniky, najmä vreckových a mobilných digitálnych elektronických zariadení na vysielanie a príjem telefonických volaní, faxov, elektronickej pošty, videa, okamžitých správ, hudby, audiovizuálnych a iných multimedialných diel a ostatných digitálnych dát, MP3 a ostatných digitálnych formátov audio- a videoprehrávačov, osobných digitálnych asistenčných prístrojov, elektronických organizérov, elektronických poznámkových blokov, magnetických nosičov dát, telefónov, mobilných telefónov, videotelefónov, kamier, súčastí a príslušenstva pre vreckové a mo-

bilné digitálne elektronické zariadenia, súčasti a príslušenstva pre mobilné telefóny, nabíjačiek, nabíjačiek elektrických batérií, slúchadiel, stereoslúchadiel, slúchadiel zasúvaných do uší, stereoreproduktorov, audioreproduktorov, audioreproduktorov pre domácnosť, osobných prístrojov so stereoreproduktormi, mikrofónov, audioprístrojov do áut, prístrojov na pripojenie a nabíjanie prenosných a vreckových digitálnych elektronických zariadení, častí a vybavenia pre už uvedený tovar; predvádzanie výrobkov vykonávané v predajni a prostredníctvom komunikačných sietí; služby ukladania a vyhľadávania dát v počítačoch; služby ukladania a vyhľadávania dát v počítačoch týkajúcich sa digitálneho textu, dát, obrazov, zvukových a vizuálnych diel; ukladanie dát elektronickej hudby; internetové služby, najmä vytváranie zoznamov informácií, webových stránok a ostatných zdrojov k dispozícii v globálnych počítačových sieťach pre iných; vyhľadávanie, prezeranie a získavanie informácií, webových stránok a ostatných zdrojov k dispozícii v globálnych počítačových sieťach a iných komunikačných sieťach pre iných; organizovanie obsahu informácií poskytovaných prostredníctvom globálnej počítačovej siete podľa preferencií užívateľov; zapisovanie, prepis, skladanie, kompilácia, prenos a systemizácia písomných a digitálnych komunikácií; využívanie a kompilácia matematických a štatistických dát; príprava obchodných správ; usporadúvanie a vedenie obchodných predvádzacích výstav v oblasti telekomunikácií; informačné, poradenské a konzultačné služby vzťahujúce sa na už uvedené.

38 - Telekomunikácie; komunikačné služby, najmä telefonická komunikácia a komunikácia pomocou celulárnych telefónov; elektronické komunikačné služby, najmä služby elektronickej pošty; telekomunikačné služby, najmä elektronický prenos správ a dát pomocou počítačových terminálov; prenájom, lízing a požičiavanie telekomunikačných, telefónnych a komunikačných prístrojov a nástrojov; zber a prenos správ telefónnych a z mobilných telefónov, rádiové paging, presmerovanie hovorov, služby telefónneho záznamníka a elektronickej pošty pre ostatných; prenos, vysielanie a príjem zvuku, dát a obrazov; služby osobného číslovania; pôžičky náhradných telekomunikačnej techniky a komunikačných prístrojov a nástrojov v prípade poruchy, straty či krádeže; služby prístupu k telekomunikáciám; komunikácie pomocou počítača; prenos dát a informácií elektronickými prostriedkami; poskytovanie telekomunikačných pripojení do počítačových databáz a k internetu; elektronický prenos priamo prijímaných a sťahovateľných zvukových a vizuálnych súborov cez počítač a ostatné komunikačné siete; dodávanie správ pomocou elektronických prenosov; poskytovanie telekomunikačných pripojení k elektronickým komunikačným sieťam na prenos alebo príjem zvukového, vizuálneho alebo multimedialného obsahu; sieťové služby, najmä elektronický prenos správ a dát pomocou počítačových terminálov; poskytovanie elektronického prístupu k prepojeným počítačovým sieťam a činnosť v nich; služby satelitnej komunikácie; elektronický prenos zaznamenaného zvuku a zazname-

naných obrazov; vysielanie a prenos rozhlasových a televíznych programov; webové kastin-gové služby; dodávanie správ pomocou elektronického prenosu; priame prenášanie vizuálneho obsahu; priame prenášanie a prihlášky ku zvukovému vysielaniu hovoreného slova, hudby, koncertov a rozhlasových programov, vysielaní nahraných videí obsahujúcich hudbu a zábavu, televíznych programov, filmov, správ, rôznych druhov športov, hier, kultúrnych predstavení a programov všetkých druhov spojených so zábavou, a to prostredníctvom počítača a ostatných komunikačných sietí; poskytovanie online informačných panelov pre prenos správ medzi užívateľmi počítačov týkajúcich sa zábavy majúcich povahu hudby, koncertov, videí, rozhlasového vysielania, televízie, filmov, športových správ, hier a kultúrnych akcií; komunikačné služby, najmä spájanie používateľov s cieľom prenosu hudby, videí a zvukových nahrávok prostredníctvom komunikačných sietí; poskytovanie informácií, konzultačné a poradenské služby týkajúce sa všetkých už uvedených služieb.

41 - Vzdelávanie; poskytovanie školení; zábava; športové a kultúrne činnosti; zábavné služby, najmä tvorba televíznych programov; poskytovanie online počítačových databáz obsahujúcich informácie v oblasti hudby, videa, filmu, kníh, televíznej zábavy, hier a športov, poskytovanie nahranej hudby, zvukových súborov, videa a grafických súborov bez možnosti stiahnutia prostredníctvom globálnej počítačovej siete a bezdrôtových sietí, a poskytovanie elektronických publikácií bez možnosti stiahnutia na prehliadanie v počítačových sieťach, najmä kníh, letákov, brožúr, informačných bulletinov, časopisov a magazínov zameraných na počítačový hardvér a softvérové aplikácie a na široký sortiment tém všeobecného záujmu; služby digitálneho zobrazovania; služby školenia na diaľku v oblasti telekomunikácií, informačných technológií a obchodného managementu; poskytovanie online pokynov prostredníctvom globálnej počítačovej siete v oblasti telekomunikácií; školení v oblasti informačných technológií, telekomunikácií a obchodného managementu; usporadúvanie zábavných a kultúrnych akcií, najmä umeleckých výstav, hudobných akcií, zvukových a svetelných predvádzaní; televízne, vizuálne, zvukové a zábavné služby, najmä televízna produkcia, produkcia nahrávok, živé predstavenia hudobných skupín; poskytovanie poradenských služieb týkajúcich sa všetkého už uvedeného.

42 - Vedecké a technologické služby a na ne nadväzujúci výskum a návrhy; priemyselné analytické a výskumné služby; návrhy a vývoj počítačového hardvéru a softvéru; technické projektové štúdie v oblasti telekomunikácií; počítačové služby, najmä poradenské služby týkajúce sa prevádzky počítačového hardvéru, softvéru a periférií; počítačové programovanie pre ostatných; služby týkajúce sa využívania umelej inteligencie, najmä týkajúce sa plánovania a projektovania telekomunikačných systémov; konzultačné služby v oblasti telekomunikácií; služby technických návrhov; návrhy a vývoj počítačového hardvéru a softvéru; konzultačné služby pre oblasť počítačového hardvéru a softvéru; konzultačné

služby pre oblasť multimediálneho a audiovizuálneho softvéru; počítačové programovanie; poskytovanie podpory na odstraňovanie technických problémov v počítačových systémoch, databázach a aplikáciách; poskytovanie konzultačných služieb na vývoj počítačových systémov, databáz a aplikácií; informácie týkajúce sa počítačovej technológie poskytovanej online z globálnej počítačovej siete alebo z internetu; tvorba a údržba webových stránok; poskytovanie vyhľadávačov na získanie dát prostredníctvom komunikačných sietí; poskytovanie dočasného používania online softvéru bez možnosti stiahnutia umožňujúceho prístup používateľov k programom so zvukovým, vizuálnym, textovým a ostatným multimediálnym obsahom vrátane hudby, koncertov, videí, rádia, televízie, noviniek, športových, herných a kultúrnych udalostí a programov spojených so zábavou; počítačové služby, najmä hostovanie pre online zariadenia prostredníctvom globálnej počítačovej siete umožňujúce používateľom programovať časový rozvrh programov so zvukovým, vizuálnym, textovým a ostatným multimediálnym obsahom vrátane hudby, koncertov, videí, rádia, televízie, noviniek, športových, herných a kultúrnych udalostí a programov spojených so zábavou, tak ako budú vysielané; poskytovanie vyhľadávačov na získanie dát v globálnej počítačovej sieti; počítačové služby, najmä vytváranie zoznamov informácií, webových stránok a ostatných zdrojov k dispozícii v globálnej počítačovej sieti pre ostatných; individualizované vyhľadávanie podľa špecifických požiadaviek koncových používateľov umožňujúce koncovému používateľovi prehliadať a získavať informácie, webové stránky a ostatné zdroje k dispozícii v globálnych počítačových sieťach; výkon funkcie poskytovateľa aplikačných služieb v oblasti znalostí manažmentu na hostovanie počítačového aplikačného softvéru na vyhľadávanie a získavanie informácií z databáz a počítačových sietí; počítačové služby, najmä vytváranie zoznamov a databáz organizujúcich informačný obsah poskytovaný prostredníctvom globálnej počítačovej siete podľa používateľských preferencií; a konzultačné služby týkajúce sa všetkého už uvedeného.

(540)



(731) Telefónica Digital Espana, S.L.U., Calle Gran Vía 28, Madrid, ES;

(740) ROTT, RŮŽIČKA & GUTTMANN, Bratislava, SK;

(210) 5733-2012

(220) 22.10.2012

10(511) 1, 35, 42

(511) 1 - Prípravky na hnojenie; poľnohospodárske hnojivá; prípravky na reguláciu rastu rastlín; pomocné prípravky so stimulačnými a protistresovými účinkami na reguláciu rastu rastlín; chemické prípravky na zlepšenie pôd; ekologické pomocné prípravky na reguláciu rastu rastlín.

35 - Maloobchod a veľkoobchod s tovarmi uvedenými v triede 1.

42 - Služby v oblasti chémie; chemický výskum; chemické analýzy; biologický výskum; výskum a vývoj nových výrobkov (pre zákazníkov) v oblasti poľnohospodárstva.

(540) **GALLEKO**

(731) Gallová Lenka, Clementisova 664/6, 911 01 Trenčín, SK;

(740) Litváková Lenka, Ing., Bratislava, SK;

(210) 5734-2012

(220) 22.10.2012

10(511) 1, 35, 42

(511) 1 - Prípravky na hnojenie; poľnohospodárske hnojivá; prípravky na reguláciu rastu rastlín; pomocné prípravky so stimulačnými a protistresovými účinkami na reguláciu rastu rastlín; chemické prípravky na zlepšenie pôd; ekologické pomocné prípravky na reguláciu rastu rastlín.

35 - Maloobchod a veľkoobchod s tovarmi uvedenými v triede 1.

42 - Služby v oblasti chémie; chemický výskum; chemické analýzy; biologický výskum; výskum a vývoj nových výrobkov (pre zákazníkov) v oblasti poľnohospodárstva.

(540)



(591) žltá, oranžová

(731) Gallová Lenka, Clementisova 664/6, 911 01 Trenčín, SK;

(740) Litváková Lenka, Ing., Bratislava, SK;

(210) 5735-2012

(220) 22.10.2012

10(511) 5

(511) 5 - Farmaceutické produkty.

(540) **BELOKAST**

(731) BELUPO-Lijekovi i kozmetika d. d., Danica 5, 48000 Koprivnica, HR;

(740) Holoubková Mária, Ing., Bratislava, SK;

(210) 5736-2012

(220) 22.10.2012

10(511) 29, 35, 40

(511) 29 - Mlieko a mliečne výrobky; syry všetkých druhov; syrové výrobky; žinčicový syr; žinčicový syr s ovocím a/alebo s vlákninou; mliečne nápoje; žinčicové nápoje; ochutené žinčicové nápoje; jogurty; syrové nátierky; žinčicové nátierky; žinčicová nátierka s vlákninou a/alebo ovocím; mliečne dezerty; tvaroh; výrobky z tvarohu. 35 - Nákup a predaj uvedených tovarov, maloobchodné služby s uvedenými tovarmi, veľkoobchodná činnosť s uvedenými tovarmi, predvádzanie tovarov.

40 - Spracovanie mlieka, syrov, tvarohu pre tretie osoby.

(540) OVENA

- (731) NIKA, spol. s r.o., Ružová dolina 6, 821 08 Bratislava, SK;
 (740) Fajnorová Mária, Ing., Bratislava, SK;

(210) 5738-2012

(220) 23.10.2012

10(511) 35, 41

- (511) 35 - Reklamné agentúry; grafická úprava tlačovín na reklamné účely; marketingové štúdie; profesionálne obchodné alebo podnikateľské poradenstvo; obchodný alebo podnikateľský prieskum; organizovanie výstav na obchodné a reklamné účely; prieskum trhu; public relations; reklama; obchodný manažment v oblasti umenia.
 41 - Elektronická edičná činnosť v malom (DTP služby); filmová tvorba; organizovanie a vedenie konferencií; organizovanie kultúrnych alebo vzdelávacích výstav; plánovanie a organizovanie večierkov; organizovanie a vedenie seminárov; zábava, pobavenie; vyučovanie, online vydávanie kníh a časopisov v elektronickej forme; vydávanie kníh; vydávanie textov s výnimkou reklamných alebo náborových; vzdelávanie.

(540)



- (731) Zdút Ladislav, Pod Rovnicami 67, 841 01 Bratislava, SK;

(210) 5743-2012

(220) 25.10.2012

10(511) 5, 29, 30

- (511) 5 - Dietetické nápoje na lekárske účely; dietetické potraviny na lekárske účely; sladové mliečne nápoje na lekárske účely; mliečne fermenty na farmaceutické účely; mliečny cukor na farmaceutické účely; laktóza na farmaceutické účely; mliečny tuk; mlieko obohatené bielkovinami; sušené mlieko pre dojčatá.
 29 - Mlieko a mliečne výrobky; smotanové dezerty; tvarohové dezerty; tvarohovo-smotanové dezerty; smotanové krémy; tvarohové krémy; tvarohovo-smotanové krémy; ovocné dezerty; jogurty; smotana; šľahačka; maslo; tvaroh; jedlé tuky; mliečne nápoje; mliečne kokteily; kyslomliečne nápoje; ochutené mlieko; kondenzované mlieko; sójové mlieko; mlieko v prášku; kumys (mliečny nápoj); kefír; srvátka; syridlo; syry; tofu; konzervované, sušené, tepelne spracované a mrazené ovocie a zelenina; ovocná dreň; rýchle občerstvenie na báze ovocia.
 30 - Pekárske a cukrárske výrobky; mliečne čokoládové nápoje; mliečne kakaové nápoje; mliečne kávové nápoje; pudinky; mrazené mliečne výrobky; zmrzlina a mrazené krémy, najmä mliečne a smotanové; mrazené jogurty (mrazené potraviny); ovocné želé (cukrovinky); čokoláda; príchute do potravín (s výnimkou esencií a éterických olejov).

(540) Miláčik

- (731) LEVICKÉ MLIEKÁRNE a. s., Júrska cesta 2, 934 01 Levice, SK;
 (740) Litvákova Edita, Ing., Bratislava, SK;

(210) 5744-2012

(220) 25.10.2012

10(511) 5, 29, 30

- (511) 5 - Dietetické nápoje na lekárske účely; dietetické potraviny na lekárske účely; sladové mliečne nápoje na lekárske účely; mliečne fermenty na farmaceutické účely; mliečny cukor na farmaceutické účely; laktóza na farmaceutické účely; mliečny tuk; mlieko obohatené bielkovinami; sušené mlieko pre dojčatá.
 29 - Mlieko a mliečne výrobky; syry; plesňové syry; krémové syry; syrové nátierky; tukové nátierky na chlieb; smotana; smotanové krémy; maslo; tvaroh; jedlé oleje a tuky; mliečne nápoje; sušené mlieko; tofu; syridlo.
 30 - Pekárske a cukrárske výrobky; pečivo so syrovou náplňou; syrové sendviče; omáčky ako chuťové prísady; syrové omáčky; príchute do potravín (s výnimkou esencií a éterických olejov); mrazené mliečne výrobky.

(540)



- (591) tmavomodrá, svetlomodrá, tmavofialová, svetlofialová, červená, biela
 (731) LEVICKÉ MLIEKÁRNE, a. s., Júrska cesta 2, 934 01 Levice, SK;
 (740) Litvákova Edita, Ing., Bratislava, SK;

(210) 5747-2012

(220) 29.10.2012

10(511) 35, 38, 41

- (511) 35 - Reklamné služby; obchodný manažment; obchodná administratíva; kancelárske práce.
 38 - Telekomunikačné služby.
 41 - Výchova; vzdelávanie; zábava; športová a kultúrna činnosť.

(540)



- (591) biela, žltá, čierna
 (731) sensa s. r. o., Ševčenkova 2, 851 01 Bratislava, SK;

(210) 5748-2012

(220) 29.10.2012

10(511) 35, 36, 38

- (511) 35 - Reklamné služby; obchodný manažment; obchodná administratíva; kancelárske práce; obchodný alebo podnikateľský výskum; riadenie obchodných alebo priemyselných podnikov; reklama.
 36 - Poisťovníctvo; finančníctvo; peňažníctvo; nehnuteľnosti.

38 - Komunikácia prostredníctvom optických sietí; poskytovanie prístupu do databáz.

(540) ŽIVNOBANKA

(731) Zdút Ladislav, Pod Rovnicami 67, 841 01 Bratislava, SK;

(210) 5749-2012

(220) 30.10.2012

10(511) 12

(511) 12 - Automobily; nákladné vozidlá, kamióny; autobusy; minibusy; automobily s pohonom štyroch kolies; dodávky; minivany (malé dodávky); športové úžitkové vozidlá; motory pozemných vozidiel; pohonné jednotky pozemných vozidiel (vrátane elektromotorov); úchyty dverí automobilov; airbagy (ochranné prostriedky pre vodičov pri nehodách); stierače skiel; kapoty pre automobilové motory; vzduchové čerpadlá (automobilové príslušenstvo); smerové signalizačné svetidlá na automobily; protiosľňovacie vybavenie vozidiel; spätné zrkadlá na automobily; nárazníky automobilov; karosérie automobilov; čelné sklá; bezpečnostné sedadlá pre deti do vozidiel; volanty automobilov; stúpadlá automobilov; kolesá automobilov; sedadlové poťahy do automobilov; bezpečnostné pásy vozidiel; elektromobily; konštrukčné diely a príslušenstvo automobilov.

(540)



(591) čierna, červená

(731) Kia Motors Corporation, 231, Yangjae-dong, Seocho-gu, Seoul, KR;

(740) ROTT, RŮŽIČKA & GUTTMANN, Bratislava, SK;

(210) 5750-2012

(220) 30.10.2012

10(511) 12

(511) 12 - Automobily; nákladné vozidlá, kamióny; autobusy; minibusy; automobily s pohonom štyroch kolies; dodávky; minivany (malé dodávky); športové úžitkové vozidlá; motory pozemných vozidiel; pohonné jednotky pozemných vozidiel (vrátane elektromotorov); úchyty dverí automobilov; airbagy (ochranné prostriedky pre vodičov pri nehodách); stierače skiel; kapoty pre automobilové motory; vzduchové čerpadlá (automobilové príslušenstvo); smerové signalizačné svetidlá na automobily; protiosľňovacie vybavenie vozidiel; spätné zrkadlá na automobily; nárazníky automobilov; karosérie automobilov; čelné sklá; bezpečnostné sedadlá pre deti do vozidiel; volanty automobilov; stúpadlá automobilov; kolesá automobilov; sedadlové poťahy do automobilov; bezpečnostné pásy vozidiel; elektromobily; konštrukčné diely a príslušenstvo automobilov.

(540) KIA QUORIS

(731) Kia Motors Corporation, 231, Yangjae-dong, Seocho-gu, Seoul, KR;

(740) ROTT, RŮŽIČKA & GUTTMANN, Bratislava, SK;

(210) 5751-2012

(220) 31.10.2012

10(511) 29, 30, 32

(511) 29 - Mäso; ryby s výnimkou živých; hydina, nie živá, divina; mäsové výťažky; konzervované, mrazené, sušené, varené ovocie a zelenina; želatína; džemy; kompóty; vajcia; mlieko a mliečne výrobky; jedlé oleje a tuky; konzervované strukoviny; bujóny a vývary všetkých druhov, gélové bujóny; polievky, instantné polievky; zmesi na prípravu hotových jedál na báze živočíšnych surovín; zmesi na prípravu štiav k mäsu na báze živočíšnych surovín; závarky do polievok zo živočíšnych surovín; mäsové polotovary; mäsové guľky; výrobky z rýb.

30 - Káva; čaj; kakao; kávové náhradky; ryža; tapioka; ságo; múka a prípravky z obilnín; chlieb; pečivo; cukrovinky; zmrzlina; cukor; med; melasový sirup; kvasnice; prášky do pečiva; soľ; horčica; ocot; ľad; korenie; korenacie zmesi; zmesi korenia a bylín; knedle v prášku; instantná zemiaková kaša; múčniky v prášku; pudinky v prášku; zmes na polevy; instantná krupicová kaša; instantná ryžová kaša; mliečna ryža; tekuté korenacie prípravky; omáčky; chilli omáčky; sójové omáčky; studené omáčky; sladké omáčky toppingy; marinády; zálievky do šalátov; tekuté ochucovadlá; kuskus; cestoviny; tortellini; škrob; chuťové prísady; cukrárenské výrobky; zmesi na prípravu hotových jedál na báze rastlinných surovín; zmesi na prípravu štiav k mäsu na báze rastlinných surovín; krutónky, závarky do polievok z rastlinných surovín.

32 - Pivá; minerálne vody; šumivé nápoje a iné nealkoholické nápoje; nápoje a šňavy ovocné; sirupy a iné prípravky na výrobu nápojov; nápoje v prášku.

(540)



(591) červená, žltá, sivá, čierna, biela

(731) Vítana, a. s., Mělnická 133, 277 32 Byšice, CZ;

(740) Čechvalová Dagmar, Bratislava, SK;

(210) 5752-2012

(220) 31.10.2012

10(511) 29, 30, 32

(511) 29 - Mäso; ryby s výnimkou živých; hydina, nie živá, divina; mäsové výťažky; konzervované, mrazené, sušené, varené ovocie a zelenina; želatína; džemy; kompóty; vajcia; mlieko a mliečne výrobky; jedlé oleje a tuky; konzervované strukoviny; bujóny a vývary všetkých druhov, gélové bujóny; polievky, instantné polievky; zmesi na prípravu hotových jedál na báze živočíšnych surovín; zmesi na prípravu štiav k mäsu na báze živočíšnych surovín; závarky do polievok zo živočíšnych surovín; mäsové polotovary; mäsové guľky; výrobky z rýb.

30 - Káva; čaj; kakao; kávové náhradky; ryža; tapioka; ságo; múka a prípravky z obilnín; chlieb; pečivo; cukrovinky; zmrzlina; cukor; med; melasový sirup; kvasnice; prášky do pečiva; soľ;

horčica; ocot; ľad; korenie; korenacie zmesi; zmesi korenia a bylín; knedle v prášku; instantná zemiaková kaša; múčniky v prášku; pudinky v prášku; zmes na polevy; instantná krupicová kaša; instantná ryžová kaša; mliečna ryža; tekuté korenacie prípravky; omáčky; chilli omáčky; sójové omáčky; studené omáčky; sladké omáčky toppingy; marinády; zálievky do šalátov; tekuté ochucovadlá; kuskus; cestoviny; tortellini; škrob; chuťové prísady; cukrárenské výrobky; zmesi na prípravu hotových jedál na báze rastlinných surovín; zmesi na prípravu štiav k mäsu na báze rastlinných surovín; krutónky, zavrky do polievok z rastlinných surovín.

32 - Pivá; minerálne vody; šumivé nápoje a iné nealkoholické nápoje; nápoje a šťavy ovocné; sirupy a iné prípravky na výrobu nápojov; nápoje v prášku.

(540)



(554) trojrozmerná známka

(731) Vitana, a. s., Mělnická 133, 277 32 Byšice, CZ;

(740) Čechvalová Dagmar, Bratislava, SK;

(210) 5754-2012

(220) 31.10.2012

10(511) 16, 35, 41

(511) 16 - Papier, kartón, lepenka a výrobky z týchto materiálov, ktoré nie sú zahrnuté v iných triedach; periodické a neperiodické publikácie; tlačoviny; reklamné tlačoviny; brožúry; letáky; lósy; tikety; plagáty; kalendáre; prospekty; fotografie; pohľadnice.

35 - Reklamná, inzertná a propagačná činnosť; online reklama na počítačovej komunikačnej sieti; rozhlasová a televízna reklama; vydávanie, aktualizovanie reklamných materiálov; zasielanie a rozširovanie reklamných materiálov (letáky, prospekty, tlačivá, vzorky) zákazníkom.

41 - Zábava, pobavenie; organizovanie a prevádzkovanie lotérií a stávkových hier; organizovanie lotérií a stávkových hier prostredníctvom internetu; organizovanie a prevádzkovanie hier o peniaze; prevádzkovanie elektronickej žrebovej lotérie; organizovanie a prevádzkovanie spotrebiteľských lotérií; organizovanie a prevádzkovanie žrebových lotérií; organizovanie kurzových stávok; organizovanie kurzových stávok prostredníctvom internetu; organizovanie a prevádzkovanie doplnkových televíznych hier k lotériám; tvorba televíznych programov.

(540)



(591) červená, biela, čierna, odtiene žltej, modrá, zelená, sivá, ružová

(731) TIPOS, národná lotériová spoločnosť, a. s., Brečtanová 1, 830 07 Bratislava, SK;

(740) Litváková Edita, Ing., Bratislava, SK;

(210) 5755-2012

(220) 31.10.2012

10(511) 25, 41, 43

(511) 25 - Oblečenie, obuv, odevy, dámske a pánske odevy, župany; pyžamá; trička; tielka; vesty; nohavice; tepláky; šatky, šály; vlnené šály; krátke nohavice; legíny; šaty; spodná bielizeň; spodná bielizeň pohlcujúca pot; body (spodná bielizeň); saká, bundy; pulóvre; mikiny; čiapky; čiapkové šilty; čelenky (oblečenie); ponožky; pančuchy; pančuchové nohavice; podkolenky; sukne; košele; papuče; dámske a pánske športové odevy; dámska a pánska spodná bielizeň; opasky; klobúky; kabáty; krátke kabátiky; peleríny; športové trička a dresy; športová obuv; spodničky; zástery; nočná bielizeň; športové oblečenie pre deti a dospelých, oblečenie na voľný čas; teplákové a gymnastické úbory pre deti a dospelých; nočné košele pre deti a dospelých.

41 - Fítnes kluby, prevádzkovanie športových zariadení, služby osobných trénerov (fítnes cvičenie), športové aktivity a vyučovanie zamerané na telesnú kondíciu, cvičenie a posilňovanie, vyučovanie a vzdelávanie v oblasti športových aktivít, prenájom športového výstroja (s výnimkou dopravných prostriedkov) organizovanie športových súťaží, prenájom športových plôch, prenájom štadiónov, služby v kempingoch so športovým programom, gymnastický výcvik, fotografovanie, fotografická reportáž, hudobná tvorba, informácie o možnostiach zábavy, informácie o výchove a vzdelávaní, organizovanie a vedenie kolokvií, organizovanie a vedenie konferencií, organizovanie a vedenie seminárov, organizovanie a vedenie kongresov, organizovanie kultúrnych a vzdelávacích výstav, organizovanie plesov, prenájom dekorácií.

43 - Služby zabezpečujúce stravovanie; bufety (rýchle občerstvenie); kaviarne, príprava a dodávka jedál na objednávku do domu, reštaurácie (jedálne), samoobslužné reštaurácie, prenájom prednáškových sál, prenájom prechodného ubytovania, prenájom stoličiek, stolov, obrusov a nápojového skla, penzióny, poskytovanie hotelového ubytovania, prevádzkovanie kempingov, turistické ubytovne, poskytovanie prechodného ubytovania.

(540)



(591) žltá, čierna, sivá

(731) Eventura s. r. o., Sliačska 10, 831 02 Bratislava, SK;

(210) 5757-2012

(220) 31.10.2012

10(511) 25, 41, 43

(511) 25 - Oblečenie, obuv, odevy, dámske a pánske odevy, župany; pyžamá; tričká; tielka; vesty; nohavice; tepláky; šatky, šály; vlnené šály; krátke nohavice; legíny; šaty; spodná bielizeň; spodná bielizeň pohlcujúca pot; body (spodná bielizeň); saká, bundy; pulóvre; mikiny; čiapky; čiapkové šilty; čelenky (oblečenie); ponožky; pančuchy; pančuchové nohavice; podkolenky; sukne; koše; papuče; dámske a pánske športové odevy; dámska a pánska spodná bielizeň; opasky; klobúky; kabáty; krátke kabátiky; peleríny; športové tričká a dresy; športová obuv; spodničky; zástery; nočná bielizeň; športové oblečenie pre deti a dospelých, oblečenie na voľný čas; teplákové a gymnastické úbory pre deti a dospelých; nočné košeľe pre deti a dospelých.

41 - Fitnes kluby, prevádzkovanie športových zariadení, služby osobných trénerov (fitnes cvičenie), športové aktivity a vyučovanie zamerané na telesnú kondíciu, cvičenie a posilňovanie, vyučovanie a vzdelávanie v oblasti športových aktivít, prenájom športového výstroja (s výnimkou dopravných prostriedkov) organizovanie športových súťaží, prenájom športových plôch, prenájom štadiónov, služby v kempingoch so športovým programom, gymnastický výcvik, fotografovanie, fotografická reportáž, hudobná tvorba, informácie o možnostiach zábavy, informácie o výchove a vzdelávaní, organizovanie a vedenie kolokvií, organizovanie a vedenie konferencií, organizovanie a vedenie seminárov, organizovanie a vedenie kongresov, organizovanie kultúrnych a vzdelávacích výstav, organizovanie plesov, prenájom dekorácií.

43 - Služby zabezpečujúce stravovanie; bufety (rýchle občerstvenie); kaviarne, príprava a dodávka jedál na objednávku do domu, reštaurácie (jedálne), samoobslužné reštaurácie, prenájom prednáškových sál, prenájom prechodného ubytovania, prenájom stoličiek, stolov, obrusov a nápojového skla, penzióny, poskytovanie hotelového ubytovania, prevádzkovanie kempingov, turistické ubytovne, poskytovanie prechodného ubytovania.

(540) BOOTCAMP

(731) Eventura s. r. o., Sliačska 10, 831 02 Bratislava, SK;

(210) 5774-2012

(220) 2.11.2012

10(511) 7, 16, 35, 37, 41, 42

(511) 7 - Stroje; cestné stroje; pneumatické zariadenia na potrubnú dopravu; hnacie motory s výnimkou motorov do pozemných vozidiel; pásové dopravníky; riadiace mechanizmy strojov, motorov a hnacích strojov; ventily (časti strojov).

16 - Papier; kartón; papierové výrobky a lepenkové výrobky; lepenka; knihársky materiál; materiál na inštruktáž a učenie (okrem prístrojov); kancelárske potreby (okrem nábytku); papierové pásky na použitie pri zázname dát; indexové a záznamové karty a formuláre; litografie; litografické dosky; knihy; brožúry; časopisy; periodiká; tlačivá; tlačoviny; noviny; tlačené periodické a neperiodické publikácie; príručky; formuláre predovšetkým v súvislosti so systémom manažérstva kvality; plagáty; katalógy; kalendáre; prospekty; fotografie; papiernický tovar; pásky na tlačenie; lístky; súpravy blán; podušky na pečiatky; pečiatky; grafické reprodukcie; školské potreby; papierové vlajky; pútače z papiera alebo lepenky; písacie potreby; nálepky; netextilné etikety; kancelárske potreby s výnimkou nábytku; albumy; atlasy; umelohmotné fólie na balenie; predmety z kartónu; lepiace štítky; papierové utierky; vrecia a vrecká z papiera alebo plastických materiálov; architektonické modely; grafické zobrazenia; projekty a modely rodinných domov v tlačenej podobe; nákrasy rodinných domov; knihy, publikácie; plány, projekty, výkresy na stavebné, priemyselné, obchodné alebo podobné účely.

35 - Maloobchodné a veľkoobchodné služby s inžinierskymi a priemyselnými stavbami; administratívne spracovanie obchodných objednávok; odborné obchodné poradenstvo v oblasti inžinierskych a priemyselných stavieb; obchodný alebo podnikateľský prieskum; reklama a propagácia nehnuteľnosti, stavebných činností; reklama online na počítačovej komunikačnej sieti; organizovanie výstav na obchodné a reklamné účely; sprostredkovanie obchodu so stavebným materiálom, omietkami, lepidlami; spracovanie spisovej, technickej a reklamnej dokumentácie; rozmnožovanie dokumentov; grafická úprava tlačovín na reklamné účely; prenájom kancelárskych strojov a zariadení; prezentácia výrobkov v komunikačných médiách pre maloobchod; marketingové štúdie; prenájom kancelárskych strojov a zariadenia; prenájom kopírovacích strojov; prenájom reklamného času vo všetkých komunikačných médiách; prenájom reklamných materiálov; reklamná a propagačná činnosť, sprostredkovateľská činnosť v reklamnej produkcii, sprostredkovateľská činnosť v oblasti kúpy a predaja tovaru v oblasti stavebného materiálu; vydávanie a aktualizovanie reklamných alebo náborových materiálov; rozširovanie reklamných materiálov; prenájom reklamných plôch; prieskum trhu; prieskum vzťahov s verejnosťou; sekretárske služby; zbieranie a zoraďovanie údajov do počítačových databáz; vedenie kartoték v počítači; vyhľadávanie informácií v počítačových súboroch; poradenstvo a pomoc pri riadení obchodných aktivít; odborné obchodné poradenstvo,

predovšetkým obchodné poradenstvo pri predaji stavebného materiálu a pri stavebných činnostiach; účtovníctvo; vedenie účtovných kníh; revízia účtov; auditorské služby týkajúce sa účtovníctva a prípravy daňových priznaní; analýzy nákladov; príprava a vyhotovenie daňových priznaní; obchodné konzultácie a riadenie týkajúce sa fúzie podnikov, zakladania, prepájania, rozdeľovania a akvizície podnikov; príprava podnikových správ; dražby; hospodárske a ekonomické predpovede; obchodné alebo podnikateľské informácie; komerčné informačné kancelárie; pomoc obchodnej činnosti; obchodný alebo podnikateľský prieskum; obchodný manažment a podnikové poradenstvo; obchodné expertízy o efektívnosti a výnosnosti podnikov; prieskum trhu; obchodné plánovanie; ekonomické expertízy a štúdie; reklama; online reklama na počítačovej komunikačnej sieti; zbieranie a zoraďovanie údajov do počítačových databáz; vyhľadávanie informácií v počítačových súboroch pre zákazníkov; vedenie kartoték v počítači; nábor zamestnancov; personálne poradenstvo; organizovanie komerčných alebo reklamných výstav a veľtrhov; podpora predaja pre tretie osoby; poskytovanie uvedených služieb prostredníctvom komunikačných médií, elektronickej pošty, počítačových sietí, SMS správ alebo internetu; obchodné sprostredkovanie služieb v triedach 35, 37, 41 a 42 tohto zoznamu, poskytovanie uvedených služieb prostredníctvom komunikačných médií, elektronickej pošty, SMS správ, počítačových sietí a internetu, sprostredkovanie obchodu s tovarom, obchodné sprostredkovanie služieb uvedených v triedach 35, 37, 41 a 42 tohto zoznamu.

37 - Dozor nad stavbami; kontrola stavebných činností; služby stavbyvedúceho; stavebný dozor; stavebníctvo; stavebné činnosti; vykonávanie dopravných a priemyselných stavieb; vykonávanie inžinierskych, bytových a občianskych stavieb; výstavba polyfunkčných objektov, administratívnych budov a rodinných domov; budovanie závodov a tovární; výstavba obchodných a veľtrhových stánkov; výstavba a opravy skladov; výstavba kanalizačných a vodovodných sietí; budovanie retenčných nádrží, vodojemov a čerpacích staníc; výstavba čistiarň odpadových vôd, úpravni vôd a zosilňovacích staníc pitnej a úžitkovej vody; stavebné úpravy vodných tokov; výstavba a rekonštrukcia inžinierskych sietí; rekonštrukcie a intenzifikácie čistiarň odpadových vôd; výstavba a rekonštrukcia úpravovní vôd a vodojemov; výstavba priemyselných hál z ocele alebo železobetónu; stavebné činnosti vrátane budovania elektroinštalácií, zdravotníckej, plynoinštalácií a rozvodov plynu, vzduchotechniky, kúrenia a technológií; murovanie; murárstvo; interiérové a exteriérové maľovanie a natieranie; štukovanie; sadrovanie; stierkovanie; tapetovanie; klampiarstvo a inštalatérvstvo; čistenie; čistenie exteriérov a interiérov; omietanie; omietanie stavebných povrchov; natieranie a penetrovanie stavebných povrchov; izolovanie stavieb a budov; nanášanie podlahových poterov; tepelné izolovanie stavieb a budov; zateplňovanie stavieb a budov; predovšetkým zateplňovanie kontaktnými zateplovacími systémami; zateplňovanie podláh a strešných plášťov;

zemné výkopové práce pri zakladaní stavby; prípravné a pomocné stavebné práce; prípravné práce na stavbu; izolovanie stavieb; montovanie lešení; montážne služby; opravy a údržba; montáž interiérov a interiérových prvkov; prenájom stavebných strojov a zariadení; prenájom čistiacich strojov; prenájom miešadiel a dopravníkov na omietky a malty; prenájom buldozérov, bagrov a rýpadiel; prenájom staveniskových žeriavov, servis; záručný servis; opravy; stavebné informácie; odborné poradenstvo v stavebníctve; poradensko-konzultačná činnosť v stavebníctve; demolácia a zemné práce; demolácia budov; výstavba ciest a pozemných komunikácií; asfaltovanie; čistenie ciest; realizácia; kladenie cestných povrchov; vrátanie studní; výstavba a údržba ropovodov; stavebné informácie; poradenská činnosť a návrhy riešení na rekonštrukciu existujúcich sietí; opravy; odborné poradenstvo v stavebníctve; poskytovanie uvedených služieb prostredníctvom komunikačných médií, elektronickej pošty, SMS správ, počítačových sietí a internetu.

41 - Výchovno-vzdelávacia činnosť; organizovanie súťaží; vydavateľská činnosť; spoločenská výchova; vzdelávanie; školenia; organizovanie a vedenie kongresov, konferencií, seminárov; organizovanie spoločenských zhromaždení; organizovanie manifestácií, mítingov a sprievodov; organizovanie kultúrnych alebo vzdelávacích výstav; organizovanie lotérií, ankiet, plesov, športových podujatí a súťaží, súťaží krásy, vydávanie textov s výnimkou reklamných alebo náborových; online vydávanie kníh a časopisov v elektronickej forme; informácie o výchove a vzdelávaní; pedagogické informácie; poradenstvo v oblasti vzdelávania; knižnice; publikovanie periodickej a neperiodickej tlače; publikovanie a vydávanie tlačiarenských výrobkov vo forme elektronicke reprodukovateľných textov, grafických, obrazových a zvukových informácií, ako aj hovorových údajov, ktoré sú sťahuteľné cez dátové siete; digitálne spracovanie obrazu; výroba rozhlasových alebo televíznych programov; výroba zvukových a zvukovo-obrazových záznamov; výroba videofilmov; digitálna tvorba obrazov na výstupných zariadeniach; vydávanie informácií týkajúcich sa politických, kultúrnych a spoločenských podujatí pomocou online služieb; odborné vzdelávanie vrátane vedenia a konzultácií, inštruktáži a pod.; akadémie odborného vzdelávania; diaľkové a dištančné štúdiá vrátane vzdelávania s podporou počítačovej komunikačnej siete; výchovne a zábavné klubové služby; vydávanie (online) kníh a časopisov v elektronickej forme; služby na verejnú prezentáciu umeleckých a literárnych diel na kultúrne a vzdelávacie účely; vydávanie kníh, časopisov, periódik; elektronická edičná činnosť v malom; tvorba programov; tvorba a distribúcia videokaziet a DVD; poskytovanie uvedených služieb prostredníctvom komunikačných médií, elektronickej pošty, SMS správ, počítačových sietí a internetu.

42 - Priemyselný dizajn; architektonické poradenstvo; vypracovanie technických náskosov; štúdií technických projektov; stavebných výkresov a projektov; projektovanie; projektovanie

stavieb; projektová činnosť; projektovanie stavebných činností a technológií; architektonické poradenstvo; architektonické služby; urbanistické plánovanie; poradenstvo pri navrhovaní a zariaďovaní interiérov; návrhy exteriérov a interiérov; expertízy a prieskumy ako inžinierske práce; štúdie technických projektov; interiérová a exteriérová výzdoba; vypracovanie stavebných výkresov; kontrola kvality; zememeračstvo; inštalácia počítačových systémov na projektovanie a vizualizáciu v stavebných interiérov a exteriérov; inštalácia počítačových systémov na projektovanie a vizualizáciu v stavebníctve; štúdie technických projektov; technický prieskum; prieskumy (inžinierske práce); skúšky materiálov; hosťovanie na počítačových stránkach (webových stránkach); kalibrácia; kontrola kvality; grafický a priemyselný dizajn; poradenstvo v oblasti dizajnu; prevod a konverzia údajov a dokumentov z fyzických médií na elektronické médiá; poskytovanie uvedených služieb prostredníctvom komunikačných médií, elektronickej pošty, SMS správ, počítačových sietí a internetu; výskum a vývoj nových výrobkov (pre zákazníkov); služby vedecké a technologické včítane výskumu v oblasti vedy a priemyslu; priemyselné analýzy; priemyselný výskum; služby inžinierov, ktorí sa zaoberajú odhadmi, ohodnocovaním, výskumom a výstupnými správami v oblasti vedy a technológií; prevod údajov alebo dokumentov z fyzických médií na elektronické médiá; aktualizovanie počítačových programov; expertízy (inžinierske práce); hosťovanie na počítačových stránkach (webových stránkach); kalibrácia; kontrola kvality; prieskumy (inžinierske práce); skúšky materiálov; štúdie technických projektov; projektová činnosť; technický prieskum; strojársky výskum; prevod údajov a hodnôt fyzikálnych veličín na elektrické signály na ich meranie, záznam, zhromažďovanie a digitalizáciu.

(540) CEMDESIGN

(731) CEMDESIGN, spol. s r.o., Bratislavská 483, 911 05 Trenčín, SK;

(210) 5775-2012

(220) 2.11.2012

10(511) 7, 16, 35, 37, 41, 42

(511) 7 - Stroje; cestné stroje; pneumatické zariadenia na potrubnú dopravu; hnacie motory s výnimkou motorov do pozemných vozidiel; pásové dopravníky; riadiace mechanizmy strojov, motorov a hnacích strojov; ventily (časti strojov).

16 - Papier; kartón; papierové výrobky a lepenkové výrobky; lepenka; knihársky materiál; materiál na inštruktáž a učenie (okrem prístrojov); kancelárske potreby (okrem nábytku); papierové pásky na použitie pri zázname dát; indexové a záznamové karty a formuláre; litografie; litografické dosky; knihy; brožúry; časopisy; periodiká; tlačivá; tlačoviny; noviny; tlačené periodické a neperiodické publikácie; príručky; formuláre predovšetkým v súvislosti so systémom manažérstva kvality; plagáty; katalógy; kalendáre; prospekty; fotografie; papiernický tovar; pásky na tlačenie; lístky; súpravy blán; podušky na pečiatky; pečiatky; grafické reprodukcie; školské

potreby; papierové vľajky; pútače z papiera alebo lepenky; písacie potreby; nálepky; netextilné etikety; kancelárske potreby s výnimkou nábytku; albumy; atlasy; umelohmotné fólie na balenie; predmety z kartónu; lepiace štítky; papierové utierky; vrecia a vrecká z papiera alebo plastických materiálov; architektonické modely; grafické zobrazenia; projekty a modely rodinných domov v tlačenej podobe; nákresy rodinných domov; knihy, publikácie; plány, projekty, výkresy na stavebné, priemyselné, obchodné alebo podobné účely.

35 - Maloobchodné a veľkoobchodné služby s inžinierskymi a priemyselnými stavbami; administratívne spracovanie obchodných objednávok; odborné obchodné poradenstvo v oblasti inžinierskych a priemyselných stavieb; obchodný alebo podnikateľský prieskum; reklama a propagácia nehnuteľností, stavebných činností; reklama online na počítačovej komunikačnej sieti; organizovanie výstav na obchodné a reklamné účely; sprostredkovanie obchodu so stavebným materiálom, omietkami, lepidlami; spracovanie spisovce, technickej a reklamnej dokumentácie; rozmožovanie dokumentov; grafická úprava tlačovín na reklamné účely; prenájom kancelárskych strojov a zariadení; prezentácia výrobkov v komunikačných médiách pre maloobchod; marketingové štúdie; prenájom kancelárskych strojov a zariadenia; prenájom kopírovacích strojov; prenájom reklamného času vo všetkých komunikačných médiách; prenájom reklamných materiálov; reklamná a propagačná činnosť, sprostredkovateľská činnosť v reklamnej produkcii, sprostredkovateľská činnosť v oblasti kúpy a predaja tovaru v oblasti stavebného materiálu; vydávanie a aktualizovanie reklamných alebo náborových materiálov; rozširovanie reklamných materiálov; prenájom reklamných plôch; prieskum trhu; prieskum vzťahov s verejnosťou; sekretárske služby; zbieranie a zoraďovanie údajov do počítačových databáz; vedenie kartoték v počítači; vyhľadávanie informácií v počítačových súboroch; poradenstvo a pomoc pri riadení obchodných aktivít; odborné obchodné poradenstvo, predovšetkým obchodné poradenstvo pri predaji stavebného materiálu a pri stavebných činnostiach; účtovníctvo; vedenie účtovných kníh; revízia účtov; auditorské služby týkajúce sa účtovníctva a prípravy daňových priznaní; analýzy nákladov; príprava a vyhotovenie daňových priznaní; obchodné konzultácie a riadenie týkajúce sa fúzie podnikov, zakladania, prepájania, rozdeľovania a akvizície podnikov; príprava podnikových správ; dražby; hospodárske a ekonomické predpovede; obchodné alebo podnikateľské informácie; komerčné informačné kancelárie; pomoc obchodnej činnosti; obchodný alebo podnikateľský prieskum; obchodný manažment a podnikové poradenstvo; obchodné expertízy o efektívnosti a výnosnosti podnikov; prieskum trhu; obchodné plánovanie; ekonomické expertízy a štúdie; reklama; online reklama na počítačovej komunikačnej sieti; zbieranie a zoraďovanie údajov do počítačových databáz; vyhľadávanie informácií v počítačových súboroch pre zákazníkov; vedenie kartoték v počítači; nábor zamestnancov; personálne poradenstvo; organizovanie komerč-

ných alebo reklamných výstav a veľtrhov; podpora predaja pre tretie osoby; poskytovanie uvedených služieb prostredníctvom komunikačných médií, elektronickej pošty, počítačových sietí, SMS správ alebo internetu; obchodné sprostredkovanie služieb v triedach 35, 37, 41 a 42 tohto zoznamu, poskytovanie uvedených služieb prostredníctvom komunikačných médií, elektronickej pošty, SMS správ, počítačových sietí a internetu, sprostredkovanie obchodu s tovarom, obchodné sprostredkovanie služieb uvedených v triedach 35, 37, 41 a 42 tohto zoznamu.

37 - Dozor nad stavbami; kontrola stavebných činností; služby stavbyvedúceho; stavebný dozor; stavebníctvo; stavebné činnosti; vykonávanie dopravných a priemyselných stavieb; vykonávanie inžinierskych, bytových a občianskych stavieb; výstavba polyfunkčných objektov, administratívnych budov a rodinných domov; budovanie závodov a tovární; výstavba obchodných a veľtrhových stánkov; výstavba a opravy skladov; výstavba kanalizačných a vodovodných sietí; budovanie retenčných nádrží, vodojemov a čerpacích staníc; výstavba čistiarň odpadových vôd, úpravní vôd a zosilňovacích staníc pitnej a úžitkovej vody; stavebné úpravy vodných tokov; výstavba a rekonštrukcia inžinierskych sietí; rekonštrukcie a intenzifikácie čistiarň odpadových vôd; výstavba a rekonštrukcia úpravovní vôd a vodojemov; výstavba priemyselných hál z ocele alebo železobetónu; stavebné činnosti vrátane budovania elektroinštalácií, zdravotníckych, plynoinštalácií a rozvodov plynu, vzduchotechniky, kúrenia a technológií; murovanie; murárstvo; interiérové a exteriérové maľovanie a natieranie; štukovanie; sadrovanie; stierkovanie; tapetovanie; klampiárstvo a inštalatérsvo; čistenie; čistenie exteriérov a interiérov; omietanie; omietanie stavebných povrchov; natieranie a penetrovanie stavebných povrchov; izolovanie stavieb a budov; nanášanie podlahových potero; tepelné izolovanie stavieb a budov; zatepľovanie stavieb a budov; predovšetkým zatepľovanie kontaktnými zatepľovacími systémami; zatepľovanie podláh a strešných plášťov; zemné výkopové práce pri zakladaní stavby; prípravné a pomocné stavebné práce; prípravné práce na stavbu; izolovanie stavieb; montovanie lešení; montážne služby; opravy a údržba; montáž interiérov a interiérových prvkov; prenájom stavebných strojov a zariadení; prenájom čistiacich strojov; prenájom miešadiel a dopravníkov na omietky a malty; prenájom buldozérov, bagrov a rýpadiel; prenájom staveniskových žeriavov, servis; záručný servis; opravy; stavebné informácie; odborné poradenstvo v stavebníctve; poradensko-konzultačná činnosť v stavebníctve; demolácia a zemné práce; demolácia budov; výstavba ciest a pozemných komunikácií; asfaltovanie; čistenie ciest; realizácia; kladenie cestných povrchov; vrtanie studní; výstavba a údržba ropovodov; stavebné informácie; poradenská činnosť a návrhy riešení na rekonštrukciu jestvujúcich sietí; opravy; odborné poradenstvo v stavebníctve; poskytovanie uvedených služieb prostredníctvom komunikačných médií, elektronickej pošty, SMS správ, počítačových sietí a internetu.

41 - Výchovno-vzdelávacia činnosť; organizovanie súťaží; vydavateľská činnosť; spoločenská výchova; vzdelávanie; školenia; organizovanie a vedenie kongresov, konferencií, seminárov; organizovanie spoločenských zhromaždení; organizovanie manifestácií, mítingov a sprievodov; organizovanie kultúrnych alebo vzdelávacích výstav; organizovanie lotérií, ankiety, plesov, športových podujatí a súťaží, súťaží krásy, vydávanie textov s výnimkou reklamných alebo náborových; online vydávanie kníh a časopisov v elektronickej forme; informácie o výchove a vzdelávaní; pedagogické informácie; poradenstvo v oblasti vzdelávania; knižnice; publikovanie periodickej a neperiodickej tlače; publikovanie a vydávanie tlačiarenských výrobkov vo forme elektronicky reprodukovateľných textov, grafických, obrazových a zvukových informácií, ako aj hovorových údajov, ktoré sú sťahateľné cez dátové siete; digitálne spracovanie obrazu; výroba rozhlasových alebo televíznych programov; výroba zvukových a zvukovo-obrazových záznamov; výroba videofilmov; digitálna tvorba obrazov na výstupných zariadeniach; vydávanie informácií týkajúcich sa politických, kultúrnych a spoločenských podujatí pomocou online služieb; odborné vzdelávanie vrátane vedenia a konzultácií, inštruktáži a pod.; akadémia odborného vzdelávania; diaľkové a dištančné štúdium vrátane vzdelávania s podporou počítačovej komunikačnej siete; výchovne a zábavné klubové služby; vydávanie (online) kníh a časopisov v elektronickej forme; služby na verejnú prezentáciu umeleckých a literárnych diel na kultúrne a vzdelávacie účely; vydávanie kníh, časopisov, periodík; elektronická edičná činnosť v malom; tvorba programov; tvorba a distribúcia videokaziet (DVD); poskytovanie uvedených služieb prostredníctvom komunikačných médií, elektronickej pošty, SMS správ, počítačových sietí a internetu.

42 - Priemyselný dizajn; architektonické poradenstvo; vypracovanie technických názkresov; štúdií technických projektov; stavebných výkresov a projektov; projektovanie; projektovanie stavieb; projektová činnosť; projektovanie stavebných činností a technológií; architektonické poradenstvo; architektonické služby; urbanistické plánovanie; poradenstvo pri navrhovaní a zariaďovaní interiérov; návrhy exteriérov a interiérov; expertízy a prieskumy ako inžinierske práce; štúdie technických projektov; interiérová a exteriérová výzdoba; vypracovanie stavebných výkresov; kontrola kvality; zememeračstvo; inštalácia počítačových systémov na projektovanie a vizualizáciu v stavebných interiérov a exteriérov; inštalácia počítačových systémov na projektovanie a vizualizáciu v stavebníctve; štúdie technických projektov; technický prieskum; prieskumy (inžinierske práce); skúšky materiálov; hosťovanie na počítačových stránkach (webových stránkach); kalibrácia; kontrola kvality; grafický a priemyselný dizajn; poradenstvo v oblasti dizajnu; prevod a konverzia údajov a dokumentov z fyzických médií na elektronické média; poskytovanie uvedených služieb prostredníctvom komunikačných médií, elektronickej pošty, SMS správ, počítačových sietí a internetu; výskum a vývoj nových výrobkov (pre zákazníkov); služby

vedecké a technologické včítane výskumu v oblasti vedy a priemyslu; priemyselné analýzy; priemyselný výskum; služby inžinierov, ktorí sa zaoberajú odhadmi, ohodnocovaním, výskumom a výstupnými správami v oblasti vedy a technológií; prevod údajov alebo dokumentov z fyzických médií na elektronické médiá; aktualizovanie počítačových programov; expertízy (inžinierske práce); hosťovanie na počítačových stránkach (webových stránkach); kalibrácia; kontrola kvality; prieskumy (inžinierske práce); skúšky materiálov; štúdie technických projektov; projektová činnosť; technický prieskum; strojársky výskum; prevod údajov a hodnôt fyzikálnych veličín na elektrické signály na ich meranie, záznam, zhromažďovanie a digitalizáciu.

(540)



(591) sivá, modrá

(731) CEMDESIGN, spol. s r.o., Bratislavská 483, 911 05 Trenčín, SK;

(210) 5776-2012

(220) 5.11.2012

10(511) 16, 25, 41

(511) 16 - Tlačoviny, fotografie, etikety s výnimkou textilných, plagáty, prospekty.

25 - Odevy, tielka, trička, čiapky, športové trička a dresy, športová obuv.

41 - Vzdelávanie, zabezpečovanie výcvikov, kurzov, školení; zábava; športová a kultúrna činnosť.

(540)



(591) žltá, sivá, čierna, biela

(731) Synek Šimon, Mgr., Krížna 34, 811 07 Bratislava, SK;

(740) Fajnor IP s.r.o., Bratislava, SK;

(210) 5818-2012

(220) 16.11.2012

10(511) 7

(511) 7 - Valivé ložiská guľkové, valčekové, ihlové, kuželíkové, súdkové.

(540) ZYL

(731) KONTINUITA s.r.o., Šebastovská 4, 080 06 Prešov, SK;

(740) Dolanská Elena, RNDr., Bratislava, SK;

Zapísané ochranné známky bez zmeny po zverejnení prihlášky

(210)	(111)	(210)	(111)	(210)	(111)	(210)	(111)
414-2011	233504	490-2012	233637	746-2012	233662	5302-2012	233700
937-2011	233505	521-2012	233638	751-2012	233568	5303-2012	233677
1193-2011	233506	527-2012	233535	752-2012	233569	5308-2012	233678
1433-2011	233611	541-2012	233536	759-2012	233570	5309-2012	233679
1615-2011	233612	552-2012	233537	761-2012	233571	5310-2012	233680
1616-2011	233613	555-2012	233538	771-2012	233572	5311-2012	233681
1679-2011	233614	556-2012	233539	772-2012	233573	5312-2012	233682
1712-2011	233507	559-2012	233540	774-2012	233574	5313-2012	233610
1751-2011	233508	560-2012	233541	775-2012	233575	5317-2012	233683
1799-2011	233509	563-2012	233639	776-2012	233576	5319-2012	233684
1826-2011	233615	565-2012	233640	777-2012	233577	5320-2012	233685
1833-2011	233616	566-2012	233641	778-2012	233578	5322-2012	233686
1901-2011	233510	571-2012	233642	779-2012	233579	5323-2012	233687
2080-2011	233511	576-2012	233643	794-2012	233580	5330-2012	233688
2127-2011	233512	578-2012	233644	802-2012	233581	5339-2012	233689
2128-2011	233617	584-2012	233542	827-2012	233663	5352-2012	233690
2213-2011	233513	595-2012	233543	829-2012	233664	5357-2012	233691
5495-2011	233618	598-2012	233544	841-2012	233582	5358-2012	233692
5655-2011	233619	609-2012	233545	842-2012	233583	5359-2012	233693
5676-2011	233620	610-2012	233546	866-2012	233584	5375-2012	233694
96-2012	233514	616-2012	233547	875-2012	233585	5376-2012	233695
97-2012	233515	617-2012	233548	884-2012	233665	5377-2012	233696
127-2012	233516	633-2012	233549	885-2012	233666	5378-2012	233697
138-2012	233517	638-2012	233645	886-2012	233667	5379-2012	233698
153-2012	233621	639-2012	233646	892-2012	233586	5403-2012	233699
161-2012	233703	650-2012	233550	894-2012	233587		
168-2012	233518	653-2012	233551	895-2012	233588		
169-2012	233519	657-2012	233552	952-2012	233589		
187-2012	233520	658-2012	233553	5057-2012	233590		
229-2012	233622	661-2012	233554	5125-2012	233591		
230-2012	233623	662-2012	233647	5151-2012	233592		
251-2012	233521	663-2012	233648	5157-2012	233668		
255-2012	233624	664-2012	233649	5158-2012	233593		
258-2012	233522	665-2012	233650	5168-2012	233594		
259-2012	233523	666-2012	233651	5169-2012	233595		
280-2012	233524	667-2012	233652	5192-2012	233596		
299-2012	233525	668-2012	233653	5214-2012	233701		
335-2012	233625	669-2012	233654	5215-2012	233597		
345-2012	233526	670-2012	233655	5219-2012	233598		
361-2012	233527	672-2012	233555	5220-2012	233599		
365-2012	233528	682-2012	233556	5225-2012	233600		
393-2012	233626	688-2012	233557	5228-2012	233669		
404-2012	233627	702-2012	233558	5229-2012	233670		
416-2012	233529	703-2012	233559	5230-2012	233671		
417-2012	233530	705-2012	233560	5247-2012	233601		
420-2012	233531	707-2012	233561	5260-2012	233602		
435-2012	233628	708-2012	233562	5268-2012	233603		
436-2012	233629	728-2012	233563	5269-2012	233604		
437-2012	233532	729-2012	233656	5270-2012	233605		
439-2012	233630	731-2012	233657	5275-2012	233672		
446-2012	233533	732-2012	233658	5276-2012	233673		
465-2012	233631	733-2012	233659	5283-2012	233606		
474-2012	233632	734-2012	233660	5284-2012	233607		
479-2012	233534	736-2012	233661	5285-2012	233608		
482-2012	233633	737-2012	233564	5290-2012	233609		
483-2012	233634	738-2012	233565	5291-2012	233674		
487-2012	233635	739-2012	233566	5293-2012	233675		
488-2012	233636	740-2012	233567	5294-2012	233676		

(111) 233504

(151) 15.11.2012
(180) 9.3.2021
(210) 414-2011
(220) 9.3.2011
(442) 6.8.2012
(732) DEK a. s., Tiskařská 10/257, 108 00 Praha, CZ;
(740) Kubínyi Peter, Bc., Trenčín, SK;

(111) 233505

(151) 15.11.2012
(180) 26.5.2021
(210) 937-2011
(220) 26.5.2011
(442) 6.8.2012
(732) IVO, spol. s r.o., Družstevná 1, 900 23 Viničné, SK;
(740) Belička Ivan, Ing., Banská Bystrica, SK;

(111) 233506

(151) 15.11.2012
(180) 15.7.2021
(210) 1193-2011
(220) 15.7.2011
(442) 6.8.2012
(732) Home Credit Slovakia, a.s., Teplická 7434/147, 921 22 Piešťany, SK;
(740) Hojčuš Peter, Ing., Bratislava, SK;

(111) 233507

(151) 15.11.2012
(180) 13.10.2021
(210) 1712-2011
(220) 13.10.2011
(442) 6.8.2012
(732) Literárne informačné centrum, Nám. SNP 12, 812 24 Bratislava, SK;

(111) 233508

(151) 15.11.2012
(180) 20.10.2021
(210) 1751-2011
(220) 20.10.2011
(442) 6.8.2012
(732) Daňko Dalibor, Jaseňová 13, 949 01 Nitra, SK;

(111) 233509

(151) 15.11.2012
(180) 20.10.2021
(210) 1799-2011
(220) 20.10.2011
(442) 6.8.2012
(732) CO DE Bratislava, s.r.o., Stará Vajnorská 4, 831 04 Bratislava, SK;
(740) Porubčan Róbert, Ing., Ivanka pri Dunaji, SK;

(111) 233510

(151) 15.11.2012
(180) 28.3.2021
(210) 1901-2011
(220) 28.3.2011

(442) 6.8.2012

(641) 009844176, 28.3.2011
(732) Luxury Guide, s. r. o., Na Maninách 1040/14, 170 00 Praha, CZ;
(740) Korejzová Petra, JUDr., Bratislava, SK;

(111) 233511

(151) 15.11.2012
(180) 7.12.2021
(210) 2080-2011
(220) 7.12.2011
(442) 6.8.2012
(732) Hermann Armin s.r.o., Partizánska cesta 84, 974 01 Banská Bystrica, SK;
(740) Belička Ivan, Ing., Banská Bystrica, SK;

(111) 233512

(151) 15.11.2012
(180) 14.12.2021
(210) 2127-2011
(220) 14.12.2011
(442) 6.8.2012
(732) EPRAVO GROUP s.r.o., Zámocká 3, 811 09 Bratislava, SK;
(740) NITSCHNEIDER & NOVÁK, s.r.o., Bratislava, SK;

(111) 233513

(151) 15.11.2012
(180) 28.12.2021
(210) 2213-2011
(220) 28.12.2011
(442) 6.8.2012
(732) VULM SK s. r. o., Černyševského 26, 851 01 Bratislava, SK;

(111) 233514

(151) 15.11.2012
(180) 20.1.2022
(210) 96-2012
(220) 20.1.2012
(442) 6.8.2012
(732) VARANASI s.r.o., Kopčianska 82, 851 01 Bratislava, SK;

(111) 233515

(151) 15.11.2012
(180) 20.1.2022
(210) 97-2012
(220) 20.1.2012
(442) 6.8.2012
(732) VARANASI s.r.o., Kopčianska 82, 851 01 Bratislava, SK;

(111) 233516

(151) 15.11.2012
(180) 27.1.2022
(210) 127-2012
(220) 27.1.2012
(442) 6.8.2012
(732) LAMELLAND, s.r.o., Rybárska 1, 911 05 Trenčín, SK;
(740) Kubínyi Peter, Bc., Trenčín, SK;

(111) 233517
 (151) 15.11.2012
 (180) 31.1.2022
 (210) 138-2012
 (220) 31.1.2012
 (442) 6.8.2012
 (732) Tatry mountain resorts, a.s., Demänovská Dolina 72, 031 01 Liptovský Mikuláš, SK;
 (740) Labudík Miroslav, Ing., Kysucké Nové Mesto, SK;

(111) 233518
 (151) 15.11.2012
 (180) 3.2.2022
 (210) 168-2012
 (220) 3.2.2012
 (442) 6.8.2012
 (732) VÍNO Pezinok, s.r.o., Za dráhou 21, 902 01 Pezinok, SK;
 (740) Belička Ivan, Ing., Banská Bystrica, SK;

(111) 233519
 (151) 15.11.2012
 (180) 3.2.2022
 (210) 169-2012
 (220) 3.2.2012
 (442) 6.8.2012
 (732) VÍNO Pezinok, s.r.o., Za dráhou 21, 902 01 Pezinok, SK;
 (740) Belička Ivan, Ing., Banská Bystrica, SK;

(111) 233520
 (151) 15.11.2012
 (180) 6.2.2022
 (210) 187-2012
 (220) 6.2.2012
 (442) 6.8.2012
 (732) Gajová Zuzana, Ing. arch., Mikovíniho 2, 949 11 Nitra, SK; Gaj Michal, Ing. arch., ml., Tulsá 61, 974 00 Banská Bystrica, SK;

(111) 233521
 (151) 15.11.2012
 (180) 16.2.2022
 (210) 251-2012
 (220) 16.2.2012
 (442) 6.8.2012
 (732) TAURIS, a. s., Potravinárska 6, 979 01 Rimavská Sobota, SK;
 (740) Belička Ivan, Ing., Banská Bystrica, SK;

(111) 233522
 (151) 15.11.2012
 (180) 16.2.2022
 (210) 258-2012
 (220) 16.2.2012
 (442) 6.8.2012
 (732) Záborská Andrea, Mgr., Šustekova 51, 851 04 Bratislava, SK;

(111) 233523
 (151) 15.11.2012
 (180) 16.2.2022
 (210) 259-2012
 (220) 16.2.2012
 (442) 6.8.2012
 (732) Kaufland Warenhandel GmbH & Co. KG, Rötzelstr. 35, 74172 Neckarsulm, DE;
 (740) Brichtová Tatiana, JUDr., Bratislava, SK;

(111) 233524
 (151) 15.11.2012
 (180) 21.2.2022
 (210) 280-2012
 (220) 21.2.2012
 (442) 6.8.2012
 (732) HET spol. s r.o., Ohnič č.p.14, 417 65 Ohnič, CZ;
 (740) Bačík Kvetoslav, Ing., Nová Dubnica, SK;

(111) 233525
 (151) 15.11.2012
 (180) 23.2.2022
 (210) 299-2012
 (220) 23.2.2012
 (442) 6.8.2012
 (732) Pivovary Staropramen a.s., Nádražní 84, 150 00 Praha, CZ;
 (740) Záthurecká Romana, JUDr., Banská Bystrica, SK;

(111) 233526
 (151) 15.11.2012
 (180) 2.3.2022
 (210) 345-2012
 (220) 2.3.2012
 (310) 492256
 (320) 1.2.2012
 (330) CZ
 (442) 6.8.2012
 (732) Pivovary Staropramen a.s., Nádražní 84, 150 00 Praha, CZ;
 (740) Záthurecká Romana, JUDr., Banská Bystrica, SK;

(111) 233527
 (151) 15.11.2012
 (180) 5.3.2022
 (210) 361-2012
 (220) 5.3.2012
 (310) 488600
 (320) 9.9.2011
 (330) CZ
 (442) 6.8.2012
 (732) Pivovary Staropramen a.s., Nádražní 84, 150 00 Praha, CZ;
 (740) Záthurecká Romana, JUDr., Banská Bystrica, SK;

(111) 233528
 (151) 15.11.2012
 (180) 6.3.2022
 (210) 365-2012
 (220) 6.3.2012
 (442) 6.8.2012

(732) APTUM, a.s., Pražská 1430/34, 102 00 Praha -
- Hostivař, CZ;

(740) Kubíny Peter, Bc., Trenčín, SK;

(111) 233529

(151) 15.11.2012

(180) 7.8.2018

(210) 416-2012

(220) 7.8.2008

(442) 6.8.2012

(641) 007144462, 7.8.2008

(732) GlaxoSmithKline LLC, Corporation Service Com-
pany, 2711 Centerville Road, Suite 400, Wilming-
ton, Delaware 19808, US;

(740) Fajnorová Mária, Ing., Bratislava, SK;

(111) 233530

(151) 15.11.2012

(180) 12.3.2022

(210) 417-2012

(220) 12.3.2012

(442) 6.8.2012

(732) Križová Ivana, Opletalova 21, 841 07 Bratisla-
va, SK;

(111) 233531

(151) 15.11.2012

(180) 12.3.2022

(210) 420-2012

(220) 12.3.2012

(442) 6.8.2012

(732) ASSA ABLOY Czech & Slovakia s.r.o., Dol-
noměcholupská 1418/12, 102 00 Praha, CZ;

(740) Bachratá Magdaléna, Mgr., Bratislava, SK;

(111) 233532

(151) 15.11.2012

(180) 7.12.2019

(210) 437-2012

(220) 7.12.2009

(310) 77/882,401

(320) 30.11.2009

(330) US

(442) 6.8.2012

(641) 008738502, 7.12.2009

(732) Paterno Imports, Ltd., DBA Terlato Wines Inter-
national, 900 Armour Drive, Lake Bluff, Illinois
60044, US;

(740) ROTT, RŮŽIČKA & GUTTMANN, Bratislava,
SK;

(111) 233533

(151) 15.11.2012

(180) 19.3.2022

(210) 446-2012

(220) 19.3.2012

(442) 6.8.2012

(732) Slovenský zväz ľadového hokeja, Junácka 6,
832 80 Bratislava, SK;

(740) Zajíčková Zuzana, Mgr., Bratislava, SK;

(111) 233534

(151) 15.11.2012

(180) 21.3.2022

(210) 479-2012

(220) 21.3.2012

(442) 6.8.2012

(732) Pivovary Staropramen a.s., Nádražní 84, 150 00
Praha, CZ;

(740) Záthurecká Romana, JUDr., Banská Bystrica, SK;

(111) 233535

(151) 15.11.2012

(180) 28.3.2022

(210) 527-2012

(220) 28.3.2012

(310) DE 302012015307.0

(320) 15.2.2012

(330) DE

(442) 6.8.2012

(732) Kaufland Warenhandel GmbH & Co. KG, Rö-
telstr. 35, 74172 Neckarsulm, DE;

(740) Brichtová Tatiana, JUDr., Bratislava, SK;

(111) 233536

(151) 15.11.2012

(180) 29.3.2022

(210) 541-2012

(220) 29.3.2012

(442) 6.8.2012

(732) Allodium s.r.o., Puškinovo nám. 584/11, 160 00
Praha, CZ;

(740) Hrabáková Markéta, Ing. Mgr., Praha, CZ;

(111) 233537

(151) 15.11.2012

(180) 30.3.2022

(210) 552-2012

(220) 30.3.2012

(442) 6.8.2012

(732) HOTEL PARTIZÁN, s.r.o., Bystrá 108, 977 01
Brezno, SK;

(111) 233538

(151) 15.11.2012

(180) 2.4.2022

(210) 555-2012

(220) 2.4.2012

(442) 6.8.2012

(732) TUNING ZRAZ, s.r.o., Vyšný Mirošov 74, 090 11
Vyšný Orlik, SK;

(111) 233539

(151) 15.11.2012

(180) 2.4.2022

(210) 556-2012

(220) 2.4.2012

(442) 6.8.2012

(732) Filip Diamonds s.r.o., Timonova 17, 040 01 Ko-
šice, SK;

(740) Biroš Juraj, JUDr., Košice, SK;

(111) 233540
 (151) 15.11.2012
 (180) 2.4.2022
 (210) 559-2012
 (220) 2.4.2012
 (442) 6.8.2012
 (732) Šimek Jiří, Vršovická 1525/1C, 251 01 Praha, CZ;
 (740) Csenky Matej, Mgr., Trnava, SK;

(111) 233541
 (151) 15.11.2012
 (180) 3.4.2022
 (210) 560-2012
 (220) 3.4.2012
 (442) 6.8.2012
 (732) SEVEN CAFÉ, s.r.o., SNP 1, 962 31 Sliač, SK;

(111) 233542
 (151) 15.11.2012
 (180) 10.4.2022
 (210) 584-2012
 (220) 10.4.2012
 (442) 6.8.2012
 (732) MP PARTNERS s.r.o., Strojnícka 5, 080 06 Prešov, SK;

(111) 233543
 (151) 15.11.2012
 (180) 11.4.2022
 (210) 595-2012
 (220) 11.4.2012
 (442) 6.8.2012
 (732) Czechoslovak Models s.r.o., Národní 36/40, 110 00 Praha, CZ;
 (740) e/n/w/c Natlacen Walderdorff Cancola advokáti s.r.o., Bratislava, SK;

(111) 233544
 (151) 15.11.2012
 (180) 12.4.2022
 (210) 598-2012
 (220) 12.4.2012
 (442) 6.8.2012
 (732) Slovak Real, s.r.o., Abrahám 440, 925 45 Abrahám, SK;

(111) 233545
 (151) 15.11.2012
 (180) 13.4.2022
 (210) 609-2012
 (220) 13.4.2012
 (442) 6.8.2012
 (732) Kofola ČeskoSlovensko a.s., Nad Porubkou 2278/31a, 708 00 Ostrava, CZ;
 (740) Zathurecky InPaRtners, s. r. o., Banská Bystrica, SK;

(111) 233546
 (151) 15.11.2012
 (180) 13.4.2022
 (210) 610-2012
 (220) 13.4.2012

(442) 6.8.2012
 (732) Kofola ČeskoSlovensko a.s., Nad Porubkou 2278/31a, 708 00 Ostrava, CZ;
 (740) Zathurecky InPaRtners, s. r. o., Banská Bystrica, SK;

(111) 233547
 (151) 15.11.2012
 (180) 16.4.2022
 (210) 616-2012
 (220) 16.4.2012
 (442) 6.8.2012
 (732) POR SH+, a. s., Bratislavská cesta 3691, 010 01 Žilina, SK;
 (740) Zahatňanská Gabriela, Ing., Žilina - Strážov, SK;

(111) 233548
 (151) 15.11.2012
 (180) 17.4.2022
 (210) 617-2012
 (220) 17.4.2012
 (310) M 1103390
 (320) 24.10.2011
 (330) HU
 (442) 6.8.2012
 (732) KK KAVICS BETON KFT., Ferenciek tere 2, H-1053 Budapest, HU;
 (740) Advokátska kancelária Patajová Pataj s.r.o., Banská Bystrica, SK;

(111) 233549
 (151) 15.11.2012
 (180) 20.4.2022
 (210) 633-2012
 (220) 20.4.2012
 (442) 6.8.2012
 (732) AUTO PALACE BRATISLAVA s. r. o., Panónska cesta 33, 851 04 Bratislava, SK;
 (740) KRION Partners s.r.o., Bratislava, SK;

(111) 233550
 (151) 15.11.2012
 (180) 23.4.2022
 (210) 650-2012
 (220) 23.4.2012
 (442) 6.8.2012
 (732) PETER KIŠŠ PROFI-MONT s.r.o., Kossuthovo námestie 3087, 945 01 Komárno, SK;

(111) 233551
 (151) 15.11.2012
 (180) 24.4.2022
 (210) 653-2012
 (220) 24.4.2012
 (442) 6.8.2012
 (732) GAS Familia, s. r. o. Stará Ľubovňa, Prešovská 8, 064 01 Stará Ľubovňa, SK;
 (740) Belička Ivan, Ing., Banská Bystrica, SK;

(111) 233552
(151) 15.11.2012
(180) 24.4.2022
(210) 657-2012
(220) 24.4.2012
(442) 6.8.2012
(732) KAPOŠ s.r.o., Vajnorská 98/C, 831 04 Bratislava, SK;
(740) Holakovský Štefan, Ing., Bratislava, SK;

(111) 233553
(151) 15.11.2012
(180) 24.4.2022
(210) 658-2012
(220) 24.4.2012
(442) 6.8.2012
(732) KAPOŠ s.r.o., Vajnorská 98/C, 831 04 Bratislava, SK;
(740) Holakovský Štefan, Ing., Bratislava, SK;

(111) 233554
(151) 15.11.2012
(180) 25.4.2022
(210) 661-2012
(220) 25.4.2012
(442) 6.8.2012
(732) Domka - Združenie saleziánskej mládeže, Miletičova 7, 821 08 Bratislava, SK;

(111) 233555
(151) 15.11.2012
(180) 25.4.2022
(210) 672-2012
(220) 25.4.2012
(442) 6.8.2012
(732) KAPOŠ s.r.o., Vajnorská 98/C, 831 04 Bratislava, SK;
(740) Holakovský Štefan, Ing., Bratislava, SK;

(111) 233556
(151) 15.11.2012
(180) 26.4.2022
(210) 682-2012
(220) 26.4.2012
(442) 6.8.2012
(732) EVITA INTERNATIONAL s.r.o., Odbojárov 456, 955 01 Topoľčany - Tovarníky, SK;

(111) 233557
(151) 15.11.2012
(180) 27.4.2022
(210) 688-2012
(220) 27.4.2012
(442) 6.8.2012
(732) TESCO STORES SR, a. s., Kamenné nám. 1/A, 815 61 Bratislava, SK;

(111) 233558
(151) 15.11.2012
(180) 30.4.2022
(210) 702-2012
(220) 30.4.2012
(442) 6.8.2012
(732) BALIARNE OBCHODU, a. s. POPRAD, Hraničná 664/16, 058 01 Poprad, SK;
(740) Žuffa Ladislav, Ing., Poprad, SK;

(111) 233559
(151) 15.11.2012
(180) 30.4.2022
(210) 703-2012
(220) 30.4.2012
(442) 6.8.2012
(732) BALIARNE OBCHODU, a. s. POPRAD, Hraničná 664/16, 058 01 Poprad, SK;
(740) Žuffa Ladislav, Ing., Poprad, SK;

(111) 233560
(151) 15.11.2012
(180) 27.4.2022
(210) 705-2012
(220) 27.4.2012
(442) 6.8.2012
(732) TST s. r. o., Smolenická 16, 851 05 Bratislava, SK;
(740) Porubčan Róbert, Ing., Ivanka pri Dunaji, SK;

(111) 233561
(151) 15.11.2012
(180) 2.5.2022
(210) 707-2012
(220) 2.5.2012
(442) 6.8.2012
(732) VERTICAL INDUSTRIAL, a.s., Liščie Nivy 15, 821 08 Bratislava, SK;
(740) Kováčik Štefan, Ing., Bratislava, SK;

(111) 233562
(151) 15.11.2012
(180) 3.5.2022
(210) 708-2012
(220) 3.5.2012
(442) 6.8.2012
(732) Michalák Robert, Mlynarovičova 1, 851 03 Bratislava, SK;
(740) Belička Ivan, Ing., Banská Bystrica, SK;

(111) 233563
(151) 15.11.2012
(180) 4.5.2022
(210) 728-2012
(220) 4.5.2012
(442) 6.8.2012
(732) IMPERATOR, s. r. o., Drietoma 184, 913 03 Drietoma, SK;
(740) Kubínyi Peter, Bc., Trenčín, SK;

(111) 233564
 (151) 15.11.2012
 (180) 7.5.2022
 (210) 737-2012
 (220) 7.5.2012
 (442) 6.8.2012
 (732) ENERGYWOOD, a.s., Sládkovičova 1947/10,
 040 01 Košice, SK;

(111) 233565
 (151) 15.11.2012
 (180) 7.5.2022
 (210) 738-2012
 (220) 7.5.2012
 (442) 6.8.2012
 (732) ENERGYWOOD, a.s., Sládkovičova 1947/10,
 040 01 Košice, SK;

(111) 233566
 (151) 15.11.2012
 (180) 7.5.2022
 (210) 739-2012
 (220) 7.5.2012
 (442) 6.8.2012
 (732) GEMCASS PROGRESS, s.r.o., Talinská 9, 040 12
 Košice, SK;

(111) 233567
 (151) 15.11.2012
 (180) 7.5.2022
 (210) 740-2012
 (220) 7.5.2012
 (442) 6.8.2012
 (732) GEMCASS PROGRESS, s.r.o., Talinská 9, 040 12
 Košice, SK;

(111) 233568
 (151) 15.11.2012
 (180) 7.5.2022
 (210) 751-2012
 (220) 7.5.2012
 (442) 6.8.2012
 (732) Karlovarské minerální vody, a. s., Horova 3, 360 21
 Karlovy Vary, CZ;
 (740) Neuschl Vladimír, JUDr. Ing., Bratislava, SK;

(111) 233569
 (151) 15.11.2012
 (180) 7.5.2022
 (210) 752-2012
 (220) 7.5.2012
 (442) 6.8.2012
 (732) Karlovarské minerální vody, a. s., Horova 3, 360 21
 Karlovy Vary, CZ;
 (740) Neuschl Vladimír, JUDr. Ing., Bratislava, SK;

(111) 233570
 (151) 15.11.2012
 (180) 7.5.2022
 (210) 759-2012
 (220) 7.5.2012

(442) 6.8.2012
 (732) PEMILI s.r.o., Ždiarska 16, 040 12 Košice, SK;

(111) 233571
 (151) 15.11.2012
 (180) 9.5.2022
 (210) 761-2012
 (220) 9.5.2012
 (442) 6.8.2012
 (732) Slovenské hemofilické združenie, Antolská 11,
 851 07 Bratislava, SK;

(111) 233572
 (151) 15.11.2012
 (180) 10.5.2022
 (210) 771-2012
 (220) 10.5.2012
 (442) 6.8.2012
 (732) Kviatkovský Peter, Zorkovská 11, 039 01 Tur-
 čianske Teplice, SK;

(111) 233573
 (151) 15.11.2012
 (180) 11.5.2022
 (210) 772-2012
 (220) 11.5.2012
 (442) 6.8.2012
 (732) Eva Szilvásiová - SINDY - SZILVÁSI, Topoľ-
 nica 232, 925 92 Topoľnica, SK;
 (740) Fardousová Renáta, JUDr., Šaľa, SK;

(111) 233574
 (151) 15.11.2012
 (180) 11.5.2022
 (210) 774-2012
 (220) 11.5.2012
 (442) 6.8.2012
 (732) DONER, s.r.o., Železničná 16A/7281, 911 01
 Trenčín, SK;

(111) 233575
 (151) 15.11.2012
 (180) 11.5.2022
 (210) 775-2012
 (220) 11.5.2012
 (442) 6.8.2012
 (732) JARESO s.r.o., Vyšnokubínska 161/8, 026 01
 Vyšný Kubín, SK;

(111) 233576
 (151) 15.11.2012
 (180) 11.5.2022
 (210) 776-2012
 (220) 11.5.2012
 (442) 6.8.2012
 (732) MARCUS INDUSTRY, a.s., Učňovská 6, 040 15
 Košice - mestská časť Šaca, SK;

(111) **233577**
(151) 15.11.2012
(180) 11.5.2022
(210) 777-2012
(220) 11.5.2012
(442) 6.8.2012
(732) MARCUS INDUSTRY, a.s., Učňovská 6, 040 15 Košice - mestská časť Šaca, SK;

(111) **233578**
(151) 15.11.2012
(180) 11.5.2022
(210) 778-2012
(220) 11.5.2012
(442) 6.8.2012
(732) ALFARENT spol. s r.o., Biovetská 32, 949 05 Nitra, SK;

(111) **233579**
(151) 15.11.2012
(180) 11.5.2022
(210) 779-2012
(220) 11.5.2012
(442) 6.8.2012
(732) ALFARENT spol. s r.o., Biovetská 32, 949 05 Nitra, SK;

(111) **233580**
(151) 15.11.2012
(180) 11.5.2022
(210) 794-2012
(220) 11.5.2012
(442) 6.8.2012
(732) MARKÍZA - SLOVAKIA, spol. s r. o., Bratislavská 1/a, 843 56 Bratislava, SK;
(740) Fajnorová Mária, Ing., Bratislava, SK;

(111) **233581**
(151) 15.11.2012
(180) 14.5.2022
(210) 802-2012
(220) 14.5.2012
(442) 6.8.2012
(732) Vojenská zotavovňa a hotel Smrekovica, a.s., Smrekovica 7784, 034 03 Ružomberok, SK;
(740) Advokátska kancelária JUDr. Kralovenský, s.r.o., Ružomberok, SK;

(111) **233582**
(151) 15.11.2012
(180) 21.5.2022
(210) 841-2012
(220) 21.5.2012
(442) 6.8.2012
(732) Jumping Joe, J. C. Hronského 18, 831 02 Bratislava, SK;

(111) **233583**
(151) 15.11.2012
(180) 21.5.2022
(210) 842-2012
(220) 21.5.2012

(442) 6.8.2012
(732) IZOPUR, s.r.o., Hálkova 26, 010 01 Žilina, SK;
(740) Zahatňanská Gabriela, Ing., Žilina - Strážov, SK;

(111) **233584**
(151) 15.11.2012
(180) 23.5.2022
(210) 866-2012
(220) 23.5.2012
(442) 6.8.2012
(732) euroedu, s.r.o., Hroncova 5, 040 01 Košice, SK;

(111) **233585**
(151) 15.11.2012
(180) 25.5.2022
(210) 875-2012
(220) 25.5.2012
(442) 6.8.2012
(732) NOHEL GARDEN, s.r.o., Horáková 437/8, 951 41 Lužianky, SK;

(111) **233586**
(151) 15.11.2012
(180) 29.5.2022
(210) 892-2012
(220) 29.5.2012
(442) 6.8.2012
(732) Jusko Anton, Ing., Volgogradská 42, 080 01 Prešov, SK;

(111) **233587**
(151) 15.11.2012
(180) 29.5.2022
(210) 894-2012
(220) 29.5.2012
(442) 6.8.2012
(732) JUB KASTACO, spol. s r.o., Stará Vajnorská 17/A, 831 04 Bratislava, SK;
(740) CLS Čavojský & Partners, s.r.o., Bratislava, SK;

(111) **233588**
(151) 15.11.2012
(180) 29.5.2022
(210) 895-2012
(220) 29.5.2012
(442) 6.8.2012
(732) BUSINESS COMMERCIAL FINANCE s.r.o., Zvolenská cesta 14, 974 05 Banská Bystrica, SK;

(111) **233589**
(151) 15.11.2012
(180) 7.6.2022
(210) 952-2012
(220) 7.6.2012
(442) 6.8.2012
(732) Zacharová Katarína, Ing., Mierová 48B, 821 05 Bratislava, SK;

(111) 233590
 (151) 15.11.2012
 (180) 31.1.2022
 (210) 5057-2012
 (220) 31.1.2012
 (442) 6.8.2012
 (732) NOVA COAST INC., 255 Keele St., Toronto, Ontario M6P-2K1, CA;
 (740) Mešková Viera, Ing., Bratislava, SK;

(111) 233591
 (151) 15.11.2012
 (180) 23.2.2022
 (210) 5125-2012
 (220) 23.2.2012
 (442) 6.8.2012
 (732) Gornicky, s.r.o., Harantova 1359, 379 01 Písek, CZ;
 (740) Hojčuš Peter, Ing., Bratislava, SK;

(111) 233592
 (151) 15.11.2012
 (180) 6.3.2022
 (210) 5151-2012
 (220) 6.3.2012
 (442) 6.8.2012
 (732) K+B Leas, k.s., Mlynské nivy 71, 821 05 Bratislava, SK;

(111) 233593
 (151) 15.11.2012
 (180) 7.3.2022
 (210) 5158-2012
 (220) 7.3.2012
 (442) 6.8.2012
 (732) HEINZ FOOD a.s., Jerlochovice 120, 742 45 Fulnek, CZ;
 (740) Holoubková Mária, Ing., Bratislava, SK;

(111) 233594
 (151) 15.11.2012
 (180) 7.3.2022
 (210) 5168-2012
 (220) 7.3.2012
 (442) 6.8.2012
 (732) TIPOS, národná lotériová spoločnosť, a. s., Brečtanová 1, 830 07 Bratislava, SK;
 (740) Litváková Edita, Ing., Bratislava, SK;

(111) 233595
 (151) 15.11.2012
 (180) 7.3.2022
 (210) 5169-2012
 (220) 7.3.2012
 (442) 6.8.2012
 (732) TIPOS, národná lotériová spoločnosť, a. s., Brečtanová 1, 830 07 Bratislava, SK;
 (740) Litváková Edita, Ing., Bratislava, SK;

(111) 233596
 (151) 15.11.2012
 (180) 15.3.2022
 (210) 5192-2012
 (220) 15.3.2012
 (442) 6.8.2012
 (732) MIP METRO Group Intellectual Property GmbH & Co. KG, Metro-Strasse 1, 40235 Düsseldorf, DE;
 (740) Čechvalová Dagmar, Bratislava, SK;

(111) 233597
 (151) 15.11.2012
 (180) 22.3.2022
 (210) 5215-2012
 (220) 22.3.2012
 (442) 6.8.2012
 (732) Müller Ralf, Vazovova 9/a, 811 07 Bratislava, SK;

(111) 233598
 (151) 15.11.2012
 (180) 23.3.2022
 (210) 5219-2012
 (220) 23.3.2012
 (442) 6.8.2012
 (732) Datart Investments S.A., Boulevard Grande-Duchesse Charlotte 65, L-1331 Luxemburg, LU;
 (740) Malovcová Styková Katarína, JUDr., Bratislava, SK;

(111) 233599
 (151) 15.11.2012
 (180) 23.3.2022
 (210) 5220-2012
 (220) 23.3.2012
 (442) 6.8.2012
 (732) Datart Investments S.A., Boulevard Grande-Duchesse Charlotte 65, L-1331 Luxemburg, LU;
 (740) Malovcová Styková Katarína, JUDr., Bratislava, SK;

(111) 233600
 (151) 15.11.2012
 (180) 23.3.2022
 (210) 5225-2012
 (220) 23.3.2012
 (442) 6.8.2012
 (732) ClubMedia, s.r.o., Alžbetínske nám. 1194/1, 929 01 Dunajská Streda, SK;
 (740) Consilior Iuris s.r.o., Bratislava, SK;

(111) 233601
 (151) 15.11.2012
 (180) 3.4.2022
 (210) 5247-2012
 (220) 3.4.2012
 (442) 6.8.2012
 (732) Smart Education s.r.o., Pri Starej Prachárni 14, 831 04 Bratislava, SK;
 (740) Hojčuš Peter, Ing., Bratislava, SK;

(111) 233602
(151) 15.11.2012
(180) 17.4.2022
(210) 5260-2012
(220) 17.4.2012
(442) 6.8.2012
(732) ADOKRATECH s.r.o., Domažlická 1256/1, 130 00 Praha, Žižkov, CZ;
(740) Kastler Anton, Bratislava, SK;

(111) 233603
(151) 15.11.2012
(180) 18.4.2022
(210) 5268-2012
(220) 18.4.2012
(442) 6.8.2012
(732) UNILEVER N. V., Weena 455, 3013 AL Rotterdam, NL;
(740) Fajnorová Mária, Ing., Bratislava, SK;

(111) 233604
(151) 15.11.2012
(180) 18.4.2022
(210) 5269-2012
(220) 18.4.2012
(442) 6.8.2012
(732) Unilever N.V., Weena 455, 3013 AL Rotterdam, NL;
(740) Fajnorová Mária, Ing., Bratislava, SK;

(111) 233605
(151) 15.11.2012
(180) 18.4.2022
(210) 5270-2012
(220) 18.4.2012
(310) 1237973
(320) 12.12.2011
(330) BX
(442) 6.8.2012
(732) Unilever N.V., Weena 455, 3013 AL Rotterdam, NL;
(740) Fajnorová Mária, Ing., Bratislava, SK;

(111) 233606
(151) 15.11.2012
(180) 27.4.2022
(210) 5283-2012
(220) 27.4.2012
(442) 6.8.2012
(732) Global Trade & Consulting, a.s., Prievozská 2/B, 821 09 Bratislava, SK;

(111) 233607
(151) 15.11.2012
(180) 27.4.2022
(210) 5284-2012
(220) 27.4.2012
(442) 6.8.2012
(732) Global Trade & Consulting, a.s., Prievozská 2/B, 821 09 Bratislava, SK;

(111) 233608
(151) 15.11.2012
(180) 27.4.2022
(210) 5285-2012
(220) 27.4.2012
(442) 6.8.2012
(732) L'OREAL, Société anonyme, 14 Rue Royale, 75008 Paris, FR;
(740) Čechvalová Dagmar, Bratislava, SK;

(111) 233609
(151) 15.11.2012
(180) 2.5.2022
(210) 5290-2012
(220) 2.5.2012
(442) 6.8.2012
(732) Čačík Miroslav, Studenohorská 28, 841 03 Bratislava, SK;

(111) 233610
(151) 15.11.2012
(180) 15.5.2022
(210) 5313-2012
(220) 15.5.2012
(442) 6.8.2012
(732) K K H spol. s r.o., Galvaniho 7, 821 04 Bratislava, SK;
(740) Kastler Anton, Bratislava, SK;

(111) 233611
(151) 15.11.2012
(180) 22.7.2015
(210) 1433-2011
(220) 22.7.2005
(442) 6.8.2012
(641) 004511325, 22.7.2005
(732) P7S1 Broadcasting Europe B.V., Radarweg 60, 1043 NT Amsterdam, NL;
(740) PATENTSERVIS BRATISLAVA, a. s., Bratislava, SK;

(111) 233612
(151) 15.11.2012
(180) 23.9.2021
(210) 1615-2011
(220) 23.9.2011
(442) 6.8.2012
(732) 212, s. r. o., Niťová 6, 821 08 Bratislava, SK;
(740) Porubčan Róbert, Ing., Ivanka pri Dunaji, SK;

(111) 233613
(151) 15.11.2012
(180) 23.9.2021
(210) 1616-2011
(220) 23.9.2011
(442) 6.8.2012
(732) 212, s. r. o., Niťová 6, 821 08 Bratislava, SK;
(740) Porubčan Róbert, Ing., Ivanka pri Dunaji, SK;

(111) 233614
 (151) 15.11.2012
 (180) 6.10.2021
 (210) 1679-2011
 (220) 6.10.2011
 (442) 6.8.2012
 (732) Lužný David, Plumlovská 201/3614, 796 04 Prostějov, CZ;
 (740) Beleščák Ladislav, Ing., Piešťany, SK;

(111) 233615
 (151) 15.11.2012
 (180) 31.10.2021
 (210) 1826-2011
 (220) 31.10.2011
 (442) 6.8.2012
 (732) Patráš Igor, Ing., TRENDWOOD - TWD, Rudohorská 30, 974 11 Banská Bystrica, SK;
 (740) Belička Ivan, Ing., Banská Bystrica, SK;

(111) 233616
 (151) 15.11.2012
 (180) 31.10.2021
 (210) 1833-2011
 (220) 31.10.2011
 (442) 6.8.2012
 (732) Platíť sa oplatí s.r.o., Košická 56, 821 08 Bratislava, SK;

(111) 233617
 (151) 15.11.2012
 (180) 14.12.2021
 (210) 2128-2011
 (220) 14.12.2011
 (442) 6.8.2012
 (732) EPRAVO GROUP s.r.o., Zámocká 3, 811 09 Bratislava, SK;
 (740) NITSCHNEIDER & NOVÁK, s.r.o., Bratislava, SK;

(111) 233618
 (151) 15.11.2012
 (180) 3.8.2021
 (210) 5495-2011
 (220) 3.8.2011
 (442) 6.8.2012
 (732) BRAMAC - strešné systémy, spol. s r. o., Mojmirovská 9, 951 12 Ivanka pri Nitre, SK;
 (740) Holoubková Mária, Ing., Bratislava, SK;

(111) 233619
 (151) 15.11.2012
 (180) 18.10.2021
 (210) 5655-2011
 (220) 18.10.2011
 (442) 6.8.2012
 (732) ECOPRESS a. s., Seberíniho 1, 820 07 Bratislava, SK;
 (740) Hojčuš Peter, Ing., Bratislava, SK;

(111) 233620
 (151) 15.11.2012
 (180) 24.10.2021
 (210) 5676-2011
 (220) 24.10.2011
 (442) 6.8.2012
 (732) Karlovarské minerálne vody, a. s., Horova 3, 360 21 Karlovy Vary, CZ;
 (740) Neuschl Vladimír, JUDr. Ing., Bratislava, SK;

(111) 233621
 (151) 15.11.2012
 (180) 1.2.2022
 (210) 153-2012
 (220) 1.2.2012
 (442) 6.8.2012
 (732) Travel.Sk s.r.o., Einsteinova 24, 851 01 Bratislava, SK;

(111) 233622
 (151) 15.11.2012
 (180) 13.2.2022
 (210) 229-2012
 (220) 13.2.2012
 (442) 6.8.2012
 (732) Auto Kelly a. s., U Tvrze 65, 100 00 Praha, CZ;
 (740) Máčajová Mária, Ing., Nitra, SK;

(111) 233623
 (151) 15.11.2012
 (180) 13.2.2022
 (210) 230-2012
 (220) 13.2.2012
 (442) 6.8.2012
 (732) DIGITAL VISIONS, s. r. o., Kladnianska 60, 821 05 Bratislava, SK;

(111) 233624
 (151) 15.11.2012
 (180) 16.2.2022
 (210) 255-2012
 (220) 16.2.2012
 (442) 6.8.2012
 (732) Holeš Dušan, Považské Podhradie 358, 017 04 Považská Bystrica, SK; Bednárík Ján, Ing., Podhorie 1526/134, 018 61 Beluša, SK;

(111) 233625
 (151) 15.11.2012
 (180) 1.3.2022
 (210) 335-2012
 (220) 1.3.2012
 (442) 6.8.2012
 (732) AK HAŠČÁKOVÁ, s.r.o., Werferova 1, 040 01 Košice, SK;

(111) 233626
 (151) 15.11.2012
 (180) 8.3.2022
 (210) 393-2012
 (220) 8.3.2012

(442) 6.8.2012
(732) Best FM Media spol. s r.o., Strojnícka 31, 821 05 Bratislava, SK;

(111) 233627
(151) 15.11.2012
(180) 9.3.2022
(210) 404-2012
(220) 9.3.2012
(442) 6.8.2012
(732) Náplava Daniel, RNDr., Priechodná 27, 949 01 Nitra, SK;
(740) Liko Juraj, Nitra, SK;

(111) 233628
(151) 15.11.2012
(180) 14.3.2022
(210) 435-2012
(220) 14.3.2012
(442) 6.8.2012
(732) VANAPO, s.r.o., Festivalová 802/9, 089 01 Svidník, SK;
(740) Beleščák Ladislav, Ing., Piešťany, SK;

(111) 233629
(151) 15.11.2012
(180) 14.3.2022
(210) 436-2012
(220) 14.3.2012
(442) 6.8.2012
(732) VANAPO, s.r.o., Festivalová 802/9, 089 01 Svidník, SK;
(740) Beleščák Ladislav, Ing., Piešťany, SK;

(111) 233630
(151) 15.11.2012
(180) 15.3.2022
(210) 439-2012
(220) 15.3.2012
(442) 6.8.2012
(732) DANUVIN s.r.o., Hadovská 870, 945 01 Komárno, SK;

(111) 233631
(151) 15.11.2012
(180) 20.11.2016
(210) 465-2012
(220) 20.11.2006
(442) 6.8.2012
(641) 005481081, 20.11.2006
(732) D.M.G. ITALIA S.r.l., Via Laurentina Km. 26,700, 00040 Pomezia, IT;
(740) Čechvalová Dagmar, Bratislava, SK;

(111) 233632
(151) 15.11.2012
(180) 21.3.2022
(210) 474-2012
(220) 21.3.2012
(442) 6.8.2012

(732) Tatry mountain resorts, a.s., Demänovská Dolina 72, 031 01 Liptovský Mikuláš, SK;
(740) Labudík Miroslav, Ing., Kysucké Nové Mesto, SK;

(111) 233633
(151) 15.11.2012
(180) 22.3.2022
(210) 482-2012
(220) 22.3.2012
(442) 6.8.2012
(732) OMS, spol. s r.o., Dojč 419, 906 02 Dojč, SK;

(111) 233634
(151) 15.11.2012
(180) 22.3.2022
(210) 483-2012
(220) 22.3.2012
(442) 6.8.2012
(732) OMS, spol. s r.o., Dojč 419, 906 02 Dojč, SK;

(111) 233635
(151) 15.11.2012
(180) 22.3.2022
(210) 487-2012
(220) 22.3.2012
(442) 6.8.2012
(732) HYZA a.s., Odbojárov 2279/37, 955 92 Topoľčany, SK;
(740) Máčajová Mária, Ing., Nitra, SK;

(111) 233636
(151) 15.11.2012
(180) 22.3.2022
(210) 488-2012
(220) 22.3.2012
(442) 6.8.2012
(732) HYZA a.s., Odbojárov 2279/37, 955 92 Topoľčany, SK;
(740) Máčajová Mária, Ing., Nitra, SK;

(111) 233637
(151) 15.11.2012
(180) 22.3.2022
(210) 490-2012
(220) 22.3.2012
(442) 6.8.2012
(732) Lobotka Branislav, Pred polom 771/20, 911 01 Trenčín, SK;

(111) 233638
(151) 15.11.2012
(180) 27.3.2022
(210) 521-2012
(220) 27.3.2012
(442) 6.8.2012
(732) Úrad pre dohľad nad zdravotnou starostlivosťou, Želova 2, 829 24 Bratislava, SK;

(111) 233639
 (151) 15.11.2012
 (180) 4.4.2022
 (210) 563-2012
 (220) 4.4.2012
 (442) 6.8.2012
 (732) IZO 4, s. r. o., Priemyselná 5, 071 01 Michalovce, SK;
 (740) Kohut Peter, Ing., Michalovce, SK;

(111) 233640
 (151) 15.11.2012
 (180) 4.4.2022
 (210) 565-2012
 (220) 4.4.2012
 (442) 6.8.2012
 (732) FORZA, a. s., Skuteckého 23, 974 01 Banská Bystrica, SK;

(111) 233641
 (151) 15.11.2012
 (180) 4.4.2022
 (210) 566-2012
 (220) 4.4.2012
 (442) 6.8.2012
 (732) Abbott Products Operations AG, Hegenheimer-mattweg 127, 4123 Allschwil, CH;
 (740) Hörmannová Zuzana, Ing., Bratislava, SK;

(111) 233642
 (151) 15.11.2012
 (180) 5.4.2022
 (210) 571-2012
 (220) 5.4.2012
 (442) 6.8.2012
 (732) Imperial Tobacco Slovakia a. s., Galvaniho 7/A, 824 53 Bratislava, SK;
 (740) Jurková Michaela, Mgr. Ing., Bratislava, SK;

(111) 233643
 (151) 15.11.2012
 (180) 5.4.2022
 (210) 576-2012
 (220) 5.4.2012
 (442) 6.8.2012
 (732) GRAND - HOTEL, s.r.o., Pred poľom 367/14, 911 01 Trenčín - Kubrá, SK;
 (740) Kubínyi Peter, Bc., Trenčín, SK;

(111) 233644
 (151) 15.11.2012
 (180) 9.4.2022
 (210) 578-2012
 (220) 9.4.2012
 (442) 6.8.2012
 (732) Buffa Viliam, Sázvského 15, 085 01 Bardejov, SK; Macej Michal, Bezručova 22, 085 01 Bardejov, SK;

(111) 233645
 (151) 15.11.2012
 (180) 20.4.2022
 (210) 638-2012
 (220) 20.4.2012
 (442) 6.8.2012
 (732) ALTHAN, s.r.o., Chemlonská 1, 066 01 Humenné, SK;
 (740) Regina Ivan, Ing., Košice, SK;

(111) 233646
 (151) 15.11.2012
 (180) 20.4.2022
 (210) 639-2012
 (220) 20.4.2012
 (442) 6.8.2012
 (732) ALTHAN, s.r.o., Chemlonská 1, 066 01 Humenné, SK;
 (740) Regina Ivan, Ing., Košice, SK;

(111) 233647
 (151) 15.11.2012
 (180) 25.4.2022
 (210) 662-2012
 (220) 25.4.2012
 (442) 6.8.2012
 (732) VITAR, s.r.o., tř. T. Bati 385, 763 02 Zlín, CZ;

(111) 233648
 (151) 15.11.2012
 (180) 25.4.2022
 (210) 663-2012
 (220) 25.4.2012
 (442) 6.8.2012
 (732) VITAR, s.r.o., tř. T. Bati 385, 763 02 Zlín, CZ;

(111) 233649
 (151) 15.11.2012
 (180) 25.4.2022
 (210) 664-2012
 (220) 25.4.2012
 (442) 6.8.2012
 (732) VITAR, s.r.o., tř. T. Bati 385, 763 02 Zlín, CZ;

(111) 233650
 (151) 15.11.2012
 (180) 25.4.2022
 (210) 665-2012
 (220) 25.4.2012
 (442) 6.8.2012
 (732) Poštová banka, a.s., Dvořákovo nábrežie 4, 811 02 Bratislava, SK;

(111) 233651
 (151) 15.11.2012
 (180) 25.4.2022
 (210) 666-2012
 (220) 25.4.2012
 (442) 6.8.2012
 (732) Poštová banka, a.s., Dvořákovo nábrežie 4, 811 02 Bratislava, SK;

(111) 233652
(151) 15.11.2012
(180) 25.4.2022
(210) 667-2012
(220) 25.4.2012
(442) 6.8.2012
(732) Poštová banka, a.s., Dvořákovo nábrežie 4, 811 02 Bratislava, SK;

(111) 233653
(151) 15.11.2012
(180) 25.4.2022
(210) 668-2012
(220) 25.4.2012
(442) 6.8.2012
(732) Poštová banka, a.s., Dvořákovo nábrežie 4, 811 02 Bratislava, SK;

(111) 233654
(151) 15.11.2012
(180) 25.4.2022
(210) 669-2012
(220) 25.4.2012
(442) 6.8.2012
(732) Poštová banka, a.s., Dvořákovo nábrežie 4, 811 02 Bratislava, SK;

(111) 233655
(151) 15.11.2012
(180) 25.4.2022
(210) 670-2012
(220) 25.4.2012
(442) 6.8.2012
(732) Poštová banka, a.s., Dvořákovo nábrežie 4, 811 02 Bratislava, SK;

(111) 233656
(151) 15.11.2012
(180) 4.5.2022
(210) 729-2012
(220) 4.5.2012
(442) 6.8.2012
(732) CASAL, Eduardo Victor, Perdriel 1624, 1279 Buenos Aires, AR;
(740) Gajdošíková Zuzana, Ing., Bratislava, SK;

(111) 233657
(151) 15.11.2012
(180) 4.5.2022
(210) 731-2012
(220) 4.5.2012
(442) 6.8.2012
(732) Slovenská pošta, a. s., Partizánska cesta 9, 975 99 Banská Bystrica, SK;

(111) 233658
(151) 15.11.2012
(180) 4.5.2022
(210) 732-2012
(220) 4.5.2012

(442) 6.8.2012
(732) Slovenská pošta, a. s., Partizánska cesta 9, 975 99 Banská Bystrica, SK;

(111) 233659
(151) 15.11.2012
(180) 4.5.2022
(210) 733-2012
(220) 4.5.2012
(442) 6.8.2012
(732) Slovenská pošta, a. s., Partizánska cesta 9, 975 99 Banská Bystrica, SK;

(111) 233660
(151) 15.11.2012
(180) 4.5.2022
(210) 734-2012
(220) 4.5.2012
(442) 6.8.2012
(732) M. H. Alshaya Co. WLL, Pepsi Cola Street, P. O. Box 181 Safat, Behind Mercedes Benz, 13002 Shuwaikh, KW;
(740) Beleščák Ladislav, Ing., Piešťany, SK;

(111) 233661
(151) 15.11.2012
(180) 7.5.2022
(210) 736-2012
(220) 7.5.2012
(442) 6.8.2012
(732) VISIT BB, s.r.o., Nad Plážou 33, 974 01 Banská Bystrica, SK;
(740) Belička Ivan, Ing., Banská Bystrica, SK;

(111) 233662
(151) 15.11.2012
(180) 7.5.2022
(210) 746-2012
(220) 7.5.2012
(442) 6.8.2012
(732) L & Š, s. r. o., Novozámocká 199, 949 05 Nitra, SK;
(740) Máčajová Mária, Ing., Nitra, SK;

(111) 233663
(151) 15.11.2012
(180) 17.5.2022
(210) 827-2012
(220) 17.5.2012
(442) 6.8.2012
(732) LAVACOM SK s.r.o., Prešovská cesta 57, 040 01 Košice, SK;

(111) 233664
(151) 15.11.2012
(180) 17.5.2022
(210) 829-2012
(220) 17.5.2012
(442) 6.8.2012
(732) LAVACOM SK s.r.o., Prešovská cesta 57, 040 01 Košice, SK;

(111) 233665
 (151) 15.11.2012
 (180) 28.5.2022
 (210) 884-2012
 (220) 28.5.2012
 (442) 6.8.2012
 (732) IMPULS-LEASING Slovakia s.r.o., Štetinova 4,
 811 06 Bratislava, SK;
 (740) URBÁNI & Partners s.r.o., Banská Bystrica, SK;

(111) 233666
 (151) 15.11.2012
 (180) 28.5.2022
 (210) 885-2012
 (220) 28.5.2012
 (442) 6.8.2012
 (732) Mikulina Marcel, Dušana Jurkoviča 430/22, 906 13
 Brezová pod Bradlom, SK; Hasa David, Horný
 rad 558/29, 906 13 Brezová pod Bradlom, SK;
 Sládeček Viktor, Vrbovce 256, 906 06 Vrbovce,
 SK;

(111) 233667
 (151) 15.11.2012
 (180) 28.5.2022
 (210) 886-2012
 (220) 28.5.2012
 (442) 6.8.2012
 (732) JUB KASTACO, spol. s r.o., Stará Vajnorská 17/A,
 831 04 Bratislava, SK;
 (740) CLS Čavojský & Partners, s.r.o., Bratislava, SK;

(111) 233668
 (151) 15.11.2012
 (180) 7.3.2022
 (210) 5157-2012
 (220) 7.3.2012
 (442) 6.8.2012
 (732) STOCK Plzeň - Božkov s.r.o., Palírenská 641/2,
 326 00 Plzeň, CZ;
 (740) Bušová Eva, JUDr., Bratislava, SK;

(111) 233669
 (151) 15.11.2012
 (180) 27.3.2022
 (210) 5228-2012
 (220) 27.3.2012
 (442) 6.8.2012
 (732) Syrářeň Havran, a.s., Priemysel'ná 1339, 905 27
 Senica, SK;
 (740) Fajnorová Mária, Ing., Bratislava, SK;

(111) 233670
 (151) 15.11.2012
 (180) 28.3.2022
 (210) 5229-2012
 (220) 28.3.2012
 (442) 6.8.2012
 (732) Hasznos Miroslav, Ing., SNP 301, 937 01 Želie-
 zovce, SK;
 (740) Fajnor IP s.r.o., Bratislava, SK;

(111) 233671
 (151) 15.11.2012
 (180) 28.3.2022
 (210) 5230-2012
 (220) 28.3.2012
 (442) 6.8.2012
 (732) Hasznos Miroslav, Ing., SNP 301, 937 01 Želie-
 zovce, SK;
 (740) Fajnor IP s.r.o., Bratislava, SK;

(111) 233672
 (151) 15.11.2012
 (180) 23.4.2022
 (210) 5275-2012
 (220) 23.4.2012
 (442) 6.8.2012
 (732) BOCHEMIE a. s., Lidická 326, 735 95 Bohu-
 mín, CZ;
 (740) ROTT, RŮŽIČKA & GUTTMANN, Bratislava,
 SK;

(111) 233673
 (151) 15.11.2012
 (180) 23.4.2022
 (210) 5276-2012
 (220) 23.4.2012
 (442) 6.8.2012
 (732) BOCHEMIE a. s., Lidická 326, 735 95 Bohu-
 mín, CZ;
 (740) ROTT, RŮŽIČKA & GUTTMANN, Bratislava,
 SK;

(111) 233674
 (151) 15.11.2012
 (180) 2.5.2022
 (210) 5291-2012
 (220) 2.5.2012
 (442) 6.8.2012
 (732) PALMA Group, a.s., Račianska 76, 836 04 Bra-
 tislava, SK;
 (740) Čechvalová Dagmar, Bratislava, SK;

(111) 233675
 (151) 15.11.2012
 (180) 2.5.2022
 (210) 5293-2012
 (220) 2.5.2012
 (442) 6.8.2012
 (732) Vicsápiová Natália Bugyi, Tomášikovo 211, 925 04
 Tomášikovo, SK;

(111) 233676
 (151) 15.11.2012
 (180) 3.5.2022
 (210) 5294-2012
 (220) 3.5.2012
 (442) 6.8.2012
 (732) Mário Mišovič - MEDOVÉ ZDRAVIE, Poľ-
 ná 2025/40, 034 01 Ružomberok, SK;

(111) **233677**
(151) 15.11.2012
(180) 7.5.2022
(210) 5303-2012
(220) 7.5.2012
(442) 6.8.2012
(732) LAMA PLUS s.r.o., Tomášikova 50/C, 831 04 Bratislava, SK;
(740) Advokátska kancelária Dvorecký & Bohunický s.r.o., Bratislava, SK;

(111) **233678**
(151) 15.11.2012
(180) 11.5.2022
(210) 5308-2012
(220) 11.5.2012
(442) 6.8.2012
(732) Všeobecná úverová banka, a. s., Mlynské nivy 1, 829 90 Bratislava, SK;
(740) Hojčuš Peter, Ing., Bratislava, SK;

(111) **233679**
(151) 15.11.2012
(180) 11.5.2022
(210) 5309-2012
(220) 11.5.2012
(442) 6.8.2012
(732) Všeobecná úverová banka, a. s., Mlynské nivy 1, 829 90 Bratislava, SK;
(740) Hojčuš Peter, Ing., Bratislava, SK;

(111) **233680**
(151) 15.11.2012
(180) 11.5.2022
(210) 5310-2012
(220) 11.5.2012
(442) 6.8.2012
(732) Všeobecná úverová banka, a. s., Mlynské nivy 1, 829 90 Bratislava, SK;
(740) Hojčuš Peter, Ing., Bratislava, SK;

(111) **233681**
(151) 15.11.2012
(180) 15.5.2022
(210) 5311-2012
(220) 15.5.2012
(442) 6.8.2012
(732) SPOLOČNOSŤ 7 PLUS, s. r. o., Panónska cesta 9, 852 32 Bratislava, SK;

(111) **233682**
(151) 15.11.2012
(180) 15.5.2022
(210) 5312-2012
(220) 15.5.2012
(442) 6.8.2012
(732) SPOLOČNOSŤ 7 PLUS, s. r. o., Panónska cesta 9, 852 32 Bratislava, SK;

(111) **233683**
(151) 15.11.2012
(180) 16.5.2022
(210) 5317-2012
(220) 16.5.2012
(442) 6.8.2012
(732) Strom života, Mlynské nivy 41, 821 09 Bratislava, SK;

(111) **233684**
(151) 15.11.2012
(180) 16.5.2022
(210) 5319-2012
(220) 16.5.2012
(442) 6.8.2012
(732) LOTTE Confectionery Co., Ltd., 21, Yangpyeong-dong 5-ga, Yeongdeungpo-gu, Seoul, KR;
(740) PATENTSERVIS BRATISLAVA a. s., Bratislava, SK;

(111) **233685**
(151) 15.11.2012
(180) 16.5.2022
(210) 5320-2012
(220) 16.5.2012
(442) 6.8.2012
(732) Fórum donorov, Páričkova 24, 821 08 Bratislava, SK;
(740) Neuschl Vladimír, JUDr. Ing., Bratislava, SK;

(111) **233686**
(151) 15.11.2012
(180) 17.5.2022
(210) 5322-2012
(220) 17.5.2012
(442) 6.8.2012
(732) KOOOPERATIVA poisťovňa, a. s. Vienna Insurance Group, Štefanovičova 4, 816 23 Bratislava, SK;
(740) Holoubková Mária, Ing., Bratislava, SK;

(111) **233687**
(151) 15.11.2012
(180) 17.5.2022
(210) 5323-2012
(220) 17.5.2012
(442) 6.8.2012
(732) Jamieson Laboratories Ltd., 4025 Rhodes Drive, Windsor, Ontario N8W 5B5, CA;
(740) ROTT, RŮŽIČKA & GUTTMANN, Bratislava, SK;

(111) **233688**
(151) 15.11.2012
(180) 21.5.2022
(210) 5330-2012
(220) 21.5.2012
(442) 6.8.2012
(732) FIT PLUS, spol. s r.o., Seberínho 14, 821 03 Bratislava, SK;

(111) 233689
 (151) 15.11.2012
 (180) 25.5.2022
 (210) 5339-2012
 (220) 25.5.2012
 (442) 6.8.2012
 (732) Slavíček Jaroslav, Petrohradská 403/50, 101 00 Praha, CZ;
 (740) Právne centrum, s.r.o., Bratislava, SK;

(111) 233695
 (151) 15.11.2012
 (180) 8.6.2022
 (210) 5376-2012
 (220) 8.6.2012
 (442) 6.8.2012
 (732) DON - GROUP, spol. s r.o., Lomnická 26, 841 10 Bratislava, SK;
 (740) Litváková Lenka, Ing., Bratislava, SK;

(111) 233690
 (151) 15.11.2012
 (180) 30.5.2022
 (210) 5352-2012
 (220) 30.5.2012
 (442) 6.8.2012
 (732) Philip Morris Brands Sàrl, Quai Jeanrenaud 3, 2000 Neuchâtel, CH;
 (740) Fajnorová Mária, Ing., Bratislava, SK;

(111) 233696
 (151) 15.11.2012
 (180) 8.6.2022
 (210) 5377-2012
 (220) 8.6.2012
 (442) 6.8.2012
 (732) Petit Press, a. s., Lazaretská 12, 811 08 Bratislava, SK;
 (740) Hojčuš Peter, Ing., Bratislava, SK;

(111) 233691
 (151) 15.11.2012
 (180) 31.5.2022
 (210) 5357-2012
 (220) 31.5.2012
 (442) 6.8.2012
 (732) Glenmark Pharmaceuticals s.r.o., Hvězdova 1716/2b, 140 78 Praha 4, CZ;

(111) 233697
 (151) 15.11.2012
 (180) 11.6.2022
 (210) 5378-2012
 (220) 11.6.2012
 (442) 6.8.2012
 (732) Tetroner Consulting s.r.o., Karadžičova 8/A, 821 08 Bratislava, SK;
 (740) REKEN & PARTNERS Law Firm s.r.o., Bratislava, SK;

(111) 233692
 (151) 15.11.2012
 (180) 31.5.2022
 (210) 5358-2012
 (220) 31.5.2012
 (442) 6.8.2012
 (732) Glenmark Pharmaceuticals s.r.o., Hvězdova 1716/2b, 140 78 Praha 4, CZ;

(111) 233698
 (151) 15.11.2012
 (180) 11.6.2022
 (210) 5379-2012
 (220) 11.6.2012
 (442) 6.8.2012
 (732) Tetroner Consulting s.r.o., Karadžičova 8/A, 821 08 Bratislava, SK;
 (740) REKEN & PARTNERS Law Firm s.r.o., Bratislava, SK;

(111) 233693
 (151) 15.11.2012
 (180) 1.6.2022
 (210) 5359-2012
 (220) 1.6.2012
 (442) 6.8.2012
 (732) DOMA, a.s., Petrovanská 34, 080 01 Prešov, SK;
 (740) Považanová Andrea, JUDr., Bratislava, SK;

(111) 233699
 (151) 15.11.2012
 (180) 15.6.2022
 (210) 5403-2012
 (220) 15.6.2012
 (442) 6.8.2012
 (732) Slovenská ľudová majolika, ľudovumelecké výrobné družstvo, Dolná 138, 900 01 Modra, SK;

(111) 233694
 (151) 15.11.2012
 (180) 8.6.2022
 (210) 5375-2012
 (220) 8.6.2012
 (442) 6.8.2012
 (732) Global Trade & Consulting, a.s., Prievozská 2/B, 821 09 Bratislava, SK;

(111) 233700
 (151) 15.11.2012
 (180) 7.5.2022
 (210) 5302-2012
 (220) 7.5.2012
 (442) 6.8.2012
 (732) Halabica guitars, s.r.o., Mliekarenská 13, 821 09 Bratislava, SK;
 (740) Dolanská Elena, RNDr., Bratislava, SK;

(111) 233701

(151) 15.11.2012

(180) 22.3.2022

(210) 5214-2012

(220) 22.3.2012

(442) 6.8.2012

(732) LUXERA s.r.o., Šenkvická cesta 7, 902 01 Pezinok, SK;

(111) 233703

(151) 20.11.2012

(180) 2.2.2022

(210) 161-2012

(220) 2.2.2012

(442) 4.6.2012

(732) Lýdia Uličná - Lýdia ART, Jána Švermu 6, 085 01 Bardejov, SK;

Zapísané ochranné známky so zmenou po zverejnení prihlášky

(210) (111)

1920-2011 233704
2195-2011 233702
5249-2012 233705

(111) 233702

(151) 20.11.2012

(180) 23.12.2021

(210) 2195-2011

(220) 23.12.2011

(442) 6.8.2012

9 (511) 35

(511) 35 - Sprostredkovateľské služby v oblasti obchodu a maloobchodu s tovarmi vrátane sprostredkovateľských služieb v oblasti obchodu a maloobchodu s tovarmi poskytovaných prostredníctvom globálnej počítačovej siete; online vyhľadávanie informácií v počítačových súboroch z oblasti maloobchodu a veľkoobchodu a administratívne spracovanie obchodných objednávok všeobecného a spotrebného tovaru s výnimkou motorových vozidiel a karavanov, pneumatík, duší a zásterok pre automobily a s výnimkou všeobecných kovov vrátane zliatin; všetky vyššie uvedené služby s výnimkou pedálových a motorových vozidiel vrátane bicyklov a trojkoliek, ich náhradných dielov, príslušenstva a doplnkov, ručného náradia, odevov a obuvi pre cyklistov, klobučníckeho tovaru, ochranných heliem, tvárových masiek, košíkov, brašien, nosičov tašiek, nosičov batožiny, alarmov proti krádeži, výstražných a zabezpečovacích systémov, detských vozítk a kolobežiek, fliaš, kief, hubiek (špongií) a utierok, chráničov kolien a chráničov lakťov, jazdiacich hračiek a zariadení na úpravu bicykla na stacionárny bicykel.

(540)



(591) žltá, čierna

(732) Materna Dušan, Moskevská 1010/18, 360 01 Karlovy Vary, CZ;

(740) Kubíny Peter, Trenčín, SK;

(111) 233704

(151) 28.11.2012

(180) 15.11.2021

(210) 1920-2011

(220) 15.11.2011

(442) 3.5.2012

9 (511) 6, 11, 19, 20, 25, 27, 28

(511) 6 - Kovové brány; kovové dvere; kovové kľučky dverí; kovanie na dvere; kovové kovanie na kľučky; kovové rámy stavieb; kovové stavebné konštrukcie; oceľové stavebné konštrukcie; kovové pleťo; kovové stĺpy.

11 - Kúpeľňové obloženie; kúpeľňové vane; sprchovacie kúty; kúpacie vane; sprchy.

19 - Brány s výnimkou kovových; stavebné dlaždice a obkladačky s výnimkou kovových; stavebné dlažby s výnimkou kovových; dlaždice s výnimkou kovových; dlaždicové podlahy s výnimkou kovových; dvere s výnimkou kovových; obklady stien a priečok s výnimkou kovových.

20 - Sedadlá; skrinky s umývadlom (nábytok).

25 - Športová obuv; športové tričká; dresy; topánky na šport.

27 - Dlážky (povrchy); gymnastické žienky; umele trávniky.

28 - Bazény (tovar na hranie); cvičebné náradie; chrániče na pišťaly (športový tovar); gymnastické zariadenia; hojdačky; hracie lopty; lopty na hranie; nákolenníky (športový tovar); cvičebné zariadenie na posilňovanie hrudníka; posilňovacie stroje; tenisové siete.

(540)



(591) červená

(732) MARO, s.r.o., Podhradská cesta 2, 038 52 Suchany, SK;

(111) 233705

(151) 29.11.2012

(180) 5.4.2022

(210) 5249-2012

(220) 5.4.2012

(442) 3.7.2012

10 (511) 45

(511) 45 - Poskytovanie právnych služieb.

(540) AKMM

(732) Advokátska kancelária - JUDr. Martin Modlitba, s.r.o., Záhradnícka 93, 821 08 Bratislava, SK;

Obnovené ochranné známky

(210)	(111)	(210)	(111)	(210)	(111)	(210)	(111)
607	117856	72897	177389	2616-2002	206132	3293-2002	205284
1043	95461	72898	177390	2620-2002	205224	3295-2002	205286
1697	110726	72899	177391	2633-2002	205226	3296-2002	205287
27262	118470	72936	181495	2685-2002	204527	3297-2002	205288
27614	155291	72938	177868	2724-2002	204492	3307-2002	205096
29120	155599	72948	179941	2734-2002	204496	3315-2002	205101
46510	161686	72965	175237	2735-2002	204497	3372-2002	205998
46546	161292	72967	176100	2776-2002	204506	3454-2002	205521
46548	161332	73004	175841	2792-2002	209856	3455-2002	205522
47194	161618	73005	175842	2796-2002	204519	3470-2002	205669
47220	161855	73184	181496	2797-2002	204520	3471-2002	205670
47221	161856	73185	176307	2800-2002	204521	3515-2002	206874
52844	165369	73569	173814	2803-2002	205028	3617-2002	205678
52895	165460	73586	177701	2804-2002	205029	3619-2002	205133
52958	165402	73587	175388	2820-2002	205228	3623-2002	205137
69149	174657	73672	176591	2823-2002	205037	3647-2002	205309
69281	173795	73675	175126	2851-2002	204954	3660-2002	208004
69451	180397	73710	172829	2860-2002	205038	90-2003	206638
69452	180398	73814	176434	2861-2002	205039	91-2003	206639
70810	174587	74056	176266	2865-2002	202089	92-2003	206640
71033	175527	74174	176085	2888-2002	205054	100-2003	206154
71212	174799	74217	177188	2892-2002	205058	129-2003	209648
71213	174798	74332	175806	2900-2002	204956	130-2003	208179
71475	180400	13-93	172145	2904-2002	206614	131-2003	208180
71504	179680	39-93	172154	2910-2002	207714	210-2003	206375
71525	176939	1932-93	177331	2917-2002	205064	235-2003	206167
71560	174239	3246-2001	201569	2954-2002	204671	255-2003	205787
71711	177975	206-2002	203241	2957-2002	204673	314-2003	207851
71765	177731	644-2002	205147	2959-2002	204674	407-2003	203514
71918	179107	645-2002	205148	2960-2002	204675	429-2003	205826
72042	174773	651-2002	205153	2961-2002	204676	956-2003	206554
72061	176155	652-2002	205154	2964-2002	204678	957-2003	206555
72103	175181	1204-2002	203821	2965-2002	204679	1218-2003	207880
72152	178206	1205-2002	203822	2966-2002	206275	1507-2003	207896
72212	179286	1668-2002	203948	3032-2002	204799	1807-2003	209013
72286	175019	1676-2002	203951	3038-2002	205735	2390-2003	208623
72287	175020	2051-2002	204350	3155-2002	205505	2495-2003	208227
72288	175021	2388-2002	201782	3236-2002	206466	2564-2003	207812
72379	176640	2397-2002	205004	3249-2002	205993	2565-2003	207813
72868	175408	2458-2002	205495	3250-2002	205994	2575-2003	207975
72869	175409	2502-2002	205015	3259-2002	205437	2382-2004	209849
72895	179001	2550-2002	204755	3260-2002	205438	1431-2011	231627
72896	177388						

(111) 95461

(151) 20.9.1922

(156) 20.9.2012

(180) 20.9.2022

(210) 1043

(220) 20.9.1922

7 (511) 5

(510) Farmaceutický výrobok zvláštnej terapeutickkej ceny.

(540) ACYLPYRIN

(732) Herbacos Recordati s.r.o., Štrossova 239, 530 03 Pardubice, CZ;

(740) ŽOVICOVÁ & ŽOVIC IP, s.r.o., Bratislava, SK;

(111) 110726

(151) 2.9.1913

(156) 2.9.2013

(180) 2.9.2023

(210) 1697

(220) 2.9.1913

7 (511) 21

(510) Porcelánový, kameninový, hlinený a sklenený tovar.

(540)

(732) Český porcelán, akciová spoločnosť, Továrni 17, 417 01 Dubí u Teplíc, CZ;

(740) ROTT, RŮŽIČKA & GUTTMANN, Bratislava, SK;

(111) 117856

(151) 15.11.1932

(156) 15.11.2012

(180) 15.11.2022

(210) 607

(220) 15.11.1932

7 (511) 7, 9, 10, 11, 12

(510) Čerpacie stanice, čerpadlá, všetky vodovodné a inštaláčnè zariadenia, stroje všetkých druhov a elektrické prístroje všetkých druhov.

(540) NAUTILA

(732) SIGMA PUMPY HRANICE, s. r. o., Továrni 605, 753 01 Hranice - Město, CZ;

(740) Šimonovská Zuzana, Mgr., Praha, CZ;

(111) 118470

(151) 15.11.1932

(156) 15.11.2012

(180) 15.11.2022

(210) 27262

(220) 15.11.1932

7 (511) 7, 9, 11

(510) Čerpacie stanice, čerpadlá, všetky vodovodné a inštaláčnè zariadenia, stroje a elektrické vodárne.

(540) Darling

(732) SIGMA PUMPY HRANICE, s. r. o., Továrni 605, 753 01 Hranice - Město, CZ;

(740) Šimonovská Zuzana, Mgr., Praha, CZ;

(111) 155291

(151) 22.11.1962

(156) 15.11.2012

(180) 15.11.2022

(210) 27614

(220) 15.11.1962

7 (511) 7, 8, 16, 17, 19, 24

(510) Papiernické plstence, technické súkna, manšóny, metrová plst', leštiace kotúče vlnené, leštiace kotúče chlpové, vlnené tabule, chlpové dosky, filtre, tvarová plst' strojová, tvarová plst' ručná.

(540)



(732) MITOP, akciová spoločnosť, Mimoň, CZ;

(740) Holoubková Mária, Ing., Bratislava, SK;

(111) 155599

(151) 3.10.1963

(156) 17.7.2013

(180) 17.7.2023

(210) 29120

(220) 17.7.1963

7 (511) 39

(510) Prevádzkovanie medzinárodného zasielateľstva, ako aj obstarávanie všetkých úkonov s medzinárodným zasielateľstvom súvisiacich, predovšetkým zasielanie tovaru a iných vecí hnuiteľných dopravnými prostriedkami všetkých druhov.

(540)



(732) METRANS, a. s., Podleská 926, Praha, CZ;

(740) PATENTSERVIS BRATISLAVA, a. s., Bratislava, SK;

(111) 161292

(151) 8.3.1973

(156) 12.10.2012

(180) 12.10.2022

(210) 46546

(220) 12.10.1972

7 (511) 3

(510) Kozmetické a toaletné prípravky všetkých druhov.

(540)

A U L I C
オーリック

(732) KOSÉ Corporation, 6-2, Nihonbashi, 3-chome, Chuo-ku, Tokyo, JP;

(740) Bušová Eva, JUDr., Bratislava, SK;

(111) 161332

(151) 29.3.1973

(156) 12.10.2012

(180) 12.10.2022

(210) 46548

(220) 12.10.1972

7 (511) 3

(510) Kozmetické a toaletné prípravky všetkých druhov.

(540)

COSME - DÉCORTE
コスメデコルテ

(732) KOSÉ Corporation, 6-2, Nihonbashi, 3-chome, Chuo-ku, Tokyo, JP;

(740) Bušová Eva, JUDr., Bratislava, SK;

(111) 161618

(151) 26.9.1973

(156) 3.7.2013

(180) 3.7.2023

(210) 47194

(220) 3.7.1973

7 (511) 12, 20, 28

(510) Lyže, hokejové palice, sane; lode laminátové aj z iných materiálov; pádla a veslá drevené aj z iných materiálov; tenisové a bedmintonové rámy a rakety, bedmintonové loptičky; všetky potreby na stolný tenis (stoly, rakety, stojančky, sieťky); posilňovače kovové, gumové, prípadne aj z iných materiálov; činky kovové príkladacie i pevné, kladivá a gule na vrh; lyžiarske viazania kovové, gumové aj z iných materiálov; biliardy karambolové, závodné s príslušenstvom (tága, gule, stojany na tága, počítačlá); biliardy

stolné dierové s príslušenstvom (gule, tága, hríbik); disky drevené, oštepky; záhradné ležadlá drevené; luky, šípy, lukostrelecké súpravy, terče pre lukostreľbu; drevené aj z iných materiálov; detské kĺzačky, detské lyžiarske palice, hustilky, stanové kolíky; vodné lyže; telocvičné náradie všetkých druhov do telocviční, na ihriská a zariadenia na detské ihriská.

(540)

ARTIS

(732) LERKO SPORT s.r.o., Černošická 633, 155 31 Praha, Lipence, CZ;

(740) Hojčuš Peter, Ing., Bratislava, SK;

(111) 161686

(151) 27.9.1972

(156) 27.9.2012

(180) 27.9.2022

(210) 46510

(220) 27.9.1972

7 (511) 5, 8, 9, 11, 16, 21

(510) Kontaktné šošovky a ich príslušenstvo, najmä brožúrky zaoberajúce sa kontaktnými šošovkami, puzdrá obsahujúce súpravy na údržbu a používanie kontaktných šošoviek, puzdrá na kontaktné šošovky, aseptické jednotky, elastické fľaše na solný roztok, soľ v tabletkách, pinzety na manipuláciu s kontaktnými šošovkami, pomôcky na úpravu zakrivenia okrajov kontaktných šošoviek.

(540) **SOFLENS**

(732) BAUSCH & LOMB INCORPORATED, spoločnosť zriadená podľa zákonov štátu New York, One Bausch & Lomb Place, Rochester, New York 14604-2701, US;

(740) Žovicová Viera, Mgr., Bratislava, SK;

(111) 161855

(151) 13.3.1974

(156) 13.7.2013

(180) 13.7.2023

(210) 47220

(220) 13.7.1973

7 (511) 1

(510) Povrchové alebo vnútorné apretačné čididlá.

(540) **AQUAPEL**

(732) Hercules Incorporated, spoločnosť zriadená podľa zákonov štátu Delaware, Wilmington, Delaware, US;

(740) ŽOVICOVÁ & ŽOVIC IP, s.r.o., Bratislava, SK;

(111) 161856

(151) 13.3.1974

(156) 13.7.2013

(180) 13.7.2023

(210) 47221

(220) 13.7.1973

7 (511) 1

(510) Za mokra spevňujúce syntetické živice na papier

(540) **KYMENE**

(732) Hercules Incorporated, spoločnosť zriadená podľa zákonov štátu Delaware, Wilmington, Delaware, US;

(740) ŽOVICOVÁ & ŽOVIC IP, s.r.o., Bratislava, SK;

(111) 165369

(151) 12.5.1983

(156) 29.9.2012

(180) 29.9.2022

(210) 52844

(220) 29.9.1982

7 (511) 25

(510) Pánske, dámske a detské odevy.

(540)

ESPRIT

(732) Esprit International, spoločnosť zriadená podľa zákonov štátu California, 1370 Broadway, New York, New York, US;

(740) ŽOVICOVÁ & ŽOVIC IP, s.r.o., Bratislava, SK;

(111) 165402

(151) 29.6.1983

(156) 21.1.2013

(180) 21.1.2023

(210) 52958

(220) 21.1.1983

7 (511) 1

(510) Chemické výrobky na priemyselné účely, papierská drvina (vrátane umelej papierovej drviny), živice umelé, plastické hmoty v prášku, v tekutom stave, v pastách, vo vločkách, v granulátoch na priemyselné účely, chemické výrobky na spájkovanie, chemické prísady na výrobu spájkov, lepiace látky, čistiace prostriedky na priemyselné a výrobné postupy, chemické výrobky na použitie ako aromatická príchuť alebo v aromatickej príchuťi a voni, ktoré pozostávajú úplne alebo väčšinou z aromatických chemických látok.

(540) **HERCULES**

(732) Hercules Incorporated, spoločnosť zriadená podľa zákonov štátu Delaware, Wilmington, Delaware, US;

(740) ŽOVICOVÁ & ŽOVIC IP, s.r.o., Bratislava, SK;

(111) 165460

(151) 24.8.1983

(156) 17.11.2012

(180) 17.11.2022

(210) 52895

(220) 17.11.1982

(450) 4.3.1998

7 (511) 5

(511) 5 - Farmaceutické prípravky na liečenie žalúdočných a črevných ochorení.

(540) **LOSEC**

(732) AstraZeneca AB, 151 85 Södertälje, SE;

(740) Žovicová Viera, Mgr., Bratislava, SK;

(111) 172145
(151) 2.12.1993
(156) 14.1.2013
(180) 14.1.2023
(210) 13-93
(220) 14.1.1993
(450) 9.3.1994

7 (511) 11

(510) Klimatizačné zariadenia pre priemysel a domácnosť a ich náhradné diely.

(540)



(732) DAIKIN INDUSTRIES, LTD., Umeda Center Bldg. 4-12, Nakazaki-Nishi 2-chome, Kita-ku, Osaka, JP;

(740) Bušová Eva, JUDr., Bratislava, SK;

(111) 172154
(151) 13.12.1993
(156) 25.1.2013
(180) 25.1.2023
(210) 39-93
(220) 25.1.1993
(450) 6.4.1994

7 (511) 38

(510) Spojové služby, káblové a televízne vysielanie.

(540)



(732) The Cartoon Network, Inc., 1050 Techwood Drive, N. W., Atlanta, Georgia 30318, US;

(740) PATENTSERVIS BRATISLAVA, a. s., Bratislava, SK;

(111) 172829
(151) 25.10.1994
(156) 10.12.2012
(180) 10.12.2022
(210) 73710
(220) 10.12.1992
(450) 12.1.1995

7 (511) 32, 33

(510) Alkoholické a nealkoholické nápoje.

(540)



(732) Dittrichová Eva, Ing., 17 Closson Dr., Toronto, Ontario M1C 3J2, CA;

(740) Gajdošíková Zuzana, Ing., Bratislava, SK;

(111) 173795
(151) 10.2.1995
(156) 12.6.2012
(180) 12.6.2022
(210) 69281

(220) 12.6.1992
(450) 10.5.1995

7 (511) 7, 8, 9, 11, 21

(510) Miešacie stroje, miesiace, drviace, mlecie, mlynčeky na mäso, mixéry a krájače jedál a nápojov, stroje na lúpanie zeleniny; stroje na umývanie nádob; práčky na bielizeň; sušičky na bielizeň; stroje na vetranie odevov; rotujúce žehliace stroje; stroje na odvoz odpadkov; stroje na výrobu, miešanie a rozdeľovanie nápojov; stroje na výrobu zmrzlinového krému alebo ovocných zmrzlín; mixéry; potravinárske stroje a zariadenia; otváratele konzerv; lisy na ovocné šťavy; sušiče vlasov; stroje na filtrovanie vody; filtrovacie stroje; náplne do filtrovacích strojov; súčasti a fitingy uvedených výrobkov; elektronické a elektrické prístroje na použitie v domácnosti, kuchyniach a v iných zariadeniach; elektrické kanvice; kuchynské váhy; elektrické žehličky; elektrické vysávače; prístroje na leštenie, drhnutie a čistenie podláh a koberec; prístroje a nástroje na nabíjanie a dobíjanie batérií kuchynských prístrojov používaných v domácnosti, čajových spárovačov, elektrických kanvic a kávových perkolátorov; elektrické kulmy na vlasy a natáčacie klieštiky; elektrické prístroje určené na starostlivosť o vlasy; súčasti a fitingy uvedených výrobkov; elektrické zariadenia na osvetľovanie, kúrenie, varenie, chladenie a mrazenie, sušenie a vetranie; prístroje a zariadenia na filtráciu vody a na filtrovanie; prístroje a zariadenia na čistenie a zmäkčovanie vody; filtre; prístroje a zariadenia na filtráciu a čistenie vzduchu; klimatizačné zariadenia; stroje na čistenie vzduchu; ionizačné prístroje na úpravu vzduchu; kuchynské železné police; kávové perkolátory; hriankovače; elektrické panvice; prístroje na palacinky a vafle; hlboké panvice; prístroje na chladenie nealkoholických nápojov; súčasti a fitingy uvedených výrobkov.

(540) KENWOOD

(732) De' Longhi Benelux SA, 11 Rue Beaumont, L-1219, Luxembourg, LU;

(740) Fajnorová Mária, Ing., Bratislava, SK;

(111) 173814
(151) 14.2.1995
(156) 3.12.2012
(180) 3.12.2022
(210) 73569
(220) 3.12.1992
(450) 10.5.1995

7 (511) 1, 2, 3

(510) Syntetické živice, farby a prostriedky na maľovanie, laky na vlasy.

(540)



(732) ALTSTAEDTER INVESTMENTS a.s., Radlická 180/50, 150 00 Praha, CZ;

(740) Korejzová Petra, JUDr., Bratislava, SK;

(111) **174239**
 (151) 25.4.1995
 (156) 7.9.2012
 (180) 7.9.2022
 (210) 71560
 (220) 7.9.1992
 (450) 11.7.1995

7 (511) **5**

(510) Farmaceutické prípravky na liečenie dýchacích ciest a dutín.

(540) **SINEX**

(732) The Procter & Gamble Company, One Procter & Gamble Plaza, Cincinnati, Ohio 45202, US;
 (740) Štros David, JUDr., Bratislava, SK;

(111) **174587**
 (151) 22.5.1995
 (156) 10.8.2012
 (180) 10.8.2022
 (210) 70810
 (220) 10.8.1992
 (450) 9.8.1995

7 (511) **16, 35, 38**

(510) Telefónne zoznamy, zoznamy adries, periodiká, sprievodca, kalendáre, ročenky, všetko na všetkých druhoch nosičov; tlačiarenské výrobky všetkých druhov; priamy marketing, mailing, telematika; komercionalizácia a publicita v uvedených publikáciách, poskytovanie služieb spojených s uvedenými publikáciami, výrobkami a činnosťami; reklamná činnosť akéhokoľvek druhu.

(540) **Nemůžete vědět všechno.**

Zlaté stránky ano.

(732) MEDIATEL, spol. s r. o., Thámová 137/16, 180 00 Praha, CZ;

(111) **174657**
 (151) 26.5.1995
 (156) 9.6.2012
 (180) 9.6.2022
 (210) 69149
 (220) 9.6.1992
 (450) 9.8.1995

7 (511) **35**

(511) 35 - Organizovanie dovozu a vývozu.

(540)

zts

(732) ZTS real, a.s., Čsl. armády 3, 036 57 Martin, SK;
 (740) KUBINEC & PARTNERS advokátska kancelária, s.r.o., Banská Bystrica, SK;

(111) **174773**
 (151) 7.6.1995
 (156) 1.10.2012
 (180) 1.10.2022
 (210) 72042
 (220) 1.10.1992
 (450) 14.9.1995

7 (511) **8**

(510) Britvy a holiace čepeľky, nástroje slúžiace na holenie, zásobníky, kazety a puzdrá obsahujúce holiace čepeľky, súčasti a fittingy zahrnuté do tr. 8 všetkých uvedených výrobkov.

(540) **MICROFLEX**

(732) THE GILLETTE COMPANY, Prudential Tower Building, Boston, Massachusetts 02199, US;
 (740) Štros David, JUDr., Bratislava, SK;

(111) **174798**
 (151) 8.6.1995
 (156) 28.8.2012
 (180) 28.8.2022
 (210) 71213
 (220) 28.8.1992
 (450) 14.9.1995

7 (511) **8**

(510) Nástroje slúžiace na holenie, britvy a holiace čepeľky, zásobníky, kazety a puzdrá obsahujúce holiace čepeľky a súčasti.

(540) **PERMATIK**

(732) THE GILLETTE COMPANY, Prudential Tower Building, Boston, Massachusetts 02199, US;
 (740) Štros David, JUDr., Bratislava, SK;

(111) **174799**
 (151) 8.6.1995
 (156) 28.8.2012
 (180) 28.8.2022
 (210) 71212
 (220) 28.8.1992
 (450) 14.9.1995

7 (511) **8**

(510) Nástroje slúžiace na holenie, britvy a holiace čepeľky, zásobníky, kazety a puzdrá obsahujúce holiace čepeľky a súčasti.

(540) **PERMA-SHARP**

(732) THE GILLETTE COMPANY, Prudential Tower Building, Boston, Massachusetts 02199, US;
 (740) Štros David, JUDr., Bratislava, SK;

(111) **175019**
 (151) 23.6.1995
 (156) 13.10.2012
 (180) 13.10.2022
 (210) 72286
 (220) 13.10.1992
 (450) 14.9.1995

7 (511) **30**

(510) Káva a výrobky z kávy.

(540)

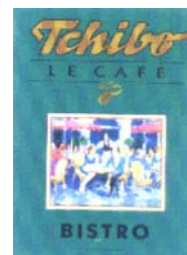

(591) tyrkysová, žltá, modrá, ružová
 (732) Tchibo Markenverwaltungs GmbH & Co. KG, Am Heisterbusch 11, 19258 Gallin, DE;

(111) **175020**
 (151) 23.6.1995
 (156) 13.10.2012
 (180) 13.10.2022
 (210) 72287
 (220) 13.10.1992
 (450) 14.9.1995

7 (511) **30**

(510) Káva a výrobky z kávy.

(540)

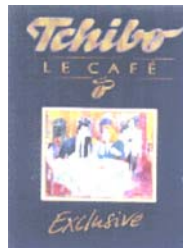

(591) modrá, žltá, ružová

(732) Tchibo Markenverwaltungs GmbH & Co. KG,
 Am Heisterbusch 11, 19258 Gallin, DE;

(111) **175021**
 (151) 23.6.1995
 (156) 13.10.2012
 (180) 13.10.2022
 (210) 72288
 (220) 13.10.1992
 (450) 14.9.1995

7 (511) **30**

(510) Káva a výrobky z kávy.

(540)

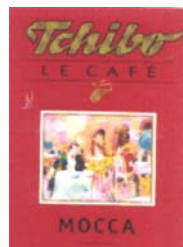

(591) červená, žltá, modrá

(732) Tchibo Markenverwaltungs GmbH & Co. KG,
 Am Heisterbusch 11, 19258 Gallin, DE;

(111) **175126**
 (151) 28.6.1995
 (156) 8.12.2012
 (180) 8.12.2022
 (210) 73675
 (220) 8.12.1992
 (450) 14.9.1995

7 (511) **18**

(511) 18 - Koža a imitácia kože, výrobky z týchto materiálov nezaradené do iných tried; zvieracie surové kože; kufre a cestovné batožiny; dáždnyky, slnečníky a chodecké palice; biče, postroje, sedlá.

(540) **AVIA**

(732) American Sporting Goods Corporation, 101 Enterprise, Suite 200, Aliso Viejo, CA 92656, US;

(740) Žovicová Viera, Mgr., Bratislava, SK;

(111) **175181**
 (151) 10.7.1995
 (156) 6.10.2012
 (180) 6.10.2022
 (210) 72103
 (220) 6.10.1992
 (450) 11.10.1995

7 (511) **7, 8, 21**

(510) Stroje používané v poľnohospodárstve, lesníctve, záhradkárstve, záhradníctve a vinárstve; žacie strojčeky; sekačky na trávu; rýpacie stroje; čističky trávnikov; kultivátory; rozmetače hnojív; trávne kolektory; prístroje a náradie na úpravu a údržbu trávnikov; postrekové rúrky a valce; časti a výstroj na vyššie uvedený tovar.

(540) **MOUNTFIELD**

(732) GGP UK Limited, Bell Close, Newnham Industrial Estate, Plympton, Plymouth PL7 4JH, GB;

(111) **175237**
 (151) 18.7.1995
 (156) 13.11.2012
 (180) 13.11.2022
 (210) 72965
 (220) 13.11.1992
 (450) 11.10.1995

7 (511) **2, 9, 16**

(510) Tlačiariska farba, vývojky a tonery do kopírovacích, rozmnožovacích a telefaxových prístrojov a zariadení, farby a ich roztoky do kopírovacích a rozmnožovacích prístrojov a do iných kancelárskych prístrojov, prístroje na záznam, prenos a reprodukciu obrazu, kopírky, elektrické a ručné rozmnožovacie prístroje, telefaxy, laserové tlačiarne, snímací prístroj, rezačky papiera, prístroje na triedenie papiera, elektrické viazacie prístroje, časti a príslušenstvo uvedených výrobkov, papier, výrobky z papiera a lepenky, termálny papier, rozmnožovací papier, šablóny, rozmnožovacie blany a rozmnožovacie aparáty na kancelárske účely, ich časti a príslušenstvá, (knihárske prístroje a zariadenia na kancelárske účely, zošívачky, viazacie pásy, obaly na dosky kníh a PVC obaly používané v knihárskych strojoch, kancelárske lepidlá, písacie stroje a kancelárske potreby s výnimkou nábytku, tlačiarne písmeň, tlačiarne štočky, pečiatkové vankúše, farbiace pásy a farbiace fólie do rozmnožovacích strojov, rytecké dosky, mazacie vodičky, opravné vodičky na rozmnožovacie blany, karbónové pásy, uhlový papier, gummy na atrament a ceruzky, pijavý papier na čistú tlač, kopírovacie a rozmnožovacie stroje, všetky uvedené výrobky sú určené do kancelárskych strojov a prístrojov.

(540) **NASHUATEC**

(732) Nashua Corporation, 201 Broad Street, One Canterbury Green, Stamford, CT 06901, US;

(740) ROTT, RŮŽIČKA & GUTTMANN, Bratislava, SK;

(111) 175388
 (151) 15.8.1995
 (156) 3.12.2012
 (180) 3.12.2022
 (210) 73587
 (220) 3.12.1992
 (450) 8.11.1995

7 (511) 36, 42

(510) Správa a predaj nehnuteľností a poradenstvo v tejto oblasti.

(540) DUDA SVD spol. s r.o.

(732) DUDA SVD spol. s r. o., Wuchterlova 337/20, 160 00 Praha, CZ;
 (740) Bachratá Magdaléna, Mgr., Bratislava, SK;

(111) 175408
 (151) 16.8.1995
 (156) 9.11.2012
 (180) 9.11.2022
 (210) 72868
 (220) 9.11.1992
 (450) 8.11.1995

7 (511) 5

(510) Farmaceutické prípravky a substancie.

(540) OXY WASH

(732) The Mentholatum Company, 707 Sterling Drive, Orchard Park, NY 14127, US;
 (740) Fajnorová Mária, Ing., Bratislava, SK;

(111) 175409
 (151) 16.8.1995
 (156) 9.11.2012
 (180) 9.11.2022
 (210) 72869
 (220) 9.11.1992
 (450) 8.11.1995

7 (511) 5

(510) Farmaceutické prípravky a substancie.

(540) OXY SCRUB

(732) The Mentholatum Company, 707 Sterling Drive, Orchard Park, NY 14127, US;
 (740) Fajnorová Mária, Ing., Bratislava, SK;

(111) 175527
 (151) 24.8.1995
 (156) 21.8.2012
 (180) 21.8.2022
 (210) 71033
 (220) 21.8.1992
 (450) 8.11.1995

7 (511) 5, 10

(510) Výrobky farmaceutické, zverolekárske, zdravotnícke, dietetické pre deti a chorých, chemické na účely lekárske; náplasti, obvazový materiál, hmoty určené na plombovanie zubov a na zubné odtlačky, prostriedky dezinfekčné, na ničenie rastlinných a živočíšnych škodcov; antiparazitné látky; prístroje a nástroje chirurgické, lekárske, zubolekárske, zverolekárske vrátane špeciálneho nábytku pre tieto odbory vrátane prístrojov a zdravotníckych pomôcok, ako ortopedické bandáže, zdravotnícke výrobky z gumy, protézy; prikrývky vyhrievané elektricky; chirurgické nástroje nožiarskeho charakteru.

(540)



(732) DISPOLAB, spol. s r. o., Bělohorská 53, 636 00 Brno, CZ;

(740) Mešková Viera, Ing., Bratislava, SK;

(111) 175806
 (151) 29.9.1995
 (156) 30.12.2012
 (180) 30.12.2022
 (210) 74332
 (220) 30.12.1992
 (450) 6.12.1995

7 (511) 9

(510) Meracie a kontrolné prístroje.

(540)

THERMODISC

(732) EMERSON ELECTRIC CO., 8000 West Florissant Avenue, St. Louis, Missouri, US;

(740) Tomeš Pavol, Ing., Bratislava, SK;

(111) 175841
 (151) 2.10.1995
 (156) 16.11.2012
 (180) 16.11.2022
 (210) 73004
 (220) 16.11.1992
 (450) 6.12.1995

9 (511) 7, 8, 9, 12, 35, 37, 42

(511) 7 - Špeciálne jednoúčelové stroje a zariadenia okrem strojov a zariadení pre nákladné vozidlá a iné úžitkové vozidlá akýchkoľvek druhov, letecké piestové motory.

8 - Náradie, prípravky, nástroje spadajúce do tejto triedy okrem tovarov pre nákladné vozidlá a iné úžitkové vozidlá akýchkoľvek druhov.

9 - Meradlá okrem meradiel pre nákladné vozidlá a iné úžitkové vozidlá akýchkoľvek druhov.

12 - Letecké vrtule a ich diely, zostavy, podzostavy a súčasti osobných automobilov a ich náhradných dielov.

35 - Obchodná činnosť v oblasti predaja automobilov okrem obchodnej činnosti v oblasti predaja nákladných a úžitkových automobilov a nákladných a úžitkových vozidiel akýchkoľvek druhov.

37 - Opravy a servis leteckých piestových motorov, leteckých vrtúl a ich dielov, technické služby spadajúce do tejto triedy okrem technických služieb pre nákladné vozidlá a iné úžitkové vozidlá akýchkoľvek druhov.

42 - Výskum, vývoj v oblasti leteckých piestových motorov, leteckých vrtúl, výskum, vývoj v oblasti automobilov okrem výskumu a vývoja v oblasti nákladných a úžitkových automobilov a nákladných a úžitkových vozidiel akýchkoľvek druhov, uskutočňovanie projektov inej ako pre nákladné vozidlá a iné úžitkové vozidlá akýchkoľvek druhov v rozsahu udeleného oprávnenia, vývoj špeciálnych jednoúčelových

strojov a zariadení okrem vývoja pre nákladné vozidlá a iné úžitkové vozidlá akýchkoľvek druhov, náradia okrem náradia pre nákladné vozidlá a iné úžitkové vozidlá akýchkoľvek druhov, prípravkov okrem prípravkov pre nákladné vozidlá a iné úžitkové vozidlá akýchkoľvek druhov, nástrojov spadajúcich do triedy 8 okrem nástrojov pre nákladné vozidlá a iné úžitkové vozidlá akýchkoľvek druhov, meradiel pre nákladné vozidlá a iné úžitkové vozidlá akýchkoľvek druhov.

(540)



(732) AVIA, a.s., Beranových 140, 199 03 Praha - Letňany, CZ;
(740) Záthurecká Romana, JUDr., Banská Bystrica, SK;

(111) 175842

(151) 2.10.1995
(156) 16.11.2012
(180) 16.11.2022
(210) 73005
(220) 16.11.1992
(450) 6.12.1995

9 (511) 7, 8, 9, 12, 35, 37, 42

(511) 7 - Špeciálne jednorúčelové stroje a zariadenia okrem strojov a zariadení pre nákladné vozidlá a iné úžitkové vozidlá akýchkoľvek druhov, letecké piestové motory.

8 - Náradie, prípravky, nástroje spadajúce do tejto triedy okrem tovarov pre nákladné vozidlá a iné úžitkové vozidlá akýchkoľvek druhov.

9 - Meradlá okrem meradiel pre nákladné vozidlá a iné úžitkové vozidlá akýchkoľvek druhov.

12 - Letecké vrtule a ich diely, zostavy, podzostavy a súčasti osobných automobilov a ich náhradných dielov.

35 - Obchodná činnosť v oblasti predaja automobilov okrem obchodnej činnosti v oblasti predaja nákladných a úžitkových automobilov a nákladných a úžitkových vozidiel akýchkoľvek druhov.

37 - Opravy a servis leteckých piestových motorov, leteckých vrtúľ a ich dielov, technické služby spadajúce do tejto triedy okrem technických služieb pre nákladné vozidlá a iné úžitkové vozidlá akýchkoľvek druhov.

42 - Výskum, vývoj v oblasti leteckých piestových motorov, leteckých vrtúľ, výskum, vývoj v oblasti automobilov okrem výskumu a vývoja v oblasti nákladných a úžitkových automobilov a nákladných a úžitkových vozidiel akýchkoľvek druhov, uskutočňovanie projektovej činnosti inej ako pre nákladné vozidlá a iné úžitkové vozidlá akýchkoľvek druhov v rozsahu udeleného oprávnenia, vývoj špeciálnych jednorúčelových strojov a zariadení okrem vývoja pre nákladné vozidlá a iné úžitkové vozidlá akýchkoľvek druhov, náradia okrem náradia pre nákladné vozidlá a iné úžitkové vozidlá akýchkoľvek druhov, prípravkov okrem prípravkov pre nákladné vozidlá a iné úžitkové vozidlá akýchkoľvek

druhov, nástrojov spadajúcich do triedy 8 okrem nástrojov pre nákladné vozidlá a iné úžitkové vozidlá akýchkoľvek druhov, meradiel pre nákladné vozidlá a iné úžitkové vozidlá akýchkoľvek druhov.

(540)

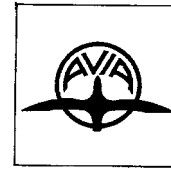

(732) AVIA, a.s., Beranových 140, 199 03 Praha - Letňany, CZ;
(740) Záthurecká Romana, JUDr., Banská Bystrica, SK;

(111) 176085

(151) 27.10.1995
(156) 28.12.2012
(180) 28.12.2022
(210) 74174
(220) 28.12.1992
(450) 10.1.1996

7 (511) 7, 9, 11, 37, 42

(510) Čerpadlá všetkých druhov, hlavne hydrodynamické ako sú odstredivé, axiálne a vírivé; čerpadlá hydrostatické ako sú piestové, plunžerové, membránové, krídlové, vretenové, lamelové; čerpadlá s rotujúcimi piestami a čerpadlá prúdové ako sú ejektory a vodné prúdové čerpadlá s prerušovaným prúdom; systavy čerpacích zariadení, hlavne vodárne vrátane domácich vodární; čerpacie stanice všetkých druhov vrátane čerpacích staníc na závlahy a ich vtokových objektov a hradlíc; prístroje a zariadenia na umelé zavlažovanie vrátane mobilných; elektrické prístroje na riadenie a sledovanie behu čerpadiel a čerpacích agregátov, spínacie skrine, ochranné spínače, signalizačné a poplachové zariadenia akustické, optické a kombinované; vodovody a inštalčné zariadenia všetkých druhov; projektová činnosť; technická inšpekcia spojená s predmetom podnikania.

(540) SIGMONA

(732) SIGMA PUMPY HRANICE, s. r. o., Tovární 605, 753 01 Hranice - Město, CZ;
(740) Šimonovská Zuzana, Mgr., Praha, CZ;

(111) 176100

(151) 27.10.1995
(156) 13.11.2012
(180) 13.11.2022
(210) 72967
(220) 13.11.1992
(310) 07/321061
(320) 6.10.1992
(330) US
(450) 10.1.1996

7 (511) 42

(510) Stráženie, opatrovanie a dozor osôb a objektov; pátranie, zisťovanie a vyhľadávanie informácií a údajov, najmä zisťovanie kvality a overovanie zázemia podnikov, zisťovanie finančných pod-

mienok, vyšetovanie za účelom overenia skutočnosti; osobná ochrana, zabezpečovanie prehládov o situáciách, tajné pátrania.

(540)



- (732) Pinkerton Service Corporation, 4330 Park Terrace Drive, Westlake Village, CA 91361, US;
(740) ROTT, RŮŽIČKA & GUTTMANN, Bratislava, SK;

(111) 176155

- (151) 16.11.1995
(156) 2.10.2012
(180) 2.10.2022
(210) 72061
(220) 2.10.1992
(450) 7.2.1996

7 (511) 10

- (511) 10 - Chirurgické a lekárske prístroje a nástroje.

(540) IVAC

- (732) Carefusion 303, Inc., 3750 Torrey View Court, San Diego, California, CA 92130, US;
(740) Tomeš Pavol, Ing., Bratislava, SK;

(111) 176266

- (151) 28.11.1995
(156) 21.12.2012
(180) 21.12.2022
(210) 74056
(220) 21.12.1992
(450) 7.2.1996

7 (511) 3

- (510) Voňavkárské výrobky, kozmetické prípravky, toaletné prípravky neobsahujúce liečivá, antiperspiračné prípravky a dezodoranty pre osobné použitie, vody po holení a pred holením, vlasové prípravky, šampóny, depilačné prípravky, toaletné vody, kolínske vody, kúpeľové oleje, gély a soli, mydlá, krémy, gély a peny na holenie, toaletné zásypy neobsahujúce liečivá, prípravky na čistenie pleti neobsahujúce liečivá.

(540) COOL WAVE

- (732) THE GILLETTE COMPANY, Prudential Tower Building, Boston, Massachusetts 02199, US;
(740) Štros David, JUDr., Bratislava, SK;

(111) 176307

- (151) 27.11.1995
(156) 19.11.2012
(180) 19.11.2022
(210) 73185
(220) 19.11.1992
(450) 7.2.1996

7 (511) 9

- (510) Prístroje a nástroje na vedecké a laboratórne účely, prístroje a nástroje navigačné, t. j. prístroje a nástroje na prenášanie rozkazov, na meranie a prístroje všeobecne používané pri ovládaní lodí a lietadiel, prístroje a nástroje na váženie a meranie, prístroje a nástroje určené na kontrolné účely, elektrické a elektromechanické súčasti.

(540)

CHROMALOX

- (732) CHROMALOX INC., 103 Gamma Drive, Pittsburgh, Pennsylvania, US;
(740) PATENTSERVIS BRATISLAVA, a. s., Bratislava, SK;

(111) 176434

- (151) 23.1.1996
(156) 14.12.2012
(180) 14.12.2022
(210) 73814
(220) 14.12.1992
(450) 3.4.1996

7 (511) 5, 29, 30

- (510) Farmaceutické prípravky, predovšetkým prírodná a dietetická strava, najmä vitamínová.

(540) DINAMINT

- (732) Tremi Products AB, Norra Alleatan Street, Göteborg, SE;
(740) Fajnorová Mária, Ing., Bratislava, SK;

(111) 176591

- (151) 27.2.1996
(156) 8.12.2012
(180) 8.12.2022
(210) 73672
(220) 8.12.1992
(450) 5.6.1996

7 (511) 3

- (510) Pracie a bieliace prípravky, čistiace prípravky, mydlo, leštiace prípravky, odmasťovacie prípravky, výrobky kozmetické, voňavkárské vrátane éterických olejov, vodičky na vlasy, zubné pasty, prášky.

(540) ZEST

- (732) The Procter & Gamble Company, spoločnosť zriadená podľa zákonov štátu Ohio, One Procter & Gamble Plaza, Cincinnati, Ohio, US;
(740) Štros David, JUDr., Bratislava, SK;

(111) 176640

- (151) 5.3.1996
(156) 16.10.2012
(180) 16.10.2022
(210) 72379
(220) 16.10.1992
(450) 5.6.1996

10 (511) 18, 20

- (511) 18 - Koža, imitácia kože a výrobky z nich.
20 - Kožený sedací nábytok.

(540)



- (591) čierna, zlatá
(732) MSJ World Cooperation spol. s r.o., Kimovská 32, 960 01 Zvolen, SK;
(740) Záthurecký Eugen, JUDr., Banská Bystrica, SK;

(111) 176939

(151) 7.5.1996
(156) 3.9.2012
(180) 3.9.2022
(210) 71525
(220) 3.9.1992
(450) 4.9.1996

7 (511) 3

(510) Tekuté čistiace prostriedky na použitie v domácnosti.

(540) MR.PROPER

(732) The Procter & Gamble Company, One Procter & Gamble Plaza, Cincinnati, Ohio 45202, US;
(740) Štros David, JUDr., Bratislava, SK;

(111) 177188

(151) 19.11.1996
(156) 29.12.2012
(180) 29.12.2022
(210) 74217
(220) 29.12.1992
(450) 5.2.1997

7 (511) 6, 7, 9, 19

(510) Prvky predpätých konštrukcií, najmä kovové kotvenia; pásovina; namáhané a priechodové pružiny; zemné a skalné kotvy obsiahnuté v kovových kotevných hlavách a pásovinách; namáhané pružiny a kotevné bloky; kovové tvary zahŕňajúce posuvné debnenie vodorovné a zvislé a tvary na výrobu prefabrikovaných betónových stavebných prvkov tak pre predpäté, ako aj pre nepredpäté konštrukcie; všetky uvedené výrobky na použitie najmä v konštrukciách pozemných prác a stavebného inžinierstva s podperami a bez podpier; vybavenie pre techniku dodatočného pnutia, najmä hydraulické lisovacie zariadenia a pomocné zariadenia pre ne, najmä pumpovacie zariadenia; usadzovacie zariadenia a mazacie zariadenia pre pramene lán na napínanie pásov a namáhaných prútov; zdvíhacie prevody v hydraulických lisoch a pomocné zariadenia pre ne, najmä pumpovacie zariadenia a riadiace mechanizmy pre vodorovné a zvislé posuvné debnenia; miešače a pumpy (v injektoroch) na zalievanie pásov a namáhaných prútov; stroje a zariadenia na zhotovovanie kotiev, pásov a prútov a transportérov; všetky uvedené výrobky na použitie najmä v konštrukciách pozemných prác a stavebného inžinierstva s podperami a bez podpier; meracie a kontrolné prístroje na určovanie a riadenie zaťaženia, premiestnenie a napínanie v konštrukciách; všetky uvedené výrobky na použitie najmä v konštrukciách pozemných prác a stavebného inžinierstva s podperami a bez podpier; prvky predpätých konštrukcií, najmä nekovové kotvenia, pásy a vedenia nekovovo kotvových káblov a skalných a zemných kotiev, obsiahnutých v kotvových hlavách pásov a kotvových blokov; nekovové formy vrátane posuvných debnení vodorovné a zvislé, prefabrikované betónové stavebné prvky a nekovové formy na zhotovovanie prefabrikovaných betónových stavebných prvkov tak pre predpäté, ako aj pre nepredpäté konštrukcie; všetky uvedené výrobky na použitie najmä v konštrukciách pozemných prác a stavebného inžinierstva.

(540)



(732) VSL INTERNATIONAL AG, Scheibenstrasse 70, CH - 3014 Bern, CH;
(740) PATENTSERVIS BRATISLAVA, a. s., Bratislava, SK;

(111) 177331

(151) 7.1.1997
(156) 26.10.2013
(180) 26.10.2023
(210) 1932-93
(220) 26.10.1993
(450) 5.3.1997

7 (511) 32

(510) Minerálne vody, šumivé a iné nealkoholické nápoje, ovocné šťavy a nápoje z nich, sirupy, koncentráty na prípravu nealkoholických nápojov a ochutených minerálnych vôd.

(540) VINCENTKA

(732) VINCENTKA a. s., Lázeňské náměstí 165, 763 26 Luhačovice, CZ;
(740) ROTT, RŮŽIČKA & GUTTMANN, Bratislava, SK;

(111) 177388

(151) 17.1.1997
(156) 10.11.2012
(180) 10.11.2022
(210) 72896
(220) 10.11.1992
(450) 9.4.1997

7 (511) 36

(510) Poisťovníctvo a peňažníctvo.
(540)



(732) American Life Insurance Company, 600 N. King Street, Wilmington, Delaware 19801, US;
(740) Považanová Andrea, JUDr., Bratislava, SK;

(111) 177389

(151) 16.1.1997
(156) 10.11.2012
(180) 10.11.2022
(210) 72897
(220) 10.11.1992
(450) 9.4.1997

7 (511) 36

(510) Poisťovníctvo a peňažníctvo.
(540)



(732) American Life Insurance Company, 600 N. King Street, Wilmington, Delaware 19801, US;
(740) Považanová Andrea, JUDr., Bratislava, SK;

(111) 177390
 (151) 16.1.1997
 (156) 10.11.2012
 (180) 10.11.2022
 (210) 72898
 (220) 10.11.1992
 (450) 9.4.1997

7 (511) 36

(510) Poist'ovníctvo a peňažníctvo.

(540)



(732) American Life Insurance Company, 600 N. King Street, Wilmington, Delaware 19801, US;

(740) Považanová Andrea, JUDr., Bratislava, SK;

(111) 177391
 (151) 16.1.1997
 (156) 10.11.2012
 (180) 10.11.2022
 (210) 72899
 (220) 10.11.1992
 (450) 9.4.1997

7 (511) 36

(510) Poist'ovníctvo a peňažníctvo.

(540) ALICO

(732) American Life Insurance Company, 600 N. King Street, Wilmington, Delaware 19801, US;

(740) Považanová Andrea, JUDr., Bratislava, SK;

(111) 177701
 (151) 20.2.1997
 (156) 3.12.2012
 (180) 3.12.2022
 (210) 73586
 (220) 3.12.1992
 (450) 7.5.1997

7 (511) 36, 42

(510) Spravovanie a predaj nehnuteľností a poradenstvo v tejto oblasti.

(540)



(732) DUDA SVD spol. s r. o., Wuchterlova 337/20, 160 00 Praha, CZ;

(740) Bachratá Magdaléna, Mgr., Bratislava, SK;

(111) 177731
 (151) 20.2.1997
 (156) 21.9.2012
 (180) 21.9.2022
 (210) 71765
 (220) 21.9.1992
 (450) 7.5.1997

7 (511) 5, 30

(510) Výrobky farmaceutické, zverolekárske a zdravotnícke; výrobky diietické pre deti a chorých; náplasti, obväzový materiál, hmoty určené na

plombovanie zubov a na odtlačky zubov; dezinfekčné prostriedky; prostriedky na ničenie rastlinných a živočíšnych škodcov, antiparazitné látky; káva, čaj, kakao, cukor, ryža, tapioka, ságo, kávové náhradky; múka a obilné výrobky určené na ľudskú výživu, napríklad ovsené vločky a podobne; nápoje z kávy, kakaa alebo čokolády; chlieb, sucháre a sušienky, koláče, jemné pečivo a cukrovinky; zmrzlina, med, sirup z melasy, droždie, prášky do pečiva; soľ, horčica; čierne korenie, ocot, chuťové omáčky; korenie, ľad.

(540) WICK ATEMFREI

(732) The Procter & Gamble Company, One Procter & Gamble Plaza, Cincinnati, Ohio 45202, US;

(740) Štros David, JUDr., Bratislava, SK;

(111) 177868

(151) 10.2.1997
 (156) 11.11.2012
 (180) 11.11.2022
 (210) 72938
 (220) 11.11.1992
 (450) 4.6.1997

7 (511) 32

(510) Pivo, ľahké piva a ležiaky; minerálne vody, šumivé a iné nealkoholické nápoje; sirupy a iné prípravky na prípravu nápojov, ovocné šťavy a nápoje z ovocných štiav.

(540)



(591) červená, biela, sivá

(732) The Coca Cola Company, One Coca-Cola Plaza, Atlanta, Georgia 30313, US;

(740) Tomeš Pavol, Ing., Bratislava, SK;

(111) 177975

(151) 27.2.1997
 (156) 16.9.2012
 (180) 16.9.2022
 (210) 71711
 (220) 16.9.1992
 (450) 4.6.1997

7 (511) 3, 8, 9, 11, 16, 18, 21, 25, 35, 36

(510) Kozmetika všetkých druhov, vreckové nože, meradlá (pásové), príručné lampy, písacie potreby, kancelárske potreby, kalendáre, kľúčienky, vývrtky, odevy, ich súčasti a doplnky, reklamné služby, obstarávateľská činnosť v uvedených oblastiach.

(540) REDA

(732) REDA, a. s., Hviezdoslavova 55d, 627 00 Brno, CZ;

(740) Beleščák Ladislav, Ing., Piešťany, SK;

(111) 178206

(151) 22.10.1997
(156) 7.10.2012
(180) 7.10.2022
(210) 72152
(220) 7.10.1992
(442) 9.7.1997
(450) 14.1.1998

7 (511) 34

(511) 34 - Tabak v surovom stave, tabakové výrobky, potreby pre fajčiarov, zápalky.

(540)

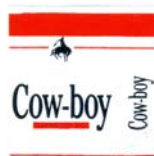

(591) červená, čierna, biela

(732) COMPANIA INDUSTRIAL DE TABACOS MONTE-PAZ, San Ramon 716, Montevideo, UY;

(740) Tomeš Pavol, Ing., Bratislava, SK;

(111) 179001

(151) 19.12.1997
(156) 10.11.2022
(180) 10.11.2022
(210) 72895
(220) 10.11.1992
(442) 10.9.1997
(450) 4.3.1998

7 (511) 36

(511) 36 - Poisťovníctvo a peňažníctvo.

(540) AMERICAN LIFE

INSURANCE COMPANY

(732) American Life Insurance Company, 600 N. King Street, Wilmington, Delaware 19801, US;

(740) Považanová Andrea, JUDr., Bratislava, SK;

(111) 179107

(151) 19.12.1997
(156) 28.9.2012
(180) 28.9.2022
(210) 71918
(220) 28.9.1992
(442) 10.9.1997
(450) 4.3.1998

7 (511) 5

(511) 5 - Orálna kontrastná látka na MRI (magnetická rezonancia).

(540) LUMENHANCE

(732) BRACCO SUISSE S.A., Via Cantonale, Galleria 2, CH-6928 Manno, CH;

(740) Hörmannová Zuzana, Ing., Bratislava, SK;

(111) 179286

(151) 19.1.1998
(156) 9.10.2012
(180) 9.10.2022
(210) 72212
(220) 9.10.1992

(442) 8.10.1997

(450) 8.4.1998

7 (511) 7, 9, 37, 41

(511) 7 - Elektrické šijacie stroje, šijacie a pletacie stroje a overlocky.

9 - Nenahrané nosiče zvukových a zvukovo-obrazových záznamov.

37 - Opravy elektrických šijacích strojov a elektrických prístrojov pre domácnosť; montáž a opravy kancelárskej a reprodukčnej techniky; montáž a opravy výrobkov a zariadení spotrebnej elektroniky.

41 - Požičiavanie nahraných zvukových a zvukovo-obrazových záznamov.

(540) VOLVO

(732) Volvo Trademark Holding AB, S - 405 08 Göteborg, SE;

(740) Suchoňová Katarína, JUDr., Banská Bystrica, SK;

(111) 179680

(151) 12.2.1998
(156) 2.9.2012
(180) 2.9.2022
(210) 71504
(220) 2.9.1992
(442) 5.11.1997
(450) 6.5.1998

7 (511) 16, 35

(511) 16 - Periodická a neperiodická tlač a tlačoviny.

35 - Inzertná a reklamná činnosť.

(540)



(591) červená, biela

(732) Ringier Axel Springer Slovakia, a. s., Prievozská 14, 821 09 Bratislava, SK;

(740) Porubčan Róbert, Ing., Ivanka pri Dunaji, SK;

(111) 179941

(151) 17.3.1998
(156) 12.11.2012
(180) 12.11.2022
(210) 72948
(220) 12.11.1992
(442) 10.12.1997
(450) 3.6.1998

7 (511) 6, 7, 19, 37, 39, 42

(511) 6 - Ocelové konštrukcie neprenosné a ocelové stavebné dielce.

7 - Strojnotechnické zariadenia, najmä čistiarne odpadových vôd.

19 - Stavebné prefabrikované železobetónové dielce.

37 - Uskutočňovanie občianskych, bytových a priemyselných stavieb, ekologických stavieb, vodohospodárskych stavieb; montáže strojnotechnických zariadení priemyselných stavieb, betonárni; výstavba inžinierskych stavieb, najmä teplovodov, vodovodov, dopravných stavieb; inžiniering; opravy stavebných mechanizmov, nákladných

vozidiel, autožeriavov, rýpadiel, hydraulických búracích kladív, drvičov betónu; prenájom stavebného náradia a stavebných mechanizmov.

39 - Doprava stavebných materiálov, stavebných dielcov a stavebných mechanizmov; špeciálna preprava veľkorozmerných a ťažkých nákladov.

42 - Projektová a poradenská činnosť v stavebníctve.

(540)



(591) Biela, modrá

(732) VÁHOSTAV - SK, a. s., Hlinská 40, 011 18 Žilina, SK;

(111) 180397

(151) 23.4.1998

(156) 19.6.2012

(180) 19.6.2022

(210) 69451

(220) 19.6.1992

(442) 14.1.1998

(450) 8.7.1998

7 (511) 35, 36, 41

(511) 35 - Obchodné alebo podnikateľské informácie, kopírovanie, poskytovanie obchodných alebo podnikateľských informácií, vedenie kartoték v počítači.

36 - Finančné analýzy, klíring (zúčtovanie vzájomných pohľadávok a záväzkov - bezhotovostné platenie), elektronický prevod kapitálu, finančné informácie, kurzové záznamy na burze, platobné prevody vykonávané elektronicky.

41 - Organizovanie a vedenie seminárov, školenia.

(540)



(732) Burza cenných papierov v Bratislave, a. s., Vysoká 17, 811 06 Bratislava, SK;

(111) 180398

(151) 23.4.1998

(156) 19.6.2012

(180) 19.6.2022

(210) 69452

(220) 19.6.1992

(442) 14.1.1998

(450) 8.7.1998

7 (511) 35, 36, 41

(511) 35 - Obchodné alebo podnikateľské informácie, kopírovanie, poskytovanie obchodných alebo podnikateľských informácií, vedenie kartoték v počítači.

36 - Finančné analýzy, klíring (zúčtovanie vzájomných pohľadávok a záväzkov - bezhotovostné

platenie), elektronický prevod kapitálu, finančné informácie, kurzové záznamy na burze, platobné prevody vykonávané elektronicky.

41 - Organizovanie a vedenie seminárov, školenia.

(540) **BCPB**

(732) Burza cenných papierov v Bratislave, a. s., Vysoká 17, 811 06 Bratislava, SK;

(111) 180400

(151) 23.4.1998

(156) 31.8.2012

(180) 31.8.2022

(210) 71475

(220) 31.8.1992

(442) 14.1.1998

(450) 8.7.1998

7 (511) 3

(511) 3 - Čistiace prípravky na použitie v domácnosti.

(540) **MR.CLEAN**

(732) The Procter & Gamble Company, spoločnosť zriadená podľa zákonov štátu Ohio, One Procter & Gamble Plaza, Cincinnati, Ohio, US;

(740) Štros David, JUDr., Bratislava, SK;

(111) 181495

(151) 13.8.1998

(156) 11.11.2012

(180) 11.11.2022

(210) 72936

(220) 11.11.1992

(442) 6.5.1998

(450) 4.11.1998

7 (511) 32

(511) 32 - Pivo, ľahké piva a ležiaky; minerálne a sýtené vody a iné nealkoholické nápoje; ovocné nápoje a ovocné šťavy; sirupy a iné prípravky na výrobu nápojov.

(540)



(591) červená, biela

(732) The Coca-Cola Company, One Coca-Cola Plaza, Atlanta, Georgia 30301, US;

(740) Tomeš Pavol, Ing., Bratislava, SK;

(111) 181496

(151) 13.8.1998

(156) 19.11.2012

(180) 19.11.2022

(210) 73184

(220) 19.11.1992

(442) 6.5.1998

(450) 4.11.1998

7 (511) 10

(511) 10 - Nástroje chirurgické, lekárske, zubolekárske a zverolekárske na jedno použitie, zdravotnícke pomôcky, ako ortopedické bandáže, zdravotnícke výrobky z gumy, protézy a podobne.

(540) **LOFRIC INSTI - CATH**

(732) AstraZeneca AB, S-15 185 Södertälje, SE;

(740) Žovicová Viera, Mgr., Bratislava, SK;

(111) 201569

(151) 16.1.2003
(156) 2.11.2011
(180) 2.11.2021
(210) 3246-2001
(220) 2.11.2001
(442) 8.10.2002
(450) 1.4.2003

7 (511) 30, 39

(511) 30 - Cukrárske trvanlivé pečivo, najmä kúpeľné oblatky.
39 - Balenie a distribúcia tovaru.

(540) CLAIRENE

(732) NESPA, s. r. o., Malinová 188, 972 13 Malinová, SK;
(740) Kubíny Peter, Bc., Trenčín, SK;

(111) 201782

(151) 10.2.2003
(156) 19.8.2012
(180) 19.8.2022
(210) 2388-2002
(220) 19.8.2002
(442) 6.11.2002
(450) 2.5.2003

8 (511) 5, 29, 30

(511) 5 - Mliečne potraviny pre deti a dojčatá; sušené mlieko; mlieko obohatené bielkovinami.
29 - Mlieko; mliečne výrobky; mliečne nápoje; syry; nátierky z mliečnych výrobkov; jogurt; maslo; smotana; smotanové a tvarohové krémy; šľahačka; tvaroh; bryndza; kefír; vajcia; jedlé oleje a tuky.
30 - Puding; zmrzlina.

(540) GENUINE

(732) MILEX GALANTA, a. s., Školská 2, 924 19 Galanta, SK;
(740) Litvákova Edita, Ing., Bratislava, SK;

(111) 202089

(151) 5.3.2003
(156) 8.10.2012
(180) 8.10.2022
(210) 2865-2002
(220) 8.10.2002
(442) 3.12.2002
(450) 3.6.2003

8 (511) 31, 32, 33

(511) 31 - Čerstvé hrozno; čerstvé ovocie; čerstvá zelenina; sadenice; vinič ako rastlina.
32 - Nealkoholické nápoje; nápoje z nealkoholických štiav; nealkoholický aperitív; nealkoholický kokteil; citronády; nekvasený hroznový mušt; minerálne vody ako nápoje; prípravky na výrobu nápojov; prípravky na výrobu minerálnych vôd; nealkoholické výťažky z ovocia; prášky na prípravu šumivých nápojov; príchuti na výrobu nápojov; sirupy na výrobu nápojov; stolové vody; pivo; sladina.
33 - Víno; vodnár (víno); alkoholické výťažky z ovocia; alkoholický hroznový mušt; alkoholické nápoje s výnimkou piva; alkoholové extrakty; brandy; vínovica; destilované nápoje; liehoviny; digestíva; likéry a pálenky; medovina.

(540)

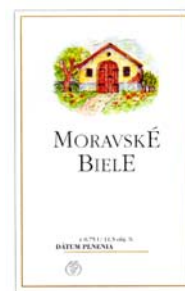

(591) čierna, biela, zlatá, zelená, žltá, modrá, hnedá, červená

(732) SLOWIN Bratislava, spol. s r. o., Pri Šajbách 12, 831 06 Bratislava, SK;

(740) Porubčan Róbert, Ing., Ivanka pri Dunaji, SK;

(111) 203241

(151) 3.7.2003
(156) 28.1.2012
(180) 28.1.2022
(210) 206-2002
(220) 28.1.2002
(442) 1.4.2003
(450) 7.10.2003

8 (511) 16, 35, 42

(511) 16 - Adresné štítky.
35 - Sprostredkovanie obchodu s tovarom v oblasti umenia, spracovanie textu.
42 - Licencie na práva duševného vlastníctva.

(540)



(732) VEDA, vydavateľstvo SAV, Dúbravská cesta 9, 845 02 Bratislava, SK;

(740) Porubčan Róbert, Ing., Ivanka pri Dunaji, SK;

(111) 203514

(151) 6.8.2003
(156) 20.2.2013
(180) 20.2.2023
(210) 407-2003
(220) 20.2.2003
(442) 2.5.2003
(450) 4.11.2003

8 (511) 7, 9, 35, 36, 37, 39, 40, 41, 42, 43, 45

(511) 7 - Regulátory otáčok strojov; motory.
9 - Meracie pomôcky; meracie prístroje; meracie zariadenia; meradlá; elektrické regulátory; elektrické regulátory svetla; prístroje a nástroje na meranie objemu; prístroje na rozbor vzduchu; tepelné regulátory; prístroje na spustenie diskov; zariadenia na meranie tlaku; tlakomery na ventily; merače elektrických strát; snímače (zariadenia na spracovanie údajov); elektrické káble a elektrické vedenia (zariadenia pre energetické komplexy); rozvádzače nízkeho napätia.
35 - Spracovanie zhromaždených informácií a údajov; automatizované spracovanie dát.

36 - Ekonomické (finančné) zhodnotenia na dosiahnutie zefektívnenia využitia energie; prenájom nehnuteľností; správcovstvo bytov a domov.

37 - Opravy a rekonštrukcie energetických zariadení, zariadení pre chemický priemysel, zariadení na nakladanie s odpadmi; činnosť stavebného dozoru; činnosť stavbyvedúceho; inštalácia a montáž technologických celkov energetických zariadení, zariadení pre chemický priemysel; inštalácia a montáž zariadení na nakladanie s odpadmi; inštalácia a montáž zariadení na dopravu nebezpečných a škodlivých látok; inštalácia technológií na znižovanie emisií škodlivých látok; čistiace a upratovacie práce; vykonávanie tepelných a hlukových izolácií; podlahárstvo; vodoinštalérstvo; kúrenárske práce; oprava a údržba vyhradených elektrických zariadení; inštalácia, opravy a údržba ústredného kúrenia a vetrania; montáž a opravy vykurovacích zariadení; uskutočňovanie pozemných stavieb a ich zmien, stavebných úprav a udržiavacích prác; prenájom stavebných strojov a zariadení; zemné čistiace práce; elektroinštalácie; stolárstvo; murárstvo; obkladačské práce; tesárstvo; klampiárstvo.

39 - Prenájom automobilov; rozvod elektriny a tepla; doručovacie služby; poskytovanie informačných služieb v oblasti prenosu energie a tepla.

40 - Zámočníctvo; kovoobrábanie; brúsenie a leštenie kovov; poskytovanie informačných služieb v oblasti výroby energie a tepla.

41 - Školiteľská činnosť v oblasti bezpečnosti, spoľahlivosti a efektívnosti prevádzky v etapách spúšťania vlastnej prevádzky a vyradovania zdrojov energie a tepla.

42 - Projektovanie stavieb; projektová činnosť; štúdie technických projektov; výskumná a vývojová činnosť v oblasti jadrovej energetiky a energetických zariadení; výskum a vývoj v oblasti technológií premien energií; projektovanie elektrických a energetických zariadení, zariadení pre chemický priemysel, zariadení na nakladanie s odpadmi, zariadení na dopravu nebezpečných a škodlivých látok; inžinierska činnosť v oblasti energetiky a hodnotenia bezpečnosti, spoľahlivosti a efektívnosti prevádzky v etapách spúšťania, vlastnej prevádzky a vyradovania zdrojov energie a tepla; poradenská a expertná činnosť v oblasti hodnotenia spoľahlivosti a efektívnosti prevádzky v etapách spúšťania vlastnej prevádzky a vyradovania zdrojov energie a tepla zariadení pre chemický priemysel, zariadení na dopravu škodlivých a nebezpečných látok v oblasti hodnotenia škodlivých a nebezpečných látok v životnom prostredí v dôsledku normálnej prevádzky a havárií a ich vplyvu na životné prostredie, zdravie a majetok obyvateľstva a organizácií vrátane monitorovania, havarijného plánovania a krízového manažmentu; vývoj na využitie informačných, riadiacich a podporných systémov na zvyšovanie bezpečnosti a spoľahlivosti prevádzky priemyselných objektov a spoľahlivosti ľudského faktora v dozorníach a dispečerských centrách riadenia technologických procesov; prevádzkovanie stredísk kalibračnej služby - kalibrácia meradiel tlaku a teploty; nedeštruktívna kontrola; diagnostické testy a štruktúrne analýzy materiálov; kalibrácia vibromerov; stanovenie fyzikálnych vlastností a chemické analýzy

vody, pary, ocelí, rádioaktívnych odpadov, bi-túmenových produktov a asfaltov; stanovenie aktivity rádionuklidov; meranie dávok a dávkového príkonu gama žiarenia a neutrónov; kalibrácia termoluminiscenčných dozimetrov a polovodičových detektorov; prevádzkovanie akreditovaných skúšobných a kalibračných laboratórií tlakomerov - kalibrácia tlakomerov a prevodníkov tlaku; prevádzkovanie kalibračného laboratória teploty - kalibrácia odporových a termoelektrických snímačov teploty a overovanie kombinovaných snímačov teploty; prevádzkovanie štátneho metrologického strediska na overovanie meradiel - kombinovaných snímačov; autorizácia na certifikáciu, vykonávanie inšpekcií a skúšanie výrobkov; prevádzkovanie skúšobného laboratória diagnostických testov - meranie mechanických vibrácií; skúšky vibračnej odolnosti; vyvažovanie podľa predmetu akreditácie; vykonávanie revízií a skúšok kotlov a tlakových nádob dodávateľským spôsobom; vykonávanie odborných prehliadok a skúšok v prevádzke tlakových zariadení; vykonávanie komplexnej energetickej bilancie využívania energie; technické zhodnotenia na dosiahnutie zefektívnenia využitia energie; poskytovanie softvéru; poradenská činnosť v oblasti softvéru; vývoj didaktických (učebných) prostriedkov na báze informačných technológií; kontrola vyhradených elektrických zariadení.

43 - Ubytovacie služby (prechodné ubytovanie); verejné stravovanie - reštaurácia.

45 - Poradenská a expertná činnosť v oblasti hodnotenia bezpečnosti prevádzky v etapách spúšťania vlastnej prevádzky a vyradovania zdrojov energie a tepla zariadení pre chemický priemysel, zariadení na dopravu škodlivých a nebezpečných látok v oblasti hodnotenia škodlivých a nebezpečných látok v životnom prostredí v dôsledku normálnej prevádzky a havárií a ich vplyvu na životné prostredie, zdravie a majetok obyvateľstva a organizácií vrátane monitorovania, havarijného plánovania a krízového manažmentu.

(540)

vúje

(591) bledomodrá

(732) VÚJE, a. s., Okružná 5, 918 64 Trnava, SK;

(111) 203821

(151) 8.9.2003

(156) 23.4.2012

(180) 23.4.2022

(210) 1204-2002

(220) 23.4.2002

(442) 3.6.2003

(450) 2.12.2003

8 (511) 10

(511) 10 - Lekárska technika.

(540)



- (732) BEZNOSKA Slovakia, s. r. o., Kyjevské námestie 6, 974 04 Banská Bystrica, SK;
 (740) Gruber Dalibor, Ing., Košice, SK;

- (111) 203822**
 (151) 8.9.2003
 (156) 23.4.2012
 (180) 23.4.2022
 (210) 1205-2002
 (220) 23.4.2002
 (442) 3.6.2003
 (450) 2.12.2003

- 8 (511) 10**
 (511) 10 - Lekárska technika.
 (540)

BEZNOSKA Slovakia s.r.o.

- (732) BEZNOSKA Slovakia, s. r. o., Kyjevské námestie 6, 974 04 Banská Bystrica, SK;
 (740) Gruber Dalibor, Ing., Košice, SK;

- (111) 203948**
 (151) 8.9.2003
 (156) 3.6.2012
 (180) 3.6.2022
 (210) 1668-2002
 (220) 3.6.2002
 (442) 3.6.2003
 (450) 2.12.2003

- 8 (511) 25**
 (511) 25 - Odevy, konfekcia, bielizeň, obuv, športová obuv, ponožky.

- (540) YOUJOY**
 (732) SUN Kangqiang, Mliekárenska 5, 821 09 Bratislava, SK;

- (111) 203951**
 (151) 8.9.2003
 (156) 3.6.2012
 (180) 3.6.2022
 (210) 1676-2002
 (220) 3.6.2002
 (442) 3.6.2003
 (450) 2.12.2003

- 8 (511) 5**
 (511) 5 - Farmaceutické prípravky.

- (540) XYREM**
 (732) JPI Commercial, LLC, 3180 Porter Drive, Palo Alto, CA 94304, US;
 (740) Čechvalová Dagmar, Bratislava, SK;

- (111) 204350**
 (151) 11.11.2003
 (156) 14.7.2012
 (180) 14.7.2022
 (210) 2051-2002
 (220) 14.7.2002
 (442) 5.8.2003
 (450) 3.2.2004

8 (511) 1, 5, 32

- (511) 1 - Prísady do farmaceutických prípravkov.
 5 - Biologické prípravky na lekárske, zverolekárske a farmaceutické účely, najmä prípravky na báze vaječných škrupín na prevenciu a liečenie; farmaceutické a chemické výrobky na zdravotnícku starostlivosť; farmaceutické prípravky; chemické prípravky na lekárske účely a farmaceutické účely; liečivá na ľudskú spotrebu; drogy na liečebné účely; dietetické látky, dietetické potraviny a dietetické nápoje upravené na lekárske účely; doplnky výživy (na lekárske účely); minerálne prípravky potravinárske; posilňujúce prípravky; potrava na farmaceutické účely; diétne potraviny prispôbené na lekárske účely; liečivé nápoje; tekuté lieky, lieky vo forme nápojov; prípravky obsahujúce stopové prvky a biogénne prvky pre ľudí a zvieratá; prísady do krmív na lekárske účely.

32 - nealkoholické nápoje osviežujúce a posilňujúce, tiež obohatené biologickými prísadami; nápoje izotonické; prípravky na výrobu nápojov, fortifikačné prísady do nápojov, najmä biologické.

(540)



- (732) BIOMIN, a.s., Potočná 1/1, 919 43 Cífer, SK;
 (740) Knopp Juraj, Ing., CSc., Bratislava, SK;

- (111) 204492**
 (151) 11.11.2003
 (156) 27.9.2012
 (180) 27.9.2022
 (210) 2724-2002
 (220) 27.9.2002
 (442) 5.8.2003
 (450) 3.2.2004

8 (511) 3, 5, 16, 21, 24, 25, 28

- (511) 3 - Mydlá na osobnú hygienu, parfuméria, esenciálne oleje, kozmetika, vlasové vody, zubné pasty, obrúsky na pustené prípravkami na osobnú hygienu a/alebo kozmetickými prípravkami.

5 - Farmaceutické, zverolekárske a hygienické prípravky; dietetické látky upravené na lekárske použitie, potraviny pre dojčatá; náplastí, obväzový materiál; materiál na plombovanie zubov, dentálny vosk; dezinfekčné prípravky na osobné použitie; prípravky na ničenie škodlivých zvierat fungicidy, herbicidy; obrúsky napustené lekárske roztokmi.

16 - Výrobky z papiera na použitie v domácnosti a v oblasti hygieny ako napríklad uteráky na použitie v kuchyni a v kúpeľni, kuchynské zvitky, obrúsky, vreckovky, obrúsky na tvár a čistiace obrúsky, toaletný papier, plienky z papiera a/alebo celulózy; tlačiarenské výrobky vrátane publikácií, kníh, časopisov; potreby na knižné väzby.

21 - Nádoby a nádobky pre domácnosť vrátane nádob na ústnu hygienu (nie z drahých kovov alebo potiahnuté drahými kovmi); hrebene a umývacie špongie; kefy a štetce (okrem maliarskych a natieračských štetcov) vrátane kefiek na zuby a elektrických kefiek na zuby; špáradlá, nástroje

na čistenie zubov a ďasien, zubné nite; čistiace potreby; sklo, porcelán a kamenina neobsiahnuté v iných triedach.

24 - Textil a textilné výrobky (neobsiahnuté v iných triedach) vrátane textilných uterákov, rukavíc na umývanie, žiniek, záclon z textilu alebo plastu, textilných podložiek.

25 - Odevy, obuv, pokrývky hlavy.

28 - Hry a hračky; gymnastické a športové potreby neobsiahnuté v iných triedach; ozdoby na vianočné stromčeky.

(540) KANDOO

(732) The Procter & Gamble Company, spoločnosť zriadená podľa zákonov štátu Ohio, One Procter & Gamble Plaza, Cincinnati, Ohio, US;

(740) Štros David, JUDr., Bratislava, SK;

(111) 204496

(151) 11.11.2003

(156) 27.9.2012

(180) 27.9.2022

(210) 2734-2002

(220) 27.9.2002

(442) 5.8.2003

(450) 3.2.2004

8 (511) 29

(511) 29 - Mlieko, syry, mliečne výrobky.

(540)



(591) červená, modrá, ružová

(732) MILEX NMNV, a. s., 1. mája 124, 031 80 Lip-tovský Mikuláš, SK;

(111) 204497

(151) 11.11.2003

(156) 27.9.2012

(180) 27.9.2022

(210) 2735-2002

(220) 27.9.2002

(442) 5.8.2003

(450) 3.2.2004

8 (511) 29

(511) 29 - Mlieko, syry, mliečne výrobky.

(540)



(591) červená, modrá, ružová

(732) MILEX NMNV, a. s., 1. mája 124, 031 80 Lip-tovský Mikuláš, SK;

(111) 204506

(151) 11.11.2003

(156) 30.9.2012

(180) 30.9.2022

(210) 2776-2002

(220) 30.9.2002

(442) 5.8.2003

(450) 3.2.2004

8 (511) 9, 16, 41

(511) 9 - Magnetické nosiče dát; magnetické médiá; optické nosiče dát; nosiče zvukových nahrávok; nosiče zvukových záznamov.

16 - Časopisy (komiksy), časopisy (periodiká); kancelárske potreby s výnimkou nábytku; knihy; brožované knihy; noviny.

41 - Vydávanie knih; požičovanie videopásov.

(540)



(732) Becher Petr - LIBREX, Raisova 6, 709 00 Ostrava - Mariánské Hory, CZ;

(740) Suchoňová Katarína, JUDr., Banská Bystrica, SK;

(111) 204519

(151) 11.11.2003

(156) 3.10.2012

(180) 3.10.2022

(210) 2796-2002

(220) 3.10.2002

(442) 5.8.2003

(450) 3.2.2004

8 (511) 33, 35, 41

(511) 33 - Vína všetkých druhov.

35 - Organizovanie akcií na komerčné a reklamné účely, ako sú napr. spoločenské akcie; ochutnávky vín; súťaže; vydávanie reklamných tlačovín.

41 - Organizovanie spoločenských akcií, súťaží, ochutnávky vín na zábavné a kultúrne účely.

(540)



(591) čierna, žltá

(732) BOHEMIA SEKT, a. s., Smetanova 220, 332 02 Starý Plzenec, CZ;

(740) Litváková Edita, Ing., Bratislava, SK;

(111) 204520

(151) 11.11.2003

(156) 3.10.2012

(180) 3.10.2022

(210) 2797-2002

(220) 3.10.2002

(442) 5.8.2003

(450) 3.2.2004

8 (511) 33, 35, 41

(511) 33 - Vína všetkých druhov.

35 - Organizovanie akcií na komerčné a reklamné účely, ako sú napr. spoločenské akcie; ochutnávky vín; súťaže; vydávanie reklamných tlačovín.

41 - Organizovanie spoločenských akcií, súťaží, ochutnávky vín na zábavné a kultúrne účely.

(540)



- (591) čierna, červená, modrá, žltá, biela
 (732) BOHEMIA SEKT, a. s., Smetanova 220, 332 02 Starý Plzenec, CZ;
 (740) Litváková Edita, Ing., Bratislava, SK;

(111) 204521

- (151) 11.11.2003
 (156) 3.10.2012
 (180) 3.10.2022
 (210) 2800-2002
 (220) 3.10.2002
 (442) 5.8.2003
 (450) 3.2.2004

8 (511) 33, 35, 41

- (511) 33 - Vína všetkých druhov.
 35 - Organizovanie akcií na komerčné a reklamné účely, ako sú napr. spoločenské akcie; ochutnávky vín; súťaže; vydávanie reklamných tlačovín.
 41 - Organizovanie spoločenských akcií, súťaží, ochutnávky vín na zábavné a kultúrne účely.

(540)



- (732) BOHEMIA SEKT, a. s., Smetanova 220, 332 02 Starý Plzenec, CZ;
 (740) Litváková Edita, Ing., Bratislava, SK;

(111) 204527

- (151) 12.11.2003
 (156) 19.9.2012
 (180) 19.9.2022
 (210) 2685-2002
 (220) 19.9.2002
 (442) 5.8.2003
 (450) 3.2.2004

8 (511) 35, 40, 42

- (511) 35 - Reklamná a propagačná činnosť, sprostredkovanie obchodu s tovarom.
 40 - Potlač textilu, najmä tričiek so vzormi s originálnymi motívmi.
 42 - Umelecký dizajn, najmä grafické počítačové práce.

(540)



- (732) 3čko, s. r. o., Bílkove Humence 90, 908 77 Bílkove Humence, SK;

- (740) Kubínyi Peter, Bc., Trenčín, SK;

(111) 204671

- (151) 15.12.2003
 (156) 16.10.2012
 (180) 16.10.2022
 (210) 2954-2002
 (220) 16.10.2002
 (442) 11.9.2003
 (450) 2.3.2004

8 (511) 2, 9, 16, 21, 35, 37, 42

- (511) 2 - Toner, tonerové zásobníky, doplnňovacie zásobníky tonerov do tlačiarní, faxov, kopíriek, pasy pre tlač, doplnňovacie atramentové súpravy do atramentových tlačiarní.

9 - Tonerové kazety do kopírovacích strojov a zariadení, tonerové kazety do tlačiarní; softvér na CD a DVD diskoch a magnetických médiách; výpočtová a kancelárska technika, tlačiarne, faxy, kopírovacie stroje (fotografické, elektrostatické alebo termické), počítače notebooky, monitory, skenery, doplnková výbava, napr. myši, klávesnice a pod., diskety a programové vybavenie, spotrebný materiál; telekomunikačná technika, najmä telefónne prístroje drôtové i bezdrôtové, vizuálne telefóny a prístroje na videotext, mobilné telefóny, mobilné rádiotelegrafické prístroje, terminálové účastnícke stanice; zariadenia na reprodukciu dát, telecomputery, spotrebná elektronika, elektronická zabezpečovacia technika; informačné, meracie, monitorovacie a riadiace systémy, prístroje a zariadenia; analógové a digitálne karty; špeciálne puzdrá na prístroje a nástroje zaradené do triedy 9; softvér.

16 - Tlačoviny, písacie potreby, noviny, časopisy, knihy, tlačené reklamné materiály, periodické a neperiodické publikácie, plagáty a brožúry, kalendáre, prospekty.

21 - Drobné reklamné predmety vyrobené z materiálov patriacich do tejto triedy.

35 - Maloobchodné služby týkajúce sa tonerov, tonerových zásobníkov, doplnňovacích zásobníkov tonerov do tlačiarní, faxov, kopíriek, pást pre tlač, doplnňovacích atramentových súprav do atramentových tlačiarní, počítačov a počítačového softvéru; reklamná a propagačná činnosť, poradenstvo obchodné, administratívne služby, analýzy nákupných cien, veľkoobchodných cien, automatizované spracovanie dát, marketing, obchodné alebo podnikateľské informácie, podpora predaja (pre tretie osoby), poskytovanie obchodných alebo podnikateľských informácií, vydávanie a aktualizovanie reklamných materiálov, zbieranie údajov do počítačových databáz, zoradovanie údajov v počítačových databázach, sekretárske služby, sprostredkovanie obchodu s tovarom, sprostredkovanie služieb uvedených v triede 35.

37 - Inštalácia, servis a opravy kancelárskej a výpočtovej techniky; renovácia a recyklácia tonerov a kaziet všetkých druhov, najmä do tlačiarň, kopírokov, faxov a písacích strojov; poradenstvo v oblasti renovácie tonerov, tonerových zásobníkov, doplnovacích zásobníkov tonerov do tlačiarní, faxov, kopíriek, sprostredkovanie služieb uvedených v triede 37.

42 - Obnovovanie počítačových databáz, poradenské služby v oblasti počítačového hardvéru a softvéru, tvorba softvéru, tvorba informačných báz dát, sprostredkovanie uvedených služieb v tr. 42.

(540) HATONA

(732) MIP, spol. s r. o., Vrúcko 150, 038 31 Vrúcko, SK;

(740) Belička Ivan, Ing., Banská Bystrica, SK;

(111) 204673

(151) 15.12.2003

(156) 17.10.2012

(180) 17.10.2022

(210) 2957-2002

(220) 17.10.2002

(442) 11.9.2003

(450) 2.3.2004

8 (511) 14

(511) 14 - Náramkové hodinky, budíky, nástenné a stolové hodiny, remienky na náramkové hodinky.

(540)

EXCEED
EXE

(732) M-cena, spol. s r. o., Šustekova 1, 851 04 Bratislava, SK;

(740) Porubčan Róbert, Ing., Ivanka pri Dunaji, SK;

(111) 204674

(151) 15.12.2003

(156) 17.10.2012

(180) 17.10.2022

(210) 2959-2002

(220) 17.10.2002

(442) 11.9.2003

(450) 2.3.2004

8 (511) 29

(511) 29 - Mlieko, syry, mliečne výrobky.

(540)



(591) červená, bledoružová, žltá, modrá

(732) MILEX NMNV, a. s., 1. mája 124, 031 80 Liptovský Mikuláš, SK;

(740) Stavrovský Peter, JUDr., Bratislava, SK;

(111) 204675

(151) 15.12.2003

(156) 17.10.2012

(180) 17.10.2022

(210) 2960-2002

(220) 17.10.2002

(442) 11.9.2003

(450) 2.3.2004

8 (511) 29

(511) 29 - Mlieko, syry, mliečne výrobky.

(540)



(591) červená, bledoružová, žltá, modrá

(732) MILEX NMNV, a. s., 1. mája 124, 031 80 Liptovský Mikuláš, SK;

(740) Stavrovský Peter, JUDr., Bratislava, SK;

(111) 204676

(151) 15.12.2003

(156) 17.10.2012

(180) 17.10.2022

(210) 2961-2002

(220) 17.10.2002

(442) 11.9.2003

(450) 2.3.2004

8 (511) 29

(511) 29 - Mlieko, syry, mliečne výrobky.

(540)



(591) červená, bledoružová, žltá, modrá

(732) MILEX NMNV, a. s., 1. mája 124, 031 80 Liptovský Mikuláš, SK;

(740) Stavrovský Peter, JUDr., Bratislava, SK;

(111) 204678

(151) 15.12.2003

(156) 17.10.2012

(180) 17.10.2022

(210) 2964-2002

(220) 17.10.2002

(442) 11.9.2003

(450) 2.3.2004

8 (511) 29

(511) 29 - Syry, mliečne výrobky.

(540) Gorovec

(732) BRYNDZIAREŇ A SYRÁREŇ, s. r. o., SNP 5, 962 01 Zvolenská Slatina, SK;

(740) Dolanská Elena, RNDr., Bratislava, SK;

(111) 204679

(151) 15.12.2003

(156) 17.10.2012

(180) 17.10.2022

(210) 2965-2002

(220) 17.10.2002

(442) 11.9.2003

(450) 2.3.2004

8 (511) 29

(511) 29 - Syry, mliečne výrobky.

(540) Chabovec

(732) BRYNDZIAREŇ A SYRÁREŇ, s. r. o., SNP 5, 962 01 Zvolenská Slatina, SK;

(740) Dolanská Elena, RNDr., Bratislava, SK;

(111) 204755
 (151) 15.12.2003
 (156) 5.9.2012
 (180) 5.9.2022
 (210) 2550-2002
 (220) 5.9.2002
 (442) 11.9.2003
 (450) 2.3.2004

8 (511) 9

(511) 9 - Zariadenia na vytváranie dátových sietí všetkých druhov a príslušenstvo, predovšetkým sieťové karty do stolných a mobilných počítačov, sieťové rozbočovače a prepínače pre metalické i optické vedenia, tlačové servery, brány na pripojenie počítačových sietí na internet, diskové servery, konvertory a opakovače metalických a optických dátových vedení, analógové modemy interné a externé, terminálové adaptéry, zariadenia na telefonovanie cez internet, ethernetové adaptéry, externé ethernetové adaptéry, dátové metalické káble, optické káble, káblové rozvádzače.

(540)



(732) ASM SLOVAKIA, spol. s r. o., Estónska 43, 821 07 Bratislava, SK;
 (740) ROTT, RŮŽIČKA & GUTTMANN, Bratislava, SK;

(111) 204799
 (151) 15.12.2003
 (156) 23.10.2012
 (180) 23.10.2022
 (210) 3032-2002
 (220) 23.10.2002
 (442) 11.9.2003
 (450) 2.3.2004

8 (511) 16, 35, 41

(511) 16 - Periodické a neperiodické časopisy, noviny, letáky, knihy a iné publikácie v tr. 16.
 35 - Reklama, vydávanie a distribúcia reklamných tlačovín, online reklama, komerčné informácie, prieskum trhu.
 41 - Vydávanie nekomerčných publikácií.

(540) **VILKA**

(732) Nemčíková Mária, ADS graphic, Budapešťianska 16, 040 13 Košice, SK;
 (740) Tomko Ľubomír, Ing., Hanušovce nad Topľou, SK;

(111) 204954
 (151) 12.1.2004
 (156) 7.10.2012
 (180) 7.10.2022
 (210) 2851-2002
 (220) 7.10.2002
 (442) 7.10.2003
 (450) 6.4.2004

8 (511) 33, 35, 41

(511) 33 - Vína všetkých druhov.
 35 - Organizovanie akcií na komerčné a reklamné účely, ako sú napr. spoločenské akcie; ochutnávky vín; súťaže; vydávanie reklamných tlačovín.

41 - Organizovanie spoločenských akcií, súťaží, ochutnávky vín na zábavné a kultúrne účely.

(540)



(591) čierna, modrá, žltá
 (732) BOHEMIA SEKT, a. s., Smetanova 220, 332 02 Starý Plzenec, CZ;
 (740) Litváková Edita, Ing., Bratislava, SK;

(111) 204956
 (151) 12.1.2004
 (156) 11.10.2012
 (180) 11.10.2022
 (210) 2900-2002
 (220) 11.10.2002
 (442) 7.10.2003
 (450) 6.4.2004

8 (511) 6, 11, 20

(511) 6 - Kovové skrinky plynových regulačných súprav.
 11 - Domové plynové regulačné súpravy, regulačno-bezpečnostné zariadenia na plynové potrubia, regulačné a bezpečnostné príslušenstvo pre plynové zariadenie.
 20 - Plastové skrinky plynových regulačných súprav.

(540)

REGULAR

(732) AJ GAZ, s. r. o., Bytčická 89, 010 09 Žilina, SK;
 (740) Beleščák Ladislav, Ing., Piešťany, SK;

(111) 205004
 (151) 12.1.2004
 (156) 20.8.2012
 (180) 20.8.2022
 (210) 2397-2002
 (220) 20.8.2002
 (442) 7.10.2003
 (450) 6.4.2004

8 (511) 29, 40

(511) 29 - Mäso, ryby, hydina, zverina, výrobky z mäsa, hydiny a zveriny, mäsové konzervy, konzervované ryby, konzervy z hydiny, mäsové výťažky, údeniny, pokrm pripravované z mäsových výrobkov, salámy, klobásy, šunky, tlačienky, párky, mäsové peny, nátierky, slanina, plnené boky, bravčová masť, držky, huspenina, jaternice, pečienka, pečeneňové paštéty.
 40 - Mäsiarstvo a údenárstvo, rozoberanie a spracovanie mäsa, údenie potravín.

(540) **CARMEN**

(732) Tauris Nitria, spol. s r. o., 951 15 Mojmirovce, SK;
 (740) Belička Ivan, Ing., Banská Bystrica, SK;

(111) 205015

(151) 12.1.2004
 (156) 30.8.2012
 (180) 30.8.2022
 (210) 2502-2002
 (220) 30.8.2002
 (442) 7.10.2003
 (450) 6.4.2004

8 (511) 2, 9, 35, 37

(511) 2 - Tonery, tonerové zásobníky, doplňovacie zásobníky tonerov do tlačiarní, faxov, kopírovacích strojov, pasty pre tlač, doplňovacie atramentové súpravy do atramentových tlačiarní.

9 - Tonerové kazety do kopírovacích strojov a zariadení, tonerové kazety do tlačiarní; softvér na CD a DVD diskoch a magnetických médiách; výpočtová a kancelárska technika, tlačiarne, faxy, kopírovacie stroje (fotografické, elektrostatické alebo termické), počítače notebooky, monitory, skenery, doplnková výbava, napr. myši, klávesnice a pod., diskety a programové vybavenie, spotrebný materiál patriaci do triedy 9; telekomunikačná technika, najmä telefónne prístroje drôtové i bezdrôtové, vizuálne telefóny a prístroje na videotext, mobilné telefóny, mobilné rádiotelegrafické prístroje, terminálové účastnícke stanice; zariadenia na reprodukciu dát, telecomputery, spotrebná elektronika patriaca do triedy 9, elektronická zabezpečovacia technika; informačné, meracie, monitorovacie a riadiace systémy, prístroje a zariadenia; analógové a digitálne karty; špeciálne puzdrá na prístroje a nástroje zaradené do triedy 9.

35 - Maloobchodné služby týkajúce sa tonerov, tonerových zásobníkov, doplňovacích zásobníkov tonerov do tlačiarní, faxov, kopírovacích strojov, pást pre tlač, doplňovacích atramentových súprav do atramentových tlačiarní; sprostredkovanie obchodu s tovarom, poradenstvo obchodné.

37 - Inštalácia, servis a opravy kancelárskej a výpočtovej techniky; renovácia a recyklácia tonerov a kaziet všetkých druhov, najmä do tlačiarní, kopírovacích strojov, faxov a písacích strojov; poradenstvo v oblasti renovácie tonerov, tonerových zásobníkov, doplňovacích zásobníkov tonerov do tlačiarní, faxov, kopírovacích strojov.

(540) MIP

(732) MIP, spol. s r. o., Vrícko 150, 038 31 Vrícko, SK;
 (740) Belička Ivan, Ing., Banská Bystrica, SK;

(111) 205028

(151) 12.1.2004
 (156) 3.10.2012
 (180) 3.10.2022
 (210) 2803-2002
 (220) 3.10.2002
 (442) 7.10.2003
 (450) 6.4.2004

8 (511) 33, 35, 41

(511) 33 - Vína všetkých druhov.

35 - Organizovanie akcií na komerčné a reklamné účely, ako sú napr. spoločenské akcie; ochutnávky vín; súťaže; vydávanie reklamných tlačovín.
 41 - Organizovanie spoločenských akcií, súťaží, ochutnávky vín na zábavné a kultúrne účely.

(540)

(591) modrá, žltá

(732) BOHEMIA SEKT, a. s., Smetanova 220, 332 02 Starý Plzenec, CZ;

(740) Litvákova Edita, Ing., Bratislava, SK;

(111) 205029

(151) 12.1.2004
 (156) 3.10.2012
 (180) 3.10.2022
 (210) 2804-2002
 (220) 3.10.2002
 (442) 7.10.2003
 (450) 6.4.2004

8 (511) 33, 35, 41

(511) 33 - Vína všetkých druhov.

35 - Organizovanie akcií na komerčné a reklamné účely, ako sú napr. spoločenské akcie; ochutnávky vín; súťaže; vydávanie reklamných tlačovín.

41 - Organizovanie spoločenských akcií, súťaží, ochutnávky vín na zábavné a kultúrne účely.

(540)

(591) čierna, žltá

(732) BOHEMIA SEKT, a. s., Smetanova 220, 332 02 Starý Plzenec, CZ;

(740) Litvákova Edita, Ing., Bratislava, SK;

(111) 205037

(151) 12.1.2004
 (156) 4.10.2012
 (180) 4.10.2022
 (210) 2823-2002
 (220) 4.10.2002
 (442) 7.10.2003
 (450) 6.4.2004

8 (511) 25, 28

(511) 25 - Odevy, obuv, pokrývky hlavy.

28 - Gymnastické a športové náradia.

(540)

(732) Jako AG, Amtstrasse 82, 74673 Mulfingen-Hollenbac, DE;

(740) Nešpůrek Robert, Mgr., Praha, CZ;

(111) 205038

(151) 12.1.2004

(156) 7.10.2012

(180) 7.10.2022

(210) 2860-2002

(220) 7.10.2002

(442) 7.10.2003

(450) 6.4.2004

8 (511) 9, 18, 25, 39

(511) 9 - Príslušenstvo k mobilným telefónom, najmä antény, batérie, kryty, puzdrá, hands-free súpravy.

18 - Koža, imitácia kože, výrobky z nej, najmä kufre, tašky, kabelky, plecniaky, obaly, peňaženky, kľúčienky, puzdrá, opasky, remene, remienky, pásy, postroje a všetky sedlárske výrobky.

25 - Oblečenie a odevy všetkých druhov, najmä pánska, dámska a detská bielizeň, spoločenské, športové, sezónne a pracovné oblečenie a odevy, čapice, šály, šatky, kravaty.

39 - Distribúcia GSM a jej príslušenstva.

(540)

**WINNER
GROUP**

(732) Walica Jan, Žihla 997, 739 91 Jablunkov, CZ;

(740) Kubínyi Peter, Bc., Trenčín, SK;

(111) 205039

(151) 12.1.2004

(156) 7.10.2012

(180) 7.10.2022

(210) 2861-2002

(220) 7.10.2002

(442) 7.10.2003

(450) 6.4.2004

10(511) 9, 10, 12

(511) 9 - Počítačový softvér vzťahujúci sa na prípravu lekárenských receptov, počítačový softvér na riadenie inventúry a prípravu a spravovanie propagácie a objednávok pre lekáre, farmácie, nemocnice, kliniky, alternatívne opatrovateľské centrá a ostatných poskytovateľov lekárskej starostlivosti, počítačový softvér na používanie pri zbere, analýze, príprave informačných a marketingových dát v zdravotníckej starostlivosti, vo farmácii, lekárstve, poisťovníctve a v priemysle vyrábajúcom lekárske pomôcky, počítačový hardvér, softvér a inštrukčné príručky v elektronickej forme spolu s nimi predávané pre počítačové strediská, uchovávanie, sledovanie a zber dát na účely riadenia inventúry a fakturácie, automatické stroje na rozdeľovanie medikácie a dodávok, počítačový softvér na riadenie uvedených rozdeľovacích strojov a na sledovanie inventárnych úrovní položiek rozdeľovaných týmito strojmi, počítačový systém k lôžkam obsahujúci počítačový hardvér a softvér, ktorý poskytuje klinickým lekárom, pacientom a personálu zdravotnej starostlivosti informácie pre možnosť voľby zdravotnej starostlivosti v mieste v oblasti overovania medikácie, zaznamenávania postupu medikácie, klinických informácií umožňovaných prostredníctvom webu, informácií o pacientoch, služieb pre mimomestských, ambulantných pacientov a pacientov v domácej starostlivosti, objed-

návania jedál, uskutočnenia elektronického dohľadu vo vzťahu k potrebám pacientov a podporným službám pacienta, vedecké a elektrické prístroje a vybavenie, a to centrifúgy, horúce platničky a trúby na laboratórne použitie, magnetické miešačky, šejkre baniek, elektrické zdiery, spony, elektrické časomerače na nemocničné a laboratórne použitie, laboratórne sklo a tovar z plastov, a to kadičky, lieviky, fľaštičky, pipety, skúmavky na kultúry, testovacie skúmavky, nádoby na vzorky, fľaše, petriho misky, pipetové nadstavce, mikroskopické sklička, mikroskopy, miešače, očné kvapadlá, fioly, korkové zátky, uzávery, kališky, zátky a nádoby na vzorky, počítačový softvér na využitie pri inventúre a správe materiálu na účely vylúčenia veľkých skladovacích nákladov, udržiavania a rozdeľovania zásob, softvér na spravovanie chirurgických nástrojov v oblasti zdravotníckej starostlivosti, indikátory a monitorovacie zariadenia na monitorovanie parných a ETO sterilizačných procesov, a to chemické indikačné prúžky, ktoré určujú, či bol chirurgický nástroj vystavený kompletnému sterilizačnému procesu, biologické a chemické testovacie baličky, ktoré monitorujú odstránenie vzduchu z vopred vákuovaného parného sterilizátora a merajú schopnosť sterilizátora usmrtiť rezistentné kmene mikroorganizmov pomocou etylenoxidovej alebo parnej sterilizácie, váhy, katalóg CD-ROM výrobkov, charakterizujúci celú škálu zdravotníckych, chirurgických a laboratórnych zásob a zariadení, počítačový softvér na riadenie a kontrolu inventáru liečiv.

10 - Lekárske diagnostické testovacie súpravy skladajúce sa primárne zo sklenených skúmaviek a fiol, meracích tyčínok úrovne tekutiny v nádobe, pipiet, papierových sklenených podložných sklíčok, injekčných striekačiek, kalibrátorov a regulátorov, fľaštičiek a médií pre kultúry, stojanov na reagenty, krvných filtrov, a to sériových separátorov, chirurgických tampónov, plný rozsah chirurgických prístrojov a nástrojov, a to príručné chirurgické nástroje, bioptické ihly a misky na mäkké tkanivá a kostnú dreň, ortopedický tovar, a to popruhy, pásky na zavesenie na ruky, polohovadlá tela, fixačné dlahy, obvazy, ortopedické trikotíny, chirurgické baličky vyrobené na objednávku obsahujúce chirurgické nástroje, rukavice a iné vybavenie potrebné na chirurgické procesy, kyslíkové a respiračné masky, ochranné zástery močového mechúra, zdravotnícke nosidlá, masky na použitie zdravotníckym a laboratórnym personálom, lekárske čiapky, profesionálne chirurgické rúcha pre pacientov a zdravotníckych odborníkov, rúcha na lekárske vyšetrenie, zdravotnícke nosidlá, kompresné obvazy, elastické obvazy, ortopedické podporné obvazy, podnosy na lekárske procedúry na použitie v diagnostike a liečení pacientov, rukavice lekárske, chirurgické, priemyselné, laboratórne a na všeobecné použitie, prístroje na drenáž rán, prístroje na odsávanie rán, zásobníkové banky, a to prázdne banky vyrobené zo silikónu na použitie pri odsávaní exsudátov z rán, adhezívne matrace pre chirurgické a čisté miestnosti, pokrývky na udržiavanie čistoty chirurgického náradia, zariadenia na reinserciú, obnovenie, resp. znovuzavedenie ihliel, počítadlá ihliel, zariadenia používané

na odstránenie použitých ihliel, sterilizačné jednotky na lekárske nástroje, lekárske sterilizačné jednotky pre lekárske nástroje na jednorazové použitie, lekárske sterilizačné vaky a obaly na jednorazové použitie, teplomery na lekárske laboratórne použitie, barly, lôžkové misy prispôsobené pre zdravotných pacientov a na použitie u postihnutých osôb, urinály pre zdravotných pacientov, katétre a turnikety, chirurgické rúška, súpravy na umývanie rúk pred operáciou, čapice pre chirurgov a sestry, prístroje na transport a ukladanie rádioaktívnych liečiv, rádiologické lekárske implantáty.

12 - Pojazdné kreslá, nemocničné vozíky, a to mobilné zásobovacie vozíky a úžitkové vozíky na použitie v nemocniciach.

(540)



CardinalHealth

(732) Cardinal Health Technologies, LLC, 7660 W Cheyenne Ave, Suite 113, Las Vegas, NV 89129, US;

(740) PATENTSERVIS BRATISLAVA, a. s., Bratislava, SK;

(111) 205054

(151) 12.1.2004

(156) 10.10.2012

(180) 10.10.2022

(210) 2888-2002

(220) 10.10.2002

(442) 7.10.2003

(450) 6.4.2004

8 (511) 32

(511) 32 - Nápoje, najmä pitné vody, ochutené vody, minerálne a sytené vody, stolové vody, iné nealkoholické nápoje, najmä chladené nealkoholické nápoje, energetické nápoje a nápoje s obsahom vitamínov a minerálov, limonády, ovocné nápoje a ovocné šťavy, sirupy, koncentráty a prášky na výrobu nápojov, najmä minerálne a sytené vody, chladené nealkoholické nápoje, energetické nápoje, nápoje s obsahom vitamínov a minerálov, ovocné nápoje a ovocné šťavy, ostatné nealkoholické nápoje zaradené do triedy 32.

(540) **Vyjadri svoj smäd**

(732) The Coca-Cola Company, One Coca-Cola Plaza, Atlanta, Georgia 30313, US;

(740) Csekes Erika, JUDr., Bratislava, SK;

(111) 205058

(151) 12.1.2004

(156) 11.10.2012

(180) 11.10.2022

(210) 2892-2002

(220) 11.10.2002

(310) 2002-30968

(320) 16.4.2002

(330) JP

(442) 7.10.2003

(450) 6.4.2004

8 (511) 1, 7, 9, 11, 12, 37

(511) 1 - Chemikálie na priemyselné a vedecké účely, pre fotografiu, poľnohospodárstvo, záhradníctvo a lesníctvo; živice umelé, plastické hmoty v surovom stave (v prášku, v pastách alebo v tekutom stave); pôdne hnojivá prírodné a umelé; hasiace prípravky; prípravky na kalenie a zváranie; chemické prostriedky na konzervovanie potravín; triesloviny; priemyselné spojivá.

7 - Stroje - alternátory, AG generátory, dynamá, induktory, rozvádzače, zapaľovacie zariadenia, zapaľovacie cievky, zapaľovacie sviečky, žhviace sviečky, elektrické spúšťače, čističe vzduchu, vzduchové filtre, olejové filtre, čističe paliva, odľučovače, vstrekovacie dýzy palív, vstrekovacie ventily, diezelelektrické vstrekovacie riadiace aparáty, škrtiace klapky, ventily, ohrievače nasávaného vzduchu, tlakové regulátory, čerpadlá na stlačený vzduch, palivové čerpadlá, palivové vstrekovacie čerpadlá, vákuové vývevy, regulátory, plniace dúchadlá, časovacie riadiace aparáty, turbokompresory, zariadenia na recykláciu výfukových plynov, triediace zariadenia dreveného uhlia, sporiče palív, kontrolné mechanizmy (na stroje a motory), hydraulické ovládania (na stroje a motory), pneumatikové ovládania (na motory a stroje), prístroje na palivové zmiešavanie, radiátory, tlmiče, chladiče oleja, vetráky, kompresory, kondenzátory, miesiče, výmenníky tepla, ložiská (časti strojov), manipulátory na roboty, roboty, formovacie stroje, formy (časti strojov), prístroje na parfumáciu, elektrické prístroje na napínanie záclon, elektrické motory (nie do pozemných vozidiel, antiznečisťovacie zariadenia na motory, pásy na dynamá, pásy na stroje a motory, kefy na dynamá, elektrické kefy, karburátory, náložky na filtrovacie stroje, spätné ventily, filtrovacie stroje, elektrické kuchynské stroje, remenice, redukčné ventily, meniče momentu.

9 - Prístroje a nástroje na vedecké a laboratórne účely; prístroje a nástroje navigačné, to je na prenášanie rozkazov, na meranie, na riadenie vozidiel, lodí a lietadiel; prístroje a nástroje geodetické a elektrické nezačlenené do iných tried, na bezdrôtovú telegrafiu, prístroje fotografické, kinematografické, optické vrátane premietáčov obrazov a zväčšovacích prístrojov; prístroje a nástroje na váženie a meranie, signalizačné, kontrolné, záchranné aj učebné; automaty uvádzané do činnosti vhođením mince alebo známky, prístroje na záznam a reprodukciu hovoreného slova; zapisovacie pokladnice a počítačie stroje vrátane kancelárskych a dierovacích strojov; hasiace prístroje; špeciálne puzdrá na prístroje a nástroje na uvedené výrobky, elektrotermické a elektromechanické prístroje, nástroje a zariadenia.

11 - Osvetľovacie a kúriace zariadenia a zariadenia na výrobu pary; zariadenia na varenie, chladenie, vetranie vrátane klimatizačných zariadení alebo zariadení na úpravu vzduchu, zariadenia na rozvod vody a zariadenia zdravotnícke.

12 - Pozemné vozidlá; motory do pozemných vozidiel, poháňacie súkolesia a hnacie remene do pozemných vozidiel; zariadenia pre leteckú, lodnú a pozemnú dopravu.

37 - Stavebníctvo, uskutočňovanie opráv a údržba.

(540)



(591) biela, červená
 (732) DENSO CORPORATION, 1-1 Showa-cho, Kariya-city, Aichi-pref., JP;
 (740) Bušová Eva, JUDr., Bratislava, SK;

(111) 205064

(151) 12.1.2004
 (156) 14.10.2012
 (180) 14.10.2022
 (210) 2917-2002
 (220) 14.10.2002
 (442) 7.10.2003
 (450) 6.4.2004

8 (511) 16, 35

(511) 16 - Tlačoviny.
 35 - Reklama.

(540)

BREJK

(732) Spoločnosť 7 PLUS, s. r. o., Panónska cesta 9, 852 32 Bratislava, SK;
 (740) Mészáros Jozef, JUDr., Bratislava, SK;

(111) 205096

(151) 12.1.2004
 (156) 19.11.2012
 (180) 19.11.2022
 (210) 3307-2002
 (220) 19.11.2002
 (442) 7.10.2003
 (450) 6.4.2004

8 (511) 29

(511) 29 - Mlieko a iné mliečne výrobky, najmä kyslo-mliečne nápoje.

(540) ACIDKO

(732) RAJO, a.s., Studená 35, 823 55 Bratislava, SK;
 (740) Bachratá Magdaléna, Mgr., Bratislava, SK;

(111) 205101

(151) 12.1.2004
 (156) 20.11.2012
 (180) 20.11.2022
 (210) 3315-2002
 (220) 20.11.2002
 (442) 7.10.2003
 (450) 6.4.2004

8 (511) 9, 11, 35

(511) 9 - Koncovky, konektory, odbočné skrinky, rozvážače, spínače, spojky na elektrické káble, spojky, spojovacie skrinky, svorky, svorkovnice, zásuvky, zástrčky a iné elektrické spojky.
 11 - Elektrické lampy, objímky na svietidlá, zásuvky na elektrické svetlá.
 35 - Maloobchodná činnosť s elektroinštalačným materiálom, reklamná činnosť.

(540)



(732) SEZ DK a.s., M. R. Štefánika 1831/46, 026 19 Dolný Kubín, SK;

(111) 205133

(151) 12.1.2004
 (156) 9.12.2012
 (180) 9.12.2022
 (210) 3619-2002
 (220) 9.12.2002
 (442) 7.10.2003
 (450) 6.4.2004

8 (511) 29

(511) 29 - Mlieko; mliečne nápoje; mliečne krémy a dezerty; iné mliečne výrobky; jogurty; kefir; smotana; šľahačka; maslo; tvaroh a výrobky z tvarohu.

(540) Melody

(732) AGRO TAMI, s. r. o., Cabajská 10, 950 22 Nitra, SK;
 (740) Máčajová Mária, Ing., Nitra, SK;

(111) 205137

(151) 12.1.2004
 (156) 10.12.2012
 (180) 10.12.2022
 (210) 3623-2002
 (220) 10.12.2002
 (442) 7.10.2003
 (450) 6.4.2004

8 (511) 25

(511) 25 - Oblečenie, najmä pletené, obuv, basketbalové topánky, basketbalové tenisky, trička s krátkym rukávom, košeľe, teplákové bundy, teplákové nohavice, slippy, trikoty, pulóvre, krátke nohavice, pyžamá, športové košeľe, ragbyové košeľe, svetre, opasky, kravaty, nočné košeľe, klobúky, otepľovacie súpravy, otepľovacie nohavice, otepľovacie bundy, blúzy, parky, kabáty, náprsenky, čelenky, zápästné pásky, zástery, boxerky, trenírky, čiapky, chrániče na uši proti chladu, rukavice, palčiaky, tkané a pletené košeľe patriace do triedy 25.

(540)



(732) NBA Properties, Inc., 645 Fifth Avenue, New York, New York 10022, US;

(740) Fajnorová Mária, Ing., Bratislava, SK;

(111) 205147
 (151) 13.1.2004
 (156) 2.3.2012
 (180) 2.3.2022
 (210) 644-2002
 (220) 2.3.2002
 (442) 7.10.2003
 (450) 6.4.2004

8 (511) 9, 16, 35, 38, 39, 41, 42

(511) 9 - Magnetické nosiče údajov, nosiče zvukových záznamov, nosiče zvukovo-obrazových záznamov, audiovizuálne záznamové disky; programové vybavenie počítačov, programy na počítačové hry.
 16 - Firemné listiny, papierové propagačné materiály, prospekty.
 35 - Maloobchodná činnosť s magnetickými nosičmi údajov, s nosičmi zvukových záznamov, s nosičmi zvukovo-obrazových záznamov, s audiovizuálnymi záznamovými diskami, s programovým vybavením počítačov, so softvérom, s počítačovými hrami, reklama, reklamné agentúry, rozširovanie reklamných materiálov zákazníkom, vydávanie a aktualizovanie reklamných materiálov, rozširovanie reklamných materiálov, prenájom reklamných plôch, zásielkové reklamné služby, spracovanie textov, uverejňovanie reklamných textov.
 38 - Televízne vysielanie, satelitné vysielanie, informačné kancelárie, tlačové kancelárie, spravodajské služby.
 39 - Balenie tovarov, uskladňovanie tovarov, sprostredkovanie prepravy.
 41 - Vzdelávanie, zábava, zábavné parky, informácie o možnostiach zábavy, služby športovísk, prevádzkovanie športových zariadení, tvorba a výroba televíznych programov, výroba audiovizuálnych programov, výroba videofilmov, televízna zábava, organizovanie kultúrnych, športových, vzdelávacích a zábavných podujatí; prenájom a požičiavanie nahrávacích a premietacích zariadení, osvetľovacích zariadení, dekorácií, filmov, videopások; filmová tvorba, činnosť filmových štúdií; zhromažďovanie a poskytovanie informácií v oblasti kultúry, športu, zábavy a vzdelávania, poskytovanie klubových služieb (výchovno-zábavných), organizovanie a vedenie koncertov, plesov, súťaží krásy, športových súťaží, vedomostných súťaží, zábavných súťaží, výstav na vzdelávacie a kultúrne účely, konferencií, školení, živých vystúpení, večierkov; služby nahrávacích štúdií, reportérske služby; vydateľská a nakladateľská činnosť s výnimkou vydávania reklamných a náborových textov, elektronická edičná činnosť (DPT služby).
 42 - Zhromažďovanie a poskytovanie informácií o móde, meteorologické informácie a predpovede počasia.

(540)



(732) MAC TV, s.r.o., Brečtanová 1, 831 01 Bratislava, SK;
 (740) Advokátska kancelária Bugala - Ďurček, s. r. o., Bratislava, SK;

(111) 205148
 (151) 13.1.2004
 (156) 2.3.2012
 (180) 2.3.2022
 (210) 645-2002
 (220) 2.3.2002
 (442) 7.10.2003
 (450) 6.4.2004

8 (511) 9, 16, 35, 38, 39, 41, 42

(511) 9 - Magnetické nosiče údajov, nosiče zvukových záznamov, nosiče zvukovo-obrazových záznamov, audiovizuálne záznamové disky; programové vybavenie počítačov, programy na počítačové hry.
 16 - Firemné listiny, papierové propagačné materiály, prospekty.
 35 - Maloobchodná činnosť s magnetickými nosičmi údajov, s nosičmi zvukových záznamov, s nosičmi zvukovo-obrazových záznamov, s audiovizuálnymi záznamovými diskami, s programovým vybavením počítačov, so softvérom, s počítačovými hrami, reklama, reklamné agentúry, rozširovanie reklamných materiálov zákazníkom, vydávanie a aktualizovanie reklamných materiálov, rozširovanie reklamných materiálov, prenájom reklamných plôch, zásielkové reklamné služby, spracovanie textov, uverejňovanie reklamných textov.
 38 - Televízne vysielanie, satelitné vysielanie, informačné kancelárie, tlačové kancelárie, spravodajské služby.
 39 - Balenie tovarov, uskladňovanie tovarov, sprostredkovanie prepravy.
 41 - Vzdelávanie, zábava, zábavné parky, informácie o možnostiach zábavy, služby športovísk, prevádzkovanie športových zariadení, tvorba a výroba televíznych programov, výroba audiovizuálnych programov, výroba videofilmov, televízna zábava, organizovanie kultúrnych, športových, vzdelávacích a zábavných podujatí; prenájom a požičiavanie nahrávacích a premietacích zariadení, osvetľovacích zariadení, dekorácií, filmov, videopások; filmová tvorba, činnosť filmových štúdií; zhromažďovanie a poskytovanie informácií v oblasti kultúry, športu, zábavy a vzdelávania, poskytovanie klubových služieb (výchovno-zábavných), organizovanie a vedenie koncertov, plesov, súťaží krásy, športových súťaží, vedomostných súťaží, zábavných súťaží, výstav na vzdelávacie a kultúrne účely, konferencií, školení, živých vystúpení, večierkov; služby nahrávacích štúdií, reportérske služby; vydateľská a nakladateľská činnosť s výnimkou vydávania reklamných a náborových textov, elektronická edičná činnosť (DPT služby).
 42 - Zhromažďovanie a poskytovanie informácií o móde, meteorologické informácie a predpovede počasia.

(540)



(732) MAC TV, s.r.o., Brečtanová 1, 831 01 Bratislava, SK;
 (740) Advokátska kancelária Bugala - Ďurček, s. r. o., Bratislava, SK;

(111) 205153
 (151) 13.1.2004
 (156) 2.3.2012
 (180) 2.3.2022
 (210) 651-2002
 (220) 2.3.2002
 (442) 7.10.2003
 (450) 6.4.2004

8 (511) 9, 16, 35, 38, 39, 41, 42

(511) 9 - Magnetické nosiče údajov, nosiče zvukových záznamov, nosiče zvukovo-obrazových záznamov, audiovizuálne záznamové disky; programové vybavenie počítačov, programy na počítačové hry.
 16 - Firemné listiny, papierové propagačné materiály, prospekty.
 35 - Maloobchodná činnosť s magnetickými nosičmi údajov, s nosičmi zvukových záznamov, s nosičmi zvukovo-obrazových záznamov, s audiovizuálnymi záznamovými diskami, s programovým vybavením počítačov, so softvérom, s počítačovými hrami, reklama, reklamné agentúry, rozširovanie reklamných materiálov zákazníkom, vydávanie a aktualizovanie reklamných materiálov, rozširovanie reklamných materiálov, prenájom reklamných plôch, zásielkové reklamné služby, spracovanie textov, uverejňovanie reklamných textov.
 38 - Televízne vysielanie, satelitné vysielanie, informačné kancelárie, tlačové kancelárie, spravodajské služby.
 39 - Balenie tovarov, uskladňovanie tovarov, sprostredkovanie prepravy.
 41 - Vzdelávanie, zábava, zábavné parky, informácie o možnostiach zábavy, služby športovísk, prevádzkovanie športových zariadení, tvorba a výroba televíznych programov, výroba audiovizuálnych programov, výroba videofilmov, televízna zábava, organizovanie kultúrnych, športových, vzdelávacích a zábavných podujatí; prenájom a požičiavanie nahrávacích a premietacích zariadení, osvetľovacích zariadení, dekorácií, filmov, videopások; filmová tvorba, činnosť filmových štúdií; zhromažďovanie a poskytovanie informácií v oblasti kultúry, športu, zábavy a vzdelávania, poskytovanie klubových služieb (výchovno-zábavných), organizovanie a vedenie koncertov, plesov, súťaží krásy, športových súťaží, vedomostných súťaží, zábavných súťaží, výstav na vzdelávacie a kultúrne účely, konferencií, školení, živých vystúpení, večierkov; služby nahrávacích štúdií, reportérske služby; vydateľská a nakladateľská činnosť s výnimkou vydávania reklamných a náborových textov, elektronická edičná činnosť (DPT služby).
 42 - Zhromažďovanie a poskytovanie informácií o móde, meteorologické informácie a predpovede počasia.

(540)



(732) MAC TV, s.r.o., Brečtanová 1, 831 01 Bratislava, SK;
 (740) Advokátska kancelária Bugala - Ďurček, s. r. o., Bratislava, SK;

(111) 205154
 (151) 13.1.2004
 (156) 2.3.2012
 (180) 2.3.2022
 (210) 652-2002
 (220) 2.3.2002
 (442) 7.10.2003
 (450) 6.4.2004

8 (511) 9, 16, 35, 38, 39, 41, 42

(511) 9 - Magnetické nosiče údajov, nosiče zvukových záznamov, nosiče zvukovo-obrazových záznamov, audiovizuálne záznamové disky; programové vybavenie počítačov, programy na počítačové hry.
 16 - Firemné listiny, papierové propagačné materiály, prospekty.
 35 - Maloobchodná činnosť s magnetickými nosičmi údajov, s nosičmi zvukových záznamov, s nosičmi zvukovo-obrazových záznamov, s audiovizuálnymi záznamovými diskami, s programovým vybavením počítačov, so softvérom, s počítačovými hrami, reklama, reklamné agentúry, rozširovanie reklamných materiálov zákazníkom, vydávanie a aktualizovanie reklamných materiálov, rozširovanie reklamných materiálov, prenájom reklamných plôch, zásielkové reklamné služby, spracovanie textov, uverejňovanie reklamných textov.
 38 - Televízne vysielanie, satelitné vysielanie, informačné kancelárie, tlačové kancelárie, spravodajské služby.
 39 - Balenie tovarov, uskladňovanie tovarov, sprostredkovanie prepravy.
 41 - Vzdelávanie, zábava, zábavné parky, informácie o možnostiach zábavy, služby športovísk, prevádzkovanie športových zariadení, tvorba a výroba televíznych programov, výroba audiovizuálnych programov, výroba videofilmov, televízna zábava, organizovanie kultúrnych, športových, vzdelávacích a zábavných podujatí; prenájom a požičiavanie nahrávacích a premietacích zariadení, osvetľovacích zariadení, dekorácií, filmov, videopások; filmová tvorba, činnosť filmových štúdií; zhromažďovanie a poskytovanie informácií v oblasti kultúry, športu, zábavy a vzdelávania, poskytovanie klubových služieb (výchovno-zábavných), organizovanie a vedenie koncertov, plesov, súťaží krásy, športových súťaží, vedomostných súťaží, zábavných súťaží, výstav na vzdelávacie a kultúrne účely, konferencií, školení, živých vystúpení, večierkov; služby nahrávacích štúdií, reportérske služby; vydateľská a nakladateľská činnosť s výnimkou vydávania reklamných a náborových textov, elektronická edičná činnosť (DPT služby).
 42 - Zhromažďovanie a poskytovanie informácií o móde, meteorologické informácie a predpovede počasia.

(540)



(732) MAC TV, s.r.o., Brečtanová 1, 831 01 Bratislava, SK;
 (740) Advokátska kancelária Bugala - Ďurček, s. r. o., Bratislava, SK;

(111) 205224

(151) 10.2.2004
 (156) 12.9.2012
 (180) 12.9.2022
 (210) 2620-2002
 (220) 12.9.2002
 (442) 4.11.2003
 (450) 4.5.2004

8 (511) 14, 16, 21, 35

(511) 14 - Drahé kovy a ich zliatiny, výrobky z drahých kovov alebo výrobky pokovované drahými kovmi, ktoré nie sú zahrnuté v iných triedach; šperky, drahokamy, hodinárske výrobky a iné chronometre.

16 - Kancelárske potreby (okrem nábytku) a písacie stroje.

21 - Domáce a kuchynské potreby a nádoby okrem nádob z drahých kovov alebo potiahnutých drahými kovmi; výrobky zo skla, porcelánu a kameniny, ktoré nie sú zahrnuté v iných triedach.

35 - Obchodný manažment.

(540) TIFFANY

(732) TIFFANY and COMPANY, 727 Fifth Avenue, New York, New York 10022, US;

(740) ŽOVICOVÁ & ŽOVIC IP, s.r.o., Bratislava, SK;

(111) 205226

(151) 10.2.2004
 (156) 13.9.2012
 (180) 13.9.2022
 (210) 2633-2002
 (220) 13.9.2002
 (442) 4.11.2003
 (450) 4.5.2004

8 (511) 5

(511) 5 - Farmaceutické a zverolekárske výrobky, prípravky na starostlivosť o zdravie, pastilky určené na ústnu a hltanovú terapiu, proti astme, kašľu, zahlieneniu, žalúdočným šťavam, studničné, inhalčné a kúpeľové soli, kloktadlá, minerálne soli na pitnú kúru a na nosné výplachy, soľné roztoky, nosné masti, balzamy, dietetické výrobky na lekárske účely, dezinfekčné prostriedky.

(540) EMSSKÉ PASTILKY

(732) Staatsbad Bad Ems GmbH, Römerstrasse 1, D-56130 Bad Ems, DE;

(740) Hörmann Tomáš, Ing., Bratislava, SK;

(111) 205228

(151) 10.2.2004
 (156) 4.10.2012
 (180) 4.10.2022
 (210) 2820-2002
 (220) 4.10.2002
 (442) 4.11.2003
 (450) 4.5.2004

8 (511) 3, 9, 21

(511) 3 - Čistiace prípravky na okuliare.

9 - Okuliarové šošovky, okuliarové rámy, časti a súčasti okuliarových rámov, okuliarové puzdrá.

21 - Čistiace prostriedky na okuliare - handričky.

(540)**DANAE VISION**

(732) Procházková Diana, Mgr., Bratislavská 12, 010 01 Žilina, SK;

(111) 205284

(151) 10.2.2004
 (156) 18.11.2012
 (180) 18.11.2022
 (210) 3293-2002
 (220) 18.11.2002
 (310) 184963
 (320) 24.10.2002
 (330) CZ
 (442) 4.11.2003
 (450) 4.5.2004

8 (511) 16, 35, 41

(511) 16 - Hárky papiera, albumy, atlasy, baliaci papier, farby vodové, blahoprajné pohľadnice, bloky, brožúry, časopisy, časopisy - komiksy, celofán, periodiká, tuš, číslovačky, dierovačky, obaly na dokumenty, plienky z papiera, listový papier, etikety s výnimkou textilných, filtračný papier, fotografie, glóbusy, grafické reprodukcie, grafiky, gumy na gumovanie, modelovacia hmota, hubky, atramenty, kalendáre, kancelárske potreby, kancelárske sponky, krieda na písanie, vreckovky papierové, kartóny, knihy, konfety, ceruzky, kridlá, lepiace pásky a lepidlá pre kancelárske účely a pre domácnosť, lístky, maliarske potreby, mapy, pripínačky, noviny, nože a nožičky (kancelárske potreby), obálky, obaly, obtlačky, obrazy, orezávacie strojčeky na ceruzky, papier, toaletný papier, výrobky z papiera, papierové servítky, papierové obrusy, pastelky, pečatný vosk, plagáty, plány, pohľadnice, poštové známky, písacie potreby, papierové vľajky, pravítka, papierové prestieranie, písacie stroje, vrecká z papiera, pečiatky, papierové utierky, rysovacie potreby, zošity, zošivačky, skicáre, školské potreby, štetce, ťažidlá, tlačivá, ceruzky, učebné pomôcky s výnimkou prístrojov, umelohmotné fólie na balenie, maliarske valčeky, zápisníky, spevníky, záložky do kníh.

35 - Rozširovanie reklamných materiálov zákazníkom, vydávanie a publikovanie reklamných textov, distribúcia vzoriek tovaru.

41 - Vydávanie periodických a neperiodických publikácií a textov, najmä kníh a časopisov.

(540)

(732) AHOLD Czech Republic, a. s., Slavičkova 1a, 638 00 Brno, CZ;

(740) Bušová Eva, JUDr., Bratislava, SK;

(111) 205286

(151) 10.2.2004
(156) 18.11.2012
(180) 18.11.2022
(210) 3295-2002
(220) 18.11.2002
(442) 4.11.2003
(450) 4.5.2004

8 (511) 29, 30

(511) 29 - Paštéty, ovocie konzervované, zelenina konzervovaná, paradajkový pretlak, tukové nátierky na chlieb, potravinárske výrobky z rýb ako nátierka.

30 - Chuťové prísady, koreninové chuťové zmesi, pikantné zeleninové omáčky, zálievky na ochutenie (dressingy), nátierky na báze horčice alebo majonézy.

(540) Ohnivá nátierka

(732) AHOLD Czech Republic, a. s., Slavičkova 1a, 638 00 Brno, CZ;

(740) Bušová Eva, JUDr., Bratislava, SK;

(111) 205287

(151) 10.2.2004
(156) 18.11.2012
(180) 18.11.2022
(210) 3296-2002
(220) 18.11.2002
(310) 184961
(320) 24.10.2002
(330) CZ
(442) 4.11.2003
(450) 4.5.2004

8 (511) 29, 30

(511) 29 - Paštéty, ovocie konzervované, zelenina konzervovaná, paradajkový pretlak, tukové nátierky na chlieb, potravinárske výrobky z rýb ako nátierka.

30 - Chuťové prísady, koreninové zmesi, pikantné zeleninové omáčky, zálievky na ochutenie (dressingy), nátierky na báze horčice alebo majonézy.

(540) OHNIVÁ POMAZÁNKA

(732) AHOLD Czech Republic, a. s., Slavičkova 1a, 638 00 Brno, CZ;

(740) Bušová Eva, JUDr., Bratislava, SK;

(111) 205288

(151) 10.2.2004
(156) 18.11.2012
(180) 18.11.2022
(210) 3297-2002
(220) 18.11.2002
(442) 4.11.2003
(450) 4.5.2004

8 (511) 29, 30, 31

(511) 29 - Hydinová paštéta, hydinová pečienka, konzervy mäsové s prevahou hydínového mäsa, hydínový bujón a bujónové koncentráty, hydínové mäso konzervované, hydina konzervovaná chladením alebo mrazením, mäsové výťažky (hydínové), polievky z hydiny, prípravky na výrobu polievok, údeniny z hydínového mäsa, údeniny z hydínového mäsa v ceste, vnútornosti z hydiny, vajcia, bielok, žltok, tukové nátierky na chlieb s hydínovým mäsom.

30 - Chuťové prísady, korenie na hydinu, mäsové paštéty z hydínového mäsa zapečené v ceste, mäsové pirôžky s hydínovým mäsom, mäsové šťavy z hydiny, pečivo s hydínovou mäsovou náplňou, cestoviny plnené hydínovým mäsom.

31 - Hydina nie živá, prípravky pre hydinu, krmivo.

(540) SEDLIAKOVO KURČA

(732) AHOLD Czech Republic, a. s., Slavičkova 1a, 638 00 Brno, CZ;

(740) Bušová Eva, JUDr., Bratislava, SK;

(111) 205309

(151) 10.2.2004
(156) 12.12.2012
(180) 12.12.2022
(210) 3647-2002
(220) 12.12.2002
(442) 4.11.2003
(450) 4.5.2004

8 (511) 3

(511) 3 - Voňavky, toaletné vody, gély, soli do kúpeľa a sprchy, nie na lekárske účely; toaletné mydlá, telové dezodoranty, kozmetika, a to krémy, mlieka, pleťové vody, gély a púdre na tvár, telo a ruky, opaľovacie prípravky (kozmetické výrobky); make-up prípravky, šampóny, gély, spreje, peny a balzamy na vlasový styling a starostlivosť o vlasy, laky na vlasy, prípravky na farbenie a odfarbenie vlasov, prípravky na trvalú onduláciu a na kučeravenie vlasov; éterické oleje na osobné použitie.

(540) RALPH LAUREN LOVE

(732) THE POLO/LAUREN COMPANY, L. P., 650 Madison Avenue, New York, New York 10022, US;

(740) Štros David, JUDr., Bratislava, SK;

(111) 205437

(151) 10.2.2004
(156) 14.11.2012
(180) 14.11.2022
(210) 3259-2002
(220) 14.11.2002
(442) 4.11.2003
(450) 4.5.2004

8 (511) 5

(511) 5 - Terapeutické protilátky na použitie ako anti-lymfocytové činidlá.

(540) MABCAMPATH

(732) GENZYME CORPORATION, a Massachusetts Corporation, 500 Kendall Street, Cambridge, Massachusetts 02142, US;

(740) Čechvalová Dagmar, Bratislava, SK;

(111) 205438

(151) 10.2.2004
(156) 14.11.2012
(180) 14.11.2022
(210) 3260-2002
(220) 14.11.2002
(442) 4.11.2003
(450) 4.5.2004

8 (511) 5

(511) 5 - Terapeutické protilátky na použitie ako anti-lymfocytové činidlá.

(540) CAMPATH

(732) GENZYME CORPORATION, a Massachusetts Corporation, 500 Kendall Street, Cambridge, Massachusetts 02142, US;

(740) Čechvalová Dagmar, Bratislava, SK;

(111) 205495

(151) 4.3.2004

(156) 26.8.2012

(180) 26.8.2022

(210) 2458-2002

(220) 26.8.2002

(442) 2.12.2003

(450) 8.6.2004

8 (511) 9, 37, 42

(511) 9 - Káble a vedenia na informačnú a automatizačnú techniku.

37 - Montáž káblov a vedení na informačnú a automatizačnú techniku.

42 - Vývoj káblov a vedení na informačnú a automatizačnú techniku.

(540)

(591) bledofialová, fialová

(732) Cab Tech spol. s r.o., Podjazdová ulica 21, 971 01 Prievidza, SK;

(111) 205505

(151) 4.3.2004

(156) 4.11.2012

(180) 4.11.2022

(210) 3155-2002

(220) 4.11.2002

(442) 2.12.2003

(450) 8.6.2004

8 (511) 16, 20, 35, 39, 40

(511) 16 - Firemné listiny, papierové propagačné materiály, letáky, prospekty, tlačivá a kancelárske potreby patriace do tejto triedy, kancelárska technika patriaca do tejto triedy, náhradné diely a príslušenstvo kancelárskej techniky patriace do tejto triedy.

20 - Nábytok, kancelársky nábytok, taburetky, rozkladacie ležadlá, pohovky, kolisky, koše s výnimkou kovových, stoly, stoličky, lavice, pulty, stolárske výrobky, stolíky, zrkadlá, rámy na obrazy, regály, police, sedadlá, vešiaky, interiérové lamelové žalúzie, rakvy, vitríny, stolárske výrobky z dreva.

35 - Maloobchodné služby v oblasti hutníckych výrobkov, hutníckych materiálov, strojov, strojových zariadení, drevárskych výrobkov, nábytku, bytových doplnkov, stavebných materiálov, elektrospotrebičov, spotrebnej elektroniky, skla, porcelánu, keramiky, železiarskych výrobkov, remeselníckych potrieb, armatúr a výrobkov z plastov, elektroinštalačného materiálu, výpočtovej

a kancelárskej techniky, zdravotníckych materiálov, kožiarskeho tovaru, papiera a papierníckych výrobkov, kancelárskych potrieb, kníh, polygrafických výrobkov, odevov, textilu, potravín, kozmetických výrobkov, čistiacich prostriedkov, farieb, lakov, hračiek, alkoholických a nealkoholických nápojov, dopravných prostriedkov, autosúčiastok, autosplyňovačov, tabakových výrobkov, ovocia, zeleniny, poľnohospodárskych produktov, kvetov, ropy a ropných produktov, palív, olejov, pohonných hmôt, kovov a kovových výrobkov, kamenárskych výrobkov, obrábacích strojov, stavebných strojov, poľnohospodárskych strojov a náradia, činnosti reklamnej agentúry, rozširovanie vydávanie a aktualizovanie reklamných materiálov, prenájom reklamných plôch, zásielkové reklamné služby, uverejňovanie reklamných textov, prenájom kancelárskych strojov a zariadení, aranžovanie výkladov, inzertné činnosti, obchodné prieskumy, obchodný manažment v oblasti umenia.

39 - Balenie tovarov, skladovanie, uskladňovanie tovarov, prenájom dopravných prostriedkov, prenájom automobilov, sprostredkovanie prepravy, autobusová doprava, nákladná doprava, kamiónová doprava, osobná doprava, preprava cenností, doprava pancierovými vozidlami.

40 - Likvidácia odpadu, recyklácia odpadu, spaľovanie odpadu, spracovanie odpadu, triedenie odpadu a recyklovaného materiálu, úprava vody, čistenie vzduchu, rafinácia, vulkanizácia ako úprava materiálov, kováčstvo, vypaľovanie keramiky.

(540)

(732) V.O.D.S., a. s., Jarmočná 2, 040 01 Košice, SK;

(740) Gruber Dalibor, Ing., Košice, SK;

(111) 205521

(151) 4.3.2004

(156) 28.11.2012

(180) 28.11.2022

(210) 3454-2002

(220) 28.11.2002

(310) 2302006

(320) 31.5.2002

(330) GB

(442) 2.12.2003

(450) 8.6.2004

8 (511) 3

(511) 3 - Prípravky na osobnú starostlivosť; toaletné a kozmetické prípravky; mydlá, telové sprchovacie a kúpeľové prípravky, sprchovacie gély, oleje do kúpeľa, pena do kúpeľa, mydielka a tekuté mydlá na ruky; oleje na telo a pokožku, lotiony a krémy; prípravky na starostlivosť o vlasy, šampóny, kondicionéry, vlasové lotiony a gély.

(540) PALMOLIVE THERMAL SPA

(732) COLGATE-PALMOLIVE COMPANY, a Delaware Corporation, 300 Park Avenue, New York, NY 10022, US;

(740) Čechvalová Dagmar, Bratislava, SK;

(111) **205522**
 (151) 4.3.2004
 (156) 28.11.2012
 (180) 28.11.2022
 (210) 3455-2002
 (220) 28.11.2002
 (310) 2302010
 (320) 31.5.2002
 (330) GB
 (442) 2.12.2003
 (450) 8.6.2004

8 (511) 3

(511) 3 - Prípravky na osobnú starostlivosť; toaletné a kozmetické prípravky; mydlá, telové sprchovacie a kúpeľové prípravky, sprchovacie gély, oleje do kúpeľa, pena do kúpeľa, mydielka a tekuté mydlá na ruky; oleje na telo a pokožku, lotiony a krémy; prípravky na starostlivosť o vlasy, šampóny, kondicionéry, vlasové lotiony a gély.

(540) PALMOLIVE SPA

(732) COLGATE-PALMOLIVE COMPANY, a Delaware Corporation, 300 Park Avenue, New York, NY 10022, US;
 (740) Čechvalová Dagmar, Bratislava, SK;

(111) **205669**
 (151) 8.3.2004
 (156) 29.11.2012
 (180) 29.11.2022
 (210) 3470-2002
 (220) 29.11.2002
 (442) 2.12.2003
 (450) 8.6.2004

8 (511) 5

(511) 5 - Medikované prípravky na orálnu starostlivosť.

(540) COLGATE SIMPLY WHITE

(732) COLGATE-PALMOLIVE COMPANY, a Delaware Corporation, 300 Park Avenue, New York, NY 10022, US;
 (740) Čechvalová Dagmar, Bratislava, SK;

(111) **205670**
 (151) 8.3.2004
 (156) 29.11.2012
 (180) 29.11.2022
 (210) 3471-2002
 (220) 29.11.2002
 (442) 2.12.2003
 (450) 8.6.2004

8 (511) 5

(511) 5 - Medikované prípravky na orálnu starostlivosť.

(540) SIMPLY WHITE

(732) COLGATE-PALMOLIVE COMPANY, a Delaware Corporation, 300 Park Avenue, New York, NY 10022, US;
 (740) Čechvalová Dagmar, Bratislava, SK;

(111) **205678**
 (151) 8.3.2004
 (156) 9.12.2012
 (180) 9.12.2022
 (210) 3617-2002
 (220) 9.12.2002

(442) 2.12.2003
 (450) 8.6.2004

8 (511) 33

(511) 33 - Alkoholické nápoje s výnimkou piva a liehoviny.

(540)



(554) trojrozmerná známka
 (591) svetlozelená, zelená, tmavozelená, hnedá, modrá, tmavomodrá, fialová
 (732) FRUCONA Košice, a. s., Textilná 6, 042 62 Košice, SK;

(111) **205735**
 (151) 15.4.2004
 (156) 23.10.2012
 (180) 23.10.2022
 (210) 3038-2002
 (220) 23.10.2002
 (442) 8.1.2004
 (450) 7.7.2004

8 (511) 7, 12

(511) 7 - Stroje, mechanizmy, zariadenia, prístroje a ich vybavenie na použitie v poľnohospodárstve, lesníctve, záhradníctve, záhradkárstve a vinohradníctve; stroje na kosenie trávy a vyžínače; kosačky na trávniky; stroje na kopanie, hrabanie, zametanie, obrábanie pôdy, rozsypávanie a distribúciu hnojív, pesticídov a/alebo herbicídov, zbieranie trávy, valcovanie a/alebo rozrývanie; prístroje a nástroje na ošetrovanie a/alebo udržiavanie trávy a trávnikov; pojazdné stroje na použitie v poľnohospodárstve, zbere úrody, záhradníctve, lesníctve, záhradkárstve, vinohradníctve, na manipuláciu a premiestňovanie zeminy a materiálov, spracovanie pôdy a údržbu záhrad; diely, časti a fittingy (vrátane náhradných dielov, častí a fittingov) na všetky uvedené tovary a príslušenstvo na použitie s nimi.

12 - Traktory a prívesy, a vlečniaky (vozidlá); pozemné vozidlá; diely, časti a fittingy (vrátane náhradných dielov, častí a fittingov) na všetky uvedené tovary.

(540)



(732) GGP UK Limited, Bell Close, Newnham Industrial Estate, Plympton, Plymouth PL7 4JH, GB;
 (740) Fajnorová Mária, Ing., Bratislava, SK;

(111) **205787**
 (151) 15.4.2004
 (156) 5.2.2013
 (180) 5.2.2023
 (210) 255-2003
 (220) 5.2.2003
 (442) 8.1.2004
 (450) 7.7.2004

8 (511) 16, 21, 41

(511) 16 - Papierové propagačné a reklamné materiály.
 21 - Súťažné poháre.
 41 - Spoločenské, kultúrne a súťažné aktivity.

(540)



(591) tmavozelená
 (732) BOHEMIA SEKT, a. s., Smetanova 220, 332 02 Starý Plzenec, CZ;
 (740) Litváková Edita, Ing., Bratislava, SK;

(111) **205826**

(151) 15.4.2004
 (156) 24.2.2013
 (180) 24.2.2023
 (210) 429-2003
 (220) 24.2.2003
 (442) 8.1.2004
 (450) 7.7.2004

8 (511) 17, 19

(511) 17 - Polotovary z plastických hmôt, materiály tesniace, upchávacie a izolačné, najmä polystyrénové dosky, bloky a polotovary patriace do tejto triedy.
 19 - Stavebné materiály nekovové, najmä polystyrénové konštrukčné, podlahové a obkladové dosky, tvarovky a bloky.

(540) **POLYstep**

(732) DCD IDEAL spol. s r. o., Dynín 88, 373 64 Dynín, CZ;
 (740) Hojčuš Peter, Ing., Bratislava, SK;

(111) **205993**

(151) 6.5.2004
 (156) 14.11.2012
 (180) 14.11.2022
 (210) 3249-2002
 (220) 14.11.2002
 (442) 3.2.2004
 (450) 3.8.2004

8 (511) 33

(511) 33 - Alkoholické nápoje s výnimkou piva a liehoviny.

(540) **Wiliamsovka**

(732) FRUCONA Košice, a. s., Textilná 6, 042 62 Košice, SK;

(111) **205994**

(151) 6.5.2004
 (156) 14.11.2012
 (180) 14.11.2022
 (210) 3250-2002
 (220) 14.11.2002

(442) 3.2.2004

(450) 3.8.2004

8 (511) 33

(511) 33 - Alkoholické nápoje s výnimkou piva a liehoviny.

(540) **Frucon**

(732) FRUCONA Košice, a. s., Textilná 6, 042 62 Košice, SK;

(111) **205998**

(151) 6.5.2004
 (156) 22.11.2012
 (180) 22.11.2022
 (210) 3372-2002
 (220) 22.11.2002
 (310) 02 3185076
 (320) 24.9.2002
 (330) FR
 (442) 3.2.2004
 (450) 3.8.2004

8 (511) 6, 17, 20

(511) 6 - Kovové stavebné materiály na transport, transfer alebo skladovanie rádioaktívnych alebo inak nebezpečných výrobkov; kovové kontajnery a kovové koše na transport, transfer alebo skladovanie rádioaktívnych alebo inak nebezpečných výrobkov.

17 - Plastové vrecia a vrecká ako polotovary; obaly vyrobené z týchto materiálov na transport, transfer alebo skladovanie rádioaktívnych alebo inak nebezpečných výrobkov.

20 - Nekomové kontajnery na transport, transfer alebo skladovanie rádioaktívnych alebo inak nebezpečných výrobkov.

(540) **TN**

(732) TN INTERNATIONAL, 1, rue des Hérons, 78181 Montigny Le Bretonneux, FR;
 (740) Čechvalová Dagmar, Bratislava, SK;

(111) **206132**

(151) 7.5.2004
 (156) 11.9.2012
 (180) 11.9.2022
 (210) 2616-2002
 (220) 11.9.2002
 (442) 3.2.2004
 (450) 3.8.2004

8 (511) 1, 2, 19, 37, 42

(511) 1 - Protipožiarne prípravky a hmoty.

2 - Protipožiarne nástreky a nátery.

19 - Stavebný materiál na protipožiarnu ochranu stavebných konštrukcií vrátane ich dielov, napr. panelov, výplní, dverí, okien, priehradiek, káblových rozvodov, strojového zariadenia a dopravných systémov; protipožiarne omietky; protipožiarne obklady a fólie nekovové; nekovové stavebné obklady a fólie jednoduché aj vrstvené.

37 - Vykonávanie protipožiarnej a tepelnej izolácie stavieb, kovových a nekovových konštrukcií vrátane jednotlivých stavebných a interiérových dielov, napr. dverí, okien, priehradiek, káblových rozvodov, strojového zariadenia a dopravných systémov, údržba, opravy a rekonštrukcie protipožiarnej a tepelnej ochrany a izolácie stavieb a stavebných dielov a dielcov, prenájom a požičiavanie stavebnej techniky, stavebný dozor, stavebné informácie.

42 - Výskum, vývoj, projektová a inžinierska činnosť v odbore protipožiarnych hmôt, materiálov, prostriedkov, výrobkov a techniky vrátane technológií vykonávania protipožiarinej ochrany, odborné a znalecké posudky a expertízy, odborné poradenstvo a konzultačná činnosť v oblasti protipožiarinej ochrany.

(540) ORDEXAL

(732) J. SEIDL a spol., s. r. o., Husova 125, 544 01 Dvůr Králové nad Labem, CZ;

(740) Hojčuš Peter, Ing., Bratislava, SK;

(111) 206154

(151) 7.5.2004

(156) 20.1.2013

(180) 20.1.2023

(210) 100-2003

(220) 20.1.2003

(442) 3.2.2004

(450) 3.8.2004

8 (511) 3, 4, 7, 9, 11, 12, 17, 35, 37

(511) 3 - Autokozmetika zaradená do tejto triedy, ako sú prípravky na údržbu automobilov, t. j. prípravky na umývanie, prípravky na čistenie a konzervovanie lakov, vosky na laky aj leštiace vosky, šampóny, umývacie substancie určené do zariadení na umývanie vozidiel, odhrdzovacie prípravky a prípravky na premenu hrdze, prípravky na použitie v zariadeniach na umývanie čelného skla (automobilu), prípravky na odstraňovanie dechtu/asfaltu, prípravky na čistenie plastických hmôt, prípravky na čistenie automobilových okien a skiel, prípravky na čistenie a údržbu motorov, prípravky na čistenie interiérov automobilov, prípravky na čistenie povrchov, prípravky na čistenie kože a imitácií kože, leštiace prípravky a hladiace prípravky.

4 - Priemyselné oleje, aditíva, mazadlá a pohonné hmoty.

7 - Súčasti motorových vozidiel nezaradené do triedy 12, ako sú axiálne ložiská, dúchadlá, dynamá, ejektory, prúdové čerpadlá, filtre na čistenie a chladenie vzduchu do motorov, guľkové ložiská, hlavy valcov do motorov, hriadele, kľuky, páky ako časti strojov, chladiče do motorov a hnacích strojov, karburátory, kardanové spojky, katalyzátory do motorov, kľby (časti motorov), spojky (časti motorov), kľukové hriadele, kľukové skrine do motorov, kompresory, palivové konvertory na zážihové motory, krúžky ložiskové, krúžky piestne, piesty do valcov, zapalovacie indukory do motorov, ojnice na motory, ovládacie káble do motorov, regulátory otáčok motorov, remene ventilátorov do motorov, šetriče paliva do motorov, štartéry motorov, tlmiče motorov, turbokompresory, ventilátory motorov, ventily (ako časti motorov), vstrekovania do motorov, výfukové potrubie do motorov, výfuky motorov, vzduchové chladiče, zapalovacie indukory, zapalovacie sviečky do spaľovacích motorov, zapalovače zážihových motorov, zotrvačníky, žeraviace sviečky do dieselových motorov.

9 - Elektrické a elektronické príslušenstvo a prístroje, najmä pre motorové vozidlá, zaradené do tejto triedy, ako sú elektrické akumulátory, auto-

mobilové výstražné trojuholníky, automobilové zapalovače, meradlá hladiny benzínu, blikavé svetlá, bôje, majáky svetelné, poplašné zariadenia, najmä akustické, antény, autorádiá, elektrické cievky, elektromagnetické cievky, elektrické káble, elektrické kondenzátory, elektrické kontrolné a regulačné prístroje, hasiace prístroje, nabíjačky akumulátorov, navigačné prístroje vozidiel (palubné počítače), elektrické objímky, poistky, tachometre, otáčkomery, regulátory napätia do automobilov, smerovky (smerové svetlá), elektrické regulátory svetla, elektrické relé, termostaty, tlakomery na ventily, zabezpečovacie zariadenia proti odcudzeniu.

11 - Svetlá pre dopravné prostriedky, svetelné zdroje a prístroje pre automobilový priemysel.

12 - Pozemné vozidlá, najmä automobily a motorky a diely, náhradné diely a tuningové komponenty zaradené do tejto triedy, ako sú alarmy, airbagy, karosérie automobilov, časti karosérií, autopoťahy, autosedadlá, batožinové nosiče na vozidlá, bezpečnostné pásy a sedačky, motory, podvozky vozidiel, hnacie mechanizmy, hriadele, nápravy na vozidlá, spojky do pozemných vozidiel, rýchlostné skrine, brzdové obloženie a čeluste, tlmiče, odpruženia, chladiče, hydraulické obvody, reťaze, blatníky, nárazníky, okná automobilov, stierače, spätné zrkadlá, poťahy na sedadlá vozidiel, sedadlá, opierky hlavy na sedadlá automobilov, prevodovky do pozemných vozidiel, smerovky na vozidlá, zariadenie do automobilov proti oslneniu, čalúnenia, súkolesia do pozemných vozidiel, tlmiace pružiny na vozidlá, tlmiče perovania do vozidiel, ventily na automobilové pneumatiky, voľnobežky pre pozemné vozidlá, zabezpečovacie zariadenia proti odcudzeniu vozidiel, kolesá vozidiel, pneumatiky na vozidlá, duše, ráfy kolies, ťažné zariadenia, volanty, ložiskové čapy.

17 - Plastové výrobky a hmoty pre automobilový priemysel, plastové súčasti a doplnky vozidiel a pozemných dopravných prostriedkov ako polotovary.

35 - Sprostredkovateľská činnosť v oblasti obchodu s tovarom, reklama, marketing.

37 - Záručné a iné opravy, montáž a servis pozemných motorových vozidiel a ich súčastí.

(540) AUTO KELLY

(732) Auto Kelly a. s., U Tvrze 65, 100 00 Praha, CZ;

(740) Máčajová Mária, Ing., Nitra, SK;

(111) 206167

(151) 7.5.2004

(156) 3.2.2013

(180) 3.2.2023

(210) 235-2003

(220) 3.2.2003

(442) 3.2.2004

(450) 3.8.2004

8 (511) 3

(511) 3 - Kozmetické výrobky.

(540) LILIEN

(732) UNION COSMETIC s.r.o., Václavské náměstí 28 č.p. 785, 110 00 Praha, CZ;

(740) Kubínyi Peter, Bc., Trenčín, SK;

(111) 206275

(151) 8.6.2004
 (156) 17.10.2012
 (180) 17.10.2022
 (210) 2966-2002
 (220) 17.10.2002
 (442) 2.3.2004
 (450) 8.9.2004

8 (511) 29

(511) 29 - Syry, mliečne výrobky.

(540) Bryndza Slatina

(732) BRYNDZIAREŇ A SYRÁREŇ, s. r. o., SNP 5,
 962 01 Zvolenská Slatina, SK;
 (740) Dolanská Elena, RNDr., Bratislava, SK;

(111) 206375

(151) 8.6.2004
 (156) 31.1.2013
 (180) 31.1.2023
 (210) 210-2003
 (220) 31.1.2003
 (442) 2.3.2004
 (450) 8.9.2004

8 (511) 16, 35, 40, 42

(511) 16 - Papier, kartón, lepenka a výrobky z týchto materiálov, ktoré nie sú zahrnuté v iných triedach; toaletný papier, papierové vreckovky, papierové obrúsky, papierové utierky; knihárske výrobky, papiernický tovar.

35 - Reklamná činnosť, propagačná činnosť, organizačné a ekonomické poradenstvo vrátane poradenstva v oblasti papierenského priemyslu; prístup k trhu; obchodný manažment (riadenie), obchodná správa, obchodná administratíva; administratívne práce; maloobchodné služby v oblasti výrobkov z papiera, kartónu a lepenky; sprostredkovanie obchodu s tovarom.

40 - Nakladanie s odpadmi - likvidácia odpadov, recyklácia odpadov, zberový papier, všetko vrátane sprostredkovateľstva, odborné konzultácie a poradenstvo v oblasti papierenského priemyslu.

42 - Tvorba a prenájom softvéru.

(540) SHP Group

(732) SHP Harmanec, a. s., 976 03 Harmanec, SK;
 (740) Bachratá Magdaléna, Mgr., Bratislava, SK;

(111) 206466

(151) 12.7.2004
 (156) 12.11.2012
 (180) 12.11.2022
 (210) 3236-2002
 (220) 12.11.2002
 (442) 6.4.2004
 (450) 5.10.2004

8 (511) 14, 16, 21, 35

(511) 14 - Drahé kovy a ich zliatiny, výrobky z drahých kovov alebo výrobky pokovované drahými kovmi, ktoré nie sú zahrnuté v iných triedach, šperky, drahokamy, hodinárske výrobky a iné chronometre.

16 - Papiernický tovar a písacie potreby.

21 - Domáce a kuchynské potreby a nádoby (okrem nádob z drahých kovov alebo potiahnutých drahými kovmi), výrobky zo skla, porcelánu a kameniny, ktoré nie sú zahrnuté v iných triedach.

35 - Obchodný manažment.

(540) TIFFANY & CO.

(732) TIFFANY and COMPANY, 727 Fifth Avenue,
 New York, New York 10022, US;

(740) ŽOVICOVÁ & ŽOVIC IP, s.r.o., Bratislava, SK;

(111) 206554

(151) 12.7.2004
 (156) 16.4.2013
 (180) 16.4.2023
 (210) 956-2003
 (220) 16.4.2003
 (442) 6.4.2004
 (450) 5.10.2004

8 (511) 9, 18, 25, 28, 41

(511) 9 - Audio-, video- počítačové a laserové disky, nahrané audio- a videokazety, nahrané audio- a videopásky, nahrané kompaktné disky, nahrané počítačové disky, všetko týkajúce sa basketbalu; počítačové príslušenstvo, najmä podložky pod myši, myši, obaly na disky, prenosné obaly na počítače, podložky na zápästia ku klávesniciam, kartónové a lepenkové rámy na počítačové monitory, všetko týkajúce sa basketbalu; počítačové programy na sledovanie informácií, štatistických alebo triviálnych údajov o basketbale; počítačový softvér s basketbalovou tematikou, najmä šetriče obrazoviek; softvér videohier; záznamníky na videohry a prístroje a zariadenia na videohry na použitie s televízormi; rádiá a telefóny; ďalekohľady; slnečné okuliare; rámy na okuliare, šnúrky a retiazky na okuliare; puzdrá na okuliare a na slnečné okuliare; magneticky kódované kreditné karty a predplatené telefónne karty; videonahrávky, prúdové videonahrávky (video stream recordings) a audionahrávky týkajúce sa basketbalu poskytované prostredníctvom internetu; počítačový softvér na zabezpečenie prístupu k a na sledovanie informácií, štatistických informácií, všeobecných informácií, dopytov, zisťovania názorov a interaktívneho zisťovania názorov v oblasti basketbalu poskytované prostredníctvom internetu; softvér počítačových hier, programy s videohrami, interaktívne videohry a triviálny softvér hier poskytovaný prostredníctvom internetu; počítačový softvér používaný ako šetrič obrazovky, pozadie, prehliadače a kurzory poskytované prostredníctvom internetu; príslušenstvo k celulárnym telefónom, najmä číselníkové panely a kryty.

18 - Atletické tašky, tašky na obuv určené na cestovanie, batožiny na jeden deň, dáždniky, batožiny, detské batôžky, športové vaky, príručné tašky, batožina, popisné štítky na batožinu, záhradné slnečníky, kufre, príručné kufriky, peňaženky, náprsné tašky, aktovky, palice, puzdrá na vizitky, tašky, mapy a obaly na knihy, tašky určené na všetky druhy športov, golfové slnečníky, gymnastické tašky, tašky na obed, boxy na obed, taštičky, peňaženky na mince, tašky a obaly rôznych neobvyklých tvarov, ľadvinky, prázdne kozmetické kufriky, obaly na oblečenie určené na cestovanie, kabelky, kľúčenky, plecniaky a batožiny, kufriky, prázdne toaletné kufriky, cestovné schránky a plecniaky.

25 - Oblečenie, najmä pleteniny, pančuchový tovar a bielizeň, basketbalová obuv, basketbalové tenisky, tričká, košeľe, teplákové bundy a teplákové nohavice, nohavice, trikoty, pulóvre, krátke nohavice, pyžamá, športové košeľe, ragbyové košeľe, svetre, opasky, kravaty, nočné košeľe, klobúky, teplákové súpravy a otepľovačky, otepľovacie nohavice, otepľovacie bundy, saká a bundy, parky, kabáty, náprsenky, čelenky, zápästné potítko, zástery, trenírky, domáce oblečenie, čiapky, chrániče na uši, rukavice, palčiaky, tkané a pletené košeľe.

28 - Hračky, hry a športový tovar, najmä basketbalové lopty, golfové loptičky, lopty na hranie, športové lopty, gumové loptičky a penové loptičky, plyšové loptičky, basketbalové siete, basketbalové panely, pumpy na nafukovanie basketbalových lôpt a ihly k nim, golfové palice, golfové vaky, krátke golfové palice (putter), darčekové balenia golfových loptičiek s nástrojmi na opravu vytrhnutých trsov trávy alebo so značkami a podložkami, alebo so značkovačmi loptičiek, golfové príslušenstvo, najmä kryty na golfové vaky, kryty na hlavice golfových palíc, golfové rukavice, puzdrá na golfové loptičky, vesačky na bicykle, elektronické basketbalové stolové hry, basketbalové stolové hry, basketbalové pultové hry, elektronické stroje na videohry, basketbalové súpravy obsahujúce basketbalovú sieť a pišťalku, bábiky, akčné figúrky, vypchaté hračky, skladačky a hlavolamy, ozdoby na vianočné stromčeky, hry preverujúce schopnosť pohotového konania, arkádové hry, spoločenské hry pre deti a dospelých, hry preverujúce triviálne znalosti a pultové hry poskytované prostredníctvom internetu.

41 - Služby poskytovania zábavy a vzdelávania prostredníctvom vysielania televíznych a rozhlasových programov v priamom prenose týkajúcich sa basketbalu a vysielania basketbalových zápasov a exhibičných vystúpení; produkcia a distribúcia rozhlasových a televíznych prenosov basketbalových zápasov, basketbalových súťaží a programov v oblasti basketbalu; vedenie a organizovanie basketbalových kurzov a kurzov s trénermi, vedenie a organizovanie basketbalových podujatí; poskytovanie webových stránok obsahujúcich najdôležitejšie udalosti odvysielané v televízii, najdôležitejšie interaktívne udalosti odvysielané v televízii, videonahrávky, video-prúdové nahrávky, najdôležitejšie interaktívne výbery videozáznamov, rozhlasové programy, najdôležitejšie udalosti odvysielané v rozhlase a rozhlasové nahrávky týkajúce sa basketbalu; poskytovanie webových stránok obsahujúcich informácie, štatistické informácie, bazy dát informácií, bazy dát štatistických informácií, informácií o výsledkoch prieskumu verejnej mienky a interaktívne zisťovaných verejných názorov týkajúcich sa basketbalu; poskytovanie webových stránok obsahujúcich počítačové hry, videohry, interaktívne videohry, hry preverujúce schopnosť pohotového konania, arkádové hry, spoločenské hry pre deti a dospelých, pultové hry, jednoduché hry, všetko na hranie v reálnom čase, maľovanky a obrázkové knihy typu kresieb a obrázkov; poskytovanie informácií týkajúcich sa basketbalu prostredníctvom internetu.

(540)



(732) NBA Properties, Inc., 645 Fifth Avenue, New York, New York 10022, US;

(740) Fajnorová Mária, Ing., Bratislava, SK;

(111) 206555

(151) 12.7.2004

(156) 16.4.2013

(180) 16.4.2023

(210) 957-2003

(220) 16.4.2003

(442) 6.4.2004

(450) 5.10.2004

8 (511) 9, 18, 25, 28, 41

(511) 9 - Audio-, video- počítačové a laserové disky, nahrané audio- a videokazety, nahrané audio- a videopásky, nahrané kompaktné disky, nahrané počítačové disky, všetko týkajúce sa basketbalu; počítačové príslušenstvo, najmä podložky pod myši, myši, obaly na disky, prenosné obaly na počítače, podložky na zápästia ku klávesniciam, kartónové a lepenkové rámy na počítačové monitory, všetko týkajúce sa basketbalu; počítačové programy na sledovanie informácií, štatistických alebo triviálnych údajov o basketbale; počítačový softvér s basketbalovou tematikou, najmä šetriče obrazoviek; softvér videohier; zázobníky na videohry a prístroje a zariadenia na videohry na použitie s televízormi; rádiá a telefóny; ďalekohľady; slnečné okuliare; rámy na okuliare, šnúrky a retiazky na okuliare; puzdrá na okuliare a na slnečné okuliare; magnety; magneticky kódované kreditné karty a predplatené telefónne karty; videonahrávky, prúdové videonahrávky (video stream recordings) a audionahrávky týkajúce sa basketbalu poskytované prostredníctvom internetu; počítačový softvér na zabezpečenie prístupu k a na sledovanie informačných báz dát, štatistických informácií, všeobecných informácií, dopytov, zisťovania názorov a interaktívneho zisťovania názorov v oblasti basketbalu poskytované prostredníctvom internetu; softvér počítačových hier, programy s videohrami, interaktívne videohry a triviálny softvér hier poskytovaný prostredníctvom internetu; počítačový softvér používaný ako šetrič obrazovky, pozadie, prehliadače a kurzory poskytované prostredníctvom internetu; príslušenstvo k celulárnym telefónom, najmä číselníkové panely a kryty.

18 - Atletické tašky, tašky na obuv určené na cestovanie, batožiny na jeden deň, dáždniky, batožy, detské batôžky, športové vaky, príručné tašky, batožina, popisné štítky na batožinu, záhradné slnečníky, kufre, príručné kufriky, peňaženky, náprsné tašky, aktovky, palice, puzdrá na vizitky, tašky, mapy a obaly na knihy, tašky určené na všetky druhy športov, golfové slnečníky, gymnastické tašky, tašky na obed, boxy na obed, taštičky, peňaženky na mince, tašky a obaly rôznych neobvyklých tvarov, ľadvinky, prázdne

kozmetické kufričky, obaly na oblečenie určené na cestovanie, kabelky, kľúčenky, plecniaky a batohy, kufričky, prázdne toaletné kufričky, cestovné schránky a plecniaky.

25 - Oblečenie, najmä pleteniny, pančuchový tovar a bielizeň, basketbalová obuv, basketbalové tenisky, tričká, košeľe, teplákové bundy a teplákové nohavice, nohavice, trikoty, pulóvre, krátke nohavice, pyžamá, športové košeľe, ragbyové košeľe, svetre, opasky, kravaty, nočné košeľe, klobúky, teplákové súpravy a otepľovačky, otepľovacie nohavice, otepľovacie bundy, saká a bundy, parky, kabáty, náprsenky, čelenky, zápästné potítka, zástery, trenírky, domáce oblečenie, čiapky, chrániče na uši, rukavice, palčiaky, tkané a pletené košeľe.

28 - Hračky, hry a športový tovar, najmä basketbalové lopty, golfové loptičky, lopty na hranie, športové lopty, gumové loptičky a penové loptičky, plyšové loptičky, basketbalové siete, basketbalové panely, pumpky na nafukovanie basketbalových lôpt a ihly k nim, golfové palice, golfové vaky, krátke golfové palice (putter), darčekové balenia golfových loptičiek s nástrojmi na opravu vytrhnutých trsov trávy alebo so značkami a podložkami, alebo so značkovačmi loptičiek, golfové príslušenstvo, najmä kryty na golfové vaky, kryty na hlavice golfových palíc, golfové rukavice, puzdrá na golfové loptičky, vesačky na bicykle, elektronické basketbalové stolové hry, basketbalové stolové hry, basketbalové pultové hry, elektronické stroje na videohry, basketbalové súpravy obsahujúce basketbalovú sieť a pišálku, bábiky, akčné figúrky, vypchaté hračky, skladačky a hlavolamy, ozdoby na vianočné stromčeky, hry preverujúce schopnosť pohotového konania, arkádové hry, spoločenské hry pre deti a dospelých, hry preverujúce triviálne znalosti a pultové hry poskytované prostredníctvom internetu.

41 - Služby poskytovania zábavy a vzdelávania prostredníctvom vysielania televíznych a rozhlasových programov v priamom prenose týkajúcich sa basketbalu a vysielania basketbalových zápasov a exhibičných vystúpení; produkcia a distribúcia rozhlasových a televíznych prenosov basketbalových zápasov, basketbalových súťaží a programov v oblasti basketbalu; vedenie a organizovanie basketbalových kurzov a kurzov s trénermi, vedenie a organizovanie basketbalových podujatí; poskytovanie webových stránok obsahujúcich najdôležitejšie udalosti odvysielané v televízii, najdôležitejšie interaktívne udalosti odvysielané v televízii, videonahrávky, video-prúdové nahrávky, najdôležitejšie interaktívne výbery videozáznamov, rozhlasové programy, najdôležitejšie udalosti odvysielané v rozhlase a rozhlasové nahrávky týkajúce sa basketbalu; poskytovanie webových stránok obsahujúcich informácie, štatistické informácie, bázy dát informácií, bázy dát štatistických informácií, informácií o výsledkoch prieskumu verejnej mienky a interaktívne zisťovaných verejných názorov týkajúcich sa basketbalu; poskytovanie webových stránok obsahujúcich počítačové hry, videohry, interaktívne videohry, hry preverujúce schopnosť pohotového konania, arkádové hry, spoločenské hry pre deti a dospelých, pultové hry, jednodu-

ché hry, všetko na hranie v reálnom čase, maľovanky a obrázkové knihy typu kresieb a obrázkov; poskytovanie informácií týkajúcich sa basketbalu prostredníctvom internetu.

(540)



(732) NBA Properties, Inc., 645 Fifth Avenue, New York, New York 10022, US;

(740) Fajnorová Mária, Ing., Bratislava, SK;

(111) 206614

(151) 12.7.2004

(156) 11.10.2012

(180) 11.10.2022

(210) 2904-2002

(220) 11.10.2002

(442) 6.4.2004

(450) 5.10.2004

8 (511) 29, 31, 39

(511) 29 - Mrazené potraviny, a to ovocie, zelenina, zeleninové zmesi, mäso, ryby, hydina, zverina; mrazené hotové pokrmy obsahujúce suroviny patriace do tejto triedy; konzervované potraviny, a to ovocie, zelenina, zeleninové zmesi, mäso, ryby, hydina, zverina; zaváraniny, rösoly.

31 - Krmivo pre zvieratá; čerstvé potraviny, a to ovocie, zelenina.

39 - Automobilová doprava, balenie tovaru, doručovanie tovaru, prenájom mraziacich boxov, prenájom nákladných vozidiel, prenájom skladísk, skladovanie, informácie o skladovaní, prenájom skladov.

(540) **AGRIMEX**

(732) AGRIMEX Vestec, a. s., Hlavní 199, 250 70 Panské Břežany, CZ;

(740) ŽOVICOVÁ & ŽOVIC IP, s.r.o., Bratislava, SK;

(111) 206638

(151) 12.7.2004

(156) 20.1.2013

(180) 20.1.2023

(210) 90-2003

(220) 20.1.2003

(442) 6.4.2004

(450) 5.10.2004

8 (511) 9, 12, 35, 37, 42, 45

(511) 9 - Elektronické rádiolokačné systémy na vyhľadávanie predmetov, najmä na vyhľadávanie odcudzených motorových vozidiel; zabezpečovacie systémy a zariadenia na ochranu majetku a osôb; zabezpečovacie systémy a zariadenia umožňujúce sledovanie pohybu a prejavu osôb v objektoch a ich okolí.

12 - Zabezpečovacie systémy a zariadenia na ochranu motorových vozidiel; autoalarmy.

35 - Maloobchodné služby v oblasti elektronických rádiolokačných systémov na vyhľadávanie predmetov, zabezpečovacích systémov a zariadení na ochranu majetku a osôb, zabezpečovacích systémov a zariadení umožňujúcich sledo-

vane pohybu a prejavu osôb v objektoch a ich okolí, zabezpečovacích systémov na ochranu motorových vozidiel a autoalarmov; sprostredkovateľská činnosť obchodná s tovarom.

37 - Servisné služby súvisiace s ochranou a zabezpečením osôb, predmetov, objektov a priestorov, ako sú montáž, údržba a opravy elektronických rádiolokačných systémov na vyhľadávanie predmetov, zabezpečovacích systémov a zariadení na ochranu majetku a osôb, zabezpečovacích systémov a zariadení umožňujúcich sledovanie pohybu a prejavu osôb v objektoch a ich okolí, zabezpečovacích systémov na ochranu motorových vozidiel a autoalarmov; montáž a opravy výrobkov spotrebnej elektroniky; montáž elektrických a mechanických autodoplnkov.

42 - Inžinierska činnosť v oblasti elektroniky a elektromechaniky; inžinierske služby a projektové práce v oblasti elektroniky a zabezpečovacích systémov; kontrola elektronických rádiolokačných systémov na vyhľadávanie predmetov, zabezpečovacích systémov a zariadení na ochranu majetku a osôb, zabezpečovacích systémov a zariadení umožňujúcich sledovanie pohybu a prejavu osôb v objektoch a ich okolí, zabezpečovacích systémov na ochranu motorových vozidiel a autoalarmov.

45 - Prevádzkovanie elektronických rádiolokačných systémov na vyhľadávanie predmetov, zabezpečovacích systémov a zariadení na ochranu majetku a osôb, zabezpečovacích systémov a zariadení umožňujúcich sledovanie pohybu a prejavu osôb v objektoch a ich okolí, zabezpečovacích systémov na ochranu motorových vozidiel a autoalarmov; prenájom technických prostriedkov na ochranu majetku a osôb pred neoprávnеныmi zásahmi.

(540)



(591) čierna, červená

(732) SECAR, spol. s r. o., Hattalova 12/A, 831 03 Bratislava, SK;

(740) Bachratá Magdaléna, Mgr., Bratislava, SK;

(111) 206639

(151) 12.7.2004

(156) 20.1.2013

(180) 20.1.2023

(210) 91-2003

(220) 20.1.2003

(442) 6.4.2004

(450) 5.10.2004

8 (511) 9, 12, 35, 37, 42, 45

(511) 9 - Elektronické rádiolokačné systémy na vyhľadávanie predmetov, najmä na vyhľadávanie odcudzených motorových vozidiel; zabezpečovacie systémy a zariadenia na ochranu majetku a osôb; zabezpečovacie systémy a zariadenia umožňujúce sledovanie pohybu a prejavu osôb v objektoch a ich okolí.

12 - Zabezpečovacie systémy a zariadenia na ochranu motorových vozidiel; autoalarmy.

35 - Maloobchodné služby v oblasti elektronických rádiolokačných systémov na vyhľadávanie predmetov, zabezpečovacích systémov a zariadení na ochranu majetku a osôb, zabezpečovacích systémov a zariadení umožňujúcich sledovanie pohybu a prejavu osôb v objektoch a ich okolí, zabezpečovacích systémov na ochranu motorových vozidiel a autoalarmov; sprostredkovateľská činnosť obchodná s tovarom.

37 - Servisné služby súvisiace s ochranou a zabezpečením osôb, predmetov, objektov a priestorov, ako sú montáž, údržba a opravy elektronických rádiolokačných systémov na vyhľadávanie predmetov, zabezpečovacích systémov a zariadení na ochranu majetku a osôb, zabezpečovacích systémov a zariadení umožňujúcich sledovanie pohybu a prejavu osôb v objektoch a ich okolí, zabezpečovacích systémov na ochranu motorových vozidiel a autoalarmov; montáž a opravy výrobkov spotrebnej elektroniky; montáž elektrických a mechanických autodoplnkov.

42 - Inžinierska činnosť v oblasti elektroniky a elektromechaniky; inžinierske služby a projektové práce v oblasti elektroniky a zabezpečovacích systémov; kontrola elektronických rádiolokačných systémov na vyhľadávanie predmetov, zabezpečovacích systémov a zariadení na ochranu majetku a osôb, zabezpečovacích systémov a zariadení umožňujúcich sledovanie pohybu a prejavu osôb v objektoch a ich okolí, zabezpečovacích systémov na ochranu motorových vozidiel a autoalarmov.

45 - Prevádzkovanie elektronických rádiolokačných systémov na vyhľadávanie predmetov, zabezpečovacích systémov a zariadení na ochranu majetku a osôb, zabezpečovacích systémov a zariadení umožňujúcich sledovanie pohybu a prejavu osôb v objektoch a ich okolí, zabezpečovacích systémov na ochranu motorových vozidiel a autoalarmov; prenájom technických prostriedkov na ochranu majetku a osôb pred neoprávnеныmi zásahmi.

(540)



(591) čierna, červená

(732) SECAR, spol. s r. o., Hattalova 12/A, 831 03 Bratislava, SK;

(740) Bachratá Magdaléna, Mgr., Bratislava, SK;

(111) 206640

(151) 12.7.2004

(156) 20.1.2013

(180) 20.1.2023

(210) 92-2003

(220) 20.1.2003

(442) 6.4.2004

(450) 5.10.2004

8 (511) 9, 12, 35, 37, 42, 45

(511) 9 - Elektronické rádiolokačné systémy na vyhľadávanie predmetov, najmä na vyhľadávanie odcudzených motorových vozidiel; zabezpečovacie systémy a zariadenia na ochranu majetku a osôb; zabezpečovacie systémy a zariadenia umožňujúce sledovanie pohybu a prejavu osôb v objektoch a ich okolí.

12 - Zabezpečovacie systémy a zariadenia na ochranu motorových vozidiel; autoalarmy.

35 - Maloobchodné služby v oblasti elektronických rádiolokačných systémov na vyhľadávanie predmetov, zabezpečovacích systémov a zariadení na ochranu majetku a osôb, zabezpečovacích systémov a zariadení umožňujúcich sledovanie pohybu a prejavu osôb v objektoch a ich okolí, zabezpečovacích systémov na ochranu motorových vozidiel a autoalarmov; sprostredkovateľská činnosť obchodná s tovarom.

37 - Servisné služby súvisiace s ochranou a zabezpečením osôb, predmetov, objektov a priestorov, ako sú montáž, údržba a opravy elektronických rádiolokačných systémov na vyhľadávanie predmetov, zabezpečovacích systémov a zariadení na ochranu majetku a osôb, zabezpečovacích systémov a zariadení umožňujúcich sledovanie pohybu a prejavu osôb v objektoch a ich okolí, zabezpečovacích systémov na ochranu motorových vozidiel a autoalarmov; montáž a opravy výrobkov spotrebnej elektroniky; montáž elektrických a mechanických autodoplnkov.

42 - Inžinierska činnosť v oblasti elektroniky a elektromechaniky; inžinierske služby a projektové práce v oblasti elektroniky a zabezpečovacích systémov; kontrola elektronických rádiolokačných systémov na vyhľadávanie predmetov, zabezpečovacích systémov a zariadení na ochranu majetku a osôb, zabezpečovacích systémov a zariadení umožňujúcich sledovanie pohybu a prejavu osôb v objektoch a ich okolí, zabezpečovacích systémov na ochranu motorových vozidiel a autoalarmov.

45 - Prevádzkovanie elektronických rádiolokačných systémov na vyhľadávanie predmetov, zabezpečovacích systémov a zariadení na ochranu majetku a osôb, zabezpečovacích systémov a zariadení umožňujúcich sledovanie pohybu a prejavu osôb v objektoch a ich okolí, zabezpečovacích systémov na ochranu motorových vozidiel a autoalarmov; prenájom technických prostriedkov na ochranu majetku a osôb pred neoprávnеныmi zásahmi.

(540)

GP/JACK

(591) čierna, červená

(732) SECAR, spol. s r. o., Hattalova 12/A, 831 03 Bratislava, SK;

(740) Bachratá Magdaléna, Mgr., Bratislava, SK;

(111) 206874

(151) 9.8.2004

(156) 29.11.2012

(180) 29.11.2022

(210) 3515-2002

(220) 29.11.2002

(310) 76/442, 507

(320) 22.8.2002

(330) US

(442) 4.5.2004

(450) 3.11.2004

8 (511) 35, 38, 39

(511) 35 - Služby v oblasti reklamy, maloobchodu a podnikania, a to obchodný manažment; udeľovanie práv na predaj výrobkov a poskytovanie služieb (franchising), a to ponúkanie technickej pomoci a založenia a/alebo prevádzkovania poštových zásielok, lodnej prepravy, balenia, faxovania a výstupov elektronickej komunikácie v maloobchode; fotokopírovanie a kopírovanie dokumentov; maloobchodné služby týkajúce sa skladovania a predaja známk, odtlačkov a kancelárskych potrieb.

38 - komunikačné služby, najmä služby faxovania a elektronických správ, doručovanie správ a prenosové služby, telefonické služby a informačné kancelárie.

39 - Prepravné a skladovacie služby, najmä lodná a námorná preprava a doručovanie tovarov a balíkov; balenie tovarov na prepravu.

(540) **UPS STORE**

(732) United Parcel Service of America, Inc., a corporation organized and existing under the laws of the State of Delaware, 55 Glenlake Parkway, NE, Atlanta, Georgia 30328, US;

(740) ŽOVICOVÁ & ŽOVIC IP, s.r.o., Bratislava, SK;

(111) 207714

(151) 9.11.2004

(156) 12.10.2012

(180) 12.10.2022

(210) 2910-2002

(220) 12.10.2002

(442) 3.8.2004

(450) 4.2.2005

8 (511) 35, 41

(511) 35 - Reklama; reklamné materiály, reklama na počítačovej komunikačnej sieti; vydávanie reklamných alebo náborových textov; vyhľadávanie a aktualizovanie reklamných materiálov; vzťahy s verejnosťou.

41 - Organizovanie a vedenie konferencií, kongresov, kolokvií, seminárov a sympózií; vydávanie kníh, časopisov a iných publikácií s výnimkou reklamných alebo náborových; vydávanie kníh, časopisov a iných publikácií v elektronickej forme.

(540)



EUROPEAN COURT OF ARBITRATION
LA COUR EUROPEENNE D'ARBITRAGE

(591) oker, tmavomodrá

(732) ARBITRÁŽNE A MEDIAČNÉ CENTRUM/CENTRE DE MEDIATION ET D'ARBITRAGE, a. s., Štúrova 28, 040 01 Košice, SK;

(740) Regina Ivan, Ing., Košice, SK;

(111) 207812

(151) 9.11.2004

(156) 12.9.2013

(180) 12.9.2023

(210) 2564-2003

(220) 12.9.2003

(442) 3.8.2004

(450) 4.2.2005

8 (511) 34

(511) 34 - Tabak - upravovaný a spracovaný; tabakové výrobky; cigarety; cigary a krátke cigary; cigaretové filtre; cigaretový papier; fajčiarske potreby; zápalky; zapalovače; popolníky s výnimkou popolníkov z drahých kovov.

(540)



(732) Bulgartabac Holding Group, 62 Graf Ignatiev Str., 1000 Sofia, BG;

(740) PATENTSERVIS BRATISLAVA, a. s., Bratislava, SK;

(111) 207813

(151) 9.11.2004

(156) 12.9.2013

(180) 12.9.2023

(210) 2565-2003

(220) 12.9.2003

(442) 3.8.2004

(450) 4.2.2005

8 (511) 34

(511) 34 - Tabak - upravovaný a spracovaný; tabakové výrobky; cigarety; cigary a krátke cigary; cigaretové filtre; cigaretový papier; fajčiarske potreby; zápalky; zapalovače; popolníky s výnimkou popolníkov z drahých kovov.

(540)



(732) Bulgartabac Holding Group, 62 Graf Ignatiev Str., 1000 Sofia, BG;

(740) PATENTSERVIS BRATISLAVA, a. s., Bratislava, SK;

(111) 207851

(151) 9.11.2004

(156) 11.2.2013

(180) 11.2.2023

(210) 314-2003

(220) 11.2.2003

(442) 3.8.2004

(450) 4.2.2005

8 (511) 9, 35, 36, 37, 41, 42

(511) 9 - Softvér; elektronické prístroje a zariadenia, zariadenia na spracovávanie dát vrátane príslušenstva patriaceho do tejto triedy; hardvér; nosiče údajov zvukové, obrazové, zvukovo-obrazové, nenahrané aj nahrané; zaznamenané programy počítačov, hardvér.

35 - Reklamná činnosť; rozširovanie reklamných materiálov; vydávanie reklamných alebo náborových textov; činnosť organizačných, ekonomických a účtovných poradcov; sprostredkovateľská činnosť v oblasti obchodu s tovarom.

36 - Organizovanie výstav na obchodné a reklamné účely vrátane sprostredkovateľstva.

37 - Opravy kancelárskej techniky a reprodukčnej techniky, elektrických strojov a prístrojov.

41 - Vydavateľská činnosť s výnimkou vydávania reklamných alebo náborových textov; vzdelávacia, školiaca a lektorská činnosť v oblasti overovania pravosti identifikačných dokladov, cenín, bankoviek a dokladov; požičiavanie nahraných zvukových, obrazových a zvukovo-obrazových záznamov.

42 - Aktualizovanie počítačových programov; tvorba a prenájom softvéru; servis počítačových programov; inštalácia počítačových programov; poradensko - konzultačná činnosť v oblasti tvorby informačných technológií; konzultačná a poradenská činnosť v oblasti softvéru a hardvéru.

(540)

DIMANO

(591) modrá, červená

(732) DIMANO, a. s., Prievozská 14, 821 09 Bratislava, SK;

(740) Bachratá Magdaléna, Mgr., Bratislava, SK;

(111) 207880

(151) 9.11.2004

(156) 12.5.2013

(180) 12.5.2023

(210) 1218-2003

(220) 12.5.2003

(442) 3.8.2004

(450) 4.2.2005

8 (511) 35, 37, 38, 42

(511) 35 - Maloobchodné služby v oblasti výpočtovej techniky; maloobchodné služby v oblasti počítačového softvéru; rozširovanie reklamných oznámení; vydávanie a aktualizovanie reklamných materiálov; uverejňovanie reklamných textov; vydávanie reklamných alebo náborových textov; prenájom reklamných priestorov vrátane virtuálnych; poradenstvo v oblasti reklamy a propagácie; spracovanie textov; reklamná a inzertná činnosť prostredníctvom akéhokoľvek média, najmä prostredníctvom dátovej alebo informačnej siete; on-line reklama na počítačovej komunikačnej sieti; poskytovanie informácií vrátane multimediálnych a iných informačných produktov všetkých druhov reklamného charakteru; prenájom reklamných informačných a komunikačných miest; sprostredkovanie v obchodných vzťahoch; automatizované spracovávanie údajov.

37 - Montáž, inštalácia, údržba a opravy výpočtovej techniky.

38 - Elektronická pošta; telefónna komunikácia; komunikácia prostredníctvom optických káblov; počítačová komunikácia; poskytovanie telekomunikačného pripojenia do svetovej počítačovej siete; poskytovanie dočasných a trvalých počítačových sietí; poskytovanie užívateľského pripojenia do svetovej počítačovej siete; prenos správ a obrazových informácií pomocou počítača; služby zabezpečujúce vstup do telekomunikačných sietí; služby diaľkových dátových prenosov; telekonferenčné služby vrátane videokonferencií.

42 - Grafický dizajn; hosťovanie na webových stránkach; hosťovanie počítačových serverov; správa počítačových serverov a počítačových sietí; inštalácia počítačových programov; obnovenie počítačových databáz; počítačové programovanie; poradenské služby v oblasti počítačového hardvéru; servis počítačových programov; tvorba softvéru; vytváranie a udržiavanie webových stránok pre zákazníkov; analýza softvéru; analýza počítačového hardvéru; projektovanie dočasných a trvalých počítačových sietí.

(540)



(732) VNET a.s., Námestie Hraničiarov 39, 851 03 Bratislava, SK;

(740) Brichtová Tatiana, JUDr., Bratislava, SK;

(111) 207896

(151) 9.11.2004

(156) 5.6.2013

(180) 5.6.2023

(210) 1507-2003

(220) 5.6.2003

(442) 3.8.2004

(450) 4.2.2005

8 (511) 9, 18, 25, 28, 41

(511) 9 - Audio-, video-, počítačové a laserové disky, nahrané audio- a videokazety, nahrané audio- a videopásky, nahrané kompaktné disky, nahrané počítačové disky, všetko týkajúce sa basketbalu; počítačové príslušenstvo, najmä podložky pod myši, myši, obaly na disky, prenosné obaly na počítače, podložky pod zápästia ku klávesniciam, kartónové a lepenkové rámy na počítačové monitory, všetko týkajúce sa basketbalu; počítačové programy na sledovanie informácií, štatistických alebo triviálnych údajov o basketbale; počítačový softvér s basketbalovou tematikou, najmä šetriče obrazoviek; softvér videohier; zásobníky na videohry a prístroje a zariadenia na videohry na použitie s televízormi; rádiá a telefóny; ďalekohľady; slnečné okuliare; rámy na okuliare, šnúrky a retiazky na okuliare; puzdrá na okuliare a na slnečné okuliare; magnety; magneticky kódované kreditné karty a predplatené telefónne karty; videonahrávky, prúdové videonahrávky (video stream recordings) a audionahrávky týkajúce sa basketbalu poskytované prostredníctvom internetu; počítačový softvér na zabezpečenie prístupu k a na sledovanie informačných báz dát, štatistických informácií, všeobecných informácií, dopytov, zisťovania názor

rov a interaktívneho zisťovania názorov v oblasti basketbalu poskytované prostredníctvom internetu; softvér počítačových hier, programy s videohrami, interaktívne videohry a triviálny softvér hier poskytovaný prostredníctvom internetu; počítačový softvér používaný ako šetrič obrazovky, pozadie, prehliadače a kurzory poskytované prostredníctvom internetu; príslušenstvo k celulárnym telefónom, najmä číselníkové panely a kryty.

18 - Atletické tašky, tašky na obuv určené na cestovanie, batožiny na jeden deň, dáždniky, batožny, detské batôžky, športové vaky, príručné tašky, batožina, popisné štítky na batožinu, záhradné slnečníky, kufre, príručné kufriky, peňaženky, náprsné tašky, aktovky, palice, puzdrá na vizitky, tašky, mapy a obaly na knihy, tašky určené na všetky druhy športov, golfové slnečníky, gymnastické tašky, tašky na obed, boxy na obed, taštičky, peňaženky na mince, tašky a obaly rôznych neobvyklých tvarov, ľadvinky, prázdne kozmetické kufriky, cestovné obaly na oblečenie, kabelky, kľúčenky, plecniaky a batožny, kufriky, prázdne toaletné kufriky, cestovné schránky a plecniaky.

25 - Oblečenie, najmä pleteniny, pančuchový tovar a bielizeň, basketbalová obuv, basketbalové tenisky, tričká, košeľe, teplákové bundy a teplákové nohavice, nohavice, trikoty, pulóvre, krátke nohavice, pyžamá, športové košeľe, ragbyové košeľe, svetre, opasky, kravaty, nočné košeľe, klobúky, teplákové súpravy a otepľovačky, otepľovacie nohavice, otepľovacie bundy, saká a bundy, parky, kabáty, náprsenky, čelenky, zápästky, zástery, trenírky, domáce oblečenie, čiapky, chrániče na uši, rukavice, palčičiaky, tkané a pletené košeľe.

28 - Hračky, hry a športový tovar, najmä basketbalové lopty, golfové loptičky, lopty na hranie, športové lopty, gumové loptičky a penové loptičky, plyšové loptičky, basketbalové siete, basketbalové panely, pumpky na nafukovanie basketbalových lôpt a ihly k nim, golfové palice, golfové vaky, krátke golfové palice (putter), darčekové balenia golfových loptičiek s nástrojmi na opravu vytrhnutých trsov trávy alebo so značkami a podložkami alebo so značkovačmi loptičiek, golfové príslušenstvo, najmä kryty na golfové vaky, kryty na hlavice golfových palíc, golfové rukavice, puzdrá na golfové loptičky, visáčky na bicykle, elektronické basketbalové stolové hry, basketbalové stolové hry, basketbalové pultové hry, elektronické stroje na videohry, basketbalové súpravy obsahujúce basketbalovú sieť a pišťalku, bábiky, akčné figúrky, vypchaté hračky, skladačky a hlavolamy, ozdoby na vianočné stromčeky, hry preverujúce schopnosť pohotového konania, arkádové hry, spoločenské hry pre deti a dospelých, hry preverujúce triviálne znalosti a pultové hry poskytované prostredníctvom internetu.

41 - Služby poskytovania zábavy a vzdelávania prostredníctvom vysielania televíznych a rozhlasových programov v priamom prenose týkajúcich sa basketbalu a vysielania basketbalových zápasov a exhibičných vystúpení; produkcia a distribúcia rozhlasových a televíznych prenosov basketbalových zápasov, basketbalových súťaží

a programov v oblasti basketbalu; vedenie a organizovanie basketbalových kurzov a kurzov s trénermi, vedenie a organizovanie basketbalových podujatí; poskytovanie webových stránok obsahujúcich najdôležitejšie udalosti odvysielané v televízii, najdôležitejšie interaktívne udalosti odvysielané v televízii, videonahrávky, prúdové videonahrávky, interaktívne výbery najdôležitejších videozáznamov, rozhlasové programy, najdôležitejšie udalosti odvysielané v rozhlase a rozhlasové nahrávky týkajúce sa basketbalu; poskytovanie webových stránok obsahujúcich informácie, štatistické informácie, bázy dát informácií, bázy dát štatistických informácií, informácií o výsledkoch prieskumu verejnej mienky a interaktívne zisťovaných verejných názorov týkajúcich sa basketbalu; poskytovanie webových stránok obsahujúcich počítačové hry, videohry, interaktívne videohry, hry preverujúce schopnosť pohotového konania, arkádové hry, spoločenské hry pre deti a dospelých, pultové hry, jednoduché hry, všetko na hranie v reálnom čase, maľovanky a obrázkové knihy typu kresieb a obrázkov; poskytovanie informácií týkajúcich sa basketbalu prostredníctvom internetu.

(540)



(732) NBA Properties, Inc., 645 Fifth Avenue, New York, New York 10022, US;

(740) Fajnorová Mária, Ing., Bratislava, SK;

(111) 207975

(151) 2.12.2004

(156) 12.9.2013

(180) 12.9.2023

(210) 2575-2003

(220) 12.9.2003

(442) 3.8.2004

(450) 4.2.2005

8 (511) 16, 25, 28, 35, 41

(511) 16 - Tlačoviny, časopisy, knihy.

25 - Odevy, obuv, čiapky, klobúky.

28 - Športové potreby, hry a hračky patriace do tejto triedy.

35 - Reklamná činnosť.

41 - Vydavateľská a nakladateľská činnosť.

(540)

Golf Digest

(732) Advance Magazine Publishers Inc., Four Times Square, New York, New York 10036, US;

(740) ROTT, RŮŽIČKA & GUTTMANN, Bratislava, SK;

(111) 208004

(151) 13.12.2004

(156) 12.12.2012

(180) 12.12.2022

(210) 3660-2002

(220) 12.12.2002

(442) 8.9.2004

(450) 4.3.2005

8 (511) 16, 29, 30, 35

(511) 16 - Publikácie, najmä vzdelávacie publikácie, vytlačené lekcie a prednášky, formuláre, grafy, zaraďovače na voľné listy, dokumentácia a návody na použitie k počítačovým programom, informačné bulletiny, správy a brožúry vo všetkých oblastiach podnikania, riadenia informácií, prípravy pracovníkov, počítačov a programov (v papierovej podobe).

29 - Konzervovaná, mrazená, sušená alebo upravená zelenina, ovocie a zemiaky; čerstvé, mrazené alebo konzervované mäso, ryby, hydina a zverina; potraviny z morských produktov; polievky; mlieko, mliečne výrobky; maslo, syry, smotana, jogurty, tvaroh, cmar, kefir, mlieko zrážané syridlom, ako aj mliečne nápoje; hotové jedlá obsahujúce proteínové látky ako zložky do jedál vo forme kúskov, v textúrovanej forme alebo vo forme prášku; marmelády, džemy, nakladaná zelenina; jedlé oleje a tuky, nátierky na chlieb obsahujúce prevažne menované produkty; hotové jedlá alebo polotovary obsahujúce prevažne menované produkty; plnky alebo zmesi na prípravu jedál obsahujúce prevažne menované produkty; jedlá na malé rýchle občerstvenie obsahujúce najmä menované produkty; plnky do pečárskych a cukrárskych výrobkov obsahujúce najmä menované produkty obsiahnuté v tejto triede.

30 - Múka, obilniny, obilné výrobky určené na ľudskú spotrebu; ryža, ryža v balíčkoch na varenie, predvarená alebo dehydratovaná ryža; cestoviny, cestá na prípravu cestovín; čaj, káva, kávové náhradky, kakao, čokoládové nápoje, menované výrobky tiež v extrahovanej forme (tekutej alebo sušenej) ako hotové nápoje, nápoje vo vrecúškach, menované produkty tiež vhodné na predaj v automatoch; koreniny a zmesi korenín, sušené bylinky a ich zmesi; melasový sirup, cukor, med, omáčky vrátane šalátových dresingov; ovocné zmrzliny, smotanové zmrzliny, potravinársky ľad, zmrzlinové výrobky, mrazené cukrovinky; chlieb; pečárske a cukrárske výrobky, koláče, torty, zákusky, keksy, sušienky, cukríky, pralinky, bonbóny, cukrovinky, sladké pečivo, múčniky, dezerty, biskvity, čokoláda, čokoládové výrobky, ako aj plnky do pečárskych a cukrárskych výrobkov a plnky do pečív, zákuskov a koláčov vyrobené prevažne z menovaných produktov; musli tyčinky; jedlá na malé rýchle občerstvenie obsahujúce najmä menované produkty; plnky do pečárskych a cukrárskych výrobkov obsahujúce najmä produkty obsiahnuté v tejto triede; nátierky na chlieb obsahujúce prevažne menované produkty; hotové jedlá alebo polotovary obsahujúce prevažne menované produkty; plnky alebo zmesi na prípravu jedál obsahujúce prevažne menované produkty obsiahnuté v tejto triede.

35 - Konzultačné a poradenské služby v oblasti riadenia a podnikania; služby v oblasti prieskumu trhu; konzultačné a poradenské služby týkajúce sa personálneho riadenia; odborné obchodné poradenstvo; poradenstvo pri vedení podnikov; poradenstvo v obchodnej činnosti; vedenie účtovných kníh; vydávanie reklamných alebo

náborových textov; vydávanie, rozširovanie reklamných materiálov zákazníkom; pomoc pri riadení obchodnej činnosti; marketingové štúdie; analýzy nákladov; obchodný manažment a podnikové poradenstvo.

(540) MARESI

(732) MARESI Austria GmbH, Meytengasse 27, 1131 Viedeň, AT;

(740) Neuschl Vladimír, JUDr. Ing., Bratislava, SK;

(111) 208179

(151) 29.12.2004

(156) 24.1.2013

(180) 24.1.2023

(210) 130-2003

(220) 24.1.2003

(442) 4.5.2004

(450) 4.3.2005

8 (511) 1, 2, 3, 5, 35, 39, 42, 44

(511) 1 - Chemikálie pre priemysel, vedu, fotografiu, ako aj poľnohospodárstvo, záhradníctvo a lesníctvo; agrochemikálie s výnimkou fungicídov, herbicídov, insekticídov a prípravkov na ničenie buriny a parazitov; biologické prípravky s výnimkou prípravkov na lekárske alebo zverolekárske účely; dusičnany; dusík; filtračné materiály; fosfatidy; fosfor; priemyselné chemikálie; chemikálie pre lesníctvo s výnimkou fungicídov, herbicídov, insekticídov a prípravkov na ničenie buriny a parazitov; chemické prísady do insekticídov; karbid vápenatý; chemické katalyzátory; keramické materiály vo forme častíc ako filtre; prípravky proti kľičivosti rastlín; kompost; kovové zeminy; rozsievková zemina; zemina na pestovanie; vzácne zeminy; kultúry mikroorganizmov s výnimkou kultúr prípravkov na lekárske alebo zverolekárske účely; rašelinové kvetníky na záhradnicke účely; prípravky na ochranu kvetov; kyanamid vápenatý, kyanidy, kyseliny; kyslík; mastenec (kremičitan horečnatý); poľnohospodárske chemické prípravky s výnimkou fungicídov, herbicídov, insekticídov a prípravkov na ničenie buriny a parazitov; priemyselné chemikálie; prípravky na zmäkčovanie vody; chemické prísady do fungicídov; chemické prísady do insekticídov; prípravky na reguláciu rastu rastlín; rašelinové kvetníky pre záhradníctvo; moridlá na semená; síra; sulfáty; sulfidy; uhličitan; uhlík; ochranné chemické prípravky na vinič; záhradnicke chemikálie s výnimkou fungicídov, herbicídov, insekticídov a prípravkov na ničenie buriny a parazitov; zásady (chemické látky); prípravky na zlepšenie pôdy; zmäkčovadlá; prípravky na zmäkčovanie vody; poľnohospodárske hnojivá; akrylové a epoxidové živice ako surovina; plastické materiály v surovom stave (v stave tuhom, tekutom alebo práškovom); hasiace zložky; kal a chemické prípravky na zváranie; chemické prípravky určené na konzerváciu jedál; trieslové látky; príľnavé látky určené na priemyselné využitie.

2 - Farbivá; farby; laky; nátery; ochranné prostriedky proti hrdzi a poškodeniu dreva; prírodné živice; kovy vo forme fólií a práškov pre maliarov a dekoratérov.

3 - Bieliace a iné prípravky na pranie a čistenie; prípravky na leštenie, odmasťovanie a brúsenie;

mydlá; voňavkárske výrobky; éterické oleje; kozmetické prípravky; vlasové vodičky (vody); prípravky na čistenie zubov.

5 - Fungicidy; herbicidy; pesticidy; prípravky na ničenie buriny a parazitov.

35 - Maloobchodné služby v oblasti pôdnych hnojív; fosfátov; záhradníctva; poľnohospodárstva; lesníctva; chemických látok a chemického priemyslu; biologických prípravkov; prípravkov na hnojenie; poľnohospodárskych hnojív; poľnohospodárskych chemických prípravkov; priemyselných hnojív; priemyselných chemikálií; záhradníckych chemikálií, maloobchodné služby v oblasti farieb, fermeže a lakov; ochranných prostriedkov proti hrdzi a poškodeniu dreva; farbív a moridiel, potravinárskych farbív; náterov; prírodných živíc v surovom stave; maloobchodné služby v oblasti prípravkov na pranie a čistenie bielizne; mydiel; voňavkárske výrobky, éterických olejov, kozmetických prípravkov, vlasových vodičiek (vôd); prípravkov na čistenie, leštenie, odmasťovanie a brúsenie; čistiacich prostriedkov; aromatických látok; avivážnych prípravkov; potraviny pre dojčatá; prípravkov na ničenie hmyzu; fungicídov, herbicídov, fosfátov; protiparazitických prípravkov (prípravkov proti parazitom); reklama; podpora predaja; rozširovanie reklamných alebo inzertných oznamov; vydávanie alebo aktualizovanie reklamných materiálov; obchodný manažment a podnikové poradenstvo; obchodný alebo podnikateľský prieskum; poradenstvo v obchodnej činnosti.

39 - Balenie tovaru; doručovanie tovaru; dovoz, doprava, skladovanie; sprostredkovanie prepravy.

42 - Služby v oblasti chémie; chemické analýzy; chemický výskum; navrhovanie obalov; obalový dizajn.

44 - Poľnohospodárske, záhradnicke a lesnicke služby.

(540) HUMIX KOMPLET

(732) AGROCULTUR BIO, s. r. o., Farská 1, 949 01 Nitra, SK;

(740) Hojčuš Peter, Ing., Bratislava, SK;

(111) 208180

(151) 29.12.2004

(156) 24.1.2013

(180) 24.1.2023

(210) 131-2003

(220) 24.1.2003

(442) 4.5.2004

(450) 4.3.2005

8 (511) 1, 2, 3, 5, 35, 39, 42, 44

(511) 1 - Chemikálie pre priemysel, vedu, fotografiu, ako aj poľnohospodárstvo, záhradníctvo a lesníctvo; agrochemikálie s výnimkou fungicídov, herbicídov, insekticídov a prípravkov na ničenie buriny a parazitov; biologické prípravky s výnimkou prípravkov na lekárske alebo zverolekárske účely; dusičnany; dusík; filtračné materiály; fosfatidy; fosfor; priemyselné chemikálie; chemikálie pre lesníctvo s výnimkou fungicídov, herbicídov, insekticídov a prípravkov na ničenie buriny a parazitov; chemické prísady do insekticídov; karbid vápenatý; chemické katalyzátory; keramické materiály vo forme častíc ako filtre;

prípravky proti kľičivosti rastlín; kompost; ko-
vové zeminy; rozsievková zemina; zemina na
pestovanie; vzácne zeminy; kultúry mikroorga-
nizmov s výnimkou kultúr prípravkov na lekár-
ske alebo zverolekárske účely; rašelinové kvet-
níky na záhradnicke účely; prípravky na ochranu
kvetov; kyanamid vápenatý, kyanidy; kyseliny;
kyslík; mastenec (kremičitan horečnatý); poľno-
hospodárske chemické prípravky s výnimkou
fungicídov, herbicídov, insekticídov a prípravkov
na ničenie buriny a parazitov; priemyselné che-
mikálie; prípravky na zmäkčovanie vody; che-
mické prísady do fungicídov; chemické prísady
do insekticídov; prípravky na reguláciu rastu
rastlín; rašelinové kvetníky pre záhradníctvo; mo-
ridlá na semená; síra; sulfáty; sulfidy; uhličita-
ny; uhlík; ochranné chemické prípravky na vi-
nič; záhradnicke chemikálie s výnimkou fungi-
cídov, herbicídov, insekticídov a prípravkov na
ničenie buriny a parazitov; zásady (chemické lát-
ky); prípravky na zlepšenie pôdy; zmäkčovadlá;
prípravky na zmäkčovanie vody; poľnohospo-
dárske hnojivá; akrylové a epoxidové živice ako
surovina; plastické materiály v surovom stave
(v stave tuhom, tekutom alebo práškovom); ha-
siace zložky; kal a chemické prípravky na zvá-
ranie; chemické prípravky určené na konzervá-
ciu jedál; trieslové látky; príľnavé látky určené
na priemyselné využitie.

2 - Farbivá; farby; laky; nátery; ochranné pro-
striedky proti hrdzi a poškodeniu dreva; prírod-
né živice; kovy vo forme fólií a práškov pre ma-
liarov a dekoratérov.

3 - Bieliace a iné prípravky na pranie a čistenie;
prípravky na leštenie, odmasťovanie a brúsenie;
mydlá; voňavkárské výrobky; éterické oleje; koz-
metické prípravky; vlasové vodičky (vody); prí-
pravky na čistenie zubov.

5 - Fungicidy; herbicidy; pesticidy; prípravky na
ničenie buriny a parazitov.

35 - Maloobchodné služby v oblasti pôdnych
hnojív; fosfátov; záhradníctva; poľnohospodár-
stva; lesníctva; chemických látok a chemického
priemyslu; biologických prípravkov; prípravkov
na hnojenie; poľnohospodárskych hnojív; poľ-
nohospodárskych chemických prípravkov; prie-
myselných hnojív; priemyselných chemikálií; zá-
hradníckych chemikálií, maloobchodné služby
v oblasti farieb, fermeže a lakov; ochranných
prostriedkov proti hrdzi a poškodeniu dreva;
farbív a moridiel, potravinárskych farbív; náte-
rov; prírodných živíc v surovom stave; maloob-
chodné služby v oblasti prípravkov na pranie
a čistenie bielizne; mydiel; voňavkárskych vý-
robovkov, éterických olejov, kozmetických prí-
pravkov, vlasových vodičiek (vôd); prípravkov na
čistenie, leštenie, odmasťovanie a brúsenie; čis-
tiacich prostriedkov; aromatických látok; avi-
vážnych prípravkov; potraviny pre dojčatá; prí-
pravkov na ničenie hmyzu; fungicídov, herbici-
dov, fosfátov; protiparazitických prípravkov (prí-
pravkov proti parazitom); reklama; podpora pre-
daja; rozširovanie reklamných alebo inzertných
oznamov; vydávanie alebo aktualizovanie rek-
lamných materiálov; obchodný manažment a pod-
nikové poradenstvo; obchodný alebo podnika-
teľský prieskum; poradenstvo v obchodnej čin-
nosti.

39 - Balenie tovaru; doručovanie tovaru; dovoz,
doprava, skladovanie; sprostredkovanie prepravy.

42 - Služby v oblasti chémie; chemické analýzy;
chemický výskum; navrhovanie obalov; obalový
dizajn.

44 - Poľnohospodárske, záhradnicke a lesnicke
služby.

(540) HUMIX BÓR

(732) AGROCULTUR BIO, s. r. o., Farská 1, 949 01
Nitra, SK;

(740) Hojčuš Peter, Ing., Bratislava, SK;

(111) 208227

(151) 12.1.2005

(156) 3.9.2013

(180) 3.9.2023

(210) 2495-2003

(220) 3.9.2003

(442) 5.10.2004

(450) 1.4.2005

8 (511) 1

(511) 1 - Polyesterové živice na použitie pri výrobe
výrobovkov v oblasti kompozitov.

(540) AROPOL

(732) Ashland Licensing and Intellectual Property LLC,
5200 Blazer Parkway, Dublin, Ohio 43017, US;

(740) ŽOVICOVÁ & ŽOVIC IP, s.r.o., Bratislava, SK;

(111) 208623

(151) 9.2.2005

(156) 21.8.2013

(180) 21.8.2023

(210) 2390-2003

(220) 21.8.2003

(442) 3.11.2004

(450) 5.5.2005

8 (511) 1

(511) 1 - Syntetické živice v nespracovanom stave na
priemyselné využitie.

(540) HETRON

(732) Ashland Licensing and Intellectual Property LLC,
5200 Blazer Parkway, Dublin, Ohio 43017, US;

(740) ŽOVICOVÁ & ŽOVIC IP, s.r.o., Bratislava, SK;

(111) 209013

(151) 7.4.2005

(156) 3.7.2013

(180) 3.7.2023

(210) 1807-2003

(220) 3.7.2003

(442) 3.1.2005

(450) 1.7.2005

8 (511) 9, 16, 18, 25, 28, 41

(511) 9 - Audio-, video-, počítačové a laserové disky,
nahrané audio- a videokazety, nahrané audio-
a videopásy, nahrané kompaktné disky, nahra-
né počítačové disky, všetko týkajúce sa basket-
balu; počítačové príslušenstvo, najmä podložky
pod myši, myši, obaly na disky, prenosné obaly
na počítače, podložky pod zápästia ku klávesni-
ciam, kartónové a lepenkové rámy na počítačo-
vé monitory, všetko týkajúce sa basketbalu; po-
čítačové programy na sledovanie informácií, šta-

tistických alebo triviálnych údajov o basketbale; počítačový softvér s basketbalovou tematikou, najmä šetriče obrazoviek; softvér videohier; zázobníky na videohry a prístroje a zariadenia na videohry na použitie s televízormi; rádiá a telefóny; ďalekohľady; slnečné okuliare; rámy na okuliare, šnúrky a retiazky na okuliare; puzdrá na okuliare a na slnečné okuliare; magnety; magneticky kódované kreditné karty a predplatené telefónne karty; videonahrávky, prúdové videonahrávky (video stream recordings) a audionahrávky týkajúce sa basketbalu poskytované prostredníctvom internetu; počítačový softvér na zabezpečenie prístupu k a na sledovanie informačných báz dát, štatistických informácií, všeobecných informácií, dopytov, zisťovania názorov a interaktívneho zisťovania názorov v oblasti basketbalu poskytované prostredníctvom internetu; softvér počítačových hier, programy s videohrami, interaktívne videohry a triviálny softvér hier poskytovaný prostredníctvom internetu; počítačový softvér používaný ako šetrič obrazovky, pozadie, prehliadače a kurzory poskytované prostredníctvom internetu; príslušenstvo celulárnych telefónov, hlavne predné panely a kryty na celulárne telefóny, elektronické publikácie (kopírovateľné) typu časopisov a informačných bulletinov v oblasti basketbalu poskytované prostredníctvom internetu; maľovanky a obrázkové knihy typu obrázkov a kresieb (kopírovateľné) poskytované prostredníctvom internetu; katalógy (kopírovateľné) poskytované prostredníctvom internetu uvádzajúce rad produktov s basketbalovou tematikou, pultové hry (skopírovateľné) poskytované prostredníctvom internetu.

16 - Publikácie a tlačoviny, najmä basketbalové obrázkové výmenné kartičky, obrázkové výmenné kartičky tanečných tímov, maskotov, zábavných programov, samolepky, obtačky, upomienkové basketbalové známky, zberateľské kartónové a lepenkové obrázkové kotúče, poznámkové tabule, nástenky, papierové podložky a podnosy, pohľadnice, podložky z papiera a plastu, poznámkové kartičky, poznámkové bloky, guľôčkové perá, ceruzky, držiačky na perá a papier, stolové stojany na dokumenty, knihy na nalepovanie výstrižkov, gumové pečiatky, papierové zástavky a vlajky, záložky do kníh, krúžkové bloky, kancelárske mapy, zakladače, rýchloviazače, poznámkové zošity v doskách, zarámované a nezarámované fotografie, plagáty, kalendáre, nálepky na nárazníky, obaly na knihy, baliaci papier, detské záujmové knihy, detské maľovanky, štatistické knihy, sprievodcovia a informačné knihy týkajúce sa basketbalu, časopisy s basketbalovou tematikou, upomienkové programy zápasov, papierové klubové vlajky, emblémy a drobné papiernické výrobky, papiernické listiny a obaly na listiny, štatistické listiny s basketbalovou tematikou, informačné bulletiny a letáky s basketbalovou tematikou; bankové šeky, obaly na šekové knižky, držiačky na šekové knižky, nemagnetické kreditné karty a telefónne karty, popisné štítky na batožinu, mapy a obaly na knihy.

18 - Atletické tašky, tašky na obuv určené na cestovanie, batožiny na jeden deň, dáždniky, batožiny, detské batôžky, športové vaky, príručné tašky, batožina, záhradné slnečníky, kufre, prí-

ručné kufriky, peňaženky, náprsné tašky, aktovky, palice, puzdrá na vizitky, tašky, tašky určené pre všetky druhy športov, golfové slnečníky, gymnastické tašky, tašky na obed, boxy na obed, taštičky, peňaženky na mince, tašky a obaly rôznych neobvyklých tvarov, ľadvinky, prázdne kozmetické kufriky, obaly na oblečenie určené na cestovanie, kabelky, kľúčienky, plecniaky a batožiny, kufriky, prázdne toaletné kufriky, cestovné schránky a plecniaky.

25 - Oblečenie, najmä pleteniny, pančuchový tovar a bielizeň, basketbalová obuv, basketbalové tenisky, tričká, košele, teplákové bundy a teplákové nohavice, nohavice, trikoty, pulóvre, krátke nohavice, pyžamá, športové košele, rugbyové košele, svetre, opasky, kravaty, nočné košele, klobúky, teplákové súpravy a otepľovačky, otepľovacie nohavice, otepľovacie bundy, saká a bundy, parky (krátke kabáty s kapucňou), kabáty, náprsenky, čelenky, zápästné potníky, zástery, trenírky, domáce oblečenie, čiapky, chrániče na uši, rukavice, palčičky, tkané a pletené košele.

28 - Hračky, hry a športový tovar, najmä basketbalové lopty, golfové loptičky, lopty na hranie, športové lopty, gumové loptičky a penové loptičky, plyšové loptičky, basketbalové siete, basketbalové panely, pumpky na nafukovanie basketbalových lôpt a ihly k nim, golfové palice, golfové vaky, krátke golfové palice (putter), darčkové balenia golfových loptičiek s nástrojmi na opravu vytrhnutých trsov trávy alebo so značkami a podložkami alebo so značkovačmi loptičiek, golfové príslušenstvo, najmä kryty na golfové vaky, kryty na hlavice golfových palíc, golfové rukavice, puzdrá na golfové loptičky, vesačky na bicykle (ako športové potreby), elektronické basketbalové stolové hry, basketbalové stolové hry, basketbalové pultové hry, elektronické stroje na videohry, basketbalové súprava obsahujúce basketbalovú sieť a pišťalku, bábiky, akčné figúrky, vypchaté hračky, skladačky a hla-volamy, ozdoby na vianočné stromčeky okrem osvetľovacích telies a cukrovíniok, hry preverujúce schopnosť pohotového konania, arkádové hry, spoločenské hry pre deti a dospelých, hry preverujúce triviálne znalosti, hracie karty.

41 - Služby poskytovania zábavy a vzdelávania prostredníctvom vysielania televíznych a rozhlasových programov v priamom prenose týkajúcich sa basketbalu a vysielania basketbalových zápasov a exhibičných vystúpení; produkcia a šírenie rozhlasových a televíznych prenosov basketbalových zápasov, basketbalových súťaží a programov v oblasti basketbalu; vedenie a organizovanie basketbalových kurzov a kurzov s trénermi a vedenie a organizovanie basketbalových podujatí; poskytovanie najdôležitejších udalostí odvysielaných v televízii, najdôležitejších interaktívnych udalostí odvysielaných v televízii, videonahrávok, video prúdových nahrávok, najdôležitejších interaktívnych výberov videozáznamov, rozhlasových programov, najdôležitejších udalostí odvysielaných v rozhlase a rozhlasových nahrávok týkajúcich sa basketbalu na webových stránkach; poskytovanie informácií, štatistických informácií, báz dát informácií, báz dát štatistických informácií, informácií o výsledkoch prieskumu verejnej mienky a interaktívne zisťo-

vaných verejných názorov týkajúce sa basketbalu na webových stránkach; poskytovanie on-line počítačových hier, videohier, interaktívnych videohier, hier preverujúcich schopnosť pohotového konania, arkádových hier, spoločenských hier pre deti a dospelých, pultových hier, jednoduchých hier, všetko na hranie v reálnom čase, maľovánok a obrázkových kníh typu kresieb a obrázkov na webových stránkach; poskytovanie informácií týkajúcich sa basketbalu prostredníctvom internetu.

(540)



(732) NBA Properties, Inc., 645 Fifth Avenue, New York, New York 10022, US;

(740) Fajnorová Mária, Ing., Bratislava, SK;

(111) 209648

(151) 31.5.2005

(156) 24.1.2013

(180) 24.1.2023

(210) 129-2003

(220) 24.1.2003

(442) 4.5.2004

(450) 4.8.2005

8 (511) 1, 2, 3, 5, 35, 39, 42, 44

(511) 1 - Chemikálie pre priemysel, vedu, fotografiu, ako aj poľnohospodárstvo, záhradníctvo a lesníctvo; agrochemikálie s výnimkou fungicídov, herbicídov, insekticídov a prípravkov na ničenie buriny a parazitov; biologické prípravky s výnimkou prípravkov na lekárske alebo zverolekárske účely; dusičnany; dusík; filtračné materiály; fosfátidy; fosfor; priemyselné chemikálie; chemikálie pre lesníctvo s výnimkou fungicídov, herbicídov, insekticídov a prípravkov na ničenie buriny a parazitov; chemické prísady do insekticídov; karpid vápenatý; chemické katalyzátory; keramické materiály vo forme častíc ako filtre; prípravky proti kľíčivosti rastlín; kompost; kovové zeminy; rozsievková zemina; zemina na pestovanie; vzáčne zeminy; kultúry mikroorganizmov s výnimkou kultúr prípravkov na lekárske alebo zverolekárske účely; rašelinové kvetníky na záhradnícke účely; prípravky na ochranu kvetov; kyanamid vápenatý, kyanidy; kyseliny; kyslík; mastenec (kremičitan horečnatý); poľnohospodárske chemické prípravky s výnimkou fungicídov, herbicídov, insekticídov a prípravkov na ničenie buriny a parazitov; priemyselné chemikálie; prípravky na zmäkčovanie vody; chemické prísady do fungicídov; chemické prísady do insekticídov; prípravky na reguláciu rastu rastlín; rašelinové kvetníky pre záhradníctvo; moridlá na semená; síra; sulfáty; sulfidy; uhličitan; uhlík; ochranné chemické prípravky na vinič; záhradnícke chemikálie s výnimkou fungicídov, herbicídov, insekticídov a prípravkov na ničenie buriny a parazitov; zásady (chemické látky); prípravky na zlepšenie pôdy; zmäkčovadlá; prípravky na zmäkčovanie vody; poľnohospodárske hnojivá; akrylové a epoxidové ži-

více ako surovina; plastické materiály v surovom stave (v stave tuhom, tekutom alebo práškovom); hasiace zložky; kal a chemické prípravky na zváranie; chemické prípravky určené na konzerváciu jedál; trieslové látky; príľnavé látky určené na priemyselné využitie.

2 - Farbivá; farby; laky; nátery; ochranné prostriedky proti hrdzi a poškodeniu dreva; prírodné živice; kovy vo forme fólií a práškov pre maliarov a dekoratérov.

3 - Bieliace a iné prípravky na pranie a čistenie; prípravky na leštenie, odmasťovanie a brúsenie; mydlá; voňavkárske výrobky; éterické oleje; kozmetické prípravky; vlasové vodičky (vody); prípravky na čistenie zubov.

5 - Fungicidy; herbicidy; pesticidy; prípravky na ničenie buriny a parazitov.

35 - Maloobchodné služby v oblasti pôdnych hnojív; fosfátov; záhradníctva; poľnohospodárstva; lesníctva; chemických látok a chemického priemyslu; biologických prípravkov; prípravkov na hnojenie; poľnohospodárskych hnojív; poľnohospodárskych chemických prípravkov; priemyselných hnojív; priemyselných chemikálií; záhradníckych chemikálií, maloobchodné služby v oblasti farieb, fermeže a lakov; ochranných prostriedkov proti hrdzi a poškodeniu dreva; farbív a moridiel, potravinárskych farbív; náterov; prírodných živíc v surovom stave; maloobchodné služby v oblasti prípravkov na pranie a čistenie bielizne; mydiel; voňavkárske výroby; éterických olejov, kozmetických prípravkov, vlasových vodičiek (vôd); prípravkov na čistenie, leštenie, odmasťovanie a brúsenie; čistiacich prostriedkov; aromatických látok; avivážnych prípravkov; potravy pre dobytá; prípravkov na ničenie hmyzu; fungicídov, herbicídov, fosfátov; protiparazitických prípravkov (prípravkov proti parazitom); reklama; podpora predaja; rozširovanie reklamných alebo inzertných oznamov; vydávanie alebo aktualizovanie reklamných materiálov; obchodný manažment a podnikové poradenstvo; obchodný alebo podnikateľský prieskum; poradenstvo v obchodnej činnosti.

39 - Balenie tovaru; doručovanie tovaru; dovoz, doprava, skladovanie; sprostredkovanie prepravy.

42 - Služby v oblasti chémie; chemické analýzy; chemický výskum; navrhovanie obalov; obalový dizajn.

44 - Poľnohospodárske, záhradnícke a lesnícke služby.

(540) **HUMIX**

(732) AGROCULTUR BIO, s. r. o., Farská 1, 949 01 Nitra, SK;

(740) Hojčuš Peter, Ing., Bratislava, SK;

(111) 209849

(151) 9.6.2005

(156) 16.10.2012

(180) 16.10.2022

(210) 2382-2004

(220) 16.10.2002

(442) 4.3.2005

(450) 8.9.2005

8 (511) 33

(511) 33 - Alkoholické nápoje (okrem piva).

(540)

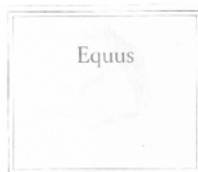

(732) VINA SANTA MARINA, S. L., Ctra N-630
PK634, E-06800 Mérida (Badajoz), ES;

(740) Fajnorová Mária, Ing., Bratislava, SK;

(111) 209856

(151) 9.6.2005

(156) 2.10.2012

(180) 2.10.2022

(210) 2792-2002

(220) 2.10.2002

(442) 4.3.2005

(450) 8.9.2005

8 (511) 9, 35, 37, 42

(511) 9 - Počítačový softvér pre navrhovanie, inštalovanie, spúšťanie a prevádzkovanie aplikačných programov centrálnych počítačov a klientskych/-serverových aplikačných programov; aplikačný počítačový softvér pre integrovanie finančných funkcií a funkcií pre výrobu a odbytové funkcie obchodu; počítačový softvér na vedenie a riadenie služieb podporujúcich obchodnú činnosť podnikov; počítačový softvér pre zákaznícky servis.

35 - Služby podnikového riadenia a manažmentu a s nimi súvisiace poradenstvo, konzultácie, plánovanie a informácie; poradenstvo v oblasti marketingu obchodnej činnosti, sprostredkovanie obchodu s tovarmi počítačového hardvéru a softvéru pre tretie strany; komerčné a obchodné poradenstvo, konzultácie a informácie; obchodné konzultácie týkajúce sa fúzií podnikov, prevzatí podnikov a akvizície; analýzy v oblasti obchodnej činnosti; analýzy trhu; oceňovanie a vyhodnotenie obchodnej činnosti; pomoc pri vedení a riadení komerčných aktivít a pri prieskume trhu; prieskum v oblasti komerčných aktivít; hospodársky a ekonomický prieskum a analýzy; návrh znaleckých posudkov o obchodnej činnosti; usporiadanie a vedenie odborných výstav, prehliadok a konferencií na komerčné alebo propagačné účely v obchodnej alebo riadiacej oblasti; administratívne riadenie projektov v oblasti tvorby, navrhovania, špecifikácie, inštalácie, zavádzania a realizácie informačných systémov; obchodné poradenstvo a konzultácie v oblasti obchodovania s technologickými výrobkami; poskytovanie informácií v súvislosti s poradenstvom a konzultáciami v oblasti organizácie podnikov a podnikania; vyššie uvedené služby poskytované celosvetovou sieťou služieb.

37 - Inštalácia, údržba a opravy počítačov, počítačových systémov, počítačových sietí a hardvéru; inštalácie, zavádzanie, údržba a opravy hardvéru aj pri počítačových systémoch a počítačových sieťach.

42 - Poskytovanie informácií v oblasti informačných technológií, jej používania a používania počítačov a počítačových systémov; poskytova-

nie informácií týkajúcich sa poradenstva v oblasti informačných technológií, používania a aplikovania počítačov a počítačových systémov a ich vývoja; inžinierske služby v oblasti počítačov, vývoj počítačových systémov, poradenstvo v oblasti používania a aplikovania počítačov a počítačových systémov a navrhovanie počítačových systémov; služby vedeckých pracovníkov v oblasti navrhovania počítačových systémov; poradenstvo v oblasti informačnej technológie; navrhovanie počítačového softvéru a internetového priestoru a internetových stránok; inštalácia, údržba a aktualizácia softvéru; sprostredkovanie uvedených služieb medzi spoločnosťami.

(540) BEARINGPOINT

(732) Close Trustees (Cayman) Limited, PO Box 1034,
KY1-1102 Grand Cayman, KY;

(740) Kastler Anton, Bratislava, SK;

(111) 231627

(151) 13.2.2012

(156) 27.11.2012

(180) 27.11.2022

(210) 1431-2011

(220) 27.11.2002

(442) 4.11.2011

(450) 3.4.2012

9 (511) 3

(511) 3 - Kozmetické prípravky na zoštíhlenie, kozmetické prípravky, kozmetické krémy, krémy na bielenie pokožky, aromatické éterické oleje, kozmetické prípravky do kúpeľa a sprchy, vody po holení, mandľové mlieko na kozmetické účely, mandľový olej, mandľové mydlo, éterické esencie, éterické oleje, výťažky z kvetov (vône), kolínske vody, kozmetické prípravky na obočie, ceruzky na kozmetické účely, prípravky na odstránenie mejkapu, prípravky na ochranu proti slnku, skrášľovacie masky, adstringentné prípravky na kozmetické účely, mydlá proti poteniu, spreje na osvieženie dychu, prípravky na čistenie zubov, leštiace prípravky na zubné protézy, prípravky na čistenie zubnej protézy, čistiace mlieka na kozmetické účely, kozmetické sady, vatové tyčinky a vata na kozmetické účely, dezodoračné mydlá, tekuté mydlá, liečivé šampóny, dezodoranty na osobné použitie, depilačné prípravky, kozmetické farby, prípravky pre mejkap, kozmetické prípravky pre zdravú pokožku, púdre (mejkap), kozmetické prípravky na ochranu pier, prípravky pre zdravé vlasy, toaletné púdre.

(540)



(732) Apivita S. A., Koletí Str. No. 3, 14452 Athens, GR;

(740) Fajnorová Mária, Ing., Bratislava, SK;

Prevody a prechody práv**(111) 159547**

(210) 43951

(732) IT Technologies Services S.A., Wickhams Cay, Trident Chambers, Road Town, Tortola, VG;

(770) Margarita Internacional Comércio e Serviços, Sociedade Unipessoal Limitada, Rua dos Ilhéus, n°6, Sé, Funchal, Madeira, PT;

Dátum uzavretia zmluvy: 16.10.2012

(580) 28.11.2012

(111) 162807

(210) 48855

(732) Alberto-Culver USA, Inc., 2525 Armitage Avenue, Melrose Park, IL 60160, US;

(770) NOXELL CORPORATION, spoločnosť zriadená podľa zákonov štátu Maryland, 11050 York Road, Hunt Valley, Baltimore Co., Maryland, US;

Dátum uzavretia zmluvy: 30.8.2012

(580) 20.11.2012

(111) 172829

(210) 73710

(732) Dittrichová Eva, Ing., 17 Closson Dr., Toronto, Ontario M1C 3J2, CA;

(770) TRAMARK LTD., Beatrice Butterfield Building, Butterfield Square, Leeward Highway, Providenciales, TC;

(580) 28.11.2012

(111) 175237

(210) 72965

(732) Nashua MA Corporation, 201 Broad Street, One Canterbury Green, Stamford, CT 06901, US;

(770) Nashua Corporation, 11 Trafalgar Square, Fl. 2, Nashua, NH 03063-1995, US;

(580) 20.11.2012

(111) 175408

(210) 72868

(732) The Mentholatum Company, 707 Sterling Drive, Orchard Park, NY 14127, US;

(770) Beecham Group p. l. c., Brentford, Middlesex, GB;

Dátum uzavretia zmluvy: 17.8.2005

(580) 28.11.2012

(111) 175409

(210) 72869

(732) The Mentholatum Company, 707 Sterling Drive, Orchard Park, NY 14127, US;

(770) Beecham Group p. l. c., Brentford, Middlesex, GB;

Dátum uzavretia zmluvy: 17.8.2005

(580) 28.11.2012

(111) 178282

(210) 2093-93

(732) Galambiovská Mária, Jána Mrvu 4, 949 01 Nitra, SK;

(770) MOIRA, spol. s r. o., Jána Mrvu 4, 949 01 Nitra, SK;

Dátum uzavretia zmluvy: 29.10.2012

(580) 28.11.2012

(111) 181462

(210) 2460-96

(732) Zdút Ladislav, Ing., Pod Rovnicami 67, 841 01 Bratislava, SK;

(770) pro Vista, s. r. o., Bajkalská 25, 827 18 Bratislava, SK;

Dátum uzavretia zmluvy: 23.7.2012

(580) 19.11.2012

(111) 190733

(210) 3641-97

(732) Zdút Ladislav, Ing., Pod Rovnicami 67, 841 01 Bratislava, SK;

(770) pro Vista, s. r. o., Bajkalská 25, 827 18 Bratislava, SK;

Dátum uzavretia zmluvy: 23.7.2012

(580) 19.11.2012

(111) 192237

(210) 2865-98

(732) MPM - QUALITY v.o.s., Příborská 602, 738 02 Frýdek-Místek, CZ;

(770) EUTECH, akciová spoločnosť, Nádražní 1, 785 13 Šternberk, CZ;

Dátum uzavretia zmluvy: 2.10.2012

(580) 15.11.2012

(111) 196549

(210) 1444-2000

(732) IT Technologies Services S.A., Wickhams Cay, Trident Chambers, Road Town, Tortola, VG;

(770) Margarita Internacional Comércio e Serviços, Sociedade Unipessoal Limitada, Rua dos Ilhéus, n°6, Sé, Funchal, Madeira, PT;

Dátum uzavretia zmluvy: 16.10.2012

(580) 28.11.2012

(111) 196771

(210) 1417-2000

(732) IT Technologies Services S.A., Wickhams Cay, Trident Chambers, Road Town, Tortola, VG;

(770) Margarita Internacional Comércio e Serviços, Sociedade Unipessoal Limitada, Rua dos Ilhéus, n°6, Sé, Funchal, Madeira, PT;

Dátum uzavretia zmluvy: 16.10.2012

(580) 28.11.2012

(111) 196858

(210) 1654-2000
(732) IT Technologies Services S.A., Wickhams Cay, Trident Chambers, Road Town, Tortola, VG;
(770) Margarita Internacional Comércio e Serviços, Sociedade Unipessoal Limitada, Rua dos Ilhéus, nº6, Sé, Funchal, Madeira, PT;
Dátum uzavretia zmluvy: 16.10.2012
(580) 28.11.2012

(111) 199723

(210) 969-2001
(732) Galambiovská Mária, Jána Mrvu 4, 949 01 Nitra, SK;
(770) MOIRA, spol. s r. o., Jána Mrvu 4, 949 01 Nitra, SK;
Dátum uzavretia zmluvy: 29.10.2012
(580) 28.11.2012

(111) 199806

(210) 519-2001
(732) Galambiovská Mária, Jána Mrvu 4, 949 01 Nitra, SK;
(770) MOIRA, spol. s r. o., Jána Mrvu 4, 949 01 Nitra, SK;
Dátum uzavretia zmluvy: 29.10.2012
(580) 28.11.2012

(111) 200957

(210) 932-2001
(732) Accantia Group Holdings, Unilever House, 100 Victoria Embankment, London EC4Y ODY, GB;
(770) Simple Health & Beauty Limited, Unilever House, 100 Victoria Embankment, London EC4Y ODY, GB;
Dátum uzavretia zmluvy: 14.8.2012
(580) 20.11.2012

(111) 203951

(210) 1676-2002
(732) ORPHAN MEDICAL, LLC, 3180 Porter Drive, Palo Alto, CA 94304, US;
(770) Orphan Medical, Inc., 13911 Ridgedale Drive, Suite 250, Minnetonka, Minnesota 55305, US;
(580) 21.11.2012

(111) 203951

(210) 1676-2002
(732) JPI Commercial, LLC, 3180 Porter Drive, Palo Alto, CA 94304, US;
(770) ORPHAN MEDICAL, LLC, 3180 Porter Drive, Palo Alto, CA 94304, US;
(580) 21.11.2012

(111) 204383

(210) 2219-2002
(732) Schering Corporation, 2000 Galloping Hill Road, Kenilworth, NJ 07033, US;
(770) Merck Sharp & Dohme Corp., One Merck Drive, Whitehouse Station, New Jersey 08889-0100, US;
(580) 16.11.2012

(111) 206238

(210) 225-2003
(732) Galambiovská Mária, Jána Mrvu 4, 949 01 Nitra, SK;
(770) MOIRA, spol. s r. o., Jána Mrvu 4, 949 01 Nitra, SK;
Dátum uzavretia zmluvy: 29.10.2012
(580) 28.11.2012

(111) 208004

(210) 3660-2002
(732) MARESI Austria GmbH, Meytensgasse 27, 1131 Viedeň, AT;
(770) MARESI Foodbroker GmbH, Meytensgasse 27, 1131 Viedeň, AT;
(580) 16.11.2012

(111) 208035

(210) 2204-2003
(732) P & J COLOURS, spol. s r.o., Dolné Otrokovce 45, 920 61 Dolné Otrokovce, SK;
(770) P & J COLOURS, spol. s r. o., 920 61 Dolné Otrokovce 45, SK;
(580) 16.11.2012

(111) 208210

(210) 2205-2003
(732) P & J COLOURS, spol. s r.o., Dolné Otrokovce 45, 920 61 Dolné Otrokovce, SK;
(770) P & J COLOURS, spol. s r. o., 920 61 Dolné Otrokovce 45, SK;
(580) 16.11.2012

(111) 208336

(210) 2298-2003
(732) P & J COLOURS, spol. s r.o., Dolné Otrokovce 45, 920 61 Dolné Otrokovce, SK;
(770) P & J COLOURS, spol. s r. o., 920 61 Dolné Otrokovce 45, SK;
(580) 16.11.2012

(111) 210156

(210) 714-2004
(732) Galambiovská Mária, Jána Mrvu 4, 949 01 Nitra, SK;
(770) MOIRA, spol. s r. o., Jána Mrvu 4, 949 01 Nitra, SK;
Dátum uzavretia zmluvy: 29.10.2012
(580) 28.11.2012

(111) 210282

(210) 3661-2003
(732) Naščák Martin, Lesnícka 6884/58, 080 01 Prešov - Solivar, SK; Verbovská Janka, Sedlice č. 94, 082 43 Sedlice, SK;
(770) NASTA, s. r. o., Hlavná 72, 080 01 Prešov, SK;
Dátum uzavretia zmluvy: 3.8.2012
(580) 28.11.2012

(111) 212007
(210) 3358-2004
(732) Galambiovská Mária, Jána Mrvu 4, 949 01 Nitra, SK;
(770) MOIRA, spol. s r. o., Jána Mrvu 4, 949 01 Nitra, SK;
Dátum uzavretia zmluvy: 29.10.2012
(580) 28.11.2012

(111) 212161
(210) 5185-2004
(732) RAMAT PLUS, s. r. o., Mierová 179, 821 05 Bratislava, SK;
(770) Matulák Rastislav, Mgr., Gorazdova 11, 811 04 Bratislava, SK;
Dátum uzavretia zmluvy: 1.10.2012
(580) 16.11.2012

(111) 212595
(210) 3571-2004
(732) Galambiovská Mária, Jána Mrvu 4, 949 01 Nitra, SK;
(770) MOIRA, spol. s r. o., Jána Mrvu 4, 949 01 Nitra, SK;
Dátum uzavretia zmluvy: 29.10.2012
(580) 28.11.2012

(111) 215273
(210) 839-2006
(732) Galambiovská Mária, Jána Mrvu 4, 949 01 Nitra, SK;
(770) MOIRA, spol. s r. o., Jána Mrvu 4, 949 01 Nitra, SK;
Dátum uzavretia zmluvy: 29.10.2012
(580) 28.11.2012

(111) 216305
(210) 124-2006
(732) ELEKTROSPED, a. s., Pestovateľská 13, 821 04 Bratislava 2, SK;
(770) EUROCOMM SR s. r. o., Pestovateľská 13, 821 04 Bratislava, SK;
Dátum uzavretia zmluvy: 20.8.2012
(580) 16.11.2012

(111) 217703
(210) 5842-2006
(732) TOP SWEETS GmbH, Aspastrasse 24, 59394 Nordkirchen, DE;
(770) CANDY TEAM GMBH, Hochestieg 21, 22391 Hamburg, DE;
Dátum uzavretia zmluvy: 20.6.2012
(580) 19.11.2012

(111) 218728
(210) 2190-2006
(732) A.I.C., a.s., Dunajská 31, 811 08 Bratislava, SK;
(770) SLOVENSKÁ DUNAJSKÁ KONŠTRUKČNÁ, a. s., Dunajská 31, 811 08 Bratislava, SK;
Dátum uzavretia zmluvy: 18.9.2012
(580) 26.11.2012

(111) 220543
(210) 1111-2007
(732) Galambiovská Mária, Jána Mrvu 4, 949 01 Nitra, SK;
(770) MOIRA, spol. s r. o., Jána Mrvu 4, 949 01 Nitra, SK;
Dátum uzavretia zmluvy: 29.10.2012
(580) 28.11.2012

(111) 224600
(210) 6094-2008
(732) Capital & Financial Protection, s.r.o., Zimná 4, 974 05 Banská Bystrica, SK;
(770) Schätzel Tibor, Nové centrum 1322, 900 41 Rovinka, SK;
Dátum uzavretia zmluvy: 6.8.2012
(580) 27.11.2012

(111) 224646
(210) 1049-2008
(732) Zdút Ladislav, Ing., Pod Rovnicami 67, 841 01 Bratislava, SK;
(770) JandL, marketing a reklama, s. r. o., Lýcejná 4/A, P.O.Box 252, 810 00 Bratislava, SK;
Dátum uzavretia zmluvy: 23.7.2012
(580) 22.11.2012

(111) 224650
(210) 1164-2008
(732) Zdút Ladislav, Ing., Pod Rovnicami 67, 841 01 Bratislava, SK;
(770) JandL, marketing a reklama, s. r. o., Lýcejná 4/A, P.O.Box 252, 810 00 Bratislava, SK;
Dátum uzavretia zmluvy: 23.7.2012
(580) 22.11.2012

(111) 226704
(210) 5305-2009
(732) INVESTMENT ANALYSES INTERNATIONAL LIMITED, Suite 14, Old Anglo House, Mitton Street, Stourport on Severn, Worcestershire DY13 9AQ, GB;
(770) SPIRALL SOLUTIONS SE, Gregory Afxentiou 8, LIVADIOTIS BUILDING 3rd floor, Office 306, 6023 Larnaca, CY;
(580) 5.11.2012

(111) 228547
(210) 701-2010
(732) SANOFI, 54 rue La Boétie, 75008 Paris, FR;
(770) Zentiva, k.s., U kabelovny 130, 102 37 Praha, Dolní Měcholupy, CZ;
Dátum uzavretia zmluvy: 26.9.2012
(580) 22.11.2012

(111) 228548
(210) 702-2010
(732) SANOFI, 54 rue La Boétie, 75008 Paris, FR;
(770) Zentiva, k.s., U kabelovny 130, 102 37 Praha, Dolní Měcholupy, CZ;
Dátum uzavretia zmluvy: 26.9.2012
(580) 22.11.2012

(111) 228632

(210) 637-2010

(732) VULM SK s.r.o., Černyševského 26, 851 01 Bratislava, SK;

(770) HARTFORD MEDICALS s.r.o., Pri mlyne 5, 080 01 Prešov, SK;

Dátum uzavretia zmluvy: 17.7.2012

(580) 28.11.2012

(111) 232801

(210) 5641-2011

(732) MasterCard International Incorporated, 2000 Purchase Street, Purchase, New York, US;

(770) MAYER/McCANN-ERICKSON, s.r.o., Dúbravská cesta 2, 841 05 Bratislava, SK;

Dátum uzavretia zmluvy: 19.7.2012

(580) 28.11.2012

(111) 228642

(210) 700-2010

(732) SANOFI, 54 rue La Boétie, 75008 Paris, FR;

(770) Zentiva, k.s., U kabelovny 130, 102 37 Praha, Dolní Měcholupy, CZ;

Dátum uzavretia zmluvy: 26.9.2012

(580) 22.11.2012

(111) 230163

(210) 1724-2010

(732) VULM SK s.r.o., Černyševského 26, 851 01 Bratislava, SK;

(770) HARTFORD MEDICALS s.r.o., Pri mlyne 5, 080 01 Prešov, SK;

Dátum uzavretia zmluvy: 17.7.2012

(580) 28.11.2012

(111) 231527

(210) 5418-2011

(732) Zdút Ladislav, Ing., Pod Rovnicami 67, 841 01 Bratislava, SK;

(770) pro Vista, s. r. o., Bajkalská 25, 827 18 Bratislava, SK;

Dátum uzavretia zmluvy: 23.7.2012

(580) 19.11.2012

(111) 232237

(210) 1756-2011

(732) Medicover Holding (Cyprus) Limited, Arch. Makariou III, 195, Neocleous House, 3030 Limassol, CY;

(770) Medicover Holdings NV S.a.r.l., 24 Avenue Reuter, L-2420 Luxembourg, LU;

Dátum uzavretia zmluvy: 18.10.2012

(580) 19.11.2012

(111) 232251

(210) 1893-2011

(732) Zdút Ladislav, Ing., Pod Rovnicami 67, 841 01 Bratislava, SK;

(770) JANDL, marketing a reklama, s.r.o., Lýcejná 4/A, 811 03 Bratislava, SK;

Dátum uzavretia zmluvy: 23.7.2012

(580) 22.11.2012

Zmeny v údajoch o majiteľoch/prihlasovateľoch

(111) 157957
(210) 41405
(732) Sweco Hydroprojekt a.s., Tábořská 31, 140 16 Praha, CZ;
(580) 5.11.2012

(111) 173795
(210) 69281
(732) De' Longhi Benelux SA, 11 Rue Beaumont, L-1219, Luxembourg, LU;
(580) 26.11.2012

(111) 174659
(210) 69649
(732) TESCO STORES ČR a. s., Vršovická 1527/68b, 100 00 Praha, CZ;
(580) 14.11.2012

(111) 175126
(210) 73675
(732) American Sporting Goods Corporation, 101 Enterprise, Suite 200, Aliso Viejo, CA 92656, US;
(580) 5.11.2012

(111) 175237
(210) 72965
(732) Nashua Corporation, 201 Broad Street, One Canterbury Green, Stamford, CT 06901, US;
(580) 20.11.2012

(111) 175388
(210) 73587
(732) DUDA SVD spol. s r. o., Wuchterlova 337/20, 160 00 Praha, CZ;
(580) 22.11.2012

(111) 176640
(210) 72379
(732) MSJ World Cooperation spol. s r.o., Kimovská 32, 960 01 Zvolen, SK;
(580) 27.11.2012

(111) 177388
(210) 72896
(732) American Life Insurance Company, 600 N. King Street, Wilmington, Delaware 19801, US;
(580) 16.11.2012

(111) 177389
(210) 72897
(732) American Life Insurance Company, 600 N. King Street, Wilmington, Delaware 19801, US;
(580) 16.11.2012

(111) 177390
(210) 72898
(732) American Life Insurance Company, 600 N. King Street, Wilmington, Delaware 19801, US;
(580) 16.11.2012

(111) 177391
(210) 72899
(732) American Life Insurance Company, 600 N. King Street, Wilmington, Delaware 19801, US;
(580) 16.11.2012

(111) 177701
(210) 73586
(732) DUDA SVD spol. s r. o., Wuchterlova 337/20, 160 00 Praha, CZ;
(580) 22.11.2012

(111) 179001
(210) 72895
(732) American Life Insurance Company, 600 N. King Street, Wilmington, Delaware 19801, US;
(580) 16.11.2012

(111) 179941
(210) 72948
(732) VÁHOSTAV - SK, a.s., Hlínská 40, 011 18 Žilina, SK;
(580) 22.11.2012

(111) 183908
(210) 718-96
(732) Sweco Hydroprojekt a.s., Tábořská 31, 140 16 Praha, CZ;
(580) 6.11.2012

(111) 183909
(210) 719-96
(732) Sweco Hydroprojekt a.s., Tábořská 31, 140 16 Praha, CZ;
(580) 6.11.2012

(111) 186723
(210) 88-97
(732) Sweco Hydroprojekt a.s., Tábořská 31, 140 16 Praha, CZ;
(580) 6.11.2012

(111) 186724
(210) 89-97
(732) Sweco Hydroprojekt a.s., Tábořská 31, 140 16 Praha, CZ;
(580) 22.11.2012

(111) 188397
(210) 2184-97
(732) THUN STUDIO s.r.o., Radlická 180/50, 150 00 Praha, CZ;
(580) 22.11.2012

(111) 200957
(210) 932-2001
(732) Simple Health & Beauty Limited, Unilever House, 100 Victoria Embankment, London EC4Y ODY, GB;
(580) 20.11.2012

(111) 201569
(210) 3246-2001
(732) NESPA, s. r. o., Malinová 188, 972 13 Malinová, SK;
(580) 16.11.2012

(111) 203241
(210) 206-2002
(732) VEDA, vydavateľstvo SAV, Dúbravská cesta 9, 845 02 Bratislava, SK;
(580) 22.11.2012

(111) 204350
(210) 2051-2002
(732) BIOMIN, a.s., Potočná 1/1, 919 43 Cifer, SK;
(580) 27.11.2012

(111) 204383
(210) 2219-2002
(732) Merck Sharp & Dohme Corp., One Merck Drive, Whitehouse Station, New Jersey 08889, US;
(580) 16.11.2012

(111) 204496
(210) 2734-2002
(732) MILEX NMNV, a. s., 1. mája 124, 031 80 Lip-tovský Mikuláš, SK;
(580) 20.11.2012

(111) 204497
(210) 2735-2002
(732) MILEX NMNV, a. s., 1. mája 124, 031 80 Lip-tovský Mikuláš, SK;
(580) 20.11.2012

(111) 204674
(210) 2959-2002
(732) MILEX NMNV, a. s., 1. mája 124, 031 80 Lip-tovský Mikuláš, SK;
(580) 20.11.2012

(111) 204675
(210) 2960-2002
(732) MILEX NMNV, a. s., 1. mája 124, 031 80 Lip-tovský Mikuláš, SK;
(580) 20.11.2012

(111) 204676
(210) 2961-2002
(732) MILEX NMNV, a. s., 1. mája 124, 031 80 Lip-tovský Mikuláš, SK;
(580) 20.11.2012

(111) 204755
(210) 2550-2002
(732) ASM SLOVAKIA, spol. s r. o., Estónska 43, 821 07 Bratislava, SK;
(580) 28.11.2012

(111) 205039
(210) 2861-2002
(732) Cardinal Health Technologies, LLC, 7660 W Cheyenne Ave, Suite 113, Las Vegas, NV 89129, US;
(580) 27.11.2012

(111) 205495
(210) 2458-2002
(732) Cab Tech spol. s r.o., Podjazdová 21, 971 01 Prie-vidza, SK;
(580) 27.11.2012

(111) 205505
(210) 3155-2002
(732) V.O.D.S., a. s., Jarmočná 2, 040 01 Košice, SK;
(580) 27.11.2012

(111) 206600
(210) 1705-2002
(732) Dr. Oetker Frischeprodukte Moers KG, Dr.-Berns-Strasse 23, 47441 Moers, DE;
(580) 6.11.2012

(111) 206601
(210) 1708-2002
(732) Dr. Oetker Frischeprodukte Moers KG, Dr.-Berns-Strasse 23, 47441 Moers, DE;
(580) 6.11.2012

(111) 206614
(210) 2904-2002
(732) AGRIMEX Vestec, a. s., Hlavní 199, 250 70 Pa-nenské Břežany, CZ;
(580) 28.11.2012

(111) 212161
(210) 5185-2004
(732) Matulák Rastislav, Mgr., Gorazdova 11, 811 04 Bra-tislava, SK;
(580) 16.11.2012

(111) 216305
(210) 124-2006
(732) EUROCOMM SR s. r. o., Pestovateľská 13, 821 04 Bratislava, SK;
(580) 16.11.2012

(111) 218387

(210) 5974-2006

(732) Broker Consulting, a. s., Pribinova 25, 811 09
Bratislava, SK;

(580) 19.11.2012

(111) 218728

(210) 2190-2006

(732) SLOVENSKÁ DUNAJSKÁ KONŠTRUKČNÁ,
a. s., Dunajská 31, 811 08 Bratislava, SK;

(580) 26.11.2012

(111) 229449

(210) 743-2010

(732) Travel Service, a.s., K Letišti 1068/30, 160 08 Pra-
ha, CZ;

(580) 6.11.2012

(111) 232165

(210) 296-2008

(732) TATRAPAN s.r.o., Cementárenská cesta 16,
974 01 Banská Bystrica, SK;

(580) 16.11.2012

(111) 232696

(210) 2188-2011

(732) OK NITRA, s.r.o., Novozámocká 104, 949 05
Nitra, SK;

(580) 28.11.2012

Licenčné zmluvy registrované**(111) 93653**

(210) 4944
(732) ALTSTAEDTER INVESTMENTS a.s., Radlická 180/50, 150 00 Praha, CZ;
(791) OBRA SK, s.r.o., Vrbovská cesta 43, 921 01 Piešťany, SK;
(793) Typ licencie: výlučná
Dátum uzavretia licenčnej zmluvy: 13.4.2012
(580) 23.11.2012

(111) 157972

(210) 41322
(732) ALTSTAEDTER INVESTMENTS a.s., Radlická 180/50, 150 00 Praha, CZ;
(791) OBRA SK, s.r.o., Vrbovská cesta 43, 921 01 Piešťany, SK;
(793) Typ licencie: výlučná
Dátum uzavretia licenčnej zmluvy: 13.4.2012
(580) 23.11.2012

(111) 173814

(210) 73569
(732) ALTSTAEDTER INVESTMENTS a.s., Radlická 180/50, 150 00 Praha, CZ;
(791) OBRA SK, s.r.o., Vrbovská cesta 43, 921 01 Piešťany, SK;
(793) Typ licencie: výlučná
Dátum uzavretia licenčnej zmluvy: 13.4.2012
(580) 23.11.2012

(111) 207122

(210) 1120-2003
(732) ALTSTAEDTER INVESTMENTS a.s., Radlická 180/50, 150 00 Praha, CZ;
(791) OBRA SK, s.r.o., Vrbovská cesta 43, 921 01 Piešťany, SK;
(793) Typ licencie: výlučná
Dátum uzavretia licenčnej zmluvy: 13.4.2012
(580) 23.11.2012

(111) 207123

(210) 1122-2003
(732) ALTSTAEDTER INVESTMENTS a.s., Radlická 180/50, 150 00 Praha, CZ;
(791) OBRA SK, s.r.o., Vrbovská cesta 43, 921 01 Piešťany, SK;
(793) Typ licencie: výlučná
Dátum uzavretia licenčnej zmluvy: 13.4.2012
(580) 23.11.2012

(111) 208004

(210) 3660-2002
(732) MARESI Austria GmbH, Meytensgasse 27, 1131 Viedeň, AT;
(791) MARESI Foodbroker, s.r.o., Viktorínova 1, 821 08 Bratislava, SK;
(793) Typ licencie: výlučná
Dátum uzavretia licenčnej zmluvy: 13.12.2002
(580) 16.11.2012

(111) 218434

(210) 6304-2006
(732) Broker Consulting, a. s., Jiráskovo náměstí 2, 326 00 Plzeň, CZ;
(791) Broker Consulting, a. s., Pribinova 25, 811 09 Bratislava, SK;
(793) Typ licencie: nevýlučná
Dátum uzavretia licenčnej zmluvy: 1.8.2012
(580) 28.11.2012

(111) 222385

(210) 35-2008
(732) ALTSTAEDTER INVESTMENTS a.s., Radlická 180/50, 150 00 Praha, CZ;
(791) OBRA SK, s.r.o., Vrbovská cesta 43, 921 01 Piešťany, SK;
(793) Typ licencie: výlučná
Dátum uzavretia licenčnej zmluvy: 13.4.2012
(580) 23.11.2012

(111) 222537

(210) 5022-2008
(732) Broker Consulting, a. s., Jiráskovo náměstí 2, 326 00 Plzeň, CZ;
(791) Broker Consulting, a. s., Pribinova 25, 811 09 Bratislava, SK;
(793) Typ licencie: nevýlučná
Dátum uzavretia licenčnej zmluvy: 1.8.2012
(580) 28.11.2012

(111) 222842

(210) 6335-2007
(732) Broker Consulting, a. s., Jiráskovo náměstí 2, 326 00 Plzeň, CZ;
(791) Broker Consulting, a. s., Pribinova 25, 811 09 Bratislava, SK;
(793) Typ licencie: nevýlučná
Dátum uzavretia licenčnej zmluvy: 1.8.2012
(580) 28.11.2012

(111) 230783

(210) 397-2011
(732) ALTSTAEDTER INVESTMENTS a.s., Radlická 180/50, 150 00 Praha, CZ;
(791) OBRA SK, s.r.o., Vrbovská cesta 43, 921 01 Piešťany, SK;
(793) Typ licencie: výlučná
Dátum uzavretia licenčnej zmluvy: 13.4.2012
(580) 23.11.2012

Zmeny dispozičných práv na ochranné známky (ukončenie zálohov)

(111) 170404
 (210) 60454
 (732) MEDIATEL, spol. s r. o., Thámova 137/16, 180 00 Praha, CZ;
 Záložný veriteľ:
 The Royal Bank of Scotland plc, 36 St. Andrew Square, Edinburgh EH2 2YB, GB;
 Dátum ukončenia platnosti zmluvy: 11.7.2012
 (580) 17.1.2011

(111) 173478
 (210) 68600
 (732) MEDIATEL, spol. s r. o., Thámova 137/16, 180 00 Praha, CZ;
 Záložný veriteľ:
 The Royal Bank of Scotland plc, 36 St. Andrew Square, Edinburgh EH2 2YB, GB;
 Dátum ukončenia platnosti zmluvy: 11.7.2012
 (580) 17.1.2011

(111) 172660
 (210) 63428
 (732) MEDIATEL, spol. s r. o., Thámova 137/16, 180 00 Praha, CZ;
 Záložný veriteľ:
 The Royal Bank of Scotland plc, 36 St. Andrew Square, Edinburgh EH2 2YB, GB;
 Dátum ukončenia platnosti zmluvy: 11.7.2012
 (580) 17.1.2011

(111) 173684
 (210) 61403
 (732) MEDIATEL, spol. s r. o., Thámova 137/16, 180 00 Praha, CZ;
 Záložný veriteľ:
 The Royal Bank of Scotland plc, 36 St. Andrew Square, Edinburgh EH2 2YB, GB;
 Dátum ukončenia platnosti zmluvy: 11.7.2012
 (580) 17.1.2011

(111) 172661
 (210) 63429
 (732) MEDIATEL, spol. s r. o., Thámova 137/16, 180 00 Praha, CZ;
 Záložný veriteľ:
 The Royal Bank of Scotland plc, 36 St. Andrew Square, Edinburgh EH2 2YB, GB;
 Dátum ukončenia platnosti zmluvy: 11.7.2012
 (580) 17.1.2011

(111) 173685
 (210) 61402
 (732) MEDIATEL, spol. s r. o., Thámova 137/16, 180 00 Praha, CZ;
 Záložný veriteľ:
 The Royal Bank of Scotland plc, 36 St. Andrew Square, Edinburgh EH2 2YB, GB;
 Dátum ukončenia platnosti zmluvy: 11.7.2012
 (580) 17.1.2011

(111) 172662
 (210) 63430
 (732) MEDIATEL, spol. s r. o., Thámova 137/16, 180 00 Praha, CZ;
 Záložný veriteľ:
 The Royal Bank of Scotland plc, 36 St. Andrew Square, Edinburgh EH2 2YB, GB;
 Dátum ukončenia platnosti zmluvy: 11.7.2012
 (580) 17.1.2011

(111) 173686
 (210) 61404
 (732) MEDIATEL, spol. s r. o., Thámova 137/16, 180 00 Praha, CZ;
 Záložný veriteľ:
 The Royal Bank of Scotland plc, 36 St. Andrew Square, Edinburgh EH2 2YB, GB;
 Dátum ukončenia platnosti zmluvy: 11.7.2012
 (580) 17.1.2011

(111) 172663
 (210) 63431
 (732) MEDIATEL, spol. s r. o., Thámova 137/16, 180 00 Praha, CZ;
 Záložný veriteľ:
 The Royal Bank of Scotland plc, 36 St. Andrew Square, Edinburgh EH2 2YB, GB;
 Dátum ukončenia platnosti zmluvy: 11.7.2012
 (580) 17.1.2011

(111) 174587
 (210) 70810
 (732) MEDIATEL, spol. s r. o., Thámova 137/16, 180 00 Praha, CZ;
 Záložný veriteľ:
 The Royal Bank of Scotland plc, 36 St. Andrew Square, Edinburgh EH2 2YB, GB;
 Dátum ukončenia platnosti zmluvy: 11.7.2012
 (580) 17.1.2011

(111) 172664
 (210) 63432
 (732) MEDIATEL, spol. s r. o., Thámova 137/16, 180 00 Praha, CZ;
 Záložný veriteľ:
 The Royal Bank of Scotland plc, 36 St. Andrew Square, Edinburgh EH2 2YB, GB;
 Dátum ukončenia platnosti zmluvy: 11.7.2012
 (580) 17.1.2011

(111) 175861
 (210) 72670
 (732) MEDIATEL, spol. s r. o., Thámova 137/16, 180 00 Praha, CZ;
 Záložný veriteľ:
 The Royal Bank of Scotland plc, 36 St. Andrew Square, Edinburgh EH2 2YB, GB;
 Dátum ukončenia platnosti zmluvy: 11.7.2012
 (580) 17.1.2011

(111) 176292
(210) 73209
(732) MEDIATEL, spol. s r. o., Thámova 137/16, 180 00
Praha, CZ;
Záložný veriteľ:
The Royal Bank of Scotland plc, 36 St. Andrew
Square, Edinburgh EH2 2YB, GB;
Dátum ukončenia platnosti zmluvy: 11.7.2012
(580) 17.1.2011

(111) 176604
(210) 73208
(732) MEDIATEL, spol. s r. o., Thámova 137/16, 180 00
Praha, CZ;
Záložný veriteľ:
The Royal Bank of Scotland plc, 36 St. Andrew
Square, Edinburgh EH2 2YB, GB;
Dátum ukončenia platnosti zmluvy: 11.7.2012
(580) 17.1.2011

(111) 176674
(210) 66280
(732) MEDIATEL, spol. s r. o., Thámova 137/16, 180 00
Praha, CZ;
Záložný veriteľ:
The Royal Bank of Scotland plc, 36 St. Andrew
Square, Edinburgh EH2 2YB, GB;
Dátum ukončenia platnosti zmluvy: 11.7.2012
(580) 17.1.2011

(111) 176675
(210) 66279
(732) MEDIATEL, spol. s r. o., Thámova 137/16, 180 00
Praha, CZ;
Záložný veriteľ:
The Royal Bank of Scotland plc, 36 St. Andrew
Square, Edinburgh EH2 2YB, GB;
Dátum ukončenia platnosti zmluvy: 11.7.2012
(580) 17.1.2011

(111) 176938
(210) 71462
(732) MEDIATEL, spol. s r. o., Thámova 137/16, 180 00
Praha, CZ;
Záložný veriteľ:
The Royal Bank of Scotland plc, 36 St. Andrew
Square, Edinburgh EH2 2YB, GB;
Dátum ukončenia platnosti zmluvy: 11.7.2012
(580) 17.1.2011

(111) 177210
(210) 63791
(732) MEDIATEL, spol. s r. o., Thámova 137/16, 180 00
Praha, CZ;
Záložný veriteľ:
The Royal Bank of Scotland plc, 36 St. Andrew
Square, Edinburgh EH2 2YB, GB;
Dátum ukončenia platnosti zmluvy: 11.7.2012
(580) 17.1.2011

(111) 177678
(210) 71463
(732) MEDIATEL, spol. s r. o., Thámova 137/16, 180 00
Praha, CZ;
Záložný veriteľ:
The Royal Bank of Scotland plc, 36 St. Andrew
Square, Edinburgh EH2 2YB, GB;
Dátum ukončenia platnosti zmluvy: 11.7.2012
(580) 17.1.2011

(111) 178214
(210) 66278
(732) MEDIATEL, spol. s r. o., Thámova 137/16, 180 00
Praha, CZ;
Záložný veriteľ:
The Royal Bank of Scotland plc, 36 St. Andrew
Square, Edinburgh EH2 2YB, GB;
Dátum ukončenia platnosti zmluvy: 11.7.2012
(580) 17.1.2011

(111) 178830
(210) 73210
(732) MEDIATEL, spol. s r. o., Thámova 137/16, 180 00
Praha, CZ;
Záložný veriteľ:
The Royal Bank of Scotland plc, 36 St. Andrew
Square, Edinburgh EH2 2YB, GB;
Dátum ukončenia platnosti zmluvy: 11.7.2012
(580) 17.1.2011

(111) 180571
(210) 1791-93
(732) MEDIATEL, spol. s r. o., Thámova 137/16, 180 00
Praha, CZ;
Záložný veriteľ:
The Royal Bank of Scotland plc, 36 St. Andrew
Square, Edinburgh EH2 2YB, GB;
Dátum ukončenia platnosti zmluvy: 11.7.2012
(580) 17.1.2011

(111) 180576
(210) 305-94
(732) MEDIATEL, spol. s r. o., Thámova 137/16, 180 00
Praha, CZ;
Záložný veriteľ:
The Royal Bank of Scotland plc, 36 St. Andrew
Square, Edinburgh EH2 2YB, GB;
Dátum ukončenia platnosti zmluvy: 11.7.2012
(580) 17.1.2011

(111) 180577
(210) 306-94
(732) MEDIATEL, spol. s r. o., Thámova 137/16, 180 00
Praha, CZ;
Záložný veriteľ:
The Royal Bank of Scotland plc, 36 St. Andrew
Square, Edinburgh EH2 2YB, GB;
Dátum ukončenia platnosti zmluvy: 11.7.2012
(580) 17.1.2011

(111) 180578
 (210) 307-94
 (732) MEDIATEL, spol. s r. o., Thámova 137/16, 180 00
 Praha, CZ;
 Záložný veriteľ:
 The Royal Bank of Scotland plc, 36 St. Andrew
 Square, Edinburgh EH2 2YB, GB;
 Dátum ukončenia platnosti zmluvy: 11.7.2012
 (580) 17.1.2011

(111) 180728
 (210) 2730-94
 (732) MEDIATEL, spol. s r. o., Thámova 137/16, 180 00
 Praha, CZ;
 Záložný veriteľ:
 The Royal Bank of Scotland plc, 36 St. Andrew
 Square, Edinburgh EH2 2YB, GB;
 Dátum ukončenia platnosti zmluvy: 11.7.2012
 (580) 17.1.2011

(111) 180579
 (210) 308-94
 (732) MEDIATEL, spol. s r. o., Thámova 137/16, 180 00
 Praha, CZ;
 Záložný veriteľ:
 The Royal Bank of Scotland plc, 36 St. Andrew
 Square, Edinburgh EH2 2YB, GB;
 Dátum ukončenia platnosti zmluvy: 11.7.2012
 (580) 17.1.2011

(111) 180729
 (210) 2731-94
 (732) MEDIATEL, spol. s r. o., Thámova 137/16, 180 00
 Praha, CZ;
 Záložný veriteľ:
 The Royal Bank of Scotland plc, 36 St. Andrew
 Square, Edinburgh EH2 2YB, GB;
 Dátum ukončenia platnosti zmluvy: 11.7.2012
 (580) 17.1.2011

(111) 180591
 (210) 975-94
 (732) MEDIATEL, spol. s r. o., Thámova 137/16, 180 00
 Praha, CZ;
 Záložný veriteľ:
 The Royal Bank of Scotland plc, 36 St. Andrew
 Square, Edinburgh EH2 2YB, GB;
 Dátum ukončenia platnosti zmluvy: 11.7.2012
 (580) 17.1.2011

(111) 184174
 (210) 1897-95
 (732) MEDIATEL, spol. s r. o., Thámova 16, 186 00
 Praha, CZ;
 Záložný veriteľ:
 The Royal Bank of Scotland plc, 36 St. Andrew
 Square, Edinburgh EH2 2YB, GB;
 Dátum ukončenia platnosti zmluvy: 11.7.2012
 (580) 17.1.2011

(111) 180725
 (210) 2727-94
 (732) MEDIATEL, spol. s r. o., Thámova 137/16, 180 00
 Praha, CZ;
 Záložný veriteľ:
 The Royal Bank of Scotland plc, 36 St. Andrew
 Square, Edinburgh EH2 2YB, GB;
 Dátum ukončenia platnosti zmluvy: 11.7.2012
 (580) 17.1.2011

(111) 184221
 (210) 2637-95
 (732) MEDIATEL, spol. s r. o., Thámova 16, 186 00
 Praha, CZ;
 Záložný veriteľ:
 The Royal Bank of Scotland plc, 36 St. Andrew
 Square, Edinburgh EH2 2YB, GB;
 Dátum ukončenia platnosti zmluvy: 11.7.2012
 (580) 17.1.2011

(111) 180726
 (210) 2728-94
 (732) MEDIATEL, spol. s r. o., Thámova 137/16, 180 00
 Praha, CZ;
 Záložný veriteľ:
 The Royal Bank of Scotland plc, 36 St. Andrew
 Square, Edinburgh EH2 2YB, GB;
 Dátum ukončenia platnosti zmluvy: 11.7.2012
 (580) 17.1.2011

(111) 184280
 (210) 3566-95
 (732) MEDIATEL, spol. s r. o., Thámova 16, 186 00
 Praha, CZ;
 Záložný veriteľ:
 The Royal Bank of Scotland plc, 36 St. Andrew
 Square, Edinburgh EH2 2YB, GB;
 Dátum ukončenia platnosti zmluvy: 11.7.2012
 (580) 17.1.2011

(111) 180727
 (210) 2729-94
 (732) MEDIATEL, spol. s r. o., Thámova 137/16, 180 00
 Praha, CZ;
 Záložný veriteľ:
 The Royal Bank of Scotland plc, 36 St. Andrew
 Square, Edinburgh EH2 2YB, GB;
 Dátum ukončenia platnosti zmluvy: 11.7.2012
 (580) 17.1.2011

(111) 184936
 (210) 3685-95
 (732) MEDIATEL, spol. s r. o., Thámova 16, 186 00
 Praha, CZ;
 Záložný veriteľ:
 The Royal Bank of Scotland plc, 36 St. Andrew
 Square, Edinburgh EH2 2YB, GB;
 Dátum ukončenia platnosti zmluvy: 11.7.2012
 (580) 17.1.2011

(111) 186603
 (210) 27-96
 (732) MEDIATEL, spol. s r. o., Thámova 137/16, 180 00
 Praha, CZ;
 Záložný veriteľ:
 The Royal Bank of Scotland plc, 36 St. Andrew
 Square, Edinburgh EH2 2YB, GB;
 Dátum ukončenia platnosti zmluvy: 11.7.2012
 (580) 17.1.2011

(111) 189574
 (210) 748-98
 (732) MEDIATEL, spol. s r. o., Thámova 137/16, 180 00
 Praha, CZ;
 Záložný veriteľ:
 The Royal Bank of Scotland plc, 36 St. Andrew
 Square, Edinburgh EH2 2YB, GB;
 Dátum ukončenia platnosti zmluvy: 11.7.2012
 (580) 17.1.2011

(111) 189149
 (210) 3708-97
 (732) MEDIATEL, spol. s r. o., Thámova 137/16, 180 00
 Praha, CZ;
 Záložný veriteľ:
 The Royal Bank of Scotland plc, 36 St. Andrew
 Square, Edinburgh EH2 2YB, GB;
 Dátum ukončenia platnosti zmluvy: 11.7.2012
 (580) 17.1.2011

(111) 189575
 (210) 749-98
 (732) MEDIATEL, spol. s r. o., Thámova 137/16, 180 00
 Praha, CZ;
 Záložný veriteľ:
 The Royal Bank of Scotland plc, 36 St. Andrew
 Square, Edinburgh EH2 2YB, GB;
 Dátum ukončenia platnosti zmluvy: 11.7.2012
 (580) 17.1.2011

(111) 189572
 (210) 745-98
 (732) MEDIATEL, spol. s r. o., Thámova 137/16, 180 00
 Praha, CZ;
 Záložný veriteľ:
 The Royal Bank of Scotland plc, 36 St. Andrew
 Square, Edinburgh EH2 2YB, GB;
 Dátum ukončenia platnosti zmluvy: 11.7.2012
 (580) 17.1.2011

(111) 189576
 (210) 750-98
 (732) MEDIATEL, spol. s r. o., Thámova 137/16, 180 00
 Praha, CZ;
 Záložný veriteľ:
 The Royal Bank of Scotland plc, 36 St. Andrew
 Square, Edinburgh EH2 2YB, GB;
 Dátum ukončenia platnosti zmluvy: 11.7.2012
 (580) 14.1.2011

(111) 189573
 (210) 746-98
 (732) MEDIATEL, spol. s r. o., Thámova 137/16, 180 00
 Praha, CZ;
 Záložný veriteľ:
 The Royal Bank of Scotland plc, 36 St. Andrew
 Square, Edinburgh EH2 2YB, GB;
 Dátum ukončenia platnosti zmluvy: 11.7.2012
 (580) 17.1.2011

(111) 190784
 (210) 747-98
 (732) MEDIATEL, spol. s r. o., Thámova 137/16, 180 00
 Praha, CZ;
 Záložný veriteľ:
 The Royal Bank of Scotland plc, 36 St. Andrew
 Square, Edinburgh EH2 2YB, GB;
 Dátum ukončenia platnosti zmluvy: 11.7.2012
 (580) 17.1.2011

Medzinárodne zapísané ochranné známky

(111) 231777
 (220) 5.11.2009
 (800) 1 135 011, 31.7.2012

(111) 233700
 (220) 7.5.2012
 (800) 1 123 548, 7.5.2012

(111) 233509
 (220) 20.10.2011
 (800) 1 117 259, 18.4.2012

(111) 233701
 (220) 22.3.2012
 (800) 1 123 102, 20.6.2012

Zastavené konania o prihláškach ochranných známok

(210)

1971-2011
5468-2011
5801-2011

Zamietnuté prihlášky ochranných známok

(210)

1594-2009
737-2010
1785-2010

Zaniknuté ochranné známky

(111)	(141)	(111)	(141)	(111)	(141)	(111)	(141)
95275	08.04.2012	176010	17.04.2012	203032	05.04.2012	203167	04.04.2012
102203	27.04.2012	176107	08.04.2012	203035	08.04.2012	203168	04.04.2012
108816	12.04.2012	176109	08.04.2012	203036	08.04.2012	203169	10.04.2012
155135	03.04.2012	176176	02.04.2012	203037	12.04.2012	203170	10.04.2012
160951	08.04.2012	176180	29.04.2012	203038	12.04.2012	203172	10.04.2012
160961	13.04.2012	176459	10.04.2012	203040	12.04.2012	203174	10.04.2012
160989	05.04.2012	176512	10.04.2012	203041	12.04.2012	203175	10.04.2012
165416	09.04.2012	176513	10.04.2012	203042	12.04.2012	203177	10.04.2012
165434	15.04.2012	176613	14.04.2012	203043	12.04.2012	203178	10.04.2012
165435	16.04.2012	176761	03.04.2012	203044	12.04.2012	203179	11.04.2012
165490	30.04.2012	177158	30.04.2012	203045	12.04.2012	203180	11.04.2012
172531	07.04.2012	177159	30.04.2012	203046	12.04.2012	203182	11.04.2012
173103	16.04.2012	177361	30.04.2012	203047	15.04.2012	203188	11.04.2012
173357	03.04.2012	177691	30.04.2012	203048	15.04.2012	203189	11.04.2012
173358	15.04.2012	177839	23.04.2012	203049	15.04.2012	203190	11.04.2012
173368	03.04.2012	178543	23.04.2012	203050	15.04.2012	203303	04.04.2012
173444	14.04.2012	178754	16.04.2012	203051	15.04.2012	203304	04.04.2012
173465	16.04.2012	178778	23.04.2012	203052	15.04.2012	203305	05.04.2012
173469	07.04.2012	179178	07.04.2012	203054	16.04.2012	203306	08.04.2012
173477	01.04.2012	183726	29.02.2012	203055	16.04.2012	203307	08.04.2012
173561	14.04.2012	200165	02.04.2012	203056	16.04.2012	203308	09.04.2012
173563	27.04.2012	200424	11.04.2012	203057	16.04.2012	203313	19.04.2012
173611	07.04.2012	200425	11.04.2012	203058	16.04.2012	203314	19.04.2012
173675	30.04.2012	200428	17.04.2012	203059	08.04.2012	203315	19.04.2012
173785	06.04.2012	200429	17.04.2012	203148	02.04.2012	203316	19.04.2012
173879	15.04.2012	200430	17.04.2012	203149	02.04.2012	203317	19.04.2012
173880	15.04.2012	200431	17.04.2012	203150	02.04.2012	203318	19.04.2012
174010	02.04.2012	200432	17.04.2012	203152	02.04.2012	203321	26.04.2012
174034	17.04.2012	200433	17.04.2012	203153	02.04.2012	203420	02.04.2012
174137	08.04.2012	200434	22.04.2012	203156	02.04.2012	203421	02.04.2012
174138	08.04.2012	200435	25.04.2012	203157	03.04.2012	203422	02.04.2012
174165	22.04.2012	201160	17.04.2012	203158	03.04.2012	203423	09.04.2012
174399	23.04.2012	201435	17.04.2012	203159	04.04.2012	203433	10.04.2012
174713	28.04.2012	201781	03.04.2012	203160	04.04.2012	203434	10.04.2012
174947	06.04.2012	202587	08.01.2012	203163	04.04.2012	203435	10.04.2012
175049	22.04.2012	202766	24.01.2012	203164	04.04.2012	203436	10.04.2012
175432	23.04.2012	203030	04.04.2012	203165	04.04.2012	203437	10.04.2012
175778	09.04.2012	203031	05.04.2012	203166	04.04.2012	203440	17.04.2012

(111)	(141)	(111)	(141)	(111)	(141)	(111)	(141)
203441	17.04.2012	203670	10.04.2012	203826	24.04.2012	205155	15.04.2012
203442	17.04.2012	203671	10.04.2012	203827	24.04.2012	205166	03.04.2012
203443	17.04.2012	203672	10.04.2012	203828	25.04.2012	205343	05.04.2012
203444	18.04.2012	203689	19.04.2012	203831	25.04.2012	205344	05.04.2012
203449	26.04.2012	203691	22.04.2012	203836	25.04.2012	205345	05.04.2012
203451	26.04.2012	203692	22.04.2012	203837	26.04.2012	205347	08.04.2012
203452	26.04.2012	203693	22.04.2012	203841	26.04.2012	205350	15.04.2012
203453	26.04.2012	203694	22.04.2012	203845	30.04.2012	205352	24.04.2012
203454	29.04.2012	203695	22.04.2012	204037	19.04.2012	205596	10.04.2012
203455	29.04.2012	203696	22.04.2012	204038	19.04.2012	205699	22.04.2012
203459	29.04.2012	203697	22.04.2012	204039	19.04.2012	205842	02.04.2012
203461	29.04.2012	203698	22.04.2012	204166	11.04.2012	205844	26.04.2012
203481	08.04.2012	203699	22.04.2012	204170	26.04.2012	206587	15.04.2012
203545	21.01.2012	203809	02.04.2012	204208	15.04.2012	207033	15.04.2012
203587	18.03.2012	203810	03.04.2012	204253	25.04.2012	207034	15.04.2012
203600	19.04.2012	203811	10.04.2012	204254	25.04.2012	207366	25.04.2012
203601	22.04.2012	203812	18.04.2012	204290	02.04.2012	207686	02.04.2012
203603	22.04.2012	203814	19.04.2012	204297	25.04.2012	207687	02.04.2012
203604	22.04.2012	203815	22.04.2012	204298	25.04.2012	208433	25.04.2012
203605	22.04.2012	203816	22.04.2012	204556	11.04.2012	209259	15.04.2012
203606	22.04.2012	203817	22.04.2012	204591	08.04.2012	210594	15.04.2012
203607	25.04.2012	203818	22.04.2012	204592	11.04.2012	216092	30.10.2012
203666	10.04.2012	203819	23.04.2012	204593	17.04.2012	216622	08.04.2012
203667	10.04.2012	203820	23.04.2012	204858	11.04.2012	219405	30.04.2012
203668	10.04.2012	203824	23.04.2012	204863	16.04.2012		
203669	10.04.2012	203825	23.04.2012	204864	16.04.2012		

Ochranné známky vyhlásené za neplatné

(111) 215257
(210) 5042-2005
(220) 17.1.2005
(580) 17.1.2005

(111) 228089
(210) 5268-2006
(220) 1.3.2006
(580) 1.3.2006

Ochranné známky zrušené a vyhlásené za neplatné pre určité tovary a služby

(111) 209845
(210) 1367-2004
(220) 27.4.2004
8 (511) 38, 41
(511) 38 - Televízne vysielanie prostredníctvom káblovej televízie, televízne vysielanie všetkých druhov programov; rozhlasové vysielanie; vysielanie káblovej televízie; služby spojené s prenosom signálu satelitom, prenos signálu satelitom.
41 - Výroba vzdelávacích televíznych programov o novinkách zo sveta vedy a techniky; tvorba televíznych programov s informáciami o najnovších trendoch v oblasti počítačov, technológií a mobilnej komunikácie, s informáciami a zaujímavosťami o novinkách z oblastí softvérov

a internetu; výroba nemoderovaných a moderovaných programov týkajúcich sa analýz a trendov vo svete vedy a techniky, v oblasti počítačov, technológií a mobilnej komunikácie, informácii o novinkách v oblasti softvérov internetu, v oblasti kultúry, zábavy, športu a vzdelávania, kinematografie; výroba nemoderovaných a moderovaných zábavných programov; organizovanie zábavných, kultúrnych, a športových podujatí; organizovanie vedomostných alebo zábavných súťaží; požičiavanie filmových premietaciek a príslušenstva; služby filmových a nahrávacích štúdií; prenájom audionahrávkov; požičiavanie filmov; filmová tvorba; výchovno-zábavné klubové služby; informácie o výchove a vzdelávaní; informácie o možnostiach rozptýlenia; informácie

o možnostiach zábavy; organizovanie kultúrnych alebo vzdelávacích výstav; služby klubov zdravia; služby a zábava poskytované v prázdninových táboroch; organizovanie lotérií, organizovanie živých vystúpení; živé predstavenia; plánovanie a organizovanie večierkov; služby nahrávacích štúdií; prenájom videopások; tvorba videofilmov; strihanie videopások; usporadúvanie a prevádzkovanie nekomerčných výstav; informácie o móde; poradenské služby týkajúce sa uvedených služieb.

(111) 209846

(210) 1368-2004

(220) 27.4.2004

8 (511) 38, 41

(511) 38 - Televízne vysielanie prostredníctvom káblovej televízie, televízne vysielanie všetkých druhov programov; rozhlasové vysielanie; vysielanie káblovej televízie; služby spojené s prenosom signálu satelitom, prenos signálu satelitom.
41 - Výroba vzdelávacích televíznych programov o novinkách zo sveta vedy a techniky; tvorba televíznych programov s informáciami o najnovších trendoch v oblasti počítačov, technológií a mobilnej komunikácie, s informáciami a zaujímavosťami o novinkách z oblastí softvérov

a internetu; výroba nedomerovaných a moderovaných programov týkajúcich sa analýz a trendov vo svete vedy a techniky, v oblasti počítačov, technológií a mobilnej komunikácie, informácii o novinkách v oblasti softvérov internetu, v oblasti kultúry, zábavy, športu a vzdelávania, kinematografie; výroba nedomerovaných a moderovaných zábavných programov; organizovanie zábavných, kultúrnych, a športových podujatí; organizovanie vedomostných alebo zábavných súťaží; požičiavanie filmových premietaciek a príslušenstva; služby filmových a nahrávacích štúdií; prenájom audionahrávok; požičiavanie filmov; filmová tvorba; výchovno-zábavné klubové služby; informácie o výchove a vzdelávaní; informácie o možnostiach rozptýlenia; informácie o možnostiach zábavy; organizovanie kultúrnych alebo vzdelávacích výstav; služby klubov zdravia; služby a zábava poskytované v prázdninových táboroch; organizovanie lotérií, organizovanie živých vystúpení; živé predstavenia; plánovanie a organizovanie večierkov; služby nahrávacích štúdií; prenájom videopások; tvorba videofilmov; strihanie videopások; usporadúvanie a prevádzkovanie nekomerčných výstav; informácie o móde; poradenské služby týkajúce sa uvedených služieb.

Zmeny v zozname tovarov a služieb

(111) 176640

(210) 72379

10(511) 18, 20

(511) 18 - Koža, imitácia kože a výrobky z nich.
20 - Kožený sedací nábytok.

(580) 27.11.2012

(111) 205039

(210) 2861-2002

10(511) 9, 10, 12

(511) 9 - Počítačový softvér vzťahujúci sa na prípravu lekárenských receptov, počítačový softvér na riadenie inventúry a prípravu a spravovanie propagácie a objednávok pre lekáreň, farmácie, nemocnice, kliniky, alternatívne opatrovateľské centrá a ostatných poskytovateľov lekárskej starostlivosti, počítačový softvér na používanie pri zbere, analýze, príprave informačných a marketingových dát v zdravotníckej starostlivosti, vo farmácii, lekárstve, poisťovníctve a v priemysle vyrábajúcom lekárske pomôcky, počítačový hardvér, softvér a inštrukčné príručky v elektronickej forme spolu s nimi predávané pre počítačové strediská, uchovávanie, sledovanie a zber dát na účely riadenia inventúry a fakturácie, automatické stroje na rozdeľovanie medikácie a dodávok, počítačový softvér na riadenie uvedených rozdeľovacích strojov a na sledovanie inventárnych

úrovní položiek rozdeľovaných týmito strojmi, počítačový systém k lôžkam obsahujúci počítačový hardvér a softvér, ktorý poskytuje klinickým lekárom, pacientom a personálu zdravotnej starostlivosti informácie pre možnosť voľby zdravotnej starostlivosti v mieste v oblasti overovania medikácie, zaznamenávania postupu medikácie, klinických informácií umožňovaných prostredníctvom webu, informácií o pacientoch, služieb pre mimomestských, ambulantných pacientov a pacientov v domácej starostlivosti, objednávanie jedál, uskutočnenia elektronického dohľadu vo vzťahu k potrebám pacientov a podporným službám pacienta, vedecké a elektrické prístroje a vybavenie, a to centrifúgy, horúce platničky a trúby na laboratórne použitie, magnetické miešačky, šejkre baniiek, elektrické zdiery, spony, elektrické časomerače na nemocničné a laboratórne použitie, laboratórne sklo a tovar z plastov, a to kadičky, lieviky, fľaštičky, pipety, skúmavky na kultúry, testovacie skúmavky, nádoby na vzorky, fľaše, petriho misky, pipetové nadvhľadky, mikroskopické sklíčka, mikroskopy, miešače, očné kvapadlá, fioly, korkové zátky, uzávery, kalíšky, zátky a nádoby na vzorky, počítačový softvér na využitie pri inventúre a správe materiálu na účely vylúčenia veľkých skladovacích nákladov, udržiavania a rozdeľovania zásob, softvér na spravovanie chirurgických nástrojov v oblas-

ti zdravotníckej starostlivosti, indikátory a monitorovacie zariadenia na monitorovanie parných a ETO sterilizačných procesov, a to chemické indikačné prúžky, ktoré určujú, či bol chirurgický nástroj vystavený kompetnému sterilizačnému procesu, biologické a chemické testovacie balíčky, ktoré monitorujú odstránenie vzduchu z vopred vákuovaného parného sterilizátora a merajú schopnosť sterilizátora usmrtiť rezistentné kmene mikroorganizmov pomocou etylenoxidovej alebo pamej sterilizácie, váhy, katalóg CD-ROM výrobkov, charakterizujúci celú škálu zdravotníckych, chirurgických a laboratórných zásob a zariadení, počítačový softvér na riadenie a kontrolu inventáru liečiv.

10 - Lekárske diagnostické testovacie súpravy skladajúce sa primárne zo sklenených skúmaviek a fiol, meracích tyčínok úrovně tekutiny v nádobe, pipiet, papierových sklenených podložných sklíčok, injekčných striekačiek, kalibrátorov a regulátorov, fľaštičiek a médií pre kultúry, stojanov na reagenty, krvných filtrov, a to sériových separátorov, chirurgických tampónov, plný rozsah chirurgických prístrojov a nástrojov, a to príručné chirurgické nástroje, bioptické ihly a misky na mäkké tkanivá a kostnú dreň, ortopedický tovar, a to popruhy, pásky na zavesenie na ruky, polohovadlá tela, fixačné dlahy, obvazy, ortopedické trikotíny, chirurgické balíčky vyrobené na objednávku obsahujúce chirurgické nástroje, rukavice a iné vybavenie potrebné na chirurgické procesy, kyslíkové a respiračné masky, ochranné zástery močového mechúra, zdravotnícke nosidlá, masky na použitie zdravotníckym a laboratórnym personálom, lekárske čiapy, profesionálne chirurgické rúcha pre pacientov a zdravotníckych odborníkov, rúcha na lekárske vyšetrenia, zdravotnícke nosidlá, kompresné obvazy, elastické obvazy, ortopedické podporné obvazy, podnosy na lekárske procedúry na použitie v diagnostike a liečení pacientov, rukavice lekárske, chirurgické, priemyselné, laboratórne a na všeobecné použitie, prístroje na drenáž rán, prístroje na odsávanie rán, zásobníkové banky, a to prázdne banky vyrobené zo silikónu na použitie pri odsávaní exsudátov z rán, adhezívne matrace pre chirurgické a čisté miestnosti, pokrývky na udržiavanie čistoty chirurgického náradia, zariadenia na reinserciu, obnovenie, resp. znovuzavedenie ihliel, počítadlá ihliel, zariadenia používané na odstránenie použitých ihliel, sterilizačné jednotky na lekárske nástroje, lekárske sterilizačné jednotky pre lekárske nástroje na jednorazové použitie, lekárske sterilizačné vaky a obaly na jednorazové použitie, teplomery na lekárske laboratórne použitie, barly, lôžkové misy prispôbené pre zdravotných pacientov a na použitie u postihnutých osôb, urinály pre zdravotných pacientov, katétre a turnikety, chirurgické rúška, súpravy na umývanie rúk pred operáciou, čapice pre chirurgov a sestry, prístroje na transport a ukladanie rádioaktívnych liečiv, rádiologické lekárske implantáty.

12 - Pojazdné kreslá, nemocničné vozíky, a to mobilné zásobovacie vozíky a úžitkové vozíky na použitie v nemocniciach.

(580) 27.11.2012

(111) 209856

(210) 2792-2002

8 (511) 9, 35, 37, 42

(511) 9 - Počítačový softvér pre navrhovanie, inštalovanie, spúšťanie a prevádzkovanie aplikačných programov centrálnych počítačov a klientskych/serverových aplikačných programov; aplikačný počítačový softvér pre integrovanie finančných funkcií a funkcií pre výrobu a odbytové funkcie obchodu; počítačový softvér na vedenie a riadenie služieb podporujúcich obchodnú činnosť podnikov; počítačový softvér pre zákaznícky servis.

35 - Služby podnikového riadenia a manažmentu a s nimi súvisiace poradenstvo, konzultácie, plánovanie a informácie; poradenstvo v oblasti marketingu obchodnej činnosti, sprostredkovanie obchodu s tovarmi počítačového hardvéru a softvéru pre tretie strany; komerčné a obchodné poradenstvo, konzultácie a informácie; obchodné konzultácie týkajúce sa fúzií podnikov, prevzatí podnikov a akvizície; analýzy v oblasti obchodnej činnosti; analýzy trhu; oceňovanie a vyhodnotenie obchodnej činnosti; pomoc pri vedení a riadení komerčných aktivít a pri prieskume trhu; prieskum v oblasti komerčných aktivít; hospodársky a ekonomický prieskum a analýzy; návrh znaleckých posudkov o obchodnej činnosti; usporiadanie a vedenie odborných výstav, prehliadok a konferencií na komerčné alebo propagačné účely v obchodnej alebo riadiacej oblasti; administratívne riadenie projektov v oblasti tvorby, navrhovania, špecifikácie, inštalácie, zavádzania a realizácie informačných systémov; obchodné poradenstvo a konzultácie v oblasti obchodovania s technologickými výrobkami; poskytovanie informácií v súvislosti s poradenstvom a konzultáciami v oblasti organizácie podnikov a podnikania; vyššie uvedené služby poskytované celosvetovou sieťou služieb.

37 - Inštalácia, údržba a opravy počítačov, počítačových systémov, počítačových sietí a hardvéru; inštalácie, zavádzanie, údržba a opravy hardvéru aj pri počítačových systémoch a počítačových sieťach.

42 - Poskytovanie informácií v oblasti informačných technológií, jej používania a používania počítačov a počítačových systémov; poskytovanie informácií týkajúcich sa poradenstva v oblasti informačných technológií, používania a aplikovania počítačov a počítačových systémov a ich vývoja; inžinierske služby v oblasti počítačov, vývoj počítačových systémov, poradenstvo v oblasti používania a aplikovania počítačov a počítačových systémov a navrhovaní počítačových systémov; služby vedeckých pracovníkov v oblasti navrhovania počítačových systémov; poradenstvo v oblasti informačnej technológie; navrhovanie počítačového softvéru a internetového priestoru a internetových stránok; inštalácia, údržba a aktualizácia softvéru; sprostredkovanie uvedených služieb medzi spoločnosťami.

(580) 14.11.2012

Opravy mien

- (111) **183707**
 (210) 1578-95
 (732) Nellcor Puritan Bennett LLC, 675 McDonnell Boulevard, St. Louis, Missouri 63042-2301, US;
 Vestník č. 12/2012 - str. 290
-

Opravy zoznamu zatriedených tovarov a/alebo služieb

- (111) **233083**
 (210) 5568-2011
 (511) 3 - Čistiace prípravky pre zvieratá; šampóny a kozmetické prípravky pre zvieratá; prípravky na čistenie chovných zariadení na chov domácich a spoločenských zvierat.
 5 - Dezinfekčné prípravky pre zvieratá; potravinové doplnky s obsahom vitamínov a minerálov.
 18 - Obojky pre zvieratá; kožené adresné štítky na označenie zvierat; vŕdzky; náhubky; postroje na zvieratá.
 31 - Jedlé predmety pre zvieratá a akváriové ryby; nápoje pre zvieratá; živé zvieratá; vločkové, granulované a tabletkové krmivo pre akváriové a domáce zvieratá; vodné živočíchy ako krmivo pre zvieratá, hlavne dafnie, ráčiky, nitenky a pakomárie larvy; posilňujúce prípravky pre zvieratá; živé kvety na ozdobu; krmivo pre zvieratá z obilnín v tvare tyčínok a v iných tvaroch; krmné obilniny pre zvieratá; jedlé žuvacie predmety pre zvieratá, hlavne tyčinky, pásky, kostičky, uzly, gule, topánky, činky; suché krmivá pre zvieratá; konzervované krmivá pre zvieratá; maškrtky pre zvieratá, hlavne sucháre a keksy; olejové výlisky; podstielky pre zvieratá; dekoračné akváriové rastliny (živé).
 35 - Maloobchodné a veľkoobchodné služby s tovarmi v triedach 3, 5, 18 a 31; sprostredkovanie obchodu s tovarmi v triedach 3, 5, 18 a 31; reklamná inzercia v tlači, v rozhlasových a televíznych spotoch a na internete; aktualizovanie reklamných materiálov; propagačná a marketingová činnosť; obchodný manažment; obchodná administratíva; kancelárske práce.
 Vestník č. 5/2012 - str. 127
-