

# **VESTNÍK**

**ÚRADU PRIEMYSELNÉHO VLASTNÍCTVA  
SLOVENSKEJ REPUBLIKY**

**Banská Bystrica 3. december 2012**

# **12**

## OBSAH

Zverejnené patentové prihlášky .....	9
Udelené patenty .....	14
Európske patenty .....	25
Dodatkové ochranné osvedčenia .....	64
Zverejnené prihlášky úžitkových vzorov .....	71
Zapísané úžitkové vzory .....	78
Zapísané dizajny .....	90
Zverejnené prihlášky ochranných známk .....	122
Zapísané ochranné známky bez zmeny po zverejnení prihlášky .....	215
Zapísané ochranné známky so zmenou po zverejnení prihlášky .....	233
Obnovené ochranné známky .....	239
Prevody ochranných známk .....	282
Zmeny v údajoch o majiteľoch ochranných známk .....	289
Licenčné zmluvy registrované (ochranné známky) .....	296

## INHALT

Veröffentlichung der Patentanmeldungen .....	9
Erteilte Patente .....	14
Europäische Patente .....	25
Ergänzende Schutzzertifikate .....	64
Veröffentlichte Gebrauchsmuster .....	71
Eingetragene Gebrauchsmuster .....	78
Eingetragene Designs .....	90
Veröffentlichte Markenmeldung .....	122
Eingetragene Marken ohne Änderung nach der Veröffentlichung der Anmeldung .....	215
Eingetragene Marken mit Änderung nach der Veröffentlichung der Anmeldung .....	233
Erneuerte Marken .....	239
Markenübertragungen .....	282
Änderungen in Angaben über die Markeninhaber .....	289
Registrierte Lizenzverträge (Marken) .....	296

## CONTENTS

Publication of Patent Applications .....	9
Granted Patents .....	14
European Patents .....	25
Supplementary Protection Certificates .....	64
Publication of Utility Model Applications .....	71
Registered Utility Models .....	78
Registered Designs .....	90
Published Trademark Applications .....	122
Registered Trademarks without Modification after Publishing of the Application .....	215
Registered Trademarks with Modification after Publishing of the Application .....	233
Renewal Trademarks .....	239
Transfers of Trademarks .....	282
Modification of Data of Trademark Holders .....	289
Registered Licencing Contracts (Trademarks) .....	296

**Dvojpísmenové kódové označenia krajín a medzinárodných organizácií  
(Štandard WIPO ST. 3)**

AD	Andorra	EA	Eurázijská patentová organizácia (EAPO)	JE	Jersey
AE	Spojené arabské emiráty	EC	Ekvádor	JM	Jamajka
AF	Afganistan	EE	Estónsko	JO	Jordánsko
AG	Antigua a Barbuda	EG	Egypt	JP	Japonsko
AI	Anguilla	EH	Západná Sahara	KE	Keňa
AL	Albánsko	EM	Úrad pre harmonizáciu vnútorného trhu (OHIM) <sup>2</sup>	KG	Kirgizsko
AM	Arménsko	EP	Európsky patentový úrad	KH	Kambodža
AO	Angola	ER	Eritrea	KI	Kiribati
AP	Africká regionálna organizácia duševného vlastníctva (ARIPO)	ES	Španielsko	KM	Komory
AR	Argentína	ET	Etiópia	KN	Svätý Krištof a Nevis
AT	Rakúsko	FI	Fínsko	KP	Kórejská ľudovodemokratická republika (KĽDR)
AU	Austrália	FJ	Fidži	KR	Kórejská republika
AW	Aruba	FK	Falklandy	KW	Kuvajt
AZ	Azerbajdžan	FO	Faerské ostrovy	KY	Kajmanie ostrovy
		FR	Francúzsko	KZ	Kazachstan
BA	Bosna a Hercegovina			LA	Laos
BB	Barbados	GA	Gabon	LB	Libanon
BD	Bangladéš	GB	Spojené kráľovstvo	LC	Svätá Lucia
BE	Belgicko	GC	Patentový úrad Rady pre spoluprácu arabských štátov Perzského zálivu (GCC)	LI	Lichtenštajnsko
BF	Burkina	GD	Grenada	LK	Srí Lanka
BG	Bulharsko	GE	Gruzínsko	LR	Libéria
BH	Bahrajn	GG	Guernsey	LS	Lesotho
BI	Burundi	GH	Ghana	LT	Litva
BJ	Benin	GI	Gibraltár	LU	Luxembursko
BM	Bermudy	GL	Grónsko	LV	Lotyšsko
BN	Brunej	GM	Gambia	LY	Líbya
BO	Bolivia	GN	Guinea	MA	Maroko
BQ	Bonaire, Saint Eustatius a Saba	GQ	Rovníková Guinea	MC	Monako
BR	Brazília	GR	Grécko	MD	Moldavsko
BS	Bahamy	GS	Južná Georgia a Južné Sandwichove ostrovy	ME	Čierna Hora
BT	Bhután	GT	Guatemala	MG	Madagaskar
BV	Bouvetov ostrov	GW	Guinea-Bissau	MK	Macedónsko
BW	Botsvana	GY	Guyana	ML	Mali
BX	Úrad Beneluxu pre duševné vlastníctvo (BOIP) <sup>1</sup>	HK	Hongkong	MM	Mjanmarsko
BY	Bielorusko	HN	Honduras	MN	Mongolsko
BZ	Belize	HR	Chorvátsko	MO	Macao
		HT	Haiti	MP	Severné Mariány
CA	Kanada	HU	Maďarsko	MR	Mauritánia
CD	Kongo (býv. Zair)	CH	Švajčiarsko	MS	Montserrat
CF	Stredoafrická republika	IB	Medzinárodný úrad Svetovej organizácie duševného vlastníctva (WIPO)	MT	Malta
CG	Kongo	ID	Indonézia	MU	Maurícius
CI	Pobrežie Slonoviny	IE	Írsko	MV	Maldivy
CK	Cookove ostrovy	IL	Izrael	MW	Malawi
CL	Čile	IM	Man	MX	Mexiko
CM	Kamerun	IN	India	MY	Malajzia
CN	Čína	IQ	Irak	MZ	Mozambik
CO	Kolumbia	IR	Irán	NA	Namíbia
CR	Kostarika	IS	Island	NE	Niger
CU	Kuba	IT	Taliano	NG	Nigéria
CV	Kapverdy			NI	Nikaragua
CW	Curacao			NL	Holandsko
CY	Cyprus			NO	Nórsko
CZ	Česká republika			NP	Nepál
				NR	Nauru
DE	Nemecko			NZ	Nový Zéland
DJ	Džibutsko			OA	Africká organizácia duševného vlastníctva (OAPI)
DK	Dánsko			OM	Omán
DM	Dominika				
DO	Dominikánska republika				
DZ	Alžírsko				

PA	Panama	UA	Ukrajina
PE	Peru	UG	Uganda
PG	Papua-Nová Guinea	US	Spojené štáty, USA
PH	Filipíny	UY	Uruguaj
PK	Pakistan	UZ	Uzbekistan
PL	Poľsko		
PT	Portugalsko	VA	Vatikán
PW	Palau	VC	Svätý Vincent a Grenadíny
PY	Paraguaj	VE	Venezuela
		VG	Britské Panenské ostrovy
QA	Katar	VN	Vietnam
OZ	Úrad Spoločenstva pre odrody rastlín (CPVO)	VU	Vanuatu
RO	Rumunsko	WO	Svetová organizácia duševného vlastníctva (WIPO)
RS	Srbsko	WS	Samoa
RU	Ruská federácia		
RW	Rwanda		
SA	Saudská Arábia	XN	Nordický patentový inštitút (NPI)
SB	Šalamúnove ostrovy		
SC	Seychely		
SD	Sudán	YE	Jemen
SE	Švédsko		
SG	Singapur	ZA	Južná Afrika
SH	Svätá Helena, Ascension a Tristan da Cunha	ZM	Zambia
		ZW	Zimbabwe
SI	Slovinsko		
<b>SK</b>	<b>Slovenská republika</b>		
SL	Sierra Leone		
SM	San Marino		
SN	Senegal		
SO	Somálsko		
SR	Surinam		
ST	Svätý Tomáš a Princov ostrov		
SV	Salvádor		
SX	Sint Maarten		
SY	Sýria		
SZ	Svazijsko		
TC	Turks a Caicos		
TD	Čad		
TG	Togo		
TH	Thajsko		
TJ	Tadžikistan		
TL	Východný Timor		
TM	Turkménsko		
TN	Tunisko		
TO	Tonga		
TR	Turecko		
TT	Trinidad a Tobago		
TV	Tuvalu		
TW	Taiwan		
TZ	Tanzánia		

Poznámky:

<sup>1</sup> Zahŕňa Belgicko, Holandsko a Luxembursko, v niektorých výstupoch úradu sa môže vyskytovať názov Benelux, napr. v súvislosti s uvádzaním údajov alebo informácií o ochranných známkach alebo dizajnoch určených pre krajiny Beneluxu (medzinárodné zápisy podľa Madridského alebo Haagskeho systému).

<sup>2</sup> V niektorých výstupoch úradu sa môže vyskytovať názov Európska únia, napr. v súvislosti s uvádzaním údajov alebo informácií o ochranných známkach alebo dizajnoch určených pre územie Európskej únie (medzinárodné zápisy podľa Madridského alebo Haagskeho systému).

**ČASŤ**

**PATENTY**

## Kódy na označovanie jednotlivých druhov dokumentov (Štandard WIPO ST. 16)

<b>A3</b>	Zverejnené patentové prihlášky podľa zákona č. 435/2001 Z. z. o patentoch, dodatkových ochranných osvedčeniach a o zmene a doplnení niektorých zákonov	<b>B6</b>	Udelené patenty podľa zákona č. 435/2001 Z. z. o patentoch, dodatkových ochranných osvedčeniach a o zmene a doplnení niektorých zákonov
-----------	--------------------------------------------------------------------------------------------------------------------------------------------------------	-----------	-----------------------------------------------------------------------------------------------------------------------------------------

## Číselné kódy na označovanie bibliografických údajov (Štandard WIPO ST. 9)

<b>(11)</b>	Číslo dokumentu	<b>(62)</b>	Číslo pôvodnej prihlášky v prípade vylúčenej prihlášky
<b>(21)</b>	Číslo prihlášky	<b>(71)</b>	Meno (názov) prihlasovateľa (-ov)
<b>(22)</b>	Dátum podania prihlášky	<b>(72)</b>	Meno pôvodcu (-ov)
<b>(31)</b>	Číslo prioritnej prihlášky	<b>(73)</b>	Meno (názov) majiteľa (-ov)
<b>(32)</b>	Dátum podania prioritnej prihlášky	<b>(74)</b>	Meno (názov) zástupcu (-ov)
<b>(33)</b>	Krajina alebo regionálna organizácia priority	<b>(86)</b>	Číslo podania medzinárodnej prihlášky podľa PCT
<b>(40)</b>	Dátum zverejnenia prihlášky	<b>(87)</b>	Číslo zverejnenia medzinárodnej prihlášky podľa PCT
<b>(47)</b>	Dátum sprístupnenia patentu verejnosti		
<b>(51)</b>	Medzinárodné patentové triedenie		
<b>(54)</b>	Názov		
<b>(57)</b>	Anotácia		

### Poznámka:

Symbody medzinárodného patentového triedenia uvedené v tomto vestníku zodpovedajú vydaniu 2012.01 Medzinárodného patentového triedenia s platnosťou od 1. januára 2012. Na patentových dokumentoch zverejňovaných úradom a vo vestníku úradu budú v roku 2012 uvádzané iba symbody hlavných skupín MPT 2012.01. V databázach úradu, vo webregistroch na internete a v ostatných výstupoch úradu budú zverejňované údaje týkajúce sa patentov a užitočných vzorov vrátane ich prihlášok so symbolmi úplnej verzie MPT 2012.01.

## Kódy na označovanie záhlaví oznámení publikovaných vo Vestníku ÚPV SR (Štandard WIPO ST. 17)

<b>BA9A</b>	Zverejnené patentové prihlášky	<b>FG4A</b>	Udelené patenty
<b>FA9A</b>	Zastavené konania o patentových prihláškach na žiadosť prihlasovateľa	<b>MA4A</b>	Zaniknuté patenty vzdáním sa
<b>FB9A</b>	Zastavené konania o patentových prihláškach	<b>MA4F</b>	Zaniknuté autorské osvedčenia vzdáním sa
<b>FC9A</b>	Zamietnuté patentové prihlášky	<b>MC4A</b>	Zrušené patenty
<b>FD9A</b>	Zastavené konania pre nezaplatenie poplatku	<b>MC4F</b>	Zrušené autorské osvedčenia
<b>GB9A</b>	Prevody a prechody práv na patentové prihlášky	<b>MG4A</b>	Čiastočne zrušené patenty
<b>PD9A</b>	Zmeny dispozičných práv na patentové prihlášky (zálohy)	<b>MG4F</b>	Čiastočne zrušené autorské osvedčenia
<b>PD9A</b>	Zmeny dispozičných práv na patentové prihlášky (ukončenie zálohov)	<b>MK4A</b>	Zaniknuté patenty uplynutím doby platnosti
<b>QA9A</b>	Ponuky licencií	<b>MK4F</b>	Zaniknuté autorské osvedčenia uplynutím doby platnosti
<b>QA9A</b>	Späťvzatia ponúk licencií	<b>MM4A</b>	Zaniknuté patenty pre nezaplatenie udržiavacích poplatkov
		<b>MM4F</b>	Zaniknuté autorské osvedčenia pre nezaplatenie udržiavacích poplatkov
		<b>PA4A</b>	Zmeny autorských osvedčení na patenty
		<b>PC4A</b>	Prevody a prechody práv na patenty
		<b>PC4F</b>	Prevody a prechody práv na autorské osvedčenia
		<b>PD4A</b>	Zmeny dispozičných práv na patenty (zálohy)
		<b>PD4A</b>	Zmeny dispozičných práv na patenty (ukončenie zálohov)
		<b>PD4F</b>	Zmeny dispozičných práv na autorské osvedčenia (zálohy)
		<b>PD4F</b>	Zmeny dispozičných práv na autorské osvedčenia (ukončenie zálohov)
		<b>QA4A</b>	Ponuky licencií
		<b>QA4A</b>	Späťvzatia ponúk licencií
		<b>QB4A</b>	Licenčné zmluvy registrované alebo udelené na patenty
		<b>QB4F</b>	Licenčné zmluvy registrované alebo udelené na autorské osvedčenia
		<b>QC4A</b>	Ukončenie platnosti licenčných zmlúv na patenty
		<b>QC4F</b>	Ukončenie platnosti licenčných zmlúv na autorské osvedčenia
		<b>SB4A</b>	Patenty zapísané do registra po odtajnení
		<b>SB4F</b>	Autorské osvedčenia zapísané do registra po odtajnení

## Opravy a zmeny

### Opravy v patentových prihláškach

- HA9A** Doplnenie pôvodcu (-ov)
- HB9A** Opravy mien
- HC9A** Zmeny mien
- HD9A** Opravy adries
- HE9A** Zmeny adries
- HF9A** Opravy dátumov
- HG9A** Opravy zatriedenia podľa MPT
- HH9A** Opravy chýb alebo zmeny všeobecne
- HK9A** Opravy tlačových chýb vo Vestníku ÚPV SR

### Opravy v udelených ochranných dokumentoch

- TA4A** Doplnenie pôvodcu (-ov)
- TB4A** Opravy mien
- TC4A** Zmeny mien
- TD4A** Opravy adries
- TE4A** Zmeny adries
- TF4A** Opravy dátumov
- TG4A** Opravy zatriedenia podľa MPT
- TH4A** Opravy chýb alebo zmeny všeobecne
- TK4A** Opravy tlačových chýb vo Vestníku ÚPV SR

- TA4F** Doplnenie pôvodcu (-ov)
- TB4F** Opravy mien
- TC4F** Zmeny mien
- TD4F** Opravy adries
- TE4F** Zmeny adries
- TF4F** Opravy dátumov
- TG4F** Opravy zatriedenia podľa MPT
- TH4F** Opravy chýb alebo zmeny všeobecne
- TK4F** Opravy tlačových chýb vo Vestníku ÚPV SR

**BA9A**

**Zverejnené patentové prihlášky**

(21)	(51)	(21)	(51)	(21)	(51)	(21)	(51)
149-2010	B62M 1/00	40-2011	B23B 29/00	46-2011	A47G 25/00	50022-2011	F15B 20/00
29-2011	A61K 31/00	41-2011	G02B 6/00	47-2011	F03B 13/00	50023-2011	C02F 3/00
35-2011	G06Q 30/00	42-2011	B25J 13/00	48-2011	B64C 27/00	50025-2011	B60M 1/00
36-2011	A23L 1/00	44-2011	C22C 33/00	5024-2011	G01R 1/00	50026-2011	F23G 7/00

**(51) A23L 1/00**

**(21) 36-2011**

(22) 6.5.2011

(71) Bulík Jozef, Ing., CSc., Prešov, SK; Kohlmyerová Tamara, MVDr., Prešov, SK;

(72) Bulík Jozef, Ing., CSc., Prešov, SK; Kohlmyerová Tamara, MVDr., Prešov, SK; Bulíková Mária, Prešov, SK; Čandová Ivana, Bratislava - Ružinov, SK;

**(54) Spôsob výroby výživového doplnku**

(57) Je opísaný spôsob výroby výživového doplnku spočívajúci v pridaní chloridu sodného alebo chloridu draselného, kryštalickej kyseliny L-askorbovej, kryštalickej fruktózy a organickej formy jódu do vody a následnej homogenizácii miešaním.

**(51) A47G 25/00**

**(21) 46-2011**

(22) 30.5.2011

(71) Kupčák Pavol, Ing., Žilina, SK;

(72) Kupčák Pavol, Ing., Žilina, SK;

**(54) Skladací vešiak na odev**

(57) Vešiak na odev so skladacím mechanizmom pozostávajúcím z troch drôtov využíva na zaistenie otvorenej polohy princíp statickej tuhosti trojuholníka.

**(51) A61K 31/00, A61P 3/00, A61P 7/00, A61P 9/00, A61P 19/00, A61P 37/00**

**(21) 29-2011**

(22) 18.4.2011

(71) EUROFINS BEL/NOVAMANN s.r.o., Nové Zámky, SK;

(72) Veverka Miroslav, Ing., CSc., Bratislava, SK; Veverková Eva, Ing., CSc., Bratislava, SK; Ratkovská Ľubica, Ing., CSc., Hlohovec, SK; Gallovič Ján, Ing., Bratislava, SK;

**(54) Kokryštály flavonoidov, spôsob ich prípravy a ich použitie**

(57) Sú opísané kokryštály flavonoidov vybrané zo skupiny kvercetin, rutin, hesperidin, hesperetin, naringin, diosmin, genistein, naringenin a ich polymorfov a solvátov. Je opísaný aj spôsob prípravy kokryštálov a ich použitie na liečebné účely.

**(51) B23B 29/00**

**(21) 40-2011**

(22) 20.5.2011

(71) Vojtko Imrich, doc. Ing., PhD., Prešov, SK; Matija Rudolf, Ing., PhD., Sabinov, SK; Adamčík Pavel, Ing., Prešov, SK;

(72) Vojtko Imrich, doc. Ing., PhD., Prešov, SK; Matija Rudolf, Ing., PhD., Sabinov, SK; Adamčík Pavel, Ing., Prešov, SK;

**(54) Predlohový držiak sústružníckeho noža**

(57) Predlohovaný držiak sústružníckeho noža obsahuje teleso (1), do ktorého je vložené teleso (2), pričom otvory (4) slúžia na spojenie telies (1) a (2) pomocou skrutiek (5) a otvory (3) sú určené na upnutie sústružníckeho noža.

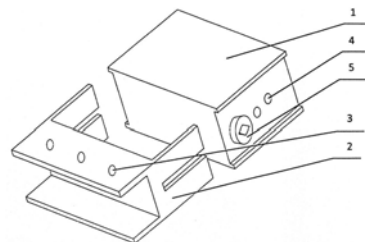

**(51) B25J 13/00, B25J 17/00**

**(21) 42-2011**

(22) 23.5.2011

(71) Technická univerzita v Košiciach, FVT, KMIK, Prešov, SK;

(72) Balara Milan, doc. Ing., PhD., Prešov, SK; Pitel Ján, doc. Ing., PhD., Prešov, SK; Boržíková Jana, PaedDr., PhD., Prešov, SK; Hošovský Alexander, Ing., PhD., Prešov, SK; Havran Michal, Ing., Stará Ľubovňa, SK;

**(54) Aktuátor s umelými svalmi - II.**

(57) Aktuátor s umelými svalmi, tvorený základovou doskou (1) s pevne pripojenými dvomi vnútornými stĺpkami (2), ku ktorým sú pevne pripojené vnútorné ložiskové puzdrá (23), s ložiskami (13). Cez ne je vsunutý hriadeľ (6) s pevne nasunutou kladkou (7) a s pevne pripojeným hnacím ozubeným kolesom (14). Cez kladku (7) je prevlečený ohybný pás (8), ktorého konce sú spojené s umelými svalmi (9) a tie sú opačným koncom pripevnené k zadným držiakom (10). Aktuátor s umelými svalmi má k vnútorným ložiskovým puzdrám (23) pevne pripojené vonkajšie stĺpiky (4), ku ktorým sú pevne pripojené vonkajšie ložiskové puzdrá (5), s ložiskami (13). Cez ne je vsunutý hriadeľ (16) s pevne nasunutým nábojom ramena (17), ktorý je spojený s ramenom



(11). To je spojené so záťažou (12), pričom na konci hriadeľa (16) je pevne nasunuté hnané ozubené koleso (15), ktoré je v zábere s hnacím ozubeným kolesom (14).

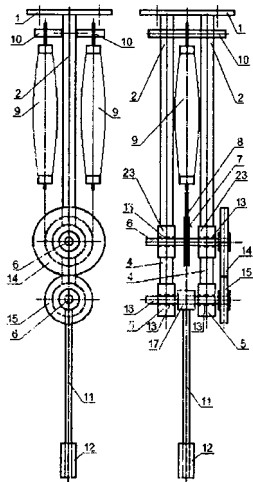

(51) **B60M 1/00, G01R 31/00**

(21) **50025-2011**

(22) 20.5.2011

(71) Pawelak Marian, Pszczyna, PL;

(72) Pawelak Marian, Pszczyna, PL; Młyńczak Jakub, Będzin, PL;

(74) Bachratá Magdaléna, Mgr., Bratislava, SK;

(54) **Spôsob detekcie poškodenia napájacieho trolejového vedenia a sústava na uskutočňovanie tohto spôsobu**

(57) Spôsob detekcie poškodenia napájacieho trakčného vedenia spočíva v tom, že sa vykonáva monitorovanie stavu vychýlenia aspoň jedného z ramien (2) a/alebo páky (3) napínacej sústavy trolejového vedenia. Signál zo zariadenia na sledovanie polohy (1) elementov napínacej sústavy, s výhodou z akcelerátora alebo digitálnej vodováhy, generovaný v dôsledku rýchlych zmien polohy ramena (2) a/alebo páky (3) a signály vyvolané zmenami okolitej teploty a napájacieho napätia sa odovzdávajú do sústavy komunikačného mikroprocesora (4) a následne bezdrôtovou cestou do riadiaceho centra. Sústava na detekciu trakčnej siete je tvorená aspoň jedným zariadením pre sledovanie polohy (1) pripevneným k ramenu (2) a/alebo páke (3) napínacej sústavy trolejového vedenia. Výstupy zariadenia na sledovanie polohy (1a, 1b, ... 1n) a sústav merania teploty a napájacieho napätia (9, 10) sú spojené so vstupom komunikačného mikroprocesora (4).

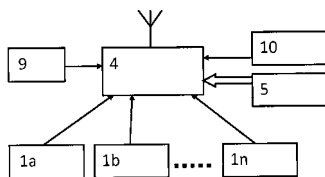

(51) **B62M 1/00**

(21) **149-2010**

(22) 6.12.2010

(71) Divulitová Ľubica, MgA., Rudňany, SK;

(72) Divulitová Ľubica, MgA., Rudňany, SK;

(74) Divulit Ľubomír, Ing., Rudňany, SK;

(54) **Pákový mechanizmus pohonu s prevodovkou vnútri rotačného výstupu pohonu**

(57) Pákový mechanizmus pohonu s prevodovkou vnútri rotačného výstupu pohonu sa vyznačuje tým, že k základnému rámu (1) sú klíbovo pripevnené páky (2a, 2b) v klíboch (3a, 3b), pričom prenesením váhy na pedál páky (21a, 21b) sa na druhom konci páky premieňa lineárny pohyb reťaze (61a, 61b) vo vonkajšom dvojkolesku (4a, 4b) na rotačný pohyb, ktorý sa následne prenáša a transformuje do rýchlosti cez kolieska (51a, 51b, 52a, 52b, 53a, 53b) na koleso (5), pričom spätný pohyb páky vráti cez reťaz (62a, 62b) koliesko (4a, 4b) do východiskovej polohy, čo mu umožní voľnoběžka umiestnená v niektorom z koliesok (4a, 4b) alebo (51a, 51b, 53a, 53b).

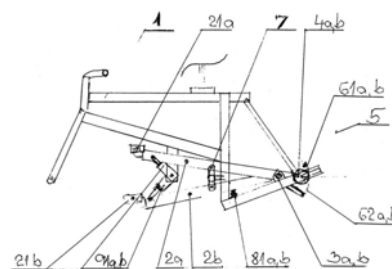

(51) **B64C 27/00**

(21) **48-2011**

(22) 2.6.2011

(71) Kaliský Alexander, Ing., Liptovský Mikuláš, SK;

(72) Kaliský Alexander, Ing., Liptovský Mikuláš, SK; Kaliský Alexander, Ing. ml, Liptovská Sielnica, SK;

(54) **Zdvíhací vztlakový rotor**

(57) Zdvíhací vztlakový rotor určený pre účelové montáže, ťažobné alebo záchranárske práce, ktorého vztlak vyvodzujú rotujúce listy má plochy pohonu (1) kyvne uchytené klíbmi (8) ku kyvným pákam (9), ktorých amplitúda výkyvu je nastavená okolo priečnych osí profilu (5) najmenej v dvoch miestach pre vratný výkyv v smere odstredivej sily.

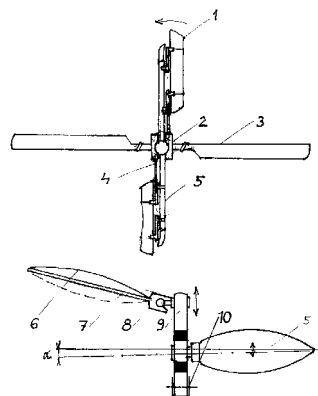

- (51) C02F 3/00  
 (21) 50023-2011  
 (22) 11.5.2011  
 (71) Péntzes Ladislav, Ing., Báč, SK; Cséfalvay Juraj, Tomášov, SK;  
 (72) Péntzes Ladislav, Ing., Báč, SK; Cséfalvay Juraj, Tomášov, SK;  
 (74) Litvákova Edita, Ing., Bratislava, SK;  
 (54) **Zariadenie na biologické čistenie a dočisťovanie odpadových vôd a spôsob biologického čistenia a dočisťovania odpadových vôd**  
 (57) Zariadenie na biologické čistenie a dočistenie odpadových vôd obsahujúce biologický reaktor (1) na biologické čistenie odpadových vôd a filtračné zariadenie (2) na dočistenie biologicky vyčistených odpadových vôd. Filtračné zariadenie (2) obsahuje čerpaciu komoru (15) a filtračnú komoru (24), filtračná komora (24) je rozdelená priepustným dnom (34) filtračného lôžka (37) na sedimentačný priestor (33) a filtračný priestor (35) s filtračným lôžkom (37) a s akumuláčnym priestorom (55) dočistenej vody nachádzajúcim sa medzi hornou úrovňou filtračného lôžka (37) a odtokovým otvorom (30) z filtračnej komory (24). Prítokový otvor (26) biologicky vyčistených odpadových vôd z biologického reaktora (1) a odtokový otvor (77) slúžiaci na odvod odpadových vôd a kalov zo spätného preplachu filtračnej komory (24) sú v sedimentačnom priestore (33) pod priepustným dnom (34) filtračného lôžka (37) a odtokový otvor (77) je napojený cez spojovacie potrubie (25) do čerpacej komory (15) s nasávacím otvorom (19) čerpacej komory (15) a výpustný otvor (20) výtlakového potrubia (18, 70) od čerpacej komory (15), 63) je vedený do biologického reaktora (1). Opísaný je aj spôsob biologického čistenia a dočisťovania odpadových vôd v opísanom zariadení.

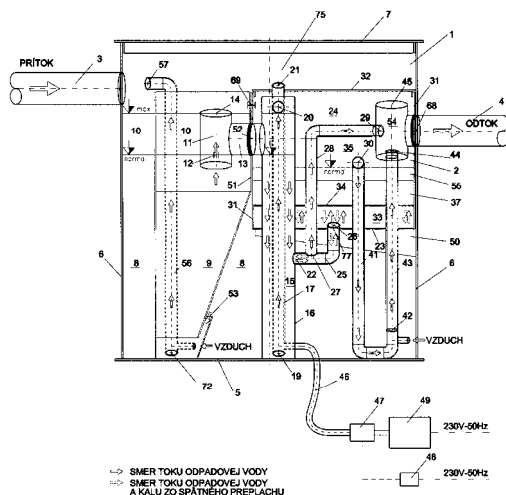

- (51) C22C 33/00  
 (21) 44-2011  
 (22) 27.5.2011  
 (71) Ladomerský Juraj, prof. Mgr., CSc., Zvolen, SK; Nosál Emil, Ing., Žarnovica, SK; Hroncová Emília, Ing., PhD., Zvolen, SK; Samešová Dagmar, doc. Ing., PhD., Banská Bystrica, SK; Sýkora Ľudovít, Nová Baňa, SK; Balco Karol, Ing., Hronec, SK;

- (72) Ladomerský Juraj, prof. Mgr., CSc., Zvolen, SK; Nosál Emil, Ing., Žarnovica, SK; Hroncová Emília, Ing., PhD., Zvolen, SK; Samešová Dagmar, doc. Ing., PhD., Banská Bystrica, SK; Sýkora Ľudovít, Nová Baňa, SK; Balco Karol, Ing., Hronec, SK;  
 (54) **Kal z výroby oxidu hlinitého na hutnícke účely ako očkovadlo a termická zmes a spôsob použitia**  
 (57) Podľa prevádzkovými skúškami overeného riešenia sa zhodnocuje odpad kalu z výroby oxidu hlinitého, ktorým sa nahrádzajú prídavné látky pre hutnícke procesy, vyrobené prevažne z prírodných surovín. Technické riešenie sa týka úpravy a využitia červeného a hnedého kalu z výroby oxidu hlinitého (Al<sub>2</sub>O<sub>3</sub>) ako očkovadla a termickej zmesi na hutnícke účely. Jeho aplikáciou do odlievacej panvy (panvou rafináciou) sa dosiahne zlepšenie mechanických a technologických vlastností liatin, oceľoliatin a ocelí, ďalej zníženie opotrebenia odlievacej panvy, obmedzenie oxidácie a chladnutia tekutého kovu v panve. Pri panvovej rafinácii sa vytvorí na povrchu taveniny kovu troska, ktorú je možné po jej stiahnutí z panvy následne využiť v metalurgickom procese výroby liatin, oceľoliatin a ocelí.

- (51) F03B 13/00, F03D 9/00  
 (21) 47-2011  
 (22) 2.6.2011  
 (71) Kaliský Alexander, Ing., Liptovský Mikuláš, SK;  
 (72) Kaliský Alexander, Ing., Liptovský Mikuláš, SK; Kaliský Alexander, Ing. ml, Liptovská Sielnica, SK;  
 (54) **Morský hybridný energetický systém**  
 (57) Vynález sa týka využitia energie morí na veľkých plochách bez viazanosti na pobrežné šelfy a plytčiny. Energiu produkujú dva protismerné bloky plávajúcich energetických jednotiek (4), ktoré tak vytvárajú centrovaný morský prúd kolmo na pobrežie pomocou čerpadiel (8), poháňaných veternými turbínami (5) a solárnymi motormi od plochých slnečných kolektorov (6). Krídlo (7) na každom katamaráne súbežne s kormidlom umocňuje výkon z vetra a je automaticky ovládané programom riadiacej jednotky na ovládanie, ochranu a koordináciu všetkých plavidiel. Blok s plochou 10 x 10 km využíva 4500 MW veternej a solárnej energie a po stratách produkuje 1500 MW výstupnej elektrickej energie. Väčšie plochy dokážu ovplyvniť teplotu povrchu morskej hladiny a znížiť intenzitu a výskyt tornád.

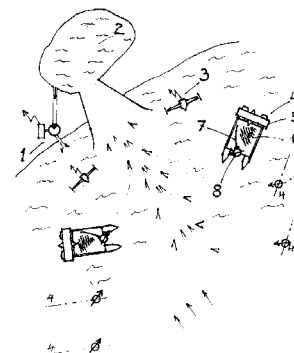

**(51) F15B 20/00, B08B 9/00****(21) 50022-2011**

(22) 1.5.2011

(71) ADROC Tech s.r.o., Trnava, SK;

(72) Majerský Dušan, RNDr., Trnava, SK; Hrivnák Vladimír, Bc., Hlohovec, SK;

(74) Porubčan Róbert, Ing., Ivanka pri Dunaji, SK;

**(54) Zariadenie na pohyb a činnosť vo výbušnom prostredí**

(57) Zariadenie má ovládacie centrum (4) mimo výbušného prostredia a pohyblivý vozík (1) nesúci uchopovací prvok a/alebo prvok na odber plynnej vzorky, a/alebo aspoň jednu nasávaciu hubicu (6) umiestnenú na pohyblivom ramene (2) vozíka (1). Vozík (1) je hydraulicky poháňaný, zdroj (17) hydraulického tlaku je umiestnený mimo výbušného prostredia a je s vozíkom (1) prepojený ohybným vedením (7). Vozík (1) je ovládaný z ovládacieho centra (4). Hydraulické motory (11) vozíka (1) sú riadené rozvádzačmi (12) vo vozíku (1), pričom rozvádzače (12) majú plynové alebo hydraulické ovládanie. Použitý ovládaci plyn je inertný a z ovládacieho centra (4) je k vozíku (1) privedený ohybným vedením (7). Mechanicky pohyblivé časti prevodov (13) pohonu s rýchlosťami vyššími ako 0,9 m/s sú uložené v olejovej náplni s pretlakom inertného plynu (15). Ohybné vedenie (7) môže byť cez otvor (10) v nádrži (5) posuvne uložené v kvapalinovej zátke, výhodne v olejovej zátke.

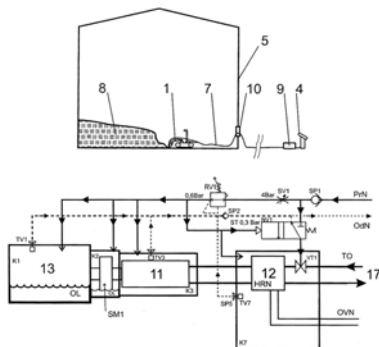
**(51) F23G 7/00, F23G 5/00****(21) 50026-2011**

(22) 6.6.2011

(31) 2010-586

(32) 29.7.2010

(33) CZ

(71) Gatenex group a.s., Ostrava, Moravská Ostrava, CZ;

(72) Dvořáček Lubomír, Paskov, CZ;

(74) Holoubková Mária, Ing., Bratislava, SK;

**(54) Spôsob tepelného spracovania gumového odpadu v uzatvorenom priestore a zariadenie na uskutočňovanie tohto spôsobu**

(57) Zariadenie pozostáva z komory (1) s ohrievacím prvkom (4), chladiacim prvkom (5) a kondenzačným okruhom (10) so zdrojom prúdenia (8) a kondenzátorom (2). Do vnútra komory sa umiestni gumený odpad, komora sa uzatvorí a teplota sa nastaví na 350 °C až 400 °C. Zo silne kontaminovaného plynného ovzdušia komory sa cez kondenzačný okruh odvádza kvapalný zbytok na ďalšie použitie, napr. spaľovanie. V komore zostáva koks použiteľný na kúrenie.

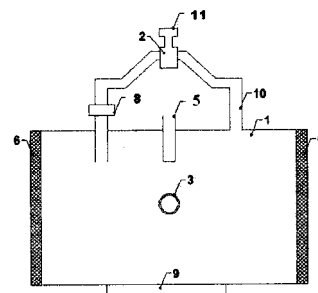
**(51) G01R 1/00****(21) 5024-2011**

(22) 29.4.2011

(71) Slovenská technická univerzita v Bratislave, FEI, Bratislava, SK; NanoDesign, s. r. o., Bratislava, SK;

(72) Donoval Martin, Ing., Bratislava, SK; Marek Juraj, Ing., PhD., Bratislava, SK; Daříček Martin, Ing., Bratislava, SK; Donoval Daniel, prof. Ing., DrSc., Bratislava, SK; Stopjaková Viera, prof. Ing., PhD., Chorvátsky Grob, SK;

**(54) Magnetický poľom ovládaný tranzistor a spôsob merania veľkosti spínaného prúdu výkonového elektronického prvku**

(57) Tranzistor (1) je orientovaný vertikálne vzhľadom na rovinu základného substrátu a obsahuje utopenú oblasť najmenej dvoch kolektorov (3a, 3b), emitor (10) a hradlo (6). Kolektorový prúd pretekajúci týmto tranzistorom (1) preteká vertikálnym smerom vzhľadom na rovinu základného substrátu. Pri pôsobení magnetického poľa dochádza k zmene pomerov prúdov pretekajúcich cez jednotlivé kolektorové oblasti. Počas merania prúdu vo vertikálnych výkonových polovodičových prvkoch pomocou vertikálneho magnetického poľom ovládaného tranzistora je vertikálny magnetický poľom ovládaný tranzistor (1) umiestnený v minimálnej vzdialenosti od vertikálneho výkonového prvku (13), definovanej hrúbkou izolačnej technologickej hlbokoj priepasti (14).

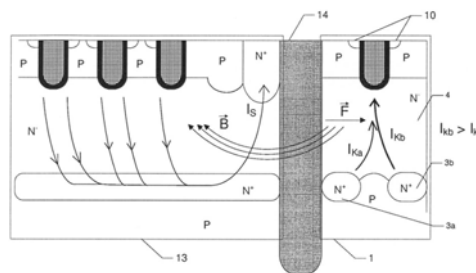
**(51) G02B 6/00, G02F 1/00****(21) 41-2011**

(22) 20.5.2011

(71) Žilinská univerzita v Žiline, Žilina, SK;

(72) Martinček Ivan, doc. Mgr., PhD., Žilina, SK; Pu-diš Dušan, doc. Ing., PhD., Žilina, SK;

**(54) Optický vlnodovový obmedzovač a vypínač optického výkonu šíriaceho sa jadrom optického vlnodovu**

- (57) Optický vlnodovový obmedzovač a vypínač optického výkonu (1) šíriaceho sa jadrom optického vlnovodu je vytvorený na základe optického vlnovodu s kvapalným jadrom (2). Obmedzenie a prípadné vypnutie optického signálu šíriaceho sa kvapalným jadrom (4) vlnovodu je zabezpečené termo-optickým javom, ktorý je vyvolaný absorpciou žiarenia z evanescentného poľa optického signálu šíriaceho sa optickým vlnovodom v absorpčnej vrstve (6) nachádzajúcej sa na plášti optického vlnovodu.

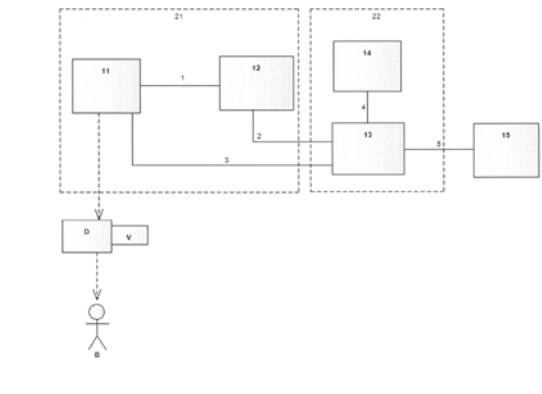
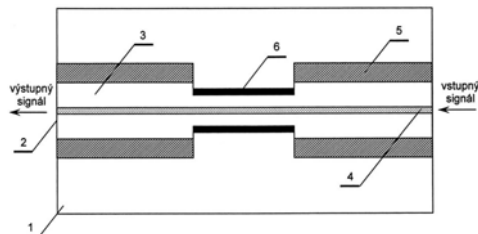

(51) G06Q 30/00

(21) 35-2011

(22) 4.5.2011

(71) ELCOM, spoločnosť s ručením obmedzeným, Prešov, Prešov, SK;

(72) Kinik Slavomír, Ing., Prešov, SK; Kundrát Milan, Ing., Prešov, SK; Petruš Miroslav, Ing., Prešov, SK;

(74) Mišľanová Mária, Košice, SK;

(54) **Systém na automatizovanú kontrolu dát dokumentov, autenticity dokumentov a ich elektronickú archiváciu**

- (57) Systém na automatizovanú kontrolu dát dokumentov (D), autenticity dokumentov (D) a ich elektronickú archiváciu pozostáva zo zariadenia (11) na vytvorenie dokumentu (D) a z kontroléra (12) patriaceho subjektu (A) záväzkových vzťahov, z aplikačného servera (13) a centrálneho úložiska (14) dokumentov (D) patriacich subjektu (C) nepriamo zúčastnenému na obsahu dokumentov (D) vyplývajúcich zo záväzkových vzťahov kooperujúcich subjektov (A) a (B) a zo zariadenia (15) na overenie autenticity dokumentu (D). Kontrolér (12) je dominantným komponentom systému, má jedinečný identifikátor.

(51)	(21)	(51)	(21)	(51)	(21)	(51)	(21)
A23L 1/00	36-2011	B25J 13/00	42-2011	C02F 3/00	50023-2011	F23G 7/00	50026-2011
A47G 25/00	46-2011	B60M 1/00	50025-2011	C22C 33/00	44-2011	G01R 1/00	5024-2011
A61K 31/00	29-2011	B62M 1/00	149-2010	F03B 13/00	47-2011	G02B 6/00	41-2011
B23B 29/00	40-2011	B64C 27/00	48-2011	F15B 20/00	50022-2011	G06Q 30/00	35-2011

## FG4A

## Udelené patenty

(11)	(51)	(11)	(51)	(11)	(51)	(11)	(51)
288021	G09F 19/00	288025	F03D 1/00	288028	A61K 31/00	288031	C07D 451/00
288022	C07D 451/00	288026	F41H 5/00	288029	C11C 3/00	288032	A61K 39/00
288023	A01N 63/00	288027	G21B 1/00	288030	F24J 2/00	288033	C07C 319/00
288024	B66C 13/00						
<b>(51)</b>	<b>A01N 63/00, A01P 3/00, C12N 1/00</b>	<b>(51)</b>	<b>F03D 1/00</b>	<b>(51)</b>	<b>A61K 31/00</b>	<b>(51)</b>	<b>C07D 451/00</b>
<b>(11)</b>	<b>288023</b>	<b>(51)</b>	<b>F41H 5/00</b>	<b>(51)</b>	<b>C11C 3/00</b>	<b>(51)</b>	<b>A61K 39/00</b>
(21)	5108-2008	(51)	G21B 1/00	(51)	F24J 2/00	(51)	C07C 319/00
(22)	4.12.2008						
(40)	7.6.2010						
(73)	Chemický ústav SAV, Bratislava, SK;						
(72)	Farkaš Vladimír, doc. Ing., DrSc., Bratislava, SK; Nemčovič Marek, Ing. PhD., Bratislava, SK; Jakubíková Lucia, Ing. PhD., Stará Lesná, SK; Šubíková Valéria RNDr. CSc., Bratislava, SK; Dri-mal Jozef Ing., CSc., Trnava, SK; Janitor Anton, Ing. PhD., Bratislava, SK; Kunca Andrej, Ing., PhD., Banská Štiavnica, SK; Leontovych Roman, Ing., PhD., Banská Štiavnica, SK;						
(74)	Guniš Jaroslav, Mgr., Bratislava, SK;						
<b>(54)</b>	<b>Kmene mikroorganizmov Trichoderma atroviride a Trichoderma harzanium a prostriedok na ochranu rastlín, ktorý ich obsahuje</b>						
<b>(51)</b>	<b>A61K 31/00, A61K 9/00, A61P 13/00</b>	<b>(51)</b>	<b>F03D 1/00</b>	<b>(51)</b>	<b>A61K 31/00</b>	<b>(51)</b>	<b>C07D 451/00</b>
<b>(11)</b>	<b>288028</b>	<b>(51)</b>	<b>F41H 5/00</b>	<b>(51)</b>	<b>C11C 3/00</b>	<b>(51)</b>	<b>A61K 39/00</b>
(21)	641-2003	(51)	G21B 1/00	(51)	F24J 2/00	(51)	C07C 319/00
(22)	29.11.2001						
(31)	60/250 182						
(32)	29.11.2000						
(33)	US						
(40)	2.12.2003						
(73)	CONVATEC TECHNOLOGIES INC., Las Vegas, NV, US;						
(72)	Bowler Philip, Warrington, Chesire, GB; Jacques Elizabeth, Hoole, Chester, GB; Parsons Dave, Heswall, Wiral, GB;						
(74)	Tomeš Pavol, Ing., Bratislava, SK;						
(86)	PCT/US01/44773						
(87)	WO02/43743						
<b>(54)</b>	<b>Spôsob prípravy svetelne stabilizovaného antimikrobiálneho materiálu</b>						
<b>(51)</b>	<b>A61K 39/00, A61K 38/00, C12N 15/00, A61P 1/00, A61K 48/00, A61K 35/00, A61K 31/00, A61K 45/00, C07K 16/00</b>	<b>(51)</b>	<b>F03D 1/00</b>	<b>(51)</b>	<b>A61K 31/00</b>	<b>(51)</b>	<b>C07D 451/00</b>
<b>(11)</b>	<b>288032</b>	<b>(51)</b>	<b>F41H 5/00</b>	<b>(51)</b>	<b>C11C 3/00</b>	<b>(51)</b>	<b>A61K 39/00</b>
(21)	1208-2002	(51)	G21B 1/00	(51)	F24J 2/00	(51)	C07C 319/00
(22)	20.2.2001						
(31)	00103590.6, 00103597.1, 00121651.4, 00125633.8						
(32)	21.2.2000, 21.2.2000, 4.10.2000, 23.11.2000						
(33)	EP, EP, EP, EP						
(40)	2.5.2003						
(73)	Merck Serono SA, Coinsins, Vaud, CH; YEDA RESEARCH AND DEVELOPMENT CO., LTD., Rehovot, IL;						
<b>(51)</b>	<b>B66C 13/00, B66D 1/00, B66C 21/00, B61B 7/00, A01G 23/00</b>	<b>(51)</b>	<b>F03D 1/00</b>	<b>(51)</b>	<b>A61K 31/00</b>	<b>(51)</b>	<b>C07D 451/00</b>
<b>(11)</b>	<b>288024</b>	<b>(51)</b>	<b>F41H 5/00</b>	<b>(51)</b>	<b>C11C 3/00</b>	<b>(51)</b>	<b>A61K 39/00</b>
(21)	28-2009	(51)	G21B 1/00	(51)	F24J 2/00	(51)	C07C 319/00
(22)	21.4.2009						
(40)	4.1.2011						
(73)	Štollmann Vladimír, doc. Ing., CSc. PhD., Zvolenská Slatina, SK; Ilčík Štefan, Ing., PhD., Banská Bystrica, SK; Suchomel Jozef, doc. Ing., CSc., Zvolen, SK;						
(72)	Štollmann Vladimír, doc. Ing., CSc. PhD., Zvolenská Slatina, SK; Ilčík Štefan, Ing. PhD., Banská Bystrica, SK; Suchomel Jozef, doc. Ing., CSc., Zvolen, SK;						
<b>(54)</b>	<b>Pohonný mechanizmus gyrolanovky</b>						
<b>(51)</b>	<b>C07C 319/00, C07C 201/00, C07C 323/00</b>	<b>(51)</b>	<b>F03D 1/00</b>	<b>(51)</b>	<b>A61K 31/00</b>	<b>(51)</b>	<b>C07D 451/00</b>
<b>(11)</b>	<b>288033</b>	<b>(51)</b>	<b>F41H 5/00</b>	<b>(51)</b>	<b>C11C 3/00</b>	<b>(51)</b>	<b>A61K 39/00</b>
(21)	50002-2012	(51)	G21B 1/00	(51)	F24J 2/00	(51)	C07C 319/00
(22)	4.5.1999						
(31)	198 20 722.0, 198 52 095.6						
(32)	11.5.1998, 12.11.1998						
(33)	DE, DE						
(40)	11.6.2001						
(62)	50007-2010						
(73)	BASF AKTIENGESELLSCHAFT, Ludwigshafen, DE;						
(72)	Rheinheimer Joachim, Ludwigshafen, DE; von Deyn Wolfgang, Neustadt, DE; Gebhardt Joachim, Wachenheim, DE; Rack Michael, Heidelberg, DE; Lochtmann Rene, Mannheim, DE; Götz Norbert, Worms, DE; Keil Michael, Freinsheim, DE; Witschel Matthias, Ludwigshafen, DE; Hagen Helmut, Frankenthal, DE; Misslitz Ulf, Neustadt, DE; Baumann Ernst, Dudenhofen, DE;						
(74)	ŽOVICOVÁ & ŽOVIC IP, s. r. o., Bratislava, SK;						

(86) PCT/EP99/03006

(87) WO99/58509

**(54) Spôsob prípravy tioéterov****(51) C07D 451/00, A61K 31/00, A61P 11/00****(11) 288031**

(21) 526-2003

(22) 24.10.2001

(31) 100 54 042.2

(32) 31.10.2000

(33) DE

(40) 7.10.2003

(73) Boehringer Ingelheim Pharma GmbH &amp; Co. KG, Ingelheim am Rhein, DE;

(72) Drechsel Karin, Mannheim, DE; Niklaus-Humke Barbara, Darnscheid, DE; Schmelzer Christel, Ingelheim am Rhein, DE; Barth Petra, Mainz, DE;

(74) Majlingová Marta, Ing., Bratislava, SK;

(86) PCT/EP01/12296

(87) WO02/36591

**(54) Kvapalný farmaceutický prípravok bez hnačieho plynu****(51) C07D 451/00****(11) 288022**

(21) 66-2004

(22) 8.6.2002

(31) 101 31 200.8

(32) 28.6.2001

(33) DE

(40) 8.6.2004

(73) Boehringer Ingelheim Pharma GmbH &amp; Co. KG, Ingelheim am Rhein, DE;

(72) Rapp Armin Walter, Bingen-Dromersheim, DE; Sobotta Rainer, Ingelheim am Rhein, DE;

(74) MAJLINGOVÁ &amp; PARTNERS, s. r. o., Bratislava, SK;

(86) PCT/EP02/06290

(87) WO03/002562

**(54) Spôsob výroby tropenolu****(51) C11C 3/00, C10L 1/00, C11C 1/00, C10C 3/00****(11) 288029**

(21) 5084-2008

(22) 19.9.2008

(40) 7.5.2010

(73) Radovanović Dobrosav, Mgr.chem, Stupava, SK; Radovanović Matija, Mgr. chem., Stupava, SK;

(72) Radovanović Dobrosav, Mgr. chem., Stupava, SK; Radovanović Matija, Mgr. chem., Stupava, SK;

**(54) Reakčná kolóna na výrobu bionafty s gravitačným separátorom na oddelovanie a spôsob výroby bionafty****(51) F03D 1/00, F03D 11/00, F03B 3/00****(11) 288025**

(21) 46-2009

(22) 13.7.2009

(40) 4.2.2011

(73) Balara Milan, doc. Ing., PhD., Prešov, SK;

(72) Balara Milan, doc. Ing., PhD., Prešov, SK; Balara Alexander, Ing. EUR ING., Prešov, SK;

**(54) Spôsob získavania mechanickej energie z pomaly plynúcich médií -I****(51) F24J 2/00, E04B 1/00****(11) 288030**

(21) 68-2009

(22) 23.9.2009

(40) 5.4.2011

(73) Rybár Radim, doc. Ing., PhD., Košice, SK; Horodníková Jana, Ing., PhD., Košice, SK;

(72) Rybár Radim, doc. Ing., PhD., Košice, SK; Horodníková Jana, Ing., PhD., Košice, SK;

**(54) Energeticky aktívna stavebnicová kolektorová zatepľovacia doska****(51) F41H 5/00, F41H 11/00, E01F 13/00, B60P 3/00****(11) 288026**

(21) 5012-2010

(22) 3.5.2010

(40) 4.11.2011

(73) WAY INDUSTRIES, a.s., Krupina, SK;

(72) Štubňa Boris, Ing., PhD., Vígľaš, SK; Šajgalík Marcel, Terany, SK; Kristeľ Ján, Ing., Dobrá Niva, SK; Hanes Ján, Zvolen, SK; Mráz Pavel, Ing., Krupina, SK;

(74) Čechvalová Dagmar, Bratislava, SK;

**(54) Zariadenie na zabránenie narušeniu pokoja a udržanie poriadku****(51) G09F 19/00, E02D 17/00, B32B 3/00****(11) 288021**

(21) 5057-2008

(22) 13.6.2008

(31) PV 2008-144

(32) 10.3.2008

(33) CZ

(40) 7.10.2009

(73) BENDA TRADE s. r. o., Praha - Staré Město, CZ;

(72) Benda Jiří, Ing., Žebrák, CZ;

(74) Guniš Jaroslav, Mgr., Bratislava, SK;

**(54) Reklamná plocha vytvorená na svahu a/alebo majúca zvažujúci sa povrch****(51) G21B 1/00, H05H 1/00****(11) 288027**

(21) 1101-2003

(22) 1.2.2002

(31) 60/266 074, 60/297 086, 10/066424

(32) 1.2.2001, 8.6.2001, 31.1.2002

(33) US, US, US

(40) 6.4.2004

(73) THE REGENTS OF THE UNIVERSITY OF CALIFORNIA, Oakland, CA, US;

(72) Rostoker Norman, Irvine, CA, US; Binderbauer Michl, Irvine, CA, US; Qerushi Artan, Irvine, CA, US; Tahsiri Hooshang, Irvine, CA, US; Garate Eusebio, Irvine, CA, US; Bystritskii Vitaly, Irvine, CA, US;

(74) PATENTSERVIS BRATISLAVA, a. s., Bratislava, SK;

(86) PCT/US02/02854

(87) WO02/062112

**(54) Prístroj na generovanie magnetického poľa a spôsob jeho generovania**

(51)	(11)	(51)	(11)	(51)	(11)	(51)	(11)
A01N 63/00	288023	C07C 319/00	288033	C11C 3/00	288029	F41H 5/00	288026
A61K 31/00	288028	C07D 451/00	288031	F03D 1/00	288025	G09F 19/00	288021
A61K 39/00	288032	C07D 451/00	288022	F24J 2/00	288030	G21B 1/00	288027
B66C 13/00	288024						

**FB9A Zastavené konania o patentových prihláškach**

(21)

855-2001  
47-2004  
5053-2009  
50025-2009  
50037-2009

**FC9A Zamietnuté patentové prihlášky**

(21)

499-2002

**FD9A Zastavené konania pre nezaplatenie poplatku**

(21)

1013-2000  
152-2006

**MK4A Zaniknuté patenty uplynutím doby platnosti**

(11)	Dátum zániku	(11)	Dátum zániku	(11)	Dátum zániku	(11)	Dátum zániku
278795	30.10.2012	279752	29.10.2012	281770	01.10.2012	283357	05.10.2012
278935	30.09.2012	280570	17.10.2012	281903	30.09.2012	284826	30.09.2012
279046	22.10.2012	280837	30.09.2012	282801	12.10.2012	285035	28.10.2012

**MM4A Zaniknuté patenty pre nezaplatenie udržiavacích poplatkov**

(11)	Dátum zániku	(11)	Dátum zániku	(11)	Dátum zániku	(11)	Dátum zániku
279257	02.03.2012	285361	12.03.2012	286741	14.03.2012	287183	15.03.2012
280555	22.03.2012	285680	27.03.2012	286839	02.03.2012	287429	19.03.2012
282206	20.03.2012	285810	24.03.2012	286959	14.03.2012	287539	19.03.2012
283002	24.03.2012	285817	29.03.2012	287074	22.03.2012	287592	18.03.2012
283498	25.03.2012	286169	16.03.2012	287101	13.03.2012	287793	01.03.2012
283697	03.03.2012	286399	14.03.2012	287136	30.03.2012	287855	14.11.2011
283853	10.03.2012	286687	22.03.2012	287164	16.03.2012		
284694	26.03.2012	286716	12.03.2012	287182	07.03.2012		



## PC4A

## Prevody a prechody práv na patenty

**(11) 284871**

(21) 304-99

(73) Kirchdorfer Fertigteilhaolding GmbH, Wöllersdorf, AT;

Predchádzajúci majiteľ:

Vogel Werner, Ing., Lauterach, AT;

Dátum uzavretia zmluvy: 30.7.2012

Dátum zápisu do registra: 8.10.2012

**(11) 285894**

(21) 110-2002

(73) Süd-Chemie IP GmbH &amp; Co. KG, München, DE;

Predchádzajúci majiteľ:

SÜD CHEMIE AG, München, DE;

Dátum uzavretia zmluvy: 18.6.2012

Dátum zápisu do registra: 9.10.2012

**(11) 285895**

(21) 175-2003

(73) UNIQTRADE, s.r.o., Bratislava, SK;

Predchádzajúci majiteľ:

S - Tech, a. s., Bratislava, SK;

Dátum uzavretia zmluvy: 19.3.2012

Dátum zápisu do registra: 8.10.2012

**(11) 287169**

(21) 1756-2002

(73) Blitz F02-570 GmbH, Frankfurt am Main, DE;

Predchádzajúci majiteľ:

Zentaris AG, Frankfurt/Main, DE;

Dátum zápisu do registra: 9.10.2012

**(11) 287550**

(21) 1151-2002

(73) Ospendale San Raffaele S.r.l., in shortned form San Raffaele S.r.l., Milano, IT;

Predchádzajúci majiteľ:

FONDAZIONE CENTRO SAN RAFFAELE

DEL MONTE TABOR, Milano, IT;

Dátum zápisu do registra: 25.10.2012

**(11) 287695**

(21) 358-2003

(73) Deutsche SiSi-Werke Betriebs GmbH, Eppelheim, DE; PIOFLEX Kunststoff in Form GmbH &amp; Co. KG, Denzlingen, DE;

Predchádzajúci majiteľ:

Deutsche SiSi-Werke GmbH &amp; Co. Betriebs KG,

Eppelheim, DE; PIOFLEX Kunststoff in Form

GmbH &amp; Co. KG, Denzlingen, DE;

Dátum zápisu do registra: 29.10.2012

**(11) 287916**

(21) 23-2001

(73) BASF Specialty Chemicals Holding GmbH., Basel, CH;

Predchádzajúci majiteľ:

Ciba Holding Inc., Basel, CH;

Dátum zápisu do registra: 25.10.2012

**(11) 287916**

(21) 23-2001

(73) BASF SE, Ludwigshafen, DE;

Predchádzajúci majiteľ:

BASF Specialty Chemicals Holding GmbH., Basel, CH;

Dátum uzavretia zmluvy: 1.7.2009

Dátum zápisu do registra: 25.10.2012

**(11) 287916**

(21) 23-2001

(73) Chemigate Oy, Lapua, FI;

Predchádzajúci majiteľ:

BASF SE, Ludwigshafen, DE;

Dátum uzavretia zmluvy: 18.1.2012

Dátum zápisu do registra: 25.10.2012

**HE9A****Zmeny adries****(21) 17-2010**

(71) GTVT, s.r.o., Marianka, SK;  
Dátum zápisu do registra: 16.10.2012

---

**(21) 38-2010**

(71) GTVT, s.r.o., Marianka, SK;  
Dátum zápisu do registra: 16.10.2012

---

**(21) 134-2010**

(71) GTVT, s.r.o., Marianka, SK;  
Dátum zápisu do registra: 16.10.2012

---

**(21) 142-2010**

(71) GTVT, s.r.o., Marianka, SK;  
Dátum zápisu do registra: 15.10.2012

---

**(21) 37-2009**

(71) GTVT, s.r.o., Marianka, SK;  
Dátum zápisu do registra: 15.10.2012

---

**TB4A****Opravy mien****(11) 288012**

(21) 157-99  
(72) Chicheportiche Yves, Chene-Bougeries, CH; Browning Jeffrey L., Brookline, MA, US;  
Vestník: 10/2012 - TB4A, str. 17

---

**TC4A****Zmeny mien****(11) 285303**

(21) 956-99  
(73) Valeant Pharmaceuticals North America LLC, Bridgewater, NJ, US;  
Dátum zápisu do registra: 1.10.2012

---

**(11) 287169**

(21) 1756-2002  
(73) AEterna Zentaris GmbH, Frankfurt am Main, DE;  
Dátum zápisu do registra: 9.10.2012

---

**(11) 287916**

(21) 23-2001  
(73) Ciba Holding Inc., Basel, CH;  
Dátum zápisu do registra: 25.10.2012

---

**TE4A****Zmeny adries****(11) 285303**

(21) 956-99  
(73) Valeant Pharmaceuticals North America LLC, Bridgewater, NJ, US;  
Dátum zápisu do registra: 1.10.2012

---

**(11) 287933**

(21) 78-2008  
(73) GTVT, s.r.o., Marianka, SK;  
Dátum zápisu do registra: 15.10.2012

---

# ČASŤ

**EURÓPSKE PATENTY  
S URČENÍM PRE SLOVENSKÚ REPUBLIKU**

### Kódy na označovanie jednotlivých druhov dokumentov (Štandard WIPO ST. 16)

<b>T1</b>	Preklad patentových nárokov európskej patentevej prihlášky	<b>T3</b>	Preklad európskeho patentového spisu
<b>T2</b>	Opravený preklad patentových nárokov európskej patentevej prihlášky	<b>T4</b>	Opravený preklad európskeho patentového spisu
		<b>T5</b>	Preklad zmeneného európskeho patentového spisu

### Číselné kódy na označovanie bibliografických údajov (Štandard WIPO ST. 9)

<b>(11)</b>	Číslo dokumentu	<b>(62)</b>	Číslo pôvodnej prihlášky v prípade vylúčenej prihlášky
<b>(21)</b>	Číslo prihlášky	<b>(71)</b>	Meno (názov) prihlasovateľa (-ov)
<b>(31)</b>	Číslo prioritnej prihlášky	<b>(72)</b>	Meno pôvodcu (-ov)
<b>(32)</b>	Dátum podania prioritnej prihlášky	<b>(73)</b>	Meno (názov) majiteľa (-ov)
<b>(33)</b>	Krajina alebo regionálna organizácia priority	<b>(74)</b>	Meno (názov) zástupcu (-ov)
<b>(45)</b>	Dátum sprístupnenia prekladu patentového spisu alebo zmeneného patentového spisu	<b>(86)</b>	Číslo podania medzinárodnej prihlášky podľa PCT
<b>(46)</b>	Dátum sprístupnenia prekladu patentových nárokov	<b>(87)</b>	Číslo zverejnenia medzinárodnej prihlášky podľa PCT
<b>(48)</b>	Dátum sprístupnenia opraveného prekladu patentových nárokov alebo patentového spisu	<b>(96)</b>	Číslo a dátum podania európskej patentevej prihlášky
<b>(51)</b>	Medzinárodné patentové triedenie	<b>(97)</b>	Číslo a dátum zverejnenia európskej patentevej prihlášky alebo vydania európskeho patentového spisu
<b>(54)</b>	Názov		

**Poznámka:**

Symbole medzinárodného patentového triedenia uvedené v tomto vestníku zodpovedajú vydaniu 2012.01 Medzinárodného patentového triedenia s platnosťou od 1. januára 2012. Na patentových dokumentoch zverejňovaných úradom a vo vestníku úradu budú v roku 2012 uvádzané iba symboly hlavných skupín MPT 2012.01. V databázach úradu, vo webregistroch na internete a v ostatných výstupoch úradu budú zverejňované údaje týkajúce sa patentov a úžitkových vzorov vrátane ich prihlášok so symbolmi úplnej verzie MPT 2012.01.

### Kódy na označovanie záhlaví oznámení publikovaných vo Vestníku ÚPV SR (Štandard WIPO ST. 17)

<b>BA9A</b>	Sprístupnené preklady a opravené preklady patentových nárokov európskych patentových prihlášok	<b>MA4A</b>	Zaniknuté európske patenty vzdáním sa patentu
<b>FA9A</b>	Zastavené konania o európskych patentových prihláškach z dôvodu späťvzatia	<b>MC4A</b>	Zrušené európske patenty po námietkovom konaní pred EPÚ
<b>GA9A</b>	Zmeny európskych patentových prihlášok na národné prihlášky	<b>MC4A</b>	Zrušené európske patenty
<b>GB9A</b>	Prevody a prechody práv na európske patentevej prihlášky	<b>MG4A</b>	Čiastočne zrušené európske patenty
<b>PD9A</b>	Zmeny dispozičných práv na európske patentevej prihlášky (zálohy)	<b>MK4A</b>	Zaniknuté európske patenty uplynutím doby platnosti
<b>PD9A</b>	Zmeny dispozičných práv na európske patentevej prihlášky (ukončenie zálohov)	<b>MM4A</b>	Zaniknuté európske patenty pre nezaplatenie udržiavacích poplatkov
<b>QA9A</b>	Ponuky licencií na európske patentevej prihlášky	<b>NG4A</b>	Európske patenty zachované v zmenenom znení po námietkovom konaní pred EPÚ
<b>QA9A</b>	Späťvzatia ponúk licencií na európske patentevej prihlášky	<b>PC4A</b>	Prevody a prechody práv na európske patenty
<b>QB9A</b>	Licenčné zmluvy registrované alebo udelené na európske patentevej prihlášky	<b>PD4A</b>	Zmeny dispozičných práv na európske patenty (zálohy)
<b>QC9A</b>	Ukončenie platnosti licenčných zmlúv na európske patentevej prihlášky	<b>PD4A</b>	Zmeny dispozičných práv na európske patenty (ukončenie zálohov)
		<b>QA4A</b>	Ponuky licencií na európske patenty
		<b>QA4A</b>	Späťvzatia ponúk licencií na európske patenty
		<b>QB4A</b>	Licenčné zmluvy registrované alebo udelené na európske patenty
		<b>QC4A</b>	Ukončenie platnosti licenčných zmlúv na európske patenty
		<b>SB4A</b>	Európske patenty zapísané do registra po odtajnení
		<b>SC4A</b>	Sprístupnené preklady a opravené preklady európskych patentových spisov
		<b>SC4A</b>	Sprístupnené preklady zmenených európskych patentových spisov

## Opravy a zmeny

### Opravy v európskych patentových prihláškach

- HA9A** Doplnenie pôvodcu (-ov)
- HB9A** Opravy mien
- HC9A** Zmeny mien
- HD9A** Opravy adries
- HE9A** Zmeny adries
- HF9A** Opravy dátumov
- HG9A** Opravy zatriedenia podľa MPT
- HH9A** Opravy chýb alebo zmeny všeobecne
- HK9A** Opravy tlačových chýb vo Vestníku ÚPV SR

### Opravy v európskych patentoch

- TA4A** Doplnenie pôvodcu (-ov)
- TB4A** Opravy mien
- TC4A** Zmeny mien
- TD4A** Opravy adries
- TE4A** Zmeny adries
- TF4A** Opravy dátumov
- TG4A** Opravy zatriedenia podľa MPT
- TH4A** Opravy chýb alebo zmeny všeobecne
- TK4A** Opravy tlačových chýb vo Vestníku ÚPV SR

**SC4A Sprístupnené preklady európskych patentových spisov**

(11)	(51)	(11)	(51)	(11)	(51)	(11)	(51)
E 12417	C12N 15/00	E 12469	A61K 39/00	E 12521	A61K 31/00	E 12573	C01B 25/00
E 12418	C07D 221/00	E 12470	F01D 25/00	E 12522	B29C 45/00	E 12574	E05B 35/00
E 12419	B25J 9/00	E 12471	F16K 1/00	E 12523	G02B 27/00	E 12575	A61M 15/00
E 12420	A61K 38/00	E 12472	F42B 12/00	E 12524	B23K 11/00	E 12576	A61K 31/00
E 12421	D04H 1/00	E 12473	B32B 38/00	E 12525	C07F 9/00	E 12577	C09B 67/00
E 12422	A61K 9/00	E 12474	C07D 333/00	E 12526	A24D 3/00	E 12578	C07D 471/00
E 12423	B32B 15/00	E 12475	C07D 403/00	E 12527	C07D 401/00	E 12579	C12N 1/00
E 12424	A61K 31/00	E 12476	G01B 21/00	E 12528	A61K 39/00	E 12580	C08L 1/00
E 12425	A24D 3/00	E 12477	B08B 1/00	E 12529	C07K 16/00	E 12581	B82Y 30/00
E 12426	F16F 7/00	E 12478	A61K 9/00	E 12530	C07D 471/00	E 12582	B61F 15/00
E 12427	B23D 77/00	E 12479	A61K 51/00	E 12531	C07K 16/00	E 12583	A01N 43/00
E 12428	H04L 5/00	E 12480	E05B 65/00	E 12532	H01L 23/00	E 12584	A61K 9/00
E 12429	F16D 7/00	E 12481	C07K 7/00	E 12533	B22C 3/00	E 12585	F27D 3/00
E 12430	A61K 31/00	E 12482	C07D 513/00	E 12534	A61K 9/00	E 12586	A61K 38/00
E 12431	D06N 7/00	E 12483	B65H 35/00	E 12535	B65D 1/00	E 12587	C01B 25/00
E 12432	F03D 11/00	E 12484	B65D 19/00	E 12536	G06F 17/00	E 12588	A61K 9/00
E 12433	E03C 1/00	E 12485	B65D 19/00	E 12537	B02C 18/00	E 12589	C07K 1/00
E 12434	D03D 3/00	E 12486	C07C 59/00	E 12538	B02C 18/00	E 12590	C07D 471/00
E 12435	A61K 31/00	E 12487	B65D 90/00	E 12539	B02C 18/00	E 12591	A61K 39/00
E 12436	C08C 1/00	E 12488	C07D 215/00	E 12540	C07K 16/00	E 12592	A61K 45/00
E 12437	G10L 19/00	E 12489	C03C 17/00	E 12541	F16C 1/00	E 12593	B32B 27/00
E 12438	A61K 47/00	E 12490	C23C 2/00	E 12542	C01B 33/00	E 12594	C07H 19/00
E 12439	C07D 213/00	E 12491	C01F 11/00	E 12543	C07D 243/00	E 12595	A61K 31/00
E 12440	A61K 31/00	E 12492	A61K 9/00	E 12544	B65D 5/00	E 12596	C01B 33/00
E 12441	C07K 7/00	E 12493	B32B 17/00	E 12545	B32B 37/00	E 12597	B01D 53/00
E 12442	A23G 1/00	E 12494	B60R 22/00	E 12546	A61G 17/00	E 12598	B65G 1/00
E 12443	A01N 43/00	E 12495	G06F 11/00	E 12547	F42B 12/00	E 12599	B23K 26/00
E 12444	C07C 41/00	E 12496	G10L 19/00	E 12548	C07K 16/00	E 12600	A47H 13/00
E 12445	C22C 35/00	E 12497	H01F 27/00	E 12549	C07K 16/00	E 12601	H02K 15/00
E 12446	A47J 31/00	E 12498	C07D 277/00	E 12550	F02M 23/00	E 12602	B67D 3/00
E 12447	B29C 45/00	E 12499	A61M 5/00	E 12551	C07D 401/00	E 12603	A61K 39/00
E 12448	A61K 31/00	E 12500	A61K 38/00	E 12552	E02D 29/00	E 12604	C07D 413/00
E 12449	F16C 35/00	E 12501	C07C 211/00	E 12553	C07K 14/00	E 12605	B27G 13/00
E 12450	G08G 1/00	E 12502	C07D 235/00	E 12554	B01D 21/00	E 12606	A61K 39/00
E 12451	A61K 31/00	E 12503	H04B 7/00	E 12555	C07D 209/00	E 12607	C07J 73/00
E 12452	G07B 15/00	E 12504	A61K 31/00	E 12556	A23L 1/00	E 12608	F16D 65/00
E 12453	H01L 41/00	E 12505	A61K 31/00	E 12557	C08L 9/00	E 12609	C07D 515/00
E 12454	C07K 16/00	E 12506	A61K 9/00	E 12558	C07D 413/00	E 12610	C07D 239/00
E 12455	B29B 17/00	E 12507	A61K 31/00	E 12559	F24F 3/00	E 12611	C10L 1/00
E 12456	B29B 17/00	E 12508	B65D 85/00	E 12560	A61K 31/00	E 12612	C07K 16/00
E 12457	C07D 403/00	E 12509	H04L 27/00	E 12561	B22C 23/00	E 12613	A23L 2/00
E 12458	F16D 23/00	E 12510	H04L 5/00	E 12562	B21B 38/00	E 12614	A23L 2/00
E 12459	A23K 1/00	E 12511	F02D 19/00	E 12563	A61K 47/00	E 12615	C07D 487/00
E 12460	C07K 14/00	E 12512	B61D 15/00	E 12564	A61F 9/00	E 12616	C07D 413/00
E 12461	H01L 27/00	E 12513	A23D 7/00	E 12565	C07F 5/00	E 12617	A61K 9/00
E 12462	A61K 9/00	E 12514	E02D 29/00	E 12566	C07D 471/00	E 12618	B25B 5/00
E 12463	G06K 13/00	E 12515	H01M 8/00	E 12567	A61K 39/00	E 12619	B65D 8/00
E 12464	C07D 473/00	E 12516	E21D 11/00	E 12568	B65D 6/00	E 12620	B65D 30/00
E 12465	A61K 31/00	E 12517	B21D 51/00	E 12569	A61K 31/00	E 12621	C07C 229/00
E 12466	C08G 63/00	E 12518	F16L 33/00	E 12570	C07D 213/00	E 12622	F16L 9/00
E 12467	F27B 1/00	E 12519	B65H 75/00	E 12571	C02F 3/00		
E 12468	H01J 61/00	E 12520	B29C 44/00	E 12572	B62B 5/00		

(51) A01N 43/00, A01N 37/00, A01P 3/00  
 (11) E 12583  
 (96) 06020262.9, 27.9.2006  
 (97) 1782690, 12.9.2012  
 (31) 05021238  
 (32) 29.9.2005  
 (33) EP  
 (73) Syngenta Participations AG, Basel, CH; Syngenta Limited, Guildford, Surrey, GB;  
 (72) Forster Birgit, Basel, CH; Stock David, Bracknell, Berkshire, GB;  
 (74) Čechvalová Dagmar, Bratislava, SK;  
 (54) **Spôsob potláčania chorôb na rastlinách jačmeňa**

(51) A01N 43/00, A01N 37/00, A01P 13/00  
 (11) E 12443  
 (96) 09741765.3, 7.5.2009  
 (97) 2303022, 27.6.2012  
 (31) 200800667  
 (32) 9.5.2008  
 (33) DK  
 (73) Cheminova A/S, Lemvig, DK;  
 (72) REFARDT Matthias, Ettingen, CH; CHRISTENSEN Casper, Reinhard, Holstebro, DK;  
 (74) Hörmannová Zuzana, Ing., Bratislava, SK;  
 (86) PCT/DK2009/000105  
 (87) WO 2009/135492  
 (54) **Synergická herbicídna kombinácia kломazónu a petoxamidu**

(51) A23D 7/00, A23J 3/00  
 (11) E 12513  
 (96) 04790070.9, 29.10.2004  
 (97) 1677613, 30.5.2012  
 (31) 515432 P  
 (32) 30.10.2003  
 (33) US  
 (73) Arla Foods Amba, Viby J, DK;  
 (72) BURLING Hans, Viby J, DK; MADSEN John Charles, Viby J, DK; FREDERIKSEN Henrik K., Viby J, DK;  
 (74) Zivko Mijatovic and Partners s.r.o., Bratislava, SK;  
 (86) PCT/DK2004/000752  
 (87) WO 2005/041677  
 (54) **Stabilizátory na použitie pri výrobe nízkotučných nátierok**

(51) A23G 1/00, A23G 3/00  
 (11) E 12442  
 (96) 09165039.0, 9.7.2009  
 (97) 2272377, 5.9.2012  
 (73) Kraft Foods R & D, Inc., Northfield, IL, US;  
 (72) Thiele Martin Richard, Holzkirchen, DE; Paggios Konstantinos, Munich, DE; Balzer Hartmut H., Petershausen, DE;  
 (74) Hörmannová Zuzana, Ing., Bratislava, SK;  
 (54) **Spôsob výroby cukroviniek**

(51) A23K 1/00  
 (11) E 12459  
 (96) 06743345.8, 19.4.2006  
 (97) 1871482, 13.6.2012

(31) 05075950  
 (32) 21.4.2005  
 (33) EP  
 (73) Desol BV, Susteren, NL;  
 (72) VAN DEN ELSHOUT Wilhelmus, Geleen, NL; FORIER Rudi Ludovicus Florent, Zonhoven, BE;  
 (74) Čechvalová Dagmar, Bratislava, SK;  
 (86) PCT/EP2006/061673  
 (87) WO 2006/111546  
 (54) **Spôsob zlepšenia plodnosti zvierat s kyselinou indol-3-octovou**

(51) A23L 1/00, A23B 4/00, A23L 3/00  
 (11) E 12556  
 (96) 04773693.9, 1.10.2004  
 (97) 1702519, 8.8.2012  
 (31) 2003357424  
 (32) 17.10.2003  
 (33) JP  
 (73) Shirade Seizou, Ishimaki-City, Miyagi, JP;  
 (72) Shirade Tetsuya, Ishimaki-City, Miyagi, JP;  
 (74) PATENTSERVIS BRATISLAVA, a. s., Bratislava, SK;  
 (86) PCT/JP2004/014895  
 (87) WO 2005/036992  
 (54) **Spôsob sterilizácie a výroby rybej pasty využitím mikrobubliniek a sterilná rybia pasta vyrobená týmto spôsobom**

(51) A23L 2/00, A23C 9/00  
 (11) E 12613  
 (96) 09174317.9, 28.10.2009  
 (97) 2316281, 4.7.2012  
 (73) NESTEC S.A., Vevey, CH;  
 (72) Bisson Jean-Pierre, Caen, FR; Delort Jean-Marc, La Tour De Peilz, CH; Marcout Anne, Lisieux, FR;  
 (74) Fajnorová Mária, Ing., Bratislava, SK;  
 (54) **Spôsob výroby viacfázového želatínovaného nápojového prostriedku**

(51) A23L 2/00, A23C 9/00  
 (11) E 12614  
 (96) 09174320.3, 28.10.2009  
 (97) 2316282, 4.7.2012  
 (73) NESTEC S.A., Vevey, CH;  
 (72) Bisson Jean-Pierre, Caen, FR; Delort Jean-Marc, La Tour De Peilz, CH; Marcout Anne, Lisieux, FR;  
 (74) Fajnorová Mária, Ing., Bratislava, SK;  
 (54) **Viacfázový želatínovaný nápojový prostriedok**

(51) A24D 3/00  
 (11) E 12425  
 (96) 08827853.6, 14.8.2008  
 (97) 2175749, 27.6.2012  
 (31) 07253246  
 (32) 17.8.2007  
 (33) EP  
 (73) Philip Morris Products S.A., Neuchâtel, CH;  
 (72) BESSO Clément, Neuchâtel, CH; JORDIL Yves, Lugrin, FR; KUERSTEINER Charles, Jouxtenso-Mézery, CH;

- (74) PATENTSERVIS BRATISLAVA, a. s., Bratislava, SK;  
 (86) PCT/IB2008/002887  
 (87) WO 2009/024866  
**(54) Viaczložkový filter pre fajčiarsky výrobok**

- (51) A24D 3/00**  
**(11) E 12526**  
 (96) 08864391.1, 22.12.2008  
 (97) 2234509, 4.7.2012  
 (31) 8305 P  
 (32) 20.12.2007  
 (33) US  
 (73) Philip Morris Products S.A., Neuchâtel, CH;  
 (72) YANG Szu-Sung, Midlothian, VA, US; CHANG Jing C., Springfield, VA, US; HA Shirley, Lancaster, PA, US; MAHER Michael B., Midlothian, VA, US; XUE Lixin L., Midlothian, VA, US;  
 (74) PATENTSERVIS BRATISLAVA, a. s., Bratislava, SK;  
 (86) PCT/EP2008/011108  
 (87) WO 2009/080368  
**(54) Filter obsahujúci náhodne orientované vlákna na redukciu prieniku častíc**

- (51) A47H 13/00, E06B 9/00**  
**(11) E 12600**  
 (96) 08018626.5, 24.10.2008  
 (97) 2077084, 16.5.2012  
 (31) 102008003273  
 (32) 5.1.2008  
 (33) DE  
 (73) Interstil Diedrichsen GmbH & Co. KG., Steinhagen, DE;  
 (72) Diedrichsen Manfred, Bielefeld, DE;  
 (74) Mešková Viera, Ing., Bratislava, SK;  
**(54) Panelový vozík a systém na zavesenie plošných závesov**

- (51) A47J 31/00**  
**(11) E 12446**  
 (96) 06807061.4, 6.10.2006  
 (97) 1937118, 20.6.2012  
 (31) 05109368  
 (32) 7.10.2005  
 (33) EP  
 (73) Cense d'Almez S.A., Corroy le Grand, BE;  
 (72) VAN BELLEGHEM Luc, Corroy-le-grand, BE;  
 (74) Hörmannová Zuzana, Ing., Bratislava, SK;  
 (86) PCT/EP2006/067165  
 (87) WO 2007/042485  
**(54) Zariadenie na prípravu vylúhovaného nápoja**

- (51) A61F 9/00, A61K 9/00**  
**(11) E 12564**  
 (96) 08728546.6, 30.1.2008  
 (97) 2114531, 11.7.2012  
 (31) 898599 P  
 (32) 31.1.2007  
 (33) US  
 (73) Alcon Research, Ltd., Fort Worth, TX, US;  
 (72) RODSTROM Theron R., Cranfills Gap, TX, US; SMITH II Larry, Glen Rose, TX, US; TIAN You-qin, Colleyville, TX, US; MARSH David Allen,

- Fort Worth, TX, US; WEINER Alan L., Arlington, TX, US; BAKSHI Shivalik, Boston, MA, US;  
 (74) Bušová Eva, JUDr., Bratislava, SK;  
 (86) PCT/US2008/052439  
 (87) WO 2008/094989  
**(54) Zátka slzných ciest a spôsoby dodávania terapeutických činidiel**

- (51) A61G 17/00**  
**(11) E 12546**  
 (96) 09787812.8, 30.7.2009  
 (97) 2303214, 4.7.2012  
 (31) BS20080025 U, BS20090006 U  
 (32) 1.8.2008, 6.3.2009  
 (33) IT, IT  
 (73) Anima Design S.R.L., Poncarale, Brescia, IT;  
 (72) MALANDRA Gianluca, Bovezzo, IT; MALANDRA Maria Daniela, Bovezzo, IT;  
 (74) Korejzová Petra, JUDr., Bratislava, SK;  
 (86) PCT/IT2009/000345  
 (87) WO 2010/013280  
**(54) Vonkajší poťah rakiev, sarkofágov, urien na popol a podobne**

- (51) A61K 9/00**  
**(11) E 12478**  
 (96) 04804065.3, 16.12.2004  
 (97) 1694295, 20.6.2012  
 (31) MI20032523  
 (32) 19.12.2003  
 (33) IT  
 (73) Aziende Chimiche Riunite Angelini Francesco A.C.R.A.F. S.p.A., Roma, IT;  
 (72) MARCHITTO Leonardo, Porto Recanati, IT; MARIOTTI Francesca, Pesaro, IT; RAGNI Loretta, Chiaravalle, IT;  
 (74) Bušová Eva, JUDr., Bratislava, SK;  
 (86) PCT/EP2004/014465  
 (87) WO 2005/058276  
**(54) Farmaceutická orálna dávková forma s obsahom nesteroidného protizápalového lieku a s dobrou chuťou**

- (51) A61K 9/00, A61K 47/00, A61K 38/00, A61P 5/00**  
**(11) E 12506**  
 (96) 08844750.3, 29.10.2008  
 (97) 2219607, 15.8.2012  
 (31) 07119832, 4481 P  
 (32) 1.11.2007, 28.11.2007  
 (33) EP, US  
 (73) Merck Serono S.A., Coinsins, CH;  
 (72) AGOSTINETTO Rita, Rocca Di Papa (RM), IT; SAMARITANI Fabrizio, Roma, IT; DEL RIO Alessandra, Roma, IT; RICHARD Joel, Montfort L' Amaury, FR;  
 (74) MAJLINGOVÁ & PARTNERS, s. r. o., Bratislava, SK;  
 (86) PCT/EP2008/064679  
 (87) WO 2009/056569  
**(54) Kvapalné prostriedky s LH**



(51) A61K 9/00, A61K 31/00, A61K 36/00  
 (11) E 12584  
 (96) 04425213.8, 25.3.2004  
 (97) 1468677, 8.8.2012  
 (31) RM20030154  
 (32) 3.4.2003  
 (33) IT  
 (73) D.M.G. Italia Srl, Pomezia (RM), IT;  
 (72) Mercuri Luigi, Roma, IT;  
 (74) Čechvalová Dagmar, Bratislava, SK;  
 (54) **Sirup proti refluxu**

(51) A61K 9/00, A61K 31/00  
 (11) E 12588  
 (96) 05733580.4, 7.4.2005  
 (97) 1734927, 13.6.2012  
 (31) 0408070, 0408076  
 (32) 8.4.2004, 8.4.2004  
 (33) GB, GB  
 (73) MEDA Pharma S.à.r.l., Luxembourg, LU;  
 (72) EINI Meir, Ness Ziona, IL; FRIEDMAN Doron, Karnei Yosef, IL; HIRSCH Stefan, Lörrach, DE; MEYENBURG Sabine, Inzlingen, DE; SEK-KAT Nabila, Basel, CH; TAMARKIN Dov, Maccabim, IL;  
 (74) ROTT, RŮŽIČKA & GUTTMANN, Bratislava, SK;  
 (86) PCT/EP2005/003669  
 (87) WO 2005/097068  
 (54) **Penová kompozícia pimekrolimusu obsahujúca hexylenglycol, voliteľne oleylalkohol, dime-tylizosorbid a/alebo triacylglyceroly so stredne dlhým reťazcom**

(51) A61K 9/00, A61K 47/00  
 (11) E 12534  
 (96) 06779420.6, 14.9.2006  
 (97) 1931310, 6.6.2012  
 (31) 0518769  
 (32) 14.9.2005  
 (33) GB  
 (73) Medpharm Limited, Charlbury, Oxfordshire, GB;  
 (72) BROWN Marc, Barry, Hertfordshire, GB; JONES Stuart Allen, London, GB;  
 (74) PATENTSERVIS BRATISLAVA, a. s., Bratislava, SK;  
 (86) PCT/GB2006/003408  
 (87) WO 2007/031753  
 (54) **Monofázová kompozícia vytvárajúca film na topické podávanie**

(51) A61K 9/00, A61K 31/00, A61P 7/00  
 (11) E 12462  
 (96) 03743368.7, 3.3.2003  
 (97) 1485094, 4.7.2012  
 (31) 10209985, 10245624  
 (32) 7.3.2002, 30.9.2002  
 (33) DE, DE  
 (73) Boehringer Ingelheim International GmbH, Ingelheim am Rhein, DE;  
 (72) BRAUNS Ulrich, Biberach, DE; HAUER Norbert, Schemmerhofen, DE;  
 (74) Čechvalová Dagmar, Bratislava, SK;

(86) PCT/EP2003/002141  
 (87) WO 2003/074056  
 (54) **Orálne aplikovateľná aplikačná forma pre etyl-ester kyseliny 3-[(2-{{4-(hexyloxykarbonylamino-imino-metyl)-fenylamino]-metyl}-1-metyl-1H-benzimidazol-5-karbonyl)-pyridín-2-yl-amino]-propiónovej alebo jej soli**

(51) A61K 9/00, A61K 35/00, A61K 39/00  
 (11) E 12492  
 (96) 07711957.6, 15.3.2007  
 (97) 1993605, 27.6.2012  
 (31) 06005245  
 (32) 15.3.2006  
 (33) EP  
 (73) Universiteit Gent, Gent, BE;  
 (72) REMON Jean Paul, Melle, BE; VERVAET Chris, Izegem, BE; CORBANIE Evy, Waregem, BE; van Eck Johannes Hubertus Henricus, Leersum, NL; Landman Wilhelmus Johannes Mathernus, Utrecht, NL;  
 (74) Hörmannová Zuzana, Ing., Bratislava, SK;  
 (86) PCT/EP2007/002284  
 (87) WO 2007/104562  
 (54) **Suché práškové kompozície a systémy na očkovanie hydiny**

(51) A61K 9/00, A61K 31/00  
 (11) E 12422  
 (96) 07704144.0, 25.1.2007  
 (97) 1986650, 13.6.2012  
 (31) 06001754  
 (32) 27.1.2006  
 (33) EP  
 (73) EURO-CELTIQUE S.A., Luxembourg, LU;  
 (72) FLEISCHER Wolfgang, Ingelheim, DE; LEUNER Christian, Frankfurt, DE; SCHERER Sabine, Limburg-Dietkirchen, DE;  
 (74) Hörmannová Zuzana, Ing., Bratislava, SK;  
 (86) PCT/EP2007/050751  
 (87) WO 2007/085637  
 (54) **Odolnosť dávkových foriem voči nedovolenej manipulácii**

(51) A61K 9/00, A61K 31/00  
 (11) E 12617  
 (96) 06838427.0, 27.11.2006  
 (97) 1954241, 29.2.2012  
 (31) 740034 P, 832110 P, 835564 P  
 (32) 28.11.2005, 19.7.2006, 4.8.2006  
 (33) US, US, US  
 (73) Orexigen Therapeutics, Inc., La Jolla, CA, US;  
 (72) MCKINNEY Anthony A., San Diego, CA, US; TOLLEFSON Gary, Indianapolis, IN, US; YAU Simon, Watchung, NJ, US; VLADYKA Ron, Somerset, NJ, US; SOLTERO Rick, Holly Springs, NC, US;  
 (74) Bušová Eva, JUDr., Bratislava, SK;  
 (86) PCT/US2006/045445  
 (87) WO 2007/062228  
 (54) **Formulácia zonisamidu s predĺženým uvoľňovaním**

- (51) **A61K 31/00, A61P 35/00**  
**(11) E 12435**  
(96) 09015563.1, 16.10.2008  
(97) 2233135, 27.6.2012  
(31) 07291273, 989507 P  
(32) 19.10.2007, 21.11.2007  
(33) EP, US  
(73) Université Bordeaux Segalen, Bordeaux Cedex, FR; Centre Hospitalier Universitaire de Bordeaux, Talence, FR;  
(72) Léauté-Labréze Christine, Le Haillan, FR; Dumas de la Roche Éric, Villenave d'Ornon, FR; Taieb Alain, Bordeaux, FR; Thambo Jean-Benoit, Bordeaux, FR;  
(74) ROTT, RŮŽIČKA & GUTTMANN, Bratislava, SK;  
**(54) Použitie beta blokátora na výrobu liečiva na liečenie hemangiómov**
- 
- (51) **A61K 31/00, A61P 15/00**  
**(11) E 12424**  
(96) 06776605.5, 4.8.2006  
(97) 1909782, 16.5.2012  
(31) 05107206  
(32) 4.8.2005  
(33) EP  
(73) Encrypta GmbH, Bad Homburg vor der Höhe, DE;  
(72) WESSEL Klaus, Bad Vilbel, DE;  
(74) Guniš Jaroslav, Mgr., Bratislava, SK;  
(86) PCT/EP2006/007733  
(87) WO 2007/017191  
**(54) Kompozície obsahujúce arginín a kyselinu R-alfa lípovú a ich použitie na zlepšenie sexuálnej funkcie**
- 
- (51) **A61K 31/00, A61K 9/00**  
**(11) E 12451**  
(96) 10715337.1, 23.4.2010  
(97) 2424523, 27.6.2012  
(31) 0906971, PCT/GB2009/050415  
(32) 23.4.2009, 23.4.2009  
(33) WO, GB  
(73) Londonpharma Ltd., Colney Lane, Norwich, GB;  
(72) ROSS Calvin John, zomrel, GB;  
(74) Zivko Mijatovic and Partners s.r.o., Bratislava, SK;  
(86) PCT/GB2010/050672  
(87) WO 2010/122356  
**(54) Sublingválna sprejová formulácia obsahujúca dihydroartemesinín**
- 
- (51) **A61K 31/00, A61P 25/00**  
**(11) E 12560**  
(96) 04761006.8, 13.5.2004  
(97) 1628652, 11.7.2012  
(31) 469943 P, 844187  
(32) 13.5.2003, 12.5.2004  
(33) US, US  
(73) CEPHALON, INC., West Chester, PA, US;  
(72) HASSMAN Howard, Moorestown, NJ, US; HUGHES Rodney J., Kennett Square, PA, US;  
(74) Bušová Eva, JUDr., Bratislava, SK;  
(86) PCT/US2004/015194  
(87) WO 2004/100937  
**(54) Kombinácia analeptického modafinilu a anti-depresíva na liečenie depresie**
- 
- (51) **A61K 31/00, A61P 25/00, A61P 21/00**  
**(11) E 12569**  
(96) 08008351.2, 26.11.2004  
(97) 1970060, 29.8.2012  
(31) 10356362  
(32) 28.11.2003  
(33) DE  
(62) 04819227.2  
(73) Grünenthal GmbH, Aachen, DE;  
(72) Bloms-Funke Petra, Dr., Würselen, DE; Englberger Werner, Dr., Stolberg, DE; Hennies Hagen-Heinrich, Dr., Simmerath, DE;  
(74) Tomeš Pavol, Ing., Bratislava, SK;  
**(54) Použitie C-(2-fenyl-cyklohexyl)-metylamínových zlúčenín na liečbu fibromyalgie**
- 
- (51) **A61K 31/00, A61P 3/00**  
**(11) E 12595**  
(96) 08700981.7, 4.1.2008  
(97) 2120923, 18.7.2012  
(31) 102007002260  
(32) 16.1.2007  
(33) DE  
(73) SANOFI, Paris, FR;  
(72) BRUMMERHOP Harm, Frankfurt am Main, DE; STENGELIN Siegfried, Frankfurt am Main, DE; HEUER Hubert, Frankfurt am Main, DE; KILP Susanne, Hergentfeld, DE; HERLING Andreas, Frankfurt am Main, DE; KLABUNDE Thomas, Frankfurt am Main, DE; KADEREIT Dieter, Frankfurt am Main, DE; URMANN Matthias, Frankfurt am Main, DE;  
(74) Čechvalová Dagmar, Bratislava, SK;  
(86) PCT/EP2008/000029  
(87) WO 2008/086949  
**(54) Použitie substituovaných derivátov pyranovej kyseliny na liečenie metabolického syndrómu**
- 
- (51) **A61K 31/00, A61P 1/00, A61P 3/00, A61P 9/00, A61P 11/00, A61P 17/00, A61P 25/00, A61P 29/00**  
**(11) E 12576**  
(96) 07870407.9, 29.11.2007  
(97) 2097079, 27.6.2012  
(31) 0623971, 867873 P  
(32) 30.11.2006, 30.11.2006  
(33) GB, US  
(73) Hunter-Fleming Limited, Bristol, GB;  
(72) WÜLFERT Ernst, Brussels, BE;  
(74) ŽOVICOVÁ & ŽOVIC IP, s. r. o., Bratislava, SK;  
(86) PCT/GB2007/004584  
(87) WO 2008/065408  
**(54) Modulácia prostaglandín/cyklooxygenázových metabolických dráh**
- 
- (51) **A61K 31/00, A61K 9/00**  
**(11) E 12448**  
(96) 07724794.8, 2.5.2007  
(97) 2021002, 30.5.2012  
(31) 06009223  
(32) 4.5.2006  
(33) EP

- (73) LEK Pharmaceuticals d.d., Ljubljana, SI;  
 (72) AVANZO Matej, Ljubljana, SI; ROZMAN PETERKA Tanja, Ljubljana, SI; LEGEN Igor, Grosuplje, SI;  
 (74) Čechvalová Dagmar, Bratislava, SK;  
 (86) PCT/EP2007/003868  
 (87) WO 2007/128478  
**(54) Farmaceutická kompozícia obsahujúca olmesartan-medoxomil**

- 
- (51) A61K 31/00, C07D 275/00**  
**(11) E 12465**  
 (96) 05778840.8, 2.8.2005  
 (97) 1784183, 25.1.2012  
 (31) 604542 P  
 (32) 26.8.2004  
 (33) US  
 (73) Pfizer Inc., New York, NY, US; OSI Pharmaceuticals, LLC., Farmingdale, NY, US;  
 (72) DAMON David B., Mystic, CT, US; JONES Brian P., Bradford, RI, US;  
 (74) Bušová Eva, JUDr., Bratislava, SK;  
 (86) PCT/US2005/027398  
 (87) WO 2006/026034  
**(54) Spôsoby výroby izotiazolových derivátov**

- 
- (51) A61K 31/00, A61P 35/00**  
**(11) E 12507**  
 (96) 10183659.1, 3.12.2002  
 (97) 2305255, 22.8.2012  
 (31) 334609 P  
 (32) 3.12.2001  
 (33) US  
 (62) 02786842.1  
 (73) Bayer HealthCare LLC, Tarrytown, NY, US;  
 (72) Carter Christopher A., Guilford, CT, US; Gibson Neil, Melville, NY, US; Hibner Barbara, Madison, CT, US; Humphrey Rachel W., New York, NY, US; Trail Pamela, Madison, CT, US; Vincent Patrick, Encinitas, CA, US; Zhai Yifan, Rockville, MD, US;  
 (74) MAJLINGOVÁ & PARTNERS, s. r. o., Bratislava, SK;  
**(54) Aryl-močovinové zlúčeniny v kombinácii s inými cytostatickými alebo cytotoxickými látkami na liečenie humánnych karcinómov**

- 
- (51) A61K 31/00, A61K 47/00, A61K 9/00**  
**(11) E 12505**  
 (96) 04741525.2, 7.5.2004  
 (97) 1624869, 4.7.2012  
 (31) 03010328, 04001754  
 (32) 8.5.2003, 28.1.2004  
 (33) EP, EP  
 (73) Nycomed GmbH, Konstanz, DE;  
 (72) ANSTETT-KLEIN Isabel, Leinfelden-Echterdingen, DE; DIETRICH Rango, Konstanz, DE; NEY Hartmut, Konstanz, DE; SCHILLER Marc, Aachen, DE; SCHÄFER-PREUSS Sabine, Gaienhofen, DE; HARTMANN Manfred, Konstanz, DE;  
 (74) MAJLINGOVÁ & PARTNERS, s. r. o., Bratislava, SK;

- (86) PCT/EP2004/050729  
 (87) WO 2004/098594  
**(54) Dávková forma obsahujúca ako účinnú zložku pantoprazol**

- 
- (51) A61K 31/00, A61K 9/00**  
**(11) E 12430**  
 (96) 06780772.7, 28.6.2006  
 (97) 1901717, 18.7.2012  
 (31) 2005190156  
 (32) 29.6.2005  
 (33) JP  
 (73) OTSUKA PHARMACEUTICAL CO., LTD., Chiyoda-ku, Tokyo, JP;  
 (72) TODA Masafumi, Tokushima-shi, Tokushima, JP; MUKAI Tadashi, Tokushima-shi, Tokushima, JP;  
 (74) PATENTSERVIS BRATISLAVA, a. s., Bratislava, SK;  
 (86) PCT/JP2006/313345  
 (87) WO 2007/001086  
**(54) Orálny prášok rozpadajúci sa v ústnej dutine obsahujúci cilostazol a manitol**

- 
- (51) A61K 31/00, A61K 9/00**  
**(11) E 12440**  
 (96) 10192627.7, 24.8.2007  
 (97) 2311459, 27.6.2012  
 (31) 840244 P  
 (32) 25.8.2006  
 (33) US  
 (62) 07114982.7  
 (73) Purdue Pharma L.P., Stamford, CT, US;  
 (72) Mannion Richard Owen, Furlong, PA, US; Huang Haiyong Hugh, Princeton, NJ, US; McKenna William Henry, Yonkers, NY, US; O'Donnell Edward, P., Basking Ridge, NJ, US;  
 (74) Bušová Eva, JUDr., Bratislava, SK;  
**(54) Perorálne farmaceutické liekové formy obsahujúce formy opioidné analgetikum, ktoré odolávajú zneužitiu**

- 
- (51) A61K 31/00, A61P 17/00**  
**(11) E 12504**  
 (96) 06738150.9, 14.3.2006  
 (97) 1858864, 4.7.2012  
 (31) 661356 P, 751128 P, 369305  
 (32) 14.3.2005, 16.12.2005, 7.3.2006  
 (33) US, US, US  
 (73) Ceptaris Therapeutics, Inc., Malvern, PA, US;  
 (72) CROOKS Peter, Lexington, Kentucky, US; PIMLEY Mark A., Westchester, PA, US; ALONSO Robert, Philadelphia, PA, US;  
 (74) MAJLINGOVÁ & PARTNERS, s. r. o., Bratislava, SK;  
 (86) PCT/US2006/009060  
 (87) WO 2006/099385  
**(54) Stabilizované kompozície prchavých alkylačných činidiel a spôsoby ich použitia**

- (51) **A61K 31/00, C07C 405/00, C07D 333/00, C07D 409/00**  
**(11) E 12521**  
 (96) 04709028.7, 6.2.2004  
 (97) 1608309, 11.7.2012  
 (31) 365369, 772720  
 (32) 11.2.2003, 4.2.2004  
 (33) US, US  
 (73) ALLERGAN, INC., Irvine, CA, US;  
 (72) DONDE Yariv, Dana Point, CA, US; NGUYEN Jeremiah H., La Puente, CA, US;  
 (74) ROTT, RŮŽIČKA & GUTTMANN, Bratislava, SK;  
 (86) PCT/US2004/003433  
 (87) WO 2004/071428  
**(54) 10,10-dialkyl deriváty kyseliny prostánovej ako agensy na zníženie vnútroočného tlaku**

- (51) **A61K 38/00, A61P 9/00**  
**(11) E 12500**  
 (96) 06704161.6, 10.1.2006  
 (97) 1853296, 20.6.2012  
 (31) 05000357  
 (32) 10.1.2005  
 (33) EP  
 (73) DEBIOPHARM S.A., Lausanne, CH;  
 (72) SCALFARO Pietro, Lausanne, CH; DUMONT Jean-Maurice, Pully, CH; VUAGNIAUX Grégoire, Lausanne, CH;  
 (74) Tomeš Pavol, Ing., Bratislava, SK;  
 (86) PCT/EP2006/050140  
 (87) WO 2006/072639  
**(54) Použitie cyklického undekapeptidu na prípravu lieku na podanie počas ischemických príhod myokardu**

- (51) **A61K 38/00, C07K 14/00, A61P 35/00, A61P 31/00**  
**(11) E 12420**  
 (96) 05762122.9, 5.7.2005  
 (97) 1787653, 6.6.2012  
 (31) 14704  
 (32) 8.7.2004  
 (33) CU  
 (73) CENTRO DE INGENIERIA GENETICA Y BIOTECNOLOGIA (CIGB), Ciudad de la Habana, CU;  
 (72) ABRAHANTES PEREZ María del Carmen, Ciudad de la Habana, CU; REYES GONZÁLEZ Jesús, Ciudad de La Habana, CU; VELIZ RÍOS Gloria, Ciudad de La Habana, CU; MARTÍNEZ DÍAZ Eduardo, Ciudad de La Habana, CU; GASMURI GONZÁLEZ Caridad Anais, Ciudad de La Habana, CU; GARCÍA SUÁREZ José, Ciudad de La Habana, CU; BEQUET ROMERO Mónica, Ciudad de La Habana, CU; GONZÁLEZ LÓPEZ Luis Javier, Ciudad de La Habana, CU; CASTELLANOS SERRA Lila Rosa, Ciudad de La Habana, CU; SELMAN-HOUSEIN SOSA Manuel, Ciudad de La Habana, CU; GÓMEZ RIERA Raúl, Ciudad de La Habana, CU; GAVILONDO COWLEY Jorge Victor, Ciudad de La Habana, CU;  
 (74) PATENTSERVIS BRATISLAVA, a. s., Bratislava, SK;

- (86) PCT/CU2005/000003  
 (87) WO 2006/005268  
**(54) Protinádorový farmaceutický prostriedok obsahujúci polypeptidové fragmenty seralýzínu**

- (51) **A61K 38/00, A61P 9/00**  
**(11) E 12586**  
 (96) 06749753.7, 7.4.2006  
 (97) 1865976, 23.5.2012  
 (31) 669751 P, 669786 P, 732585 P  
 (32) 8.4.2005, 7.4.2005, 1.11.2005  
 (33) US, US, US  
 (73) Cardiopep Pharma GmbH, Hannover, DE;  
 (72) MITROVIC Veselin, Bad Nauheim, DE; LUSS Hartmut, Hannover, DE; FORSSMANN Wolf-Georg, Hannover, DE; MEYER Markus, Hannover, DE; DOHLER Klaus, Hannover, DE;  
 (74) Bušová Eva, JUDr., Bratislava, SK;  
 (86) PCT/US2006/013471  
 (87) WO 2006/110743  
**(54) Použitie natriuretického peptidu na liečenie srdcového zlyhania**

- (51) **A61K 39/00**  
**(11) E 12606**  
 (96) 10008550.5, 27.9.2006  
 (97) 2260862, 27.6.2012  
 (31) 721199 P  
 (32) 27.9.2005  
 (33) US  
 (62) 06805883.3  
 (73) Merck Patent GmbH, Darmstadt, DE;  
 (72) Gillies Stephen D., Dr., Carlisle, MA, US; Hettmann Thore A.O., Dr., München, DE; Stein Pascal André, Boston, MA, US; Klinz Stephan G., Dr., Norwood, MA, US;  
 (74) Bušová Eva, JUDr., Bratislava, SK;  
**(54) Spôsoby a kompozície na liečbu nádorov prezentujúcich survivínové antigény**

- (51) **A61K 39/00, A61P 31/00**  
**(11) E 12469**  
 (96) 07753720.7, 22.3.2007  
 (97) 2004225, 25.4.2012  
 (31) 785234 P  
 (32) 22.3.2006  
 (33) US  
 (73) Novartis AG, Basel, CH;  
 (72) DANZIG Lisa, Emeryville, CA, US;  
 (74) Bušová Eva, JUDr., Bratislava, SK;  
 (86) PCT/US2007/007115  
 (87) WO 2007/111940  
**(54) Schémy imunizácie meningokokovými konjugátmi**

- (51) **A61K 39/00, C12Q 1/00**  
**(11) E 12591**  
 (96) 10075310.2, 9.9.2005  
 (97) 2236155, 16.5.2012  
 (31) 04255471  
 (32) 9.9.2004  
 (33) EP  
 (62) 05795012.3

- (73) Novartis Vaccines and Diagnostics GmbH, Marburg, DE;  
 (72) Gregersen Jens Peter, Marburg, DE;  
 (74) Bušová Eva, JUDr., Bratislava, SK;  
**(54) Znižovanie potenciálnych iatrogénnych rizík spojených s chrípkovými vakcínami**

- (51) A61K 39/00, A61P 37/00**  
**(11) E 12567**  
 (96) 08758248.2, 26.6.2008  
 (97) 2167124, 1.8.2012  
 (31) 200700965  
 (32) 29.6.2007  
 (33) DK  
 (73) Statens Serum Institut, Copenhagen S, DK;  
 (72) AGGER Else Marie, Copenhagen S, DK; ANDERSEN Claire, Bogliasco, IT; ANDERSEN Peter, Brønshøj, DK; BERSRA Gurdyal, Birmingham B 15 2TT, GB; MINIKIN David, Birmingham B 15 2TT, GB;  
 (74) Hörmannová Zuzana, Ing., Bratislava, SK;  
 (86) PCT/DK2008/000239  
 (87) WO 2009/003474  
**(54) Použitie monomykoly-glycerolu (MMG) ako adjuvans**

- (51) A61K 39/00, A61P 35/00, A61K 38/00**  
**(11) E 12528**  
 (96) 05756320.7, 20.5.2005  
 (97) 1758610, 4.7.2012  
 (31) 572973 P, 635380 P, 671281 P, 680447 P  
 (32) 20.5.2004, 10.12.2004, 14.4.2005, 12.5.2005  
 (33) US, US, US, US  
 (73) ZymoGenetics, Inc., Seattle, WA, US;  
 (72) KINDSVOGEL Wayne R., Seattle, WA, US; HUGHES Steven D., Kenmore, WA, US; HOLLY Richard D., Seattle, WA, US; CLEGG Christopher H., Seattle, WA, US; FOSTER Donald C., Lake Forest Park, WA, US; JOHNSON Rebecca A., Seattle, WA, US; HEIPEL Mark D., Seattle, WA, US; SIVAKUMAR Pallavur V., Seattle, WA, US;  
 (74) PATENTSERVIS BRATISLAVA, a. s., Bratislava, SK;  
 (86) PCT/US2005/019126  
 (87) WO 2005/113001  
**(54) Spôsob liečby rakoviny použitím terapie s IL-21 a monoklonálnou protilátkou**

- (51) A61K 39/00, C07K 16/00**  
**(11) E 12603**  
 (96) 05712607.0, 3.2.2005  
 (97) 1720571, 13.6.2012  
 (31) 771552  
 (32) 3.2.2004  
 (33) US  
 (73) ALEXION PHARMACEUTICALS, INC., Cheshire, CT, US;  
 (72) BELL Leonard, Woodbridge, CT, US; ROTHER Russell, P., Oklahoma City, OK, US;  
 (74) Litvákova Lenka, Ing., Bratislava, SK;  
 (86) PCT/US2005/003225  
 (87) WO 2005/074607  
**(54) Spôsob liečby hemolytického ochorenia**

- (51) A61K 45/00, A61K 31/00, A61K 9/00, A61P 11/00, A61P 29/00, A61P 1/00, A61P 13/00, A61P 17/00, A61P 19/00, A61P 25/00, A61P 37/00, A61P 43/00**  
**(11) E 12592**  
 (96) 09006788.5, 1.12.2006  
 (97) 2098248, 6.6.2012  
 (31) 752058 P  
 (32) 21.12.2005  
 (33) US  
 (73) MEDA Pharma GmbH & Co. KG, Bad Homburg, DE;  
 (72) Maus Joachim, Dr., Mühlheim, DE; Kastrup Horst, Münster, DE; Cnota Peter Jürgen, Bad Homburg, DE; Bauhofer Artur, Marburg, DE; Szeleenyi Istvan, Schwaig, DE;  
 (74) ROTT, RŮŽIČKA & GUTTMANN, Bratislava, SK;  
**(54) Kombinácia anticholinergík, glukokortikoidov a beta2-agonistov na liečenie zápalových ochorení**

- (51) A61K 47/00, A61K 31/00, A61K 9/00**  
**(11) E 12563**  
 (96) 06790661.0, 11.9.2006  
 (97) 1931346, 18.7.2012  
 (31) 715162 P  
 (32) 9.9.2005  
 (33) US  
 (73) Angelini Labopharm, LLC, Princeton, NJ, US;  
 (72) GERVAIS Sonia, Laval, Québec, CA; SMITH Damon, St-Laurent, Québec, CA; RAHMOUNI Milloud, Pierrefonds, Québec, CA; CONTAMIN Pauline, Magny en Vexin, FR; OUZEROUROU Rachid, Anjou, Quebec, CA; MA My Linh, Saint-Laurent, Quebec, CA; FERRADA Angela, Montreal, Quebec, CA; SOULHI Fouzia, Quebec, CA;  
 (74) Bušová Eva, JUDr., Bratislava, SK;  
 (86) PCT/CA2006/001484  
 (87) WO 2007/048220  
**(54) Kompozícia trazodónu na podávanie v jednej dennej dávke**

- (51) A61K 47/00, A61K 38/00, A61P 35/00**  
**(11) E 12438**  
 (96) 09745728.7, 12.5.2009  
 (97) 2285416, 4.7.2012  
 (31) 08008872  
 (32) 13.5.2008  
 (33) EP  
 (73) Molmed SpA, Milan, IT;  
 (72) BORDIGNON Claudio, Milan, IT; LAMBIASE Antonio, Milan, IT;  
 (74) Bachratá Magdaléna, Mgr., Bratislava, SK;  
 (86) PCT/EP2009/055704  
 (87) WO 2009/138396  
**(54) Konjugáty na liečbu mezoteliómu**

- (51) A61K 51/00, A61P 35/00, A61K 103/00**  
**(11) E 12479**  
 (96) 08775355.4, 25.7.2008  
 (97) 2175888, 13.6.2012  
 (31) 0756750, 952094 P  
 (32) 26.7.2007, 26.7.2007  
 (33) FR, US

- (73) Laboratoires Cyclopharma, Saint Beuzire, FR;  
 (72) DENIZOT Benoît, Bonneville, FR; LACOEUIL-LE Franck, Angers, FR; LE JEUNE Jean Jacques, Avrille, FR; HINDRE François, Rennes, FR;  
 (74) Bušová Eva, JUDr., Bratislava, SK;  
 (86) PCT/EP2008/059825  
 (87) WO 2009/013358  
**(54) Rádiofarmaceutické kompozície obsahujúce polysacharidy s narúbovanými polyamínmi**

- (51) A61M 5/00**  
**(11) E 12499**  
 (96) 04795687.5, 21.10.2004  
 (97) 1687047, 20.6.2012  
 (31) 690987  
 (32) 23.10.2003  
 (33) US  
 (73) Meridian Medical Technologies, Inc., Columbia, MD, US;  
 (72) GRIFFITHS Steven M., Ellicott City, MD, US; HILL Robert L., Abingdon, MD, US; WILMOT John G., Mount Airy, MD, US;  
 (74) Tomeš Pavol, Ing., Bratislava, SK;  
 (86) PCT/US2004/034556  
 (87) WO 2005/042067  
**(54) Zostava automatického injektora suchý/mokrý**

- (51) A61M 15/00**  
**(11) E 12575**  
 (96) 05794138.7, 17.10.2005  
 (97) 1804871, 20.6.2012  
 (31) MU11132004  
 (32) 15.10.2004  
 (33) IN  
 (73) Cipla Ltd., Mumbai, IN;  
 (72) LULLA Amar, Mumbai, Maharashtra, IN; RAO Xerxes, Mumbai, Maharashtra, IN;  
 (74) Holoubková Mária, Ing., Bratislava, SK;  
 (86) PCT/GB2005/003984  
 (87) WO 2006/040585  
**(54) Vylepšený inhalačný nástavec**

- (51) B01D 21/00, C09C 1/00, C09C 3/00, C09D 5/00, D21H 17/00, D21H 21/00, C02F 1/00**  
**(11) E 12554**  
 (96) 08759624.3, 15.5.2008  
 (97) 2146793, 25.7.2012  
 (31) 07009687  
 (32) 15.5.2007  
 (33) EP  
 (73) Mondo Minerals B.V., Amsterdam, NL;  
 (72) SCHOELKOPF Joachim, Killwangen, CH; GANTENBEIN Daniel, Gempen, CH; GANE Patrick A.C., Rothrist, CH;  
 (74) PATENTSERVIS BRATISLAVA, a. s., Bratislava, SK;  
 (86) PCT/EP2008/055955  
 (87) WO 2008/138963  
**(54) Spôsob kontroly tvaru častíc mastenca**

- (51) B01D 53/00**  
**(11) E 12597**  
 (96) 08001268.5, 24.1.2008  
 (97) 2047897, 11.7.2012  
 (31) MI20071944  
 (32) 9.10.2007  
 (33) IT  
 (73) IGS Italia S.r.l., Grosseto, IT;  
 (72) Zanni Giovanni, Grosseto, IT; De Groen Leo Oscar Roderick, Grosseto, IT;  
 (74) Čechvalová Dagmar, Bratislava, SK;  
**(54) Modulárne adsorbéry separujúce plyny**

- (51) B02C 18/00, B02C 23/00, B29B 17/00, B01F 7/00, B01F 13/00, B01F 15/00, B29B 7/00, B29B 13/00**  
**(11) E 12539**  
 (96) 08706015.8, 8.2.2008  
 (97) 2117796, 20.6.2012  
 (31) 2442007  
 (32) 15.2.2007  
 (33) AT  
 (73) EREMA Engineering Recycling Maschinen und Anlagen Gesellschaft m.b.H., Ansfelden, AT;  
 (72) WEIGERSTORFER Georg, Linz/Ebelsberg, AT; FEICHTINGER Klaus, Linz, AT; PAULI Peter, Allhaming, AT;  
 (74) Guniš Jaroslav, Mgr., Bratislava, SK;  
 (86) PCT/AT2008/000045  
 (87) WO 2008/098274  
**(54) Spôsob a zariadenie na úpravu materiálu**

- (51) B02C 18/00, B02C 23/00, B01F 7/00, B01F 13/00, B01F 15/00, B29B 17/00, B29B 7/00, B29B 13/00**  
**(11) E 12537**  
 (96) 10005119.2, 8.2.2008  
 (97) 2218565, 6.6.2012  
 (31) 2442007  
 (32) 15.2.2007  
 (33) AT  
 (62) 08706015.8  
 (73) EREMA Engineering Recycling Maschinen und Anlagen Gesellschaft m.b.H., Ansfelden, AT;  
 (72) Weigerstorfer Georg, Linz/Ebelsberg, AT; Feichtinger Klaus, Dipl.-Ing., Linz, AT; Pauli Peter, Allhaming, AT;  
 (74) Guniš Jaroslav, Mgr., Bratislava, SK;  
**(54) Spôsob a zariadenie na spracovanie materiálu**

- (51) B02C 18/00, B02C 23/00, B29B 17/00, B01F 7/00, B01F 13/00, B01F 15/00, B29B 7/00, B29B 13/00**  
**(11) E 12538**  
 (96) 10005120.0, 8.2.2008  
 (97) 2221158, 20.6.2012  
 (31) 2442007  
 (32) 15.2.2007  
 (33) AT  
 (62) 08706015.8  
 (73) EREMA Engineering Recycling Maschinen und Anlagen Gesellschaft m.b.H., Ansfelden, AT;  
 (72) Weigerstorfer Georg, Linz/Ebelsberg, AT; Feichtinger Klaus, Linz, AT; Pauli Peter, Allhaming, AT;  
 (74) Guniš Jaroslav, Mgr., Bratislava, SK;  
**(54) Spôsob a zariadenie na úpravu materiálu**

(51) **B08B 1/00, A46B 3/00, A46B 13/00**  
**(11) E 12477**  
 (96) 08838142.1, 1.10.2008  
 (97) 2185297, 27.6.2012  
 (31) 102007047190  
 (32) 2.10.2007  
 (33) DE  
 (73) Dürr Systems GmbH, Bietigheim-Bissingen, DE;  
 (72) HAAS Jürgen, Knittlingen, DE; MEISSNER Alexander, Stuttgart, DE; FREY Marcus, Weil der Stadt, DE;  
 (74) Bušová Eva, JUDr., Bratislava, SK;  
 (86) PCT/EP2008/008321  
 (87) WO 2009/046916  
**(54) Spôsob odstraňovania prachu a zodpovedajúce zariadenie na odstraňovanie prachu**

(51) **B21B 38/00, G01B 7/00, G01L 5/00**  
**(11) E 12562**  
 (96) 09004450.4, 27.3.2009  
 (97) 2140951, 23.5.2012  
 (31) 102008030282  
 (32) 30.6.2008  
 (33) DE  
 (73) BWG BERGWERK- UND WALZWERK-MASCHINENBAU GMBH, Duisburg, DE;  
 (72) Noé Andreas, Dipl.-Ing., Kerken, DE;  
 (74) Bušová Eva, JUDr., Bratislava, SK;  
**(54) Valec na meranie rovinnosti a spôsob určovania chýb rovinnosti u pásu**

(51) **B21D 51/00**  
**(11) E 12517**  
 (96) 09709633.3, 22.1.2009  
 (97) 2242597, 25.7.2012  
 (31) 08151411  
 (32) 14.2.2008  
 (33) EP  
 (73) CROWN Packaging Technology, Inc., Alsip, IL, US;  
 (72) COATES Michael Jonathan, Otley, Yorkshire, GB;  
 (74) PATENTSERVIS BRATISLAVA, a. s., Bratislava, SK;  
 (86) PCT/EP2009/050705  
 (87) WO 2009/100972  
**(54) Zariadenie a metóda na výrobu kovových nádob**

(51) **B22C 3/00**  
**(11) E 12533**  
 (96) 10250423.0, 8.3.2010  
 (97) 2364795, 18.7.2012  
 (73) FOSECO INTERNATIONAL LIMITED, Derbyshire, GB;  
 (72) Haanepen Martinus Jacobus, XJ Didam, NL; von Piekartz Frederik Willem, GE Enschede, NL;  
 (74) PATENTSERVIS BRATISLAVA, a. s., Bratislava, SK;  
**(54) Zlievarenská náterová zmes**

(51) **B22C 23/00, B22D 17/00, B22D 19/00**  
**(11) E 12561**  
 (96) 08105928.9, 3.12.2008  
 (97) 2196272, 25.4.2012  
 (73) Nematik Linz GmbH, Linz, AT;  
 (72) Aichberger Thomas, Steyregg, AT;  
 (74) Bušová Eva, JUDr., Bratislava, SK;  
**(54) Liaty diel a spôsob výroby liateho dielu**

(51) **B23D 77/00**  
**(11) E 12427**  
 (96) 08758001.5, 30.4.2008  
 (97) 2146816, 29.2.2012  
 (31) 102007023168  
 (32) 20.5.2007  
 (33) DE  
 (73) Gühring OHG, Albstadt, DE;  
 (72) KLEINER Gilbert, Inzigkofen, DE; SCHANZ Gerhard, Burladingen, DE;  
 (74) ROTT, RŮŽIČKA & GUTTMANN, Bratislava, SK;  
 (86) PCT/DE2008/000740  
 (87) WO 2008/141606  
**(54) Poháňaný rotačný nástroj na trieskové obrábanie**

(51) **B23K 11/00, B23B 5/00**  
**(11) E 12524**  
 (96) 09706094.1, 29.1.2009  
 (97) 2237912, 9.5.2012  
 (31) 102008006703  
 (32) 30.1.2008  
 (33) DE  
 (73) Lutz Precision, K.S., Bratislava, SK;  
 (72) Lutz Peter, München, DE;  
 (74) Guniš Jaroslav, Mgr., Bratislava, SK;  
 (86) PCT/EP2009/000575  
 (87) WO 2009/095237  
**(54) Rezná hrana na opracovanie bodových elektród, frézovacie nástroje a frézy na čiapočky zvracích elektród**

(51) **B23K 26/00**  
**(11) E 12599**  
 (96) 09777779.1, 10.8.2009  
 (97) 2326455, 25.4.2012  
 (31) 102008038929  
 (32) 13.8.2008  
 (33) DE  
 (73) Koki Technik Transmission Systems GmbH, Niederwürschnitz, DE;  
 (72) SCHULZE Bernd, Niederdorf, DE;  
 (74) Mešková Viera, Ing., Bratislava, SK;  
 (86) PCT/EP2009/005787  
 (87) WO 2010/017942  
**(54) Spôsob výroby obmedzene priet'azného zvarového spoja**

(51) **B25B 5/00**  
 (11) **E 12618**  
 (96) 09012622.8, 6.10.2009  
 (97) 2177319, 4.7.2012  
 (31) TO20080736  
 (32) 8.10.2008  
 (33) IT  
 (73) VEP Automation S.r.l., Beinasco (Torino), IT;  
 (72) Varetto Ener, Sant'Ambrogio (Torino), IT; Conte Umberto, Torino, IT;  
 (74) Korejzová Petra, JUDr., Bratislava, SK;  
 (54) **Zariadenie na zastavenie oscilácie ramena manipulačného zariadenia typu sklopnej páky**

(51) **B25J 9/00, F16H 1/00, B25J 17/00**  
 (11) **E 12419**  
 (96) 09015256.2, 9.12.2009  
 (97) 2210714, 4.4.2012  
 (31) 102009005496  
 (32) 21.1.2009  
 (33) DE  
 (73) KUKA Roboter GmbH, Augsburg, DE;  
 (72) Kos Daniel, Rehling, DE; Weingärtner Andreas, Karlsbad, DE; Nitz Gernot, Dr., Augsburg, DE;  
 (74) Bušová Eva, JUDr., Bratislava, SK;  
 (54) **Manipulátor s motorom s vonkajším rotorem**

(51) **B27G 13/00**  
 (11) **E 12605**  
 (96) 08758066.8, 9.5.2008  
 (97) 2148768, 27.6.2012  
 (31) 102007022242  
 (32) 9.5.2007  
 (33) DE  
 (73) Leitz GmbH & Co. KG, Oberkochen, DE;  
 (72) PATSCH Richard, Riedau, AT; PEKEC Zeliko, Riedau, AT; STANDLER Franz, Zell an der Pram, AT;  
 (74) Bachratá Magdaléna, Mgr., Bratislava, SK;  
 (86) PCT/DE2008/000811  
 (87) WO 2008/138326  
 (54) **Rezný nástroj s držiakom**

(51) **B29B 17/00**  
 (11) **E 12456**  
 (96) 11161604.1, 30.3.2009  
 (97) 2357068, 23.5.2012  
 (31) 102008035963  
 (32) 31.7.2008  
 (33) DE  
 (62) 09779221.2  
 (73) Continental Reifen Deutschland GmbH, Hannover, DE; MeWa Recycling Maschinen und Anlagenbau GmbH, Gechingen, DE;  
 (72) Theusner Martin, Gehrden, DE;  
 (74) Čechvalová Dagmar, Bratislava, SK;  
 (54) **Spôsob oddeľovania ne vulkanizovaného pogumovaného materiálu typu oceľového kordu**

(51) **B29B 17/00**  
 (11) **E 12455**  
 (96) 09779221.2, 30.3.2009  
 (97) 2307179, 6.6.2012  
 (31) 102008035963

(32) 31.7.2008  
 (33) DE  
 (73) Continental Reifen Deutschland GmbH, Hannover, DE; MeWa Recycling Maschinen und Anlagenbau GmbH, Gechingen, DE;  
 (72) THEUSNER Martin, Gehrden, DE;  
 (74) Čechvalová Dagmar, Bratislava, SK;  
 (86) PCT/EP2009/053725  
 (87) WO 2010/012512  
 (54) **Spôsob delenia ne vulkanizovaného pogumovaného materiálu oceľového kordu pneumatík**

(51) **B29C 44/00, B05C 5/00**  
 (11) **E 12520**  
 (96) 07793834.8, 7.8.2007  
 (97) 2051818, 30.5.2012  
 (31) 1032283  
 (32) 8.8.2006  
 (33) NL  
 (73) BASF SE, Ludwigshafen, DE;  
 (72) VAN DER MEER Antonius Cornelis Johannes Maria, Oisterwijk, NL;  
 (74) ROTT, RŮŽIČKA & GUTTMANN, Bratislava, SK;  
 (86) PCT/NL2007/000195  
 (87) WO 2008/018787  
 (54) **Zariadenie na nanášanie viskózne zmesi na plochu a tiež spôsob na výrobu izolačného prvku**

(51) **B29C 45/00, B29C 37/00, B29C 44/00**  
 (11) **E 12447**  
 (96) 08150820.2, 30.1.2008  
 (97) 1952964, 30.5.2012  
 (31) 07101381  
 (32) 30.1.2007  
 (33) EP  
 (73) SO.F.TER. TECNOPOLIMERI SRL, Forli FC, IT;  
 (72) Völkel Mark, Ladenburg, DE; Eipper Andreas, Ludwigshafen, DE; Fritzsche Thomas, Heidelberg, DE; Pizzati Gianluca, Senna Comasco, IT;  
 (74) Čechvalová Dagmar, Bratislava, SK;  
 (54) **Spôsob výroby prístrojovej dosky**

(51) **B29C 45/00**  
 (11) **E 12522**  
 (96) 06812805.7, 31.10.2006  
 (97) 1951084, 27.6.2012  
 (31) 20055077  
 (32) 31.10.2005  
 (33) NO  
 (73) Jordan AS, Oslo, NO;  
 (72) ØKSETH Geir, Vettre, NO;  
 (74) ROTT, RŮŽIČKA & GUTTMANN, Bratislava, SK;  
 (86) PCT/NO2006/000388  
 (87) WO 2007/053034  
 (54) **Zubná kefka**



- (51) **B32B 15/00, C22C 9/00, C25D 5/00, C22C 13/00, C23C 28/00, C23C 30/00, C25D 7/00**  
 (11) **E 12423**  
 (96) 05794287.2, 6.9.2005  
 (97) 1791693, 27.6.2012  
 (31) 950242, 187046  
 (32) 24.9.2004, 22.7.2005  
 (33) US, US  
 (73) Jarden Zinc Products, LLC, Greenville, TN, US;  
 (72) MCDANIEL Paul, Jonesborough, TN, US; SMEL-CER Johnny, Midway, TN, US; BEETS Randy, Bulls Gap, TN, US;  
 (74) PATENTSERVIS BRATISLAVA, a. s., Bratislava, SK;  
 (86) PCT/US2005/031735  
 (87) WO 2006/036479  
 (54) **Spôsob výroby pokovovaných kovov so strieborne-bielym vzhľadom**

- (51) **B32B 17/00, D04H 1/00, D04H 13/00, E04B 1/00**  
 (11) **E 12493**  
 (96) 04804050.5, 18.12.2004  
 (97) 1708876, 13.6.2012  
 (31) 102004004954, 102004047193  
 (32) 31.1.2004, 29.9.2012  
 (33) DE, DE  
 (73) Deutsche Rockwool Mineralwoll GmbH & Co. OHG, Gladbeck, DE;  
 (72) KLOSE Gerd-Rüdiger, Dorsten, DE;  
 (74) Hörmannová Zuzana, Ing., Bratislava, SK;  
 (86) PCT/EP2004/014449  
 (87) WO 2005/072951  
 (54) **Spôsob výroby izolačného pásu z minerálnych vlákien a izolačný pás**

- (51) **B32B 27/00, A41D 19/00**  
 (11) **E 12593**  
 (96) 05849592.0, 10.11.2005  
 (97) 1817164, 25.4.2012  
 (31) 998070  
 (32) 24.11.2004  
 (33) US  
 (73) Gore Enterprise Holdings, Inc., Newark, DE, US;  
 (72) WILLIAMS Mark, Landenberg, PA, US; KLEIN Jeffrey A., Wilmington, DE, US;  
 (74) PATENTSERVIS BRATISLAVA, a. s., Bratislava, SK;  
 (86) PCT/US2005/040829  
 (87) WO 2006/057822  
 (54) **Vodotesné a priedušné zošívané výrobky**

- (51) **B32B 37/00, B32B 3/00, B32B 7/00, A47B 96/00**  
 (11) **E 12545**  
 (96) 09736024.2, 16.1.2009  
 (97) 2265442, 30.5.2012  
 (31) 102008020976  
 (32) 25.4.2008  
 (33) DE  
 (73) Fritz Egger GmbH & Co. OG, Unterradlberg, AT;  
 (72) GEYER Andreas, Krems An Der Donau, AT;  
 (74) Bušová Eva, JUDr., Bratislava, SK;

- (86) PCT/EP2009/050473  
 (87) WO 2009/130060  
 (54) **Spôsob výroby ľahkej konštrukčnej dosky na výrobu nábytku**

- (51) **B32B 38/00, B29C 44/00, B29L 31/00**  
 (11) **E 12473**  
 (96) 09176763.2, 23.11.2009  
 (97) 2199080, 13.6.2012  
 (31) 102008061801  
 (32) 11.12.2008  
 (33) DE  
 (73) METZELER SCHAUM GMBH, Memmingen, DE;  
 (72) Kosar Kay, Danndorf, DE; Springer Christian, Ungerhausen, DE; Steppat Maik, Trunkelsberg, DE; Hohenhorst Manfred, Rot an der Rot, DE;  
 (74) Bušová Eva, JUDr., Bratislava, SK;  
 (54) **Spôsob výroby plošného útvaru, najmä čalúneného elementu, taký plošný útvar a čalúnený element**

- (51) **B60R 22/00, B62D 25/00**  
 (11) **E 12494**  
 (96) 09306046.5, 2.11.2009  
 (97) 2181899, 8.8.2012  
 (31) 0857469, 0857467  
 (32) 3.11.2008, 3.11.2008  
 (33) FR, FR  
 (73) Peugeot Citroën Automobiles SA, Vélizy-Villacoublay, FR;  
 (72) Desplanches Patrice, Saint Germain En Laye, FR; Didier Vincent, Villemeux-Sur-Eure, FR;  
 (74) Hörmannová Zuzana, Ing., Bratislava, SK;  
 (54) **Zariadenie upevnenia bezpečnostného pásu a podlaha motorového vozidla, vybavená takýmto zariadením**

- (51) **B61D 15/00, B61G 11/00**  
 (11) **E 12512**  
 (96) 07301351.8, 7.9.2007  
 (97) 2033868, 25.4.2012  
 (73) Ateliers d'Orval, Saint-Amand-Montrond Cédex, FR;  
 (72) Soulat Christian, Orval, FR; Kasprzak Ludovic, Drevant, FR;  
 (74) Korejzová Petra, JUDr., Bratislava, SK;  
 (54) **Zariadenie proti predkrývaniu pre železničné vagóny, najmä cisterny**

- (51) **B61F 15/00**  
 (11) **E 12582**  
 (96) 08004322.7, 8.3.2008  
 (97) 1970277, 27.6.2012  
 (31) 07005251  
 (32) 14.3.2007  
 (33) EP  
 (73) AB SKF, Göteborg, SE;  
 (72) Duguet Michael, Rochechouart, FR;  
 (74) Čechvalová Dagmar, Bratislava, SK;  
 (54) **Veko a ložisková skriňa s uvedeným vekom**

**(51) B62B 5/00, B60K 7/00****(11) E 12572**

(96) 10006189.4, 29.9.2003

(97) 2230153, 20.6.2012

(31) 0222672

(32) 1.10.2002

(33) GB

(62) 03758290.5

(73) Radlok S.à.r.l., Luxembourg, LU;

(72) Gray Andrew, Shipton by Beningbrough, York, GB;

(74) Belička Ivan, Ing., Banská Bystrica, SK;

**(54) Brzdové zariadenie****(51) B65D 1/00, B65D 25/00, B65D 77/00****(11) E 12535**

(96) 10015482.2, 9.12.2010

(97) 2377766, 27.6.2012

(31) 102010015415

(32) 19.4.2010

(33) DE

(73) Optipack GmbH, Aretsried, DE;

(72) Dengler Thomas, Augsburg, DE; Leins Michael, Markt Rettenbach, DE;

(74) Juran Svetozár, JUDr., Bratislava, SK;

**(54) Obal na zachytávanie tekutých a/alebo pastovitých výrobkov****(51) B65D 5/00, B65D 85/00****(11) E 12544**

(96) 09014501.2, 20.11.2009

(97) 2325093, 20.6.2012

(73) IMPERIAL TOBACCO LIMITED, Southville, Bristol, GB;

(72) Holloway Steve, Slough, GB; Collins Tim, London, GB; Knorr Solvey, Hamburg, DE;

(74) ROTT, RŮŽIČKA &amp; GUTTMANN, Bratislava, SK;

**(54) Balenie pre výrobky súvisiace s tabakom****(51) B65D 6/00****(11) E 12568**

(96) 09007108.5, 28.5.2009

(97) 2128035, 25.4.2012

(31) 8622008

(32) 28.5.2008

(33) AT

(73) IFCO Systems Austria GmbH, Pinsdorf, AT;

(72) Orgeldinger Wolfgang, München, DE;

(74) Hörmannová Zuzana, Ing., Bratislava, SK;

**(54) Uzáver pre prepravné nádoby so sklápacími bočnými stenami****(51) B65D 8/00, B65D 25/00****(11) E 12619**

(96) 04803208.0, 22.11.2004

(97) 1697222, 11.7.2012

(31) 03257941

(32) 17.12.2003

(33) EP

(73) Crown Packaging Technology, Inc, Alsip, IL, US;

(72) DUNWOODY Paul Robert, Wantage Oxfordshire, GB; MARRIOTT Philip Alan, Wantage Oxfordshire, GB; NAYAR Sudesh Kumar, Swindon Wiltshire, GB; PAVELY Andrew Philip, Swindon Wiltshire, GB;

(74) PATENTSERVIS BRATISLAVA, a. s., Bratislava, SK;

(86) PCT/EP2004/013215

(87) WO 2005/058716

**(54) Opätovne uzatvárajúca kovová nádoba****(51) B65D 19/00****(11) E 12485**

(96) 10005541.7, 28.5.2010

(97) 2256051, 18.7.2012

(31) 102009024043

(32) 29.5.2009

(33) DE

(73) KTP Kunststoff Palettentechnik GmbH, Bous, DE;

(72) Wintrich Andreas, Nunkirchen, DE;

(74) Hörmannová Zuzana, Ing., Bratislava, SK;

**(54) Paletový zásobník s bočnými stenami a vekom****(51) B65D 19/00****(11) E 12484**

(96) 10005540.9, 28.5.2010

(97) 2256050, 18.7.2012

(31) 102009024081

(32) 29.5.2009

(33) DE

(73) KTP Kunststoff Palettentechnik GmbH, Bous, DE;

(72) Wintrich Andreas, Nunkirchen, DE;

(74) Hörmannová Zuzana, Ing., Bratislava, SK;

**(54) Paletový zásobník s bočnými stenami a vekom****(51) B65D 30/00****(11) E 12620**

(96) 11005159.6, 24.6.2011

(97) 2399836, 11.7.2012

(31) 102010026241

(32) 28.6.2010

(33) DE

(73) Mondi AG, Wien, AT;

(72) Wichmann Hans-Joachim, Sendenhorst, DE;

(74) Bachratá Magdaléna, Mgr., Bratislava, SK;

**(54) Vreca so stenou usposobenou na rozpustenie vo vlhkom prostredí a použitie vreca ako vreca na cement****(51) B65D 85/00, A23F 5/00****(11) E 12508**

(96) 06829938.7, 6.11.2006

(97) 1948530, 11.7.2012

(31) 05024566

(32) 10.11.2005

(33) EP

(73) Nestec S.A., Vevey, CH;

(72) MANDRALIS Zenon Ioannis, Chexbres, CH; DENISART Jean-Paul, La Conversion, CH; WARD Tony, Yorkshire, GB; GAILLARD Julien, Post code, Shanghai, CN;

(74) Fajnorová Mária, Ing., Bratislava, SK;

(86) PCT/EP2006/068121

(87) WO 2007/054479

**(54) Kapsula s niekoľkými priehradkami obsahujúca nápojovú ingredienciu**

(51) **B65D 90/00**  
 (11) **E 12487**  
 (96) 07846830.3, 27.11.2007  
 (97) 2084088, 15.8.2012  
 (31) 202006018244 U  
 (32) 1.12.2006  
 (33) DE  
 (73) Thorwesten Vent Gmbh, Beckum, DE;  
 (72) THORWESTEN Albert, Beckum, DE;  
 (74) Hörmannová Zuzana, Ing., Bratislava, SK;  
 (86) PCT/EP2007/010265  
 (87) WO 2008/064853  
 (54) **Zariadenie na vyrovnávanie tlakových rázov v uzatvorených systémoch, ako napr. silách alebo pod.**

(51) **B65G 1/00**  
 (11) **E 12598**  
 (96) 10166884.6, 22.6.2010  
 (97) 2275362, 12.9.2012  
 (31) 102009027795  
 (32) 17.7.2009  
 (33) DE  
 (73) BITO-Lagertechnik Bittmann GmbH, Meisenheim, DE;  
 (72) Kemperdick Arthur, Niederwörresbach, DE; Gassner Okten, Odernheim, DE;  
 (74) Čechvalová Dagmar, Bratislava, SK;  
 (54) **Priechodzí regál s oporným rámom na upevnenie dopravných lišty**

(51) **B65H 35/00**  
 (11) **E 12483**  
 (96) 06807046.5, 6.10.2006  
 (97) 1948545, 7.3.2012  
 (31) 102005051181  
 (32) 24.10.2005  
 (33) DE  
 (73) TESA SE, Hamburg, DE;  
 (72) GÖTZ Kerstin, Hamburg, DE; KLEINHOFF Klaus, Rodenberg, DE;  
 (74) Hörmannová Zuzana, Ing., Bratislava, SK;  
 (86) PCT/EP2006/067145  
 (87) WO 2007/048695  
 (54) **Štiepateľná lepiaca páska, jej použitie a použitie nástroja na jej výrobu**

(51) **B65H 75/00**  
 (11) **E 12519**  
 (96) 09711218.9, 5.2.2009  
 (97) 2240394, 4.7.2012  
 (31) MN20080002 U  
 (32) 14.2.2008  
 (33) IT  
 (73) Sodetal SAS, Tronville-en-Barrois, FR;  
 (72) RUGGENENTI Luca, Remedello, IT;  
 (74) ROTT, RŮŽIČKA & GUTTMANN, Bratislava, SK;  
 (86) PCT/EP2009/051300  
 (87) WO 2009/101019  
 (54) **Cievka na navíjanie kovového drôtu**

(51) **B67D 3/00**  
 (11) **E 12602**  
 (96) 03778330.5, 21.11.2003  
 (97) 1567445, 4.4.2012  
 (31) 02026074, 03018279  
 (32) 22.11.2002, 12.8.2003  
 (33) EP, EP  
 (73) LESAFFRE et Cie, Paris, FR;  
 (72) BLOMME Karel, Alfons, Frans, Evergem, BE; SMET Peter, René, Anna, Sint-Niklaas, BE;  
 (74) Hörmannová Zuzana, Ing., Bratislava, SK;  
 (86) PCT/EP2003/013086  
 (87) WO 2004/048253  
 (54) **Spôsob a zariadenie na dávkovanie tekutého droždia**

(51) **B82Y 30/00, C01B 33/00, C08K 3/00**  
 (11) **E 12581**  
 (96) 04700701.8, 8.1.2004  
 (97) 1585704, 1.8.2012  
 (31) 10302300, 10358449  
 (32) 22.1.2003, 13.12.2003  
 (33) DE, DE  
 (73) Evonik Degussa GmbH, Essen, DE;  
 (72) STENZEL Oleg, Köln, DE; BLUME Anke, Weilerswist, DE; LUGINSLAND Detlef, Hoboken, NJ, US; UHRLANDT Stefan, Belle Mead, NJ, US; WEHMEIER André, Rheine, DE;  
 (74) Čechvalová Dagmar, Bratislava, SK;  
 (86) PCT/EP2004/050005  
 (87) WO 2004/065299  
 (54) **Vysoko dispergovateľné siliky na použitie v kaučuku**

(51) **C01B 25/00**  
 (11) **E 12587**  
 (96) 09013035.2, 15.10.2009  
 (97) 2322473, 25.7.2012  
 (73) Süd-Chemie IP GmbH & Co. KG, München, DE;  
 (72) Vogler Christian, Dr., Moosburg, DE; Bauer Peter, Buch am Erlbach, DE; Michot Christophe, Montreal Quebec, CA;  
 (74) Bachratá Magdaléna, Mgr., Bratislava, SK;  
 (54) **Spôsob odstraňovania časticového znečisťujúceho materiálu z časticového materiálu zmiešaného kov-lítneho fosforečnanu**

(51) **C01B 25/00, B27K 3/00, A01N 59/00, C09K 21/00, C23F 11/00**  
 (11) **E 12573**  
 (96) 09776306.4, 19.8.2009  
 (97) 2334596, 4.7.2012  
 (31) 200800055  
 (32) 22.8.2008  
 (33) EE  
 (73) Nikolajeva Irina, Tallinn, EE;  
 (72) NIKOLAEV Gennadi, Tallinn, EE;  
 (74) ROTT, RŮŽIČKA & GUTTMANN, Bratislava, SK;  
 (86) PCT/EE2009/000012  
 (87) WO 2010/020256  
 (54) **Prípravok na báze fosforečnanu železitého a jeho použitie**

- (51) **C01B 33/00**  
**(11) E 12542**  
(96) 08845222.2, 28.10.2008  
(97) 2209739, 4.7.2012  
(31) 102007052269  
(32) 2.11.2007  
(33) DE  
(73) Evonik Degussa GmbH, Essen, DE;  
(72) PANZ Christian, Wesseling-Berzdorf, DE; OBLADEN Helga, Brühl, DE; MEIER Karl, Alfter, DE; RUF Markus, Alfter-Witterschlick, DE; ALLERDISSE René, Bornheim, DE; KUHN Dieter, Rodenbach, DE; EL MOUSSAOUI Aziz, Gelnhausen-Höchst, DE; SCHOLZ Mario, Gründau, DE; KEMPF Michael, Rodenbach, DE;  
(74) Čechvalová Dagmar, Bratislava, SK;  
(86) PCT/EP2008/064566  
(87) WO 2009/056530  
**(54) Zrážané kyseliny kremičité pre receptúry silikonových kaučukov typu RTV-1, ktoré sú stabilné bez stabilizátora**
- 
- (51) **C01B 33/00**  
**(11) E 12596**  
(96) 06115480.3, 14.6.2006  
(97) 1764344, 8.8.2012  
(31) 102005043202  
(32) 9.9.2005  
(33) DE  
(73) Evonik Degussa GmbH, Essen, DE;  
(72) Stenzel Oleg, Köln, DE; Luginsland Hans-Detlef, Hoboken, NJ, US; Uhrlandt Stefan, Belle Mead, NJ, US; Wehmeier André, Rheine, DE;  
(74) Čechvalová Dagmar, Bratislava, SK;  
**(54) Zrážaná kyselina kremičitá so špecifickou distribúciou veľkosti pórov**
- 
- (51) **C01F 11/00**  
**(11) E 12491**  
(96) 04766319.0, 27.7.2004  
(97) 1663869, 1.8.2012  
(31) 200300426  
(32) 28.7.2003  
(33) BE  
(73) S.A. LHOIST RECHERCHE ET DEVELOPEMENT, Ottignies-Louvain-La-Neuve, BE;  
(72) DIAZ CHAVEZ Luis Alfredo, Beauvechain, BE; SALTER Timothy L., US/HEBRON, IN, US; HABIB Ziad, LINKEBEEK, BE; LANGELIN Henri-René, Caffiers, FR;  
(74) Hörmannová Zuzana, Ing., Bratislava, SK;  
(86) PCT/EP2004/051609  
(87) WO 2005/014483  
**(54) Vápenato-horečnatá vodná suspenzia a spôsob jej prípravy**
- 
- (51) **C02F 3/00, A01C 3/00**  
**(11) E 12571**  
(96) 05812051.0, 28.11.2005  
(97) 1828065, 4.7.2012  
(31) 0402444  
(32) 26.11.2004  
(33) HU  
(73) Schmack Biogas GmbH, Schwandorf, DE;  
(72) KOVACS Kornel, Szeged, HU; BAGI Zoltan, Szeged, HU; RAKHELYNE PEREI Katalin, Szeged, HU; RAKHELY Gabor, Szeged, HU;  
(74) Belička Ivan, Ing., Banská Bystrica, SK;  
(86) PCT/HU2005/000125  
(87) WO 2006/056819  
**(54) Metóda na zvýšenie produkciu bioplynu v termofilných anaeróbných fermentoroch**
- 
- (51) **C03C 17/00, C03C 27/00, H05B 3/00, B32B 17/00**  
**(11) E 12489**  
(96) 09730383.8, 21.3.2009  
(97) 2274251, 27.6.2012  
(31) 102008018147  
(32) 10.4.2008  
(33) DE  
(73) Saint-Gobain Glass France, Courbevoie, FR;  
(72) Schall Günther, Kreuzau, DE;  
(74) Hörmannová Zuzana, Ing., Bratislava, SK;  
(86) PCT/EP2009/002094  
(87) WO 2009/124646  
**(54) Priehľadné okno s vyhrievateľným povlakom a nízkoimpedančnými vodivými štruktúrami**
- 
- (51) **C07C 41/00, C07C 43/00, C07C 67/00**  
**(11) E 12444**  
(96) 08718510.4, 13.2.2008  
(97) 2121553, 27.6.2012  
(31) 889838 P  
(32) 14.2.2007  
(33) US  
(73) Hormos Medical Ltd., Turku, FI;  
(72) SÖDERVALL Marja, Oulu, FI; ELORANTA Maire, Oulu, FI; KALAPUDAS Arja, Oulu, FI;  
(74) Hörmannová Zuzana, Ing., Bratislava, SK;  
(86) PCT/FI2008/050057  
(87) WO 2008/099059  
**(54) Spôsob prípravy terapeuticky hodnotných derivátov trifenylobuténu**
- 
- (51) **C07C 59/00, A61K 31/00, A61P 3/00, A61P 43/00, C07C 235/00, C07D 213/00, C07D 257/00, C07D 263/00, C07D 277/00**  
**(11) E 12486**  
(96) 08841970.0, 24.10.2008  
(97) 2202216, 27.6.2012  
(31) 2007279697, 1823  
(32) 26.10.2007, 5.11.2007  
(33) JP, US  
(73) Japan Tobacco Inc., Tokyo, JP;  
(72) SHIMADA Takashi, Takatsuki-shi, Osaka, JP; UENO Hiroshi, Takatsuki-shi, Osaka, JP; TSUTSUMI Kazuhiro, Takatsuki-shi, Osaka, JP; AOYAGI Kouichi, Takatsuki-shi, Osaka, JP; MANABE Tomoyuki, Takatsuki-shi, Osaka, JP; SASAKI Shinya, Takatsuki-shi, Osaka, JP; KATOH Susumu, Takatsuki-shi, Osaka, JP;  
(74) Hörmannová Zuzana, Ing., Bratislava, SK;  
(86) PCT/JP2008/069296  
(87) WO 2009/054479  
**(54) Spirozlúčeniny a ich medicínske použitie**

**(51) C07C 211/00, C07D 209/00, C07D 333/00, A61P 25/00**

**(11) E 12501**

(96) 03708253.4, 18.3.2003

(97) 1487778, 11.7.2012

(31) 10213051

(32) 23.3.2002

(33) DE

(73) Grünenthal GmbH, Aachen, DE;

(72) SUNDERMANN Bernd, Aachen, DE; HENNIES Hagen-Heinrich, Simmerath, DE; ENGLBERGER Werner, Stolberg, DE; KÖGEL Babette-Yvonne, Langerwehe-Hamich, DE;

(74) Tomeš Pavol, Ing., Bratislava, SK;

(86) PCT/EP2003/002812

(87) WO 2003/080557

**(54) Substituované 4-aminocyklohexanoly**

**(51) C07C 229/00, A61K 31/00, A61P 19/00, C07C 217/00**

**(11) E 12621**

(96) 03783752.3, 25.11.2003

(97) 1569892, 13.6.2012

(31) 429105 P

(32) 26.11.2002

(33) US

(73) GlaxoSmithKline LLC, Philadelphia, PA, US;

(72) MARQUIS Robert W., Collegeville, PA, US; CASILLAS Linda N., Collegeville, PA, US; RAMANJULU Joshi M., Collegeville, PA, US; CALAHAN James Francis, King of Prussia, PA, US;

(74) Bušová Eva, JUDr., Bratislava, SK;

(86) PCT/US2003/037461

(87) WO 2004/047751

**(54) Kalcilytické zlúčeniny**

**(51) C07D 209/00, A61K 31/00, A61P 43/00**

**(11) E 12555**

(96) 08105552.7, 22.1.2003

(97) 2045241, 4.7.2012

(31) 351384 P

(32) 24.1.2002

(33) US

(62) 03700740.8

(73) Merck Canada Inc., Kirkland, QC, CA;

(72) Berthelette Carl, Kirkland Québec, CA; Lachance Nicolas, Kirkland Québec, CA; Li Lianhai, Kirkland Québec, CA; Sturino Claudio, Kirkland Québec, CA; Wang Zhaoyin, Kirkland Québec, CA;

(74) PATENTSERVIS BRATISLAVA, a. s., Bratislava, SK;

**(54) Cykloalkanoindoly substituované fluórom a ich použitie ako antagonistov receptora prostaglandínu D2**

**(51) C07D 213/00**

**(11) E 12439**

(96) 04813958.8, 13.12.2004

(97) 1701941, 30.5.2012

(31) 528877 P

(32) 11.12.2003

(33) US

(73) Board of Regents, The University of Texas System, Texas, US;

(72) PRIEBE Waldemar, Houston TX, US; DONATO Nicholas, Sugarland, TX, US; TALPAZ Moshe, Houston TX, US; SZYMANSKI Slawomir, The Woodlands, TX, US; FOKT Izabela, Houston, TX, US; LEVITZKI Alexander, Jerusalem, IL;

(74) Hörmannová Zuzana, Ing., Bratislava, SK;

(86) PCT/US2004/041712

(87) WO 2005/058829

**(54) Zlúčeniny na liečenie bunkových proliferatívnych ochorení**

**(51) C07D 213/00, A61K 31/00, A61P 35/00**

**(11) E 12570**

(96) 07866261.6, 21.12.2007

(97) 2121614, 20.6.2012

(31) 200603250, 200701086

(32) 22.12.2006, 23.4.2007

(33) ES, ES

(73) Almirall, S.A., Barcelona, ES;

(72) CASTRO PALOMINO LARIA Julio Cesar, Premia De Mar (barcelona), ES; ERRASOLA Montserrat, L' Hospitalet (Barcelona), ES; LOZOYA TORIBIO Maria Estrella, Mollet del Valles (Barcelona), ES; NAVARRO ROMERO Eloisa, Barcelona, ES;

(74) Belička Ivan, Ing., Banská Bystrica, SK;

(86) PCT/EP2007/011401

(87) WO 2008/077639

**(54) Deriváty kyseliny aminonikotínovej a kyseliny izonikotínovej ako inhibítory DHODH**

**(51) C07D 215/00, A61K 31/00, A61P 31/00**

**(11) E 12488**

(96) 05726243.8, 19.5.2005

(97) 1636190, 27.6.2012

(31) 2004150979

(32) 20.5.2004

(33) JP

(73) Japan Tobacco, Inc., Tokyo, JP;

(72) SATOH Motohide, Takatsuki-shi, Osaka, JP; MOTOMURA Takahisa, Takatsuki-shi, Osaka, JP; MATSUDA Takashi, Takatsuki-shi, Osaka, JP; KONDO Kentaro, Takatsuki, Osaka, JP; ANDO Koji, Takatsuki-shi, Osaka, JP; MATSUDA Koji, Takatsuki-shi, Osaka, JP; MIYAKE Shuji, Takatsuki-shi, Osaka, JP; UEHARA Hideto, Takatsuki-shi, Osaka, JP;

(74) Hörmannová Zuzana, Ing., Bratislava, SK;

(86) PCT/JP2005/009604

(87) WO 2005/113508

**(54) Stabilný kryštál 4-oxochinolínovej zlúčeniny**

**(51) C07D 221/00, A61K 31/00**

**(11) E 12418**

(96) 10008474.8, 3.11.2005

(97) 2251330, 9.5.2012

(31) 625348 P

(32) 5.11.2004

(33) US

(73) RENSSLAER POLYTECHNIC INSTITUTE, Troy, NY, US;

(72) Wentland Mark P., Menands, New York, US;

(74) Bachratá Magdaléna, Mgr., Bratislava, SK;

**(54) 4-Hydroxybenzomorfény**

(51) C07D 235/00, A61K 31/00, A61P 25/00

(11) E 12502

(96) 09752080.3, 10.11.2009

(97) 2285784, 4.7.2012

(31) 113296 P

(32) 11.11.2008

(33) US

(73) Wyeth LLC, Madison, NJ, US;

(72) HAYDAR Simon N., Newtown, Pennsylvania, US; ANDRAE Patrick M., Jamesburg, New Jersey, US; YUN Heedong, Tenafly, New Jersey, US; ROBICHAUD Albert J., Ringoes, New Jersey, US;

(74) Tomeš Pavol, Ing., Bratislava, SK;

(86) PCT/US2009/063816

(87) WO 2010/056644

(54) **2-Metyl-1-(fenylsulfonyl)-4-(piperazín-1-yl)-1H-benzimidazol ako ligand 5-hydroxytryptamínu**

(51) C07D 239/00, A61K 31/00, A61P 35/00

(11) E 12610

(96) 03744366.0, 14.3.2003

(97) 1487805, 4.7.2012

(31) 0206215

(32) 15.3.2002

(33) GB

(73) Novartis AG, Basel, CH;

(72) BAENTELI Rolf, Basel, CH; ZENKE Gerhard, Rheinfelden, DE; COOKE Nigel, Graham, Oberwil, CH; DUTHALER Rudolf, Bettingen, CH; THOMA Gebhard, Lörrach, DE; VON MATT Anette, Biel-Benken, CH; HONDA Toshiyuki, Tsukuba-shi, Ibaraki Pref., JP; MATSUURA Naoko, Tsukuba-shi, Ibaraki Pref., JP; NONOMURA Kazuhiko, Tsukuba-shi, Ibaraki-Pref., JP; OHMORI Osamu, Tsukuba-shi, Ibaraki Pref., JP; UMEMURA Ichiro, Tsukuba-shi, Ibaraki Pref., JP; HINTERDING Klaus, Rümplingen, DE; PAGEORGIOU Christos, Riedisheim, FR;

(74) Čechvalová Dagmar, Bratislava, SK;

(86) PCT/EP2003/002710

(87) WO 2003/078404

(54) **Pyrimidinové deriváty**

(51) C07D 243/00, C07D 295/00, C07D 401/00, A61K 31/00, A61P 25/00, C07D 233/00

(11) E 12543

(96) 04734301.7, 21.5.2004

(97) 1663996, 20.6.2012

(31) 0302451

(32) 4.8.2003

(33) HU

(73) Richter Gedeon Nyrt., Budapest, HU;

(72) AGAINE' CSONGOR Eva, Budapest, HU; GALAMBOS János, Budapest, HU; NOGRADI Katalin, Budapest, HU; VAGO István, Budapest, HU; GYERTYAN István, Budapest, HU; KISS Béla, Budapest, HU; LASZLOVSZKY István, Budapest, HU; LASZY Judit, Nagykovácsi, HU; SAGHY Katalin, Budapest, HU;

(74) ROTT, RŮŽIČKA & GUTTMANN, Bratislava, SK;

(86) PCT/HU2004/000056

(87) WO 2005/012266

(54) **Deriváty (tio)karbamoyl-cyklohexánu ako antagonisty D3/D2 receptorov**

(51) C07D 277/00

(11) E 12498

(96) 09790875.0, 28.7.2009

(97) 2321290, 20.6.2012

(31) 84549 P

(32) 29.7.2008

(33) US

(73) Amgen, Inc, Thousand Oaks, California, US;

(72) CAILLE Seb, Moorpark, CA, US; CUI Sheng, Camarillo, CA, US; WANG Xiang, Thousand Oaks, CA, US; FAUL Margaret, Newbury Park, CA, US;

(74) Tomeš Pavol, Ing., Bratislava, SK;

(86) PCT/US2009/051929

(87) WO 2010/014586

(54) **Asymetrický spôsob prípravy substituovaných 2-amino-tiazolónov**

(51) C07D 333/00, C07D 495/00, A61P 3/00, A61P 29/00, A61P 35/00

(11) E 12474

(96) 09741799.2, 8.4.2009

(97) 2280952, 27.6.2012

(31) 08290423

(32) 5.5.2008

(33) EP

(73) Merck Patent GmbH, Darmstadt, DE;

(72) CRAVO Daniel, Sartrouville, FR; LEPIFRE Franck, Longjumeau, FR; HALLAKOU-BOZEC Sophie, Montrouge, FR; CHARON Christine, Gometz-le-Chatel, FR;

(74) Bušová Eva, JUDr., Bratislava, SK;

(86) PCT/EP2009/002606

(87) WO 2009/135580

(54) **Tienopyridónové deriváty ako aktivátory AMP-aktivovanej proteínkinázy (AMPK)**

(51) C07D 401/00, C07D 403/00, A61K 31/00

(11) E 12527

(96) 06749882.4, 11.4.2006

(97) 1869011, 1.8.2012

(31) 670204 P

(32) 11.4.2005

(33) US

(73) Abbott Laboratories, Abbott Park IL, US;

(72) ZHU Guidong, Gurnee, IL, US; GONG Jianchun, Deerfield, IL, US; GANDHI Virajkumar B., Gurnee, IL, US; PENNING Thomas D., Elmhurst, IL, US; GIRANDA Vincent, Gurnee, IL, US;

(74) ROTT, RŮŽIČKA & GUTTMANN, Bratislava, SK;

(86) PCT/US2006/013652

(87) WO 2006/110816

(54) **1H-benzimidazol-4-karboxamidy substituované s kvartérnym atómom uhlíka v polohe 2 sú silnými inhibítormi PARP**

- (51) **C07D 401/00, C07D 403/00, A61K 31/00, A61P 1/00**  
**(11) E 12551**  
 (96) 08845000.2, 29.10.2008  
 (97) 2207773, 11.7.2012  
 (31) 2007281601, 2007336157  
 (32) 30.10.2007, 27.12.2007  
 (33) JP, JP  
 (73) Otsuka Pharmaceutical Co., Ltd., Tokyo, JP;  
 (72) SUMIDA Takumi, Osaka-shi, Osaka, JP; TABUSA Fujio, Osaka-shi, Osaka, JP; SEKIGUCHI Kazuo, Osaka-shi, Osaka, JP; KODAMA Takeshi, Osaka-shi, Osaka, JP; YASUMURA Koichi, Osaka-shi, Osaka, JP; KOJIMA Yutaka, Osaka-shi, Osaka, JP; MOTOYAMA Masaaki, Osaka-shi, Osaka, JP; MIYAJIMA Keisuke, Osaka-shi, Osaka, JP; YOSHIDA Kenji, Osaka-shi, Osaka, JP; KAN Keizo, Osaka-shi, Osaka, JP; SAKAMOTO Makoto, Osaka-shi, Osaka, JP; TAKASU Hideki, Osaka-shi, Osaka, JP; NAKAGAWA Takashi, Osaka-shi, Osaka, JP; OHI Naoto, Osaka-shi, Osaka, JP; HARADA Yasuo, Osaka-shi, Osaka, JP; HASHIMOTO Norikazu, Osaka-shi, Osaka, JP; MATSUYAMA Hironori, Osaka-shi, Osaka, JP; IIDA Masatoshi, Osaka-shi, Osaka, JP; FUJITA Shigekazu, Osaka-shi, Osaka, JP; FUKUSHIMA Tae, Osaka-shi, Osaka, JP;  
 (74) PATENTSERVIS BRATISLAVA, a. s., Bratislava, SK;  
 (86) PCT/JP2008/070153  
 (87) WO 2009/057811  
**(54) Heterocyklická zlúčenina a jej farmaceutická kompozícia**

- (51) **C07D 403/00, C07D 241/00, C07D 409/00, C07D 413/00, C07D 401/00, C07D 405/00, A61K 31/00, A61P 35/00**  
**(11) E 12457**  
 (96) 05856681.1, 29.4.2005  
 (97) 1745041, 20.6.2012  
 (31) 566843 P  
 (32) 30.4.2004  
 (33) US  
 (73) Genentech, Inc., South San Francisco, CA, US; Curis, Inc., Lexington, MA, US;  
 (72) KOEHLER Michael F. T., Palo Alto, CA, US; GOLDSMITH Richard, Belmont, California, US; SUTHERLIN Daniel P., South San Francisco, California, US;  
 (74) Čechvalová Dagmar, Bratislava, SK;  
 (86) PCT/US2005/015121  
 (87) WO 2006/078283  
**(54) Chinoxalínové inhibítory hedgehot signálnej dráhy**

- (51) **C07D 403/00, C07D 413/00, C07D 417/00**  
**(11) E 12475**  
 (96) 08773881.1, 4.7.2008  
 (97) 2164844, 27.6.2012  
 (31) 102007032507, PCT/EP2008/003473  
 (32) 12.7.2007, 29.4.2008  
 (33) DE, WO  
 (73) Merck Patent GmbH, Darmstadt, DE;  
 (72) SCHADT Oliver, Rodenbach, DE; DORSCH Dieter, Ober-Ramstadt, DE; STIEBER Frank, Heidelberg, DE; BLAUKAT Andree, Schriesheim, DE;

- (74) Bušová Eva, JUDr., Bratislava, SK;  
 (86) PCT/EP2008/005508  
 (87) WO 2009/007074  
**(54) Pyrimidinylpyridazinónové deriváty**

- (51) **C07D 413/00, A61K 31/00, A61P 37/00**  
**(11) E 12558**  
 (96) 10158582.6, 19.12.2007  
 (97) 2206710, 4.7.2012  
 (31) 0625647, 0707615  
 (32) 21.12.2006, 19.4.2007  
 (33) GB, GB  
 (62) 07857808.5  
 (73) Glaxo Group Limited, Middlesex, GB;  
 (72) Ahmed Mahmood, Singapore, SG; Myatt James, Harlow, Essex, GB; Norton David, Harlow, Essex, GB; Rivers Dean Andrew, Singapore, SG;  
 (74) Bušová Eva, JUDr., Bratislava, SK;  
**(54) Zlúčeniny**

- (51) **C07D 413/00, A01N 43/00**  
**(11) E 12616**  
 (96) 08864919.9, 16.12.2008  
 (97) 2238132, 1.8.2012  
 (31) 0725219, 0813849  
 (32) 24.12.2007, 29.7.2008  
 (33) GB, GB  
 (73) Syngenta Participations AG, Basel, CH;  
 (72) RENOLD Peter, Stein, CH; ZAMBACH Werner, Stein, CH; MAIENFISCH Peter, Stein, CH; MUEHLEBACH Michel, Stein, CH;  
 (74) Čechvalová Dagmar, Bratislava, SK;  
 (86) PCT/EP2008/010701  
 (87) WO 2009/080250  
**(54) Insekticídne zlúčeniny**

- (51) **C07D 413/00, A61K 31/00, A61P 9/00**  
**(11) E 12604**  
 (96) 08075903.8, 23.2.2005  
 (97) 2119715, 30.5.2012  
 (31) 2004048928, 31057  
 (32) 25.2.2004, 7.1.2005  
 (33) JP, US  
 (62) 05719737.8  
 (73) Takeda Pharmaceutical Company Limited, Osaka-shi, Osaka, JP;  
 (72) Kuroita Takanobu, Katano-shi, Osaka, JP; Sakamoto Hiroki, Amagasaki-shi, Hyogo, JP; Ojima Mami, Amagasaki-shi, Hyogo, JP;  
 (74) Litváková Edita, Ing., Bratislava, SK;  
**(54) Derivát benzimidazolu a jeho použitie ako receptor angiotenzínu AII**

- (51) **C07D 471/00, A61K 31/00, A61P 35/00, A61P 29/00, A61P 27/00, A61P 19/00, A61P 9/00, A61P 3/00**  
**(11) E 12590**  
 (96) 06726093.5, 15.3.2006  
 (97) 1861403, 2.5.2012  
 (31) 0502590  
 (32) 16.3.2005  
 (33) FR

- (73) SANOFI, Paris, FR;  
 (72) BORDES Marie-Françoise, Labarthe sur Leze, FR; BONO Françoise, Toulouse, FR; BADORC Alain, Roquettes, FR; ALCOUFFE Chantal, Roquettes, FR;  
 (74) Čechvalová Dagmar, Bratislava, SK;  
 (86) PCT/FR2006/000567  
 (87) WO 2006/097625  
**(54) Nové deriváty imidazo[1,5-a]pyridínov, spôsob ich prípravy a farmaceutické kompozície, ktoré ich obsahujú**
- 
- (51) C07D 471/00, C07D 473/00, C07H 19/00, A61P 35/00, A61K 31/00**  
**(11) E 12566**  
 (96) 07763239.6, 31.1.2007  
 (97) 1989206, 4.7.2012  
 (31) 764487 P  
 (32) 2.2.2006  
 (33) US  
 (73) MILLENNIUM PHARMACEUTICALS, INC., Cambridge, MA, US;  
 (72) LANGSTON Steven P., North Andover, MA, US; OLHAVA Edward J., Cambridge, MA, US; VYSKOCIL Stepan, Watertown, MA, US;  
 (74) Hörmannová Zuzana, Ing., Bratislava, SK;  
 (86) PCT/US2007/002560  
 (87) WO 2007/092213  
**(54) Inhibítory E1 aktivujúceho enzýmu**
- 
- (51) C07D 471/00, C07D 487/00**  
**(11) E 12530**  
 (96) 08852063.0, 19.11.2008  
 (97) 2209784, 1.8.2012  
 (31) 989524 P  
 (32) 21.11.2007  
 (33) US  
 (73) Bristol-Myers Squibb Company, Princeton NJ, US;  
 (72) HEWAWASAM Piyasena, Wallingford, Connecticut, US; TU Yong, Wallingford, Connecticut, US; BENDER John A., Wallingford, Connecticut, US; YANG Zhong, Wallingford, Connecticut, US;  
 (74) PATENTSERVIS BRATISLAVA, a. s., Bratislava, SK;  
 (86) PCT/US2008/083978  
 (87) WO 2009/067481  
**(54) Zlúčeniny na liečbu hepatitídy C**
- 
- (51) C07D 471/00, A61K 31/00, A61P 25/00, C07D 243/00, C07D 211/00**  
**(11) E 12578**  
 (96) 09769519.1, 2.6.2009  
 (97) 2300473, 20.6.2012  
 (31) 0802995  
 (32) 2.6.2008  
 (33) FR  
 (73) SANOFI, Paris, FR;  
 (72) ROBERT Benoit, Paris, FR; SALLE Laurent, Paris, FR;  
 (74) Čechvalová Dagmar, Bratislava, SK;
- (86) PCT/FR2009/051039  
 (87) WO 2009/156678  
**(54) Fumarátová soľ 4-brómfenyl-1,4-diazabicyklo[3.2.2]nonán-4-karboxylátu, jej kryštalické formy, ich príprava a ich použitie v terapii**
- 
- (51) C07D 473/00, C07H 19/00, A61P 29/00, A61K 31/00**  
**(11) E 12464**  
 (96) 07724372.3, 19.4.2007  
 (97) 2013211, 14.3.2012  
 (31) 0607947, 07101483  
 (32) 21.4.2006, 31.1.2007  
 (33) GB, EP  
 (73) Novartis AG, Basel, CH;  
 (72) FAIRHURST Robin Alec, Horsham, West Sussex, GB; TAYLOR Roger John, Horsham, West Sussex, GB; COX Brian, Horsham, West Sussex, GB;  
 (74) Čechvalová Dagmar, Bratislava, SK;  
 (86) PCT/EP2007/003435  
 (87) WO 2007/121920  
**(54) Deriváty purínu na použitie ako antagonisty receptora adenosínu A2A**
- 
- (51) C07D 487/00, A61K 31/00, A61P 9/00**  
**(11) E 12615**  
 (96) 05812036.1, 5.12.2005  
 (97) 1824855, 8.8.2012  
 (31) 0402972, 0501093  
 (32) 6.12.2004, 13.5.2005  
 (33) SE, SE  
 (73) AstraZeneca AB, Södertälje, SE;  
 (72) BÖGEVIG Anders, Södertälje, SE; LO-ALF-REDSSON Yvonne, Södertälje, SE; PIVONKA Donald, Wilmington, DE, US; TIDÉN Anna-Karin, Södertälje, SE;  
 (74) Čechvalová Dagmar, Bratislava, SK;  
 (86) PCT/SE2005/001835  
 (87) WO 2006/062465  
**(54) Nové deriváty pyrolo[3,2-d]pyrimidín-4-ónu a ich využitie na liečenie**
- 
- (51) C07D 513/00, B01D 9/00, A61K 31/00, A61P 31/00**  
**(11) E 12482**  
 (96) 04730102.3, 28.4.2004  
 (97) 1626051, 13.6.2012  
 (31) 2003124643, 2004006057  
 (32) 30.4.2003, 13.1.2004  
 (33) JP, JP  
 (73) Nippon Shinyaku Co., Ltd., Kyoto-shi, Kyoto, JP;  
 (72) AKAI Jun, Kyoto, 6170852, JP; NISHIDA Hiroshi, Kyoto-shi, Kyoto, JP;  
 (74) Hörmannová Zuzana, Ing., Bratislava, SK;  
 (86) PCT/JP2004/006216  
 (87) WO 2004/096815  
**(54) Kryštály solvátu derivátu chinolíkarboxylovej kyseliny**



**(51) C07D 515/00, A61P 35/00, A61K 31/00**

**(11) E 12609**

(96) 07011446.7, 17.7.2002

(97) 1854800, 27.6.2012

(31) 0117402

(32) 17.7.2001

(33) GB

(62) 02747577.1

(73) Pharma Mar, S.A., Madrid, ES;

(72) Martinez Valentin, Madrid, ES; Flores Maria, Madrid, ES; Gallego Pilar, Madrid, ES; Cuevas Carmen, Madrid, ES; Munt Simon, Madrid, ES; Manzanares Ignacio, Madrid, ES;

(74) PATENTSERVIS BRATISLAVA, a. s., Bratislava, SK;

**(54) Protinádorové deriváty Ecteinascidínu ET-743**

**(51) C07F 5/00, C07K 5/00, A61K 31/00, A61K 38/00, A61P 35/00, A61P 29/00**

**(11) E 12565**

(96) 07811087.1, 6.8.2007

(97) 2178888, 4.7.2012

(73) Millennium Pharmaceuticals, Inc., Cambridge, MA, US;

(72) OLHAVA Edward J., Cambridge, MA, US; DANCA Miheala D., Mendham, NJ, US;

(74) Hörmannová Zuzana, Ing., Bratislava, SK;

(86) PCT/US2007/017440

(87) WO 2009/020448

**(54) Inhibitory proteazómu**

**(51) C07F 9/00, A61K 31/00, A61P 9/00**

**(11) E 12525**

(96) 08855100.7, 28.11.2008

(97) 2225253, 27.6.2012

(31) PCT/IB2007/054850

(32) 29.11.2007

(33) WO

(73) Actelion Pharmaceuticals Ltd., Allschwil, CH;

(72) CAROFF Eva, Ranspach-le-haut, FR; HILPERT Kurt, Hofstetten, CH; HUBLER Francis, Hégenheim, FR; MEYER Emmanuel, Aarau, CH; RENNEBERG Dorte, Basel, CH;

(74) Bušová Eva, JUDr., Bratislava, SK;

(86) PCT/IB2008/055002

(87) WO 2009/069100

**(54) Deriváty kyseliny fosfónovej a ich použitie ako receptorového antagonisty P2Y12**

**(51) C07H 19/00, A61K 31/00, A61P 31/00, A61P 35/00**

**(11) E 12594**

(96) 08727625.9, 11.1.2008

(97) 2114980, 27.6.2012

(31) 880278 P

(32) 12.1.2007

(33) US

(73) BioCryst Pharmaceuticals, Inc., Durham, NC, US;

(72) BABU Yarlagadda S., Birmingham, Alabama, US; CHAND Pooran, Birmingham, Alabama, US; KUMAR V. Satish, Birmingham, Alabama, US; KOTIAN Pravin L., Hoover, Alabama, US; WU Minwan, Vestavia Hills, AL, US;

(74) Čechvalová Dagmar, Bratislava, SK;

(86) PCT/US2008/050929

(87) WO 2008/089105

**(54) Antivírusové nukleozidové analógy**

**(51) C07J 73/00, A61K 31/00, A61P 5/00**

**(11) E 12607**

(96) 07757100.8, 16.2.2007

(97) 1991559, 27.6.2012

(31) 775042 P

(32) 17.2.2006

(33) US

(73) Janssen Pharmaceutica, N.V., Beerse, BE;

(72) KANG Fu-an, Exton, Pennsylvania, US; JAIN Nareshkumar F., Exton, Pennsylvania, US; SUI Zhihua, Exton, Pennsylvania, US;

(74) Bušová Eva, JUDr., Bratislava, SK;

(86) PCT/US2007/062289

(87) WO 2007/098388

**(54) Deriváty oxasteroidov ako selektívne modulátory receptorov progesterónu**

**(51) C07K 1/00, A61K 31/00, A61P 5/00**

**(11) E 12589**

(96) 04778941.7, 21.7.2004

(97) 1789433, 6.6.2012

(31) 626037

(32) 23.7.2003

(33) US

(73) Galderma Pharma S.A., Lausanne 30 Grey, CH;

(72) SCHERER Warren J., Naples, FL, US;

(74) PATENTSERVIS BRATISLAVA, a. s., Bratislava, SK;

(86) PCT/US2004/023649

(87) WO 2005/010025

**(54) Spôsob liečby kožného sčervenania použitím selektívneho agonistu alfa-2-adrenergého receptora**

**(51) C07K 7/00, C07K 14/00, A61K 38/00, A61P 1/00, A61P 9/00, A61P 11/00, A61P 13/00, A61P 29/00, A61P 3/00**

**(11) E 12441**

(96) 10170038.3, 28.1.2004

(97) 2246360, 27.6.2012

(31) 443098 P, 471288 P, 519460 P

(32) 28.1.2003, 15.5.2003, 12.11.2003

(33) US, US, US

(62) 04706011.6

(73) Ironwood Pharmaceuticals, Inc., Cambridge, MA, US;

(72) Currie Mark G., Sterling, MA, US; Mahajan-Miklos Shalina, Stanford, CA, US; Milne G. Todd, Brookline, MA, US; Norman Thea, San Diego, CA, US;

(74) Bušová Eva, JUDr., Bratislava, SK;

**(54) Kompozície pre liečbu gastrointestinálnych porúch**

**(51) C07K 7/00, C07K 14/00, A61K 38/00**

**(11) E 12481**

(96) 06844589.9, 28.11.2006

(97) 1960422, 30.5.2012

(31) 740205 P

(32) 28.11.2005

(33) US

- (73) The Trustees of The University of Pennsylvania, Philadelphia, Pennsylvania, US;  
 (72) LAMBRIS John D., Bryn Mawr, PA, US; KAT-RAGADDA Madan, O'Fallon, MO, US;  
 (74) Hörmannová Zuzana, Ing., Bratislava, SK;  
 (86) PCT/US2006/045539  
 (87) WO 2007/062249  
**(54) Účinné analógy compstatínu**

- 
- (51) C07K 14/00, C12P 1/00, A61K 38/00**  
**(11) E 12553**  
 (96) 05723117.7, 19.1.2005  
 (97) 1855705, 11.7.2012  
 (31) 035296  
 (32) 12.1.2005  
 (33) US  
 (73) Sentinella Pharmaceuticals, Inc. ("Sentinella"), Princeton, NJ, US;  
 (72) LAZZARINI Ameriga, Legnano, IT; GASTALDO Luciano, Pogliano Milanese, IT; CANDIANI Gianpaolo, Gorgonzola, IT; CICALIATO Ismaela, Busto Arsizio, IT; LOSI Daniele, Rovellasca, IT; MARINELLI Flavia, Milano, IT; SELVA Enrico, Gropello Cairoli, IT; PARENTI Franco, Lainate, IT;  
 (74) PATENTSERVIS BRATISLAVA, a. s., Bratislava, SK;  
 (86) PCT/US2005/004843  
 (87) WO 2006/075988  
**(54) Antibiotikum 107891, jeho faktory, farmaceuticky prijateľné soli a prostriedky a ich použitie**

- 
- (51) C07K 14/00, C07K 16/00, G01N 33/00, A61K 38/00, A61K 39/00**  
**(11) E 12460**  
 (96) 10153732.2, 21.12.2004  
 (97) 2192127, 9.5.2012  
 (31) 532296 P  
 (32) 23.12.2003  
 (33) US  
 (62) 04815287.0  
 (73) Nationwide Children's Hospital, Inc., Columbus, OH, US;  
 (72) Bakaletz Lauren O., Hilliard, OH, US; Munson Jr. Robert S., Columbus, OH, US;  
 (74) Čechvalová Dagmar, Bratislava, SK;  
**(54) Pili typu IV z Haemophilus influenzae**

- 
- (51) C07K 16/00, G06F 19/00**  
**(11) E 12612**  
 (96) 09008366.8, 23.12.2004  
 (97) 2138512, 23.11.2011  
 (31) RM20030601  
 (32) 24.12.2003  
 (33) IT  
 (62) 04806887.8  
 (73) Abbott Research B.V., BZ Zwolle, NL;  
 (72) Cattaneo Antonino, Roma, IT; Covaceuszach Sonia, Basovizza (TS), IT; Lamba Doriano, Basovizza (TS), IT;  
 (74) Tomeš Pavol, Ing., Bratislava, SK;  
**(54) Humanizované anti-NGF protilátky**

- (51) C07K 16/00, G01N 33/00**  
**(11) E 12454**  
 (96) 07024341.5, 16.8.2002  
 (97) 1944040, 1.8.2012  
 (31) 313221 P, 334987 P  
 (32) 17.8.2001, 23.10.2001  
 (33) US, US  
 (62) 02766022.4  
 (73) Washington University, St. Louis, MO, US; ELI LILLY AND COMPANY, Indianapolis, Indiana, US;  
 (72) Holtzman David M., St. Louis MO, US; Demattos Ronald, Zionsville Indiana, US; Bales Kelly R., Cloverdale IN, US; Cummins David J., Indianapolis IN, US; Paul Steven M., Carmel IN, US;  
 (74) Hörmannová Zuzana, Ing., Bratislava, SK;  
**(54) Spôsob diagnostikovania Alzheimerovej choroby**

- 
- (51) C07K 16/00, A61K 39/00, A61P 35/00, C12N 5/00, G01N 33/00, C12N 15/00, A61K 47/00, A61K 31/00**  
**(11) E 12540**  
 (96) 02780442.6, 11.10.2002  
 (97) 1495053, 13.6.2012  
 (31) 328604 P, 269805  
 (32) 11.10.2001, 10.10.2002  
 (33) US, US  
 (73) Amgen Inc., Thousand Oaks, CA, US;  
 (72) OLINER Johnathan Daniel, Newbury Park, CA, US;  
 (74) Guniš Jaroslav, Mgr., Bratislava, SK;  
 (86) PCT/US2002/032613  
 (87) WO 2003/030833  
**(54) Špecifické látky viažuce sa na angiopoietín-2 angiopoietín-1**

- 
- (51) C07K 16/00**  
**(11) E 12548**  
 (96) 06830633.1, 14.12.2006  
 (97) 1960429, 27.6.2012  
 (31) 0525662  
 (32) 16.12.2005  
 (33) GB  
 (73) GLAXO GROUP LIMITED, Greenford, Middlesex, GB;  
 (72) CLEGG Stephanie Jane, Stevenage Hertfordshire, GB; ELLIS Jonathan Henry, Stevenage Hertfordshire, GB; GERMASCHEWSKI Volker, Stevenage Hertfordshire, GB; HAMBLIN Paul Andrew, Stevenage Hertfordshire, GB; KOPSIDAS George, Melbourne, Victoria, AU; MCADAM Ruth, Stevenage Hertfordshire, GB; PRINJHA Rabinder Kumar, Harlow Essex, GB;  
 (74) MAJLINGOVÁ & PARTNERS, s. r. o., Bratislava, SK;  
 (86) PCT/EP2006/069737  
 (87) WO 2007/068750  
**(54) Imunoglobulíny proti NOGO**

(51) **C07K 16/00, A61P 37/00, A61K 39/00**  
**(11) E 12549**  
 (96) 10179088.9, 21.6.2006  
 (97) 2314623, 4.7.2012  
 (31) 692830 P  
 (32) 21.6.2005  
 (33) US  
 (73) XOMA Technology Ltd., Berkeley, CA, US;  
 (72) Masat Linda, Oakland, CA, US; Haak-Frend-  
 scho Mary, Newark, CA, US; Chen Gang, San  
 Diego, CA, US; Horwitz Arnold, San Leandro,  
 CA, US; Roell Marina, Concord, CA, US;  
 (74) Litvákova Lenka, Ing., Bratislava, SK;

**(54) IL-1 beta viažuce protilátky a ich fragmenty**

**(51) C07K 16/00, A61K 39/00, A61P 35/00,**  
**A61P 17/00**  
**(11) E 12531**  
 (96) 05732383.4, 21.3.2005  
 (97) 1735348, 20.6.2012  
 (31) 554555 P, 624264 P  
 (32) 19.3.2004, 2.11.2004  
 (33) US, US  
 (73) Imclone LLC, New York, NY, US;  
 (72) LIU Meilin, Brooklyn, NY, US; ZHU Zhenping,  
 Oakland, NJ, US;  
 (74) Hörmannová Zuzana, Ing., Bratislava, SK;  
 (86) PCT/US2005/009583  
 (87) WO 2005/090407  
**(54) Ľudská protilátka proti receptoru epidermál-  
 neho rastového faktora**

**(51) C07K 16/00, A61P 35/00, A61K 39/00**  
**(11) E 12529**  
 (96) 06840172.8, 8.12.2006  
 (97) 1960434, 11.7.2012  
 (31) 748915 P  
 (32) 8.12.2005  
 (33) US  
 (73) Medarex, Inc., Princeton, NJ, US;  
 (72) VISTICA Cynthia A., Dublin, CA, US; HOL-  
 MES Eric H., Bothell, WA, US; BRAMS Peter,  
 Sacramento, CA, US; WITTE Alison, Scotts  
 Valley, CA, US; CARDARELLI Josephine M.,  
 San Carlos, CA, US;  
 (74) PATENTSERVIS BRATISLAVA, a. s., Brati-  
 slava, SK;  
 (86) PCT/US2006/061817  
 (87) WO 2007/067992  
**(54) Ľudské monoklonálne protilátky proti Fuko-  
 zyl-GM1 a spôsob použitia anti-fukozyl-GM1**

**(51) C08C 1/00, C08L 7/00, B29C 71/00, C08J 5/00**  
**(11) E 12436**  
 (96) 09788301.1, 3.9.2009  
 (97) 2321359, 4.7.2012  
 (31) 1035901  
 (32) 5.9.2008  
 (33) NL  
 (73) Budev B.V., CH Bloemendaal, NL;  
 (72) FEIL Herman, SJ Ede, NL; DOMSELAAR Mark,  
 NC Wageningen, NL;  
 (74) PATENTSERVIS BRATISLAVA, a. s., Brati-  
 slava, SK;

(86) PCT/NL2009/050528  
 (87) WO 2010/027261  
**(54) Spôsob spracovania výrobkov z prírodného  
 kaučuku**

**(51) C08G 63/00**  
**(11) E 12466**  
 (96) 09305557.2, 17.6.2009  
 (97) 2135886, 30.5.2012  
 (31) 0854108  
 (32) 20.6.2008  
 (33) FR  
 (73) COLAS, Boulogne-Billancourt, FR; VALAG-  
 RO, Poitiers, FR;  
 (72) Deneuillers Christine, MAUREPAS, FR; Picci-  
 rilli Antoine, POITIERES, FR;  
 (74) Bušová Eva, JUDr., Bratislava, SK;  
**(54) Živice z prírodných zdrojov na základe rast-  
 linného oleja a hydroxykyselín**

**(51) C08L 1/00, C08L 97/00, C08K 3/00,**  
**C08K 5/00**  
**(11) E 12580**  
 (96) 06763708.2, 14.6.2006  
 (97) 1917302, 8.8.2012  
 (31) 102005040683, 102006006655  
 (32) 26.8.2005, 14.2.2006  
 (33) DE, DE  
 (73) Evonik Degussa GmbH, Essen, DE;  
 (72) JENKNER Peter, Wesel, DE; STANDKE Burk-  
 hard, Lörrach, DE; MONKIEWICZ Jaroslaw,  
 Rheinfeld, DE; EDELMANN Roland, Rhein-  
 felden, DE; KHARAZIPOUR Alireza, Göttin-  
 gen, DE; KLOESER Lars, Göttingen, DE;  
 (74) Čechvalová Dagmar, Bratislava, SK;  
 (86) PCT/EP2006/063206  
 (87) WO 2007/023009  
**(54) Kompozitné materiály obsahujúce celulózu ale-  
 bo lignocelulózu založené na kompozite na bá-  
 ze silánu ako spojive**

**(51) C08L 9/00, C08F 236/00**  
**(11) E 12557**  
 (96) 02774542.1, 27.8.2002  
 (97) 1425343, 4.7.2012  
 (31) MI20011901  
 (32) 12.9.2001  
 (33) IT  
 (73) ENI S.p.A., Rome, IT; versalis S.p.A., San Do-  
 nato Milanese (MI), IT;  
 (72) RICCI Giovanni, Parma, IT; MASI Francesco,  
 Sant'Angelo Lodigiano-Lodi, IT; BATTISTEL-  
 LA Marco, Novate Milanese, IT; SANTI Rober-  
 to, Novara, IT; SOMMAZZI Anna, Santa Mar-  
 gherita Ligure-Genova, IT;  
 (74) Bušová Eva, JUDr., Bratislava, SK;  
 (86) PCT/EP2002/009672  
 (87) WO 2003/022919  
**(54) Náhodné butadién-izoprenové kopolyméry s trans-  
 -1,4 štruktúrou**

- (51) **C09B 67/00**  
**(11) E 12577**  
(96) 06819418.2, 13.11.2006  
(97) 1951820, 5.9.2012  
(31) 05025196  
(32) 18.11.2005  
(33) EP  
(73) BASF SE, Ludwigshafen, DE;  
(72) KLOPP Ingo, Weisenheim, DE; ETZBACH Karl-Heinz, Frankenthal, DE; REICHELTL Helmut, Neustadt, DE;  
(74) ŽOVICOVÁ & ŽOVIC IP, s. r. o., Bratislava, SK;  
(86) PCT/EP2006/068376  
(87) WO 2007/057370  
**(54) Kvapalné formulácie priamych farbív**
- 
- (51) **C10L 1/00**  
**(11) E 12611**  
(96) 10177034.5, 16.9.2010  
(97) 2305780, 20.6.2012  
(31) 0956838  
(32) 1.10.2009  
(33) FR  
(73) Mexel Industries, Verberie, FR;  
(72) Desaga Alain, CASABLANCA, MA; Vanlaer Antoine, PARIS, FR;  
(74) Tomeš Pavol, Ing., Bratislava, SK;  
**(54) Kompozícia, palivo a spôsob reemulgácie paliva vyrobeného z rastlinného a/alebo minerálneho oleja**
- 
- (51) **C12N 1/00, A61K 51/00, C07B 59/00, C12P 33/00**  
**(11) E 12579**  
(96) 05763706.8, 2.5.2005  
(97) 1745123, 11.7.2012  
(31) 0404890  
(32) 6.5.2004  
(33) FR  
(73) Aventis Pharma S.A., Antony, FR;  
(72) POMPON Denis, Gif Sur Yvette, FR; DUMAS Bruno, Massy, FR; SPAGNOLI Roberto, Paris, FR;  
(74) Čechvalová Dagmar, Bratislava, SK;  
(86) PCT/FR2005/001090  
(87) WO 2005/121315  
**(54) Kvasinkové kmene produkujúce cholesterol a ich použitie**
- 
- (51) **C12N 15/00, A61P 21/00**  
**(11) E 12417**  
(96) 06845222.6, 12.12.2006  
(97) 1969125, 13.6.2012  
(31) 749544 P  
(32) 12.12.2005  
(33) US  
(73) The University of North Carolina At Chapel Hill, Chapel Hill, NC, US;  
(72) WANG Da-zhi, Chapel Hill, NC, US; CHEN Jianfu, Chapel Hill, NC, US;  
(74) ROTT, RŮŽIČKA & GUTTMANN, Bratislava, SK;
- 
- (86) PCT/US2006/047255  
(87) WO 2007/070483  
**(54) MikroRNA, ktoré regulujú proliferáciu a diferenciáciu svalových buniek**
- 
- (51) **C22C 35/00, C21C 7/00**  
**(11) E 12445**  
(96) 08812600.8, 18.9.2008  
(97) 2295614, 27.6.2012  
(31) 20080409  
(32) 22.4.2008  
(33) KZ  
(73) National Center Of Complex Processing Of Mineral Raw Materials Of Republic Of Kazakhstan RSE, Almaty, KZ;  
(72) NAZARBAEV Nursultan Abishevich, Astana, KZ; SHKOLNIK Vladimir Sergeevich, Astana, KZ; ZHARMENOV Abdurassul Aldashevich, KZ; TO-LYMBEKOV Manat Zhaksybergenovich, Karaganda, KZ; BAISANOV Sailaubay Omarovich, Karaganda, KZ;  
(74) Hörmannová Zuzana, Ing., Bratislava, SK;  
(86) PCT/KZ2008/000004  
(87) WO 2009/131428  
**(54) Zliatina "Kazakhstanski" na redukciu a do-tovanie ocele**
- 
- (51) **C23C 2/00**  
**(11) E 12490**  
(96) 08801674.6, 22.8.2008  
(97) 2188403, 25.7.2012  
(31) 102007039690  
(32) 22.8.2007  
(33) DE  
(73) SMS Siemag AG, Düsseldorf, DE;  
(72) BEHRENS Holger, Erkrath, DE; ZIELENBACH Michael, Siegen, DE; HARTUNG Hans-Georg, Pulheim, DE; FONTAINE Pascal, Langenfeld, DE;  
(74) Hörmannová Zuzana, Ing., Bratislava, SK;  
(86) PCT/EP2008/006923  
(87) WO 2009/024353  
**(54) Spôsob a zariadenie na stabilizáciu pásu s po-vlakom vedeného medzi stieracími dýzami za-riadenia na zušľacht'ovanie v tavenine**
- 
- (51) **D03D 3/00, D03D 11/00, D03D 15/00**  
**(11) E 12434**  
(96) 08758495.9, 13.5.2008  
(97) 2152946, 18.7.2012  
(31) 102007023062  
(32) 16.5.2007  
(33) DE  
(73) Iprotex GmbH & Co. KG, Sparneck, DE;  
(72) PIWONSKI Timo, Marktrodach, DE; WYRWIS Bernd, Steinwiesen, DE;  
(74) ROTT, RŮŽIČKA & GUTTMANN, Bratislava, SK;  
(86) PCT/EP2008/003836  
(87) WO 2008/138589  
**(54) Spôsob zhotovenia tkaniny a tkanina zhotove-ná týmto spôsobom**
-

**(51) D04H 1/00, D04H 13/00, A61K 8/00**  
**(11) E 12421**  
 (96) 08290746.0, 1.8.2008  
 (97) 2039815, 25.7.2012  
 (31) 0705878  
 (32) 17.8.2007  
 (33) FR  
 (73) Georgia-Pacific France, Bois-Colombes, FR;  
 (72) Bret Bruno, Wintzenheim, FR; Clermont Anne-Gaëlle, Colmar, FR; Gregoire Philippe, Les Andelys, FR; Louis dit Picard Bernard, Amfreville la Campagne, FR;  
 (74) Hörmannová Zuzana, Ing., Bratislava, SK;  
**(54) Výrobok na čistenie pleti a/alebo starostlivosť o pleť obsahujúci na svojom povrchu reliéfny vzor a spôsob jeho výroby**

**(51) D06N 7/00**  
**(11) E 12431**  
 (96) 05076183.2, 20.5.2005  
 (97) 1598476, 11.7.2012  
 (31) 1026245  
 (32) 21.5.2004  
 (33) NL  
 (73) KLIEVERIK HELI B.V., AT Oldenzaal, NL;  
 (72) Boerrigter Johannes, LJ Wierden, NL;  
 (74) PATENTSERVIS BRATISLAVA, a. s., Bratislava, SK;  
**(54) Spôsob výroby koberca**

**(51) E02D 29/00**  
**(11) E 12514**  
 (96) 04769353.6, 14.9.2004  
 (97) 1711661, 30.5.2012  
 (31) BO20030538  
 (32) 16.9.2003  
 (33) IT  
 (73) OFFICINE MACCAFERRI S.p.A., Zola Predosa (BO), IT;  
 (72) FERRAILOLO Francesco, Ca' de' Fabbri, IT;  
 (74) PATENTSERVIS BRATISLAVA, a. s., Bratislava, SK;  
 (86) PCT/IB2004/002961  
 (87) WO 2005/026451  
**(54) Bifaciálna výstužná jednotka na opevňovacie práce a spôsob ich výroby**

**(51) E02D 29/00**  
**(11) E 12552**  
 (96) 07848720.4, 17.12.2007  
 (97) 2099973, 11.7.2012  
 (31) 0700001  
 (32) 2.1.2007  
 (33) GB  
 (73) Hesco Bastion Limited, Leeds, GB;  
 (72) HESELDEN James, Leeds, Yorkshire, GB;  
 (74) PATENTSERVIS BRATISLAVA, a. s., Bratislava, SK;  
 (86) PCT/GB2007/050760  
 (87) WO 2008/081177  
**(54) Rozkladanie zákopových košov**

**(51) E03C 1/00, B01D 35/00**  
**(11) E 12433**  
 (96) 08001594.4, 24.1.2006  
 (97) 1918465, 20.6.2012  
 (31) 202005001101 U, 102005042212  
 (32) 25.1.2005, 5.9.2005  
 (33) DE, DE  
 (73) Neoperl GmbH, Müllheim, DE;  
 (72) Grether Hermann, Müllheim, DE;  
 (74) PATENTSERVIS BRATISLAVA, a. s., Bratislava, SK;  
**(54) Regulátor lúčov s farebným kódovaním hydraulickéj priepustnosti**

**(51) E05B 35/00, E05B 27/00**  
**(11) E 12574**  
 (96) 09007687.8, 10.6.2009  
 (97) 2133491, 8.8.2012  
 (31) 102008028135  
 (32) 13.6.2008  
 (33) DE  
 (73) BKS GmbH, Velbert, DE;  
 (72) Ziaja Klaus, Velbert, DE; Nguyen Toan, Heiligenhaus, DE;  
 (74) ROTT, RŮŽIČKA & GUTTMANN, Bratislava, SK;  
**(54) Profilová valcová vložka zámku a príslušný kľúč**

**(51) E05B 65/00**  
**(11) E 12480**  
 (96) 10015866.6, 21.12.2010  
 (97) 2354392, 6.6.2012  
 (31) 102010004862  
 (32) 18.1.2010  
 (33) DE  
 (73) Audi AG, Ingolstadt, DE;  
 (72) Kammerbauer Willi, Landershofen, DE; Brucklacher Josef, Ingolstadt, DE; Schnabel Christian, Altmannstein, DE;  
 (74) Hörmannová Zuzana, Ing., Bratislava, SK;  
**(54) Zostava dverovej kľučky pre vozidlo**

**(51) E21D 11/00, F16J 15/00**  
**(11) E 12516**  
 (96) 05715011.2, 23.2.2005  
 (97) 1723309, 20.6.2012  
 (31) 102004011799  
 (32) 11.3.2004  
 (33) DE  
 (73) Phoenix Dichtungstechnik GmbH, Waltershausen, DE;  
 (72) GUTSCHMIDT Holger, Neu Wulmstorf, DE; GLANG Siegfried, Hamburg, DE; DIENER Andreas, Seevetal, DE;  
 (74) PATENTSERVIS BRATISLAVA, a. s., Bratislava, SK;  
 (86) PCT/DE2005/000305  
 (87) WO 2005/088075  
**(54) Tesniace usporiadanie**

- (51) **F01D 25/00, F16J 15/00, F02C 6/00, F02B 39/00**  
 (11) **E 12470**  
 (96) 09163128.3, 18.6.2009  
 (97) 2169186, 6.6.2012  
 (31) 102008049250  
 (32) 26.9.2008  
 (33) DE  
 (73) Pierburg GmbH, Neuss, DE;  
 (72) Celik Halim, Hürth, DE; Bachmann Kerstin, Berlin, DE; Hopp Martin, Dr., Köln, DE; Seidel Jawor, Aachen, DE; Klingel Dieter, Kirchheim, DE;  
 (74) Bušová Eva, JUDr., Bratislava, SK;  
 (54) **Tesniace usporiadanie pre kompresorovú stranu turbodúchadla spaľovacieho motora a odpovedajúci spôsob utesnenia tejto kompresorovej strany turbodúchadla**

- (51) **F02D 19/00, F02M 21/00**  
 (11) **E 12511**  
 (96) 02770172.1, 29.8.2002  
 (97) 1422408, 9.5.2012  
 (31) 2001259847  
 (32) 29.8.2001  
 (33) JP  
 (73) NIIGATA POWER SYSTEMS CO., LTD., Chuo-ku, Tokyo, JP;  
 (72) GOTO Satoru, Tokyo, JP; NISHI Yoshifumi, Tokyo, JP;  
 (74) Korejzová Petra, JUDr., Bratislava, SK;  
 (86) PCT/JP2002/008727  
 (87) WO 2003/018982  
 (54) **Plynový motor so zapalovaním riadiacej nafy a spôsob jeho prevádzkovania**

- (51) **F02M 23/00, F02M 15/00, F02M 17/00, F02M 11/00, B01D 47/00, C10J 1/00, F24F 3/00, A61M 16/00, A61M 15/00, B05D 7/00**  
 (11) **E 12550**  
 (96) 02790006.7, 4.12.2002  
 (97) 1463883, 11.7.2012  
 (31) 3438  
 (32) 6.12.2001  
 (33) US  
 (73) Philip Morris USA Inc., Richmond, VA, US;  
 (72) SPRINKEL JR. F. Murphy, Glen Allen, VA, US; NICHOLS Walter A., Chesterfield, VA, US;  
 (74) PATENTSERVIS BRATISLAVA, a. s., Bratislava, SK;  
 (86) PCT/US2002/038681  
 (87) WO 2003/050405  
 (54) **Generátor aerosólu majúci ohrievačové usporiadanie a spôsob jeho použitia**

- (51) **F03D 11/00, F03D 9/00**  
 (11) **E 12432**  
 (96) 03775316.7, 7.11.2003  
 (97) 1595076, 15.8.2012  
 (31) 10305689  
 (32) 12.2.2003  
 (33) DE  
 (73) Wobben Aloys, Aurich, DE;  
 (72) Wobben Aloys, Aurich, DE;

- (74) ROTT, RŮŽIČKA & GUTTMANN, Bratislava, SK;  
 (86) PCT/EP2003/012446  
 (87) WO 2004/072474  
 (54) **Veterná elektrárňa s prúdovými zbernicami**

- (51) **F16C 1/00, B60N 2/00**  
 (11) **E 12541**  
 (96) 07711867.7, 9.3.2007  
 (97) 2013059, 11.7.2012  
 (31) 102006019176  
 (32) 21.4.2006  
 (33) DE  
 (73) Johnson Controls GmbH, Burscheid, DE;  
 (72) HARTLAUB Silvio, Pulheim - Sinnersdorf, DE;  
 (74) Čechvalová Dagmar, Bratislava, SK;  
 (86) PCT/EP2007/002047  
 (87) WO 2007/121809  
 (54) **Operadlo s opierkou hlavy, taktó vybavené sedadlo vozidla a spôsob montáže**

- (51) **F16C 35/00, F16H 25/00**  
 (11) **E 12449**  
 (96) 10167216.0, 24.6.2010  
 (97) 2270349, 9.5.2012  
 (31) 102009031711  
 (32) 4.7.2009  
 (33) DE  
 (73) Schaeffler Technologies AG & Co. KG, Herzogenaurach, DE;  
 (72) Meisborn Marco, Höchststadt, DE; Adler Dieter, Herzogenaurach, DE; Döppling Wolfgang, Aurachtal, DE; Steinbinder Horst, Gundelsheim, DE;  
 (74) Čechvalová Dagmar, Bratislava, SK;  
 (54) **Guľová matica guľovej pohybovej skrutky a spôsob výroby takejto guľovej matice**

- (51) **F16D 7/00**  
 (11) **E 12429**  
 (96) 09755836.5, 21.9.2009  
 (97) 2326850, 4.7.2012  
 (31) 102008048320  
 (32) 22.9.2008  
 (33) DE  
 (73) EJOT GmbH & Co. KG, Bad Laasphe, DE;  
 (72) KÜNKEL Rolf, Bad Berleburg, DE; KORNSTEINER Walter, Muntlix, AT; LENHERR Reinhold, Staad, CH; THOME Axel, Göppingen, DE;  
 (74) Fajnorová Mária, Ing., Bratislava, SK;  
 (86) PCT/EP2009/006799  
 (87) WO 2010/031583  
 (54) **Tlmič rotačného pohybu**

- (51) **F16D 23/00**  
 (11) **E 12458**  
 (96) 06819645.0, 21.11.2006  
 (97) 1963699, 23.5.2012  
 (31) 102005060257  
 (32) 16.12.2005  
 (33) DE  
 (73) Schaeffler Technologies AG & Co. KG, Herzogenaurach, DE;  
 (72) KLÖPFER Bernhard, Bad Windsheim, DE; WINKELMANN Ludwig, Erlangen, DE;

- (74) Čechvalová Dagmar, Bratislava, SK;  
 (86) PCT/EP2006/068698  
 (87) WO 2007/068557  
**(54) Ovládacia zostava pre výsuvné ložisko spojky**

- 
- (51) F16D 65/00, F16D 55/00**  
**(11) E 12608**  
 (96) 08853693.3, 27.11.2008  
 (97) 2212580, 13.6.2012  
 (31) 990324 P  
 (32) 27.11.2007  
 (33) US  
 (73) Astéria Performance Inc., Montréal, Québec, CA;  
 (72) CONSTANS Alain, Montréal, Québec, CA;  
 (74) Čechvalová Dagmar, Bratislava, SK;  
 (86) PCT/CA2008/002077  
 (87) WO 2009/067801  
**(54) Prstencová kotúčová brzda a spôsob zvýšenia zvieracích síl brzdových doštičiek**

- 
- (51) F16F 7/00**  
**(11) E 12426**  
 (96) 08802658.8, 26.9.2008  
 (97) 2193285, 28.3.2012  
 (31) 15332007  
 (32) 27.9.2007  
 (33) AT  
 (73) Innova Patent GmbH, Wolfurt, AT;  
 (72) REITERER Michael, Wien, AT; KLUIBENSCHEDL Andreas, Telfs, AT;  
 (74) Juran Svetozár, JUDr., Bratislava, SK;  
 (86) PCT/EP2008/008207  
 (87) WO 2009/043547  
**(54) Kvapalinový tlmič na redukciu vertikálnych a/alebo horizontálnych vibrácií na konštrukcii stavby alebo stroja**

- 
- (51) F16K 1/00, B03D 1/00**  
**(11) E 12471**  
 (96) 08828791.7, 30.8.2008  
 (97) 2254702, 30.5.2012  
 (31) PN20070064  
 (32) 31.8.2007  
 (33) IT  
 (73) Enologica Friulana S.R.L., Udine, IT;  
 (72) GOBITTO Giuseppe, Zugliano di Pozzuolo Del Friuli, IT;  
 (74) Bušová Eva, JUDr., Bratislava, SK;  
 (86) PCT/IB2008/002251  
 (87) WO 2009/027810  
**(54) Samočistiaca tryska pre flotačné čeriacie nádrže**

- 
- (51) F16L 9/00, B32B 1/00, B32B 3/00, B32B 7/00, B32B 15/00, B32B 27/00**  
**(11) E 12622**  
 (96) 07105571.9, 3.4.2007  
 (97) 1847750, 6.6.2012  
 (31) 102006018466  
 (32) 19.4.2006  
 (33) DE  
 (73) VIEGA GmbH & Co. KG., Attendorn, DE;  
 (72) Hoffmann Nils, Attendorn, DE; Aragon Oscar Hernandez, Schmallenberg-Bad Fredeburg, DE;

König Manfred, Attendorn, DE; Koschig Bernd, Attendorn, DE; Schmitz Carsten, Attendorn, DE; Ahmann Mike, Welver, DE; Heuel Ralf, Attendorn, DE; Schneider Andreas, Finnentrop-Schönholthausen, DE;

- (74) Bušová Eva, JUDr., Bratislava, SK;  
**(54) Kompozitná rúrka s deformovateľnou vrstvou**

- 
- (51) F16L 33/00**  
**(11) E 12518**  
 (96) 09005929.6, 29.4.2009  
 (97) 2113706, 4.7.2012  
 (31) 1035370  
 (32) 29.4.2008  
 (33) NL  
 (73) Wavin B.V., Zwolle, NL;  
 (72) Nyhuis Thorsten, Uelsen, DE; Prenger Jan Hendrik, Hoogenweg, NL;  
 (74) PATENTSERVIS BRATISLAVA, a. s., Bratislava, SK;  
**(54) Kompresný konektor so zlepšenou spojkou a kompresnou manžetou**

- 
- (51) F24F 3/00**  
**(11) E 12559**  
 (96) 08840930.5, 22.10.2008  
 (97) 2201304, 30.5.2012  
 (31) 102007051726  
 (32) 25.10.2007  
 (33) DE  
 (73) HÄNEL & CO., Altstätten SG, CH;  
 (72) ELLWANGER Harald, Neuenstadt, DE;  
 (74) Bušová Eva, JUDr., Bratislava, SK;  
 (86) PCT/EP2008/064266  
 (87) WO 2009/053380  
**(54) Skladovacie zariadenie s predvoliteľnou skladovacou atmosférou**

- 
- (51) F27B 1/00, C04B 2/00**  
**(11) E 12467**  
 (96) 09171865.0, 30.9.2009  
 (97) 2180280, 22.2.2012  
 (31) 102008053136  
 (32) 24.10.2008  
 (33) DE  
 (73) Maerz Ofenbau AG, Zürich, CH;  
 (72) Piringer Hannes, Beinwill am See, CH;  
 (74) Bušová Eva, JUDr., Bratislava, SK;  
**(54) Prstencová šachtová pec**

- 
- (51) F27D 3/00, F27D 1/00**  
**(11) E 12585**  
 (96) 09799006.3, 14.10.2009  
 (97) 2347208, 15.8.2012  
 (31) 102008052800  
 (32) 15.10.2008  
 (33) DE  
 (73) SMS Siemag Aktiengesellschaft, Düsseldorf, DE;  
 (72) BADER Jan, Alpen, DE; NÖTHEMANN Ralf, Sprockhövel, DE; STARKE Peter, Duisburg, DE;  
 (74) Hörmannová Zuzana, Ing., Bratislava, SK;  
 (86) PCT/DE2009/001475  
 (87) WO 2010/043216  
**(54) Troskové dvere pre metalurgické pece**

(51) **F42B 12/00, F42B 30/00**  
 (11) **E 12547**  
 (96) 04292486.0, 20.10.2004  
 (97) 1533590, 20.6.2012  
 (31) 0313523  
 (32) 17.11.2003  
 (33) FR  
 (73) NEXTER Munitions, Versailles, FR;  
 (72) Dion Dominique, Bourges, FR; Jayet Sylvain, Bourges, FR; Aumasson Régis, Bourges, FR;  
 (74) MAJLINGOVÁ & PARTNERS, s. r. o., Bratislava, SK;  
 (54) **Výbušná strela so zvýšenou odolnosťou proti nárazom**

(51) **F42B 12/00**  
 (11) **E 12472**  
 (96) 04741339.8, 30.7.2004  
 (97) 1656534, 25.4.2012  
 (31) 10335710, 102004035371  
 (32) 5.8.2003, 21.7.2004  
 (33) DE, DE  
 (73) RUAG Ammotec GmbH, Fürth, DE;  
 (72) Riess Heinz, Fürth, DE; Muskat Erich, Roth, DE;  
 (74) Bušová Eva, JUDr., Bratislava, SK;  
 (86) PCT/EP2004/008588  
 (87) WO 2005/017443  
 (54) **Čiastočne rozpadavá strela s dvojitým jadrom**

(51) **G01B 21/00, G01M 17/00**  
 (11) **E 12476**  
 (96) 08000302.3, 9.1.2008  
 (97) 2078924, 27.6.2012  
 (73) SIEMENS AKTIENGESELLSCHAFT, München, DE;  
 (72) Hub Thomas, Veitsbronn, DE;  
 (74) Bušová Eva, JUDr., Bratislava, SK;  
 (54) **Centrovanie vozidla pri nastavovaní podvozku a príslušný spôsob**

(51) **G02B 27/00, A01M 7/00**  
 (11) **E 12523**  
 (96) 06769432.3, 7.7.2006  
 (97) 1947933, 13.6.2012  
 (31) 20053336  
 (32) 8.7.2005  
 (33) NO  
 (73) Dimensions Agri Technologies AS, Rena Næringspark, NO;  
 (72) OVERSKEID Øyvind, Langhus, NO; HØEG Arne, Hvalstad, NO; ØVERENG Sigmund, Oslo, NO; STAVLUND Hein Olav, Rygge, NO;  
 (74) ŽOVICOVÁ & ŽOVIC IP, s. r. o., Bratislava, SK;  
 (86) PCT/NO2006/000261  
 (87) WO 2007/008079  
 (54) **Systém na riadenú aplikáciu herbicídov**

(51) **G06F 11/00, G06F 9/00**  
 (11) **E 12495**  
 (96) 08161018.0, 20.12.2006  
 (97) 1980944, 15.8.2012  
 (31) 437220  
 (32) 19.5.2006  
 (33) US

(62) 06126643.3  
 (73) International Business Machines Corporation, Armonk, NY, US;  
 (72) Greiner Dan, Winchester, Hampshire, GB;  
 (74) Hörmannová Zuzana, Ing., Bratislava, SK;  
 (54) **Funkcionalita extrakcie CPU času**

(51) **G06F 17/00**  
 (11) **E 12536**  
 (96) 03008804.1, 23.4.2003  
 (97) 1367501, 13.6.2012  
 (31) 137456  
 (32) 30.4.2002  
 (33) US  
 (73) MICROSOFT CORPORATION, Redmond, Washington, US;  
 (72) Finnegan James P., Bellevue, WA, US; Huttenhower Curis E., Bellevue, WA, US; Potter Douglas W., Seattle, WA, US; Powell Kevin R., Kirkland, WA, US;  
 (74) Guniš Jaroslav, Mgr., Bratislava, SK;  
 (54) **Slovník s údaji v sekciách a spôsob jeho použitia**

(51) **G06K 13/00, G06K 19/00**  
 (11) **E 12463**  
 (96) 07858152.7, 26.12.2007  
 (97) 2232415, 20.6.2012  
 (73) Oberthur Technologies UK Limited, London, GB;  
 (72) HATCH David K. A., Ross-on-wye Herefordshire, GB;  
 (74) Čechvalová Dagmar, Bratislava, SK;  
 (86) PCT/EP2007/064555  
 (87) WO 2009/080126  
 (54) **Spôsob výroby množstva zásuvných kariet z kartového telesa**

(51) **G07B 15/00, G08G 1/00**  
 (11) **E 12452**  
 (96) 10450068.1, 29.4.2010  
 (97) 2383703, 29.8.2012  
 (73) Kapsch TrafficCom AG, Wien, AT;  
 (72) Povolny Robert, Wien, AT;  
 (74) Hörmannová Zuzana, Ing., Bratislava, SK;  
 (54) **Rádiový maják pre bezdrôtový systém cestného mýta**

(51) **G08G 1/00, G07B 15/00**  
 (11) **E 12450**  
 (96) 10450053.3, 2.4.2010  
 (97) 2372667, 22.8.2012  
 (73) Kapsch TrafficCom AG, Wien, AT;  
 (72) Spannagl Peter, Krems, AT;  
 (74) Hörmannová Zuzana, Ing., Bratislava, SK;  
 (54) **Spôsob detekcie vozidiel s príviesmi**

(51) **G10L 19/00, H04K 1/00**  
 (11) **E 12437**  
 (96) 07801969.2, 29.8.2007  
 (97) 2062254, 13.6.2012  
 (31) 102006044181, 102007007627  
 (32) 15.9.2006, 16.2.2007  
 (33) DE, DE



- (73) Telefonaktiebolaget L M Ericsson (publ), Stockholm, SE;  
 (72) GEISER Bernd, Aachen, DE; VARY Peter, Aachen, DE;  
 (74) PATENTSERVIS BRATISLAVA, a. s., Bratislava, SK;  
 (86) PCT/EP2007/007548  
 (87) WO 2008/031498  
**(54) Stenografia v digitálnom kódovači signálu**

**(51) G10L 19/00, H04M 3/00**

**(11) E 12496**

(96) 04739953.0, 16.6.2004

(97) 1634277, 4.7.2012

(31) 10327239

(32) 17.6.2003

(33) DE

(73) Opticom, Dipl.-Ing. Michael Keyhl GmbH, Erlangen, DE;

(72) KEYHL Michael, Heroldsberg, DE; SCHMIDMER Christian, Nürnberg, DE; BITTO Roland, Nürnberg, DE;

(74) Hörmannová Zuzana, Ing., Bratislava, SK;

(86) PCT/EP2004/006487

(87) WO 2004/112002

**(54) Extrahovanie úsekov testovacieho signálu pre meranie kvality zvukového signálu**

**(51) H01F 27/00**

**(11) E 12497**

(96) 09721621.2, 1.1.2009

(97) 2232510, 27.6.2012

(31) MU00102008

(32) 1.1.2008

(33) IN

(73) CTR Manufacturing Industries Limited, Maharashtra, IN;

(72) WAKCHAURE Vijaykumar Kisanrao, Pune, Maharashtra, IN;

(74) Hörmannová Zuzana, Ing., Bratislava, SK;

(86) PCT/IN2009/000003

(87) WO 2009/116059

**(54) Systém prevencie na ochranu OLTC pred ohňom a/alebo transformátora pred explóziou**

**(51) H01J 61/00, H05B 31/00**

**(11) E 12468**

(96) 06848650.5, 22.12.2006

(97) 1977440, 1.2.2012

(31) 102005061832

(32) 23.12.2005

(33) DE

(73) OSRAM AG, München, DE;

(72) KLOSS Andreas, Neubiberg, DE; LIEPOLD Ute, München, DE; SCHUH Carsten, Baldham, DE; STEINKOPFF Thorsten, Egming, DE; STOCKWALD Klaus, Germering, DE; WALTER Stefan, Oberpframmern, DE;

(74) Bušová Eva, JUDr., Bratislava, SK;

(86) PCT/EP2006/069375

(87) WO 2007/071561

**(54) Vysokotlaká výbojka s vylepšenou schopnosťou zážehu**

**(51) H01L 23/00, H01L 25/00**

**(11) E 12532**

(96) 10187782.7, 15.10.2010

(97) 2341535, 4.7.2012

(31) 102009057146

(32) 5.12.2009

(33) DE

(73) SEMIKRON Elektronik GmbH & Co. KG, Nürnberg, DE;

(72) Lederer Marco, Nürnberg, DE; Popp Rainer, Petersaurach, DE;

(74) PATENTSERVIS BRATISLAVA, a. s., Bratislava, SK;

**(54) Výkonový polovodičový modul s hybridným tlakovým akumulátorom**

**(51) H01L 27/00, B60Q 3/00, B60R 1/00, B60J 3/00**

**(11) E 12461**

(96) 06763161.4, 17.5.2006

(97) 1888371, 11.7.2012

(31) 102005024837

(32) 27.5.2005

(33) DE

(73) Johnson Controls Interiors GmbH & Co. KG, Grefrath, DE;

(72) MÜLLER Wolfgang, Wermelskirchen, DE; HILBERT Bernard, Cappel, FR;

(74) Čechvalová Dagmar, Bratislava, SK;

(86) PCT/EP2006/062358

(87) WO 2006/125737

**(54) Zrkadlo v motorovom vozidle s OLED osvetľovacím prvkom**

**(51) H01L 41/00**

**(11) E 12453**

(96) 08732677.3, 21.3.2008

(97) 2140505, 27.6.2012

(31) 896077 P

(32) 21.3.2007

(33) US

(73) The University of Vermont and State Agricultural, Burlington, VT, US;

(72) ANDOSCA Robert G., Rochester, NY, US; WU Junru, South Burlington, VT, US;

(74) Hörmannová Zuzana, Ing., Bratislava, SK;

(86) PCT/US2008/057865

(87) WO 2008/116173

**(54) Piezoelektrické systémy na zbieranie vibračnej energie zahŕňajúce režim zbierania energie z parametrického ohýbania**

**(51) H01M 8/00**

**(11) E 12515**

(96) 07809668.2, 18.6.2007

(97) 2122718, 6.6.2012

(31) 716120

(32) 9.3.2007

(33) US

(73) JD Holding Inc, George Town, Grand Cayman, KY; BRERETON Clive, Richmond, British Columbia, CA; GENDERS David, Elma, New York, US; LEPP Gary, North Vancouver, British Columbia, CA; HENNESSY Timothy David John, Portland, Oregon, US;

- (74) PATENTSERVIS BRATISLAVA, a. s., Bratislava, SK;  
(86) PCT/US2007/014277  
(87) WO 2008/111946  
(54) **Úložný systém redoxnej batérie so zlepšenými bezpečnostnými prvkami**

- 
- (51) **H02K 15/00, H02K 1/00**  
(11) **E 12601**  
(96) 07004626.3, 7.3.2007  
(97) 1833145, 16.5.2012  
(31) 06075582  
(32) 10.3.2006  
(33) EP  
(73) Kienle + Spiess GmbH, Sachsenheim, DE;  
(72) Blocher Daniel, Vaihingen, DE; Bauer Steffen, Zaberfeld, DE;  
(74) Mešková Viera, Ing., Bratislava, SK;  
(54) **Spôsob, nástroj a zariadenie na výrobu pake-  
tov lamiel a paket lamiel**

- 
- (51) **H04B 7/00**  
(11) **E 12503**  
(96) 05796928.9, 21.10.2005  
(97) 1832011, 11.7.2012  
(31) 04026187, 84086  
(32) 4.11.2004, 21.3.2005  
(33) EP, US  
(73) Nokia Corporation, Espoo, FI;  
(72) HOTTINEN Ari, Espoo, FI;  
(74) MAJLINGOVÁ & PARTNERS, s. r. o., Bratislava, SK;  
(86) PCT/IB2005/003142  
(87) WO 2006/048712  
(54) **Spôsob signalizovania uzavretej slučky pre riadenie viacerých vysielacích lúčov a zodpovedajúco prispôbených vysielacích/prijímacích zariadení**

- 
- (51) **H04L 5/00, H04L 27/00, H04L 1/00**  
(11) **E 12428**  
(96) 10166667.5, 1.9.2008  
(97) 2234317, 18.7.2012  
(31) 969160 P, 969944 P  
(32) 30.8.2007, 4.9.2007  
(33) US, US  
(73) LG ELECTRONICS INC., Seoul, KR;  
(72) Ko Woo Suk, Seoul, KR; Moon Sang Chul, Seoul, KR;  
(74) Korejzová Petra, JUDr., Bratislava, SK;  
(54) **Prístroj a spôsob na vysielanie a prijímanie OFDM signálu**

- (51) **H04L 5/00, H04L 27/00, H04L 1/00**  
(11) **E 12510**  
(96) 08163440.4, 1.9.2008  
(97) 2031786, 6.6.2012  
(31) 969160 P, 969944 P  
(32) 30.8.2007, 4.9.2007  
(33) US, US  
(73) LG Electronics Inc., Seoul, KR;  
(72) Ko Woo Suk, Seoul, KR; Moon Sang Chul, Seoul, KR;  
(74) Korejzová Petra, JUDr., Bratislava, SK;  
(54) **Prístroj a spôsob na vysielanie a prijímanie OFDM signálu**

- 
- (51) **H04L 27/00, H04L 5/00, H04L 25/00**  
(11) **E 12509**  
(96) 08832160.9, 17.9.2008  
(97) 2195986, 1.8.2012  
(31) 973420 P  
(32) 18.9.2007  
(33) US  
(73) LG Electronics Inc., Seoul, KR;  
(72) KO Woo Suk, Seoul, KR; MOON Sang Chul, Seoul, KR;  
(74) Korejzová Petra, JUDr., Bratislava, SK;  
(86) PCT/KR2008/005504  
(87) WO 2009/038354  
(54) **Spôsob a systém vysielania a prijímania signálov**

(51)	(11)	(51)	(11)	(51)	(11)	(51)	(11)
A01N 43/00	E 12583	A61M 15/00	E 12575	C07C 41/00	E 12444	C12N 15/00	E 12417
A01N 43/00	E 12443	B01D 21/00	E 12554	C07C 59/00	E 12486	C22C 35/00	E 12445
A23D 7/00	E 12513	B01D 53/00	E 12597	C07C 211/00	E 12501	C23C 2/00	E 12490
A23G 1/00	E 12442	B02C 18/00	E 12538	C07C 229/00	E 12621	D03D 3/00	E 12434
A23K 1/00	E 12459	B02C 18/00	E 12537	C07D 209/00	E 12555	D04H 1/00	E 12421
A23L 1/00	E 12556	B02C 18/00	E 12539	C07D 213/00	E 12439	D06N 7/00	E 12431
A23L 2/00	E 12613	B08B 1/00	E 12477	C07D 213/00	E 12570	E02D 29/00	E 12552
A23L 2/00	E 12614	B21B 38/00	E 12562	C07D 215/00	E 12488	E02D 29/00	E 12514
A24D 3/00	E 12526	B21D 51/00	E 12517	C07D 221/00	E 12418	E03C 1/00	E 12433
A24D 3/00	E 12425	B22C 3/00	E 12533	C07D 235/00	E 12502	E05B 35/00	E 12574
A47H 13/00	E 12600	B22C 23/00	E 12561	C07D 239/00	E 12610	E05B 65/00	E 12480
A47J 31/00	E 12446	B23D 77/00	E 12427	C07D 243/00	E 12543	E21D 11/00	E 12516
A61F 9/00	E 12564	B23K 11/00	E 12524	C07D 277/00	E 12498	F01D 25/00	E 12470
A61G 17/00	E 12546	B23K 26/00	E 12599	C07D 333/00	E 12474	F02D 19/00	E 12511
A61K 9/00	E 12478	B25B 5/00	E 12618	C07D 401/00	E 12527	F02M 23/00	E 12550
A61K 9/00	E 12506	B25J 9/00	E 12419	C07D 401/00	E 12551	F03D 11/00	E 12432
A61K 9/00	E 12584	B27G 13/00	E 12605	C07D 403/00	E 12457	F16C 1/00	E 12541
A61K 9/00	E 12588	B29B 17/00	E 12455	C07D 403/00	E 12475	F16C 35/00	E 12449
A61K 9/00	E 12534	B29B 17/00	E 12456	C07D 413/00	E 12558	F16D 7/00	E 12429
A61K 9/00	E 12462	B29C 44/00	E 12520	C07D 413/00	E 12616	F16D 23/00	E 12458
A61K 9/00	E 12492	B29C 45/00	E 12447	C07D 413/00	E 12604	F16D 65/00	E 12608
A61K 9/00	E 12422	B29C 45/00	E 12522	C07D 471/00	E 12566	F16F 7/00	E 12426
A61K 9/00	E 12617	B32B 15/00	E 12423	C07D 471/00	E 12590	F16K 1/00	E 12471
A61K 31/00	E 12435	B32B 17/00	E 12493	C07D 471/00	E 12578	F16L 9/00	E 12622
A61K 31/00	E 12424	B32B 27/00	E 12593	C07D 471/00	E 12530	F16L 33/00	E 12518
A61K 31/00	E 12451	B32B 37/00	E 12545	C07D 473/00	E 12464	F24F 3/00	E 12559
A61K 31/00	E 12560	B32B 38/00	E 12473	C07D 487/00	E 12615	F27B 1/00	E 12467
A61K 31/00	E 12569	B60R 22/00	E 12494	C07D 513/00	E 12482	F27D 3/00	E 12585
A61K 31/00	E 12595	B61D 15/00	E 12512	C07D 515/00	E 12609	F42B 12/00	E 12547
A61K 31/00	E 12576	B61F 15/00	E 12582	C07F 5/00	E 12565	F42B 12/00	E 12472
A61K 31/00	E 12448	B62B 5/00	E 12572	C07F 9/00	E 12525	G01B 21/00	E 12476
A61K 31/00	E 12465	B65D 1/00	E 12535	C07H 19/00	E 12594	G02B 27/00	E 12523
A61K 31/00	E 12507	B65D 5/00	E 12544	C07J 73/00	E 12607	G06F 11/00	E 12495
A61K 31/00	E 12505	B65D 6/00	E 12568	C07K 1/00	E 12589	G06F 17/00	E 12536
A61K 31/00	E 12430	B65D 8/00	E 12619	C07K 7/00	E 12481	G06K 13/00	E 12463
A61K 31/00	E 12440	B65D 19/00	E 12484	C07K 7/00	E 12441	G07B 15/00	E 12452
A61K 31/00	E 12504	B65D 19/00	E 12485	C07K 14/00	E 12553	G08G 1/00	E 12450
A61K 31/00	E 12521	B65D 30/00	E 12620	C07K 14/00	E 12460	G10L 19/00	E 12496
A61K 38/00	E 12500	B65D 85/00	E 12508	C07K 16/00	E 12612	G10L 19/00	E 12437
A61K 38/00	E 12420	B65D 90/00	E 12487	C07K 16/00	E 12454	H01F 27/00	E 12497
A61K 38/00	E 12586	B65G 1/00	E 12598	C07K 16/00	E 12548	H01J 61/00	E 12468
A61K 39/00	E 12606	B65H 35/00	E 12483	C07K 16/00	E 12540	H01L 23/00	E 12532
A61K 39/00	E 12469	B65H 75/00	E 12519	C07K 16/00	E 12549	H01L 27/00	E 12461
A61K 39/00	E 12591	B67D 3/00	E 12602	C07K 16/00	E 12531	H01L 41/00	E 12453
A61K 39/00	E 12567	B82Y 30/00	E 12581	C07K 16/00	E 12529	H01M 8/00	E 12515
A61K 39/00	E 12603	C01B 25/00	E 12587	C08C 1/00	E 12436	H02K 15/00	E 12601
A61K 39/00	E 12528	C01B 25/00	E 12573	C08G 63/00	E 12466	H04B 7/00	E 12503
A61K 45/00	E 12592	C01B 33/00	E 12542	C08L 1/00	E 12580	H04L 5/00	E 12510
A61K 47/00	E 12563	C01B 33/00	E 12596	C08L 9/00	E 12557	H04L 5/00	E 12428
A61K 47/00	E 12438	C01F 11/00	E 12491	C09B 67/00	E 12577	H04L 27/00	E 12509
A61K 51/00	E 12479	C02F 3/00	E 12571	C10L 1/00	E 12611		
A61M 5/00	E 12499	C03C 17/00	E 12489	C12N 1/00	E 12579		

**SC4A Sprístupnené preklady zmenených európskych patentových spisov****(11) E 396**

(97) 1509823, 2.5.2012

(45) 6.4.2006

**(54) Elektrický systém na ovládanie aspoň jedného krídla vrát alebo dverí alebo podobného prvku, ktorého pohyb je zaisťovaný elektricky****(11) E 5702**

(97) 1874853, 4.7.2012

(45) 5.11.2009

**(54) Polyéterpolyoly, polyesterpolyoly a polyuretány s nízkym obsahom zvyškového aldehydu****(11) E 1477**

(97) 1591313, 13.6.2012

(45) 3.5.2007

**(54) Svetlometné zariadenie s multifunkčnou pohonnou jednotkou pre motorové vozidlo****SC4A Sprístupnené opravené preklady európskych patentových spisov****(11) E 12040**

(97) 1651612, 11.4.2012

(45) 3.9.2012

**(54) 3,4-Disubstituované zlúčeniny 1H-pyrazolu a ich použitie ako modulátorov kináz závislých od cyklínu (CDK) a glykogénsyntázových kináz-3 (GSK-3)**

**MM4A Zaniknuté európske patenty pre nezaplatenie udržiavacích poplatkov**

(11) E 267  
(97) 1490570  
Dátum zániku: 14.3.2012

---

(11) E 365  
(97) 1489943  
Dátum zániku: 20.3.2012

---

(11) E 487  
(97) 1570920  
Dátum zániku: 4.3.2012

---

(11) E 493  
(97) 1347550  
Dátum zániku: 13.3.2012

---

(11) E 795  
(97) 1348704  
Dátum zániku: 26.3.2012

---

(11) E 1188  
(97) 1492789  
Dátum zániku: 31.3.2012

---

(11) E 1294  
(97) 1466816  
Dátum zániku: 20.3.2012

---

(11) E 1493  
(97) 1577080  
Dátum zániku: 19.3.2012

---

(11) E 1633  
(97) 1601451  
Dátum zániku: 3.3.2012

---

(11) E 1926  
(97) 1348793  
Dátum zániku: 7.3.2012

---

(11) E 1997  
(97) 1606380  
Dátum zániku: 15.3.2012

---

(11) E 2043  
(97) 1603731  
Dátum zániku: 3.3.2012

---

(11) E 2129  
(97) 1487818  
Dátum zániku: 4.3.2012

---

(11) E 2183  
(97) 1484987  
Dátum zániku: 13.3.2012

---

(11) E 2347  
(97) 1702714  
Dátum zániku: 15.3.2012

---

(11) E 2474  
(97) 1725595  
Dátum zániku: 3.3.2012

---

(11) E 2477  
(97) 1485972  
Dátum zániku: 12.3.2012

---

(11) E 2774  
(97) 1707564  
Dátum zániku: 29.3.2012

---

(11) E 2914  
(97) 1512062  
Dátum zániku: 11.3.2012

---

(11) E 2979  
(97) 1593682  
Dátum zániku: 18.3.2012

---

(11) E 3142  
(97) 1735330  
Dátum zániku: 18.3.2012

---

(11) E 3353  
(97) 1741580  
Dátum zániku: 10.3.2012

---

(11) E 3355  
(97) 1477296  
Dátum zániku: 18.3.2012

---

(11) E 3596  
(97) 1707497  
Dátum zániku: 29.3.2012

---

**(11) E 3734**  
 (97) 1716828  
 Dátum zániku: 30.3.2012

**(11) E 5338**  
 (97) 1863851  
 Dátum zániku: 10.3.2012

**(11) E 3944**  
 (97) 1865815  
 Dátum zániku: 13.3.2012

**(11) E 5611**  
 (97) 1725544  
 Dátum zániku: 4.3.2012

**(11) E 3973**  
 (97) 1730058  
 Dátum zániku: 16.3.2012

**(11) E 5625**  
 (97) 1789427  
 Dátum zániku: 7.3.2012

**(11) E 4048**  
 (97) 1861389  
 Dátum zániku: 15.3.2012

**(11) E 5814**  
 (97) 1601673  
 Dátum zániku: 4.3.2012

**(11) E 4164**  
 (97) 1482981  
 Dátum zániku: 6.3.2012

**(11) E 5912**  
 (97) 1740154  
 Dátum zániku: 11.3.2012

**(11) E 4167**  
 (97) 1603577  
 Dátum zániku: 5.3.2012

**(11) E 5991**  
 (97) 1606066  
 Dátum zániku: 18.3.2012

**(11) E 4297**  
 (97) 1487859  
 Dátum zániku: 21.3.2012

**(11) E 6332**  
 (97) 1765290  
 Dátum zániku: 10.3.2012

**(11) E 4644**  
 (97) 1705031  
 Dátum zániku: 22.3.2012

**(11) E 6375**  
 (97) 1729584  
 Dátum zániku: 19.3.2012

**(11) E 4699**  
 (97) 1704841  
 Dátum zániku: 25.3.2012

**(11) E 6473**  
 (97) 1611126  
 Dátum zániku: 8.3.2012

**(11) E 4801**  
 (97) 1471104  
 Dátum zániku: 29.3.2012

**(11) E 6843**  
 (97) 1855016  
 Dátum zániku: 17.3.2012

**(11) E 5019**  
 (97) 1863474  
 Dátum zániku: 20.3.2012

**(11) E 6991**  
 (97) 1483297  
 Dátum zániku: 11.3.2012

**(11) E 5024**  
 (97) 1464558  
 Dátum zániku: 11.3.2012

**(11) E 7038**  
 (97) 1525999  
 Dátum zániku: 11.3.2012

**(11) E 5337**  
 (97) 1740051  
 Dátum zániku: 12.3.2012

**(11) E 7159**  
 (97) 1487810  
 Dátum zániku: 27.3.2012

(11) E 7171  
(97) 1777173  
Dátum zániku: 18.3.2012

---

(11) E 7233  
(97) 1832357  
Dátum zániku: 8.3.2012

---

(11) E 7345  
(97) 2004753  
Dátum zániku: 13.3.2012

---

(11) E 7541  
(97) 1610945  
Dátum zániku: 29.3.2012

---

(11) E 7687  
(97) 2002142  
Dátum zániku: 29.3.2012

---

(11) E 8000  
(97) 1982926  
Dátum zániku: 28.3.2012

---

(11) E 8019  
(97) 1604109  
Dátum zániku: 18.3.2012

---

(11) E 8501  
(97) 2042124  
Dátum zániku: 7.3.2012

---

(11) E 8619  
(97) 2029823  
Dátum zániku: 9.3.2012

---

(11) E 8794  
(97) 2001297  
Dátum zániku: 19.3.2012

---

(11) E 8832  
(97) 1722952  
Dátum zániku: 7.3.2012

---

(11) E 8982  
(97) 1574329  
Dátum zániku: 9.3.2012

---

(11) E 9014  
(97) 1487802  
Dátum zániku: 17.3.2012

---

(11) E 9063  
(97) 2121826  
Dátum zániku: 19.3.2012

---

(11) E 9482  
(97) 1899128  
Dátum zániku: 27.3.2012

---

(11) E 9993  
(97) 1972222  
Dátum zániku: 20.3.2012

---

(11) E 12083  
(97) 1687312  
Dátum zániku: 9.11.2011

---

**PC4A**                      **Prevody a prechody práv na európske patenty****(11) E 311**

(97) 1433716, 14.9.2005  
 (73) Deutsche SiSi-Werke Betriebs GmbH, Eppelheim, DE;  
 Predchádzajúci majiteľ:  
 DEUTSCHE SISI-WERKE GmbH & Co. Betriebs KG, Eppelheim/Heidelberg, DE;  
 Dátum zápisu do registra: 10.10.2012

---

**(11) E 1623**

(97) 1420604, 27.9.2006  
 (73) Nokia Siemens Networks Italia S.p.A., Cassina de Pecchi (Mi), IT;  
 Predchádzajúci majiteľ:  
 Siemens S.p.A., Milano, IT;  
 Dátum uzavretia zmluvy: 21.5.2012  
 Dátum zápisu do registra: 24.10.2012

---

**(11) E 1921**

(97) 1440783, 18.4.2007  
 (73) Reifenhäuser GmbH & Co. KG Maschinenfabrik, Troisdorf, DE;  
 Predchádzajúci majiteľ:  
 Motech GmbH Technology & Systems, Ober-Absteinach, DE;  
 Dátum zápisu do registra: 2.10.2012

---

**(11) E 3001**

(97) 1598274, 24.10.2007  
 (73) Deutsche SiSi-Werke Betriebs GmbH, Eppelheim, DE;  
 Predchádzajúci majiteľ:  
 DEUTSCHE SISI-WERKE GmbH & Co. Betriebs KG, Eppelheim/Heidelberg, DE;  
 Dátum zápisu do registra: 10.10.2012

---

**(11) E 3132**

(97) 1657862, 15.8.2007  
 (73) Nokia Siemens Networks Italia S.p.A., Cassina de Pecchi (Mi), IT;  
 Predchádzajúci majiteľ:  
 Siemens S.p.A., Milano, IT;  
 Dátum uzavretia zmluvy: 21.5.2012  
 Dátum zápisu do registra: 24.10.2012

---

**(11) E 4760**

(97) 1502859, 17.9.2008  
 (73) Deutsche SiSi-Werke Betriebs GmbH, Eppelheim, DE;  
 Predchádzajúci majiteľ:  
 DEUTSCHE SISI-WERKE GmbH & Co. Betriebs KG, Eppelheim/Heidelberg, DE;  
 Dátum zápisu do registra: 10.10.2012

---

**(11) E 5775**

(97) 1468093, 24.12.2008  
 (73) DSM IP Assets B.V., TE Heerlen, NL;  
 Predchádzajúci majiteľ:  
 DSM Bio-based Products & Services B.V., AX Delft, NL;  
 Dátum zápisu do registra: 25.10.2012

---

**(11) E 7114**

(97) 1858804, 6.1.2010  
 (73) Süd-Chemie IP GmbH & Co. KG, München, DE;  
 Predchádzajúci majiteľ:  
 SÜD-CHEMIE AG, München, DE;  
 Dátum uzavretia zmluvy: 18.6.2012  
 Dátum zápisu do registra: 9.10.2012

---

**(11) E 8358**

(97) 2019825, 1.9.2010  
 (73) Gilead Sciences Limited, Carringtonhill, Cork, IE;  
 Predchádzajúci majiteľ:  
 Boehringer Ingelheim International GmbH, Ingelheim, DE;  
 Dátum uzavretia zmluvy: 16.11.2011  
 Dátum zápisu do registra: 8.10.2012

---

**(11) E 8358**

(97) 2019825, 1.9.2010  
 (73) Gilead Sciences, Inc., Foster City, CA, US;  
 Predchádzajúci majiteľ:  
 Gilead Sciences Limited, Carringtonhill, Cork, IE;  
 Dátum uzavretia zmluvy: 27.6.2012  
 Dátum zápisu do registra: 8.10.2012

---

**(11) E 10653**

(97) 1893329, 24.8.2011  
 (73) Süd-Chemie IP GmbH & Co. KG, München, DE;  
 Predchádzajúci majiteľ:  
 SÜD-CHEMIE AG, München, DE;  
 Dátum zápisu do registra: 9.10.2012

---

**(11) E 10987**

(97) 1937329, 19.10.2011  
 (73) IRRAS AB, Stockholm, SE;  
 Predchádzajúci majiteľ:  
 Jaymore Enterprises Limited, Limassol, CY;  
 Dátum uzavretia zmluvy: 23.3.2012  
 Dátum zápisu do registra: 24.10.2012

---



**TC4A****Zmeny mien**

**(11) E 1951**  
 (97) 1613176, 7.3.2007  
 (73) DuPont Nutrition Biosciences ApS, Copenhagen K, DK;  
 Dátum zápisu do registra: 9.10.2012

**(11) E 8331**  
 (97) 1722636, 29.9.2010  
 (73) DuPont Nutrition Biosciences ApS, Copenhagen K, DK;  
 Dátum zápisu do registra: 9.10.2012

**(11) E 2286**  
 (97) 1594517, 20.6.2007  
 (73) Ironwood Pharmaceuticals, Inc., Cambridge, MA, US;  
 Dátum zápisu do registra: 2.10.2012

**(11) E 8715**  
 (97) 1619961, 10.11.2010  
 (73) DuPont Nutrition Biosciences ApS, Copenhagen K, DK;  
 Dátum zápisu do registra: 9.10.2012

**(11) E 6654**  
 (97) 1715747, 14.10.2009  
 (73) DuPont Nutrition Biosciences ApS, Copenhagen K, DK;  
 Dátum zápisu do registra: 9.10.2012

**(11) E 11058**  
 (97) 1468121, 9.11.2011  
 (73) DuPont Nutrition Biosciences ApS, Copenhagen K, DK;  
 Dátum zápisu do registra: 9.10.2012

**TD4A****Opravy adries**

**(11) E 11851**  
 (72) Lutnick Howard, New York, NY, US; Burman Kevin, New South Wales, AU; Alderucci Dean, Westport, CT, US; Gelman Geoffrey M., Brooklyn, NY, US;  
 Vestník č. 8/2012 - SC4A, str. 31

**TH4A****Opravy chýb alebo zmeny všeobecne**

**(11) E 11739**  
 (74) Korejzová Petra, JUDr., Bratislava, SK;  
 Vestník č. 8/2012 - SC4A, str. 51

**(11) E 12038**  
 (74) Korejzová Petra, JUDr., Bratislava, SK;  
 Vestník č. 9/2012 - SC4A, str. 45

**(11) E 11754**  
 (74) Korejzová Petra, JUDr., Bratislava, SK;  
 Vestník č. 8/2012 - SC4A, str. 51

**(11) E 12039**  
 (74) Korejzová Petra, JUDr., Bratislava, SK;  
 Vestník č. 8/2012 - SC4A, str. 45

**(11) E 11842**  
 (74) Mitajovic Zivko and Partners s.r.o., Bratislava, SK;  
 Vestník č. 8/2012 - SC4A, str. 40

**(11) E 12040**  
 (74) Mitajovic Zivko and Partners s.r.o., Bratislava, SK;  
 Vestník č. 9/2012 - SC4A, str. 33

**(11) E 11899**  
 (74) Korejzová Petra, JUDr., Bratislava, SK;  
 Vestník č. 9/2012 - SC4A, str. 45

# ČASŤ

**DODATKOVÉ OCHRANNÉ OSVEDČENIA**

## Číselné kódy na označovanie bibliografických údajov (Štandard WIPO ST. 9)

- |                                                                                                                                                                                                                                                                                                                                                                                                                                                                                                                      |                                                                                                                                                                                                                                                                                                                                                                                                                                                                                                                                                                                                                                                                                                              |
|----------------------------------------------------------------------------------------------------------------------------------------------------------------------------------------------------------------------------------------------------------------------------------------------------------------------------------------------------------------------------------------------------------------------------------------------------------------------------------------------------------------------|--------------------------------------------------------------------------------------------------------------------------------------------------------------------------------------------------------------------------------------------------------------------------------------------------------------------------------------------------------------------------------------------------------------------------------------------------------------------------------------------------------------------------------------------------------------------------------------------------------------------------------------------------------------------------------------------------------------|
| <p>(11) Číslo dokumentu<br/>                     (21) Číslo žiadosti<br/>                     (22) Dátum podania žiadosti<br/>                     (23) Dátum podania žiadosti o predĺženie doby platnosti<br/>                     (54) Názov vynálezu základného patentu<br/>                     (68) Číslo základného patentu<br/>                     (71) Meno (názov) žiadateľa (-ov)<br/>                     (73) Meno (názov) majiteľa (-ov)<br/>                     (74) Meno (názov) zástupcu (-ov)</p> | <p>(92) Číslo a dátum prvého povolenia uviesť liečivo alebo výrobok na ochranu rastlín na trh v Slovenskej republike<br/>                     (93) Číslo, dátum a štát prvého povolenia uviesť liečivo alebo výrobok na ochranu rastlín na trh v Spoločenstve<br/>                     (94) Predpokladaný dátum uplynutia platnosti osvedčenia/Predpokladaný dátum uplynutia predĺženej doby platnosti osvedčenia/Opravený predpokladaný dátum uplynutia doby platnosti osvedčenia/Opravený predpokladaný dátum uplynutia predĺženej doby platnosti osvedčenia<br/>                     (95) Názov liečiva/výrobku na ochranu rastlín<br/>                     Typ: (liečivo/výrobok na ochranu rastlín)</p> |
|----------------------------------------------------------------------------------------------------------------------------------------------------------------------------------------------------------------------------------------------------------------------------------------------------------------------------------------------------------------------------------------------------------------------------------------------------------------------------------------------------------------------|--------------------------------------------------------------------------------------------------------------------------------------------------------------------------------------------------------------------------------------------------------------------------------------------------------------------------------------------------------------------------------------------------------------------------------------------------------------------------------------------------------------------------------------------------------------------------------------------------------------------------------------------------------------------------------------------------------------|

**Zverejnené žiadosti o udelenie dodatkového ochranného osvedčenia****(21) 5017-2012**

(22) 7.8.2012

(68) 287972

(54) Farmaceutický prostriedok obsahujúci 2-acetoxypyridínový derivát a aspirín, kit obsahujúci tieto zložky a jeho použitie

(71) Daiichi Sankyo Company, Limited, Tokyo, JP; UBE INDUSTRIES, LTD., Yamaguchi, JP;

(74) PATENTSERVIS BRATISLAVA, a. s., Bratislava, SK;

(92) EU/1/08/503/001, EU/1/08/503/002, EU/1/08/503/003, EU/1/08/503/004, EU/1/08/503/005, EU/1/08/503/006, EU/1/08/503/007, EU/1/08/503/008, EU/1/08/503/009, EU/1/08/503/010, EU/1/08/503/011, EU/1/08/503/012, EU/1/08/503/013, EU/1/08/503/014, 25.2.2009

(93) EU/1/08/503/001, EU/1/08/503/002, EU/1/08/503/003, EU/1/08/503/004, EU/1/08/503/005, EU/1/08/503/006, EU/1/08/503/007, EU/1/08/503/008, EU/1/08/503/009, EU/1/08/503/010, EU/1/08/503/011, EU/1/08/503/012, EU/1/08/503/013, EU/1/08/503/014, 25.2.2009, EU

**(95) Prasugrelum**

Typ: liečivo

**(21) 5018-2012**

(22) 10.8.2012

(68) 287401

(54) Deriváty chinazolínu, spôsob ich prípravy, farmaceutická kompozícia, ktorá ich obsahuje, a ich použitie

(71) AstraZeneca AB, Södertälje, SE;

(74) Čechvalová Dagmar, Bratislava, SK;

(92) EU/1/11/749/001, EU/1/11/749/002, 17.2.2012

(93) EU/1/11/749/001, EU/1/11/749/002, 17.2.2012, EU

**(95) Vandetanib**

Typ: liečivo

**(21) 5019-2012**

(22) 13.9.2012

(68) 287940

(54) Solubilná CTLA4 fúzna molekula, farmaceutický prostriedok s jej obsahom a jej použitie

(71) BRISTOL-MYERS SQUIBB COMPANY, Princeton, NJ, US;

(74) Tomeš Pavol, Ing., Bratislava, SK;

(92) EU/1/07/389/001, EU/1/07/389/002, EU/1/07/389/003, 21.5.2007

(93) EU/1/07/389/001, EU/1/07/389/002, EU/1/07/389/003, 21.5.2007, EU

**(95) Abatacept**

Typ: liečivo

### Udelené dodatkové ochranné osvedčenia

**(11) 109**

- (21) 5010-2011  
 (22) 22.9.2011  
 (68) 285303  
 (54) Modifikácie 2-amino-4-(4-fluórbenzylamino)-1-etoxykarbonylamino-benzénu, spôsob ich prípravy, ich použitie a liečivá s ich obsahom  
 (73) Valeant Pharmaceuticals North America LLC, Bridgewater, NJ, US;  
 (74) PATENTSERVIS BRATISLAVA, a. s., Bratislava, SK;  
 (92) EU/1/11/681/001, EU/1/11/681/002, EU/1/11/681/003, EU/1/11/681/004, EU/1/11/681/005, EU/1/11/681/006, EU/1/11/681/007, EU/1/11/681/008, EU/1/11/681/009, EU/1/11/681/010, EU/1/11/681/011, EU/1/11/681/012, EU/1/11/681/013, 23.3.2011  
 (93) EU/1/11/681/001, EU/1/11/681/002, EU/1/11/681/003, EU/1/11/681/004, EU/1/11/681/005, EU/1/11/681/006, EU/1/11/681/007, EU/1/11/681/008, EU/1/11/681/009, EU/1/11/681/010, EU/1/11/681/011, EU/1/11/681/012, EU/1/11/681/013, 23.3.2011, EU  
**(95) Retigabín**  
 Typ: liečivo  
 (94) 10.1.2023

**(11) 110**

- (21) 5002-2012  
 (22) 15.2.2012  
 (68) 287 470  
 (54) Fosfonátové deriváty glykopeptidu  
 (73) THERAVANCE, Inc., South San Francisco, CA, US;  
 (74) ROTT, RŮŽIČKA & GUTTMANN, Bratislava, SK;  
 (92) EU/1/11/705/001, EU/1/11/705/002, 2.9.2011  
 (93) EU/1/11/705/001, EU/1/11/705/002, 2.9.2011, EU  
**(95) Telavancín**  
 Typ: liečivo  
 (94) 2.5.2026

**(11) 111**

- (21) 1-2012  
 (22) 25.1.2012  
 (68) 285 455  
 (54) Použitie estroprogestatívnej hormonálnej kompozície  
 (73) LABORATOIRE THERAMEX, Monaco, MC;  
 (74) Tomeš Pavol, Ing., Bratislava, SK;  
 (92) EU/1/11/690/001, EU/1/11/690/002, 27.7.2011  
 (93) EU/1/11/690/001, EU/1/11/690/002, 27.7.2011, EU  
**(95) Nomegestrol / estradiol**  
 Typ: liečivo  
 (94) 9.10.2022

**Dodatkové ochranné osvedčenia vyhlásené za neplatné pre zánik základného patentu  
pred uplynutím doby platnosti**

(11)

34

# ČASŤ

## ÚŽITKOVÉ VZORY

## Kódy na označovanie jednotlivých druhov dokumentov (Štandard WIPO ST. 16)

- |                                                                                                                                                    |                                                                                                                                                                                               |
|----------------------------------------------------------------------------------------------------------------------------------------------------|-----------------------------------------------------------------------------------------------------------------------------------------------------------------------------------------------|
| <p><b>U1</b> Zverejnené prihlášky úžitkových vzorov podľa zákona č. 517/2007 Z.z. o úžitkových vzoroch a o zmene a doplnení niektorých zákonov</p> | <p><b>Y1</b> Zapísané úžitkové vzory podľa zákona č. 517/2007 Z.z. o úžitkových vzoroch a o zmene a doplnení niektorých zákonov bez zmeny v porovnaní s príslušnou zverejnenou prihláškou</p> |
|                                                                                                                                                    | <p><b>Y2</b> Zapísané úžitkové vzory podľa zákona č. 517/2007 Z.z. o úžitkových vzoroch a o zmene a doplnení niektorých zákonov so zmenou v porovnaní s príslušnou zverejnenou prihláškou</p> |

## Číselné kódy na označovanie bibliografických údajov (Štandard WIPO ST. 9)

- |                                                                                                                                                                                                                                                                                                                                                                                                                                                                   |                                                                                                                                                                                                                                                                                                                                                                                                                                                                                                                                                                       |
|-------------------------------------------------------------------------------------------------------------------------------------------------------------------------------------------------------------------------------------------------------------------------------------------------------------------------------------------------------------------------------------------------------------------------------------------------------------------|-----------------------------------------------------------------------------------------------------------------------------------------------------------------------------------------------------------------------------------------------------------------------------------------------------------------------------------------------------------------------------------------------------------------------------------------------------------------------------------------------------------------------------------------------------------------------|
| <p>(11) Číslo dokumentu<br/>(21) Číslo prihlášky<br/>(22) Dátum podania prihlášky<br/>(31) Číslo prioritnej prihlášky<br/>(32) Dátum podania prioritnej prihlášky<br/>(33) Krajina alebo regionálna organizácia priority<br/>(43) Dátum zverejnenia prihlášky<br/>(45) Dátum oznámenia o zápise úžitkového vzoru<br/>(47) Dátum zápisu a sprístupnenia úžitkového vzoru verejnosti<br/>(51) Medzinárodné patentové triedenie<br/>(54) Názov<br/>(57) Anotácia</p> | <p>(62) Číslo pôvodnej prihlášky v prípade vylúčenej prihlášky<br/>(67) Číslo pôvodnej patentovej prihlášky v prípade odbočenia<br/>(71) Meno (názov) prihlasovateľa (-ov)<br/>(72) Meno pôvodcu (-ov)<br/>(73) Meno (názov) majiteľa (-ov)<br/>(74) Meno (názov) zástupcu (-ov)<br/>(86) Číslo podania medzinárodnej prihlášky podľa PCT<br/>(87) Číslo zverejnenia medzinárodnej prihlášky podľa PCT<br/>(96) Číslo podania európskej patentovej prihlášky<br/>(97) Číslo zverejnenia európskej patentovej prihlášky alebo vydania európskeho patentového spisu</p> |
|-------------------------------------------------------------------------------------------------------------------------------------------------------------------------------------------------------------------------------------------------------------------------------------------------------------------------------------------------------------------------------------------------------------------------------------------------------------------|-----------------------------------------------------------------------------------------------------------------------------------------------------------------------------------------------------------------------------------------------------------------------------------------------------------------------------------------------------------------------------------------------------------------------------------------------------------------------------------------------------------------------------------------------------------------------|

**Poznámka:**

Symbody medzinárodného patentového triedenia uvedené v tomto vestníku zodpovedajú vydaniu 2012.01 Medzinárodného patentového triedenia s platnosťou od 1. januára 2012. Na patentových dokumentoch zverejňovaných úradom a vo vestníku úradu budú v roku 2012 uvádzané iba symboly hlavných skupín MPT 2012.01. V databázach úradu, vo webregistroch na internete a v ostatných výstupoch úradu budú zverejňované údaje týkajúce sa patentov a úžitkových vzorov vrátane ich prihlášok so symbolmi úplnej verzie MPT 2012.01.

## Kódy na označovanie záhlaví oznámení publikovaných vo Vestníku ÚPV SR (Štandard WIPO ST. 17)

- |                                                                                                                                                                                                                                                                                                                                                                                                                                                                                                                                   |                                                                                                                                                                                                                                                                                                                                                                                                                                                                                                                                                                                                                                                                                                                                          |
|-----------------------------------------------------------------------------------------------------------------------------------------------------------------------------------------------------------------------------------------------------------------------------------------------------------------------------------------------------------------------------------------------------------------------------------------------------------------------------------------------------------------------------------|------------------------------------------------------------------------------------------------------------------------------------------------------------------------------------------------------------------------------------------------------------------------------------------------------------------------------------------------------------------------------------------------------------------------------------------------------------------------------------------------------------------------------------------------------------------------------------------------------------------------------------------------------------------------------------------------------------------------------------------|
| <p><b>BA2K</b> Zverejnené prihlášky úžitkových vzorov<br/><b>FA2K</b> Zastavené konania o prihláškach úžitkových vzorov na žiadosť prihlasovateľa<br/><b>FB2K</b> Zastavené konania o prihláškach úžitkových vzorov<br/><b>FC2K</b> Zamietnuté prihlášky úžitkových vzorov<br/><b>GB2K</b> Prevody a prechody práv na prihlášky úžitkových vzorov<br/><b>PD2K</b> Zmeny dispozičných práv na prihlášky úžitkových vzorov (zálohov)<br/><b>PD2K</b> Zmeny dispozičných práv na prihlášky úžitkových vzorov (ukončenie zálohov)</p> | <p><b>FG2K</b> Zapísané úžitkové vzory<br/><b>MA2K</b> Zaniknuté úžitkové vzory vzdáním sa<br/><b>MC2K</b> Vymazané úžitkové vzory<br/><b>MG2K</b> Čiastočne vymazané úžitkové vzory<br/><b>MK2K</b> Zaniknuté úžitkové vzory uplynutím doby platnosti<br/><b>ND2K</b> Predĺženie platnosti úžitkových vzorov<br/><b>PC2K</b> Prevody a prechody práv na úžitkové vzory<br/><b>PD2K</b> Zmeny dispozičných práv na úžitkové vzory (zálohov)<br/><b>PD2K</b> Zmeny dispozičných práv na úžitkové vzory (ukončenie zálohov)<br/><b>QB2K</b> Licenčné zmluvy<br/><b>QC2K</b> Ukončenie platnosti licenčných zmlúv<br/><b>RL2K</b> Odňatie ochrany a prepis prihlasovateľa alebo majiteľa úžitkového vzoru (na základe rozhodnutia súdu)</p> |
|-----------------------------------------------------------------------------------------------------------------------------------------------------------------------------------------------------------------------------------------------------------------------------------------------------------------------------------------------------------------------------------------------------------------------------------------------------------------------------------------------------------------------------------|------------------------------------------------------------------------------------------------------------------------------------------------------------------------------------------------------------------------------------------------------------------------------------------------------------------------------------------------------------------------------------------------------------------------------------------------------------------------------------------------------------------------------------------------------------------------------------------------------------------------------------------------------------------------------------------------------------------------------------------|



## Opravy a zmeny

### Opravy v prihláškach úžitkových vzorov

<b>HA2K</b>	Doplnenie pôvodcu (-ov)
<b>HB2K</b>	Opravy mien
<b>HC2K</b>	Zmeny mien
<b>HD2K</b>	Opravy adries
<b>HE2K</b>	Zmeny adries
<b>HF2K</b>	Opravy dátumov
<b>HG2K</b>	Opravy zatriedenia podľa MPT
<b>HH2K</b>	Opravy chýb alebo zmeny všeobecne
<b>HK2K</b>	Opravy tlačových chýb vo Vestníku ÚPV SR

### Opravy v úžitkových vzoroch

<b>TA2K</b>	Doplnenie pôvodcu (-ov)
<b>TB2K</b>	Opravy mien
<b>TC2K</b>	Zmeny mien
<b>TD2K</b>	Opravy adries
<b>TE2K</b>	Zmeny adries
<b>TF2K</b>	Opravy dátumov
<b>TG2K</b>	Opravy zatriedenia podľa MPT
<b>TH2K</b>	Opravy chýb alebo zmeny všeobecne
<b>TK2K</b>	Opravy tlačových chýb vo Vestníku ÚPV SR

**BA2K**

**Zverejnené prihlášky úžitkových vzorov**

Podľa § 40 ods. 1 zákona č. 517/2007 Z. z. o úžitkových vzoroch a o zmene a doplnení niektorých zákonov, po zverejnení prihlášky úžitkového vzoru môže ktokoľvek podať v lehote troch mesiacov od tohto zverejnenia úradu námietky proti zápisu úžitkového vzoru do registra.

Obsah prihlášok úžitkových vzorov sa zverejňuje v rozsahu opisu technického riešenia, nárokov na ochranu, výkresov s obrázkami a ďalšími podkladmi, spolu s výsledkom rešerše na stav techniky, ktorú vykonal úrad podľa § 38 ods. 4 uvedeného zákona.

Zverejnené prihlášky sú dostupné prostredníctvom internetovej databázy s vybranými údajmi z registra úžitkových vzorov na stránke www.upv.sk alebo v študovni úradu, alebo môžu byť doručené v papierovej alebo elektronickej forme na základe objednávky, doručenej úradu v písomnej forme.

(21)	(51)	(21)	(51)	(21)	(51)	(21)	(51)
18-2011	B23P 19/00	70-2012	B09B 1/00	5044-2012	B02C 18/00	50045-2012	B05D 5/00
237-2011	A23C 9/00	91-2012	C04B 2/00	5049-2012	B60B 33/00	50051-2012	H01L 31/00
21-2012	A23L 2/00	94-2012	B05D 1/00	5054-2012	B01D 46/00	50064-2012	A44C 1/00
44-2012	E01F 8/00	98-2012	B01D 35/00	50011-2012	E06B 9/00	50067-2012	G21C 19/00
50-2012	B63B 35/00	5003-2012	B65D 85/00	50021-2012	C02F 3/00		
65-2012	E04C 5/00	5032-2012	G06K 7/00	50043-2012	F24J 3/00		

**(51) A23C 9/00**

**(21) 237-2011**

(22) 29.12.2011

(71) NATURES s. r. o., Trnava, SK; Humenská mliekárňa, a.s., Humenné, SK; Výskumný ústav potravinársky, Bratislava, SK;

(72) Doboly Tibor, Ing., Trnava, SK; Jakubík Juraj, Mgr., Hoste, SK; Hurný Jozef, Ing., PhD., Laco kovec, SK; Panghyová Elena, Ing., Modra, SK; Blažková Marcela, RNDr., Trnava, SK;

(74) Guniš Jaroslav, Mgr., Bratislava, SK;

**(54) Mlieko s imunomodulačným účinkom**

(57) Mlieko s imunomodulačným účinkom obsahuje aspoň 0,05 až 5,00 % hmotn. beta glukánu a zvyšok do 100 % hmotn. je mlieko kravské, ovčie alebo kozie s príchuťou alebo bez príchuti.

(57) Opisujú sa šperky obsahujúce kameň obopnutý drôtom, pričom drôt (3) je umiestnený vo vybraní (2) vo forme ryhy alebo drážky a je zaliaty cínom (4) a spôsob ich výroby technikou „kameň v kletke“.

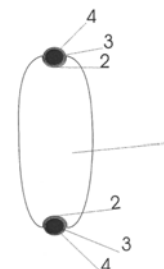

**(51) A23L 2/00**

**(21) 21-2012**

(22) 2.2.2012

(71) Diapen Rengen Virapen John, Schöntal, DE; Labaš Miroslav, Košice - Sidlisko KVP, SK;

(72) Diapen Rengen Virapen John, Schöntal, DE; Labaš Miroslav, Košice - Sidlisko KVP, SK;

(74) Vasil' Martin, JUDr., Košice, SK;

**(54) Nápoj, ktorého základ je tvorený extraktom z kôry rastliny *Colubrina elliptica***

(57) Je opísaný nápoj, ktorý obsahuje pitnú vodu a sirup, pričom sirup obsahuje extrakt z kôry rastliny *Colubrina elliptica* a fruktózu.

**(51) B01D 35/00**

**(21) 98-2012**

(22) 6.8.2012

(71) Majdan Radoslav, Ing., PhD., Nitra, SK;

(72) Majdan Radoslav, Ing., PhD., Nitra, SK;

**(54) Spôsob filtrácie univerzálnych prevodových a hydraulických kvapalín prostredníctvom vnútorného hydraulického okruhu traktora**

(57) Filtračné zariadenie (8) je umiestnené na ráme traktora v motorovom priestore na ľahkú manipuláciu a k vnútornému hydraulickému okruhu pripojené hadicami (4). Prívodná hadica odoberá znečistenú kvapalinu z výstupného potrubia hydrogenerátora (2) a je k nemu pripojená vloženým T-kusom (6). Prefiltrovaná kvapalina sa vracia do prevodovky T-kusom (6) vloženým do prepadového potrubia vnútorného hydraulického okruhu (9) traktora. Potrebný tlak na prítok kvapaliny filtračným zariadením (8) je vyvedený ihneď po naštartovaní motora uvedením do činnosti posilňovača riadenia a počas činnosti hydrauliky traktora. Navrhnutý spôsob filtrácie sa vyznačuje jednoduchým pripojením filtračného zariadenia (8) do vnútorného hydraulického okruhu (9) s cieľom odstrániť malé nečistoty a vodu, ktoré nie je možné zachytiť filtrami štandardne montovanými výrobcom traktora.

**(51) A44C 1/00, A44C 7/00, A44C 13/00, A44C 15/00**

**(21) 50064-2012**

(22) 19.7.2012

(71) Kevická Lida, Ing., Bratislava, SK;

(72) Kevická Lida, Ing., Bratislava, SK;

(74) MAJLINGOVÁ & PARTNERS, s. r. o., Bratislava, SK;

**(54) Umelecké šperky a spôsob ich výroby**

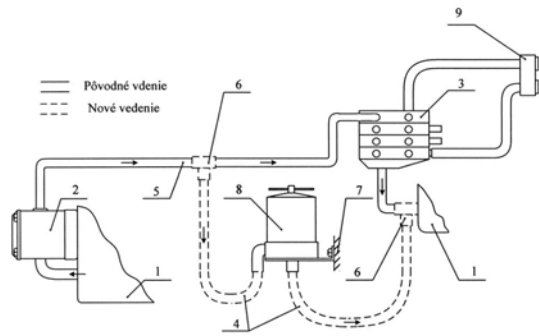

(51) **B01D 46/00, F24F 5/00**

(21) **5054-2012**

(22) 20.7.2012

(71) CEIT SK, s.r.o., Žilina, SK;

(72) Kalus Juraj, Ing., Bratislava, SK; Tribula Rastislav, Ing., PhD., Zborov, SK; Lábaj Ján, Ing., Turie, SK; Bečka Ján, Ing., PhD., Valaská Dubová, SK;

(74) Kováčik Štefan, Ing., Bratislava, SK;

(54) **Spôsob automatického čistenia filtrov v chladiacom zariadení a chladiace zariadenie s automatickým čistením filtrov**

(57) Spôsob automatického čistenia filtrov v chladiacom zariadení je založený na tom, že ventilátor na jednej strane chladiaceho zariadenia v režime nasávania chladného vzduchu a ventilátor na druhej strane chladiaceho zariadenia v režime výtlaku teplého vzduchu sa periodicky prepína do režimu ventilátora na jednej strane chladiaceho zariadenia s výtlakom teplého vzduchu a ventilátora na druhej strane chladiaceho zariadenia s nasávaním chladného vzduchu, kde v dôsledku prepínania režimov ventilátorov zmena toku vzduchu spôsobuje odľukovanie nečistôt z filtrov do vonkajšieho priestoru. Chladiace zariadenie s automatickým čistením filtrov je konštruované tak, že na jednej aj druhej strane chladiaceho zariadenia (1) sú umiestnené prvé a druhé ventilátory (3, 8), pred ktorými sú z vonkajšieho prostredia zaradené prvé a druhé filtre (4, 6), pričom prvé a druhé ventilátory (3, 8) sú pripojené na prepínací obvod s napájaním.

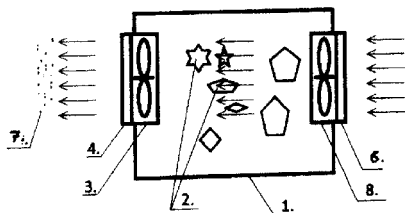
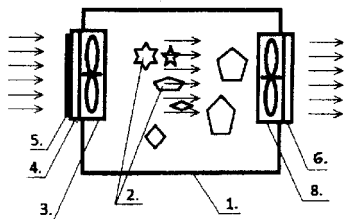

(51) **B02C 18/00**

(21) **5044-2012**

(22) 30.5.2012

(71) Slovenská technická univerzita v Bratislave, Strojnícka fakulta, Bratislava, SK;

(72) Beniak Juraj, Ing., PhD., Ostratice, SK;

(54) **Kotúč dezintegračného stroja s vymeniteľnými klinmi**

(57) Teleso (1) kotúča dezintegračného stroja s vymeniteľnými klinmi (2) na svojej obvodovej časti obsahuje aspoň jedno radiálne vybranie (3), do ktorého je vsunutý klin (2) alebo vyplňovací segment (5), radiálne upevnený do telesa (1) kotúča pomocou skrutky (4).

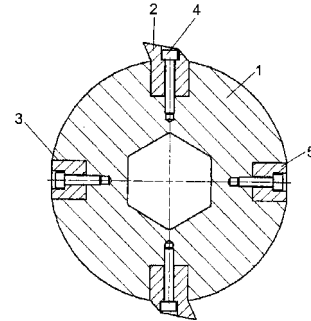

(51) **B05D 1/00**

(21) **94-2012**

(22) 27.7.2012

(71) Huraj Jozef, Veľké Bielice, SK;

(72) Huraj Jozef, Veľké Bielice, SK;

(74) Máčajová Mária, Ing., Nitra, SK;

(54) **Úprava povrchu výrobkov poplastovaním**

(57) Úprava povrchu výrobkov poplastovaním tak, že na povrch výrobkov zhotovených z betónu, sady, dreva, drevotriesky, prírodného alebo umelého kameňa a zahriatych na teplotu v rozmedzí 80 až 250 °C sa nastrieka vrstva práškoveho plastu plameňovou pištoľou konštruovanou tak, že plameň pištole najskôr nahreje práškový plast v dýze, následne je práškový plast nastriekajú na výrobok a nakoniec je pomocou plameňa pištole roztavený zvyškový plast na výrobku. Poplastovanie sa uskutočňuje aj namáčaním zahriatych výrobkov v práškovom plaste. Práškovým plastom je polyetylén vo farebnej úprave alebo bezfarebný.

(51) **B05D 5/00, E04F 13/00, B44F 11/00**

(21) **50045-2012**

(22) 14.5.2012

(71) Saint-Gobain Construction Products, s.r.o., Bratislava, SK;

(72) Greguš Martin, Ing., Bratislava, SK;

(74) Porubčan Róbert, Ing., Ivanka pri Dunaji, SK;

(54) **Spôsob vytvárania imitácie stavebného povrchu, stavebný povrch a pomôcky na vykonávanie tohto spôsobu**

(57) Imitáciu stavebného povrchu, najmä tehly, kameňa, obkladu alebo iného dezénu s opakujúcim sa prvkom vytvoríme tak, že na príslušnú plochu (7) pripevníme kryciu šablónu (8) s viacerými otvormi (1), ktoré svojim tvarom a rozmermi zodpovedajú tvaru a rozmerom prvkov požado-

vanej imitácie, a následne na plochu (7) nanesieme omietkovú zmes (4). Farebnosť omietkovej zmesi (4) zodpovedá farebnosti požadovanej imitácie, omietkovú zmes (4) rozotrieme do vrstvy s hrúbkou aspoň 1 mm, výhodne 1,5 až 3 mm a neskôr šablónu (2) z plochy (7) vyberieme. Plocha (7) je pred pripevnením šablóny (2) vybavená vrstvou s farebnosťou, ktorá zodpovedá farebnosti imitovaných špár (6), napríklad pomocou farebného náteru. Šablóna (2) je z papiera a/alebo kartónu, výhodne z recyklovaného papiera a/alebo kartónu a je nastrihaná na háčky alebo je v páse navinutá na kotúči. Šablóna (2) a následne aj imitovaný povrch môže mať špáru (6) v tvare nápisu alebo grafického prvku.

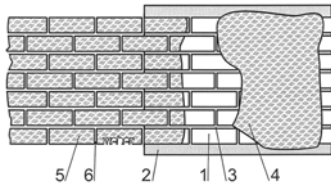

(51) **B09B 1/00, F23D 1/00**

(21) **70-2012**

(22) 23.5.2012

(71) EVPÚ, a. s., Nová Dubnica, SK;

(72) Buday Jozef, doc. Ing., CSc., Nová Dubnica, SK; Burianek Juraj, Ing., PhD., Ivanka pri Dunaji, SK; Drška Rastislav, Ing., Trnava, SK; Gerrek Igor, Ing., PhD., Ilava - Klobošice, SK; Jurnečka Alexander, Ing., Trenčianske Teplice, SK; Kučera Milan, Ing., PhD., Bratislava, SK; Kuchta Jozef, doc. Ing., CSc., Nová Dubnica, SK;

(74) Mrenica Jaroslav, Ing., Púchov, SK;

(54) **Pyrolýzny komplex s nepriamym ohrevom a spôsob jeho využitia**

(57) Pyrolýzny komplex s nepriamym ohrevom na výrobu energií z odpadov pozostáva z reaktora (10) spojeného s pyrolýznou kolónou (20) a chladiacim zariadením (30). Kolóna (20) je spojená s blokom (50) dávkovania tuhých a kvapalných produktov a výmenníkom tepla (60) a chladiacim zariadením (30) cez blok (40) oddeľovania organickej fázy a vody. Reaktor (10), pyrolýzna kolóna (20), chladiace zariadenie (30), blok (50) a výmenník tepla (60) sú cez komunikačné linky (71, 72, 73, 74, 75 a 76) spojené s riadiacim systémom (70).

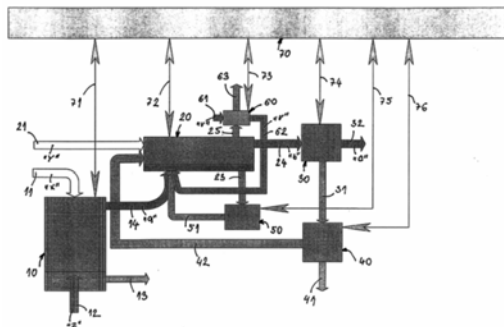

(51) **B23P 19/00, F16L 25/00, E04H 12/00**

(21) **18-2011**

(22) 2.2.2011

(71) ELV PRODUKT, a. s., Senec, SK;

(72) Tilinger Miroslav, Ing., Veľký Grob, SK;

(74) Porubčan Róbert, Ing., Ivanka pri Dunaji, SK;

(54) **Nasúvacie zariadenie, spôsob nasúvania stožiarových driekov**

(57) Nasúvacie zariadenie pozostáva z hydraulických valcov (11), ktoré sú prepojené s tyčami (7) a kotvami (5, 6) na pripevnenie k driekom (1, 2). Kotvy (5, 6) sú prispôbené na zapojenie k driekom (1, 2), výhodne pomocou privarených plochých pätičiek a môžu mať magnetický prvok na pridrievanie na ploche drieku (1, 2). Tyče (7) môžu byť vyhotovené ako závitové tyče s dvojicou matic (12), pomocou ktorých sa vymedzuje vôľfa tyčí (7), a to pri prvotnom nasadení zariadenia na drieky (1, 2), ako aj počas opakovania nasúvacieho cyklu. Na mieste montáže stožiaru sa nasúvaný driek (2) najskôr voľne nasunie na spodný driek (1) stožiaru, potom sa na oba drieky (1, 2) umiestnia príslušné kotvy (5, 6). Kotvy (5, 6) sa prepoja tyčami (7) a hydraulickými valcami (11), vymedzi sa dĺžka tyčí (7) a pomocou zdroja (10) hydraulického tlaku sa hydraulické valce (11) pohybujú v smere nasúvania. Opakovaním nasúvacieho cyklu je možné dosiahnuť potrebnú dĺžku nasunutia.

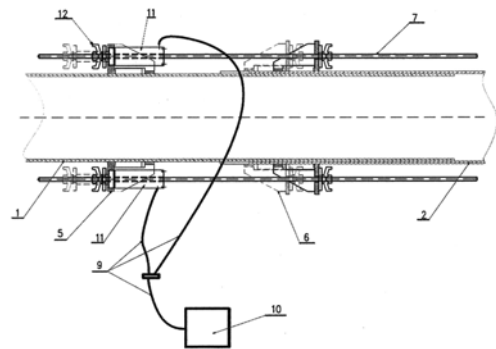

(51) **B60B 33/00**

(21) **5049-2012**

(22) 13.7.2012

(71) CEIT SK, s.r.o., Žilina, SK;

(72) Tribula Rastislav, Ing., PhD., Zborov, SK; Lábaj Ján, Ing., Turie, SK; Mačuš Peter, Ing., PhD., Žilina, SK; Kalus Juraj, Ing., Bratislava, SK;

(74) Kováčik Štefan, Ing., Bratislava, SK;

(54) **Kompaktné riadené pojazďové koleso podvozka**

(57) Konštrukcia kompaktného riadeného pojazďového kolesa podvozka je taká, že vo vidlici (1) je na oske alebo čape samotné koliesko (4). Vidlica (1) je v kompaktnom celku s otočným ložiskom (2) tak, že os otočného ložiska (2) je v rovine osi otáčania celého pojazďového kolesa. Na okrajovú časť vidlice (1) je pomocou skrutiek ukotvené vymeniteľné rameno (3). Na jeho jednom konci je funkčný element, napríklad otvor, diera na upnutie ťahadla. Na druhom konci vymeniteľného ramena (3) sú kotviace elementy, napríklad otvory na ukotvenie vymeniteľného ramena (3) o vidlicu (1).

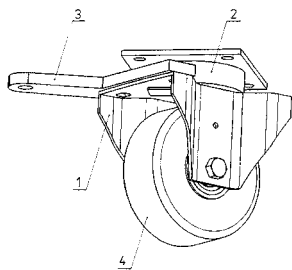

(51) **B63B 35/00**

(21) **50-2012**

(22) 28.3.2012

(71) Technická Univerzita v Košiciach, Strojnícka fakulta, Košice, SK;

(72) Šebo Dušan, prof. Ing., PhD., Košice, SK; Badi-da Miroslav, Dr.h.c.prof.Ing., PhD., Košice, SK; Šebo Juraj, Ing., PhD., Košice, SK; Fedorčáková Monika, Ing., PhD., Košice, SK;

(74) Lobodová Dagmar, Ing., Košice, SK;

(54) **Zariadenie na zber nečistôt v stojatých vodách**

(57) Zariadenie na zber nečistôt v stojatých vodách pozostáva z dvoch katamaránových plavákov (1) tvaru dutého telesa zakončených čelúšťami (7), kde na prednej časti katamaránových plavákov (1) je upevnený v ráme (2) pásový dopravník (3) s vymeniteľným sieťovým pásom (11) s osadenými vidlicami (12) s pohonom (5) pásu (11). Na strednej časti katamaránových plavákov (1), pod pásovým dopravníkom (3), je upevnený vymeniteľný kontajner (8), v dutine katamaránových plavákov (1) sú uložené batérie (14), prepojené na fotovoltaické články (9), ktoré sú nainštalované na držiaku (4) fotovoltaických panelov, a na konci katamaránových plavákov (1) je upevnený lodný motor (13), kormidlo (6) a diaľkovo programovateľné riadenie (10), pričom zariadenie je ešte vybavené samostatným diaľkovým ovládačom – joystikom.

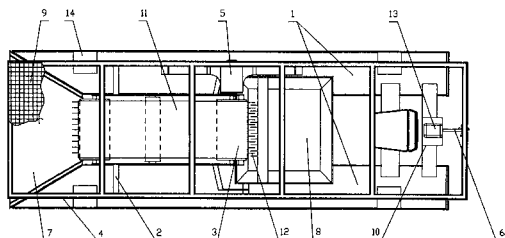

(51) **B65D 85/00, B65D 65/00, A24F 15/00, B23B 7/00**

(21) **5003-2012**

(22) 1.7.2009

(71) Philip Morris Products S. A., Neuchatel, CH;

(72) Weiss Jacques, Vufflens-la-Ville, CH; Mermod Jacques, Epalinges, CH; Suchet Virginy, Vevey, CH;

(74) PATENTSERVIS BRATISLAVA, a. s., Bratislava, SK;

(86) PCT/IB2009/006319

(87) WO2011/001200

(54) **Dotykové balenie spotrebného tovaru**

(57) Je poskytnuté balenie (10) na spotrebný tovar majúce nesúvislý dotykový povlak (16). Nesúvislý dotykový povlak (16) je vytvorený nanesením jedného alebo viacerých lakov (18) na vonkajší povrch obalu (10) vo vzore obsahujúcom množstvo vyvýšených prvkov majúcich výšku aspoň 10  $\mu\text{m}$  a vzdialenosť aspoň 20  $\mu\text{m}$ . Vo vhodnom uskutočnení, nezávislý dotykový povlak je vytvorený aplikovaním jedného alebo viacerých lakov na vonkajší povrch balenia.

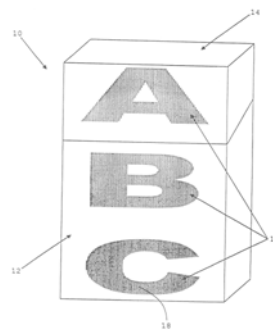

(51) **C02F 3/00, C02F 1/00, C02F 9/00**

(21) **50021-2012**

(22) 30.11.2011

(71) AGROSPOL ŽELOVCE s. r. o., Želovce, SK;

(72) Karlin Gabriel, MVDr., Veľký Krtíš, SK; Strhár Tibor, Želovce, SK;

(74) Belička Ivan, Ing., Banská Bystrica, SK;

(54) **Sanačná stanica na likvidáciu ekologických zátŕaží pomocou biodegradačných enzýmov**

(57) Sanačná stanica na likvidáciu ekologických zátŕaží pomocou biodegradačných enzýmov pozostáva z gravitačného separátora (1) napojeného na prívod kontaminovanej vody, ktorý je sériovo napojený na prvý reaktor (2) s prvou ozonáciou a druhý reaktor (3) s druhou ozonáciou, výstup druhého reaktora (3) je napojený na vstup koalesenčného odlučovača (4), ktorý je prepojený s reakčnou nádržou (5) s aplikáciou vysokofrekvenčného pulzačného jednosmerného elektrického prúdu, tento je zas pripojený na reaktor (6) s UV žiaričom a prevzdušňovaním a reaktor (7) s UV žiaričom a dýzami, reaktor (7) je napojený na labyrintový sorpčný filter (8) a potom na vyrovnávaciu prečerpávaciu nádrž (9), pričom nádrž (10) s enzýmom je cez dávkovacie čerpadlo pripojená medzi gravitačný separátor (1) a prvý reaktor (2), tiež medzi prvý reaktor (2) a druhý reaktor (3) a tiež medzi reakčnú nádrž (5) a reaktor (6), potom nádrž (11) s  $\text{H}_2\text{O}_2$  je cez dávkovacie čerpadlo (14) napojená medzi nádrž (5) a reaktor (6), ďalej filter (12) s aktívnym uhlím je pripojený cez ventilátor (16) ku gravitačnému separátoru (1), prvému reaktoru (2), k druhému reaktoru (3), ku koalesenčnému odlučovaču (4) a k reakčnej nádrži (5), potom ventilátor (15) je súčasťou zapojenia a je určený na prívod vzduchu, ktorý je privádzaný do prvého reaktora (2), druhého reaktora (3) a do reaktorov (6) a (7) na ich prevzdušnenie, pričom tento vzduch je následne odsávaný ventilátorom (16).

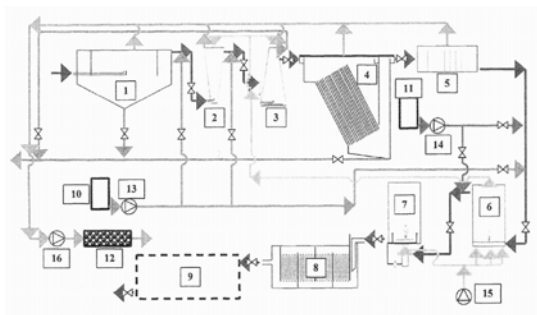

(51) C04B 2/00, C01F 11/00

(21) 91-2012

(22) 18.7.2012

(71) Hečko František, Ing., Bojnice, SK;

(72) Hečko František, Ing., Bojnice, SK; Marušinec František, Prievidza, SK;

(54) **Hustý karbidový vápenný kal a jeho použitie**

(57) Technické riešenie sa týka hustého karbidového vápeného kalu, ktorý je zahustený nízko - nákladovým spôsobom a je priemyselne využiteľný, napr. pri výrobe pórobetónu, na stabilizáciu popolových energoodpadov v tepelných elektrárnach a ako korekčné vápno v cementárnach. Hustý karbidový vápenný kal má hustotu 1,27 až 1,33 kg/l neobsahuje znečisťujúce látky, ale len vodu a  $\text{Ca(OH)}_2$ , pričom tvrdé nerozpustné častice majú veľkosť maximálne 1 mm.

(51) E01F 8/00

(21) 44-2012

(22) 9.3.2012

(71) Ing. František Mátel, CSc., FMR Consulting, Nitra, SK;

(72) Mátel František, h.prof. Ing., CSc., Nitra, SK; Ochocová Renáta, Ivánka pri Nitre, SK;

(54) **Profil z recyklovanej gúmy na znižovanie zvukovej odrazivosti oceľových kotviacich stĺpov**

(57) Profil z recyklovanej gúmy na znižovanie zvukovej odrazivosti oceľových kotviacich stĺpov vyznačujúci sa tým, že má tvar plochej dosky alebo tvar predĺženého písmena U, alebo tvar predĺženého písmena C, je vytvorený z kompaktnej zmesi gumovej drviny a spojiva, pričom podiel gumovej drviny s maximálnym priemerom zrna 8 mm v kompaktnej zmesi je minimálne 82 a maximálne 92 % hmotnostných a podiel spojiva je maximálne 18 a minimálne 8 % hmotnostných.

(51) E04C 5/00

(21) 65-2012

(22) 14.5.2012

(71) Puchelová Lýdia, Dolné Zelenice, SK;

(72) Puchelová Lýdia, Dolné Zelenice, SK;

(74) Máčajová Mária, Ing., Nitra, SK;

(54) **Dištančná vložka**

(57) Dištančná vložka je vytvorená z plastového telesa v tvare predĺženého písmena X a pozostáva zo stabilizačného valčeka s otvorom na zacvaknutie betonárskej železnej výstuže, pričom otvor má menší priemer ako samotná výstuž, a na druhej strane sú nožičky s dorazom proti padnutiu výstuže do betónu.

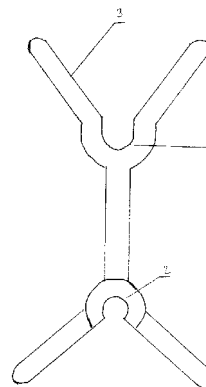

(51) E06B 9/00

(21) 50011-2012

(22) 19.1.2012

(71) K-system, spol. s r.o., Žiar nad Hronom, SK;

(72) Kúdela Miroslav, Kosorin, SK;

(74) Belička Ivan, Ing., Banská Bystrica, SK;

(54) **Nosník horizontálnych žalúzií a koncovka**

(57) Nosník horizontálnych žalúzií je ohnutý s minimálnym polomerom zakrivenia 350 mm, pričom má v priečnom reze tvar U, kde predné rameno (1) nosníka je dlhšie ako zadné rameno (2), na prednom ramene (1) z vnútornej strany na jeho voľnom konci je vyhotovený domec (3) v tvare hranatého písmena C, pričom toto písmeno C je otvorené dovnútra nosníka, potom šírka domca (3) je menšia ako šírka dna (5) nosníka, na prednom ramene (1) sú do domca (3) vyhotovené minimálne dva upevňovacie otvory (6) umiestnené z vonkajšej strany písmena C a korešpondujúce s drážkou (4) písmena C, pričom priemer upevňovacích otvorov (6) je väčší ako šírka drážky (4) domca (3), v prednom ramene (1) nosníka je vyhotovený aspoň jeden spodný otvor (7) a je situovaný tak, že zasahuje do priestoru nosníka prekrytého zadným ramenom (2), v dne (5) nosníka sú vyhotovené minimálne dva funkčné otvory (8) obdĺžnikového tvaru orientované v priečnom smere na dĺžku nosníka, konce nosníka sú na predných ramenách (1) vybavené bočnými stenami (9) v šírke písmena C, pričom tieto bočné steny (9) sú vybavené bočnými otvormi (10) situovanými bližšie ku dnu (5) nosníka, konce nosníka sú uzatvorené koncovkou (11).

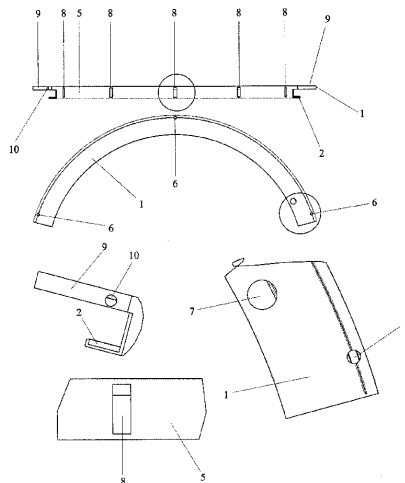

- (51) **F24J 3/00, F24J 2/00, E04B 1/00, F24F 5/00, E04D 13/00**  
 (21) **50043-2012**  
 (22) 10.5.2012  
 (71) Šustek Zdenko, Krásno nad Kysucou, SK;  
 (72) Šustek Zdenko, Krásno nad Kysucou, SK;  
 (74) Zahatňanská Gabriela, Ing., Žilina - Strážov, SK;  
 (54) **Energetický systém budovy**  
 (57) Energetický systém budovy pozostáva z najmenej dvojrstvových exteriérových stien (1a), aktívnej vzduchovej medzery (2) a najmenej dvojrstvových interiérových stien (1b), exteriérové steny (1a) tvoria smerom z exteriéru vonkajší plášť a vonkajšia vzduchotesná tepelná izolácia, interiérové steny (1b) tvoria smerom z interiéru vnútorný plášť a vnútorná vzduchotesná tepelná izolácia, pričom aktívna vzduchová medzera (2) je pripojená na regulátor prúdenia vzduchu (3) s odvlhčovačom, zároveň je na regulátor prúdenia vzduchu (3) pripojené vzduchové potrubie z kolektorovej steny (4) a/alebo vzduchové potrubie zo zemného kolektora (5), a/alebo vzduchové potrubie zo strešného kolektora (6).

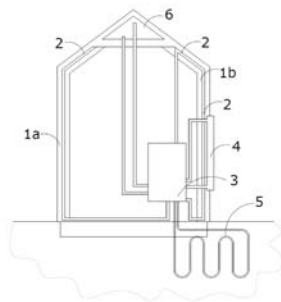

- (51) **G06K 7/00, E05B 37/00**  
 (21) **5032-2012**  
 (22) 25.4.2012  
 (71) Karbula Josef, Bratislava, SK;  
 (72) Karbula Josef, Bratislava, SK;  
 (74) Kováčik Štefan, Ing., Bratislava, SK;  
 (54) **Rotačné zariadenie na programovanie, prevod a príjem používateľských kódov**  
 (57) Rotačné zariadenie na programovanie, prevod a príjem používateľských kódov sa skladá z rotačného programovateľného kľúča (A) používateľských kódov, rotačného prevádzča (B) používateľských kódov a rotačného prijímača (C) používateľských kódov. Rotačný programovateľný kľúč (A) používateľských kódov sa mechanicky naprogramuje a následne sa vloží do rotačného prevádzča (B) používateľských kódov a otočením prvých rotačných segmentov (1) rotačného programovateľného kľúča (A) používateľských kódov sa naprogramovaný používateľský kód preniesie druhými rotačnými segmentmi (4) rotačného prevádzča (B) používateľských kódov do chráneného priestoru. V chránenom priestore je rotačný prevádzča (B) spojený s rotačným prijímačom (C), ktorý následne prijatý používateľský kód prijme a postúpi nadriadenému riadiacemu systému na vyhodnotenie a ďalšie spracovanie. Rotačný programovateľný kľúč (A) používateľských kódov, rotačný prevádzča (B) používateľských kódov a rotačný

prijímač (C) používateľských kódov tvoria zostavy prvých, druhých a tretích rotačných segmentov (1, 4, 14) v tvare rúrky.

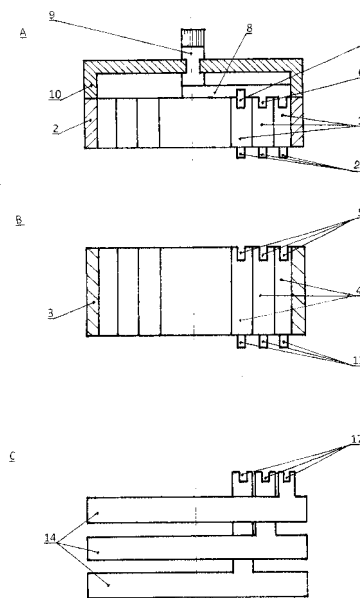

- (51) **G21C 19/00, G21C 3/00**  
 (21) **50067-2012**  
 (22) 27.7.2012  
 (31) PUV 2011-25287  
 (32) 8.12.2011  
 (33) CZ  
 (71) Škoda JS a.s., Plzeň, CZ;  
 (72) Kratochvíl Libor, Ing., Plzeň, CZ; Šebek Vratislav, Plzeň, CZ;  
 (74) Litvák Edita, Ing., Bratislava, SK;  
 (54) **Spodná koncovka vloženej tyče jadrového reaktora VVER-440**  
 (57) Spodná koncovka vloženej tyče jadrového reaktora VVER-440 vybavená na spodnom konci tromi drážkami (4) a tromi dolnými ozubmi (3) s guľovými, zvonka vypuklými, dosadacími plochami (5), kde nad drážkami (4) a dolnými ozubmi (3) je spodná koncovka vybavená vonkajším vybraním (15) a tromi hornými ozubmi (2) a tieto horné ozuby (2) sú spojené s valcovým telom (1) rádiusom (6) horného ozubu a horný okraj tela (1) je vonkajším zápichom (13) oddelený od závitú (12), pričom medzi telom (1) a zápichom (13) sú situované štyri zahĺbenia (9) pre poistnú podložku, stredom spodnej časti spodnej koncovky prechádza vnútorný trojhranný otvor (14) pre trojhrannú západku, horná časť spodnej koncovky je vybavená vnútorným valcovým otvorom (11), pričom rádius (6) horného ozubu má veľkosť 1 mm až 10 mm, guľová dosadacia plocha (5) má veľkosť rádiusa gule R 20 mm až R 60 mm, dolný rádius (8) situovaný na spodnom konci dolných ozubov (3) má veľkosť 1 mm až 10 mm, prechodový rádius (7) situovaný medzi guľovými dosadacími plochami (5) a vonkajším vybraním (15) má veľkosť 1 mm až 6 mm, vnútorný valcový otvor (11) má priemer max. 26 mm a medzi vnútorným valcovým otvorom (11) a otvorom vnútorného trojhranu (14) je situovaný vnútorný zápich (10) s priemerom max. 30 mm a dĺžkou 10 mm, pričom prie-

mer vnútorného zápichu (10) je väčší ako priemer vnútorného valcového otvoru (11).

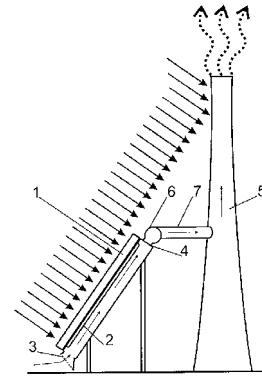
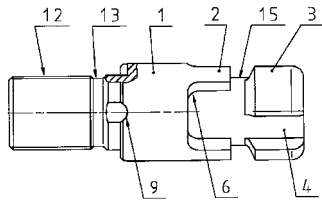

(51) H01L 31/00, F24J 2/00

(21) 50051-2012

(22) 5.6.2012

(71) Masaryk Michal, Ing., PhD., Bratislava, SK;

(72) Masaryk Michal, Ing., PhD., Bratislava, SK;

(74) Porubčan Róbert, Ing., Ivanka pri Dunaji, SK;

(54) **Spôsob chladenia fotovoltaického panela a systém na vykonávanie tohto spôsobu**

(57) Z fotovoltaického panela (1) sa teplo odoberá prostredníctvom vzduchu, ktorý prúdi cez teleso fotovoltaického panela (1) s chladičom (2). Teleso má vstup (3) a výstup (4) vzduchu a pohyb vzduchu je vynútený ťahom komína (5), s ktorým je teleso fotovoltaického panela (1) prepojené. Aspoň časť komína (5) je vystavená slnečnému žiareniu a ústie komína (5) je nad úrovňou výstupu (4) vzduchu. Do jedného komína (5) môžu byť zaústené výstupy (4) viacerých telies fotovoltaických panelov (1), výhodne cez zberné kolektory (6) a potrubia. Slnečným žiarením zohrievame vzduch v komíne (5), vzduch stúpa nahor k ústiu komína (5) a takto vzniknutým ťahom komína (5) vytvárame prúdenie vzduchu v telese fotovoltaického panela (1). Súčasťou systému môže byť aj chladič (2) nasávaného vzduchu, výhodne vo forme zemného výmenníka (9). Komín (5) môže byť vybavený tepelno-absorpčným povrchom a môže tiež mať podporný veterný prostriedok premieňajúci energiu vetra na ťah v komíne (5).

(51)	(21)	(51)	(21)	(51)	(21)	(51)	(21)
A23C 9/00	237-2011	B05D 1/00	94-2012	B65D 85/00	5003-2012	F24J 3/00	50043-2012
A23L 2/00	21-2012	B05D 5/00	50045-2012	C02F 3/00	50021-2012	G06K 7/00	5032-2012
A44C 1/00	50064-2012	B09B 1/00	70-2012	C04B 2/00	91-2012	G21C 19/00	50067-2012
B01D 35/00	98-2012	B23P 19/00	18-2011	E01F 8/00	44-2012	H01L 31/00	50051-2012
B01D 46/00	5054-2012	B60B 33/00	5049-2012	E04C 5/00	65-2012		
B02C 18/00	5044-2012	B63B 35/00	50-2012	E06B 9/00	50011-2012		



## FG2K

## Zapísané úžitkové vzory

(11)	(51)	(11)	(51)	(11)	(51)	(11)	(51)
6305	G06Q 30/00	6315	G02F 1/00	6325	A63F 7/00	6335	G01C 23/00
6306	H01F 27/00	6316	G06Q 20/00	6326	F02G 5/00	6336	C22C 1/00
6307	H01T 4/00	6317	G05D 23/00	6327	F02G 5/00	6337	C02F 3/00
6308	G08G 1/00	6318	G01N 19/00	6328	B65G 69/00	6338	A23L 1/00
6309	G06Q 50/00	6319	G01N 19/00	6329	G01N 19/00	6339	A23L 2/00
6310	G06F 3/00	6320	B65D 21/00	6330	B61D 39/00	6340	A45C 3/00
6311	H04M 19/00	6321	B65D 88/00	6331	C12M 3/00	6341	A21C 5/00
6312	G06F 1/00	6322	E21D 11/00	6332	A63C 17/00	6342	A61K 9/00
6313	G06F 3/00	6323	F24J 2/00	6333	C22C 1/00		
6314	H02B 13/00	6324	B29C 45/00	6334	C04B 28/00		

(51) **A21C 5/00, A21C 3/00, A21C 11/00**

(11) **6341**

(21) 50008-2012

(22) 30.1.2012

(31) CZ2011-23917 U

(32) 10.2.2011

(33) CZ

(45) 3.12.2012

(47) 26.10.2012

(72) Vaculík Jiří, Zlín, CZ; Veleba David, Zlín, CZ;

(73) TESCO MA s.r.o., Zlín, CZ;

(74) Beleščák Ladislav, Ing., Piešťany, SK;

(54) **Vykrajovacia forma na pečivo a cukrovinky**

(51) **A23L 1/00, A23G 3/00**

(11) **6338**

(21) 50093-2011

(22) 22.9.2011

(45) 3.12.2012

(47) 26.10.2012

(72) Galíková Miriam, Rimavská Sobota, SK;

(73) Galíková Miriam, Rimavská Sobota, SK;

(74) Porubčan Róbert, Ing., Ivanka pri Dunaji, SK;

(54) **Sladké lupienky**

(51) **A23L 2/00**

(11) **6339**

(21) 50100-2011

(22) 4.11.2011

(31) PUV 2011-23893

(32) 4.2.2011

(33) CZ

(45) 3.12.2012

(47) 26.10.2012

(72) Čambala Vojtěch, Ing., Otrokovice, CZ; Pilař Stanislav, Slušovice, CZ;

(73) ASP CZECH s. r. o., Slušovice, CZ;

(74) Labudík Miroslav, Ing., Kysucké Nové Mesto, SK;

(54) **Zmes na prípravu instantného nealkoholického nápoja na báze extraktu z hrozna**

(51) **A45C 3/00, A45C 13/00**

(11) **6340**

(21) 50096-2011

(22) 26.10.2011

(45) 3.12.2012

(47) 26.10.2012

(72) Medved'ová Ivana, Bc., Čierny Balog, SK;

(73) Medved'ová Ivana, Bc., Čierny Balog, SK;

(74) Belička Ivan, Ing., Banská Bystrica, SK;

(54) **Kabelka**

(51) **A61K 9/00, A61K 31/00**

(11) **6342**

(21) 5014-2012

(22) 23.3.2012

(45) 3.12.2012

(47) 26.10.2012

(72) Kováčová Miklíková Magdalena, Mgr., Bratislava, SK; Kováč Ľuboš, MUDr., Bratislava, SK;

(73) NEOVERSUM CONSULTING s.r.o., Bratislava, SK;

(74) Kollár Pavol, JUDr., Bratislava, SK;

(54) **Tekutá lieková forma sildenafilu v kombinácii s cholekalciferolom**

(51) **A63C 17/00**

(11) **6332**

(21) 23-2012

(22) 3.2.2012

(45) 3.12.2012

(47) 19.10.2012

(72) Eliaš Jozef, Ing., Prievidza, SK;

(73) Eliaš Jozef, Ing., Prievidza, SK; Eliašová Ivana, Prievidza, SK;

(74) Eliaš Mário, Ing., Zvolen, SK;

(54) **Rotostep**

(51) **A63F 7/00, A63F 3/00, G07C 15/00**

(11) **6325**

(21) 50022-2012

(22) 3.3.2012

(45) 3.12.2012

(47) 18.10.2012

(72) Šteffek Jozef, Ing., Malinovo, SK; Kubička Peter, Žilina, SK;

(73) Šteffek Jozef, Ing., Malinovo, SK; Kubička Peter, Žilina, SK;

(74) Porubčan Róbert, Ing., Ivanka pri Dunaji, SK;

(54) **Ručné zariadenie na náhodný výber čísiel**

**(51) B29C 45/00, B29C 49/00****(11) 6324**

(21) 36-2012

(22) 27.2.2012

(45) 3.12.2012

(47) 18.10.2012

(72) Král Jozef, Ing., Kokošovce, SK; Kardoš František, Prešov, SK;

(73) Král Jozef, Ing., Kokošovce, SK; Kardoš František, Prešov, SK;

**(54) Formovacie zariadenie****(51) B61D 39/00****(11) 6330**

(21) 50026-2012

(22) 14.3.2012

(45) 3.12.2012

(47) 19.10.2012

(72) Hlinka Jiří, Ing., Poprad - Veľká, SK; Slebodník Vladimír, Ing., Odorín, SK;

(73) TATRAVAGÓNKA, a. s., Poprad, SK;

(74) Rzymanová Kamila, Ing., Poprad, SK;

**(54) Mechanizmus na odklopenie strechy vagóna so zvislým dvíhaním/spúšťaním****(51) B65D 21/00****(11) 6320**

(21) 5015-2012

(22) 27.3.2012

(45) 3.12.2012

(47) 18.10.2012

(72) Litvík Ľuboš, Bratislava, SK;

(73) Litvík Ľuboš, Bratislava, SK;

**(54) Pľaše spájajúce sa do priestoru 3D****(51) B65D 88/00, B65D 90/00, B65D 6/00****(11) 6321**

(21) 50033-2012

(22) 5.4.2012

(45) 3.12.2012

(47) 18.10.2012

(72) Vencel Milan, Pezinok, SK; Časnocha Ferdinand, Veľký Biel, SK;

(73) Vencel Milan, Pezinok, SK;

(74) Porubčan Róbert, Ing., Ivanka pri Dunaji, SK;

**(54) Skladateľný prepravný kontajner, spôsob jeho nakladania a vykladania, spriahadlo na prepravu****(51) B65G 69/00, B60P 1/00****(11) 6328**

(21) 45-2012

(22) 12.3.2012

(45) 3.12.2012

(47) 19.10.2012

(72) Dudek Juraj, Lučatín, SK;

(73) Dudek Juraj, Lučatín, SK;

**(54) Vysúvací rampa****(51) C02F 3/00****(11) 6337**

(21) 5010-2012

(22) 1.3.2012

(31) PUV 2011-24011

(32) 3.3.2011

(33) CZ

(45) 3.12.2012

(47) 26.10.2012

(72) Topol Jan, Ing., Praha, CZ;

(73) Topol Jan, Ing., Praha, CZ;

(74) Hojčuš Peter, Ing., Bratislava, SK;

**(54) Domová čistiareň odpadových vôd****(51) C04B 28/00, C04B 14/00, C04B 16/00****(11) 6334**

(21) 50112-2011

(22) 9.12.2011

(45) 3.12.2012

(47) 26.10.2012

(72) Bágeľ Ľubomír, RNDr., Bratislava, SK; Matiašovský Peter, Ing., CSc., Bratislava, SK;

(73) Ústav stavebníctva a architektúry SAV, Bratislava, SK;

(74) Litváková Edita, Ing., Bratislava, SK;

**(54) Tepelnoizolačný systém a postup jeho nanášania****(51) C12M 3/00, C12M 1/00****(11) 6331**

(21) 50097-2011

(22) 28.10.2011

(31) 2010-23435

(32) 8.11.2010

(33) CZ

(45) 3.12.2012

(47) 19.10.2012

(72) Franta Lukáš, Ing., Bc., PhD., Český Krumlov, CZ; Daniel Matěj, doc. RNDr., PhD., Kladno, CZ;

(73) České vysoké učení technické v Praze, Fakulta strojní, Ústav mechaniky, biomechaniky a mechatroniky, Praha 6, CZ;

(74) Kubínyi Peter, Bc., Trenčín, SK;

**(54) Bioreaktor pre funkčné tkanivové inžinierstvo****(51) C22C 1/00, C22C 19/00****(11) 6333**

(21) 5059-2011

(22) 30.11.2011

(45) 3.12.2012

(47) 26.10.2012

(72) Smetana Štefan, Ing., Bratislava, SK;

(73) Výskumný ústav zvaračský - Priemyselný inštitút SR, Bratislava, SK;

(74) Juran Svetozár, JUDr., Bratislava, SK;

**(54) Samotroskotvorný kovový prášok na vytváranie špeciálnych vrstiev****(51) C22C 1/00, C22C 19/00****(11) 6336**

(21) 5060-2011

(22) 30.11.2011

(45) 3.12.2012

(47) 26.10.2012

- (72) Smetana Štefan, Ing., Bratislava, SK;  
 (73) Výskumný ústav zväračský - Priemyselný inštitút SR, Bratislava, SK;  
 (74) Juran Svetozár, JUDr., Bratislava, SK;  
**(54) Samotroskotvorný kovový prášok na vytváranie špeciálnych vrstiev**

- 
- (51) E21D 11/00**  
**(11) 6322**  
 (21) 50028-2012  
 (22) 26.3.2012  
 (31) CZ2011-24861 U  
 (32) 21.9.2011  
 (33) CZ  
 (45) 3.12.2012  
 (47) 18.10.2012  
 (72) Čiščoň Augustin, Frýdek-Místek, CZ;  
 (73) ACTRAD, s.r.o., Frýdek-Místek, CZ;  
 (74) Bachratá Magdaléna, Mgr., Bratislava, SK;  
**(54) Ocelová rozpinka banskej oblúčkovej výstuže**

- 
- (51) F02G 5/00**  
**(11) 6327**  
 (21) 194-2010  
 (22) 17.12.2010  
 (45) 3.12.2012  
 (47) 19.10.2012  
 (72) Mikulovský Štefan, Ing, Poprad, SK; Mikulovský Jaroslav, Ing., Bánovce nad Bebravou, SK; Dobrucký Branislav, prof.Ing., PhD., Žilina, SK;  
 (73) Mikulovský Štefan, Ing, Poprad, SK;  
**(54) Štvorvalcový piestový spaľovací motor s valcami do štvorca využíva energiu paliva aj energiu výfukových plynov**

- 
- (51) F02G 5/00**  
**(11) 6326**  
 (21) 195-2010  
 (22) 17.12.2010  
 (45) 3.12.2012  
 (47) 19.10.2012  
 (72) Mikulovský Štefan, Ing, Poprad, SK; Mikulovský Jaroslav, Ing., Bánovce nad Bebravou, SK; Dobrucký Branislav, prof.Ing., PhD., Žilina, SK;  
 (73) Mikulovský Štefan, Ing, Poprad, SK;  
**(54) Piestový spaľovací motor s elektromotorom na kývavý pohyb a mechanizmom na rotačný pohyb**

- 
- (51) F24J 2/00**  
**(11) 6323**  
 (21) 46-2012  
 (22) 12.3.2012  
 (45) 3.12.2012  
 (47) 18.10.2012  
 (72) Rybár Radim, doc. Ing., PhD., Košice, SK; Horodníková Jana, Ing., PhD., Košice, SK; Kudelas Dušan, doc. Ing., PhD., Košice, SK; Beer Martin, Ing., Košice, SK;  
 (73) TECHNICKÁ UNIVERZITA V KOŠICIACH, Košice, SK;  
**(54) Zberač s paralelným prietokom**

- (51) G01C 23/00, G06T 19/00, G03B 29/00, G01C 21/00, H04N 13/00**  
**(11) 6335**  
 (21) 204-2011  
 (22) 8.11.2011  
 (45) 3.12.2012  
 (47) 26.10.2012  
 (72) Repa Miroslav, Ing., Liptovský Mikuláš, SK;  
 (73) HAKO, a. s., Liptovský Mikuláš, SK;  
 (74) Gruber Dalibor, Ing., Košice, SK;  
**(54) Zapojenie priestorového zvukovo-vizualizačného zariadenia a spôsob jeho využitia**

- 
- (51) G01N 19/00, G01N 3/00**  
**(11) 6319**  
 (21) 5016-2012  
 (22) 30.3.2012  
 (45) 3.12.2012  
 (47) 18.10.2012  
 (72) Olšiak Róbert, doc. Ing., PhD., Bratislava, SK; Mlčvik Marek, Ing., Klokočov - Javorová, SK;  
 (73) Slovenská technická univerzita v Bratislave, Strojnícka fakulta, Bratislava, SK;  
 (74) Kováčik Štefan, Ing., Bratislava, SK;  
**(54) Zapojenie na testovanie tribologických vlastností mechanických upchávok alebo klzných ložísk**

- 
- (51) G01N 19/00**  
**(11) 6318**  
 (21) 5017-2012  
 (22) 30.3.2012  
 (45) 3.12.2012  
 (47) 18.10.2012  
 (72) Olšiak Róbert, doc. Ing., PhD., Bratislava, SK; Varchola Michal, prof. Ing., CSc., Dunajská Lužná, SK; Knížat Branislav, doc. Ing., PhD., Bratislava, SK; Ferenčák Jaromír, Zálesie, SK;  
 (73) Slovenská technická univerzita v Bratislave, Strojnícka fakulta, Bratislava, SK;  
 (74) Kováčik Štefan, Ing., Bratislava, SK;  
**(54) Testovacie zariadenie na testovanie tribologických vlastností radiálnych klzných ložísk**

- 
- (51) G01N 19/00, G01N 3/00**  
**(11) 6329**  
 (21) 5018-2012  
 (22) 30.3.2012  
 (45) 3.12.2012  
 (47) 19.10.2012  
 (72) Olšiak Róbert, doc. Ing., PhD., Bratislava, SK; Varchola Michal, prof. Ing., CSc., Dunajská Lužná, SK; Knížat Branislav, doc. Ing., PhD., Bratislava, SK; Ferenčák Jaromír, Zálesie, SK;  
 (73) Slovenská technická univerzita v Bratislave, Strojnícka fakulta, Bratislava, SK;  
 (74) Kováčik Štefan, Ing., Bratislava, SK;  
**(54) Testovacie zariadenie na testovanie tribologických vlastností mechanických upchávok**

**(51) G02F 1/00, H01S 3/00****(11) 6315**

(21) 50106-2011

(22) 20.11.2011

(45) 3.12.2012

(47) 9.10.2012

(72) Kubošek Pavol, RNDr., CSc., Bratislava, SK; Dubec Viktor, Dr. techn., Ivánka pri Dunaji, SK;

(73) KVANT, spol. s r.o., Bratislava, SK;

(74) Holoubková Mária, Ing., Bratislava, SK;

**(54) Spôsob generácie zeleného laserového žiarenia****(51) G05D 23/00****(11) 6317**

(21) 195-2011

(22) 21.10.2011

(45) 3.12.2012

(47) 9.10.2012

(72) Balara Milan, doc. Ing., PhD., Prešov, SK; Balara Alexander, Ing., EUR ING., PhD., Prešov, SK;

(73) Balara Milan, doc. Ing., PhD., Prešov, SK;

**(54) Systém riadenia teploty objektov so slučkami derivácií snímaných veličín****(51) G06F 1/00, H02J 7/00****(11) 6312**

(21) 19-2012

(22) 31.1.2012

(45) 3.12.2012

(47) 9.10.2012

(72) Zacher Lubomír, Ing., Spišská Nová Ves, SK;

(73) Zacher Lubomír, Ing., Spišská Nová Ves, SK;

**(54) Samonabíjací tablet****(51) G06F 3/00, G06F 13/00, G06F 17/00, G06K 19/00****(11) 6313**

(21) 214-2011

(22) 21.11.2011

(45) 3.12.2012

(47) 9.10.2012

(72) Pavella Peter, Ing., Liptovský Mikuláš, SK; Jaroš Martin, Třebotov, CZ;

(73) Pavella Peter, Ing., Liptovský Mikuláš, SK;

**(54) Elektronická dátová vizitka****(51) G06F 3/00, G08C 23/00****(11) 6310**

(21) 28-2012

(22) 17.1.2008

(45) 3.12.2012

(47) 9.10.2012

(67) 5-2008

(72) Schwartz Ladislav, doc. Ing., PhD., Žilina, SK;

Hottmar Vladimír, doc. Ing., PhD., Žilina, SK;

(73) Žilinská univerzita v Žiline, Žilina, SK;

**(54) Zapojenie ovládania kurzora personálneho počítača diaľkovými ovládačmi****(51) G06Q 20/00, H04W 12/00****(11) 6316**

(21) 218-2011

(22) 24.11.2011

(45) 3.12.2012

(47) 9.10.2012

(72) Vagovic Jozef, Mr., Leatherhead, Surrey, GB;

(73) Vagovic Jozef, Mr., Leatherhead, Surrey, GB;

(74) Máčajová Mária, Ing., Nitra, SK;

**(54) Bezpečnostný modul na ochranu finančných prostriedkov****(51) G06Q 30/00, G06F 3/00****(11) 6305**

(21) 5036-2011

(22) 7.7.2011

(45) 3.12.2012

(47) 8.10.2012

(72) Tančin Miroslav, Ing., Kopčany, SK;

(73) BIG activ s. r. o., Piešťany, SK;

(74) Hojčuš Peter, Ing., Bratislava, SK;

**(54) Spôsob expandovania elektronickej multifunkčnej plochy a elektronickej multifunkčnej plochy****(51) G06Q 50/00****(11) 6309**

(21) 50017-2012

(22) 7.2.2012

(45) 3.12.2012

(47) 9.10.2012

(72) Záhumenský Ivan, RNDr., Trenčín, SK; Gaven-

da Juraj, Ing., Trenčín, SK; Adamcová Eleonóra, Ing., Ruskovce, SK; Straková Zdenka, Mgr.,

Trenčín, SK; Dudaško Eduard, Ing., Trenčín, SK;

(73) Fakultná nemocnica Trenčín, Trenčín, SK;

(74) Beleščák Ladislav, Ing., Piešťany, SK;

**(54) Elektronický nemocničný informačný systém****(51) G08G 1/00, H03G 3/00, B60Q 5/00, B60Q 1/00****(11) 6308**

(21) 217-2011

(22) 24.11.2011

(45) 3.12.2012

(47) 9.10.2012

(72) Predajniansky Ivan, Lučatín, SK;

(73) Predajniansky Ivan, Lučatín, SK;

**(54) Zariadenie na vypnutie autorádia pri zaznamenaní výstražného zvuku sirény****(51) H01F 27/00, H01F 41/00****(11) 6306**

(21) 186-2011

(22) 30.9.2011

(45) 3.12.2012

(47) 8.10.2012

(72) Čerňanský Anton, Ing., Nová Dubnica, SK; Fusik Peter, Ing., Sedmerovec, SK;

(73) NES Nová Dubnica s.r.o., Nová Dubnica, SK;

**(54) Skelet sekundárneho vinutia vysokonapäťového transformátora**

- (51) H01T 4/00, H01T 1/00, H01C 7/00**  
**(11) 6307**  
 (21) 50018-2012  
 (22) 17.2.2012  
 (31) 2011-24151  
 (32) 1.4.2011  
 (33) CZ  
 (45) 3.12.2012  
 (47) 9.10.2012  
 (72) Suchý Jaromír, Ing., Ústí nad Labem, CZ;  
 (73) SALTEK s. r. o., Ústí nad Labem, CZ;  
 (74) Bachratá Magdaléna, Mgr., Bratislava, SK;  
**(54) Zvodič prepätia s výmenným modulom pre-  
 päťovej ochrany**

- (51) H02B 13/00, H02B 99/00**  
**(11) 6314**  
 (21) 50120-2011  
 (22) 29.12.2011  
 (31) 2011-23840  
 (32) 25.1.2011  
 (33) CZ  
 (45) 3.12.2012  
 (47) 9.10.2012  
 (72) Křeček Miroslav, Hrdibořice, CZ;  
 (73) MICOS spol. s r.o., Prostějov, CZ;  
 (74) Kubíny Peter, Bc., Trenčín, SK;  
**(54) Teleso univerzálneho rozvádzača**

- (51) H04M 19/00, H04M 1/00, H02J 7/00,  
 H01M 10/00**  
**(11) 6311**  
 (21) 16-2012  
 (22) 30.1.2012  
 (45) 3.12.2012  
 (47) 9.10.2012  
 (72) Zacher Lubomír, Ing., Spišská Nová Ves, SK;  
 (73) Zacher Lubomír, Ing., Spišská Nová Ves, SK;  
**(54) Samonabíjací mobilný telefón**

(51)	(11)	(51)	(11)	(51)	(11)	(51)	(11)
A21C 5/00	6341	B65D 88/00	6321	F24J 2/00	6323	G06Q 20/00	6316
A23L 1/00	6338	B65G 69/00	6328	G01C 23/00	6335	G06Q 30/00	6305
A23L 2/00	6339	C02F 3/00	6337	G01N 19/00	6329	G06Q 50/00	6309
A45C 3/00	6340	C04B 28/00	6334	G01N 19/00	6318	G08G 1/00	6308
A61K 9/00	6342	C12M 3/00	6331	G01N 19/00	6319	H01F 27/00	6306
A63C 17/00	6332	C22C 1/00	6336	G02F 1/00	6315	H01T 4/00	6307
A63F 7/00	6325	C22C 1/00	6333	G05D 23/00	6317	H02B 13/00	6314
B29C 45/00	6324	E21D 11/00	6322	G06F 1/00	6312	H04M 19/00	6311
B61D 39/00	6330	F02G 5/00	6326	G06F 3/00	6313		
B65D 21/00	6320	F02G 5/00	6327	G06F 3/00	6310		

**MA2K**

**Zaniknuté úžitkové vzory vzdáním sa**

(11) Dátum zániku

5952 09.10.2012

**MK2K**

**Zaniknuté úžitkové vzory uplynutím doby platnosti**

(11) Dátum zániku

3420 01.10.2012  
3421 21.10.2012  
3422 21.10.2012  
3462 21.10.2012  
3470 10.10.2012  
3489 24.10.2012  
3575 28.10.2012  
3576 28.10.2012

(11) Dátum zániku

3577 28.10.2012  
3578 28.10.2012  
3618 28.10.2012  
3619 28.10.2012  
3620 28.10.2012  
3621 28.10.2012  
4185 04.03.2012  
4208 22.03.2012

(11) Dátum zániku

4209 30.03.2012  
4270 14.03.2012  
4987 01.03.2012  
5062 04.03.2012  
5068 27.03.2012  
5090 25.03.2012  
5091 25.03.2012  
5108 31.03.2012

(11) Dátum zániku

5118 17.03.2012  
5145 25.03.2012  
5153 26.03.2012  
5181 14.03.2012  
5264 18.03.2012  
5315 27.03.2012

**ND2K**

**Predĺženie platnosti úžitkových vzorov**

(11) (51)

4334 G01F 9/00  
4368 F24B 1/00  
4369 F24B 1/00  
4413 B62D 13/00  
4425 G09F 15/00

(11) (51)

5152 F24H 3/00  
5163 A24F 25/00  
5199 F41G 1/00  
5224 F41J 1/00  
5225 B61D 39/00

(11) (51)

5238 F21V 13/00  
5245 A47C 23/00  
5266 F21V 14/00  
5345 E06B 1/00  
5366 A23L 1/00

(11) (51)

5457 A61N 5/00  
6196 A61K 31/00  
6199 A61K 31/00

(51) **A23L 1/00**  
(11) **5366**  
(21) 114-2008  
(22) 8.10.2008  
(73) Mačingová Antónia, Mgr., Košice, SK;  
(54) **Zelerové hranolčeky**

(51) **A24F 25/00**  
(11) **5163**  
(21) 5055-2008  
(22) 12.9.2008  
(73) MY & MI s. r. o., Bratislava, SK;  
(54) **Humidor**

(51) **A47C 23/00**  
(11) **5245**  
(21) 50072-2008  
(22) 27.11.2008  
(73) Polách Rostislav, Rýmařov, CZ;  
(54) **Matrac s lamelovým roštom**

(51) **A61K 31/00, A61K 47/00, A61K 9/00, A61P 1/00, A61P 13/00, A61P 27/00, C07D 453/00**  
(11) **6199**  
(21) 5020-2011  
(22) 24.3.2005  
(73) Astellas Pharma Inc., Tokyo, JP;  
(54) **Farmaceutická kompozícia solifenacínu alebo jeho soli na využitie v pevnom prípravku a použitie látky s etylénoxidovým reťazcom**

(51) **A61K 31/00, A61K 9/00, A61K 47/00**  
(11) **6196**  
(21) 5021-2011  
(22) 26.12.2005  
(73) Astellas Pharma Inc., Tokyo, JP;  
(54) **Stabilná časticová farmaceutická kompozícia solifenacínu alebo jeho soli, zmes na jej prípravu a tableta s jej obsahom**

(51) **A61N 5/00, A61M 1/00, G21K 5/00**  
**(11) 5457**  
 (21) 122-2008  
 (22) 21.10.2008  
 (73) YALONG TRADE, s. r. o., Revúca, SK;  
**(54) Nosový aplikátor na intranazálne ožarovanie krvi laserom**

(51) **B61D 39/00**  
**(11) 5225**  
 (21) 50057-2008  
 (22) 10.10.2008  
 (73) Kopačka Milan, Ing., Marianka, SK; Bako Milan, Marianka, SK;  
**(54) Sieť na zabezpečenie nákladu na železničnom vozni, spôsob sieťovania železničných vozňov a zariadenie na vykonávanie tohto spôsobu**

(51) **B62D 13/00**  
**(11) 4413**  
 (21) 204-2005  
 (22) 7.10.2005  
 (73) mkem, spol. s r. o., Stará Lubovňa, SK;  
**(54) Kontaktná násada so zaist'ovacím hrebeňom a zásuvka**

(51) **E06B 1/00**  
**(11) 5345**  
 (21) 5052-2008  
 (22) 22.8.2008  
 (73) Skala Luděk, Plaňany, CZ;  
**(54) Vonkajší okenný parapet**

(51) **F21V 13/00, G02B 27/00**  
**(11) 5238**  
 (21) 5063-2008  
 (22) 23.10.2008  
 (73) LEADER LIGHT s.r.o., Spišská Nová Ves, SK;  
**(54) Zariadenie na vytvorenie koncentrovaného homogénneho svetelného lúča**

(51) **F21V 14/00, F21S 8/00, G02B 7/00**  
**(11) 5266**  
 (21) 5067-2008  
 (22) 14.11.2008  
 (73) LEADER LIGHT s.r.o., Spišská Nová Ves, SK;  
**(54) Zariadenie na variabilnú zmenu vyžarovacieho uhla LED alebo ich zostáv**

(51) **F24B 1/00**  
**(11) 4369**  
 (21) 210-2005  
 (22) 2.9.2005  
 (73) KOBOK, spol. s r. o., Valaská - Piesok, SK;  
**(54) Krbová vložka**

(51) **F24B 1/00**  
**(11) 4368**  
 (21) 209-2005  
 (22) 2.9.2005  
 (73) KOBOK, spol. s r. o., Valaská - Piesok, SK;  
**(54) Ohnisková výplň krbových vložiek**

(51) **F24H 3/00, F24D 19/00**  
**(11) 5152**  
 (21) 50029-2008  
 (22) 2.7.2008  
 (73) ELKA, a. s., Kremnica, SK;  
**(54) Vyhrievacie olejové teleso**

(51) **F41G 1/00, F41G 11/00**  
**(11) 5199**  
 (21) 5056-2008  
 (22) 23.9.2008  
 (73) KOZAP Uh. Brod - Zbraně a střelivo, spol. s r. o., Bánov, CZ;  
**(54) Zámka puškohľadovej montáže**

(51) **F41J 1/00, E04H 3/00**  
**(11) 5224**  
 (21) 5072-2008  
 (22) 24.11.2008  
 (73) Jaroš Vladimír, Mgr., Praha - Kbely, CZ; Kubálek Ladislav, doc. PhDr., CSc., Praha - Stodůlky, CZ;  
**(54) Jaskynný a tunelový výcvikový polygón**

(51) **G01F 9/00, G01F 1/00**  
**(11) 4334**  
 (21) 5076-2005  
 (22) 2.9.2005  
 (73) SETRA, spol. s r. o., Brno, CZ;  
**(54) Zariadenie na kontrolované čerpanie paliva v teréne**

(51) **G09F 15/00**  
**(11) 4425**  
 (21) 5073-2005  
 (22) 31.8.2005  
 (73) HANDY MEDIA, s.r.o., Praha, CZ;  
**(54) Závesná reklamná doska**

(51)	(11)	(51)	(11)	(51)	(11)	(51)	(11)
A23L 1/00	5366	A61N 5/00	5457	F21V 14/00	5266	F41J 1/00	5224
A24F 25/00	5163	B61D 39/00	5225	F24B 1/00	4369	G01F 9/00	4334
A47C 23/00	5245	B62D 13/00	4413	F24B 1/00	4368	G09F 15/00	4425
A61K 31/00	6199	E06B 1/00	5345	F24H 3/00	5152		
A61K 31/00	6196	F21V 13/00	5238	F41G 1/00	5199		

**PC2K**

**Prevody a prechody práv na úžitkové vzory**

- (11) **3815**  
(21) 10-2004  
(73) VIADRUS a.s., Bohumín, CZ;  
Predchádzajúci majiteľ:  
ŽDB GROUP a. s., Bohumín, CZ;  
Dátum zápisu do registra: 8.10.2012
- 

**TE2K**

**Zmeny adres**

- (11) **4366**  
(21) 203-2005  
(73) GTVT, s.r.o., Marianka, SK;  
Dátum zápisu do registra: 15.10.2012
- 

- (11) **5816**  
(21) 108-2010  
(73) GTVT, s.r.o., Marianka, SK;  
Dátum zápisu do registra: 15.10.2012
-



**ČAŠŤ**

**DIZAJNY**

### Číselné INID - kódy na označovanie bibliografických údajov (Standard WIPO ST. 80)

(11)	Číslo zapísaného dizajnu	(51)	Medzinárodné triedenie dizajnov
(15)	Dátum zápisu/predĺženia platnosti	(54)	Názov dizajnu
(18)	Predpokladaný dátum uplynutia platnosti zápisu/-predĺženia platnosti	(55)	Vyobrazenie dizajnu/vyobrazenie dizajnu po čiastočnom výmaze
(21)	Číslo prihlášky	(58)	Dátum záznamu v registri, napr. zmeny mena, zániku, výmazu a pod.
(22)	Dátum podania prihlášky	(62)	Číslo pôvodnej prihlášky v prípade vylúčenej prihlášky
(28)	Počet dizajnov	(72)	Meno pôvodcu (-ov)
(31)	Číslo prioritnej prihlášky	(73)	Meno (názov) majiteľa (-ov)
(32)	Dátum podania prioritnej prihlášky	(74)	Meno (názov) zástupcu (-ov)
(33)	Krajina alebo regionálna organizácia priority	(78)	Meno (názov) nového majiteľa (-ov) po prevode alebo prechode
(45)	Dátum sprístupnenia zapísaného dizajnu		
(46)	Dátum uplynutia odkladu zverejnenia		

Poznámka:

Číslo uvádzané pred kódom (51) znamená verziu Medzinárodného triedenia dizajnov.

### Kódy na označovanie záhlaví oznámení publikovaných vo Vestníku ÚPV SR (Standard WIPO ST. 17)

FG4Q	Zapísané dizajny
FG4Q	Zapísané dizajny s odloženým zverejnením
FG4Q	Zverejnené zapísané dizajny po uplynutí doby odkladu zverejnenia
MA4Q	Zaniknuté zapísané dizajny vzdáním sa
MA4Q	Čiastočne zaniknuté zapísané dizajny vzdáním sa
MC4Q	Vymazané zapísané dizajny
MG4Q	Čiastočne vymazané zapísané dizajny
MK4Q	Zaniknuté zapísané dizajny uplynutím doby platnosti
ND4Q	Predĺženie platnosti zapísaných dizajnov
PC4Q	Prevody a prechody práv
PD4Q	Zmeny dispozičných práv na zapísané dizajny (zálohy)
PD4Q	Zmeny dispozičných práv na zapísané dizajny (ukončenie zálohov)
QB4Q	Licenčné zmluvy registrované
QC4Q	Ukončenie platnosti licenčných zmlúv
RL4Q	Odhätie ochrany a prepis majiteľa dizajnu (na základe rozhodnutia súdu)
TA4Q	Doplnenie pôvodcu (-ov)
TB4Q	Opravy mien
TC4Q	Zmeny mien
TD4Q	Opravy adries
TE4Q	Zmeny adries
TF4Q	Opravy dátumov
TG4Q	Opravy zatriedenia podľa Medzinárodného triedenia dizajnov
TH4Q	Opravy chýb alebo zmeny všeobecne
TK4Q	Opravy tlačových chýb vo Vestníku ÚPV SR

## FG4Q

## Zapísané dizajny

(11)	(51)	(11)	(51)	(11)	(51)	(11)	(51)
27860	12/07.00	27863	23/04.07	27866	25/01.10	27868	02/01.00
27861	19/01.00	27864	01/01.01	27867	05/05.01	27869	07/02.03
27862	23/99.00	27865	12/11.02				

## 9 (51) 01/01.01

(11) 27864

(15) 5.10.2012

(18) 26.9.2016

(21) 61-2011

(22) 26.9.2011

(72) Žitný František, Ing., Nitra, SK;

(73) ADIVIT, spol. s r.o., Nitra, SK;

(74) Máčajová Mária, Ing., Nitra, SK;

## (54) Chlieb Dlháň

Určenie výrobku:

Výrobok, v ktorom je dizajn stelesnený, je určený ako potravinársky výrobok na konzumáciu.

(28) 2

(55)



1.1



2.1

## 9 (51) 02/01.00, 02/02.00

(11) 27868

(15) 8.10.2012

(18) 24.9.2017

(21) 51-2012

(22) 24.9.2012

(72) Jurikovičová Helena, Mgr., Bratislava, SK; Jurikovičová Otilia, Mgr., Bratislava, SK;

(73) Jurikovičová Helena, Mgr., Bratislava, SK; Jurikovičová Otilia, Mgr., Bratislava, SK;

## (54) Kolekcia spodnej funkčnej bielizne, športových tričiek, rolákov, športových košiel, bünd a špeciálnej blúzy

Určenie výrobku:

Výrobky, v ktorých sú dizajny stelesnené, sú určené ako odevy pre pracovníkov MO SR, MV SR, záchranných a bezpečnostných zložiek.

(28) 82

(55)



1.1



1.2



2.1



2.2



6.1



3.1



7.1



3.2



8.1



4.1



9.1



5.1



10.1



15.1



11.1



16.1



12.1



16.2



13.1



14.1

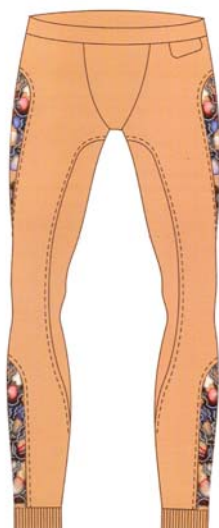

17.1



18.2

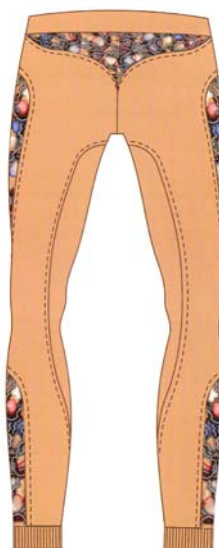

17.2



19.1



18.1



19.2

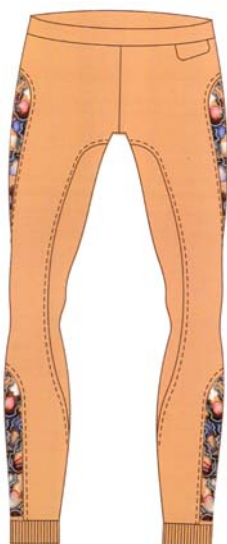

20.1



21.2

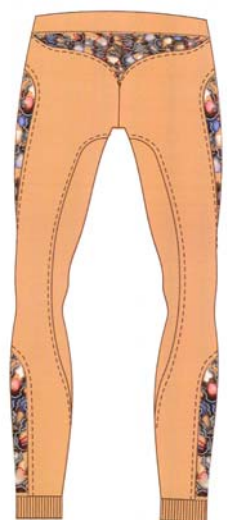

20.2



22.1



23.1



21.1



24.1



25.1



26.1



29.2



27.1



30.1



28.1



30.2



28.2



31.1



29.1



32.1





33.1



34.1



35.1



36.1



37.1

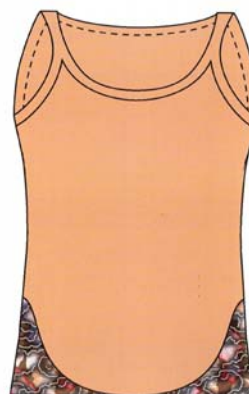

38.1



39.1



40.1



41.1



41.2



42.1



42.2



43.1



44.1



45.1



46.1



47.1



52.1



48.1



53.1



49.1



54.1



50.1



55.1



51.1



56.1



57.1



60.1



58.1



60.2



59.1



61.1



59.2



61.2



62.1



64.1



62.2



64.2



63.1



65.1



63.2



65.2



66.1



68.1



66.2



68.2



67.1



69.1



67.2



69.2



70.1



72.1



70.2



72.2



71.1



73.1



71.2



73.2



74.1



76.1



74.2



76.2



75.1



77.1



75.2



77.2





78.1



78.2



79.1

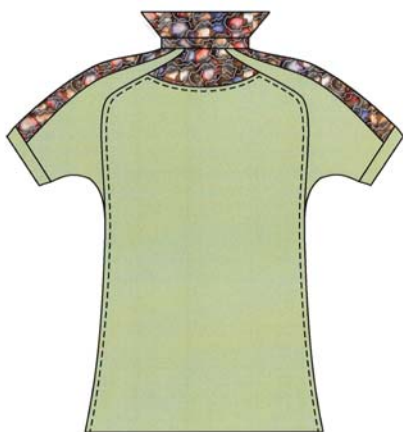

79.2



80.1

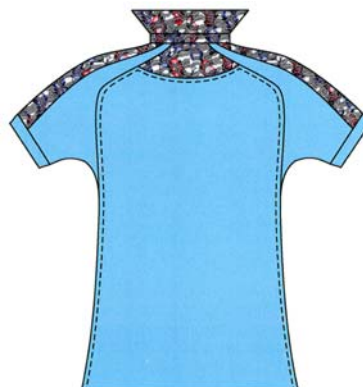

80.2



81.1



82.1

9 (51) 05/05.01

(11) 27867

(15) 5.10.2012

(18) 24.9.2017

(21) 50-2012

(22) 24.9.2012

(72) Jurikovičová Otilia, Mgr., Bratislava, SK; Jurikovičová Helena, Mgr., Bratislava, SK;

(73) Jurikovičová Otilia, Mgr., Bratislava, SK; Jurikovičová Helena, Mgr., Bratislava, SK;

(54) **Nový vzor na potlač tkaniny**

Určenie výrobku:

Výrobok, v ktorom je dizajn stelesnený, je nový vzor potlače tkaniny, určený ako identifikačný prvok odevov MO SR a MV SR.

(28) 4

(55)

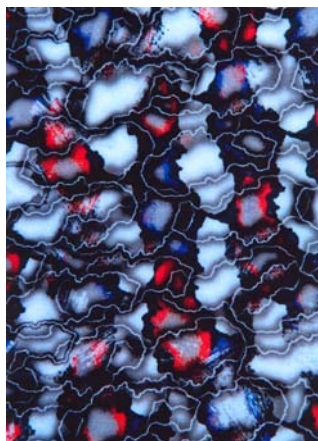

1.1



1.2

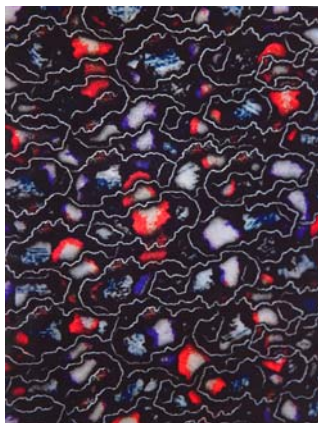

2.1

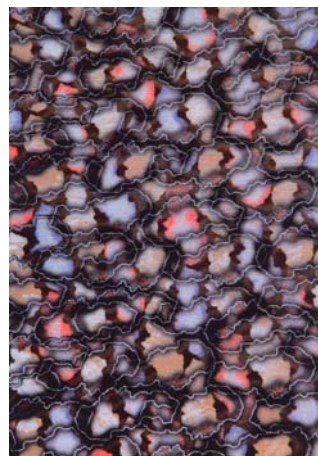

3.1



3.2



4.1

9 (51) 07/02.03

(11) 27869

(15) 8.10.2012

(18) 30.5.2017

(21) 5020-2012

(22) 30.5.2012

(72) Sabo Stanislav, Martin, SK;

(73) Sabo Stanislav, Martin, SK;

(74) Belička Ivan, Ing., Banská Bystrica, SK;

**(54) Skladacia ohrievacia kanvica**

Určenie výrobku:

Výrobok, v ktorom je dizajnu stelesnený, je skladacia ohrievacia kanvica, určená na ohrev kvapalných médií.

(28) 1

(55)



1.1



1.2



1.3



1.4



1.5

**8 (51) 12/07.00****(11) 27860**

(15) 5.10.2012

(18) 16.10.2012

(21) 47-2007

(22) 16.10.2007

(72) Dobrovič Slavomír, Ing., Sabinov, SK; Dobrovič Ladislav, Sabinov, SK;

(73) TOMARK spol. s r. o., Prešov, SK;

**(54) Ľahké športové lietadlo**

Určenie výrobku:

Výrobok, v ktorom je dizajn stelesnený, predstavuje ľahké športové lietadlo.

(28) 1

(55)



1.1

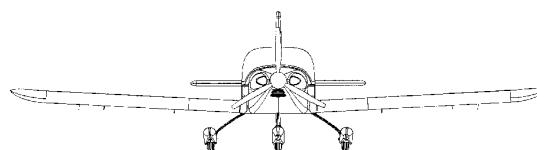

1.2

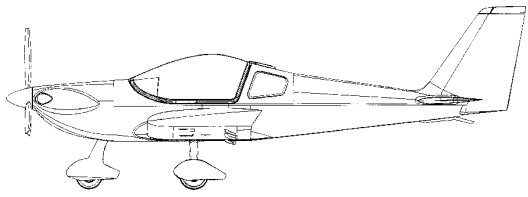

1.3

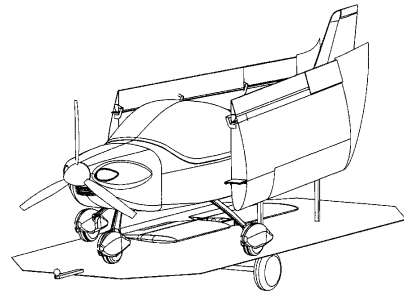

1.8

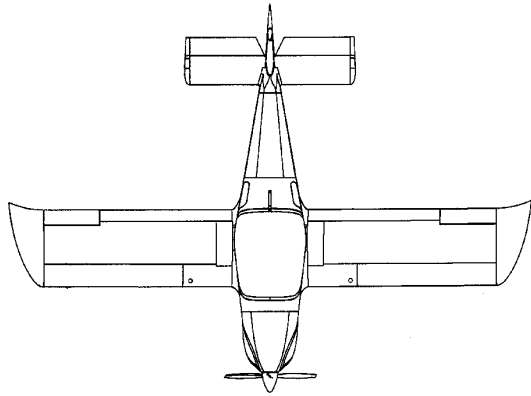

1.4

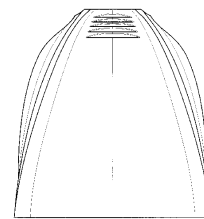
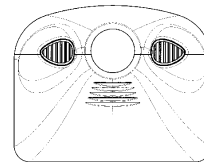

1.9



1.5

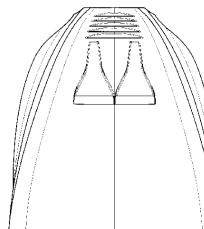
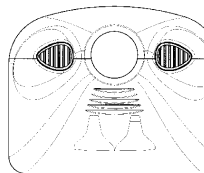

1.10



1.6

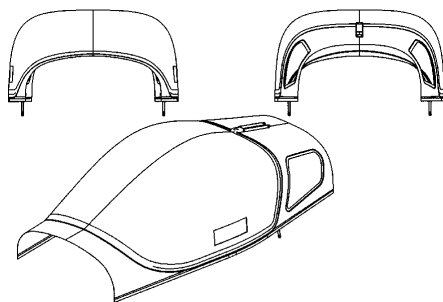
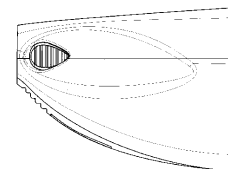

1.7

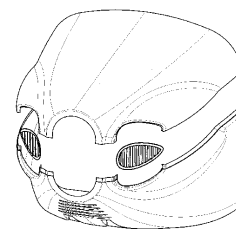

1.11

9 (51) 12/11.02

(11) 27865

(15) 5.10.2012

(18) 28.11.2016

(21) 77-2011

(22) 28.11.2011

(72) Kolláth Roland, Boldog, SK;

(73) Kolláth Roland, Boldog, SK;

**(54) Motocykel a jeho časti**

Určenie výrobku:

Výrobok, v ktorom je dizajn stelesnený, je určený ako Motocykel a jeho súčasti.

(28) 7

(55)



1.1



1.2



1.3



1.4



1.5



1.6



1.7



2.1



2.2



5.1



3.1



5.2



3.2



6.1



6.2



4.1

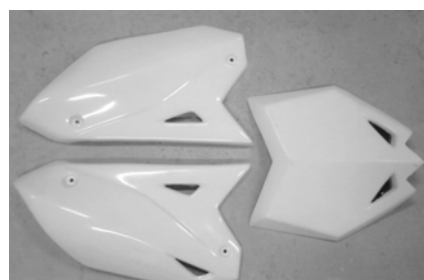

7.1



4.2

9 (51) 19/01.00

(11) 27861

(15) 5.10.2012

(18) 3.8.2014

(21) 5011-2009

(22) 3.8.2009

(72) Hron Karel, Vrchlabí, CZ;

(73) KRPA ENVELOPE, a.s., Hostinné, CZ;

(74) Litváková Edita, Ing., Bratislava, SK;

(54) **Doručkové obálky**

Určenie výrobku:

Výrobky, v ktorých je dizajn stelesnený, sú určene ako poštové obálky.

(28) 11

(55)

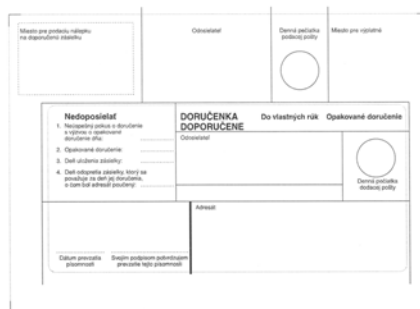

3.1



3.2

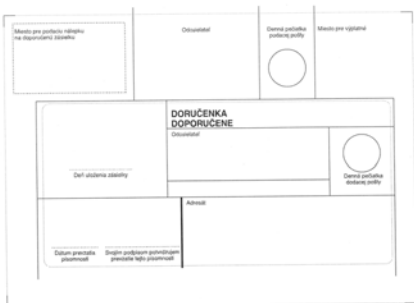

1.1

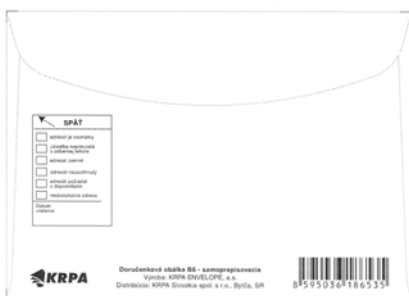

1.2

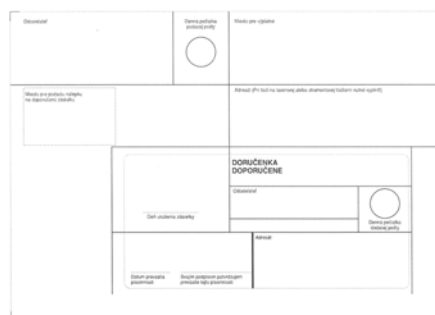

4.1



4.2

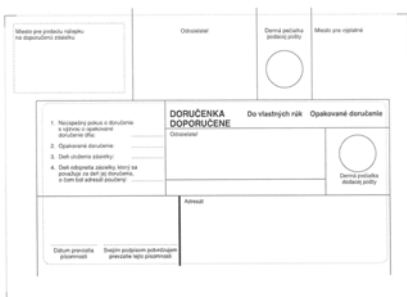

2.1



2.2

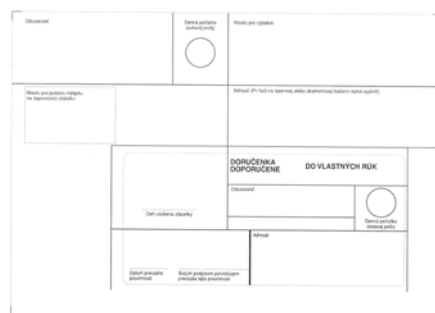

5.1



5.2

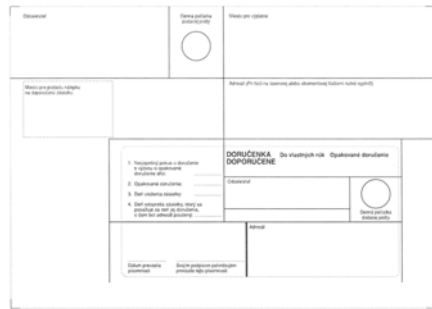

6.1



6.2

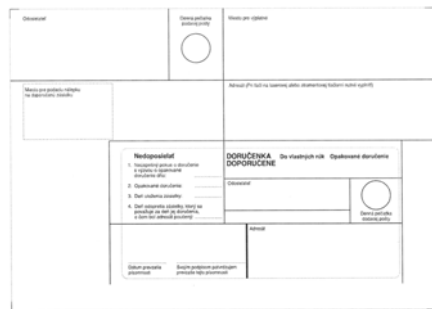

7.1



7.2

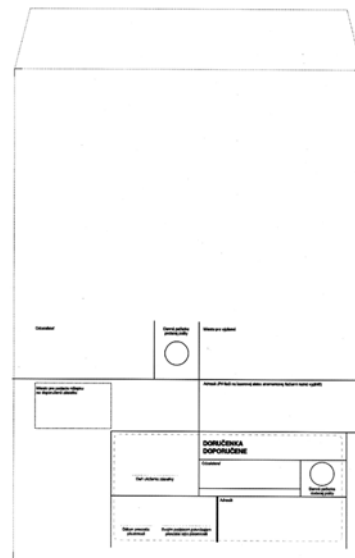

8.1

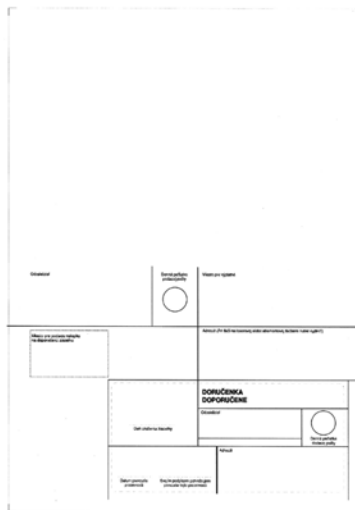

8.2

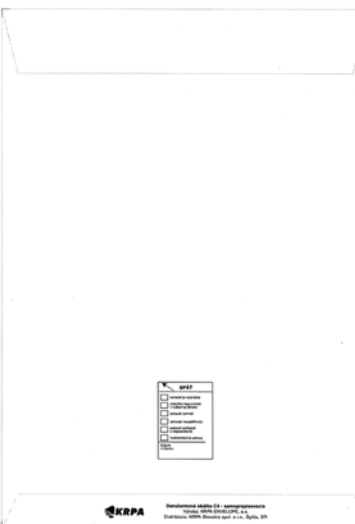

8.3



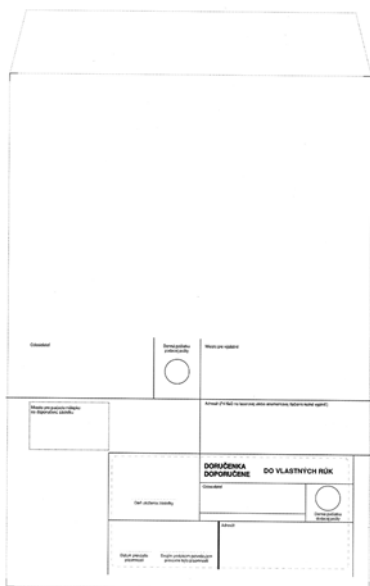

9.1

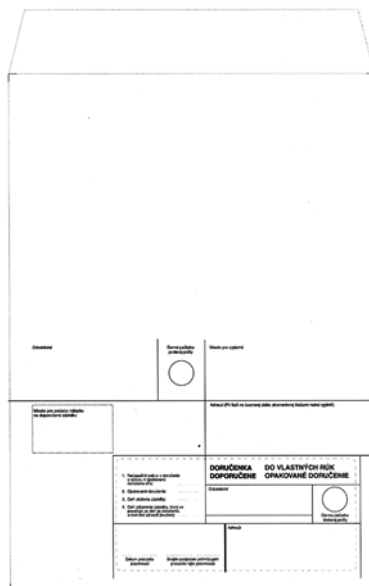

10.1

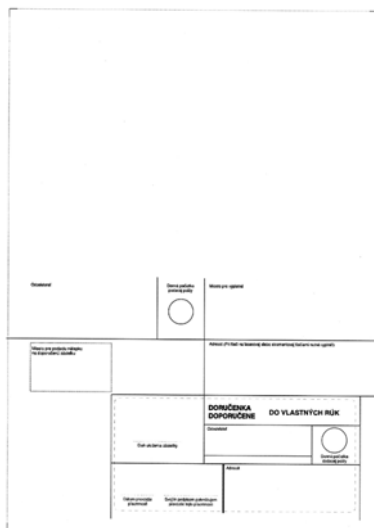

9.2

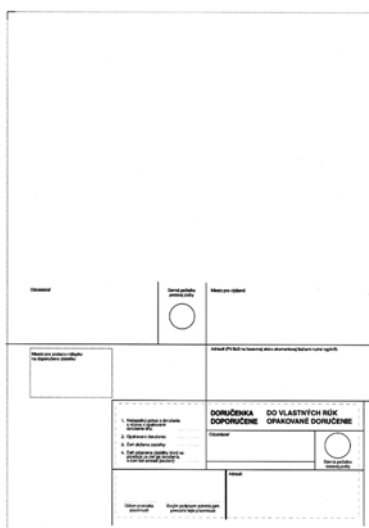

10.2

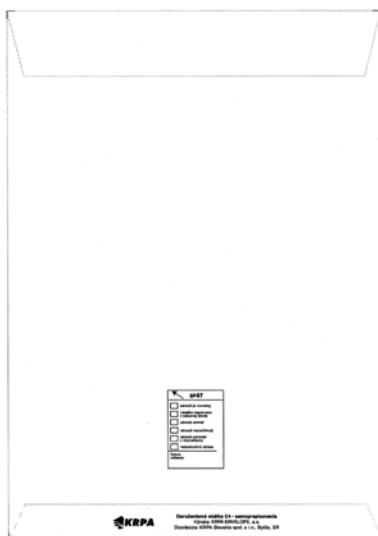

9.3



10.3

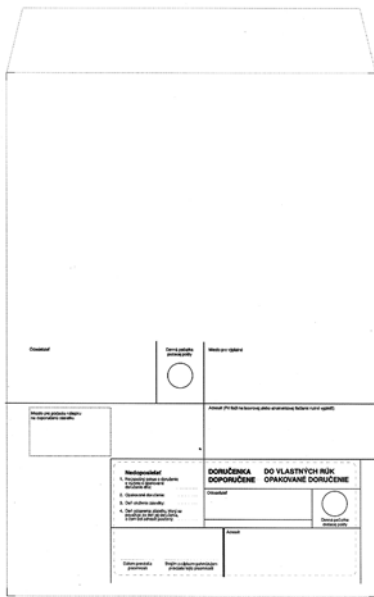

11.1

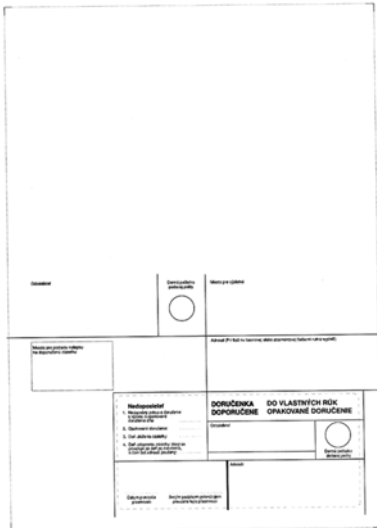

11.2

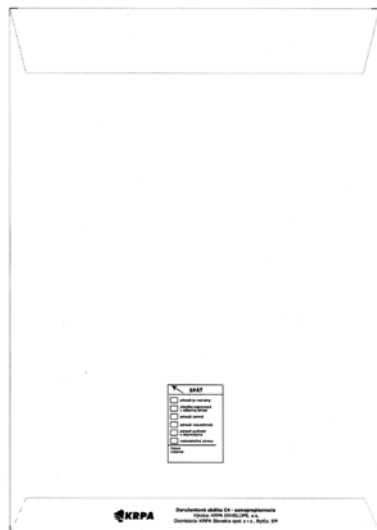

11.3

9 (51) 23/04.07

(11) 27863

(15) 5.10.2012

(18) 13.5.2016

(21) 27-2011

(22) 13.5.2011

(72) Vicen Ján, Banská Bystrica, SK;

(73) Vicen Ján, Banská Bystrica, SK;

(54) **Osviežovač vzduchu**

Určenie výrobku:

Výrobok, v ktorom je dizajn stelesnený, je osviežovač vzduchu v tvare hraníc krajiny - štátu, určený aj ako suvenír, reklamné médium, informačné médium, školská potreba, produkt cestovného ruchu, zábava skladačka - puzzle.

(28) 3

(55)

D1



1.1

D2



2.1

D 3



3.1

9 (51) 23/99.00

(11) 27862

(15) 5.10.2012

(18) 22.12.2014

(21) 5028-2009

(22) 22.12.2009

(72) Erby Marián, Ing., Košice, SK;

(73) ERBY-STATIKA STAVIEB, s.r.o., Košice, SK;

(74) Šujanová Mária, Ing., Bratislava, SK;

**(54) Kĺzná podpera**

Určenie výrobku:

Výrobok je určený ako vybavenie ježkových komôr pri veľkorozmerových potrubíach na prepravu plynu a tekutín.

(28) 1

(55)

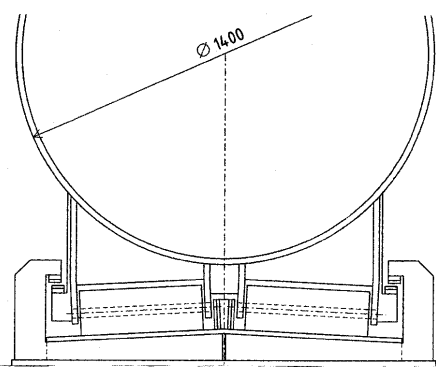

1.1

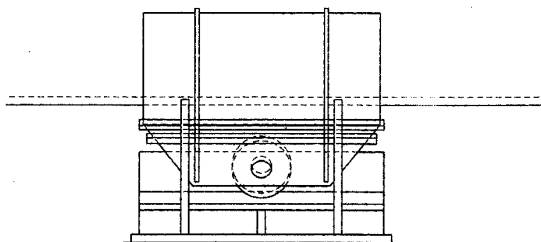

1.2

9 (51) 25/01.10

(11) 27866

(15) 5.10.2012

(18) 22.5.2017

(21) 34-2012

(22) 22.5.2012

(72) Kvočák Vincent, doc. Ing., CSs., Košice, SK;

(73) Dubecký Daniel, Ing., Levoča, SK; Beke Pavol, Ing., PhD., Košice, SK;

(74) Technická univerzita v Košiciach, Stavebná fakulta, Košice, SK;

(74) Mišľanová Mária, Košice, SK;

**(54) Nosník**

Určenie výrobku:

Výrobok, v ktorom je dizajn stelesnený, je oceľový nosník, určený na spolupôsobenie s betónom ako podporná zložená konštrukcia - spriahnutý nosník.

(28) 3

(55)

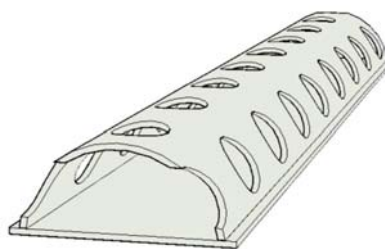

1.1

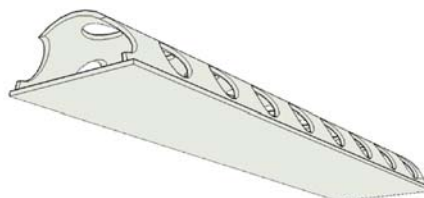

1.2

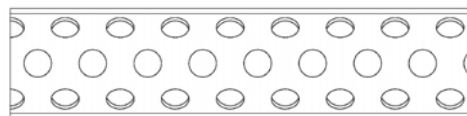

1.3



1.4

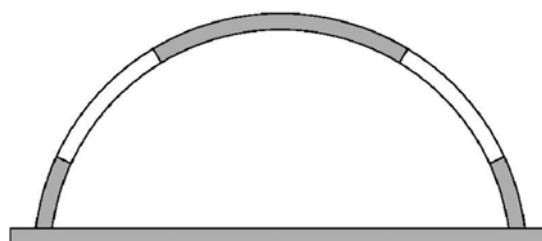

1.5



1.6

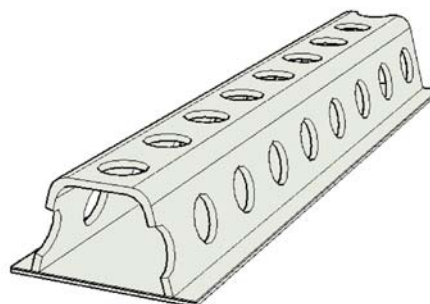

2.1

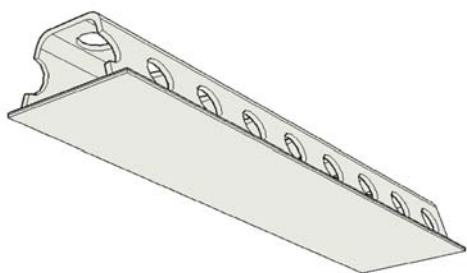

2.2

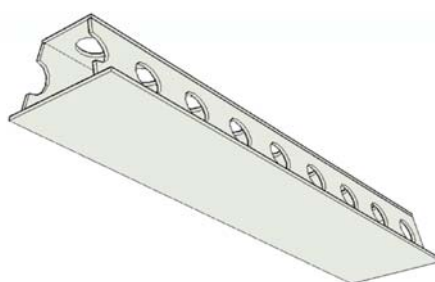

3.2

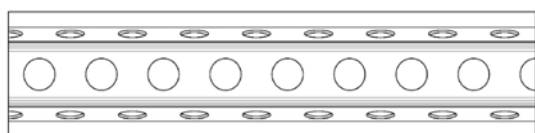

2.3

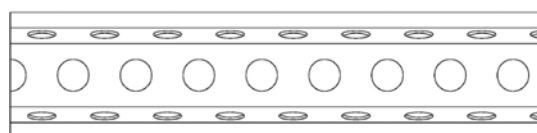

3.3



2.4



3.4

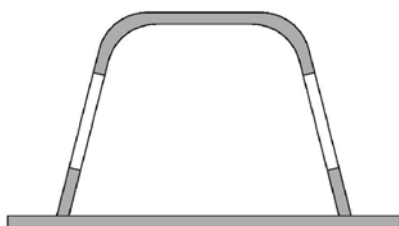

2.5

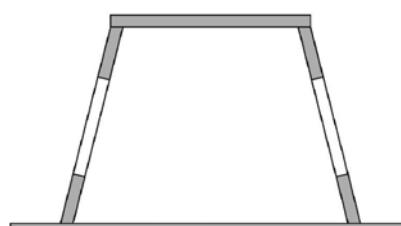

3.5



2.6



3.6

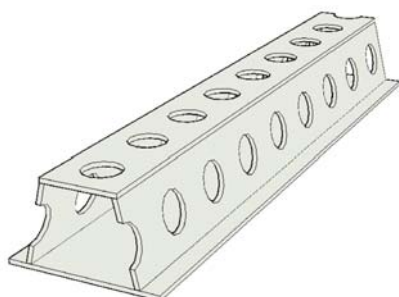

3.1

(51)	(11)	(51)	(11)	(51)	(11)	(51)	(11)
01/01.01	27864	07/02.03	27869	19/01.00	27861	23/99.00	27862
02/01.00	27868	12/07.00	27860	23/04.07	27863	25/01.10	27866
05/05.01	27867	12/11.02	27865				

**MK4Q Zaniknuté zapísané dizajny uplynutím doby platnosti**

(11)	Dátum zániku	(11)	Dátum zániku	(11)	Dátum zániku	(11)	Dátum zániku
25466	16.10.2012	25538	29.10.2012	27349	02.03.2012	27377	20.03.2012
25467	16.10.2012	26539	08.03.2012	27351	19.03.2012	27446	19.03.2012
25469	16.10.2012	26708	26.03.2012	27360	27.03.2012	27447	20.03.2012
25470	16.10.2012	27338	14.03.2012	27362	02.03.2012		
25521	13.10.2012	27339	14.03.2012	27363	13.03.2012		
25534	03.10.2012	27340	14.03.2012	27364	21.03.2012		

**MC4Q Vymazané zapísané dizajny****(11) 27585**

(21) 29-2009

(22) 10.6.2009

**(54) Etiketa na označovanie potravinárskych výrobkov**

Určenie výrobku:

Výrobok, v ktorom je dizajn stelesnený, je etiketa na označovanie potravinárskych výrobkov, určená na označovanie a uzatváranie kelímokov potravinárskych výrobkov.

(58) 2.10.2012

**(11) 27602**

(21) 36-2009

(22) 3.8.2009

**(54) Obal s etiketou na potravinársky výrobok**

Určenie výrobku:

Výrobkom, v ktorom je dizajn stelesnený, je obal s etiketou na potravinársky výrobok, určený na označovanie a uskladňovanie potravinárskych výrobkov.

(58) 4.9.2012

**ND4Q Predĺženie platnosti zapísaných dizajnov**

(11) (51)

26660 04/02.01

27428 10/04.03

**7 (51) 04/02.01****(11) 26660**

(15) 4.6.2003

(18) 21.11.2017

(21) 255-2002

(22) 21.11.2002

(73) GlaxoSmithKline Consumer Healthcare GmbH &amp; Co. KG, Buehl (Baden), DE;

**(54) Zubná kefka**

Určenie výrobku:

Výrobok, v ktorom je dizajn stelesnený alebo na ktorom bude aplikovaný, je určený ako zubná kefka.

**8 (51) 10/04.03****(11) 27428**

(15) 13.3.2008

(18) 16.10.2017

(21) 46-2007

(22) 16.10.2007

(73) OSAKI ELECTRIC CO., LTD., Shinagawa-ku, Tokyo, JP;

**(54) Watthodinový elektrometer**

Určenie výrobku:

Výrobok, v ktorom bude dizajn stelesnený alebo na ktorom bude aplikovaný, je určený ako elektrometer na meranie účinnej elektrickej energie.

(51) (11)

04/02.01 26660

10/04.03 27428

**TC4Q****Zmeny mien**

- (11) 27072  
(21) 135-2004  
(73) W.A.G. payment solutions, a.s., Praha, CZ;  
(58) 16.10.2012
-

**ČASŤ**

**OCHRANNÉ ZNÁMKY**

### Číselné kódy na označovanie bibliografických údajov (Štandard WIPO ST. 60)

- (111) Číslo zápisu  
(141) Dátum zániku  
(151) Dátum zápisu  
(156) Dátum obnovy  
(180) Predpokladaný dátum uplynutia platnosti zápisu/-obnovy  
(210) Číslo prihlášky  
(220) Dátum podania prihlášky  
(310) Číslo prioritnej prihlášky  
(320) Dátum podania prioritnej prihlášky  
(330) Krajina alebo regionálna organizácia priority  
(340) Údaje o čiastočnej prioritě  
(350) Dátum práva z prihlášky, z ktorej sa uplatňuje seniorita  
(360) Zoznam tovarov a služieb, na ktoré sa vzťahuje čiastočná seniorita  
(442) Dátum zverejnenia prihlášky po prieskume  
(450) Dátum oznámenia o zápise ochrannej známky  
(510) Zoznam tovarov a/alebo služieb, ak neboli zatriedené/bez použitia triedenia  
(511) Medzinárodné triedenie tovarov a/alebo služieb, a/alebo zoznam zatriedených tovarov a/alebo služieb  
(540) Reprodukcia známky  
(551) Údaje o kolektívnej známke  
(554) Trojrozmerná známka  
(580) Dátum zápisu akejkoľvek transakcie v súvislosti s prihláškou alebo zápisom ochrannej známky do registra, napr. zmena majiteľa, zmena mena alebo adresy, zrieknutie sa známky atď. (účinnosť)  
(591) Údaje o uplatňovaných farbách  
(641) Číslo a dátum podania prihlášky ochrannej známky Spoločenstva, premenou ktorej vznikla prihláška národnej ochrannej známky  
(646) Číslo a dátum podania ochrannej známky Spoločenstva, premenou ktorej vznikla prihláška národnej ochrannej známky  
(731) Meno a adresa prihlasovateľa (-ov)  
(732) Meno a adresa majiteľa (-ov)  
(740) Meno a adresa zástupcu (-ov)  
(770) Meno a adresa predchádzajúceho prihlasovateľa (-ov) alebo majiteľa (-ov) (v prípade zmeny vlastníctva)  
(771) Predchádzajúce meno alebo adresa prihlasovateľa (-ov) alebo majiteľa (-ov) (v prípade zmeny údajov)  
(791) Meno a adresa držiteľa (-ov) licencie  
(793) Podmienky a obmedzenia licencie  
(800) Číslo a dátum medzinárodného zápisu  
(881) Číslo a dátum zápisu ochrannej známky nahradenej medzinárodným zápisom

Poznámka:

Číslo uvádzané pred kódom (511) znamená verziu Medzinárodného triedenia tovarov a služieb.



**Zverejnené prihlášky ochranných znáмок**

(210)	(210)	(210)	(210)
821-2009	1280-2012	1418-2012	5512-2012
742-2010	1281-2012	1421-2012	5513-2012
988-2011	1282-2012	1422-2012	5536-2012
1118-2011	1283-2012	1425-2012	5541-2012
1730-2011	1286-2012	1427-2012	5556-2012
2179-2011	1293-2012	1428-2012	5557-2012
5444-2011	1294-2012	1429-2012	5558-2012
5698-2011	1300-2012	1431-2012	5559-2012
5792-2011	1302-2012	1432-2012	5566-2012
181-2012	1309-2012	1434-2012	5568-2012
190-2012	1310-2012	1439-2012	5569-2012
332-2012	1315-2012	1440-2012	5578-2012
333-2012	1331-2012	1443-2012	5581-2012
396-2012	1333-2012	1444-2012	5585-2012
469-2012	1335-2012	1445-2012	5593-2012
587-2012	1336-2012	1449-2012	5596-2012
644-2012	1337-2012	1450-2012	5597-2012
645-2012	1341-2012	1451-2012	5598-2012
690-2012	1342-2012	1452-2012	5599-2012
706-2012	1351-2012	1453-2012	5600-2012
714-2012	1353-2012	1455-2012	5605-2012
718-2012	1355-2012	1457-2012	5606-2012
780-2012	1356-2012	1458-2012	5607-2012
781-2012	1357-2012	1459-2012	5608-2012
835-2012	1358-2012	1460-2012	5612-2012
909-2012	1359-2012	1471-2012	5613-2012
977-2012	1360-2012	1472-2012	5614-2012
1090-2012	1361-2012	1475-2012	5615-2012
1091-2012	1364-2012	1476-2012	5616-2012
1115-2012	1365-2012	1478-2012	5617-2012
1116-2012	1366-2012	1492-2012	5618-2012
1120-2012	1368-2012	1495-2012	5631-2012
1125-2012	1369-2012	1496-2012	5632-2012
1158-2012	1376-2012	1515-2012	5633-2012
1171-2012	1382-2012	1518-2012	5634-2012
1172-2012	1383-2012	1521-2012	5637-2012
1174-2012	1386-2012	1526-2012	5639-2012
1185-2012	1387-2012	5047-2012	5640-2012
1187-2012	1388-2012	5119-2012	5641-2012
1204-2012	1389-2012	5181-2012	5652-2012
1206-2012	1390-2012	5182-2012	5653-2012
1207-2012	1401-2012	5204-2012	5654-2012
1208-2012	1402-2012	5259-2012	5656-2012
1210-2012	1403-2012	5265-2012	5657-2012
1216-2012	1404-2012	5344-2012	5658-2012
1217-2012	1405-2012	5362-2012	5659-2012
1231-2012	1406-2012	5364-2012	5660-2012
1233-2012	1408-2012	5365-2012	5661-2012
1257-2012	1409-2012	5383-2012	5663-2012
1267-2012	1410-2012	5384-2012	5668-2012
1271-2012	1411-2012	5426-2012	5669-2012
1272-2012	1412-2012	5468-2012	5671-2012
1273-2012	1413-2012	5479-2012	5716-2012
1275-2012	1414-2012	5485-2012	5717-2012
1276-2012	1415-2012	5486-2012	5718-2012
1277-2012	1416-2012	5487-2012	5719-2012
1278-2012	1417-2012	5509-2012	

(210) 821-2009

(220) 5.6.2009

9 (511) 1, 37

(511) 1 - Priemyselné chemikálie; bakteriálne prípravky s výnimkou prípravkov na lekárske a zverolekárske účely; enzymatické prípravky na priemyselné účely; chemické činidlá s výnimkou činidiel na lekárske a zverolekárske účely; mikroorganizmy s výnimkou mikroorganizmov na lekárske a zverolekárske účely; chemické prípravky na čistenie vody a vzduchu; prípravky na odstraňovanie vodného kameňa a kalov s výnimkou prípravkov pre domácnosť; prípravky na zmäččenie vody.

37 - Chemické čistenie; čistenie a údržba toaliet a iných sanitárnych zariadení; čistenie tepelných a chladiacich zariadení; krtkovanie potrubí a kanalizácie; vysokotlakové čistenie; čistenie septikových, šácht, odtokov, potrubí, kanalizácií a vzduchotechniky; čistenie lapačov tukov; prenájom čistiacich strojov a zariadení; inštalácia meracích, dávkovacích a čistiacich zariadení.

(540) BACTISAN

(731) Chem expres, s. r. o., Čsl. armády 308, 955 01 Topoľčany, SK; Dimun Milan, Ing., CSc., COMPO, Urbánkova 908/2, 971 01 Prievidza, SK;

(210) 742-2010

(220) 10.5.2010

10(511) 43

(511) 43 - Bufety (rýchle občerstvenie).

(540) UNI.GARÁŽ s.r.o.

(731) UNI.GARÁŽ s.r.o., Okružná 5, 071 01 Michalovce, SK;

(740) Kohut Peter, Ing., Michalovce, SK;

(210) 988-2011

(220) 7.6.2011

10(511) 21, 37

(511) 21 - Sklo ako surovina alebo polotovary s výnimkou stavebného skla; sklo ako automobilové okná (ako polotovary); sklo obsahujúce jemné elektrické vedenie.

37 - Čistenie automobilov; leštenie automobilov; mazanie automobilov; údržba automobilov; autoopravovne (údržba, opravy a tankovanie); auto-servisy (údržba, opravy a tankovanie); umývanie dopravných prostriedkov; inštalácia okien a dverí; leštenie vozidiel; údržba a opravy motorových vozidiel; umývanie automobilov; opravy havarovaných vozidiel.

(540) Viac ako poistenie

(731) Autosklo Hornet s.r.o., Žilinská 774/1, 017 01 Považská Bystrica, SK;

(210) 1118-2011

(220) 4.7.2011

9 (511) 29, 31, 35, 40

(511) 29 - Čerstvé, mrazené, spracované, konzervované a tepelne upravené mäso, ryby, hydina a zverina; hotové jedlá z mäsa; mäsové výťažky; potravinové polotovary vyrobené zo zeleniny, mäsa a rýb; jedlé oleje a tuky.

31 - Živé zvieratá, hospodárske zvieratá, dobytok, hydina, ryby.

35 - Obchodný manažment; obchodná správa; obchodná administratíva; maloobchod a veľkoobchod s čerstvým, mrazeným, spracovaným, konzervovaným a tepelne upraveným mäsom, rybami, hydinou a zverinou, hotovými jedlami z mäsa, mäsovými výťažkami, potravinovými polotovarmi vyrobenými zo zeleniny, mäsa a rýb, so živými zvieratami; s hospodárskymi zvieratami, s dobytkom, s hydinou a rybami; podpora predaja pre tretie osoby s čerstvým, mrazeným, spracovaným, konzervovaným a tepelne upraveným mäsom, rybami, hydinou a zverinou, hotovými jedlami z mäsa, mäsovými výťažkami, potravinovými polotovarmi vyrobenými zo zeleniny, mäsa a rýb, so živými zvieratami, s hospodárskymi zvieratami, s dobytkom, s hydinou a rybami; sprostredkovanie obchodu s čerstvým, mrazeným, spracovaným, konzervovaným a tepelne upraveným mäsom, rybami, hydinou a zverinou, hotovými jedlami z mäsa, mäsovými výťažkami, potravinovými polotovarmi vyrobenými zo zeleniny, mäsa a rýb, so živými zvieratami, s hospodárskymi zvieratami, s dobytkom, s hydinou a rybami.

40 - Mäsiarstvo a údenárstvo; rozoberanie a spracovanie mäsa; údenie potravín.

(540) z lásky k mäsu

(731) MECOM GROUP s. r. o., Poľná 4, 066 01 Humenné, SK;

(740) Regina Ivan, Ing., Košice, SK;

(210) 1730-2011

(220) 17.10.2011

9 (511) 3

(511) 3 - Mydlá, parfumériové výrobky, vonné oleje, kozmetika, vlasové vody.

(540) AQUALIFE

(731) Karlovarské minerální vody, a. s., Horova 3, 360 21 Karlovy Vary, CZ;

(740) Slobodníková Alžbeta, JUDr., Banská Bystrica, SK;

(210) 2179-2011

(220) 21.12.2011

9 (511) 9, 16, 35, 36, 38, 41, 45

(511) 9 - Elektronické publikácie, najmä obsahujúce reportáže, správy, informácie o rozvoji detí a mládeže, stiahnuté z telekomunikačnej siete; nosiče zvukových záznamov; nosiče zvukových, obrazových a zvukovo-obrazových nahrávok; elektronické nosiče záznamov; audiovizuálne záznamové disky; magnetické a optické nosiče údajov; DVD disky; CD disky; záznamové disky; magnetické disky; optické disky; MP3 prehrávače; premietacie prístroje; premietacie plátna; diapozitívy; elektronické publikácie stiahnuté z telekomunikačnej siete; zariadenia a prístroje na prenos; reprodukciu; spracovanie alebo záznam zvuku; obrazu alebo dát; zariadenia a prístroje na čítanie alebo zapisovanie CD alebo DVD diskov; videokazety; počítače; notebooky; periférne zariadenia počítačov; počítačový softvér; zariadenia na úpravu a spracovanie textu; prístroje a nástroje fotografické; informácie, údaje a databázy na elektronických, magnetických alebo optických nosičoch; elektronické zoznamy a adre-

sáre; elektronicky šírené informačné materiály, časopisy, knihy, obchodné a odborné publikácie. 16 - Časopisy, noviny, periodická a neperiodická tlač, najmä časopisy, noviny, prílohy novín; tlačoviny; knihy; brožúry; prospekty; kalendáre; príručky; plagáty všetkých druhov a rozmerov; papierové propagačné materiály; tlačené reklamné a úžitkové manuály; katalógy; papier, kartón, lepenka a výrobky z týchto materiálov; ktoré nie sú zahrnuté v iných triedach; papierové karty alebo kartičky; knihárske výrobky; informácie, údaje a databázy na papierových nosičoch; piernický tovar; predmety z kartónu; albumy; atlasy; fotografie; tlačivá; formuláre; grafické reprodukcie; grafiky; spisové obaly (zaraďovače); papierové vložky; pútače z papiera alebo lepenky; tlačiarenské písmo; štočky; netextilné etikety; pečiatky; pečate; pečatné vosky; písacie potreby; školské potreby s výnimkou nábytku a prístrojov; písacie stroje; kancelárske potreby s výnimkou nábytku, predovšetkým kancelárske potreby použité ako reklamné alebo darčkové predmety; lepiace štítky; podložky na písanie; puzdrá na písacie potreby; stojany a rámy na fotografie; lepidlá a lepiace pásky na kancelárske účely a použitie v domácnosti; vrecia a vrecká z papiera alebo plastických materiálov; polygrafické výrobky patriace do tejto triedy; katalógy; zoznamy; adresáre; programy; pohľadnice; ozdobné predmety z papiera.

35 - Vyhľadávanie sponzorov; propagácia darčovstva; propagácia nadačných aktivít; propagácia vzdelávacích, sociálnych, zdravotných, humanitárnych, charitatívnych, kultúrnych, športových činností a podujatí, propagácia občianskych iniciatív, propagácia rozvoja a činností detí a mládeže; maloobchodné a veľkoobchodné služby s tlačovinami, časopismi, novinami; CD a DVD diskami; poskytovanie reklamného priestoru a reklamných on-line adresárov na vyhľadávanie a zobrazovanie informácií, blogov, diskusií, videí a fotografií; reklama, reklamné činnosti a reklamné služby; on-line reklama na počítačovej komunikačnej sieti; vydávanie a aktualizovanie reklamných alebo náborových materiálov; rozširovanie reklamných materiálov zákazníkom (letáky, prospekty, tlačoviny); zabezpečovanie predplácania novín a časopisov; zaobstarávanie predplatného pre tretie osoby; organizovanie výstav na reklamné a obchodné účely; podpora predaja pre tretie osoby; organizácia reklamných a obchodných výstav a predvádzacích akcií na propagáciu výrobkov a služieb; poradenstvo a pomoc pri riadení obchodných aktivít; odborné obchodné poradenstvo; služby porovnávania cien; obchodná administratíva; služby ako záznam, prepis, zotavovanie, kompilácia alebo systemizácia písomných oznámení a záznamov; kompilácia matematických alebo štatistických údajov; grafická úprava tlačovín na reklamné účely; prepisovanie; vyhľadávanie informácií v počítačových súboroch (pre zákazníkov); zbieranie a zoraďovanie údajov do počítačových databáz; prieskum trhu; distribúcia tovarov a tlačovín na reklamné účely; zhromažďovanie rozličných výrobkov pre tretie osoby (okrem dopravy) s cieľom umožniť zákazníkovi, aby si mohli tieto výrobky pohodlne prehliadať a nakupovať,

a to prostredníctvom maloobchodných predajní, veľkoobchodných predajní, prostredníctvom katalógového predaja alebo elektronickými prostriedkami, prostredníctvom webových stránok alebo prostredníctvom telenákupu; predvádzanie, služby modeliek (fotomodeliek a manekýnok) a modelov (fotomodelov a manekýnov) na reklamné účely a podporu predaja; predvádzanie tovaru; obchodný manažment v oblasti umenia a modelingu; personálne poradenstvo; inzertná činnosť; prenájom reklamného času vo všetkých komunikačných prostriedkoch; prenájom reklamných plôch; organizovanie výstav na obchodné a reklamné účely, rozširovanie reklamných materiálov zákazníkom; pomoc pri riadení obchodu; poskytovanie informácií o uvedených službách prostredníctvom komunikačných médií, elektronickej pošty, SMS správ, počítačových sietí a internetu; obchodné sprostredkovanie služieb uvedených v triedach 35, 36, 38, 41 a 45.

36 - Organizovanie zbierok; zbieranie peňazí na dobročinné účely; spravovanie financií; spravovstvo; finančné informácie; klíring (bezhotovostné zúčtovávanie vzájomných pohľadávok a záväzkov); zriaďovanie fondov; finančné sponzorstvo; zabezpečovanie a zhromažďovanie vecných darov a finančných prostriedkov s cieľom ich prerozdelenia (dobročinné zbierky); dobročinné zbieranie peňazí pre deti a rodiny; finančná podpora sociálne slabších vrstiev obyvateľstva, zariadení sociálnej starostlivosti, zariadení pre deti a mládež, nemocničných a lekárskeho ústavov a zariadení (organizovanie dobročinných zbierok); organizovanie finančných dobročinných zbierok určených na podporu talentovaných detí a mládeže, na podporu humanitárnych cieľov, na podporu kultúry, vzdelávania, vedy, umenia, športu, zdravotníctva; organizovanie peňažných a materiálnych dobročinných zbierok určených pre sociálne odkázaných jednotlivcov, detí, rodiny, sociálne ústavy a zariadenia, zdravotne postihnutých ľudí alebo pre zariadenia, ktoré sa o tieto skupiny ľudí starajú; poisťovníctvo; finančné služby; peňažníctvo; sprostredkovateľská činnosť s nehnuteľnosťami; poskytovanie informácií o uvedených službách prostredníctvom komunikačných médií, elektronickej pošty, SMS správ, počítačových sietí a internetu.

38 - Telekomunikačné služby; vysielanie káblovej televízie; vysielanie internetovej televízie; komunikácia prostredníctvom optických káblov; elektronická pošta; hlasová odkazová služba; počítačová komunikácia; poskytovanie priestoru na diskusiu na internete; telekomunikačný prenos elektronických tlačovín, časopisov, periodík, kníh a iných dát prostredníctvom telekomunikačnej siete vrátane internetu a/alebo intranetu; telekomunikačný prenos informácií na internete vrátane prevádzkovania elektronických nástienok, chatov, blogov, diskusných skupín; poskytovanie prístupu do databáz; poskytovanie telekomunikačného pripojenia do svetovej počítačovej siete; poskytovanie telekomunikačných kanálov na telenákupy; poskytovanie používateľského prístupu do svetovej počítačovej siete; prenos správ a obrazových informácií pomocou počítača; rozhlasové vysielanie; televízne vysielanie; spravodajské agentúry; rozširovanie tele-

vízneho alebo rozhlasového vysielania prostredníctvom internetu alebo satelitu; šírenie elektronických novín, časopisov, kníh, databáz alebo iných údajov prostredníctvom internetu, satelitov, elektronických sietí (telekomunikačná služba); šírenie správ, informácií prostredníctvom informačných sietí (telekomunikačná služba); poskytovanie interaktívneho elektronického, zvukového a obrazového spojenia; služby informačných kancelárií zverejňované pomocou sieťového distribučného systému (telekomunikačná služba); poskytovanie informácií o uvedených službách prostredníctvom komunikačných médií, elektronickej pošty, SMS správ, počítačových sietí a internetu.

41 - Nemateriálna a nefinančná charitatívna činnosť v oblasti výchovy, vzdelávania, športu a kultúry pre deti, mládež a sociálne znevýhodnených ľudí a pre zariadenia, ktoré sa starajú o tieto skupiny ľudí; vydávanie časopisov, novín a iných periodických a neperiodických publikácií s výnimkou vydávania reklamných a náborových textov; vydávanie kníh, časopisov; organizovanie hier, zábavy; digitálna tvorba obrazov na výstupných zariadeniach; organizovanie verejných nahrávok; on-line vydávanie časopisov, novín a kníh v elektronickej forme; elektronická edičná činnosť v malom; vyučovanie; vzdelávanie; fotografovanie; fotografická reportáž; hranie o peniaze; hudobné skladateľské služby; informácie o možnostiach rekreácie; informácie o možnostiach rozptýlenia; informácie o možnostiach zábavy; informácie o výchove a vzdelávaní; organizovanie plesov; organizovanie predstavení (manažérske služby); organizovanie súťaží (vedomostných alebo zábavných); organizovanie súťaží krásy; organizovanie športových súťaží; diskotéky (služby); zábavné parky; písanie textov (okrem reklamných); plánovanie a organizovanie večierkov; postsynchronizácia; dabing; požičovanie filmov; prevádzkovanie karaoke; prevádzkovanie kinosál; rozhlasová zábava; výroba rozhlasových a televíznych programov; umelecké módné agentúry; organizovanie a vedenie konferencií, kongresov, seminárov, školení, výcvik, organizovanie kultúrnych alebo vzdelávacích výstav; organizovanie lotérií, plesov, športových súťaží, živých vystúpení; organizovanie zábavných súťaží; organizovanie kurzov, výcvikov; informácie o možnostiach zábavy; zábava; pobavenie; obveselenie; služby zamerané na rekreáciu osôb (rekreačné služby); výchovno-zábavné klubové služby; tvorba videofilmov; organizovanie a vedenie súťaží krásy, kastingov, módnych prehliadok; umelecké módné agentúry; umelecké modelingové agentúry; hudobné a tanečné predstavenie; fotografovanie modeliek a modelov; filmová a fotografická tvorba; manažérske služby pri organizovaní predstavení módnych prehliadok; služby v oblasti estrád, zábavy, kultúrnych a hudobných podujatí; školenia, výcvik, vzdelávanie, organizovanie hier, zábavy; výchovno-zábavné klubové služby; služby v oblasti estrád, zábavy, hier a kultúrnych podujatí; nahrávanie a požičovanie zvukových alebo zvukovo-obrazových nosičov; tvorba audiovizuálnych diel; tvorba elektronických časopisov, periodík a kníh; služby na verejnú prezentáciu

umeleckých a literárnych diel za účelom kultúrnym alebo vzdelávacím; umelecké fotografovanie; služby nahrávacích štúdií; požičovanie videopások a filmov; nahrávanie na videopásky; výroba divadelných predstavení; zverejňovanie textov iných ako reklamných; knižnice; výroba rozhlasových alebo televíznych programov; zábavné parky; nočné kluby; rezervácia vstupeniek; agentúra činnosť v oblasti modelingu; edičná činnosť s výnimkou reklamnej; publikačná činnosť s výnimkou reklamnej; nakladateľská, vydavateľská činnosť v odbore zábavných, odborných, spravodajských a vzdelávacích tlačovín, publikácií, správ a informácií, zvukových a audiovizuálnych nosičov; produkčná a agentúrna činnosť v oblasti zábavy, výchovy a kultúry; poskytovanie elektronických publikácií (on-line) bez možnosti kopírovania; poskytovanie informácií o uvedených službách prostredníctvom komunikačných médií, elektronickej pošty, SMS správ, počítačových sietí a internetu.

45 - Právne poradenstvo týkajúce sa správy nadácií; osobné a sociálne služby poskytované tretími osobami na uspokojovanie potrieb jednotlivcov; materiálna podpora rozvoja detí a mládeže, sociálne znevýhodnených ľudí, zariadení sociálnej starostlivosti, zariadení pre deti a mládež, nemocničných a lekárskeho ústavov a zariadení (sociálna služba); služby organizačného a technického zabezpečenia sociálnej starostlivosti; opatrovateľské služby; nemateriálna a nefinančná charitatívna činnosť v sociálnej oblasti pre deti a mládež, pre sociálne znevýhodnených ľudí, pre zariadenia sociálnej starostlivosti, pre zariadenia pre deti a mládež, pre nemocničné a lekárske ústavy a zariadenia; sociálne služby; právne služby poskytované jednotlivcom, združeniam, organizáciám a podnikom; poskytovanie informácií o uvedených službách prostredníctvom komunikačných médií, elektronickej pošty, SMS správ, počítačových sietí a internetu.

(540)



(591) červená, biela

(731) Ringier Axel Springer Slovakia, a. s., Prievozská 14, 821 09 Bratislava, SK;

(740) Porubčan Róbert, Ing., Ivanka pri Dunaji, SK;

(210) 5444-2011

(220) 21.6.2011

9 (511) 32, 33, 43, 44

(511) 32 - Nealkoholické nápoje.

33 - Alkoholické nápoje s výnimkou piva.

43 - Služby barov a reštaurácií.

44 - Služby v oblasti starostlivosti o krásu a skrášovanie vrátane salónov krásy a kozmetických služieb, masáže.

(540) **LaZUMBA**

(731) SportsClub LaZumba, Šustekova 9, 851 04 Bratislava, SK;

(740) Dolanská Elena, RNDr., Bratislava, SK;

**(210) 5698-2011**

(220) 25.10.2011

**10(511) 29, 30, 39**

(511) 29 - Sójové mlieko (náhradka mlieka); sójové mlieko sušené a konzervované (náhradka mlieka); mliečne nápoje zo sóje (náhradky mliečnych nápojov); sójové náhradky mlieka a smotany na rastlinnej báze vrátane sušených a konzervovaných.

30 - Nápoje zo sójového mlieka čokoládové, kakaové a kávové vrátane práškových.

39 - Balenie tovarov.

**(540)**

(591) modrá, biela, červená, žltá, čierna, hnedá, sivá, oranžová

(731) A S P s.r.o., Divina 467, 013 31 Divina, SK;

(740) Hojčuš Peter, Ing., Bratislava, SK;

**(210) 5792-2011**

(220) 22.11.2011

**9 (511) 8, 16, 18, 20, 21, 27, 35**

(511) 8 - Jedálenské príbory; nože; vidličky; lyžice; škrabky na zeleninu; držiaky na nože; sekáčky; nožnice na papier; kuchynské nože; nožnice na potraviny; neelektrické univerzálne otváratele; neelektrické krájače vajec; krájače na zeleninu; odšťavovače neelektrické; kliešte; pinzety; luskáčiky orechov; vykrajovače na cesto.

16 - Papier a výrobky z papiera patriace do tejto triedy; tlačoviny; katalógy; knihy; časopisy; fotografie; plagáty; samolepky (papiernické výrobky); obtačky; obaly všetkých druhov papierové; papierové tašky; papierové vreckovky; papierové obrusy a obrúsky; databázové produkty v papierovej forme; databázy v papierovej forme; tlačiarenské výrobky; lósy; potreby pre knižné väzby; umelecké alebo ozdobné predmety z papiera; vrecia a vrecúška z plastických hmôt pre obalovú techniku.

18 - Dáždniky; slnečníky a palice; nákupné tašky; plážové tašky.

20 - Nábytok a jeho časti s výnimkou kovových koliesok na nábytok a kovového kovania na nábytok; výrobky z plastických hmôt, ktoré nie sú uvedené v iných triedach; zrkadlá ako súčasť bytového zariadenia a zrkadlá samostatné; rámy patriace do tejto triedy; posteľné potreby, ako sú matrace do postelí, podhlavníky; listové schránky s výnimkou murovaných a kovových.

21 - Pomôcky a nádoby pre domácnosť a kuchyňu (neelektrické), ako napr. kuchynský riad; malé prístroje na sekanie, mletie, lisovanie s ručným pohonom; panvice; hrnce; kastróly; tlakové hrnce; riad patriaci do tejto triedy; nádoby na ťaď; kuchynské súpravy; nádoby na pitie; termosky.

27 - Koberce; rohožky; rohože; linoleum a iné obklady podláh; tapety na steny s výnimkou textilných.

35 - Propagačná činnosť; reklama; obchodná činnosť s výrobkami uvedenými v triedach 8, 16, 18, 20, 21 a 27; poskytovanie obchodných informácií; pomoc, poradenstvo a poskytovanie konzultácií v obchodnej činnosti; pomoc pri obchodnom riadení zameranom na vytváranie obchodných sietí; sprostredkovanie interaktívneho obchodu pomocou globálnych komunikačných sietí (internet).

**(540)**

(731) PHT a.s., Za Strahovem 373/69, 169 00 Praha, CZ;

(740) Hojčuš Peter, Ing., Bratislava, SK;

**(210) 181-2012**

(220) 3.2.2012

**10(511) 6, 11, 16, 19, 35, 40, 42**

(511) 6 - Kovové odliatky nezahrnuté v iných triedach; kokily (lejárstvo); kovové lejárské formy; odliatky z obyčajných kovov ako polotovary; kovové odliatky (polotovary na vozidlá); kovové odliatky ako polotovary pre stroje, zariadenia a stavebníctvo; kovové odliatky s opracovaným povrchom nezahrnuté v iných triedach; ferozliatiny na denitrovanie odliatkov; ferozliatiny na deoxidáciu odliatkov; ferozliatiny na hrudkovanie odliatkov; ferozliatiny na odsirenie odliatkov; ferozliatiny na štiepenie odliatkov; kovové formy na odliatky; laminované kovové odliatky (čiastočne spracované); nespracované zliatiny medi vo forme odliatkov; oceľoliatina, oceľ na odliatky; uhlíková a legovaná oceľ valcovaná za tepla na výrobu foriem; oceľové odliatky (polotovary); odliatky z kovových zliatin pre stavebníctvo; odliatky z obyčajných kovov ako dekoratívne predmety nezahrnuté v iných triedach; odliatky z obyčajných kovov ako polotovary; odliatky železa nezahrnuté v iných triedach; odliatky zo železa ako polotovary; odliatky zo železa na potrubia (iné ako časti strojov a sanitárnych zariadení); odliatky zo zliatin ľahkých kovov ako polotovary; umelecké odliatky z bronzu; umelecké odliatky z obyčajných kovov; výrobky z odliatkov surového železa alebo z polotovarov železa nezahrnuté v iných triedach; kovové formy na odlievanie kovov; kovové formy na odlievanie ingotov; obyčajné kovy a ich zliatiny včítane nehrdzavejúcej ocele; kovové zliatiny používané pri odlievaní s výnimkou zliatin drahých kovov; kovy na zváranie liatiny; kovové zliatiny ako polotovar s výnimkou zliatin drahých kovov; liatina netepaná alebo čiastočne tepaná; zliatiny liatiny; polotovary z liatiny pre inžinierske strojárstvo; kovové zlievarenské výrobky nezahrnuté v iných triedach; kovové zlievarenské formy; kovové formované stavebné materiály; sochy a sošky z obyčajných kovov, najmä ako odliatky; obyčajné kovy a ich zliatiny; stavebný materiál

z kovu; prenosné stavby z kovu; kovový materiál na železničné trate; káble a drôty z obyčajných kovov s výnimkou elektrických; železiarsky tovar; drobný železiarsky tovar; kovové potrubia a rúry; bezpečnostné schránky; iné výrobky z kovov, ktoré nie sú zahrnuté v iných triedach; rudy.

11 - Odlievacie pece; konštrukcie pecí; nakladače do pecí; tvarované obloženie pecí; zlievarenské pece; chladiace zariadenia pre pece; rošty do pecí; spaľovne, spaľovacie pece; dopravníkové naberačie lyžice na tekutý kov; ohrievacie zariadenia na spracovanie kovov; pece na dekontamináciu kovového šrotu; pece na tavenie kovov; zariadenia na úpravu roztavených kovov; zariadenia na prepravu roztavených kovov; zariadenia na zachytávanie nečistôt v roztavenom kove; zlievarenské pece; zariadenia na osvetľovanie, vykurovanie, parné kotly s výnimkou kotlov ako častí strojov, zariadenia na varenie, chladenie a sušenie, vetracie, vodárenské a sanitárne zariadenia.

16 - Inštruktážne manuály v oblasti kontroly kvality s výnimkou manuálov v elektronickej podobe; hlavičkové papiere; papier na hlavičkový papier; plagáty; letáky; tlačivá; papierové propagačné materiály; informačné produkty na papierových nosičoch; periodická a neperiodická tlač a publikácie s výnimkou elektronických publikácií; knihy; brožúry; časopisy; periodiká; noviny; katalógy; kalendáre; príručky; prospekty; ročenky; fotografie; firemné listiny; firemné tlačivá (papiernický tovar); vytlačené firemné formuláre; grafické reprodukcie; informácie, údaje a databázy na papierových nosičoch; tlačené reklamné a úžitkové manuály; papierové vlajky; pútače z papiera alebo lepenky; pečiatky; písacie potreby; nálepky na kancelárske použitie alebo pre domácnosť; lepiace štítky; papiernický tovar; albumy; atlasy; formuláre; predmety z kartónu; kartónové a papierové obaly; kartónové a papierové škatule; kartónové alebo papierové obaly na fľaše; papierové obrúsky; papierové obrusy; stolové prestieranie z papiera; vrecia a vrecká z papiera alebo plastových materiálov nezahrnuté v iných triedach; papier nezahrnutý v iných triedach; kartón; lepenka a výrobky z týchto materiálov, ktoré nie sú zahrnuté v iných triedach; lepidlá na papier a na použitie v domácnosti; písacie stroje a kancelárske potreby okrem nábytku, najmä kancelárske potreby ako nosiče reklamy; vzdelávacie a učebné potreby okrem prístrojov; obalové materiály z plastu, ktoré nie sú zahrnuté v iných triedach; kopírovacie zariadenia patriace do tejto triedy; vrecúška a tašky ako obalové materiály; papiernický tovar a písacie potreby; tlačoviny; knihárske výrobky; štočky.

19 - Nekovové zlievarenské vložky; konštrukčné materiály s výnimkou kovových; nekovové formy na odliatky; nekovové modely foriem; nekovové lejárské formy; piesok nezahrnutý v iných triedach; kremenný piesok; drevo ako polotovary, napr. trámy, fošne a dosky, najmä na výrobu modelov pre formy; opracované stolárske drevo; tvárne drevo; nekovové stavebné materiály.

35 - Odborné obchodné poradenstvo, predovšetkým obchodné poradenstvo pri predaji zlievarenských výrobkov a odliatkov; maloobchodné a veľkoobchodné služby s odliatkami, najmä s odliatkami pre obrábacie stroje, automobilový priemysel, železničnú dopravu, vodné elektrárne a s odliatkami na komerčné využitie; maloobchodné a veľkoobchodné služby s tovarmi uvedenými v triedach 6, 11 a 16 a s tovarmi - chemické prísady na odlievanie kovov, odlievacie spojivá na hutnícke účely, prípravky na lejárské formy, lejárské prípravky, lejársky piesok, lejársky piesok s anorganickými sklenenými spojivami, prípravky pre lejárské formy, anorganické sklenené spojivá pre zlievarenské formy, mastivá/separátory na formy, činidlá na uvoľňovanie výrobkov z foriem, lepy na odlievanie, odlievacia tavná pasta, odlievacie prášky, prípravky na opravovanie odliatkov, anorganické sklenené spojivá pre zlievarenské formy, jadrové pasty pre jadrá zlievarenských foriem, piesok pre zlievarne, prípravky na umývanie zlievarenských foriem, zlievarenská tvarovacia zmes, zlievarenské prášky, zlúčeniny v podobe zlievarenského piesku, syntetické živice používané pri výrobe formovacích zlúčenín, chemikálie pre priemysel, vedu, fotografiu, poľnohospodárstvo, záhradníctvo, lesníctvo, zmesi do hasiacich prístrojov, prípravky na kalenie a zváranie kovov, triesloviny, lepidlá a spojivá používané v priemysle, rezačka odliatkov (stroj), kovové lejárské formy (časti strojov), formy pre tlakové liatie (časti strojov), formovacie nástroje valcovaním (časti strojov), formy pre výrobky z kujných kovov (časti strojov), držiačky foriem pre stroje, stroje na výrobu foriem, frézy (stroje) na rezanie oceľových odliatkov v plynových kúpeľoch, granulátory na obrusovanie vtokových zvyškov z odliatkov, zariadenia na vyberanie odliatkov, odlievacie formy (časti strojov), hydraulické odlievacie zariadenia (jednotky), odlievané liatinové časti na rúry (časti strojov), odlievané nástroje, stroje na formovanie odlievaním pomocou závesov, stroje na plynulé odlievanie kovov, stroje na plynulé vzostupné odlievanie, zariadenia na kontinuálne odlievanie, zariadenia na priame odlievanie tenkým prúdom, dopravníky pre časti zlievarenských foriem, zlievarenské stroje na roztavený kov, formovacie nástroje valcovaním (časti strojov), formovacie razidlo (časť strojov), formovacie stroje, profilovacie stroje, formy na formovanie plastických materiálov (časti strojov), stroje na formovanie skosených hrán, vstrekovacie formovačky, spojovacie súčiastky z vysoko kvalitnej ocele (časti strojov alebo motorov), stroje a obrábacie stroje, motory a hnacie stroje okrem motorov do pozemných vozidiel, súkolesia, prevody a ich časti okrem súkolesí a prevodov do pozemných vozidiel, obmedzovače teploty pre stroje na formovanie kovov, ovládače teploty pre stroje na formovanie kovov, senzory teploty používané pri formovaní kovov, zariadenia na monitorovanie teploty, používané pri formovaní kovov, azbestové odevy na ochranu proti ohňu, azbestové ochranné rukavice, očné tienidlá, ochranná obuv proti žiareniu, ohňu a iným nebezpečenstvám, zariadenia na zváranie elektrickým oblúkom, zachytávače iskier, lapače iskier, meracie

prístroje, mierky, mostové váhy, prístroje a nástroje vedecké, námorné, geodetické, fotografické, kinematografické, optické, signalizačné, kontrolné (inšpekcia), záchranné, vzdelávacie a prístroje a nástroje na meranie a váženie, prístroje a nástroje na vedenie, distribúciu, transformáciu, akumuláciu, reguláciu alebo kontrolu elektrického prúdu, magnetické nosiče údajov, záznamové disky, zariadenia na spracovanie údajov, počítače, hasiace prístroje, vozíky na odliatky; zhromažďovanie výrobkov, najmä uvedených, pre tretie osoby (okrem dopravy) s cieľom umožniť zákazníkovi, aby si mohli tieto výrobky pohodlne prehliadať a nakupovať, a to prostredníctvom maloobchodných predajní, veľkoobchodných predajní, prostredníctvom katalógového predaja alebo elektronickými prostriedkami, prostredníctvom webových stránok alebo prostredníctvom telenákupu; poradenstvo v obchodnej činnosti; obchodný alebo podnikateľský prieskum; reklama; rozširovanie reklamných materiálov zákazníkovi (letáky, prospekty, tlačivá, vzorky); online reklama na počítačovej komunikačnej sieti; organizovanie výstav na obchodné a reklamné účely; obchodné sprostredkovanie služieb uvedených v triedach 40, 42; obchodné sprostredkovanie týchto služieb - protihrdzové úpravy, lakovanie, glazovanie, pieskovanie, inštalácia nástrojových systémov, oprava konštrukcií používaných pri vysokých teplotách, opravy a údržba kovoobrábacích strojov a nástrojov, poradenské služby pri navrhovaní povrchovej úpravy; poskytovanie rád a informácií o uvedených službách prostredníctvom komunikačných médií, elektronickej pošty, SMS správ, počítačových sietí a internetu alebo verbálne.

40 - Odlievanie kovov; odlievanie kovov do foriem; odlievanie (kovu) pre zákazníkov; odlievanie odtlačkov; zlievanie kovov a kovových zliatin; opracovanie kovov (tvarovanie); výroba foriem na priemyselné účely podľa požiadaviek zákazníka (služby); tvarovanie a modelovanie foriem na odlievanie podľa požiadaviek zákazníka (služby); opracovanie foriem a modelov (služby); strojové obrábanie kovov; zlievarenské služby pre tretie osoby; obrábanie kovov; obrusovanie; informácie o úprave a spracovaní materiálov; konečné opracovanie kovových výrobkov; leštenie kovov; leštenie obrusovaním; likvidácia odpadu (spracovanie odpadu); metalurgické spracovanie; metalurgické tavenie; pokovovanie povrchov, najmä odliatkov; služby v oblasti odpadového hospodárstva (recyklovanie); tepelné opracovanie a povrchová úprava ocele; tepelné opracovanie kovov; tvarovanie kovov za studena; tvarovanie kovov; úprava a spracovanie kovu; úprava a spracovanie materiálov; úprava kovu temperovaním; úprava kovu kovaním; poskytovanie rád a informácií o uvedených službách prostredníctvom komunikačných médií, elektronickej pošty, SMS správ, počítačových sietí a internetu alebo verbálne.

42 - Vývoj a navrhovanie systémov na zlievanie, odlievanie alebo tvarovanie kovov; vývoj a navrhovanie foriem a modelov na odlievanie; vývoj a navrhovanie vtokových sústav; navrhovanie systémov na manipulovanie s kovmi; skúšky materiálov; testovanie a analýzy materiálov;

kontrola kvality odliatkov, foriem a modelov foriem; kontrola kvalitatívnych vlastností zvarných výrobkov; kontrola kvality surovín; kontrola kvality polotovarov; kontrola kvality priemyselných tovarov; monitorovanie procesu na zaručenie kvality; poradenstvo v oblasti zaistenia kvality; kalibrovanie strojov; kontrola výrobného zariadenia a strojov; monitorovanie stavu strojov; navrhovanie obrábacích strojov; vývoj metód strojového spracovania a obrábania; služby vedecké a technologické vrátane výskumu v oblasti vedy a priemyslu; priemyselné analýzy a priemyselný výskum; návrh a vývoj počítačového hardvéru a softvéru; poskytovanie rád a informácií o uvedených službách prostredníctvom komunikačných médií, elektronickej pošty, SMS správ, počítačových sietí a internetu alebo verbálne.

(540)



(591) žltá, čierna

(731) heavy industries, s.r.o., Panenská 24, 811 03 Bratislava, SK;

(740) Porubčan Róbert, Ing., Ivanka pri Dunaji, SK;

(210) 190-2012

(220) 6.2.2012

10 (511) 9, 16, 35, 36, 37, 38, 39, 40, 41, 42, 43

(511) 9 - Nosiče údajov, dát, informácií, záznamov, programov všetkých druhov, audio, video a audiovizuálneho charakteru, elektronické publikácie a elektronické tlačoviny, počítačový program a softvér.

16 - Tlačoviny a polygrafické výrobky akéhokoľvek druhu a formy nezahrnuté v iných triedach, najmä knižárske výrobky a pomôcky, publikácie, periodická a neperiodická tlač, noviny, časopisy, katalógy, brožúry, príručky, texty, prospekty a reklamné tabule z papiera kartónu alebo lepenky, papiernický tovar, propagačné materiály a predmety a obalový materiál z papiera a plastických hmôt nezahrnuté v iných triedach, ozdobné predmety z papiera alebo plastu nezahrnuté v iných triedach.

35 - Reklama, reklamná, propagačná a inzertná činnosť a ich sprostredkovanie, vydávanie, aktualizovanie a rozširovanie reklamných materiálov rôzneho druhu, reprografické služby, poradenské a sprostredkovateľské služby týkajúce sa vydávania tlačovín na reklamné účely, organizovanie komerčných alebo reklamných výstav, veľtrhov a podujatí, sprostredkovanie obchodu s tovarom, obchodný manažment a marketing, obchodná správa, obchodná administratíva, obchodné poradenstvo, obchodné informácie a obchodný prieskum, sprostredkovanie služieb uvedených v triede 41 tohto zoznamu; sprostredkovanie služieb uvedených v triede 43 tohto zoznamu.

36 - Prenájom, správa, služby a sprostredkovateľská činnosť v oblasti nehnuteľností, služby realitnej kancelárie; poistenie, finančníctvo, peňažníctvo, nehnuteľnosti, bankovníctvo, úvero-

vé služby, služby vkladových účtov, služby úverových kariet.

37 - Stavebníctvo, opravy budov, inštalačné služby, služby servisných staníc (údržba, opravy, tankovanie), prenájom bytov.

38 - Telekomunikačné služby, rádiové, rozhlasové a televízne vysielanie, prenosy správ alebo obrázkov pomocou počítačov.

39 - Preprava osôb a doprava tovarov; sprostredkovanie a zabezpečenie ciest tretím osobám; služby cestovnej kancelárie zabezpečujúce organizovanie ciest a prepravu osôb.

40 - Ofsetová a digitálna tlač; tlač zo súboru; sieťotlač; tlač na textil; potlač propagačných materiálov a darčkov; tlač vizitiek, hlavičkového papiera, nálepiek, odznakov, visačiek, manuálov.

41 - Vzdelávanie, poskytovanie školení, zábava, športová a kultúrna činnosť; organizovanie spoločenských, zábavných, kultúrnych, vzdelávacích a odborných podujatí a akcií, výchovná a zábavná činnosť, poradenstvo v oblasti služieb uvedených v triede 41 tohto zoznamu; zapožičiavame umeleckých diel, obrazov, sôch a tapisérii; poskytovanie hudobnej produkcie na spoločenských akciách, oslavách.

42 - Návrhy reklamných tabúl (grafické dizajnérstvo); grafické dizajnérstvo; grafické návrhy (grafické dizajnérstvo) a grafická realizácia vizitiek, hlavičkového papiera, nálepiek, odznakov, visačiek, manuálov s výnimkou tlače; tvorba logotypov (grafické dizajnérstvo); grafická úprava (grafické dizajnérstvo) katalógov, prospektov, výročných správ a letákov; grafické návrhy www stránok; výzdoba interiérov; prenájom počítačov a počítačového softvéru; inštalácia, spúšťanie a aktualizovanie počítačových programov; inžinierska činnosť súvisiaca s počítačmi; výzdoba interiérov na spoločenských akciách a oslavách.

43 - Reštaurácie; pohostinská činnosť; kaviarne, bary, bufety, penzióny; rezervácia penziónov; poskytovanie prechodného ubytovania; poradenstvo v oblasti prevádzkovania penziónov a reštaurácií; príprava a distribúcia hotových jedál a nápojov - catering, príprava a dodávka jedál a nápojov na objednávku do domu; dodávka jedál a nápojov pre spoločenské akcie a oslavy; služby cestovnej kancelárie zabezpečujúce prechodné ubytovanie a stravovanie osôb.

(540)



(731) Csomos Roman, M. Dulu 48/46, 036 08 Martin, SK;

(210) 332-2012

(220) 1.3.2012

10(511) 16, 35, 36, 41

(511) 16 - Knihársky materiál, brožované knihy, brožúry, knihy, katalógy, knižné záložky, mapy, papiernický tovar, pohľadnice, poznámkové zošity, prospekty, publikácie, ročenky, štítky (papierové nálepky), tlačivá, tlačoviny, väzby na knihy, zoznamy.

35 - Administratívne spracovanie obchodných objednávok, fotokopírovacie služby, kopírovanie alebo rozmnožovanie dokumentov, poradenstvo v obchodnej činnosti, obchodné alebo podnikateľské informácie, obchodný alebo podnikateľský prieskum, prepisovanie, prieskum trhu, rozširovanie reklamných materiálov zákazníkom (letáky, prospekty, tlačoviny, vzorky), sekretárske služby, spracovanie textov, vydávanie a aktualizovanie reklamných materiálov, zbieranie údajov do počítačových databáz.

36 - Inkasovanie nájomného, prenájom nehnuteľností, správa nehnuteľností, prenájom kancelárskych priestorov, sprostredkovateľská činnosť s nehnuteľnosťami, zbieranie peňazí na dobročinné účely.

41 - Detské škôlky; diaľkové štúdium; divadelné predstavenia; elektronická edičná činnosť v malom (DTP služby); formátovanie textov s výnimkou na reklamné účely; fotografická reportáž; fotografovanie; hudobné skladateľské služby; informácie o možnostiach rekreácie; informácie o možnostiach zábavy; informácie o výchove a vzdelávaní; internátne školy; kempingy so športovým programom; výchovno-zábavné klubové služby; kluby zdravia (telesné cvičenia); prevádzkovanie múzeí; služby nahrávacích štúdií; organizovanie a vedenie koncertov; organizovanie a vedenie konferencií; organizovanie a vedenie kongresov; organizovanie a vedenie seminárov; organizovanie a vedenie sympózií; organizovanie kultúrnych alebo vzdelávacích výstav; organizovanie plesov; organizovanie predstavení (manažérske služby); organizovanie súťaží (vedomostných alebo zábavných); organizovanie súťaží krásy; organizovanie športových súťaží; organizovanie živých vystúpení; pedagogické informácie; pisanie textov (okrem reklamných); plánovanie a organizovanie večierkov; poskytovanie elektronických publikácií online (bez možnosti kopírovania); požičovne kníh (knižnice); prekladateľské služby; prenájom štadiónov; prenájom tenisových kurtov; prevádzkovanie kinosál; prevádzkovanie športových zariadení; rezervácia vstupeniek; rozhlasová zábava; umelecké módné agentúry; vydavateľská činnosť; publikačná činnosť; online vydávanie kníh a časopisov v elektronickej forme; vydávanie kníh; vydávanie časopisov; vydávanie textov s výnimkou reklamných alebo náborových; vzdelávanie.

(540)



(591) zelená, čierna

(731) UnitedPartners, s.r.o., Letecká 6, 040 01 Košice, SK;

(210) 333-2012

(220) 1.3.2012

10(511) 16, 35, 36, 41

(511) 16 - Knihársky materiál, brožované knihy, brožúry, knihy, katalógy, knižné záložky, mapy, papiernický tovar, pohľadnice, poznámkové zošity.



ty, prospekty, publikácie, ročenky, štítky (papierové nálepky), tlačivá, tlačoviny, väzby na knihy, zoznamy.

35 - Administratívne spracovanie obchodných objednávok, fotokopírovacie služby, kopírovanie alebo rozmnožovanie dokumentov, poradenstvo v obchodnej činnosti, obchodné alebo podnikateľské informácie, obchodný alebo podnikateľský prieskum, prepisovanie, prieskum trhu, rozširovanie reklamných materiálov zákazníkom (letáky, prospekty, tlačoviny, vzorky), sekretárske služby, spracovanie textov, vydávanie a aktualizovanie reklamných materiálov, zbieranie údajov do počítačových databáz.

36 - Inkasovanie nájomného, prenájom nehnuteľností, správa nehnuteľností, prenájom kancelárskych priestorov, sprostredkovateľská činnosť s nehnuteľnosťami, zbieranie peňazí na dobročinné účely.

41 - Detské škôlky; diaľkové štúdium; divadelné predstavenia; elektronická edičná činnosť v malom (DTP služby); formátovanie textov s výnimkou na reklamné účely; fotografická reportáž; fotografovanie; hudobné skladateľské služby; informácie o možnostiach rekreácie; informácie o možnostiach zábavy; informácie o výchove a vzdelávaní; internátne školy; kempingy so športovým programom; výchovno-zábavné klubové služby; kluby zdravia (telesné cvičenia); prevádzkovanie múzeí; služby nahrávacích štúdií; organizovanie a vedenie koncertov; organizovanie a vedenie konferencií; organizovanie a vedenie kongresov; organizovanie a vedenie seminárov; organizovanie a vedenie sympózií; organizovanie kultúrnych alebo vzdelávacích výstav; organizovanie plesov; organizovanie predstavení (manažérske služby); organizovanie súťaží (vedomostných alebo zábavných); organizovanie súťaží krásy; organizovanie športových súťaží; organizovanie živých vystúpení; pedagogické informácie; písanie textov (okrem reklamných); plánovanie a organizovanie večierok; poskytovanie elektronických publikácií online (bez možnosti kopírovania); požičovne kníh (knižnice); prekladateľské služby; prenájom štadiónov; prenájom tenisových kurtov; prevádzkovanie kinosála; prevádzkovanie športových zariadení; rezervácia vstupeniek; rozhlasová zábava; umelecké módné agentúry; vydateľská činnosť; publikačná činnosť; online vydávanie kníh a časopisov v elektronickej forme; vydávanie kníh; vydávanie časopisov; vydávanie textov s výnimkou reklamných alebo náborových; vzdelávanie.

#### (540) **UnitedPartners**

(731) UnitedPartners, s.r.o., Letecká 6, 040 01 Košice, SK;

(210) **396-2012**

(220) 8.3.2012

**10(511) 9, 11, 35, 37, 42**

(511) 9 - Prístroje a nástroje vedecké, optické a signalizačné; balasty na osvetľovacie prístroje; batérie do svietidiel; blikavé svetlá; elektrické káble; elektrické objímky; elektrické regulátory osvetlenia; elektrické tlmivé svetla; expozimetre; jednotky na zásobovanie elektrickou energiou; optické

lampy; optické vlákna; optické žiarovky; prenosné elektrické zdroje; prístroje a nástroje na vedenie, distribúciu, spínanie, transformovanie, akumuláciu, reguláciu alebo kontrolu elektrického prúdu; reklamné svetelné tabule; signálne návesné lampáše; stabilizátory osvetľovacích zariadení; svetelné bóje, majáky; svetelné schránky; žiarovky do zábleskových prístrojov; prístroje na nahrávanie, prenos a reprodukciu zvuku alebo obrazu, magnetické nosiče údajov, záznamové disky.

11 - Zariadenia na osvetľovanie; baterky do svietidiel; bezpečnostné lampy; bodové lampy; elektrické lampy; elektrické lampy na osvetľovanie v exteriéroch; elektrické svietidlá; elektrické výbojky; elektrické žiarovky; chrániče osvetľovacích telies; koľajnicové systémy osvetlenia; kandelábre, pouličné lampy; lampové banky; lampové cylindre; lampy na svietenie; lustre; mechanické ochranné zariadenia pre elektricky alebo elektronicke ovládané svietidlá; modulárne systémy osvetlenia; nástenné svietidlá; neónové a svetelné reklamy; neprenosné lampy; neprenosné osvetľovacie trubice; neprenosné osvetľovacie zariadenia a prístroje; neprenosné rozptyľovače svetla; neprenosné svietidlové prvky; obaly a rozpery na lampy; objímky na elektrické svetlá; objímky na svietidlá; objímky na tienidlá; oblúkové lampy; osvetlenie na výstavné účely; osvetľovacie panely; osvetľovacie príslušenstvo do domácnosti; osvetľovacie prístroje a zariadenia; ozdobné svetlá; plášte svietidiel; podlahové osvetlenie; pouličné lampy; prisadené stropné osvetlenie; prisadené závesné osvetlenie; príslušenstvo pre nástenné svetlá menovite tienidlá na lampy, držáky lampových tienidiel, zásuvky na elektrické svetlá, siete a deflektory na smerovanie svetiel, projektory, objektivy na osvetľovacie zariadenia, lampové reflektory a časti a súčiastky na uvedené tovary; reflektory; reťaze farebných žiaroviek; stolové lampy; svetelné gule, banky; svetelné lišty; svetelné reflektory; svetelné rúry; svetelné signály; svetelné výbojkové trubice; svetlá; svetlomety; tienidlá na lampy; UV-lampy s výnimkou lúčových na lekárske účely; vnútorné osvetlenie, najmä architektonické a komerčné, núdzové a priemyselné osvetlenie; vonkajšie osvetlenie, najmä projektory, rezidenčné a pouličné osvetlenie; vstavané osvetlenie; výbojky elektrické na osvetlenie; záhradné svetlá; zapustené bodové svetlá; závesné osvetlenie; závesné podpery na lampy; žiariče; žiarovky do reflektorov; žiarovky.

35 - Reklamné služby; obchodný manažment, obchodná správa; obchodná administratíva; kancelárske práce; maloobchodná činnosť v oblasti osvetľovacích prístrojov a zariadení; maloobchodná činnosť s elektrickými prístrojmi a zariadeniami a tovarmi uvedenými v triedach 9 a 11; marketingové štúdie; obchodné alebo podnikateľské informácie; obchodné informácie a rady pre spotrebiteľov; obchodný alebo podnikateľský prieskum; obchodný manažment a podnikové poradenstvo; obchodný prieskum; odborné obchodné poradenstvo; online reklama na počítačovej komunikačnej sieti; organizovanie komerčných výstav alebo veľtrhov; organizovanie výstav na komerčné alebo reklamné účely; organizovanie

výstav na obchodné a reklamné účely; personálne poradenstvo; podpora predaja pre tretie osoby; pomoc pri riadení obchodnej činnosti; poradenské služby v oblasti podnikateľského alebo obchodného riadenia; poradenstvo v obchodnej činnosti; poskytovanie obchodných alebo podnikateľských informácií; poskytovanie pomoci pri riadení obchodných alebo priemyselných podnikov; predvádzanie tovaru; prenájom reklamných materiálov; prenájom reklamných plôch; prenájom reklamných priestorov; prezentácia výrobkov v komunikačných médiách pre maloobchod; prieskum trhu; reklama; rozširovanie reklamných alebo inzertných oznamov; rozširovanie reklamných materiálov zákazníkom; rozširovanie reklamných oznamov; rozširovanie vzoriek tovarov; televízna reklama; uverejňovanie reklamných textov; vedenie kartoték v počítači; vydávanie a aktualizovanie reklamných materiálov; vyhľadávanie informácií v počítačových súboroch pre zákazníkov; vyhľadávanie sponzorov; vylepovanie plagátov; distribúcia vzoriek tovarov; zasielanie reklamných materiálov zákazníkom; zásielkové reklamné služby; zbieranie údajov do počítačových databáz; zoraďovanie údajov v počítačových databázach; obchodné sprostredkovanie tovarov uvedených v triedach 9 a 11 a obchodné sprostredkovanie služieb uvedených v triedach 35, 37 a 42.

37 - Informácie o oprave; inštalácia, údržba a oprava vonkajšieho a vnútorného osvetlenia; inštalácia, údržba a oprava neónových a svetelných reklam, osvetľovacích prístrojov a zariadení, bezpečnostných lúčov, chráničov osvetľovacích telies, cylindrov, difúzerov svetiel, držiakov na lampy a svietidlá, elektrických lúčov, lúčov na svietenie, lustrov, objímok na svietidlá, oblúkových lúčov, plášťov svietidiel, pouličných lúčov, svetelných reflektorov, reťazí farebných žiaroviek, stropných svetiel, svetelných guľí, bánk, svetelných rúr, tienidiel na lampy, objímok na tienidlá, UV-lúčov s výnimkou lúčov na lekárske účely, žiariviek, žiaroviek.

42 - Služby vedecké a technologické, ako aj výskum v oblasti vedy a priemyslu; priemyselné analýzy a priemyselný výskum; poradenské, konzultatívne, projekčné, kontrolné, skúšobné a návrhové činnosti v oblasti osvetľovacích prístrojov a zariadení, architektonické poradenstvo a architektonické služby v oblasti exteriérovej a interiérovej architektúry, interiérová výzdoba, priemyselný dizajn, umelecký dizajn.

#### (540) Follow the Right Light

(731) OMS, spol. s r.o., Dojč 419, 906 02 Dojč, SK;

(210) 469-2012

(220) 21.3.2012

10(511) 18, 24, 25

(511) 18 - Cestovné tašky; nákupné tašky; plážové tašky; poľovnícke tašky; športové tašky; dáždníky.  
24 - Vlajky; textilné uteráky; samolepiaci textil nanášaný teplom.  
25 - Odevy; obuv; pokrývky hlavy; šatky; šály; tielka; tričká; vesty.

(540)

#### Neverte politikom



(731) Kukliš Vladimír, JUDr., Kunov 123, 905 01 Senica, SK;

(210) 587-2012

(220) 11.4.2012

10(511) 7, 12, 19, 37

(511) 7 - Stroje, zariadenia a mechanizmy využívané v stavebnej výrobe, ako napr. miešačky betónu, malty, mobilné miešačky, dopravné pásy, rýpadlá, nakladače, baranidlá, náhradné dielce uvedených prostriedkov, nástroje (časti strojov).

12 - Motorové dopravné prostriedky vrátane prostriedkov použiteľných v stavebníctve, náhradné dielce týchto prostriedkov, stavebné stroje, mechanizmy a zariadenia patriace do tejto triedy.

19 - Nekovové stavebné hmoty, materiály, polotovary a výrobky na stavebnú výrobu, ako betón a bitúmen, piesok, vápno, betónové tvárnice, nádrže na kvapaliny, obklady, izolačné stavebné sklo, betónové a železobetónové dielce, asfalt, nekovové prenosné budovy.

37 - Stavebníctvo (stavebná činnosť), stavebné práce v odboroch inžinierskeho, priemyselného a pozemného staviteľstva; uskutočňovanie stavieb a ich častí v uvedených odboroch vrátane bezvýkopových technológií a tunelovania; práce vykonávané banským spôsobom; prenájom stavebných strojov, zariadení a stavebných dopravných prostriedkov.

(540)



(591) belasá, modrá

(731) VÁHOSTAV - Tunely a špeciálne zakladania, a.s., Obchodná 53, 811 06 Bratislava, SK;

(740) Mišík Viktor, JUDr., Bratislava, SK;

(210) 644-2012

(220) 23.4.2012

10(511) 16, 18, 25, 35, 39

(511) 16 - Brožúry; ceruzky; etikety s výnimkou textilných; fotografie (tlačoviny); grafické zobrazenia; knižné záložky; kartón, lepenka a výrobky z týchto materiálov, ktoré nie sú zahrnuté v iných triedach; tlačoviny; tlačené periodické a neperiodické publikácie; plagáty; katalógy; kalendáre; prospekty; tlačené reklamné materiály; nálepky; lepiace štítky; pútače z papiera alebo lepenky; písacie potreby; stolové prestierania z papiera; papierové utierky; papierové obrúsky; obaly (papierenský tovar); baliaci papier; plastové fólie na balenie.

18 - Kožené výrobky a doplnky z kože; imitácie kože.

25 - Obuv; podpätky na obuv; podpinky; rámy na obuv; protišmykové pomôcky na obuv; kovové časti na obuv; topánky spoločenské; topánky športové; letná plátenná obuv; čižmy, vysoké topánky; papuče; sandále.

35 - Reklama; reklamná a propagačná činnosť; vydávanie, aktualizovanie a rozširovanie reklamných materiálov; zasielanie a doručovanie reklamných materiálov zákazníkom; prieskum trhu; prieskum verejnej mienky; obchodný alebo podnikateľský prieskum; lepenie plagátov; poradenská činnosť v oblasti obchodu a marketingu; podpora predaja pre tretie osoby; sprostredkovateľská činnosť v oblasti obchodu s tovarmi; obchodné alebo podnikateľské informácie; zbieranie a zoraďovanie údajov v podnikateľskej databáze; online reklama na počítačovej komunikačnej sieti; marketingové štúdie; uverejňovanie reklamných textov; vyhľadávanie informácií v počítačových súboroch pre zákazníkov; maloobchodné a veľkoobchodné služby s tovarmi v triede 16, 18, 25; maloobchodné a veľkoobchodné služby s tovarmi uvedenými v triede 16, 18 a 25 tohto zoznamu prostredníctvom internetu alebo cez iné telekomunikačné siete.

39 - Donáška a dovoz tovaru; balenie tovaru; preprava a skladovanie tovaru; distribúcia tovaru; preprava cenností; kuriérske služby.

(540)



(591) čierna, červená, sivá, biela

(731) Sivoňová Lucia, Ing., Zimná 31, 064 01 Stará Ľubovňa, SK;

(740) Máčajová Mária, Ing., Nitra, SK;

**(210) 645-2012**

(220) 23.4.2012

**10(511) 16, 29, 30, 35, 39, 43**

(511) 16 - Baliaci papier; brožúry; bublinové obaly z plastických materiálov (na balenie); časopisy; etikety s výnimkou textilných; fotografie (tlačoviny); grafické zobrazenia; kalendáre; kartón; lepenka; katalógy; papierové kávové filtre; knihy; lepenkové alebo papierové škatule; lepenkové alebo papierové obaly na fľaše; papiernický tovar; tlačené periodické a neperiodické publikácie; plagáty; prospekty; pútače z papiera alebo lepenky; tlačené reklamné materiály; umelohmotné fólie na balenie; vrecká z papiera alebo plastických materiálov; papierové obrúsky; papierové obrusy.

29 - Hamburgery; cheesburgery; mäsové sendviče; obložené chlebičky; obložené a plnené žemle; krokety; zemiakové lupienky; hranolčeky zemiakové; bujóny; vývary; klobásy; salámy; párky; mäso; mäsové konzervy; šunka; údeniny; zeleninové šaláty; nakladaná zelenina; konzervovaná, sušená a zaváraná zelenina a ovocie; konzervované potraviny; džemy; hydina (nie žiava); jedlé oleje a tuky; jogurty; mlieko; mliečne výrobky; mrazené ovocie a zelenina; konzervované ryby.

30 - Pizza; cesto na pizzu; omáčky na pizzu; pizza a prísady spojené s prípravou pizze; plnená pizza s posypom; múka a prípravky vyrobené z obilnín; chlieb; pečivo; cukrovinky, aj mrazené; zmrzlina; soľ; horčica; ocot; korenie; omáčky ako chuťové prísady; ochucovadlá a chuťové prísady; pokrmy a jedlá rýchleho občerstvenia aj

mrazené; cestoviny a plnené cestoviny; šalátové dresingy; káva; čaj; kakaové a čokoládové nápoje; dezerty; cukor; cereálne potraviny.

35 - Administratívne spracovanie obchodných objednávok; vyhľadávanie informácií v počítačových súboroch pre zákazníkov; obchodné alebo podnikateľské informácie; prezentácia výrobkov v komunikačných médiách pre maloobchod; obchodné informácie a rady spotrebiteľom; obchodný alebo podnikateľský prieskum; podpora predaja pre tretie osoby; prieskum trhu; reklama; vydávanie a aktualizácia reklamných materiálov; rozširovanie reklamných materiálov zákazníkom; reklamné služby zásielkové; sprostredkovanie obchodu s tovarmi; rozširovanie vzoriek tovarov; zásielkové služby pre tretie osoby; maloobchodné a veľkoobchodné služby s tovarmi uvedenými v triedach 16, 29, 30 tohto zoznamu prostredníctvom internetu alebo inej telekomunikačnej siete.

39 - Balenie tovaru; doručovanie tovaru; distribúcia tovarov na dobierku; doručovacie, kuriérske služby; dovoz, doprava tovarov; logistika (služby v doprave a preprave); skladovanie tovarov.

43 - Reštaurácie; služby barov; bufety (rýchle občerstvenia); kaviarne; príprava a dodávka jedál na objednávku do domu; reštaurácie (jedálne), samoobslužné reštaurácie; zabezpečovanie jedla objednaného prostredníctvom online počítačovej siete.

(540)



(591) čierna, zelená, oranžová, červená, biela

(731) Hudec Miroslav, Tribečská 1, 949 01 Nitra, SK;

(740) Máčajová Mária, Ing., Nitra, SK;

**(210) 690-2012**

(220) 27.4.2012

**10(511) 5, 29, 30**

(511) 5 - Vitamínové prípravky; minerálne výživové doplnky; výživové vlákničky; výživové doplnky; prípravky zo stopových prvkov pre ľudia a zvieratá; diétne látky upravené na lekárske účely; diétne nápoje na lekárske účely; diétne potraviny na lekárske účely; farmaceutické prípravky; liečivé čaje; liečivé nápoje; liečivé rastliny; pastilky na farmaceutické účely; jedlé rastlinné vlákna (s výnimkou výživných); sirupy na farmaceutické účely.

29 - Ovocná dreň; kandizované ovocie; konzervované ovocie; zavárané sladené ovocie; zavárané presladené ovocie; presladené ovocie (naložené v cukre); ovocie (kompóty); ovocné šaláty; polievky; solené potraviny; vývary; koncentrované vývary; bujóny; zahustené, koncentrované vývary; konzervovaná zelenina; sušená zelenina.

30 - Čaj; čokoláda; čokoládové nápoje; jogurty mrazené (mrazené potraviny); káva; kakao; kávové náhrady na báze rastlín; kávové nápoje; krupica; ľadový čaj; obilninové lupienky, vločky; mliečne čokoládové nápoje; mliečne kakaové nápoje; mliečne kávové nápoje; nápoje na báze čajov; zmrzlina.

**(540) Acai Berry Thin**

(731) Neo Group s.r.o., Fábryho 34, 040 22 Košice, SK;

**(210) 706-2012**

(220) 27.4.2012

**10(511) 12, 16, 17, 35, 37**

(511) 12 - Zariadenia do automobilov proti oslneniu; tienidlá proti slnku do automobilov; ochranné tepelné štíty pre vozidlá; ochranné poťahy a pásy na vozidlá, najmä vo forme fólií na celú karosériu alebo na jej časti vo farebnom, metalickom alebo čírom vyhotovení; čelné sklá; okenné tabule na okná automobilov; gumené ochranné lišty na dvere vozidiel; ochranné poťahy na dvere vozidiel; ochranné pásy s reflexnou výplňou na pozemné vozidlá; ochranné pásy na karosérie vozidiel; okenné tabule na okná automobilov; spätné zrkadlá; ochranné lišty na dvere vozidiel; aerodynamické nadstavce na karosérie vozidiel; diely na úpravu karosérie vozidiel predávané v podobe súprav; izolované panely pre karosérie vozidiel; autá; automobily; vozidlá; plátenné strechy na automobily; autopotáhy; autosedadlá; sedadlá automobilov; poťahy na sedadlá vozidiel; karosérie dopravných prostriedkov; poťahy na volanty vozidiel; volanty vozidiel; zariadenia na pohyb po zemi, vode alebo vo vzduchu.

16 - Nálepky na auto; nálepky; farebné pásy; tlačené formuláre; tlačivá; ročenky; tlačoviny; albumy; pohľadnice; tlačené fotografie; stojany na fotografie; papiernický tovar a písacie potreby; umelohmotné fólie na balenie; fólie z lepiacich rozťahnutelných plastových hmôt ako obaly; plastové vodotesné obalové fólie; lepiace fólie na papier; obalové materiály z plastických hmôt, ktoré nie sú zahrnuté v iných triedach; lepidlá na papier a na použitie v domácnosti; obaly na doklady; spisové obaly; tlačiarenské písmo; šablóny a formy; pečiatky; pečate; knihárske výrobky; knihy; brožúry; časopisy; tlačené publikácie; tlačené reklamné publikácie; periodiká; atlasy; záložky do kníh; štočky, katalógy, databázy na papierových nosičoch; grafické zobrazenia; plagáty všetkých druhov a rozmerov; grafiky; obrazy; papierové propagačné materiály; plány; podložky na písanie; tlačené reklamné a úžitkové manuály; reklamné tabule z papiera, kartónu alebo lepenky; skicáre; kalendáre; príručky; tlačené prospekty; papierové vlajky; papierové zástavky; pútače z papiera alebo lepenky; zošity; hárky; obálky; obaly; netextilné etikety; kancelárske potreby s výnimkou nábytku, predovšetkým kancelárske potreby použité ako reklamné alebo darčkové predmety; papier, kartón, lepenka a výrobky z týchto materiálov, ktoré nie sú zahrnuté v iných triedach; predmety z kartónu; kartónové reklamné materiály na rozširovanie; kartónové reklamné značky; písacie sady a súpravy; perá (kancelárske potreby); ceruzky; držiaky na písacie potreby; plniace perá; kancelárske svorky; stojany na perá a ceruzky.

17 - Nekovové reflexné fólie na odstraňovanie prenosu tepla; antireflexné farebné fólie na okná; priesvitné dvojvrstvové fólie z polykarbonátu; priesvitné trojvrstvové fólie z polykarbonátu; fó-

lie z polymérových materiálov iné ako fólie na balenie a obalovanie; polyvinylchloridová fólia iná ako na balenie; fólie z potlačiteľného povlakovaného polyetylénu; autofólie; fólie na karosériu alebo na sklá automobilov; ohybné plastové fólie iné ako na balenie; samolepiace fólie, okrem fólií na papiernické účely alebo do domácnosti; krycie fólie; umelohmotné fólie nie ako obalovací materiál; fólie na použité vo výrobnom procese; akrylové fólie na použitie vo výrobnom procese; fólie z potlačiteľných syntetických materiálov; nálepky s výnimkou nálepiek na lekárske a kancelárske účely alebo na použitie v domácnosti; azbestové bezpečnostné clony; gumené bezpečnostné clony; viskózne fólie s výnimkou fólií na balenie; fólie z viskózy (polotovary); fúkané fólie iné ako na balenie; gumené fólie na tesnenia; gumené výrobky na ochranné účely; tesniace, upchávacie a izolačné materiály; žiaruvzdorné izolačné materiály; gumené fólie na izoláciu; izolačná plst; izolačné hmoty zabraňujúce sálaniu tepla; izolačné laky; izolačné materiály; izolačné náterové farby; izolačné pásy; izolačné povlaky; izolačné rukavice; izolačné tkaniny; izolačné žiaruvzdorné materiály; trosková vlna (izolačný materiál); izolačný papier; izolanty (izolačné materiály); izolačné fólie; izolanty (izolačné materiály); kovové fólie na izoláciu; polyetylénové izolačné fólie; pružky kovových fólií na izolovanie; polyuretánové fólie na tesniace a izolačné účely; akustické fólie; celulózne fólie na výrobné účely; fólie z celulózy na iné ako baliace účely; fólie z regenerovanej celulózy s výnimkou fólií na balenie; fixačné fólie pre vylepšenie obrázkov vytlačených na podkladoch; fólie používané pri výrobe obalov; fólie pre priemyselné a obchodné balenie; fólie používané pri výrobe ozdobných značiek; vysokolesklé fólie z mäkkého polyvinylchloridu, používané vo výrobe; priehľadné fólie z akrylových živíc na ochranu pred elektromagnetickým žiarením; polyuretánové fólie na laminovanie skla; fólie z plastických materiálov na poľnohospodárske účely; karbónové vlákna okrem vlákien na textilné použitie; nálepky s výnimkou nálepiek na lekárske a kancelárske účely alebo na použitie v domácnosti; adhézne pásy s výnimkou pásov na kancelárske a lekárske použitie a použitie v domácnosti; materiály zabraňujúce vyžarovaniu tepla; tesniace obloženia; nárazníky (gumené na tlmenie nárazov); adhézne pásy s výnimkou pásov na kancelárske a lekárske použitie a použitie v domácnosti; azbestové tesnenia; guma (ako surovina alebo polotovar); tesnenia (dverí alebo okien); tesnenia; tesniace alebo vypchávkové materiály z gumených alebo plastových; tesniace tmely; tesniace materiály; kaučuk, gutaperča, guma, azbest, slúda a výrobky z týchto materiálov, ktoré nie sú zahrnuté v iných triedach; plastové výlisky ako polotovary; ohybné rúry a hadice s výnimkou kovových.

35 - Obchodné poradenstvo v oblasti autofólií a okenných fólií na budovy; administratívne spracovanie obchodných objednávok; obchodné alebo podnikateľské informácie; veľkoobchodné a maloobchodné služby s autofóliami, s fóliami s kovovou aj nekovovou vrstvou, s ochrannými autofóliami, s tuningovými autofóliami a s chró-

movými doplnkami automobilov, s bezpečnostnými fóliami, s izolačnými fóliami, so solárnymi, reflexnými exteriérovými fóliami, s ochrannými fóliami vo farebnom alebo čírom vyhotovení na karosérie proti kamienkom, skalkám, s bezpečnostnými, izolačnými a ochrannými okennými fóliami na budovy a s ostatnými tovarmi uvedenými v triedach 12, 16 a 17; zhromažďovanie rozličných výrobkov (okrem dopravy), najmä uvedených tovarov s cieľom umožniť zákazníkom, aby si mohli tieto výrobky pohodlne prehliadať a nakupovať, a to prostredníctvom maloobchodných predajní, veľkoobchodných predajní, prostredníctvom katalógového predaja alebo elektronickými prostriedkami, prostredníctvom webových stránok alebo prostredníctvom telenákupu; vydávanie a aktualizovanie reklamných alebo náborových materiálov; marketingové štúdie; kancelárie zaoberajúce sa dovozom, vývozom alebo reexportom; podpora predaja pre tretie osoby; vedenie kartoték v počítači; sekretárske služby; online reklama na počítačovej komunikačnej sieti; reklamné služby; organizovanie komerčných alebo reklamných výstav a veľtrhov; prenájom reklamných priestorov; obchodné sprostredkovanie služieb v triedach 35 a 37; poskytovanie rád a informácií o uvedených službách prostredníctvom komunikačných médií, elektronickej pošty, SMS správ, počítačových sietí a internetu alebo verbálne.

37 - Inštalácia automobilového príslušenstva; fóliovanie okien; montáž, nanášanie a opravy autofólií; športové úpravy, tuning automobilov a motocyklov; tuning automobilov a motocyklov spočívajúci najmä v nanášaní fólií, poťahov a nálepiek; aplikovanie bezpečnostných alebo protisnežných alebo okrasných fólií na zasklené povrchy; antikoročná úprava motorových vozidiel; protikoročné nátery na ošetrovanie vozidiel; leštenie vozidiel; údržba okien vozidiel; čistenie, leštenie, mazanie a údržba automobilov; autoopravovne (údržba, opravy a tankovanie); autoservis (údržba, opravy a tankovanie); inštalácia skla a zasklených prvkov; čalúnenie; čalúnnické opravy; chemické čistenie; prenájom čistiacich strojov; inštalácia okien a dverí; izolovanie proti vlhkosti; lakovanie, glazovanie; mazanie vozidiel; čistenie okien; oprava opotrebovaných alebo poškodených motorov a strojov; protektorovanie pneumatík; vulkanizácia pneumatík (oprava); inštalácia, údržba a opravy strojov; tepovanie interiérov automobilov; umývanie dopravných prostriedkov; opravy havarovaných vozidiel; stavebníctvo; opravy; inštalácia a opravy poplašných a zabezpečovacích systémov; poskytovanie rád a informácií o uvedených službách prostredníctvom komunikačných médií, elektronickej pošty, SMS správ, počítačových sietí a internetu alebo verbálne.

(540)



(591) čierna, modrá, biela, sivá

(731) HT CAPITAL, s.r.o., Cesta mládeže 18, 901 01 Malacky, SK;

(740) Porubčan Róbert, Ing., Ivanka pri Dunaji, SK;

(210) 714-2012

(220) 3.5.2012

10(511) 35, 38, 41

(511) 35 - Reklamná a inzertná činnosť, rozhlasová reklama, sprostredkovanie obchodnej činnosti, informačné služby týkajúce sa uvedených služieb. 38 - Rozhlasové vysielanie; spravodajské agentúry, informačné služby týkajúce sa uvedených služieb.

41 - Tvorba a výroba rozhlasových programov, vzdelávacia a zábavná činnosť, zábavné, vzdelávacie a publicistické programy, rozhlasové dialógy, prenájom a požičiavanie nahrávok a zvukových nosičov, služby nahrávacích štúdií, informácie o možnostiach zábavy, rekreácie, výchovy a vzdelávania; reportérske služby, rozhlasové spravodajstvo, publicistika.

(540)

RÁDIO CITY KOŠICE

(731) MARK MEDIA s. r. o., Mäsiarska 63, 040 01 Košice, SK;

(740) IURISTICO s. r. o., Košice, SK;

(210) 718-2012

(220) 3.5.2012

10(511) 35, 38, 41

(511) 35 - Reklamná a inzertná činnosť, rozhlasová reklama, sprostredkovanie obchodnej činnosti, informačné služby týkajúce sa uvedených služieb. 38 - Rozhlasové vysielanie; spravodajské agentúry, informačné služby týkajúce sa uvedených služieb.

41 - Tvorba a výroba rozhlasových programov, vzdelávacia a zábavná činnosť, zábavné, vzdelávacie a publicistické programy, rozhlasové dialógy, prenájom a požičiavanie nahrávok a zvukových nosičov, služby nahrávacích štúdií, informácie o možnostiach zábavy, rekreácie, výchovy a vzdelávania; reportérske služby, rozhlasové spravodajstvo, publicistika.

(540) NALAĎTE SA NA

(731) MARK MEDIA s. r. o., Mäsiarska 63, 040 01 Košice, SK;

(740) IURISTICO s. r. o., Košice, SK;

(210) 780-2012

(220) 13.6.2012

10(511) 35, 36, 37

(511) 35 - Pomoc pri riadení obchodnej činnosti; obchodný manažment a podnikové poradenstvo; poradenstvo pri vedení podnikov; obchodné informácie a rady spotrebiteľom; obchodná správa licencií výrobkov a služieb pre tretie osoby. 36 - Realitné kancelárie. 37 - Stavebné informácie; informácie o opravách; dozor nad stavbami.

(540)



- (591) červená, sivá  
 (731) A BUYER'S CHOICE HOME INSPECTIONS LTD., 1600 Bedford Highway 100-140, B4A 1E8 Bedford - Suite, CA;  
 (740) Advokátska kancelária Fiľo & Partners, s. r. o., Bratislava, SK;

(210) 781-2012

(220) 10.5.2012

10(511) 35, 36, 37

- (511) 35 - Pomoc pri riadení obchodnej činnosti; obchodný manažment a podnikové poradenstvo; poradenstvo pri vedení podnikov; obchodné informácie a rady spotrebiteľom; obchodná správa licencií výrobkov a služieb pre tretie osoby.  
 36 - Realitné kancelárie.  
 37 - Stavebné informácie; informácie o opravách; dozor nad stavbami.

(540)



- (591) červená, sivá  
 (731) A BUYER'S CHOICE HOME INSPECTIONS LTD., 1600 Bedford Highway 100-140, B4A 1E8 Bedford - Suite, CA;  
 (740) Advokátska kancelária Fiľo & Partners, s. r. o., Bratislava, SK;

(210) 835-2012

(220) 28.6.2006

10(511) 5

- (511) 5 - Preparáty pre žalúdok a čreva, dietetické výrobky na lekárske účely, všetko uvedené na použitie u ľudí; probiotické potravinové doplnky, a to probiotické bakteriálne kultúry.

(540) RIOSAN

(641) 005167044, 28.6.2006

(731) Nycomed GmbH, Byk-Gulden-Str. 2, 78467 Konstanz, DE;

(740) MAJLINGOVÁ & PARTNERS, s. r. o., Bratislava, SK;

(210) 909-2012

(220) 31.5.2012

10(511) 35, 38, 39, 42, 45

- (511) 35 - Rozširovanie reklamných alebo inzertných oznamov; obchodný alebo podnikateľský prieskum; public relations; on line reklama na počítačovej komunikačnej sieti; vyhľadávanie informácií v počítačových súboroch (pre zákazníka); administratívne spracovanie obchodných objednávok.  
 38 - Komunikácia prostredníctvom počítačových terminálov; poskytovanie telekomunikačných kanálov na telenákupy; poskytovanie priestoru na diskusiu na internete.

39 - Doručovacie služby.

42 - Tvorba softvéru.

45 - Poradenstvo v oblasti práv duševného vlastníctva; licencie na počítačové programy (právne služby).

(540)



(591) modrá, biela

(731) Truppy, s.r.o., Sudoměřická 6, 909 01 Skalica, SK;

(210) 977-2012

(220) 12.6.2012

10(511) 9, 16, 35, 38, 41, 42

- (511) 9 - Elektronické publikácie; magnetické a optické nosiče údajov; nosiče zvukových, obrazových a zvukovo-obrazových nahrávok; elektronické nosiče záznamov; DVD disky; CD disky; záznamové disky; magnetické disky; optické disky; MP3 prehrávače; premietacie prístroje; premietacie plátna; diapozitívy; elektronické publikácie stiahnuté z telekomunikačnej siete; zariadenia a prístroje na prenos, reprodukciu, spracovanie alebo záznam zvuku, obrazu alebo dát; zariadenia a prístroje na čítanie alebo zapisovanie CD alebo DVD diskov; videokazety; počítače; notebooky; periférne zariadenia počítačov; počítačový softvér; zariadenia na úpravu a spracovanie textu; prístroje a nástroje fotografické; informácie, údaje a databázy na elektronických, magnetických alebo optických nosičoch; informácie, údaje a databázy v elektronických, dátových a telekomunikačných sieťach.

16 - Časopisy (periodiká); noviny; periodická a neperiodická tlač; tlačoviny; osvedčenia; brožúry; knihy; prospekty; príručky; plagáty; katalógy; ročenky; tlačené manuály; letáky; kalendáre; papier, kartón, lepenka a výrobky z týchto materiálov, ktoré nie sú zahrnuté v iných triedach; informácie, údaje a databázy na papierových nosičoch; papiernický tovar; obálky na dokumenty (kancelárske potreby); obálky (papiernický tovar); obaly (papiernický tovar); nálepky na kancelárske použitie alebo pre domácnosť; predmety z kartónu; albumy; atlasy; tlačené fotografie; tlačivá; tlačené formuláre; grafické reprodukcie; grafiky; spisové obaly (zaraďovače); papierové vľajky; pútače z papiera alebo lepenky; papierové propagačné materiály; etikety s výnimkou textilných; pečiatky (s adresnými údajmi); pečate; pečatné vosky; písacie potreby; školské potreby (papier, písacie potreby); písacie stroje a kancelárske potreby okrem nábytku; kopírovací papier (papiernický tovar) kopírovacie zariadenia; laminovačky na dokumenty (kancelárske potreby); rezačky na papier (kancelárske potreby); lepiace papierové štítky; lepidlá kancelárske alebo pre domácnosť; lepiace pásky na kancelárske účely alebo pre domácnosť; vrecia a vrecká z papiera alebo plastických materiálov na balenie.

35 - Reklama, reklamné činnosti a reklamné služby; on-line reklama na počítačovej komunikačnej sieti; vydávanie a aktualizovanie reklamných

alebo náborových materiálov; rozširovanie reklamných materiálov zákazníkom (letáky, prospekty, tlačoviny); organizovanie výstav na reklamné a obchodné účely; podpora predaja pre tretie osoby; organizácia reklamných a obchodných výstav a predvádzacích akcií na propagáciu výrobkov a služieb; poradenstvo a pomoc pri riadení obchodných aktivít; odborné obchodné poradenstvo; služby porovnávania cien; obchodná administratíva; služby ako záznam, prepis, zostavovanie, kompilácia alebo systematizácia písomných oznámení a záznamov; kompilácia matematických alebo štatistických údajov; grafická úprava tlačovín na reklamné účely; prepisovanie; vyhľadávanie informácií v počítačových súboroch (pre zákazníkov); zbieranie a zoradovanie údajov do počítačových databáz; prieskum trhu; rozširovanie vzoriek tovarov a tlačovín na reklamné účely; služby predplácania novín a časopisov (pre tretie osoby); predplatné telekomunikačných služieb (pre tretie osoby); obchodné služby pri poskytovaní sponzorskej podpory televíznym programom (vyhľadávanie sponzorov); obchodné služby pri poskytovaní sponzorskej podpory televíznym reklamám (vyhľadávanie sponzorov); obchodné sprostredkovanie služieb uvedených v triedach 35, 38, 41 a 42; maloobchodné a veľkoobchodné služby s tlačovinami, časopismi, novinami, CD a DVD diskami; maloobchodné a veľkoobchodné služby s tovarom zahrnutým v triedach 9 a 16; komerčné informačné kancelárie; poskytovanie rád a informácií o uvedených službách prostredníctvom komunikačných médií, elektronickej pošty, SMS správ, počítačových sietí a internetu alebo verbálne.

38 - Telekomunikačné služby; elektronická pošta; telekomunikačný prenos elektronických tlačovín, časopisov, periodík, kníh a iných dát prostredníctvom telekomunikačnej siete vrátane internetu a/alebo intranetu; telekomunikačný prenos informácií na internete vrátane prevádzkovania elektronických nástieniek, chatov, blogov, diskusných skupín; počítačová komunikácia; telekonferenčné služby; poskytovanie priestoru na diskusiu na internete; poskytovanie prístupu do databáz; poskytovanie telekomunikačného pripojenia do svetovej počítačovej siete; poskytovanie telekomunikačných kanálov na telenákupe; poskytovanie používateľského prístupu do svetovej počítačovej siete; prenos správ a obrazových informácií pomocou počítača; rozhlasové vysielanie; televízne vysielanie; spravodajské agentúry; spravodajské služby; tlačové kancelárie; rozširovanie televízneho alebo rozhlasového vysielania prostredníctvom internetu alebo satelitu; šírenie elektronických novín, časopisov, kníh, databáz alebo iných údajov prostredníctvom internetu, satelitov, elektronických sietí; poskytovanie rád a informácií o uvedených službách prostredníctvom komunikačných médií, elektronickej pošty, SMS správ, počítačových sietí a internetu alebo verbálne.

41 - Vydávanie časopisov, novín a iných periodických a neperiodických publikácií s výnimkou vydávania reklamných a náborových textov; online vydávanie časopisov, novín a kníh; elektronická edičná činnosť v malom (DTP služby); prekladateľské služby; posunková reč (tlačenie);

prenájom dekorácií; informácie o možnostiach zábavy; informácie o možnostiach rekreácie; organizovanie a vedenie tvorivých dielní (výučba); organizovanie hier, zábavy; organizovanie a vedenie konferencií, kongresov, seminárov, školení; praktický výcvik (ukážky); organizovanie kultúrnych alebo vzdelávacích výstav; organizovanie lotérií, plesov, športových súťaží, živých vystúpení; organizovanie zábavných súťaží; organizovanie kurzov, výcvikov; organizovanie stávkových hier; zábava, pobavenie, obveselenie; služby zamerané na rekreáciu osôb (rekreačné služby); výchovno-zábavné klubové služby; služby v oblasti estrád, zábavy, hier a kultúrnych podujatí; modelingové služby pre umelcov; tvorba videofilmov; poskytovanie rád a informácií o uvedených službách prostredníctvom komunikačných médií, elektronickej pošty, SMS správ, počítačových sietí a internetu alebo verbálne.

42 - Poskytovanie internetových vyhľadávačov; aktualizovanie a inštalácia počítačových programov; návrh, vývoj a tvorba a programovanie počítačových programov a počítačových systémov, najmä pre internetové, intranetové a iné sieťové aplikácie, pre servery, serverové stanice vrátane ich inštalácie, aktualizácie a údržby; návrh, vývoj, tvorba a programovanie databáz, dátových systémov a dátových aplikácií vrátane poskytovania prístupu k nim a ich inštalácie, aktualizácie a údržby; návrh, vývoj a tvorba internetových a/alebo intranetových počítačových stránok a nástieniek vrátane ich inštalácie, aktualizácie a údržby; hosťovanie (poskytovanie voľného priestoru) na internetové a/alebo intranetové počítačové stránky, nástienky alebo aplikácie; grafické dizajnérstvo; kontrola kvality; obnovenie počítačových databáz; prevod a konverzia počítačových programov a údajov (okrem fyzickej konverzie); prevod údajov alebo dokumentov z fyzických médií na elektronické médiá; vytváranie a udržiavanie počítačových stránok (webových stránok) pre zákazníkov; poskytovanie rád a informácií o uvedených službách prostredníctvom komunikačných médií, elektronickej pošty, SMS správ, počítačových sietí a internetu alebo verbálne.

### (540) **To nevymyslíš, to je ŽIVOT**

(731) Ringier Axel Springer Slovakia, a. s., Prievozská 14, 821 09 Bratislava, SK;

(740) Porubčan Róbert, Ing., Ivanka pri Dunaji, SK;

(210) **1090-2012**

(220) 6.7.2012

**10(511) 35, 36, 37, 41, 42, 43**

(511) 35 - Maloobchodné a veľkoobchodné služby s bytovým zariadením, nábytkom, sanitárnymi zariadeniami, zariadeniami na osvetľovanie, vykurovanie, varenie, chladenie a sušenie, vetranie, rozvod vody a s tesniacimi, výplňovými a izolačnými materiálmi, dlažbou a obkladmi, parketami, oknami, dverami, farbami, lakmi, stavebným materiálom, strešnými krytinami, kotlami, pecami, lešeniami; marketing, reklama, reklamné služby, inzertná a propagačná činnosť; služby organizačných a ekonomických poradcov; poradenstvo v obchodnej činnosti; prieskum trhu;

prieskum verejnej mienky; administratívne služby; obchodné sprostredkovanie služieb uvedených v triedach 35 a 36.

36 - Služby realitných kancelárií; sprostredkovateľská činnosť pri predaji a prenájme nehnuteľnosti; prenájom nehnuteľností; oceňovanie a odhady nehnuteľností; konzultačné služby týkajúce sa sprostredkovania, prenájmu a oceňovania nehnuteľností; finančné poradenstvo; správa nehnuteľností; finančníctvo, finančný lízing; faktoring; poskytovanie úverov a pôžičiek z vlastných zdrojov.

37 - Izolovanie stavieb a budov; klampiarstvo a inštalatérstvo; kuchynské zariadenia - montáž; lakovanie, maľovanie a natieranie interiéru a exteriéru; glazovanie; murárstvo; murovanie; údržba nábytku; reštaurovanie nábytku; vykonávanie inžinierskych, priemyselných, bytových a občianskych stavieb, vrátane vybavenosti sídliskových celkov; montáž okien a dverí; prípravné a pomocné stavebné práce; umelecká stolárska výroba a opravy; montáž, kladenie, servis, sanácie a opravy podláh a parkiet; čistenie okien; sklady (stavba a opravy-); výstavba a obnova; stavebníctvo (stavebná činnosť); prenájom stavebných strojov a zariadení; demolácia budov; dozor nad stavbami; stavebné informácie; inštalovanie elektrických spotrebičov; inštalovanie solárnych panelov; rekonštrukcia bytových jadier; inštalovanie klimatizačných zariadení; inštalácia, čistenie a opravy kotlov a pecí; montovanie lešení; pokrývačské práce na strechách budov; výstavba a opravy budov, záhrad, stavieb; štukovanie; sadrovanie; zateplovanie; vrtanie studní; inštalácia a opravy zavlazovacích zariadení.

41 - Fotografovanie; organizovanie kultúrnych alebo vzdelávacích podujatí; usporadúvanie zábavných a odborných súťaží, spoločenských akcií, vystav, vzdelávacích, zábavných, športových a kultúrnych akcií, odborných stretnutí, seminárov a konferencií.

42 - Projektovanie stavieb; inžinierska činnosť, zaisťovanie štúdií domov a bytov, zaisťovanie projektovej dokumentácie domov a bytov a ich spracovania, expertná činnosť vo výstavbe; výtvorné návrhy interiérov - dizajnérska činnosť, návrhárstvo bytové a kancelárske.

43 - Poskytovanie prechodného ubytovania; prenájom prenosných stavieb, prenájom stoličiek, stolov, obrusov a nápojového skla; prenájom turistických stanov.

(540)



(591) čierna, biela, oranžová, červená, žltá, sivá, strieborná

(731) all real services s. r. o., Jégého 8, 821 08 Bratislava, SK;

(210) 1091-2012

(220) 6.7.2012

10(511) 35, 36, 37, 41, 42, 43

(511) 35 - Maloobchodné a veľkoobchodné služby s bytovým zariadením, nábytkom, sanitárnymi za-

riadeniami, zariadeniami na osvetľovanie, vykurovanie, varenie, chladenie a sušenie, vetranie, rozvod vody a s tesniacimi, výplňovými a izolačnými materiálmi, dlažbou a obkladmi, parketami, oknami, dverami, farbami, lakmi, stavebným materiálom, strešnými krytinami, kotlami, pecami, lešeniami; marketing, reklama, reklamné služby, inzertná a propagačná činnosť; služby organizačných a ekonomických poradcov; poradenstvo v obchodnej činnosti; prieskum trhu; prieskum verejnej mienky; administratívne služby; obchodné sprostredkovanie služieb uvedených v triedach 35 a 36.

36 - Služby realitných kancelárií; sprostredkovateľská činnosť pri predaji a prenájme nehnuteľnosti; prenájom nehnuteľností; oceňovanie a odhady nehnuteľností; konzultačné služby týkajúce sa sprostredkovania, prenájmu a oceňovania nehnuteľností; finančné poradenstvo; správa nehnuteľností; finančníctvo, finančný lízing; faktoring; poskytovanie úverov a pôžičiek z vlastných zdrojov.

37 - Izolovanie stavieb a budov; klampiarstvo a inštalatérstvo; kuchynské zariadenia - montáž; lakovanie, maľovanie a natieranie interiéru a exteriéru; glazovanie; murárstvo; murovanie; údržba nábytku; reštaurovanie nábytku; vykonávanie inžinierskych, priemyselných, bytových a občianskych stavieb, vrátane vybavenosti sídliskových celkov; montáž okien a dverí; prípravné a pomocné stavebné práce; umelecká stolárska výroba a opravy; montáž, kladenie, servis, sanácie a opravy podláh a parkiet; čistenie okien; sklady (stavba a opravy-); výstavba a obnova; stavebníctvo (stavebná činnosť); prenájom stavebných strojov a zariadení; demolácia budov; dozor nad stavbami; stavebné informácie; inštalovanie elektrických spotrebičov; inštalovanie solárnych panelov; rekonštrukcia bytových jadier; inštalovanie klimatizačných zariadení; inštalácia, čistenie a opravy kotlov a pecí; montovanie lešení; pokrývačské práce na strechách budov; výstavba a opravy budov, záhrad, stavieb; štukovanie; sadrovanie; zateplovanie; vrtanie studní; inštalácia a opravy zavlazovacích zariadení.

41 - Fotografovanie; organizovanie kultúrnych alebo vzdelávacích podujatí; usporadúvanie zábavných a odborných súťaží, spoločenských akcií, vystav, vzdelávacích, zábavných, športových a kultúrnych akcií, odborných stretnutí, seminárov a konferencií.

42 - Projektovanie stavieb; inžinierska činnosť, zaisťovanie štúdií domov a bytov, zaisťovanie projektovej dokumentácie domov a bytov a ich spracovania, expertná činnosť vo výstavbe; výtvorné návrhy interiérov - dizajnérska činnosť, návrhárstvo bytové a kancelárske.

43 - Poskytovanie prechodného ubytovania; prenájom prenosných stavieb, prenájom stoličiek, stolov, obrusov a nápojového skla; prenájom turistických stanov.

(540)



(731) all real services s. r. o., Jégého 8, 821 08 Bratislava, SK;



**(210) 1115-2012**

(220) 11.7.2012

**10(511) 14, 16, 25, 35, 38, 41**

(511) 14 - Drahé kovy, ich zliatiny a výrobky z týchto materiálov alebo nimi pokovované, ktoré nie sú zahrnuté v iných triedach; šperky, drahokamy; hodinárske výrobky a chronometre.

16 - Papier, lepenka a výrobky z týchto materiálov, ktoré nie sú zahrnuté v iných triedach; tlačiarenské výrobky; knihárske potreby; fotografie; piernický tovar a písacie potreby.

25 - Odevy, obuv a príkrývky hlavy.

35 - Reklamné služby; obchodný manažment; obchodná administratíva; kancelárske práce.

38 - Telekomunikačné služby, služby umožňujúce komunikáciu aspoň dvoch osôb prostredníctvom ich zmyslov, ako ústna komunikácia jednej osoby s druhou, prenos správ od jednej osoby k druhej a auditívne alebo vizuálne spojenie jednej osoby s druhou prostredníctvom internetu.

41 - Výchova; vzdelávanie; zábava; športová a kultúrna činnosť.

**(540) SAShE**

(731) SAShE s.r.o., Hlboká 21, 917 01 Trnava, SK;

**(210) 1116-2012**

(220) 11.7.2012

**10(511) 14, 16, 25, 35, 38, 41**

(511) 14 - Drahé kovy, ich zliatiny a výrobky z týchto materiálov alebo nimi pokovované, ktoré nie sú zahrnuté v iných triedach; šperky, drahokamy; hodinárske výrobky a chronometre.

16 - Papier, lepenka a výrobky z týchto materiálov, ktoré nie sú zahrnuté v iných triedach; tlačiarenské výrobky; knihárske potreby; fotografie; piernický tovar a písacie potreby.

25 - Odevy, obuv a príkrývky hlavy.

35 - Reklamné služby; obchodný manažment; obchodná administratíva; kancelárske práce.

38 - Telekomunikačné služby, služby umožňujúce komunikáciu aspoň dvoch osôb prostredníctvom ich zmyslov, ako ústna komunikácia jednej osoby s druhou, prenos správ od jednej osoby k druhej a auditívne alebo vizuálne spojenie jednej osoby s druhou prostredníctvom internetu.

41 - Výchova; vzdelávanie; zábava; športová a kultúrna činnosť.

**(540)****SAShE**

(731) SAShE s.r.o., Hlboká 21, 917 01 Trnava, SK;

**(210) 1120-2012**

(220) 12.7.2012

**10(511) 43**

(511) 43 - Bary; bufety (rýchle občerstvenie); kaviarne; samoobslužné reštaurácie; reštaurácie (jedálne); jedálne; jedálne a závodné jedálne.

**(540)**

(591) červená, biela, čierna

(731) Matický Jozef, Tupolevova 13, 851 01 Bratislava, SK;

**(210) 1125-2012**

(220) 12.7.2012

**10(511) 25, 35, 41, 43, 44**

(511) 25 - Športové tričká, dresy; tielka, tričká; konfekcia (odevy); legíny; vesty; spodná bielizeň pohlcujúca pot; telocvičné úbory; cyklistické oblečenia; vrchné ošatenie; čelenky (oblečenie); čiapky; čiapkové šilty; chrániče uší proti chladu (pokrývka hlavy); košele s krátkym rukávom; pančuchy; plavky; plážové oblečenie; podprsenky; ponožky; potné vložky; rukavice; kombinézy (oblečenie); nepremokavé odevy; odevy, obuv a pokrývky hlavy; plátenná obuv; plážová obuv; športová obuv; topánky na šport; futbalová obuv (kopačky); gymnastické cvičky; protišmykové pomôcky na obuv.

35 - Maloobchodné a veľkoobchodné služby výživovými doplnkami obsahujúcimi vitamíny, aminokyseliny, minerály a stopové prvky, diétnymi potravinami, dietetickými látkami, proteínmi, gainermi, predtréningovými stimulantmi, spaľovačmi tukov, energetickými a izotonickými nápojmi, športovými potrebami a športovým náradím, najmä cvičebným náradím na posilňovanie svalov, nealkoholickými nápojmi, cukrovinkami a chuťovkami na báze cereálií, orieškov, ovocia a zeleniny, VHS, CD a DVD nosičmi zameranými najmä na výučbu rôznych druhov športu a literatúrou z oblasti športu; zhromažďovanie rozličných výrobkov predovšetkým uvedených tovarov pre tretie osoby (okrem dopravy) s cieľom umožniť zákazníkovi, aby si mohli tieto výrobky pohodlne prehliadať a nakupovať, a to prostredníctvom maloobchodných predajní, veľkoobchodných predajní, prostredníctvom katalógového predaja alebo elektronickými prostriedkami, prostredníctvom webových stránok alebo prostredníctvom telenákupu; poradenstvo v obchodnej činnosti; pomoc pri riadení obchodných aktivít; obchodný manažment a riadenie; marketingové služby; marketingové poradenstvo a štúdie; obchodný alebo podnikateľský prieskum; reklama; reklamná činnosť; prenájom reklamných plôch a materiálov; lepenie plagátov; rozširovanie reklamných materiálov zákazníkom (letáky, prospekty, tlačivá, vzorky); online reklama na počítačovej komunikačnej sieti; odborné obchodné poradenstvo; obchodný alebo podnikateľský prieskum; obchodné sprostredkovanie služieb uvedených v triede 35, 41, 43 a 44; poskytovanie rád a informácií o uvedených službách prostredníctvom komunikačných médií, elektronickej pošty, SMS správ, počítačových sietí a internetu alebo verbálne.

41 - Služby fitnes klubov; služby fitnesscentier; kurzy fitnes; telesné cvičenie; dohľad nad telesným cvičením; služby osobných trénerov (fitnes cvičenie); poradenské služby zamerané na udržiavanie telesnej kondície a cvičenia vo fitnesscentrách; kluby zdravia (telesné cvičenia); služby športovísk; organizovanie športových súťaží; meranie času na športových podujatiach; poskytovanie vzdelávacích služieb v oblasti fitnes; prevádzkovanie priestorov s hracími automatmi; hranie o peniaze; diskotéky (služby); nočné kluby; zábava; obveselenie; organizovanie a vedenie koncertov; organizovanie plesov; organizovanie predstavení (manažérske služby); organizovanie živých vystúpení; organizovanie súťaží krásy; rezervácia vstupeniek; organizovanie športových súťaží; služby v oblasti organizovania a vedenia prázdninových táborov (zábava); služby pre oddych a rekreáciu; informácie o možnostiach rekreácie; informácie o možnostiach rozptýlenia; informácie o možnostiach zábavy; služby v kempingoch so športovým programom; klubové služby (výchovno-zábavné); športová a kultúrna činnosť; zabezpečovanie výcvikov, kurzov a školení; zábava; športová a kultúrna činnosť; poskytovanie rád a informácií o uvedených službách prostredníctvom komunikačných médií, elektronickej pošty, SMS správ, počítačových sietí a internetu alebo verbálne.

43 - Bufety (rýchle občerstvenie); služby barov; kaviarne; reštaurácie, reštauračné služby; služby ponúkané osobami alebo podnikmi, ktorých cieľom je príprava potravín alebo nápojov na konzumáciu; služby barov; kaviarne; reštaurácie; jedálne; bufety; rýchle občerstvenie; catering; príprava a dodávka jedál na objednávku do domu; samoobslužné reštaurácie; penzióny; prevádzkovanie hotelového ubytovania; hotelierske služby; poskytovanie prechodného ubytovania; prenájom stoličiek, stolov, obrusov a sklenených výrobkov; jedálne a závodné jedálne; poskytovanie rád a informácií o uvedených službách prostredníctvom komunikačných médií, elektronickej pošty, SMS správ, počítačových sietí a internetu alebo verbálne.

44 - Masérske služby; sauna (služby); služby solárií (opaľovanie); salóny krásy (služby); manikúra (služby); parné kúpele (služby); fyzioterapia; aromaterapeutické služby; tetovanie; služby vizážistov; kadernícke salóny (služby); aplikovanie kozmetických prípravkov na telo; depilácia (služby dočasného odstránenia nežiaducich chĺpkov); lekárske, fyzioterapeutický a iný odborný dohľad nad programami zameranými na redukciu hmotnosti; liečba celulitídy; liečba telesným cvičením; poradenské služby v oblasti starostlivosti o zdravie; lekárske poradenstvo v oblasti diétného stravovania; odborné poradenstvo v oblasti výživy; poskytovanie informácií týkajúcich sa využívania prostriedkov redukcie telesnej hmotnosti; rehabilitačné služby (telesné cvičenia); poskytovanie telocvičných zariadení na účely zdravotníckej starostlivosti a liečebnej rehabilitácie; lekárske služby; veterinárne služby; starostlivosť o hygienu a krásu ľudí alebo zvierat; poskytovanie rád a informácií o uvedených službách prostredníctvom komunikačných médií, elektronickej pošty, SMS správ, počítačových sietí a internetu alebo verbálne.

(540)



(591) bordová, sivá, biela

(731) M GYM, s. r. o., Mlynská 39, 052 01 Spišská Nová Ves, SK;

(740) Porubčan Róbert, Ing., Ivanka pri Dunaji, SK;

(210) 1158-2012

(220) 18.7.2012

10(511) 16, 35, 44

(511) 16 - Tlačivá (slúžiace na predpis liekov), formuláre.

35 - Maloobchodné a veľkoobchodné služby s potravinami a nápojmi upravenými na lekárske účely, liečivami, humánnymi farmaceutickými prípravkami, doplnkami výživy na lekárske účely, potravinovými prípravkami na lekárske účely, diagnostickými prípravkami na lekárske účely, prípravkami na dezinfekciu a ničenie škodcov, dezinfekčnými prípravkami na hygienické účely, zdravotníckym materiálom, zdravotníckymi pomôckami, lekárske prístrojmi a nástrojmi, zdravotníckymi zariadeniami, a to maloobchodnými predajňami, veľkoobchodnými predajňami, prostredníctvom katalógového predaja alebo elektronickými prostriedkami.

44 - Lekárske služby (predpisovanie liekov alebo účinných látok za účelom zdravia pacienta), lekárske služby (príprava predpísaných liekov).

(540)



(731) Dr. Raymann s.r.o., Radlinského 41, 920 01 Hlohovec, SK;

(210) 1171-2012

(220) 25.7.2012

10(511) 35, 38, 41

(511) 35 - Aktualizovanie reklamných materiálov; vyhľadávanie informácií v počítačových súboroch (pre zákazníkov); zbieranie údajov do počítačových databáz; zoraďovanie údajov v počítačových databázach; prezentácia výrobkov v komunikačných médiách pre maloobchod; organizovanie výstav na komerčné alebo reklamné účely; podpora predaja (pre tretie osoby); online reklama na počítačovej komunikačnej sieti; prenájom reklamných plôch; spracovanie textov; prieskum trhu; prieskum verejnej mienky; služby porovnávanie cien; reklama; vydávanie, uverejňovanie, zverejňovanie a rozširovanie reklamných alebo inzertných oznamov, textov a materiálov; vyhľadávanie sponzorov.

38 - Poskytovanie priestoru na diskusiu na internete; prenos a šírenie správ, informácií, publikácií prostredníctvom počítača; počítačová komunikácia; poskytovanie prístupu do databáz; poradenské a informačné služby v oblasti uvedených služieb v triede 38.

41 - Poskytovanie služieb pri organizovaní vedomostných, kultúrnych, zábavných, poznávacích, hudobných, záujmových a športových podujatí, súťaží, akcií, táborov, prednášok, kurzov, poradenstva, školení, seminárov, tréningov, programov, príprav, vzdelávania, inštruktáží, pobytov, koučingov, výletov, workshopov, aktivít, prezentácií, piknikov, stretnutí, dielní, konferencií, konzultácií, cvičení, lekcí, prehliadok, besied, krúžkov; organizovanie vedomostných, zábavných, hudobných a športových súťaží; zábavné služby; organizovanie zábav, karnevalov, plesov; plánovanie a organizovanie večierok; zábavné parky; služby a zábava poskytované v prázdninových táboroch; služby fitness klubov; výchovno-zábavné klubové služby; organizovanie a vedenie seminárov, kongresov, školení, konferencií; organizovanie živých seminárov, kongresov, školení, konferencií; organizovanie súťaží krásy; organizovanie živých vystúpení; živé predstavenia; rezervácia vstupeniek; predaj vstupeniek na zábavné predstavenia, vedomostné, kultúrne, zábavné poznávacie, hudobné, záujmové a športové podujatie, súťaže, akcie, tábory, prednášky, kurzy, školenia, semináre, tréningy, programy, vzdelávania, pobyty, koučingy, výlety, workshopy, aktivity, prezentácie, pikniky, stretnutia, dielne, konferencie, cvičenia, lekcie, prehliadky, besedy, krúžky; sprostredkovanie vstupeniek; organizovanie kultúrnych alebo vzdelávacích výstav; informácie o výchove a vzdelávaní; informácie o možnostiach rozptýlenia; informácie o možnostiach zábavy a rekreácie; informácie, správy, novinky z oblasti šoubiznisu; poskytovanie služieb na oddych a rekreáciu; poradenské a informačné služby v oblasti uvedených služieb v triede 41; všetky uvedené služby tiež služieb poskytovaných prostredníctvom internetu, online a prostredníctvom interaktívnych počítačových služieb; vydávanie textov s výnimkou reklamných a náborových; zábava.

(540)



(591) modrá, biela

(731) Šulíková Nora, Mgr., Za Ferenitkou 17, 949 01 Nitra, SK;

(740) Podhradská Miriam, JUDr., Martin, SK;

(210) 1172-2012

(220) 25.7.2012

10(511) 35, 38, 41

(511) 35 - Aktualizovanie reklamných materiálov; vyhľadávanie informácií v počítačových súboroch (pre zákazníkov); zberanie údajov do počítačových databáz; zoradovanie údajov v počítačových databázach; prezentácia výrobkov v komunikačných médiách pre maloobchod; organizovanie výstav na komerčné alebo reklamné účely; podpora predaja (pre tretie osoby); online reklama na počítačovej komunikačnej sieti; prenájom reklamných plôch; spracovanie textov; prieskum

trhu; prieskum verejnej mienky; služby porovnávanie cien; reklama; vydávanie, uverejňovanie, zverejňovanie a rozširovanie reklamných alebo inzertných oznamov, textov a materiálov; vyhľadávanie sponzorov.

38 - Poskytovanie priestoru na diskusiu na internete; prenos a šírenie správ, informácií, publikácií prostredníctvom počítača; počítačová komunikácia; poskytovanie prístupu do databáz; poradenské a informačné služby v oblasti uvedených služieb v triede 38.

41 - Poskytovanie služieb pri organizovaní vedomostných, kultúrnych, zábavných, poznávacích, hudobných, záujmových a športových podujatí, súťaží, akcií, táborov, prednášok, kurzov, poradenstva, školení, seminárov, tréningov, programov, príprav, vzdelávania, inštruktáží, pobytov, koučingov, výletov, workshopov, aktivít, prezentácií, piknikov, stretnutí, dielní, konferencií, konzultácií, cvičení, lekcí, prehliadok, besied, krúžkov; organizovanie vedomostných, zábavných, hudobných a športových súťaží; zábavné služby; organizovanie zábav, karnevalov, plesov; plánovanie a organizovanie večierok; zábavné parky; služby a zábava poskytované v prázdninových táboroch; služby fitness klubov; výchovno-zábavné klubové služby; organizovanie a vedenie seminárov, kongresov, školení, konferencií; organizovanie živých seminárov, kongresov, školení, konferencií; organizovanie súťaží krásy; organizovanie živých vystúpení; živé predstavenia; rezervácia vstupeniek; predaj vstupeniek na zábavné predstavenia, vedomostné, kultúrne, zábavné poznávacie, hudobné, záujmové a športové podujatie, súťaže, akcie, tábory, prednášky, kurzy, školenia, semináre, tréningy, programy, vzdelávania, pobyty, koučingy, výlety, workshopy, aktivity, prezentácie, pikniky, stretnutia, dielne, konferencie, cvičenia, lekcie, prehliadky, besedy, krúžky; sprostredkovanie vstupeniek; organizovanie kultúrnych alebo vzdelávacích výstav; informácie o výchove a vzdelávaní; informácie o možnostiach rozptýlenia; informácie o možnostiach zábavy a rekreácie; informácie, správy, novinky z oblasti šoubiznisu; poskytovanie služieb na oddych a rekreáciu; poradenské a informačné služby v oblasti uvedených služieb v triede 41; všetky uvedené služby tiež služieb poskytovaných prostredníctvom internetu, online a prostredníctvom interaktívnych počítačových služieb; vydávanie textov s výnimkou reklamných a náborových; zábava.

(540)



(591) čierna, modrá

(731) Šulíková Nora, Mgr., Za Ferenitkou 17, 949 01 Nitra, SK;

(740) Podhradská Miriam, JUDr., Martin, SK;

(210) 1174-2012

(220) 27.7.2012

10(511) 1, 35, 40

(511) 1 - Plastické hmoty v nespracovanom stave; umeľé živice v nespracovanom stave; odmasťovacie prípravky na použitie vo výrobnom procese; syntetické materiály na absorpciu oleja; chemikálie pre priemysel a vedu; chemické činidlá na elimináciu oleja, agresívnych kvapalín; priemyselné sorbenty; konzervačné materiály na priemyselné účely.

35 - Sprostredkovanie obchodu s tovarmi; prieskum trhu.

40 - Neutralizácia a odstraňovanie olejov a agresívnych kvapalín; vykonávanie tepelných izolácií, protikoróznej ochrany, odmasťovania (ako súčasť spracovania a úpravy materiálov); odborná poradenská a technicko-technologická konzultačná činnosť v oblasti neutralizácie a odstraňovania olejov a agresívnych kvapalín, protikorózneho ochrany a tepelných izolácií.

(540)

**TENIX**

(591) červená, čierna

(731) TENIX s.r.o., Hornozoborská 21, 949 01 Nitra, SK;

(210) 1185-2012

(220) 31.7.2012

10(511) 35, 40, 41, 44, 45

(511) 35 - Veľkoobchodné služby a sprostredkovateľská činnosť v tejto oblasti so zameraním na priemyselné suroviny vrátane druhotných surovín pre chemický priemysel, spracovanie a výrobu plastov a plastových výrobkov; maloobchodné, veľkoobchodné služby a sprostredkovateľská činnosť v tejto oblasti so zameraním na potravinársky tovar, nápoje, drogistický tovar, ezoterický tovar, biotrické potreby, liečiteľské pomôcky, masážne pomôcky a prístroje, výživové doplnky, knihy a iné tlačoviny; obchodná administratíva; obchodný manažment a podnikové poradenstvo; poradenstvo v obchodnej činnosti; hospodárske, ekonomické predpovede; obchodné alebo podnikateľské informácie; marketingové štúdie; pomoc pri riadení obchodnej činnosti; poskytovanie obchodných alebo podnikateľských informácií; odborné obchodné alebo podnikateľské poradenstvo; pomoc pri riadení obchodných alebo priemyselných podnikov; obchodné informácie a rady spotrebiteľom; obchodné odhady; obchodný alebo podnikateľský prieskum; personálne poradenstvo; poradenské služby v oblasti obchodného alebo podnikateľského riadenia; reklamné služby; zásielkové reklamné služby; uverejňovanie reklamných textov; prenájom reklamných plôch; rozširovanie reklamných a inzertných oznamov a materiálov; organizovanie výstav na komerčné alebo reklamné účely; podpora predaja pre tretie osoby; prenájom reklamného času v komunikačných médiách; prenájom reklamných materiálov; prezentácia výrobkov v komunikačných médiách pre maloobchod; rozširovanie vzoriek tovarov; vydávanie reklam-

ných alebo náborových textov; sprostredkovanie služieb uvedených v triedach 35, 40, 41, 44 a 45.

40 - Služby v oblasti nakladania s odpadmi, triedenie odpadu a recyklovateľného materiálu, spracovanie, recyklácia a likvidácia odpadu; poradenská a konzultačná činnosť v oblasti odpadového hospodárstva; odborné poradenstvo v oblasti zberu, spracovania, recyklovania a zhodnocovania obalov a iného odpadu; prenájom strojov a zariadení na zber, spracovanie, separovanie, zhodnocovanie, recykláciu obalov a iného odpadu.

41 - Organizovanie športových súťaží; organizovanie športových, zábavných a vzdelávacích podujatí; prevádzkovanie športových zariadení; poskytovanie zariadení na oddych a rekreáciu; služby športovísk; požíčovanie športového výstroja s výnimkou dopravných prostriedkov; fitness kluby; poskytovanie služieb golfových ihrísk; služby poskytované s cieľom rekondície, regenerácie a redukcie telesnej hmotnosti organizmu prostredníctvom telesných cvičení; prevádzkovanie zariadení slúžiacich na regeneráciu a rekondíciu.

44 - Masérske služby; manikúra; salóny krásy; služby sauny; služby solárií; aromaterapeutické služby; fyzioterapia; služby chiropraktikov; parné kúpele; termálne kúpele; služby poskytované s cieľom rekondície, regenerácie a redukcie telesnej hmotnosti organizmu pod odborným dohľadom.

45 - Činnosť astrológov a numerológov; veštenie z karát a iných podkladov.

(540)

  
SRS Slovakia

(731) JeeM s. r. o., Homolova 12, 841 02 Bratislava, SK;

(740) Fajnorová Mária, Ing., Bratislava, SK;

(210) 1187-2012

(220) 31.7.2012

10(511) 35, 41, 43

(511) 35 - Maloobchodná činnosť s tovarmi ako sú suveníry, šperky, bižutéria, čaje, knižné publikácie, minerály, interiérové doplnky, úžitková keramika. 41 - Výchova; vzdelávanie; zábava; športová a kultúrna činnosť.

43 - Stravovacie služby; prechodné ubytovanie.

(540) **TROTUART**

(731) Weisová Alica, Energetikov 1479/11, 969 01 Banská Štiavnica, SK;

(210) 1204-2012

(220) 2.8.2012

10(511) 29, 43

(511) 29 - Mäsové konzervy; mäsové paštéty; mleté mäso; údené mäso; hotové jedlá obsahujúce hlavne mäso; hovädzie mäso; hovädzie mäsové konzervy; klobásové mäso; konzervované bravčové mäso; konzervované mäso; mäso.

43 - Poskytovanie jedla a nápojov v reštauráciách.

(540)



(591) čierna, červená, žltá, biela

(731) HURKA s.r.o., Bardejovská 66, 080 06 Lubotice, SK;

(210) 1206-2012

(220) 6.8.2012

10(511) 37

(511) 37 - Stavebníctvo; opravy; inštalačné služby.

(540) PEPE ELEKTRO

(731) PEPE ELEKTRO - Peter Plávala, Trebišovská 3, 821 02 Bratislava, SK;

(210) 1207-2012

(220) 6.8.2012

10(511) 37

(511) 37 - Stavebníctvo; opravy; inštalačné služby.

(540)



(731) PEPE ELEKTRO - Peter Plávala, Trebišovská 3, 821 02 Bratislava, SK;

(210) 1208-2012

(220) 6.8.2012

10(511) 41

(511) 41 - Vzdelávanie zdravotníckych pracovníkov; vydávanie textov (odborných časopisov); vydávanie odborných kníh; organizovanie a vedenie konferencií; organizovanie a vedenie kongresov; organizovanie a vedenie seminárov; organizovanie a vedenie sympózií.

(540)



(591) čierna, červená, biela

(731) Slovenská lekárska spoločnosť, Cukrová 3, 813 22 Bratislava, SK;

(210) 1210-2012

(220) 7.8.2012

10(511) 29, 30, 43

(511) 29 - Zemiakové hranolčeky; chuťovky na báze ovocia; jedlá na báze kvasenej zeleniny; koncentrované vývary; krokety; jedlá z kvasenej zeleniny; mäso; konzervované mäso; mäsové výťažky; mliečne nápoje (s vysokým obsahom mlieka); nakladaná zelenina; nakladané uhorky; nasolené

potraviny; polievky; solené potraviny; potraviny z rýb; rybie plátky (filé); potravinárske výrobky z rýb; rýchle občerstvenie na báze ovocia; slanina; ovocné šaláty; zeleninové šaláty; zemiakové šišky; šľahačka; šunka; vývary; konzervovaná zelenina; sušená zelenina; varená zelenina; zelenina v štipľavom náleve; zeleninové polievky; zemiakové lupienky.

30 - Cestoviny; cukríky; cukrovinky; ľadový čaj; nápoje na báze čaju; čaj; čokoláda; čokoládové nápoje; dresingy na šaláty; horčica; chlieb; chuťové prísady; jarná rolka; múčne jedlá; jemné pečivo; kakao; kakaové nápoje; káva; kávové nápoje; kečup; keksy; koláče s plnkou; korenie; korenie; kreker (slané pečivo); krupica; mletá kukurica; pražená kukurica; prírodný alebo umelý ľad; majonéza; mäsové šťavy; mliečne čokoládové nápoje; mliečne kakaové nápoje; mliečne kávové nápoje; výrobky z múky; omáčky (chuťové prísady); palacinky; pečivo (rožky); pečivo s mäsovou náplňou; perníky, medovníky; pirôžky s mäsom; pizza; puding; pukance; ravioly; rezance; ryža; sendviče; slíže; sucháre; suši; sušienky, sucháre, keksy, biskvity; špagety; tacos; tortilly; zmrzlina; zvitky; sladké žemle.

43 - Služby barov; bufety (rýchle občerstvenie); kaviarne; príprava a dodávka jedál na objednávku do domu; samoobslužné reštaurácie.

(540)



(591) zlatá (žltá), tmavočervená, svetločervená, zelená, čierna

(731) Tomáš Mišák - PIZZA K DVERÁM, Kukučínova 1679/10, 921 01 Piešťany, SK;

(210) 1216-2012

(220) 8.8.2012

10(511) 16, 33, 35

(511) 16 - Baliaci papier, blahoprajné pohľadnice, brožované knihy, brožúry, brožúrky, bublinové obaly z plastických materiálov (na balenie), časopisy, etikety s výnimkou textilných, fotografie (tlačoviny), grafické zobrazenia, grafiky, kalendáre, kartón, lepenka, katalógy, papierové darčeky, knihy, lepenkové alebo papierové škatule, lepenkové alebo papierové obaly na fľaše, lepenkové platne (papiernický tovar), lepiace pásy na kancelárske účely a na použitie v domácnosti, leporelá, mapy, obálky (papiernický tovar), obaly (papiernický tovar), obrazy, papiernický tovar, tlačené periodické a neperiodické publikácie, plagáty, predmety z kartónu, prospekty, pútače z papiera alebo z lepenky, reklamné tabule z papiera, kartónu alebo lepenky, grafické reprodukcie, tlačené reklamné materiály, umelecké litografie, umelohmotné fólie na balenie, vrecia z papiera alebo z plastických materiálov na balenie.

33 - Víno, alkoholické nápoje okrem piva, likéry, brandy, koktaily alkoholické, destilované nápoje.

35 - Sprostredkovanie obchodu s tovarom, odborné obchodné poradenstvo týkajúce sa vín a vinnárstva, reklamná činnosť, maloobchodná činnosť s alkoholickými nápojmi a nealkoholickými nápojmi, veľkoobchodná činnosť s alkoholickými nápojmi a nealkoholickými nápojmi, organizovanie audiovizuálnych predstavení na komerčné a reklamné účely, organizovanie výstav na komerčné alebo reklamné účely, personálne poradenstvo, pomoc pri riadení obchodnej činnosti, poradenstvo v obchodnej činnosti, poskytovanie obchodných alebo podnikateľských informácií, rozširovanie reklamných oznamov, rozširovanie reklamných materiálov zákazníkom (letáky, prospekty, tlačivá, vzorky), spracovanie textov, vydávanie a aktualizovanie reklamných materiálov a zvukovo-obrazových záznamov a periodických a neperiodických publikácií, vydávanie a rozširovanie reklamných textov, vydávanie reklamných alebo náborových textov, obchodné alebo podnikateľské informácie, komerčné informačné kancelárie, prenájom kancelárskych strojov a zariadení, marketingové štúdie, nábor zamestnancov, obchodný alebo podnikateľský prieskum, obchodný manažment a podnikové poradenstvo, prenájom predajných automatov, predvádzanie (služby modeliek) na reklamné účely a na podporu predaja, predvádzanie tovaru.

(540)



- (731) GAS Familia, s. r. o. Stará Ľubovňa, Prešovská 8, 064 01 Stará Ľubovňa, SK;  
(740) Belička Ivan, Ing., Banská Bystrica, SK;

(210) 1217-2012  
(220) 8.8.2012

10(511) 16, 33, 35

(511) 16 - Baliaci papier, blahoprajné pohľadnice, brožované knihy, brožúry, brožúrky, bublinové obaly z plastických materiálov (na balenie), časopisy, etikety s výnimkou textilných, fotografie (tlačoviny), grafické zobrazenia, grafiky, kalendáre, kartón, lepenka, katalógy, papierové darčeky, knihy, lepenkové alebo papierové škatule, lepenkové alebo papierové obaly na fľaše, lepenkové platne (papiernický tovar), lepiace pásy na kancelárske účely a na použitie v domácnosti, leporelá, mapy, obálky (papiernický tovar), obaly (papiernický tovar), obrazy, papiernický tovar, tlačene periodické a neperiodické publikácie, plagáty, predmety z kartónu, prospekty, pútače z papiera alebo z lepenky, reklamné tabule z papiera, kartónu alebo lepenky, grafické reprodukcie, tlačene reklamné materiály, umelecké litografie, umelohmotné fólie na balenie, vrecia z papiera alebo z plastických materiálov na balenie.  
33 - Vodka.

35 - Sprostredkovanie obchodu s tovarom, odborné obchodné poradenstvo týkajúce sa vín a vinnárstva, reklamná činnosť, maloobchodná činnosť s alkoholickými nápojmi a nealkoholickými nápojmi, veľkoobchodná činnosť s alkoholickými nápojmi a nealkoholickými nápojmi, organizovanie audiovizuálnych predstavení na komerčné

né a reklamné účely, organizovanie výstav na komerčné alebo reklamné účely, personálne poradenstvo, pomoc pri riadení obchodnej činnosti, poradenstvo v obchodnej činnosti, poskytovanie obchodných alebo podnikateľských informácií, rozširovanie reklamných oznamov, rozširovanie reklamných materiálov zákazníkom (letáky, prospekty, tlačivá, vzorky), spracovanie textov, vydávanie a aktualizovanie reklamných materiálov a zvukovo-obrazových záznamov a periodických a neperiodických publikácií, vydávanie a rozširovanie reklamných textov, vydávanie reklamných alebo náborových textov, obchodné alebo podnikateľské informácie, komerčné informačné kancelárie, prenájom kancelárskych strojov a zariadení, marketingové štúdie, nábor zamestnancov, obchodný alebo podnikateľský prieskum, obchodný manažment a podnikové poradenstvo, prenájom predajných automatov, predvádzanie (služby modeliek) na reklamné účely a na podporu predaja, predvádzanie tovaru.

(540)



- (731) GAS Familia, s. r. o. Stará Ľubovňa, Prešovská 8, 064 01 Stará Ľubovňa, SK;  
(740) Belička Ivan, Ing., Banská Bystrica, SK;

(210) 1231-2012

(220) 9.8.2012

10(511) 3, 5

(511) 3 - Kozmetika s výnimkou kozmetických mydiel a kozmetických čistiacich prostriedkov.  
5 - Farmaceutické produkty.

(540) Kamzík

- (731) Cemio s.r.o., Italská 1580/26, 120 00 Praha, CZ;  
(740) Bachratá Magdaléna, Mgr., Bratislava, SK;

(210) 1233-2012

(220) 9.8.2012

10(511) 3, 5

(511) 3 - Kozmetika - švajčiarskeho pôvodu.  
5 - Farmaceutické produkty - švajčiarskeho pôvodu.

(540) Cemio Switzerland -  
Jedinečné spojenie ryzi  
přírody a švýcarské  
technologie

- (731) Cemio s.r.o., Italská 1580/26, 120 00 Praha, CZ;  
(740) Bachratá Magdaléna, Mgr., Bratislava, SK;

(210) 1257-2012

(220) 14.8.2012

10(511) 29, 30, 35

(511) 29 - Mliečne výrobky; mliečne krémy a dezerty; dezerty vyrobené z mlieka a želatíny; jogurty; smotana; šľahačka; smotanové dezerty; smotanové výrobky; dezerty vyrobené z jogurtov; dezerty vyrobené z jogurtov s ovocnými prísadami; hotové dezerty z jogurtu s prídavkom slad-

kého pečiva; jogurtové krémy; jogurtové nápoje; prípravky na výrobu jogurtov; krémové polevy na dezerty; tvaroh; ovocné tvarohy; prípravky z tvarohu; tvarohové krémy a dezerty; mliečne nápoje (s vysokým obsahom mlieka); sójové mlieko (náhradka mlieka); kyslé mlieko; kyslomliečne výrobky (acidofilné mlieko, kefírové mlieko); jogurtové mlieka.

30 - Puding; jogurty mrazené (mrazené potraviny); vanilka (príchut'); mliečne čokoládové nápoje; mliečne kakaové nápoje; mliečne kávové nápoje; kakao; zmrzlina.

35 - Maloobchodná a veľkoobchodná služby s uvedenými tovarmi v triede 29 a 30.

(540)



(591) biela, žltá, červená, modrá, čierna

(731) AGRO TAMI, a. s., Cabajská 10, 950 22 Nitra, SK;

(740) Advokátska kancelária Patajová Pataj s.r.o., Banská Bystrica, SK;

(210) 1267-2012

(220) 17.8.2012

10(511) 2, 17, 19, 37

(511) 2 - Alizarínové farbivá; alumíniové farby; anilínové farbivá; ohňovzdorné farby; farby, nátery; laky; moridlá; nátery na strešné krytiny; nátery zabráňujúce nánosom a usadeninám; ochranné prípravky na kovy; oleje (antikorozívne); riedidlá na farby; riedidlá na laky; vodové náterové farby.

17 - Izolačné laky; izolačné materiály; izolačné oleje; izolačné pásy; izolačné podlahy; izolačné prípravky na ochranu budov od vlhkosti; izolačné tkaniny; izolačný papier; sklenená vlna; sklenené vlákna na izoláciu; tesnenia dverí alebo okien; tesniace hmoty; tesniace tmely.

19 - Betón; cementové omietky; cementové platne; dlažby s výnimkou kovových; dlaždice, obkladáčky stavebné; hranoly; kameň; stavebná malta; obkladový materiál na budovy s výnimkou kovového; obklady s výnimkou kovových ako stavebné konštrukcie; obklady stien a priečok s výnimkou kovových; okenné rámy s výnimkou kovových; okná s výnimkou kovových; omietky pre stavebníctvo; nekovové stavebné panely; potery s výnimkou kovových; sadra; sklo stavebné; spojivá do muriva; tabuľové sklo pre stavebníctvo.

37 - Stavebný dozor; inštalácia okien a dverí; izolovanie stavieb; stavebníctvo.

(540)



(591) čierna, červená, tyrkysová

(731) KOB D Slovakia s.r.o., Horná 16, 974 01 Banská Bystrica, SK;

(740) Matysová Andrea, JUDr., Banská Bystrica, SK;

(210) 1271-2012

(220) 20.8.2012

10(511) 16, 35, 42

(511) 16 - Baliaci papier, blahoprajné pohľadnice, brožované knihy, brožúry, brožúrky, bublinkové obaly z plastických materiálov (na balenie), časopisy, etikety s výnimkou textilných, fotografie (tlačoviny), galvanotypy (polygrafia), grafické zobrazenie, grafiky, chromolitografie (polygrafia), kalendáre, kartón, lepenka, papierové kávové filtre, papierové knihy, lepenkové alebo papierové škatule, lepenkové alebo papierové obaly na fľaše, lepenkové platne (papiernický tovar), lepiace pásy na kancelárske účely a použitie v domácnosti, leporelá, mapy, obálky (papiernický tovar), obaly (papierenský tovar), obrazy, papiernický tovar, tlačené periodické a neperiodické publikácie, plagáty, polygrafické písmo, predmety z kartónu, prospekty, pútače z papiera alebo z lepenky, reklamné tabule z papiera, kartónu alebo lepenky, grafické reprodukcie, tlačené reklamné materiály, umelohmotné fólie na balenie, vrecia z papiera alebo z plastických materiálov (na balenie).

35 - Poradenské služby v podnikovom manažmente pri predaji tovarov a služieb; poradenstvo a manažment pre podniky; dekorácia a aranžovanie výkladov; obchodný manažment, sprostredkovanie nákupu a predaja tovarov, reklama, organizovanie výstav na reklamné a obchodné účely; rozširovanie reklamných oznamov; predvádzanie tovaru; rozširovanie reklamných materiálov zákazníkom (letáky, prospekty, tlačivá, vzorky); zasielanie reklamných materiálov zákazníkom; vydávanie a aktualizovanie reklamných materiálov; distribúcia vzoriek; obchodný alebo podnikateľský prieskum; prenájom reklamných materiálov; uverejňovanie reklamných textov; vydávanie reklamných alebo náborových textov; televízna reklama; reklamné agentúry; organizovanie reklamných hier na propagáciu predaja; prieskum trhu; prieskum verejnej mienky; prenájom reklamných priestorov; prenájom reklamných plôch; podpora predaja (pre tretie osoby); spracovanie textov; ponuka, sprostredkovanie a výber tovaru prostredníctvom katalógu, marketing, pomoc pri podnikaní, podnikateľské informácie, overovanie obchodných transakcií, zabezpečovanie obchodných transakcií (pre tretie osoby), reklamná a inzertná činnosť prostredníctvom telefónnej dátovej alebo informačnej siete; poskytovanie informácií a iných informačných produktov reklamného charakteru; prenájom reklamných informačných a komunikačných miest; sprostredkovanie v obchodných vzťahoch; služby riadenia ľudských zdrojov, vzťahy s verejnosťou (prieskum vzťahov medzi podnikmi, inštitúciami a spoločenským prostredím), zásielkové reklamné služby, zbieranie údajov do počítačových databáz, zoraďovanie údajov v počítačových databázach, obchodné sprostredkovanie služieb uvedených v triedach 35 a 42.

42 - Projektovanie stavieb; inžinierska činnosť, zaistovanie štúdií domov a bytov, zaistovanie projektovej dokumentácie domov a bytov a ich spracovania, expertná činnosť vo výstavbe; výtvarné návrhy interiérov - dizajnerska činnosť, návrhár-

stvo bytové a kancelárske, informácie o móde, módný dizajn, grafický dizajn, navrhovanie (priemyselný dizajn), navrhovanie obalov, obalový dizajn, priemyselný dizajn, štúdie technických projektov, projektová činnosť v oblasti nábytku, umelecký dizajn, výskum a vývoj nových výrobkov (pre zákazníkov).

**(540) URGELA**

(731) URGELA, spol. s r.o., Neresnická cesta 4068, 960 01 Zvolen, SK;

(740) Belička Ivan, Ing., Banská Bystrica, SK;

**(210) 1272-2012**

(220) 20.8.2012

**10(511) 5, 25, 28**

(511) 5 - Liečivé byliny; minerálne výživové doplnky; výživové vlákniny; výživové doplnky z kvasníc; výživové doplnky.

25 - Športová obuv; športové tričká, dresy; tielka, tričká; topánky na šport; šály; svetre; spodná bielizeň; pyžamá; pulóvre.

28 - Chrániče na lakte (ako športové potreby); chrániče na pišťaly (športový tovar); opasky pre vzpieráčov (športové potreby); siete (športové potreby); slipy pre športovcov ako športové potreby.

**(540)**



(731) Davorin, s.r.o., Tatranská 243, 059 86 Nová Lesná, SK;

**(210) 1273-2012**

(220) 20.8.2012

**10(511) 35, 42**

(511) 35 - Obchodný alebo podnikateľský prieskum; obchodný alebo podnikateľský výskum; prieskum trhu; prieskum verejnej mienky.

42 - Inštalácia počítačových programov; aktualizovanie počítačových programov; poradenstvo v oblasti počítačových programov; prenájom počítačového softvéru; tvorba softvéru; údržba počítačového softvéru.

**(540) EZRI SK**

(731) MEDIAN SK, s.r.o., Kremnická 6, 851 01 Bratislava, SK;

(740) Bardon Jindřich, Ing., Bratislava, SK;

**(210) 1275-2012**

(220) 20.8.2012

**10(511) 35, 41, 45**

(511) 35 - Marketing, reklamná činnosť, vydávanie a aktualizovanie reklamných materiálov, inzertná činnosť, spracovanie textov, rozširovanie reklamných materiálov, reklamná a inzertná činnosť prostredníctvom akéhokoľvek média alebo telefónnej siete, alebo dátovej siete, alebo informačnej siete, alebo komunikačnej siete, alebo počítačovej siete, poskytovanie informácií a iných pro-

duktov komerčného alebo reklamného charakteru, obchodovanie s využitím internetu, obchodný alebo podnikateľský prieskum, organizovanie komerčných alebo reklamných výstav; obchodný manažment a podnikové poradenstvo; personálne poradenstvo; poradenstvo pri vedení podnikov; poradenstvo v obchodnej činnosti; prieskum trhu; obchodné alebo podnikateľské poradenstvo; prieskum verejnej mienky; vydávanie reklamných alebo náborových textov; zabezpečovanie ekonomických poradenských služieb, poradensko-konzultačná činnosť v odbore ekonomických a spoločenských vied so zameraním na oblasť vonkajších ekonomických vzťahov; obchodné sprostredkovanie v oblasti výučby a vzdelávania.

41 - Vzdelávanie; výchovná a školiaca činnosť; vydavateľstvo a nakladateľstvo odborných tlačovín, kníh, príručiek a učebných textov vrátane audiovizuálnych nosičov; konzultačná, informačná a poradenská činnosť v oblasti vzdelávania; agentúrna činnosť v oblasti výučby a vzdelávania; usporadúvanie kurzov, školení a iných vzdelávacích akcií.

45 - Osobné a sociálne služby poskytované tretími osobami na uspokojovanie potrieb jednotlivcov; bezpečnostné služby na ochranu osôb a majetku.

**(540) see you digitALL!**

(731) VISIBILITY s. r. o., Trenčianska 53/B, 821 09 Bratislava, SK;

**(210) 1276-2012**

(220) 20.8.2012

**10(511) 35, 41, 45**

(511) 35 - Marketing, reklamná činnosť, vydávanie a aktualizovanie reklamných materiálov, inzertná činnosť, spracovanie textov, rozširovanie reklamných materiálov, reklamná a inzertná činnosť prostredníctvom akéhokoľvek média alebo telefónnej siete, alebo dátovej siete, alebo informačnej siete, alebo komunikačnej siete, alebo počítačovej siete, poskytovanie informácií a iných produktov komerčného alebo reklamného charakteru, obchodovanie s využitím internetu, obchodný alebo podnikateľský prieskum, organizovanie komerčných alebo reklamných výstav; obchodný manažment a podnikové poradenstvo; personálne poradenstvo; poradenstvo pri vedení podnikov; poradenstvo v obchodnej činnosti; prieskum trhu; obchodné alebo podnikateľské poradenstvo; prieskum verejnej mienky; vydávanie reklamných alebo náborových textov; zabezpečovanie ekonomických poradenských služieb, poradensko-konzultačná činnosť v odbore ekonomických a spoločenských vied so zameraním na oblasť vonkajších ekonomických vzťahov; obchodné sprostredkovanie v oblasti výučby a vzdelávania.

41 - Vzdelávanie; výchovná a školiaca činnosť; vydavateľstvo a nakladateľstvo odborných tlačovín, kníh, príručiek a učebných textov vrátane audiovizuálnych nosičov; konzultačná, informačná a poradenská činnosť v oblasti vzdelávania; agentúrna činnosť v oblasti výučby a vzdelávania; usporadúvanie kurzov, školení a iných vzdelávacích akcií.



45 - Osobné a sociálne služby poskytované tretími osobami na uspokojovanie potrieb jednotlivcov; bezpečnostné služby na ochranu osôb a majetku.

(540)



(731) VISIBILITY s. r. o., Trenčianska 53/B, 821 09 Bratislava, SK;

(210) 1277-2012

(220) 20.8.2012

10(511) 35, 41, 45

(511) 35 - Marketing, reklamná činnosť, vydávanie a aktualizovanie reklamných materiálov, inzertná činnosť, spracovanie textov, rozširovanie reklamných materiálov, reklamná a inzertná činnosť prostredníctvom akéhokoľvek média alebo telefónnej siete, alebo dátovej siete, alebo informačnej siete, alebo komunikačnej siete, alebo počítačovej siete, poskytovanie informácií a iných produktov komerčného alebo reklamného charakteru, obchodovanie s využitím internetu, obchodný alebo podnikateľský prieskum, organizovanie komerčných alebo reklamných výstav; obchodný manažment a podnikové poradenstvo; personálne poradenstvo; poradenstvo pri vedení podnikov; poradenstvo v obchodnej činnosti; prieskum trhu; obchodné alebo podnikateľské poradenstvo; prieskum verejnej mienky; vydávanie reklamných alebo náborových textov; zabezpečovanie ekonomických poradenských služieb, poradensko-konzultačná činnosť v odbore ekonomických a spoločenských vied so zameraním na oblasť vonkajších ekonomických vzťahov; obchodné sprostredkovanie v oblasti výučby a vzdelávania.

41 - Vzdelávanie; výchovná a školiaca činnosť; vydavateľstvo a nakladateľstvo odborných tlačovín, kníh, príručiek a učebných textov vrátane audiovizuálnych nosičov; konzultačná, informačná a poradenská činnosť v oblasti vzdelávania; agentúra činnosť v oblasti výučby a vzdelávania; usporadúvanie kurzov, školení a iných vzdelávacích akcií.

45 - Osobné a sociálne služby poskytované tretími osobami na uspokojovanie potrieb jednotlivcov; bezpečnostné služby na ochranu osôb a majetku.

(540)



(731) VISIBILITY s. r. o., Trenčianska 53/B, 821 09 Bratislava, SK;

(210) 1278-2012

(220) 20.8.2012

10(511) 41

(511) 41 - Informácie o výchove a vzdelávaní; organizovanie a vedenie seminárov; písanie textov (okrem reklamných).

**(540) Diet'a je Dar**

(731) Kochová Ľudmila, Mgr., Dobšinského 12, 900 28 Ivanka pri Dunaji, SK;

(210) 1280-2012

(220) 21.8.2012

10(511) 17, 37, 42

(511) 17 - Izolačné materiály; materiály na tepelnú a zvukovú izoláciu; izolačné materiály proti vode, vlhkosti, radónu; izolačné textilie a fólie.

37 - Stavebníctvo; izolačné práce; izolovania proti vlhkosti, vode, radónu; tepelná a zvuková izolácia.

42 - Výskum a vývoj v oblasti izolácií, izolačných materiálov.

(540)



(731) UO TEX, s.r.o., Sokolská 5, 562 04 Ústí nad Orlicí III - Kerhartice, CZ;

(740) Kubínyi Peter, Bc., Trenčín, SK;

(210) 1281-2012

(220) 21.8.2012

10(511) 16, 35, 37

(511) 16 - Obchodné letáky a prospekty tlačené na papierových nosičoch; reklamné tabule z papiera, kartónu alebo lepenky; kalendáre; kancelárske potreby použité ako reklamné alebo darčkové predmety; vrecúška a tašky z papiera alebo plastických materiálov ako obalové materiály.

35 - Vydávanie a aktualizovanie reklamných alebo náborových materiálov; online reklama na počítačovej komunikačnej sieti.

37 - Čistenie, umývanie a leštenie exteriérov a interiérov automobilov; umývanie a tepovanie automobilov horúcou tlakovou parou; poskytovanie rád a informácií o uvedených službách prostredníctvom komunikačných médií, elektronickej pošty, SMS správ, počítačových sietí a internetu.

(540)



(591) modrá, zelená

(731) AUTO ZEIT - GULAS s.r.o., Palisády 50, 811 06 Bratislava, SK;

(740) Ďurica Ján, Ing., Považská Bystrica, SK;

(210) 1282-2012

(220) 21.8.2012

10(511) 16, 35, 37

(511) 16 - Obchodné letáky a prospekty tlačené na papierových nosičoch; reklamné tabule z papiera, kartónu alebo lepenky; kalendáre; kancelárske potreby použité ako reklamné alebo darčkové predmety; vrecúška a tašky z papiera alebo plastických materiálov ako obalové materiály.

35 - Vydávanie a aktualizovanie reklamných alebo náborových materiálov; online reklama na počítačovej komunikačnej sieti.

37 - Čistenie, umývanie a leštenie exteriérov a interiérov automobilov; umývanie a tepovanie automobilov horúcou tlakovou parou; poskytovanie rád a informácií o uvedených službách prostredníctvom komunikačných médií, elektronickej pošty, SMS správ, počítačových sietí a internetu.

(540)



(731) AUTO ZEIT - GULAS s.r.o., Palisády 50, 811 06 Bratislava, SK;

(740) Ďurica Ján, Ing., Považská Bystrica, SK;

(210) 1283-2012

(220) 21.8.2012

10(511) 37, 39, 40

(511) 37 - Elektroinštalatérstvo; vodoinštalatérstvo; kúrenárstvo; oprava, údržba a inštalovanie vzduchotechniky; oprava, údržba a inštalovanie riadiacich systémov technológií v budovách (kotolne, výmenníkové stanice, klímy).

39 - Distribúcia tepla.

40 - Výroba tepla.

(540) KOMTERM

(731) KOMTERM a.s., Na Stanicu 22, 010 09 Žilina, SK;

(210) 1286-2012

(220) 21.8.2012

10(511) 35, 39

(511) 35 - Reklamné a marketingové služby, prieskum trhu a verejnej mienky, obchodné alebo podnikateľské poradenstvo, organizačné poradenstvo, marketingové štúdie, administratívne služby, prenájom kancelárskych strojov a zariadenia, podnikateľský alebo obchodný prieskum, poradenstvo v obchodnej činnosti, obchodné sprostredkovanie služieb uvedených v triedach 35 a 39.

39 - Železničná preprava, doručovanie tovarov, doprava, obstaranie prepravy, sprostredkovanie prepravy, dopravy, logistických a zasielateľských služieb, skladovanie tovaru, balenie tovarov, zasielateľstvo, logistika, prenájom dopravných prostriedkov, prenájom železničných vagónov, poradenské služby v oblasti dopravy, prepravy, zasielateľstva a logistiky.

(540)



(731) Railtrans International, s. r. o., Trnavská cesta, 920 41 Leopoldov, SK;

(740) G. Lehnert, k. s., Bratislava, SK;

(210) 1293-2012

(220) 22.8.2012

10(511) 16, 35, 41

(511) 16 - Papier, kartón, lepenka a výrobky z týchto materiálov, ktoré nie sú zahrnuté v iných triedach; tlačoviny; knihárske výrobky; fotografie; papiernický tovar a písacie potreby; lepidlá na papier a na použitie v domácnosti; obalové materiály z plastických hmôt, ktoré nie sú zahrnuté v iných triedach; kancelárske potreby s výnimkou nábytku; albumy; nálepky, lepiace štítky; obežníky, prospekty; časopisy (periodiká), noviny, publikácie, formuláre, katalógy, plagáty, pohľadnice, oznámenia (papiernický tovar), brožúry, knihy, záložky do kníh; kalendáre; grafiky, grafické reprodukcie tlače (rytiny); reklamné tabule z papiera, kartónu alebo lepenky, divadelné dekorácie z kartónu a lepenky, pútače z papiera alebo lepenky; baliaci papier; stolové prestieranie z papiera, papierové obrusy, papierové utierky, vrecká (vrecia, vaky) z papiera alebo plastických materiálov na balenie, papierové vlajky, papierové zástavy; papierové identifikačné náramky; podložky pod poháre, podložky pod pivné poháre; etikety s výnimkou textilných; zoznamy; ročenky; maľovanky, obrazy; puzdrá na šekové knižky, puzdrá na perá; stojany na písacie potreby; zošity, poznámkové zošity, obaly na doklady, obaly (papiernický tovar), obálky, peračníky, vyučovacie pomôcky vo forme hier s výnimkou prístrojov a zariadení, ceruzky, perá (kancelárske potreby), strúhadlá na ceruzky.

35 - Reklamné služby; obchodný manažment, obchodná správa; obchodná administratíva; kancelárske práce; grafická úprava tlačovín na reklamné účely; obchodné alebo podnikateľské informácie; účtovníctvo; poradenstvo v obchodnej činnosti; poskytovanie obchodných alebo podnikateľských informácií; obchodný manažment v oblasti umenia, organizovanie výstav na reklamné účely, prenájom reklamného času vo všetkých komunikačných médiách, prenájom reklamných materiálov, prenájom reklamného priestoru, prieskum verejnej mienky, prieskum trhu; služby riadenia ľudských zdrojov, reklama, sekretárske služby, organizovanie výstav na obchodné a reklamné účely; podpora predaja (pre tretie osoby); komerčné informačné kancelárie; zbieranie údajov do počítačových databáz, vedenie kartoték v počítači, marketing; ponuka, sprostredkovanie a výber tovaru prostredníctvom katalógu; rozširovanie reklamných materiálov zákazníkom (letáky, prospekty, tlačivá, vzorky), vylepovanie plagátov; vydávanie a aktualizovanie reklamných materiálov; distribúcia vzoriek tovarov; rozširovanie reklamných alebo inzertných oznamov; predvádzanie (služby modeliek) na reklamné účely a podporu predaja, rozširovanie vzoriek; vzťahy s verejnosťou; poskytovanie služieb uvedených v triede 35 aj prostredníctvom internetu; sprostredkovanie uvedených služieb aj prostredníctvom komunikačných médií, elektronickej pošty, SMS správ, počítačových sietí a internetu; maloobchodná a veľkoobchodná činnosť s plagátmi, tlačovinami, DVD, CD a Blue-ray nosičmi, s módnymi doplnkami, odevmi, obuvou, dekoráciami, šperkami, bižutériou; obchodné spro-

stredkovanie hotelierskych služieb; obchodné sprostredkovanie reštauračných a kaviarenských služieb; obchodné sprostredkovanie služieb cestovných kancelárií; obchodné sprostredkovanie služieb uvedených v triedach 35 a 41.

41 - Vzdelávanie; zabezpečovanie výcvikov, kurzov a školení; zábava; športová a kultúrna činnosť; informácie o možnostiach rekreácie; informácie o možnostiach zábavy; informácie o možnostiach rozptýlenia; organizovanie seminárov, konferencií, kongresov, sympózií, školení, výcvikov, vzdelávacích výstav, benefičných podujatí a koncertov; organizovanie vedomostných, športových a zábavných súťaží; organizovanie športových, kultúrnych a spoločenských podujatí; organizovanie predstavení (manažérske služby); organizovanie plesov a karnevalov; organizovanie a usporadúvanie súťaží krásy; divadelné predstavenia; výroba divadelných alebo iných predstavení; služby klubov zdravia; služby a zábava poskytované v prázdninových táboroch; zábavné parky; organizovanie lotérií, organizovanie a usporadúvanie živých vystúpení; živé predstavenie; plánovanie a organizovanie večierok, usporadúvanie divadelných, filmových, koncertných, tanečných, hudobných a iných predstavení na účely kultúrne a zábavné; reportárske služby, fotografovanie; fotografická reportáž; organizovanie udeľovania ocenení; organizovanie a podpora spoločenských, kultúrnych, športových, umeleckých, humanitárnych a sociálnych aktivít obsiahnutých v triede 41; prenájom audio-nahrávok; prenájom osvetľovacích prístrojov do divadelných sál a televíznych štúdií; prenájom štadiónov; prenájom tenisových kurtov; prenájom videokamier; prenájom videorekordérov; prevádzkovanie karaoke; prevádzkovanie kino-sál; služby na oddych a rekreáciu; rezervácia vstupeniek; rozhlasová zábava; prenájom rozhlasových a televíznych prijímačov; výroba rozhlasových a televíznych programov; koncertné siene, sály; služby v oblasti diskoték; nočné kluby; prevádzkovanie priestorov s hracími automatmi; výroba televíznych a rozhlasových programov; poskytovanie elektronických publikácií online (bez možnosti kopírovania); vydávanie kníh; vydávanie textov s výnimkou reklamných alebo náborových; vydávanie časopisov, katalógov, novín a iných periodických a neperiodických publikácií; vydávanie (online) kníh a časopisov v elektronickej podobe; rozmnožovanie nahraných nosičov zvukových a zvukovo-obrazových záznamov; poskytovanie elektronických publikácií online (bez možnosti kopírovania); elektronická edičná činnosť (DTP služby), správa informácií; poradenské a informačné služby v oblasti uvedených služieb; poskytovanie služieb uvedených v triede 41 aj prostredníctvom internetu, komunikačných médií, elektronickej pošty, SMS správ, počítačových sietí a internetu; sprostredkovanie uvedených služieb aj prostredníctvom komunikačných médií, elektronickej pošty, SMS správ, počítačových sietí a internetu.

**(540) TANEC SLNKA**

(731) Polák Martin, Estónska 34, 821 06 Bratislava, SK;

(740) Brichtová Tatiana, JUDr., Bratislava, SK;

**(210) 1294-2012**

(220) 22.8.2012

**10(511) 9, 20, 35**

(511) 9 - Prístroje a nástroje na zaznamenávanie, reprodukciu, príjem a prenos zvuku, ich časti a príslušenstvo; zvuková a audiovizuálna technika; akustické (zvukové) zariadenia; elektronické súčasti a zariadenia pre výpočtovú, oznamovaciu a prenosovú techniku vrátane audiovizuálnej; zvukové poplašné zariadenia; akustická signalizácia; húkačky; sirény.

20 - Nábytok a jeho súčasti a príslušenstvo patriace do tejto triedy; stolárske umelecké výrobky; nábytok do domácnosti; kancelársky nábytok; kovový nábytok; školský nábytok; nábytok pre audio/videotechniku; knižnicové police; stoly, stoličky; stojany a podstavce patriace do tejto triedy; garníže, tyče na záclony; komody, zásuvkové kontajnery, bielizníky; kreslá; lavičky, ležadlá; lôžka s výnimkou na lekárske účely; divány, pohovky; paravány, zásteny (nábytok); dvierka na nábytok; kolieska na nábytok s výnimkou kovových; drevené hrany a kostry na nábytok; obloženie alebo ozdoby na nábytok s výnimkou kovových; busty a sochy z dreva; bytové doplnky patriace do tejto triedy; interiérové doplnky patriace do tejto triedy.

35 - Veľkoobchodná a maloobchodná činnosť so zvukovou a audiovizuálnou technikou a s nábytkom; sprostredkovanie obchodu so zvukovou a audiovizuálnou technikou; sprostredkovanie obchodu s nábytkom; reklamná činnosť patriaca do tejto triedy.

**(540)**

**AUDIOERA**

(731) KAYWAY s.r.o., Pažitková 3, 821 01 Bratislava, SK;

(740) Gajdošíková Zuzana, Ing., Bratislava, SK;

**(210) 1300-2012**

(220) 23.8.2012

**10(511) 30, 35, 39**

(511) 30 - Káva; kávové výťažky; náhradky kávy; kávové príchuť; instantná káva; kávové nápoje; kakao; kakaové nápoje; mliečne kakaové nápoje; mliečne kávové nápoje; mliečne čokoládové nápoje; čokoládové nápoje; čaj; nápoje na báze čaju; prísady do nápojov, iné ako esencie.

35 - Reklama.

39 - Balenie tovarov.

**(540)**



(554) trojrozmerná známková

(591) bordová

- (731) OK NITRA, s.r.o., Novozámocká 104, 949 05 Nitra, SK;  
 (740) Advokátska kancelária Patajová Pataj s.r.o., Banská Bystrica, SK;

(210) 1302-2012

(220) 27.8.2012

10(511) 35, 36, 45

(511) 35 - Analýzy nákladov, dražby, fakturácia, informácie (obchodné, podnikateľské), obchodná správa licencií výrobkov a služieb pre tretie osoby, marketingové štúdie, poradenstvo v obchodnej činnosti, obchodné alebo podnikateľské informácie, obchodné informácie a rady spotrebiteľom, obchodné odhady, obchodný alebo podnikateľský prieskum, finančný manažment a podnikové poradenstvo, obchodné odhady, poradenstvo v obchodnej činnosti, prieskum trhu, prieskum verejnej mienky, public relations, reklama, služby outsourcingu.

36 - Finančné analýzy, bankové služby priamo k zákazníkom, bankovníctvo, faktoring, spravovanie financií, finančné odhady a oceňovanie, finančné poradenstvo, finančné služby, finančný lízing, hypotéky (poskytovanie pôžičiek), informácie a poistení, kancelárie zaoberajúce sa inkasovaním pohľadávok, finančné konzultačné služby, konzultačné služby v oblasti poisťovníctva, sprostredkovateľská činnosť s nehnuteľnosťami, finančné oceňovanie, platenie splátok, životné poisťky, uzatváranie poisťiek, poradenstvo v oblasti poistenia, finančné pôžičky, sprostredkovanie poistenia, úverové banky, služby úverových kreditných a debetných kariet, vydávanie kreditných kariet.

45 - Služby arbitráže, detektívne kancelárie, služby komerčných právnikov, mediálne služby, pátranie po minulosti osôb.

(540)



- (731) Kruk International s.r.o., Šafránkova 1238/1, 155 00 Praha, CZ;

(210) 1309-2012

(220) 24.8.2012

10(511) 29, 35, 39, 40

(511) 29 - Čerstvé, mrazené, spracované, konzervované a tepelne upravené mäso, ryby, hydina a zverina; hotové jedlá z mäsa; jedlé oleje a tuky; mäsové výtázky; potravinové polotovary vyrobené zo zeleniny, mäsa a rýb.

35 - Obchodný manažment; obchodná správa; obchodná administratíva; maloobchodné a veľkoobchodné služby s čerstvým, mrazeným, spracovaným, konzervovaným a tepelne upraveným mäsom, rybami, hydinou a zverinou, hotovými jedlami z mäsa, mäsovémi výtázkami, potravinovými polotovarmi vyrobenými zo zeleniny, mäsa a rýb, so živými zvieratami, s hospodárskymi zvieratami, s dobytkom, s hydinou a ry-

bami; podpora predaja pre tretie osoby s čerstvým, mrazeným, spracovaným, konzervovaným a tepelne upraveným mäsom, rybami, hydinou a zverinou, hotovými jedlami z mäsa, mäsovémi výtázkami, potravinovými polotovarmi vyrobenými zo zeleniny, mäsa a rýb, so živými zvieratami, s hospodárskymi zvieratami, s dobytkom, s hydinou a rybami; sprostredkovanie obchodu s čerstvým, mrazeným, spracovaným, konzervovaným a tepelne upraveným mäsom, rybami, hydinou a zverinou, hotovými jedlami z mäsa, mäsovémi výtázkami, potravinovými polotovarmi vyrobenými zo zeleniny, mäsa a rýb, so živými zvieratami, s hospodárskymi zvieratami, s dobytkom, s hydinou a rybami; distribúcia vzoriek; inzertná a propagačná činnosť prostredníctvom akéhokoľvek média; online reklama na počítačovej komunikačnej sieti; organizovanie reklamných hier na propagáciu predaja; rozširovanie reklamných alebo inzertných oznamov; uverejňovanie reklamných textov; vydávanie a aktualizovanie reklamných materiálov.

39 - Automobilová preprava; balenie, skladovanie a distribúcia tovaru; doručovanie tovaru; prenájom skladísk; prenájom skladovacích kontajnerov; preprava tovaru; sprostredkovanie prepravy.

40 - Mäsiarstvo a údenárstvo; rozoberanie a spracovanie mäsa; údenie potravín.

(540)



- (591) biela, červená, čierna, hnedá hnedočervená, modrá, sivá, žltá, žltohnedá

(731) ALTHAN, s.r.o., Chemlonská 1, 066 01 Humenné, SK;

(740) Regina Ivan, Ing., Košice, SK;

(210) 1310-2012

(220) 24.8.2012

10(511) 29, 35, 39, 40

(511) 29 - Čerstvé, mrazené, spracované, konzervované a tepelne upravené mäso, ryby, hydina a zverina; hotové jedlá z mäsa; jedlé oleje a tuky; mäsové výtázky; potravinové polotovary vyrobené zo zeleniny, mäsa a rýb.

35 - Obchodný manažment; obchodná správa; obchodná administratíva; maloobchodné a veľkoobchodné služby s čerstvým, mrazeným, spracovaným, konzervovaným a tepelne upraveným mäsom, rybami, hydinou a zverinou, hotovými jedlami z mäsa, mäsovémi výtázkami, potravinovými polotovarmi vyrobenými zo zeleniny, mäsa a rýb, so živými zvieratami, s hospodárskymi zvieratami, s dobytkom, s hydinou a rybami; podpora predaja pre tretie osoby s čerstvým, mrazeným, spracovaným, konzervovaným a tepelne upraveným mäsom, rybami, hydinou a zverinou, hotovými jedlami z mäsa, mäsovémi výtázkami, potravinovými polotovarmi vyrobenými zo zeleniny, mäsa a rýb, so živými zvieratami,

s hospodárskymi zvieratami, s dobytkom, s hydinou a rybami; sprostredkovanie obchodu s čerstvým, mrazeným, spracovaným, konzervovaným a tepelne upraveným mäsom, rybami, hydinou a zverinou, hotovými jedlami z mäsa, mäsovémi výťažkami, potravinovými polotovarmi vyrobenými zo zeleniny, mäsa a rýb, so živými zvieratami, s hospodárskymi zvieratami, s dobytkom, s hydinou a rybami; distribúcia vzoriek; inzertná a propagačná činnosť prostredníctvom akéhokoľvek média; online reklama na počítačovej komunikačnej sieti; organizovanie reklamných hier na propagáciu predaja; rozširovanie reklamných alebo inzertných oznamov; uverejňovanie reklamných textov; vydávanie a aktualizovanie reklamných materiálov.

39 - Automobilová preprava; balenie, skladovanie a distribúcia tovaru; doručovanie tovaru; prenájom skladísk; prenájom skladovacích kontajnerov; preprava tovaru; sprostredkovanie prepravy.

40 - Mäsiarstvo a údenárstvo; rozoberanie a spracovanie mäsa; údenie potravín.

(540)



(591) biela, červená, čierna, hnedá, hnedočervená, modrá, sivá, žltá, žltáhneda

(731) ALTHAN, s.r.o., Chemlonská 1, 066 01 Humenné, SK;

(740) Regina Ivan, Ing., Košice, SK;

(210) 1315-2012

(220) 27.8.2012

10(511) 5, 16, 35

(511) 5 - Jód na farmaceutické účely; jodidy na farmaceutické účely; jodičnany na farmaceutické účely; jodoform; chemické prípravky a substancie na humánne a veterinárne použitie; dezinfekčné prostriedky; biologické prípravky na lekárske a zverolekárske účely; farmaceutické, veterinárne a zdravotnícke prípravky; dietetické látky prispôbené na lekárske účely.

16 - Firemné listiny, papiernický tovar, papierové propagačné materiály, informačné brožúry, fotografie (tlačoviny), katalógy, kalendáre, tlačivá.

35 - Maloobchodné služby s potravinárskymi výrobkami; s chemickými prípravkami a substanciami na humánne a veterinárne použitie; s jódom na farmaceutické účely; s jodidmi na farmaceutické účely; s jodičnanmi na farmaceutické účely; s jodoformom, s dezinfekčnými prostriedkami; s farmaceutickými a zdravotníckymi prípravkami; s dietetickými látkami prispôbenými na lekárske účely; s výživovými prípravkami; s veterinárnymi prípravkami.

(540) JODIS KONCENTRÁT

(731) PKR SLOVAKIA a.s., Pod Stráňou 41, 974 09 Banská Bystrica, SK;

(740) Gruber Dalibor, Ing., Košice, SK;

(210) 1331-2012

(220) 30.8.2012

10(511) 34

(511) 34 - Cigarety; tabak; tabakové výrobky; zapalovače; zápalky; potreby pre fajčiarov.

(540)

THE ROTHMANS STORY BEGAN IN LONDON  
IN 1890. ENJOYED WORLDWIDE,  
WE CONTINUE TO DELIVER EXCEPTIONAL  
QUALITY TASTE, WITHOUT COMPROMISE.  
THAT'S OUR PROMISE.

(731) Rothmans of Pall Mall Limited, Zählerweg 4, CH 6300 Zug, CH;

(740) ŽOVICOVÁ & ŽOVIC IP, s.r.o., Bratislava, SK;

(210) 1333-2012

(220) 31.8.2012

10(511) 1, 3, 4, 7, 17, 37, 42

(511) 1 - Chemikálie pre priemysel, vedu, fotografiu, poľnohospodárstvo, záhradníctvo, lesníctvo; nespracované umelé živice, nespracované plasty; pôdne hnojivá; zmesi do hasiacich prístrojov; prípravky na kalenie a zváranie kovov; chemické látky na konzervovanie potravín; triesloviny; lepidlá a spojivá pre priemysel.

3 - Bieliace prípravky a pracie prostriedky; prípravky na čistenie, leštenie, odmasťovanie a brúsenie; mydlá; voňavkárské výrobky, éterické oleje, kozmetické prípravky, vlasové vodičky; prípravky na čistenie zubov.

4 - Priemyselné oleje a tuky; mazacie oleje; prostriedky na pohlčovanie, zvlhčovanie a viazanie prachu; palivá vrátane pohonných hmôt do motorových vozidiel a svietiace materiály; sviečky a knôty na svietenie.

7 - Stroje a obrábacie stroje; motory a hnacie stroje okrem motorov do pozemných vozidiel; spojky a prevodovky okrem spojok a prevodoviek do pozemných vozidiel; poľnohospodárske náradie okrem náradia na ručný pohon; liahne; predajné automaty.

17 - Kaučuk, gutaperča, guma, azbest, slúda a výrobky z týchto materiálov, ktoré nie sú zahrnuté v iných triedach; plastové polotovary; tesniace, výplňové a izolačné materiály; nekovové ohybné rúry a hadice.

37 - Stavebníctvo; opravy; inštalačné služby.

42 - Vedecké a technologické služby a s nimi súvisiaci výskum a projektovanie; priemyselné analýzy a priemyselný výskum; navrhovanie a vývoj počítačového hardvéru a softvéru.

(540) FORTISCHEM a.s.

(731) FORTISCHEM a.s., M.R. Štefánika 1, 972 71 Nováky, SK;

(210) 1335-2012

(220) 31.8.2012

10(511) 1, 4, 35, 39

(511) 1 - Plyn na priemyselné účely.

4 - Elektrická energia.

35 - Obchodný manažment, obchodná správa; obchodná administratíva; kancelárske práce.

39 - Distribúcia energie; distribúcia elektriny; distribúcia plynu; dodávka elektriny; dodávka plynu.

(540)



(591) modrá  
(731) MAGNA E.A. s. r. o., Beethovenova 5, 921 01 Piešťany, SK;

(210) 1336-2012

(220) 31.8.2012

10(511) 18, 29, 39, 40

(511) 18 - Koža jatočných zvierat, surové kože.  
29 - Mäso, hovädzie mäso, teľacie mäso, bravčové mäso, baranie mäso, konské mäso, ovčie mäso, kosti jatočných zvierat, vnútornosti jatočných zvierat.  
39 - Preprava, balenie a chladiarenské skladovanie mäsa.  
40 - Spracovanie a rozrábanie mäsa, zabíjanie - porážka jatočných zvierat.

(540)



(591) sivá, biela, oranžová  
(731) BITÚNOK VESTENICE, s.r.o., Slaská 220, 966 22 Slaská, SK;  
(740) Gelien Peter, JUDr., Žiar nad Hronom, SK;

(210) 1337-2012

(220) 31.8.2012

10(511) 5

(511) 5 - Farmaceutické a veterinárne prípravky; hygienické výrobky na liečebné použitie; dietetické látky upravené na lekárske použitie, potrava pre dojčatá; liečivé bylinky; náplasti, obväzový materiál; hmoty na plombovanie zubov a zubné vosky, dezinfekčné prostriedky, prípravky na ničenie hmyzu; fungicídy, herbicídy.

(540) INFALIN DUO

(731) LABORATORIOS SALVAT, S.A., Gall 30-36, 08950 Esplugues de Llobregat (Barcelona), ES;  
(740) Hörmannová Zuzana, Ing., Bratislava, SK;

(210) 1341-2012

(220) 3.9.2012

10(511) 35

(511) 35 - Vylepovanie plagátov (vonkajšia reklama); predvádzanie tovaru; propagácia (reklama); aranžovanie výkladov; online reklama na počítačovej sieti; prezentácia výrobkov v komunikačných médiách na účely maloobchodu; služby v oblasti grafickej úpravy na reklamné účely; obchodná správa licencií výrobkov a služieb pre tretie osoby; podpora predaja pre tretie osoby; marketing.

(540)

**PHICOMM**

(731) Shanghai Feixun Communication Co., Ltd., Building 20, 90, HQ Business Park, 4855 Guangfulin Road, Songjiang District, Shanghai, CN;  
(740) ŽOVICOVÁ & ŽOVIC IP, s.r.o., Bratislava, SK;

(210) 1342-2012

(220) 4.9.2012

10(511) 37

(511) 37 - Prenájom čistiacich strojov; umývanie dopravných prostriedkov; inštalácia, údržba a opravy strojov.

(540)



(591) modrá, biela  
(731) Lengyel Tomáš, Ing., Bajkalská 9/A, 831 04 Bratislava, SK;

(210) 1351-2012

(220) 7.10.2011

10(511) 3

(511) 3 - Voňavky, toaletné vody; gély a soli do kúpeľa a na sprchovanie nie na medicínske účely; toaletné mydlá; osobné dezodoranty; kozmetika, a to krémy, mlieka, lotióny, gély a púdre na pleť, telo a ruky; mlieka, gély a oleje na opaľovanie a prípravky po opaľovaní (kozmetika); prípravky na líčenie mejkap; šampóny; gély, peny a balzamy, prípravky v aerosólovej forme na úpravu vlasov a starostlivosť o vlasy; laky na vlasy; prípravky na farbenie vlasov a odfarbovanie vlasov; prípravky na trvalú onduláciu a kučeračenie vlasov; esenciálne oleje.

(540) IDEALIA

(641) 010322147, 7.10.2011  
(731) L'OREAL (Société Anonyme), 14, rue Royale, 75008 Paris, FR;  
(740) Čechvalová Dagmar, Bratislava, SK;

(210) 1353-2012

(220) 5.9.2012

10(511) 3, 8, 44

(511) 3 - Laky na nechty; ošetrovacie prípravky na nechty.  
8 - Pedikúrové súbory; manikúrové súbory; manikúrové súbory (elektrické); elektrické a neelektrické leštičky na nechty.  
44 - Manikúra.

(540)



(591) fialová  
(731) Filipová Janette, Drieňová 11, 821 02 Bratislava, SK;

**(210) 1355-2012**

(220) 3.9.2012

**10(511) 9**

(511) 9 - Počítače; počítačové klávesnice; počítačové programy (stiahnuteľné zo siete); myši (informatika); elektronické publikácie, stiahnuteľné; podložky pod myš; prenosné počítače; navigačné nástroje; rádiatelefonné zariadenia; satelitné navigačné prístroje; prístroje na globálny lokalizačný systém (GPS); remienky na mobilné telefóny; monitorovacie prístroje, elektrické; zvonenia do mobilných telefónov stiahnuteľné zo siete; slúchadlá; prenosné multimediálne prehrávače; hudobné súbory stiahnuteľné zo siete; meniče, elektrické; zástrčky, zásuvky a ostatné elektrické spojky; nabíjačky na elektrické batérie; batérie, elektrické; akumulátory, elektrické; notebooky (počítače); rozvodné panely; rádiá; bleskozvody, bleskopoistky; obrazové súbory stiahnuteľné zo siete; galvanické články.

**(540)****PHICOMM**

(731) Shanghai Feixun Communication Co., Ltd., Building 20, 90, HQ Business Park, 4855 Guangfulin Road, Songjiang District, Shanghai, CN;

(740) ŽOVICOVÁ & ŽOVIC IP, s.r.o., Bratislava, SK;

**(210) 1356-2012**

(220) 5.9.2012

**10(511) 32, 35, 40**

(511) 32 - Pivo; minerálne a sytené vody a iné nealkoholické nápoje; ovocné nápoje a ovocné šťavy; sirupy a iné prípravky na výrobu nápojov.

35 - Reklamné služby; obchodný manažment; obchodná administratíva; kancelárske práce.

40 - Spracovanie a úprava materiálov.

**(540)****BETTY**

(731) K.K.V. - UNION, s.r.o., Prievozská 10, 821 09 Bratislava, SK;

**(210) 1357-2012**

(220) 5.9.2012

**10(511) 35, 38, 41**

(511) 35 - Reklamné služby; obchodný manažment; obchodná administratíva; kancelárske práce.

38 - Telekomunikačné služby.

41 - Výchova; vzdelávanie; zábava; športová a kultúrna činnosť.

**(540) VEČER POD LAMPOU**

(731) W PRESS a.s., Partizánska 2, 811 03 Bratislava, SK;

**(210) 1358-2012**

(220) 6.9.2012

**10(511) 1, 2, 3, 4, 5, 6, 7, 8, 9, 11, 14, 15, 16, 17, 18, 19, 20, 21, 22, 24, 25, 26, 27, 28, 29, 30, 31, 32, 33, 34, 35, 36, 37, 38, 39, 41, 43**

(511) 1 - Priemyselne chemikálie; chemikálie pre lesníctvo okrem fungicídov, herbicídov, insekticídov a prípravkov na ničenie parazitov; umelé živice v surovom stave; plastické hmoty a suroviny; poľnohospodárske hnojivá; hasiace zmesi; štiepateľné chemické prvky; lepidlá na priemyselne účely; chemické látky na konzervovanie potravín; prípravky na kalenie kovov; chemické prípravky na zváranie.

2 - Prípravky na konzervovanie dreva; farby; nátery; laky; ochranné prípravky na kovy; farbivá; moridlá; vosky (prírodné živice); kovové fólie pre maliarov, dekoratérov, tlačiarov a umelcov; kovy vo forme práškov pre maliarov a umelcov.

3 - Bieliace prípravky; bieliace prípravky (na čistenie bielizne a šatstva); pracie prípravky; prípravky na čistenie povrchov; leštiace prípravky; odmasťovacie prípravky s výnimkou prípravkov na použitie vo výrobnom procese; mydlá; dezodoranty na ostatné použitie; parfumovaná voda; oleje do parfumov a vôní; oleje na kozmetické účely; oleje na toaletné účely; kozmetické prípravky (kozmetika); vlasové vody; prípravky na čistenie zubov; čistiace prípravky.

4 - Prípravky na odstraňovanie prachu; zmesi na viazanie prachu; zmesi na odprašovanie; palivá; benzín; sviečky (na svietenie); lampové knôty sviečkové knôty.

5 - Farmaceutické prípravky; zverolekárske prípravky; prípravky na osvieženie vzduchu; prípravky na čistenie vzduchu; hygienické nohavice; hygienické vložky; menštruačné nohavice; menštruačné vložky; menštruačné tampóny; vonné soli; dietetické potraviny upravené na lekárske účely; diabetický chlieb; diabetické potraviny; potrava pre dojčatá; náplasti; obväzový materiál; materiál na plombovanie zubov; materiály na zubné odtlačky; dezinfekčné prípravky na hygienické účely; chemické dezinfekčné prostriedky na WC; prípravky na ničenie lariev; prípravky na ničenie škodcov; fungicidy; herbicidy.

6 - Zliatiny obyčajných kovov; obyčajné kovy surové alebo ako polotovary; kovové reklamné stĺpy; stavebný kovový materiál; kovový materiál pre železnice; bezpečnostné schránky; kovové tyče; kovové tyče na zváranie plynom; kovové rúry; klampiarske a zámočnícke potreby; kovové neelektrické káble; kovové výrobky, ktoré nie sú uvedené v iných triedach; kovové rudy.

7 - Elektrické kuchynské stroje; hadice do vysávačov; elektrické kuchynské roboty; elektrické ručné vrtačky; elektrické mlynčeky pre domácnosť; mlynčeky na korenie s výnimkou ručných; umývačky riadu; kosačky na trávniky (stroje); elektrické lisy na ovocie pre domácnosť; elektrické kefy ako časti strojov; bicyklové dynamá (generátory); elektrické miešače na použitie v domácnosti; mlynčeky pre domácnosť s výnimkou ručných; elektrické mlynčeky na použitie v domácnosti; elektrické nože; elektrické šľahače pre domácnosť; vysávače.

8 - Ručné nástroje a náradie (na ručný pohon); nože; vidličky; lyžice; zbrane (sečné a bodné); britvy, holiace strojčeky elektrické aj neelektrické.

9 - Optické prístroje a nástroje; stroje na váženie; meracie prístroje; neónové reklamy; kontrolné a regulačné prístroje elektrické; záchranné zariadenia a prístroje na záchranu; vyučovacie prístroje; zvukové nahrávacie zariadenia; zariadenie na prenášanie zvuku; zvukové prehrávacie zariadenia, prehrávače; magnetické nosiče údajov; gramofónové platne; počítačové stroje; počítače; hasiace prístroje; mechanizmy na mincové zariadenia; mincové mechanizmy na televízne prijímače; registračné pokladnice; prístroje a nástroje vedecké, námorné, geodetické, elektrické, fotografické a filmové zaradené v triede 9; chemické prístroje a nástroje; plavebné prístroje a nástroje; zememeračské prístroje a nástroje; optické prístroje a nástroje; balasty na osvetľovacie prístroje; ochranné prilby na šport; okuliare na šport; námorné signalizačné zariadenia; dopravné signalizačné zariadenia; požiarne signalizačné zariadenia.

11 - Osvetľovacie prístroje a zariadenia; vyhrievacie telesá; zariadenia na výrobu pary; varné prístroje a zariadenia; chladiace prístroje a zariadenia; prístroje a zariadenia na sušenie; ventilátory (klimatizácia); vodovodné zariadenia, vodovody; sanitárne (toaletné) prístroje a zariadenia; osvetľovacie zariadenia na dopravné prostriedky; lampy na čistenie vzduchu od baktérií (germicídne).

14 - Zliatiny drahých kovov; zlato v surovom stave alebo ako polotovary; striebro ako surovina alebo polotovar; klenoty; drahé kovy ako surovina alebo polotovar; výrobky z týchto látok, pokiaľ nie sú uvedené v iných triedach; drahé kamene; medailóny (šperky, bižutéria); chronometre; hodinkové ručičky (do hodín a hodínok); hodinkové skrinky, hodinové stroje; mechanizmy hodín a hodínok (hodinové a hodinkové strojčeky).

15 - Hudobné nástroje.

16 - Papier; papier do kopírovacích strojov; papier do registračných strojov; reklamné tabule z papiera, kartónu alebo lepenky; papier do skríň (parfumovaný alebo neparfumovaný); papier do elektrokardiogramov; papierová kaša (drvina); papierové gule; papierové obrúsky na odstraňovanie šminiek; papierové spinky; papiernický tovar; lepenka, kartón; lepenkové alebo papierové škatule; lepenkové alebo papierové obaly na fľaše; lepenkové platne (papiernický tovar); tlačiarenské výrobky; papierové pásy; papierové pásy a karty na zaznamenávanie počítačových programov; papierové podložky pod poháre; knižársky materiál; lepidlá na kancelárske účely a pre domácnosť; štetce; písacie stroje (elektrické aj neelektrické); kancelárske potreby s výnimkou nábytku; vyučovacie pomôcky s výnimkou prístrojov a zariadení; obaly (papiernický tovar); tlačiarenský lis; štočky s adresami.

17 - Syntetický kaučuk; gutaperča; guma surová alebo ako polotovar; azbest; slúda surová alebo čiastočne spracovaná; výrobky z kaučuku, gutaperča, gummy, azbestu, slúdy, ktoré nie sú zahrnuté do iných tried, plastické hmoty - polotova-

ry; tesniace alebo vypchávkové materiály z gumy alebo plastov; tesniace materiály; izolanty (izolačné materiály).

18 - Imitácie kože; výrobky z kože a imitácie kože, ktoré nie sú zaradené do iných tried; koža zvierat; kufre kožené a potiahnuté kožou; cestovné tašky; dáždniky; slnečníky; sedlárske výrobky; tyče dáždnikov; biče.

19 - Stavebný materiál s výnimkou kovového; neohybné nekovové rúry (pre stavebníctvo); reklamné stĺpy s výnimkou kovových; asfalt smola; konštrukcie s výnimkou kovových; pomníky s výnimkou kovových; alabastrové sklo; stavené sklo.

20 - Nábytok; zrkadlá; vyšívacie rámy; rámy na obrazy; lišty na rámy na obrazy; výrobky z dreva, korku, trstiny, prútia, rohov, parohov, kostí, slonoviny, kostíc korytnačiny, jantáru, perle a ich imitácií, ktoré nie sú zahrnuté do iných tried; striebrené sklo.

21 - Kuchynské nádoby; kuchynské nádoby s výnimkou nádob z drahých kovov; kuchynské náradie s výnimkou náradia z drahých kovov; hrebene; špongie na umývanie; kefy; materiál na výrobu kief; drôtenky na čistenie; sklo ako surovina alebo polotovar s výnimkou stavebného skla; tabuľové sklo (surovina); porcelán; majolika; mliečne sklo (opáľové sklo); smaltované sklo.

22 - Povrazy, laná, struny, sieťky; stany; látkové vrecká na balenie; pletené vrecká do umývačiek riadu; textilné baliace vrecká; vrecká na prepravu a uchovávanie tovarov; vypchávkové materiály s výnimkou gumových a plastových; textil zo surových vlákien; pásy, pútka s výnimkou kovových.

24 - Tkaniny na výrobu bielizne; tkaniny a textilné výrobky, ktoré nie sú uvedené v inej triede; posteľná bielizeň; posteľné pokrývky; plachty.

25 - Obuv; odevy; klobúkové kostry; klobúky.

26 - Čipky; výšivky; kovové nite na výšivky; vlasové stuhy; stužky; vlnené šnúrky; šnúrky do topánok; šnúrky na opásanie; šnúrky, lacetky; gombíky; háčiky (galantérny tovar); očka na odevy; špendlíky, ihlice s výnimkou ozdobných šperkov; ihly; umelé kvety.

27 - Koberce; rohožky; linoleum; podlahové krytiny; papierové tapety.

28 - Hracie karty; hry; hračky; gymnastické zariadenia; športové potreby, ktoré nie sú uvedené v inej triede; ozdoby na vianočné stromčeky (s výnimkou osvetľovacích telies a cukrovíniok).

29 - Mäso; ryby s výnimkou živých; konzervované ryby; ryby v slanom náleve; potravinárske výrobky z rýb; rybie plátky (filé); hydina nie živá; mäsové výťažky; kandizované ovocie; konzervované ovocie; zavárané presladené ovocie; zavárané sladené ovocie; ovocie (kompóty); džemy; marmeláda; plátky sušeného ovocia; konzervovaná zelenina; sušená zelenina; varená zelenina; zelenina v štiplavom náleve; vajcia; mliečne výrobky mlieko; jedlé tuky; jedlé oleje.

30 - Káva; čaj; kakao; cukor; ryža; tapioka; ságo; kávové náhradky na báze rastlín; kávovinové náhradky; potravinárska múka; výrobky z múky; múčne potraviny; prípravky z obilnín; chlieb; pečivo (rožky); cukrovinky; zmrzlina; prísady do zmrzliny ako spojivo; med; melasový sirup;



droždie; prášok do pečiva; kuchynská soľ; soľ na konzervovanie potravín; horčica; ocot; chuťové prísady; koreniny; ľad na osvieženie.

31 - Živé zvieratá; čerstvé ovocie; čerstvá zelenina; rastliny prírodné kvety; krmivo; slad na výrobu piva a liehovín; poľnohospodárske, lesné a záhradnícke produkty, ktoré nie sú zahrnuté v iných triedach; zrna (obilie); zrna (semená).

32 - Minerálne vody (nápoje); pivo; prášky na výrobu šumivých nápojov; pastilky na výrobu šumivých nápojov; nealkoholické nápoje; nápoje izotonické; ovocné nektáre; ovocné džúsy; sirupy na výrobu malinoviek; sirupy na výrobu nápojov; prípravky na výrobu nápojov.

33 - Alkoholické nápoje (okrem piva).

34 - Tabak; zápalky; potreby pre fajčiarov, ktoré nie sú uvedené v inej triede.

35 - Organizovanie komerčných alebo reklamných výstav a veľtrhov; organizovanie výstav na komerčné alebo reklamné účely; prenájom reklamných materiálov; prenájom reklamných priestorov; reklama; reklamné agentúry; rozširovanie reklamných materiálov zákazníkom (letáky, prospekty, tlačoviny, vzorky); vydávanie a aktualizovanie reklamných materiálov; prenájom reklamnej plochy; vydávanie a aktualizovanie reklamných materiálov; profesionálne obchodné alebo podnikateľské poradenstvo; obchodný manažment a podnikové poradenstvo; obchodný manažment v oblasti umenia; personálne poradenstvo; odborné obchodné poradenstvo; poradenstvo pri vedení podnikov; poradenstvo v obchodnej činnosti; účtovníctvo; vedenie účtovných kníh; kopírovanie alebo rozmnožovanie dokumentov; pomoc pri riadení v obchodnej činnosti; pomoc pri riadení priemyselných alebo obchodných podnikov; komerčné informačné kancelárie; kancelárie zaoberajúce sa dovozom a vývozom; administratívne spracovanie obchodných objednávok.

36 - Finančné poradenstvo; poradenstvo v oblasti poistenia; klíring (bezhotovostné zúčtovávanie vzájomných pohľadávok a záväzkov); investovanie kapitálu; kapitálové investície; prenájom nehnuteľností; správa nehnuteľností; sprostredkovateľská činnosť s nehnuteľnosťami; prenájom bytov; prenájom kancelárskych priestorov; správa nehnuteľností; správcovstvo; kancelárie zaoberajúce sa inkasovaním pohľadávok; realitné kancelárie; ubytovacie kancelárie (byty).

37 - Stavebníctvo (stavebná činnosť).

38 - Tlačové kancelárie.

39 - Prenájom garáží; prenájom miesta na parkovanie; prenájom skladísk.

41 - Náboženská výchova; vyučovanie, vzdelávanie; zábava, pobavenie; organizovanie športových súťaží; požičiavanie športového výstroja s výnimkou dopravných prostriedkov; prevádzkovanie športových zariadení; prenájom športového výstroja s výnimkou dopravných prostriedkov; služby športovísk; organizovanie kultúrnych alebo vzdelávacích výstav.

43 - Prenájom prednáškových sál; prenájom prechodného ubytovania; ubytovacie kancelárie (hotely, penzióny).

(540)



(731) SLOVAK INVESTMENT GROUP, a.s., Saratovská 13, 841 02 Bratislava, SK;

(740) Iványi Adrián, Mgr., Bratislava, SK;

(210) 1359-2012

(220) 6.9.2012

10(511) 1, 2, 3, 4, 5, 6, 7, 8, 9, 11, 14, 15, 16, 17, 18, 19, 20, 21, 22, 24, 25, 26, 27, 28, 29, 30, 31, 32, 33, 34, 35, 36, 37, 38, 39, 41, 43

(511) 1 - Priemyselné chemikálie; chemikálie pre lesníctvo okrem fungicídov, herbicídov, insekticídov a prípravkov na ničenie parazitov; umelé živice v surovom stave; plastické hmoty a suroviny; poľnohospodárske hnojivá; hasiace zmesi; štiepateľné chemické prvky; lepidlá na priemyselné účely; chemické látky na konzervovanie potravín; prípravky na kalenie kovov; chemické prípravky na zváranie.

2 - Prípravky na konzervovanie dreva; farby; nátery; laky; ochranné prípravky na kovy; farbivá; moridlá; vosky (prírodné živice); kovové fólie pre maliarov, dekoratérov, tlačiarov a umelcov; kovy vo forme práškov pre maliarov a umelcov.

3 - Bieliace prípravky; bieliace prípravky (na čistenie bielizne a šatstva); pracie prípravky; prípravky na čistenie povrchov; leštiace prípravky; odmasťovacie prípravky s výnimkou prípravkov na použitie vo výrobnom procese; mydlá; dezodoranty na ostatné použitie; parfumovaná voda; oleje do parfumov a vôní; oleje na kozmetické účely; oleje na toaletné účely; kozmetické prípravky (kozmetika); vlasové vody; prípravky na čistenie zubov; čistiace prípravky.

4 - Prípravky na odstraňovanie prachu; zmesi na viazanie prachu; zmesi na odprašovanie; palivá; benzín; sviečky (na svietenie); lampové knôty sviečkové knôty.

5 - Farmaceutické prípravky; zverolekárske prípravky; prípravky na osvieženie vzduchu; prípravky na čistenie vzduchu; hygienické nohavičky; hygienické vložky; menštruačné nohavičky; menštruačné vložky; menštruačné tampóny; vonné soli; dietetické potraviny upravené na lekárske účely; diabetický chlieb; diabetické potraviny; potrava pre dojčatá; náplasti obvazový materiál; materiál na plombovanie zubov; materiály na zubné odtlačky; dezinfekčné prípravky na hygienické účely; chemické dezinfekčné prostriedky na WC; prípravky na ničenie lariev; prípravky na ničenie škodcov; fungicidy; herbicidy.

6 - Zliatiny obyčajných kovov; obyčajné kovy surové alebo ako polotovary; kovové reklamné stĺpy; stavebný kovový materiál; kovový materiál pre železnice; bezpečnostné schránky; kovové tyče; kovové tyče na zváranie plynom; kovové rúry; klampiarske a zámočnícke potreby; kovové neelektrické káble; kovové výrobky, ktoré nie sú uvedené v iných triedach; kovové rudy.

7 - Elektrické kuchynské stroje; hadice do vysávačov; elektrické kuchynské roboty; elektrické ručné vŕtačky; elektrické mlynčeky pre domácnosť; mlynčeky na korenie s výnimkou ručných;

umývačky riadu; kosačky na trávniky (stroje); elektrické lisy na ovocie pre domácnosť; elektrické kefy ako časti strojov; bicyklové dynamá (generátory); elektrické miešacie na použitie v domácnosti; mlynčeky pre domácnosť s výnimkou ručných; elektrické mlynčeky na použitie v domácnosti; elektrické nože; elektrické šľahače pre domácnosť; vysávače.

8 - Ručné nástroje a náradie (na ručný pohon); nože; vidličky; lyžice; zbrane (sečné a bodné); britvy, holiace strojčeky elektrické aj neelektrické.

9 - Optické prístroje a nástroje; stroje na váženie; meracie prístroje; neónové reklamy; kontrolné a regulačné prístroje elektrické; záchranné zariadenia a prístroje na záchranu; vyučovacie prístroje; zvukové nahrávacie zariadenia; zariadenie na prenášanie zvuku; zvukové prehrávacie zariadenia, prehrávače; magnetické nosiče údajov; gramofónové platne; počítačové stroje; počítače; hasiace prístroje; mechanizmy na mincové zariadenia; mincové mechanizmy na televízne prijímače; registračné pokladnice; prístroje a nástroje vedecké, námorné, geodetické, elektrické, fotografické a filmové zaradené v triede 9; chemické prístroje a nástroje; plavebné prístroje a nástroje; zememeračské prístroje a nástroje; optické prístroje a nástroje; balasty na osvetľovacie prístroje; ochranné prilby na šport; okuliare na šport; námorné signalizačné zariadenia; dopravné signalizačné zariadenia; požiarne signalizačné zariadenia.

11 - Osvetľovacie prístroje a zariadenia; vyhrievacie telesá; zariadenia na výrobu pary; varné prístroje a zariadenia; chladiace prístroje a zariadenia; prístroje a zariadenia na sušenie; ventilátory (klimatizácia); vodovodné zariadenia, vodovody; sanitárne (toaletné) prístroje a zariadenia; osvetľovacie zariadenia na dopravné prostriedky; lampy na čistenie vzduchu od baktérií (germicídne).

14 - Zliatiny drahých kovov; zlato v surovom stave alebo ako polotovary; striebro ako surovina alebo polotovar; klenoty; drahé kovy ako surovina alebo polotovar; výrobky z týchto látok, pokiaľ nie sú uvedené v iných triedach; drahé kamene; medailóny (šperky, bižutéria); chronometre; hodinkové ručičky (do hodín a hodínok); hodinkové skrinky, hodinové stroje; mechanizmy hodín a hodiniek (hodinové a hodinkové strojčeky).

15 - Hudobné nástroje.

16 - Papier; papier do kopírovacích strojov; papier do registračných strojov; reklamné tabule z papiera, kartónu alebo lepenky; papier do skrín (parfumovaný alebo neparfumovaný); papier do elektrokardiogramov; papierová kaša (drvina); papierové gule; papierové obrúsky na odstraňovanie šminiek; papierové spinky; papiernický tovar; lepenka, kartón; lepenkové alebo papierové škatule; lepenkové alebo papierové obaly na fľaše; lepenkové platne (papiernický tovar); tlačiarenské výrobky; papierové pásky; papierové pásky a karty na zaznamenávanie počítačových programov; papierové podložky pod poháre; knižársky materiál; lepidlá na kancelárske účely a pre domácnosť; štetce; písacie stroje (elektrické aj neelektrické); kancelárske potreby s výnimkou nábytku; vyučovacie pomôcky s výnimkou prístrojov a zariadení; obaly (papiernický tovar); tlačiarenský lis; štočky s adresami.

17 - Syntetický kaučuk; gutaperča; guma surová alebo ako polotovar; azbest; slúda surová alebo čiastočne spracovaná; výrobky z kaučuku, gutaperča, gummy, azbestu, slúdy, ktoré nie sú zahrnuté do iných tried, plastické hmoty - polotovary; tesniace alebo vypchávkové materiály z gumy alebo plastov; tesniace materiály; izolanty (izolačné materiály).

18 - Imitácie kože; výrobky z kože a imitácie kože, ktoré nie sú zaradené do iných tried; koža zvierat; kufre kožené a potiahnuté kožou; cestovné tašky; dáždniky; slnečníky; sedlárske výrobky; tyče dáždnikov; biče.

19 - Stavebný materiál s výnimkou kovového; neohybné nekovové rúry (pre stavebníctvo); reklamné stĺpy s výnimkou kovových; asfalt; smola; konštrukcie s výnimkou kovových; pomníky s výnimkou kovových; alabastrové sklo; stavené sklo.

20 - Nábytok; zrkadlá; vyšívacie rámy; rámy na obrazy; lišty na rámy na obrazy; výrobky z dreva, korku, trstiny, prútia, rohov, parahov, kostí, slonoviny, kostíc korytnačiny, jantáru, perlete a ich imitácii, ktoré nie sú zahrnuté do iných tried; striebrené sklo.

21 - Kuchynské nádoby; kuchynské nádoby s výnimkou nádob z drahých kovov; kuchynské náradie s výnimkou náradia z drahých kovov; hrebene; špongie na umývanie; kefy; materiál na výrobu kief; drôtenky na čistenie; sklo ako surovina alebo polotovar s výnimkou stavebného skla; tabuľové sklo (surovina); porcelán; majolika; mliečne sklo (opáľové sklo); smaltované sklo.

22 - Povrazy, laná, struny; sieťky; stany; látkové vrecká na balenie; pletené vrecká do umývačiek riadu; textilné baliace vrecká; vrecká na prepravu a uchovávanie tovarov; vypchávkové materiály s výnimkou gumových a plastových; textil zo surových vlákien; pásky, pútky s výnimkou kovových.

24 - Tkaniny na výrobu bielizne; tkaniny a textilné výrobky, ktoré nie sú uvedené v inej triede; posteľná bielizeň; posteľné pokrývky; plachty.

25 - Obuv; odevy; klobúkové kostry; klobúky.

26 - Čipky; vyšívky; kovové nite na vyšívky; vlasové stuhy; stužky; vlnené šnúrky; šnúrky do topánok; šnúrky na opásanie; šnúrky, lacetky; gombíky; háčiky (galantérny tovar); očka na odevy; špendlíky, ihlice s výnimkou ozdobných šperkov; ihly; umelé kvety.

27 - Koberce; rohožky; linoleum; podlahové krytiny; papierové tapety.

28 - Hracie karty; hry; hračky; gymnastické zariadenia; športové potreby, ktoré nie sú uvedené v inej triede; ozdoby na vianočné stromčeky (s výnimkou osvetľovacích telies a cukrovíniok).

29 - Mäso; ryby s výnimkou živých; konzervované ryby; ryby v slanej náleve; potravinárske výrobky z rýb; rybie plátky (filé); hydina nie živá; mäsové výťažky; kandizované ovocie; konzervované ovocie; zavárané presladené ovocie; zavárané sladené ovocie; ovocie (kompóty); džemy; marmeláda; plátky sušeného ovocia; konzervovaná zelenina; sušená zelenina; varená zelenina; zelenina v štiplavom náleve; vajcia; mliečne výrobky mlieko; jedlé tuky; jedlé oleje.

30 - Káva; čaj; kakao; cukor; ryža; tapioka; ságo; kávové náhradky na báze rastlín; kávovinové náhradky; potravinárska múka; výrobky z múky;

múčne potraviny; prípravky z obilnín; chlieb; pečivo (rožky); cukrovinky; zmrzlina; prísady do zmrzliny ako spojivo; med; melasový sirup; droždie; prášok do pečiva; kuchynská soľ; soľ na konzervovanie potravín; horčica; ocot; chuťové prísady; koreniny; ľad na osvieženie.

31 - Živé zvieratá; čerstvé ovocie; čerstvá zelenina; rastliny prírodné kvety; krmivo; slad na výrobu piva a liehovín; poľnohospodárske, lesné a záhradnícke produkty, ktoré nie sú zahrnuté v iných triedach; zrno (obilie); zrno (semená).

32 - Minerálne vody (nápoje); pivo; prášky na výrobu šumivých nápojov; pastilky na výrobu šumivých nápojov; nealkoholické nápoje; nápoje izotonické; ovocné nektáre; ovocné džúsy; sirupy na výrobu malinoviek; sirupy na výrobu nápojov; prípravky na výrobu nápojov.

33 - Alkoholické nápoje (okrem piva).

34 - Tabak; zápalky; potreby pre fajčiarov, ktoré nie sú uvedené v inej triede.

35 - Organizovanie komerčných alebo reklamných výstav a veľtrhov; organizovanie výstav na komerčné alebo reklamné účely; prenájom reklamných materiálov; prenájom reklamných priestorov; reklama; reklamné agentúry; rozširovanie reklamných materiálov zákazníkom (letáky, prospekty, tlačoviny, vzorky); vydávanie a aktualizovanie reklamných materiálov; prenájom reklamnej plochy; vydávanie a aktualizovanie reklamných materiálov; profesionálne obchodné alebo podnikateľské poradenstvo; obchodný manažment a podnikové poradenstvo; obchodný manažment v oblasti umenia; personálne poradenstvo; odborné obchodné poradenstvo; poradenstvo pri vedení podnikov; poradenstvo v obchodnej činnosti; účtovníctvo; vedenie účtovných kníh; kopírovanie alebo rozmnožovanie dokumentov; pomoc pri riadení v obchodnej činnosti; pomoc pri riadení priemyselných alebo obchodných podnikov; komerčné informačné kancelárie; kancelárie zaoberajúce sa dovozom a vývozom; administratívne spracovanie obchodných objednávok.

36 - Finančné poradenstvo; poradenstvo v oblasti poistenia; klíring (bezhotovostné zúčtovávanie vzájomných pohľadávok a záväzkov); investovanie kapitálu; kapitálové investície; prenájom nehnuteľností; správa nehnuteľností; sprostredkovateľská činnosť s nehnuteľnosťami; prenájom bytov; prenájom kancelárskych priestorov; správa nehnuteľností; správcovstvo; kancelárie zaoberajúce sa inkasovaním pohľadávok; realitné kancelárie; ubytovacie kancelárie (byty).

37 - Stavebníctvo (stavebná činnosť).

38 - Tlačové kancelárie.

39 - Prenájom garáží; prenájom miesta na parkovanie; prenájom skladísk.

41 - Náboženská výchova; vyučovanie, vzdelávanie; zábava, pobavenie; organizovanie športových súťaží; požičovanie športového výstroja s výnimkou dopravných prostriedkov; prevádzkovanie športových zariadení; prenájom športového výstroja s výnimkou dopravných prostriedkov; služby športovísk; organizovanie kultúrnych alebo vzdelávacích výstav.

43 - Prenájom prednáškových sál; prenájom prechodného ubytovania; ubytovacie kancelárie (hotely, penzióny).

(540)



(731) Palm Corp s.r.o., Saratovská 13, 841 02 Bratislava, SK;

(740) Iványi Adrián, Mgr., Bratislava, SK;

(210) 1360-2012

(220) 6.9.2012

10 (511) 1, 2, 3, 4, 5, 6, 7, 8, 9, 11, 14, 15, 16, 17, 18, 19, 20, 21, 22, 24, 25, 26, 27, 28, 29, 30, 31, 32, 33, 34, 35, 36, 37, 38, 39, 41, 43

(511) 1 - Priemyselné chemikálie; chemikálie pre lesníctvo okrem fungicídov, herbicídov, insekticídov a prípravkov na ničenie parazitov; umelé živice v surovom stave; plastické hmoty a suroviny; poľnohospodárske hnojivá; hasiace zmesi; štiepateľné chemické prvky; lepidlá na priemyselné účely; chemické látky na konzervovanie potravín; prípravky na kalenie kovov; chemické prípravky na zváranie.

2 - Prípravky na konzervovanie dreva; farby; nátery; laky; ochranné prípravky na kovy; farbivá; moridlá; vosky (prírodné živice); kovové fólie pre maliarov, dekoratérov, tlačiarov a umelcov; kovy vo forme práškov pre maliarov a umelcov.

3 - Bieliace prípravky; bieliace prípravky (na čistenie bielizne a šatstva); pracie prípravky; prípravky na čistenie povrchov; leštiace prípravky; odmasťovacie prípravky s výnimkou prípravkov na použitie vo výrobnom procese; mydlá; dezodoranty na ostatné použitie; parfumovaná voda; oleje do parfumov a vôní; oleje na kozmetické účely; oleje na toaletné účely; kozmetické prípravky (kozmetika); vlasové vody; prípravky na čistenie zubov; čistiace prípravky.

4 - Prípravky na odstraňovanie prachu; zmesi na viazanie prachu; zmesi na odprašovanie; palivá; benzín; sviečky (na svietenie); lampové knôty sviečkové knôty.

5 - Farmaceutické prípravky; zverolekárske prípravky; prípravky na osvieženie vzduchu; prípravky na čistenie vzduchu; hygienické nohavičky; hygienické vložky; menštruačné nohavičky; menštruačné vložky; menštruačné tampóny; vonné soli; dietetické potraviny upravené na lekárske účely; diabetický chlieb; diabetické potraviny; potrava pre dojčatá; náplasti obvazový materiál; materiál na plombovanie zubov; materiály na zubné odtlačky; dezinfekčné prípravky na hygienické účely; chemické dezinfekčné prostriedky na WC; prípravky na ničenie lariev; prípravky na ničenie škodcov; fungicidy; herbicidy.

6 - Zliatiny obyčajných kovov; obyčajné kovy surové alebo ako polotovary; kovové reklamné stĺpy; stavebný kovový materiál; kovový materiál pre železnice; bezpečnostné schránky; kovové tyče; kovové tyče na zváranie plynom; kovové rúry; klampiarske a zámočnicke potreby; kovové neelektrické káble; kovové výrobky, ktoré nie sú uvedené v iných triedach; kovové rudy.

7 - Elektrické kuchynské stroje; hadice do vysávačov; elektrické kuchynské roboty; elektrické ručné vrtačky; elektrické mlynčeky pre domácnosť; mlynčeky na korenie s výnimkou ručných;

umývačky riadu; kosačky na trávniky (stroje); elektrické lisy na ovocie pre domácnosť; elektrické kefy ako časti strojov; bicyklové dynamá (generátory); elektrické miešače na použitie v domácnosti; mlynčeky pre domácnosť s výnimkou ručných; elektrické mlynčeky na použitie v domácnosti; elektrické nože; elektrické šľahače pre domácnosť; vysávače.

8 - Ručné nástroje a náradie (na ručný pohon); nože; vidličky; lyžice; zbrane (sečné a bodné); britvy, holiace strojčeky elektrické aj neelektrické.

9 - Optické prístroje a nástroje; stroje na váženie; meracie prístroje; neónové reklamy; kontrolné a regulačné prístroje elektrické; záchranné zariadenia a prístroje na záchranu; vyučovacie prístroje; zvukové nahrávacie zariadenia; zariadenie na prenášanie zvuku; zvukové prehrávacie zariadenia, prehrávače; magnetické nosiče údajov; gramofónové platne; počítačové stroje; počítače; hasiace prístroje; mechanizmy na mincové zariadenia; mincové mechanizmy na televízne prijímače; registračné pokladnice; prístroje a nástroje vedecké, námorné, geodetické, elektrické, fotografické a filmové zaradené v triede 9; chemické prístroje a nástroje; plavebné prístroje a nástroje; zememeračské prístroje a nástroje; optické prístroje a nástroje; balasty na osvetľovacie prístroje; ochranné prilby na šport; okuliare na šport; námorné signalizačné zariadenia; dopravné signalizačné zariadenia; požiarne signalizačné zariadenia.

11 - Osvetľovacie prístroje a zariadenia; vyhrievacie telesá; zariadenia na výrobu pary; varné prístroje a zariadenia; chladiace prístroje a zariadenia; prístroje a zariadenia na sušenie; ventilátory (klimatizácia); vodovodné zariadenia, vodovody; sanitárne (toaletné) prístroje a zariadenia; osvetľovacie zariadenia na dopravné prostriedky; lampy na čistenie vzduchu od baktérií (germicídne).

14 - Zliatiny drahých kovov; zlato v surovom stave alebo ako polotovary; striebro ako surovina alebo polotovar; klenoty; drahé kovy ako surovina alebo polotovar; výrobky z týchto látok, pokiaľ nie sú uvedené v iných triedach; drahé kamene; medailóny (šperky, bižutéria); chronometre; hodinkové ručičky (do hodín a hodiniek); hodinkové skrinky, hodinové stroje; mechanizmy hodín a hodiniek (hodinové a hodinkové strojčeky).

15 - Hudobné nástroje.

16 - Papier; papier do kopírovacích strojov; papier do registračných strojov; reklamné tabule z papiera, kartónu alebo lepenky; papier do skriň (parfumovaný alebo neparfumovaný); papier do elektrokardiogramov; papierová kaša (drvina); papierové gule; papierové obrúsky na odstraňovanie šminiek; papierové spinky; papierový tovar; lepenka, kartón; lepenkové alebo papierové škatule; lepenkové alebo papierové obaly na fľaše; lepenkové platne (papierový tovar); tlačiarenské výrobky; papierové pásky; papierové pásky a karty na zaznamenávanie počítačových programov; papierové podložky pod poháre; knihársky materiál; lepidlá na kancelárske účely a pre domácnosť; štetce; písacie stroje (elektrické aj neelektrické); kancelárske potreby s vý-

nimkou nábytku; vyučovacie pomôcky s výnimkou prístrojov a zariadení; obaly (papierový tovar); tlačiarenský lis; štočky s adresami.

17 - Syntetický kaučuk; gutaperča; guma surová alebo ako polotovar; azbest; slúda surová alebo čiastočne spracovaná; výrobky z kaučuku, gutaperča, gumy, azbestu, slúdy, ktoré nie sú zahrnuté do iných tried, plastické hmoty - polotovary; tesniace alebo vypchávkové materiály z gumy alebo plastov; tesniace materiály; izolanty (izolačné materiály).

18 - Imitácie kože; výrobky z kože a imitácie kože, ktoré nie sú zaradené do iných tried; koža zvierat; kufre kožené a potiahnuté kožou; cestovné tašky; dáždniky; snečniky; sedlárske výrobky; tyče dáždnikov; biče.

19 - Stavebný materiál s výnimkou kovového; neohybné nekovové rúry (pre stavebníctvo); reklamné stĺpy s výnimkou kovových; asfalt; smola; konštrukcie s výnimkou kovových; pomníky s výnimkou kovových; alabastrové sklo; stavené sklo.

20 - Nábytok; zrkadlá; vyšívacie rámy; rámy na obrazy; lišty na rámy na obrazy; výrobky z dreva, korku, trstiny, prútia, rohov, parohov, kostí, slonoviny, kostíc korytnačiny, jantáru, perlete a ich imitácií, ktoré nie sú zahrnuté do iných tried; striebrené sklo.

21 - Kuchynské nádoby; kuchynské nádoby s výnimkou nádob z drahých kovov; kuchynské náradie s výnimkou náradia z drahých kovov; hrebene; špongie na umývanie; kefy; materiál na výrobu kief; drôtenky na čistenie; sklo ako surovina alebo polotovar s výnimkou stavebného skla; tabuľové sklo (surovina); porcelán; majolika; mliečne sklo (opáľové sklo); smaltované sklo.

22 - Povrazy, laná, struny; sieťky; stany; látkové vrecká na balenie; pletené vrecká do umývačiek riadu; textilné baliace vrecká; vrecká na prepravu a uchovávanie tovarov; vypchávkové materiály s výnimkou gumových a plastových; textil zo surových vlákien; pásky, pútka s výnimkou kovových.

24 - Tkaniny na výrobu bielizne; tkaniny a textilné výrobky, ktoré nie sú uvedené v inej triede; posteľná bielizeň; posteľné pokrývky; plachty.

25 - Obuv; odevy; klobúkové kostry; klobúky.

26 - Čipky; výšivky; kovové nite na výšivky; vlasové stuhy; stužky; vlnené šnúrky; šnúrky do topánok; šnúrky na opásanie; šnúrky, lacetky; gombíky; háčiky (galantérny tovar); očka na odevy; špendlíky, ihlice s výnimkou ozdobných šperkov; ihly; umelé kvety.

27 - Koberce; rohožky; linoleum; podlahové krytiny; papierové tapety.

28 - Hracie karty; hry; hračky; gymnastické zariadenia; športové potreby, ktoré nie sú uvedené v inej triede; ozdoby na vianočné stromčeky (s výnimkou osvetľovacích telies a cukrovínikov).

29 - Mäso; ryby s výnimkou živých; konzervované ryby; ryby v slanom náleve; potravinárske výrobky z rýb; rybie plátky (filé); hydina nie živá; mäsové výťažky; kandizované ovocie; konzervované ovocie; zavárané presladené ovocie; zavárané sladené ovocie; ovocie (kompóty), džemy; marmeláda; plátky sušeného ovocia; konzervovaná zelenina; sušená zelenina; varená zelenina; zelenina v štiplavom náleve; vajcia; mliečne výrobky mlieko; jedlé tuky; jedlé oleje.

30 - Káva; čaj; kakao; cukor; ryža; tapioka; ságo; kávové náhradky na báze rastlín; kávovinové náhradky; potravinárska múka; výrobky z múky; múčne potraviny; prípravky z obilnín; chlieb; pečivo (rožky); cukrovinky; zmrzlina; prísady do zmrzlíny ako spojivo; med; melasový sirup; droždie; prášok do pečiva; kuchynská soľ; soľ na konzervovanie potravín; horčica; ocot; chuťové prísady; koreniny; ľad na osvieženie.

31 - Živé zvieratá; čerstvé ovocie; čerstvá zelenina; rastliny prírodné kvety; krmivo; slad na výrobu piva a liehovín; poľnohospodárske, lesné a záhradnícke produkty, ktoré nie sú zahrnuté v iných triedach; zrna (obilie); zrna (semená).

32 - Minerálne vody (nápoje); pivo; prášky na výrobu šumivých nápojov; pastilky na výrobu šumivých nápojov; nealkoholické nápoje; nápoje izotonické; ovocné nektáre; ovocné džúsy; sirupy na výrobu malinoviek; sirupy na výrobu nápojov; prípravky na výrobu nápojov.

33 - Alkoholické nápoje (okrem piva).

34 - Tabak; zápalky; potreby pre fajčiarov, ktoré nie sú uvedené v inej triede.

35 - Organizovanie komerčných alebo reklamných výstav a veľtrhov; organizovanie výstav na komerčné alebo reklamné účely; prenájom reklamných materiálov; prenájom reklamných priestorov; reklama; reklamné agentúry; rozširovanie reklamných materiálov zákazníkom (letáky, prospekty, tlačoviny, vzorky); vydávanie a aktualizovanie reklamných materiálov; prenájom reklamnej plochy; vydávanie a aktualizovanie reklamných materiálov; profesionálne obchodné alebo podnikateľské poradenstvo; obchodný manažment a podnikové poradenstvo; obchodný manažment v oblasti umenia; personálne poradenstvo; odborné obchodné poradenstvo; poradenstvo pri vedení podnikov; poradenstvo v obchodnej činnosti; účtovníctvo; vedenie účtovných kníh; kopírovanie alebo rozmnožovanie dokumentov; pomoc pri riadení v obchodnej činnosti; pomoc pri riadení priemyselných alebo obchodných podnikov; komerčné informačné kancelárie; kancelárie zaoberajúce sa dovozom a vývozom; administratívne spracovanie obchodných objednávok.

36 - Finančné poradenstvo; poradenstvo v oblasti poistenia; klíring (bezhotovostné zúčtovávanie vzájomných pohľadávok a záväzkov); investovanie kapitálu; kapitálové investície; prenájom nehnuteľností správa nehnuteľností; sprostredkovateľská činnosť s nehnuteľnosťami; prenájom bytov; prenájom kancelárskych priestorov; správa nehnuteľností správcovstvo; kancelárie zaoberajúce sa inkasovaním pohľadávok; realitné kancelárie; ubytovacie kancelárie (byty).

37 - Stavebníctvo (stavebná činnosť).

38 - Tlačové kancelárie.

39 - Prenájom garáží; prenájom miesta na parkovanie; prenájom skladísk.

41 - Náboženská výchova; vyučovanie, vzdelávanie; zábava, pobavenie; organizovanie športových súťaží; požičiavanie športového výstroja s výnimkou dopravných prostriedkov; prevádzkovanie športových zariadení; prenájom športového výstroja s výnimkou dopravných prostriedkov; služby športovísk; organizovanie kultúrnych alebo vzdelávacích výstav.

43 - Prenájom prednáškových sál; prenájom prechodného ubytovania; ubytovacie kancelárie (hotely, penzióny).

(540)



(731) Manhattan Development SK a.s., Saratovská 13, 841 02 Bratislava, SK;

(740) Iványi Adrián, Mgr., Bratislava, SK;

(210) 1361-2012

(220) 6.9.2012

10(511) 25, 35, 41

(511) 25 - Odevy; obuv a pokrývky hlavy.

35 - Reklamná činnosť, obchodný manažment, obchodná správa, obchodná administratíva, kancelárske práce.

41 - Vzdelávanie, zabezpečovanie výcvikov, kurzov a školení, zábava, športová a kultúrna činnosť.

(540)



(731) HARIX s. r. o., Stošice 543, 031 04 Liptovský Mikuláš, SK;

(210) 1364-2012

(220) 6.9.2012

10(511) 33

(511) 33 - Vodka.

(540)



(731) ST. NICOLAUS a.s., 1. mája 113, 031 28 Liptovský Mikuláš, SK;

(740) G. Lehnert, k.s., Bratislava, SK;

(210) 1365-2012

(220) 7.9.2012

10(511) 37

(511) 37 - Asfaltovanie; budovanie závodov a tovární; čistenie exteriérov budov; čistenie interiérov budov; demolácia budov; stavebný dozor; chemické čistenie; stavebné informácie; informácie o opravách; inštalácia okien a dverí; izolovanie proti vlhkosti; izolovanie stavieb; klampiarstvo a inštalatérsvo; čistenie a oprava kotlov; interiérové a exteriérové maľovanie a natieranie; montovanie lešení; murovanie, murárske práce, pokrývačské práce na strechách budov; prenájom stavebných strojov a zariadení; stavebníctvo, stavebná činnosť; inštalácia, údržba a opravy strojov; štukovanie; sadrovanie; tapetovanie; vrtanie studní; montáž a opravy výťahov.

(540)



(591) čierna, oranžová  
(731) Pataky Milan, Okružná 1025/20, 927 01 Šaľa, SK;

(210) 1366-2012

(220) 7.9.2012

10(511) 1, 2, 3, 17

(511) 1 - Antistatické prípravky s výnimkou prípravkov pre domácnosť; disperzné činidlá naftové a olejové; epoxidové živice v surovom stave; chemické činidlá (okrem činidiel na lekárske a zverolekárske účely), chemické prípravky na čistenie olejov; lepidlá na obkladačky; lepidlá na priemyselné účely; lepidlá na tapety; odfarbovacie prípravky na priemyselné účely; organické čistiace prípravky; priemyselné chemikálie; prípravky izolujúce proti vlhkosti muriva s výnimkou farieb; silikáty; silikóny; spojivá, tmely a lepidlá uvedené v tejto triede.

2 - Antikorózne mazivá; emailové farby; farba na kožu; farbivá (potravínárske); farby na keramiku; farby na obuv; farby; kovové fólie pre maliarov, dekorátérov, tlačiarov a umelcov; kovy vo forme práškov pre maliarov, dekorátérov, tlačiarov a umelcov; laky; moridlá; nátery (farby); nátery zabraňujúce nánosom a usadeninám; ochranné nátery na podvozky automobilov; ochranné pásy proti korózii; oleje (konzervačné); pigmenty; protikorózne prípravky; riedidlá na farby; riedidlá na laky; spojivá do farieb; zahusťovače do farieb; základné náterové farby.

3 - Bieliace prípravky; čistiace prípravky; dezinfekčné mydlá; farbivá na toaletné účely; kozmetické prípravky; krémy na obuv; odhrdzovacie prípravky; čistiace prípravky na okná automobilov; oleje na čistenie.

17 - Farby (izolačné); filtračné materiály (polospracované peny alebo plasty); izolačné hmoty; izolačné materiály; izolačné náterové farby.

(540)

**XECON**

(591) čierna, červená  
(731) DOM FARIEB, spol. s r. o., Hálkova 4, 831 03 Bratislava, SK;

(210) 1368-2012

(220) 7.9.2012

10(511) 44

(511) 44 - Salóny krásy, poradenské služby centra znižovania nadváhy a obezity.

(540)

**Cambridge™**  
Weight Plan Slovakia

(591) fialová: C:60, M:90, Y:0, K:0; biela CMYK:0  
(731) H&B s. r. o., Tematínska 5/A, 851 05 Bratislava, SK;

(210) 1369-2012

(220) 7.9.2012

10(511) 35, 41, 43

(511) 35 - Reklamné služby, obchodný manažment, obchodná správa, obchodná administratíva.

41 - Organizovanie plesov, organizovanie kultúrnych alebo vzdelávacích výstav, organizovanie a vedenie seminárov, organizovanie a vedenie konferencií, organizovanie živých vystúpení.

43 - Reštauračné služby, služby ponúkané osobami alebo podnikmi, ktorých cieľom je príprava potravín alebo nápojov na konzumáciu, služby barov, kaviarne, jedálne, závodné jedálne, bufety, rýchle občerstvenie, katering, príprava a dodávka jedál na objednávku do domu, samoobslužné reštaurácie.

(540)

*Altoslovakische Küche  
Traditional Slovak Restaurant  
Staroslovenská krčma*

(731) Pšenica Andrej, Radlinského 2790/4, 811 07 Bratislava, SK;

(740) MADNESS, s.r.o., Bratislava, SK;

(210) 1376-2012

(220) 6.9.2012

10(511) 20, 28

(511) 20 - Reklamné nafukovacie predmety; reklamné nafukovacie atrakcie; ostatné nafukovacie predmety a výrobky z PVC a plastov, ktoré nie sú zahrnuté v iných triedach.

28 - Nafukovacie hračky.

(540)

**NAFUKOVACIE  
ATRAKCIE.SK**

(591) modrá, biela, červená

(731) Radosa Richard, Šoltésovej 1723/1, 911 01 Trenčín, SK;

(210) 1382-2012

(220) 7.9.2012

10(511) 20, 28

(511) 20 - Reklamné nafukovacie predmety; reklamné nafukovacie atrakcie; ostatné nafukovacie predmety a výrobky z PVC a plastov, ktoré nie sú zahrnuté v iných triedach.

28 - Nafukovacie hračky.

(540)

**REATEK**

(591) modrá, biela

(731) Radosa Richard, Šoltésovej 1723/1, 911 01 Trenčín, SK;

**(210) 1383-2012**

(220) 18.6.2009

**10(511) 9**

(511) 9 - Vedecké, námorné, geodetické, fotografické, kinematografické, optické, signalizačné, kontrolné, záchranné a vyučovacie prístroje a nástroje a prístroje a nástroje na meranie a váženie; prístroje a nástroje na vedenie, distribúciu, transformáciu, akumuláciu, reguláciu alebo ovládanie elektrického prúdu; prístroje na nahrávanie, prenos a reprodukciu zvuku alebo obrazu; magnetické nosiče údajov, záznamové disky; kompaktné disky, disky DVD a ostatné nosiče digitálnych záznamov; mechanizmy mincových prístrojov; registračné pokladnice, počítaacie stroje, zariadenia na spracovanie údajov, počítače; počítačové programy; hasiace prístroje; filmy pre kino; nahrané DVD; nahrané CD; nahrané záznamy; videohry na stiahnutie, filmy, javiskové pozadia, fotoklipy, animácie, pozadia, súbory, hudba; softvér na stiahnutie, počítačový softvér, softvér na hry.

**(540) JAMES CAMERON'S AVATAR**

(641) 008371486, 18.6.2009

(731) TWENTIETH CENTURY FOX FILM CORPORATION, spoločnosť zriadená podľa zákonov štátu Delaware, 10201 West Pico Boulevard, Los Angeles, California 90035, US;

(740) ROTT, RŮŽIČKA & GUTTMANN, Bratislava, SK;

**(210) 1386-2012**

(220) 10.9.2012

**10(511) 16, 41, 42**

(511) 16 - Všetky druhy testov a dotazníkov pre používateľov počítačového softvéru a pre účastníkov vzdelávania v papierovej forme; tlačené publikácie (najmä odborné a metodické); neperiodická tlač; tlačené publikácie; knihy; brožúry; katalógy; prospekty; fotografie (tlačoviny); papierové propagačné materiály; informačné produkty na papierových nosičoch; letáky; pútače z papiera.

41 - Vzdelávanie, výcvik, preskúšavanie účastníkov vzdelávania (najmä riadiacich pracovníkov a manažérov); tvorba, vydávanie a publikovanie metodických príručiek, letákov v tlačenej alebo elektronickej podobe; tvorba učebných materiálov na CD a DVD diskoch; všetky druhy kurzov, seminárov a vzdelávacích podujatí pre riadiacich pracovníkov a manažérov; obsahové a organizačné zabezpečenie vzdelávania; odborné poradenstvo a konzultačné služby týkajúce sa všetkých služieb uvedených v tejto triede; vzdelávanie používateľov softvérového systému určeného na podporu riadenia, komunikácie, evidenciu dokumentov a manažmentu v rámci organizácií.

42 - Tvorba softvéru, osobitne softvéru určeného na podporu riadenia, komunikácie, evidenciu dokumentov a manažmentu v rámci inštitúcie; výskum a vývoj v oblasti softvéru a počítačov; servis a aktualizovanie počítačových programov; návrh softvéru, prevod a konverzia údajov (nie fyzicky); inštalácia počítačových programov; analýza softvéru; diagnostikovanie a tes-

tovanie softvéru; odborné poradenstvo a konzultačné služby týkajúce sa všetkých služieb uvedených v tejto triede.

**(540)**

(591) čierna, zelená

(731) SWECK, spol. s r.o., Karpatská 18, 811 05 Bratislava, SK;

**(210) 1387-2012**

(220) 10.9.2012

**10(511) 9, 16, 42**

(511) 9 - Programové vybavenie (počítačový softvér) určené na podporu riadenia, komunikácie, evidenciu dokumentov a manažmentu v rámci organizácií, na zadávanie testov, na vyhodnocovanie testov a štatistické analýzy výsledkov testov; zariadenia na úpravu a spracovanie textu; zariadenia na prenos, reprodukciu, spracovanie alebo záznam zvuku, obrazu, alebo dát; CD disky; DVD disky.

16 - Všetky druhy testov a dotazníkov pre používateľov počítačového softvéru a pre účastníkov vzdelávania v papierovej forme; tlačené publikácie (najmä odborné a metodické) pre používateľov informačného systému; neperiodická tlač; tlačené publikácie; knihy; brožúry; katalógy; prospekty; fotografie (tlačoviny), papierové propagačné materiály; informačné produkty na papierových nosičoch; letáky; pútače z papiera.

42 - Tvorba softvéru, osobitne softvéru určeného na podporu riadenia, komunikácie, evidenciu dokumentov a manažmentu v rámci inštitúcie; výskum a vývoj v oblasti softvéru a počítačov; servis a aktualizovanie počítačových programov; návrh softvéru prevod a konverzia údajov (nie fyzicky); inštalácia počítačových programov; analýza softvéru; diagnostikovanie a testovanie softvéru; odborné poradenstvo a konzultačné služby týkajúce sa všetkých služieb uvedených v tejto triede.

**(540)**

(591) zelená, čierna

(731) SWECK, spol. s r.o., Karpatská 18, 811 05 Bratislava, SK;

**(210) 1388-2012**

(220) 10.9.2012

**10(511) 35, 41**

(511) 35 - Aktualizovanie reklamných materiálov, marketingové štúdie, obchodný alebo podnikateľský prieskum, reklama pre tretie osoby, prenájom reklamných plôch, reklama, reklama (propagácia), reklama on-line v počítačovej sieti, písanie reklamných textov, reklamné agentúry, rozširovanie reklamných materiálov zákazníkom (letáky, prospekty, publikácie, vzorky), vydávanie, zverejňovanie, oznámenia, vyhlásenia a publikovanie reklamných textov, rozhlasová reklama, rozširovanie reklamných alebo inzertných materiálov,

služby v oblasti grafickej úpravy na reklamné účely, televízna reklama, vydávanie reklamných alebo náborových, propagačných a inzertných textov, zasielanie reklamných materiálov zákazníkom.

41 - Organizovanie a vedenie konferencií, organizovanie a vedenie kongresov, organizovanie a vedenie seminárov, organizovanie a vedenie sympózií, organizovanie a riadenie pracovných stretnutí (školenia), organizovanie a riadenie školení.

**(540) Korporátne bubnovanie**

(731) Drumbla s.r.o., Višňovského 771/22, 960 01 Zvolen, SK;

**(210) 1389-2012**

(220) 10.9.2012

**10(511) 9, 16, 35, 38, 39, 41, 42**

(511) 9 - Zvukové, obrazové a zvukovo-obrazové nahrávky na všetkých druhoch nosičov, ako aj v digitálnej (elektronickej) podobe, informácie, dáta, databázy, katalógy, programy v elektronickej podobe; elektronické publikácie s možnosťou kopírovania; prístroje na nahrávanie, prenos a reprodukciu zvuku alebo obrazu; magnetické nosiče údajov; nosiče zvukových záznamov; nosiče zvukovo-obrazových záznamov, audiovizuálne záznamové disky; programové vybavenie počítačov, programy na počítačové hry.

16 - Tlačoviny; periodická a neperiodická tlač; publikácie; knihy; plagáty; letáky; prospekty; kalendáre; albumy; diáre; poznámkové bloky; samolepky; papierové nálepky; brožúry; karty; ceruzky; perá; písacie potreby; zápisníky; listový papier; reklamné materiály; papierové obrúsky; puzdrá na písacie potreby; peračníky; darčkové a reklamné predmety z papiera; firemné listiny; papierové propagačné materiály; tlačivá a kancelárske potreby s výnimkou nábytku; kancelárska technika uvedená v triede 16, náhradné dielce a príslušenstvo kancelárskej techniky uvedené v triede 16.

35 - Reklamná a propagačná činnosť; prenájom reklamného času vo všetkých komunikačných médiách, ako aj v počítačovej komunikačnej sieti; prenájom reklamných materiálov; prenájom reklamných plôch; televízna a rozhlasová reklama; rozširovanie reklamných alebo inzertných oznamov a materiálov; organizovanie výstav na komerčné alebo reklamné účely; vydávanie, zverejňovanie a rozširovanie reklamných textov a materiálov; prezentácia výrobkov a služieb v komunikačných médiách; organizovanie reklamných hier na propagáciu predaja; vyhľadávanie sponzorov; maloobchodná činnosť s magnetickými nosičmi údajov, s nosičmi zvukových záznamov, s nosičmi zvukovo-obrazových záznamov; s audiovizuálnymi záznamovými diskami; s programovým vybavením počítačov; so softvérom, s počítačovými hrami; reklama, reklamné agentúry, vydávanie a aktualizovanie reklamných materiálov; zásielkové reklamné služby; spracovanie textov; komerčné informačné kancelárie.

38 - Rozhlasové a televízne vysielanie všetkých druhov programov; služby káblového a televízneho vysielania; satelitné vysielanie; komunikačné služby prostredníctvom audiotextu, teletextu, rozhlasu, televízie, počítačovej siete, mobilných te-

lefónov, poskytovanie telekomunikačných služieb; poskytovanie telekomunikačného pripojenia do svetovej počítačovej siete; poskytovanie telekomunikačných kanálov na telenákupy; poskytovanie priestoru na diskusiu na internete; prenos a šírenie správ, informácií, publikácií, audiovizuálnych diel prostredníctvom komunikačných sietí vrátane internetu; tlačové kancelárie; spravodajské agentúry.

39 - Archivovanie rozhlasových, televíznych a filmových fondov na všetkých druhoch nosičov, ako skladovanie, archivovanie hotových nosičov; balenie tovarov, uskladňovanie tovarov, sprostredkovanie prepravy.

41 - Tvorba a výroba rozhlasových a televíznych programov; výroba publicistických, spravodajských, zábavných, vzdelávacích, kultúrnych a športových programov; výroba hudobných programov; hudobno-skladateľské služby; organizovanie zábavných, kultúrnych, športových a vzdelávacích podujatí; vzdelávacia činnosť; zábavné služby; moderovanie relácií, programov, podujatí; dabingové služby; výroba a prenájom zvukových a zvukovo-obrazových nahrávok; zverejňovanie a vydávanie textov okrem reklamných; poskytovanie elektronických publikácií online (bez možnosti kopírovania), vydávanie a zverejňovanie elektronických publikácií; všetky uvedené služby tiež vrátane služieb poskytovaných prostredníctvom internetu, online a interaktívnych počítačových služieb; vzdelávanie, zábava, zábavné parky, informácie o možnosti zábavy; služby športovísk, prevádzkovanie športových zariadení; výroba audiovizuálnych programov, výroba videofilmov, televízna zábava; prenájom a požičiavanie nahrávacích a premietacích zariadení, osvetľovacích zariadení, dekorácií, filmov, videopásov; filmová tvorba, činnosť filmových štúdií; zhromažďovanie a poskytovanie informácií v oblasti kultúry, športu, zábavy a vzdelávania; poskytovanie klubových služieb (výchovno-zábavných), organizovanie a vedenie koncertov, plesov, súťaží krásy, športových súťaží, vedomostných súťaží, zábavných súťaží, hudobných súťaží, výstav na vzdelávanie a kultúrne účely, konferencií, školení, živých vystúpení, večierok; služby nahrávacích štúdií, reportérske služby; vydavateľská a nakladateľská činnosť s výnimkou vydávania reklamných a náborových textov; elektronická edičná činnosť (DPT služby).

42 - Poskytovanie informácií o módnom návrhárstve; meteorologické informácie a predpovede počasia.

**(540) DOSLOVA**

(731) Rozhlas a televízia Slovenska, Mlynská dolina, 845 45 Bratislava, SK;

(740) Holakovský Štefan, Ing., Bratislava, SK;

**(210) 1390-2012**

(220) 10.9.2012

**10(511) 9, 16, 35, 38, 39, 41, 42**

(511) 9 - Zvukové, obrazové a zvukovo-obrazové nahrávky na všetkých druhoch nosičov, ako aj v digitálnej (elektronickej) podobe, informácie, dáta, databázy, katalógy, programy v elektronickej podobe; elektronické publikácie s možnosťou kopírovania; prístroje na nahrávanie, prenos a re-



produkcii zvuku alebo obrazu; magnetické nosiče údajov; nosiče zvukových záznamov; nosiče zvukovo-obrazových záznamov, audiovizuálne záznamové disky; programové vybavenie počítačov, programy na počítačové hry.

16 - Tlačoviny; periodická a neperiodická tlač; publikácie; knihy; plagáty; letáky; prospekty; kalendáre; albumy; diáre; poznámkové bloky; samolepky; papierové nálepky; brožúry; karty; ceruzky; perá; písacie potreby; zápisníky; listový papier; reklamné materiály; papierové obrúsky; puzdrá na písacie potreby; peračníky; darčekové a reklamné predmety z papiera; firemné listiny; papierové propagačné materiály; tlačivá a kancelárske potreby s výnimkou nábytku; kancelárska technika uvedená v triede 16, náhradné dielce a príslušenstvo kancelárskej techniky uvedené v triede 16.

35 - Reklamná a propagačná činnosť; prenájom reklamného času vo všetkých komunikačných médiách, ako aj v počítačovej komunikačnej sieti; prenájom reklamných materiálov; prenájom reklamných plôch; televízna a rozhlasová reklama; rozširovanie reklamných alebo inzertných oznamov a materiálov; organizovanie výstav na komerčné alebo reklamné účely; vydávanie, zverejňovanie a rozširovanie reklamných textov a materiálov; prezentácia výrobkov a služieb v komunikačných médiách; organizovanie reklamných hier na propagáciu predaja; vyhľadávanie sponzorov; maloobchodná činnosť s magnetickými nosičmi údajov, s nosičmi zvukových záznamov, s nosičmi zvukovo-obrazových záznamov; s audiovizuálnymi záznamovými diskami; s programovým vybavením počítačov; so softvérom, s počítačovými hrami; reklama, reklamné agentúry, vydávanie a aktualizovanie reklamných materiálov; zásielkové reklamné služby; spracovanie textov; komerčné informačné kancelárie.

38 - Rozhlasové a televízne vysielanie všetkých druhov programov; služby káblového a televízneho vysielania; satelitné vysielanie; komunikačné služby prostredníctvom audiotextu, teletextu, rozhlasu, televízie, počítačovej siete, mobilných telefónov, poskytovanie telekomunikačných služieb; poskytovanie telekomunikačného pripojenia do svetovej počítačovej siete; poskytovanie telekomunikačných kanálov na telenákupe; poskytovanie priestoru na diskusiu na internete; prenos a šírenie správ, informácií, publikácií, audiovizuálnych diel prostredníctvom komunikačných sietí vrátane internetu; tlačové kancelárie; spravodajské agentúry.

39 - Archivovanie rozhlasových, televíznych a filmových fondov na všetkých druhoch nosičov, ako skladovanie, archivovanie hotových nosičov; balenie tovarov, uskladňovanie tovarov, sprostredkovanie prepravy.

41 - Tvorba a výroba rozhlasových a televíznych programov; výroba publicistických, spravodajských, zábavných, vzdelávacích, kultúrnych a športových programov; výroba hudobných programov; hudobno-skladateľské služby; organizovanie zábavných, kultúrnych, športových a vzdelávacích podujatí; vzdelávacia činnosť; zábavné služby; moderovanie relácií, programov, podujatí; dabingové služby; výroba a prenájom zvukových a zvukovo-obrazových nahrávok; zverejňovanie a vydávanie textov okrem reklamných; poskytovanie elektronických publikácií online (bez možnosti kopírovania), vydávanie a zverejňovanie elektronických publikácií; všetky uvedené služby tiež vrátane služieb poskytovaných prostredníctvom internetu, online a interaktívnych počítačových služieb; vzdelávanie, zábava, zábavné parky, informácie o možnosti zábavy; služby športovísk, prevádzkovanie športových zariadení; výroba audiovizuálnych programov, výroba videofilmov, televízna zábava; prenájom a požičiavanie nahrávacích a premietacích zariadení, osvetľovacích zariadení, dekorácií, filmov, videopások; filmová tvorba, činnosť filmových štúdií; zhromažďovanie a poskytovanie informácií v oblasti kultúry, športu, zábavy a vzdelávania; poskytovanie klubových služieb (výchovno-zábavných), organizovanie a vedenie koncertov, plesov, súťaží krásy, športových súťaží, vedomostných súťaží, zábavných súťaží, hudobných súťaží, výstav na vzdelávanie a kultúrne účely, konferencií, školení, živých vystúpení, večierkov; služby nahrávacích štúdií, reportérske služby; vydavateľská a nakladateľská činnosť s výnimkou vydávania reklamných a náborových textov; elektronická edičná činnosť (DPT služby).

42 - Poskytovanie informácií o módnom návrhárstve; meteorologické informácie a predpovede počasia.

(540)



(591) oranžová, sivá, čierna

(731) Rozhlas a televízia Slovenska, Mlynská dolina, 845 45 Bratislava, SK;

(740) Holakovský Štefan, Ing., Bratislava, SK;

(210) 1401-2012

(220) 12.9.2012

10(511) 5, 30, 32

(511) 5 - Farmaceutické, vitamínové, dietetické, nutričné, diabetické prípravky a výrobky a minerálne doplnky potravy upravené na liečebné účely, vitamínové prípravky, vitamínové nápoje a vitamínové cukríky, spadajúce do tejto triedy, šumivé vitamínové tablety, povzbudzujúce prostriedky, cukrovinky s liečivými prísadami, dietetické látky upravené na lekárske použitie, homeopatické prípravky, antibakteriálne a dezinfekčné prípravky, repelenty.

30 - Tabletové a práškové potravinové výrobky, predovšetkým potravinové doplnky z prírodných zdrojov, ako sú cukrovinky, cukríky, pastilky (cukrovinky).

32 - Nealkoholické nápoje, predovšetkým energetické nápoje, prášky a tablety na prípravu nápojov, prípravky na zhotovovanie nápojov.

(540) **VITAR silou prírody**

(731) VITAR, s.r.o., tř. T. Bati 385, 763 02 Zlín, CZ;

(210) 1402-2012

(220) 12.9.2012

10(511) 6

(511) 6 - Hliník; hliníkové fólie; kovové kolieska na nábytok; kovové dverové rámy; dverové rámy, kovové zárubne; kovanie na nábytok; kovové lišty, laty; ložiskový kov; kovové matice; zliaty ocele; oceľové laná; oceľové pásy; oceľové rúrky; oceľové rúry; oceľový drôt; oceľový plech; pánty, závesy; kovové pánty, závesy; kovové podložky; kovové lamely, tenké doštičky; kovové kovanie na posteľ.

(540)



(591) modrá, čierna

(731) Nábytkár, s. r. o., Jánoškova 1568, 026 01 Dolný Kubín, SK;

(210) 1403-2012

(220) 12.9.2012

10(511) 24, 25

(511) 24 - Vlnené textilie.  
25 - Oblečenie pre bábätká; oblečenie.

(540) **Outdoor Kids**

(731) Outdoor Kids, s.r.o., Vodná 4, 949 01 Nitra, SK;

(210) 1404-2012

(220) 12.9.2012

10(511) 35, 36, 41, 43

(511) 35 - Odborné obchodné alebo podnikateľské poradenstvo; obchodné alebo podnikateľské informácie; pomoc pri riadení obchodnej činnosti; poradenstvo v obchodnej činnosti; ekonomické predpovede; obchodný alebo podnikateľský prieskum; obchodný manažment a podnikové poradenstvo.

36 - Finančné analýzy; finančné informácie; finančné odhady a oceňovanie nehnuteľností; finančné poradenstvo; daňové oceňovanie a odhady.

41 - Organizovanie kultúrnych alebo vzdelávacích výstav; organizovanie a vedenie konferencií, kongresov a sympózií; organizovanie športových súťaží; vyučovanie, vzdelávanie.

43 - Bufety, rýchle občerstvenie; poskytovanie hotelového ubytovania; prenájom prechodného ubytovania; samoobslužné reštaurácie; reštaurácie (jedálne), poskytovanie prechodného ubytovania; turistické ubytovne.

(540)



(731) ZNALEKON, s. r. o., Internátna 18, 974 01 Banská Bystrica, SK;

(740) Gruber Dalibor, Ing., Košice, SK;

(210) 1405-2012

(220) 12.9.2012

10(511) 35, 39, 40

(511) 35 - Obchodný manažment; obchodná administratíva; kancelárske práce.  
39 - Preprava; balenie a skladovanie tovaru.  
40 - Spracovanie a úprava materiálov.

(540)



(591) zelená

(731) Trend Hygiene, s.r.o., Višňová 463/23, 930 12 Ohrady, SK;

(210) 1406-2012

(220) 12.9.2012

10(511) 3, 5, 16

(511) 3 - Bieliace prípravky a pracie prostriedky; prípravky na čistenie, leštenie, odmasťovanie a brúsenie; mydlá, éterické oleje, kozmetické prípravky.  
5 - Dezinfekčné prostriedky, fungicidy.  
16 - Papier a papiernický tovar.

(540)



(591) červená, oranžová, modrá, zelená

(731) Trend Hygiene, s.r.o., Višňová 463/23, 930 12 Ohrady, SK;

(210) 1408-2012

(220) 13.9.2012

10(511) 9

(511) 9 - Skriňové rozvádzače (elektrina).

(540)

**KOMETA**

(731) EXIM holding, s.r.o., Bratislavská 87, 902 01 Pezinok, SK;

(210) 1409-2012

(220) 13.9.2012

10(511) 35, 41

(511) 35 - Administratívne služby v oblasti zdravotníctva; činnosť podnikateľských, organizačných a ekonomických poradcov v oblasti zdravotníctva; prieskum trhu a verejnej mienky; reklamné a marketingové služby; sprostredkovateľské služby v oblasti obchodu s tovarom; sprostredkovanie služieb uvedených v tomto zozname služieb.

41 - Organizovanie kultúrnych a iných spoločenských podujatí.

**(540) MEDIPARTNER**

(731) KLIENT PRO SK, s.r.o., Prokopova 15, 851 01 Bratislava, SK;

**(210) 1410-2012**

(220) 13.9.2012

**10(511) 35, 41**

(511) 35 - Administratívne služby v oblasti zdravotníctva; činnosť podnikateľských, organizačných a ekonomických poradcov v oblasti zdravotníctva; prieskum trhu a verejnej mienky; reklamné a marketingové služby; sprostredkovateľské služby v oblasti obchodu s tovarom; sprostredkovanie služieb uvedených v tomto zozname služieb.

41 - Organizovanie kultúrnych a iných spoločenských podujatí.

**(540)**



(591) modrá, červená, oranžová, žltá, čierna, zelená

(731) KLIENT PRO SK, s.r.o., Prokopova 15, 851 01 Bratislava, SK;

**(210) 1411-2012**

(220) 13.9.2012

**10(511) 16, 18, 25, 35**

(511) 16 - Papier, lepenka a výrobky z týchto materiálov, ktoré nie sú zahrnuté v iných triedach; tlačiarenské výrobky; knihárske potreby; fotografie; papiernický tovar a písacie potreby; lepidlá na kancelárske účely alebo pre domácnosť; potreby pre umelcov; maliarske štetce; písacie stroje a kancelárske potreby okrem nábytku; učebné a vyučovacie pomôcky okrem prístrojov; plastové obaly, ktoré nie sú zahrnuté v iných triedach; tlačiarenské typy; štočky.

18 - Koža, koženka a výrobky z týchto materiálov, ktoré nie sú zahrnuté v iných triedach; kožušiny, surové kože; kufre a cestovné tašky; dáždniky a slnečníky; vychádzkové palice; biče, postroje a sedlárske výrobky.

25 - Odevy, obuv a prikrývky hlavy.

35 - Reklamné služby; obchodný manažment; obchodná administratíva; kancelárske práce.

**(540)**



(731) Slovenská servisná a projektová spol. s r.o., Hummelova 8, 811 02 Bratislava, SK;

**(210) 1412-2012**

(220) 13.9.2012

**10(511) 16, 35, 41, 43**

(511) 16 - Papier, lepenka a výrobky z týchto materiálov, ktoré nie sú zahrnuté v iných triedach; tlačiarenské výrobky; knihárske potreby; fotogra-

fie; papiernický tovar a písacie potreby; lepidlá na kancelárske účely alebo pre domácnosť; potreby pre umelcov; maliarske štetce; písacie stroje a kancelárske potreby okrem nábytku; učebné a vyučovacie pomôcky okrem prístrojov; plastové obaly, ktoré nie sú zahrnuté v iných triedach; tlačiarenské typy; štočky.

35 - Reklamné služby; obchodný manažment; obchodná administratíva; kancelárske práce.

41 - Výchova; vzdelávanie; zábava; športová a kultúrna činnosť.

43 - Stravovacie služby; prechodné ubytovanie.

**(540)**

**Bratislava**  
CITY OF F. X. MESSERSCHMIDT

(731) Slovenská servisná a projektová spol. s r.o., Hummelova 8, 811 02 Bratislava, SK;

**(210) 1413-2012**

(220) 13.9.2012

**10(511) 9, 35, 42**

(511) 9 - Operačné programy a nahrané počítačové programy; počítačové programy (stiahnuté z telekomunikačnej siete); počítačový softvér; rozhrania (pre počítače).

35 - Marketing; marketingové štúdie; nábor zamestnancov; obchodný manažment a podnikové poradenstvo; personálne poradenstvo; pomoc pri riadení obchodnej činnosti; prieskum trhu; reklama; zoraďovanie údajov v počítačových databázach.

42 - Návrh a vývoj hardvéru a softvéru; aktualizovanie počítačových programov; inštalácia počítačových programov; poradenstvo v oblasti počítačových programov, údržba počítačového softvéru; prenájom počítačového softvéru; obnovenie počítačových databáz; počítačové programovanie; analýzy počítačových systémov; poradenstvo v oblasti návrhu a vývoja hardvéru; prenájom webových serverov; ochrana počítačov proti počítačovým vírusom; návrh počítačových systémov; hostovanie na počítačových stránkach (webových stránkach).

**(540) EMBEDIT**

(731) Home Credit International a.s., Evropská 2690/17, 160 41 Praha, CZ;

**(210) 1414-2012**

(220) 13.9.2012

**10(511) 9, 35, 42**

(511) 9 - Operačné programy a nahrané počítačové programy; počítačové programy (stiahnuté z telekomunikačnej siete); počítačový softvér; rozhrania (pre počítače).

35 - Marketing; marketingové štúdie; nábor zamestnancov; obchodný manažment a podnikové poradenstvo; personálne poradenstvo; pomoc pri riadení obchodnej činnosti; prieskum trhu; reklama; zoraďovanie údajov v počítačových databázach.

42 - Návrh a vývoj hardvéru a softvéru; aktualizovanie počítačových programov; inštalácia počítačových programov; poradenstvo v oblasti počítačových programov, údržba počítačového

softvéru; prenájom počítačového softvéru; obnovenie počítačových databáz; počítačové programovanie; analýzy počítačových systémov; poradenstvo v oblasti návrhu a vývoja hardvéru; prenájom webových serverov; ochrana počítačov proti počítačovým vírusom; návrh počítačových systémov; hosťovanie na počítačových stránkach (webových stránkach).

(540)

<embed/it>

(731) Home Credit International a.s., Evropská 2690/17, 160 41 Praha, CZ;

(210) 1415-2012

(220) 14.9.2012

10(511) 41

(511) 41 - Výroba rozhlasových a televíznych programov.

(540) ČISTÁ CICA

(731) Andrásy Oliver, PhDr., Porubského 12, 811 06 Bratislava, SK;

(210) 1416-2012

(220) 14.9.2012

10(511) 35, 36, 37, 39

(511) 35 - Obchodné alebo podnikateľské informácie, obchodný alebo podnikateľský prieskum, odborné obchodné poradenstvo, zásobovacie služby pre tretie osoby (nákup tovarov a služieb pre iné podniky).

36 - Finančný lízing, prenájom kancelárskych priestorov, sprostredkovanie (maklérstvo).

37 - Čistenie automobilov, čistenie exteriérov budov, čistenie interiérov, demolácia budov, dozor nad stavbami, inštalácia okien a dverí, stavebné informácie, izolovanie stavieb, izolovanie proti vlhkosti, interiérové a exteriérové maľovanie a natieranie, stavebníctvo (stavebná činnosť), utesňovanie stavieb.

39 - Kamiónová nákladná doprava, nákladná doprava, dovoz, doprava, informácie o doprave, informácie o skladovaní, preprava a skladovanie odpadu, skladovanie.

(540)

StaMi

(731) StaMi-a s.r.o., Pribinova 2237/20, 071 01 Michalovce, SK;

(740) Kohut Peter, Ing., Michalovce, SK;

(210) 1417-2012

(220) 14.9.2012

10(511) 7, 8, 11, 21

(511) 7 - Vysávače; krájače na chlieb (stroje).

8 - Žehličky; kulmy (na kučeraenie vlasov); kulmy na vlasy.

11 - Bojlery, ohrievače vody; elektrické strojčky na výrobu jogurtov; elektrické ventilátory (stolové); elektrické filtračné kávovary; elektrické

fritézy; grily (prístroje na pečenie); hriankovače; chladiace prístroje a zariadenia; elektrické kanvice; elektrické filtračné alebo extrakčné kávovary; elektrické kávovary; klimatizačné prístroje; klimatizačné zariadenia; kuchynské odsávače; elektrické kuchynské potreby na pečenie a varenie; mikrovlnné rúry ohrievacie fľaše; elektrické ohrievacie podušky s výnimkou podušiek na lekárske účely; ohrievače; elektrické ohrievače na detské fľaše; ohrievače na nohy, elektrické aj neelektrické náožníky; ochladzovacie zariadenia a stroje; vyhrievané podušky elektrické s výnimkou podušiek na lekárske účely; prikrývky elektrické vyhrievacie nie na lekárske účely; prístroje na chladenie vzduchu; elektrické radiátory; radiátory (na kúrenie); stolné variče; sušiče na vlasy; sušičky ako prístroje; variče; ventilátory (klimatizácia).

21 - Elektrické zubné kefky; ručné mixéry, šejkre.

(540)

brel

(591) červená, biela

(731) BREL, spol. s r.o., Centrum 1746/265, 017 01 Považská Bystrica, SK;

(210) 1418-2012

(220) 14.9.2012

10(511) 18, 24, 25, 28

(511) 18 - Batohy; daždníky; imitácie kože; koža; kufre; sedlárske výrobky; slnečníky; športové tašky; torby.

24 - Spacie vaky.

25 - Klobúky; obuv; odevy.

28 - Hračky; hry.

(540)

URBAN STORE

(731) EUROPA 2, a. s., Seberínho 1, 821 03 Bratislava, SK;

(740) Messenger Lubomír, JUDr., Banská Bystrica, SK;

(210) 1421-2012

(220) 17.9.2012

10(511) 29, 30, 31, 35

(511) 29 - Konzervované výrobky z mäsa, rýb, ovocia a zeleniny; mrazené a konzervované hotové pokrmy a polotovary jedál spadajúcich do tejto triedy; mrazené, sušené a varené výrobky z ovocia, zeleniny, rýb a mäsa; ovocné rôsoly, husté zavaraniny, kompóty; vajcia; mlieko a mliečne výrobky; jedlé oleje a tuky; bravčová masť; maslo. 30 - Ryža; múka a obilninové výrobky; chlieb, pekárske a cukrárske výrobky; cukor, med, melasový sirup; kvasnice, prášky do pečiva; soľ; ocot. 31 - Plody zrnín a poľnohospodárske, záhradnícke a lesné produkty, ktoré nie sú zahrnuté v iných triedach; semená.

35 - Maloobchodné a veľkoobchodné služby s tovarmi uvedenými v triedach 29, 30 a 31; marketing; reklamná a propagačná činnosť; reklamné agentúry; podpora predaja pre tretie osoby; prie-

skum trhu; prieskum verejnej mienky; vzťahy s verejnosťou (prieskum vzťahov medzi podnikmi, inštitúciami a spoločenským prostredím); spracovanie textov; sprostredkovateľská činnosť v oblasti predaja reklamných predmetov; vydávanie a aktualizovanie reklamných materiálov; rozširovanie reklamných oznamov; prenájom reklamných materiálov; vydávanie a aktualizovanie reklamných materiálov a zvukovo-obrazových záznamov a periodických a neperiodických publikácií; predvádzanie (služby modeliek) na reklamné účely a podporu predaja; predvádzanie tovaru; obchodné a podnikateľské informácie; komerčné informačné kancelárie; marketingové štúdie; obchodný a podnikateľský prieskum; personálne poradenstvo, pomoc pri riadení obchodnej činnosti; poradenstvo v obchodnej činnosti; obchodný manažment a podnikové poradenstvo; podpora predaja (pre tretie osoby); organizovanie audiovizuálnych predstavení na komerčné a reklamné účely; organizovanie výstav na komerčné alebo reklamné účely; vydávanie a rozširovanie reklamných textov; vydávanie reklamných alebo náborových textov, zásielkové reklamné služby; zbieranie údajov do počítačových databáz; zoradovanie údajov v počítačových databázach; sprostredkovanie obchodu s tovarom; obchodné sprostredkovanie služieb uvedených v triede 35.

(540)



(591) čierna, sivá, červená, biela, zlatá  
(731) SPS Trade, spol. s r.o., Jánošíkova 66/A, 080 01 Prešov, SK;

(210) 1422-2012

(220) 17.9.2012

10(511) 35, 36, 41

(511) 35 - Obchodné alebo podnikateľské informácie, komerčné informačné kancelárie, prezentácia výrobkov v komunikačných médiách pre maloobchod, marketingové štúdie, poskytovanie obchodných alebo podnikateľských informácií, obchodný alebo podnikateľský prieskum, organizovanie výstav na obchodné a reklamné účely, predvádzanie tovaru, prieskum trhu, prieskum verejnej mienky, obchodný prieskum, public relations, reklama, reklama online na počítačovej komunikačnej sieti, uverejňovanie reklamných textov, rozhlasová reklama, rozširovanie reklamných alebo inzertných oznamov, vyhľadávanie sponzorov, spracovanie textov, televízna reklama, vydávanie reklamných alebo náborových textov, zasielanie reklamných materiálov zákazníkom.

36 - Finančné sponzorstvo, investovanie kapitálu, organizovanie zbierok, zbieranie peňazí na dobročinné účely.

41 - Informácie o výchove a vzdelávaní, korešpondenčné kurzy, organizovanie a vedenie kolokvií, organizovanie a vedenie konferencií, orga-

nizovanie a vedenie kongresov, organizovanie a vedenie seminárov, organizovanie a vedenie sympózií, organizovanie kultúrnych alebo vzdelávacích výstav, organizovanie súťaží (vedomostných alebo zábavných), organizovanie živých vystúpení, plánovanie a organizovanie večierok, poskytovanie elektronických publikácií online (bez možnosti kopírovania), školenie, vydávanie textov s výnimkou reklamných alebo náborových, vyučovanie, vzdelávanie.

(540)



(591) biela, červená  
(731) The Spot o.z., Škovránčia 1, 811 01 Bratislava, SK;

(210) 1425-2012

(220) 17.9.2012

10(511) 16, 35, 36

(511) 16 - Baliaci papier, blahoprajné pohľadnice, brožované knihy, brožúry, brožúrky, bublinkové obaly z plastických materiálov (na balenie), časopisy, etikety s výnimkou textilných, fotografie (tlačoviny), galvanotypy (polygrafia), grafické zobrazenie, grafiky, chromolitografy (polygrafia), kalendáre, kartón, lepenka, papierové kávové filtre, papierové knihy, lepenkové alebo papierové škatule, lepenkové alebo papierové obaly na fľaše, lepenkové platne (papiernický tovar), lepiace pásky na kancelárske účely a použitie v domácnosti, leporelá, mapy, obálky (papiernický tovar), obaly (papierenský tovar), obrazy, papiernický tovar, tlačené periodické a neperiodické publikácie, plagáty, polygrafické písmo, predmety z kartónu, prospekty, pútače z papiera alebo z lepenky, reklamné tabule z papiera, kartónu alebo lepenky, grafické reprodukcie, tlačené reklamné materiály, umelohmotné fólie na balenie, vrecia z papiera alebo z plastických materiálov na balenie.

35 - Poradenské služby v podnikovom manažmente pri predaji tovarov a služieb, poradenstvo a manažment pre podniky, dekorácia a aranžovanie výkladov, obchodný manažment, sprostredkovanie nákupu a predaja tovarov, reklama, organizovanie výstav na reklamné a obchodné účely, rozširovanie reklamných oznamov, predvádzanie tovaru, rozširovanie reklamných materiálov zákazníkom (letáky, prospekty, tlačivá, vzorky), zasielanie reklamných materiálov zákazníkom, vydávanie a aktualizovanie reklamných materiálov, distribúcia vzoriek, obchodný alebo podnikateľský prieskum, prenájom reklamných materiálov, uverejňovanie reklamných textov, vydávanie reklamných alebo náborových textov, televízna reklama, reklamné agentúry, organizovanie reklamných hier na propagáciu predaja, prieskum trhu, prieskum verejnej mienky, prenájom reklamných priestorov, prenájom reklamných plôch, podpora predaja (pre tretie osoby), spracovanie textov, ponuka, sprostredkovanie a výber tovaru prostredníctvom katalógu, marketing, pomoc pri

podnikaní, podnikateľské informácie, overovanie obchodných transakcií, zabezpečovanie obchodných transakcií (pre tretie osoby), reklamná a inzertná činnosť prostredníctvom telefónnej dátovej alebo informačnej siete, poskytovanie informácií a iných informačných produktov reklamného charakteru, prenájom reklamných informačných a komunikačných miest, sprostredkovanie v obchodných vzťahoch, služby riadenia ľudských zdrojov, vzťahy s verejnosťou (prieskum vzťahov medzi podnikmi, inštitúciami a spoločenským prostredím), zásielkové reklamné služby, zbieranie údajov do počítačových databáz, zoraďovanie údajov v počítačových databázach, obchodné sprostredkovanie služieb uvedených v triedach 35 a 36.

36 - Prenájom nehnuteľností, sprostredkovanie kúpy, predaja a prenájmu nehnuteľností, realitné kancelárie, správa nehnuteľností, vedenie nájomných domov, obstarávanie služieb spojených so správou nehnuteľností, finančné analýzy, bankovníctvo, burzové maklérsstvo, klíring (zúčtovávanie vzájomných pohľadávok a záväzkov - bezhotovostné platenie), služby na využívanie dôchodkových fondov, faktoring, spravovanie financií, finančné informácie, finančné odhady a oceňovanie (poisťovníctvo, bankovníctvo, nehnuteľnosti), finančné poradenstvo, finančné služby, finančný lízing, garancie, záruky, kaucie, hypotéky (poskytovanie pôžičiek), informácie o poistení, investovanie kapitálu, kapitálové investície, klíring (bezhotovostné zúčtovávanie vzájomných pohľadávok a záväzkov), konzultačné služby v oblasti poisťovníctva, finančný lízing, oceňovanie a odhady nehnuteľností, poistenie proti nehodám, finančné oceňovanie (poistenie, bankovníctvo, nehnuteľnosti), oceňovanie a odhady (daňové), platenie splátok, zdravotné poistenie, uzatváranie poisťiek, poisťky životné, poradenstvo v oblasti poistenia, pôžičky (finančné), sporiteľne, spravovanie financií, sprostredkovanie poistenia, sprostredkovanie (maklérsstvo), úverové banky, uzatváranie poisťiek proti požiaru, vydávanie cenných papierov, vydávanie cestovných šekov, vydávanie kreditných kariet.

(540)

**DobréReality.sk**

- (591) biela, modrá, červená  
 (731) DOBRÉ REALITY s.r.o., Falešníka 10, 971 01 Prievidza, SK;  
 (740) Belička Ivan, Ing., Banská Bystrica, SK;

(210) 1427-2012

(220) 17.9.2012

10(511) 3

- (511) 3 - Bieliace prípravky a ďalšie práce prostriedky, leštidlá na bielizeň a riad, aviváž, škrob na pranie, činidlá na odstraňovanie škvŕn; prípravky na čistenie, leštenie, odmasťovanie a brúsenie, mydlá, éterické oleje ako vône na pranie.

(540) **Škvŕny vás nezastavia!**

- (731) HENKEL AG & Co. KGaA, Henkelstrasse 67, 40589 Düsseldorf, DE;  
 (740) Korejzová Petra, JUDr., Bratislava, SK;

(210) 1428-2012

(220) 18.9.2012

10(511) 35, 36, 38, 42

- (511) 35 - Reklamné služby; obchodný manažment; obchodná administratíva; kancelárske práce.  
 36 - Poisťovníctvo; finančníctvo; peňažníctvo.  
 38 - Telekomunikačné služby.  
 42 - Vedecké a technologické služby a s nimi súvisiaci výskum a projektovanie; priemyselné analýzy a priemyselný výskum; navrhovanie a vývoj počítačového hardvéru a softvéru.

(540)

**way@pay**

- (591) modrá, zelená  
 (731) Factory 4 Solutions a.s., Seberíniho 9, 821 03 Bratislava, SK;

(210) 1429-2012

(220) 19.9.2012

10(511) 35, 41, 43

- (511) 35 - Administratívne spracovanie obchodných objednávok, reklamné agentúry, analýzy nákladov, aranžovanie výkladov, fakturácia, fotokopírovanie, grafická úprava tlačovín na reklamné účely, vyhľadávanie informácií v počítačových súboroch (pre zákazníkov), komerčné informačné kancelárie, kancelárie zaoberajúce sa dovozom a vývozom, kopírovanie alebo rozmnožovanie dokumentov, lepenie plagátov, príprava marketingových štúdií, nábor zamestnancov, príprava miezd a výplatných listín, analýzy nákupných cien, veľkoobchodných cien, pomoc pri riadení obchodnej činnosti, poradenstvo v obchodnej činnosti, obchodná správa licencií výrobcov a služieb pre tretie osoby, poskytovanie obchodných alebo podnikateľských informácií, profesionálne obchodné alebo podnikateľské poradenstvo, obchodné informácie a rady spotrebiteľom, obchodné odhady, obchodný alebo podnikateľský prieskum, obchodný manažment a podnikové poradenstvo, odkazovacie telefónne služby (pre neprítomných predplatiteľov), organizovanie komerčných alebo reklamných výstav a veľtrhov, organizovanie výstav na obchodné, komerčné alebo reklamné účely, personálne poradenstvo, zbieranie údajov do počítačových databáz, služby poskytované v súvislosti so stravovaním v podnikoch, podpora predaja (pre tretie osoby), pomoc pri riadení priemyselných alebo obchodných podnikov, odborné obchodné poradenstvo, poradenstvo pri vedení podnikov, služby pri porovnávaní cien, posudzovanie efektívnosti v obchodnej činnosti, zaobstarávanie predplatného pre tretie osoby, predplatné telekomunikačných služieb, predvádzanie tovaru, prenájom kancelárskych strojov a zariadenia, prenájom kopírovacích strojov, prenájom reklamných materiálov, prenájom reklamných priestorov, prezentácia výrobkov v komunikačných médiách pre maloobchod, prieskum trhu, prieskum verejnej mienky, príprava inzertných stĺpcov, public relations, reklama, online reklama na počítačovej komunikačnej sieti, rozširovanie reklamných materiálov zákazníkom (letáky, prospekty, tla-

čoviny, vzorky), vydávanie a aktualizovanie reklamných materiálov, rozširovanie reklamných oznamov, prenájom reklamných plôch, zásielkové reklamné služby, uverejňovanie reklamných textov, reprografia dokumentov, poradenské služby v oblasti obchodného alebo podnikateľského riadenia, rozhlasová reklama, rozširovanie reklamných alebo inzertných oznamov, rozširovanie reklamných materiálov zákazníkom (letáky, prospekty, tlačoviny, vzorky), rozširovanie vzoriek tovarov, služby outsourcings služby porovnávanie cien, vyhľadávanie sponzorov, spracovanie textov, štatistické kompilácie, televízna reklama, spracovanie textov, účtovníctvo, zostavovanie výpisov z účtov, vedenie kartoték v počítači, vedenie účtovných kníh, výber osôb pomocou psychologických testov, vydávanie náborových textov, vyhľadávanie sponzorov, vylepovanie plagátov, robenie výpisov z účtu, distribúcia vzoriek tovarov, zasielanie reklamných materiálov zákazníkom, zásobovacie služby pre tretie osoby (nákup tovarov a služieb pre iné podniky), služby zaoberajúce sa zhromažďovaním výstrižkov z časopisov, zoraďovanie údajov v počítačových databázach, maloobchodné služby v oblasti stravovania, maloobchodné služby v oblasti potravinárstva, poľnohospodárskych produktov, alkoholických a nealkoholických nápojov, tabakových výrobkov, ovocia, zeleniny, oblasti papiera a papiernických výrobkov, kancelárskych potrieb, s potravinami rastlinného aj živočíšneho pôvodu, so zeleninou a inými záhradnými produktmi, určenými na spotrebu alebo konzervovanie, s plodinami neupravenými nijakým spôsobom na priamu spotrebu, s prípravkami na čistenie, s toaletnými prípravkami, obchodné franchisingové služby.

41 - Praktické cvičenie (ukážky), digitálna tvorba obrazov na výstupných zariadeniach, diskotéky (služby), filmová tvorba, prenájom filmových premietacích a ich príslušenstva, filmové štúdiá, prenájom filmov, formátovanie textov s výnimkou na reklamné účely, fotografická reportáž, fotografovanie, fotografovanie na mikrofilm, informácie o možnostiach rekreácie, informácie o možnostiach rozptýlenia, informácie o možnostiach zábavy, informácie o výchove a vzdelávaní, výchovno-zábavné klubové služby, organizovanie a vedenie konferencií, organizovanie a vedenie kongresov, nahrávanie videopások, nočné kluby, organizovanie a vedenie koncertov, organizovanie a vedenie seminárov, organizovanie a vedenie sympózií, organizovanie kultúrnych alebo vzdelávacích výstav, organizovanie súťaží (vedomostných alebo zábavných), organizovanie živých vystúpení, písanie textov (okrem reklamných), plánovanie a organizovanie večierkov, poskytovanie elektronických publikácií online (bez možnosti kopírovania), organizovanie predstavení (manažérske služby), prenájom dekorácií, prenájom rozhlasových a televíznych prijímačov, prevádzkovanie karaoke, predaj vstupeniek na zábavné predstavenia, rezervácia vstupeniek, výcvik, online vydávanie kníh a časopisov v elektronickej forme, vydávanie textov s výnimkou reklamných alebo náborových, vydávanie kníh, výroba (tvorba) videofilmov, vyučovanie, vzdelávanie, zábava, pobavenie, živé predstavenie.

43 - Bary (služby), bufety (rýchle občerstvenie), jedálne, závodné jedálne, kaviarne, prenájom prednáškových sál, prenájom stoličiek, stolov, obrusov a sklenených výrobkov, príprava a dodávka jedál na objednávku do domu, reštaurácie, samoobslužné reštaurácie, reštaurácie (jedálne), pohostinská činnosť.

(540)



(731) ALDENTE s. r. o., Ulica 29. augusta 19, 811 09 Bratislava, SK;

(740) DEDÁK &amp; Partners, s. r. o., Bratislava, SK;

(210) 1431-2012

(220) 19.9.2012

10(511) 6, 8, 17, 19, 37, 40

(511) 6 - Kovové stavebné prvky a materiály; prenosné kovové stavby; kovové potrubia a rúry.

8 - Ručné nástroje a náradie pre stavebníctvo patriace do tejto triedy.

17 - Tepelné a zvukové izolačné prvky a materiály; tesniace, výplňové a izolačné materiály; nekovové ohybné rúry a hadice.

19 - Nekovové stavebné prvky a materiály; asfalt, smola a bitúmen, nekovové prenosné stavby; sadrokartónové systémy.

37 - Stavebníctvo, opravy, montážne a inštaláčnne služby.

40 - Spracovanie a úprava materiálov.

(540)



(591) biela, modrá

(731) Solčan Jozef, Ing., Nové Záhrady I/14, 821 05 Bratislava, SK;

(740) Gajdošíková Zuzana, Ing., Bratislava, SK;

(210) 1432-2012

(220) 20.9.2012

10(511) 16, 29, 35, 43

(511) 16 - Baliaci papier, blahoprajné pohľadnice, brožované knihy, brožúry, brožúrky, bublinové obaly z plastických materiálov (na balenie), časopisy, etikety s výnimkou textilných, fotografie, grafické zobrazenia, grafiky, kalendáre, kartón, lepenka, katalógy, papierové kávové filtre, knihy, lepenkové alebo papierové škatule, lepenkové alebo papierové obaly na fľaše, lepenkové platne (papiernický tovar), obrazy, papiernický tovar, periodické a neperiodické publikácie, plagáty, predmety z kartónu, prospekty, pútače z papiera alebo lepenky, reklamné tabule z papiera, kartónu alebo lepenky, grafické reprodukcie, tlačené reklamné materiály, umelecké litografie, umelohmotné fólie na balenie, vrecia z papiera alebo plastických materiálov.

29 - Pizza, pokrmy a jedlá rýchleho občerstvenia, aj mrazené, pripravované prevažne z tova-

rov obsiahnutých v triede 29, hamburgery, cheesburgery, mäsové sendviče, obložené chlebičky, obložené a plnené žemle, krokety, zemiakové lupienky, zemiakové hranolčeky, bujóny, vývary, prípravky na výrobu bujónov, vývarov, držky, klobásy, salámy, párky, mäso, mäsové konzervy, mäsové výtlačky, prípravky na výrobu polievok, zeleninové šťavy na varenie, šunka, údeniny, konzervované záhradné bylinky, zeleninové šaláty, jedlá želatína, nakladaná zelenina, nakladané uhorky, konzervovaná, sušená a zaváraná zelenina a ovocie, konzervované potraviny, arašidy (spracované), bravčová masť, džemy, hrach (konzervovaný), sušené hrozienka, hydina (nie živá), jedlé oleje a tuky, jogurt, klobásy, salámy, párky, konzervy s rybami, konzervy s ovocím a zeleninou, kyslá kapusta, zemiakové lupienky, margarín, marmeláda, maslo, mäsové konzervy, mlieko, mliečne výrobky, mrazené ovocie a zelenina, paštéty, rybie plátky, konzervované ryby, sardinky, prípravky na výrobu polievok.

35 - Maloobchodné a veľkoobchodné služby s potravinami a nápojmi, marketingové štúdie, obchodný alebo podnikateľský prieskum, obchodný manažment a podnikové poradenstvo, obchodný manažment v oblasti umenia, organizovanie audiovizuálnych predstavení na komerčné a reklamné účely, organizovanie výstav na komerčné alebo reklamné účely, personálne poradenstvo, pomoc pri riadení obchodnej činnosti, poradenstvo v obchodnej činnosti, poskytovanie obchodných alebo podnikateľských informácií, predvádzanie (služby modeliek) na reklamné účely a podporu predaja, predvádzanie tovaru, prenájom reklamných materiálov, prieskum trhu, prieskum verejnej mienky, reklama, reklamná a propagačná činnosť, reklamné agentúry, rozhlasová reklama, rozširovanie reklamných oznamov, rozširovanie reklamných materiálov zákazníkom (letáky, prospekty, tlačivá, vzorky), spracovanie textov, sprostredkovanie obchodu s tovarom, sprostredkovanie obchodu s umeleckými dielami a starozitnosťami, televízna reklama, vydávanie a aktualizovanie reklamných materiálov a zvukovo-obrazových záznamov a periodických a neperiodických publikácií, vydávanie a rozširovanie reklamných textov, vydávanie reklamných alebo náborových textov, vzťahy s verejnosťou (prieskum vzťahov medzi podnikmi, inštitúciami a spoločenským prostredím), zásielkové reklamné služby, zbieranie údajov do počítačových databáz, zoraďovanie údajov v počítačových databázach, obchodné sprostredkovanie služieb uvedených v triedach 35 a 43.

43 - Príprava a dodávka jedla na objednávku do domu, reštaurácie, služby barov, rýchle občerstvenie (bufety), hotelierske služby, kaviarne, prenájom prednáškových sál, prenájom prenosových stavieb, samoobslužné reštaurácie, hotely, prenájom prechodného ubytovania, rezervácia hotelov, rezervácia penziónov, rezervácia prechodného ubytovania, ubytovacie kancelárie (hotely, penzióny), zaobstarávanie ubytovania a stravovania v hoteloch, penziónoch, turistických a prázdninových táboroch, ubytovniach, na farmách a v rekreačných zariadeniach.

(540)



(591) biela, čierna, červená, zelená

(731) Parada Ján, Sidlisko Poľana 64, 066 01 Humenné, SK;

(740) Belička Ivan, Ing., Banská Bystrica, SK;

**(210) 1434-2012**

(220) 21.9.2012

**10(511) 6, 7, 11, 18, 19, 20, 21, 35**

(511) 6 - Kovové pánty, závesy; kovové skrinky, kovové škatule; kovové čapy; kovové držadlá, kovové kľučky; kovové kľučky dverí; kovanie na nábytok; háčiky (železiarsky tovar); kovové okná; kovové dvere; kovové tyče; kovové časti nábytku patriace do triedy 6.

7 - Drviče; elektrické kuchynské stroje.

11 - Drezy; zmiešavacie batérie na vodovodné potrubia; mikrovlnné rúry; odparovače; pece a piecky s výnimkou laboratórných.

18 - Kožené obloženia nábytku.

19 - Obklady stien a priečok s výnimkou kovových; dlaždicové podlahy s výnimkou kovových; dvere s výnimkou kovových; drevené dlážky; okná s výnimkou kovových; stavebný materiál s výnimkou kovového.

20 - Nábytok; drevené časti nábytku; regály; dvierka na nábytok; bytové zariadenie (dekoračné predmety); nekovové skrinky na mäso.

21 - Potreby na varenie a pečenie okrem elektrických.

35 - Reklama; rozširovanie reklamných materiálov zákazníkom (letáky, prospekty, tlačoviny, vzorky); rozširovanie reklamných alebo inzertných oznamov; reklamná, inzertná a propagačná činnosť; obchodné alebo podnikateľské informácie, poskytovanie obchodných alebo podnikateľských informácií; organizovanie komerčných alebo reklamných výstav; organizovanie komerčných alebo reklamných veľtrhov; maloobchodné a veľkoobchodné služby s tovarmi prihlasovanými v triedach 6, 7, 11, 18, 19, 20 a 21.

**(540) Empathy home concept**

(731) Šimek Jiří, Vršovická 1525/1C, 251 01 Praha, CZ;

(740) Csenky Matej, Mgr., Trnava, SK;

**(210) 1439-2012**

(220) 24.9.2012

**10(511) 29, 35, 40**

(511) 29 - Saláma - trvanlivý tepelne neopracovaný mäsový výrobok.

35 - Maloobchodné a veľkoobchodné služby s mäsovými výrobkami; obchodné poradenstvo v oblasti mäsových výrobkov; podpora predaja pre tretie osoby s mäsovými výrobkami; reklamné služby; sprostredkovanie nákupu a predaja mäsových výrobkov.

40 - Mäsiarstvo a údenárstvo; rozoberanie a spracovanie mäsa; údenie potravín.



**(540) Trebišovská saláma  
Trvanlivý tepelne  
neopracovaný mäsový  
výrobok**

(731) CIMBALÁK s.r.o., Duklianska 17A/3579, 085 01 Bardejov, SK;

**(210) 1440-2012**

(220) 24.9.2012

**10(511) 29, 35, 40**

(511) 29 - Saláma - trvanlivý tepelne neopracovaný mäsový výrobok.

35 - Maloobchodné a veľkoobchodné služby s mäsovými výrobkami; obchodné poradenstvo v oblasti mäsových výrobkov; podpora predaja pre tretie osoby s mäsovými výrobkami; reklamné služby; sprostredkovanie nákupu a predaja mäsových výrobkov.

40 - Mäsiarstvo a údenárstvo; rozoberanie a spracovanie mäsa; údenie potravín.

**(540) Staroslovanská saláma  
Trvanlivý tepelne  
neopracovaný mäsový  
výrobok**

(731) CIMBALÁK s.r.o., Duklianska 17A/3579, 085 01 Bardejov, SK;

**(210) 1443-2012**

(220) 24.9.2012

**10(511) 33**

(511) 33 - Víno.

**(540)**



(731) ST. NICOLAUS - trade, a.s., Trnavská cesta 100, 821 01 Bratislava, SK;

(740) G. Lehnert, k.s., Bratislava, SK;

**(210) 1444-2012**

(220) 24.9.2012

**10(511) 33**

(511) 33 - Víno.

**(540)**



(731) ST. NICOLAUS - trade, a.s., Trnavská cesta 100, 821 01 Bratislava, SK;

(740) G. Lehnert, k.s., Bratislava, SK;

**(210) 1445-2012**

(220) 24.9.2012

**10(511) 9, 16, 28**

(511) 9 - Čítacie zariadenia (informatika); čítače čiarového kódu; diaľkové ovládače; diapozitívy; rámovacie zariadenia na diapozitívy; diaprojektory; elektronické diare; elektronické perá (na vizuálne zobrazovacie zariadenia); kreslené filmy; elektronické svetelné ukazovadlo (pomôcka pri vyučovaní a prednáškach); informačné tabule elektronické; magnetické kódované karty; mikrofón a slúchadlá k mobilným telefónom; myši (informatika); nabíjačky batérií; navigačné satelitné prístroje; navigačné prístroje vozidiel (palubné počítače); optické nosiče údajov; nahrané operačné programy; okuliare; puzdrá na okuliare; rámy na okuliare; okuliare na šport; nástroje s okuliarmi; optické čítače; premietacie plátna; počítače; periférne zariadenia počítačov; programy na počítačové hry; počítačové klávesnice; nahrané počítačové programy; počítačové programy (stiahnuté z telekomunikačnej siete); počítačový softvér; počítač - zápisník (notebook); podložky pod myš; prenosný prehrávač; prenosný telefón, audio- a videoprijímače; počítačové programy (stiahnuté z telekomunikačnej siete); programy na počítačové hry, elektronické publikácie (stiahnuté z telekomunikačnej siete); rádiá; rozhrania (pre počítače); statívy na fotoaparáty; stereoskopické zariadenia; stereoskopy; špeciálne puzdrá na fotografické aparáty; prenosný telefón; telefónne prístroje; televízne prijímače; videokamery; videorekordéry; videotelefony; vysielacie zariadenia (telekomunikácie); vysielacie (telekomunikácie), vysielacie elektronických signálov; zariadenia na spracovanie údajov; softvér rozšírenej reality (Augmented reality), softvér virtuálnej reality (Virtual reality); herné konzoly (na použitie s televíziami a monitormi); hry pre herné konzoly, prenosné, mobilné telefóny a tabletové počítače; softvér poskytovaný cez internet pomocou sieťových prenosov a multimediálnych vysielaní, magnetické a optické dátové nosiče obsahujúce nahratý počítačový softvér; zariadenia pre herné konzoly, počítače, prenosné a mobilné telefóny a tabletové počítače; zariadenia pre počítačový softvér; zariadenia pre počítačové hry; filmy animované.

16 - Architektonické modely; brožúry; časopisy (periodiká); etikety s výnimkou textilných; fotografie (tlačoviny); grafické znaky; grafické zobrazenia; grafiky; hárky papiera; kancelárske potreby s výnimkou nábytku; predmety z kartónu; kartón, lepenka; katalógy; knihy; komiksy; lepenkové alebo papierové škatule; dávkovače lepiacej pásky (kancelárske potreby); lepiace pásky na kancelárske účely alebo pre domácnosť; lepidlá na kancelárske účely alebo pre domácnosť; lístky; listový papier; architektonické makety; mapy; geografické mapy; nákresy; nálepky na kancelárske použitie alebo pre domácnosť; písacie nástroje; noviny; obálky (papiernický tovar); obaly (papiernický tovar); obežníky; obrazy;

obrazy (maľby) zarámované alebo nezarámované; papierové obrúsky; obrúsky (papierové prestieranie); papierové obrusy; obtlačky; oznámenia (papiernický tovar); pantografy (rysovacie potreby); papier; papiernický tovar; papierové alebo plastové vrecká a tašky na balenie; papierové podložky pod poháre; paragóny; perá (kancelárske potreby); perá na tabule, nie elektrické; periodiká; písacie nástroje; písacie potreby, podložky na písanie; plagáty; pogumované plátno (papiernictvo); podložky na písanie: pohľadnice; portréty; poznámkové zošity; príručky; prospekty; publikácie; pútače z papiera alebo lepenky; reklamné tabule z papiera, kartónu alebo lepenky, grafické reprodukcie; ročenky; rysovacie dosky; rysovacie nástroje; rysovacie perá; rysovacie potreby; rysovacie súpravy, samolepky, samolepky pre domácnosť a na kancelárske účely; skicáre; stolové prestieranie z papiera; školská tabuľa; školské potreby (papiernický tovar); tabule na zapichovanie oznamov; tlače (rytiny); tlačéné časové plány a harmonogramy; tlačivá; tlačoviny; umelecké litografie; útržkové bloky; papierové alebo plastové vrecká a tašky na balenie; vyučovacie pomôcky okrem prístrojov a zariadení; papierové alebo kartónové vývesné tabule; zošity.

28 - Autá (hračky): bábiky; bábky; dáma (hra); domino (hra); pištole na farbu (športové potreby); hracie karty; hracie kocky; hracie lopty; hracie žetóny; hračkárske vozidlá diaľkovo ovládané; hračky; prístroje na hry; hry; kocky; stavebnicové kocky (hračky); luky na lukostreľbu; divadelné masky; karnevalové masky; medvedíky (hračky); modely automobilov; modely automobilov (zmenšené); náboje na pištole na farbu (športové vybavenie); plyšové hračky; puzzle; hracie rukavice; spoločenské hry; stolové hry; šachové hry; šachovnice; športové potreby; hracie dosky; herné podložky; modely postáv; hracie figúrky doskové hry.

(540)

**boARd™**

(731) Kurzor s.r.o., Moskovská 15, 811 08 Bratislava, SK;

(740) Gajdošíková Zuzana, Ing., Bratislava, SK;

(210) 1449-2012

(220) 26.9.2012

10(511) 17, 19, 37, 42

(511) 17 - Tepelné a zvukové izolačné prvky a materiály; tesniace, výplňové a izolačné materiály; hydroizolačné materiály; látky na izolovanie budov od vlhkosti.

19 - Nekovové stavebné prvky a materiály; nekovové prenosné stavby; nekovové strešné krytiny a šindle; stavebné konštrukcie s výnimkou kovových; strešné krokvy; stavebné drevo; opracované drevo; drevo ako polotovar; dosky, laty.

37 - Stavebníctvo (stavebná činnosť); opravy, montážne a inštaláčne služby; vykonávanie bytových

a občianskych stavieb; vykonávanie inžinierskych stavieb vrátane vybavenosti sídliskových celkov; dozor nad stavbami; stavebné informácie; izolovanie stavieb; pokrývačské práce na strechách budov; izolovanie proti vlhkosti; utesňovanie stavieb; výroba a montáž konštrukcií a striech; výroba a montáž stavieb z dreva a ich konštrukčných častí.

42 - Inžinierska činnosť v investičnej výstavbe; projektovanie stavieb; štúdie technických projektov; vypracovanie stavebných výkresov; štúdie technických projektov, projektová činnosť; návrhy, projekty stavieb z dreva a ich konštrukčných častí.

(540)

**kontrakt**  
**ing**  
**stavíme z dreva**  
domy | krovy | väzníky  
pasívne stavby

(731) I. K. S., s. r. o., Dolné Rudiny 1, 010 01 Žilina, SK;

(740) Gajdošíková Zuzana, Ing., Bratislava, SK;

(210) 1450-2012

(220) 26.9.2012

10(511) 17, 19, 37, 42

(511) 17 - Tepelné a zvukové izolačné prvky a materiály; tesniace, výplňové a izolačné materiály; hydroizolačné materiály; látky na izolovanie budov od vlhkosti.

19 - Nekovové stavebné prvky a materiály; nekovové prenosné stavby; nekovové strešné krytiny a šindle; stavebné konštrukcie s výnimkou kovových; strešné krokvy; stavebné drevo; opracované drevo; drevo ako polotovar; dosky, laty.

37 - Stavebníctvo (stavebná činnosť); opravy, montážne a inštaláčne služby; vykonávanie bytových a občianskych stavieb; vykonávanie inžinierskych stavieb vrátane vybavenosti sídliskových celkov; dozor nad stavbami; stavebné informácie; izolovanie stavieb; pokrývačské práce na strechách budov; izolovanie proti vlhkosti; utesňovanie stavieb; výroba a montáž konštrukcií a striech; výroba a montáž stavieb z dreva a ich konštrukčných častí.

42 - Inžinierska činnosť v investičnej výstavbe; projektovanie stavieb; štúdie technických projektov; vypracovanie stavebných výkresov; štúdie technických projektov, projektová činnosť; návrhy, projekty stavieb z dreva a ich konštrukčných častí.

(540)

♥ + 木 = 家

(731) I. K. S., s. r. o., Dolné Rudiny 1, 010 01 Žilina, SK;

(740) Gajdošíková Zuzana, Ing., Bratislava, SK;

**(210) 1451-2012**

(220) 26.9.2012

**10(511) 17, 19, 37, 42**

(511) 17 - Tepelné a zvukové izolačné prvky a materiály; tesniace, výplňové a izolačné materiály; hydroizolačné materiály; látky na izolovanie budov od vlhkosti.

19 - Nekovové stavebné prvky a materiály; nekovové prenosné stavby; nekovové strešné krytiny a šindle; stavebné konštrukcie s výnimkou kovových; strešné krokvy; stavebné drevo; opracované drevo; drevo ako polotovary; dosky, laty.

37 - Stavebníctvo (stavebná činnosť); opravy, montážne a inštalčné služby; vykonávanie bytových a občianskych stavieb; vykonávanie inžinierskych stavieb vrátane vybavenosti sídliskových celkov; dozor nad stavbami; stavebné informácie; izolovanie stavieb; pokrývačské práce na strechách budov; izolovanie proti vlhkosti; utesňovanie stavieb; výroba a montáž konštrukcií a striech; výroba a montáž stavieb z dreva a ich konštrukčných častí.

42 - Inžinierska činnosť v investičnej výstavbe; projektovanie stavieb; štúdie technických projektov; vypracovanie stavebných výkresov; štúdie technických projektov, projektová činnosť; návrhy, projekty stavieb z dreva a ich konštrukčných častí.

**(540)**

**kontrakt**  
**ing**  
**stavíme z dreva**

(731) I. K. S., s. r. o., Dolné Rudiny 1, 010 01 Žilina, SK;

(740) Gajdošíková Zuzana, Ing., Bratislava, SK;

**(210) 1452-2012**

(220) 26.9.2012

**10(511) 9, 16, 35, 38, 39, 41, 42**

(511) 9 - Zvukové, obrazové a zvukovo-obrazové nahrávky na všetkých druhoch nosičov, ako aj v digitálnej (elektronickej) podobe, informácie, dáta, databázy, katalógy, programy v elektronickej podobe; elektronické publikácie s možnosťou kopírovania; prístroje na nahrávanie, prenos a reprodukciu zvuku alebo obrazu; magnetické nosiče údajov; nosiče zvukových záznamov; nosiče zvukovo-obrazových záznamov, audiovizuálne záznamové disky; programové vybavenie počítačov, programy na počítačové hry.

16 - Tlačoviny; periodická a neperiodická tlač; publikácie; knihy; plagáty; letáky; prospekty; kalendáre; albumy; diáre; poznámkové bloky; samolepky; papierové nálepky; brožúry; karty; ceruzky; perá; písacie potreby; zápisníky; listový papier; reklamné materiály; papierové obrúsky; puzdrá na písacie potreby; peračníky; darčkové a reklamné predmety z papiera; firemné listiny; papierové propagačné materiály; tlačivá a kancelárske potreby s výnimkou nábytku; kancelárska technika uvedená v triede 16, náhradné dielce a príslušenstvo kancelárskej techniky uvedené v triede 16.

35 - Reklamná a propagačná činnosť; prenájom reklamného času vo všetkých komunikačných médiách, ako aj v počítačovej komunikačnej sie-

ti; prenájom reklamných materiálov; prenájom reklamných plôch; televízna a rozhlasová reklama; rozširovanie reklamných alebo inzertných oznamov a materiálov; organizovanie výstav na komerčné alebo reklamné účely; vydávanie, zverejňovanie a rozširovanie reklamných textov a materiálov; prezentácia výrobkov a služieb v komunikačných médiách; organizovanie reklamných hier na propagáciu predaja; vyhľadávanie sponzorov; maloobchodná činnosť s magnetickými nosičmi údajov, s nosičmi zvukových záznamov, s nosičmi zvukovo-obrazových záznamov; s audiovizuálnymi záznamovými diskami; s programovým vybavením počítačov; so softvérom, s počítačovými hrami; reklama, reklamné agentúry, vydávanie a aktualizovanie reklamných materiálov; zásielkové reklamné služby; spracovanie textov; komerčné informačné kancelárie.

38 - Rozhlasové a televízne vysielanie všetkých druhov programov; služby káblového a televízneho vysielania; satelitné vysielanie; komunikačné služby prostredníctvom audiotextu, teletextu, rozhlasu, televízie, počítačovej siete, mobilných telefónov, poskytovanie telekomunikačných služieb; poskytovanie telekomunikačného pripojenia do svetovej počítačovej siete; poskytovanie telekomunikačných kanálov na telenákupy; poskytovanie priestoru na diskusiu na internete; prenos a šírenie správ, informácií, publikácií, audiovizuálnych diel prostredníctvom komunikačných sietí vrátane internetu; tlačové kancelárie; spracovateľské agentúry.

39 - Archivovanie rozhlasových, televíznych a filmových fondov na všetkých druhoch nosičov, ako skladovanie, archivovanie hotových nosičov; balenie tovarov, uskladňovanie tovarov, sprostredkovanie prepravy.

41 - Tvorba a výroba rozhlasových a televíznych programov; výroba publicistických, spracovateľských, zábavných, vzdelávacích, kultúrnych a športových programov; výroba hudobných programov; hudobno-skladateľské služby; organizovanie zábavných, kultúrnych, športových a vzdelávacích podujatí; vzdelávacia činnosť; zábavné služby; moderovanie relácií, programov, podujatí; dabingové služby; výroba a prenájom zvukových a zvukovo-obrazových nahrávok; zverejňovanie a vydávanie textov okrem reklamných; poskytovanie elektronických publikácií online (bez možnosti kopírovania), vydávanie a zverejňovanie elektronických publikácií; všetky uvedené služby tiež vrátane služieb poskytovaných prostredníctvom internetu, online a interaktívnych počítačových služieb; vzdelávanie, zábava, zábavné parky, informácie o možnosti zábavy; služby športovísk, prevádzkovanie športových zariadení; výroba audiovizuálnych programov, výroba videofilmov, televízna zábava; prenájom a požičiavanie nahrávacích a premietacích zariadení, osvetľovacích zariadení, dekorácií, filmov, videopások; filmová tvorba, činnosť filmových štúdií; zhromažďovanie a poskytovanie informácií v oblasti kultúry, športu, zábavy a vzdelávania; poskytovanie klubových služieb (výchovno-zábavných), organizovanie a vedenie koncertov, plesov, súťaží krásy, športových súťaží, vedomostných súťaží, zábavných súťaží, hudobných súťaží, výstav na vzdelávanie a kultúrne účely, konferencií, ško-

lení, živých vystúpení, večierok; služby nahrávacích štúdií, reportérske služby; vydavateľská a nakladateľská činnosť s výnimkou vydávania reklamných a náborových textov; elektronická edičná činnosť (DPT služby).

42 - Poskytovanie informácií o módnom návrhárstve; meteorologické informácie a predpovede počasia.

**(540) DOBRÉ RÁNO SLOVENSKO**

(731) Rozhlas a televízia Slovenska, Mlynská dolina, 845 45 Bratislava, SK;

(740) Holakovský Štefan, Ing., Bratislava, SK;

**(210) 1453-2012**

(220) 27.9.2012

**10(511) 30, 35**

(511) 30 - Cukrová vata.

35 - Maloobchodné služby s cukrovou vatou.

**(540)**



(591) ružová, biela, oranžová, hnedá, čierna

(731) Trella Erik, Staničná 102, 076 35 Somotor, SK;

**(210) 1455-2012**

(220) 28.9.2012

**10(511) 35, 41**

(511) 35 - Vydávanie reklamných alebo náborových textov; organizovanie komerčných alebo reklamných výstav a veľtrhov; reklama; online reklama na počítačovej komunikačnej sieti; prezentácia výrobkov v komunikačných médiách.

41 - Výučba jazykov; organizovanie a vedenie seminárov; školenie; vydávanie textov s výnimkou reklamných alebo náborových; vydávanie kníh; organizovanie spoločenských akcií a podujatí; konzultačná činnosť v oblasti vzdelávania; prekladateľské služby; vydávanie certifikátov po absolvovaní vzdelávacích kurzov.

**(540) ROYAL METHOD**

(731) LOKER, s.r.o., Trenčianska 53, 821 09 Bratislava, SK;

(740) Madej Róbert, JUDr., Bratislava, SK;

**(210) 1457-2012**

(220) 28.9.2012

**10(511) 33**

(511) 33 - Alkoholické nápoje s výnimkou piva.

**(540)**



(731) Chateau GRAND BARI s.r.o., Poštová 8, 040 01 Košice, SK;

**(210) 1458-2012**

(220) 28.9.2012

**10(511) 33**

(511) 33 - Alkoholické nápoje s výnimkou piva.

**(540)**



(731) Chateau GRAND BARI s.r.o., Poštová 8, 040 01 Košice, SK;

**(210) 1459-2012**

(220) 28.9.2012

**10(511) 43**

(511) 43 - Stravovacie služby; prechodné ubytovanie.

**(540) ZLATÁ PUTŇA**

(731) Chateau GRAND BARI s.r.o., Poštová 8, 040 01 Košice, SK;

**(210) 1460-2012**

(220) 28.9.2012

**10(511) 34**

(511) 34 - Cigarety; tabak; tabakové výrobky; zapalovače; zápalky; potreby pre fajčiarov.

**(540) BLUE LAGOON**

(731) House of Prince A/S, Vester Farimagsgade 19, 1606 Copenhagen V, DK;

(740) ŽOVICOVÁ & ŽOVIC IP, s.r.o., Bratislava, SK;

**(210) 1471-2012**

(220) 3.10.2012

**10(511) 35, 41, 44**

(511) 35 - Maloobchodné a veľkoobchodné služby výživovými doplnkami obsahujúcimi vitamíny, aminokyseliny, minerály a stopové prvky, diétnymi potravinami, diétnymi látkami, proteínmi, gainermi, predtréningovými stimulantmi, spaľovačmi tukov, energetickými a izotonickými nápojmi, športovými potrebami a športovým náradím, najmä cvičebným náradím na posilňovanie svalov, nealkoholickými nápojmi, cukrovinkami a chuťovkami na báze cereálií, orieškov, ovocia a zeleniny, VHS, CD a DVD nosičmi zamieranými najmä na výučbu rôznych druhov športu a literatúrou z oblasti športu; zhromažďovanie rozličných výrobkov predovšetkým hore uvedených tovarov pre tretie osoby (okrem dopravy) s cieľom umožniť zákazníkovi, aby si mohli tieto výrobky pohodlne prehliadať a nakupovať, a to prostredníctvom maloobchodných predajní, veľkoobchodných predajní, prostredníctvom katalógového predaja alebo elektronickými prostriedkami, prostredníctvom webových stránok alebo prostredníctvom telenákupu; poradenstvo v obchodnej činnosti; pomoc pri riadení obchodných aktivít; obchodný manažment a riadenie; marketingové služby; marketingové poradenstvo a štúdie; obchodný alebo podnikateľský prieskum; reklama; reklamná činnosť; prenájom reklamných plôch a materiálov; lepenie plagátov; rozširovanie reklamných materiálov zákazníkovi (letáky, prospek-

ty, tlačivá, vzorky); online reklama na počítačovej komunikačnej sieti; odborné obchodné poradenstvo; obchodný alebo podnikateľský prieskum.  
41 - Služby fitnes klubov; služby fitnesscentier; kurzy fitnes; telesné cvičenie; dohľad nad telesným cvičením; služby osobných trénerov (fitnes cvičenie); poradenské služby zamerané na udržovanie telesnej kondície a cvičenia vo fitnesscentrách; kluby zdravia (telesné cvičenia); služby športovísk; organizovanie športových súťaží.  
44 - Starostlivosť o hygienu a krásu ľudí; masérské služby; sauna; služby solárií; salóny krásy; aplikovanie kozmetických prípravkov na telo; dohľad nad programami zameranými na redukciiu hmotnosti; poradenské služby v oblasti starostlivosti o zdravie; odborné poradenstvo v oblasti výživy; poskytovanie informácií v oblasti výskumu prostriedkov redukcie telesnej hmotnosti; rehabilitačné služby (telesné cvičenia); poskytovanie rád a informácií o uvedených službách.

**(540) Fit Up!**

(731) Cmero Tomáš, PhD., Bočná 1856/22, 917 02 Trnava, SK;

**(210) 1472-2012**

(220) 3.10.2012

**10(511) 35, 41**

(511) 35 - Organizovanie komerčných alebo reklamných veľtrhov, organizovanie komerčných alebo reklamných výstav, organizovanie výstav na komerčné alebo reklamné účely.  
41 - Organizovanie kultúrnych, zábavných a vzdelávacích výstav.

**(540)**

**VODA KLIMA VYKUROVANIE**

Medzinárodný veľtrh úspor za teplo, plyn a vodu

(591) modrá, oranžová, červená, biela, čierna

(731) Progres Partners Advertising, s.r.o., Opletalova 55, 110 00 Praha, CZ;

**(210) 1475-2012**

(220) 3.10.2012

**10(511) 3, 5, 35, 41**

(511) 3 - Kozmetické, voňavkárské a hygienické prípravky a prostriedky patriace do tejto triedy.  
5 - Výrobky zdravotnícke, farmaceutické, veterinárne, hygienické na liečebné účely; potraviny na zvláštnu výživu na liečebné i neliečebné účely; dietetické výrobky na liečebné účely; prírodné liečivé výrobky; potravinové doplnky na liečebné účely; vitamínové a homeopatické prípravky na liečebné účely; bylinkové čaje na lekárske účely; dezinfekčné prípravky.  
35 - Sprostredkovanie obchodných záležitostí v oblasti export - import; reklama, propagácia a inzercia všetkými druhmi médií; marketing.  
41 - Vydavateľská, nakladateľská, výchovná a vzdelávacia činnosť; usporadovanie kurzov a sympózií, najmä v oblasti zdravotníctva.

**(540)**

(731) EDUKAFARM, s.r.o., V Lipkách 647, 154 00 Praha, Slivenec, CZ;

(740) Máčajová Mária, Ing., Nitra, SK;

**(210) 1476-2012**

(220) 3.10.2012

**10(511) 16, 35, 41**

(511) 16 - Papier, lepenka a výrobky z týchto materiálov, ktoré nie sú zahrnuté v iných triedach; tlačiarenské výrobky; knihárske potreby; fotografie; papiernický tovar a písacie potreby; lepidlá na kancelárske účely alebo pre domácnosť; potreby pre umelcov; maliarske štetce; písacie stroje a kancelárske potreby okrem nábytku; učebné a vyučovacie pomôcky okrem prístrojov; plastové obaly, ktoré nie sú zahrnuté v iných triedach; tlačiarenské typy; štočky.  
35 - Reklamné služby; obchodný manažment; obchodná administratíva; kancelárske práce.

41 - Výchova; vzdelávanie; zábava; športová a kultúrna činnosť.

**(540)**

**Intenzívne** doučovanie

(591) čierna, oranžová

(731) Kuboňová Ľubica, Mgr., Borovicová 51, 900 27 Bernolákovo, SK;

(740) Haršány Marián, JUDr., Trnava, SK;

**(210) 1478-2012**

(220) 3.10.2012

**10(511) 9, 16, 35, 38, 41**

(511) 9 - Diapozitívy; diapojektory; kompaktné disky; magnetické disky; optické disky; optické kompaktné disky; DVD prehrávač; elektronické publikácie (stiahnuté z telekomunikačnej siete); exponované kinofilmy; exponované filmy; kreslené filmy; strihacie zariadenie na filmy; gramofónové platne; prístroje na strihanie kinofilmov; kinofilmy (exponované); kreslené filmy; magnetické média; magnetofóny; optické nosiče údajov; magnetické nosiče údajov; pásky na zvukové nahrávanie; počítačové programy; počítačový softvér (stiahnuté z telekomunikačnej siete); premietacie prístroje; programy na počítačové hry; počítačové programy (stiahnuté z telekomunikačnej siete); pružné disky; vysielacie elektronických signálov; videokazety; videopásky; videokamery; vysielacie (telekomunikácie); disky zvukových nahrávok; nosiče zvukových nahrávok; pásky so zvukovými nahrávkami; zvukové nahrávacie zariadenia.

16 - Albumy; blahoprajné pohľadnice; časopisy (periodiká); fotografie (tlačoviny); grafiky; grafické zobrazenie; kalendáre; katalógy; knihy; komiksy; noviny; obehníky; periodiká; plagáty; publikácie; grafické reprodukcie; ročenky; tlačivá; tlačoviny.

35 - Reklamné agentúry; grafická úprava tlačovín na reklamné účely; prezentácia výrobkov v komunikačných médiách pre maloobchod; komerčné informačné kancelárie; podpora predaja (pre tretie osoby); prenájom reklamného času v komunikačných médiách; prenájom reklamných materiálov; public relations; reklama; reklama (online) na počítačovej komunikačnej sieti; rozširovanie reklamných materiálov zákazníkom (letáky, prospekty, tlačoviny, vzorky); vydávanie a aktualizovanie reklamných materiálov; rozširovanie reklamných oznamov; prenájom reklamných plôch; zásielkové reklamné služby; uverejňovanie reklamných textov; rozhlasová reklama; rozširovanie reklamných alebo inzertných oznamov; rozširovanie reklamných materiálov zákazníkom (letáky, prospekty, tlačoviny, vzorky); spracovanie textov; televízna reklama; predplatné telekomunikačných služieb.

38 - Vysielanie káblovej televízie; poskytovanie telekomunikačných kanálov na telenákupe; prenos signálu prostredníctvom satelitu; poskytovanie telekomunikačných kanálov na telenákupe; televízne vysielanie; tlačové kancelárie.

41 - Elektronická edičná činnosť v malom (DTP služby); prenájom filmov; produkcia filmov s výnimkou reklamných; nahrávanie videopások; organizovanie súťaží (vedomostných alebo zábavných); organizovanie súťaží krásy; organizovanie živých vystúpení; prenájom osvetľovacích prístrojov do divadelných sál a televíznych štúdií; produkcia filmov s výnimkou reklamných; výroba rozhlasových a televíznych programov; televízna zábava; tvorba videofilmov; nahrávanie na videopásy; vydávanie (online) kníh a časopisov v elektronickej forme; zábava; prenájom zvukových nahrávacích zariadení.

**(540) SLOVENSKO NAŽIVO**

(731) MAC TV, s.r.o., Brečtanová 1, 831 01 Bratislava, SK;

(740) Advokátska kancelária Bugala - Ďurček, s. r. o., Bratislava, SK;

**(210) 1492-2012**

(220) 5.10.2012

**10(511) 6, 11, 19, 20, 25, 30, 35, 36, 37, 38, 42**

(511) 6 - Alobal (hliníková fólia); alpaka; argentán; armatúry, kovové fittingy na potrubia na stlačený vzduch; kovové baliace fólie; bazény (kovové konštrukcie); kovové bezpečnostné reťaze; bezpečnostné schránky; biele kovy; kovové brány; bronz; umelecké diela z bronzu; busty z obyčajných kovov; cermet (kovovo-keramický materiál); kovové cestné zvodidlá; cín; cínové platne; kovové čapy; mazacie čapy; kovové debnenia na betónové konštrukcie; kovová dlažba; kovové dlaždice na podlahy; kovové drenážne rúry; drôt; drôtené pletivo; kovové uväzovacie drôty; drôty z obyčajných kovov; držadlá, kovové kľučky; kovové dvere; dverové kovania; kovové dverové prahy; kovové dverové zástrčky; kovové dýzy; ferotitán; figuríny (sošky) z obyčajných kovov; kovové fľaše na stlačený plyn a skvapalnený vzduch; kovové baliace fólie; oceľové gule; kovové závesné háky; hliník; hliníkové fólie; hliníkový drôt; kovové káble s výnimkou elektrických; kovové

kade; kovové kladky (nie ako časť stroja); kovové klapky drenážnych rúrok; kovové klapky na vodovodné potrubia; klince; klopádlá na dvere; kľúče; kovové kľučky dverí; kovové koľajnice koľajnicové spojky; kovové kolená na potrubia; kovové kolíky; kovové komínové rúry; kovové komínové striešky; komíny, kovové dymovody; kotviace platne; kovové kotviace uholníky pre stavebníctvo; kotvy; stavebné kovania; kovanie na nábytok; kovové markízy (stavebné konštrukcie); kovové závlačky; kovové kryty komínov; kovové laná; kovové lejárské formy; kovové lemovky striech; kovové lešenia; liatina surová alebo ako polotovary; kovové lišty; kovové maltovnice; kovové popruhy na manipulovanie s nákladom; kovové matice; meď surová alebo ako polotovary; medené krúžky; kovové mílniky s výnimkou svetelných a mechanických; mosadz surová alebo ako polotovary; kovové nádoby na skladovanie a prepravu; kovové nádoby na skladovanie kyselín; kovové nádoby na stlačený plyn alebo skvapalnený vzduch; kovové nádrže; nákovy, rohatinky; napínače; kovové debny na náradie; kovové násypníky nie mechanické; kovové navijacie cievky s výnimkou mechanických na navíjanie hadíc; kovové navijaky s výnimkou mechanických na navíjanie hadíc; neizolovaný medený drôt; nikel; kovové nity; nízkouhlíková oceľ; kovové nosné konštrukcie stavieb; kovové nosníky; obalové nádoby z kovu; obaly z cínového plechu; objímky, prstence; kovové obkľadačky pre stavebníctvo; kovové obklady stien a priečok; obloženia stavieb alebo nábytku z niklovej mosadze; kovové lamelové obloženie; kovové obloženie stavieb; kovové obruče na sudy; kovové obrysnice pre železnice; obyčajné kovy surové alebo ako polotovary; nízkouhlíková oceľ; zliatiny ocele; oceľ nespracovaná alebo ako polotovary; oceľoliatina; oceľové drôty; oceľové laná; oceľové pásy; oceľové rúrky; oceľové rúry; oceľové stavebné konštrukcie; oceľové stožiare; oceľový plech; kovové odbočky na potrubia; kovové odkvapové rúry; kovové odkvapové žľaby; kovové okenice; okenné západky; kovové okenné závory; okenné žabice; kovanie okien; kovové okná; kovové okolesníky; olovo (surovina alebo polotovary); ostnatý drôt; otváratele dverí s výnimkou elektrických; pakfón; kovové palety na prepravu nákladov; kovové palisády; pancierové platne; pancierové plechy; kovové stavebné panely; kovové pánty, závesy; pásová oceľ; kovové pásy na manipuláciu s nákladmi; pásy ocele; pásy železa; kovové piliny; kovové pilóty platničky; kovové podložky; plech; kovové ploty; kovové podkladné doštičky; klince na podkopy; kovové podlahy; kovové podložky, lamely, tenké doštičky; kovové podpery; kovové železničné podvaly; kovové poklopy; kovové popruhy na manipulovanie s nákladom; kovové kovanie na posteľ; postriebrené cínové zlúčeniny; kovové potrubia; kovové materiály na pozemné lanové dráhy; predvalcované bloky, vývalky (výrobky metalurgie); kovové prefabrikované nástupištia; kovové preklady; kovové priečky; príchytky, klince; kovové prípojky a odbočky na potrubia; kovové okenné rámy; kovové rámy stavieb; kovové rebriky; kovové reťaze; rímsy, kovové, ozdobné lišty kovové; rohatiny (nákovy); oceľo-

vé rolety; kovové rošty; kovové rúry a potrubia na rozvody ústredného kúrenia; kovové rúrkové výstuže; kovové rúry; kovové stupne schodov; kovové signalizačné panely s výnimkou svetelných a mechanických; kovové silá; skoby (kramle) kovové; skrinky, kovové škatule; kovové skrutky; kovové slučkové závesy, lanové alebo reťazové na manipuláciu s nákladmi; sochy z obyčajných kovov; sošky (figuríny) z obyčajných kovov; spájkovací kovový drôt; kovové spojky na káble a laná s výnimkou elektrických; kovové spojky na neelektrické káble; kovové spojovacie objímky na rúry; kovové spojovacie skrutky na káble; kovové spriahadlá na reťaze; staniole; kovové prenosné stavby; kovové stavebné konštrukcie; stavebné kovania; žiaruvzdorné kovové stavebné materiály; kovové stavebné obklady; kovové stavebné panely; kovový stavebný materiál; kovové stély; kovové stĺpy; kovové stojky; kovové stoly so zverákom; kovové stoličky; kovové strešné krytiny strieborná spájka; kovové remeňové spony na stroje; kovové stropy; kovové sudy; kovové svorky na káble a rúry; kovové svorky na manipulovanie s nákladom; svorníky; kovové škrídly; kovové štetovnice; kovové identifikačné štítky; kovové vývesné štíty; kovové tlakové potrubia; tombak; kovové trámy; kovové trysky; kovové tyčinky na tvrdé spájkovanie; kovové tyče; kovové uholníky; umelecké diela z obyčajných kovov; kovové uzávery; kovové úžľabia; kovové ventily nie ako časti strojov; vodiace kladky na okná; kovové vodiace lišty; kovové vodovodné potrubia; volfrámové železo; kovové vonkajšie rolety; kovové výplne dverí; kovové vystužovacie materiály pre stavebníctvo; kovové zámkové zástrčky; kovové zámky s výnimkou elektrických; západky; kovové zápusťkové kolíky (hmoždinky); kovové zárazky dverí; kovové zárubne; kovové zásteny ku kozubom; dverové zástrčky; zátky kovové; zatváratele dverí s výnimkou elektrických; kovové závlačky; kovové závory; zliatiny na tvrdé spájky; zliatiny obyčajných kovov; kovové zvracie a spájkovacie drôty; kovové tyče na zváranie; cestné zvodidlá z kovu; zvončeky; kovové žabice na dvere; kovové žalúzie; drobný železiarsky tovar; kovový materiál na železnice; železo (surovina alebo polotovary); kovové žiaruvzdorné stavebné materiály.

11 - Filtračné kávovary elektrické; elektrické filtre na kávu; lampové horáky; osvetľovacie horečnaté vlákna; elektrické filtračné alebo extrakčné kávovary; elektrické kávovary; oblúkové lampy; osvetľovacie prístroje a zariadenia; osvetľovacie zariadenia na dopravné prostriedky; osvetľovacie zariadenia vzdušných dopravných prostriedkov; plášte svietidiel pouličné lampy; pražiacie stroje; pražiče kávy; pražiče na kávu; premietacie lampy; svetelné reflektory; reflektory (svetlá); reflektory na vozidlá; reťaze farebných žiaroviek; stropné svetlá; objímky na tienidlá; tienidlá na lampy; UV-lampy s výnimkou lúčových na lekárske účely; elektrické vykurovacie vlákna; horečnaté vlákna na svietenie; vlákna do elektrických lúčových; osvetľovacie zariadenia pre vozidlá; zariadenia do vozidiel proti oslneniu (výstroj lúčových); zariadenia pre vozidlá proti oslneniu (výstroj lúčových); sterilizačné jednorazové vrecká;

vreckové baterky; elektrické vreckové baterky; vreckové ohrievače; elektrické výbojky; výbojky elektrické na osvetlenie; ohrievače vzduchu; sterilizátory na vzduch; výhrevné žeraviace vlákna; žiarice; žiarivky; žiarovky; elektrické žiarovky; žiarovky do automobilových smeroviek; žiarovky do smeroviek na vozidlá.

19 - Alabaster; altánky (nekovové konštrukcie); asfalt; asfaltové (bitúmenové) potery, povlaky, pokryvy na strechy; asfaltové (bitúmenové) výrobky pre stavebníctvo; asfaltové dlažby; azbestocement; azbestová malta; bazény (nekovové konštrukcie); betón; dielce, výrobky, prefabrikáty z betónu; betónové podpery, stĺpy; bitúmen, asfalt, živice; brány s výnimkou kovových; bridlica; bridlica ako strešná krytina; cement; ohňovzdorné cementové omietky; cementové platne; spojovacie materiály na cestné opravy; materiály na cestné pokryvy; cestné značky (pásky a platne zo syntetických materiálov); cestné zvodidlá s výnimkou kovových; materiály na stavbu a pokryv ciest; debnenie s výnimkou kovového; decht; decht, asfalt; pokrývačská dechtová lepenka; osvetľovacia dlažba; svetelná dlažba; dlažby s výnimkou kovových; nekovové stavebné dlaždice, obkladačky; dlažky s výnimkou kovových; dosky, latky; drenážne rúry s výnimkou kovových; drevené dyhy; drevené obloženia; drevené obloženie; pílené drevo; spracované drevo; stavebné drevo; drevo ako polotovar; drevo na výrobu potrieb do domácnosti; dvere s výnimkou kovových; dverové prahy s výnimkou kovových; dverové rámy s výnimkou kovových; dyhové drevo; drevené dyhy; esovky (krytina); figuríny z kameňa, betónu alebo z mramoru; geotextílie; granit; sklené granuly na značkovanie ciest; hĺna na tehly; hĺna; hranoly; hrnčiarska hĺna; hrnčiarska hĺna (surovina); hrubý štrk (stavebný materiál); kameň; žiaruvzdorný kameň; kamenárske výrobky; kameninové rúry; kameniny pre stavebníctvo; kesóny na konštrukčné práce pod vodou; klapky, ventily drenážnych rúrok (s výnimkou kovových a plastových); vinylové koľajnice (ako konštrukčný materiál); komínové nadstavce s výnimkou kovových; komínové plášte; komínové rúry nekovové; komíny, dymovody s výnimkou kovových; konštrukcie s výnimkou kovových; konštrukčné materiály s výnimkou kovových; lisovaný korok; kremeň; kremenný piesok; krídlové okná s výnimkou kovových; surová krieda; krištáľ; strešné krokvy; lávky s výnimkou kovových; lejárské formy s výnimkou kovových; lepenka bitúmenová (asfaltová); lepenka na stavebné účely; lepenkové platne pre stavebníctvo; lešenia s výnimkou kovových; lišty s výnimkou kovových; makadam; stavebná malta; nekovové míľniky s výnimkou svetelných a mechanických; mozaiky (stavebníctvo); mramor; mriežky s výnimkou kovových; spojivá do murív; strešné nárožia; nekovové prefabrikáty nástupišť; nekovové strechy obsahujúce solárne články; netrieštivé sklo; nistejové sklo (stavebný materiál); nosníky s výnimkou kovových; obkladový materiál na budovy s výnimkou kovového; obklady s výnimkou kovových ako stavebné konštrukcie; obloženia s výnimkou kovového (stavebné konštrukcie); odbočky, prípojky potrubia s výnimkou kovových; odkvapové rúry s výnimkou kovových;

ohňovzdorné cementové omietky; okennice s výnimkou kovových; okenné rámy s výnimkou kovových; okenné sklo s výnimkou okenného skla na okná automobilov; okná s výnimkou kovových; olivín pre stavebníctvo; omietky pre stavebníctvo; palisády s výnimkou kovových; nekovové stavebné panely; stavebný papier; parketové výlisky; parkety (parketové podlahy); pažnice, štetovnice s výnimkou kovových; striebrosný piesok; piesok s výnimkou lejárského; cementové platne; pletivo s výnimkou kovového; ploty s výnimkou kovových; plstený materiál na budovy; podpery s výnimkou kovových; podvaly s výnimkou kovových; poklapy s výnimkou kovových; potery s výnimkou kovových; nekovové potrubia na vzduchotechniku a klimatizáciu; nekovové prírodné potrubia; preglejka; preklady s výnimkou kovových; priečky s výnimkou kovových; rámové konštrukcie s výnimkou kovových; okenné rámy s výnimkou kovových; rámy, mriežky s výnimkou kovových; rímasy s výnimkou kovových; vonkajšie rolety okrem kovových a textilných; rúrkové komínové nadstavce s výnimkou kovových; drenážne nekovové rúry; kameninové rúry; neohybné nekovové rúry (pre stavebníctvo); sadra; samostatné komíny (továrenské) s výnimkou kovových; schodiská s výnimkou kovových; nekovové signalizačné panely s výnimkou svetelných a mechanických; skladacie dvere s výnimkou kovových; sklené granulky na značkovanie ciest; alabastrové sklo; izolačné stavebné sklo; stavebné sklo; vápnitý slieň; slinkový odpad; slinok; smola; sochy z kameňa, betónu a mramoru; Sorelov cement; sošky z kameňa, betónu alebo mramoru; spojivá do muriva; spojovacie materiály na opravu ciest; stajne; prenosné stavby s výnimkou kovových; stavebné drevo; stavebné konštrukcie s výnimkou kovových; žiaruvzdorné nekovové stavebné materiály; stavebné panely s výnimkou kovových; stavebný materiál s výnimkou kovového; stély s výnimkou kovových; nekovové stĺpy; stĺpy s výnimkou kovových na elektrické vedenie; stojky s výnimkou kovových; stožiare s výnimkou kovových; strechy s výnimkou kovových; strešné krytiny s výnimkou kovových; nekovové strešné odkvapové žľaby; strešné šindle; strešné uholníky s výnimkou kovových; stropy, stropné dosky s výnimkou kovových; šamot; škridly s výnimkou kovových; štrk; tabuľové sklo pre stavebníctvo; tehly; hlina na tehly; terakota; nekovové tlakové potrubie; trámy s výnimkou kovových; troska (stavebný materiál); trstina na stavebné účely; tuf; tvárne drevo; tyče, žrde; uholníky s výnimkou kovových; uhoľný decht; umelecké diela z kameňa, betónu a mramoru; umelý kameň; úžľabia stavieb s výnimkou kovových; murárske vane a nádrže vápenec; vápnitý slieň; vápno; verandy (nekovové konštrukcie); vitráže; vitrážové okná; vodovodné potrubia s výnimkou kovových; vodovodné ventily s výnimkou kovových a plastových; vonkajšie plášte budov s výnimkou kovových; výplne dverí s výnimkou kovových; nekovové vystužovacie materiály pre stavebníctvo; xylolit; zárubne s výnimkou kovových; žalúzie s výnimkou kovových; žiaruvzdorné nekovové stavebné materiály.

20 - Bytové zariadenie (dekoračné predmety); divány; drevené alebo plastové skrinky; drevené časti nábytku; snímateľné kryty na drezy; nekovové kľučky na dvere; nekovové dverové vybavenie; dvierka na nábytok; skrinka hračky; chaise longue (typ čalúneného kresla); interiérové lamelové žalúzie alebo rolety; kancelársky nábytok; kartotékové skrine; koľajničky na záclony a závesy; nekovové kolieska na nábytok; nekovové kolíky; nekovové stenové kolíky; kolísky; komody, zásuvkové kontajnery, bielizníky; nekovové kontajnery; nekovové prepravné kontajnery; dekoračné korálikové závesy; kozubové zásteny; kreslá; stojany na kvety; lavičky (nábytok); rozkladacie ležadlá; plastové lišty na nábytok; hydrostatické lôžka (nie na lekárske účely); nekovové nádoby na miešanie malty; masážne stoly; posteľné matrace; matrace; nekovové skrinky na mäso; mušle (dekorácia); drevené časti nábytku; kancelársky nábytok; kovový nábytok; školsky nábytok; nekovové nádoby; nafukovacie podložky (nie na lekárske účely); nafukovacie vankúše (nie na lekárske účely); nekovové kľučky na dvere; nekovové kolieska na nábytok; nekovové kolíky; nekovové skrútky; nity s výnimkou kovových; novinové stojany; nekovové rukoväte nožov; obaly na odevy; obloženia; nekovové obloženie alebo ozdoby na nábytok; uhlové podpery na obrazové rámy; nekovové okenné vybavenie; hlavové opierky ako časti nábytku; opierky na knihy; palety na manipuláciu s tovarom s výnimkou kovových; pánty, závesy s výnimkou kovových; paravány, zásteny (nábytok); pásky z dreva; písacie stoly; plastikové káblové alebo rúrkové spojky, príchytky; pletené predmety zo slamy; podhlavníky; podložky do ohrádok pre dočatá; podstavce na kvety; podstavce, kostry, stojany na počítače; podušky; pohovky; police; nábytkové police; police do registračných skriň; police, stojany; drevené kostry postelí; nemocničné posteľe; vodné posteľe s výnimkou postelí na lekárske účely; posteľe; poťahy alebo obaly na šatstvo (na uskladnenie); pracovné stoly; príručné toaletné zrkadielka; profily na obrazové rámy; prútený alebo košíkarsky tovar; pružinové matrace; pultíky; pulty; pútače z dreva alebo plastov; lišty na obrazové rámy; profilované lišty na obrazové rámy; vyšívacie rámy; rámy na obrazy; ratan; regály; registračné skrine, kartotékové skrine; okenné interiérové rolety (nábytkové vybavenie); rolety z tkaného dreva (nábytkové vybavenie); rúčky a rukoväte na náradie (nekovové); rysovacie stoly; sedadlá; kovové sedadlá; sépiolit; servírovacie stoličky; nekovové schodíky; sklené tabule na zrkadlá; striebrené sklo; skrinka na hračky; kartotékové skrinky (nábytok); skrinky na lieky; nekovové skrútky; slamené obruby; sofy; sochy z dreva, vosku, sadry alebo plastov; sošky z dreva, vosku, sadry alebo plastov; stojany na taniere; stojany na uteráky (nábytok); stojany, podstavce, kostry (pre počítače); stolárske umelecké výrobky; stoličky; detské vysoké stoličky; stoličky s otvorom; servírovacie stoličky; stoličky pod počítače; stolové dosky; kovové stoly; pracovné stoly; zámočnícke stoly s výnimkou kovových; stoly pod písacie stroje; stoly; striebrené sklo; svorníky, háčiky a držiaky obrazových rámov;



škátule z dreva alebo plastu; školský nábytok; nekovové identifikačné štítky; vývesné štíty z dreva alebo plastov; taburetky; toaletné stolíky; trojnožky; tyče na upevnenie schodišťových koberec; tyče na záclony umelecké diela z dreva, vosku, sadry alebo plastov; umelecké stolárske výrobky; skrinky s umývadlom (nábytok); dávkovače uterákov s výnimkou kovových; stojany na uteráky (nábytok); valce na záclony a rolety; vaničky; nekovové háčiky vešiakov; vešiaky na kľúče; vešiaky na odevy; vitríny; nekovové vybavenie dverí; nekovové vybavenie okien; vystavovacie stojany; záclonové kofajnice; záclonové krúžky; záclonové tyče; záclonové valce; závesové šnúry; dekoračné korálikové závesy; závesy bambusové; príručné toaletné zrkadlko; zrkadlá; sklené tabule na zrkadlá; žalúzie a rolety lamelové interiérové.

25 - Baretky; spodná bielizeň; boa (kožušinová ozdoba alebo ozdoba z peria na ovinutie okolo krku); body (spodná bielizeň); bundy; cyklistické oblečenie; cylindre; čelenky (oblečenie); čiapky; sprchovacie čiapky; oblečenie pre bábätká; detské nohavice; dreváky; plátenná obuv; futbalová obuv (kopačky) gabardénové plášte; galoše; gamaše; legíny; goliere; telocvičné úbory; gymnastické cvičky; chrániče uší proti chladu (pokrývka hlavy); kabáty; kapucne; klobúkové kostry; klobúky; papierové klobúky (oblečenie); kombiné; kombinézy (oblečenie); kombinézy na vodné lyžovanie; konfekcia (odevy); korzety; korzety (spodná bielizeň); kostýmy, obleky; košele; kožuštinové kabáty; kožuštinové štóly; kožušiny (oblečenie); krátke kabátiky; parky (teplé krátke kabáty s kapučnou); jazdecké krátke nohavice; kravaty; kúpacie čiapky; kúpacie plášte; obuv na kúpanie; sandále na kúpanie; lyžiarske topánky; oblečenie pre motoristov; nánožníky, nie elektricky vyhrievané; náprsenky; košele s krátkym rukávom; nepremokavé odevy; nohavice; oblečenie z imitácie kože; oblečenie z kože; oblečenie; obuv; lyžiarska obuv; obuv (vysoká); odevy; opasky (časti odevov); opasky na doklady a peniaze (časti odevov); palčiaky; pančuchy; pančuchy absorbujúce pot; pančuškované nohavice; pánske podväzky; pánske spodky; oblečenie z papiera; papierové klobúky (oblečenie); papuče; peleríny; kúpacie plášte; plavky; plavky (dámske); plavky (pánske); plážová obuv; plážové oblečenie; pletené svetre; pleteniny (oblečenie); pletiarsky tovar; podprsenky; hotové podšívky (časti odevov); podväzky; podväzky na pančuchy; podväzky na ponožky; pokrývky hlavy; ponožky; potné vložky; pracovné plášte; pulóvre; pyžamá; ramienka na dámsku bielizeň; rukavice; rukávniky; vesty pre rybárov; saká; sandále; sári; spodky (pánske); spodná bielizeň; spodná bielizeň pohlcujúca pot; spodná bielizeň zabraňujúca poteniu; spodničky; sprchovacie čiapky; sukne; svetre; šály; šály uviazané pod krkom; šatky, šály; šatky, závoje; šaty; šerpy; šilty na pokrývky hlavy; šnurovacie topánky; šnurovačky; športové tričká, dresy; kožuštinové štóly; tielka, tričká; tielka; tógy; celé topánky; zvršky topánok; topánky na šport; topánky; tričká; turbany; uniformy; vesty; vesty pre rybárov; vlnené šály; vnútorné podošvy; vrecká na odevy; ozdobné vreckovky (časti odevov); vrchné ošatenie; zás-

tery; závoje; zvrchníky; živôtky, korzety (spodná bielizeň); župany, kúpacie plášte; župany.

30 - Arašidové cukrovinky; badián; bombóny; chuťovky na báze cereálií; cestá na koláče; mandľové cesto; cesto na koláče; cestoviny; cigória ako kávová náhradka; kandizovaný cukor; cukor; cukríky; cukrovinky; ľadový čaj; nápoje na báze čaju; čaj; čokoláda; čokoládové nápoje; dresingy na šaláty; droždie; fondán; glukóza na kulinárske účely; upravený glutén ako potraviná; horčica; horčicová múčka; chalva; chlieb; chutneys (koreniny); chuťové prísady; instantná kaša z kukuričnej múky (s vodou alebo s mliekom); múčne jedlá; jemné pečivo; jogurty mrazené (mrazené potraviny); kakao; kakaové nápoje; kandizovaný cukor; kapary karamelky; karamelky (cukríky); karí (koreniny); káva; nepražená káva; kávové náhradky na báze rastlín; kávové nápoje; kávové príchute; kávovinové náhradky; kečup; keksy; klinčeky (koreniny); koláče s plnkou; koreniny; koreniny; krekerky (slané pečivo); krupica; kukuričná krupica; krúpy na ľudskú spotrebu; kuchynská soľ; mletá kukurica; pražená kukurica; kukuričná krupica; kukuričná múka; instantná kaša z kukuričnej múky (s vodou alebo s mliekom); kukuričné vločky; kurkuma ako potraviná; kuskus; kvasnice; ľad (prírodný alebo umelý); ľad do nápojov; ľadový čaj; lístkové cesto; lupienky, vločky (obilninové); majonéza; makaróny; maltóza; mandľové cesto; mandľové cukrovinky; mandľové pyštky; marcipán; látky na zjemnenie mäsa pre domácnosť; mäsové šťavy; med; melasa; melasový sirup; mentol pre cukrárstvo; mentolové cukríky; mliečne čokoládové nápoje; mliečne kakaové nápoje; mliečne kávové nápoje; morská voda (na varenie); múčne jedlá; výrobky z múky; múka; müsli; kávovinové náhradky; čokoládové nápoje; kakaové nápoje; kávové nápoje; prísady do nápojov iné ako esencie; nápoje na báze čajov; niťovky; nové koreniny; prípravky z obilnín; oblátky; ocot; paradajková omáčka; sójová omáčka; pikantné zeleninové omáčky (chuťové prísady); omáčky (chuťové prísady); muškátové orechy; ovocné želé (cukrovinky); mliečna ovsená kaša; ovsená krupica; ovsená potraviná; ovsené vločky; palacinky; paprika (korenina); paradajková omáčka; pastilky (cukríky); pečivo (rožky); pečivo s mäsovou náplňou; perníky, medovníky; perníky, medovníky; pirôžky s mäsom; pirôžky s mäsom; pizza; príchute do potravín s výnimkou esencií a éterických olejov; pralinky; zmrzlinové prášky; prášky na výrobu zmrzliny; príchute do koláčov a zákuskov s výnimkou éterických olejov; príchute do nápojov s výnimkou esencií; príchute do potravín (s výnimkou esencií a éterických olejov); príchute s výnimkou éterických olejov; príchute s výnimkou éterických olejov do nápojov; prísady do zmrzlin (spojivá); propolis; pudíng; pukance; pukance kukuričné; quiches (pečivo); rastlinné prípravky ako kávové náhradky; ravioly; rezance; ryža; ryžový koláč; ságo; sendviče; prírodné sladidlá; sladké drierka (cukrovinky); sladké drierko; sladový výťažok ako potraviná; slíže; sójová múka; sójová omáčka; nátierka zo sójových bôbov (chuťová prísada); kuchynská soľ; sucháre; suši; sušienky; sušienky, sucháre, keksy, biskvity; šafran (koreniny); dre-

singy na šaláty; šerbety (zmrzlinové nápoje); škoric (korenina); prípravky na stuženie šľahačky; stužovače na šľahačku; špagety; mäsové šťavy; tacos; tapioka; tortilly; torty; vanilín (vanilková náhradka); vanilka (príchut'); včelia kašička na ľudskú spotrebu (nie na lekárske účely); včelia materská kašička; cukrovinky na zdobenie vianočných stromčekov; ovsené vločky; kukuričné vločky; výrobky z kaka; zákusky, koláče; zákusky, príchute do koláčov s výnimkou esencií; zázvor; prísady do zmrzliny ako spojivo; zmrzliny; zvitky; sladké žemle; žuvačky.

35 - Administratívne spracovanie obchodných objednávok; aktualizovanie reklamných materiálov; analýzy nákladov; fotokopírovacie služby; grafická úprava tlačovín na reklamné účely; hospodárske, ekonomické predpovede; obchodné alebo podnikateľské informácie; vyhľadávanie informácií v počítačových súboroch (pre zákazníkov); prezentácia výrobkov v komunikačných médiách pre maloobchod; kopírovanie alebo rozmnožovanie dokumentov; obchodná správa licencií výrobkov a služieb pre tretie osoby; marketingové štúdie; príprava miezd a výplatných listín; nábor zamestnancov; analýzy nákupných a veľkoobchodných cien; pomoc pri riadení obchodnej činnosti; poradenstvo v obchodnej činnosti; poskytovanie obchodných alebo podnikateľských informácií; odborné obchodné alebo podnikateľské poradenstvo; pomoc pri riadení obchodných alebo priemyselných podnikov; obchodné informácie a rady spotrebiteľom; administratívne spracovanie obchodných objednávok; obchodné odhady; obchodný alebo podnikateľský prieskum; obchodný alebo podnikateľský výskum; obchodný manažment a podnikové poradenstvo; organizovanie komerčných alebo reklamných veľtrhov; organizovanie komerčných alebo reklamných výstav; organizovanie výstav na komerčné alebo reklamné účely; písanie na stroji; podpora predaja (pre tretie osoby); pomoc pri riadení obchodnej činnosti; poradenstvo pri vedení podnikov; služby porovnávania cien; posudzovanie efektívnosti v obchodnej činnosti; predvádzanie (služby modeliek) na reklamné účely a podporu predaja; predvádzanie tovaru; prepisovanie; prieskum trhu; prieskum verejnej mienky; príprava inzertných stĺpcov; public relations; reklama; on-line reklama na počítačovej komunikačnej sieti; reklamné agentúry; aktualizovanie reklamných materiálov; rozširovanie reklamných materiálov zákazníkom (letáky, prospekty, tlačoviny, vzorky); rozširovanie reklamných oznámení; prenájom reklamných plôch; zásielkové reklamné služby; uverejňovanie reklamných textov; reprografia dokumentov; revízia účtov; poradenské služby v oblasti obchodného alebo podnikateľského riadenia; sekretárske služby; spracovanie textov; správa počítačových súborov; sprostredkovateľne práce; stenografia; účtovníctvo; zostavovanie výpisov z účtov; vedenie účtovných kníh; vydávanie reklamných alebo náborových textov; zostavovanie výpisov z účtov; rozširovanie vzoriek tovarov; zásobovacie služby pre tretie osoby (nákup tovarov a služieb pre iné podniky); zbieranie údajov do počítačových databáz; zoraďovanie údajov v počítačových databázach.

36 - Finančné analýzy; prenájom bytov; finančné ohodnocovanie nezoťatého dreva; finančné informácie; finančné odhady a oceňovanie (poisťovníctvo, bankovníctvo, nehnuteľnosti); oceňovanie a odhady nehnuteľností; prenájom nehnuteľností; správa nehnuteľností; sprostredkovateľská činnosť s nehnuteľnosťami; finančné oceňovanie; oceňovanie nákladov na opravu; oceňovanie nehnuteľností; prenájom bytov; prenájom kancelárskych priestorov; realitné kancelárie; správa nehnuteľností; správcovstvo; vyberanie nájomného.

37 - Asfaltovanie; budovanie závodov a tovární; prenájom buldozérov; čalúnenie; čalúnické opravy; čistenie ciest; čistenie exteriérov budov; čistenie interiérov budov; čistenie komínov; čistenie vonkajšieho povrchu budov; prenájom čistiacich strojov; demolácia budov; inštalácia okien a dverí; inštalovanie a opravy elektrických spotrebičov; údržba a oprava horákov; inštalácia a oprava chladiacich zariadení; stavebné informácie; informácie o opravách; izolovanie proti vlhkosti (stavebníctvo); izolovanie stavieb; inštalácia, údržba a opravy kancelárskych strojov a zariadení; klampiárstvo a inštalatérstvo; inštalácia a opravy klimatizačných zariadení; čistenie a opravy kotlov; inštalácia kuchynských zariadení; lakovanie, glazovanie; maľovanie a natieranie (interiérové a exteriérové); murárske práce; murovanie; údržba nábytku; nitovanie; čistenie okien; pieskovanie; inštalácia, údržba a opravy počítačov; pokrývačské práce na strechách budov; inštalácia a opravy poplašných systémov proti vlámaniu; pokládka povrchov komunikácií; prenájom bagrov a rýpadiel; prenájom buldozérov; prenájom stavebných strojov a zariadení; prenájom stavebných žeriavov; budovanie prístavných hrádzí; budovanie prístavov; stavba a opravy skladov; stavebníctvo (stavebná činnosť); stavebný dozor; inštalácia, údržba a opravy strojov; štukovanie, sadrovanie; tapetovanie; údržba bazénov; utesňovanie budov; utesňovanie stavieb; vrtanie studní; inštalácia a opravy vykurovacích zariadení; výstavba a údržba ropovodov; výstavba obchodných a veľtrhových stánkov; inštalácia a opravy výťahov; montáž a opravy výťahy.

38 - Elektronická pošta; komunikácia prostredníctvom optických sietí; počítačová komunikácia; komunikácia prostredníctvom počítačových terminálov; posielanie správ; poskytovanie priestoru na diskusiu na internete; poskytovanie prístupu do databáz; poskytovanie telekomunikačného pripojenia do svetovej počítačovej siete; poskytovanie telekomunikačných kanálov na telefonákupy; poskytovanie užívateľského prístupu do svetovej počítačovej siete; elektronická pošta; prenájom prístupového času do svetových počítačových sietí; prenájom zariadení na prenos informácií; prenos textových a obrazových informácií prostredníctvom počítača; prenosy správ faxom.

42 - Aktualizovanie počítačových programov; analýzy počítačových systémov; architektonické poradenstvo; architektúra (architektonické služby); módné dizajnérstvo; expertízy (inžinierske práce); geologické expertízy; geologický prieskum; geologický výskum; grafické dizajnérstvo;

poradenstvo v oblasti návrhu a vývoja hardvéru; hosťovanie na počítačových stránkach (webových stránkach); inštalácia počítačových programov; poskytovanie internetových vyhľadávčov; módne dizajnérstvo; návrh počítačových systémov; navrhovanie obalov, obalové dizajnérstvo; obnovovanie počítačových databáz; ochrana počítačov proti počítačovým vírusom; prenájom počítačov; počítačové programovanie; aktualizovanie počítačových programov; inštalácia počítačových programov; poradenstvo v oblasti počítačových programov; zhotovovanie kópií počítačových programov; návrh počítačových systémov; poradenstvo v oblasti návrhu a vývoja hardvéru; prenájom počítačového softvéru; prenájom webových serverov a údajov (nie fyzický); prevod údajov alebo dokumentov z fyzických médií na elektronické médiá; priemyselné dizajnérstvo; prieskumy (inžinierske práce); štúdie technických projektov; prenájom webových serverov; vypracovanie stavebných výkresov; projektová činnosť; tvorba a udržiavanie webových stránok (pre zákazníkov); tvorba softvéru; údržba počítačového softvéru; vytváranie a udržiavanie počítačových stránok (webových stránok) pre zákazníkov; urbanistické plánovanie; poradenstvo v oblasti úspory energie; vypracovanie stavebných výkresov; strojársky výskum; výskum a vývoj nových výrobkov (pre zákazníkov); výzdoba interiérov.

(540)



(731) Architektonické štúdio Atrium, s.r.o., Letná 40, 040 01 Košice, SK;

(740) Lobodová Dagmar, Ing., Košice, SK;

(210) 1495-2012

(220) 5.10.2012

10(511) 29, 30, 31

(511) 29 - Sušené hrozienka, sušený kokos, mandle.  
30 - Cukor; korenie; krúpy na ľudskú potrebu; obilniny; ovsené vločky; ryža.  
31 - Fazuľa, hrach, šošovica, lieskové oriešky.

(540)



(591) tmavozelená, svetlozelená, oranžová

(731) KRUP s. r. o., Švermova 45, 974 04 Banská Bystrica, SK;

(210) 1496-2012

(220) 5.10.2012

10(511) 29, 30, 31

(511) 29 - Sušené hrozienka, sušený kokos, mandle.  
30 - Cukor; korenie; krúpy na ľudskú potrebu; obilniny; ovsené vločky; ryža.  
31 - Fazuľa, hrach, šošovica, lieskové oriešky.

(540)



(591) červená, zelená, biela

(731) KRUP s. r. o., Švermova 45, 974 04 Banská Bystrica, SK;

(210) 1515-2012

(220) 11.10.2012

10(511) 28, 35, 38

(511) 28 - Hrany lyží; lyže; lyžiarske viazanie; obaly na lyže; poťahy na lyže a surfy; povrchové vrstvy na lyžiach; vosky na lyže.

35 - Administratívna správa hotelov; administratívne spracovanie obchodných objednávok; aktualizovanie reklamných materiálov; analýzy nákladov; aranžovanie výkladov; dražby; fakturácia; fotokopirovacie služby; grafická úprava tlačovín na reklamné účely; hospodárske, ekonomické predpovede; kancelárie zaoberajúce sa dovozom a vývozom; komerčné informačné kancelárie; kopírovanie alebo rozmnožovanie dokumentov; lepenie plagátov; marketingové štúdie; nábor zamestnancov; obchodná správa licencií výrobkov a služieb pre tretie osoby; obchodné alebo podnikateľské informácie; obchodné informácie a rady spotrebiteľom; obchodné odhady; obchodný alebo podnikateľský prieskum; obchodný alebo podnikateľský výskum; obchodný manažment v oblasti umenia; obchodný manažment a podnikové poradenstvo; odkazovacie telefónne služby (pre neprítomných predplatiteľov); organizovanie komerčných alebo reklamných veľtrhov; organizovanie komerčných alebo reklamných výstav; organizovanie výstav na komerčné alebo reklamné účely; personálne poradenstvo; písanie na stroji; podpora predaja (pre tretie osoby); pomoc pri riadení obchodnej činnosti; pomoc pri riadení obchodných alebo priemyselných podnikov; poradenstvo pri vedení podnikov; poradenstvo v obchodnej činnosti; posudzovanie efektívnosti v obchodnej činnosti; predplatné telekomunikačných služieb (pre tretie osoby); predvádzanie (služby modeliek) na reklamné účely a podporu predaja; predvádzanie tovaru; prenájom fotokopirovacích strojov; prenájom kancelárskych strojov a zariadenia; prenájom predajných automatov; prenájom reklamného času v komunikačných médiách; prenájom reklamných materiálov; prenájom reklamných plôch; prepisovanie; prezentácia výrokov v komunikačných médiách pre maloobchod; prieskum trhu; prieskum verejnej mienky; príprava inzertných stĺpcov; public relations; reklama; reklamné agentúry; reprografia dokumentov; revízia účtov; rozhlasová reklama; rozširovanie reklamných alebo inzertných oznamov; rozširovanie reklamných materiálov zákazníkom (letáky, prospekty, tlačoviny, vzorky); rozširovanie vzoriek tovarov; sekretárske služby; služby outsourcingu; služby porovnávania cien; služby predplácania novín a časopisov (pre tretie osoby); spracovanie textov; správa počítačových súborov; sprostredkovateľne práce; stenografia; štatistické kompilá-

cie; televízna reklama; účtovníctvo; vedenie účtovných kníh; výber zamestnancov pomocou psychologických testov; vydávanie reklamných alebo náborových textov; vyhľadávanie informácií v počítačových súboroch (pre zákazníkov); vyhľadávanie sponzorov; vylepovanie plagátov; zásobovacie služby pre tretie osoby (nákup tovarov a služieb pre iné podniky); zbieranie údajov do počítačových databáz; zoraďovanie údajov v počítačových databázach.

38 - Elektronická pošta; hlasová odkazová služba; komunikácia prostredníctvom optických sietí; počítačová komunikácia; posielanie správ; poskytovanie priestoru na diskusiu na internete; poskytovanie prístupu do databáz; poskytovanie telekomunikačného pripojenia do svetovej počítačovej siete; poskytovanie telekomunikačných kanálov na telenákupy; poskytovanie používateľského prístupu do svetovej počítačovej siete; prenájom faxových prístrojov; prenájom modemov; prenájom prístrojov na prenos správ; prenájom prístupového času do svetových počítačových sietí; prenájom telefónov; prenájom telekomunikačných prístrojov; prenájom zariadení na prenos informácií; prenášanie správ telegrafmi; prenos faxom; prenos signálu prostredníctvom satelitu; prenos textových a obrazových informácií prostredníctvom počítača; prenosi správ faxmi; rozhlasové vysielanie; služby poskytované elektronickými tabuľkami (telekomunikačné služby); služby zabezpečujúce vstup do telekomunikačných sietí; telefonická komunikácia; telefonické služby; telegrafická komunikácia; telegrafné služby; telekomunikačné informácie; telekonferenčné služby; televízne vysielanie; telexové služby; tlačové kancelárie; vysielanie káblovej televízie; výzvy (rádiom, telefónom alebo inými elektronickými komunikačnými prostriedkami).

(540)



(591) modrá, tmavosivá

(731) Bialek Martin, Ing., Angyalova 520/80, 967 01 Kremnica, SK;

**(210) 1518-2012**

(220) 12.10.2012

**10(511) 43**

(511) 43 - Reštauračné služby (strava); prechodné ubytovanie.

**(540) GOVINDA**

(731) Kušnier Marek, Karpatská 2, 040 01 Košice, SK;

**(210) 1521-2012**

(220) 12.10.2012

**10(511) 41**

(511) 41 - Zábavné parky.

**(540)**

(591) svetlozelená, svetlomodrá, ružová

(731) Agrofarma RHEA, s.r.o., Popradská 214, 059 11 Hozelec, SK;

**(210) 1526-2012**

(220) 15.10.2012

**10(511) 29, 35, 39**

(511) 29 - Mäso, hydina vrátane potravín z nich; mäsové výťažky; čerstvé, chladené, mrazené a konzervované mäsové výrobky z hydiny, mäsa, porciované hydínové mäso a vnútornosti; upravené hydínové mäso vrátane polotovarov; hotové jedlá z hydiny, mäsa; vajcia a vajecné výrobky, jedlé tuky.

35 - Reklamné služby; obchodný manažment, obchodná správa; obchodná administratíva; kancelárske práce; maloobchodné a veľkoobchodné služby s tovarmi v triede 29; prezentácia výrobkov všetkými druhmi médií na obchodné účely.

39 - Preprava; balenie a skladovanie tovaru; organizovanie ciest.

**(540) Úprimné kurča s rodokmeňom**

(731) Hyza, a.s., Odbojárrov 2279/37, 955 92 Topoľčany, SK;

(740) Máčajová Mária, Ing., Nitra, SK;

**(210) 5047-2012**

(220) 26.1.2012

**10(511) 7**

(511) 7 - Obrábacie stroje a príslušenstvo obrábacích strojov, vrtacie korunky (časti strojov), vrtáky na vrtanie vrátane rotačno-nárazových vrtákov, vrtacích kladív, vrtákov do muriva, viacúčelových vrtákov, vrtacích vretien, vrtných tyčí, rýchlobežných skrutkových vrtákov, rýchlobežných vrtákov so špičkou z karbidu volfrámu (všetky už uvedené vrtáky ako časti strojov), vrtáky na skaly a horniny (časti strojov), vrtáky na drevo (časti strojov), duté vrtáky (časti strojov), jadrové vrtáky (časti strojov), vrtné nástroje na jadrové vrtanie (časti strojov), priečne vrtáky (časti strojov), dláta, rydlá (časti strojov), strojové sekáče, rezacie nástroje (časti strojov), rezacie nože (časti strojov), nástroje s diamantovou špičkou (časti strojov), vrtacie stojany (časti strojov), upínacie hlavičky vrtákov (časti strojov), časti a príslušenstvo na všetky uvedené tovary.

**(540) SPEEDHAMMER**

(731) Irwin Industrial Tool Company, 3 Glenlake Pkwy., Atlanta GA 30328, US;

(740) Zivko Mijatovic and Partners s.r.o., Bratislava, SK;

**(210) 5119-2012**

(220) 23.2.2012

**10(511) 32**

(511) 32 - Pivo; miešané nápoje z piva.

**(540) SMÄDNÝ MNÍCH RADLER**

(731) SABMiller International B.V., Schouwburgplein 30-34, 3012 CL Rotterdam, NL;

(740) Tomeš Pavol, Ing., Bratislava, SK;

**(210) 5181-2012**

(220) 13.3.2012

**10(511) 9, 16, 35, 37, 38, 41, 42**

(511) 9 - Telefónne prístroje a príslušenstvá, telefónne automaty, telefónne ústredne, mobilné telefóny, všetky telekomunikačné prístroje a zariadenia zatriedené v triede 9, softvér, hardvér, najmä na počítače, monitory, klávesnice, terminály a všetky ďalšie jednotlivé časti, súčasti a náhradné dielce zatriedené v triede 9, všetky siete z oblasti výpočtovej techniky a ich jednotlivé časti i náhradné dielce zatriedené v triede 9, stroje na záznam, prenos a reprodukciu zvuku alebo obrazu, nosiče magnetických záznamov (nahrané i nenahrané), zvukov, disky, vybavenie na spracovanie informácií a pre počítače, prístroje a nástroje elektrické, optické, prístroje a nástroje na meranie, signalizovanie.

16 - Tlačoviny, časopisy, periodiká, knihy, fotografie, učebné pomôcky s výnimkou prístrojov a zariadení.

35 - Sprostredkovateľská činnosť v oblasti nákupu a predaja telekomunikačnej a výpočtovej techniky; vydávanie reklamných alebo náborových textov; automatizované spracovanie dát; činnosť organizačných a ekonomických poradcov; činnosť účtovných poradcov; vedenie účtovníctva; reklamná a propagačná činnosť; prieskum trhu, obchodný a podnikateľský prieskum, prieskum verejnej mienky.

37 - Montážne služby a opravy telekomunikačných zariadení.

38 - Telekomunikačné služby v rozsahu zriadenia a prevádzkovania celoštátnej verejnej bunkovej mobilnej siete v systéme GSM a poskytovanie súvisiacich telekomunikačných služieb v rozsahu: odvrátenie hovoru, identifikácia volajúceho účastníka, obmedzenie identifikácie volajúceho účastníka, identifikácia prihláseného účastníka, obmedzenie identifikácie prihláseného účastníka, nepodmienečné presmerovanie hovoru, presmerovanie hovoru pri obsadenej linke, presmerovanie hovoru, ak účastník neodpovedá, presmerovanie hovoru, ak je účastník mimo dosahu, signalizácia prichádzajúceho hovoru, podržanie hovoru, konferenčný hovor, uzavretá skupina používateľov, informácia o poplatkoch - informačná, informácia o poplatkoch - účtujúca, medzi-používateľská signalizácia, blokovanie všetkých odchádzajúcich hovorov, blokovanie odchádzajúcich medzinárodných hovorov, blokovanie odchádzajúcich medzinárodných hovorov okrem hovorov smerujúcich do domovskej krajiny, blokovanie všetkých prichádzajúcich hovorov, blokovanie prichádzajúcich hovorov v roamingu, explicitné uskutočnenie hovoru, presmerovanie a podržanie hovoru s notifikáciou, podpora vlas-

tného číselného plánu na území SR; telekomunikačné služby v rozsahu zriadenia a prevádzkovania verejných mobilných telekomunikačných sietí na pridelených frekvenciách; telekomunikačné služby v rozsahu poskytovania verejnej telefónnej služby prostredníctvom mobilných verejných telekomunikačných sietí; poskytovanie verejnej dátovej služby prostredníctvom verejných telekomunikačných sietí (poskytovanie a prenos dát); zriadenie a prevádzkovanie pevnej verejnej telekomunikačnej siete na poskytovanie verejnej telekomunikačnej služby; poskytovanie verejných dátových služieb prostredníctvom siete internet (telekomunikačné služby); prenájom priemyselného tovaru v oblasti telekomunikačnej techniky.

41 - Vydavateľská a nakladateľská činnosť okrem reklamných materiálov, vzdelávanie, zabezpečovanie výcviku, kurzov a školení v oblasti telekomunikačnej a výpočtovej techniky.

42 - Poradenská služba v oblasti telekomunikácií a výpočtovej techniky, konzultačná činnosť v oblasti telekomunikačnej a výpočtovej techniky.

**(540)****Globtel**

(591) oranžová

(731) Orange Slovensko, a.s., Metodova 8, 821 08 Bratislava, SK;

**(210) 5182-2012**

(220) 13.3.2012

**10(511) 9, 16, 35, 37, 38, 41, 42**

(511) 9 - Telefónne prístroje a príslušenstvá, telefónne automaty, telefónne ústredne, mobilné telefóny, všetky telekomunikačné prístroje a zariadenia zatriedené v triede 9, softvér, hardvér, najmä na počítače, monitory, klávesnice, terminály a všetky ďalšie jednotlivé časti, súčasti a náhradné dielce zatriedené v triede 9, všetky siete z oblasti výpočtovej techniky a ich jednotlivé časti i náhradné dielce zatriedené v triede 9, stroje na záznam, prenos a reprodukciu zvuku alebo obrazu, nosiče magnetických záznamov (nahrané i nenahrané), zvukov, disky, vybavenie na spracovanie informácií a pre počítače, prístroje a nástroje elektrické, optické, prístroje a nástroje na meranie, signalizovanie.

16 - Tlačoviny, časopisy, periodiká, knihy, fotografie, učebné pomôcky s výnimkou prístrojov a zariadení.

35 - Sprostredkovateľská činnosť v oblasti nákupu a predaja telekomunikačnej a výpočtovej techniky; vydávanie reklamných alebo náborových textov; automatizované spracovanie dát; činnosť organizačných a ekonomických poradcov; činnosť účtovných poradcov; vedenie účtovníctva; reklamná a propagačná činnosť; prieskum trhu, obchodný a podnikateľský prieskum, prieskum verejnej mienky.

37 - Montážne služby a opravy telekomunikačných zariadení.

38 - Telekomunikačné služby v rozsahu zriadenia a prevádzkovania celoštátnej verejnej bunkovej mobilnej siete v systéme GSM a poskyto-

vane súvisiacich telekomunikačných služieb v rozsahu: odvrátenie hovoru, identifikácia volajúceho účastníka, obmedzenie identifikácie volajúceho účastníka, identifikácia prihláseného účastníka, obmedzenie identifikácie prihláseného účastníka, nepodmienečné presmerovanie hovoru, presmerovanie hovoru pri obsadenej linke, presmerovanie hovoru, ak je účastník neodpovedá, presmerovanie hovoru, ak je účastník mimo dosahu, signalizácia prichádzajúceho hovoru, podržanie hovoru, konferenčný hovor, uzavretá skupina používateľov, informácia o poplatkoch - informačná, informácia o poplatkoch - účtujúca, medzipoužívateľská signalizácia, blokovanie všetkých odchádzajúcich hovorov, blokovanie odchádzajúcich medzinárodných hovorov, blokovanie odchádzajúcich medzinárodných hovorov okrem hovorov smerujúcich do domovskej krajiny, blokovanie všetkých prichádzajúcich hovorov, blokovanie prichádzajúcich hovorov v roamingu, explicitné uskutočnenie hovoru, presmerovanie a podržanie hovoru s notifikáciou, podpora vlastného číselného plánu na území SR; telekomunikačné služby v rozsahu zriaďovania a prevádzkovania verejných mobilných telekomunikačných sietí na pridelených frekvenciách; telekomunikačné služby v rozsahu poskytovania verejnej telefónnej služby prostredníctvom mobilných verejných telekomunikačných sietí; poskytovanie verejnej dátovej služby prostredníctvom verejných telekomunikačných sietí (poskytovanie a prenos dát); zriaďovanie a prevádzkovanie pevnej verejnej telekomunikačnej siete na poskytovanie verejnej telekomunikačnej služby; poskytovanie verejných dátových služieb prostredníctvom siete internet (telekomunikačné služby); prenájom priemyselného tovaru v oblasti telekomunikačnej techniky.

41 - Vydavateľská a nakladateľská činnosť okrem reklamných materiálov, vzdelávanie, zabezpečovanie výcviku, kurzov a školení v oblasti telekomunikačnej a výpočtovej techniky.

42 - Poradenská služba v oblasti telekomunikácií a výpočtovej techniky, konzultačná činnosť v oblasti telekomunikačnej a výpočtovej techniky.

(540)



(591) oranžová

(731) Orange Slovensko, a.s., Metodova 8, 821 08 Bratislava, SK;

(210) 5204-2012

(220) 19.3.2012

10(511) 9, 35, 37, 41, 42

(511) 9 - Počítačový softvér; nahrané počítačové programy; optické alebo magnetické nosiče údajov; CD; DVD; Blue-ray disky; počítače; notebooky; počítačový hardvér; pamäťové, mikroprocesorové, zvukové alebo grafické karty do počítačov; rozhrania pre počítače; periférne zariadenia k počítačom; modemy; monitory; LCD monitory; optické čítače; skenery; tlačiarne k počítačom; zariadenia na úpravu a spracovanie textu; čítače čiarového kódu; elektronické registračné

pokladnice; elektronické registračné pokladnice s fiškálnym modulom; elektronické fiškálne tlačiarne; pokladničné tlačiarne; elektronické POS terminály, najmä ako elektronické zariadenia umožňujúce realizáciu bezhotovostných platieb; čítacie zariadenia na čítanie kariet všetkých druhov; elektronické terminály; počítačové tlačiarne pre systémy na spracovanie údajov a finančných transakcií; elektronické zariadenia na prijímanie, kontrolu a zúčtovanie peňazí, bankoviek alebo mincí; počítačové terminály a počítačový softvér na použitie vo finančných, bankových alebo telekomunikačných službách predovšetkým na sprístupnenie, zúčtovanie a úhradu finančných operácií; magnetické identifikačné karty; zariadenia na prenos, reprodukciiu, spracovanie alebo záznam zvuku, obrazu alebo dát s výnimkou televíznych zariadení a exponovaných filmov a kinofilmov; meracie prístroje; elektronické publikácie stiahnuté z telekomunikačnej siete.

35 - Maloobchodné a veľkoobchodné služby s uvedenými tovarmi; maloobchodné a veľkoobchodné služby s elektronikou a multimédiami; zhromažďovanie rozličných výrobkov, predovšetkým uvedených tovarov pre tretie osoby (okrem dopravy) s cieľom umožniť zákazníkovi, aby si mohli tieto výrobky pohodlne prehliadať a nakupovať, a to prostredníctvom maloobchodných predajní, veľkoobchodných predajní, prostredníctvom katalógového predaja alebo elektronickými prostriedkami, prostredníctvom webových stránok alebo prostredníctvom telenákupu; poradenstvo týkajúce sa maloobchodnej a veľkoobchodnej činnosti s počítačovým softvérom, počítačmi, počítačovými komponentmi, elektronikou a multimédiami; zbieranie údajov do počítačových databáz a zoraďovanie údajov v počítačových databázach; vedenie kartoték v počítači; účtovníctvo; vedenie účtovníctva; revízia účtov; fakturácia; sprostredkovanie obchodu so softvérom; poskytovanie uvedených služieb prostredníctvom komunikačných médií, elektronickej pošty, SMS správ, počítačových sietí alebo internetu.

37 - Montáž, údržba, servis, čistenie a opravy elektronických registračných pokladníc, POS terminálov, počítačov, počítačových komponentov, počítačových sietí, periférnych zariadení k počítačom, elektroniky a multimédií; informácie o údržbe a opravách; montáž, údržba a opravy kancelárskych strojov a zariadení; stavebné činnosti, predovšetkým stavebné činnosti súvisiace s inštaláciou počítačových a komunikačných systémov a sietí; kladenie a inštalácia elektrických a optických káblov a vedení; stavebné úpravy budov predovšetkým súvisiace s inštaláciou počítačových a komunikačných systémov a sietí; výstavba serverových miestností; opravy a inštalovanie elektrických spotrebičov a klimatizačných zariadení; inštalácia a opravy poplašných systémov proti vlámaniu; poskytovanie uvedených služieb prostredníctvom komunikačných médií, elektronickej pošty, SMS správ, počítačových sietí alebo internetu.

41 - Vzdelávanie, školenia a výcvik, predovšetkým vzdelávanie, školenia a výcvik v oblasti počítačového softvéru a hardvéru, elektronických registračných pokladníc, POS terminálov a poči-

tačov; vydávanie príručiek, kníh, časopisov a periodík; vydávanie textov s výnimkou reklamných alebo náborových; vydávanie kníh a časopisov v elektronickej forme online; informácie o vzdelávaní a možnostiach zábavy; organizovanie a vedenie kongresov, konferencií a seminárov; poskytovanie uvedených služieb prostredníctvom komunikačných médií, elektronickej pošty, SMS správ, počítačových sietí alebo internetu.

42 - Počítačové programovanie; tvorba softvéru; návrh softvéru; návrh počítačových systémov; obnovovanie počítačových databáz; poradenstvo v oblasti počítačového hardvéru a softvéru; odborné poradenstvo a diagnostika v oblasti počítačových zostáv, pokladničných systémov, serverov, sieťových systémov, tlačiarí, kopírovacích strojov, elektroniky a multimédií; výskum a vývoj v oblasti softvéru, počítačov a počítačových komponentov; servis a aktualizovanie počítačových programov; zhotovovanie kópií počítačových programov; inštalácia počítačových programov; analýza softvéru; diagnostikovanie a testovanie softvéru; prenájom počítačov a počítačového softvéru; prenájom počítačových periférnych zariadení; vytváranie a udržiavanie počítačových webových stránok pre zákazníkov; hosťovanie na počítačových webových stránkach; prevod a konverzia údajov a dokumentov z fyzických médií na elektronické médiá; vytváranie a udržiavanie počítačových stránok pre zákazníkov; hosťovanie na počítačových stránkach; grafický a priemyselný dizajn; navrhovanie obalov; poskytovanie uvedených služieb prostredníctvom komunikačných médií, elektronickej pošty, SMS správ, počítačových sietí alebo internetu.

#### (540) POHODA

(731) STORMWARE, s. r. o., Matúšova 48, 811 04 Bratislava, SK;

(740) Bianchi Peter, JUDr., Bratislava, SK;

#### (210) 5259-2012

(220) 13.4.2012

#### 10(511) 9, 35, 37, 38

(511) 9 - Mikrofón a slúchadlá k mobilným telefónom; nabíjacie agregáty elektrických batérií; nabíjačky elektrických akumulátorov; prenosné telefóny; rádiotelefonné zariadenia; telefónne slúchadlá; telefónne drôty; telefónne mikrofóny; telefónne prístroje; telefónne záznamníky; videotelefony.

35 - Maloobchodné služby s mobilnými telefónmi; veľkoobchodné služby s mobilnými telefónmi.  
37 - Inštalácia a opravy telefónov; opravy a údržba mobilných telefónov.

38 - Komunikácia mobilnými telefónmi; prenájom telefónov; telefonická komunikácia; telefonické služby; informácie o telekomunikáciách; telekomunikačné informácie; služby zabezpečujúce vstup do telekomunikačných sietí.

(540)



(591) biela, modrá, červená

(731) Mach Ľubomír, Ing., Pri Vodnej veži 2, 581 10 Bratislava, SK;

(740) Repák Dušan, JUDr., Bratislava, SK;

#### (210) 5265-2012

(220) 17.4.2012

#### 10(511) 9, 35, 42

(511) 9 - Počítačové programy, počítačový softvér.

35 - Reklamné služby; maloobchodné a veľkoobchodné služby s tovarom.

42 - Návrh a vývoj počítačového hardvéru a softvéru.

#### (540) Mouse Gang

(731) Piřpaf Games s.r.o., Lachova 19, 851 03 Bratislava, SK;

(740) BARRISTER, s. r. o., Bratislava, SK;

#### (210) 5344-2012

(220) 29.5.2012

#### 10(511) 5, 29, 30, 32, 41, 44

(511) 5 - Prostriedky a prípravky na chudnutie; vitamínové prípravky a prípravky posilňujúce ľudský organizmus; potrava a dietetické výrobky pre dojčatá, batolátá, staršie deti a choré osoby na liečebné účely; chemické prípravky na lekárske účely; potraviny na zvláštne lekárske účely; potraviny na zvláštnu výživu a potraviny na liečebné účely; nutraceutiká, mikrobiotiká, probiotiká, prebiotiká, symbiotiká a ďalšie výživové doplnky na humánnu špeciálnu výživu a liečiacie účely vo forme tekutej, granulovanej, práškovej, tabliet, kapsúl a čípkov; diabetické, bezpečkové, bezcholesterolové výrobky a výrobky fortifikované vitamínmi, minerálnymi látkami, stopovými prvkami, liečivými bylinami, bylínymi extraktmi, biologicky aktívnymi látkami určenými na špeciálnu výživu a liečebné účely; cukrovinky s liečivými prísadami; liečivé čaje; odtučňovacie čaje na lekárske účely; prípravky na zníženie chuti do jedla na lekárske účely; diétne potraviny na lekárske účely; diétne nápoje na lekárske účely; digestíva na farmaceutické účely, minerálne a vitamínové doplnky stravy na liečebné účely; doplnky stravy živočíšneho charakteru; doplnky stravy rastlinného charakteru doplnené o minerálne soli, stopové prvky, sacharidy, probiotiká, prebiotiká, symbiotiká v tekutom, sušenom, granulovanom, tobolkovanom stave alebo tabletovej forme; liečivé byliny vo forme drve nej, mletej alebo extraktov, doplnené vitamínmi, minerálnymi látkami, stopovými prvkami, bioflavonoidnými látkami.

29 - Mliečne nápoje (s vysokým obsahom mlieka) v tekutom, sušenom a granulovanom stave doplnené probiotickými alebo symbiotickými preparátmi, vitamínmi, minerálnymi látkami, stopovými prvkami, ovocím, zeleninou, liečivými bylinami a ich extraktmi; proteínové mliečne nápoje (s vysokým obsahom mlieka); sušená zelenina; sušené ovocie; rôsoly; zaváraniny; ovocné želé (cukrovinky).

30 - Čaje a čajové nápoje; čokoládové nápoje; kakaové nápoje; kávové nápoje; cukrovinky tabletované; prírodné sladidlá; potraviny na báze mletého ovsa.

32 - Nealkoholické koktejly; šumivé nealkoholické nápoje; instantné nápoje a iné nealkoholické nápoje vo forme tekutej, granulovanej, práškovej a tabletovej.

41 - Výchova; vzdelávanie; zábava; športové a kultúrne aktivity.

44 - Lekárske služby; veterinárne služby; starostlivosť o hygienu a krásu nôh.

(540)



(731) Hůla Jozef, Tererova 1358, 149 00 Praha, CZ;

(740) Hoffmann Ladislav, JUDr., Bratislava, SK;

(210) 5362-2012

(220) 1.6.2012

10(511) 16, 35, 40

(511) 16 - Papier, kartón, lepenka a výrobky z týchto materiálov, ktoré nie sú zahrnuté v iných triedach; obálky (papiernický tovar); papierové obálky; bublinkové obálky (papiernický tovar); CD-ROM obálky (papiernický tovar); obaly (papiernický tovar); obaly na dokumenty; papierové alebo plastové vrecká na balenie; vrecká na odpadky z papiera alebo plastov; papierové tašky ako obaly; tlačiarenské výrobky patriace do triedy 16; potlačené obálky, vrecká, tašky a obaly z papiera.

35 - Reklamná činnosť; služby grafického štúdia (grafická úprava tlačovín na reklamné účely); vypracovanie grafických návrhov na potlač na reklamné účely; grafická úprava tlačovín na reklamné účely; maloobchodné služby a veľkoobchodné služby s výrobkami uvedenými v triede 16; maloobchodné a veľkoobchodné služby s tovarmi uvedenými v triede 16 prostredníctvom internetu; sprostredkovanie obchodu s tovarom.

40 - Tlač; tlačenie.

(540)



(591) modrá, oranžová, biela

(731) Harmanec - Bags, s.r.o., ul. Jána Jančeka 38, 034 01 Ružomberok, SK;

(740) Litváková Lenka, Ing., Bratislava, SK;

(210) 5364-2012

(220) 1.6.2012

10(511) 9, 35, 38, 42

(511) 9 - Elektrické a elektronické komunikačné a telekomunikačné prístroje a nástroje; komunikačné a telekomunikačné prístroje a nástroje; elektrické a elektronické prístroje a nástroje, všetky na spracovanie, zaznamenávanie, ukladanie, prenos, vyhľadávanie alebo príjem dát; prístroje a nástroje na zaznamenávanie, prenos, zosilnenie alebo reprodukciu zvuku, obrazu, informácií alebo kódovaných údajov; fotoaparáty a kamery; foto-

grafické prístroje, nástroje a zariadenia; prístroje, nástroje a zariadenia na spracovanie obrazu; televízne a rádiové prístroje a nástroje; telekomunikačné, rádiové a televízne vysielacie a prijímače; prístroje umožňujúce prístup k vysielaným alebo prenášaným programom; hologramy; počítače; periférne zariadenia počítačov; programované elektronické obvody nesúce údaje; počítačové programy; počítačový softvér; disky, pásky a vodiče, všetky ako magnetické nosiče údajov; nenahrané a nahrané magnetické karty; dátové karty; pamäťové karty; inteligentné čipové karty (smart cards); karty s mikroprocesormi; karty s integrovanými obvody; elektronické identifikačné karty; telefónne karty; telefónne kreditné karty; kreditné karty; platobné karty; karty na elektronické hry určené na použitie s telefónmi; CD ROM-y; magnetické, digitálne a optické nosiče údajov; magnetické, digitálne a optické médiá na nahrávanie a ukladanie údajov (nenahrané a nahrané); počítačový softvér dodávaný z internetu; elektronické publikácie (kopírovateľné) poskytované on-line z počítačových databáz alebo internetu; počítačový softvér a telekomunikačné prístroje (vrátane modemov) umožňujúce pripojenie k databázam, miestnym sieťam a internetu; počítačový softvér umožňujúci telekonferenčné, videokonferenčné a videofónne služby; počítačový softvér umožňujúci prehľadávanie a vyhľadávanie údajov; počítačový softvér umožňujúci prístup k databázam, telekomunikačným službám, počítačovým sieťam a elektronickým výveskám (electronic bulletin boards); softvér na počítačové hry; digitálna hudba (kopírovateľná) poskytovaná z počítačových databáz alebo internetu; digitálna hudba (kopírovateľná) poskytovaná z MP3 webových internetových stránok; zariadenia na prehrávanie hudby získanej z internetu; MP3 prehrávače; fotografie, obrázky, grafiky, zvukové bajty (sound bytes), filmy, videá a audio-vizuálne programy (kopírovateľné) poskytované on-line alebo z počítačových databáz alebo z internetu, alebo internetových webových stránok; diaľkové monitorovacie prístroje a nástroje; počítačový softvér na použitie v diaľkovom monitorovaní; satelitné vysielacie a prijímače; telekomunikačné a vysielacie satelity; rádiatelefónne signalizačné stanice a telefónne stôžiare; elektrické vodiče a káble; optické káble; odporové vodiče; elektródy na použitie s telefónnymi prístrojmi, počítačmi a batériami; telekomunikačné systémy a zariadenia; terminály pre telefónne siete; telefónne ústredne; zariadenia na vstup, ukladanie, konverziu a spracovanie telekomunikačného signálu; telefónne zariadenia; zariadenia pre pevné, prenosné, mobilné, hands-free alebo zvukovo aktivované telefóny; multi-mediálne terminály; interaktívne terminály na zobrazovanie a objednávanie tovarov a služieb; paginovanie, rádiopaginovanie a rádiatelefónne prístroje a nástroje; telefóny, mobilné telefóny a telefónne slúchadlá; faxovacie prístroje; príslušenstvo pre telefóny a telefónne slúchadlá a súpravy; adaptéry na použitie s telefónmi; nabíjačky batérií na použitie s telefónmi; jednotky na upevnenie na stole alebo v aute so zabudovanými reproduktormi umožňujúce používanie telefónnych súprav bez držania rukami (hands-free); držiaky



telefónnych súprav do vozidiel; tašky, puzdrá a obaly špeciálne upravené na držanie alebo nosenie prenosných telefónov a telefónnych zariadení a príslušenstva; počítačové osobné organizéry; antény; batérie; mikroprocesory; klávesnice; modemy; kalkulačky; displejové obrazovky; elektronické globálne zameriavacie systémy; elektronické navigačné, sledovacie a zameriavacie prístroje a nástroje; monitorovacie (iné než in vivo monitorovacie) prístroje a nástroje; rádiové prístroje a nástroje; elektrické riadiace, testovacie (iné než in vivo testovacie), signalizačné, kontrolné a učebné prístroje a nástroje; optické a elektrooptické prístroje a nástroje; videofilmy; audiovizuálne prístroje a zariadenia; prístroje a zariadenia na elektronické hry fungujúce po pripojení na externú obrazovku alebo monitor; elektrické a elektronické príslušenstvo a periférne zariadenia určené a prispôbené na použitie s počítačmi; časti a fitingy na všetky uvedené tovary.

35 - Reklama; reklama a propagácia podnikania; obchodný manažment; obchodná správa; organizácia a manažment obchodných stimulačných alebo vernostných schém; obchodné alebo podnikateľské informačné služby; služby administratívneho spracovania a organizovania e-mailových príkazov; usporiadanie prezentácií firiem; výskum a prieskumy v oblasti obchodu alebo podnikania; služby obchodných prognóz; zabezpečenie obchodných alebo podnikateľských, písárskych a sekretárskych služieb; monitoring spravodajstva a najnovších udalostí a vyhľadávanie informácií v počítačových súboroch (pre zákazníkov); usporadúvanie a vedenie prehliadok na obchodné účely; maloobchodné služby s tovarmi uvedenými v triede 9 tohto zoznamu; zhromažďovanie, pre potreby tretích strán, rôznych výrobkov (s výnimkou ich dopravy) s cieľom umožniť pohodlné prezeranie a kúpu týchto výrobkov; všetko uvedené poskytované online prostredníctvom počítačovej databázy alebo prostredníctvom internetu, alebo poskytované inými prostriedkami; zhromažďovanie, pre potreby tretích strán, rôznych telekomunikačných, výpočtových, elektronických a elektrických výrobkov, súčiastok, súčastí a príslušenstva pre uvedené výrobky, dátových kariet, bezpečnostných zariadení a vybavenia, odevov, obuvi, pokrývok hlavy, doplnkov, textílií, domácej bielizne, batôžiny a tašiek, tlačených materiálov a papiernických výrobkov, darčekových predmetov, hračiek, hier a športového vybavenia, šperkov, časomerných prístrojov, vybavenia a nástrojov do domácnosti, nábytku a zariadenia, kozmetiky a výrobkov osobnej starostlivosti, farmaceutických produktov, čistiacich výrobkov, zdravotníckych výrobkov, potravín a potravinárskych výrobkov na ľudskú spotrebu, nápojov, s cieľom umožniť zákazníkom pohodlne prezerat' a zakúpiť tieto výrobky; usporiadanie dražieb na internete; obchodné administratívne služby v oblasti internetových dražieb; reklamné služby spojené s propagáciou e-obchodu; poskytovanie informácií a poradenstva v oblasti obchodných dodávok a propagácie komodít (mimo dopravy a prepravy) a v oblasti výberu a vystavovania tovarov; poskytovanie informácií a poradenstva po-

tenciálnym kupujúcim v oblasti nákupu komodít a tovarov; zostavenie a prepisovanie dát; kompilácia reklám s cieľom použiť ako webové stránky na internete; kompilovanie adresárov s cieľom publikovať na internete; poskytovanie webového priestoru pre reklamy tovarov a služieb; databázové služby (s výnimkou poskytovania prístupu k počítačovým databázam) a služby spracovania dát; odkazovacie telefónne služby a služby spracovania telefónnych správ; služby riadenia dáta elektronická inventarizácia.

38 - Telekomunikačné služby; komunikačné služby; telefónne služby, služby mobilných telefónov, faxové služby, telexové služby, služby zberu a prenosu správ a odkazov, rádiové paginovacie služby, presmerovanie hovorov, telefónny záznamník, informácie o telefónnych číslach a služby elektronickej pošty; prenos, doručovanie a príjem zvuku, dát, obrazov, hudby a informácií; služby doručovania elektronických správ; online informačné služby týkajúce sa telekomunikácií; služby výmeny dát; prenos dát prostredníctvom telekomunikácií; satelitné komunikačné služby; služby vysielania; vysielanie alebo prenos rozhlasových alebo televíznych programov a filmov, teleshoppingových a webshoppingových programov; videotextové a teletextové služby, služby elektronického systému výberu údajov cez TV; vysielanie a doručovanie multimedialných obsahov prostredníctvom elektronických komunikačných sietí; služby zasielania videospráv; konferenčné videoslужby; telefónne videoslужby; telekomunikácia informácií (vrátane webových stránok), počítačových programov a akýchkoľvek iných dát; poskytovanie užívateľského prístupu k internetu; poskytovanie telekomunikačných spojení alebo linkov k internetu alebo databázam; poskytovanie používateľského prístupu k internetu (služby providerov); poskytovanie a prevádzkovanie elektronických konferenčných, diskusných skupín a chat roomov; poskytovanie prístupu k digitálnym hudobným webovým stránkam na internete; poskytovanie prístupu k MP3 webovým stránkam na internete; doručovanie digitálnej hudby prostredníctvom telekomunikácií; poskytovanie prístupu k telekomunikačným infraštruktúram pre iných operátorov; prevádzkovanie a poskytovanie vyhľadávacích zariadení; telekomunikačné prístupové služby; počítačmi podporovaný prenos správ a obrazov; komunikácia prostredníctvom počítačov; služby spravodajských agentúr; prenos spravodajstva a informácií o aktuálnych udalostiach; prenájom zariadení, nástrojov, inštalácií alebo komponentov na použitie pri poskytovaní uvedených služieb; poradenské, informačné a konzultačné služby týkajúce sa všetkých uvedených služieb; prenájom prístupového času k počítačovej databáze; prenájom prístupového času k počítačovým správam (message boards) a k počítačovým sieťam.

42 - Vedecké a technologické služby a výskum a dizajn týkajúci sa týchto služieb; služby laboratórneho výskumu; manažment výskumných, dizajnových a vývojových projektov; výskum, dizajn a vývoj produktov; technický výskum; výskumné, dizajnové a vývojové služby týkajúce sa počítačov, počítačových programov, počíta-

čových systémov, riešenie počítačových softvérových aplikácií, systémov na spracovanie údajov, manažmentu údajov, systémov na spracovanie informácií uložených v počítači, komunikačných služieb, komunikačných riešení, komunikačných aplikácií, komunikačných systémov a sieťových prepojení a poskytovanie technického poradenstva, informácií a rady k uvedeným službám; technické testovanie, skúšanie; priemyselné testovanie, skúšanie; príprava technických reportov, správ a štúdií; počítačové služby; aktualizácia a navrhovanie počítačového hardvéru; údržba, aktualizácia a navrhovanie počítačového firmvéru, počítačového softvéru a počítačových programov; služby počítačového programovania; príprava a poskytovanie informácií týkajúcich sa počítačov a počítačových sieťových zariadení; služby technického poradenstva a konzultačné služby v oblasti informačných technológií a telekomunikácií; navrhovanie a vývoj počítačových systémov a telekomunikačných systémov a zariadení; služby počítačového manažmentu; prevádzkové podporné služby pre počítačové siete, telekomunikačné siete a siete na prenos dát; online počítačové služby; programovacie služby poskytované online; poskytovanie prístupu k elektronickým online sieťam na vyhľadávanie informácií; prenájom počítačov; dizajn, kreslenie a písanie na objednávku, všetko na kompiláciu webových stránok na internete; služby virtuálneho a interaktívneho vytvárania obrazov; vytváranie, prevádzkovanie a údržba databáz, intranetov a webových stránok; hostovanie na webových stránkach iných; inštalácia a údržba počítačového softvéru; služby poskytovateľa internetových služieb (Internet service provider) (ISP); vytváranie, prevádzkovanie a údržba webových stránok (web sites), webových stránok (web pages) a portálov na zaznamenávanie textu, obrazov a hudby poskytovaných buď prostredníctvom počítačov, alebo mobilných telefónov; poskytovanie informácií a poradenských služieb online z počítačových databáz alebo prostredníctvom internetu; predpoveď počasia; informačné služby o počasí; služby interiérového dizajnu; informačné a poradenské služby týkajúce sa všetkých uvedených služieb.

#### (540) program WOW

(731) Orange Slovensko, a.s., Metodova 8, 821 08 Bratislava, SK;

(740) Bianchi Peter, JUDr., Bratislava, SK;

#### (210) 5365-2012

(220) 1.6.2012

#### 10(511) 9, 35, 38, 42

(511) 9 - Elektrické a elektronické komunikačné a telekomunikačné prístroje a nástroje; komunikačné a telekomunikačné prístroje a nástroje; elektrické a elektronické prístroje a nástroje, všetky na spracovanie, zaznamenávanie, ukladanie, prenos, vyhľadávanie alebo príjem dát; prístroje a nástroje na zaznamenávanie, prenos, zosilnenie alebo reprodukciu zvuku, obrazu, informácií alebo kódovaných údajov; fotoaparáty a kamery; fotografické prístroje, nástroje a zariadenia; prístroje, nástroje a zariadenia na spracovanie

obrazu; televízne a rádiové prístroje a nástroje; telekomunikačné, rádiové a televízne vysielacie a prijímače; prístroje umožňujúce prístup k vysielaným alebo prenášaným programom; hologramy; počítače; periférne zariadenia počítačov; programované elektronické obvody nesúce údaje; počítačové programy; počítačový softvér; disky, pásky a vodiče, všetky ako magnetické nosiče údajov; nenahrané a nahrané magnetické karty; dátové karty; pamäťové karty; inteligentné čipové karty (smart cards); karty s mikroprocesormi; karty s integrovanými obvodmi; elektronické identifikačné karty; telefónne karty; telefónne kreditné karty; kreditné karty; platobné karty; karty na elektronické hry určené na použitie s telefónmi; CD ROM-y; magnetické, digitálne a optické nosiče údajov; magnetické, digitálne a optické médiá na nahrávanie a ukladanie údajov (nenahrané a nahrané); počítačový softvér dodávaný z internetu; elektronické publikácie (kopírovateľné) poskytované on-line z počítačových databáz alebo internetu; počítačový softvér a telekomunikačné prístroje (vrátane modemov) umožňujúce pripojenie k databázam, miestnym sieťam a internetu; počítačový softvér umožňujúci telekonferenčné, videokonferenčné a videofónne služby; počítačový softvér umožňujúci prehľadávanie a vyhľadávanie údajov; počítačový softvér umožňujúci prístup k databázam, telekomunikačným službám, počítačovým sieťam a elektronickým výveskám (electronic bulletin boards); softvér na počítačové hry; digitálna hudba (kopírovateľná) poskytovaná z počítačových databáz alebo internetu; digitálna hudba (kopírovateľná) poskytovaná z MP3 webových internetových stránok; zariadenia na prehrávanie hudby získanej z internetu; MP3 prehrávače; fotografie, obrázky, grafiky, zvukové bajty (sound bytes), filmy, videá a audio-vizuálne programy (kopírovateľné) poskytované on-line alebo z počítačových databáz alebo z internetu, alebo internetových webových stránok; diaľkové monitorovacie prístroje a nástroje; počítačový softvér na použitie v diaľkovom monitorovaní; satelitné vysielacie a prijímače; telekomunikačné a vysielacie satelity; rádiotelefónne signalizačné stanice a telefónne stožiare; elektrické vodiče a káble; optické káble; odporové vodiče; elektródy na použitie s telefónnymi prístrojmi, počítačmi a batériami; telekomunikačné systémy a zariadenia; terminály pre telefónne siete; telefónne ústredne; zariadenia na vstup, ukladanie, konverziu a spracovanie telekomunikačného signálu; telefónne zariadenia; zariadenia pre pevné, prenosné, mobilné, hands-free alebo zvukovo aktivované telefóny; multimediálne terminály; interaktívne terminály na zobrazenie a objednávanie tovarov a služieb; paginovacie, rádiopaginovacie a rádiotelefónne prístroje a nástroje; telefóny, mobilné telefóny a telefónne slúchadlá; faxovacie prístroje; príslušenstvá pre telefóny a telefónne slúchadlá a súpravy; adaptéry na použitie s telefónmi; nabíjačky batérií na použitie s telefónmi; jednotky na upevnenie na stole alebo v aute so zabudovanými reproduktormi umožňujúce používanie telefónnych súprav bez držania rukami (hands-free); držiaky telefónnych súprav do vozidiel; tašky, puzdrá a obaly špeciálne upravené

na držanie alebo nosenie prenosných telefónov a telefónnych zariadení a príslušenstva; počítačové osobné organizéry; antény; batérie; mikroprocesory; klávesnice; modemy; kalkulačky; displejové obrazovky; elektronické globálne zameriavacie systémy; elektronické navigačné, sledovacie a zameriavacie prístroje a nástroje; monitorovacie (iné než in vivo monitorovacie) prístroje a nástroje; rádiové prístroje a nástroje; elektrické riadiace, testovacie (iné než in vivo testovacie), signalizačné, kontrolné a učebné prístroje a nástroje; optické a elektrooptické prístroje a nástroje; videofilmy; audiovizuálne prístroje a zariadenia; prístroje a zariadenia na elektronické hry fungujúce po pripojení na externú obrazovku alebo monitor; elektrické a elektronické príslušenstvo a periférne zariadenia určené a prispôbené na použitie s počítačmi; časti a fitingy na všetky uvedené tovary.

35 - Reklama; reklama a propagácia podnikania; obchodný manažment; obchodná správa; organizácia a manažment obchodných stimulačných alebo vernostných schém; obchodné alebo podnikateľské informačné služby; služby administratívneho spracovania a organizovania e-mailových príkazov; usporiadanie prezentácií firiem; výskum a prieskumy v oblasti obchodu alebo podnikania; služby obchodných prognóz; zabezpečenie obchodných alebo podnikateľských, písarských a sekretárskych služieb; monitoring spravodajstva a najnovších udalostí a vyhľadávanie informácií v počítačových súboroch (pre zákazníkov); usporadúvanie a vedenie prehliadok na obchodné účely; maloobchodné služby s tovarmi uvedenými v triede 9 tohto zoznamu; zhromažďovanie, pre potreby tretích strán, rôznych výrobkov (s výnimkou ich dopravy) s cieľom umožniť pohodlné prezeranie a kúpu týchto výrobkov; všetko uvedené poskytované online prostredníctvom počítačovej databázy alebo prostredníctvom internetu, alebo poskytované inými prostriedkami; zhromažďovanie, pre potreby tretích strán, rôznych telekomunikačných, výpočtových, elektronických a elektrických výrobkov, súčastok, súčastí a príslušenstva pre uvedené výrobky, dátových kariet, bezpečnostných zariadení a vybavenia, odevov, obuvi, pokrývkov hlavy, doplnkov, textílií, domácej bielizne, batožiny a tašiek, tlačených materiálov a papiernických výrobkov, darčkových predmetov, hračiek, hier a športového vybavenia, šperkov, časomerných prístrojov, vybavenia a nástrojov do domácnosti, nábytku a zariadenia, kozmetiky a výrobkov osobnej starostlivosti, farmaceutických produktov, čistiacich výrobkov, zdravotníckych výrobkov, potravín a potravinárskych výrobkov na ľudskú spotrebu, nápojov, s cieľom umožniť zákazníkom pohodlne prezerat' a zakúpiť tieto výrobky; usporiadanie dražieb na internete; obchodné administratívne služby v oblasti internetových dražieb; reklamné služby spojené s propagáciou e-obchodu; poskytovanie informácií a poradenstva v oblasti obchodných dodávok a propagácie komodít (mimo dopravy a prepravy) a v oblasti výberu a vystavovania tovarov; poskytovanie informácií a poradenstva potenciálnym kupujúcim v oblasti nákupu komodít a tovarov; zostavenie a prepisovanie dát; kompilácia

reklám s cieľom použiť ako webové stránky na internete; kompilovanie adresárov s cieľom publikovať na internete; poskytovanie webového priestoru pre reklamy tovarov a služieb; databázové služby (s výnimkou poskytovania prístupu k počítačovým databázam) a služby spracovania dát; odkazovacie telefónne služby a služby spracovania telefónnych správ; služby riadenia dáta elektronická inventarizácia.

38 - Telekomunikačné služby; komunikačné služby; telefónne služby, služby mobilných telefónov, faxové služby, telexové služby, služby zberu a prenosu správ a odkazov, rádiové paginovacie služby, presmerovanie hovorov, telefónny záznamník, informácie o telefónnych číslach a služby elektronickej pošty; prenos, doručovanie a príjem zvuku, dát, obrazov, hudby a informácií; služby doručovania elektronických správ; on-line informačné služby týkajúce sa telekomunikácií; služby výmeny dát; prenos dát prostredníctvom telekomunikácií; satelitné komunikačné služby; služby vysielania; vysielanie alebo prenos rozhlasových alebo televíznych programov a filmov, teleshoppingových a webshoppingových programov; videotextové a teletextové služby, služby elektronického systému výberu údajov cez TV; vysielanie a doručovanie multimediálnych obsahov prostredníctvom elektronických komunikačných sietí; služby zasielania videospráv; konferenčné videoslužby; telefónne videoslužby; telekomunikácia informácií (vrátane webových stránok), počítačových programov a akýchkoľvek iných dát; poskytovanie používateľského prístupu k internetu; poskytovanie telekomunikačných spojení alebo linkov k internetu alebo databázam; poskytovanie užívateľského prístupu k internetu (služby providerov); poskytovanie a prevádzkovanie elektronických konferenčných, diskusných skupín a chat roomov; poskytovanie prístupu k digitálnym hudobným webovým stránkam na internete; poskytovanie prístupu k MP3 webovým stránkam na internete; doručovanie digitálnej hudby prostredníctvom telekomunikácií; poskytovanie prístupu k telekomunikačným infraštruktúram pre iných operátorov; prevádzkovanie a poskytovanie vyhľadávacích zariadení; telekomunikačné prístupové služby; počítačmi podporovaný prenos správ a obrazov; komunikácia prostredníctvom počítačov; služby spravodajských agentúr; prenos spravodajstva a informácií o aktuálnych udalostiach; prenájom zariadení, nástrojov, inštalácií alebo komponentov na použitie pri poskytovaní uvedených služieb; poradenské, informačné a konzultačné služby týkajúce sa všetkých uvedených služieb; prenájom prístupového času k počítačovej databáze; prenájom prístupového času k počítačovým správam (message boards) a k počítačovým sieťam.

42 - Vedecké a technologické služby a výskum a dizajn týkajúci sa týchto služieb; služby laboratórneho výskumu; manažment výskumných, dizajnových a vývojových projektov; výskum, dizajn a vývoj produktov; technický výskum; výskumné, dizajnové a vývojové služby týkajúce sa počítačov, počítačových programov, počítačových systémov, riešení počítačových softvérových aplikácií, systémov na spracovanie údajov, manažmentu údajov, systémov na spraco-

vane informácií uložených v počítači, komunikačných služieb, komunikačných riešení, komunikačných aplikácií, komunikačných systémov a sieťových prepojení a poskytovanie technického poradenstva, informácií a rady k uvedeným službám; technické testovanie, skúšanie; priemyselné testovanie, skúšanie; príprava technických reportov, správ a štúdií; počítačové služby; aktualizácia a navrhovanie počítačového hardvéru; údržba, aktualizácia a navrhovanie počítačového firmvéru, počítačového softvéru a počítačových programov; služby počítačového programovania; príprava a poskytovanie informácií týkajúcich sa počítačov a počítačových sieťových zariadení; služby technického poradenstva a konzultačné služby v oblasti informačných technológií a telekomunikácií; navrhovanie a vývoj počítačových systémov a telekomunikačných systémov a zariadení; služby počítačového manažmentu; prevádzkové podporné služby pre počítačové siete, telekomunikačné siete a siete na prenos dát; online počítačové služby; programovacie služby poskytované online; poskytovanie prístupu k elektronickým online sieťam na vyhľadávanie informácií; prenájom počítačov; dizajn, kreslenie a písanie na objednávku, všetko na kompiláciu webových stránok na internete; služby virtuálneho a interaktívneho vytvárania obrazov; vytváranie, prevádzkovanie a údržba databáz, intranetov a webových stránok; hosťovanie na webových stránkach iných; inštalácia a údržba počítačového softvéru; služby poskytovateľa internetových služieb (Internet service provider) (ISP); vytváranie, prevádzkovanie a údržba webových stránok (web sites), webových stránok (web pages) a portálov na zaznamenávanie textu, obrazov a hudby poskytovaných buď prostredníctvom počítačov, alebo mobilných telefónov; poskytovanie informácií a poradenských služieb online z počítačových databáz alebo prostredníctvom internetu; predpoveď počasia; informačné služby o počasi; služby interiérového dizajnu; informačné a poradenské služby týkajúce sa všetkých uvedených služieb.

(540)



(591) čierna, biela, oranžová, červená, žltá, zelená, modrá, fialová

(731) Orange Slovensko, a.s., Metodova 8, 821 08 Bratislava, SK;

(740) Bianchi Peter, JUDr., Bratislava, SK;

(210) 5383-2012

(220) 12.6.2012

10(511) 5

(511) 5 - Antiinfekčné prípravky na systémové použitie.

(540) **Valdocef**

(731) Pharmaceutical Chemical Cosmetic industry ALKALOID AD - Skopje, Blvd. Aleksandar Makedonski 12, 1000 Skopje, MK;

(740) Zivko Mijatovic and Partners s.r.o., Bratislava, SK;

(210) 5384-2012

(220) 12.6.2012

10(511) 41

(511) 41 - Vzdelávacie služby a jazyková výučba, najmä vedenie neformálnych on-line programov na výučbu jazykov a poskytovanie materiálov; vzdelávacie služby, najmä poskytovanie vzdelávacích kurzov na stredoškolskej úrovni a distribúcia materiálov v súvislosti s týmito kurzami, zabezpečovanie vybavenia na vzdelávaciu a jazykovú výučbu.

(540)

**OpenEnglish**

(591) modrá, čierna

(731) OPEN ENGLISH, LLC a company organized under the Laws of Delaware, United States of America, Edificio Torres de las Américas, Torre "A" Piso 15, Punta Pacifica. Apartado Postal 0832-0588 Panama, PA;

(740) ROTT, RŮŽIČKA & GUTTMANN, Bratislava, SK;

(210) 5426-2012

(220) 26.6.2012

10(511) 9, 35, 37, 42

(511) 9 - Programové vybavenie pre informačné technológie a pre komunikáciu; programové vybavenie počítačov; softvér; hardvér; komunikačné techniky, informačné techniky a telekomunikačné techniky zaradené v tejto triede a všetky ich náhradné dielce a súčasti v triede 9; softvérové aplikácie pre mobilné zariadenia, najmä pre mobilné telefóny; internetové a elektronické aplikácie; nosiče záznamov nahrané aj nenahrané; softvérové a hardvérové produkty pre automatizované systémy riadenia opráv alebo výmen čelných skiel dopravných prostriedkov, najmä aplikácie týchto produktov pre mobilné telefóny.

35 - Služby spočívajúce v registrácii, zhromažďovaní, prepisovaní, zostavovaní a systemizovaní dát; systemizovanie informácií do počítačových databáz; obchodné alebo podnikateľské informácie; vytváranie obchodných a obchodno-informačných sietí; marketingová, propagačná, reklamná, informačno-obchodná a inzertná činnosť; maloobchodná a veľkoobchodná činnosť s výrobkami uvedenými v triede 9 tohto zoznamu; sprostredkovanie interaktívneho obchodu s výrobkami v triede 9 tohto zoznamu pomocou globálnych komunikačných sietí (internet); administratívne práce patriace do tejto triedy; organizovanie výstav a predvádzanie výrobkov a tovarov na komerčné a reklamné účely a podporu predaja.

37 - Údržba a opravy skiel a čelných skiel dopravných prostriedkov; vykonávanie servisu, údržby

a výmen skiel a čelných skiel dopravných prostriedkov s pomocou softvérových a hardvérových automatizovaných systémov riadenia, najmä s aplikáciou pre mobilné telefóny.

42 - Služby v oblasti vývoja informačných technológií a výpočtovej techniky; tvorba, správa a prenájom softvéru; návrhy, štruktúrovanie a programovanie či iné vytváranie a inštalácia a údržba počítačových programov a počítačových systémov a databáz a databázových systémov; aktualizácia programového vybavenia; údržba programového vybavenia; programovanie počítačov; zálohovanie dát a informácií elektronickými a počítačovými prostriedkami; technické štúdie a výskum a konzultácie a poradenstvo v oblasti informačných technológií, počítačov, programového vybavenia aj hardvéru výpočtovej techniky; prenájom programového vybavenia a počítačov; poradenská činnosť v oblasti softvéru a dátových komunikácií; vývoj softvéru a hardvéru pre automatizované systémy riadenia opráv alebo výmen čelných skiel dopravných prostriedkov, najmä aplikácií pre mobilné telefóny.

(540)



(731) TOP SMART SOLUTIONS LLC, 3411 Silver-side Road, Suite 104, Rodney Building, Wilmington, DE, 19810, County of New Castle, US;

(740) Hojčuš Peter, Ing., Bratislava, SK;

(210) 5468-2012

(220) 16.7.2012

10(511) 16, 20, 35, 38, 40, 41, 42, 43

(511) 16 - Kancelárske potreby s výnimkou nábytku; plagáty; reklamné tabule a trojrozmerné pútače z papiera, kartónu alebo lepenky; grafické zobrazenia; vizitky; hlavičkový papier; nálepky; visačky; katalógy; prospekty; letáky; polygrafické písmo.

20 - Pútače z dreva alebo z plastických hmôt.

35 - Reklama; on-line reklama; reklamné agentúry; vydávanie a aktualizovanie reklamných materiálov; vzťahy s verejnosťou (prieskum vzťahov medzi podnikmi, inštitúciami a spoločenským prostredím); reklamná kampaň; návrh a realizácia inzerátov, prospektov, rozhlasových a televíznych reklamných spotov; prenájom reklamných materiálov; prenájom reklamných priestorov; zabezpečovanie výstavných plôch a priestorov na účely propagácie; organizovanie komerčných alebo reklamných výstav; kopírovanie.

38 - Elektronická pošta; počítačová komunikácia; poskytovanie priestoru na diskusiu na internete; poskytovanie prístupu do databáz; prenos textových a obrazových informácií prostredníctvom počítača.

40 - Laminovanie; ofsetová a digitálna tlač; tlač zo súboru; sieťotlač; tlač na textil; potlač propagačných materiálov a darčiekov.

41 - Organizovanie predstavení; organizovanie kultúrnych alebo vzdelávacích výstav; organizovanie živých vystúpení; hudobné služby na spoločenských akciách a oslavách; zapožičiavanie umeleckých diel, obrazov, sôch a tapisérií.

42 - Výzdoba interiérov na spoločenských akciách a oslavách; návrhy reklamných tabúl (grafické dizajnérstvo); grafické dizajnérstvo; grafické návrhy a realizácia vizitiek, hlavičkového papiera, nálepiek, odznakov, visačiek, manuálov (grafické dizajnérstvo); tvorba logotypov (grafické dizajnérstvo); grafická úprava katalógov, prospektov, výročných správ a letákov (grafické dizajnérstvo); navrhovanie, tvorba a udržiavanie webových stránok; počítačové programovanie; výzdoba interiérov;

43 - Reštaurácie (strava); bufety; kaviarne; bary; katering - zabezpečovanie jedál, nápojov na spoločenských akciách a oslavách.

(540)



(731) Hojda Ivan, Pod násypom 7/E, 841 03 Bratislava, SK;

(740) Baker Marcel, Bratislava, SK;

(210) 5479-2012

(220) 20.7.2012

10(511) 17, 25

(511) 17 - Výrobky z gummy patriace do tejto triedy; polotovary z plastických hmôt.

25 - Obuv usňová, plastová, z textilu a ostatných príbuzných materiálov; podošvy na obuv; stielky do topánok; vložky do topánok s výnimkou ortopedických; topánkové rámy; zvršky topánok; podpätky na obuv; konfekcia (odevy); košeľe; kostýmy, obleky; opasky; kravaty; nepremokavý odev; nohavice; plážové oblečenie; pulóvre; rukavice; saká, bundy; šály; šatky; pokrývky hlavy; spodná bielizeň pohlcujúca pot; trička; tielka; vesty; vrchné ošatenie; župany; palčiaky; pančuchy absorbujúce pot; papuče; plavky; ponožky.

(540)



(731) NOVESTA, a. s., Nitrianska cesta 503/60, 958 01 Partizánske, SK;

(740) Holoubková Mária, Ing., Bratislava, SK;

(210) 5485-2012

(220) 23.7.2012

10(511) 41, 43, 44

(511) 41 - Fitnes kluby; organizovanie a vedenie seminárov.

43 - Kaviarne.

44 - Masáže; manikúra; vizážisti; kadernícke salóny; parné kúpele; verejné kúpele; sauna; salóny krásy; služby termálnych kúpeľov.

(540) ALION BEAUTY CLUB

- (731) ALLU, s.r.o., Osadná 11, 831 03 Bratislava, SK;  
 (740) BUŽEK & TEREM advokáti s.r.o., Bratislava, SK;

(210) 5486-2012

(220) 23.7.2012

10(511) 41, 43, 44

- (511) 41 - Fitnes kluby; organizovanie a vedenie seminárov.  
 43 - Kaviarne.  
 44 - Masáže; manikúra; vizážisti; kadernícke salóny; parné kúpele; verejné kúpele; sauna; salóny krásy; služby termálnych kúpeľov.

(540) **ALION MINIWELLNESS**

(731) ALLU, s.r.o., Osadná 11, 831 03 Bratislava, SK;

(740) BUŽEK & TEREM advokáti s.r.o., Bratislava, SK;

(210) 5487-2012

(220) 23.7.2012

10(511) 41, 43, 44

- (511) 41 - Fitnes kluby; organizovanie a vedenie seminárov.  
 43 - Kaviarne.  
 44 - Masáže; manikúra; vizážisti; kadernícke salóny; parné kúpele; verejné kúpele; sauna; salóny krásy; služby termálnych kúpeľov.

(540) **ALION GROUP**

(731) ALLU, s.r.o., Osadná 11, 831 03 Bratislava, SK;

(740) BUŽEK & TEREM advokáti s.r.o., Bratislava, SK;

(210) 5509-2012

(220) 1.8.2012

10(511) 5

- (511) 5 - Dietetické látky upravené na lekárske účely, potrava pre dojčatá; výživové a potravinové doplnky.

(540) **VENITAN**

(731) LEK, Tovarna Farmaceutskih In Kemicnih Izdelkov, D.D., Verovskova 57, Ljubljana, SI;

(740) Hörmannová Zuzana, Ing., Bratislava, SK;

(210) 5512-2012

(220) 1.8.2012

10(511) 35, 41, 44, 45

- (511) 35 - Vzťahy s verejnosťou; prieskum vzťahov medzi občanmi, podnikmi, inštitúciami a spoločenským prostredím; marketingové štúdie; obchodné odhady; ekonomické, obchodné a podnikateľské analýzy; analýzy nákladov; poskytovanie obchodných alebo podnikateľských informácií; manažment a podnikové poradenstvo; obchodné poradenstvo; poradenské služby v oblasti obchodného alebo podnikateľského riadenia; hospodárske alebo ekonomické predpovede; obchodný alebo podnikateľský prieskum; prieskum trhu; prieskum verejnej mienky; poradenstvo a konzultačná činnosť v oblasti marketingu; personálne poradenstvo; automatizované spracovanie dát; spracovanie textov; štatistické kompilácie; vedenie kartoték v počítači; zbieranie a zoradova-

nie údajov do počítačových databáz; vyhľadávanie informácií v počítačových súboroch (pre zákazníkov); reklamná, inzertná a propagačná činnosť; on-line reklama na počítačovej komunikačnej sieti; služby v oblasti mediálnej stratégie; prenájom reklamných plôch; podpora predaja (pre tretie osoby); organizovanie zábavných, kultúrnych a spoločenských podujatí na reklamné a obchodné účely; organizovanie komerčných alebo reklamných výstav a veľtrhov; poradenská a konzultačná činnosť v oblasti služieb uvedených v triede 35; sprostredkovateľská obchodná činnosť v oblasti služieb uvedených v triedach 35, 41, 44 a 45.

41 - Vzdelávanie; vyučovanie; zabezpečovanie výcvikových kurzov a školení; organizovanie a vedenie konferencií, kongresov, seminárov, školení, sympózií, koncertov, kolokvií; organizovanie vzdelávacích podujatí a výstav súvisiacich s medicínou; organizovanie zábavných, kultúrnych a spoločenských podujatí; organizovanie vedeckých, zábavných a športových súťaží; vydavateľská činnosť; vydávanie kníh, časopisov, ročníkov, príloh, periodík, tlačovín všetkých druhov v papierovej a elektronickej forme; publikovanie článkov v papierovej a elektronickej forme s výnimkou reklamných; zverejňovanie a vydávanie textov s výnimkou reklamných; poskytovanie elektronických publikácií online (bez možnosti kopírovania); elektronická edičná činnosť v malom (DTP služby); formátovanie textov, nie na reklamné účely; poskytovanie informácií o vzdelávaní, výcvikoch, kurzoch a školeniach; poradenská a konzultačná činnosť v oblasti služieb uvedených v triede 41.

44 - Lekárske a medicínske služby; zdravotnícke služby a starostlivosť; ošetrovateľské služby; služby pôrodných asistentiek; veterinárne služby; psychologické služby; služby súkromných lekárov, zdravotných stredísk, liečebných ústavov, zotavovní, ambulancií, lekárskeho laboratória, kliník alebo sanatórií; služby termálnych kúpeľov; stomatológia; súkromné kliniky alebo sanatóriá; farmaceutické poradenstvo; poskytovanie rád a informácií o uvedených službách prostredníctvom komunikačných médií, elektronickej pošty, SMS správ, počítačových sietí a internetu alebo verbálne; poradenská a konzultačná činnosť v oblasti služieb uvedených v triede 44.

45 - Právne služby a právne poradenstvo; vypracúvanie právnych rozborov, stanovísk, analýz a návrhov; zastupovanie fyzických a právnických osôb pred zdravotnými poisťovňami, verejnými alebo štátnymi orgánmi a inštitúciami; osobné a sociálne služby poskytované tretími osobami na uspokojovanie potrieb jednotlivcov; poradenská a konzultačná činnosť v oblasti služieb uvedených v triede 45.

(540)



(591) tmavomodrá, biela, červená

(731) Pásztor Ladislav, MUDr., MSc., Martinčekova 13, 821 01 Bratislava, SK;

(740) Litvákova Lenka, Ing., Bratislava, SK;

**(210) 5513-2012**

(220) 1.8.2012

**10(511) 5, 29, 30**

(511) 5 - Dietetické nápoje upravené na lekárske účely; mlieko a mliečne fragmenty na farmaceutické účely; sladové mliečne nápoje na lekárske účely; laktóza; mliečny tuk; sušené mlieko pre dojčatá.

29 - Mlieko; mliečne výrobky; mliečne nápoje (s vysokým obsahom mlieka); mlieko obohatené bielkovinami; kyslé mlieko; kefir; kumys (mliečny nápoj); kyslomliečne nápoje; jogurty; smotana; šľahačka; maslo; tvaroh; syry; tvarohové dezerty; smotanové dezerty; kondenzované mlieko; mlieko v prášku; práškové omáčky a polievky obsahujúce mlieko alebo syr; kazeín ako potrava; srvátka; syridlo.

30 - Mliečne čokoládové nápoje; mliečne kakaové nápoje; mliečne kávové nápoje; mliečna ovsená kaša; pudinky; zmrzlina a mrazené krémy, najmä mliečne a smotanové.

**(540)**

(591) tmavomodrá, svetlomodrá, ružová, biela

(731) LEVICKÉ MLIEKÁRNE, a. s., Júrska cesta 2, 934 01 Levice, SK;

(740) Litváková Edita, Ing., Bratislava, SK;

**(210) 5536-2012**

(220) 13.8.2012

**10(511) 1, 2, 7, 8, 9, 17, 19**

(511) 1 - Chemikálie pre priemysel a na vedecké účely, pre fotografiu, poľnohospodárstvo, záhradníctvo, lesníctvo; umelé živice, plastické hmoty v surovom stave (v prášku, pastách, v tekutom stave); pôdne hnojivá prírodné a umelé; prípravky na kalenie, zváranie, chemické látky na konzerváciu potravín; triesloviny; priemyselné spojivá a lepidlá, dlažbové, obkladové a zatepl'ovacie spojivá a lepidlá; alkalické a alkalickozemité kovy, bauxit, hasiace zmesi.

2 - Farby, laky, fermeže pre priemysel a umelecké textilné farby, disperzné farby, prípravky na farbenie potravín a nápojov; farbivá; antikorózne a penetračné nátery, maliarske prípravky, moridlá, prírodné živice; kovy lístkové a práškové pre maliarov a dekoratérov.

7 - Stroje a obrábacie stroje (s výnimkou tých, ktoré sú zahrnuté v tr. 9-12 a 16), stavebné stroje, motory s výnimkou motorov do pozemných vozidiel, súkolesia a hnacie remene s výnimkou do pozemných vozidiel, poľnohospodárske stroje a liahne, maznice, elektrotechnické zariadenia a prístroje pre domácnosť (drviče, mixéry, mlynčeky), elektromechanické zariadenia na domáce účely určené na čistenie ako vysávače prachu a leštičky parkiet.

8 - Ručné nástroje zastávajúce funkciu náradia v príslušných odboroch, a to stavebné náradie, nožiarske výrobky vrátane nožiarskych výrobkov z drahých kovov, britvy a holiace elektrické strojčeky, vidličky a lyžice vrátane z drahých kovov, zbrane sečné a bodné, ručné strojčeky na strihanie vlasov.

9 - Prístroje a nástroje vedecké, námorné, geodetické, fotografické, filmové, optické, prístroje na váženie, meranie, signalizáciu, kontrolu (inšpekciu), záchranu a prístroje na vyučovanie, prístroje a nástroje na vedenie, prepínanie, premenu, akumuláciu, reguláciu alebo riadenie elektrického prúdu, meradlá, prístroje na záznam, prevod, reprodukciu zvuku alebo obrazu, magnetické nosiče zvukových záznamov, gramofónové platne, automatické distribútory a mechanizmy prístrojov na mince, zapisovacie pokladnice, počítačové stroje, prístroje na spracovanie informácií a počítače; hasiace prístroje.

17 - Gutaperča, guma, balata, náhradky týchto hmôt; polotovary z plastických hmôt (fólie, dosky, tyče); vypchávkové materiály z gumy a plastov, materiály tesniace a izolačné, azbest, slúda a výrobky z azbestu a slúdy patriace do tejto triedy, hadice nekovové, izolačné náterové farby, izolačné materiály pre zatepl'ovacie systémy, nekovové spojky na potrubie.

19 - Stavebné materiály nekovové vrátane polosppracovaného reziva (trámy, dosky, drevené panely), preglejky, sklenené tehly, dlaždice s výnimkou kovových, prírodný a umelý kameň, cement, vápno, malta, sadra, štrk, omietkové zmesi pre stavebníctvo, murovacie malty, podlahové zmesi pre stavebníctvo, nekovové neohybné rúry pre stavebníctvo, materiály na stavbu ciest, asfalt, smola, nekovové prenosné konštrukcie, nekovové pomníky, plastové okná, posuvné nekovové okná, tabuľové sklo, mozaikové stierky ako stavebný materiál, začisťovacie lišty s výnimkou kovových.

**(540)**

(731) BASF Stavební hmoty Česká republika s. r. o., K Májovu 1244, 537 01 Chrudim, CZ;

(740) Mešková Viera, Ing., Bratislava, SK;

**(210) 5541-2012**

(220) 16.8.2012

**10(511) 35, 36, 39**

(511) 35 - Vyhľadavanie informácií v počítačových súboroch (pre zákazníkov); obchodné alebo podnikateľské informácie; prezentácia výrobkov v komunikačných médiách pre maloobchod; poradenstvo v obchodnej činnosti; obchodné informácie a rady spotrebiteľom; administratívne spracovanie obchodných objednávok; obchodný alebo podnikateľský prieskum; zbieranie údajov do počítačových databáz; zoraďovanie údajov v počítačových databázach; podpora predaja (pre tretie osoby); služby porovnávania cien; prenájom reklamného času vo všetkých komunikačných médiách; prenájom reklamných priestorov; prieskum trhu; on-line reklama na počítačovej komunikačnej sieti; rozširovanie reklamných alebo inzertných oznamov; vydávanie a aktualizovanie reklamných materiálov; analýzy nákupných cien a veľkoobchodných cien; reklama; rozširovanie reklamných materiálov; aktualizovanie reklamných materiálov; rozširovanie reklamných oznamov;

uverejňovanie reklamných textov; príprava a vyhotovenie daňových priznaní; poskytovanie obchodných alebo podnikateľských informácií; profesionálne obchodné alebo podnikateľské poradenstvo; obchodný manažment a podnikové poradenstvo; účtovníctvo; administratívne spracovanie obchodných objednávok; reklamné agentúry; analýzy nákladov; marketingové štúdie; pomoc pri riadení obchodnej činnosti; hospodárske, ekonomické predpovede; prieskum verejnej mienky; služby outsourcingu.

36 - Bankové hypotéky; finančné analýzy; burzové maklérsstvo; vydávanie cenín; faktoring; spravovanie financií; finančné informácie; finančné poradenstvo; finančné služby; finančné informácie; bankové služby priamo k zákazníkom (homebanking); bankovníctvo; vydávanie cestovných šekov; finančný manažment; kapitálové investície; investovanie kapitálu; finančné konzultačné služby; finančný lízing; informácie o poistení; poistenie proti nehodám; finančné oceňovanie (poistenie, bankovníctvo, nehnuteľnosti); uzatváranie poisťiek; poisťno-technické služby (štatistika); poradenstvo v oblasti poistenia; daňové odhady (služby); služby na využívanie dôchodkových fondov; elektronický prevod kapitálu; finančné odhady a oceňovanie (poisťovníctvo, bankovníctvo, nehnuteľnosti); kancelárie zaoberajúce sa inkasovaním pohľadávok; kapitálové investície; klíring (bezhotovostné zúčtovávanie vzájomných pohľadávok a záväzkov); konzultačné služby v oblasti poisťovníctva; kurzové záznamy na burze; odhady a oceňovanie (daňové); sprostredkovanie poistenia; úverové banky; služby úverových debetných kariet; služby úverových kreditných kariet; vydávanie kreditných kariet;

(540)



(731) ENREX ENERGY INC., 1st Corporate Secretary - STE 306, 2300 - 2850 Shaughnessy Street, Port Coquitlam BC V3C 6K5, CA;

(740) Advokátska kancelária Dvorecký & Bohunický s.r.o., Bratislava, SK;

(210) 5556-2012

(220) 22.8.2012

10(511) 5

(511) 5 - Herbicídy, fungicídy, insekticídy.

(540) **ADROIT**

(731) E. I. du Pont de Nemours and Company, 1007 Market Street, Wilmington, Delaware 19898, US;

(740) Bušová Eva, JUDr., Bratislava, SK;

(210) 5557-2012

(220) 22.8.2012

10(511) 5

(511) 5 - Herbicídy, fungicídy, insekticídy.

(540) **ADEPT**

(731) E. I. du Pont de Nemours and Company, 1007 Market Street, Wilmington, Delaware 19898, US;

(740) Bušová Eva, JUDr., Bratislava, SK;

(210) 5558-2012

(220) 22.8.2012

10(511) 36

(511) 36 - Služby týkajúce sa poisťovníctva; poskytovanie všetkých druhov poistenia; poisťovanie zodpovednosti za škody; poistenie medzinárodného obchodného styku a zaistenie; konzultačné, poradenské a sprostredkovateľské služby v oblasti poisťovníctva; finančné analýzy, manažérske služby a maklérske služby v oblasti peňažníctva, poistenia a zaistenia majetku; poisťovacie služby; poskytovanie zmluvného zdravotného poistenia, poskytovanie informácií z oblasti poisťovníctva a finančných služieb prostredníctvom informačných médií a dátových nosičov všetkých druhov; poradenská činnosť a konzultácie v oblasti poisťovníctva a finančných služieb; vymáhanie pohľadávok na poistnom; správa peňažných aktív; finančné služby vrátane poskytovania nadštandardných produktov v oblasti poistenia, ako aj služby poskytované elektronicky a prostredníctvom telefónu; sprostredkovanie v oblasti poisťovníctva a finančných služieb; peňažné poistenie v oblasti úrazového poistenia, poistenia škôd na prepravovaných veciach, batožine a inom majetku, poistenia škôd na majetku spôsobených požiarom, výbuchom, akýmkoľvek prírodným živlom, pádom lietadla alebo iným spôsobom, zodpovednosti za škodu vyplývajúcu z vlastníctva alebo použitia pozemného motorového dopravného prostriedku vrátane zodpovednosti dopravcu, všeobecného poistenia za škodu aj zodpovednosti za škodu na životnom prostredí a/alebo rôznych finančných strát, funkcie správcu majetkových účastí v dcérskych a iných spoločnostiach; vyšetrowanie poisťných udalostí a likvidátorské služby; služby osobných finančných a poisťovacích poradcov; služby v oblasti podpory a rozvoja poisťovníctva, akékoľvek konzultačné služby v oblasti financií, poistenia a úverovania; rozširovanie informácií o poistení a poisťných produktoch prostredníctvom počítačovej siete, poskytovanie poisťných služieb prostredníctvom elektronických médií, rozširovanie informácií o produktoch v poistení prostredníctvom televízneho a rozhlasového vysielania.

(540) **VARIO životné poistenie**

(731) ČSOB Poisťovňa, a. s., Vajnorská 100/B, 831 04 Bratislava, SK;

(740) Budaj Miroslav, JUDr., Bratislava, SK;

(210) 5559-2012

(220) 22.8.2012

10(511) 36

(511) 36 - Služby týkajúce sa poisťovníctva; poskytovanie všetkých druhov poistenia; poisťovanie zodpovednosti za škody; poistenie medzinárodného obchodného styku a zaistenie; konzultačné, poradenské a sprostredkovateľské služby v oblasti poisťovníctva; finančné analýzy, manažérske služby a maklérske služby v oblasti peňažníctva, poistenia a zaistenia majetku; poisťovacie služby; poskytovanie zmluvného zdravotného poistenia, poskytovanie informácií z oblasti poisťovníctva a finančných služieb prostredníctvom informačných médií a dátových nosičov všetkých druhov; poradenská činnosť a konzultácie v oblasti



poistovníctva a finančných služieb; vymáhanie pohľadávok na poistnom; správa peňažných aktív; finančné služby vrátane poskytovania nadštandardných produktov v oblasti poistenia, ako aj služby poskytované elektronicky a prostredníctvom telefónu; sprostredkovanie v oblasti poistovníctva a finančných služieb; peňažné poistenie v oblasti úrazového poistenia, poistenia škôd na prepravovaných veciach, batožine a inom majetku, poistenia škôd na majetku spôsobených požiarom, výbuchom, akýmkoľvek prírodným živlom, pádom lietadla alebo iným spôsobom, zodpovednosti za škodu vyplývajúcu z vlastníctva alebo použitia pozemného motorového dopravného prostriedku vrátane zodpovednosti dopravcu, všeobecného poistenia za škodu aj zodpovednosti za škody na životnom prostredí a/alebo rôznych finančných strát, funkcie správcu majetkových účastí v dcérskych a iných spoločnostiach; vyšetrowanie poistných udalostí a likvidátorské služby; služby osobných finančných a poisťovacích poradcov; služby v oblasti podpory a rozvoja poisťovníctva, akékoľvek konzultačné služby v oblasti financií, poistenia a úverovania; rozširovanie informácií o poistení a poistných produktoch prostredníctvom počítačovej siete, poskytovanie poistných služieb prostredníctvom elektronických médií, rozširovanie informácií o produktoch v poistení prostredníctvom televízneho a rozhlasového vysielania.

**(540) VARIO Junior  
životné poistenie**

(731) ČSOB Poisťovňa, a. s., Vajnorská 100/B, 831 04 Bratislava, SK;

(740) Budaj Miroslav, JUDr., Bratislava, SK;

**(210) 5566-2012**

(220) 24.8.2012

**10(511) 9, 37, 38, 42**

(511) 9 - Vedecké, námorné, geodetické, fotografické, kinematografické, optické, signalizačné, kontrolné, záchranné a vyučovacie prístroje a nástroje a prístroje a nástroje na meranie a váženie; prístroje a nástroje na vedenie, distribúciu, transformáciu, akumuláciu, reguláciu alebo ovládanie elektrického prúdu; prístroje na nahrávanie, prenos a reprodukciu zvuku alebo obrazu; magnetické nosiče údajov, záznamové disky; kompaktné disky, disky DVD a ostatné nosiče digitálnych záznamov; mechanizmy mincových prístrojov; registračné pokladnice, počítačacie stroje, zariadenia na spracovanie údajov, počítače; počítačové programy; hasiace prístroje.

37 - Stavebníctvo; opravy; inštalácia služieb.

38 - Telekomunikačné služby.

42 - Vedecké a technologické služby a s nimi súvisiaci výskum a projektovanie; priemyselné analýzy a priemyselný výskum; navrhovanie a vývoj počítačového hardvéru a softvéru.

**(540)**



(591) oranžová, sivá

(731) AKIRA SLOVAKIA, s.r.o., Sartorisova 10, 821 08 Bratislava, SK;

(740) Advokátska kancelária Ivan Syrový, s.r.o., Bratislava, SK;

**(210) 5568-2012**

(220) 27.8.2012

**10(511) 35, 36, 39, 41, 43**

(511) 35 - Administratívna správa hotelov; administratívne spracovanie obchodných objednávok; aktualizovanie reklamných materiálov; analýzy nákladov; aranžovanie výkladov; grafická úprava tlačovín na reklamné účely; hospodárske, ekonomické predpovede; kopírovanie alebo rozmnožovanie dokumentov; lepenie plagátov; marketingové štúdie; obchodné alebo podnikateľské informácie; poskytovanie obchodných alebo podnikateľských informácií; obchodné informácie a rady spotrebiteľom; obchodný alebo podnikateľský prieskum; obchodný alebo podnikateľský výskum; obchodný manažment v oblasti umenia; obchodný manažment a podnikové poradenstvo; organizovanie komerčných alebo reklamných veľtrhov; organizovanie komerčných alebo reklamných výstav; organizovanie výstav na komerčné alebo reklamné účely; podpora predaja (pre tretie osoby); pomoc pri riadení obchodnej činnosti; pomoc pri riadení obchodných alebo priemyselných podnikov; poradenstvo v obchodnej činnosti; poradenstvo pri vedení podnikov; posudzovanie efektívnosti v obchodnej činnosti; prenájom reklamného času v komunikačných médiách; prenájom reklamných materiálov; prenájom reklamných plôch; prieskum trhu; prieskum verejnej mienky; reklama; on line reklama na počítačovej komunikačnej sieti; reklamné agentúry; revízia účtov; rozširovanie reklamných materiálov zákazníkom (letáky, prospekty, tlačoviny, vzorky); rozširovanie reklamných alebo inzertných oznamov; uverejňovanie reklamných textov; rozhlasová reklama; rozširovanie vzoriek tovarov; služby porovnávania cien; vyhľadávanie sponzorov; spracovanie textov; štatistické kompilácie; televízna reklama; účtovníctvo; vedenie účtovných kníh; vydávanie reklamných alebo náborových textov; vyhľadávanie informácií v počítačových súboroch (pre zákazníkov); vylepovanie plagátov; zbieranie údajov do počítačových databáz; zoraďovanie údajov v počítačových databázach.

36 - Vydávanie cenín; vydávanie cestovných šekov; daňové odhady (služby); odhady a oceňovanie (daňové); odhady daňové (služby); finančné analýzy; finančné informácie; finančné odhady a oceňovanie (poisťovníctvo, bankovníctvo, nehnuteľnosti); finančné konzultačné služby; finančné poradenstvo; finančné služby; finančný lízing; finančný manažment; informácie o poistení; konzultačné služby v oblasti poisťovníctva; inkasovanie nájomného; vedenie nájomných domov; oceňovanie a odhady nehnuteľností; prenájom nehnuteľností, správa nehnuteľností, zdravotné poistenie; poistno-technické služby (štatistika); poradenstvo v oblasti poistenia; prenájom bytov; sprostredkovanie poistenia; sprostredkovateľská činnosť s nehnuteľnosťami; zmenárenské služby.

39 - Služby cestovnej kancelárie; autobusová doprava; automobilová preprava; prenájom automobilov; preprava cestujúcich; sprevádzanie cestujúcich; informácie o doprave; rezervácia dopravy; dovoz, doprava; organizovanie ciest; organizovanie exkurzií; informácie o premávke; informácie o možnostiach prepravy; letecká doprava; lodná doprava; lodná trajektová doprava; organizovanie turistických plavieb; osobná doprava; prenajímanie plavidiel (člnov, lodí); prenájom dopravných prostriedkov; prenájom garáží; prenájom miesta na parkovanie; prepravné služby; rezervácia (v doprave); rezervácia miesteniek na cestovanie; riečna doprava; služby v doprave a preprave; sprevádzanie turistov; sprostredkovanie prenájmu lodí; sprostredkovanie prepravy; turistické prehliadky; služby vodičov; služby poskytované výletnými loďami; organizovanie výletov; rezervácia zájazdov; železničná preprava; poskytovanie pomoci pri doprave; skladovanie údajov a dokumentov elektronicky uložených.

41 - Diskotéky (služby); divadelné predstavenia; elektronická edičná činnosť v malom (DTP služby); formátovanie textov, nie na reklamné účely; fotografická reportáž; fotografovanie; služby v oblasti estrád; informácie o možnostiach rekreácie; informácie o možnostiach zábavy; informácie o výchove a vzdelávaní; internátne školy; služby v kempingoch so športovým programom; výchovno-zábavné klubové služby; vydávanie kníh; knižnice (požičovne kníh); koncertné sieni, sály; organizovanie a vedenie konferencií; organizovanie a vedenie kongresov; korešpondenčné kurzy; korešpondenčné vzdelávacie kurzy; prevádzkovanie múzeí; nahrávanie videopások; nočné kluby; organizovanie a vedenie koncertov; organizovanie a vedenie seminárov; organizovanie kultúrnych alebo vzdelávacích výstav; organizovanie plesov; organizovanie predstavení (manažérske služby); organizovanie súťaží (vedomostných alebo zábavných); organizovanie súťaží krásy; organizovanie športových súťaží; organizovanie živých vystúpení; zábavné parky; plánovanie a organizovanie večierkov; poskytovanie elektronických publikácií on line (bez možnosti kopírovania); služby poskytované v prázdninových táborech (zábava); požičovanie potápačského výstroja; požičovanie videopások; požičovne kníh (knižnice); praktický výcvik (ukážky); organizovanie predstavení (manažérske služby); výroba divadelných alebo iných predstavení; prekladateľské služby; prenájom audionahrávok; prenájom potápačského výstroja; prenájom štadiónov; prenájom tenisových kurtov; prevádzkovanie športových zariadení; poskytovanie zariadení na oddych a rekreáciu; rezervácia vstupeniek; organizovanie vedomostných a zábavných súťaží; služby na športoviskách; prenájom športového výstroja (s výnimkou dopravných prostriedkov); telesné cvičenie; tvorba divadelných alebo iných predstavení; organizovanie a plánovanie večierkov; predaj vstupeniek na zábavné predstavenia; on line vydávanie kníh a časopisov v elektronickej forme; vzdelávacie služby; zábava; živé predstavenia; zverejňovanie textov (okrem reklamných); písanie textov (okrem reklamných).

43 - Služby barov; bufety (rýchle občerstvenie); hotelierske služby; kaviarne; motelové služby; penzióny; poskytovanie hotelového ubytovania; prázdninové tábory (ubytovacie služby); prenájom prechodného ubytovania; prenájom turistických stanov; samoobslužné reštaurácie; reštaurácie (jedálne); rezervácia hotelov; rezervácia penziónov; rezervácia prechodného ubytovania; turistické ubytovne; poskytovanie prechodného ubytovania; prenájom prednáškových sál.

(540)



(591) červená

(731) N.I.K. SLOVAKIA, spol. s r.o., Vajnorská 34, 831 03 Bratislava, SK;

(740) Neuschl Vladimír, JUDr. Ing., Bratislava, SK;

(210) 5569-2012

(220) 27.8.2012

10 (511) 35, 36, 39, 41, 43

(511) 35 - Administratívna správa hotelov; administratívne spracovanie obchodných objednávok; aktualizovanie reklamných materiálov; analýzy nákladov; aranžovanie výkladov; grafická úprava tlačovín na reklamné účely; hospodárske, ekonomické predpovede; kopírovanie alebo rozmnožovanie dokumentov; lepenie plagátov; marketingové štúdie; obchodné alebo podnikateľské informácie; poskytovanie obchodných alebo podnikateľských informácií; obchodné informácie a rady spotrebiteľom; obchodný alebo podnikateľský prieskum; obchodný alebo podnikateľský výskum; obchodný manažment v oblasti umenia; obchodný manažment a podnikové poradenstvo; organizovanie komerčných alebo reklamných veľtrhov; organizovanie komerčných alebo reklamných výstav; organizovanie výstav na komerčné alebo reklamné účely; podpora predaja (pre tretie osoby); pomoc pri riadení obchodnej činnosti; pomoc pri riadení obchodných alebo priemyselných podnikov; poradenstvo v obchodnej činnosti; poradenstvo pri vedení podnikov; posudzovanie efektívnosti v obchodnej činnosti; prenájom reklamného času v komunikačných médiách; prenájom reklamných materiálov; prenájom reklamných plôch; prieskum trhu; prieskum verejnej mienky; reklama; on line reklama na počítačovej komunikačnej sieti; reklamné agentúry; revízia účtov; rozširovanie reklamných materiálov zákazníkom (letáky, prospekty, tlačoviny, vzorky); rozširovanie reklamných alebo inzertných oznamov; uverejňovanie reklamných textov; rozhlasová reklama; rozširovanie vzoriek tovarov; služby porovnávania cien; vyhľadávanie sponzorov; spracovanie textov; štatistické kompilácie; televízna reklama; účtovníctvo; vedenie účtovných kníh; vydávanie reklamných alebo náborových textov; vyhľadávanie informácií v počítačových súboroch (pre zákazníkov); vylepovanie plagátov; zbieranie údajov do počítačových databáz; zoraďovanie údajov v počítačových databázach.

36 - Vydávanie cenín; vydávanie cestovných šekov; daňové odhady (služby); odhady a oceňovanie (daňové); odhady daňové (služby); finančné analýzy; finančné informácie; finančné odhady a oceňovanie (poisťovníctvo, bankovníctvo, nehnuteľnosti); finančné konzultačné služby; finančné poradenstvo; finančné služby; finančný lízing; finančný manažment; informácie o poistení; konzultačné služby v oblasti poisťovníctva; inkasovanie nájomného; vedenie nájomných domov; oceňovanie a odhady nehnuteľnosti; prenájom nehnuteľností, správa nehnuteľností, zdravotné poistenie; poisťno-technické služby (štatistika); poradenstvo v oblasti poistenia; prenájom bytov; sprostredkovanie poistenia; sprostredkovateľská činnosť s nehnuteľnosťami; zmenárenské služby.

39 - Služby cestovnej kancelárie; autobusová doprava; automobilová preprava; prenájom automobilov; preprava cestujúcich; sprevádzanie cestujúcich; informácie o doprave; rezervácia dopravy; dovoz, doprava; organizovanie ciest; organizovanie exkurzií; informácie o premávke; informácie o možnostiach prepravy; letecká doprava; lodná doprava; lodná trajektová doprava; organizovanie turistických plavieb; osobná doprava; prenajímanie plavidiel (člnov, lodí); prenájom dopravných prostriedkov; prenájom garáží; prenájom miesta na parkovanie; prepravné služby; rezervácia (v doprave); rezervácia miesteniek na cestovanie; riečna doprava; služby v doprave a preprave; sprevádzanie turistov; sprostredkovanie prenájmu lodí; sprostredkovanie prepravy; turistické prehliadky; služby vodičov; služby poskytované výletnými loďami; organizovanie výletov; rezervácia zájazdov; železničná preprava; poskytovanie pomoci pri doprave; skladovanie údajov a dokumentov elektronicky uložených.

41 - Diskotéky (služby); divadelné predstavenia; elektronická edičná činnosť v malom (DTP služby); formátovanie textov, nie na reklamné účely; fotografická reportáž; fotografovanie; služby v oblasti estrád; informácie o možnostiach rekreácie; informácie o možnostiach zábavy; informácie o výchove a vzdelávaní; internátne školy; služby v kempingoch so športovým programom; výchovno-zábavné klubové služby; vydávanie kníh; knižnice (požičovne kníh); koncertné sieni, sály; organizovanie a vedenie konferencií; organizovanie a vedenie kongresov; korešpondenčné kurzy; korešpondenčné vzdelávacie kurzy; prevádzkovanie múzeí; nahrávanie videopások; nočné kluby; organizovanie a vedenie koncertov; organizovanie a vedenie seminárov; organizovanie kultúrnych alebo vzdelávacích výstav; organizovanie plesov; organizovanie predstavení (manažérske služby); organizovanie súťaží (vedomostných alebo zábavných); organizovanie súťaží krásy; organizovanie športových súťaží; organizovanie živých vystúpení; zábavné parky; plánovanie a organizovanie večierkov; poskytovanie elektronických publikácií on line (bez možnosti kopírovania); služby poskytované v prázdninových táboroch (zábava); požičiavanie potápačského výstroja; požičiavanie videopások; požičovne kníh (knižnice); praktický výcvik (ukážky); organizovanie predstavení (manažérske služby); výroba divadelných alebo iných predstavení;

prekladateľské služby; prenájom audionahrávok; prenájom potápačského výstroja; prenájom štádiónov; prenájom tenisových kurtov; prevádzkovanie športových zariadení; poskytovanie zariadení na oddych a rekreáciu; rezervácia vstupeniek; organizovanie vedomostných a zábavných súťaží; služby na športoviskách; prenájom športového výstroja (s výnimkou dopravných prostriedkov); telesné cvičenie; tvorba divadelných alebo iných predstavení; organizovanie a plánovanie večierkov; predaj vstupeniek na zábavné predstavenia; on line vydávanie kníh a časopisov v elektronickej forme; vzdelávacie služby; zábava; živé predstavenia; zverejňovanie textov (okrem reklamných); písanie textov (okrem reklamných).

43 - Služby barov; bufety (rýchle občerstvenie); hotelierske služby; kaviarne; motelové služby; penzióny; poskytovanie hotelového ubytovania; prázdninové tábory (ubytovacie služby); prenájom prechodného ubytovania; prenájom turistických stanov; samooblužné reštaurácie; reštaurácie (jedálne); rezervácia hotelov; rezervácia penziónov; rezervácia prechodného ubytovania; turistické ubytovne; poskytovanie prechodného ubytovania; prenájom prednáškových sál.

#### (540) Ck n.i.k. SLOVAKIA

(731) N.I.K. SLOVAKIA, spol. s r.o., Vajnorská 34, 831 03 Bratislava, SK;

(740) Neuschl Vladimír, JUDr. Ing., Bratislava, SK;

#### (210) 5578-2012

(220) 28.8.2012

#### 10(511) 9, 16, 35, 38, 39, 40, 41, 42, 45

(511) 9 - Nahrané nosiče informácií, dát, zvuku a obrazu; elektronické publikácie, najmä s obsahom reportáží, správ, informácií; elektronické zoznamy a adresáre; elektronicky šírené informačné materiály, noviny, časopisy, knihy, obchodné a odborné publikácie.

16 - Tlačoviny a polygrafické výrobky; periodická a neperiodická tlač, najmä časopisy, noviny, prílohy novín, knihy, prospekty, letáky, brožúry, katalógy, zoznamy, adresáre, programy, plagáty, fotografie, pohľadnice, kalendáre, záložky; knihárske výrobky; propagačné materiály a predmety z papiera a plastických hmôt patriace do triedy 16, najmä brožúry, letáky, oblačky; obalový materiál z papiera a plastických hmôt patriaci do tejto triedy; štočky; kancelárske potreby s výnimkou nábytku; písacie potreby.

35 - Reklamná, inzertná a propagačná činnosť; reklamná, inzertná a propagačná činnosť prostredníctvom počítačovej komunikačnej siete, najmä internetu; komerčné informačné služby; komerčné informačné kancelárie; prenájom reklamného času vo všetkých komunikačných prostriedkoch; prenájom reklamných plôch; usporadúvanie predvádzacích akcií tovarov a služieb; usporadúvanie reklamných a obchodných výstav; zasielanie vzoriek tovarov (na reklamné účely); vydávanie reklamných tlačovín; podnikateľské poradenstvo; prieskum trhu; spracovanie textov; zhromažďovanie údajov do počítačových databáz; sekretárske služby; pomoc pri riadení obchodu; konzultačná a poradenská činnosť v oblasti

obchodu, prieskumu trhu, propagácie, reklamy a podnikania; sprostredkovanie obchodu s tovarmi; obchodné sprostredkovanie služieb uvedených v triedach 35, 38, 39, 40, 41, 42 a 45.

38 - Šírenie správ, informácií, elektronických časopisov a novín, elektronických periodík, kníh v elektronickej podobe prostredníctvom elektronickej, telekomunikačnej alebo počítačovej siete, najmä internetu; tlačové agentúry; poskytovanie interaktívneho, elektronického zvukového a obrazového spojenia; poskytovanie priestoru na diskusiu na internete; poradenstvo v oblasti uvedených služieb.

39 - Distribučná činnosť v odbore zábavných, odborných a vzdelávacích tlačovín, publikácií, správ a informácií vrátane ich expedície.

40 - Polygrafické služby všetkých druhov, najmä tlačiarenské.

41 - Vydavateľská a nakladateľská činnosť s výnimkou vydávania reklamných alebo náborových textov; redakčná činnosť; najmä vydávanie časopisov a iných periodických publikácií; vydavateľská a nakladateľská činnosť v odbore zábavných, odborných, spravodajských a vzdelávacích tlačovín, publikácií, správ a informácií, zvukových a audiovizuálnych nosičov; on line vydávanie tlačovín v elektronickej podobe (okrem reklamných); organizovanie odborných akcií, školení, kurzov, prednášok, konferencií, seminárov, sympózií, kongresov, diskusných klubov, spoločenských akcií a súťaží; prednášková a školiaca činnosť v oblasti ekonomiky a politiky; usporádanie kultúrnych výstav; organizovanie kultúrnych, spoločenských a športových podujatí; produkčná a agentúrna činnosť v oblasti zábavy, výchovy a kultúry; poskytovanie elektronických publikácií (on line) bez možnosti kopírovania; reportérske služby; fotografovanie; fotografická reportáž; zverejňovanie textov s výnimkou reklamných; grafická tvorba; elektronická edičná činnosť (DTP); poradenstvo v oblasti uvedených služieb.

42 - Grafický dizajn; grafika; poradenstvo v oblasti uvedených služieb.

45 - Spravovanie autorských práv; poradenstvo v oblasti autorských práv.

(540)

**student**<sup>™</sup>  
life

(591) čierna, modrá, biela, sivá

(731) ECOPRESS a. s., Seberínho 1, 820 07 Bratislava, SK;

(740) Hojčuš Peter, Ing., Bratislava, SK;

(210) 5581-2012

(220) 30.8.2012

10(511) 16, 19, 35, 37, 39

(511) 16 - Papier; kartón; papierové výrobky a lepenkové výrobky; lepenka; knižarský materiál; materiál na inštruktáž a učenie (okrem prístrojov); kancelárske potreby (okrem nábytku); papierové pásky na použitie pri zázname dát; papierové indexové a záznamové karty a formuláre; litografie; litografické dosky; knihy; brožúry; časopisy; periodiká; tlačivá; tlačoviny; noviny; tla-

čené periodické a neperiodické publikácie; príručky; formuláre predovšetkým v súvislosti so systémom manažérstva kvality; plagáty; katalógy; kalendáre; prospekty; fotografie (tlačoviny); papiernický tovar; pásky na tlačenie; lístky; súpravy blán; podušky na pečiatky; pečiatky; grafické reprodukcie; školské potreby (papiernický tovar); papierové vlajky; pútače z papiera alebo lepenky; písacie potreby; nálepky; netextilné etikety; kancelárske potreby s výnimkou nábytku; albumy; atlasy; umelohmotné fólie na balenie; predmety z kartónu; lepiace štítky; papierové utierky; vrecia a vrecká z papiera alebo plastických materiálov (na balenie).

19 - Nekovový stavebný materiál; nekovové stavebné tvárnice; debniace, stĺpcové, nosné, vencové, stropné a priečkové betónové tvárnice; cement; nekovové vystužovacie materiály pre stavebníctvo; suché stavebné zmesi na výrobu alebo prípravu betónu, omietok alebo podlahových vrstiev a poterov; omietky pre stavebníctvo; nekovové konštrukcie; nekovové stavebné konštrukčné materiály; nekovové nosníky; nekovové stavebné výrobky; kameň; kamenárske výrobky; kameniny pre stavebníctvo; štrk; tehly; piesok; murovací malta; nekovové rúry pre stavebníctvo; asfalt; smola a bitúmen; nekovové prenosné stavby; betón; dlažba; dielce, výrobky, prefabrikáty z betónu; nekovové debnenie; nekovová dlažba; nekovové dlaždice; obkladačky; parketové a drevené dlažky; dosky; laty; figuríny, sochy, sošky z kameňa, betónu alebo mramoru; kameniny pre stavebníctvo; sadra; sadrokartón; nekovové kominové plášte; žiaruvzdorné nekovové stavebné materiály; nekovové kominové rúry; nekovové komíny; dymovody s výnimkou kovových; nekovové potrubia na vzduchotechniku a klimatizáciu; drevo ako polotovary; pilené drevo; netrieštivé sklo.

35 - Maloobchodné a veľkoobchodné služby so stavebným materiálom, náterovými hmotami, izolačnými hmotami, zatepľovacími systémami, nekovovými stavebnými tvárniciami, debnicami, stĺpcovými, nosnými, vencovými, stropnými a priečkovými tvárniciami, betónom, betónovými zmesami, cementom, omietkami, maltami, stavebnými hmotami, s asfaltovými (bitúmenovými) výrobkami pre stavebníctvo, s náterovými hmotami, zatepľovacími systémami, s chemikáliami pre stavebný priemysel; s tovarom uvedeným v triede 19; administratívne spracovanie obchodných objednávok; odborné obchodné poradenstvo v oblasti stavebného materiálu; obchodný alebo podnikateľský prieskum; reklama a propagácia nehnuteľností, stavebných činností; reklama online na počítačovej komunikačnej sieti; organizovanie výstav na obchodné a reklamné účely; sprostredkovanie obchodu so stavebným materiálom, omietkami, lepidlami; spracovanie spisov, technickej a reklamnej dokumentácie; rozmnožovanie dokumentov; grafická úprava tlačovín na reklamné účely; prenájom kancelárskych strojov a zariadení; prezentácia výrobkov v komunikačných médiách pre maloobchod; marketingové štúdie; prenájom kancelárskych strojov a zariadenia; prenájom kopírovacích strojov; prenájom reklamného času vo všetkých komunikačných médiách; prenájom reklamných materiálov; reklamná a pro-

pagačná činnosť, sprostredkovateľská činnosť v reklamnej produkcii, sprostredkovateľská činnosť v oblasti kúpy a predaja tovaru v oblasti stavebného materiálu; vydávanie a aktualizovanie reklamných alebo náborových materiálov; rozširovanie reklamných materiálov; prenájom reklamných plôch; prieskum trhu; prieskum vzťahov s verejnosťou; sekretárske služby; zbieranie a zoradovanie údajov do počítačových databáz; vedenie kartoték v počítači; vyhľadávanie informácií v počítačových súboroch; poradenstvo a pomoc pri riadení obchodných aktivít; odborné obchodné poradenstvo, predovšetkým obchodné poradenstvo pri predaji stavebného materiálu a pri stavebných činnostiach; poskytovanie uvedených služieb prostredníctvom komunikačných médií, elektronickej pošty, SMS správ, počítačových sietí a internetu, sprostredkovanie obchodu s tovarom, obchodné sprostredkovanie služieb uvedených v triedach 35, 37 a 39 tohto zoznamu.

37 - Stavebníctvo; stavebné činnosti; vykonávanie dopravných a priemyselných stavieb; vykonávanie inžinierskych, bytových a občianskych stavieb; výstavba polyfunkčných objektov, administratívnych budov a rodinných domov; budovanie závodov a tovární; výstavba obchodných a veľtrhových stánkov; výstavba a opravy skladov; výstavba kanalizačných a vodovodných sietí; budovanie retenčných nádrží, vodojemov a čerpacích staníc; výstavba čistiarní odpadových vôd, úpravní vôd a zosilňovacích staníc pitnej a úžitkovej vody; stavebné úpravy vodných tokov; výstavba a rekonštrukcia inžinierskych sietí; rekonštrukcie a intenzifikácie čistiarní odpadových vôd; výstavba a rekonštrukcia úpravovní vôd a vodojemov; výstavba priemyselných hál z ocele alebo železobetónu; stavebné činnosti vrátane budovania elektroinštalácií, zdravotníckej, plynoinštalácií a rozvodov plynu, vzduchovej techniky, kúrenia a technológií; murovanie; murárstvo; interiérové a exteriérové maľovanie a natieranie; štukovanie; sadrovanie; stierkovanie; tapetovanie; klampiarstvo a inštalatérstvo; čistenie (okrem čistenia vody a vzduchu); čistenie exteriérov a interiérov; omietanie; omietanie stavebných povrchov; natieranie a penetrovanie stavebných povrchov; izolovanie stavieb a budov; nanášanie podlahových poterov; tepelné izolovanie stavieb a budov; zateplovanie stavieb a budov; predovšetkým zateplovanie kontaktnými zateplovacími systémami; zateplovanie podláh a strešných plášťov; zemné výkopové práce pri zakladaní stavby; prípravné a pomocné stavebné práce; prípravné práce pre stavbu; dozor nad stavbami; kontrola stavebných činností; služby stavbyvedúceho; stavebný dozor; izolovanie stavieb; montovanie lešení; montážne služby; opravy a údržba; montáž interiérov a interiérových prvkov; prenájom stavebných strojov a zariadení; prenájom čistiacich strojov; prenájom miešadiel a dopravníkov na omietky a malty; prenájom buldozérov, bagrov a rýpadiel; prenájom staveniskových zariadení, servis; záručný servis; opravy; stavebné informácie; odborné poradenstvo v stavebníctve; poradensko-konzultačná činnosť v stavebníctve; demolácia a zemné práce; demolácia budov; výstavba ciest a pozemných

komunikácií; asfaltovanie; čistenie ciest; realizácia, kladenie cestných povrchov; vítanie studní; výstavba a údržba ropovodov; stavebné informácie; poradenská činnosť a návrhy riešení pre rekonštrukciu jestvujúcich sietí; odborné poradenstvo v stavebníctve; poskytovanie uvedených služieb prostredníctvom komunikačných médií, elektronickej pošty, SMS správ, počítačových sietí a internetu.

39 - Dovozy, doprava, preprava, prepravné služby, predovšetkým nákladná automobilová doprava; nákladná a kamiónová doprava; doprava sypkých materiálov a ťažkých nákladov; zasielateľské služby; zasielanie a odovzdávanie tovaru; služby vodičov; balenie tovarov; skladovanie; uskladňovanie tovarov; prekladanie tovaru; preprava a uskladnenie stavebného odpadu; skladovanie odpadu; sprostredkovanie prepravy; kuriérske služby; doručovanie tovaru; preprava nábytku; organizovanie ciest, exkurzií, okružných výletov; prenájom skladísk; prenájom dopravných prostriedkov; prenájom automobilov a dopravných prostriedkov; prenájom skladovacích kontajnerov; prenájom plavidiel; špedičné služby; logistické služby v doprave a skladovaní; prenájom garáží; sprostredkovateľská činnosť v tejto oblasti; poskytovanie uvedených služieb prostredníctvom komunikačných médií, elektronickej pošty, SMS správ, počítačových sietí a internetu.

#### (540) ROYALDOM

(731) Royaldom, s.r.o., Častkovce 428, 916 27 Častkovce, SK;

#### (210) 5585-2012

(220) 10.9.2012

#### 10(511) 16

(511) 16 - Nástenky rôznych tvarov a veľkostí.

(540)



(591) červená, čierna, sivá

(731) Opavská Mária, Ing. arch., Dolné Hámre 156, 966 61 Hondruša - Hámre, SK; Lörinczová Michaela, Ing. arch., Vazovova 20, 811 07 Bratislava, SK;

#### (210) 5593-2012

(220) 4.9.2012

(310) Z-401119

(320) 31.5.2012

(330) PL

#### 10(511) 30

(511) 30 - Káva, taktiež káva vo filtračnom balení, nápoje na báze kávy; káva a kávové nápoje obsahujúce mlieko, práškové mlieko, kávové náhradky, kakao, čokoládu, obilniny (cereálie), ovocie, cukor, bylinky alebo korenie alebo kombináciu týchto výrobkov; kávové výťažky, instantná káva, kávové náhradky; čaj, nápoje na báze čaju, listový čaj, bylenný čaj, čajové výťažky, instantný čaj, čajové náhradky; čajové nálevy, nálevy; kakao, nápoje na báze kakaa; čokoláda a čokoládové výťažky v práškovej, granulovanej alebo

tekutej forme; cukor; byliny na prípravu (výrobu) nápojov; zmesi bylín na prípravu (výrobu) nápojov; zmesi pozostávajúce prevažne z bylín s pridaním sušeného ovocia na prípravu (výrobu) nápojov; odvary z bylín, nie na lekárske použitie.

**(540) CREMA SILK**

(731) Koninklijke Douwe Egberts B.V., Oosterdokstraat 80, 1011 DK Amsterdam, NL;  
(740) Čechvalová Dagmar, Bratislava, SK;

**(210) 5596-2012**

(220) 6.9.2012

**10(511) 35, 36, 38**

(511) 35 - Prieskum trhu, prieskum verejnej mienky, reklama, marketingové štúdie, štatistické kompilácie, zbieranie údajov do počítačových databáz, zoradovanie údajov v počítačových databázach, vyhľadavanie informácií v počítačových súboroch, obchodný alebo podnikateľský prieskum, posudzovanie efektívnosti v obchodnej činnosti, analýzy nákupných cien, analýzy veľkoobchodných cien.

36 - Finančné analýzy.

38 - Telefonická komunikácia.

**(540) eM**

(731) 2muse, s.r.o., Záborského 45, 831 03 Bratislava, SK;

(740) STEFANKOVA | law office s.r.o., Bratislava, SK;

**(210) 5597-2012**

(220) 6.9.2012

**10(511) 35, 36, 38**

(511) 35 - Prieskum trhu, prieskum verejnej mienky, reklama, marketingové štúdie, štatistické kompilácie, zbieranie údajov do počítačových databáz, zoradovanie údajov v počítačových databázach, vyhľadavanie informácií v počítačových súboroch, obchodný alebo podnikateľský prieskum, posudzovanie efektívnosti v obchodnej činnosti, analýzy nákupných cien, analýzy veľkoobchodných cien.

36 - Finančné analýzy.

38 - Telefonická komunikácia.

**(540) 2market**

(731) 2muse, s.r.o., Záborského 45, 831 03 Bratislava, SK;

(740) STEFANKOVA | law office s.r.o., Bratislava, SK;

**(210) 5598-2012**

(220) 6.9.2012

**10(511) 35, 36, 38**

(511) 35 - Prieskum trhu, prieskum verejnej mienky, reklama, marketingové štúdie, štatistické kompilácie, zbieranie údajov do počítačových databáz, zoradovanie údajov v počítačových databázach, vyhľadavanie informácií v počítačových súboroch, obchodný alebo podnikateľský prieskum, posudzovanie efektívnosti v obchodnej činnosti, analýzy nákupných cien, analýzy veľkoobchodných cien.

36 - Finančné analýzy.

38 - Telefonická komunikácia.

**(540) MarCom**

(731) 2muse, s.r.o., Záborského 45, 831 03 Bratislava, SK;

(740) STEFANKOVA | law office s.r.o., Bratislava, SK;

**(210) 5599-2012**

(220) 6.9.2012

**10(511) 35, 36, 38**

(511) 35 - Prieskum trhu, prieskum verejnej mienky, reklama, marketingové štúdie, štatistické kompilácie, zbieranie údajov do počítačových databáz, zoradovanie údajov v počítačových databázach, vyhľadavanie informácií v počítačových súboroch, obchodný alebo podnikateľský prieskum, posudzovanie efektívnosti v obchodnej činnosti, analýzy nákupných cien, analýzy veľkoobchodných cien.

36 - Finančné analýzy.

38 - Telefonická komunikácia.

**(540)**



(591) červená, čierna

(731) 2muse, s.r.o., Záborského 45, 831 03 Bratislava, SK;

(740) STEFANKOVA | law office s.r.o., Bratislava, SK;

**(210) 5600-2012**

(220) 6.9.2012

**10(511) 35, 36, 38**

(511) 35 - Prieskum trhu, prieskum verejnej mienky, reklama, marketingové štúdie, štatistické kompilácie, zbieranie údajov do počítačových databáz, zoradovanie údajov v počítačových databázach, vyhľadavanie informácií v počítačových súboroch, obchodný alebo podnikateľský prieskum, posudzovanie efektívnosti v obchodnej činnosti, analýzy nákupných cien, analýzy veľkoobchodných cien.

36 - Finančné analýzy.

38 - Telefonická komunikácia.

**(540) umprieskumu**

(731) 2muse, s.r.o., Záborského 45, 831 03 Bratislava, SK;

(740) STEFANKOVA | law office s.r.o., Bratislava, SK;

**(210) 5605-2012**

(220) 6.9.2012

**10(511) 16, 35, 36, 37, 39, 41, 43, 44**

(511) 16 - Papier; kartón; lepenka a výrobky z týchto materiálov, ktoré nie sú zahrnuté v iných triedach; tlačoviny; publikácie; knihárske výrobky; fotografie; noviny; časopisy (periodiká); tlač, knihy, brožúry, príručky, prospekty, ročenky, katalógy, albumy, atlasy, blahoprajné pohľadnice, formuláre, kalendáre, knižné záložky, komiksy, listový papier, mapy, nálepky, lepiace štítky, obálky, obaly (papiernický tovar), plagáty, grafické reprodukcie, papiernický tovar a písacie potreby; lepidlá na papier a na použitie v do-

mácnosti; potreby pre umelcov patriace do triedy 16; písacie stroje a kancelárske potreby okrem nábytku; kopírovacie stroje; plastické fólie; obaly, vrecúška a tašky ako obalové materiály alebo na uloženie tovaru; papierové obrúsky; obrúsky (papierové prestieranie); papierové prikrývky na stôl; stolové prestieranie z papiera; papierové obrusy; papierové utierky; toaletný papier; samolepiaci papier; papierové podložky pod poháre; baliaci papier; vrecia z papiera alebo plastických materiálov; papierové ručníky; papierové servítky; vrecká, vrecia, vaky z papiera alebo plastických materiálov na balenie; maľovanky, písacie potreby, plagáty, reklamné tabule z papiera, kartónu alebo lepenky, ceruzky, držiaky na písacie potreby, zošity, poznámkové zošity; divadelné dekorácie, obálky, peračníky, puzdrá na perá, písacie potreby, pohľadnice, listový papier, záložky do kníh; plniace perá; perá (kancelárske potreby), školské potreby, pútače, etikety s výnimkou textilných, lepiace štítky, darčekové predmety vyrobené najmä z papiera, lepenky a kartónu.

35 - Administratívna správa hotelov; administratívne spracovanie obchodných objednávok; reklamné agentúry; aktualizovanie reklamných materiálov; analýzy nákladov; fakturácia; fotokopírovacie služby; grafická úprava tlačovín na reklamné účely; obchodné alebo podnikateľské informácie; vyhľadávanie informácií v počítačových súboroch (pre zákazníkov); prenájom kancelárskych strojov a zariadení; prezentácia výrobkov v komunikačných médiách pre maloobchod; lepenie plagátov; marketingové štúdie; poradenstvo v obchodnej činnosti; odborné obchodné alebo podnikateľské poradenstvo; obchodný alebo podnikateľský prieskum; obchodný manažment a podnikové poradenstvo; organizovanie komerčných alebo reklamných veľtrhov; organizovanie komerčných alebo reklamných výstav; zbieranie údajov do počítačových databáz; zoraďovanie údajov v počítačových databázach; podpora predaja (pre tretie osoby); predvádzanie tovaru; prenájom reklamného času v komunikačných médiách; prenájom reklamných materiálov; prenájom reklamných plôch; prepisovanie; prieskum trhu; prieskum verejnej mienky; príprava inzertných stĺpcov; public relations; reklama; on-line reklama na počítačovej komunikačnej sieti; rozširovanie reklamných materiálov v zákazníkovi (letáky, prospekty, tlačoviny, vzorky); rozširovanie reklamných oznamov; zásielkové reklamné služby; uverejňovanie reklamných textov; reprografia dokumentov; poradenské služby v oblasti obchodného alebo podnikateľského riadenia; rozhlasová reklama; rozširovanie reklamných alebo inzertných oznamov; rozširovanie vzoriek tovarov; televízna reklama; spracovanie textov; vydávanie reklamných alebo nábových textov; vylepovanie plagátov; zásobovacie služby pre tretie osoby (nákup tovarov a služieb pre iné podniky); sprostredkovanie nákupu a predaja tovarov; ponuka, sprostredkovanie a výber tovaru prostredníctvom katalógu, obchodné sprostredkovanie reštauračných a kaviarenských služieb; maloobchodné a/alebo veľkoobchodné služby s toaletnými potrebami, čistiacimi

potrebami na osobné použitie, drogérstickým tovarom, parfumami, kozmetikou, prípravkami na starostlivosť o pokožku, farmaceutickými a hygienickými prípravkami, ústnymi vodami, prípravkami na starostlivosť o zdravie a prípravkami na osobnú starostlivosť, s kľúčkami, zámkami, stavebným materiálom, drobným železiarskym tovarom, výrobkami z kovov a kovových zliatin, elektrickými strojmi a zariadeniami, prístrojmi na nahrávanie, prenos a reprodukciu zvuku alebo obrazu, magnetickými nosičmi údajov, záznamovými diskami, počítačmi a zariadeniami na spracovanie údajov, počítačmi, ortopedickými pomôckami, zariadeniami na osvetľovanie, vykurovanie, varenie, chladenie a sušenie, s nábytkom, rámami, výrobkami z dreva, korku, trstiny a prútia, s holiacimi strojčekmi, elektrickými holiacimi strojčekmi, žiletkami, zubnými kefkami, elektrickými zubnými kefkami, hrebeňmi, špongiami, rámkami na fotografie a obrázky, zrkadlami, domácim riadom a nádobami, skleneným tovarom, porcelánom, kryštálom a hrnčiarskymi výrobkami, príbormi a stolovým prestieraním, klenotmi, hodinárskymi a časometrickými prístrojmi, papierom, kartónom a tovarom z týchto materiálov, tlačovinami, knihami, magazínmi, plagátmi, novinami, papierovým tovarom, s písacími potrebami, hracími kartami, koženým tovarom a tovarom vyrábaným z imitácie kože, kuframi a cestovnými taškami, dáždnikmi, palicami na chodenie, vakmi a taškami, textilným tovarom, odevmi, pokrývkami hlavy a obuvou, kobercami, predložkami, rohožami, linoleom a inými podlahovými krytinami, tapetami, hrami a hračkami, telocvičňovými a športovými výrobkami, vianočnými dekoráciami a stromčekmi, s potravinami, jedlom a nápojmi, s konzervovaným jedlom, s mäsom, mäsovými výrobkami, poľnohospodárskymi, záhradníckymi a lesnými produktmi, s rastlinami a kvetmi, jedlom rýchleho občerstvenia, cukrovinkami, s čerstvým ovocím a zeleninou, s alkoholickými a/alebo nealkoholickými nápojmi, pivom, tabakom, cigaretami a fajčiarskymi predmetmi a zápalkami prostredníctvom internetu; poskytovanie informácií, poradenstva a služieb manažmentu (manažérskych služieb) v oblasti poskytovania hotelového ubytovania.

36 - Prenájom bytov, nebytových priestorov a obchodných prevádzok; faktoring; finančné odhady a oceňovanie (poisťovníctvo, bankovníctvo, nehnuteľnosti), finančné služby; finančný lízing; finančný manažment, inkasovanie nájomného; vedenie nájomných domov; prenájom nehnuteľností; správa nehnuteľností; obstarávanie služieb spojených so správou nehnuteľností; sprostredkovateľská činnosť s nehnuteľnosťami; organizovanie dobročinných zbierok; prenájom kancelárskych priestorov; realitné kancelárie; sprostredkovanie (maklérstvo); ubytovacie kancelárie (byty); vyberanie nájomného; organizovanie zbierok.

37 - Stavebníctvo (stavebná činnosť); stavebný dozor; stavebné informácie; izolovanie stavieb; murárske práce; inštalácia, údržba a opravy kancelárskych strojov a zariadení; prenájom stavebných strojov a zariadení; čistenie automobilov; oprava opotrebovaných alebo poškodených strojov.

39 - Prenájom automobilov; balenie tovarov; distribúcia tovarov; informácie o doprave; osobná doprava; prenájom dopravných prostriedkov; doručovacie služby (poštové zásielky alebo tovar); dovoz, doprava; informácie o možnostiach prepravy; sprostredkovanie námornej dopravy; organizovanie ciest; organizovanie exkurzií; služby parkovania automobilov; prenájom garáží; prenájom miesta na parkovanie; prepravné služby; skladovanie; prenájom skladov; služby v doprave a preprave; sprostredkovanie prepravy; organizovanie výletov; automobilová preprava.

41 - Informácie o možnostiach zábavy; prevádzkovanie športových zariadení; vydávanie kníh; organizovanie a vedenie konferencií; organizovanie a vedenie kongresov; organizovanie a vedenie seminárov; organizovanie a vedenie sympózií; organizovanie kultúrnych alebo vzdelávacích výstav; organizovanie predstavení (manažérske služby); organizovanie súťaží (vedomostných alebo zábavných); organizovanie športových súťaží; organizovanie živých vystúpení; písanie textov (okrem reklamných); plánovanie a organizovanie večierkov; organizovanie športových súťaží; školenie; služby športovísk; zverejňovanie textov (okrem reklamných); vydávanie textov s výnimkou reklamných alebo náborových; predaj vstupeniek na zábavné predstavenia; organizovanie a vedenie koncertov; prenájom športového výstroja (s výnimkou dopravných prostriedkov); poskytovanie zariadení na oddych a rekreáciu; informácie o možnostiach rekreácie; prevádzkovanie kinosál; organizovanie plesov; organizovanie a vedenie kolokvií; fitness kluby; diskotéky (služby); prevádzkovanie priestorov s hracími automatmi; nočné kluby; zábavné parky; zábava.

43 - Služby barov; bufety (rýchle občerstvenie); hotelierske služby; kaviarne; poskytovanie hotelového ubytovania; prenájom prednáškových sál; prenájom prechodného ubytovania; prenájom prenosných stavieb; prenájom stoličiek, stolov, obrusov a nápojového skla; príprava a dodávka jedál na objednávku do domu; samoobslužné reštaurácie; reštaurácie (jedálne); rezervácia hotelov; rezervácia prechodného ubytovania; detské jasle (v nákupnom centre).

44 - Parné kúpele; verejné kúpele na hygienické účely; služby termálnych kúpeľov; súkromné kliniky alebo sanatóriá; aranžovanie kvetov; aromaterapeutické služby; kadernícke salóny; manikúra; masáže; služby optikov; salóny krásy; služby saun; služby solárií; služby vizážistov.

## (540) NÁKUPNÉ SRDCE BRATISLAVY

(731) Immocap Group, a.s., Plynárska 7/C, 821 09 Bratislava, SK;

(740) B & S Legal s.r.o., Bratislava, SK;

(210) 5606-2012

(220) 6.9.2012

10(511) 16, 35, 36, 37, 39, 41, 43, 44

(511) 16 - Papier; kartón; lepenka a výrobky z týchto materiálov, ktoré nie sú zahrnuté v iných triedach; tlačoviny; publikácie; knižárske výrobky; fotografie; noviny; časopisy (periodiká); tlač, kni-

hy, brožúry, príručky, prospekty, ročenky, katalógy, albumy, atlasy, blahoprajné pohľadnice, formuláre, kalendáre, knižné záložky, komiksy, listový papier, mapy, nálepky, lepiace štítky, obálky, obaly (papiernický tovar), plagáty, grafické reprodukcie, papiernický tovar a písacie potreby; lepidlá na papier a na použitie v domácnosti; potreby pre umelcov patriace do triedy 16; písacie stroje a kancelárske potreby okrem nábytku; kopírovacie stroje; plastikové fólie; obaly, vrecúška a tašky ako obalové materiály alebo na uloženie tovaru; papierové obrúsky; obrúsky (papierové prestieranie); papierové prikrývky na stôl; stolové prestieranie z papiera; papierové obrusy; papierové utierky; toaletný papier; samolepiaci papier; papierové podložky pod pohár; baliaci papier; vrecia z papiera alebo plastických materiálov; papierové ručníky; papierové servítky; vrecká, vrecia, vaky z papiera alebo plastických materiálov na balenie; maľovanky, písacie potreby, plagáty, reklamné tabule z papiera, kartónu alebo lepenky, ceruzky, držiačky na písacie potreby, zošity, poznámkové zošity; divadelné dekorácie, obálky, peračníky, puždrá na perá, písacie potreby, pohľadnice, listový papier, záložky do kníh; plniace perá; perá (kancelárske potreby), školské potreby, pútače, etikety s výnimkou textilných, lepiace štítky, darčekové predmety vyrobené najmä z papiera, lepenky a kartónu.

35 - Administratívna správa hotelov; administratívne spracovanie obchodných objednávok; reklamné agentúry; aktualizovanie reklamných materiálov; analýzy nákladov; fakturácia; fotokopírovacie služby; grafická úprava tlačovín na reklamné účely; obchodné alebo podnikateľské informácie; vyhľadávanie informácií v počítačových súboroch (pre zákazníkov); prenájom kancelárskych strojov a zariadení; prezentácia výrobkov v komunikačných médiách pre maloobchod; lepenie plagátov; marketingové štúdie; poradenstvo v obchodnej činnosti; odborné obchodné alebo podnikateľské poradenstvo; obchodný alebo podnikateľský prieskum; obchodný manažment a podnikové poradenstvo; organizovanie komerčných alebo reklamných veľtrhov; organizovanie komerčných alebo reklamných výstav; zbieranie údajov do počítačových databáz; zoradovanie údajov v počítačových databázach; podpora predaja (pre tretie osoby); predvádzanie tovaru; prenájom reklamného času v komunikačných médiách; prenájom reklamných materiálov; prenájom reklamných plôch; prepisovanie; prieskum trhu; prieskum verejnej mienky; príprava inzertných stĺpcov; public relations; reklama; on-line reklama na počítačovej komunikačnej sieti; rozširovanie reklamných materiálov zákazníkom (letáky, prospekty, tlačoviny, vzorky); rozširovanie reklamných oznamov; zásielkové reklamné služby; uverejňovanie reklamných textov; reprografia dokumentov; poradenské služby v oblasti obchodného alebo podnikateľského riadenia; rozhlasová reklama; rozširovanie reklamných alebo inzertných oznamov; rozširovanie vzoriek tovarov; televízna reklama; spracovanie textov; vydávanie reklamných alebo náborových textov; vylepovanie plagátov; zásobovacie služby pre tretie osoby (nákup tovarov a služieb pre iné podniky);



sprostredkovanie nákupu a predaja tovarov; ponuka, sprostredkovanie a výber tovaru prostredníctvom katalógu, obchodné sprostredkovanie reštauračných a kaviarenských služieb; maloobchodné a/alebo veľkoobchodné služby s toaletnými potrebami, čistiacimi potrebami na osobné použitie, drogérstickým tovarom, parfumami, kozmetikou, prípravkami na starostlivosť o pokožku, farmaceutickými a hygienickými prípravkami, ústnymi vodami, prípravkami na starostlivosť o zdravie a prípravkami na osobnú starostlivosť, s kľúčenkami, zámkami, stavebným materiálom, drobným železiarskym tovarom, výrobkami z kovov a kovových zliatin, elektrickými strojmi a zariadeniami, prístrojmi na nahrávanie, prenos a reprodukciu zvuku alebo obrazu, magnetickými nosičmi údajov, záznamovými diskami, počítačmi, ortopedickými pomôckami, zariadeniami na osvetľovanie, vykurovanie, varenie, chladenie a sušenie, s nábytkom, rámami, výrobkami z dreva, korku, trstiny a prútia, s holiacimi strojčekmi, elektrickými holiacimi strojčekmi, žiletkami, zubnými kefkami, elektrickými zubnými kefkami, hrebeňmi, špongiami, rámkami na fotografie a obrázky, zrkadlami, domácim riadom a nádobami, skleneným tovarom, porcelánom, kryštálom a hrnčiarskymi výrobkami, príbormi a stolovým prestieraním, klenotmi, hodinárskymi a časometrickými prístrojmi, papierom, kartónom a tovarom z týchto materiálov, tlačovinami, knihami, magazínmi, plagátmi, novinami, papierovým tovarom, s písacími potrebami, hracími kartami, koženým tovarom a tovarom vyrábaným z imitácie kože, kufkami a cestovnými taškami, dáždňikmi, palicami na chodenie, vakmi a taškami, textilným tovarom, odevmi, pokrývkami hlavy a obuvou, kobercami, predložkami, rohožami, linoleom a inými podlahovými krytinami, tapetami, hrmi a hračkami, telocvičňovými a športovými výrobkami, vianočnými dekoráciami a stromčekmi, s potravinami, jedlom a nápojmi, s konzervovaným jedlom, s mäsom, mäsovými výrobkami, poľnohospodárskymi, záhradníckymi a lesnými produktmi, s rastlinami a kvetmi, jedlom rýchleho občerstvenia, cukrovinkami, s čerstvým ovocím a zeleninou, s alkoholickými a/alebo nealkoholickými nápojmi, pivom, tabakom, cigaretami a fajčiarskymi predmetmi a zápalkami prostredníctvom internetu; poskytovanie informácií, poradenstva a služieb manažmentu (manažérskych služieb) v oblasti poskytovania hotelového ubytovania.

36 - Prenájom bytov, nebytových priestorov a obchodných prevádzok; faktoring; finančné odhady a oceňovanie (poisťovníctvo, bankovníctvo, nehnuteľnosti), finančné služby; finančný lízing; finančný manažment, inkasovanie nájomného; vedenie nájomných domov; prenájom nehnuteľností; správa nehnuteľností; obstarávanie služieb spojených so správou nehnuteľností; sprostredkovateľská činnosť s nehnuteľnosťami; organizovanie dobročinných zbierok; prenájom kancelárskych priestorov; realitné kancelárie; sprostredkovanie (maklérstvo); ubytovacie kancelárie (byty); vyberanie nájomného; organizovanie zbierok.

37 - Stavebníctvo (stavebná činnosť); stavebný dozor; stavebné informácie; izolovanie stavieb; murárske práce; inštalácia, údržba a opravy kancelárskych strojov a zariadení; prenájom stavebných strojov a zariadení; čistenie automobilov; oprava opotrebovaných alebo poškodených strojov.

39 - Prenájom automobilov; balenie tovarov; distribúcia tovarov; informácie o doprave; osobná doprava; prenájom dopravných prostriedkov; doručovacie služby (poštové zásielky alebo tovar); dovoz, doprava; informácie o možnostiach prepravy; sprostredkovanie námornej dopravy; organizovanie ciest; organizovanie exkurzií; služby parkovania automobilov; prenájom garáží; prenájom miesta na parkovanie; prepravné služby; skladovanie; prenájom skladov; služby v doprave a preprave; sprostredkovanie prepravy; organizovanie výletov; automobilová preprava.

41 - Informácie o možnostiach zábavy; prevádzkovanie športových zariadení; vydávanie kníh; organizovanie a vedenie konferencií; organizovanie a vedenie kongresov; organizovanie a vedenie seminárov; organizovanie a vedenie sympózií; organizovanie kultúrnych alebo vzdelávacích výstav; organizovanie predstavení (manažérske služby); organizovanie súťaží (vedomostných alebo zábavných); organizovanie športových súťaží; organizovanie živých vystúpení; písanie textov (okrem reklamných); plánovanie a organizovanie večierkov; organizovanie športových súťaží; školenie; služby športovísk; zverejňovanie textov (okrem reklamných); vydávanie textov s výnimkou reklamných alebo nábohových; predaj vstupeniek na zábavné predstavenia; organizovanie a vedenie koncertov; prenájom športového výstroja (s výnimkou dopravných prostriedkov); poskytovanie zariadení na oddych a rekreáciu; informácie o možnostiach rekreácie; prevádzkovanie kinosál; organizovanie plesov; organizovanie a vedenie kolokvií; fitness kluby; diskotéky (služby); prevádzkovanie priestorov s hracími automatmi; nočné kluby; zábavné parky; zábava.

43 - Služby barov; bufety (rýchle občerstvenie); hotelierske služby; kaviarne; poskytovanie hotelového ubytovania; prenájom prednáškových sál; prenájom prechodného ubytovania; prenájom prenosných stavieb; prenájom stoličiek, stolov, obrusov a nápojového skla; príprava a dodávka jedál na objednávku do domu; samoobslužné reštaurácie; reštaurácie (jedálne); rezervácia hotelov; rezervácia prechodného ubytovania; detské jasle (v nákupnom centre).

44 - Parné kúpele; verejné kúpele na hygienické účely; služby termálnych kúpeľov; súkromné kliniky alebo sanatóriá; aranžovanie kvetov; aromaterapeutické služby; kadernícke salóny; manikúra; masáže; služby optikov; salóny krásy; služby saun; služby solárii; služby vizážistov.

(540)



(591) čierna, biela, červená, oranžová

(731) ImmoCap Group, a.s., Plynárenská 7/C, 821 09 Bratislava, SK;

(740) B & S Legal s.r.o., Bratislava, SK;

(210) 5607-2012

(220) 6.9.2012

10(511) 16, 35, 36, 37, 39, 41, 43, 44

(511) 16 - Papier; kartón; lepenka a výrobky z týchto materiálov, ktoré nie sú zahrnuté v iných triedach; tlačoviny; publikácie; knihárske výrobky; fotografie; noviny; časopisy (periodiká); tlač, knihy, brožúry, príručky, prospekty, ročenky, katalógy, albumy, atlasy, blahoprajné pohľadnice, formuláre, kalendáre, knižné záložky, komiksy, listový papier, mapy, nálepky, lepiace štítky, obálky, obaly (papiernický tovar), plagáty, grafické reprodukcie, papiernický tovar a písacie potreby; lepidlá na papier a na použitie v domácnosti; potreby pre umelcov patriace do triedy 16; písacie stroje a kancelárske potreby okrem nábytku; kopírovacie stroje; plastikové fólie; obaly, vrecúška a tašky ako obalové materiály alebo na uloženie tovaru; papierové obrúsky; obrúsky (papierové prestieranie); papierové prikrývky na stôl; stolové prestieranie z papiera; papierové obrusy; papierové utierky; toaletný papier; samolepiaci papier; papierové podložky pod poháre; baliaci papier; vrecia z papiera alebo plastických materiálov; papierové ručníky; papierové servítky; vrecká, vrecia, vaky z papiera alebo plastických materiálov na balenie; maľovanky, písacie potreby, plagáty, reklamné tabule z papiera, kartónu alebo lepenky, ceruzky, držiačky na písacie potreby, zošity, poznámkové zošity; divadelné dekorácie, obálky, peračníky, puzdrá na perá, písacie potreby, pohľadnice, listový papier, záložky do kníh; plniace perá; perá (kancelárske potreby), školské potreby, pútače, etikety s výnimkou textilných, lepiace štítky, darčkové predmety vyrobené najmä z papiera, lepenky a kartónu.

35 - Administratívna správa hotelov; administratívne spracovanie obchodných objednávok; reklamné agentúry; aktualizovanie reklamných materiálov; analýzy nákladov; fakturácia; fotokopírovacie služby; grafická úprava tlačovín na reklamné účely; obchodné alebo podnikateľské informácie; vyhľadávanie informácií v počítačových súboroch (pre zákazníkov); prenájom kancelárskych strojov a zariadení; prezentácia výrobkov v komunikačných médiách pre maloobchod; lepenie plagátov; marketingové štúdie; poradenstvo v obchodnej činnosti; odborné obchodné alebo podnikateľské poradenstvo; obchodný alebo podnikateľský prieskum; obchodný manažment a podnikové poradenstvo; organizovanie komerčných alebo reklamných veľtrhov; organizovanie komerčných alebo reklamných výstav; zbieranie údajov do počítačových databáz; zoraďovanie údajov v počítačových databázach; podpora predaja (pre tretie osoby); predvádzanie tovaru; prenájom reklamného času v komunikačných médiách; prenájom reklamných materiálov; prenájom reklamných plôch; prepisovanie; prieskum trhu; prieskum verejnej mienky; príprava inzertných stĺpcov; public relations; reklama; on-line reklama na počítačovej komunikačnej sieti; rozširovanie reklamných materiálov zákazníkom (letáky, prospekty, tlačoviny, vzorky); rozširovanie reklamných oznamov; zásielkové reklamné služby; uverejňovanie reklamných textov; reprografia dokumentov; poradenské služby v oblasti obchod-

ného alebo podnikateľského riadenia; rozhlasová reklama; rozširovanie reklamných alebo inzertných oznamov; rozširovanie vzoriek tovarov; televízna reklama; spracovanie textov; vydávanie reklamných alebo náborových textov; vylepovanie plagátov; zásobovacie služby pre tretie osoby (nákup tovarov a služieb pre iné podniky); sprostredkovanie nákupu a predaja tovarov; ponuka, sprostredkovanie a výber tovaru prostredníctvom katalógu, obchodné sprostredkovanie reštauračných a kaviarenských služieb; maloobchodné a/alebo veľkoobchodné služby s toaletnými potrebami, čistiacimi potrebami na osobné použitie, drogérstickým tovarom, parfumami, kozmetikou, prípravkami na starostlivosť o pokožku, farmaceutickými a hygienickými prípravkami, ústnymi vodami, prípravkami na starostlivosť o zdravie a prípravkami na osobnú starostlivosť, s kľúčenkami, zámkami, stavebným materiálom, drobným železiarskym tovarom, výrobkami z kovov a kovových zliatin, elektrickými strojmi a zariadeniami, prístrojmi na nahrávanie, prenos a reprodukciu zvuku alebo obrazu, magnetickými nosičmi údajov, záznamovými diskami, počítačmi strojmi a zariadeniami na spracovanie údajov, počítačmi, ortopedickými pomôckami, zariadeniami na osvetľovanie, vykurovanie, varenie, chladenie a sušenie, s nábytkom, rámami, výrobkami z dreva, korku, trstiny a prútia, s holiacimi strojčekmi, elektrickými holiacimi strojčekmi, žiletkami, zubnými kefkami, elektrickými zubnými kefkami, hrebeňmi, špongiami, rámkami na fotografie a obrázky, zrkadlami, domácim riadom a nádobami, skleneným tovarom, porcelánom, kryštálom a hrnčiarskymi výrobkami, príbormi a stolovým prestieraním, klenotmi, hodinárskymi a časomernými prístrojmi, papierom, kartónom a tovarom z týchto materiálov, tlačovínami, knihami, magazínmi, plagátmi, novinami, papierovým tovarom, s písacími potrebami, hracími kartami, koženým tovarom a tovarom vyrábaným z imitácie kože, kufkami a cestovnými taškami, dáždňikmi, palicami na chodenie, vakmi a taškami, textilným tovarom, odevmi, pokrývkami hlavy a obuvou, kobercami, predložkami, rohožami, linoleom a inými podlahovými krytinami, tapetami, hrami a hračkami, telocvičňovými a športovými výrobkami, vianočnými dekoráciami a stromčekmi, s potravinami, jedlom a nápojmi, s konzervovaným jedlom, s mäsom, mäsovými výrobkami, poľnohospodárskymi, záhradníckymi a lesnými produktmi, s rastlinami a kvetmi, jedlom rýchleho občerstvenia, cukrovinkami, s čerstvým ovocím a zeleninou, s alkoholickými a/alebo nealkoholickými nápojmi, pivom, tabakom, cigaretami a fajčiarskymi predmetmi a zápalkami prostredníctvom internetu; poskytovanie informácií, poradenstva a služieb manažmentu (manažérskych služieb) v oblasti poskytovania hotelového ubytovania.

36 - Prenájom bytov, nebytových priestorov a obchodných prevádzok; faktoring; finančné odhady a oceňovanie (poisťovníctvo, bankovníctvo, nehnuteľnosti), finančné služby; finančný lízing; finančný manažment, inkasovanie nájomného; vedenie nájomných domov; prenájom nehnuteľností; správa nehnuteľností; obstarávanie služieb spojených so správou nehnuteľností; sprostred-

kovateľská činnosť s nehnuteľnosťami; organizovanie dobročinných zbierok; prenájom kancelárskych priestorov; realitné kancelárie; sprostredkovanie (maklérstvo); ubytovacie kancelárie (byty); vyberanie nájomného; organizovanie zbierok.

37 - Stavebníctvo (stavebná činnosť); stavebný dozor; stavebné informácie; izolovanie stavieb; murárske práce; inštalácia, údržba a opravy kancelárskych strojov a zariadení; prenájom stavebných strojov a zariadení; čistenie automobilov; oprava opotrebovaných alebo poškodených strojov.

39 - Prenájom automobilov; balenie tovarov; distribúcia tovarov; informácie o doprave; osobná doprava; prenájom dopravných prostriedkov; doručovacie služby (poštové zásielky alebo tovar); dovoz, doprava; informácie o možnostiach prepravy; sprostredkovanie námornej dopravy; organizovanie ciest; organizovanie exkurzií; služby parkovania automobilov; prenájom garáží; prenájom miesta na parkovanie; prepravné služby; skladovanie; prenájom skladov; služby v doprave a preprave; sprostredkovanie prepravy; organizovanie výletov; automobilová preprava.

41 - Informácie o možnostiach zábavy; prevádzkovanie športových zariadení; vydávanie kníh; organizovanie a vedenie konferencií; organizovanie a vedenie kongresov; organizovanie a vedenie seminárov; organizovanie a vedenie sympózií; organizovanie kultúrnych alebo vzdelávacích výstav; organizovanie predstavení (manažérske služby); organizovanie súťaží (vedomostných alebo zábavných); organizovanie športových súťaží; organizovanie živých vystúpení; písanie textov (okrem reklamných); plánovanie a organizovanie večierok; organizovanie športových súťaží; školenie; služby športovísk; zverejňovanie textov (okrem reklamných); vydávanie textov s výnimkou reklamných alebo náborových; predaj vstupeniek na zábavné predstavenia; organizovanie a vedenie koncertov; prenájom športového výstroja (s výnimkou dopravných prostriedkov); poskytovanie zariadení na oddych a rekreáciu; informácie o možnostiach rekreácie; prevádzkovanie kinosál; organizovanie plesov; organizovanie a vedenie kolokvií; fitness kluby; diskotéky (služby); prevádzkovanie priestorov s hracími automatmi; nočné kluby; zábavné parky; zábava.

43 - Služby barov; bufety (rýchle občerstvenie); hotelierske služby; kaviarne; poskytovanie hotelového ubytovania; prenájom prednáškových sál; prenájom prechodného ubytovania; prenájom prenosných stavieb; prenájom stoličiek, stolov, obrusov a nápojového skla; príprava a dodávka jedál na objednávku do domu; samoobslužné reštaurácie; reštaurácie (jedálne); rezervácia hotelov; rezervácia prechodného ubytovania; detské jasle (v nákupnom centre).

44 - Parné kúpele; verejné kúpele na hygienické účely; služby termálnych kúpeľov; súkromné kliniky alebo sanatóriá; aranžovanie kvetov; aromaterapeutické služby; kadernícke salóny; manikúra; masáže; služby optikov; salóny krásy; služby saún; služby solárií; služby vizážistov.

(540)



(591) čierna, biela, červená, oranžová

(731) ImmoCap Group, a.s., Plynárenská 7/C, 821 09 Bratislava, SK;

(740) B &amp; S Legal s.r.o., Bratislava, SK;

(210) 5608-2012

(220) 6.9.2012

10(511) 35, 44

(511) 35 - Maloobchod a veľkoobchod s farmaceutickými prípravkami, liečivami na ľudskú spotrebu, chemickými činidlami, diagnostickými prípravkami, chemickými antikoncepčnými prípravkami, doplnkami výživy na lekárske účely, vitamínovými prípravkami, potravinami na farmaceutické účely, dietetickými látkami, potravinami a nápojmi upravenými na lekárske účely, potravou pre dojčatá, sušeným mliekom pre dojčatá, liečivými bylinami, liečivými nápojmi, bylinkovými čajmi, liečivými čajmi, cukrovinkami s liečivými prísadami, sirupmi na farmaceutické účely, dezinfekčnými prípravkami, tonikami, prípravkami slúžiacimi na starostlivosť o ústnu dutinu, masťami, olejmi a soľami na lekárske účely, náplastami, obväzovým materiálom, repelentmi proti hmyzu, roztokmi na kontaktné šošovky, zdravotníckymi pomôckami, hygienickými potrebami, a to aj prostredníctvom internetu; reklamná, inzertná a propagačná činnosť; vydávanie, aktualizovanie, zasielanie a rozširovanie reklamných materiálov a oznamov zákazníkom; distribúcia vzoriek tovarov; organizovanie komerčných alebo reklamných výstav a veľtrhov; obchodné informácie a rady spotrebiteľom; sprostredkovateľská obchodná činnosť v oblasti služieb uvedených v triedach 35 a 44.

44 - Služby lekární; lekárnícke služby; služby farmaceutov (príprava predpísaných liekov); farmaceutické služby; farmaceutické poradenstvo; poradenstvo v oblasti zdravia a zdravej výživy; lekárske služby; zdravotnícka starostlivosť.

(540)



(591) tmavozelená, oranžová

(731) Black Swan Investments &amp; Consultancy, s. r. o., Mickiewiczova 14, 811 07 Bratislava, SK;

(740) Litvákova Lenka, Ing., Bratislava, SK;

(210) 5612-2012

(220) 7.9.2012

10(511) 30

(511) 30 - Káva, čaj, kakao a kávové náhradky; ryža; tapioka a ságo; múka a obilninové výrobky; chlieb, pekárske a cukrárske výrobky; zmrzliny; cukor, med, melasový sirup; kvasnice, prášky do pečiva; soľ; horčica; ocot, omáčky (chuťové prísady); koreniny; konzumný ľad.

**(540) Nusty**

(731) COOP Jednota Slovensko, spotrebné družstvo, Bajkalská 25, 827 18 Bratislava, SK;

**(210) 5613-2012**

(220) 7.9.2012

**10(511) 30**

(511) 30 - Káva, čaj, kakao a kávové náhradky; ryža; tapioka a ságo; múka a obilninové výrobky; chlieb, pekárske a cukrárske výrobky; zmrzliny; cukor, med, melasový sirup; kvasnice, prášky do pečiva; soľ; horčica; ocot, omáčky (chuťové prísady); koreniny; konzumný ľad.

**(540) Diabolica**

(731) COOP Jednota Slovensko, spotrebné družstvo, Bajkalská 25, 827 18 Bratislava, SK;

**(210) 5614-2012**

(220) 7.9.2012

**10(511) 30**

(511) 30 - Káva, čaj, kakao a kávové náhradky; ryža; tapioka a ságo; múka a obilninové výrobky; chlieb, pekárske a cukrárske výrobky; zmrzliny; cukor, med, melasový sirup; kvasnice, prášky do pečiva; soľ; horčica; ocot, omáčky (chuťové prísady); koreniny; konzumný ľad.

**(540) Biggy**

(731) COOP Jednota Slovensko, spotrebné družstvo, Bajkalská 25, 827 18 Bratislava, SK;

**(210) 5615-2012**

(220) 7.9.2012

**10(511) 30**

(511) 30 - Káva, čaj, kakao a kávové náhradky; ryža; tapioka a ságo; múka a obilninové výrobky; chlieb, pekárske a cukrárske výrobky; zmrzliny; cukor, med, melasový sirup; kvasnice, prášky do pečiva; soľ; horčica; ocot, omáčky (chuťové prísady); koreniny; konzumný ľad.

**(540) Milesky**

(731) COOP Jednota Slovensko, spotrebné družstvo, Bajkalská 25, 827 18 Bratislava, SK;

**(210) 5616-2012**

(220) 7.9.2012

**10(511) 30**

(511) 30 - Káva, čaj, kakao a kávové náhradky; ryža; tapioka a ságo; múka a obilninové výrobky; chlieb, pekárske a cukrárske výrobky; zmrzliny; cukor, med, melasový sirup; kvasnice, prášky do pečiva; soľ; horčica; ocot, omáčky (chuťové prísady); koreniny; konzumný ľad.

**(540) Trololo**

(731) COOP Jednota Slovensko, spotrebné družstvo, Bajkalská 25, 827 18 Bratislava, SK;

**(210) 5617-2012**

(220) 7.9.2012

**10(511) 29**

(511) 29 - Mäso, ryby, hydina a zverina; mäsové výtťažky; konzervované, mrazené, sušené a varené ovocie a zelenina; ovocné rôsoly, husté zaváraniny, kompóty; vajcia; mlieko a mliečne výrobky; jedlé oleje a tuky.

**(540) Jednotáčik**

(731) COOP Jednota Slovensko, spotrebné družstvo, Bajkalská 25, 827 18 Bratislava, SK;

**(210) 5618-2012**

(220) 7.9.2012

**10(511) 29**

(511) 29 - Mäso, ryby, hydina a zverina; mäsové výtťažky; konzervované, mrazené, sušené a varené ovocie a zelenina; ovocné rôsoly, husté zaváraniny, kompóty; vajcia; mlieko a mliečne výrobky; jedlé oleje a tuky.

**(540) Coopáčik**

(731) COOP Jednota Slovensko, spotrebné družstvo, Bajkalská 25, 827 18 Bratislava, SK;

**(210) 5631-2012**

(220) 13.9.2012

**10(511) 33**

(511) 33 - Alkoholické nápoje vrátane destilátov s výnimkou piva.

**(540)**



**MAXIMUS**

(731) BROWN-FORMAN POLSKA SP. Z.O.O., UL. Postępu 21D, 02-676 Warsaw, PL;

(740) Tomeš Pavol, Ing., Bratislava, SK;

**(210) 5632-2012**

(220) 13.9.2012

**10(511) 35, 38, 41, 42**

(511) 35 - Vyhľadavanie informácií v počítačových súboroch - pre zákazníkov; hospodárske, ekonomické predpovede; multimediálna reklama v počítačovej komunikačnej sieti; prenájom reklamného času vo všetkých komunikačných prostriedkoch; prenájom reklamných plôch; online reklama v počítačovej komunikačnej sieti; sprostredkovanie obchodu s tovarmi; konzultačná a poradenská činnosť v oblasti obchodu; spracovanie textov; prieskum trhu; zasielanie reklamných materiálov zákazníkovi; zbieranie údajov do počítačových databáz; vedenie kartoték v počítači, administratívne spracovanie obchodných objednávok; online inzercia, poskytovanie obchodných informácií a služieb v oblasti obchodu pomocou internetu, prezentácia služieb na internete (reklama) pre tretie osoby, sprostredkovanie internetového obchodu s tovarom, komerčné využitie

internetu v oblastiach komerčných internetových médií a vyhľadávacích služieb, obchodné sprostredkovanie služieb uvedených v triedach 35, 38, 41, 42.

38 - Televízne vysielanie všetkých druhov programov, satelitné vysielanie, káblové vysielanie, spravodajské služby, prenájom prístrojov na prenos správ, poskytovanie teletextových služieb (telekomunikačné služby); poskytovanie audio-textových telekomunikačných služieb; elektronická pošta, počítačová komunikácia, posielanie správ, prenosy správ a obrazových informácií pomocou počítača, komunikácia pomocou počítačových terminálov, telekomunikačné služby poskytované prostredníctvom svetovej počítačovej siete (internet), elektronickej pošty a prenosu dát v reálnom čase (prenos zvuku, obrazu, textu alebo iných dát alebo informácií), poskytovanie prístupu a pripojenia k telekomunikačným sieťam vrátane internetu, telekomunikačný prenos elektronických tlačovín, časopisov, periodík, kníh a iných dát prostredníctvom verejnej alebo neverejnej telekomunikačnej siete vrátane internetu.

41 - Výroba a tvorba televíznych programov o nových technológiách a mobilnej komunikácie, s informáciami a zaujímavosťami o novinách z oblastí softvérov a internetu; výroba publicistických a spravodajských programov, výroba videofilmov, televízna zábava, reportérske služby; zverejňovanie textov okrem reklamných vrátane internetu; poskytovanie elektronických publikácií online (bez možnosti kopírovania), vydávanie a zverejňovanie elektronických publikácií; poskytovanie počítačových hier z počítačových sietí, prekladateľské služby, rekreácia (služby na oddych), vydávanie (online) kníh a časopisov v elektronickej forme, poskytovanie služieb uvedených v triede 41 aj prostredníctvom internetu (online), poradenské a informačné služby v oblasti uvedených služieb v triede 41 prostredníctvom internetu; všetky uvedené služby tiež vrátane služieb poskytovaných prostredníctvom internetu, online a prostredníctvom interaktívnych počítačových služieb.

42 - Odborná konzultačná a poradenská činnosť v oblasti vedy a výskumu, predpovede počasia prostredníctvom internetu; tvorba a údržba počítačových stránok (webových) pre zákazníkov; hostovanie na počítačových stránkach (webových); programovanie internetových databázových systémov a internetových aplikácií, vytváranie webových prezentácií pre zákazníkov (počítačové programovanie), prenájom webových serverov, programovanie internetových databázových systémov a internetových aplikácií, programovanie multimediálnych aplikácií, vytváranie a modelovanie 3 D animácií, interaktívnych a grafických programov, počítačové animácie a vizualizácia; aktualizovanie počítačových programov, inštalácia počítačových programov, návrh počítačových systémov, obnovovanie počítačových databáz, poradenské služby v oblasti počítačového hardvéru, poradenské služby v oblasti počítačového softvéru, prenájom počítačového softvéru, prevod a konverzia počítačových programov a údajov, prieskum v oblasti využitia počítačov, servis počítačových programov, tvorba softvéru;

poradenské a informačné služby v oblasti uvedených služieb v triede 42 prostredníctvom internetu.

(540)



- (591) modrá, svetlomodrá, červená, svetlofialová, biela  
 (731) C.E.N., s.r.o., Gagarinova 12, 821 05 Bratislava, SK;  
 (740) Holoubková Mária, Ing., Bratislava, SK;

(210) 5633-2012

(220) 13.9.2012

10(511) 35, 38, 41, 42

(511) 35 - Vyhľadavanie informácií v počítačových súboroch - pre zákazníkov; hospodárske, ekonomické predpovede; multimediálna reklama v počítačovej komunikačnej sieti; prenájom reklamného času vo všetkých komunikačných prostriedkoch; prenájom reklamných plôch; online reklama v počítačovej komunikačnej sieti; sprostredkovanie obchodu s tovarmi; konzultačná a poradenská činnosť v oblasti obchodu; spracovanie textov; prieskum trhu; zasielanie reklamných materiálov zákazníkom; zbieranie údajov do počítačových databáz; vedenie kartoték v počítači, administratívne spracovanie obchodných objednávok; online inzercia, poskytovanie obchodných informácií a služieb v oblasti obchodu pomocou internetu, prezentácia služieb na internete (reklama) pre tretie osoby, sprostredkovanie internetového obchodu s tovarom, komerčné využitie internetu v oblastiach komerčných internetových médií a vyhľadávacích služieb, obchodné sprostredkovanie služieb uvedených v triedach 35, 38, 41, 42.

38 - Televízne vysielanie všetkých druhov programov, satelitné vysielanie, káblové vysielanie, spravodajské služby, prenájom prístrojov na prenos správ, poskytovanie teletextových služieb (telekomunikačné služby); poskytovanie audio-textových telekomunikačných služieb; elektronická pošta, počítačová komunikácia, posielanie správ, prenosy správ a obrazových informácií pomocou počítača, komunikácia pomocou počítačových terminálov, telekomunikačné služby poskytované prostredníctvom svetovej počítačovej siete (internet), elektronickej pošty a prenosu dát v reálnom čase (prenos zvuku, obrazu, textu alebo iných dát alebo informácií), poskytovanie prístupu a pripojenia k telekomunikačným sieťam vrátane internetu, telekomunikačný prenos elektronických tlačovín, časopisov, periodík, kníh a iných dát prostredníctvom verejnej alebo neverejnej telekomunikačnej siete vrátane internetu.

41 - Výroba a tvorba televíznych programov o nových technológiách a mobilnej komunikácie, s informáciami a zaujímavosťami o novinách z oblastí softvérov a internetu; výroba publicistických a spravodajských programov, výroba videofilmov, televízna zábava, reportérske služby; zverejňovanie textov okrem reklamných vrátane internetu; poskytovanie elektronických publikácií online (bez možnosti kopírovania), vydávanie a zverejňovanie elektronických publikácií;

poskytovanie počítačových hier z počítačových sietí, prekladateľské služby, rekreácia (služby na oddych), vydávanie (online) kníh a časopisov v elektronickej forme, poskytovanie služieb uvedených v triede 41 aj prostredníctvom internetu (online), poradenské a informačné služby v oblasti uvedených služieb v triede 41 prostredníctvom internetu; všetky uvedené služby tiež vrátane služieb poskytovaných prostredníctvom internetu, online a prostredníctvom interaktívnych počítačových služieb.

42 - Odborná konzultačná a poradenská činnosť v oblasti vedy a výskumu, predpovede počasia prostredníctvom internetu; tvorba a údržba počítačových stránok (webových) pre zákazníkov; hosťovanie na počítačových stránkach (webových); programovanie internetových databázových systémov a internetových aplikácií, vytváranie webových prezentácií pre zákazníkov (počítačové programovanie), prenájom webových serverov, programovanie internetových databázových systémov a internetových aplikácií, programovanie multimediálnych aplikácií, vytváranie a modelovanie 3 D animácií, interaktívnych a grafických programov, počítačové animácie a vizualizácia; aktualizovanie počítačových programov, inštalácia počítačových programov, návrh počítačových systémov, obnovovanie počítačových databáz, poradenské služby v oblasti počítačového hardvéru, poradenské služby v oblasti počítačového softvéru, prenájom počítačového softvéru, prevod a konverzia počítačových programov a údajov, prieskum v oblasti využitia počítačov, servis počítačových programov, tvorba softvéru; poradenské a informačné služby v oblasti uvedených služieb v triede 42 prostredníctvom internetu.

(540)



- (591) modrá, svetlomodrá, červená, svetlofialová, biela  
 (731) C.E.N., s.r.o., Gagarinova 12, 821 05 Bratislava, SK;  
 (740) Holoubková Mária, Ing., Bratislava, SK;

(210) 5634-2012

(220) 13.9.2012

10(511) 5

(511) 5 - Výživové doplnky s antioxidačným účinkom.

(540)



- (731) Cruztown Management LTD, Kritis, Kamares Quality Flats 12, Aradippou, 7100 Larnaca, CY;  
 (740) Čechvalová Dagmar, Bratislava, SK;

(210) 5637-2012

(220) 17.9.2012

10(511) 16, 35, 36, 38, 41, 42

(511) 16 - Papier; kartón; lepenka a výrobky z týchto materiálov, ktoré nie sú zahrnuté v iných triedach; tlačoviny; publikácie; knihárske výrobky;

fotografie; noviny; časopisy (periodiká); tlač, knihy, brožúry, príručky, prospekty, ročenky, katalógy, albumy, atlasy, blahoprajné pohľadnice, formuláre, kalendáre, knižné záložky, komiksy, listový papier, mapy, nálepky, lepiace štítky, obálky, obaly (papiernický tovar), plagáty, grafické reprodukcie, papiernický tovar a písacie potreby; lepidlá na papier a na použitie v domácnosti; potreby pre umelcov patriace do triedy 16; písacie stroje a kancelárske potreby okrem nábytku; kopirovacie stroje; plastikové fólie; obaly, vrecúška a tašky ako obalové materiály alebo na uloženie tovaru; papierové obrúsky; obrúsky (papierové prestieranie); papierové prikrývky na stôl; stolové prestieranie z papiera; papierové obrusy; papierové utierky; toaletný papier; samolepiaci papier; papierové podložky pod poháre; baliaci papier; vrecia z papiera alebo plastických materiálov; papierové ručníky; papierové servítky; vrecká, vrecia, vaky z papiera alebo plastických materiálov na balenie; maľovanky, písacie potreby, plagáty, reklamné tabule z papiera, kartónu alebo lepenky, ceruzky, držiačky na písacie potreby, zošity, poznámkové zošity; divadelné dekorácie, obálky, peračníky, puzdrá na perá, písacie potreby, pohľadnice, listový papier, záložky do kníh; plniace perá; perá (kancelárske potreby), školské potreby, pútače, etikety s výnimkou textilných, lepiace štítky, darčkové predmety vyrobené najmä z papiera, lepenky a kartónu.

35 - Poradenské služby v podnikovom manažmente pri predaji tovarov a služieb; poradenstvo a manažment pre podniky; obchodný manažment, poskytovanie pomoci pri riadení obchodnej činnosti, poradenstvo súvisiace s riadením obchodnej činnosti a organizácie, reklamné, propagačné a informačné služby s tým súvisiace; personálny manažment a manažment ľudských zdrojov; umiestnenie a nábor ľudských zdrojov; sprostredkovanie nákupu a predaja tovarov, reklama, pomoc pri realizácii obchodov a obchodných konaní obchodných spoločností prostredníctvom nákupného centra, vedenia obchodu, najmä podnikové hospodárske plánovanie nákupných stredísk, pomoc pri prevádzkovaní alebo vedení obchodných spoločností, správa spoločností, kancelárske práce; organizovanie výstav na reklamné a obchodné účely; rozširovanie reklamných oznamov; predvádzanie tovaru; rozširovanie reklamných materiálov zákazníkom, (letáky, prospekty, tlačivá, vzorky); zasielanie reklamných materiálov zákazníkom; vydávanie a aktualizovanie reklamných materiálov; distribúcia vzoriek; obchodný alebo podnikateľský prieskum; prenájom reklamných materiálov; uverejňovanie reklamných textov; vydávanie reklamných alebo náborových textov; vzťahy s verejnosťou, televízna reklama; reklamné agentúry; organizovanie reklamných hier na propagáciu predaja; zbieranie údajov do počítačových databáz, poskytovanie obchodných informačných dát v elektronickej podobe; marketingové štúdie; obchodné plánovanie, obchodné odhady, marketingový a obchodný výskum; prieskum trhu; prieskum verejnej mienky; prenájom reklamných priestorov; prenájom reklamných plôch; podpora predaja (pre tretie osoby); spracovanie textov; ponuka, spro-

stredkovanie a výber tovaru prostredníctvom katalógu, reklamná a inzertná činnosť, propagácia, marketing, pomoc pri podnikaní, podnikateľské informácie, overovanie obchodných transakcií, vykonávanie uskutočnenia obchodných transakcií, reklamná, inzertná a propagačná činnosť prostredníctvom akéhokoľvek média, prostredníctvom telefónnej dátovej alebo informačnej siete; poskytovanie informácií a iných informačných produktov všetkých druhov, a to reklamného charakteru; poskytovanie reklamných multimediálnych informácií; poskytovanie informácií a informačných produktov v oblasti inzercie a marketingu; prenájom reklamných informačných a komunikačných miest; sprostredkovanie v obchodných vzťahoch; služby riadenia ľudských zdrojov; sprostredkovanie uvedených služieb; poradenstvo a pomoc pri uvedených službách; aranžovanie nákupných centier; obchodné sprostredkovanie služieb uvedených v triedach 35, 38, 41, 42 a 43; komerčné informačné agentúry; obchodné sprostredkovanie kultúrnych a spoločenských podujatí; obchodné sprostredkovanie premietania filmov; obchodné sprostredkovanie reštauračných a kaviarenských služieb; maloobchodné a/alebo veľkoobchodné služby s toaletnými potrebami, čistiacimi potrebami na osobné použitie, drogérstickým tovarom, parfumami, kozmetikou, prípravkami na starostlivosť o pokožku, farmaceutickými a hygienickými prípravkami, ústnymi vodami, prípravkami starostlivosti o zdravie a prípravkami na osobnú starostlivosť, s kľúčkami, zámkami, stavebným materiálom, drobným železiarskym tovarom, výrobkami z kovu a kovových zliatin, elektrickými strojmi a zariadeniami, prístrojmi na nahrávanie, prenos a reprodukciu zvuku alebo obrazu, magnetickými nosičmi údajov, záznamovými diskami, počítačmi strojmi a zariadeniami na spracovanie údajov, počítačmi, ortopedickými pomôckami, zariadeniami na osvetľovanie, vykurovanie, varenie, chladenie a sušenie, s nábytkom, ráhami, výrobkami z dreva, korku, trstiny a prútia, s holiacimi strojčekmi, elektrickými holiacimi strojčekmi, žiletkami, zubnými kefkami, elektrickými zubnými kefkami, hrebeňmi, špongiami, rámkami na fotografie a obrázky, zrkadlami, domácim riadom a nádobami, skleneným tovarom, porcelánom, kryštálom a hrnčiarskymi výrobkami, príbormi a stolovým prestieraním, klenotmi, hodinárskymi a časometrickými prístrojmi, papierom, kartónom a tovarom z týchto materiálov, tlačovinami, knihami, magazínmi, plagátmi, novinami, papierovým tovarom, s písacími potrebami, hracími kartami, koženým tovarom a tovarom vyrábaným z imitácie kože, kuframi a cestovnými taškami, dáždnikmi, palicami na chodenie, vakmi a taškami, textilným tovarom, odevmi, pokrývkami hlavy a obuvou, kobercami, predložkami, rohožami, linoleom a inými podlahovými krytinami, tapetami, hrami a hračkami, telocvičňovými a športovými výrobkami, vianočnými dekoráciami a stromčekmi, s potravinami, jedlom a nápojmi, s konzervovaným jedlom, s mäsom, mäsovými výrobkami, poľnohospodárskymi, záhradníckymi a lesnými produktmi, s rastlinami a kvetmi, jedlom rýchleho občerstvenia, cukrovinkami, s čerstvým ovocím a ze-

leninou, s alkoholickými a/alebo nealkoholickými nápojmi, pivom, tabakom, cigaretami a fajčiarskymi predmetmi a zápalkami prostredníctvom internetu; poskytovanie informácií, poradenstva a služieb manažmentu (manažérskych služieb) v oblasti poskytovania hotelového ubytovania.

36 - Prenájom nehnuteľností, prenájom obchodných priestorov, bytov a nebytových priestorov, kancelárskych priestorov a obchodných prevádzok; sprostredkovanie kúpy, predaja a prenájmu nehnuteľností; realitné kancelárie; správa nehnuteľností; obstarávanie služieb spojených so správou nehnuteľností, odhady nehnuteľností; predaj na splátky; investovanie kapitálu; správa majetku; sprostredkovanie uvedených služieb; poradenstvo a pomoc pri uvedených službách.

38 - Telekomunikačné služby; spravodajské agentúry, tlačové kancelárie; telegrafická, telefonická a televízna komunikácia; prenos správ, prenos telegramov; komunikácia cez internet; šírenie programov prostredníctvom rozhlasu, televízie a cez satelit; šírenie televíznych programov v rámci teleshoppingu; komunikácia prostredníctvom počítačových terminálov, komunikácia a prenos dát, textov, zvuku a obrazu prostredníctvom národných a medzinárodných informačných komunikačných sietí, služby v oblasti prenosu vizuálnych alebo zvukových informácií a dát obsiahnutých v databankách, poskytovanie prístupu do globálnej počítačovej siete; prenos správ a obrázkov pomocou počítača; zasielanie správ; poskytovanie prístupu k informáciám na internete; služby elektronickej pošty; telekomunikácia pomocou platforiem a portálov na internete; poradenstvo a pomoc pri uvedených službách.

41 - Organizovanie vedomostných alebo zábavných súťaží, organizovanie kurzov, kongresov, výcvikov a školení (manažérske služby); zverejňovanie textov okrem reklamných; vydávanie textov s výnimkou reklamných alebo náborových; vydávanie časopisov, katalógov, novín a iných periodických publikácií; tvorba, požičiavanie videa; prevádzkovanie kinosál; prevádzkovanie zábavných klubov; umelecké módné agentúry; organizačné zabezpečenie výstav; rozmnožovanie nahraných nosičov zvukových a zvukovo-obrazových záznamov, zverejňovanie a vydávanie katalógov, novín, kníh, revuí a magazínov, časopisov a inej periodickej a neperiodickej tlače; vydávanie online kníh a časopisov; organizovanie a vedenie konferencií; organizovanie kultúrnych alebo vzdelávacích výstav; organizovanie a vedenie seminárov; prevádzkovanie a prenájom športových zariadení; výroba rozhlasových a televíznych programov; služby športovísk; rezervácia vstupeniek na predstavenia; zábavné programy; organizovanie predstavení (manažérske služby); fotografická reportáž; fotografovanie; poskytovanie online hier z počítačovej siete; informácie o možnostiach rozptýlenia; informácie o možnostiach rekreácie a zábavy; prenájom klziskovej plochy; služby nákupno-zábavného centra; služby diskoték; poskytovanie služieb golfovými ihriskami a golfovými trenažermi v uzavretých priestoroch; výchovo-zábavné klubové služby; služby na oddych a rekreáciu; zábavné parky, poradenské, konzultačné a infor-

mačné služby týkajúce sa uvedených služieb; poskytovanie už uvedených služieb a informácií aj online formou z počítačovej databázy alebo z internetu; poradenstvo a pomoc pri uvedených službách; výroba rozhlasových a televíznych relácií; detské škôlky (v nákupnom centre).

42 - Grafický dizajn; grafické návrhy a grafické služby každého druhu; dizajnovanie interiéru a exteriéru, najmä reštaurácií, kancelárií alebo miest určených na nákupy, konferencie, semináre a výstavy; navrhovanie interiéru; architektonické poradenstvo a architektúra (architektonické služby); projektovanie nákupných centier a obchodných domov; stavebná projekcia a zemeperačstvo; tvorba, servis, testovanie a analyzovanie počítačových softvérových systémov a programov; počítačové služby zamerané na implementáciu internetových stránok pre iných; hosťovanie na internetových stránkach iných a na počítačovom serveri s prístupom na globálnu počítačovú sieť; tvorba internetových stránok a softvéru na globálnej počítačovej sieti a na miestnych a interných obchodných počítačových sieťach; počítačové programovanie, tvorba a vývoj počítačových softvérov a systémov, náčrty, kreslenie, písanie na vytváranie (zostavovanie) webových stránok; poskytovanie už uvedených informácií aj on line formou z počítačovej databázy alebo z internetu; poradenstvo a pomoc pri uvedených službách.

**(540) Byty VILLINKI - bývanie na fínskej úrovni**

(731) YIT Reding a.s., Račianska 153/A, 831 54 Bratislava, SK;

**(210) 5639-2012**

(220) 18.9.2012

**10(511) 32**

(511) 32 - Nealkoholický aperitív; arašidové mlieko (nealkoholický nápoj); citrónády; ovocné džúsy; hroznový mušt (nekvasený); výťažky z chmeľu na výrobu piva; izotonické nápoje; nealkoholický jablkový mušt; koktail nealkoholický; kvas (nealkoholický nápoj); prípravky na výrobu likérov; lítna voda; medové nealkoholické nápoje; prípravky na výrobu minerálnych vôd; minerálne vody (nápoje); arašidové mlieko (nealkoholický nápoj); mandľové mlieko (nápoj); mušty; nealkoholické nápoje; prípravky na výrobu nápojov; srvátkové nápoje; nealkoholické ovocné nápoje; nealkoholické ovocné výťažky; orgeada (nealkoholický nápoj); ovocné džúsy; nealkoholické ovocné nápoje; ovocné nektáre; nealkoholické ovocné výťažky; paradajkový džús (nápoj); pивná mladinka; pivo; prášky na prípravu šumivých nápojov; príchute na výrobu nápojov; sarsaparila (nealkoholický nápoj); sirupy na výrobu limonád; sirupy na výrobu nápojov; sladina; sladové pivo; sóda; sódová voda (sódovka); stolové vody; prípravky na výrobu sýtených nápojov; sýtené vody; šerbety (ovocné nápoje); prášky na výrobu šumivých nápojov; tablety na výrobu šumivých nápojov; vody (nápoje); závorové pivo; zeleninové džúsy (nápoje).

**(540)**



(591) červená, čierna, biela, zlatá

(731) BAVARIA S. A., Calle 94, No.7A-47, Bogota, CO;

(740) TaylorWessing e/n/w/c advokáti s.r.o., Bratislava, SK;

**(210) 5640-2012**

(220) 20.9.2012

**10(511) 32**

(511) 32 - Pivo.

**(540)**



(591) červená, zelená, biela, čierna

(731) Plzeňský Prazdroj, a. s., U Prazdroje 7, 304 97 Plzeň, CZ;

(740) Tomeš Pavol, Ing., Bratislava, SK;

**(210) 5641-2012**

(220) 20.9.2012

**10(511) 35, 39**

(511) 35 - Reklamné služby; obchodný manažment, obchodná správa; obchodná administratíva; kancelárske práce.  
39 - Preprava; balenie a skladovanie tovaru; organizovanie ciest.

**(540)**



(591) kaki, žltá, hnedá

(731) RUSSEL TRANS s.r.o., Boženy Němcovej 8, 811 04 Bratislava, SK;

(740) Petrik Peter, Mgr., Bratislava, SK;

**(210) 5652-2012**

(220) 25.9.2012

**10(511) 20**

(511) 20 - Sedacie súpravy; sedačky; kreslá; pohovky; divány.

**(540)**



(591) čierna, červená

(731) Ľubomír Bak - čalúnnictvo, Hencovce 1936, 093 02 Hencovce, SK;

(740) Hojčuš Peter, Ing., Bratislava, SK;



**(210) 5653-2012**

(220) 26.9.2012

**10(511) 9, 16, 35, 38, 39, 41**

(511) 9 - Nahrané nosiče dát, zvuku a obrazu, elektronické publikácie, najmä s obsahom reportáží, správ, informácií; elektronické zoznamy a adresáre; elektronicky šírené informačné materiály, časopisy, knihy, obchodné a odborné publikácie.

16 - Tlačoviny a polygrafické výrobky; periodická a neperiodická tlač, najmä časopisy, noviny, prílohy novín, knihy, prospekty, letáky, brožúry, katalógy, zoznamy, adresáre, programy, plagáty, fotografie, pohľadnice, kalendáre; knihárske výrobky; propagačné materiály a predmety z papiera, najmä brožúry, letáky, grafické zobrazenia, grafiky.

35 - Reklamná a inzertná činnosť; vyhľadávanie informácií v počítačových súboroch pre zákazníkov; multimediálna reklama na počítačovej komunikačnej sieti; prenájom reklamného času vo všetkých komunikačných prostriedkoch; prenájom reklamných plôch; reklama; rozširovanie reklamných materiálov zákazníkom; online reklama na počítačovej komunikačnej sieti; organizovanie výstav na obchodné a reklamné účely; príprava inzertných stĺpcov; sprostredkovanie obchodu s tovarmi; pomoc pri riadení obchodu; vydávanie reklamných materiálov; vydávanie reklamných alebo náborových textov; rozširovanie reklamných alebo inzertných oznamov; uverejňovanie reklamných textov; konzultačná a poradenská činnosť v oblasti obchodu; spracovanie textov; prieskum trhu; reprografie dokumentov; kopírovanie alebo rozmnožovanie dokumentov; rozhlasová reklama; televízna reklama; zabezpečovanie novinového predplatného pre predplatiteľov; zasielanie reklamných materiálov zákazníkom; zbieranie údajov do počítačových databáz; administratívne spracovanie obchodných objednávok; nábor zamestnancov, obchodné sprostredkovanie služieb uvedených v triede 41.

38 - Televízne vysielanie; rozhlasové vysielanie;  
39 - Distribučná činnosť v odbore zábavných a vzdelávacích tlačovín, publikácií, správ a informácií vrátane ich expedície; sprostredkovanie v uvedených činnostiach.

41 - Vydavateľská činnosť s výnimkou vydávanie reklamných a náborových textov; fotografovanie, fotografická reportáž; reportérske služby; organizovanie odborných akcií, školení, kurzov, prednášok, súťaží a spoločenských akcií; usporadúvanie kultúrnych výstav; nakladateľská, vydavateľská činnosť v odbore zábavných, odborných, spravodajských a vzdelávacích tlačovín, publikácií, správ a informácií, zvukových a audiovizuálnych nosičov; produkčná a agentúrna činnosť v oblasti zábavy, výchovy a kultúry; usporadúvanie zábavných súťaží, záujmových klubov a spoločenských akcií; tvorba počítačovej grafiky; poskytovanie elektronických publikácií (online) bez možnosti kopírovania; organizovanie lotérií.

**(540) POZNANIE**

(731) SPOLOČNOSŤ 7 PLUS, s. r. o., Panónska cesta 9, 852 32 Bratislava, SK;

**(210) 5654-2012**

(220) 27.9.2012

**10(511) 3, 5, 9, 16, 35, 39, 41, 44**

(511) 3 - Kozmetické prípravky.

5 - Farmaceutické prípravky.

9 - Kódované karty; prístroje na čítanie kariet; karty ako nosiče elektronicky spracovateľnej informácie; identifikačné karty, hlavne magnetické karty a karty obsahujúce integrované obvody; magnetické nosiče údajov; záznamové disky; kopírovateľné elektronické publikácie poskytované on-line z počítačových báz dát alebo z internetu, všetky na lekárenské účely.

16 - Papier, kartón, lepenka a výrobky z týchto materiálov, ktoré nie sú zahrnuté v iných triedach; obalové materiály z plastických hmôt, ktoré nie sú zahrnuté v iných triedach; papierové karty a kartičky; papierové propagačné materiály; tlačené publikácie; príručky; brožúry; tlačoviny; časopisy.

35 - Reklamná, inzertná a propagačná činnosť; obchodný manažment; obchodná správa; obchodná administratíva; poradenská a konzultačná činnosť v oblasti marketingu a manažmentu; projektové riadenie vo farmaceutickom priemysle; produktový outsourcing (zabezpečovanie produktov pre tretie osoby); online reklama na počítačovej komunikačnej sieti; prenájom reklamných materiálov; prenájom reklamných plôch; vydávanie, aktualizovanie, zasielanie a rozširovanie reklamných materiálov a oznamov zákazníkom; podpora predaja (pre tretie osoby); organizovanie komerčných alebo reklamných výstav a veľtrhov; zbieranie údajov do počítačových databáz; zoraďovanie údajov v počítačových databázach; administratívne spracovanie obchodných objednávok; obchodné informácie a rady spotrebiteľom; sprostredkovateľská obchodná činnosť v oblasti služieb uvedených v triedach 35 a 44; maloobchodná a veľkoobchodná činnosť s farmaceutickými výrobkami, kozmetikou, výrobkami na starostlivosť o hygienu a krásu na ľudské použitie, potravinovými doplnkami a lekáorskými nástrojmi, zdravotníckymi a ortopedickými pomôckami a potrebami, pomôckami na dojčenie a potrebami pre dojčatá, matracmi, poduškami, prikrývkami, nábytkom na zdravotnícku účely a s tovarmi uvedenými v triede 16, tiež prostredníctvom katalógového predaja, webových stránok a elektronickými prostriedkami (internetové lekárne); obchodné poradenstvo pre lekárne; sprostredkovanie obchodu s tovarom pre lekárne; predaj liekov na lekárske predpis a predaj voľnopredajných liekov; predaj kozmetiky a doplnkov zvláštnej výživy; predaj veterinárnych liečiv pre domáce zvieratá (maloobchod, veľkoobchod).

39 - Balenie tovaru; distribúcia liekov a zdravotníckych pomôcok; distribúcia tovaru na dobierku, doručovacie služby, kuriérske služby, prenájom skladovacích kontajnerov, skladovanie, skladovanie tovaru, prenájom skladov.

41 - Vzdelávacia činnosť; zabezpečovanie výcvikov, kurzov a školení; organizovanie a vedenie konferencií, seminárov, kolokvií a kongresov; on-line vydávanie kníh, časopisov a iných publikácií v elektronickej forme s výnimkou vydávania reklamných a náborových textov.

44 - Služby farmaceutov (príprava predpísaných liekov); lekáreň, lekárenské služby, farmaceutické služby; zdravotnícka starostlivosť, poskytovanie lekárenskej starostlivosti vo verejnej lekární so zabezpečením individuálne pripravovaných liekov; poradenstvo v oblasti zdravia, zdravej výživy a zdravotných pomôcok; farmaceutické poradenstvo; poskytovanie liečebno-preventívnej starostlivosti, fyzioterapia; služby optikov; súkromné kliniky alebo sanatóriá; zdravotné strediská, telemedicínske služby.

(540)



(591) zelená, čierna

(731) Victus Pharm, a.s., Štetinova 4, 811 06 Bratislava, SK;

(740) Čechvalová Dagmar, Bratislava, SK;

(210) 5656-2012

(220) 27.9.2012

10(511) 29

(511) 29 - Jedlé oleje a tuky.

(540) **OCHO**

(731) PALMA Group, a.s., Račianska 76, 836 04 Bratislava, SK;

(740) Čechvalová Dagmar, Bratislava, SK;

(210) 5657-2012

(220) 28.9.2012

10(511) 36

(511) 36 - Bankovníctvo vrátane elektronického bankovníctva, home banking, bankové služby vrátane služieb prostredníctvom elektronických komunikačných sietí a telekomunikačných sietí, vedenie účtov, klíring, finančné odhady a oceňovanie v oblasti bankovníctva, poskytovanie úverov, poskytovanie pôžičiek, investovanie do cenných papierov na vlastný účet, kapitálové investície, platobný styk a zúčtovanie, elektronický prevod kapitálu, platobné prevody vykonávané elektronicky, vydávanie a správa platobných prostriedkov, napr. platobných kariet, cestovných šekov, overovanie šekov, poskytovanie záruk, garancie, kaucie, ručenie, otváranie akreditívov, obstarávanie inkasa, uloženie a správa cenných papierov alebo iných hodnôt, poskytovanie bankových informácií, finančné analýzy a informácie, prenájom bezpečnostných schránok, prijímanie vkladov, finančný prenájom (finančný lízing), účasť na vydávaní cenných papierov a poskytovanie súvisiacich služieb, finančné poradenstvo, výkon funkcie depozitára, zmenárenská činnosť, obchodovanie na vlastný účet alebo účet klienta s devízovými hodnotami, v oblasti termínovaných obchodov (futures) a opcií (options) vrátane kurzových a úrokových obchodov, s prevoditeľnými cennými papiermi, so zlatými a striebornými mincami, pamätnými mincami, hárkami bankoviek a so súbormi obehových mincí, vykonávanie hypotekárnych obchodov, obhospodarovanie cenných papierov klienta na jeho účet vrátane poradenstva (portfólio manažment), sprostredkovateľská činnosť v oblasti bankovníctva a poisťovníctva súvisiaca s bankovou činnosťou alebo stavebným sporením.

dov, obhospodarovanie cenných papierov klienta na jeho účet vrátane poradenstva (portfólio manažment), sprostredkovateľská činnosť v oblasti bankovníctva a poisťovníctva súvisiaca s bankovou činnosťou alebo stavebným sporením.

(540) **ČSOB SmartPay**

(731) Československá obchodná banka, a. s., Michalská ulica 18, 815 63 Bratislava, SK;

(740) Budaj Miroslav, JUDr., Bratislava, SK;

(210) 5658-2012

(220) 28.9.2012

10(511) 36

(511) 36 - Bankovníctvo vrátane elektronického bankovníctva, home banking, bankové služby vrátane služieb prostredníctvom elektronických komunikačných sietí a telekomunikačných sietí, vedenie účtov, klíring, finančné odhady a oceňovanie v oblasti bankovníctva, poskytovanie úverov, poskytovanie pôžičiek, investovanie do cenných papierov na vlastný účet, kapitálové investície, platobný styk a zúčtovanie, elektronický prevod kapitálu, platobné prevody vykonávané elektronicky, vydávanie a správa platobných prostriedkov, napr. platobných kariet, cestovných šekov, overovanie šekov, poskytovanie záruk, garancie, kaucie, ručenie, otváranie akreditívov, obstarávanie inkasa, uloženie a správa cenných papierov alebo iných hodnôt, poskytovanie bankových informácií, finančné analýzy a informácie, prenájom bezpečnostných schránok, prijímanie vkladov, finančný prenájom (finančný lízing), účasť na vydávaní cenných papierov a poskytovanie súvisiacich služieb, finančné poradenstvo, výkon funkcie depozitára, zmenárenská činnosť, obchodovanie na vlastný účet alebo účet klienta s devízovými hodnotami, v oblasti termínovaných obchodov (futures) a opcií (options) vrátane kurzových a úrokových obchodov, s prevoditeľnými cennými papiermi, so zlatými a striebornými mincami, pamätnými mincami, hárkami bankoviek a so súbormi obehových mincí, vykonávanie hypotekárnych obchodov, obhospodarovanie cenných papierov klienta na jeho účet vrátane poradenstva (portfólio manažment), sprostredkovateľská činnosť v oblasti bankovníctva a poisťovníctva súvisiaca s bankovou činnosťou alebo stavebným sporením.

(540) **ČSOB Smart platba**

(731) Československá obchodná banka, a. s., Michalská ulica 18, 815 63 Bratislava, SK;

(740) Budaj Miroslav, JUDr., Bratislava, SK;

(210) 5659-2012

(220) 28.9.2012

10(511) 36

(511) 36 - Bankovníctvo vrátane elektronického bankovníctva, home banking, bankové služby vrátane služieb prostredníctvom elektronických komunikačných sietí a telekomunikačných sietí, vedenie účtov, klíring, finančné odhady a oceňovanie v oblasti bankovníctva, poskytovanie úverov, poskytovanie pôžičiek, investovanie do cenných papierov na vlastný účet, kapitálové investície, platobný styk a zúčtovanie, elektronický prevod

kapitálu, platobné prevody vykonávané elektro-  
nicky, vydávanie a správa platobných prostried-  
kov, napr. platobných kariet, cestovných šekov,  
overovanie šekov, poskytovanie záruk, garancie,  
kaucie, ručenie, otváranie akreditívov, obstará-  
vanie inkasa, uloženie a správa cenných papie-  
rov alebo iných hodnôt, poskytovanie banko-  
vých informácií, finančné analýzy a informácie,  
prenájom bezpečnostných schránok, prijímanie  
vkladov, finančný prenájom (finančný lízing),  
účasť na vydávaní cenných papierov a poskyto-  
vanie súvisiacich služieb, finančné poradenstvo,  
výkon funkcie depozitára, zmenárenská činnosť,  
obchodovanie na vlastný účet alebo účet klienta  
s devízovými hodnotami, v oblasti termínova-  
ných obchodov (futures) a opcií (options) vráta-  
ne kurzových a úrokových obchodov, s prevodi-  
teľnými cennými papiermi, so zlatými a strie-  
bornými mincami, pamätnými mincami, hárkami  
bankoviek a so súbormi obehových mincí,  
vykonávanie hypotekárnych obchodov, obhospo-  
darovanie cenných papierov klienta na jeho  
účet vrátane poradenstva (portfólio manažment),  
sprostredkovateľská činnosť v oblasti bankov-  
níctva a poisťovníctva súvisiaca s bankovou  
činnosťou alebo stavebným sporením.

**(540) ČSOB PaySmart**

- (731) Československá obchodná banka, a. s., Michal-  
ská ulica 18, 815 63 Bratislava, SK;  
(740) Budaj Miroslav, JUDr., Bratislava, SK;

**(210) 5660-2012**

(220) 28.9.2012

**10(511) 3**

(511) 3 - Parfumsy, toaletné vody; gély, kúpeľové a spr-  
chové soli nie na lekárske účely; toaletné mydlá,  
telové dezodoranty; kozmetika, a to krémy, mlie-  
ka, lotiony, gély a púdre na pleť, telo a ruky;  
prípravky na starostlivosť proti slnku (kozme-  
tické výrobky), prípravky na líčenie (mejkap);  
šampóny; gély, spreje, peny a balzamy na mode-  
lovanie vlasov a na starostlivosť o ne; laky na  
vlasý; prípravky na farbenie a odfarbovanie vla-  
sov; prípravky na trvalú onduláciu a kučerave-  
nie; éterické oleje na osobnú potrebu.

**(540) Kto sa o mňa stará? Garnier**

- (731) L'OREAL, Société Anonyme, 14, rue Royale,  
75008 Paris, FR;  
(740) Čechvalová Dagmar, Bratislava, SK;

**(210) 5661-2012**

(220) 28.9.2012

**10(511) 35, 39, 44**

(511) 35 - Prieskum trhu; prieskum verejnej mienky;  
reklamné služby.  
39 - Skladovanie tovaru.  
44 - Lekárske služby.

**(540)**



- (591) biela, červená, sivá  
(731) ELLAB, s.r.o., Osadná 11, 831 03 Bratislava, SK;  
(740) BUŽEK & TEREM advokáti s.r.o., Bratislava, SK;

**(210) 5663-2012**

(220) 2.10.2012

**10(511) 9**

(511) 9 - Počítače.

**(540)**

PASSIVE PC

(591) biela, čierna, oranžová

(731) Itálika, s.r.o., Sucháčkova 4400/17, 036 01 Mar-  
tin, SK;

**(210) 5668-2012**

(220) 4.10.2012

**10(511) 29, 30, 32**

(511) 29 - Mäso; ryby s výnimkou živých; hydina, nie  
živá, divina; mäsové výťažky; konzervované, mra-  
zené, sušené, varené ovocie a zelenina; želatína;  
džemy; kompóty; vajcia; mlieko a mliečne vý-  
robky; jedlé oleje a tuky; konzervované struko-  
viny; bujóny a vývary všetkých druhov, gélové  
bujóny; polievky, instantné polievky; zmesi na  
prípravu hotových jedál na báze živočíšnych su-  
rovín; zmesi na prípravu štiav k mäsu na báze  
živočíšnych surovín; závarky do polievok zo ži-  
vočíšnych surovín; mäsové polotovary; mäsové  
gulky; výrobky z rýb.

30 - Káva; čaj; kakao; kávové náhradky; ryža;  
tapioka; ságo; múka a prípravky z obilnín; chlieb;  
pečivo; cukrovinky; zmrzlina; cukor; med; me-  
lasový sirup; kvasnice; prášky do pečiva; soľ; hor-  
čica; ocot; ľad; korenie; koreniace zmesi; zmesi  
korenia a bylín; knedle v prášku; instantná ze-  
miaková kaša; múčniky v prášku; pudinky v prášku;  
zmes na polevy; instantná krupicová kaša; instan-  
tná ryžová kaša; mliečna ryža; tekuté koreniace  
prípravky; omáčky; chilli omáčky; sójové omáč-  
ky; studené omáčky; sladké omáčky toppingy;  
marinády; zálievky do šalátov; tekuté ochucova-  
lá; kuskus; cestoviny; tortellini; škrob; chuťové  
prísady; cukrárenské výrobky; zmesi na prípra-  
vu hotových jedál na báze rastlinných surovín;  
zmesi na prípravu štiav k mäsu na báze rastlin-  
ných surovín; krutónky, závarky do polievok z ras-  
tlinných surovín.

32 - Pivá; minerálne vody; šumivé nápoje a iné  
nealkoholické nápoje; nápoje a šťavy ovocné;  
sirupy a iné prípravky na výrobu nápojov; nápo-  
je v prášku.

**(540)**



(731) Vitana, a. s., Mělnická 133, 277 32 Byšice, CZ;

(740) Čechvalová Dagmar, Bratislava, SK;

(210) 5669-2012

(220) 4.10.2012

10(511) 1, 2, 4, 35, 39, 42, 43

(511) 1 - Chemikálie na použitie pre priemysel, vedu a fotografiu, ako aj pre poľnohospodárstvo, záhradníctvo a lesníctvo; nespracované umelé živice, nespracované plasty; hnojivá; zmesi do hasiacich prístrojov; prípravky na kalenie a zváranie; chemické látky na konzervovanie potravín; triesloviny; adhezíva (lepiace materiály) na priemyselné účely.

2 - Farby, fermeže, laky; ochranné prostriedky proti hrdzi a poškodeniu dreva; farbivá; moridlá; surové prírodné živice; lístkové a práškové kovy pre maliarov, dekoratérov, tlačiarov a umelcov.

4 - Priemyselné oleje a tuky; mazadlá; prostriedky na pohlcovanie, zvlhčovanie a viazanie prachu; palivá (vrátane motorového benzínu) a svietiace materiály; sviečky a knôty na svietenie.

35 - Reklama; obchodný manažment; obchodná administratíva; kancelárske práce.

39 - Preprava; balenie a skladovanie tovarov; organizovanie ciest.

42 - Vedecké a technologické služby a s nimi súvisiaci výskum a projektovanie; priemyselné analýzy a priemyselný výskum; navrhovanie a vývoj počítačového hardvéru a softvéru.

43 - Služby poskytujúce jedlo a nápoje; prechodné ubytovanie.

(540) **MOL. A čo poháňa teba?**

(731) MOL Magyar Olaj - és Gázipari Nyrt., Október huszonharmadika u. 18, 1117 Budapest, HU;

(740) Čechvalová Dagmar, Bratislava, SK;

(210) 5671-2012

(220) 5.10.2012

10(511) 3, 41, 44

(511) 3 - Adstringentné prípravky na kozmetické účely; ambra (parfuméria); bergamotový olej; bieliace krémy na pokožku; bieliace prípravky na čistenie kože; bieliace prípravky na kozmetické účely; bieliace soli; farby na fúzy a brady; éterické oleje z cédrového dreva; citrónové éterické oleje; čistiacie mlieka na toaletné účely; čistiacie prípravky; depilačné prípravky; dezinfekčné mydlá; dezodoračné mydlá; dezodoranty na osobnú potrebu alebo pre zvieratá; epilačné prípravky; éterické esenciálne oleje; farbivá na toaletné účely; kozmetické farby; prípravky na odstraňovanie farby; pomády na fúzy; vosk na fúzy; gaultierový olej; prípravky na holenie; jazmínový olej; kolínske vody; kozmetické prípravky; kozmetické prípravky na opaľovanie; kozmetické prípravky na zoštíhlenie; kozmetické prípravky pre zvieratá; kozmetické taštičky; kozmetické krémy, prostriedky na kučeravenie vlasov; kozmetické prípravky do kúpeľa; kúpeľové soli s výnimkou soli na liečebné účely; výťažky z kvetov; lak na vlasy; prostriedky na odstránenie laku; laky na nechty; lepiace prípravky na lepenie umelých vlasov; lesky na pery; líčidlá; mandľové mlieko na kozmetické účely; mandľové mydlo; mandľový olej; skrášľovacie masky; medicínálne mydlá; mentol pre parfumériu; kozmetické prípravky na mihalnice; lepidlá na nalepovanie umelých mihalnic; čistiacie mlieko

na kozmetické účely; mydielka; mydlá; mydlá na holenie; mydlá proti poteniu nôh; mydlá s protipotivými účinkami; umelé nechty; umelé mihalnice; neutralizačné prípravky na trvalú onduláciu; ceruzky na obočie; obrúsky napustené pleťovými vodami; odfarbovače; odlakovače; parfumérske oleje; oleje na kozmetické účely; spreje na osvieženie dychu; parfumovaná voda; pižmo (parfuméria); pomády na kozmetické účely; kozmetické potreby; prípravky na čistenie zubov; prípravky na čistenie umelých chrupov; púder na líčenie tváre; rúže; ružový olej; šampóny; špirála na riasy, maskara; tampóny z vaty na kozmetické použitie; toaletné prípravky; toaletné vody; tuky na kozmetické účely; ústne vody nie na lekárske účely; vata na kozmetické účely; vatové tyčinky na kozmetické účely; vazelína na kozmetické účely; vlasové vody; farby na vlasy; voda po holení; voňavá zmes; voňavkárské výrobky; voňavky; vonné drevo; depilačný vosk; gély na bielenie zubov.

41 - Fitnes kluby; výchovno-zábavné klubové služby; nočné kluby; korešpondenčné kurzy; organizovanie a vedenie konferencií; organizovanie a vedenie kongresov; organizovanie a vedenie seminárov; organizovanie a vedenie kolokvií; organizovanie a vedenie sympózií; organizovanie a vedenie tvorivých dielní; organizovanie kultúrnych alebo vzdelávacích výstav; organizovanie súťaží krásy; plánovanie a organizovanie večierkov; prevádzkovanie športových zariadení; poskytovanie zariadení na oddych a rekreáciu; školenie; služby športovísk; telesné cvičenie; vyučovanie; vzdelávanie; vzdelávacie služby; zábava.

44 - Aranžovanie kvetov; aromaterapeutické služby; česanie a úprava zvierat; detoxikácia toxikomanov; farmaceutické poradenstvo; fyzioterapia; služby chiropraktikov; plastická chirurgia; implantovanie vlasov; kadernícke salóny; parné kúpele; verejné kúpele; manikúra; masáže; ošetrovateľské služby; salóny krásy; služby sáun; služby solárií; starostlivosť o čistotu zvierat chovaných v domácnosti; súkromné kliniky alebo sanatóriá; služby termálnych kúpeľov; tetovanie; služby vizážistov; zdravotnícka starostlivosť; zotavovne.

(540) **exNOVO**

(731) exNOVO s. r. o., Laurinská 18, 811 01 Bratislava, SK;

(210) 5716-2012

(220) 15.10.2012

10(511) 9, 35, 42

(511) 9 - Počítačový softvér, počítačový operačný softvér, počítačový prehľadací softvér, počítačový softvér na poskytovanie prístupu k internetu; počítačový hardvér; počítače; stolové počítače; prenosné počítače; tabletové počítače; mobilné telefóny; osobné elektronické organizátory (personal handheld devices).

35 - Služby maloobchodného predaja zameraného na počítačový softvér poskytované prostredníctvom internetu a iných počítačových a elektronických komunikačných sietí; služby maloobchodného predaja zameraného na počítačový

softvér na použitie vo vreckových mobilných digitálnych elektronických zariadeniach a inej spotrebnej elektronike.

42 - Služby projektovania počítačov; služby poskytovateľa aplikácií (ASP), a to hosting počítačových softvérových aplikácií iných; služby technickej podpory; odstraňovanie chýb (troubleshooting); poskytovanie webovej stránky obsahujúcej informácie týkajúce sa počítačového softvéru.

**(540) GOOGLE CHROME**

(731) Google Inc., 1600 Amphitheatre Parkway, Mountain View, CA 94043, US;

(740) Čechvalová Dagmar, Bratislava, SK;

**(210) 5717-2012**

(220) 15.10.2012

**10(511) 9, 35, 42**

(511) 9 - Počítačový softvér, počítačový operačný softvér, počítačový prehliadací softvér, počítačový softvér na poskytovanie prístupu k internetu; počítačový hardvér; počítače; stolové počítače; prenosné počítače; tabletové počítače; mobilné telefóny; osobné elektronické organizátory (personal handheld devices).

35 - Služby maloobchodného predaja zameraného na počítačový softvér poskytované prostredníctvom internetu a iných počítačových a elektronických komunikačných sietí; služby maloobchodného predaja zameraného na počítačový softvér na použitie vo vreckových mobilných digitálnych elektronických zariadeniach a inej spotrebnej elektronike.

42 - Služby projektovania počítačov; služby poskytovateľa aplikácií (ASP), a to hosting počítačových softvérových aplikácií iných; služby technickej podpory; odstraňovanie chýb (troubleshooting); poskytovanie webovej stránky obsahujúcej informácie týkajúce sa počítačového softvéru.

**(540) CHROMEBOX**

(731) Google Inc., 1600 Amphitheatre Parkway, Mountain View, CA 94043, US;

(740) Čechvalová Dagmar, Bratislava, SK;

**(210) 5718-2012**

(220) 15.10.2012

**10(511) 9, 35, 42**

(511) 9 - Počítačový softvér, počítačový operačný softvér, počítačový prehliadací softvér, počítačový softvér na poskytovanie prístupu k internetu; počítačový hardvér; počítače; stolové počítače; prenosné počítače; tabletové počítače; mobilné telefóny; osobné elektronické organizátory (personal handheld devices).

35 - Služby maloobchodného predaja zameraného na počítačový softvér poskytované prostredníctvom internetu a iných počítačových a elektronických komunikačných sietí; služby maloobchodného predaja zameraného na počítačový softvér na použitie vo vreckových mobilných digitálnych elektronických zariadeniach a inej spotrebnej elektronike.

42 - Služby projektovania počítačov; služby poskytovateľa aplikácií (ASP), a to hosting počítačových softvérových aplikácií iných; služby technickej podpory; odstraňovanie chýb (troubleshooting); poskytovanie webovej stránky obsahujúcej informácie týkajúce sa počítačového softvéru.

**(540) CHROMEBOOK**

(731) Google Inc., 1600 Amphitheatre Parkway, Mountain View, CA 94043, US;

(740) Čechvalová Dagmar, Bratislava, SK;

**(210) 5719-2012**

(220) 15.10.2012

**10(511) 9, 35, 42**

(511) 9 - Počítačový softvér, počítačový operačný softvér, počítačový prehliadací softvér, počítačový softvér na poskytovanie prístupu k internetu; počítačový hardvér; počítače; stolové počítače; prenosné počítače; tabletové počítače; mobilné telefóny; osobné elektronické organizátory (personal handheld devices).

35 - Služby maloobchodného predaja zameraného na počítačový softvér poskytované prostredníctvom internetu a iných počítačových a elektronických komunikačných sietí; služby maloobchodného predaja zameraného na počítačový softvér na použitie vo vreckových mobilných digitálnych elektronických zariadeniach a inej spotrebnej elektronike.

42 - Služby projektovania počítačov; služby poskytovateľa aplikácií (ASP), a to hosting počítačových softvérových aplikácií iných; služby technickej podpory; odstraňovanie chýb (troubleshooting); poskytovanie webovej stránky obsahujúcej informácie týkajúce sa počítačového softvéru.

**(540)**



(591) zelená, červená, žltá, modrá, sivá

(731) Google Inc., 1600 Amphitheatre Parkway, Mountain View, CA 94043, US;

(740) Čechvalová Dagmar, Bratislava, SK;

**Zapísané ochranné známky bez zmeny po zverejnení prihlášky**

(210)	(111)	(210)	(111)	(210)	(111)	(210)	(111)
1055-2008	233494	207-2012	233426	605-2012	233476	5218-2012	233379
5922-2009	233500	223-2012	233314	606-2012	233325	5232-2012	233380
1151-2010	233495	224-2012	233315	611-2012	233477	5244-2012	233381
1339-2010	233394	225-2012	233316	613-2012	233478	5245-2012	233382
1765-2010	233486	226-2012	233317	614-2012	233326	5248-2012	233383
1798-2010	233290	227-2012	233318	615-2012	233327	5250-2012	233384
5588-2010	233487	261-2012	233427	618-2012	233479	5252-2012	233385
697-2011	233395	272-2012	233428	620-2012	233328	5253-2012	233386
1440-2011	233396	273-2012	233429	631-2012	233329	5254-2012	233387
1490-2011	233397	292-2012	233430	640-2012	233330	5255-2012	233388
1499-2011	233398	294-2012	233431	652-2012	233491	5256-2012	233389
1543-2011	233291	295-2012	233432	656-2012	233331	5257-2012	233390
1623-2011	233399	296-2012	233433	675-2012	233332	5261-2012	233391
1652-2011	233400	334-2012	233434	678-2012	233333	5262-2012	233392
1797-2011	233401	342-2012	233435	679-2012	233334	5263-2012	233481
1817-2011	233292	343-2012	233436	680-2012	233335	5266-2012	233482
1824-2011	233402	344-2012	233437	681-2012	233336	5267-2012	233483
1825-2011	233403	346-2012	233438	687-2012	233337	5282-2012	233484
1829-2011	233293	347-2012	233439	689-2012	233338	5327-2012	233485
1830-2011	233294	354-2012	233440	723-2012	233339		
1931-2011	233404	362-2012	233441	724-2012	233340		
1972-2011	233406	400-2012	233442	725-2012	233341		
2035-2011	233407	406-2012	233443	730-2012	233342		
2062-2011	233408	409-2012	233444	741-2012	233343		
2063-2011	233409	410-2012	233445	750-2012	233344		
2148-2011	233295	411-2012	233446	792-2012	233345		
2149-2011	233296	412-2012	233447	797-2012	233346		
2207-2011	233410	413-2012	233448	814-2012	233347		
2208-2011	233411	414-2012	233449	815-2012	233348		
2209-2011	233297	419-2012	233450	864-2012	233349		
2210-2011	233298	423-2012	233451	865-2012	233350		
2211-2011	233412	432-2012	233319	5006-2012	233351		
2212-2011	233413	433-2012	233320	5048-2012	233352		
2214-2011	233299	451-2012	233452	5066-2012	233353		
2215-2011	233300	452-2012	233321	5069-2012	233354		
2216-2011	233301	493-2012	233454	5070-2012	233355		
5426-2011	233302	523-2012	233455	5082-2012	233356		
5593-2011	233303	526-2012	233456	5084-2012	233357		
5671-2011	233304	528-2012	233457	5085-2012	233358		
5672-2011	233305	529-2012	233458	5102-2012	233359		
5673-2011	233306	536-2012	233459	5104-2012	233360		
5674-2011	233307	537-2012	233460	5118-2012	233480		
5722-2011	233308	543-2012	233461	5147-2012	233361		
5723-2011	233309	544-2012	233462	5148-2012	233362		
5724-2011	233310	545-2012	233463	5152-2012	233363		
5798-2011	233311	550-2012	233464	5154-2012	233364		
5840-2011	233312	562-2012	233465	5156-2012	233365		
5848-2011	233313	567-2012	233466	5171-2012	233366		
32-2012	233414	568-2012	233467	5172-2012	233367		
42-2012	233415	577-2012	233322	5173-2012	233368		
43-2012	233416	585-2012	233468	5174-2012	233369		
44-2012	233417	588-2012	233469	5175-2012	233370		
45-2012	233418	593-2012	233470	5176-2012	233371		
71-2012	233419	596-2012	233471	5177-2012	233372		
122-2012	233420	597-2012	233472	5178-2012	233373		
139-2012	233421	599-2012	233473	5185-2012	233374		
140-2012	233422	600-2012	233474	5189-2012	233375		
173-2012	233423	601-2012	233323	5191-2012	233376		
203-2012	233424	602-2012	233324	5216-2012	233377		
206-2012	233425	604-2012	233475	5217-2012	233378		

**(111) 233290**

(151) 11.10.2012  
(180) 5.11.2020  
(210) 1798-2010  
(220) 5.11.2010  
(442) 3.7.2012  
(732) Salve Group, a.s., Plynárenská 7/A, 824 60 Bratislava, SK;  
(740) Porubčan Róbert, Ing., Ivanka pri Dunaji, SK;

---

**(111) 233291**

(151) 11.10.2012  
(180) 12.9.2021  
(210) 1543-2011  
(220) 12.9.2011  
(442) 3.7.2012  
(732) J&T BANKA, a.s. pobočka zahraničnej banky, Dvořákovo nábrežie 8, 811 02 Bratislava, SK;

---

**(111) 233292**

(151) 11.10.2012  
(180) 28.10.2021  
(210) 1817-2011  
(220) 28.10.2011  
(442) 3.7.2012  
(732) INTERSONIC, s.r.o., Staré Grunty 36, 841 04 Bratislava, SK;

---

**(111) 233293**

(151) 11.10.2012  
(180) 31.10.2021  
(210) 1829-2011  
(220) 31.10.2011  
(442) 3.7.2012  
(732) HPL, spol. s r.o., Istrijská 20, 841 07 Bratislava, SK;  
(740) Hanzen Juraj, MUDr., Bratislava, SK;

---

**(111) 233294**

(151) 11.10.2012  
(180) 31.10.2021  
(210) 1830-2011  
(220) 31.10.2011  
(442) 3.7.2012  
(732) HPL, spol. s r.o., Istrijská 20, 841 07 Bratislava, SK;  
(740) Hanzen Juraj, MUDr., Bratislava, SK;

---

**(111) 233295**

(151) 11.10.2012  
(180) 15.12.2021  
(210) 2148-2011  
(220) 15.12.2011  
(442) 3.7.2012  
(732) Stražil Ladislav, Ing., Račianska 25, 831 02 Bratislava, SK;  
(740) Porubčan Róbert, Ing., Ivanka pri Dunaji, SK;

---

**(111) 233296**

(151) 11.10.2012  
(180) 15.12.2021  
(210) 2149-2011  
(220) 15.12.2011  
(442) 3.7.2012  
(732) Stražil Ladislav, Ing., Račianska 25, 831 02 Bratislava, SK;  
(740) Porubčan Róbert, Ing., Ivanka pri Dunaji, SK;

---

**(111) 233297**

(151) 11.10.2012  
(180) 28.12.2021  
(210) 2209-2011  
(220) 28.12.2011  
(442) 3.7.2012  
(732) VULM SK s. r. o., Černyševského 26, 851 01 Bratislava, SK;

---

**(111) 233298**

(151) 11.10.2012  
(180) 28.12.2021  
(210) 2210-2011  
(220) 28.12.2011  
(442) 3.7.2012  
(732) VULM SK s. r. o., Černyševského 26, 851 01 Bratislava, SK;

---

**(111) 233299**

(151) 11.10.2012  
(180) 28.12.2021  
(210) 2214-2011  
(220) 28.12.2011  
(442) 3.7.2012  
(732) VULM SK s. r. o., Černyševského 26, 851 01 Bratislava, SK;

---

**(111) 233300**

(151) 11.10.2012  
(180) 28.12.2021  
(210) 2215-2011  
(220) 28.12.2011  
(442) 3.7.2012  
(732) VULM SK s. r. o., Černyševského 26, 851 01 Bratislava, SK;

---

**(111) 233301**

(151) 11.10.2012  
(180) 29.12.2021  
(210) 2216-2011  
(220) 29.12.2011  
(442) 3.7.2012  
(732) Marián Bodorík BOM-EX, Okružná 3, 071 01 Michalovce, SK;  
(740) Belička Ivan, Ing., Banská Bystrica, SK;

---

**(111) 233302**  
 (151) 11.10.2012  
 (180) 16.6.2021  
 (210) 5426-2011  
 (220) 16.6.2011  
 (442) 3.2.2012  
 (732) OMS, spol. s r.o., Dojč 419, 906 02 Dojč, SK;  
 (740) Brichtová Tatiana, JUDr., Bratislava, SK;

**(111) 233303**  
 (151) 11.10.2012  
 (180) 16.9.2021  
 (210) 5593-2011  
 (220) 16.9.2011  
 (442) 3.7.2012  
 (732) DIN - TECHNIK spol. s r. o., Pekná cesta 17, 831 52 Bratislava, SK;  
 (740) Korábová Darina, JUDr., Bratislava, SK;

**(111) 233304**  
 (151) 11.10.2012  
 (180) 24.10.2021  
 (210) 5671-2011  
 (220) 24.10.2011  
 (442) 3.7.2012  
 (732) ALIANCIA LEKÁRNIKOV, družstvo, Budatínska 18, 851 06 Bratislava, SK;

**(111) 233305**  
 (151) 11.10.2012  
 (180) 24.10.2021  
 (210) 5672-2011  
 (220) 24.10.2011  
 (442) 3.7.2012  
 (732) ALIANCIA LEKÁRNIKOV, družstvo, Budatínska 18, 851 06 Bratislava, SK;

**(111) 233306**  
 (151) 11.10.2012  
 (180) 24.10.2021  
 (210) 5673-2011  
 (220) 24.10.2011  
 (442) 3.7.2012  
 (732) ALIANCIA LEKÁRNIKOV, družstvo, Budatínska 18, 851 06 Bratislava, SK;

**(111) 233307**  
 (151) 11.10.2012  
 (180) 24.10.2021  
 (210) 5674-2011  
 (220) 24.10.2011  
 (442) 3.7.2012  
 (732) ALIANCIA LEKÁRNIKOV, družstvo, Budatínska 18, 851 06 Bratislava, SK;

**(111) 233308**  
 (151) 11.10.2012  
 (180) 3.11.2021  
 (210) 5722-2011  
 (220) 3.11.2011  
 (442) 3.7.2012

(732) Platíť sa oplatí s.r.o., Košická 56, 821 08 Bratislava, SK;

**(111) 233309**  
 (151) 11.10.2012  
 (180) 3.11.2021  
 (210) 5723-2011  
 (220) 3.11.2011  
 (442) 3.7.2012  
 (732) Platíť sa oplatí s.r.o., Košická 56, 821 08 Bratislava, SK;

**(111) 233310**  
 (151) 11.10.2012  
 (180) 3.11.2021  
 (210) 5724-2011  
 (220) 3.11.2011  
 (442) 3.7.2012  
 (732) Platíť sa oplatí s.r.o., Košická 56, 821 08 Bratislava, SK;

**(111) 233311**  
 (151) 11.10.2012  
 (180) 23.11.2021  
 (210) 5798-2011  
 (220) 23.11.2011  
 (442) 3.7.2012  
 (732) ASKO, a. s., Šternberkova 8, 170 00 Praha, CZ;  
 (740) PATENTSERVIS BRATISLAVA a. s., Bratislava, SK;

**(111) 233312**  
 (151) 11.10.2012  
 (180) 9.12.2021  
 (210) 5840-2011  
 (220) 9.12.2011  
 (442) 3.7.2012  
 (732) PRAGOSOJA, spol. s r. o., U Habrovky 247/11, 140 00 Praha, CZ;  
 (740) Litváková Lenka, Ing., Bratislava, SK;

**(111) 233313**  
 (151) 11.10.2012  
 (180) 13.12.2021  
 (210) 5848-2011  
 (220) 13.12.2011  
 (442) 3.7.2012  
 (732) TELEFONICA, S.A., Gran Via, 28, 28013 Madrid, ES;  
 (740) Tomeš Pavol, Ing., Bratislava, SK;

**(111) 233314**  
 (151) 11.10.2012  
 (180) 13.2.2022  
 (210) 223-2012  
 (220) 13.2.2012  
 (442) 3.7.2012  
 (732) Hromkovič Vladimír, 1. mája 525, 908 79 Bor-ský Svätý Jur, SK;



**(111) 233315**

(151) 11.10.2012

(180) 13.2.2022

(210) 224-2012

(220) 13.2.2012

(442) 3.7.2012

(732) Bencsik Zsolt, M.R. Štefánika 211/1, 940 01 Nové Zámky, SK;

**(111) 233316**

(151) 11.10.2012

(180) 13.2.2022

(210) 225-2012

(220) 13.2.2012

(442) 3.7.2012

(732) Bencsik Zsolt, M.R. Štefánika 211/1, 940 01 Nové Zámky, SK;

**(111) 233317**

(151) 11.10.2012

(180) 13.2.2022

(210) 226-2012

(220) 13.2.2012

(442) 3.7.2012

(732) Bencsik Zsolt, M.R. Štefánika 211/1, 940 01 Nové Zámky, SK;

**(111) 233318**

(151) 11.10.2012

(180) 13.2.2022

(210) 227-2012

(220) 13.2.2012

(442) 3.7.2012

(732) Bencsik Zsolt, M.R. Štefánika 211/1, 940 01 Nové Zámky, SK;

**(111) 233319**

(151) 11.10.2012

(180) 14.3.2022

(210) 432-2012

(220) 14.3.2012

(442) 3.7.2012

(732) GBM Europe, s.r.o., Trnavská cesta 74/A, 821 02 Bratislava, SK;

**(111) 233320**

(151) 11.10.2012

(180) 14.3.2022

(210) 433-2012

(220) 14.3.2012

(442) 3.7.2012

(732) GBM Europe, s.r.o., Trnavská cesta 74/A, 821 02 Bratislava, SK;

**(111) 233321**

(151) 11.10.2012

(180) 19.3.2022

(210) 452-2012

(220) 19.3.2012

(442) 3.7.2012

(732) Gratex International, a.s., Galvaniho 17/C, 821 04 Bratislava, SK;

(740) Holakovský Štefan, Ing., Bratislava, SK;

**(111) 233322**

(151) 11.10.2012

(180) 5.4.2022

(210) 577-2012

(220) 5.4.2012

(442) 3.7.2012

(732) SWEETY ICE, s.r.o., Petrovanská 34/A, 080 01 Prešov, SK;

**(111) 233323**

(151) 11.10.2012

(180) 12.4.2022

(210) 601-2012

(220) 12.4.2012

(442) 3.7.2012

(732) AGRO CS Slovakia, a. s., Námestie republiky 5, 984 01 Lučenec, SK;

(740) Gajdošíková Zuzana, Ing., Bratislava, SK;

**(111) 233324**

(151) 11.10.2012

(180) 13.4.2022

(210) 602-2012

(220) 13.4.2012

(442) 3.7.2012

(732) Tokajský vzdelávací inštitút, n.o., Hlavná 232/14, 076 31 Viničky, SK;

**(111) 233325**

(151) 11.10.2012

(180) 13.4.2022

(210) 606-2012

(220) 13.4.2012

(442) 3.7.2012

(732) Attila Farkas - FARNEX, Trstice 1257, 925 42 Trstice, SK;

(740) MAJLINGOVÁ &amp; PARTNERS, s. r. o., Bratislava, SK;

**(111) 233326**

(151) 11.10.2012

(180) 16.4.2022

(210) 614-2012

(220) 16.4.2012

(442) 3.7.2012

(732) ST. NICOLAUS a. s., Ul. 1. mája 113, 031 28 Liptovský Mikuláš, SK;

(740) G. Lehnert, k.s., Bratislava, SK;

**(111) 233327**

(151) 11.10.2012

(180) 16.4.2022

(210) 615-2012

(220) 16.4.2012

(442) 3.7.2012

(732) Slovenské centrum fundraisingu, V. Clementisa 2, 917 01 Trnava, SK;

**(111) 233328**  
 (151) 11.10.2012  
 (180) 18.4.2022  
 (210) 620-2012  
 (220) 18.4.2012  
 (442) 3.7.2012  
 (732) Berlitz Investment Corporation, 300 Delaware Avenue, Suite 1269, Wilmington, Delaware 19801-1622, US;  
 (740) Malý Jozef, JUDr., Bratislava, SK;

**(111) 233329**  
 (151) 11.10.2012  
 (180) 19.4.2022  
 (210) 631-2012  
 (220) 19.4.2012  
 (442) 3.7.2012  
 (732) Société des Produits Nestlé S.A., 1800 Vevey, CH;  
 (740) Ružička Csekes s. r. o., Bratislava, SK;

**(111) 233330**  
 (151) 11.10.2012  
 (180) 20.4.2022  
 (210) 640-2012  
 (220) 20.4.2012  
 (442) 3.7.2012  
 (732) MediaPro Entertainment Slovakia, s. r. o., Bratislavská 1/d, 843 56 Bratislava - Záhorská Bystrica, SK;  
 (740) DEDÁK & Partners, s. r. o., Bratislava, SK;

**(111) 233331**  
 (151) 11.10.2012  
 (180) 24.4.2022  
 (210) 656-2012  
 (220) 24.4.2012  
 (442) 3.7.2012  
 (732) CLARUS ARS, s.r.o., Cesta na Klanec 81/A, 841 03 Bratislava, SK;  
 (740) BADUCCI Legal, s.r.o., Bratislava, SK;

**(111) 233332**  
 (151) 11.10.2012  
 (180) 25.4.2022  
 (210) 675-2012  
 (220) 25.4.2012  
 (442) 3.7.2012  
 (732) SWEETY ICE, s.r.o., Petrovanská 34/A, 080 01 Prešov, SK;

**(111) 233333**  
 (151) 11.10.2012  
 (180) 26.4.2022  
 (210) 678-2012  
 (220) 26.4.2012  
 (442) 3.7.2012  
 (732) STADREKO s. r. o., Družstevná 829, 027 43 Nižná, SK;

**(111) 233334**  
 (151) 11.10.2012  
 (180) 26.4.2022  
 (210) 679-2012  
 (220) 26.4.2012  
 (442) 3.7.2012  
 (732) ST. NICOLAUS, a. s., Ul. 1. mája 113, 031 28 Liptovský Mikuláš, SK;  
 (740) G. Lehnert, k.s., Bratislava, SK;

**(111) 233335**  
 (151) 11.10.2012  
 (180) 26.4.2022  
 (210) 680-2012  
 (220) 26.4.2012  
 (442) 3.7.2012  
 (732) ST. NICOLAUS, a. s., Ul. 1. mája 113, 031 28 Liptovský Mikuláš, SK;  
 (740) G. Lehnert, k.s., Bratislava, SK;

**(111) 233336**  
 (151) 11.10.2012  
 (180) 26.4.2022  
 (210) 681-2012  
 (220) 26.4.2012  
 (442) 3.7.2012  
 (732) GF Product, s.r.o., Zbehy 294, 951 42 Zbehy, SK;

**(111) 233337**  
 (151) 11.10.2012  
 (180) 27.4.2022  
 (210) 687-2012  
 (220) 27.4.2012  
 (442) 3.7.2012  
 (732) WILI HOLDING, a. s., Streženická cesta 1025, 020 01 Púchov, SK;

**(111) 233338**  
 (151) 11.10.2012  
 (180) 27.4.2022  
 (210) 689-2012  
 (220) 27.4.2012  
 (442) 3.7.2012  
 (732) Bürhanedin Hasani - ZMRZLINA HASAN, Štefana Moyzesa 2126/12, 071 01 Michalovce, SK;  
 (740) Kohut Peter, Ing., Michalovce, SK;

**(111) 233339**  
 (151) 11.10.2012  
 (180) 3.5.2022  
 (210) 723-2012  
 (220) 3.5.2012  
 (442) 3.7.2012  
 (732) GF Product, s.r.o., Zbehy 294, 951 42 Zbehy, SK;

**(111) 233340**  
 (151) 11.10.2012  
 (180) 3.5.2022  
 (210) 724-2012  
 (220) 3.5.2012  
 (442) 3.7.2012

(732) Hobža Petr, Chaloupky 72, 696 62 Strážnice, CZ;  
(740) Záthurecká Romana, JUDr., Banská Bystrica, SK;

---

**(111) 233341**

(151) 11.10.2012  
(180) 3.5.2022  
(210) 725-2012  
(220) 3.5.2012  
(442) 3.7.2012  
(732) S & D Pharma CZ, spol. s r. o., Písnická 22/546,  
142 00 Praha, CZ;  
(740) ŽOVICOVÁ & ŽOVIC IP, s.r.o., Bratislava, SK;

---

**(111) 233342**

(151) 11.10.2012  
(180) 4.5.2022  
(210) 730-2012  
(220) 4.5.2012  
(442) 3.7.2012  
(732) Digitall, s.r.o., Letná 47, 052 01 Spišská Nová Ves,  
SK;

---

**(111) 233343**

(151) 11.10.2012  
(180) 7.5.2022  
(210) 741-2012  
(220) 7.5.2012  
(442) 3.7.2012  
(732) Mayer and Smith East Europe, s.r.o., Werferova 1,  
040 01 Košice, SK;

---

**(111) 233344**

(151) 11.10.2012  
(180) 7.5.2022  
(210) 750-2012  
(220) 7.5.2012  
(442) 3.7.2012  
(732) Axel trade, s.r.o., Mudrochova 2, 831 06 Brati-  
slava, SK;

---

**(111) 233345**

(151) 11.10.2012  
(180) 11.5.2022  
(210) 792-2012  
(220) 11.5.2012  
(442) 3.7.2012  
(732) PROSPECT, spol. s r.o., J. Simora 5, 940 01  
Nové Zámky, SK;

---

**(111) 233346**

(151) 11.10.2012  
(180) 14.5.2022  
(210) 797-2012  
(220) 14.5.2012  
(442) 3.7.2012  
(732) ENDURO CLUB PÚCHOV, s.r.o., Streženická  
cesta 1025/5, 020 01 Púchov, SK;

---

**(111) 233347**

(151) 11.10.2012  
(180) 15.5.2022  
(210) 814-2012  
(220) 15.5.2012  
(442) 3.7.2012  
(732) IMPULS-LEASING Slovakia s.r.o., Štetinova 4,  
811 06 Bratislava, SK;  
(740) URBÁNI & Partners s.r.o., Banská Bystrica, SK;

---

**(111) 233348**

(151) 11.10.2012  
(180) 15.5.2022  
(210) 815-2012  
(220) 15.5.2012  
(442) 3.7.2012  
(732) IMPULS-LEASING Slovakia s.r.o., Štetinova 4,  
811 06 Bratislava, SK;  
(740) URBÁNI & Partners s.r.o., Banská Bystrica, SK;

---

**(111) 233349**

(151) 11.10.2012  
(180) 23.5.2022  
(210) 864-2012  
(220) 23.5.2012  
(442) 3.7.2012  
(732) INŠTALTECH s.r.o., SNP 579/105, 965 01 Žiar  
nad Hronom, SK;

---

**(111) 233350**

(151) 11.10.2012  
(180) 23.5.2022  
(210) 865-2012  
(220) 23.5.2012  
(442) 3.7.2012  
(732) ASP CZECH, s.r.o., K Teplinám 679, 763 15 Slu-  
šovice, CZ;  
(740) Labudík Miroslav, Ing., Kysucké Nové Mesto, SK;

---

**(111) 233351**

(151) 11.10.2012  
(180) 4.1.2022  
(210) 5006-2012  
(220) 4.1.2012  
(442) 3.7.2012  
(732) MOGET a.s., Vranovská 23, 851 01 Bratislava,  
SK;

---

**(111) 233352**

(151) 11.10.2012  
(180) 26.1.2022  
(210) 5048-2012  
(220) 26.1.2012  
(442) 3.7.2012  
(732) Industria de Calçados West Coast Ltda., Av. Cas-  
tro Alves 200, 93900-000 IVOTI - Rio Grande  
do Sul, BR;  
(740) Fajnorová Mária, Ing., Bratislava, SK;

---

**(111) 233353**  
 (151) 11.10.2012  
 (180) 2.2.2022  
 (210) 5066-2012  
 (220) 2.2.2012  
 (442) 3.7.2012  
 (732) KOOOPERATIVA poisťovňa, a. s. Vienna Insurance Group, Štefanovičova 4, 816 23 Bratislava, SK;  
 (740) Holoubková Mária, Ing., Bratislava, SK;

**(111) 233354**  
 (151) 11.10.2012  
 (180) 3.2.2022  
 (210) 5069-2012  
 (220) 3.2.2012  
 (442) 3.7.2012  
 (732) MX Slovakia s. r. o., Röntgenova 28, 851 01 Bratislava, SK;  
 (740) SOUKENÍK - ŠTRPKA, s.r.o., Bratislava, SK;

**(111) 233355**  
 (151) 11.10.2012  
 (180) 3.2.2022  
 (210) 5070-2012  
 (220) 3.2.2012  
 (442) 3.7.2012  
 (732) Aliter Technologies, a.s., Turčianska 16, 821 09 Bratislava, SK;  
 (740) Litvákova Lenka, Ing., Bratislava, SK;

**(111) 233356**  
 (151) 11.10.2012  
 (180) 9.2.2022  
 (210) 5082-2012  
 (220) 9.2.2012  
 (442) 3.7.2012  
 (732) Pharmaceutical Chemical Cosmetic industry ALKALOID AD - Skopje, Blvd. Aleksandar Makedonski 12, 1000 Skopje, MK;  
 (740) Zivko Mijatovic and Partners s.r.o., Bratislava, SK;

**(111) 233357**  
 (151) 11.10.2012  
 (180) 9.2.2022  
 (210) 5084-2012  
 (220) 9.2.2012  
 (442) 3.7.2012  
 (732) Slovenský plynárenský priemysel, a.s., Mlynské nivy 44/a, 825 11 Bratislava, SK;  
 (740) Považanová Andrea, JUDr., Bratislava, SK;

**(111) 233358**  
 (151) 11.10.2012  
 (180) 9.2.2022  
 (210) 5085-2012  
 (220) 9.2.2012  
 (442) 3.7.2012  
 (732) Slovenský plynárenský priemysel, a.s., Mlynské nivy 44/a, 825 11 Bratislava, SK;  
 (740) Považanová Andrea, JUDr., Bratislava, SK;

**(111) 233359**  
 (151) 11.10.2012  
 (180) 16.2.2022  
 (210) 5102-2012  
 (220) 16.2.2012  
 (442) 3.7.2012  
 (732) Slovenský plynárenský priemysel, a.s., Mlynské nivy 44/a, 825 11 Bratislava, SK;  
 (740) Považanová Andrea, JUDr., Bratislava, SK;

**(111) 233360**  
 (151) 11.10.2012  
 (180) 17.2.2022  
 (210) 5104-2012  
 (220) 17.2.2012  
 (442) 3.7.2012  
 (732) EVROPA realitní kancelář, s.r.o., Václavské náměstí 793/36, 110 00 Praha, CZ;  
 (740) Gálik Tomáš, JUDr., Bratislava, SK;

**(111) 233361**  
 (151) 11.10.2012  
 (180) 5.3.2022  
 (210) 5147-2012  
 (220) 5.3.2012  
 (442) 3.7.2012  
 (732) Kľuvánková Tatiana, Račianska 25, 831 02 Bratislava, SK;

**(111) 233362**  
 (151) 11.10.2012  
 (180) 5.3.2022  
 (210) 5148-2012  
 (220) 5.3.2012  
 (442) 3.7.2012  
 (732) Kľuvánková Tatiana, Račianska 25, 831 02 Bratislava, SK;

**(111) 233363**  
 (151) 11.10.2012  
 (180) 6.3.2022  
 (210) 5152-2012  
 (220) 6.3.2012  
 (442) 3.7.2012  
 (732) Media Project Agency, s. r. o., Košická 6, 821 08 Bratislava, SK;  
 (740) Holoubková Mária, Ing., Bratislava, SK;

**(111) 233364**  
 (151) 11.10.2012  
 (180) 7.3.2022  
 (210) 5154-2012  
 (220) 7.3.2012  
 (442) 3.7.2012  
 (732) BONGRAIN S. A., 42 rue Rieussec, 78220 Viroflay, FR;  
 (740) ČERNEJOVÁ & HRBEK, s. r. o., Bratislava, SK;

**(111) 233365**

(151) 11.10.2012  
(180) 7.3.2022  
(210) 5156-2012  
(220) 7.3.2012  
(442) 3.7.2012  
(732) Advokátska kancelária Andrej Mojžiš, s.r.o.,  
Gen. Svobodu 16, 902 01 Pezinok, SK;

---

**(111) 233366**

(151) 11.10.2012  
(180) 12.3.2022  
(210) 5171-2012  
(220) 12.3.2012  
(442) 3.7.2012  
(732) BEL LEERDAMMER B.V., Steenovenweg 4,  
4145 KK Schoonrewoerd, NL;  
(740) Kastler Anton, Bratislava, SK;

---

**(111) 233367**

(151) 11.10.2012  
(180) 12.3.2022  
(210) 5172-2012  
(220) 12.3.2012  
(442) 3.7.2012  
(732) BEL LEERDAMMER B.V., Steenovenweg 4,  
4145 KK Schoonrewoerd, NL;  
(740) Kastler Anton, Bratislava, SK;

---

**(111) 233368**

(151) 11.10.2012  
(180) 12.3.2022  
(210) 5173-2012  
(220) 12.3.2012  
(442) 3.7.2012  
(732) R KREDIT, spol. s r.o., Vysokoškolačkov 41,  
010 08 Žilina, SK;  
(740) SOUKENÍK - ŠTRPKA, s.r.o., Bratislava, SK;

---

**(111) 233369**

(151) 11.10.2012  
(180) 12.3.2022  
(210) 5174-2012  
(220) 12.3.2012  
(442) 3.7.2012  
(732) BONGRAIN S. A., 42 rue Rieussec, 78220 Vi-  
roflay, FR;  
(740) ČERNEJOVÁ & HRBEK, s. r. o., Bratislava, SK;

---

**(111) 233370**

(151) 11.10.2012  
(180) 12.3.2022  
(210) 5175-2012  
(220) 12.3.2012  
(442) 3.7.2012  
(732) OK Money Finance Oy (Corporation of Finland),  
P.O.Box 228, 20101 Turku, FI;  
(740) Fajnorová Mária, Ing., Bratislava, SK;

---

**(111) 233371**

(151) 11.10.2012  
(180) 13.3.2022  
(210) 5176-2012  
(220) 13.3.2012  
(442) 3.7.2012  
(732) Mgr. Zuzana Stašáková - CREATIVE FAMILY,  
Pod Kopánky 196/38, 911 05 Zamarovce, SK;

---

**(111) 233372**

(151) 11.10.2012  
(180) 13.3.2022  
(210) 5177-2012  
(220) 13.3.2012  
(442) 3.7.2012  
(732) BE COOL, s. r. o., Vajnorská 8/A, 831 04 Brati-  
slava, SK;  
(740) Litváková Edita, Ing., Bratislava, SK;

---

**(111) 233373**

(151) 11.10.2012  
(180) 13.3.2022  
(210) 5178-2012  
(220) 13.3.2012  
(442) 3.7.2012  
(732) BE COOL, s. r. o., Vajnorská 8/A, 831 04 Brati-  
slava, SK;  
(740) Litváková Edita, Ing., Bratislava, SK;

---

**(111) 233374**

(151) 11.10.2012  
(180) 13.3.2022  
(210) 5185-2012  
(220) 13.3.2012  
(442) 3.7.2012  
(732) Radovan Vrabec - ALLMETAL, Rosina 444,  
013 22 Rosina, SK;  
(740) Kalabová Katarína, JUDr., Bratislava, SK;

---

**(111) 233375**

(151) 11.10.2012  
(180) 15.3.2022  
(210) 5189-2012  
(220) 15.3.2012  
(442) 3.7.2012  
(732) GAMBIA s. r. o., Šalviová 20, 821 01 Bratisla-  
va, SK;  
(740) REKEN & PARTNERS Law Firm s.r.o., Brati-  
slava, SK;

---

**(111) 233376**

(151) 11.10.2012  
(180) 15.3.2022  
(210) 5191-2012  
(220) 15.3.2012  
(442) 3.7.2012  
(732) PHARMACUM, s.r.o., Strečnianska 13, 851 05  
Bratislava, SK;  
(740) Litváková Lenka, Ing., Bratislava, SK;

---

**(111) 233377**  
 (151) 11.10.2012  
 (180) 23.3.2022  
 (210) 5216-2012  
 (220) 23.3.2012  
 (442) 3.7.2012  
 (732) Slovenský plynárenský priemysel, a.s., Mlynské  
 nivy 44/a, 825 11 Bratislava, SK;  
 (740) Považanová Andrea, JUDr., Bratislava, SK;

**(111) 233378**  
 (151) 11.10.2012  
 (180) 23.3.2022  
 (210) 5217-2012  
 (220) 23.3.2012  
 (442) 3.7.2012  
 (732) Slovenský plynárenský priemysel, a.s., Mlynské  
 nivy 44/a, 825 11 Bratislava, SK;  
 (740) Považanová Andrea, JUDr., Bratislava, SK;

**(111) 233379**  
 (151) 11.10.2012  
 (180) 23.3.2022  
 (210) 5218-2012  
 (220) 23.3.2012  
 (442) 3.7.2012  
 (732) Slovenský plynárenský priemysel, a.s., Mlynské  
 nivy 44/a, 825 11 Bratislava, SK;  
 (740) Považanová Andrea, JUDr., Bratislava, SK;

**(111) 233380**  
 (151) 11.10.2012  
 (180) 28.3.2022  
 (210) 5232-2012  
 (220) 28.3.2012  
 (310) 85/573,146  
 (320) 19.3.2012  
 (330) US  
 (442) 3.7.2012  
 (732) INTEVA PRODUCTS, LLC, 1401 Crooks Road,  
 Troy, Michigan 48084, US;  
 (740) Bušová Eva, JUDr., Bratislava, SK;

**(111) 233381**  
 (151) 11.10.2012  
 (180) 30.3.2022  
 (210) 5244-2012  
 (220) 30.3.2012  
 (442) 3.7.2012  
 (732) FIAT SR, spol. s r. o., Dúbravská cesta 2, 841 04  
 Bratislava, SK;  
 (740) MUNDIEROVÁ & PARTNERS, s.r.o., Brati-  
 slava, SK;

**(111) 233382**  
 (151) 11.10.2012  
 (180) 30.3.2022  
 (210) 5245-2012  
 (220) 30.3.2012  
 (442) 3.7.2012  
 (732) LAKMA ČESKÁ REPUBLIKA s.r.o., Průmys-  
 lová 1306/7, 102 00 Praha - Hostivař, CZ;  
 (740) Guniš Jaroslav, Mgr., Bratislava, SK;

**(111) 233383**  
 (151) 11.10.2012  
 (180) 4.4.2022  
 (210) 5248-2012  
 (220) 4.4.2012  
 (442) 3.7.2012  
 (732) Consortio Fashion Group spol. s r.o., Lazaret-  
 ská 12, 811 08 Bratislava, SK;  
 (740) Dolanská Elena, RNDr., Bratislava, SK;

**(111) 233384**  
 (151) 11.10.2012  
 (180) 10.4.2022  
 (210) 5250-2012  
 (220) 10.4.2012  
 (442) 3.7.2012  
 (732) NIKA, spol. s r.o., Ružová dolina 6, 821 08 Bra-  
 tislava, SK;  
 (740) Fajnorová Mária, Ing., Bratislava, SK;

**(111) 233385**  
 (151) 11.10.2012  
 (180) 11.4.2022  
 (210) 5252-2012  
 (220) 11.4.2012  
 (442) 3.7.2012  
 (732) Mil - Mil, s.r.o., Údernická 14/A, 851 01 Brati-  
 slava, SK;

**(111) 233386**  
 (151) 11.10.2012  
 (180) 11.4.2022  
 (210) 5253-2012  
 (220) 11.4.2012  
 (442) 3.7.2012  
 (732) Opavia - LU, s.r.o., Karolinská 661, 186 00 Pra-  
 ha, Karlín, CZ;  
 (740) Fritz Martin, JUDr., Bratislava, SK;

**(111) 233387**  
 (151) 11.10.2012  
 (180) 11.4.2022  
 (210) 5254-2012  
 (220) 11.4.2012  
 (442) 3.7.2012  
 (732) euDEAL ZIFČÁK, s. r. o., DUCHONKA - Pio-  
 niersky tábor Mier, a. s., 956 22 Prašice, SK;  
 (740) Hojčuš Peter, Ing., Bratislava, SK;

**(111) 233388**  
 (151) 11.10.2012  
 (180) 13.4.2022  
 (210) 5255-2012  
 (220) 13.4.2012  
 (442) 3.7.2012  
 (732) Vicsápiová Natália Bugyi, Tomášikovo 211, 925 04  
 Tomášikovo, SK;

**(111) 233389**

(151) 11.10.2012  
(180) 13.4.2022  
(210) 5256-2012  
(220) 13.4.2012  
(442) 3.7.2012  
(732) Vicsápiová Natália Bugyi, Tomášikovo 211, 925 04 Tomášikovo, SK;

---

**(111) 233390**

(151) 11.10.2012  
(180) 13.4.2022  
(210) 5257-2012  
(220) 13.4.2012  
(442) 3.7.2012  
(732) Vicsápiová Natália Bugyi, Tomášikovo 211, 925 04 Tomášikovo, SK;

---

**(111) 233391**

(151) 11.10.2012  
(180) 17.4.2022  
(210) 5261-2012  
(220) 17.4.2012  
(442) 3.7.2012  
(732) Kroner Jakub, Palkovičova 9, 821 08 Bratislava, SK;

---

**(111) 233392**

(151) 11.10.2012  
(180) 17.4.2022  
(210) 5262-2012  
(220) 17.4.2012  
(442) 3.7.2012  
(732) Kroner Jakub, Palkovičova 9, 821 08 Bratislava, SK;

---

**(111) 233394**

(151) 12.10.2012  
(180) 6.8.2020  
(210) 1339-2010  
(220) 6.8.2010  
(442) 3.7.2012  
(732) MediaPro Entertainment Slovakia, s. r. o., Bratislavská 1/d, 843 56 Bratislava - Záhorská Bystrička, SK;  
(740) Fajnorová Mária, Ing., Bratislava, SK;

---

**(111) 233395**

(151) 12.10.2012  
(180) 18.4.2021  
(210) 697-2011  
(220) 18.4.2011  
(442) 3.7.2012  
(732) COFFEA Drinks, s.r.o., Kopernikova 15, 917 01 Trnava, SK;

---

**(111) 233396**

(151) 12.10.2012  
(180) 25.8.2021  
(210) 1440-2011  
(220) 25.8.2011

(442) 3.7.2012

(732) Monsanto Technology LLC, 800 North Lindbergh Blvd., St. Louis, MO 63167, US;  
(740) Hörmannová Zuzana, Ing., Bratislava, SK;

---

**(111) 233397**

(151) 12.10.2012  
(180) 31.8.2021  
(210) 1490-2011  
(220) 31.8.2011  
(442) 3.7.2012  
(732) Monsanto Technology LLC, 800 North Lindbergh Blvd., St. Louis, MO 63167, US;  
(740) Hörmannová Zuzana, Ing., Bratislava, SK;

---

**(111) 233398**

(151) 12.10.2012  
(180) 22.7.2015  
(210) 1499-2011  
(220) 22.7.2005  
(442) 3.7.2012  
(641) 004511317, 22.7.2005  
(732) P7S1 Broadcasting Europe B.V., Radarweg 60, 1043 NT Amsterdam, NL;  
(740) PATENTSERVIS BRATISLAVA a. s., Bratislava, SK;

---

**(111) 233399**

(151) 12.10.2012  
(180) 28.9.2021  
(210) 1623-2011  
(220) 28.9.2011  
(442) 3.7.2012  
(732) ALDENTE s. r. o., Ulica 29. augusta 19, 811 09 Bratislava, SK;  
(740) DEDÁK & Partners, s. r. o., Bratislava, SK;

---

**(111) 233400**

(151) 12.10.2012  
(180) 1.10.2021  
(210) 1652-2011  
(220) 1.10.2011  
(442) 3.7.2012  
(732) Grega Samuel, Mukačevská 10, 080 01 Prešov, SK;

---

**(111) 233401**

(151) 12.10.2012  
(180) 26.10.2021  
(210) 1797-2011  
(220) 26.10.2011  
(442) 3.7.2012  
(732) MILADA-MA PROJECTMANAGEMENT LTD., Kleomenous 1, Nicosia, CY;  
(740) Kubínyi Peter, Bc., Trenčín, SK;

---

**(111) 233402**

(151) 12.10.2012  
(180) 31.10.2021  
(210) 1824-2011  
(220) 31.10.2011

(442) 3.7.2012  
 (732) Tuček Rudolf, 8. marca 259/6, 962 61 Dobrá Ni-  
 va, SK;  
 (740) Belička Ivan, Ing., Banská Bystrica, SK;

**(111) 233403**

(151) 12.10.2012  
 (180) 31.10.2021  
 (210) 1825-2011  
 (220) 31.10.2011  
 (442) 3.7.2012  
 (732) Tuček Rudolf, 8. marca 259/6, 962 61 Dobrá Ni-  
 va, SK;  
 (740) Belička Ivan, Ing., Banská Bystrica, SK;

**(111) 233404**

(151) 12.10.2012  
 (180) 15.11.2021  
 (210) 1931-2011  
 (220) 15.11.2011  
 (442) 3.7.2012  
 (732) Asociácia lekárnikov Slovenska, Thurzova 16,  
 036 01 Martin, SK;  
 (740) Porubčan Róbert, Ing., Ivanka pri Dunaji, SK;

**(111) 233406**

(151) 12.10.2012  
 (180) 22.11.2021  
 (210) 1972-2011  
 (220) 22.11.2011  
 (442) 3.7.2012  
 (732) Minárik Marek, Ing., Tr. A. Hlinku 24, 949 01  
 Nitra, SK;

**(111) 233407**

(151) 12.10.2012  
 (180) 30.11.2021  
 (210) 2035-2011  
 (220) 30.11.2011  
 (442) 3.7.2012  
 (732) KLIENT PRO SK, s.r.o., Prokopova 15, 851 01  
 Bratislava, SK;

**(111) 233408**

(151) 12.10.2012  
 (180) 2.12.2021  
 (210) 2062-2011  
 (220) 2.12.2011  
 (442) 3.7.2012  
 (732) Klinovský Tomáš, Kocel'ova 4/7, 971 01 Prievi-  
 dza, SK;  
 (740) JUDr. Ivan Žilík PhD. spol s r.o., Prievidza, SK;

**(111) 233409**

(151) 12.10.2012  
 (180) 2.12.2021  
 (210) 2063-2011  
 (220) 2.12.2011  
 (442) 3.7.2012  
 (732) Klinovský Tomáš, Kocel'ova 4/7, 971 01 Prievi-  
 dza, SK;  
 (740) Žilík Ivan, JUDr., PhD., Prievidza, SK;

**(111) 233410**

(151) 12.10.2012  
 (180) 28.12.2021  
 (210) 2207-2011  
 (220) 28.12.2011  
 (442) 3.7.2012  
 (732) VULM SK s. r. o., Černyševského 26, 851 01  
 Bratislava, SK;

**(111) 233411**

(151) 12.10.2012  
 (180) 28.12.2021  
 (210) 2208-2011  
 (220) 28.12.2011  
 (442) 3.7.2012  
 (732) VULM SK s. r. o., Černyševského 26, 851 01  
 Bratislava, SK;

**(111) 233412**

(151) 12.10.2012  
 (180) 28.12.2021  
 (210) 2211-2011  
 (220) 28.12.2011  
 (442) 3.7.2012  
 (732) VULM SK s. r. o., Černyševského 26, 851 01  
 Bratislava, SK;

**(111) 233413**

(151) 12.10.2012  
 (180) 28.12.2021  
 (210) 2212-2011  
 (220) 28.12.2011  
 (442) 3.7.2012  
 (732) VULM SK s. r. o., Černyševského 26, 851 01  
 Bratislava, SK;

**(111) 233414**

(151) 12.10.2012  
 (180) 10.1.2022  
 (210) 32-2012  
 (220) 10.1.2012  
 (442) 3.7.2012  
 (732) Stanley Works (Europe) GmbH, Ringstrasse 14,  
 8600 Dübendorf, CH;  
 (740) MAJLINGOVÁ & PARTNERS, s. r. o., Brati-  
 slava, SK;

**(111) 233415**

(151) 12.10.2012  
 (180) 12.1.2022  
 (210) 42-2012  
 (220) 12.1.2012  
 (442) 3.7.2012  
 (732) Košický samosprávny kraj, Námestie Maratónu  
 mieru 1, 042 66 Košice, SK;

**(111) 233416**

(151) 12.10.2012  
 (180) 12.1.2022  
 (210) 43-2012  
 (220) 12.1.2012



(442) 3.7.2012  
(732) Košický samosprávny kraj, Námestie Maratónu mieru 1, 042 66 Košice, SK;

---

**(111) 233417**  
(151) 12.10.2012  
(180) 12.1.2022  
(210) 44-2012  
(220) 12.1.2012  
(442) 3.7.2012  
(732) Košický samosprávny kraj, Námestie Maratónu mieru 1, 042 66 Košice, SK;

---

**(111) 233418**  
(151) 12.10.2012  
(180) 12.1.2022  
(210) 45-2012  
(220) 12.1.2012  
(442) 3.7.2012  
(732) Košický samosprávny kraj, Námestie Maratónu mieru 1, 042 66 Košice, SK;

---

**(111) 233419**  
(151) 12.10.2012  
(180) 18.1.2022  
(210) 71-2012  
(220) 18.1.2012  
(442) 3.7.2012  
(732) Kúpele Trenčianske Teplice, a. s., T. G. Masaryka 21, 914 51 Trenčianske Teplice, SK;  
(740) Belička Ivan, Ing., Banská Bystrica, SK;

---

**(111) 233420**  
(151) 12.10.2012  
(180) 27.1.2022  
(210) 122-2012  
(220) 27.1.2012  
(442) 3.7.2012  
(732) KOMUNÁLNA poisťovňa, a.s. Vienna Insurance Group, Štefánikova 17, 811 05 Bratislava, SK;

---

**(111) 233421**  
(151) 12.10.2012  
(180) 31.1.2022  
(210) 139-2012  
(220) 31.1.2012  
(442) 3.7.2012  
(732) bel-rey, s. r. o., Gajova 4, 811 09 Bratislava, SK;

---

**(111) 233422**  
(151) 12.10.2012  
(180) 31.1.2022  
(210) 140-2012  
(220) 31.1.2012  
(442) 3.7.2012  
(732) bel-rey, s. r. o., Gajova 4, 811 09 Bratislava, SK;

---

**(111) 233423**  
(151) 12.10.2012  
(180) 2.2.2022  
(210) 173-2012  
(220) 2.2.2012  
(442) 3.7.2012  
(732) Ringier Axel Springer Slovakia, a. s., Prievozská 14, 821 09 Bratislava, SK;  
(740) Porubčan Róbert, Ing., Ivanka pri Dunaji, SK;

---

**(111) 233424**  
(151) 12.10.2012  
(180) 9.2.2022  
(210) 203-2012  
(220) 9.2.2012  
(442) 3.7.2012  
(732) MEUBLE s.r.o., Nádražná 1783/17, 018 41 Dubnica nad Váhom, SK;  
(740) Mrenica Jaroslav, Ing., Púchov, SK;

---

**(111) 233425**  
(151) 12.10.2012  
(180) 9.2.2022  
(210) 206-2012  
(220) 9.2.2012  
(442) 3.7.2012  
(732) HT Solution s.r.o., Einsteinova 25, 851 01 Bratislava, SK;

---

**(111) 233426**  
(151) 12.10.2012  
(180) 9.2.2022  
(210) 207-2012  
(220) 9.2.2012  
(442) 3.7.2012  
(732) Buntavar s.r.o., P. Jilemnického 306/1, 059 21 Svit, SK;

---

**(111) 233427**  
(151) 12.10.2012  
(180) 17.2.2022  
(210) 261-2012  
(220) 17.2.2012  
(442) 3.7.2012  
(732) Zvonček Ján, Ing., Štiavnička 570/59, 976 81 Podbrezová, SK;  
(740) Belička Ivan, Ing., Banská Bystrica, SK;

---

**(111) 233428**  
(151) 12.10.2012  
(180) 20.2.2022  
(210) 272-2012  
(220) 20.2.2012  
(442) 3.7.2012  
(732) Stepos Group s. r. o., Vinohradnícka 2, 900 21 Svätý Jur, SK;  
(740) Máčajová Mária, Ing., Nitra, SK;

---

**(111) 233429**  
 (151) 12.10.2012  
 (180) 20.2.2022  
 (210) 273-2012  
 (220) 20.2.2012  
 (442) 3.7.2012  
 (732) Stepos Group s. r. o., Vinohradnícka 2, 900 21 Svätý Jur, SK;  
 (740) Máčajová Mária, Ing., Nitra, SK;

**(111) 233430**  
 (151) 12.10.2012  
 (180) 17.2.2022  
 (210) 292-2012  
 (220) 17.2.2012  
 (442) 3.7.2012  
 (732) FROST, s. r. o., Jesenná 12, 080 05 Prešov, SK;  
 (740) Porubčan Róbert, Ing., Ivanka pri Dunaji, SK;

**(111) 233431**  
 (151) 12.10.2012  
 (180) 22.2.2022  
 (210) 294-2012  
 (220) 22.2.2012  
 (310) CTM 010665172  
 (320) 22.2.2012  
 (330) EM  
 (442) 3.7.2012  
 (732) Kaufland Warenhandel GmbH & Co. KG, Röntelstr. 35, 74172 Neckarsulm, DE;  
 (740) Brichtová Tatiana, JUDr., Bratislava, SK;

**(111) 233432**  
 (151) 12.10.2012  
 (180) 23.2.2022  
 (210) 295-2012  
 (220) 23.2.2012  
 (442) 3.7.2012  
 (732) STRADER s.r.o., Nový riadok 374/60, 091 01 Stropkov, SK;

**(111) 233433**  
 (151) 12.10.2012  
 (180) 23.2.2022  
 (210) 296-2012  
 (220) 23.2.2012  
 (442) 3.7.2012  
 (732) STRADER s.r.o., Nový riadok 374/60, 091 01 Stropkov, SK;

**(111) 233434**  
 (151) 12.10.2012  
 (180) 1.3.2022  
 (210) 334-2012  
 (220) 1.3.2012  
 (442) 3.7.2012  
 (732) UnitedPartners, s.r.o., Letecká 6, 040 01 Košice, SK;

**(111) 233435**  
 (151) 12.10.2012  
 (180) 2.3.2022  
 (210) 342-2012  
 (220) 2.3.2012  
 (442) 3.7.2012  
 (732) HAMAVISS, s.r.o., Palárikova 3073/6, 934 01 Levice, SK;

**(111) 233436**  
 (151) 12.10.2012  
 (180) 2.3.2022  
 (210) 343-2012  
 (220) 2.3.2012  
 (442) 3.7.2012  
 (732) LL MEDIA s.r.o., Námestie SNP 8, 974 01 Banská Bystrica, SK;

**(111) 233437**  
 (151) 12.10.2012  
 (180) 2.3.2022  
 (210) 344-2012  
 (220) 2.3.2012  
 (442) 3.7.2012  
 (732) M.BER. spol. s r. o., Jesenského 2, 929 01 Dunajská Streda, SK;  
 (740) Záthurecká Romana, JUDr., Banská Bystrica, SK;

**(111) 233438**  
 (151) 12.10.2012  
 (180) 2.3.2022  
 (210) 346-2012  
 (220) 2.3.2012  
 (442) 3.7.2012  
 (732) M.BER. spol. s r. o., Jesenského 2, 929 01 Dunajská Streda, SK;  
 (740) Záthurecká Romana, JUDr., Banská Bystrica, SK;

**(111) 233439**  
 (151) 12.10.2012  
 (180) 2.3.2022  
 (210) 347-2012  
 (220) 2.3.2012  
 (442) 3.7.2012  
 (732) M.BER. spol. s r. o., Jesenského 2, 929 01 Dunajská Streda, SK;  
 (740) Záthurecká Romana, JUDr., Banská Bystrica, SK;

**(111) 233440**  
 (151) 12.10.2012  
 (180) 5.3.2022  
 (210) 354-2012  
 (220) 5.3.2012  
 (442) 3.7.2012  
 (732) Azet.sk, a. s., M. R. Štefánika 13, 010 01 Žilina, SK;  
 (740) Belička Ivan, Ing., Banská Bystrica, SK;

(111) **233441**  
 (151) 12.10.2012  
 (180) 5.3.2022  
 (210) 362-2012  
 (220) 5.3.2012  
 (442) 3.7.2012  
 (732) PEPSI-COLA SR, s.r.o., Nádražná 534, 901 01 Malacky, SK;  
 (740) DEDÁK & Partners, s. r. o., Bratislava, SK;

(111) **233442**  
 (151) 12.10.2012  
 (180) 8.3.2022  
 (210) 400-2012  
 (220) 8.3.2012  
 (442) 3.7.2012  
 (732) Braxator Timotej, JUDr., Zámocká 30, 811 01 Bratislava, SK;

(111) **233443**  
 (151) 12.10.2012  
 (180) 9.3.2022  
 (210) 406-2012  
 (220) 9.3.2012  
 (310) DE 302011062760.6  
 (320) 17.11.2011  
 (330) DE  
 (442) 3.7.2012  
 (732) Kaufland Warenhandel GmbH & Co. KG, Röntelstr. 35, 74172 Neckarsulm, DE;  
 (740) Brichtová Tatiana, JUDr., Bratislava, SK;

(111) **233444**  
 (151) 12.10.2012  
 (180) 9.3.2022  
 (210) 409-2012  
 (220) 9.3.2012  
 (442) 3.7.2012  
 (732) Kofola ČeskoSlovensko a.s., Nad Porubkou 2278/31a, 708 00 Ostrava, CZ;  
 (740) Zathurecky InPaRtners, s. r. o., Banská Bystrica, SK;

(111) **233445**  
 (151) 12.10.2012  
 (180) 9.3.2022  
 (210) 410-2012  
 (220) 9.3.2012  
 (442) 3.7.2012  
 (732) Kofola ČeskoSlovensko a.s., Nad Porubkou 2278/31a, 708 00 Ostrava, CZ;  
 (740) Zathurecky InPaRtners, s. r. o., Banská Bystrica, SK;

(111) **233446**  
 (151) 12.10.2012  
 (180) 9.3.2022  
 (210) 411-2012  
 (220) 9.3.2012  
 (442) 3.7.2012

(732) Kofola ČeskoSlovensko a.s., Nad Porubkou 2278/31a, 708 00 Ostrava, CZ;  
 (740) Zathurecky InPaRtners, s. r. o., Banská Bystrica, SK;

(111) **233447**  
 (151) 12.10.2012  
 (180) 9.3.2022  
 (210) 412-2012  
 (220) 9.3.2012  
 (442) 3.7.2012  
 (732) Kofola ČeskoSlovensko a.s., Nad Porubkou 2278/31a, 708 00 Ostrava, CZ;  
 (740) Zathurecky InPaRtners, s. r. o., Banská Bystrica, SK;

(111) **233448**  
 (151) 12.10.2012  
 (180) 9.3.2022  
 (210) 413-2012  
 (220) 9.3.2012  
 (442) 3.7.2012  
 (732) Kofola ČeskoSlovensko a.s., Nad Porubkou 2278/31a, 708 00 Ostrava, CZ;  
 (740) Zathurecky InPaRtners, s. r. o., Banská Bystrica, SK;

(111) **233449**  
 (151) 12.10.2012  
 (180) 9.3.2022  
 (210) 414-2012  
 (220) 9.3.2012  
 (442) 3.7.2012  
 (732) Kofola ČeskoSlovensko a.s., Nad Porubkou 2278/31a, 708 00 Ostrava, CZ;  
 (740) Zathurecky InPaRtners, s. r. o., Banská Bystrica, SK;

(111) **233450**  
 (151) 12.10.2012  
 (180) 12.3.2022  
 (210) 419-2012  
 (220) 12.3.2012  
 (442) 3.7.2012  
 (732) redred.sk s.r.o., Teplická 2296/74, 921 01 Piešťany, SK;  
 (740) Beleščák Ladislav, Ing., Piešťany, SK;

(111) **233451**  
 (151) 12.10.2012  
 (180) 13.3.2022  
 (210) 423-2012  
 (220) 13.3.2012  
 (442) 3.7.2012  
 (732) Šindler Mojmir, ml., Suvorovova 36, 902 01 Pezinok, SK; Ice Invest s.r.o., V Újezdech 590/8, 621 00 Brno - Medlánky, CZ; Gamys s.r.o., Zámecká 488/20, 702 00 Moravská Ostrava, SK;

**(111) 233452**  
 (151) 12.10.2012  
 (180) 19.3.2022  
 (210) 451-2012  
 (220) 19.3.2012  
 (442) 3.7.2012  
 (732) Gratex International, a.s., Galvaniho 17/C, 821 04 Bratislava, SK;  
 (740) Holakovský Štefan, Ing., Bratislava, SK;

**(111) 233454**  
 (151) 12.10.2012  
 (180) 22.3.2022  
 (210) 493-2012  
 (220) 22.3.2012  
 (442) 3.7.2012  
 (732) Dušička Jakub, Opatovská 284/163, 911 01 Trenčín, SK;

**(111) 233455**  
 (151) 12.10.2012  
 (180) 27.3.2022  
 (210) 523-2012  
 (220) 27.3.2012  
 (442) 3.7.2012  
 (732) LeasePlan Slovakia, s.r.o., Ševčenkova 34, 851 01 Bratislava, SK;  
 (740) Advokátska kancelária Dvorecký & Bohunický s.r.o., Bratislava, SK;

**(111) 233456**  
 (151) 12.10.2012  
 (180) 28.3.2022  
 (210) 526-2012  
 (220) 28.3.2012  
 (442) 3.7.2012  
 (732) Slovenský zväz ľadového hokeja, Junácka 6, 832 80 Bratislava, SK;  
 (740) Zajíčková Zuzana, Mgr., Bratislava, SK;

**(111) 233457**  
 (151) 12.10.2012  
 (180) 28.3.2022  
 (210) 528-2012  
 (220) 28.3.2012  
 (442) 3.7.2012  
 (732) LeasePlan Slovakia, s.r.o., Ševčenkova 34, 851 01 Bratislava, SK;  
 (740) Advokátska kancelária Dvorecký & Bohunický s.r.o., Bratislava, SK;

**(111) 233458**  
 (151) 12.10.2012  
 (180) 28.3.2022  
 (210) 529-2012  
 (220) 28.3.2012  
 (442) 3.7.2012  
 (732) LeasePlan Slovakia, s.r.o., Ševčenkova 34, 851 01 Bratislava, SK;  
 (740) Advokátska kancelária Dvorecký & Bohunický s.r.o., Bratislava, SK;

**(111) 233459**  
 (151) 12.10.2012  
 (180) 29.3.2022  
 (210) 536-2012  
 (220) 29.3.2012  
 (442) 3.7.2012  
 (732) M.BER, spol. s r. o., Jesenského 2, 929 01 Dunajská Streda, SK;  
 (740) Záthurecká Romana, JUDr., Banská Bystrica, SK;

**(111) 233460**  
 (151) 12.10.2012  
 (180) 29.3.2022  
 (210) 537-2012  
 (220) 29.3.2012  
 (442) 3.7.2012  
 (732) M.BER, spol. s r. o., Jesenského 2, 929 01 Dunajská Streda, SK;  
 (740) Záthurecká Romana, JUDr., Banská Bystrica, SK;

**(111) 233461**  
 (151) 12.10.2012  
 (180) 29.3.2022  
 (210) 543-2012  
 (220) 29.3.2012  
 (442) 3.7.2012  
 (732) Občianske združenie PATRIOT - KLUB VÝCHODNIAROV, Pražská 2, 040 01 Košice, SK;

**(111) 233462**  
 (151) 12.10.2012  
 (180) 29.3.2022  
 (210) 544-2012  
 (220) 29.3.2012  
 (442) 3.7.2012  
 (732) cool bar s.r.o., Roľníckej školy 4034, 945 01 Komárno, SK;

**(111) 233463**  
 (151) 12.10.2012  
 (180) 29.3.2022  
 (210) 545-2012  
 (220) 29.3.2012  
 (310) CTM 010692176  
 (320) 2.3.2012  
 (330) EM  
 (442) 3.7.2012  
 (732) Kaufland Warenhandel GmbH & Co. KG, Rötterstr. 35, 74172 Neckarsulm, DE;  
 (740) Brichtová Tatiana, JUDr., Bratislava, SK;

**(111) 233464**  
 (151) 12.10.2012  
 (180) 30.3.2022  
 (210) 550-2012  
 (220) 30.3.2012  
 (442) 3.7.2012  
 (732) Technopoint Sanitrends, s.r.o., Púchovská 16, 831 06 Bratislava, SK;

(111) **233465**  
(151) 12.10.2012  
(180) 3.4.2022  
(210) 562-2012  
(220) 3.4.2012  
(442) 3.7.2012  
(732) HURKA s.r.o., Bardejovská 66, 080 06 Ľubotice, SK;

---

(111) **233466**  
(151) 12.10.2012  
(180) 4.4.2022  
(210) 567-2012  
(220) 4.4.2012  
(442) 3.7.2012  
(732) Pivovary Staropramen a.s., Nádražní 84, 150 00 Praha, CZ;  
(740) Záhurecká Romana, JUDr., Banská Bystrica, SK;

---

(111) **233467**  
(151) 12.10.2012  
(180) 4.4.2022  
(210) 568-2012  
(220) 4.4.2012  
(442) 3.7.2012  
(732) Pivovary Staropramen a.s., Nádražní 84, 150 00 Praha, CZ;  
(740) Záhurecká Romana, JUDr., Banská Bystrica, SK;

---

(111) **233468**  
(151) 12.10.2012  
(180) 10.4.2022  
(210) 585-2012  
(220) 10.4.2012  
(310) 489473  
(320) 17.10.2011  
(330) CZ  
(442) 3.7.2012  
(732) Hozák Ondřej, Ing. arch., Kulturní 1783, 756 61 Rožnov pod Radhoštěm, CZ;  
(740) Hořinková Miroslava, JUDr., Púchov, SK;

---

(111) **233469**  
(151) 12.10.2012  
(180) 11.4.2022  
(210) 588-2012  
(220) 11.4.2012  
(310) 0-493638  
(320) 19.3.2012  
(330) CZ  
(442) 3.7.2012  
(732) Heretic Public Relations, s.r.o., Betlémské nám. 6/351, 110 00 Praha - Staré Město, CZ;  
(740) Hudáčková Silvia, Mgr., Chocholná, SK;

---

(111) **233470**  
(151) 12.10.2012  
(180) 11.4.2022  
(210) 593-2012  
(220) 11.4.2012  
(442) 3.7.2012

(732) HYDROIZOL SLOVAKIA s.r.o., Kamenná 19, 010 01 Žilina, SK;

---

(111) **233471**  
(151) 12.10.2012  
(180) 12.4.2022  
(210) 596-2012  
(220) 12.4.2012  
(442) 3.7.2012  
(732) ST. NICOLAUS a. s., Ul. 1. mája 113, 031 28 Liptovský Mikuláš, SK;  
(740) G. Lehnert, k.s., Bratislava, SK;

---

(111) **233472**  
(151) 12.10.2012  
(180) 12.4.2022  
(210) 597-2012  
(220) 12.4.2012  
(442) 3.7.2012  
(732) Nadácia KOSIT, Rastislavova 98, 043 46 Košice, SK;  
(740) Cicholes Štefan, Ing., Košice, SK;

---

(111) **233473**  
(151) 12.10.2012  
(180) 12.4.2022  
(210) 599-2012  
(220) 12.4.2012  
(442) 3.7.2012  
(732) KOSIT, a. s., Rastislavova 98, 043 46 Košice, SK;  
(740) Cicholes Štefan, Ing., Košice, SK;

---

(111) **233474**  
(151) 12.10.2012  
(180) 12.4.2022  
(210) 600-2012  
(220) 12.4.2012  
(442) 3.7.2012  
(732) KOSIT, a. s., Rastislavova 98, 043 46 Košice, SK;  
(740) Cicholes Štefan, Ing., Košice, SK;

---

(111) **233475**  
(151) 12.10.2012  
(180) 13.4.2022  
(210) 604-2012  
(220) 13.4.2012  
(442) 3.7.2012  
(732) Attila Farkas - FARNEX, Trstice 1257, 925 42 Trstice, SK;  
(740) MAJLINGOVÁ & PARTNERS, s. r. o., Bratislava, SK;

---

(111) **233476**  
(151) 12.10.2012  
(180) 13.4.2022  
(210) 605-2012  
(220) 13.4.2012  
(442) 3.7.2012  
(732) Attila Farkas - FARNEX, Trstice 1257, 925 42 Trstice, SK;  
(740) MAJLINGOVÁ & PARTNERS, s. r. o., Bratislava, SK;

---

**(111) 233477**  
 (151) 12.10.2012  
 (180) 16.4.2022  
 (210) 611-2012  
 (220) 16.4.2012  
 (442) 3.7.2012  
 (732) Mikulasek B.V. s.r.o., Považská 11, 903 01 Senec, SK;

**(111) 233478**  
 (151) 12.10.2012  
 (180) 16.4.2022  
 (210) 613-2012  
 (220) 16.4.2012  
 (442) 3.7.2012  
 (732) Mikulasek B.V. s.r.o., Považská 11, 903 01 Senec, SK;

**(111) 233479**  
 (151) 12.10.2012  
 (180) 17.4.2022  
 (210) 618-2012  
 (220) 17.4.2012  
 (442) 3.7.2012  
 (732) SLOVENSKÉ HNUTIE OBRODY, Lipová 8, 949 01 Nitra, SK;  
 (740) Hanuliak Martin, Bc., Terchová, SK;

**(111) 233480**  
 (151) 12.10.2012  
 (180) 22.2.2022  
 (210) 5118-2012  
 (220) 22.2.2012  
 (442) 4.6.2012  
 (732) HEMINGWAY, LTD., 276 Fifth Avenue, Suite 600, New York, NY 10001, US;  
 (740) Fajnorová Mária, Ing., Bratislava, SK;

**(111) 233481**  
 (151) 12.10.2012  
 (180) 17.4.2022  
 (210) 5263-2012  
 (220) 17.4.2012  
 (442) 3.7.2012  
 (732) Kroner Jakub, Palkovičova 9, 821 08 Bratislava, SK;

**(111) 233482**  
 (151) 12.10.2012  
 (180) 18.4.2022  
 (210) 5266-2012  
 (220) 18.4.2012  
 (442) 3.7.2012  
 (732) NIKA, spol. s r.o., Ružová dolina 6, 821 08 Bratislava, SK;  
 (740) Fajnorová Mária, Ing., Bratislava, SK;

**(111) 233483**  
 (151) 12.10.2012  
 (180) 18.4.2022  
 (210) 5267-2012  
 (220) 18.4.2012

(442) 3.7.2012  
 (732) NIKA, spol. s r.o., Ružová dolina 6, 821 08 Bratislava, SK;  
 (740) Fajnorová Mária, Ing., Bratislava, SK;

**(111) 233484**  
 (151) 12.10.2012  
 (180) 26.4.2022  
 (210) 5282-2012  
 (220) 26.4.2012  
 (442) 3.7.2012  
 (732) NOVARTIS AG, 4002 Basel, CH;  
 (740) Hörmannová Zuzana, Ing., Bratislava, SK;

**(111) 233485**  
 (151) 12.10.2012  
 (180) 18.5.2022  
 (210) 5327-2012  
 (220) 18.5.2012  
 (442) 3.7.2012  
 (732) Ružeková Michaela, Za dráhou 11, 902 01 Pezinok, SK;

**(111) 233486**  
 (151) 12.10.2012  
 (180) 29.10.2020  
 (210) 1765-2010  
 (220) 29.10.2010  
 (442) 4.3.2011  
 (732) KFŠ - DELTA, s.r.o., Štefánikova 78, 085 01 Bardejov, SK;  
 (740) Gruber Dalibor, Ing., Košice, SK;

**(111) 233487**  
 (151) 12.10.2012  
 (180) 25.8.2020  
 (210) 5588-2010  
 (220) 25.8.2010  
 (442) 4.3.2011  
 (732) HRAMESA, s.r.o., Hviezdoslavovo nám. 173/16, 811 02 Bratislava, SK;  
 (740) Advokátska kancelária JURIKA & KELTOŠ, s.r.o., Bratislava, SK;

**(111) 233491**  
 (151) 12.10.2012  
 (180) 23.4.2022  
 (210) 652-2012  
 (220) 23.4.2012  
 (442) 3.7.2012  
 (732) SWEETY ICE, s.r.o., Petrovanská 34/A, 080 01 Prešov, SK;

**(111) 233494**  
 (151) 23.10.2012  
 (180) 29.5.2018  
 (210) 1055-2008  
 (220) 29.5.2008  
 (442) 7.1.2009  
 (732) EUROIURIS, s. r. o., Cesta k nemocnici 23, 974 01 Banská Bystrica, SK;

**(111) 233495**

(151) 29.10.2012

(180) 12.7.2020

(210) 1151-2010

(220) 12.7.2010

(442) 8.11.2010

(732) Svátová Terézia, Ing., Na Veselí 26, 140 00 Praha, CZ;

(740) Gajdošíková Zuzana, Ing., Bratislava, SK;

---

**(111) 233500**

(151) 8.11.2012

(180) 4.12.2019

(210) 5922-2009

(220) 4.12.2009

(442) 8.3.2010

(732) TEKMAR SLOVENSKO, s.r.o., Vinárska 26, 951 41 Lužianky, SK;

(740) Makeľová Katarína, Mgr., Bratislava, SK;

---

## Zapísané ochranné známky so zmenou po zverejnení prihlášky

(210)	(111)	(210)	(111)	(210)	(111)	(210)	(111)
1481-2006	233497	906-2010	233501	5142-2011	233488	300-2012	233490
1482-2006	233498	1172-2010	233496	5243-2011	233503	476-2012	233453
717-2009	233499	5477-2010	233502	5571-2011	233489	5180-2012	233493
5695-2009	233393	1946-2011	233405	5734-2011	233492		

**(111) 233393**

(151) 11.10.2012

(180) 22.9.2019

(210) 5695-2009

(220) 22.9.2009

(442) 7.12.2009

**9 (511) 1, 5, 42**

(511) 1 - Priemyselné chemikálie; chemické prípravky na vedecké účely (okrem lekárskeho a veterinárnych účelov).

5 - Farmaceutické prípravky; zverolekárske prípravky; liečivá na ľudskú spotrebu; liečivá na zverolekárske účely.

42 - Vedecký výskum a vývoj, hlavne v oblasti medicíny, farmácie, biológie.

**(540)**



(591) modrá, červená

(732) +pharma arzneimittel s.r.o., Vysoká 14, 811 06 Bratislava, SK;

(740) Hojčuš Peter, Ing., Bratislava, SK;

**(111) 233405**

(151) 12.10.2012

(180) 15.11.2020

(210) 1946-2011

(220) 15.11.2010

(442) 3.7.2012

**9 (511) 6, 7, 9, 19, 37, 42**

(511) 6 - Kovové železničné podvaly, kovové materiály na železnice, oceľové prvky železničného zvršku, v tom: železničné výhybky a ich konštrukčné prvky, koľajové križovatky, traťové zariadenia na prestavovanie rozchodu kolies, hrotnice, kovový stavebný materiál; kovové stavebné materiály prenosné; kovové materiály na výstavbu železničných tratí, dráhové telesá, železničné trate, výhybky, koľajové križovatky a ich diely; kovové káble a drôty neelektrické; malé železné výrobky, malé kovové výrobky, rátané na kusy; kovové potrubia a rúry; tovary z bežného kovu nezahrnuté v iných triedach; spojovacie prvky koľajnic vyrobené z kovu, stavadlá vlakovkej cesty alebo stavadlové zariadenia, prestavovacie tyče, zariadenia na zaisťovanie koncovej polohy výhybky, prepínač blokovania zariadenia.

7 - Stroje na valcovanie koľajnic.

9 - Zariadenia na riadenie železničnej premávky, teletechnické zariadenia, železničné návěstidlá, cestné návěstidlá; zariadenia na zaistenie bezpečnosti železničnej premávky; meracie, signalizačné a kontrolné zariadenia a prístroje, zaria-

denia na monitorovanie polohy železničnej výhybky, stavadlové detektory náprav, zariadenia na diaľkové ovládanie železničných stavadiel, elektrické kontrolné a ovládacie zariadenia používané v železničnej doprave, elektrodynamické prístroje na diaľkové ovládanie železničných výhybiek, elektrodynamické prístroje na diaľkové ovládanie návěstidiel, diaľkovo ovládané vypínače, samočinné vypínače, elektrodynamické zariadenia na diaľkové riadenie železničných výhybiek, elektrodynamické zariadenia na diaľkové ovládanie, zariadenia na zabezpečovanie bezpečnosti železničnej premávky, automatické zariadenia na diaľkové ovládanie miest koľajových uzlov, diaľkomery, zariadenia na riadenie a zabezpečovanie železničnej premávky; diagnostické zariadenia výhybiek; zariadenia na skúšanie zariadení pre výhybky.

19 - Nekomové stavebné materiály, nekovové neohybné rúry pre stavebníctvo, nekovové stavebné panely, cementové platne, nosníky s výnimkou kovových, stavebné konštrukcie s výnimkou kovových, železničné traverzy s výnimkou kovových, betónové podvaly, najmä betónové výhybkové železničné podvaly, železničné podvaly s výnimkou kovových, dielce, výrobky, prefabrikáty z betónu, dlažby s výnimkou kovových, cestné panely s výnimkou kovových, cestné zvodidlá s výnimkou kovových, nosné podložky koľajnic, oporné múry, betónové a cementové dlaždice, obkladačky.

37 - Stavebné služby, opravy železničných tratí, údržba, ošetrovanie, servis, opravy železničných lokomotív a vagonov všetkých typov, koľajnic, výhybiek, zariadení traťových systémov a vybavenia a systémov obsluhy železničnej siete a s nimi súvisiacich štruktúr, služby montáže, údržby a opráv elektrických a elektronických prístrojov a prvkov vozidiel.

42 - Vedecké a technické služby a výskum a ich projektovanie, architektonické poradenstvo, priemyselné analýzy a výskumné služby, inžinierske služby, výskum v oblasti techniky a stavby strojov, technické plánovanie a rozvoj štrkových lôžok železničných spodkov a neštrkových lôžok železničných spodkov; vývoj prvkov železničných tratí, najmä výhybiek, koľajových križovatiek, spojovacích prvkov a ich častí, ako aj ich pohonov, realizácia a vykonávanie technických skúšok uvedeného tovaru; technické konštrukčné plánovanie v rámci dimenzovania a budovania trakčných koľajových systémov, technické projektové štúdie, projektovanie a modernizácia zariadení, inžinierske služby, technické konzultačné služby, priemyselný dizajn.



(540)

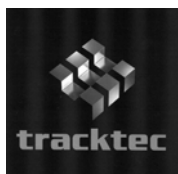

- (641) 009421728, 15.11.2010  
 (732) Track Tec S.A., ul. Postępu 21, 02-676 Warszawa, PL;  
 (740) Raczynska Agnieszka, Čadca, SK;

(111) 233453

- (151) 12.10.2012  
 (180) 21.3.2022  
 (210) 476-2012  
 (220) 21.3.2012  
 (442) 3.7.2012

10(511) 29

- (511) 29 - Syr, bryndza.  
 (540)



- (551) kolektívna  
 (591) zelená, biela, čierna, hnedá  
 (732) Cech výrobcov ovčieho syra v Turci, Turčianske Kľačany 271, 038 61 Turčianske Kľačany, SK;

(111) 233488

- (151) 12.10.2012  
 (180) 28.2.2021  
 (210) 5142-2011  
 (220) 28.2.2011  
 (442) 6.7.2011

10(511) 35, 44, 45

- (511) 35 - Psychologické testovanie; predaj pomôcok na veštenie a zostavovanie horoskopov.  
 44 - Poskytovanie služieb alternatívnej medicíny; služby chiropraktikov; psychologické služby; poradenstvo v uvedených oblastiach; všetky menované služby poskytované tiež prostredníctvom telefónu a internetu.  
 45 - Zostavovanie horoskopov; veštenie; vykladanie kariet; numerologické a astrologické výklady so zameraním na osudy ľudí a udalostí; zoznamovacie služby; poradenstvo v uvedených oblastiach služieb; všetky menované služby poskytované tiež prostredníctvom telefónu a internetu.

(540) MONEO

- (732) MegaVox, s. r. o., Kutlíkova 17, 851 02 Bratislava, SK;  
 (740) Fajnorová Mária, Ing., Bratislava, SK;

(111) 233489

- (151) 12.10.2012  
 (180) 13.9.2021  
 (210) 5571-2011  
 (220) 13.9.2011  
 (442) 4.1.2012

10(511) 35, 44

- (511) 35 - Pomoc pri riadení obchodnej činnosti; poskytovanie obchodných alebo podnikateľských informácií; kancelárie zaoberajúce sa dovozom a vývozom; komerčné informačné kancelárie; analýzy nákupných cien, veľkoobchodných cien pre triedu 44; analýzy nákladov; rozširovanie reklamných alebo inzertných oznamov; účtovníctvo; obchodný manažment a podnikové poradenstvo; personálne poradenstvo; príprava inzertných stĺpcov; predvádzanie tovaru; rozširovanie reklamných materiálov zákazníkom (letáky, prospekty, tlačoviny, vzorky); pomoc pri riadení priemyselných alebo obchodných podnikov; reprografia dokumentov; vydávanie a aktualizovanie reklamných materiálov; rozširovanie vzoriek tovarov; posudzovanie efektívnosti v obchodnej činnosti; marketingové štúdie; obchodné odhady; obchodný alebo podnikateľský prieskum; prenájom reklamných materiálov; poradenstvo v obchodnej činnosti; vydávanie reklamných alebo náborových textov; reklama; rozhlasová reklama; obchodný prieskum; public relations; televízna reklama; poradenské služby v oblasti obchodného alebo podnikateľského riadenia; predvádzanie (služby modeliek) na reklamné účely a podporu predaja; prieskum trhu; vedenie kartoték v počítači; odborné obchodné poradenstvo; hospodárske alebo ekonomické predpovede; organizovanie komerčných alebo reklamných výstav a veľtrhov; obchodné alebo podnikateľské informácie; prieskum verejnej mienky; príprava mzdových a výplatných listín; nábor zamestnancov; prenájom reklamných plôch; podpora predaja (pre tretie osoby); spracovanie textov; zásielkové reklamné služby; zbieranie údajov do počítačových databáz; zoraďovanie údajov v počítačových databázach; organizovanie výstav na obchodné a reklamné účely; online reklama na počítačovej komunikačnej sieti; zásobovacie služby pre tretie osoby (nákup tovarov a služieb pre iné podniky) pre triedu 44; vyhľadávanie informácií v počítačových súboroch (pre zákazníkov); služby zaoberajúce sa zhromažďovaním výstrižkov z časopisov; služby porovnávania cien; prezentácia výrobkov v komunikačných médiách pre maloobchod; obchodné informácie a rady spotrebiteľom; administratívne spracovanie obchodných objednávok; obchodná správa licencií výrobkov a služieb pre tretie osoby; služby outsourcingu; fakturácia; grafická úprava tlačovín na reklamné účely.  
 44 - Salóny krásy; zdravotnícka starostlivosť; súkromné kliniky alebo sanatóriá; ošetrovateľské služby; aromaterapeutické služby.

(540) Neogena

- (732) Kimerlingová Natália, Mgr., Zadunajská cesta 1, 851 01 Bratislava, SK;

(111) 233490

(151) 12.10.2012

(180) 24.2.2022

(210) 300-2012

(220) 24.2.2012

(442) 3.7.2012

10(511) 35, 39, 41

(511) 35 - Reklamné služby; obchodný manažment, obchodná správa; obchodná administratíva; kancelárske práce.

39 - Preprava; balenie a skladovanie tovaru; organizovanie ciest.

41 - Vzdelávanie; zabezpečovanie výcvikov, kurzov a školení; zábava; športová a kultúrna činnosť.

(540)



(591) modrá

(732) VODÁK sport, s.r.o., Bratislavská 31, 602 00 Brno, CZ;

(111) 233492

(151) 17.10.2012

(180) 4.11.2021

(210) 5734-2011

(220) 4.11.2011

(442) 2.3.2012

9 (511) 9, 11, 35, 37, 42

(511) 9 - Vedecké, optické a signalizačné prístroje a nástroje; balasty na osvetľovacie prístroje; batérie do svietidiel; blikavé svetlá; elektrické káble; elektrické objímky; elektrické regulátory osvetlenia; elektrické tlmíče svetla; expozimetre; jednotky na zásobovanie elektrickou energiou; optické lampy; optické vlákna; optické žiarovky; prenosné elektrické zdroje; prístroje a nástroje na vedenie, distribúciu, spínanie, transformovanie, akumuláciu, reguláciu alebo kontrolu elektrického prúdu; reklamné svetelné tabule; signálne návěstné lampáše; stabilizátory pre osvetľovacie zariadenia; svetelné bóje, majáky; svetelné schránky; žiarovky do zábleskových prístrojov; prístroje na nahrávanie, prenos a reprodukciu zvuku alebo obrazu, magnetické nosiče údajov, záznamové disky; svetelná signalizácia.

11 - Zariadenia na osvetľovanie; baterky (svietidlá); bezpečnostné lampy; bodové svetlá; elektrické lampy na osvetľovanie v exteriéroch; elektrické výbojky; elektrické žiarovky; chrániče osvetľovacích telies; koľajnicové systémy osvetlenia; lampové cylindre; lampy na svietenie; lustre; mechanické ochranné zariadenia pre elektricky alebo elektronicky ovládané svietidlá; modulárne systémy osvetlenia; nástenné svietidlá; neónové a svetelné reklamy; neprenosné lampy; neprenosné osvetľovacie trubice; neprenosné osvetľovacie zariadenia a prístroje; neprenosné rozptyľovače svetla; neprenosné svietidlové prvky; obaly a rozpery pre lampy; objímky na tienidlá; oblúkové lampy; osvetlenie na výstavné účely; osvetľovacie panely; osvetľovacie príslušenstvo do domácnosti; plášte svietidiel; podlahové osvetlenie; pouličné lampy; prisadené stropné osvetlenie; prisadené závesné osvetlenie; príslušenstvo pre nástenné svetlá menovite tienidlá na lampy, držia-

ky lampových tienidiel, zásuvky na elektrické svetlá, siete a deflektory na smerovanie svetiel, projektory, objektívy na osvetľovacie zariadenia, lampové reflektory a časti a súčiastky pre už uvedené tovary; reflektory; reťaze farebných žiaroviek; stolové lampy; svetelné gule, banky; svetelné lišty; svetelné rúry; svetelné výbojkové trubice; svetlá; svetlomety; tienidlá na lampy; UV-lampy s výnimkou lúčových lekárske účely; vnútorné osvetlenie, najmä architektonické a komerčné, núdzové a priemyselné osvetlenie; vonkajšie osvetlenie, najmä projektory, rezidenčné a pouličné osvetlenie; vstavané osvetlenie; výbojky elektrické na osvetlenie; záhradné svetlá; zapustené bodové svetlá; závesné osvetlenie; závesné podpery pre lampy; žiariče; žiarovky pre reflektory; žiarovky.

35 - Reklamné služby; obchodný manažment, obchodná správa; obchodná administratíva; kancelárske práce; maloobchodná činnosť v oblasti osvetľovacích prístrojov a zariadení; maloobchodná činnosť s elektrickými prístrojmi a zariadeniami a tovarmi uvedenými v triedach 9 a 11; marketingové štúdie; obchodné alebo podnikateľské informácie; obchodné informácie a rady pre spotrebiteľov; obchodný alebo podnikateľský prieskum; obchodný manažment a podnikové poradenstvo; obchodný prieskum; odborné obchodné poradenstvo; online reklama na počítačovej komunikačnej sieti; organizovanie komerčných výstav alebo veľtrhov; organizovanie výstav na komerčné alebo reklamné účely; organizovanie výstav na obchodné a reklamné účely; personálne poradenstvo; podpora predaja pre tretie osoby; pomoc pri riadení obchodnej činnosti; poradenské služby v oblasti podnikateľského alebo obchodného riadenia; poradenstvo v obchodnej činnosti; poskytovanie obchodných alebo podnikateľských informácií; poskytovanie pomoci pri riadení obchodných alebo priemyselných podnikov; predvádzanie tovaru; prenájom reklamných materiálov; prenájom reklamných plôch; prenájom reklamných priestorov; prezentácia výrobkov v komunikačných médiách pre maloobchod; prieskum trhu; reklama; rozširovanie reklamných alebo inzertných oznamov; rozširovanie reklamných materiálov zákazníkom; rozširovanie reklamných oznamov; rozširovanie vzoriek tovarov; televízna reklama; uverejňovanie reklamných textov; vedenie kartoték v počítači; vydávanie a aktualizovanie reklamných materiálov; vyhľadávanie informácií v počítačových súboroch pre zákazníkov; vyhľadávanie sponzorov; vylepovanie plagátov; distribúcia vzoriek tovarov; zasielanie reklamných materiálov zákazníkom; zasielkové reklamné služby; zbieranie údajov do počítačových databáz; zoraďovanie údajov v počítačových databázach; obchodné sprostredkovanie tovarov uvedených v triedach 9 a 11 a obchodné sprostredkovanie služieb uvedených v triedach 35, 37 a 42.

37 - Informácie o oprave; inštalácia, údržba a oprava vonkajšieho a vnútorného osvetlenia; inštalácia, údržba a oprava neónových a svetelných reklám, osvetľovacích prístrojov a zariadení, bezpečnostných lúčových osvetľovacích telies, cylindrov, difúzorov svetiel, držiakov na lampy a svietidlá, elektrických lúčových lúčových



(111) 233497  
 (151) 8.11.2012  
 (180) 15.8.2016  
 (210) 1481-2006  
 (220) 15.8.2006  
 (442) 1.2.2007

9 (511) 35

(511) 35 - Sprostredkovanie obchodu s tovarmi, maloobchodná a veľkoobchodná činnosť s alkoholickými a nealkoholickými nápojmi, s pivom a potravinami.

(540)



(591) krémová, čierna  
 (732) S.K. - Liptov, s. r. o., Belopotockého 4, 031 01 Liptovský Mikuláš, SK;  
 (740) Cibul'a Martin, JUDr., Liptovský Mikuláš, SK;

(111) 233498  
 (151) 8.11.2012  
 (180) 15.8.2016  
 (210) 1482-2006  
 (220) 15.8.2006  
 (442) 1.2.2007

9 (511) 35

(511) 35 - Sprostredkovanie obchodu s tovarmi, maloobchodná a veľkoobchodná činnosť s alkoholickými a nealkoholickými nápojmi, s pivom a potravinami.

(540)



(591) krémová, čierna  
 (732) S.K. - Liptov, s. r. o., Belopotockého 4, 031 01 Liptovský Mikuláš, SK;  
 (740) Cibul'a Martin, JUDr., Liptovský Mikuláš, SK;

(111) 233499  
 (151) 8.11.2012  
 (180) 12.5.2019  
 (210) 717-2009  
 (220) 12.5.2009  
 (442) 7.10.2009

10(511) 16,35

(511) 16 - Baliaci papier; lepenkové alebo papierové škatule; prospekty; pútače z papiera alebo lepenky; reklamné tabule z papiera, kartónu alebo lepenky; tlačené reklamné materiály.

35 - Maloobchodný a veľkoobchodný predaj potravín; poradenské služby v podnikovom manažmente pri predaji tovarov a služieb; poradenstvo a manažment pre podniky; obchodný manažment; sprostredkovanie nákupu a predaja tovarov; reklama; organizovanie výstav na reklamné a obchodné účely; rozširovanie reklamných oznamov; predvádzanie tovaru; rozširovanie reklamných materiálov zákazníkom (letáky, prospekty, tlačivá, vzor-

ky); zasielanie reklamných materiálov zákazníkom; vydávanie a aktualizovanie reklamných materiálov; distribúcia vzoriek; obchodný alebo podnikateľský prieskum; prenájom reklamných materiálov; uverejňovanie reklamných textov; vydávanie reklamných textov; televízna reklama; reklamné agentúry; organizovanie reklamných hier na propagáciu predaja; podpora predaja (pre tretie osoby); ponuka, sprostredkovanie a výber tovaru prostredníctvom katalógov; marketing; pomoc pri podnikaní; podnikateľské informácie; reklamná a inzertná činnosť prostredníctvom telefónnej, dátovej alebo informačnej siete; poskytovanie informácií a iných informačných produktov reklamného charakteru; obchodný a podnikateľský prieskum trhu, lobistické služby na obchodné účely; usporadúvanie a organizovanie komerčných výstav.

(540)



(591) zlatá, čierna, biela, odtiene hnedej, zelenej, žltej  
 (732) Dimitroff, spol. s r.o., Sabinovská 12, 080 01 Prešov, SK;  
 (740) Mišľanová Mária, Košice, SK;

(111) 233501

(151) 8.11.2012  
 (180) 2.6.2020  
 (210) 906-2010  
 (220) 2.6.2010  
 (442) 7.12.2010

10(511) 5, 16, 35, 38, 41

(511) 5 - Herbicidy, repelenty proti hmyzu, potrava pre dojcata.

16 - Tlačoviny; knihy; publikácie; časopisy (periodiká), noviny, brožované knihy, brožúry, príručky; tabuľky (aritmetické), diagramy, formuláre, grafické znaky, grafické zobrazenia, katalógy, pečiatky, prospekty, zoznamy.

35 - Marketing, prieskum verejnej mienky, prieskum trhu, vzťahy s verejnosťou (prieskum vzťahov medzi podnikmi, inštitúciami a spoločenským prostredím), organizovanie výstav na komerčné alebo reklamné účely, predvádzanie tovaru na reklamné účely a podporu predaja, vylepovanie plagátov, rozširovanie reklamných alebo inzertných oznamov, rozširovanie reklamných materiálov zákazníkom (letáky, prospekty, tlačivá, vzorky), zasielanie reklamných materiálov zákazníkom, vydávanie a aktualizovanie reklamných materiálov, uverejňovanie reklamných textov, prenájom reklamných plôch, vydávanie reklamných alebo náborových textov, rozhlasová reklama, televízne reklamy, reklamná, inzertná a propagačná činnosť prostredníctvom akéhokoľvek média, prostredníctvom televíznej siete, dátovej siete, informačnej siete, elektronickej siete, komunikačnej siete alebo počítačovej siete, poskytovanie informácií a iných informačných produktov komerčného alebo reklamného charakteru, multimediálnych informácií komerčného alebo reklamného

charakteru, on-line inzercia, sprostredkovanie obchodu s tovarom; všetky uvedené služby poskytované aj prostredníctvom internetu.

38 - Elektronická pošta, počítačová komunikácia, posielanie správ, poskytovanie priestoru na diskusiu na internete, poskytovanie prístupu do databáz, elektronická pošta, telefonická komunikácia.

41 - Vyučovanie, vzdelávanie, informácie o výchove a vzdelávaní, organizovanie a vedenie konferencií, kolokvií, kongresov, sympózií, seminárov, kultúrnych a vzdelávacích výstav, vydávanie kníh, poskytovanie elektronických publikácií on-line (bez možnosti kopírovania), školenie, vydávanie on-line kníh a časopisov, elektronická edičná činnosť v malom (DTP služby); organizovanie súťaží krásy, organizovanie športových súťaží, zábava, pobavenie.

(540)

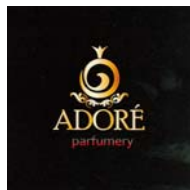

(591) čierna, červená, žltá, oranžová

(732) Emil Krajčík, s. r. o., Dlhá 1424/47, 905 01 Senica, SK;

(740) Neuschl Vladimír, JUDr. Ing., Bratislava, SK;

(111) 233502

(151) 8.11.2012

(180) 29.6.2020

(210) 5477-2010

(220) 29.6.2010

(442) 8.11.2010

9 (511) 5,32

(511) 5 - Bylinné čajové zmesi s liečebnými účinkami, drvené, sypané, práškové, kondenzované, koncentrované, tekuté a vo forme piluliek, tablet, kapslí a tinktúr, napr. wan, san, cha a tang; kozmetické regeneračné náplasti.

32 - Minerálne vody; šumivé nápoje a iné nealkoholické nápoje; nápoje a šťavy ovocné; sirupy a iné prípravky na zhotovovanie nápojov.

(540)



(732) TCM Slovakia, s.r.o., Stromová 13, 831 01 Bratislava, SK;

(740) Hojčuš Peter, Ing., Bratislava, SK;

(111) 233503

(151) 8.11.2012

(180) 11.4.2021

(210) 5243-2011

(220) 11.4.2011

(442) 5.9.2011

10 (511) 7, 8, 11, 16, 28

(511) 7 - Filtre na čistenie; vložky do filtračných zariadení; kuchynské stroje; elektrické lisy na ovocie pre domácnosť; mixéry; elektrické mlynčeky na kávu pre domácnosť; elektrické mlynčeky pre domácnosť, najmä na mäso, na korenie; umývačky riadu; nožnice (strojčeky) na strihanie; elektrické otváratele plechoviek; pračky na bielizeň; čistiace zariadenia na odsávanie prachu; vysávače; rozprašovače na vône alebo dezinfekčné prostriedky; vrecká do vysávačov; stroje na strihanie; elektrické šľahače; elektrické zapaľovače; elektrické žehliace stroje pre domácnosť; elektrické krájače; vysávače pre domácnosť; kuchynské roboty.

8 - Elektrické nožnice na nechty; elektrické nožnice na fúzy; elektrické nožnice na strihanie zvierat; holiace strojčeky; strojčeky na strihanie vlasov; manikúrové súpravy.

11 - Hriankovače; ventilátory; vykurovacie články pre domáce elektropotrebiče; filtre pre domácnosť s výnimkou elektrických filtrov na kávu; filtre na pitnú vodu; fritézovacie hrnce; grily; sporáky; elektrické sušičky na ovocie; kresadlové zapaľovače; elektrické ohrievače fľaše; ponorné ohrievače; elektrické radiátory; sušiče na vlasy; sušičky bielizne; mikrovlnné rúry; elektrické rúry; výhrevné dosky; zapaľovače; zariadenia na odvádzanie dymu a pár; zvlhčovače vzduchu.

16 - Štítky; samolepky; dosky na dokumenty; papierové filtre na kávu; výrobky z kartónu; lepenkové alebo papierové škatule; vrecká pre mikrovlnné rúry; obálky na fľaše; vrecká na odpadky; podložky pod poháre; papierové zošity; papierové bloky; školské potreby; záložky do kníh; papierové, umelohmotné a textilné tašky; blahoželania; stojany na fotografie; knihy; papierové kryty na kvetináče; lepiace pásky na kancelárske účely a na použitie v domácnosti; puzdrá na doklady; zakladače ako kancelárske potreby; šanóny na dokumenty; pútače a stojany z papiera alebo lepenky; obaly na spisy; mapy.

28 - Hry (stolné, spoločenské, elektronické a pod. s výnimkou hier, ktoré sú používané v spojení s televíznym prijímačom); hračky; vianočné ozdoby.

(540) KOMA

(732) KOMA Consulting, s. r. o., Dohalická 363, 190 00 Praha, CZ;

(740) Holoubková Mária, Ing., Bratislava, SK;

**Obnovené ochranné známky**

(210)	(111)	(210)	(111)	(210)	(111)	(210)	(111)
146	91336	71699	178653	74106	176470	2463-2002	204922
165	118299	71774	175487	74173	175979	2484-2002	206363
10478	98191	71916	174676	74175	176086	2488-2002	206364
15090	91337	72147	178568	74176	176087	2658-2002	204400
26556	151035	72148	178569	74177	175463	2688-2002	204525
26780	155210	72232	174636	74178	176088	2727-2002	204493
27481	155298	72380	173081	74317	176377	2784-2002	204512
27785	155478	72407	177801	74318	175236	2785-2002	204513
28125	118182	72408	177736	288-93	172198	2787-2002	207044
28127	155384	72469	176327	518-93	172363	2790-2002	213874
46524	161202	72470	176326	533-93	172376	2852-2002	225499
46536	161208	72588	174768	799-93	179708	2853-2002	203773
52778A	165325A	72803	178387	835-93	178332	2854-2002	203774
52943	166374	72925	176449	853-93	179491	2856-2002	206969
53417	166375	72934	176379	1113-93	180180	2857-2002	206970
53418	166376	73014	179002	1170-93	180805	2895-2002	205061
54712	166377	73115	177597	1171-93	182751	2897-2002	205063
54713	166378	73115A	177597A	1172-93	180806	2898-2002	204955
54714	166379	73116	176639	1267-93	177427	2908-2002	210481
67802	175147	73116A	176639A	160-2002	202606	2940-2002	207370
67803	175102	73117	177671	1132-2002	203598	2941-2002	207524
69336	179244	73117A	177671A	1142-2002	203813	2946-2002	206752
69547	173745	73183	176444	1286-2002	203844	2992-2002	204777
69821	174825	73418	171956	1515-2002	203770	3062-2002	204807
70386	173591	73419	171957	1516-2002	203771	3063-2002	204808
70387	173713	73468	173988	1517-2002	203879	3096-2002	205078
70388	175828	73469	173989	1561-2002	203936	3097-2002	205079
70389	175829	73535	177117	1606-2002	203628	3131-2002	205240
70390	175647	73544	176437	1631-2002	203737	3165-2002	205736
70441	178757	73545	176439	1722-2002	206865	3171-2002	207046
70774	176262	73546	176436	1737-2002	207041	3172-2002	207047
70830	178164	73547	176438	1785-2002	205359	3298-2002	206971
70857	174883	73550	180293	1826-2002	204613	3360-2002	205117
70874	174679	73551	178116	1971-2002	205207	3456-2002	205523
70875	174683	73576	174767	1973-2002	205208	3465-2002	205666
70877	174744	73593	175023	2043-2002	204014	3661-2002	205316
70892	174916	73648	176443	2097-2002	204353	38-2003	219380
70943	174168	73649	177164	2160-2002	204640	644-2003	206204
70959	174573	73664	178689	2224-2002	204386	2207-2003	208211
71526	176940	73746	175009	2436-2002	206360		
71646	174778	73785	177229	2452-2002	201785		
71647	174777	73920	175363	2462-2002	204921		

**(111) 91336**

(151) 7.1.1913  
 (156) 7.1.2013  
 (180) 7.1.2023  
 (210) 146  
 (220) 7.1.1913

**7 (511) 3**

(510) Brúsiace prostriedky všetkých druhov.

**(540) Carborundum**

(732) CARBORUNDUM ELECTRITE a. s., Tovární ul., 294 71 Benátky nad Jizerou, CZ;  
 (740) ROTT, RŮŽIČKA & GUTTMANN, Bratislava, SK;

**(111) 91337**

(151) 17.3.1913  
 (156) 17.3.2013  
 (180) 17.3.2023  
 (210) 15090  
 (220) 17.3.1913

**7 (511) 3**

(510) Brúsiace prostriedky všetkých druhov.

**(540) Electrite**

(732) CARBORUNDUM ELECTRITE a. s., Tovární ul., 294 71 Benátky nad Jizerou, CZ;  
 (740) ROTT, RŮŽIČKA & GUTTMANN, Bratislava, SK;

**(111) 98191**

(151) 31.12.1932  
 (156) 31.12.2012  
 (180) 31.12.2022  
 (210) 10478  
 (220) 31.12.1932

**7 (511) 1, 5**

(510) Liečivá a lekárske prostriedky a preparáty, preparáty na zubnú prax, drogy, chemické výrobky na lekárske, priemyselné, vedecké, fotografické, poľnohospodárske a lesnícke účely, dezinfekčné prostriedky, dietetické a výživné prostriedky a prípravky.

**(540) Adhesor**

(732) SpofaDental, a. s., Markova 238, 506 46 Jičín, CZ;  
 (740) Juran Svetozár, JUDr., Bratislava, SK;

**(111) 118182**

(151) 4.11.1932  
 (156) 4.11.2012  
 (180) 4.11.2022  
 (210) 28125  
 (220) 4.11.1932

**7 (511) 7, 9, 11**

(510) Čerpacie stanice, čerpadlá, všetky vodovodné a inštalované zariadenia, stroje všetkých druhov a elektrické prístroje všetkých druhov.

**(540) Nora**

(732) SIGMA GROUP, a. s., Jana Sigmunda 79, 783 50 Lutín, CZ;  
 (740) Šimonovská Zuzana, Mgr., Praha, CZ;

**(111) 118299**

(151) 15.11.1932  
 (156) 15.11.2012  
 (180) 15.11.2022  
 (210) 165  
 (220) 15.11.1932

**7 (511) 7, 9, 10, 11, 12**

(510) Čerpacie stanice, všetky vodovodné a inštalované zariadenia, stroje všetkých druhov a elektrické prístroje všetkých druhov.

**(540) Sigma**

(732) SIGMA GROUP, a. s., Jana Sigmunda 79, 783 50 Lutín, CZ;  
 (740) Šimonovská Zuzana, Mgr., Praha, CZ;

**(111) 151035**

(151) 26.8.1952  
 (156) 26.8.2012  
 (180) 26.8.2022  
 (210) 26556  
 (220) 26.8.1952

**7 (511) 2, 3, 4**

(510) Farby (hotové miešané, v pastách a v suchej forme), fermeže, laky, napúšťadlá, smalty, japonské šelaky, podklady pre farby, rozpúšťadlá a riedidlá, rastlinné oleje, pigmenty, syntetické živice, nátery, farbivé látky a suché farby, všetko na použitie vo farbách, lakoch, fermežiach, podkladoch, napúšťadlách a/alebo v šelakoch alebo pri ich príprave, vosky a leštidlá na povrch farieb, fermeží, smaltov a lakov.

**(540)**

(732) The Sherwin Williams Company, spoločnosť zriadená podľa zákonov štátu Ohio, Cleveland, Ohio, US;

(740) Bušová Eva, JUDr., Bratislava, SK;

**(111) 155210**

(151) 29.8.1962  
 (156) 16.6.2012  
 (180) 16.6.2022  
 (210) 26780  
 (220) 16.6.1962

**7 (511) 1**

(510) Textilné pomocné prípravky, najmä egalizačné prostriedky.

**(540) SYNTEGAL**

(732) Enaspol a. s., Velvěty 33, 417 62 Rtyň nad Bílinou, CZ;

(740) Mešková Viera, Ing., Bratislava, SK;

**(111) 155298**

(151) 21.11.1962  
 (156) 3.9.2012  
 (180) 3.9.2022  
 (210) 27481  
 (220) 3.9.1962

**7 (511) 12**

(510) Traktory, vlečné stroje (vozidlá) a klopné vozidlá na používanie s traktormi, súčiastky a príslušenstvo uvedeného tovaru, pumpy na vzduch.

**(540) MASSEY FERGUSON**

(732) Massey Ferguson Corporation, 4205 River Green Parkway, Duluth, Georgia 30096 - 2584, US;

(740) PATENTSERVIS BRATISLAVA, a. s., Bratislava, SK;

**(111) 155384**

(151) 19.2.1963  
 (156) 30.1.2013  
 (180) 30.1.2023  
 (210) 28127  
 (220) 30.1.1963

**7 (511) 9**

(510) Indikačné a záznamové prístroje, všeobecne nazývané meradlá, na meranie tlaku (pozitívne, negatívne, diferenčné alebo kombinované) tekutých prostredí; indikačné a záznamové prístroje na meranie hladiny tekutiny, indikačné a záznamové počítadlá na meranie toku tekutín, indikačné a záznamové prístroje na meranie elektrickej sily, indikačné a záznamové prístroje na analýzu plynov, kvapalinové manometre, ortuťové manometre, termografy a teplomery, psychografy, planimetre, počítače otáčok, kontrolné prístroje citlivé na menlivé vyznačovanie teploty alebo

tlaku tekutiny a také prístroje kombinované s prístriedkami na indikáciu alebo zaznamenávanie takých menlivých hodnôt, vymeniteľné číselníky, všeobecne nazývané zapisovače, pre meracie prístroje.

(540)

**FOXBORO**

(732) Invensys Systems, Inc., Foxborough, Massachusetts, US;

(740) PATENTSERVIS BRATISLAVA, a. s., Bratislava, SK;

(111) 155478

(151) 28.5.1963

(156) 17.12.2012

(180) 17.12.2022

(210) 27785

(220) 17.12.1962

7 (511) 15

(511) 15 - Hudobné nástroje, zvlášť majstrovské nástroje dychové, harmoniky ťahacie aj fúkacie struny.

(540) **DELICIA**

(732) Koutný Zdeněk, Buková 1339, 268 01 Hořovice, CZ;

(740) Labudík Miroslav, Ing., Kysucké Nové Mesto, SK;

(111) 161202

(151) 16.1.1973

(156) 3.10.2012

(180) 3.10.2022

(210) 46524

(220) 3.10.1972

7 (511) 1

(511) 1 - Chemikálie pre zdravotnícke laboratóriá.

(540) **BIO-LA-TEST**

(732) Erba Lachema s.r.o., Karásek 2219/1d, 621 33 Brno - Řečkovice, CZ;

(740) Hojčuš Peter, Ing., Bratislava, SK;

(111) 161208

(151) 23.1.1973

(156) 6.10.2012

(180) 6.10.2022

(210) 46536

(220) 6.10.1972

7 (511) 11

(510) Liatinové kotly na ústredné vykurovanie.

(540) **VIADRUS**

(732) VIADRUS a.s., Bezručova 300, 735 81 Bohumín, CZ;

(740) Beleščák Ladislav, Ing., Piešťany, SK;

(111) 165325A

(151) 8.3.1983

(156) 4.8.2012

(180) 4.8.2022

(210) 52778A

(450) 5.6.1996

9 (511) 3, 29, 30, 32

(511) 3 - Prípravky na pranie a bielenie, namáčanie, pláchanie, zmäkčovanie, prípravky na čistenie, leštenie, mydlá.

29 - Mäsové výťažky, ovocné a zeleninové výrobky upravené, jedlé oleje a tuky rastlinné.

30 - Kávové náhradky, kávové a čajové extrakty, prášky kypriace, korenie polievkové, polievkové prípravky bezmäsité, mäsité, sterilizované, omáčky, ochucovadlá, instantné výrobky, pufované výrobky, výrobky z ryže, strukovín, zemiakov, múky a mlieka, zmrzlina v prášku, kyseliny a farby pre potravinársky priemysel, pečivové zmesi v prášku, upravené potraviny a pochutiny.

32 - Sirupy a prípravky na prípravu nápojov.

(540) **HERA**

(732) Amorepacific Corporation, 181, 2-ka, Hangang-ro, Yongsan-ku, Seoul, KR;

(740) ŽOVICOVÁ & ŽOVIC IP, s.r.o., Bratislava, SK;

(111) 166374

(151) 3.11.1986

(156) 13.1.2013

(180) 13.1.2023

(210) 52943

(220) 13.1.1983

7 (511) 7, 8, 9, 10, 14

(510) Stroje a obrábacie stroje, pokiaľ patria do triedy 7, motory, súkolesia a hnacie remene, poľnohospodárske stroje a liahne, mazacie, tlačiacie prístroje a nástroje, mikromotory, trhacie stroje, príslušenstvo týchto výrobkov, ručné nástroje zastávajúce funkciu náradia, elektrické holiace strojčeky, príslušenstvo týchto výrobkov, prístroje a nástroje na vedecké a laboratórne účely, prístroje a nástroje navigačné, prístroje a nástroje určené na prenášanie rozkazov, na meranie a prístroje všeobecne užívané pri riadení lodí a lietadiel, prístroje a nástroje geodetické a prístroje a nástroje elektrické, pokiaľ patria do triedy 9, prístroje a nástroje na bezdrôtovú telegrafiu, prístroje fotografické, kinematografické, optické vrátane premietáčov obrazov a zväčšovacích prístrojov, prístroje a nástroje na vázanie a meranie, prístroje a nástroje signalizačné vrátane signálnych píšťaliek, prístroje a nástroje určené na kontrolné účely, prístroje a nástroje na účely záchranné a učebné, automaty uvádzané do činnosti vhadením mince alebo známky, prístroje na záznam a reprodukciu hovoreného slova, zapisovacie pokladnice a počítacie stroje vrátane kancelárskych a dierovacích strojov, hasiace prístroje, špeciálne puzdrá na prístroje a nástroje, pokiaľ patria do triedy 9, elektromechanické a elektrotermické prístroje a nástroje a zariadenia, pokiaľ patria do triedy 9, počítajúc do toho fotopristroje, kinopristroje, šošovky, projektory, okuliare, sklá, röntgenové fotografické prístroje a nástroje, videopristroje a nástroje, pásy a kotúče na záznam obrazu a zvuku, počítače, reprodukčné prístroje a nástroje, procesory pre slová, prekladacie stroje, pomocné vyučovacie prístroje a nástroje, elektronické počítacie stroje,



kopirovacie prístroje a nástroje, elektrografické prístroje a nástroje, mikrografické prístroje a nástroje, elektronické písacie stroje, polovodiče, prístroje a nástroje na výrobu polovodičov, elektronické súbory dát, stroje tlačiace laserovým lúčom, optické stroje a nástroje, optické vlákna, magnetické hlavy, unášače kotúčov, magnetické dosky s textom zakódovaným v magnetických pulzoch, prístroje a nástroje na čítanie kariet, počítačové adaptéry na striedavý prúd, elektronické oznamovacie prístroje pre telesne postihnutých, holografické prístroje a nástroje, elektronické hodiny a hodinky, príslušenstvo týchto výrobkov, prístroje a nástroje chirurgické, lekárske, zubolekárske a zverolekárske vrátane špeciálneho nábytku pre tieto odbory a vrátane prístrojov a zdravotníckych pomôcok ako: ortopedické bandáže, zdravotnícké výrobky z gumy, protézy počítajúc do toho röntgenové fotografické prístroje, ophthalmologické prístroje, príslušenstvo týchto výrobkov.

(540)

**Canon**

(732) Canon Kabushiki Kaisha, 30-2, 3-chome, Shimomaruko, 100 Ohta-ku, Tokyo, JP;

(740) ROTT, RŮŽIČKA &amp; GUTTMANN, Bratislava, SK;

(111) 166375

(151) 3.11.1986

(156) 13.1.2013

(180) 13.1.2023

(210) 53417

(220) 13.1.1983

7 (511) 16

(511) 16 - Písacie stroje, kancelárske stroje a zariadenia (s výnimkou tých, ktoré sa týkajú úžitkových elektronických strojov a prístrojov).

(540)

**Canon**

(732) Canon Kabushiki Kaisha, 30-2, 3-chome, Shimomaruko, 100 Ohta-ku, Tokyo, JP;

(740) ROTT, RŮŽIČKA &amp; GUTTMANN, Bratislava, SK;

(111) 166376

(151) 3.11.1986

(156) 13.1.2013

(180) 13.1.2023

(210) 53418

(220) 13.1.1983

7 (511) 1

(510) Chemické výrobky na priemyselné a vedecké účely, chemické výrobky určené pre fotografiu, poľnohospodárstvo, záhradníctvo a lesníctvo, živice umelé, plastické hmoty v surovom stave (v prášku, v pastách alebo v tekutom stave), pôdne hnojivá prírodné a umelé, hasiace prostriedky, prostriedky na kalenie a zváranie, chemické prostriedky na konzervovanie potravín, trieslo-

viny, priemyselné spojivá, vyvolávací materiál na fotografiu a elektrografiu, príslušenstvo všetkých uvedených výrobkov.

(540)

**Canon**

(732) Canon Kabushiki Kaisha, 30-2, 3-chome, Shimomaruko, 100 Ohta-ku, Tokyo, JP;

(740) ROTT, RŮŽIČKA &amp; GUTTMANN, Bratislava, SK;

(111) 166377

(151) 3.11.1986

(156) 13.1.2013

(180) 13.1.2023

(210) 54712

(220) 13.1.1983

7 (511) 8

(510) Strelné zbrane, munícia a strelivo, strelný prach, výbušniny, súčasti a príslušenstvo strelných zbraní.

(540)

**Canon**

(732) Canon Kabushiki Kaisha, 30-2, 3-chome, Shimomaruko, 100 Ohta-ku, Tokyo, JP;

(740) ROTT, RŮŽIČKA &amp; GUTTMANN, Bratislava, SK;

(111) 166378

(151) 3.11.1986

(156) 13.1.2013

(180) 13.1.2023

(210) 54713

(220) 13.1.1983

7 (511) 8

(510) Kuchynské náradie (s výnimkou elektrických prístrojov a ich príslušenstva, ručných nožiarskych výrobkov a ručných nástrojov), výrobky určené na bežnú dennú potrebu, pokiaľ patria do tr. 8.

(540)

**Canon**

(732) Canon Kabushiki Kaisha, 30-2, 3-chome, Shimomaruko, 100 Ohta-ku, Tokyo, JP;

(740) ROTT, RŮŽIČKA &amp; GUTTMANN, Bratislava, SK;

(111) 166379

(151) 3.11.1986

(156) 13.1.2013

(180) 13.1.2023

(210) 54714

(220) 13.1.1983

7 (511) 8

(510) Ihly, meče, ručné nožiarske výrobky, brúsne náradie, kovové príslušenstvo uvedených výrobkov, pokiaľ patria do tr. 8.

(540)

**Canon**

(732) Canon Kabushiki Kaisha, 30-2, 3-chome, Shimomaruko, 100 Ohta-ku, Tokyo, JP;

(740) ROTT, RŮŽIČKA & GUTTMANN, Bratislava, SK;

(111) 171956

(151) 24.5.1993

(156) 30.11.2012

(180) 30.11.2022

(210) 73418

(220) 30.11.1992

(450) 11.8.1993

7 (511) 1, 4, 5, 13, 20, 22

(510) Chemické výrobky na priemyselné a vedecké účely, poľnohospodárstvo, záhradníctvo a lesníctvo; priemyselné hnojivá; látky do mazacích olejov; prostriedky na ničenie rastlinných a živočíšnych škodcov, fungicídy, herbicídy; výbušniny; výrobky z plastických hmôt; surové textilné vlákna syntetické a prírodné.

(540) **ISTROCHEM**

(732) Duslo, a. s., Administratívna budova, ev. č. 1236, 927 03 Šaľa, SK;

(740) Bachratá Magdaléna, Mgr., Bratislava, SK;

(111) 171957

(151) 24.5.1993

(156) 30.11.2012

(180) 30.11.2022

(210) 73419

(220) 30.11.1992

(450) 11.8.1993

7 (511) 1, 4, 5, 13, 20, 22

(510) Chemické výrobky na priemyselné a vedecké účely, poľnohospodárstvo, záhradníctvo a lesníctvo; priemyselné hnojivá; látky do mazacích olejov; prostriedky na ničenie rastlinných a živočíšnych škodcov, fungicídy, herbicídy; výbušniny; výrobky z plastických hmôt; surové textilné vlákna syntetické a prírodné.

(540)



(732) Duslo, a. s., Administratívna budova, ev. č. 1236, 927 03 Šaľa, SK;

(740) Bachratá Magdaléna, Mgr., Bratislava, SK;

(111) 172198

(151) 14.1.1994

(156) 23.3.2013

(180) 23.3.2023

(210) 288-93

(220) 23.3.1993

(450) 11.5.1994

7 (511) 5

(510) Lekárske a farmaceutické prípravky a substancie; topické analgetiká; dermatologické prípravky; liečebné toaletné výrobky a prípravky.

(540) **DEEP HEAT**

(732) THE MENTHOLATUM COMPANY LIMITED, 1 Redwood Avenue, Peel Park Campus, East Kilbride G74 5PF, GB;

(740) Bušová Eva, JUDr., Bratislava, SK;

(111) 172363

(151) 10.3.1994

(156) 22.4.2013

(180) 22.4.2023

(210) 518-93

(220) 22.4.1993

(450) 8.6.1994

7 (511) 5

(510) Farmaceutické, veterinárne a chirurgické prípravky a látky vrátane farmaceutických prípravkov na liečbu dýchacích a pľúcnych chorôb.

(540) **PULMOZYNE**

(732) Genetech, Inc., 1 DNA Way, South San Francisco, California 94080-4990, US;

(740) PATENTSERVIS BRATISLAVA, a. s., Bratislava, SK;

(111) 172376

(151) 10.3.1994

(156) 23.4.2013

(180) 23.4.2023

(210) 533-93

(220) 23.4.1993

(310) 74/335842

(320) 1.12.1992

(330) US

(450) 8.6.1994

7 (511) 9

(510) Počítačový hardvér a softvér na použitie v lokálnej sieti.

(540) **LANDESK**

(732) CRIMSON CORPORATION, 698 West 10000, Suite 500, South Jordan, Utah 84095, US;

(740) Bušová Eva, JUDr., Bratislava, SK;

(111) 173081

(151) 9.12.1994

(156) 16.10.2012

(180) 16.10.2022

(210) 72380

(220) 16.10.1992

(450) 8.3.1995

7 (511) 35, 36, 39

(510) Všetky finančné služby, poradenstvo, poradenstvo vo veciach podnikania, obchodné informácie, prenájom bezpečnostných schránok, reklamné, propagačné účely.

(540)



(732) Komerční banka, a. s., Na příkopě 33, 114 07 Praha, CZ;

(740) Bachratá Magdaléna, Mgr., Bratislava, SK;

**(111) 173591**

(151) 8.2.1995  
 (156) 20.7.2012  
 (180) 20.7.2022  
 (210) 70386  
 (220) 20.7.1992  
 (450) 10.5.1995

**7 (511) 6, 8, 37, 39, 40**

(510) Nákup, skladovanie, úprava a predaj hutníckych polotovarov, hutníckych výrobkov a druhových výrobkov, servisná činnosť a doprava v uvedenom odbore, maloobchodný predaj hutníckych výrobkov zo železa a neželezných kovov z hutníckej druhovýroby a železiarskeho tovaru.

**(540) Ferrona**

(732) Feron, a. s., Havlíčkova 1043/11, 111 82 Praha, CZ;

(740) Bachratá Magdaléna, Mgr., Bratislava, SK;

**(111) 173713**

(151) 9.2.1995  
 (156) 20.7.2012  
 (180) 20.7.2022  
 (210) 70387  
 (220) 20.7.1992  
 (450) 10.5.1995

**7 (511) 6, 8, 37, 39, 40**

(510) Nákup, skladovanie, úprava a predaj hutníckych polotovarov, hutníckych výrobkov a druhových výrobkov, servisná činnosť a doprava v uvedenom odbore, maloobchodný predaj hutníckych výrobkov zo železa a neželezných kovov z hutníckej druhovýroby a železiarskeho tovaru.

**(540) Feron**

(732) Feron, a. s., Havlíčkova 1043/11, 111 82 Praha, CZ;

(740) Bachratá Magdaléna, Mgr., Bratislava, SK;

**(111) 173745**

(151) 9.2.1995  
 (156) 24.6.2012  
 (180) 24.6.2022  
 (210) 69547  
 (220) 24.6.1992  
 (450) 10.5.1995

**7 (511) 3**

(510) Toaletné a kozmetické prípravky.

**(540) BAN**

(732) KAO KABUSHIKI KAISHA also trading as Kao Corporation, 14-10, Nihonbashi Kayabacho, 1-chome, Tokyo 103, JP;

(740) Žovicová Viera, Mgr., Bratislava, SK;

**(111) 173988**

(151) 7.3.1995  
 (156) 1.12.2012  
 (180) 1.12.2022  
 (210) 73468  
 (220) 1.12.1992  
 (450) 7.6.1995

**7 (511) 11, 19, 21, 37, 40, 42**

(510) Keramické výrobky, vykurovacie telesá, cementy, tmely, spojivá, umelý kameň; návrhy, projekcia, stavba a reštaurovanie vykurovacích teles, návrhy technológií výroby, zloženie, spracovanie a skúšanie anorganických materiálov.

**(540)**

(732) Všetěčka Tomáš, Ing., U Hadovky 11, 160 00 Praha, CZ;

(740) Tomeš Pavol, Ing., Bratislava, SK;

**(111) 173989**

(151) 7.3.1995  
 (156) 1.12.2012  
 (180) 1.12.2022  
 (210) 73469  
 (220) 1.12.1992  
 (450) 7.6.1995

**7 (511) 11, 19, 21, 37, 40, 42**

(510) Keramické výrobky, vykurovacie telesá, cementy, tmely, spojivá, umelý kameň; návrhy, projekcia, stavba a reštaurovanie vykurovacích teles, návrhy technológií výroby, zloženie, spracovanie a skúšanie anorganických materiálov.

**(540) ARDO**

(732) Všetěčka Tomáš, Ing., U Hadovky 11, 160 00 Praha, CZ;

(740) Tomeš Pavol, Ing., Bratislava, SK;

**(111) 174168**

(151) 19.4.1995  
 (156) 18.8.2012  
 (180) 18.8.2022  
 (210) 70943  
 (220) 18.8.1992  
 (450) 11.7.1995

**7 (511) 1**

(510) Plnidlo s retardačným účinkom proti horeniu (do polyolefinov, gumárenských zmesí, v textilnom priemysle, v kabelárskom priemysle) a špeciálne plnidlo do rôznych produktov kozmetického a potravinárskeho priemyslu.

**(540) DUHOR**

(732) Duslo, a. s., Administratívna budova, ev. č. 1236, 927 03 Šaľa, SK;

(740) Bachratá Magdaléna, Mgr., Bratislava, SK;

**(111) 174573**

(151) 19.5.1995  
 (156) 18.8.2012  
 (180) 18.8.2022  
 (210) 70959  
 (220) 18.8.1992  
 (450) 9.8.1995

**7 (511) 33**

(510) Víno, liehoviny a likéry.

**(540) BOODLES**

(732) Trade Wind Brands, LLC, 340 Royal Poinciana Way, Suite 317/325, Palm Beach, FL 33480, US;

**(111) 174636**

(151) 24.5.1995  
(156) 9.10.2012  
(180) 9.10.2022  
(210) 72232  
(220) 9.10.1992  
(450) 9.8.1995

**7 (511) 14, 16, 20**

(510) Hodinky, hodiny, hodinky - stopky, horologické a chronologické prístroje vrátane náhradných dielov a súčiastok, puzdrá, obalové škatule a škatuľky na hodinky z papiera, lepenky, dreva alebo plastu, plagáty.

**(540)**



(732) SEIKO HOLDINGS KABUSHIKI KAISHA (trading as Seiko Holdings Corporation), 5-11, Ginza 4-Chome, Chuo-ku, Tokyo, JP;

(740) Tomeš Pavol, Ing., Bratislava, SK;

**(111) 174676**

(151) 26.5.1995  
(156) 28.9.2012  
(180) 28.9.2022  
(210) 71916  
(220) 28.9.1992  
(450) 9.8.1995

**7 (511) 7, 11, 35, 37, 40, 41, 42**

(510) Zásobovanie vodou vrátane čistenia odpadových vôd, zneškodňovanie kalov a tuhých odpadov a ich využitie, odstraňovanie nežiaducich prímiesí z ovzdušia a ochrana pôdneho fondu, využitie odpadu ako druhotnej suroviny, inžinierska a projektová činnosť, čistiarne odpadových vôd, odlučovače ropných látok a tukov, neutralizačné stanice, poradenké, servisné a expertízne služby, vzdelávacia činnosť, poskytovanie pomoci pri prevádzke obchodu.

**(540)**



(732) SEPARA, spol. s r. o., Jaselská 25, 657 78 Brno, CZ;

(740) Kajabová Monika, JUDr., Bratislava, SK;

**(111) 174679**

(151) 26.5.1995  
(156) 13.8.2012  
(180) 13.8.2022  
(210) 70874  
(220) 13.8.1992  
(450) 9.8.1995

**7 (511) 29**

(510) Majonézy a krémy.

**(540) SALÁTFIX**

(732) AGROTRADE, a.s., Lopatecká 223/13, 147 00 Praha, CZ;

(740) Brichtová Tatiana, JUDr., Bratislava, SK;

**(111) 174683**

(151) 1.6.1995  
(156) 13.8.2012  
(180) 13.8.2022  
(210) 70875  
(220) 13.8.1992  
(450) 14.9.1995

**7 (511) 29**

(510) Pasterizované ochutené vaječné hmoty.

**(540) OVOCUKROL**

(732) AGROTRADE, a.s., Lopatecká 223/13, 147 00 Praha, CZ;

(740) Brichtová Tatiana, JUDr., Bratislava, SK;

**(111) 174744**

(151) 6.6.1995  
(156) 13.8.2012  
(180) 13.8.2022  
(210) 70877  
(220) 13.8.1992  
(450) 14.9.1995

**7 (511) 29**

(510) Pasterizované ochutené vaječné hmoty.

**(540) OVOSALCO**

(732) AGROTRADE, a.s., Lopatecká 223/13, 147 00 Praha, CZ;

(740) Brichtová Tatiana, JUDr., Bratislava, SK;

**(111) 174767**

(151) 7.6.1995  
(156) 3.12.2012  
(180) 3.12.2022  
(210) 73576  
(220) 3.12.1992  
(450) 14.9.1995

**7 (511) 29**

(510) Margarín - maslová zmes.

**(540) VOIMIX**

(732) Bunge Finland Oy, Raisionkaari 50, PL 400, 21200 Raisio, FI;

(740) ROTT, RŮŽIČKA & GUTTMANN, Bratislava, SK;

**(111) 174768**

(151) 7.6.1995  
(156) 27.10.2012  
(180) 27.10.2022  
(210) 72588  
(220) 27.10.1992  
(450) 14.9.1995

**7 (511) 5**

(511) 5 - Farmaceutické látky a prípravky.

**(540) EMLA**

(732) AstraZeneca AB, Västra Mälarehamnen 9, S-151 85 Södertälje, SE;

(740) Živicová Viera, Mgr., Bratislava, SK;

(111) 174777  
 (151) 7.6.1995  
 (156) 10.9.2012  
 (180) 10.9.2022  
 (210) 71647  
 (220) 10.9.1992  
 (450) 14.9.1995

## 7 (511) 17, 19

(510) Stavebné výrobky na krytie a vytváranie podláh, nekovové obkladacie dosky, materiály na výrobu podláh.

## (540) AMTICO

(732) The Amtico Company Limited, Kingfield Road, Coventry, Warwickshire CV6 5AA, GB;  
 (740) Tomeš Pavol, Ing., Bratislava, SK;

(111) 174778  
 (151) 7.6.1995  
 (156) 10.9.2012  
 (180) 10.9.2022  
 (210) 71646  
 (220) 10.9.1992  
 (450) 14.9.1995

## 7 (511) 17, 27

(510) Podlahové krytiny, koberce, predložky a rohože, linoleum a iné materiály na krytie hotových podláh, vinylový, kaučukový a plastický materiál na obkladacie dosky a podlahové krytiny.

## (540) AMTICO

(732) The Amtico Company Limited, Kingfield Road, Coventry, Warwickshire CV6 5AA, GB;  
 (740) Tomeš Pavol, Ing., Bratislava, SK;

(111) 174825  
 (151) 9.6.1995  
 (156) 1.7.2012  
 (180) 1.7.2022  
 (210) 69821  
 (220) 1.7.1992  
 (450) 14.9.1995

## 7 (511) 25

(510) Odevy, obuv, pokrývky hlavy.

## (540)



(732) Hultafors Group AB, Box 38, 517 21 Bollebygd, SE;  
 (740) ROTT, RŮŽIČKA & GUTTMANN, Bratislava, SK;

(111) 174883  
 (151) 13.6.1995  
 (156) 12.8.2012  
 (180) 12.8.2022  
 (210) 70857  
 (220) 12.8.1992  
 (450) 14.9.1995

## 7 (511) 19, 42

(510) Stavebný materiál všetkých druhov, najmä žiaruvzdorné hmoty; konzultačné a inžinierske služby v súvislosti so spracovaním taveného železa a ocele.

## (540) MAGNECO/METREL

(732) MAGNECO/METREL, INC., spoločnosť zriadená podľa zákonov štátu Ohio, 223 W. Interstate Road, Addison, Illinois 60101, US;  
 (740) Bušová Eva, JUDr., Bratislava, SK;

(111) 174916  
 (151) 13.6.1995  
 (156) 14.8.2012  
 (180) 14.8.2022  
 (210) 70892  
 (220) 14.8.1992  
 (450) 14.9.1995

## 7 (511) 9, 42

(510) Softvér, tvorba softvéru, databáz, počítačových sietí a informačných systémov; inžinierska činnosť v oblasti softvéru a počítačových sietí.

## (540)



(732) ANeT - Advanced Network Technology, s. r. o., Šumavská 35, 658 56 Brno, CZ;  
 (740) Filípek Ján, Ing., Bratislava, SK;

(111) 175009  
 (151) 22.6.1995  
 (156) 10.12.2012  
 (180) 10.12.2022  
 (210) 73746  
 (220) 10.12.1992  
 (450) 14.9.1995

## 7 (511) 5

(510) Farmaceutické prípravky na použitie ako sedatíva.

## (540) EFEXOR

(732) Wyeth LLC, Five Giralda Farms, Madison, New Jersey 07940, US;  
 (740) Bušová Eva, JUDr., Bratislava, SK;

(111) 175023  
 (151) 23.6.1995  
 (156) 4.12.2012  
 (180) 4.12.2022  
 (210) 73593  
 (220) 4.12.1992  
 (450) 14.9.1995

## 7 (511) 12, 35, 37

(510) Pretekárske, cestovné, turistické a horské bicykle, súčiastky, výstroje a doplnky k týmto bicyklom, najmä rámy bicyklov, sedadlá, nosiče sedadiel, riadidlá, stredy bicyklov, brzdy gumové a z iných materiálov, marketing, servisná činnosť k uvedeným výrobkom.

## (540)



(732) OLPRAN, spol. s r. o., Libušina 526/101, 772 11 Olomouc, Chválkovice, CZ;  
 (740) Labudík Miroslav, Ing., Kysucké Nové Mesto, SK;

(111) **175102**  
 (151) 27.6.1995  
 (156) 8.4.2012  
 (180) 8.4.2022  
 (210) 67803  
 (220) 8.4.1992  
 (450) 14.9.1995

7 (511) 9

(510) Vážiace, baliace a etiketovacie zariadenia, registračné pokladnice.

(540)



(732) Novum SK spol. s r. o., Kasárenská 1763, 911 05 Trenčín, SK;

(740) Fajnorová Mária, Ing., Bratislava, SK;

(111) **175147**  
 (151) 29.6.1995  
 (156) 8.4.2012  
 (180) 8.4.2022  
 (210) 67802  
 (220) 8.4.1992  
 (450) 14.9.1995

7 (511) 9

(510) Vážiace, baliace a etiketovacie zariadenia, registračné pokladnice.

(540)



(732) Novum SK spol. s r. o., Kasárenská 1763, 911 05 Trenčín, SK;

(740) Fajnorová Mária, Ing., Bratislava, SK;

(111) **175236**  
 (151) 18.7.1995  
 (156) 30.12.2012  
 (180) 30.12.2022  
 (210) 74318  
 (220) 30.12.1992  
 (450) 11.10.1995

7 (511) 18, 25

(510) Kože a náhradky, výrobky z kože a náhradiek, pokiaľ nie sú obsiahnuté v iných triedach, surové kože a kožušiny; kufre a cestovné tašky; dáždniky, slnečníky a palice; biče, postroje na kone a sedlárske výrobky; odevy, bielizeň; topánky, spoločenská obuv, papuče.

(540)



(732) NIKE INTERNATIONAL, LTD., One Bowerman Drive, Beaverton, Oregon 97005-6453, US;

(740) Ružička Csekcs s. r. o., Bratislava, SK;

(111) **175363**  
 (151) 1.8.1995  
 (156) 16.12.2012  
 (180) 16.12.2022  
 (210) 73920  
 (220) 16.12.1992  
 (450) 11.10.1995

7 (511) 5

(510) Lekárske a farmaceutické prípravky.

(540) **ABIDEC**

(732) Chefaro Ireland Ltd., Farnham Drive, Finglas Road, 11 Dublin, IE;

(740) PATENTSERVIS BRATISLAVA, a. s., Bratislava, SK;

(111) **175463**  
 (151) 18.8.1995  
 (156) 28.12.2012  
 (180) 28.12.2022  
 (210) 74177  
 (220) 28.12.1992  
 (450) 8.11.1995

7 (511) 2, 4, 6, 7, 9, 19, 37, 42

(510) Služby a výkony vyšších dodávateľských funkcií; projektová činnosť; stavebnomontážne práce; technická a poradenská činnosť; technická inšpekcia spojená s predmetom podnikania; metrologické služby najmä kalibrácia dĺžkových meradiel, sklenených teplomerov; meranie na súradnicových meracích strojoch úchyľky tvarov a polôh, známych aj neznámych kriviek v rovine a priestore, rovných a šikmých ozubených kolies. Kúpa výrobkov s cieľom ich ďalšieho predaja a predaj, napr. náterové hmoty, farby, laky, fermeže, ochranné prostriedky proti hrdzi; mazadlá; hutný a spojovací materiál, priemyselné potrubia, nosné kovové konštrukcie na stavby a technologické zariadenia, výrobky z uhlíkatých ocelí, hrablice, hradiace zariadenia; agregáty a hydraulické prvky, pneumatické prvky a zariadenia, prevodové zariadenia na stále otáčky a na zmenu otáčok, silové káble, priemyselné armatúry, čerpadlá, kompresory a vývevy, turbokompresory, žeriavy, zdvíhacie mechanizmy, piestové motory (stacionárne), parné turbíny, vodné turbíny, náhradné diely na dodávané zariadenia; elektrochemické zdroje prúdu, silové kondenzátory, súčasti montážnych rozvodov a hromozvodov, prvky meničové (usmerňovačové), výkonové bez vákuových, výkonové meniče, rozvádzače, elektrické prístroje, elektrické motory, rotačné zdroje prúdu, výkonové transformátory a tlmivky, meniarenské jednotky, transformátory blokované a stožiarové, zdrojové agregáty a pohonné elektrické sústavy, súčasti na elektroniku, polovodičové prvky, združené mikroelektronické obvody, konštrukčné prvky na elektroniku, prvky vákuové, mechanické meracie prístroje, elektrické meracie prístroje, elektronické meracie prístroje, časomerné prístroje, prístroje na automatickú reguláciu a zariadenia, elektrotepelné priemyselné zariadenia, náhradné diely na dodávané zariadenia; elektrotechnická keramika.

(540)

(732) SIGMA GROUP, a. s., Jana Sigmunda 79, 783 50  
Lutín, CZ;

(740) Šimonovská Zuzana, Mgr., Praha, CZ;

(111) 175487

(151) 18.8.1995

(156) 22.9.2012

(180) 22.9.2022

(210) 71774

(220) 22.9.1992

(450) 8.11.1995

7 (511) 7, 8, 9, 10, 35

(510) Technické frézy a nástroje, nástroje diamantové a diamantované, jednocelové stroje a zariadenia, prístroje a nástroje na laboratórne účely, prístroje na meranie, prístroje a nástroje záchranné a pomôcky z plastov, prístroje, nástroje a pomôcky lekárske, chirurgické, zubolekárske a zverolekárske, zdravotnícke zariadenia vrátane špeciálneho nábytku pre dané odbory, laboratória, mechanické antikoncepčné pomôcky a pomôcky z plastov; export - import, marketing v uvedenej oblasti.

(540) MEDIN

(732) MEDIN, a. s., Vlachovická 619, 592 31 Nové  
Město na Moravě, CZ;

(740) Kališ Petr, JUDr. PhD., Praha, CZ;

(111) 175647

(151) 8.9.1995

(156) 20.7.2012

(180) 20.7.2022

(210) 70390

(220) 20.7.1992

(450) 6.12.1995

7 (511) 6, 37, 39, 40

(510) Hutnícke polotovary, hutnícke výrobky a druho-  
výrobky, železo, železiarsky tovar a neželezné  
kovy zaradené v triede 6, skladovanie, úprava,  
servisná činnosť a doprava v uvedenom odbore.

(540)

(732) Feron, a. s., Havlíčkova 1043/11, 111 82 Praha,  
CZ;

(740) Bachratá Magdaléna, Mgr., Bratislava, SK;

(111) 175828

(151) 29.9.1995

(156) 20.7.2012

(180) 20.7.2022

(210) 70388

(220) 20.7.1992

(450) 6.12.1995

7 (511) 6, 8, 37, 39, 40

(510) Nákup, skladovanie, úprava a predaj hutníckych  
polotovarov, hutníckych výrobkov a druho-  
výrobkov, servisná činnosť a doprava v uvedenom  
odbore, maloobchodný predaj hutníckych výrob-  
kov zo železa a neželezných kovov z hutníckej  
druhovýroby a železiarskeho tovaru

(540) FERONA

(732) Feron, a. s., Havlíčkova 1043/11, 111 82 Praha,  
CZ;

(740) Bachratá Magdaléna, Mgr., Bratislava, SK;

(111) 175829

(151) 2.10.1995

(156) 20.7.2012

(180) 20.7.2022

(210) 70389

(220) 20.7.1992

(450) 6.12.1995

7 (511) 6, 8, 37, 39, 40

(510) Nákup, skladovanie, úprava a predaj hutníckych  
polotovarov, hutníckych výrobkov a druho-  
výrobkov, servisná činnosť a doprava v uvedenom  
odbore, maloobchodný predaj hutníckych výrob-  
kov zo železa a neželezných kovov z hutníckej  
druhovýroby a železiarskeho tovaru.

(540)

# Feron

(732) Feron, a. s., Havlíčkova 1043/11, 111 82 Praha,  
CZ;

(740) Bachratá Magdaléna, Mgr., Bratislava, SK;

(111) 175979

(151) 19.10.1995

(156) 28.12.2012

(180) 28.12.2022

(210) 74173

(220) 28.12.1992

(450) 10.1.1996

7 (511) 7, 9, 11, 37, 42

(510) Čerpadlá všetkých druhov, hlavne hydrodyna-  
mické ako sú odstredivé, axiálne a vírivé; čer-  
padlá hydrostatické ako sú piestové, plunžerové,  
membránové, krídlové, vretenové, lamelové; čer-  
padlá s rotujúcimi piestami a čerpadlá prúdové  
ako sú ejektory a vodné prúdové čerpadlá s pre-  
rušovaným prúdom; sústavy čerpacích zariadení,  
hlavne vodárne vrátane domácich vodární;  
čerpacie stanice všetkých druhov vrátane čerpa-  
cích staníc na závlahy a ich vtokových objektov  
a hradlíc; prístroje a zariadenia na umelé zavla-  
žovanie vrátane mobilných; elektrické prístroje  
na riadenie a sledovanie behu čerpadiel a čerpa-  
cích agregátov, spínacie skrinky, ochranné spí-  
nače, signalizačné a poplachové zariadenia akus-  
tické, optické a kombinované; vodovody a inšta-  
lačné zariadenia všetkých druhov; projektová čin-  
nosť; stavebnomontážne práce; technická a po-  
radenská činnosť; technická inšpekcia spojená  
s predmetom podnikania.

**(540) SIGMETA**

(732) SIGMA GROUP, a. s., Jana Sigmunda 79, 783 50  
Lutín, CZ;  
(740) Šimonovská Zuzana, Mgr., Praha, CZ;

**(111) 176086**

(151) 27.10.1995  
(156) 28.12.2012  
(180) 28.12.2022  
(210) 74175  
(220) 28.12.1992  
(450) 10.1.1996

**7 (511) 7, 9, 11, 37, 42**

(510) Čerpadlá všetkých druhov, hlavne hydrodynamické ako sú odstredivé, axiálne a vírivé; čerpadlá hydrostatické ako sú piestové, plunžerové, membránové, krídlové, vretenové, lamelové; čerpadlá s rotujúcimi piestami a čerpadlá prúdové ako sú ejektory a vodné prúdové čerpadlá s prerušovaným prúdom; systavy čerpacích zariadení, hlavne vodárne vrátane domácich vodární; čerpacie stanice všetkých druhov vrátane čerpacích staníc na závlahy a ich vtokových objektov a hradlíc; prístroje a zariadenia na umelé zavlažovanie vrátane mobilných; elektrické prístroje na riadenie a sledovanie behu čerpadiel a čerpacích agregátov, spínacie skrine, ochranné spínače, signalizačné a poplachové zariadenia akustické, optické a kombinované; vodovody a inštalčné zariadenia všetkých druhov; projektová činnosť; technická inšpekcia spojená s predmetom podnikania.

**(540) NAUTILA - SUPERTRIOSA**

(732) SIGMA GROUP, a. s., Jana Sigmunda 79, 783 50  
Lutín, CZ;  
(740) Šimonovská Zuzana, Mgr., Praha, CZ;

**(111) 176087**

(151) 27.10.1995  
(156) 28.12.2012  
(180) 28.12.2022  
(210) 74176  
(220) 28.12.1992  
(450) 10.1.1996

**7 (511) 7, 9, 11, 37, 42**

(510) Čerpadlá všetkých druhov, hlavne hydrodynamické ako sú odstredivé, axiálne a vírivé; čerpadlá hydrostatické ako sú piestové, plunžerové, membránové, krídlové, vretenové, lamelové; čerpadlá s rotujúcimi piestami a čerpadlá prúdové ako sú ejektory a vodné prúdové čerpadlá s prerušovaným prúdom; systavy čerpacích zariadení, hlavne vodárne vrátane domácich vodární; čerpacie stanice všetkých druhov vrátane čerpacích staníc na závlahy a ich vtokových objektov a hradlíc; prístroje a zariadenia na umelé zavlažovanie vrátane mobilných; elektrické prístroje na riadenie a sledovanie behu čerpadiel a čerpacích agregátov, spínacie skrine, ochranné spínače, signalizačné a poplachové zariadenia akustické, optické a kombinované; vodovody a inštalčné zariadenia všetkých druhov; projektová činnosť; technická inšpekcia spojená s predmetom podnikania.

**(540) NAUTILA - JUBILA**

(732) SIGMA GROUP, a. s., Jana Sigmunda 79, 783 50  
Lutín, CZ;  
(740) Šimonovská Zuzana, Mgr., Praha, CZ;

**(111) 176088**

(151) 27.10.1995  
(156) 28.12.2012  
(180) 28.12.2022  
(210) 74178  
(220) 28.12.1992  
(450) 10.1.1996

**7 (511) 6, 9, 37, 42**

(510) Odliatky zo šedej liatiny a z neželezných kovov, formy, modely a šablóny; zariadenie na meranie geometrických veličín; služby a výkony vyšších dodávateľských funkcií, projektová činnosť, stavebnomontážne práce, technická a poradenská činnosť, technická inšpekcia a servis v oblasti čerpacích zariadení a súvisiacich investičných celkov, hlavne čerpacích a závlahových staníc, závlahových zariadení, častí energetických zariadení vrátane zariadení tepelných, vodných a jadrových elektrární; metrologické služby, hlavne kalibrácia dĺžkových meradiel, sklenených teplomerov, meranie na súradnicových meracích strojoch, hlavne meranie odchýlky tvaru a polohy, meranie známych i neznámych kriviek v rovine a priestore, rovných a šikmých ozubených kolies.

**(540) SIGMA**

(732) SIGMA GROUP, a. s., Jana Sigmunda 79, 783 50  
Lutín, CZ;  
(740) Šimonovská Zuzana, Mgr., Praha, CZ;

**(111) 176262**

(151) 28.11.1995  
(156) 7.8.2012  
(180) 7.8.2022  
(210) 70774  
(220) 7.8.1992  
(450) 7.2.1996

**7 (511) 25**

(510) Odevy pre pánov, mladých mužov, chlapcov a ženy, najmä džínsy, nohavice, šortky, športové plášte, saká, bundy a košeľe, sukne a blejzre.

**(540)**



(732) Perry Ellis International Group Holdings Limited, Montague Sterling Center, 5th Floor, East Bay Street, Nassau, BS;  
(740) Fajnorová Mária, Ing., Bratislava, SK;



**(111) 176326**

(151) 6.12.1995  
 (156) 21.10.2012  
 (180) 21.10.2022  
 (210) 72470  
 (220) 21.10.1992  
 (450) 6.3.1996

**7 (511) 3, 5**

(510) Mydlá, parfumy, prchavé oleje, kozmetické prípravky vrátane prípravkov na opaľovanie, vodičky na vlasy, prostriedky na čistenie zubov a ústnej dutiny, prípravky farmaceutické, veterinárne a sanitárne, lekárske prípravky na slnenie, dietetické látky na liečebné účely, strava pre dojčatá.

**(540)**

(732) RIEMANN TRADING ApS, Malmbergsvej 3, DK-2850 Naerum, DK;  
 (740) ŽOVICOVÁ & ŽOVIC IP, s.r.o., Bratislava, SK;

**(111) 176327**

(151) 8.12.1995  
 (156) 21.10.2012  
 (180) 21.10.2022  
 (210) 72469  
 (220) 21.10.1992  
 (450) 6.3.1996

**7 (511) 3, 5**

(510) Prípravky na bielenie a ostatné látky používané v práčovniach, prípravky na čistenie, leštenie, pranie, odmasťovanie a brúsenie, mydlá, parfumy, prchavé oleje, kozmetické prípravky, vodičky na vlasy, prostriedky na čistenie a leštenie zubov, toaletné prostriedky na odstraňovanie potu. Prostriedky farmaceutické, veterinárne a sanitárne, lekárske prípravky na slnenie, prípravky proti poteniu nôh, dietetické látky na liečebné účely, strava pre dojčatá.

**(540) ETIAXIL**

(732) RIEMANN TRADING ApS, Malmbergsvej 3, DK-2850 Naerum, DK;  
 (740) ŽOVICOVÁ & ŽOVIC IP, s.r.o., Bratislava, SK;

**(111) 176377**

(151) 22.12.1995  
 (156) 30.12.2012  
 (180) 30.12.2022  
 (210) 74317  
 (220) 30.12.1992  
 (450) 6.3.1996

**7 (511) 18, 25**

(510) Koža a náhradky, výrobky z kože a náhradiek, pokiaľ nie sú obsiahnuté v iných triedach, surové kože a kožušiny; kufre a cestovné tašky; dáždniky, slnečníky a barly; biče, sedlána na kone a sedlárske výrobky; odevy, bielizeň, spoločenská obuv, papuče.

**(540)**

(732) NIKE INTERNATIONAL, LTD., One Bowerman Drive, Beaverton, Oregon 97005-6453, US;  
 (740) Ružička Csekés s. r. o., Bratislava, SK;

**(111) 176379**

(151) 22.12.1995  
 (156) 11.11.2012  
 (180) 11.11.2022  
 (210) 72934  
 (220) 11.11.1992  
 (450) 6.3.1996

**7 (511) 16**

(510) Periodické publikácie.

**(540) PEOPLE**

(732) TIME INC., spoločnosť zriadená podľa zákonov štátu Delaware, 1271 Avenue of the Americas, New York, New York 10020, US;  
 (740) Tomeš Pavol, Ing., Bratislava, SK;

**(111) 176436**

(151) 23.1.1996  
 (156) 2.12.2012  
 (180) 2.12.2022  
 (210) 73546  
 (220) 2.12.1992  
 (450) 3.4.1996

**7 (511) 9**

(510) Prístroje a nástroje na vedecké a laboratórne účely; prístroje a nástroje navigačné, t. j. prístroje a nástroje určené na prenášanie rozkazov, na meranie a prístroje všeobecne používané na riadenie lodí a lietadiel; prístroje a nástroje geodetické a prístroje a nástroje elektrické; prístroje a nástroje na bezdrôtovú telegrafiu, prístroje fotografické, kinematografické, optické vrátane premietacích prístrojov obrazov a zväčšovacích prístrojov; prístroje a nástroje na váženie a meranie, prístroje a nástroje signalizačné vrátane signálnych píšťaliek; prístroje a nástroje určené na kontrolné účely; prístroje a nástroje na záchranné a učebné účely; automaty uvádzané do činnosti vhođením mince alebo známky, prístroje na záznam a reprodukciu hovoreného slova, najmä reproduktorové sústavy; zapisovacie pokladnice a počítačie stroje vrátane kancelárskych a diarovacích strojov; hasiace prístroje, špeciálne puzdrá na prístroje a nástroje, elektromechanické a elektrotermické prístroje a zariadenia.

**(540) CANOMATE**

(732) CANON KABUSHIKI KAISHA, 30-2, 3-chome, Shimomaruko, Ohta-ku, Tokyo, JP;  
 (740) Čechvalová Dagmar, Bratislava, SK;

(111) 176437  
 (151) 23.1.1996  
 (156) 2.12.2012  
 (180) 2.12.2022  
 (210) 73544  
 (220) 2.12.1992  
 (450) 3.4.1996

7 (511) 9

(510) Prístroje a nástroje na vedecké a laboratórne účely; prístroje a nástroje navigačné, t. j. prístroje a nástroje určené na prenášanie rozkazov, na meranie a prístroje všeobecne používané na riadenie lodí a lietadiel; prístroje a nástroje geodetické a prístroje a nástroje elektrické; prístroje a nástroje na bezdrôtovú telegrafiu, prístroje fotografické, kinematografické, optické vrátane premietacích prístrojov obrazov a zväčšovacích prístrojov; prístroje a nástroje na váženie a meranie, prístroje a nástroje signalizačné vrátane signálnych píšťaliek; prístroje a nástroje určené na kontrolné účely; prístroje a nástroje na záchranné a učebné účely; automaty uvádzané do činnosti vhođením mince alebo známky, prístroje na záznam a reprodukciu hovoreného slova, najmä reproduktorové sústavy; zapisovacie pokladnice a počítaacie stroje vrátane kancelárskych a dirovacích strojov; hasiace prístroje, špeciálne puzdrá na prístroje a nástroje, elektromechanické a elektrotermické prístroje a zariadenia.

(540) **CANOMATIC**

(732) CANON KABUSHIKI KAISHA, 30-2, 3-chome, Shimomaruko, Ohta-ku, Tokyo, JP;  
 (740) Čechvalová Dagmar, Bratislava, SK;

(111) 176438  
 (151) 23.1.1996  
 (156) 2.12.2012  
 (180) 2.12.2022  
 (210) 73547  
 (220) 2.12.1992  
 (450) 3.4.1996

7 (511) 9

(510) Prístroje a nástroje na vedecké a laboratórne účely; prístroje a nástroje navigačné, t. j. prístroje a nástroje určené na prenášanie rozkazov, na meranie a prístroje všeobecne používané na riadenie lodí a lietadiel; prístroje a nástroje geodetické a prístroje a nástroje elektrické; prístroje a nástroje na bezdrôtovú telegrafiu, prístroje fotografické, kinematografické, optické vrátane premietacích prístrojov obrazov a zväčšovacích prístrojov; prístroje a nástroje na váženie a meranie, prístroje a nástroje signalizačné vrátane signálnych píšťaliek; prístroje a nástroje určené na kontrolné účely; prístroje a nástroje na záchranné a učebné účely; automaty uvádzané do činnosti vhođením mince alebo známky, prístroje na záznam a reprodukciu hovoreného slova, najmä reproduktorové sústavy; zapisovacie pokladnice a počítaacie stroje vrátane kancelárskych a dirovacích strojov; hasiace prístroje, špeciálne puzdrá na prístroje a nástroje, elektromechanické a elektrotermické prístroje a zariadenia.

(540) **CANOMATE**

(732) CANON KABUSHIKI KAISHA, 30-2, 3-chome, Shimomaruko, Ohta-ku, Tokyo, JP;  
 (740) Čechvalová Dagmar, Bratislava, SK;

(111) 176439  
 (151) 23.1.1996  
 (156) 2.12.2012  
 (180) 2.12.2022  
 (210) 73545  
 (220) 2.12.1992  
 (450) 3.4.1996

7 (511) 9

(510) Prístroje a nástroje na vedecké a laboratórne účely; prístroje a nástroje navigačné, t. j. prístroje a nástroje určené na prenášanie rozkazov, na meranie a prístroje všeobecne používané na riadenie lodí a lietadiel; prístroje a nástroje geodetické a prístroje a nástroje elektrické; prístroje a nástroje na bezdrôtovú telegrafiu, prístroje fotografické, kinematografické, optické vrátane premietacích prístrojov obrazov a zväčšovacích prístrojov; prístroje a nástroje na váženie a meranie, prístroje a nástroje signalizačné vrátane signálnych píšťaliek; prístroje a nástroje určené na kontrolné účely; prístroje a nástroje na záchranné a učebné účely; automaty uvádzané do činnosti vhođením mince alebo známky, prístroje na záznam a reprodukciu hovoreného slova, najmä reproduktorové sústavy; zapisovacie pokladnice a počítaacie stroje vrátane kancelárskych a dirovacích strojov; hasiace prístroje, špeciálne puzdrá na prístroje a nástroje, elektromechanické a elektrotermické prístroje a zariadenia.

(540) **CANONMATIC**

(732) CANON KABUSHIKI KAISHA, 30-2, 3-chome, Shimomaruko, Ohta-ku, Tokyo, JP;  
 (740) Čechvalová Dagmar, Bratislava, SK;

(111) 176443  
 (151) 26.1.1996  
 (156) 7.12.2012  
 (180) 7.12.2022  
 (210) 73648  
 (220) 7.12.1992  
 (450) 3.4.1996

7 (511) 9, 36, 38, 41

(510) Filmy, videokazety; platené televízne programové služby, najmä programové služby v oblasti káblovej televízie a služby spojené s distribúciou televíznych programov.

(540) **HOME BOX OFFICE**

(732) Home Box Office, Inc., 1100 Avenue of the Americas, New York, New York 10036, US;  
 (740) Hörmann Tomáš, Ing., Bratislava, SK;

(111) 176444  
 (151) 26.1.1996  
 (156) 19.11.2012  
 (180) 19.11.2022  
 (210) 73183  
 (220) 19.11.1992  
 (450) 3.4.1996

7 (511) 25

(510) Oblečenie vrátane vrchného ošatenia a športového oblečenia; obuvnícky tovar vrátane topánok, čižiem, mokasín a sandálov; pokrývky hlavy.

**(540) ENZO ANGIOLINI**

(732) Nine West Development Corporation, 1007 Orange Street, Ste. 225, Wilmington, Delaware 19801, US;

(740) Bušová Eva, JUDr., Bratislava, SK;

**(111) 176449**

(151) 29.1.1996

(156) 11.11.2012

(180) 11.11.2022

(210) 72925

(220) 11.11.1992

(450) 3.4.1996

**7 (511) 18, 25**

(510) Tovar z kože a imitácie kože, najmä tašky, ručné kabelky, vaky, škatule, peňaženky, náprsné tašky, prívesky na kľúče, puzdrá na kľúče, cestovné tašky, dáždniky, palice; odevy vrátane vrchných a športových odevov, obuv vrátane poltopánok, črievic, topánok, mokasín a sandálov.

**(540)**

**NINE  
WEST**

(732) Nine West Development Corporation, 1007 Orange Street, Ste. 225, Wilmington, Delaware 19801, US;

(740) Bušová Eva, JUDr., Bratislava, SK;

**(111) 176470**

(151) 1.2.1996

(156) 22.12.2012

(180) 22.12.2022

(210) 74106

(220) 22.12.1992

(450) 8.5.1996

**7 (511) 11**

(510) Zariadenia na klimatizáciu, chladenie, vykurovanie, ventiláciu, na úpravu vzduchu, deodoračné prístroje, výmenníky tepla, bojler, chladiace celky, chladničky, mrazničky, zariadenia na výrobu ľadu, kompresory pre klimatizáciu a chladiace prístroje, elektricky vykurované koberce, časti a vybavenie týchto druhov tovaru.

**(540) SKY AIR**

(732) Daikin Industries, Ltd., Umeda Center Bldg. 4-12 Nakazaki-Nishi, 2-Chome, Kita-ku, Osaka, JP;

(740) Bušová Eva, JUDr., Bratislava, SK;

**(111) 176639**

(151) 5.3.1996

(156) 18.11.2012

(180) 18.11.2022

(210) 73116

(220) 18.11.1992

(450) 5.6.1996

**9 (511) 37, 39, 41, 42, 43**

(511) 37 - Stavebníctvo, vykonávanie opráv a údržba.

39 - Skladovanie.

41 - Prevádzkovanie kultúrnych a športových zariadení.

42 - Projekcia

43 - Rekreačné, ubytovacie a stravovacie služby.

**(540) ŠKODA**

(732) ŠKODA INVESTMENT a.s., Václavské nám. 837/11, 110 00 Praha 1, CZ;

(740) Bušová Eva, JUDr., Bratislava, SK;

**(111) 176639A**

(151) 5.3.1996

(156) 18.11.2012

(180) 18.11.2022

(210) 73116A

(450) 5.6.1996

**9 (511) 35, 39, 40, 41**

(511) 35 - Marketing, propagácia, inzercia.

39 - Dovoz a vývoz, doprava a preprava.

40 - Spracovanie materiálov najmä kovov a plastov.

41 - Vzdelávanie.

**(540) ŠKODA**

(732) ŠKODA TRANSPORTATION a.s., Borská 2922/32, 301 00 Plzeň, Jižní Předměstí, CZ;

(740) Bušová Eva, JUDr., Bratislava, SK;

**(111) 176940**

(151) 7.5.1996

(156) 3.9.2012

(180) 3.9.2022

(210) 71526

(220) 3.9.1992

(450) 4.9.1996

**7 (511) 30**

(510) Múky a obilné preparáty s výnimkou krmív pre zvieratá.

**(540) DIAMANT**

(732) Diamant Mühle Hamburg GmbH, Trettaustrasse, Hamburg, DE;

(740) Bušová Eva, JUDr., Bratislava, SK;

**(111) 177117**

(151) 11.10.1996

(156) 2.12.2012

(180) 2.12.2022

(210) 73535

(220) 2.12.1992

(450) 8.1.1997

**7 (511) 41**

(510) Výučba jazykov, vývoj učebných metód na výučbu jazykov.

**(540)**

 **inlingua**

(732) Inlingua International AG, Belpstrasse 11, CH-3007 Bern, CH;

(740) Bušová Eva, JUDr., Bratislava, SK;

(111) 177164  
 (151) 7.11.1996  
 (156) 7.12.2012  
 (180) 7.12.2022  
 (210) 73649  
 (220) 7.12.1992  
 (450) 5.2.1997

7 (511) 9, 38, 41

(510) Filmy, videokazety, platené televízne programové služby, najmä v oblasti káblovej televízie a služby spojené s distribúciou televíznych programov.

(540)



(732) Home Box Office, Inc., 1100 Avenue of the Americas, New York, New York 10036, US;  
 (740) Hörmann Tomáš, Ing., Bratislava, SK;

(111) 177229  
 (151) 4.12.1996  
 (156) 11.12.2012  
 (180) 11.12.2022  
 (210) 73785  
 (220) 11.12.1992  
 (450) 5.3.1997

7 (511) 5, 16

(510) Liečivá, najmä vakcíny; tlačoviny, najmä letáky a príručky s lekárskou a farmaceutickou tematikou.

(540)



(732) Wyeth Holdings Corporation, Five Giralda Farms, Madison, New Jersey 07940, US;  
 (740) Bušová Eva, JUDr., Bratislava, SK;

(111) 177427  
 (151) 22.1.1997  
 (156) 28.7.2013  
 (180) 28.7.2023  
 (210) 1267-93  
 (220) 28.7.1993  
 (450) 9.4.1997

7 (511) 9, 17, 19

(510) Elektrické svorky; tesnené svorky chladiacich a klimatizačných zariadení; tesné spoje a tesnenia medzi kovmi a nekovmi; tesné spoje, tesnenia, tesné uzávery a izolačné prvky batérií, snímačov, lítiových a lekárskeho batérií; tesné spoje, tesnenia a uzávery odvetrávacích a uvoľňovacích prostriedkov batérií, ako odvetrávacích a uvoľňovacích otvorov alebo drážok vrátane tesných spojov a tesnení okolo ich uzáverov; prieľadné sklá pripojené ku kovom na nahliadnutie do nádrží a rúrok.

(540)



(732) EMERSON ELECTRIC CO., 8000 West Florissant Ave., St. Louis, Missouri 63136, US;  
 (740) Hörmannová Zuzana, Ing., Bratislava, SK;

(111) 177597  
 (151) 13.2.1997  
 (156) 18.11.2012  
 (180) 18.11.2022  
 (210) 73115  
 (220) 18.11.1992  
 (450) 7.5.1997

9 (511) 37, 39, 41, 42, 43

(511) 37 - Stavebníctvo, vykonávanie opráv a údržba.  
 39 - Skladovanie.  
 41 - Prevádzkovanie kultúrnych a športových zariadení.  
 42 - Projekcia.  
 43 - Rekreačné, ubytovacie a stravovacie služby.

(540)



(732) ŠKODA INVESTMENT a.s., Václavské nám. 837/11, 110 00 Praha 1, CZ;  
 (740) Bušová Eva, JUDr., Bratislava, SK;

(111) 177597A  
 (151) 13.2.1997  
 (156) 18.11.2012  
 (180) 18.11.2022  
 (210) 73115A  
 (450) 7.5.1997

9 (511) 35, 39, 40, 41

(511) 35 - Marketing, propagácia, inzercia.  
 39 - Dovoz a vývoz, doprava a preprava.  
 40 - Spracovanie materiálov najmä kovov a plastov.  
 41 - Vzdelávanie.

(540)



(732) ŠKODA TRANSPORTATION a.s., Borská 2922/32, 301 00 Plzeň, Jižní Předměstí, CZ;  
 (740) Bušová Eva, JUDr., Bratislava, SK;

(111) 177671  
 (151) 19.2.1997  
 (156) 18.11.2012  
 (180) 18.11.2022  
 (210) 73117  
 (220) 18.11.1992  
 (450) 7.5.1997

9 (511) 37, 39, 41, 42, 43

(511) 37 - Stavebníctvo, vykonávanie opráv a údržba.  
 39 - Skladovanie.  
 41 - Prevádzkovanie kultúrnych a športových zariadení.  
 42 - Projekcia.  
 43 - Rekreačné, ubytovacie a stravovacie služby.

(540)



(732) ŠKODA INVESTMENT a.s., Václavské nám. 837/11,  
 110 00 Praha, CZ;  
 (740) Bušová Eva, JUDr., Bratislava, SK;

(111) 177671A  
 (151) 19.2.1997  
 (156) 18.11.2012  
 (180) 18.11.2022  
 (210) 73117A  
 (450) 7.5.1997

9 (511) 35, 39, 40, 41

(511) 35 - Marketing, propagácia, inzercia.  
 39 - Dovozy a vývoz, doprava a preprava.  
 40 - Spracovanie materiálov najmä kovov a plastov.  
 41 - Vzdelávanie.

(540)



(732) ŠKODA TRANSPORTATION a.s., Borská 2922/32,  
 301 00 Plzeň, Jižní Předměstí, CZ;  
 (740) Bušová Eva, JUDr., Bratislava, SK;

(111) 177736  
 (151) 21.2.1997  
 (156) 19.10.2012  
 (180) 19.10.2022  
 (210) 72408  
 (220) 19.10.1992  
 (450) 7.5.1997

7 (511) 9, 37, 38, 42

(510) Telekomunikačné zariadenia, zabezpečovacie systémy, protipožiarné systémy, informačné systémy, systémy priemyselnej televízie, výpočtová technika, kancelárska technika včítane doplnkov zaradená do tr. 9, elektronické súčasti a zariadenia, najmä pre oznamovaciu a prenosovú techniku včítane montáže a servisu v uvedenej oblasti, prenos dát prostredníctvom softvéru, ochrana majetku a osôb technickými a fyzickými prostriedkami.

(540)



(732) Trade FIDES, a.s., Dornych 57, 617 00 Brno, CZ;  
 (740) Bachratá Magdaléna, Mgr., Bratislava, SK;

(111) 177801  
 (151) 24.2.1997  
 (156) 19.10.2012  
 (180) 19.10.2022  
 (210) 72407  
 (220) 19.10.1992  
 (450) 7.5.1997

7 (511) 9, 37, 38, 42

(510) Telekomunikačné zariadenia, zabezpečovacie systémy, protipožiarné systémy, informačné systémy, systémy priemyselnej televízie, výpočtová technika, kancelárska technika včítane doplnkov, zaradená do triedy 9, elektronické súčasti a zariadenia, najmä pre oznamovaciu a prenosovú techniku včítane montáže a servisu v uvedenej oblasti, prenos dát prostredníctvom softvéru, ochrana majetku a osôb technickými i fyzickými prostriedkami.

(540) FIDES

(732) Trade FIDES, a.s., Dornych 57, 617 00 Brno, CZ;  
 (740) Bachratá Magdaléna, Mgr., Bratislava, SK;

(111) 178116  
 (151) 21.10.1997  
 (156) 3.12.2012  
 (180) 3.12.2022  
 (210) 73551  
 (220) 3.12.1992  
 (442) 9.7.1997  
 (450) 14.1.1998

7 (511) 30

(511) 30 - Cestoviny.  
 (540)



(591) ružová, zelená, biela  
 (732) Europasta SE, U Sila 246, 373 82 Boršov nad Vltavou, CZ;  
 (740) Hojčuš Peter, Ing., Bratislava, SK;

(111) 178164  
 (151) 21.10.1997  
 (156) 11.8.2012  
 (180) 11.8.2022  
 (210) 70830  
 (220) 11.8.1992  
 (442) 9.7.1997  
 (450) 14.1.1998

**7 (511) 9, 35, 41**

- (511) 9 - Vopred nahrané audiozáznamy a videozáznamy, platne, magnetofónové pásky, disky a kazety.  
35 - Reklama na živé hudobné predstavenia.  
41 - Filmy a televízne filmy, hudobné nakladateľstvo.

(540)



- (732) MADMANN TRADEMARK HOLDING COMPANY, Ltd., 2850 Ocean Park Blvd., Suite 300, Santa Monica, California 90405, US;  
(740) Fajnorová Mária, Ing., Bratislava, SK;

**(111) 178332**

- (151) 24.10.1997  
(156) 28.5.2013  
(180) 28.5.2023  
(210) 835-93  
(220) 28.5.1993  
(442) 9.7.1997  
(450) 14.1.1998

**7 (511) 9, 16, 35, 37, 41, 42**

- (511) 9 - Výpočtová technika, programové vybavenie.  
16 - Kancelárska technika, odborná literatúra a dokumentácia (publikácie).  
35 - Poradenské služby v oblasti organizačnej a hospodárskej, návrh a výroba reklamných materiálov na médiách s použitím výpočtovej techniky a ich rozširovanie.  
37 - Oprava zariadení výpočtovej a kancelárskej techniky, zavádzanie výpočtovej techniky.  
41 - Usporiadávanie kurzov a výučba v oblasti výpočtovej techniky.  
42 - Vývoj programového vybavenia, služby spojené s využívaním výpočtovej techniky, tlač odborných literatúr.

(540)



- (732) ORGA - TRADE, a. s., Račianska 188, 831 02 Bratislava, SK;  
(740) Guniš Jaroslav, Mgr., Bratislava, SK;

**(111) 178387**

- (151) 19.11.1997  
(156) 5.11.2012  
(180) 5.11.2022  
(210) 72803  
(220) 5.11.1992  
(442) 6.8.1997  
(450) 4.2.1998

**7 (511) 32**

- (511) 32 - Sirupy a iné prípravky na výrobu nápojov, nealkoholické nápoje.

**(540) KOFO**

- (732) Kofola ČeskoSlovensko a.s., Nad Porubkou 2278/31a, 708 00 Ostrava, CZ;  
(740) Zathurecky InPaRtners, s. r. o., Banská Bystrica, SK;

**(111) 178568**

- (151) 21.11.1997  
(156) 7.10.2012  
(180) 7.10.2022  
(210) 72147  
(220) 7.10.1992  
(442) 6.8.1997  
(450) 4.2.1998

**7 (511) 9**

- (511) 9 - Okuliare, sklá do okuliarov a kontaktné šošovky.

**(540) AUTOFLEX**

- (732) Marchon Eyewear, Inc., spoločnosť zriadená podľa zákonov štátu New York, 35 Hub Drive, Melville, New York 11747, US;  
(740) Bušová Eva, JUDr., Bratislava, SK;

**(111) 178569**

- (151) 21.11.1997  
(156) 7.10.2012  
(180) 7.10.2022  
(210) 72148  
(220) 7.10.1992  
(442) 6.8.1997  
(450) 4.2.1998

**7 (511) 9**

- (511) 9 - Okuliare, sklá do okuliarov, slnečné okuliare, šošovky, okuliarové rámy a puzdrá na okuliare.

**(540) MARCHON**

- (732) Marchon Eyewear, Inc., spoločnosť zriadená podľa zákonov štátu New York, 35 Hub Drive, Melville, New York 11747, US;  
(740) Bušová Eva, JUDr., Bratislava, SK;

**(111) 178653**

- (151) 22.11.1997  
(156) 15.9.2012  
(180) 15.9.2022  
(210) 71699  
(220) 15.9.1992  
(442) 6.8.1997  
(450) 4.2.1998

**7 (511) 9, 16, 25, 28**

- (511) 9 - Elektrické, elektronické prístroje a nástroje, prístroje a nástroje na ochranu zdravia a života a vyučovacie stroje a zariadenia, prilby, prístroje na zaznamenávanie prenosu a reprodukcie zvuku alebo obrazov, elektronické hry a obrazové hry, časti a príslušenstvá všetkých uvedených výrobkov, kazety, magnetické pásky a videopásky, filmy, svetelné znamenia a magnety vrátane magnetov na chladničky.  
16 - Tlačoviny, fotografie, papiernický tovar, inštrukčný a učebný materiál (okrem prístrojov), hracie karty, obchodné štítky, perá, ceruzky, značkovače, krajóny, pohľadnice, poznámkové zošity, fa-

rebné zošity, knihy, časopisy, noviny, albumy, inštručný materiál pre ľadový hokej, nálepky na tlmíče alebo nárazníky vozidiel, nálepky, vpaľované etikety, okenné označenia, baliaci papier, plagáty a tlačené visacie štítky na dverové gombíky.

25 - Odevy, obuv, pokrývky hlavy, športové oblečenie a športová obuv, čiapky, nohavice, krátke nohavice, spodné nohavice, boxerské športové nohavice, T-košele, koncovky nádob na nápoje, vlnené blúzky, svetre, košele, tepláky, šatky na krk, klobúky bez strechy, rukavice, osobitne upravené rukavice, ľahké saká, saká, podbradníčky, ponožky, šľapky, ochranné vypchávkové do športovej obuvi, trenírky, hokejové nohavice.

28 - Hry a predmety na hranie, športové predmety, časti a príslušenstvá všetkých uvedených výrobkov, náustky na použitie pri športe, bránky, hokejky, korčule, puky, golfové loptičky, mechanické hry, hry vyznačené na doskách, nálepky na hračky, lietajúce kotúče, pohyblivé bábičky, hračky na chovanie (opatovanie), prilby na športové účely, bábky a ozdobné predmety na vianočné stromčeky.

(540)



(732) NHL ENTERPRISES B. V., Polakweg 14, 2288 GG Rijswijk, NL;

(740) Tomeš Pavol, Ing., Bratislava, SK;

(111) 178689

(151) 24.11.1997

(156) 8.12.2012

(180) 8.12.2022

(210) 73664

(220) 8.12.1992

(442) 6.8.1997

(450) 4.2.1998

7 (511) 9, 11, 35, 36

(511) 9 - Elektrické vodiče, káble, vypínače, elektroinštalačný materiál všetkých druhov, komponenty bleskozvodov, elektrické rozvádzače, komponenty interiérovej a exteriérovej elektroinštalácie.

11 - Žiarovky, žiarivky, svetelné zdroje a sústavy, svietidlá, osvetľovacie telesá, interiérové komponenty a výrobky spotrebného priemyslu na osvetlenie.

35 - Poradenská činnosť v oblasti obchodu, kancelária zaoberajúca sa dovozom a vývozom tovaru.

36 - Sprostredkovanie v oblasti nehnuteľností, lízing - financovanie kúpy na splátky, kapitálové investície.

(540)



(732) KONEX, spoločnosť s ručením obmedzeným, Rastislavova 7, 040 01 Košice, SK;

(740) Cicholes Štefan, Ing., Košice, SK;

(111) 178757

(151) 17.12.1997

(156) 22.7.2012

(180) 22.7.2022

(210) 70441

(220) 22.7.1992

(442) 10.9.1997

(450) 4.3.1998

7 (511) 9, 11, 35, 37, 42

(511) 9 - Meracie prístroje všetkých druhov na meranie všetkých veličín, prístroje na kontrolné účely, zapisovacie a registračné prístroje, elektrické a elektronické prístroje a zariadenia na automatizáciu prevádzky a riadenia, ukazovatele stavu hladiny, fyzikálne prístroje, prístroje na spracovanie informácií, detektory, totalizátory, signálne a poplašné zariadenia, počítače, hardvér, zaznamenané programy počítačov, softvér.

11 - Elektrické výbojky a žiarivky na osvetlenie a reklamu, osvetľovacie prístroje a zariadenia, žiariace rúrky, žiarovky, zariadenia na zavesenie a upevnenie elektrických výbojok a žiariviek.

35 - Propagačná a reklamná činnosť, poradenská činnosť v oblasti obchodu a pri vedení podniku, sprostredkovanie obchodu s uvedeným tovarom a službami.

37 - Inštalácia, realizácia, kompletizovanie, údržba, opravy a servis v oblasti uvedených tovarov v triede 9 a 11.

42 - Vývoj, projektovanie, odborné poradenstvo, odborné znalecké posudky, prenájom meracích prístrojov a zariadení.

(540) METRODAT Bratislava

(732) METRODAT s.r.o., Beblavého 8, 811 01 Bratislava, SK;

(740) Porubčan Róbert, Ing., Ivanka pri Dunaji, SK;

(111) 179002

(151) 19.12.1997

(156) 17.11.2012

(180) 17.11.2022

(210) 73014

(220) 17.11.1992

(442) 10.9.1997

(450) 4.3.1998

7 (511) 9, 16, 41

(511) 9 - Počítačové programy.

16 - Príručky a manuály k počítačovým programom.

41 - Výchova a vzdelávanie v odbore programovania.

(540) SAS

(732) SAS INSTITUTE, INC., SAS Campus Drive, Cary, North Carolina 27513, US;

(740) Bachratá Magdaléna, Mgr., Bratislava, SK;

(111) 179244  
 (151) 8.1.1998  
 (156) 16.6.2012  
 (180) 16.6.2022  
 (210) 69336  
 (220) 16.6.1992  
 (442) 10.9.1997  
 (450) 4.3.1998

7 (511) 6, 17, 37

(511) 6 - Obyčajné kovy (surovina alebo polotovary); kovové zámočnícke výrobky; kovový spojovací materiál; stavebný materiál z kovu; kovové potrubia a rúry.

17 - Hmoty tesniace, upchávkové a izolačné; plastové hadice a profily; guma (surovina alebo polotovary); kaučuk (surovina alebo polotovary); umelé živice (polotovary).

37 - Zemné prípravné práce na stavbu; jednoduché stavebné práce vrátane rekonštrukčných; razenie podzemných diel štípmi a pretláčaním v priemeroch od 100 mm do 2560 mm bankským spôsobom.

(540)



(732) DORYT, spol. s r. o., Rumunská 11, 040 11 Košice, SK;

(740) Regina Ivan, Ing., Košice, SK;

(111) 179491  
 (151) 22.1.1998  
 (156) 2.6.2013  
 (180) 2.6.2023  
 (210) 853-93  
 (220) 2.6.1993  
 (442) 8.10.1997  
 (450) 8.4.1998

7 (511) 1, 19

(511) 1 - Pomocné stavebno - chemické prostriedky.  
 19 - Stavebný materiál (nekovový), hotové ozdoby (pre stavebníctvo), maltové zmesi.

(540)

**Baumit.**

(732) Wopfinger Stein- und Kalkwerke Schmid & Co., Wopfing 156, Waldegg-Wopfing, AT;

(740) Bušová Eva, JUDr., Bratislava, SK;

(111) 179708  
 (151) 12.2.1998  
 (156) 24.5.2013  
 (180) 24.5.2023  
 (210) 799-93  
 (220) 24.5.1993  
 (442) 5.11.1997  
 (450) 6.5.1998

7 (511) 16, 35

(511) 16 - Tlačoviny všetkých druhov, noviny, časopisy, knihy, periodická a neperiodická tlač.

35 - Reklamná činnosť.

(540)

**BLESK**

(732) Ringier Axel Springer CZ a.s., Komunardů 1584/42, 170 00 Praha, CZ;

(740) ROTT, RŮŽIČKA & GUTTMANN, Bratislava, SK;

(111) 180180

(151) 20.4.1998  
 (156) 30.6.2013  
 (180) 30.6.2023  
 (210) 1113-93  
 (220) 30.6.1993  
 (442) 14.1.1998  
 (450) 8.7.1998

7 (511) 9, 38, 41

(511) 9 - Filmy a videokazety.

38 - Televízne programové distribučné služby.

41 - Zábavné služby, predovšetkým programové služby káblovej televízie, platené televízne programové služby.

(540) **CINEMAX**

(732) Home Box Office, Inc., 1100 Avenue of the Americas, New York, New York 10036, US;

(740) Hörmann Tomáš, Ing., Bratislava, SK;

(111) 180293

(151) 20.4.1998  
 (156) 3.12.2012  
 (180) 3.12.2022  
 (210) 73550  
 (220) 3.12.1992  
 (442) 14.1.1998  
 (450) 8.7.1998

7 (511) 30

(511) 30 - Cestoviny.

(540)



(591) biela, žltá, ružová, zelená

(732) Europasta SE, U Sila 246, 373 82 Boršov nad Vltavou, CZ;

(740) Hojčuš Peter, Ing., Bratislava, SK;

(111) 180805

(151) 11.6.1998  
 (156) 12.7.2013  
 (180) 12.7.2023  
 (210) 1170-93  
 (220) 12.7.1993  
 (442) 4.3.1998  
 (450) 9.9.1998

7 (511) 12

(511) 12 - Lietadlá a ich súčasti; letecké prístroje; pozemné zariadenia na letecký výcvik.



(540)



(732) AERO VODOCHODY, a. s., 250 70 Odolena Voda 374, CZ;

(740) ROTT, RŮŽIČKA &amp; GUTTMANN, Bratislava, SK;

(111) 180806

(151) 11.6.1998

(156) 12.7.2013

(180) 12.7.2023

(210) 1172-93

(220) 12.7.1993

(442) 4.3.1998

(450) 9.9.1998

7 (511) 12

(511) 12 - Lietadlá a ich súčasti; letecké prístroje; pozemné zariadenia na letecký výcvik.

(540)



(732) AERO VODOCHODY, a. s., 250 70 Odolena Voda 374, CZ;

(740) ROTT, RŮŽIČKA &amp; GUTTMANN, Bratislava, SK;

(111) 182751

(151) 12.11.1998

(156) 12.7.2013

(180) 12.7.2023

(210) 1171-93

(220) 12.7.1993

(442) 5.8.1998

(450) 11.2.1999

7 (511) 12

(511) 12 - Lietadlá a ich súčasti; letecké prístroje; pozemné zariadenia na letecký výcvik, všetko patriace do triedy 12.

(540)



(732) AERO VODOCHODY, a. s., 250 70 Odolena Voda 374, CZ;

(740) ROTT, RŮŽIČKA &amp; GUTTMANN, Bratislava, SK;

(111) 201785

(151) 10.2.2003

(156) 23.8.2012

(180) 23.8.2022

(210) 2452-2002

(220) 23.8.2002

(442) 6.11.2002

(450) 2.5.2003

8 (511) 1, 5, 11, 37

(511) 1 - Chemické výrobky pre priemysel a vedu; chemické látky na konzervovanie potravín; triesloviny.

5 - Liečivá; humánne a veterinárne farmaceutické prípravky; organopreparáty; očkovacie látky a séra; chemické látky pre farmaceutický priemysel; baktericídne, fungicídne a insekticídne prípravky; prípravky proti nákaze; prípravky na ošetrovanie zubov a ústnej dutiny; liečivé prípravky pre diabetikov; utišujúce prostriedky a prípravky proti kašľu; liečivé byliny, čaje a čajové zmesi; vitamínové prípravky; liečivé tinktúry a kvapky; masti na farmaceutické účely.

11- Chladiace prístroje a zariadenia; chladiace stroje a inštalácie; klimatizačné prístroje.

37- Budovanie závodov a tovární; demolácia budov; dozor nad stavbami; informácie o opravách; izolovanie stavieb; stavebné informácie.

(540) SLOPHARMA

(732) SLOPHARMA, a. s., Železničná 17, 920 01 Hlohovec, SK;

(740) Beleščák Ladislav, Ing., Piešťany, SK;

(111) 202606

(151) 15.4.2003

(156) 23.1.2012

(180) 23.1.2022

(210) 160-2002

(220) 23.1.2002

(442) 9.1.2003

(450) 1.7.2003

8 (511) 25, 35, 38, 41, 42

(511) 25 - Detská výbavička, odevy.

35 - Reklama.

38 - Počítačová komunikácia.

41 - Vydávanie textov s výnimkou reklamných alebo náborových, rozhlasové a televízne programy (výroba).

42 - Tvorba softvéru.

(540)



(591) červená, modrá, biela

(732) Mazan Ľudovít, Dukelská 11, 935 62 Pohronský Ruskov, SK; Mazanová Natália, Mgr., Ľudovíta Fullu 3, 841 05 Bratislava, SK;

(111) 203598

(151) 6.8.2003

(156) 18.4.2012

(180) 18.4.2022

(210) 1132-2002

(220) 18.4.2002

(442) 2.5.2003

(450) 4.11.2003

8 (511) 35, 37, 38, 39, 40, 42, 43

(511) 35 - Automatizované spracovanie dát; obchodno-informačné kancelárie; obchodné konzultácie; sprostredkovanie nákupu a predaja tepelnej energie.

37 - Zámočníctvo; montáž, oprava a údržba vyhradených elektrických zariadení a výroba rozvádzačov NN; montáž a opravy plynových technických zariadení; opravy a montáž kotlov a tlakových nádob stabilných; oprava elektromerov, zvracích transformátorov, čerpadiel, rotačných

strojov a asynchrónnych motorov; servis (opravy) hydraulických zariadení; montáž a opravy meračov tepla; oprava a údržba motorových vozidiel; montáž, oprava a údržba vzdušných, káblových transformácií do 22 kV, NN sietí, verejného osvetlenia.

38 - Komunikácia prostredníctvom optických káblov; telefonické služby; telekomunikačné služby.

39 - Cestná doprava - využívanie dopravných mechanizmov; prenájom mechanizmov s vodičmi; verejná cestná hromadná nepravidelná doprava osôb; verejná cestná nákladná doprava.

40 - Výroba tepelnej energie.

42 - Projektová činnosť v investičnej výstavbe; poskytovanie softvéru; revízne skúšky spôsobilosti zdvíhacích zariadení; výkon inžinierskej činnosti distribučného systému VN siete; kontrola kvality prevádzkových kotlov, tlakových nádob stabilných a plynových zariadení; kontrola kvality elektrických zariadení; ciachovanie elektromerov a meracích súprav.

43 - Pohostinstvo a ubytovanie.

(540)



(732) Trnavská teplárenská, a. s., Coburgova 84, 917 42 Trnava, SK;

(111) 203628

(151) 6.8.2003

(156) 29.5.2012

(180) 29.5.2022

(210) 1606-2002

(220) 29.5.2002

(442) 2.5.2003

(450) 4.11.2003

8 (511) 32, 33

(511) 32 - Pivá; minerálne vody, šumivé nápoje a iné nealkoholické nápoje; nápoje a ovocné šťavy; sirupy a iné prípravky na zhotovovanie nápojov.  
33 - Alkoholické nápoje (s výnimkou pív).

(540) QUINSON

(732) PASQUIER DESVIGNES S.A.S., Maison Blanche, RN6, 71570 Romaneche Thorins, FR;

(740) ROTT, RŮŽIČKA & GUTTMANN, Bratislava, SK;

(111) 203737

(151) 7.8.2003

(156) 30.5.2012

(180) 30.5.2022

(210) 1631-2002

(220) 30.5.2002

(442) 2.5.2003

(450) 4.11.2003

8 (511) 11

(511) 11 - Čistiace zariadenia na odpadovú vodu.

(540) DUKON

(732) DUHA, a. s., Čapajevova 29, 080 01 Prešov, SK;

(740) Gruber Dalibor, Ing., Košice, SK;

(111) 203770

(151) 8.9.2003

(156) 21.5.2012

(180) 21.5.2022

(210) 1515-2002

(220) 21.5.2002

(442) 3.6.2003

(450) 2.12.2003

8 (511) 9

(511) 9 - Zváracie elektródy.

(540) FIDUR

(732) Kjellberg Finsterwalde Elektroden und Maschinen GmbH, Leipziger Strasse 82, 03238 Finsterwalde, DE;

(740) Neuschl Vladimír, JUDr. Ing., Bratislava, SK;

(111) 203771

(151) 8.9.2003

(156) 21.5.2012

(180) 21.5.2022

(210) 1516-2002

(220) 21.5.2002

(442) 3.6.2003

(450) 2.12.2003

8 (511) 9

(511) 9 - Zváracie elektródy.

(540) FINOX

(732) Kjellberg Finsterwalde Elektroden und Maschinen GmbH, Leipziger Strasse 82, 03238 Finsterwalde, DE;

(740) Neuschl Vladimír, JUDr. Ing., Bratislava, SK;

(111) 203773

(151) 8.9.2003

(156) 7.10.2012

(180) 7.10.2022

(210) 2853-2002

(220) 7.10.2002

(442) 3.6.2003

(450) 2.12.2003

8 (511) 1, 5, 35, 39, 42, 44

(511) 1 - Prípravky na hnojenie; poľnohospodárske hnojivá; humus; poľnohospodárske chemické prípravky (agrochemikálie) s výnimkou fungicídov, herbicídov, insekticídov a prípravkov na ničenie buriny a parazitov; biologické prípravky s výnimkou prípravkov na lekárske alebo zverolekárske účely; dusičnany; dusík; dusíkaté hnojivá; dusíkaté vápno (hnojivo); filtračné materiály (rastlinné látky); fosfatidy; fosfáty (hnojivá); fosfor; priemyselné chemikálie; chemikálie pre lesníctvo okrem fungicídov, herbicídov, insekticídov a prípravkov na ničenie parazitov; chemické prísady do insekticídov; karbid vápenatý; chemické katalyzátory; keramické materiály vo forme častíc ako filtre; prípravky proti kľúčivosti zeleniny; kompost; kultúry mikroorganizmov s výnimkou kultúr na lekárske a zverolekárske účely; rašelinové kvetníky pre záhradnícke účely; prípravky na ochranu kvetov; kyanamid vápenatý; dusíkaté vápno (hnojivo); kyanidy; kyseliny; kyslík; liadok; mastenec (kremičitan horčnatý); priemyselné hnojivá; prípravky na zmäčkovanie vody; chemické prísady do fungicídov a insekticídov (prostriedkov proti hmyzu); prí-

pravky na reguláciu rastu rastlín; rašelina (hnojivo); rašelinové kvetníky pre záhradníctvo; moridlá na semená; síra; soli (hnojivá); sulfáty; sulfidy; troska (hnojivo); uhličitan; uhlík; ochranné chemické prípravky na vinič; záhradnícke chemikálie s výnimkou fungicídov, herbicídov, insekticídov a prípravkov proti parazitom; zásady (chemické látky); rozsievková zemina; zemina na pestovanie; kovové zeminy; chemické prípravky na zlepšenie pôd; zmäkčovadlá; biologické hnojivá; zmesi hnojív.

5 - Fungicidy; herbicidy; pesticidy; karbonyl (prípravok na hubenie parazitov); prípravky na hubenie hmyzu.

35 - Reklama; podpora predaja (pre tretie osoby); rozširovanie reklamných alebo inzertných oznámov; vydávanie a aktualizovanie reklamných materiálov; sprostredkovanie obchodu s tovarom; obchodný manažment a podnikové poradenstvo; obchodný alebo podnikateľský prieskum; poradenstvo v obchodnej činnosti.

39 - Balenie tovaru; doručovanie tovaru; dovoz, doprava; skladovanie; sprostredkovanie prepravy.

42 - Služby v oblasti chémie; chemické analýzy; chemický výskum; navrhovanie obalov, obalové dizajnérstvo.

44 - Poľnohospodárske, záhradnícke a lesnícke služby.

#### (540) AGROCULTUR BIO

(732) AGROCULTUR BIO, s. r. o., Farská 1, 949 01 Nitra, SK;

(740) Hojčuš Peter, Ing., Bratislava, SK;

(111) 203774

(151) 8.9.2003

(156) 7.10.2012

(180) 7.10.2022

(210) 2854-2002

(220) 7.10.2002

(442) 3.6.2003

(450) 2.12.2003

#### 8 (511) 1, 5, 35, 39, 42, 44

(511) 1 - Prípravky na hnojenie; poľnohospodárske hnojivá; humus; poľnohospodárske chemické prípravky (agrochemikálie) s výnimkou fungicídov, herbicídov, insekticídov a prípravkov na ničenie buriny a parazitov; biologické prípravky s výnimkou prípravkov na lekárske alebo zverolekárske účely; dusičnany; dusík; dusíkaté hnojivá; dusíkaté vápno (hnojivo); filtračné materiály (rastlinné látky); fosfatidy; fosfáty (hnojivá); fosfor; priemyselné chemikálie; chemikálie pre lesníctvo okrem fungicídov, herbicídov, insekticídov a prípravkov na ničenie parazitov; chemické prísady do insekticídov; karbid vápenatý; chemické katalyzátory; keramické materiály vo forme častíc ako filtre; prípravky proti klíčivosti zeleniny; kompost; kultúry mikroorganizmov s výnimkou kultúr na lekárske a zverolekárske účely; rašelinové kvetníky pre záhradnícke účely; prípravky na ochranu kvetov; kyanamid vápenatý; dusíkaté vápno (hnojivo); kyanidy; kyseliny; kyslík; liadok; mastenec (kremičitan hořečnatý); priemyselné hnojivá; prípravky na zmäkčovanie vody; chemické prísady do fungicídov a insekticídov (prostriedkov proti hmyzu); prí-

pravky na reguláciu rastu rastlín; rašelina (hnojivo); rašelinové kvetníky pre záhradníctvo; moridlá na semená; síra; soli (hnojivá); sulfáty; sulfidy; troska (hnojivo); uhličitan; uhlík; ochranné chemické prípravky na vinič; záhradnícke chemikálie s výnimkou fungicídov, herbicídov, insekticídov a prípravkov proti parazitom; zásady (chemické látky); rozsievková zemina; zemina na pestovanie; kovové zeminy; chemické prípravky na zlepšenie pôd; zmäkčovadlá; biologické hnojivá; zmesi hnojív.

5 - Fungicidy; herbicidy; pesticidy; karbonyl (prípravok na hubenie parazitov); prípravky na hubenie hmyzu.

35 - Reklama; podpora predaja (pre tretie osoby); rozširovanie reklamných alebo inzertných oznámov; vydávanie a aktualizovanie reklamných materiálov; sprostredkovanie obchodu s tovarom; obchodný manažment a podnikové poradenstvo; obchodný alebo podnikateľský prieskum; poradenstvo v obchodnej činnosti.

39 - Balenie tovaru; doručovanie tovaru; dovoz, doprava; skladovanie; sprostredkovanie prepravy.

42 - Služby v oblasti chémie; chemické analýzy; chemický výskum; navrhovanie obalov, obalové dizajnérstvo.

44 - Poľnohospodárske, záhradnícke a lesnícke služby.

(540)



(591) zelená, čierna

(732) AGROCULTUR BIO, s. r. o., Farská 1, 949 01 Nitra, SK;

(740) Hojčuš Peter, Ing., Bratislava, SK;

(111) 203813

(151) 8.9.2003

(156) 18.4.2012

(180) 18.4.2022

(210) 1142-2002

(220) 18.4.2002

(442) 3.6.2003

(450) 2.12.2003

#### 8 (511) 19, 20, 37, 40

(511) 19 - Drevo stolárske, stavebné; nekovové stavebné konštrukcie; nekovové obklady stien, budovy, stavby, strechy, dvere, zárubne, okná, okenné rámy, altánky, verandy, záhradnícke rámy, schodiská, stupne schodov, všetko nekovové.

20 - Nábytok, dvierka na nábytok, stoly, skrinky nábytkové, kuchynské, zábradlia schodišťové.

37 - Stavebníctvo, pokrývačské práce na strechách budov.

40 - Spracovanie dreva, pílenie.

(540)



(732) GRYFF s. r. o., Chrenovec Brusno č. 694, 972 32 Chrenovec Brusno, SK;

(111) 203844  
 (151) 8.9.2003  
 (156) 29.4.2012  
 (180) 29.4.2022  
 (210) 1286-2002  
 (220) 29.4.2002  
 (442) 3.6.2003  
 (450) 2.12.2003

8 (511) 19

(511) 19 - Štrk, vápno - calmit kusové vápno, calmit jemné mleté vápno, calmit vápenatý hydrát - štandard, špeciál; vápenec - calmit vápenec na hnojenie, calmit vápenec na kŕmenie, calmit dolo-mitický vápenec, calmit drvený vápenec.

(540)



(591) červená, čierna, biela  
 (732) Calmit, spol. s r. o., Gaštanová 15, 811 04 Bratislava, SK;  
 (740) Chovanec Marián, JUDr., Bratislava, SK;

(111) 203879  
 (151) 8.9.2003  
 (156) 21.5.2012  
 (180) 21.5.2022  
 (210) 1517-2002  
 (220) 21.5.2002  
 (442) 3.6.2003  
 (450) 2.12.2003

8 (511) 9, 16, 41

(511) 9 - Nosiče informácií všetkých druhov v rozsahu triedy 9; nahrané i nenahrané nosiče zvuku a/alebo obrazu; elektronické publikácie.

16 - Tlačoviny a polygrafické výrobky všetkých druhov, knihy, časopisy, hudobniny, plagáty a fotografie.

41 - Výchovná a zábavná činnosť, vydavateľstvo s výnimkou vydávania reklamných a náborových textov.

(540) PANTON

(732) Bonton a.s., V Jámě 699/1, 110 00 Praha, CZ;  
 (740) Bachratá Magdaléna, Mgr., Bratislava, SK;

(111) 203936  
 (151) 8.9.2003  
 (156) 27.5.2012  
 (180) 27.5.2022  
 (210) 1561-2002  
 (220) 27.5.2002  
 (442) 3.6.2003  
 (450) 2.12.2003

8 (511) 30

(511) 30 - Cestoviny.

(540)



(591) tyrkysová, oranžová, žltá  
 (732) KUK - FUK, spol. s r. o., Bukovecká 263/26, 044 20 Malá Ida, SK;  
 (740) Pavlov Vladimír, JUDr., Košice, SK;

(111) 204014  
 (151) 8.9.2003  
 (156) 12.7.2012  
 (180) 12.7.2022  
 (210) 2043-2002  
 (220) 12.7.2002  
 (442) 3.6.2003  
 (450) 2.12.2003

8 (511) 6, 8, 20, 35, 36, 37

(511) 6 - Kovové skrutky, kovové matice, kovové podložky, klince, príchytky, kovové nity, kovové rozperky a kotvy, kovové kolíky, kovové skoby, kramle, kovové závitové tyče, závlačky, závitové krúžky, kovové objímky, prstence, kovové poistné krúžky, drobný železiarsky tovar, kovový spojovací materiál, kovové bezpečnostné reťaze, kovové brány, kovové dvere a okná, kovové čapy, mastiace čapy, drôt, kovové držadlá, rukoväti, kľučky, elektródy na spájkovanie a zváranie, kovové háčiky, hrotnice, kovové spojky a príchytky na káble a rúrky, kladky na posuvné okná a dvere, kľúče, kovové kľučky dverí, kovové kolieska na nábytok, kovové koncové svorky na laná, kovové konzoly, podpery pre stavebníctvo, kotevné dosky, stavebné kovania, kovania na dvere, okná a nábytok, pánty, závesy, kovové škatule, skrinky, kovové laná, kovové lišty, laty, kovové montážne kľúče, nákovy, napínače na kovové drôty a pásy, kovové debny na náradie, kovové nosníky, obyčajné kovy, surové alebo ako polotovary, kovové plechy, tyče, profily, rúry, plomby, kovové platničky, pružiny, kovové rebriky, kovové rošty, kovové rúčky a rukoväti na náradie, spájkovací drôt, kovový spojovací materiál, svorníky, kovové identifikačné a vývesné štíty, kovové tesniace uzávery, kovové trysky, uholníky, kovové uzávery na tašky, kufre, debny, okná a kazety, kovové vodovodné ventily a klapky, kovové neelektrické zámky, kovové zámočnícke stoly, kovové zátky, závesné háky na kotly, kovové závary.

8 - Ručné náradie a nástroje na ručný pohon, brúsky ako náradie a nástroje, brúsne kotúče, dierovače ako nástroje, dláta, vrtáky, ručné frézy, hroty, špice, ostrie ako časti ručných nástrojov a náradia, jamkovače, kladivá, kliešte, kľúče ako ručné nástroje, nitovačky, nitovacie kladivá, nožnice, pilky, pilové listy, skrutkovače, výstrižníky, vyťahovače klinčov, závitníky, závitnice, zveráky, kovové tvárniace nástroje, vrtačky na ručný pohon, pilníky, nástroje na rezanie, sekanie a krájanie, ručné pištoly na vytlačovanie tmelu.

20 - Nekovové čapy, drobný nekovový materiál na dvere, okná, nekovové káblové, lanové príchytky, svorky, nekovové kolíky, nekovové stenové kolíky, nekovové rozperky, nekovové skrutky, nekovové matice, nekovové spojovacie články, nekovový spojovací materiál, nekovové nity, nekovové pánty, závesy, nekovové rukoväti nástrojov.

35 - Reklamné činnosti, prenájom kancelárskych strojov a zariadení, prenájom kopírovacích strojov, obchodné poradenstvo pri predaji spojovacieho materiálu, sprostredkovanie uvedených služieb, sprostredkovanie obchodu s tovarom, predovšetkým sprostredkovanie obchodu so spojovacím materiálom akéhokoľvek druhu.

36 - Služby realitnej kancelárie, správa a prenájom nehnuteľností.

37 - Montážne a inštalačné služby, opravy a údržba, montáž, údržba a opravy náradia, strojov, prístrojov a zariadení, prenájom stavebných strojov a zariadení, prenájom montážneho a ručného náradia, strojov a nástrojov, informácie o údržbe a opravách, sprostredkovanie uvedených služieb.

**(540) METALVIS**

(732) METALVIS SLOVAKIA, spol. s r. o., Považany 287, 916 26 Považany, SK;

(740) Porubčan Róbert, Ing., Ivanka pri Dunaji, SK;

**(111) 204353**

(151) 11.11.2003

(156) 17.7.2012

(180) 17.7.2022

(210) 2097-2002

(220) 17.7.2002

(442) 5.8.2003

(450) 3.2.2004

**8 (511) 1, 31, 32, 33, 43**

(511) 1 - Prípravky na čistenie vína, chemické prípravky na fermentáciu vína, ochranné chemické prípravky na vinič, vínný alkohol, vínný kameň nie na farmaceutické účely.

31 - Čerstvé hrozno, čerstvé ovocie a zelenina, vinič ako rastlina.

32 - Nealkoholické nápoje, šťavy, nealkoholický aperitív, nealkoholický kokteil, citrónády, nekvaseň hrozňový mušt, minerálne vody, prípravky na výrobu nápojov a minerálnych vôd, nealkoholické výťažky z ovocia a hrozna, prášky na prípravu šumivých nápojov, príchuti na výrobu nápojov, sirupy na výrobu nápojov, stolové vody, pivo, sladina.

33 - Víno, vodnár, alkoholické výťažky z ovocia a hrozna, alkoholický hrozňový mušt, alkoholické nápoje s výnimkou piva, alkoholové extrakty, brandy, vínovica, destilované nápoje. liehoviny, digestívy, likéry a pálenky, medovina, likéry.

43 - Kaviarne, reštaurácie, služby barov, bufety, rýchle občerstvenie, jedálne, hoteliárske služby, ubytovacie kancelárie, prenájom stolov, stoličiek, obrusov a sklenných výrobkov, príprava a dodávka nápojov a jedál na objednávku do domu, sprostredkovanie uvedených služieb.

**(540)**

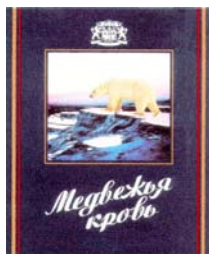

(591) tmavomodrá, modrá, bledohnedá, zlatá, červená, čierna, biela, ružová

(732) Slowin Bratislava, s. r. o., Pri Šajbách 12, 831 06 Bratislava, SK;

(740) Porubčan Róbert, Ing., Ivanka pri Dunaji, SK;

**(111) 204386**

(151) 11.11.2003

(156) 31.7.2012

(180) 31.7.2022

(210) 2224-2002

(220) 31.7.2002

(442) 5.8.2003

(450) 3.2.2004

**8 (511) 1, 9**

(511) 1 - Chemikálie pre chromatografiu, najmä náplňový materiál pre chromatografické kolóny v tr. 1.

9 - Vedecké prístroje a nástroje, najmä chromatografické kolóny v tr. 9.

**(540) VYDAC**

(732) Alltech Associates, Inc., 7500 Grace Drive, Columbia, MD 21044, US;

(740) Fajnorová Mária, Ing., Bratislava, SK;

**(111) 204400**

(151) 11.11.2003

(156) 16.9.2012

(180) 16.9.2022

(210) 2658-2002

(220) 16.9.2002

(310) 182036

(320) 22.7.2002

(330) CZ

(442) 5.8.2003

(450) 3.2.2004

**8 (511) 5, 29, 30, 31, 32**

(511) 5 - Bikarbonát sodný na farmaceutické účely, bielkovinami obohatené mlieko, bielkovinová potrava na lekárske účely, liečivé byliny, bylinné čaje, cukrovinky s liečebnými prísadami, diabetický chlieb, diastáza, dietetické nápoje a potraviny upravené na lekárske účely, digestíva na farmaceutické účely, doplnky potravín na lekárske účely, glukóza na lekárske účely, horčica na lekárske účely, lekárske prípravky na chudnutie, liečivé prípravky do kúpeľa, prísady do krmiva na lekárske účely, minerálne vody a soli na lekárske účely, laktóza, ľanové semená mleté na lekárske účely, mlieko sušené pre dojčatá, nápoje dietetické upravené na lekárske účely, odtučňovacie čaje na lekárske účely, potrava pre dojčatá, prípravky na starostlivosť o ústnu dutinu, živočíšne uhlie na farmaceutické účely, posilujúce prípravky, toniká.

29 - Sardely, arašidy, spracované, bielka, bielkoviny ako potrava, zemiakové lupienky, bujóny, byliny konzervované, cibuľa konzervovaná, šošovica konzervovaná, datle, drobký, hydina (neživá), ovocná dreň, džemy, fazule konzervované, garnáty (neživé), hrach konzervovaný, hranolčeky, hrozienka, huspeniny, pečene, jedlé oleje a tuky, jogurt, kandizované ovocie, kaviár, kefír, klobásy, salámy, párky, kokosová múčka, konzervy mäsové, konzervy rybie, konzervovaná zelenina, kôrovce, krevety, kôry ovocné, kyslá kapusta, langusty, hľuzovky, losos, mandle spracované, margarín, marmeláda, maslo, mäso, mäsové extrakty, mäkkýše, mliečne nápoje, mliečne výrobky, mlieko, mrazené ovocie, mušle neživé, nakladaná zelenina, nasolené potraviny, olivy konzervované, oriešky spracované, konzervo-

vané ovocie, ovocné rôsoly, paštéty, raky, paradajkový pretlak, ryby, šaláty, sardinky, slede, slanina, smotana, sušené vajcia, srvátka, šľahačka, šunka, tofu, tuniak, údeniny, vajcia, zelenina, zverina, huby konzervované, želatína, srvátkové nápoje.

30 - Aníz (semená), aromatické prípravky do potravín, badián, bonbóny, zemiaková múčka, cigorka ako kávová náhrada, cukor, cukrovinky, čaj, čokoláda, čokoládové nápoje, torty, droždie, glukóza na výživu, horčica, žemle, chlieb, chuťové prísady, jačmeň lúpaný a mletý, jemné pečivo, kakao, kakaové nápoje, kandis, kapary, kari (korenie), kaša, káva, kávoviny, kávové nápoje, keksy, koláče, korenie, krekry, krúpy, krupica, kuchynská soľ, kukurica mletá, kukurica pražená, kukuričné vločky, kypriaci prášok, sladké drievko, lepok, lístkové cesto, majonéza, maltóza, mäsové omáčky, mäsové pirôžky, med, perníky, melasa, múky, mušle, muškátové orechy, nápoje, nové korenie, ocot, omáčka sójová, oplátky, vločky, palacinky, paprika ako korenie, pastilky (cukrovinky), korenie, pizze, potraviny z múky, potraviny škrobovité, pralinky, príchuť (arómy), pudinky, ryža, sága, sendviče, škorica, sucháre, sušienky, šafran, škrob, tapioka, cestá, cestoviny, vanilín, vanilka, zákusky, zálievky, zázvor, zmrzlina, želé ovocné, žemle, žuvačky.

31 - Arašidy, bielkoviny pre zvieratá, jalovčinky, zemiaky, byliny čerstvé ako korenie, cibule, citrusové ovocie, čakanka šalátová, čerstvé ovocie, drevo surové, fazule, hlávkový šalát, hospodárske zvieratá, huby, hrach, hrozno, chlieb svätotajánsky, chmeľ, chovateľské a pestovateľské produkty, jačmeň, ikry, plody, gaštany, kriky, kolové orechy, kôrovce, koreň čakanky, krmivá, krmné zmesi, kukurica, kvety živé, kvetiny sušené, langusty, múčka pre zvieratá, obilie, uhorky, olivy, orechy, otruby, ovos, ovocie, krm, podstielky, podhubie, pokrutiny, pór, psie sucháre, pšenica, rašelina, rebarbora, réva vínna, rastliny, ruže, ryby živé, repa, sadby, semená rastlín, seno, sépie, sezam, slad, slama, stelivo, šrot, tekvica, ustrice, vianočné stromčeky, zelenina, zrná, zvieratá domáce a hospodárske, žito, huby čerstvé.

32 - Nealkoholické nápoje, ovocné a zeleninové šťavy, výťažky z ovocia, iónové nápoje, pivo, prášky na prípravu šumivých nápojov, príchuť a prípravky na nápoje, prípravky na výrobu likérov, sódová voda, minerálky, sirupy, sladové nápoje, stolová voda.

**(540) TURISTKY**

(732) AHOLD Czech Republic, a. s., Slavičková 1a, 638 00 Brno, CZ;

(740) Bušová Eva, JUDr., Bratislava, SK;

**(111) 204493**

(151) 11.11.2003

(156) 27.9.2012

(180) 27.9.2022

(210) 2727-2002

(220) 27.9.2002

(442) 5.8.2003

(450) 3.2.2004

8 **(511) 1, 5**

(511) 1 - Agrochemikálie a hnojivá.

5 - Pesticídy, herbicídy a insekticídy.

**(540) APACHE**

(732) ARYSTA LIFESCIENCE, Route d'Artix, BP 80, 64150 Noguères, FR;

(740) PATENTSERVIS BRATISLAVA, a. s., Bratislava, SK;

**(111) 204512**

(151) 11.11.2003

(156) 1.10.2012

(180) 1.10.2022

(210) 2784-2002

(220) 1.10.2002

(442) 5.8.2003

(450) 3.2.2004

8 **(511) 6, 7, 9, 11, 19, 35, 37, 39, 40, 42**

(511) 6 - Oceľové konštrukcie; kovové potrubie, kovové tlakové potrubie.

7 - Výmenníky tepla ako časti strojov.

9 - Mobilné benzínové a naftové čerpace stanice.

11 - Výmenníky tepla s výnimkou výmenníkov ako časti strojov; sušiacie bubny pre potreby chemického priemyslu a priemyslu stavebných hmôt; stabilné tlakové nádoby; bezpečnostné zariadenie zabezpečujúce prekrôčenie najvyššieho pretlaku, bezpečnostné zariadenia zabezpečujúce sledovanie a dodržiavanie pracovnej teploty, bezpečnostné zariadenia zabezpečujúce sledovanie úrovne hladiny.

19 - Betónové vibrolisované výrobky, najmä skladobná dlažba, zámková dlažba, dlažba pre historické priestranstvá, ekologická dlažba, platne, obrubníky, palisády, prvky záhradnej architektúry, oplatenie, plotové prvky štiepané, fasádne prvky štiepané, zákrytové dosky, výrobky z cementu a umelý kameň; nekovové potrubie, nekovové tlakové potrubie.

35 - Sprostredkovateľská činnosť v oblasti obchodu s tovarmi.

37 - Stavebníctvo (vykonávanie bytových, občianskych a priemyselných stavieb); stavebný dozor; poradenské služby v oblasti stavebníctva; montáž oceľových konštrukcií; montáž, rekonštrukcia, oprava, údržba plynových a tlakových zariadení; prenájom stavebných strojov, nástrojov a zariadení; demolácie stavieb a zemné práce.

39 - Prekladiská nákladov, skladovanie; cestná nákladná doprava; sprostredkovanie dopravy.

40 - Spracovanie a úprava materiálov.

42 - Inžinierska činnosť v stavebníctve; štúdie technických projektov, projektová činnosť; priemyselný dizajn; odborné prehliadky, odborné skúšky a označovanie tlakových zariadení.

**(540)**



(591) modrá, biela, čierna

(732) IN VEST s.r.o., Areál Duslo, objekt č. 21-07, 927 03 Šaľa, SK;

**(111) 204513**

(151) 11.11.2003

(156) 1.10.2012

(180) 1.10.2022

(210) 2785-2002

(220) 1.10.2002

(442) 5.8.2003

(450) 3.2.2004

**8 (511) 6, 7, 9, 11, 19, 35, 37, 39, 40, 42**

(511) 6 - Oceľové konštrukcie; kovové potrubie, kovové tlakové potrubie.

7 - Výmenníky tepla ako časti strojov.

9 - Mobilné benzínové a naftové čerpacie stanice.

11 - Výmenníky tepla s výnimkou výmenníkov ako časti strojov; sušiacie bubny na potreby chemického priemyslu a priemyslu stavebných hmôt; stabilné tlakové nádoby; bezpečnostné zariadenie zabezpečujúce prekročenie najvyššieho tlaku, bezpečnostné zariadenia zabezpečujúce sledovanie a dodržiavanie pracovnej teploty, bezpečnostné zariadenia zabezpečujúce sledovanie úrovne hladiny.

19 - Betónové vibrolisované výrobky, najmä skladobná dlažba, zámková dlažba, dlažba na historické priestranstvá, ekologická dlažba, platne, obrubníky, palisády, prvky záhradnej architektúry, oplatenie, plotové prvky štiepané, fasádne prvky štiepané, zákrytové dosky, výrobky z cementu a umelý kameň; nekovové potrubie, nekovové tlakové potrubie.

35 - Sprostredkovateľská činnosť v oblasti obchodu s tovarmi.

37 - Stavebníctvo (vykonávanie bytových, občianskych a priemyselných stavieb);

stavebný dozor; poradenské služby v oblasti stavebníctva; montáž oceľových konštrukcií; montáž, rekonštrukcia, oprava, údržba plynových a tlakových zariadení; prenájom stavebných strojov, nástrojov a zariadení; demolácie stavieb a zemné práce.

39 - Prekladiská nákladov, skladovanie; cestná nákladná doprava; sprostredkovanie dopravy.

40 - Spracovanie a úprava materiálov.

42 - Inžinierska činnosť v stavebníctve; štúdie technických projektov, projektová činnosť; priemyselný dizajn; odborné prehliadky, odborné skúšky a označovanie tlakových zariadení.

**(540) INVEST IN**

(732) IN VEST s.r.o., Areál Duslo, objekt č. 21-07, 927 03 Šaľa, SK;

**(111) 204525**

(151) 11.11.2003

(156) 19.9.2012

(180) 19.9.2022

(210) 2688-2002

(220) 19.9.2002

(310) 178301

(320) 27.3.2002

(330) CZ

(442) 5.8.2003

(450) 3.2.2004

**8 (511) 9, 16, 41, 42**

(511) 9 - Prístroje a nástroje vedecké, námorné, geodetické, fotografické, filmové, optické, prístroje na váženie, meranie signalizáciu, kontrolu (inšpekciu), záchranu a prístroje na vyučovanie, prístroje a nástroje na vedenie, prepínanie, premenu, akumuláciu, reguláciu alebo riadenie elektrického prúdu, prístroje na záznam, prenos, reprodukciu zvuku alebo obrazu, magnetické nosiče zvukových záznamov, gramofónové platne, automatické distribútor a mechanizmy pre prístroje na mince, registračné pokladnice, počítačové stroje, hasiace prístroje, prístroje na spracovanie informácií a počítače, počítačové programy, najmä kompilátory a asemblery, vizuálne programové prostriedky na ladenie programov, aplikačné prostriedky na ladenie programov, aplikačné prostriedky na ladenie programov, pomôcky a technické vybavenie na použitie pri vytváraní aplikácií, programov pre elektronický obchod, internetové a sieťové aplikácie a iné programy pre vývoj grafických užívateľských prepojení, programový a aplikačný softvér, pomôcky a technické vybavenie na použitie pri navrhovaní, vývoji, písaní a zavádzaní špeciálnych užívateľských aplikácií a programov pre všeobecné aplikácie, objektovo orientovaný a zákaznícky obslužný programovací vývojový softvér, pomôcky a technické vybavenie, databázy, serverové databázy a softvér na riadenie databáz, softvér sprostredkujúci komunikáciu medzi objektmi (ORB), a pomôcky a technické prostriedky na jeho vývoj, programové prostriedky na ladenie programov, nástroje a technické vybavenie na použitie pri navrhovaní a zavádzaní programov na prístup a spojenie s lokálnymi počítačovými sieťami, podnikovými sieťami, vnútornými a vonkajšími sieťami, spoločnými informačnými sieťami, široko rozšírenými sieťami, internetové a globálne prepojené počítačové siete pripojené na základe všeobecných alebo iných dohôd, aplikácie pre elektronický obchod, programovacie nástroje na použitie pri vývoji, ošetrovaní, rozširovaní, riadení a ovládaní počítačových programov a počítačových systémov, a obslužné programy.

16 - Knihy, manuály, časopisy, magazíny, publikácie, technické bulletiny, žurnály a iné tlačoviny vzťahujúce sa k počítačom, počítačovým programom, počítačovým systémom, internetu, World Wide Webu (WWW), vnútorným sieťam a počítačovým sieťam; papier, lepenka a výrobky z týchto materiálov, ktoré nie sú zaradené do iných tried, tlačiarenské výrobky, potreby na knižné väzby, fotografie, papiernický tovar, lepidlá pre papierenictvo a domácnosť, materiál pre umelcov, štetce, písacie stroje, kancelárske potreby (s výnimkou nábytku), učebné a vyučovacie pomôcky s výnimkou prístrojov, plastické obaly (nezaradené do iných tried), tlačiarenské typy, štočky.

41 - Výchovné a vzdelávacie služby v oblasti výpočtovej techniky a počítačového softvéru, semináre, školenia a kurzy v oblasti vývoja a zavádzaní softvéru, organizovanie vzdelávacích výstav a prezentácií, konferencií, seminárov a stretnutí skupín užívateľov z oblasti výpočtovej techniky a počítačového softvéru; zábavné, športové a kultúrne aktivity.

42 - Vedecké a technologické služby a s nimi spojený výskum a návrhy, priemyselné analýzy a výskum, právne služby, návrh a vývoj počítačového hardvéru a softvéru, poradenské a konzultčné služby v oblasti výpočtovej techniky, počítačového softvéru, databáz a systémov riadenia databáz, vývoja v oblasti tvorby sietí, programov a ich aplikácií, užívateľských prepojení, zákaznických obslužných a diaľkovo ovládaných programových aplikácií, počítačových systémových operačných nástrojov a technického vybavenia, internetových a globálnych počítačových informačných sietí, prístupu k podnikovým, široko rozšíreným a lokálnym počítačovým sieťam, prevádzkového a systémového riadenia, vývoja pomôcok a technického vybavenia, a monitorovania, kontroly a riadenia počítačových systémov, udržiavacie a podporné služby pre počítače a počítačový softvér, najmä telefonické konzultácie, ladiace počítačové programy, aktualizčné počítačové programy, poskytovanie informácií pomocou on-line bulletinov a odkazov, a webových stránok, všetko z oblasti počítačov, počítačových programov a počítačových systémov, poradenské služby v oblasti vývoja počítačových systémov a počítačového softvéru.

**(540) BORLAND**

- (732) Borland Software Corporation, 100 Enterprise Way, Scotts Valley, California, US;  
(740) Čechvalová Dagmar, Bratislava, SK;

**(111) 204613**

- (151) 15.12.2003  
(156) 17.6.2012  
(180) 17.6.2022  
(210) 1826-2002  
(220) 17.6.2002  
(442) 11.9.2003  
(450) 2.3.2004

**8 (511) 6, 24, 25, 26, 40, 43**

- (511) 6 - Kovové brány, kovové dvere, kovové zárubne, dverové a bránové rámy a prahy, kovové dverové a bránové obloženie, kovové držadlá, rukoväti, kľučky, stavebné kovania, kovania na dvere, okná a nábytok, kované kovové polotovary, sochy, sošky z obyčajných kovov, figuríny z obyčajných kovov, obyčajné kovy surové alebo ako polotovary, kovové rúry, plechy, profily, tyče, bezpečnostné schránky, bramy, umelecké diela z bronzu, kovové stavebné dielce, kovové rozperky, kovový spojovací materiál, kovové lišty a laty, kovové nosníky, kovové obklady stien a priečok, kovové okná, kovové palisády, kovové zábradlia, kovové pamätne tabule, písmená a číslice z obyčajných kovov nie ako tlačové znaky, kovové tabule, kovové popisné a identifikačné tabuľky a štítky, drobný železiarsky tovar, kovové žalúzie, pracky z obyčajných kovov.  
24 - Textilie, tkaniny na textilné využitie, látkové značky, bavlnené textilie, behúne na stôl, látky na bielizeň, posteľná a stolová bielizeň a textilie, lôžkoviny, čalúnické látky, dverové závesy, kúpeľňové textilie nie ako oblečenie, poťahy na nábytok, netkané textilie, obloženie nábytku textilnými materiálmi, textilné obrúsky a vrec-

kovky, obrusy nie papierové, pleteniny, textilné podšívky, poťahy na nábytok z plastických hmôt, prikrývky, umelý hodváb ako látka, sieťovina, textilné tapety, zástavy a vlajky nie papierové, záclonky, textilné alebo umelohmotné závesy, barchet, damask, drožet, flanel, flauš, hrubé plátno, jutová látka, konopné plátno, ľanové tkaniny, vlnené látky, tyl, voskované plátno, žerzej.

25 - Odevy, konfekcia, kostýmy, sukne, obleky, vesty, zvrchníky, vrchné ošatenie, obuv, pokrývky hlavy, bielizeň, boa, bundy, saká, cylindre, čelenky, čiapky, chrániče uší ako pokrývka hlavy, detská výbavička, detské textilné plienky, kabáty, klobúky, kapucne, goliere, tielka, tričká, kombiné, kombinézy, košele, kožušiny ako oblečenie, kravaty, obuv a plášte na kúpanie, manžety, maškarné kostýmy, nohavice, oblečenie z imitácie kože, opasky, pančuchy, oblečenie z papiera, plášte, peleríny, dámske plášte lemované kožušinou, plavky, pleteniny ako oblečenie, pletiarsky tovar, svetre, pulóvre, podprsenky, ponožky, potítka, pracovné plášte, pyžamá, rukavice, rukávniky, šály, šatky, šerpy, vrecká na odevy, zástery, závoje, župany, papuče, plážová obuv, podpätky, sandále, šnurovacie topánky, športová obuv.

26 - Značky na bielizeň a šatstvo, odznaky na odevy nie z drahých kovov, opaskové pracky, bordúry, lemy, obruby na odevy, brošne ako doplnky na oblečenie, ozdobné ihlice a spony, ozdoby do vlasov, ozdoby na šaty, obuv, klobúky, písmená ako značky na bielizeň, elastické šnúrky, galantérny tovar s výnimkou priadzi, mašle alebo stuhy do vlasov, monogramy na bielizeň, náramenné pásky, výložky, ganiere, volány, čipky, strapce, výšivky, stužky, gombiky, háčiky a očka, špendlíky a ihly, ihelníky, umelé kvety, vence, zip-sy, uzávery na odevy, vypchávkvy, náplecníky odevov, šnúrky, lacetky.

40 - Dámske a pánske krajčírstvo, šitie, prešívanie oblečenia, strihanie látok ako služba, úprava a spracovanie textílií, šitie na objednávku, vyšívanie, apretovanie, bielenie látok, úprava, spracovanie a farbenie látok, textílu, textílií a kožušín, ohňovzdorná a vodovzdorná impregnácia látok, farbenie, spracovanie kože, spracovanie a opracovanie kožušín, lemovanie a obšívanie látok, nekrčivá úprava látok a šatstva, údržba látok, tlačenie vzorov, úprava odevov, úprava textílu proti moľom, kováčstvo, kotlárstvo, úprava a spracovanie kovov, pokovovanie kovových materiálov, sprostredkovanie uvedených služieb.

43 - Kaviarne, reštaurácie, služby barov, bufety, rýchle občerstvenie, jedálne, hotelierske služby, ubytovacie kancelárie, prenájom stolov, stoličiek, obrusov a sklenených výrobkov, príprava a dodávka jedál na objednávku do domu, sprostredkovanie uvedených služieb.

**(540) SHARON**

- (732) Jana Palenčárová - SHARON, Haluzického 548/8, 921 01 Piešťany, SK;  
(740) Porubčan Róbert, Ing., Ivanka pri Dunaji, SK;



(111) **204640**  
 (151) 15.12.2003  
 (156) 24.7.2012  
 (180) 24.7.2022  
 (210) 2160-2002  
 (220) 24.7.2002  
 (442) 11.9.2003  
 (450) 2.3.2004

**8 (511) 2, 16, 19, 35, 37, 41**

(511) 2 - Fasádne farby a nátery.  
 16 - Publikácie; tlačivá; noviny; časopisy.  
 19 - Nekovové stavebné výrobky; stavebná malta; betón; cement; sadra; štrk; stavebný materiál s výnimkou kovového; prírodný a umelý kameň; vnútorné, vonkajšie a tepelnoizolačné omietky; sanačné omietkové systémy; vápno; vápenný hydrát na stavebné účely.  
 35 - Obchodné alebo podnikateľské informácie; obchodný manažment; sprostredkovanie nákupu a predaja tovarov; reklama; organizovanie výstav na reklamné účely; rozširovanie reklamných oznámov; reklamná, inzertná a propagačná činnosť prostredníctvom akéhokoľvek média; rozširovanie reklamných materiálov zákazníkom (letáky, prospekty, tlačivá, vzorky); vydávanie a aktualizovanie reklamných materiálov; organizovanie reklamných hier na podporu predaja; organizácia spotrebiteľských súťaží reklamného charakteru zameraná najmä na podporu predaja; propagácia výhercov súťaže alebo ankety; vyhlásovanie výsledkov súťaží reklamného charakteru.  
 37 - Stavebné informácie; navrhovanie farebného stvárnenia fasád.  
 41 - Príprava, organizovanie a uskutočňovanie národných verejných neanonymných súťaží a ankiet; organizácia a vedenie dielní na výučbu; organizovanie a vedenie kolokvií; organizovanie a vedenie seminárov; organizovanie a vedenie konferencií; organizovanie a vedenie školení; organizovanie kultúrnych a vzdelávacích výstav; zverejňovanie textov okrem reklamných; vydávanie textov s výnimkou reklamných alebo náborových; organizovanie tlačových konferencií.

(540)



(591) červená, sivá, čierna  
 (732) BAUMIT, spol. s r. o., Zrúnskeho 15, 811 03 Bratislava, SK;  
 (740) Brichta Július, JUDr., Bratislava, SK;

(111) **204777**  
 (151) 15.12.2003  
 (156) 21.10.2012  
 (180) 21.10.2022  
 (210) 2992-2002  
 (220) 21.10.2002  
 (442) 11.9.2003  
 (450) 2.3.2004

**8 (511) 32, 33, 35**

(511) 32 - Nealkoholické nápoje, nealkoholické výťažky z ovocia, príchuťi na výrobu nápojov, sirupy na výrobu nápojov, stolové vody, vody ako nápoj.

33 - Víno, alkoholické nápoje, likéry, koktaily alkoholické, destilované nápoje.

35 - Sprostredkovanie obchodu s tovarom, reklamná činnosť, maloobchodná činnosť s alkoholickými nápojmi.

(540) **CRUSADER**

(732) HUBERT J.E., s.r.o., Vinárska 137, 926 01 Sereď, SK;

(740) Benčík Ivan, JUDr., Budmerice, SK;

(111) **204807**

(151) 15.12.2003  
 (156) 25.10.2012  
 (180) 25.10.2022  
 (210) 3062-2002  
 (220) 25.10.2002  
 (442) 11.9.2003  
 (450) 2.3.2004

**8 (511) 32, 33, 35**

(511) 32 - Nealkoholické nápoje, nealkoholické výťažky z ovocia, príchuťi na výrobu nápojov, sirupy na výrobu nápojov, stolové vody, vody ako nápoje.

33 - Víno, alkoholické nápoje s výnimkou pív, likéry, koktaily alkoholické, destilované nápoje.

35 - Sprostredkovanie obchodu s tovarom, reklamná a propagačná činnosť, maloobchodná činnosť s alkoholickými nápojmi.

(540) **KBŠ**

(732) HUBERT J.E., s.r.o., Vinárska 137, 926 01 Sereď, SK;

(740) Benčík Ivan, JUDr., Budmerice, SK;

(111) **204808**

(151) 15.12.2003  
 (156) 25.10.2012  
 (180) 25.10.2022  
 (210) 3063-2002  
 (220) 25.10.2002  
 (442) 11.9.2003  
 (450) 2.3.2004

**8 (511) 32, 33, 35**

(511) 32 - Nealkoholické nápoje, nealkoholické výťažky z ovocia, príchuťi na výrobu nápojov, sirupy na výrobu nápojov, stolové vody, vody ako nápoje.

33 - Víno, alkoholické nápoje s výnimkou pív, likéry, koktaily alkoholické, destilované nápoje.

35 - Sprostredkovanie obchodu s tovarom, reklamná a propagačná činnosť, maloobchodná činnosť s alkoholickými nápojmi.

(540) **KB**

(732) HUBERT J.E., s.r.o., Vinárska 137, 926 01 Sereď, SK;

(740) Benčík Ivan, JUDr., Budmerice, SK;

(111) **204921**

(151) 12.1.2004  
 (156) 26.8.2012  
 (180) 26.8.2022  
 (210) 2462-2002  
 (220) 26.8.2002  
 (442) 7.10.2003  
 (450) 6.4.2004

**8 (511) 25, 35**

(511) 25 - Odevy vrátane športových, oblečenie vrátane športového, najmä nohavice, vesty, košele, saká, sukne, tričká, bielizeň, kostýmy, šaty, obleky, kabáty, bundy, vetrovky, plášte, pulóvre, svetre, mikiny, pyžamá, župany; plavky; pokrývky hlavy, najmä klobúky, čiapky; šatky; šály; kravaty; rukavice; ponožky; pančuchy; obuv; športová obuv; papuče; opasky.

35 - Maloobchodné služby s odevmi a obuvou, sprostredkovanie obchodu s tovarmi, reklamná činnosť.

(540)



(732) LI Chuanliang, Nezábudková 810/22, 821 01 Bratislava, SK;

(740) Hojčuš Peter, Ing., Bratislava, SK;

**(111) 204922**

(151) 12.1.2004

(156) 26.8.2012

(180) 26.8.2022

(210) 2463-2002

(220) 26.8.2002

(442) 7.10.2003

(450) 6.4.2004

**8 (511) 25, 35**

(511) 25 - Odevy vrátane športových, oblečenie vrátane športového, najmä nohavice, vesty, košele, saká, sukne, tričká, bielizeň, kostýmy, šaty, obleky, kabáty, bundy, vetrovky, plášte, pulóvre, svetre, mikiny, pyžamá, župany; plavky; pokrývky hlavy, najmä klobúky, čiapky; šatky; šály; kravaty; rukavice; ponožky; pančuchy; obuv; športová obuv; papuče; opasky.

35 - Maloobchodné služby s odevmi a obuvou, sprostredkovanie obchodu s tovarmi, reklamná činnosť.

(540)



(591) biela, modrá

(732) LI Chuanliang, Nezábudková 810/22, 821 01 Bratislava, SK;

(740) Hojčuš Peter, Ing., Bratislava, SK;

**(111) 204955**

(151) 12.1.2004

(156) 11.10.2012

(180) 11.10.2022

(210) 2898-2002

(220) 11.10.2002

(442) 7.10.2003

(450) 6.4.2004

**8 (511) 33, 35**

(511) 33 - Alkoholické nápoje, likéry, koktaily alkoholické, destilované nápoje.

35 - Sprostredkovanie obchodu s tovarom, reklamná činnosť, maloobchodná činnosť s alkoholickými nápojmi.

(540)

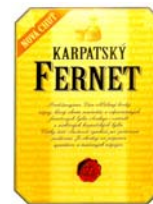

(591) žltá, oranžová, čierna, červená, hnedá

(732) HUBERT J.E., s.r.o., Vinárska 137, 926 01 Sereď, SK;

(740) Benčík Ivan, JUDr., Budmerice, SK;

**(111) 205061**

(151) 12.1.2004

(156) 11.10.2012

(180) 11.10.2022

(210) 2895-2002

(220) 11.10.2002

(442) 7.10.2003

(450) 6.4.2004

**8 (511) 25**

(511) 25 - Všetky druhy obuvi zahrnuté v tejto triede.

(540)



(591) biela, modrá, žltá, červená, zelená, sivá

(732) KLIN PRODUTOS INFANTIS LTDA., Avenida Nelson Calixto, 320, Caixa Postal 236, Vila Germano, cidade de Birigüi, estado de Sao Paulo, SAO PAULO, CEP 16200-000, BR;

(740) PATENTSERVIS BRATISLAVA, a. s., Bratislava, SK;

**(111) 205063**

(151) 12.1.2004

(156) 11.10.2012

(180) 11.10.2022

(210) 2897-2002

(220) 11.10.2002

(442) 7.10.2003

(450) 6.4.2004

**8 (511) 33, 35**

(511) 33 - Alkoholické nápoje, likéry, koktaily alkoholické, destilované nápoje.

35 - Sprostredkovanie obchodu s tovarom, reklamná činnosť, maloobchodná činnosť s alkoholickými nápojmi.

(540)



(591) zelená, žltá, čierna, červená, hnedá, biela

(732) HUBERT J.E., s.r.o., Vinárska 137, 926 01 Sereď, SK;

(740) Benčík Ivan, JUDr., Budmerice, SK;

(111) 205078  
 (151) 12.1.2004  
 (156) 28.10.2012  
 (180) 28.10.2022  
 (210) 3096-2002  
 (220) 28.10.2002  
 (442) 7.10.2003  
 (450) 6.4.2004

## 8 (511) 31

(511) 31 - Výrobky poľnohospodárske, záhradkárské, lesné a obilniny, ktoré nie sú zahrnuté v iných triedach; živé zvieratá; čerstvé ovocie a zelenina; semená, rastliny a prírodné kvety; potrava pre zvieratá; slad.

(540)



(591) čierna, červená, oranžová, modrá  
 (732) CJ Corp., 12, Sowol-ro 2-gil, Jung-gu, Seoul, KR;  
 (740) PATENTSERVIS BRATISLAVA, a. s., Bratislava, SK;

(111) 205079  
 (151) 12.1.2004  
 (156) 28.10.2012  
 (180) 28.10.2022  
 (210) 3097-2002  
 (220) 28.10.2002  
 (442) 7.10.2003  
 (450) 6.4.2004

## 8 (511) 30

(511) 30 - Káva, čaj, kakao, cukor, ryža, tapioka, maniok, ságo, kávové náhradky; múka a prípravky z obilnín, chlieb, pekárské a cukrárske výrobky, zmrzlina; med, sirup melasový; kvasnice, prášky do pečiva; soľ, horčica; ocot, nálevy a omáčky (na ochutenie); korenie; ľad na osvieženie.

(540)



(591) čierna, červená, oranžová, modrá  
 (732) CJ Corp., 12, Sowol-ro 2-gil, Jung-gu, Seoul, KR;  
 (740) PATENTSERVIS BRATISLAVA, a. s., Bratislava, SK;

(111) 205117  
 (151) 12.1.2004  
 (156) 22.11.2012  
 (180) 22.11.2022  
 (210) 3360-2002  
 (220) 22.11.2002  
 (442) 7.10.2003  
 (450) 6.4.2004

## 8 (511) 5

(511) 5 - Farmaceutické prípravky na liečenie príznakov menopauzy a na prevenciu a liečenie osteoporózy.

## (540) DUAVIVE

(732) Wyeth LLC, Five Giralda Farms, Madison, New Jersey 07940, US;  
 (740) Bušová Eva, JUDr., Bratislava, SK;

(111) 205207  
 (151) 10.2.2004  
 (156) 4.7.2012  
 (180) 4.7.2022  
 (210) 1971-2002  
 (220) 4.7.2002  
 (442) 4.11.2003  
 (450) 4.5.2004

## 8 (511) 16, 25, 26, 35, 41, 42

(511) 16 - Knihy, brožúry, časopisy, periodiká, tlačivá, plagáty všetkých druhov a rozmerov, katalógy, kalendáre, príručky, prospekty, publikácie, papierové vľajky, papierové zástavky, pútače z papiera alebo lepenky, pečiatky, pečate, pečatné vosky, písacie potreby, piapiernický tovar, obálky, obaly, nálepky, netextilné etikety, kancelárske potreby s výnimkou nábytku, predovšetkým kancelárske potreby použité ako reklamné predmety, adresné štítky do adresovacích strojov, obežníky, kancelársky papier, listový papier, papier do tlačiarň, papierové pásky, baliaci papier, albumy, atlasy, plastové fólie na balenie, formuláre, formuláre na zmluvy a podania, predmety z kartónu, lepiace štítky, lepidlá a lepiace pásky na kancelárske účely a použitie v domácnosti, spisové obaly, stolové prestieranie z papiera, kopírovací papier, papierové utierky, vrecia a vrecká z papiera alebo plastických materiálov, vzory na výrobu odevov.

25 - Odevy, oblečenie, predovšetkým odevy a oblečenie ako nosiče reklamných a propagačných textov a označení, bielizeň, opasky, nohavice, pokrývky hlavy, cylindre, čelenky, čiapky, klobúky, šilty na pokrývky hlavy, konfekcia, obleky, košele, kožušiny ako oblečenie, kravaty, manžety ako časti odevov, náprsenky, pančuchy, plášte, ponožky, rukavice, saká, šály, šatky, šerpy, tričká, vesty, uniformy, vrchné ošatenie, zástery, závoje, zvrchníky, župany, papuče, celé topánky, pracovná obuv, sandále, kovanie na obuv.

26 - Značky na odevy, šatstvo a bielizeň, bordúry, lemy, obruby na odevy, odznaky na odevy nie z drahých kovov, ozdobné brošne, spony, ozdoby na šaty, ozdoby na obuv a klobúky nie z drahých kovov, umelé kvety, opaskové pracky, pásky na rukávy, nažehľovacie ozdoby textilných výrobkov.

35 - Vzťahy s verejnosťou, prieskum vzťahov medzi občanmi, podnikmi, inštitúciami a spoločenským prostredím, reklama, reklamné činnosti, on-line reklama na počítačovej komunikačnej sieti, lepenie plagátov, prieskum verejnej mienky, vydávanie a aktualizovanie reklamných alebo nábových materiálov, štatistické informácie, služby zaoberajúce sa zhromažďovaním výstrižkov z časopisov, vedenie kartoték v počítači, organizovanie komerčných alebo reklamných výstav a veľtrhov, sprostredkovanie uvedených služieb, sprostredkovanie obchodu s tovarom, predovšetkým s uvedeným tovarom.

41 - Organizovanie a vedenie kongresov, konferencií, seminárov, organizovanie kultúrnych alebo vzdelávacích výstav, organizovanie lotérií, plesov, športových súťaží, súťaží krásy, živých vystúpení, zverejňovanie textov iných ako reklamných, vydávanie kníh, časopisov, periodík, vydávanie textov s výnimkou reklamných alebo náborových, on-line vydávanie kníh a časopisov v elektronickej forme, informácie o výchove a vzdelávaní, pedagogické informácie, poradenstvo v oblasti vzdelávania, knižnice, výroba rozhlasových alebo televíznych programov.

42 - Právne poradenstvo, poradenstvo v oblasti ľudských práv, poradenstvo v oblasti vývoja a výskumu, architektúry, urbanistického plánovania, expertíz, inžinierskych činností, kontroly kvality, dizajnu, počítačových databáz, softvéru a hardvéru, právny výskum.

(540)



(732) Agentúra SMER, s. r. o., Súmravná 25, 821 02 Bratislava, SK;

(740) Porubčan Róbert, Ing., Ivanka pri Dunaji, SK;

(111) 205208

(151) 10.2.2004

(156) 4.7.2012

(180) 4.7.2022

(210) 1973-2002

(220) 4.7.2002

(442) 4.11.2003

(450) 4.5.2004

8 (511) 16, 25, 26, 35, 41, 42

(511) 16 - Knihy, brožúry, časopisy, periodiká, tlačivá, plagáty všetkých druhov a rozmerov, katalógy, kalendáre, príručky, prospekty, publikácie, papierové vľajky, papierové zástavky, pútače z papiera alebo lepenky, pečiatky, pečate, pečatné vosky, písacie potreby, papiermický tovar, obálky, obaly, nálepky, netextilné etikety, kancelárske potreby s výnimkou nábytku, predovšetkým kancelárske potreby použité ako reklamné predmety, adresné štítky do adresovacích strojov, obežníky, kancelársky papier, listový papier, papier do tlačiarň, papierové pásky, baliaci papier, albumy, atlasy, plastové fólie na balenie, formuláre, formuláre na zmluvy a podania, predmety z kartónu, lepiace štítky, lepidlá a lepiace pásky na kancelárske účely a použitie v domácnosti, spisové obaly, stolové prestieranie z papiera, kopírovací papier, papierové utierky, vrecia a vrecká z papiera alebo plastických materiálov, vzory na výrobu odevov.

25 - Odevy, oblečenie, predovšetkým odevy a oblečenie ako nosiče reklamných a propagačných textov a označení, bielizeň, opasky, nohavice, pokrývky hlavy, cylindre, členky, čiapky, klobúky, šilty na pokrývky hlavy, konfekcia, obleky, košele, kožušiny ako oblečenie, kravaty, manžety ako časti odevov, náprsenky, pančuchy, plášte, ponožky, rukavice, saká, šály, šatky, šerpy, tričká, vesty, uniformy, vrchné ošatenie, zástery, závoje, zvrchníky, župany, papuče, celé topánky, pracovná obuv, sandále, kovanie na obuv.

26 - Značky na odevy, šatstvo a bielizeň, bordúry, lemy, obruby na odevy, odznaky na odevy nie z drahých kovov, ozdobné brošne, spony, ozdoby na šaty, ozdoby na obuv a klobúky nie z drahých kovov, umelé kvety, opaskové pracky, pásky na rukávy, nažehľovacie ozdoby textilných výrobkov.

35 - Vzťahy s verejnosťou, prieskum vzťahov medzi občanmi, podnikmi, inštitúciami a spoločenským prostredím, reklama, reklamné činnosti, on-line reklama na počítačovej komunikačnej sieti, lepenie plagátov, prieskum verejnej mienky, vydávanie a aktualizovanie reklamných alebo náborových materiálov, štatistické informácie, služby zaoberajúce sa zhromažďovaním výstrižkov z časopisov, vedenie kartoték v počítači, organizovanie komerčných alebo reklamných výstav a veľtrhov, sprostredkovanie uvedených služieb, sprostredkovanie obchodu s tovarom, predovšetkým s uvedeným tovarom.

41 - Organizovanie a vedenie kongresov, konferencií, seminárov, organizovanie kultúrnych alebo vzdelávacích výstav, organizovanie lotérií, plesov, športových súťaží, súťaží krásy, živých vystúpení, zverejňovanie textov iných ako reklamných, vydávanie kníh, časopisov, periodík, vydávanie textov s výnimkou reklamných alebo náborových, on-line vydávanie kníh a časopisov v elektronickej forme, informácie o výchove a vzdelávaní, pedagogické informácie, poradenstvo v oblasti vzdelávania, knižnice, výroba rozhlasových alebo televíznych programov.

42 - Právne poradenstvo, poradenstvo v oblasti ľudských práv, poradenstvo v oblasti vývoja a výskumu, architektúry, urbanistického plánovania, expertíz, inžinierskych činností, kontroly kvality, dizajnu, počítačových databáz, softvér a hardvér, právny výskum.

(540)



(591) tmavozelená, oranžová

(732) Agentúra SMER, s. r. o., Súmravná 25, 821 02 Bratislava, SK;

(740) Porubčan Róbert, Ing., Ivanka pri Dunaji, SK;

(111) 205240

(151) 10.2.2004

(156) 31.10.2012

(180) 31.10.2022

(210) 3131-2002

(220) 31.10.2002

(442) 4.11.2003

(450) 4.5.2004

8 (511) 39, 41

(511) 39 - Parkovanie motorových vozidiel na odstavných plochách s poskytovaním služieb filmových, kinematografických a audiovizuálnych predstavení; prevádzkovanie autokina na odstavných plochách pre motorové vozidlá.

41 - Organizovanie filmových, kinematografických a audiovizuálnych predstavení pre užívateľov motorových vozidiel parkovaných na odstavných plochách.

(540)



(591) čierna, hnedá, oranžová, zelená, modrá, sivá, biela, žltá, červená

(732) Palm Corp s.r.o., Saratovská 13, 841 02 Bratislava, SK;

(111) 205316

(151) 10.2.2004

(156) 13.12.2012

(180) 13.12.2022

(210) 3661-2002

(220) 13.12.2002

(442) 4.11.2003

(450) 4.5.2004

8 (511) 25

(511) 25 - Odevy.

(540) **PLANET EARTH**

(732) K - 2 Corporation, 4201 6th Ave S, Seattle, Washington 98108, US;

(740) Tomeš Pavol, Ing., Bratislava, SK;

(111) 205359

(151) 10.2.2004

(156) 13.6.2012

(180) 13.6.2022

(210) 1785-2002

(220) 13.6.2002

(442) 4.11.2003

(450) 4.5.2004

8 (511) 35, 41

(511) 35 - Reklama, vydávanie a aktualizovanie reklamných materiálov.

41 - Organizovanie športových súťaží, vydávanie textov s výnimkou reklamných alebo náborových.

(540) **MEDZINÁRODNÉ  
CYKLISTICKÉ PRETEKY  
OKOLO SLOVENSKA**

(732) INGSTEEL, spol. s r.o., Tomášiková 17, 820 09 Bratislava, SK;

(111) 205523

(151) 4.3.2004

(156) 28.11.2012

(180) 28.11.2022

(210) 3456-2002

(220) 28.11.2002

(442) 2.12.2003

(450) 8.6.2004

8 (511) 9, 35, 41, 42

(511) 9 - Zvukové a obrazové záznamy na optických, magnetických a magnetooptických nosičoch, najmä záznamy z oblasti informácií, softvér v spojení s prekladateľskou činnosťou a tlmočením, dabingom a preklady videokaziet.

35 - Organizovanie obchodných a propagačných akcií, služby organizačné a stenografické v spojení s užívaním cudzích jazykov.

41 - Vzdelávacie služby v oblasti prekladateľskej a tlmočnickej, najmä organizovanie kongresov, konferencií, sympózií, školení, prednášok, kurzov, tlačových konferencií, výstavných akcií, zábavných, športových a kultúrnych aktivít s využitím cudzích jazykov, zaistenie a organizácia profesijného vzdelávania tlmočníkov a prekladateľov, zaistenie konferencií na kľúč, dabing.

42 - Služby jazykovo-organizačné, prekladateľské a tlmočnicke vrátane tlmočenia s výjazdom do zahraničia, tlmočenie simultánne, sprievodné, konsekutívne, tlmočenie po telefóne, služby súdnych tlmočníkov, zabezpečenie oficiálnych prekladov a prekladov notársky overených, dabing a preklady videokaziet, služby poradenské v spojení s využitím cudzích jazykov, zabezpečenie tlmočnickej techniky, predtlačové spracovanie dokumentov vrátane sadzby tlače, lokalizácie a preklady softvéru.

(540)

**ASPENA**

(732) ASPENA, s. r. o., Trnavská cesta 5, 831 04 Bratislava, SK;

(740) Labudík Miroslav, Ing., Kysucké Nové Mesto, SK;

(111) 205666

(151) 8.3.2004

(156) 28.11.2012

(180) 28.11.2022

(210) 3465-2002

(220) 28.11.2002

(310) 45-2002-0001916

(320) 29.5.2002

(330) KR

(442) 2.12.2003

(450) 8.6.2004

8 (511) 9, 16, 25, 28, 41

(511) 9 - Videopásky, magnetické štítky, magnetické formuláre, magnetické pásky, kompaktné disky, počítače, nahrané počítačové programy, prístroje na arkádové videohry, premietané filmy, videodisky nahrané s hudbou, videodisky iné ako na hudbu, videopásky nahrané s hudbou, videopásky iné ako na hudbu, prístroje na videohry, kazety do prístrojov na videohry, riadiace jednotky prístrojov na videohry, počítačové programy pre prístroje na videohry, optické disky do prístrojov na videohry, kazety ROM do prenosných prístrojov s tekutými kryštálmi na hry.

16 - Baliaci papier, papierové škatule, papierové uteráky, časopisy, knihy, maľované obrazy a obrázky, fotografie, poznámkové bloky, zápisníky, guľôčkové perá, lepidlá pre potreby domácností, kresliace podložky, kresliace pomôcky, sklenené akváriá pre živé zlaté rybičky.

25 - Tričká, tielka ( T-shirts ), domáce/športové úbory, nohavice, ponožky, opasky, pásky, remene, topánky na basketbal, topánky na futbal, kopačky, topánky na gymnastiku, sandále, topánky, domáca obuv, papuče, kožené bundy s opaskom, detské oblečenie, kabáty do dažďa, svetre, pyžamá, voľné dlhé nohavice, spodné nohavice, spodky, kravaty, klobúky.

28 - Hracie karty, prenosné prístroje s tekutými kryštálmi na hry, hračky riadené pomocou diaľkového ovládania (iné ako upravené iba na použitie s televíznymi prijímačmi), kovové hračky, papierové hračky, plastové hračky, bábiky ako talizman, krajčírsky panny, Sugoroku (japonské hry s kockami), kosoštvorcové/diamantové hry (Diamond games), hry na šachovnici, dáma (Checkers games), kúzelnícke prístroje, domino, Mahjong (čínska spoločenská hra so 144 kameňmi), golfové loptičky, snoubordy.

41 - Vyučovanie, vzdelávanie, filmové predstavenia, filmová produkcia, filmová distribúcia, uvádzanie živých divadelných predstavení, režírovanie hier, uvádzanie hier, uvádzanie muzikálových predstavení, produkcia (inscenácia) rádiových a televíznych programov, zabezpečovanie zábavných arkádových služieb, zabezpečovanie prevádzky rekreačných zariadení, zabezpečovanie prevádzky zariadení kasín, riadenie herní, videopožičovne, požičovne CD (kompaktných diskov), požičovne nahrávok, požičovne prístrojov na videohry, spravodajské a reportérské služby.

(540)

## K I R B Y

(732) Nintendo Co., Ltd., 11-1, Hokotate-cho, Kamitoba, Minami-ku, Kyoto-shi, Kyoto, JP;

(740) PATENTSERVIS BRATISLAVA, a. s., Bratislava, SK;

(111) 205736

(151) 15.4.2004

(156) 4.11.2012

(180) 4.11.2022

(210) 3165-2002

(220) 4.11.2002

(442) 8.1.2004

(450) 7.7.2004

8 (511) 1, 2, 17, 19

(511) 1 - Lepidlá na priemyselné a konštrukčné aplikácie, chemické odstraňovače machu - lišajníka a rias, použiteľné na všetky typy stavebných materiálov, chemické čistiacie činidlá na drevo a steny.  
2 - Náterové farby, laky, ochranné prípravky na drevo a steny.

17 - Izolačné materiály a syntetické tesniace materiály, činidlá a prostriedky na utesňovanie a renováciu striech, nekovové pásy na konštrukciu.

19 - Výrobky na báze asfaltu na strechy, smola na strechy, decht.

(540)



(732) Virgo Project Sp. z o.o., Ul. Strzegomska 2-4, 53-611 Wrocław, PL;

(740) Beleščák Ladislav, Ing., Piešťany, SK;

(111) 206204

(151) 7.5.2004

(156) 14.3.2013

(180) 14.3.2023

(210) 644-2003

(220) 14.3.2003

(442) 3.2.2004

(450) 3.8.2004

8 (511) 5

(511) 5 - Farmaceutické prípravky, najmä rastové hormóny.

(540) NUTROPIN

(732) Genentech, Inc. a corporation of the state of Delaware, 1 DNA Way, South San Francisco, California 94080-4990, US;

(740) PATENTSERVIS BRATISLAVA, a. s., Bratislava, SK;

(111) 206360

(151) 8.6.2004

(156) 23.8.2012

(180) 23.8.2022

(210) 2436-2002

(220) 23.8.2002

(442) 2.3.2004

(450) 8.9.2004

8 (511) 1, 6, 11, 17, 19, 20, 21, 35, 39

(511) 1 - Chemikálie pre priemysel, najmä hydráty, ochranné prípravky na tehlové murivo, okrem farieb, prípravky izolujúce proti vlhkosti muriva s výnimkou farieb; lepidlá a spojivá používané v priemysle, najmä tmely, lepidlá, spojivá na obkladačky, silikáty, silikóny, tmely pre stavebníctvo.

6 - Obyčajné kovy a ich zliatiny, najmä železo; stavebný materiál z kovu; prenosné stavby z kovu; káble a drôty z obyčajných kovov s výnimkou elektrických; železiarsky tovar, najmä pletivo, klampiarske výrobky, kovové komínové nástavce, komínové rúry, komíny, dymovody, garážové brány; drobný železiarsky tovar, najmä kovania, kince; kovové potrubia a rúry; kovové palety nakladacie, prepravné a na manipuláciu s tovarom a iné výrobky z kovov, ktoré nie sú zahrnuté v iných triedach.

11 - Zariadenia na osvetľovanie, vykurovanie, parné kotly, zariadenia na varenie, chladenie a sušenie, vetracie, vodárenské a sanitárne zariadenia, najmä vane, umývadlá, toaletné misy, bideťy, kúpeľňové armatúry, rúry časti sanitnej inštalácie, batérie, zmiešavacie batérie na vodovodné potrubia, komínové dýchadlá, ventilátory, komínové rúry, dymovody.

17 - Kaučuk, gutaperča, guma, azbest, slúda a výrobky z týchto materiálov, ktoré nie sú zahrnuté v iných triedach, najmä azbestový papier, azbestová lepenka; tesniace a izolačné materiály, najmä škárovacie hmoty, tesniace tmely, minerálna vlna, polystyrén, strešné fólie; ohybné rúry a hadice s výnimkou kovových.

19 - Nekovové stavebné materiály, najmä stavebné konštrukcie, preklady, nosníky, stropné systémy, tehliarske výrobky, šamot, šamotové rúry, všetky druhy cementov, stavebné omietky, malta, vápno, sadra, sadrokartón, betón, dielce, vý-

robky, prefabrikáty z betónu, pórobetónové tvárnice, sklobetón, stavebné sklo, kameninové rúry, kolená a doplnky, kameniny pre stavebníctvo, azbestocement, azbestocementové rúry a debnenia, stavebná lepenka, lepenka bitúmenová, lepenkové platne pre stavebníctvo, žiaruvzdorné materiály, dvere, dverové rámy (zárubne), lišty, prahy, okná, strechy, strešné krytiny, škridly, šindle, dlažba, dlaždice, obkladačky, pletivo, debnenie, komínové nadstavce, komínové plášte, komínové rúry, komíny, dymovody, stavebné drevo, drevo ako polotovar, dosky, podlahy, dlážky, drevené dlážky, parketová dlážka; nekovové rúry pre stavebníctvo; asfalt, smola a bitúmen; nekovové prenosné stavby.

20 - Kúpeľňový nábytok; palety nakladacie, prepravné a na manipuláciu s tovarom s výnimkou kovových.

21 - Kvetináče; kúpeľňové doplnky patriace do tejto triedy.

35 - Maloobchodné služby v oblasti stavebníctva; sprostredkovateľská činnosť v oblasti obchodu s tovarmi; sprostredkovanie predaja uvedených tovarov a sprostredkovanie uvedených služieb; poradenstvo a konzultácie v oblasti predaja stavebných materiálov; odborné obchodné poradenstvo; poradenstvo v obchodnej činnosti; reklamná činnosť.

39 - Nákladná doprava; sprostredkovanie dopravy; prenájom automobilov a vozidiel.

(540)



(591) červená, biela, čierna

(732) STAVMAT IN, spol. s r. o., Pezinská 56, 901 01 Malacky, SK;

(740) Tomešová Ingrid, Mgr., Bratislava, SK;

(111) 206363

(151) 8.6.2004

(156) 27.8.2012

(180) 27.8.2022

(210) 2484-2002

(220) 27.8.2002

(442) 2.3.2004

(450) 8.9.2004

8 (511) 1, 6, 11, 17, 19, 20, 21, 35, 39

(511) 1 - Chemikálie pre priemysel, najmä hydráty, ochranné prípravky na tehlové murivo, okrem farieb, prípravky izolujúce proti vlhkosti muriva s výnimkou farieb; lepidlá a spojivá používané v priemysle, najmä tmely, lepidlá, spojivá na obkladačky, silikáty, silikóny, tmely pre stavebníctvo.

6 - Obyčajné kovy a ich zliatiny, najmä železo; stavebný materiál z kovu; prenosné stavby z kovu; káble a dróty z obyčajných kovov s výnimkou elektrických; železiarsky tovar, najmä pletivo, klampiarske výrobky, kovové komínové nadstavce, komínové rúry, komíny, dymovody, garážové brány; drobný železiarsky tovar, najmä kovania, klince; kovové potrubia a rúry; kovové palety nakladacie, prepravné a na manipuláciu s tovarom a iné výrobky z kovov, ktoré nie sú zahrnuté v iných triedach.

11 - Zariadenia na osvetľovanie, vykurovanie, parné kotly, zariadenia na varenie, chladenie a sušenie, vetracie, vodárenské a sanitárne zariadenia, najmä vane, umývadlá, toaletné misy, bideťy, kúpeľňové armatúry, rúry časti sanitnej inštalácie, batérie, zmiešavacie batérie na vodovodné potrubia, komínové dúchadlá, ventilátory, komínové rúry, dymovody.

17 - Kaučuk, gutaperča, guma, azbest, sľuda a výrobky z týchto materiálov, ktoré nie sú zahrnuté v iných triedach, najmä azbestový papier, azbestová lepenka; tesniace a izolačné materiály, najmä škárovacie hmoty, tesniace tmely, minerálna vlna, polystyrén, strešné fólie; ohybné rúry a hadice s výnimkou kovových.

19 - Nekovové stavebné materiály, najmä stavebné konštrukcie, preklady, nosníky, stropné systémy, tehliarske výrobky, šamot, šamotové rúry, všetky druhy cementov, stavebné omietky, malta, vápno, sadra, sadrokartón, betón, dielce, výrobky, prefabrikáty z betónu, pórobetónové tvárnice, sklobetón, stavebné sklo, kameninové rúry, kolená a doplnky, kameniny pre stavebníctvo, azbestocement, azbestocementové rúry a debnenia, stavebná lepenka, lepenka bitúmenová, lepenkové platne pre stavebníctvo, žiaruvzdorné materiály, dvere, dverové rámy (zárubne), lišty, prahy, okná, strechy, strešné krytiny, škridly, šindle, dlažba, dlaždice, obkladačky, pletivo, debnenie, komínové nadstavce, komínové plášte, komínové rúry, komíny, dymovody, stavebné drevo, drevo ako polotovar, dosky, podlahy, dlážky, drevené dlážky, parketová dlážka; nekovové rúry pre stavebníctvo; asfalt, smola a bitúmen; nekovové prenosné stavby.

20 - Kúpeľňový nábytok; palety nakladacie, prepravné a na manipuláciu s tovarom s výnimkou kovových.

21 - Kvetináče; kúpeľňové doplnky patriace do tejto triedy.

35 - Maloobchodné služby v oblasti stavebníctva; sprostredkovateľská činnosť v oblasti obchodu s tovarmi; sprostredkovanie predaja uvedených tovarov a sprostredkovanie uvedených služieb; poradenstvo a konzultácie v oblasti predaja stavebných materiálov; odborné obchodné poradenstvo; poradenstvo v obchodnej činnosti; reklamná činnosť.

39 - Nákladná doprava; sprostredkovanie dopravy; prenájom automobilov a vozidiel.

(540) **STAVMAT IN**

(732) STAVMAT IN, spol. s r. o., Pezinská 56, 901 01 Malacky, SK;

(740) Tomešová Ingrid, Mgr., Bratislava, SK;

(111) 206364

(151) 8.6.2004

(156) 28.8.2012

(180) 28.8.2022

(210) 2488-2002

(220) 28.8.2002

(442) 2.3.2004

(450) 8.9.2004

8 (511) 16, 35, 39, 41, 42

(511) 16 - Tlačoviny a polygrafické výrobky; periodická a neperiodická tlač, najmä časopisy, noviny, prílohy novín, knihy, prospekty, letáky, brožúry, katalógy, zoznamy, adresáre, programy, plagáty, fotografie, pohľadnice, kalendáre; knižárske výrobky; propagačné materiály a predmety z papiera, najmä brožúry, letáky, oblačky, pexesá; obalový materiál z papiera a plastických hmôt; tlačiarске typy a štočky; ozdobné predmety z papiera.

35 - Reklamná, inzertná a propagačná činnosť; informačný servis; multimediálna reklama na počítačovej komunikačnej sieti; prenájom reklamného času na všetkých komunikačných prostriedkoch; prenájom reklamných plôch; usporadúvanie reklamných a obchodných výstav a predvádzacích akcií tovarov a služieb; distribúcia tovarov na reklamné účely; sprostredkovanie obchodu s tovarmi; pomoc pri riadení obchodu; vydávanie reklamných materiálov; konzultácia a poradenská činnosť v oblasti obchodu, výskumu trhu, propagácie, reklamy a podnikania; sprostredkovanie v uvedených činnostiach; organizovanie výstav na obchodné a reklamné účely.

39 - Distribučná činnosť v odbore zábavných, odborných a vzdelávacích tlačovín, publikácií, správ a informácií vrátane ich expedície; sprostredkovanie v uvedených činnostiach.

41 - Vydavateľská činnosť, najmä vydávanie časopisov a iných periodických publikácií; organizovanie odborných akcií, školení, kurzov, prednášok, konferencií, súťaží a spoločenských akcií; usporadúvanie kultúrnych výstav, nakladateľská, vydavateľská činnosť v odbore zábavných, odborných, spravodajských a vzdelávacích tlačovín, publikácií, správ a informácií, zvukových a audiovizuálnych nosičov; produkčná a agentúrna činnosť v oblasti zábavy, výchovy a kultúry; usporadúvanie zábavných súťaží, záujmových klubov a spoločenských akcií; poskytovanie elektronických publikácií (on-line) bez možnosti kopírovania; sprostredkovanie v uvedených činnostiach.

42 - Fotografovanie; fotografické reportáže; grafika; grafický dizajn; poradenstvo v oblasti autorských práv; spravovanie autorských práv; polygrafické služby všetkých druhov, najmä tlačiarске; sprostredkovanie v uvedených činnostiach.

#### (540) **Recepty zo Života**

(732) Ringier Axel Springer Slovakia, a. s., Prievozska 14, 821 09 Bratislava, SK;

(740) Porubčan Róbert, Ing., Ivanka pri Dunaji, SK;

#### (111) **206752**

(151) 9.8.2004  
(156) 15.10.2012  
(180) 15.10.2022  
(210) 2946-2002  
(220) 15.10.2002  
(442) 4.5.2004  
(450) 3.11.2004

8 (511) **6, 17, 20**

(511) 6 - Kovové stavebné materiály na transport, transfer alebo skladovanie rádioaktívnych alebo inak nebezpečných výrobkov; kovové kontajnery a kovové koše na transport, transfer alebo skladovanie rádioaktívnych alebo inak nebezpečných výrobkov.

17 - Plastové vrecia a vrecká ako polotovary; obaly vyrobené z týchto materiálov na transport, transfer alebo skladovanie rádioaktívnych alebo inak nebezpečných výrobkov.

20 - Nekomové kontajnery na transport, transfer alebo skladovanie rádioaktívnych alebo inak nebezpečných výrobkov.

#### (540) **TN 24**

(732) COGEMA LOGISTICS, Societe anonyme, 1, rue des Hérons, 78180 Montigny Le Bretonneux, FR;

(740) Čechvalová Dagmar, Bratislava, SK;

#### (111) **206865**

(151) 9.8.2004  
(156) 7.6.2012  
(180) 7.6.2022  
(210) 1722-2002  
(220) 7.6.2002  
(442) 4.5.2004  
(450) 3.11.2004

8 (511) **6, 16, 17, 19, 20, 22, 24, 37**

(511) 6 - Cloniace a ochranné výrobky na okná a dvere, najmä medzi sklené, exteriérové, vertikálne žalúzie, rolety, rolády, časti a diely týchto výrobkov - všetko kovové.

16 - Cloniace a ochranné výrobky na okná a dvere, najmä medzi sklené, exteriérové, vertikálne žalúzie, rolety, rolády, časti a diely týchto výrobkov - všetko papierové.

17 - Tesniace výrobky na okná a dvere.

19 - Cloniace a ochranné výrobky na okná a dvere, najmä medzi sklené, exteriérové, vertikálne žalúzie, rolety, rolády, časti a diely týchto výrobkov - všetko z plastov, dreva a iných nekovových materiálov.

20 - Interiérové žalúzie a rolety, ich časti.

22 - Markízy.

24 - Textilné rolety, siete proti hmyzu.

37 - Montáž a servis cloniacich, tesniacich a ochranných výrobkov na okná a dvere.

#### (540) **K - SYSTEM**

(732) K-system, spol. s r. o., SNP 2780/170, 965 01 Žiar nad Hronom, SK;

(740) Belička Ivan, Ing., Banská Bystrica, SK;

#### (111) **206969**

(151) 10.8.2004  
(156) 7.10.2012  
(180) 7.10.2022  
(210) 2856-2002  
(220) 7.10.2002  
(442) 7.10.2003  
(450) 3.11.2004

8 (511) **36**

(511) 36 - Služby v oblasti poisťovníctva, služby v oblasti finančnictva, služby v oblasti peňažnictva, realitné služby, maklérske služby, sprostredkovateľské služby v oblasti financovania, ručiteľské služby.



(540)

**United Parcel Service**

- (732) United Parcel Service of America, Inc., a corporation organized and existing under the laws of the State of Delaware, 55 Glenlake Parkway, NE, Atlanta, Georgia 30328, US;
- (740) ŽOVICOVÁ & ŽOVIC IP, s.r.o., Bratislava, SK;

**(111) 206970**

- (151) 10.8.2004  
 (156) 7.10.2012  
 (180) 7.10.2022  
 (210) 2857-2002  
 (220) 7.10.2002  
 (442) 7.10.2003  
 (450) 3.11.2004

**8 (511) 36**

- (511) 36 - Služby v oblasti poisťovníctva, služby v oblasti finančníctva, služby v oblasti peňažníctva, realitné služby, maklérske služby, sprostredkovateľské služby v oblasti financovania, ručiteľské služby.

(540)

**UPS Capital**

- (732) United Parcel Service of America, Inc., a corporation organized and existing under the laws of the State of Delaware, 55 Glenlake Parkway, NE, Atlanta, Georgia 30328, US;
- (740) ŽOVICOVÁ & ŽOVIC IP, s.r.o., Bratislava, SK;

**(111) 206971**

- (151) 10.8.2004  
 (156) 18.11.2012  
 (180) 18.11.2022  
 (210) 3298-2002  
 (220) 18.11.2002  
 (442) 4.11.2003  
 (450) 3.11.2004

**8 (511) 9, 35, 36, 39**

- (511) 9 - Počítačové programy a softvér; batérie; za riadenia poskytujúce alternatívnu energiu patriace do triedy 9; ochranné prostriedky proti príbojovým vlnám; magnetické disky a pásky; tlačiarne, váhy a skenery.

35 - Logistický manažment; integrované sledovanie a manažment v oblasti komerčných transakcií; služby v oblasti reklamy; manažment obchodnej činnosti; administratívne služby v obchodnej činnosti; služby v oblasti prevádzkovania administratívnych kancelárií; poskytovanie počítačového určovania polohy prepravovaných balíkov; distribúcia vzoriek; pomoc pri riadení; poradenstvo v oblasti obchodného manažmentu.

36 - Služby v oblasti komerčných pôžičiek; colné služby; obstarávanie colného zúčtovania; zabezpečenie dočasných záväzkov z importu; spracovanie víz/kvót; zabezpečenie colných záväz-

kov; zabezpečenie vrátenia cla; reklamácie importných poplatkov pre iných; služby v oblasti poisťovníctva; služby v oblasti finančníctva; služby v oblasti peňažníctva; realitné služby; maklérske služby; služby v oblasti finančníctva; sprostredkovateľské služby v oblasti finančníctva; služby v oblasti úverov; služby v oblasti správy záručných reklamácií; služby v oblasti sprostredkovania nehnuteľností; ručiteľské služby; riadenie rizík.

39 - Prepravné služby; balenie výrobkov na prepravu; služby v oblasti prepravy listov, dokumentov, korešpondencie, tlačovín, ostatných tovarov a majetku prepravovaných pomocou rôznych foriem prepravy a súvisiace služby zahrnuté v triede 39 ako skladovanie, balenie, doručovanie a vrátenie tovaru.

**(540) UPS SUPPLY CHAIN SOLUTIONS**

- (732) United Parcel Service of America, Inc., a corporation organized and existing under the laws of the State of Delaware, 55 Glenlake Parkway, NE, Atlanta, Georgia 30328, US;
- (740) ŽOVICOVÁ & ŽOVIC IP, s.r.o., Bratislava, SK;

**(111) 207041**

- (151) 13.9.2004  
 (156) 7.6.2012  
 (180) 7.6.2022  
 (210) 1737-2002  
 (220) 7.6.2002  
 (442) 8.6.2004  
 (450) 1.12.2004

**8 (511) 9, 11, 37, 42**

- (511) 9 - Štrukturovaná kabeláž na počítačové siete; elektronické diáre; elektronický prístroj na označovanie výrobkov etiketami; elektronický vreckový slovník - prekladový; karty pamäťové a mikroprocesorové, v počítačoch; počítač - zápisník notebook; počítače na prenos dát; prehrávač kompaktných diskov; prístroje na reprodukciu obrazu aj zvuku; prístroje na spustenie počítačových diskov; telefónny záznamník; videohry; vrecková kalkulačka; cievky, elektrické; sčítacie stroje; elektromagnetické cievky; ampérmetre; zosilňovače; zosilňovacie elektrónky; elektrické hlásiče; antény; odrušovače, elektrotechnika; transformátory, elektrotechnika; skriňové rozvádzače na elektriku; audiovizuálna technika na výučbu; automatické rozvádzače ako stroje; posuvné meradlo, kaliber; demagnetizačné zariadenia na magnetické pásky; nabíjacie agregáty pre elektrické batérie; skrinky, krabice na reproduktory; tlakomery na ventily; počítacie dosky; počítacie stroje; prístroje a nástroje na meranie objemu; prístroje na kontrolu tepla; prístroje na kontrolu kotlov a teplárenských pecí; elektrické zariadenia na diaľkové ovládanie priemyselných procesov; rozvodné skrine; účtovacie stroje; kondenzátory; elektrické vodiče; spínače; kontrolné a regulačné elektrické prístroje; elektrické monitorovacie prístroje; meniče, elektrické; zásuvky, zástrčky a iné elektrické spojky; detektory; diktovacie stroje; difrakčné zariadenia; reproduktory, amplitóny; zariadenia na meranie vzdialenos-

tí; diaľkomery, zameriavacie zariadenia; rozvodové panely na elektriку; rozvodné pulty na elektriку; meracie prístroje; zariadenia na meranie hladiny vody - vodoznaky; telefónne slúchadlá; indikátory straty elektrickej energie; meracie elektrické zariadenia; elektrické káble; riadiace panely; galvanické články; spojky elektrického vedenia; elektrické spojky; vysielacie elektronických signálov; vysielacie zariadenia - telekomunikácie; pásky na zvukové nahrávanie; termostaty; meradlá; elektrické drôty; magnetické cylindrické vrstvy; nabíjačky akumulátorov; kmitomery; rádiá; plynomery; prijímače - audio- a video-; hologramy; vlhkomery, hygromery; identifikačné puzdrá pre elektrické drôty; indikátory množstva; vákuové manometre; zariadenia na spracovanie údajov; invertory - elektrotechnika; lasery s výnimkou laserov na lekárske účely; logy; mincové mechanizmy pre televízne prijímače; počítačové pamäte; presné meracie prístroje; meracie pomôcky; mikrofóny; automatické časové spínače; elektrické batérie; počítače; nahrané počítačové programy; meračský stôl; samoregulačné palivové čerpadlá; rádiatelefonne zariadenia; rádiatelegrafické zariadenia; zariadenia na meranie tlaku; pyrometre; autorádiá; telefónne prístroje a ústredne; elektrické odpory; reostaty; indukčné cievky; elektrodynamické zariadenia na diaľkové riadenie signalizácie; zariadenia na prenášanie zvuku; zvukové prehrávacie zariadenia, prehrávače; teletypy, ďalekopisné zariadenia a ústredne; telegrafy ako prístroje; televízne zariadenia; telegrafné drôty; diaľkové ovládače; telefónne mikrofóny; snímače teploty; prístroje na zaznamenávanie času; elektrónky; variometre; regulátory napätia pre automobily; voltmetre; zabezpečovacie zariadenia proti odcudzeniu; bzučiaky; fotoelektrické bunky; magnetické disky; pásky na čistenie nahrávacích hláv; počítačové klávesnice; integrované obvody; polovodiče; čipy - mikroprocesorové doštičky; materiály na elektrické vedenie - drôty, káble; telefónne drôty; zábavné zariadenia prispôbené na fungovanie len spolu s televíznymi prijímačmi; čítače čiarového kódu; chronografy, chronometre ako prístroje; kompaktné disky; nahrané programy obsluhujúce počítač; periférne zariadenia počítačov; počítačový softvér; číslicové súradnicové zapisovače; kódované magnetické karty; faxy; rozhrania počítačov; meniče diskov do počítačov; reostaty - regulátory na tlmenie svetla, elektrické; magnetické médiá; magnetické dekodéry; magnetické páskové jednotky do počítača; mikroprocesory; modemy; monitory - počítačový hardvér; myši - lokátory; optické čítače; zvukové a optické nosiče údajov; optické disky; tlačiarne k počítačom; procesory - základné jednotky samočinného počítača; čítacie zariadenia - informatika; snímače - zariadenia na spracovanie údajov, skenery; tranzistory; vysávače; elektrické kolektory; elektrické natáčky, odprašovacie zariadenia, otváratele dverí, elektricky vyhrievané ponožky, zvončeky, stroje na tepovanie kobercov, žehličky; fotokopírky; náhradné diely, časti a súčasti na tovary uvedené v triede 9 tohto zoznamu; náhradné náplne na tovary uvedené v triede 9 tohto zoznamu; obaly, puzdrá a stojany

ny patriace do triedy 9 tohto zoznamu; obaly, puzdrá a stojany na tovary uvedené v triede 9 tohto zoznamu.

11 - Filtre ako časti zariadení pre priemysel alebo domácnosť; prístroje na čistenie oleja; dýzy; zariadenia na zásobovanie vodou; zariadenia na privod vody; vodovodné zariadenia, vodovody, vodovodné potrubia; sanitárne (toaletné) prístroje a zariadenia; potrubia ako časti sanitarnej inštalácie; konce potrubia; potrubné kohútiky a kohútiky; regulačno-bezpečnostné prídavné zariadenia a príslušenstvo na reguláciu vodných zariadení; zmiešavacie batérie na vodovodné potrubia; hydranty; tlakové zásobníky vody; ventily na reguláciu hladiny v nádržiach; drezy; prístroje na vytváranie vln; fontány; zavlažovacie stroje pre poľnohospodárstvo; polievacie zariadenia na automatické zavlažovanie; difuzéry k zavlažovacím zariadeniam; preplachovacie kontajnery; čisté komory (sanitná inštalácia); čistiace zariadenia na odpadovú vodu; filtre na pitnú vodu; zariadenia a stroje na čistenie, filtrovanie alebo úpravu vody; zariadenia na recykláciu a regeneráciu vody a surovín; zariadenia na spracovanie kalov; odsolovacie zariadenia; sterilizátory vody; prístroje a zariadenia na úpravu a zmäkčenie vody; prístroje na chlórovanie vody v bazénoch; prístroje na filtrovanie a čistenie vody v akváriách; kúpeľňové armatúry; kúpeľňové obloženie; sprchy; sprchovacie kabíny; sprchovacie kúty; umývadlá; kúpacie vane; vaňové zariadenie; kúpeľové vane; inštalačný materiál na vane; armatúry ako vaňové príslušenstvo; podložky, vodovodné krúžky (tesniace krúžky); toalety - záchody; prenosné záchody; toaletné (záchodové) misy; záchodové sedadlá; splachovače, splachovacie zariadenia; prostriedky na odstraňovanie zápachu s výnimkou prostriedkov pre osobnú potrebu; pisoáre; bidety; zariadenia na dezinfikovanie; dezinfekčné dávkovače na toalety; saunovacie zariadenia a zariadenia do sauny; napařovacie prístroje (sauna); prenosné kabíny na parné kúpele; príslušenstvo na teplovzdušný kúpeľ; vane na sedacie kúpele; solária ako prístroje; inhalačné prístroje s výnimkou prístrojov na lekárske účely; bojler, ohrievače vody s výnimkou bojlerov ako častí strojov; špirály ako časti destilačných, ohrievacích a ochladzovacích zariadení; klimatizačné prístroje a zariadenia; klimatizačné filtre; elektrické ventilátory (stolové); medziprehrievače vzduchu; prístroje na chladenie vzduchu; odpařovače; vetracie zariadenia; ventilátory (ako časti vetracích zariadení); ventilátory na klimatizáciu; stroje a prístroje na čistenie vzduchu; ionizátory na čistenie vzduchu; zariadenia na filtrovanie vzduchu; zariadenia na osvieženie vzduchu; ochladzovacie zariadenia a stroje; chladiace komory, nádoby; chladiace stroje, prístroje a zariadenia; chladiace zariadenia na chladenie tabaku; chladiace zariadenia na chladenie tekutín, vody; chladiarne; chladničky; nápojové chladničky; zariadenia na chladenie mlieka; mraziace boxy na výrobu ľadu; mraziace zariadenia, mrazičky; stroje a zariadenia na výrobu ľadu; plynové kondenzátory, chladiče s výnimkou kondenzátorov ako častí strojov; osvetľovacie prístroje a zariadenia; lampy na svietenie; stropné

svetlá, lustre; svetlometry, reflektory, elektrické vreckové baterky; elektrické lampy; oblúkové lampy; plynové lampy; olejové lampy; lampy na osvetľovanie akvárií; lampy na kaderenie vlasov; UV - lampy s výnimkou lúčov na lekárske účely; laboratórne lampy; premietacie lampy; spájkovacie lampy; držiaky na lampy a svietidlá; tienidlá na lampy; plášte svietidiel; objímky na tienidlá; chrániče osvetľovacích telies; cylindre, cylindre svietidiel; objímky na svietidlá lúčov; svetelné rúry; pouličné lampy, kandelábre; svetelné gule, lampové banky; banské lampy; bezpečnostné lampy; lampy na čistenie vzduchu od baktérií (germicídne); elektrické svetlá na vianočné stromčeky; svietiace domové čísla; potápačské svetlometry; elektrické výbojky na osvetlenie; žiarivky; osvetľovacie horečnaté vlákna; uhlík do oblúkových lúčov; lampové horáky; benzínové horáky; difúzery svetla; acetylénové reflektory; vlákna do elektrických lúčov; lampové horáky; benzínové horáky; difúzery svetla; acetylénové reflektory; vlákna do elektrických lúčov; zásuvky na elektrické svetlá; žiarovky; reťaze farebných žiaroviek; fagle; lampáše; lampióny; svetlá, reflektory, svetlometry, osvetľovacie zariadenia na dopravné prostriedky, vozidlá, automobily; zariadenia vozidiel, automobilov proti oslneniu (výstroj lúčov); žiarovky do smeroviek na vozidlá; osvetľovacie zariadenia lietadiel; bicyklové svetlá, svietidlá; klimatizačné zariadenia vozidiel, automobilov; rozmrazovacie zariadenia na vozidlá; vyhrievacie zariadenia, ohrievače na rozmrazovanie skiel vozidiel; vykurovacie telesá do automobilov; atómové, jadrové, nukleárne reaktory a ich články; jadrové spomaľovače, zariadenia na spracovanie jadrového paliva a materiálu; acetylénové generátory; plynové generátory; regenerátory tepla; destilačné prístroje, kolóny, veže; polymerizačné zariadenia; laboratórne spaľovacie komory, kahance; chromatografické prístroje (na priemyselné účely); žeraviace kahany; dymníky pre laboratória; sterilizátory; sterilizátory vzduchu; jednorazové sterilizačné vrecká; vypaľovacie pece zubárske; baktericídne horáky, spaľovacie komory; horáky; plynové kahany, horáky; držiaky plynových horákov; liehové horáky, kahany; acetylénové horáky, kahany; kyslíkovo-vodíkové horáky; zariadenia na výrobu pary; tepelné, výhrevné akumulátory; parné akumulátory; solárne kolektory, solárne pece; tepelné čerpadlá; spaľovne, spaľovacie pece; výhrevné kotly; olejové horáky; dymové hradidlá; parné kotly s výnimkou kotlov ako častí strojov; vzduchové ventily na parné vykurovacie telesá; prírodné zariadenia ku kúrenárskym a teplárenským kotlom; kotlové rúry do vykurovacích zariadení, kotlov; teplovodné vykurovacie zariadenia; výmenníky tepla s výnimkou výmenníkov ako častí strojov; vykurovacie, vyhrievacie zariadenia a telesá; vykurovacie telesá na kúrenie tuhými, tekutými alebo plynými palivami; radiátory na kúrenie, radiátorové uzávery; vykurovacie články; žiarivky; šetriče paliva; elektrické vykurovacie telesá; výhrevné žeraviace vlákna; elektrické radiátory; vyhrievané elektrické podušky, prikrývky s výnimkou podušiek na lekárske účely; ohrievač do postele; vreckové ohrievače; elektrické aj neelektrické ohrievače na no-

hy, náložníky; elektricky vyhrievané koberce; elektrické vykurovacie vlákna; ohrievače; ohrievadlá; elektrické ohrievače na detské fľaše; ohrievače tanierov; ohrievače na lepidlo, glej; ohrievacie fľaše; teplovzdušné zariadenia; teplovzdušné rúry; zariadenia na ohrev teplej vody, teplovodné kúrenie; expanzné nádrže na ústredné vykurovanie; radiátory ústredného kúrenia; zvlhčovače vzduchu na radiátory ústredného kúrenia; termostatické ventily (ako časti ústredného kúrenia); prístroje na čistenie plynu; skrubery (práčky plynu ako časti plynových zariadení); čističe plynu, ako časti plynových zariadení; zapaľovače na zapaľovanie plynu; plynové bojler; regulačné a bezpečnostné príslušenstvo na plynové zariadenia a plynové potrubia; zapaľovače; kresadlové zapaľovače na zapaľovanie plynu; pece (na rozličné účely), sporáky, piecky, rúry s výnimkou laboratórných a na experimentálne účely; kostry, konštrukcie pecí a rúr; nakladače, násypné stojany do pecí; tvarované obloženie, tvarovky pecí; roštnice, rošty do pecí; pecové popoľníky; automatické dopravníky na prepravu popola; chladiace zariadenia na pece; kachle; kotly na pranie; prenosné vyhne; výhrevné platne; horúce platne; kozuby, domové kozuby; kozlík kovový ku kozubu; ražne; zariadenia na otáčanie ražnom; dymníky; komínové dúchadlo, ventilátor; komínové rúry, dymovody; vyžarovacie komíny na použitie v rafinériách ropy; pražiacie stroje; zariadenia na práženie kávy; pražiacie stroje na slad; pražiacie stroje na tabak; pražiče na ovocie; prístroje a zariadenia na sušenie, sušičky; vzduchové sušiarne; prístroje na dehydratáciu potravín organického pôvodu; zariadenia na sušenie krmiva; elektrické sušiče bielizne; sušiče na vlasy; sušiče na ruky, do umyvární; varné prístroje a zariadenia; mikrovlnné rúry; pastéry (zariadenia na pasterizáciu); kuchynské potreby na pečenie a varenie, elektrické; variče; stolné variče; ponorné ohrievače; elektrické kanvice; kávovary, kávové filtre elektrické; autoklávy, elektrické tlakové varáky; elektrické tlakové hrnce; rúry na pečenie; elektrické formy na pečenie obľatok; príslušenstvo rúr zo šamotu; pekáč, otočný rošt; elektrické fritézy; hriankovače; elektrické strojčeky na výrobu jogurtov; filtračné kávovary, elektrické; grily; kamene z lávy na použitie pri grilovaní; kuchynské odsávače; ohrievacie železá do žehličiek; náhradné diely; časti a súčasti na tovary uvedené v triede 11 tohto zoznamu; obaly, puzdrá a stojany patriace do triedy 11 tohto zoznamu; obaly, puzdrá a stojany na tovary uvedené v triede 11 tohto zoznamu.

37 - Montáž, servisné služby a opravy meracej a regulačnej techniky a riadiacich systémov; montáž, inštalovanie, servis, opravy, údržba tovarov uvedených v triedach 9, 11 tohto zoznamu; montáž, oprava, údržba vyhradených elektrických zariadení a rozvodných zariadení; inštalácia a opravy elektrických strojov a prístrojov, chladiarenských a klimatizačných zariadení, ústredného kúrenia a vetrania, zariadení spotrebnej elektroniky; elektroinštalácie; montáž káblových rozvodov; údržby, oprava a montáž kancelárskej a reprodukčnej techniky, kancelárskych a počítačových strojov a zariadení na spracovanie dát; montáž, inštalovanie, servis, opravy, údržba elek-

trických spotrebičov; maľovanie, lakovanie a natieranie - interiéry a exteriéry; informácie o opravách; čistenie; prenájom čistiacich strojov; nitovanie; pieskovanie; cínovanie; hladenie alebo brúsenie pemzou; lakovanie, glazovanie; úprava proti hrdzi; valchovanie; stavebné informácie; stavebníctvo (stavebná činnosť); dozor nad stavbami; budovanie závodov a tovární; výstavba obchodných a veľtržných stánkov; výstavba a opravy skladov; murovanie, murárstvo; štukovanie, sadrovanie; klampiarstvo a inštalatérstvo; pokrývačské práce na strechách budov; izolovanie stavieb; utesňovanie stavieb a budov, izolovanie proti vlhkosti; interiérové a exteriérové maľovanie a natieranie; tapetovanie; čistenie exteriérov budov; čistenie interiérov budov; čistenie komínov; demolácia budov; montovanie lešení; inštalácia a opravy výťahov; montáž, údržba a opravy strojov a motorov; oprava opotrebovaných alebo poškodených strojov a motorov; montáž a opravy vykurovacích zariadení; montáž a opravy zavlžovacích zariadení; inštalácia a opravy klimatizačných a chladiacich zariadení; opravy púmp a čerpadiel; montáž a opravy pecí; čistenie a opravy kotlov; údržba a oprava horákov; inštalovanie a opravy elektrických spotrebičov; odrušovanie elektrických prístrojov a zariadení; montovanie a opravy telefónov; montáž, údržba a opravy bezpečnostných schránok, trezorov; inštalácia a opravy poplašných systémov proti vlámaniu; inštalácia a opravy požiarnych hlásičov; oprava a údržba premietáčiek; opravovne hodín; oprava fotografických prístrojov; montáž, údržba a opravy kancelárskych strojov a zariadení; montáž kuchynského zariadenia; opravy zámkov; ostrenie a brúsenie nožov; čistenie okien; maľovanie a opravy reklamných tabúl; sprostredkovanie služieb uvedených v triede 37 tohto zoznamu.

42 - Poradenská činnosť v oblasti merania, regulácie a riadiacich systémov; tvorba grafiky na počítači; prieskum v oblasti využitia počítačov; poradenstvo v oblasti počítačového hardvéru; prenájom počítačov; návrh počítačových systémov; tvorba softvéru, počítačové programovanie; inštalácia počítačových programov; servis, aktualizovanie počítačových programov; zhotovovanie kópií počítačových programov; obnovovanie počítačových databáz; prenájom počítačového softvéru; prevod a konverzia počítačových programov a údajov (okrem fyzickej konverzie); prevod a konverzia údajov a dokumentov z fyzických médií na elektronické médiá; výskum a vývoj nových výrobkov pre zákazníkov; technický prieskum; strojársky výskum; skúšky materiálov; kalibrácia; kontrola kvality; štúdie technických projektov, projektová činnosť; expertízy, prieskumy - inžinierske práce; projektovanie stavieb, vypracovanie stavebných výkresov; sprostredkovanie služieb uvedených v triede 42 tohto zoznamu.

**(540) EUROS**

(732) EUROS spol. s r. o., Bytčická 89, 010 09 Žilina, SK;

**(111) 207044**

(151) 13.9.2004  
(156) 2.10.2012  
(180) 2.10.2022  
(210) 2787-2002  
(220) 2.10.2002  
(310) 2 307 707  
(320) 9.8.2002  
(330) GB  
(442) 8.6.2004  
(450) 1.12.2004

**8 (511) 36**

(511) 36 - Finančné záležitosti; peňažné záležitosti; finančné služby; bankovníctvo; investičné bankovníctvo; uzatváranie poistenia; požičiavanie; investičný manažment a poradenstvo; úschova cenných papierov; poskytovanie financií; faktoring; eskontovanie faktúr; finančné poradenstvo, plánovanie, prieskum a hodnotenie; finančné oceňovanie a ďalšie služby manažmentu osobných financií; plánovanie v oblasti nehnuteľností; služby správy majetku; správa dôchodkov; služby rizikového manažmentu; obchod s komoditami, cudzími menami, zlatom alebo striebrom v prútoch alebo tehlách, drahými kovmi a ďalšími finančnými produktmi a poskytovanie služieb vzťahujúcich sa na uvedené; poskytovanie finančných správ a informácií prostredníctvom globálnej komunikačnej siete; poskytovanie finančných služieb prostredníctvom globálnej komunikačnej siete.

**(540)**



(732) Rothschilds Continuation Holdings AG, Baarerstrasse 95, Zug, CH;

(740) Bušová Eva, JUDr., Bratislava, SK;

**(111) 207046**

(151) 13.9.2004  
(156) 5.11.2012  
(180) 5.11.2022  
(210) 3171-2002  
(220) 5.11.2002  
(442) 8.6.2004  
(450) 1.12.2004

**8 (511) 43**

(511) 43 - Hotelové, reštauračné, stravovacie a barové služby, občerstvovacie služby salónikov v hoteloch, prevádzkovanie a poskytovanie viacúčelových rokovacích priestorov pre schôdze, konferencie a výstavy, rezervačné služby pre hotelové ubytovanie.

**(540) RAMADA ENCORE**

(732) RAMADA INTERNATIONAL, INC., 1 Sylvan Way, Parsippany, New Jersey 07054, US;

(740) ROTT, RŮŽIČKA & GUTTMANN, Bratislava, SK;

(111) **207047**  
 (151) 13.9.2004  
 (156) 5.11.2012  
 (180) 5.11.2022  
 (210) 3172-2002  
 (220) 5.11.2002  
 (442) 8.6.2004  
 (450) 1.12.2004

**8 (511) 43**

(511) 43 - Hotelové, reštauračné, stravovacie a barové služby, občerstvovacie služby salónikov v hoteloch, prevádzkovanie a poskytovanie viacúčelových rokovacích priestorov pre schôdze, konferencie a výstavy, rezervačné služby pre hotelové ubytovanie.

**(540)**

RAMADA  

(732) RAMADA INTERNATIONAL, INC., 1 Sylvan Way, Parsippany, New Jersey 07054, US;  
 (740) ROTT, RŮŽIČKA & GUTTMANN, Bratislava, SK;

(111) **207370**  
 (151) 14.10.2004  
 (156) 15.10.2012  
 (180) 15.10.2022  
 (210) 2940-2002  
 (220) 15.10.2002  
 (442) 7.7.2004  
 (450) 3.1.2005

**8 (511) 30, 39, 43**

(511) 30 - Výrobky studenej kuchyne obsahujúce tovary patriace do tejto triedy, najmä bagety, obložené chleby, chlebičky, šaláty, aspiky, výrobky z ciest a cestovín, chlieb, pečivo, žemle, rožky, cukrárenské výrobky, hotové jedlá obsahujúce tovary patriace do tejto triedy, polotovary obsahujúce tovary patriace do tejto triedy, múčne výrobky, výrobky a prípravky z obilnín.  
 39 - Rozvoz a distribúcia tovarov a výrobkov, najmä potravín.  
 43 - Pohostinská a reštauračná činnosť, prevádzkovanie bufetov, stánkov a jedální rýchleho občerstvenia.

**(540) APETIT**

(732) Outcomm s.r.o., Revoluční 725/11, 110 00 Praha, Staré Město, CZ;  
 (740) Labudík Miroslav, Ing., Kysucké Nové Mesto, SK;

(111) **207524**  
 (151) 14.10.2004  
 (156) 15.10.2012  
 (180) 15.10.2022  
 (210) 2941-2002  
 (220) 15.10.2002  
 (442) 7.7.2004  
 (450) 3.1.2005

**8 (511) 30, 39, 43**

(511) 30 - Výrobky studenej kuchyne obsahujúce tovary patriace do tejto triedy, najmä bagety, obložené chleby, chlebičky, šaláty, aspiky, výrobky z ciest a cestovín, chlieb, pečivo, žemle, rožky,

cukrárenské výrobky, hotové jedlá obsahujúce tovary patriace do tejto triedy, polotovary obsahujúce tovary patriace do tejto triedy, múčne výrobky, výrobky a prípravky z obilnín.

39 - Rozvoz a distribúcia tovarov a výrobkov, najmä potravín.

43 - Pohostinská a reštauračná činnosť, prevádzkovanie bufetov, stánkov a jedální rýchleho občerstvenia.

**(540)**



(732) Outcomm s.r.o., Revoluční 725/11, 110 00 Praha 1, Staré Město, CZ;

(740) Labudík Miroslav, Ing., Kysucké Nové Mesto, SK;

(111) **208211**  
 (151) 12.1.2005  
 (156) 6.8.2013  
 (180) 6.8.2023  
 (210) 2207-2003  
 (220) 6.8.2003  
 (442) 5.10.2004  
 (450) 1.4.2005

**8 (511) 19, 20, 37**

(511) 19 - Stavebné materiály s výnimkou kovových; drevo ako polotovar (trámy, dosky, panely nekovové stavebné, preglejky a iné tovary uvedené v tejto triede); parkety; okná s výnimkou kovových; euro-okná; okenné parapety; dvere; drevené schodiská; prvky z dreva, plastických látok a iných hmôt pre stavebníctvo uvedené v tejto triede; konštrukcie s výnimkou kovových; bazény - nekovové konštrukcie.

20 - Nábytok každého druhu uvedený v tejto triede.

37 - Stolárstvo ako stavebné práce; montážne a servisné práce, najmä pre oblasť stavebníctva.

**(540)**

**VETOS**

(732) Václav Větrovec - VETOS, Nerudova 929, 256 01 Benešov u Prahy, CZ;

(740) Máčajová Mária, Ing., Nitra, SK;

(111) **210481**  
 (151) 9.8.2005  
 (156) 14.10.2012  
 (180) 14.10.2022  
 (210) 2908-2002  
 (220) 14.10.2002  
 (442) 5.5.2005  
 (450) 3.11.2005

**8 (511) 29, 30, 31**

(511) 29 - Spracované orechy alebo oriešky; orechy alebo oriešky s poťahom alebo obalom; snack výrobky na báze orechov alebo orieškov; spracované semená; sušené subtropické ovocie.

30 - Ryzové krekerky (snacks); čokoládové oriešky; popcorn.

31 - Nespracované orechy alebo oriešky; nespracované semená.

**(540) FELIX**

(732) Intersnack Poland Sp. z o.o., Niedzwiedz 64, 32-090 Slomniki k. Krakowa, PL;

(740) Fajnorová Mária, Ing., Bratislava, SK;

**(111) 213874**

(151) 9.5.2006

(156) 2.10.2012

(180) 2.10.2022

(210) 2790-2002

(220) 2.10.2002

(442) 8.6.2004

(450) 3.8.2006

**8 (511) 1, 2, 3, 4, 5, 6, 7, 8, 9, 11, 14, 15, 16, 17, 18, 19, 20, 21, 22, 24, 25, 26, 27, 28, 29, 30, 31, 32, 33, 34**

(511) 1 - Priemyselné chemikálie; chemikálie pre lesníctvo okrem fungicídov, herbicídov, insekticídov a prípravkov na ničenie parazitov; umelé živice v surovom stave; plastické hmoty ako suroviny; poľnohospodárske hnojivá; hasiace zmesi; štiepateľné chemické prvky; lepidlá na priemyselné účely; chemické látky na konzervovanie potravín; prípravky na kalenie kovov; chemické prípravky na zváranie.

2 - Farby; nátery; laky; ochranné prípravky na kovy; prípravky na konzervovanie dreva; farbivá; moridlá; prírodné živice; kovové fólie pre maliarov, dekoratérov, tlačiarov a umelcov; kovy vo forme práškov pre maliarov, dekoratérov a umelcov.

3 - Bieliace prípravky; bieliace prípravky (na čistenie bielizne a šatstva); pracie prípravky; prípravky na čistenie povrchov, leštiace prípravky; odmasťovacie prípravky s výnimkou prípravkov na použitie vo výrobnom procese; mydlá, dezodoranty na osobnú potrebu; parfumovaná voda; oleje do parfumov a vôní; oleje na kozmetické účely; oleje na toaletné účely; kozmetické prípravky; kozmetické prípravky (kozmetika); vlasové vody; prípravky na čistenie zubov; čistiace prípravky.

4 - Prípravky na odstraňovanie prachu; zmesi na viazanie prachu; zmesi na odprašovanie; palivá; benzín; osvetľovacie prostriedky; sviečky (na svietenie); knôty (lampové); knôty (sviečkové).

5 - Farmaceutické prípravky; zverolekárske prípravky; prípravky na osvieženie vzduchu; prípravky na čistenie vzduchu; hygienické nohavičky, hygienické vložky; menštruačné nohavičky; menštruačné vložky; menštruačné tampóny; vonné soli; dietetické potraviny prispôbené na lekárske účely; diabetický chlieb; diabetické potraviny; potrava pre dojčatá; náplasti; obväzový materiál; materiály na plombovanie zubov; materiály na zubné odtlačky; dezinfekčné prípravky na hygienické účely; chemické dezinfekčné prípravky na WC; prípravky na ničenie škodcov; fungicidy; herbicidy.

6 - Zliatiny obyčajných kovov; obyčajné kovy, surové alebo ako polotovary; stavebný kovový materiál; kovový materiál pre železnice; bezpečnostné schránky; kovové tyče; kovové rúry; klampiarske a zámočnícke potreby; kovové neelektrické káble; kovové výrobky, ktoré nie sú uvedené v iných triedach; rudy kovové.

7 - Elektrické kuchynské stroje; hadice do vysávačov; elektrické kuchynské roboty; elektrické ručné vŕtačky; elektrické mlynčeky pre domácnosť; mlynčeky na korenie s výnimkou ručných; umývačky riadu; kosačky na trávniky (stroje); elektrické lisy na ovocie, pre domácnosť; elektrické kefy ako časti strojov; bicyklové dynamá; elektrické miešače na použitie v domácnosti; elektrické mlynčeky na použitie v domácnosti; elektrické nože; elektrické šľahače pre domácnosť; vysávače prachu a podobných nečistôt.

8 - Ručné nástroje a náradie na ručný pohon; nože; vidličky; lyžice; sečné a bodné zbrane; britvy, holiace strojčeky elektrické aj neelektrické.

9 - Optické prístroje a nástroje; stroje na väzanie; meracie prístroje; signalizačné zariadenie; kontrolné a regulačné prístroje elektrické; záchranné zariadenia a prístroje na záchranu; vyučovacie prístroje; zvukové nahrávacie zariadenia; zariadenia na prenášanie zvuku; zvukové prehrávacie zariadenia, prehrávače; magnetické nosiče údajov; gramofónové platne; počítaacie stroje; počítače; hasiace prístroje; mechanizmy na mincové zariadenia; registračné pokladnice; prístroje a nástroje vedecké, námorné, geodetické, elektrické, fotografické a filmové zaradené v triede 9.

11 - Osvetľovacie prístroje a zariadenia; vyhrievacie telesá; zariadenia na výrobu pary; varné prístroje a zariadenia; chladiace prístroje a zariadenia; prístroje a zariadenia na sušenie; ventilátory (klimatizácia); vodovodné zariadenia, vodovody; sanitárne (toaletné) prístroje a zariadenia.

14 - Zliatiny drahých kovov; zlato v surovom stave alebo ako polotovar; striebro ako surovina alebo polotovar; klenoty; drahé kovy ako surovina alebo polotovar; výrobky z týchto látok, pokiaľ nie sú uvedené v iných triedach; drahé kamene; medailóny (šperky, bižutéria); chronometre; hodinkové ručičky (do hodín a hodinek); hodinkové skrinky, hodinové stroje; hodinárske potreby.

15 - Hudobné nástroje.

16 - Papier; papier do kopírovacích strojov; papier do registračných strojov; papier do skriň (parfumovaný alebo neparfumovaný); papier pre elektrokardiogramy; papierová kaša (drvina); papierové gule; papierové obrúsky na odstraňovanie šminiek; papierové pásy; papierové pásy a karty na zaznamenávanie počítačových programov; papierové podložky pod poháre; papierové spinky; papiernický tovar; lepenka, kartón; lepenkové alebo papierové škatule; lepenkové alebo papierové obaly na fľaše; lepenkové platne (papiernický tovar); tlačiarenské výrobky; knihvizačský materiál; lepidlá na kancelárske účely a použitie v domácnosti; materiál pre umelcov; štetce; písacie stroje (elektrické aj neelektrické); kancelárske potreby s výnimkou nábytku; vyučovacie pomôcky s výnimkou prístrojov a zariadení; obaly; tlačiarenský lis; štočky s adresami.

17 - Syntetický kaučuk; gutaperča; guma, surová alebo ako polotovar; azbest; sľuda, surová alebo čiastočne spracovaná; výrobky z kaučuku, gutaperče, gummy, azbestu, sľudy, ktoré nie sú zahrnuté do iných tried, plastické hmoty - polotovary; tesniace alebo vypchávkové materiály z gumy alebo plastov; tesniace materiály; izolanty (izolačné materiály).

18 - Koža (imitácia-); imitácie kože; výrobky z kože a imitácie kože, ktoré nie sú zaradené do iných tried; koža zvierat; kufre kožené a potiahnuté kožou; cestovné tašky; dáždniky; slnečníky; sedlárske výrobky; palice na dáždniky; biče.

19 - Stavebný materiál s výnimkou kovového; neohybné nekovové rúry pre stavebníctvo; asfalt; smola; konštrukcie s výnimkou kovových; pomníky, s výnimkou kovových.

20 - Nábytok; zrkadlá; vyšívacie rámy; rámy na obrazy; lišty na rámy na obrazy; výrobky z dreva, korku, trstiny, prútia, rohov, parohov, kostí, slonoviny, kostíc korytnačiny, jantáru, perleti a ich imitácií, ktoré nie sú zahrnuté do iných tried.

21 - Kuchynské nádoby s výnimkou nádob z drahých kovov; kuchynské náradie s výnimkou náradia z drahých kovov; hrebene; špongie na umývanie; kefy; materiál na výrobu kief; drôtenky na čistenie; sklo, ako surovina alebo polotovary s výnimkou stavebného skla; sklo; porcelán; majolika.

22 - Laná; povrazy, laná, struny; sieťky; stany; plachty; látkové vrecká na balenie, pletené vrecká do umývačiek riadu; textilné baliace vrecká; vrecká na prepravu a uchovávanie tovarov; vypchávkové materiály s výnimkou gumových a plastových; textil zo surových vlákien.

24 - Tkaniny a textilné výrobky, ktoré nie sú uvedené v inej triede; posteľná bielizeň; posteľné pokrývky.

25 - Obuv; odevy; klobúkové kostry; klobúky.

26 - Čipky; výšivky; vlasové stuhý; stužky; vlnené šnúrky; šnúrky do topánok; šnúrky na opásanie; šnúrky, lacetky; gombíky; háčiky (galantérny tovar); očka na odevy; pútky; špendlíky, ihlice s výnimkou ozdobných šperkov; ihly; umelé kvety.

27 - Koberce; rohožky; linoleum; podlahové krytiny; tapety papierové.

28 - Hracie karty; hry; hračky; gymnastické zariadenia; športové potreby, ktoré nie sú uvedené v inej triede; ozdoby na vianočné stromčeky.

29 - Mäso; ryby s výnimkou živých; konzervované ryby; ryby v slanom náleve; potravinárske výrobky z rýb; rybie plátky (filé); hydina, nie žiava; mäsové výťažky; kandizované ovocie; konzervované ovocie; zavárané presladené ovocie; zavárané sladené ovocie; ovocie (kompóty); džemy; marmeláda; plátky sušeného ovocia; konzervovaná zelenina; sušená zelenina; varená zelenina; zelenina v štipľavom náleve; vajcia; mliečne výrobky; mlieko; jedlé tuky; jedlé oleje.

30 - Káva; čaj, kakao; cukor; ryža; tapioka; ságo; kávové náhradky na báze rastlín; kávovinové náhradky; potravinárska múka; výrobky z múky; múčne potraviny; prípravky z obilnín; chlieb; pečivo; cukrovinky; zmrzlina; med; melasový sirup; droždie; prášok do pečiva; kuchynská soľ; soľ na konzervovanie potravín; horčica; ocot; chuťové prísady; koreniny; ľad na osvieženie.

31 - Zrná neuvedené v iných triedach; živé zvieratá; čerstvé ovocie; čerstvá zelenina; rastliny; prírodné kvety; krmivo; slad na výrobu piva a liehovín; poľnohospodárske, lesné a záhradnícke výrobky.

32 - Minerálne vody (nápoje); pivo; prášky na výrobu šumivých nápojov; pastilky na výrobu šumivých nápojov; nealkoholické nápoje; izoto-

nické nápoje; ovocné šťavy; sirupy na výrobu malinoviek; sirupy na výrobu nápojov; prípravky na výrobu nápojov.

33 - Alkoholické nápoje s výnimkou piva.

34 - Tabak; zápalky; potreby pre fajčiarov, ktoré nie sú uvedené v inej triede.

(540)



(591) modrá, žltá, červená

(732) Palm Corp s.r.o., Saratovská 13, 841 02 Bratislava, SK;

(111) 219380

(151) 25.9.2007

(156) 13.1.2013

(180) 13.1.2023

(210) 38-2003

(220) 13.1.2003

(442) 6.4.2004

(450) 2.11.2007

8 (511) 9, 11, 17, 37, 42, 44

(511) 9 - Protipožiarny výstroj a výzbroj zatriedené v tejto triede, ako sú protipožiarné odevy, hasiace prístroje, prúdové usmerňovače, požiarné hlásiče, požiarné striekačky, záchranné pásy (postroje), záchranné plachty, ochranné helmy, dýzy požiarnych hadíc.

11 - Hydranty a hydrantové systémy, tlakové zásobníky vody, stabilné hasiace zariadenia (stabilné vopred nainštalované hasiace zariadenie (rozvod), ktoré sa v prípade potreby automaticky uvádza do chodu), prúdnice (kuželovité násadce hadíc, ktorými sa riadi prúd vody).

17 - Požiarné hadice a nasávacie hadice, hadice plátenné, spájacie hadice s výnimkou kovových, ohybné hadice z textilných materiálov, materiály tesniace, upchávacie a izolačné, izolačné nátery.

37 - Opravy a servis tovaru a zariadení uvedených v triedach 9, 11, 17, úpravy a inštalácie špecializovaných požiarnych nadstavieb automobilov, protipožiarné izolovanie.

42 - Kontrola a skúšky tovaru a zariadení uvedených v triedach 1, 7, 8, 9, 11, 12, 17 a 19 vrátane tlakových zariadení a nádob na plyn, projektová činnosť, projektové štúdie a technická dokumentácia, vytváranie smerníc a katalogizácia v oblasti požiarnej ochrany.

44 - Poradenská činnosť v oblasti bezpečnosti a ochrany zdravia a života pri pracovnej činnosti.

(540)



(732) PYROSERVIS, a. s., Kolčavka 5, 190 00 Praha - Libeň, CZ;

(740) Máčajová Mária, Ing., Nitra, SK;

(111) 225499

(151) 21.7.2009

(156) 7.10.2012

(180) 7.10.2022

(210) 2852-2002

(220) 7.10.2002

(442) 3.6.2003

(450) 7.9.2009

8 (511) 1, 5, 35, 39, 42, 44

(511) 1 - Prípravky na hnojenie; poľnohospodárske hnojivá; humus; poľnohospodárske chemické prípravky (agrochemikálie) s výnimkou fungicídov, herbicídov, insekticídov a prípravkov na ničenie buriny a parazitov; biologické prípravky s výnimkou prípravkov na lekárske alebo zverolekárske účely; dusičnany; dusík; dusíkaté hnojivá; dusíkaté vápno (hnojivo); filtračné materiály (rastlinné látky); fosfatidy; fosfáty (hnojivá); fosfor; priemyselné chemikálie; chemikálie pre lesníctvo okrem fungicídov, herbicídov, insekticídov a prípravkov na ničenie parazitov; chemické prísady do insekticídov; karbid vápenatý; chemické katalyzátory; keramické materiály vo forme častíc ako filtre; prípravky proti klíčivosti zeleniny; kompost; kultúry mikroorganizmov s výnimkou kultúr na lekárske a zverolekárske účely; rašelinové kvetníky pre záhradnicke účely; prípravky na ochranu kvetov; kyanamid vápenatý; dusíkaté vápno (hnojivo); kyanidy; kyseliny; kyslík; liadok; mastenec (kremičitan horečnatý); priemyselné hnojivá; prípravky na zmäkčovanie vody; chemické prísady do fungicídov a insekticídov (prostriedkov proti hmyzu); prípravky na reguláciu rastu rastlín; rašelina (hnojivo); rašelinové kvetníky pre záhradníctvo; moridlá na semená; síra; soli (hnojivá); sulfáty; sulfidy; troska (hnojivo); uhličitan; uhlík; ochranné chemické prípravky na vinič; záhradnicke chemikálie s výnimkou fungicídov, herbicídov, insekticídov a prípravkov proti parazitom; zásady (chemické látky); rozsievková zemina; zemina na pestovanie; kovové zeminy; chemické prípravky na zlepšenie pôd; zmäkčovadlá; biologické hnojivá; zmesi hnojív.

5 - Fungicídy; herbicídy; pesticídy; karbonyl (prípravok na hubenie parazitov); prípravky na hubenie hmyzu.

35 - Reklama; podpora predaja (pre tretie osoby); rozširovanie reklamných alebo inzertných oznamov; vydávanie a aktualizovanie reklamných materiálov; sprostredkovanie obchodu s tovarom; obchodný manažment a podnikové poradenstvo; obchodný alebo podnikateľský prieskum; poradenstvo v obchodnej činnosti.

39 - Balenie tovaru; doručovanie tovaru; dovoz, doprava; skladovanie; sprostredkovanie prepravy.

42 - Služby v oblasti chémie; chemické analýzy; chemický výskum; navrhovanie obalov, obalové dizajnérstvo.

44 - Poľnohospodárske, záhradnicke a lesnicke služby.

(540)



(732) AGROCULTUR BIO, s. r. o., Farská 1, 949 01 Nitra, SK;

(740) Hojčuš Peter, Ing., Bratislava, SK;



## Prevody a prechody práv

**(111) 161208**

(210) 46536  
 (732) VIADRUS a.s., Bezručova 300, 735 81 Bohumín, CZ;  
 (770) ŽDB GROUP a. s., Bezručova 300, 735 93 Bohumín, CZ;  
 (580) 8.10.2012

**(111) 166004**

(210) 53788  
 (732) COMASEC SAS, 5 Allee des Bas Tilliers, 92238 Gennevilliers, FR;  
 (770) LRC Products Limited, 35 New Bridge Street, London EC4V 6BW, GB;  
 Dátum uzavretia zmluvy: 3.10.2003  
 (580) 2.10.2012

**(111) 169258**

(210) 58231  
 (732) ŽDB DRÁTOVNA a.s., Jeremenkova 66, 735 51 Bohumín, Pudlov, CZ;  
 (770) ŽDB GROUP a. s., Bezručova 300, 735 93 Bohumín, CZ;  
 (580) 8.10.2012

**(111) 169259**

(210) 58232  
 (732) ŽDB DRÁTOVNA a.s., Jeremenkova 66, 735 51 Bohumín, Pudlov, CZ;  
 (770) ŽDB GROUP a. s., Bezručova 300, 735 93 Bohumín, CZ;  
 (580) 8.10.2012

**(111) 169260**

(210) 58234  
 (732) ŽDB DRÁTOVNA a.s., Jeremenkova 66, 735 51 Bohumín, Pudlov, CZ;  
 (770) ŽDB GROUP a. s., Bezručova 300, 735 93 Bohumín, CZ;  
 (580) 8.10.2012

**(111) 169261**

(210) 58233  
 (732) ŽDB DRÁTOVNA a.s., Jeremenkova 66, 735 51 Bohumín, Pudlov, CZ;  
 (770) ŽDB GROUP a. s., Bezručova 300, 735 93 Bohumín, CZ;  
 (580) 8.10.2012

**(111) 174573**

(210) 70959  
 (732) Trade Wind Brands, LLC, 340 Royal Poinciana Way, Suite 317/325, Palm Beach, FL 33480, US;  
 (770) CHIVAS HOLDINGS (IP) LIMITED, 111-113, Renfrew Road, Paisley, Renfrewshire, PA3 4DY, Scotland, GB;  
 (580) 24.10.2012

**(111) 174683**

(210) 70875  
 (732) AGT INVEST, a.s., Lopatecká 223/13, 147 00 Praha, CZ;  
 (770) AGROTRADE, a. s., Lopatecká 13/223, 147 00 Praha, CZ;  
 (580) 1.10.2012

**(111) 174744**

(210) 70877  
 (732) AGT INVEST, a.s., Lopatecká 223/13, 147 00 Praha, CZ;  
 (770) AGROTRADE, a. s., Lopatecká 13/223, 147 00 Praha, CZ;  
 (580) 1.10.2012

**(111) 174825**

(210) 69821  
 (732) Snickers Workwear AB, Box 38, 517 21 Bollebygd, SE;  
 (770) Snickers Intellectual Property AB, Djupdalsvägen 13 -15, BOX 989, SE-191 29 Sollentuna, SE;  
 (580) 23.10.2012

**(111) 176262**

(210) 70774  
 (732) Perry Ellis International Group Holdings Limited, Montague Sterling Center, 5th Floor, East Bay Street, Nassau, BS;  
 (770) TSI Brands, Inc., 4902 West Waters Avenue, Tampa, Florida 33634-1302, US;  
 Dátum uzavretia zmluvy: 26.2.2005  
 (580) 4.10.2012

**(111) 178116**

(210) 73551  
 (732) Europasta SE, U Sila 246, 373 82 Boršov nad Vltavou, CZ;  
 (770) ADRIANA - výrobce těstovin, s. r. o., Tři Dvory, 784 01 Litovel, CZ;  
 (580) 23.10.2012

**(111) 178133**

(210) 2026-93  
 (732) Gunčaga Rudolf, Ing., Sofijská 5, 040 13 Košice, SK;  
 (770) SLOVDATA, spoločnosť s ručením obmedzeným, Košice, Tajovského 1, 040 01 Košice, SK;  
 Dátum uzavretia zmluvy: 15.6.2012  
 (580) 19.10.2012

**(111) 178814**

(210) 69597  
 (732) VIADRUS a.s., Bezručova 300, 735 81 Bohumín, CZ;  
 (770) ŽDB GROUP a. s., Bezručova 300, 735 93 Bohumín, CZ;  
 (580) 8.10.2012

**(111) 179949**

(210) 2394-93  
 (732) JPMorgan Chase & Co., 270 Park Avenue, New York, New York 10017, US;  
 (770) J. P. Morgan Chase & Co., 270 Park Avenue, New York, New York 10017, US;  
 (580) 18.10.2012

**(111) 180293**

(210) 73550  
 (732) Europasta SE, U Sila 246, 373 82 Boršov nad Vltavou, CZ;  
 (770) ADRIANA - výrobce těstovin, s. r. o., Tři Dvory, 784 01 Litovel, CZ;  
 (580) 23.10.2012

**(111) 183555**

(210) 1640-96  
 (732) Tulip Food Company GmbH, Kokkolastrasse 2, 40882 Ratingen, DE;  
 (770) TULIP FOOD COMPANY A/S, Tulipvej 1, DK-8940 Randers, DK;  
 Dátum uzavretia zmluvy: 28.10.2011  
 (580) 18.10.2012

**(111) 184605**

(210) 192-95  
 (732) Federal-Mogul Limited, Manchester International Office Centre, Styal Road, Manchester M22 5TN, GB;  
 (770) F-M Trademarks Limited, Manchester International Office Centre, Styal Road, Manchester M22 5TN, GB;  
 Dátum uzavretia zmluvy: 1.4.2011  
 (580) 4.10.2012

**(111) 186977**

(210) 2443-96  
 (732) Ares Trading S.A., Zone Industrielle de l'Ourietaz, CH-1170 Aubonne, CH;  
 (770) Columbia Laboratories, Inc., 354 Eisenhower Parkway, Plaza 1, Second Floor, Livingston, NJ 07039, US;  
 Dátum uzavretia zmluvy: 3.9.2010  
 (580) 19.10.2012

**(111) 187850**

(210) 1377-97  
 (732) Ares Trading S.A., Zone Industrielle de l'Ourietaz, CH-1170 Aubonne, CH;  
 (770) Columbia Laboratories, Inc., 354 Eisenhower Parkway, Plaza 1, Second Floor, Livingston, NJ 07039, US;  
 Dátum uzavretia zmluvy: 3.9.2010  
 (580) 19.10.2012

**(111) 199861**

(210) 1017-2001  
 (732) Daiichi Sankyo Europe GmbH, Zielstattstrasse 48, 81379 Munich, DE;  
 (770) Berlin - Chemie AG, Glienicker Weg 125, D-12489 Berlin, DE;  
 Dátum uzavretia zmluvy: 17.7.2012  
 (580) 11.10.2012

**(111) 199952**

(210) 3088-2000  
 (732) Findus Sverige Aktiebolag, 267 81 Bjuv, SE;  
 (770) Sudnif S. A., c/o Schwerzmann Rechtsanwälte & Notare, Gotthardstrasse 31, 6300 Zug, CH;  
 Dátum uzavretia zmluvy: 16.5.2012  
 (580) 23.10.2012

**(111) 201214**

(210) 2721-2001  
 (732) Asahi Kasei Plastics North America, Inc., 900 E. Van Riper Rd., Fowlerville, MI 48836, US;  
 (770) ASAHI KASEI CHEMICALS CORPORATION, 1-105 Kanda Jinbocho, Chiyoda-ku, Tokyo 101-8101, JP;  
 Dátum uzavretia zmluvy: 23.7.2012  
 (580) 16.10.2012

**(111) 203549**

(210) 383-2002  
 (732) Findus Sverige Aktiebolag, 267 81 Bjuv, SE;  
 (770) Sudnif S. A., c/o Schwerzmann Rechtsanwälte & Notare, Gotthardstrasse 31, 6300 Zug, CH;  
 Dátum uzavretia zmluvy: 16.5.2012  
 (580) 23.10.2012

**(111) 203628**

(210) 1606-2002  
 (732) PASQUIER DESVIGNES S.A.S., Maison Blanche, RN6, 71570 Romaneche Thorins, FR;  
 (770) LES GRANDS CHAIS DE FRANCE SAS, 1, rue de la Division Leclerc, 67290 Petersbach, FR;  
 Dátum uzavretia zmluvy: 27.6.2012  
 (580) 10.10.2012

**(111) 203879**

(210) 1517-2002  
 (732) Bonton a.s., Štvanice 858, 170 21 Praha, CZ;  
 (770) BONTON, a. s., Štvanice 858, 170 21 Praha, CZ;  
 (580) 24.10.2012

**(111) 204512**

(210) 2784-2002  
 (732) IN VEST s.r.o., Areál Duslo, objekt č. 21-07, 927 03 Šaľa, SK;  
 (770) INVEST IN, s.r.o., Areál IN VEST 1179, 927 03 Šaľa, SK;  
 Dátum uzavretia zmluvy: 8.8.2012  
 (580) 10.10.2012

**(111) 204513**

(210) 2785-2002  
(732) IN VEST s.r.o., Areál Duslo, objekt č. 21-07, 927 03 Šaľa, SK;  
(770) INVEST IN, s.r.o., Areál IN VEST 1179, 927 03 Šaľa, SK;  
Dátum uzavretia zmluvy: 8.8.2012  
(580) 9.10.2012

---

**(111) 205736**

(210) 3165-2002  
(732) Virgo Project Sp. z o.o., Ul. Strzegomska 2-4, 53-611 Wrocław, PL;  
(770) SELENA S.A., Ul. Wyścigowa, No. 56E, 53-012 Wrocław, PL;  
Dátum uzavretia zmluvy: 23.11.2011  
(580) 2.10.2012

---

**(111) 206505**

(210) 193-2003  
(732) Virgo Project Sp. z o.o., Ul. Strzegomska 2-4, 53-611 Wrocław, PL;  
(770) SELENA S.A., Ul. Wyścigowa, No. 56E, 53-012 Wrocław, PL;  
Dátum uzavretia zmluvy: 23.11.2011  
(580) 2.10.2012

---

**(111) 206506**

(210) 194-2003  
(732) Virgo Project Sp. z o.o., Ul. Strzegomska 2-4, 53-611 Wrocław, PL;  
(770) SELENA S.A., Ul. Wyścigowa, No. 56E, 53-012 Wrocław, PL;  
Dátum uzavretia zmluvy: 23.11.2011  
(580) 2.10.2012

---

**(111) 206626**

(210) 16-2003  
(732) Virgo Project Sp. z o.o., Ul. Strzegomska 2-4, 53-611 Wrocław, PL;  
(770) SELENA S.A., Ul. Wyścigowa, No. 56E, 53-012 Wrocław, PL;  
Dátum uzavretia zmluvy: 23.11.2011  
(580) 2.10.2012

---

**(111) 206810**

(210) 1420-2003  
(732) MSD INTERNATIONAL GMBH, Weyrstrasse 20, 6000 Lucerne 6, CH;  
(770) MSP Singapore Company, LLC, 600 North Bridge Road, Unit 10-03/10, Singapore 188778, SG;  
(580) 2.10.2012

---

**(111) 207211**

(210) 1461-2003  
(732) Virgo Project Sp. z o.o., Ul. Strzegomska 2-4, 53-611 Wrocław, PL;  
(770) SELENA S.A., Ul. Wyścigowa, No. 56E, 53-012 Wrocław, PL;  
Dátum uzavretia zmluvy: 23.11.2011  
(580) 2.10.2012

---

**(111) 207802**

(210) 2419-2003  
(732) MSD INTERNATIONAL GMBH, Weyrstrasse 20, 6000 Lucerne 6, CH;  
(770) MSP Singapore Company, LLC, 600 North Bridge Road, Unit 10-03/10, Singapore 188778, SG;  
(580) 2.10.2012

---

**(111) 207803**

(210) 2420-2003  
(732) MSD INTERNATIONAL GMBH, Weyrstrasse 20, 6000 Lucerne 6, CH;  
(770) MSP Singapore Company, LLC, 600 North Bridge Road, Unit 10-03/10, Singapore 188778, SG;  
(580) 2.10.2012

---

**(111) 208059**

(210) 2376-2003  
(732) MSD INTERNATIONAL GMBH, Weyrstrasse 20, 6000 Lucerne 6, CH;  
(770) MSP Singapore Company, LLC, 600 North Bridge Road, Unit 10-03/10, Singapore 188778, SG;  
(580) 2.10.2012

---

**(111) 208060**

(210) 2377-2003  
(732) MSD INTERNATIONAL GMBH, Weyrstrasse 20, 6000 Lucerne 6, CH;  
(770) MSP Singapore Company, LLC, 600 North Bridge Road, Unit 10-03/10, Singapore 188778, SG;  
(580) 2.10.2012

---

**(111) 208154**

(210) 2388-2003  
(732) FINNGATE, a. s., Haburská 49/A, 821 01 Bratislava, SK;  
(770) SIMBA SK, spoločnosť s ručením obmedzeným, Hurbanova 36, 010 01 Žilina, SK;  
Dátum uzavretia zmluvy: 3.8.2012  
(580) 10.10.2012

---

**(111) 208331**

(210) 2192-2003  
(732) Virgo Project Sp. z o.o., Ul. Strzegomska 2-4, 53-611 Wrocław, PL;  
(770) SELENA S.A., Ul. Wyścigowa, No. 56E, 53-012 Wrocław, PL;  
Dátum uzavretia zmluvy: 23.11.2011  
(580) 2.10.2012

---

**(111) 208734**

(210) 852-2003  
(732) AGT INVEST, a.s., Lopatecká 223/13, 147 00 Praha, CZ;  
(770) AGROTRADE, a. s., Lopatecká 13/223, 147 00 Praha, CZ;  
(580) 1.10.2012

---

**(111) 209841**  
 (210) 1274-2004  
 (732) Kramár Miroslav, Malcov 8, 086 06 Malcov, SK;  
 (770) Ostrihoň Ivan, Ing., Brusnicová 2293/27, 831 01 Bratislava, SK;  
 Dátum uzavretia zmluvy: 8.8.2012  
 (580) 15.10.2012

**(111) 209842**  
 (210) 1360-2004  
 (732) W-Market, s.r.o., Sabinovská 5050/15, 080 01 Prešov, SK;  
 (770) ID TRADE s.r.o., Strojnícka 9A/13541, 080 06 Prešov, SK;  
 Dátum uzavretia zmluvy: 2.2.2012  
 (580) 9.10.2012

**(111) 210481**  
 (210) 2908-2002  
 (732) Truller Poland Sp. z o.o., Niedzwiedz 64, 32-090 Slomniki k. Krakowa, PL;  
 (770) Intersnack Poland Sp. z o.o., Niedzwiedz 64, 32-090 Slomniki k. Krakowa, PL;  
 (580) 29.10.2012

**(111) 211561**  
 (210) 2884-2004  
 (732) Virgo Project Sp. z o.o., Ul. Strzegomska 2-4, 53-611 Wrocław, PL;  
 (770) SELENA S.A., Ul. Wyścigowa, No. 56E, 53-012 Wrocław, PL;  
 (580) 2.10.2012

**(111) 212009**  
 (210) 3362-2004  
 (732) Virgo Project Sp. z o.o., Ul. Strzegomska 2-4, 53-611 Wrocław, PL;  
 (770) SELENA S.A., Ul. Wyścigowa, No. 56E, 53-012 Wrocław, PL;  
 Dátum uzavretia zmluvy: 23.11.2011  
 (580) 2.10.2012

**(111) 212902**  
 (210) 391-2005  
 (732) Kramár Miroslav, Malcov 8, 086 06 Malcov, SK;  
 (770) Ostrihoň Ivan, Ing., Brusnicová 2293/27, 831 01 Bratislava, SK;  
 Dátum uzavretia zmluvy: 8.8.2012  
 (580) 15.10.2012

**(111) 212903**  
 (210) 392-2005  
 (732) Kramár Miroslav, Malcov 8, 086 06 Malcov, SK;  
 (770) Ostrihoň Ivan, Ing., Brusnicová 2293/27, 831 01 Bratislava, SK;  
 Dátum uzavretia zmluvy: 8.8.2012  
 (580) 15.10.2012

**(111) 212971**  
 (210) 507-2005  
 (732) Kramár Miroslav, Malcov 8, 086 06 Malcov, SK;  
 (770) Ostrihoň Ivan, Ing., Brusnicová 2293/27, 831 01 Bratislava, SK;  
 Dátum uzavretia zmluvy: 8.8.2012  
 (580) 15.10.2012

**(111) 212978**  
 (210) 591-2005  
 (732) Kramár Miroslav, Malcov 8, 086 06 Malcov, SK;  
 (770) Ostrihoň Ivan, Ing., Brusnicová 2293/27, 831 01 Bratislava, SK;  
 Dátum uzavretia zmluvy: 8.8.2012  
 (580) 15.10.2012

**(111) 213592**  
 (210) 425-2005  
 (732) Kramár Miroslav, Malcov 8, 086 06 Malcov, SK;  
 (770) Ostrihoň Ivan, Ing., Brusnicová 2293/27, 831 01 Bratislava, SK;  
 Dátum uzavretia zmluvy: 8.8.2012  
 (580) 15.10.2012

**(111) 213910**  
 (210) 1058-2005  
 (732) Kramár Miroslav, Malcov 8, 086 06 Malcov, SK;  
 (770) Ostrihoň Ivan, Ing., Brusnicová 2293/27, 831 01 Bratislava, SK;  
 Dátum uzavretia zmluvy: 8.8.2012  
 (580) 15.10.2012

**(111) 213933**  
 (210) 5273-2005  
 (732) IGOR BROSSMANN, s.r.o., Na kopci 13, 811 02 Bratislava, SK;  
 (770) WIKTOR LEO BURNETT, s. r. o., Leškova 5, 811 04 Bratislava, SK;  
 Dátum uzavretia zmluvy: 3.8.2012  
 (580) 16.10.2012

**(111) 214271**  
 (210) 636-2005  
 (732) Kramár Miroslav, Malcov 8, 086 06 Malcov, SK;  
 (770) Ostrihoň Ivan, Ing., Brusnicová 2293/27, 831 01 Bratislava, SK;  
 Dátum uzavretia zmluvy: 8.8.2012  
 (580) 15.10.2012

**(111) 214272**  
 (210) 637-2005  
 (732) Kramár Miroslav, Malcov 8, 086 06 Malcov, SK;  
 (770) Ostrihoň Ivan, Ing., Brusnicová 2293/27, 831 01 Bratislava, SK;  
 Dátum uzavretia zmluvy: 8.8.2012  
 (580) 15.10.2012

**(111) 214273**

(210) 638-2005  
(732) Kramár Miroslav, Malcov 8, 086 06 Malcov, SK;  
(770) Ostrihoň Ivan, Ing., Brusnicová 2293/27, 831 01 Bratislava, SK;  
Dátum uzavretia zmluvy: 8.8.2012  
(580) 15.10.2012

---

**(111) 214306**

(210) 879-2005  
(732) Kramár Miroslav, Malcov 8, 086 06 Malcov, SK;  
(770) Ostrihoň Ivan, Ing., Brusnicová 2293/27, 831 01 Bratislava, SK;  
Dátum uzavretia zmluvy: 8.8.2012  
(580) 15.10.2012

---

**(111) 214796**

(210) 1280-2005  
(732) Kramár Miroslav, Malcov 8, 086 06 Malcov, SK;  
(770) Ostrihoň Ivan, Ing., Brusnicová 2293/27, 831 01 Bratislava, SK;  
Dátum uzavretia zmluvy: 8.8.2012  
(580) 15.10.2012

---

**(111) 214806**

(210) 1386-2005  
(732) PTCHEM, s.r.o., Štvrť kpt. Nálepku 751/1 Dubová, 976 97 Nemecká, SK;  
(770) PETROCHEMA, a. s., Boženy Němcovej 1, 093 01 Vranov nad Topľou, SK;  
Dátum uzavretia zmluvy: 6.4.2011  
(580) 30.10.2012

---

**(111) 215315**

(210) 1749-2005  
(732) Tibor Szombath - MORTY, Dolné Saliby 106, 925 02 Dolné Saliby, SK;  
(770) MORTY s. r. o., Kopčianska 92, 852 03 Bratislava, SK;  
Dátum uzavretia zmluvy: 14.2.2008  
(580) 11.10.2012

---

**(111) 215649**

(210) 2148-2005  
(732) KURSALON s.r.o., Beethovenova 5/1810, 921 01 Piešťany, SK;  
(770) MAGNA E.A. s. r. o., Beethovenova 5, 921 01 Piešťany, SK;  
Dátum uzavretia zmluvy: 2.8.2012  
(580) 3.10.2012

---

**(111) 215833**

(210) 6409-2005  
(732) Kraft Foods Europe GmbH, Lindbergh-Allee 1, 8152 Glattpark, CH;  
(770) LU FRANCE, Société par actions simplifiée, 3, rue Saarinen, Bâtiment Saarinen, 941 50 Rungis, FR;  
Dátum uzavretia zmluvy: 1.7.2012  
(580) 2.10.2012

---

**(111) 216120**

(210) 2254-2005  
(732) PTCHEM, s.r.o., Štvrť kpt. Nálepku 751/1 Dubová, 976 97 Nemecká, SK;  
(770) PETROCHEMA, a. s., Boženy Němcovej 1, 093 01 Vranov nad Topľou, SK;  
Dátum uzavretia zmluvy: 6.4.2011  
(580) 30.10.2012

---

**(111) 216293**

(210) 2253-2005  
(732) PTCHEM, s.r.o., Štvrť kpt. Nálepku 751/1 Dubová, 976 97 Nemecká, SK;  
(770) PETROCHEMA, a. s., Boženy Němcovej 1, 093 01 Vranov nad Topľou, SK;  
Dátum uzavretia zmluvy: 6.4.2011  
(580) 30.10.2012

---

**(111) 217516**

(210) 1367-2006  
(732) Salix Pharmaceuticals, Inc., 8510 Colonnade Center Drive, Raleigh, NC 27615, US;  
(770) Wyeth LLC, Five Giralda Farms, Madison, New Jersey 07940, US;  
Dátum uzavretia zmluvy: 13.8.2012  
(580) 23.10.2012

---

**(111) 218469**

(210) 1731-2006  
(732) The British Broadcasting Corporation, Broadcasting House, Portland Place, London W1A 1AA, GB;  
(770) MARKÍZA - SLOVAKIA, spol. s r.o., Bratislavská 1/a, 843 56 Bratislava - Záhorská Bystrica, SK;  
Dátum uzavretia zmluvy: 7.5.2012  
(580) 3.10.2012

---

**(111) 218470**

(210) 1732-2006  
(732) The British Broadcasting Corporation, Broadcasting House, Portland Place, London W1A 1AA, GB;  
(770) MARKÍZA - SLOVAKIA, spol. s r.o., Bratislavská 1/a, 843 56 Bratislava - Záhorská Bystrica, SK;  
Dátum uzavretia zmluvy: 7.5.2012  
(580) 3.10.2012

---

**(111) 218471**

(210) 1736-2006  
(732) The British Broadcasting Corporation, Broadcasting House, Portland Place, London W1A 1AA, GB;  
(770) MARKÍZA - SLOVAKIA, spol. s r.o., Bratislavská 1/a, 843 56 Bratislava - Záhorská Bystrica, SK;  
Dátum uzavretia zmluvy: 7.5.2012  
(580) 3.10.2012

---

**(111) 218472**  
 (210) 1735-2006  
 (732) The British Broadcasting Corporation, Broadcas-  
 ting House, Portland Place, London W1A 1AA,  
 GB;  
 (770) MARKÍZA - SLOVAKIA, spol. s r.o., Brati-  
 slavská 1/a, 843 56 Bratislava - Záhorská Bys-  
 trica, SK;  
 Dátum uzavretia zmluvy: 7.5.2012  
 (580) 3.10.2012

**(111) 218758**  
 (210) 677-2005  
 (732) AGT INVEST, a.s., Lopatecká 223/13, 147 00  
 Praha, CZ;  
 (770) AGROTRADE, a. s., Lopatecká 13/223, 147 00  
 Praha, CZ;  
 (580) 1.10.2012

**(111) 218763**  
 (210) 5383-2005  
 (732) AGT INVEST, a.s., Lopatecká 223/13, 147 00  
 Praha, CZ;  
 (770) AGROTRADE, a. s., Lopatecká 13/223, 147 00  
 Praha, CZ;  
 (580) 1.10.2012

**(111) 219687**  
 (210) 871-2007  
 (732) CAD-Up Studio, s.r.o., Urbánkova 13, 080 01  
 Prešov, SK;  
 (770) CAD - Up International s.r.o., Urbánkova 13, 080 01  
 Prešov, SK;  
 Dátum uzavretia zmluvy: 2.6.2012  
 (580) 10.10.2012

**(111) 219971**  
 (210) 659-2007  
 (732) Kramár Miroslav, Malcov 8, 086 06 Malcov, SK;  
 (770) Ostrihoň Ivan, Ing., Brusnicová 2293/27, 831 01  
 Bratislava, SK;  
 Dátum uzavretia zmluvy: 8.8.2012  
 (580) 15.10.2012

**(111) 219972**  
 (210) 660-2007  
 (732) Kramár Miroslav, Malcov 8, 086 06 Malcov, SK;  
 (770) Ostrihoň Ivan, Ing., Brusnicová 2293/27, 831 01  
 Bratislava, SK;  
 Dátum uzavretia zmluvy: 8.8.2012  
 (580) 15.10.2012

**(111) 219973**  
 (210) 661-2007  
 (732) Kramár Miroslav, Malcov 8, 086 06 Malcov, SK;  
 (770) Ostrihoň Ivan, Ing., Brusnicová 2293/27, 831 01  
 Bratislava, SK;  
 Dátum uzavretia zmluvy: 8.8.2012  
 (580) 15.10.2012

**(111) 219974**  
 (210) 662-2007  
 (732) Kramár Miroslav, Malcov 8, 086 06 Malcov, SK;  
 (770) Ostrihoň Ivan, Ing., Brusnicová 2293/27, 831 01  
 Bratislava, SK;  
 Dátum uzavretia zmluvy: 8.8.2012  
 (580) 15.10.2012

**(111) 219975**  
 (210) 663-2007  
 (732) Kramár Miroslav, Malcov 8, 086 06 Malcov, SK;  
 (770) Ostrihoň Ivan, Ing., Brusnicová 2293/27, 831 01  
 Bratislava, SK;  
 Dátum uzavretia zmluvy: 8.8.2012  
 (580) 15.10.2012

**(111) 222068**  
 (210) 1948-2007  
 (732) Creative Beverages s.r.o., Sch. Trnavského 2/B,  
 841 01 Bratislava, SK;  
 (770) Aqua Active, s.r.o., Námestie SNP 3, 974 01  
 Banská Bystrica, SK;  
 Dátum uzavretia zmluvy: 20.10.2010  
 (580) 29.10.2012

**(111) 223892**  
 (210) 393-2005  
 (732) Kramár Miroslav, Malcov 8, 086 06 Malcov, SK;  
 (770) Ostrihoň Ivan, Ing., Brusnicová 2293/27, 831 01  
 Bratislava, SK;  
 Dátum uzavretia zmluvy: 8.8.2012  
 (580) 15.10.2012

**(111) 223894**  
 (210) 426-2005  
 (732) Kramár Miroslav, Malcov 8, 086 06 Malcov, SK;  
 (770) Ostrihoň Ivan, Ing., Brusnicová 2293/27, 831 01  
 Bratislava, SK;  
 Dátum uzavretia zmluvy: 8.8.2012  
 (580) 15.10.2012

**(111) 225168**  
 (210) 2141-2008  
 (732) AUTOMOBILES CITROËN, 6, Rue Fructidor,  
 75017 Paris, FR;  
 (770) CITROËN SLOVAKIA, s.r.o., Prievozská 4/C,  
 821 09 Bratislava, SK;  
 Dátum uzavretia zmluvy: 20.2.2012  
 (580) 8.10.2012

**(111) 226158**  
 (210) 5169-2009  
 (732) OMA CZ, a.s., Borová 103, 471 27 Stráž pod  
 Ralskem, CZ;  
 (770) DCT s.r.o., Tovární 85, 679 21 Černá Hora, CZ;  
 Dátum uzavretia zmluvy: 15.6.2012  
 (580) 1.10.2012

**(111) 226233**

(210) 83-2009  
 (732) Kramár Miroslav, Malcov 8, 086 06 Malcov, SK;  
 (770) Ostrihoň Ivan, Ing., Brusnicová 2293/27, 831 01 Bratislava, SK;  
 Dátum uzavretia zmluvy: 8.8.2012  
 (580) 15.10.2012

**(111) 226798**

(210) 1074-2009  
 (732) BESS s. r. o., Tatranská 34, 974 11 Banská Bystrica, SK;  
 (770) Boris Bezák - BOBO, Tatranská 34, 974 11 Banská Bystrica, SK;  
 Dátum uzavretia zmluvy: 2.8.2012  
 (580) 3.10.2012

**(111) 229067**

(210) 877-2010  
 (732) AAA AUTO a.s., Husovo nám. 14, 253 01 Hostivice, CZ;  
 (770) CORUM CREDIT, a.s., Václavské nám. 846/1, 110 00 Praha, CZ;  
 Dátum uzavretia zmluvy: 30.5.2012  
 (580) 8.10.2012

**(111) 229764**

(210) 476-2010  
 (732) Lidl Stiftung & Co. KG, Stiftsbergstrasse 1, 74167 Neckarsulm, DE;  
 (770) LIDL Česká republika, v.o.s., Nárožní 1359/11, 158 00 Praha, CZ;  
 Dátum uzavretia zmluvy: 11.9.2012  
 (580) 9.10.2012

**(111) 229994**

(210) 1809-2010  
 (732) GASTRONOMY Group s.r.o., Kováčska 49, 040 01 Košice, SK;  
 (770) GASTRONOMY Group Košice s. r. o., Moldavská cesta 45, 040 11 Košice, SK;  
 Dátum uzavretia zmluvy: 31.7.2012  
 (580) 16.10.2012

**(111) 230434**

(210) 1680-2010  
 (732) AUTOMOBILES CITROËN, 6, Rue Fructidor, 75017 Paris, FR;  
 (770) CITROËN SLOVAKIA, s.r.o., Prievozská 4/C, 821 09 Bratislava, SK;  
 Dátum uzavretia zmluvy: 20.2.2012  
 (580) 8.10.2012

**(111) 230676**

(210) 1682-2010  
 (732) AUTOMOBILES CITROËN, 6, Rue Fructidor, 75017 Paris, FR;  
 (770) CITROËN SLOVAKIA, s.r.o., Prievozská 4/C, 821 09 Bratislava, SK;  
 Dátum uzavretia zmluvy: 20.2.2012  
 (580) 8.10.2012

**(111) 230763**

(210) 5173-2011  
 (732) Glenmark Pharmaceuticals, s.r.o., Hvězdova 1716/2b, 140 78 Praha, CZ;  
 (770) +pharma arzneimittel s.r.o., Grösslingova 4, 811 09 Bratislava, SK;  
 Dátum uzavretia zmluvy: 8.8.2012  
 (580) 10.10.2012

**Čiastočné prevody ochranných známok****(111) 200713**

(210) 2700-2001  
 (732) DAOS PLUS, s. r. o., Dvořákova 3, 320 02 Plzeň, CZ;

**10(511) 21, 42**

(511) 21 - Domáce a kuchynské potreby a nádoby okrem nádob z drahých kovov alebo potiahnutých drahými kovmi, najmä poháre, krígle, riad (porcelánový alebo hlinený), riad s výnimkou riadu z drahých kovov; výrobky zo skla, porcelánu a kameniny, ktoré nie sú zahrnuté v iných triedach; majolika.  
 42 - Poskytovanie stravy a nápojov (alebo poskytovanie stravovacích a občerstvovacích služieb), najmä reštauračné služby, pohostinská činnosť, služby verejného stravovania.  
 Dátum uzavretia zmluvy: 5.4.2012  
 (580) 26.10.2012

**(111) 200713A**

(210) 2700-2001A  
 (732) RUDOLF JELÍNEK a.s., Razov 472, 763 12 Vičovice, CZ;

**10(511) 33**

(511) 33 - Alkoholické nápoje s výnimkou piva.  
 Dátum uzavretia zmluvy: 5.4.2012  
 (580) 26.10.2012

**Zmeny v údajoch o majiteľoch/prihlasovateľoch**

**(111) 98191**  
(210) 10478  
(732) SpofaDental, a. s., Markova 238, 506 46 Jičín, CZ;  
(580) 8.10.2012

---

**(111) 161202**  
(210) 46524  
(732) Erba Lachema s.r.o., Karásek 2219/1d, 621 33 Brno - Řečkovice, CZ;  
(580) 9.10.2012

---

**(111) 162484**  
(210) 48246  
(732) Henkel Corporation, One Henkel Way, Rocky Hill, Connecticut, US;  
(580) 10.10.2012

---

**(111) 163470**  
(210) 49533  
(732) YANMAR CO., LTD., 1-9, Tsurunochi, Kita-ku, Osaka, JP;  
(580) 22.10.2012

---

**(111) 166004**  
(210) 53788  
(732) LRC Products Limited, 35 New Bridge Street, London EC4V 6BW, GB;  
(580) 2.10.2012

---

**(111) 172846**  
(210) 61827  
(732) JOHN WILEY & SONS Inc., spoločnosť zriadená podľa zákonov štátu New York, 111 River Street, Hoboken, NJ 07030-5774, US;  
(580) 12.10.2012

---

**(111) 174679**  
(210) 70874  
(732) AGROTRADE, a.s., Lopatecká 223/13, 147 00 Praha, CZ;  
(580) 1.10.2012

---

**(111) 174683**  
(210) 70875  
(732) AGROTRADE, a.s., Lopatecká 223/13, 147 00 Praha, CZ;  
(580) 1.10.2012

---

**(111) 174744**  
(210) 70877  
(732) AGROTRADE, a.s., Lopatecká 223/13, 147 00 Praha, CZ;  
(580) 1.10.2012

---

**(111) 174777**  
(210) 71647  
(732) The Amtico Company Limited, Kingfield Road, Coventry, Warwickshire CV6 5AA, GB;  
(580) 11.10.2012

---

**(111) 174778**  
(210) 71646  
(732) The Amtico Company Limited, Kingfield Road, Coventry, Warwickshire CV6 5AA, GB;  
(580) 11.10.2012

---

**(111) 174825**  
(210) 69821  
(732) Hultafors Group AB, Box 38, 517 21 Bollebygd, SE;  
(580) 23.10.2012

---

**(111) 174883**  
(210) 70857  
(732) MAGNECO/METREL, INC., spoločnosť zriadená podľa zákonov štátu Ohio, 223 W. Interstate Road, Addison, Illinois 60101, US;  
(580) 2.10.2012

---

**(111) 175023**  
(210) 73593  
(732) OLPRAN, spol. s r. o., Libušina 526/101, 772 11 Olomouc, Chválkovice, CZ;  
(580) 2.10.2012

---

**(111) 175102**  
(210) 67803  
(732) Novum SK spol. s r. o., Kasárenská 1763, 911 05 Trenčín, SK;  
(580) 8.10.2012

---

**(111) 175147**  
(210) 67802  
(732) Novum SK spol. s r. o., Kasárenská 1763, 911 05 Trenčín, SK;  
(580) 8.10.2012

---

**(111) 176224**  
(210) 70510  
(732) Deutsche Amphibolin - Werke von Robert Murrhahn Stiftung & Co. KG, Rossdorfer Strasse 50, 643 72 Ober - Ramstadt, DE;  
(580) 10.10.2012

---

**(111) 176262**  
(210) 70774  
(732) TSI Brands, Inc., 4902 West Waters Avenue, Tampa, Florida 33634-1302, US;  
(580) 4.10.2012

---



(111) **177117**  
(210) 73535  
(732) Inlingua International AG, Belpstrasse 11, CH-3007  
Bern, CH;  
(580) 23.10.2012

---

(111) **177427**  
(210) 1267-93  
(732) EMERSON ELECTRIC CO., 8000 West Flo-  
rissant Ave., St. Louis, Missouri 63136, US;  
(580) 16.10.2012

---

(111) **177472**  
(210) 69648  
(732) TESCO STORES ČR a. s., Vršovická 1527/68b,  
100 00 Praha, CZ;  
(580) 2.10.2012

---

(111) **178133**  
(210) 2026-93  
(732) SLOVDATA, spoločnosť s ručením obmedzeným,  
Košice, Tajovského 1, 040 01 Košice, SK;  
(580) 19.10.2012

---

(111) **178164**  
(210) 70830  
(732) MADMANN TRADEMARK HOLDING COM-  
PANY, Ltd., 2850 Ocean Park Blvd., Suite 300,  
Santa Monica, California 90405, US;  
(580) 16.10.2012

---

(111) **178757**  
(210) 70441  
(732) METRODAT s.r.o., Beblavého 8, 811 01 Brati-  
slava, SK;  
(580) 4.10.2012

---

(111) **179708**  
(210) 799-93  
(732) Ringier Axel Springer CZ a.s., Komunardů 1584/42,  
170 00 Praha 7, CZ;  
(580) 4.10.2012

---

(111) **182035**  
(210) 606-95  
(732) KERKO, a. s., Vajanského č. 71, 071 01 Micha-  
lovce, SK;  
(580) 18.10.2012

---

(111) **183555**  
(210) 1640-96  
(732) TULIP FOOD COMPANY A/S, Tulipvej 1, DK-8940  
Randers, DK;  
(580) 18.10.2012

---

(111) **183707**  
(210) 1578-95  
(732) Nellcor Puritan Bennet LLC, 675 McDonnell  
Boulevard, St. Louis, Missouri 63042-2301, US;  
(580) 18.10.2012

---

(111) **184348**  
(210) 227-96  
(732) ARKEMA INC., 900 First Avenue, King of Prus-  
sia, PA 19406, US;  
(580) 8.10.2012

---

(111) **184605**  
(210) 192-95  
(732) F-M Trademarks Limited, Manchester Interna-  
tional Office Centre, Styal Road, Manchester  
M22 5TN, GB;  
(580) 4.10.2012

---

(111) **185717**  
(210) 2981-96  
(732) Orange Slovensko, a.s., Metodova 8, 821 08 Bra-  
tislava, SK;  
(580) 16.10.2012

---

(111) **185778**  
(210) 75-98  
(732) Orange Slovensko, a.s., Metodova 8, 821 08 Bra-  
tislava, SK;  
(580) 16.10.2012

---

(111) **187857**  
(210) 1513-97  
(732) Henkel Corporation, One Henkel Way, Rocky  
Hill, Connecticut, US;  
(580) 10.10.2012

---

(111) **188982**  
(210) 2775-97  
(732) Henkel Corporation, One Henkel Way, Rocky Hill,  
Connecticut, US;  
(580) 10.10.2012

---

(111) **189136**  
(210) 3645-97  
(732) DF Partner s. r. o., Neubuz 165, 763 15 Slušovice,  
CZ;  
(580) 17.10.2012

---

(111) **190596**  
(210) 1963-97  
(732) Orange Slovensko, a.s., Metodova 8, 821 08 Bra-  
tislava, SK;  
(580) 16.10.2012

---

(111) **190597**  
(210) 1964-97  
(732) Orange Slovensko, a.s., Metodova 8, 821 08 Bra-  
tislava, SK;  
(580) 16.10.2012

---

(111) **192905**  
(210) 2228-97  
(732) Orange Slovensko, a.s., Metodova 8, 821 08 Bra-  
tislava, SK;  
(580) 16.10.2012

---

**(111) 192922**  
(210) 1729-2000  
(732) Trad - Holding s.r.o., Nová 64, 900 31 Stupava, SK;  
(580) 17.10.2012

---

**(111) 197740**  
(210) 2278-2001  
(732) Orange Slovensko, a.s., Metodova 8, 821 08 Bratislava, SK;  
(580) 16.10.2012

---

**(111) 198305**  
(210) 3360-2000  
(732) ARKEMA INC., 900 First Avenue, King of Prussia, PA 19406, US;  
(580) 8.10.2012

---

**(111) 200143**  
(210) 1003-2001  
(732) DF Partner s. r. o., Neubuz 165, 763 15 Slušovice, CZ;  
(580) 17.10.2012

---

**(111) 200144**  
(210) 1004-2001  
(732) DF Partner s. r. o., Neubuz 165, 763 15 Slušovice, CZ;  
(580) 17.10.2012

---

**(111) 200145**  
(210) 1005-2001  
(732) DF Partner s. r. o., Neubuz 165, 763 15 Slušovice, CZ;  
(580) 17.10.2012

---

**(111) 200423**  
(210) 3621-2001  
(732) Trad - Holding s.r.o., Nová 64, 900 31 Stupava, SK;  
(580) 17.10.2012

---

**(111) 200798**  
(210) 2291-2001  
(732) DF Partner s. r. o., Neubuz 165, 763 15 Slušovice, CZ;  
(580) 17.10.2012

---

**(111) 201785**  
(210) 2452-2002  
(732) SLOPHARMA, a. s., Železničná 17, 920 01 Hlohovec, SK;  
(580) 11.10.2012

---

**(111) 203297**  
(210) 841-2002  
(732) Orange Slovensko, a.s., Metodova 8, 821 08 Bratislava, SK;  
(580) 16.10.2012

---

**(111) 203298**  
(210) 842-2002  
(732) Orange Slovensko, a.s., Metodova 8, 821 08 Bratislava, SK;  
(580) 16.10.2012

---

**(111) 203549**  
(210) 383-2002  
(732) Sudnif S. A., c/o Schwerzmann Rechtsanwälte & Notare, Gotthardstrasse 31, 6300 Zug, CH;  
(580) 23.10.2012

---

**(111) 203879**  
(210) 1517-2002  
(732) Bonton a.s., V Jámě 699/1, 110 00 Praha, CZ;  
(580) 24.10.2012

---

**(111) 204512**  
(210) 2784-2002  
(732) INVEST IN, s.r.o., Areál IN VEST 1179, 927 03 Šaľa, SK;  
(580) 10.10.2012

---

**(111) 204513**  
(210) 2785-2002  
(732) INVEST IN, s.r.o., Areál IN VEST 1179, 927 03 Šaľa, SK;  
(580) 9.10.2012

---

**(111) 205078**  
(210) 3096-2002  
(732) CJ Corp., 12, Sowol-ro 2-gil, Jung-gu, Seoul, KR;  
(580) 2.10.2012

---

**(111) 205079**  
(210) 3097-2002  
(732) CJ Corp., 12, Sowol-ro 2-gil, Jung-gu, Seoul, KR;  
(580) 2.10.2012

---

**(111) 205240**  
(210) 3131-2002  
(732) Palm Corp s.r.o., Saratovská 13, 841 02 Bratislava, SK;  
(580) 24.10.2012

---

**(111) 205736**  
(210) 3165-2002  
(732) SELENA S.A., Ul. Wyścigowa, No. 56E, 53-012 Wrocław, PL;  
(580) 2.10.2012

---

**(111) 206364**  
(210) 2488-2002  
(732) Ringier Axel Springer Slovakia, a. s., Prievozská 14, 821 09 Bratislava, SK;  
(580) 24.10.2012

---

**(111) 206505**  
(210) 193-2003  
(732) SELENA S.A., Ul. Wyścigowa, No. 56E, 53-012 Wrocław, PL;  
(580) 2.10.2012

---

**(111) 206506**  
(210) 194-2003  
(732) SELENA S.A., Ul. Wyścigowa, No. 56E, 53-012 Wrocław, PL;  
(580) 2.10.2012

---

**(111) 206518**  
(210) 566-2003  
(732) ARKEMA INC., 900 First Avenue, King of Prussia, PA 19406, US;  
(580) 8.10.2012

---

**(111) 206626**  
(210) 16-2003  
(732) SELENA S.A., Ul. Wyścigowa, No. 56E, 53-012 Wrocław, PL;  
(580) 2.10.2012

---

**(111) 206810**  
(210) 1420-2003  
(732) MSP Singapore Company, LLC, 600 North Bridge Road, Unit 10-03/10, Singapore 188778, SG;  
(580) 2.10.2012

---

**(111) 207211**  
(210) 1461-2003  
(732) SELENA S.A., Ul. Wyścigowa, No. 56E, 53-012 Wrocław, PL;  
(580) 2.10.2012

---

**(111) 207370**  
(210) 2940-2002  
(732) Outcomm s.r.o., Revoluční 725/11, 110 00 Praha, Staré Město, CZ;  
(580) 11.10.2012

---

**(111) 207524**  
(210) 2941-2002  
(732) Outcomm s.r.o., Revoluční 725/11, 110 00 Praha 1, Staré Město, CZ;  
(580) 11.10.2012

---

**(111) 207802**  
(210) 2419-2003  
(732) MSP Singapore Company, LLC, 600 North Bridge Road, Unit 10-03/10, Singapore 188778, SG;  
(580) 2.10.2012

---

**(111) 207803**  
(210) 2420-2003  
(732) MSP Singapore Company, LLC, 600 North Bridge Road, Unit 10-03/10, Singapore 188778, SG;  
(580) 2.10.2012

---

**(111) 208059**  
(210) 2376-2003  
(732) MSP Singapore Company, LLC, 600 North Bridge Road, Unit 10-03/10, Singapore 188778, SG;  
(580) 2.10.2012

---

**(111) 208060**  
(210) 2377-2003  
(732) MSP Singapore Company, LLC, 600 North Bridge Road, Unit 10-03/10, Singapore 188778, SG;  
(580) 2.10.2012

---

**(111) 208146**  
(210) 2276-2003  
(732) DF Partner s. r. o., Neubuz 165, 763 15 Slušovice, CZ;  
(580) 17.10.2012

---

**(111) 208331**  
(210) 2192-2003  
(732) SELENA S.A., Ul. Wyścigowa, No. 56E, 53-012 Wrocław, PL;  
(580) 2.10.2012

---

**(111) 208734**  
(210) 852-2003  
(732) AGROTRADE, a.s., Lopatecká 223/13, 147 00 Praha, CZ;  
(580) 1.10.2012

---

**(111) 210481**  
(210) 2908-2002  
(732) Intersnack Poland Sp. z o.o., Niedzwiedz 64, 32-090 Słomniki k. Krakowa, PL;  
(580) 29.10.2012

---

**(111) 211561**  
(210) 2884-2004  
(732) SELENA S.A., Ul. Wyścigowa, No. 56E, 53-012 Wrocław, PL;  
(580) 2.10.2012

---

**(111) 211726**  
(210) 2292-2004  
(732) W.A.G. payment solutions, a.s., Na Vítězné pláni 1719/4, 140 00 Praha, CZ;  
(580) 16.10.2012

---

**(111) 211727**  
(210) 2293-2004  
(732) W.A.G. payment solutions, a.s., Na Vítězné pláni 1719/4, 140 00 Praha, CZ;  
(580) 16.10.2012

---

**(111) 211760**  
(210) 2446-2004  
(732) DF Partner s. r. o., Neubuz 165, 763 15 Slušovice, CZ;  
(580) 17.10.2012

---

**(111) 212009**  
(210) 3362-2004  
(732) SELENA S.A., Ul. Wyścigowa, No. 56E, 53-012  
Wrocław, PL;  
(580) 2.10.2012

---

**(111) 212530**  
(210) 2447-2004  
(732) DF Partner s. r. o., Neubuz 165, 763 15 Slušovice,  
CZ;  
(580) 17.10.2012

---

**(111) 213706**  
(210) 726-2000  
(732) Operatíva medicínska spoločnosť, spol. s r. o.,  
Donská 61, 841 06 Bratislava, SK;  
(580) 9.10.2012

---

**(111) 213874**  
(210) 2790-2002  
(732) Palm Corp s.r.o., Saratovská 13, 841 02 Brati-  
slava, SK;  
(580) 24.10.2012

---

**(111) 214806**  
(210) 1386-2005  
(732) PETROCHEMA, a. s., Boženy Němcovej 1, 093 01  
Vranov nad Topľou, SK;  
(580) 30.10.2012

---

**(111) 216120**  
(210) 2254-2005  
(732) PETROCHEMA, a. s., Boženy Němcovej 1, 093 01  
Vranov nad Topľou, SK;  
(580) 30.10.2012

---

**(111) 216293**  
(210) 2253-2005  
(732) PETROCHEMA, a. s., Boženy Němcovej 1, 093 01  
Vranov nad Topľou, SK;  
(580) 30.10.2012

---

**(111) 216616**  
(210) 2294-2004  
(732) W.A.G. payment solutions, a.s., Na Vítězné plá-  
ni 1719/4, 140 00 Praha, CZ;  
(580) 16.10.2012

---

**(111) 217323**  
(210) 976-2006  
(732) KERKO, a. s., Vajanského 71, 071 01 Micha-  
lovce, SK;  
(580) 18.10.2012

---

**(111) 217324**  
(210) 977-2006  
(732) KERKO, a. s., Vajanského 71, 071 01 Micha-  
lovce, SK;  
(580) 18.10.2012

---

**(111) 217325**  
(210) 978-2006  
(732) KERKO, a. s., Vajanského 71, 071 01 Micha-  
lovce, SK;  
(580) 18.10.2012

---

**(111) 217326**  
(210) 979-2006  
(732) KERKO, a. s., Vajanského 71, 071 01 Micha-  
lovce, SK;  
(580) 18.10.2012

---

**(111) 217327**  
(210) 980-2006  
(732) KERKO, a. s., Vajanského 71, 071 01 Micha-  
lovce, SK;  
(580) 18.10.2012

---

**(111) 217873**  
(210) 5916-2006  
(732) Orange Slovensko, a.s., Metodova 8, 821 08 Bra-  
tislava, SK;  
(580) 16.10.2012

---

**(111) 217874**  
(210) 5917-2006  
(732) Orange Slovensko, a.s., Metodova 8, 821 08 Bra-  
tislava, SK;  
(580) 16.10.2012

---

**(111) 218758**  
(210) 677-2005  
(732) AGROTRADE, a.s., Lopatecká 223/13, 147 00  
Praha, CZ;  
(580) 1.10.2012

---

**(111) 218763**  
(210) 5383-2005  
(732) AGROTRADE, a.s., Lopatecká 223/13, 147 00  
Praha, CZ;  
(580) 1.10.2012

---

**(111) 218801**  
(210) 981-2006  
(732) KERKO, a. s., Vajanského 71, 071 01 Micha-  
lovce, SK;  
(580) 18.10.2012

---

**(111) 219457**  
(210) 78-2007  
(732) MEDIATEL spol. s r.o., Miletičova 21, 821 08  
Bratislava, SK;  
(580) 30.10.2012

---

**(111) 219687**  
(210) 871-2007  
(732) CAD - Up International s.r.o., Urbánkova 13, 080 01  
Prešov, SK;  
(580) 10.10.2012

---

**(111) 220868**  
(210) 1346-2007  
(732) MEDIATEL spol. s r.o., Miletičova 21, 821 08  
Bratislava, SK;  
(580) 30.10.2012

---

**(111) 220869**  
(210) 1347-2007  
(732) MEDIATEL spol. s r.o., Miletičova 21, 821 08  
Bratislava, SK;  
(580) 30.10.2012

---

**(111) 220870**  
(210) 1348-2007  
(732) MEDIATEL spol. s r.o., Miletičova 21, 821 08  
Bratislava, SK;  
(580) 30.10.2012

---

**(111) 220871**  
(210) 1349-2007  
(732) MEDIATEL spol. s r.o., Miletičova 21, 821 08  
Bratislava, SK;  
(580) 30.10.2012

---

**(111) 220872**  
(210) 1350-2007  
(732) MEDIATEL spol. s r.o., Miletičova 21, 821 08  
Bratislava, SK;  
(580) 30.10.2012

---

**(111) 220873**  
(210) 1351-2007  
(732) MEDIATEL spol. s r.o., Miletičova 21, 821 08  
Bratislava, SK;  
(580) 30.10.2012

---

**(111) 220874**  
(210) 1352-2007  
(732) MEDIATEL spol. s r.o., Miletičova 21, 821 08  
Bratislava, SK;  
(580) 30.10.2012

---

**(111) 220875**  
(210) 1353-2007  
(732) MEDIATEL spol. s r.o., Miletičova 21, 821 08  
Bratislava, SK;  
(580) 30.10.2012

---

**(111) 220876**  
(210) 1354-2007  
(732) MEDIATEL spol. s r.o., Miletičova 21, 821 08  
Bratislava, SK;  
(580) 30.10.2012

---

**(111) 220877**  
(210) 1355-2007  
(732) MEDIATEL spol. s r.o., Miletičova 21, 821 08  
Bratislava, SK;  
(580) 30.10.2012

---

**(111) 220878**  
(210) 1356-2007  
(732) MEDIATEL spol. s r.o., Miletičova 21, 821 08  
Bratislava, SK;  
(580) 30.10.2012

---

**(111) 220879**  
(210) 1357-2007  
(732) MEDIATEL spol. s r.o., Miletičova 21, 821 08  
Bratislava, SK;  
(580) 30.10.2012

---

**(111) 220880**  
(210) 1358-2007  
(732) MEDIATEL spol. s r.o., Miletičova 21, 821 08  
Bratislava, SK;  
(580) 30.10.2012

---

**(111) 220881**  
(210) 1359-2007  
(732) MEDIATEL spol. s r.o., Miletičova 21, 821 08  
Bratislava, SK;  
(580) 30.10.2012

---

**(111) 220882**  
(210) 1360-2007  
(732) MEDIATEL spol. s r.o., Miletičova 21, 821 08  
Bratislava, SK;  
(580) 30.10.2012

---

**(111) 221559**  
(210) 1607-2007  
(732) MEDIATEL spol. s r.o., Miletičova 21, 821 08  
Bratislava, SK;  
(580) 30.10.2012

---

**(111) 221560**  
(210) 1608-2007  
(732) MEDIATEL spol. s r.o., Miletičova 21, 821 08  
Bratislava, SK;  
(580) 30.10.2012

---

**(111) 221640**  
(210) 1815-2007  
(732) DF Partner s. r. o., Neubuz 165, 763 15 Slušovice,  
CZ;  
(580) 17.10.2012

---

**(111) 221641**  
(210) 1816-2007  
(732) DF Partner s. r. o., Neubuz 165, 763 15 Slušovice,  
CZ;  
(580) 17.10.2012

---

**(111) 222074**  
(210) 2001-2007  
(732) MEDIATEL spol. s r.o., Miletičova 21, 821 08  
Bratislava, SK;  
(580) 30.10.2012

---

**(111) 223426**  
(210) 208-2008  
(732) MEDIATEL spol. s r.o., Miletičova 21, 821 08  
Bratislava, SK;  
(580) 30.10.2012

---

**(111) 223427**  
(210) 209-2008  
(732) MEDIATEL spol. s r.o., Miletičova 21, 821 08  
Bratislava, SK;  
(580) 30.10.2012

---

**(111) 225168**  
(210) 2141-2008  
(732) CITROËN SLOVAKIA, s.r.o., Prievozská 4/C,  
821 09 Bratislava, SK;  
(580) 8.10.2012

---

**(111) 226389**  
(210) 635-2009  
(732) MEDIATEL spol. s r.o., Miletičova 21, 821 08  
Bratislava, SK;  
(580) 30.10.2012

---

**(111) 226390**  
(210) 636-2009  
(732) MEDIATEL spol. s r.o., Miletičova 21, 821 08  
Bratislava, SK;  
(580) 30.10.2012

---

**(111) 227367**  
(210) 1495-2009  
(732) MEDIATEL spol. s r.o., Miletičova 21, 821 08  
Bratislava, SK;  
(580) 30.10.2012

---

**(111) 227368**  
(210) 1496-2009  
(732) MEDIATEL spol. s r.o., Miletičova 21, 821 08  
Bratislava, SK;  
(580) 30.10.2012

---

**(111) 227369**  
(210) 1497-2009  
(732) MEDIATEL spol. s r.o., Miletičova 21, 821 08  
Bratislava, SK;  
(580) 30.10.2012

---

**(111) 227370**  
(210) 1498-2009  
(732) MEDIATEL spol. s r.o., Miletičova 21, 821 08  
Bratislava, SK;  
(580) 30.10.2012

---

**(111) 228424**  
(210) 111-2010  
(732) DF Partner s. r. o., Neubuz 165, 763 15 Slušovice,  
CZ;  
(580) 17.10.2012

---

**(111) 228425**  
(210) 112-2010  
(732) DF Partner s. r. o., Neubuz 165, 763 15 Slušovice,  
CZ;  
(580) 18.10.2012

---

**(111) 228993**  
(210) 5370-2010  
(732) Unibail-Rodamco Česká republika, s.r.o., Na Pří-  
kopě 388/1, 110 00 Praha 1, CZ;  
(580) 11.10.2012

---

**(111) 229809**  
(210) 1623-2010  
(732) MEDIATEL spol. s r.o., Miletičova 21, 821 08  
Bratislava, SK;  
(580) 30.10.2012

---

**(111) 229838**  
(210) 1928-2010  
(732) DF Partner s. r. o., Neubuz 165, 763 15 Slušovice,  
CZ;  
(580) 18.10.2012

---

**(111) 229994**  
(210) 1809-2010  
(732) GASTRONOMY Group Košice s. r. o., Mol-  
davska cesta 45, 040 11 Košice, SK;  
(580) 16.10.2012

---

**(111) 231083**  
(210) 5902-2010  
(732) YANMAR CO., LTD., 1-9, Tsurunocho, Kita-ku,  
Osaka, JP;  
(580) 22.10.2012

---

**Licenčné zmluvy registrované****(111) 227960**

(210) 5022-2010  
(732) R. Seelig & Hille oHG, Kevelaerer Strasse 21-23,  
40549 Düsseldorf, DE;  
(791) TEEKANNE, s. r. o., Röntgenova 26, 851 01  
Bratislava, SK;  
(793) Typ licencie: výlučná  
Dátum uzavretia licenčnej zmluvy: 8.8.2011  
(580) 22.10.2012

---

**(111) 233023**

(210) 67-2012  
(732) Holec Daniel, PharmDr., Poničanova 5, 949 01  
Nitra, SK;  
(791) Gammapharma PLUS s.r.o., Horňočermánska 4,  
949 01 Nitra, SK;  
(793) Typ licencie: nevýlučná  
Dátum uzavretia licenčnej zmluvy: 20.8.2012  
(580) 17.10.2012

---

**Ukončenie platnosti licenčných zmlúv****(111) 183875**

(210) 510-96  
(732) HUBERT J.E., s.r.o., Vinárska 137, 926 01 Sereď,  
SK;  
(791) Vitis Pezinok, s. r. o., Námestie slobody 5, 974 01  
Banská Bystrica, SK;  
(793) Dátum ukončenia platnosti licenčnej zmluvy:  
1.5.2006  
(580) 23.10.2012

---

**(111) 184347**

(210) 223-96  
(732) HUBERT J.E., s.r.o., Vinárska 137, 926 01 Sereď,  
SK;  
(791) Vitis Pezinok, s. r. o., Námestie slobody 5, 974 01  
Banská Bystrica, SK;  
(793) Dátum ukončenia platnosti licenčnej zmluvy:  
1.5.2006  
(580) 23.10.2012

---

**(111) 183877**

(210) 512-96  
(732) HUBERT J.E., s.r.o., Vinárska 137, 926 01 Sereď,  
SK;  
(791) Vitis Pezinok, s. r. o., Námestie slobody 5, 974 01  
Banská Bystrica, SK;  
(793) Dátum ukončenia platnosti licenčnej zmluvy:  
1.5.2006  
(580) 23.10.2012

---

**(111) 187004**

(210) 2817-96  
(732) HUBERT J.E., s.r.o., Vinárska 137, 926 01 Sereď,  
SK;  
(791) Vitis Pezinok, s. r. o., Námestie slobody 5, 974 01  
Banská Bystrica, SK;  
(793) Dátum ukončenia platnosti licenčnej zmluvy:  
1.5.2006  
(580) 23.10.2012

---

**(111) 184345**

(210) 221-96  
(732) HUBERT J.E., s.r.o., Vinárska 137, 926 01 Sereď,  
SK;  
(791) Vitis Pezinok, s. r. o., Námestie slobody 5, 974 01  
Banská Bystrica, SK;  
(793) Dátum ukončenia platnosti licenčnej zmluvy:  
1.5.2006  
(580) 23.10.2012

---

**(111) 188918**

(210) 2519-97  
(732) HUBERT J.E., s.r.o., Vinárska 137, 926 01 Sereď,  
SK;  
(791) Vitis Pezinok, s. r. o., Námestie slobody 5, 974 01  
Banská Bystrica, SK;  
(793) Dátum ukončenia platnosti licenčnej zmluvy:  
1.5.2006  
(580) 23.10.2012

---

**(111) 184346**

(210) 222-96  
(732) HUBERT J.E., s.r.o., Vinárska 137, 926 01 Sereď,  
SK;  
(791) Vitis Pezinok, s. r. o., Námestie slobody 5, 974 01  
Banská Bystrica, SK;  
(793) Dátum ukončenia platnosti licenčnej zmluvy:  
1.5.2006  
(580) 23.10.2012

---

**(111) 191721**

(210) 2552-97  
(732) HUBERT J.E., s.r.o., Vinárska 137, 926 01 Sereď,  
SK;  
(791) Vitis Pezinok, s. r. o., Námestie slobody 5, 974 01  
Banská Bystrica, SK;  
(793) Dátum ukončenia platnosti licenčnej zmluvy:  
1.5.2006  
(580) 23.10.2012

---

**(111) 195097**

(210) 2650-98

(732) HUBERT J.E., s.r.o., Vinárska 137, 926 01 Sereď,  
SK;(791) Vitis Pezinok, s. r. o., Námestie slobody 5, 974 01  
Banská Bystrica, SK;(793) Dátum ukončenia platnosti licenčnej zmluvy:  
1.5.2006

(580) 23.10.2012

**(111) 199375**

(210) 2547-97

(732) HUBERT J.E., s.r.o., Vinárska 137, 926 01 Sereď,  
SK;(791) Vitis Pezinok, s. r. o., Námestie slobody 5, 974 01  
Banská Bystrica, SK;(793) Dátum ukončenia platnosti licenčnej zmluvy:  
1.5.2006

(580) 23.10.2012

**(111) 199374**

(210) 2546-97

(732) HUBERT J.E., s.r.o., Vinárska 137, 926 01 Sereď,  
SK;(791) Vitis Pezinok, s. r. o., Námestie slobody 5, 974 01  
Banská Bystrica, SK;(793) Dátum ukončenia platnosti licenčnej zmluvy:  
1.5.2006

(580) 23.10.2012



**Zmeny dispozičných práv na ochranné známky (ukončenie zálohov)**

**(111) 219457**  
 (210) 78-2007  
 (732) MEDIATEL spol. s r.o., Miletičova 21, 821 08 Bratislava, SK;  
 Záložný veriteľ:  
 The Royal Bank of Scotland plc, 36 St. Andrew Square, Edinburgh EH2 2YB, GB;  
 Dátum ukončenia platnosti zmluvy: 11.7.2012  
 (580) 14.1.2011

**(111) 220873**  
 (210) 1351-2007  
 (732) MEDIATEL spol. s r.o., Miletičova 21, 821 08 Bratislava, SK;  
 Záložný veriteľ:  
 The Royal Bank of Scotland plc, 36 St. Andrew Square, Edinburgh EH2 2YB, GB;  
 Dátum ukončenia platnosti zmluvy: 11.7.2012  
 (580) 14.1.2011

**(111) 220868**  
 (210) 1346-2007  
 (732) MEDIATEL spol. s r.o., Miletičova 21, 821 08 Bratislava, SK;  
 Záložný veriteľ:  
 The Royal Bank of Scotland plc, 36 St. Andrew Square, Edinburgh EH2 2YB, GB;  
 Dátum ukončenia platnosti zmluvy: 11.7.2012  
 (580) 14.1.2011

**(111) 220874**  
 (210) 1352-2007  
 (732) MEDIATEL spol. s r.o., Miletičova 21, 821 08 Bratislava, SK;  
 Záložný veriteľ:  
 The Royal Bank of Scotland plc, 36 St. Andrew Square, Edinburgh EH2 2YB, GB;  
 Dátum ukončenia platnosti zmluvy: 11.7.2012  
 (580) 14.1.2011

**(111) 220869**  
 (210) 1347-2007  
 (732) MEDIATEL spol. s r.o., Miletičova 21, 821 08 Bratislava, SK;  
 Záložný veriteľ:  
 The Royal Bank of Scotland plc, 36 St. Andrew Square, Edinburgh EH2 2YB, GB;  
 Dátum ukončenia platnosti zmluvy: 11.7.2012  
 (580) 14.1.2011

**(111) 220875**  
 (210) 1353-2007  
 (732) MEDIATEL spol. s r.o., Miletičova 21, 821 08 Bratislava, SK;  
 Záložný veriteľ:  
 The Royal Bank of Scotland plc, 36 St. Andrew Square, Edinburgh EH2 2YB, GB;  
 Dátum ukončenia platnosti zmluvy: 11.7.2012  
 (580) 14.1.2011

**(111) 220870**  
 (210) 1348-2007  
 (732) MEDIATEL spol. s r.o., Miletičova 21, 821 08 Bratislava, SK;  
 Záložný veriteľ:  
 The Royal Bank of Scotland plc, 36 St. Andrew Square, Edinburgh EH2 2YB, GB;  
 Dátum ukončenia platnosti zmluvy: 11.7.2012  
 (580) 14.1.2011

**(111) 220876**  
 (210) 1354-2007  
 (732) MEDIATEL spol. s r.o., Miletičova 21, 821 08 Bratislava, SK;  
 Záložný veriteľ:  
 The Royal Bank of Scotland plc, 36 St. Andrew Square, Edinburgh EH2 2YB, GB;  
 Dátum ukončenia platnosti zmluvy: 11.7.2012  
 (580) 14.1.2011

**(111) 220871**  
 (210) 1349-2007  
 (732) MEDIATEL spol. s r.o., Miletičova 21, 821 08 Bratislava, SK;  
 Záložný veriteľ:  
 The Royal Bank of Scotland plc, 36 St. Andrew Square, Edinburgh EH2 2YB, GB;  
 Dátum ukončenia platnosti zmluvy: 11.7.2012  
 (580) 14.1.2011

**(111) 220877**  
 (210) 1355-2007  
 (732) MEDIATEL spol. s r.o., Miletičova 21, 821 08 Bratislava, SK;  
 Záložný veriteľ:  
 The Royal Bank of Scotland plc, 36 St. Andrew Square, Edinburgh EH2 2YB, GB;  
 Dátum ukončenia platnosti zmluvy: 11.7.2012  
 (580) 14.1.2011

**(111) 220872**  
 (210) 1350-2007  
 (732) MEDIATEL spol. s r.o., Miletičova 21, 821 08 Bratislava, SK;  
 Záložný veriteľ:  
 The Royal Bank of Scotland plc, 36 St. Andrew Square, Edinburgh EH2 2YB, GB;  
 Dátum ukončenia platnosti zmluvy: 11.7.2012  
 (580) 14.1.2011

**(111) 220878**  
 (210) 1356-2007  
 (732) MEDIATEL spol. s r.o., Miletičova 21, 821 08 Bratislava, SK;  
 Záložný veriteľ:  
 The Royal Bank of Scotland plc, 36 St. Andrew Square, Edinburgh EH2 2YB, GB;  
 Dátum ukončenia platnosti zmluvy: 11.7.2012  
 (580) 14.1.2011

**(111) 220879**  
 (210) 1357-2007  
 (732) MEDIATEL spol. s r.o., Miletičova 21, 821 08  
 Bratislava, SK;  
 Záložný veriteľ:  
 The Royal Bank of Scotland plc, 36 St. Andrew  
 Square, Edinburgh EH2 2YB, GB;  
 Dátum ukončenia platnosti zmluvy: 11.7.2012  
 (580) 14.1.2011

**(111) 222074**  
 (210) 2001-2007  
 (732) MEDIATEL spol. s r.o., Miletičova 21, 821 08  
 Bratislava, SK;  
 Záložný veriteľ:  
 The Royal Bank of Scotland plc, 36 St. Andrew  
 Square, Edinburgh EH2 2YB, GB;  
 Dátum ukončenia platnosti zmluvy: 11.7.2012  
 (580) 14.1.2011

**(111) 220880**  
 (210) 1358-2007  
 (732) MEDIATEL spol. s r.o., Miletičova 21, 821 08  
 Bratislava, SK;  
 Záložný veriteľ:  
 The Royal Bank of Scotland plc, 36 St. Andrew  
 Square, Edinburgh EH2 2YB, GB;  
 Dátum ukončenia platnosti zmluvy: 11.7.2012  
 (580) 14.1.2011

**(111) 223426**  
 (210) 208-2008  
 (732) MEDIATEL spol. s r.o., Miletičova 21, 821 08  
 Bratislava, SK;  
 Záložný veriteľ:  
 The Royal Bank of Scotland plc, 36 St. Andrew  
 Square, Edinburgh EH2 2YB, GB;  
 Dátum ukončenia platnosti zmluvy: 11.7.2012  
 (580) 14.1.2011

**(111) 220881**  
 (210) 1359-2007  
 (732) MEDIATEL spol. s r.o., Miletičova 21, 821 08  
 Bratislava, SK;  
 Záložný veriteľ:  
 The Royal Bank of Scotland plc, 36 St. Andrew  
 Square, Edinburgh EH2 2YB, GB;  
 Dátum ukončenia platnosti zmluvy: 11.7.2012  
 (580) 14.1.2011

**(111) 223427**  
 (210) 209-2008  
 (732) MEDIATEL spol. s r.o., Miletičova 21, 821 08  
 Bratislava, SK;  
 Záložný veriteľ:  
 The Royal Bank of Scotland plc, 36 St. Andrew  
 Square, Edinburgh EH2 2YB, GB;  
 Dátum ukončenia platnosti zmluvy: 11.7.2012  
 (580) 14.1.2011

**(111) 220882**  
 (210) 1360-2007  
 (732) MEDIATEL spol. s r.o., Miletičova 21, 821 08  
 Bratislava, SK;  
 Záložný veriteľ:  
 The Royal Bank of Scotland plc, 36 St. Andrew  
 Square, Edinburgh EH2 2YB, GB;  
 Dátum ukončenia platnosti zmluvy: 11.7.2012  
 (580) 14.1.2011

**(111) 226389**  
 (210) 635-2009  
 (732) MEDIATEL spol. s r.o., Miletičova 21, 821 08  
 Bratislava, SK;  
 Záložný veriteľ:  
 The Royal Bank of Scotland plc, 36 St. Andrew  
 Square, Edinburgh EH2 2YB, GB;  
 Dátum ukončenia platnosti zmluvy: 11.7.2012  
 (580) 14.1.2011

**(111) 221559**  
 (210) 1607-2007  
 (732) MEDIATEL spol. s r.o., Miletičova 21, 821 08  
 Bratislava, SK;  
 Záložný veriteľ:  
 The Royal Bank of Scotland plc, 36 St. Andrew  
 Square, Edinburgh EH2 2YB, GB;  
 Dátum ukončenia platnosti zmluvy: 11.7.2012  
 (580) 14.1.2011

**(111) 226390**  
 (210) 636-2009  
 (732) MEDIATEL spol. s r.o., Miletičova 21, 821 08  
 Bratislava, SK;  
 Záložný veriteľ:  
 The Royal Bank of Scotland plc, 36 St. Andrew  
 Square, Edinburgh EH2 2YB, GB;  
 Dátum ukončenia platnosti zmluvy: 11.7.2012  
 (580) 14.1.2011

**(111) 221560**  
 (210) 1608-2007  
 (732) MEDIATEL spol. s r.o., Miletičova 21, 821 08  
 Bratislava, SK;  
 Záložný veriteľ:  
 The Royal Bank of Scotland plc, 36 St. Andrew  
 Square, Edinburgh EH2 2YB, GB;  
 Dátum ukončenia platnosti zmluvy: 11.7.2012  
 (580) 14.1.2011

**(111) 227367**  
 (210) 1495-2009  
 (732) MEDIATEL spol. s r.o., Miletičova 21, 821 08  
 Bratislava, SK;  
 Záložný veriteľ:  
 The Royal Bank of Scotland plc, 36 St. Andrew  
 Square, Edinburgh EH2 2YB, GB;  
 Dátum ukončenia platnosti zmluvy: 11.7.2012  
 (580) 14.1.2011

**(111) 227368**  
(210) 1496-2009  
(732) MEDIATEL spol. s r.o., Miletičova 21, 821 08  
Bratislava, SK;  
Záložný veriteľ:  
The Royal Bank of Scotland plc, 36 St. Andrew  
Square, Edinburgh EH2 2YB, GB;  
Dátum ukončenia platnosti zmluvy: 11.7.2012  
(580) 14.1.2011

---

**(111) 227370**  
(210) 1498-2009  
(732) MEDIATEL spol. s r.o., Miletičova 21, 821 08  
Bratislava, SK;  
Záložný veriteľ:  
The Royal Bank of Scotland plc, 36 St. Andrew  
Square, Edinburgh EH2 2YB, GB;  
Dátum ukončenia platnosti zmluvy: 11.7.2012  
(580) 14.1.2011

---

**(111) 227369**  
(210) 1497-2009  
(732) MEDIATEL spol. s r.o., Miletičova 21, 821 08  
Bratislava, SK;  
Záložný veriteľ:  
The Royal Bank of Scotland plc, 36 St. Andrew  
Square, Edinburgh EH2 2YB, GB;  
Dátum ukončenia platnosti zmluvy: 11.7.2012  
(580) 14.1.2011

---

### Medzinárodne zapísané ochranné známky

**(111) 232718**  
(220) 13.12.2011  
(800) 1 129 954, 14.5.2012

---

**(111) 233302**  
(220) 16.6.2011  
(800) 1 113 980, 14.12.2011

---

**(111) 232719**  
(220) 13.12.2011  
(800) 1 129 953, 14.5.2012

---

**(111) 233322**  
(220) 5.4.2012  
(800) 1 118 632, 5.4.2012

---

**(111) 233085**  
(220) 2.3.2012  
(800) 1 130 868, 8.8.2012

---

**(111) 233332**  
(220) 25.4.2012  
(800) 1 121 916, 25.4.2012

---

**(111) 233286**  
(220) 12.12.2011  
(800) 1 129 942, 9.5.2012

---

**(111) 233393**  
(220) 22.9.2009  
(800) 1 028 556, 22.9.2009

---

**(111) 233290**  
(220) 5.11.2010  
(800) 1 129 276, 30.5.2012

---

**(111) 233491**  
(220) 23.4.2012  
(800) 1 118 582, 23.4.2012

---

**(111) 233291**  
(220) 12.9.2011  
(800) 1 111 624, 12.9.2011

---

**(111) 233492**  
(220) 4.11.2011  
(800) 1126 826, 31.1.2012

---

### Ochranné známky vyhlásené za neplatné

(111) 216086  
(210) 2070-2005  
(220) 7.11.2005  
(580) 7.11.2005

(111) 216796  
(210) 1052-2006  
(220) 5.6.2006  
(580) 5.6.2006

### Zastavené konania o prihláškach ochranných známok

(210)

5150-2011

### Zamietnuté prihlášky ochranných známok

(210)

5578-2006  
5587-2010

### Zaniknuté ochranné známky

(111)	(141)	(111)	(141)	(111)	(141)	(111)	(141)
150903	04.03.2012	172540	19.03.2012	174396	27.03.2012	177241	05.03.2012
155157	20.03.2012	172541	19.03.2012	174542	13.03.2012	177811	25.03.2012
155161	20.03.2012	172542	19.03.2012	174660	25.03.2012	177885	13.03.2012
155488	20.03.2012	172544	19.03.2012	174791	23.12.2011	178669	25.03.2012
160806	20.03.2012	172652	20.03.2012	174795	13.03.2012	178736	25.03.2012
160829	20.03.2012	172727	10.03.2012	174988	13.03.2012	178737	25.03.2012
160849	22.03.2012	172833	26.03.2012	175037	18.03.2012	179235	25.03.2012
160896	16.03.2012	172887	02.03.2012	175093	19.03.2012	179237	25.03.2012
161045	08.03.2012	173109	13.03.2012	175219	17.03.2012	179242	25.03.2012
161269	15.03.2012	173110	04.03.2012	175706	31.03.2012	179243	25.03.2012
161783	09.03.2012	173218	11.03.2012	175816	17.03.2012	180173	25.03.2012
165072	29.03.2012	173553	19.03.2012	176177	05.03.2012	181171	18.03.2012
165143	11.03.2012	173765	20.03.2012	176264	27.03.2012	196575	08.08.2012
165144	11.03.2012	173768	20.03.2012	176295	24.03.2012	199755	04.03.2012
165328	23.03.2012	173772	16.03.2012	176312	27.03.2012	199758	11.03.2012
165385	30.03.2012	173773	09.03.2012	176752	05.03.2012	200153	18.03.2012
165408	31.03.2012	173818	23.03.2012	176754	13.03.2012	200154	19.03.2012
166099	01.03.2012	173819	23.03.2012	176755	17.03.2012	200155	19.03.2012
166100	01.03.2012	173890	19.03.2012	176757	11.03.2012	200156	19.03.2012
172467	31.03.2012	173983	20.03.2012	176758	11.03.2012	200158	19.03.2012
172536	19.03.2012	173984	19.03.2012	177076	26.03.2012	200164	19.03.2012
172537	19.03.2012	173985	05.03.2012	177181	19.03.2012	200166	11.03.2012
172538	19.03.2012	174004	03.03.2012	177182	19.03.2012	200743	12.03.2012
172539	19.03.2012	174368	04.03.2012	177203	26.03.2012	201760	12.03.2012

(111)	(141)	(111)	(141)	(111)	(141)	(111)	(141)
201780	18.03.2012	203265	01.03.2012	203494	07.03.2012	205145	02.03.2012
202302	31.12.2011	203267	04.03.2012	203495	07.03.2012	205146	02.03.2012
202303	31.12.2011	203268A	07.03.2012	203504	01.03.2012	205149	02.03.2012
202554	18.12.2011	203271	07.03.2012	203557	27.02.2012	205150	02.03.2012
202555	18.12.2011	203272	08.03.2012	203561	28.02.2012	205151	02.03.2012
202566	20.12.2011	203273	08.03.2012	203565	01.03.2012	205152	02.03.2012
202568	28.12.2011	203274	08.03.2012	203566	07.03.2012	205337	01.03.2012
202569	28.12.2011	203275	08.03.2012	203567	07.03.2012	205340	26.03.2012
202615	07.02.2012	203276	08.03.2012	203570	11.03.2012	205593	05.03.2012
202761	31.12.2011	203277	08.03.2012	203572	14.03.2012	205727	27.03.2012
202762	31.12.2011	203278	08.03.2012	203573	14.03.2012	205728	28.03.2012
202834	06.02.2012	203282	11.03.2012	203577	15.03.2012	205973	01.03.2012
202913	01.03.2012	203283	11.03.2012	203578	15.03.2012	207030	05.03.2012
202914	01.03.2012	203284	13.03.2012	203579	15.03.2012	207031	14.03.2012
202915	01.03.2012	203285	13.03.2012	203581	15.03.2012	207032	22.03.2012
202916	01.03.2012	203286	13.03.2012	203582	15.03.2012	207520	04.03.2012
202917	01.03.2012	203287	14.03.2012	203583	15.03.2012	208000	01.03.2012
202918	01.03.2012	203290	14.03.2012	203585	18.03.2012	208705	07.03.2012
202920	04.03.2012	203291	20.03.2012	203588	18.03.2012	208722	01.03.2012
202921	04.03.2012	203292	22.03.2012	203589	18.03.2012	215799	17.01.2012
202923	04.03.2012	203293	22.03.2012	203591	19.03.2012	219372	15.03.2012
202977	20.12.2011	203294	22.03.2012	203593	25.03.2012		
202984	16.01.2012	203295	22.03.2012	203594	25.03.2012		
202998	15.02.2012	203299	22.03.2012	203597	27.03.2012		
203005	05.03.2012	203300	22.03.2012	203649	07.12.2011		
203009	05.03.2012	203301	22.03.2012	203760	11.03.2012		
203010	11.03.2012	203302	22.03.2012	203761	11.03.2012		
203012	11.03.2012	203372	27.03.2012	203800	04.03.2012		
203013	11.03.2012	203385	07.03.2012	203801	13.03.2012		
203014	11.03.2012	203388	12.03.2012	203803	13.03.2012		
203015	11.03.2012	203391	20.03.2012	203804	13.03.2012		
203016	11.03.2012	203393	20.03.2012	203806	18.03.2012		
203017	11.03.2012	203394	20.03.2012	203807	18.03.2012		
203026	13.03.2012	203395	20.03.2012	203925	05.12.2011		
203028	13.03.2012	203396	20.03.2012	204160	14.03.2012		
203083	11.12.2011	203397	20.03.2012	204162	19.03.2012		
203127	01.03.2012	203398	22.03.2012	204163	20.03.2012		
203128	07.03.2012	203399	22.03.2012	204287	01.03.2012		
203129	07.03.2012	203400	22.03.2012	204288	07.03.2012		
203130	08.03.2012	203401	22.03.2012	204289	25.03.2012		
203133	08.03.2012	203403	22.03.2012	204584	05.03.2012		
203135	08.03.2012	203406	22.03.2012	204586	14.03.2012		
203136	08.03.2012	203407	22.03.2012	204587	15.03.2012		
203138	08.03.2012	203408	22.03.2012	204589	18.03.2012		
203139	11.03.2012	203409	22.03.2012	204840	05.12.2011		
203140	11.03.2012	203410	22.03.2012	204852	01.03.2012		
203141	11.03.2012	203412	26.03.2012	204853	02.03.2012		
203144	20.03.2012	203419	28.03.2012	204854	21.03.2012		
203199	11.03.2012	203491	01.03.2012	204855	22.03.2012		

## Zmeny v zozname tovarov a služieb

- |                                                                                                                                                                                                                                                                                                                                                                                                                                                                                                                                                                                                                                                  |                                                                                                                                                                                                                                                                                                                                                                                                                                                                                                                                                                                                                                                                                                                                                                                               |
|--------------------------------------------------------------------------------------------------------------------------------------------------------------------------------------------------------------------------------------------------------------------------------------------------------------------------------------------------------------------------------------------------------------------------------------------------------------------------------------------------------------------------------------------------------------------------------------------------------------------------------------------------|-----------------------------------------------------------------------------------------------------------------------------------------------------------------------------------------------------------------------------------------------------------------------------------------------------------------------------------------------------------------------------------------------------------------------------------------------------------------------------------------------------------------------------------------------------------------------------------------------------------------------------------------------------------------------------------------------------------------------------------------------------------------------------------------------|
| <p><b>(111) 179244</b><br/>(210) 69336<br/><b>7 (511) 6, 17, 37</b><br/>(511) 6 - Obyčajné kovy (surovina alebo polotovary); kovové zámočnicke výrobky; kovový spojovací materiál; stavebný materiál z kovu; kovové potrubia a rúry.<br/>17 - Hmoty tesniace, upchávkové a izolačné; plastové hadice a profily; guma (surovina alebo polotovary); kaučuk (surovina alebo polotovary); umelé živice (polotovary).<br/>37 - Zemné prípravné práce na stavbu; jednoduché stavebné práce vrátane rekonštrukčných; razenie podzemných diel štípmi a pretláčaním v priemeroch od 100 mm do 2560 mm bankským spôsobom.<br/>(580) 11.10.2012</p>         | <p>17 - Požiarne hadice a nasávacie hadice, hadice plátenné, spájacie hadice s výnimkou kovových, ohybné hadice z textilných materiálov, materiály tesniace, upchávacie a izolačné, izolačné nátery.<br/>37 - Opravy a servis tovaru a zariadení uvedených v triedach 9, 11, 17, úpravy a inštalácie špecializovaných požiarnych nadstavieb automobilov, protipožiarne izolovanie.<br/>42 - Kontrola a skúšky tovaru a zariadení uvedených v triedach 1, 7, 8, 9, 11, 12, 17 a 19 vrátane tlakových zariadení a nádob na plyny, projektová činnosť, projektové štúdie a technická dokumentácia, vytváranie smerníc a katalogizácia v oblasti požiarnej ochrany.<br/>44 - Poradenská činnosť v oblasti bezpečnosti a ochrany zdravia a života pri pracovnej činnosti.<br/>(580) 23.10.2012</p> |
| <p><b>(111) 219380</b><br/>(210) 38-2003<br/><b>8 (511) 9, 11, 17, 37, 42, 44</b><br/>(511) 9 - Protipožiarne výstroj a výzbroj zatriedené v tejto triede, ako sú protipožiarne odevy, hasiace prístroje, prúdové usmerňovače, požiarne hlásiče, požiarne striekačky, záchranné pásy (postroje), záchranné plachty, ochranné helmy, dýzy požiarnych hadíc.<br/>11 - Hydranty a hydrantové systémy, tlakové zásobníky vody, stabilné hasiace zariadenia (stabilné vopred nainštalované hasiace zariadenie (rozvod), ktoré sa v prípade potreby automaticky uvádza do chodu), prúdnice (kužeľovité násadce hadíc, ktorými sa riadi prúd vody).</p> | <p><b>(111) 232291</b><br/>(210) 1935-2011<br/><b>10(511) 5</b><br/>(511) 5 - Prípravky na ničenie a hubenie škodcov, fungicídy na ochranu rastlín, herbicídy, pesticídy; všetky uvedené tovary výlučne na použitie v oblasti ochrany rastlín na poľnohospodárske účely.<br/>(580) 3.10.2012</p>                                                                                                                                                                                                                                                                                                                                                                                                                                                                                              |

## Opravy chýb alebo zmeny všeobecne

**(111) 233428**  
(210) 272-2012  
(540)

