

VESTNÍK

**ÚRADU PRIEMYSELNÉHO VLASTNÍCTVA
SLOVENSKEJ REPUBLIKY**

Banská Bystrica 5. november 2012

11

OBSAH

Zverejnené patentové prihlášky	9
Udelené patenty	13
Európske patenty	21
Dodatkové ochranné osvedčenia	60
Zverejnené prihlášky úžitkových vzorov	65
Zapísané úžitkové vzory	70
Zapísané dizajny	82
Zverejnené prihlášky ochranných známk	122
Zapísané ochranné známky bez zmeny po zverejnení prihlášky	210
Zapísané ochranné známky so zmenou po zverejnení prihlášky	226
Obnovené ochranné známky	228
Prevody ochranných známk	273
Zmeny v údajoch o majiteľoch ochranných známk	278
Licenčné zmluvy registrované (ochranné známky)	286
Úradné oznamy	299

INHALT

Veröffentlichung der Patentanmeldungen	9
Erteilte Patente	13
Europäische Patente	21
Ergänzende Schutzzertifikate	60
Veröffentlichte Gebrauchsmuster	65
Eingetragene Gebrauchsmuster	70
Eingetragene Designs	82
Veröffentlichte Markenmeldung	122
Eingetragene Marken ohne Änderung nach der Veröffentlichung der Anmeldung	210
Eingetragene Marken mit Änderung nach der Veröffentlichung der Anmeldung	226
Erneuerte Marken	228
Markenübertragungen	273
Änderungen in Angaben über die Markeninhaber	278
Registrierte Lizenzverträge (Marken)	286
Amtliche Mitteilungen	299

CONTENTS

Publication of Patent Applications	9
Granted Patents	13
European Patents	21
Supplementary Protection Certificates	60
Publication of Utility Model Applications	65
Registered Utility Models	70
Registered Designs	82
Published Trademark Applications	122
Registered Trademarks without Modification after Publishing of the Application	210
Registered Trademarks with Modification after Publishing of the Application	226
Renewal Trademarks	228
Transfers of Trademarks	273
Modification of Data of Trademark Holders	278
Registered Licencing Contracts (Trademarks)	286
Official Announcements	299

**Dvojpísmenové kódové označenia krajín a medzinárodných organizácií
(Štandard WIPO ST. 3)**

AD	Andorra	EA	Eurázijská patentová organizácia (EAPO)	JE	Jersey
AE	Spojené arabské emiráty	EC	Ekvádor	JM	Jamajka
AF	Afganistan	EE	Estónsko	JO	Jordánsko
AG	Antigua a Barbuda	EG	Egypt	JP	Japonsko
AI	Anguilla	EH	Západná Sahara	KE	Keňa
AL	Albánsko	EM	Úrad pre harmonizáciu vnútorného trhu (OHIM) ²	KG	Kirgizsko
AM	Arménsko	EP	Európsky patentový úrad	KH	Kambodža
AO	Angola	ER	Eritrea	KI	Kiribati
AP	Africká regionálna organizácia duševného vlastníctva (ARIPO)	ES	Španielsko	KM	Komory
AR	Argentína	ET	Etiópia	KN	Svätý Krištof a Nevis
AT	Rakúsko	FI	Fínsko	KP	Kórejská ľudovodemokratická republika (KĽDR)
AU	Austrália	FJ	Fidži	KR	Kórejská republika
AW	Aruba	FK	Falklandy	KW	Kuvajt
AZ	Azerbajdžan	FO	Faerské ostrovy	KY	Kajmanie ostrovy
		FR	Francúzsko	KZ	Kazachstan
BA	Bosna a Hercegovina			LA	Laos
BB	Barbados	GA	Gabon	LB	Libanon
BD	Bangladéš	GB	Spojené kráľovstvo	LC	Svätá Lucia
BE	Belgicko	GC	Patentový úrad Rady pre spoluprácu arabských štátov Perzského zálivu (GCC)	LI	Lichtenštajnsko
BF	Burkina	GD	Grenada	LK	Srí Lanka
BG	Bulharsko	GE	Gruzínsko	LR	Libéria
BH	Bahrajn	GG	Guernsey	LS	Lesotho
BI	Burundi	GH	Ghana	LT	Litva
BJ	Benin	GI	Gibraltár	LU	Luxembursko
BM	Bermudy	GL	Grónsko	LV	Lotyšsko
BN	Brunej	GM	Gambia	LY	Líbya
BO	Bolívia	GN	Guinea	MA	Maroko
BQ	Bonaire, Saint Eustatius a Saba	GQ	Rovníková Guinea	MC	Monako
BR	Brazília	GR	Grécko	MD	Moldavsko
BS	Bahamy	GS	Južná Georgia a Južné Sandwichove ostrovy	ME	Čierna Hora
BT	Bhután	GT	Guatemala	MG	Madagaskar
BV	Bouvetov ostrov	GW	Guinea-Bissau	MK	Macedónsko
BW	Botsvana	GY	Guyana	ML	Mali
BX	Úrad Beneluxu pre duševné vlastníctvo (BOIP) ¹	HK	Hongkong	MM	Mjanmarsko
BY	Bielorusko	HN	Honduras	MN	Mongolsko
BZ	Belize	HR	Chorvátsko	MO	Macao
		HT	Haiti	MP	Severné Mariány
CA	Kanada	HU	Maďarsko	MR	Mauritánia
CD	Kongo (býv. Zair)	CH	Švajčiarsko	MS	Montserrat
CF	Stredoafrická republika	IB	Medzinárodný úrad Svetovej organizácie duševného vlastníctva (WIPO)	MT	Malta
CG	Kongo	ID	Indonézia	MU	Maurícius
CI	Pobrežie Slonoviny	IE	Írsko	MV	Maldivy
CK	Cookove ostrovy	IL	Izrael	MW	Malawi
CL	Čile	IM	Man	MX	Mexiko
CM	Kamerun	IN	India	MY	Malajzia
CN	Čína	IQ	Irak	MZ	Mozambik
CO	Kolumbia	IR	Irán	NA	Namíbia
CR	Kostarika	IS	Island	NE	Niger
CU	Kuba	IT	Taliano	NG	Nigéria
CV	Kapverdy			NI	Nikaragua
CW	Curacao			NL	Holandsko
CY	Cyprus			NO	Nórsko
CZ	Česká republika			NP	Nepál
				NR	Nauru
DE	Nemecko			NZ	Nový Zéland
DJ	Džibutsko			OA	Africká organizácia duševného vlastníctva (OAPI)
DK	Dánsko			OM	Omán
DM	Dominika				
DO	Dominikánska republika				
DZ	Alžírsko				

PA	Panama	UA	Ukrajina
PE	Peru	UG	Uganda
PG	Papua-Nová Guinea	US	Spojené štáty, USA
PH	Filipíny	UY	Uruguaj
PK	Pakistan	UZ	Uzbekistan
PL	Poľsko		
PT	Portugalsko	VA	Vatikán
PW	Palau	VC	Svätý Vincent a Grenadíny
PY	Paraguaj	VE	Venezuela
		VG	Britské Panenské ostrovy
QA	Katar	VN	Vietnam
OZ	Úrad Spoločenstva pre odrody rastlín (CPVO)	VU	Vanuatu
RO	Rumunsko	WO	Svetová organizácia duševného vlastníctva (WIPO)
RS	Srbsko		
RU	Ruská federácia	WS	Samoa
RW	Rwanda		
SA	Saudská Arábia	XN	Nordický patentový inštitút (NPI)
SB	Šalamúnove ostrovy		
SC	Seychely		
SD	Sudán	YE	Jemen
SE	Švédsko		
SG	Singapur	ZA	Južná Afrika
SH	Svätá Helena, Ascension a Tristan da Cunha	ZM	Zambia
		ZW	Zimbabwe
SI	Slovinsko		
SK	Slovenská republika		
SL	Sierra Leone		
SM	San Marino		
SN	Senegal		
SO	Somálsko		
SR	Surinam		
ST	Svätý Tomáš a Princov ostrov		
SV	Salvádor		
SX	Sint Maarten		
SY	Sýria		
SZ	Svazijsko		
TC	Turks a Caicos		
TD	Čad		
TG	Togo		
TH	Thajsko		
TJ	Tadžikistan		
TL	Východný Timor		
TM	Turkménsko		
TN	Tunisko		
TO	Tonga		
TR	Turecko		
TT	Trinidad a Tobago		
TV	Tuvalu		
TW	Taiwan		
TZ	Tanzánia		

Poznámky:

¹ Zahŕňa Belgicko, Holandsko a Luxembursko, v niektorých výstupoch úradu sa môže vyskytovať názov Benelux, napr. v súvislosti s uvádzaním údajov alebo informácií o ochranných známkach alebo dizajnoch určených pre krajiny Beneluxu (medzinárodné zápisy podľa Madridského alebo Haagskeho systému).

² V niektorých výstupoch úradu sa môže vyskytovať názov Európska únia, napr. v súvislosti s uvádzaním údajov alebo informácií o ochranných známkach alebo dizajnoch určených pre územie Európskej únie (medzinárodné zápisy podľa Madridského alebo Haagskeho systému).

ČASŤ

PATENTY

Kódy na označovanie jednotlivých druhov dokumentov (Štandard WIPO ST. 16)

A3	Zverejnené patentové prihlášky podľa zákona č. 435/2001 Z. z. o patentoch, dodatkových ochranných osvedčeniach a o zmene a doplnení niektorých zákonov	B6	Udelené patenty podľa zákona č. 435/2001 Z. z. o patentoch, dodatkových ochranných osvedčeniach a o zmene a doplnení niektorých zákonov
-----------	--	-----------	---

Číselné kódy na označovanie bibliografických údajov (Štandard WIPO ST. 9)

(11)	Číslo dokumentu	(62)	Číslo pôvodnej prihlášky v prípade vylúčenej prihlášky
(21)	Číslo prihlášky	(71)	Meno (názov) prihlasovateľa (-ov)
(22)	Dátum podania prihlášky	(72)	Meno pôvodcu (-ov)
(31)	Číslo prioritnej prihlášky	(73)	Meno (názov) majiteľa (-ov)
(32)	Dátum podania prioritnej prihlášky	(74)	Meno (názov) zástupcu (-ov)
(33)	Krajina alebo regionálna organizácia priority	(86)	Číslo podania medzinárodnej prihlášky podľa PCT
(40)	Dátum zverejnenia prihlášky	(87)	Číslo zverejnenia medzinárodnej prihlášky podľa PCT
(47)	Dátum sprístupnenia patentu verejnosti		
(51)	Medzinárodné patentové triedenie		
(54)	Názov		
(57)	Anotácia		

Poznámka:

Symbody medzinárodného patentového triedenia uvedené v tomto vestníku zodpovedajú vydaniu 2012.01 Medzinárodného patentového triedenia s platnosťou od 1. januára 2012. Na patentových dokumentoch zverejňovaných úradom a vo vestníku úradu budú v roku 2012 uvádzané iba symbody hlavných skupín MPT 2012.01. V databázach úradu, vo webregistroch na internete a v ostatných výstupoch úradu budú zverejňované údaje týkajúce sa patentov a užitočných vzorov vrátane ich prihlášok so symbolmi úplnej verzie MPT 2012.01.

Kódy na označovanie záhlaví oznámení publikovaných vo Vestníku ÚPV SR (Štandard WIPO ST. 17)

BA9A	Zverejnené patentové prihlášky	FG4A	Udelené patenty
FA9A	Zastavené konania o patentových prihláškach na žiadosť prihlasovateľa	MA4A	Zaniknuté patenty vzdáním sa
FB9A	Zastavené konania o patentových prihláškach	MA4F	Zaniknuté autorské osvedčenia vzdáním sa
FC9A	Zamietnuté patentové prihlášky	MC4A	Zrušené patenty
FD9A	Zastavené konania pre nezaplatenie poplatku	MC4F	Zrušené autorské osvedčenia
GB9A	Prevody a prechody práv na patentové prihlášky	MG4A	Čiastočne zrušené patenty
PD9A	Zmeny dispozičných práv na patentové prihlášky (zálohy)	MG4F	Čiastočne zrušené autorské osvedčenia
PD9A	Zmeny dispozičných práv na patentové prihlášky (ukončenie zálohov)	MK4A	Zaniknuté patenty uplynutím doby platnosti
QA9A	Ponuky licencií	MK4F	Zaniknuté autorské osvedčenia uplynutím doby platnosti
QA9A	Späťvzatia ponúk licencií	MM4A	Zaniknuté patenty pre nezaplatenie udržiavacích poplatkov
		MM4F	Zaniknuté autorské osvedčenia pre nezaplatenie udržiavacích poplatkov
		PA4A	Zmeny autorských osvedčení na patenty
		PC4A	Prevody a prechody práv na patenty
		PC4F	Prevody a prechody práv na autorské osvedčenia
		PD4A	Zmeny dispozičných práv na patenty (zálohy)
		PD4A	Zmeny dispozičných práv na patenty (ukončenie zálohov)
		PD4F	Zmeny dispozičných práv na autorské osvedčenia (zálohy)
		PD4F	Zmeny dispozičných práv na autorské osvedčenia (ukončenie zálohov)
		QA4A	Ponuky licencií
		QA4A	Späťvzatia ponúk licencií
		QB4A	Licenčné zmluvy registrované alebo udelené na patenty
		QB4F	Licenčné zmluvy registrované alebo udelené na autorské osvedčenia
		QC4A	Ukončenie platnosti licenčných zmlúv na patenty
		QC4F	Ukončenie platnosti licenčných zmlúv na autorské osvedčenia
		SB4A	Patenty zapísané do registra po odtajnení
		SB4F	Autorské osvedčenia zapísané do registra po odtajnení

Opravy a zmeny

Opravy v patentových prihláškach

- HA9A** Doplnenie pôvodcu (-ov)
- HB9A** Opravy mien
- HC9A** Zmeny mien
- HD9A** Opravy adries
- HE9A** Zmeny adries
- HF9A** Opravy dátumov
- HG9A** Opravy zatriedenia podľa MPT
- HH9A** Opravy chýb alebo zmeny všeobecne
- HK9A** Opravy tlačových chýb vo Vestníku ÚPV SR

Opravy v udelených ochranných dokumentoch

- TA4A** Doplnenie pôvodcu (-ov)
- TB4A** Opravy mien
- TC4A** Zmeny mien
- TD4A** Opravy adries
- TE4A** Zmeny adries
- TF4A** Opravy dátumov
- TG4A** Opravy zatriedenia podľa MPT
- TH4A** Opravy chýb alebo zmeny všeobecne
- TK4A** Opravy tlačových chýb vo Vestníku ÚPV SR

- TA4F** Doplnenie pôvodcu (-ov)
- TB4F** Opravy mien
- TC4F** Zmeny mien
- TD4F** Opravy adries
- TE4F** Zmeny adries
- TF4F** Opravy dátumov
- TG4F** Opravy zatriedenia podľa MPT
- TH4F** Opravy chýb alebo zmeny všeobecne
- TK4F** Opravy tlačových chýb vo Vestníku ÚPV SR

BA9A

Zverejnené patentové prihlášky

(21)	(51)	(21)	(51)	(21)	(51)	(21)	(51)
25-2011	C21B 5/00	32-2011	C02F 1/00	5031-2011	B65B 11/00	50021-2011	B60D 1/00
26-2011	C08L 67/00	140-2011	B25J 13/00	50018-2011	B65D 55/00	50024-2011	C21D 9/00
27-2011	C23C 2/00	5008-2011	G06Q 30/00	50019-2011	C25C 1/00		

(51) B25J 13/00, G05B 17/00

(21) 140-2011

(22) 2.5.2011

(71) Technická univerzita v Košiciach, FVT, KMIK, Prešov, SK;

(72) Piteľ Ján, doc. Ing. PhD., Prešov, SK; Balara Milan, doc. Ing., PhD., Prešov, SK; Balara Alexander, Ing. EUR ING., Prešov, SK; Boržiková Jana, PaedDr. PhD., Prešov, SK; Hošovský Alexander, Ing. PhD., Prešov, SK;

(54) Aktuátor s umelými svalmi - I.

(57) Aktuátor s umelými svalmi, ktorý je tvorený základovou doskou (1) s pevne pripojenými dvomi stĺpkami (2), ku ktorým sú pevne pripojené ložiskové puzdrá (3). Cez ne je nasunutý hriadeľ (4), na ktorom je napevno nasunutá kladka (7), pričom na konci hriadeľa (4) je nasunutý náboj (6). Ten je pevne spojený s ramenom (5), na konci ktorého je naskrutkované zaťažovacie závažie (16). Umelé svaly (8) sú pomocou ťahadiel (11) spojené s pohyblivými kladkami (12), cez ktoré je prevlečený pružný pás (13), navlečený na kladku (7). Tento zároveň prechádza cez predné držiaky (14) a je zaistený príchytkami (15). Umelé svaly (8) sú pomocou ťahadiel (9) spojené so zadnými držiakmi (10) a tie sú pevne spojené so stĺpkami (2). Následkom zavedeného prevodu a následkom toho požadovanej menšej kontrakcie umelých svalov (pri tom istom výstupnom výkone aktuátora) je nutné použiť umelé svaly s väčšou silou (dvojnásobnou). To sa následne prejavuje lepšími vlastnosťami aktuátora, t. j. kvázilinearitou, symetrickejšou tuhosťou a menším poklesom tuhosti v závislosti od pootočenia hriadeľa aktuátora.

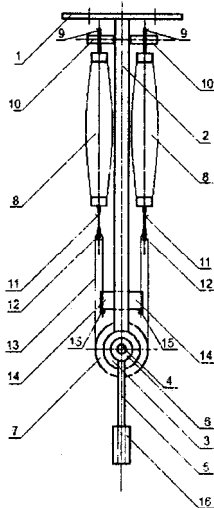

(51) B60D 1/00

(21) 50021-2011

(22) 29.4.2011

(71) Novák Martin, Bytča - Veľká Bytča, SK;

(72) Novák Martin, Bytča - Veľká Bytča, SK;

(74) Zahatňanská Gabriela, Ing., Žilina - Strážov, SK;

(54) Mechanizmus na pripojenie ťahaného prostriedku k ťažnému zariadeniu ťažného vozidla

(57) Ústrojenstvo na pripojenie ťahaného prostriedku k ťažnému zariadeniu ťažného vozidla obsahuje kĺb (1) ťažného zariadenia, ktorý je spojený s ojom (2), kde druhý koniec tohto oja (2) je vybavený prvým prípravkom (8) na pripojenie ťahaného prostriedku, potom vrchná časť ťahaného prostriedku je vybavená prvkami na pripojenie teleskopickej tyče (7), druhý koniec tejto teleskopickej tyče (7) je vybavený druhým prípravkom na upevnenie teleskopickej tyče (7) k ťažnému oku alebo príchytu ťažného vozidla.

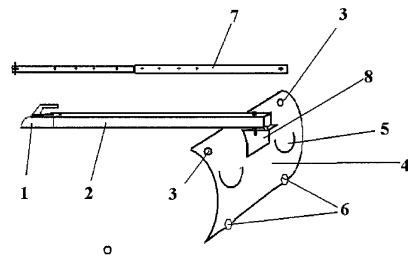

(51) B65B 11/00, B65B 51/00, A01F 25/00

(21) 5031-2011

(22) 31.5.2011

(31) PV 2010-463

(32) 11.6.2010

(33) CZ

(71) Jihočeská univerzita v Českých Budějovicích, Ekonomická fakulta, České Budějovice, CZ;

(72) Toušek Radek, Ing. Ph.D., České Budějovice, CZ;

(74) Hojčuš Peter, Ing., Bratislava, SK;

(54) Zariadenie na viacnásobnú fixáciu tovaru na palete a spôsob viacnásobnej fixácie tovaru na palete

(57) Zariadenie a spôsob viacnásobnej fixácie tovaru (2) na palete (1) zahŕňa uloženie tovaru (2) na základnú dosku (3), prekrytie tovaru (2) vzduchotesným neformovateľným obalom (4), rozoberateľne a vzduchotesne spojeným so základovou doskou (3), a odsatie vzduchu z obalu (4) ventilom (5). Voľné konce obalu (4) sa pred odsatím vzduchu vložia do drážky (6), ktorá prebieha po celom obvode základnej dosky (3), a upevnia sa v drážke (6) pomocou aspoň jedného fixačného člena (7), ktorý je výhodne tvorený upínacou pružnou páskou alebo sťahovacou páskou.

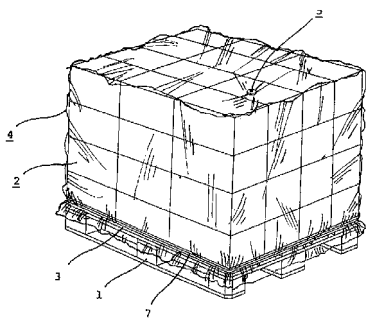

- (51) **B65D 55/00**
 (21) **50018-2011**
 (22) 15.4.2011
 (71) Kopačka Milan, Ing., Marianka, SK; Bako Milan, Marianka, SK;
 (72) Kopačka Milan, Ing., Marianka, SK; Bako Milan, Marianka, SK;
 (74) MAJLINGOVÁ & PARTNERS, s. r. o., Bratislava, SK;
 (54) **Spôsob plombovania ochranných sietí a viazaciach prostriedkov a sieť na zabezpečenie tohto spôsobu**
 (57) Všetky ukončenia (5) rozhodujúcich viazaciach prostriedkov (3), ktorými je ochranná sieť (1) privityvaná na chránenom priestore (2), sú osobitne alebo vzájomne zaplombované plombou (7). Zaplombovanie viazaciach prostriedkov (3) je uskutočnené tak, že ukončenia (5) viazaciach prostriedkov (3) sú priložené k príslušnému viazaciemu prostriedku (3) a spoločne s ním prepichnuté plombou (7), ktorá je riadne zatvorená, alebo pri obvodovom plombovanom a viazacom prvku (4), ktorý je prevlečený okrajovými okami (11) ochrannej siete (1), sú obe jeho ukončenia (5) po vytvorení viazacieho uzla priložené k sebe a spoločne prepichnuté plombou (7), ktorá je riadne uzavretá. Výhodné je na voľnom konci (5) vytvoriť uzol (9). Zaplombovanie celého chráneného priestoru (2) je možné zabezpečiť i zaplombovaním rozhodujúcich prekrížení viazaciach prostriedkov (3).

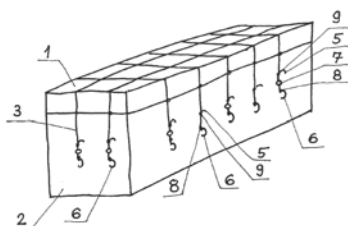

- (51) **C02F 1/00, B60P 3/00**
 (21) **32-2011**
 (22) 26.4.2011
 (71) STRAŽAN, s.r.o., Bratislava, SK;
 (72) Stražan Ivan, Bratislava, SK;
 (74) Mrenica Jaroslav, Ing., Púchov, SK;
 (54) **Nadstavba cisternového vozidla určená na získavanie pitnej vody**
 (57) Nadstavba cisternového vozidla určená na získavanie pitnej vody prichytená na podvozku (100) pozostáva z filtračného zariadenia (20) vody, jednej alebo dvojice nádrží (30) na vodu

a nádrže na penidlo (31), spojených prostredníctvom ovládacieho panelu (110) a rozvodov vody so strojovňou (80), vybavenej kompresorom (50) a čerpadlom (60), pričom nadstavba (10) je v bočných častiach vybavená dvojicou navijakov (90) a sústavou odkladacích skriniek (70).

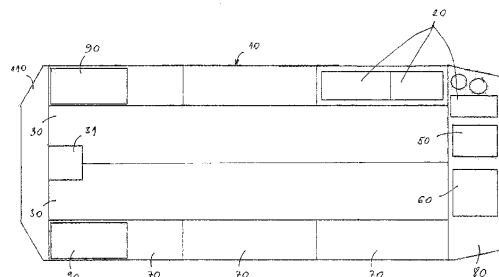

- (51) **C08L 67/00, C08L 101/00**
 (21) **26-2011**
 (22) 11.4.2011
 (71) Ústav polymérov SAV, Bratislava, SK; Fakulta chemickej a potravinárskej technológie STU, Bratislava, SK;
 (72) Alexy Pavol, doc. Ing., PhD., Pezinok, SK; Chodák Ivan, prof. Ing., DrSc., Bratislava, SK; Bakoš Dušan, prof. Ing., DrSc., Bratislava, SK; Bugaj Peter, Ing., PhD., Dolné Vestenice, SK; Pavlačková Miroslava, Ing., Dubnica nad Váhom, SK; Tomanová Katarína, Ing., Púchov, SK; Benovič František, Ing., Horné Orešany 360, SK; Plavec Roderik, Bc., Kolárovo, SK; Mihalík Michal, Bc., Hodruša - Hámre, SK; Botošová Monika, Bc., Blhovec, SK;
 (74) Guniš Jaroslav, Mgr., Bratislava, SK;
 (54) **Biologicky degradateľná polymérna kompozícia so zlepšenými vlastnosťami**
 (57) Riešenie sa týka biologicky degradateľnej kompozície, ktorá obsahuje 5 až 95 hmotn. % polyhydroxyalkanoátu a 95 až 5 hmotn. % kyseliny polymliečnej alebo laktidu, 2 až 67 dielov plastifikátora alebo zmesi plastifikátorov na 100 dielov polymérnej zmesi. Riešenie sa týka aj kompozície, ktorá obsahuje 0,05 až 5 hmotn. % reaktívneho aditíva. Ako plastifikátory sa používajú estery kyseliny citrónovej, estery glycerínu, estery kyseliny fosforečnej, estery kyseliny sebakovej a iné kvapaliny organické nízkomolekulové polyestery. Reaktívne aditívum je vybrané zo skupiny chemikálií, ako sú napríklad akrylové polyméry, epoxidované akrylové polyméry, diizokyanáty a ich deriváty, epoxidované oleje, oligoméne kopolyméry rôznych monomérov s glycidylmetakrylátom alebo akrylátom a ďalšie.

- (51) **C21B 5/00**
 (21) **25-2011**
 (22) 11.4.2011
 (71) Ladomerský Juraj, prof. Mgr., CSc., Zvolen, SK; Nosál Emil, Ing., PhD., Žarnovica, SK; Hroncová Emília, Ing., PhD., Zvolen, SK; Balco Karol, Ing., Hronec, SK;
 (72) Ladomerský Juraj, prof. Mgr., CSc., Zvolen, SK; Nosál Emil, Ing., PhD., Žarnovica, SK; Hroncová Emília, Ing., PhD., Zvolen, SK; Balco Karol, Ing., Hronec, SK;

- (54) **Spôsob úpravy tavenia kovu aditívom na báze kalov z výroby oxidu hlinitého**
- (57) Spôsob úpravy tavenia kovu v kuplových peciach na výrobu liatiny aplikáciou aditíva na báze odpadu kalu z výroby oxidu hlinitého do vsádzky, čím sa zvyšuje redukčný efekt tavby, mierne zlepšuje štruktúra liatiny a výrazne znižuje opotrebenie výmurovky kuplovej pece. Spôsobom úpravy tavenia kovu podľa úžitkového vzoru sa čiastočne nahrádzajú drahšie aditíva a šetria primárne zdroje.

(51) **C21D 9/00**

(21) **50024-2011**

(22) 13.5.2011

(31) 10 2010 016 945.5-14

(32) 14.5.2010

(33) DE

(71) Kirchhoff Automotive Deutschland GMBH, Attendorn, DE;

(72) Teipel Reimund, Eslohe, DE; Schmidt Jens, Reichshof, DE; Löcker Markus, Finnentrop, DE;

(74) Hörmannová Zuzana, Ing., Bratislava, SK;

(54) **Spôsob výroby tvarovanej súčiastky**

- (57) Vynález sa týka spôsobu výroby tvarovanej súčiastky (1) z polotovaru (2) obzvlášť z výstrižkov z kaliteľnej ocele, pričom polotovar (2) sa ohrieva na austenitizačnú teplotu a následne sa tvaruje a zušľachtuje, pričom sa odstraňuje minimálne jeden výrez alebo odrezok polotovaru (2), vyrezáva sa alebo odrezáva, následne sa namiesto výrezu alebo odrezka privádza rovný prírez (3) s – vzhľadom na polotovar (2) – odlišnou hrúbkou a/alebo iným materiálom, a/alebo inou vlastnosťou materiálu a s polotovarom (2) sa zvara pozdĺž svojej dotykovej hrany alebo dotykového obrysu a následne sa uskutočňuje ohrev, tvarovanie a zušľachtovanie kompletnej tvarovanej súčiastky (1).

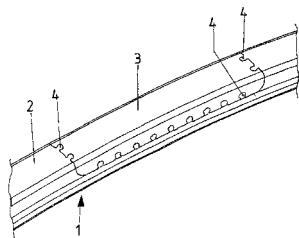

(51) **C23C 2/00**

(21) **27-2011**

(22) 13.4.2011

(71) U.S. Steel Košice, s.r.o., Košice, SK;

(72) Filipovský Jozef, Košice, SK; Zimovčák Peter, Ing., PhD., Košice, SK; Graban Juraj, Ing., Košice, SK; Hollý František, Ing., Košice, SK; Kollárová Mária, RNDr., PhD., Košice, SK; Kohúteková Viera, Ing., PhD., Košice, SK; Šivec Peter, Košice, SK;

(54) **Spôsob výroby žiarovo pozinkovaných plochých oceľových výrobkov so zlepšenou koróznou odolnosťou**

- (57) Žiarovo pozinkovaný plochý oceľový výrobok so zlepšenou koróznou odolnosťou na kontinuálnej linke na žiarové pozinkovanie ponorom

v zinkovo-horčikovo-hliníkovej zliatine spočíva v tom, že zinkovo-horčikovo-hliníkový kúpeľ obsahuje hliník a horčík s obsahom od 0,1 do 1,00 % hmotn. hliníka a od 0,1 do 1,00 % hmotn. horčíka, ako aj jeden alebo viac prídavných prvkov v celkovom množstve pod 0,2 % hmotn. a nevyhnutné nečistoty, pričom zvyšok je zinok. Vyzíhaný plochý oceľový výrobok je pred vstupom do zinkovo-horčikovo-hliníkoveho kúpeľa ochladzovaný na teplotu 400 °C – 520 °C. Zinkovo-horčikovo-hliníkový kúpeľ, v ktorom je plochý oceľový výrobok ponorom žiarovo pozinkovaný, má teplotu 380 – 500 °C. Vytvorený zinkovo-horčikovo-hliníkový povlak na plochom oceľovom výrobku má hmotnosť 30 - 150 g/m² jednostranne.

(51) **C25C 1/00**

(21) **50019-2011**

(22) 20.4.2011

(71) Schober Ladislav, Brestovany, SK;

(72) Schober Ladislav, Brestovany, SK;

(74) Máčajová Mária, Ing., Nitra, SK;

(54) **Spôsob výroby koloidného striebra a zariadenia na vykonávanie tohto spôsobu**

- (57) Spôsob výroby koloidného striebra elektrolýzou je založený na tom, že elektrický signál medzi elektródami využíva vysokofrekvenčné striedavé napätie s minimálnou hodnotou posunutou nad 0 voltov a tento signál je ďalej upravovaný. Zariadenie na výrobu koloidného striebra (1) má v skrini (2) umiestnenú elektronickú zostavu (11) na úpravu signálu medzi elektródami (21, 22).

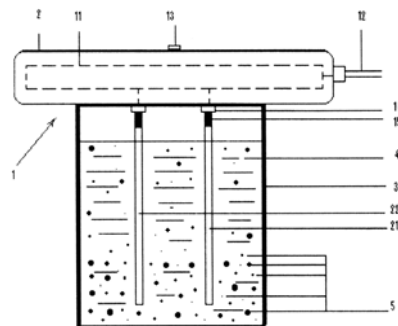

(51) **G06Q 30/00**

(21) **5008-2011**

(22) 25.2.2011

(71) YUX s.r.o., Bratislava, SK;

(72) Balan Richard, Bratislava, SK;

(74) Brichtová Tatiana, JUDr., Bratislava, SK;

(54) **Spôsob a systémové zariadenie on-line elektronického generovania a zobrazovania reklamných bannerov pre komunikačné zariadenia, najmä pre mobilné telefóny**

- (57) Systémové zariadenie on-line elektronického generovania a zobrazovania reklamných bannerov pre komunikačné zariadenia, najmä pre mobilné telefóny, pozostáva aspoň z jedného komunikačného zariadenia (1) zadávateľa reklamného banneru aktivovaného aspoň u jedného mobilného operátora (2) a/alebo v dátovej sieti (3), pričom na dátovú sieť (3) je pripojený aspoň je-

den server (4) reklamného systému obsahujúci aspoň hardvérové a softvérové prostriedky (5) aplikácie reklamného systému, aplikačnú databázu (6) profilu zákazníka a databázu (7) reklamných bannerov. Cez mobilného operátora (2) a dátovú sieť (3) sú k aspoň jednému serveru (4) reklamného systému pripojené mobilné komunikačné zariadenia (8) cielených koncových používateľov.

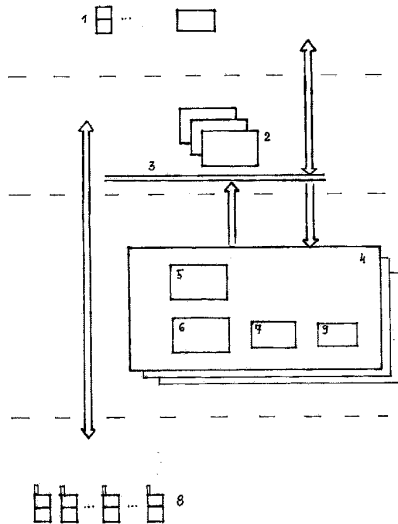

(51)	(21)	(51)	(21)	(51)	(21)	(51)	(21)
B25J 13/00	140-2011	B65D 55/00	50018-2011	C21B 5/00	25-2011	C25C 1/00	50019-2011
B60D 1/00	50021-2011	C02F 1/00	32-2011	C21D 9/00	50024-2011	G06Q 30/00	5008-2011
B65B 11/00	5031-2011	C08L 67/00	26-2011	C23C 2/00	27-2011		

FG4A

Udelené patenty

(11)	(51)	(11)	(51)	(11)	(51)	(11)	(51)
288014	B29D 30/00	288016	A61K 31/00	288018	E06B 1/00	288020	C10J 3/00
288015	C07D 333/00	288017	C07D 515/00	288019	A61K 31/00		
(51)	A61K 31/00, A61P 1/00, C07D 207/00	(51)	B29D 30/00, B60C 1/00, D07B 1/00	(51)	288014		
(11)	288016	(11)	288014	(11)	288015		
(21)	5006-2008	(21)	32-2007	(21)	1520-2003		
(22)	16.4.1999	(22)	15.2.2007	(22)	11.6.2002		
(31)	198 17 393.8, 198 27 633.8	(40)	5.9.2008	(31)	60/296 731		
(32)	20.4.1998, 20.6.1998	(73)	Konštrukta-Industry, a. s., Trenčín, SK;	(32)	11.6.2001		
(33)	DE, DE	(72)	Kurpel Ľubomír, Ing., Trenčín, SK;	(33)	US		
(40)	10.5.2001	(54)	Spôsob výroby kordových pásov a zariadenie na vykonávanie tohto spôsobu	(40)	7.7.2004		
(62)	1557-2000			(73)	ViroChem Pharma Inc., Laval, Québec, CA;		
(73)	Tioga Pharmaceuticals, Inc., San Diego, California, US;	(51)	C07D 333/00, C07D 413/00, C07D 409/00, C07D 495/00, C07D 417/00, C07D 471/00, A61K 31/00, A61P 31/00	(72)	Chan Chun Kong Laval, Kirkland, Québec, CA; Bédard Jean, Rosemére, Québec, CA; Das Sanjoy Kumar, Laval, Québec, CA; Nguyen Ba Nghe, LaPrairie, Québec, CA; Pereira Oswy Z., Kirkland, Québec, CA; Reddy Thumkunta Jagadeeswar, St-Laurent, Québec, CA; Siddiqui M. Arshad, Cambridge, MA, US; Wang Wuyi, Ville St-Laurent, Québec, CA; Yannopoulos Constantin, Ile Perrot, Québec, CA;		
(72)	Bathe Andreas, Dr., Darmstadt, DE; Helfert Bernd, Ober-Ramstadt, DE; Ackermann Karl-August, Ober-Ramstadt, DE; Gottschlich Rudolf, Reinheim, DE; Stein Ingeborg, Rodgau, DE; Budak Jens, Darmstadt, DE;	(11)	288015	(74)	ROTT, RŮŽIČKA & GUTTMANN, Bratislava, SK;		
(74)	Bušová Eva, JUDr., Bratislava, SK;	(21)	1520-2003	(86)	PCT/CA02/00876		
(86)	PCT/EP99/02574	(22)	11.6.2002	(87)	WO02/100851		
(87)	WO99/54298	(31)	60/296 731	(54)	Tiofénové deriváty ako protívírusové prostriedky pre flavivírusové infekcie		
(54)	Použitie N-metyl-N-[(1S)-1-fenyl-2-((3S)-3-hydroxypyrolidin-1-yl)etyl]-2,2-difenylacetamidu alebo jeho soli na výrobu liečiva na liečenie syndrómu dráždivého čreva	(32)	11.6.2001				
		(33)	US				
		(40)	7.7.2004				
		(73)	ViroChem Pharma Inc., Laval, Québec, CA;				
		(72)	Chan Chun Kong Laval, Kirkland, Québec, CA; Bédard Jean, Rosemére, Québec, CA; Das Sanjoy Kumar, Laval, Québec, CA; Nguyen Ba Nghe, LaPrairie, Québec, CA; Pereira Oswy Z., Kirkland, Québec, CA; Reddy Thumkunta Jagadeeswar, St-Laurent, Québec, CA; Siddiqui M. Arshad, Cambridge, MA, US; Wang Wuyi, Ville St-Laurent, Québec, CA; Yannopoulos Constantin, Ile Perrot, Québec, CA;				
(51)	A61K 31/00, A61P 1/00, A61P 11/00, A61P 17/00, A61P 19/00, A61P 25/00, A61P 27/00, A61P 29/00, A61P 3/00, A61P 35/00, A61P 37/00, A61P 43/00, A61P 9/00, C07D 471/00, C07D 487/00, C07D 519/00, C07D 209/00, C07D 221/00	(74)	ROTT, RŮŽIČKA & GUTTMANN, Bratislava, SK;				
(11)	288019	(86)	PCT/CA02/00876				
(21)	5027-2011	(87)	WO02/100851				
(22)	27.12.2000	(54)	Tiofénové deriváty ako protívírusové prostriedky pre flavivírusové infekcie				
(31)	9930698.7, 60/215 818						
(32)	24.12.1999, 5.7.2000						
(33)	GB, US						
(40)	1.4.2003						
(62)	901-2002						
(73)	AVENTIS PHARMA LIMITED, West Malling, Kent, GB;	(51)	C07D 515/00, A61K 31/00, A61P 35/00				
(72)	Cox Paul Joseph, West Malling, Kent, GB; Majid Tahir Nadeem, West Malling, Kent, GB; Lai Justine Yeun Quai, West Malling, Kent, GB; Morley Andrew David, West Malling, Kent, GB; Amendola Shelley, West Malling, Kent, GB; Deprets Stephanie, West Malling, Kent, GB; Edlin Chris, West Malling, Kent, GB;	(11)	288017				
(74)	Čechvalová Dagmar, Bratislava, SK;	(21)	1435-2002				
(86)	PCT/BG00/04993	(22)	12.4.2001				
(87)	WO01/47922	(31)	0009043.1, PCT/GB00/01852, 0022644.9				
(54)	Azaindolové deriváty, ich použitie a farmaceutická kompozícia, ktorá ich obsahuje	(32)	12.4.2000, 15.5.2000, 14.9.2000				
		(33)	GB, GB, GB				
		(40)	1.4.2003				
		(73)	PHARMA MAR, S. A., Madrid, ES;				
		(72)	Flores Maria, Madrid, ES; Francesch Andrés, Madrid, ES; Gallego Pilar, Madrid, ES; Chicharro Jose Luis, Madrid, ES; Zarzuelo Maria, Madrid, ES; Fernández Carolina, Madrid, ES; Manzanares Ignacio, Madrid, ES;				
		(74)	PATENTSERVIS BRATISLAVA, a. s., Bratislava, SK;				

- (86) PCT/GB01/01667
 (87) WO01/77115
 (54) **Ekteinascidín obsahujúci päť spojených kruhov s 1,4-mostíkom, farmaceutický prostriedok s jeho obsahom a jeho použitie**

-
- (51) **C10J 3/00, F23G 5/00**
 (11) **288020**
 (21) 1291-2002
 (22) 13.2.2001
 (31) 100 07 115.5
 (32) 17.2.2000
 (33) DE
 (40) 2.6.2005
 (73) KBI International Ltd., Nassau, BS;
 (72) Tischer Eckhardt, Zella/Rhön, DE; Wuchert Frank, Kaltenwestheim, DE;
 (74) Juran Svetozár, JUDr., Bratislava, SK;
 (86) PCT/EP01/01581
 (87) WO01/61246
 (54) **Reaktor a spôsob splynenia a/alebo tavenia látok**

-
- (51) **E06B 1/00, F24F 7/00**
 (11) **288018**
 (21) 5010-2008
 (22) 1.2.2008
 (40) 8.2.2010
 (73) Bobik Mikuláš, Ing. PhD., Bratislava, SK;
 (72) Bobik Mikuláš, Ing. PhD., Bratislava, SK;
 (74) Guniš Jaroslav, Mgr., Bratislava, SK;
 (54) **Multifunkčná parapetná doska**

(51)	(11)	(51)	(11)	(51)	(11)	(51)	(11)
A61K 31/00	288016	B29D 30/00	288014	C07D 515/00	288017	E06B 1/00	288018
A61K 31/00	288019	C07D 333/00	288015	C10J 3/00	288020		

FB9A Zastavené konania o patentových prihláškach

(21)

1425-2003

FC9A Zamietnuté patentové prihlášky

(21)

1111-2001
1015-2003
108-2004
229-2004
5046-2005
5099-2007**GB9A Prevody a prechody práv na patentové prihlášky****(21) 1291-2002**(71) KBI International Ltd., Nassau, BS;
Predchádzajúci prihlasovateľ:
Maschinen- und Stahlbau GmbH Roland Grüsing, Unterkatz, DE;
Dátum uzavretia zmluvy: 21.10.2005
Dátum zápisu do registra: 27.9.2012**MC4A Zrušené patenty****(11) 285714**

(21) 149-2003

(22) 6.7.2001

(54) α -Kryštalická forma terc-butylamínovej soli perindoprilu, spôsob jej prípravy a farmaceutické kompozície s jej obsahom

Dátum zrušenia: 8.8.2012

MK4A Zaniknuté patenty uplynutím doby platnosti

(11) Dátum zániku

279013 04.09.2012
279208 11.09.2012
280440 14.09.2012
280934 09.09.2012
281513 18.09.2012

MM4A Zaniknuté patenty pre nezaplatenie udržiavacích poplatkov

(11)	Dátum zániku	(11)	Dátum zániku	(11)	Dátum zániku	(11)	Dátum zániku
280168	17.02.2012	282485	19.02.2012	284874	18.02.2012	287396	06.02.2012
280727	22.02.2012	283155	09.02.2012	285219	16.02.2012	287405	23.02.2012
280760	22.02.2012	283225	10.02.2012	285979	13.02.2012	287450	05.02.2012
280838	25.02.2012	283522	03.02.2012	286064	19.02.2012	287614	01.02.2012
281250	23.02.2012	283743	07.02.2012	286114	08.02.2012	287710	15.02.2012
281350	28.02.2012	283768	18.02.2012	286166	08.02.2012	287759	09.02.2012
281357	08.02.2012	284165	22.02.2012	286401	08.02.2012	287769	22.02.2012
281605	15.02.2012	284324	27.02.2012	286933	01.02.2012	287840	18.10.2011
281876	19.02.2012	284390	16.02.2012	286980	20.02.2012		
282078	25.02.2012	284500	15.02.2012	287017	08.02.2012		
282131	15.02.2012	284831	13.02.2012	287254	10.02.2012		

HC9A**Zmeny mien****(21) 420-2003**

(71) Abbott Products GmbH, Hannover, DE;
Dátum zápisu do registra: 20.9.2012

TC4A**Zmeny mien****(11) 279127**

(21) 874-93
(73) Abbott Products GmbH, Hannover, DE;
Dátum zápisu do registra: 20.9.2012

(11) 282227

(21) 749-95
(73) Abbott Products GmbH, Hannover, DE;
Dátum zápisu do registra: 20.9.2012

(11) 279519

(21) 3322-92
(73) Abbott Products GmbH, Hannover, DE;
Dátum zápisu do registra: 20.9.2012

(11) 286336

(21) 1700-2001
(73) Abbott Products GmbH, Hannover, DE;
Dátum zápisu do registra: 20.9.2012

(11) 281367

(21) 244-99
(73) Abbott Products GmbH, Hannover, DE;
Dátum zápisu do registra: 20.9.2012

(11) 287663

(21) 442-2002
(73) Abbott Products GmbH, Hannover, DE;
Dátum zápisu do registra: 20.9.2012

(11) 281368

(21) 245-99
(73) Abbott Products GmbH, Hannover, DE;
Dátum zápisu do registra: 20.9.2012

ČASŤ

**EURÓPSKE PATENTY
S URČENÍM PRE SLOVENSKÚ REPUBLIKU**

Kódy na označovanie jednotlivých druhov dokumentov (Štandard WIPO ST. 16)

T1	Preklad patentových nárokov európskej patentevej prihlášky	T3	Preklad európskeho patentového spisu
T2	Opravený preklad patentových nárokov európskej patentevej prihlášky	T4	Opravený preklad európskeho patentového spisu
		T5	Preklad zmeneného európskeho patentového spisu

Číselné kódy na označovanie bibliografických údajov (Štandard WIPO ST. 9)

(11)	Číslo dokumentu	(62)	Číslo pôvodnej prihlášky v prípade vylúčenej prihlášky
(21)	Číslo prihlášky	(71)	Meno (názov) prihlasovateľa (-ov)
(31)	Číslo prioritnej prihlášky	(72)	Meno pôvodcu (-ov)
(32)	Dátum podania prioritnej prihlášky	(73)	Meno (názov) majiteľa (-ov)
(33)	Krajina alebo regionálna organizácia priority	(74)	Meno (názov) zástupcu (-ov)
(45)	Dátum sprístupnenia prekladu patentového spisu alebo zmeneného patentového spisu	(86)	Číslo podania medzinárodnej prihlášky podľa PCT
(46)	Dátum sprístupnenia prekladu patentových nárokov	(87)	Číslo zverejnenia medzinárodnej prihlášky podľa PCT
(48)	Dátum sprístupnenia opraveného prekladu patentových nárokov alebo patentového spisu	(96)	Číslo a dátum podania európskej patentevej prihlášky
(51)	Medzinárodné patentové triedenie	(97)	Číslo a dátum zverejnenia európskej patentevej prihlášky alebo vydania európskeho patentového spisu
(54)	Názov		

Poznámka:

Symbole medzinárodného patentového triedenia uvedené v tomto vestníku zodpovedajú vydaniu 2012.01 Medzinárodného patentového triedenia s platnosťou od 1. januára 2012. Na patentových dokumentoch zverejňovaných úradom a vo vestníku úradu budú v roku 2012 uvádzané iba symboly hlavných skupín MPT 2012.01. V databázach úradu, vo webregistroch na internete a v ostatných výstupoch úradu budú zverejňované údaje týkajúce sa patentov a úžitkových vzorov vrátane ich prihlášok so symbolmi úplnej verzie MPT 2012.01.

Kódy na označovanie záhlaví oznámení publikovaných vo Vestníku ÚPV SR (Štandard WIPO ST. 17)

BA9A	Sprístupnené preklady a opravené preklady patentových nárokov európskych patentových prihlášok	MA4A	Zaniknuté európske patenty vzdaním sa patentu
FA9A	Zastavené konania o európskych patentových prihláškach z dôvodu späťvzatia	MC4A	Zrušené európske patenty po námietkovom konaní pred EPÚ
GA9A	Zmeny európskych patentových prihlášok na národné prihlášky	MC4A	Zrušené európske patenty
GB9A	Prevody a prechody práv na európske patentevej prihlášky	MG4A	Čiastočne zrušené európske patenty
PD9A	Zmeny dispozičných práv na európske patentevej prihlášky (zálohy)	MK4A	Zaniknuté európske patenty uplynutím doby platnosti
PD9A	Zmeny dispozičných práv na európske patentevej prihlášky (ukončenie zálohov)	MM4A	Zaniknuté európske patenty pre nezaplatenie udržiavacích poplatkov
QA9A	Ponuky licencií na európske patentevej prihlášky	NG4A	Európske patenty zachované v zmenenom znení po námietkovom konaní pred EPÚ
QA9A	Späťvzatia ponúk licencií na európske patentevej prihlášky	PC4A	Prevody a prechody práv na európske patenty
QB9A	Licenčné zmluvy registrované alebo udelené na európske patentevej prihlášky	PD4A	Zmeny dispozičných práv na európske patenty (zálohy)
QC9A	Ukončenie platnosti licenčných zmlúv na európske patentevej prihlášky	PD4A	Zmeny dispozičných práv na európske patenty (ukončenie zálohov)
		QA4A	Ponuky licencií na európske patenty
		QA4A	Späťvzatia ponúk licencií na európske patenty
		QB4A	Licenčné zmluvy registrované alebo udelené na európske patenty
		QC4A	Ukončenie platnosti licenčných zmlúv na európske patenty
		SB4A	Európske patenty zapísané do registra po odtajnení
		SC4A	Sprístupnené preklady a opravené preklady európskych patentových spisov
		SC4A	Sprístupnené preklady zmenených európskych patentových spisov

Opravy a zmeny

Opravy v európskych patentových prihláškach

- HA9A** Doplnenie pôvodcu (-ov)
- HB9A** Opravy mien
- HC9A** Zmeny mien
- HD9A** Opravy adries
- HE9A** Zmeny adries
- HF9A** Opravy dátumov
- HG9A** Opravy zatriedenia podľa MPT
- HH9A** Opravy chýb alebo zmeny všeobecne
- HK9A** Opravy tlačových chýb vo Vestníku ÚPV SR

Opravy v európskych patentoch

- TA4A** Doplnenie pôvodcu (-ov)
- TB4A** Opravy mien
- TC4A** Zmeny mien
- TD4A** Opravy adries
- TE4A** Zmeny adries
- TF4A** Opravy dátumov
- TG4A** Opravy zatriedenia podľa MPT
- TH4A** Opravy chýb alebo zmeny všeobecne
- TK4A** Opravy tlačových chýb vo Vestníku ÚPV SR

BA9A

**Sprístupnené preklady patentových nárokov
európskych patentových prihlášok**

(11) (51)

2427172 A61K 8/00

(51) A61K 8/00

(11) 2427172

(96) 10772664.8, 4.5.2010

(97) 2427172, 14.3.2012

(31) 435895

(32) 5.5.2009

(33) US

(71) Watson Laboratories, Inc., Salt Lake City, UT, US;

(72) Gochmour Scott, Salt Lake City, UT, US; Subramanyan Venkatesh, Salt Lake City, UT, US; Kimball Michael, W., Salt Lake City, UT, US;

(74) Dolanská Elena, RNDr., Bratislava, SK;

(86) PCT/US2009/0435895

(87) WO 2010/33468

(54) Metóda liečenia hyperaktívneho močového mechúra a zariadenie pre skladovanie a podávanie zmesi oxybutynínu pre lokálnu aplikáciu

(51) (11)

A61K 8/00 2427172

SC4A

Sprístupnené preklady európskych patentových spisov

(11)	(51)	(11)	(51)	(11)	(51)	(11)	(51)
E 12221	E04F 13/00	E 12280	E04B 7/00	E 12339	G01N 21/00	E 12398	A61K 9/00
E 12222	C07D 417/00	E 12281	H04W 48/00	E 12340	C12N 15/00	E 12399	C01B 33/00
E 12223	A01G 1/00	E 12282	C25F 5/00	E 12341	A01N 37/00	E 12400	A61K 38/00
E 12224	B29C 33/00	E 12283	B60R 13/00	E 12342	B29C 45/00	E 12401	A47B 88/00
E 12225	E04B 1/00	E 12284	G06K 19/00	E 12343	C04B 41/00	E 12402	B01D 41/00
E 12226	B65G 25/00	E 12285	A01N 43/00	E 12344	C04B 41/00	E 12403	B01D 53/00
E 12227	C07D 498/00	E 12286	B60W 50/00	E 12345	B65D 51/00	E 12404	B08B 1/00
E 12228	H01R 13/00	E 12287	A01N 47/00	E 12346	G07F 17/00	E 12405	A61K 31/00
E 12229	A61G 7/00	E 12288	B23K 5/00	E 12347	B26D 1/00	E 12406	E04F 17/00
E 12230	F16L 13/00	E 12289	B60N 2/00	E 12348	C07D 498/00	E 12407	C07F 9/00
E 12231	A61F 2/00	E 12290	B29C 31/00	E 12349	C07H 19/00	E 12408	F24J 2/00
E 12232	A63B 69/00	E 12291	B60R 21/00	E 12350	B22D 41/00	E 12409	A21D 15/00
E 12233	B62D 25/00	E 12292	C22B 34/00	E 12351	C07D 471/00	E 12410	E05F 1/00
E 12234	C07D 207/00	E 12293	C07D 295/00	E 12352	A61K 31/00	E 12411	F16B 5/00
E 12235	B65D 23/00	E 12294	C08L 23/00	E 12353	H05H 1/00	E 12412	A61K 45/00
E 12236	C07K 14/00	E 12295	C08L 23/00	E 12354	G05D 23/00	E 12413	G01N 25/00
E 12237	C07D 213/00	E 12296	E04C 3/00	E 12355	A24F 47/00	E 12414	G01N 19/00
E 12238	A61K 9/00	E 12297	A61K 31/00	E 12356	B60N 2/00	E 12415	B66F 9/00
E 12239	H03G 3/00	E 12298	H01J 61/00	E 12357	B60J 5/00	E 12416	E06B 3/00
E 12240	A01N 43/00	E 12299	G09F 13/00	E 12358	B01D 61/00		
E 12241	F16L 5/00	E 12300	A61K 31/00	E 12359	B01J 2/00		
E 12242	B65G 57/00	E 12301	H04N 7/00	E 12360	G08C 17/00		
E 12243	C08G 64/00	E 12302	C12N 5/00	E 12361	A01N 31/00		
E 12244	C07D 501/00	E 12303	B65D 17/00	E 12362	E06B 3/00		
E 12245	A61K 31/00	E 12304	A61M 1/00	E 12363	B60J 3/00		
E 12246	C23C 22/00	E 12305	B21B 43/00	E 12364	B60R 19/00		
E 12247	F16L 33/00	E 12306	B23B 5/00	E 12365	H01R 9/00		
E 12248	C12P 19/00	E 12307	B60T 13/00	E 12366	H04L 5/00		
E 12249	H04L 29/00	E 12308	B23K 9/00	E 12367	B66B 13/00		
E 12250	H04L 9/00	E 12309	C07C 253/00	E 12368	B65D 85/00		
E 12251	B65D 1/00	E 12310	B44C 5/00	E 12369	H04H 20/00		
E 12252	C07H 21/00	E 12311	B66B 23/00	E 12370	C07J 17/00		
E 12253	A61K 39/00	E 12312	C07D 211/00	E 12371	B28C 9/00		
E 12254	C07K 16/00	E 12313	A61K 9/00	E 12372	C12N 15/00		
E 12255	A61K 9/00	E 12314	A23G 3/00	E 12373	B21D 5/00		
E 12256	G02F 1/00	E 12315	A47B 95/00	E 12374	E04D 3/00		
E 12257	C07D 401/00	E 12316	B09B 1/00	E 12375	A45D 24/00		
E 12258	H04L 27/00	E 12317	A01C 1/00	E 12376	A01N 47/00		
E 12259	H04L 1/00	E 12318	A61K 9/00	E 12377	A61K 39/00		
E 12260	H04L 5/00	E 12319	C23C 18/00	E 12378	C07D 271/00		
E 12261	A61K 38/00	E 12320	C08L 69/00	E 12379	H04L 1/00		
E 12262	B41J 2/00	E 12321	F16C 11/00	E 12380	B66B 23/00		
E 12263	B44C 5/00	E 12322	H01R 12/00	E 12381	B42D 15/00		
E 12264	C07D 401/00	E 12323	B62B 5/00	E 12382	C12N 15/00		
E 12265	A61K 31/00	E 12324	C07K 16/00	E 12383	B61L 23/00		
E 12266	A01K 1/00	E 12325	B60N 2/00	E 12384	C07D 401/00		
E 12267	A61K 31/00	E 12326	A01D 34/00	E 12385	C07D 401/00		
E 12268	A61K 31/00	E 12327	A61K 39/00	E 12386	D07B 1/00		
E 12269	A61K 39/00	E 12328	B21D 22/00	E 12387	F16F 15/00		
E 12270	B01J 8/00	E 12329	B29C 44/00	E 12388	H03K 17/00		
E 12271	D21H 23/00	E 12330	C07D 493/00	E 12389	C08L 97/00		
E 12272	C07D 209/00	E 12331	D06F 58/00	E 12390	A01N 43/00		
E 12273	A23L 3/00	E 12332	A61K 31/00	E 12391	C07D 401/00		
E 12274	A61K 47/00	E 12333	B01J 29/00	E 12392	C12M 1/00		
E 12275	H04B 10/00	E 12334	C07K 16/00	E 12393	C07D 309/00		
E 12276	G01R 31/00	E 12335	A61K 39/00	E 12394	A61K 31/00		
E 12277	B23K 26/00	E 12336	F24D 3/00	E 12395	C07D 213/00		
E 12278	H01H 71/00	E 12337	B23K 37/00	E 12396	C07D 491/00		
E 12279	G07B 15/00	E 12338	B65D 33/00	E 12397	A01N 47/00		

(51) **A01C 1/00, C05F 11/00, C05G 1/00**
(11) E 12317
 (96) 05728266.7, 1.3.2005
 (97) 1729558, 30.5.2012
 (31) 04075687
 (32) 2.3.2004
 (33) EP
 (73) Eurochem N.V., Oostende, BE;
 (72) HAVDRA Jiri, Prague, CZ; VAN HULLE Bart
 André Maria, Sint-Niklaas, BE;
 (74) PATENTSERVIS BRATISLAVA, a. s., Brati-
 slava, SK;
 (86) PCT/EP2005/002265
 (87) WO 2005/084415
(54) Osivové pelety a ornica na rast rastlín

(51) **A01D 34/00, B60K 17/00**
(11) E 12326
 (96) 08715902.6, 18.2.2008
 (97) 2170032, 11.4.2012
 (31) MI20071290
 (32) 28.6.2007
 (33) IT
 (73) MA.RI.NA Systems S.r.l., Cisano Bergamasco, IT;
 (72) RIVOLTA Pierluigi, Brivio (LC), IT;
 (74) Bušová Eva, JUDr., Bratislava, SK;
 (86) PCT/EP2008/001333
 (87) WO 2009/000344
**(54) Trávna kosačka s pohonom zadných kolies,
 opatrená spojkovým ústrojenstvom pre pohon
 všetkých štyroch kolies**

(51) **A01G 1/00, A01G 9/00, A01G 25/00**
(11) E 12223
 (96) 10168983.4, 9.7.2010
 (97) 2281439, 28.3.2012
 (31) 4862009 U
 (32) 30.7.2009
 (33) AT
 (73) Buttazoni Gesellschaft m.b.H., Himmelberg, AT;
 (72) Armin Buttazoni, Himmelberg, AT;
 (74) Čechvalová Dagmar, Bratislava, SK;
(54) Vyvýšený záhon

(51) **A01K 1/00**
(11) E 12266
 (96) 09405074.7, 30.4.2009
 (97) 2245924, 2.5.2012
 (73) Odermatt Meinrad, Zürich, CH;
 (72) Odermatt Meinrad, Zürich, CH;
 (74) Hörmannová Zuzana, Ing., Bratislava, SK;
(54) Koterec na chov mláďat hlodavcov

(51) **A01N 31/00, A01N 47/00, A01N 43/00,
 A01N 29/00**
(11) E 12361
 (96) 04717087.3, 4.3.2004
 (97) 1601250, 23.5.2012
 (31) 451676 P
 (32) 5.3.2003
 (33) US
 (73) Kanesho Soil Treatment Bvba, Brussel, BE;

(72) AMMERMANN Eberhard, Heppenheim, DE;
 STIERL Reinhard, Freinsheim, DE; STRATH-
 MANN Siegfried, Limburgerhof, DE; SCHÖFL
 Ulrich, Brühl, DE; COTTER Henry Van Tuyl,
 Raleigh, NC, US; CHRISTEN Thomas, Dann-
 stadt, DE;
 (74) ŽOVICOVÁ & ŽOVIC IP, s. r. o., Bratislava,
 SK;
 (86) PCT/EP2004/002227
 (87) WO 2004/077949
**(54) Kompozície na hubenie organizmov poškodu-
 júcich rastliny**

(51) **A01N 37/00, A61K 38/00, C07K 16/00**
(11) E 12341
 (96) 02802895.9, 8.11.2002
 (97) 1441589, 9.5.2012
 (31) 337509 P
 (32) 8.11.2001
 (33) US
 (73) Abbott Biotherapeutics Corp., Redwood City, CA,
 US;
 (72) KAISHEVA Elizabet A., Belmont, CA, US; GUP-
 TA Supriya, Sunnyvale, CA, US; DUVUR Shan-
 ti G., Fremont, CA, US; SUBRAMANIAN Ma-
 lathy, Fremont, CA, US;
 (74) Hörmannová Zuzana, Ing., Bratislava, SK;
 (86) PCT/US2002/036093
 (87) WO 2003/039485
**(54) Stabilná tekutá farmaceutická formulácia IgG
 protilátok**

(51) **A01N 43/00, A01P 13/00**
(11) E 12390
 (96) 07727484.3, 29.3.2007
 (97) 2007202, 27.6.2012
 (31) 789892 P
 (32) 7.4.2006
 (33) US
 (73) BASF SE, Ludwigshafen, DE;
 (72) BYRNE Thomas, Raleigh, NC, US; ZAWIE-
 RUCHA Joseph, Cary, NC, US; FINCH Charles
 W., Garner, NC, US; QUICKE Harold E., Auburn,
 AL, US;
 (74) ŽOVICOVÁ & ŽOVIC IP, s. r. o., Bratislava, SK;
 (86) PCT/EP2007/053012
 (87) WO 2007/115944
**(54) Herbicídna zmes obsahujúca imidazolinónový
 herbicíd a pomocnú látku**

(51) **A01N 43/00, A01N 61/00**
(11) E 12240
 (96) 09002573.5, 30.6.2005
 (97) 2060181, 16.5.2012
 (31) 584601 P, 666073 P
 (32) 1.7.2004, 29.3.2005
 (33) US, US
 (62) 05770891.9
 (73) E. I. du Pont de Nemours and Company, Wil-
 mington, DE, US;
 (72) Annan Isaac Billy, Newark Delaware, US; Lahm
 George Philip, Wilmington DE, US; Selby Tho-
 mas Paul, Hockessin DE, US; Stevenson Tho-
 mas Martin, Newark DE, US; Portillo Hector Eduar-
 do, Newark Delaware, US; Flexner John Lind-
 sey, Landenberg Pennsylvania, US;

- (74) PATENTSERVIS BRATISLAVA, a. s., Bratislava, SK;
(54) Synergické zmesi antranilamidu na ničenie bezstavovcových škodcov

-
- (51) A01N 43/00**
(11) E 12285
 (96) 11000410.8, 11.8.2005
 (97) 2332411, 25.7.2012
 (31) 0418047
 (32) 12.8.2004
 (33) GB
 (62) 05791052.3
 (73) Syngenta Participations AG, Basel, CH;
 (72) Walter Harald, Stein, CH; Neuenschwander Urs, Rheinfelden, CH; Zeun Ronald, Stein, CH; Ehrenfreund Josef, Allschwil, CH; Tobler Hans, Basel, CH; Corsi Camilla, Stein, CH; Lamberth Clemens, Stein, CH;
 (74) Čechvalová Dagmar, Bratislava, SK;
(54) Fungicídne kompozície

-
- (51) A01N 47/00, A01N 43/00**
(11) E 12287
 (96) 10183200.4, 10.9.2002
 (97) 2272356, 18.7.2012
 (31) 10146591
 (32) 21.9.2001
 (33) DE
 (62) 02772283.4
 (73) Bayer CropScience AG, Monheim, DE;
 (72) Feucht Dieter, Eschborn, DE; Dahmen Peter, Neuss, DE; Drewes Mark, Langenfeld, DE; Pontzen Rolf, Leichlingen, DE; Gesing Ernst, Erkrath, DE;
 (74) Čechvalová Dagmar, Bratislava, SK;
(54) Herbicidy obsahujúce substituované tien-3-yl-sulfonylamino(tio)karbonyltriazolín(tí)óny a flufenacet

-
- (51) A01N 47/00, A01N 43/00**
(11) E 12397
 (96) 10183228.5, 10.9.2002
 (97) 2279663, 22.8.2012
 (31) 10146591
 (32) 21.9.2001
 (33) DE
 (62) 02772283.4
 (73) Bayer CropScience Aktiengesellschaft, Monheim, DE;
 (72) Feucht Dieter, Eschborn, DE; Dahmen Peter, Neuss, DE; Drewes Mark, Langenfeld, DE; Pontzen Rolf, Leichlingen, DE; Gesing Ernst, Erkrath, DE;
 (74) Čechvalová Dagmar, Bratislava, SK;
(54) Herbicidy obsahujúce substituované tien-3-yl-sulfonylamino(tio)karbonyltriazolín(tí)óny a mezotrión

-
- (51) A01N 47/00, A01N 43/00**
(11) E 12376
 (96) 10183165.9, 10.9.2002
 (97) 2272351, 18.7.2012
 (31) 10146591
 (32) 21.9.2001
 (33) DE

- (62) 02772283.4
 (73) Bayer CropScience AG, Monheim, DE;
 (72) Feucht Dieter, Eschborn, DE; Dahmen Peter, Neuss, DE; Drewes Mark, Langenfeld, DE; Pontzen Rolf, Dr., Leichlingen, DE; Gesing Ernst, Erkrath, DE;
 (74) Čechvalová Dagmar, Bratislava, SK;
(54) Herbicidy obsahujúce substituované tien-3-yl-sulfonylamino(tio)karbonyltriazolín(tí)óny a amidosulfuron

-
- (51) A21D 15/00, A23L 3/00**
(11) E 12409
 (96) 05707851.1, 26.1.2005
 (97) 1711064, 11.4.2012
 (31) 765210
 (32) 28.1.2004
 (33) US
 (73) DuPont Nutrition Biosciences ApS, Copenhagen K., DK;
 (72) WILLIAMS Graham, Halstock Dorset, GB; DELVES-BROUGHTON Joss, Sherborne Dorset, GB; FARAGHER John, Richfield, Wisconsin, US; SALMELA Diane, Whitefish Bay, Wisconsin, US; HARDY Jay, Eagle, ID, US; HAUGAN Kersti, Vejle, DK; THOMAS Linda, Dorchester Dorset, GB; WISLER Peter, Kuala Lumpur, MY;
 (74) Zivko Mijatovic and Partners s.r.o., Bratislava, SK;
 (86) PCT/EP2005/050330
 (87) WO 2005/074690
(54) Pekársky produkt ošetrovaný natamycínom a proces jeho výroby

-
- (51) A23G 3/00, A23G 7/00**
(11) E 12314
 (96) 09153094.9, 18.2.2009
 (97) 2220944, 18.7.2012
 (73) Kraft Foods R & D, Inc., Northfield, IL, US;
 (72) Loeser Ulrich, Sauerlach, DE;
 (74) Hörmannová Zuzana, Ing., Bratislava, SK;
(54) Spôsoby výroby formovaných a kódovaných cukrovínek

-
- (51) A23L 3/00, A23G 1/00, A23L 1/00**
(11) E 12273
 (96) 09151216.0, 23.1.2009
 (97) 2215916, 11.7.2012
 (73) Kraft Foods R & D, Inc., Northfield, IL, US;
 (72) Pfeifer Dr. Jochen Klaus Siegfried, Penzberg, DE; Legan James David, Libertyville, IL, US; Tay Abdullatif, Grayslake, IL, US; Turek Evan Joel, Libertyville, IL, US;
 (74) Hörmannová Zuzana, Ing., Bratislava, SK;
(54) Spôsob spracovania potravín s použitím vysokého tlaku

-
- (51) A24F 47/00**
(11) E 12355
 (96) 09725591.3, 4.3.2009
 (97) 2257195, 20.6.2012
 (31) 08251039
 (32) 25.3.2008
 (33) EP

- (73) Philip Morris Products S.A., Neuchâtel, CH;
 (72) GREIM Olivier, Villars-Burquin, CH; FERNANDO Félix, Berkshire, GB; RADTKE Falk, Lohmar, DE;
 (74) PATENTSERVIS BRATISLAVA, a. s., Bratislava, SK;
 (86) PCT/EP2009/001513
 (87) WO 2009/118085
(54) Spôsob riadenia vzniku zložiek dymu v elektrickom aerosól generujúcom systéme

(51) A45D 24/00

(11) E 12375

(96) 08855970.3, 27.11.2008

(97) 2217105, 14.3.2012

(31) 0759665

(32) 7.12.2007

(33) FR

(73) Galderma S.A., Cham, CH;

(72) BARBAZA Marie-France, Rumilly, FR; HEUZE Rodolphe, Annecy Le Vieux, FR; SERRE Sébastien, Saint-Chamond, FR; BERTAINA Emmanuelle, Tourrettes Sur Loup, FR; BONORA Céline, Curseilles, FR;

(74) PATENTSERVIS BRATISLAVA, a. s., Bratislava, SK;

(86) PCT/EP2008/066306

(87) WO 2009/071485

(54) Aplikátor pre zariadenie určené na obalenie a nanášanie produktu, najmä vlasového produktu

(51) A47B 88/00

(11) E 12401

(96) 08719128.4, 11.2.2008

(97) 2114206, 20.6.2012

(31) 200700224

(32) 12.2.2007

(33) DK

(73) Inter IKEA Systems B.V., Delft, NL;

(72) JOHANSSON Tobias, Älmhult, SE;

(74) PATENTSERVIS BRATISLAVA, a. s., Bratislava, SK;

(86) PCT/IB2008/000295

(87) WO 2008/099253

(54) Vytáhovací mechanizmus na namontovanie zásuvky

(51) A47B 95/00, B27D 5/00

(11) E 12315

(96) 04010267.5, 30.4.2004

(97) 1479320, 9.5.2012

(31) 10323455

(32) 21.5.2003

(33) DE

(73) REHAU AG + Co, Rehau, DE;

(72) Afféldt Jens-Uwe, Breitenfeld, DE; Krämer Uwe, Rehau, DE;

(74) Bušová Eva, JUDr., Bratislava, SK;

(54) Nábytkárska doska

(51) A61F 2/00

(11) E 12231

(96) 05710922.5, 1.3.2005

(97) 1720489, 9.5.2012

(31) 1025622

(32) 3.3.2004

(33) NL

(73) AKKOLENS INTERNATIONAL B.V., Breda, NL;

(72) ROMBACH Michiel Christiaan, Breda, NL;

(74) Hörmannová Zuzana, Ing., Bratislava, SK;

(86) PCT/NL2005/000153

(87) WO 2005/084587

(54) Dva optické prvky, ktoré v kombinácii tvoria šošovku s premenlivou optickou mohutnosťou na použitie ako vnútroočná šošovka

(51) A61G 7/00, F16B 45/00, B66C 1/00

(11) E 12229

(96) 03002434.3, 5.2.2003

(97) 1444971, 11.4.2012

(73) ERGOLET A/S, Korsør, DK;

(72) Hjort Mogens, Korsør, DK;

(74) Belička Ivan, Ing., Banská Bystrica, SK;

(54) Traverza alebo podlahové zdvíhacie zariadenie s bezpečnostným hákom

(51) A61K 9/00, A61K 31/00

(11) E 12313

(96) 05738040.4, 29.4.2005

(97) 1755555, 23.5.2012

(31) 0409703

(32) 30.4.2004

(33) GB

(73) Vectura Limited, Chippenham, Wiltshire, GB;

(72) MORTON David, Chippenham, Wiltshire, GB; SHOTT Martin, Chippenham, Wiltshire, GB; DAVIES Rebecca, Chippenham, Wiltshire, GB;

(74) Hörmannová Zuzana, Ing., Bratislava, SK;

(86) PCT/EP2005/051980

(87) WO 2005/105043

(54) Spôsob výroby suchého práškoveho prípravku s obsahom glykopyrolátu

(51) A61K 9/00, A61K 31/00, A61K 47/00

(11) E 12398

(96) 05820824.0, 20.12.2005

(97) 1830816, 1.8.2012

(31) 638435 P

(32) 22.12.2004

(33) US

(73) AstraZeneca AB, Södertälje, SE;

(72) PERSSON Eva, Lund, SE; TROFAST Eva, Lund, SE;

(74) Čechvalová Dagmar, Bratislava, SK;

(86) PCT/SE2005/001972

(87) WO 2006/068596

(54) Pevná dávkovacia forma obsahujúca inhibitor protónovej pumpy a z nej pripravenú suspenziu

(51) A61K 9/00, A61K 31/00, A61K 38/00

(11) E 12318

(96) 09782562.4, 3.9.2009

(97) 2337580, 28.3.2012

(31) 136402 P, 08163554

(32) 3.9.2008, 3.9.2008

(33) US, EP

- (73) Octapharma AG, Lachen, CH;
 (72) RIPPNER Brita, Hässelby, SE; ÖSTERBERG Josefin, Järfälla, SE; NILSSON Ulrika, Bromma, SE; IVARSSON Elsa, Solna, SE; AGERKVIST Irène, Danderyd, SE;
 (74) Bušová Eva, JUDr., Bratislava, SK;
 (86) PCT/EP2009/061402
 (87) WO 2010/026186
(54) Stabilizované kompozície pre rekombinantne produkovaný faktor VIII

-
- (51) A61K 9/00, A61K 31/00**
(11) E 12238
 (96) 08252198.0, 26.6.2008
 (97) 2011486, 23.5.2012
 (31) KO09682007, 08252158
 (32) 6.7.2007, 23.6.2008
 (33) IN, EP
 (73) Lupin Ltd., Mumbai, Maharashtra, IN;
 (72) Jahagirdar Harshal Anil, Village Nande Taluka Mulshi Pune, IN; Kulkarni Rajesh, Village Nande Taluka Mulshi Pune, IN; Kulkarni Shirishkumar, Village Nande Taluka Mulshi Pune, IN;
 (74) MAJLINGOVÁ & PARTNERS, s. r. o., Bratislava, SK;
(54) Farmaceutické kompozície rifaximínu

-
- (51) A61K 9/00, A61K 31/00**
(11) E 12255
 (96) 10186379.3, 22.1.2010
 (97) 2308477, 9.5.2012
 (31) 689044, 455976, 456001, 456029, 456031, 205833 P
 (32) 18.1.2010, 9.6.2009, 9.6.2009, 9.6.2009, 9.6.2009, 23.1.2009
 (33) US, US, US, US, US, US
 (62) 10151462.8
 (73) TEVA PHARMACEUTICAL INDUSTRIES LTD., Petah Tiqva, IL;
 (72) Safadi Muhammad, Nazareth, IL; Licht Daniela, Givat-Shmuel, IL; Cohen Rachel, Hadera, IL; Frenkel Anton, Netanya, IL; Zholkovsky Marina, Bat-Yam, IL; Koltai Tamas, Netanya, IL;
 (74) MAJLINGOVÁ & PARTNERS, s. r. o., Bratislava, SK;
(54) Rasagilínový prípravok s oneskoreným uvoľňovaním

-
- (51) A61K 31/00**
(11) E 12300
 (96) 04782166.5, 26.8.2004
 (97) 1660057, 23.5.2012
 (31) 498407 P, 556837 P
 (32) 27.8.2003, 26.3.2004
 (33) US, US
 (73) Ophthotech Corporation, Princeton, NJ, US;
 (72) SHIMA David, Barnet, Hertfordshire, GB; CALLIAS Perry, Melrose, MA, US; ADAMIS Anthony P., Hillsborough, CA, US;
 (74) Bušová Eva, JUDr., Bratislava, SK;
 (86) PCT/US2004/027612
 (87) WO 2005/020972
(54) Kombinačná terapia na liečenie očných neovaskulárnych porúch

- (51) A61K 31/00, A61P 1/00, A61P 3/00, A61P 37/00, A61P 43/00**
(11) E 12267
 (96) 06811299.4, 5.10.2006
 (97) 1932522, 23.5.2012
 (31) 2005295478
 (32) 7.10.2005
 (33) JP
 (73) Kyorin Pharmaceutical Co., Ltd., Tokyo, JP;
 (72) KANEKO Takashi, Tokyo, JP; KOBAYASHI Eiji, Shimotsuke-shi, Tochigi, JP; YASUE Tokutarou, Koga-shi, Ibaraki, JP;
 (74) Hörmannová Zuzana, Ing., Bratislava, SK;
 (86) PCT/JP2006/319961
 (87) WO 2007/043433
(54) Terapeutické činidlo pre ochorenia pečene obsahujúce ako aktívnu látku derivát 2-amino-1,3-propándiolu

-
- (51) A61K 31/00, A61K 38/00, A61P 19/00**
(11) E 12332
 (96) 09793880.7, 3.7.2009
 (97) 2303268, 20.6.2012
 (31) MI20081264
 (32) 11.7.2008
 (33) IT
 (73) Istituto Luso Farmaco d'Italia S.p.A., Peschiera Borromeo, IT;
 (72) GIULIANI Sandro, Bagno A Ripoli (FI), IT; MAGGI Carlo Alberto, Firenze, IT;
 (74) Fajnorová Mária, Ing., Bratislava, SK;
 (86) PCT/EP2009/004847
 (87) WO 2010/003601
(54) Farmaceutické kompozície na báze antagonistov kinínového B2 receptora a kortikosteroidov a ich použitie

-
- (51) A61K 31/00, A61K 9/00**
(11) E 12245
 (96) 10192641.8, 24.8.2007
 (97) 2292229, 23.5.2012
 (31) 840244 P
 (32) 25.8.2006
 (33) US
 (73) Purdue Pharma LP, Stamford, CT, US;
 (72) Mannion Richard Owen, Furlong, PA, US; Huang Haiyong Hugh, Princeton, NJ, US; McKenna William Henry, Yonkers, NY, US; O'Donnell Edward P., Basking Ridge, NJ, US;
 (74) Bušová Eva, JUDr., Bratislava, SK;
(54) Perorálne farmaceutické liekové formy obsahujúce opioidné analgetikum, ktoré odolávajú zneužitiu

-
- (51) A61K 31/00, A61K 9/00**
(11) E 12297
 (96) 10192644.2, 24.8.2007
 (97) 2292230, 23.5.2012
 (31) 840244 P
 (32) 25.8.2006
 (33) US
 (62) 07114982.7

- (73) Purdue Pharma LP, Stamford, CT, US;
 (72) Mannion Richard Owen, Furlong, PA, US; Huang Haiyong Hugh, Princeton, NJ, US; McKenna William Henry, Yonkers, NY, US; O'Donnell Edward Patrick, Basking Ridge, NJ, US;
 (74) Bušová Eva, JUDr., Bratislava, SK;
(54) Perorálne farmaceutické liekové formy obsahujúce opioidné analgetikum, ktoré odolávajú zneužitiu

- (51) A61K 31/00, A61P 35/00**
(11) E 12394
 (96) 07820235.5, 14.9.2007
 (97) 2068880, 11.4.2012
 (31) 06120856, 07101505
 (32) 18.9.2006, 31.1.2007
 (33) EP, EP
 (73) Boehringer Ingelheim International GmbH, Ingelheim am Rhein, DE;
 (72) SOLCA Flavio, Vienna, AT;
 (74) Čechvalová Dagmar, Bratislava, SK;
 (86) PCT/EP2007/059735
 (87) WO 2008/034776
(54) Spôsob liečenia nádorov mutáciami EGFR

- (51) A61K 31/00, A61P 17/00, A61P 1/00**
(11) E 12405
 (96) 05811901.7, 30.8.2005
 (97) 1789053, 13.6.2012
 (31) 606675 P
 (32) 1.9.2004
 (33) US
 (73) Gilead Sciences, Inc., Foster City, CA, US;
 (72) ZENG Dewan, San Mateo, CA, US; BELARDI-NELLI Luiz, Palo Alto, CA, US;
 (74) Bušová Eva, JUDr., Bratislava, SK;
 (86) PCT/US2005/030838
 (87) WO 2006/028810
(54) Spôsob liečenia rany za použitia antagonistov A2B adenozinového receptora

- (51) A61K 31/00, A61P 1/00, A61P 17/00, A61P 19/00, A61P 29/00, A61P 37/00, C07D 403/00, C07D 413/00**
(11) E 12268
 (96) 06729002.3, 13.3.2006
 (97) 1864665, 16.5.2012
 (31) 2005069255
 (32) 11.3.2005
 (33) JP
 (73) ZENYAKU KOGYO KABUSHIKIKAISHA, Tokyo, JP;
 (72) HARUTA Kazuhiko, Nerima-ku, Tokyo, JP; YAGUCHI Shinichi, Nerima-ku, Tokyo, JP; MATSUNO Toshiyuki, Nerima-ku, Tokyo, JP; TSUCHIDA Yoshio, Nerima-ku, Tokyo, JP; WATANABE Tetsuo, Nerima-ku, Tokyo, JP; YOSHIOKA Kimitomo, Nerima-ku Tokyo, JP; YUI Ryogo, Nerima-ku, Tokyo, JP;
 (74) Hörmannová Zuzana, Ing., Bratislava, SK;
 (86) PCT/JP2006/304937
 (87) WO 2006/095906
(54) Imunosupresívne činidlo obsahujúce ako aktívnu zložku heterocyklickú zlúčeninu

- (51) A61K 31/00, A61K 9/00**
(11) E 12352
 (96) 05819874.8, 26.12.2005
 (97) 1829545, 2.5.2012
 (31) 2004374009
 (32) 24.12.2004
 (33) JP
 (73) SANTEN PHARMACEUTICAL CO., LTD., Osaka-shi, Osaka, JP;
 (72) KIMURA Akio, Osaka-shi, Osaka, JP; YAMADA Hiroshi, Osaka-shi, Osaka, JP; KADO Takehiro, Osaka-shi, Osaka, JP;
 (74) PATENTSERVIS BRATISLAVA, a. s., Bratislava, SK;
 (86) PCT/JP2005/023704
 (87) WO 2006/068266
(54) Produkty obsahujúce derivát prostaglandínu F2 alfa

- (51) A61K 31/00, A61K 9/00, A61K 45/00, A61K 47/00**
(11) E 12265
 (96) 10159137.8, 6.4.2010
 (97) 2374450, 27.6.2012
 (73) H. Lundbeck A/S, Valby, DK;
 (72) Olsen Flemming Enok, Allerød, DK;
 (74) Hörmannová Zuzana, Ing., Bratislava, SK;
(54) Prostriedky obsahujúce flupentixol

- (51) A61K 38/00, A61P 1/00**
(11) E 12400
 (96) 05786631.1, 12.8.2005
 (97) 1789067, 23.5.2012
 (31) 600959 P
 (32) 12.8.2004
 (33) US
 (73) Helsinn Healthcare S.A., Lugano/Pazzallo, CH;
 (72) POLVINO Wiliam J., Tinton Falls, NJ, US;
 (74) PATENTSERVIS BRATISLAVA, a. s., Bratislava, SK;
 (86) PCT/US2005/028851
 (87) WO 2006/020930
(54) Použitie vylučovaného rastového hormónu na stimuláciu pohyblivosti gastrointestinálneho systému

- (51) A61K 38/00**
(11) E 12261
 (96) 07728041.0, 12.4.2007
 (97) 2012816, 27.6.2012
 (31) 06113401
 (32) 2.5.2006
 (33) EP
 (73) SIGMA-TAU Industrie Farmaceutiche Riunite S.p.A., Roma, IT;
 (72) ROMANI Luigina, Perugia, IT; BISTONI Francesco, Perugia, IT; GARACI Enrico, Rome, IT;
 (74) Bachratá Magdaléna, Mgr., Bratislava, SK;
 (86) PCT/EP2007/053574
 (87) WO 2007/128647
(54) Použitie tymozínu 1, samotného alebo v kombinácii s PTX3 alebo gancyklovirom, na liečenie cytomegalovírusových infekcií

- (51) **A61K 39/00, C12Q 1/00**
(11) E 12335
(96) 04785951.7, 21.6.2004
(97) 1567188, 11.7.2012
(31) 601656, 491928 P, 533542 P, 542947 P
(32) 20.6.2003, 1.8.2003, 31.12.2003, 9.2.2004
(33) US, US, US, US
(73) ELI LILLY AND COMPANY, Indianapolis, IN, US;
(72) CHAM Bill E., Queensland, AU; MALTAIS Jo-Ann B., San Ramon, CA, US; BELLOTTI Marc, Pleasanton, CA, US;
(74) MAJLINGOVÁ & PARTNERS, s. r. o., Bratislava, SK;
(86) PCT/US2004/019739
(87) WO 2005/016246
(54) Modifikované vírusové častice s imunogénnymi vlastnosťami a zníženým obsahom lipidov užitočné na liečenie a prevenciu infekčných chorôb
-
- (51) **A61K 39/00**
(11) E 12327
(96) 08838605.7, 17.10.2008
(97) 2200642, 18.4.2012
(31) 999590 P
(32) 19.10.2007
(33) US
(73) Novartis AG, Basel, CH;
(72) CONTORNI Mario, Siena, IT; KAZZAZ Jina, Cambridge, MA, US; O'HAGAN Derek, Cambridge, MA, US; SINGH Manmohan, Cambridge, MA, US; UGOZZOLI Mildred, Cambridge, MA, US;
(74) Bušová Eva, JUDr., Bratislava, SK;
(86) PCT/IB2008/003283
(87) WO 2009/050586
(54) Formulácie pre meningokokálnu vakcínu
-
- (51) **A61K 39/00, A61P 31/00**
(11) E 12377
(96) 08803537.3, 2.9.2008
(97) 2197486, 6.6.2012
(31) 07115609
(32) 4.9.2007
(33) EP
(73) Boehringer Ingelheim Vetmedica, Inc., St. Joseph, MO, US;
(72) FACHINGER Vicky, Ingelheim Am Rhein, DE; ELBERS Knut, Ingelheim Am Rhein, DE; KIX-MOELLER Marion, Ingelheim Am Rhein, DE;
(74) Čechvalová Dagmar, Bratislava, SK;
(86) PCT/EP2008/061566
(87) WO 2009/030684
(54) Zníženie sprievodných infekcií u prasiat použitím PCV2 antigénu
-
- (51) **A61K 39/00**
(11) E 12253
(96) 07803334.7, 7.9.2007
(97) 2097102, 30.5.2012
(31) 0617602, 0625593
(32) 7.9.2006, 21.12.2006
(33) GB, GB
- (73) GlaxoSmithKline Biologicals s.a., Rixensart, BE;
(72) DE HEMPTINNE Hervé, Rixensart, BE; DUCHENE Michel, Rixensart, BE; MARY Anne, Rixensart, BE; SONVEAUX Marc, Rixensart, BE;
(74) MAJLINGOVÁ & PARTNERS, s. r. o., Bratislava, SK;
(86) PCT/EP2007/059391
(87) WO 2008/028957
(54) Kombinovaná vakcína so zníženým množstvom poliovírusového antigénu
-
- (51) **A61K 39/00**
(11) E 12269
(96) 07875082.5, 26.9.2007
(97) 2068918, 2.5.2012
(31) 847404 P
(32) 26.9.2006
(33) US
(73) Infectious Disease Research Institute, Seattle, Washington, US;
(72) REED Steven G., Bellevue, WA, US; CARTER Darrick, Seattle, WA, US;
(74) Hörmannová Zuzana, Ing., Bratislava, SK;
(86) PCT/US2007/021017
(87) WO 2008/153541
(54) Vakcinačné kompozície obsahujúce syntetické adjuvans
-
- (51) **A61K 45/00, C07D 211/00, C07D 401/00, A61P 29/00, A61P 25/00, A61K 31/00**
(11) E 12412
(96) 07825628.6, 31.10.2007
(97) 2079485, 13.6.2012
(31) 855826 P
(32) 1.11.2006
(33) US
(62) 11176434.6
(73) Purdue Pharma LP, Stamford, CT, US;
(72) ZHOU Xiaoming, Plainsboro, NJ, US;
(74) Bušová Eva, JUDr., Bratislava, SK;
(86) PCT/IB2007/003411
(87) WO 2008/053352
(54) Fenylpropionamidové zlúčeniny a ich použitie
-
- (51) **A61K 47/00, A61K 9/00**
(11) E 12274
(96) 04101334.3, 31.3.2004
(97) 1464341, 30.5.2012
(31) RM20030153
(32) 3.4.2003
(33) IT
(73) Visufarma S.p.A, Roma, IT;
(72) CAMPANA Alberto, Roma, IT; CAVALLO Giovanni, Roma, IT; SODO Eugenio, Roma, IT;
(74) Hörmannová Zuzana, Ing., Bratislava, SK;
(54) Vo vode rozpustný prípravok obsahujúci ubichinón na oftalmické použitie

- (51) **A61M 1/00**
(11) E 12304
 (96) 08020073.6, 16.7.2002
 (97) 2025355, 30.5.2012
 (31) 10152105
 (32) 23.10.2001
 (33) DE
 (62) 02762365.1
 (73) Fresenius Medical Care Deutschland GmbH, Bad Homburg, DE;
 (72) Dumon d'Ayot François, Lyon, FR; Dupin Thierry, Besseway, FR; Laffay Philippe, Sainte Fou Les Lyon, FR; Graf Thomas, Dr., Bad Homburg, DE;
 (74) PATENTSERVIS BRATISLAVA, a. s., Bratislava, SK;
(54) Nádobu na použitie v dialýze

- (51) **A63B 69/00, A63B 63/00, A63B 47/00**
(11) E 12232
 (96) 08105946.1, 8.12.2008
 (97) 2070567, 25.4.2012
 (31) 102007060279
 (32) 12.12.2007
 (33) DE
 (73) Zimm Jürgen, Brüel, DE;
 (72) Zimm Jürgen, Brüel, DE;
 (74) MAJLINGOVÁ & PARTNERS, s. r. o., Bratislava, SK;
(54) Spôsob tréovania striel na bránku vo futbale a zariadenie na uskutočňovanie tohto spôsobu

- (51) **B01D 41/00, B01J 37/00, B01J 38/00**
(11) E 12402
 (96) 04712443.3, 19.2.2004
 (97) 1594587, 6.6.2012
 (31) 2682003
 (32) 21.2.2003
 (33) AT
 (73) Strabag AG, Spittal/Drau, AT;
 (72) RABITSCH Hermann, Wien, AT; KROTLA Krzysztof, Wien, AT;
 (74) PATENTSERVIS BRATISLAVA, a. s., Bratislava, SK;
 (86) PCT/AT2004/000051
 (87) WO 2004/073835
(54) Spôsob odstraňovania nečistôt a/alebo upchatia vo zväzku kanálikov

- (51) **B01D 53/00, C10L 3/00**
(11) E 12403
 (96) 08785494.9, 12.8.2008
 (97) 2197566, 2.5.2012
 (31) 102007048565
 (32) 9.10.2007
 (33) DE
 (73) MT-Biomethan GmbH, Zeven, DE;
 (72) GÜNTHER Lothar, Geretsried, DE;
 (74) Mešková Viera, Ing., Bratislava, SK;
 (86) PCT/EP2008/006615
 (87) WO 2009/092403
(54) Spôsob a zariadenie na regeneráciu pri čistení plynov vznikajúceho, amíny obsahujúceho pracovného roztoku

- (51) **B01D 61/00, B01D 63/00, C02F 1/00**
(11) E 12358
 (96) 07834654.1, 31.10.2007
 (97) 2094376, 30.5.2012
 (31) 06076956
 (32) 31.10.2006
 (33) EP
 (73) Nederlandse Organisatie voor Toegepast-Natuurwetenschappelijk Onderzoek TNO, VK Delft, NL;
 (72) HANEMAAIJER Jan Hendrik, AB Oosterbeek, NL; JANSEN Albert Edward, CJ Utrecht, NL; VAN MEDEVOORT Jolanda, JR Ede, NL; DE JONG Hans, PP Hengelo, NL; VAN SONSBEK Eric, VH Hulst, NL; KOELE Engelbert Peter Jurrie Jan, SZ Apeldoorn, NL; ASSINK Jan Willem, ZC Apeldoorn, NL;
 (74) PATENTSERVIS BRATISLAVA, a. s., Bratislava, SK;
 (86) PCT/NL2007/050524
 (87) WO 2008/054207
(54) Metóda čistenia kvapaliny pomocou membránovej destilácie

- (51) **B01J 2/00**
(11) E 12359
 (96) 04729184.4, 23.4.2004
 (97) 1617940, 20.6.2012
 (31) 200303133
 (32) 23.4.2003
 (33) ZA
 (73) Energy and Densification Systems (Proprietary) Limited, Kensington Randburg, ZA;
 (72) Russel-Smith Kevan Vaughan, Johannesburg, ZA;
 (74) ŽOVICOVÁ & ŽOVIC IP, s. r. o., Bratislava, SK;
 (86) PCT/IB2004/050504
 (87) WO 2004/094056
(54) Zhutňovanie sypkého práškového materiálu

- (51) **B01J 8/00**
(11) E 12270
 (96) 10290499.2, 21.9.2010
 (97) 2314371, 30.5.2012
 (31) 0904683
 (32) 1.10.2009
 (33) FR
 (73) IFP Energies nouvelles, Rueil-Malmaison Cedex, FR;
 (72) Sanz Elena, Lyon, FR; Beaumont Robert, Rillieux la Pape, FR; Colin Jérôme, Versailles, FR; Giroudiere Fabrice, Orlenas, FR;
 (74) Hörmannová Zuzana, Ing., Bratislava, SK;
(54) Zariadenie na plnenie rúr časticami katalyzátora

- (51) **B01J 29/00, C01B 33/00, C01B 39/00, A62D 3/00**
(11) E 12333
 (96) 06752591.5, 4.7.2006
 (97) 2040837, 20.6.2012
 (73) Glock Gaston, Velden, AT;
 (72) Glock Gaston, Velden, AT;
 (74) Fajnorová Mária, Ing., Bratislava, SK;
 (86) PCT/AT2006/000284
 (87) WO 2008/003101
(54) Spôsob oddeľovania ťažkých kovov

- (51) **B08B 1/00, F03D 1/00, F03D 11/00**
(11) E 12404
 (96) 04016619.1, 15.7.2004
 (97) 1500815, 18.4.2012
 (31) 10332876
 (32) 19.7.2003
 (33) DE
 (73) Windreich AG, Wolfsluglen, DE;
 (72) Balz Willi, Dipl.-Wirt.-Ing., Wolfsluglen, DE;
 Weiblen Frank Hermann, Dipl.-Ing., Neuhausen
 a.d.F., DE;
 (74) Mešková Viera, Ing., Bratislava, SK;
**(54) Zariadenie na strojové čistenie rotorového lis-
 tu veternej elektrárne počas prevádzky**

- (51) **B09B 1/00**
(11) E 12316
 (96) 04001770.9, 27.1.2004
 (97) 1442803, 13.6.2012
 (31) 354413
 (32) 30.1.2003
 (33) US
 (73) GSE LINING TECHNOLOGY INC., Houston,
 Texas, US;
 (72) Hardin Kristen Z., Conroe, TX, US; Ramsey Boyd
 J., The Woodlands, TX, US;
 (74) PATENTSERVIS BRATISLAVA, a. s., Brati-
 slava, SK;
(54) Systém distribúcie filtrátu

- (51) **B21B 43/00, C21D 1/00, C21D 9/00**
(11) E 12305
 (96) 09450016.2, 27.1.2009
 (97) 2085160, 25.4.2012
 (31) 1752008
 (32) 4.2.2008
 (33) AT
 (73) voestalpine Schienen GmbH, Leoben, AT;
 (72) Pfeiler Hans, Ing., Leoben, AT; Köck Norbert,
 St. Peter-Freienstein, AT;
 (74) Guniš Jaroslav, Mgr., Bratislava, SK;
(54) Zariadenie na vytvrdzovanie koľajníc

- (51) **B21D 5/00, B21D 37/00**
(11) E 12373
 (96) 09775612.6, 25.8.2009
 (97) 2331273, 25.4.2012
 (31) 13362008
 (32) 28.8.2008
 (33) AT
 (73) Trumpf Maschinen Austria GmbH & CO. KG.,
 Pasching, AT;
 (72) FISCHEREDER Bernhard, Vöcklabruck, AT;
 (74) Hörmannová Zuzana, Ing., Bratislava, SK;
 (86) PCT/AT2009/000330
 (87) WO 2010/022426
**(54) Ohýbací nástroj pre lis na ohýbanie plechu
 a spôsob výroby nástroja**

- (51) **B21D 22/00, C21D 1/00, B21D 37/00**
(11) E 12328
 (96) 06763268.7, 24.5.2006
 (97) 1888794, 16.5.2012
 (31) 102005025026
 (32) 30.5.2005
 (33) DE
 (73) ThyssenKrupp Steel Europe AG, Duisburg, DE;
 (72) BEENKEN Heiko, Soest, DE; HELLER Thomas,
 Duisburg, DE; LENZE Franz-Josef, Lennestadt,
 DE; SIKORA Sascha, Lünen, DE;
 (74) Bušová Eva, JUDr., Bratislava, SK;
 (86) PCT/EP2006/062579
 (87) WO 2006/128821
**(54) Spôsob výroby kovovej súčasti so vzájomne
 susediacimi úsekmi s rozdielnymi materiálo-
 vými vlastnosťami**

- (51) **B22D 41/00**
(11) E 12350
 (96) 08788852.5, 3.7.2008
 (97) 2172290, 28.3.2012
 (31) 2007125269
 (32) 4.7.2007
 (33) RU
 (73) TECHCOM GmbH, Muenchen, DE;
 (72) Chloponin Viktor Nikolaevich, Moscow, RU;
 Zinkovskij Ivan Vasilevich, Moscow, RU; Far-
 manov Alexander Kaysimovich, Bekabad, UZ;
 Schumacher Edgar, Munchen, DE; Franzky Re-
 nata, Munchen, DE; Schumacher Sagadat, Mun-
 chen, DE;
 (74) Litvákova Lenka, Ing., Bratislava, SK;
 (86) PCT/IB2008/001753
 (87) WO 2009/016442
(54) Ponorná tryska

- (51) **B23B 5/00, B23K 11/00**
(11) E 12306
 (96) 08860628.0, 10.12.2008
 (97) 2219808, 14.3.2012
 (31) 202007017307 U, 202008007251 U
 (32) 12.12.2007, 29.5.2008
 (33) DE, DE
 (73) Lutz Precision, K.S., Bratislava, SK;
 (72) LUTZ Peter Stefan, München, DE;
 (74) Guniš Jaroslav, Mgr., Bratislava, SK;
 (86) PCT/EP2008/010479
 (87) WO 2009/074306
**(54) Elektródový frézovací nástroj s frézovými hra-
 nami prerušovanými výrezmi**

- (51) **B23K 5/00, B23K 9/00, B23K 26/00, B23K 37/00**
(11) E 12288
 (96) 08012421.7, 9.7.2008
 (97) 2014401, 27.6.2012
 (31) 102007032067, 07022615
 (32) 10.7.2007, 21.11.2007
 (33) DE, EP
 (73) Linde AG, München, DE;
 (72) Miklos Ernst, Kirchheim, DE; Rebhan Dieter, Ge-
 retsried, DE; Matz Christoph, Unterschleissheim,
 DE;
 (74) Čechvalová Dagmar, Bratislava, SK;
(54) Zariadenie a spôsob na zváranie obrobkov

(51) B23K 9/00, B23Q 17/00, B25J 19/00

(11) E 12308

(96) 08749195.7, 28.4.2008

(97) 2144727, 9.11.2011

(31) 0708013, 0803070

(32) 26.4.2007, 20.2.2008

(33) GB, GB

(73) Turner Andrew, County Durham, GB;

(72) Turner Andrew, County Durham, GB;

(74) Tomeš Pavol, Ing., Bratislava, SK;

(86) PCT/EP2008/003426

(87) WO 2008/131949

(54) Polohovací prostriedok na tvorbu svetelných signálov na polohovanie robotického nástroja vzhľadom k opracovávanému kusu; spôsob používajúci takýto polohovací prostriedok

(51) B23K 26/00, F23D 14/00, H01S 3/00

(11) E 12277

(96) 08870211.3, 16.12.2008

(97) 2240294, 4.7.2012

(31) 0850074

(32) 8.1.2008

(33) FR

(73) L'Air Liquide Société Anonyme pour l'Etude et l'Exploitation des Procédés Georges Claude, Paris, FR;

(72) CHOUF Karim, Montmorency, FR; LEFEBVRE Philippe, Meulan, FR;

(74) Hörmannová Zuzana, Ing., Bratislava, SK;

(86) PCT/FR2008/052318

(87) WO 2009/087325

(54) Spôsob laserového zvarovania využívajúci dýzu schopnú stabilizovať tzv. keyhole

(51) B23K 37/00, B23Q 1/00, B23Q 3/00, B23Q 17/00, B25B 5/00, F16M 11/00, G01B 5/00

(11) E 12337

(96) 07001705.8, 26.1.2007

(97) 1815939, 23.5.2012

(31) 202006001505 U

(32) 1.2.2006

(33) DE

(73) Staudinger Karl, Friedberg, DE;

(72) Staudinger Karl, Friedberg, DE;

(74) ROTT, RŮŽIČKA & GUTTMANN, Bratislava, SK;

(54) Držiak pre upínaciu jednotku s nastavovacími doskami, posuvnými pomocou vodiacich drážok a vodiacich vložiek, upínacie zariadenie s takým držiakom

(51) B26D 1/00, B26D 7/00

(11) E 12347

(96) 08003555.3, 27.2.2008

(97) 2095917, 20.6.2012

(73) Chan Li Machinery Co., Ltd., Taoyuan, TW;

(72) Tsai Tung-I, Taoyuan County, TW;

(74) Belička Ivan, Ing., Banská Bystrica, SK;

(54) Mechanizmus na rezanie hodvábného papiera s vrchným nožom s variabilným uhlom zatočenia špirály a štruktúra takéhoto vrchného noža

(51) B28C 9/00, B61D 7/00, E21D 11/00, B61D 5/00

(11) E 12371

(96) 07785112.9, 24.8.2007

(97) 2059375, 4.4.2012

(31) 14462006

(32) 8.9.2006

(33) CH

(73) Rowa Tunnelling Logistics AG, Wangen, CH;

(72) JENNI Heinz, Unterägeri, CH;

(74) Hörmannová Zuzana, Ing., Bratislava, SK;

(86) PCT/CH2007/000422

(87) WO 2008/028307

(54) Spôsob a zariadenie na dopravu betónu na koľajniciach

(51) B29C 31/00

(11) E 12290

(96) 04764135.2, 14.8.2004

(97) 1658166, 13.6.2012

(31) 10338215

(32) 20.8.2003

(33) DE

(73) Johnson Controls GmbH, Burscheid, DE;

(72) SAULNIER Philippe, Gimbrett-Brestett, FR;

(74) Čechvalová Dagmar, Bratislava, SK;

(86) PCT/EP2004/009143

(87) WO 2005/018916

(54) Sedadlo vozidla s čalúnenou časťou

(51) B29C 33/00, B29C 45/00

(11) E 12224

(96) 09714736.7, 27.2.2009

(97) 2282880, 2.11.2011

(31) 102008000452

(32) 29.2.2008

(33) DE

(73) Stemke Kunststofftechnik GmbH, Döbeln, DE;

(72) STEMKE Lothar, Döbeln, DE;

(74) Čechvalová Dagmar, Bratislava, SK;

(86) PCT/EP2009/052340

(87) WO 2009/106601

(54) Rozvod chladiaceho prostriedku na chladenie nástroja

(51) B29C 44/00, B62D 29/00, B62D 33/00, B62D 65/00

(11) E 12329

(96) 07118266.1, 11.10.2007

(97) 1914058, 16.5.2012

(31) 0609033

(32) 16.10.2006

(33) FR

(73) MDI Motor Development International S.A., Luxembourg, LU;

(72) Negre Guy, VILLENEUVE LOUBET, FR; Negre Cyril, CARROS Cedex, FR;

(74) Bušová Eva, JUDr., Bratislava, SK;

(54) Spôsob výroby konštrukčnej škrupiny úsporného vozidla

- (51) **B29C 45/00, B29B 13/00, B29C 35/00**
 (11) **E 12342**
 (96) 08828843.6, 8.8.2008
 (97) 2189264, 16.5.2012
 (31) 200702245
 (32) 9.8.2007
 (33) ES
 (73) Fundació Privada Ascamm, Cerdanyola del Vallès, ES;
 (72) PLANTÀ TORRALBA Francisco Javier, Barcelona, ES; ESCUDERO MARTÍNEZ Encarnación, Barcelona, ES; SANCHO DESCALZO Andrés, Sant Cugat del Vallés, Barcelona, ES; MACÍAS LÓPEZ Pedro Luis, Cerdanyola del Vallés, Barcelona, ES; BAS FERRERO José Fernando, Cerdanyola del Vallés, Barcelona, ES; RODRIGUEZ SIERRA Ma Eugenia, Cerdanyola del Vallés, Barcelona, ES; PULIGA Francisco, Cerdanyola del Vallés, Barcelona, ES;
 (74) Hörmannová Zuzana, Ing., Bratislava, SK;
 (86) PCT/ES2008/000562
 (87) WO 2009/027569
 (54) **Ultrazvukové zariadenie na tvarovanie mikrodíelov z plastu**

- (51) **B41J 2/00**
 (11) **E 12262**
 (96) 08834713.3, 2.10.2008
 (97) 2195172, 20.6.2012
 (31) 867236
 (32) 4.10.2007
 (33) US
 (73) Hewlett-Packard Development Company, L.P., Houston, TX, US;
 (72) HAINES Paul Mark, Corvallis, Oregon, US; DEVRIES Mark A, Corvallis, Oregon, US; MALIK Craig L., Corvallis, Oregon, US; ENDER Ronald J., Corvallis, Oregon, US;
 (74) Bachratá Magdaléna, Mgr., Bratislava, SK;
 (86) PCT/US2008/078629
 (87) WO 2009/046222
 (54) **Regulátor tlaku pre tlačovú náplň**

- (51) **B42D 15/00, G07D 7/00**
 (11) **E 12381**
 (96) 09777264.4, 14.7.2009
 (97) 2307203, 6.6.2012
 (31) 102008033718
 (32) 14.7.2008
 (33) DE
 (73) Bundesdruckerei GmbH, Berlin, DE;
 (72) PFLUGHOEFFT Malte, Berlin, DE; KUNATH Christian, Berlin, DE; MUTH Oliver, Berlin, DE;
 (74) PATENTSERVIS BRATISLAVA, a. s., Bratislava, SK;
 (86) PCT/EP2009/005208
 (87) WO 2010/006805
 (54) **Bezpečnostný dokument obsahujúci svetlovodnú štruktúru**

- (51) **B44C 5/00**
 (11) **E 12263**
 (96) 09004656.6, 31.3.2009
 (97) 2236313, 11.7.2012

- (73) Flooring Technologies Ltd., Pieta MSD 08, MT;
 (72) Oldorff Frank, Schwerin, DE;
 (74) Bachratá Magdaléna, Mgr., Bratislava, SK;
 (54) **Spôsob výroby panelov a panely vyrobené týmto spôsobom**

- (51) **B44C 5/00**
 (11) **E 12310**
 (96) 09015939.3, 23.12.2009
 (97) 2338693, 6.6.2012
 (73) Flooring Technologies Ltd., Pieta PTA, MT;
 (72) Oldorff Frank, Schwerin, DE;
 (74) Bachratá Magdaléna, Mgr., Bratislava, SK;
 (54) **Spôsob a zariadenie na opracovanie zložených drevených dosiek**

- (51) **B60J 3/00, B60Q 3/00**
 (11) **E 12363**
 (96) 08734879.3, 28.3.2008
 (97) 2142392, 20.6.2012
 (31) 102007016165, 102007037411
 (32) 2.4.2007, 8.8.2007
 (33) DE, DE
 (73) Johnson Controls Interiors GmbH & Co. KG, Grefrath, DE;
 (72) WELTER Patrick, Lachambre, FR;
 (74) Čechvalová Dagmar, Bratislava, SK;
 (86) PCT/EP2008/002512
 (87) WO 2008/119522
 (54) **Slnčná clona pre motorové vozidlo**

- (51) **B60J 5/00**
 (11) **E 12357**
 (96) 07846623.2, 16.11.2007
 (97) 2091770, 20.6.2012
 (31) 102006054443, 102007017090
 (32) 16.11.2006, 10.4.2007
 (33) DE, DE
 (73) Johnson Controls GmbH, Burscheid, DE;
 (72) SIMEONIDIS Antonios, Wuppertal, DE; GERHARDT Frank, Köln, DE; MANTKE Jörg, Leverkusen, DE;
 (74) Čechvalová Dagmar, Bratislava, SK;
 (86) PCT/EP2007/009914
 (87) WO 2008/058747
 (54) **Súčasť výbavy, predovšetkým motorového vozidla, s prvou čiastkovou oblasťou a s druhou čiastkovou oblasťou, spojenou s ňou ako jeden kus pomocou spojovacej oblasti**

- (51) **B60N 2/00**
 (11) **E 12289**
 (96) 10006893.1, 3.7.2010
 (97) 2284039, 28.3.2012
 (31) 102009037816
 (32) 12.8.2009
 (33) DE
 (73) KEIPER GmbH & Co. KG, Kaiserslautern, DE;
 (72) Kämmerer Joachim, Kaiserslautern, DE;
 (74) Čechvalová Dagmar, Bratislava, SK;
 (54) **Sedadlo vozidla, najmä sedadlo motorového vozidla**

- (51) **B60N 2/00**
 (11) **E 12325**
 (96) 09009900.3, 30.7.2009
 (97) 2279900, 6.6.2012
 (73) Rollax GmbH & Co. KG, Bad Salzuflen, DE;
 (72) Milto Benjamin, Halle, DE; Illert Martin, Halle, DE;
 (74) Bušová Eva, JUDr., Bratislava, SK;
 (54) **Polohové kovanie sedadiel motorových vozidiel**

- (51) **B60N 2/00**
 (11) **E 12356**
 (96) 08707266.6, 24.1.2008
 (97) 2114725, 27.6.2012
 (31) 102007005893
 (32) 1.2.2007
 (33) DE
 (73) Johnson Controls GmbH, Burscheid, DE;
 (72) LEE Glen, Köln, DE; FAHL Michael, Overath, DE; BOUDINOT Richard, Düsseldorf, DE; GORCIC Sascha, Remscheid, DE;
 (74) Čechvalová Dagmar, Bratislava, SK;
 (86) PCT/EP2008/000555
 (87) WO 2008/092601
 (54) **Nastavovacie zariadenie s pamäťovou funkciou**

- (51) **B60R 13/00**
 (11) **E 12283**
 (96) 10161009.5, 26.4.2010
 (97) 2251231, 23.5.2012
 (31) 102009020995
 (32) 12.5.2009
 (33) DE
 (73) Dr. Freist Automotive Bielefeld GmbH, Bielefeld, DE;
 (72) Eggers Dr. Lutz, Bielefeld, DE; Horst Guido, Bünde, DE; Rettberg Frank, Bielefeld, DE;
 (74) Tomeš Pavol, Ing., Bratislava, SK;
 (54) **Ľahký zvukovo izolačný obklad na časť karosérie alebo na súčiastku motorového vozidla a spôsob jeho výroby**

- (51) **B60R 19/00, B62D 25/00, B62D 27/00**
 (11) **E 12364**
 (96) 09005958.5, 30.4.2009
 (97) 2151356, 20.6.2012
 (31) 102008036621
 (32) 6.8.2008
 (33) DE
 (73) Dr. Ing. h.c. F. Porsche AG, Stuttgart, DE;
 (72) Danev Dimitar, Renningen, DE; Thoebe Jens-Ole, Wurmberg, DE;
 (74) Čechvalová Dagmar, Bratislava, SK;
 (54) **Zariadenie na bočné uchytanie predného panelu na blatníku pri motorovom vozidle**

- (51) **B60R 21/00**
 (11) **E 12291**
 (96) 04764356.4, 21.8.2004
 (97) 1663730, 13.6.2012
 (31) 10341411
 (32) 5.9.2003
 (33) DE

- (73) Johnson Controls GmbH, Burscheid, DE;
 (72) PLIKA Alike, Göteborg, SE; LEWIS Richard G., Göteborg, SE;
 (74) Čechvalová Dagmar, Bratislava, SK;
 (86) PCT/EP2004/009374
 (87) WO 2005/028262
 (54) **Deformovateľné uchytenie, obzvlášť pre bezpečnostnú oddelovaciu sieť pre úložný priestor motorového vozidla**

- (51) **B60T 13/00, F16D 25/00**
 (11) **E 12307**
 (96) 04798650.0, 25.11.2004
 (97) 1689625, 9.5.2012
 (31) 0327402
 (32) 25.11.2003
 (33) GB
 (73) Carlisle Brake Products (UK) Limited, Sherbourne, Dorset DT9 4JW, GB;
 (72) BATCHELOR Mark, Gwent, GB; WILLIAMSON Michael, Gwent, GB; PARRY David Bruce, Warwickshire, GB;
 (74) ŽOVICOVÁ & ŽOVIC IP, s. r. o., Bratislava, SK;
 (86) PCT/GB2004/004943
 (87) WO 2005/051743
 (54) **Zostava dvojitého hlavného valca**

- (51) **B60W 50/00, G06F 3/00, B60K 35/00, B60K 37/00**
 (11) **E 12286**
 (96) 07723507.5, 22.3.2007
 (97) 1998996, 13.6.2012
 (31) 102006013067, 102006014426, 102006037156
 (32) 22.3.2006, 27.3.2006, 2.8.2006
 (33) DE, DE, DE
 (73) Volkswagen Aktiengesellschaft, Wolfsburg, DE;
 (72) BACHFISCHER Katharina, Düsseldorf, DE; WÄLLER Christoph, Braunschweig, DE; WAGNER Volkmar, Berlin, DE; DEHMANN Rainer, Berlin, DE;
 (74) Čechvalová Dagmar, Bratislava, SK;
 (86) PCT/EP2007/002553
 (87) WO 2007/107368
 (54) **Interaktívne ovládacie zariadenie a spôsob prevádzkovania interaktívneho ovládacieho zariadenia**

- (51) **B61L 23/00, B61L 27/00**
 (11) **E 12383**
 (96) 09013664.9, 30.10.2009
 (97) 2319742, 13.6.2012
 (73) Siemens Aktiengesellschaft, München, DE;
 (72) Müller Oswald, Glauburg, DE;
 (74) Bušová Eva, JUDr., Bratislava, SK;
 (54) **Usporiadanie a spôsob riadenia pohonu samohybného dopravného prostriedku bez vodiča**

- (51) **B62B 5/00**
 (11) **E 12323**
 (96) 10006188.6, 29.9.2003
 (97) 2230152, 30.5.2012
 (31) 0222672
 (32) 1.10.2002
 (33) GB

- (73) Radlok S.à.r.l., Luxembourg, LU;
 (72) Gray Andrew, Shipton by Beningbrough York, GB;
 (74) Belička Ivan, Ing., Banská Bystrica, SK;
(54) Brzdové zariadenie

-
- (51) B62D 25/00**
(11) E 12233
 (96) 06776500.8, 29.7.2006
 (97) 1910157, 28.3.2012
 (31) 102005039090
 (32) 6.8.2005
 (33) DE
 (73) Behr GmbH & Co. KG, Stuttgart, DE; HBPO GmbH, Lippstadt, DE;
 (72) SPIETH Michael, Gomaringen, DE; OPPERBECK Guido, Lippstadt, DE; ZEMAN Ondrej, Praha, CZ;
 (74) Bušová Eva, JUDr., Bratislava, SK;
 (86) PCT/EP2006/007535
 (87) WO 2007/017151
(54) Montážny nosný systém

-
- (51) B65D 1/00, A61J 1/00**
(11) E 12251
 (96) 06840986.1, 15.12.2006
 (97) 1989117, 13.6.2012
 (31) 102006009766, 366022
 (32) 1.3.2006, 2.3.2006
 (33) DE, US
 (73) Hansen Bernd, Sulzbach-Laufen, DE;
 (72) Hansen Bernd, Sulzbach-Laufen, DE;
 (74) MAJLINGOVÁ & PARTNERS, s. r. o., Bratislava, SK;
 (86) PCT/EP2006/012105
 (87) WO 2007/101466
(54) Zásobník a zariadenie na jeho výrobu

-
- (51) B65D 17/00, B21D 51/00**
(11) E 12303
 (96) 04075710.6, 9.3.2004
 (97) 1577222, 13.6.2012
 (73) Ardagh MP Group Netherlands B.V., Deventer, NL;
 (72) Jaarsveld Hein Willem Leendert van, Eefde, NL; Leboucher Fabrice, Angers, FR;
 (74) PATENTSERVIS BRATISLAVA, a. s., Bratislava, SK;
(54) Veko nádoby

-
- (51) B65D 23/00, B65D 51/00, B65D 25/00**
(11) E 12235
 (96) 09785025.9, 1.9.2009
 (97) 2323912, 16.5.2012
 (31) 0815897
 (32) 1.9.2008
 (33) GB
 (73) Benmore Ventures Limited, Tortola, VG;
 (72) GRIFFITHS Bryn, Surrey, GB; DUNCAN Jon, Middlesex, GB;
 (74) PATENTSERVIS BRATISLAVA, a. s., Bratislava, SK;
 (86) PCT/GB2009/002097
 (87) WO 2011/007113
(54) Osvetľovacie zariadenie a spôsob jeho výroby

- (51) B65D 33/00**
(11) E 12338
 (96) 09009527.4, 22.7.2009
 (97) 2168887, 11.7.2012
 (31) 102008048858
 (32) 25.9.2008
 (33) DE
 (73) Poly-clip System GmbH & Co. KG, Hattersheim, DE;
 (72) Meyrahn Joachim, Erzhausen, DE; Hein Klaus, Gedern, DE;
 (74) ROTT, RŮŽIČKA & GUTTMANN, Bratislava, SK;
(54) Bioclip

-
- (51) B65D 51/00, B65D 81/00**
(11) E 12345
 (96) 10163268.5, 19.5.2010
 (97) 2253555, 30.5.2012
 (31) 202009007163 U
 (32) 19.5.2009
 (33) DE
 (73) Deutsche SiSi-Werke Betriebs GmbH, Eppelheim/-Heidelberg, DE;
 (72) Schwartz Erhard, Wieloch, DE; Schmitt Christopher, Weinheim, DE;
 (74) Guniš Jaroslav, Mgr., Bratislava, SK;
(54) Uzatváracie veko pre nádoby, ktoré je bezpečné proti prehltnutiu

-
- (51) B65D 85/00, B65D 75/00**
(11) E 12368
 (96) 03796150.5, 3.12.2003
 (97) 1567427, 29.2.2012
 (31) 20022051
 (32) 4.12.2002
 (33) CH
 (73) FROMAGERIES BEL, Paris, FR;
 (72) DAL Sylvain, MARCILLY EN BEAUCE, FR; BLATTER René, Commugny, CH;
 (74) Bachratá Magdaléna, Mgr., Bratislava, SK;
 (86) PCT/FR2003/003577
 (87) WO 2004/052753
(54) Obal z polypropylénu

-
- (51) B65G 25/00, B65G 65/00**
(11) E 12226
 (96) 10172730.3, 13.8.2010
 (97) 2289824, 9.5.2012
 (31) 202009011482 U
 (32) 26.8.2009
 (33) DE
 (73) Schmack Biogas GmbH, Schwandorf, DE;
 (72) Hutzler Norbert, Trabit, DE; Seidl Armin, Schwandorf, DE; Wimmer Alfons, Chieming, DE; Meyer Stefan, Parsberg, DE;
 (74) Belička Ivan, Ing., Banská Bystrica, SK;
(54) Podávač pre biomasu

(51) **B65G 57/00**
 (11) **E 12242**
 (96) 10188642.2, 25.10.2010
 (97) 2316762, 23.5.2012
 (31) RE20090107
 (32) 3.11.2009
 (33) IT
 (73) Zecchetti S.R.L., Montecchio Emilia (Reggio Emilia), IT;
 (72) Giovanelli Mauro, MONTECCHIO EMILIA (REGGIO EMILIA), IT; Rocchetta Paolo, MONTECCHIO EMILIA (REGGIO EMILIA), IT;
 (74) Bušová Eva, JUDr., Bratislava, SK;
 (54) **Zariadenie a spôsob pre manipuláciu so skupinou predmetov v paletizačnom zariadení**

(51) **B66B 13/00, E05F 15/00**
 (11) **E 12367**
 (96) 05108737.7, 21.9.2005
 (97) 1661842, 25.4.2012
 (31) 04405615
 (32) 1.10.2004
 (33) EP
 (73) INVENTIO AG, Hergiswil, CH;
 (72) Grundmann Steffen, Dr., Bonstetten, CH;
 (74) Hörmannová Zuzana, Ing., Bratislava, SK;
 (54) **Vkladanie alebo nastavovanie referenčných polôh pre ovládaciu jednotku dverí**

(51) **B66B 23/00, F16H 35/00**
 (11) **E 12380**
 (96) 09011639.3, 25.10.2002
 (97) 2123936, 30.5.2012
 (31) 10152303, 10224232
 (32) 26.10.2001, 29.5.2002
 (33) DE, DE
 (62) 02801914.9
 (73) Ketten-Wulf Betriebs-GmbH, Eslohe-Kückelheim, DE;
 (72) Grobbel Burkhard, Schmallebenberg, DE;
 (74) Čechvalová Dagmar, Bratislava, SK;
 (54) **Pohon kĺbovej reťaze, ako aj spôsob pohonu hnacieho reťazového kola kĺbovej reťaze**

(51) **B66B 23/00**
 (11) **E 12311**
 (96) 09724778.7, 23.3.2009
 (97) 2271574, 27.6.2012
 (31) 202008004206 U
 (32) 27.3.2008
 (33) DE
 (73) Semperit Ag Holding, Wien, AT;
 (72) WIECZOREK André, Wimpasing, AT;
 (74) Fajnorová Mária, Ing., Bratislava, SK;
 (86) PCT/EP2009/053364
 (87) WO 2009/118284
 (54) **Držadlo zábradlia pohyblivých chodníkov, eskalátorov a podobne**

(51) **B66F 9/00**
 (11) **E 12415**
 (96) 10190839.0, 11.11.2010
 (97) 2325131, 13.6.2012
 (31) 18432009

(32) 20.11.2009
 (33) AT
 (73) Wanek-Pusset Peter, Kapfenberg, AT; Grentner Bernhard, Breitenau, AT;
 (72) Wanek-Pusset Peter, Kapfenberg, AT; Grentner Bernhard, Breitenau, AT;
 (74) Belička Ivan, Ing., Banská Bystrica, SK;
 (54) **Zariadenie pre nakladanie a vykladanie pojazdného kontajnera**

(51) **C01B 33/00, C08K 3/00, C09K 3/00**
 (11) **E 12399**
 (96) 07107962.8, 10.5.2007
 (97) 1860067, 4.7.2012
 (31) 102006024591, 102007004757
 (32) 26.5.2006, 31.1.2007
 (33) DE, DE
 (73) Evonik Degussa GmbH, Essen, DE;
 (72) Panz Christian, Wesseling-Berzdorf, DE; Obladen Helga, Brühl, DE; Allerdisse René, Bornheim, DE; Meier Karl, Alfter, DE; Ruf Markus, Alfter-Witterschlick, DE; Kempf Michael, Rodenbach, DE; Scholz Mario, Gründau, DE; Kuhn Dieter, Rodenbach, DE;
 (74) Čechvalová Dagmar, Bratislava, SK;
 (54) **Zrážané kyseliny kremičité so špeciálnymi vlastnosťami povrchu**

(51) **C04B 41/00**
 (11) **E 12344**
 (96) 10152879.2, 8.2.2010
 (97) 2233457, 6.6.2012
 (31) 102009014602
 (32) 24.3.2009
 (33) DE
 (73) Dyckerhoff AG, Wiesbaden, DE;
 (72) Droll Dr. Klaus, Mainz, DE;
 (74) Guniš Jaroslav, Mgr., Bratislava, SK;
 (54) **Spôsob fotokatalytickej aktivácie povrchu konštrukčných dielov**

(51) **C04B 41/00**
 (11) **E 12343**
 (96) 10152878.4, 8.2.2010
 (97) 2233456, 23.5.2012
 (31) 102009014600
 (32) 24.3.2009
 (33) DE
 (73) Dyckerhoff AG, Wiesbaden, DE;
 (72) Droll Klaus, Dr., Mainz, DE;
 (74) Guniš Jaroslav, Mgr., Bratislava, SK;
 (54) **Spôsob výroby fotokatalyticky aktivovaných konštrukčných dielov s maticou viazanou minerálnym pojivom**

(51) **C07C 253/00, C07D 307/00**
 (11) **E 12309**
 (96) 03767476.9, 18.12.2003
 (97) 1581483, 6.6.2012
 (31) 200202004, 436117 P
 (32) 23.12.2002, 23.12.2002
 (33) DK, US
 (73) H. Lundbeck A/S, Kobenhavn-Valby, DK;

- (72) PETERSEN Hans, Vanl se, DK; DANCER Robert, Hvidovre, DK; CHRISTIANSEN Brian, Frederiksberg, DK; HUMBLE Rikke, Eva, København NV, DK;
- (74) Hörmannová Zuzana, Ing., Bratislava, SK;
- (86) PCT/DK2003/000907
- (87) WO 2004/056754
- (54) Spôsob prípravy racemického citalopramdiolu a/alebo S- alebo R-citalopramdiolu a použitie takýchto diolov na prípravu racemického citalopramu, R-citalopramu a/alebo S-citalopramu**
-
- (51) C07D 207/00, C07D 401/00, A61K 31/00, A61P 25/00, A61P 29/00**
- (11) E 12234**
- (96) 07787001.2, 3.7.2007
- (97) 2049478, 30.5.2012
- (31) 0613473, 0622825, 0705263, 0711439
- (32) 6.7.2006, 15.11.2006, 19.3.2007, 13.6.2007
- (33) GB, GB, GB, GB
- (73) Glaxo Group Limited, Greenford, Middlesex, GB;
- (72) CHAMBERS Laura J, Harlow Essex, GB; GLEAVE Robert, Harlow Essex, GB; SENGER Stefan, Stevenage Hertfordshire, GB; WALTER Daryl Simon, Harlow Essex, GB;
- (74) Bušová Eva, JUDr., Bratislava, SK;
- (86) PCT/EP2007/056675
- (87) WO 2008/003697
- (54) Substituované N-fenylmetyl-5-oxo-prolín-2-amidy ako antagonisti receptora P2X7 a spôsoby ich použitia**
-
- (51) C07D 209/00, A61P 1/00, A61P 11/00, A61P 17/00, A61P 31/00, A61P 35/00, A61P 37/00**
- (11) E 12272**
- (96) 07766323.5, 20.7.2007
- (97) 2046740, 23.5.2012
- (31) 0614608, 0624176
- (32) 22.7.2006, 4.12.2006
- (33) GB, GB
- (73) Oxagen Limited, Oxfordshire, GB;
- (72) ARMER Richard Edward, Oxon, GB; WYNNE Graham Michael, Oxon, GB; DORGAN Colin Richard, Abdingon, Oxon, GB; JOHNSON Peter David, Abdingon, Oxon, GB;
- (74) Hörmannová Zuzana, Ing., Bratislava, SK;
- (86) PCT/GB2007/002761
- (87) WO 2008/012511
- (54) Zlúčeniny s CRTH2 antagonistickou aktivitou**
-
- (51) C07D 211/00, A01N 43/00, C07D 471/00**
- (11) E 12312**
- (96) 08838585.1, 13.10.2008
- (97) 2197844, 25.7.2012
- (31) 0720126
- (32) 15.10.2007
- (33) GB
- (73) Syngenta Participations AG, Basel, CH;
- (72) ZAMBACH Werner, Stein, CH; HUETER Ottmar, Franz, Stein, CH; WENGER Jean, Wallbach, CH; GOEGHOVA Marcela, Bratislava, SK; PITTERNA Thomas, Stein, CH; MAIENFISCH Peter, Stein, CH; MUEHLEBACH Michel, Stein, CH;
- (74) Čechvalová Dagmar, Bratislava, SK;
- (86) PCT/EP2008/008657
- (87) WO 2009/049851
- (54) Spiroheterocyklické pyrolidíndiónové deriváty užitočné ako pesticídy**
-
- (51) C07D 213/00, C07D 241/00, C07D 401/00, A61K 31/00, A61P 9/00**
- (11) E 12395**
- (96) 07823409.3, 9.8.2007
- (97) 2059508, 11.4.2012
- (31) 0607283
- (32) 11.8.2006
- (33) FR
- (73) SANOFI, Paris, FR;
- (72) ALTENBURGER Jean-Michel, Paris, FR; FOSSEY Valerie, Paris, FR; LASSALLE Gilbert, Paris, FR; PETIT Frédéric, Paris, FR; VERNIERES Jean-Claude, Paris, FR; JANIÁK Philip, Paris, FR;
- (74) Čechvalová Dagmar, Bratislava, SK;
- (86) PCT/FR2007/001357
- (87) WO 2008/020124
- (54) Deriváty 5,6-bisaryl-2-pyridínkarboxamidu, ich príprava a ich terapeutické použitie ako antagonistov receptorov urotenzínu II**
-
- (51) C07D 213/00, A61K 31/00, A61P 35/00**
- (11) E 12237**
- (96) 05797740.7, 20.9.2005
- (97) 1797038, 13.6.2012
- (31) 04023130
- (32) 29.9.2004
- (33) EP
- (73) Bayer Pharma Aktiengesellschaft, Berlin, DE; GRUNENBERG Alfons, Dormagen, DE; LENZ Jana, Wuppertal, DE;
- (74) Čechvalová Dagmar, Bratislava, SK;
- (86) PCT/EP2005/010119
- (87) WO 2006/034797
- (54) Termodynamicky stabilná forma tozylátu BAY 43-9006**
-
- (51) C07D 271/00, A61K 31/00, A61P 25/00**
- (11) E 12378**
- (96) 10190591.7, 14.10.2008
- (97) 2295417, 4.7.2012
- (31) 984118 P
- (32) 31.10.2007
- (33) US
- (62) 08843687.8
- (73) Bristol-Myers Squibb Company, Princeton, NJ, US;
- (72) Starrett John E., JR, Wallingford, Connecticut, US; Gillman, Kevin W., Wallingford, Connecticut, US; Olson Richard E., Wallingford, Connecticut, US;
- (74) PATENTSERVIS BRATISLAVA, a. s., Bratislava, SK;
- (54) Nové medziprodukty vhodné na prípravu alfa-(n-sulfónamido)acetamidovej zlúčeniny**

(51) C07D 295/00, C07C 237/00, C07D 401/00, C07C 233/00
 (11) E 12293
 (96) 03737319.8, 6.2.2003
 (97) 1474408, 23.5.2012
 (31) 0202873
 (32) 7.2.2002
 (33) GB
 (73) Novartis AG, Basel, CH;
 (72) LOISELEUR Olivier, Saint-Louis, FR; KAUFMANN Daniel, Therwil, CH; ABEL Stephan, Weil am Rhein, DE; BUERGER Hans Michael, Allschwil, CH; MEISENBACH Mark, Durmenach, FR; SCHMITZ Beat, Allschwil, CH; SEDELMEIER Gottfried, Schallstadt, DE;
 (74) Čechvalová Dagmar, Bratislava, SK;
 (86) PCT/EP2003/001188
 (87) WO 2003/066613
 (54) *N*-fenyl-2-pyrimidín-aminové deriváty

(51) C07D 309/00, A61K 31/00
 (11) E 12393
 (96) 05715979.0, 11.3.2005
 (97) 1730131, 9.5.2012
 (31) 102004012676, 102004040168, 102004061145, 05002628
 (32) 16.3.2004, 18.8.2004, 16.12.2004, 9.2.2005
 (33) DE, DE, DE, EP
 (73) Boehringer Ingelheim International GmbH, Ingelheim, DE;
 (72) HIMMELSBACH Frank, Mittelbiberach, DE; ECKHARDT Matthias, Biberach, DE; EICKELMANN Peter, Mittelbiberach, DE; BARSOUMIAN Edward Leon, Toyonaka, Osaka, JP; THOMAS Leo, Biberach, DE;
 (74) Čechvalová Dagmar, Bratislava, SK;
 (86) PCT/EP2005/002618
 (87) WO 2005/092877
 (54) *Glukopyranozylom* substituované benzénové deriváty, liečivo obsahujúce tieto zlúčeniny, ich použitie a spôsob ich výroby

(51) C07D 401/00, C07D 403/00, C07D 407/00, C07D 409/00, A61K 31/00, A61P 35/00
 (11) E 12264
 (96) 09780990.9, 23.7.2009
 (97) 2324008, 9.5.2012
 (31) 08161076
 (32) 24.7.2008
 (33) EP
 (73) NERVIANO MEDICAL SCIENCES S.R.L., Nerviano (MI), IT;
 (72) PULICI Maurizio, Caponago (MI), IT; ZUCOTTO Fabio, Milan, IT; BADARI Alessandra, Vedano al Lambro (MB), IT; NUVOLONI Stefano, I-Genova, IT; CERVI Giovanni, Como, IT; TRAQUANDI Gabriella, Milan, IT; BIONDARO Sonia, Roncà (VR), IT; TRIFIRO' Paolo, Genova, IT; MARCHIONNI Chiara, Milan, IT; MODUGNO Michele, Parabiagio (MI), IT;
 (74) Bachratá Magdaléna, Mgr., Bratislava, SK;
 (86) PCT/EP2009/059506
 (87) WO 2010/010154
 (54) *3,4-Diaryl pyrazoly* ako inhibítory proteínkinázy

(51) C07D 401/00, A61K 31/00
 (11) E 12257
 (96) 07838876.6, 25.9.2007
 (97) 2066656, 25.4.2012
 (31) 847471 P
 (32) 26.9.2006
 (33) US
 (73) CELGENE CORPORATION, Summit, NJ, US;
 (72) MULLER George W., Rancho Santa Fe, CA, US; MAN Hon-Wah, Princeton, NJ, US;
 (74) Fajnorová Mária, Ing., Bratislava, SK;
 (86) PCT/US2007/020765
 (87) WO 2008/039489
 (54) *5-Substituované chinazolinónové deriváty ako protinádorové látky*

(51) C07D 401/00, C07D 403/00, C07D 405/00, C07D 409/00, C07D 413/00, C07D 417/00, A61K 31/00
 (11) E 12385
 (96) 08871581.8, 23.12.2008
 (97) 2231640, 6.6.2012
 (31) 08001305
 (32) 24.1.2008
 (33) EP
 (73) Merck Patent GmbH, Darmstadt, DE;
 (72) BENDER Stefan, Darmstadt, DE; BURGDORF Lars Thore, Frankfurt am Main, DE; EMDE Ulrich, Darmstadt, DE; BEIER Norbert, Reinheim, DE; GLEITZ Johannes, Darmstadt, DE; CHARON Christine, Gometz-le-Chatel, FR;
 (74) Bušová Eva, JUDr., Bratislava, SK;
 (86) PCT/EP2008/011099
 (87) WO 2009/092432
 (54) *Deriváty beta-aminokyselín na liečenie diabetes*

(51) C07D 401/00, C07D 207/00
 (11) E 12384
 (96) 04790859.5, 26.10.2004
 (97) 1685125, 6.6.2012
 (31) 10354060
 (32) 19.11.2003
 (33) DE
 (73) MERCK PATENT GmbH, Darmstadt, DE;
 (72) FINSINGER Dirk, Darmstadt, DE; BUCHSTALLER Hans-Peter, Griesheim, DE; BURGDORF Lars, Frankfurt am Main, DE; WIESNER Matthias, Seeheim-Jugenheim, DE; AMENDT Christiane, Darmstadt, DE; GRELL Matthias, Darmstadt, DE; SIRRENBURG Christian, Darmstadt, DE; ZENKE Frank, Darmstadt, DE;
 (74) Bušová Eva, JUDr., Bratislava, SK;
 (86) PCT/EP2004/012076
 (87) WO 2005/049603
 (54) *Pyrolové deriváty použiteľné na liečbu proliferčných chorôb*

(51) C07D 401/00, A61K 31/00, A61P 35/00
 (11) E 12391
 (96) 06800109.8, 18.7.2006
 (97) 1912973, 13.6.2012
 (31) 701405 P, 716214 P
 (32) 20.7.2005, 12.9.2005
 (33) US, US

- (73) Novartis AG, Basel, CH;
 (72) MANLEY Paul W., Arlesheim, CH; SHIEH Wen-Chung, Berkeley Heights, NJ, US; SUTTON Paul Allen, Parsippany, NJ, US; KARPINSKI Piotr H., Lincoln Park, NJ, US; WU Raean, Pine Brook, NJ, US; MONNIER Stéphanie, Raedersheim, FR; BROZIO Jörg, Basel, CH;
 (74) Čechvalová Dagmar, Bratislava, SK;
 (86) PCT/US2006/027875
 (87) WO 2007/015870
(54) Kryštalické formy 4-metyl-N-[3-(4-metyl-imidazol-1-yl)-5-trifluórmetyl-fenyl]-3-(4-pyridín-3-yl-pyrimidín-2-ylamino)-benzamidu

-
- (51) C07D 417/00, A61K 31/00, A61P 1/00, A61P 31/00**
(11) E 12222
 (96) 08757463.8, 18.6.2008
 (97) 2159224, 1.8.2012
 (31) 200710119019
 (32) 18.6.2007
 (33) CN
 (73) Sunshine Lake Pharma Co., Ltd, Guangdong, CN;
 (72) SIEGFRIED Goldmann, Guangdong, CN; LI Jing, Guangdong, CN; LIU Yisong, Guangdong, CN;
 (74) ŽOVICOVÁ & ŽOVIC IP, s. r. o., Bratislava, SK;
 (86) CN2008001187
 (87) WO 2008154817
(54) Brómfenylsubstituované tiazolyldihydropyrimidíny

-
- (51) C07D 471/00, C07D 487/00, A61K 31/00, A61K 45/00, A61P 31/00**
(11) E 12351
 (96) 03784906.4, 5.8.2003
 (97) 1549313, 27.6.2012
 (31) 214982
 (32) 7.8.2002
 (33) US
 (73) Bristol-Myers Squibb Company, Princeton, NJ, US;
 (72) WANG Tao, Farmington, CT, US; ZHANG Zhongxing, Madison, CT, US; MEANWELL Nicholas A., East Hampton, CT, US; KADOW John F., Wallingford, CT, US; YIN Zhiwei, Glastonbury, CT, US; XUE Qiufen May, Newbury Park, CA, US; REGUEIRO-REN Alicia, Middletown, CT, US; MATISKELLA John D., Wallingford, CT, US; UEDA Yasutsugu, Clinton, CT, US;
 (74) PATENTSERVIS BRATISLAVA, a. s., Bratislava, SK;
 (86) PCT/US2003/024415
 (87) WO 2004/014380
(54) Kompozícia a antivírusová aktivita substituovaných azaindoloxoacetát piperazínové deriváty

-
- (51) C07D 491/00, A61K 31/00, A61P 19/00**
(11) E 12396
 (96) 07766233.6, 13.7.2007
 (97) 2046797, 23.5.2012
 (31) 0614052
 (32) 14.7.2006
 (33) GB

- (73) Amura Therapeutics Limited, Cambridge, GB;
 (72) QUIBELL Martin, Cambridge, GB; WATTS John Paul, Cambridge, GB;
 (74) Čechvalová Dagmar, Bratislava, SK;
 (86) PCT/GB2007/002661
 (87) WO 2008/007127
(54) Deriváty furo [3,2-B]pyrol-3-ónu a ich použitie ako inhibítory cysteinylových proteináz

-
- (51) C07D 493/00, A61K 31/00, A61P 33/00, A01N 43/00, C07D 313/00, C07D 311/00, C07D 307/00**
(11) E 12330
 (96) 04254592.1, 30.7.2004
 (97) 1505069, 4.7.2012
 (31) 493317 P
 (32) 7.8.2003
 (33) US
 (73) Wyeth LLC, Madison, NJ, US;
 (72) Sorokin Isidoro Hector, La Plagta (Bs. As.), AR; Di Raimonda Paola, San Gregorio (Catania), IT; Chou Chin-Liang, Audubon, PA, US;
 (74) Bušová Eva, JUDr., Bratislava, SK;
(54) Spôsob čistenia moxidektínu kryštalizáciou

-
- (51) C07D 498/00, C07H 19/00**
(11) E 12227
 (96) 05793907.6, 10.10.2005
 (97) 1802635, 6.6.2012
 (31) 422643, 427599
 (32) 12.10.2004, 16.12.2004
 (33) GB, GB
 (73) MEDA Pharma S.a.r.l., Luxembourg, LU;
 (72) GRASSBERGER Maximilian, Vienna, AT; HORVATH Amarylla, Wien, AT;
 (74) ROTT, RŮŽIČKA & GUTTMANN, Bratislava, SK;
 (86) PCT/EP2005/010889
 (87) WO 2006/040111
(54) Tricyklické zlúčeniny obsahujúce heteroatómy

-
- (51) C07D 498/00**
(11) E 12348
 (96) 05803350.7, 3.11.2005
 (97) 1812448, 23.5.2012
 (31) 625343 P, 642131 P
 (32) 5.11.2004, 7.1.2005
 (33) US, US
 (73) Novartis AG, Basel, CH;
 (72) HOEHN Pascale, Eschentzwiller, FR; KOCH Bernd, Buschwiller, FR; MUTZ Michael, Freiburg i. Br., DE;
 (74) Čechvalová Dagmar, Bratislava, SK;
 (86) PCT/EP2005/011789
 (87) WO 2006/048296
(54) Organické zlúčeniny

-
- (51) C07D 501/00, A61P 31/00, A61K 31/00**
(11) E 12244
 (96) 09731612.9, 14.4.2009
 (97) 2268648, 16.5.2012
 (31) 08154517
 (32) 15.4.2008
 (33) EP

- (73) Basilea Pharmaceutica AG, Basel, CH;
 (72) ALPEGIANI Marco, Milano, IT; CABRI Walter, Rozzano, IT; HEUBES Markus, Schopfheim, DE; LONGONI Davide, Gorgonzola, IT; SCHLEIMER Michael, Inzlingen, DE;
 (74) Bušová Eva, JUDr., Bratislava, SK;
 (86) PCT/EP2009/054405
 (87) WO 2009/127623
 (54) **Kryštalický benzhydrylester (6R,7R)-7-{2-(5-amino-[1,2,4]tiadiazol-3-yl)-2-[(Z)-trityloxyimino]acetylamino}-3-[(R)-1'-terc-butoxykarbonyl-2-oxo-[1,3]bipyrrolidinyl-(3E)-ylidenmetyl]-8-oxo-5-tia-1-aza-bicyclo[4.2.0]okt-2-én-2-karboxylovej Kyseliny;**

- (51) **C07F 9/00, A61K 31/00, A61P 31/00**
 (11) **E 12407**
 (96) 10158740.0, 29.12.2004
 (97) 2204374, 13.6.2012
 (31) 533745 P, 590987 P, 606595 P
 (32) 30.12.2003, 26.7.2004, 1.9.2004
 (33) US, US, US
 (62) 04815956.0
 (73) GILEAD SCIENCES, INC., Foster City, California, US;
 (72) Cheng Xiaqin, Broomfield, CO, US; Cook Gary P., Westford, MA, US; Desai Manoj C., Pleasant Hill, CA, US; Doerffler Edward, Union City, CA, US; He Gong-Xin, Cupertino, CA, US; Kim Choung U., San Carlos, CA, US; Lee William A., Los Altos, CA, US; Rohloff John C., Boulder, CO, US; Wang Jianying, Foster City, CA, US; Yang Zheng-Yu, Palo Alto, CA, US;
 (74) ŽOVICOVÁ & ŽOVIC IP, s. r. o., Bratislava, SK;
 (54) **Nukleozidové fosfonáty a ich analógy na liečbu infekcií vírusom HPV**

- (51) **C07H 19/00, A61K 31/00, A61P 31/00**
 (11) **E 12349**
 (96) 09790117.7, 7.7.2009
 (97) 2307435, 13.6.2012
 (31) 78989
 (32) 8.7.2008
 (33) US
 (73) Gilead Sciences, Inc., Foster City, CA, US;
 (72) GRAETZ Benjamin R., San Mateo, CA, US; POLNIASZEK Richard P., Redwood City, CA, US;
 (74) ŽOVICOVÁ & ŽOVIC IP, s. r. o., Bratislava, SK;
 (86) PCT/US2009/049838
 (87) WO 2010/005986
 (54) **Soli zlúčenín inhibujúcich HIV**

- (51) **C07H 21/00, C12N 15/00, A01H 5/00**
 (11) **E 12252**
 (96) 06785959.5, 29.6.2006
 (97) 1919514, 16.5.2012
 (31) 697067 P
 (32) 5.7.2005
 (33) US
 (73) The Regents of the University of California, Oakland, CA, US;

- (72) RO Dae-Kyun, Calgary, Alberta, CA; NEWMAN Karyn, Berkeley, California, US; PARADISE Eric M., Oakland, California, US; KEASLING Jay D., Berkeley, California, US; OUELLET Mario, El Cerrito, California, US; EACHUS Rachel, San Francisco, California, US; HO Kimberly, Novato, California, US; HAM Timothy, El Cerrito, California, US;
 (74) MAJLINGOVÁ & PARTNERS, s. r. o., Bratislava, SK;
 (86) PCT/US2006/025572
 (87) WO 2007/005604
 (54) **Polynukleotidy kódujúce izoprenoid modifikujúce enzýmy a spôsoby ich použitia**

- (51) **C07J 17/00, A61K 31/00, A61P 9/00**
 (11) **E 12370**
 (96) 06819722.7, 23.11.2006
 (97) 1951738, 18.1.2012
 (31) 05025817
 (32) 25.11.2005
 (33) EP
 (73) Rostaquo S.p.A., Pomezia, (RM), IT;
 (72) CERRI Alberto, Milano, IT; ARMAROLI Silvia, Gallo Poggio Renatico, IT; TORRI Marco, Rho, IT;
 (74) Bachratá Magdaléna, Mgr., Bratislava, SK;
 (86) EP2006/068845
 (87) WO2007/060206
 (54) **Ďalšie kryštalické formy rostafuroxinu**

- (51) **C07K 14/00**
 (11) **E 12236**
 (96) 08730629.6, 25.2.2008
 (97) 2134742, 27.6.2012
 (31) 903586 P
 (32) 27.2.2007
 (33) US
 (73) Wyeth LLC, Madison, NJ, US;
 (72) GILL Michael A., Sioux Falls SD, US;
 (74) Bušová Eva, JUDr., Bratislava, SK;
 (86) PCT/US2008/054867
 (87) WO 2008/106393
 (54) **Imunogénna kompozícia pre prevenciu a liečbu infekcií u zvierat**

- (51) **C07K 16/00, A61K 39/00, C12N 5/00, C07K 14/00, A61P 37/00, A61P 31/00**
 (11) **E 12324**
 (96) 04813771.5, 10.12.2004
 (97) 1691837, 20.6.2012
 (31) 529180 P
 (32) 10.12.2003
 (33) US
 (73) Medarex, Inc., Princeton, NJ, US;
 (72) DESHPANDE Shrikant, Fremont, CA, US; HUANG Haichun, Fremont, CA, US; SRINIVASAN Mohan, Cupertino, CA, US; CARDARELLI Josephine M., San Carlos, CA, US; WANG Changyu, Fremont, CA, US; PASSMORE David, Mountain View, CA, US; RANGAN Vangipuram S., Pleasant Hill, CA, US; LANE Thomas E., Irvine, CA, US; KEIRSTEAD Hans, S., Irvine, CA, US; LIU Michael T., Irvine, CA, US;

- (74) PATENTSERVIS BRATISLAVA, a. s., Bratislava, SK;
 (86) PCT/US2004/041506
 (87) WO 2005/058815
(54) IP-10 profilátky a ich použitie

- (51) C07K 16/00, A61P 13/00**
(11) E 12254
 (96) 06735489.4, 17.2.2006
 (97) 1851250, 6.6.2012
 (31) 654125 P, 720499 P, 748417 P
 (32) 18.2.2005, 26.9.2005, 8.12.2005
 (33) US, US, US
 (73) Medarex, Inc., Princeton, NJ, US;
 (72) HUANG Haichun, Fremont, California, US; KING David John, Belmont, California, US; PAN Chin, Los Altos, California, US; CARDARELLI Josephine M., San Carlos, California, US;
 (74) MAJLINGOVÁ & PARTNERS, s. r. o., Bratislava, SK;
 (86) PCT/US2006/005852
 (87) WO 2006/089230
(54) Humánna monoklonálna profilátka proti prostatovo špecifickému membránovému antigénu (PSMA)

- (51) C07K 16/00, A61K 39/00, A61P 35/00, C12N 15/00, C12N 5/00, A61K 47/00, A61K 51/00, A61K 49/00**
(11) E 12334
 (96) 07863572.9, 26.10.2007
 (97) 2061814, 6.6.2012
 (31) 863295 P, 868707 P, 921300 P, 937857 P
 (32) 27.10.2006, 5.12.2006, 30.3.2007, 29.6.2007
 (33) US, US, US, US
 (73) Genentech, Inc., South San Francisco, CA, US;
 (72) DENNIS Mark S., San Carlos, CA, US; RUBINFELD Bonnee, Danville, CA, US; POLAKIS Paul, Mill Valley, CA, US; JAKOBOVITS Aya, Beverly Hills, CA, US;
 (74) MAJLINGOVÁ & PARTNERS, s. r. o., Bratislava, SK;
 (86) PCT/US2007/082726
 (87) WO 2008/052187
(54) Profilátky a imunokonjugáty a ich použitie

- (51) C08G 64/00, C08L 69/00**
(11) E 12243
 (96) 07852082.2, 3.12.2007
 (97) 2089452, 11.7.2012
 (31) 0602588
 (32) 4.12.2006
 (33) SE
 (73) Perstorp Specialty Chemicals AB, Perstorp, SE;
 (72) MIDELF Birger, Ängelholm, SE; LUNDMARK Stefan, Höganäs, SE; JENSEN Lennart, Bjuv, SE;
 (74) PATENTSERVIS BRATISLAVA, a. s., Bratislava, SK;
 (86) PCT/SE2007/001076
 (87) WO 2008/069725
(54) Spôsob výroby polyméru so zvýšenou molekulovou hmotnosťou a použitie uvedeného polyméru

- (51) C08L 23/00, D01F 6/00**
(11) E 12295
 (96) 09176063.7, 16.11.2009
 (97) 2325248, 16.5.2012
 (73) Borealis AG, Vienna, AT;
 (72) Tynys Antti, Linz, AT; Fiebig Joachim, St. Marien, AT; Perrillat-Collomb Pascal, Linz, AT;
 (74) Čechvalová Dagmar, Bratislava, SK;
(54) Z taveniny fúkané vlákna z polypropylénových kompozícií

- (51) C08L 23/00**
(11) E 12294
 (96) 09172622.4, 9.10.2009
 (97) 2308923, 16.5.2012
 (73) Borealis AG, Vienna, AT;
 (72) Bernreitner Klaus, Linz, AT; Schiesser Stefan, Linz, AT; Tranning Michael, Pucking, AT; Gahleitner Markus, Neunhofen/Krems, AT;
 (74) Čechvalová Dagmar, Bratislava, SK;
(54) Kompozícia skleneného vlákna so zlepšenou spracovateľnosťou

- (51) C08L 69/00, C08K 3/00, C08L 27/00, C08L 51/00, C08L 83/00**
(11) E 12320
 (96) 06768709.5, 30.5.2006
 (97) 1969056, 21.9.2011
 (31) 20050136093, 20060048150
 (32) 30.12.2005, 29.5.2006
 (33) KR, KR
 (73) Cheil Industries Inc., Kumi-Shi, Gyeongsangbuk-do, KR;
 (72) JUNG Hyuk Jin, Gyeonggi-do, KR; LIM Jong Cheol, Gyeonggi-do, KR; KANG Tae Gon, Gyeonggi-do, KR;
 (74) Tomeš Pavol, Ing., Bratislava, SK;
 (86) PCT/KR2006/002091
 (87) WO 2007/078035
(54) Polykarbonátová živicová kompozícia s dobrou odrazivosťou svetla a dobrou schopnosťou zhášania plameňov

- (51) C08L 97/00, C09J 103/00, C08L 3/00, C08L 39/00, C08L 79/00**
(11) E 12389
 (96) 07748565.4, 7.6.2007
 (97) 2032656, 30.5.2012
 (31) 473963, 06116375
 (32) 23.6.2006, 30.6.2006
 (33) US, EP
 (73) Akzo Nobel Coatings International B.V., SB Arnhem, NL;
 (72) KHABBAZ Farideh, Nacka, SE; ERIKSSON Per Anders, Nacka, SE; FARE Joanna, Huddinge, SE; FURBERG Anna Kristina, Sundbyberg, SE;
 (74) ROTT, RŮŽIČKA & GUTTMANN, Bratislava, SK;
 (86) PCT/SE2007/050405
 (87) WO 2007/149037
(54) Adhezívny systém a spôsob výroby produktu na báze dreva

- (51) C12M 1/00, C12N 1/00
(11) E 12392
(96) 09757281.2, 3.6.2009
(97) 2326706, 4.4.2012
(31) 102008026829
(32) 5.6.2008
(33) DE
(73) PanAlgaea Swiss GmbH, Birmenstorf AG, CH;
(72) SCHUSTER Jürgen, Bad Emstal, DE; KURZWEIL Horst, Würzburg, DE;
(74) Čechvalová Dagmar, Bratislava, SK;
(86) PCT/EP2009/003966
(87) WO 2009/146898
- (54) Systém na kultiváciu a rozmnožovanie mikroorganizmov vyžadujúcich veľké množstvo svetla (napr. rias)**
-
- (51) C12N 5/00
(11) E 12302
(96) 04760621.5, 29.4.2004
(97) 1653807, 23.5.2012
(31) 466793 P, 492754 P
(32) 1.5.2003, 6.8.2003
(33) US, US
(73) Medgenics, Inc., Palo Alto, CA, US;
(72) BELLOMO Stephen F., Zichron Yaakov, IL; LIPPIN Itzhak, Moshav Beit Yitzhak, IL; PIVA Guillermo Alberto, Winston Salem, North Carolina, US; ROSENBERG Lior, Omer, IL; BUKHMAN Mordechai, Carmiel, IL; STERN Baruch S., Haifa, IL; SHALHEVET David, Kiryat Tivon, IL; SHAVITT Menachem D., D.N. Misgav, IL; PEARLMAN Andrew L., D.N. Miscav, IL; NOAM Shani, Zichron Yaakov, IL; ALMON Einat, Timrat, IL;
(74) ROTT, RŮŽIČKA & GUTTMANN, Bratislava, SK;
(86) PCT/US2004/013194
(87) WO 2004/099363
- (54) Použitie dermálnych mikroorgánov**
-
- (51) C12N 15/00
(11) E 12340
(96) 06785367.1, 23.6.2006
(97) 1904631, 16.5.2012
(31) 694021 P
(32) 24.6.2005
(33) US
(73) REGENTS OF THE UNIVERSITY OF MINNESOTA, Saint Paul, MN, US;
(72) FAABERG Kay S., Ames, IA, US; HAN Jun, St. Paul, MN, US; LIU Gongping, St. Paul, MN, US; WANG Yue, St. Paul, MN, US;
(74) Hörmannová Zuzana, Ing., Bratislava, SK;
(86) PCT/US2006/024355
(87) WO 2007/002321
- (54) Vírusy PRRS, ich infekčné klony, mutanty a spôsoby použitia**
-
- (51) C12N 15/00, A61K 35/00, A61K 38/00, A61K 48/00, A61P 13/00, A61P 35/00, C07K 7/00, C12Q 1/00, C07K 14/00, G01N 33/00
(11) E 12382
(96) 07714676.9, 21.2.2007
(97) 1988163, 27.6.2012
- (31) 2006045287
(32) 22.2.2006
(33) JP
(73) International Institute of Cancer Immunology, Inc., Suita-shi, Osaka, JP;
(72) SUGIYAMA Haruo, Minoo-shi, Osaka, JP;
(74) PATENTSERVIS BRATISLAVA, a. s., Bratislava, SK;
(86) PCT/JP2007/053176
(87) WO 2007/097358
- (54) HLA-A*3303 špecifický peptid WT1 a farmaceutický prostriedok, ktorý ho obsahuje**
-
- (51) C12N 15/00
(11) E 12372
(96) 02790321.0, 31.10.2002
(97) 1456380, 18.4.2012
(31) 01126140
(32) 2.11.2001
(33) EP
(73) Giuliani International Limited, Dublin 2, IE;
(72) STEINBRECHER Andreas, Regensburg, DE; GIEGERICH Gerhard, Köfering, DE; KLEITER Ingo, Regensburg, DE; HORN Markus, Sinzing, DE; APFEL Rainer, Sinzing, DE; KREUTZER Roland, Weidenberg, DE; LIMMER Stefan, Neudrossenfeld, DE; VORNLOCHER Hans-Peter, Bayreuth, DE;
(74) Hörmannová Zuzana, Ing., Bratislava, SK;
(86) PCT/EP2002/012221
(87) WO 2003/037368
- (54) Inhibitory proteínu smad7 na liečbu ochorení CNS**
-
- (51) C12P 19/00
(11) E 12248
(96) 07875026.2, 13.11.2007
(97) 2082054, 16.5.2012
(31) 858579 P
(32) 13.11.2006
(33) US
(73) Danisco US Inc., Palo Alto, CA, US;
(72) KELEMEN Bradley, Palo Alto, California, US; LARENAS Edmund A., Palo Alto, California, US; MITCHINSON Colin, Palo Alto, California, US;
(74) MAJLINGOVÁ & PARTNERS, s. r. o., Bratislava, SK;
(86) PCT/US2007/023732
(87) WO 2008/147396
- (54) Spôsob zvýšenia výťažku procesov konverzie celulózy**
-
- (51) C22B 34/00, C22B 3/00, C01G 39/00, C01G 41/00
(11) E 12292
(96) 09738097.6, 27.4.2009
(97) 2268840, 6.6.2012
(31) 08103792, 102008040884
(32) 30.4.2008, 31.7.2008
(33) EP, DE
(73) Evonik Degussa GmbH, Essen, DE;
(72) DIETZ Thomas, Haibach, DE; SÜSS Hans Ulrich, Hasselroth, DE;
(74) Čechvalová Dagmar, Bratislava, SK;

- (86) PCT/EP2009/055035
(87) WO 2009/133053
(54) Adsorpčný spôsob spätného získavania molybdénanu alebo wolfrámu z vodných roztokov
-
- (51) C23C 18/00, C21D 8/00, H01F 3/00, H01F 27/00, H01F 41/00**
(11) E 12319
(96) 09711112.4, 12.2.2009
(97) 2252722, 4.4.2012
(31) 102008008781
(32) 12.2.2008
(33) DE
(73) Thyssenkrupp Electrical Steel GmbH, Gelsenkirchen, DE;
(72) HOLZAPFEL Christof, Gelsenkirchen, DE; SCHEPERS Carsten, Raesfeld, DE; SCHRAPERS Heiner, Duisburg, DE;
(74) Bušová Eva, JUDr., Bratislava, SK;
(86) PCT/EP2009/051627
(87) WO 2009/101129
(54) Spôsob výroby pásov elektrotechnickej ocele s orientovaným zrnom
-
- (51) C23C 22/00, C09D 5/00, C09D 133/00, C09D 143/00**
(11) E 12246
(96) 07729634.1, 30.5.2007
(97) 2057303, 23.5.2012
(31) 102006039633
(32) 24.8.2006
(33) DE
(73) Henkel AG & Co. KGaA, Düsseldorf, DE;
(72) DE ZEEUW Ard, Düsseldorf, DE; ROTH Marcel, Düsseldorf, DE; SANDER Jörg, Velbert, DE;
(74) MAJLINGOVÁ & PARTNERS, s. r. o., Bratislava, SK;
(86) PCT/EP2007/055214
(87) WO 2008/022819
(54) Bezchrómový, teplom vytvrditeľný protikorózný prípravok
-
- (51) C25F 5/00, C25F 3/00, B23H 3/00, C01B 31/00**
(11) E 12282
(96) 05855260.5, 22.12.2005
(97) 1828442, 23.5.2012
(31) 638763 P, PCT/US2005/022852
(32) 23.12.2004, 24.6.2005
(33) US, WO
(73) Diamond Innovations, Inc., Worthington, OH, US;
(72) O'NEILL Padraic, Dublin, IE; WEI Bin, Mechanicville, NY, US;
(74) Tomeš Pavol, Ing., Bratislava, SK;
(86) PCT/US2005/046671
(87) WO 2006/071745
(54) Elektrochemické rozpúšťanie vodivých kompozitov
-
- (51) D06F 58/00, D06F 39/00**
(11) E 12331
(96) 10401061.6, 26.4.2010
(97) 2381029, 4.7.2012
(73) Miele & Cie. KG, Gütersloh, DE;
(72) Sieding Dirk, Lünen, DE;
- (74) Zivko Mijatovic and Partners s.r.o., Bratislava, SK;
(54) Spôsob prevádzkovania práčky a práčka
-
- (51) D07B 1/00**
(11) E 12386
(96) 08701235.7, 4.1.2008
(97) 2104764, 27.6.2012
(31) 07000237
(32) 8.1.2007
(33) EP
(73) NV Bekaert SA, Zwevegem, BE;
(72) BRUYNEEL Paul, Ooigem, BE; VANCOMPERNOLLE Stijn, Gent, BE; VANDERBEKEN Bert, Waregem, BE;
(74) Hörmannová Zuzana, Ing., Bratislava, SK;
(86) PCT/EP2008/050053
(87) WO 2008/084010
(54) Kábel s malým štruktúrnym predĺžením
-
- (51) D21H 23/00, D21H 25/00, D21H 21/00, D21H 19/00, D21H 17/00, D21H 27/00**
(11) E 12271
(96) 09783817.1, 7.10.2009
(97) 2340332, 25.7.2012
(31) 102008050704
(32) 7.10.2008
(33) DE
(73) Kaindl Decor GmbH, Wals, AT;
(72) LEITNER Paul, Tiefgraben, AT; GRUBER Alois, Bürmoos, AT;
(74) Hörmannová Zuzana, Ing., Bratislava, SK;
(86) PCT/EP2009/063040
(87) WO 2010/040781
(54) Zariadenie na impregnáciu pásových materiálov tepelne vytvrditeľnou živicou
-
- (51) E04B 1/00, E04C 3/00, E04F 13/00, E04D 13/00**
(11) E 12225
(96) 06025163.4, 5.12.2006
(97) 1793057, 23.5.2012
(31) 102005060643, 102005057964
(32) 19.12.2005, 5.12.2005
(33) DE, DE
(73) Protektorwerk Florenz Maisch GmbH & Co. KG, Gaggenau, DE;
(72) Hertweck Theo, Baden-Baden, DE; Waibel Martin, Gaggenau, DE;
(74) Tomeš Pavol, Ing., Bratislava, SK;
(54) Zdvojovací profil na zvýšenie výšky nosníka
-
- (51) E04B 7/00, E04D 13/00, E06B 7/00, F24F 7/00**
(11) E 12280
(96) 09010890.3, 26.8.2009
(97) 2159339, 30.5.2012
(31) 102008045375
(32) 2.9.2008
(33) DE
(73) Colt International Licensing Limited, Hampshire, GB;
(72) Windhausen Michael, Kleve, DE;
(74) Hörmannová Zuzana, Ing., Bratislava, SK;
(54) Strešný nástavec s natáčateľnými lamelami

(51) E04C 3/00, E04B 2/00
 (11) E 12296
 (96) 06828932.1, 7.11.2006
 (97) 2024582, 16.5.2012
 (31) 202006008669 U
 (32) 30.5.2006
 (33) DE
 (73) Richter-System GmbH & Co. KG, Griesheim, DE;
 (72) KNAUF Alfons Jean, Wiesbaden, DE;
 (74) Čechvalová Dagmar, Bratislava, SK;
 (86) PCT/EP2006/010632
 (87) WO 2007/137617
 (54) Profil z plechu pre suchú výstavbu

(51) E04D 3/00
 (11) E 12374
 (96) 08701078.1, 11.1.2008
 (97) 2126243, 16.5.2012
 (31) 102007002588, 102007002626
 (32) 12.1.2007, 12.1.2007
 (33) DE, DE
 (73) Deutsche Rockwool Mineralwoll GmbH & Co. OHG, Gladbeck, DE;
 (72) KLOSE Gerd-Rüdiger, Dorsten, DE;
 (74) Hörmannová Zuzana, Ing., Bratislava, SK;
 (86) PCT/EP2008/000165
 (87) WO 2008/083970
 (54) Spádový strešný systém, ako aj izolačná doska pre spádové strešné systémy

(51) E04F 13/00, E06B 1/00
 (11) E 12221
 (96) 07857226.0, 19.11.2007
 (97) 2089595, 1.8.2012
 (31) 102006054478, 102007021680,
 PCT/EP2007/061192
 (32) 18.11.2006, 9.5.2007, 19.10.2007
 (33) DE, DE, WO
 (73) Tremco illbruck Produktion GmbH, Bodenwöhr, DE;
 (72) NAUCK Helmar, Berlin, DE; TENBUSS Stefan, Solingen, DE; KOMMA Markus, Regenstein, DE; DANIEL Rüdiger, Wermelskirchen, DE;
 (74) Beleščák Ladislav, Ing., Piešťany, SK;
 (86) PCT/EP2007/062509
 (87) WO 2008/059067
 (54) Tesniaca páska, spôsob na výrobu takejto tesniacej pásky a jej použitie

(51) E04F 17/00, F16L 23/00, F24F 13/00
 (11) E 12406
 (96) 10003325.7, 29.3.2010
 (97) 2239396, 27.6.2012
 (31) 102009016391
 (32) 7.4.2009
 (33) DE
 (73) Meyer Heinrich, Königs Wusterhausen, DE;
 (72) Meyer Heinrich, Königs Wusterhausen, DE;
 (74) ROTT, RŮŽIČKA & GUTTMANN, Bratislava, SK;
 (54) Spojovací systém, hlavne spojka prírub pre moduly vzduchových kanálov

(51) E05F 1/00, E05F 3/00, E05D 11/00, E05D 7/00
 (11) E 12410
 (96) 10757475.8, 4.8.2010
 (97) 2324178, 9.5.2012
 (31) VI20090211
 (32) 6.8.2009
 (33) IT
 (73) Gosio Dianora, Nave (BS), IT;
 (72) BACCETTI Luciano, Nave (BS), IT;
 (74) Hörmannová Zuzana, Ing., Bratislava, SK;
 (86) PCT/IB2010/053535
 (87) WO 2011/016000
 (54) Závies pre chladiace miestnosti, lietacie brány a podobne

(51) E06B 3/00
 (11) E 12416
 (96) 06791389.7, 15.9.2006
 (97) 1943406, 13.6.2012
 (31) 102005048282, 102005059996, 102006000818, 102006013574, 102006020455, 809765 P
 (32) 8.10.2005, 13.12.2005, 3.1.2006, 22.3.2006, 28.4.2006, 31.5.2006
 (33) DE, DE, DE, DE, DE, US
 (73) Over Helmut, Zülpich, DE;
 (72) Over Helmut, Zülpich, DE;
 (74) Belička Ivan, Ing., Banská Bystrica, SK;
 (86) PCT/DE2006/001642
 (87) WO 2007/041982
 (54) Stavebný prvok

(51) E06B 3/00
 (11) E 12362
 (96) 05002732.5, 10.2.2005
 (97) 1580390, 6.6.2012
 (31) 102004015373
 (32) 26.3.2004
 (33) DE
 (73) Grotefeld Hans Dieter, Bad Oeynhausen, DE;
 (72) Grotefeld Hans Dieter, Bad Oeynhausen, DE;
 (74) Bušová Eva, JUDr., Bratislava, SK;
 (54) Rohový spojovací článok pre okná, dvere a tak ďalej z plastových dutých profilov

(51) F16B 5/00, B62D 17/00, F16B 19/00, F16B 35/00, F16B 43/00
 (11) E 12411
 (96) 08833158.2, 18.9.2008
 (97) 2215369, 6.6.2012
 (31) 202007013473 U
 (32) 25.9.2007
 (33) DE
 (73) Ruia Global Fasteners AG, Neuss, DE;
 (72) SCHRAER Thorsten, Jetzendorf, DE;
 (74) Hörmannová Zuzana, Ing., Bratislava, SK;
 (86) PCT/DE2008/001554
 (87) WO 2009/039834
 (54) Výstředníkový nastavovací prvok

(51) **F16C 11/00, F16C 27/00, F16C 35/00**
 (11) **E 12321**
 (96) 07727333.2, 26.3.2007
 (97) 2005014, 16.5.2012
 (31) 102006016612
 (32) 6.4.2006
 (33) DE
 (73) Saint-Gobain Performance Plastics Pampus GmbH, Willich, DE;
 (72) WEIDEN Janaki, Bergisch-Gladbach, DE; JÄGER Hans-Jürgen, Hürth, DE;
 (74) Čechvalová Dagmar, Bratislava, SK;
 (86) PCT/EP2007/052860
 (87) WO 2007/113157
 (54) **Spôsob výroby bezvôľového usporiadania klzového ložiska**

(51) **F16F 15/00**
 (11) **E 12387**
 (96) 06118312.5, 2.8.2006
 (97) 1760356, 18.7.2012
 (31) 0552639
 (32) 31.8.2005
 (33) FR
 (73) VALEO EMBRAYAGES, Amiens, FR;
 (72) Minereau Hugues, Stains, FR; Fafet Olivier, Amiens, FR; Graton Michel, Paris, FR;
 (74) Hörmannová Zuzana, Ing., Bratislava, SK;
 (54) **Trecia spojka, predovšetkým pre motorové vozidlo, ktorá obsahuje diferencované trecie prostriedky a vopred zmontovaný modul pre túto treciu spojku**

(51) **F16L 5/00**
 (11) **E 12241**
 (96) 05009560.3, 30.4.2005
 (97) 1593895, 6.6.2012
 (31) 102004009849
 (32) 6.5.2004
 (33) DE
 (73) gabo Systemtechnik GmbH, Niederwinkling, DE;
 (72) Bauer Peter, Konzell, DE; Lederer Roland, Schwarzbach, DE; Markus Karl, Bogen, DE;
 (74) Bušová Eva, JUDr., Bratislava, SK;
 (54) **Utesňovací prvok**

(51) **F16L 13/00, F16L 23/00, B23P 11/00**
 (11) **E 12230**
 (96) 10005832.0, 6.6.2010
 (97) 2258972, 9.5.2012
 (31) 102009024126
 (32) 6.6.2009
 (33) DE
 (73) Thoni Lothar, Jakobsbad, CH;
 (72) Thoni Lothar, Jakobsbad, CH;
 (74) Hörmannová Zuzana, Ing., Bratislava, SK;
 (54) **Súčiastka s prírubou a spôsob jej výroby**

(51) **F16L 33/00**
 (11) **E 12247**
 (96) 10405002.6, 5.1.2010
 (97) 2341273, 9.5.2012
 (73) Geberit International AG, Jona, CH;

(72) Baggenstos Roger, Jona, CH; Hausheer Roman, Cham, CH; Huber René, Jona, CH;
 (74) MAJLINGOVÁ & PARTNERS, s. r. o., Bratislava, SK;

(54) **Rúrková svorka**

(51) **F24D 3/00**
 (11) **E 12336**
 (96) 02788540.9, 29.10.2002
 (97) 1444465, 13.6.2012
 (31) RM20010658
 (32) 6.11.2001
 (33) IT
 (73) Fosam S.P.A., Fiume Veneto, IT;
 (72) MUCIGNAT Carlo, Cordenons, IT;
 (74) ROTT, RŮŽIČKA & GUTTMANN, Bratislava, SK;
 (86) PCT/IT2002/000685
 (87) WO 2003/040627
 (54) **Modulové sáľavé deliace steny**

(51) **F24J 2/00**
 (11) **E 12408**
 (96) 07764365.8, 11.6.2007
 (97) 2029946, 16.5.2012
 (31) 202006009871 U, 202007007976 U
 (32) 15.6.2006, 7.6.2007
 (33) DE, DE
 (73) HatiCon GmbH, Pinnow, DE;
 (72) GENSCHOREK Gido, Schwedt, DE; BARTELT-MUSZYNSKI Sven, Schwedt, DE;
 (74) MAJLINGOVÁ & PARTNERS, s. r. o., Bratislava, SK;
 (86) PCT/DE2007/001048
 (87) WO 2007/143983
 (54) **Montážny systém, najmä pre solárne moduly**

(51) **G01N 19/00**
 (11) **E 12414**
 (96) 10014982.2, 25.11.2010
 (97) 2372340, 11.7.2012
 (73) Centrum dopravného výzkumu, v.v.i., BRNO, CZ;
 (72) Andres Josef, Brno, CZ;
 (74) Belička Ivan, Ing., Banská Bystrica, SK;
 (54) **Mobilné meracie zariadenie pre stanovenie pozdĺžneho koeficientu trenia povrchu vozovky**

(51) **G01N 21/00, G06K 19/00**
 (11) **E 12339**
 (96) 07102723.9, 20.2.2007
 (97) 1821096, 11.4.2012
 (31) 102006008319, 102006012798
 (32) 20.2.2006, 15.3.2006
 (33) DE, DE
 (73) DPG Deutsche Pfandsystem GmbH, Berlin, DE;
 (72) Jansen Robert, Köln, DE;
 (74) ROTT, RŮŽIČKA & GUTTMANN, Bratislava, SK;
 (54) **Čítacia jednotka pre značku obalu**

(51) **G01N 25/00, G01N 33/00, G01N 21/00**
(11) E 12413
 (96) 05850626.2, 28.12.2005
 (97) 1836480, 13.6.2012
 (31) 0414087
 (32) 30.12.2004
 (33) FR
 (73) TOTAL RAFFINAGE MARKETING, Puteaux, FR;
 (72) REMINIAC Myriam, Le Havre, FR; PESTIAUX Pierre, Senneville sur Fécamp, FR;
 (74) Bušová Eva, JUDr., Bratislava, SK;
 (86) PCT/FR2005/003294
 (87) WO 2006/072708
(54) Spôsob a zariadenie pre stanovenie dymového bodu uhl'ovodíkov

(51) G01R 31/00
(11) E 12276
 (96) 07002174.6, 1.2.2007
 (97) 1826578, 27.6.2012
 (31) 102006008445
 (32) 23.2.2006
 (33) DE
 (73) OBO Bettermann GmbH & Co. KG, Menden, DE;
 (72) Schurwanz Jürgen, Dipl.-Ing., Menden, DE;
 (74) Hörmannová Zuzana, Ing., Bratislava, SK;
(54) Zariadenie na testovanie dosky plošných spojov s vodivými dráhami

(51) G02F 1/00, G02B 5/00, B32B 41/00, B32B 37/00
(11) E 12256
 (96) 10177673.0, 20.9.2010
 (97) 2312381, 9.5.2012
 (31) 2009236092
 (32) 13.10.2009
 (33) JP
 (73) Nitto Denko Corporation, Ibaraki-shi, Osaka, JP;
 (72) Nakazono Takuya, Osaka, JP; Umemoto Seiji, Osaka, JP;
 (74) Fajnorová Mária, Ing., Bratislava, SK;
(54) Kotúč kontinuálneho optického filmového laminátu s vopred definovanými rozdeľovacími zárezními a spôsob a zariadenie na jeho výrobu

(51) G05D 23/00, F24H 9/00
(11) E 12354
 (96) 05016372.4, 28.7.2005
 (97) 1621952, 13.6.2012
 (31) 102004037310
 (32) 31.7.2004
 (33) DE
 (73) Stiebel Eltron GmbH & Co. KG, Holzminden, DE;
 (72) Brieger Klaus-Peter, Dr., Berlin, DE;
 (74) PATENTSERVIS BRATISLAVA, a. s., Bratislava, SK;
(54) Spôsob a zariadenie na regulovanie elektrického vykurovacieho systému

(51) G06K 19/00
(11) E 12284
 (96) 06830183.7, 29.11.2006
 (97) 1969533, 4.7.2012
 (31) 102005062827
 (32) 27.12.2005
 (33) DE
 (73) Bundesdruckerei GmbH, Berlin, DE;
 (72) MUTH Oliver, Berlin, DE; PFLUGHOEFFT Malte, Berlin, DE; HOPPE Andreas, Berlin, DE; PASCHKE Manfred, Basdorf, DE; DRESSEL Olaf, Wustermark, DE;
 (74) Čechvalová Dagmar, Bratislava, SK;
 (86) PCT/EP2006/069039
 (87) WO 2007/074011
(54) Dokument s dátovým úložiskom, zariadenie a spôsob na čítanie rádiových etikety a počítačový programový produkt

(51) G07B 15/00
(11) E 12279
 (96) 10450009.5, 29.1.2010
 (97) 2360646, 6.6.2012
 (73) Kapsch TrafficCom AG, Wien, AT;
 (72) Güner Refi-Tugrul, Baden, AT; Tijink Jasja, Perchtoldsdorf, AT; Karner Georg, Wien, AT;
 (74) Hörmannová Zuzana, Ing., Bratislava, SK;
(54) Spôsob DSRC komunikácie

(51) G07F 17/00
(11) E 12346
 (96) 09703274.2, 21.1.2009
 (97) 2235699, 27.6.2012
 (31) 202008000841 U
 (32) 21.1.2008
 (33) DE
 (73) Novomatic AG, Gumpoldskirchen, AT;
 (72) GAWEL Marek, Traiskirchen, AT;
 (74) Belička Ivan, Ing., Banská Bystrica, SK;
 (86) PCT/EP2009/000358
 (87) WO 2009/092573
(54) Herné a/alebo zábavné zariadenie

(51) G08C 17/00, G05B 19/00
(11) E 12360
 (96) 07710588.0, 13.3.2007
 (97) 1997088, 1.8.2012
 (31) PI0600823
 (32) 14.3.2006
 (33) BR
 (73) WHIRLPOOL S.A., São Paulo SP, BR;
 (72) SCHWARZ Marcos Guilherme, Joinville, SC, BR; TEIXEIRA Carlos Alberto, Joinville, SC, BR; ZANELATO Marcelo, Joinville, SC, BR; MONDARDO CÚNICO Lucas, Joinville, SC, BR;
 (74) Holoubková Mária, Ing., Bratislava, SK;
 (86) PCT/BR2007/000060
 (87) WO 2007/104119
(54) Systém na programovanie domácich spotrebičov a spôsob programovania programovateľných domácich spotrebičov na montážnej linke

- (51) **G09F 13/00, B23K 26/00, G02B 27/00**
 (11) **E 12299**
 (96) 07709711.1, 12.1.2007
 (97) 1979889, 23.5.2012
 (31) 758376 P
 (32) 12.1.2006
 (33) US
 (73) PPG Industries Ohio, Inc., Cleveland, OH, US;
 (72) ARBAB Mehran, Pittsburgh, Pennsylvania, US;
 POLCYN Adam D., Pittsburgh, Pennsylvania, US;
 RAGAN Deirdre A., Clemmons, North Carolina, US;
 (74) Bušová Eva, JUDr., Bratislava, SK;
 (86) PCT/US2007/000776
 (87) WO 2007/082045
 (54) **Zobrazovací panel, majúci laserom indukované prvky na presmerovanie svetla**

- (51) **H01H 71/00, H01H 89/00**
 (11) **E 12278**
 (96) 04103331.7, 13.7.2004
 (97) 1517347, 6.6.2012
 (31) 0309270
 (32) 29.7.2003
 (33) FR
 (73) Schneider Electric Industries SAS, Rueil-Malmaison, FR;
 (72) Latour Emmanuel, Cussy le Chatel, FR; Perrocheau Régis, Couternon, FR; Sinthomez Daniel, Pont de Pagny, FR;
 (74) Hörmannová Zuzana, Ing., Bratislava, SK;
 (54) **Zostava spúšťača motorov s riadiacim vedením**

- (51) **H01J 61/00**
 (11) **E 12298**
 (96) 06006769.1, 30.3.2006
 (97) 1708244, 2.5.2012
 (31) 202005005202 U
 (32) 1.4.2005
 (33) DE
 (73) OSRAM AG, München, DE;
 (72) Genz Andreas, Dr., Berlin, DE; Tüshaus Martin, Dr., Berlin, DE;
 (74) Bušová Eva, JUDr., Bratislava, SK;
 (54) **Halogenidová výbojka**

- (51) **H01R 9/00, H01R 13/00**
 (11) **E 12365**
 (96) 04723929.8, 29.3.2004
 (97) 1649554, 9.5.2012
 (31) 2003901623
 (32) 28.3.2003
 (33) AU
 (73) CONNEC PTY LIMITED, Dudley, NSW, AU;
 (72) WELLS Mark, DUDLEY, New South Wales, AU;
 (74) Hörmannová Zuzana, Ing., Bratislava, SK;
 (86) PCT/AU2004/000398
 (87) WO 2004/086568
 (54) **Elektrické spájacie zariadenie**

- (51) **H01R 12/00**
 (11) **E 12322**
 (96) 09150861.4, 19.1.2009
 (97) 2209165, 20.6.2012
 (73) Erea NV, Wijnegem, BE;
 (72) Totté Lieven, Elversele, BE;
 (74) Belička Ivan, Ing., Banská Bystrica, SK;
 (54) **Súprava spoľahlivých mechanických a elektrických spojov medzi vodičmi**

- (51) **H01R 13/00**
 (11) **E 12228**
 (96) 09777073.9, 9.7.2009
 (97) 2304851, 25.4.2012
 (31) 102008034583
 (32) 24.7.2008
 (33) DE
 (73) Kathrein-Werke KG, Rosenheim, DE;
 (72) HAUNBERGER Thomas, Bad Reichenhall, DE;
 STOLLE Manfred, Bad Aibling, DE;
 (74) Belička Ivan, Ing., Banská Bystrica, SK;
 (86) PCT/EP2009/004987
 (87) WO 2010/009815
 (54) **Zástrčkový konektor a súprava zástrčkových konektorov**

- (51) **H03G 3/00, H03G 9/00**
 (11) **E 12239**
 (96) 05818505.9, 25.10.2005
 (97) 1805891, 16.5.2012
 (31) 622458 P, 638607 P
 (32) 26.10.2004, 21.12.2004
 (33) US, US
 (73) DOLBY LABORATORIES LICENSING CORPORATION, San Francisco California, US;
 (72) SEEFELDT Alan Jeffrey, San Francisco, CA, US;
 (74) PATENTSERVIS BRATISLAVA, a. s., Bratislava, SK;
 (86) PCT/US2005/038579
 (87) WO 2006/047600
 (54) **Spôsob výpočtu a riadenie požadovanej hlasitosti zvuku a/alebo požadovaného spektrálneho vyváženia audio signálu**

- (51) **H03K 17/00**
 (11) **E 12388**
 (96) 03011569.5, 22.5.2003
 (97) 1388940, 30.5.2012
 (31) 10236532
 (32) 9.8.2002
 (33) DE
 (73) SEMIKRON Elektronik GmbH & Co. KG, Nürnberg, DE;
 (72) Do Nascimento Jair, Dormitz, DE;
 (74) PATENTSERVIS BRATISLAVA, a. s., Bratislava, SK;
 (54) **Usporiadanie obvodu na kontrolovanie výkonového polovodičového tranzistora**

(51) **H04B 10/00**
 (11) **E 12275**
 (96) 05822752.1, 20.12.2005
 (97) 1971052, 16.5.2012
 (73) ZTE Corporation, Shenzhen, Guangdong, CN;
 (72) SHU Huade, Guangdong, CN;
 (74) Hörmannová Zuzana, Ing., Bratislava, SK;
 (86) PCT/CN2005/002249
 (87) WO 2007/071105
 (54) **Prístroj a spôsob na samoadaptívnu disperznú kompenzáciu**

(51) **H04H 20/00, H04L 1/00, H03M 13/00, H04L 27/00, H04L 5/00**
 (11) **E 12369**
 (96) 11165482.8, 3.6.2009
 (97) 2375599, 20.6.2012
 (31) 143423 P
 (32) 9.1.2009
 (33) US
 (62) 09161800.9
 (73) LG Electronics Inc., Seoul, KR;
 (72) Ko Woo Suk, Seoul, KR; Moon Sang Chul, Seoul, KR;
 (74) Korejzová Petra, JUDr., Bratislava, SK;
 (54) **Prístroj na vysielenie a prijímanie signálu a spôsob vysielenia a prijímania signálu**

(51) **H04L 1/00, H04L 27/00**
 (11) **E 12379**
 (96) 10167428.1, 29.9.2008
 (97) 2242199, 11.7.2012
 (31) 976410 P, 978725 P, 980799 P
 (32) 28.9.2007, 9.10.2007, 18.10.2007
 (33) US, US, US
 (62) 08165429.5
 (73) LG Electronics Inc., Seoul, KR;
 (72) Ko Woo Suk, Seoul, KR; Moon Sang Chul, Seoul, KR;
 (74) Korejzová Petra, JUDr., Bratislava, SK;
 (54) **Prístroj a spôsob na prijímanie OFDM signálu**

(51) **H04L 1/00, H04L 27/00**
 (11) **E 12259**
 (96) 09161848.8, 3.6.2009
 (97) 2222007, 30.5.2012
 (31) 153310 P
 (32) 18.2.2009
 (33) US
 (73) LG Electronics Inc., Seoul, KR;
 (72) Ko Woo Suk, Seoul, KR; Moon Sang Chul, Seoul, KR;
 (74) Korejzová Petra, JUDr., Bratislava, SK;
 (54) **Prístroj a spôsob na vysielenie a prijímanie vysielačieho signálu**

(51) **H04L 5/00, H04L 1/00**
 (11) **E 12260**
 (96) 10168037.9, 19.12.2008
 (97) 2228938, 23.5.2012
 (31) 25823 P, 20080127315
 (32) 4.2.2008, 15.12.2008
 (33) US, KR
 (62) 08172467.6

(73) LG ELECTRONICS INC., Seoul, KR;
 (72) Ko Woo Suk, Seoul, KR; Moon Sang Chul, Seoul, KR;
 (74) Korejzová Petra, JUDr., Bratislava, SK;
 (54) **Spôsob a prístroj na prijímanie signálu**

(51) **H04L 5/00, H04L 27/00**
 (11) **E 12366**
 (96) 09178375.3, 1.9.2008
 (97) 2157724, 28.3.2012
 (31) 969160 P, 969944 P
 (32) 30.8.2007, 4.9.2007
 (33) US, US
 (62) 08163437.0
 (73) LG Electronics Inc., Seoul, KR;
 (72) Ko Woo Suk, Seoul, KR; Moon Sang Chul, Seoul, KR; Hong Ho Taek, Seoul, KR;
 (74) Korejzová Petra, JUDr., Bratislava, SK;
 (54) **Zariadenie na vysielenie a prijímanie signálu a spôsob vysielenia a prijímania signálu**

(51) **H04L 9/00, H04K 1/00**
 (11) **E 12250**
 (96) 02775099.1, 17.10.2002
 (97) 1442554, 30.5.2012
 (31) 978701, 46274
 (32) 18.10.2001, 16.1.2002
 (33) US, US
 (73) Nokia Corporation, Espoo, FI;
 (72) ASOKAN Nadarajah, Espoo, FI; EKBERG Jan-Erik, Espoo, FI; PAATERO Lauri, Helsinki, FI;
 (74) MAJLINGOVÁ & PARTNERS, s. r. o., Bratislava, SK;
 (86) PCT/IB2002/004294
 (87) WO 2003/034650
 (54) **Spôsob, systém a produkt počítačového programu pre nenarušiteľnú pamäť v osobnom komunikačnom zariadení**

(51) **H04L 27/00, H04L 5/00, H04B 7/00**
 (11) **E 12258**
 (96) 09178378.7, 11.12.2008
 (97) 2157757, 23.5.2012
 (31) 13298 P, 13643 P, 15194 P, 20080124330
 (32) 12.12.2007, 14.12.2007, 19.12.2007, 8.12.2008
 (33) US, US, US, KR
 (62) 08171404.0
 (73) LG ELECTRONICS INC., Seoul, KR;
 (72) Ko Woo Suk, Seoul, KR; Moon Sang Chul, Seoul, KR;
 (74) Korejzová Petra, JUDr., Bratislava, SK;
 (54) **Prístroj na vysielenie a prijímanie signálu a spôsob vysielenia a prijímania signálu**

(51) **H04L 29/00, H04W 76/00**
 (11) **E 12249**
 (96) 04744213.2, 9.8.2004
 (97) 1656780, 6.6.2012
 (31) 0319360
 (32) 18.8.2003
 (33) GB
 (73) Nokia Corporation, Espoo, FI;

- (72) ROTSTEN Kirsi, Nurmijärvi, FI; HUOTARI Sep-
po, Espoo, FI; HYYTIÄ Simo, Espoo, FI; ELO-
RANTA Timo, Helsinki, FI; VIMPARI Markku,
Oulu, FI; PULKKINEN Olli M., Espoo, FI;
(74) MAJLINGOVÁ & PARTNERS, s. r. o., Brati-
slava, SK;
(86) PCT/IB2004/002574
(87) WO 2005/018200
(54) **Nastavenie komunikačných relácií**
-

- (51) **H04N 7/00**
(11) **E 12301**
(96) 10180885.5, 11.9.2002
(97) 2278817, 23.5.2012
(31) 2001276280
(32) 12.9.2001
(33) JP
(62) 02763018.5
(73) Panasonic Corporation, Kadoma-shi, Osaka, JP;
(72) Hagai Makoto, Osaka, JP; Kadono Shinya, Osa-
ka, JP;
(74) ROTT, RŮŽIČKA & GUTTMANN, Bratislava,
SK;
(54) **Vysielacie a prijímacie zariadenie**
-

- (51) **H04W 48/00**
(11) **E 12281**
(96) 10011939.5, 28.7.2004
(97) 2273826, 9.5.2012
(31) 10334872
(32) 29.7.2003
(33) DE
(62) 04741297.8
(73) Telekom Deutschland GmbH, Bonn, DE;
(72) Klatt Axel, Köln, DE;
(74) Tomeš Pavol, Ing., Bratislava, SK;
(54) **Spôsob na spoločné používanie rádiovkej prí-
stupovej siete niekoľkými mobilnými rádio-
vými poskytovateľmi**
-

- (51) **H05H 1/00**
(11) **E 12353**
(96) 07751125.1, 20.2.2007
(97) 1992206, 6.6.2012
(31) 774451 P
(32) 17.2.2006
(33) US
(73) Hypertherm, Inc., Hanover, NH, US;
(72) MATHER Jon, Cornish Flat, NH, US; EIC-
KHOFF Stephen T., Hanover, NH, US; RO-
BERTS Jesse, Cornish, NH, US;
(74) PATENTSERVIS BRATISLAVA, a. s., Brati-
slava, SK;
(86) PCT/US2007/004343
(87) WO 2007/098144
(54) **Elektróda pre kontaktné plazmové oblúkové
horáky s kontaktným štartovaním a plazmo-
vý oblúkový horák s kontaktným štartovaním
využívajúci takéto elektródy**
-

(51)	(11)	(51)	(11)	(51)	(11)	(51)	(11)
A01C 1/00	E 12317	B01J 2/00	E 12359	C04B 41/00	E 12343	E04B 7/00	E 12280
A01D 34/00	E 12326	B01J 8/00	E 12270	C04B 41/00	E 12344	E04C 3/00	E 12296
A01G 1/00	E 12223	B01J 29/00	E 12333	C07C 253/00	E 12309	E04D 3/00	E 12374
A01K 1/00	E 12266	B08B 1/00	E 12404	C07D 207/00	E 12234	E04F 13/00	E 12221
A01N 31/00	E 12361	B09B 1/00	E 12316	C07D 209/00	E 12272	E04F 17/00	E 12406
A01N 37/00	E 12341	B21B 43/00	E 12305	C07D 211/00	E 12312	E05F 1/00	E 12410
A01N 43/00	E 12390	B21D 5/00	E 12373	C07D 213/00	E 12395	E06B 3/00	E 12416
A01N 43/00	E 12240	B21D 22/00	E 12328	C07D 213/00	E 12237	E06B 3/00	E 12362
A01N 43/00	E 12285	B22D 41/00	E 12350	C07D 271/00	E 12378	F16B 5/00	E 12411
A01N 47/00	E 12376	B23B 5/00	E 12306	C07D 295/00	E 12293	F16C 11/00	E 12321
A01N 47/00	E 12397	B23K 5/00	E 12288	C07D 309/00	E 12393	F16F 15/00	E 12387
A01N 47/00	E 12287	B23K 9/00	E 12308	C07D 401/00	E 12257	F16L 5/00	E 12241
A21D 15/00	E 12409	B23K 26/00	E 12277	C07D 401/00	E 12264	F16L 13/00	E 12230
A23G 3/00	E 12314	B23K 37/00	E 12337	C07D 401/00	E 12384	F16L 33/00	E 12247
A23L 3/00	E 12273	B26D 1/00	E 12347	C07D 401/00	E 12385	F24D 3/00	E 12336
A24F 47/00	E 12355	B28C 9/00	E 12371	C07D 401/00	E 12391	F24J 2/00	E 12408
A45D 24/00	E 12375	B29C 31/00	E 12290	C07D 417/00	E 12222	G01N 19/00	E 12414
A47B 88/00	E 12401	B29C 33/00	E 12224	C07D 471/00	E 12351	G01N 21/00	E 12339
A47B 95/00	E 12315	B29C 44/00	E 12329	C07D 491/00	E 12396	G01N 25/00	E 12413
A61F 2/00	E 12231	B29C 45/00	E 12342	C07D 493/00	E 12330	G01R 31/00	E 12276
A61G 7/00	E 12229	B41J 2/00	E 12262	C07D 498/00	E 12227	G02F 1/00	E 12256
A61K 9/00	E 12313	B42D 15/00	E 12381	C07D 498/00	E 12348	G05D 23/00	E 12354
A61K 9/00	E 12398	B44C 5/00	E 12310	C07D 501/00	E 12244	G06K 19/00	E 12284
A61K 9/00	E 12318	B44C 5/00	E 12263	C07F 9/00	E 12407	G07B 15/00	E 12279
A61K 9/00	E 12255	B60J 3/00	E 12363	C07H 19/00	E 12349	G07F 17/00	E 12346
A61K 9/00	E 12238	B60J 5/00	E 12357	C07H 21/00	E 12252	G08C 17/00	E 12360
A61K 31/00	E 12300	B60N 2/00	E 12289	C07J 17/00	E 12370	G09F 13/00	E 12299
A61K 31/00	E 12267	B60N 2/00	E 12356	C07K 14/00	E 12236	H01H 71/00	E 12278
A61K 31/00	E 12332	B60N 2/00	E 12325	C07K 16/00	E 12324	H01J 61/00	E 12298
A61K 31/00	E 12297	B60R 13/00	E 12283	C07K 16/00	E 12254	H01R 9/00	E 12365
A61K 31/00	E 12245	B60R 19/00	E 12364	C07K 16/00	E 12334	H01R 12/00	E 12322
A61K 31/00	E 12394	B60R 21/00	E 12291	C08G 64/00	E 12243	H01R 13/00	E 12228
A61K 31/00	E 12405	B60T 13/00	E 12307	C08L 23/00	E 12294	H03G 3/00	E 12239
A61K 31/00	E 12268	B60W 50/00	E 12286	C08L 23/00	E 12295	H03K 17/00	E 12388
A61K 31/00	E 12352	B61L 23/00	E 12383	C08L 69/00	E 12320	H04B 10/00	E 12275
A61K 31/00	E 12265	B62B 5/00	E 12323	C08L 97/00	E 12389	H04H 20/00	E 12369
A61K 38/00	E 12400	B62D 25/00	E 12233	C12M 1/00	E 12392	H04L 1/00	E 12259
A61K 38/00	E 12261	B65D 1/00	E 12251	C12N 5/00	E 12302	H04L 1/00	E 12379
A61K 39/00	E 12335	B65D 17/00	E 12303	C12N 15/00	E 12382	H04L 5/00	E 12366
A61K 39/00	E 12327	B65D 23/00	E 12235	C12N 15/00	E 12340	H04L 5/00	E 12260
A61K 39/00	E 12377	B65D 33/00	E 12338	C12N 15/00	E 12372	H04L 9/00	E 12250
A61K 39/00	E 12253	B65D 51/00	E 12345	C12P 19/00	E 12248	H04L 27/00	E 12258
A61K 39/00	E 12269	B65D 85/00	E 12368	C22B 34/00	E 12292	H04L 29/00	E 12249
A61K 45/00	E 12412	B65G 25/00	E 12226	C23C 18/00	E 12319	H04N 7/00	E 12301
A61K 47/00	E 12274	B65G 57/00	E 12242	C23C 22/00	E 12246	H04W 48/00	E 12281
A61M 1/00	E 12304	B66B 13/00	E 12367	C25F 5/00	E 12282	H05H 1/00	E 12353
A63B 69/00	E 12232	B66B 23/00	E 12380	D06F 58/00	E 12331		
B01D 41/00	E 12402	B66B 23/00	E 12311	D07B 1/00	E 12386		
B01D 53/00	E 12403	B66F 9/00	E 12415	D21H 23/00	E 12271		
B01D 61/00	E 12358	C01B 33/00	E 12399	E04B 1/00	E 12225		

SC4A Sprístupnené opravené preklady európskych patentových spisov

(11) E 7908
(97) 1634975, 23.6.2010
(45) 7.12.2010
(54) Legovaný, roztavený zinkom pokovený oceľový plech a spôsob jeho výroby

(11) E 11422
(97) 2334687, 4.1.2012
(45) 4.6.2012
(54) 1-Dioxabicyklo[3.2.1]oktán-2,3,4-triolové deriváty

(11) E 11787
(97) 1934345, 21.3.2012
(45) 6.8.2012
(54) Modifikácia RNA vedúca k zvýšeniu transkripčnej stability a účinnosti prenosu

(11) E 12217
(97) 2044099, 23.5.2012
(45) 2.10.2012
(54) Spôsob prípravy S-fluórmetyl-6,9-difluór-11-hydroxy-16-metyl-17-propionyloxy-3-oxoandrosta-1,4-dién-17-karbotioátu a medziproduktov

SC4A Sprístupnené preklady zmenených európskych patentových spisov

(11) E 3851
(97) 1675462, 20.6.2012
(45) 7.10.2008
(54) Synergické insekticídne zmesi

(11) E 4822
(97) 1675573, 13.6.2012
(45) 7.5.2009
(54) Kontrolované uvoľňovanie sterilnej lyofilizovanej aripiprazolovej formulácie a spôsob

(11) E 5789
(97) 1689958, 11.7.2012
(45) 5.11.2009
(54) Dverný zámok s regulovateľným ovládaním kľukou

MM4A Zaniknuté európske patenty pre nezaplatenie udržiavacích poplatkov

Oznámenie o zániku európskeho patentu s účinkami pre SR č. **E 10304** (EP 2 036 943) pre nezaplatenie udržiavacích poplatkov zverejnené vo Vestníku ÚPV SR č. 7/2012 pod kódom MM4A (str. 61) je **neplatné**. Európsky patent s účinkami pre SR č. E 10304 je platný.

(11) **E 639**
(97) 1474341
Dátum zániku: 7.2.2012

(11) **E 2557**
(97) 1599300
Dátum zániku: 24.2.2012

(11) **E 937**
(97) 1574858
Dátum zániku: 16.2.2012

(11) **E 2576**
(97) 1695678
Dátum zániku: 28.2.2012

(11) **E 1092**
(97) 1568581
Dátum zániku: 24.2.2012

(11) **E 3059**
(97) 1720848
Dátum zániku: 25.2.2012

(11) **E 1567**
(97) 1476196
Dátum zániku: 11.2.2012

(11) **E 3067**
(97) 1571101
Dátum zániku: 16.2.2012

(11) **E 1748**
(97) 1471028
Dátum zániku: 23.2.2012

(11) **E 3103**
(97) 1608935
Dátum zániku: 26.2.2012

(11) **E 2159**
(97) 1472343
Dátum zániku: 3.2.2012

(11) **E 3206**
(97) 1725232
Dátum zániku: 28.2.2012

(11) **E 2198**
(97) 1614116
Dátum zániku: 13.2.2012

(11) **E 3223**
(97) 1719088
Dátum zániku: 7.2.2012

(11) **E 2307**
(97) 1478506
Dátum zániku: 26.2.2012

(11) **E 3717**
(97) 1532338
Dátum zániku: 6.2.2012

(11) **E 2337**
(97) 1599703
Dátum zániku: 26.2.2012

(11) **E 3963**
(97) 1688652
Dátum zániku: 3.2.2012

(11) **E 2469**
(97) 1611416
Dátum zániku: 26.2.2012

(11) **E 3967**
(97) 1829568
Dátum zániku: 22.2.2012

(11) **E 2524**
(97) 1476438
Dátum zániku: 20.2.2012

(11) **E 4030**
(97) 1720540
Dátum zániku: 18.2.2012

(11) E 4170
(97) 1859000
Dátum zániku: 10.2.2012

(11) E 4247
(97) 1859181
Dátum zániku: 1.2.2012

(11) E 4384
(97) 1477275
Dátum zániku: 24.2.2012

(11) E 4421
(97) 1716145
Dátum zániku: 11.2.2012

(11) E 4562
(97) 1726739
Dátum zániku: 3.2.2012

(11) E 4616
(97) 1605954
Dátum zániku: 18.2.2012

(11) E 4855
(97) 1711507
Dátum zániku: 4.2.2012

(11) E 4948
(97) 1725536
Dátum zániku: 16.2.2012

(11) E 4978
(97) 1869253
Dátum zániku: 15.2.2012

(11) E 4997
(97) 1607705
Dátum zániku: 28.2.2012

(11) E 5084
(97) 1606282
Dátum zániku: 23.2.2012

(11) E 5214
(97) 1851135
Dátum zániku: 14.2.2012

(11) E 5219
(97) 1851198
Dátum zániku: 8.2.2012

(11) E 5456
(97) 1599096
Dátum zániku: 18.2.2012

(11) E 5729
(97) 1480819
Dátum zániku: 19.2.2012

(11) E 5738
(97) 1720550
Dátum zániku: 25.2.2012

(11) E 5777
(97) 1967631
Dátum zániku: 5.2.2012

(11) E 5856
(97) 1729732
Dátum zániku: 16.2.2012

(11) E 5914
(97) 1839915
Dátum zániku: 14.2.2012

(11) E 6123
(97) 1601722
Dátum zániku: 18.2.2012

(11) E 6385
(97) 1953161
Dátum zániku: 1.2.2012

(11) E 6391
(97) 1980219
Dátum zániku: 29.2.2012

(11) E 6688
(97) 1720829
Dátum zániku: 25.2.2012

(11) E 6773
(97) 1984279
Dátum zániku: 14.2.2012

(11) E 6804
(97) 1991534
Dátum zániku: 12.2.2012

(11) E 6951
(97) 2080572
Dátum zániku: 12.2.2012

(11) E 7105
 (97) 1612370
 Dátum zániku: 3.2.2012

(11) E 9464
 (97) 2118181
 Dátum zániku: 13.2.2012

(11) E 7369
 (97) 1853721
 Dátum zániku: 16.2.2012

(11) E 9475
 (97) 1850727
 Dátum zániku: 15.2.2012

(11) E 7514
 (97) 1856159
 Dátum zániku: 27.2.2012

(11) E 9778
 (97) 1718372
 Dátum zániku: 1.2.2012

(11) E 7693
 (97) 1713468
 Dátum zániku: 1.2.2012

(11) E 9868
 (97) 2262757
 Dátum zániku: 27.2.2012

(11) E 7780
 (97) 2090858
 Dátum zániku: 3.2.2012

(11) E 9928
 (97) 2226429
 Dátum zániku: 25.2.2012

(11) E 7857
 (97) 1853602
 Dátum zániku: 15.2.2012

(11) E 9940
 (97) 2144724
 Dátum zániku: 2.2.2012

(11) E 7992
 (97) 1996072
 Dátum zániku: 15.2.2012

(11) E 10155
 (97) 2087974
 Dátum zániku: 5.2.2012

(11) E 8310
 (97) 1723144
 Dátum zániku: 15.2.2012

(11) E 8403
 (97) 2132284
 Dátum zániku: 28.2.2012

(11) E 8426
 (97) 1917018
 Dátum zániku: 11.2.2012

(11) E 8627
 (97) 1849170
 Dátum zániku: 7.2.2012

(11) E 8706
 (97) 1996544
 Dátum zániku: 3.2.2012

(11) E 8883
 (97) 1851486
 Dátum zániku: 3.2.2012

PC4A Prevedy a prechody práv na európske patenty

(11) E 5702
 (97) 1874853, 4.7.2012
 (73) BASF Specialty Chemicals Holding GmbH, Basel, CH;
 Predchádzajúci majiteľ:
 Ciba Holding Inc., Basel, CH;
 Dátum zápisu do registra: 26.9.2012

(11) E 9493
 (97) 1840434, 23.3.2011
 (73) SANHA GmbH & Co. KG, Essen, DE;
 Predchádzajúci majiteľ:
 SANHA Keimer GmbH & Co. Holding KG, Essen, DE;
 Dátum zápisu do registra: 25.9.2012

(11) E 5702
 (97) 1874853, 4.7.2012
 (73) BASF SE, Ludwigshafen, DE;
 Predchádzajúci majiteľ:
 BASF Specialty Chemicals Holding GmbH, Basel, CH;
 Dátum uzavretia zmluvy: 1.7.2009
 Dátum zápisu do registra: 26.9.2012

QA4A Ponuky licencií na európske patenty

(11) E 12331
 (97) 2381029
(54) Spôsob prevádzkovania práčky a práčka
 (73) Miele & Cie. KG, Gütersloh, DE;
 Dátum zápisu do registra: 14.9.2012

TC4A Zmeny mien

(11) E 1454
 (97) 1429756, 22.11.2006
 (73) Merck Sharp & Dohme Corp., Rahway, NJ, US;
 Dátum zápisu do registra: 28.9.2012

(11) E 3495
 (97) 1578187, 27.2.2008
 (73) Abbott Products GmbH, Hannover, DE;
 Dátum zápisu do registra: 20.9.2012

(11) E 1481
 (97) 1453527, 13.9.2006
 (73) Abbott Products GmbH, Hannover, DE;
 Dátum zápisu do registra: 20.9.2012

(11) E 3577
 (97) 1542904, 16.1.2008
 (73) Merck Sharp & Dohme Corp., Rahway, NJ, US;
 Dátum zápisu do registra: 28.9.2012

(11) E 2325
 (97) 1556358, 20.6.2007
 (73) Merck Sharp & Dohme Corp., Rahway, NJ, US;
 Dátum zápisu do registra: 28.9.2012

(11) E 3990
 (97) 1478339, 4.6.2008
 (73) Merck Sharp & Dohme Corp., Rahway, NJ, US;
 Dátum zápisu do registra: 28.9.2012

(11) E 3141
 (97) 1495018, 16.3.2011
 (73) Merck Sharp & Dohme Corp., Rahway, NJ, US;
 Dátum zápisu do registra: 28.9.2012

(11) E 4704
 (97) 1427409, 15.10.2008
 (73) Merck Sharp & Dohme Corp., Rahway, NJ, US;
 Dátum zápisu do registra: 28.9.2012

(11) E 5638
 (97) 1420759, 6.5.2009
 (73) Merck Sharp & Dohme Corp., Rahway, NJ, US;
 Dátum zápisu do registra: 28.9.2012

(11) E 7119
 (97) 1848705, 24.2.2010
 (73) Merck Sharp & Dohme Corp., Rahway, NJ, US;
 Dátum zápisu do registra: 27.9.2012

(11) E 5653
 (97) 1553959, 8.4.2009
 (73) Abbott Products GmbH, Hannover, DE;
 Dátum zápisu do registra: 20.9.2012

(11) E 7315
 (97) 1711164, 24.3.2010
 (73) Merck Sharp & Dohme Corp., Rahway, NJ, US;
 Dátum zápisu do registra: 27.9.2012

(11) E 5766
 (97) 1622912, 27.5.2009
 (73) Merck Sharp & Dohme Corp., Rahway, NJ, US;
 Dátum zápisu do registra: 27.9.2012

(11) E 7852
 (97) 1537116, 2.6.2010
 (73) Merck Sharp & Dohme Corp., Rahway, NJ, US;
 Dátum zápisu do registra: 28.9.2012

(11) E 6163
 (97) 1482973, 19.8.2009
 (73) Merck Sharp & Dohme Corp., Rahway, NJ, US;
 Dátum zápisu do registra: 28.9.2012

(11) E 8008
 (97) 1730110, 9.6.2010
 (73) Merck Sharp & Dohme Corp., Rahway, NJ, US;
 Dátum zápisu do registra: 27.9.2012

(11) E 6202
 (97) 1694705, 26.8.2009
 (73) Merck Sharp & Dohme Corp., Rahway, NJ, US;
 Dátum zápisu do registra: 27.9.2012

(11) E 9029
 (97) 2065384, 5.1.2011
 (73) Merck Sharp & Dohme Corp., Rahway, NJ, US;
 Dátum zápisu do registra: 27.9.2012

(11) E 6214
 (97) 1480653, 19.8.2009
 (73) Merck Sharp & Dohme Corp., Rahway, NJ, US;
 Dátum zápisu do registra: 28.9.2012

(11) E 9065
 (97) 1989293, 5.1.2011
 (73) UroTiss GmbH, Dresden, DE;
 Dátum zápisu do registra: 24.9.2012

(11) E 6269
 (97) 1527100, 1.7.2009
 (73) Merck Sharp & Dohme Corp., Rahway, NJ, US;
 Dátum zápisu do registra: 28.9.2012

(11) E 9070
 (97) 1720882, 5.1.2011
 (73) Merck Sharp & Dohme Corp., Rahway, NJ, US;
 Dátum zápisu do registra: 27.9.2012

(11) E 6303
 (97) 1465602, 5.8.2009
 (73) Abbott Products GmbH, Hannover, DE;
 Dátum zápisu do registra: 20.9.2012

(11) E 9493
 (97) 1840434, 23.3.2011
 (73) SANHA Keimer GmbH & Co. Holding KG, Essen, DE;
 Dátum zápisu do registra: 25.9.2012

(11) E 6347
 (97) 1601694, 26.8.2009
 (73) Merck Sharp & Dohme Corp., Rahway, NJ, US;
 Dátum zápisu do registra: 27.9.2012

(11) E 9677
 (97) 1937687, 30.3.2011
 (73) Merck Sharp & Dohme Corp., Rahway, NJ, US;
 Dátum zápisu do registra: 27.9.2012

(11) E 6622
 (97) 1464907, 28.10.2009
 (73) BOSCH THERMOTECNOLOGIE, Saint The-
 gonnec, FR;
 Dátum zápisu do registra: 10.9.2012

(11) E 9678
 (97) 2092935, 30.3.2011
 (73) Merck Sharp & Dohme Corp., Rahway, NJ, US;
 Dátum zápisu do registra: 27.9.2012

(11) E 6776
 (97) 1933869, 14.10.2009
 (73) Merck Sharp & Dohme Corp., Rahway, NJ, US;
 Dátum zápisu do registra: 27.9.2012

(11) E 10150
 (97) 1740156
 (72) ARKENAU-MARIC Elisabeth, Dr., Köln, DE;
 BARTHOLOMÄUS Johannes, Aachen, DE; KU-
 GELMANN Heinrich, Aachen, DE;
 Dátum zápisu do registra: 20.9.2012

(11) E 10375
(97) 2061513, 10.8.2011
(73) Merck Sharp & Dohme Corp., Rahway, NJ, US;
Dátum zápisu do registra: 27.9.2012

(11) E 10998
(97) 2206697, 26.10.2011
(73) Merck Sharp & Dohme Corp., Rahway, NJ, US;
Dátum zápisu do registra: 27.9.2012

(11) E 10813
(97) 1966151, 5.10.2011
(73) Merck Sharp & Dohme Corp., Rahway, NJ, US;
Dátum zápisu do registra: 27.9.2012

TE4A

Zmeny adries

(11) E 10644
(97) 2089425, 17.8.2011
(73) CovX Technologies Ireland Limited, Co Cork, IE;
Dátum zápisu do registra: 24.9.2012

(11) E 11422
(97) 2334687, 4.1.2012
(72) MASCITTI Vincent, Groton, Connecticut, US;
COLLMAN Benjamin Micah, Willmentt, IL, US;
Dátum zápisu do registra: 17.8.2009

ČASŤ

DODATKOVÉ OCHRANNÉ OSVEDČENIA

Číselné kódy na označovanie bibliografických údajov (Štandard WIPO ST. 9)

- | | |
|--|---|
| <p>(11) Číslo dokumentu</p> <p>(21) Číslo žiadosti</p> <p>(22) Dátum podania žiadosti</p> <p>(23) Dátum podania žiadosti o predĺženie doby platnosti</p> <p>(54) Názov vynálezu základného patentu</p> <p>(68) Číslo základného patentu</p> <p>(71) Meno (názov) žiadateľa (-ov)</p> <p>(73) Meno (názov) majiteľa (-ov)</p> <p>(74) Meno (názov) zástupcu (-ov)</p> | <p>(92) Číslo a dátum prvého povolenia uviesť liečivo alebo výrobok na ochranu rastlín na trh v Slovenskej republike</p> <p>(93) Číslo, dátum a štát prvého povolenia uviesť liečivo alebo výrobok na ochranu rastlín na trh v Spoločenstve</p> <p>(94) Predpokladaný dátum uplynutia platnosti osvedčenia/Predpokladaný dátum uplynutia predĺženej doby platnosti osvedčenia/Opravený predpokladaný dátum uplynutia doby platnosti osvedčenia/Opravený predpokladaný dátum uplynutia predĺženej doby platnosti osvedčenia</p> <p>(95) Názov liečiva/výrobku na ochranu rastlín
Typ: (liečivo/výrobok na ochranu rastlín)</p> |
|--|---|

FA9A

**Zastavené konania o žiadostiach o udelenie
dodatkového ochranného osvedčenia na návrh žiadateľa**

- (21) 5006-2010**
 - (22) 13.4.2010
 - (68) 285863
 - (54) Kombinovaná farmaceutická kompozícia obsahujúca AT₁-antagonistu valsartan a amlodipín
 - (71) NOVARTIS AG, Basel, CH;
 - (74) Čechvalová Dagmar, Bratislava, SK;
 - (92) EU/1/09/569/001, EU/1/09/569/002, EU/1/09/569/003, EU/1/09/569/004, EU/1/09/569/005, EU/1/09/569/006, EU/1/09/569/007, EU/1/09/569/008, EU/1/09/569/009, EU/1/09/569/010, EU/1/09/569/011, EU/1/09/569/012, EU/1/09/569/013, EU/1/09/569/014, EU/1/09/569/015, EU/1/09/569/016, EU/1/09/569/017, EU/1/09/569/018, EU/1/09/569/019, EU/1/09/569/020, EU/1/09/569/021, EU/1/09/569/022, EU/1/09/569/023, EU/1/09/569/024, EU/1/09/569/025, EU/1/09/569/026, EU/1/09/569/027, EU/1/09/569/028, EU/1/09/569/029, EU/1/09/569/030, EU/1/09/569/031, EU/1/09/569/032, EU/1/09/569/033, EU/1/09/569/034, EU/1/09/569/035, EU/1/09/569/036, EU/1/09/569/037, EU/1/09/569/038, EU/1/09/569/039, EU/1/09/569/040, EU/1/09/569/041, EU/1/09/569/042, EU/1/09/569/043, EU/1/09/569/044, EU/1/09/569/045, EU/1/09/569/046, EU/1/09/569/047, EU/1/09/569/048, EU/1/09/569/049, EU/1/09/569/050, EU/1/09/569/051, EU/1/09/569/052, EU/1/09/569/053, EU/1/09/569/054, EU/1/09/569/055, EU/1/09/569/056, EU/1/09/569/057, EU/1/09/569/058, EU/1/09/569/059, EU/1/09/569/060, 16.10.2009
 - (93) 59407 01, 59407 02, 59407 03, 59407 04, 59407 05, 16.9.2009, CH
 - (95) Valsartan, amlodipín a hydrochlorotiazid**
Typ: liečivo
-

ČASŤ

ÚŽITKOVÉ VZORY

Kódy na označovanie jednotlivých druhov dokumentov (Štandard WIPO ST. 16)

- | | |
|--|---|
| <p>U1 Zverejnené prihlášky úžitkových vzorov podľa zákona č. 517/2007 Z.z. o úžitkových vzoroch a o zmene a doplnení niektorých zákonov</p> | <p>Y1 Zapísané úžitkové vzory podľa zákona č. 517/2007 Z.z. o úžitkových vzoroch a o zmene a doplnení niektorých zákonov bez zmeny v porovnaní s príslušnou zverejnenou prihláškou</p> |
| | <p>Y2 Zapísané úžitkové vzory podľa zákona č. 517/2007 Z.z. o úžitkových vzoroch a o zmene a doplnení niektorých zákonov so zmenou v porovnaní s príslušnou zverejnenou prihláškou</p> |

Číselné kódy na označovanie bibliografických údajov (Štandard WIPO ST. 9)

- | | |
|---|---|
| <p>(11) Číslo dokumentu
(21) Číslo prihlášky
(22) Dátum podania prihlášky
(31) Číslo prioritnej prihlášky
(32) Dátum podania prioritnej prihlášky
(33) Krajina alebo regionálna organizácia priority
(43) Dátum zverejnenia prihlášky
(45) Dátum oznámenia o zápise úžitkového vzoru
(47) Dátum zápisu a sprístupnenia úžitkového vzoru verejnosti
(51) Medzinárodné patentové triedenie
(54) Názov
(57) Anotácia</p> | <p>(62) Číslo pôvodnej prihlášky v prípade vylúčenej prihlášky
(67) Číslo pôvodnej patentovej prihlášky v prípade odbočenia
(71) Meno (názov) prihlasovateľa (-ov)
(72) Meno pôvodcu (-ov)
(73) Meno (názov) majiteľa (-ov)
(74) Meno (názov) zástupcu (-ov)
(86) Číslo podania medzinárodnej prihlášky podľa PCT
(87) Číslo zverejnenia medzinárodnej prihlášky podľa PCT
(96) Číslo podania európskej patentovej prihlášky
(97) Číslo zverejnenia európskej patentovej prihlášky alebo vydania európskeho patentového spisu</p> |
|---|---|

Poznámka:

Symbyly medzinárodného patentového triedenia uvedené v tomto vestníku zodpovedajú vydaniu 2012.01 Medzinárodného patentového triedenia s platnosťou od 1. januára 2012. Na patentových dokumentoch zverejňovaných úradom a vo vestníku úradu budú v roku 2012 uvádzané iba symboly hlavných skupín MPT 2012.01. V databázach úradu, vo webregistroch na internete a v ostatných výstupoch úradu budú zverejňované údaje týkajúce sa patentov a úžitkových vzorov vrátane ich prihlášok so symbolmi úplnej verzie MPT 2012.01.

Kódy na označovanie záhlaví oznámení publikovaných vo Vestníku ÚPV SR (Štandard WIPO ST. 17)

- | | |
|--|---|
| <p>BA2K Zverejnené prihlášky úžitkových vzorov
FA2K Zastavené konania o prihláškach úžitkových vzorov na žiadosť prihlasovateľa
FB2K Zastavené konania o prihláškach úžitkových vzorov
FC2K Zamietnuté prihlášky úžitkových vzorov
GB2K Prevody a prechody práv na prihlášky úžitkových vzorov
PD2K Zmeny dispozičných práv na prihlášky úžitkových vzorov (zálohy)
PD2K Zmeny dispozičných práv na prihlášky úžitkových vzorov (ukončenie zálohov)</p> | <p>FG2K Zapísané úžitkové vzory
MA2K Zaniknuté úžitkové vzory vzdáním sa
MC2K Vymazané úžitkové vzory
MG2K Čiastočne vymazané úžitkové vzory
MK2K Zaniknuté úžitkové vzory uplynutím doby platnosti
ND2K Predĺženie platnosti úžitkových vzorov
PC2K Prevody a prechody práv na úžitkové vzory
PD2K Zmeny dispozičných práv na úžitkové vzory (zálohy)
PD2K Zmeny dispozičných práv na úžitkové vzory (ukončenie zálohov)
QB2K Licenčné zmluvy
QC2K Ukončenie platnosti licenčných zmlúv
RL2K Odňatie ochrany a prepis prihlasovateľa alebo majiteľa úžitkového vzoru (na základe rozhodnutia súdu)</p> |
|--|---|

Opravy a zmeny

Opravy v prihláškach úžitkových vzorov

HA2K	Doplnenie pôvodcu (-ov)
HB2K	Opravy mien
HC2K	Zmeny mien
HD2K	Opravy adries
HE2K	Zmeny adries
HF2K	Opravy dátumov
HG2K	Opravy zatriedenia podľa MPT
HH2K	Opravy chýb alebo zmeny všeobecne
HK2K	Opravy tlačových chýb vo Vestníku ÚPV SR

Opravy v úžitkových vzoroch

TA2K	Doplnenie pôvodcu (-ov)
TB2K	Opravy mien
TC2K	Zmeny mien
TD2K	Opravy adries
TE2K	Zmeny adries
TF2K	Opravy dátumov
TG2K	Opravy zatriedenia podľa MPT
TH2K	Opravy chýb alebo zmeny všeobecne
TK2K	Opravy tlačových chýb vo Vestníku ÚPV SR

BA2K

Zverejnené prihlášky úžitkových vzorov

Podľa § 40 ods. 1 zákona č. 517/2007 Z. z. o úžitkových vzoroch a o zmene a doplnení niektorých zákonov, po zverejnení prihlášky úžitkového vzoru môže ktokoľvek podať v lehote troch mesiacov od tohto zverejnenia úradu námietky proti zápisu úžitkového vzoru do registra.

Obsah prihlášok úžitkových vzorov sa zverejňuje v rozsahu opisu technického riešenia, nárokov na ochranu, výkresov s obrázkami a ďalšími podkladmi, spolu s výsledkom rešerše na stav techniky, ktorú vykonal úrad podľa § 38 ods. 4 uvedeného zákona.

Zverejnené prihlášky sú dostupné prostredníctvom internetovej databázy s vybranými údajmi z registra úžitkových vzorov na stránke www.upv.sk alebo v študovni úradu, alebo môžu byť doručené v papierovej alebo elektronickej forme na základe objednávky, doručenej úradu v písomnej forme.

(21)	(51)	(21)	(51)	(21)	(51)	(21)	(51)
5055-2011	C04B 28/00	63-2012	F24J 2/00	5020-2012	F02B 75/00	50010-2012	B62J 1/00
32-2012	F03B 13/00	77-2012	F41H 7/00	5021-2012	F01B 13/00	50032-2012	A61M 5/00
49-2012	A63F 9/00	79-2012	A47G 33/00	5040-2012	F16H 9/00	50055-2012	A23L 1/00
59-2012	F17C 1/00						

(51) A23L 1/00, A21D 13/00, C12N 1/00

(21) 50055-2012

(22) 19.6.2012

(71) Výskumný ústav potravinársky, Bratislava, SK; Mäspomix, s. r. o., Zvolen, SK;

(72) Ciesarová Zuzana, Ing., CSc., Bratislava, SK; Behan Tomáš, Ing., Trenčín, SK; Sádecká Jana, Ing., PhD., Bratislava, SK; Kukurová Kristína, Ing., PhD., Bratislava, SK; Marková Lucie, Ing., Telč, CZ; Kravec Ján, Ing., Levice, SK;

(74) Litváková Edita, Ing., Bratislava, SK;

(54) Zmes na prípravu chleba so zníženým obsahom akrylamidu

(57) Zmes na prípravu chleba so zníženým obsahom akrylamidu obsahujúci chlorid vápenatý v množstve od 0,1 g do 3,0 g na 100 g zmesi a sušené vitálne droždie je v množstve od 0,4 g do 1,0 g na 100 g zmesi.

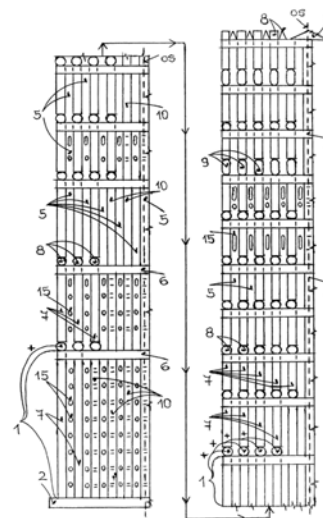

(51) A47G 33/00

(21) 79-2012

(22) 7.6.2012

(71) Šálek Tibor, Ing., Banská Bystrica, SK;

(72) Šálek Tibor, Ing., Banská Bystrica, SK;

(54) Šablónkový vianočný stromček

(57) Šablónkový vianočný stromček pozostáva z aspoň dvoch konštrukcií (1), upevnených na sebe súosovo, zo štvorcového podstavca (2), ktorý je upevnený k najnižšej konštrukcii (1) odspodu, z kužeľového vrcholca (3) a z prídavných vrcholcov (4). Konštrukcia (1) pozostáva z nosníka (5), ktorý má tvar križa, z vodorovného nosníka (6), z vetvičiek (7), spojok (8), prípadne šišiek (9).

(51) A61M 5/00

(21) 50032-2012

(22) 28.3.2012

(71) Buday Marián, Výčapy - Opatovce, SK;

(72) Buday Marián, Výčapy - Opatovce, SK;

(74) Belička Ivan, Ing., Banská Bystrica, SK;

(54) Bezpečná jednorazová ihla

(57) Tuhý koniec (1) ihly je cez izolačné lôžko (2) spojený s dutou nasadzovacou časťou (3). Dutá nasadzovacia časť (3) má tvar dvojitej rúrky so zaslepeným dnom (5). Vo vnútornej rúrke (9) nasadzovacej časti (3) je uložená vnútorná rúrka (10) krytky (11). Krytka (11) má tvar zodpovedajúci tvaru dutej nasadzovacej časti (3), ktorú je pridržiadaná prostredníctvom aspoň jedného zasakovacieho člena (13) s blokovacím prvkom (18). Blokovací prvok (18) je ovládaný pákovým mechanizmom (19) situovaným na vonkajšej strane nasadzovacej časti (3).

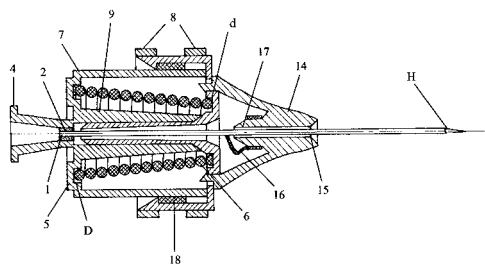

(51) **A63F 9/00, A63H 33/00**

(21) **49-2012**

(22) 22.3.2012

(71) Galuško Michal, Ing., Košice, SK;

(72) Galuško Michal, Ing., Košice, SK;

(74) Lobodová Dagmar, Ing., Košice, SK;

(54) **Priestorová logická hra**

(57) Priestorová logická hra je vytvorená ako kompaktné trojrozmerné teleso (1) s otvormi (5, 6, 7), podkladovými telesami (2), vyberateľnými hracími telesami (3) a vyberateľným polohovacím telesom (4) na vytváranie požadovaných obrazcov.

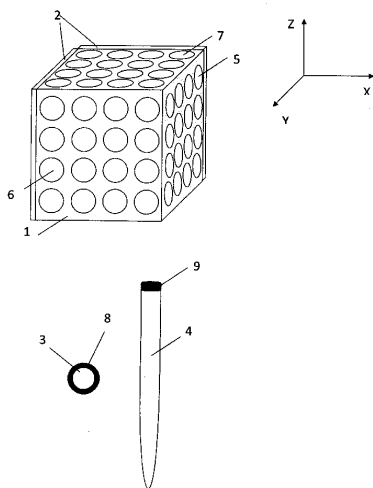

(51) **B62J 1/00**

(21) **50010-2012**

(22) 22.12.2011

(71) MORGAW Group s.r.o., Banská Štiavnica, SK;

(72) Moravčík Martin, Lubochňa, SK;

(74) Belička Ivan, Ing., Banská Bystrica, SK;

(54) **Usporiadanie na upevnenie sedadla**

(57) Usporiadanie na upevnenie sedadla na bicykel je tvorené upínacím okom (4), ktorým je ukončená samotná sedlovka (3), v priečnom smere má upínacie oko (4) priebežný otvor pre nosný valca (5), kde čelné plochy tohto nosného valca sú vybavené zvislými osadeniami (6) a taktiež sú vybavené otvormi (7) pre upínacie skrutky (8), potom upínacie oko (4) má obe čelné plochy vybavené prvými dosadacími plochami (9), pričom tieto prvé dosadacie plochy (9) zodpovedajú druhým dosadacím plochám (10) vyhotoveným na nosných bočniciach (11), na zhodnej strane druhých dosadacích plôch (10) nosných bočníc (11) sú tiež vyhotovené zvislé drážky (12) zodpovedajúce zvislým osadeniam (6) nosného valca (5), nosné bočnice (11) sú taktiež

vybavené otvorom (7) pre upínaciu skrutku (8), pričom na odvrátenej strane od druhých dosadacích plôch (10) nosných bočníc (11) je vyhotovená horizontálna drážka (13) alebo horizontálne vybranie (13') pre pásovú (1) alebo tyčku (2) sedadla, upínacia bočnica (14) je situovaná na koncoch usporiadania na pritlačenie pásovín (1) alebo tyčiek (2) pomocou upínacej skrutky (8) k nosnej bočnici (11), pričom horizontálne drážky (13) alebo horizontálne vybrania (13') majú tvar zodpovedajúci tvaru pásovín (1) alebo tyčiek (2) sedadla, potom v predozadnom smere je v upínacom oku (4) vyhotovený otvor (15) na umiestnenie blokovej skrutky (16), pričom jeden koniec blokovej skrutky (16) je vybavený valcovým vybráním (17) na zapadnutie nosného valca (5) a opačný koniec je vybavený závitom (19) s podložkou (18).

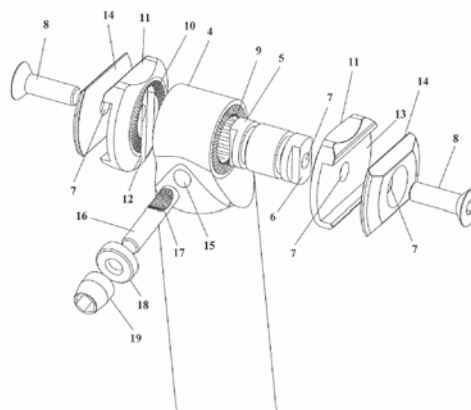

(51) **C04B 28/00, C04B 14/00**

(21) **5055-2011**

(22) 26.9.2011

(71) Renit, s. r. o., Bratislava, SK;

(72) Kasza Mikuláš, Mgr., Tornaľa, SK;

(74) Juran Svetozár, JUDr., Bratislava, SK;

(54) **Zmes na výrobu pohľadového betónu**

(57) Zmes pozostáva zo štrku frakcie od 0,01 do 4 mm v množstve od 25 % hmotnostných, štrku frakcie od 0,04 do 8 mm v množstve od 25 do 55 % hmotnostných, cementu od 8 do 30 % hmotnostných, vody od 6 do 25 % hmotnostných. Je výhodné, ak zmes na výrobu pohľadového betónu obsahuje superplastifikátor v množstve od 0,01 do 0,35 % hmotnostných, urýchľovač tuhnutia od 0,01 do 0,4 % hmotnostných, prevzdušňovaciu prísadu od 0,01 do 0,07 % hmotnostných, kamennú múčku od 0,1 do 7,0 % hmotnostných, sklenené vlákna od 0,01 do 1 % hmotnostných, pigment od 0,1 do 1,6 % hmotnostných. Ďalej môže zmes obsahovať štrku frakcie od 8 do 16 mm v množstve od 0,1 do 55 % hmotnostných, štrku frakcie od 16 do 32 mm od 0,1 do 55 % hmotnostných, sklotextilnú mriežku v množstve od 0,01 do 3 % hmotnostných.

- (51) **F01B 13/00, F02B 59/00**
 (21) **5021-2012**
 (22) 4.4.2012
 (71) Dobrodenka Pavel, Dulov, SK; Dobrodenka Peter, Ing., Ladce, SK; Dobrodenka Anton, Dulov, SK;
 (72) Dobrodenka Pavel, Dulov, SK; Dobrodenka Peter, Ing., Ladce, SK; Dobrodenka Anton, Dulov, SK; Lešínský Ján, Doc. Ing., CSc., Dunajská Lužná, SK;
 (74) Kováčik Štefan, Ing., Bratislava, SK;
 (54) **Piestový spaľovací motor s rotujúcimi valcami a s priamočiarym vratným pohybom ojnice**
 (57) Piestový spaľovací motor s rotujúcimi valcami a s priamočiarym vratným pohybom ojnice v modifikácii zážihového alebo vznetrového motora s nasávacím, výfukovým a taktiež so zážihovým alebo vznetrovým mechanizmom pozostáva zo satelitného ozubeného kolesa (1) otočne uloženého na satelitnom čape (2), ktorý je ramenom (3) spojený s napevno ukotveným kľukovým čapom (4). O kľukový čap (4) je otočne uložený veniec (6) s vnútorným ozubením, ktoré zapadá do ozubenia satelitného ozubeného kolesa (1). Na obvode satelitného ozubeného kolesa (1) je axiálne votknutý ojnicný čap (7) s ojnicou (8) a radiálne uloženým piestom (9) a valcom (10). Stred rotácie rotujúceho valca (10) je v osi kľukového čapu (4). Výstup krútiaceho momentu je z rotujúceho valca (10) alebo z venca (6).

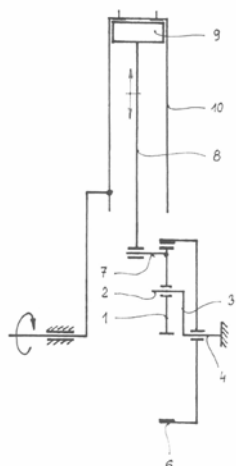

- (51) **F02B 75/00, F16H 21/00**
 (21) **5020-2012**
 (22) 4.4.2012
 (71) Dobrodenka Pavel, Dulov, SK; Dobrodenka Peter, Ing., Ladce, SK; Dobrodenka Anton, Dulov, SK;
 (72) Dobrodenka Pavel, Dulov, SK; Dobrodenka Peter, Ing., Ladce, SK; Dobrodenka Anton, Dulov, SK; Lešínský Ján, Doc. Ing., CSc., Dunajská Lužná, SK;
 (74) Kováčik Štefan, Ing., Bratislava, SK;
 (54) **Piestový spaľovací motor s priamočiarym vratným pohybom ojnice**

- (57) Motor pozostáva zo satelitného ozubeného kolesa (1), otočne uloženého na satelitnom čape (2), ktorý je ramenom (3) spojený s kľukovým čapom (4), ktorý vyúsťuje do výstupného hriadeľa (5). Na kľukový čap (4) je pevne upevnený veniec (6) s vnútorným ozubením, ktoré zapadá do ozubenia satelitného ozubeného kolesa (1). Na obvode satelitného kolesa (1) je axiálne votknutý ojnicný čap (7) s ojnicou (8) a radiálne uloženým piestom (9) a valcom (10). Polomer satelitného ozubeného kolesa (1) k polomeru venca (6) s vnútorným ozubením je 1 : 2.

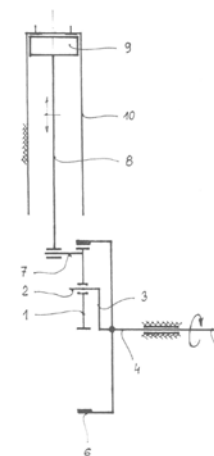

- (51) **F03B 13/00**
 (21) **32-2012**
 (22) 15.2.2012
 (71) Tkáč Štefan, Ing. arch., Košice, SK;
 (72) Tkáč Štefan, Ing. arch., Košice, SK;
 (54) **Viacúčelová turbína na plyn a vodné toky s malým prietokom a veľkým spádom**
 (57) Viacúčelová turbína obsahuje stator (1) s kotvou (6) statora (1) a s pracovnou plochou (2) statora (1) v tvare čiastočného anuloidu, vybavenou osobným prívodom (4) média, v ktorom je ako obalová krivka voľne uložený rotor (7), osovo posuvný po drážkovanej časti (13) hriadeľa (12). Rotor (7) je vybavený nábehovým kuželom (10), ktorý zapadá do osového prívodu (4) média a je k pracovnej ploche (2) statora (1) dotláčaný prítlačnou pružinou (11) vedenou na hriadeľ (12), uloženom v ložiskách (5) rotačného uloženia hriadeľa (12) rotora (7), upevnených v statore (1) mimo dosahu prúdu (15) média. Pracovná plocha (2) statora (1) a pracovná plocha (8) rotora (7) sú vybavené vzájomne presadenými a protibežne zakrivenými štrbinami (3) v pracovnej ploche (2) statora (1) a zakrivenými štrbinami (9) v pracovnej ploche (8) rotora (7) v aspoň dvoch sústredných kružniciach.

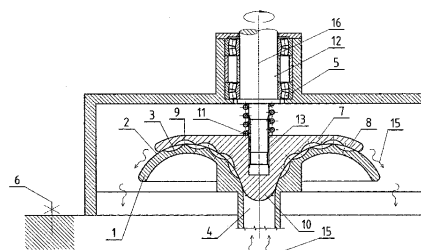

- (51) **F16H 9/00, A01D 34/00**
 (21) **5040-2012**
 (22) 22.5.2012
 (31) PUV 2012-25572
 (32) 2.2.2012
 (33) CZ
 (71) MOTOR JIKOV Group, a.s., České Budějovice, CZ;
 (72) Křišťan Zbyněk, Vodňany, CZ;
 (74) Hojčuš Peter, Ing., Bratislava, SK;
 (54) **Remeňový variátor a trávová kosačka alebo mulčovač s týmto remeňovým variátorom**
 (57) Remeňový variátor (1) zahŕňajúci hnaciu remenicu (3) na hnacom hriadeli (2), remeň (7) a hnanú remenicu (6) na hnanom hriadeli (5). Aspoň hnaná remenica (6) obsahuje pevnú polovicu (61), axiálne prestaviteľnú polovicu (62), pričom prostriedok na presun axiálne prestaviteľnej polovice (62) tvorí pohyblivý sektor s aspoň jednou zakrivenou tlačnou plochou. Pohyblivý sektor je tvorený oporným krúžkom (8) usporiadaným otočne na hnanom hriadeli (5), ktorý z jednej strany prilieha k axiálne prestaviteľnej polovici (62) hnanej remenice (6) cez ložisko (24), a z druhej strany je vybavený aspoň jednou čelnou vačkovou plochou (9) zaberajúcou s pevným čapom (10), pričom prostriedok pre vratný otáčavý pohyb oporného krúžku (8) je tvorený lankom alebo ťahadlom. Predmetom technického riešenia je taktiež trávová kosačka (17) alebo mulčovač zahŕňajúci motor (18) poháňajúci z hnacieho hriadeľa (2) pomocou hnacej remenice (3) podvozka prevodovky (15) s podvozkovými kolesami (19) a súčasne pomocou hnacej remenice (4) žací mechanizmus (20), pričom medzi hnacou remenicou (3) podvozka a prevodovkou (15) je usporiadaný remeňový variátor (1).

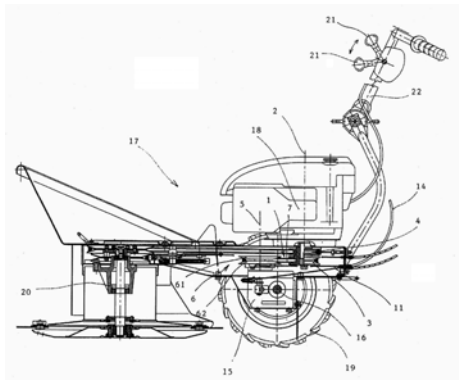

- (51) **F17C 1/00, F17C 5/00, F17C 13/00**
 (21) **59-2012**
 (22) 27.4.2012
 (71) TECHNICKÁ UNIVERZITA V KOŠICIACH, Košice, SK;
 (72) Molokáč Štefan, Ing., PhD., Košice, SK; Rybár Pavol, prof. Ing., PhD., Košice, SK;
 (54) **Veľkokapacitné automatizované zariadenie na uskladňovanie energetických plynov a spôsob ich bezpečného uskladnenia**

- (57) Veľkokapacitné automatizované zariadenie je určené na dlhodobé bezpečné uskladnenie energetických plynov a ich regulovaného a bezpečného dávkovania na ďalšie použitie. Zariadenie sa skladá z tepelne izolovanej komory (KM), ktorá je naplnená materiálom (M) s vysokou povrchovou plochou a zároveň vonkajší plášť tepelne izolovanej komory (KM) je v priamom kontakte s rezervoárom chladu (R). Vonkajší a vnútorný plášť je prepojený tepelným kľúčom (TK). Výstup z tepelne izolovanej komory (KM) je pripojený na spotrebič (S). Do komory zároveň ústi výstup zo zdroja energetického plynu (Z). Tepelne izolovaná komora (KM) je vybavená ohrevom (O), ktorý je zapnutý regulátorom (RE) za súčasného rozpojenia tepelného kľúča (TK) pri požiadavke dodávky energetického plynu spotrebiča (S) a opačne, regulátor (RE) vypne ohrev a zapojí tepelný kľúč (TK) pri plnení zariadenia energetickým plynom prechádzajúcim výmenníkom (V), ktorý je v kontakte s rezervoárom chladu (R).

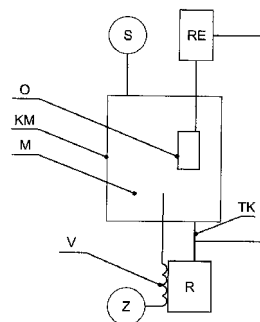

- (51) **F24J 2/00**
 (21) **63-2012**
 (22) 9.5.2012
 (71) Technická univerzita v Košiciach, Košice, SK;
 (72) Rybár Radim, doc. Ing., PhD., Košice, SK; Perunko Slavomír, Ing., Vinné, SK; Horodníková Jana, Ing., PhD., Košice, SK; Beer Martin, Ing., Košice, SK;
 (54) **Solárny kolektor s autoochrannou funkciou**
 (57) Solárny kolektor s autoochrannou funkciou je riešený tak, aby pri prevádzkových stavoch, keď sú teploty absorbéra (3) vyššie, ako je požadované, bol absorbér (3), v záujme zníženia jeho teploty, samočinne tepelne vodivo spojený s kovovou skriňou (1) kolektora. Vnútri kolektora medzi tvarovanými paralelnými úsekmí absorbéra (3) a zadnej steny skrine (1) sú umiestnené lamelové valce (7) pozostávajúce z kovových lamiel (8) a tepelnoizolačných pásov (9), otočne uložené v čapoch zapadajúcich do puzdiel (11). Ich otáčanie je sprostredkované prenosovým členom (15) z akčného člena (13).

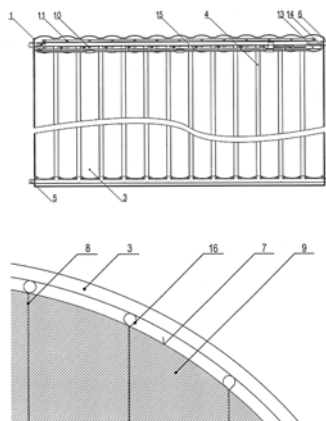

(51) **F41H 7/00, B62D 33/00, B60H 3/00**

(21) **77-2012**

(22) 5.6.2012

(71) TANAX TRUCKS a.s., Bratislava, SK;

(72) Veľas Martin, Ing., Bánovce nad Bebravou, SK;

(74) Mrenica Jaroslav, Ing., Púchov, SK;

(54) **Filtroventilačné zariadenie kabíny vozidla**

(57) Filtroventilačné zariadenie kabíny vozidla pozostáva z nosného rámu (10) bojového filtra, rámu (20) vstupného filtra, puzdra (30) bojového filtra, puzdra (40) vstupného filtra, technologickej náhrady (60) vstupného filtra a technologickej náhrady (50) bojového filtra, kde nosný rám (10) bojového filtra je tvorený rámom (11) s podlahovým príchytom (12) a stenovým príchytom (13), pričom primárne je v zmontovanom komplete nosný rám (10) fixovaný o stenu a podlahu kabíny, kde je prichytené puzdro (30) bojového filtra, vybavené technologickou náhradou (50) bojového filtra, na ktoré je zvrchu upevnené puzdro (40) vstupného filtra spojeného s rámom (20) vstupného filtra.

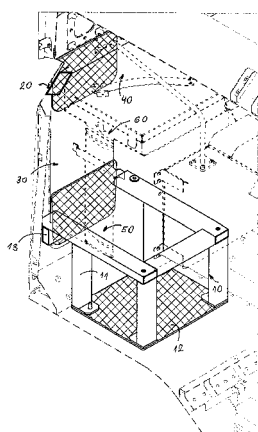

(51)	(21)	(51)	(21)	(51)	(21)	(51)	(21)
A23L 1/00	50055-2012	B62J 1/00	50010-2012	F02B 75/00	5020-2012	F17C 1/00	59-2012
A47G 33/00	79-2012	C04B 28/00	5055-2011	F03B 13/00	32-2012	F24J 2/00	63-2012
A61M 5/00	50032-2012	F01B 13/00	5021-2012	F16H 9/00	5040-2012	F41H 7/00	77-2012
A63F 9/00	49-2012						

FG2K

Zapísané úžitkové vzory

(11)	(51)	(11)	(51)	(11)	(51)	(11)	(51)
6279	G10D 13/00	6286	E03D 1/00	6293	A23C 9/00	6300	E02B 3/00
6280	E04H 12/00	6287	B61K 5/00	6294	B23Q 3/00	6301	F23G 5/00
6281	C23C 2/00	6288	E05B 27/00	6295	B61D 39/00	6302	A47G 33/00
6282	G06F 17/00	6289	A61K 9/00	6296	B23K 37/00	6303	F23G 7/00
6283	E04B 2/00	6290	A61K 36/00	6297	F28G 3/00	6304	B44C 1/00
6284	E01B 19/00	6291	C12G 1/00	6298	A23C 9/00		
6285	E04B 1/00	6292	B62D 21/00	6299	G21F 5/00		

(51) A23C 9/00**(11) 6293**

(21) 232-2011

(22) 21.12.2011

(45) 5.11.2012

(47) 24.9.2012

(72) Doboly Tibor, Ing., Trnava, SK; Jakubík Juraj, Mgr., Hoste, SK; Hurný Jozef, Ing., PhD., Laco-kovce, SK; Panghyová Elena, Ing., Modra, SK; Blažková Marcela, RNDr., Trnava, SK;

(73) NATURES s. r. o., Trnava, SK;

(74) Guniš Jaroslav, Mgr., Bratislava, SK;

(54) Jogurt s imunomodulačnými vlastnosťami**(51) A23C 9/00, A23L 1/00****(11) 6298**

(21) 5005-2012

(22) 3.2.2012

(31) PUV 2011-25381

(32) 22.12.2011

(33) CZ

(45) 5.11.2012

(47) 24.9.2012

(72) Poskočilová Hana, Ing., Želeč, CZ; Kubátová Michaela, Ing., Veselí nad Lužnicí, CZ; Kartáková Romana, Bc., Veselí nad Lužnicí, CZ; Bastl René, Mgr., Hostivice, CZ;

(73) GOLDIM spol. s r.o., Praha 4, CZ;

(74) ROTT, RŮŽIČKA & GUTTMANN, Bratislava, SK;

(54) Dojčenské a detské príkrmy na zvýšenie orálnej tolerancie mliečnych bielkovín**(51) A47G 33/00****(11) 6302**

(21) 29-2012

(22) 9.2.2012

(45) 5.11.2012

(47) 27.9.2012

(72) Šálek Tibor, Ing., Banská Bystrica, SK;

(73) Šálek Tibor, Ing., Banská Bystrica, SK;

(54) Vidlicový vianočný stromček**(51) A61K 9/00, A61K 31/00, A61K 33/00, A61K 47/00, A61P 17/00****(11) 6289**

(21) 50019-2012

(22) 21.2.2012

(45) 5.11.2012

(47) 20.9.2012

(72) Šak Michal, doc. MUDr., CSc., Košice, SK; Kimáková Tatiana, doc. MVDr., PhD., Košice, SK;

(73) Šak Michal, doc. MUDr., CSc., Košice, SK; Kimáková Tatiana, doc. MVDr., PhD., Košice, SK;

(74) Labudík Miroslav, Ing., Kysucké Nové Mesto, SK;

(54) Chladivá masť na hojenie niektorých kožných ochorení**(51) A61K 36/00****(11) 6290**

(21) 20-2012

(22) 31.1.2012

(45) 5.11.2012

(47) 20.9.2012

(72) Osztoš Ladislav, Prievdza, SK;

(73) Osztoš Ladislav, Prievdza, SK;

(54) Bylinné antibiotikum bez chémie**(51) B23K 37/00****(11) 6296**

(21) 50114-2011

(22) 14.12.2011

(45) 5.11.2012

(47) 24.9.2012

(67) 50053-2011

(72) Kovačič Juraj, Ing., Veľká Lehota, SK;

(73) KOVACO spol. s r. o., Veľká Lehota, SK;

(74) Belička Ivan, Ing., Banská Bystrica, SK;

(54) Spôsob presného vzájomného polohovania zvarcov pri alebo pred procesom zvarovania**(51) B23Q 3/00****(11) 6294**

(21) 50113-2011

(22) 14.12.2011

(45) 5.11.2012

(47) 24.9.2012

(67) 50052-2011

(72) Kovačič Juraj, Ing., Veľká Lehota, SK;

(73) KOVACO spol. s r. o., Veľká Lehota, SK;

(74) Belička Ivan, Ing., Banská Bystrica, SK;

(54) Polohovacie zariadenie na manipuláciu s pracovnými predmetmi v priestore a združenie týchto polohovacích zariadení

- (51) **B44C 1/00, B44D 2/00, B44D 5/00, B44F 1/00, B44F 7/00**
 (11) **6304**
 (21) 163-2011
 (22) 25.8.2011
 (45) 5.11.2012
 (47) 27.9.2012
 (72) Ježo Ľubomír, Ing., PhD., Ladce, SK;
 (73) Ježo Ľubomír, Ing., PhD., Ladce, SK;
 (54) **Obraz a spôsob vytvárania obrazu kryštalizáciou**

- (51) **B61D 39/00**
 (11) **6295**
 (21) 50107-2011
 (22) 25.11.2011
 (45) 5.11.2012
 (47) 24.9.2012
 (72) Cvik Tibor, Ing., Šurany - Nitriansky Hrádok, SK;
 (73) LOKO TRANS Slovakia, s.r.o., Šurany, SK;
 (74) Porubčan Róbert, Ing., Ivanka pri Dunaji, SK;
 (54) **Prekrytie strechy železničného vagóna**

- (51) **B61K 5/00**
 (11) **6287**
 (21) 50098-2011
 (22) 2.11.2011
 (31) PUV 2011-24739
 (32) 18.8.2011
 (33) CZ
 (45) 5.11.2012
 (47) 18.9.2012
 (72) Adamec Josef, Ing., Kolín, CZ; Hanzlík Jan, Čáslav, CZ; Mikešová Lucie, Kolín, CZ;
 (73) AŽD Praha, s. r. o., Praha, CZ;
 (74) Kubíny Peter, Bc., Trenčín, SK;
 (54) **Upevnenie zostavy výkoľajky na koľajnici**

- (51) **B62D 21/00, B60P 1/00, B60P 3/00**
 (11) **6292**
 (21) 42-2011
 (22) 18.3.2011
 (45) 5.11.2012
 (47) 24.9.2012
 (72) Oravec Dušan, Košice, SK; Burák Ján, Ing., PhD., Košice, SK;
 (73) MAGNA - VTZ s. r. o., Košice, SK;
 (54) **Nosič vymeniteľných nadstavieb**

- (51) **C12G 1/00**
 (11) **6291**
 (21) 203-2011
 (22) 4.11.2011
 (31) PUV 2010-23690
 (32) 23.12.2010
 (33) CZ
 (45) 5.11.2012
 (47) 24.9.2012
 (72) Rusko Jozef, Pelhřimov, CZ;
 (73) Rusko Jozef, Pelhřimov, CZ;
 (54) **Zariadenie na výrobu perlivých nápojov systémom plnených plynným oxidom uhličitým plnených do sklenených obalov**

- (51) **C23C 2/00**
 (11) **6281**
 (21) 56-2011
 (22) 13.4.2011
 (45) 5.11.2012
 (47) 18.9.2012
 (72) Filipovský Jozef, Košice, SK; Zimovčák Peter, Ing., PhD., Košice, SK; Graban Juraj, Ing., Košice, SK; Hollý František, Ing., Košice, SK; Kolárová Mária, RNDr., PhD., Košice, SK; Kohúteková Viera, Ing., PhD., Košice, SK; Šivec Peter, Košice, SK;
 (73) U. S. Steel Košice, s. r. o., Košice, SK;
 (54) **Spôsob výroby žiarovo pozinkovaných plochých oceľových výrobkov so zlepšenou koróznou odolnosťou**

- (51) **E01B 19/00, E01B 9/00, E01B 21/00, E01B 2/00**
 (11) **6284**
 (21) 50092-2011
 (22) 19.9.2011
 (31) PUV 2010-23635
 (32) 15.12.2010
 (33) CZ
 (45) 5.11.2012
 (47) 18.9.2012
 (72) Eisenreich Jan, Plzeň, CZ;
 (73) PROKOP RAIL, a. s., Plzeň, CZ;
 (74) Kubíny Peter, Bc., Trenčín, SK;
 (54) **Železničná alebo električková koľajnica so stavebnicovými prvkami znižujúcimi hluk a vibrácie a prostriedok na uloženie stavebnicového prvku v železničnej alebo električkovej koľajnici**

- (51) **E02B 3/00**
 (11) **6300**
 (21) 50020-2012
 (22) 21.2.2012
 (45) 5.11.2012
 (47) 25.9.2012
 (72) KLOKNER Lóránd, RNDr., Komárno, SK;
 (73) KLOKNER Lóránd, RNDr., Komárno, SK;
 (74) Čechvalová Dagmar, Bratislava, SK;
 (54) **Protipovodňová zábrana**

- (51) **E03D 1/00**
 (11) **6286**
 (21) 227-2011
 (22) 7.12.2011
 (31) 2011-24490
 (32) 15.6.2011
 (33) CZ
 (45) 5.11.2012
 (47) 18.9.2012
 (72) Ružička Jiří, Jihlava, CZ; Ružička Jiří, mladší, Jihlava, CZ;
 (73) FALCON SANITARY s.r.o., Nová Baňa, SK;
 (54) **Vypúšťací ventil WC nádržky**

(51) E04B 1/00, E04C 2/00, E04B 2/00

(11) 6285

(21) 50116-2011

(22) 16.12.2011

(45) 5.11.2012

(47) 18.9.2012

(72) Hokinka Jozef, Hodonín, CZ;

(73) Hokinka Jozef, Hodonín, CZ;

(74) Čechvalová Dagmar, Bratislava, SK;

(54) Drevený stenový panel

(51) E04B 2/00, E04B 1/00, E04C 1/00

(11) 6283

(21) 219-2011

(22) 24.11.2011

(45) 5.11.2012

(47) 18.9.2012

(72) Sedlák Pavol, Ing., PhD., Košariská, SK;

(73) Technická Univerzita vo Zvolene, Zvolen, SK;

(54) Konštrukčný systém obvodovej steny drevo-stavby s vyľahčeným stĺpikom

(51) E04H 12/00, E04C 3/00

(11) 6280

(21) 50005-2012

(22) 25.1.2012

(45) 5.11.2012

(47) 18.9.2012

(72) Tilinger Miroslav, Ing., Veľký Grob, SK;

(73) ELV PRODUKT, a.s., Senec, SK;

(74) Porubčan Róbert, Ing., Ivanka pri Dunaji, SK;

(54) Spôsob ukotvenia dutého stĺpa a dutý stĺp so zvýšenou ohybovou tuhosťou votknutia

(51) E05B 27/00

(11) 6288

(21) 50111-2011

(22) 9.12.2011

(31) PUV 2011-23853

(32) 27.1.2011

(33) CZ

(45) 5.11.2012

(47) 18.9.2012

(72) Holda Jiří, Ing., Jaroměř, CZ;

(73) ASSA ABLOY Rychnov, s.r.o., Rychnov nad Kněžnou, CZ;

(74) Bachratá Magdaléna, Mgr., Bratislava, SK;

(54) Kombinácia valcovej zámky a plochého kľúča

(51) F23G 5/00, B09B 3/00

(11) 6301

(21) 42-2012

(22) 7.3.2012

(45) 5.11.2012

(47) 25.9.2012

(67) 14-2012

(72) Buday Jozef, doc. Ing., CSc., Nová Dubnica, SK; Kuchta Jozef, doc. Ing., CSc., Nová Dubnica, SK; Jurnečka Alexander, Ing., Trenčianske Teplice, SK; Gerek Igor, Ing., PhD., Ilava - Klobušice, SK; Drška Rastislav, Ing., Trnava, SK; Buriánek Juraj, Ivanka pri Dunaji, SK; Kučera Milan, Bratislava, SK; Havrila Rastislav, Ing., PhD., Strážske, SK;

(73) EVPÚ, a. s., Nová Dubnica, SK;

(74) Mrenica Jaroslav, Ing., Púchov, SK;

(54) Splýnovací reaktor a spôsob jeho využitia

(51) F23G 7/00

(11) 6303

(21) 72-2011

(22) 23.5.2011

(45) 5.11.2012

(47) 27.9.2012

(72) Kurpel Ľubomír, Ing., Trenčín, SK;

(73) Konštrukta Industry, a.s., Trenčín, SK;

(54) Zariadenie a spôsob odstraňovania plynov vznikajúcich v procese rozkladu polymérnych materiálov

(51) F28G 3/00, F28G 15/00, B08B 9/00

(11) 6297

(21) 5011-2012

(22) 12.3.2012

(45) 5.11.2012

(47) 24.9.2012

(72) Molnár Štefan, Ing., Modrany, SK; Laux Juraj, Ing., Komárno, SK;

(73) Molnár Štefan, Ing., Modrany, SK;

(74) Kováčik Štefan, Ing., Bratislava, SK;

(54) Výmenník tepla alebo filmová odparka a spôsob mechanického čistenia a/alebo stierania ich teplovýmenných plôch

(51) G06F 17/00, G06F 19/00, H04L 12/00

(11) 6282

(21) 165-2010

(22) 12.11.2010

(45) 5.11.2012

(47) 18.9.2012

(72) Mihaly Eduard, Sládkovičovo, SK;

(73) Mihaly Eduard, Sládkovičovo, SK;

(74) Máčajová Mária, Ing., Nitra, SK;

(54) Zapojenie na prenos správ na cielené zobrazenie informácií

(51) G10D 13/00

(11) 6279

(21) 9-2012

(22) 18.1.2012

(45) 5.11.2012

(47) 18.9.2012

(72) Rybár Radim, doc. Ing., PhD., Košice, SK;

(73) Rybár Radim, doc. Ing., PhD., Košice, SK;

(54) Cajon s integrovanou autonómnou perkusiou

(51) G21F 5/00, B65D 85/00

(11) 6299

(21) 50009-2012

(22) 2.2.2012

(31) 2011-24879

(32) 23.9.2011

(33) CZ

(45) 5.11.2012

(47) 25.9.2012

- (72) Kupka Tomáš, Ing., Plzeň, CZ; Mištera Josef, Ing., Přeštice, CZ; Jílek Miroslav, Ing., Plzeň, CZ;
(73) Škoda JS a.s., Plzeň, CZ;
(74) Litváková Edita, Ing., Bratislava, SK;
(54) **Vnútorná vstavba kontajnera na uloženie použitých palivových kaziet reaktora VVER 440**
-

(51)	(11)	(51)	(11)	(51)	(11)	(51)	(11)
A23C 9/00	6293	B44C 1/00	6304	E02B 3/00	6300	F23G 7/00	6303
A23C 9/00	6298	B61D 39/00	6295	E03D 1/00	6286	F28G 3/00	6297
A47G 33/00	6302	B61K 5/00	6287	E04B 1/00	6285	G06F 17/00	6282
A61K 9/00	6289	B62D 21/00	6292	E04B 2/00	6283	G10D 13/00	6279
A61K 36/00	6290	C12G 1/00	6291	E04H 12/00	6280	G21F 5/00	6299
B23K 37/00	6296	C23C 2/00	6281	E05B 27/00	6288		
B23Q 3/00	6294	E01B 19/00	6284	F23G 5/00	6301		

MA2K**Zaniknuté úžitkové vzory vzdáním sa**

(11) Dátum zániku

5747 21.09.2012
5912 21.09.2012**MK2K****Zaniknuté úžitkové vzory uplynutím doby platnosti**

(11)	Dátum zániku	(11)	Dátum zániku	(11)	Dátum zániku	(11)	Dátum zániku
3534	09.09.2012	4157	15.02.2012	5024	04.02.2012	5129	27.02.2012
3545	18.09.2012	4161	28.02.2012	5052	08.02.2012	5133	20.02.2012
3562	16.09.2012	4184	24.02.2012	5088	20.02.2012	5172	26.02.2012
4122	11.02.2012	4222	23.02.2012	5107	11.02.2012	5189	05.02.2012
4123	11.02.2012	4283	04.02.2012	5114	28.02.2012	6051	13.02.2012
4124	11.02.2012	4337	17.02.2012	5121	25.02.2012		

ND2K**Predĺženie platnosti úžitkových vzorov**

(11)	(51)	(11)	(51)	(11)	(51)	(11)	(51)
4191	B21D 7/00	4356	A47G 9/00	4457	B65D 27/00	5219	F42B 5/00
4192	B21D 7/00	4372	B09B 3/00	4489	H05H 1/00	5304	E01B 7/00
4193	B21D 7/00	4398	B60R 25/00	4585	H05H 1/00	5424	C11C 3/00
4329	G01N 33/00	4399	B60R 25/00	5151	B22F 3/00	5553	A41D 13/00
4331	F16K 31/00	4403	B60R 25/00	5167	B61D 39/00	5705	E05B 75/00
4345	B28C 3/00	4411	B28C 3/00	5169	F16N 11/00		
4346	G01F 3/00	4446	E03F 5/00	5209	C08L 23/00		

(51) A41D 13/00**(11) 5553**

(21) 5081-2009

(22) 10.9.2008

(73) Novota Štefán, RNDr., Liberec, CZ; Novota Lubor, Liberec, CZ; Polák Jiří, RNDr., Rožnov pod Radhoštěm, CZ;

(54) Nosná prevliekacia krížová väzba**(51) A47G 9/00****(11) 4356**

(21) 190-2005

(22) 2.9.2005

(73) VABAL Ing. Pavel Vranský, Nitra, SK;

(54) Prikrývka s dobrými tepelnoizolačnými vlastnosťami**(51) B09B 3/00****(11) 4372**

(21) 5077-2005

(22) 2.9.2005

(73) SENSOR, spol. s r. o., Bratislava, SK;

(54) Zariadenie na úpravu kyslíkového režimu skládok**(51) B21D 7/00****(11) 4193**

(21) 76-2005

(22) 24.3.2005

(73) MSV SYSTEMS CZ, s. r. o., Liberec, CZ;

(54) Ohýbacia hlava**(51) B21D 7/00****(11) 4191**

(21) 74-2005

(22) 24.3.2005

(73) MSV SYSTEMS CZ, s. r. o., Liberec, CZ;

(54) Ohýbacie zariadenie**(51) B21D 7/00****(11) 4192**

(21) 75-2005

(22) 24.3.2005

(73) MSV SYSTEMS CZ, s. r. o., Liberec, CZ;

(54) Ohýbacia hlava

(51) **B22F 3/00**
 (11) **5151**
 (21) 5019-2008
 (22) 11.3.2008
 (73) Schwäbische Hüttenwerke Automotive GmbH, Aalen - Wasseralfingen, DE;
 (54) **Kvapalinotesné sintrované kovové dielce a spôsob ich výroby**

(51) **B28C 3/00**
 (11) **4345**
 (21) 193-2005
 (22) 14.9.2005
 (73) KERAMOST, a. s., Most, CZ;
 (54) **Linka na výrobu bentonitových zmesí**

(51) **B28C 3/00**
 (11) **4411**
 (21) 192-2005
 (22) 14.9.2005
 (73) KERAMOST, a. s., Most, CZ;
 (54) **Linka na výrobu granulovaných bentonitových sorbentov a zariadenie na kompaktovanie podsitových prachových podielov pre ňu**

(51) **B60R 25/00**
 (11) **4403**
 (21) 232-2005
 (22) 18.11.2005
 (73) CONSTRUCT CZECH, a. s., Brno, CZ;
 (54) **Zariadenie na uzamykanie radiacej páky motorových vozidiel**

(51) **B60R 25/00**
 (11) **4399**
 (21) 227-2005
 (22) 14.11.2005
 (73) Ambrož Petr, Velké Meziříčí, CZ;
 (54) **Zariadenie pre mechanické zabezpečovacie zariadenia vozidiel**

(51) **B60R 25/00**
 (11) **4398**
 (21) 225-2005
 (22) 27.10.2005
 (73) Ambrož Petr, Velké Meziříčí, CZ;
 (54) **Zabezpečovacie zariadenie**

(51) **B61D 39/00**
 (11) **5167**
 (21) 50048-2008
 (22) 2.9.2008
 (73) Kopačka Milan, Ing., Marianka, SK; Bako Milan, Marianka, SK;
 (54) **Plastová sieť na zabezpečenie nákladu na vagóne, spôsob sieťovania vagónov a zariadenie na vykonávanie tohto spôsobu**

(51) **B65D 27/00**
 (11) **4457**
 (21) 5109-2005
 (22) 20.12.2005
 (73) KRPA ENVELOPE, a. s., Hostinné, CZ;
 (54) **Obálka s aspoň dvomi oddeliteľnými časťami**

(51) **C08L 23/00, C08L 71/00, C01B 31/00, C08K 3/00, C08K 5/00, B29C 47/00**
 (11) **5209**
 (21) 50045-2008
 (22) 28.8.2008
 (73) Výskumný ústav chemických vlákien, a. s., Svit, SK;
 (54) **Koncentráty elektrovodivých sadzí na modifikáciu syntetických vlákien a plastov a spôsob ich prípravy**

(51) **C11C 3/00, C10L 1/00**
 (11) **5424**
 (21) 5014-2009
 (22) 19.9.2008
 (73) Radovanovič Dobrosav, Mgr., Stupava, SK; Radovanovič Matija, Mgr., Stupava, SK;
 (54) **Reakčná kolóna výroby bionafty s gravitačným separátorom na oddelovanie a spôsob výroby bionafty**

(51) **E01B 7/00**
 (11) **5304**
 (21) 139-2008
 (22) 20.11.2008
 (73) Elektroline a. s., Praha - Kobylice, CZ;
 (54) **Zariadenie na elektrický ohrev výhybiek**

(51) **E03F 5/00**
 (11) **4446**
 (21) 5065-2005
 (22) 12.8.2005
 (73) CS-BETON, s. r. o., Litoměřice, CZ;
 (54) **Odtoková štrbinová rúra**

(51) **E05B 75/00**
 (11) **5705**
 (21) 5068-2008
 (22) 14.11.2008
 (73) Hrubý Roman, Bc., Bratislava, SK; Hrubá Pavla, Bratislava, SK;
 (54) **Univerzálny prostriedok na fixáciu a spôsob jeho použitia**

(51) **F16K 31/00, F24D 19/00**
 (11) **4331**
 (21) 194-2005
 (22) 16.9.2005
 (73) JUSTUR, spol. s r. o., Stará Turá, SK;
 (54) **Zariadenie na úspornú cirkuláciu teplej úžitkovej vody**

(51) **F16N 11/00, F16N 21/00**
 (11) **5169**
 (21) 97-2008
 (22) 22.8.2008
 (73) TRIBOTEC, spol. s r.o., Brno, CZ;
 (54) **Mazacie zariadenie pojazdu koľajových žeriavov**

(51) **G01N 33/00**
 (11) **4329**
 (21) 120-2005
 (22) 19.5.2005
 (73) Bukovský Vladimír, Ing., CSc., Martin, SK;
 (54) **Zariadenie na testovanie pevnosti papiera prierezom**

(51) **F42B 5/00**
 (11) **5219**
 (21) 50071-2008
 (22) 21.11.2008
 (73) VOP CZ, s.p., Šenov u Nového Jičína, CZ;
 (54) **Redukčné puzdro, najmä na signálne náboje**

(51) **H05H 1/00**
 (11) **4585**
 (21) 187-2005
 (22) 25.8.2005
 (73) ORGREZ, a. s., Brno, CZ;
 (54) **Plazmatron**

(51) **G01F 3/00**
 (11) **4346**
 (21) 196-2005
 (22) 19.9.2005
 (73) JUSTUR, spol. s r. o., Stará Turá, SK;
 (54) **Zariadenie na meranie spotreby teplej úžitkovej vody**

(51) **H05H 1/00**
 (11) **4489**
 (21) 188-2005
 (22) 25.8.2005
 (73) ORGREZ, a. s., Brno, CZ;
 (54) **Silové elektrické zapojenie plazmatronu s ionizačnou jednotkou**

(51)	(11)	(51)	(11)	(51)	(11)	(51)	(11)
A41D 13/00	5553	B28C 3/00	4411	C08L 23/00	5209	F42B 5/00	5219
A47G 9/00	4356	B28C 3/00	4345	C11C 3/00	5424	G01F 3/00	4346
B09B 3/00	4372	B60R 25/00	4398	E01B 7/00	5304	G01N 33/00	4329
B21D 7/00	4192	B60R 25/00	4399	E03F 5/00	4446	H05H 1/00	4489
B21D 7/00	4191	B60R 25/00	4403	E05B 75/00	5705	H05H 1/00	4585
B21D 7/00	4193	B61D 39/00	5167	F16K 31/00	4331		
B22F 3/00	5151	B65D 27/00	4457	F16N 11/00	5169		

PC2K

Prevody a prechody práv na úžitkové vzory

(11) **5917**
 (21) 50090-2010
 (73) dolphin, s.r.o., Žilina, SK;
 Predchádzajúci majiteľ:
 Valíček Štefan, Ing., Višňové, SK;
 Dátum uzavretia zmluvy: 22.6.2012
 Dátum zápisu do registra: 24.9.2012

(11) **6142**
 (21) 138-2011
 (73) Mikula Andrej, Krompachy, SK;
 Predchádzajúci majiteľ:
 HASMA, s.r.o., Krompachy, SK;
 Dátum uzavretia zmluvy: 2.8.2012
 Dátum zápisu do registra: 4.10.2012

(11) **5946**
 (21) 50077-2010
 (73) dolphin, s.r.o., Žilina, SK;
 Predchádzajúci majiteľ:
 Valíček Štefan, Ing., Višňové, SK;
 Dátum uzavretia zmluvy: 22.6.2012
 Dátum zápisu do registra: 24.9.2012

(11) **6147**
 (21) 50087-2011
 (73) dolphin, s.r.o., Žilina, SK;
 Predchádzajúci majiteľ:
 Valíček Štefan, Ing., Višňové, SK;
 Dátum uzavretia zmluvy: 22.6.2012
 Dátum zápisu do registra: 26.9.2012

QB2K

Licenčné zmluvy registrované alebo udelené

- (11) **6198**
(21) 165-2011
(73) Eliašová Erika, MVDr., Nitra, SK; Eliaš Daniel,
MVDr., PhD., Nitra, SK;
Nadobúdateľ:
VETCHEM, s.r.o., Nitra, SK;
Typ licencie: výlučná
Dátum uzavretia licenčnej zmluvy: 31.8.2012
Dátum zápisu do registra: 2.10.2012
-

TC2K

Zmeny mien

- (11) **5151**
(21) 5019-2008
(73) Schwäbische Hüttenwerke Automotive GmbH,
Aalen - Wasseralfingen, DE;
Dátum zápisu do registra: 11.9.2012
-

ČAŠŤ

DIZAJNY

Číselné INID - kódy na označovanie bibliografických údajov (Standard WIPO ST. 80)

(11)	Číslo zapísaného dizajnu	(51)	Medzinárodné triedenie dizajnov
(15)	Dátum zápisu/predĺženia platnosti	(54)	Názov dizajnu
(18)	Predpokladaný dátum uplynutia platnosti zápisu/-predĺženia platnosti	(55)	Vyobrazenie dizajnu/vyobrazenie dizajnu po čiastočnom výmaze
(21)	Číslo prihlášky	(58)	Dátum záznamu v registri, napr. zmeny mena, zániku, výmazu a pod.
(22)	Dátum podania prihlášky	(62)	Číslo pôvodnej prihlášky v prípade vylúčenej prihlášky
(28)	Počet dizajnov	(72)	Meno pôvodcu (-ov)
(31)	Číslo prioritnej prihlášky	(73)	Meno (názov) majiteľa (-ov)
(32)	Dátum podania prioritnej prihlášky	(74)	Meno (názov) zástupcu (-ov)
(33)	Krajina alebo regionálna organizácia priority	(78)	Meno (názov) nového majiteľa (-ov) po prevode alebo prechode
(45)	Dátum sprístupnenia zapísaného dizajnu		
(46)	Dátum uplynutia odkladu zverejnenia		

Poznámka:

Číslo uvádzané pred kódom (51) znamená verziu Medzinárodného triedenia dizajnov.

Kódy na označovanie záhlaví oznámení publikovaných vo Vestníku ÚPV SR (Standard WIPO ST. 17)

FG4Q	Zapísané dizajny
FG4Q	Zapísané dizajny s odloženým zverejnením
FG4Q	Zverejnené zapísané dizajny po uplynutí doby odkladu zverejnenia
MA4Q	Zaniknuté zapísané dizajny vzdáním sa
MA4Q	Čiastočne zaniknuté zapísané dizajny vzdáním sa
MC4Q	Vymazané zapísané dizajny
MG4Q	Čiastočne vymazané zapísané dizajny
MK4Q	Zaniknuté zapísané dizajny uplynutím doby platnosti
ND4Q	Predĺženie platnosti zapísaných dizajnov
PC4Q	Prevody a prechody práv
PD4Q	Zmeny dispozičných práv na zapísané dizajny (zálohy)
PD4Q	Zmeny dispozičných práv na zapísané dizajny (ukončenie zálohov)
QB4Q	Licenčné zmluvy registrované
QC4Q	Ukončenie platnosti licenčných zmlúv
RL4Q	Odhätie ochrany a prepis majiteľa dizajnu (na základe rozhodnutia súdu)
TA4Q	Doplnenie pôvodcu (-ov)
TB4Q	Opravy mien
TC4Q	Zmeny mien
TD4Q	Opravy adries
TE4Q	Zmeny adries
TF4Q	Opravy dátumov
TG4Q	Opravy zatriedenia podľa Medzinárodného triedenia dizajnov
TH4Q	Opravy chýb alebo zmeny všeobecne
TK4Q	Opravy tlačových chýb vo Vestníku ÚPV SR

FG4Q

Zapísané dizajny

(11)	(51)	(11)	(51)	(11)	(51)	(11)	(51)
27846	25/03.01	27850	12/16.06	27854	21/01.10	27857	11/99.00
27847	08/06.00	27851	26/06.00	27855	06/99.00	27858	06/03.02
27848	26/06.00	27852	12/16.06	27856	06/03.02	27859	05/05.00
27849	12/08.04	27853	20/03.03				

9 (51) 05/05.00, 05/06.00

(11) 27859

(15) 24.9.2012

(18) 5.1.2017

(21) 5001-2012

(22) 5.1.2012

(72) Furák Poórová Petra, Mgr., art., Bratislava, SK;

(73) Furák Poórová Petra, Mgr., art., Bratislava, SK;

(74) ROTT, RŮŽIČKA & GUTTMANN, Bratislava, SK;

(54) Povrchové vzory

Určenie výrobku:

Výrobky, na ktorých budú dizajny stelesnené, sú textilné materiály, papierové výrobky, obaly.

(28) 2

(55)



1.1

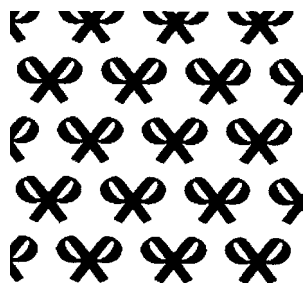

2.1

(54) Bazový stolík

Určenie výrobku:

Výrobok, v ktorom je dizajn stelesnený, je bazový stolík, ktorý je vo svojej podstate nábytkom slúžiacim na dočasné alebo trvalé ukladanie vecí na vodorovnú plochu, slúžiaci na stolovanie, vykonávanie administratívnych pracovných úkonov, ako aj iné činnosti vykonávajúce najmä v sede. Prípadne poslúži len ako estetický doplnok miestnosti. Základom tohto nábytku je pevná vodorovná voľne, ale symetricky uložená plocha (stolová doska z hrubého skla) na trojnožke vyrobenej z bazového dreva. Bazový stolík by mohol nájsť skvelé uplatnenie a svojim dizajnom spríjemniť priestory v domácnostiach (host'ovské izby, obývačky, terasy, lodžie) v čajovníach a kaviarňach, prípadne v pracovných priestoroch firiem.

(28) 1

(55)



1.1



1.2

9 (51) 06/03.02

(11) 27858

(15) 24.9.2012

(18) 10.2.2017

(21) 6-2012

(22) 10.2.2012

(72) Čulík Martin, Ing., PhD., Sása, SK; Danihelová Anna, doc. RNDr., PhD., Zvolen, SK;

(73) Čulík Martin, Ing., PhD., Sása, SK; Danihelová Anna, doc. RNDr., PhD., Zvolen, SK; Technická univerzita vo Zvolene, Zvolen, SK;

9 (51) 06/03.02

(11) 27856

(15) 24.9.2012

(18) 10.2.2017

(21) 4-2012

(22) 10.2.2012

(72) Čulík Martin, Ing., PhD., Sása, SK; Chovan Miroslav, Ing. ArtD., Zvolen, SK; Danihelová Anna, doc. RNDr., PhD., Zvolen, SK; Tončíková Zuzana, Ing., Banská Bystrica, SK; Němec Miroslav, Mgr., PhD., Zvolen, SK; Košúth Stanislav, Ing., PhD., Zvolen, SK; Očenáš Andrej, Banská Bystrica, SK;

(73) Čulík Martin, Ing., PhD., Sása, SK; Chovan Miroslav, Ing. ArtD., Zvolen, SK; Danihelová Anna, doc. RNDr., PhD., Zvolen, SK; Tončíková Zuzana, Ing., Banská Bystrica, SK; Němec Miroslav, Mgr., PhD., Zvolen, SK; Košúth Stanislav, Ing., PhD., Zvolen, SK; Očenáš Andrej, Banská Bystrica, SK; Technická univerzita vo Zvolene, Zvolen, SK;

(54) **Music Coffee Table**

Určenie výrobku:

Výrobok, v ktorom je dizajn stelesnený, je Music Coffee Table, ako "hudobný xylofónový stôl", ktorý môže nájsť skvelé uplatnenie v bytových priestoroch (obývačka, detská izba, hosťovská izba), resp. v reštauračných prevádzkach (kaviareň, čajovňa, cukráreň), prípadne v hosťovských priestoroch firiem.

(28) 1

(55)



1.1



1.2

9 (51) 06/99.00

(11) 27855

(15) 24.9.2012

(18) 10.2.2017

(21) 3-2012

(22) 10.2.2012

(72) Čulík Martin, Ing., PhD., Sása, SK; Chovan Miroslav, Ing. ArtD., Zvolen, SK; Danihelová Anna, doc. RNDr., PhD., Zvolen, SK; Tončíková Zuzana, Ing., Banská Bystrica, SK; Němec Miroslav, Mgr., PhD., Zvolen, SK; Košúth Stanislav, Ing., PhD., Zvolen, SK; Mikulík Andrej, Revúca, SK; Močári Michal, Banská Bystrica, SK;

(73) Čulík Martin, Ing., PhD., Sása, SK; Chovan Miroslav, Ing. ArtD., Zvolen, SK; Danihelová Anna, doc. RNDr., PhD., Zvolen, SK; Tončíková Zuzana, Ing., Banská Bystrica, SK; Němec Miroslav, Mgr., PhD., Zvolen, SK; Košúth Stanislav, Ing., PhD., Zvolen, SK; Mikulík Andrej, Revúca, SK; Močári Michal, Banská Bystrica, SK; Technická univerzita vo Zvolene, Zvolen, SK;

(54) **Silence Globe**

Určenie výrobku:

Výrobok Silence Globe ako "tichý glóbus", v ktorom je dizajn stelesnený, je možné využiť na oddych a regeneráciu v bytových priestoroch, resp. v pracovných priestoroch firiem, kde potrebujeme odfiltrovať okolitý hluk a zároveň máme potrebu oddýchnuť si.

(28) 1

(55)



1.1



1.2

9 (51) 08/06.00

(11) 27847

(15) 4.9.2012

(18) 19.4.2017

(21) 5008-2012

(22) 19.4.2012

(31) CZ PVZ 2011-38862, CZ PVZ 2012-39010,
CZ PVZ 2012-39021

(32) 23.11.2011, 4.4.2012, 16.4.2012

(33) CZ, CZ, CZ

(72) Ulich Roman, Praha, CZ;

(73) Material & Technology s.r.o., Nové Město nad
Metují, CZ;

(74) Bachratá Magdaléna, Mgr., Bratislava, SK;

(54) Kľučka a kľučka s rozetou

Určenie výrobku:

Výrobok - kľučka a kľučka s rozetou - slúži na
otváranie a zatváranie, najmä dverí.

(28) 16

(55)

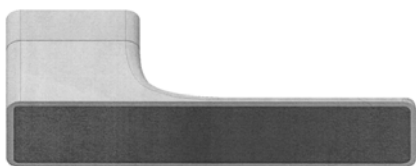

1.1



1.2

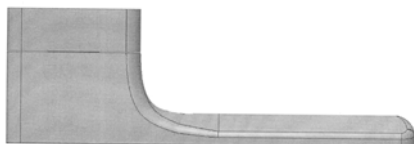

1.3

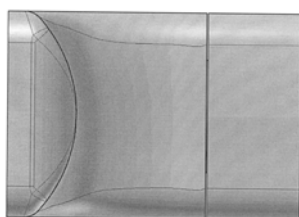

1.4

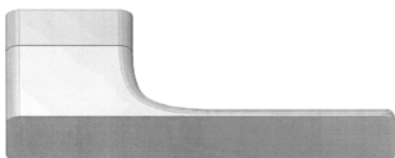

2.1



2.2

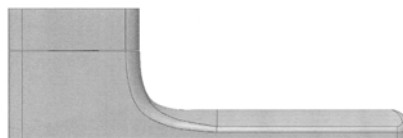

2.3

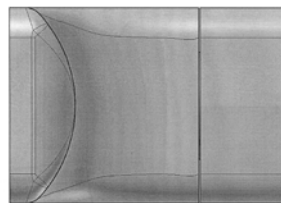

2.4



3.1



3.2



3.3

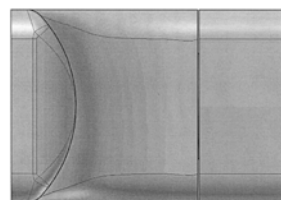

3.4



4.1



4.2

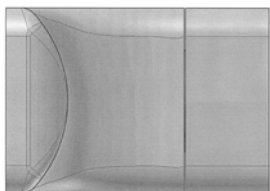

4.3



5.1



5.2

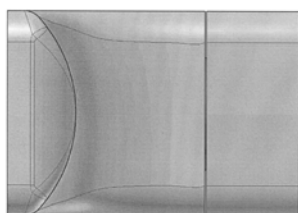

5.3



6.1

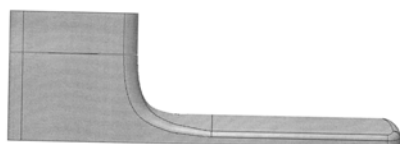

6.2

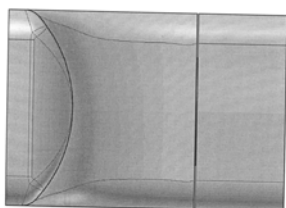

6.3

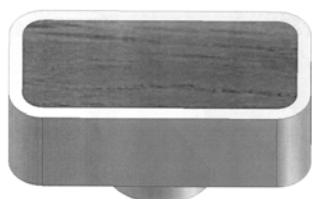

7.1



7.2

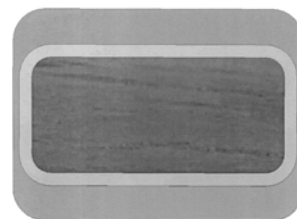

8.1



8.2



9.1



9.2

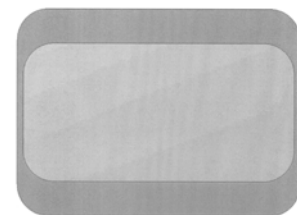

10.1

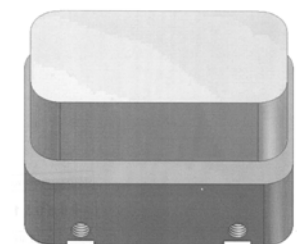

10.2

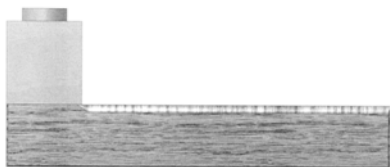

11.1



11.2



11.3



11.4

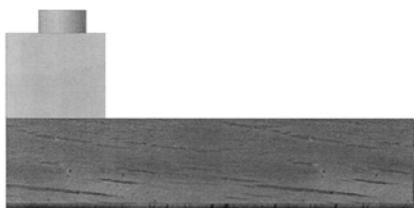

12.1

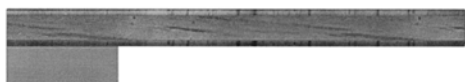

12.2

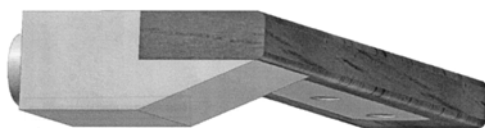

12.3



13.1

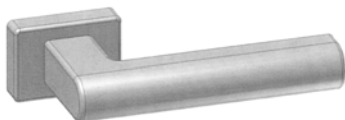

13.2



13.3



14.1

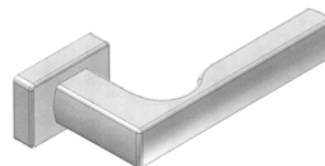

14.2

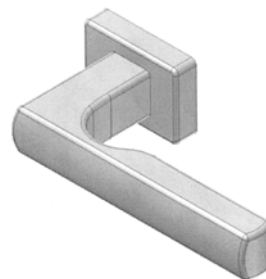

14.3



15.1

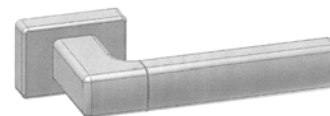

15.2



15.3



16.1

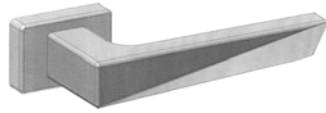

16.2



16.3

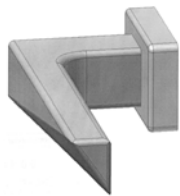

16.4

(55)

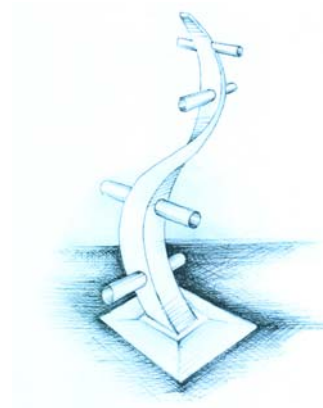

1.1



1.2

9 (51) 11/99.00

(11) 27857

(15) 24.9.2012

(18) 10.2.2017

(21) 5-2012

(22) 10.2.2012

(72) Čulík Martin, Ing., PhD., Sása, SK; Chovan Miroslav, Ing. ArtD., Zvolen, SK; Danihelová Anna, doc. RNDr., PhD., Zvolen, SK; Tončíková Zuzana, Ing., Banská Bystrica, SK; Němec Miroslav, Mgr., PhD., Zvolen, SK; Košúth Stanislav, Ing., PhD., Zvolen, SK; Štefkovič Ján, Jacovce, SK;

(73) Čulík Martin, Ing., PhD., Sása, SK; Chovan Miroslav, Ing. ArtD., Zvolen, SK; Danihelová Anna, doc. RNDr., PhD., Zvolen, SK; Tončíková Zuzana, Ing., Banská Bystrica, SK; Němec Miroslav, Mgr., PhD., Zvolen, SK; Košúth Stanislav, Ing., PhD., Zvolen, SK; Štefkovič Ján, Jacovce, SK; Technická univerzita vo Zvolene, Zvolen, SK;

(54) **Talltale Sound Wind Direction**

Určenie výrobku:

Výrobok, v ktorom je dizajn stelesnený, je Talltale Sound Wind Direction ako objekt a zároveň "prirodzený zvukový hlásič smeru a sily vetra", ktorý je možné inštalovať v exteriéri (ulica, námestie, park, pešia zóna a iné verejné priestory). Odporúča sa umiestnenie v otvorených priestranstvách.

(28) 1

9 (51) 12/08.04, 12/16.04, 12/16.06

(11) 27849

(15) 4.9.2012

(18) 2.5.2017

(21) 5013-2012

(22) 2.5.2012

(31) 002010538-0001, 002010538-0002

(32) 19.3.2012, 19.3.2012

(33) EM, EM

(73) DAF Trucks N.V., TW EINDHOVEN, NL;

(74) Fajnorová Mária, Ing., Bratislava, SK;

(54) **Vozidlá a časti a príslušenstvo vozidiel**

Určenie výrobku:

Výrobky, ktorými sú tieto dizajny stelesnené, sú nákladnými automobilmi alebo sú súčasťami týchto nákladných automobilov a sú určené na ich zostavenie.

(28) 30

(55)

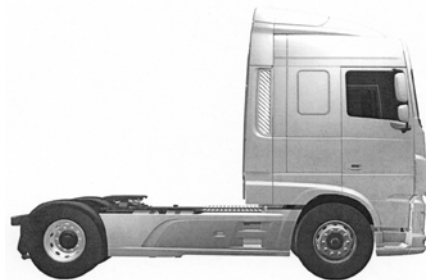

1.1



1.2



2.2



1.3



2.3

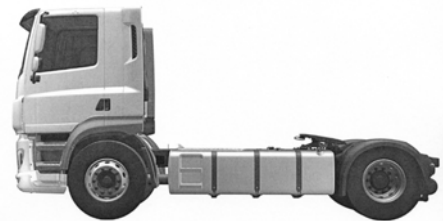

2.4



1.4



2.5

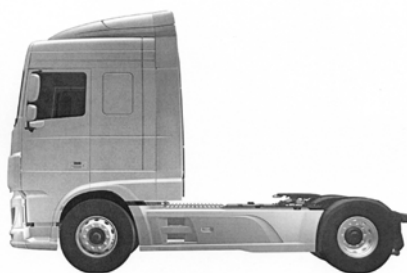

1.5

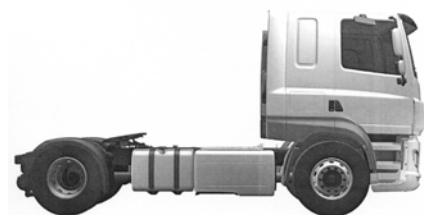

3.1



2.1



3.2



3.3

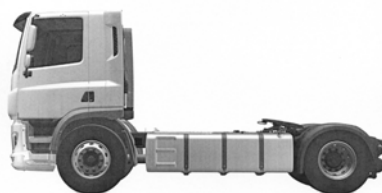

4.4



3.4



4.5



3.5

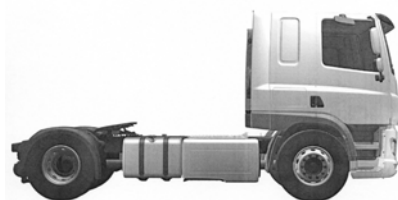

5.1

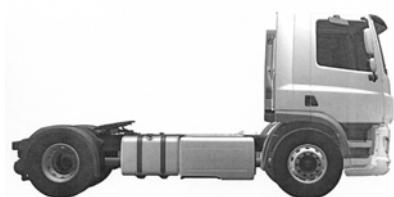

4.1



5.2



4.2



5.3



4.3



5.4



5.5



7.1

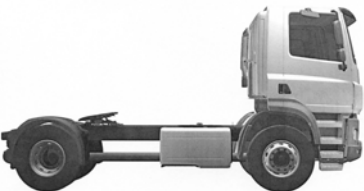

6.1



7.2



6.2



7.3



6.3



8.1



6.4



8.2



6.5



8.3



9.1



9.2



9.3

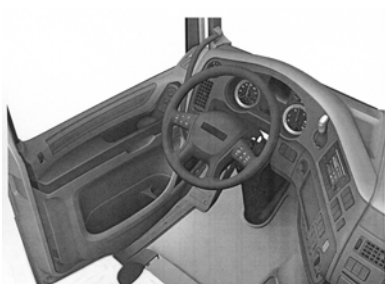

10.1

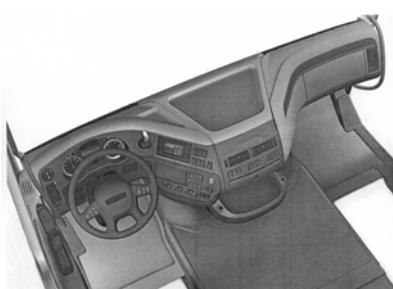

10.2

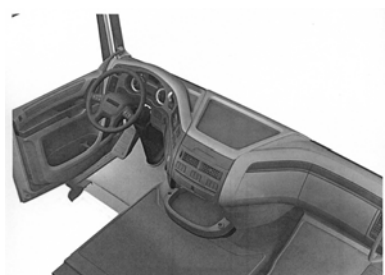

10.3

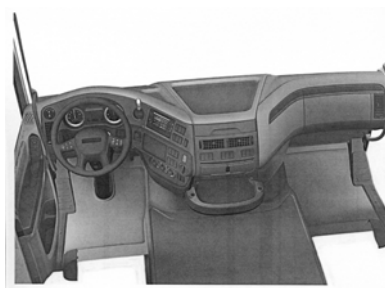

10.4

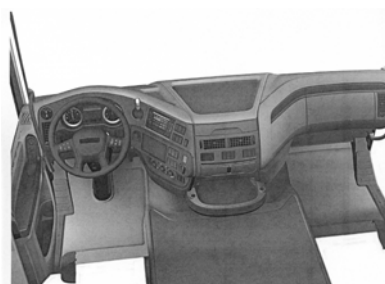

10.5



10.6



11.1



11.2

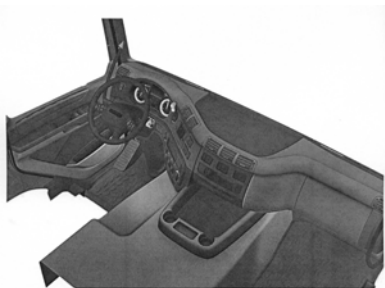

11.3



12.1

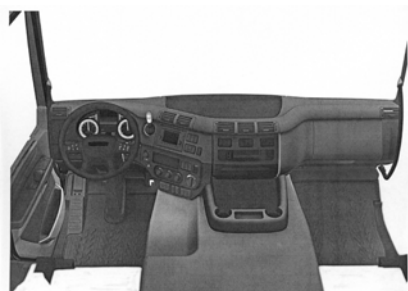

11.4



12.2

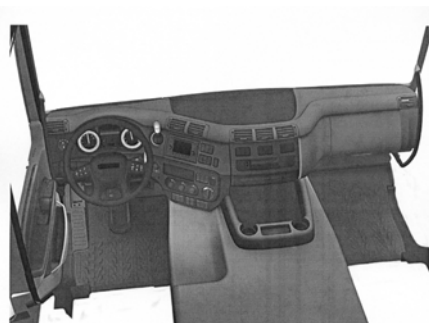

11.5

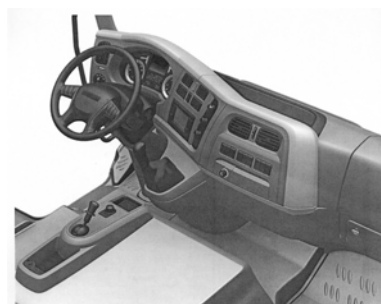

12.3

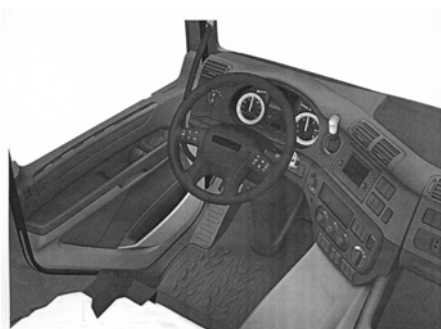

11.6

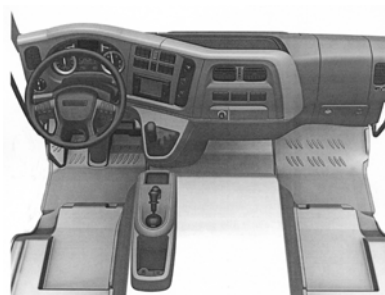

12.4



11.7



12.5



12.6

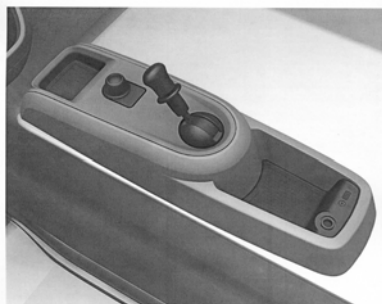

12.7

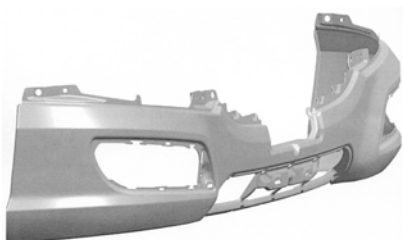

13.1



13.2

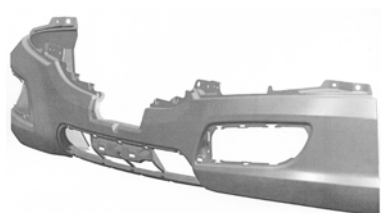

13.3

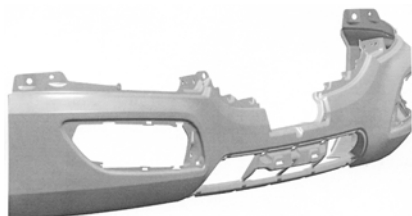

14.1



14.2

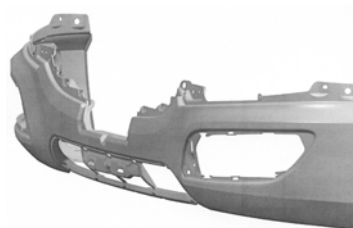

14.3

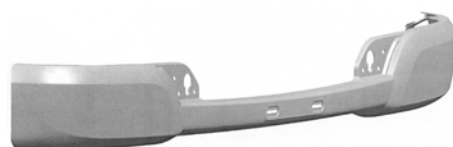

15.1



15.2



15.3

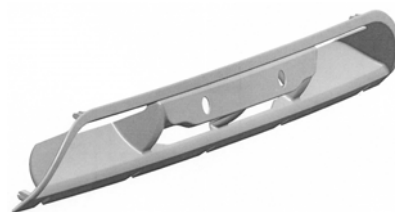

16.1



16.2



16.3

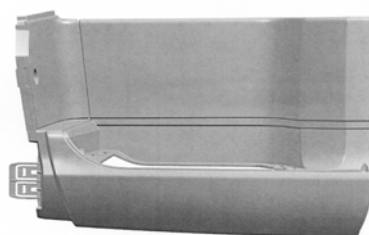

17.1

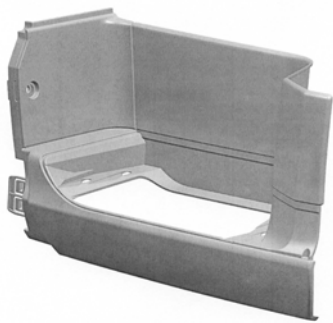

17.2

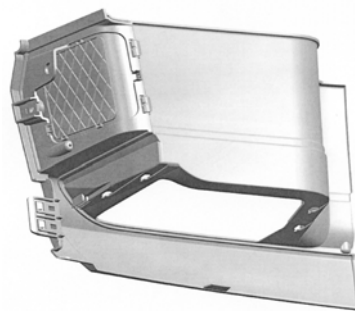

18.3



17.3

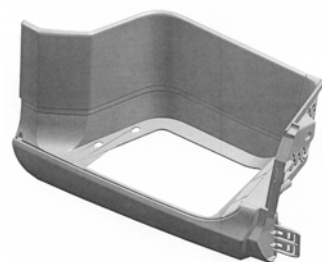

18.4



17.4



19.1

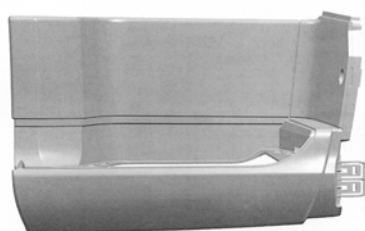

18.1

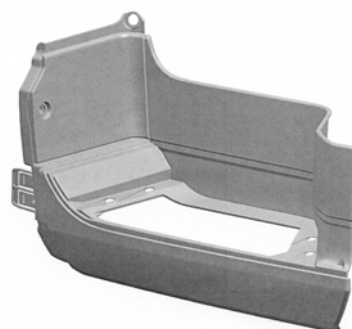

19.2

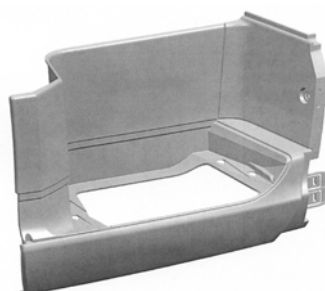

18.2

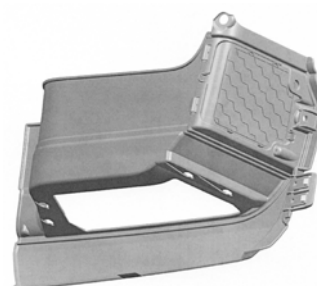

19.3



19.4

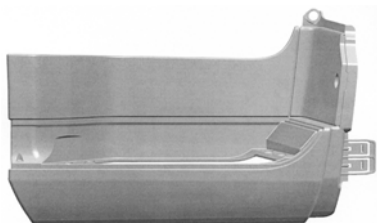

20.1

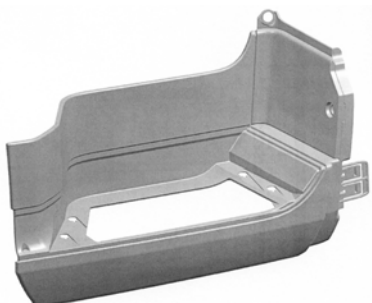

20.2

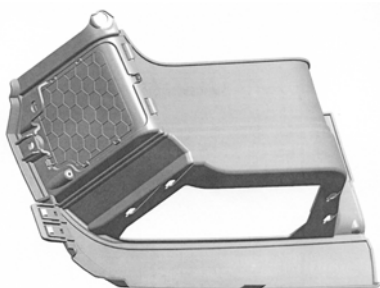

20.3

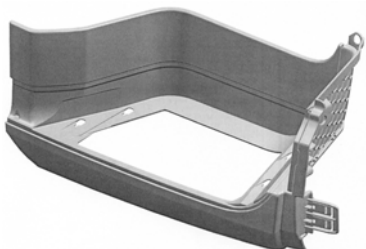

20.4



21.1



21.2



21.3



22.1

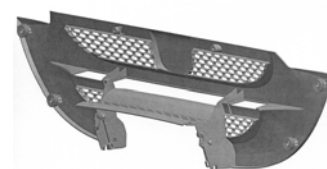

22.2

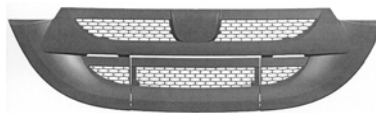

22.3



23.1

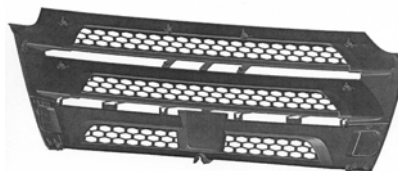

23.2

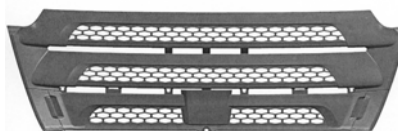

23.3

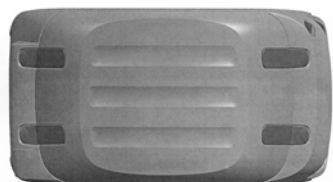

24.1



24.2



24.3

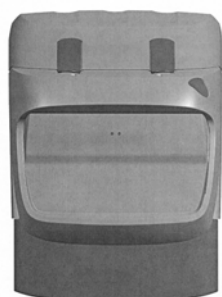

24.4

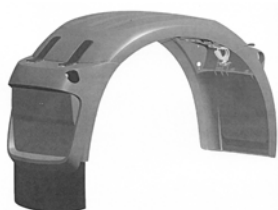

24.5



24.6



24.7



25.1

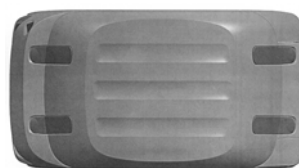

25.2



25.3

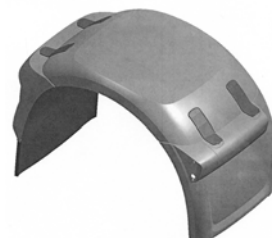

25.4

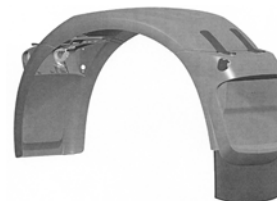

25.5

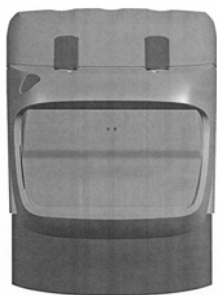

25.6



27.1



25.7



27.2



26.1

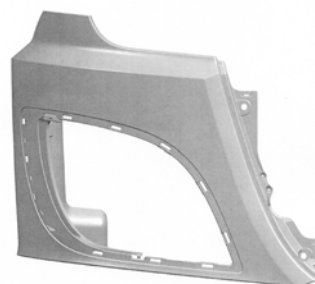

27.3

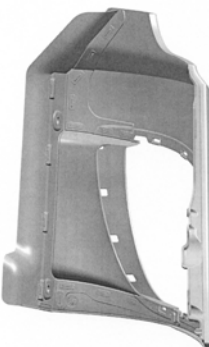

26.2



28.1

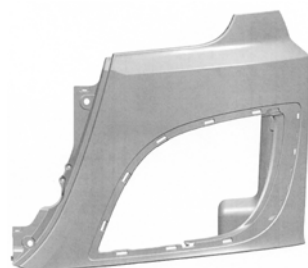

26.3



28.2

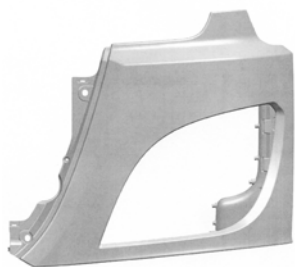

28.3



29.1

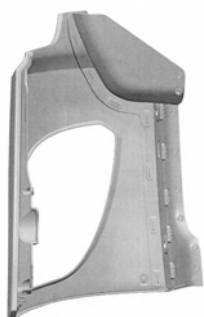

29.2

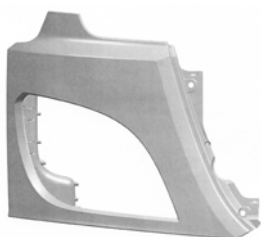

29.3



30.1



30.2



30.3

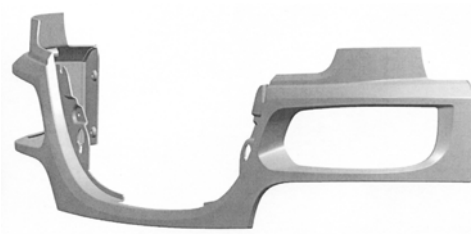

30.4

9 (51) 12/16.06**(11) 27852**

(15) 4.9.2012

(18) 27.4.2017

(21) 29-2012

(22) 27.4.2012

(31) SE 2011/0403

(32) 9.11.2011

(33) SE

(72) Lanz Andreas, Stockholm, SE; Carreras-Castro Xavier, Lidingö, SE;

(73) SCANIA CV AB, Södertälje, SE;

(74) Bačík Kvetoslav, Ing., Nová Dubnica, SK;

(54) Bočný plášť nárazníka

Určenie výrobku:

Výrobok, v ktorom je dizajn stelesnený, je určený na bočné oplášťovanie nárazníka vozidla.

(28) 1

(55)

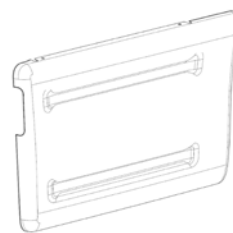

1.1

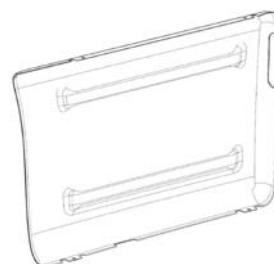

1.2

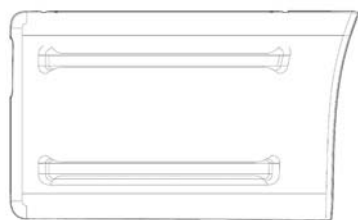

1.3

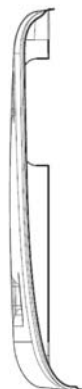

1.4

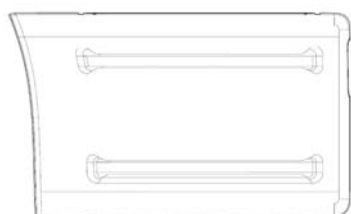

1.5



1.6



1.7



1.8

9 (51) 12/16.06, 12/16.08, 12/16.11

(11) 27850

(15) 4.9.2012

(18) 7.5.2017

(21) 5014-2012

(22) 7.5.2012

(31) PVZ 2011-38882

(32) 13.12.2011

(33) CZ

(72) Kabaň Jozef, Mladá Boleslav, CZ;

(73) ŠKODA AUTO a. s., Mladá Boleslav, CZ;

(74) ROTT, RŮŽIČKA & GUTTMANN, Bratislava, SK;

(54) **Súčasť automobilu**

Určenie výrobku:

Výrobky, v ktorých budú dizajny stelesnené, sú vybrané súčasti karosérie automobilu.

(28) 12

(55)

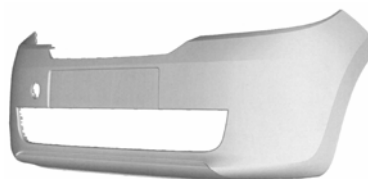

1.1

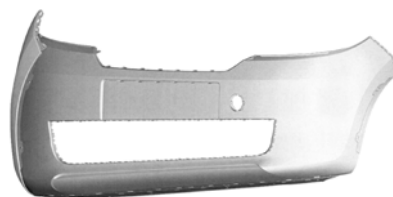

1.2



1.3



1.4



1.5



1.6



1.7



2.7

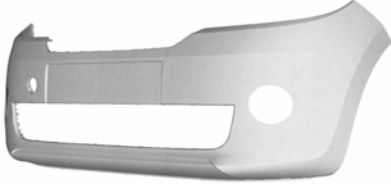

2.1



3.1

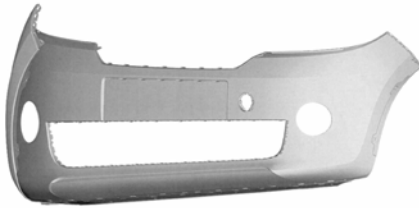

2.2

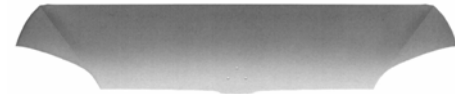

3.2

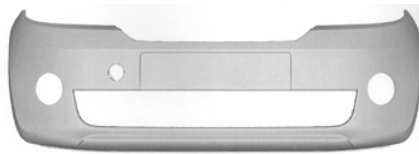

2.3



3.3



2.4



3.4



2.5



3.5



2.6



4.1



4.2

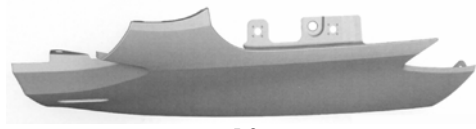

5.2



4.3



5.3



4.4



5.4



4.5



5.5



5.1

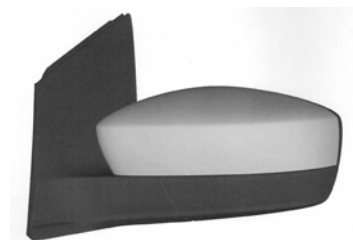

6.1

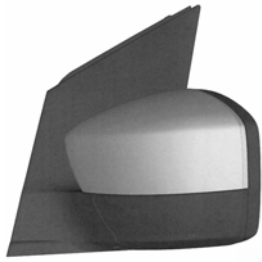

6.2

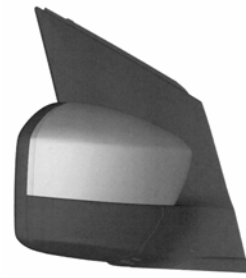

7.2



6.3



7.3



6.4



7.4



6.5



7.5

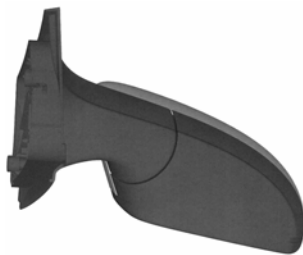

6.6



7.6

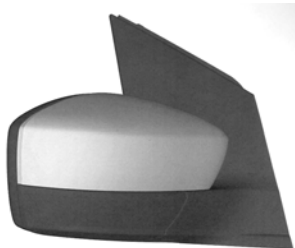

7.1

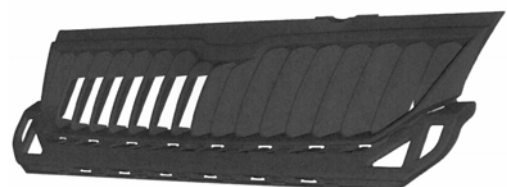

8.1

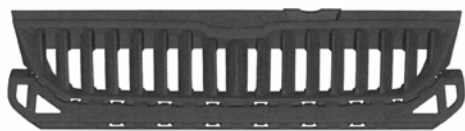

8.2



8.3



8.4

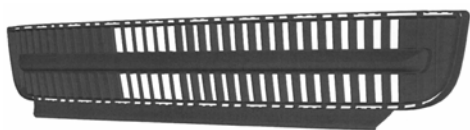

9.1



9.2



9.3



9.4



10.1



10.2



10.3



10.4



10.5



11.1



11.2



11.3

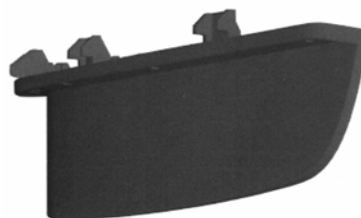

11.4

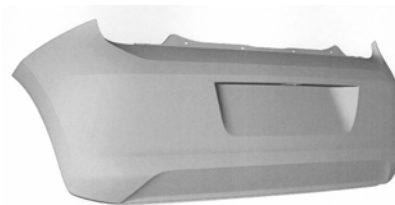

12.1

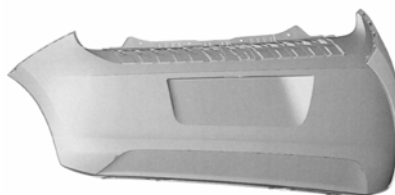

12.2



12.3



12.4



12.5



12.6



12.7

- 9 (51) 20/03.03
 (11) 27853
 (15) 21.9.2012
 (18) 2.2.2017
 (21) 1-2012
 (22) 2.2.2012
 (73) Big Screen Media, s. r. o., Košice, SK;

(54) NAJLEPŠIE V MESTE

Určenie výrobku:

Výrobok, v ktorom je dizajn stelesnený, je reklamný nosič - veľkoplošná obrazovka zostavená z niekoľkých full HD obrazoviek, ktoré vytvárajú videostenu (digital signage system-Video-wall).

(28) 1

(55)



1.1



1.2

- 9 (51) 21/01.10
 (11) 27854
 (15) 24.9.2012
 (18) 10.2.2017
 (21) 2-2012
 (22) 10.2.2012
 (72) Čulík Martin, Ing., PhD., Sása, SK; Chovan Miroslav, Ing. ArtD., Zvolen, SK; Danihelová Anna, doc. RNDr., PhD., Zvolen, SK; Tončíková Zuzana, Ing., Banská Bystrica, SK; Němec Miroslav, Mgr., PhD., Zvolen, SK; Košúth Stanislav, Ing., PhD., Zvolen, SK; Kliment Lukáš, Rimavské Zalužany, SK;
 (73) Čulík Martin, Ing., PhD., Sása, SK; Chovan Miroslav, Ing. ArtD., Zvolen, SK; Danihelová Anna, doc. RNDr., PhD., Zvolen, SK; Tončíková Zuzana, Ing., Banská Bystrica, SK; Němec Miroslav, Mgr., PhD., Zvolen, SK; Košúth Stanislav, Ing., PhD., Zvolen, SK; Kliment Lukáš, Rimavské Zalužany, SK; Technická univerzita vo Zvolene, Zvolen, SK;

(54) Soundcard - Sound Toy

Určenie výrobku:

Výrobok, v ktorom je dizajn stelesnený, je Soundcard - Sound Toy ako "zvuková hračka", určená na hru, zábavu a relax pre deti, mládež a dospelých.

(28) 1

(55)



1.1

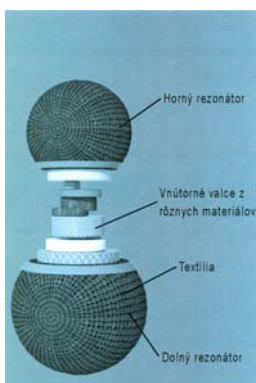

1.2

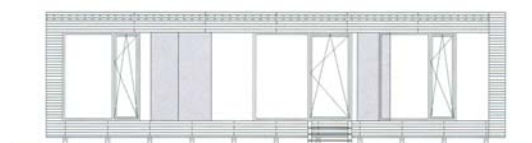

1.3



1.4

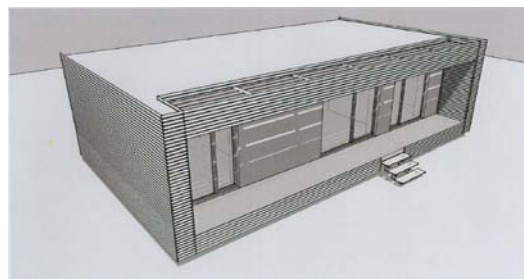

1.5

9 (51) 25/03.01

(11) 27846

(15) 4.9.2012

(18) 16.4.2017

(21) 5006-2012

(22) 16.4.2012

(72) Holeščáková Vanda, Ing. arch., Bratislava, SK;
Husárová Voleková Katarína, Ing., Bratislava, SK;

(73) Holeščáková Vanda, Ing. arch., Bratislava, SK;
Husárová Voleková Katarína, Ing., Bratislava, SK;

(54) Montovaná drevostavba obytného domu využitelná aj ako chata, predajný a výstavný stánok

Určenie výrobku:

Výrobok, v ktorom je stelesnený dizajn, je obytný dom na báze drevostavby, vyhotovený z dielcov vo výrobní hale a montovaný na pozemku, môže slúžiť aj ako chata alebo predajný a výstavný stánok.

(28) 1

(55)



1.1



1.2

9 (51) 26/06.00

(11) 27851

(15) 4.9.2012

(18) 7.5.2017

(21) 5015-2012

(22) 7.5.2012

(31) PVZ 2011-38883

(32) 13.12.2011

(33) CZ

(72) Kabaň Jozef, Mladá Boleslav, CZ;

(73) ŠKODA AUTO a. s., Mladá Boleslav, CZ;

(74) ROTT, RŮŽIČKA & GUTTMANN, Bratislava, SK;

(54) Svetelné vybavenie vozidla

Určenie výrobku:

Výrobky, v ktorých budú dizajny stelesnené, sú svetlomety a svetidlá vozidla.

(28) 4

(55)



1.1



1.2



1.3

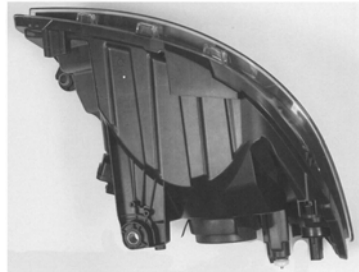

1.4

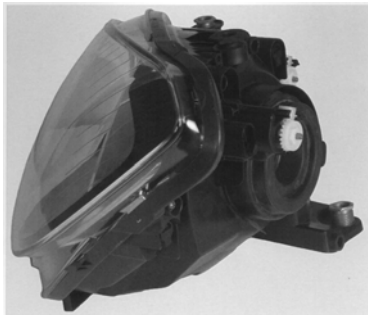

1.5

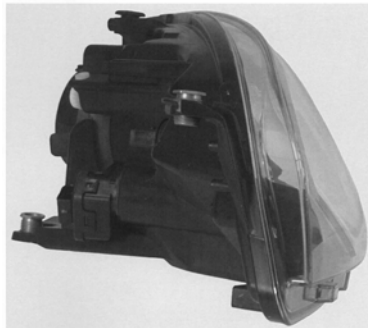

1.6



2.1



2.2

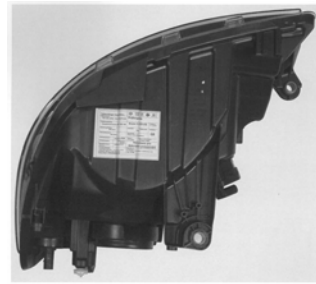

2.3

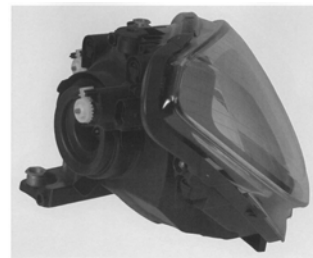

2.4



2.5



3.1



3.2



3.3



4.1

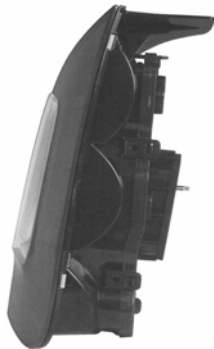

4.2



4.3

9 (51) 26/06.00

(11) 27848

(15) 4.9.2012

(18) 2.5.2017

(21) 5012-2012

(22) 2.5.2012

(73) DAF Trucks N.V., TW Eindhoven, NL;

(74) Fajnorová Mária, Ing., Bratislava, SK;

(54) Svetelné vybavenie vozidiel

Určenie výrobku:

Výrobky, ktorými sú tieto dizajny stelesnené, sú súčasťou automobilov a sú určené na zostavenie automobilov, pričom tvoria ich svetelné vybavenie.

(28) 6

(55)

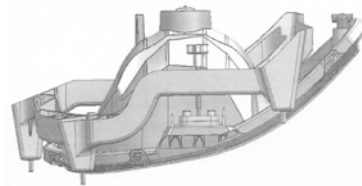

1.1

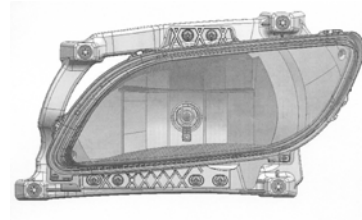

1.2

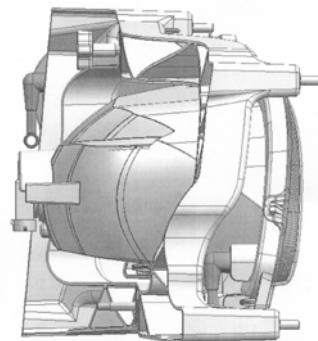

1.3

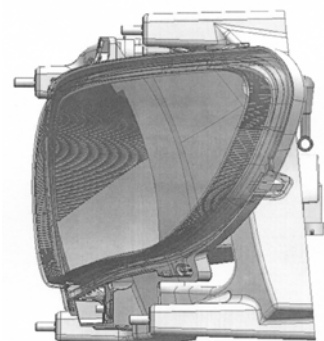

1.4

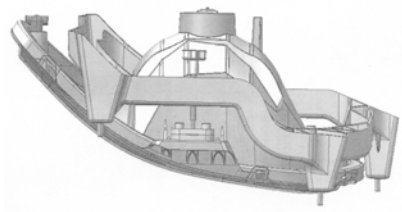

2.1

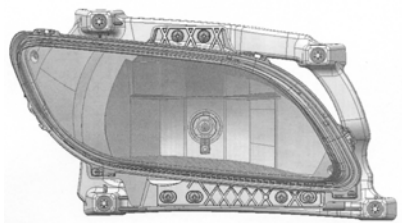

2.2

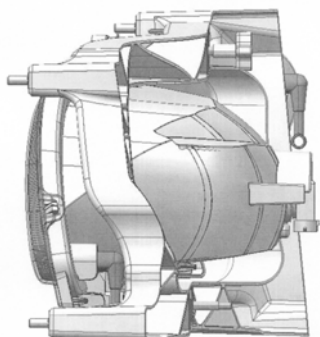

2.3

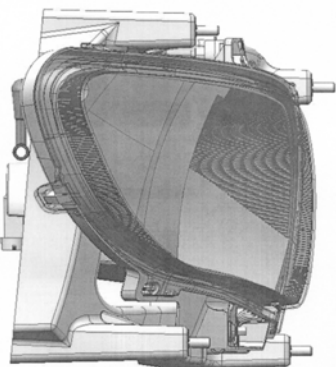

2.4

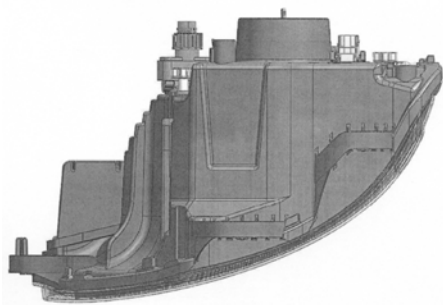

3.1

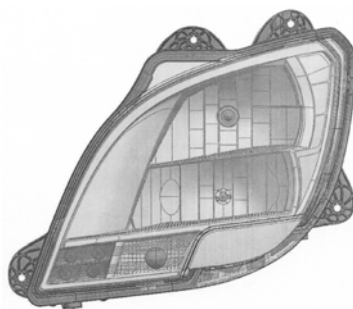

3.2

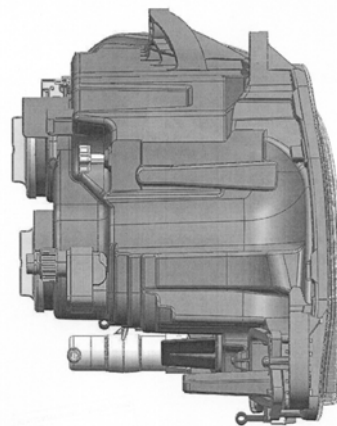

3.3

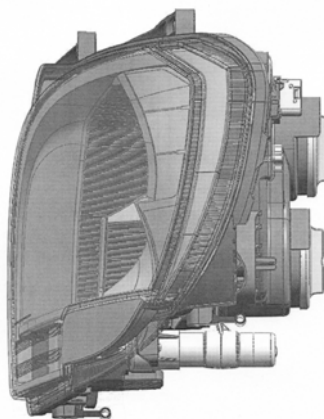

3.4

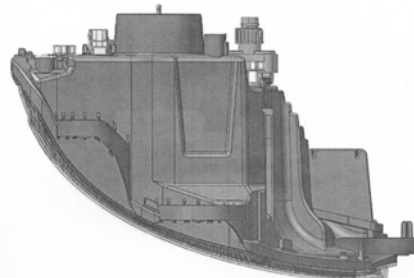

4.1

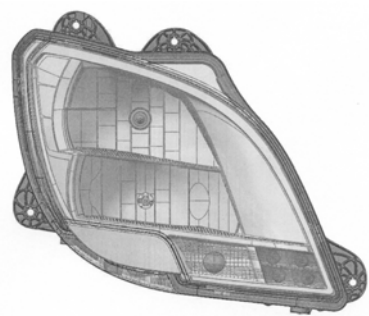

4.2

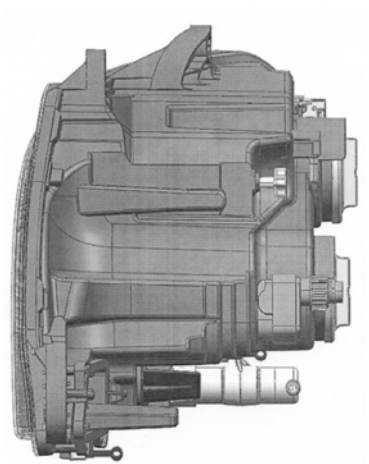

4.3

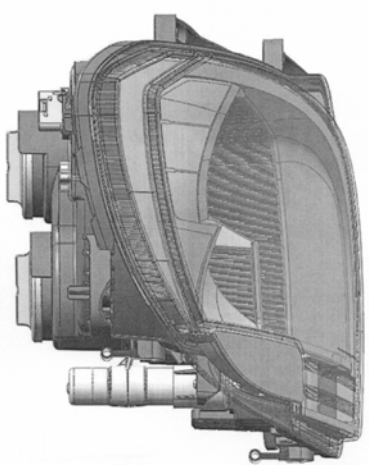

4.4

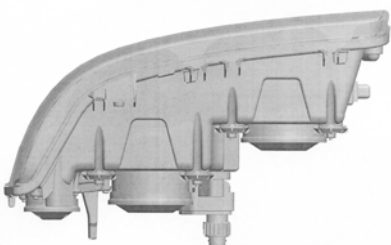

5.1

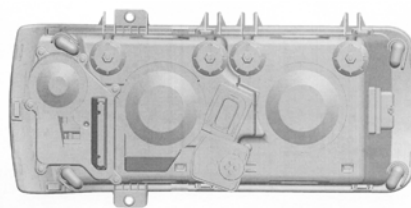

5.2

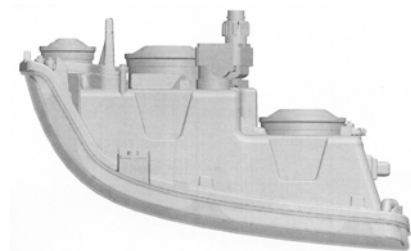

5.3

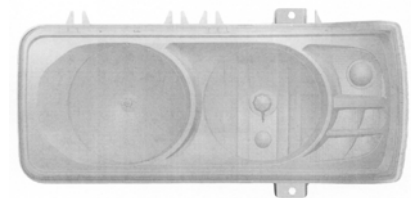

5.4

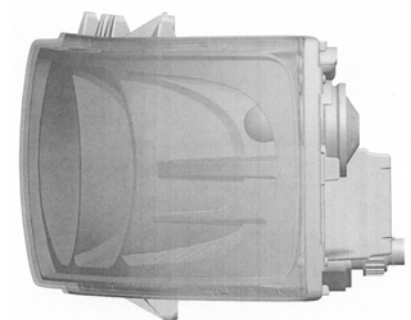

5.5

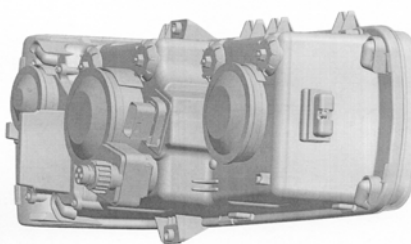

5.6

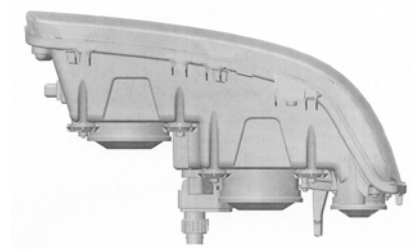

6.1

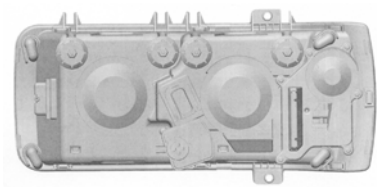

6.2

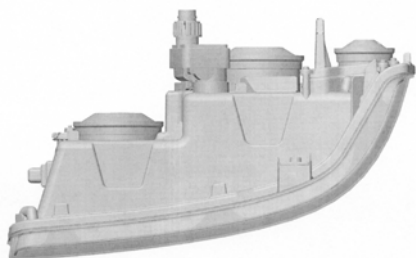

6.3

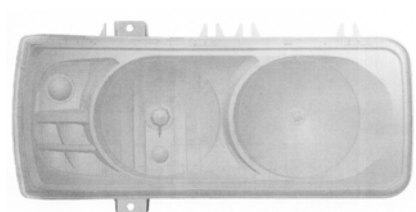

6.4

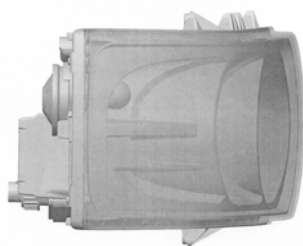

6.5

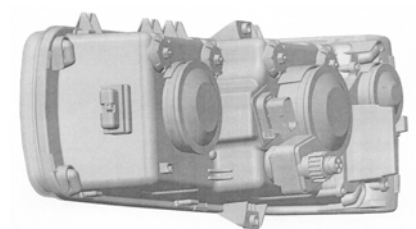

6.6

(51)	(11)	(51)	(11)	(51)	(11)	(51)	(11)
05/05.00	27859	08/06.00	27847	12/16.06	27850	25/03.01	27846
06/03.02	27856	11/99.00	27857	20/03.03	27853	26/06.00	27848
06/03.02	27858	12/08.04	27849	21/01.10	27854	26/06.00	27851
06/99.00	27855	12/16.06	27852				

FG4Q Zverejnené zapísané dizajny po uplynutí doby odkladu zverejnenia

(11) (51)
27657 19/01.00

9 (51) 19/01.00
(11) 27657
(21) 17-2010
(45) 7.9.2010
(73) IMAGE štúdio Slovensko, spol. s r.o., Michalovce, SK;

(54) Grafika maturitného oznámenia

Určenie výrobku:

Výrobok, v ktorom je dizajn stelesnený, predstavuje papiernický výrobok - maturitné oznámenie alebo iné oznámenie o spoločenskej udalosti, ktorý je podkladom pre následnú dotlač rôznych textov.

(28) 66
Oznámenie o zápise dizajnu do registra vo vestníku ÚPV SR č. 9/2010

(55)



1.1



2.1

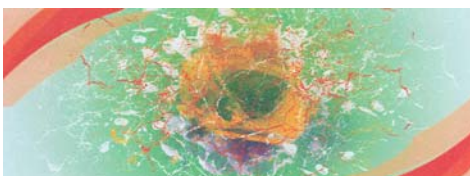

3.1



4.1



5.1



6.1



7.1



8.1



9.1



10.1



11.1



12.1



13.1



21.1



14.1



22.1



15.1



23.1

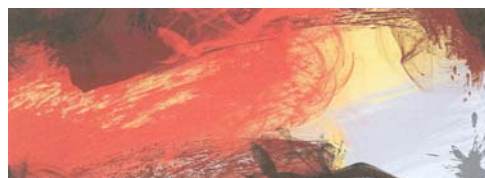

16.1



24.1

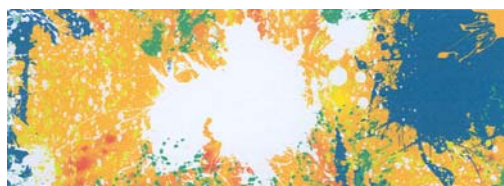

17.1



25.1



18.1



26.1



19.1



27.1



20.1



28.1



29.1



37.1



30.1



38.1



31.1



39.1



32.1



40.1



33.1



41.1

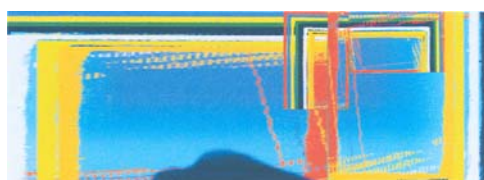

34.1



42.1



35.1



43.1



36.1



44.1



45.1



53.1

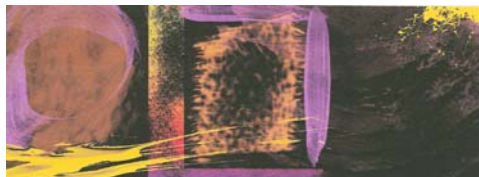

46.1



54.1



47.1



55.1



48.1



56.1



49.1



57.1



50.1

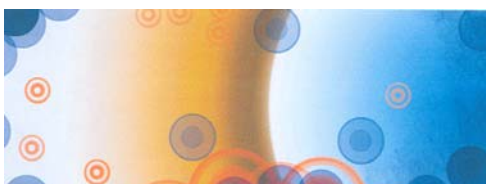

58.1



51.1



59.1



52.1



60.1



61.1



62.1



63.1



64.1



65.1



66.1

(51) (11)
19/01.00 27657

MK4Q Zaniknuté zapísané dizajny uplynutím doby platnosti

(11)	Dátum zániku	(11)	Dátum zániku	(11)	Dátum zániku	(11)	Dátum zániku
25501	10.09.2012	25515	11.09.2012	25518	11.09.2012	26571	21.02.2012
25504	17.09.2012	25516	11.09.2012	26518	01.02.2012	26625	01.02.2012
25505	24.09.2012	25517	11.09.2012	26532	05.02.2012	27361	22.02.2012

ND4Q Predĺženie platnosti zapísaných dizajnov

(11) (51)

26650 31/01.00
26712 11/03.00
26772 09/99.00
27477 12/99.00

7 (51) 09/99.00**(11) 26772**

(15) 20.11.2003

(18) 11.4.2018

(21) 61-2003

(22) 11.4.2003

(73) Inter IKEA Systems B. V., LN Delft, NL;

(54) Chránič hrán pre baliace účely

Určenie výrobku:

Výrobok, v ktorom je dizajn stelesnený, je chránič hrán slúžiaci na baliace účely.

7 (51) 11/03.00**(11) 26712**

(15) 26.8.2003

(18) 5.8.2017

(21) 158-2002

(22) 5.8.2002

(73) Akadémia vzdelávania, Bratislava, SK;

(54) Medaila

Určenie výrobku:

Výrobok, v ktorom je dizajn stelesnený alebo na ktorom bude aplikovaný, je určený ako medaila na vyznamenanie, odmenu, prípadne pamiatku.

8 (51) 12/99.00**(11) 27477**

(15) 26.8.2008

(18) 5.12.2017

(21) 61-2007

(22) 5.12.2007

(73) LANTIS, spol. s r.o., Trebišov, Trebišov, SK;

(54) Svetlo retroreflektívny štítok evidencie s trojdimenzionálnou úpravou a kompozitnými lenticulárnymi obrazmi ochranných prvkov

Určenie výrobku:

Výrobok, v ktorom je dizajn stelesnený alebo na ktorom je aplikovaný, je určený najmä na registračné a/alebo informatívne označenie materiálov, výrobkov, prostriedkov aj dopravných, objektov, osôb a zvierat.

7 (51) 31/01.00**(11) 26650**

(15) 15.5.2003

(18) 12.9.2017

(21) 195-2002

(22) 12.9.2002

(73) Plzeňský Prazdroj, a. s., Plzeň, CZ;

(54) Výchapná hlava II

Určenie výrobku:

Výrobok, v ktorom bude dizajn stelesnený alebo na ktorom bude aplikovaný, je výchapná hlava určená na vyčapovanie nápojov.

(51) (11)

09/99.00 26772
11/03.00 26712
12/99.00 27477
31/01.00 26650

PC4Q**Prevody a prechody práv**

(11) **27777**
(21) 37-2011
(78) dolphin, s.r.o., Žilina, SK;
Predchádzajúci majiteľ:
Valíček Štefan, Ing., Višňové, SK;
Dátum uzavretia zmluvy: 22.6.2012
(58) 20.9.2012

(11) **27806**
(21) 75-2011
(78) Mikula Andrej, Krompachy, SK;
Predchádzajúci majiteľ:
HASMA, s.r.o., Krompachy, SK;
Dátum uzavretia zmluvy: 2.8.2012
(58) 4.10.2012

TE4Q**Zmeny adries**

(11) **26461**
(21) 210-2001
(73) PEGASA, s. r. o., Bratislava, SK;
(58) 24.9.2012

ČASŤ

OCHRANNÉ ZNÁMKY

Číselné kódy na označovanie bibliografických údajov (Štandard WIPO ST. 60)

- (111) Číslo zápisu
(141) Dátum zániku
(151) Dátum zápisu
(156) Dátum obnovy
(180) Predpokladaný dátum uplynutia platnosti zápisu/-obnovy
(210) Číslo prihlášky
(220) Dátum podania prihlášky
(310) Číslo prioritnej prihlášky
(320) Dátum podania prioritnej prihlášky
(330) Krajina alebo regionálna organizácia priority
(340) Údaje o čiastočnej prioritě
(350) Dátum práva z prihlášky, z ktorej sa uplatňuje seniorita
(360) Zoznam tovarov a služieb, na ktoré sa vzťahuje čiastočná seniorita
(442) Dátum zverejnenia prihlášky po prieskume
(450) Dátum oznámenia o zápise ochrannej známky
(510) Zoznam tovarov a/alebo služieb, ak neboli zatriedené/bez použitia triedenia
(511) Medzinárodné triedenie tovarov a/alebo služieb, a/alebo zoznam zatriedených tovarov a/alebo služieb
(540) Reprodukcia známky
(551) Údaje o kolektívnej známke
(554) Trojrozmerná známka
(580) Dátum zápisu akejkoľvek transakcie v súvislosti s prihláškou alebo zápisom ochrannej známky do registra, napr. zmena majiteľa, zmena mena alebo adresy, zrieknutie sa známky atď. (účinnosť)
(591) Údaje o uplatňovaných farbách
(641) Číslo a dátum podania prihlášky ochrannej známky Spoločenstva, premenou ktorej vznikla prihláška národnej ochrannej známky
(646) Číslo a dátum podania ochrannej známky Spoločenstva, premenou ktorej vznikla prihláška národnej ochrannej známky
(731) Meno a adresa prihlasovateľa (-ov)
(732) Meno a adresa majiteľa (-ov)
(740) Meno a adresa zástupcu (-ov)
(770) Meno a adresa predchádzajúceho prihlasovateľa (-ov) alebo majiteľa (-ov) (v prípade zmeny vlastníctva)
(771) Predchádzajúce meno alebo adresa prihlasovateľa (-ov) alebo majiteľa (-ov) (v prípade zmeny údajov)
(791) Meno a adresa držiteľa (-ov) licencie
(793) Podmienky a obmedzenia licencie
(800) Číslo a dátum medzinárodného zápisu
(881) Číslo a dátum zápisu ochrannej známky nahradenej medzinárodným zápisom

Poznámka:

Číslo uvádzané pred kódom (511) znamená verziu Medzinárodného triedenia tovarov a služieb.

Zverejnené prihlášky ochranných známkok

(210)	(210)	(210)	(210)
755-2007	821-2012	1243-2012	5395-2012
1008-2009	822-2012	1263-2012	5413-2012
5218-2009	823-2012	1265-2012	5458-2012
661-2010	824-2012	1269-2012	5461-2012
428-2011	893-2012	1289-2012	5464-2012
1060-2011	898-2012	1290-2012	5467-2012
1622-2011	906-2012	1292-2012	5472-2012
1687-2011	908-2012	1295-2012	5473-2012
2053-2011	949-2012	1296-2012	5474-2012
2172-2011	956-2012	1298-2012	5475-2012
2178-2011	972-2012	1299-2012	5476-2012
5791-2011	974-2012	1305-2012	5478-2012
5816-2011	975-2012	1306-2012	5494-2012
23-2012	976-2012	1308-2012	5496-2012
24-2012	1034-2012	1311-2012	5497-2012
25-2012	1036-2012	1312-2012	5499-2012
26-2012	1048-2012	1313-2012	5522-2012
114-2012	1049-2012	1316-2012	5526-2012
298-2012	1050-2012	1317-2012	5527-2012
348-2012	1086-2012	1318-2012	5528-2012
349-2012	1102-2012	1319-2012	5529-2012
369-2012	1103-2012	1320-2012	5530-2012
388-2012	1104-2012	1338-2012	5531-2012
426-2012	1107-2012	5159-2012	5534-2012
434-2012	1111-2012	5160-2012	5535-2012
489-2012	1118-2012	5221-2012	5539-2012
530-2012	1122-2012	5222-2012	5540-2012
531-2012	1130-2012	5227-2012	5542-2012
532-2012	1135-2012	5233-2012	5547-2012
533-2012	1136-2012	5234-2012	5548-2012
534-2012	1180-2012	5235-2012	5549-2012
535-2012	1193-2012	5288-2012	5550-2012
558-2012	1196-2012	5289-2012	5551-2012
573-2012	1199-2012	5343-2012	5562-2012
629-2012	1212-2012	5346-2012	5563-2012
697-2012	1213-2012	5347-2012	5564-2012
735-2012	1219-2012	5348-2012	5570-2012
753-2012	1220-2012	5349-2012	5601-2012
806-2012	1221-2012	5350-2012	5602-2012
807-2012	1227-2012	5351-2012	5603-2012
808-2012	1228-2012	5381-2012	5604-2012
809-2012	1230-2012	5382-2012	
810-2012	1232-2012	5394-2012	

(210) 755-2007

(220) 24.4.2007

9 (511) 1, 2, 25, 35, 37

(511) 1 - Sklářský tmel, prípravky na odstraňovanie tapiet.

2 - Náterový tmel, spojivá a plnivá do farieb, riedidlá do farieb, riedidlá do lakov, prírodné živice.

25 - Odevy patriace do tejto triedy.

35 - Sprostredkovanie obchodu s tovarom a obchodné sprostredkovanie služieb prihlasovaných v triede 37, maloobchod s farbami, fermežami, konzervačnými prípravkami na drevo, konzervačnými prípravkami na drevo s algicídnymi, insekticídnymi, fungicídnymi účinkami, lakmi, moridlami na drevo, nátermi (farbami), nátermi na strešné krytiny, náterovým tmelom, ochrannými

nátermi na podvozky automobilov, ochrannými prípravkami na kovy, pigmentmi, ohňovzdornými farbami, ochrannými protikoróznymi prípravkami, spojivami a plnivami do farieb, riedidlami do farieb, riedidlami do lakov, základnými náterovými farbami, tónovacími farbami a pastami, tlačiarenskými pastami, tonermi do tlačiarň a kopírovacích strojov, prírodnými živcami, ostatnými chemickými prípravkami na povrchovú úpravu zaradené v triede 2, veľkoobchod s fermežami, konzervačnými prípravkami na drevo, konzervačnými prípravkami na drevo s algicídnymi, insekticídnymi, fungicídnymi účinkami, lakmi, moridlami na drevo, náterovým tmelom, ochrannými prípravkami na kovy, ochrannými protikoróznymi prípravkami, riedidlami do lakov, prírodnými živcami.

37 - Interiérové a exteriérové maľovanie a naterovanie, protihrdzová úprava, ošetrovanie protikoroznými nátermi, štukovanie, sadrovanie, tapetovanie, lakovanie, glazovanie, čistenie exteriérov budov, čistenie interiérov budov, utesňovanie budov, utesňovanie stavieb, izolovanie proti vlhkosti, izolovanie stavieb, stavebníctvo, stavebné informácie.

(540) REMAL

(731) Blaho Milan, Mládežnícka 41, 974 04 Banská Bystrica, SK;

(740) Záthurecký Eugen, JUDr., Banská Bystrica, SK;

(210) 1008-2009

(220) 19.7.2009

9 (511) 29, 35, 40

(511) 29 - Tepelne nepracovaný mäsový výrobok.

35 - Maloobchodné a veľkoobchodné služby s mäsovými výrobkami.

40 - Konzervovanie potravín; mäsiarstvo a údenárstvo; rozoberanie a spracovanie mäsa; údenie potravín.

(540) TOSCA

(731) MECOM GROUP s. r. o., Poľná 4, 066 01 Humenné, SK;

(740) Regina Ivan, Ing., Košice, SK;

(210) 5218-2009

(220) 22.2.2006

9 (511) 30, 33, 35

(511) 30 - Čajové a kávové nápoje vrátane instantných.

33 - Alkoholické nápoje s výnimkou piva.

35 - Maloobchodná a veľkoobchodná činnosť v oblasti nápojov.

(540) Horúce jablko

(731) JPLUS, s. r. o., Kolbenova 886/9a, 190 00 Praha - Vysočany, CZ;

(740) ROTT, RŮŽIČKA & GUTTMANN, Bratislava, SK;

(210) 661-2010

(220) 27.4.2010

9 (511) 12

(511) 12 - Vozidlá; zariadenia na pohyb po zemi, vode alebo vo vzduchu.

(540) LMV

(731) ESEA SK, s.r.o., Dolná ulica 18, 974 01 Banská Bystrica, SK;

(210) 428-2011

(220) 10.3.2011

9 (511) 35, 38, 39, 42, 45

(511) 35 - Sprostredkovanie reklamnej činnosti predovšetkým pomocou globálnych komunikačných sietí, počítačové databázy (systematizácia informácií do počítačových databáz), vyhľadávanie dát v počítačových súboroch, správa obchodných záujmov tretích osôb, vedenie účtovníctva a daňovej evidencie; maloobchodné služby s webovými stránkami, internetovými prezentáciami,

predajnými portálmi, počítačovým dizajnom a webhostingom prostredníctvom internetu; komerčné vyhľadávacie služby prostredníctvom internetu, online marketing, sprostredkovanie interaktívneho obchodu pomocou globálnych komunikačných sietí (internet), vyhľadávanie informácií v počítačových súboroch.

38 - Elektronická pošta.

39 - Skladovanie elektronicky uložených dát alebo dokumentov.

42 - Zavádzanie, aktualizácia a údržba, návrhy, štruktúrovanie a programovanie či iné vytváranie internetových či intranetových počítačových stránok a nástieniek (webpages a websites) a internetových či intranetových aplikácií, vrátane ich inštalácie, zavádzanie, aktualizácia a údržba, hostovanie (poskytovanie voľného priestoru) pre internetové či intranetové počítačové stránky a nástienky (webpages a websites) alebo hostovanie (poskytovanie voľného priestoru) v rámci týchto stránok či nástieniek, hostovanie (poskytovanie voľného priestoru) pre internetové či intranetové aplikácie, prevod (konverzia) počítačových programov, dát či iných údajov v elektronickej podobe z rôznych formátov do iných formátov, prevod (konverzia) dokumentov, dát či iných údajov z fyzických médií na elektronické médiá, údržba informačných databázových systémov a ich aplikácia, poradenská a expertná činnosť na ochranu dát, šifrovanie dát a antivírusových systémov, prenájom elektronického priestoru na počítačových serveroch (globálne počítačové siete), poskytovanie vyhľadávacích prostriedkov na získavanie dát na globálnej počítačovej sieti.

45 - Registrácia doménových mien.

(540) BiznisWeb.sk

(731) IRISOFT, s.r.o., Horný Šianec 11, 911 01 Trenčín, SK;

(210) 1060-2011

(220) 21.6.2011

9 (511) 35, 36

(511) 35 - Obchodné alebo podnikateľské informácie.

36 - Realitná činnosť; realitná kancelária.

(540) Smart Reality

(731) Smart Brokers s.r.o., Björnsonova 11, 811 05 Bratislava, SK;

(740) Hrabovská Marianna, Mgr., Bratislava, SK;

(210) 1622-2011

(220) 28.9.2011

10(511) 35, 41, 43

(511) 35 - Administratívne spracovanie obchodných objednávok, reklamné agentúry, analýzy nákladov, aranžovanie výkladov, fakturácia, fotokopírovanie, grafická úprava tlačovín na reklamné účely, vyhľadávanie informácií v počítačových súboroch (pre zákazníkov), komerčné informačné kancelárie, kancelárie zaoberajúce sa dovozom a vývozom, kopírovanie alebo rozmnožovanie dokumentov, príprava marketingových štúdií, nábor zamestnancov, príprava miezd a výplatných listín, analýzy nákupných cien, veľkoobchodných cien, pomoc pri riadení obchodnej

činnosti, poradenstvo v obchodnej činnosti, obchodná správa licencií výrobkov a služieb pre tretie osoby, poskytovanie obchodných alebo podnikateľských informácií, profesionálne obchodné alebo podnikateľské poradenstvo, obchodné informácie a rady spotrebiteľom, obchodné odhady, obchodný alebo podnikateľský prieskum, obchodný manažment a podnikové poradenstvo, odkazovacie telefónne služby (pre neprítomných predplatiteľov), organizovanie komerčných alebo reklamných výstav a veľtrhov, organizovanie výstav na obchodné, komerčné alebo reklamné účely, personálne poradenstvo, zbieranie údajov do počítačových databáz, služby poskytované v súvislosti so stravovaním v podnikoch, podpora predaja (pre tretie osoby), pomoc pri riadení priemyselných alebo obchodných podnikov, odborné obchodné poradenstvo, poradenstvo pri vedení podnikov, služby pri porovnávaní cien, posudzovanie efektívnosti v obchodnej činnosti, zaobstarávanie predplatného pre tretie osoby, predplatné telekomunikačných služieb, predvádzanie tovaru, prenájom kancelárskych strojov a zariadenia, prenájom kopírovacích strojov, prenájom reklamných materiálov, prenájom reklamných priestorov, prezentácia výrobkov v komunikačných médiách pre maloobchod, prieskum trhu, prieskum verejnej mienky, príprava inzertných stĺpcov, public relations, reklama, on line reklama na počítačovej komunikačnej sieti, rozširovanie reklamných materiálov zákazníkom (letáky, prospekty, tlačoviny, vzorky), vydávanie a aktualizovanie reklamných materiálov, rozširovanie reklamných oznamov, prenájom reklamných plôch, zásielkové reklamné služby, uverejňovanie reklamných textov, reprografia dokumentov, poradenské služby v oblasti obchodného alebo podnikateľského riadenia, rozhlasová reklama, rozširovanie reklamných alebo inzertných oznamov, rozširovanie vzoriek tovarov, služby outsourcingu, vyhľadávanie sponzorov, spracovanie textov, štatistické kompilácie, televízna reklama, spracovanie textov, účtovníctvo, zostavovanie výpisov z účtov, vedenie kartoték v počítači, vedenie účtovných kníh, výber osôb pomocou psychologických testov, vydávanie náborových textov, vylepovanie plagátov, robenie výpisov z účtu, distribúcia vzoriek tovarov, zasielanie reklamných materiálov zákazníkom, zásobovacie služby pre tretie osoby (nákup tovarov a služieb pre iné podniky), služby zaoberajúce sa zhromažďovaním výstrižkov z časopisov, zoraďovanie údajov v počítačových databázach, maloobchodné služby v oblasti stravovania, maloobchodné služby v oblasti potravinárstva, poľnohospodárskych produktov, alkoholických a nealkoholických nápojov, tabakových výrobkov, ovocia, zeleniny, oblasti papiera a papiernických výrobkov, kancelárskych potrieb, s potravinami rastlinného aj živočíšneho pôvodu, so zeleninou a inými záhradnými produktmi, určenými na spotrebu alebo konzervovanie, s plodínami neupravenými nijakým spôsobom na priamu spotrebu, s prípravkami na čistenie, s toaletnými prípravkami, obchodné franchisingové služby.

41 - Praktické cvičenie (ukážky), digitálna tvorba obrazov na výstupných zariadeniach, filmová tvorba, prenájom filmových premietacích a ich príslušenstva, filmové štúdiá, prenájom filmov, formátovanie textov s výnimkou na reklamné účely, fotografická reportáž, fotografovanie, fotografovanie na mikrofilm, informácie o výchove a vzdelávaní, organizovanie a vedenie konferencií, organizovanie a vedenie kongresov, nahrávanie videopások, organizovanie a vedenie seminárov, organizovanie a vedenie sympózií, písanie textov (okrem reklamných), poskytovanie elektronických publikácií on line (bez možnosti kopírovania), prenájom rozhlasových a televíznych prijímačov, výcvik, on line vydávanie kníh a časopisov v elektronickej forme, vydávanie textov s výnimkou reklamných alebo náborových, vydávanie kníh, výroba (tvorba) videofilmov, vyučovanie, vzdelávanie.

43 - Bary (služby), bufety (rýchle občerstvenie), jedálne, závodné jedálne, kaviarne, prenájom prednáškových sál, prenájom stoličiek, stolov, obrusov a sklenených výrobkov, príprava a dodávka jedál na objednávku do domu, reštaurácie, samoobslužné reštaurácie, reštaurácie (jedálne), pohostinská činnosť.

(540) CARNEVALLE

(731) ALDENTE s. r. o., Ulica 29. augusta 19, 811 09 Bratislava, SK;

(740) DEDÁK & Partners, s. r. o., Bratislava, SK;

(210) 1687-2011

(220) 10.10.2011

10(511) 9, 35, 36, 37, 39, 42

(511) 9 - Zariadenia a prístroje pre fyziku; meracie prístroje; presné meracie prístroje; zememeračské prístroje a nástroje.

35 - Sprostredkovateľne práce; maloobchodná a veľkoobchodná činnosť spojená s priemyselným tovarom, stavebnou činnosťou a nehnuteľnosťami; maloobchodná a veľkoobchodná činnosť so stavebným materiálom a stavebnými strojmi.

36 - Sprostredkovanie (maklérstvo); faktoring a forfajting.

37 - Stavebné informácie; stavebníctvo (stavebná činnosť).

39 - Preprava a skladovanie odpadu.

42 - Expertízy (inžinierske práce); geodézia; geologický prieskum, vyhľadávanie; geologický výskum; prieskumy (inžinierske práce); výskum a vývoj nových výrobkov (pre zákazníkov); zeme-meračstvo; výskum a vývoj v oblasti prírodných a technických vied; výskumné práce v oblasti geofyziky.

(540)



(591) modrá, biela, čierna

(731) IngGeoCom s.r.o., Bajkalská 9, 831 04 Bratislava, SK;

(740) Holakovský Štefan, Ing., Bratislava, SK;

(210) 2053-2011

(220) 2.12.2011

10(511) 35, 38, 42

(511) 35 - Internetový obchod (e-shop), najmä s výrobkami pre deti (detská výživa, plienky, kozmetika, doplnky pre deti, hračky, oblečenie a obuv pre deti, fľaše a cumle pre deti), reklamné, marketingové a inzertné služby v rámci tejto triedy; sprostredkovanie obchodu s tovarmi v triedach 1 a 34; sprostredkovanie v oblasti reklamy a predaja tovaru na internete; veľkoobchodné a maloobchodné služby s výrobkami v triedach 1 a 34, najmä s výrobkami pre deti (detská výživa, plienky, kozmetika, doplnky pre deti, hračky, oblečenie a obuv pre deti, fľaše a cumle pre deti); pomoc pri riadení obchodnej činnosti; pomoc pri riadení obchodných a priemyselných podnikov; obchodný manažment a podnikové poradenstvo; obchodné alebo podnikateľské informácie; komerčné informačné kancelárie; obchodný alebo podnikateľský prieskum; hospodárske (ekonomické) prognózy; služby týkajúce sa premiestňovania prevádzok alebo podnikov; marketingové štúdie; analýzy nákupných a veľkoobchodných cien; prieskum trhu; prieskum verejnej mienky; štatistické informácie; styk s verejnosťou; účtovníctvo; revízia účtov (audit); analýzy nákladov; robenie výpisov z účtu; dražby; personálne poradenstvo; posudzovanie efektívnosti prevádzky a racionalizácie práce; nábor zamestnancov; psychologické testovanie s cieľom výberu zamestnancov; príprava a vyhotovenie daňových priznaní; príprava miezd a výplatných listín; sprostredkovateľne práce; služby reklamných agentúr a propagácia, ako je zabezpečovanie reklamy on-line v počítačovej sieti internet; rozhlasové reklamy; televízne reklamy; prenájom reklamnej doby v komunikačných médiách; organizovanie komerčných alebo reklamných výstav a veľtrhov; aktualizovanie a prenájom reklamných materiálov a reklamných plôch; inzercia poštou, predvádzanie tovaru; služby modeliek - predvádzanie na reklamné účely a podporu predaja, rozširovanie reklamných materiálov (letákov, prospektov, tlačovín, vzoriek) zákazníkom, služby exteriérovej reklamy; vydávanie reklamných alebo náborových, propagačných a inzertných textov; vylepovanie plagátov; aranžovanie výkladov; obchodné vedenie umeleckých agentúr; správa hotelov; kancelárie zaoberajúce sa dovozom a vývozom; sekretárske služby; odkazovacie telefónne služby (pre neprítomných predplátciteľov); stenografia; prepisovanie, písanie na stroji; spracovanie textov; preklad a systemizácia informácií do počítačových databáz; vedenie kartoték a súborov v počítači; vyhľadávanie údajov v počítačových súboroch; kopírovanie alebo rozmnožovanie (reprodukcia) dokumentov, dokladov a podobne; fotokopírovanie; zabezpečovanie predplatného novin a časopisov; prenájom fotokopírovacích a kancelárskych strojov a zariadení; prenájom predajných automatov; zásobovacie služby pre tretie osoby (nákup tovarov a služieb pre iné podniky); sprostredkovanie služieb v oblasti internetových obchodov (e-shop) a internetových portálov; sprostredkovanie služieb v oblasti telekomunikácií; vyhľadávanie informácií v počítačových súboroch (pre zákazníkov).

38 - Telekomunikačné služby v oblasti internetových obchodu (e-shop) a internetových portálov; telekomunikačné služby; komunikácia pomocou terminálov alebo počítačov; počítačový prenos pošty a obrazu; komunikácia prostredníctvom sietí; tlačová agentúra; diaľkový prenos obrazu a videobrazu; prevádzkovanie dátovej siete (telekomunikačné služby); prevádzkovanie verejnej mobilnej rádiatelefónnej siete; poradenstvo v oblasti telekomunikačnej techniky; výmena, získavanie a šírenie informácií a správ prostredníctvom telekomunikačnej siete alebo dátovej siete, alebo siete výpočtovej, informačnej, komunikačnej alebo elektronickej techniky, alebo satelitov alebo káblov; šírenie tlačovín a kníh prostredníctvom počítačovej, dátovej, elektronickej, telekomunikačnej alebo informačnej siete; informačné a telekomunikačné služby na internetu uvedené v tejto triede vrátane prevádzkovania elektronických nástieniek, diskusných skupín a fór a poskytovanie prístupu k on-line informačným službám a databázam; služby hlasovej schránky; telekomunikačné služby vrátane priameho prepojenia lokálnej zákazníckej pevnej siete so sieťou mobilných telefónov; služby krátkych textových správ; teletext a služby s ním spojené; poskytovanie informácií o telekomunikáciách; komunikácia spočívajúca vo výmene, šírení, získavaní a poskytovaní informácií a správ prostredníctvom telekomunikačných sietí; prevádzkovanie informačných a komunikačných sietí; prenájom telekomunikačných zariadení a prístrojov vrátane telefónov; služby zasielania správ, prenos dát a informácií; služby prístupu a pripojenia k dátovým a informačným sieťam a internetu; komunikačné služby prostredníctvom internetu, vonkajších sietí a vnútorných sietí a ďalších elektronických prostriedkov; poskytovanie telekomunikačných služieb prostredníctvom telekomunikačných technológií (Voice over IP, bezdrôtové technológie); prenájom prístupového času do počítačových databáz.

42 - Konzultačné, asistenčné, analytické, dizajnérske, vyhodnocovacie a programovacie služby týkajúce sa počítačového softvéru, firmvéru, hardvéru a informačných technológií, najmä v oblasti internetových obchodov (e-shop), najmä s výrobkami pre deti (detská výživa, plienky, kozmetika, doplnky pre deti, hračky, oblečenie a obuv pre deti, fľaše a cumle pre deti); konzultácie týkajúce sa hodnotenia, výberu a zavádzania počítačového softvéru, firmvéru, hardvéru, informačných technológií a systému spracovania dát a informačných technológií a to i prostredníctvom telekomunikačných sietí, dodávkou on-line, internetom a sieťou World Wide Web; webhosting; webdizajn; výskumné služby; kódovanie a dekódovanie zabezpečovacích systémov (tvorba softvéru), poradenská činnosť v oblasti aplikácie výpočtovej techniky, v oblasti informatiky; vytváranie virtuálnych/počítačových 3D animácií a modelov, informačných technológií; navrhovanie a realizácia automatizovaných systémov riadenia; programátorská činnosť; projekcia počítačových sietí; prenájom softvéru; inštalácie, opravy, údržba a servis softvéru; vytváranie interaktívnych aplikácií umožňujúcich odovzdávanie a tvorbu grafickej podoby prostredníctvom siete

internet; programovanie softvéru - návrhy, prevod a konverzia počítačových programov a údajov (okrem fyzickej konverzie); prevod a konverzia údajov a dokumentov z fyzických médií na elektronické médiá; tvorba a údržba počítačových stránok WKB pre zákazníkov; hosťovanie na počítačových webových stránkach; inštalácia počítačových programov; návrh počítačových systémov; programovanie internetových databázových systémov a internetových aplikácií; konštrukcia WWW prezentácií a riešenie WWW serverov, najmä v oblasti internetových obchodov (e-shop), najmä s výrobkami pre deti; aktualizácia a údržba počítačových programov; zhotovovanie kópií počítačových programov; technické štúdie v oblasti počítačov a programového vybavenia; výskum, vývoj a tvorba systémov pre elektronické obchodovanie vrátane príslušného softvéru a hardvéru; programovanie multimedialných aplikácií; vytváranie interaktívnych a grafických programov; počítačové animácie a vizualizácie; grafický dizajn; zavádzanie, aktualizácia, návrhy, štrukturovanie a programovanie či iné vytváranie databáz iných dátových systémov a aplikácií na ich spracovanie vrátane poskytovania prístupu k nim a ich inštalácia; zavádzanie, aktualizácia a údržby, návrhy, štrukturovanie a programovanie alebo iné vytváranie internetových či intranetových počítačových stránok a nástieniek (webpages a websites) a internetových či intranetových aplikácií, najmä v oblasti internetových obchodov (e-shop), najmä s výrobkami pre deti (detská výživa, plienky, kozmetika, doplnky pre deti, hračky, oblečenie a obuv pre deti, fľaše a cumle pre deti); hosťovanie (poskytovanie voľného priestoru) pre internetové či intranetové informácie, stránky a nástienky (webpages a websites); hosťovanie (poskytovanie voľného priestoru) pre internetové či intranetové aplikácie; prevod (konverzia) počítačových programov, dát či iných údajov v elektronickej podobe z rôznych formátov do iných formátov; prevod (konverzia) dokumentu, dát či iných údajov z fyzických médií na elektronické médiá; poradenstvo v oblasti výpočtovej a informačnej techniky; odevné návrhárstvo; poskytovanie internetových vyhľadávačov.

(540) feedo

- (731) MyMedia s.r.o., Kroftova 341/16, 150 00 Praha, CZ;
 (740) Máčajová Mária, Ing., Nitra, SK;

(210) 2172-2011

(220) 21.12.2011

10(511) 36

- (511) 36 - Poisťovníctvo; finančné služby; peňažníctvo; prenájom nehnuteľností; sprostredkovanie poistenia nehnuteľností; poistenie nehnuteľností; poistenie zodpovednosti za škodu spôsobenú fyzickými, ale aj právnickými osobami v oblasti nehnuteľností; oceňovanie nehnuteľností; konzultčné služby v poisťovníctve v oblasti nehnuteľností; správa nehnuteľností; informácie o poistení nehnuteľností; uzatváranie poistenia k nehnuteľnostiam; sprostredkovateľská činnosť s nehnuteľnosťami.

(540)

paralelná sieť



(591) červená, čierna

- (731) KOOOPERATIVA poisťovňa, a. s. Vienna Insurance Group, Štefanovičova 4, 816 23 Bratislava, SK;
 (740) Holoubková Mária, Ing., Bratislava, SK;

(210) 2178-2011

(220) 22.12.2011

10(511) 16, 35, 38, 41

- (511) 16 - Tlačoviny, periodická a neperiodická tlač, publikácie, knihy, plagáty, prospekty, kalendáre, albumy, diáre, poznámkové bloky, samolepky, papierové nálepky, brožúry, karty, ceruzky, pera, písacie potreby, zápisníky, listový papier, papierové reklamné materiály, papierové obrúske, puzdrá na písacie potreby, peračníky, kancelárske potreby s výnimkou nábytku, darčekové a reklamné predmety z papiera.
 35 - Administratívne spracovanie obchodných objednávok, reklamné agentúry, vyhľadávanie informácií v počítačových súboroch (pre zákazníkov), komerčné informačné kancelárie, prezentácia výrobkov v komunikačných médiách pre maloobchod, obchodný manažment v oblasti umenia, obchodné alebo podnikateľské informácie, organizovanie komerčných alebo reklamných výstav a veľtrhov, organizovanie výstav na obchodné a reklamné účely, zabezpečovanie predplácania novín a časopisov, zaobstarávanie predplatného pre tretie osoby, predplatné telekomunikačných služieb, predvádzanie tovaru, prenájom kancelárskych strojov a zariadenia, prenájom reklamného času vo všetkých komunikačných médiách, prenájom reklamných materiálov, prenájom reklamných priestorov, prieskum trhu, prieskum verejnej mienky, príprava inzertných stĺpcov, reklama, online reklama na počítačovej komunikačnej sieti, rozširovanie reklamných materiálov zákazníkom (letáky, prospekty, tlačoviny, vzorky), vydávanie a aktualizovanie reklamných materiálov, rozširovanie reklamných oznamov, prenájom reklamných plôch, uverejňovanie reklamných textov, zásielkové reklamné služby, rozhlasová reklama, rozširovanie reklamných alebo inzertných oznamov, sekretárske služby, služby porovnávania cien, vyhľadávanie sponzorov, spracovanie textov, televízna reklama, maloobchodná činnosť s magnetickými nosičmi údajov, s nosičmi zvukových záznamov, s nosičmi zvukovo-obrazových záznamov, s audiovizuálnymi záznamovými diskami, s programovým vybavením počítačov, so softvérom, s počítačovými hrami; rozširovanie reklamných materiálov zákazníkom, rozširovanie reklamných materiálov, prenájom reklamných plôch, zásielkové reklamné služby, uverejňovanie reklamných textov, vydávanie reklamných alebo náborových textov; obchodné sprostredkovanie služieb uvedených v triedach 38 a 41.

38 - Televízne vysielanie; vysielanie káblovej televízie, vysielanie internetovej televízie, poskytovanie telekomunikačných služieb; satelitné vysielanie; prenos textových a obrazových informácií prostredníctvom počítača; telekomunikačné služby v oblasti získavania informácií z databáň; šírenie audio a audiovizuálnych diel prostredníctvom počítačových, komunikačných, telekomunikačných sietí, najmä internetu; streaming (prenos videomateriálov na internete v reálnom čase); vysielanie káblovej televízie; satelitné vysielanie, tlačové kancelárie, telekonferenčné služby; komunikácia prostredníctvom optických káblov, počítačová komunikácia, poskytovanie prístupu na diskusiu na internete, poskytovanie prístupu do databáz, poskytovanie telekomunikačného pripojenia do svetovej počítačovej siete, poskytovanie telekomunikačných kanálov na telenáklady, poskytovanie používateľského prístupu do svetovej počítačovej siete, elektronická pošta, prenájom prístrojov na prenos správ, prenájom zariadení na prenos informácií, prenos signálu pomocou satelitu, prenos správ a obrazových informácií pomocou počítača, rozhlasové vysielanie, spravodajské agentúry, telekomunikačné informácie.

41 - Výroba rozhlasových a televíznych programov; výroba programov šírených a vysielaných prostredníctvom internetu; výroba publicistických, spravodajských, zábavných, vzdelávacích, kultúrnych a športových programov; výroba hudobných programov; organizovanie zábavných, kultúrnych, športových a vzdelávacích podujatí; vzdelávacia činnosť; organizovanie vedeckých, športových, zábavných, hudobných a športových súťaží; zábavné služby; moderovanie relácií, programov, podujatí; dabingové služby; prenájom zvukových a zvukovo-obrazových nahrávok; vydateľská a nakladateľská činnosť s výnimkou reklamných materiálov; zverejňovanie a vydávanie textov okrem reklamných; poskytovanie elektronických publikácií on-line (bez možnosti kopírovania); vydávanie a zverejňovanie elektronických publikácií okrem reklamných; on-line vydávanie kníh a časopisov v elektronickej forme, všetky uvedené služby tiež vrátane služieb poskytovaných prostredníctvom internetu, online a prostredníctvom interaktívnych počítačových služieb, digitálna tvorba obrazov na výstupných zariadeniach, služby v oblasti estrád, filmová tvorba, filmové štúdiá, prenájom filmových premietačiek a ich príslušenstva, fotografická reportáž, prenájom filmov, formátovanie textov s výnimkou na reklamné účely, fotografovanie, informácie o možnostiach zábavy, informácie o výchove a vzdelávaní, nahrávanie videoopások, nočné kluby, obveselenie, organizovanie kultúrnych alebo vzdelávacích výstav, organizovanie plesov, organizovanie predstavení (manažérske služby), organizovanie súťaží krásy, organizovanie živých vystúpení, písanie textov (okrem reklamných), plánovanie a organizovanie večierkov, postsynchronizácia, dabing, redigovanie scenárov, reportérske služby, rezervácia vstupeniek, televízna zábava, umelecké módné agentúry, vyučovanie, vzdelávanie, zábava, pobavenie, živé predstavenie; elektronická edičná činnosť (DTP služby), nakladateľstvo a vydava-

ateľstvo s výnimkou vydávania reklamných alebo náborových textov; edičná činnosť okrem reklamnej; publikačná činnosť okrem reklamnej; nahrávanie zvukových alebo zvukovo-obrazových nosičov; TV produkcia okrem reklamnej; filmová produkcia; tvorba programov; tvorba a výroba televíznych a audiovizuálnych programov; agentúrne činnosti v oblasti kultúry; titulkovanie; digitálne spracovanie obrazu; zábava; informácie o možnostiach zábavy; výroba videofilmov; televízna zábava; služby nahrávacích štúdií.

(540)



(591) modro-biela

(731) Esthetic, s.r.o., Partizánska 2, 811 03 Bratislava, SK;

(740) Brichtová Tatiana, JUDr., Bratislava, SK;

(210) 5791-2011

(220) 22.11.2011

10(511) 6, 17, 19, 20, 37

(511) 6 - Okná a dvere z kovu a kovových zliatin; obyčajné kovy a ich zliatiny; kovové dvere a kovové okenné profily; veľkoplošné kovové výkladové okná; hutnícke materiály - kovové profily, plechy, rúrky; kovové konštrukcie; kovové spojovacie materiály; skrutky; matice; nity; biele kovy; drôty z obyčajných kovov; drôty zo zliatin obyčajných kovov - netavitel'né; kovové držadlá, klopadlá na dvere; kovové dverové a okenné kľučky; kovové dvere; dverové a okenné kovanie; kovové dverové a okenné rámy; kovové dverové a okenné uzávery s výnimkou elektrických; kovové dverové a okenné zárážky; kovové dverové a okenné zástrčky; kovové kladky na posuvné dvere; vodiace kladky na kovové okná; kovové klenby; kľúče; kovové potrubie na klimatizačné zariadenia; kovové koľajnice; kovové konštrukcie; kovové konzoly pre stavebníctvo; nábytkové kovanie; kovové zásteny proti hmyzu; drobný kovový tovar patriaci do triedy 6; kovové krovky; kovové strešné krytiny; kovové vodiace lišty; kovové zábradlia; kovové markízy; kovové mreže; kovové odkvapové žľaby; kovové odkvapové rúry; kovové okenice; dverové a okenné pánty; oceľové rolety; kovové rolety; stavebné kovanie; kovové stavebné materiály; kovové stropné dosky; kovové strechy; kovová strešná krytina; kovové tyče; kovové výplne dvier a okien; kovové západky; kovové žalúzie; kovové parapety.

17 - Kovové izolačné fólie; fólie na okná proti oslneniu (tónované fólie); prostriedky na tepelnú izoláciu; izolačné laky; izolačné materiály; izolačné nátery a omietky; izolačné oleje; izolačný papier; izolačné tkaniny; izolačné žiaruvzdorné materiály; lepiace pásky okrem pásov na liečebné účely, na kancelárske účely a na použitie v domácnosti; minerálna vlna (izolačný materiál); izolačné pásky; izolačná plst'; izolačné materiály zabraňujúce sáaniu tepla; tkaniny zo sklenených vlákien na izoláciu; trosková vlna (izolač-

ný materiál); tesnenia; tesnenia dverí a okien; tesniace materiály; valcové tesnenia; vložky na tesnenia; izolačné tkaniny; tesniace tmely; vlákna z plastov okrem vlákien na textilné účely; plastické látky ako polotovary; sklené vlákna na izoláciu; izolačné látky proti vlhkosti stavieb; gumové zárážky; zvukovoizolačné materiály.

19 - Plastové okná a dvere; drevené okná a dvere; nekovové stavebné materiály; bezpečnostné sklo; drevené obloženie; opracované drevo; stavebné drevo; drevo ako polotovar; nekovové dvere; nekovové výplne dverí a okien; nekovové zárubne dverí; nekovové konštrukcie; nekovové stavebné konštrukcie; strešné krokvy; nekovové strešné krytiny; latky; nekovové lemovanie striech; lepenka na stavebné účely; nekovové lišty; nekovové markízy (stavebné konštrukcie); nekovové mreže; náterové hmoty pre stavebníctvo; nekovové nosníky; nekovové obklady v stavebníctve; nekovové obloženia; nekovové odkvapové žľaby; nekovové okenice; nekovové rámy na okná; sklo na okná (okrem skiel pre automobily); nekovové okná; papier pre stavebníctvo; nekovové plášte budov; nekovové podlahy; nekovové podpery; nekovové potrubie na ventilačné a klimatizačné zariadenia; nekovové okenné a dverné preklady; vonkajšie rolety okrem kovových a textilných; nekovové rímsy; stavebné sklo; izolačné sklo pre stavby; nekovové hmoty pre stavby; nekovové žalúzie; nekovové vonkajšie parapety; nekovové siete proti hmyzu.

20 - Nekovové kovania na okná a dvere; nekovové závesy na dvere a okná; vnútorné okenné a dverové rolety; valce k roletám; tyče a konzoly na záclony; nekovové vnútorné parapety; vnútorné žalúzie (lišťové rolety).

37 - Montáž, inštalácia a opravy dverí a okien; čistenie okien; dozor nad stavbami; stavebné informácie; izolovanie proti vlhkosti; izolovanie stavieb; klampiarstvo; inštalácie a opravy klimatizačných zariadení; stavebníctvo; staviteľstvo; zámočnícke opravy.

(540) VEKRA OKNA

(731) Window Holding a.s., Hlavní 456, 250 89 Lázně Toušeň, CZ;

(740) Hojčuš Peter, Ing., Bratislava, SK;

(210) 5816-2011

(220) 29.11.2011

9 (511) 31

(511) 31 - Krmivá pre psy a mačky.

(540)



(731) ARAS Tiernahrung Österreich ARTINA Vertriebsgesellschaft mbH, Altmanndorfer Strasse 76A/4/B12, A.1120 Wien, AT;

(210) 23-2012

(220) 9.1.2012

10 (511) 7, 9, 11

(511) 7 - Čerpadlá (časti strojov, motorov a hnacích strojov) a ich diely; hydrodynamické čerpadlá ako odstredivé, axiálne a vírivé; čerpacie zariadenia a armatúry patriace do tejto triedy; čerpacie stanice patriace do tejto triedy; príslušenstvo patriace do tejto triedy a príslušenstvo k tovarom uvedeným v triede 7 tohto zoznamu; inštalčné zariadenia a súčasti čerpacích zariadení patriace do tejto triedy.

9 - Regulačné spínacie zariadenia; elektrické prístroje na riadenie a stráženie fungovania čerpadiel a čerpacích agregátov; spínacie skrine; ochranné spínače; indikátory chodu motora; registračné prístroje na diaľkové značenie stavu vodnej hladiny a prítokového množstva; akustické, optické a kombinované signalizačné a poplachové zariadenia.

11 - Vodárne a ich zariadenia; čerpacie stanice patriace do tejto triedy; zavlažovacie zariadenia; vodovodné zariadenia; príslušenstvo patriace do tejto triedy a príslušenstvo k tovarom uvedeným v triede 11 tohto zoznamu; inštalčné zariadenia a súčasti čerpacích zariadení patriace do tejto triedy.

(540) QVD

(731) SIGMA GROUP, a. s., Jana Sigmunda 79, 783 50 Lutín, CZ;

(740) Šimonovská Zuzana, Mgr., Praha, CZ;

(210) 24-2012

(220) 9.1.2012

10 (511) 7, 9, 11

(511) 7 - Čerpadlá (časti strojov, motorov a hnacích strojov) a ich diely patriace do tejto triedy; hydrodynamické čerpadlá ako odstredivé, axiálne a vírivé; čerpacie zariadenia a armatúry patriace do tejto triedy; čerpacie stanice patriace do tejto triedy; príslušenstvo patriace do tejto triedy a príslušenstvo k tovarom uvedeným v triede 7 tohto zoznamu; inštalčné zariadenia a súčasti čerpacích zariadení patriace do tejto triedy.

9 - Regulačné spínacie zariadenia; elektrické prístroje na riadenie a stráženie fungovania čerpadiel a čerpacích agregátov; spínacie skrine; ochranné spínače; indikátory chodu motora; registračné prístroje na diaľkové značenie stavu vodnej hladiny a prítokového množstva; akustické, optické a kombinované signalizačné a poplachové zariadenia.

11 - Vodárne vrátane domácich vodární; čerpacie stanice patriace do tejto triedy; zavlažovacie zariadenia; vodovodné zariadenia; príslušenstvo patriace do tejto triedy a príslušenstvo k tovarom uvedeným v triede 11 tohto zoznamu; inštalčné zariadenia a súčasti čerpacích zariadení patriacich do tejto triedy.

(540) CVFV

(731) SIGMA GROUP, a. s., Jana Sigmunda 79, 783 50 Lutín, CZ;

(740) Šimonovská Zuzana, Mgr., Praha, CZ;

(210) 25-2012

(220) 9.1.2012

10(511) 7, 9, 11

(511) 7 - Čerpadlá (časti strojov, motorov a hnacích strojov) a ich diely patriace do tejto triedy; hydrodynamické čerpadlá ako odstredivé, axiálne a vírivé; čerpacie zariadenia a armatúry patriace do tejto triedy; čerpacie stanice patriace do tejto triedy; príslušenstvo patriace do tejto triedy a príslušenstvo k tovarom uvedeným v triede 7 tohto zoznamu; inštalčné zariadenia a súčasti čerpacích zariadení patriace do tejto triedy.

9 - Regulačné spínacie zariadenia; elektrické prístroje na riadenie a stráženie fungovania čerpadiel a čerpacích agregátov; spínacie skrine; ochranné spínače; indikátory chodu motora; registračné prístroje na diaľkové značenie stavu vodnej hladiny a prítokového množstva; akustické, optické a kombinované signalizačné a poplachové zariadenia.

11 - Vodárne vrátane domácich vodární; čerpacie stanice patriace do tejto triedy; zavlažovacie zariadenia; vodovodné zariadenia, príslušenstvo patriace do tejto triedy a príslušenstvo k tovarom uvedeným v triede 11 tohto zoznamu; inštalčné zariadenia a súčasti čerpacích zariadení patriacich do tejto triedy.

(540) CVEV

(731) SIGMA GROUP, a. s., Jana Sigmunda 79, 783 50 Lutín, CZ;

(740) Šimonovská Zuzana, Mgr., Praha, CZ;

(210) 26-2012

(220) 9.1.2012

10(511) 7, 9, 11

(511) 7 - Čerpadlá (časti strojov, motorov a hnacích strojov) a ich diely; hydrodynamické čerpadlá ako odstredivé, axiálne a vírivé; čerpacie zariadenia a armatúry patriace do tejto triedy; čerpacie stanice patriace do tejto triedy; príslušenstvo patriace do tejto triedy a príslušenstvo k tovarom uvedeným v triede 7 tohto zoznamu; inštalčné zariadenia a súčasti čerpacích zariadení patriace do tejto triedy.

9 - Regulačné spínacie zariadenia; elektrické prístroje na riadenie a stráženie fungovania čerpadiel a čerpacích agregátov; spínacie skrine; ochranné spínače; indikátory chodu motora; registračné prístroje na diaľkové značenie stavu vodnej hladiny a prítokového množstva; akustické, optické a kombinované signalizačné a poplachové zariadenia.

11 - Vodárne vrátane domácich vodární; čerpacie stanice patriace do tejto triedy; zavlažovacie zariadenia; vodovodné zariadenia, príslušenstvo patriace do tejto triedy a príslušenstvo k tovarom uvedeným v triede 11 tohto zoznamu; inštalčné zariadenia a súčasti čerpacích zariadení patriacich do tejto triedy.

(540) BQLV

(731) SIGMA GROUP, a. s., Jana Sigmunda 79, 783 50 Lutín, CZ;

(740) Šimonovská Zuzana, Mgr., Praha, CZ;

(210) 114-2012

(220) 27.1.2012

10(511) 9, 35, 41, 42

(511) 9 - Nahrané, nenahrané nosiče informácií všetkých druhov, ako disky, diskety, CD, DVD alebo iné nahrané, nenahrané nosiče zvuku alebo obrazu, počítačový softvér, elektronické publikácie či informácie (stiahnuté z počítačovej a telekomunikačnej siete).

35 - Inzertné služby.

41 - Kultúrne aktivity, súťaže, prehliadky a pod.

42 - Poskytovanie informácií v oblasti architektúry pomocou počítačových a obdobných sietí, napríklad internetom.

(540)

ARCHINFO

(731) Moravčík Štefan, Ing. arch., Selčianska 118, 976 11 Selce, SK;

(210) 298-2012

(220) 23.2.2012

10(511) 38, 41

(511) 38 - Šírenie televízneho a rozhlasového vysielania, televízne vysielanie všetkých druhov programov, rozhlasové vysielanie, terestriálne vysielanie, komunikačné služby prostredníctvom audio-
textu, teletextu, rozhlasu, televízie, počítačovej siete, mobilných telefónov, poskytovanie telekomunikačných služieb; poskytovanie telekomunikačného pripojenia na svetovú počítačovú sieť; poskytovanie telekomunikačných kanálov na telefonáky; poskytovanie priestoru na diskusiu na internete; prenos a šírenie správ, informácií, publikácií, audiovizuálnych diel prostredníctvom komunikačných sietí vrátane internetu; informačné kancelárie; tlačové kancelárie; prenájom prístrojov na prenos správ; poskytovanie audiotextových telekomunikačných služieb, poradenské a informačné služby v oblasti uvedených služieb v triede 38.

41 - Výroba televíznych a rozhlasových programov; výroba publicistických, spravodajských, zábavných, vzdelávacích, kultúrnych a športových programov; výroba hudobných programov; hudobné skladateľské služby; organizovanie zábavných, kultúrnych, športových a vzdelávacích podujatí; vzdelávacia činnosť; organizovanie vedomostných, športových, zábavných, hudobných a športových súťaží; zábavné služby; organizovanie zábav, karnevalov, plesov; plánovanie a organizovanie večierkov; moderovanie relácií, programov a podujatí; zábavné parky; služby a zába-
va poskytované v prázdninových táboroch; služby klubov zdravia; výchovno-zábavné klubové služby; vydávanie kníh, časopisov, novín a iných periodických publikácií; organizovanie a vedenie seminárov, kongresov, školení, konferencií; organizovanie živých seminárov, kongresov, školení, konferencií; organizovanie súťaží krásy; organizovanie živých vystúpení; živé predstavenia; filmová, divadelná a hudobná tvorba, služby filmových, divadelných a nahrávacích štúdií; dabingové služby; požíčovanie filmov; požíčia-

vanie filmových premietacích prístrojov a príslušenstva; divadelné predstavenia; výroba divadelných alebo iných predstavení; služby agentúr sprostredkujúcich divadelných, koncertných a varietných umelcov; rezervácia vstupeniek; výroba a prenájom zvukových a zvukovo-obrazových nahrávok; vydavateľská a nakladateľská činnosť s výnimkou vydávania reklamných materiálov; zverejňovanie a vydávanie textov okrem reklamných; poskytovanie elektronických publikácií online (bez možnosti kopírovania), vydávanie a zverejňovanie elektronických publikácií; elektronická edičná činnosť (DTP služby), organizovanie kultúrnych alebo vzdelávacích výstav; umelecké módné agentúry; kempingové služby spojené so športovým programom, služby súvisiace s telesnými cvičeniami; zábavné služby nočných klubov; poskytovanie počítačových hier (online); informácie o výchove, vzdelávaní; informácie o možnostiach rozptýlenia; informácie o možnostiach zábavy, rekreácie; informácie, správy, novinky z oblasti soubiznisu; prekladateľské služby; prenájom dekorácií; poskytovanie služieb na oddych a rekreáciu; prenájom audioprístrojov, videoprístrojov, videorekordérov, premietaciek, televíznych prijímačov, filmov, kultúrnych a vzdelávacích potrieb a prístrojov; prenájom športového výstroja s výnimkou dopravných prostriedkov; reportérske služby; pomoc pri výbere povolania; organizovanie lotérií a stávkových hier; poradenské a informačné služby v oblasti uvedených služieb v triede 41; všetky uvedené služby tiež vrátane služieb poskytovaných prostredníctvom internetu, online a prostredníctvom interaktívnych počítačových služieb.

(540) Štýlovky

(731) Záborská Andrea, Mgr., Šustekova 51, 851 04 Bratislava, SK;

(210) 348-2012

(220) 1.3.2012

10(511) 9, 16, 35, 38, 41, 42

(511) 9 - Počítačový softvér; softvérové aplikácie pre tablety, mobilné telefóny, mobilné komunikačné zariadenia; informácie, údaje a databázy na elektronických, magnetických alebo optických nosičoch; elektronické publikácie stiahnuté z telekomunikačnej siete; nosiče zvukových záznamov; nosiče zvukových, obrazových a zvukovo-obrazových nahrávok; nosiče záznamov; audiovizuálne záznamové disky; magnetické a optické nosiče údajov; DVD disky; CD disky; záznamové disky; magnetické disky; optické disky; MP3 prehrávače; premietacie prístroje; premietacie plátna; diapozitívy; zariadenia a prístroje na prenos, reprodukciu, spracovanie alebo záznam zvuku, obrazu alebo dát; zariadenia a prístroje na čítanie alebo zapisovanie CD alebo DVD diskov; videokazety; počítače; notebooky; periférne zariadenia počítačov; zariadenia na úpravu a spracovanie textu; prístroje a nástroje fotografické; informácie, údaje a databázy v elektronických, dátových a telekomunikačných sieťach.

16 - Časopisy (periodiká), noviny, periodická a neperiodická tlač; tlačoviny; knihy; brožúry; prospekty; kalendáre; príručky; plagáty všetkých

druhov a rozmerov; papierové propagačné materiály; tlačené reklamné a úžitkové manuály; katalógy; papier, kartón, lepenka a výrobky z týchto materiálov, ktoré nie sú zahrnuté v iných triedach; papierové karty alebo kartičky; knihárske výrobky; informácie, údaje a databázy na papierových nosičoch; papiernický tovar; predmety z kartónu; albumy; atlasy; fotografie (tlačoviny); tlačivá; formuláre; grafické reprodukcie; grafiky; spisové obaly (zaraďovače); papierové vlajky; pútače z papiera alebo lepenky; tlačiarenské písmo; štočky; netextilné etikety; pečiatky; pečate; pečatné vosky; písacie potreby; školské potreby; písacie stroje; kancelárske potreby s výnimkou nábytku, predovšetkým kancelárske potreby použité ako reklamné alebo darčkové predmety; lepiace štítky; podložky na písanie; puzdrá na písacie potreby; stojany a rámy na fotografie; lepidlá a lepiace pásy na kancelárske účely a použitie v domácnosti; vrecia a vrecká z papiera alebo plastických materiálov.

35 - Maloobchodné a veľkoobchodné služby s počítačovými aplikáciami, tlačovinami, časopismi, novinami, CD a DVD diskami; poskytovanie reklamného priestoru a reklamných online adresárov na vyhľadávanie a zobrazovanie informácií, blogov, diskusií, videí a fotografií; reklama, reklamné činnosti a reklamné služby; on-line reklama na počítačovej komunikačnej sieti; vydávanie a aktualizovanie reklamných alebo náborových materiálov; rozširovanie reklamných materiálov zákazníkom (letáky, prospekty, tlačoviny); služby predplácania novín a časopisov (pre tretie osoby); organizovanie výstav na reklamné a obchodné účely; podpora predaja pre tretie osoby; organizácia reklamných a obchodných výstav a predvážzacií akcií na propagáciu výrobkov a služieb; poradenstvo a pomoc pri riadení obchodných aktivít; odborné obchodné poradenstvo; služby porovnávania cien; obchodná administratíva; služby ako záznam, prepis, zostavovanie, kompilácia alebo systematizácia písomných oznámení a záznamov; kompilácia matematických alebo štatistických údajov; grafická úprava tlačovín na reklamné účely; prepisovanie; vyhľadávanie informácií v počítačových súboroch (pre zákazníkov); zbieranie a zoraďovanie údajov do počítačových databáz; prieskum trhu; distribúcia tovarov a tlačovín na reklamné účely; zhromažďovanie rozličných výrobkov pre tretie osoby (okrem dopravy) s cieľom umožniť zákazníkovi, aby si mohli tieto výrobky pohodlne prehliadať a nakupovať, a to prostredníctvom maloobchodných predajní, veľkoobchodných predajní, prostredníctvom katalógového predaja alebo elektronickými prostriedkami, prostredníctvom webových stránok alebo prostredníctvom tele-nákupu; poskytovanie rád a informácií o uvedených službách prostredníctvom komunikačných médií, elektronickej pošty, SMS správ, počítačových sietí a internetu alebo verbálne; obchodné sprostredkovanie služieb uvedených v triedach 35, 38, 41 a 42; sprostredkovanie obchodu s tovarmi uvedenými v triede 9 a 16.

38 - Telekomunikačné služby; vysielanie káblovej televízie; vysielanie internetovej televízie; komunikácia prostredníctvom optických káblov; elektronická pošta; hlasová odkazová služba;

počítačová komunikácia; poskytovanie priestoru na diskusiu na internete; poskytovanie chat-línií s použitím internetu; telekomunikačný prenos elektronických tlačovín, časopisov, periódik, kníh a iných dát prostredníctvom telekomunikačnej siete vrátane internetu a/alebo intranetu; telekomunikačný prenos informácií na internete vrátane prevádzkovania elektronických nástienok, chatov, blogov, diskusných skupín; poskytovanie prístupu do databáz; poskytovanie telekomunikačného pripojenia do svetovej počítačovej siete; poskytovanie telekomunikačných kanálov na telenákupe; poskytovanie používateľského prístupu do svetovej počítačovej siete; prenos správ a obrazových informácií pomocou počítača; rozhlasové vysielanie; televízne vysielanie; spravodajské agentúry; rozširovanie televízneho alebo rozhlasového vysielania prostredníctvom internetu alebo satelitu, šírenie elektronických novín, časopisov, kníh, databáz alebo iných údajov prostredníctvom internetu, satelitov, elektronických sietí; elektronická inzercia (telekomunikácie); posielanie správ cez internet; poskytovanie prístupu k databázam na internete; vysielanie vzdelávacích alebo zábavných programov; poskytovanie rád a informácií o uvedených službách prostredníctvom komunikačných médií, elektronickej pošty, SMS správ, počítačových sietí a internetu alebo verbálne.

41 - Vydávanie časopisov, novín a iných periodických a neperiodických publikácií s výnimkou vydávania reklamných a náborových textov; vydávanie kníh, časopisov; organizovanie hier, zábavy; organizovanie verejných nahrávok; online vydávanie časopisov, novín a kníh v elektronickej forme; elektronická edičná činnosť v malom; vyučovanie; vzdelávanie; fotografovanie; hranie o peniaze; hudobné skladateľské služby; informácie o možnostiach rekreácie; informácie o možnostiach rozptýlenia; informácie o možnostiach zábavy; informácie o výchove a vzdelávaní; organizovanie plesov; organizovanie predstavení (manažérske služby); organizovanie súťaží (vedomostných alebo zábavných); organizovanie súťaží krásy; organizovanie športových súťaží; organizovanie živých vystúpení; diskotéky (služby); zábavné parky; písanie textov (okrem reklamných); plánovanie a organizovanie večierkov; postsynchronizácia; dabing; požíčovanie filmov; prevádzkovanie karaoke; prevádzkovanie kinosál; výroba rozhlasových a televíznych programov; modelingové služby pre umelcov; organizovanie a vedenie konferencií, kongresov, seminárov, školení, výcvik, organizovanie kultúrnych alebo vzdelávacích výstav; organizovanie lotérií, plesov, športových súťaží, živých vystúpení; organizovanie zábavných súťaží; organizovanie kurzov, výcvikov; zábava; pobavenie; obveselenie; služby zamerané na rekreáciu osôb (rekreačné služby); výchovno-zábavné klubové služby; služby v oblasti estrád, zábavy, hier a kultúrnych podujatí; tvorba videofilmov; internetová, televízna a rozhlasová zábava; výroba, prenájom a šírenie vzdelávacích alebo zábavných programov; formátovanie textov s výnimkou na reklamné účely; reportérske služby; zábava vo forme televíznych a internetových spravodajských šou; poskytovanie rád a informácií o uve-

dených službách prostredníctvom komunikačných médií, elektronickej pošty, SMS správ, počítačových sietí a internetu alebo verbálne.

42 - Tvorba softvéru; vývoj a tvorba softvérových aplikácií pre tablety a mobilné telefóny, poskytovanie elektronických publikácií on-line (bez možnosti stiahnutia); poskytovanie internetových vyhľadávačov; aktualizovanie a inštalácia počítačových programov; návrh, vývoj, tvorba a programovanie počítačových programov a počítačových systémov, najmä pre internetové, intranetové a iné sieťové aplikácie, pre servery, serverové stanice vrátane ich inštalácie, aktualizácie a údržby; návrh, vývoj, tvorba a programovanie databáz, dátových systémov a dátových aplikácií vrátane poskytovania prístupu k nim a ich inštalácie, aktualizácie a údržby; prenájom počítačov a počítačového softvéru; prenájom počítačových periférnych zariadení; návrh, vývoj a tvorba internetových a/alebo intranetových počítačových stránok a nástienok vrátane ich inštalácie, aktualizácie a údržby; hostovanie (poskytovanie voľného priestoru) na internetové a/alebo intranetové počítačové stránky, nástienky alebo aplikácie; grafické dizajnérstvo; kontrola kvality; obnovovanie počítačových databáz; vytváranie a udržiavanie počítačových webových stránok pre zákazníkov; hostovanie na počítačových webových stránkach; prevod a konverzia počítačových programov a údajov (okrem fyzickej konverzie); prevod údajov alebo dokumentov z fyzických médií na elektronické médiá; umiestňovanie webových stránok na internet; dizajn miest webových stránok na internete (služby); grafický dizajn na kompiláciu webových stránok na internete; poskytovanie rád a informácií o uvedených službách prostredníctvom komunikačných médií, elektronickej pošty, SMS správ, počítačových sietí a internetu alebo verbálne.

(540)



(591) červená, čierna, biela a ich odtiene

(731) Ringier Axel Springer Slovakia, a. s., Prievozská 14, 821 09 Bratislava, SK;

(740) Porubčan Róbert, Ing., Ivanka pri Dunaji, SK;

(210) 349-2012

(220) 1.3.2012

10(511) 9, 16, 35, 38, 41, 42

(511) 9 - Počítačový softvér; softvérové aplikácie pre tablety, mobilné telefóny, mobilné komunikačné zariadenia; informácie, údaje a databázy na elektronických, magnetických alebo optických nosičoch; elektronické publikácie stiahnuté z telekomunikačnej siete; nosiče zvukových záznamov; nosiče zvukových, obrazových a zvukovo-obrazových nahrávok; nosiče záznamov; audiovizuálne záznamové disky; magnetické a optické nosiče údajov; DVD disky; CD disky; záznamové disky; magnetické disky; optické disky; MP3

prehrávače; premietacie prístroje; premietacie plátna; diapozitívy; zariadenia a prístroje na prenos, reprodukciiu, spracovanie alebo záznam zvuku, obrazu alebo dát; zariadenia a prístroje na čítanie alebo zapisovanie CD alebo DVD diskov; videokazety; počítače; notebooky; periférne zariadenia počítačov; zariadenia na úpravu a spracovanie textu; prístroje a nástroje fotografické; informácie, údaje a databázy v elektronických, dátových a telekomunikačných sieťach.

16 - Časopisy (periodiká), noviny, periodická a neperiodická tlač; tlačoviny; knihy; brožúry; prospekty; kalendáre; príručky; plagáty všetkých druhov a rozmerov; papierové propagačné materiály; tlačené reklamné a úžitkové manuály; katalógy; papier, kartón, lepenka a výrobky z týchto materiálov, ktoré nie sú zahrnuté v iných triedach; papierové karty alebo kartičky; knihárske výrobky; informácie, údaje a databázy na papierových nosičoch; papierový tovar; predmety z kartónu; albumy; atlasy; fotografie (tlačoviny); tlačivá; formuláre; grafické reprodukcie; grafiky; spisové obaly (zaraďovače); papierové vlajky; pútače z papiera alebo lepenky; tlačiarenské písmo; štočky; netextilné etikety; pečiatky; pečate; pečatné vosky; písacie potreby; školské potreby; písacie stroje; kancelárske potreby s výnimkou nábytku, predovšetkým kancelárske potreby použité ako reklamné alebo darčkové predmety; lepiace štítky; podložky na písanie; puzdrá na písacie potreby; stojany a rámy na fotografie; lepidlá a lepiace pásky na kancelárske účely a použitie v domácnosti; vrecia a vrecká z papiera alebo plastických materiálov.

35 - Maloobchodné a veľkoobchodné služby s počítačovými aplikáciami, tlačovinami, časopismi, novinami, CD a DVD diskami; poskytovanie reklamného priestoru a reklamných on-line adresárov na vyhľadávanie a zobrazovanie informácií, blogov, diskusií, videí a fotografií; reklama, reklamné činnosti a reklamné služby; on-line reklama na počítačovej komunikačnej sieti; vydávanie a aktualizovanie reklamných alebo náborových materiálov; rozširovanie reklamných materiálov zákazníkom (letáky, prospekty, tlačoviny); služby predplácania novín a časopisov (pre tretie osoby); organizovanie výstav na reklamné a obchodné účely; podpora predaja pre tretie osoby; organizácia reklamných a obchodných výstav a predvážacích akcií na propagáciu výrobkov a služieb; poradenstvo a pomoc pri riadení obchodných aktivít; odborné obchodné poradenstvo; služby porovnávania cien; obchodná administratíva; služby ako záznam, prepis, zostavovanie, kompilácia alebo systematizácia písomných oznámení a záznamov; kompilácia matematických alebo štatistických údajov; grafická úprava tlačovín na reklamné účely; prepisovanie; vyhľadávanie informácií v počítačových súboroch (pre zákazníkov); zbieranie a zoraďovanie údajov do počítačových databáz; prieskum trhu; distribúcia tovarov a tlačovín na reklamné účely; zhromažďovanie rozličných výrobkov pre tretie osoby (okrem dopravy) s cieľom umožniť zákazníkom, aby si mohli tieto výrobky pohodlne prehliadať a nakupovať, a to prostredníctvom maloobchodných predajní, veľkoobchodných predajní, prostredníctvom katalógového predaja alebo elektronickými prostriedkami, prostredníctvom webových stránok alebo prostredníctvom telenákupu; poskytovanie rád a informácií o uvedených službách prostredníctvom komunikačných médií, elektronickej pošty, SMS správ, počítačových sietí a internetu alebo verbálne.

38 - Telekomunikačné služby; vysielanie káblovej televízie; vysielanie internetovej televízie; komunikácia prostredníctvom optických káblov; elektronická pošta; hlasová odkazová služba; počítačová komunikácia; poskytovanie priestoru na diskusiu na internete; poskytovanie chat-línií s použitím internetu; telekomunikačný prenos elektronických tlačovín, časopisov, periodík, kníh a iných dát prostredníctvom telekomunikačnej siete vrátane internetu a/alebo intranetu; telekomunikačný prenos informácií na internete vrátane prevádzkovania elektronických nástrojk, chatov, blogov, diskusií a skupín; poskytovanie prístupu do databáz; poskytovanie telekomunikačného pripojenia do svetovej počítačovej siete; poskytovanie telekomunikačných kanálov na telenákupy; poskytovanie používateľského prístupu do svetovej počítačovej siete; prenos správ a obrazových informácií pomocou počítača; rozhlasové vysielanie; televízne vysielanie; spravodajské agentúry; rozširovanie televízneho alebo rozhlasového vysielania prostredníctvom internetu alebo satelitu, šírenie elektronických novín, časopisov, kníh, databáz alebo iných údajov prostredníctvom internetu, satelitov, elektronických sietí; elektronická inzercia (telekomunikácie); posielanie správ cez internet; poskytovanie prístupu k databázam na internete; vysielanie vzdelávacích alebo zábavných programov; poskytovanie rád a informácií o uvedených službách prostredníctvom komunikačných médií, elektronickej pošty, SMS správ, počítačových sietí a internetu alebo verbálne.

41 - Vydávanie časopisov, novín a iných periodických a neperiodických publikácií s výnimkou vydávania reklamných a náborových textov; vydávanie kníh, časopisov; organizovanie hier, zábavy; organizovanie verejných nahrávok; on-line vydávanie časopisov, novín a kníh v elektronickej forme; elektronická edičná činnosť v malom; vyučovanie; vzdelávanie; fotografovanie; hranie o peniaze; hudobné skladateľské služby; informácie o možnostiach rekreácie; informácie o možnostiach rozptýlenia; informácie o možnostiach zábavy; informácie o výchove a vzdelávaní; organizovanie plesov; organizovanie predstavení (manažérske služby); organizovanie súťaží (vedomostných alebo zábavných); organizovanie súťaží krásy; organizovanie športových súťaží; organizovanie živých vystúpení; diskotéky (služby); zábavné parky; písanie textov (okrem reklamných); plánovanie a organizovanie večierkov; postsynchronizácia; dabing; požičiavanie filmov; prevádzkovanie karaoke; prevádzkovanie kinosál; výroba rozhlasových a televíznych programov; modelingové služby pre umelcov; organizovanie a vedenie konferencií, kongresov, seminárov, školení, výcvik, organizovanie kultúr-

nych alebo vzdelávacích výstav; organizovanie lotérií, plesov, športových súťaží, živých vystúpení; organizovanie zábavných súťaží; organizovanie kurzov, výcvikov; zábava; pobavenie; obveselenie; služby zamerané na rekreáciu osôb (rekreačné služby); výchovno-zábavné klubové služby; služby v oblasti estrád, zábavy, hier a kultúrnych podujatí; tvorba videofilmov; internetová, televízna a rozhlasová zábava; výroba, prenájom a šírenie vzdelávacích alebo zábavných programov; formátovanie textov s výnimkou na reklamné účely; reportárske služby; zábava vo forme televíznych a internetových spravodajských šou; poskytovanie rád a informácií o uvedených službách prostredníctvom komunikačných médií, elektronickej pošty, SMS správ, počítačových sietí a internetu alebo verbálne.

42 - Tvorba softvéru; vývoj a tvorba softvérových aplikácií pre tablety a mobilné telefóny; poskytovanie elektronických publikácií on-line (bez možnosti stiahnutia); poskytovanie internetových vyhľadávačov; aktualizovanie a inštalácia počítačových programov; návrh, vývoj, tvorba a programovanie počítačových programov a počítačových systémov, najmä pre internetové, intranetové a iné sieťové aplikácie, pre servery, serverové stanice vrátane ich inštalácie, aktualizácie a údržby; návrh, vývoj, tvorba a programovanie databáz, dátových systémov a dátových aplikácií vrátane poskytovania prístupu k nim a ich inštalácie, aktualizácie a údržby; prenájom počítačov a počítačového softvéru; prenájom počítačových periférnych zariadení; návrh, vývoj a tvorba internetových a/alebo intranetových počítačových stránok a nástienok vrátane ich inštalácie, aktualizácie a údržby; hosťovanie (poskytovanie voľného priestoru) na internetové a/alebo intranetové počítačové stránky, nástienky alebo aplikácie; grafické dizajnérstvo; kontrola kvality; obnovovanie počítačových databáz; vytváranie a udržiavanie počítačových webových stránok pre zákazníkov; hosťovanie na počítačových webových stránkach; prevod a konverzia počítačových programov a údajov (okrem fyzickej konverzie); prevod údajov alebo dokumentov z fyzických médií na elektronické médiá; umiestňovanie webových stránok na internet; dizajn miest webových stránok na internete (služby); grafický dizajn na kompiláciu webových stránok na internete; poskytovanie rád a informácií o uvedených službách prostredníctvom komunikačných médií, elektronickej pošty, SMS správ, počítačových sietí a internetu alebo verbálne.

(540)



- (591) červená, čierna, biela a ich odtiene
 (731) Ringier Axel Springer Slovakia, a. s., Prievozská 14, 821 09 Bratislava, SK;
 (740) Porubčan Róbert, Ing., Ivanka pri Dunaji, SK;

(210) 369-2012

(220) 6.3.2012

10(511) 41

(511) 41 - Vzdelávacie služby poskytované jednotlivcami alebo inštitúciami, ktoré slúžia rozvoju mentálnych vlôh ľudí (výchova, vzdelávanie, školenia).

(540)



(591) oranžová

(731) Občianske združenie Šanca pre nechcených, Jadranská 34, 841 01 Bratislava, SK;

(210) 388-2012

(220) 8.3.2012

10(511) 35, 39, 41, 43

(511) 35 - Marketingová činnosť, obchodný alebo podnikateľský prieskum, prieskumy trhu, personálne služby a poradenstvo, automatizované spracovanie údajov, sprostredkovanie v oblasti obchodu, usporadúvanie komerčných a komerčných a reklamných seminárov, organizovanie veľtrhov, organizovanie audiovizuálnych predstavení na komerčné a reklamné účely, organizovanie výstav na komerčné alebo reklamné účely, prenájom reklamných materiálov, reklamná a propagačná činnosť, rozširovanie reklamných oznamov, rozširovanie reklamných materiálov zákazníkom (letáky, prospekty, tlačivá, vzorky), televízna reklama, vydávanie a aktualizovanie reklamných materiálov a zvukovo-obrazových záznamov a periodických a neperiodických publikácií, vydávanie a rozširovanie reklamných textov, vydávanie a rozširovanie náborových textov, zbieranie údajov do počítačových databáz, zoraďovanie údajov v počítačových databázach, sprostredkovanie uvedených služieb; obchodné sprostredkovanie služieb uvedených v triedach 41 a 43.

39 - Služby týkajúce sa poskytovania informácií o cestovaní alebo o preprave tovaru poskytovaných sprostredkovateľmi alebo turistickými kancelármi a informácií o tarifách, cestovných poriadkoch a možnostiach prepravy; organizovanie zájazdov; služby cestovnej kancelárie patriace do triedy 39; služby rezervácie cestovných lístkov; agentúrne služby na rezerváciu zájazdov; agentúrne služby na organizáciu cestovania; organizovanie námorných plavieb; rezervácia zájazdov a rezervačné služby v doprave; organizovanie dovolení, turistických výletov, okružných járd a turistických prehliadok; organizovanie ciest a organizovanie výletov; organizácia a dojednanie cesty; služby špeditéra; poradenské služby vzťahujúce sa na cestovanie; poskytnutie cestovnej informácie; doprava turistov; služby zájazdových vedúcich, distribúcia tovaru na dobierku, skladovanie, prenájom skladov, prenájom garáží, prenájom automobilov, balenie tovaru, dovoz, doprava, doručovanie tovaru, preprava nábytku, prepravné služby, sprostredkovanie autobusovej, lodnej, vzdušnej, námornej a železničnej dopravy, preprava turistov, informácie o doprave a preprave, rezervácia dopravy, rezervácie miestienok, rezervácie zájazdov, sprevádzanie turistov, orga-

nizovanie výletov, organizovanie ciest, turistické prehliadky, sprostredkovanie prenájmu plavidiel, vozidiel a iných dopravných prostriedkov, služby poskytované výletnými loďami, poskytovanie pomoci pri doprave, turistické kancelárie s výnimkou kancelárií poskytujúcich rezerváciu hotelového ubytovania, sprevádzanie turistov, balenie a doručovanie darčkových a umeleckých predmetov, distribúcia umeleckých predmetov, doručovacie služby, doručovanie tovaru, informácie o balení a doručovaní darčkov a umeleckých predmetov, kuriérske služby.

41 - Vyučovanie, skúšanie a preskúšavanie (pedagogická činnosť), školiaca a vzdelávacia činnosť, lektorská činnosť, výučba, organizovanie školení a kurzov, jazykových a rekvalifikačných kurzov, manažérske kurzy, výučba jazykov, organizácia a vedenie dielní na výučbu, školenie, diaľkové štúdium, detské škôlky, informácie o výchove a vzdelávaní, pedagogické informácie, internátne školy, výchovno-zábavné klubové služby, výchovná a vzdelávacia činnosť týkajúca sa duševného a telesného rozvoja osobností, vydavateľská a nakladateľská činnosť s výnimkou vydávania reklamných a náborových textov, vydávanie certifikátov po absolvovaní vzdelávacích kurzov, prevádzkovanie vzdelávacích zariadení (školy), poskytovanie elektronického internetového vzdelávacieho portálu; kooperácia v oblasti zabezpečenia štúdia v zahraničí, študijné programy, študijné štipendiá, prenájom vzdelávacích a kultúrnych zariadení, organizovanie prednášok a školení, usporadúvanie vzdelávacích a kultúrnych seminárov, veľtrhov a výstav, usporadúvanie a organizovanie kultúrnych, spoločenských, zábavných alebo športových akcií, organizovanie a vedenie kolokvií, organizovanie a vedenie konferencií, agentúrna činnosť a informačné služby v oblasti vzdelávania, organizovanie živých vystúpení, organizovanie vedomostných a zábavných súťaží, kluby zdravia (telesné cvičenia), služby na oddych a rekreáciu, telesné cvičenie, obveselenie, zábavné parky, služby prázdninových táborov (zábava), prenájom zvukových a zvukovo-obrazových záznamov, umelecká, filmová a hudobná produkcia, metodické vedenie krízových centier pre deti v oblasti výchovy a vzdelávania, výchovná a vzdelávacia starostlivosť o deti, informácie o výchove a vzdelávaní, pedagogické informácie, poradenstvo v oblasti vzdelávania, knižnice, vzdelávacie klubové služby.

43 - Služby barov, kaviarne, internetové kaviarne, rýchle občerstvenie (bufety); hotelierske služby; prenájom prednáškových sál; príprava a dodávka jedla na objednávku do domu; reštaurácie; samoobslužné reštaurácie; hotely; prenájom prechodného ubytovania; rezervácia hotelov; rezervácia penziónov; rezervácia prechodného ubytovania; ubytovacie kancelárie (prechodné ubytovanie, hotely, penzióny); poskytovanie prechodného ubytovania a stravovania v hoteloch, penziónoch, turistických a prázdninových táboroch, ubytovniach, na farmách a rekreačných zariadeniach.

(540) **ICM**

(731) Združenie Informačných a poradenských centier mladých v SR, Tenisová 25, 971 01 Prievidza, SK;

(740) Belička Ivan, Ing., Banská Bystrica, SK;

(210) **426-2012**

(220) 13.3.2012

10(511) 12, 28, 41

(511) 12 - Dopravné prostriedky na pohyb vo vzduchu. 28 - Modely lietadiel, ich časti, súčiastky a príslušenstvo k nim.

41 - Modelársky výcvik; zábava, pobavenie v oblasti modelárstva; skladanie modelov lietadiel.

(540) **HERY**

(731) AUTOKOVOBRUS, spol. s r. o., ČSA 3/1697, 036 57 Martin, SK;

(740) Beleščák Ladislav, Ing., Piešťany, SK;

(210) **434-2012**

(220) 14.3.2012

10(511) 10, 25

(511) 10 - Ortopedická obuv; zdravotná obuv.

25 - Pracovná obuv patriaca do triedy 25; školská obuv patriaca do triedy 25.

(540)



(731) BAREA s.r.o., Nedanovce 2, 958 43 Nedanovce, SK;

(210) **489-2012**

(220) 22.3.2012

10(511) 6, 11, 17, 19, 35, 37, 39

(511) 6 - Alobal (hliníková fólia); alpaka; kovové armatúry, fittingy na potrubia na stlačený vzduch; kovové baliace fólie; biele kovy; cermet (kovovo-keramický materiál); cestné zvodidlá kovov; kovové čapy; kovové čeľuste zveráka; kovové debnenie; denverské kliešte (blokovanie pri nesprávnom parkovaní áut); kovové dielce (stavebné); kovová dlažba; kovová dlaždicová podlaha; kovové dlažky; drôty z obyčajných kovov; drôty zo zliatin obyčajných kovov (okrem poistkových drôtov); držadlá; rukoväte; kovové kľučky; kovové dvere; kovové dverové obloženie; kovové dverové prahy; kovové zárubne; dverové zástrčky; kovové dýzy; kovové fľaškové uzávery; hliník; hliníková fólia; hliníkový drôt; ingoty z obyčajných kovov; inzerčné stĺpy kovové; kovové vzduchovody na ventilačné a klimatizačné zariadenia; klince; kovové klopádlá na dvere; kľúče; krúžky z obyčajných kovov na kľúče; kovové kľučky dverí; kovové kominové nadstavce; stavebné kovania; kovania na dvere; kovania na okná; kovové kovanie na kľučky; kovanie na nábytok; kovové dverové pružiny s výnimkou elektrických; kovové dverové rámy; kovové fľaše na stlačený plyn a skvapalnený vzduch; kovové klopádlá; kovové obruče; kovové vlákna na použitie v poľnohospodárstve; kovy obyčajné (surové alebo ako polotovary); kovy v prášku;

kruhové zvierky kovové, na rúry; kovové krídlové okná; lamely; vložky; kovové tenké doštičky; ložiskový kov; maltovnice (kovové vane na miešanie malty); mazacie čapy; nákovy; prenosné nákovy; rohatinky; napínače na kovové drôty; napínače na kovové pásky; napínače na kovové remene; kovové prefabrikáty patriace do triedy 6; nízkouhlíková oceľ; kovanie okien; kovové okná; obalové nádoby z kovu; kovové okennice; kovové okenné rámy; okenné západky; okenné žabice; kovové pánty, závesy; pásiková oceľ; plomby (kovové pečate); priečky kovových zábradlí; príchytky (kolíky) kovové; pyroforické kovy; rímsoy kovové; ozdobné lišty kovové; kovové rúčky a rukoväte na náradie; kovové krúžky na rukoväť; rúrkové kominové nadstavce kovové; skoby (kramle) kovové; kovové slučkové závesy, lanové alebo reťazové na manipuláciu s nákladmi; spájkovací kovový drôt; spojky rúrkové (kovové); kovové prenosné stavby; kovové stavebné konštrukcie; žiaruvzdorné kovové stavebné materiály; kovové stavebné panely; kovový stavebný materiál; kovové stavidlá nie ako časti strojov; kovové stély; kovové stĺpy; kovové stĺpy elektrického vedenia; kovové stĺpy pre stavebníctvo; stupne schodov (kovové); tantal (kov); kovové tlakové potrubie; kovové tyčinky na tvrdé spájkovanie; kovové uzávery na fľaše; kovové uzávery na okná; kovové uzávery na posuvné okná; kovové západky na okná; zliatiny obyčajných kovov; zväracie a spájkovacie elektródy.

11 - Parné akumulátory; tepelné akumulátory; výhrevné akumulátory; elektrické nízkotlakové autoklávy; bezpečnostné zariadenia na vodné alebo plynové zariadenia a na vodovodné alebo plynové potrubia; bojler s výnimkou bojlerov ako častí strojov; ohrievače vody; držiaky plynových horákov; expanzné nádrže na ústredné vykurovanie; klimatizačné filtre; filtre (časti zariadení pre priemysel alebo domácnosť); filtre na pitnú vodu; zariadenia na horúcovodné kúrenie; chladiace komory; chladiace nádoby; chladiace prístroje a zariadenia; chladiace zariadenia a stroje; chladiace zariadenia na chladenie tekutín; chladiace zariadenia na chladenie vody, chladiarne; plynové chladiče s výnimkou chladičov ako častí strojov; ionizátory na úpravu vzduchu a vody; klimatizačné prístroje; klimatizačné zariadenia; klimatizačné zariadenia do automobilov; klimatizačné zariadenia do vozidiel; kotlové rúry do vykurovacích zariadení; kotlové rúry vykurovacích kotlov, výhrevné kotly; kresadlové zapaľovače na zapaľovanie plynu, ochladzovacie zariadenia a stroje; zariadenia na výrobu pary; parné kotly s výnimkou kotlov ako častí strojov; chladiace vane pre pece; chladiace zariadenia pre pece; čističe plynu ako časti plynových zariadení; prístroje na čistenie plynu; zapaľovače na zapaľovanie plynu; plynové bojler; plynové horáky; plynové kondenzátory s výnimkou kondenzátorov ako častí strojov; regulačné a bezpečnostné príslušenstvo plynových potrubí; regulačné a bezpečnostné príslušenstvo plynových zariadení; prístroje na chladenie vzduchu; prírodné zariadenia ku kúrenárskym a teplárenským kotlom; radiátorové uzávery; elektrické radiátory; radiátory (na kúrenie); radiátory ústredného kúrenia; príslušenstvo na reguláciu

vodných alebo plynových zariadení a na vodovodné alebo plynové potrubia; regulačno-bezpečnostné prídavné zariadenia na vodné zariadenia; skrubre (práčky plynu ako časti plynových zariadení); solárne kolektory na ohrev vody a vykurovanie; solárne pece; tepelné čerpadlá; tepelné generátory; teplovodné vykurovacie zariadenia; teplovzdušné zariadenia, termostatické ventily (ako časti ústredného kúrenia); tlakové zásobníky vody; ventilátory (ako časti vetracích zariadení); ventilátory (klimatizácia); regulačné ventily na reguláciu hladiny v nádržiach; vetracie zariadenia; zariadenia na filtrovanie vody; zariadenia na privod vody; zariadenia na úpravu vody; vodovodné zariadenia; vodovody; výhrevné platne; vyhrievacie telesá; vykurovacie telesá; elektrické vykurovacie telesá; vykurovacie telesá na kúrenie tuhými, tekutými alebo plynými palivami; vykurovacie zariadenia; vyhrievacie zariadenia; výmenníky tepla s výnimkou výmenníkov ako častí strojov; vzduchové sušiarne; vzduchové ventily na parné vykurovacie telesá; stroje a prístroje na čistenie vzduchu; zariadenia na zásobovanie vodou; zvlhčovače vzduchu na radiátory ústredného kúrenia.

17 - Akrylové živice (polotovary); antireflexné fólie na okná (farebné); armatúry, fittingy na potrubia na stlačený vzduch s výnimkou kovových; azbest; azbestová bridlica; azbestová plst'; azbestové bezpečnostné clony; azbestové izolácie; azbestové látky; azbestové pätky, vložky, podložky; azbestové plachty; azbestové platne; azbestové tesnenia; azbestové tkaniny; azbestové vlákna; azbestový papier; fólie z regenerovanej celulózy s výnimkou baliacich fólií; tesnenia dilatačných spojov; elektrické izolanty; izolačné farby; filtračný materiál (polospracovaný peny alebo plastické blany); kovové izolačné fólie; umelohmotné fólie nie ako obalovací materiál; fólie z plastických materiálov na poľnohospodárske účely; guma (ako surovina alebo polotovar); izolačná plst'; izolačné hmoty zabraňujúce sálaniu tepla; izolačné laky; izolačné materiály; izolačné materiály na káble; izolačné náterové farby; izolačné oleje; izolačné pásy; izolačné povlaky; izolačné prípravky na ochranu budov od vlhkosti; izolačné rukavice; izolačné tkaniny; izolačné žiaruvzdorné materiály; izolačný papier; izolanty; izolanty (izolačné materiály); izolanty elektrického vedenia; karbónové vlákna okrem vlákien na textilné použitie; syntetický kaučuk; tekutý kaučuk; gumové krúžky; tesniace krúžky; azbestová lepenka; minerálna vlna (izolátor); objímky na potrubia s výnimkou kovových; spojkové obloženie; papier do elektrických kondenzátorov; lepiace pásy s výnimkou pásov pre domácnosť, na lekárske a kancelárske účely; plasty, syntetické látky (polotovary); plastové drôty na spájkovanie; plátenné hadice; nekovové vystužovacie materiály na potrubia; nekovové spojky na potrubie; tesnenie na potrubie; sklenársky tmel (git); sklená vlna ako izolačný materiál; sklené vlákna na izoláciu; látky zo sklenených vlákien na izoláciu; syntetické živice (ako polotovar); tepelné izolátory; tesnenia (dverí alebo okien); gumové alebo vulkanfibrové tesnenia (tesniace krúžky); tesnenia valcov motorov; tesniaca vata; tesniace alebo vypchávkové materiály z gummy ale-

bo plastov; tesniace hmoty; tesniace obloženia; tesniace tmely; izolačné oleje pre transformátory; trosková vlna (izolačný materiál); umelohmotné vlákna s výnimkou vlákien na textilné účely; viskózne fólie s výnimkou fólií na balenie; gumové vlákna s výnimkou vlákien pre textilný priemysel; umelé vlákna nie na použitie v textilnom priemysle; vulkanizované vlákna; gumové baliace vrecká; vulkanit (ebonit); vypchávkové materiály z gumy a plastov; gumové a plastové výplne; gumové alebo vulkanfibrové záklopky; gumové zátky; zvukovoizolačné materiály; izolátory na železničnú trať.

19 - Asfalt; asfaltové (bitúmenové) potery, povlaky, pokryvy na strechy; asfaltové (bitúmenové) výrobky pre stavebníctvo; asfaltové dlažby; azbestocement; azbestová malta; betón; dielce, výrobky, prefabrikáty z betónu; betónové podpory, stĺpy; bitúmen, asfalt, živice; brány s výnimkou kovových; bridlica; bridlica ako strešná krytina; cement; ohňovzdorné cementové omietky; debnenie s výnimkou kovového (stavebníctvo); decht, asfalt; pokrývačská dechtová lepenka; dlažby s výnimkou kovových; dlaždice s výnimkou kovových; dlaždice, obkladačky stavebné (nekovové); dlaždicová podlaha s výnimkou kovovej; parketová dlážka; dlážky s výnimkou kovových; dosky; dosky (stavebné drevo); dosky, latky; drenážne rúry s výnimkou kovových; drevené dlážky; drevené dyhy; drevené obloženia; opracované drevo; opracované stolárske drevo; pílené drevo; spracované drevo; stavebné drevo; drevo ako polotovar; dvere s výnimkou kovových; dverové prahy s výnimkou kovových; dverové rámy s výnimkou kovových; dyhové drevo; esovky (krytina); žiaruvzdorný kameň; kameniny pre stavebníctvo; klapky, ventily drenážnych rúrok (s výnimkou kovových a plastových); stavebné konštrukcie s výnimkou kovových; konštrukcie s výnimkou kovových; konštrukčné materiály s výnimkou kovových; krídlové okná s výnimkou kovových; stavebná lepenka; asfaltová lepenka bitúmenová; lepenkové platne pre stavebníctvo; lešenia s výnimkou kovových; lišty s výnimkou kovových; makadam; stavebná malta; mramor; mriežky s výnimkou kovových; spojivá do murív; nekovové minerálne výrobky z betónu, sadry a cementu; netrieštivé sklo; nistejové sklo (stavebný materiál); obkladový materiál na budovy s výnimkou kovového; nekovové obklady (stavebné konštrukcie); obklady stien a priečok s výnimkou kovových; drevené obloženie; lamelové obloženie s výnimkou kovového; okenice s výnimkou kovových; okenné rámy s výnimkou kovových; okenné sklo s výnimkou okenného skla na okná automobilov; okná s výnimkou kovových; olivín pre stavebníctvo; omietky (stavebný materiál); stavebný papier; plstený materiál na budovy; preklady s výnimkou kovových; rámové konštrukcie s výnimkou kovových; sadra; alabastrové sklo; izolačné stavebné sklo; stavebné sklo; tabuľové sklo (stavebný materiál); tabuľové sklo pre stavebníctvo; tehly; nekovové tlakové potrubie; tvárne drevo; vitrážové okná; vodovodné potrubia s výnimkou kovových; vodovodné ventily s výnimkou kovových a plastových; vonkajšie plášte budov s výnimkou kovových; výplne dverí s vý-

nimkou kovových; zárubne s výnimkou kovových; žalúzie s výnimkou kovových; žiaruvzdorné nekovové stavebné materiály.

35 - Administratívne spracovanie obchodných objednávok; reklamné agentúry; analýzy nákladov; príprava a vyhotovenie daňových priznaní; fakturácia; fotokopírovacie služby; grafická úprava tlačovín na reklamné účely; hospodárske, ekonomické predpovede; kopírovanie alebo rozmnožovanie dokumentov; obchodná správa licencií výrobkov a služieb pre tretie osoby; prezentácia výrobkov v komunikačných médiách pre maloobchod; maloobchodná a veľkoobchodná činnosť s plynom; marketing a manažment; marketingové štúdie; príprava miezd a výplatných listín; pomoc pri riadení obchodnej činnosti; poradenstvo v obchodnej činnosti; poskytovanie obchodných alebo podnikateľských informácií; profesionálne obchodné alebo podnikateľské poradenstvo; obchodné informácie a rady spotrebiteľom; obchodné odhady; obchodný alebo podnikateľský prieskum; obchodný manažment a podnikové poradenstvo; obchodné sprostredkovanie služieb uvedených v triede 35, 37 a 39 tohto zoznamu; písanie na stroji; podpora predaja (pre tretie osoby); poradenstvo pri vedení podnikov; odborné obchodné poradenstvo; predvádzanie tovaru; obchodný prieskum; prieskum trhu; prieskum verejnej mienky; public relations; reklama; on line reklama na počítačovej komunikačnej sieti; reklamná a propagačná činnosť; rozširovanie reklamných materiálov zákazníkom (letáky, prospekty, tlačoviny, vzorky); poradenské služby v oblasti obchodného alebo podnikateľského riadenia; poskytovanie pomoci pri riadení obchodných alebo priemyselných podnikov; sekretárske služby; sprostredkovanie v oblasti obchodu s výrobkami uvedenými v triede 6, 11, 17 a 19 tohto zoznamu; účtovníctvo; vydávanie a aktualizovanie reklamných materiálov; zasielanie reklamných materiálov zákazníkom; zásobovacie služby pre tretie osoby (nákup tovarov a služieb pre iné podniky).

37 - Prenájom buldozérov; čistenie exteriérov budov; čistenie a upratovanie interiérov; prenájom čistiacich strojov; demolácia a zemné stavebné práce; dokončovacie stavebné práce pri realizácii exteriérov a interiérov; dodávka plastových okien dverí, zárubní a žalúzií; inštalácia okien a dverí; inštalácia a opravy chladiacich zariadení; stavebné informácie; informácie o opravách; izolovanie proti vlhkosti; izolovanie stavieb; inštalácia, údržba a opravy kancelárskych strojov a zariadení; klampiarstvo a inštalatérsťvo; inštalácia a opravy klimatizačných zariadení; čistenie a opravy kotlov; interiérové a exteriérové maľovanie a natieranie; montáž a demontáž plastových okien dverí, zárubní a žalúzií; montáž sadrokartónu; údržba a opravy motorových vozidiel; murovanie; pokrývačské práce na strechách budov; prenájom bagrov a rýpadiel; prenájom stavebných strojov a zariadení; prenájom vozidiel na zametanie; prenájom žeriavov (staveniskových); prípravné práce pre stavbu; prípravné práce na realizáciu stavby; sklenárske práce spočívajúce v osádzaní (inštalovaní) skla; stavebníctvo (stavebná činnosť); stavebný dozor; štukovanie, sadrovanie; služby utesňovania budov; utesňovanie stavieb a ich zmien.

39 - Automobilová preprava; prenájom automobilov; balenie tovaru; preprava cestujúcich; distribúcia energie; distribúcia tovaru na dobierku; informácie o doprave; rezervácia dopravy; doručovacie služby (poštové zásielky alebo tovar); dovoz, doprava; prenájom chladiacich zariadení; informácie o možnostiach prepravy; informácie o skladovaní; kamiónová nákladná doprava; nákladná cestná doprava; poskytovanie pomoci pri doprave; prenájom dopravných prostriedkov; prenájom garáží; prenájom skladísk; prenájom vozidiel; preprava plynu; prenájom skladovacích kontajnerov; skladovanie; skladovanie tovaru; skladovanie údajov a dokumentov elektronicky uložených; služby v doprave a preprave; sprostredkovanie prepravy.

(540)

LK-Servis
Slovakia, s.r.o.

(591) červená, biela

(731) LK-Servis Slovakia, s. r. o., Wurmova 1129/6, 040 11 Košice, SK;

(740) Lobodová Dagmar, Ing., Košice, SK;

(210) 530-2012

(220) 29.3.2012

10(511) 6, 7, 8, 9, 11, 35, 36, 37, 42

(511) 6 - Obyčajné kovy a ich zliatiny; kovové stavebné materiály; prenosné kovové stavby; kovové materiály pre železničné koľaje; neelektrické káble a vodiče z obyčajného kovu; železiarsky tovar, malé kovové súčiastky ako železiarsky tovar; kovové rúry a rúrky; sejfy; tovary z bežného kovu nezahrnuté v iných triedach; rudy; kovové upínadlá; klinec; kovové prichytky; kovové skrutky; svorníky; kovové matice; kovové nity.

7 - Stroje a obrábacie stroje; motory (s výnimkou motorov do pozemných vozidiel); spojovacie a prevodové súčiastky strojov (s výnimkou súčiastok do pozemných vozidiel); poľnohospodárske náradie s výnimkou ručného náradia; liahne na vajcia; uhľové frézy (ako časti strojov); uhľové brúsky (stroje alebo nástroje); elektrické strojové náradie, hobľovačky, elektrické kotúčové píly (stroje alebo ako časti strojov), uhlové píly, reťazové píly, pásové píly, elektrické lupienkové píly (stroje alebo ako časti strojov), vykružovacie píly (ako časti strojov), elektrické rezačky (stroje alebo nástroje), vyrezávacie stroje, drážkovacie rezacie stroje, frézy (ako časti strojov) a elektrické orezávače (stroje alebo nástroje), elektrické ručné vŕtačky a elektrické vŕtačky (stroje), kvapalinové miešačky, vŕtacie kladivá, rotačné kladivá, rotačné kovacie stroje, hrotovačky, nárazové a búracie kladivá, drviče, elektrické zhrňovače (stroje), škrabacie stroje, elektrické nárazové kľúče (stroje alebo nástroje), skrutkovače (elektrické nástroje), frézovačky (stroje), strižné stroje, elektrické brúsiče (stroje alebo nástroje), elektrické diskové brúsky (stroje alebo nástroje), elektrické kotúčové brúsky (stroje alebo nástroje), elektrické minibrúsky (stroje alebo nástroje), elektrické kameňové brúsky (stroje alebo nástroje), elektrické stolné brúsky (stroje alebo

nástroje), elektrické ostriace brúsky (stroje alebo nástroje), elektrické brúsky na nože (stroje alebo nástroje), elektrické kotúčové brúsky a leštičky (stroje alebo nástroje), elektrické diskové pieskovače a leštiče (stroje), stroje na vyhladzovanie betónu, leštičky; fukáre a vysávače; elektrické pásové pieskovače (stroje), elektrické orbitálne pieskovače (stroje), elektrické pieskovače s dvojakým chodom a obrábacie pieskovače (stroje); elektrické okružné, dvojité a leštiace brúsky (stroje alebo nástroje), elektrické dúchadlá (stroje), elektrické orezávače na živé ploty (stroje alebo nástroje); drevoobrábacie stroje; spojovacie stroje (drevoobrábacie stroje), hobľovacie spojovacie stroje (drevoobrábacie stroje), stolové píly (drevoobrábacie stroje), pásové píly (drevoobrábacie stroje), reťazové dlabačky (drevoobrábacie stroje), podporné valcovacie stroje (drevoobrábacie stroje), bezšnúrové elektrické náradie a nástroje; vŕtačky (bezšnúrové elektrické náradie a nástroje), vŕtacie súpravy (bezšnúrové elektrické náradie a nástroje), skrutkovače (bezšnúrové elektrické náradie a nástroje), cirkulárky (bezšnúrové elektrické náradie a nástroje), lupienkové píly (bezšnúrové elektrické náradie a nástroje), vykružovacie píly (bezšnúrové elektrické náradie a nástroje), rezače skla (bezšnúrové elektrické náradie a nástroje), brúsiče (bezšnúrové elektrické náradie a nástroje), orezávače na živé ploty (bezšnúrové elektrické náradie a nástroje), pneumatiké nástroje; pneumatiké spínacie pištole, pneumatiké zbijačky, vzduchové kompresory; prenosné generátory elektrickej energie na benzínový pohon; krovinořezy (náradie na iný než ručný pohon); kosačky na trávniky; predajné automaty; zariadenia na rezanie a zváranie pomocou elektrického oblúka; zariadenia na elektrické zváranie; súčiastky a príslušenstvá na všetky už uvedené tovary zahrnuté v triede 7.

8 - Ručné nástroje a náradie; skrutkovače; ručné vŕtačky s výnimkou elektrických; ručné píly, lupienkové píly; dláta; kľúče (ručné nástroje); zakladacie kľúče; rúrkové kľúče (ručné nástroje); kľúče na matice (ručné nástroje); kliešte; štiepacie kliešte; kladivá (ručné nástroje); hoblíky; nožnice; brúsne kamene; rašple; nožiarsky tovar; britvy.

9 - Vedecké, námomé, fotografické, filmové, optické, vážiace, meracie, signalizačné, kontrolné, záchranné a učebné zariadenia a prístroje; prístroje a nástroje na vedenie, spínanie, transformovanie, akumulovanie, regulovanie alebo kontrolu elektrického prúdu; zariadenia na nahrávanie, prenos alebo reprodukovanie zvuku alebo obrazov; magnetické nosiče dát, záznamové disky; mechanizmy mincových prístrojov; registračné pokladnice; počítaacie stroje, zariadenia na spracovanie dát a počítače; hasiace prístroje; nahráté médiá, počítačový hardvér a firmvér; počítačový softvér; softvér stiahnuteľný z internetu; elektronické publikácie (stiahnuteľné z telekomunikačnej siete); kompaktné disky; digitálne zaznamenaná hudba; telekomunikačné prístroje; počítačové herné zariadenia, používané spolu s externou obrazovkou alebo monitorom; podložky pod myš; príslušenstvo mobilných telefónov; kontaktné šošovky, okuliare a slnečné okuliare; odevy na ochranu pred nehodami, porane-

ním, ožiarením alebo ohňom; nábytok na laboratórne účely; elektrické batérie a elektrické akumulátory; nabíjačky akumulátorov; transformátory (elektrotechnika); počítačový softvér a hardvér na monitorovanie, kontrolu alebo obsluhu motorového náradia a obrábacích strojov; telemetrické systémy a softvér na motorové náradie a obrábacie stroje; ochranná obuv; ochranné rukavice; ochranné kombinézy; ochranné zástery; zariadenia na osobnú ochranu; ochranné masky; ochranné tvárové štíty; bezpečnostné okuliare; ochranné pokrývky hlavy; elektrické meracie aparáty a nástroje, elektrické a optické vodiace a odstraňovacie meracie prístroje na použitie s motorovým náradím; trojnožky (na fotoaparáty); rádiá; hudobné prehrávače; uhlomery (pre stolárov), mierky, meračské pásma; uhlomery; vodováhy, digitálne vodováhy; adaptéry; elektrické káble a drôty; predlžovací kábel; svietidlá a lampy (zaradené do triedy 9); blikavé svetlá; hasiace prístroje a nástroje; súčiastky a príslušenstvo na všetky už uvedené tovary v triede 9.

11 - Baterky (svietidlá); vreckové svietidlá; pracovné svetlá; súčasti, doplnky a príslušenstvo na všetky už uvedené tovary v triede 11.

35 - Poradenstvo v obchodnej činnosti; predvádzanie tovaru; reklama; on-line reklama na počítačovej komunikačnej sieti; prenájom reklamných materiálov; obchodný alebo podnikateľský prieskum; organizovanie výstav na obchodné a reklamné účely; podpora predaja (pre tretie osoby); pomoc pri riadení a prevádzkovaní obchodnej činnosti; veľkoobchodné a maloobchodné služby s tovarmi uvedenými v triedach 6, 7, 8, 9, 11, a to aj prostredníctvom internetu; zabezpečovanie propagačných, marketingových, reklamných a informačných služieb pre podniky a jednotlivcov prostredníctvom počítačových sietí vrátane internetu; obchodné sprostredkovanie tovarov uvedených v triedach 6, 7, 8, 9 a 11 a obchodné sprostredkovanie služieb uvedených v triedach 35, 36, 37 a 42.

36 - Lízing strojov, nástrojov, obrábacích strojov, ich častí a súčiastok.

37 - Stavebníctvo; opravy; inštalačné služby; inštalácia, údržba a opravy počítačov; čistiacie služby; oprava, renovácia, čistenie, údržba a inštalácia strojov, náradia, motorového náradia, obrábacích strojov, ich častí a súčiastok, poľnohospodárskych, záhradníckych a lesníckych strojov, zariadení, nástrojov a náradia, ich častí a súčiastok; prenájom strojov, nástrojov, obrábacích strojov, ich častí a súčiastok; služby v oblasti opravy, renovácie a čistenia nástrojov a náradia; služby v oblasti opravy, renovácie, čistenia, údržby a inštalácie náhradných dielov pre stroje a motorové náradie; poradenské a informačné služby v oblasti opravy, renovácie, čistenia, údržby a inštalácie; poradenské a informačné služby v oblasti stavebníctva a tesárstva; služby v oblasti opravy, renovácie, čistenia, údržby, inštalácie, resp. stavieb priemyselných závodov a strojov, stavebných zariadení, infraštruktúry, systémov pre prostredie a prepravných systémov; oprava, renovácia, čistenie, údržba a inštalácia odevov na ochranu pred poranením, úrazom, ožiarením alebo ohňom, nábytku na labo-

ratórne účely, batérií, nabíjačiek batérií, transformátorov, počítačového hardvéru na monitorovanie, kontrolu alebo obsluhu motorového náradia alebo obrábacích strojov, telemetrických systémov, elektrických a meracích zariadení a prístrojov, stojanov, rádií, hudobných prehrávačov, adaptérov, elektrických káblov a drôtov, predlžovacích šnúr, svetiel a lúčov, blikavých svetiel, hasiacich prístrojov a zariadení, zariadení na rezanie a zváranie pomocou elektrického oblúka, elektrických zváracích zariadení, častí, súčiastok a príslušenstva na všetky už uvedené tovary v triedach 6, 7, 8, 9, a 11.

42 - Kalibrácia, strojov, náradia, motorového náradia, obrábacích strojov, ich častí a súčiastok, poľnohospodárskych, záhradníckych a lesníckych strojov, zariadení, nástrojov a náradia, ich častí a súčiastok; služby v oblasti kalibrácie nástrojov a náradia; služby v oblasti kalibrácie náhradných dielov pre stroje a motorové náradie; poradenské a informačné služby v oblasti kalibrácie; služby v oblasti kalibrácie priemyselných závodov a strojov, stavebných zariadení, infraštruktúry, systémov pre prostredie a prepravných systémov; kalibrácia odevov na ochranu pred poranením, úrazom, ožiarením alebo ohňom, nábytku na laboratórne účely, batérií, nabíjačiek batérií, transformátorov, počítačového hardvéru na monitorovanie, kontrolu alebo obsluhu motorového náradia alebo obrábacích strojov, telemetrických systémov, elektrických a meracích zariadení a prístrojov, stojanov, rádií, hudobných prehrávačov, adaptérov, elektrických káblov a drôtov, predlžovacích šnúr, svetiel a lúčov, blikavých svetiel, hasiacich prístrojov a zariadení, zariadení na rezanie a zváranie pomocou elektrického oblúka, elektrických zváracích zariadení, častí, súčiastok a príslušenstva na všetky už uvedené tovary v triedach 6, 7, 8, 9, a 11.

(540)



(591) červená, bordová, biela

(731) Makita, s.r.o., Jegorovova 35, 974 01 Banská Bystrica, SK;

(740) Advokátska kancelária Patajová Pataj s.r.o., Banská Bystrica, SK;

(210) 531-2012

(220) 29.3.2012

10(511) 6, 7, 8, 9, 11, 35, 36, 37, 42

(511) 6 - Obyčajné kovy a ich zliatiny; kovové stavebné materiály; prenosné kovové stavby; kovové materiály pre železničné koľaje; neelektrické káble a vodiče z obyčajného kovu; železiarsky tovar, malé kovové súčiastky ako železiarsky tovar; kovové rúry a rúrky; sejfy; tovary z bežného kovu nezahrnuté v iných triedach; rudy; kovové upínadlá; klinec; kovové príchytky; kovové skrutky; svorníky; kovové matice; kovové nity.

7 - Stroje a obrábacie stroje; motory (s výnimkou motorov do pozemných vozidiel); spojovacie a prevodové súčiastky strojov (s výnimkou súčiastok do pozemných vozidiel); poľnohospodárske náradie s výnimkou ručného náradia; liahne na vajcia; uhl'ové frézy (ako časti strojov); uhl'ové brúsky (stroje alebo nástroje); elektrické strojové náradie, hobľovačky, elektrické kotúčové píly (stroje alebo ako časti strojov), uhlové píly, reťazové píly, pásové píly, elektrické lupienkové píly (stroje alebo ako časti strojov), vykružovacie píly (ako časti strojov), elektrické rezačky (stroje alebo nástroje), vyrezávacie stroje, drážkovacie rezacie stroje, frézy (ako časti strojov) a elektrické orezávače (stroje alebo nástroje), elektrické ručné vŕtačky a elektrické vŕtačky (stroje), kvapalinové miešačky, vŕtacie kladivá, rotačné kladivá, rotačné kovacie stroje, hrotovačky, nárazové a búracie kladivá, drviče, elektrické zhrňovače (stroje), škrabacie stroje, elektrické nárazové kľúče (stroje alebo nástroje), skrutkovače (elektrické nástroje), frézovačky (stroje), strižné stroje, elektrické brúsiče (stroje alebo nástroje), elektrické diskové brúsky (stroje alebo nástroje), elektrické kotúčové brúsky (stroje alebo nástroje), elektrické minibrúsky (stroje alebo nástroje), elektrické kameňové brúsky (stroje alebo nástroje), elektrické stolné brúsky (stroje alebo nástroje), elektrické ostriace brúsky (stroje alebo nástroje), elektrické brúsky na nože (stroje alebo nástroje), elektrické kotúčové brúsky a leštičky (stroje alebo nástroje), elektrické diskové pieskovače a leštičky (stroje), stroje na vyhladzovanie betónu, leštičky; fúkače a vysávače; elektrické pásové pieskovače (stroje), elektrické orbitálne pieskovače (stroje), elektrické pieskovače s dvojakým chodom a obrábacie pieskovače (stroje); elektrické okružné, dvojité a leštiace brúsky (stroje alebo nástroje), elektrické dúchadlá (stroje), elektrické orezávače na živé ploty (stroje alebo nástroje); drevoobrábacie stroje; spojovacie stroje (drevoobrábacie stroje), hobľovacie spojovacie stroje (drevoobrábacie stroje), stolové píly (drevoobrábacie stroje), pásové píly (drevoobrábacie stroje), reťazové dlabačky (drevoobrábacie stroje), podporné valcovacie stroje (drevoobrábacie stroje), bezšnúrové elektrické náradie a nástroje; vŕtačky (bezšnúrové elektrické náradie a nástroje), vŕtacie súpravy (bezšnúrové elektrické náradie a nástroje), skrutkovače (bezšnúrové elektrické náradie a nástroje), cirkulárky (bezšnúrové elektrické náradie a nástroje), lupienkové píly (bezšnúrové elektrické náradie a nástroje), vykružovacie píly (bezšnúrové elektrické náradie a nástroje), rezače skla (bezšnúrové elektrické náradie a nástroje), brúsiče (bezšnúrové elektrické náradie a nástroje), orezávače na živé ploty (bezšnúrové elektrické náradie a nástroje), pneumatiké nástroje; pneumatiké spínacie pištole, pneumatiké zbíjačky, vzduchové kompresory; prenosné generátory elektrickej energie na benzínový pohon; krovinořezy (náradie na iný než ručný pohon); kosačky na trávniky; predajné automaty; zariadenia na rezanie a zváranie pomocou elektrického oblúka; zariadenia na elektrické zváranie; súčiastky a príslušenstvá na všetky už uvedené tovary zahrnuté v triede 7.

8 - Ručné nástroje a náradie; skrutkovače; ručné vŕtačky s výnimkou elektrických; ručné píly, lupienkové píly; dláta; kľúče (ručné nástroje); zakladacie kľúče; rúrkové kľúče (ručné nástroje); kľúče na matice (ručné nástroje); kliešte; štiepacie kliešte; kladivá (ručné nástroje); hoblíky; nožnice; brúsne kamene; rašple; nožiarsky tovar; britvy.

9 - Vedecké, námorné, fotografické, filmové, optické, vážiace, meracie, signalizačné, kontrolné, záchranné a učebné zariadenia a prístroje; prístroje a nástroje na vedenie, spínanie, transformovanie, akumulovanie, regulovanie alebo kontrolu elektrického prúdu; zariadenia na nahrávanie, prenos alebo reprodukovanie zvuku alebo obrazov; magnetické nosiče dát, záznamové disky; mechanizmy mincových prístrojov; registračné pokladnice; počítačové stroje, zariadenia na spracovanie dát a počítače; hasiace prístroje; nahraté médiá, počítačový hardvér a firmvér; počítačový softvér; softvér sťahovateľný z internetu; elektronické publikácie (sťahovateľné z telekomunikačnej siete); kompaktné disky; digitálne zaznamenaná hudba; telekomunikačné prístroje; počítačové herné zariadenia, používané spolu s externou obrazovkou alebo monitorom; podložky pod myš; príslušenstvo mobilných telefónov; kontaktné šošovky, okuliare a slnečné okuliare; odevy na ochranu pred nehodami, poranením, ožiarением alebo ohňom; nábytok na laboratórne účely; elektrické batérie a elektrické akumulátory; nabíjačky akumulátorov; transformátory (elektrotechnika); počítačový softvér a hardvér na monitorovanie, kontrolu alebo obsluhu motorového náradia a obrábacích strojov; telemetrické systémy a softvér na motorové náradie a obrábacie stroje; ochranná obuv; ochranné rukavice; ochranné kombinézy; ochranné zástery; zariadenia na osobnú ochranu; ochranné masky; ochranné tvárové štíty; bezpečnostné okuliare; ochranné pokrývky hlavy; elektrické meracie aparáty a nástroje, elektrické a optické vodiace a odstraňovacie meracie prístroje na použitie s motorovým náradím; trojnožky (na fotoaparáty); rádiá; hudobné prehrávače; uhloмеры (pre stolárov), mierky, meračské pásma; uhloмеры; vodováhy, digitálne vodováhy; adaptéry; elektrické káble a dróty; predlžovací kábel; svietidlá a lampy (zaradené do triedy 9); blikavé svetlá; hasiace prístroje a nástroje; súčiastky a príslušenstvo na všetky už uvedené tovary v triede 9.

11 - Baterky (svietidlá); vreckové svietidlá; pracovné svetlá; súčasti, doplnky a príslušenstvo na všetky už uvedené tovary v triede 11.

35 - Poradenstvo v obchodnej činnosti; predvádzanie tovaru; reklama; on-line reklama na počítačovej komunikačnej sieti; prenájom reklamných materiálov; obchodný alebo podnikateľský prieskum; organizovanie výstav na obchodné a reklamné účely; podpora predaja (pre tretie osoby); pomoc pri riadení a prevádzkovaní obchodnej činnosti; veľkoobchodné a maloobchodné služby s tovarmi uvedenými v triedach 6, 7, 8, 9, 11, a to aj prostredníctvom internetu; zabezpečovanie propagačných, marketingových, reklamných a informačných služieb pre podniky a jednotlivcov prostredníctvom počítačových sietí vrátane internetu; obchodné sprostredkova-

nie tovarov uvedených v triedach 6, 7, 8, 9 a 11 a obchodné sprostredkovanie služieb uvedených v triedach 35, 36, 37 a 42.

36 - Lízing strojov, nástrojov, obrábacích strojov, ich častí a súčiastok.

37 - Stavebníctvo; opravy; inštalačné služby; inštalácia, údržba a opravy počítačov; čistiace služby; oprava, renovácia, čistenie, údržba a inštalácia strojov, náradia, motorového náradia, obrábacích strojov, ich častí a súčiastok, poľnohospodárskych, záhradníckych a lesníckych strojov, zariadení, nástrojov a náradia, ich častí a súčiastok; prenájom strojov, nástrojov, obrábacích strojov, ich častí a súčiastok; služby v oblasti opravy, renovácie a čistenia nástrojov a náradia; služby v oblasti opravy, renovácie, čistenia, údržby a inštalácie náhradných dielov pre stroje a motorové náradie; poradenské a informačné služby v oblasti opravy, renovácie, čistenia, údržby a inštalácie; poradenské a informačné služby v oblasti stavebníctva a tesárstva; služby v oblasti opravy, renovácie, čistenia, údržby, inštalácie, resp. stavieb priemyselných závodov a strojov, stavebných zariadení, infraštruktúry, systémov pre prostredie a prepravných systémov; oprava, renovácia, čistenie, údržba a inštalácia odevov na ochranu pred poranením, úrazom, ožiarením alebo ohňom, nábytku na laboratórne účely, batérií, nabíjačiek batérií, transformátorov, počítačového hardvéru na monitorovanie, kontrolu alebo obsluhu motorového náradia alebo obrábacích strojov, telemetrických systémov, elektrických a meracích zariadení a prístrojov, stojanov, rádii, hudobných prehrávačov, adaptérov, elektrických káblov a drôtov, predlžovacích šnúr, svetiel a lúč, blikavých svetiel, hasiacich prístrojov a zariadení, zariadení na rezanie a zváranie pomocou elektrického oblúka, elektrických zväracích zariadení, častí, súčiastok a príslušenstva na všetky už uvedené tovary v triedach 6, 7, 8, 9, a 11.

42 - Kalibrácia, strojov, náradia, motorového náradia, obrábacích strojov, ich častí a súčiastok, poľnohospodárskych, záhradníckych a lesníckych strojov, zariadení, nástrojov a náradia, ich častí a súčiastok; služby v oblasti kalibrácie nástrojov a náradia; služby v oblasti kalibrácie náhradných dielov pre stroje a motorové náradie; poradenské a informačné služby v oblasti kalibrácie; služby v oblasti kalibrácie priemyselných závodov a strojov, stavebných zariadení, infraštruktúry, systémov pre prostredie a prepravných systémov; kalibrácia odevov na ochranu pred poranením, úrazom, ožiarením alebo ohňom, nábytku na laboratórne účely, batérií, nabíjačiek batérií, transformátorov, počítačového hardvéru na monitorovanie, kontrolu alebo obsluhu motorového náradia alebo obrábacích strojov, telemetrických systémov, elektrických a meracích zariadení a prístrojov, stojanov, rádii, hudobných prehrávačov, adaptérov, elektrických káblov a drôtov, predlžovacích šnúr, svetiel a lúč, blikavých svetiel, hasiacich prístrojov a zariadení, zariadení na rezanie a zváranie pomocou elektrického oblúka, elektrických zväracích zariadení, častí, súčiastok a príslušenstva na všetky už uvedené tovary v triedach 6, 7, 8, 9, a 11.

(540)



(591) červená, biela

(731) Makita, s.r.o., Jegorovova 35, 974 01 Banská Bystrica, SK;

(740) Advokátska kancelária Patajová Pataj s.r.o., Banská Bystrica, SK;

(210) 532-2012

(220) 29.3.2012

10(511) 6, 7, 8, 9, 11, 35, 36, 37, 42

(511) 6 - Obyčajné kovy a ich zliatiny; kovové stavebné materiály; prenosné kovové stavby; kovové materiály pre železničné koľaje; neelektrické káble a vodiče z obyčajného kovu; železiarsky tovar, malé kovové súčiastky ako železiarsky tovar; kovové rúry a rúrky; sejfy; tovary z bežného kovu nezahrnuté v iných triedach; rudy; kovové upínadlá; kince; kovové príchytky; kovové skrutky; svorníky; kovové matice; kovové nity.

7 - Stroje a obrábacie stroje; motory (s výnimkou motorov do pozemných vozidiel); spojovacie a prevodové súčiastky strojov (s výnimkou súčiastok do pozemných vozidiel); poľnohospodárske náradie s výnimkou ručného náradia; liahne na vajcia; uhľové frézy (ako časti strojov); uhľové brúsky (stroje alebo nástroje); elektrické strojové náradie, hobľovačky, elektrické kotúčové píly (stroje alebo ako časti strojov), uhľové píly, reťazové píly, pásové píly, elektrické lupienkové píly (stroje alebo ako časti strojov), vykružovacie píly (ako časti strojov), elektrické rezačky (stroje alebo nástroje), vyrezávacie stroje, drážkovacie rezacie stroje, frézy (ako časti strojov) a elektrické orezávače (stroje alebo nástroje), elektrické ručné vítačky a elektrické vítačky (stroje), kvapalinové miešačky, vítaacie kladivá, rotačné kladivá, rotačné kovacie stroje, hrotovačky, nárazové a búracie kladivá, drviče, elektrické zhrňovače (stroje), škrabacie stroje, elektrické nárazové kľúče (stroje alebo nástroje), skrutkovače (elektrické nástroje), frézovačky (stroje), strižné stroje, elektrické brúsiče (stroje alebo nástroje), elektrické diskové brúsky (stroje alebo nástroje), elektrické kotúčové brúsky (stroje alebo nástroje), elektrické minibrúsky (stroje alebo nástroje), elektrické kameňové brúsky (stroje alebo nástroje), elektrické stolné brúsky (stroje alebo nástroje), elektrické ostriace brúsky (stroje alebo nástroje), elektrické brúsky na nože (stroje alebo nástroje), elektrické kotúčové brúsky a leštičky (stroje alebo nástroje), elektrické diskové pieskovače a leštičky (stroje), stroje na vyhladzovanie betónu, leštičky; fukáre a vysávače; elektrické pásové pieskovače (stroje), elektrické orbitálne pieskovače (stroje), elektrické pieskovače s dvojakým chodom a obrábacie pieskovače (stroje); elektrické okružné, dvojité a leštiace brúsky (stroje alebo nástroje), elektrické dúchadlá (stroje), elektrické orezávače na živé ploty (stroje)

alebo nástroje); drevoobrábacie stroje; spojovacie stroje (drevoobrábacie stroje), hobľovacie spojovacie stroje (drevoobrábacie stroje), stolové píly (drevoobrábacie stroje), pásové píly (drevoobrábacie stroje), reťazové dlabačky (drevoobrábacie stroje), podporné valcovacie stroje (drevoobrábacie stroje), bezšnúrové elektrické náradie a nástroje; vŕtačky (bezšnúrové elektrické náradie a nástroje), vŕtacie súpravy (bezšnúrové elektrické náradie a nástroje), skrutkovače (bezšnúrové elektrické náradie a nástroje), cirkulárky (bezšnúrové elektrické náradie a nástroje), lupienkové píly (bezšnúrové elektrické náradie a nástroje), vykružovacie píly (bezšnúrové elektrické náradie a nástroje), rezače skla (bezšnúrové elektrické náradie a nástroje), brúsiče (bezšnúrové elektrické náradie a nástroje), orezávače na živé ploty (bezšnúrové elektrické náradie a nástroje), pneumatiké nástroje; pneumatiké spinacie pištole, pneumatiké zbijačky, vzduchové kompresory; prenosné generátory elektrickej energie na benzínový pohon; krovinořezy (náradie na iný než ručný pohon); kosačky na trávniky; predajné automaty; zariadenia na rezanie a zváranie pomocou elektrického oblúka; zariadenia na elektrické zváranie; súčiastky a príslušenstvá na všetky už uvedené tovary zahrnuté v triede 7.

8 - Ručné nástroje a náradie; skrutkovače; ručné vŕtačky s výnimkou elektrických; ručné píly, lupienkové píly; dláta; kľúče (ručné nástroje); zakladacie kľúče; rúrkové kľúče (ručné nástroje); kľúče na matice (ručné nástroje); kliešte; štiepacie kliešte; kladivá (ručné nástroje); hoblíky; nožnice; brúsne kamene; rašple; nožiarsky tovar; britvy.

9 - Vedecké, námorné, fotografické, filmové, optické, vážiace, meracie, signalizačné, kontrolné, záchranné a učebné zariadenia a prístroje; prístroje a nástroje na vedenie, spínanie, transformovanie, akumulovanie, regulovanie alebo kontrolu elektrického prúdu; zariadenia na nahrávanie, prenos alebo reprodukovanie zvuku alebo obrazov; magnetické nosiče dát, záznamové disky; mechanizmy mincových prístrojov; registračné pokladnice; počítačacie stroje, zariadenia na spracovanie dát a počítače; hasiace prístroje; nahraté médiá, počítačový hardvér a firmvér; počítačový softvér; softvér sťahateľný z internetu; elektronické publikácie (stiahnuteľné z telekomunikačnej siete); kompaktné disky; digitálne zaznamenaná hudba; telekomunikačné prístroje; počítačové herné zariadenia, používané spolu s externou obrazovkou alebo monitorom; podložky pod myš; príslušenstvo mobilných telefónov; kontaktné šošovky, okuliare a slnečné okuliare; odevy na ochranu pred nehodami, poranením, ožiareními alebo ohňom; nábytok na laboratórne účely; elektrické batérie a elektrické akumulátory; nabíjačky akumulátorov; transformátory (elektrotechnika); počítačový softvér a hardvér na monitorovanie, kontrolu alebo obsluhu motorového náradia a obrábacích strojov; telemetrické systémy a softvér na motorové náradie a obrábacie stroje; ochranná obuv; ochranné rukavice; ochranné kombinézy; ochranné zástery; zariadenia na osobnú ochranu; ochranné masky; ochranné tvárové štíty; bezpečnostné okuliare; ochran-

né pokrývky hlavy; elektrické meracie aparáty a nástroje, elektrické a optické vodiace a odstraňovacie meracie prístroje na použitie s motorovým náradím; trojnožky (na fotoaparáty); rádiá; hudobné prehrávače; uhloмеры (pre stolárov), mierky, meračské pásma; uhloмеры; vodováhy, digitálne vodováhy; adaptéry; elektrické káble a drôty; predĺžovací kábel; svietidlá a lampy (zaradené do triedy 9); blikavé svetlá; hasiace prístroje a nástroje; súčiastky a príslušenstvo na všetky už uvedené tovary v triede 9.

11 - Baterky (svietidlá); vreckové svietidlá; pracovné svetlá; súčasti, doplnky a príslušenstvo na všetky už uvedené tovary v triede 11.

35 - Poradenstvo v obchodnej činnosti; predvádzanie tovaru; reklama; on-line reklama na počítačovej komunikačnej sieti; prenájom reklamných materiálov; obchodný alebo podnikateľský prieskum; organizovanie výstav na obchodné a reklamné účely; podpora predaja (pre tretie osoby); pomoc pri riadení a prevádzkovaní obchodnej činnosti; veľkoobchodné a maloobchodné služby s tovarmi uvedenými v triedach 6, 7, 8, 9, 11, a to aj prostredníctvom internetu; zabezpečovanie propagačných, marketingových, reklamných a informačných služieb pre podniky a jednotlivcov prostredníctvom počítačových sietí vrátane internetu; obchodné sprostredkovanie tovarov uvedených v triedach 6, 7, 8, 9 a 11 a obchodné sprostredkovanie služieb uvedených v triedach 35, 36, 37 a 42.

36 - Lízing strojov, nástrojov, obrábacích strojov, ich častí a súčiastok.

37 - Stavebníctvo; opravy; inštalácie; inštalácia, údržba a opravy počítačov; čistiace služby; oprava, renovácia, čistenie, údržba a inštalácia strojov, náradia, motorového náradia, obrábacích strojov, ich častí a súčiastok, poľnohospodárskych, záhradníckych a lesníckych strojov, zariadení, nástrojov a náradia, ich častí a súčiastok; prenájom strojov, nástrojov, obrábacích strojov, ich častí a súčiastok; služby v oblasti opravy, renovácie a čistenia nástrojov a náradia; služby v oblasti opravy, renovácie, čistenia, údržby a inštalácie náhradných dielov pre stroje a motorové náradie; poradenské a informačné služby v oblasti opravy, renovácie, čistenia, údržby a inštalácie; poradenské a informačné služby v oblasti stavebníctva a tesárstva; služby v oblasti opravy, renovácie, čistenia, údržby, inštalácie, resp. stavieb priemyselných závodov a strojov, stavebných zariadení, infraštruktúry, systémov pre prostredie a prepravných systémov; oprava, renovácia, čistenie, údržba a inštalácia odevov na ochranu pred poranením, úrazom, ožiareními alebo ohňom, nábytku na laboratórne účely, batérií, nabíjačiek batérií, transformátorov, počítačového hardvéru na monitorovanie, kontrolu alebo obsluhu motorového náradia alebo obrábacích strojov, telemetrických systémov, elektrických a meracích zariadení a prístrojov, stojanov, rádií, hudobných prehrávačov, adaptérov, elektrických káblov a drôtov, predĺžovacích šnúr, svetiel a lúč, blikavých svetiel, hasiacich prístrojov a zariadení, zariadení na rezanie a zváranie pomocou elektrického oblúka, elektrických zvaracích zariadení, častí, súčiastok a príslušenstva na všetky už uvedené tovary v triedach 6, 7, 8, 9, a 11.

42 - Kalibrácia, strojov, náradia, motorového náradia, obrábacích strojov, ich častí a súčiastok, poľnohospodárskych, záhradníckych a lesníckych strojov, zariadení, nástrojov a náradia, ich častí a súčiastok; služby v oblasti kalibrácie nástrojov a náradia; služby v oblasti kalibrácie náhradných dielov pre stroje a motorové náradie; poradenské a informačné služby v oblasti kalibrácie; služby v oblasti kalibrácie priemyselných závodov a strojov, stavebných zariadení, infraštruktúry, systémov pre prostredie a prepravných systémov; kalibrácia odevov na ochranu pred poranením, úrazom, ožiaraním alebo ohňom, nábytku na laboratórne účely, batérií, nabíjačiek batérií, transformátorov, počítačového hardvéru na monitorovanie, kontrolu alebo obsluhu motorového náradia alebo obrábacích strojov, telemetrických systémov, elektrických a meracích zariadení a prístrojov, stojanov, rádií, hudobných prehrávačov, adaptérov, elektrických káblov a drôtov, predlžovacích šnúr, svetiel a lúčov, blikavých svetiel, hasiacich prístrojov a zariadení, zariadení na rezanie a zváranie pomocou elektrického oblúka, elektrických zvaracích zariadení, častí, súčiastok a príslušenstva na všetky už uvedené tovary v triedach 6, 7, 8, 9, a 11.

(540)



(731) Makita, s.r.o., Jegerovova 35, 974 01 Banská Bystrica, SK;

(740) Advokátska kancelária Patajová Pataj s.r.o., Banská Bystrica, SK;

(210) 533-2012

(220) 29.3.2012

10(511) 6, 7, 8, 9, 11, 35, 36, 37, 42

(511) 6 - Obyčajné kovy a ich zliatiny; kovové stavebné materiály; prenosné kovové stavby; kovové materiály pre železničné koľaje; neelektrické káble a vodiče z obyčajného kovu; železiarsky tovar, malé kovové súčiastky ako železiarsky tovar; kovové rúry a rúrky; sejfy; tovary z bežného kovu nezahrnuté v iných triedach; rudy; kovové upínadlá; klince; kovové príchytky; kovové skrutky; svorníky; kovové matice; kovové nity.

7 - Stroje a obrábacie stroje; motory (s výnimkou motorov do pozemných vozidiel); spojovacie a prevodové súčiastky strojov (s výnimkou súčiastok do pozemných vozidiel); poľnohospodárske náradie s výnimkou ručného náradia; liahne na vajcia; uhľové frézy (ako časti strojov); uhľové brúsky (stroje alebo nástroje); elektrické strojové náradie, hobl'ovačky, elektrické kotúčové píly (stroje alebo ako časti strojov), uhľové píly, reťazové píly, pásové píly, elektrické lupienkové píly (stroje alebo ako časti strojov), vykružovacie píly (ako časti strojov), elektrické rezačky (stroje alebo nástroje), vyrežavacie stroje, drážkovacie rezacie stroje, frézy (ako časti strojov) a elektrické orezávače (stroje alebo

nástroje), elektrické ručné vŕtačky a elektrické vŕtačky (stroje), kvapalinové miešačky, vŕtacie kladivá, rotačné kladivá, rotačné kovacie stroje, hrotovačky, nárazové a búracie kladivá, drviče, elektrické zhrňovače (stroje), škrabacie stroje, elektrické nárazové kľúče (stroje alebo nástroje), skrutkovače (elektrické nástroje), frézovačky (stroje), strižné stroje, elektrické brúsiče (stroje alebo nástroje), elektrické diskové brúsky (stroje alebo nástroje), elektrické kotúčové brúsky (stroje alebo nástroje), elektrické kotúčové brúsky (stroje alebo nástroje), elektrické minibrúsky (stroje alebo nástroje), elektrické kameňové brúsky (stroje alebo nástroje), elektrické stolné brúsky (stroje alebo nástroje), elektrické ostriace brúsky (stroje alebo nástroje), elektrické brúsky na nože (stroje alebo nástroje), elektrické kotúčové brúsky a leštičky (stroje alebo nástroje), elektrické diskové pieskovače a leštiče (stroje), stroje na vyhladzovanie betónu, leštičky; fukáre a vysávače; elektrické pásové pieskovače (stroje), elektrické orbitálne pieskovače (stroje), elektrické pieskovače s dvojakým chodom a obrábacie pieskovače (stroje); elektrické okružné, dvojité a leštiace brúsky (stroje alebo nástroje), elektrické dúchadlá (stroje), elektrické orezávače na živé ploty (stroje alebo nástroje); drevoobrábacie stroje; spojovacie stroje (drevoobrábacie stroje), hobl'ovacie spojovacie stroje (drevoobrábacie stroje), stolové píly (drevoobrábacie stroje), pásové píly (drevoobrábacie stroje), reťazové dlabačky (drevoobrábacie stroje), podporné valcovacie stroje (drevoobrábacie stroje), bezšnúrové elektrické náradie a nástroje; vŕtačky (bezšnúrové elektrické náradie a nástroje), vŕtacie súpravy (bezšnúrové elektrické náradie a nástroje), skrutkovače (bezšnúrové elektrické náradie a nástroje), cirkulárky (bezšnúrové elektrické náradie a nástroje), lupienkové píly (bezšnúrové elektrické náradie a nástroje), vykružovacie píly (bezšnúrové elektrické náradie a nástroje), rezače skla (bezšnúrové elektrické náradie a nástroje), brúsiče (bezšnúrové elektrické náradie a nástroje), orezávače na živé ploty (bezšnúrové elektrické náradie a nástroje), pneumatické nástroje; pneumatické spínacie pištole, pneumatické zbijačky, vzduchové kompresory; prenosné generátory elektrickej energie na benzínový pohon; krovínorezy (náradie na iný než ručný pohon); kosačky na trávniky; predajné automaty; zariadenia na rezanie a zváranie pomocou elektrického oblúka; zariadenia na elektrické zváranie; súčiastky a príslušenstvo na všetky už uvedené tovary zahrnuté v triede 7.

8 - Ručné nástroje a náradie; skrutkovače; ručné vŕtačky s výnimkou elektrických; ručné píly, lupienkové píly; dláta; kľúče (ručné nástroje); zakladacie kľúče; rúrkové kľúče (ručné nástroje); kľúče na matice (ručné nástroje); kliešte; štiepacie kliešte; kladivá (ručné nástroje); hoblíky; nožnice; brúsne kamene; rašple; nožiarsky tovar; britvy.

9 - Vedecké, námomé, fotografické, filmové, optické, vážiace, meracie, signalizačné, kontrolné, záchranné a učebné zariadenia a prístroje; prístroje a nástroje na vedenie, spínanie, transformovanie, akumulovanie, regulovanie alebo kontrolu elektrického prúdu; zariadenia na nahrávanie, prenos alebo reprodukovanie zvuku alebo obrazov; magnetické nosiče dát, záznamové disky;

mechanizmy mincových prístrojov; registračné pokladnice; počítačové stroje, zariadenia na spracovanie dát a počítače; hasiace prístroje; nahraté médiá, počítačový hardvér a firmvér; počítačový softvér; softvér stiahnuteľný z internetu; elektronické publikácie (stiahnuteľné z telekomunikačnej siete); kompaktné disky; digitálne zaznamenaná hudba; telekomunikačné prístroje; počítačové herné zariadenia, používané spolu s externou obrazovkou alebo monitorom; podložky pod myš; príslušenstvo mobilných telefónov; kontaktné šošovky, okuliare a slnečné okuliare; odevy na ochranu pred nehodami, poranením, ožiaraním alebo ohňom; nábytok na laboratórne účely; elektrické batérie a elektrické akumulátory; nabíjačky akumulátorov; transformátory (elektrotechnika); počítačový softvér a hardvér na monitorovanie, kontrolu alebo obsluhu motorového náradia a obrábacích strojov; telemetrické systémy a softvér na motorové náradie a obrábacie stroje; ochranná obuv; ochranné rukavice; ochranné kombinézy; ochranné zástery; zariadenia na osobnú ochranu; ochranné masky; ochranné tvárové štíty; bezpečnostné okuliare; ochranné pokrývky hlavy; elektrické meracie aparáty a nástroje, elektrické a optické vodiace a odstraňovacie meracie prístroje na použitie s motorovým náradím; trojnožky (na fotoaparáty); rádiá; hudobné prehrávače; uhlomery (pre stolárov), mierky, meračské pásma; uhlomery; vodováhy, digitálne vodováhy; adaptéry; elektrické káble a drôty; predlžovací kábel; svietidlá a lampy (zaradené do triedy 9); blikavé svetlá; hasiace prístroje a nástroje; súčiastky a príslušenstvo na všetky už uvedené tovary v triede 9.

11 - Baterky (svietidlá); vreckové svietidlá; pracovné svetlá; súčasti, doplnky a príslušenstvo na všetky už uvedené tovary v triede 11.

35 - Poradenstvo v obchodnej činnosti; predvádzanie tovaru; reklama; on-line reklama na počítačovej komunikačnej sieti; prenájom reklamných materiálov; obchodný alebo podnikateľský prieskum; organizovanie výstav na obchodné a reklamné účely; podpora predaja (pre tretie osoby); pomoc pri riadení a prevádzkovaní obchodnej činnosti; veľkoobchodné a maloobchodné služby s tovarmi uvedenými v triedach 6, 7, 8, 9, 11, a to aj prostredníctvom internetu; zabezpečovanie propagačných, marketingových, reklamných a informačných služieb pre podniky a jednotlivcov prostredníctvom počítačových sietí vrátane internetu; obchodné sprostredkovanie tovarov uvedených v triedach 6, 7, 8, 9 a 11 a obchodné sprostredkovanie služieb uvedených v triedach 35, 36, 37 a 42.

36 - Lizing strojov, nástrojov, obrábacích strojov, ich častí a súčiastok.

37 - Stavebníctvo; opravy; inštalačné služby; inštalácia, údržba a opravy počítačov; čistiace služby; oprava, renovácia, čistenie, údržba a inštalácia strojov, náradia, motorového náradia, obrábacích strojov, ich častí a súčiastok, poľnohospodárskych, záhradníckych a lesníckych strojov, zariadení, nástrojov a náradia, ich častí a súčiastok; prenájom strojov, nástrojov, obrábacích strojov, ich častí a súčiastok; služby v oblasti opravy,

renovácie a čistenia nástrojov a náradia; služby v oblasti opravy, renovácie, čistenia, údržby a inštalácie náhradných dielov pre stroje a motorové náradie; poradenské a informačné služby v oblasti opravy, renovácie, čistenia, údržby a inštalácie; poradenské a informačné služby v oblasti stavebníctva a tesárstva; služby v oblasti opravy, renovácie, čistenia, údržby, inštalácie, resp. stavieb priemyselných závodov a strojov, stavebných zariadení, infraštruktúry, systémov pre prostredie a prepravných systémov; oprava, renovácia, čistenie, údržba a inštalácia odevov na ochranu pred poranením, úrazom, ožiaraním alebo ohňom, nábytku na laboratórne účely, batérií, nabíjačiek batérií, transformátorov, počítačového hardvéru na monitorovanie, kontrolu alebo obsluhu motorového náradia alebo obrábacích strojov, telemetrických systémov, elektrických a meracích zariadení a prístrojov, stojanov, rádií, hudobných prehrávačov, adaptérov, elektrických káblov a drôtov, predlžovacích šnúr, svetiel a lúčových svetiel, hasiacich prístrojov a zariadení, zariadení na rezanie a zváranie pomocou elektrického oblúka, elektrických zväracích zariadení, častí, súčiastok a príslušenstva na všetky už uvedené tovary v triedach 6, 7, 8, 9, a 11.

42 - Kalibrácia, strojov, náradia, motorového náradia, obrábacích strojov, ich častí a súčiastok, poľnohospodárskych, záhradníckych a lesníckych strojov, zariadení, nástrojov a náradia, ich častí a súčiastok; služby v oblasti kalibrácie nástrojov a náradia; služby v oblasti kalibrácie náhradných dielov pre stroje a motorové náradie; poradenské a informačné služby v oblasti kalibrácie; služby v oblasti kalibrácie priemyselných závodov a strojov, stavebných zariadení, infraštruktúry, systémov pre prostredie a prepravných systémov; kalibrácia odevov na ochranu pred poranením, úrazom, ožiaraním alebo ohňom, nábytku na laboratórne účely, batérií, nabíjačiek batérií, transformátorov, počítačového hardvéru na monitorovanie, kontrolu alebo obsluhu motorového náradia alebo obrábacích strojov, telemetrických systémov, elektrických a meracích zariadení a prístrojov, stojanov, rádií, hudobných prehrávačov, adaptérov, elektrických káblov a drôtov, predlžovacích šnúr, svetiel a lúčových svetiel, hasiacich prístrojov a zariadení, zariadení na rezanie a zváranie pomocou elektrického oblúka, elektrických zväracích zariadení, častí, súčiastok a príslušenstva na všetky už uvedené tovary v triedach 6, 7, 8, 9, a 11.

(540)



(591) červená, bordová, biela

(731) Makita, s.r.o., Jegorovova 35, 974 01 Banská Bystrica, SK;

(740) Advokátska kancelária Patajová Pataj s.r.o., Banská Bystrica, SK;

(210) 534-2012

(220) 29.3.2012

10(511) 6, 7, 8, 9, 11, 35, 36, 37, 42

(511) 6 - Obyčajné kovy a ich zliatiny; kovové stavbné materiály; prenosné kovové stavby; kovové materiály pre železničné koľaje; neelektrické káble a vodiče z obyčajného kovu; železiarsky tovar, malé kovové súčiastky ako železiarsky tovar; kovové rúry a rúrky; sejfy; tovary z bežného kovu nezahrnuté v iných triedach; rudy; kovové upínadlá; klinec; kovové prichytky; kovové skrutky; svorníky; kovové matice; kovové nity.

7 - Stroje a obrábacie stroje; motory (s výnimkou motorov do pozemných vozidiel); spojovacie a prevodové súčiastky strojov (s výnimkou súčiastok do pozemných vozidiel); poľnohospodárske náradie s výnimkou ručného náradia; liahne na vajcia; uhľové frézy (ako časti strojov); uhľové brúsky (stroje alebo nástroje); elektrické strojové náradie, hobľovačky, elektrické kotúčové píly (stroje alebo ako časti strojov), uhľové píly, reťazové píly, pásové píly, elektrické lupienkové píly (stroje alebo ako časti strojov), vykružovacie píly (ako časti strojov), elektrické rezačky (stroje alebo nástroje), vyrezávacie stroje, drážkovacie rezacie stroje, frézy (ako časti strojov) a elektrické orezávače (stroje alebo nástroje), elektrické ručné vrtačky a elektrické vrtačky (stroje), kvapalinové miešačky, vrtacie kladivá, rotačné kladivá, rotačné kovacie stroje, hrotovačky, nárazové a búracie kladivá, drviče, elektrické zhrňovače (stroje), škrabacie stroje, elektrické nárazové kľúče (stroje alebo nástroje), skrutkovače (elektrické nástroje), frézovačky (stroje), strižné stroje, elektrické brúsiče (stroje alebo nástroje), elektrické diskové brúsky (stroje alebo nástroje), elektrické kotúčové brúsky (stroje alebo nástroje), elektrické minibrúsky (stroje alebo nástroje), elektrické kameňové brúsky (stroje alebo nástroje), elektrické stolné brúsky (stroje alebo nástroje), elektrické ostriace brúsky (stroje alebo nástroje), elektrické brúsky na nože (stroje alebo nástroje), elektrické kotúčové brúsky a leštičky (stroje alebo nástroje), elektrické diskové pieskovače a leštičky (stroje), stroje na vyhladzovanie betónu, leštičky; fukáre a vysávače; elektrické pásové pieskovače (stroje), elektrické orbitálne pieskovače (stroje), elektrické pieskovače s dvojakým chodom a obrábacie pieskovače (stroje); elektrické okružné, dvojité a leštiace brúsky (stroje alebo nástroje), elektrické dúchadlá (stroje), elektrické orezávače na živé ploty (stroje alebo nástroje); drevoobrábacie stroje; spojovacie stroje (drevoobrábacie stroje), hobľovacie spojovacie stroje (drevoobrábacie stroje), stolové píly (drevoobrábacie stroje), pásové píly (drevoobrábacie stroje), reťazové dlabačky (drevoobrábacie stroje), podporné valcovacie stroje (drevoobrábacie stroje), bezšnúrové elektrické náradie a nástroje; vrtačky (bezšnúrové elektrické náradie a nástroje), vrtacie súpravy (bezšnúrové elektrické náradie a nástroje), skrutkovače (bezšnúrové elektrické náradie a nástroje), cirkulárky (bezšnúrové elektrické náradie a nástroje), lupienkové píly (bezšnúrové elektrické náradie a nástroje), vykružovacie píly (bezšnúrové elektrické náradie a nástroje), rezače skla (bezšnúro-

vé elektrické náradie a nástroje), brúsiče (bezšnúrové elektrické náradie a nástroje), orezávače na živé ploty (bezšnúrové elektrické náradie a nástroje), pneumatické nástroje; pneumatické spínacie pištole, pneumatické zbijačky, vzduchové kompresory; prenosné generátory elektrickej energie na benzínový pohon; krovinnorezy (náradie na iný než ručný pohon); kosačky na trávniky; predajné automaty; zariadenia na rezanie a zváranie pomocou elektrického oblúka; zariadenia na elektrické zváranie; súčiastky a príslušenstvá na všetky už uvedené tovary zahrnuté v triede 7.

8 - Ručné nástroje a náradie; skrutkovače; ručné vrtačky s výnimkou elektrických; ručné píly, lupienkové píly; dláta; kľúče (ručné nástroje); základacie kľúče; rúrkové kľúče (ručné nástroje); kľúče na matice (ručné nástroje); kliešte; štiepacie kliešte; kladivá (ručné nástroje); hoblíky; nožnice; brúsne kamene; rašple; nožiarsky tovar; britvy.

9 - Vedecké, námorné, fotografické, filmové, optické, vážiace, meracie, signalizačné, kontrolné, záchranné a učebné zariadenia a prístroje; prístroje a nástroje na vedenie, spínanie, transformovanie, akumulovanie, regulovanie alebo kontrolu elektrického prúdu; zariadenia na nahrávanie, prenos alebo reprodukovanie zvuku alebo obrazov; magnetické nosiče dát, záznamové disky; mechanizmy mincových prístrojov; registračné pokladnice; počítacie stroje, zariadenia na spracovanie dát a počítače; hasiace prístroje; nahraté médiá, počítačový hardvér a firmvér; počítačový softvér; softvér sťahuteľný z internetu; elektronické publikácie (sťahuteľné z telekomunikačnej siete); kompaktné disky; digitálne zaznamenaná hudba; telekomunikačné prístroje; počítačové herné zariadenia, používané spolu s externou obrazovkou alebo monitorom; podložky pod myš; príslušenstvo mobilných telefónov; kontaktné šošovky, okuliare a slnečné okuliare; odevy na ochranu pred nehodami, poranením, ožiariním alebo ohňom; nábytok na laboratórne účely; elektrické batérie a elektrické akumulátory; nabíjačky akumulátorov; transformátory (elektrotechnika); počítačový softvér a hardvér na monitorovanie, kontrolu alebo obsluhu motorového náradia a obrábacích strojov; telemetrické systémy a softvér na motorové náradie a obrábacie stroje; ochranná obuv; ochranné rukavice; ochranné kombinézy; ochranné zástery; zariadenia na osobnú ochranu; ochranné masky; ochranné tvárové štíty; bezpečnostné okuliare; ochranné pokrývky hlavy; elektrické meracie aparáty a nástroje, elektrické a optické vodiace a odstraňovacie meracie prístroje na použitie s motorovým náradím; trojnožky (na fotoaparáty); rádiá; hudobné prehrávače; uhlobery (pre stolárov), mierky, meračské pásma; uhlobery; vodováhy, digitálne vodováhy; adaptéry; elektrické káble a drôty; predlžovací kábel; svietidlá a lampy (zaradené do triedy 9); blikavé svetlá; hasiace prístroje a nástroje; súčiastky a príslušenstvo na všetky už uvedené tovary v triede 9.

11 - Baterky (svietidlá); vreckové svietidlá; pracovné svetlá; súčasti, doplnky a príslušenstvo na všetky už uvedené tovary v triede 11.

35 - Poradenstvo v obchodnej činnosti; predvádzanie tovaru; reklama; on-line reklama na poči-

tačovej komunikačnej sieti; prenájom reklamných materiálov; obchodný alebo podnikateľský prieskum; organizovanie výstav na obchodné a reklamné účely; podpora predaja (pre tretie osoby); pomoc pri riadení a prevádzkovaní obchodnej činnosti; veľkoobchodné a maloobchodné služby s tovarmi uvedenými v triedach 6, 7, 8, 9, 11, a to aj prostredníctvom internetu; zabezpečovanie propagačných, marketingových, reklamných a informačných služieb pre podniky a jednotlivcov prostredníctvom počítačových sietí vrátane internetu; obchodné sprostredkovanie tovarov uvedených v triedach 6, 7, 8, 9 a 11 a obchodné sprostredkovanie služieb uvedených v triedach 35, 36, 37 a 42.

36 - Lizing strojov, nástrojov, obrábacích strojov, ich častí a súčiastok.

37 - Stavebníctvo; opravy; inštalácie; inštalácia, údržba a opravy počítačov; čistiace služby; oprava, renovácia, čistenie, údržba a inštalácia strojov, náradia, motorového náradia, obrábacích strojov, ich častí a súčiastok, poľnohospodárskych, záhradníckych a lesníckych strojov, zariadení, nástrojov a náradia, ich častí a súčiastok; prenájom strojov, nástrojov, obrábacích strojov, ich častí a súčiastok; služby v oblasti opravy, renovácie a čistenia nástrojov a náradia; služby v oblasti opravy, renovácie, čistenia, údržby a inštalácie náhradných dielov pre stroje a motorové náradie; poradenské a informačné služby v oblasti opravy, renovácie, čistenia, údržby a inštalácie; poradenské a informačné služby v oblasti stavebníctva a tesárstva; služby v oblasti opravy, renovácie, čistenia, údržby, inštalácie, resp. stavieb priemyselných závodov a strojov, stavebných zariadení, infraštruktúry, systémov pre prostredie a prepravných systémov; oprava, renovácia, čistenie, údržba a inštalácia odevov na ochranu pred poranením, úrazom, ožiarením alebo ohňom, nábytku na laboratórne účely, batérií, nabíjačiek batérií, transformátorov, počítačového hardvéru na monitorovanie, kontrolu alebo obsluhu motorového náradia alebo obrábacích strojov, telemetrických systémov, elektrických a meracích zariadení a prístrojov, stojanov, rádii, hudobných prehrávačov, adaptérov, elektrických káblov a drôtov, predlžovacích šnúr, svetiel a lúčok, blikavých svetiel, hasiacich prístrojov a zariadení, zariadení na rezanie a zváranie pomocou elektrického oblúka, elektrických zváracích zariadení, častí, súčiastok a príslušenstva na všetky už uvedené tovary v triedach 6, 7, 8, 9, a 11.

42 - Kalibrácia, strojov, náradia, motorového náradia, obrábacích strojov, ich častí a súčiastok, poľnohospodárskych, záhradníckych a lesníckych strojov, zariadení, nástrojov a náradia, ich častí a súčiastok; služby v oblasti kalibrácie nástrojov a náradia; služby v oblasti kalibrácie náhradných dielov pre stroje a motorové náradie; poradenské a informačné služby v oblasti kalibrácie; služby v oblasti kalibrácie priemyselných závodov a strojov, stavebných zariadení, infraštruktúry, systémov pre prostredie a prepravných systémov; kalibrácia odevov na ochranu pred poranením, úrazom, ožiarením alebo ohňom, nábytku na laboratórne účely, batérií, nabíjačiek batérií, transformátorov, počítačového hardvéru na

monitorovanie, kontrolu alebo obsluhu motorového náradia alebo obrábacích strojov, telemetrických systémov, elektrických a meracích zariadení a prístrojov, stojanov, rádii, hudobných prehrávačov, adaptérov, elektrických káblov a drôtov, predlžovacích šnúr, svetiel a lúčok, blikavých svetiel, hasiacich prístrojov a zariadení, zariadení na rezanie a zváranie pomocou elektrického oblúka, elektrických zváracích zariadení, častí, súčiastok a príslušenstva na všetky už uvedené tovary v triedach 6, 7, 8, 9, a 11.

(540)



(591) červená, biela

(731) Makita, s.r.o., Jegorovova 35, 974 01 Banská Bystrica, SK;

(740) Advokátska kancelária Patajová Pataj s.r.o., Banská Bystrica, SK;

(210) 535-2012

(220) 29.3.2012

10(511) 6, 7, 8, 9, 11, 35, 36, 37, 42

(511) 6 - Obyčajné kovy a ich zliatiny; kovové stavebné materiály; prenosné kovové stavby; kovové materiály pre železničné koľaje; neelektrické káble a vodiče z obyčajného kovu; železiarsky tovar, malé kovové súčiastky ako železiarsky tovar; kovové rúry a rúrky; sejfy; tovary z bežného kovu nezahnuté v iných triedach; rudy; kovové upínadlá; kince; kovové príchytky; kovové skrutky; svorníky; kovové matice; kovové nity.

7 - Stroje a obrábacie stroje; motory (s výnimkou motorov do pozemných vozidiel); spojovacie a prevodové súčiastky strojov (s výnimkou súčiastok do pozemných vozidiel); poľnohospodárske náradie s výnimkou ručného náradia; liahne na vajcia; uhl'ové frézy (ako časti strojov); uhl'ové brúsky (stroje alebo nástroje); elektrické strojové náradie, hobl'ovačky, elektrické kotúčové píly (stroje alebo ako časti strojov), uhl'ové píly, reťazové píly, pásové píly, elektrické lupienkové píly (stroje alebo ako časti strojov), vykružovacie píly (ako časti strojov), elektrické rezačky (stroje alebo nástroje), vyrezávacie stroje, drážkovacie rezacie stroje, frézy (ako časti strojov) a elektrické orezávače (stroje alebo nástroje), elektrické ručné vŕtačky a elektrické vŕtačky (stroje), kvapalinové miešačky, vŕtacie kladivá, rotačné kladivá, rotačné kovacie stroje, hrotovačky, nárazové a búracie kladivá, drviče, elektrické zhrňovače (stroje), škrabacie stroje, elektrické nárazové kľúče (stroje alebo nástroje), skrutkovače (elektrické nástroje), frézovačky (stroje), strižné stroje, elektrické brúsiče (stroje alebo nástroje), elektrické diskové brúsky (stroje alebo nástroje), elektrické kotúčové brúsky (stroje alebo nástroje), elektrické minibrúsky (stroje alebo nástroje), elektrické kameňové brúsky (stroje alebo nástroje), elektrické stolné brúsky (stroje alebo nástroje), elektrické ostriace brúsky (stroje

alebo nástroje), elektrické brúsky na nože (stroje alebo nástroje), elektrické kotúčové brúsky a leštičky (stroje alebo nástroje), elektrické diskové pieskovače a leštičky (stroje), stroje na vyhladzovanie betónu, leštičky; fukáre a vysávače; elektrické pásové pieskovače (stroje), elektrické orbitálne pieskovače (stroje), elektrické pieskovače s dvojakým chodom a obrábacie pieskovače (stroje); elektrické okružné, dvojité a leštiace brúsky (stroje alebo nástroje), elektrické dúchadlá (stroje), elektrické orezávače na živé ploty (stroje alebo nástroje); drevoobrábacie stroje; spojovacie stroje (drevoobrábacie stroje), hobľovacie spojovacie stroje (drevoobrábacie stroje), stolové píly (drevoobrábacie stroje), pásové píly (drevoobrábacie stroje), reťazové dlabačky (drevoobrábacie stroje), podporné valcovacie stroje (drevoobrábacie stroje), bezšnúrové elektrické náradie a nástroje; vŕtačky (bezšnúrové elektrické náradie a nástroje), vŕtacie súpravy (bezšnúrové elektrické náradie a nástroje), skrutkovače (bezšnúrové elektrické náradie a nástroje), cirkulárky (bezšnúrové elektrické náradie a nástroje), lupienkové píly (bezšnúrové elektrické náradie a nástroje), vykružovacie píly (bezšnúrové elektrické náradie a nástroje), rezače skla (bezšnúrové elektrické náradie a nástroje), brúsiče (bezšnúrové elektrické náradie a nástroje), orezávače na živé ploty (bezšnúrové elektrické náradie a nástroje), pneumatické nástroje; pneumatické spínacie pištole, pneumatické zbijačky, vzduchové kompresory; prenosné generátory elektrickej energie na benzínový pohon; krovinnorezy (náradie na iný než ručný pohon); kosačky na trávniky; predajné automaty; zariadenia na rezanie a zváranie pomocou elektrického oblúka; zariadenia na elektrické zváranie; súčiastky a príslušenstvo na všetky už uvedené tovary zahrnuté v triede 7.

8 - Ručné nástroje a náradie; skrutkovače; ručné vŕtačky s výnimkou elektrických; ručné píly, lupienkové píly; dláta; kľúče (ručné nástroje); zakladacie kľúče; rúrkové kľúče (ručné nástroje); kľúče na matice (ručné nástroje); kliešte; štiepacie kliešte; kladivá (ručné nástroje); hoblíky; nožnice; brúsne kamene; rašple; nožiarsky tovar; britvy.

9 - Vedecké, námorné, fotografické, filmové, optické, vážiace, meracie, signalizačné, kontrolné, záchranné a učebné zariadenia a prístroje; prístroje a nástroje na vedenie, spínanie, transformovanie, akumulovanie, regulovanie alebo kontrolu elektrického prúdu; zariadenia na nahrávanie, prenos alebo reprodukovanie zvuku alebo obrazov; magnetické nosiče dát, záznamové disky; mechanizmy mincových prístrojov; registračné pokladnice; počítačové stroje, zariadenia na spracovanie dát a počítače; hasiace prístroje; nahraté médiá, počítačový hardvér a firmvér; počítačový softvér; softvér sťahuteľný z internetu; elektronické publikácie (stiahnuteľné z telekomunikačnej siete); kompaktné disky; digitálne zaznamenaná hudba; telekomunikačné prístroje; počítačové herné zariadenia, používané spolu s externou obrazovkou alebo monitorom; podložky pod myš; príslušenstvo mobilných telefónov; kontaktné šošovky, okuliare a slnečné okuliare; odevy na ochranu pred nehodami, poranením, ožiarением alebo ohňom; nábytok na laboratórne

účely; elektrické batérie a elektrické akumulátory; nabíjačky akumulátorov; transformátory (elektrotechnika); počítačový softvér a hardvér na monitorovanie, kontrolu alebo obsluhu motorového náradia a obrábacích strojov; telemetrické systémy a softvér na motorové náradie a obrábacie stroje; ochranná obuv; ochranné rukavice; ochranné kombinézy; ochranné zástery; zariadenia na osobnú ochranu; ochranné masky; ochranné tvárové štíty; bezpečnostné okuliare; ochranné pokrývky hlavy; elektrické meracie aparáty a nástroje, elektrické a optické vodiace a odstraňovacie meracie prístroje na použitie s motorovým náradím; trojnožky (na fotoaparáty); rádiá; hudobné prehrávače; uhlobery (pre stolárov), mierky, meračské pásma; uhlobery; vodováhy, digitálne vodováhy; adaptéry; elektrické káble a drôty; predĺžovací kábel; svietidlá a lampy (zaradené do triedy 9); blikavé svetlá; hasiace prístroje a nástroje; súčiastky a príslušenstvo na všetky už uvedené tovary v triede 9.

11 - Baterky (svietidlá); vreckové svietidlá; pracovné svetlá; súčasti, doplnky a príslušenstvo na všetky už uvedené tovary v triede 11.

35 - Poradenstvo v obchodnej činnosti; predvádzanie tovaru; reklama; on-line reklama na počítačovej komunikačnej sieti; prenájom reklamných materiálov; obchodný alebo podnikateľský prieskum; organizovanie výstav na obchodné a reklamné účely; podpora predaja (pre tretie osoby); pomoc pri riadení a prevádzkovaní obchodnej činnosti; veľkoobchodné a maloobchodné služby s tovarmi uvedenými v triedach 6, 7, 8, 9, 11, a to aj prostredníctvom internetu; zabezpečovanie propagačných, marketingových, reklamných a informačných služieb pre podniky a jednotlivcov prostredníctvom počítačových sietí vrátane internetu; obchodné sprostredkovanie tovarov uvedených v triedach 6, 7, 8, 9 a 11 a obchodné sprostredkovanie služieb uvedených v triedach 35, 36, 37 a 42.

36 - Lízing strojov, nástrojov, obrábacích strojov, ich častí a súčiastok.

37 - Stavebníctvo; opravy; inštalácie služby; inštalácia, údržba a opravy počítačov; čistiace služby; oprava, renovácia, čistenie, údržba a inštalácia strojov, náradia, motorového náradia, obrábacích strojov, ich častí a súčiastok, poľnohospodárskych, záhradníckych a lesníckych strojov, zariadení, nástrojov a náradia, ich častí a súčiastok; prenájom strojov, nástrojov, obrábacích strojov, ich častí a súčiastok; služby v oblasti opravy, renovácie a čistenia nástrojov a náradia; služby v oblasti opravy, renovácie, čistenia, údržby a inštalácie náhradných dielov pre stroje a motorové náradie; poradenské a informačné služby v oblasti opravy, renovácie, čistenia, údržby a inštalácie; poradenské a informačné služby v oblasti stavebníctva a tesárstva; služby v oblasti opravy, renovácie, čistenia, údržby, inštalácie, resp. stavieb priemyselných závodov a strojov, stavebných zariadení, infraštruktúry, systémov pre prostredie a prepravných systémov; oprava, renovácia, čistenie, údržba a inštalácia odevov na ochranu pred poranením, úrazom, ožiarением alebo ohňom, nábytku na laboratórne účely, batérií, nabíjačiek batérií, transformátorov, počítačového hardvéru na monitorovanie, kontrolu ale-

bo obsluhu motorového náradia alebo obrábacích strojov, telemetrických systémov, elektrických a meracích zariadení a prístrojov, stojanov, rádii, hudobných prehrávačov, adaptérov, elektrických káblov a drôtov, predlžovacích šnúr, svetiel a lúčov, blikavých svetiel, hasiacich prístrojov a zariadení, zariadení na rezanie a zváranie pomocou elektrického oblúka, elektrických zväracích zariadení, častí, súčiastok a príslušenstva na všetky už uvedené tovary v triedach 6, 7, 8, 9, a 11.

42 - Kalibrácia, strojov, náradia, motorového náradia, obrábacích strojov, ich častí a súčiastok, poľnohospodárskych, záhradníckych a lesníckych strojov, zariadení, nástrojov a náradia, ich častí a súčiastok; služby v oblasti kalibrácie nástrojov a náradia; služby v oblasti kalibrácie náhradných dielov pre stroje a motorové náradie; poradenské a informačné služby v oblasti kalibrácie; služby v oblasti kalibrácie priemyselných závodov a strojov, stavebných zariadení, infraštruktúry, systémov pre prostredie a prepravných systémov; kalibrácia odevov na ochranu pred poranením, úrazom, ožiareníím alebo ohňom, nábytku na laboratórne účely, batérií, nabíjačiek batérií, transformátorov, počítačového hardvéru na monitorovanie, kontrolu alebo obsluhu motorového náradia alebo obrábacích strojov, telemetrických systémov, elektrických a meracích zariadení a prístrojov, stojanov, rádii, hudobných prehrávačov, adaptérov, elektrických káblov a drôtov, predlžovacích šnúr, svetiel a lúčov, blikavých svetiel, hasiacich prístrojov a zariadení, zariadení na rezanie a zváranie pomocou elektrického oblúka, elektrických zväracích zariadení, častí, súčiastok a príslušenstva na všetky už uvedené tovary v triedach 6, 7, 8, 9, a 11.

(540)



(731) Makita, s.r.o., Jegorovova 35, 974 01 Banská Bystrica, SK;

(740) Advokátska kancelária Patajová Pataj s.r.o., Banská Bystrica, SK;

(210) 558-2012

(220) 2.4.2012

10(511) 16, 35, 40, 41, 42, 45

(511) 16 - Baliaci papier; blahoprajné pohľadnice; brožované knihy; brožúry; brožúrky; plastové bublinkové fólie (na balenie); časopisy (periodiká); etikety s výnimkou textilných; fotografie (tlačoviny); grafické zobrazenia; grafiky; kalendáre; kartón, lepenka; katalógy; papierové kávové filtre; knihy; lepenkové alebo papierové škatule; lepenkové alebo papierové obaly na fľaše; drevitá lepenka (papiernický tovar); lepiace pásky na kancelárske účely a použitie v domácnosti; lepoprelá; mapy; obálky (papiernický tovar); obaly (papiernický tovar); obrazy; papiernický tovar; periodické a neperiodické publikácie (tlačoviny); plagáty; predmety z kartónu; prospekty; pú-

tače z papiera alebo lepenky; reklamné tabule z papiera, kartónu alebo lepenky; grafické reprodukcie; tlačené reklamné materiály; umelecké litografie; umelohmotné fólie na balenie; vrecia z papiera alebo z plastických materiálov.

35 - Dražby; marketingové štúdie; obchodný alebo podnikateľský prieskum; obchodný manažment a podnikové poradenstvo; obchodný manažment v oblasti umenia; organizovanie audiovizuálnych predstavení na komerčné a reklamné účely; organizovanie výstav na komerčné alebo reklamné účely; personálne poradenstvo; pomoc pri riadení obchodnej činnosti; poradenstvo v obchodnej činnosti; poskytovanie obchodných alebo podnikateľských informácií; predvádzanie (služby modeliek) na reklamné účely a podporu predaja; predvádzanie tovaru; prenájom reklamných materiálov; prieskum trhu; prieskum verejnej mienky; reklama; reklamná a propagačná činnosť; reklamné agentúry; rozhlasová reklama; rozširovanie reklamných oznamov; rozširovanie reklamných materiálov zákazníkom (letáky, prospekty, tlačivá, vzorky); spracovanie textov; sprostredkovanie obchodu s tovarom; sprostredkovanie obchodu s umeleckými dielami a starožitnosťami; sprostredkovanie uvedených služieb; televízna reklama; vydávanie a aktualizovanie reklamných materiálov a zvukovo-obrazových záznamov a periodických a neperiodických publikácií na reklamné účely; vydávanie a rozširovanie reklamných textov; vydávanie reklamných alebo náborových textov; vzťahy s verejnosťou (prieskum vzťahov medzi podnikmi, inštitúciami a spoločenským prostredím); zásielkové reklamné služby; zbieranie údajov do počítačových databáz; zoraďovanie údajov v počítačových databázach; obchodné sprostredkovanie služieb uvedených v triedach 40, 41 a 42.

40 - Fototlač; tlačenie vzorov; hĺbkotlač (fotografické leptanie); litografická tlač; ofsetové tlačenie; ofsetová tlač; serigrafia, sieťotlač; tlač, tlačenie.

41 - Činnosť umeleckej a športovej agentúry; činnosť v oblasti zábavy, kultúry a športu; filmová tvorba; fotografická reportáž; fotografovanie; organizovanie a plánovanie večierkov; organizovanie a vedenie kolokvií; organizovanie a vedenie konferencií; organizovanie a vedenie kongresov; organizovanie a vedenie seminárov; organizovanie a vedenie sympózií; organizovanie audiovizuálnych predstavení na kultúrne a zábavné účely; organizovanie kultúrnych alebo vzdelávacích výstav; organizovanie plesov; organizovanie predstavení (manažérske služby); organizovanie súťaží (vedomostných alebo zábavných); organizovanie súťaží krásy; organizovanie športových podujatí a súťaží; organizovanie športových súťaží; organizovanie živých vystúpení; prevádzkovanie galérie; modelingové služby pre umelcov; usporadúvanie divadelných, filmových, koncertných a iných predstavení na účely kultúrne a zábavné; usporadúvanie koncertov, hudobných a tanečných produkcií; vydávanie periodických a neperiodických publikácií s výnimkou reklamných; vydavateľská činnosť s výnimkou vydávania reklamných textov; výchovno-zábavné klubové služby; výroba (tvorba) videofilmov; výroba divadelných alebo iných predstavení; živé predstavenia.

42 - Grafický dizajn; módný dizajn; navrhovanie (priemyselný dizajn); navrhovanie obalov, obalový dizajn; odborné poradenstvo týkajúce sa počítačov a príslušenstva k nim; priemyselný dizajn; štúdie technických projektov, projektová činnosť; umelecký dizajn; výskum a vývoj nových výrobkov (pre zákazníkov).

45 - Spravovanie autorských práv; právne služby v oblasti autorských práv.

(540)



(591) modrá

(731) Letavay Tomáš, Mgr., Mojmírova 1668/20, 972 01 Bojnice, SK;

(740) Biksadský & Partners, s. r. o., Bratislava, SK;

(210) 573-2012

(220) 5.4.2012

10(511) 35, 37, 39, 42

(511) 35 - Administratívne spracovanie obchodných objednávok; vyhľadávanie informácií v počítačových súboroch (pre zákazníkov); kancelárie zaoberajúce sa dovozom a vývozom; komerčné informačné kancelárie; prezentácia výrobkov v komunikačných médiách pre maloobchod; obchodná správa licencií výrobkov a služieb pre tretie osoby; poskytovanie obchodných alebo podnikateľských informácií; obchodné informácie a rady spotrebiteľom; on line reklama na počítačovej komunikačnej sieti; organizovanie komerčných alebo reklamných výstav a veľtrhov; písanie na stroji; podpora predaja (pre tretie osoby); predvádzanie tovaru; predvádzanie (služby modeliek) na reklamné účely a podporu predaja; prenájom reklamného času vo všetkých komunikačných médiách; prenájom reklamných materiálov; public relations; reklama; rozširovanie reklamných materiálov zákazníkom (letáky, prospekty, tlačoviny, vzorky); prenájom reklamných plôch; zásielkové reklamné služby; služby outsourcingu; služby porovnávania cien; vydávanie a aktualizovanie reklamných materiálov; zbieranie údajov do počítačových databáz; zoraďovanie údajov v počítačových databázach.

37 - Údržba automobilov; autoopravovne (údržba, opravy a tankovanie); autoservisy (údržba, opravy a tankovanie); informácie o opravách; inštalácia a opravy klimatizačných zariadení; klampiarstvo a inštalatérsvo; mazanie vozidiel; údržba a opravy motorových vozidiel; oprava opotrebovaných alebo poškodených motorov; prenájom bagrov a rýpadiel; prenájom stavebných strojov a zariadení; protektorovanie pneumatík; umývanie dopravných prostriedkov; opravy havarovaných vozidiel; vulkanizovanie pneumatík (oprava).

39 - Automobilová preprava; balenie tovaru; distribúcia tovaru na dobierku; doručovacie služby, kuriérske služby; informácie o doprave; kamiónová nákladná doprava; osobná doprava; prenájom automobilov; prenájom garáží; prepravné služby; poskytovanie pomoci pri doprave; požiarienie nosičov na autá; rezervácia (v dopra-

ve); sprostredkovanie prepravy; taxislužba; ťahanie alebo vlečenie dopravných prostriedkov pri poruchách.

42 - Grafické dizajnérstvo; host'ovanie na počítačových stránkach (webových stránkach); kalibrácia; poradenstvo v oblasti počítačových programov; priemyselné dizajnérstvo; servis počítačových programov; technická kontrola automobilov; tvorba softvéru.

(540)



(591) modrá, žltá

(731) Pst service, s.r.o., Jesenná 1, 080 05 Prešov, SK;

(740) Vojčík & Partners, s.r.o., Košice, SK;

(210) 629-2012

(220) 19.4.2012

10(511) 9, 16, 35, 38, 41, 42, 45

(511) 9 - Nahrané a nenahrané nosiče záznamov zvuku a obrazu; elektronické diáre; elektronické časopisy; elektronické periodiká a knihy v elektronickej podobe; elektronické encyklopédie a slovníky; elektronické publikácie; súvisiaci softvér a hardvér vrátane elektronických multimediálnych aplikácií, multimediálnych alebo informačných katalógov a aplikácií na prezeranie; spracovávanie alebo uchovávanie dát v elektronickej podobe; nahrané počítačové programy; optické nosiče údajov; elektronické perá (na vizuálne zobrazovacie zariadenia); elektronický prekladový vreckový slovník; nahrané operačné programy; počítačový softvér; počítačový softvér využívaný pre globálnu počítačovú sieť (internet); dáta, bázy dát nahraté na nosičoch; databázové systémy; informácie a záznamy v elektronickej podobe bez ohľadu na to, či sú uložené na samostatných nosičoch a/alebo v rámci dátových, informačných či telekomunikačných sietí.

16 - Baliaci papier, blahoprajné pohľadnice, brožované knihy, brožúry, brožúrky, plastové bublinové fólie (na balenie), ceruzky, perá, písacie potreby patriace do triedy 16, časopisy (periodiká), etikety s výnimkou textilných, fotografie (tlačoviny), grafické zobrazenia, grafiky, kalendáre, kartón, lepenka, papierové kávové filtre, knihy, lepenkové alebo papierové škatule, lepenkové alebo papierové obaly na fľaše, drevitá lepenka (papiernický tovar), lepiace pásky na kancelárske účely a na použitie v domácnosti, obálky (papiernický tovar), obaly (papiernický tovar), obrazy, papiernický tovar, tlačené periodické a neperiodické publikácie, plagáty, predmety z kartónu, prospekty, pútače z papiera alebo lepenky, puzdrá na doklady, reklamné tabule z papiera, kartónu alebo lepenky, reprodukcie grafické, tlačené reklamné materiály.

35 - Maloobchodná a veľkoobchodná činnosť s tovarmi uvedenými v triedach 9 a 16, marketingové štúdie, obchodný alebo podnikateľský prieskum, organizovanie audiovizuálnych predstavení na komerčné a reklamné účely, organizovanie výstav na komerčné alebo reklamné

účely, pomoc pri riadení obchodnej činnosti, poradenstvo v obchodnej činnosti, poskytovanie obchodných alebo podnikateľských informácií, prenájom reklamných materiálov, reklama, reklamná a propagačná činnosť, reklamné agentúry, rozširovanie reklamných oznamov, rozširovanie reklamných materiálov zákazníkom (letáky, prospekty, tlačivá, vzorky), televízna reklama, vydávanie a aktualizovanie reklamných materiálov a zvukovo-obrazových záznamov a periodických a neperiodických publikácií na reklamné účely, vydávanie a rozširovanie reklamných textov, vydávanie reklamných alebo náborových textov, zásielkové reklamné služby, zbieranie údajov do počítačových databáz, zoradovanie údajov v počítačových databázach, predvádzanie (služby modeliek) na reklamné účely a podporu predaja, obchodný manažment a podnikové poradenstvo, personálne poradenstvo, prieskum trhu, prieskum verejnej mienky, vzťahy s verejnosťou (prieskum vzťahov medzi podnikmi, inštitúciami a spoločenským prostredím), spracovanie textov, organizovanie reklamných hier na propagáciu predaja, prenájom reklamných priestorov, prenájom reklamných plôch, podpora predaja (pre tretie osoby), reklamná a inzertná činnosť prostredníctvom telefónnej dátovej alebo informačnej siete, poskytovanie informácií a iných informačných produktov reklamného charakteru, prenájom reklamných informačných a komunikačných miest, služby riadenia ľudských zdrojov, komerčné informačné kancelárie, sprostredkovanie obchodu s tovarom, obchodné sprostredkovanie služieb uvedených v triedach 35, 38, 41, 42 a 45.

38 - Elektronická pošta, tlačové kancelárie, komunikácia prostredníctvom optických káblov, počítačová komunikácia, komunikácia pomocou počítačových terminálov, posielanie správ, prenos správ a obrazových informácií pomocou počítača, telekomunikačné služby poskytované prostredníctvom svetovej počítačovej siete (internet), elektronickej pošty a prenosu dát v reálnom čase (prenosu zvuku, obrazu, textu alebo iných dát či informácií) a poskytovanie a sprostredkovanie služieb s tým spojených vrátane poskytovania prístupu a pripojenia k týmto telekomunikačným sieťam vrátane internetu, prevádzkovanie verejnej alebo neverejnej telekomunikačnej siete, telekomunikačný prenos elektronických tlačovín, časopisov, periodík, kníh a iných dát prostredníctvom verejnej alebo neverejnej telekomunikačnej siete vrátane internetu, telekomunikačný prenos informácií na internete vrátane prevádzkovania elektronických nástienok, diskusných skupín a fór a poskytovanie prístupu k on-line informačným službám dát.

41 - Činnosť v oblasti zábavy a kultúry a športu; organizovanie športových podujatí a súťaží; organizovanie súťaží (vedomostných alebo zábavných); organizovanie predstavení (manažérske služby), hudobných a tanečných produkcií; činnosť umeleckej a športovej agentúry; informácie o možnostiach zábavy; filmová tvorba; fotografická reportáž; fotografovanie; organizovanie a plánovanie večierkov; organizovanie a vedenie kolokvií; organizovanie a vedenie konferencií; organizovanie a vedenie kongresov; organizovanie a ve-

denie seminárov; organizovanie a vedenie sympózií; organizovanie audiovizuálnych predstavení na účely kultúrne a zábavné; organizovanie kultúrnych alebo vzdelávacích výstav; organizovanie plesov; organizovanie súťaží krásy; požíčovanie nahratých nosičov zvukových a zvukovo-obrazových záznamov; prenájom hudobných nástrojov a hudobnej aparatúry; usporadúvanie predstavení divadelných, filmových, koncertných a iných; usporadúvanie koncertov, hudobných a tanečných produkcií; vydavateľská činnosť s výnimkou vydávania reklamných textov; vydávanie periodických a neperiodických publikácií s výnimkou reklamných; zverejňovanie a vydávanie kníh, revue a magazínov; výchovno-zábavné klubové služby; výroba (tvorba) videofilmov; organizovanie živých vystúpení; živé predstavenia.

42 - Grafický dizajn, navrhovanie (priemyselný dizajn), navrhovanie obalov, obalový dizajn, odborné poradenstvo týkajúce sa návrhu a vývoja počítačov a príslušenstva k nim, poradenské a konzultačné služby v oblasti návrhu a vývoja hardvéru a softvéru, priemyselný dizajn, štúdie technických projektov, projektová činnosť, umelecký dizajn, výskum a vývoj nových výrobkov (pre zákazníkov), prenájom počítačov, servis počítačových programov, počítačové programovanie, poradenské služby v oblasti návrhu a vývoja počítačového hardvéru, poradenské služby v oblasti počítačového softvéru, prenájom počítačového softvéru, tvorba softvéru, návrhy, štruktúrovanie a programovanie či iné vytváranie počítačových programov a počítačových systémov, najmä programového vybavenia internetových, intranetových či iných sieťových serverov, serverových staníc a systémov vrátane ich inštalácie, zavádzania, aktualizácie a údržby, návrhy, štruktúrovanie a programovanie či iné vytváranie báz dát, iných dátových systémov a aplikácií na ich spracovanie vrátane poskytovania prístupu k nim a ich inštalácie, zavádzania, aktualizácie a údržby, návrhy, štruktúrovanie a programovanie či iné vytváranie internetových či intranetových počítačových stránok a nástienok (webpages a websites) a internetových či intranetových aplikácií vrátane ich inštalácie, zavádzania, aktualizácie a údržby, hosťovanie (poskytovanie voľného priestoru) na internetové či intranetové počítačové stránky a nástienky (webpages a websites) alebo hosťovanie (poskytovanie voľného priestoru) v rámci týchto stránok či nástienok, hosťovanie (poskytovanie voľného priestoru) na internetové či intranetové aplikácie, prevod (konverzia) počítačových programov, dát či iných údajov v elektronickej podobe z rôznych formátov do iných formátov, prevod (konverzia) dokumentov, dát či iných údajov z fyzických médií na elektronické médiá, aktualizovanie počítačových programov, hosťovanie na počítačových stránkach (webových stránkach), inštalácia počítačových programov, návrh počítačových systémov, obnovovanie počítačových databáz, počítačové programy (zhotovovanie kópií), prevod a konverzia počítačových programov a údajov (okrem fyzickej konverzie), analýzy počítačových systémov, vytváranie a udržiavanie webových stránok pre zákazníkov.

45 - Spravovanie autorských práv, zoznamovacie služby, zoznamovacie služby poskytované prostredníctvom počítačovej siete, agentúry poskytujúce služby hostesiek, modelov a modeliek na sprevádzanie do spoločností, agentúry poskytujúce služby sprievodcov a sprievodkýň nie turistických, sprevádzanie do spoločnosti, požičiavanie oblekov a večerných šiat, služby svadobných agentúr, zabezpečovanie svadobných ceremónií, služby predmanželských a manželských poradní, licencie práv duševného vlastníctva.

(540) BYSTRICKÉ ZVONY

- (731) Béreš Atila, F. Švantnera 5, 974 01 Banská Bystrica, SK;
(740) Belička Ivan, Ing., Banská Bystrica, SK;

(210) 697-2012

(220) 30.4.2012

10(511) 30

- (511) 30 - Zmrzliny, mrazené mliečne a ovocné krémy, mrazené jogurty (mrazené potraviny), mrazené koláče, ovocné želé (cukrovinky).

(540)



- (591) zelená, červená

- (731) K.B.Frutos spoločnosť s ručením obmedzeným Prešov, Jilemnického 1, 080 01 Prešov, SK;

(210) 735-2012

(220) 7.5.2012

10(511) 16, 33, 35

- (511) 16 - Bublinové obaly z plastických materiálov (na balenie), umelohmotné fólie na balenie, vrecia z plastických materiálov.

33 - Víno, alkoholické nápoje okrem piva, likéry, brandy, koktaily alkoholické, destilované nápoje.

35 - Sprostredkovanie obchodu s tovarom, odborné obchodné poradenstvo týkajúce sa vín a vinárstva, reklamná činnosť, maloobchodná činnosť s alkoholickými nápojmi a nealkoholickými nápojmi, veľkoobchodná činnosť s alkoholickými nápojmi a nealkoholickými nápojmi, organizovanie audiovizuálnych predstavení na komerčné a reklamné účely, organizovanie výstav na komerčné alebo reklamné účely, personálne poradenstvo, pomoc pri riadení obchodnej činnosti, poradenstvo v obchodnej činnosti, poskytovanie obchodných alebo podnikateľských informácií, rozširovanie reklamných oznamov, rozširovanie reklamných materiálov zákazníkom (letáky, prospekty, tlačivá, vzorky), spracovanie textov, vydávanie a aktualizovanie reklamných materiálov a zvukovo-obrazových záznamov a periodických a neperiodických publikácií, vydávanie a rozširovanie reklamných textov, vydávanie reklamných alebo náborových textov, obchodné alebo podnikateľské informácie, komerčné informačné kancelárie, prenájom kancelárskych strojov a zariadení, marketingové štúdie, nábor zamestnancov, obchodný alebo podnikateľský pries-

kum, obchodný manažment a podnikové poradenstvo, prenájom predajných automatov, predvádzanie (služby modeliek) na reklamné účely a na podporu predaja, predvádzanie tovaru.

(540) MASTER

- (731) GAS Familia, s. r. o. Stará Ľubovňa, Prešovská 8, 064 01 Stará Ľubovňa, SK;
(740) Belička Ivan, Ing., Banská Bystrica, SK;

(210) 753-2012

(220) 7.5.2012

(310) 493551

(320) 15.3.2012

(330) CZ

10(511) 9, 16, 41, 44

- (511) 9 - Nahrané nosiče dát a informácií; multimediálne informačné katalógy; multimediálne a informačné katalógy v elektronickej podobe; elektronické časopisy; elektronické periodiká a knihy v elektronickej podobe, elektronické publikácie (stiahnuteľné); multimediálne aplikácie; informačné produkty na nosičoch dát a/alebo na elektronickej, dátových, informačných telekomunikačných sieťach všetkých druhov.

16 - Tlačoviny; tlačiarenské výrobky; periodické a neperiodické publikácie (tlačoviny); knihy; časopisy; katalógy; brožúry; fotografie (tlačoviny); plagáty; kalendáre; reklamné tabule z papiera, kartónu alebo lepenky vrátane billboardov; tlačené inštruktážne materiály; učebné pomôcky s výnimkou prístrojov; informačné a reklamné materiály vyrobené s použitím výrobkov patriacich do triedy 16.

41 - Publikáčna činnosť; nakladateľská a vydavateľská činnosť s výnimkou vydávania reklamných alebo náborových textov; elektronická edičná činnosť v malom (DTP služby) vrátane elektronickej publikovania; výchovná, vzdelávacia, školiaca a lektorská činnosť; usporadúvanie seminárov, školení, pracovných stretnutí, workshopov, kongresov, konferencií, sympózií, kolokvií; tvorba výučbových programov; požičiavanie nahraných nosičov dát, zvukových a obrazových záznamov; športové poradenstvo; telesná výchova; usporadúvanie športových, spoločenských a kultúrnych akcií; prevádzkovanie telovýchovných a športových zariadení; prevádzkovanie zariadení slúžiacich na regeneráciu a rekondíciu.

44 - Lekárske služby; lekárske diagnostické služby; fyzioterapia; fyzikálna terapia; služby chiropraktikov; vykonávanie špecifických pohybových cvičení ako súčasť fyzioterapeutickej starostlivosti; inštruktáž na vykonávanie pohybových cvičení ako súčasť fyzioterapeutickej starostlivosti; fyzioterapeutická starostlivosť o rekreačných a súťažných športovcov; aplikácia fyzioterapeutických techník konceptov a poznatkov do športových tréningov jednotlivých športov a hier; využitie fyzioterapeutických techník, konceptov a poznatkov na vytváranie predpokladov športového výkonu jednotlivých športov a hier podľa športových odvetví; nutričné poradenstvo v rámci tejto triedy; masáže; ošetrovateľské služby; služby nemocníc; súkromné kliniky alebo sanatóriá.

(540)



- (731) Kolář Pavel, Doc. PaedDr., Ph.D., Diamantová 755/34,
154 00 Praha - Slivenec, CZ;
(740) Kubínyi Peter, Bc., Trenčín, SK;

(210) 806-2012

(220) 14.5.2012

10(511) 9, 20, 35, 36, 37, 41, 42

(511) 9 - Počítačový softvér; nahrané počítačové programy na všetkých druhoch médií; počítačové programy; hardvér.

20 - Nábytok a jeho súčasti a príslušenstvo patriace do tejto triedy; stolárske umelecké výrobky; nábytok do domácnosti; kancelársky nábytok; kovový nábytok; školský nábytok; knižnicové police; stoly, stoličky; stojany a podstavce patriace do tejto triedy; garníže, tyče na záclony; komody, zásuvkové kontajnery, bielizníky; kreslá; lavičky, ležadlá; lôžka s výnimkou na lekárske účely; divány, pohovky; paravány, zásteny (nábytok); dvierka na nábytok; kolieska na nábytok s výnimkou kovových; drevené hrany a kostry na nábytok; obloženie alebo ozdoby na nábytok s výnimkou kovových; busty a sochy z dreva; bytové doplnky patriace do tejto triedy; interiérové doplnky patriace do tejto triedy.

35 - Reklama; vyhľadávanie, zbieranie údajov do počítačových báz dát (pre zákazníkov); zoraďovanie údajov v počítačových bázach dát; vedenie kartoték v počítači.

36 - Oceňovanie a odhady nehnuteľností; prenájom a správa nehnuteľností; prenájom bytov, kancelárií a pod.; sprostredkovateľská činnosť v oblasti nehnuteľností; služby realitnej kancelárie; developerská činnosť.

37 - Inštalácia, údržba a opravy počítačov; stavebníctvo (stavebná činnosť); uskutočňovanie stavieb; údržba stavieb; dozor nad stavbami; demolácia budov; stavebné informácie.

41 - Školenia a praktický výcvik práce so softvérom; organizovanie a vedenie seminárov, kurzov a školení.

42 - Aktualizovanie počítačových programov; inštalácia počítačových programov; návrhy počítačových systémov; počítačové programovanie; tvorba softvéru; obnovovanie počítačových databáz; poradenstvo v oblasti počítačových programov a hardvéru; priemyselné dizajnérstvo; módné dizajnérstvo; grafický dizajn; návrhy a tvorba dizajnu (pre zákazníkov); služby interiérového štúdia patriace do tejto triedy; interiérová výzdoba; architektonické služby; architektúra; projektovanie stavieb; vypracovanie stavebných výkresov; urbanistické plánovanie; zememeračstvo; odborné poradenstvo s výnimkou obchodného, patriace do tejto triedy; profesionálne poradenstvo s výnimkou obchodného alebo podnikateľského, patriace do tejto triedy.

(540)

ARTERA

- (731) KAYWAY s.r.o., Pažitková 3, 821 01 Bratislava, SK;
(740) Gajdošiková Zuzana, Ing., Bratislava, SK;

(210) 807-2012

(220) 15.5.2012

10(511) 35, 36, 39

(511) 35 - Maloobchodné a veľkoobchodné služby s potravinami, s alkoholickými a nealkoholickými nápojmi, kozmetikou, domácimi potrebami, papiernickým tovarom, oblečením, obuvou, hračkami a spotrebným tovarom, poradenské služby v podnikovom manažmente pri predaji tovarov a služieb, poradenstvo a manažment pre podniky, dekorácia a aranžovanie výkladov, obchodný manažment, sprostredkovanie nákupu a predaja tovarov, reklama, organizovanie výstav na reklamné a obchodné účely, rozširovanie reklamných oznamov, predvádzanie tovaru, rozširovanie reklamných materiálov zákazníkom (letáky, prospekty, tlačivá, vzorky), zasielanie reklamných materiálov zákazníkom, vydávanie a aktualizovanie reklamných materiálov, distribúcia vzoriek, obchodný alebo podnikateľský prieskum, prenájom reklamných materiálov, uverejňovanie reklamných textov, vydávanie reklamných alebo náborových textov, televízna reklama, reklamné agentúry, organizovanie reklamných hier na propagáciu predaja, prieskum trhu, prieskum verejnej mienky, prenájom reklamných priestorov, prenájom reklamných plôch, podpora predaja (pre tretie osoby), spracovanie textov, ponuka, sprostredkovanie a výber tovaru prostredníctvom katalógu, marketing, pomoc pri podnikaní, podnikateľské informácie, overovanie obchodných transakcií, zabezpečovanie obchodných transakcií (pre tretie osoby), reklamná a inzertná činnosť prostredníctvom telefónnej dátovej alebo informačnej siete, poskytovanie informácií a iných informačných produktov reklamného charakteru, prenájom reklamných informačných a komunikačných miest, sprostredkovanie v obchodných vzťahoch, služby riadenia ľudských zdrojov, vzťahy s verejnosťou (prieskum vzťahov medzi podnikmi, inštitúciami a spoločenským prostredím), zasielkové reklamné služby, zbieranie údajov do počítačových databáz, zoraďovanie údajov v počítačových databázach, obchodné sprostredkovanie služieb uvedených v triedach 35, 36 a 39.

36 - Prenájom nehnuteľností, sprostredkovanie kúpy, predaja a prenájmu nehnuteľností, realitné kancelárie, správa nehnuteľností, vedenie nájomných domov, obstarávanie služieb spojených so správou nehnuteľností, finančné analýzy, bankovníctvo, burzové maklérsstvo, klíring (zúčtováme vzájomných pohľadávok a záväzkov - bezhotovostné platenie), služby na využívanie dôchodkových fondov, faktoring, spravovanie financií, finančné informácie, finančné odhady a oceňovanie (poisťovníctvo, bankovníctvo, nehnuteľnosti), finančné poradenstvo, finančné služby, finančný lízing, garancie, záruky, kaucie, hypotéky (poskytovanie pôžičiek), informácie

o poistení, investovanie kapitálu, kapitálové investície, klíring (bezhotovostné zúčtovávanie vzájomných pohľadávok a záväzkov), konzultačné služby v oblasti poisťovníctva, finančný lízing, oceňovanie a odhady nehnuteľností, poistenie proti nehodám, finančné oceňovanie (poistenie, bankovníctvo, nehnuteľnosti), oceňovanie a odhady (daňové), platenie splátok, zdravotné poistenie, uzatváranie poisťiek, poisťky životné, poradenstvo v oblasti poistenia, pôžičky (finančné), sporiteľne, spravovanie financií, sprostredkovanie poistenia, sprostredkovanie (maklérstvo), úverové banky, uzatváranie poisťiek proti požiaru, vydávanie cenných papierov, vydávanie cestovných šekov, vydávanie kreditných kariet.

39 - Služby týkajúce sa poskytovania informácií o cestovaní alebo o preprave tovaru poskytovaných sprostredkovateľmi alebo turistickými kancelármi a informácií o tarifách, cestovných poriadkoch a možnostiach prepravy; organizovanie zájazdov; služby cestovnej kancelárie patriace do triedy 39; služby rezervácie cestovných lístkov; agentúrne služby na rezerváciu zájazdov; agentúrne služby na organizáciu cestovania; organizovanie námorných plavieb; rezervácia zájazdov a rezervačné služby v doprave; organizovanie dovolení, turistických výletov, okružných járd a turistických prehliadok; organizovanie ciest a organizovanie výletov; organizácia a dojednanie cesty; služby špeditéra; poradenské služby vzťahujúce sa na cestovanie; poskytnutie cestovnej informácie; doprava turistov; služby zájazdových vedúcich, distribúcia tovaru na dobierku, skladovanie, prenájom skladov, prenájom garáží, prenájom automobilov, balenie tovaru, dovoz, doprava, doručovanie tovaru, preprava nábytku, prepravné služby, sprostredkovanie autobusovej, lodnej, vzdušnej, námornej a železničnej dopravy, preprava turistov, informácie o doprave a preprave, rezervácia dopravy, rezervácie miestienok, rezervácie zájazdov, sprevádzanie turistov, organizovanie výletov, organizovanie ciest, turistické prehliadky, sprostredkovanie prenájmu plavidiel, vozidiel a iných dopravných prostriedkov, služby poskytované výletnými loďami, poskytovanie pomoci pri doprave, turistické kancelárie s výnimkou kancelárií poskytujúcich rezerváciu hotelového ubytovania, sprevádzanie turistov, balenie a doručovanie darčkových a umeleckých predmetov, distribúcia umeleckých predmetov, doručovacie služby, doručovanie tovaru, informácie o balení a doručovaní darčkov a umeleckých predmetov, kuriérske služby.

(540)



(591) červená, zelená, biela

(731) DHDVS, s.r.o. Košice, Markušova 273/5, 040 11 Košice, SK;

(740) Belička Ivan, Ing., Banská Bystrica, SK;

(210) 808-2012

(220) 15.5.2012

10 (511) 35, 36, 39

(511) 35 - Maloobchodné a veľkoobchodné služby s potravinami, s alkoholickými a nealkoholickými nápojmi, kozmetikou, domácimi potrebami, papiernickým tovarom, oblečením, obuvou, hračkami a spotrebným tovarom, poradenské služby v podnikovom manažmente pri predaji tovarov a služieb, poradenstvo a manažment pre podniky, dekorácia a aranžovanie výkladov, obchodný manažment, sprostredkovanie nákupu a predaja tovarov, reklama, organizovanie výstav na reklamné a obchodné účely, rozširovanie reklamných oznamov, predvádzanie tovaru, rozširovanie reklamných materiálov zákazníkom (letáky, prospekty, tlačivá, vzorky), zasielanie reklamných materiálov zákazníkom, vydávanie a aktualizovanie reklamných materiálov, distribúcia vzoriek, obchodný alebo podnikateľský prieskum, prenájom reklamných materiálov, uverejňovanie reklamných textov, vydávanie reklamných alebo náborových textov, televízna reklama, reklamné agentúry, organizovanie reklamných hier na propagáciu predaja, prieskum trhu, prieskum verejnej mienky, prenájom reklamných priestorov, prenájom reklamných plôch, podpora predaja (pre tretie osoby), spracovanie textov, ponuka, sprostredkovanie a výber tovaru prostredníctvom katalógu, marketing, pomoc pri podnikaní, podnikateľské informácie, overovanie obchodných transakcií, zabezpečovanie obchodných transakcií (pre tretie osoby), reklamná a inzertná činnosť prostredníctvom telefónnej dátovej alebo informačnej siete, poskytovanie informácií a iných informačných produktov reklamného charakteru, prenájom reklamných informačných a komunikačných miest, sprostredkovanie v obchodných vzťahoch, služby riadenia ľudských zdrojov, vzťahy s verejnosťou (prieskum vzťahov medzi podnikmi, inštitúciami a spoločenským prostredím), zásielkové reklamné služby, zbieranie údajov do počítačových databáz, zoraďovanie údajov v počítačových databázach, obchodné sprostredkovanie služieb uvedených v triedach 35, 36 a 39.

36 - Prenájom nehnuteľností, sprostredkovanie kúpy, predaja a prenájmu nehnuteľností, realitné kancelárie, správa nehnuteľností, vedenie nájomných domov, obstarávanie služieb spojených so správou nehnuteľností, finančné analýzy, bankovníctvo, burzové maklérstvo, klíring (zúčtovávanie vzájomných pohľadávok a záväzkov - bezhotovostné platenie), služby na využívanie dôchodkových fondov, faktoring, spravovanie financií, finančné informácie, finančné odhady a oceňovanie (poisťovníctvo, bankovníctvo, nehnuteľnosti), finančné poradenstvo, finančné služby, finančný lízing, garancie, záruky, kaucie, hypotéky (poskytovanie pôžičiek), informácie o poistení, investovanie kapitálu, kapitálové investície, klíring (bezhotovostné zúčtovávanie vzájomných pohľadávok a záväzkov), konzultačné služby v oblasti poisťovníctva, finančný lízing, oceňovanie a odhady nehnuteľností, poistenie proti nehodám, finančné oceňovanie (poistenie, bankovníctvo, nehnuteľnosti), oceňovanie a odhady (daňové), platenie splátok, zdravotné poistenie, uzat-

váranie poisťiek, poisťky životné, poradenstvo v oblasti poistenia, pôžičky (finančné), sporiteľne, spravovanie financií, sprostredkovanie poistenia, sprostredkovanie (maklérstvo), úverové banky, uzatváranie poisťiek proti požiaru, vydávanie cenných papierov, vydávanie cestovných šekov, vydávanie kreditných kariet.

39 - Služby týkajúce sa poskytovania informácií o cestovaní alebo o preprave tovaru poskytovaných sprostredkovateľmi alebo turistickými kancelármi a informácií o tarifách, cestovných poriadkoch a možnostiach prepravy; organizovanie zájazdov; služby cestovnej kancelárie patriace do triedy 39; služby rezervácie cestovných lístkov; agentúrne služby na rezerváciu zájazdov; agentúrne služby na organizáciu cestovania; organizovanie námorných plavieb; rezervácia zájazdov a rezervačné služby v doprave; organizovanie dovolení, turistických výletov, okružných jžd a turistických prehliadok; organizovanie ciest a organizovanie výletov; organizácia a dojednanie cesty; služby špeditéra; poradenské služby vzťahujúce sa na cestovanie; poskytnutie cestovnej informácie; doprava turistov; služby zájazdových vedúcich, distribúcia tovaru na dobierku, skladovanie, prenájom skladov, prenájom garáží, prenájom automobilov, balenie tovaru, dovoz, doprava, doručovanie tovaru, preprava nábytku, prepravné služby, sprostredkovanie autobusovej, lodnej, vzdušnej, námornej a železničnej dopravy, preprava turistov, informácie o doprave a preprave, rezervácia dopravy, rezervácie miesteniek, rezervácie zájazdov, sprevádzanie turistov, organizovanie výletov, organizovanie ciest, turistické prehliadky, sprostredkovanie prenájmu plavidiel, vozidiel a iných dopravných prostriedkov, služby poskytované výletnými loďami, poskytovanie pomoci pri doprave, turistické kancelárie s výnimkou kancelárií poskytujúcich rezerváciu hotelového ubytovania, sprevádzanie turistov, balenie a doručovanie darčkových a umeleckých predmetov, distribúcia umeleckých predmetov, doručovacie služby, doručovanie tovaru, informácie o balení a doručovaní darčkov a umeleckých predmetov, kuriérske služby.

(540)



(591) červená, zelená, biela

(731) DHDVS, s.r.o. Košice, Markušova 273/5, 040 11 Košice, SK;

(740) Belička Ivan, Ing., Banská Bystrica, SK;

(210) 809-2012

(220) 15.5.2012

10(511) 35, 36, 39

(511) 35 - Maloobchodné a veľkoobchodné služby s potravinami, s alkoholickými a nealkoholickými nápojmi, kozmetikou, domácimi potrebami, papiernickým tovarom, oblečením, obuvou, hračkami a spotrebným tovarom, poradenské služby v podnikovom manažmente pri predaji tovarov a služieb,

poradenstvo a manažment pre podniky, dekorácia a aranžovanie výkladov, obchodný manažment, sprostredkovanie nákupu a predaja tovarov, reklama, organizovanie výstav na reklamné a obchodné účely, rozširovanie reklamných oznamov, predvádzanie tovaru, rozširovanie reklamných materiálov zákazníkom (letáky, prospekty, tlačivá, vzorky), zasielanie reklamných materiálov zákazníkom, vydávanie a aktualizovanie reklamných materiálov, distribúcia vzoriek, obchodný alebo podnikateľský prieskum, prenájom reklamných materiálov, uverejňovanie reklamných textov, vydávanie reklamných alebo náborových textov, televízna reklama, reklamné agentúry, organizovanie reklamných hier na propagáciu predaja, prieskum trhu, prieskum verejnej mienky, prenájom reklamných priestorov, prenájom reklamných plôch, podpora predaja (pre tretie osoby), spracovanie textov, ponuka, sprostredkovanie a výber tovaru prostredníctvom katalógu, marketing, pomoc pri podnikaní, podnikateľské informácie, overovanie obchodných transakcií, zabezpečovanie obchodných transakcií (pre tretie osoby), reklamná a inzertná činnosť prostredníctvom telefónnej dátovej alebo informačnej siete, poskytovanie informácií a iných informačných produktov reklamného charakteru, prenájom reklamných informačných a komunikačných miest, sprostredkovanie v obchodných vzťahoch, služby riadenia ľudských zdrojov, vzťahy s verejnosťou (prieskum vzťahov medzi podnikmi, inštitúciami a spoločenským prostredím), zásielkové reklamné služby, zbieranie údajov do počítačových databáz, zoraďovanie údajov v počítačových databázach, obchodné sprostredkovanie služieb uvedených v triedach 35, 36 a 39.

36 - Prenájom nehnuteľností, sprostredkovanie kúpy, predaja a prenájmu nehnuteľností, realitné kancelárie, správa nehnuteľností, vedenie nájomných domov, obstarávanie služieb spojených so správou nehnuteľností, finančné analýzy, bankovníctvo, burzové maklérstvo, klíring (zúčtovávanie vzájomných pohľadávok a záväzkov - bezhotovostné platenie), služby na využívanie dôchodkových fondov, faktoring, spravovanie financií, finančné informácie, finančné odhady a oceňovanie (poisťovníctvo, bankovníctvo, nehnuteľnosti), finančné poradenstvo, finančné služby, finančný lízing, garancie, záruky, kaucie, hypotéky (poskytovanie pôžičiek), informácie o poistení, investovanie kapitálu, kapitálové investície, klíring (bezhotovostné zúčtovávanie vzájomných pohľadávok a záväzkov), konzultačné služby v oblasti poisťovníctva, finančný lízing, oceňovanie a odhady nehnuteľností, poistenie proti nehodám, finančné oceňovanie (poistenie, bankovníctvo, nehnuteľnosti), oceňovanie a odhady (daňové), platenie splátok, zdravotné poistenie, uzatváranie poisťiek, poisťky životné, poradenstvo v oblasti poistenia, pôžičky (finančné), sporiteľne, spravovanie financií, sprostredkovanie poistenia, sprostredkovanie (maklérstvo), úverové banky, uzatváranie poisťiek proti požiaru, vydávanie cenných papierov, vydávanie cestovných šekov, vydávanie kreditných kariet.

39 - Služby týkajúce sa poskytovania informácií o cestovaní alebo o preprave tovaru poskytova-

ných sprostredkovateľmi alebo turistickými kancelármi a informácií o tarifách, cestovných poriadkoch a možnostiach prepravy; organizovanie zájazdov; služby cestovnej kancelárie patriace do triedy 39; služby rezervácie cestovných lístkov; agentúrne služby na rezerváciu zájazdov; agentúrne služby na organizáciu cestovania; organizovanie námorných plavieb; rezervácia zájazdov a rezervačné služby v doprave; organizovanie dovolení, turistických výletov, okružných jász a turistických prehliadok; organizovanie ciest a organizovanie výletov; organizácia a dojednanie cesty; služby špeditéra; poradenské služby vzťahujúce sa na cestovanie; poskytnutie cestovnej informácie; doprava turistov; služby zájazdových vedúcich, distribúcia tovaru na dobierku, skladovanie, prenájom skladov, prenájom garáží, prenájom automobilov, balenie tovaru, dovoz, doprava, doručovanie tovaru, preprava nábytku, prepravné služby, sprostredkovanie autobusovej, lodnej, vzdušnej, námornej a železničnej dopravy, preprava turistov, informácie o doprave a preprave, rezervácia dopravy, rezervácie miesteniek, rezervácie zájazdov, sprevádzanie turistov, organizovanie výletov, organizovanie ciest, turistické prehliadky, sprostredkovanie prenájmu plavidiel, vozidiel a iných dopravných prostriedkov, služby poskytované výletnými loďami, poskytovanie pomoci pri doprave, turistické kancelárie s výnimkou kancelárií poskytujúcich rezerváciu hotelového ubytovania, sprevádzanie turistov, balenie a doručovanie darčkových a umeleckých predmetov, distribúcia umeleckých predmetov, doručovacie služby, doručovanie tovaru, informácie o balení a doručovaní darčkov a umeleckých predmetov, kuriérske služby.

(540)



(591) červená, modrá, biela

(731) DHDVS, s.r.o. Košice, Markušova 273/5, 040 11 Košice, SK;

(740) Belička Ivan, Ing., Banská Bystrica, SK;

(210) 810-2012

(220) 15.5.2012

10(511) 35, 36, 39

(511) 35 - Maloobchodné a veľkoobchodné služby s potravinami, s alkoholickými a nealkoholickými nápojmi, kozmetikou, domácimi potrebami, piernickým tovarom, oblečením, obuvou, hračkami a spotrebným tovarom, poradenské služby v podnikovom manažmente pri predaji tovarov a služieb, poradenstvo a manažment pre podniky, dekorácia a aranžovanie výkladov, obchodný manažment, sprostredkovanie nákupu a predaja tovarov, reklama, organizovanie výstav na reklamné a obchodné účely, rozširovanie reklamných oznamov, predvádzanie tovaru, rozširovanie reklamných materiálov zákazníkom (letáky, prospekty, tlačivá, vzorky), zasielanie reklamných materiálov zákazníkom, vydávanie a aktualizovanie reklamných materiálov, distribúcia vzoriek, obchodný alebo podnikateľský prieskum,

prenájom reklamných materiálov, uverejňovanie reklamných textov, vydávanie reklamných alebo náborových textov, televízna reklama, reklamné agentúry, organizovanie reklamných hier na propagáciu predaja, prieskum trhu, prieskum verejnej mienky, prenájom reklamných priestorov, prenájom reklamných plôch, podpora predaja (pre tretie osoby), spracovanie textov, ponuka, sprostredkovanie a výber tovaru prostredníctvom katalógu, marketing, pomoc pri podnikaní, podnikateľské informácie, overovanie obchodných transakcií, zabezpečovanie obchodných transakcií (pre tretie osoby), reklamná a inzertná činnosť prostredníctvom telefónnej dátovej alebo informačnej siete, poskytovanie informácií a iných informačných produktov reklamného charakteru, prenájom reklamných informačných a komunikačných miest, sprostredkovanie v obchodných vzťahoch, služby riadenia ľudských zdrojov, vzťahy s verejnosťou (prieskum vzťahov medzi podnikmi, inštitúciami a spoločenským prostredím), zásielkové reklamné služby, zbieranie údajov do počítačových databáz, zoraďovanie údajov v počítačových databázach, obchodné sprostredkovanie služieb uvedených v triedach 35, 36 a 39.

36 - Prenájom nehnuteľností, sprostredkovanie kúpy, predaja a prenájmu nehnuteľností, realitné kancelárie, správa nehnuteľností, vedenie nájomných domov, obstarávanie služieb spojených so správou nehnuteľností, finančné analýzy, bankovníctvo, burzové maklérsstvo, klíring (zúčtovávame vzájomných pohľadávok a záväzkov - bezhotovostné platenie), služby na využívanie dôchodkových fondov, faktoring, spravovanie financií, finančné informácie, finančné odhady a oceňovanie (poisťovníctvo, bankovníctvo, nehnuteľností), finančné poradenstvo, finančné služby, finančný lízing, garancie, záruky, kaucie, hypotéky (poskytovanie pôžičiek), informácie o poistení, investovanie kapitálu, kapitálové investície, klíring (bezhotovostné zúčtovávanie vzájomných pohľadávok a záväzkov), konzultačné služby v oblasti poisťovníctva, finančný lízing, oceňovanie a odhady nehnuteľností, poistenie proti nehodám, finančné oceňovanie (poistenie, bankovníctvo, nehnuteľností), oceňovanie a odhady (daňové), platenie splátok, zdravotné poistenie, uzatváranie poisťiek, poisťky životné, poradenstvo v oblasti poistenia, pôžičky (finančné), sporiteľne, spravovanie financií, sprostredkovanie poistenia, sprostredkovanie (maklérsstvo), úverové banky, uzatváranie poisťiek proti požiaru, vydávanie cenných papierov, vydávanie cestovných šekov, vydávanie kreditných kariet.

39 - Služby týkajúce sa poskytovania informácií o cestovaní alebo o preprave tovaru poskytovaných sprostredkovateľmi alebo turistickými kancelármi a informácií o tarifách, cestovných poriadkoch a možnostiach prepravy; organizovanie zájazdov; služby cestovnej kancelárie patriace do triedy 39; služby rezervácie cestovných lístkov; agentúrne služby na rezerváciu zájazdov; agentúrne služby na organizáciu cestovania; organizovanie námorných plavieb; rezervácia zájazdov a rezervačné služby v doprave; organizovanie dovolení, turistických výletov, okružných jász a turistických prehliadok; organizovanie ciest a organizovanie výletov; organizácia a dojednanie

cesty; služby špeditéra; poradenské služby vzťahujúce sa na cestovanie; poskytnutie cestovnej informácie; doprava turistov; služby zájazdových vedúcich, distribúcia tovaru na dobierku, skladovanie, prenájom skladov, prenájom garáží, prenájom automobilov, balenie tovaru, dovoz, doprava, doručovanie tovaru, preprava nábytku, prepravné služby, sprostredkovanie autobusovej, lodnej, vzdušnej, námornej a železničnej dopravy, preprava turistov, informácie o doprave, preprave, rezervácia dopravy, rezervácie miesteniek, rezervácie zájazdov, sprevádzanie turistov, organizovanie výletov, organizovanie ciest, turistické prehliadky, sprostredkovanie prenájmu plavidiel, vozidiel a iných dopravných prostriedkov, služby poskytované výletnými loďami, poskytovanie pomoci pri doprave, turistické kancelárie s výnimkou kancelárií poskytujúcich rezerváciu hotelového ubytovania, sprevádzanie turistov, balenie a doručovanie darčkových a umeleckých predmetov, distribúcia umeleckých predmetov, doručovacie služby, doručovanie tovaru, informácie o balení a doručovaní darčkov a umeleckých predmetov, kuriérske služby.

(540)



(591) červená, modrá, biela

(731) DHDVS, s.r.o. Košice, Markušova 273/5, 040 11 Košice, SK;

(740) Belička Ivan, Ing., Banská Bystrica, SK;

(210) 821-2012

(220) 17.5.2012

10(511) 7, 9, 16, 25, 28, 29, 30, 32, 33, 34, 35, 41, 43

(511) 7- Predajné automaty.

9 - Prístroje a nástroje vedecké, námorné, geodetické, fotografické, kinematografické; hudobné hracie automaty uvádzané do činnosti vhođením mince; hasiace prístroje.

16 - Papier, kartón, lepenka a výrobky z týchto materiálov, ktoré nie sú zahrnuté v iných triedach; tlačoviny; knižárske výrobky; fotografie (tlačoviny); papiernický tovar a písacie potreby; lepidlá na papier a na použitie v domácnosti; potreby pre umelcov; maliarske štetce, písacie stroje a kancelárske potreby okrem nábytku; vzdelávacie a učebné potreby okrem prístrojov; obalové materiály z plastických hmôt, ktoré nie sú zahrnuté v iných triedach; tlačiarenské písmo; štočky; typografické písmo; tlačiarenské štočky a stereotypy.

25 - Oblečenie, najmä šaty, obuv, plážové oblečenie, čiapky, čelenky, tričká, tričká s dlhými rukávami, vesty, nohavice, krátke nohavice, šortky, bundy, sukne, vesty, oblečenie na behanie, oblečenie do posilňovne, svetre, plavky, šatky, šály, ponožky, župany, opasky, pracovné plášte, texasky, košele, sandále, dresy, šiltovky, rukavice, ostatné športové odevy patriace do tejto triedy.

28 - Telocvičné a športové potreby, ktoré nie sú zahrnuté v iných triedach, cvičebné náradie do posilňovní a fitnes centier, hracie automaty uvádzané do činnosti vhođením mince.

29 - Mäso, neživé ryby, hydina a zverina; konzervované, sušené a varené ovocie a zelenina; ovocné a zeleninové šaláty; jedlé oleje; syry; mäsové, kuracie, syrové, ovocné a zeleninové prípravky na pizzu.

30 - Múka a prípravky vyrobené z obilnín, chlieb, pečivo a cukrovinky, zmrzlina, ľad, med, kvasnice, kypriaci prášok, soľ, horčica, ocot, korenie, omáčky ako chuťové prísady, ochucovadlá a chuťové prísady, biele pečivo, sušienky, strúhanka, koláče, ryža, pizza, omáčky na pizzu s posypom, cesto na pizzu, cestoviny a plnené cestoviny, šalátové dresingy, pizza a prísady spojené s výdobou pizze, cestoviny, hotové jedlá z uvedených surovín, cukrovinky, káva, čaj, kakaové a čokoládové nápoje, dezerty, cukor, tapioka, kávové náhradky, cereálne potraviny, sirup z melasy, prášky do pečiva.

32 - Nealkoholické nápoje, energetické nápoje, sirupy a iné prípravky na výrobu nealkoholických nápojov, príchute na výrobu nápojov.

33 - Alkoholické nápoje s výnimkou piva.

34 - Tabak; potreby pre fajčiarov; zápalky.

35 - Sprostredkovanie obchodu s tovarom, manažment a marketing v obchode vrátane správy, administratívy, poradenstva, informácií a prieskumu trhu; reklama, reklamná, propagačná a inzertná činnosť a služby a ich sprostredkovanie, vydávanie, aktualizovanie a rozširovanie reklamných materiálov a reklamných predmetov rôzneho druhu, prenájom reklamných plôch; organizovanie komerčných alebo reklamných výstav a veľtrhov; organizovanie výstav na obchodné a reklamné účely; organizovanie výstav na komerčné alebo reklamné účely; obchodné sprostredkovanie služieb uvedených v triede 41.

41 - Prevádzkovanie športových zariadení, služby športovísk, telesné cvičenia, výcvik, fitnes kluby, organizovanie športových podujatí, požíčovanie športového výstroja s výnimkou dopravných prostriedkov, prenájom štadiónov, organizovanie zábavných súťaží, organizovanie kurzov, výcvikov, organizovanie a vedenie konferencií, kongresov, seminárov, prevádzkovanie zábavných klubov, organizovanie hier, zábavy, informácie o možnostiach zábavy, ďalšia športová a kultúrna činnosť.

43 - Reštaurácie, snackbary, kaviarne, jedálne a zariadenia rýchleho občerstvenia; príprava a dodávka jedál na objednávku do domu; služby kaviarní, kafetérií, jedální, reštaurácií, snackbarov a verejného stravovania; dodávky jedál na objednávku do domu na recepcie a oslavy (katering); príprava a dodávka jedla objednaného prostredníctvom on-line počítačovej siete.

(540) GRIZLY

(731) Žulko Rastislav, Medvedzie 140/20-9, 027 44 Tvrdošín, SK;

- (210) 822-2012
(220) 17.5.2012
10(511) 7, 9, 16, 25, 28, 29, 30, 32, 33, 34, 35, 41, 43
(511) 7 - Predajné automaty.
9 - Prístroje a nástroje vedecké, námorné, geodetické, fotografické, kinematografické; hudobné hracie automaty uvádzané do činnosti vhođením mince; hasiace prístroje.
16 - Papier, kartón, lepenka a výrobky z týchto materiálov, ktoré nie sú zahrnuté v iných triedach; tlačoviny; knihárske výrobky; fotografie (tlačoviny); papiernický tovar a písacie potreby; lepidlá na papier a na použitie v domácnosti; potreby pre umelcov; maliarske štetce, písacie stroje a kancelárske potreby okrem nábytku; vzdelávacie a učebné potreby okrem prístrojov; obalové materiály z plastických hmôt, ktoré nie sú zahrnuté v iných triedach; tlačiarenské písmo; štočky; typografické písmo; tlačiarenské štočky a stereotypy.
25 - Oblečenie, najmä šaty, obuv, plážové oblečenie, čiapky, čelenky, trička, trička s dlhými rukávami, vesty, nohavice, krátke nohavice, šortky, bundy, sukne, vesty, oblečenie na behanie, oblečenie do posilňovne, svetre, plavky, šatky, šály, ponožky, župany, opasky, pracovné plášte, texasky, košele, sandále, dresy, šiltovky, rukavice, ostatné športové odevy patriace do tejto triedy.
28 - Telocvičné a športové potreby, ktoré nie sú zahrnuté v iných triedach, cvičebné náradie do posilňovní a fitness centier, hracie automaty uvádzané do činnosti vhođením mince.
29 - Mäso, neživé ryby, hydina a zverina; konzervované, sušené a varené ovocie a zelenina; ovocné a zeleninové šaláty; jedlé oleje; syry; mäsové, kuracie, syrové, ovocné a zeleninové prípravky na pizzu.
30 - Múka a prípravky vyrobené z obilnín, chlieb, pečivo a cukrovinky, zmrzlina, ľad, med, kvasnice, kypriaci prášok, soľ, horčica, ocot, korenie, omáčky ako chuťové prísady, ochucovadlá a chuťové prísady, biele pečivo, sušienky, strúhanka, koláče, ryža, pizza, omáčky na pizzu s posypom, cesto na pizzu, cestoviny a plnené cestoviny, šalátové dresingy, pizza a prísady spojené s výzdobou pizze, cestoviny, hotové jedlá z uvedených surovín, cukrovinky, káva, čaj, kakaové a čokoládové nápoje, dezerty, cukor, tapioka, kávové náhradky, cereálne potraviny, sirup z melasy, prášky do pečiva.
32 - Nealkoholické nápoje, energetické nápoje, sirupy a iné prípravky na výrobu nealkoholických nápojov, príchute na výrobu nápojov.
33 - Alkoholické nápoje s výnimkou piva.
34 - Tabak; potreby pre fajčiarov; zápalky.
35 - Sprostredkovanie obchodu s tovarom, manažment a marketing v obchode vrátane správy, administratívy, poradenstva, informácií a prieskumu trhu; reklama, reklamná, propagačná a inzertná činnosť a služby a ich sprostredkovanie, vydávanie, aktualizovanie a rozširovanie reklamných materiálov a reklamných predmetov rôzneho druhu, prenájom reklamných plôch; organizovanie komerčných alebo reklamných výstav a veľtrhov; organizovanie výstav na obchodné a reklamné účely; organizovanie výstav na komerčné alebo reklamné účely; obchodné sprostredkovanie služieb uvedených v triede 41.

41 - Prevádzkovanie športových zariadení, služby športovísk, telesné cvičenia, výcvik, fitness kluby, organizovanie športových podujatí, požíčovanie športového výstroja s výnimkou dopravných prostriedkov, prenájom štadiónov, organizovanie zábavných súťaží, organizovanie kurzov, výcvikov, organizovanie a vedenie konferencií, kongresov, seminárov, prevádzkovanie zábavných klubov, organizovanie hier, zábavy, informácie o možnostiach zábavy, ďalšia športová a kultúrna činnosť.

43 - Reštaurácie, snackbary, kaviarne, jedálne a zariadenia rýchleho občerstvenia; príprava a dodávka jedál na objednávku do domu; služby kaviarní, kafetérií, jedální, reštaurácií, snackbarov a verejného stravovania; dodávky jedál na objednávku do domu na recepcie a oslavy (katering); príprava a dodávka jedla objednaného prostredníctvom on-line počítačovej siete.

(540)



(591) oranžová, čierna, biela

(731) Žulko Rastislav, Medvedzie 140/20-9, 027 44 Tvrdošín, SK;

(210) 823-2012

(220) 17.5.2012

10(511) 41

(511) 41 - Organizovanie kultúrnych alebo vzdelávacích aktivít.

(540) JOB 4 TIM

(731) Kráľovičová Daniela, PhDr., Muškátová 6, 821 01 Bratislava, SK;

(210) 824-2012

(220) 17.5.2012

10(511) 41

(511) 41 - Poradenstvo pri voľbe povolania (poradenstvo v oblasti výchovy a vzdelávania).

(540) Akadémia&Vapac

(731) Kráľovičová Daniela, PhDr., Muškátová 6, 821 01 Bratislava, SK;

(210) 893-2012

(220) 28.5.2012

10(511) 6, 8, 9, 16, 17, 20, 21, 22, 28, 35, 39, 40, 41

(511) 6 - Obalové nádoby z kovu; plechové obaly; kovové priemyselné obalové kontajnery (okrem kovových uzáverov); obaly z cinového plechu; kovové poštové schránky; kovové skrinky na náradie; kovové nádoby na potraviny; kovové nádoby (plechovky); kovové skrinky, debny; kovové nádoby na skladovanie a prepravu; kovové nádoby na skladovanie kyselín; kovové nádrže na tekuté palivá; kovové sudy; kovové prešivané obaly na izolovanie nádrží s horúcou vodou; kovové nádoby na stlačený plyn alebo skvapalnený vzduch; kovové kontajnery; kovové konzervy;

kovové koše; kovové kufre, truhlice; kovové dopravné palety; kovové nakladacie palety; kovové formy na ľad; kovové kade, nádrže; kovové bezpečnostné schránky, pokladničky; kovové kolíky; hliníková fólia; kovové kabíny na striekanie farieb; kovové tabule a tyče; kovové spojovacie prostriedky rozoberateľného a nerozoberateľného spojenia; kovové konzoly; kovové podpery pre stavebníctvo; plechy, kovový spojovací materiál; oceľový drôt; oceľové pásy; oceľový plech; kovové slučky na manipulovanie s nákladom; kovové sudové obruče; plomby (kovové pečate); kovové uzávery; vrchnáky na nádoby (kovové); kovové podložky; obyčajné kovy a ich zliatiny; stavebný materiál z kovu; prenosné stavby z kovu; káble a drôty z obyčajných kovov s výnimkou elektrických; železiarsky tovar; drobný železiarsky tovar; iné výrobky z kovu, ktoré nie sú zahrnuté v iných triedach; darčekový obal z kovu.

8 - Obaly na holiace strojčeky, britvy; puzdrá na britvy, žiletky, holiace strojčeky; puzdrá na meče; misky na peniaze; škatuľky na nechty s ručnými nástrojmi; vyťahovacie pásy (ručné nástroje); ručné nástroje a ručné náradia; nožiarsky tovar a príbory; bodné zbrane; britvy, žiletky, holiace čepele, holiace strojčeky.

9 - Ohňovzdorné obaly; obaly na počítačové disky; obaly na mikroskopové sklíčka; pružné obaly na elektrické káble; termočlánkové obaly; puzdrá na kontaktné šošovky; puzdrá na okuliare; puzdrá na cvikre; špeciálne puzdrá na fotografické aparáty; téglíky (laboratórne); identifikačné puzdrá na elektrické drôty; bezpečnostné siete (ochranné); čipy (mikroprocesorové doštičky); čítačky čiarových kódov; nosiče elektronických časopisov a tlačovín; nosiče zvukových, obrazových a zvukovo-obrazových nahrávok; nosiče záznamov; audiovizuálne záznamové disky; magnetické a optické nosiče údajov; DVD disky; CD disky; záznamové disky; magnetické disky; optické disky; elektronické publikácie stiahnuté z telekomunikačnej siete; zariadenia a prístroje na prenos, reprodukciiu, spracovanie alebo záznam zvuku, obrazu alebo dát; zariadenia a prístroje na čítanie alebo zapisovanie CD alebo DVD diskov; videokazety; počítače; notebooky; periférne zariadenia počítačov; počítačový softvér; zariadenia na úpravu a spracovanie textu; dátové a textové procesory; elektrické textové editory; elektronické zariadenia na zostavovanie textov; prístroje a nástroje fotografické; informácie, údaje a databázy na elektronických, magnetických alebo optických nosičoch; informácie, údaje a databázy v elektronických, dátových a telekomunikačných sieťach; prístroje a nástroje vedecké, námorné, geodetické, fotografické, kinematografické, optické, signalizačné, kontrolné (inšpekcia), záchranné, vzdelávacie a prístroje a nástroje na meranie a váženie; prístroje a nástroje na vedenie, distribúciu, transformáciu, akumuláciu, reguláciu alebo kontrolu elektrického prúdu; prístroje na nahrávanie, prenos a reprodukciiu zvuku alebo obrazu; magnetické nosiče údajov, záznamové disky; mechanizmy na mincové zariadenia; registračné pokladnice, počítačacie stroje, zariadenia na spracovanie údajov a počítače; hasiace prístroje.

16 - Obaly (papiernický tovar); obalové materiály z minerálnych náhrad papiera; obalové materiály z plastických hmôt, ktoré nie sú zahrnuté v iných triedach; bublinové obaly z plastických materiálov (na balenie); bublinové obaly na balenie; viskóznové fólie na obalovanie; obalové vrecia z papiera alebo plastických materiálov obsahujúce plastové bubliny; fólie z papiera alebo plastických hmôt regulujúce vlhkosť na balenie potravinárskych výrobkov; darčekové obaly; darčekové papierové obaly; plastové darčekové obaly, ktoré nie sú zahrnuté v iných triedach; fólie z lepiacich rozťahnutelných plastových hmôt ako obaly; kartónové obalové kontajnery; kartónové obaly; kartónové poštové trubicové obaly; lepenkové alebo papierové obaly na fľaše; obalové materiály na knihy; obaly na zošity; puzdrá na pasy; puzdrá na šekové knižky; ochranné obaly na knihy; obaly na doklady; obaly na mapy; obaly na dokumenty (kancelárske predmety); papierové obaly na spisy; spisové obaly (zaraďovače); obaly na maliarske valčeky; obaly na mince; obaly na mliečne výrobky, papierové; papierové obaly na potraviny; papierové obaly na pečenie; papierové obaly na vajcia; papierové vzduchotesné obaly; vzduchotesné obaly z kartónu; plastové vodotesné obalové fólie; škatule na klobúky z lepenky; puzdrá na šablóny a formy; puzdrá na pečiatky; peračníky, puzdrá na perá; plagáty všetkých druhov a rozmerov; pútače z papiera alebo lepenky; reklamné tabule z papiera, kartónu alebo lepenky; plagáty v podobe reklamných materiálov; letáky; kartónové reklamné materiály na rozširovanie; kartónové reklamné značky; papierové reklamné materiály; reklamné materiály (tlačoviny); plagáty z plastovej fólie; papier, kartón, lepenka a výrobky z týchto materiálov, ktoré nie sú zahrnuté v iných triedach; tlačoviny; fotografie (tlačoviny); papiernický tovar a písacie potreby; lepidlá na papier a na použitie v domácnosti; tlačiarenské písmo; tlačové reglety; katalógy; databázy na papierových nosičoch; albumy; pohľadnice; grafické zobrazenia; grafiky; plány; podložky na písanie; podložky pod pivovalé poháre; tlačené reklamné a úžitkové manuály; papierové vlajky; zošívачky (kancelárske pomôcky); pečiatky; pečiatky s adresami; pečate; papiernický tovar; zošity; obálky na dokumenty (papierenský tovar); nálepky na kancelárske použitie alebo pre domácnosť; adresné štítky do adresovacích strojov; štočky; vrecká (vrecia, vaky) z papiera alebo plastických materiálov na balenie; vrecúška a tašky z papiera alebo plastických materiálov ako obalové materiály; vrecká z papiera alebo plastických materiálov do mikrovlnných rúr; vrecká na odpadky z papiera alebo plastických materiálov.

17 - Obaly z gummy; ochranné gumené obaly; obalové vrecia z tvrdej gummy; fólie používané pri výrobe obalov; plastové vlákna na výrobu obalov; gumené kotúčové obaly; gumené obaly a tesnenia; gumové zátky; gumové baliace vrecká; obaly z gummy na vypchávanie a odpruženie; obalový materiál pre tvarovateľné tesnenie; gumené obaly na spínače; grafitové obaly na pumpy, ktoré nie sú zahrnuté v iných triedach; grafitové obaly na tesnenia, ktoré nie sú zahrnuté v iných triedach; grafitové obaly na ventily, ktoré nie sú

zahrnuté v iných triedach; izolačné obaly na cisterny; izolačné obaly na elektrické tienenie káblov; obaly na izolovanie motorov (častí vozidiel); laminátové fólie na výrobu obalov pre diskety; nekovové izolované obaly pre potrubia; potrubia vystužené vláknami, používané ako obaly potrubí; neusporiadané gumené obaly; obaly z tvarovanej penovej izolácie pre komerčné prepravné kontajnery; vata na balenie (utesňovanie); gumové pásy na viečka na poháre; izolačný papier; izolačné látky proti vlhkosti; minerálna vlna ako izolačný materiál; lepiace pásy s výnimkou pásov pre domácnosť, na lekárske a kancelárske účely; podkladové materiály z gumy a plastov; kaučuk, gutaperča, guma, azbest, slúda a výrobky z týchto materiálov, ktoré nie sú zahrnuté v iných triedach; plastové výlisky ako polotovary; tesniace upchávacie a izolačné materiály; ohybné rúry a hadice s výnimkou kovových.

20 - Obalové nádoby s výnimkou kovových, ktoré nie sú zahrnuté v iných triedach; obalové nádoby vyrobené hlavne z plastov; dopravné palety s výnimkou kovových; nakladacie palety s výnimkou kovových; palety na manipuláciu s tovarom s výnimkou kovových; drevené alebo plastové schránky; drevené alebo plastové debny; drevené alebo plastové skrinky; nylonové obaly; nekovové koše; latková debna; drevené obalové debny; drevené obalové puzdrá; drevené obaly na fľaše; drevené a plastové prepravky na fľaše; drevené sudy na stáčanie vína; sudy s výnimkou kovových; nádoby na tekuté palivá s výnimkou kovových; kade s výnimkou kovových; korkové zátky do fliaš; fľaškové uzávery s výnimkou kovových; sudové obruče s výnimkou kovových; tesniace uzávery s výnimkou kovových; obalové nádoby z plastických hmôt; nádoby s výnimkou kovových; plastové diely na obalové nádoby; plastové potrubné obaly na ochranné účely; floatačné kontajnery s výnimkou kovových; plastové škatule na vajička (obaly); pekárské košíky na chlieb; prútený tovar, košíkársky tovar; povlaky, obaly na šatstvo (na uskladnenie); obaly na šatstvo; tabuľky z priehľadného plastu ako súčasť obalových nádob; uzávery na obaly; pánty, závesy s výnimkou kovových; ozdoby z plastov na potraviny; dávkovače papierových utierok pripevnené s výnimkou kovových; lekárničky (prázdne); skrinky na lieky; búdky pre zvieratá; hniezda pre zvieratá chované v domácnosti; veľkoplošné reklamné pútače z dreva alebo plastov; tabule, fólie, tyče a spojovacie prostriedky rozoberateľného a nerozoberateľného spojenia z dreva a plastov; nekovové zariadenia na vystavovanie plagátov; drevené reklamné tabule; plastové reklamné tabule; prenosné vystavovacie stojany na podporu reklamy; nekovové skladaacie reklamné panely na výstavy; nekovové tabule na verejné účely (nie svetelné, nie mechanické); figuríny z dreva, vosku, sadry alebo z plastu; pútače z dreva alebo plastických hmôt; rámy na obrazy; reklamné nafukovacie predmety; registračné skrine, kartotéčné skrine; nábytok; zrkadlá; rámy na obrazy; výrobky (nezahrnuté do iných tried) z dreva, korku, trstiny, prútia, rohoviny, kostí, slonovinovej kosti, veľrybích kostí, mušlí, korytnačiny, jantáru, perle, sépiolitu a náhradiek týchto materiálov a z plastov; cisterny s výnimkou kovových a murárskych.

21 - Obaly na mydlá; puzdrá na hrebene; puzdrá s toaletnými potrebami; podnosy (táčne); podložky s výnimkou papierových, nie ako prestieranie; škatuľka na desiatu; škatuľka na pečivo (kekсы); dózy na čaj; nádoby na ľad; košíky na chlieb, na použitie v domácnosti; vrecká na cukrovinky; maselníčky; čutory, cestovné fľaše; demižóny; drevené vedrá, kade; flakóny; nádržky; fľaše; chladiace fľaše; tepelnoizolačné nádoby na nápoje (termosky); izotermické vrecká; kovové zásobníky na papierové uteráky, utierky; toaletné pomôcky; kremenné sklo (polotovar) s výnimkou skla pre stavebníctvo; kuchynské nádoby; potreby pre domácnosť; jednorazové taniere; poháre, šálky, hrnčeky na pitie; smetné nádoby; smetiaky, nádoby na odpadky; ozdobné črepníky s výnimkou papierových; sporiteľničky s výnimkou kovových; piknikové koše (s riadom); koše na papier; domáce a kuchynské potreby a nádoby; hrebene a špongie na použitie v domácnosti, špongie na umývanie a ostatné špongie patriace do triedy 21; kefy, štetky a štetka okrem maliarskych; materiály na výrobu kief; prostriedky a pomôcky na čistenie; oceľová vlna a drôtenky; surové sklo a sklo ako polotovar okrem skla pre stavebníctvo; výrobky zo skla, porcelánu a kameniny, ktoré nie sú zahrnuté v iných triedach.

22 - Výplňové, vypchávkové baliace materiály s výnimkou gumových a plastových; prútené obaly na fľaše; slamené obalové materiály na fľaše; obaly z nepravidelne usporiadanej slamy; vodeodolné obaly (celtovina); nekovové remienky na obalovanie; obalové vrecia na prepravu sypkých materiálov vo veľkom množstve; plastové látkové poťahy na balenie skladovaného nákladu do spoločného obalu; poštové vrecia; textilné tašky na balenie tovaru (obálky, vrecká); špagáty na balenie; bavlnený odpad ako vypchávkový materiál; celtovina; drevitá vlna; strihaná vlna; hobliny (drevené stružliny); piliny; hodvábný odpad (odstrižky); juta; konopné povrazy; kokosové vlákna; surový ľan; lyko; motúzy; papierové motúzy; pásy s výnimkou kovových na zväzovanie; popruhy s výnimkou kovových na manipulovanie s nákladom; slučkové závesy s výnimkou kovových na manipuláciu s nákladmi; ovčia vlna; vlnený odpad; úmrtné vaky; povrazy, siete, stany, markízy, baldachýny, nepremokavé plachty, lodné plachty, vrecia a vaky, ktoré nie sú zahrnuté v iných triedach; materiál na čalúnenie a vypchávanie okrem gumy a plastov; surové textilné vlákna.

28 - Obaly na športové potreby; obaly na lyže; obaly na lyžiarske viazania; obaly na biliardové tága; obaly na golfové palice; obaly na hlavy rakiet na squash; obaly na squashové rakety; obaly na malé plachetnice; obaly na softbalové pátky; obaly na stolnotenisové rakety; obaly na tenisové rakety; tvarované obaly na bedmintonové rakety; tvarované obaly na lyžiarske palice; tvarované obaly na surfovacie dosky; skladacie modely (hračky); hry a hračky; telocvičné a športové potreby, ktoré nie sú zahrnuté v iných triedach.

35 - Odborné obchodné poradenstvo, predovšetkým obchodné poradenstvo v oblasti obalov a obalových materiálov; podnikateľské poradenstvo; obchodný manažment; obchodná adminis-

trativa; sprostredkovateľská činnosť obchodná; komerčné využitie internetu v oblastiach komerčných internetových médií a vyhľadávacích služieb; vyhľadavanie informácií v počítačových súboroch (pre zákazníkov); spotrebiteľská anketa; automatizované spracovanie údajov o manažérstve kvality, kvalite výrobkov a služieb; maloobchodné a veľkoobchodné služby aj prostredníctvom internetu s obalmi a obalovými materiálmi; poradenstvo v obchodnej činnosti; obchodný alebo podnikateľský prieskum; sprostredkovanie obchodu s tovarom, predovšetkým s obalmi a obalovým materiálom uvedenými v triedach 6, 8, 9, 16, 17, 20, 21 a 28; obchodné sprostredkovanie služieb uvedených v triedach 35, 39, 40 a 41; prezentácia služieb na internete; sprostredkovanie internetového obchodu; prezentácia používateľov na stránkach World Wide Web v počítačovej sieti internet; systematizácia informácií do počítačových databáz; štatistické informácie; on-line inzercia; analýzy nákladov; kopírovanie alebo rozmnožovanie dokumentov; reklama; marketing; marketingové štúdie; obchodný alebo podnikateľský prieskum; prieskum trhu; hospodárske, ekonomické predpovede; on-line reklama na počítačovej komunikačnej sieti; prenájom reklamného času vo všetkých komunikačných médiách; organizovanie výstav na obchodné a reklamné účely; poskytovanie rád a informácií o uvedených službách prostredníctvom komunikačných médií, elektronickej pošty, SMS správ, počítačových sietí a internetu alebo verbálne.

39 - Prenájom skladovacích obalov; zhromažďovanie obalov; odvoz a skladovanie odpadových látok a recyklovaných látok; odvoz odpadov; odvážanie a skladovanie odpadkov/smetí - všetko vrátane informácií, poradenstva a sprostredkovania; logistické služby v doprave; doručovacie služby; sprostredkovanie prepravy; automobilová preprava; prenájom automobilov; balenie tovaru; skladovanie tovaru; distribúcia tovaru na dobierku; informácie o skladovaní; informácie o doprave; organizovanie ciest; prenájom skladísk; prenájom skladovacích kontajnerov; preprava; poskytovanie rád a informácií o uvedených službách prostredníctvom komunikačných médií, elektronickej pošty, SMS správ, počítačových sietí a internetu alebo verbálne.

40 - Spracovanie a recyklácia obalov; recyklovanie odpadkov a odpadu, spracovanie (premena) odpadov; spaľovanie odpadkov/smetí a odpadu, likvidácia odpadkov/smetí a odpadu; triedenie odpadkov a opätovne použiteľných látok - všetko vrátane poradenstva a sprostredkovania; spracovanie a úprava materiálov; informácie o úprave a spracovaní materiálov; poskytovanie rád a informácií o uvedených službách prostredníctvom komunikačných médií, elektronickej pošty, SMS správ, počítačových sietí a internetu alebo verbálne.

41 - Technologické vzdelávanie; vzdelávanie; zabezpečovanie kurzov, školení a seminárov; vydávanie vyučovacích a vzdelávacích materiálov vrátane on-line vydávania; organizovanie súťaží (vedomostných alebo zábavných); organizovanie a vedenie sympózií; vydavateľská a nakladateľská činnosť s výnimkou vydávania reklamných a náborových textov; editovanie písaných

textov s výnimkou na reklamné účely; príprava textov určených na vydávanie s výnimkou na reklamné účely; publikovanie vzdelávacích textov s výnimkou na reklamné účely; poskytovanie rád a informácií o uvedených službách prostredníctvom komunikačných médií, elektronickej pošty, SMS správ, počítačových sietí a internetu alebo verbálne.

(540)



(591) zelená

(731) NATUR-PACK, a. s., Ružová dolina 6, 821 08 Bratislava, SK;

(740) Porubčan Róbert, Ing., Ivanka pri Dunaji, SK;

(210) 898-2012

(220) 30.5.2012

(310) 494487

(320) 17.4.2012

(330) CZ

10(511) 9, 16, 41, 44

(511) 9 - Nahrané nosiče dát a informácií; multimedialne informačné katalógy; multimedialne a informačné katalógy v elektronickej podobe; elektronické časopisy; elektronické periodiká a knihy v elektronickej podobe, elektronické publikácie (stiahnuteľné); multimedialne aplikácie; informačné produkty na nosičoch dát a/alebo na elektronických, dátových, informačných telekomunikačných sieťach všetkých druhov.

16 - Tlačoviny; tlačiarenské výrobky; periodické a neperiodické publikácie (tlačoviny); knihy; časopisy; katalógy; brožúry; fotografie (tlačoviny); plagáty; kalendáre; reklamné tabule z papiera, kartónu alebo lepenky vrátane bilbordov; tlačené inštruktážne materiály; učebné pomôcky s výnimkou prístrojov; informačné a reklamné materiály vytvorené s použitím výrobkov patriacich do triedy 16.

41 - Publikáčna činnosť; nakladateľská a vydavateľská činnosť s výnimkou vydávania reklamných alebo náborových textov; elektronická edičná činnosť v malom (DTP služby) vrátane elektronického publikovania; výchovná, vzdelávacia, školiaca a lektorská činnosť; usporadúvanie seminárov, školení, pracovných stretnutí, workshopov, kongresov, konferencií, sympózií, kolokvií; tvorba výučbových programov; požičovanie nahraných nosičov dát, zvukových a obrazových záznamov; športové poradenstvo; telesná výchova; usporadúvanie športových, spoločenských a kultúrnych akcií; prevádzkovanie telovýchovných a športových zariadení; prevádzkovanie zariadení slúžiacich na regeneráciu a rekonvalescenciu - patriace do tejto triedy; inštruktáž na vykonávanie pohybových cvičení.

44 - Lekárske služby; lekárske diagnostické služby; fyzioterapia; fyzikálna terapia; rehabilitácia; služby chiropraktikov; vykonávanie špecifických pohybových cvičení ako súčasť fyzioterapeutickej starostlivosti; inštruktáž na vykonávanie špecifických pohybových cvičení ako súčasť fyzioterapeutickej starostlivosti; fyzioterapeutická

starostlivosť o rekreačných a súťažných športovcov; aplikácia fyzioterapeutických techník konceptov a poznatkov do športových tréningov jednotlivých športov a hier; využitie fyzioterapeutických techník, konceptov a poznatkov na vytváranie predpokladov športového výkonu jednotlivých športov a hier podľa športových odvetví; nutričné poradenstvo v rámci tejto triedy; masáže; ošetrovateľské služby; služby nemocníc; súkromné kliniky alebo sanatóriá.

(540) **Dynamická Neuromuskulární Stabilizace podle Koláře**

(731) Kolář Pavel, Doc. PaedDr., Ph.D., Diamantová 755/34, 154 00 Praha - Slivenec, CZ;

(740) Kubínyi Peter, Bc., Trenčín, SK;

(210) 906-2012

(220) 31.5.2012

10(511) 7, 9, 11

(511) 7 - Čerpadlá (časti strojov, motorov a hnacích strojov) a ich diely, hydrostatické čerpadlá ako piestové, plunžrové, membránové, krídlové, vretenové, lamelové, čerpadlá s rotujúcimi piestami a prúdové čerpadlá ako ejektory a vodné trkače, čerpacie zariadenia patriace do tejto triedy, čerpacie stanice vrátane čerpacích staníc na závlahy a ich vtokových objektov a česlí, všetko patriace do tejto triedy.

9 - Regulačné spínacie zariadenia, elektrické prístroje na riadenie a sledovanie behu čerpadiel a čerpacích agregátov, spínacie skrinky, ochranné spínače, indikátory chodu motora, registračné prístroje na diaľkové značenie stavu vodnej hladiny a prítokového množstva, akustické, optické a kombinované signalizačné a poplašné zariadenia. 11 - Vodárne vrátane domácich vodární, čerpacie stanice patriace do tejto triedy, zavlažovacie zariadenia, prístroje a zariadenia na umelé zavlažovanie vrátane mobilných, vodovodné vypúšťacie prístroje, hydranty, časti uvedených zariadení - nádrže, armatúry, spojky, nasávacie koše, ventily a filtre, postrekovače akéhokoľvek druhu, rozstrekovače, vodovodné zariadenia, príslušenstvo, inštalácie zariadenia a súčasti čerpacích zariadení patriacich do tejto triedy.

(540) **EVAU**

(731) SIGMA PUMPY HRANICE, s. r. o., Tovární 605, 753 01 Hranice - Město, CZ;

(740) Šimonovská Zuzana, Mgr., Praha, CZ;

(210) 908-2012

(220) 31.5.2012

10(511) 7, 9, 11

(511) 7 - Čerpadlá (časti strojov, motorov, hnacích strojov) a ich diely, hydrodynamické čerpadlá ako odstredivé, axiálne a vírivé, čerpacie zariadenia a armatúry patriace do tejto triedy, čerpacie stanice patriace do tejto triedy, príslušenstvo patriace do tejto triedy a príslušenstvo k tovarom uvedeným v triede 7 tohto zoznamu, inštalácie zariadenia a súčasti čerpacích zariadení patriacich do tejto triedy.

9 - Regulačné spínacie zariadenia, elektrické prístroje na riadenie a sledovanie behu čerpadiel a čerpacích agregátov, spínacie skrinky, ochranné spínače, indikátory chodu motora, registračné prístroje na diaľkové značenie stavu vodnej hladiny a prítokového množstva, akustické, optické a kombinované signalizačné a poplašné zariadenia. 11 - Vodárne vrátane domácich vodární, čerpacie stanice patriace do tejto triedy, zavlažovacie zariadenia, prístroje a zariadenia pre umelé zavlažovanie vrátane mobilných, vodovodné vypúšťacie prístroje, hydranty, časti uvedených zariadení - nádrže, armatúry, spojky, nasávacie koše, ventily a filtre, postrekovače akéhokoľvek druhu, rozstrekovače, vodovodné zariadenia, príslušenstvo, inštalácie zariadenia a súčasti čerpacích zariadení patriacich do tejto triedy.

(540) **SVA**

(731) SIGMA PUMPY HRANICE, s. r. o., Tovární 605, 753 01 Hranice - Město, CZ;

(740) Šimonovská Zuzana, Mgr., Praha, CZ;

(210) 949-2012

(220) 6.6.2012

10(511) 35, 37, 39

(511) 35 - Obchodný manažment a administratíva; nakupovanie, predaj a sprostredkovanie predaja výrobkov poskytované maloobchodnými predajňami, veľkoobchodnými predajňami, prostredníctvom katalógového predaja a elektronickými prostriedkami v oblasti stavebníctva, stavebných materiálov, polotovarov a výrobkov používaných v stavebníctve a pri architektonických úpravách exteriérov a interiérov; zhromažďovanie týchto výrobkov pre tretie osoby, aby si zákazníci mohli výrobky prezerat' a nakupovat'; reklamné služby; rozširovanie prospektov a vzoriek priamo, poštou a elektronicky v oblasti stavebníctva, tvorby exteriérov a interiérov.

37 - Stavebníctvo, opravy, inštalácie služby; poskytovanie odborného poradenstva pri výbere stavebných materiálov na stavbu, rekonštrukcie, opravy a údržby budov; sprostredkovanie pomocných, opravárenských, inštaláčných služieb v stavebníctve.

39 - Preprava, balenie a skladovanie tovaru; nákladná doprava, sprostredkovanie dopravy, prenájom automobilov a vozidiel.

(540)

STAVMAT

(591) červená

(731) STAVMAT IN, spol. s r. o., Pezinská 56, 901 01 Malacky, SK;

(210) 956-2012

(220) 8.6.2012

10(511) 1, 6, 7, 8, 9, 16, 35, 36, 37, 39, 40, 41, 42

(511) 1 - Ochranné plyny na zváranie, spájkovacie pasty, zväracie pasty, tavidlá na zváranie a spájkovanie.

6 - Spájkovací kovový drôt, mäkké a tvrdé spájky, kovové drôty a tyče, drobný kovový tovar, iné výrobky z kovov, ktoré nie sú zahnuté v iných triedach.

7 - Stroje na zváranie, rezanie a spájanie kovových alebo nekovových materiálov, elektródy do zváracích strojov, zváracie zariadenie s výnimkou elektrických, zváracie prístroje s výnimkou elektrických, zváracie horáky, spájkovačky s výnimkou elektrických, rezačky s výnimkou elektrických ako stroje alebo strojné zariadenia, prístroje na zváranie elektrickým oblúkom, elektrické zváracie zariadenia, elektrické zváracie prístroje, elektrické spájkovačky.

8 - Rezačky s výnimkou elektrických ako ručné náradie.

9 - Počítačové programy a softvér všetkých druhov na akomkoľvek type nosičov, vedecké prístroje a nástroje.

16 - Odborné časopisy, periodiká, brožúry, katalógy, knihy, fotografie.

35 - Reklamná činnosť, obchodný manažment, obchodná správa, obchodná administratíva, kancelárske práce, činnosť ekonomických, organizačných a účtovných poradcov.

36 - Služby v oblasti financovania, služby v oblasti prenájmu a predaja nehnuteľností, služby poskytované správcami nehnuteľného majetku.

37 - Inštalácie služby, opravy vyhradených technických zariadení vrátane jadrovej energetiky, opravárske služby.

39 - Preprava, balenie a skladovanie tovaru.

40 - Spracovanie a úprava materiálov, spájkovanie, zváranie, plátovanie, odlievanie, pokovovanie, tepelné spracovanie kovov.

41 - Vzdelávanie mládeže a dospelých, zabezpečovanie výcvikov, kurzov a školení, organizovanie seminárov, konferencií a sympózií; vydávanie učebných a vedeckých textov a časopisov.

42 - Skúšanie materiálov, inžinierske služby, certifikačné služby a normalizačné služby v oblasti priemyslu, výskum a vývoj nových výrobkov, návrh a vývoj počítačového hardvéru a softvéru.

(540)



(591) modrá, biela

(731) Slovenská zväračská spoločnosť, Kocel'ova 15, 815 94 Bratislava, SK;

(210) 972-2012

(220) 12.6.2012

10(511) 1, 5, 8

(511) 1 - Chemikálie určené pre poľnohospodárstvo, záhradníctvo a lesníctvo; hnojivá do pôdy; pestovateľské substráty a iné pestovateľské médiá patriace do tejto triedy.

5 - Výrobky na ničenie škodlivých zvierat, fungicidy, herbicidy, všetko s výnimkou zmesi na vydymovanie záhradiek, skleníkov od škodcov a poľnohospodárskych polí od škodcov.

8 - Náradie a nástroje s ručným pohonom (hlavne rýle, lopaty, motyky, kosy, kosáky, kypriče pôdy, sadzacie kolíky, plečky, hrable, krompáče, oberáky).

(540) **Korzar**

(731) NOHEL GARDEN, s.r.o., Horákova 437/8, 951 41 Lužianky, SK;

(210) 974-2012

(220) 12.6.2012

10(511) 35, 36

(511) 35 - Pomoc pri riadení obchodných alebo priemyselných podnikov; pomoc pri riadení obchodnej činnosti; poradenstvo v obchodnej činnosti; poradenstvo pri vedení podnikov; obchodný manažment a podnikové poradenstvo; obchodná správa licencií výrobkov a služieb pre tretie osoby; obchodné alebo podnikateľské informácie.

36 - Faktoring; kancelárie zaoberajúce sa inkasovaním pohľadávok.

(540) **LACNESRO**

(731) LACNESRO.SK s.r.o., Roľnícka 187, 831 07 Bratislava, SK;

(210) 975-2012

(220) 12.6.2012

10(511) 16, 35, 36, 38, 39, 40, 42, 45

(511) 16 - Brožované knihy; brožúry; časopisy (periodiká); dierovačky; drevitý papier; etikety s výnimkou textilných; formuláre; frankovacie stroje na kancelárske účely; grafické znaky; hárký papiera; kalendáre; kancelárske potreby s výnimkou nábytku; katalógy; kopirovacie zariadenia; laminovačky na dokumenty (kancelárske potreby); plastové obalovače dokumentov ako kancelárska potreba; leptaný štočok; listový papier; litografické dosky; litografie; mapy; samolepky; obálky (papiernický tovar); papier do kopirovacích strojov; papiernický tovar; pečiatky; plagáty; podložky na písanie; pretlačé; priesvitný papier; prospekty; neelektrická tlačiareň na tlač na kreditné karty; tlačiarenský lis; tlačivá; tlačoviny; vzory na kopírovanie; zoznamy.

35 - Profesionálne obchodné alebo podnikateľské poradenstvo; poradenstvo v obchodnej činnosti; hospodárske alebo ekonomické predpovede; analýzy nákladov; obchodné alebo podnikateľské informácie; vyhľadávanie informácií v počítačových súboroch (pre zákazníkov); zbieranie údajov do počítačových databáz; zoraďovanie údajov v počítačových databázach; štatistické kompilácie; správa počítačových súborov; fotokopírovanie; kopírovanie alebo rozmnožovanie dokumentov; prenájom kopirovacích strojov; prepisovanie; reprografia dokumentov; spracovanie textov; robenie výpisov z účtu; vydávanie a aktualizovanie reklamných materiálov; rozširovanie reklamných materiálov zákazníkom (letáky, prospekty, tlačoviny, vzorky); rozširovanie reklamných alebo inzertných oznamov; prezentácia výrobkov v komunikačných médiách pre maloobchod; komerčné informačné kancelárie.

36 - Ostatné bankové a finančné činnosti a transakcie; poradenstvo v oblasti bankovníctva a financií; finančné poradenstvo; finančné analýzy; poskytovanie bankových a finančných informácií; výpisy z bankových účtov klientov (finančné služby); finančné odhady a oceňovanie v oblasti bankovníctva; inkasovanie nájomného; prenájom a správa nehnuteľností; informácie o poistení; poskytovanie a sprostredkovanie všetkých uvedených služieb prostredníctvom komunikačných médií, telekomunikačných prostriedkov, elektronických médií, elektronickej pošty (e-mail) a sietovej počítačovej siete (internet).

38 - Elektronická pošta; telefonická komunikácia, prenos správ a obrazových informácií pomocou počítača, rádiové vysielanie; rozhlasové vysielanie; telefonické služby; telekomunikačné informácie; telekonferenčné služby; televízne vysielanie; vysielanie upútaviek; vysielanie súťažných programov; tlačové kancelárie; vysielanie káblovej televízie; výzvy (rádiom, telefónom alebo inými elektronickými komunikačnými prostriedkami); poskytovanie audiotextových telekomunikačných služieb; spravodajské služby.

39 - Balenie tovaru; doručovacie služby (poštové zásielky alebo tovar); skladovanie údajov a dokumentov elektronicky uložených.

40 - Fototlač; knihárstvo; laminovanie; litografická tlač; ofsetová tlač; tlač, tlačené; tlačené vzorov; spracovanie a úprava papiera.

42 - Grafický dizajn; hostovanie na počítačových stránkach (webových stránkach); návrh počítačových systémov; obnovovanie počítačových databáz; aktualizovanie počítačových programov; prevod a konverzia počítačových programov a údajov (okrem fyzickej konverzie); prevod údajov alebo dokumentov z fyzických médií na elektronické médiá; tvorba softvéru; vytváranie a udržiavanie počítačových stránok (web) pre zákazníkov, zhotovovanie kópií počítačových programov; priemyselný dizajn; výzdoba interiérov.

45 - Spravovanie autorských práv; udeľovanie licencií na práva duševného vlastníctva; poradenstvo v oblasti práv duševného vlastníctva; služby v oblasti ochrany duševného vlastníctva.

(540) TATRA BILLING

(731) Tatra Billing, s. r. o., Hodžovo námestie 3, 811 06 Bratislava, SK;

(210) 976-2012

(220) 12.6.2012

10(511) 3, 5

(511) 3 - Kozmetické prípravky.

5 - Repelenty proti hmyzu.

(540)



(591) biela, čierna, červená

(731) ALPA, a. s., Hornoměstská 378, 594 25 Velké Meziříčí, CZ;

(740) Záthurecká Romana, JUDr., Banská Bystrica, SK;

(210) 1034-2012

(220) 22.6.2012

10(511) 9, 16, 35, 38, 41, 42

(511) 9 - Elektronické publikácie; magnetické a optické nosiče údajov; nosiče zvukových, obrazových a zvukovo-obrazových nahrávok; elektronické nosiče záznamov; DVD disky; CD disky; záznamové disky; magnetické disky; optické disky; MP3 prehrávače; premietacie prístroje; premie-

tacie plátina; diapozitívy; elektronické publikácie stiahnuté z telekomunikačnej siete; zariadenia a prístroje na prenos, reprodukciu, spracovanie alebo záznam zvuku, obrazu alebo dát; zariadenia a prístroje na čítanie alebo zapisovanie CD alebo DVD diskov; videokazety; počítače; notebooky; periférne zariadenia počítačov; počítačový softvér; zariadenia na úpravu a spracovanie textu; prístroje a nástroje fotografické; informácie, údaje a databázy na elektronických, magnetických alebo optických nosičoch; informácie, údaje a databázy v elektronických, dátových a telekomunikačných sieťach.

16 - Časopisy (periodiká); noviny; periodická a neperiodická tlač; tlačoviny; osvedčenia; brožúry; knihy; prospekty; príručky; plagáty; katalógy; ročenky; tlačené manuály; letáky; kalendáre; papier, kartón, lepenka a výrobky z týchto materiálov, ktoré nie sú zahrnuté v iných triedach; informácie, údaje a databázy na papierových nosičoch; papiernický tovar; obálky na dokumenty (kancelárske potreby); obálky (papiernický tovar); obaly (papiernický tovar); nálepky na kancelárske použitie alebo pre domácnosť; predmety z kartónu; albumy; atlasy; tlačené fotografie; tlačivá; tlačené formuláre; grafické reprodukcie; grafiky; spisové obaly (zaraďovače); papierové vlajky; pútače z papiera alebo lepenky; papierové propagačné materiály; etikety s výnimkou textilných; pečiatky (s adresnými údajmi); pečate; pečatné vosky; písacie potreby; školské potreby (papier, písacie potreby); písacie stroje a kancelárske potreby okrem nábytku; kopírovací papier (papiernický tovar); kopírovacie zariadenia; laminovačky na dokumenty (kancelárske potreby); rezačky na papier (kancelárske potreby); lepiace papierové štítky; lepidlá kancelárske alebo pre domácnosť; lepiace pásy na kancelárske účely alebo pre domácnosť; vrecia a vrecká z papiera alebo plastických materiálov na balenie.

35 - Reklama, reklamné činnosti a reklamné služby; online reklama na počítačovej komunikačnej sieti; vydávanie a aktualizovanie reklamných alebo náborových materiálov; rozširovanie reklamných materiálov zákazníkom (letáky, prospekty, tlačoviny); organizovanie výstav na reklamné a obchodné účely; podpora predaja pre tretie osoby; organizácia reklamných a obchodných výstav a predvážacích akcií na propagáciu výrobkov a služieb; poradenstvo a pomoc pri riadení obchodných aktivít; odborné obchodné poradenstvo; služby porovnávania cien; obchodná administratíva; služby ako záznam, prepis, zostavovanie, kompilácia alebo systemizácia písomných oznámení a záznamov; kompilácia matematických alebo štatistických údajov; grafická úprava tlačovín na reklamné účely; prepisovanie; vyhľadávanie informácií v počítačových súboroch (pre zákazníkov); zbieranie a zoradovanie údajov do počítačových databáz; prieskum trhu; rozširovanie vzoriek tovarov a tlačovín na reklamné účely; služby predplácania novín a časopisov (pre tretie osoby); predplatné telekomunikačných služieb (pre tretie osoby); obchodné služby pri poskytovaní sponzorskej podpory televíznym programom (vyhľadávanie sponzorov); obchodné služby pri poskytovaní sponzorskej

podpory televíznym reklamám (vyhľadávanie sponzorov); obchodné sprostredkovanie služieb uvedených v triedach 35, 38, 41 a 42; maloobchodné a veľkoobchodné služby s tlačovinami, časopismi, novinami, CD a DVD diskami; maloobchodné a veľkoobchodné služby s tovarom zahrnutým v triedach 9 a 16; poskytovanie rád a informácií o uvedených službách prostredníctvom komunikačných médií, elektronickej pošty, SMS správ, počítačových sietí a internetu alebo verbálne; komerčné informačné kancelárie.

38 - Telekomunikačné služby; elektronickej pošta; telekomunikačný prenos elektronických tlačovín, časopisov, periodík, kníh a iných dát prostredníctvom telekomunikačnej siete vrátane internetu a/alebo intranetu; telekomunikačný prenos informácií na internete vrátane prevádzkovania elektronických nástienok, chatov, blogov, diskusných skupín; počítačová komunikácia; telekonferenčné služby; poskytovanie priestoru na diskusiu na internete; poskytovanie prístupu do databáz; poskytovanie telekomunikačného pripojenia do svetovej počítačovej siete; poskytovanie telekomunikačných kanálov na telenákupy; poskytovanie používateľského prístupu do svetovej počítačovej siete; prenos správ a obrazových informácií pomocou počítača; rozhlasové vysielanie; televízne vysielanie; spravodajské agentúry; spravodajské služby; tlačové kancelárie; rozširovanie televízneho alebo rozhlasového vysielania prostredníctvom internetu alebo satelitu; šírenie elektronických novín, časopisov, kníh, databáz alebo iných údajov prostredníctvom internetu, satelitov, elektronických sietí; poskytovanie rád a informácií o uvedených službách prostredníctvom komunikačných médií, elektronickej pošty, SMS správ, počítačových sietí a internetu alebo verbálne.

41 - Vydávanie časopisov, novín a iných periodických a neperiodických publikácií s výnimkou vydávania reklamných a náborových textov; online vydávanie časopisov, novín a kníh; elektronickej edičná činnosť v malom (DTP služby); prekladateľské služby; posunková reč (tlmočenie); prenájom dekorácií; informácie o možnostiach zábavy; informácie o možnostiach rekreácie; organizovanie a vedenie tvorivých dielní (výučba); organizovanie hier, zábavy; organizovanie a vedenie konferencií, kongresov, seminárov, školení; praktický výcvik (ukážky); organizovanie kultúrnych alebo vzdelávacích výstav; organizovanie lotérií, plesov, športových súťaží, živých vystúpení; organizovanie zábavných súťaží; organizovanie kurzov, výcvikov; organizovanie stávkových hier; zábava, pobavenie, obveselenie; služby zamerané na rekreáciu osôb (rekreačné služby); výchovno-zábavné klubové služby; služby v oblasti estrád, zábavy, hier a kultúrnych podujatí; modelingové služby pre umelcov; tvorba videofilmov; poskytovanie rád a informácií o uvedených službách prostredníctvom komunikačných médií, elektronickej pošty, SMS správ, počítačových sietí a internetu alebo verbálne.

42 - Poskytovanie internetových vyhľadávačov; aktualizovanie a inštalácia počítačových programov; návrh, vývoj a tvorba a programovanie počítačových programov a počítačových systé-

mov, najmä pre internetové, intranetové a iné sieťové aplikácie, pre servery, serverové stanice vrátane ich inštalácie, aktualizácie a údržby; návrh, vývoj, tvorba a programovanie databáz, dátových systémov a dátových aplikácií vrátane poskytovania prístupu k nim a ich inštalácie, aktualizácie a údržby; návrh, vývoj a tvorba internetových a/alebo intranetových počítačových stránok a nástienok vrátane ich inštalácie, aktualizácie a údržby; hosťovanie (poskytovanie voľného priestoru) na internetové a/alebo intranetové počítačové stránky, nástienky alebo aplikácie; grafické dizajnérstvo; kontrola kvality; obnovenie počítačových databáz; prevod a konverzia počítačových programov a údajov (okrem fyzickej konverzie); prevod údajov alebo dokumentov z fyzických médií na elektronické médiá; vytváranie a udržiavanie počítačových stránok (webových stránok) pre zákazníkov; poskytovanie rád a informácií o uvedených službách prostredníctvom komunikačných médií, elektronickej pošty, SMS správ, počítačových sietí a internetu alebo verbálne.

(540) EVA HRIEŠNE DOBRÁ

(731) Ringier Axel Springer Slovakia, a. s., Prievozská 14, 821 09 Bratislava, SK;

(740) Porubčan Róbert, Ing., Ivanka pri Dunaji, SK;

(210) 1036-2012

(220) 22.6.2012

10(511) 9, 16, 35, 38, 41, 42

(511) 9 - Elektronickej publikácie; magnetické a optické nosiče údajov; nosiče zvukových, obrazových a zvukovo-obrazových nahrávok; elektronickej nosiče záznamov; DVD disky; CD disky; záznamové disky; magnetické disky; optické disky; MP3 prehrávače; premietacie prístroje; premietacie plátna; diapozitívy; elektronickej publikácie stiahnuté z telekomunikačnej siete; zariadenia a prístroje na prenos, reprodukciu, spracovanie alebo záznam zvuku, obrazu alebo dát; zariadenia a prístroje na čítanie alebo zapisovanie CD alebo DVD diskov; videokazety; počítače; notebooky; periférne zariadenia počítačov; počítačový softvér; zariadenia na úpravu a spracovanie textu; prístroje a nástroje fotografické; informácie, údaje a databázy na elektronickej, magnetických alebo optických nosičoch; informácie, údaje a databázy v elektronickej, dátových a telekomunikačných sieťach.

16 - Časopisy (periodiká); noviny; periodická a neperiodická tlač; tlačoviny; osvedčenia; brožúry; knihy; prospekty; príručky; plagáty; katalógy; ročenky; tlačené manuály; letáky; kalendáre; papier, kartón, lepenka a výrobky z týchto materiálov, ktoré nie sú zahrnuté v iných triedach; informácie, údaje a databázy na papierových nosičoch; papiernický tovar; obálky na dokumenty (kancelárske potreby); obálky (papiernický tovar); obaly (papiernický tovar); nálepky na kancelárske použitie alebo pre domácnosť; predmety z kartónu; albumy; atlasy; tlačené fotografie; tlačivá; tlačené formuláre; grafické reprodukcie; grafiky; spisové obaly (zaraďovače); papierové vľajky; pútače z papiera alebo lepenky; papierové propagačné materiály; etikety s výnimkou textilných;

pečiatky (s adresnými údajmi); pečate; pečatné vosky; písacie potreby; školské potreby (papier, písacie potreby); písacie stroje a kancelárske potreby okrem nábytku; kopírovací papier (papiernický tovar); kopírovacie zariadenia; laminovačky na dokumenty (kancelárske potreby); rezačky na papier (kancelárske potreby); lepiace papierové štítky; lepidlá kancelárske alebo pre domácnosť; lepiace pásky na kancelárske účely alebo pre domácnosť; vrecia a vrecká z papiera alebo plastických materiálov na balenie.

35 - Reklama, reklamné činnosti a reklamné služby; online reklama na počítačovej komunikačnej sieti; vydávanie a aktualizovanie reklamných alebo náborových materiálov; rozširovanie reklamných materiálov zákazníkom (letáky, prospekty, tlačoviny); organizovanie výstav na reklamné a obchodné účely; podpora predaja pre tretie osoby; organizácia reklamných a obchodných výstav a predvádzacích akcií na propagáciu výrobkov a služieb; poradenstvo a pomoc pri riadení obchodných aktivít; odborné obchodné poradenstvo; služby porovnávania cien; obchodná administratíva; služby ako záznam, prepis, zostavovanie, kompilácia alebo systemizácia písomných oznámení a záznamov; kompilácia matematických alebo štatistických údajov; grafická úprava tlačovín na reklamné účely; prepisovanie; vyhľadávanie informácií v počítačových súboroch (pre zákazníkov); zbieranie a zoradovanie údajov do počítačových databáz; prieskum trhu; rozširovanie vzoriek tovarov a tlačovín na reklamné účely; služby predplácania novín a časopisov (pre tretie osoby); predplatné telekomunikačných služieb (pre tretie osoby); obchodné služby pri poskytovaní sponzorskej podpory televíznym programom (vyhľadávanie sponzorov); obchodné služby pri poskytovaní sponzorskej podpory televíznym reklamám (vyhľadávanie sponzorov); obchodné sprostredkovanie služieb uvedených v triedach 35, 38, 41 a 42; maloobchodné a veľkoobchodné služby s tlačovinami, časopismi, novinami, CD a DVD diskami; maloobchodné a veľkoobchodné služby s tovarom zahrnutým v triedach 9 a 16; poskytovanie rád a informácií o uvedených službách prostredníctvom komunikačných médií, elektronickej pošty, SMS správ, počítačových sietí a internetu alebo verbálne; komerčné informačné kancelárie.

38 - Telekomunikačné služby; elektronická pošta; telekomunikačný prenos elektronických tlačovín, časopisov, periodík, kníh a iných dát prostredníctvom telekomunikačnej siete vrátane internetu a/alebo intranetu; telekomunikačný prenos informácií na internete vrátane prevádzkovania elektronických nástieniek, chatov, blogov, diskusných skupín; počítačová komunikácia; telekonferenčné služby; poskytovanie priestoru na diskusiu na internete; poskytovanie prístupu do databáz; poskytovanie telekomunikačného pripojenia do svetovej počítačovej siete; poskytovanie telekomunikačných kanálov na telenákupy; poskytovanie používateľského prístupu do svetovej počítačovej siete; prenos správ a obrazových informácií pomocou počítača; rozhlasové vysielanie; televízne vysielanie; spravodajské agentúry; spravodajské služby; tlačové kancelárie;

rozširovanie televízneho alebo rozhlasového vysielania prostredníctvom internetu alebo satelitu; šírenie elektronických novín, časopisov, kníh, databáz alebo iných údajov prostredníctvom internetu, satelitov, elektronických sietí; poskytovanie rád a informácií o uvedených službách prostredníctvom komunikačných médií, elektronickej pošty, SMS správ, počítačových sietí a internetu alebo verbálne.

41 - Vydávanie časopisov, novín a iných periodických a neperiodických publikácií s výnimkou vydávania reklamných a náborových textov; online vydávanie časopisov, novín a kníh; elektronicná edičná činnosť v malom (DTP služby); prekladateľské služby; posunková reč (tlmočenie); prenájom dekorácií; informácie o možnostiach zábavy; informácie o možnostiach rekreácie; organizovanie a vedenie tvorivých dielní (výučba); organizovanie hier, zábavy; organizovanie a vedenie konferencií, kongresov, seminárov, školení; praktický výcvik (ukážky); organizovanie kultúrnych alebo vzdelávacích výstav; organizovanie lotérií, plesov, športových súťaží, živých vystúpení; organizovanie zábavných súťaží; organizovanie kurzov, výcvikov; organizovanie stávkových hier; zábava, pobavenie, obveselenie; služby zamerané na rekreáciu osôb (rekreačné služby); výchovno-zábavné klubové služby; služby v oblasti estrád, zábavy, hier a kultúrnych podujatí; modelingové služby pre umelcov; tvorba videofilmov; poskytovanie rád a informácií o uvedených službách prostredníctvom komunikačných médií, elektronickej pošty, SMS správ, počítačových sietí a internetu alebo verbálne.

42 - Poskytovanie internetových vyhľadávačov; aktualizovanie a inštalácia počítačových programov; návrh, vývoj a tvorba a programovanie počítačových programov a počítačových systémov, najmä pre internetové, intranetové a iné sieťové aplikácie, pre servery, serverové stanice vrátane ich inštalácie, aktualizácie a údržby; návrh, vývoj, tvorba a programovanie databáz, dátových systémov a dátových aplikácií vrátane poskytovania prístupu k nim a ich inštalácie, aktualizácie a údržby; návrh, vývoj a tvorba internetových a/alebo intranetových počítačových stránok a nástieniek vrátane ich inštalácie, aktualizácie a údržby; hosťovanie (poskytovanie voľného priestoru) na internetové a/alebo intranetové počítačové stránky, nástienky alebo aplikácie; grafické dizajnérstvo; kontrola kvality; obnovenie počítačových databáz; prevod a konverzia počítačových programov a údajov (okrem fyzickej konverzie); prevod údajov alebo dokumentov z fyzických médií na elektronické médiá; vytváranie a udržiavanie počítačových stránok (webových stránok) pre zákazníkov; poskytovanie rád a informácií o uvedených službách prostredníctvom komunikačných médií, elektronickej pošty, SMS správ, počítačových sietí a internetu alebo verbálne.

(540) MADAM Eva rozumieme si

(731) Ringier Axel Springer Slovakia, a. s., Prievozská 14, 821 09 Bratislava, SK;

(740) Porubčan Róbert, Ing., Ivanka pri Dunaji, SK;

(210) 1048-2012

(220) 27.6.2012

10(511) 43

(511) 43 - Stravovacie služby, prechodné ubytovanie.

(540) **pizza MAMA**

(731) Šebik Richard, Vlárka 291/11, 914 41 Nemšová, SK;

(210) 1049-2012

(220) 27.6.2012

10(511) 35, 38, 41

(511) 35 - Online reklama na počítačovej komunikačnej sieti, prenájom reklamných plôch, uverejňovanie reklamných textov, rozširovanie reklamných alebo inzertných oznamov, rozširovanie reklamných materiálov zákazníkom (letáky, prospekty, tlačoviny, vzorky).

38 - Poskytovanie priestoru na diskusiu na internete, prenos textových a obrazových informácií prostredníctvom počítača, elektronická pošta, počítačová komunikácia, posielanie správ.

41 - Online poskytovanie počítačových hier (z počítačových sietí), zábava.

(540)



(591) biela, modrá, sivá

(731) Zaľko Roman, Mgr., Bazovského 2746/10, 911 08 Trenčín, SK;

(210) 1050-2012

(220) 27.6.2012

10(511) 35, 36, 39, 41, 43

(511) 35 - Administratívne spracovanie obchodných objednávok; aktualizovanie reklamných materiálov; obchodné alebo podnikateľské informácie; reklama; online reklama na počítačovej komunikačnej sieti; uverejňovanie reklamných textov; prieskum trhu; prieskum verejnej mienky; obchodné informácie a rady spotrebiteľom; rozširovanie reklamných alebo inzertných oznamov; rozširovanie reklamných materiálov zákazníkom (letáky, prospekty, tlačoviny, vzorky).

36 - Vydávanie cestovných šekov; sprostredkovanie poistenia.

39 - Služby v doprave a preprave; sprevádzanie turistov; turistické prehliadky; autobusová doprava; automobilová preprava; letecká doprava; preprava cestujúcich; sprevádzanie cestujúcich; informácie o doprave; organizovanie turistických plavieb; rezervácia zájazdov; rezervácia dopravy; informácie o možnostiach prepravy; organizovanie ciest; organizovanie exkurzií.

41 - Informácie o možnostiach zábavy; informácie o možnostiach rekreácie; informácie o výchove a vzdelávaní; organizovanie a vedenie konferencií; organizovanie a vedenie kongresov; organizovanie a vedenie seminárov; organizovanie a vedenie sympózií; organizovanie predstavení (manažérske služby); prekladateľské služby; vzdelávacie služby; vyučovanie, vzdelávanie; školenie; plánovanie a organizovanie večierkov; poskytovanie elektronických publikácií online (bez možnosti kopírovania).

43 - Poskytovanie hotelového ubytovania; hotelierske služby; rezervácia hotelov; rezervácia penziónov.

(540)



(591) R43, G153, B253; R24, G43, B153

(731) Barbette Affairs, s.r.o., Vysokoškolákov 41, 010 08 Žilina, SK;

(210) 1086-2012

(220) 6.7.2012

10(511) 29, 30, 32

(511) 29 - Arašidové maslo; arašidy; brusnicový kompót; chuťovky na báze ovocia; fazuľa; zemiakové hranolčeky; hrozienka sušené; jablkový kompót; jedlá želatína; kandizované ovocie; kompóty (ovocie); konzervy s ovocím; koncentrované vývary; lupienky; mandle; mliečne nápoje (s vysokým obsahom mlieka); oriešky spracované; rýchle občerstvenie na báze ovocia.

30 - Arašidové cukrovinky; bonbóny; cereálie; cestoviny; chalva; chuťovky na báze cereálií; čokoláda; čokoládové nápoje; cukrovinky; jedlá instantná kaša z kukuričnej múky; jemné pečivo; karamelky; kandis ako potrava; kakaové nápoje; kávové nápoje; keksy; med; koláče s plnkou; kreker; krupica; mentolové cukríky; kukuričná múka; múka; lupienky; vločky; mliečne čokoládové nápoje; müsli; obilniny; ovocné želé; ovsená kaša; ovsené vločky; pastilky; sušienky; sucháre; biskvity.

32 - Džúsy; citrónády, nápoje; šumivé nápoje.

(540)



(591) žltá, červená, čierna, biela

(731) ESPERANTO s.r.o., Beskydská 12, 974 11 Banská Bystrica, SK;

(210) 1102-2012

(220) 9.7.2012

10(511) 6, 7, 11, 18, 20, 21, 35

(511) 6 - Pánty, kovové závesy; skrinky, kovové škáttule; kovové čapy; držadlá, kovové kľučky; kovové kľučky dverí; kovanie na nábytok.

7 - Drviče; elektrické kuchynské stroje.

11 - Drezy; zmiešavacie batérie na vodovodné potrubia; mikrovlnné rúry; odparovače; pece a piecky s výnimkou laboratórných.

18 - Kožené obloženia nábytku.

20 - Nábytok; drevené časti nábytku; regály; dvierka na nábytok; bytové zariadenie (dekoračné predmety); nekovové skrinky na mäso.

21 - Potreby na varenie a pečenie okrem elektrických.

35 - Reklama; rozširovanie reklamných materiálov zákazníkom (letáky, prospekty, tlačoviny, vzorky); rozširovanie reklamných alebo inzertných oznamov; reklamná, inzertná a propagačná činnosť; obchodné alebo podnikateľské informácie, poskytovanie obchodných alebo podnikateľských informácií; organizovanie komerčných alebo reklamných výstav; organizovanie komerčných alebo reklamných veľtrhov; obchodné (maloobchodné/veľkoobchodné) služby s tovarmi prihlasovanými v triedach 6, 7, 11, 18, 20 a 21.

(540) Oresi teraz môžete

(731) Oresi Slovakia s.r.o., Drietoma 939, 913 03 Drietoma, SK;

(740) Csenky Matej, Mgr., Trnava, SK;

(210) 1103-2012

(220) 9.7.2012

10(511) 1, 5, 34

(511) 1 - Chemikálie pre priemysel, vedu, fotografiu, poľnohospodárstvo, záhradníctvo, lesníctvo; nespracované umelé živice, nespracované plasty; pôdne hnojivá; zmesi do hasiacich prístrojov; prípravky na kalenie a zváranie kovov; chemické látky na konzervovanie potravín; triesloviny; lepidlá a spojivá pre priemysel.

5 - Farmaceutické a zverolekárske výrobky; hygienické výrobky na lekárske použitie; diétne potraviny a diétne látky na lekárske alebo zverolekárske účely, potraviny pre dojčatá; potravinové doplnky pre ľudí a zvieratá; náplasti, obväzový materiál; hmoty na plombovanie zubov a zubné vosky; dezinfekčné prostriedky; prípravky na ničenie hmyzu; fungicidy, herbicidy; cigarety na lekárske účely.

34 - Tabak; fajčiarske potreby; zápalky; absorpčný papier do fajok; bloky, zväzky cigaretových papierikov; byliny na fajčenie; cigaretové filtre; cigaretové náustky; cigaretové papieriky; cigaretové zapalovače; cigaretový papier; cigarety; cigarety obsahujúce cigaretové náhradky s výnimkou cigariet na lekárske účely; cigary; čističe na fajky; dózy na tabak; držiaky na zápalky; fajky; filtre; kazety na cigarety; krátke cigary; kresadlá; náustky; odrezávače na cigarové špičky; pľuvadlá pre konzumentov tabaku; popolníky pre fajčiarov; stojany na fajky; škatuľka na cigary; šnupavý tabak; špičky; špičky na cigaretové náustky; tabak; tabatierky; tabatierky na cigarety; vrecúška na tabak; zápalkové škatuľky; zápalky; zapalovače pre fajčiarov; zásobníky s plynom do zapalovačov; žuvací tabak; elektronická cigareta; atomizér - vymeniteľná súčasť elektronickej cigarety, v ktorej sa premieňa e-liquid na syntetickú paru; cartomizér - vymeniteľná súčasť elektronickej cigarety - pevné spojenie atomizéra a kartridže; kartridž - vymeniteľná súčasť elektronickej cigarety - zásobník na e-liquid; e-liquid - tekutá náplň do elektronickej cigarety (neslúži na lekárske účely).

(540)



(731) FRAMER s.r.o., Vyšehradská 12, 851 06 Bratislava, SK;

(210) 1104-2012

(220) 9.7.2012

10(511) 1, 5, 34

(511) 1 - Chemikálie pre priemysel, vedu, fotografiu, poľnohospodárstvo, záhradníctvo, lesníctvo; nespracované umelé živice, nespracované plasty; pôdne hnojivá; zmesi do hasiacich prístrojov; prípravky na kalenie a zváranie kovov; chemické látky na konzervovanie potravín; triesloviny; lepidlá a spojivá pre priemysel.

5 - Farmaceutické a zverolekárske výrobky; hygienické výrobky na lekárske použitie; diétne potraviny a diétne látky na lekárske alebo zverolekárske účely, potraviny pre dojčatá; potravinové doplnky pre ľudí a zvieratá; náplasti, obväzový materiál; hmoty na plombovanie zubov a zubné vosky; dezinfekčné prostriedky; prípravky na ničenie hmyzu; fungicidy, herbicidy; cigarety na lekárske účely.

34 - Tabak; fajčiarske potreby; zápalky; absorpčný papier do fajok; bloky, zväzky cigaretových papierikov; byliny na fajčenie; cigaretové filtre; cigaretové náustky; cigaretové papieriky; cigaretové zapalovače; cigaretový papier; cigarety; cigarety obsahujúce cigaretové náhradky s výnimkou cigariet na lekárske účely; cigary; čističe na fajky; dózy na tabak; držiaky na zápalky; fajky; filtre; kazety na cigarety; krátke cigary; kresadlá; náustky; odrezávače na cigarové špičky; pľuvadlá pre konzumentov tabaku; popolníky pre fajčiarov; stojany na fajky; škatuľka na cigary; šnupavý tabak; špičky; špičky na cigaretové náustky; tabak; tabatierky; tabatierky na cigarety; vrecúška na tabak; zápalkové škatuľky; zápalky; zapalovače pre fajčiarov; zásobníky s plynom do zapalovačov; žuvací tabak; elektronická cigareta; atomizér - vymeniteľná súčasť elektronickej cigarety, v ktorej sa premieňa e-liquid na syntetickú paru; cartomizér - vymeniteľná súčasť elektronickej cigarety - pevné spojenie atomizéra a kartridže; kartridž - vymeniteľná súčasť elektronickej cigarety - zásobník na e-liquid; e-liquid - tekutá náplň do elektronickej cigarety (neslúži na lekárske účely).

(540)



(731) FRAMER s.r.o., Vyšehradská 12, 851 06 Bratislava, SK;

(210) 1107-2012

(220) 9.7.2012

10(511) 35, 36, 41, 45

(511) 35 - Marketing, reklamná činnosť, vydávanie a aktualizovanie reklamných materiálov, inzertná činnosť, spracovanie textov, rozširovanie reklamných materiálov, reklamná a inzertná činnosť prostredníctvom akéhokoľvek média alebo telefónnej siete, alebo dátovej siete, alebo informačnej siete, alebo komunikačnej siete, alebo počítačovej siete, poskytovanie informácií a iných produktov komerčného alebo reklamného charakteru, obchodný alebo podnikateľský prieskum, organizovanie komerčných alebo reklamných výstav; obchodný manažment a podnikové poraden-

stvo; personálne poradenstvo; poradenstvo pri vedení podnikov; poradenstvo v obchodnej činnosti; prieskum trhu; obchodné alebo podnikateľské poradenstvo; prieskum verejnej mienky; vydávanie reklamných alebo náborových textov; zabezpečovanie ekonomických poradenských služieb, poradensko-konzultačná činnosť v odbore ekonomických a spoločenských vied so zameraním na oblasť vonkajších ekonomických vzťahov.

36 - Poisťovníctvo; služby v oblasti financovania; služby v oblasti peňažníctva; služby v oblasti nehnuteľností.

41 - Vzdelávanie; výchovná a školiaca činnosť; vydavateľstvo a nakladateľstvo odborných tlačovín, kníh, príručiek a učebných textov vrátane audiovizuálnych nosičov; konzultačná, informačná a poradenská činnosť v oblasti vzdelávania; agentúra a sprostredkovateľská činnosť v oblasti výučby a vzdelávania; usporadúvanie kurzov, školení a iných vzdelávacích akcií.

45 - Osobné a sociálne služby poskytované tretími osobami na uspokojovanie potrieb jednotlivcov; bezpečnostné služby na ochranu osôb a majetku.

(540)



(731) VISIBILITY s. r. o., Trenčianska 53/B, 821 09 Bratislava, SK;

(210) 1111-2012

(220) 10.7.2012

10(511) 5, 9, 34

(511) 5 - Netabakové elektronické cigarety na lekárske účely; náplne do netabakových elektronických cigariet na lekárske účely.

9 - Nabíjateľné lítiové batérie k elektronickej cigarete; nabíjačky batérie.

34 - Elektronické cigarety obsahujúce netabakové náhrady (nie na lekárske účely); náplne do elektronických cigariet obsahujúce netabakové náhrady (nie na lekárske účely).

(540) STEAMtech

(731) STEAMtech s.r.o., Bajzova 13, 821 08 Bratislava, SK;

(210) 1118-2012

(220) 11.7.2012

10(511) 36

(511) 36 - Poisťovníctvo; finančné služby; peňažníctvo; služby v oblasti nehnuteľností.

(540)



Vo vošom zdújme

(591) sivá, modrá, biela

(731) ADRIUM, spol. s r.o., Bakosova 25, 974 01 Banská Bystrica, SK;

(210) 1122-2012

(220) 13.7.2012

10(511) 16, 33, 35

(511) 16 - Baliaci papier, blahoprajné pohľadnice, brožované knihy, brožúry, brožúrky, bublinové obaly z plastických materiálov (na balenie), časopisy, etikety s výnimkou textilných, fotografie, grafické zobrazenia, grafiky, kalendáre, kartón, lepenka, katalógy, papierové darčeky, knihy, lepenkové alebo papierové škatule, lepenkové alebo papierové obaly na fľaše, lepenkové platne (papiernický tovar), lepiace pásky na kancelárske účely a na použitie v domácnosti, leporelá, mapy, obálky (papiernický tovar), obaly (papiernický tovar), obrazy, papiernický tovar, periodické a neperiodické publikácie, plagáty, predmety z kartónu, prospekty, pútače z papiera alebo z lepenky, reklamné tabule z papiera, kartónu alebo lepenky, grafické reprodukcie, tlačené reklamné materiály, umelecké litografie, umelohmotné fólie na balenie, vrecia z papiera alebo z plastických materiálov.

33 - Víno, alkoholické nápoje okrem piva, likéry, brandy, koktaily alkoholické, destilované nápoje.

35 - Sprostredkovanie obchodu s tovarom, odborné obchodné poradenstvo týkajúce sa vín a vinárstva, reklamná činnosť, maloobchodná činnosť s alkoholickými nápojmi a nealkoholickými nápojmi, veľkoobchodná činnosť s alkoholickými nápojmi a nealkoholickými nápojmi, organizovanie audiovizuálnych predstavení na komerčné a reklamné účely, organizovanie výstav na komerčné alebo reklamné účely, personálne poradenstvo, pomoc pri riadení obchodnej činnosti, poradenstvo v obchodnej činnosti, poskytovanie obchodných alebo podnikateľských informácií, rozširovanie reklamných oznamov, rozširovanie reklamných materiálov zákazníkom (letáky, prospekty, tlačivá, vzorky), spracovanie textov, vydávanie a aktualizovanie reklamných materiálov a zvukovo-obrazových záznamov a periodických a neperiodických publikácií, vydávanie a rozširovanie reklamných textov, vydávanie reklamných alebo náborových textov, obchodné alebo podnikateľské informácie, komerčné infor-

mačné kancelárie, prenájom kancelárskych strojov a zariadení, marketingové štúdie, nábor zamestnancov, obchodný alebo podnikateľský prieskum, obchodný manažment a podnikové poradenstvo, prenájom predajných automatov, predvádzanie (služby modeliek) na reklamné účely a na podporu predaja, predvádzanie tovaru.

(540) WINBERG

(731) GAS Familia, s. r. o. Stará Ľubovňa, Prešovská 8, 064 01 Stará Ľubovňa, SK;

(740) Belička Ivan, Ing., Banská Bystrica, SK;

(210) 1130-2012

(220) 17.7.2012

10(511) 7, 37, 42

(511) 7 - Zariadenia na ovládanie výťahu okrem sedačkových výťahov, výťahové laná, výťahové remene, výťahy okrem sedačkových výťahov, zdvihacie zariadenia, zdviháky ako stroje, pohyblivé schodišťa, eskalátory, pohyblivé pásy pre chodcov. 37 - Montáž, údržba a opravy zdvihacích zariadení a ich častí, eskalátorov, pohyblivých schodísk. 42 - Expertízy, revízie a kontrola kvality zdvihacích zariadení, eskalátorov a pohyblivých schodísk.

(540)

(731) MAJES výťahy a eskalátory, a.s., Bojnická 18, 831 04 Bratislava, SK;

(740) Gruber Dalibor, Ing., Košice, SK;

(210) 1135-2012

(220) 18.7.2012

10(511) 9, 28

(511) 9 - Kinematografické filmy, animované filmy, krátke filmy, magnetické záznamy, optické záznamy, magneticko-optické záznamy, polovodičové záznamy, audiovizuálne zariadenia na výučbu, prístroje na zábavu prispôbené na používanie s televíznymi prijímačmi, elektronické knihy a publikácie, elektronické hry, interaktívne hry na používanie s televíznymi prijímačmi, elektro- a videoprístroje a zariadenia na zábavu, multi-mediálne disky, záznamy a publikácie, disky čítané laserom, videodisky a publikácie, počítačový softvér, počítačové programy, digitálne záznamy, nosiče na záznam zvuku a/alebo obrazu, a/alebo dát, a/alebo informácií, nástroje a prístroje na záznam a/alebo reprodukciu zvuku, a/alebo obrazu, a/alebo informácií, hologramy, diskety, zvukové záznamy, predhrané disky, nahrané disky, kompaktné disky, gramofónové platne, audiokazety, magnetofónové kazety, videokazety, laserové disky, kompaktné disky - interaktívne CD-ROM-y, digitálne videodisky (DVD), komunikačné nástroje a prístroje, telefóny, mobilné telefóny, nabíjačky, nabíjačky mobilných telefónov, hands-free zariadenia pre mobilné telefóny, hry a logá pre mobilné telefóny, karaoke prístroje, náhradné dielce a príslušenstvo na všetky uvedené druhy výrobkov.

28 - Hry, hračky a vecí na hranie, potreby na gymnastiku a šport, elektronické hračky a hry, hracie automaty a zariadenia na hry, bábiky a oblečenia pre bábiky, plyšové a látkové hračky, medvedíkovia, náhradné diely a príslušenstvo pre všetky uvedené druhy tovarov, hracie karty, mechanické hračkárske figúrky, autička na hranie, zmenšené modely automobilov na hranie, hračkárske stavebné konštrukcie a dráhy na prevádzku vozidiel na hranie, vypchaté hračky, hracie súpravy, kufriky s hrami, balónikmi (hračka), žartovné predmety na párty, škrabošky, karnevalové masky, masky (hračka), puzzle, šarkany, dekorácie na vianočné stromčeky, umele vianočné stromčeky, držiaky na sviečky na vianočné stromčeky, skejtboardy, korčule, športové tašky a vaky prispôbené na nosenie športových výrobkov, golfové rukavice, rukavice na hry, bábky, marionety, hracie lopty, palice a rakety na hranie, lopty, papierové klobúky, doplnky a súčasti a príslušenstvá všetko uvedené patriace do tejto triedy.

(540) CENA JE SPRÁVNA

(731) FremantleMedia Operations BV, Sumatralaan 45, Media Centre, 1217 GP Hilversum, NL;

(740) AK SUCHOŇOVÁ & PARTNERS, s.r.o., Banská Bystrica, SK;

(210) 1136-2012

(220) 18.7.2012

10(511) 29, 30, 32

(511) 29 - Mäso, ryby, hydina a zverina; mäsové výťažky; konzervované, mrazené, sušené, tepelne spracované a tepelne upravované ovocie a zelenina; rôsoly, džemy, kompóty; vajička; mlieko a mliečne výrobky; jedlé oleje a tuky; rýchle občerstvenie, zemiakové chrumky; zemiakové lupienky; orechy; spracované orechy; salámové výrobky; mäso a mäsové výrobky; výrobky na salámovej báze; výrobky vyrobené v celosti alebo z častí z bravčoviny; oškvarky; hotové, konzervované a mrazené jedlá v tejto triede; hotové potravinové výrobky v tejto triede; polievky; bujóny, bujónové koncentráty; vývary, koncentrované vývary; polievky a prípravky na polievky. 30 - Káva, čaj, kakao, cukor, ryža, tapioka, ságo, kávové náhradky; múka, a prípravky z cereálií a iné cereálne potravinové výrobky určené na raňajky; cestoviny a cestovinové výrobky; slíže; ryža a ryžové výrobky; pekárenské výrobky v tejto triede vrátane chleba, sušienok, koláčov, pečiva, muffinov a cukroviniek, koláče, rýchle občerstvenie v tejto triede vrátane rýchleho občerstvenia z ryže alebo kukurice, cereálne tyčinky, zmrzlina; zmrzlinové kornúty; ochutené polevy na dezerty; med, sirup, čokoláda, droždie, prášok do pečiva; soľ, horčica, korenie, ocot, omáčky, korenie a koreniny v tejto triede; potravinové výrobky na prípravu tacos; majonéza; ľad; šalátové dresingy; hotové potraviny a hotové jedlá v tejto triede; konzervy, konzervované, hotové, mrazené a sušené potraviny a jedlá v tejto triede; sendviče; wrapy; polievky a vývary; rýchle občerstvenie; mrazené dezerty; potraviny a nápoje pripravené z uvedených výrobkov, ktoré neobsahujú iné triedy.

32 - Minerálne a sýtené vody a iné nealkoholické nápoje, ovocné nápoje a ovocné džúsy, likéry, sirupy a iné prípravky na prípravu nápojov.

(540) RECEPT NA BOHATSTVO

(731) FremantleMedia Limited, 1 Stephen Street, London W1T 1AL, GB;

(740) AK SUCHOŇOVÁ & PARTNERS, s.r.o., Banská Bystrica, SK;

(210) 1180-2012

(220) 6.6.2005

10(511) 25

(511) 25 - Odevy, obuv, pokrývky hlavy; nohavice, šortky, pyžamové kabátiky, bundy, saká, plášte, krátke teplé kabáty s kapucňou, kardigany, svetre, športové uniformy, rukavice, plavky, bielizeň, ponožky; klobúky a čiapky.

(540)



(641) 004426731, 6.6.2005

(731) SGG Lisco LLC, One Fruit of the Loom Drive, Bowling Green, Kentucky 42102, US;

(740) Zivko Mijatovic and Partners s.r.o., Bratislava, SK;

(210) 1193-2012

(220) 1.8.2012

10(511) 43

(511) 43 - Kaviarne.

(540)



(591) zelená, hnedá, červená, žltá

(731) Celderová Diana, JUDr., Andreja Kmeťa 120/8, 969 01 Banská Štiavnica, SK;

(210) 1196-2012

(220) 1.8.2012

10(511) 35, 36, 37, 38, 39, 40, 41, 42, 43, 44, 45

(511) 35 - Administratívna správa hotelov; administratívne spracovanie obchodných objednávok; reklamné agentúry; aktualizovanie reklamných materiálov; analýzy nákladov; aranžovanie výkladov; príprava a vyhotovenie daňových priznaní; dražby; fakturácia; fotokopírovacie služby; grafická úprava tlačovín na reklamné účely; hospodárske, ekonomické predpovede; obchodné alebo podnikateľské informácie; vyhľadávanie informácií v počítačových súboroch; kancelárie zaoberajúce sa dovozom a vývozom; prenájom kancelárskych strojov a zariadení; komerčné informačné kancelárie; kompilácie štatistické; prezentácia výrobkov komunikačných médiách pre maloobchod; kopírovanie alebo rozmnožovanie dokumentov; lepenie plagátov; obchodná správa

licencií výrobkov a služieb pre tretie osoby; prezentácia výrobkov v komunikačných médiách pre maloobchod; marketingové štúdie; príprava miezd a výplatných listín; nábor zamestnancov; analýzy nákupných cien, veľkoobchodných cien; pomoc pri riadení obchodnej činnosti; poradenstvo v obchodnej činnosti; obchodná správa licencií výrobkov a služieb pre tretie osoby; obchodné alebo podnikateľské informácie; poskytovanie obchodných alebo podnikateľských informácií; odborné obchodné alebo podnikateľské poradenstvo; pomoc pri riadení obchodných alebo priemyselných podnikov; obchodné informácie a rady spotrebiteľom; obchodné odhady; obchodné rady a informácie spotrebiteľom; obchodný alebo podnikateľský prieskum; obchodný alebo podnikateľský výskum; obchodný manažment v oblasti umenia; obchodný manažment a podnikové poradenstvo; obchodné odhady; odkazovacie telefónne služby (pre neprítomných predplatiteľov); organizovanie komerčných alebo reklamných veľtrhov; organizovanie výstav na komerčné alebo reklamné účely; personálne poradenstvo; písanie na stroji; zbieranie údajov do počítačových databáz; zoraďovanie údajov v počítačových databázach; služby poskytované pri sťahovaní podnikov; podpora predaja (pre tretie osoby); pomoc pri riadení obchodnej činnosti; pomoc pri riadení obchodných alebo priemyselných podnikov; poradenstvo odborné obchodné; poradenstvo pri vedení podnikov; poradenstvo v obchodnej činnosti; služby porovnávania cien; posudzovanie efektívnosti v obchodnej činnosti; prenájom predajných automatov; služby predplácania novín a časopisov (pre tretie osoby); predplatné telekomunikačných služieb (pre tretie osoby); hospodárske, ekonomické predpovede; predvádzanie (služby modeliek) na reklamné účely a podporu predaja; predvádzanie tovaru; prehlád tlače (výstrižkové služby); služby týkajúce sa premiestňovania prevádzok a podnikov; prenájom fotokopírovacích strojov; prenájom kancelárskych strojov a zariadenia; prenájom predajných automatov; prenájom reklamného času v komunikačných médiách; prenájom reklamných materiálov; prenájom reklamných materiálov; prenájom reklamných plôch; prepisovanie; prezentácia výrobkov v komunikačných médiách pre maloobchod; prieskum trhu; prieskum verejnej mienky; príprava inzertných stĺpcov; public relations; reklama; reklama (on line -) na počítačovej komunikačnej sieti; reklamné agentúry; aktualizovanie reklamných materiálov; rozširovanie reklamných materiálov zákazníkom (letáky, prospekty, tlačoviny, vzorky); rozširovanie reklamných oznamov; prenájom reklamných plôch; zásielkové reklamné služby; uverejňovanie reklamných textov; reprografia dokumentov; revízia účtov; poradenské služby v oblasti obchodného alebo podnikateľského riadenia; pomoc pri riadení obchodných alebo priemyselných podnikov; rozhlasová reklama; rozširovanie reklamných alebo inzertných oznamov; rozširovanie reklamných materiálov zákazníkom (letáky, prospekty, tlačoviny, vzorky); rozširovanie vzoriek tovarov; sekretárske služby; služby outsourcingu; služby porovnávania cien; služby predplácania novín a časopisov (pre tretie osoby); vyhľadávanie

dávanie sponzorov; obchodné informácie a rady spotrebiteľom; spracovanie textov; obchodná správa licencií výrobkov a služieb pre tretie osoby; správa počítačových súborov; sprostredkovateľne práce; stenografia; štatistické kompilácie; predplatné telekomunikačných služieb; televízna reklama; testovanie psychologické na účely výberu zamestnancov; spracovanie textov; účtovníctvo; zostavovanie výpisov z účtov; obchodný manažment v oblasti umenia; vedenie účtovných kníh; výber zamestnancov pomocou psychologických testov; vydávanie reklamných alebo náborových textov; vyhľadávanie informácií v počítačových súboroch (pre zákazníkov); vyhľadávanie sponzorov; vylepovanie plagátov; zostavovanie výpisov z účtu; obchodný alebo podnikateľský výskum; rozširovanie vzoriek tovarov; zásobovacie služby pre tretie osoby (nákup tovarov a služieb pre iné podniky).

36 - Analýzy finančné; bankové hypotéky; bankové služby priamo k zákazníkom (homebanking); bankovníctvo; burzové makléřstvo; prenájom bytov; vydávanie cenín; úschova cenností; vydávanie cestovných šekov; colné služby; daňové odhady (služby); služby na využívanie dôchodkových fondov; finančné ohodnocovanie nezoľatého dreva; elektronický prevod kapitálu; faktoring; finančné informácie; finančné odhady a oceňovanie (poisťovníctvo, bankovníctvo, nehnuteľnosti); finančné ohodnocovanie nezoľatého dreva; finančné ohodnocovanie vlny; finančné poradenstvo; finančné služby; finančné sponzorstvo; finančný lízing; finančný manažment; garancie, záruky, kaucie; finančné informácie; informácie o poistení; investície kapitálové; investovanie kapitálu; kancelárie zaoberajúce sa inkasovaním pohľadávok; kapitálové investície; kaucie, záruky, garancie; kaucie, záruky, ručenie; klíring (bezhotovostné zúčtovávanie vzájomných pohľadávok a záväzkov); konzultačné služby finančné; konzultačné služby v oblasti poisťovníctva; kurzové záznamy na burze; likvidácia podnikov (finančné služby); lízing finančný; manažment finančný; inkasovanie nájomného; vedenie nájomných domov; oceňovanie nákladov na opravu; oceňovanie a odhady nehnuteľností; prenájom nehnuteľností; správa nehnuteľností; sprostredkovateľská činnosť s nehnuteľnosťami; poistenie proti nehodám; oceňovanie finančné (poistenie, bankovníctvo, nehnuteľnosti); oceňovanie a odhady (daňové); oceňovanie alebo odhadovanie numizmatických zbierok; oceňovanie mincí; oceňovanie nákladov na opravu; oceňovanie nehnuteľností; oceňovanie starožitností; oceňovanie šperkov; oceňovanie umeleckých diel; oceňovanie známkov; odhady a oceňovanie (daňové); odhady daňové (služby); organizovanie dobročinných zbierok; organizovanie zbierok; overovanie šekov; platenie splátok; informácie o poistení; poistenie zdravotné; poistenie (pri námornej preprave); uzatváranie poisťiek; poisťno-technické služby (štatistika); poradenstvo v oblasti poistenia; pôžička záručná; pôžičky (finančné úvery); prenájom bytov; prenájom fariem; prenájom kancelárskych priestorov; prenájom nehnuteľností; platobné prevody vykonávané elektronicky; realitné kancelárie; služby sporiteľní; správa nehnuteľností; správcovstvo; sprostred-

kovanie poistenia; sprostredkovanie záruk; sprostredkovanie; (makléřstvo); sprostredkovateľská činnosť s nehnuteľnosťami; overovanie šekov; ubytovacie kancelárie (byty); úschova cenností; úschovné služby, úschova v bezpečnostných schránkach; úverové banky; služby úverových debetných kariet; služby úverových kreditných kariet; uzatváranie poisťiek proti požiaru; vyberanie nájomného; vydávanie cenných papierov; vydávanie cestovných šekov; vydávanie kreditných kariet; záložne; záruky, kaucie, ručenie; zbieranie peňazí na dobročinné účely; organizovanie zbierok; zmenárenské služby; overovanie známkov; zriaďovanie fondov.

37 - Asfaltovanie; čistenie automobilov; leštenie automobilov; mazanie automobilov; údržba automobilov; autoopravovne (údržba, opravy a tankovanie); autoservisy (údržba, opravy a tankovanie); banské dobývanie; údržba bazénu; údržba a opravy bezpečnostných schránok; budovanie závodov a tovární; prenájom buldozérov; čalúnenie; čalúnnické opravy; čistenie automobilov; čistenie ciest; čistenie exteriérov budov; čistenie interiérov budov; čistenie komínov; čistenie šatstva; čistenie vonkajšieho povrchu budov; prenájom čistiacich strojov; oprava dáždňikov; demolácia budov; deratizácia; dezinfekcia; dobývanie banské; umývanie dopravných prostriedkov; stavebný dozor; inštalácia okien a dverí; inštalovanie a opravy elektrických spotrebičov; oprava fotografických prístrojov; hladenie alebo brúsenie pemzou; opravovne hodín (údržba a opravy); údržba a oprava horákov; reštaurovanie hudebných nástrojov; chemické čistenie; inštalácia a opravy chladiacich zariadení; informácie (stavebné -); informácie o opravách; inštalácia okien a dverí; izolovanie proti vlhkosti (stavebníctvo); izolovanie stavieb; inštalácia, údržba a opravy kancelárskych strojov a zariadení; klampiárstvo a inštalatérstvo; inštalácia a opravy klimatizačných zariadení; čistenie a opravy kotlov; údržba, čistenie a opravy kože; údržba, čistenie a opravy kožušín; inštalácia kuchynských zariadení; lakovanie, glazovanie; leštenie vozidiel; údržba a opravy lietadiel; stavba lodí; maľovanie a natieranie interiérové a exteriérové; mangľovanie; mazanie vozidiel; montovanie lešení; údržba a opravy motorových vozidiel; murárske práce; murovanie, murárske práce; údržba nábytku; ničenie škodcov nie v poľnohospodárstve; nitovanie; oprava obuvi; odrušovanie elektrických prístrojov a zariadení; čistenie okien; inštalácia okien a dverí; oprava opotrebovaných alebo poškodených motorov; oprava opotrebovaných alebo poškodených strojov; oprava pneumatík vulkanizáciou; oprava šatstva; opravovne hodín (údržba a opravy); informácie o opravách; podmorské opravy; opravy odevov; opravy umeleckých stolárskych výrobkov; opravy vozidiel pri dopravných nehodách; opravy zámkov; ostrenie a brúsenie nožov; ostrenie nožov; inštalácia a opravy pecí; pieskovanie; protektorovanie pneumatík; inštalácia, údržba a opravy počítačov; podmorské budovanie; pokrývačské práce na strechách budov; inštalácia a opravy poplašných systémov; povrchové dobývanie; pokládka povrchov komunikácií; inštalácia a opravy požiarnych hlásičov; pranie; pranie alebo čistenie; pranie bie-

lizne; pranie plienok; precínovanie (opravy); oprava a údržba premietačiek; prenájom bagrov a rýpadiel; prenájom bagrov a rýpadiel; prenájom buldozéro; prenájom stavebných strojov a zariadení; prenájom stavebných žeriavov; prenájom zemetacích vozidiel; budovanie prístavných hrádzí; budovanie prístavov; protektorovanie pneumatík; protektorovanie pneumatík; protihrdzová úprava; ošetrovanie vozidiel protikoróznymi nátermi; opravy púmp a čerpadiel; maľovanie a opravy reklamných tabúľ; renovácia tonerov; reštaurovanie hudobných nástrojov; reštaurovanie nábytku; reštaurovanie umeleckých diel; stavby a opravy skladov; oprava snečnikov; stavebné informácie; prenájom stavebných strojov a zariadení; stavebníctvo (stavebná činnosť); stavebný dozor; inštalácia, údržba a opravy strojov; čistenie šatstva; opravy šatstva; ničenie škodcov s výnimkou poľnohospodárskych; štukovanie, sadrovanie; tapetovanie; inštalácia a opravy telefónov; plnenie tonerov; údržba a opravy trezorov; údržba bazénov; umelé zasnežovanie; umývanie automobilov; umývanie dopravných prostriedkov; utesňovanie budov; utesňovanie stavieb; vrtanie studní; vulkanizácia pneumatík (oprava); vulkanizovanie pneumatík (oprava); inštalácia a opravy vykurovacích zariadení; výstavba a údržba ropovodov; výstavba obchodných a veľtrhových stánkov; inštalácia a opravy výťahov; montáž a opravy výťahov; opravy zámkov; inštalácie a opravy zavlažovacích zariadení; žehlenie bielizne.

38 - Elektronická pošta; hlasová odkazová služba; vysielanie káblovej televízie; komunikácia prostredníctvom optických sietí; komunikácia prostredníctvom mobilných telefónov; počítačová komunikácia; komunikácia prostredníctvom počítačových terminálov; posielanie správ; poskytovanie priestoru na diskusiu na internete; poskytovanie prístupu do databáz; poskytovanie telekomunikačného pripojenia do svetovej počítačovej siete; poskytovanie; telekomunikačných kanálov na telenákupy; poskytovanie používateľského prístupu do svetovej počítačovej siete; elektronická pošta; prenájom faxových prístrojov; prenájom modemov; prenájom prístrojov na prenos správ; prenájom prístupového času do svetových počítačových sietí; prenájom telefónov; prenájom telekomunikačných prístrojov; prenájom zariadení na prenos informácií; prenášanie správ telegrafmi; prenos faxom; prenos signálu prostredníctvom satelitu; prenos textových a obrazových informácií prostredníctvom počítača; prenosi správ faxmi; poskytovanie priestoru na diskusiu na internete; prenájom prístupového času do svetových počítačových sietí; rozhlasové vysielanie; prenos signálu prostredníctvom satelitu; služby poskytované elektronickými tabuľkami (telekomunikačné služby); služby zabezpečujúce vstup do telekomunikačných sietí; telefonická komunikácia; telefonické služby; telegrafická komunikácia; telegrafická komunikácia; telegrafné služby; prenos telegramov; informácie o telekomunikáciách; telekomunikačné informácie; poskytovanie telekomunikačných kanálov na telenákupy; telekonferenčné služby; televízne vysielanie; telexové služby; tlačové kancelárie; služby zabezpečujúce

vstup do telekomunikačných sietí; rozhlasové vysielanie; televízne vysielanie; vysielanie káblovej televízie; výzvy (rádiom, telefónom alebo inými elektronickými komunikačnými prostriedkami).

39 - Autobusová doprava; automobilová preprava; prenájom automobilov; balenie tovarov; preprava cenností; preprava cestujúcich; sprevádzanie cestujúcich; distribúcia energie; distribúcia tovarov; distribúcia tovarov na dobierku; električková doprava; informácie o doprave; doprava kamiónová nákladná; rezervácia dopravy; doprava ropovodom; ťahanie alebo vlečenie dopravných prostriedkov pri poruchách; dopravovanie vlečnými člnmi; doručovacie služby; doručovacie služby (poštové zásielky alebo tovar); doručovacie služby (správy alebo tovar); doručovanie balíkov; doručovanie kvetov; doručovanie novín a časopisov; doručovanie tovarov; doručovanie tovarov; dovoz, doprava; električková doprava; distribúcia energie; organizovanie exkurzií; frankovanie poštových zásielok; prenájom chladiarenských zariadení; informácie o prenáške; informácie o skladovaní; informácie o možnostiach; prepravy; kamiónová nákladná doprava; doručovanie kvetov; lámanie ľadu; letecká doprava; uvoľňovanie uviaznutých lodí; lodná doprava; lodná preprava tovaru; lodná trajektová doprava; preprava nábytku; nakladanie, vykladanie v dokoch; sprostredkovanie námornej dopravy; námorná preprava; nosenie batôžín; prenájom nosičov na automobily; obsluhovanie prieplavových vrát; odťahovanie vozidiel pri poruchách a nehodách; organizovanie ciest; organizovanie exkurzií; organizovanie turistických plavieb; osobná doprava; prenájom osobných vagónov; služby parkovania automobilov; pilotovanie (riadenie lietadiel); podmorské záchranné práce; ťahanie alebo vlečenie dopravných prostriedkov pri poruchách; poskytovanie pomoci pri doprave; požičiavanie nosičov na autá; požičiavanie potápačských skafandrov; prenájmanie plavidiel (člnov, lodí); prenájom automobilov; prenájom dopravných prostriedkov; prenájom garáží; prenájom chladiarenských boxov; prenájom koní; prenájom miesta na parkovanie; prenájom nákladných vagónov; prenájom osobných vagónov; prenájom pojazdných kresiel; prenájom potápačských oblekov; prenájom potápačských zvonov; prenájom pretekárskych vozidiel; prenájom skladísk; prenájom skladovacích kontajnerov; preprava a skladovanie odpadu; preprava cenností; preprava cestujúcich; preprava nábytku; preprava ropovodom; prepravné služby; obsluhovanie prieplavových vrát; remorkáž; rezervácia (v doprave); rezervácia miestieniek na cestovanie; riečna doprava; riečna preprava; rozvod elektriny; prevoz sanitkou; prenájom skladovacích kontajnerov; informácie o skladovaní; skladovanie tovaru; skladovanie údajov a dokumentov elektronicky uložených; prenájom skladov; služby v doprave a preprave; sprevádzanie turistov; sprostredkovanie prenájmu lodí; sprostredkovanie prepravy; sťahovanie; sťahovanie nábytku; taxislužba; organizovanie turistických plavieb; turistické prehliadky; úschova lodí a člnov; uskladnenie tovaru; uskladňovanie plavidiel (člnov, lodí); uvoľňovanie uviaznutých

lodí; rozvod vody; zásobovanie vodou; služby vodičov; služby poskytované výletnými loďami; organizovanie výletov; vypúšťanie satelitov pre zákazníkov; podmorská záchrana; záchrana lodí, plavidiel; záchranné služby; rezervácia zájazdov; železničná preprava.

40 - Apretovanie textílií; bielenie látok; cínovanie; služby čistiarní a farbiarní; dámske krajčírstvo, šitie; dekontaminácia nebezpečných odpadov; spracovanie dreva; stínanie, pílenie a kálanie dreva; elektrolytické pokovovanie; výroba energie; farbenie kožušín; farbenie látok; farbenie textílií; služby fotoateliérov; vyvolávanie fotografických filmov; fototlač; frézovanie; fúkanie skla; galvanizácia, elektrolytické pokovovanie; garbiarstvo; hĺbkotlač (fotografické leptanie); hobľovanie; chrómovanie; ohňovzdorná impregnácia látok; informácie o úprave a spracovaní materiálov; kadmiovanie; kalandrovanie látok; kalenie kovov; pálenie keramiky; spracovanie kinematografických filmov; prenájom klimatizačných zariadení; knihárstvo; konečná úprava povrchov; konzervovanie potravín a nápojov; kotlárstvo; kotiárstvo; kováčstvo; farbenie kože; spracovanie kože; spracovanie kožušín; kreslenie, rysovanie laserom; laminovanie; lemovanie alebo obšívanie látok; lemovanie šiat; leštenie kožušín; leštenie optického skla; leštenie trením; likvidácia odpadu; lisovanie ovocia; litografická tlač; magnetizácia; mletie; mlynárstvo; montovanie na objednávku (pre tretie osoby); nekrčivá úprava šatstva; obrábanie kovov; rámovanie obrazov; obrusovanie; farbenie obuvi; oddeľovanie farieb; odlievanie kovov; likvidácia odpadu; recyklácia odpadu; spaľovanie odpadu; spracovanie odpadu; ofsetová tlač; ofsetové tlačenie, ofsetová tlač; ohňovzdorná impregnácia látok; ohňovzdorná úprava textilu; odstraňovanie pachov z ovzdušia; pánske krajčírstvo; spracovanie papiera; úprava papiera; pílenie; plátovanie, pokovovanie; ponikovanie; popúšťanie kovov; porážka zvierat na bitútku; zmrazovanie potravín; pozlacovanie; prenájom generátorov; prenájom klimatizačných zariadení; prenájom pletacích strojov; prenájom vykurovacích zariadení; prepravovanie živočíchov; prešívanie; prešívanie oblečenia; protimoľová úprava kožušín; protimoľová úprava textílií; rafinácia, čistenie; rámovanie obrazov; recyklácia odpadu; rytie, gravírovanie; satínovanie kožušín; sedlárska výroba; sieťotlač, serigrafia; spájanie materiálov (pre tretie osoby); spájkovanie; spaľovanie odpadu; informácie o spracovaní a úprave materiálov; spracovanie kožušín; spracovanie ropy; striebrenie, plátovanie striebrom; služby strihania látok; strihanie látok (strihová služba); súkanie; apretácia textilu; úprava textilu; úprava textilu proti zrážaniu; vodovzdorná úprava textilu; úprava textílií; úprava textilných látok; úprava tkanín; ohňovzdorná úprava tkanín; tlač, tlačenie; tlačenie vzorov; tónovanie skla; triedenie odpadu a recyklovateľného materiálu; údenie potravín; vodovzdorná úprava látok; úprava odevov; úprava textilu proti moľom; úprava textilu proti zrážaniu; valchovanie; spracovanie vlny; úprava vody; vodovzdorná úprava textilu; vulkanizácia (úprava materiálov); prenájom vykurovacích zariadení; vypaľovanie keramiky; výroba energie; vyšívanie; vyvolávanie fil-

mov; čistenie vzduchu; osviežovanie vzduchu; spracovanie kožušín na zákazku; zhotovovanie kópií kľúčov; zmrazovanie potravín; služby zubných laborantov; zváranie; porážka zvierat na bitútku.

41 - Akadémie (vzdelávanie); cirkusy; praktické cvičenie (ukážky); prenájom dekorácií; detské škôlky; diskotéky (služby); prenájom divadelných dekorácií; divadelné predstavenia; drezúra zvierat; elektronická edičná činnosť v malom (DTP služby); služby v oblasti estrád; prenájom filmových premietačiek a ich príslušenstva; filmové štúdiá; prenájom filmov; produkcia filmov s výnimkou reklamných; fitness kluby; formátovanie textov, nie na reklamné účely; fotografická reportáž; fotografovanie; fotografovanie na mikrofilm; poskytovanie služieb golfových ihrísk; gymnastický výcvik; prevádzkovanie priestorov s hracími automatmi; hranie o peniaze; hudobné skladateľské služby; informácie o možnostiach rekreácie; informácie o možnostiach zábavy; informácie o výchove a vzdelávaní; internátne školy; internátne školy; kaligrafické služby; prevádzkovanie kasín; služby v kempingoch so športovým programom; klubové služby (výchovno-zábavné -); vydávanie kníh; služby pojazdných knižníc; knižnice (požičovne kníh); koncertné siene, sály; organizovanie a vedenie konferencií; organizovanie a vedenie kongresov; korešpondenčné kurzy; korešpondenčné vzdelávacie kurzy; organizovanie lotérií; meranie času na športových podujatiach; modelingové služby pre umelcov; prevádzkovanie múzeí; služby nahrávacích štúdií; nahrávanie videopások; nočné kluby; organizovanie a vedenie kolokvií; organizovanie a vedenie koncertov; organizovanie a vedenie konferencií; organizovanie a vedenie seminárov; organizovanie a vedenie sympózií; organizovanie a vedenie tvorivých dielní (výučba); organizovanie kultúrnych alebo vzdelávacích výstav; organizovanie kultúrnych alebo vzdelávacích výstav; organizovanie lotérií; organizovanie plesov; organizovanie predstavení (manažérske služby); organizovanie súťaží (vedomostných alebo zábavných); organizovanie súťaží krásy; organizovanie športových súťaží; organizovanie živých vystúpení; služby orchestrov; parky zábavné; písanie textov (okrem reklamných); plánovanie a organizovanie večierok; poradenstvo pri voľbe povolania (poradenstvo v oblasti výchovy a vzdelávania); poskytovanie (on line -) počítačových hier (z počítačových sietí); poskytovanie elektronických publikácií on line (bez možnosti kopírovania); postsynchronizácia, dabing; tlmočenie posunkovej reči; požičiavanie filmov; požičiavanie filmových premietačiek a príslušenstva; požičiavanie potápačského výstroja; požičiavanie športového výstroja (s výnimkou dopravných prostriedkov); požičiavanie videopások; požičovne kníh (knižnice); praktický výcvik (ukážky); služby poskytované prázdninovými tábormi (zábava); organizovanie predstavení (manažérske služby); výroba divadelných alebo iných predstavení; prekladateľské služby; prenájom audioprávk; prenájom audiopristrojov; prenájom dekorácií; prenájom divadelných dekorácií; prenájom; kinematografických filmov; prenájom osvetľovacích prístrojov do divadelných sál a te-

levíznych štúdií; prenájom potápačského výstroja; prenájom rozhlasových a televíznych prijímačov; prenájom štadiónov; prenájom tenisových kurtov; prenájom videokamier; prenájom videorekordérov; prevádzkovanie karaoke; prevádzkovanie kinosál; prevádzkovanie priestorov s hracími automatmi; prevádzkovanie športových zariadení; produkcia filmov s výnimkou reklamných; redigovanie scenárov; informácie o možnostiach rekreácie; poskytovanie zariadení na oddych a rekreáciu; reportérske služby; rezervácia vstupeniek; rozhlasová zábava; prenájom rozhlasových a televíznych prijímačov; výroba rozhlasových a televíznych programov; organizovanie a vedenie seminárov; skúšanie, preskúšavanie (pedagogická činnosť); strihanie videopások; organizovanie športových súťaží; organizovanie vedomostných a zábavných súťaží; organizovanie a vedenie sympózií; školenie; škôlky detské; meranie času na športových podujatiach; služby športovísk; prenájom športového výstroja (s výnimkou dopravných prostriedkov); prenájom štadiónov; filmové štúdiá; telesné cvičenie; televízna zábava; prenájom rozhlasových a televíznych prijímačov; výroba rozhlasových a televíznych programov; písanie textov (okrem reklamných); zverejňovanie textov (okrem reklamných); titulkovanie; tlmočenie posunkovej reči; tvorba divadelných alebo iných predstavení; tvorba rozhlasových a televíznych programov; tvorba videofilmov; nahrávanie na videopásky; prenájom videopások; poradenstvo pri voľbe povolania (poradenstvo v oblasti výchovy a vzdelávania); predaj vstupeniek na zábavné predstavenia; rezervácia vstupeniek; vydávanie (on line -) kníh a časopisov v elektronickej forme; vydávanie kníh; vydávanie textov s výnimkou reklamných alebo náborových; výchova náboženská; vyučovanie; vyučovanie, vzdelávanie; vzdelávacie služby; vzdelávanie; zábava; zábavné parky; služby zoológických záhrad; drezúra zvierat; prenájom zvukových nahrávacích zariadení; živé predstavenia.

42 - Aktualizovanie počítačových programov; analýzy počítačových systémov; analýzy výťažnosti ropných polí; architektonické poradenstvo; architektúra (architektonické služby); podmorské bádanie; bakteriologický výskum; expertízy (inžinierske práce); výskum v oblasti fyziky; geodézia; geologické expertízy; geologický prieskum; geologický výskum; grafické dizajnérstvo; poradenstvo v oblasti návrhu a vývoja hardvéru; hosťovanie na počítačových stránkach (webových stránkach); služby v oblasti chémie; chemické analýzy; chemický výskum; inštalácia počítačových programov; interiérová výzdoba; poskytovanie internetových vyhľadávačov; kalibrácia; kontrola kvality; kontrola ropných vrtov; výskum v oblasti kozmetiky; meteorologické informácie; módné dizajnérstvo; návrh počítačových systémov; navrhovanie obalov, obalové dizajnérstvo; obnovovanie počítačových databáz; ochrana počítačov proti počítačovým vírusom; výskum v oblasti ochrany životného prostredia; overovanie pravosti umeleckých diel; prenájom počítačov; obnovovanie počítačových databáz; počítačové programovanie; aktualizovanie počítačových programov; inštalácia počítačových prog-

ramov; poradenstvo v oblasti počítačových programov; zhotovovanie kópií počítačových programov; návrh počítačových systémov; ochrana počítačov proti počítačovým vírusom; podmorský výskum; poradenstvo v oblasti návrhu a vývoja hardvéru; poradenstvo v oblasti počítačových programov; poradenstvo v oblasti úspory energie; poskytovanie internetových vyhľadávačov; predpovede počasia; prenájom počítačov; prenájom počítačového softvéru; prenájom webových serverov; prevod (konverzia) počítačových programov a údajov (nie fyzický); prevod údajov alebo dokumentov z fyzických médií na elektronické médiá; priemyselné dizajnérstvo; priemyselné dizajnérstvo; ropný prieskum; prieskum ropných polí; prieskumy (inžinierske práce); štúdie technických projektov; prenájom webových serverov; skúšky materiálov; vypracovanie stavebných výkresov; projektová činnosť; technická kontrola automobilov; technický výskum; skúšanie textilu; tvorba a udržiavanie webových stránok (pre zákazníkov); tvorba softvéru; údržba počítačového softvéru; udržiavanie a vytváranie počítačových stránok (webových stránok) pre zákazníkov; overovanie pravosti umeleckých diel; urbanistické plánovanie; poradenstvo v oblasti úspory energie; vypracovanie stavebných výkresov; výskum biologický; výskum strojársky; výskum a vývoj nových výrobkov (pre zákazníkov); výskum v oblasti ochrany životného prostredia; analýzy výťažnosti ropných polí; vytváranie oblakov; výzdoba interiérov; zememeračstvo; zhotovovanie kópií počítačových programov.

43 - Služby barov; bufety (rýchle občerstvenie); detské jasle; domovy dôchodcov; hotelierske služby; jedálne závodné; jedálne a závodné jedálne; kaviarne; prevádzkovanie kempingov; služby motelov; penzióny; poskytovanie hotelového ubytovania; poskytovanie ubytovania pre zvieratá; prázdninové tábory (ubytovacie služby); prázdninové tábory (ubytovacie služby); prenájom prednáškových sál; prenájom prechodného ubytovania; prenájom prenosných stavieb; prenájom stoličiek, stolov, obrusov a nápojového skla; prenájom turistických stanov; prevádzkovanie kempingov; príprava a dodávka jedál na objednávku do domu; reštaurácie samoobslužné; reštaurácie (jedálne); rezervácia hotelov; rezervácia penziónov; rezervácia prechodného ubytovania; rezervovanie prechodného ubytovania; samoobslužné reštaurácie; turistické ubytovne; turistické ubytovne; poskytovanie prechodného ubytovania.

44 - Aranžovanie kvetov; aromaterapeutické služby; česanie a úprava zvierat; detoxikácia toxikomanov; farmaceutické poradenstvo; fyzioterapia; fyzioterapia; letecké a pozemné rozptyľovanie hnojív a iných poľnohospodárskych chemikálií; služby chiropraktikov (služby -); plastická chirurgia; chov zvierat; implantovanie vlasov; kadernícke salóny; krajnotvorba; krajnotvorba; služby krvných bánk; kúpele parné; kúpele verejné (na hygienické účely); lekárske služby (príprava predpísaných liekov); služby lekárskej banky; letecké a pozemné rozptyľovanie hnojív a iné poľnohospodárske chemikálie; liečenie stromov; manikúra; masáže; mimotelové oplodnenie; služby nemocníc; ničenie buriny;

ničenie škodcov (v poľnohospodárstve, záhradníctve a lesníctve); služby optikov; ošetrovateľské služby; parné kúpele; plastická chirurgia; služby pôrodných asistentiek; prenájom poľnohospodárskych nástrojov a zariadení; prenájom; poľnohospodárskych nástrojov a zariadení; psychologické služby; rastlinné škôlky; salóny krásy; sanatóriá; služby súun; služby solárií; starostlivosť o čistotu zvierat chovaných v domácnosti; stomatológia; liečenie stromov; súkromné kliniky alebo sanatóriá; ničenie škodcov (v poľnohospodárstve, záhradníctve a lesníctve); telemedicínske služby; služby termálnych kúpeľov; tetovanie; údržba trávnikov; umelé oplodnenie; útulky (domovy); zhotovovanie vencov; verejné kúpele (na hygienické účely); veterinárna pomoc; služby vizážistov; záhradkárské služby; služby záhradných architektov; záhradníctvo; služby zdravotných stredísk; zdravotnícka starostlivosť; zotavovne; zotavovne pre rekonvalescentov; zotavovne pre rekonvalescentov; česanie a úprava zvierat; starostlivosť o čistotu zvierat chovaných v domácnosti.

45 - Adopčné agentúry; advokátske služby; agentúry svadobné; arbitrážne služby; spravovanie autorských práv; kontrola batožiny z bezpečnostných dôvodov; poradenstvo v oblasti bezpečnosti; obývanie bytov a domov počas neprítomnosti majiteľov; civilná ochrana; detektívne kancelárie; opatrovanie detí doma; opatrovanie domácich zvierat doma; poradenstvo v oblasti práv duševného vlastníctva; služby v oblasti ochrany duševného vlastníctva; hasenie požiarov; prenájom hasiacich prístrojov; zostavovanie horoskopov; služby krematórií; licencie na počítačové programy (právne služby); mediálne služby; monitorovanie poplašných a bezpečnostných zariadení; pátranie po nezvestných osobách; nočné stráženie; nočné stráženie; obývanie bytov a domov počas neprítomnosti majiteľov; opatrovanie detí doma; opatrovanie domácich zvierat doma; organizovanie náboženských obradov; osobní strážcovia; pátranie po minulosti osôb; otváranie bezpečnostných zámok; otváranie bezpečnostných zámok; pátranie po minulosti osôb; pátranie po nezvestných osobách; pátranie po stratených osobách; licencie na počítačové programy (právne služby); pohrebné služby; pohreby; poradenstvo v oblasti bezpečnosti; poradenstvo v oblasti práv duševného vlastníctva; požičiavanie oblečenia; požičiavanie oblekov a večerných šiat; požičiavanie odevov; práva duševného vlastníctva (udeľovanie licencií na -); právny výskum; prehliadky tovární z bezpečnostných dôvodov; prenájom hasiacich prístrojov; prenájom protipožiarneho alarmov; registrácia doménových mien; služby v oblasti ochrany duševného vlastníctva; spravovanie autorských práv; sprevádzanie do spoločnosti; straty a nálezy; svadobné agentúry; prehliadky továrne z bezpečnostných dôvodov; udeľovanie licencií na práva duševného vlastníctva; požičiavanie večerných šiat a oblekov; zoznamovacie služby.

(540)



(591) modrá, zelená

(731) Red Button s. r. o., Revolučná 606/9, 914 41 Nemšová, SK;

(210) 1199-2012

(220) 1.8.2012

10(511) 9, 35, 37, 42, 45

(511) 9 - Senzory na meranie rýchlosti; elektronické senzory; elektronické meracie senzory; elektrooptické senzory; magnetické senzory; snímače (zariadenia na spracovanie údajov), skenery; svetelné senzory; nárazové snímače; vibračné snímače; snímače zrýchlenia; analyzátory motora; analyzátory spalín; prístroje na rozbor plynov; derivačné gyroskopy; piezoelektrické vibračné gyroskopy; stabilizačné gyroskopy; gyrometre; gyroskopické kompas; počítačové analyzátory pre automobilové motory; automobilové navigačné počítače; senzory opotrebovania brzdových doštičiek; senzory teploty chladiacej zmesi; snímače teploty; automatické indikátory nízkeho tlaku v automobilových pneumatikách; nosiče zvukovo-obrazových záznamov; audiovizuálne záznamové disky; zosilňovače; zariadenia na prenášanie zvuku; disky na zvukové nahrávky; nosiče zvukových nahrávok; vysielacie zariadenia (telekomunikácie); vysielacie elektronických signálov; vysokofrekvenčné prístroje; CD a DVD disky; záznamové média; databázy a príručky na elektronických nosičoch; meráky hľadiny benzínu; materiály na elektrické vedenie (drôty, káble); kontakty elektrické z drahých kovov; kontrolné a regulačné prístroje elektrické; diaľkové ovládače; elektrické zariadenia na diaľkové ovládanie priemyslových procesov; elektrické káble; koaxiálne káble; káble s optickými vláknami; kamery; elektrické zariadenia proti krádeži; elektrické meracie zariadenia; monitorovacie počítačové programy; elektrické monitorovacie prístroje; navigačné prístroje vozidiel; satelitné navigačné prístroje; navigačné nástroje; rádiotelefonné zariadenia; telefonné prístroje; poplašné zariadenia; ochranné zariadenia proti prepätiu; rýchlomery; telemetre (optické diaľkomery); počítačový softvér; počítačový hardvér; zabezpečovacie zariadenia proti odcudzeniu; zariadenia na lokalizáciu automobilov a iných predmetov; kamerové systémy vozidiel; elektrické akumulátory do vozidiel; elektronické súčiastky vozidiel patriace do tejto triedy; elektrické zariadenia patriace do tejto triedy; prístroje a nástroje vedecké, námorné, geodetické, fotografické, kinematografické, optické, signalizačné, kontrolné (inšpekcia), záchranné, vzdelávacie a prístroje a nástroje na meranie a vázanie; prístroje a nástroje na vedenie, distribúciu, transformáciu, akumuláciu, reguláciu alebo kontrolu elektrického prúdu; prístroje na nahrávanie, prenos a reprodukciu zvuku alebo obrazu; registračné pokladnice, počítačové stroje, zariadenia na spracovanie údajov a počítače; hasiace prístroje.

35 - Odborné obchodné poradenstvo, predovšetkým obchodné poradenstvo v oblasti elektroniky a zariadení do automobilov; odčítavanie údajov z meradiel; reklamné služby v oblasti automobilového priemyslu; administratívne spracovanie obchodných objednávok; štatistické kompilácie; poskytovanie informácií a iných informačných

produktov komerčného alebo reklamného charakteru, multimediálnych informácií komerčného charakteru; komerčné využitie internetu v oblastiach komerčných internetových médií a vyhľadávacích služieb; vyhľadávanie informácií v počítačových súboroch (pre zákazníkov); analýzy nákladov; fakturácia; automatizované spracovanie údajov o manažerstve kvality, kvalite výrobkov a služieb; maloobchodné a veľkoobchodné služby aj prostredníctvom internetu s automobilovou a inou elektronikou, najmä spínačmi, senzormi, alarmami, teplomermi, autodoplnkami, s výstrojom a výzbrojou vozidiel, s náhradnými dielcami, s povinnou a doplnkovou výbavou vozidiel a tovarom uvedeným v triede 9; obchodný alebo podnikateľský prieskum; obchodné sprostredkovanie služieb uvedených v triedach 35, 37, 42 a 45; prezentácia služieb na internete; sprostredkovanie internetového obchodu; prezentácia používateľov na stránkach World Wide Web v počítačovej sieti internet; systematizácia informácií do počítačových databáz; štatistické informácie; online inzercia; reklama; marketing; marketingové štúdie; telemarketingové služby; obchodný alebo podnikateľský prieskum; prieskum trhu; online reklama na počítačovej komunikačnej sieti; prenájom reklamného času vo všetkých komunikačných médiách; organizovanie výstav na obchodné a reklamné účely; poskytovanie rád a informácií o uvedených službách prostredníctvom komunikačných médií, elektronickej pošty, SMS správ, počítačových sietí a internetu alebo verbálne.

37 - Inštalácia senzorov a snímačov do automobilov; servis a údržba senzorov a snímačov; montáž elektronických komunikačných sieťových systémov; montáž monitorovacích systémov do vozidiel; inštalácia prístrojov komunikačných sietí; opravy; servis, inštalácia, údržba a opravy prístrojov a zariadení patriacich do triedy 9 a 12 vrátane ich príslušenstva; odrušovanie elektrických prístrojov; informácie o údržbe meracích a skúšobných prístrojov; informácie o opravách; servis a údržba vozidiel a automobilových motorov; autoopravovne (údržba, opravy a tankovanie); montáž, opravy a údržba príslušenstva a doplnkov motorových vozidiel; opravy motorov; nastavovanie dopravných prostriedkov; odborné informácie o opravách vozidiel; inštalácia, montáž a opravy výrobných a opravárskych technológií v automobilovom priemysle; poradenská činnosť v oblasti servisu v automobilovom priemysle; tuningové služby, najmä výkonové, športové alebo estetické úpravy dopravných prostriedkov, automobilov, motocyklov, mopedov, skútrov, trojkoliek, štvorkoliek, vodných skútrov; inštalácia, montáž, servis a opravy telekomunikačných zariadení, elektrických a elektronických zariadení, poplašných zariadení, rozhlasových a televíznych vysielacích zariadení a rádioreléových trás; inštalácia, montovanie a opravy telefónov; inštalácia, údržba a opravy elektrickej požiarnej signalizácie; stavebníctvo; opravy; inštalčné služby; poskytovanie rád a informácií o uvedených službách prostredníctvom komunikačných médií, elektronickej pošty, SMS správ, počítačových sietí a internetu alebo verbálne.

42 - Projektovanie a vývoj navigačných systémov a systémov na sledovanie pohybu a aktivít vozidiel; projektovanie a vývoj zabezpečovacích elektrických, elektronických alebo mechanických systémov, zariadení, prístrojov a nástrojov; vývoj poplašných systémov a zariadení slúžiacich na ochranu motorových vozidiel; vývoj navigačných elektronických alebo mechanických systémov, zariadení, prístrojov a nástrojov; inžinierske revízie zabezpečovacích a navigačných systémov; analýzy dodržiavania maximálnej povolenej rýchlosti; analýzy akcelerácie vodiča, analýzy komfortu jazdy (hodnotenie prejazdov zákrutami); analýzy brzdzenia vodiča, analýzy palivovej náročnosti automobilov, analýzy opotrebenia pneumatík a iných komponentov automobilov; vývoj technológií na výrobu obvodov na bezdrôtovú komunikáciu, elektronické spracovanie dát, spotrebnú elektroniku a elektroniku pre automobily; hodnotenie výkonu spracovania dát podľa stanovených referenčných údajov; návrh počítačových systémov; analýzy počítačových systémov; prevod (konverzia) počítačových programov a údajov (nie fyzický); technická kontrola automobilov; diagnostické služby v oblasti automobilových porúch; meracie služby; prenájom meracích prístrojov; vyhodnocovanie meraní; prognostické meranie stavu emisií výfukových plynov; výskum v oblasti meracích technológií; programovanie elektronických riadiacich systémov; prenájom počítačového softvéru na sledovanie toku dát; sledovanie stavu kvapalín; monitorovanie stavu strojov; monitorovanie sieťových systémov; meranie (kontrola) rádioreléových trás, rozhlasových a televíznych vysielacích zariadení; prenos a konverzia meracích údajov z fyzických médií na elektronické; inžinierska, technická konzultačná a projektová činnosť; odborné prehliadky a skúšky telekomunikačných zariadení, elektrických a elektronických zariadení, poplašných zariadení, rozhlasových a televíznych vysielacích zariadení a rádioreléových trás; služby vedecké a technologické včítane výskumu v oblasti vedy a priemyslu; priemyselné analýzy a priemyselný výskum; návrh a vývoj počítačového hardvéru a softvéru; poskytovanie rád a informácií o uvedených službách prostredníctvom komunikačných médií, elektronickej pošty, SMS správ, počítačových sietí a internetu alebo verbálne.

45 - Monitorovanie poplašných signálov; monitorovanie poplašných a bezpečnostných zariadení; monitorovanie pohybu a aktivít vozidiel; prenájom zabezpečovacích a sledovacích zariadení; prevádzkovanie centrálného zabezpečovacieho systému; prevádzkovanie poplachového systému alebo monitorovacieho systému; prevádzkovanie ústrednej zabezpečovacej signalizácie; vyhotovovanie plánov ochrany a monitoringu motorových vozidiel; sledovanie alarmov proti krádeži; hodnotenie bezpečnosti; poradenstvo v oblasti bezpečnosti; kontrolné služby; bezpečnostné služby na ochranu majetku a osôb; služby v oblasti vyhľadávania odcudzených vozidiel; poradenstvo v oblasti bezpečnosti; licencie na počítačové programy (právne služby); poskytovanie rád a informácií o uvedených služ-

bách prostredníctvom komunikačných médií, elektronickej pošty, SMS správ, počítačových sietí a internetu alebo verbálne.

(540)



(591) červená, čierna, biela

(731) INFOCAR a.s., Račianska 30/A, 831 02 Bratislava, SK;

(740) Porubčan Róbert, Ing., Ivanka pri Dunaji, SK;

(210) 1212-2012

(220) 7.8.2012

10(511) 6, 7, 9, 11, 16, 35, 37, 38, 39, 40, 41, 42, 43, 45

(511) 6 - Kovové konštrukčné časti energetických nariadení vrátane špeciálnych pomocných zariadení, ako sú napr. stožiare, oceľové konštrukcie, kovové potrubia; drobné zámočnicke výrobky patriace do triedy 6.

7 - Hydraulické turbíny; strojové konštrukčné časti energetických zariadení vrátane špeciálnych pomocných zariadení.

9 - Prístroje a nástroje na vedenie, distribúciu, transformáciu, akumuláciu, reguláciu alebo kontrolu elektrického prúdu; prístroje a nástroje vedecké, fotografické, optické, signalizačné, kontrolné, dozorné, záchranné a vzdelávacie; poplašné zariadenia; elektrické a elektronické zariadenia na výpočet a odovzdávanie štatistických údajov a informácií; elektrické zariadenia na diaľkové ovládanie priemyselných operácií a procesov; elektrodynamické zariadenia na diaľkové riadenie signalizácie; elektrické vedenia; elektrické akumulátory; bleskozvody; elektrické káble; elektrické spojky; elektrické svorky; elektrické hlásiče; elektrické kondenzátory; elektrické meniče; elektrické objímky; elektrotechnické odbočné skrinky; elektrotechnické prípojky; prúdové usmerňovače; elektrické regulátory; elektrické rozvodné skrine; elektrické spínacie skrine; svetelné alebo mechanické signalizačné panely; skriňové elektrické rozvádzače; transformátory ako elektrické netočivé stroje a elektrické zariadenia pre trafostanice; meracie prístroje; elektrické meracie zariadenia; elektrické monitorovacie prístroje; elektrické časti rozvodov verejného osvetlenia; počítačový softvér; nahrané operačné programy.

11 - Tlakové zásobníky vody; parné a horúcovodné potrubia; kotly; parné akumulátory; lampy verejného osvetlenia; bojler; ohrievače vody; zariadenia na čistenie odpadových vôd; články pre atómové reaktory; destilačné prístroje; dýzy; expanzné nádrže na ústredné vykurovanie; acetylénové generátory; plynové generátory; horáky; chladiarne; chladiace komory; chladiace nádoby; chladiace stroje prístroje a zariadenia; zariadenia na spracovanie jadrových palív a jadrové spomaľovače; jadrové reaktory; klimatické zariadenia.

16 - Firemné listiny; papierové propagačné materiály; manuály počítačových programov ako príručky v papierovej forme; letáky; prospekty; tlačivá.

35 - Maloobchodná činnosť s tlakovými zariadeniami; parnými a horúcovodnými potrubiami; s kotlami; s hydraulickými strojmi; s motorovými vozidlami; s elektrickými a elektronickými strojmi; s prístrojmi a zariadeniami; s elektrickými materiálmi, ako sú elektrické vedenia; s elektrickými akumulátormi; s bleskozvodmi; s elektrickými káblami; s elektrickými spojkami; s elektrickými svorkami; s elektrickými hlásičmi; s elektrickými kondenzátormi; s elektrickými meničmi; s elektrickými objímkami; s elektrotechnickými odbočnými skrinkami; s elektrotechnickými prípojkami; s prúdovými usmerňovačmi; s elektrickými regulátormi; s rozvodnými skriňami; so spínacími skriňami; so svetelnými alebo mechanickými signalizačnými panelmi; so skriňovými rozvádzačmi; s transformátormi; s trafostanicami; s vzduchotechnickými zariadeniami; s transportnými zariadeniami; s náhradnými dielmi prívesov; s paletami; s kontajnermi; s vodnými turbínami; s príslušenstvom k vodným elektrárnám; s kovovým nábytkom; so strojmi a zariadeniami na spracovanie nerastných hmôt; sprostredkovanie nákupu a predaja elektrickej energie a tepla; činnosti reklamnej agentúry; rozširovanie vydávanie a aktualizovanie reklamných materiálov; prenájom reklamných plôch; zásielkové reklamné služby; uverejňovanie reklamných textov; prenájom kancelárskych strojov a zariadení; aranžovanie výkladov; inzertné činnosti; obchodné prieskumy; komerčné informačné kancelárie.

37 - Inštalácia, údržba a opravy elektrických zariadení a prístrojov; inštalácia a oprava plynových technických zariadení, kotlov, horákov, konštrukcií, tlakových nádob, meračov tepla; výstavba energetických a teplárenských diel a zariadení potrebných na ich prevádzku; oprava elektromerov zväračích transformátorov, rotačných strojov a asynchronných motorov; inštalácia a údržba elektrických rozvodov; murárske a natieračské práce súvisiace s energetickými zariadeniami; oprava a údržba hydraulických strojov a motorových vozidiel; prenájom stavebných strojov a zariadení.

38 - Telekomunikačné informácie; telefónna komunikácia; komunikácia prostredníctvom optických káblov; počítačová komunikácia; prenájom telekomunikačných prístrojov; prenájom prístrojov na prenos informácií; prenos signálu pomocou satelitu; telefonické služby; služby zabezpečujúce vstup do telekomunikačných sietí; prenášanie správ telegrafmi; telegrafická komunikácia; telegrafický prenos; telegrafné služby; poskytovanie telekomunikačného pripojenia do svetovej počítačovej siete, elektronickej pošta.

39 - Rozvod elektrickej energie a tepla; balenie tovarov a uskladňovanie tovarov; prenájom dopravných mechanizmov; autobusová doprava; nákladná doprava; kamiónová doprava; osobná doprava; preprava cenností; doprava pancierovými vozidlami.

40 - Výroba elektrickej energie a tepelnej energie; likvidácia rádioaktívneho odpadu; likvidácia odpadu; recyklácia odpadu; spaľovanie odpadu a spracovanie odpadu.

41 - Organizovanie a vedenie kolokvií, kongresov, seminárov, konferencií a sympózií; vydávanie kníh a časopisov; vydávanie kníh a časopisov v elektronickej forme.

42 - Projektová a inžinierska činnosť v investičnej výstavbe; projektovanie strojárskych výrobkov a vzduchotechnických zariadení; projektovanie elektrorozvodných sietí, transformovni, rozvodní, priemyselných a slaboprúdových elektroinštalácií; inžinierska činnosť v oblasti distribučného systému vysokonapäťovej siete; dozor a technická inšpekcia; odborné a technické konzultácie; elektrotechnická posudková činnosť; revízne skúšky materiálov prevádzkových kotlov, plynových zariadení a elektrických zariadení; revízne skúšky spôsobilosti zdvíhacích zariadení; ciachovanie elektromerov a meracích súprav; geologický výskum; grafický dizajn; priemyselný dizajn; kontrola kvality; obnovovanie počítačových databáz; počítačové programovanie; inštalácia, aktualizácia a zhotovenie kópií počítačových programov; návrh počítačových systémov; poradenské služby v oblasti počítačového hardvéru; prenájom počítačového softvéru.

43 - Poskytovanie, rezervácie a prevádzkovanie prechodného ubytovania, turistického ubytovania a hotelového ubytovania; ubytovacie kancelárie zabezpečujúce prechodné ubytovanie; penzióny; reštaurácie; príprava a dodávka jedál.

45 - Poradenstvo v oblasti bezpečnosti; osobní strážcovia.

(540)



(731) VÝCHODOSLOVENSKÁ ENERGETIKA a. s., Mlynská 31, 040 01 Košice, SK;

(740) Gruber Dalibor, Ing., Košice, SK;

(210) 1213-2012

(220) 7.8.2012

10(511) 6, 7, 9, 11, 16, 35, 37, 38, 39, 40, 41, 42, 43, 45

(511) 6 - Kovové konštrukčné časti energetických nariadení vrátane špeciálnych pomocných zariadení, ako sú napr. stožiare, oceľové konštrukcie, kovové potrubia; drobné zámočnicke výrobky patriace do triedy 6.

7 - Hydraulické turbíny; strojové konštrukčné časti energetických zariadení vrátane špeciálnych pomocných zariadení.

9 - Prístroje a nástroje na vedenie, distribúciu, transformáciu, akumuláciu, reguláciu alebo kontrolu elektrického prúdu; prístroje a nástroje vedecké, fotografické, optické, signalizačné, kontrolné, dozorné, záchranné a vzdelávacie; populačné zariadenia; elektrické a elektronické zariadenia na výpočet a odovzdávanie štatistických údajov a informácií; elektrické zariadenia na diaľkové ovládanie priemyselných operácií a procesov; elektrodynamické zariadenia na diaľkové riadenie signalizácie; elektrické vedenia; elektrické akumulátory; bleskozvody; elektrické káble; elektrické spojky; elektrické svorky; elektrické hlásiče; elektrické kondenzátory; elektrické meniče; elektrické objímky; elektrotechnické odbočné skrinky; elektrotechnické prípojky; prúdové usmerňovače; elektrické regulátory; elektrické rozvodné skrine; elektrické spínacie skrine; svetelné alebo mechanické signalizačné pa-

nely; skriňové elektrické rozvádzače; transformátory ako elektrické netočivé stroje a elektrické zariadenia pre trafostanice; meracie prístroje; elektrické meracie zariadenia; elektrické monitorovacie prístroje; elektrické časti rozvodov verejného osvetlenia; počítačový softvér; nahrané operačné programy.

11 - Tlakové zásobníky vody; parné a horúcovodné potrubia; kotly; parné akumulátory; lampy verejného osvetlenia; bojler; ohrievače vody; zariadenia na čistenie odpadových vôd; články pre atómové reaktory; destilačné prístroje; dýzy; expanzné nádrže na ústredné vykurovanie; acetylénové generátory; plynové generátory; horáky; chladiarne; chladiace komory; chladiace nádoby; chladiace stroje prístroje a zariadenia; zariadenia na spracovanie jadrových palív a jadrové spomaľovače; jadrové reaktory; klimatické zariadenia.

16 - Firemné listiny; papierové propagačné materiály; manuály počítačových programov ako príručky v papierovej forme; letáky; prospekty; tlačivá.

35 - Maloobchodná činnosť s tlakovými zariadeniami; parnými a horúcovodnými potrubiami; s kotlami; s hydraulickými strojmi; s motorovými vozidlami; s elektrickými a elektronickými strojmi; s prístrojmi a zariadeniami; s elektrickými materiálmi, ako sú elektrické vedenia; s elektrickými akumulátormi; s bleskozvodmi; s elektrickými káblami; s elektrickými spojkami; s elektrickými svorkami; s elektrickými hlásičmi; s elektrickými kondenzátormi; s elektrickými meničmi; s elektrickými objímkami; s elektrotechnickými odbočnými skrinkami; s elektrotechnickými prípojkami; s prúdovými usmerňovačmi; s elektrickými regulátormi; s rozvodnými skriňami; so spínacími skriňami; so svetelnými alebo mechanickými signalizačnými panelmi; so skriňovými rozvádzačmi; s transformátormi; s trafostanicami; s vzduchotechnickými zariadeniami; s transportnými zariadeniami; s náhradnými dielmi prívesov; s paletami; s kontajnermi; s vodnými turbínami; s príslušenstvom k vodným elektrárňam; s kovovým nábytkom; so strojmi a zariadeniami na spracovanie nerastných hmôt; sprostredkovanie nákupu a predaja elektrickej energie a tepla; činnosti reklamnej agentúry; rozširovanie vydávanie a aktualizovanie reklamných materiálov; prenájom reklamných plôch; zásielkové reklamné služby; uverejňovanie reklamných textov; prenájom kancelárskych strojov a zariadení; aranžovanie výkladov; inzertné činnosti; obchodné prieskumy; komerčné informačné kancelárie.

37 - Inštalácia, údržba a opravy elektrických zariadení a prístrojov; inštalácia a oprava plynových technických zariadení, kotlov, horákov, konštrukcií, tlakových nádob, meračov tepla; výstavba energetických a teplárenských diel a zariadení potrebných na ich prevádzku; oprava elektromerov zvraciacich transformátorov, rotačných strojov a asynchronných motorov; inštalácia a údržba elektrických rozvodov; murárske a natieračské práce súvisiace s energetickými zariadeniami; oprava a údržba hydraulických strojov a motorových vozidiel; prenájom stavebných strojov a zariadení.

38 - Telekomunikačné informácie; telefónna komunikácia; komunikácia prostredníctvom optických káblov; počítačová komunikácia; prenájom telekomunikačných prístrojov; prenájom prístrojov na prenos informácií; prenos signálu pomocou satelitu; telefonické služby; služby zabezpečujúce vstup do telekomunikačných sietí; prenášanie správ telegrafmi; telegrafická komunikácia; telegrafický prenos; telegrafné služby; poskytovanie telekomunikačného pripojenia do svetovej počítačovej siete, elektronická pošta.

39 - Rozvod elektrickej energie a tepla; balenie tovarov a uskladňovanie tovarov; prenájom dopravných mechanizmov; autobusová doprava; nákladná doprava; kamiónová doprava; osobná doprava; preprava cenností; doprava pancierovými vozidlami.

40 - Výroba elektrickej energie a tepelnej energie; likvidácia rádioaktívneho odpadu; likvidácia odpadu; recyklácia odpadu; spaľovanie odpadu a spracovanie odpadu.

41 - Organizovanie a vedenie kolokvií, kongresov, seminárov, konferencií a sympózií; vydávanie kníh a časopisov; vydávanie kníh a časopisov v elektronickej forme.

42 - Projektová a inžinierska činnosť v investičnej výstavbe; projektovanie strojárskych výrobkov a vzduchotechnických zariadení; projektovanie elektrorozvodných sietí, transformovní, rozvodní, priemyselných a slaboprúdových elektroinštalácií; inžinierska činnosť v oblasti distribučného systému vysokonapäťovej siete; dozor a technická inšpekcia; odborné a technické konzultácie; elektrotechnická posudková činnosť; revízne skúšky materiálov prevádzkových kotlov, plynových zariadení a elektrických zariadení; revízne skúšky spôsobilosti zdvíhacích zariadení; ciachovanie elektromerov a meracích súprav; geologický výskum; grafický dizajn; priemyselný dizajn; kontrola kvality; obnovovanie počítačových databáz; počítačové programovanie; inštalácia, aktualizácia a zhotovovanie kópií počítačových programov; návrh počítačových systémov; poradenské služby v oblasti počítačového hardvéru; prenájom počítačového softvéru.

43 - Poskytovanie, rezervácie a prevádzkovanie prechodného ubytovania, turistického ubytovania a hotelového ubytovania; ubytovacie kancelárie zabezpečujúce prechodné ubytovanie; penzióny; reštaurácie; príprava a dodávka jedál.

45 - Poradenstvo v oblasti bezpečnosti; osobní strážcovia.

(540)

ENERKOS
BWE GROUP

(731) VÝCHODOSLOVENSKÁ ENERGETIKA a. s., Mlynská 31, 040 01 Košice, SK;

(740) Gruber Dalibor, Ing., Košice, SK;

(210) 1219-2012

(220) 8.8.2012

10(511) 9, 16, 28

(511) 9 - Nosiče optických, zvukových a elektronických záznamov; audiokazety; videokazety; kompaktné disky.

16 - Tlačiarenské a kartonážne výrobky, najmä skladačky, pohľadnice, kalendáre, obtačky, puzdrá, karty, škatule a obaly z papiera a plastov, papierové učebné pomôcky, zošity, tašky, knihy, časopisy.

28 - Individuálne a spoločenské hry; herné plány; puzzle; karty na hranie; stavebnice a hračky z plyšu, dreva, plastov, z papiera a kartónu; hračky kocky; puzdrá a škatule vyplnené hracími predmetmi.

(540) **Flaška**

(731) Dino Toys s.r.o., K Pískovně 108, 295 01 Mnichovo Hradiště, CZ;

(740) Bačík Kvetoslav, Ing., Nová Dubnica, SK;

(210) 1220-2012

(220) 8.8.2012

10(511) 9, 16, 28

(511) 9 - Nosiče optických, zvukových a elektronických záznamov; audiokazety; videokazety; kompaktné disky.

16 - Tlačiarenské a kartonážne výrobky, najmä skladačky, pohľadnice, kalendáre, obtačky, puzdrá, karty, škatule a obaly z papiera a plastov, papierové učebné pomôcky, zošity, tašky, knihy, časopisy.

28 - Individuálne a spoločenské hry; herné plány; puzzle; karty na hranie; stavebnice a hračky z plyšu, dreva, plastov, z papiera a kartónu; hračky kocky; puzdrá a škatule vyplnené hracími predmetmi.

(540) **Království her**

(731) Dino Toys s.r.o., K Pískovně 108, 295 01 Mnichovo Hradiště, CZ;

(740) Bačík Kvetoslav, Ing., Nová Dubnica, SK;

(210) 1221-2012

(220) 8.8.2012

10(511) 16, 41

(511) 16 - Periodiká.

41 - Vydávanie textov s výnimkou reklamných alebo náborových; vydávanie online kníh a časopisov v elektronickej forme.

(540)



(591) čierna, žltá, červená

(731) Novotný Gabriel, Zd. Nejedlého 37, 934 05 Levice, SK;

(210) 1227-2012

(220) 8.8.2012

10(511) 33

(511) 33 - Alkoholické nápoje s výnimkou piva.

(540) **Euphoria**

(731) ST. NICOLAUS a.s., 1. mája 113, 031 28 Lipovský Mikuláš, SK;

(740) G. Lehnert, k.s., Bratislava, SK;

(210) 1228-2012
(220) 8.8.2012

10(511) 33
(511) 33 - Vodka.

(540) **Euphoria Vodka**

(731) ST. NICOLAUS a.s., 1. mája 113, 031 28 Lip-tovský Mikuláš, SK;
(740) G. Lehnert, k.s., Bratislava, SK;

(210) 1230-2012
(220) 8.8.2012

10(511) 19, 20, 35, 37, 40

(511) 19 - Drevené trámy/nosníky; lepené drevené trámy/nosníky; nekovové stĺpy a stožiare pre stavebníctvo; nekovové lamináty pre stavebníctvo; plastové panely pre stavebníctvo; asfaltové (bitúmenové) potery, povlaky, krytiny na strechy; nekovové strechy; tesárske drevené výrobky pre stavebníctvo; podlahové dosky vrátane plávajúcich a laminátových; obklady stien, stropov, priečok a budov s výnimkou kovových; stĺpikovité zábradlia; schodiská s výnimkou kovových; dvere s výnimkou kovových; brány s výnimkou kovových, najmä vchodové a garážové.

20 - Okná, okenice, interiérové dvere, balkónové dvere, balkóny; schodíky s výnimkou kovových; zimné záhrady, ploty, deliace steny, parapety; sektorový interiérový nábytok; obývacie nábytkové zostavy; detské izby; kancelársky nábytok; skrine, kartotékové a nábytkové skrinky, zásuvkové kontajnery; stoly, jedálenské stoly, barové pulty, kancelárske pracovné stoly; písacie, počítačové, konferenčné, televízne a HiFi stolíky; rokovacie stoly; stoličky a kreslá; sedacie súpravy; lavice; spálňové nábytkové zostavy, postele; váľandy; rozkladacie ležadlá; pohovky; matrace; periniaky; šatníky; vstavané skrine; bielizníky; nočné stolíky, toaletné stolíky, taburet-ky; kúpeľňové nábytkové zostavy pokiaľ nie sú zahrnuté v iných triedach; zrkadlá; striebrené sklo a sklené tabule pre zrkadlá; presklenia; skrinky s košmi na bielizeň; nábytkové police; regály; kuchynské linky; kuchynské potreby pokiaľ nie sú zahrnuté v iných triedach, zostavy vešiakové, nábytkové steny, vešiaky; skrinky na topánky; rámy so zrkadlovou výplňou; drevené a laminované podlahy; stolárske výrobky; výrobky z plastických hmôt pokiaľ nie sú zahrnuté v iných triedach.

35 - Sprostredkovanie obchodu so stavebným materiálom a nábytkom; maloobchodné služby v oblasti stavebníctva, nábytku, nábytkových dielov a interiérových prvkov, reklamná činnosť vrátane online; administratívne spracovanie obchodných objednávok; analýzy nákladov; kancelárie zaoberajúce sa dovozom a vývozom; komerčné informačné kancelárie; maloobchodné služby s potravinami s výnimkou mlieka, mliečnych výrobkov a zákuskov; prezentácia výrobkov a zariadení v komunikačných médiách; marketingové štúdie; profesionálne obchodné alebo podnikateľské poradenstvo; obchodné informácie a rady spotrebiteľom; organizovanie komerčných alebo reklamných výstav a veľtrhov; podpora predaja (pre tretie osoby); predvádzanie tovaru;

spostredkovanie obchodu s potravinami s výnimkou mlieka, mliečnych výrobkov a zákuskov; distribúcia vzoriek tovarov; zásobovacie služby pre tretie osoby (nákup tovarov a služieb).

37 - Poradenské služby pre stavebníctvo; stavebníctvo (stavebná činnosť); tesárske a stolárske práce; opravy tesárskych a stolárskych prác; tesárske služby; montáž strechy.

40 - Stolárske a tesárske práce pre tretie osoby.

(540) **LATTI**

(731) Kacz Ladislav, Lúčová 21, 945 01 Komárno, SK;
(740) Labudík Miroslav, Ing., Kysucké Nové Mesto, SK;

(210) 1232-2012
(220) 9.8.2012

10(511) 3, 5

(511) 3 - Kozmetika.
5 - Farmaceutické produkty.

(540) **CollPure**

(731) Cemio s.r.o., Italská 1580/26, 120 00 Praha, CZ;
(740) Bachratá Magdaléna, Mgr., Bratislava, SK;

(210) 1243-2012
(220) 10.8.2012

10(511) 28, 41, 43, 44

(511) 28 - Bazény (na hranie).
41 - Poskytovanie zariadení na oddych a rekreáciu; služby športovísk; zábava.
43 - Bufety (rýchle občerstvenie).
44 - Verejné kúpele (na hygienické účely).

(540)



(731) Miestny podnik služieb, s.r.o. Košice, Rastislavova 65, 040 01 Košice, SK;

(210) 1263-2012
(220) 15.8.2012

10(511) 19, 37, 40

(511) 19 - Akváriá (konštrukcia); alabastrové sklo; bytové a domové sklenené dvere; sklenené dverové výplne; krištál; netrieštivé sklo; nistejové sklo (stavebný materiál); okenné sklo s výnimkou okenného skla na okná automobilov; okná s výnimkou kovových; prenosné skleníky s výnimkou kovových; izolačné stavebné sklo; stavebné sklo; tabuľové sklo pre stavebníctvo; tabuľové sklo (stavebný materiál); vitráže; vitrážové okná; výplne dverí s výnimkou kovových.
37 - Inštalácia okien a dverí; čistenie skla.
40 - Spracovanie a úprava skla.

(540)



(731) Vančo Stanislav, Velušovce 22, 955 01 Velušovce, SK;
(740) Reháč Marek, Topoľčany, SK;

- (210) 1265-2012
(220) 16.8.2012
10(511) 4, 8, 18, 20, 21, 24, 25, 27, 28, 29, 31, 33, 35, 41, 43
(511) 4 - Priemyselné oleje a tuky; mazacie oleje; pros-
triedky na pohlcovanie, zvlhčovanie a viazanie
prachu; palivá vrátane pohonných hmôt do mo-
torových vozidiel a svietiace materiály; sviečky
a knôty na svietenie.
8 - Ručné nástroje a ručné náradie; nožiarske
výrobky a príbory; bodné zbrane; britvy, žiletky.
18 - Koža, koženka a výrobky z týchto materiá-
lov, ktoré nie sú zahrnuté v iných triedach; ko-
žušiny, surové kože; kufre a cestovné tašky;
dáždniky a slnečníky; vychádzkové palice; biče;
postroje a sedlárske výrobky.
20 - Nábytok, zrkadlá, rámy na obrazy; výrobky
(ktoré nie sú zahrnuté v iných triedach) z dreva,
korku, trstiny, prútia, kostí, rohoviny, slonoviny,
veľrybích kostíc, mušlí, korytnačiny, jantáru, per-
lete, sepiolitu a náhradiek týchto materiálov ale-
bo z plastov.
21 - Domáce a kuchynské potreby a nádoby; hre-
bene a špongie, kefy, štetky a štetce okrem ma-
liarskych, materiály na výrobu kief; čistiace po-
treby; oceľová vlna a drôtenky; surové sklo ale-
bo sklo ako polotovary okrem skla pre stavební-
ctvo; výrobky zo skla, porcelánu a keramiky, kto-
ré nie sú zahrnuté v iných triedach.
24 - Textilie a textilné výrobky, ktoré nie sú za-
hrnuté v iných triedach; posteľná bielizeň; obrusy.
25 - Odevy, obuv a prikrývky hlavy.
27 - Koberce, rohožky, rohože, linoleum a iné
podlahové krytiny; tapety okrem textilných.
28 - Hry, hračky; telocvičné a športové potreby,
ktoré nie sú zahrnuté v iných triedach; ozdoby
na vianočný stromček.
29 - Mäso, ryby, hydina a zverina; mäsové vý-
ťažky; konzervované, mrazené, sušené a varené
ovocie a zelenina; ovocné rôsoly, husté zavára-
niny, kompóty; vajcia; mlieko a mliečne výro-
by; jedlé oleje a tuky.
31 - Obilniny a poľnohospodárske, záhradnícke
a lesné produkty, ktoré nie sú zahrnuté v iných
triedach, živé zvieratá; čerstvé ovocie a zelenina;
semená; rastliny a kvety; potrava pre zvieratá;
slad.
33 - Alkoholické nápoje (okrem piva).
35 - Reklamné služby; obchodný manažment;
obchodná administratíva, kancelárske práce.
41 - Výchova; vzdelávanie; zábava; športová a kul-
túrna činnosť.
43 - Stravovacie služby; prechodné ubytovanie.

(540)



- (591) hnedá, biela
(731) TRADIČNÉ JE DOBRÉ, s.r.o., Prieloztek 4339/6,
036 01 Martin, SK;

- (210) 1269-2012
(220) 17.8.2012
10(511) 16, 17, 35
(511) 16 - Papier, kartón, lepenka a výrobky z týchto ma-
teriálov patriace do tejto triedy; tlačoviny, kni-
hárské výrobky; papiernický tovar a písacie po-
treby; písacie stroje a kancelárske potreby okrem
nábytku; obalové materiály z plastických hmôt
patriace do tejto triedy, samolepky pre domá-
nosť a na kancelárske účely, etikety s výnimkou
textilných, tlačiarenské štočky a stereotypy.
17 - Samolepky s výnimkou samolepiek na le-
kárske, kancelárske účely a pre domácnosť.
35 - Reklamná činnosť, veľkoobchodná a malo-
obchodná činnosť s tovarmi uvedenými v trie-
dach 16 a 17, sprostredkovateľská činnosť v ob-
lasti obchodu, kancelárske práce.

(540)

emy

- (591) červená
(731) MiF, s. r. o., Nerudova 4039, 018 41 Dubnica
nad Váhom, SK;
(740) MAJLINGOVÁ & PARTNERS, s. r. o., Brati-
slava, SK;

- (210) 1289-2012
(220) 22.8.2012
10(511) 16, 35, 45
(511) 16 - Papier, lepenka a výrobky z týchto materiá-
lov, ktoré nie sú zahrnuté v iných triedach; tla-
čiarske výrobky; knižárske potreby; fotografie
(tlačoviny); papiernický tovar a písacie potreby;
lepidlá na kancelárske účely alebo pre domá-
nosť; potreby pre umelcov; maliarske štetce; pí-
sacie stroje a kancelárske potreby okrem nábyt-
ku; učebné a vyučovacie pomôcky okrem prí-
strojov; plastové obaly, ktoré nie sú zahrnuté
v iných triedach; tlačiarenské typy; štočky.
35 - Reklamné služby; obchodný manažment;
obchodná administratíva; kancelárske práce.
45 - Právne služby.

(540) WWW.DATOR.SK

- (731) Mgr. Robert Antal, advokát, Skuteckého 1, 974 01
Banská Bystrica, SK;

- (210) 1290-2012
(220) 22.8.2012
10(511) 16, 35, 45
(511) 16 - Papier, lepenka a výrobky z týchto materiá-
lov, ktoré nie sú zahrnuté v iných triedach; tla-
čiarske výrobky; knižárske potreby; fotografie
(tlačoviny); papiernický tovar a písacie potreby;
lepidlá na kancelárske účely alebo pre domá-
nosť; potreby pre umelcov; maliarske štetce; pí-
sacie stroje a kancelárske potreby okrem nábyt-
ku; učebné a vyučovacie pomôcky okrem prí-
strojov; plastové obaly, ktoré nie sú zahrnuté
v iných triedach; tlačiarenské typy; štočky.
35 - Reklamné služby; obchodný manažment;
obchodná administratíva; kancelárske práce.
45 - Právne služby.

(540) DATOR

(731) Mgr. Robert Antal, advokát, Skuteckého 1, 974 01 Banská Bystrica, SK;

(210) 1292-2012

(220) 22.8.2012

10(511) 16, 35, 45

(511) 16 - Papier, lepenka a výrobky z týchto materiálov, ktoré nie sú zahrnuté v iných triedach; tlačiarenské výrobky; knižárské potreby; fotografie (tlačoviny); papiernický tovar a písacie potreby; lepidlá na kancelárske účely alebo pre domácnosť; potreby pre umelcov; maliarske štetce; písacie stroje a kancelárske potreby okrem nábytku; učebné a vyučovacie pomôcky okrem prístrojov; plastové obaly, ktoré nie sú zahrnuté v iných triedach; tlačiarenské typy; štočky.

35 - Reklamné služby; obchodný manažment; obchodná administratíva; kancelárske práce.

45 - Právne služby.

(540)



(591) modrá, čierna, biela

(731) Mgr. Robert Antal, advokát, Skuteckého 1, 974 01 Banská Bystrica, SK;

(210) 1295-2012

(220) 23.8.2012

10(511) 37, 42, 45

(511) 37 - Údržba a opravy horákov; čistenie a opravy kotlov; vykurovacie zariadenia (inštalácie a opravy klasických a obnoviteľných zdrojov tepla).

42 - Expertízy (inžinierske práce v tepelnej energetike); úspora energie (poradenstvo v oblasti tepelnej energie).

45 - Prehliadka tovarní z bezpečnostných dôvodov.

(540) MITRO

(731) Mitro Peter, Ing., Majernikova 58, 841 05 Bratislava, SK;

(210) 1296-2012

(220) 23.8.2012

10(511) 29, 35, 39

(511) 29 - Šunka.

35 - Reklamné služby; obchodný manažment, obchodná správa; obchodná administratíva; kancelárske práce; maloobchod s tovarmi v triede 29.

39 - Preprava; balenie a skladovanie tovaru; organizovanie ciest.

(540)



(731) HYZA a.s., Odbojárov 2279/37, 955 92 Topoľčany, SK;

(740) Máčajová Mária, Ing., Nitra, SK;

(210) 1298-2012

(220) 23.8.2012

10(511) 4, 7, 35, 37, 39, 40, 41, 42

(511) 4 - Mazacie, motorové a priemyselné oleje.

7 - Zariadenia na odstraňovanie odpadu.

35 - Reklama, reklamná činnosť, propagačná činnosť a inzertná činnosť včítane poskytovania uvedených služieb online (prostredníctvom počítačových a iných sietí); prezentácia služieb na internete zaradená do tejto triedy, informačný servis z oblasti obchodnej alebo podnikateľskej, prieskum trhu, podpora predaja pre tretie osoby, odborné obchodné poradenstvo, maloobchodná činnosť s tovarmi uvedenými v triedach 4 a 7.

37 - Banské dobývanie, povrchové dobývanie, pranie, prenájom stavebných strojov a zariadení, stavebníctvo, stavebná činnosť, údržba bazénov.

39 - Preprava a skladovanie odpadu.

40 - Likvidácia, recyklácia a spracovanie odpadu, spaľovanie odpadu, informácie o spracovaní a úprave materiálov, triedenie odpadu a recyklovateľného materiálu.

41 - Školenie v oblasti reklamy, organizovanie kultúrnych a vzdelávacích výstav a podujatí, organizovanie seminárov.

42 - Výskum v oblasti životného prostredia, prieskumy (inžinierske práce), projektovanie stavieb, štúdie technických projektov, projektová činnosť, technický prieskum.

(540)



(591) tmavosivá, bledomodrá

(731) PROGROUPE, s.r.o., Dunajská 14/7495, 811 08 Bratislava - Staré Mesto, SK;

(210) 1299-2012

(220) 23.8.2012

10(511) 9, 35, 37, 38, 42

(511) 9 - Kancelárska, výpočtová, reprografická a telekomunikačná technika všetkých druhov, všetko patriace do tejto triedy vrátane doplnkov a príslušenstva, informačná a komunikačná technika (súhrn zariadení, prístrojov, pomôcok a pod. pre istú oblasť), informačné systémy, vybavenie na spracovanie informácií počítačmi, elektrické prístroje patriace do tejto triedy, stroje na záznam, prenos a reprodukciu zvuku alebo obrazu, softvér, prístroje a nástroje na vedecké a laboratórne účely, navigačné prístroje a nástroje, geodetické a elektrické prístroje na bezdrôtovú telegrafiu, fotografické, kinematografické a optické prístroje vrátane premietacích prístrojov obrazov a zväčšovacích prístrojov, prístroje a nástroje na váženie a meranie, signalizačné prístroje a nástroje vrátane píšťaliek (signálnych), prístroje a nástroje určené na kontrolné účely nezaradené do iných tried, prístroje a nástroje na záchranné a učebné účely patriace do tejto triedy, automaty uvádzané do činnosti vhođením mince alebo známky, prístroje na záznam a reprodukciu hovoreného slova, zapisovacie pokladnice, dierovacie stroje patriace do tejto triedy, hasiace prístroje.

35 - Sprostredkovanie obchodných záležitostí s tovarom, automatické spracovanie dát.

37 - Inštalácia, servis a opravy kancelárskej, výpočtovej, reprografickej a telekomunikačnej techniky, renovácia a recyklácia kaziet všetkých druhov hlavne do tlačiarň, kopírovacích strojov, faxov a písacích strojov (obnova opotrebovaných častí a dielov na ich znovupoužitie).

38 - Služby v oblasti prenosu dát.

42 - Vývoj a tvorba softvéru, služby v oblasti výpočtovej techniky a operačných systémov zahrnuté v tejto triede, poradenstvo v oblasti softvéru a výpočtovej techniky, inžinierske služby v oblasti kancelárskej a výpočtovej techniky, vypracovávanie programov na hromadné spracovanie dát.

(540)



(591) biela, modrá, červená

(731) Poláček Martin, Ing. / DRUCKER s.r.o., Oščadnica 1820, 023 01 Oščadnica, SK;

(210) 1305-2012

(220) 24.8.2012

10(511) 43

(511) 43 - Reštaurácie, kaviarne, katering, stravovacie služby, výroba jedál a nápojov.

(540)



(591) modrá, biela

(731) Ondrek Dušan, Ing., Poštová 27, 941 06 Komjatice, SK;

(210) 1306-2012

(220) 24.8.2012

10(511) 43

(511) 43 - Reštaurácie, kaviarne, katering, stravovacie služby, výroba jedál a nápojov.

(540)



(591) červená, žltá, zlatá, biela

(731) Ondrek Dušan, Ing., Poštová 27, 941 06 Komjatice, SK;

(210) 1308-2012

(220) 24.8.2012

10(511) 5, 10, 35, 39, 44

(511) 5 - Výrobky farmaceutické, dietetické, lekárnické, hygienické, dezinfekčné, zdravotné a iné výrobky na lekárske účely, a to farmaceutické prípravky, liečivá na ľudskú spotrebu, vitamíny, minerály a stopové prvky, diétne a nutričné prípravky a liečivá, medicínálne a bylinné sirupy,

výťažky z liečivých bylín a kombinované prípravky z vitamínov, minerálov, stopových prvkov a bylinných výťažkov, potravinové doplnky obohatené vitamínmi alebo minerálmi, alebo stopovými prvkami, vitamínové prípravky, multivitaminové preparáty, minerály a multiminerálové preparáty, vitamínová a minerálna výživa vo forme koncentrátov, liečivé byliny, bylinné čaje, cukrovinky alebo pastilky, alebo tabletky, alebo tobolky, alebo kapsuly, alebo žuvačky s liečebnými prísadami, dietetické látky upravené na lekárske účely, minerálne vody a dietetické nápoje upravené na lekárske účely, potrava na lekárske účely, diétne a dietetické potraviny upravené na lekárske účely, potraviny pre batoľatá, doplnky výživové na lekárske účely, proteínové koncentráty ako výživné prídavky k potravinám, balzamy, krémy a masť na lekárske účely, chemické prípravky na lekárske účely, liečivé oleje, oleje na lekárske účely, tuky na lekárske účely, liečivé soli, tinktúry na lekárske účely, náplasti, obväzový materiál, čistiace a dezinfekčné prípravky na lekárske účely, prípravky slúžiace na starostlivosť o ústnu dutinu na lekárske účely, diagnostické prípravky na lekárske účely, lekárníčky (plné), všetko na lekárske účely.

10 - Zdravotnícke pomôcky, a to zdravotná obuv, ortopedické výrobky, bandáže, elastické pančuchy na chirurgické účely, barly, dlahy, elastické pančuchy, dávkovače piluliek, lyžičky na odmeriavanie liečiv, cumlíky, detské fľaše, prístroje na liečenie hluchoty, kondómy, teplomery na lekárske účely.

35 - Reklamná a propagačná činnosť, rozširovanie reklamných materiálov zákazníkom (letáky, prospekty, tlačivá, vzorky), vyhľadávanie informácií v počítačových súboroch pre zákazníkov.

39 - Distribúcia liekov a zdravotníckych pomôcok.

44 - Farmaceutické poradenstvo, poskytovanie liečebno-preventívnej starostlivosti v neštátnom zdravotníckom zariadení, poradenstvo v oblasti zdravia a zdravej výživy, zdravotnícka starostlivosť.

(540)



(731) TRIO M.A., s.r.o., Hviezdoslavova 2110/31, 929 01 Dunajská Streda, SK;

(210) 1311-2012

(220) 27.8.2012

10(511) 35, 36, 39, 41, 43

(511) 35 - Obchodný manažment a podnikové poradenstvo, obchodná správa: administratívna správa hotelov; poskytovanie obchodných alebo podnikateľských informácií; obchodný alebo podnikateľský prieskum; marketingové štúdie; public relations; kancelárske práce; kopírovanie alebo rozmnožovanie dokumentov; prenájom kancelárskych strojov a zariadenia; spracovanie textov; reklamné služby; organizovanie výstav na obchod-

né a reklamné účely; reklama; prenájom reklamných plôch; vydávanie a aktualizovanie reklamných materiálov.

36 - Služby v oblasti nehnuteľností; prenájom bytov; sprostredkovateľská činnosť s nehnuteľnosťami; prenájom kancelárskych priestorov; správa nehnuteľností; finančné služby; zmenárenské služby.

39 - Služby v doprave a preprave; rezervácia dopravy; informácie o preprave; prenájom miesta na parkovanie; preprava cestujúcich; služby spojené s cestovaním, vrátane organizovanie ciest; organizovanie exkurzií.

41 - Výchova a vzdelávanie; zabezpečovanie výcvikov, kurzov a školení; výchovno-zábavné klubové služby; organizovanie koncertov; organizovanie a vedenie konferencií; organizovanie a vedenie kongresov; organizovanie a vedenie seminárov; zábava; športová a kultúrna činnosť; diskotéky (služby); organizovanie plesov; organizovanie predstavení (manažérske služby); plánovanie a organizovanie večierkov.

43 - Reštauračné služby (strava); bufety (rýchle občerstvenie); jedálne a závodné jedálne; kaviarne; prenájom stoličiek, stolov, obrusov a sklenných výrobkov; reštaurácie (jedálne); samoobslužné reštaurácie; prechodné ubytovanie; hotelierske služby; služby motelov; penzióny; poskytovanie hotelového ubytovania; prenájom prednáškových sál; prenájom prechodného ubytovania; rezervácia hotelov; rezervácia penziónov; rezervovanie prechodného ubytovania; ubytovacie kancelárie (hotely, penzióny).

(540)

HOTEL DEVÍN

(591) hnedá, zlatá

(731) HOTEL DEVÍN, a. s., Riečna 4, 811 02 Bratislava, SK;

(740) Knopp Juraj, Ing., CSc., Bratislava, SK;

(210) 1312-2012

(220) 27.8.2012

10(511) 35, 36, 39, 41, 43

(511) 35 - Obchodný manažment a podnikové poradenstvo, obchodná správa; administratívna správa hotelov; poskytovanie obchodných alebo podnikateľských informácií; obchodný alebo podnikateľský prieskum; marketingové štúdie; public relations; kancelárske práce; kopírovanie alebo rozmnožovanie dokumentov; prenájom kancelárskych strojov a zariadenia; spracovanie textov; reklamné služby; organizovanie výstav na obchodné a reklamné účely; reklama; prenájom reklamných plôch; vydávanie a aktualizovanie reklamných materiálov.

36 - Služby v oblasti nehnuteľností; prenájom bytov; sprostredkovateľská činnosť s nehnuteľnosťami; prenájom kancelárskych priestorov; správa nehnuteľností; finančné služby; zmenárenské služby.

39 - Služby v doprave a preprave; rezervácia dopravy; informácie o preprave; prenájom miesta na parkovanie; preprava cestujúcich; služby spojené s cestovaním, vrátane organizovanie ciest; organizovanie exkurzií.

41 - Výchova a vzdelávanie; zabezpečovanie výcvikov, kurzov a školení; výchovno-zábavné klubové služby; organizovanie koncertov; organizovanie a vedenie konferencií; organizovanie a vedenie kongresov; organizovanie a vedenie seminárov; zábava; športová a kultúrna činnosť; diskotéky (služby); organizovanie plesov; organizovanie predstavení (manažérske služby); plánovanie a organizovanie večierkov.

43 - Reštauračné služby (strava); bufety (rýchle občerstvenie); jedálne a závodné jedálne; kaviarne; prenájom stoličiek, stolov, obrusov a sklenných výrobkov; reštaurácie (jedálne); samoobslužné reštaurácie; prechodné ubytovanie; hotelierske služby; služby motelov; penzióny; poskytovanie hotelového ubytovania; prenájom prednáškových sál; prenájom prechodného ubytovania; rezervácia hotelov; rezervácia penziónov; rezervovanie prechodného ubytovania; ubytovacie kancelárie (hotely, penzióny).

(540)

HOTEL DEVÍN
True Spirit of Bratislava

(591) hnedá, zlatá

(731) HOTEL DEVÍN, a. s., Riečna 4, 811 02 Bratislava, SK;

(740) Knopp Juraj, Ing., CSc., Bratislava, SK;

(210) 1313-2012

(220) 27.8.2012

10(511) 41, 43, 45

(511) 41 - Detské škôlky; produkcia filmov s výnimkou reklamných; fotografická reportáž; fotografovanie; informácie o výchove a vzdelávaní; vydávanie kníh; písanie textov (okrem reklamných); poskytovanie elektronických publikácií online; zábava.

43 - Detské jasle; domovy dôchodcov.

45 - Opatrovanie detí doma.

(540)



(591) čierna, červená, oranžová, žltá, zelená, modrá, fialová

(731) Krško Matúš, Ing., Horná 85, 974 01 Banská Bystrica, SK; Drugdová Valéria, Horná 85, 974 01 Banská Bystrica, SK;

(210) 1316-2012

(220) 28.8.2012

10(511) 25

(511) 25 - Odevy, obuv, prikrývky hlavy.

(540) **WOODLAND**

(731) AERO CLUB, 2168 Gurdwara Road, 110 005 Karol Bagh, New Delhi, IN;

(740) ŽOVICOVÁ & ŽOVIC IP, s.r.o., Bratislava, SK;

(210) 1317-2012

(220) 28.8.2012

10(511) 25

(511) 25 - Odevy, obuv, prikrývky hlavy.

(540)

(731) AERO CLUB, 2168 Gurdwara Road, 110 005 Karol Bagh, New Delhi, IN;

(740) ŽOVICOVÁ & ŽOVIC IP, s.r.o., Bratislava, SK;

(210) 1318-2012

(220) 28.8.2012

10(511) 32

(511) 32 - Pivo; miešané pívá; ochutené pívá; nealkoholické pivo; pívá s príchuťou, najmä s ovocnou príchuťou; nápoje s príchuťou a/alebo obsahom piva; nealkoholické nápoje.

(540) PIVEA

(731) FINEA SK, s.r.o., J. Milca 9, 010 01 Žilina, SK;

(210) 1319-2012

(220) 28.8.2012

10(511) 9, 35, 38, 42, 45

(511) 9 - Konektory, spojky (elektrina); spojovacie skrinky (elektrotechnika); elektrické monitorovacie prístroje; elektrické káble; vysielače elektronických signálov; vysielače zariadenia (telekomunikácie); vysokofrekvenčné prístroje; počítače; nahrané počítačové programy; elektrické zariadenia proti krádeži; materiály na elektrické vedenie (drôty, káble); kompaktné disky; optické kompaktné disky; nahrané operačné programy; periférne zariadenia počítačov; počítačový softvér; meniče diskov (do počítačov); modemy; monitory (počítačový hardvér); monitorovacie počítačové programy; optické disky; tlačiarne k počítačom; spojovacie manžety na elektrické káble; karty pamäťové a mikroprocesorové (v počítačoch); počítač-zápisník (notebook); informačné tabule elektronické; elektronické publikácie (stiahnuté z telekomunikačnej siete); počítačové programy (stiahnuté z telekomunikačnej siete); koaxiálne káble; káble s optickými vláknami.

35 - Vydávanie a aktualizovanie reklamných materiálov; marketingové štúdie; obchodný alebo podnikateľský prieskum; prenájom reklamných materiálov; poradenstvo v obchodnej činnosti; uverejňovanie reklamných textov; reklama; obchodný prieskum; reklamné agentúry; prieskum trhu; vedenie kartoték v počítači; odborné obchodné poradenstvo; hospodárske, ekonomické predpovede; obchodné alebo podnikateľské informácie; prieskum verejnej mienky; prenájom reklamných priestorov; podpora predaja (pre tretie osoby); spracovanie textov; zbieranie údajov do počítačových databáz; zoraďovanie údajov v počítačových databázach; online reklama na počítačovej komunikačnej sieti; vyhľadávanie informácií v počítačových súboroch (pre zákazníkov); pre-

nájom reklamného času vo všetkých komunikačných médiách; služby porovnávania cien; predplatné telekomunikačných služieb; obchodná správa licencií výrobkov a služieb pre tretie osoby; služby outsourcingu.

38 - Rozhlasové vysielanie; posielanie správ; televízne vysielanie; telefonická komunikácia; spravodajské agentúry; vysielanie káblovej televízie; počítačová komunikácia; prenos textových a obrazových informácií prostredníctvom počítača; elektronická pošta; prenos faxom; výzvy (rádiom, telefónom alebo inými elektronickými komunikačnými prostriedkami); prenájom zariadení na prenos informácií; komunikácia prostredníctvom optických sietí; prenájom modemov; prenájom telekomunikačných prístrojov; poskytovanie telekomunikačného pripojenia do svetovej počítačovej siete; služby zabezpečujúce vstup do telekomunikačných sietí; poskytovanie používateľského prístupu do svetovej počítačovej siete; prenájom prístupového času do svetových počítačových sietí; poskytovanie telekomunikačných kanálov na telenákupy; poskytovanie priestoru na diskusiu na internete; poskytovanie prístupu do databáz; hlasová odkazová služba.

42 - Prenájom počítačov; počítačové programovanie; tvorba softvéru; aktualizovanie počítačových programov; poradenské služby v oblasti počítačového hardvéru; grafické dizajnérstvo; prenájom počítačového softvéru; obnovovanie počítačových databáz; servis počítačových programov; prieskum v oblasti využitia počítačov; návrh počítačových systémov; zhotovovanie kópií počítačových programov; prevod údajov alebo dokumentov z fyzických médií na elektronické médiá; vytváranie a udržiavanie počítačových stránok (webových stránok) pre zákazníkov; hostovanie na počítačových stránkach (webových stránkach); inštalácia počítačových programov; prevod a konverzia počítačových programov a údajov (okrem fyzickej konverzie); poradenstvo v oblasti počítačových programov; prenájom webových serverov; ochrana počítačov proti počítačovým vírusom; poskytovanie internetových vyhľadávačov.

45 - Spravovanie autorských práv; registrácia doménových mien; udeľovanie licencií na práva duševného vlastníctva.

(540) Isper

(731) ISPER, s.r.o., Markova 3, 851 01 Bratislava, SK;

(740) Mistrík Michal, JUDr., Bratislava, SK;

(210) 1320-2012

(220) 28.8.2012

10(511) 9, 35, 38, 42, 45

(511) 9 - Konektory, spojky (elektrina); spojovacie skrinky (elektrotechnika); elektrické monitorovacie prístroje; elektrické káble; vysielače elektronických signálov; vysielače zariadenia (telekomunikácie); vysokofrekvenčné prístroje; počítače; nahrané počítačové programy; elektrické zariadenia proti krádeži; materiály na elektrické vedenie (drôty, káble); kompaktné disky; optické kompaktné disky; nahrané operačné programy; periférne zariadenia počítačov; počítačový softvér; meniče diskov (do počítačov); modemy; mo-

nitory (počítačový hardvér); monitorovacie počítačové programy; optické disky; tlačiarne k počítačom; spojovacie manžety na elektrické káble; karty pamäťové a mikroprocesorové (v počítačoch); počítač-zápisník (notebook); informačné tabule elektronické; elektronické publikácie (stiahnuté z telekomunikačnej siete); počítačové programy (stiahnuté z telekomunikačnej siete); koaxiálne káble; káble s optickými vláknami.

35 - Vydávanie a aktualizovanie reklamných materiálov; marketingové štúdie; obchodný alebo podnikateľský prieskum; prenájom reklamných materiálov; poradenstvo v obchodnej činnosti; uverejňovanie reklamných textov; reklama; obchodný prieskum; reklamné agentúry; prieskum trhu; vedenie kartoték v počítači; odborné obchodné poradenstvo; hospodárske, ekonomické predpovede; obchodné alebo podnikateľské informácie; prieskum verejnej mienky; prenájom reklamných priestorov; podpora predaja (pre tretie osoby); spracovanie textov; zbieranie údajov do počítačových databáz; zoraďovanie údajov v počítačových databázach; online reklama na počítačovej komunikačnej sieti; vyhľadávanie informácií v počítačových súboroch (pre zákazníkov); prenájom reklamného času vo všetkých komunikačných médiách; služby porovnávania cien; predplatné telekomunikačných služieb; obchodná správa licencií výrobkov a služieb pre tretie osoby; služby outsourcingu.

38 - Rozhlasové vysielanie; posielanie správ; televízne vysielanie; telefonická komunikácia; spravodajské agentúry; vysielanie káblovej televízie; počítačová komunikácia; prenos textových a obrazových informácií prostredníctvom počítača; elektronická pošta; prenos faxom; výzvy (rádiom, telefónom alebo inými elektronickými komunikačnými prostriedkami); prenájom zariadení na prenos informácií; komunikácia prostredníctvom optických sietí; prenájom modemov; prenájom telekomunikačných prístrojov; poskytovanie telekomunikačného pripojenia do svetovej počítačovej siete; služby zabezpečujúce vstup do telekomunikačných sietí; poskytovanie používateľského prístupu do svetovej počítačovej siete; prenájom prístupového času do svetových počítačových sietí; poskytovanie telekomunikačných kanálov na telenákupy; poskytovanie priestoru na diskusiu na internete; poskytovanie prístupu do databáz; hlasová odkazová služba.

42 - Prenájom počítačov; počítačové programovanie; tvorba softvéru; aktualizovanie počítačových programov; poradenské služby v oblasti počítačového hardvéru; grafické dizajnérstvo; prenájom počítačového softvéru; obnovovanie počítačových databáz; servis počítačových programov; prieskum v oblasti využitia počítačov; návrh počítačových systémov; zhotovovanie kópií počítačových programov; prevod údajov alebo dokumentov z fyzických médií na elektronické médiá; vytváranie a udržiavanie počítačových stránok (webových stránok) pre zákazníkov; hostovanie na počítačových stránkach (webových stránkach); inštalácia počítačových programov; prevod a konverzia počítačových programov a údajov (okrem fyzickej konverzie); poradenstvo v oblasti počítačových programov; prenájom we-

bových serverov; ochrana počítačov proti počítačovým vírusom; poskytovanie internetových vyhľadávačov.

45 - Spravovanie autorských práv; registrácia doménových mien; udeľovanie licencií na práva duševného vlastníctva.

(540)



(591) modrá, biela

(731) ISPER, s.r.o., Markova 3, 851 01 Bratislava, SK;

(740) Mistrík Michal, JUDr., Bratislava, SK;

(210) 1338-2012

(220) 3.9.2012

10(511) 35, 39, 41, 44

(511) 35 - Prezentácia výrobkov v komunikačných médiách pre maloobchod; public relations; reklama; reklama online na počítačovej komunikačnej sieti; reklamné agentúry; aktualizovanie reklamných materiálov; rozširovanie reklamných materiálov zákazníkom (letáky, prospekty, tlačoviny, vzorky); rozširovanie reklamných oznamov; prenájom reklamných plôch; zásielkové reklamné služby; uverejňovanie reklamných textov; rozhlasová reklama; rozširovanie reklamných alebo inzertných oznamov; rozširovanie vzoriek tovarov; televízna reklama.

39 - Distribúcia tovarov; distribúcia tovarov na dobierku.

41 - Akadémie (vzdelávanie); organizovanie a vedenie konferencií; organizovanie a vedenie kongresov; organizovanie a vedenie seminárov; organizovanie a vedenie sympózií; organizovanie a vedenie tvorivých dielní (výučba); organizovanie kultúrnych alebo vzdelávacích výstav.

44 - Farmaceutické poradenstvo; fyzioterapia; služby chiropraktikov; lekárske služby (príprava predpísaných liekov).

(540)

Vicky Wall

(731) F&F Clinical Research Services, s.r.o., Palisády 7, 811 03 Bratislava, SK;

(210) 5159-2012

(220) 7.3.2012

10(511) 28, 30

(511) 28 - Hry; spoločenské hry; elektronické hry s výnimkou hier používaných výhradne s TV; kartové hry; puzzle; pexesá; lietajúce draky; hračky všetkého druhu, spadajúce do triedy 28; špeciálne hračky určené na rozvoj detských vedomostí, zručností a schopností; plyšové hračky; modely automobilov, lietadiel a vrtuľníkov, lodí, zvierat a ľudí, všetko patriace do triedy 28; elektronické hračky; hlavolamy; stavebnice všetkých druhov; potreby pre gymnastiku a šport, ktoré nie sú uvedené v iných triedach; rybárske potreby; zariadenia, náčinia a náradia na športy a rôzne hry obsiahnuté v tejto triede; lopty na hranie; hoj-

dačky; kolobežky; skejtbord; vianočné ozdoby; kanadské žartíky (atrapy); kúzelnícke potreby; bábky; maňušky (prstová bábka); masky divadelné; masky karnevalové; hrkálky.

30 - Želé, pudíngy, potravinové doplnky rastlinného pôvodu (zaradené v tejto triede) na báze ovocných a obilných vláknin, sacharidov, škrobov vo forme želé, všetko uvedené nie na lekárske účely.

(540)



(591) žltá, modrá, ružovo-fialová, zelená, červená, ružová, žltá-hnedá

(731) HEINZ FOOD a.s., Jerlochovice 120, 742 45 Fulnek, CZ;

(740) Holoubková Mária, Ing., Bratislava, SK;

(210) 5160-2012

(220) 7.3.2012

10(511) 5, 28, 30

(511) 5 - Cukrovinky s liečivými prísadami.

28 - Hry; spoločenské hry; elektronické hry s výnimkou hier používaných výhradne s TV; kartové hry; puzzle; pexesá; lietajúce draky; hračky všetkého druhu, spadajúce do triedy 28; špeciálne hračky určené na rozvoj detských vedomostí, zručností a schopností; plyšové hračky; modely automobilov, lietadiel a vrtuľníkov, lodí, zvierat a ľudí, všetko patriace do triedy 28; elektronické hračky; hlavolamy; stavebnice všetkých druhov; potreby pre gymnastiku a šport, ktoré nie sú uvedené v iných triedach; rybárske potreby; zariadenia, náčinia a náradia pre športy a rôzne hry obsiahnuté v tejto triede; lopty na hranie; hojdačky; kolobežky; skejtbordy; vianočné ozdoby; kanadské žartíky (atrapy); kúzelnícke potreby; bábky; maňušky (prstová bábka); divadelné masky; karnevalové masky; hrkálky.

30 - Sladkosti, cukrovinky a cukrárske výrobky všetkého druhu patriace do triedy 30, cukríky, karamelky, mentolové sladkosti, cukrová vata, cukrovinky na zdobenie vianočných stromčekov, potravinové doplnky rastlinného pôvodu (zaradené v tejto triede) na báze ovocných a obilných vláknin, sacharidov, škrobov vo forme dražé, bonbónov, všetko uvedené nie na lekárske účely.

(540)



(591) žltá, modrá, ružovo-fialová, zelená, červená, ružová, žltá-hnedá

(731) Heinz Milan, Čeladná 888, 739 12 Čeladná, CZ;

(740) Holoubková Mária, Ing., Bratislava, SK;

(210) 5221-2012

(220) 23.3.2012

10(511) 36, 41, 42

(511) 36 - Poistovníctvo; finančné služby; peňažníctvo; služby prenájmu nehnuteľností; analýza poistenia a prieskum poistných rizík; expertízy poistných rizík a poistných zmlúv; služby úverových ústavov, ktoré nie sú bankami, týkajúce sa poistenia a správy poistných rizík; služby poskytované poisťovacími agentmi; doplnkové finančné služby poskytované poisťovaným osobám; doplnkové poistné služby poskytované poisťovaným osobám; služby subskripcie (predplácania) poistení; poisťovacia činnosť pre odvetvie životného poistenia; sprostredkovanie poistenia; činnosť slúžiaca na podporu a rozvoj poisťovníctva patriaca do tejto triedy; činnosť zameraná na predchádzanie škodám (zábranná činnosť); poistenie všetkých druhov majetku; poistenie zodpovednosti za škodu spôsobenú fyzickými, ale aj právnickými osobami; podnikanie v rámci finančného trhu a vykonávanie investičnej činnosti; nemocenské a dôchodkové pripoistenie; zdravotné poistenie; finančný manažment; finančné odhady a oceňovanie (poisťovníctvo, bankovníctvo, nehnuteľnosti); finančné informácie; finančné sponzorstvo; finančný lízing; garancie, záruky, kaucie; investovanie kapitálu; kapitálové investície; ručenie; konzultačné služby v poisťovníctve; finančné konzultačné služby; správa nehnuteľností; poistenie proti nehodám; finančné oceňovanie (poisťovníctvo, bankovníctvo, nehnuteľnosti); informácie o poistení; uzatváranie poistenia; poisťo-technické služby; poistné poradenstvo týkajúce sa poistných rizík; prenájom kancelárskych priestorov; správcovstvo; uzatváranie poistných zmlúv proti veľkým priemyselným rizikám; zbieranie peňazí na dobročinné účely; organizovanie zbierky; zriaďovanie fondov.

41 - Vzdelávanie; zabezpečovanie výcvikov, kurzov a školení; športová a kultúrna činnosť; akadémia (vzdelávanie); praktické cvičenia (ukážky); diaľkové štúdium; elektronická edičná činnosť v malom (DTP služby); produkcia filmov s výnimkou reklamných; formátovanie textov s výnimkou na reklamné účely; fotografická reportáž; fotografovanie; fotografovanie na mikrofilm; hranie o peniaze; informácie o výchove a vzdelávaní; fitness kluby; vydávanie kníh; knižnice (požičovne kníh); organizovanie a vedenie konferencií; organizovanie a vedenie kongresov; korešpondenčné kurzy; prevádzkovanie múzea; nahrávanie videopások; organizovanie a vedenie koncertov; organizovanie a vedenie seminárov; organizovanie a vedenie sympózií; organizovanie a vedenie kultúrnych a vzdelávacích výstav; organizovanie lotérií; organizovanie plesov; organizovanie predstavení; organizovanie športových súťaží; organizovanie súťaží krásy; organizovanie vedomostných alebo zábavných súťaží; organizovanie živých vystúpení; pedagogické informácie; písanie textov okrem reklamy; plánovanie a organizovanie večierkov; poradenstvo v oblasti vzdelávania; poskytovanie elektronických publikácií online (bez možnosti kopírovania); služby prázdninových táborov (zábava); prekladateľské služby; školenie; výcvik; vyučovanie.

42 - Grafické dizajnérstvo.

(540)

Poistenie čelného skla motorových vozidiel



(591) červená, čierna

(731) KOOOPERATIVA poisťovňa, a. s. Vienna Insurance Group, Štefanovičova 4, 816 23 Bratislava, SK;

(740) Holoubková Mária, Ing., Bratislava, SK;

(210) 5222-2012

(220) 23.3.2012

10(511) 36, 41, 42

(511) 36 - Poisťovníctvo; finančné služby; peňažníctvo; služby prenájmu nehnuteľností; analýza poistenia a prieskum poistných rizík; expertízy poistných rizík a poistných zmlúv; služby úverových ústavov, ktoré nie sú bankami, týkajúce sa poistenia a správy poistných rizík; služby poskytované poisťovacími agentmi; doplnkové finančné služby poskytované poisťovaným osobám; doplnkové poistné služby poskytované poisťovaným osobám; služby subskripcie (predplácania) poistení; poisťovacia činnosť pre odvetvie životného poistenia; sprostredkovanie poistenia; činnosť slúžiaca na podporu a rozvoj poisťovníctva patriaca do tejto triedy; činnosť zameraná na predchádzanie škodám (zábranná činnosť); poistenie všetkých druhov majetku; poistenie zodpovednosti za škodu spôsobenú fyzickými, ale aj právnickými osobami; podnikanie v rámci finančného trhu a vykonávanie investičnej činnosti; nemocenské a dôchodkové pripoistenie; zdravotné poistenie; finančný manažment; finančné odhady a oceňovanie (poisťovníctvo, bankovníctvo, nehnuteľnosti); finančné informácie; finančné sponzorstvo; finančný lízing; garancie, záruky, kaucie; investovanie kapitálu; kapitálové investície; ručenie; konzultačné služby v poisťovníctve; finančné konzultačné služby; správa nehnuteľností; poistenie proti nehodám; finančné oceňovanie (poisťovníctvo, bankovníctvo, nehnuteľnosti); informácie o poistení; uzatváranie poistenia; poisťo-technické služby; poistné poradenstvo týkajúce sa poistných rizík; prenájom kancelárskych priestorov; správcovstvo; uzatváranie poistných zmlúv proti veľkým priemyselným rizikám; zbieranie peňazí na dobročinné účely; organizovanie zbierky; zriaďovanie fondov. 41 - Vzdelávanie; zabezpečovanie výcvikov, kurzov a školení; športová a kultúrna činnosť; akadémia (vzdelávanie); praktické cvičenia (ukážky); diaľkové štúdium; elektronická edičná činnosť v malom (DTP služby); produkcia filmov s výnimkou reklamných; formátovanie textov s výnimkou na reklamné účely; fotografická reportáž; fotografovanie; fotografovanie na mikrofilm; hranie o peniaze; informácie o výchove a vzdelávaní; fitness kluby; vydávanie kníh; knižnice (požičovne kníh); organizovanie a vedenie konferencií; organizovanie a vedenie kongresov; korešpondenčné kurzy; prevádzkovanie múzea; nahrávanie videopások; organizovanie a vedenie koncertov; organizovanie a vedenie seminárov; orga-

nizovanie a vedenie sympózií; organizovanie a vedenie kultúrnych a vzdelávacích výstav; organizovanie lotérií; organizovanie plesov; organizovanie predstavení; organizovanie športových súťaží; organizovanie súťaží krásy; organizovanie vedomostných alebo zábavných súťaží; organizovanie živých vystúpení; pedagogické informácie; písanie textov okrem reklamy; plánovanie a organizovanie večierkov; poradenstvo v oblasti vzdelávania; poskytovanie elektronických publikácií online (bez možnosti kopírovania); služby prázdninových táborov (zábava); prekladateľské služby; školenie; výcvik; vyučovanie. 42 - Grafické dizajnérstvo.

(540)

Garant Invest Life



(591) červená, čierna

(731) KOOOPERATIVA poisťovňa, a. s. Vienna Insurance Group, Štefanovičova 4, 816 23 Bratislava, SK;

(740) Holoubková Mária, Ing., Bratislava, SK;

(210) 5227-2012

(220) 27.3.2012

10(511) 5

(511) 5 - Farmaceutické prípravky.

(540) JOVESTO

(731) NOVARTIS AG, 4002 Basel, CH;

(740) Zivko Mijatovic and Partners s.r.o., Bratislava, SK;

(210) 5233-2012

(220) 28.3.2012

10(511) 3, 5, 21, 30, 35

(511) 3 - Farbivá na vlasy; farbivá toaletné; kozmetické farby; prípravky na odstraňovanie farby; prípravky na bielenie a iné práce prostriedky; prípravky na čistenie, leštenie, odmasťovanie a brúsenie; bieliace a čistiace prípravky na kožu; čistiace mlieko na toaletné účely; čistiace oleje; prípravky na čistenie umelého chrupu; prípravky na bielenie zubov; prípravky na depiláciu; dezinfekčné mydlá; dezodoranty na osobnú potrebu; prípravky na holenie; holiace mydlá; kolínska voda; kozmetika; kozmetické prípravky; kozmetické ceruzky; kúpeľové soli, nie na medicínalné účely; krémy na kožu; krémy na tvár; krémy pletťové; regeneračné krémy; vitamínové krémy; lak na vlasy; lak na nechty; lepidlá na kozmetické účely; levanduľová voda; líčidlá; mydlá; mlieko na toaletné účely; umelé nechty; umelé riasy; odlakovače; prípravky na odličovanie; bylinné prípravky; vonné oleje; oleje do voňaviek; éterické oleje; oleje na kozmetické účely; prípravky na onduláciu; opaľovacie prípravky; parfumérie; parfumy; voňavky; pletťová voda na kozmetické účely; pomády na kozmetické účely; rúže; šampóny; toaletné prípravky; ústne vody, nie na lekárske účely; vata na kozmetické účely;

prostriedky na ošetrovanie pokožky, vlasov, nechto kože; vlasové vody; kúpeľové peny; zubné pasty.

5 - Výrobky (prípravky) farmaceutické, veterinárne a hygienické; výrobky baktericídne; hygienické potreby pre lekárstvo a na osobnú hygienu s výnimkou toaletných potrieb; diabetické prípravky na liečebné účely; potraviny, nápoje a iné diétne výrobky na liečebné účely; potraviny pre batolaťá a dojčatá; posilňujúce potraviny pre deti a chorých na liečebné účely; dietetické potravinové prípravky všetko v tabletovanej alebo práškovej forme na lekárske účely; zásypový prášok na rany na liečebné účely; detský zásyp na liečebné účely; prostriedky proti lupinám na liečebné účely; potraviny špeciálne pre chorých a rekonvalescentov na liečebné účely; výťažky bohaté na rastlinné bielkoviny na výživu detí a chorých na liečebné účely; výživné prípravky pre mikroorganizmy na liečebné účely; doplnky výživové na lekárske účely; balzamy na lekárske účely; liečivé prípravky do kúpeľa; náplasti; leukoplast; obväzový materiál; obklady na liečebné účely; lepiace pásky na lekárske účely; materiály na plombovanie zubov a na zubné odtlačky; zliatiny drahých kovov na zubolekárske účely; lieky proti bolestiam zubov alebo hlavy; zubné brúsne prostriedky; fungicídy; herbicídy; cigarety bez tabaku na liečebné účely; liečivé byliny a čaje; čaj na odtučňovanie na liečebné účely; bylenné prípravky na liečebné účely; výrobky z pramenitých vôd (zo žriediel) na liečebné účely; cukríky proti kašľu na liečebné účely; čapíky; kontaktné šošovky; čistiace prípravky na kontaktné šošovky; vitamínové prípravky; vitamínové nápoje vrátane práškových; strojové minerálne vody a vody termálne, všetko na liečebné účely; vitamínové cukríky, patriace do tejto triedy; šumivé vitamínové tablety; povzbudzujúce prostriedky (farmaceutické); vitamín E kon-centrovaný; lieky proti kašľu; multivitaminové prípravky; tablety a pastilky na farmaceutické účely; chemicko-farmaceutické prípravky všetkých druhov; antikoncepcné prípravky; homeopatické prípravky; bielkovinové prípravky na lekárske účely; lieky tekuté; glukóza na liečebné účely; oleje na lekárske použitie; opiáty; drogy na liečebné účely; narkotiká; výrobky na prevenciu alebo uľahčenie (utíšenie) choroby (na liečivé účely); výrobky na zmiernovanie bolesti (na liečivé účely); alkohol na liečebné účely; lekárske prípravky na chudnutie; sedatíva; diagnostické prípravky na liečebné účely; cukor na lekárske účely; cukrovinky s liečivými prísadami; masti na farmaceutické účely; mlieko na farmaceutické účely; mlieko sušené pre dojčatá; žuvačky na lekárske účely; minerálne vody na lekárske účely; soli do minerálnych kúpeľov na liečebné účely; soli na lekárske účely.

21 - Dávkovače mydla; dávkovače papierových uterákov; dávkovače toaletného papiera; holiace štetky; špongie; hrebene; kefky na nechty; kefky na obočie; kefky zubné; kozmetické pomôcky; škatuľky na mydlo; zubné nite; toaletné potreby; puzdra na hrebene; rozprašovače na voňavky a parfumy; pudrenky s výnimkou pudreniek z drahých kovov; prístroje na odstraňovanie zápachu na osobnú potrebu; štetky na čistenie záchodov; elektrické zubné kefky.

30 - Cukrovinky; sladidlá na báze prírodných látok; žuvačky, nie na lekárske účely; minerály, multiminerálové komplexy a stopové prvky ako doplnky výživy - v rámci tejto triedy.

35 - Reklama; propagácia; inzercia; rozosielanie propagačného materiálu; publikácie reklamných textov; výstavy na reklamné a obchodné účely; aktualizovanie reklamných materiálov; reklama on-line v počítačovej sieti; on-line inzercia; rozširovanie reklamných materiálov zákazníkom (letáky, prospekty, tlačoviny, vzorky); zasielanie reklamných materiálov zákazníkom; vydávanie, zverejňovanie, oznámenie, vyhlásenie, publikovanie reklamných textov; vonkajšia reklama; vyhľadávanie dát a informácií v počítačových súboroch (pre tretie osoby); kopírovanie alebo rozmnožovanie (reprodukcia) dokumentov, dokladov a pod; obchodné alebo podnikateľské informácie; dodávateľské služby pre tretie osoby (nákup výrobkov a služieb pre iné podniky); pomoc pri riadení obchodných a priemyselných podnikov; poradenstvo v obchodnej činnosti; obchodný alebo podnikateľský prieskum; organizovanie veľtrhov na obchodné a reklamné účely; prezentácia výrobkov v komunikačných médiách na účely maloobchodu; manažment; marketingové štúdie; odkazovacie telefónne služby (pre neprítomných predplateľov); styky s verejnosťou; vykonávanie obchodných operácií; poskytovanie obchodných informácií a obchodných služieb pomocou internetu; maloobchod a veľkoobchod s tovarmi uvedenými v triedach 3, 5, 21 a 30; sprostredkovanie obchodu s výrobkami, uvedenými v triedach 3, 5, 21 a 30; sprostredkovateľská činnosť v oblasti obchodu a služieb na obchodné účely, týkajúcich sa výrobkov uvedených v triedach 3, 5, 21 a 30; sprostredkovanie obchodných kontaktov v oblasti predaja výrobkov uvedených v triedach 3, 5, 21 a 30; sprostredkovanie internetového obchodu týkajúceho sa výrobkov uvedených v triedach 3, 5, 21 a 30; komerčné využitie internetu v oblastiach komerčných internetových médií a vyhľadávacích služieb v oblasti výrobkov, uvedených v triedach 3, 5, 21 a 30; prezentácia používateľov na stránkach World Wide Web v počítačovej sieti internet.

(540) Glucadent plus

(731) NATURPUR spol. s r.o., Dražovice 250, 683 01 Rousínov u Vyškova, CZ;

(740) Holoubková Mária, Ing., Bratislava, SK;

(210) 5234-2012

(220) 28.3.2012

10(511) 3, 5, 21, 30, 35

(511) 3 - Farbivá na vlasy; farbivá toaletné; kozmetické farby; prípravky na odstraňovanie farby; prípravky na bielenie a iné práce prostriedky; prípravky na čistenie, leštenie, odmasťovanie a brúsenie; bieliace a čistiace prípravky na kožu; čistiace mlieko na toaletné účely; čistiace oleje; prípravky na čistenie umelého chrupu; prípravky na bielenie zubov; prípravky na depiláciu; dezinfekčné mydlá; dezodoranty na osobnú potrebu; prípravky na holenie; holiace mydlá; kolínska voda; kozmetika; kozmetické prípravky; kozme-

tické ceruzky; kúpeľové soli, nie na medicínálne účely; krémy na kožu; krémy na tvár; krémy pleťové; regeneračné krémy; vitamínové krémy; lak na vlasy; lak na nechty; lepidlá na kozmetické účely; levanduľová voda; líčidlá; mydlá; mlieko na toaletné účely; umelé nechty; umelé riasy; odlakovače; prípravky na odličovanie; bylinné prípravky; vonné oleje; oleje do voňaviek; éterické oleje; oleje na kozmetické účely; prípravky na onduláciu; opaľovacie prípravky; parfumerie; parfumy; voňavky; pleťová voda na kozmetické účely; pomády na kozmetické účely; rúže; šampóny; toaletné prípravky; ústne vody, nie na lekárske účely; vata na kozmetické účely; prostriedky na ošetrovanie pokožky, vlasov, nechtovej pokožky; vlasové vody; kúpeľové peny; zubné pasty.

5 - Výrobky (prípravky) farmaceutické, veterinárne a hygienické; výrobky baktericídne; hygienické potreby pre lekárstvo a na osobnú hygienu s výnimkou toaletných potrieb; diabetické prípravky na liečebné účely; potraviny, nápoje a iné diétne výrobky na účely liečebné; potraviny pre batolátá a dojčatá; posilňujúce potraviny pre deti a chorých na liečebné účely; diätetické potravinové prípravky všetko v tabletovej alebo práškovej forme na lekárske účely; zásypový prášok na rany na liečebné účely; detský zásyp na liečebné účely; prostriedky proti lupinám na liečebné účely; potraviny špeciálne pre chorých a rekonvalescentov na liečebné účely; výťažky bohaté na rastlinné bielkoviny na výživu detí a chorých na liečebné účely; výživné prípravky pre mikroorganizmy na liečebné účely; doplnky výživové na lekárske účely; balzamy na lekárske účely; liečivé prípravky do kúpeľa; náplasti; leukoplast; obväzový materiál; obklady na liečebné účely; lepiace pásky na lekárske účely; materiály na plombovanie zubov a na zubné odtlačky; zliatiny drahých kovov na zubolekárske účely; lieky proti bolestiam zubov alebo hlavy; zubné brúsne prostriedky; fungicidy; herbicidy; cigarety bez tabaku na liečebné účely; liečivé byliny a čaje; čaj na odtučňovanie na liečebné účely; bylinné prípravky na liečebné účely; výrobky z pramenitých vôd (zo žriediel) na liečebné účely; cukríky proti kašľu na liečebné účely; čapíky; kontaktné šošovky; čistiace prípravky na kontaktné šošovky; vitamínové prípravky; vitamínové nápoje vrátane práškových; strojové minerálne vody a vody termálne, všetko na liečebné účely; vitamínové cukríky, patriace do tejto triedy; šumivé vitamínové tablety; povzbudzujúce prostriedky (farmaceutické); vitamín E koncentrovaný; lieky proti kašľu; multivitamínové prípravky; tabletky a pastilky na farmaceutické účely; chemicko-farmaceutické prípravky všetkých druhov; antikoncepcné prípravky; homeopatické prípravky; bielkovinové prípravky na lekárske účely; lieky tekuté; glukóza na liečebné účely; oleje na lekárske použitie; opiáty; drogy na liečebné účely; narkotiká; výrobky na prevenciu alebo uľahčenie (utíšenie) choroby (na liečivé účely); výrobky na zmiernenie bolesti (na liečivé účely); alkohol na liečebné účely; lekárske prípravky na chudnutie; sedatíva; diagnostické prípravky na liečebné účely; cukor na lekárske účely; cukrovinky s liečivými prísada-

mi; masti na farmaceutické účely; mlieko na farmaceutické účely; mlieko sušené pre dojčatá; žuvačky na lekárske účely; minerálne vody na lekárske účely; soli do minerálnych kúpeľov na liečebné účely; soli na lekárske účely.

21 - Dávkovače mydla; dávkovače papierových uterákov; dávkovače toaletného papiera; holiace štetky; špongie; hrebene; kefy na nechty; kefy na obočie; kefy zubné; kozmetické pomôcky; škatuľky na mydlo; zubné nite; toaletné potreby; puzdrá na hrebene; rozprašovače na voňavky a parfumy; pudrenky s výnimkou pudreniek z drahých kovov; prístroje na odstraňovanie zápachu na osobnú potrebu; štetky na čistenie záchodov; elektrické zubné kefy.

30 - Cukrovinky; sladidlá na báze prírodných látok; žuvačky, nie na lekárske účely; minerály, multiminerálové komplexy a stopové prvky ako doplnky výživy - v rámci tejto triedy.

35 - Reklama; propagácia; inzercia; rozosielanie propagačného materiálu; publikácie reklamných textov; výstavy na reklamné a obchodné účely; aktualizovanie reklamných materiálov; reklama on-line v počítačovej sieti; on-line inzercia; rozširovanie reklamných materiálov zákazníkom (letáky, prospekty, tlačoviny, vzorky); zasielanie reklamných materiálov zákazníkom; vydávanie, zverejňovanie, oznámenie, vyhlásenie, publikovanie reklamných textov; vonkajšia reklama; vyhľadávanie dát a informácií v počítačových súboroch (pre tretie osoby); kopírovanie alebo rozmnožovanie (reprodukcia) dokumentov, dokladov a pod; obchodné alebo podnikateľské informácie; dodávateľské služby pre tretie osoby (nákup výrobkov a služieb pre iné podniky); pomoc pri riadení obchodných a priemyselných podnikov; poradenstvo v obchodnej činnosti; obchodný alebo podnikateľský prieskum; organizovanie veľtrhov na obchodné a reklamné účely; prezentácia výrobkov v komunikačných médiách na účely maloobchodu; manažment; marketingové štúdie; odkazovacie telefónne služby (pre neprítomných predplatiteľov); styky s verejnosťou; vykonávanie obchodných operácií; poskytovanie obchodných informácií a obchodných služieb pomocou internetu; maloobchod a veľkoobchod s tovarmi uvedenými v triedach 3, 5, 21 a 30; sprostredkovanie obchodu s výrobkami, uvedenými v triedach 3, 5, 21 a 30; sprostredkovateľská činnosť v oblasti obchodu a služieb na obchodné účely, týkajúcich sa výrobkov uvedených v triedach 3, 5, 21 a 30; sprostredkovanie obchodných kontaktov v oblasti predaja výrobkov uvedených v triedach 3, 5, 21 a 30; sprostredkovanie internetového obchodu týkajúceho sa výrobkov uvedených v triedach 3, 5, 21 a 30; komerčné využitie internetu v oblastiach komerčných internetových médií a vyhľadávacích služieb v oblasti výrobkov, uvedených v triedach 3, 5, 21 a 30; prezentácia používateľov na stránkach World Wide Web v počítačovej sieti internet.

(540) **Glucadent laktát**

(731) NATURPUR spol. s r.o., Dražovice 250, 683 01 Rousínov u Vyškova, CZ;

(740) Holoubková Mária, Ing., Bratislava, SK;

(210) 5235-2012

(220) 28.3.2012

10(511) 3, 5, 21, 30, 35

(511) 3 - Farbivá na vlasy; toaletné farbivá; kozmetické farby; prípravky na odstraňovanie farby; prípravky na bielenie a iné pracie prostriedky; prípravky na čistenie, leštenie, odmasťovanie a brúsenie; bieliace a čistiace prípravky na kožu; čistiace mlieko na toaletné účely; čistiace oleje; prípravky na čistenie umelého chrupu; prípravky na bielenie zubov; prípravky na depiláciu; dezinfekčné mydlá; dezodoranty na osobnú potrebu; prípravky na holenie; holiace mydlá; kolínska voda; kozmetika; kozmetické prípravky; kozmetické ceruzky; kúpeľové soli, nie na medicínálne účely; krémy na kožu; krémy na tvár; pleťové krémy; regeneračné krémy; vitamínové krémy; lak na vlasy; lak na nechty; lepidlá na kozmetické účely; levanduľová voda; líčidlá; mydlá; mlieko na toaletné účely; umelé nechty; umelé riasy; odlakovače; prípravky na odličovanie; bylinné prípravky; vonné oleje; oleje do voňaviek; oleje éterické; oleje na kozmetické účely; prípravky na onduláciu; opaľovacie prípravky; parfumérie; parfumy; voňavky; pleťová voda na kozmetické účely; pomády na kozmetické účely; rúže; šampóny; toaletné prípravky; ústne vody, nie na lekárske účely; vata na kozmetické účely; prostriedky na ošetrovanie pokožky, vlasov, nechtov a kože; vlasové vody; kúpeľové peny; zubné pasty.

5 - Výrobky (prípravky) farmaceutické, veterinárne a hygienické; výrobky baktericídne; hygienické potreby pre lekárstvo a na osobnú hygienu s výnimkou toaletných potrieb; diabetické prípravky na liečebné účely; potraviny, nápoje a iné diétne výrobky na účely liečebné; potraviny pre batolátá a dojčatá; posilňujúce potraviny pre deti a chorých na liečebné účely; dietetické potravinové prípravky všetko v tabletovanej alebo práškovej forme na lekárske účely; zásypový prášok na rany na liečebné účely; detský zásyp na liečebné účely; prostriedky proti lupinám na liečebné účely; potraviny špeciálne pre chorých a rekonvalescentov na liečebné účely; výťažky bohaté na rastlinné bielkoviny na výživu detí a chorých na liečebné účely; výživné prípravky pre mikroorganizmy na liečebné účely; doplnky výživové na lekárske účely; balzamy na lekárske účely; liečivé prípravky do kúpeľa; náplasti; leukoplast; obväzový materiál; obklady na liečebné účely; lepiace pásky na lekárske účely; materiály na plombovanie zubov a na zubné odtlačky; zliatiny drahých kovov na zubolekárske účely; lieky proti bolestiam zubov alebo hlavy; zubné brúsne prostriedky; fungicídy; herbicídy; cigarety bez tabaku na liečebné účely; liečivé byliny a čaje; čaj na odtučňovanie na liečebné účely; bylinné prípravky na liečebné účely; výrobky z pramenitých vôd (zo žriediel) na liečebné účely; cukríky proti kašľu na liečebné účely; čapíky; kontaktné šošovky; čistiace prípravky na kontaktné šošovky; vitamínové prípravky; vitamínové nápoje vrátane práškových; strojové minerálne vody a termálne vody, všetko na liečebné účely; vitamínové cukríky, spadajúce do tejto triedy; šumivé vitamínové tablety; povzbudzujúce prostriedky (farmaceutické); vitamín E kon-

centrovaný; lieky proti kašľu; multivitaminové prípravky; tabletky a pastilky na farmaceutické účely; chemicko-farmaceutické prípravky všetkých druhov; antikoncepčné prípravky; homeopatické prípravky; bielkovinové prípravky na lekárske účely; lieky tekuté; glukóza na liečebné účely; oleje na lekárske použitie; opiáty; drogy na liečebné účely; narkotiká; výrobky na prevenciu alebo uľahčenie (utišenie) choroby (na liečivé účely); výrobky na zmiernovanie bolesti (na liečivé účely); alkohol na liečebné účely; lekárske prípravky na chudnutie; sedatíva; diagnostické prípravky na liečebné účely; cukor na lekárske účely; cukrovinky s liečivými prísadami; masti na farmaceutické účely; mlieko sušené pre dojčatá; žuvačky na lekárske účely; minerálne vody na lekárske účely; soli do minerálnych kúpeľov na liečebné účely; soli na lekárske účely.

21 - Dávkovače mydla; dávkovače papierových uterákov; dávkovače toaletného papiera; holiace štetky; špongie; hrebene; kefy na nechty; kefy na obočie; zubné kefy; kozmetické pomôcky; škatuľky na mydlo; zubné nite; potreby toaletné; puzdrá na hrebene; rozprašovače na voňavky a parfumy; pudrenky s výnimkou pudreniek z drahých kovov; prístroje na odstraňovanie zápachu na osobnú potrebu; štetky na čistenie záchodov; elektrické zubné kefy.

30 - Cukrovinky; sladidlá na báze prírodných látok; žuvačky, nie na lekárske účely; minerály, multiminerálové komplexy a stopové prvky ako doplnky výživy - v rámci tejto triedy.

35 - Reklama; propagácia; inzercia; rozosielanie propagačného materiálu; publikácie reklamných textov; výstavy na reklamné a obchodné účely; aktualizovanie reklamných materiálov; reklama online v počítačovej sieti; online inzercia; rozširovanie reklamných materiálov zákazníkom (letáky, prospekty, tlačoviny, vzorky); zasielanie reklamných materiálov zákazníkom; vydávanie, zverejňovanie, oznámenie, vyhlásenie, publikovanie reklamných textov; vonkajšia reklama; vyhľadávanie dát a informácií v počítačových súboroch (pre tretie osoby); kopírovanie alebo rozmnožovanie (reprodukcia) dokumentov, dokladov a pod; obchodné alebo podnikateľské informácie; dodávateľské služby pre tretie osoby (nákup výrobkov a služieb pre iné podniky); pomoc pri riadení obchodných a priemyselných podnikov; poradenstvo v obchodnej činnosti; obchodný alebo podnikateľský prieskum; organizovanie veľtrhov na obchodné a reklamné účely; prezentácia výrobkov v komunikačných médiách na účely maloobchodu; manažment; marketingové štúdie; odkazovacie telefónne služby (pre neprítomných predplatiteľov); styky s verejnosťou; vykonávanie obchodných operácií; poskytovanie obchodných informácií a obchodných služieb pomocou internetu; maloobchod a veľkoobchod s tovarmi uvedenými v triedach 3, 5, 21 a 30; sprostredkovanie obchodu s výrobkami, uvedenými v triedach 3, 5, 21 a 30; sprostredkovateľská činnosť v oblasti obchodu a služieb na obchodné účely, týkajúcich sa výrobkov uvedených v triedach 3, 5, 21 a 30; sprostredkovanie obchodných kontaktov v oblasti predaja výrobkov uvedených v triedach 3, 5, 21 a 30; sprostredkovanie inter-

netového obchodu týkajúceho sa výrobkov uvedených v triedach 3, 5, 21 a 30; komerčné využitie internetu v oblastiach komerčných internetových médií a vyhľadávacích služieb v oblasti výrobkov, uvedených v triedach 3, 5, 21 a 30; prezentácia používateľov na stránkach World Wide Web v počítačovej sieti internet.

(540) **Glucadent aktiv**

(731) NATURPUR spol. s r.o., Dražovice 250, 683 01 Rousínov u Vyškova, CZ;

(740) Holoubková Mária, Ing., Bratislava, SK;

(210) **5288-2012**

(220) 27.4.2012

10(511) **3, 5, 21, 30, 35**

(511) 3 - Farbivá na vlasy; farbivá toaletné; kozmetické farby; prípravky na odstraňovanie farby; prípravky na bielenie a iné práce prostriedky; prípravky na čistenie, leštenie, odmasťovanie a brúsenie; bieliace a čistiace prípravky na kožu; čistiace mlieko na toaletné účely; čistiacie oleje; prípravky na čistenie umelého chrupu; prípravky na bielenie zubov; prípravky na depiláciu; dezinfekčné mydlá; dezodoranty na osobnú potrebu; prípravky na holenie; holiace mydlá; kolínska voda; kozmetika; kozmetické prípravky; kozmetické ceruzky; kúpeľové soli, nie na medicínálne účely; krémy na kožu; krémy na tvár; krémy pleťové; regeneračné krémy; vitamínové krémy; lak na vlasy; lak na nechty; lepidlá na kozmetické účely; levanduľová voda; líčidlá; mydlá; mlieko na toaletné účely; umelé nechty; umelé riasy; odlakovače; prípravky na odličovanie; bylinné prípravky; vonné oleje; oleje do voňaviek; éterické oleje; oleje na kozmetické účely; prípravky na onduláciu; opaľovacie prípravky; parfumérie; parfúmy; voňavky; pleťová voda na kozmetické účely; pomády na kozmetické účely; rúže; šampóny; toaletné prípravky; ústne vody, nie na lekárske účely; vata na kozmetické účely; prostriedky na ošetrovanie pokožky, vlasov, nechtov akože; vlasové vody; kúpeľové peny; zubné pasty.

5 - Výrobky (prípravky) farmaceutické, veterinárne a hygienické; výrobky baktericídne; hygienické potreby pre lekárstvo a na osobnú hygienu s výnimkou toaletných potrieb; diabetické prípravky na liečebné účely; potraviny, nápoje a iné diétne výrobky na účely liečebné; potraviny pre batoľatá a dojčatá; posilňujúce potraviny pre deti a chorých na liečebné účely; dietetické potravinové prípravky všetko v tabletovej alebo práškovej forme na lekárske účely; zásypový prášok na rany na liečebné účely; detský zásyp na liečebné účely; prostriedky proti lupinám na liečebné účely; potraviny špeciálne pre chorých a rekonvalescentov na liečebné účely; výťažky bohaté na rastlinné bielkoviny na výživu detí a chorých na liečebné účely; výživné prípravky pre mikroorganizmy na liečebné účely; doplnky výživové na lekárske účely; balzamy na lekárske účely; liečivé prípravky do kúpeľa; náplasti; leukoplast; obväzový materiál; obklady na liečebné účely; lepiace pásy na lekárske účely; materiály na plombovanie zubov a na zubné odtlačky; zliatiny drahých kovov na zubolekárske účely;

lieky proti bolestiam zubov alebo hlavy; zubné brúsne prostriedky; fungicídy; herbicídy; cigarety bez tabaku na liečebné účely; liečivé byliny a čaje; čaj na odtučňovanie na liečebné účely; bylinné prípravky na liečebné účely; výrobky z pramenitých vôd (zo žriediel) na liečebné účely; cukríky proti kašľu na liečebné účely; čapíky; kontaktné šošovky; čistiace prípravky na kontaktné šošovky; vitamínové prípravky; vitamínové nápoje vrátane práškových; strojové minerálne vody a vody termálne, všetko na liečebné účely; vitamínové cukríky, patriace do tejto triedy; šumivé vitamínové tablety; povzbudzujúce prostriedky (farmaceutické); vitamín E koncentrovaný; lieky proti kašľu; multivitamínové prípravky; tabletky a pastilky na farmaceutické účely; chemicko-farmaceutické prípravky všetkých druhov; antikoncepcné prípravky; homeopatické prípravky; bielkovinové prípravky na lekárske účely; lieky tekuté; glukóza na liečebné účely; oleje na lekárske použitie; opiáty; drogy na liečebné účely; narkotiká; výrobky na prevenciu alebo uľahčenie (utíšenie) choroby (na liečivé účely); výrobky na zmiernovanie bolesti (na liečivé účely); alkohol na liečebné účely; lekárske prípravky na chudnutie; sedatíva; diagnostické prípravky na liečebné účely; cukor na lekárske účely; cukrovinky s liečivými prísadami; masť na farmaceutické účely; mlieko na farmaceutické účely; mlieko sušené pre dojčatá; žuvačky na lekárske účely; minerálne vody na lekárske účely; soli do minerálnych kúpeľov na liečebné účely; soli na lekárske účely.

21 - Dávkovače mydla; dávkovače papierových uterákov; dávkovače toaletného papiera; holiace štetky; špongie; hrebene; kefky na nechty; kefky na obočie; kefky zubné; kozmetické pomôcky; škatuľky na mydlo; zubné nite; toaletné potreby; puzdrá na hrebene; rozprašovače na voňavky a parfúmy; pudrenky s výnimkou pudreniek z drahých kovov; prístroje na odstraňovanie zápachu pre osobnú potrebu; štetky na čistenie záchodov; elektrické zubné kefky.

30 - Cukrovinky; sladidlá na báze prírodných látok; žuvačky, nie na lekárske účely; minerály, multiminerálové komplexy a stopové prvky ako doplnky výživy - v rámci tejto triedy.

35 - Reklama; propagácia; inzercia; rozosielanie propagačného materiálu; publikácie reklamných textov; výstavy na reklamné a obchodné účely; aktualizovanie reklamných materiálov; reklama on-line v počítačovej sieti; on-line inzercia; rozširovanie reklamných materiálov zákazníkom (letáky, prospekty, tlačoviny, vzorky); zasielanie reklamných materiálov zákazníkom; vydávanie, zverejňovanie, oznámenie, vyhlásenie, publikovanie reklamných textov; vonkajšia reklama; vyhľadávanie dát a informácií v počítačových súboroch (pre tretie osoby); kopírovanie alebo rozmnožovanie (reprodukcia) dokumentov, dokladov a pod; obchodné alebo podnikateľské informácie; dodávateľské služby pre tretie osoby (nákup výrobkov a služieb pre iné podniky); pomoc pri riadení obchodných a priemyselných podnikov; poradenstvo v obchodnej činnosti; obchodný alebo podnikateľský prieskum; organizovanie veľtrhov na obchodné a reklamné účely; prezentácia výrobkov v komunikačných mé-

diách na účely maloobchodu; manažment; marketingové štúdie; odkazovacie telefonné služby (pre neprítomných predplatiteľov); styky s verejnosťou; vykonávanie obchodných operácií; poskytovanie obchodných informácií a obchodných služieb pomocou internetu; maloobchod a veľkoobchod s tovarmi uvedenými v triedach 3, 5, 21 a 30; sprostredkovanie obchodu s výrobkami, uvedenými v triedach 3, 5, 21 a 30; sprostredkovateľská činnosť v oblasti obchodu a služieb na obchodné účely, týkajúcich sa výrobkov uvedených v triedach 3, 5, 21 a 30; sprostredkovanie obchodných kontaktov v oblasti predaja výrobkov uvedených v triedach 3, 5, 21 a 30; sprostredkovanie internetového obchodu týkajúceho sa výrobkov uvedených v triedach 3, 5, 21 a 30; komerčné využitie internetu v oblastiach komerčných internetových médií a vyhľadávacích služieb v oblasti výrobkov, uvedených v triedach 3, 5, 21 a 30; prezentácia používateľov na stránkach World Wide Web v počítačovej sieti internet.

(540)

GLUCADENT+

(591) modrá, červená

(731) NATURPUR spol. s r.o., Dražovice 250, 683 01 Rousínov u Vyskova, CZ;

(740) Holoubková Mária, Ing., Bratislava, SK;

(210) 5289-2012

(220) 27.4.2012

10(511) 3, 5, 21, 30, 35

(511) 3 - Farbivá na vlasy; toaletné farbivá; kozmetické farby; prípravky na odstraňovanie farby; prípravky na bielenie a iné práce prostriedky; prípravky na čistenie, leštenie, odmasťovanie a brúsenie; bieliace a čistiace prípravky na kožu; čistiace mlieko na toaletné účely; čistiace oleje; prípravky na čistenie umelého chrupu; prípravky na bielenie zubov; prípravky na depiláciu; dezinfekčné mydlá; dezodoranty na osobnú potrebu; prípravky na holenie; holiace mydlá; kolínska voda; kozmetika; kozmetické prípravky; kozmetické ceruzky; kúpeľové soli, nie na medicínske účely; krémy na kožu; krémy na tvár; pleťové krémy; regeneračné krémy; vitamínové krémy; lak na vlasy; lak na nechty; lepidlá na kozmetické účely; levanduľová voda; líčidlá; mydlá; mlieko na toaletné účely; umelé nechty; umelé riasy; odlakovače; prípravky na odličovanie; bylinné prípravky; vonné oleje; oleje do voňaviek; oleje éterické; oleje na kozmetické účely; prípravky na onduláciu; opaľovacie prípravky; parfumerie; parfumy; voňavky; pleťová voda na kozmetické účely; pomády na kozmetické účely; rúže; šampóny; toaletné prípravky; ústne vody, nie na lekárske účely; vata na kozmetické účely; prostriedky na ošetrovanie pokožky, vlasov, nechtov a kože; vlasové vody; kúpeľové peny; zubné pasty.

5 - Výrobky (prípravky) farmaceutické, veterinárne a hygienické; výrobky baktericídne; hygienické potreby pre lekárstvo a na osobnú hygienu s výnimkou toaletných potrieb; diabetické prípravky na liečebné účely; potraviny, nápoje

a iné diétne výrobky na účely liečebné; potraviny pre batofatá a dojčatá; posilňujúce potraviny pre deti a chorých na liečebné účely; dietetické potravinové prípravky všetko v tabletovanej alebo práškovej forme na lekárske účely; zásypový prášok na rany na liečebné účely; detský zasypanie na liečebné účely; prostriedky proti lupinám na liečebné účely; potraviny špeciálne pre chorých a rekonvalescentov na liečebné účely; výťažky bohaté na rastlinné bielkoviny na výživu detí a chorých na liečebné účely; výživné prípravky pre mikroorganizmy na liečebné účely; doplnky výživové na lekárske účely; balzamy na lekárske účely; liečivé prípravky do kúpeľa; náplasti; leukoplast; obväzový materiál; obklady na liečebné účely; lepiace pásy na lekárske účely; materiály na plombovanie zubov a na zubné odtlačky; zliatiny drahých kovov na zubolekárske účely; lieky proti bolestiam zubov alebo hlavy; zubné brúsne prostriedky; fungicidy; herbicidy; cigarety bez tabaku na liečebné účely; liečivé byliny a čaje; čaj na odtučňovanie na liečebné účely; bylinné prípravky na liečebné účely; výrobky z pramenitých vôd (zo zriediel) na liečebné účely; cukríky proti kašľu na liečebné účely; čapíky; kontaktné šošovky; čistiace prípravky na kontaktné šošovky; vitamínové prípravky; vitamínové nápoje vrátane práškových; strojové minerálne vody a termálne vody, všetko na liečebné účely; vitamínové cukríky, spadajúce do tejto triedy; šumivé vitamínové tablety; povzbudzujúce prostriedky (farmaceutické); vitamín E koncentrovaný; lieky proti kašľu; multivitaminové prípravky; tabletky a pastilky na farmaceutické účely; chemicko-farmaceutické prípravky všetkých druhov; antikoncepcné prípravky; homeopatické prípravky; bielkovinové prípravky na lekárske účely; lieky tekuté; glukóza na liečebné účely; oleje na lekárske použitie; opiáty; drogy na liečebné účely; narkotiká; výrobky na prevenciu alebo uľahčenie (utíšenie) choroby (na liečivé účely); výrobky na zmiernenie bolesti (na liečivé účely); alkohol na liečebné účely; lekárske prípravky na chudnutie; sedatíva; diagnostické prípravky na liečebné účely; cukor na lekárske účely; cukrovinky s liečivými prísadami; masť na farmaceutické účely; mlieko na farmaceutické účely; mlieko sušené pre dojčatá; žuvačky na lekárske účely; minerálne vody na lekárske účely; soli do minerálnych kúpeľov na liečebné účely; soli na lekárske účely.

21 - Dávkovače mydla; dávkovače papierových uterákov; dávkovače toaletného papiera; holiace štetky; špongie; hrebene; kefy na nechty; kefy na obočie; zubné kefy; kozmetické pomôcky; škatuľky na mydlo; zubné nite; toaletné potreby; puzdrá na hrebene; rozprašovače na voňavky a parfumy; pudrenky s výnimkou pudreniek z drahých kovov; prístroje na odstraňovanie zápachu na osobnú potrebu; štetky na čistenie záchodov; elektrické zubné kefy.

30 - Cukrovinky; sladidlá na báze prírodných látok; žuvačky, nie na lekárske účely; minerály, multiminerálne komplexy a stopové prvky ako doplnky výživy - v rámci tejto triedy.

35 - Reklama; propagácia; inzercia; rozosielanie propagačného materiálu; publikácie reklamných textov; výstavy na reklamné a obchodné účely;

aktualizovanie reklamných materiálov; reklama online v počítačovej sieti; online inzercia; rozširovanie reklamných materiálov zákazníkom (letáky, prospekty, tlačoviny, vzorky); zasielanie reklamných materiálov zákazníkom; vydávanie, zverejňovanie, oznámenie, vyhlásenie, publikovanie reklamných textov; vonkajšia reklama; vyhľadávanie dát a informácií v počítačových súboroch (pre tretie osoby); kopírovanie alebo rozmnožovanie (reprodukcia) dokumentov, dokladov a pod; obchodné alebo podnikateľské informácie; dodávateľské služby pre tretie osoby (nákup výrobkov a služieb pre iné podniky); pomoc pri riadení obchodných a priemyselných podnikov; poradenstvo v obchodnej činnosti; obchodný alebo podnikateľský prieskum; organizovanie veľtrhov na obchodné a reklamné účely; prezentácia výrobkov v komunikačných médiách na účely maloobchodu; manažment; marketingové štúdie; odkazovacie telefónne služby (pre neprítomných predplateľov); styky s verejnosťou; vykonávanie obchodných operácií; poskytovanie obchodných informácií a obchodných služieb pomocou internetu; maloobchod a veľkoobchod s tovarmi uvedenými v triedach 3, 5, 21 a 30; sprostredkovanie obchodu s výrobkami, uvedenými v triedach 3, 5, 21 a 30; sprostredkovateľská činnosť v oblasti obchodu a služieb na obchodné účely, týkajúcich sa výrobkov uvedených v triedach 3, 5, 21 a 30; sprostredkovanie obchodných kontaktov v oblasti predaja výrobkov uvedených v triedach 3, 5, 21 a 30; sprostredkovanie internetového obchodu týkajúceho sa výrobkov uvedených v triedach 3, 5, 21 a 30; komerčné využitie internetu v oblastiach komerčných internetových médií a vyhľadávacích služieb v oblasti výrobkov, uvedených v triedach 3, 5, 21 a 30; prezentácia používateľov na stránkach World Wide Web v počítačovej sieti internet.

(540) Glucadent +

- (731) NATURPUR spol. s r.o., Dražovice 250, 683 01 Rousínov u Vyskova, CZ;
 (740) Holoubková Mária, Ing., Bratislava, SK;

(210) 5343-2012

(220) 28.5.2012

10(511) 3, 25, 35

- (511) 3 - Prípravky na starostlivosť o obuv a kožu, kozmetické prípravky, najmä kozmetika na starostlivosť o nohy.
 25 - Odevy, obuv, ponožky, pančuchy, opasky, klubíčnicke výrobky, ich doplnky a príslušenstvo patriace do tejto triedy.
 35 - Propagačná činnosť, reklama, maloobchodná a veľkoobchodná činnosť s výrobkami uvedenými v triede 25, maloobchodná a veľkoobchodná činnosť s výrobkami uvedenými v triede 25 prostredníctvom internetu.

(540)



- (591) červená, biela

- (731) R2H s.r.o., Na Foláši 1408/7, 951 15 Mojmirovce, SK;
 (740) Consilior Iuris s.r.o., Bratislava, SK;

(210) 5346-2012

(220) 29.5.2012

10(511) 41, 42

- (511) 41 - Vyučovanie, poskytovanie vysokoškolského vzdelávania, školenia, kurzy, skúšanie, preskúšavanie (pedagogická činnosť), poradenstvo v oblasti vzdelávania, informácie o výchove a vzdelávaní, organizovanie a vedenie konferencií, seminárov, kolokvií, organizovanie kultúrnych alebo vzdelávacích výstav, vydávanie kníh, online vydávanie kníh a časopisov v elektronickej podobe, umelecká činnosť v oblasti médií (zábava).
 42 - Vedeckovýskumná činnosť v oblasti psychológie, spoločenských, ekonomických, sociálno-ekonomických, politických a právnych vied a v oblasti informatiky.

(540)



PANEURÓPSKA VYSOKÁ ŠKOLA

Fakulta psychológie

- (591) čierna, žltá (Pantone 7409 C, CMYK C:0 M:30 Y:95 K:0)
 (731) Bratislavská akademická spoločnosť - Paneurópska Univerzita n.o., Tomášikova 20, 821 02 Bratislava, SK;
 (740) Dolanská Elena, RNDr., Bratislava, SK;

(210) 5347-2012

(220) 29.5.2012

10(511) 41, 42

- (511) 41 - Vyučovanie, poskytovanie vysokoškolského vzdelávania, školenia, kurzy, skúšanie, preskúšavanie (pedagogická činnosť), poradenstvo v oblasti vzdelávania, informácie o výchove a vzdelávaní, organizovanie a vedenie konferencií, seminárov, kolokvií, organizovanie kultúrnych alebo vzdelávacích výstav, vydávanie kníh, online vydávanie kníh a časopisov v elektronickej podobe, umelecká činnosť v oblasti médií (zábava).
 42 - Vedeckovýskumná činnosť v oblasti psychológie, spoločenských, ekonomických, sociálno-ekonomických, politických a právnych vied a v oblasti informatiky.

(540)



PANEURÓPSKA VYSOKÁ ŠKOLA

Fakulta masmédií

- (591) čierna, červená (Pantone 185 C, CMYK C:0 M:100 Y:100 K:0)
 (731) Bratislavská akademická spoločnosť - Paneurópska Univerzita n.o., Tomášikova 20, 821 02 Bratislava, SK;
 (740) Dolanská Elena, RNDr., Bratislava, SK;

(210) 5348-2012

(220) 29.5.2012

10(511) 41, 42

(511) 41 - Vyučovanie, poskytovanie vysokoškolského vzdelávania, školenia, kurzy, skúšanie, preskúšavanie (pedagogická činnosť), poradenstvo v oblasti vzdelávania, informácie o výchove a vzdelávaní, organizovanie a vedenie konferencií, seminárov, kolokvií, organizovanie kultúrnych alebo vzdelávacích výstav, vydávanie kníh, on line vydávanie kníh a časopisov v elektronickej podobe, umelecká činnosť v oblasti médií (zábava).

42 - Vedeckovýskumná činnosť v oblasti psychológie, spoločenských, ekonomických, sociálno-ekonomických, politických a právnych vied a v oblasti informatiky.

(540)**PANEURÓPSKA VYSOKÁ ŠKOLA**

Fakulta práva

(591) čierna, fialová (Pantone 2415 C, CMYK C:40 M:100 Y:0 K:0)

(731) Bratislavská akademická spoločnosť - Paneurópska Univerzita n.o., Tomášikova 20, 821 02 Bratislava, SK;

(740) Dolanská Elena, RNDr., Bratislava, SK;

(210) 5349-2012

(220) 29.5.2012

10(511) 35, 41, 42

(511) 35 - Obchodné alebo podnikateľské konzultácie, pomoc pri riadení obchodných alebo priemyselných podnikov, marketingové štúdie.

41 - Vyučovanie, poskytovanie vysokoškolského vzdelávania, školenia, kurzy, skúšanie, preskúšavanie (pedagogická činnosť), poradenstvo v oblasti vzdelávania, informácie o výchove a vzdelávaní, organizovanie a vedenie konferencií, seminárov, kolokvií, organizovanie kultúrnych alebo vzdelávacích výstav, vydávanie kníh, on line vydávanie kníh a časopisov v elektronickej podobe, umelecká činnosť v oblasti médií (zábava).

42 - Vedeckovýskumná činnosť v oblasti psychológie, spoločenských, ekonomických, sociálno-ekonomických, politických a právnych vied a v oblasti informatiky.

(540)**PANEURÓPSKA VYSOKÁ ŠKOLA**

(591) čierna, sivá (Pantone Cool Gray 6 C, CMYK C:0 M:0 Y:0 K:100)

(731) Bratislavská akademická spoločnosť - Paneurópska Univerzita n.o., Tomášikova 20, 821 02 Bratislava, SK;

(740) Dolanská Elena, RNDr., Bratislava, SK;

(210) 5350-2012

(220) 29.5.2012

10(511) 35, 41, 42

(511) 35 - Obchodné alebo podnikateľské konzultácie, pomoc pri riadení obchodných alebo priemyselných podnikov, marketingové štúdie.

41 - Vyučovanie, poskytovanie vysokoškolského vzdelávania, školenia, kurzy, skúšanie, preskúšavanie (pedagogická činnosť), poradenstvo v oblasti vzdelávania, informácie o výchove a vzdelávaní, organizovanie a vedenie konferencií, seminárov, kolokvií, organizovanie kultúrnych alebo vzdelávacích výstav, vydávanie kníh, on line vydávanie kníh a časopisov v elektronickej podobe, umelecká činnosť v oblasti médií (zábava).

42 - Vedeckovýskumná činnosť v oblasti psychológie, spoločenských, ekonomických, sociálno-ekonomických, politických a právnych vied a v oblasti informatiky.

(540)**PANEURÓPSKA VYSOKÁ ŠKOLA**

Fakulta ekonómie a podnikania

(591) čierna, modrá (Pantone 7409 C, CMYK C:0 M:30 Y: 95 K:0)

(731) Bratislavská akademická spoločnosť - Paneurópska Univerzita n.o., Tomášikova 20, 821 02 Bratislava, SK;

(740) Dolanská Elena, RNDr., Bratislava, SK;

(210) 5351-2012

(220) 29.5.2012

10(511) 41, 42

(511) 41 - Vyučovanie, poskytovanie vysokoškolského vzdelávania, školenia, kurzy, skúšanie, preskúšavanie (pedagogická činnosť), poradenstvo v oblasti vzdelávania, informácie o výchove a vzdelávaní, organizovanie a vedenie konferencií, seminárov, kolokvií, organizovanie kultúrnych alebo vzdelávacích výstav, vydávanie kníh, on line vydávanie kníh a časopisov v elektronickej podobe, umelecká činnosť v oblasti médií (zábava).

42 - Vedeckovýskumná činnosť v oblasti psychológie, spoločenských, ekonomických, sociálno-ekonomických, politických a právnych vied a v oblasti informatiky.

(540)**PANEURÓPSKA VYSOKÁ ŠKOLA**

Fakulta informatiky

(591) čierna, zelená (Pantone 354 C, CMYK C:100 M:0 Y:80 K:0)

(731) Bratislavská akademická spoločnosť - Paneurópska Univerzita n.o., Tomášikova 20, 821 02 Bratislava, SK;

(740) Dolanská Elena, RNDr., Bratislava, SK;

(210) 5381-2012

(220) 11.6.2012

10(511) 17, 25

(511) 17 - Výrobky z gumy patriace do tejto triedy; polotovary z plastických hmôt.

25 - Obuv usňová, plastová, z textilu a ostatných príbuzných materiálov; podošvy na obuv; stielky do topánok; vložky do topánok s výnimkou ortopedických; topánkové rámy; zvršky topánok; podpätky na obuv; konfekcia (odevy); košeľe; kostýmy, obleky; opasky; kravaty; nepremokavý odev; nohavice; plážové oblečenie; pulóvre; rukavice; saká, bundy; šály; šatky; pokrývky hlavy; spodná bielizeň pohlcujúca pot; tričká; tielka; vesty; vrchné ošatenie; župany; palčiaky; pančuchy absorbujúce pot; papuče; plavky; ponožky.

(540)



(731) NOVESTA, a. s., Nitrianska cesta 503/60, 958 01 Partizánske, SK;

(740) Holoubková Mária, Ing., Bratislava, SK;

(210) 5382-2012

(220) 11.6.2012

10(511) 10, 37

(511) 10 - Stomatologické prístroje a nástroje; stomatologické súpravy; kreslá na stomatologické účely; kreslá a stoličky pre lekárov a sestry; nábytok na stomatologické účely; kompresory na stomatologické účely; príslušenstvo a časti stomatologických súprav; diagnostické prístroje na stomatologické účely; svietidlá na stomatologické účely.

37 - Inštalácia, opravy a údržba stomatologických súprav, stomatologických nástrojov a prístrojov a ich častí.

(540)



(591) modrá (azúrová), čierna

(731) Chirana - Dental, s. r. o., Vrbovská cesta 17, 921 01 Piešťany, SK;

(740) Hojčuš Peter, Ing., Bratislava, SK;

(210) 5394-2012

(220) 14.6.2012

10(511) 29, 30, 32, 33

(511) 29 - Mlieko a mliečne výrobky; jedlé oleje a tuky; nátierky alebo pasty na báze mlieka, vaječného bielka a tuku (patriace do triedy 29); nátierky alebo pasty na báze sójových proteínov na potravinárske účely (patriace do triedy 29); bielidlá do kávy a čaju pozostávajúce prevažne zo sacharidov, vaječného bielka a/alebo tuku; kakaové maslo; dezerty pripravené na použitie, hotové zákusky alebo dezerty v práškovej forme

a podobné pokrmy na báze mlieka; polievky; srvátka na potravinárske účely; srvátka, kazein, ovocie alebo vaječný bielok ako koncentráty na potravinárske účely; všetky uvedené výrobky tiež vo forme prášku na potravinárske účely; ovocné a zeleninové šťavy na varenie; marmelády; džemy; živočíšny a/alebo rastlinný tuk v prášku (jedlé tuky); maslo a výrobky z masla, smotana, smotanové výrobky, zeleninové smotany (krémy), výrobky zo zeleninovej smotany, kyslé mlieko, jogurt, jogurtové nápoje, mlieko bez laktózy, výrobky z mlieka bez laktózy, smotana do kávy; napodobeniny syrov; tvaroh; syry; ovocné desiate, sójové mlieko (náhradka mlieka), sójová smotana; mliečne nápoje s prevažujúcim obsahom mlieka; margarín, kakaové maslo; kazein na potravinárske účely; ovocný šalát, ovocné želé.

30 - Majonéza; omáčky (na ochutenie), najmä šalátové dresingy a dipy; ochutené omáčky, koreniny; kakaové koncentráty pre potravinársky priemysel; chlieb a pekárenské výrobky, tiež potreté či pokryté maslom, maslovými výrobkami, syrom, syrovými výrobkami a/alebo sójovými výrobkami; pečivo a múčniky; zmrzliny, prášok na prípravu zmrzlín; jedlá soľ; prírodné sladidlá; sladkosti; nátierky alebo pasty zo sacharidov (patriace do triedy 30); ovocné šťavy; pudingy.

32 - Ovocné a zeleninové šťavy ako nápoje a/alebo na výrobu nápojov alebo na pridanie do nápojov; iné nealkoholické nápoje, najmä nápoje s prídavkom mlieka a mliečnych výrobkov, patriace do triedy 32; sirupy a iné prípravky na výrobu nápojov; srvátkové nápoje.

33 - Prípravky na výrobu alkoholických nápojov, ktoré sú založené na smotane, mlieku, srvátke, mliečnom cukre, ovocí, kakau a/alebo bielkovinách patriacich do triedy 33.

(540)



(591) červená, žltá, modrá, biela

(731) AGRO TAMI, a. s., Cabajská 10, 950 22 Nitra, SK;

(740) Neuschl Vladimír, JUDr. Ing., Bratislava, SK;

(210) 5395-2012

(220) 14.6.2012

10(511) 29, 30, 32, 33

(511) 29 - Mlieko a mliečne výrobky; jedlé oleje a tuky; nátierky alebo pasty na báze mlieka, vaječného bielka a tuku (patriace do triedy 29); nátierky alebo pasty na báze sójových proteínov na potravinárske účely (patriace do triedy 29); bielidlá do kávy a čaju pozostávajúce prevažne zo sacharidov, vaječného bielka a/alebo tuku; kakaové maslo; dezerty pripravené na použitie, hotové zákusky alebo dezerty v práškovej forme a podobné pokrmy na báze mlieka; polievky; srvátka na potravinárske účely; srvátka, kazein, ovocie alebo vaječný bielok ako koncentráty na potravinárske účely; všetky uvedené výrobky tiež vo forme prášku na potravinárske účely; ovocné a zeleninové šťavy na varenie; marmelády; džemy; živočíšny a/alebo rastlinný tuk v prášku (jedlé tuky); maslo a výrobky z masla, smotana, smotanové výrobky, zeleninové smotany (krémy),

výrobky zo zeleninovej smotany, kyslé mlieko, jogurt, jogurtové nápoje, mlieko bez laktózy, výrobky z mlieka bez laktózy, smotana do kávy; napodobeniny syrov; tvaroh; syry; ovocné desiate, sójové mlieko (náhradka mlieka), sójová smotana; mliečne nápoje s prevažujúcim obsahom mlieka; margarín, kakaové maslo; kazeín na potravinárske účely; ovocný šalát, ovocné želé.

30 - Majonéza; omáčky (na ochutenie), najmä šalátové dresingy a dipy; ochutené omáčky, koreňiny; kakaové koncentráty pre potravinársky priemysel; chlieb a pekárenské výrobky, tiež potreté či pokryté maslom, maslovými výrobkami, syrom, syrovými výrobkami a/alebo sójovými výrobkami; pečivo a múčniky; zmrzlina, prášok na prípravu zmrzlín; jedlá soľ; prírodné sladidlá; sladkosti; nátierky alebo pasty zo sacharidov (patriace do triedy 30); ovocné šťavy; pudingy.

32 - Ovocné a zeleninové šťavy ako nápoje a/alebo na výrobu nápojov alebo na pridanie do nápojov; iné nealkoholické nápoje, najmä nápoje s prídavkom mlieka a mliečnych výrobkov, patriace do triedy 32; sirupy a iné prípravky na výrobu nápojov; srvátkové nápoje.

33 - Prípravky na výrobu alkoholických nápojov, ktoré sú založené na smotane, mlieku, srvátke, mliečnom cukre, ovoci, kakau a/alebo bielkovinách patriacich do triedy 33.

(540)



(591) červená, žltá, modrá, biela

(731) AGRO TAMI, a. s., Cabajská 10, 950 22 Nitra, SK;

(740) Neuschl Vladimír, JUDr. Ing., Bratislava, SK;

(210) 5413-2012

(220) 20.6.2012

10(511) 35, 36, 38

(511) 35 - Prieskum trhu, prieskum verejnej mienky, reklama, marketingové štúdie, štatistické kompilácie, zbieranie údajov do počítačových databáz, zoradovanie údajov v počítačových databázach, vyhľadavanie informácií v počítačových súboroch, obchodný alebo podnikateľský prieskum, posudzovanie efektívnosti v obchodnej činnosti, analýzy nákupných cien, veľkoobchodných cien.

36 - Finančné analýzy.

38 - Telefonická komunikácia.

(540) 2core

(731) 2muse, s.r.o., Záborského 45, 831 03 Bratislava, SK;

(740) STEFANKOVA |law office s.r.o., Bratislava, SK;

(210) 5458-2012

(220) 11.7.2012

10(511) 9, 11, 35, 42

(511) 9 - Prístroje a nástroje na vedenie, distribúciu, transformáciu, akumuláciu, reguláciu alebo kontrolu elektrického prúdu; batérie do svietidiel; batérie do vreckových lúčových svetiel; automatické časové spínače; diaľkové ovládače; optické

lampy; lampy do fotokomôr; lampy do tmavých komôr (fotografia); optické žiarovky; elektrické regulátory svetla; elektrické reostaty (regulátory na tlmenie svetla); reklamné svetelné tabule; termoionické žiarivky a elektrónky; meniče elektrické; meracie pomôcky a prístroje; elektrické meracie zariadenia; merače elektrických strát; elektrické objímky; objímky elektrických káblov; elektrické odpory; plášte elektrických káblov; poistky; poistkový drôt; elektrické relé; reostaty; rozvodné panely a pulty (elektrina); rozvodné skrine; spínacie skrine (elektrina); prístroje a nástroje vedecké, námorné, geodetické, fotografické, kinematografické, optické, signalizačné, kontrolné (inšpekcia), záchranné, vzdelávacie; počítačové programy a softvér všetkých druhov na akomkoľvek type nosičov; monitorovacie počítačové programy; elektrické monitorovacie prístroje; solárne články; elektrické regulátory svetla; spínače; prerušovače; vypínače; elektrické relé; lasery nie na lekárske účely; nabíjacie agregáty a nabíjačky elektrických batérií; nabíjačky akumulátorov, a to s výnimkou prístrojov meracích, vedeckých, signalizačných a prístrojov na vyučovacie účely.

11 - Zariadenia na osvetľovanie, svetlá a svietidlá patriace do triedy 11; bicyklové svetlá a svietidlá; difúzery svetla; elektrické a plynové lampy; laboratórne kahance; plynové a žeraviace kahany; laboratórne lampy; lampáše; lampióny; lampové horáky; lampy na čistenie vzduchu od baktérií (germicídne); lampy na osvetľovanie akvárií; lampy na svietenie; lustre; olejové horáky a lampy; osvetľovacie zariadenia na dopravné prostriedky; osvetľovacie zariadenia vzdušných dopravných prostriedkov; pouličné lampy; kandelábre; premietacie lampy; reflektory (svetlá); reflektory na vozidlá; reťaze farebných žiaroviek; stropné svetlá; svetelné gule; banky a rúry; elektrické svetlá na vianočné stromčeky; svetlomety; svietiace domové čísla; objímky na tienidlá; tienidlá na lampy; UV-lampy s výnimkou lúčových lúčových svetiel; vlákna do elektrických lúčových svetiel; horečnaté vlákna na svietenie; zariadenia pre vozidlá proti oslneniu (výstroj lúčových svetiel); vreckové baterky; elektrické vreckové baterky; žiarivky; žiarovky; elektrické žiarovky; žiarovky do automobilových smeroviek; osvetľovacie prístroje a zariadenia; osvetľovacie trubice; svietidlá (baterky); vreckové svietidlá elektrické; LED diódy na osvetlenie; diódy na osvetlenie; osvetľovacie telesá a prvky; elektrické lampy; lampy do projektorov a premietacích prístrojov; lampy na čistenie vzduchu od baktérií; lampy na infračervené a ultrafialové lúče s výnimkou lúčových svetiel na lekárske účely; objímky na svietidlá; farebné a číre filtre na svietidlá; puzdrá, kryty a držáky na lampy a svietidlá; svetlá na dopravné prostriedky, autá a bicykle; svetelné reflektory; žiarovky.

35 - Maloobchodné a/alebo veľkoobchodné služby v oblasti svetiel, svietidiel, lustrov, lúčových svetiel, žiaroviek, žiaroviek, batérií, zariadení na osvetľovanie, prístrojov a nástrojov na vedenie, distribúciu, transformáciu, akumuláciu, reguláciu alebo kontrolu elektrického prúdu; sprostredkovanie obchodnej činnosti v oblasti svetiel, svie-

tidieľ, lustrov, l amp,  iari ov,  iariaviek,  iarioviek, bat rii, zariadeni na osvetľovanie, pristrojov a nastrojov na vedenie, distrib ciu, transform ciu, akumul ciu, regul ciu alebo kontrolu elektrick ho pr du; slu by supermarketov a hypermarketov; zhroma ďovanie rozli n ch v robkov pre tretie osoby (okrem dopravy) s cieľom umo nit' z kazn kom, aby si mohli tieto v robky pohodľne prehľadať a nakupovať, a to prostredn ctvom maloobchodn ch predajn , veľkoobchodn ch predajn , prostredn ctvom katalo ov ho predaja alebo elektronick mi prostriedkami, prostredn ctvom webov ch str nok alebo prostredn ctvom telen kupu; kancel rie zaoberajúce sa dovozom a v vozom; reklama; online reklama na po ita ovej komunika nej sieti; vyd vanie a aktualizovanie reklamn ch alebo n borov ch materi lov; obchodn  mana ment a riadenie; pomoc pri riadeni obchodnej  innosti; marketingov  št die; prieskum trhu; vedenie kartot k v po ita i; vyhľad vanie inform ci  v po ita ov ch s boroch pre z kazn kov; slu by porovnavania cien; organizovanie komer n ch alebo reklamn ch v stav a veľtrhov; podpora predaja pre tretie osoby; predv dzanie tovaru; administrat vne spracovanie obchodn ch objedn vok; obchodn  rady a inform cie spotrebiteľom; reklamn   innosti; reklamn  agent ry; administrat vne spracovanie obchodn ch objedn vok; anal zy n kladov; obchodn  alebo podnikateľsk  inform cie; prezent cia v robkov v komunika n ch m di ch pre maloobchod; poradenstvo v obchodnej  innosti; obchodn  alebo podnikateľsk  inform cie; profesion ln  obchodn  alebo podnikateľsk  poradenstvo; obchodn  inform cie a rady spotrebiteľom; obchodn  alebo podnikateľsk  prieskum; obchodn  mana ment a podnikov  poradenstvo; zbieranie  udajov do po ita ov ch datab z; rozhlasov  reklama; televizna reklama; roz irovanie reklamn ch alebo inzertn ch oznamov; vyd vanie a aktualizovanie reklamn ch materi lov; vyd vanie reklamn ch alebo n borov ch textov; zasielanie reklamn ch materi lov z kazn kom; poskytovanie a sprostredkovanie uveden ch slu ieb prostredn ctvom komunika n ch m di , elektronickej po ty, SMS spr v, po ita ov ch siet  a internetu; obchodn  sprostredkovanie slu ieb.

42 - Projektov   innosť; architektonick  poradenstvo; urbanistick  pl novanie; poradenstvo pri navrhovan  a zariaďovan  interierov; n vrhy interierov; expert zy a prieskumy ako in inierske pr ce; št die technick ch projektov; interierov  a exteri rov  v zdoba; vypracovanie stavebn ch v kresov; kontrola kvality; in tal cia po ita ov ch syst mov na projektovanie a vizualiz ciu v stavebn ch interierov a exteri rov; v skum a v voj nov ch v robkov (pre z kazn kov); slu by vedeck  a technologick  v itane v skumu v oblasti vedy a priemyslu; priemyseln  anal zy; priemyseln  v skum; aktualizovanie po ita ov ch programov; expert zy (in inierske pr ce); hosťovanie na po ita ov ch str nkach (webov ch str nkach); kalibr cia; sk šky materi lov; technick  prieskum.

(540)

LEDCE

(591) zelen /zeleno lt ,  ierna, biela

(731) LEDCO s.r.o., T. Tekela 6, 917 01 Trnava, SK;

(210) 5461-2012

(220) 12.7.2012

10(511) 16, 25, 35, 41

(511) 16 - Bro ury,  asopisy, grafick  znaky, grafick  zobrazenia, katalo y, knihy, n lepky na kancel rske pou itie alebo pre dom cnosť, samolepky na kancel rske pou itie alebo dom cnosť, obe n ky, papierov  alebo plastov  vreck  a ta ky na balenie, prospekty, publik cie, reklamn  a propaga n  materi ly z papiera, kartonu alebo lepenky, let ky, polygrafick  v robky v etk ch druhov nezahrnut  v in ch triedach.

25 - Bundy,  iapky, oble enie pre b b tk , leginy, goliere, telocvi n   bory, kab ty, klob ky, konfekcia (odevy), kost my, obleky, ko ele, kr tk  kab tiky, kravaty, masky na spanie, ko ele s kr tkym ruk vom, nohavice, oble enie, obuv, odevy, opasky, p nske spodky, papu e, plavky, pl  ov  oble enie, pleten  svetre, pleteniny, pul vre, py ama, rukavice, sak , spodn  bielizeň, sukne, svetre,  aly,  atky, z voje,  aty,  iapkov   ilty,  ilty na pokr vky hlavy,  nurovacie top nky,  portov  obuv, tielka, tri k , uniformy, top ny, vlnen   aly.

35 - Reklamn  agent ry, obchodn  alebo podnikateľsk  inform cie, vyhľad vanie inform ci  v po ita ov ch s boroch, komer n  informa n  kancel rie, maloobchodn  slu by s tovarmi uveden mi v triedach 16 a 25 tohto zoznamu a z roveň s kozmetick mi v robkami, v robkami ľudov ch remesiel, suvenirov mi tovarmi, hra kami, poľnohospod rskymi produktmi, potravinami, alkoholick mi a nealkoholick mi n pojmi, umeleck mi predmetmi a predmetmi  žitkov ho dizajnu, marketingov  št die, obchodn  alebo podnikateľsk  inform cie, pomoc pri riadeni obchodn ch alebo priemyseln ch podnikov, obchodn  rady a inform cie spotrebiteľom, obchodn  alebo podnikateľsk  prieskum, obchodn  alebo podnikateľsk  v skum, obchodn  mana ment v oblasti umenia, obchodn  mana ment a podnikov  poradenstvo, organizovanie komer n ch alebo reklamn ch veľtrhov, organizovanie komer n ch alebo reklamn ch v stav, organizovanie v stav na komer n  alebo reklamn   cely, po ita ov  datab zy, podpora predaja, posudzovanie efektivnosti v obchodnej  innosti, pren jom reklamn ho  asu v komunika n ch m di ch, pren jom reklamn ch materi lov, pren jom reklamn ch pl ch, prieskum trhu, prieskum verejnej mienky, public relations, reklama, reklama on-line, reklamn  agent ry, roz irovanie reklamn ch materi lov z kazn kom, slu by outsourcingu, vyhľad vanie sponzorov, obchodn  spr va licenci  v robkov a slu ieb pre tretie osoby, sprostredkovateľne pr ce, televizna reklama,  tovn ctvo.

41 - Fotografovanie, inform cie o mo znostiach rekre cie a z bavy, inform cie o vzdel van  a v chove, organizovanie a vedenie kolokvi , koncertov, konferenci , kongresov, semin rov, sympozii, tvoriv ch dieln  a kult rn ch alebo vzde-

lávacích výstav, poradenstvo pri voľbe povolania (poradenstvo v oblasti výchovy a vzdelávania), poskytovanie elektronických publikácií online, vydávanie kníh, vydávanie kníh a časopisov v elektronickej forme.

(540)



- (591) modrá, červená, biela
(731) Beljak Peter, Ing., Gajova 3, 811 09 Bratislava, SK;

(210) 5464-2012

(220) 13.7.2012

10(511) 29

(511) 29 - Olivový olej.

(540)



- (731) TIBA FOOD (SOCIÉTÉ ANONYME), Zone Industrielle Ben Arous 2013, TN;
(740) PATENTSERVIS BRATISLAVA, a. s., Bratislava, SK;

(210) 5467-2012

(220) 16.7.2012

10(511) 30

(511) 30 - Cukrovinky, najmä žuvačky, žuvacia guma, cukríky, mäťové cukríky, dropsy a pastilky.

(540) Airwaves. Nadýchni sa.

(731) Wm. WRIGLEY Jr. Company, 1132 West Blackhawk Street, Chicago, Illinois 60642, US;

(740) ROTT, RŮŽIČKA & GUTTMANN, Bratislava, SK;

(210) 5472-2012

(220) 18.7.2012

10(511) 35, 36, 41, 42, 44

(511) 35 - Propagácia darcovstva, ekologických a environmentálnych činností; propagácia občianskej angažovanosti v oblasti starostlivosti o environmentálne hodnotné územia; obchodná administratíva verejnoprospešných programov.

36 - Organizovanie zbierok, zbieranie peňazí na dobročinné účely; zhromažďovanie finančných prostriedkov a finančné zabezpečovanie aktivít zameraných na ochranu životného prostredia, na ekologické účely a na starostlivosť o environmentálne hodnotné územia.

41 - Organizovanie a vedenie konferencií, kongresov, seminárov, sympózií, kolokvií, vzdelávacích výstav; organizovanie súťaží (vedomostných alebo zábavných), organizovanie živých vystúpení alebo benefičných podujatí, vzdelávanie.

42 - Poradenské služby v oblasti životného prostredia; tvorba projektov v oblasti životného prostredia; výskum v oblasti životného prostredia.

44 - Navrhovanie úprav krajiny.

(540)



- (591) čierna, zelená
(731) SLOVNAFT, a. s., Vlčie hrdlo, 824 12 Bratislava, SK;
(740) Hojčuš Peter, Ing., Bratislava, SK;

(210) 5473-2012

(220) 18.7.2012

10(511) 35, 36, 39, 41

(511) 35 - Propagácia darcovstva, humanitárnych, ekologických, sociálnych, vzdelávacích, kultúrnych a športových činností a činností mládeže; obchodné sprostredkovanie služieb uvedených v triede 41.
36 - Zhromažďovanie finančných prostriedkov a finančné zabezpečovanie aktivít zameraných na vzdelávanie, dobročinné, humanitárne, ekologické a sociálne účely, na podporu kultúry, mládeže a športu.

39 - Sprostredkovanie autobusovej dopravy; sprostredkovanie prepravy cestujúcich; organizovanie ciest.

41 - Poradenstvo pri vzdelávacích a kultúrnych aktivitách mládeže; poskytovanie informácií z oblasti vzdelávania, zábavy a kultúry; organizovanie spoločenských akcií; činnosť v oblasti vzdelávania, zábavy a kultúry.

(540)



- (591) čierna, zelená, žltá, červená, modrá, hnedá, sivá, béžová
(731) SLOVNAFT, a.s., Vlčie hrdlo 1, 824 12 Bratislava, SK;
(740) Hojčuš Peter, Ing., Bratislava, SK;

(210) 5474-2012

(220) 19.7.2012

10(511) 5, 29, 30

(511) 5 - Výrobky farmaceutické a parafarmaceutické; vitamíny, minerály a stopové prvky; diétne a nutričné prípravky na lekárske účely; liečivá; medicínálne sirupy; výtázky z liečivých bylín a kombinované prípravky vitamínov, minerálov, stopových prvkov a bylinných výtážok; potravinové doplnky obohatené vitamínmi alebo minerálmi, alebo stopovými prvkami na lekárske účely; vitamínové prípravky; vitamíny a multivitaminové preparáty; minerály a multiminerálové preparáty; bylinné čaje; liečivé byliny; cukrovinky alebo pastilky, alebo tabletky, alebo tobol-

ky, alebo kapsuly, alebo žuvačky s liečivými prísadami; dietetické látky upravené na lekárske účely; minerálne vody a dietetické nápoje upravené na lekárske účely; diétne potraviny upravené na lekárske účely; výživové doplnky na lekárske účely; bielkovinové prípravky alebo potravina na lekárske účely; balzamy, krémy a masti na lekárske účely; chemické prípravky na lekárske účely; liečivé oleje; oleje na lekárske účely; tuky na lekárske účely; liečivé soli; tinktúry na lekárske účely; bylenné výťažky alebo sirupy; vitamínová a minerálna výživa vo forme koncentrátov; proteínové koncentráty ako výživové prídavky k potravinám; droždie na farmaceutické účely; potravinové doplnky s liečebnými účinkami; výživné alebo dietetické prípravky na lekárske účely na denné doplnenie stravy ako instantná strava alebo samostatná zmes, ktorá sa skladá hlavne z mlieka v prášku alebo zo živočíšnych alebo zeleninových proteínov, tiež s prídavkom vitamínov alebo minerálov, alebo stopových prvkov, alebo cukru.

29 - Potravinové doplnky nie na lekárske účely (zaradené v tejto triede) a prevažne obsahujúce látky živočíšneho pôvodu patriace do tejto triedy; proteín na ľudskú spotrebu; proteínové výrobky a prípravky na výživu; prípravky zvláštnej výživy pre športovcov alebo osoby s vysokým energetickým výdajom; jedlá želatína; želatínové výrobky a prípravky na výživu; tuky jedlé; oleje jedlé; extrakty z chalúh ako výživa; výživné prípravky na denné doplnenie stravy, ktorá sa skladá hlavne z mlieka v prášku alebo zo živočíšnych alebo zeleninových proteínov, tiež s prídavkom vitamínov alebo minerálov, alebo stopových prvkov, alebo cukru; mlieko; mliečne výrobky; jogurty; konzervované, sušené, varené alebo nakladané ovocie alebo zelenina; polievky; vývary; bujóny.

30 - Potravinové doplnky nie na lekárske účely (zaradené v tejto triede) a prevažne obsahujúce látky rastlinného pôvodu patriace do tejto triedy; cukrovinky; žuvačky; bonbóny; zmrzliny; pekárske výrobky; cukrárske výrobky; kakao; káva; čaj; čokoláda; nápoje čokoládové, čajové, kakaové alebo kávové; potraviny a pokrmy z obilovín na ľudskú spotrebu; cestoviny; müsli; med; propolis na ľudskú potrebu.

(540) Mart'anský vápnik

- (731) WALMARK, spol. s r. o., Na stanicu 22, 010 09 Žilina, SK;
(740) Mešková Viera, Ing., Bratislava, SK;

(210) 5475-2012

(220) 19.7.2012

10(511) 35, 39, 40, 41, 42

(511) 35 - Reklamná a propagačná činnosť; obchodné alebo podnikateľské informácie; štatistické informácie; rozširovanie reklamných materiálov (letáky, prospekty, tlačivá, vzorky); obchodný manažment; organizovanie výstav na komerčné, obchodné alebo reklamné účely; propagácia tretieho sektora, neziskových organizácií, darcovstva; propagácia ekologických činností; vzťahy s verejnosťou v humanitárnych a neziskových oblastiach; obchodné sprostredkovanie služieb uvedených v triede 45.

39 - Preprava a skladovanie odpadových látok, najmä použitých olejov; prenájom skladovacích a prepravných obalov a nádob na odpad - všetko vrátane informácií, poradenstva a sprostredkovania.

40 - Zber, spracovanie triedenie a recyklácia odpadu, najmä použitých olejov - všetko vrátane poradenstva; poskytovanie rád a informácií o uvedených službách prostredníctvom komunikačných médií, elektronickej pošty, SMS správ, počítačových sietí a internetu alebo verbálne; poradenská a konzultačná činnosť týkajúca sa likvidácie, recyklácie a spracovania odpadov, najmä použitých olejov.

41 - Výchova a vzdelávanie v oblasti zberu, triedenia a recyklovania odpadov; vydávanie výchovných a vzdelávacích textov; organizovanie seminárov, školení a workshopov v oblasti environmentálnej výchovy; technologické vzdelávanie; vydávanie vzdelávacích materiálov vrátane online vydávania; organizovanie súťaží (vedomostných alebo zábavných).

42 - Výskumná a expertízna činnosť v oblasti využívania, tvorby a rozvoja obnoviteľných zdrojov energie a životného prostredia; poradenstvo v oblasti výskumu ochrany životného prostredia; chemické analýzy odpadu; projektová činnosť; štúdie technických projektov, predovšetkým v oblasti nakladania s odpadmi; navrhovanie, vývoj konštrukcií a nádob na odpady, najmä na použité oleje.

(540)



(591) zelená, žltá

(731) SLOVNAFT, a.s., Vlčie hrdlo 1, 824 12 Bratislava, SK;

(740) Hojčuš Peter, Ing., Bratislava, SK;

(210) 5476-2012

(220) 20.7.2012

10(511) 12

(511) 12 - Vozidlá, pozemné dopravné prostriedky, najmä bicykle a trojkolesové vozidlá pre postihnutých.

(540) „E - TOTEM“

(731) Agentura REPRO spol. s r.o., Albrechtická 539, 563 01 Lanškroun, CZ;

(740) Juran Svetozár, JUDr., Bratislava, SK;

(210) 5478-2012

(220) 20.7.2012

10(511) 4, 5, 14, 16, 18, 20, 21, 24, 25, 26, 27, 28, 29, 30, 31, 32, 33, 40, 41, 43, 44

(511) 4 - Drevené brikety; drevené uhlie (palivo); elektrická energia; sviečkové knôty; lampové knôty; loj; nočné lampičky (sviečky); parfumované sviečky; pohonné látky; rašelina (palivo); rašelinové brikety (palivo); repkový olej na priemyselné účely; slnečnicový olej na priemyselné účely; sviečky (na svietenie); sviečky na vianočné stromčeky; včelí vosk.

5 - Bylinkové čaje na lekárske použitie; diabetický chlieb; liečivé prípravky do kúpeľa; liečivé kúpeľové soli; liečivé cukríky, pastilky; liečivé čaje; liečivé korene; liečivé rastliny; minerálne vody na liečenie; potrava pre dojčatá; soli do minerálnych kúpeľov; soli minerálnych vôd; sušené mlieko (pre dojčatá); termálne vody; tinktúry (farmaceutické prípravky); dymiace tyčinky; vonné soli.

14 - Amulety (šperky); amulety, prívesky (šperky); brošne ako šperky; medailóny (šperky); medaily; náhrdelníky; náramky (šperky); náušnice; ozdoby, šperky; prívesky (šperky); prívesky na kľúče; prstene (šperky); retiazky (šperky); strieborné ozdoby; šperkovnice; šperky, klenoty; umelecké diela z drahých kovov.

16 - Baliaci papier; blahoprajné pohľadnice; brožované knihy, brožúry; ceruzky; fotografie; grafické zobrazenia; grafiky; hlinené formy na modelovanie pre umelcov; kalendáre; kartón, lepenka; knihársky materiál; knihy; knižné záložky; listový papier; mapy; obálky (papiernický tovar); obaly (papiernický tovar); obrazy; papier; pohľadnice; publikácie; rytiny; papierové servítky; umelecké litografie.

18 - Aktovky (kožený tovar); batohy; cestovné kufre; cestovné tašky; kožené cestovné tašky; horolezecké palice; chlebníky; chomúty; kabelky; kľúčienky (kožená galantéria); konské postroje; korbáče, biče; nákupné tašky; náprsné tašky; obaly na hudobné nástroje; obojky pre zvieratá; ohlávky; peňaženky; plážové tašky; plecniaky; podkovy na konské kopytá; poľovnícke tašky (kapsy); popruhy, opraty; postroje pre zvieratá; puzdrá na navštvienky; remienky; sedlárske výrobky; semiš okrem semišu na čistenie; strmeň (postroj pre kone); šatky na nosenie dojčiat; školské tašky (aktovky); kožené šnúrkky; športové tašky; torby; uzdy a postroje pre zvieratá.

20 - Abrazívne špongie na pokožku; búdky pre zvieratá; busty z dreva, vosku, sadry alebo plastických hmôt; drevené sudy na stáčanie vína; kolisky; prútené kolisky; komody, zásuvkové kontajnery, bielizníky; korálkové záclony ozdobné; prútené koše; nekovové koše; pekárske koše na chlieb; kozubové zásteny; krosná; latková debna; lavičky (nábytok); mobiliár (dekoračné prenosné predmety ako doplnok nábytku); nábytok; nádoby z dreva alebo plastu; nekovové rukoväti nožov; uhlové podpery na obrazové rámy; pekárske košíky na chlieb; včelárske plásty; pletená slama; pletené predmety zo slamy; podhlavníky; podušky; police; nábytkové police; prútený tovar, košíkársky tovar; rámy na obrazy; skrinka na hračky; sochy z dreva, vosku, sadry alebo plastov; sošky z dreva, vosku, sadry alebo plastov; stolárske umelecké výrobky; stoličky; sudy s výnimkou kovových; škatule z dreva alebo plastu; trstina (materiál na tkanie); umelecké diela z dreva, vosku, sadry alebo plastov; vankúše; včelie úle; drevené vínne dekantačné sudy (na odkalovanie); voskové figúrky; vtáčie kliečky, búdky; rámy na vyšívanie; zátky na sudy s výnimkou kovových; príručné toaletné zrkadielka; zrkadlá.

21 - Busty z porcelánu, terakoty alebo skla; cedidlá pre domácnosť; cukorničky; čajníky; čajové súpravy; čaše; česadlá na zvieratá; demižóny;

domáce mlynčeky s výnimkou elektrických; potreby pre domácnosť; kuchynské dosky na krájanie; dózy na čaj; drevené vedrá, kade; džbány; figúriny z porcelánu, terakoty alebo zo skla; fľaše; hrebene; hrebene na zvieratá; hrnce, hrnčeky; hrnčiarsky tovar; neelektrické kanvice; karafy; kastróly; kefársky tovar; kefy; keramika na použitie v domácnosti; koreničky; koše na použitie v domácnosti; košíky na chlieb, na použitie v domácnosti; krčahy; krištál (výrobky z krištáľového skla); krmidlá pre hospodárske zvieratá; kuchynské hrnce; kuchynské nádoby; kuchynský riad; kvetináče; lisy na ovocie pre domácnosť s výnimkou elektrických; majolika; maselnice; metly; misky; naberáčky; ozdobné črepníky s výnimkou papierových; poháre, šálky, hrnčeky na pitie; pivo poháre; podnosy na použitie v domácnosti; pokrievky; polievacie kanvy; poľné fľaše, čutory; porcelán; porcelánové ozdoby, dekorácie; potreby pre domácnosť; pretlačáč cesnaku (kuchynská potreba); puzdrá na mydlo, mydlovničky; kuchynský riad; riad (porcelánový alebo hlinený); sitá pre domácnosť; sklenené poháre; maľované výrobky zo skla; soľničky; sošky z porcelánu, terakoty alebo skla; sporiteľničky s výnimkou kovových; strúhadlá pre domácnosť; svietniky; šálky; taniere; varešky (kuchynské nástroje); vázy; viacramenné svietniky; sklenené zátky; zhašadlá na sviečky.

24 - Posteľná bielizeň; bytový textil; konopné plátno; konopné tkaniny; ľanové tkaniny; vlnené látky; lôžkoviny (bielizeň); obliečky na matrace; obliečky na podušky; obliečky na vankúše; obrusy s výnimkou papierových; obväzovina, riedke plátno na výrobu syra; ozdobné obliečky na vankúše; páperové prikrývky, periny; plachty; vyšívacie plátna s predkresleným vzorom; plst'; podložky na stôl s výnimkou papierových (anglické prestieranie); podložky pod poháre alebo taniere (prestieranie); posteľné pokrývky a prikrývky; poťahy na nábytok; textilné obrúsky (prestieranie); textilné uteráky; utierky na riad; textilné vreckovky; predkreslené látky na výšivky; záclonky.

25 - Čiapky; čelenky (oblečenie); detské plienky textilné; dreváky; goliere (oblečenie); kabáty; klobúky; koše; nohavice; oblečenie; obuv; odevy; opasky; palčiaky; papuče; pletené svetre; pleteniny (oblečenie); rukavice; sukne; svetre; šatky, šály; šaty; tielka, vesty; tričká; vlnené šály; zástery; závoje, čipková šatka; zvrchníky; živôtky, korzety (spodná bielizeň).

26 - Brošne (doplňky oblečenia); čepiec s brmbolcom; čipky; galantérny tovar s výnimkou nití a priadzí; ihelníky (vankúšiky na ihly); lemy, bordúry, obruby na odevy; mašľa alebo stuha do vlasov; opaskové pracky; ozdobné brošne; ozdobné ihlice; ozdobné spony; ozdoby do vlasov; sponky do vlasov; strapce (čipkársky tovar); strieborné výšivky; stužky do vlasov; vankúšiky na špendlíky.

27 - Koberce, koberčeky; rohožky.

28 - Bábiky; bábky; hojdacie kone; hojdačky; hračky; luky na lukostreľbu; plyšové hračky; rapkáče; sánky (športový tovar); spoločenské hry; šarkany; ozdoby na vianočné stromčeky s výnimkou osvetlenia a cukrovíniiek; zvončeky na vianočné stromčeky.

29 - Džemy; jedlá na báze kvasenej zeleniny (kim-chi); jedlé oleje; jedlé tuky; jogurt; kandizované ovocie; kefir; klobásky, salámy, párky; kyslá kapusta; kyslé mlieko; marmeláda; maslo; mäso; mliečne výrobky; mlieko; nakladaná zelenina; plátky sušeného ovocia; ovocie (kompóty); slanina; jedlý slnečnicový olej; smotana; syry; šunka; údeniny; vajcia; konzervovaná zelenina; sušená zelenina.

30 - Bonbóny; cestoviny; cukor; cukrovinky; čaj; chlieb; jemné pečivo; kávové náhradky na báze rastlín; kekсы; koláče s plnkou; korenie; materská kašička na ľudskú spotrebu (nie na lekárske účely); med; múčne jedlá; nekysnutý chlieb; obličky; ocot; perníky, medovníky; pirohy (cestoviny); pírôžky s mäsom; potravinárska múka; propolis na ľudskú spotrebu; rezance; slíže; torty; cukrovinky na zdobenie vianočných stromčekov; zákusky, koláče.

31 - Prírodné kvety; sušené kvety na ozdobu; vence prírodných kvetov; obilie v nespracovanom stave; orechy; ovocie čerstvé; rastlinné semená; čerstvá zelenina.

32 - Hroznový mušt (nealkalený); kvas (nealkoholický nápoj); minerálne vody (nápoje); mušty; nealkoholické nápoje; nealkoholické ovocné nápoje; ovocné džúsy; pivo; sirupy na výrobu nápojov; srvátkové nápoje; stolové vody; šerbety (ovocné nápoje); zeleninové džúsy (nápoje).

33 - Alkoholické nápoje s výnimkou piva; liehové výťažky; likéry; medovina; víno

40 - Farbenie látok; farbenie textilu a textílií; fúkanie skla; garbiarstvo; kotlárstvo; kováčstvo; mlynárstvo; sedlárska výroba; súkanie; údenie potravín; spracovanie vína; vypaľovanie keramiky; vyšívanie.

41 - Informácie o možnostiach rekreácie; organizovanie kultúrnych alebo vzdelávacích výstav; organizovanie predstavení (manažérske služby); organizovanie živých vystúpení; vzdelávanie; živé predstavenie; organizovanie jarmokov a hodov (kultúrna činnosť, zábava); organizovanie folklórnych festivalov; organizovanie tradičných slávností (kultúrna činnosť, zábava).

43 - Služby barov; bufety (rýchle občerstvenie); hotelierske služby; kaviarne; prevádzkovanie kempingov; penzióny; poskytovanie hotelového ubytovania; prenájom prechodného ubytovania; reštaurácie (jedálne); samoobslužné reštaurácie; turistické ubytovne.

44 - Fyzioterapia; chov zvierat; služby termálnych kúpeľov; verejné kúpele.

(540)



(591) červená, zlatá

(731) Partnerstvo Krtíšskeho Poiplia, Lesenice 221, 991 08 Lesenice, SK;

(740) Hudek Vladimír Ing. CSc. / REC Slovensko, Bratislava, SK;

(210) 5494-2012

(220) 23.7.2012

10(511) 36

(511) 36 - Služby týkajúce sa poisťovníctva; poskytovanie všetkých druhov poistenia; poisťovanie zodpovednosti za škody; poistenie medzinárodného obchodného styku a zaistenie; konzultačné, poradenské a sprostredkovateľské služby v oblasti poisťovníctva; finančné analýzy, manažérske služby a maklérske služby v oblasti peňažníctva, poistenia a zaistenia majetku; poisťovacie služby; poskytovanie zmluvného zdravotného poistenia, poskytovanie informácií z oblasti poisťovníctva a finančných služieb prostredníctvom informačných médií a dátových nosičov všetkých druhov; poradenská činnosť a konzultácie v oblasti poisťovníctva a finančných služieb; vymáhanie pohľadávok na poistnom; správa peňažných aktív; finančné služby vrátane poskytovania nadštandardných produktov v oblasti poistenia, ako aj služby poskytované elektronicky a prostredníctvom telefónu; sprostredkovanie v oblasti poisťovníctva a finančných služieb; peňažné poistenie v oblasti úrazového poistenia, poistenia škôd na prepravovaných veciach, batôžine a inom majetku, poistenia škôd na majetku spôsobených požiarom, výbuchom, akýmkoľvek prírodným živlom, pádom lietadla alebo iným spôsobom, zodpovednosti za škodu vyplývajúcu z vlastníctva alebo použitia pozemného motorového dopravného prostriedku vrátane zodpovednosti dopravcu, všeobecného poistenia za škodu aj zodpovednosti za škody na životnom prostredí a/alebo rôznych finančných strát, funkcie správcu majetkových účastí v dcérskych a iných spoločnostiach; vyšetrovanie poistných udalostí a likvidátorské služby; služby osobných finančných a poisťovacích poradcov; služby v oblasti podpory a rozvoja poisťovníctva, akékoľvek konzultačné služby v oblasti financií, poistenia a úverovania; rozširovanie informácií o poistení a poistných produktoch prostredníctvom počítačovej siete, poskytovanie poistných služieb prostredníctvom elektronických médií, rozširovanie informácií o produktoch v poistení prostredníctvom televízneho a rozhlasového vysielania.

(540) **Vario life**

(731) ČSOB Poisťovňa, a. s., Vajnorská 100/B, 831 04 Bratislava, SK;

(740) Budaj Miroslav, JUDr., Bratislava, SK;

(210) 5496-2012

(220) 24.7.2012

10(511) 16, 25, 41

(511) 16 - Časopisy, grafiky, komiksy, knihy, lístky, plagáty, ročenky, tlačené časové plány a harmonogramy, tlačové znaky, obrazy, brožúry.

25 - Tričká, oblečenie.

41 - Divadelné predstavenie, organizovanie a vedenie konferencií, organizovanie kultúrnych alebo vzdelávacích výstav, poskytovanie počítačových hier online, prevádzkovanie karaoke, organizovanie a vedenie seminárov, organizovanie

vedomostných a zábavných súťaží, tvorba videofilmov, titulky, rezervácia vstupeniek, vydávanie kníh, vzdelávanie, poskytovanie elektronických publikácií online.

(540)



(591) červená, modrá, čierna, biela

(731) Reháč Andrej, Vyšehradská 3, 851 06 Bratislava, SK;

(210) 5497-2012

(220) 24.7.2012

10(511) 16, 25, 41

(511) 16 - Časopisy, grafiky, komiksy, knihy, listky, plagáty, ročenky, tlačné časové plány a harmonogramy, tlačové znaky, obrazy, brožúry.

25 - Tričká, oblečenie.

41 - Divadelné predstavenie, organizovanie a vedenie konferencií, organizovanie kultúrnych alebo vzdelávacích výstav, poskytovanie počítačových hier online, prevádzkovanie karaoke, organizovanie a vedenie seminárov, organizovanie vedomostných a zábavných súťaží, tvorba videofilmov, titulky, rezervácia vstupeniek, vydávanie kníh, vzdelávanie, poskytovanie elektronických publikácií online.

(540)



(591) červená, čierna, biela

(731) Reháč Andrej, Vyšehradská 3, 851 06 Bratislava, SK;

(210) 5499-2012

(220) 24.7.2012

10(511) 35, 41, 44, 45

(511) 35 - Vzťahy s verejnosťou; prieskum vzťahov medzi občanmi, podnikmi, inštitúciami a spoločenským prostredím; marketingové štúdie; obchodné odhady; ekonomické, obchodné a podnikateľské analýzy; analýzy nákladov; poskytovanie obchodných alebo podnikateľských informácií; manažment a podnikové poradenstvo; obchodné poradenstvo; poradenské služby v oblasti obchodného alebo podnikateľského riadenia; hospodárske alebo ekonomické predpovede; obchodný alebo podnikateľský prieskum; prieskum trhu; prieskum verejnej mienky; poradenstvo a konzultačná činnosť v oblasti marketingu; personálne poradenstvo; automatizované spracovanie dát; spracovanie textov; štatistické kompilácie; vedenie kartoték v počítači; zbieranie a zoraďovanie údajov do počítačových databáz; vyhľadávanie informácií v počítačových súboroch (pre zákazníkov); reklamná, inzertná a propagačná činnosť; on-line reklama na počítačovej komunikačnej sieti; služby v oblasti mediálnej stratégie; prenájom reklamných plôch; podpora predaja (pre tretie osoby); organizovanie zábavných, kultúrnych a spoločenských podujatí na reklamné a obchod-

né účely; organizovanie komerčných alebo reklamných výstav a veľtrhov; poradenská a konzultačná činnosť v oblasti služieb uvedených v triede 35; sprostredkovateľská obchodná činnosť v oblasti služieb uvedených v triedach 35, 41, 44 a 45.

41 - Vzdelávanie; vyučovanie; zabezpečovanie výcvikov, kurzov a školení; organizovanie a vedenie konferencií, kongresov, seminárov, školení, sympózií, koncertov, kolokvií; organizovanie vzdelávacích podujatí a výstav súvisiacich s medicínou; organizovanie zábavných, kultúrnych a spoločenských podujatí; organizovanie vedomostných, zábavných a športových súťaží; vydavateľská činnosť; vydávanie kníh, časopisov, ročeniek, príloh, periodík, tlačovín všetkých druhov v papierovej a elektronickej forme; publikovanie článkov v papierovej a elektronickej forme s výnimkou reklamných; zverejňovanie a vydávanie textov s výnimkou reklamných; poskytovanie elektronických publikácií on-line (bez možnosti kopírovania); elektronická edičná činnosť v malom (DTP služby); formátovanie textov, nie na reklamné účely; poskytovanie informácií o vzdelávaní, výcvikoch, kurzoch a školeniach; poradenská a konzultačná činnosť v oblasti služieb uvedených v triede 41.

44 - Lekárske a medicínske služby; zdravotnícke služby a starostlivosť; ošetrovateľské služby; služby pôrodných asistentiek; veterinárne služby; psychologické služby; služby súkromných lekárov, zdravotných stredísk, liečebných ústavov, zotavovní, ambulancií, lekárskeho laboratórií, klinik alebo sanatórií; služby termálnych kúpeľov; stomatológia; súkromné kliniky alebo sanatóriá; farmaceutické poradenstvo; poskytovanie rád a informácií o uvedených službách prostredníctvom komunikačných médií, elektronickej pošty, SMS správ, počítačových sietí a internetu alebo verbálne; poradenská a konzultačná činnosť v oblasti služieb uvedených v triede 44.

45 - Právne služby a právne poradenstvo; vypracúvanie právnych rozborov, stanovísk, analýz a návrhov; zastupovanie fyzických a právnických osôb pred zdravotnými poisťovňami, verejnými alebo štátnymi orgánmi a inštitúciami; osobné a sociálne služby poskytované tretími osobami na uspokojovanie potrieb jednotlivcov; poradenská a konzultačná činnosť v oblasti služieb uvedených v triede 45.

(540)



(591) odtiene modrej, biela, červená, čierna

(731) Asociácia súkromných lekárov SR, Vazovova 9/A, 811 07 Bratislava, SK;

(740) Litvákova Lenka, Ing., Bratislava, SK;

(210) 5522-2012

(220) 8.8.2012

10(511) 30, 43, 45

(511) 30 - Káva, nepražená káva, kávové náhradky na báze rastlín, kávové nápoje, kávové príchuťe, kávovinové náhradky, mliečne kávové nápoje, torty, zákusky, koláče, zmrzlina, sladké žemle.

43 - Služby barov, bufety (rýchle občerstvenie), hotelierske služby, jedálne a závodné jedálne, kaviarne, reštaurácie (jedálne), samoobslužné reštaurácie.

45 - Registrácia doménových mien.

(540)



(731) MLM Real spol. s r.o., Talichova 2, 841 02 Bratislava, SK;

(740) Uťahlavová Miroslava, Bratislava, SK;

(210) 5526-2012

(220) 10.8.2012

10(511) 3

(511) 3 - Pracie prostriedky; prípravky na čistenie, leštenie, odmasťovanie; mydlá; kozmetické prípravky.

(540) **Melosa**

(731) COOP Jednota Slovensko, spotrebné družstvo, Bajkalská 25, 827 18 Bratislava, SK;

(210) 5527-2012

(220) 10.8.2012

10(511) 30

(511) 30 - Káva, čaj, kakao a kávové náhradky; ryža; tapioka a ságo; múka a obilninové výrobky; chlieb, pekárske a cukrárske výrobky; zmrzlina; cukor, med, melasový sirup; kvasnice, prášky do pečiva; soľ; horčica; ocot, omáčky (chuťové prísady); koreniny; konzumný ľad.

(540) **Arina**

(731) COOP Jednota Slovensko, spotrebné družstvo, Bajkalská 25, 827 18 Bratislava, SK;

(210) 5528-2012

(220) 10.8.2012

10(511) 30

(511) 30 - Káva, čaj, kakao a kávové náhradky; ryža; tapioka a ságo; múka a obilninové výrobky; chlieb, pekárske a cukrárske výrobky; zmrzlina; cukor, med, melasový sirup; kvasnice, prášky do pečiva; soľ; horčica; ocot, omáčky (chuťové prísady); koreniny; konzumný ľad.

(540) **Rodesky**

(731) COOP Jednota Slovensko, spotrebné družstvo, Bajkalská 25, 827 18 Bratislava, SK;

(210) 5529-2012

(220) 10.8.2012

10(511) 30

(511) 30 - Káva, čaj, kakao a kávové náhradky; ryža; tapioka a ságo; múka a obilninové výrobky; chlieb, pekárske a cukrárske výrobky; zmrzlina; cukor, med, melasový sirup; kvasnice, prášky do pečiva; soľ; horčica; ocot, omáčky (chuťové prísady); koreniny; konzumný ľad.

(540) **Nelly**

(731) COOP Jednota Slovensko, spotrebné družstvo, Bajkalská 25, 827 18 Bratislava, SK;

(210) 5530-2012

(220) 10.8.2012

10(511) 30

(511) 30 - Zmrzlina.

(540) **Delicatta**

(731) COOP Jednota Slovensko, spotrebné družstvo, Bajkalská 25, 827 18 Bratislava, SK;

(210) 5531-2012

(220) 10.8.2012

10(511) 3, 5

(511) 3 - Prípravky na starostlivosť o pokožku bez liečivých účinkov.

5 - Prípravky na starostlivosť o pokožku s liečivými účinkami.

(540) **DIPROBABY**

(731) Merck Sharp & Dohme Corp., a New Jersey corporation, One Merck Drive, Whitehouse Station, New Jersey, NJ-08889, US;

(740) ROTT, RŮŽIČKA & GUTTMANN, Bratislava, SK;

(210) 5534-2012

(220) 10.8.2012

10(511) 36, 41, 42

(511) 36 - Poistovníctvo; finančné služby; peňažníctvo; služby prenájmu nehnuteľností; analýza poistenia a prieskum poistných rizík; expertízy poistných rizík a poistných zmlúv; služby úverových ústavov, ktoré nie sú bankami, týkajúce sa poistenia a správy poistných rizík; služby poskytované poisťovacími agentmi; doplnkové finančné služby poskytované poisťovaným osobám; doplnkové poistné služby poskytované poisťovaným osobám; služby subskripcie (predplácania) poistení; poisťovacia činnosť pre odvetvie životného poistenia; sprostredkovanie poistenia; činnosť slúžiaca na podporu a rozvoj poisťovníctva patriaca do tejto triedy; činnosť zameraná na predchádzanie škodám (zábranná činnosť); poistenie všetkých druhov majetku; poistenie zodpovednosti za škodu spôsobenú fyzickými, ale aj právnickými osobami; podnikanie v rámci finančného trhu a vykonávanie investičnej činnosti; nemocenské a dôchodkové pripoistenie; zdravotné poistenie; spravovanie financií; finančné odhady a oceňovanie (poisťovníctvo, bankovníctvo, nehnuteľnosti); finančné informácie; finančné sponzorstvo; finančný lízing; garancie, záruky, kaucie; investovanie kapitálu; kapitálové

investície; ručenie; konzultačné služby v poisťovníctve; finančné konzultačné služby; správa nehnuteľností; poistenie proti nehodám; finančné oceňovanie (poisťovníctvo, bankovníctvo, nehnuteľnosti); informácie o poistení; uzatváranie poistenia; poisťovnícke služby; poisťovnícke poradenstvo týkajúce sa poisťovníckych rizík; prenájom kancelárskych priestorov; finančný manažment; správcovstvo; uzatváranie poisťovníckych zmlúv proti veľkým priemyselným rizikám; zbieranie peňazí na dobročinné účely; organizovanie zbierky; zriaďovanie fondov.

41 - Vzdelávanie; zabezpečovanie výcvikov, kurzov a školení; športová a kultúrna činnosť; akadémie (vzdelávanie); praktické cvičenie (ukážky); diaľkové štúdium; elektronická edičná činnosť v malom (DTP služby); produkcia filmov s výnimkou reklamných; formátovanie textov s výnimkou na reklamné účely; fotografická reportáž; fotografovanie; fotografovanie na mikrofilm; hranie o peniaze; informácie o výchove a vzdelávaní; fitness kluby; vydávanie kníh; knižnice (požičovne kníh); organizovanie a vedenie konferencií; organizovanie a vedenie kongresov; korešpondenčné kurzy; prevádzkovanie múzea; nahrávanie videopások; organizovanie a vedenie koncertov; organizovanie a vedenie seminárov; organizovanie a vedenie sympózií; organizovanie a vedenie kultúrnych a vzdelávacích výstav; organizovanie lotérií; organizovanie plesov; organizovanie predstavení; organizovanie športových súťaží; organizovanie súťaží krásy; organizovanie vedomostných alebo zábavných súťaží; organizovanie živých vystúpení; pedagogické informácie; písanie textov okrem reklamy; plánovanie a organizovanie večierok; poradenstvo v oblasti vzdelávania; poskytovanie elektronických publikácií online (bez možnosti kopírovania); služby prázdninových táborov; prekladateľské služby; školenie; výcvik; vyučovanie.

42 - Grafické dizajnérstvo.

(540)

Havarijné poistenie EUOKASKO EXTRA



(591) červená, čierna, biela

(731) KOOOPERATIVA poisťovňa, a. s. Vienna Insurance Group, Štefanovičova 4, 816 23 Bratislava, SK;

(740) Holoubková Mária, Ing., Bratislava, SK;

(210) 5535-2012

(220) 13.8.2012

10(511) 39, 41, 42

(511) 39 - Letecká doprava; prenájom dopravných prostriedkov; služby v doprave a preprave; pilotovanie (riadenie lietadiel).

41 - Filmové štúdiá; produkcia filmov s výnimkou reklamných; vydávanie kníh; prenájom videokamier; redigovanie scenárov; on-line vydávanie kníh a časopisov v elektronickej forme; elektronická edičná činnosť v malom (DTP služby); digitálna tvorba obrazov na výstupných zariadeniach; poskytovanie elektronických publikácií on-line (bez možnosti kopírovania); fotografická reportáž; fotografovanie.

42 - Výzdoba interiérov; geodézia; geologický prieskum; grafické dizajnérstvo.

(540)

SKYWORX

(731) Marguš Rastislav, Bc., Jiráskova 1002/8, 851 01 Bratislava, SK;

(210) 5539-2012

(220) 15.8.2012

10(511) 6, 37

(511) 6 - Obyčajné kovy a ich zliatiny; stavebný materiál z kovu; prenosné stavby z kovu; kovový materiál na železničné trate; káble a drôty z obyčajných kovov s výnimkou elektrických; železiarsky tovar, drobný železiarsky tovar; kovové potrubia a rúry; bezpečnostné schránky; iné výrobky z kovov, ktoré nie sú zahrnuté v iných triedach; rudy.

37 - Stavebníctvo; opravy; inštaláčnne služby.

(540)

Kirby

(731) Kirby Building Systems Kuwait Company S.A.K. (C), P.O. Box 23933 Safat - 13100 Kuwait, KW;

(740) ROTT, RŮŽIČKA & GUTTMANN, Bratislava, SK;

(210) 5540-2012

(220) 16.8.2012

10(511) 35, 36, 39

(511) 35 - Vyhľadávanie informácií v počítačových súboroch (pre zákazníkov); obchodné alebo podnikateľské informácie; prezentácia výrobkov v komunikačných médiách pre maloobchod; poradenstvo v obchodnej činnosti; obchodné informácie a rady spotrebiteľom; administratívne spracovanie obchodných objednávok; obchodný alebo podnikateľský prieskum; zbieranie údajov do počítačových databáz; zoraďovanie údajov v počítačových databázach; podpora predaja (pre tretie osoby); služby porovnávania cien; prenájom reklamného času vo všetkých komunikačných médiách; prenájom reklamných priestorov; prieskum trhu; online reklama na počítačovej komunikačnej sieti; rozširovanie reklamných alebo inzertných oznamov; vydávanie a aktualizovanie reklamných materiálov; analýzy nákupných cien a veľkoobchodných cien; reklama; rozširovanie reklamných materiálov; aktualizovanie reklamných materiálov; rozširovanie reklamných oznamov; uverejňovanie reklamných textov; príprava a vyhotovenie daňových priznaní; poskytovanie obchodných alebo podnikateľských informácií; profesionálne obchodné alebo podnikateľské poradenstvo; obchodný manažment a podnikové poradenstvo; účtovníctvo; administratívne spracovanie obchodných objednávok; reklamné agentúry; analýzy nákladov; marketingové štúdie; pomoc pri riadení obchodnej činnosti; hospodárske, ekonomické predpovede; prieskum verejnej mienky; služby outsourcingu.

36 - Bankové hypotéky; finančné analýzy; burzové maklérsstvo; vydávanie cien; faktoring; spravovanie financií; finančné informácie; finančné poradenstvo; finančné služby; finančné informácie; bankové služby priamo k zákazníkom (homebanking); bankovníctvo; vydávanie cestovných šekov; finančný manažment; kapitálové investície; investovanie kapitálu; finančné konzultačné služby; finančný lízing; informácie o poistení; poistenie proti nehodám; finančné oceňovanie (poistenie, bankovníctvo, nehnuteľnosti); uzatváranie poisťiek; poisťno-technické služby (štatistika); poradenstvo v oblasti poistenia; daňové odhady (služby); služby na využívanie dôchodkových fondov; elektronický prevod kapitálu; finančné odhady a oceňovanie (poisťovníctvo, bankovníctvo, nehnuteľnosti); kancelárie zaoberajúce sa inkasovaním pohľadávok; kapitálové investície; klíring (bezhotovostné zúčtovávanie vzájomných pohľadávok a záväzkov); klíring (bezhotovostné zúčtovávanie vzájomných pohľadávok a záväzkov); konzultačné služby v oblasti poisťovníctva; kurzové záznamy na burze; odhady a oceňovanie (daňové); sprostredkovanie poistenia; úverové banky; služby úverových debetných kariet; služby úverových kreditných kariet; vydávanie kreditných kariet.

39 - Distribúcia energie; distribúcia tovarov.

(540)



- (731) ENREX ENERGY INC., 1st Corporate Secretary - STE 306, 2300 - 2850 Shaughnessy Street, Port Coquitlam BC V3C 6K5, CA;
- (740) Advokátska kancelária Dvorecký & Bohunický s.r.o., Bratislava, SK;

(210) 5542-2012

(220) 17.8.2012

10(511) 35, 36

- (511) 35 - Reklama, obchodný alebo podnikateľský prieskum, obchodné alebo podnikateľské poradenstvo, prieskum trhu.
- 36 - Realitné kancelárie, sprostredkovateľská činnosť s nehnuteľnosťami, sprostredkovanie (maklérsstvo), finančné poradenstvo, prenájom nehnuteľností.

(540) **www.mmreality.sk**

- (731) M M reality SK, s.r.o., J. Kovalíka 36, 010 01 Žilina, SK;

(210) 5547-2012

(220) 21.8.2012

10(511) 5

- (511) 5 - Farmaceutické, zverolekárske výrobky; hygienické výrobky na lekárske použitie; dietetické látky prispôsobené na lekárske účely, potrava pre dojčatá; náplasti, obväzový materiál; hmoty na plombovanie zubov a zubné vosky; dezinfekčné prostriedky; prípravky na ničenie hmyzu; fungicidy, herbicidy.

(540)



- (731) Glenmark Pharmaceuticals, s.r.o., Hvězdova 1716/2b, 140 78 Praha, CZ;

(210) 5548-2012

(220) 21.8.2012

10(511) 5

- (511) 5 - Farmaceutické, zverolekárske výrobky; hygienické výrobky na lekárske použitie; dietetické látky prispôsobené na lekárske účely, potrava pre dojčatá; náplasti, obväzový materiál; hmoty na plombovanie zubov a zubné vosky; dezinfekčné prostriedky; prípravky na ničenie hmyzu; fungicidy, herbicidy.

(540) **FAYTON**

kyselina zoledrónová

- (731) Glenmark Pharmaceuticals, s.r.o., Hvězdova 1716/2b, 140 78 Praha, CZ;

(210) 5549-2012

(220) 21.8.2012

10(511) 35, 41, 42, 44

- (511) 35 - Psychologické testovanie na účely výberu zamestnancov; výber zamestnancov pomocou psychologických testov; personálne poradenstvo.
- 41 - Organizácia a poskytovanie vysokoškolského vzdelávania vo všetkých troch stupňoch vysokoškolského štúdia; vyučovanie a pedagogická činnosť vo všetkých formách vzdelávania v oblasti sociálnych a ekonomických vied, v študijných programoch aplikovaná ekonómia, európske štúdiá, sociálna a pracovná psychológia, sociálna antropológia, verejná politika; skúšanie, preskúšavanie, prednášky, kurzy; akadémie; diaľkové (externé) štúdium; poskytovanie ďalšieho (celoživotného) vzdelávania; organizovanie a vedenie konferencií; organizovanie kultúrnych alebo vzdelávacích výstav; organizovanie vedomostných alebo zábavných súťaží; korešpondenčné kurzy; školenia; organizovanie a vedenie kongresov, sympózií, kolokvií a konferencií; organizovanie a vedenie seminárov; pomoc pri výbere povolania; poradenstvo pri voľbe povolania; výcvik; praktický výcvik v oblasti aplikovanej psychológie; písanie a zverejňovanie textov okrem reklamných; vydávanie textov s výnimkou reklamných alebo náborových; knižnice (požičovne kníh).
- 42 - Základný a aplikovaný vedecký výskum, vývoj a bádanie v oblasti sociálnych, politických a ekonomických vied a v oblasti psychológie; analýzy a expertízy sociálnych javov; príprava a realizácia európskych a národných vedeckých a výskumných projektov v oblasti sociálnych, politických a ekonomických vied a psychológie.
- 44 - Psychologické služby.

(540)



(731) Univerzita Komenského v Bratislave, Šafárikovo nám. 6, 818 06 Bratislava, SK;

(210) 5550-2012

(220) 21.8.2012

10(511) 35, 41, 42, 44

(511) 35 - Psychologické testovanie na účely výberu zamestnancov; výber zamestnancov pomocou psychologických testov; personálne poradenstvo.

41 - Organizácia a poskytovanie vysokoškolského vzdelávania vo všetkých troch stupňoch vysokoškolského štúdia; vyučovanie a pedagogická činnosť vo všetkých formách vzdelávania v oblasti sociálnych a ekonomických vied, v študijných programoch aplikovaná ekonómia, európske štúdiá, sociálna a pracovná psychológia, sociálna antropológia, verejná politika; skúšanie, preskúšavanie, prednášky, kurzy; akadémia; diaľkové (externé) štúdium; poskytovanie ďalšieho (celoživotného) vzdelávania; organizovanie a vedenie konferencií; organizovanie kultúrnych alebo vzdelávacích výstav; organizovanie vedomostných alebo zábavných súťaží; korešpondenčné kurzy; školenia; organizovanie a vedenie kongresov, sympózií, kolokvií a konferencií; organizovanie a vedenie seminárov; pomoc pri výbere povolania; poradenstvo pri voľbe povolania; výcvik; praktický výcvik v oblasti aplikovanej psychológie; písanie a zverejňovanie textov okrem reklamných; vydávanie textov s výnimkou reklamných alebo náborových; knižnice (požičovne kníh).

42 - Základný a aplikovaný vedecký výskum, vývoj a bádanie v oblasti sociálnych, politických a ekonomických vied a v oblasti psychológie; analýzy a expertízy sociálnych javov; príprava a realizácia európskych a národných vedeckých a výskumných projektov v oblasti sociálnych, politických a ekonomických vied a psychológie.

44 - Psychologické služby.

(540)



(591) bordová, modrá, čierna, biela

(731) Univerzita Komenského v Bratislave, Šafárikovo nám. 6, 818 06 Bratislava, SK;

(210) 5551-2012

(220) 21.8.2012

10(511) 35, 41, 42, 44

(511) 35 - Psychologické testovanie na účely výberu zamestnancov; výber zamestnancov pomocou psychologických testov; personálne poradenstvo.

41 - Organizácia a poskytovanie vysokoškolského vzdelávania vo všetkých troch stupňoch vysokoškolského štúdia; vyučovanie a pedagogická činnosť vo všetkých formách vzdelávania v oblasti sociálnych a ekonomických vied, v študijných programoch aplikovaná ekonómia, európske štúdiá, sociálna a pracovná psychológia, sociálna antropológia, verejná politika; skúšanie, preskúšavanie, prednášky, kurzy; akadémia; diaľkové (externé) štúdium; poskytovanie ďalšieho (celoživotného) vzdelávania; organizovanie a vedenie konferencií; organizovanie kultúrnych alebo vzdelávacích výstav; organizovanie vedomostných alebo zábavných súťaží; korešpondenčné kurzy; školenia; organizovanie a vedenie kongresov, sympózií, kolokvií a konferencií; organizovanie a vedenie seminárov; pomoc pri výbere povolania; poradenstvo pri voľbe povolania; výcvik; praktický výcvik v oblasti aplikovanej psychológie; písanie a zverejňovanie textov okrem reklamných; vydávanie textov s výnimkou reklamných alebo náborových; knižnice (požičovne kníh).

42 - Základný a aplikovaný vedecký výskum, vývoj a bádanie v oblasti sociálnych, politických a ekonomických vied a v oblasti psychológie; analýzy a expertízy sociálnych javov; príprava a realizácia európskych a národných vedeckých a výskumných projektov v oblasti sociálnych, politických a ekonomických vied a psychológie.

44 - Psychologické služby.

(540)



(591) sivá, hnedá, čierna, biela

(731) Univerzita Komenského v Bratislave, Šafárikovo nám. 6, 818 06 Bratislava, SK;

(210) 5562-2012

(220) 23.8.2012

10(511) 29, 30, 32

(511) 29 - Mäso; ryby, s výnimkou živých; hydina, nie živá, divina; mäsové výtážky; konzervované, mrazené, sušené, varené ovocie a zelenina; želatína; džemy; kompóty; vajcia; mlieko a mliečne výrobky; jedlé oleje a tuky; konzervované strukoviny; bujóny a vývary všetkých druhov, gélové bujóny; polievky, instantné polievky; zmesi na prípravu hotových jedál na báze živočíšnych surovín; zmesi na prípravu štiav k mäsu na báze živočíšnych surovín; závary do polievok zo živočíšnych surovín; mäsové polotovary; mäsové guľôčky; výrobky z rýb.

30 - Káva; čaj; kakao; kávové náhradky; ryža; tapioka; ságo; múka a prípravky z obilnín; chlieb; pečivo; cukrovinky; zmrzlina; cukor; med; masový sirup; kvasnice; prášky do pečiva; soľ; horčica; ocot; ľad; korenie; koreniace zmesi; zmesi korenia a bylín; knedle v prášku; instantná zemiaková kaša; múčniky v prášku; pudinky v prášku; zmes na polevy; instantná krupicová kaša; instantná ryžová kaša; mliečna ryža; tekuté koreniace prípravky; omáčky; chilli omáčky; sójové omáčky; studené omáčky; sladké omáčky toppingy; marinády; zálievky do šalátov; tekuté ochucovadlá; kuskus; cestoviny; tortellini; škrob; chuťové prísady; cukrárenské výrobky; zmesi na prípravu hotových jedál na báze rastlinných surovín; zmesi na prípravu štiav k mäsu na báze rastlinných surovín; krutónky, závarky do polievok z rastlinných surovín.

32 - Pivá; minerálne vody; šumivé nápoje a iné nealkoholické nápoje; nápoje a šťavy ovocné; sirupy a iné prípravky na výrobu nápojov; nápoje v prášku.

(540)



TAJOMSTVO EXTRA CHUTI

(731) Vitana, a. s., Mělnická 133, 277 32 Byšice, CZ;
(740) Čechvalová Dagmar, Bratislava, SK;

(210) 5563-2012

(220) 23.8.2012

10(511) 29, 30, 32

(511) 29 - Mäso; ryby, s výnimkou živých; hydina, nie živá, divina; mäsové výťažky; konzervované, mrazené, sušené, varené ovocie a zelenina; želatína; džemy; kompóty; vajcia; mlieko a mliečne výrobky; jedlé oleje a tuky; konzervované strukoviny; bujóny a vývary všetkých druhov, gélové bujóny; polievky, instantné polievky; zmesi na prípravu hotových jedál na báze živočíšnych surovín; zmesi na prípravu štiav k mäsu na báze živočíšnych surovín; závarky do polievok zo živočíšnych surovín; mäsové polotovary; mäsové guľôčky; výrobky z rýb.

30 - Káva; čaj; kakao; kávové náhradky; ryža; tapioka; ságo; múka a prípravky z obilnín; chlieb; pečivo; cukrovinky; zmrzlina; cukor; med; masový sirup; kvasnice; prášky do pečiva; soľ; horčica; ocot; ľad; korenie; koreniace zmesi; zmesi korenia a bylín; knedle v prášku; instantná zemiaková kaša; múčniky v prášku; pudinky v prášku; zmes na polevy; instantná krupicová kaša; instantná ryžová kaša; mliečna ryža; tekuté koreniace prípravky; omáčky; chilli omáčky; sójové omáčky; studené omáčky; sladké omáčky toppingy; marinády; zálievky do šalátov; tekuté ochucovadlá; kuskus; cestoviny; tortellini; škrob; chuťové prísady; cukrárenské výrobky; zmesi na prípravu hotových jedál na báze rastlinných surovín; zmesi na prípravu štiav k mäsu na báze rastlinných surovín; krutónky, závarky do polievok z rastlinných surovín.

32 - Pivá; minerálne vody; šumivé nápoje a iné nealkoholické nápoje; nápoje a šťavy ovocné; sirupy a iné prípravky na výrobu nápojov; nápoje v prášku.

(540)



(731) Vitana, a. s., Mělnická 133, 277 32 Byšice, CZ;
(740) Čechvalová Dagmar, Bratislava, SK;

(210) 5564-2012

(220) 23.8.2012

10(511) 29, 30, 32

(511) 29 - Mäso; ryby, s výnimkou živých; hydina, nie živá, divina; mäsové výťažky; konzervované, mrazené, sušené, varené ovocie a zelenina; želatína; džemy; kompóty; vajcia; mlieko a mliečne výrobky; jedlé oleje a tuky; konzervované strukoviny; bujóny a vývary všetkých druhov, gélové bujóny; polievky, instantné polievky; zmesi na prípravu hotových jedál na báze živočíšnych surovín; zmesi na prípravu štiav k mäsu na báze živočíšnych surovín; závarky do polievok zo živočíšnych surovín; mäsové polotovary; mäsové guľôčky; výrobky z rýb.

30 - Káva; čaj; kakao; kávové náhradky; ryža; tapioka; ságo; múka a prípravky z obilnín; chlieb; pečivo; cukrovinky; zmrzlina; cukor; med; masový sirup; kvasnice; prášky do pečiva; soľ; horčica; ocot; ľad; korenie; koreniace zmesi; zmesi korenia a bylín; knedle v prášku; instantná zemiaková kaša; múčniky v prášku; pudinky v prášku; zmes na polevy; instantná krupicová kaša; instantná ryžová kaša; mliečna ryža; tekuté koreniace prípravky; omáčky; chilli omáčky; sójové omáčky; studené omáčky; sladké omáčky toppingy; marinády; zálievky do šalátov; tekuté ochucovadlá; kuskus; cestoviny; tortellini; škrob; chuťové prísady; cukrárenské výrobky; zmesi na prípravu hotových jedál na báze rastlinných surovín; zmesi na prípravu štiav k mäsu na báze rastlinných surovín; krutónky, závarky do polievok z rastlinných surovín.

32 - Pivá; minerálne vody; šumivé nápoje a iné nealkoholické nápoje; nápoje a šťavy ovocné; sirupy a iné prípravky na výrobu nápojov; nápoje v prášku.

(540)



(731) Vitana, a. s., Mělnická 133, 277 32 Byšice, CZ;
(740) Čechvalová Dagmar, Bratislava, SK;

(210) 5570-2012

(220) 27.8.2012

10(511) 1, 5

(511) 1 - Chemikálie používané v poľnohospodárstve a záhradníctve; chemikálie na úpravu osiva.
5 - Fungicidy, herbicidy, insekticidy, pesticidy, akaricidy, miticidy, prípravky na hubenie škodcov.

(540) VITAVAX ROYAL

(731) Chemtura Corporation, 199 Benson Road, Middlebury, Connecticut 06749, US;

(740) Hörmannová Zuzana, Ing., Bratislava, SK;

(210) 5601-2012

(220) 6.9.2012

10(511) 35, 36, 42

(511) 35 - Administratívne spracovanie obchodných objednávok; aktualizovanie reklamných materiálov; prieskum trhu; reklama; reklama online na počítačovej komunikačnej sieti; rozširovanie reklamných alebo inzertných oznamov; uverejňovanie reklamných textov; rozširovanie reklamných materiálov zákazníkom formou letákov, prospektov, tlačovín; služby porovnávania cien; vydávanie náborových alebo reklamných textov; výpisy z účtu a ich zostavovanie; obchodný a podnikateľský výskum; zbieranie údajov do počítačových databáz; zoraďovanie údajov v počítačových databázach; poskytovanie poradenských služieb v oblasti podnikania a riadenia (manažmentu) podnikov.

36 - Finančné informácie; finančné analýzy; finančné služby; finančné odhady a oceňovanie v oblasti poisťovníctva; poistenie; informácie o poistení; investovanie kapitálu; kapitálové investície; konzultačné služby v oblasti poisťovníctva; poisťovacia činnosť pre odvetvie životného poistenia; poistenie všetkých druhov majetku; poistenie zodpovednosti za škodu spôsobenú fyzickými aj právnickými osobami; uzatváranie poisťiek; uzatváranie životných poisťiek; uzatváranie poisťiek proti požiaru; poisťno-technické služby (štatistika); poradenstvo v oblasti poistenia; sprostredkovanie poistenia; zriaďovanie fondov.

42 - Aktualizovanie počítačových programov; tvorba a udržiavanie a vytváranie webových stránok pre zákazníkov; údržba počítačového softvéru.

(540)

(591) modrá, žltá, biela

(731) Poistovňa Poštovej banky, a.s., Dvořákovo nábrežie 4, 811 02 Bratislava, SK;

(210) 5602-2012

(220) 6.9.2012

10(511) 35, 36, 42

(511) 35 - Administratívne spracovanie obchodných objednávok; aktualizovanie reklamných materiálov; prieskum trhu; reklama; online reklama na počítačovej komunikačnej sieti; rozširovanie reklamných alebo inzertných oznamov; uverejňovanie reklamných textov; rozširovanie reklamných

materiálov zákazníkom formou letákov, prospektov, tlačovín; služby porovnávania cien; vydávanie náborových alebo reklamných textov; výpisy z účtu a ich zostavovanie; obchodný a podnikateľský výskum; zbieranie údajov do počítačových databáz; zoraďovanie údajov v počítačových databázach; poskytovanie poradenských služieb v oblasti podnikania a riadenia (manažmentu) podnikov.

36 - Finančné informácie; finančné analýzy; finančné služby; finančné odhady a oceňovanie v oblasti poisťovníctva; poistenie; informácie o poistení; investovanie kapitálu; kapitálové investície; konzultačné služby v oblasti poisťovníctva; poisťovacia činnosť pre odvetvie životného poistenia; poistenie všetkých druhov majetku; poistenie zodpovednosti za škodu spôsobenú fyzickými aj právnickými osobami; uzatváranie poisťiek; uzatváranie životných poisťiek; uzatváranie poisťiek proti požiaru; poisťno-technické služby (štatistika); poradenstvo v oblasti poistenia; sprostredkovanie poistenia; zriaďovanie fondov.

42 - Aktualizovanie počítačových programov; tvorba, udržiavanie a vytváranie webových stránok pre zákazníkov; údržba počítačového softvéru.

(540)

(591) modrá, žltá, biela

(731) Poistovňa Poštovej banky, a.s., Dvořákovo nábrežie 4, 811 02 Bratislava, SK;

(210) 5603-2012

(220) 6.9.2012

10(511) 35, 36, 42

(511) 35 - Administratívne spracovanie obchodných objednávok; aktualizovanie reklamných materiálov; prieskum trhu; reklama; online reklama na počítačovej komunikačnej sieti; rozširovanie reklamných alebo inzertných oznamov; uverejňovanie reklamných textov; rozširovanie reklamných materiálov zákazníkom formou letákov, prospektov, tlačovín; služby porovnávania cien; vydávanie náborových alebo reklamných textov; výpisy z účtu a ich zostavovanie; obchodný a podnikateľský výskum; zbieranie údajov do počítačových databáz; zoraďovanie údajov v počítačových databázach; poskytovanie poradenských služieb v oblasti podnikania a riadenia (manažmentu) podnikov.

36 - Finančné informácie; finančné analýzy; finančné služby; finančné odhady a oceňovanie v oblasti poisťovníctva; poistenie; informácie o poistení; investovanie kapitálu; kapitálové investície; konzultačné služby v oblasti poisťovníctva; poisťovacia činnosť pre odvetvie životného poistenia; poistenie všetkých druhov majetku; poistenie zodpovednosti za škodu spôsobenú fyzickými aj právnickými osobami; uzatváranie poisťiek; uzatváranie životných poisťiek; uzatvá-

ranie poistiek proti požiaru; poistno-technické služby (štatistika); poradenstvo v oblasti poistenia; sprostredkovanie poistenia; zriaďovanie fondov.
42 - Aktualizovanie počítačových programov; tvorba, udržiavanie a vytváranie webových stránok pre zákazníkov; údržba počítačového softvéru.

(540)



(731) Poist'ovňa Poštovej banky, a.s., Dvořákovo nábrežie 4, 811 02 Bratislava, SK;

(210) 5604-2012

(220) 6.9.2012

10(511) 35, 36, 42

(511) 35 - Administratívne spracovanie obchodných objednávok; aktualizovanie reklamných materiálov; prieskum trhu; reklama; online reklama na počítačovej komunikačnej sieti; rozširovanie reklamných alebo inzertných oznamov; uverejňovanie reklamných textov; rozširovanie reklamných materiálov zákazníkom formou letákov, prospektov, tlačovín; služby porovnávania cien; vydávanie náborových alebo reklamných textov; výpisy z účtu a ich zostavovanie; obchodný a podnikateľský výskum; zbieranie údajov do počítačových databáz; zoraďovanie údajov v počítačových databázach; poskytovanie poradenských služieb v oblasti podnikania a riadenia (manažmentu) podnikov.

36 - Finančné informácie; finančné analýzy; finančné služby; finančné odhady a oceňovanie v oblasti poisťovníctva; poistenie; informácie o poistení; investovanie kapitálu; kapitálové investície; konzultačné služby v oblasti poisťovníctva; poisťovacia činnosť pre odvetvie životného poistenia; poistenie všetkých druhov majetku; poistenie zodpovednosti za škodu spôsobenú fyzickými aj právnickými osobami; uzatváranie poistiek; uzatváranie životných poistiek; uzatváranie poistiek proti požiaru; poistno-technické služby (štatistika); poradenstvo v oblasti poistenia; sprostredkovanie poistenia; zriaďovanie fondov.

42 - Aktualizovanie počítačových programov; tvorba, udržiavanie a vytváranie webových stránok pre zákazníkov; údržba počítačového softvéru.

(540)



(731) Poist'ovňa Poštovej banky, a.s., Dvořákovo nábrežie 4, 811 02 Bratislava, SK;

Zapísané ochranné známky bez zmeny po zverejnení prihlášky

(210)	(111)	(210)	(111)	(210)	(111)	(210)	(111)
1051-2011	233096	156-2012	233218	418-2012	233175	5142-2012	233264
1052-2011	233097	157-2012	233219	424-2012	233176	5143-2012	233265
1085-2011	233098	158-2012	233220	441-2012	233177	5149-2012	233266
1466-2011	233099	159-2012	233128	442-2012	233178	5163-2012	233267
1474-2011	233100	160-2012	233129	447-2012	233179	5165-2012	233268
1498-2011	233101	179-2012	233130	449-2012	233180	5166-2012	233269
1563-2011	233194	182-2012	233221	450-2012	233228	5170-2012	233270
1631-2011	233195	183-2012	233222	463-2012	233181	5183-2012	233271
1676-2011	233102	184-2012	233131	466-2012	233229	5184-2012	233272
1711-2011	233196	201-2012	233132	468-2012	233182	5190-2012	233273
1842-2011	233103	202-2012	233133	470-2012	233183	5193-2012	233274
1843-2011	233104	204-2012	233134	471-2012	233230	5194-2012	233275
1862-2011	233105	208-2012	233135	472-2012	233231	5195-2012	233276
1863-2011	233106	241-2012	233136	473-2012	233232	5196-2012	233277
1864-2011	233107	244-2012	233137	477-2012	233233	5197-2012	233278
1883-2011	233108	246-2012	233138	478-2012	233234	5207-2012	233279
1885-2011	233109	247-2012	233139	492-2012	233235	5231-2012	233280
1897-2011	233110	248-2012	233140	504-2012	233184	5236-2012	233281
1898-2011	233197	249-2012	233141	508-2012	233185	5251-2012	233193
1899-2011	233198	250-2012	233142	510-2012	233186		
1900-2011	233111	276-2012	233143	515-2012	233236		
1913-2011	233112	277-2012	233144	518-2012	233237		
1914-2011	233113	278-2012	233145	519-2012	233238		
1982-2011	233199	285-2012	233223	520-2012	233239		
2006-2011	233114	303-2012	233146	522-2012	233282		
2076-2011	233200	304-2012	233147	524-2012	233283		
2077-2011	233201	311-2012	233148	525-2012	233284		
2078-2011	233202	313-2012	233149	540-2012	233240		
2108-2011	233286	316-2012	233150	546-2012	233241		
2119-2011	233203	318-2012	233151	547-2012	233242		
2142-2011	233204	319-2012	233152	548-2012	233243		
2194-2011	233115	323-2012	233153	561-2012	233244		
2198-2011	233116	324-2012	233154	5007-2012	233245		
2203-2011	233205	325-2012	233155	5016-2012	233187		
5632-2011	233117	327-2012	233156	5017-2012	233188		
5654-2011	233287	328-2012	233157	5018-2012	233189		
5744-2011	233118	329-2012	233158	5020-2012	233190		
5807-2011	233206	330-2012	233159	5061-2012	233246		
5836-2011	233207	339-2012	233160	5065-2012	233191		
5837-2011	233208	350-2012	233161	5081-2012	233247		
5838-2011	233209	353-2012	233224	5083-2012	233248		
9-2012	233120	357-2012	233162	5086-2012	233249		
16-2012	233121	377-2012	233163	5087-2012	233250		
65-2012	233210	382-2012	233164	5088-2012	233251		
69-2012	233211	383-2012	233165	5090-2012	233252		
80-2012	233122	385-2012	233166	5105-2012	233253		
82-2012	233123	386-2012	233167	5106-2012	233254		
83-2012	233212	387-2012	233168	5107-2012	233255		
84-2012	233124	394-2012	233225	5108-2012	233256		
87-2012	233213	395-2012	233169	5121-2012	233192		
90-2012	233214	397-2012	233226	5126-2012	233257		
100-2012	233215	398-2012	233227	5131-2012	233258		
125-2012	233125	399-2012	233170	5133-2012	233259		
137-2012	233216	402-2012	233171	5134-2012	233260		
145-2012	233126	403-2012	233172	5135-2012	233261		
154-2012	233217	408-2012	233173	5136-2012	233262		
155-2012	233127	415-2012	233174	5141-2012	233263		

(111) 233096
 (151) 13.9.2012
 (180) 22.6.2021
 (210) 1051-2011
 (220) 22.6.2011
 (442) 4.6.2012
 (732) VÍNO MATYŠÁK, s. r. o., Holubyho 85, 902 01 Pezinok, SK;
 (740) Jakušík Peter, JUDr., Bratislava, SK;

(111) 233097
 (151) 13.9.2012
 (180) 22.6.2021
 (210) 1052-2011
 (220) 22.6.2011
 (442) 4.6.2012
 (732) VÍNO MATYŠÁK, s. r. o., Holubyho 85, 902 01 Pezinok, SK;
 (740) Jakušík Peter, JUDr., Bratislava, SK;

(111) 233098
 (151) 13.9.2012
 (180) 24.6.2021
 (210) 1085-2011
 (220) 24.6.2011
 (442) 4.6.2012
 (732) Šuplata Vladimír, Kráľová pri Senci 526, 900 50 Kráľová pri Senci, SK;
 (740) Porubčan Róbert, Ing., Ivanka pri Dunaji, SK;

(111) 233099
 (151) 13.9.2012
 (180) 30.8.2021
 (210) 1466-2011
 (220) 30.8.2011
 (442) 4.6.2012
 (732) Investment Solutions Group s.r.o., Trnavská cesta 74 A, 821 02 Bratislava, SK;
 (740) Kutan Ján, Mgr., Bratislava, SK;

(111) 233100
 (151) 13.9.2012
 (180) 30.8.2021
 (210) 1474-2011
 (220) 30.8.2011
 (442) 4.6.2012
 (732) SONNENTOR s.r.o., Havlíčkův mlýn 944, 696 15 Čejkovice, CZ;

(111) 233101
 (151) 13.9.2012
 (180) 17.6.2015
 (210) 1498-2011
 (220) 17.6.2005
 (442) 4.6.2012
 (641) 004496345, 17.6.2005
 (732) Steadfast Capital GmbH, Mylinsstr. 47, D-60323 Frankfurt am Main, DE;
 (740) Fajnorová Mária, Ing., Bratislava, SK;

(111) 233102
 (151) 13.9.2012
 (180) 28.2.2017
 (210) 1676-2011
 (220) 28.2.2007
 (442) 4.6.2012
 (641) 005753397, 28.2.2007
 (732) Zentrasport Österreich Einkaufsgenossenschaft von Sportartikel-Einzelhändlern registrierte Genossenschaft mit beschränkter Haftung, Ohlsdorferstr. 10, A 4694 Ohlsdorf, AT;
 (740) Ludik Zoltán, JUDr., Bratislava, SK;

(111) 233103
 (151) 13.9.2012
 (180) 3.11.2021
 (210) 1842-2011
 (220) 3.11.2011
 (442) 4.6.2012
 (732) Šarišský Jaroslav, Björnsonova 4, 811 05 Bratislava, SK;
 (740) Holakovský Štefan, Ing., Bratislava, SK;

(111) 233104
 (151) 13.9.2012
 (180) 3.11.2021
 (210) 1843-2011
 (220) 3.11.2011
 (442) 4.6.2012
 (732) Šarišský Jaroslav, Björnsonova 4, 811 05 Bratislava, SK;
 (740) Holakovský Štefan, Ing., Bratislava, SK;

(111) 233105
 (151) 13.9.2012
 (180) 7.11.2021
 (210) 1862-2011
 (220) 7.11.2011
 (442) 4.6.2012
 (732) Partymaker s.r.o., Obchodná 19, 811 06 Bratislava, SK;

(111) 233106
 (151) 13.9.2012
 (180) 7.11.2021
 (210) 1863-2011
 (220) 7.11.2011
 (442) 4.6.2012
 (732) Suchý Jaromír, Ing., Oblouková 298, 403 40 Ústí nad Labem, CZ;
 (740) Bachratá Magdaléna, Mgr., Bratislava, SK;

(111) 233107
 (151) 13.9.2012
 (180) 7.11.2021
 (210) 1864-2011
 (220) 7.11.2011
 (442) 4.6.2012
 (732) SALTEK s.r.o., Drážďanská 561/85, 400 07 Ústí nad Labem, CZ;
 (740) Bachratá Magdaléna, Mgr., Bratislava, SK;

(111) 233108

(151) 13.9.2012
(180) 10.11.2021
(210) 1883-2011
(220) 10.11.2011
(442) 4.6.2012
(732) Marián Lysina - ELMAR, Kieпка 64, 977 01 Brezno, SK;

(111) 233109

(151) 13.9.2012
(180) 11.11.2021
(210) 1885-2011
(220) 11.11.2011
(442) 4.6.2012
(732) MARKÍZY, s. r. o., Okružná 1483/108, 979 01 Rimavská Sobota, SK;
(740) Belička Ivan, Ing., Banská Bystrica, SK;

(111) 233110

(151) 13.9.2012
(180) 11.11.2021
(210) 1897-2011
(220) 11.11.2011
(442) 4.6.2012
(732) SYNECTA a.s., Jarmočná 2265/3A, 927 01 Šaľa, SK;

(111) 233111

(151) 13.9.2012
(180) 11.11.2021
(210) 1900-2011
(220) 11.11.2011
(442) 4.6.2012
(732) NOVA COAST INC., 255 Keele St., Toronto, Ontario M6P-2K1, CA;
(740) Mešková Viera, Ing., Bratislava, SK;

(111) 233112

(151) 13.9.2012
(180) 15.11.2021
(210) 1913-2011
(220) 15.11.2011
(442) 4.6.2012
(732) Incheba, a.s., Viedenská cesta 3 - 7, 851 01 Bratislava, SK;

(111) 233113

(151) 13.9.2012
(180) 15.11.2021
(210) 1914-2011
(220) 15.11.2011
(442) 4.6.2012
(732) Incheba, a.s., Viedenská cesta 3 - 7, 851 01 Bratislava, SK;

(111) 233114

(151) 13.9.2012
(180) 25.11.2021
(210) 2006-2011
(220) 25.11.2011

(442) 4.6.2012

(732) CreditCall, s.r.o., Račianska 66, 831 02 Bratislava, SK;

(111) 233115

(151) 13.9.2012
(180) 23.12.2021
(210) 2194-2011
(220) 23.12.2011
(442) 4.6.2012
(732) BNP PARIBAS PERSONAL FINANCE, 1, blvd Haussmann, 75009 PARIS, FR;
(740) PATENTSERVIS BRATISLAVA a. s., Bratislava, SK;

(111) 233116

(151) 13.9.2012
(180) 27.12.2021
(210) 2198-2011
(220) 27.12.2011
(442) 4.6.2012
(732) FLOW PUMPS s.r.o., Diakovská cesta 13, 927 01 Šaľa, SK;

(111) 233117

(151) 13.9.2012
(180) 3.10.2021
(210) 5632-2011
(220) 3.10.2011
(442) 4.6.2012
(732) Verlag Dashöfer, vydavateľstvo, s. r. o., Železničiarska 13, 811 04 Bratislava, SK;
(740) Filípek Ján, Ing., Bratislava, SK;

(111) 233118

(151) 13.9.2012
(180) 7.11.2021
(210) 5744-2011
(220) 7.11.2011
(442) 4.6.2012
(732) ČESKÁ MUZIKA spol. s r. o., Křenovice 106, 373 84 Dubné, CZ;
(740) Hojčuš Peter, Ing., Bratislava, SK;

(111) 233120

(151) 13.9.2012
(180) 4.1.2022
(210) 9-2012
(220) 4.1.2012
(442) 4.6.2012
(732) PCexpres, s.r.o., Osadná 11, 831 03 Bratislava, SK;

(111) 233121

(151) 13.9.2012
(180) 5.1.2022
(210) 16-2012
(220) 5.1.2012
(442) 4.6.2012
(732) Šmehýl Milan, Ing., J. Vuruma 8, 010 01 Žilina, SK;
(740) Slovíková Zuzana, JUDr., Advokátska kancelária Mendel, Mestická, Slovíková, s.r.o., Žilina, SK;

(111) 233122

(151) 13.9.2012
 (180) 19.1.2022
 (210) 80-2012
 (220) 19.1.2012
 (442) 4.6.2012
 (732) AIMON s.r.o., Valentova 1731, 149 00 Praha, CZ;

(111) 233123

(151) 13.9.2012
 (180) 20.1.2022
 (210) 82-2012
 (220) 20.1.2012
 (442) 4.6.2012
 (732) Ulbriková Gabriela, JUDr., Malobielska 70/B, 900 24 Veľký Biel, SK;

(111) 233124

(151) 13.9.2012
 (180) 20.1.2022
 (210) 84-2012
 (220) 20.1.2012
 (442) 4.6.2012
 (732) Sabol Miroslav, Lomnická 9, 040 01 Košice, SK;

(111) 233125

(151) 13.9.2012
 (180) 26.1.2022
 (210) 125-2012
 (220) 26.1.2012
 (442) 4.6.2012
 (732) Senická mliekáreň a.s., Priemyselna 1339, 905 27 Senica, SK;

(111) 233126

(151) 13.9.2012
 (180) 31.1.2022
 (210) 145-2012
 (220) 31.1.2012
 (442) 4.6.2012
 (732) Kostura Marián, Ing., Prostějovská 103, 080 01 Prešov, SK;

(111) 233127

(151) 13.9.2012
 (180) 2.2.2022
 (210) 155-2012
 (220) 2.2.2012
 (442) 4.6.2012
 (732) Big Screen Media, s. r. o., Štúrova 27, 040 01 Košice, SK;

(111) 233128

(151) 13.9.2012
 (180) 1.2.2022
 (210) 159-2012
 (220) 1.2.2012
 (442) 4.6.2012
 (732) Kochol Dušan, Tbiliská 7627/13, 831 06 Bratislava, SK;

(111) 233129

(151) 13.9.2012
 (180) 2.2.2022
 (210) 160-2012
 (220) 2.2.2012
 (442) 4.6.2012
 (732) Ing. arch. Michal Hrabovský ARCHGROUP, Jánošíkova 514/7, 921 01 Piešťany, SK;

(111) 233130

(151) 13.9.2012
 (180) 6.2.2022
 (210) 179-2012
 (220) 6.2.2012
 (442) 4.6.2012
 (732) J & T REAL ESTATE, a.s., Dvořákovo nábrežie 10, 811 02 Bratislava, SK;

(111) 233131

(151) 13.9.2012
 (180) 5.3.2019
 (210) 184-2012
 (220) 5.3.2009
 (442) 4.6.2012
 (641) 008139545, 5.3.2009
 (732) Apivita S. A., Koletí Str. No. 3, 14452 Athens, GR;
 (740) Fajnorová Mária, Ing., Bratislava, SK;

(111) 233132

(151) 13.9.2012
 (180) 8.2.2022
 (210) 201-2012
 (220) 8.2.2012
 (442) 4.6.2012
 (732) BALTAXIA s.r.o., Strážovská 1, 974 01 Banská Bystrica, SK;

(111) 233133

(151) 13.9.2012
 (180) 9.2.2022
 (210) 202-2012
 (220) 9.2.2012
 (442) 4.6.2012
 (732) REMY COINTREAU SLOVAKIA s.r.o., Košická 56, 821 08 Bratislava, SK;
 (740) Strelák Alan, JUDr., Bratislava, SK;

(111) 233134

(151) 13.9.2012
 (180) 9.2.2022
 (210) 204-2012
 (220) 9.2.2012
 (442) 4.6.2012
 (732) SERVISKOMFORT s.r.o., Volgogradská 88, 080 01 Prešov, SK;

(111) 233135

(151) 13.9.2012
 (180) 9.2.2022
 (210) 208-2012
 (220) 9.2.2012

(442) 4.6.2012
(732) Slotta Jakub, Pri Rajčanke 229/5, 013 19 Zbyňov, SK;

(111) 233136
(151) 13.9.2012
(180) 13.2.2022
(210) 241-2012
(220) 13.2.2012
(442) 4.6.2012
(732) B & D, s.r.o., Hrachová 14G, 821 05 Bratislava, SK;
(740) Porubčan Róbert, Ing., Ivanka pri Dunaji, SK;

(111) 233137
(151) 13.9.2012
(180) 14.2.2022
(210) 244-2012
(220) 14.2.2012
(442) 4.6.2012
(732) ZUZI, spoločnosť s ručením obmedzeným, Kuzmányho 7, 911 01 Trenčín, SK;
(740) Porubčan Róbert, Ing., Ivanka pri Dunaji, SK;

(111) 233138
(151) 13.9.2012
(180) 16.2.2022
(210) 246-2012
(220) 16.2.2012
(442) 4.6.2012
(732) I.MAR spol. s r.o., Mládeže 918/3, 979 01 Rimavská Sobota, SK;
(740) Belička Ivan, Ing., Banská Bystrica, SK;

(111) 233139
(151) 13.9.2012
(180) 16.2.2022
(210) 247-2012
(220) 16.2.2012
(442) 4.6.2012
(732) TAURIS, a. s., Potravínárska 6, 979 01 Rimavská Sobota, SK;
(740) Belička Ivan, Ing., Banská Bystrica, SK;

(111) 233140
(151) 13.9.2012
(180) 16.2.2022
(210) 248-2012
(220) 16.2.2012
(442) 4.6.2012
(732) TAURIS, a. s., Potravínárska 6, 979 01 Rimavská Sobota, SK;
(740) Belička Ivan, Ing., Banská Bystrica, SK;

(111) 233141
(151) 13.9.2012
(180) 16.2.2022
(210) 249-2012
(220) 16.2.2012
(442) 4.6.2012

(732) TAURIS, a. s., Potravínárska 6, 979 01 Rimavská Sobota, SK;
(740) Belička Ivan, Ing., Banská Bystrica, SK;

(111) 233142
(151) 13.9.2012
(180) 16.2.2022
(210) 250-2012
(220) 16.2.2012
(442) 4.6.2012
(732) TAURIS, a. s., Potravínárska 6, 979 01 Rimavská Sobota, SK;
(740) Belička Ivan, Ing., Banská Bystrica, SK;

(111) 233143
(151) 13.9.2012
(180) 20.2.2022
(210) 276-2012
(220) 20.2.2012
(442) 4.6.2012
(732) GA, spol. s r.o., Ľ. Podjavorinskej 455/7, 914 01 Trenčianska Teplá, SK;

(111) 233144
(151) 13.9.2012
(180) 20.2.2022
(210) 277-2012
(220) 20.2.2012
(442) 4.6.2012
(732) GA, spol. s r.o., Ľ. Podjavorinskej 455/7, 914 01 Trenčianska Teplá, SK;

(111) 233145
(151) 13.9.2012
(180) 20.2.2022
(210) 278-2012
(220) 20.2.2012
(442) 4.6.2012
(732) Ghannamová Anna, Mgr., Jadranská 34, 841 01 Bratislava, SK;
(740) Advokátska kancelária Geško, Hulín a partneri s. r. o., Bratislava, SK;

(111) 233146
(151) 13.9.2012
(180) 24.2.2022
(210) 303-2012
(220) 24.2.2012
(442) 4.6.2012
(732) Menarini International Operations Luxembourg S. A., 1, Avenue de la Gare, 1611 Luxembourg, LU;
(740) Hörmannová Zuzana, Ing., Bratislava, SK;

(111) 233147
(151) 13.9.2012
(180) 24.2.2022
(210) 304-2012
(220) 24.2.2012
(442) 4.6.2012
(732) ESEA SK, s.r.o., Dolná ulica 18, 974 01 Banská Bystrica, SK;

(111) 233148
 (151) 13.9.2012
 (180) 27.2.2022
 (210) 311-2012
 (220) 27.2.2012
 (442) 4.6.2012
 (732) ZORECH, s.r.o., Cesta na vŕšku 721/10, 946 32 Marcelová, SK;

(111) 233149
 (151) 13.9.2012
 (180) 28.2.2022
 (210) 313-2012
 (220) 28.2.2012
 (442) 4.6.2012
 (732) R.M.A.G. s.r.o., Šoltésovej 12, 811 08 Bratislava, SK;

(111) 233150
 (151) 13.9.2012
 (180) 28.2.2022
 (210) 316-2012
 (220) 28.2.2012
 (442) 4.6.2012
 (732) FERGAM s.r.o., Slavkovská 73/2019, 060 01 Kežmarok, SK;
 (740) Rzymanová Kamila, Ing., Poprad, SK;

(111) 233151
 (151) 13.9.2012
 (180) 28.2.2022
 (210) 318-2012
 (220) 28.2.2012
 (442) 4.6.2012
 (732) FERGAM s.r.o., Slavkovská 73/2019, 060 01 Kežmarok, SK;
 (740) Rzymanová Kamila, Ing., Poprad, SK;

(111) 233152
 (151) 13.9.2012
 (180) 28.2.2022
 (210) 319-2012
 (220) 28.2.2012
 (442) 4.6.2012
 (732) FERGAM s.r.o., Slavkovská 73/2019, 060 01 Kežmarok, SK;
 (740) Rzymanová Kamila, Ing., Poprad, SK;

(111) 233153
 (151) 13.9.2012
 (180) 28.2.2022
 (210) 323-2012
 (220) 29.2.2012
 (442) 4.6.2012
 (732) Tiža Ján, Ing., Komárovce 24, 073 01 Sobrance, SK;
 (740) Máčajová Mária, Ing., Nitra, SK;

(111) 233154
 (151) 13.9.2012
 (180) 28.2.2022
 (210) 324-2012
 (220) 29.2.2012
 (442) 4.6.2012
 (732) Tiža Ján, Ing., Komárovce 24, 073 01 Sobrance, SK;
 (740) Máčajová Mária, Ing., Nitra, SK;

(111) 233155
 (151) 13.9.2012
 (180) 28.2.2022
 (210) 325-2012
 (220) 29.2.2012
 (442) 4.6.2012
 (732) HYZA a.s., Odbojárrov 2279/37, 955 92 Topoľčany, SK;
 (740) Máčajová Mária, Ing., Nitra, SK;

(111) 233156
 (151) 13.9.2012
 (180) 28.2.2022
 (210) 327-2012
 (220) 29.2.2012
 (442) 4.6.2012
 (732) Bristol-Myers Squibb Company, a Delaware Corporation, 345 Park Avenue, New York, New York 10154, US;
 (740) Brichtová Tatiana, JUDr., Bratislava, SK;

(111) 233157
 (151) 13.9.2012
 (180) 1.3.2022
 (210) 328-2012
 (220) 1.3.2012
 (442) 4.6.2012
 (732) BUPPI, s.r.o., Balkánska 80, 851 10 Bratislava, SK;
 (740) Gmitrová Lenka, Mgr., Bratislava, SK;

(111) 233158
 (151) 13.9.2012
 (180) 1.3.2022
 (210) 329-2012
 (220) 1.3.2012
 (442) 4.6.2012
 (732) Slovenský Spolok Študentov Farmácie, Odbojárrov 10, 832 32 Bratislava, SK;

(111) 233159
 (151) 13.9.2012
 (180) 1.3.2022
 (210) 330-2012
 (220) 1.3.2012
 (442) 4.6.2012
 (732) Slovenský Spolok Študentov Farmácie, Odbojárrov 10, 832 32 Bratislava, SK;

(111) 233160

(151) 13.9.2012

(180) 2.3.2022

(210) 339-2012

(220) 2.3.2012

(442) 4.6.2012

(732) MA-AS, s.r.o., Mierová 811/21, 929 01 Dunajská Streda, SK;

(111) 233161

(151) 13.9.2012

(180) 2.3.2022

(210) 350-2012

(220) 2.3.2012

(442) 4.6.2012

(732) 5 Star Offices s. r. o., Pribinova 4, 811 09 Bratislava, SK;

(111) 233162

(151) 13.9.2012

(180) 5.3.2022

(210) 357-2012

(220) 5.3.2012

(442) 4.6.2012

(732) Mesto Ružomberok, Nám. A. Hlinku 1, 034 01 Ružomberok, SK;

(111) 233163

(151) 13.9.2012

(180) 7.3.2022

(210) 377-2012

(220) 7.3.2012

(442) 4.6.2012

(732) Agentúra Lux s.r.o., Lúčnica nad Žitavou 300, 951 88 Lúčnica nad Žitavou, SK;

(740) Reháč Marek, Topoľčany, SK;

(111) 233164

(151) 13.9.2012

(180) 7.3.2022

(210) 382-2012

(220) 7.3.2012

(442) 4.6.2012

(732) OMS, spol. s r.o., Dojč 419, 906 02 Dojč, SK;

(111) 233165

(151) 13.9.2012

(180) 7.3.2022

(210) 383-2012

(220) 7.3.2012

(442) 4.6.2012

(732) OMS, spol. s r.o., Dojč 419, 906 02 Dojč, SK;

(111) 233166

(151) 13.9.2012

(180) 8.3.2022

(210) 385-2012

(220) 8.3.2012

(442) 4.6.2012

(732) Kofola a. s., Rajecká Lesná 1, 013 15 Rajecká Lesná, SK;

(740) Zathurecky InPaRtners, s. r. o., Banská Bystrica, SK;

(111) 233167

(151) 13.9.2012

(180) 8.3.2022

(210) 386-2012

(220) 8.3.2012

(442) 4.6.2012

(732) Novák Lukáš, Úvoz 18, 586 01 Jihlava, CZ;

(740) Bachratá Magdaléna, Mgr., Bratislava, SK;

(111) 233168

(151) 13.9.2012

(180) 8.3.2022

(210) 387-2012

(220) 8.3.2012

(442) 4.6.2012

(732) Akbar Mohammad, Ing., Jeruzalemská 31A, 917 01 Trnava, SK;

(111) 233169

(151) 13.9.2012

(180) 8.3.2022

(210) 395-2012

(220) 8.3.2012

(442) 4.6.2012

(732) TOBAT, s.r.o., Kalinčiakova 24, 900 28 Ivanka pri Dunaji, SK;

(740) Jakubčík Stanislav, JUDr., Bratislava, SK;

(111) 233170

(151) 13.9.2012

(180) 8.3.2022

(210) 399-2012

(220) 8.3.2012

(442) 4.6.2012

(732) Kaufland Warenhandel GmbH & Co. KG, Rötzelstr. 35, 74172 Neckarsulm, DE;

(740) Brichtová Tatiana, JUDr., Bratislava, SK;

(111) 233171

(151) 13.9.2012

(180) 9.3.2022

(210) 402-2012

(220) 9.3.2012

(442) 4.6.2012

(732) TIME.is, s.r.o., Godrova 1, 811 03 Bratislava, SK;

(111) 233172

(151) 13.9.2012

(180) 8.3.2022

(210) 403-2012

(220) 8.3.2012

(442) 4.6.2012

(732) Food services Slovakia s.r.o., Kollárova 1397/20, 962 12 Detva, SK;

(111) 233173
 (151) 13.9.2012
 (180) 9.3.2022
 (210) 408-2012
 (220) 9.3.2012
 (442) 4.6.2012
 (732) VINDETA s. r. o., Nevidzany 288, 951 62 Nevidzany, SK;
 (740) Beleščák Ladislav, Ing., Piešťany, SK;

(111) 233174
 (151) 13.9.2012
 (180) 9.3.2022
 (210) 415-2012
 (220) 9.3.2012
 (442) 4.6.2012
 (732) CORNICO POPCORN COMPANY, s. r. o., Kvetinárska 16, 821 06 Bratislava, SK;
 (740) Gajdošiková Zuzana, Ing., Bratislava, SK;

(111) 233175
 (151) 13.9.2012
 (180) 12.3.2022
 (210) 418-2012
 (220) 12.3.2012
 (442) 4.6.2012
 (732) Schulz Farben- und Lackfabrik GmbH, An der Altnah 10, 55450 Langenlonsheim, DE;
 (740) Frolkovič Ľuboš, JUDr., Bratislava, SK;

(111) 233176
 (151) 13.9.2012
 (180) 13.3.2022
 (210) 424-2012
 (220) 13.3.2012
 (442) 4.6.2012
 (732) Pleško Mário, Brehy 48, 968 01 Nová Baňa, SK;

(111) 233177
 (151) 13.9.2012
 (180) 15.3.2022
 (210) 441-2012
 (220) 15.3.2012
 (442) 4.6.2012
 (732) TATRAKON, spol. s r. o., Alžbetina 23, 058 01 Poprad, SK;
 (740) Regina Ivan, Ing., Košice, SK;

(111) 233178
 (151) 13.9.2012
 (180) 15.3.2022
 (210) 442-2012
 (220) 15.3.2012
 (442) 4.6.2012
 (732) TATRAKON, spol. s r. o., Alžbetina 23, 058 01 Poprad, SK;
 (740) Regina Ivan, Ing., Košice, SK;

(111) 233179
 (151) 13.9.2012
 (180) 19.3.2022
 (210) 447-2012
 (220) 19.3.2012

(442) 4.6.2012
 (732) ECONS ENERGY, a.s., Zádielska 3, 040 01 Košice, SK;

(111) 233180
 (151) 13.9.2012
 (180) 19.3.2022
 (210) 449-2012
 (220) 19.3.2012
 (442) 4.6.2012
 (732) BACK-SPACE o.z., VI. Clementisa 42, 917 01 Trnava, SK;

(111) 233181
 (151) 13.9.2012
 (180) 19.3.2022
 (210) 463-2012
 (220) 19.3.2012
 (442) 4.6.2012
 (732) SWEETY ICE, s.r.o., Petrovanská 34/A, 080 01 Prešov, SK;

(111) 233182
 (151) 13.9.2012
 (180) 21.3.2022
 (210) 468-2012
 (220) 21.3.2012
 (442) 4.6.2012
 (732) Ing. Peter Kudláč - APIMED, Dolná Krupá 645, 919 65 Dolná Krupá, SK;

(111) 233183
 (151) 13.9.2012
 (180) 21.3.2022
 (210) 470-2012
 (220) 21.3.2012
 (442) 4.6.2012
 (732) SLOVENSKÝ FUTBALOVÝ ZVÄZ, Trnavská cesta 100, 821 01 Bratislava, SK;
 (740) Ernek Július, Mgr., Banská Bystrica, SK;

(111) 233184
 (151) 13.9.2012
 (180) 23.3.2022
 (210) 504-2012
 (220) 23.3.2012
 (442) 4.6.2012
 (732) SWEETY ICE, s.r.o., Petrovanská 34/A, 080 01 Prešov, SK;

(111) 233185
 (151) 13.9.2012
 (180) 23.3.2022
 (210) 508-2012
 (220) 23.3.2012
 (442) 4.6.2012
 (732) SWEETY ICE, s.r.o., Petrovanská 34/A, 080 01 Prešov, SK;

(111) 233186

(151) 13.9.2012
(180) 23.3.2022
(210) 510-2012
(220) 23.3.2012
(442) 4.6.2012
(732) SWEETY ICE, s.r.o., Petrovanská 34/A, 080 01 Prešov, SK;

(111) 233187

(151) 13.9.2012
(180) 11.1.2022
(210) 5016-2012
(220) 11.1.2012
(442) 4.6.2012
(732) MONTOSTROJ a.s., Poľná 4, 903 01 Senec, SK;
(740) Rohutný Pavol, JUDr., Viničné, SK;

(111) 233188

(151) 13.9.2012
(180) 12.1.2022
(210) 5017-2012
(220) 12.1.2012
(442) 4.6.2012
(732) Creative Web, s.r.o., Mlynarovičova 10, 851 03 Bratislava, SK;
(740) Bianchi Peter, JUDr., Bratislava, SK;

(111) 233189

(151) 13.9.2012
(180) 12.1.2022
(210) 5018-2012
(220) 12.1.2012
(442) 4.6.2012
(732) Creative Web, s.r.o., Mlynarovičova 10, 851 03 Bratislava, SK;
(740) Bianchi Peter, JUDr., Bratislava, SK;

(111) 233190

(151) 13.9.2012
(180) 13.1.2022
(210) 5020-2012
(220) 13.1.2012
(442) 4.6.2012
(732) Shop together, s.r.o., Ventúrska 16, 811 01 Bratislava, SK;
(740) ROTT, RŮŽIČKA & GUTTMANN, Bratislava, SK;

(111) 233191

(151) 13.9.2012
(180) 2.2.2022
(210) 5065-2012
(220) 2.2.2012
(442) 4.6.2012
(732) REMY COINTREAU SLOVAKIA s.r.o., Košícká 56, 821 08 Bratislava, SK;
(740) Strelák Alan, JUDr., Bratislava, SK;

(111) 233192

(151) 13.9.2012
(180) 23.2.2022
(210) 5121-2012
(220) 23.2.2012
(442) 4.6.2012
(732) AdeMa s.r.o., Brezová 384/10, 900 23 Viničné, SK;

(111) 233193

(151) 13.9.2012
(180) 10.4.2022
(210) 5251-2012
(220) 10.4.2012
(442) 4.6.2012
(732) NIKA, spol. s r.o., Ružová dolina 6, 821 08 Bratislava, SK;
(740) Fajnorová Mária, Ing., Bratislava, SK;

(111) 233194

(151) 14.9.2012
(180) 16.9.2021
(210) 1563-2011
(220) 16.9.2011
(442) 4.6.2012
(732) Liberty Global Europe Holding BV, Boeingavenue 53, 1119 PE SCHIPHOL - RIJK, NL;
(740) Hörmannová Zuzana, Ing., Bratislava, SK;

(111) 233195

(151) 14.9.2012
(180) 27.11.2016
(210) 1631-2011
(220) 27.11.2006
(310) 30654541.1/30
(320) 1.9.2006
(330) DE
(442) 4.6.2012
(641) 005499926, 27.11.2006
(732) Piasten GmbH & Co. KG, Piastenstr. 1, 913 01 Forchheim, DE;
(740) Čechvalová Dagmar, Bratislava, SK;

(111) 233196

(151) 14.9.2012
(180) 13.10.2021
(210) 1711-2011
(220) 13.10.2011
(442) 4.6.2012
(732) OZ „Pes v núdzi“, Sielnica 336, 962 31 Sielnica, SK;

(111) 233197

(151) 14.9.2012
(180) 11.11.2021
(210) 1898-2011
(220) 11.11.2011
(442) 4.6.2012
(732) HET spol. s r.o., Ohnič č.p.14, 417 65 Ohnič, CZ;
(740) Bačík Kvetoslav, Ing., Nová Dubnica, SK;

(111) 233198
 (151) 14.9.2012
 (180) 11.11.2021
 (210) 1899-2011
 (220) 11.11.2011
 (442) 4.6.2012
 (732) HET spol. s r.o., Ohníč č.p.14, 417 65 Ohníč, CZ;
 (740) Bačík Kvetoslav, Ing., Nová Dubnica, SK;

(111) 233199
 (151) 14.9.2012
 (180) 24.11.2021
 (210) 1982-2011
 (220) 24.11.2011
 (442) 4.6.2012
 (732) Distrib Capital, s.r.o., Palárikova 25, 811 04 Bratislava, SK;
 (740) OLEXOVA VASILISIN, s.r.o., Bratislava, SK;

(111) 233200
 (151) 14.9.2012
 (180) 6.12.2021
 (210) 2076-2011
 (220) 6.12.2011
 (442) 4.6.2012
 (732) FERGAM s.r.o., Slavkovská 73/2019, 060 01 Kežmarok, SK;
 (740) Rzymanová Kamila, Ing., Poprad, SK;

(111) 233201
 (151) 14.9.2012
 (180) 6.12.2021
 (210) 2077-2011
 (220) 6.12.2011
 (442) 4.6.2012
 (732) FERGAM s.r.o., Slavkovská 73/2019, 060 01 Kežmarok, SK;
 (740) Rzymanová Kamila, Ing., Poprad, SK;

(111) 233202
 (151) 14.9.2012
 (180) 6.12.2021
 (210) 2078-2011
 (220) 6.12.2011
 (442) 4.6.2012
 (732) Štamgast - SK s.r.o., Ovocinárska 24, 083 01 Sabinov, SK;

(111) 233203
 (151) 14.9.2012
 (180) 13.12.2021
 (210) 2119-2011
 (220) 13.12.2011
 (442) 4.6.2012
 (732) HAMMPTON, s.r.o., Hurbanovo nám. 1, 811 06 Bratislava, SK;

(111) 233204
 (151) 14.9.2012
 (180) 15.12.2021
 (210) 2142-2011
 (220) 15.12.2011

(442) 4.6.2012
 (732) BYTY CZ s.r.o., Nad Želivkou 499, 164 00 Praha - Nebušice, CZ;
 (740) MAJLINGOVÁ & PARTNERS, s. r. o., Bratislava, SK;

(111) 233205
 (151) 14.9.2012
 (180) 27.12.2021
 (210) 2203-2011
 (220) 27.12.2011
 (442) 4.6.2012
 (732) Delphia s.r.o., Zátišie 10, 831 03 Bratislava 3, SK;
 (740) Rehák Marek, Topoľčany, SK;

(111) 233206
 (151) 14.9.2012
 (180) 25.11.2021
 (210) 5807-2011
 (220) 25.11.2011
 (442) 4.6.2012
 (732) Kajzer Martin, Bc., Zdravotnícka 990/4, 900 31 Stupava, SK; Veruzáb Lukáš, Čsl. Tankistov 59, 841 06 Bratislava, SK;

(111) 233207
 (151) 14.9.2012
 (180) 8.12.2021
 (210) 5836-2011
 (220) 8.12.2011
 (442) 4.6.2012
 (732) CIRQUE DU SOLEIL i.i.i. S.A., 16, Avenue Pasteur, L-2310 Luxembourg, LU;
 (740) PATENTSERVIS BRATISLAVA, a. s., Bratislava, SK;

(111) 233208
 (151) 14.9.2012
 (180) 8.12.2021
 (210) 5837-2011
 (220) 8.12.2011
 (442) 4.6.2012
 (732) CIRQUE DU SOLEIL i.i.i. S.A., 16, Avenue Pasteur, L-2310 Luxembourg, LU;
 (740) PATENTSERVIS BRATISLAVA, a. s., Bratislava, SK;

(111) 233209
 (151) 14.9.2012
 (180) 8.12.2021
 (210) 5838-2011
 (220) 8.12.2011
 (442) 4.6.2012
 (732) CIRQUE DU SOLEIL i.i.i. S.A., 16, Avenue Pasteur, L-2310 Luxembourg, LU;
 (740) PATENTSERVIS BRATISLAVA, a. s., Bratislava, SK;

(111) 233210

(151) 14.9.2012
(180) 17.1.2022
(210) 65-2012
(220) 17.1.2012
(442) 4.6.2012
(732) Mersini Jana, Mgr., Lány 70, 972 01 Bojnice, SK;

(111) 233211

(151) 14.9.2012
(180) 16.1.2022
(210) 69-2012
(220) 16.1.2012
(442) 4.6.2012
(732) Palutka Rastislav, Ing., Višňové 103, 013 23 Višňové, SK;

(111) 233212

(151) 14.9.2012
(180) 20.1.2022
(210) 83-2012
(220) 20.1.2012
(442) 4.6.2012
(732) Sabol Miroslav, Lomnická 9, 040 01 Košice, SK;

(111) 233213

(151) 14.9.2012
(180) 20.1.2022
(210) 87-2012
(220) 20.1.2012
(442) 4.6.2012
(732) Rücon, a. s., Obchodná 13, 921 01 Piešťany, SK;

(111) 233214

(151) 14.9.2012
(180) 20.1.2022
(210) 90-2012
(220) 20.1.2012
(442) 4.6.2012
(732) Flaminger, spol. s r. o., Budyšínska 20, 831 03 Bratislava, SK;

(111) 233215

(151) 14.9.2012
(180) 24.1.2022
(210) 100-2012
(220) 24.1.2012
(442) 4.6.2012
(732) Technopoint Sanitrends, s.r.o., Púchovská 16, 831 06 Bratislava, SK;

(111) 233216

(151) 14.9.2012
(180) 31.1.2022
(210) 137-2012
(220) 31.1.2012
(442) 4.6.2012
(732) Žatko Ján, Ing., Lipová 521/2, 031 04 Liptovský Mikuláš, SK;

(111) 233217

(151) 14.9.2012
(180) 1.2.2022
(210) 154-2012
(220) 1.2.2012
(442) 4.6.2012
(732) REOP s.r.o., Lipová 6, 974 09 Banská Bystrica, SK;

(111) 233218

(151) 14.9.2012
(180) 1.2.2022
(210) 156-2012
(220) 1.2.2012
(442) 4.6.2012
(732) MARKÍZA - SLOVAKIA, spol. s r. o., Bratislavská 1/a, 843 56 Bratislava, SK;
(740) Fajnorová Mária, Ing., Bratislava, SK;

(111) 233219

(151) 14.9.2012
(180) 1.2.2022
(210) 157-2012
(220) 1.2.2012
(442) 4.6.2012
(732) MARKÍZA - SLOVAKIA, spol. s r. o., Bratislavská 1/a, 843 56 Bratislava, SK;
(740) Fajnorová Mária, Ing., Bratislava, SK;

(111) 233220

(151) 14.9.2012
(180) 1.2.2022
(210) 158-2012
(220) 1.2.2012
(442) 4.6.2012
(732) MARKÍZA - SLOVAKIA, spol. s r. o., Bratislavská 1/a, 843 56 Bratislava, SK;
(740) Fajnorová Mária, Ing., Bratislava, SK;

(111) 233221

(151) 14.9.2012
(180) 6.2.2022
(210) 182-2012
(220) 6.2.2012
(442) 4.6.2012
(732) Vojtech Szuma SUMA - značkový veľkosklad, Dúbravská cesta 647/28, 990 01 Veľký Krtíš, SK;
(740) Zathurecky InPaRtners, s. r. o., Banská Bystrica, SK;

(111) 233222

(151) 14.9.2012
(180) 6.2.2022
(210) 183-2012
(220) 6.2.2012
(442) 4.6.2012
(732) Vojtech Szuma SUMA - značkový veľkosklad, Dúbravská cesta 647/28, 990 01 Veľký Krtíš, SK;
(740) Zathurecky InPaRtners, s. r. o., Banská Bystrica, SK;

(111) 233223
 (151) 14.9.2012
 (180) 21.2.2022
 (210) 285-2012
 (220) 21.2.2012
 (442) 4.6.2012
 (732) Pivovary Staropramen a. s., Nádražní 84, 150 54 Praha, CZ;
 (740) Záthurecká Romana, JUDr., Banská Bystrica, SK;

(111) 233224
 (151) 14.9.2012
 (180) 5.3.2022
 (210) 353-2012
 (220) 5.3.2012
 (442) 4.6.2012
 (732) Azet.sk, a. s., M. R. Štefánika 13, 010 01 Žilina, SK;
 (740) Belička Ivan, Ing., Banská Bystrica, SK;

(111) 233225
 (151) 14.9.2012
 (180) 8.3.2022
 (210) 394-2012
 (220) 8.3.2012
 (442) 4.6.2012
 (732) Speedfit, s.r.o., Nitrianska 3, 821 08 Bratislava, SK;

(111) 233226
 (151) 14.9.2012
 (180) 8.3.2022
 (210) 397-2012
 (220) 8.3.2012
 (442) 4.6.2012
 (732) OLD HEROLD, s. r. o., Bratislavská 36, 911 05 Trenčín, SK;

(111) 233227
 (151) 14.9.2012
 (180) 8.3.2022
 (210) 398-2012
 (220) 8.3.2012
 (442) 4.6.2012
 (732) AAA AUTO a. s., Husovo nám. 14, 253 01 Hostivice, CZ;
 (740) Baláž Marián, Mgr., Bratislava, SK;

(111) 233228
 (151) 14.9.2012
 (180) 19.3.2022
 (210) 450-2012
 (220) 19.3.2012
 (442) 4.6.2012
 (732) BACK-SPACE o.z., VI. Clementisa 42, 917 01 Trnava, SK;

(111) 233229
 (151) 14.9.2012
 (180) 20.3.2022
 (210) 466-2012
 (220) 20.3.2012

(442) 4.6.2012
 (732) ECONS ENERGY, a.s., Zádielska 3, 040 01 Košice, SK;

(111) 233230
 (151) 14.9.2012
 (180) 21.3.2022
 (210) 471-2012
 (220) 21.3.2012
 (442) 4.6.2012
 (732) SLOVENSKÝ FUTBALOVÝ ZVÄZ, Trnavská cesta 100, 821 01 Bratislava, SK;
 (740) Ernek Július, Mgr., Banská Bystrica, SK;

(111) 233231
 (151) 14.9.2012
 (180) 21.3.2022
 (210) 472-2012
 (220) 21.3.2012
 (442) 4.6.2012
 (732) SLOVENSKÝ FUTBALOVÝ ZVÄZ, Trnavská cesta 100, 821 01 Bratislava, SK;
 (740) Ernek Július, Mgr., Banská Bystrica, SK;

(111) 233232
 (151) 14.9.2012
 (180) 21.3.2022
 (210) 473-2012
 (220) 21.3.2012
 (442) 4.6.2012
 (732) SLOVENSKÝ FUTBALOVÝ ZVÄZ, Trnavská cesta 100, 821 01 Bratislava, SK;
 (740) Ernek Július, Mgr., Banská Bystrica, SK;

(111) 233233
 (151) 14.9.2012
 (180) 21.3.2022
 (210) 477-2012
 (220) 21.3.2012
 (442) 4.6.2012
 (732) Diligentia R.C., s. r. o., Ipeľská 2, 821 07 Bratislava, SK;
 (740) SKLEGAL s.r.o., Bratislava, SK;

(111) 233234
 (151) 14.9.2012
 (180) 21.3.2022
 (210) 478-2012
 (220) 21.3.2012
 (442) 4.6.2012
 (732) Diligentia R.C., s. r. o., Ipeľská 2, 821 07 Bratislava, SK;
 (740) SKLEGAL s.r.o., Bratislava, SK;

(111) 233235
 (151) 14.9.2012
 (180) 22.3.2022
 (210) 492-2012
 (220) 22.3.2012
 (442) 4.6.2012
 (732) Marhefka Miroslav - Miroxx lasershow, Vrbovská 577/46, 059 71 Ľubica, SK;

(111) 233236

(151) 14.9.2012
(180) 26.3.2022
(210) 515-2012
(220) 26.3.2012
(442) 4.6.2012
(732) ST. NICOLAUS, a. s., 1. mája 113, 031 28 Liptovský Mikuláš, SK;
(740) G. Lehnert, k.s., Bratislava, SK;

(111) 233237

(151) 14.9.2012
(180) 26.3.2022
(210) 518-2012
(220) 26.3.2012
(442) 4.6.2012
(732) Greguš Róbert, Čakajovce 286, 951 43 Čakajovce, SK;

(111) 233238

(151) 14.9.2012
(180) 27.3.2022
(210) 519-2012
(220) 27.3.2012
(442) 4.6.2012
(732) Property rental s. r. o., Nová 397/95, 034 01 Liptovská Štiavnica, SK;
(740) Beňo Jozef, JUDr., Poprad, SK;

(111) 233239

(151) 14.9.2012
(180) 27.3.2022
(210) 520-2012
(220) 27.3.2012
(442) 4.6.2012
(732) Property rental s. r. o., Nová 397/95, 034 01 Liptovská Štiavnica, SK;
(740) Beňo Jozef, JUDr., Poprad, SK;

(111) 233240

(151) 14.9.2012
(180) 29.3.2022
(210) 540-2012
(220) 29.3.2012
(442) 4.6.2012
(732) SMART Logistics, s. r. o., Fučíkova 456, 925 21 Sládkovičovo, SK;
(740) Neuschl Vladimír, JUDr. Ing., Bratislava, SK;

(111) 233241

(151) 14.9.2012
(180) 30.3.2022
(210) 546-2012
(220) 30.3.2012
(442) 4.6.2012
(732) PARAPETROL a. s., Štefánikova 15, 949 01 Nitra, SK;

(111) 233242

(151) 14.9.2012
(180) 30.3.2022
(210) 547-2012
(220) 30.3.2012

(442) 4.6.2012

(732) PARAPETROL a. s., Štefánikova 15, 949 01 Nitra, SK;

(111) 233243

(151) 14.9.2012
(180) 30.3.2022
(210) 548-2012
(220) 30.3.2012
(442) 4.6.2012
(732) PARAPETROL a. s., Štefánikova 15, 949 01 Nitra, SK;

(111) 233244

(151) 14.9.2012
(180) 3.4.2022
(210) 561-2012
(220) 3.4.2012
(442) 4.6.2012
(732) SEVEN CAFÉ, s.r.o., SNP 1, 962 31 Sliač, SK;

(111) 233245

(151) 14.9.2012
(180) 4.1.2022
(210) 5007-2012
(220) 4.1.2012
(442) 4.6.2012
(732) MOGET a.s., Vranovská 23, 851 01 Bratislava, SK;

(111) 233246

(151) 14.9.2012
(180) 1.2.2022
(210) 5061-2012
(220) 1.2.2012
(442) 4.6.2012
(732) VISIO, s.r.o., Pri Habánskom Mlyne 16, 811 04 Bratislava, SK;
(740) Hojčuš Peter, Ing., Bratislava, SK;

(111) 233247

(151) 14.9.2012
(180) 9.2.2022
(210) 5081-2012
(220) 9.2.2012
(442) 4.6.2012
(732) Slovenské pedagogické nakladateľstvo - Mladé letá, s.r.o., Sasinkova 5, 811 08 Bratislava, SK;
(740) Fajnor IP s.r.o., Bratislava, SK;

(111) 233248

(151) 14.9.2012
(180) 9.2.2022
(210) 5083-2012
(220) 9.2.2012
(442) 4.6.2012
(732) Dr. August Oetker Nahrungsmittel KG, Lutterstrasse 14, D-33617 Bielefeld, DE;
(740) Bušová Eva, JUDr., Bratislava, SK;

(111) 233249
 (151) 14.9.2012
 (180) 9.2.2022
 (210) 5086-2012
 (220) 9.2.2012
 (442) 4.6.2012
 (732) OMS, spol. s r.o., Dojč 419, 906 02 Dojč, SK;
 (740) Brichtová Tatiana, JUDr., Bratislava, SK;

(111) 233250

(151) 14.9.2012
 (180) 9.2.2022
 (210) 5087-2012
 (220) 9.2.2012
 (442) 4.6.2012
 (732) OMS, spol. s r.o., Dojč 419, 906 02 Dojč, SK;
 (740) Brichtová Tatiana, JUDr., Bratislava, SK;

(111) 233251

(151) 14.9.2012
 (180) 9.2.2022
 (210) 5088-2012
 (220) 9.2.2012
 (442) 4.6.2012
 (732) OMS, spol. s r.o., Dojč 419, 906 02 Dojč, SK;
 (740) Brichtová Tatiana, JUDr., Bratislava, SK;

(111) 233252

(151) 14.9.2012
 (180) 10.2.2022
 (210) 5090-2012
 (220) 10.2.2012
 (442) 4.6.2012
 (732) MOCCA, spol. s r.o., Ruprechtická 848, 460 01 Liberec, Staré Město, CZ;
 (740) Litváková Lenka, Ing., Bratislava, SK;

(111) 233253

(151) 14.9.2012
 (180) 20.2.2022
 (210) 5105-2012
 (220) 20.2.2012
 (442) 4.6.2012
 (732) DOMA kuchynské štúdio, spol. s r.o., Jána Stanislava 25, 841 05 Bratislava, SK;

(111) 233254

(151) 14.9.2012
 (180) 20.2.2022
 (210) 5106-2012
 (220) 20.2.2012
 (442) 4.6.2012
 (732) TONDACH SLOVENSKO, s. r. o., Nádražná 79/28, 972 13 Nitrianske Pravno, SK;
 (740) Čechvalová Dagmar, Bratislava, SK;

(111) 233255

(151) 14.9.2012
 (180) 21.2.2022
 (210) 5107-2012
 (220) 21.2.2012

(442) 4.6.2012
 (732) SPOLOČNOSŤ 7 PLUS, s. r. o., Panónska cesta 9, 852 32 Bratislava, SK;

(111) 233256

(151) 14.9.2012
 (180) 22.2.2022
 (210) 5108-2012
 (220) 22.2.2012
 (442) 4.6.2012
 (732) SPOLOČNOSŤ 7 PLUS, s. r. o., Panónska cesta 9, 852 32 Bratislava, SK;

(111) 233257

(151) 14.9.2012
 (180) 24.2.2022
 (210) 5126-2012
 (220) 24.2.2012
 (442) 4.6.2012
 (732) DAMITA COSMETICS spol. s r.o., Rovniankova 18, 851 02 Bratislava, SK;
 (740) Kováčik Štefan, Ing., Bratislava, SK;

(111) 233258

(151) 14.9.2012
 (180) 28.2.2022
 (210) 5131-2012
 (220) 28.2.2012
 (442) 4.6.2012
 (732) Opavia - LU, s.r.o., Karolinská 661, 186 00 Praha, Karlín, CZ;
 (740) Fritz Martin, JUDr., Bratislava, SK;

(111) 233259

(151) 14.9.2012
 (180) 28.2.2022
 (210) 5133-2012
 (220) 29.2.2012
 (442) 4.6.2012
 (732) PPG Deco Czech a.s., Břasy 223, 338 24 Břasy, CZ;
 (740) Bušová Eva, JUDr., Bratislava, SK;

(111) 233260

(151) 14.9.2012
 (180) 28.2.2022
 (210) 5134-2012
 (220) 29.2.2012
 (442) 4.6.2012
 (732) PPG Deco Czech a.s., Břasy 223, 338 24 Břasy, CZ;
 (740) Bušová Eva, JUDr., Bratislava, SK;

(111) 233261

(151) 14.9.2012
 (180) 28.2.2022
 (210) 5135-2012
 (220) 29.2.2012
 (442) 4.6.2012
 (732) PPG Deco Czech a.s., Břasy 223, 338 24 Břasy, CZ;
 (740) Bušová Eva, JUDr., Bratislava, SK;

(111) 233262

(151) 14.9.2012
(180) 1.3.2022
(210) 5136-2012
(220) 1.3.2012
(442) 4.6.2012
(732) KRKA, továrna zdravil, d. d., Novo mesto, Šmarješka cesta 6, 8501 Novo mesto, SI;
(740) ROTT, RŮŽIČKA & GUTTMANN, Bratislava, SK;

(111) 233263

(151) 14.9.2012
(180) 2.3.2022
(210) 5141-2012
(220) 2.3.2012
(442) 4.6.2012
(732) Radovan Vrabc - ALLMETAL, Rosina 444, 013 22 Rosina, SK;
(740) Kalabová Katarína, JUDr., Bratislava, SK;

(111) 233264

(151) 14.9.2012
(180) 2.3.2022
(210) 5142-2012
(220) 2.3.2012
(442) 4.6.2012
(732) Radovan Vrabc - ALLMETAL, Rosina 444, 013 22 Rosina, SK;
(740) Kalabová Katarína, JUDr., Bratislava, SK;

(111) 233265

(151) 14.9.2012
(180) 2.3.2022
(210) 5143-2012
(220) 2.3.2012
(442) 4.6.2012
(732) Radovan Vrabc - ALLMETAL, Rosina 444, 013 22 Rosina, SK;
(740) Kalabová Katarína, JUDr., Bratislava, SK;

(111) 233266

(151) 14.9.2012
(180) 6.3.2022
(210) 5149-2012
(220) 6.3.2012
(442) 4.6.2012
(732) SABMiller International B.V., Schouwburgplein 30-34, 3012 CL Rotterdam, NL;
(740) Tomeš Pavol, Ing., Bratislava, SK;

(111) 233267

(151) 14.9.2012
(180) 7.3.2022
(210) 5163-2012
(220) 7.3.2012
(442) 4.6.2012
(732) SYRÁREŇ BEL SLOVENSKO, a. s., Lastomírská 1, 071 01 Michalovce, SK;
(740) ROTT, RŮŽIČKA & GUTTMANN, Bratislava, SK;

(111) 233268

(151) 14.9.2012
(180) 7.3.2022
(210) 5165-2012
(220) 7.3.2012
(442) 4.6.2012
(732) NOVAK'S International s.r.o., Smetanova 1368, 765 02 Otrokovice, CZ;
(740) Litváková Lenka, Ing., Bratislava, SK;

(111) 233269

(151) 14.9.2012
(180) 7.3.2022
(210) 5166-2012
(220) 7.3.2012
(442) 4.6.2012
(732) NOVAK'S International s.r.o., Smetanova 1368, 765 02 Otrokovice, CZ;
(740) Litváková Lenka, Ing., Bratislava, SK;

(111) 233270

(151) 14.9.2012
(180) 12.3.2022
(210) 5170-2012
(220) 12.3.2012
(442) 4.6.2012
(732) BEL LEERDAMMER B.V., Steenovenweg 4, 4145 KK Schoonrewoerd, NL;
(740) Kastler Anton, Bratislava, SK;

(111) 233271

(151) 14.9.2012
(180) 13.3.2022
(210) 5183-2012
(220) 13.3.2012
(442) 4.6.2012
(732) MEDIA Representations, spol. s r. o., Strakonická 510, 150 00 Praha, CZ;
(740) ROTT, RŮŽIČKA & GUTTMANN, Bratislava, SK;

(111) 233272

(151) 14.9.2012
(180) 13.3.2022
(210) 5184-2012
(220) 13.3.2012
(442) 4.6.2012
(732) MEDIA Representations, spol. s r. o., Strakonická 510, 150 00 Praha, CZ;
(740) ROTT, RŮŽIČKA & GUTTMANN, Bratislava, SK;

(111) 233273

(151) 14.9.2012
(180) 15.3.2022
(210) 5190-2012
(220) 15.3.2012
(442) 4.6.2012
(732) Németh Juraj, Ing., Na križovatkách 35/C, 821 04 Bratislava, SK;

(111) 233274
 (151) 14.9.2012
 (180) 16.3.2022
 (210) 5193-2012
 (220) 16.3.2012
 (442) 4.6.2012
 (732) MATRIX BROKERS s.r.o., Hrušovská 11/D,
 821 07 Bratislava, SK;

(111) 233275
 (151) 14.9.2012
 (180) 16.3.2022
 (210) 5194-2012
 (220) 16.3.2012
 (442) 4.6.2012
 (732) MATRIX BROKERS s.r.o., Hrušovská 11/D,
 821 07 Bratislava, SK;

(111) 233276
 (151) 14.9.2012
 (180) 16.3.2022
 (210) 5195-2012
 (220) 16.3.2012
 (442) 4.6.2012
 (732) SITA Slovenská tlačová agentúra, a.s., Mýtina 15,
 811 07 Bratislava, SK;
 (740) Holoubková Mária, Ing., Bratislava, SK;

(111) 233277
 (151) 14.9.2012
 (180) 16.3.2022
 (210) 5196-2012
 (220) 16.3.2012
 (442) 4.6.2012
 (732) SITA Slovenská tlačová agentúra, a.s., Mýtina 15,
 811 07 Bratislava, SK;
 (740) Holoubková Mária, Ing., Bratislava, SK;

(111) 233278
 (151) 14.9.2012
 (180) 16.3.2022
 (210) 5197-2012
 (220) 16.3.2012
 (442) 4.6.2012
 (732) SITA Slovenská tlačová agentúra, a.s., Mýtina 15,
 811 07 Bratislava, SK;
 (740) Holoubková Mária, Ing., Bratislava, SK;

(111) 233279
 (151) 14.9.2012
 (180) 21.3.2022
 (210) 5207-2012
 (220) 21.3.2012
 (442) 4.6.2012
 (732) PRO-KARATE, s. r. o., Plickova 6, 831 06 Bra-
 tislava, SK;
 (740) SCHUBERT & partners, s.r.o., Bratislava, SK;

(111) 233280
 (151) 14.9.2012
 (180) 28.3.2022
 (210) 5231-2012
 (220) 28.3.2012

(442) 4.6.2012
 (732) VINSTON Plus, s.r.o., Trstínska 61, 841 06 Bra-
 tislava, SK;

(111) 233281
 (151) 14.9.2012
 (180) 28.3.2022
 (210) 5236-2012
 (220) 28.3.2012
 (442) 4.6.2012
 (732) Abbott GmbH & Co. KG, Max-Planck-Ring 2,
 65205 Wiesbaden, DE;
 (740) Čechvalová Dagmar, Bratislava, SK;

(111) 233282
 (151) 14.9.2012
 (180) 27.3.2022
 (210) 522-2012
 (220) 27.3.2012
 (442) 4.6.2012
 (732) SWEETY ICE, s.r.o., Petrovanská 34/A, 080 01
 Prešov, SK;

(111) 233283
 (151) 14.9.2012
 (180) 27.3.2022
 (210) 524-2012
 (220) 27.3.2012
 (442) 4.6.2012
 (732) SWEETY ICE, s.r.o., Petrovanská 34/A, 080 01
 Prešov, SK;

(111) 233284
 (151) 14.9.2012
 (180) 27.3.2022
 (210) 525-2012
 (220) 27.3.2012
 (442) 4.6.2012
 (732) SWEETY ICE, s.r.o., Petrovanská 34/A, 080 01
 Prešov, SK;

(111) 233286
 (151) 20.9.2012
 (180) 12.12.2021
 (210) 2108-2011
 (220) 12.12.2011
 (442) 4.6.2012
 (732) SWEETY ICE, s.r.o., Petrovanská 34/A, 080 01
 Prešov, SK;

(111) 233287
 (151) 20.9.2012
 (180) 18.10.2021
 (210) 5654-2011
 (220) 18.10.2011
 (442) 4.6.2012
 (732) DIA s.r.o., Bystrická 1, 966 81 Žarnovica, SK;
 (740) Hojčuš Peter, Ing., Bratislava, SK;

Zapísané ochranné známky so zmenou po zverejnení prihlášky

(210) (111)

5737-2011 233288
 5804-2011 233119
 51-2012 233289
 381-2012 233285

(111) 233119

(151) 13.9.2012
 (180) 24.11.2021
 (210) 5804-2011
 (220) 24.11.2011
 (442) 4.6.2012

10(511) 5, 29, 30

(511) 5 - Potrava pre dojčatá; dietetické prípravky a potraviny pre deti a chorých; vitamínové a multivitaminové prípravky; bylinkové čaje.

29 - Výrobky z mäsa, rýb, hydiny a zveriny patriace do tejto triedy; konzervované výrobky z mäsa, rýb, hydiny a zveriny; termosterilizované hotové jedlá, prevažne na báze mäsa (bravčové, hovädzie, hydina) a zeleniny; termosterilizované hotové jedlá na cesty prevažne na báze mäsa (bravčové, hovädzie, hydina) a zeleniny; konzervované, sušené a tepelne spracované ovocie a zelenina; zeleninové, strukovinové, mäsové a hubové nátierky; strukoviny a jedlá zo strukovín patriace do tejto triedy; konzervované šampiňóny; mäsové konzervy; mäsové výťažky; ryby; konzervy s rybami; jedlá na báze kvasenej zeleniny; konzervované potraviny; rôtoly; džemy; marmelády; ovocné a zeleninové zaváraniny; ovocné a zeleninové pretlaky; ovocné a zeleninové pyré; ovocná dreň; chuťovky na báze ovocia; kandizované ovocie; polievky; prípravky na výrobu polievok; vývary; zahustené, koncentrované vývary; jedlé oleje; jedlé tuky; všetko s výnimkou zemiakov, výrobkov zo zemiakov a (hlboko) mrazených tovarov.

30 - Výrobky z obilia; ryža; múka a múčne jedlá; sójová múka a výrobky zo sóje patriace do tejto triedy; pekárske a cukrárske výrobky; cestoviny; sušienky; sucháre; koláče; jemné pečivo; cukrovinky; cukríky; aromatické prípravky do potravín; omáčky (chuťové prísady); chuťové prísady; kukuričná múka a výrobky z kukurice patriace do tejto triedy; koreniny; korenie; paprika (korenina); kečup; všetko s výnimkou (hlboko) mrazených tovarov.

(540)

(591) oranžová, zelená
 (732) NOVOFRUCT SK, s. r. o., Komárňanská cesta 13, 940 43 Nové Zámky, SK;
 (740) Litvákova Edita, Ing., Bratislava, SK;

(111) 233285

(151) 17.9.2012
 (180) 7.3.2022
 (210) 381-2012
 (220) 7.3.2012
 (442) 4.6.2012

10(511) 11

(511) 11 - Zariadenia na osvetľovanie; baterky do svietidiel; bezpečnostné lampy; bodové lampy; elektrické lampy; elektrické lampy na osvetľovanie v exteriéroch; elektrické svietidlá; elektrické výbojky; elektrické žiarovky; chrániče osvetľovacích telies; koľajnicové systémy osvetlenia; kandelábre, pouličné lampy; lampové banky; lampové cylindre; lampy na svietenie; lustre; mechanické ochranné zariadenia pre elektricky alebo elektronicky ovládané svietidlá; modulárne systémy osvetlenia; nástenné svietidlá; neónové a svetelné reklamy; neprenosné lampy; neprenosné osvetľovacie trubice; neprenosné osvetľovacie zariadenia a prístroje; neprenosné rozptyľovače svetla; neprenosné svietidlové prvky; obaly a rozpery na lampy; objímky na elektrické svetlá; objímky na svietidlá; objímky na tienidlá; oblúkové lampy; osvetlenie na výstavné účely; osvetľovacie panely; osvetľovacie príslušenstvo do domácnosti; osvetľovacie prístroje a zariadenia; ozdobné svetlá; plášte svietidiel; podlahové osvetlenie; pouličné lampy; prisadené stropné osvetlenie; prisadené závesné osvetlenie; príslušenstvo pre nástenné svetlá menovite tienidlá na lampy, držiaky lampových tienidiel, zásuvky na elektrické svetlá, siete a deflektory na smerovanie svetiel, projektory, objektívy na osvetľovacie zariadenia, lampové reflektory a časti a súčiastky na uvedené tovary; reflektory; reťaze farebných žiaroviek; stolové lampy; svetelné gule, banky; svetelné lišty; svetelné reflektory; svetelné rúry; svetelné signály; svetelné výbojkové trubice; svetlá; svetlomety; tienidlá na lampy; UV-lampy s výnimkou lúčových lúčových účelov; vnútorné osvetlenie, najmä architektonické a komerčné, núdzové a priemyselné osvetlenie; vonkajšie osvetlenie, najmä projektory, rezidenčné a pouličné osvetlenie; vstavané osvetlenie; výbojky elektrické na osvetlenie; záhradné svetlá; zapustené bodové svetlá; závesné osvetlenie; závesné podpery na lampy; žiariče; žiarovky do reflektorov; žiarovky.

(540)

(591) čierna, modrá
 (732) OMS, spol. s r.o., Dojč 419, 906 02 Dojč, SK;

(111) 233288

(151) 20.9.2012

(180) 4.11.2021

(210) 5737-2011

(220) 4.11.2011

(442) 4.6.2012

10(511) 29, 30, 31, 32, 33

(511) 29 - Jedlé oleje; jedlý repkový olej; jedlý olivový olej; jedlý slnečnicový olej; jedlý palmový olej; jedlý kokosový olej; jedlé tuky; konzervované, sušené, tepelne spracované alebo mrazené ovocie a zelenina; rôsoly; džemy; marmelády; ovocné a zeleninové zaváraniny; ovocné a zeleninové pretlaky; kompóty s ovocím; jedlá na báze kvasenej zeleniny; kandizované ovocie; ovocie naložené v alkohole; konzervované šampiňóny; hotové jedlá na cesty v konzervách; zeleninové, strukovinové, mäsové, hubové nátierky; sušené hríby; strukoviny a jedlá zo strukovín obsahujúce v triede 29; mäso, hydina, zverina a výrobky z nich obsahujúce v triede 29; mäsové konzervy; mäsové výtlačky; ryby; konzervy s rybami; ryby v slanom náleve; mlieko a mliečne výrobky; maslo; mliečne dezerty; jogurty; smotana; syry; výrobky z mlieka obsahujúce v triede 29; vajcia; vývary; zahustené a koncentrované vývary; bujónové koncentráty; zeleninové šťavy na varenie; prípravky na výrobu polievok; zemiakové hranolčeky; zemiakové lupienky; šľahačka.

30 - Ryža; múka a múčne jedlá; obilniny a výrobky z obilia; strúhanka; obilninové lupienky, vločky; lístkové cesto; sójová múka; výrobky zo sóje obsahujúce v tejto triede; chlieb; pečivo (rožky); pekárské a cukrárske výrobky; cukrovinky; keksy; cukor; prírodné sladidlá; med; melasa; melasový sirup; droždie; prášky do pečiva; aromatické prípravky do potravín; kuchynská a konzervačná soľ; ocot; maniok; ságo; omáčky ako chuťové prísady a prílohy jedál; chuťové prísady; kečup; horčica; koreniny; dresingy do šalátov; príchute do potravín s výnimkou esencií a éterických olejov; prášky na výrobu zmrzliny; prísady do zmrzlín; zmrzlina; šerbet; puding; prípravky na stuženie šľahačky; mäsové šťavy; kukuričná múka; výrobky z kukurice obsahujúce v tejto triede; cestoviny; pizza; pukance; káva; čaj; kakao; čokoláda; kávové náhradky; čokoládové, kakaové a kávové nápoje; kávové príchute; kávové náhradky na báze rastlín.

31 - Poľnohospodárske, záhradkárské a lesné produkty a obilniny obsahujúce v triede 31; živé zvieratá; čerstvé ovocie a zelenina; semená; rastliny a kvety; potrava pre zvieratá; slad.

32 - Nealkoholické nápoje; minerálne vody (nápoje); stolové vody; ovocné šťavy; zeleninové šťavy; paradajková šťava (nápoj); srvátkové nápoje; sirupy na výrobu malinoviek; prípravky na výrobu nápojov; prášky na výrobu šumivých nápojov; tablety na prípravu šumivých nápojov; pivo.

33 - Alkoholické nápoje s výnimkou piva; liehoviny; vína všetkých druhov.

(540)



(591) odtiene zelenej

(732) Pannon Food Slovakia s. r. o., Veľká Mača 960, 925 32 Veľká Mača, SK;

(740) Litváková Edita, Ing., Bratislava, SK;

(111) 233289

(151) 25.9.2012

(180) 13.1.2022

(210) 51-2012

(220) 13.1.2012

(442) 3.5.2012

10(511) 9, 35, 41

(511) 9 - Počítačové moduly; počítačové periférne zariadenia; počítačové myši; bezdrôtové počítačové myši; diaľkové ovládače.

35 - Prieskum trhu a sprostredkovanie obchodu s tovarom uvedeným v triede 9 tohto zoznamu; obchodné sprostredkovanie služieb uvedených v triede 41; propagačná a inzertná činnosť; vydávanie, aktualizovanie a rozširovanie reklamných materiálov a reklamných predmetov rôzneho druhu; reprografické služby; poradenské a sprostredkovateľské služby týkajúce sa vydávania tlačovín na reklamné účely; zbieranie údajov do počítačových databáz; podpora predaja (pre tretie osoby); maloobchodné služby s tovarom uvedeným v triede 9 tohto zoznamu vrátane prostredníctvom internetu; predvádzanie tovaru vo všetkých komunikačných médiách; reklama; reklama (online) na počítačovej komunikačnej sieti internet; vydávanie a aktualizovanie reklamných materiálov; organizovanie komerčných výstav a veľtrhov; prezentácia výrobkov v komunikačných médiách pre maloobchod.

41 - Elektronická edičná činnosť v malom (DTP služby); vydávanie kníh a časopisov vrátane online; organizovanie a vedenie konferencií; organizovanie a vedenie kongresov; organizovanie a vedenie seminárov; organizovanie a vedenie sympózií; organizovanie vzdelávacích výstav; organizovanie a vedenie kurzov, firemných dní, vzdelávacích prezentácií, vzdelávacích programov alebo vzdelávacích výstav, vzdelávacích programov v oblasti podnikania a administratívy pre začínajúcich podnikateľov; vydávanie textov s výnimkou reklamných a náborových; poskytovanie elektronických publikácií online (bez možnosti kopírovania); zverejňovanie a vydávanie textov s výnimkou reklamných alebo náborových; informácie o výchove a vzdelávaní, školenia; vyučovanie; vzdelávanie; knižnice, výroba rozhlasových alebo televíznych programov.

(540)



(591) čierna, modrá

(732) dolphin, s.r.o., Hričovská 221, 010 01 Žilina, SK;

Obnovené ochranné známky

(210)	(111)	(210)	(111)	(210)	(111)	(210)	(111)
1043	95461	73130	177034	2417-2002	204118	3563-2002	205536
19438	92367	73133	176714	2418-2002	204119	3742-2002	205773
26538	88931	73139	180562	2419-2002	204120	3789-2002	206012
26542	151041	73140	171834	2420-2002	204121	1639-2003	207490
27169	155297	73141	171835	2437-2002	204912	1695-2003	207611
28927	155494	73142	177464	2455-2002	205494	1696-2003	207612
28936	155493	73292	175220	2468-2002	204927	2492-2004	211399
46369	162571	73341	174484	2470-2002	220631	1312-2008	225490
46392	161157	73461	174664	2477-2002	220150	896-2011	231475
46400	161175	73462	174665	2504-2002	204741	1947-2011	232423
46519	161260	73463	174666	2505-2002	204742		
46594	163053	73705	176089	2506-2002	204743		
46902	161507	73706	176090	2507-2002	204744		
52786	165524	73808	176048	2552-2002	204756		
67140	176283	73846	177531	2564-2002	204758		
67376	172834	74325	176186	2670-2002	204411		
68532	179074	74326	176187	2718-2002	204488		
68639	175366	3728-2001	204575	2719-2002	204489		
69271	174049	19-2002	202582	2846-2002	205233		
69576	175718	460-2002	210041	2847-2002	205234		
69603	174745	959-2002	203033	2848-2002	205235		
69840	176115	1189-2002	205598	2881-2002	205052		
69873	175506	1523-2002	204301	2882-2002	206248		
69923	179939	1674-2002	206598	2955-2002	204672		
70146	175357	1827-2002	204614	2983-2002	202096		
70602	175148	1941-2002	204268	2984-2002	202097		
70603	175959	1968-2002	203973	2985-2002	202098		
70672	176147	1988-2002	203980	2989-2002	204776		
70700	175663	2016-2002	204003	3045-2002	204979		
70886	174562	2017-2002	204004	3046-2002	205411		
70891	175736	2050-2002	204892	3047-2002	205412		
71030	177824	2069-2002	204098	3053-2002	204803		
71092	176145	2079-2002	206606	3140-2002	208308		
71111	172125	2108-2002	229418	3152-2002	205252		
71481	176667	2113-2002	204356	3203-2002	219677		
71509	171510	2147-2002	204113	3209-2002	202649		
71627	176450	2149-2002	204114	3210-2002	205429		
71700	178710	2175-2002	204893	3211-2002	202650		
71729	175950	2176-2002	204715	3234-2002	205264		
71730	177058	2251-2002	204653	3246-2002	206279		
71836	171970	2252-2002	204654	3247-2002	206280		
71893	174622	2255-2002	204721	3248-2002	206281		
72075	174444	2259-2002	205609	3309-2002	205097		
72129	173867	2265-2002	204660	3310-2002	207844		
72139	174821	2275-2002	204723	3311-2002	205098		
72329	175417	2289-2002	205213	3344-2002	205641		
72361	178208	2355-2002	204394	3345-2002	205642		
72362	174413	2356-2002	204395	3348-2002	205513		
72364	174411	2357-2002	204396	3349-2002	205644		
72370	174415	2358-2002	204454	3350-2002	205645		
72952	176850	2359-2002	204455	3468-2002	205667		
73122	175843	2360-2002	204456	3530-2002	202662		
73123	175844	2361-2002	204457	3540-2002	202672		
73124	175845	2362-2002	204458	3559-2002	207845		
73125	175846	2363-2002	204459	3560-2002	207846		
73127	180618	2415-2002	204116	3561-2002	207847		
73128	177032	2416-2002	204117	3562-2002	205535		

(111) **88931**
 (151) 16.8.1932
 (156) 16.8.2012
 (180) 16.8.2022
 (210) 26538
 (220) 16.8.1932

7 (511) **12**

(510) Automobily, motorové vozidlá a ich súčasti.

(540)



(732) GENERAL MOTORS LLC, 300 Renaissance Center, Detroit, Michigan 48265-3000, US;

(740) Guniš Jaroslav, Mgr., Bratislava, SK;

(111) **92367**
 (151) 24.9.1942
 (156) 24.9.2012
 (180) 24.9.2022
 (210) 19438
 (220) 24.9.1942

7 (511) **1, 5, 32**

(510) Liečivá, chemické prípravky na liečivé a zdravotné účely, farmaceutické drogy a prípravky, náplasti a obväzové látky, dezinfekčné prostriedky, chemické výrobky na vedecké účely, minerálne vody, bezliehové nápoje, žriedlové a kúpeľné soli, dietetické živiny.

(540) **Yven**

(732) CALENDULA, a. s., Nová Lubovňa 238 A, 065 11 Nová Lubovňa, SK;

(740) Čechvalová Dagmar, Bratislava, SK;

(111) **95461**
 (151) 20.9.1922
 (156) 20.9.2012
 (180) 20.9.2022
 (210) 1043
 (220) 20.9.1922

7 (511) **5**

(510) Farmaceutický výrobok zvláštnej terapeutickej ceny.

(540) **ACYLPYRIN**

(732) Herbacos Recordati s.r.o., Štrossova 239, 530 03 Pardubice, CZ;

(740) ŽOVICOVÁ & ŽOVIC IP, s.r.o., Bratislava, SK;

(111) **151041**
 (151) 19.8.1952
 (156) 19.8.2012
 (180) 19.8.2022
 (210) 26542
 (220) 19.8.1952

7 (511) **21**

(510) Sklenené nádoby, použiteľné na kuchynské účely alebo na chemikálie, alebo oboje; sklenené nádoby alebo nádržky, použiteľné na potraviny, ako akváriá alebo na svetelné účely; sklenené kotúče, použiteľné ako obmedzovacie steny, vrchnáky alebo kryty, alebo svetelné tienidlá, alebo na všetky tieto účely, sklenené rúrky, použiteľné ako rúrky na pitie alebo na chemikálie, alebo oboje.

(540) **CORNING**

(732) Corning Incorporated, spoločnosť zriadená podľa zákonov štátu New York, Corning, New York, US;

(740) Bezák Marián, Ing., Bratislava, SK;

(111) **155297**

(151) 21.11.1962

(156) 3.9.2012

(180) 3.9.2022

(210) 27169

(220) 3.9.1962

7 (511) **7**

(510) Pluhy, melioračné pluhy, kultivátory, diskové brány, sekačky, stroje na obrábanie pôdy, stroje na sadenie zemiakov, stroje na pletie, vysávače zemiakov, nakladače, hľbiace stroje, všetky poľnohospodárske stroje a väčšie poľnohospodárske náradie, prevody na prácu s traktormi, zdviháky (nie ručné náradie), strojové píly, kombinované zberové a mlátiace stroje, samoviazače, sekačky, hrable, obracače sena, nakladače sena, stroje na sadenie, brány na jarne práce, zberové stroje na obilie, šrotovníky, sadzače na silážovanie, rozmetače hnoja, odstredivky, miešačky, kultivačné stroje na hĺbenie brázd na sadenie, semená a na umelé hnojivá.

(540) **MASSEY FERGUSON**

(732) Massey Ferguson Corporation, 4205 River Green Parkway, Duluth, Georgia 30096 - 2584, US;

(740) PATENTSERVIS BRATISLAVA, a. s., Bratislava, SK;

(111) **155493**

(151) 6.7.1963

(156) 3.7.2013

(180) 3.7.2023

(210) 28936

(220) 3.7.1963

7 (511) **35, 36, 39, 41, 42**

(510) Prevádzanie všestrannej starostlivosti o zahraničných návštevníkov na celom území ČR a SR od ich príchodu na územie ČR a SR až do ich odchodu, predovšetkým: zaisťovanie ubytovania, stravovania a obstarávanie prepravy zahraničných návštevníkov a ich batožiny, organizovanie zájazdov dopravnými prostriedkami všetkých druhov na miesta historických a kultúrnych pamätihodností, prírodných pozoruhodností a k objektom socialistickej výstavby, organizovanie prehliadok múzeí, kultúrnych zbierok, knižníc, hradov, zámkov a kultúrnych ústavov, návštevy divadiel, koncertov, kín, všetkých iných kultúrnych, zábavných a športových podnikov, zaisťovanie rekreačného pobytu cudzincom v ČR a SR, obstarávanie sprievodcov a tlmočníkov, obstarávanie a predaj cestovných informačných a propagačných brožúr a kníh, upomienkových predmetov a darčiekov. Obstarávanie všetkých iných služieb zahraničným hosťom i českým a slovenským občanom cestujúcim do cudziny súvisiacich s cestovaním do cudziny alebo z cudziny do ČR a SR na základe platných predpisov a oprávnení, predovšetkým: predaj cestovných lístkov, miesteniak a iných cestovných cenín pre železničné, automobilové, letecké a lodné cesty v ČR

a SR i v zahraničí, predaj lôžkových poukážok na medzinárodnú a miestnu prepravu a poukážok na stravovanie v jedálenských vozňoch alebo v lietadlách na zahraničných alebo tuzemských železničných a leteckých tratiach a v lodných pasážach do akejkoľvek cudziny, obstarávanie poukážok na služby (vouchery), akreditívov a cestovných šekov, obstarávanie cestovných pasov a víz, ako i iných nevyhnutných dokladov na cesty do cudziny vrátane zabezpečovania potrebných prekladov pri pasovej agende, obstarávanie výmeny platidiel.

(540)



- (732) ČEDOK, a. s., Na příkopě 18, 111 35 Praha, CZ;
(740) PATENTSERVIS BRATISLAVA, a. s., Bratislava, SK;

(111) 155494

- (151) 6.7.1963
(156) 22.6.2013
(180) 22.6.2023
(210) 28927
(220) 22.6.1963

7 (511) 35, 36, 39, 41, 42

(510) Prevádzanie všestrannej starostlivosti o zahraničných návštevníkov na celom území ČR a SR od ich príchodu na územie ČR a SR až do ich odchodu, predovšetkým: zaisťovanie ubytovania, stravovania a obstarávanie prepravy zahraničných návštevníkov a ich batožiny, organizovanie zájazdov dopravnými prostriedkami všetkých druhov na miesta historických a kultúrnych pamätihodností, prírodných pozoruhodností a k objektom socialistickej výstavby, organizovanie prehliadok múzeí, kultúrnych zbierok, knižníc, hradov, zámkov a kultúrnych ústavov, návštevy divadiel, koncertov, kín, všetkých iných kultúrnych, zábavných a športových podnikov, zaisťovanie rekreačného pobytu cudzincom v ČR a SR, obstarávanie sprievodcov a tlmočníkov, obstarávanie a predaj cestovných informačných a propagačných brožúr a kníh, upomienkových predmetov a darčiekov. Obstarávanie všetkých iných služieb zahraničným hosťom i českým a slovenským občanom cestujúcim do cudziny súvisiacich s cestovaním do cudziny alebo z cudziny do ČR a SR na základe platných predpisov a oprávnení, predovšetkým: predaj cestovných lístkov, miesteniek a iných cestovných cenín pre železničné, automobilové, letecké a lodné cesty v ČR a SR i v zahraničí, predaj lôžkových poukážok na medzinárodnú a miestnu prepravu a poukážok na stravovanie v jedálenských vozňoch alebo v lietadlách na zahraničných alebo tuzemských železničných a leteckých tratiach a v lodných pasážach do akejkoľvek cudziny, obstarávanie poukážok na služby (vouchery), akreditívov a cestovných šekov, obstarávanie cestovných pasov a víz, ako i iných nevyhnutných dokladov na cesty do cudziny vrátane zabezpečovania potrebných prekladov pri pasovej agende, obstarávanie výmeny platidiel.

(540)



- (732) ČEDOK, a. s., Na příkopě 18, 111 35 Praha, CZ;
(740) PATENTSERVIS BRATISLAVA, a. s., Bratislava, SK;

(111) 161157

- (151) 13.12.1972
(156) 15.8.2012
(180) 15.8.2022
(210) 46392
(220) 15.8.1972

7 (511) 9, 11

(510) Stroje vrátane práčok a žmýkačiek, stroje na čistenie za sucha, stroje na umývanie riadu, časti a príslušenstvo týchto strojov; prístroje rozhlasové a televízne, ich časti a príslušenstvo; chladničky; mraziace pulty, klimatizačné zariadenie, ich časti a príslušenstvo.

(540) PHILCO

- (732) Electrolux Home Products, Inc., 10200 David Taylor Drive, Charlotte, North Carolina 28262, US;
(740) Bušová Eva, JUDr., Bratislava, SK;

(111) 161175

- (151) 15.12.1972
(156) 17.8.2012
(180) 17.8.2022
(210) 46400
(220) 17.8.1972

7 (511) 7

(510) Žacie strojčeky na trávu.

(540) FLYMO

- (732) Flymo Sociétés Anonyme, Alpenstrasse 12, CH-6300 Zug, CH;
(740) Bušová Eva, JUDr., Bratislava, SK;

(111) 161260

- (151) 14.2.1973
(156) 2.10.2012
(180) 2.10.2022
(210) 46519
(220) 2.10.1972

7 (511) 14

(510) Hodinky, hodiny, ich súčasti a príslušenstvá.

(540)



- (732) Orient Tokei Kabushiki Kaisha, Tokyo, JP;
(740) Fajnorová Mária, Ing., Bratislava, SK;

(111) 161507
(151) 8.8.1973
(156) 12.3.2013
(180) 12.3.2023
(210) 46902
(220) 12.3.1973

7 (511) 9, 14, 16

(510) Prístroje a nástroje na vedecké a laboratórne účely, prístroje a nástroje navigačné, prístroje a nástroje určené na prenášanie rozkazov, na meranie a prístroje všeobecne používané pri riadení lodí a lietadiel, prístroje a nástroje geodetické a prístroje elektrické nezačlenené do iných tried, prístroje a nástroje na bezdrôtovú telegrafiu, prístroje fotografické, kinematografické, optické vrátane premietacích prístrojov obrazov a zväčšovacích prístrojov, prístroje a nástroje na váženie a meranie, prístroje a nástroje na váženie a meranie, prístroje a nástroje signalizačné vrátane signálnych píšťaliek, prístroje a nástroje určené na kontrolné účely, prístroje a nástroje na účely záchranné a učebné, automaty uvádzané do činnosti vhođením mince alebo známky, prístroje na záznam a reprodukciu hovoreného slova, zapisovacie pokladnice a počítacie stroje vrátane kancelárskych a dierovacích strojov, hasiace prístroje, špeciálne puzdrá na prístroje a nástroje, elektromechanické a elektrotechnické prístroje a zariadenia. Drahé kovy a ich zliatiny, predmety z drahých kovov, ich zliatin alebo z plátovaných (dublovaných) kovov, bižutéria z umelých aj plastických hmôt, hodiny a chronometrické zariadenia vrátane špeciálnych puzdier, umelecké predmety z bronzu. Papier a výrobky z papiera, lepenka a kartonážne výrobky, tlačoviny, časopisy, periodiká, knihy, výrobky knižárske, fotografické, písacie potreby, kancelárske lepidlá, potreby pre umelcov, štetce, písacie stroje a kancelárske potreby s výnimkou nábytku, učebné a školské potreby a pomôcky, hracie karty, tlačené písmená, štočky.

(540)

CASIO

(732) Casio Keisanki Kabushiki Kaisha (Casio Computer Co., Ltd.), 6-2, Hon-machi 1-chome, Shibuya-ku, Tokyo, JP;
(740) Bušová Eva, JUDr., Bratislava, SK;

(111) 162571
(151) 24.10.1975
(156) 9.8.2012
(180) 9.8.2022
(210) 46369
(220) 9.8.1972

7 (511) 7

(510) Ventily na kontrolu kvapalín a plynov, časti týchto ventilov, zariadenia na mechanické a ručné ovládanie týchto ventilov.

(540) **W - K - M**

(732) COOPER CAMERON CORPORATION spoločnosť zriadená podľa zákonov štátu Delaware, 1333 West Loop South, Suite 1700, Houston, Texas 77027-9109, US;
(740) Bušová Eva, JUDr., Bratislava, SK;

(111) 163053
(151) 4.11.1976
(156) 27.10.2012
(180) 27.10.2022
(210) 46594
(220) 27.10.1972

7 (511) 9

(510) Prístroje a nástroje na vedecké a laboratórne účely, prístroje a nástroje navigačné, t. j. prístroje a nástroje určené na prenášanie rozkazov, na meranie a prístroje všeobecne používané na riadenie lodí a lietadiel, prístroje a nástroje geodetické, prístroje a nástroje elektrické, nezačlenené do iných tried, prístroje a nástroje na bezdrôtovú telegrafiu, prístroje fotografické, optické vrátane premietacích obrazov a zväčšovacích prístrojov, prístroje a nástroje na váženie a meranie, prístroje a nástroje signalizačné, prístroje a nástroje určené na kontrolné účely, prístroje a nástroje na účely záchranné a učebné, automaty uvádzané do činnosti vhođením mince alebo známky, prístroje na záznam a reprodukciu hovoreného slova, zapisovacie pokladnice a počítacie stroje vrátane kancelárskych a dierovacích strojov, hasiace prístroje, elektromechanické a elektrotermické prístroje a zariadenia, najmä stereofonické reproduktory zvuku, rádioprijímače, televízne prijímače, slúchadlá na hlavu, reproduktory, reproduktorové systémy, ladiče, zosilňovače, gramofónové platne, videopásy, magnetofónové pásy, puzdrá na magnetofónové pásy, nenahrané audiopásy, nahrané audiopásy, platne ich súčasti a príslušenstvo.

(540)

Technics

(732) Panasonic Corporation, 1006 Oaza Kadoma, Kadoma-shi, Osaka Prefecture 571-8501, JP;
(740) Majlingová Marta, Ing., Bratislava, SK;

(111) 165524
(151) 24.11.1983
(156) 5.8.2012
(180) 5.8.2022
(210) 52786
(220) 5.8.1982

7 (511) 5

(510) Herbicídne prípravky

(540) **MODOWN**

(732) Feinchemie Schwebda GmbH, Edmund-Rumpler-Str. 6, 51149 Köln, DE;
(740) Bušová Eva, JUDr., Bratislava, SK;

(111) 171510
(151) 12.11.1992
(156) 2.9.2012
(180) 2.9.2022
(210) 71509
(220) 2.9.1992
(450) 4.2.1998

7 (511) 20, 24, 25, 35, 37, 39, 41, 42

(510) Posteľná bielizeň, periny, vankúše, matrace, tkaniny, prešívane prikrývky, odevy, reklamná činnosť, poskytovanie pomoci pri výkone hospodárskej činnosti, najmä poradenské a konzultačné

služby, servisná činnosť, skladovanie, usporadúvanie odborných sympózií, konferencií a školení, sprostredkovanie obchodnej činnosti vrátane dovozu a vývozu tovaru, služby obstarávania, obchodno-zastupiteľská činnosť.

(540)

SCAN quilt

(732) SILEX, spol. s r. o., Vinohradská 1899/112, 130 00 Praha, CZ;

(740) ROTT, RŮŽIČKA & GUTTMANN, Bratislava, SK;

(111) 171834

(151) 31.12.1992

(156) 19.11.2012

(180) 19.11.2022

(210) 73140

(220) 19.11.1992

7 (511) 33

(510) Likéry a alkohol.

(540) **BECHEROVKA**

(732) Jan Becher - Karlovarská Becherovka, a. s., T. G. Masaryka 57, 360 76 Karlovy Vary, CZ;

(740) Bušová Eva, JUDr., Bratislava, SK;

(111) 171835

(151) 31.12.1992

(156) 19.11.2012

(180) 19.11.2022

(210) 73141

(220) 19.11.1992

7 (511) 33

(511) 33 - Likéry a alkohol.

(540)



(732) Jan Becher - Karlovarská Becherovka, a. s., T. G. Masaryka 57, 360 76 Karlovy Vary, CZ;

(740) Bušová Eva, JUDr., Bratislava, SK;

(111) 171970

(151) 4.6.1993

(156) 24.9.2012

(180) 24.9.2022

(210) 71836

(220) 24.9.1992

(450) 9.9.1993

7 (511) 33

(510) Liehoviny a likéry, obzvlášť horké.

(540)



(732) Jan Becher - Karlovarská Becherovka, a. s., T. G. Masaryka 57, 360 76 Karlovy Vary, CZ;

(740) Bušová Eva, JUDr., Bratislava, SK;

(111) 172125

(151) 10.11.1993

(156) 26.8.2012

(180) 26.8.2022

(210) 71111

(220) 26.8.1992

(450) 2.2.1994

7 (511) 30

(510) Cestoviny.

(540) **IDEÁL**

(732) IDEÁL Slovakia, s.r.o., Kutlíkova 17, 852 50 Bratislava, SK;

(740) Hojčuš Peter, Ing., Bratislava, SK;

(111) 172834

(151) 25.10.1994

(156) 19.3.2012

(180) 19.3.2022

(210) 67376

(220) 19.3.1992

(450) 12.1.1995

7 (511) 33

(510) Liehoviny (vodka).

(540)



(732) V&S Polish Brands Sp. z o.o., ul. Emilii Plater 53, 00-113 Warszawa, PL;

(740) ROTT, RŮŽIČKA & GUTTMANN, Bratislava, SK;

(111) 173867

(151) 17.2.1995

(156) 7.10.2012

(180) 7.10.2022

(210) 72129

(220) 7.10.1992

(450) 10.5.1995

7 (511) 25, 28

(510) Vybavenie, výstroj a príslušenstvo na krasokorčuľovanie, osobitne krasokorčuľovanie na ľade, najmä rýchlokorčule, hokejistické korčule, krasokorčuľarske korčule, kolieskové korčule, chrániče a bezpečnostné špičky korčúl, hokejové puky, chrániče tela, športové tašky, športová obuv.

(540)

BAUER

(732) Bauer Hockey Corp., 905, chemin de la Rivière-du-Nord, Saint-Jérôme, Quebec J7Y 5G2, CA;

(740) Fajnorová Mária, Ing., Bratislava, SK;

(111) 174049
(151) 15.3.1995
(156) 12.6.2012
(180) 12.6.2022
(210) 69271
(220) 12.6.1992
(450) 7.6.1995

7 (511) 18, 24, 25

(510) Surové kožušnicke kožky, spracované a farbené kožušiny, plátky a polokonfekcia, odevy z usní a ich imitácie.

(540)



(732) KARA Trutnov, a. s., Bohuslavická 84, 541 03 Trutnov, CZ;

(740) Kubínyi Peter, Bc., Trenčín, SK;

(111) 174411
(151) 3.5.1995
(156) 15.10.2012
(180) 15.10.2022
(210) 72364
(220) 15.10.1992
(450) 9.8.1995

7 (511) 3

(510) Čistiaci a umývací prípravok.

(540) SERVOŠAMPON

(732) Velvana, a.s., 273 24 Velvary, CZ;

(740) Bachratá Magdaléna, Mgr., Bratislava, SK;

(111) 174413
(151) 3.5.1995
(156) 15.10.2012
(180) 15.10.2022
(210) 72362
(220) 15.10.1992
(450) 9.8.1995

7 (511) 3

(510) Čistiaci a odmasťovací prípravok.

(540) UNISOLVENT

(732) Velvana, a.s., 273 24 Velvary, CZ;

(740) Bachratá Magdaléna, Mgr., Bratislava, SK;

(111) 174415
(151) 3.5.1995
(156) 15.10.2012
(180) 15.10.2022
(210) 72370
(220) 15.10.1992
(450) 9.8.1995

7 (511) 1

(510) Nemrznúca kvapalina.

(540) FRITERM

(732) Velvana, a.s., 273 24 Velvary, CZ;

(740) Bachratá Magdaléna, Mgr., Bratislava, SK;

(111) 174444
(151) 4.5.1995
(156) 5.10.2012
(180) 5.10.2022
(210) 72075
(220) 5.10.1992
(450) 9.8.1995

7 (511) 5

(510) Výrobky farmaceutické, zverolekárske a zdravotnícke, výrobky diietetické pre deti a chorých, náplasti, obväzový materiál, hmoty určené na plombovanie zubov a na odtlačky zubov, dezinfekčné prostriedky, prostriedky na ničenie rastlinných a živočíšnych škodcov, antiparazitné látky.

(540) GLAMIN

(732) Fresenius Kabi AB, Rapskatan 7, SE-751 74 Uppsala, SE;

(740) Fajnorová Mária, Ing., Bratislava, SK;

(111) 174484
(151) 11.5.1995
(156) 26.11.2012
(180) 26.11.2022
(210) 73341
(220) 26.11.1992
(450) 9.8.1995

7 (511) 25

(510) Pletený tovar, pančuchy, pančuchové nohavice.

(540) BODY TONERS

(732) HBI Branded Apparel Limited, Inc., 1000 East Hanes Mill Road, Winston-Salem, North Carolina 27105, US;

(740) Fajnorová Mária, Ing., Bratislava, SK;

(111) 174562
(151) 19.5.1995
(156) 13.8.2012
(180) 13.8.2022
(210) 70886
(220) 13.8.1992
(450) 9.8.1995

7 (511) 16

(510) Tlačoviny, noviny, periodické publikácie, knihy, kancelárske potreby, inštrukčné a učebné materiály (iné ako prístroje).

(540) FINANCIAL TIMES

(732) THE FINANCIAL TIMES LIMITED, London, GB;

(740) Tomeš Pavol, Ing., Bratislava, SK;

(111) 174622
(151) 24.5.1995
(156) 25.9.2012
(180) 25.9.2022
(210) 71893
(220) 25.9.1992
(450) 9.8.1995

7 (511) 7, 12, 35

(510) Poľnohospodárske stroje a zariadenia na použitie v lesníctve, záhradníctve, ovocinárstve, najmä štiepkovače, drviče organických hmôt, stroje na spracovanie, dopravu a prepravu kompostu, prekopávačky kompostov, sekačky na trávu a adap-

téry k nim, napr. obracač sena, kypriče pôdy, rozmetávače hnojív, vyorávače, sejacie stroje, brány; kontajnery a prívesné vozíky, pevné a mobilné boxy pre dobytok, kone a hydinu zahrnuté v tr. 12; agentúra na dovoz a vývoz.

(540)



(732) DALTEC spol. s r. o., Hlavní 125, 252 07 Štěchovice, CZ;

(740) Labudík Miroslav, Ing., Kysucké Nové Mesto, SK;

(111) 174664

(151) 26.5.1995

(156) 1.12.2012

(180) 1.12.2022

(210) 73461

(220) 1.12.1992

(450) 9.8.1995

7 (511) 9

(510) Prístroje na záznam, prenos alebo reprodukciu zvuku alebo obrazov; nosiče dát a záznamové disky vrátane náhradných kaziet a filmov.

(540)



(732) Playboy Enterprises International, Inc., 680 North Lake Shore Drive, Chicago, Illinois 60611, US;

(740) Suchoňová Katarína, JUDr., Banská Bystrica, SK;

(111) 174665

(151) 26.5.1995

(156) 1.12.2012

(180) 1.12.2022

(210) 73462

(220) 1.12.1992

(450) 9.8.1995

7 (511) 9

(510) Prístroje na záznam, prenos alebo reprodukciu zvuku alebo obrazov; nosiče dát a záznamové disky vrátane náhradných kaziet a filmov.

(540) **PLAYMATE**

(732) Playboy Enterprises International, Inc., 680 North Lake Shore Drive, Chicago, Illinois 60611, US;

(740) Suchoňová Katarína, JUDr., Banská Bystrica, SK;

(111) 174666

(151) 26.5.1995

(156) 1.12.2012

(180) 1.12.2022

(210) 73463

(220) 1.12.1992

(450) 9.8.1995

7 (511) 9

(510) Prístroje na záznam, prenos alebo reprodukciu zvuku alebo obrazov; nosiče dát a záznamové disky vrátane náhradných kaziet a filmov.

(540) **PLAYBOY**

(732) Playboy Enterprises International, Inc., 680 North Lake Shore Drive, Chicago, Illinois 60611, US;

(740) Suchoňová Katarína, JUDr., Banská Bystrica, SK;

(111) 174745

(151) 6.6.1995

(156) 25.6.2012

(180) 25.6.2022

(210) 69603

(220) 25.6.1992

(450) 14.9.1995

7 (511) 9, 16, 37, 42

(510) Nákup, predaj, prenájom, výroba a servis telekomunikačných, oznamovacích a zabezpečovacích zariadení, kancelárskych strojov; projektová dokumentácia; konzultácie, inštalácia a údržba telekomunikačných, oznamovacích a zabezpečovacích zariadení, kancelárskych strojov.

(540)



(591) fialová, čierna, biela

(732) KELCOM International, spol. s r. o., Tomkova 142 A, 500 26 Hradec Králové, CZ;

(740) Mešková Viera, Ing., Bratislava, SK;

(111) 174821

(151) 8.6.1995

(156) 7.10.2012

(180) 7.10.2022

(210) 72139

(220) 7.10.1992

(450) 14.9.1995

7 (511) 30, 32

(510) Trvanlivé pečivo, čokoládové a nečokoládové cukrovinky, nápojové zmesi a prášky.

(540) **OPAVIA**

(732) Opavia - LU, s.r.o., Karolinská 661, 186 00 Praha, Karlín, CZ;

(740) Fritz Martin, JUDr., Bratislava, SK;

(111) 175148

(151) 29.6.1995

(156) 30.7.2012

(180) 30.7.2022

(210) 70602

(220) 30.7.1992

(450) 14.9.1995

7 (511) 12

(510) Obytné vozidlá, mobilné obytné vozidlá, obytné prívesy.

(540) **CAMPER**

(732) DETHLEFFS GmbH., Rangenbergweg, 7972 Isny, DE;

(740) Bušová Eva, JUDr., Bratislava, SK;

(111) 175220

(151) 14.7.1995
(156) 25.11.2012
(180) 25.11.2022
(210) 73292
(220) 25.11.1992
(450) 11.10.1995

7 (511) 5

(510) Farmaceutické prípravky a prírodné liečivá.

(540) FERRISELTZ

(732) OTSUKA PHARMACEUTICAL Co., Ltd., No. 9, Kanda Tsukasa-cho 2-chome, Chiyoda-ku, Tokyo, JP;
(740) Bušová Eva, JUDr., Bratislava, SK;

(111) 175357

(151) 1.8.1995
(156) 13.7.2012
(180) 13.7.2022
(210) 70146
(220) 13.7.1992
(450) 11.10.1995

7 (511) 5, 30

(510) Výrobky farmaceutické, zverolekárske a zdravotnícke; výrobky dietetické pre deti a chorých; náplasti, obväzový materiál, hmoty určené na plombovanie zubov a na odtlačky zubov; dezinfekčné prostriedky na ničenie rastlinných a živočíšnych škodcov, antiparazitné látky; káva, čaj, kakao, cukor, ryža, tapioka, ságo, kávové náhradky; múka a obilné výrobky určené na ľudskú výživu, napríklad ovsené vločky a podobne; nápoje z kávy, kakaa alebo čokolády; chlieb, sucháre a sušienky, koláče, jemné pečivo a cukrovinky; zmrzlina, med, sirup z melasy, droždie, prášky do pečiva; soľ, horčica, čierne korenie, ocot, chuťové omáčky; korenie, ľad.

(540) WICK BLAU

(732) The Procter & Gamble Company, One Procter & Gamble Plaza, Cincinnati, Ohio 45202, US;
(740) Štros David, JUDr., Bratislava, SK;

(111) 175366

(151) 1.8.1995
(156) 19.5.2012
(180) 19.5.2022
(210) 68639
(220) 19.5.1992
(450) 11.10.1995

7 (511) 37, 42

(510) Poradenská a servisná služba v odbore výstavby veterných elektrární.

(540) TAAWIN

(732) TAAWIN, s. r. o., Dřevařská 12, 602 00 Brno, CZ;
(740) Guniš Jaroslav, Mgr., Bratislava, SK;

(111) 175417

(151) 16.8.1995
(156) 14.10.2012
(180) 14.10.2022
(210) 72329
(220) 14.10.1992
(450) 8.11.1995

7 (511) 9, 28

(510) Počítače, počítačové programy na magnetických médiách, počítačové obvody, menovite tlačiarne, diskové pohony, pamäťové a stykové moduly, elektronické počítače zahrňujúce poskytnutie elektronickej pomoci, počítače vyrábajúce zvuk v triede 9, hračky a hry v triede 28.

(540) VTECH

(732) VTech Holdings Limited, 22/F., Tai Ping Industrial Centre, Block 1, 57 Ting Kok Road, Tai Po, HK;
(740) Bušová Eva, JUDr., Bratislava, SK;

(111) 175506

(151) 23.8.1995
(156) 2.7.2012
(180) 2.7.2022
(210) 69873
(220) 2.7.1992
(450) 8.11.1995

7 (511) 39

(510) Doprava, preprava a skladovanie tovaru.

(540) PICKFORDS

(732) Pickfords 1646 Limited, Unit 10 Laxcon Close, Drury Way Industrial Estate, London NW10 0TG, GB;
(740) MAJLINGOVÁ & PARTNERS, s. r. o., Bratislava, SK;

(111) 175663

(151) 12.9.1995
(156) 5.8.2012
(180) 5.8.2022
(210) 70700
(220) 5.8.1992
(450) 6.12.1995

7 (511) 1, 3, 5, 6, 7, 11, 30, 37, 40, 42

(510) Soľ jedlá vákuová; soľ priemyselná vákuová; soľanka upravená; kúpeľová soľ; chlorid sodný; soľ čistá; soľ morská; oceľové konštrukcie; vzduchotechnické a klimatizačné zariadenia; stroje a zariadenia na spracovanie nerastov; vyhľadávanie a prieskum ložísk kamennej soli; príprava a dobývanie kamennej soli; úprava a zušľachtovanie soli; zriaďovanie, zabezpečovanie a likvidácia banských diel; poskytovanie servisných služieb.

(540)



(591) modrá

(732) Solivary Trade, s. r. o., Jilemnického 1, 080 01 Prešov, SK;

(111) 175718

(151) 18.9.1995
(156) 25.6.2012
(180) 25.6.2022
(210) 69576
(220) 25.6.1992

(450) 6.12.1995

7 (511) 32

(510) Pivo, ľahké pivo a ľežiaky.

(540)



(732) Pivovar HOLBA, a. s., Pivovarská 261, 788 33

Hanušovice, okres Šumperk, CZ;

(740) Kubíny Peter, Bc., Trenčín, SK;

(111) 175736

(151) 19.9.1995

(156) 14.8.2012

(180) 14.8.2022

(210) 70891

(220) 14.8.1992

(450) 6.12.1995

7 (511) 29, 30, 32

(510) Všetky druhy masla a kombinovaných tukov, mliek, syrov, kvasených výrobkov vrátane jogurtov, mliečne krémy, sušené mlieko a sušené výrobky na báze mlieka, všetky druhy tvarohov, pudingov, smotán, mrazené krémy všetkých druhov, ostatné výrobky získané z mlieka, nealkoholické nápoje vrátane džúsov a nektárov.

(540)



(732) OLMA, a. s., Pavelkova 18, 772 34 Olomouc, CZ;

(740) Žovicová Viera, Mgr., Bratislava, SK;

(111) 175843

(151) 2.10.1995

(156) 19.11.2012

(180) 19.11.2022

(210) 73122

(220) 19.11.1992

(450) 6.12.1995

7 (511) 30

(510) Trvanlivé pečivo, čokoládové a nečokoládové cukrovinky, nápojové zmesi a prášky.

(540) **BE-BE BISKVIT**

(732) Opavia - LU, s.r.o., Karolinská 661, 186 00 Praha, Karlín, CZ;

(740) Fritz Martin, JUDr., Bratislava, SK;

(111) 175844

(151) 2.10.1995

(156) 19.11.2012

(180) 19.11.2022

(210) 73123

(220) 19.11.1992

(450) 6.12.1995

7 (511) 30

(511) 30 - Trvanlivé pečivo, čokoládové a nečokoládové cukrovinky, nápojové zmesi a prášky.

(540) **ALBERT**

(732) Opavia - LU, s.r.o., Karolinská 661, 186 00 Praha, Karlín, CZ;

(740) Fritz Martin, JUDr., Bratislava, SK;

(111) 175845

(151) 2.10.1995

(156) 19.11.2012

(180) 19.11.2022

(210) 73124

(220) 19.11.1992

(450) 6.12.1995

7 (511) 30

(510) Trvanlivé pečivo, čokoládové a nečokoládové cukrovinky, nápojové zmesi a prášky.

(540) **DERBY**

(732) Opavia - LU, s.r.o., Karolinská 661, 186 00 Praha, Karlín, CZ;

(740) Fritz Martin, JUDr., Bratislava, SK;

(111) 175846

(151) 2.10.1995

(156) 19.11.2012

(180) 19.11.2022

(210) 73125

(220) 19.11.1992

(450) 6.12.1995

7 (511) 30, 32

(510) Trvanlivé pečivo, čokoládové a nečokoládové cukrovinky, nápojové zmesi a prášky.

(540) **KOKA**

(732) Opavia - LU, s.r.o., Karolinská 661, 186 00 Praha, Karlín, CZ;

(740) Fritz Martin, JUDr., Bratislava, SK;

(111) 175950

(151) 11.10.1995

(156) 17.9.2012

(180) 17.9.2022

(210) 71729

(220) 17.9.1992

(450) 10.1.1996

7 (511) 7, 8, 9, 10, 11, 35, 37, 38, 41, 42

(510) Výrobky a zariadenia spotrebnej elektroniky; el. stroje, prístroje a snímače vrátane prístrojov pre domácnosť; rozvádzače nízkeho napätia; montáž a opravy meracej a regulačnej techniky vrátane snímačov a akčných členov; montáž a opravy výrobkov a zariadení spotrebnej elektroniky; inštalácia a opravy elektrických strojov, prístrojov a snímačov vrátane prístrojov pre domácnosť, montáž, oprava, údržba vyhradených elektrických zariadení; revízia elektrických zariadení; zriaďovanie poplašných zariadení; automatizované spracovanie dát; poskytovanie softvéru; školenie programátorov, projektantov a obsluhy radiacích systémov, projektová činnosť v investičnej výstavbe; projektovanie elektrických zariadení.

(540)



(732) ZAT, a. s., 261 80 Příbram VI/541, CZ;

(740) Kajabová Monika, JUDr., Bratislava, SK;

(111) 175959

(151) 11.10.1995
(156) 30.7.2012
(180) 30.7.2022
(210) 70603
(220) 30.7.1992
(450) 10.1.1996

7 (511) 12

(510) Obytné vozy, mobilné obytné vozidlá, obytné prívesy.

(540) GLOBETROTTER

(732) DETHLEFFS GmbH., Rangenbergweg, 7972 Isny, DE;
(740) Bušová Eva, JUDr., Bratislava, SK;

(111) 176048

(151) 31.10.1995
(156) 14.12.2012
(180) 14.12.2022
(210) 73808
(220) 14.12.1992
(450) 10.1.1996

7 (511) 18

(510) Batožiny, cestovné tašky, športové tašky, batohy, tašky na náradie, plecniaky, aktovky, diplomaty, kufre a kufríky, tašky, vaky, ručné kabelky, taštičky na toaletné potreby a kozmetiku, nákupné tašky, pásové tašky, kapsy, náprsné tašky, peňaženky, dáždniky.

(540) LEE COOPER

(732) Red Diamond Holdings SárI, 1B, Heienhaff, L-1736 Senningerberg, LU;
(740) Fajnorová Mária, Ing., Bratislava, SK;

(111) 176089

(151) 27.10.1995
(156) 10.12.2012
(180) 10.12.2022
(210) 73705
(220) 10.12.1992
(450) 10.1.1996

7 (511) 7, 9, 12, 36, 37, 39, 41, 42

(510) Dopravné vozíky vrátane príslušenstva (radlice, vidlice, lopaty); manipulačné prostriedky (upínacie mechanizmy, chápadlá); ťahače; mobilná upratovacia technika; hydraulické systémy; prenosové hydraulické a mechanické prevodové ústrojenstvo, napr. pre hydraulické vozíky; výskum a vývoj; opravy, údržba a servis dopravných vozíkov, cestných vozidiel, cestných motorových vozidiel; renovácia náhradných dielov, skupín príslušenstva a dielenského zariadenia; obstarávatelstvo; doprava; opravy a servis tepelných ohrievačov; montáž technologických zariadení v poľnohospodárstve; manipulačná, poľnohospodárska a stavebná mobilná technika (nakladače, dozéry, žeriavy, dopravníky, zemné stroje); odborné školenia súvisiace s prevádzkou vyrábaných výrobkov a poskytovanými službami; školenie vodičov osobných automobilov, motocyklov a traktorov; prevádzka sociálnych a kultúrnych zariadení, podnikových bytov; požičiavanie dopravných vozíkov; investičná výstavba; pohostinstvo a ubytovanie; elektromontážne práce; elektrorozvádzače a ich časti, napr. elektrorozvádzačové

skrine; servis stacionárnej a mobilnej poľnohospodárskej techniky; vývoj, montáž a servis manipulačných zariadení s ekologickou prevádzkou.

(540)



(732) MATE a. s., Havránkova 11, 619 62 Brno, CZ;

(740) Hojčuš Peter, Ing., Bratislava, SK;

(111) 176090

(151) 27.10.1995
(156) 10.12.2012
(180) 10.12.2022
(210) 73706
(220) 10.12.1992
(450) 10.1.1996

7 (511) 7, 9, 12, 36, 37, 39, 41, 42

(510) Dopravné vozíky vrátane príslušenstva (radlice, vidlice, lopaty); manipulačné prostriedky (upínacie mechanizmy, chápadlá); ťahače; mobilná upratovacia technika; hydraulické systémy; prenosové hydraulické a mechanické prevodové ústrojenstvo, napr. pre hydraulické vozíky; výskum a vývoj; opravy, údržba a servis dopravných vozíkov, cestných vozidiel, cestných motorových vozidiel; renovácia náhradných dielov, skupín príslušenstva a dielenského zariadenia; obstarávatelstvo; doprava; opravy a servis tepelných ohrievačov; montáž technologických zariadení v poľnohospodárstve; manipulačná, poľnohospodárska a stavebná mobilná technika (nakladače, dozéry, žeriavy, dopravníky, zemné stroje); odborné školenia súvisiace s prevádzkou vyrábaných výrobkov a poskytovanými službami; školenie vodičov osobných automobilov, motocyklov a traktorov; prevádzka sociálnych a kultúrnych zariadení, podnikových bytov; požičiavanie dopravných vozíkov; investičná výstavba; pohostinstvo a ubytovanie; elektromontážne práce; elektrorozvádzače a ich časti, napr. elektrorozvádzačové skrine; servis stacionárnej a mobilnej poľnohospodárskej techniky; vývoj, montáž a servis manipulačných zariadení s ekologickou prevádzkou.

(540)



(732) MATE a. s., Havránkova 11, 619 62 Brno, CZ;

(740) Hojčuš Peter, Ing., Bratislava, SK;

(111) 176115

(151) 15.11.1995
(156) 1.7.2012
(180) 1.7.2022
(210) 69840
(220) 1.7.1992
(450) 7.2.1996

7 (511) 5, 30, 32

(510) Výrobky farmaceutické, farmaceutické výrobky obsahujúce vitamíny a minerály v tabletách alebo kapsuliach, proteínové prípravky, dietetické

výrobky a nápoje upravené na lekárske využitie; cukrovinky obohatené vitamínmi, minerálmi, proteínmi a ďalšími živinami vrátane vláknin; aromatické nápoje obohatené živinami určené do mlieka a iných tekutín.

(540) POSITRIM

(732) ALTICOR INC., spoločnosť zriadená podľa zákonov štátu Michigan, 7575 Fulton Street, East, Ada, Michigan 49355, US;

(740) Bušová Eva, JUDr., Bratislava, SK;

(111) 176145

(151) 16.11.1995

(156) 25.8.2012

(180) 25.8.2022

(210) 71092

(220) 25.8.1992

(450) 7.2.1996

7 (511) 25

(510) Obuv vrátane poltopánok a vysokých topánok; odevy, najmä kombinézy, obleky na cvičenie, nohavice, košeľe, rukavice, pančuchy.

(540)



(732) RED WING SHOE COMPANY, INC., Riverfront Centre, 314 Main Street., Red Wing, Minnesota 55066, US;

(740) Žovicová Viera, Mgr., Bratislava, SK;

(111) 176147

(151) 16.11.1995

(156) 4.8.2012

(180) 4.8.2022

(210) 70672

(220) 4.8.1992

(450) 7.2.1996

7 (511) 7, 8, 9, 11, 35, 37, 38, 41, 42

(510) Projektová činnosť v investičnej výstavbe; poskytovanie softvéru, školenie programátorov, projektantov a obsluhy riadiacích systémov; automatizované spracovanie dát; montáž a opravy meracej a regulačnej techniky vrátane snímačov a akčných členov; výroba, montáž a opravy výrobkov a zariadení spotrebnej elektroniky; výroba, inštalácie a opravy elektrických strojov, prístrojov a snímačov vrátane prístrojov do domácnosti; projektovanie elektrických zariadení; revízie elektrických zariadení; montáž, oprava, údržba vyhradených elektrických zariadení a výroba rozvádzačov nízkeho napätia; zriaďovanie poplašných zariadení; montáž a opravy telekomunikačných zariadení.

(540) ZAT

(732) ZAT, a. s., 261 80 Příbram VI/541, CZ;

(740) Kajabová Monika, JUDr., Bratislava, SK;

(111) 176186

(151) 21.11.1995

(156) 30.12.2012

(180) 30.12.2022

(210) 74325

(220) 30.12.1992

(450) 7.2.1996

7 (511) 7, 8

(510) Obrábacie stroje a ručné náradie.

(540)

SKIL

(732) Robert Bosch Tool Corporation, 1800 West Central Road, Mount Prospect, Illinois 60056, US;

(740) Tomeš Pavol, Ing., Bratislava, SK;

(111) 176187

(151) 21.11.1995

(156) 30.12.2012

(180) 30.12.2022

(210) 74326

(220) 30.12.1992

(450) 7.2.1996

7 (511) 7, 8

(510) Obrábacie stroje a ručné náradie.

(540)

SKILSAW

(732) Robert Bosch Tool Corporation, 1800 West Central Road, Mount Prospect, Illinois 60056, US;

(740) Tomeš Pavol, Ing., Bratislava, SK;

(111) 176283

(151) 28.11.1995

(156) 10.3.2012

(180) 10.3.2022

(210) 67140

(220) 10.3.1992

(450) 7.2.1996

7 (511) 9, 11

(510) Elektrické akumulátory, zosilňovače, fotoaparáty, počítačové klávesnice, počítačové pamäte, počítače, fotografické kopírovacie stroje, prístroje na spracovanie dát, magnetické disky, floppydisky, prístroje na hry prispôsobené na použitie v televíznych prijímačoch, integrované obvody, medzispojové prístroje, reproduktory, magnetické pásky, meracie prístroje, elektrické monitorovacie prístroje, osciloskopy, obvody, rádiá, autorádiá, magnetofóny, prehrávače kompaktných diskov, prístroje na zaznamenávanie, zosilňovanie, reprodukovanie a prenášanie zvuku, telefónne prístroje, elektrické terminály, elektrické inštalácie na zabránenie krádeži, vysávače, videopásky, procesory, satelitné videoprijímače, telefaxy, videomagnetofóny, chladničky, vysúšače vlasov, elektrické kuchynské potreby na varenie, sťahovacie lampy, elektrické lampy, ventilátorové inštalácie a prístroje, klimatizátory, mikrovlnné rúry.

(540)

DAENYX

(732) Daewoo International Corporation, 84-11, Namdaemunno 5-ga, Jung-gu, Seoul, KR;

(740) Bušová Eva, JUDr., Bratislava, SK;

(111) **176450**
 (151) 26.1.1996
 (156) 10.9.2012
 (180) 10.9.2022
 (210) 71627
 (220) 10.9.1992
 (450) 3.4.1996

7 (511) **16, 35**

(510) Služby reklamnej agentúry; reklamný spravodajca pre podnikateľov Valaška ANNA; reklama na dopravných prostriedkoch, reklamných plochách, autobusových lístkoch a pod.; realizácia reklamných kampaní a ich marketingové vyhodnotenie; spracovanie projektov reklamnej, marketingovej a obchodnej stratégie firiem.

(540)



(732) Iva Šobáňová, Bratří Hlavicu 109, 755 01 Vsetín, CZ;
 (740) Beleščák Ladislav, Ing., Piešťany, SK;

(111) **176667**
 (151) 7.3.1996
 (156) 1.9.2012
 (180) 1.9.2022
 (210) 71481
 (220) 1.9.1992
 (450) 5.6.1996

8 (511) **9, 37, 42**

(511) 9 - Zabezpečovacie a poplachové systémy elektronickej zabezpečovacej signalizácie a ďalšie elektronické a mechanické zariadenia vrátane ich častí.
 37 - Montáž, údržba a servis zabezpečovacej techniky.
 42 - Poradenstvo v oblasti bezpečnosti.

(540)

VARIANT

(732) VARIANT ALFA s.r.o., Topásová 54, 040 11 Košice, SK;
 (740) Regina Ivan, Ing., Košice, SK;

(111) **176714**
 (151) 25.3.1996
 (156) 19.11.2012
 (180) 19.11.2022
 (210) 73133
 (220) 19.11.1992
 (450) 5.6.1996

7 (511) **30, 32**

(510) Trvanlivé pečivo, čokoládové a nečokoládové cukrovinky, nápojové zmesi a prášky.

(540) **HORALKY**

(732) Opavia - LU, s.r.o., Karolinská 661, 186 00 Praha, Karlín, CZ;
 (740) Fritz Martin, JUDr., Bratislava, SK;

(111) **176850**
 (151) 17.4.1996
 (156) 12.11.2012
 (180) 12.11.2022
 (210) 72952
 (220) 12.11.1992
 (450) 7.8.1996

7 (511) **33**

(510) Alkoholické nápoje.

(540) **GRANT'S**

(732) William Grant & Sons Limited, The Glenfiddich Distillery, Dufftown, Banffshire, Scotland, GB;
 (740) Tomeš Pavol, Ing., Bratislava, SK;

(111) **177032**
 (151) 15.8.1996
 (156) 19.11.2012
 (180) 19.11.2022
 (210) 73128
 (220) 19.11.1992
 (450) 6.11.1996

7 (511) **30, 32**

(510) Trvanlivé pečivo, čokoládové a nečokoládové cukrovinky, nápojové zmesi a prášky.

(540) **MIŇONKY**

(732) Opavia - LU, s.r.o., Karolinská 661, 186 00 Praha, Karlín, CZ;
 (740) Fritz Martin, JUDr., Bratislava, SK;

(111) **177034**
 (151) 15.8.1996
 (156) 19.11.2012
 (180) 19.11.2022
 (210) 73130
 (220) 19.11.1992
 (450) 6.11.1996

7 (511) **30, 32**

(510) Trvanlivé pečivo, čokoládové a nečokoládové cukrovinky, nápojové zmesi a prášky.

(540) **FLORENTA**

(732) Opavia - LU, s.r.o., Karolinská 661, 186 00 Praha, Karlín, CZ;
 (740) Fritz Martin, JUDr., Bratislava, SK;

(111) **177058**
 (151) 9.9.1996
 (156) 17.9.2012
 (180) 17.9.2022
 (210) 71730
 (220) 17.9.1992
 (450) 4.12.1996

7 (511) **7, 9, 10, 11**

(510) Elektrické stroje, prístroje a snímače vrátane prístrojov pre domácnosť, najmä prevodné transformátory a elektromotory, výrobky a zariadenia spotrebnej elektroniky, najmä automatické spínače osvetlenia, termostaty k vykurovacím, chladiacim a klimatizačným zariadeniam, programovateľné termostaty, elektrické stroje, prístroje a snímače vrátane prístrojov pre domácnosť, najmä elektronické meniče napätia, zálohové zdroje a striedače, snímače teploty, tlaku, vlhkosti, polohy a otáčok, prietokomery, fotosnímače, moni-

torovacie systémy na priemyselné využitie, požiarné snímače, požiarné ústredne, snímače mechanického namáhania, snímače elektrického napätia, prúdu a frekvencie, počítače impulzov, snímače elektronickej ochrany, elektronické zabezpečovacie zariadenia, optické káblové spoje, laserové zariadenia, elektrické stroje, prístroje a snímače vrátane prístrojov pre domácnosť, najmä lekárske snímače teploty, tlaku a pulzu, monitorovacie systémy na lekárske použitie, elektrické stroje, prístroje a snímače vrátane prístrojov do domácnosti, najmä osvetľovacie prístroje a zariadenia, núdzové osvetlenie.

(540)

zat

(732) ZAT, a. s., 261 80 Příbram VI/541, CZ;
(740) Kajabová Monika, JUDr., Bratislava, SK;

(111) 177464

(151) 5.2.1997
(156) 19.11.2012
(180) 19.11.2022
(210) 73142
(220) 19.11.1992
(450) 7.5.1997

7 (511) 30, 32

(510) Trvanlivé pečivo, čokoládové a nečokoládové cukrovinky, nápojové zmesi a prášky.

(540) FIDORKY

(732) Opavia - LU, s.r.o., Karolinská 661, 186 00 Praha, Karlín, CZ;
(740) Fritz Martin, JUDr., Bratislava, SK;

(111) 177531

(151) 11.2.1997
(156) 15.12.2012
(180) 15.12.2022
(210) 73846
(220) 15.12.1992
(450) 7.5.1997

8 (511) 35, 42

(511) 35 - Obchodná poradenská činnosť v strojárstve, sprostredkovanie obchodu.
42 - Odborná poradenská činnosť v strojárstve, poskytovanie služieb týkajúcich sa priemyselného vlastníctva.

(540)

GELE

(732) Ing. Dalibor GRUBER - GELE, Humenská 29, 040 11 Košice, SK;

(111) 177824

(151) 25.2.1997
(156) 21.8.2012
(180) 21.8.2022
(210) 71030
(220) 21.8.1992
(450) 7.5.1997

7 (511) 6, 19, 35, 37

(510) Vykonávanie priemyselných a inžinierskych stavieb, bytové a občianske stavby; betónové zmesi, výrobky z betónu; stavebný materiál z dreva, kameňa, kovu a plastov; prenájom stavebných strojov a zariadení vrátane dopravných prostriedkov; vedenie účtovníctva, personálnej, mzdovej a obchodnej agendy podnikateľov; ekonomické, účtovné a organizačné poradenstvo; sprostredkovanie v uvedených oblastiach.

(540)

BETOX

(732) Východoslovenské stavebné hmoty, a. s., Turňa nad Bodvou 654, 044 02 Turňa nad Bodvou, SK;

(111) 178208

(151) 22.10.1997
(156) 15.10.2012
(180) 15.10.2022
(210) 72361
(220) 15.10.1992
(442) 9.7.1997
(450) 14.1.1998

7 (511) 3

(511) 3 - Prípravky na leštenie.

(540) AUTOBALSAM

(732) Velvana, a.s., 273 24 Velvary, CZ;
(740) Bachratá Magdaléna, Mgr., Bratislava, SK;

(111) 178710

(151) 25.11.1997
(156) 15.9.2012
(180) 15.9.2022
(210) 71700
(220) 15.9.1992
(442) 6.8.1997
(450) 4.2.1998

7 (511) 9, 16, 25, 28

(511) 9 - Elektrické, elektronické prístroje a nástroje, prístroje a nástroje na ochranu zdravia a života a vyučovacie stroje a zariadenia, prilby, prístroje na zaznamenávanie prenosu a reprodukcie zvuku alebo obrazov, elektronické hry a obrazové hry, časti a príslušenstvá všetkých uvedených výrobkov, kazety, magnetické pásky a videopásky, filmy, svetelné zariadenia a magnety, vrátane magnetov na chladničky.

16 - Tlačoviny, fotografie, papiernický tovar, inštrukčný a učebný materiál (okrem prístrojov), hracie karty, obchodné štítky, perá, ceruzky, značkovače, krajóny, pohľadnice, poznámkové zošity, farebné zošity, knihy, časopisy, noviny, albumy, inštrukčný materiál pre ľadový hokej, nálepky na tlmiče alebo nárazníky vozidiel, nálepky, vpaľované etikety, okenné označenia, baliaci papier, plagáty a tlačené visacie štítky na dverové gombíky.

25 - Odevy, obuv, pokrývky hlavy, športové oblečenie a športová obuv, čiapky, nohavice, krátke nohavice, spodné nohavice, boxerské športové nohavice, T-košeľe, koncovky nádob na nápoje, vlnené blúzky, svetre, košeľe, tepláky, šatky na

krk, klobúky bez strechy, rukavice, osobitne upravené rukavice, ľahké saká, saká, podbradníčky, ponožky, šľapky, ochranné vypchávkové do športovej obuvi, trenírky, hokejové nohavice.

28 - Hry a predmety na hranie, športové predmety, časti a príslušenstvá všetkých uvedených výrobkov, náustky na použitie pri športe, bránky, hokejky, korčule, puky, golfové loptičky, mechanické hry, hry vyznačené na doskách, nálepky na hračky, lietajúce kotúče, pohyblivé bábiky, hračky na chovanie (opatrovanie), prilby na športové účely, bábky a ozdobné predmety na vianočné stromčeky.

(540)



(732) NHL ENTERPRISES B. V., Polakweg 14, 2288 GG Rijswijk, NL;

(740) Tomeš Pavol, Ing., Bratislava, SK;

(111) 179074

(151) 19.12.1997

(156) 13.5.2012

(180) 13.5.2022

(210) 68532

(220) 13.5.1992

(442) 10.9.1997

(450) 4.3.1998

7 (511) 35, 41, 42

(511) 35 - Propagačná a osvetová činnosť, sprostredkovanie obchodu s výsledkami hospodárskej, vedeckovýskumnej a pedagogickej činnosti fakulty.
41 - Vyučovacia, vzdelávacia a publikačná činnosť.

42 - Činnosť vedecká a odborná s výnimkou obchodnej, činnosť vedecká a odborná s výnimkou obchodnej spojená so spoluprácou so zahraničnými partnermi, tvorba programov a programového vybavenia.

(540)



(732) Univerzita Karlova v Praze, 3. lékařská fakulta, Ruská 87, 100 00 Praha, CZ;

(740) Žovicová Viera, Mgr., Bratislava, SK;

(111) 179939

(151) 17.3.1998

(156) 7.7.2012

(180) 7.7.2022

(210) 69923

(220) 7.7.1992

(442) 10.12.1997

(450) 3.6.1998

7 (511) 37, 40, 42

(511) 37 - Čistenie a údržba kanalizácií verejných a súkromných, rekonštrukcia a drobné úpravy kanalizačných sietí, výstavba štôlní a podchodov, výstavba kanalizačných prípojok, hĺbenie studní, drobná výstavba a údržba objektov, odvodnenie dopravných stavieb, výstavba zariadení na využitie voľného času, opravy strojov.

40 - Spracovanie dreva.

42 - Geodetické služby vrátane poradenskej a konzultačnej činnosti.

(540)



(732) WOMBAT, s. r. o., Březinova 23, 616 00 Brno, CZ;

(740) Filípek Ján, Ing., Bratislava, SK;

(111) 180562

(151) 14.5.1998

(156) 19.11.2012

(180) 19.11.2022

(210) 73139

(220) 19.11.1992

(442) 4.2.1998

(450) 5.8.1998

7 (511) 30, 32

(511) 30 - Trvanlivé pečivo, čokoládové a nečokoládové cukrovinky, nápojové zmesi na báze kávy a kakaa.

32 - Nápojové zmesi a prášky.

(540) **LÁZEŇSKÉ OPLATKY**

(732) Opavia - LU, s.r.o., Karolinská 661, 186 00 Praha, Karlín, CZ;

(740) Fritz Martin, JUDr., Bratislava, SK;

(111) 180618

(151) 14.5.1998

(156) 19.11.2012

(180) 19.11.2022

(210) 73127

(220) 19.11.1992

(442) 4.2.1998

(450) 5.8.1998

7 (511) 30, 32

(511) 30 - Trvanlivé pečivo, čokoládové a nečokoládové cukrovinky.

32 - Nápojové zmesi a prášky.

(540) **DUKLA**

(732) Opavia - LU, s.r.o., Karolinská 661, 186 00 Praha, Karlín, CZ;

(740) Fritz Martin, JUDr., Bratislava, SK;

(111) 202096

(151) 5.3.2003

(156) 18.10.2012

(180) 18.10.2022

(210) 2983-2002

(220) 18.10.2002

(442) 3.12.2002

(450) 3.6.2003

8 (511) 9, 16, 42

(511) 9 - Počítačové softvéry; počítačové softvéry na ochranu dát.
16 - Tlačoviny reklamného a informačného charakteru; sprievodca pre používateľov softvéru.
42 - Tvorba a výroba počítačových softvérov, a to najmä počítačových softvérov na ochranu dát; poskytovanie softvérov; poradenské, konzultačné a expertízne služby v oblasti počítačových softvérov.

(540)



(732) ESET, spol. s r. o., Einsteinova 24, 851 01 Bratislava, SK;

(740) Litváková Edita, Ing., Bratislava, SK;

(111) 202097

(151) 5.3.2003
(156) 18.10.2012
(180) 18.10.2022
(210) 2984-2002
(220) 18.10.2002
(442) 3.12.2002
(450) 3.6.2003

8 (511) 9, 16, 42

(511) 9 - Počítačové softvéry; počítačové softvéry na ochranu dát.
16 - Tlačoviny reklamného a informačného charakteru; sprievodca pre používateľov softvéru.
42 - Tvorba a výroba počítačových softvérov, a to najmä počítačových softvérov na ochranu dát; poskytovanie softvérov; poradenské, konzultačné a expertízne služby v oblasti počítačových softvérov.

(540) ESET

(732) ESET, spol. s r. o., Einsteinova 24, 851 01 Bratislava, SK;

(740) Litváková Edita, Ing., Bratislava, SK;

(111) 202098

(151) 5.3.2003
(156) 18.10.2012
(180) 18.10.2022
(210) 2985-2002
(220) 18.10.2002
(442) 3.12.2002
(450) 3.6.2003

8 (511) 9, 16, 42

(511) 9 - Počítačové softvéry; počítačové softvéry na ochranu dát.
16 - Tlačoviny reklamného a informačného charakteru; sprievodca pre používateľov softvéru.
42 - Tvorba a výroba počítačových softvérov, a to najmä počítačových softvérov na ochranu dát; poskytovanie softvérov; poradenské, konzultačné a expertízne služby v oblasti počítačových softvérov.

(540) NOD32

(732) ESET, spol. s r. o., Einsteinova 24, 851 01 Bratislava, SK;

(740) Litváková Edita, Ing., Bratislava, SK;

(111) 202582

(151) 15.4.2003
(156) 7.1.2012
(180) 7.1.2022
(210) 19-2002
(220) 7.1.2002
(442) 9.1.2003
(450) 1.7.2003

8 (511) 16

(511) 16 - Časopisy (periodiká).

(540) VITALITA

(732) Združenie pre zdravý a dlhý život VITALITA, Dr. Stöhma 3, 902 01 Pezinok, SK;

(740) Porubčan Róbert, Ing., Ivanka pri Dunaji, SK;

(111) 202649

(151) 6.5.2003
(156) 8.11.2012
(180) 8.11.2022
(210) 3209-2002
(220) 8.11.2002
(442) 4.2.2003
(450) 5.8.2003

8 (511) 9, 35, 37, 38, 41, 42

(511) 9 - Prístroje a nástroje vedecké, námorné, geodetické, fotografické, kinematografické, optické, signalizačné, kontrolné (inšpekcia), záchranné, vzdelávacie a prístroje a nástroje na meranie a váženie; prístroje a nástroje na vedenie, distribúciu, transformáciu, akumuláciu, reguláciu alebo kontrolu elektrického prúdu; prístroje na nahrávanie, prenos a reprodukciu zvuku alebo obrazu; magnetické nosiče údajov, záznamové disky; registračné pokladnice, počítacie stroje, zariadenia na spracovanie údajov a počítače; hasiace prístroje; počítačom riadené integrované elektrické systémy na ovládanie (i diaľkové) vybavenia obytných, administratívnych a prevádzkových budov, ich príslušenstva a záhrad; elektronické zariadenia na riadenie inteligentných domov vrátane domácich sietí.

35 - Maloobchodné služby s prístrojmi a nástrojmi vedeckými, námornými, geodetickými, fotografickými, kinematografickými, optickými, signalizačnými, kontrolnými (inšpekcia), záchrannými, vzdelávacími a s prístrojmi a nástrojmi na meranie a váženie; s prístrojmi a nástrojmi na vedenie, distribúciu, transformáciu, akumuláciu, reguláciu a kontrolu elektrického prúdu; s prístrojmi na nahrávanie, prenos a reprodukciu zvuku alebo obrazu; s magnetickými nosičmi údajov, so záznamovými diskami; s registračnými pokladnicami, počítacími strojmi, zariadeniami na spracovanie údajov a s počítačmi; s hasiacimi prístrojmi; s počítačmi riadenými integrovanými elektrickými systémami na ovládanie (i diaľkové) vybavenia obytných, administratívnych a prevádzkových budov, ich príslušenstva a záhrad, s elektronickými zariadeniami na riadenie inteligentných domov vrátane domácich sietí; maloobchodné služby s nábytkom; maloobchodné služby so zariadeniami na osvetľovanie a vykurovanie, so zariadeniami na varenie, chladenie a sušenie, s vetracími, vodárenskými a sanitárnymi zariadeniami; maloobchodné služby s elektro-

inštalačným materiálom; maloobchodné služby so stavebným materiálom; organizovanie výstav na komerčné a reklamné účely; zbieranie údajov do počítačovej databázy; zoraďovanie údajov v počítačovej databáze; podpora predaja (pre tretie osoby); reklama; reklama na počítačovej komunikačnej sieti; reklamné agentúry; vydávanie a aktualizovanie reklamných materiálov; uverejňovanie reklamných textov.

37 - Inštalovanie a opravy elektrických spotrebičov; drobná stavebná činnosť spojená s inštaláciou elektrických zariadení.

38 - Elektronická pošta; telefónna komunikácia; komunikácia prostredníctvom optických káblov; počítačová komunikácia; poskytovanie telekomunikačného pripojenia do svetovej počítačovej siete; prenos správ a obrazových informácií pomocou počítača; služby zabezpečujúce vstup do telekomunikačných sietí; služby diaľkových dátových prenosov.

41 - Školenia, vyučovanie a vzdelávanie v oblasti inštalácie a prevádzkovania prístrojov a nástrojov patriacich do triedy 9; vydávanie kníh a časopisov; vydávanie kníh a časopisov v elektronickej forme.

42 - Aktualizovanie počítačových programov; grafický dizajn; hosťovanie na webových stránkach; inštalácia počítačových programov; návrh počítačových systémov; obnovovanie počítačových databáz; počítačové programovanie; navrhovanie a vývoj počítačového hardvéru; poradenské služby v oblasti počítačového hardvéru; prevod a konverzia počítačových programov a údajov (okrem fyzickej konverzie); servis počítačových programov; tvorba softvéru; vytváranie a udržiavanie webových stránok pre zákazníkov; vytváranie užívateľských rozhraní počítačových programov; vytváranie podkladov na tvorbu užívateľských rozhraní počítačových programov; analýzy softvéru; analýzy počítačového hardvéru.

(540)

ketos

(732) KETOS, s. r. o., Staré ihrisko 3, 831 02 Bratislava, SK;

(111) 202650

(151) 6.5.2003

(156) 8.11.2012

(180) 8.11.2022

(210) 3211-2002

(220) 8.11.2002

(442) 4.2.2003

(450) 5.8.2003

8 (511) 9, 35, 37, 38, 41, 42

(511) 9 - Prístroje a nástroje vedecké, námorné, geodetické, fotografické, kinematografické, optické, signalizačné, kontrolné (inšpekcia), záchranné, vzdelávacie a prístroje a nástroje na meranie a váženie; prístroje a nástroje na vedenie, distribúciu, transformáciu, akumuláciu, reguláciu alebo kontrolu elektrického prúdu; prístroje na nahrávanie, prenos a reprodukciu zvuku alebo obrazu; magnetické nosiče údajov, záznamové disky; registračné pokladnice, počítacie stroje, zariadenia na spracovanie údajov a počítače; hasiace prí-

stroje; počítačom riadené integrované elektrické systémy na ovládanie (i diaľkové) vybavenia obytných, administratívnych a prevádzkových budov, ich príslušenstva a záhrad; elektronické zariadenia na riadenie inteligentných domov vrátane domácich sietí.

35 - Maloobchodné služby s prístrojmi a nástrojmi vedeckými, námornými, geodetickými, fotografickými, kinematografickými, optickými, signalizačnými, kontrolnými (inšpekcia), záchrannými, vzdelávacími a s prístrojmi a nástrojmi na meranie a váženie; s prístrojmi a nástrojmi na vedenie, distribúciu, transformáciu, akumuláciu, reguláciu a kontrolu elektrického prúdu; s prístrojmi na nahrávanie, prenos a reprodukciu zvuku alebo obrazu; s magnetickými nosičmi údajov, so záznamovými diskami; s registračnými pokladnicami, počítacími strojmi, zariadeniami na spracovanie údajov a s počítačmi; s hasiacimi prístrojmi; s počítačmi riadenými integrovanými elektrickými systémami na ovládanie (i diaľkové) vybavenia obytných, administratívnych a prevádzkových budov, ich príslušenstva a záhrad, s elektronickými zariadeniami na riadenie inteligentných domov vrátane domácich sietí; maloobchodné služby s nábytkom; maloobchodné služby so zariadeniami na osvetľovanie a vykurovanie, so zariadeniami na varenie, chladenie a sušenie, s vetracími, vodárenskými a sanitárnymi zariadeniami; maloobchodné služby s elektroinštalačným materiálom; maloobchodné služby so stavebným materiálom; organizovanie výstav na komerčné a reklamné účely; zbieranie údajov do počítačovej databázy; zoraďovanie údajov v počítačovej databáze; podpora predaja (pre tretie osoby); reklama; reklama na počítačovej komunikačnej sieti; reklamné agentúry; vydávanie a aktualizovanie reklamných materiálov; uverejňovanie reklamných textov.

37 - Inštalovanie a opravy elektrických spotrebičov; drobná stavebná činnosť spojená s inštaláciou elektrických zariadení.

38 - Elektronická pošta; telefónna komunikácia; komunikácia prostredníctvom optických káblov; počítačová komunikácia; poskytovanie telekomunikačného pripojenia do svetovej počítačovej siete; prenos správ a obrazových informácií pomocou počítača; služby zabezpečujúce vstup do telekomunikačných sietí; služby diaľkových dátových prenosov.

41 - Školenia, vyučovanie a vzdelávanie v oblasti inštalácie a prevádzkovania prístrojov a nástrojov patriacich do triedy 9; vydávanie kníh a časopisov; vydávanie kníh a časopisov v elektronickej forme.

42 - Aktualizovanie počítačových programov; grafický dizajn; hosťovanie na webových stránkach; inštalácia počítačových programov; návrh počítačových systémov; obnovovanie počítačových databáz; počítačové programovanie; navrhovanie a vývoj počítačového hardvéru; poradenské služby v oblasti počítačového hardvéru; prevod a konverzia počítačových programov a údajov (okrem fyzickej konverzie); servis počítačových programov; tvorba softvéru; vytváranie a udržiavanie webových stránok pre zákazníkov; vytváranie užívateľských rozhraní počítačových programov;

vytváranie podkladov na tvorbu užívateľských rozhraní počítačových programov; analýzy softvéru; analýzy počítačového hardvéru.

(540)



(591) čierna, modrá, žltá

(732) KETOS, s. r. o., Staré ihrisko 3, 831 02 Bratislava, SK;

(111) 202662

(151) 12.5.2003

(156) 2.12.2012

(180) 2.12.2022

(210) 3530-2002

(220) 2.12.2002

(442) 4.2.2003

(450) 5.8.2003

8 (511) 7, 12

(511) 7 - Dopravníkové pásy; stroje a zariadenia pre gumárenský priemysel.

12 - Pneumatiky automobilov a dopravných prostriedkov.

(540) MATADOR NORDICCA

(732) Continental Matador Rubber, s. r. o., Terézie Vansovej 1054, 020 01 Púchov, SK;

(740) Fajnorová Mária, Ing., Bratislava, SK;

(111) 202672

(151) 12.5.2003

(156) 2.12.2012

(180) 2.12.2022

(210) 3540-2002

(220) 2.12.2002

(442) 4.2.2003

(450) 5.8.2003

8 (511) 7, 12

(511) 7 - Dopravníkové pásy; stroje a zariadenia pre gumárenský priemysel.

12 - Pneumatiky automobilov a dopravných prostriedkov.

(540) MATADOR ADHESSA

(732) Continental Matador Rubber, s. r. o., Terézie Vansovej 1054, 020 01 Púchov, SK;

(740) Fajnorová Mária, Ing., Bratislava, SK;

(111) 203033

(151) 9.6.2003

(156) 5.4.2012

(180) 5.4.2022

(210) 959-2002

(220) 5.4.2002

(442) 4.3.2003

(450) 11.9.2003

8 (511) 25, 28, 35, 41

(511) 25 - Bielizeň sajúca pot, bundy, čelenky, čiapky, futbalová obuv, futbalové topánky, kolíky na futbalovú obuv, kombinézy, lyžiarske topánky, ponožky, športová obuv, športové tričká, dresy, tielka, tričká.

28 - Cvičebné náradie, duše do hracích lôpt, hokejky, chrániče na pišťaly, chrániče na lakte, kolieskové korčule, korčule, lopty na hranie, nákolennice, ochranné vypchávkvy, siete.

35 - Obchodné a podnikateľské informácie, marketingové štúdie, poradenstvo v obchodnej činnosti, obchodný a podnikateľský prieskum, organizovanie komerčných a reklamných výstav a veľtrhov, prieskum trhu, prenájom reklamného času vo všetkých komunikačných médiách, reklama, reklamné plochy prenájom, rozhlasová reklama, televízna reklama.

41 - Praktické cvičenie, výchovno-zábavné klubové služby, organizovanie a vedenie konferencií, organizovanie a vedenie kongresov, organizovanie a vedenie seminárov, organizovanie a vedenie športových súťaží, prevádzkovanie športových zariadení.

(540) 4 SPORT

(732) 4 SPORT, s. r. o., Jazdecká 1/A, 080 01 Prešov, SK;

(111) 203973

(151) 8.9.2003

(156) 4.7.2012

(180) 4.7.2022

(210) 1968-2002

(220) 4.7.2002

(442) 3.6.2003

(450) 2.12.2003

8 (511) 9, 38

(511) 9 - Elektrické a elektronické komunikačné a telekomunikačné zariadenia a nástroje, komunikačné a telekomunikačné zariadenia a nástroje, elektrické a elektronické zariadenia a nástroje na spracovanie, prihlasovanie, uchovávanie, prenos, vyberanie alebo príjem údajov, zariadenia a nástroje na zaznamenávanie, prenos alebo reprodukciu zvuku, obrazov alebo kódovaných údajov, televízne zariadenia a nástroje, hologramy, počítače, periférne vybavenie pre počítače, programované elektronické obvody na prenos údajov, počítačové programy, počítačový softvér, disky, pásky a drôty, pričom všetky sú magnetické nosiče údajov, čisté a už nahrané magnetické karty, počítačový softvér z internetu, elektronické publikácie (ktoré možno načítať) poskytované online z počítačových databáz alebo internetu, počítačový softvér a telekomunikačné zariadenia (vrátane modemov) umožňujúce pripojenie na databázy a internet, počítačový softvér umožňujúci vyhľadávanie údajov, digitálnej hudby (ktorý možno načítať) poskytovanej z počítačovej databázy alebo internetu, digitálna hudba (ktorú možno načítať) poskytovaná z internetových webovských stránok vo formáte MP3, zariadenia na prehrávanie hudby z internetu, MP3 prehrávače, satelitné vysielače a prijímače, elektrické drôty a káble, odporové káble, elektródy, paging, rádio paging a rádiotelefónne zariadenia a nástroje, telefóny, mobilné telefóny a telefónne príručné zariadenia, príslušenstvo k telefónom a príručným telefónnym zariadeniam, adaptéry, ktoré možno používať s telefónmi, nabíjačky batérií, ktoré sa používajú s telefónmi, stolové alebo do auta zabudovateľné jednotky obsahujúce rep-

roduktory umožňujúce používanie príručných telefónnych zariadení bez použitia rúk, držiaky príručných telefónov zabudovateľné do auta, tašky a kufríky špeciálne upravené na držanie alebo prenášanie prenosných telefónov a telefónneho vybavenia a príslušenstva, osobné výpočtové organizéry, antény, batérie, mikroprocesory, klávesnice, modemy, globálne elektronické systémy určujúce polohu, elektronické navigačné a polohu určujúce zariadenia a nástroje, zariadenia a nástroje na monitoring (iný ako monitoring typu in-vivo), rádio-zariadenia a nástroje, elektrické ovládanie, testovacie (iné ako testovanie typu in-vivo), signalizačné, kontrolné (dohliadacie) a učebné zariadenia a nástroje, optické a elektro-optické zariadenia a nástroje, videofilmy, elektrické a elektronické zariadenia a periférne vybavenie určené alebo prispôbené na používanie s počítačmi, audiovizuálne zariadenia a vybavenie a nástroje pre elektronické hry, časti a súčasti všetkých spomenutých tovarov.

38 - Telekomunikácie, komunikácie, telefón, fax, telex, zber správ a prenos, rádio-paging a služby elektronickej pošty, prenos a príjem údajov a informácií, služby doručovania elektronických správ, on-line informačné služby súvisiace s telekomunikáciami, služby výmeny údajov, prenos údajov telekomunikáciami, služby satelitnej komunikácie, spravodajstvo alebo prenos rádiových a televíznych programov, služby videotextu, textu a prehliadanie údajov, služby videospráv, služby videokonferencií, služby videotelefónu, telekomunikácia informácie (vrátane webovských stránok), počítačové programy a iné údaje, poskytovanie užívateľského prístupu na internet, poskytovanie telekomunikačného spojenia na internet a databázy, poskytovanie a prevádzka elektronických konferencií, diskusných skupín a diskusných miestností, poskytovanie prístupu na webovské stránky s digitálnou hudbou na internete, poskytovanie prístupu na MP3 webovské stránky na internete, doručovanie digitálnej hudby telekomunikáciami, prevádzka vyhľadávacích strojov, služby telekomunikačného prístupu, prenos správ a obrazov pomocou výpočtovej techniky, komunikácia cez počítač, služby spravodajskej agentúry, prenos správ a informácií o súčasnom dianí, prenájom, lízing a podnájom zariadení, nástrojov, prostriedkov alebo komponentov na použitie pri poskytovaní spomenutých služieb, poradenské, informačné a konzultačné služby súvisiace s uvedeným.

(540) Pomaranč

(732) Orange Brand Services Limited, St. James Court, Great Park Road, Almondsbury Park, Bradley Stoke, Bristol, GB;

(740) Ružička Csekes s. r. o., Bratislava, SK;

(111) 203980

(151) 8.9.2003
(156) 8.7.2012
(180) 8.7.2022
(210) 1988-2002
(220) 8.7.2002
(442) 3.6.2003
(450) 2.12.2003

8 (511) 7

(511) 7 - Ropné nástroje a zariadenia, najmä zdvíhadlá; čerpadlá a hnacie čerpadlá; stožiare; vrtné veže; vrtné zariadenia; rotačné stolové pohonné zostavy; nárazové vrtacie zostavy; spojky; kotvové podpery; skrutkové upínacie puzdrá; mobilné jednotky nesúce ramená žeriava, žeriavy; ťažné stroje; navijaky; hnacie mechanizmy s meniteľnou rýchlosťou; zostavy na jadrové víťanie a výplachové čerpanie; zhŕňače, plniče; ohýbačky rúr; viacúčelové vrtné údržbárske (servisné) jednotky ťahačového typu s rôznym príslušenstvom na čistenie, hĺbenie, víťanie s nástrojmi na lane a na rotačné a jadrové vrtacie operácie.

(540) CARDWELL

(732) National Oilwell Varco, L.P., 7909 Parkwood Circle Drive, Houston, Texas 77036, US;

(740) MAJLINGOVÁ & PARTNERS, s. r. o., Bratislava, SK;

(111) 204003

(151) 8.9.2003
(156) 11.7.2012
(180) 11.7.2022
(210) 2016-2002
(220) 11.7.2002
(442) 3.6.2003
(450) 2.12.2003

8 (511) 34

(511) 34 - Tabak, tabakové náhradky, cigarety, cigary, krátke cigarety, cigaretový papier, zväzky cigaretových papierikov, papier do fajok, cigaretové násadky s výnimkou násadiek z drahých kovov, cigaretové náustky, strojčeky na krútenie cigariet, čističe na fajky, fajčiarske súpravy, fajky, stojany na fajky, popolníky s výnimkou popolníkov z drahých kovov, odrezávače na cigaretové špičky, vrecúška na tabak, tabatierky s výnimkou tabatierok z drahých kovov, zápalky, zápalkové škatuľky, zapalovače.

(540) KOTVA

(732) RÓNA Dohányfeldolgozó Korlátolt Felelősségű Társaság, Attila tér 3, 4029 Debrecen, HU;

(740) Litvákova Edita, Ing., Bratislava, SK;

(111) 204004

(151) 8.9.2003
(156) 11.7.2012
(180) 11.7.2022
(210) 2017-2002
(220) 11.7.2002
(442) 3.6.2003
(450) 2.12.2003

8 (511) 34

(511) 34 - Tabak, tabakové náhradky, cigarety, cigary, krátke cigarety, cigaretový papier, zväzky cigaretových papierikov, papier do fajok, cigaretové násadky s výnimkou násadiek z drahých kovov, cigaretové náustky, strojčeky na krútenie cigariet, čističe na fajky, fajčiarske súpravy, fajky, stojany na fajky, popolníky s výnimkou popolníkov z drahých kovov, odrezávače na cigaretové špičky, vrecúška na tabak, tabatierky s výnimkou tabatierok z drahých kovov, zápalky, zápalkové škatuľky, zapalovače.

(540) FREGATA

(732) RÓNA Dohányfeldolgozó Korlátolt Felelősségű Társaság, Attila tér 3, 4029 Debrecen, HU;
 (740) Litvákóvá Edita, Ing., Bratislava, SK;

(111) 204098

(151) 7.10.2003
 (156) 15.7.2012
 (180) 15.7.2022
 (210) 2069-2002
 (220) 15.7.2002
 (442) 1.7.2003
 (450) 8.1.2004

8 (511) 34

(511) 34 - Tabak, tabakové náhradky, cigarety, cigary, krátke cigary, cigaretový papier, zväzky cigaretových papierikov, papier do fajok, cigaretové násadky s výnimkou násadiet z drahých kovov, cigaretové náustky, strojčky na krútenie cigariet, čističe na fajky, fajčiarske súpravy, fajky, stojany na fajky, popolníky s výnimkou popolníkov z drahých kovov, odrezávače na cigarové špičky, vrecúška na tabak, tabatierky s výnimkou tabatierok z drahých kovov, zápalky, zápalkové škatuľky, zapalovače.

(540) DON ALFREDO

(732) RÓNA Dohányfeldolgozó Korlátolt Felelősségű Társaság, Attila tér 3, 4029 Debrecen, HU;
 (740) Litvákóvá Edita, Ing., Bratislava, SK;

(111) 204113

(151) 7.10.2003
 (156) 24.7.2012
 (180) 24.7.2022
 (210) 2147-2002
 (220) 24.7.2002
 (442) 1.7.2003
 (450) 8.1.2004

8 (511) 6, 9, 37

(511) 6 - Zámočnicke výrobky patriace do triedy 6, najmä zámky bezpečnostné, kombinačné, visiace, stavebné, nábytkové, pre automobily a iné motorové vozidlá, prídavné a iné; kovové kľúče do zámkov a zámkových bezpečnostných vložiek, cylindrické vložky, kovanie pre všetky druhy zámkov, kovanie dverí, nábytku, trezorov, diely a súčasti ku kovovým zámkom ako sú kovové odliatky, liatinové, strojné dielce, obrobky, výkovky, výlisky.
 9 - Zabezpečovacie zariadenia proti krádeži, bezpečnostné siete (ochranné), zámky elektrické.
 37 - Servis a opravy uvedených výrobkov.

**(540) PYRAMÍDA BEZPEČNOSTI
 PODĽA ENV 1627 A ENV 1630 - 4
 VEĽMI VYSOKÁ OCHRANA 3
 VYSOKÁ OCHRANA 2
 DOSTATOČNÁ OCHRANA 1
 ZÁKLADNÁ OCHRANA**

(732) FAB, s. r. o., Strojnická 633, 516 21 Rychnov nad Kněžnou, CZ;
 (740) Holoubková Mária, Ing., Bratislava, SK;

(111) 204114

(151) 7.10.2003
 (156) 24.7.2012
 (180) 24.7.2022
 (210) 2149-2002
 (220) 24.7.2002
 (442) 1.7.2003
 (450) 8.1.2004

8 (511) 6, 9, 37

(511) 6 - Zámočnicke výrobky patriace do triedy 6, najmä zámky bezpečnostné, kombinačné, visiace, stavebné, nábytkové, pre automobily a iné motorové vozidlá, prídavné a iné; kovové kľúče do zámkov a zámkových bezpečnostných vložiek, cylindrické vložky, kovanie pre všetky druhy zámkov, kovanie dverí, nábytku, trezorov, diely a súčasti ku kovovým zámkom ako sú kovové odliatky, liatinové, strojné dielce, obrobky, výkovky, výlisky.
 9 - Zabezpečovacie zariadenia proti krádeži, bezpečnostné siete (ochranné), zámky elektrické.
 37 - Servis a opravy uvedených výrobkov.

(540) PYRAMÍDA BEZPEČNOSTI

(732) FAB, s. r. o., Strojnická 633, 516 21 Rychnov nad Kněžnou, CZ;
 (740) Holoubková Mária, Ing., Bratislava, SK;

(111) 204116

(151) 7.10.2003
 (156) 21.8.2012
 (180) 21.8.2022
 (210) 2415-2002
 (220) 21.8.2002
 (442) 1.7.2003
 (450) 8.1.2004

8 (511) 6, 9, 37

(511) 6 - Zámočnicke výrobky patriace do triedy 6, najmä zámky bezpečnostné, kombinačné, visiace, stavebné, nábytkové, na automobily a iné motorové vozidlá, prídavné a iné; kovové kľúče do zámkov a zámkových bezpečnostných vložiek, cylindrické vložky, kovanie na všetky druhy zámkov, kovanie dverí, nábytku, trezorov, diely a súčasti ku kovovým zámkom, ako sú kovové odliatky, liatinové, strojové dielce, obrobky, výkovky, výlisky.
 9 - Zabezpečovacie zariadenia proti krádeži, bezpečnostné siete (ochranné), zámky elektrické.
 37 - Servis a opravy uvedených výrobkov.

(540)

(732) FAB, s. r. o., Strojnická 633, 516 21 Rychnov nad Kněžnou, CZ;
 (740) Holoubková Mária, Ing., Bratislava, SK;

- (111) 204117
 (151) 7.10.2003
 (156) 21.8.2012
 (180) 21.8.2022
 (210) 2416-2002
 (220) 21.8.2002
 (442) 1.7.2003
 (450) 8.1.2004

8 (511) 6, 9, 37

- (511) 6 - Zámočnicke výrobky patriace do triedy 6, najmä zámky bezpečnostné, kombinačné, visacie, stavebné, nábytkové, na automobily a iné motorové vozidlá, prídavné a iné; kovové kľúče do zámkov a zámkových bezpečnostných vložiek, cylindrické vložky, kovanie na všetky druhy zámkov, kovanie dverí, nábytku, trezorov, diely a súčasti ku kovovým zámkom, ako sú kovové odliatky, liatinové, strojové dielce, obrobky, výkovky, výlisky.
 9 - Zabezpečovacie zariadenia proti krádeži, bezpečnostné siete (ochranné), zámky elektrické.
 37 - Servis a opravy uvedených výrobkov.

(540)



- (732) FAB, s. r. o., Strojnícká 633, 516 21 Rychnov nad Kněžnou, CZ;
 (740) Holoubková Mária, Ing., Bratislava, SK;

- (111) 204118
 (151) 7.10.2003
 (156) 21.8.2012
 (180) 21.8.2022
 (210) 2417-2002
 (220) 21.8.2002
 (442) 1.7.2003
 (450) 8.1.2004

8 (511) 6, 9, 37

- (511) 6 - Zámočnicke výrobky patriace do triedy 6, najmä zámky bezpečnostné, kombinačné, visacie, stavebné, nábytkové, na automobily a iné motorové vozidlá, prídavné a iné; kovové kľúče do zámkov a zámkových bezpečnostných vložiek, cylindrické vložky, kovanie na všetky druhy zámkov, kovanie dverí, nábytku, trezorov, diely a súčasti ku kovovým zámkom, ako sú kovové odliatky, liatinové, strojové dielce, obrobky, výkovky, výlisky.
 9 - Zabezpečovacie zariadenia proti krádeži, bezpečnostné siete (ochranné), zámky elektrické.
 37 - Servis a opravy uvedených výrobkov.

(540)



- (591) modrá, červená, zelená, sivá, čierna, biela
 (732) FAB, s. r. o., Strojnícká 633, 516 21 Rychnov nad Kněžnou, CZ;
 (740) Holoubková Mária, Ing., Bratislava, SK;

(111) 204119

- (151) 7.10.2003
 (156) 21.8.2012
 (180) 21.8.2022
 (210) 2418-2002
 (220) 21.8.2002
 (442) 1.7.2003
 (450) 8.1.2004

8 (511) 6, 9, 37

- (511) 6 - Zámočnicke výrobky patriace do triedy 6, najmä zámky bezpečnostné, kombinačné, visacie, stavebné, nábytkové, na automobily a iné motorové vozidlá, prídavné a iné; kovové kľúče do zámkov a zámkových bezpečnostných vložiek, cylindrické vložky, kovanie na všetky druhy zámkov, kovanie dverí, nábytku, trezorov, diely a súčasti ku kovovým zámkom, ako sú kovové odliatky, liatinové, strojové dielce, obrobky, výkovky, výlisky.
 9 - Zabezpečovacie zariadenia proti krádeži, bezpečnostné siete (ochranné), zámky elektrické.
 37 - Servis a opravy uvedených výrobkov.

(540)



- (591) modrá, červená, zelená, sivá, čierna, biela
 (732) FAB, s. r. o., Strojnícká 633, 516 21 Rychnov nad Kněžnou, CZ;
 (740) Holoubková Mária, Ing., Bratislava, SK;

(111) 204120

- (151) 7.10.2003
 (156) 21.8.2012
 (180) 21.8.2022
 (210) 2419-2002
 (220) 21.8.2002
 (442) 1.7.2003
 (450) 8.1.2004

8 (511) 6, 9, 37

- (511) 6 - Zámočnicke výrobky patriace do triedy 6, najmä zámky bezpečnostné, kombinačné, visacie, stavebné, nábytkové, na automobily a iné motorové vozidlá, prídavné a iné; kovové kľúče do zámkov a zámkových bezpečnostných vložiek, cylindrické vložky, kovanie na všetky druhy zámkov, kovanie dverí, nábytku, trezorov, diely a súčasti ku kovovým zámkom, ako sú kovové odliatky, liatinové, strojové dielce, obrobky, výkovky, výlisky.
9 - Zabezpečovacie zariadenia proti krádeži, bezpečnostné siete (ochranné), zámky elektrické.
37 - Servis a opravy uvedených výrobkov.

(540)



- (732) FAB, s. r. o., Strojnícká 633, 516 21 Rychnov nad Kněžnou, CZ;
(740) Holoubková Mária, Ing., Bratislava, SK;

(111) 204121

- (151) 7.10.2003
(156) 21.8.2012
(180) 21.8.2022
(210) 2420-2002
(220) 21.8.2002
(442) 1.7.2003
(450) 8.1.2004

8 (511) 6, 9, 37

- (511) 6 - Zámočnicke výrobky patriace do triedy 6, najmä zámky bezpečnostné, kombinačné, visacie, stavebné, nábytkové, na automobily a iné motorové vozidlá, prídavné a iné; kovové kľúče do zámkov a zámkových bezpečnostných vložiek, cylindrické vložky, kovanie na všetky druhy zámkov, kovanie dverí, nábytku, trezorov, diely a súčasti ku kovovým zámkom, ako sú kovové odliatky, liatinové, strojové dielce, obrobky, výkovky, výlisky.
9 - Zabezpečovacie zariadenia proti krádeži, bezpečnostné siete (ochranné), zámky elektrické.
37 - Servis a opravy uvedených výrobkov.

(540)



- (591) modrá, červená, zelená, sivá, čierna, biela
(732) FAB, s. r. o., Strojnícká 633, 516 21 Rychnov nad Kněžnou, CZ;
(740) Holoubková Mária, Ing., Bratislava, SK;

(111) 204268

- (151) 11.11.2003
(156) 2.7.2012
(180) 2.7.2022
(210) 1941-2002
(220) 2.7.2002
(442) 5.8.2003
(450) 3.2.2004

8 (511) 7

- (511) 7 - Vyrobené konštrukcie, stroje, nástroje a ich náhradné časti na použitie pri ťažbe a výrobe ropy a plynu z vrtov a pri hĺbení ropných a plynových vrtov.

(540) NATIONAL OILWELL

- (732) National Oilwell Varco, L.P., 7909 Parkwood Circle Drive, Houston, Texas 77036, US;
(740) MAJLINGOVÁ & PARTNERS, s. r. o., Bratislava, SK;

(111) 204301

- (151) 11.11.2003
(156) 21.5.2012
(180) 21.5.2022
(210) 1523-2002
(220) 21.5.2002
(442) 5.8.2003
(450) 3.2.2004

8 (511) 9, 16, 35, 36, 37, 38, 41, 42

- (511) 9 - Elektrické akumulátory; akustické vedenie; antény; prístroje a zariadenia pre astronómiu; audiovizuálna technika na výučbu; elektrické automatické zatváratele dverí; elektrické batérie; ochranné bezpečnostné siete; bleskozvody; fotografické blesky; blikavé svetlá; svetelné majáky, bzucháky; elektrické bzucháky; prístroje na zaznamenávanie času; automatické časové spínače; chronografy, chronometre ako prístroje; čítače čiarového kódu; elektrické čipy (mikroprocesorové dosťičky); číslkové súradnicové zapisovače; optické čítače; čítacie zariadenia (informatika); elektrické články; dávkovače; detektory; detektory dymu; detektory na zisťovanie kovov na priemyselné alebo vojenské účely; diagnostické prístroje s výnimkou lekárskeho účelu; diaľkomery; diaľkové ovládače; elektrodynamické zariadenia na diaľkové ovládanie návestidiel; elektrické zariadenia na diaľkové ovládanie priemyselných operácií; elektrodynamické zariadenia na diaľkové ovládanie železničných uzlov; elektrické zariadenia na diaľkové zapáľovanie; elektronické diáre; diktovacie stroje; kompaktné disky; magnetické disky; optické disky; dochádzkové hodiny; svetelné alebo mechanické dopravné značky; elektrické drôty; telefónne drôty; elektrické dverové zvončeky; materiály na elektrické vedenie (drôty, káble); elektricky ohradené priestory; elektrodynamické zariadenia na diaľkové riadenie signalizácie; elektronické publikácie (stiahnuté z telekomunikačnej siete); elektronický vreckový slovník - prekladový; faxy; fotoaparáty; fotoelektrické bunky; fotokopírky (fotografické, elektrostatické alebo termické); gramofóny; hasiace prístroje; elektrické hlásiče; elektrické zariadenia na vábenie a ničenie hmyzu; hracie zariadenia fungujúce po pripojení na televízne prijíma-

če; hydrometre, vodomery; magnetické identifikačné karty; identifikačné puzdrá na elektrické drôty; indikátory; indikátory množstva; indikátory straty elektrickej energie; indikátory vetra (na určenie smeru vetra); informačné tabule elektronické; inklinometre, sklonomery; integrované obvody; ionizačné prístroje s výnimkou prístrojov na ionizáciu vzduchu; káble s optickými vláknami; elektrické káble; koaxiálne káble; kalibračné krúžky; kamery; kinematografické kamery; karty pamäťové a mikroprocesorové (v počítačoch); kazetový prehrávač; kmitomery; magnetické kódovacie matice; kódované magnetické karty; elektrické kolektory; koncovky (elektrotechnika); kondenzátory; elektrické kondenzátory; optické kondenzory; konektory, spojky (elektrina); elektrické kontrolné a regulačné prístroje; nástroje na kontrolu teplotných pecí a kotlov; elektrické zariadenia proti krádeži; kryty na zásuvky (chrániče pred deťmi); optické lampy; lasery s výnimkou laserov na lekárske účely; magnetické dekodéry; magnetické médiá; magnetické páskové jednotky do počítačov; magnetické pásky; magnetofóny; magnetoskopy; magnety; megafóny; meracie pomôcky; meracie prístroje; elektrické meracie zariadenia; mikroprocesory; modemy; monitorovacie počítačové programy; elektrické monitorovacie prístroje; monitory (počítačový hardvér); návěsti svetelné alebo mechanické; návěstné lampáše (signálne); magnetické nosiče údajov; optické nosiče údajov; ochranné zariadenie proti prepätiu; elektrické odpory; namerané operačné programy; optické čítače; optické kondenzátory; optické lampy; optické prístroje a nástroje; optické vlákna; optické výrobky; elektrické otváratele dverí; samoregulačné palivové čerpadlá; pamäte počítačov; parkovacie brány uvádzané do chodu vhođením mince; pásky na zvukové nahrávanie; demagnetizačné zariadenia na magnetické pásky; periférne zariadenia počítačov; počítač - zápisník (notebook); počítače; tlačiarne k počítačom; programy na počítačové hry; počítačové klávesnice; počítačové pamäte; nahrané počítačové programy; počítačový softvér; počítačové poplašné zariadenia; požiarne hlásiče; pozorovacie prístroje; prehrávač kompaktných diskov; prenosný prehrávač; prenosný telefón; audio- a videoprijímače; prípojky (elektrotechnika); elektrické zariadenia na priťahovanie a ničenie hmyzu; procesory (centrálne procesorové jednotky); programy na počítačové hry; pružné disky; pyrometre; radary; rádiá; rádiové články (elektrotechnika); rádiové telefónne zariadenia; rádiotelegrafické zariadenia; prístroje na rádiové výzvy; elektrické regulátory svetla; reproduktory, amplitóny; riadiace panely (elektrina); prístroje na rozbor vzduchu; rozhrania (pre počítače); automatické rozvádzače ako stroje; rozvodné panely; rozvodné pulty (elektrina); rozvodné skrine, spínacie skrine (elektrina); ručná krátkovlnná vysielacia; elektroinštalácia rúry; samoregulačné palivové čerpadlá; satelitné navigačné prístroje; sčítacie stroje; selenoidné ventily (elektromagnetické prepínače); bezpečnostné siete; ochranné siete proti nehodám; svetelné alebo mechanické signalizačné panely; požiarne signalizačné zariadenie; elektrické signalizačné zvončeky; signalizačné (návěstné) zvonce a zvony;

hmlové signály s výnimkou výbušných; vysielacie elektronických signálov; sirény; sklo pokryté elektrickými vodičmi; skriňové rozvádzače (elektrina); telefónne slúchadlá; snímače dymu (požiarne hlásiče); snímače (zariadenia na spracovanie údajov), skenery; ultrazvukové lokátory; sondážne zariadenia a stroje; spínače; spojky elektrického vedenia; spojky na elektrické káble; elektrické spojky; spojovacie skrinky (elektrotechnika); telefónne drôty; telefónne mikrofóny; telefónne prístroje; telefónne slúchadlá; telefónny záznamník; telefotografické zariadenia; telegrafné drôty; telegrafy (prístroje); telemetre, optické diaľkomery; teleskopy; teletypy, ďalekopisné zariadenia; televízne prijímače; prístroje na kontrolu tepla; teplomery s výnimkou lekárskeho; snímače teploty; termostaty; tlačiarne k počítačom; tlačidlá zvončekov; zariadenia na meranie tlaku; tlakomery na ventily; elektrické tlmivé svetla; transformátory (elektrotechnika); ukazovatele hladiny vody; ukazovatele tlaku (tlakomery); váhy; videohry; videokamery; videokazety; videopásky; videotelefóny; indikátory vetra (na určenie smeru vetra); vlhkomery, hygromery; zariadenia na meranie hladiny vody; elektrické vodiče; vypínače; vysielacie elektronických signálov; vysielacie (telekomunikácie); vysielacie zariadenia (telekomunikácie); výškomery; vysokofrekvenčné prístroje; zariadenia na ovládanie výťahov; výtokové rúrky (elektrotechnika); zábavné zariadenia prispôbené na fungovanie len spolu s televíznymi prijímačmi; zabezpečovacie zariadenia proti odcudzeniu; záchranné siete; záchranné zariadenia a prístroje na záchranu; elektrické zámky; elektrické zariadenia na zapáľovanie; zariadenia na meranie vzdialenosti; zariadenia na spracovanie údajov; elektrické zástrčky; kryty na zásuvky (chrániče pred deťmi); zásuvky, zástrčky a iné elektrické spojky; zariadenia na zaznamenávanie vzdialenosti; zosilňovače; elektrické signalizačné zvončeky; zvončeky (ako poplašné zariadenia); návěstné zvony; zariadenia na prenášanie zvuku; zvukové nahrávacie zariadenia; disky zvukových nahrávok; nosiče zvukových nahrávok; pásky so zvukovými nahrávkami; zvukové poplašné zariadenia; zvukové nahrávacie zariadenia, prehrávače; zvukové signalizačné zariadenia; zvukovody, akustické linky.

16 - Bytové akváriá; architektonické modely; poklapy na bytové akváriá; kancelárske potreby s výnimkou nábytku; predmety z kartónu; kartón, lepenka; knihy; časopisy (periodiká); kopírovacie zariadenia; neelektrická tlačiareň kreditných kariet; papiernický tovar; papier; písacie stroje (elektrické aj neelektrické); tlačoviny.

35 - Administratívna správa hotelov; reklamné agentúry; spravovanie hotelov; obchodné alebo podnikateľské informácie; komerčné informačné kancelárie; prenájom kancelárskych strojov a zariadení; lepenie plagátov; marketingové štúdie; organizovanie výstav na obchodné a reklamné účely; zbieranie údajov do počítačových databáz; zoraďovanie údajov v počítačových databázach; oceňovanie a odhady v oblasti podnikania; podpora predaja (pre tretie osoby); predvádzanie (služby modeliek) na reklamné účely a podporu predaja; prenájom kancelárskych strojov a zariadenia; prenájom kopírovacích strojov; prená-

jom predajných automatov; prenájom reklamného času vo všetkých komunikačných médiách; prenájom reklamných materiálov; prenájom reklamných priestorov; prieskum trhu; prieskum verejnej mienky; obchodný prieskum; príprava inzertných stĺpcov; reklama; on-line reklama na počítačovej komunikačnej sieti; reklamné agentúry; rozširovanie reklamných materiálov zákazníkom (letáky, prospekty, tlačivá, vzorky); vydávanie a aktualizovanie reklamných materiálov; rozširovanie reklamných oznamov; prenájom reklamných plôch; zásielkové reklamné služby; uverejňovanie reklamných textov; poskytovanie pomoci pri riadení obchodných alebo priemyselných podnikov; poradenské služby v oblasti obchodného alebo podnikateľského riadenia; rozhlasová reklama; rozširovanie reklamných alebo inzertných oznamov; rozširovanie reklamných materiálov zákazníkom (letáky, prospekty, tlačivá, vzorky); rozširovanie vzoriek, sprostredkovateľne práce; televízna reklama; vydávanie reklamných alebo náborových textov; vylepovanie plagátov; distribúcia vzoriek; vzťahy s verejnosťou (prieskum vzťahov medzi podnikmi, inštitúciami a spoločenským prostredím); zasielanie reklamných materiálov zákazníkom; zoradovanie údajov v počítačových databázach.

36 - Finančný lízing; vedenie nájomných domov; prenájom nehnuteľností; správa nehnuteľností; sprostredkovanie nehnuteľností; prenájom bytov; prenájom fariem; prenájom kancelárskych priestorov.

37 - Inštalácia a opravy chladiacich zariadení; inštalovanie a opravy elektrických spotrebičov; montáž, údržba a opravy kancelárskych strojov a zariadení; klampiarstvo a inštalatérsvo; inštalácia a opravy klimatizačných zariadení; montáž kuchynských zariadení; interiérové a exteriérové maľovanie a natieranie; montovanie lešení; odrušovanie elektrických prístrojov a zariadení; oprava opotrebovaných alebo poškodených strojov; montáž, údržba a opravy počítačov; inštalácia a opravy poplašných systémov proti vlámaniu; inštalácia a opravy poplašných systémov proti vlámaniu; inštalácia a opravy požiarnych hlásičov; opravy púmp a čerpadiel; montáž, údržba a opravy strojov; sadrovanie; montovanie a opravy trezorov; inštalácia a opravy výťahov; opravy zámok; montáž a opravy zavlažovacích zariadení.

38 - Elektronická pošta; komunikácia prostredníctvom optických káblov; telefónna komunikácia; komunikácia mobilnými telefónmi; počítačová komunikácia; komunikácia pomocou počítačových terminálov; posielanie správ; poskytovanie telekomunikačného pripojenia do svetovej počítačovej siete; prenájom faxových prístrojov; prenájom modemov; prenájom prístrojov na prenos správ; prenájom telefónov; prenájom telekomunikačných prístrojov; prenájom zariadení na prenos informácií; prenos faxom; prenos signálu pomocou satelitu; prenos správ a obrazových informácií pomocou počítača; prenosy správ alebo obrázkov pomocou počítačov; prenos signálu pomocou satelitu; služby zabezpečujúce vstup do telekomunikačných sietí; telefonické služby; telekonferenčné služby.

41 - Organizovanie a vedenie konferencií; organizovanie a vedenie kongresov; korešpondenčné

kurzy; organizovanie a vedenie seminárov; organizovanie a vedenie sympózií; organizovanie kultúrnych alebo vzdelávacích výstav; prenájom rozhlasových a televíznych prijímačov; prenájom štadiónov; prenájom tenisových kurtov; prenájom videokamier; prenájom videorekordérov; organizovanie a vedenie seminárov; školenie; vyučovanie, vzdelávanie; prenájom zvukových nahrávacích zariadení.

42 - Aktualizovanie počítačových programov; hostovanie na počítačových stránkach (webových stránkach); inštalácia počítačových programov; obnovovanie počítačových databáz; počítačové programovanie; aktualizovanie počítačových programov; zhotovovanie kópií počítačových programov; návrhy počítačových systémov; poradenstvo v oblasti počítačového hardvéru; prenájom počítačov; prenájom počítačového softvéru; prevod a konverzia počítačových programov a údajov (okrem fyzickej konverzie); servis počítačových programov; tvorba softvéru; vytváranie a udržiavanie počítačových stránok (webových stránok) pre zákazníkov.

(540) HOMENET

(732) KETOS, s. r. o., Staré ihrisko 3, 831 02 Bratislava, SK;

(111) 204356

(151) 11.11.2003

(156) 19.7.2012

(180) 19.7.2022

(210) 2113-2002

(220) 19.7.2002

(442) 5.8.2003

(450) 3.2.2004

8 (511) 16, 30, 32, 33, 43

(511) 16 - Tlačoviny, papierové servítky, obrusy, papierové podnosy, stolové prestieranie z papiera, papierové utierky, tlačivá, plagáty, prospekty, publikácie, papierové vľajky, papierové zástavky, pútače z papiera alebo lepenky, papiernický tovar, kancelárske potreby s výnimkou nábytku, predovšetkým kancelárske potreby použité ako reklamné predmety, predmety z kartónu, vrecia a vrecká z papiera alebo plastických materiálov, vzory na výrobu odevov.

30 - Káva, čaj, kakao, cukor, keksy, sušienky, sucháre, biskvity, torty, zákusky, koláče, ryža, maniok, kávové náhradky, kávové, kakaové a čokoládové nápoje, výrobky z obilia, chlieb, pekárske a cukrárske výrobky, cukrovinky, cukríky, cestoviny, zmrzlina, zmrzlinové poháre, ľad, soľ, horčica, chuťové prísady, jemné pečivo, kukuričné vločky, lupienky, obilninové vločky, palacinky, perníky, medovníky, príchuť do nápojov a potravín, nie éterické oleje, žuvačky nie na lekárske účely.

32 - Pivo, minerálne a sýtené vody, stolové vody, sóda, šerbety, nealkoholické nápoje, mušty, šťavy, ovocné a zeleninové nápoje, džúsy, ovocné šťavy, nealkoholický aperitív, nealkoholický koktail, citronády, nekvasený hrozňový mušt, sirupy a iné prípravky na výrobu nápojov a minerálnych vôd, prášky, tablety na prípravu šumivých nápojov, príchuť na výrobu nápojov.

33 - Alkoholické nápoje s výnimkou piva, destilované nápoje, liehoviny, víno, whisky, rum, alkoholické mušty, alkoholické výtázky z ovocia a hrozna, alkoholové extrakty, brandy, vínovica, liehoviny, digestívy, likéry a pálenky, medovina, likéry, saké.

43 - Kaviarne, reštaurácie, služby barov, bufety, rýchle občerstvenie, jedálne, hotelierske služby, ubytovacie kancelárie, prenájom stolov, stoličiek, obrusov a sklenných výrobkov, príprava a dodávka jedál na objednávku do domu, sprostredkovanie uvedených služieb.

(540) STREET CAFE

(732) RP Style s. r. o., Mirkovíniho 13, 831 02 Bratislava, SK;

(740) Porubčan Róbert, Ing., Ivanka pri Dunaji, SK;

(111) 204394

(151) 11.11.2003

(156) 14.8.2012

(180) 14.8.2022

(210) 2355-2002

(220) 14.8.2002

(442) 5.8.2003

(450) 3.2.2004

8 (511) 41

(511) 41 - Organizovanie lotérií a stávkových hier.

(540)



(591) biela, modrá, červená

(732) TIPOS, národná lotériová spoločnosť, a. s., Brečtanová 1, 830 07 Bratislava, SK;

(740) Litváková Edita, Ing., Bratislava, SK;

(111) 204395

(151) 11.11.2003

(156) 14.8.2012

(180) 14.8.2022

(210) 2356-2002

(220) 14.8.2002

(442) 5.8.2003

(450) 3.2.2004

8 (511) 41

(511) 41 - Organizovanie lotérií a stávkových hier.

(540)



(591) biela, modrá, červená

(732) TIPOS, národná lotériová spoločnosť, a. s., Brečtanová 1, 830 07 Bratislava, SK;

(740) Litváková Edita, Ing., Bratislava, SK;

(111) 204396

(151) 11.11.2003

(156) 14.8.2012

(180) 14.8.2022

(210) 2357-2002

(220) 14.8.2002

(442) 5.8.2003

(450) 3.2.2004

8 (511) 41

(511) 41 - Organizovanie lotérií a stávkových hier.

(540)



(591) biela, modrá, červená

(732) TIPOS, národná lotériová spoločnosť, a. s., Brečtanová 1, 830 07 Bratislava, SK;

(740) Litváková Edita, Ing., Bratislava, SK;

(111) 204411

(151) 11.11.2003

(156) 18.9.2012

(180) 18.9.2022

(210) 2670-2002

(220) 18.9.2002

(442) 5.8.2003

(450) 3.2.2004

8 (511) 9

(511) 9 - Počítače, tlačiarne k počítačom, diskové pohony, počítačové programy, počítačové klávesnice, počítačové monitory, displeje z tekutých kryštálov, počítačové skenery, počítačové hlavné panely, prepájacie dosky, prídavné dosky, digitalizátory, myši, guľové ovládače, tablety, pákové ovládače (joystick), podložky pod pákové ovládače, ovládače v tvare kolesa, zosilňovače, reproduktory, tunery, videorekordéry, CD-ROM, CD-ROM jednotky, DVD-ROM jednotky, DVD prehrávače, disketové zásobníky, UPS, modemy, modemové karty, LAN karty, karty na normované siete LAN, karty na prepojenie sietí, LAN adaptéry, prepínače, stredovky, mostíky (meracie), smerovače, set top boxes (časť hardvéru pripojeného na televízny prijímač, ktorá umožňuje jeho prepojenie s internetom, inými káblovými/digitálnymi zdrojmi, satelitnými zdrojmi, a tak fungovať ako počítač), DSLAM, PC kamery, digitálne kamery, zvukové karty, videokarty, VGA karty, grafické karty, PDA, kolísky (na magnetické pásky), dvojitý synchronizačný kábel, digitálny nahrávač, MP3 prehrávač, MIDI (Musical Instrument Digital Interface) prehrávač, GPS (globálny polohový systém), PCMCIA na notebook, mikrofóny, slúchadlá, telefónne slúchadlá, puzdrá na počítače.

(540)



(732) KYE SYSTEMS CORP., No. 492, Sec. 5, Chung Hsin Rd., San Chung, Taipei Hsien, TW;

(740) Bušová Eva, JUDr., Bratislava, SK;

(111) 204454

(151) 11.11.2003

(156) 14.8.2012

(180) 14.8.2022

(210) 2358-2002

(220) 14.8.2002

(442) 5.8.2003

(450) 3.2.2004

8 (511) 41

(511) 41 - Organizovanie lotérií a stávkových hier.

(540)

(591) biela, červená, modrá

(732) TIPOS, národná lotériová spoločnosť, a. s., Brečtanová 1, 830 07 Bratislava, SK;

(740) Litváková Edita, Ing., Bratislava, SK;

(111) 204455

(151) 11.11.2003

(156) 14.8.2012

(180) 14.8.2022

(210) 2359-2002

(220) 14.8.2002

(442) 5.8.2003

(450) 3.2.2004

8 (511) 41

(511) 41 - Organizovanie lotérií a stávkových hier.

(540)

(591) biela, červená, modrá

(732) TIPOS, národná lotériová spoločnosť, a. s., Brečtanová 1, 830 07 Bratislava, SK;

(740) Litváková Edita, Ing., Bratislava, SK;

(111) 204456

(151) 11.11.2003

(156) 14.8.2012

(180) 14.8.2022

(210) 2360-2002

(220) 14.8.2002

(442) 5.8.2003

(450) 3.2.2004

8 (511) 41

(511) 41 - Organizovanie lotérií a stávkových hier.

(540)

(591) biela, modrá, červená, zelená

(732) TIPOS, národná lotériová spoločnosť, a. s., Brečtanová 1, 830 07 Bratislava, SK;

(740) Litváková Edita, Ing., Bratislava, SK;

(111) 204457

(151) 11.11.2003

(156) 14.8.2012

(180) 14.8.2022

(210) 2361-2002

(220) 14.8.2002

(442) 5.8.2003

(450) 3.2.2004

8 (511) 41

(511) 41 - Organizovanie lotérií a stávkových hier.

(540)

(591) biela, modrá, červená, zelená

(732) TIPOS, národná lotériová spoločnosť, a. s., Brečtanová 1, 830 07 Bratislava, SK;

(740) Litváková Edita, Ing., Bratislava, SK;

(111) 204458

(151) 11.11.2003

(156) 14.8.2012

(180) 14.8.2022

(210) 2362-2002

(220) 14.8.2002

(442) 5.8.2003

(450) 3.2.2004

8 (511) 41

(511) 41 - Organizovanie lotérií a stávkových hier.

(540)

(591) biela, modrá, červená

(732) TIPOS, národná lotériová spoločnosť, a. s., Brečtanová 1, 830 07 Bratislava, SK;

(740) Litváková Edita, Ing., Bratislava, SK;

(111) 204459

(151) 11.11.2003

(156) 14.8.2012

(180) 14.8.2022

(210) 2363-2002

(220) 14.8.2002

(442) 5.8.2003

(450) 3.2.2004

8 (511) 41

(511) 41 - Organizovanie lotérií a stávkových hier.

(540)

(591) biela, modrá, červená

(732) TIPOS, národná lotériová spoločnosť, a. s., Brečtanová 1, 830 07 Bratislava, SK;

(740) Litváková Edita, Ing., Bratislava, SK;

(111) 204488

(151) 11.11.2003

(156) 26.9.2012

(180) 26.9.2022

(210) 2718-2002

(220) 26.9.2002

(442) 5.8.2003

(450) 3.2.2004

8 (511) 3

(511) 3 - Zubné pasty.

**(540) COLGATE TOTAL
ADVANCED FRESH**

(732) COLGATE-PALMOLIVE COMPANY, a Delaware Corporation, 300 Park Avenue, New York, NY 10022, US;

(740) Čechvalová Dagmar, Bratislava, SK;

(111) **204489**
 (151) 11.11.2003
 (156) 26.9.2012
 (180) 26.9.2022
 (210) 2719-2002
 (220) 26.9.2002
 (442) 5.8.2003
 (450) 3.2.2004

8 (511) **3**

(511) 3 - Zubné pasty.

(540) **ADVANCED FRESH**

(732) COLGATE-PALMOLIVE COMPANY, a Delaware Corporation, 300 Park Avenue, New York, NY 10022, US;

(740) Čechvalová Dagmar, Bratislava, SK;

(111) **204575**
 (151) 15.12.2003
 (156) 12.12.2011
 (180) 12.12.2021
 (210) 3728-2001
 (220) 12.12.2001
 (442) 11.9.2003
 (450) 2.3.2004

8 (511) **20, 30, 36, 39, 41, 42**

(511) 20 - Umelecké predmety z dreva, vosku, sadry a plastu.

30 - Pekárske a cukrárske výrobky.

36 - Zmenárenské služby.

39 - Doprava, organizovanie ciest, exkurzií, okružných výletov, sprostredkovanie prepravy; preprava a sprevádzanie turistov; rezervácia zájazdov.

41 - Informácie o možnostiach zábavy a rekreácie; výchovno-zábavné klubové služby; služby pre oddych a rekreáciu; služby poskytované prázdninovými tábormi (zábava), organizovanie športových, kultúrnych, spoločenských podujatí a organizovanie kongresov, konferencií a sympózií, organizovanie súťaží.

42 - Komplexná kúpeľná starostlivosť, rekondičné, liečebno-preventívne a ambulancné pobyty; hotelierske, ubytovacie a stravovacie služby.

(540)



(732) KÚPELE LÚČKY a.s., Lúčky, 034 82 Lúčky, SK;

(740) Porubčan Róbert, Ing., Ivanka pri Dunaji, SK;

(111) **204614**
 (151) 15.12.2003
 (156) 17.6.2012
 (180) 17.6.2022
 (210) 1827-2002
 (220) 17.6.2002
 (442) 11.9.2003
 (450) 2.3.2004

8 (511) **9, 16, 35, 37, 38, 42**

(511) 9 - Počítače, počítačové súčasti a programy, nahrané počítačové programy, počítačové programy stiahnuté z telekomunikačnej siete, počítačové tlačiarne, periférne zariadenia k počítačom, počítačové pamäte, čipy, zariadenia a prístroje na prenos a reprodukciu zvuku, obrazu alebo dát, záznamové disky, magnetické a optické nosiče údajov, telefónne prístroje, prístroje a nástroje vedecké, navigačné, zememeračské, elektrické, fotografické, kinematografické, optické, signalizačné, kontrolné, záchranné, elektrické akumulátory, elektrické batérie, optické čítače, čítače čiarového kódu, d'alekohľady, neónové reklamy, faxy, antény, kopirovacie zariadenia a stroje patriace do tr. 9, prístroje a nástroje na meranie a váženie, televízne zariadenia, monitory, audio- a videozariadenia, videokazety, kamery, fotoaparáty, objektívy, okuliare, optické vlákna, solárne články, sonary, radary, hasiace prístroje, elektrické hlásiče, elektrické a elektronické zariadenia proti krádeži, spínače, tachometre, teleskopy, teplomery, termostaty, tlakomery, váhy, bleskozvody, elektrické drôty a káble, spínače, vypínače, elektrické rozvody a rozvádzače, vysielače.

16 - Časopisy, reklamné časopisy, tlačoviny, knihy, mapy, albumy, atlasy, brožúry, periodiká, tlačivá, plagáty, katalógy, kalendáre, príručky, prospekty, publikácie, papierové vľajky, papierové zástavky, pútače z papiera alebo lepenky, pečiatky, písacie potreby, papiernický tovar, obálky, obaly, nálepky, netextilné etikety, kancelárske potreby s výnimkou nábytku, adresné štítky do adresovacích strojov, kancelársky papier, predmety z kartónu, lepiace štítky, lepidlá a lepiace pásky na kancelárske účely a použitie v domácnosti, spisové obaly, stolové prestieranie z papiera, kopirovací papier, papierové utierky, vrecia a vrecká z papiera alebo plastických materiálov.

35 - Reklama, reklamné činnosti, on-line reklama na počítačovej komunikačnej sieti, vydávanie a aktualizovanie reklamných alebo náborových materiálov, zbieranie a zoradovanie údajov do počítačových databáz, vedenie kartoték v počítači, vyhľadavanie informácií v počítačových súboroch, prenájom reklamného času v akomkoľvek komunikačnom médiu, účtovníctvo, účtovný audit, pomoc pri riadení obchodných aktivít, odborné obchodné poradenstvo, obchodné alebo podnikateľské informácie, sprostredkovanie uvedených služieb, sprostredkovanie obchodu s tovarom.

37 - Opravy, údržba, montážne a inštalčné služby, predovšetkým opravy, údržba, montáž a inštalácia počítačov, počítačových sietí a ich častí a príslušenstva, čistenie počítačov a ich častí a príslušenstva, informácie o opravách, montáž, údržba, opravy, inštalácia kancelárskych strojov a zariadení, sprostredkovanie uvedených služieb.

38 - Poskytovanie telekomunikačného pripojenia do svetovej počítačovej siete, služby zabezpečujúce vstup do telekomunikačných sietí, informačné kancelárie, poskytovanie informácií prostredníctvom telefónu, faxu alebo prostredníctvom počítačovej siete, služby poskytované elektronickými informačnými tabuľami, poskytovanie užívateľského prístupu do svetovej počítačovej siete, sprostredkovanie uvedených služieb.

42 - Aktualizovanie počítačových programov, obnovovanie počítačových databáz, počítačové programovanie, inštalácia a servis počítačových programov, návrh počítačových systémov, poradenské služby v oblasti hardvéru a počítačových programov, prenájom počítačových programov, prenájom počítačov, sprostredkovanie uvedených služieb.

(540)



(732) Cetus, spol. s r. o., Pribišova 43, 841 05 Bratislava, SK;

(740) Porubčan Róbert, Ing., Ivanka pri Dunaji, SK;

(111) 204653

(151) 15.12.2003

(156) 2.8.2012

(180) 2.8.2022

(210) 2251-2002

(220) 2.8.2002

(442) 11.9.2003

(450) 2.3.2004

8 (511) 41

(511) 41 - Organizovanie a vedenie konferencií.

(540)



(591) oranžová, sivá, modrá, biela

(732) DATALAN, a. s., Galvaniho 17/A, 821 04 Bratislava, SK;

(740) Hojčuš Peter, Ing., Bratislava, SK;

(111) 204654

(151) 15.12.2003

(156) 2.8.2012

(180) 2.8.2022

(210) 2252-2002

(220) 2.8.2002

(442) 11.9.2003

(450) 2.3.2004

8 (511) 41

(511) 41 - Organizovanie a vedenie konferencií.

(540)



(732) DATALAN, a. s., Galvaniho 17/A, 821 04 Bratislava, SK;

(740) Hojčuš Peter, Ing., Bratislava, SK;

(111) 204660

(151) 15.12.2003

(156) 5.8.2012

(180) 5.8.2022

(210) 2265-2002

(220) 5.8.2002

(442) 11.9.2003

(450) 2.3.2004

8 (511) 1, 21, 35

(511) 1 - Keramické glazúry; keramické materiály vo forme častíc ako filtre; keramické zmesi na spekanie; zmesi na výrobu keramiky.

21 - Ručne maľovaná keramika; keramika na použitie v domácnosti; majolika; cukorničky s výnimkou cukorničiek z drahých kovov; dózy na čaj s výnimkou dóz z drahých kovov; čajníky a čajové súpravy s výnimkou čajníkov a čajových súprav z drahých kovov; keramické držiačky a držadlá; džbány s výnimkou džbánov z drahých kovov; figúriny a figúrky z keramiky; hrnčiarsky tovar; hrnčeky; kanvice s výnimkou elektrických; koreníčky s výnimkou koreníčiek z drahých kovov; kuchynský a jedálenský riad nie z drahých kovov; misky; ozdobné črepníky s výnimkou papierových; ozdobné stolové misy s výnimkou mís z drahých kovov; podnosy s výnimkou podnosov z drahých kovov; keramické ozdoby, dekorácie; keramické sošky; svietniky z keramiky; umelecké diela z keramiky; vázy s výnimkou váz z drahých kovov.

35 - Sprostredkovanie obchodu s tovarom.

(540)



(732) Hermysová Renáta, Vinice 3, 902 01 Pezínok, SK;

(740) Litváková Edita, Ing., Bratislava, SK;

(111) 204672

(151) 15.12.2003

(156) 16.10.2012

(180) 16.10.2022

(210) 2955-2002

(220) 16.10.2002

(310) (91) 14381

(320) 17.4.2002

(330) TW

(442) 11.9.2003

(450) 2.3.2004

8 (511) 3

(511) 3 - Prípravky na osobnú starostlivosť, a to dezodoranty a prípravky proti poteniu, kozmetika, roztoky na trvalú, farby na vlasy, prípravky na osobnú hygienu; pracie prípravky, prípravky na čistenie kúpeľne, toalety a kuchyne, vosky, prášky a roztoky na leštenie podláh, áut, a iných zariadení; ochucovadlá a aromatické látky; chemické činidlo na zlepšenie stupňa priehľadnosti a izolačného stupňa skiel (aj okuliarov); čajové vrecká do kúpeľa; čistiace tekutiny na magnetickú hlavu videoprehrávača, nahrávacieho zariadenia a magnetofónu; zubná pasta, zubný prášok, zubné roztoky; oleje na kožu, roztoky na leštenie kože, krém, leštidlo, púdre, prášky a roztoky na topánky; vonné tyčinky, vonné púdre; leštiace materiály a výrobky z nich; dezodoranty, odstraňovače hrdze, desikanty a antistatické prípravky na rodinné použitie; kozmetické prípravky pre zvieratá.

(540) SPEED STICK 24/7

(732) COLGATE-PALMOLIVE COMPANY, a Delaware Corporation, 300 Park Avenue, New York, NY 10022, US;
(740) Čechvalová Dagmar, Bratislava, SK;

(111) 204715

(151) 15.12.2003
(156) 25.7.2012
(180) 25.7.2022
(210) 2176-2002
(220) 25.7.2002
(442) 11.9.2003
(450) 2.3.2004

8 (511) 9, 16, 35, 39, 41

(511) 9 - Magnetické nosiče údajov, záznamové disky.
16 - Periodická a neperiodická tlač a tlačoviny.
35 - Inzertná a reklamná činnosť.
39 - Rozširovanie tlačovín, periodickej tlače, neperiodickej tlače.
41 - Vydavateľská a nakladateľská činnosť, vydávanie tlačovín, periodickej tlače, neperiodickej tlače.

(540)



(591) červená, biela
(732) Ringier Axel Springer Slovakia, a. s., Prievozská 14, 821 09 Bratislava, SK;

(111) 204721

(151) 15.12.2003
(156) 2.8.2012
(180) 2.8.2022
(210) 2255-2002
(220) 2.8.2002
(442) 11.9.2003
(450) 2.3.2004

8 (511) 9, 35, 37, 41, 42

(511) 9 - Softvér, technické prostriedky výpočtovej techniky ako prístroje na spracovanie informácií, počítače, ich časti a príslušenstvo, zariadenia zabezpečujúce vytvorenie a fungovanie počítačových sietí.
35 - Inzertná a reklamná činnosť.
37 - Servis, montáž a opravy kancelárskej a výpočtovej techniky.
41 - Školy a školenia, vzdelávacia činnosť.
42 - Návrh a vývoj počítačového hardvéru a softvéru.

(540)



(732) NICOM, spol. s r.o., Trnavská cesta 82, 821 02 Bratislava, SK;
(740) Mešková Viera, Ing., Bratislava, SK;

(111) 204723

(151) 15.12.2003
(156) 5.8.2012
(180) 5.8.2022
(210) 2275-2002
(220) 5.8.2002
(442) 11.9.2003
(450) 2.3.2004

8 (511) 5

(511) 5 - Farmaceutické substancie; farmaceutické, zve-rolekárske a zdravotnícke prípravky; dietetické substancie prispôsobené na lekárske účely.

(540) REMODULIN

(732) United Therapeutics Corporation, 1110 Spring Street, Silver Spring, Maryland 20910, US;
(740) ROTT, RŮŽIČKA & GUTTMANN, Bratislava, SK;

(111) 204741

(151) 15.12.2003
(156) 30.8.2012
(180) 30.8.2022
(210) 2504-2002
(220) 30.8.2002
(442) 11.9.2003
(450) 2.3.2004

8 (511) 30, 35, 39

(511) 30 - Káva, kávové výt'ažky, náhradky kávy, kávové príchuťi, instantná káva, kávové nápoje.
35 - Reklama.
39 - Balenie tovarov.

(540) COFFEE DRINKERS ARE BETTER LOVERS

(732) Baliame obchodu, a. s. Poprad, Hraničná 664/16, 058 01 Poprad, SK;
(740) Žuffa Ladislav, Ing., Poprad, SK;

(111) 204742

(151) 15.12.2003
(156) 30.8.2012
(180) 30.8.2022
(210) 2505-2002
(220) 30.8.2002
(442) 11.9.2003
(450) 2.3.2004

8 (511) 29, 35, 39

(511) 29 - Zemiakové lupienky.
35 - Reklama.
39 - Balenie tovarov.

(540)



(591) červená, žltá, fialová, modrá, sivá, biela
(732) Baliame obchodu, a. s. Poprad, Hraničná 664/16, 058 01 Poprad, SK;
(740) Žuffa Ladislav, Ing., Poprad, SK;

(111) 204743

(151) 15.12.2003
 (156) 30.8.2012
 (180) 30.8.2022
 (210) 2506-2002
 (220) 30.8.2002
 (442) 11.9.2003
 (450) 2.3.2004

8 (511) 29, 35, 39

(511) 29 - Zemiakové lupienky.
 35 - Reklama.
 39 - Balenie tovarov.

(540)

(591) červená, žltá, zelená, modrá, biela
 (732) Baliarne obchodu, a. s. Poprad, Hraničná 664/16,
 058 01 Poprad, SK;
 (740) Žuffa Ladislav, Ing., Poprad, SK;

(111) 204744

(151) 15.12.2003
 (156) 30.8.2012
 (180) 30.8.2022
 (210) 2507-2002
 (220) 30.8.2002
 (442) 11.9.2003
 (450) 2.3.2004

8 (511) 16, 35, 39, 41, 43

(511) 16 - Príručky, prospekty, publikácie, ročenky, tlačoviny.
 35 - Reklama.
 39 - Autobusová doprava, automobilová preprava, rezervácia dopravy, doručovanie tovaru, dovoz, doprava.
 41 - Informácie o možnostiach rekreácie, služby v kempingoch so športovým programom, meranie času na športových podujatiach, organizovanie športových súťaží, požičiavanie športového náradia s výnimkou dopravných prostriedkov, prevádzkovanie športových zariadení, organizovanie a vedenie konferencií.
 43 - Bufety (rýchle občerstvenie), hotelierske služby, prevádzkovanie kempov, služby motelové, penzióny, reštaurácie (jedálne), rezervácia hotelov, rezervácia penziónov, rezervácie prechodného ubytovania, turistické ubytovne.

(540) HORAL

(732) Športový klub HORAL - ALTO Slovakia, Mierová 84, 059 21 Svit, SK;
 (740) Žuffa Ladislav, Ing., Poprad, SK;

(111) 204756

(151) 15.12.2003
 (156) 6.9.2012
 (180) 6.9.2022
 (210) 2552-2002
 (220) 6.9.2002
 (442) 11.9.2003

(450) 2.3.2004

8 (511) 42

(511) 42 - Kontrola, vyhodnotenie a preverovanie riadiacich, personálnych a výrobných systémov v záujme zabezpečenia a overenia zhody s národnými a medzinárodnými normami a štandardmi na účely certifikácie; kontrola, vyhodnotenie a preverovanie produktov ponúkaných inými v záujme zabezpečenia a overenia zhody s národnými a medzinárodnými normami a štandardmi na účely certifikácie.

(540)

(732) SGS Sociétés Générale de Surveillance SA, 1, place des Alpes, CH-1201 Geneva, CH;
 (740) Tomeš Pavol, Ing., Bratislava, SK;

(111) 204758

(151) 15.12.2003
 (156) 9.9.2012
 (180) 9.9.2022
 (210) 2564-2002
 (220) 9.9.2002
 (442) 11.9.2003
 (450) 2.3.2004

8 (511) 32

(511) 32 - Nápoje, najmä pitné vody, ochutené vody, minerálne a sytené vody, stolové vody, iné nealkoholické nápoje, najmä chladené nealkoholické nápoje, energetické nápoje a nápoje s obsahom vitamínov a minerálov, limonády, ovocné nápoje a ovocné šťavy, sirupy, koncentráty a prášky na výrobu nápojov, najmä minerálne a sytené vody, chladené nealkoholické nápoje, energetické nápoje, nápoje s obsahom vitamínov a minerálov, ovocné nápoje a ovocné šťavy, ostatné nealkoholické nápoje zaradené do triedy 32.

(540)

(591) modrá, červená, biela, žltá
 (732) The Coca Cola Company, One Coca-Cola Plaza, Atlanta, Georgia 30313, US;
 (740) Csekes Erika, JUDr., Bratislava, SK;

(111) 204776

(151) 15.12.2003
 (156) 21.10.2012
 (180) 21.10.2022
 (210) 2989-2002
 (220) 21.10.2002
 (442) 11.9.2003
 (450) 2.3.2004

8 (511) 16, 24, 25, 26, 35, 39, 40

(511) 16 - Firemné listiny, papierové propagačné materiály, letáky, prospekty, tlačivá a kancelárske potreby s výnimkou nábytku, kancelárska technika, náhradné diely a príslušenstvo kancelárskej techniky.

24 - Bavlnené textilie, čalúnnické látky, filtračný textilný materiál, konopné plátno, hrubé plátno, gáza, flauš, flanel, ľanové tkaniny, vlnené látky, lôžkoviny, netkané textilie, plachty, sieťkovina, taft, textilné utierky, zamat, zástavovina.

25 - Odevy, džínsové odevy, bielizeň, baretky, bundy, cyklistické oblečenie, čelenky, plášte, opasky, oblečenie s imitáciou kože, obleky, kostýmy, košele, kabáty, kravaty, nohavice, obuv, pančuchy, pánske spodky, plavky, svetre, sukne, šály, pulóvre, tielka, trička, vesty, ponožky, podvážky, podprsenky, rukavice.

26 - Značky na bielizeň, galantéry tovar s výnimkou priadzi, krajky, lemovky, náramenné pásky.

35 - Reklama, činnosti reklamnej agentúry, rozširovanie vydávanie a aktualizovanie reklamných materiálov, prenájom reklamných plôch, zasielkové reklamné služby, uverejňovanie reklamných textov, prenájom kancelárskych strojov a zariadení, aranžovanie výkladov, inzertné činnosti, obchodné prieskumy, poradenstvo v obchodnej činnosti, analýzy nákladov, revízie účtov, vedenie účtovných kníh, zbieranie údajov do počítačových databáz, sprostredkovanie obchodu s textíliami, látkami, odevmi, potravinárskym tovarom, obuvou, hračkami, galantériou, kozmetikou, alkoholickými nápojmi a výpočtovou technikou.

39 - Balenie tovarov, nákladná a kamiónová doprava (špedícia), automobilová preprava, vlaková doprava, letecká doprava, kuriérske služby, služby spojené s cestovaním, skladovanie, osobná doprava, balenie tovaru, sťahovanie nábytku, preprava nábytku, úprava tovaru, doručovanie tovaru, kuriérske služby, sprostredkovanie prepravy, prenájom automobilov, prenájom vozidiel, prenájom garáží, prenájom nákladných vozňov, prenájom skladísk.

40 - Šitie oblečenia, prešívanie, šitie, dámske krajčírstvo, pánske krajčírstvo, úprava a spracovanie textilu.

(540)



(732) Čurnek Peter, Čordákova 29, 040 11 Košice, SK;

Takáč Július, Ždaňa 257, 044 14 Ždaňa, SK;

(740) Gruber Dalibor, Ing., Košice, SK;

(111) 204803

(151) 15.12.2003

(156) 24.10.2012

(180) 24.10.2022

(210) 3053-2002

(220) 24.10.2002

(442) 11.9.2003

(450) 2.3.2004

8 (511) 29

(511) 29 - Syry, mäkké nátierkové syry.

(540)



(732) Liptovská mliekareň, a. s., 1. mája 124, 031 80 Liptovský Mikuláš, SK;

(740) Holoubková Mária, Ing., Bratislava, SK;

(111) 204892

(151) 12.1.2004

(156) 12.7.2012

(180) 12.7.2022

(210) 2050-2002

(220) 12.7.2002

(442) 7.10.2003

(450) 6.4.2004

8 (511) 33

(511) 33 - Alkoholické nápoje s výnimkou piva; liehoviny.

(540)

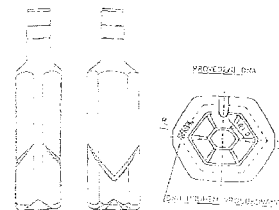

(554) trojrozmerná známka

(732) BOHEMIA SEKT, a. s., Smetanova 220, 332 02 Starý Plzenec, CZ;

(740) Litváková Edita, Ing., Bratislava, SK;

(111) 204893

(151) 12.1.2004

(156) 25.7.2012

(180) 25.7.2022

(210) 2175-2002

(220) 25.7.2002

(442) 7.10.2003

(450) 6.4.2004

8 (511) 9, 39, 40, 41, 42

(511) 9 - Magnetické nosiče údajov, záznamové disky.

39 - Rozširovanie tlačovín, periodickej tlače, neperiodickej tlače.

40 - Polygrafické služby všetkých druhov.

41 - Vydavateľská a nakladateľská činnosť, vydávanie tlačovín, periodickej tlače, neperiodickej tlače; tvorba počítačovej grafiky.

42 - Tvorba počítačových programov.

(540)



(591) červená, biela

(732) Ringier Axel Springer Slovakia, a. s., Prievozská 14, 821 09 Bratislava, SK;

(111) 204912

(151) 12.1.2004
 (156) 23.8.2012
 (180) 23.8.2022
 (210) 2437-2002
 (220) 23.8.2002
 (310) 78/135340
 (320) 13.6.2002
 (330) US
 (442) 7.10.2003
 (450) 6.4.2004

8 (511) 5

(511) 5 - Farmaceutické prípravky na liečbu a prevenciu kardiovaskulárnych chorôb, chorôb a porúch centrálného nervového systému, tepu, rakoviny, zápalov, dýchacích porúch, infekčných ochorení, autoimunitných porúch; antibiotiká.

(540) ABILIFY

(732) Otsuka Pharmaceutical Co., Ltd., 2-9 Kanda Tsukasa-cho, Chiyoda-ku, Tokyo 101-8535, JP;
 (740) Fajnorová Mária, Ing., Bratislava, SK;

(111) 204927

(151) 12.1.2004
 (156) 26.8.2012
 (180) 26.8.2022
 (210) 2468-2002
 (220) 26.8.2002
 (442) 7.10.2003
 (450) 6.4.2004

8 (511) 2

(511) 2 - Farby, nátery, laky a lazúry, moridlá.

(540) PROLUX

(732) HORNBAACH Baumarkt CS spol. s r. o., Chlumická 2398, 198 00 Praha, CZ;
 (740) ROTT, RŮŽIČKA & GUTTMANN, Bratislava, SK;

(111) 204979

(151) 12.1.2004
 (156) 24.10.2012
 (180) 24.10.2022
 (210) 3045-2002
 (220) 24.10.2002
 (310) 78/125035
 (320) 30.4.2002
 (330) US
 (442) 7.10.2003
 (450) 6.4.2004

8 (511) 3, 5

(511) 3 - Rozpustné prúžky na ústnu starostlivosť (Oral Care Strips) bez liečivého účinku.
 5 - Rozpustné prúžky na ústnu starostlivosť (Oral Care Strips) s liečivým účinkom.

(540) COLGATE FRESH STRIPS

(732) COLGATE-PALMOLIVE COMPANY, a Delaware Corporation, 300 Park Avenue, New York, NY 10022, US;
 (740) Čechvalová Dagmar, Bratislava, SK;

(111) 205052

(151) 12.1.2004
 (156) 10.10.2012
 (180) 10.10.2022
 (210) 2881-2002
 (220) 10.10.2002
 (442) 7.10.2003
 (450) 6.4.2004

8 (511) 32, 33

(511) 32 - Nealkoholické nápoje, predovšetkým miešané nápoje.
 33 - Alkoholické nápoje, predovšetkým miešané nápoje.

(540) FRESH SMASHIN'

(732) Jan Becher - Karlovarská Becherovka, a. s., T. G. Masaryka 57, 360 00 Karlovy Vary, CZ;
 (740) Bušová Eva, JUDr., Bratislava, SK;

(111) 205097

(151) 12.1.2004
 (156) 19.11.2012
 (180) 19.11.2022
 (210) 3309-2002
 (220) 19.11.2002
 (442) 7.10.2003
 (450) 6.4.2004

8 (511) 36, 42

(511) 36 - Poistenie ručenia práv k nehnuteľnostiam alebo uzatváranie poisťok; escrow služby na nehnuteľnosti; služby spojené s prevodom nehnuteľností, ako sú príprava dokumentov na prevod/transfer nehnuteľností a služby týkajúce sa vysporiadania a urovnania.
 42 - Počítačové služby, ako sú prenájom času na prístup do automatizovaných databáz práv k nehnuteľnosti; prieskumové a mapovacie služby; vyhľadávanie a zisťovanie práv k nehnuteľnostiam.

(540) STEWART TITLE

(732) Stewart Title Guaranty Company, 1980 Post Oak Boulevard, Suite 800, Houston, Texas 77056, US;
 (740) Čechvalová Dagmar, Bratislava, SK;

(111) 205098

(151) 12.1.2004
 (156) 19.11.2012
 (180) 19.11.2022
 (210) 3311-2002
 (220) 19.11.2002
 (442) 7.10.2003
 (450) 6.4.2004

8 (511) 36, 42

(511) 36 - Poistenie ručenia práv k nehnuteľnostiam alebo uzatváranie poisťok; escrow služby na nehnuteľnosti; služby spojené s prevodom nehnuteľností, ako sú príprava dokumentov na prevod/transfer nehnuteľností a služby týkajúce sa vysporiadania a urovnania.
 42 - Počítačové služby, ako sú prenájom času na prístup do automatizovaných databáz práv k nehnuteľnosti; prieskumové a mapovacie služby; vyhľadávanie a zisťovanie práv k nehnuteľnostiam.

(540) SANCTITY OF CONTRACT

(732) Stewart Title Guaranty Company, 1980 Post Oak Boulevard, Suite 800, Houston, Texas 77056, US;
(740) Čechvalová Dagmar, Bratislava, SK;

(111) 205213

(151) 10.2.2004
(156) 7.8.2012
(180) 7.8.2022
(210) 2289-2002
(220) 7.8.2002
(442) 4.11.2003
(450) 4.5.2004

8 (511) 1, 11, 19

(511) 1 - Chemikálie a chemické prípravky na priemyselné a vedecké účely, umelé živice v nespracovanom stave, plastické hmoty v surovom stave (v prášku, v pastách, v tekutom stave), chemické prípravky na čistenie, úpravu a dezinfekciu vody, filtračné kamene.

11 - Zariadenia na úpravu vzduchu, zariadenia na rozvod vody, filtračné zariadenia na úpravu vody, kúpeľové vane.

19 - Bazény (stavby s výnimkou kovových).

(540) AZURO

(732) Mountfield, a. s., Mírošovická 697, 251 64 Mníchovice, CZ;
(740) Kastler Anton, Bratislava, SK;

(111) 205233

(151) 10.2.2004
(156) 7.10.2012
(180) 7.10.2022
(210) 2846-2002
(220) 7.10.2002
(442) 4.11.2003
(450) 4.5.2004

8 (511) 35

(511) 35 - Obchodovanie v oblasti potravín, alkoholických a nealkoholických nápojov, tovarov pre domácnosť, chemických výrobkov, záhradníckych výrobkov, výrobkov pre domácich majstrov, kempingových výrobkov, elektrických výrobkov, hračiek, oblečenia, papierického tovaru.

(540)



(591) červená, žltá

(732) REWE-Zentral AG, Domstrasse 20, 50668 Köln, DE;

(740) Bachratá Magdaléna, Mgr., Bratislava, SK;

(111) 205234

(151) 10.2.2004
(156) 7.10.2012
(180) 7.10.2022
(210) 2847-2002
(220) 7.10.2002
(442) 4.11.2003
(450) 4.5.2004

8 (511) 35

(511) 35 - Obchodovanie v oblasti potravín, alkoholických a nealkoholických nápojov, tovarov pre domácnosť, chemických výrobkov, záhradníckych výrobkov, výrobkov pre domácich majstrov, kempingových výrobkov, elektrických výrobkov, hračiek, oblečenia, papierického tovaru.

(540) REWE

(732) REWE-Zentral AG, Domstrasse 20, 50668 Köln, DE;

(740) Bachratá Magdaléna, Mgr., Bratislava, SK;

(111) 205235

(151) 10.2.2004
(156) 7.10.2012
(180) 7.10.2022
(210) 2848-2002
(220) 7.10.2002
(442) 4.11.2003
(450) 4.5.2004

8 (511) 35

(511) 35 - Obchodovanie v oblasti potravín, alkoholických a nealkoholických nápojov, tovarov pre domácnosť, chemických výrobkov, záhradníckych výrobkov, výrobkov pre domácich majstrov, kempingových výrobkov, elektrických výrobkov, hračiek, oblečenia, papierického tovaru.

(540) Penny Market

(732) REWE-Zentral AG, Domstrasse 20, 50668 Köln, DE;

(740) Bachratá Magdaléna, Mgr., Bratislava, SK;

(111) 205252

(151) 10.2.2004
(156) 31.10.2012
(180) 31.10.2022
(210) 3152-2002
(220) 31.10.2002
(442) 4.11.2003
(450) 4.5.2004

8 (511) 3, 5

(511) 3 - Čistiace prípravky, bieliace prípravky a iné látky na čistenie bielizne a šatstva, prípravky na čistenie, leštenie, na čistenie povrchov a abrazívne prípravky, mydlá na použitie v domácnosti.

5 - Dezinfekčné prípravky, germicídne prípravky, insekticídne a dezodoračné prípravky, všetko na použitie v domácnosti a nie prípravky na aplikáciu na telo.

(540) AJAX MINERALS

(732) COLGATE-PALMOLIVE COMPANY, a Delaware Corporation, 300 Park Avenue, New York, NY 10022, US;

(740) Čechvalová Dagmar, Bratislava, SK;

(111) 205264

(151) 10.2.2004
 (156) 12.11.2012
 (180) 12.11.2022
 (210) 3234-2002
 (220) 12.11.2002
 (442) 4.11.2003
 (450) 4.5.2004

8 (511) 35, 36, 38, 41, 42, 45

(511) 35 - Reklamné agentúry, dražby, hospodárske, ekonomické predpovede, informácie v počítačových súboroch (vyhľadávanie pre zákazníkov), informácie (podnikateľské alebo obchodné), marketingové štúdie, nábor zamestnancov, odkazovacie telefónne služby (pre neprítomných predplatiteľov), počítačové databázy (zbieranie údajov), počítačové databázy (zoraďovanie údajov), podpora predaja (pre tretie osoby), predplatné pre tretie osoby (zaobstarávanie), predvádzanie tovaru, prenájom reklamného času vo všetkých komunikačných médiách, prenájom reklamných materiálov, prieskum verejnej mienky, prieskum (obchodný), reklama, reklama (on line) na počítačovej komunikačnej sieti, rozširovanie reklamných oznamov, uverejňovanie reklamných textov, testovanie (psychologické) na účely výberu, vedenie kartoték v počítači, vydávanie a aktualizovanie reklamných materiálov, služby zaoberajúce sa zhromažďovaním výstrižkov z časopisov.

36 - Finančné informácie.

38 - Elektronická pošta, informačné kancelárie, počítačová komunikácia, posielanie správ, prenosy správ a obrazových informácií pomocou počítača, výzvy (rádiom, telefónom alebo inými elektronickými komunikačnými prostriedkami).

41 - Elektronická edičná činnosť v malom (DTP služby), informácie o možnostiach rekreácie, informácie o možnostiach rozptýlenia, informácie o možnostiach zábavy, informácie o výchove a vzdelávaní, organizovanie súťaží (vedomostných alebo zábavných), pomoc pri výbere povolania (poradenstvo v oblasti vzdelávania), poskytovanie elektronických publikácií on line, poskytovanie počítačových hier z počítačových sietí, prekladateľské služby, rekreácia (služby pre oddych), zverejňovanie textov okrem reklamných, vydávanie (on line) kníh a časopisov v elektronickej forme.

42 - Aktualizovanie počítačových programov, hostovanie na počítačových stránkach (webových stránkach), inštalácia počítačových programov, licencie práv duševného vlastníctva, návrh počítačových systémov, obnovovanie počítačových databáz, počítačové programovanie, počítačové programy (zhotovovanie kópií), počítačový hardvér (poradenské služby), prenájom počítačového softvéru, prevod a konverzia počítačových programov a údajov, prieskum v oblasti využitia počítačov, servis počítačových programov, tvorba softvéru, udržiavanie (vytváranie) webových stránok pre zákazníkov.

45 - Zoznamovacie služby.

(540)

Zoznam
 www.zoznam.sk

(591) čierna, červená

(732) Zoznam, s. r. o., Viedenská cesta 3-7, 851 01 Bratislava, SK;

(111) 205411

(151) 10.2.2004
 (156) 21.10.2012
 (180) 21.10.2022
 (210) 3046-2002
 (220) 21.10.2002
 (442) 4.11.2003
 (450) 4.5.2004

8 (511) 9, 42

(511) 9 - Elektrické zariadenia na diaľkové ovládanie priemyselných operácií, elektrodynamické zariadenia na diaľkové ovládanie železničných uzlov, elektrodynamické zariadenia na diaľkové riadenie signalizácie, indikátory, kontrolné a regulačné prístroje elektrické, meracie prístroje, meracie zariadenia elektrické, monitorovacie počítačové programy, monitorovacie prístroje elektrické, otáčkomery, periférne zariadenia počítačov, počítače, počítačové programy, počítačový softvér, presné meracie prístroje, nahrané programy obsluhujúce počítač, riadenie automatické pre dopravné prostriedky, riadiace panely, rýchlomery, simulátory vedenia a riadenia dopravných prostriedkov, tachometre pre dopravné prostriedky, tachometre pre vozidlá udávajúce vzdialenosť, zariadenia na meranie tlaku, tlakomery na ventily, ukazovatele tlaku, vysielacie elektronických signálov, zariadenie na meranie vzdialeností, zariadenia na spracovanie údajov, bezpečnostné zariadenia pre železničnú dopravu, počítačový hardvér.

42 - Aktualizovanie počítačových programov, inštalácia počítačových programov, návrh počítačových systémov, obnovovanie počítačových databáz, počítačové programovanie, poradenské služby v oblasti počítačového hardvéru, servis počítačových programov, tvorba softvéru.

(540)

(591) modrá, strieborná, sivá

(732) HMH, s.r.o., Tavarikova osada 31, 841 02 Bratislava, SK;

(111) 205412

(151) 10.2.2004
 (156) 21.10.2012
 (180) 21.10.2022
 (210) 3047-2002
 (220) 21.10.2002
 (442) 4.11.2003
 (450) 4.5.2004

8 (511) 9, 42

(511) 9 - Elektrické zariadenia na diaľkové ovládanie priemyselných operácií, elektrodynamické zariadenia na diaľkové ovládanie železničných uzlov, elektrodynamické zariadenia na diaľkové riadenie signalizácie, indikátory, kontrolné a regulačné prístroje elektrické, meracie prístroje, meracie

zariadenia elektrické, monitorovacie počítačové programy, monitorovacie prístroje elektrické, otáčkomery, periférne zariadenia počítačov, počítače, počítačové programy, počítačový softvér, presné meracie prístroje, nahrané programy obsluhujúce počítač, riadenie automatické pre dopravné prostriedky, riadiace panely, rýchlomery, simulátory vedenia a riadenia dopravných prostriedkov, tachometre pre vozidlá udávajúce vzdialenosť, zariadenia na meranie tlaku, tlakomery na ventily, ukazovatele tlaku, vysielacie elektronických signálov, zariadenie na meranie vzdialeností, zariadenia na spracovanie údajov, bezpečnostné zariadenia pre železničnú dopravu, počítačový hardvér.

42 - Aktualizovanie počítačových programov, inštalácia počítačových programov, návrh počítačových systémov, obnovovanie počítačových databáz, počítačové programovanie, poradenské služby v oblasti počítačového hardvéru, servis počítačových programov, tvorba softvéru.

(540)

HMH

(591) modrá

(732) HMH, s.r.o., Tavarikova osada 31, 841 02 Bratislava, SK;

(111) 205429

(151) 10.2.2004

(156) 8.11.2012

(180) 8.11.2022

(210) 3210-2002

(220) 8.11.2002

(442) 4.11.2003

(450) 4.5.2004

8 (511) 9, 42

(511) 9 - Prístroje a nástroje vedecké, námorné, geodetické, fotografické, kinematografické, optické, signalizačné, kontrolné (inšpekcia), záchranné, vzdelávacie a prístroje a nástroje na meranie a váženie; prístroje a nástroje na vedenie, distribúciu, transformáciu, akumuláciu, reguláciu alebo kontrolu elektrického prúdu; prístroje na nahrávanie, prenos a reprodukciu zvuku alebo obrazu; magnetické nosiče údajov, záznamové disky; registračné pokladnice, počítacie stroje, zariadenia na spracovanie údajov a počítače; hasiace prístroje; počítačom riadené integrované elektrické systémy na ovládanie (i diaľkové) vybavenia obytných, administratívnych a prevádzkových budov, ich príslušenstva a záhrad; elektronické zariadenia na riadenie inteligentných domov vrátane domácich sietí.

42 - Aktualizovanie počítačových programov; grafický dizajn; host'ovanie na webových stránkach; inštalácia počítačových programov; návrh počítačových systémov; obnovovanie počítačových databáz; počítačové programovanie; navrhovanie a vývoj počítačového hardvéru; poradenské služby v oblasti počítačového hardvéru; prevod a konverzia počítačových programov a údajov; servis počítačových programov; tvorba softvéru; vytváranie a udržiavanie webových stránok pre zákazníkov; vytváranie užívateľských rozhraní počítačových programov; vytváranie podkladov na

tvorbu užívateľských rozhraní počítačových programov; analýzy softvéru; analýzy počítačového hardvéru.

(540)

HomeBox

(591) čierna, modrá, žltá

(732) KETOS, s. r. o., Staré ihrisko 3, 831 02 Bratislava, SK;

(111) 205494

(151) 4.3.2004

(156) 26.8.2012

(180) 26.8.2022

(210) 2455-2002

(220) 26.8.2002

(310) 78/143, 464

(320) 12.7.2002

(330) US

(442) 2.12.2003

(450) 8.6.2004

8 (511) 7, 9, 11

(511) 7 - Zariadenie na čistenie teplosmenných plôch kotlov a iných výmenníkov tepla; zariadenie na čistenie kotlov, najmä vodné ostrekovače, vodné dýzy a ofukovače sadzí a hubice, nosné rámy, pastorky, ozubené tyče, postupové skrutkové mechanizmy, rúrky na horáky, prírodné rúrky, príslušenstvo prírodných rúrok, čelné valce, nosné valce, tanierové ventily, nosníky, káble, ozubené kolesá, nosné skrine, podpory (štvorhranné tyče, pomocné, medziľahlé), koncové spínače, spúšťače a vypínacie armatúry, mechanizmy na prívod pary, predné a zadné priehradky; ofukovače sadzí, vodné ostrekovače a vodné dýzy poháňané motorom; ofukovače sadzí, vodné ostrekovače a vodné dýzy poháňané motorom na čistenie povrchov výmenníkov tepla; stroje na čistenie prívodov vzduchu na kotly; ventily ako časti strojov; ventily na reguláciu toku popola dopravným potrubím používané v systémoch na zber suchého popola; rozdeľovacie ventily ako časti podtlakových pneumatických strojov na prepravu materiálov; ventily ako časti dopravného potrubia hydraulických dopravných strojov používaných pri doprave abrazívnych suspenzií.

9 - Meradlá a diaľkové snímače stavu hladiny; diaľkové snímače a náhradné diely na snímače výšky hladiny kvapaliny pre diaľkové snímače, elektronické a optické zariadenia na zaist'ovanie a prenos informácií o výške hladiny kvapaliny, prostriedky na prenos informácií týkajúce sa stavu hladiny stanoveného meradlami na vzdialené miesto, prostriedky na prenos danej informácie pozostávajúce z optických systémov vrátane zrkadiel, pozorovacích príklopov a potrubí a elektrické systémy, uvedené systémy vrátane televízneho zariadenia pripojeného káblami na prenos údajov o stave hladiny na vzdialené miesto; systém na monitorovanie prebiehajúcich procesov horenia, a to optické a tepelné snímače, snímače častíc a snímače na rozbor plynu, počítačový procesorový hardvér a aplikačný softvér na tvorbu videosimulácií prebiehajúcich procesov horenia v kotloch; počítačový systém na prenos

údajov o stave hladiny na vzdialené miesto; zariadenie na počítačové zobrazenie a spracovanie dát, najmä počítače a počítačové programy na priame meranie odrazovosti teplosmenných plôch pri monitorovaní veľkých priemyselných kotlov všeobecne používaných na výrobu pary, ako napríklad v elektrárňach, a využívanie tohto zariadenia na počítačové zobrazenie a spracovanie dát; zariadenie na pozorovanie pla-meňa horenia, analýzu a monitorovanie vlas-tností; optické zariadenie na určovanie teploty plynu pri výstupe z kúreniska v kotloch na uhlie bez priameho kontaktu s vystupujúcim plynom; zariadenie na určovanie, záznam a monitorovanie teplôt v kotloch a podobných zariadeniach.

11 - Napájacie rúrky na ofukovače sadzí na použitie pri čistení kotlov; zariadenie na využitie v spojitosti s kúreniskami kotlov, a to násypky, dná kúrenísk, steny kúrenísk, dvierka na popol, odtokové kanály, zhášadlá a zásobníky; pohony ovládacích tyčí.

(540)



(591) biela, čierna, červená

(732) Diamond Power International, Inc., spoločnosť zriadená podľa zákonov štátu Delaware, 2600 Main Street, Lancaster, Ohio 43130-0415, US;

(740) Bušová Eva, JUDr., Bratislava, SK;

(111) 205513

(151) 4.3.2004

(156) 21.11.2012

(180) 21.11.2022

(210) 3348-2002

(220) 21.11.2002

(442) 2.12.2003

(450) 8.6.2004

8 (511) 29, 30

(511) 29 - Konzervovaná a sušená zelenina a ovocie (hrozienka, sultánky, korintky), kandizované ovocie (kandizovaná citrónová a pomarančová kôra), spracované orechy, výrobky zo zemiakov všetkých druhov (čipsy, zemiakové hranolčeky, lupienky), jedlá želatína, džemy, kompóty; nátierky na chlieb (na báze orechov alebo nugátu); vajcia, mlieko a mliečne výrobky; oleje a jedlé tuky.

30 - Múka a cereálne prípravky (s výnimkou potravín pre zvieratá), pekárske zmesi pre chlieb, koláče, sušienky, chlieb, žemle, rožky, pizze (vrátane polotovarov, rovnako ako konzervované potraviny), sucháre, prípravky na báze chleba ako malé zákusky a chrumky; pečivo a cukrovinky, sušienky, čokoláda (poleva), čokoláda v tabuľkách, plnená čokoláda, čokoláda orechová a/alebo s cereálnymi výrobkami a/alebo s ovocím a ryžou; pralinky, orechové cukrovinky, marcipán, bonbóny, čokoládové cukríky, ovocné cukríky, karamel, žuvačkové cukríky, ovocné žuvačky a viné žuvačky.

(540)

**BAKE
ROLLS**
Dim Popovier

(732) CHIPITA Industrial & Commercial Company S.A. (CHIPITA S.A.), 12th km Athéna-Lamia, Metamorfofi, Attica, GR;

(740) ROTT, RŮŽIČKA & GUTTMANN, Bratislava, SK;

(111) 205535

(151) 4.3.2004

(156) 4.12.2012

(180) 4.12.2022

(210) 3562-2002

(220) 4.12.2002

(442) 2.12.2003

(450) 8.6.2004

8 (511) 35, 42

(511) 35 - Počítačové databázy, zbieranie údajov do počítačových databáz, zoraďovanie údajov v počítačových databázach, vyhľadávanie informácií v počítačových súboroch.

42 - Poradenstvo v oblasti počítačového hardvéru, poradenstvo v oblasti počítačového softvéru, počítačové programovanie, počítačové programy, návrh počítačových systémov, aktualizovanie počítačových programov, inštalácia počítačových programov, servis počítačových programov, zhotovovanie kópií počítačových programov, prevod a konverzia počítačových programov a údajov, prevod a konverzia údajov a dokumentov z fyzických médií na elektronické médiá, prieskum v oblasti využitia počítačov, tvorba softvéru, poskytovanie softvéru, počítačové databázy, aktualizácia a obnovovanie počítačových databáz, vytváranie a udržiavanie počítačových schránok pre zákazníkov, spracovanie dát, správa počítačových sietí, poskytovanie služieb databáň.

(540) SCB

(732) CCB - Czech Credit Bureau, a. s., Na Příkopě 1096/21, 117 19 Praha, CZ;

(740) ROTT, RŮŽIČKA & GUTTMANN, Bratislava, SK;

(111) 205536

(151) 4.3.2004

(156) 4.12.2012

(180) 4.12.2022

(210) 3563-2002

(220) 4.12.2002

(442) 2.12.2003

(450) 8.6.2004

8 (511) 29, 30

(511) 29 - Konzervovaná a sušená zelenina a ovocie (hrozienka, sultánky, korintky), kandizované ovocie (kandizovaná citrónová a pomarančová kôra), orechy, výrobky zo zemiakov všetkých druhov (čipsy, zemiakové hranolčeky, lupienky), želé, džemy, kompóty; nátierky na chlieb (na báze orechov alebo nugátu); vajcia, mlieko a mliečne výrobky; oleje a jedlé tuky.

30 - Múka a cereálne prípravky (s výnimkou potravín pre zvieratá), pekárske zmesi na chlieb, koláče, sušienky, chlieb, žemle, rožky, pizze (vrátane polotovarov, rovnako ako konzervované potraviny), sucháre, prípravky na báze chleba ako malé zákusky a chrumky; pečivo a cukrovinky, sušienky, čokoláda (poleva), čokoláda v tabuľkách, plnená čokoláda, čokoláda orechová a/alebo s cereálnymi výrobkami a/alebo s ovocím a ryžou; pralinky, orechové cukrovinky, marcipán, bombóny, čokoládové cukríky, ovocné cukríky, karamel, žuvačkové cukríky, ovocné žuvačky a vínne žuvačky.

(540) SPIN SPAN

(732) VIOMAR S. A., 41110 VI. PE. Makrixori Larissa, GR;

(740) ROTT, RŮŽIČKA & GUTTMANN, Bratislava, SK;

(111) 205598

(151) 8.3.2004

(156) 22.4.2012

(180) 22.4.2022

(210) 1189-2002

(220) 22.4.2002

(442) 2.12.2003

(450) 8.6.2004

8 (511) 29, 30, 35

(511) 29 - Zemiakové lupienky; zemiakové hranolčeky; zemiaky upravené; zemiaky lúpané; koncentrované vývary; bujóny; mlieko; mliečne výrobky; mliečne nápoje; polievky; prípravky na výrobu polievok; prípravky na zeleninové polievky.

30 - Múčne potraviny; oblatky; rezance; niťovky; závitky; sušienky; sucháre; keksy; biskvity; príchuti (arómy); výrobky z obilnín; kapary; zemiaková múka (potravinárska); makaróny; marinády (chuťové prísady); koreniny; korenie; ryža, ryžové výrobky; zákusky; koláče; špagety; príchuti do zákuskov, koláčov a pečiva s výnimkou esencií; prášok do pečiva; maslové, tukové cesto; jedlé ozdoby na zákusky; príchuti do potravín s výnimkou esencií a éterických olejov; šafran (korenie).

35 - Vývozná - dovozná agentúra; reklamné agentúry; reklama; obchodný alebo podnikateľský prieskum; komerčné informačné kancelárie; marketingové štúdie.

(540) MIVINA

(732) Société des Produits Nestlé S.A., 1800 Vevey, CH;

(740) Ružička Csekés s. r. o., Bratislava, SK;

(111) 205609

(151) 8.3.2004

(156) 5.8.2012

(180) 5.8.2022

(210) 2259-2002

(220) 5.8.2002

(442) 2.12.2003

(450) 8.6.2004

8 (511) 37, 38, 39, 40, 42

(511) 37 - Montáž, oprava a údržba elektrických zariadení; montáž a opravy meracej a regulačnej techniky; odborné poradenstvo v oblasti uvedených služieb.

38 - Prenájom prístrojov na prenos správ, prenájom zariadení na prenos informácií; zriaďovanie a prevádzkovanie verejnej telekomunikačnej siete; odborné poradenstvo v oblasti uvedených služieb.

39 - Rozvod a tranzit elektrickej energie, poskytovanie systémových služieb, podporných služieb a činností operátora trhu s elektrickou energiou (tzn. služieb týkajúcich sa zabezpečenia vyrovnanej bilancie medzi spotrebou a výrobou) v Slovenskej republike; odpad (doprava a skladovanie); odborné poradenstvo v oblasti uvedených služieb.

40 - Filtrácia, úprava a regenerácia transformátorových izolačných olejov.

42 - Chemické rozborý a skúšky transformátorových olejov; meranie stavov elektrických zariadení, metrologická kontrola elektrických zariadení; chemické expertízy, kalibrovanie, kontroly kvality, materiál (skúšky); poradenská a konzultačná činnosť v oblasti diagnostiky energetických zariadení; revízie (odborné prehliadky a skúšky) elektrických zariadení; odborné poradenstvo v oblasti uvedených služieb.

(540) SEPS, a. s.

(732) Slovenská elektrizačná prenosová sústava, a.s., Mlynské nivy 59/A, 824 84 Bratislava, SK;

(740) Bachratá Magdaléna, Mgr., Bratislava, SK;

(111) 205641

(151) 8.3.2004

(156) 21.11.2012

(180) 21.11.2022

(210) 3344-2002

(220) 21.11.2002

(442) 2.12.2003

(450) 8.6.2004

8 (511) 29, 30

(511) 29 - Konzervovaná a sušená zelenina a ovocie (hrozienka, sultánky, korintky), kandizované ovocie (kandizovaná citrónová a pomarančová kôra), spracované orechy, výrobky zo zemiakov všetkých druhov (čipsy, zemiakové hranolčeky, lupienky), jedlá želatína, džemy, kompóty; nátierky na chleba (na báze orechov alebo nugátu); vajcia, mlieko a mliečne výrobky; oleje a jedlé tuky.

30 - Múka a cereálne prípravky (s výnimkou potravín pre zvieratá), pekárske zmesi na chlieb, koláče, sušienky, chlieb, žemle, rožky, pizze (vrátane polotovarov, rovnako ako konzervované potraviny), sucháre, prípravky na báze chleba ako malé zákusky a chrumky; pečivo a cukrovinky, sušienky, čokoláda (poleva), čokoláda v tabuľkách, plnená čokoláda, čokoláda orechová a/alebo s cereálnymi výrobkami, a/alebo s ovocím a ryžou; pralinky, orechové cukrovinky, marcipán, bombóny, čokoládové cukríky, ovocné cukríky, karamel, žuvačkové cukríky, ovocné žuvačky a vínne žuvačky.

(540)



(591) žltá, biela, čierna

- (732) CHIPITA Industrial & Commercial Company S.A. (CHIPITA S.A.), 12th km Athéna-Lamia, Metamorfosi, Attica, GR;
 (740) ROTT, RŮŽIČKA & GUTTMANN, Bratislava, SK;

(111) 205642

- (151) 8.3.2004
 (156) 21.11.2012
 (180) 21.11.2022
 (210) 3345-2002
 (220) 21.11.2002
 (442) 2.12.2003
 (450) 8.6.2004

8 (511) 29, 30

- (511) 29 - Konzervovaná a sušená zelenina a ovocie (hrozienka, sultánky, korintky), kandizované ovocie (kandizovaná citrónová a pomarančová kôra), spracované orechy, výrobky zo zemiakov všetkých druhov (čipsy, zemiakové hranolčeky, lupienky), jedlá želatína, džemy, kompóty; nátierky na chleba (na báze orechov alebo nugátu); vajcia, mlieko a mliečne výrobky; oleje a jedlé tuky.

30 - Múka a cereálne prípravky (s výnimkou potravín pre zvieratá), pekárske zmesi na chlieb, koláče, sušienky, chlieb, žemle, rožky, pizze (vrátane polotovarov, rovnako ako konzervované potraviny), sucháre, prípravky na báze chleba ako malé zákusky a chrumky; pečivo a cukrovinky, sušienky, čokoláda (poleva), čokoláda v tabuľkách, plnená čokoláda, čokoláda orechová a/alebo s cereálnymi výrobkami, a/alebo s ovocím a ryžou; pralinky, orechové cukrovinky, marcipán, bonbóny, čokoládové cukríky, ovocné cukríky, karamel, žuvačkové cukríky, ovocné žuvačky a vínne žuvačky.

(540)**SMAKY**

- (591) žltá, tmavo modrá, biela
 (732) CHIPITA Industrial & Commercial Company S.A. (CHIPITA S.A.), 12th km Athéna-Lamia, Metamorfosi, Attica, GR;
 (740) ROTT, RŮŽIČKA & GUTTMANN, Bratislava, SK;

(111) 205644

- (151) 8.3.2004
 (156) 21.11.2012
 (180) 21.11.2022
 (210) 3349-2002
 (220) 21.11.2002
 (442) 2.12.2003
 (450) 8.6.2004

8 (511) 29, 30

- (511) 29 - Konzervovaná a sušená zelenina a ovocie (hrozienka, sultánky, korintky), kandizované ovocie (kandizovaná citrónová a pomarančová kôra), spracované orechy, výrobky zo zemiakov všetkých druhov (čipsy, zemiakové hranolčeky, lupienky), jedlá želatína, džemy, kompóty; nátierky na chleba (na báze orechov alebo nugátu); vajcia, mlieko a mliečne výrobky; oleje a jedlé tuky.

30 - Múka a cereálne prípravky (s výnimkou potravín pre zvieratá), pekárske zmesi na chlieb, koláče, sušienky, chlieb, žemle, rožky, pizze (vrátane polotovarov, rovnako ako konzervované potraviny), sucháre, prípravky na báze chleba ako malé zákusky a chrumky; pečivo a cukrovinky, sušienky, čokoláda (poleva), čokoláda v tabuľkách, plnená čokoláda, čokoláda orechová a/alebo s cereálnymi výrobkami, a/alebo s ovocím a ryžou; pralinky, orechové cukrovinky, marcipán, bonbóny, čokoládové cukríky, ovocné cukríky, karamel, žuvačkové cukríky, ovocné žuvačky a vínne žuvačky.

(540)

- (732) CHIPITA Industrial & Commercial Company S.A. (CHIPITA S.A.), 12th km Athéna-Lamia, Metamorfosi, Attica, GR;
 (740) ROTT, RŮŽIČKA & GUTTMANN, Bratislava, SK;

(111) 205645

- (151) 8.3.2004
 (156) 21.11.2012
 (180) 21.11.2022
 (210) 3350-2002
 (220) 21.11.2002
 (442) 2.12.2003
 (450) 8.6.2004

8 (511) 29, 30

- (511) 29 - Konzervovaná a sušená zelenina a ovocie (hrozienka, sultánky, korintky), kandizované ovocie (kandizovaná citrónová a pomarančová kôra), spracované orechy, výrobky zo zemiakov všetkých druhov (čipsy, zemiakové hranolčeky, lupienky), jedlá želatína, džemy, kompóty; nátierky na chleba (na báze orechov alebo nugátu); vajcia, mlieko a mliečne výrobky; oleje a jedlé tuky.

30 - Múka a cereálne prípravky (s výnimkou potravín pre zvieratá), pekárske zmesi na chlieb, koláče, sušienky, chlieb, žemle, rožky, pizze (vrátane polotovarov, rovnako ako konzervované potraviny), sucháre, prípravky na báze chleba ako malé zákusky a chrumky; pečivo a cukrovinky, sušienky, čokoláda (poleva), čokoláda v tabuľkách, plnená čokoláda, čokoláda orechová a/alebo s cereálnymi výrobkami, a/alebo s ovocím a ryžou; pralinky, orechové cukrovinky, marcipán, bonbóny, čokoládové cukríky, ovocné cukríky, karamel, žuvačkové cukríky, ovocné žuvačky a vínne žuvačky.

(540)

- (591) odtiene žltej, modrá, biela
 (732) CHIPITA Industrial & Commercial Company S.A. (CHIPITA S.A.), 12th km Athéna-Lamia, Metamorfosi, Attica, GR;
 (740) ROTT, RŮŽIČKA & GUTTMANN, Bratislava, SK;

(111) 205667

(151) 8.3.2004
(156) 29.11.2012
(180) 29.11.2022
(210) 3468-2002
(220) 29.11.2002
(442) 2.12.2003
(450) 8.6.2004

8 (511) 9

(511) 9 - Prístroje a nástroje vedecké, navigačné, zememeračské, fotografické, kinematografické, optické, signalizačné, kontrolné, záchranné, vzdelávacie a prístroje a nástroje na meranie a váženie, prístroje a nástroje na vedenie, prepínanie, premenu, akumuláciu, reguláciu alebo vedenia elektrického prúdu, prístroje na nahrávanie, prenos a reprodukciu zvuku alebo obrazu, magnetické nosiče údajov, záznamové disky, predajné automaty a mechanizmy prístrojov uvádzaných do činnosti vhođením mince, registračné pokladnice, počítačacie stroje, zariadenia na spracovanie údajov a počítače, najmä počítačový hardvér, polovodiče, mikroprocesory a iné polovodičové zariadenia, integrované obvody, súpravy počítačových čipov, základné dosky počítača a prídavné dosky, mikropočítače, počítačové pracovné stanice, softvérové programovateľné procesory, notebook a laptop počítače, mobilné počítače, ručné prenosné počítače, počítačové periférie, osobní digitálni asistenti, počítačový softvér, napevno zabudovaný počítačový softvér a operačný softvérový systém, počítačový a telekomunikačný sieťový hardvér a softvér, servery, adaptéry na počítačovú sieť, prepínače, smerovače a stredovky, bezdrôtové a drôtové modemy a komunikačné karty a zariadenia, mobilné telefóny, príslušenstvá, súčasti a skúšobné zariadenia na všetky uvedené výrobky.

(540) CENTRINO

(732) Intel Corporation, a Delaware Corporation, 2200 Mission College Boulevard, Santa Clara, California, 95052-8119, US;
(740) Bušová Eva, JUDr., Bratislava, SK;

(111) 205773

(151) 15.4.2004
(156) 20.12.2012
(180) 20.12.2022
(210) 3742-2002
(220) 20.12.2002
(310) 78/163, 222
(320) 12.9.2002
(330) US
(442) 8.1.2004
(450) 7.7.2004

8 (511) 10

(511) 10 - Stómické prístroje a zariadenia, najmä vaky, obruby, kožné bariéry a ich časti, a súčasti; stómické uzatvárateľné systémy a príslušenstvo k nim.

(540) INVISICLOSE

(732) ConvaTec Inc., 200 Headquarters Park Drive, Skillman, New Jersey 08558, US;
(740) ROTT, RŮŽIČKA & GUTTMANN, Bratislava, SK;

(111) 206012

(151) 6.5.2004
(156) 31.12.2012
(180) 31.12.2022
(210) 3789-2002
(220) 31.12.2002
(442) 3.2.2004
(450) 3.8.2004

10(511) 16, 35, 44

(511) 16 - Vyučovacie pomôcky s výnimkou prístrojov a zariadení; školské potreby (papier, písacie potreby); zošity; poznámkové zošity; skicáre; útržkové bloky; pijavý papier; podložky na písanie; písacie potreby; držiaky na písacie potreby; puzdrá na písacie potreby; súpravy na písanie; ceruzky; násady na ceruzky; verzatilky; tuhy do ceruziek (verzatiliek); pastelky; strúhadlá, orezávacie strojčeky na ceruzky (elektrické aj neelektrické); perá; plniace perá; násadky na perá; oceľové pierka; hroty pier; hroty písacích pier zo zlata; guľôčky do guľôčkových pier; perové spony; perá na tabule nie elektrické; puzdrá na perá, peračníky; stojany na perá a ceruzky; kresliace uhle; tuš; čínsky tuš; atrament; atramentová tyčinka; kalamár, nádobka na atrament; akvarely, vodové farby; škatule s farbami ako školské pomôcky; mištičky na vodové farby; gummy na gumovanie; pomôcky na vymazávanie; tekuté korektory (kancelárske potreby); korekčný atrament; školská tabuľa; krieda na písanie, značenie; držiaky na kriedu; špongie na zotieranie tabúľ; perá na tabule nie elektrické; bridlicové tabuľky; bridlice (na kreslenie); rysovacie pomôcky, potreby; rysovacie dosky; pantografy (rysovacie pomôcky); rysovacie perá; rysovacie súpravy; kružidlá na kreslenie; rysovacie príloženky, uholníky, pravítka; šablóny; šablóny, plné patróny; puzdrá na šablóny a formy; krividlá; gumovacie šablóny; knihy; brožované knihy, brožúry; záložky, stužky do knih; publikácie; noviny; periodiká, časopisy tlačoviny; kalendáre, trhacie kalendáre; komiksy; ročenky; príručky; prospekty; katalógy; obežníky; predtlač; oznámenia; blahoprajné pohľadnice; fotografie; zariadenia na rámovanie fotografií; zariadenia na fotomontáže; stojany na fotografie; albumy; atlasy; mapy; zemepisné, geografické mapy; glóbusy; obrazy; obrazy (malby), zarámované aj nezarámované; olejotlač; litografie; umelecké litografie; rytiny; tlač (rytina); grafiky, grafické reprodukcie, zobrazenia; portréty; plagáty; poštové hracie pohľadnice; poštové známky; architektonické modely, makety; maľovanky; štetce; palety pre maliarov; maliarske plátna; maliarske štetce; maliarske stojany; operadlá na ruky pre maliarov; modelovací íl; modelovacie materiály; modelovacie pasty; plastické hmoty na modelovanie; modelovacie vosky s výnimkou dentálnych; mramorovacie hrebene (potreby pre umelcov); bytové akváriá, poklopy na ne; bytové teráriá; viváriá; papier na elektrokardiogramy; histologické rezy ako učebné pomôcky; biologické vzorky na použitie v mikroskopii (učebné materiály); obaly, puzdrá a stojany na uvedené tovary.
35 - Sprostredkovanie obchodnej činnosti s tovarom; maloobchodné služby v oblasti potrieb a prístrojov pre potápačov; reklama; organizovanie komerčných alebo reklamných výstav a veľ-

trhov; predvádzanie tovaru; zásielkové reklamné služby; rozširovanie reklamných alebo inzertných oznamov; rozširovanie reklamných materiálov zákazníkom - letáky, prospekty, tlačivá, vzorky; rozširovanie vzoriek; vydávanie a aktualizovanie reklamných materiálov; vydávanie reklamných alebo náborových textov; príprava inzertných stĺpcov; lepenie plagátov; aranžovanie výkladov; podpora predaja (pre tretie osoby); prenájom reklamného času vo všetkých komunikačných médiách; prenájom reklamných materiálov; prenájom reklamných priestorov; prenájom reklamných plôch; sprostredkovanie uvedených služieb.

44 - Lekárske služby; zdravotné strediská; zdravotnícka starostlivosť; sanatóriá; súkromné kliniky alebo sanatóriá; zotavovne, aj pre rekonvalescentov; ošetrovateľské služby; psychologické služby; fyzioterapia; aromaterapeutické služby; detoxizácia toxikomanov; farmaceutické poradenstvo; tetovanie; parné kúpele; masáže; sprostredkovanie uvedených služieb.

(540)



(732) MUDr. Peter Tokarčík - TOKY, J. Mazúra 28/82, 036 01 Martin, SK;

(740) Zahatňanská Gabriela, Ing., Žilina - Strážov, SK;

(111) 206248

(151) 13.5.2004

(156) 10.10.2012

(180) 10.10.2022

(210) 2882-2002

(220) 10.10.2002

(442) 7.10.2003

(450) 3.8.2004

8 (511) 32, 33

(511) 32 - Nealkoholické nápoje, predovšetkým miešané nápoje.

33 - Alkoholické nápoje okrem vína, predovšetkým miešané nápoje, ktoré neobsahujú a nezaťahujú energetické nápoje.

(540) **RED MOON**

(732) Jan Becher - Karlovarská Becherovka, a. s., T. G. Masaryka 57, 360 00 Karlovy Vary, CZ;

(740) Bušová Eva, JUDr., Bratislava, SK;

(111) 206279

(151) 8.6.2004

(156) 13.11.2012

(180) 13.11.2022

(210) 3246-2002

(220) 13.11.2002

(442) 2.3.2004

(450) 8.9.2004

8 (511) 9

(511) 9 - Interaktívne zariadenia na videohry zahŕňajúce počítačový hardvér, softvér a príslušenstvo, najmä hracie konzoly, ovládacie jednotky hier, softvér na videohry a činnosť herných konzol,

užívateľské príručky patriace do tejto triedy predávané s týmito výrobkami ako ich neoddeliteľná súčasť.

(540) **PLAYBOY**

(732) Playboy Enterprises International, Inc., 680 North Lake Shore Drive, Chicago, Illinois 60611, US;

(740) Suchoňová Katarína, JUDr., Banská Bystrica, SK;

(111) 206280

(151) 8.6.2004

(156) 13.11.2012

(180) 13.11.2022

(210) 3247-2002

(220) 13.11.2002

(442) 2.3.2004

(450) 8.9.2004

8 (511) 9

(511) 9 - Interaktívne zariadenia na videohry zahŕňajúce počítačový hardvér, softvér a príslušenstvo, najmä hracie konzoly, ovládacie jednotky hier, softvér na videohry a činnosť herných konzol, užívateľské príručky patriace do tejto triedy predávané s týmito výrobkami ako ich neoddeliteľná súčasť.

(540)



(732) Playboy Enterprises International, Inc., 680 North Lake Shore Drive, Chicago, Illinois 60611, US;

(740) Suchoňová Katarína, JUDr., Banská Bystrica, SK;

(111) 206281

(151) 8.6.2004

(156) 13.11.2012

(180) 13.11.2022

(210) 3248-2002

(220) 13.11.2002

(442) 2.3.2004

(450) 8.9.2004

8 (511) 9

(511) 9 - Interaktívne zariadenia na videohry zahŕňajúce počítačový hardvér, softvér a príslušenstvo, najmä hracie konzoly, ovládacie jednotky hier, softvér na videohry a činnosť herných konzol, užívateľské príručky patriace do tejto triedy predávané s týmito výrobkami ako ich neoddeliteľná súčasť.

(540) **PLAYMATE**

(732) Playboy Enterprises International, Inc., 680 North Lake Shore Drive, Chicago, Illinois 60611, US;

(740) Suchoňová Katarína, JUDr., Banská Bystrica, SK;

(111) 206598

(151) 12.7.2004

(156) 3.6.2012

(180) 3.6.2022

(210) 1674-2002

(220) 3.6.2002

(442) 6.4.2004

(450) 5.10.2004

8 (511) 16, 35, 41

(511) 16 - Papier, darčekový baliaci papier, papierové darčekové tašky a vrecká, lepenka a kartonážne výrobky, papiernický tovar, periodické a neperiodické publikácie a tlačoviny ako časopisy, kalendáre, pohľadnice, blahoželania, príležitostné tlače, knihy, fotografie.

35 - Reklamná činnosť.

41 - Vydavateľská činnosť s výnimkou vydávania reklamných alebo náborových textov.

(540)

(732) Vydavatelství Nekupto, spol. s r. o., Cejl 48/50, 602 60 Brno, CZ;

(740) Mešková Viera, Ing., Bratislava, SK;

(111) 206606

(151) 12.7.2004

(156) 17.7.2012

(180) 17.7.2022

(210) 2079-2002

(220) 17.7.2002

(442) 6.4.2004

(450) 5.10.2004

8 (511) 24, 25

(511) 24 - Textilné vreckovky.

25 - Textilné odevy - bavlnené odevy, trikotové odevy, džínsové odevy, ľahké odevy, spoločenské odevy, športové odevy, plavky, tričká, košele, blúzy, svetre, vesty, kabáty, šaty, sukne, bundy, nohavice, šortky, bermudy, obleky, pláštenky, kostýmy, nočné odevy, kombinézy, školské uniformy, pracovné odevy, kúpacie župany, spodná bielizeň, detské odevy pre batolátá, bábätká a pre školskú mládež.

(540)

(732) Spor 21 Giyim Sanayi ve Ticaret Limited Sirketi, Kazim Karabekir Mah. 1. Cad. No: 33, Istanbul, TR;

(740) Holoubková Mária, Ing., Bratislava, SK;

(111) 207490

(151) 14.10.2004

(156) 18.6.2013

(180) 18.6.2023

(210) 1639-2003

(220) 18.6.2003

(442) 7.7.2004

(450) 3.1.2005

8 (511) 43

(511) 43 - Služby zaisťujúce stravovanie a nápoje, pohostinská činnosť, prevádzkovanie reštaurácie, kaviarne, vinárne a pod., služby zaisťujúce prechodné ubytovanie.

(540)

(732) Hrádek Richard, Revoluční 25, 110 00 Praha, CZ;

(740) Máčajová Mária, Ing., Nitra, SK;

(111) 207611

(151) 14.10.2004

(156) 24.6.2013

(180) 24.6.2023

(210) 1695-2003

(220) 24.6.2003

(442) 7.7.2004

(450) 3.1.2005

8 (511) 3

(511) 3 - Kozmetické výrobky.

(540)

(732) IREL, spol. s r. o., Brožíkova 19, 638 00 Brno, CZ;

(740) ROTT, RŮŽIČKA & GUTTMANN, Bratislava, SK;

(111) 207612

(151) 14.10.2004

(156) 24.6.2013

(180) 24.6.2023

(210) 1696-2003

(220) 24.6.2003

(442) 7.7.2004

(450) 3.1.2005

8 (511) 1, 3, 29, 31, 44

(511) 1 - Chemické výrobky pre potravinársky a kozmetický priemysel.

3 - Kozmetické výrobky.

29 - Rastlinné a živočíšne oleje a tuky.

31 - Poľnohospodárske a záhradnícke produkty.

44 - Poľnohospodárske a záhradnícke služby.

(540)



(591) modrá, ružová, zelená, žltá, čierna, biela

(732) IREL, spol. s r. o., Brožíkova 19, 638 00 Brno, CZ;

(740) ROTT, RŮŽIČKA & GUTTMANN, Bratislava, SK;

(111) 207844

(151) 9.11.2004

(156) 19.11.2012

(180) 19.11.2022

(210) 3310-2002

(220) 19.11.2002

(442) 3.8.2004

(450) 4.2.2005

8 (511) 35, 36, 42

(511) 35 - Obchodný manažment a konzultácie o obchodnom manažmente.

36 - Poistenie ručenia práv k nehnuteľnostiam alebo uzatváranie poisťiek; escrow služby na nehnuteľnosti; služby spojené s prevodom nehnuteľností, ako sú príprava dokumentov na prevod/transfery nehnuteľností a služby týkajúce sa vysporiadania a urovnania; služby týkajúce sa prípravy alebo predloženia záznamov o nehnuteľnostiach a služby manažmentu, ako sú konzultácie o rozvoji a manažmente nehnuteľností, konzultácie o manažmente daňového systému, konzultácie o systéme daní z nehnuteľností a majetkových daní, manažment dokumentácie nehnuteľností a vlastníckych práv, manažment dokumentácie k prevodu/transfery práv k nehnuteľnostiam a konzultácie s uvedeným, služby manažmentu majetkových daní.

42 - Služby navrhovania, prevodu a konverzie databáz; katastrálne/pozemkové prieskumové služby; služby mapovania pozemkov; služby vyhľadávania a zisťovania práv k nehnuteľnostiam; konzultácie o geodetickom informačnom systéme, konzultácie o automatizácii registra pozemkových práv, konzultácie k leteckému mapovaniu, manažment systémov geodetických informácií, automatizácia a manažment registra vlastníckych práv, navrhovanie a vývoj počítačových programov upravených podľa požiadaviek zákazníkov na prístup k informáciám o nehnuteľnostiach, k záznamom o majetkových daniach, k leteckému a katastrálnemu mapovaniu, k ukladaniu elektronických a digitálnych záznamov o nehnuteľnostiach; služby pozemkového registra zahrnujúce navrhovanie a vývoj počítačových programov upravených podľa požiadaviek zákazníkov na prístup k informáciám o pozemkovom registri, k záznamom o majetkových daniach, k leteckému a katastrálnemu mapovaniu a k ukladaniu elektronických a digitálnych záznamov o nehnuteľnostiach; a konzultácie súvisiace s uvedeným.

(540)



(732) Stewart Title Guaranty Company, 1980 Post Oak Boulevard, Suite 800, Houston, Texas 77056, US;

(740) Čechvalová Dagmar, Bratislava, SK;

(111) 207845

(151) 9.11.2004

(156) 4.12.2012

(180) 4.12.2022

(210) 3559-2002

(220) 4.12.2002

(442) 3.8.2004

(450) 4.2.2005

8 (511) 9, 35, 42

(511) 9 - Počítačové programy, počítačové databázy.

35 - Zbieranie údajov do počítačových databázach, zoradovanie údajov v počítačových databázach, vyhľadavanie informácií v počítačových súboroch, spracovanie dát.

42 - Poradenstvo v oblasti počítačového hardvéru, poradenstvo v oblasti počítačového softvéru, počítačové programovanie, návrh počítačových systémov, aktualizovanie počítačových programov, inštalácia počítačových programov, servis počítačových programov, zhotovovanie kópií počítačových programov, prevod a konverzia počítačových programov a údajov, prevod a konverzia údajov a dokumentov z fyzických médií na elektronické médiá, prieskum v oblasti využitia počítačov, tvorba softvéru, poskytovanie softvéru, aktualizácia a obnovovanie počítačových databáz, vytváranie a udržiavanie počítačových schránok pre zákazníkov, správa softvéru pre počítačové siete, poskytovanie služieb databáň.

(540)



(591) modrá, sivá, biela

(732) CCB - Czech Credit Bureau, a. s., Na Příkopě 1096/21, 117 19 Praha, CZ;

(740) ROTT, RŮŽIČKA & GUTTMANN, Bratislava, SK;

(111) 207846

(151) 9.11.2004

(156) 4.12.2012

(180) 4.12.2022

(210) 3560-2002

(220) 4.12.2002

(442) 3.8.2004

(450) 4.2.2005

8 (511) 9, 35, 42

(511) 9 - Počítačové programy, počítačové databázy.

35 - Zbieranie údajov do počítačových databázach, zoradovanie údajov v počítačových databázach, vyhľadavanie informácií v počítačových súboroch, spracovanie dát.

42 - Poradenstvo v oblasti počítačového hardvéru, poradenstvo v oblasti počítačového softvéru, počítačové programovanie, návrh počítačových systémov, aktualizovanie počítačových programov, inštalácia počítačových programov, servis počítačových programov, zhotovovanie kópií počítačových programov, prevod a konverzia počítačových programov a údajov, prevod a konverzia údajov a dokumentov z fyzických médií na elektronické médiá, prieskum v oblasti využitia počítačov, tvorba softvéru, poskytovanie softvéru, aktualizácia a obnovovanie počítačových databáz, vytváranie a udržiavanie počítačových schránok pre zákazníkov, správa softvéru pre počítačové siete, poskytovanie služieb databáň.

(540) SCB - Slovak Credit Bureau

(732) CCB - Czech Credit Bureau, a. s., Na Příkopě 1096/21, 117 19 Praha, CZ;

(740) ROTT, RŮŽIČKA & GUTTMANN, Bratislava, SK;

(111) 207847

(151) 9.11.2004

(156) 4.12.2012

(180) 4.12.2022

(210) 3561-2002

(220) 4.12.2002

(442) 3.8.2004

(450) 4.2.2005

8 (511) 9, 35, 42

(511) 9 - Počítačové programy, počítačové databázy.
35 - Zbieranie údajov do počítačových databáz, zoradovanie údajov v počítačových databáz, vyhľadavanie informácií v počítačových súboroch, spracovanie dát.

42 - Poradenstvo v oblasti počítačového hardvéru, poradenstvo v oblasti počítačového softvéru, počítačové programovanie, návrh počítačových systémov, aktualizovanie počítačových programov, inštalácia počítačových programov, servis počítačových programov, zhotovovanie kópií počítačových programov, prevod a konverzia počítačových programov a údajov, prevod a konverzia údajov a dokumentov z fyzických médií na elektronické médiá, prieskum v oblasti využitia počítačov, tvorba softvéru, poskytovanie softvéru, aktualizácia a obnovovanie počítačových databáz, vytváranie a udržiavanie počítačových schránok pre zákazníkov, správa softvéru pre počítačové siete, poskytovanie služieb databáň.

(540) **Slovak Credit Bureau**

(732) CCB - Czech Credit Bureau, a. s., Na Příkopě 1096/21, 117 19 Praha, CZ;

(740) ROTT, RŮŽIČKA & GUTTMANN, Bratislava, SK;

(111) 208308

(151) 12.1.2005

(156) 31.10.2012

(180) 31.10.2022

(210) 3140-2002

(220) 31.10.2002

(442) 5.10.2004

(450) 1.4.2005

8 (511) 29

(511) 29 - Mlieko, syry, mliečne výrobky.

(540) **NEVYHNUTNÝ VÁPNIK**

(732) BONGRAIN S. A., 42 rue Rieussec, 78 220 Viroflay, FR;

(111) 210041

(151) 16.6.2005

(156) 18.2.2012

(180) 18.2.2022

(210) 460-2002

(220) 18.2.2002

(442) 8.10.2002

(450) 8.9.2005

8 (511) 3

(511) 3 - Čistiace prípravky; prípravky na čistenie povrchov; detergenty s výnimkou detergentov na použitie vo výrobnom procese a na lekárske účely; pracie prípravky.

(540) **VYPER**

(732) Jakubček Ján, Slatinka nad Bebravou 35, 959 53 Slatinka nad Bebravou, SK;

(111) 211399

(151) 13.9.2005

(156) 28.6.2012

(180) 28.6.2022

(210) 2492-2004

(220) 28.6.2002

(442) 2.6.2005

(450) 1.12.2005

8 (511) 29, 30

(511) 29 - Mäso, ryby, hydina a zverina; morské živočíchy ako potrava; konzervované, sušené, varené a inak spracované ovocie a zelenina; prípravky zo všetkých uvedených tovarov; mliečne výrobky; peny, chladené dezerty; mliečne nápoje, ochutené mliečne nápoje; nápoje vyrobené z mliečnych produktov; polievky; sladké nátiery, slané nátiery; šaláty; nápoje, plnky, malé rýchle občerstvenia; hotové jedlá a ich zložky; proteínové látky; chuťové omáčky (dipy); potraviny vyrobené z tovarov patriacich do tejto triedy.

30 - Ryža, cestoviny; obilniny a obilninové prípravky; čaj, káva, kakao; varená čokoláda, kávové náhradky, kávové výťažky, zmesi kávy a čakanky, čakanka a čakankové zmesi, všetko na použitie ako náhradky kávy; neliečivé cukrovinky; pekárenské výrobky, zákusky, keksy, sušienky; vodové zmrzliny, smotanové zmrzliny, zmrzlínové výrobky, mrazené jogurty, mrazené cukrovinky; chladené dezerty, peny, šerbety; chlieb; jemné cestá; nápoje, plnky; sladké nátiery, slané nátiery, malé rýchle občerstvenia, hotové jedlá a ich zložky; čokoláda; pizza, pizzové základy; omáčky, posýpky a polevy na pizzu; omáčky na cestoviny a ryžu; šalátové dresingy; majonéza; omáčky; chuťové omáčky (dipy); potraviny vyrobené z tovarov patriacich do tejto triedy; všetky uvedené tovary patriace do triedy 30.

(540)



(591) ružová, hnedá, čierna, biela, modrá, zelená, oranžová, žltá, červená, sivá, blýskavá

(732) Mars Inc., 6885 Elm Street, McLean, Virginia 22101-3883, US;

(740) Fajnorová Mária, Ing., Bratislava, SK;

(111) 219677

(151) 29.10.2007

(156) 8.11.2012

(180) 8.11.2022

(210) 3203-2002

(220) 8.11.2002

(442) 4.11.2003

(450) 6.12.2007

8 (511) 41

(511) 41 - Cirkusy a varieté.

(540) CIRKUS HUMBERTO

(732) Navrátil Hynek, Chvalkovická 714, 193 00 Praha, CZ;

(740) Bachratá Magdaléna, Mgr., Bratislava, SK;

(111) 220150

(151) 11.1.2008

(156) 27.8.2012

(180) 27.8.2022

(210) 2477-2002

(220) 27.8.2002

(442) 4.10.2007

(450) 5.3.2008

9 (511) 1, 3, 4, 35, 36, 37, 39

(511) 1 - Priemyselné chemikálie; prísady na zlepšenie toku a/alebo transportu uhlíkovodíkových kvapalín cez potrubia; alkohol, amoniak; prípravky na úsporu paliva; olejové bieliace prostriedky; prípravky na čistenie oleja, ropy a plynu; olejové, ropné a benzínové dispergačné činidlá; prípravky na oddeľovanie oleja, plynu a ropy; absorpčné oleje a syntetické materiály na absorpciu oleja; detergentné prísady do plynu, ropy a palív; chemické prísady do plynu; nemrznúce zmesi; brzdové kvapaliny; médiá pre automatický prenos; kvapalina na pohon riadenia (pohon servomotoru); antikoročné prípravky na okná; mastix na pneumatiky a zmesi na opravu pneumatík; chemické prípravky na úpravu zliatin kovov; destilovaná voda; chemické prípravky na čistenie vody; prípravky na zmäkčovanie vody; okyslená voda na dobíjanie akumulátorov; tekutiny na odstraňovanie síranov z akumulátorov; odpeňovacie roztoky do akumulátorov; antidetonátory pre spaľovacie motory; chemické prípravky na dekarbonizáciu motorov, metylbenzén.

3 - Čistiace, leštiace, odmasťovacie a brúsiace prípravky; detergenty; odmasťovacie prípravky; leštič na okná a stierače; autokozmetické čistiace prípravky.

4 - Pohonné hmoty, oleje a tuky, hlavne gazolín, petrolejový éter, mazadlá a oleje na svietenie; motorové palivo, letecké palivo; palivá na báze alkoholu; palivové zmesi do karburátorov; nechemické prísady do motorových a leteckých palív; palivový olej; nafta; prevodový olej; železničný olej; syntetické priemyselné oleje; motorové oleje; nekvapkajúce oleje; ropa a ropné oleje; alkohol (ako palivo); parafín; kerzín; skvapalnený ropný plyn; xylon; benzén.

35 - Zhromažďovanie rozličných výrobkov pre tretie osoby za účelom umožniť zákazníkovi, aby si mohli tieto výrobky pohodlne prehliadať a nakupovať v maloobchode; podpora predaja pomocou služieb stálym zákazníkom; organizácia a riadenie motivačného kartového systému a jeho kontrola.

36 - Služby v oblasti finančníctva a bankovníctva; služby týkajúce sa úverových kariet; služby týkajúce sa poistenia úverových kariet a finančného krytia kariet; služby týkajúce sa bankomatov; služby týkajúce sa diskontovaných kariet; vydávanie cenných papierov; vydávanie cenných papierov vzťahujúcich sa na motivačný systém; vydávanie cestovných šekov, poradenské služby vzťahujúce sa na všetky uvedené služby; sponzorstvo.

37 - Služby týkajúce sa údržby, tankovania a umývania automobilov vykonávané na servisných staniách, služby týkajúce sa prevádzkovania staníc a letiskových terminálov; tankovacie služby týkajúce sa pohonných hmôt a mazadiel v pozemných vozidlách; tankovanie a dotankovanie automobilov.

39 - Služby v oblasti dopravy, uskladnenia, balenia a dodávok olejov, tukov, gazolínov, benzínu, pohonných látok, mazadiel, petroleja, kerozínu a skvapalneného ropného plynu; služby týkajúce sa plnenia paliva; tankovacie služby týkajúce sa pohonných hmôt a mazadiel v lietadlách a za oceánskych lodiach; tankovanie lietadiel, vznášadiel a lodí; tankovanie a dotankovanie lietadiel; tankovanie lietadiel vykonávané na letiskových termináloch; tankovanie lodí a iných námorných plavidiel vykonávané v prístavoch a prístavoch pre jachty; služby týkajúce sa distribúcie pohonných hmôt a ich zásobníkov; informačné a poradenské služby ku všetkým uvedeným službám.

(540)

(732) ConocoPhillips Company, 600 North Dairy Ashford, Houston, Texas 77079-1175, US;

(740) PATENTSERVIS BRATISLAVA, a. s., Bratislava, SK;

(111) 220631

(151) 13.2.2008

(156) 26.8.2012

(180) 26.8.2022

(210) 2470-2002

(220) 26.8.2002

(442) 2.11.2007

(450) 7.4.2008

9 (511) 1, 3, 4, 35, 36, 37, 39

(511) 1 - Priemyselné chemikálie; prísady na zlepšenie toku a/alebo transportu uhlíkovodíkových kvapalín cez potrubia; alkohol, amoniak; prípravky na úsporu paliva; olejové bieliace prostriedky; prípravky na čistenie oleja, ropy a plynu; olejové, ropné a benzínové dispergačné činidlá; prípravky na oddeľovanie oleja, plynu a ropy; absorpčné oleje a syntetické materiály na absorpciu oleja; detergentné prísady do plynu, ropy a palív; chemické prísady do plynu; nemrznúce zmesi; brzdové kvapaliny; médiá na automatický prenos; kvapalina na pohon riadenia (pohon servomotoru); antikoročné prípravky na okná; mastix na pneumatiky a zmesi na opravu pneumatík; chemické prípravky na úpravu zliatin kovov; destilovaná voda; chemické prípravky na čistenie vody; prípravky na zmäkčovanie vody; okyslená voda na dobíjanie akumulátorov; tekutiny na odstraňovanie síranov z akumulátorov; odpeňovacie roztoky do akumulátorov; antidetonátory pre spaľovacie motory; chemické prípravky na dekarbonizáciu motorov, metylbenzén.

3 - Čistiace, leštiace, odmasťovacie a brúsiace prípravky; detergenty; odmasťovacie prípravky; leštič na okná a stierače; autokozmetické čistiace prípravky.

4 - Pohonné hmoty, oleje a tuky, hlavne gazolín, petrolejový éter, mazadlá a oleje na svietenie; motorové palivo, letecké palivo; palivá na báze alkoholu; palivové zmesi do karburátorov; nechemické prísady do motorových a leteckých palív; palivový olej; nafta; prevodový olej; železničný olej; syntetické priemyselné oleje; motorové oleje; nekvapkajúce oleje; ropa a ropné oleje; alkohol (ako palivo); parafín; kerzín; skvapalnený ropný plyn; xylon; benzén.

35 - Zhromažďovanie rozličných výrobkov pre tretie osoby za účelom umožniť zákazníkovi, aby si mohli tieto výrobky pohodlne prehliadať a nakupovať v maloobchode; podpora predaja pomocou služieb stálym zákazníkovi; organizácia a riadenie motivačného kartového systému a jeho kontrola.

36 - Služby v oblasti finančníctva a bankovníctva; služby týkajúce sa úverových kariet; služby týkajúce sa poistenia úverových kariet a finančného krytia kariet; služby týkajúce sa bankomatov; služby týkajúce sa diskontovaných kariet; vydávanie cenných papierov; vydávanie cenných papierov vzťahujúcich sa na motivačný systém; vydávanie cestovných šekov, poradenské služby vzťahujúce sa na všetky uvedené služby; sponzorstvo.

37 - Služby týkajúce sa údržby, tankovania a umývania automobilov vykonávané na servisných staniách, služby týkajúce sa prevádzkovania staníc a letiskových terminálov; tankovacie služby týkajúce sa pohonných hmôt a mazadiel v pozemných vozidlách; tankovanie a dotankovanie automobilov.

39 - Služby v oblasti dopravy, uskladnenia, balenia a dodávok olejov, tukov, gazolínov, benzínu, pohonných látok, mazadiel, petroleja, kerozínu a skvapalneného ropného plynu; služby týkajúce sa plnenia paliva; tankovacie služby týkajúce sa pohonných hmôt a mazadiel v lietadlách a zaoceánskych lodiach; tankovanie lietadiel, vznášadiel a lodí; tankovanie a dotankovanie lietadiel; tankovanie lietadiel vykonávané na letiskových termináloch; tankovanie lodí a iných námorných plavidiel vykonávané v prístavoch a prístavoch pre jachty; služby týkajúce sa distribúcie pohonných hmôt a ich zásobníkov; informačné a poradenské služby k všetkým uvedeným službám.

(540) CONOCOPHILLIPS

(732) ConocoPhillips Company, 600 North Dairy Ashford, Houston, Texas 77079-1175, US;

(740) PATENTSERVIS BRATISLAVA, a. s., Bratislava, SK;

(111) 225490

(151) 14.7.2009

(156) 4.10.2012

(180) 4.10.2022

(210) 1312-2008

(220) 4.10.2002

(442) 6.4.2009

(450) 7.9.2009

9 (511) 41, 43

(511) 41 - Služby zábavy; kasína; poskytovanie služieb a zariadení kasín.

43 - Poskytovanie prechodného ubytovania; poskytovanie hotelového ubytovania; hotelové služby; služby hotelového strediska; zabezpečenie ubytovania v strediskách; služby cestovnej kancelárie, predovšetkým rezervácie ubytovania.

(540) ATLANTIS

(732) Kerzner International Resorts, Inc., 1415 East Sunrise Boulevard, Fort Lauderdale, Florida, US;

(740) Čechvalová Dagmar, Bratislava, SK;

(111) 229418

(151) 9.3.2011

(156) 18.7.2012

(180) 18.7.2022

(210) 2108-2002

(220) 18.7.2002

(442) 5.8.2003

(450) 6.5.2011

8 (511) 6, 7, 8, 9, 11, 12, 17

(511) 6 - Rúry; potrubné a hadicové vedenie; prírubové skrutkové spojenia; prírubové spojenia; skrutkové spojenia; vysokotlakové spojenia; spojovacie skrutkové spojenia; záverové skrutkové spojenia; potrubné a hadicové spojky a prípojky; armatúry a potrubia; zväracie vsuvky; skrutkové a zástrčkové spoje; nátrubky; rúrové čapy; uzatváracie zátky; uzatváracie skrutkové zátky; prevlečné matice; redukčné kusy a redukčné vložky; upevňovacie skrutky; konštrukčné skrutky; objímky; boxy a kufre s meracími prístrojmi; armatúry na potrubia; kovové nádoby; kovové kľúče; všetko patriace do triedy 6.

7 - Armatúry pre stroje (tiež hydraulické); hydraulické armatúry; tesnenia do strojov; uzávery na údržbu; svorkové čeluste; ventily ako časti strojov a časti armatúr, a potrubných vedení, najmä spätné ventily a poistné potrubné ventily.

8 - Montážne ručné a strojové náradia na montáž rúr, armatúr, rúrových spojení a rúrových skrutkových spojení, náradie na ručnú a strojovú predbežnú montáž armatúr na rúry a nátrubky hadicového vedenia.

9 - Periférne prístroje na zabezpečenie a kontrolu hydraulických systémov, ako akumulátorových blokov, blokovacích prvkov, najmä kontaktných platničiek, medziplatničiek, spätných ventilov, škrtiacich ventilov, škrtiacich spätných ventilov; piestové manometre.

11 - Regulátory vykurovania a klimatizácie.

12 - Armatúry pre motorové vozidlá.

17 - Tesniace krúžky; tesniace podložky.

(540) ZAKO

(732) VOSS Fluid GmbH, Lüdenschneider Straße 52-54, 51688 Wipperfürth, DE;

(740) Žovicová Viera, Mgr., Bratislava, SK;

(111) 231475

(151) 13.1.2012

(156) 5.8.2012

(180) 5.8.2022

(210) 896-2011

(220) 5.8.2002

(442) 4.10.2011

(450) 2.3.2012

9 (511) 14

(511) 14 - Drahé kovy a ich zliatiny a tovary z drahých kovov alebo nimi pokryté, nezahrnuté v iných triedach; šperky; hodinárske a chronometrické nástroje; ozdobné ihlice; spony do kravát; neobvyklé krúžky na kľúče; medaily; odznaky z drahého kovu; ozdoby na topánky a klobúky z drahého kovu; manžetové gombíky.

(540) OFTEN

(732) INDUSTRIA DE DISEÑO TEXTIL, S. A. (INDITEX, S. A.), Avenida de la Diputación "Edificio Inditex", 15142 Arteixo (A Coruña), ES;

(740) Považanová Andrea, JUDr., Bratislava, SK;

(111) 232423

(151) 12.6.2012

(156) 17.10.2012

(180) 17.10.2022

(210) 1947-2011

(220) 17.10.2002

(442) 2.3.2012

(450) 6.8.2012

9 (511) 5, 10

(511) 5 - Farmaceutické prípravky a látky; antikoncepčné prípravky a látky; spermicídne gély, tekutiny a krémy, hygienické masti, mazadlá a dezinfekčné prípravky.

10 - Kondómy; antikoncepčné, hygienické alebo profylaktické prostriedky.

(540) PLAY

(732) LRC Products Limited, 103-105 Bath Road, Slough, Berkshire SL1 3UH, GB;

(740) ŽOVICOVÁ & ŽOVIC IP, s.r.o., Bratislava, SK;

Prevody a prechody práv

(111) 97308

(210) 11644
 (732) Aquascutum Limited, 3/F., 22 Tai Yau Street, San Po Kong, Kowloon, HK;
 (770) Aquascutum Limited, 100 Regent Street, London W1B 5SR, GB;
 (580) 12.9.2012

(111) 163890

(210) 50503
 (732) MSD Oss B.V., Kloosterstraat 6, 5349 AB Oss, NL;
 (770) N. V. Organon, Kloosterstraat 6, 5349 AB Oss, NL;
 (580) 18.9.2012

(111) 168422

(210) 57147
 (732) PERNOD RICARD NORDIC HOLDING, INC., 100 Manhattanville Road, Purchase, New York 10577, US;
 (770) PERNOD RICARD USA, LLC, 100 Manhattanville Road, Purchase, New York 10577, US;
 Dátum uzavretia zmluvy: 31.5.2011
 (580) 21.9.2012

(111) 168422

(210) 57147
 (732) Absolut Holding Filial, P.O.Box 47170, SE-100 74 Stockholm, SE;
 (770) ABSOLUT HOLDING INC., 32 West Loockerman Street, Suite 201, Dover, County of Kent 19904, US;
 Dátum uzavretia zmluvy: 21.2.2012
 (580) 21.9.2012

(111) 172695

(210) 524-93
 (732) Cadbury Schweppes Treasury International, c/o Cadbury Ireland Ltd., Coolock, Dublin 5, IE;
 (770) Cadbury Ireland Ltd., an Ireland company, Malahide Road, Coolock, Dublin 5, IE;
 (580) 31.8.2012

(111) 172695

(210) 524-93
 (732) Kraft Foods Global Brands LLC, Three Lakes Drive, Northfield, IL 60093, US;
 (770) Cadbury Schweppes Treasury International, c/o Cadbury Ireland Ltd., Coolock, Dublin 5, IE;
 (580) 31.8.2012

(111) 172834

(210) 67376
 (732) V&S Polish Brands Sp. z o.o., ul. Emilii Plater 53, 00-113 Warszawa, PL;
 (770) V&S Luksusowa Zielona Góra S.A., 59 Jedności St., 65-018 Zielona Góra, PL;
 (580) 11.9.2012

(111) 173467

(210) 67784
 (732) PERNOD RICARD NORDIC HOLDING, INC., 100 Manhattanville Road, Purchase, New York 10577, US;
 (770) PERNOD RICARD USA, LLC, 100 Manhattanville Road, Purchase, New York 10577, US;
 Dátum uzavretia zmluvy: 31.5.2011
 (580) 21.9.2012

(111) 173467

(210) 67784
 (732) Absolut Holding Filial, P.O.Box 47170, SE-100 74 Stockholm, SE;
 (770) ABSOLUT HOLDING INC., 32 West Loockerman Street, Suite 201, Dover, County of Kent 19904, US;
 Dátum uzavretia zmluvy: 21.2.2012
 (580) 21.9.2012

(111) 175506

(210) 69873
 (732) Pickfords 1646 Limited, Unit 10 Laxcon Close, Drury Way Industrial Estate, London NW10 0TG, GB;
 (770) Moving Services Group UK Limited, Unit 10 Laxcon Close, Drury Way Industrial Estate, London NW10 0TG, GB;
 Dátum uzavretia zmluvy: 28.6.2012
 (580) 6.9.2012

(111) 176048

(210) 73808
 (732) Red Diamond Holdings Sàrl, 1B, Heienhaff, L-1736 Senningerberg, LU;
 (770) Vivat Holdings Limited, Lee Cooper House, 17 Bath Road, Slough, Berkshire SL1 3UL, GB;
 Dátum uzavretia zmluvy: 2.7.2012
 (580) 10.9.2012

(111) 176186

(210) 74325
 (732) Robert Bosch Tool Corporation, 1800 West Central Road, Mount Prospect, Illinois 60056, US;
 (770) Credo Technology Corporation, spoločnosť zriadená podľa zákonov štátu Delaware, 2800 South 25th Avenue, Broadview, Illinois 60155, US;
 (580) 5.9.2012

(111) 176187

(210) 74326
 (732) Robert Bosch Tool Corporation, 1800 West Central Road, Mount Prospect, Illinois 60056, US;
 (770) Credo Technology Corporation, spoločnosť zriadená podľa zákonov štátu Delaware, 2800 South 25th Avenue, Broadview, Illinois 60155, US;
 (580) 5.9.2012

(111) **177534**
(210) 2988-96
(732) PARDON print, a.s., Jilemnického 23, 911 01 Trenčín, SK;
(770) PARDON, s.r.o., Janka Kráľa 65, 949 01 Nitra, SK;
Dátum uzavretia zmluvy: 10.7.2012
(580) 21.9.2012

(111) **178144**
(210) 1841-94
(732) PERNOD RICARD NORDIC HOLDING, INC., 100 Manhattanville Road, Purchase, New York 10577, US;
(770) PERNOD RICARD USA, LLC, 100 Manhattanville Road, Purchase, New York 10577, US;
Dátum uzavretia zmluvy: 31.5.2011
(580) 21.9.2012

(111) **178144**
(210) 1841-94
(732) Absolut Holding Filial, P.O.Box 47170, SE-100 74 Stockholm, SE;
(770) ABSOLUT HOLDING INC., 32 West Loockerman Street, Suite 201, Dover, County of Kent 19904, US;
Dátum uzavretia zmluvy: 21.2.2012
(580) 21.9.2012

(111) **179554**
(210) 1631-94
(732) Cadbury Schweppes Treasury International, c/o Cadbury Ireland Ltd., Coolock, Dublin 5, IE;
(770) Cadbury Ireland Ltd., an Ireland company, Malahide Road, Coolock, Dublin 5, IE;
(580) 31.8.2012

(111) **179554**
(210) 1631-94
(732) Kraft Foods Global Brands LLC, Three Lakes Drive, Northfield, IL 60093, US;
(770) Cadbury Schweppes Treasury International, c/o Cadbury Ireland Ltd., Coolock, Dublin 5, IE;
(580) 31.8.2012

(111) **180227**
(210) 1282-94
(732) Cadbury Schweppes Treasury International, c/o Cadbury Ireland Ltd., Coolock, Dublin 5, IE;
(770) Cadbury Ireland Ltd., an Ireland company, Malahide Road, Coolock, Dublin 5, IE;
(580) 31.8.2012

(111) **180227**
(210) 1282-94
(732) Kraft Foods Global Brands LLC, Three Lakes Drive, Northfield, IL 60093, US;
(770) Cadbury Schweppes Treasury International, c/o Cadbury Ireland Ltd., Coolock, Dublin 5, IE;
(580) 31.8.2012

(111) **181842**
(210) 1896-95
(732) PERNOD RICARD NORDIC HOLDING, INC., 100 Manhattanville Road, Purchase, New York 10577, US;
(770) PERNOD RICARD USA, LLC, 100 Manhattanville Road, Purchase, New York 10577, US;
Dátum uzavretia zmluvy: 31.5.2011
(580) 21.9.2012

(111) **181842**
(210) 1896-95
(732) Absolut Holding Filial, P.O.Box 47170, SE-100 74 Stockholm, SE;
(770) ABSOLUT HOLDING INC., 32 West Loockerman Street, Suite 201, Dover, County of Kent 19904, US;
Dátum uzavretia zmluvy: 21.2.2012
(580) 21.9.2012

(111) **181964**
(210) 2381-93
(732) Absolut Holding Filial, P.O.Box 47170, SE-100 74 Stockholm, SE;
(770) ABSOLUT HOLDING INC., 32 West Loockerman Street, Suite 201, Dover, County of Kent 19904, US;
Dátum uzavretia zmluvy: 21.2.2012
(580) 21.9.2012

(111) **181964**
(210) 2381-93
(732) PERNOD RICARD NORDIC HOLDING, INC., 100 Manhattanville Road, Purchase, New York 10577, US;
(770) PERNOD RICARD USA, LLC, 100 Manhattanville Road, Purchase, New York 10577, US;
Dátum uzavretia zmluvy: 31.5.2011
(580) 21.9.2012

(111) **185184**
(210) 2324-96
(732) Cadbury Schweppes Treasury International, c/o Cadbury Ireland Ltd., Coolock, Dublin 5, IE;
(770) Cadbury Ireland Ltd., an Ireland company, Malahide Road, Coolock, Dublin 5, IE;
(580) 31.8.2012

(111) **185184**
(210) 2324-96
(732) Kraft Foods Global Brands LLC, Three Lakes Drive, Northfield, IL 60093, US;
(770) Cadbury Schweppes Treasury International, c/o Cadbury Ireland Ltd., Coolock, Dublin 5, IE;
(580) 31.8.2012

(111) 191763
 (210) 972-96
 (732) BORDERS, INC., 100 Phoenix Drive, Ann Arbor, Michigan 48107-7069, US;
 (770) BORDERS PROPERTIES, INC., 100 Phoenix Drive, Ann Arbor, Michigan 48107-7069, US;
 (580) 19.9.2012

(111) 191763
 (210) 972-96
 (732) Barnes & Noble, Inc., 122 Fifth Avenue, New York, NY 10011, US;
 (770) BORDERS, INC., 100 Phoenix Drive, Ann Arbor, Michigan 48107-7069, US;
 Dátum uzavretia zmluvy: 30.9.2011
 (580) 19.9.2012

(111) 194218
 (210) 1867-99
 (732) Studio IP Holdings, LLC., 103 Foulk Road, Wilmington, Delaware 19803, US;
 (770) WV IP Holdings, LLC, a limited liability company organized and existing under the laws of the State of Delaware, doing business as Waverly Lifestyle, c/o NexCen Brands, 1330 Avenue of the Americas, 34th Floor, New York, NY, US;
 (580) 7.9.2012

(111) 194218
 (210) 1867-99
 (732) Iconix Europe LLC, 1450 Broadway, New York, New York 10018, US;
 (770) Studio IP Holdings, LLC., 103 Foulk Road, Wilmington, Delaware 19803, US;
 Dátum uzavretia zmluvy: 23.11.2011
 (580) 7.9.2012

(111) 197546
 (210) 2113-2000
 (732) Cadbury Schweppes Treasury International, c/o Cadbury Ireland Ltd., Coolock, Dublin 5, IE;
 (770) Cadbury Ireland Ltd., an Ireland company, Malahide Road, Coolock, Dublin 5, IE;
 (580) 31.8.2012

(111) 197546
 (210) 2113-2000
 (732) Kraft Foods Global Brands LLC, Three Lakes Drive, Northfield, IL 60093, US;
 (770) Cadbury Schweppes Treasury International, c/o Cadbury Ireland Ltd., Coolock, Dublin 5, IE;
 (580) 31.8.2012

(111) 203487
 (210) 583-2001
 (732) Diversa Slovakia, s.r.o., Ivana Krasku 980/9, 969 01 Banská Štiavnica, SK;
 (770) FALCO SK, s. r. o., Zigmund šachta 13, 969 01 Banská Štiavnica, SK;
 Dátum uzavretia zmluvy: 18.9.2012
 (580) 1.10.2012

(111) 205512
 (210) 3347-2002
 (732) VIVARTIA Industrial & Commercial Company of Food Products & Catering Services S.A. (VIVARTIA S.A.), 10 Ziridi Str., 15123 Marousi, Attica, GR;
 (770) CHIPITA INTERNATIONAL S. A., 12 klm National Road Athens-Lamia, 14452 Metamorphosis, Athens, GR;
 (580) 17.9.2012

(111) 205512
 (210) 3347-2002
 (732) CHIPITA Industrial & Commercial Company S.A. (CHIPITA S.A.), 12th km Athéna-Lamia, Metamorfosi, Attica, GR;
 (770) VIVARTIA Industrial & Commercial Company of Food Products & Catering Services S.A. (VIVARTIA S.A.), 10 Ziridi Str., 15123 Marousi, Attica, GR;
 (580) 17.9.2012

(111) 205513
 (210) 3348-2002
 (732) CHIPITA Industrial & Commercial Company S.A. (CHIPITA S.A.), 12th km Athéna-Lamia, Metamorfosi, Attica, GR;
 (770) VIVARTIA Industrial & Commercial Company of Food Products & Catering Services S.A. (VIVARTIA S.A.), 10 Ziridi Str., 15123 Marousi, Attica, GR;
 (580) 17.9.2012

(111) 205513
 (210) 3348-2002
 (732) VIVARTIA Industrial & Commercial Company of Food Products & Catering Services S.A. (VIVARTIA S.A.), 10 Ziridi Str., 15123 Marousi, Attica, GR;
 (770) CHIPITA INTERNATIONAL S. A., 12 klm National Road Athens-Lamia, 14452 Metamorphosis, Athens, GR;
 (580) 17.9.2012

(111) 205598
 (210) 1189-2002
 (732) Société des Produits Nestlé S.A., 1800 Vevey, CH;
 (770) TOVARISTVO Z OBMEJENOJU VIDPOVIDALNISTU "TECHNOKOM", Avenue Geroev Stalingrada, 45, 61105 Kharkov City, UA;
 (580) 21.9.2012

(111) 205641
 (210) 3344-2002
 (732) VIVARTIA Industrial & Commercial Company of Food Products & Catering Services S.A. (VIVARTIA S.A.), 10 Ziridi Str., 15123 Marousi, Attica, GR;
 (770) CHIPITA INTERNATIONAL S. A., 12 klm National Road Athens-Lamia, 14452 Metamorphosis, Athens, GR;
 (580) 17.9.2012

(111) **205641**
(210) 3344-2002
(732) CHIPITA Industrial & Commercial Company S.A. (CHIPITA S.A.), 12th km Athéna-Lamia, Metamorfoosi, Attica, GR;
(770) VIVARTIA Industrial & Commercial Company of Food Products & Catering Services S.A. (VIVARTIA S.A.), 10 Ziridi Str., 15123 Marousi, Attica, GR;
(580) 17.9.2012

(111) **205642**
(210) 3345-2002
(732) VIVARTIA Industrial & Commercial Company of Food Products & Catering Services S.A. (VIVARTIA S.A.), 10 Ziridi Str., 15123 Marousi, Attica, GR;
(770) CHIPITA INTERNATIONAL S. A., 12 klm National Road Athens-Lamia, 14452 Metamorphosis, Athens, GR;
(580) 17.9.2012

(111) **205642**
(210) 3345-2002
(732) CHIPITA Industrial & Commercial Company S.A. (CHIPITA S.A.), 12th km Athéna-Lamia, Metamorfoosi, Attica, GR;
(770) VIVARTIA Industrial & Commercial Company of Food Products & Catering Services S.A. (VIVARTIA S.A.), 10 Ziridi Str., 15123 Marousi, Attica, GR;
(580) 17.9.2012

(111) **205644**
(210) 3349-2002
(732) VIVARTIA Industrial & Commercial Company of Food Products & Catering Services S.A. (VIVARTIA S.A.), 10 Ziridi Str., 15123 Marousi, Attica, GR;
(770) CHIPITA INTERNATIONAL S. A., 12 klm National Road Athens-Lamia, 14452 Metamorphosis, Athens, GR;
(580) 17.9.2012

(111) **205644**
(210) 3349-2002
(732) CHIPITA Industrial & Commercial Company S.A. (CHIPITA S.A.), 12th km Athéna-Lamia, Me-tamorfoosi, Attica, GR;
(770) VIVARTIA Industrial & Commercial Company of Food Products & Catering Services S.A. (VIVARTIA S.A.), 10 Ziridi Str., 15123 Marousi, Attica, GR;
(580) 17.9.2012

(111) **205645**
(210) 3350-2002
(732) VIVARTIA Industrial & Commercial Company of Food Products & Catering Services S.A. (VIVARTIA S.A.), 10 Ziridi Str., 15123 Marousi, Attica, GR;
(770) CHIPITA INTERNATIONAL S. A., 12 klm National Road Athens-Lamia, 14452 Metamorphosis, Athens, GR;
(580) 17.9.2012

(111) **205645**
(210) 3350-2002
(732) CHIPITA Industrial & Commercial Company S.A. (CHIPITA S.A.), 12th km Athéna-Lamia, Metamorfoosi, Attica, GR;
(770) VIVARTIA Industrial & Commercial Company of Food Products & Catering Services S.A. (VIVARTIA S.A.), 10 Ziridi Str., 15123 Marousi, Attica, GR;
(580) 17.9.2012

(111) **209508**
(210) 3172-2003
(732) SKITEC S.R.O., Námestie Slobody 2, 066 01 Humenné, SK;
(770) ZAK, spol. s r. o., Nitrianska cesta 60, 958 13 Partizánske, SK;
Dátum uzavretia zmluvy: 10.5.2007
(580) 31.8.2012

(111) **209508**
(210) 3172-2003
(732) SKY TECHNOLOGY s. r. o., Nitrianska 70, 958 01 Partizánske, SK;
(770) SKITEC S.R.O., Námestie Slobody 2, 066 01 Humenné, SK;
Dátum uzavretia zmluvy: 3.2.2009
(580) 31.8.2012

(111) **209508**
(210) 3172-2003
(732) TONFLY, s. r. o., Nitrianska 70, 958 01 Partizánske, SK;
(770) SKY TECHNOLOGY s. r. o., Nitrianska 70, 958 01 Partizánske, SK;
Dátum uzavretia zmluvy: 1.3.2011
(580) 31.8.2012

(111) **210041**
(210) 460-2002
(732) Jakubček Ján, Slatinka nad Bebravou 35, 959 53 Slatinka nad Bebravou, SK;
(770) ELER Cosmetics, s. r. o., Zeleneč 227, 919 21 Zeleneč, SK;
Dátum uzavretia zmluvy: 1.6.2012
(580) 10.9.2012

(111) **210154**
(210) 675-2004
(732) MSD Oss B.V., Kloosterstraat 6, 5349 AB Oss, NL;
(770) N. V. Organon, Kloosterstraat 6, 5349 AB Oss, NL;
(580) 18.9.2012

(111) **211956**
(210) 3058-2004
(732) MSD Oss B.V., Kloosterstraat 6, 5349 AB Oss, NL;
(770) N.V. Organon, Kloosterstraat 6, 5349 AB Oss, NL;
(580) 18.9.2012

(111) 212951
 (210) 5352-2004
 (732) Cadbury Schweppes Treasury International, c/o Cadbury Ireland Ltd., Coolock, Dublin 5, IE;
 (770) Cadbury Ireland Limited, Malahide Road, Coolock, Dublin 5, IE;
 (580) 31.8.2012

(111) 212951
 (210) 5352-2004
 (732) Kraft Foods Global Brands LLC, Three Lakes Drive, Northfield, IL 60093, US;
 (770) Cadbury Schweppes Treasury International, c/o Cadbury Ireland Ltd., Coolock, Dublin 5, IE;
 (580) 31.8.2012

(111) 216957
 (210) 5269-2006
 (732) MSD Oss B.V., Kloosterstraat 6, 5349 AB Oss, NL;
 (770) N.V. Organon, Kloosterstraat 6, 5349 AB Oss, NL;
 (580) 18.9.2012

(111) 217736
 (210) 2028-2006
 (732) BigRing Solutions CE a.s., Kollárovo námestie 20, 811 06 Bratislava, SK;
 (770) TTSM, s.r.o., Jakabova 3618/42, 821 04 Bratislava, SK;
 Dátum uzavretia zmluvy: 25.7.2012
 (580) 21.9.2012

(111) 221336
 (210) 948-2007
 (732) AMW a.s., Gorkého 7A, 811 01 Bratislava, SK;
 (770) WILLING, a. s., Nám. SNP 8401/41A, 960 01 Zvolen, SK;
 Dátum uzavretia zmluvy: 19.6.2012
 (580) 6.9.2012

(111) 221463
 (210) 1632-2007
 (732) ELMAX STORE a.s., Horní Těrlicko 777, 735 42 Těrlicko, CZ;
 (770) ELMAX, spol. s r. o., Jazerná 1, 040 11 Košice, SK;
 Dátum uzavretia zmluvy: 3.8.2012
 (580) 26.9.2012

(111) 227093
 (210) 5444-2009
 (732) CHIPITA Industrial & Commercial Company S.A. (CHIPITA S.A.), 12th km Athéna-Lamia, Metamorfosi, Attica, GR;
 (770) Vivartia Industrial & Commercial Company of Food Products & Catering Services, 10, Ziridi str., Marousi, 15123 Attica, GR;
 (580) 17.9.2012

Zmeny v údajoch o majiteľoch/prihlasovateľoch**(111) 100805**

(210) 2727

(732) Synthesia, a.s., Semtín č. p. 103, 532 17 Pardubice, CZ;

(580) 21.9.2012

(111) 164244

(210) 50773

(732) Merck Sharp & Dohme Corp., One Merck Drive, Whitehouse Station, New Jersey 08889, US;

(580) 10.9.2012

(111) 158027

(210) 41550

(732) Merck Sharp & Dohme Corp., One Merck Drive, Whitehouse Station, New Jersey 08889, US;

(580) 10.9.2012

(111) 164332

(210) 51132

(732) Merck Sharp & Dohme Corp., One Merck Drive, Whitehouse Station, New Jersey 08889, US;

(580) 10.9.2012

(111) 158028

(210) 41551

(732) Merck Sharp & Dohme Corp., One Merck Drive, Whitehouse Station, New Jersey 08889, US;

(580) 10.9.2012

(111) 165429

(210) 52916

(732) Merck Sharp & Dohme Corp., One Merck Drive, Whitehouse Station, New Jersey 08889, US;

(580) 10.9.2012

(111) 161157

(210) 46392

(732) Electrolux Home Products, Inc., 10200 David Taylor Drive, Charlotte, North Carolina 28262, US;

(580) 12.9.2012

(111) 165436

(210) 52918

(732) Merck Sharp & Dohme Corp., One Merck Drive, Whitehouse Station, New Jersey 08889, US;

(580) 10.9.2012

(111) 161264

(210) 46033

(732) Merck Sharp & Dohme Corp., One Merck Drive, Whitehouse Station, New Jersey 08889, US;

(580) 10.9.2012

(111) 165599

(210) 53088

(732) Merck Sharp & Dohme Corp., One Merck Drive, Whitehouse Station, New Jersey 08889, US;

(580) 10.9.2012

(111) 161964

(210) 47265

(732) Merck Sharp & Dohme Corp., One Merck Drive, Whitehouse Station, New Jersey 08889, US;

(580) 10.9.2012

(111) 165678

(210) 53089

(732) Merck Sharp & Dohme Corp., One Merck Drive, Whitehouse Station, New Jersey 08889, US;

(580) 10.9.2012

(111) 162315

(210) 48190

(732) Merck Sharp & Dohme Corp., One Merck Drive, Whitehouse Station, New Jersey 08889, US;

(580) 10.9.2012

(111) 166818

(210) 55070

(732) Merck Sharp & Dohme Corp., One Merck Drive, Whitehouse Station, New Jersey 08889, US;

(580) 10.9.2012

(111) 162359

(210) 47544

(732) Merck Sharp & Dohme Corp., One Merck Drive, Whitehouse Station, New Jersey 08889, US;

(580) 10.9.2012

(111) 167123

(210) 55639

(732) Merck Sharp & Dohme Corp., One Merck Drive, Whitehouse Station, New Jersey 08889, US;

(580) 10.9.2012

(111) 163053

(210) 46594

(732) Panasonic Corporation, 1006 Oaza Kadoma, Kadoma-shi, Osaka Prefecture 571-8501, JP;

(580) 12.9.2012

(111) 167220

(210) 55956

(732) Merck Sharp & Dohme Corp., One Merck Drive, Whitehouse Station, New Jersey 08889, US;

(580) 10.9.2012

(111) 167472
(210) 56257
(732) Merck Sharp & Dohme Corp., One Merck Drive, Whitehouse Station, New Jersey 08889, US;
(580) 10.9.2012

(111) 167680
(210) 56303
(732) Merck Sharp & Dohme Corp., One Merck Drive, Whitehouse Station, New Jersey 08889, US;
(580) 10.9.2012

(111) 167948
(210) 56547
(732) Merck Sharp & Dohme Corp., One Merck Drive, Whitehouse Station, New Jersey 08889, US;
(580) 10.9.2012

(111) 168422
(210) 57147
(732) ABSOLUT HOLDING INC., 32 West Loockerman Street, Suite 201, Dover, County of Kent 19904, US;
(580) 21.9.2012

(111) 168491
(210) 56360
(732) Merck Sharp & Dohme Corp., One Merck Drive, Whitehouse Station, New Jersey 08889, US;
(580) 10.9.2012

(111) 169851
(210) 60079
(732) Merck Sharp & Dohme Corp., One Merck Drive, Whitehouse Station, New Jersey 08889, US;
(580) 10.9.2012

(111) 170887
(210) 60060
(732) Merck Sharp & Dohme Corp., One Merck Drive, Whitehouse Station, New Jersey 08889, US;
(580) 10.9.2012

(111) 171510
(210) 71509
(732) SILEX, spol. s r. o., Vinohradská 1899/112, 130 00 Praha, CZ;
(580) 12.9.2012

(111) 171879
(210) 61205
(732) Merck Sharp & Dohme Corp., One Merck Drive, Whitehouse Station, New Jersey 08889, US;
(580) 10.9.2012

(111) 171939
(210) 62139
(732) Merck Sharp & Dohme Corp., One Merck Drive, Whitehouse Station, New Jersey 08889, US;
(580) 10.9.2012

(111) 172125
(210) 71111
(732) IDEÁL Slovakia, s.r.o., Kutlíkova 17, 852 50 Bratislava, SK;
(580) 10.9.2012

(111) 172834
(210) 67376
(732) V&S Luksusowa Zielona Góra S.A., 59 Jedności St., 65-018 Zielona Góra, PL;
(580) 11.9.2012

(111) 173135
(210) 68175
(732) Merck Sharp & Dohme Corp., One Merck Drive, Whitehouse Station, New Jersey 08889, US;
(580) 10.9.2012

(111) 173286
(210) 387-93
(732) Merck Sharp & Dohme Corp., One Merck Drive, Whitehouse Station, New Jersey 08889, US;
(580) 10.9.2012

(111) 173467
(210) 67784
(732) ABSOLUT HOLDING INC., 32 West Loockerman Street, Suite 201, Dover, County of Kent 19904, US;
(580) 21.9.2012

(111) 173711
(210) 65038
(732) Merck Sharp & Dohme Corp., One Merck Drive, Whitehouse Station, New Jersey 08889, US;
(580) 10.9.2012

(111) 173728
(210) 67117
(732) Merck Sharp & Dohme Corp., One Merck Drive, Whitehouse Station, New Jersey 08889, US;
(580) 10.9.2012

(111) 174622
(210) 71893
(732) DALTEC spol. s r. o., Hlavní 125, 252 07 Štěchovice, CZ;
(580) 11.9.2012

(111) 174821
(210) 72139
(732) Opavia - LU, s.r.o., Karolinská 661, 186 00 Praha, Karlín, CZ;
(580) 28.9.2012

(111) 174901
(210) 69411
(732) Merck Sharp & Dohme Corp., One Merck Drive, Whitehouse Station, New Jersey 08889, US;
(580) 10.9.2012

(111) 175295
(210) 67885
(732) Merck Sharp & Dohme Corp., One Merck Drive, Whitehouse Station, New Jersey 08889, US;
(580) 10.9.2012

(111) 175506
(210) 69873
(732) Moving Services Group UK Limited, Unit 10 Laxcon Close, Drury Way Industrial Estate, London NW10 0TG, GB;
(580) 6.9.2012

(111) 175540
(210) 1033-93
(732) Merck Sharp & Dohme Corp., One Merck Drive, Whitehouse Station, New Jersey 08889, US;
(580) 10.9.2012

(111) 175541
(210) 1034-93
(732) Merck Sharp & Dohme Corp., One Merck Drive, Whitehouse Station, New Jersey 08889, US;
(580) 10.9.2012

(111) 175544
(210) 1037-93
(732) Merck Sharp & Dohme Corp., One Merck Drive, Whitehouse Station, New Jersey 08889, US;
(580) 10.9.2012

(111) 175545
(210) 1038-93
(732) Merck Sharp & Dohme Corp., One Merck Drive, Whitehouse Station, New Jersey 08889, US;
(580) 10.9.2012

(111) 175546
(210) 1039-93
(732) Merck Sharp & Dohme Corp., One Merck Drive, Whitehouse Station, New Jersey 08889, US;
(580) 10.9.2012

(111) 175663
(210) 70700
(732) Solivary Trade, s. r. o., Jilemnického 1, 080 01 Prešov, SK;
(580) 4.9.2012

(111) 175843
(210) 73122
(732) Opavia - LU, s.r.o., Karolinská 661, 186 00 Praha, Karlín, CZ;
(580) 28.9.2012

(111) 175844
(210) 73123
(732) Opavia - LU, s.r.o., Karolinská 661, 186 00 Praha, Karlín, CZ;
(580) 28.9.2012

(111) 175845
(210) 73124
(732) Opavia - LU, s.r.o., Karolinská 661, 186 00 Praha, Karlín, CZ;
(580) 28.9.2012

(111) 175846
(210) 73125
(732) Opavia - LU, s.r.o., Karolinská 661, 186 00 Praha, Karlín, CZ;
(580) 28.9.2012

(111) 175956
(210) 71218
(732) Merck Sharp & Dohme Corp., One Merck Drive, Whitehouse Station, New Jersey 08889, US;
(580) 10.9.2012

(111) 176048
(210) 73808
(732) Vivat Holdings Limited, Lee Cooper House, 17 Bath Road, Slough, Berkshire SL1 3UL, GB;
(580) 10.9.2012

(111) 176113
(210) 69338
(732) Merck Sharp & Dohme Corp., One Merck Drive, Whitehouse Station, New Jersey 08889, US;
(580) 10.9.2012

(111) 176450
(210) 71627
(732) Iva Šobáňová, Bratři Hlavicu 109, 755 01 Vsetín, CZ;
(580) 25.9.2012

(111) 176714
(210) 73133
(732) Opavia - LU, s.r.o., Karolinská 661, 186 00 Praha, Karlín, CZ;
(580) 28.9.2012

(111) 176741
(210) 66245
(732) Merck Sharp & Dohme Corp., One Merck Drive, Whitehouse Station, New Jersey 08889, US;
(580) 10.9.2012

(111) 177032
(210) 73128
(732) Opavia - LU, s.r.o., Karolinská 661, 186 00 Praha, Karlín, CZ;
(580) 28.9.2012

(111) 177034
(210) 73130
(732) Opavia - LU, s.r.o., Karolinská 661, 186 00 Praha, Karlín, CZ;
(580) 28.9.2012

(111) 177079
(210) 70979
(732) Merck Sharp & Dohme Corp., One Merck Drive, Whitehouse Station, New Jersey 08889, US;
(580) 10.9.2012

(111) 177192
(210) 71613
(732) Wilson Sporting Goods Co., 8750 W. Bryn Mawr Ave., Chicago, Illinois 60631, US;
(580) 6.9.2012

(111) 177194
(210) 71614
(732) Wilson Sporting Goods Co., 8750 W. Bryn Mawr Ave., Chicago, Illinois 60631, US;
(580) 6.9.2012

(111) 177197
(210) 73536
(732) Merck Sharp & Dohme Corp., One Merck Drive, Whitehouse Station, New Jersey 08889, US;
(580) 10.9.2012

(111) 177464
(210) 73142
(732) Opavia - LU, s.r.o., Karolinská 661, 186 00 Praha, Karlín, CZ;
(580) 28.9.2012

(111) 177534
(210) 2988-96
(732) PARDON, s.r.o., Janka Kráľa 65, 949 01 Nitra, SK;
(580) 21.9.2012

(111) 177814
(210) 5-94
(732) Merck Sharp & Dohme Corp., One Merck Drive, Whitehouse Station, New Jersey 08889, US;
(580) 10.9.2012

(111) 178144
(210) 1841-94
(732) ABSOLUT HOLDING INC., 32 West Loockerman Street, Suite 201, Dover, County of Kent 19904, US;
(580) 21.9.2012

(111) 179074
(210) 68532
(732) Univerzita Karlova v Praze, 3. lékařská fakulta, Ruská 87, 100 00 Praha 10, CZ;
(580) 24.9.2012

(111) 179211
(210) 2102-93
(732) Merck Sharp & Dohme Corp., One Merck Drive, Whitehouse Station, New Jersey 08889, US;
(580) 10.9.2012

(111) 179945
(210) 1261-93
(732) Merck Sharp & Dohme Corp., One Merck Drive, Whitehouse Station, New Jersey 08889, US;
(580) 10.9.2012

(111) 179969
(210) 1262-93
(732) Merck Sharp & Dohme Corp., One Merck Drive, Whitehouse Station, New Jersey 08889, US;
(580) 10.9.2012

(111) 180144
(210) 2304-94
(732) DIMANO, a. s., Prievozská 14, 821 09 Bratislava, SK;
(580) 1.10.2012

(111) 180562
(210) 73139
(732) Opavia - LU, s.r.o., Karolinská 661, 186 00 Praha, Karlín, CZ;
(580) 28.9.2012

(111) 180618
(210) 73127
(732) Opavia - LU, s.r.o., Karolinská 661, 186 00 Praha, Karlín, CZ;
(580) 28.9.2012

(111) 181094
(210) 1425-95
(732) Merck Sharp & Dohme Corp., One Merck Drive, Whitehouse Station, New Jersey 08889, US;
(580) 10.9.2012

(111) 181302
(210) 128-95
(732) Merck Sharp & Dohme Corp., One Merck Drive, Whitehouse Station, New Jersey 08889, US;
(580) 10.9.2012

(111) 181842
(210) 1896-95
(732) ABSOLUT HOLDING INC., 32 West Loockerman Street, Suite 201, Dover, County of Kent 19904, US;
(580) 21.9.2012

(111) 181964
(210) 2381-93
(732) ABSOLUT HOLDING INC., 32 West Loockerman Street, Suite 201, Dover, County of Kent 19904, US;
(580) 21.9.2012

(111) 182171
(210) 2039-95
(732) Merck Sharp & Dohme Corp., One Merck Drive, Whitehouse Station, New Jersey 08889, US;
(580) 10.9.2012

(111) 182639
(210) 2738-95
(732) Merck Sharp & Dohme Corp., One Merck Drive, Whitehouse Station, New Jersey 08889, US;
(580) 10.9.2012

(111) 182921
(210) 2390-95
(732) Merck Sharp & Dohme Corp., One Merck Drive, Whitehouse Station, New Jersey 08889, US;
(580) 10.9.2012

(111) 183534
(210) 875-96
(732) Merck Sharp & Dohme Corp., One Merck Drive, Whitehouse Station, New Jersey 08889, US;
(580) 10.9.2012

(111) 183782
(210) 3369-95
(732) Merck Sharp & Dohme Corp., One Merck Drive, Whitehouse Station, New Jersey 08889, US;
(580) 10.9.2012

(111) 184760
(210) 1661-96
(732) Merck Sharp & Dohme Corp., One Merck Drive, Whitehouse Station, New Jersey 08889, US;
(580) 10.9.2012

(111) 184761
(210) 1662-96
(732) Merck Sharp & Dohme Corp., One Merck Drive, Whitehouse Station, New Jersey 08889, US;
(580) 10.9.2012

(111) 184764
(210) 1665-96
(732) Merck Sharp & Dohme Corp., One Merck Drive, Whitehouse Station, New Jersey 08889, US;
(580) 10.9.2012

(111) 184766
(210) 1667-96
(732) Merck Sharp & Dohme Corp., One Merck Drive, Whitehouse Station, New Jersey 08889, US;
(580) 10.9.2012

(111) 185040
(210) 1532-96
(732) Merck Sharp & Dohme Corp., One Merck Drive, Whitehouse Station, New Jersey 08889, US;
(580) 10.9.2012

(111) 185041
(210) 1533-96
(732) Merck Sharp & Dohme Corp., One Merck Drive, Whitehouse Station, New Jersey 08889, US;
(580) 10.9.2012

(111) 185059
(210) 1700-96
(732) Merck Sharp & Dohme Corp., One Merck Drive, Whitehouse Station, New Jersey 08889, US;
(580) 10.9.2012

(111) 186492
(210) 862-97
(732) Merck Sharp & Dohme Corp., One Merck Drive, Whitehouse Station, New Jersey 08889, US;
(580) 10.9.2012

(111) 186848
(210) 1113-97
(732) Merck Sharp & Dohme Corp., One Merck Drive, Whitehouse Station, New Jersey 08889, US;
(580) 10.9.2012

(111) 187432
(210) 1197-97
(732) Merck Sharp & Dohme Corp., One Merck Drive, Whitehouse Station, New Jersey 08889, US;
(580) 10.9.2012

(111) 187862
(210) 1529-97
(732) Merck Sharp & Dohme Corp., One Merck Drive, Whitehouse Station, New Jersey 08889, US;
(580) 10.9.2012

(111) 188036
(210) 2559-97
(732) Merck Sharp & Dohme Corp., One Merck Drive, Whitehouse Station, New Jersey 08889, US;
(580) 10.9.2012

(111) 188037
(210) 2561-97
(732) Merck Sharp & Dohme Corp., One Merck Drive, Whitehouse Station, New Jersey 08889, US;
(580) 10.9.2012

(111) 188317
(210) 1262-97
(732) Merck Sharp & Dohme Corp., One Merck Drive, Whitehouse Station, New Jersey 08889, US;
(580) 10.9.2012

(111) 188386
(210) 2099-97
(732) Merck Sharp & Dohme Corp., One Merck Drive, Whitehouse Station, New Jersey 08889, US;
(580) 10.9.2012

(111) 188632
(210) 3580-97
(732) Ally Financial Inc., 200 Renaissance Center, Detroit, Michigan 48265, US;
(580) 7.9.2012

(111) 188633
(210) 3581-97
(732) Ally Financial Inc., 200 Renaissance Center, Detroit, Michigan 48265, US;
(580) 7.9.2012

(111) 188634
(210) 3582-97
(732) Ally Financial Inc., 200 Renaissance Center, Detroit, Michigan 48265, US;
(580) 7.9.2012

(111) 188635
(210) 3583-97
(732) Ally Financial Inc., 200 Renaissance Center, Detroit, Michigan 48265, US;
(580) 7.9.2012

(111) 191031
(210) 2663-96
(732) Merck Sharp & Dohme Corp., One Merck Drive, Whitehouse Station, New Jersey 08889, US;
(580) 10.9.2012

(111) 191123
(210) 1320-98
(732) DIMANO, a. s., Prievozská 14, 821 09 Bratislava, SK;
(580) 1.10.2012

(111) 191763
(210) 972-96
(732) BORDERS PROPERTIES, INC., 100 Phoenix Drive, Ann Arbor, Michigan 48107-7069, US;
(580) 19.9.2012

(111) 193480
(210) 153-99
(732) ISH PUMPS OLOMOUC a.s., Hybešova 1282/16, 779 00 Olomouc, Hodolany, CZ;
(580) 4.9.2012

(111) 193481
(210) 154-99
(732) ISH PUMPS OLOMOUC a.s., Hybešova 1282/16, 779 00 Olomouc, Hodolany, CZ;
(580) 4.9.2012

(111) 202582
(210) 19-2002
(732) Združenie pre zdravý a dlhý život VITALITA, Dr. Stöhla 3, 902 01 Pezinok, SK;
(580) 10.9.2012

(111) 202649
(210) 3209-2002
(732) KETOS, s. r. o., Staré ihrisko 3, 831 02 Bratislava, SK;
(580) 4.9.2012

(111) 202650
(210) 3211-2002
(732) KETOS, s. r. o., Staré ihrisko 3, 831 02 Bratislava, SK;
(580) 4.9.2012

(111) 203033
(210) 959-2002
(732) 4 SPORT, s. r. o., Jazdecká 1/A, 080 01 Prešov, SK;
(580) 17.9.2012

(111) 203980
(210) 1988-2002
(732) National Oilwell Varco, L.P., 7909 Parkwood Circle Drive, Houston, Texas 77036, US;
(580) 6.9.2012

(111) 204268
(210) 1941-2002
(732) National Oilwell Varco, L.P., 7909 Parkwood Circle Drive, Houston, Texas 77036, US;
(580) 6.9.2012

(111) 204301
(210) 1523-2002
(732) KETOS, s. r. o., Staré ihrisko 3, 831 02 Bratislava, SK;
(580) 4.9.2012

(111) 204394
(210) 2355-2002
(732) TIPOS, národná lotériová spoločnosť, a. s., Brečtanová 1, 830 07 Bratislava, SK;
(580) 24.9.2012

(111) 204395
(210) 2356-2002
(732) TIPOS, národná lotériová spoločnosť, a. s., Brečtanová 1, 830 07 Bratislava, SK;
(580) 24.9.2012

(111) 204396
(210) 2357-2002
(732) TIPOS, národná lotériová spoločnosť, a. s., Brečtanová 1, 830 07 Bratislava, SK;
(580) 24.9.2012

(111) 204454
(210) 2358-2002
(732) TIPOS, národná lotériová spoločnosť, a. s., Brečtanová 1, 830 07 Bratislava, SK;
(580) 24.9.2012

(111) 204455
(210) 2359-2002
(732) TIPOS, národná lotériová spoločnosť, a. s., Brečtanová 1, 830 07 Bratislava, SK;
(580) 24.9.2012

(111) 204456
(210) 2360-2002
(732) TIPOS, národná lotériová spoločnosť, a. s., Brečtanová 1, 830 07 Bratislava, SK;
(580) 24.9.2012

(111) 204457
(210) 2361-2002
(732) TIPOS, národná lotériová spoločnosť, a. s., Brečtanová 1, 830 07 Bratislava, SK;
(580) 24.9.2012

(111) 204458
(210) 2362-2002
(732) TIPOS, národná lotériová spoločnosť, a. s., Brečtanová 1, 830 07 Bratislava, SK;
(580) 24.9.2012

(111) 204459
(210) 2363-2002
(732) TIPOS, národná lotériová spoločnosť, a. s., Brečtanová 1, 830 07 Bratislava, SK;
(580) 24.9.2012

(111) 204575
(210) 3728-2001
(732) KÚPELE LÚČKY a.s., Lúčky, 034 82 Lúčky, SK;
(580) 17.9.2012

(111) 204721
(210) 2255-2002
(732) NICOM, spol. s r.o., Trnavská cesta 82, 821 02 Bratislava, SK;
(580) 24.9.2012

(111) 205213
(210) 2289-2002
(732) Mountfield, a. s., Mirošovická 697, 251 64 Mnichovice, CZ;
(580) 5.9.2012

(111) 205429
(210) 3210-2002
(732) KETOS, s. r. o., Staré ihrisko 3, 831 02 Bratislava, SK;
(580) 4.9.2012

(111) 205609
(210) 2259-2002
(732) Slovenská elektrizačná prenosová sústava, a.s., Mlynské nivy 59/A, 824 84 Bratislava, SK;
(580) 24.9.2012

(111) 207490
(210) 1639-2003
(732) Hrádek Richard, Revoluční 25, 110 00 Praha, CZ;
(580) 31.8.2012

(111) 207851
(210) 314-2003
(732) DIMANO, a. s., Prievozská 14, 821 09 Bratislava, SK;
(580) 1.10.2012

(111) 208256
(210) 2659-2003
(732) SEGUM s. r. o., Viedenská cesta 5, 851 01 Bratislava, SK;
(580) 10.9.2012

(111) 208257
(210) 2660-2003
(732) SEGUM s. r. o., Viedenská cesta 5, 851 01 Bratislava, SK;
(580) 10.9.2012

(111) 208258
(210) 2662-2003
(732) SEGUM s. r. o., Viedenská cesta 5, 851 01 Bratislava, SK;
(580) 10.9.2012

(111) 208374
(210) 2658-2003
(732) SEGUM s. r. o., Viedenská cesta 5, 851 01 Bratislava, SK;
(580) 10.9.2012

(111) 209874
(210) 2661-2003
(732) SEGUM s. r. o., Viedenská cesta 5, 851 01 Bratislava, SK;
(580) 10.9.2012

(111) 217736
(210) 2028-2006
(732) TTSM, s.r.o., Jakobova 3618/42, 821 04 Bratislava, SK;
(580) 21.9.2012

(111) 219044
(210) 590-2007
(732) VM Telecom, s.r.o., Radlinského 34/A, 811 07 Bratislava, SK;
(580) 31.8.2012

(111) 219226
(210) 5193-2007
(732) DIMANO, a. s., Prievozská 14, 821 09 Bratislava, SK;
(580) 1.10.2012

(111) 220388

(210) 939-2007

(732) SEGUM s. r. o., Viedenská cesta 5, 851 01 Bratislava, SK;

(580) 10.9.2012

(111) 222068

(210) 1948-2007

(732) Aqua Active, s.r.o., Námestie SNP 3, 974 01 Banská Bystrica, SK;

(580) 10.9.2012

(111) 225680

(210) 2146-2008

(732) NELLY Reality II, s.r.o., Bencúrova 52, 821 04 Bratislava, SK;

(580) 21.9.2012

(111) 231732

(210) 1140-2011

(732) SEGUM s. r. o., Viedenská cesta 5, 851 01 Bratislava, SK;

(580) 10.9.2012

Licenčné zmluvy registrované**(111) 176209**

(210) 62729
(732) PARAMO, a. s., Přerovská 560, 530 06 Pardubice, CZ;
(791) MOTIP DUPLI s.r.o., Troubsko 196, 664 41 Troubsko, CZ;
(793) Typ licencie: nevýlučná
Dátum uzavretia licenčnej zmluvy: 12.4.2012
(580) 25.9.2012

(111) 225680

(210) 2146-2008
(732) NELLY Reality II, s.r.o., Bencúrova 52, 821 04 Bratislava, SK;
(791) Družstvo Fatrapark II. Ružomberok, Špitálska 10, 811 09 Bratislava, SK;
(793) Typ licencie: výlučná
Dátum uzavretia licenčnej zmluvy: 19.3.2012
(580) 21.9.2012

(111) MOZ 997963

(732) R. Seelig & Hille oHG, Kevelaerer Str. 21-23, 40549, Düsseldorf, DE;
(791) TEEKANNE, s. r. o., Röntgenova 26, 851 01 Bratislava, SK;
(793) Typ licencie: výlučná
Dátum uzavretia licenčnej zmluvy: 8.8.2011
(580) 11.10.2012

(111) MOZ 1021343

(732) R. Seelig & Hille oHG, Kevelaerer Str. 21-23, 40549, Düsseldorf, DE;
(791) TEEKANNE, s. r. o., Röntgenova 26, 851 01 Bratislava, SK;
(793) Typ licencie: výlučná
Dátum uzavretia licenčnej zmluvy: 8.8.2011
(580) 11.10.2012

(111) MOZ 1052218

(732) R. Seelig & Hille oHG, Kevelaerer Str. 21-23, 40549, Düsseldorf, DE;
(791) TEEKANNE, s. r. o., Röntgenova 26, 851 01 Bratislava, SK;
(793) Typ licencie: výlučná
Dátum uzavretia licenčnej zmluvy: 8.8.2011
(580) 11.10.2012

(111) MOZ 1090344

(732) R. Seelig & Hille oHG, Kevelaerer Str. 21-23, 40549, Düsseldorf, DE;
(791) TEEKANNE, s. r. o., Röntgenova 26, 851 01 Bratislava, SK;
(793) Typ licencie: výlučná
Dátum uzavretia licenčnej zmluvy: 8.8.2011
(580) 11.10.2012

(111) MOZ 1107843

(732) R. Seelig & Hille oHG, Kevelaerer Str. 21-23, 40549, Düsseldorf, DE;
(791) TEEKANNE, s. r. o., Röntgenova 26, 851 01 Bratislava, SK;
(793) Typ licencie: výlučná
Dátum uzavretia licenčnej zmluvy: 8.8.2011
(580) 11.10.2012

Ukončenie platnosti licenčných zmlúv**(111) 156496**

(210) 35862
(732) MK KODRETA, s. r. o., Javorinská 1092/2, 907 15 Myjava, SK;
(791) KODRETA furniture, s. r. o., č. p. 1363, 023 02 Krásno nad Kysucou, SK;
(793) Dátum ukončenia platnosti licenčnej zmluvy: 6.8.2012
(580) 13.9.2012

(111) 156497

(210) 35861
(732) MK KODRETA, s. r. o., Javorinská 1092/2, 907 15 Myjava, SK;
(791) KODRETA furniture, s. r. o., č. p. 1363, 023 02 Krásno nad Kysucou, SK;
(793) Dátum ukončenia platnosti licenčnej zmluvy: 6.8.2012
(580) 13.9.2012

(111) 214060

(210) 1057-2000

(732) MK KODRETA, s. r. o., Javorinská 1092/2, 907 15
Myjava, SK;(791) KODRETA furniture, s. r. o., č. p. 1363, 023 02
Krásno nad Kysucou, SK;(793) Dátum ukončenia platnosti licenčnej zmluvy:
6.8.2012

(580) 13.9.2012

(111) 217409

(210) 1181-2000

(732) MK KODRETA, s. r. o., Javorinská 1092/2, 907 15
Myjava, SK;(791) KODRETA furniture, s. r. o., č. p. 1363, 023 02
Krásno nad Kysucou, SK;(793) Dátum ukončenia platnosti licenčnej zmluvy:
6.8.2012

(580) 13.9.2012

Medzinárodne zapísané ochranné známky

(111) 207217
(220) 11.6.2003
(800) 1 128 301, 6.10.2011

(111) 222124
(220) 19.12.2007
(800) 1 126 439, 9.3.2012

(111) 231818
(220) 6.7.2011
(800) 1126291, 26.6.2012

(111) 232164
(220) 25.5.2011
(800) 1 127 656, 23.11.2011

(111) 232359
(220) 29.6.2011
(800) 1122990, 21.12.2011

(111) 232612
(220) 9.8.2011
(800) 1124997, 31.1.2012

(111) 232731
(220) 6.2.2012
(800) 1125446, 3.7.2012

(111) 233082
(220) 18.10.2011
(800) 1 124 755, 2.4.2012

(111) 233083
(220) 8.9.2011
(800) 1 128 621, 8.3.2012

(111) 233119
(220) 24.11.2011
(800) 1124018, 2.4.2012

(111) 233150
(220) 28.2.2012
(800) 1116904, 9.5.2012

(111) 233151
(220) 28.2.2012
(800) 1118826, 9.5.2012

(111) 233152
(220) 28.2.2012
(800) 1117968, 9.5.2012

(111) 233181
(220) 19.3.2012
(800) 1117120, 23.3.2012

(111) 233184
(220) 23.3.2012
(800) 1117119, 23.3.2012

(111) 233185
(220) 23.3.2012
(800) 1116902, 23.3.2012

(111) 233186
(220) 23.3.2012
(800) 1116901, 23.3.2012

(111) 233282
(220) 27.3.2012
(800) 1117123, 27.3.2012

(111) 233283
(220) 27.3.2012
(800) 1117122, 27.3.2012

(111) 233284
(220) 27.3.2012
(800) 1117121, 27.3.2012

(111) 233288
(220) 4.11.2011
(800) 1 126 323, 2.4.2012

Zastavené konania o prihláškach ochranných známok

(210)

621-2011
814-2011

Zamietnuté prihlášky ochranných známok

(210)

5797-2009

Zaniknuté ochranné známky

(111)	(141)	(111)	(141)	(111)	(141)	(111)	(141)
154996	07.02.2012	174407	10.02.2012	202318	11.02.2012	202816	01.02.2012
155017	22.02.2012	175003	21.02.2012	202319	11.02.2012	202817	01.02.2012
160838	02.02.2012	175014	06.02.2012	202320	11.02.2012	202818	01.02.2012
160916	23.02.2012	175033	20.02.2012	202321	11.02.2012	202820	04.02.2012
161912	22.02.2012	175051	13.02.2012	202323	11.02.2012	202821	04.02.2012
161956	22.02.2012	175057	13.02.2012	202324	11.02.2012	202822	04.02.2012
162630	28.02.2012	175058	13.02.2012	202326	11.02.2012	202825	04.02.2012
172520	06.02.2012	175059	13.02.2012	202328	11.02.2012	202826	04.02.2012
172521	06.02.2012	175065	13.02.2012	202497	12.11.2011	202828	04.02.2012
172649	24.02.2012	175114	04.02.2012	202505	14.11.2011	202829	04.02.2012
172725	27.02.2012	175710	28.02.2012	202570	28.12.2011	202830	04.02.2012
172763	26.02.2012	175730	12.02.2012	202571	28.12.2012	202831	04.02.2012
172786	13.02.2012	175765	14.02.2012	202595	11.01.2012	202832	05.02.2012
172792	05.02.2012	175821	24.02.2012	202609	06.02.2012	202837	07.02.2012
172803	12.02.2012	175822	24.02.2012	202610	06.02.2012	202839	07.02.2012
172946	04.02.2012	175823	24.02.2012	202611	06.02.2012	202840	08.02.2012
173036	06.02.2012	175991	28.02.2012	202612	06.02.2012	202842	08.02.2012
173042	18.02.2012	176051	17.02.2012	202614	07.02.2012	202843	08.02.2012
173071	27.02.2012	176165	25.02.2012	202616	07.02.2012	202844	11.02.2012
173350	03.02.2012	176383	05.02.2012	202617	07.02.2012	202845	11.02.2012
173351	03.02.2012	176628	05.02.2012	202618	11.02.2012	202846	11.02.2012
173355	21.02.2012	176740	03.02.2012	202619	11.02.2012	202847	11.02.2012
173356	25.02.2012	176744	19.02.2012	202620	11.02.2012	202848	11.02.2012
173559	26.02.2012	176978	19.02.2012	202621	11.02.2012	202849	11.02.2012
173619	20.02.2012	177409	28.02.2012	202622	11.02.2012	202850	14.02.2012
173667	27.02.2012	178308	26.02.2012	202625	13.02.2012	202853	15.02.2012
173669	27.02.2012	178461	10.02.2012	202628	13.02.2012	202854	15.02.2012
173670	27.02.2012	178668	18.02.2012	202629	13.02.2012	202855	15.02.2012
173671	27.02.2012	178877	24.02.2012	202630	13.02.2012	202856	15.02.2012
173672	27.02.2012	199745	11.02.2012	202631	13.02.2012	202857	15.02.2012
173824	13.02.2012	199746	13.02.2012	202634	14.02.2012	202858	15.02.2012
173882	20.02.2012	199748	27.02.2012	202635	14.02.2012	202859	15.02.2012
173883	20.02.2012	199749	28.02.2012	202722	29.10.2011	202860	15.02.2012
173894	14.02.2012	199750	28.02.2012	202809	01.02.2012	202861	15.02.2012
174018	19.02.2012	200149	25.02.2012	202810	01.02.2012	202862	15.02.2012
174020	27.02.2012	200150	25.02.2012	202811	01.02.2012	202863	15.02.2012
174369	25.02.2012	200151	25.02.2012	202812	01.02.2012	202864	15.02.2012
174397	07.02.2012	201288	16.10.2011	202814	01.02.2012	202865	15.02.2012
174402	04.02.2012	202317	11.02.2012	202815	01.02.2012	202866	15.02.2012

(111)	(141)	(111)	(141)	(111)	(141)	(111)	(141)
202867	15.02.2012	202983	16.01.2012	203249	08.02.2012	203934	15.02.2012
202868	15.02.2012	202991	01.02.2012	203251	14.02.2012	203935	27.02.2012
202869	15.02.2012	202992	15.02.2012	203253	18.02.2012	204036	28.02.2012
202870	15.02.2012	202993	15.02.2012	203256	20.02.2012	204153	14.02.2012
202871	15.02.2012	202994	15.02.2012	203258	21.02.2012	204154	18.02.2012
202872	18.02.2012	202995	15.02.2012	203264	27.02.2012	204155	18.02.2012
202873	18.02.2012	202996	15.02.2012	203374	01.02.2012	204157	28.02.2012
202874	18.02.2012	203000	15.02.2012	203379	13.02.2012	204582	23.02.2012
202876	18.02.2012	203088	15.01.2012	203381	27.02.2012	204844	15.02.2012
202877	20.02.2012	203095	01.02.2012	203382	27.02.2012	204845	18.02.2012
202878	20.02.2012	203096	01.02.2012	203383	27.02.2012	204846	22.02.2012
202880	20.02.2012	203097	04.02.2012	203384	27.02.2012	204847	22.02.2012
202881	20.02.2012	203099	04.02.2012	203551	18.02.2012	204848	25.02.2012
202882	20.02.2012	203103	05.02.2012	203552	27.02.2012	204850	25.02.2012
202884	20.02.2012	203104	06.02.2012	203553	27.02.2012	204851	25.02.2012
202887	21.02.2012	203105	06.02.2012	203554	27.02.2012	205332	21.02.2012
202889	22.02.2012	203106	08.02.2012	203559	28.02.2012	205333	22.02.2012
202893	22.02.2012	203107	08.02.2012	203562	28.02.2012	205334	22.02.2012
202894	22.02.2012	203108	08.02.2012	203563	28.02.2012	205335	22.02.2012
202895	22.02.2012	203110	08.02.2012	203564	28.02.2012	205336	25.02.2012
202896	22.02.2012	203111	11.02.2012	203656	27.02.2012	206104	18.02.2012
202897	25.02.2012	203112	15.02.2012	203657	28.02.2012	206863	20.02.2012
202900	25.02.2012	203113	15.02.2012	203658	28.02.2012	207338	18.02.2012
202902	25.02.2012	203117	21.02.2012	203754	13.02.2012	207964	15.02.2012
202903	25.02.2012	203119	21.02.2012	203756	13.02.2012	208098	07.02.2012
202904	25.02.2012	203121	21.02.2012	203795	20.02.2012	208099	27.02.2012
202906	25.02.2012	203124	21.02.2012	203796	21.02.2012	208721	25.02.2012
202910	26.02.2012	203126	22.02.2012	203797	27.02.2012	209306	20.02.2012
202911	26.02.2012	203173	10.04.2012	203798	28.02.2012	210069	27.02.2012
202912	26.02.2012	203245	01.02.2012	203932	13.02.2012	215261	22.02.2012
202919	13.02.2012	203246	04.02.2012	203933	15.02.2012	220941	21.02.2012
202981	16.01.2012						

Ochranné známky zrušené a vyhlásené za neplatné pre určité tovary a služby

(111) 179544

(210) 69332

(220) 16.6.1992

7 (511) 41

(511) 41 - Výcvik plávania novorodencov a dojčiat, organizovanie športových súťaží.

Ochranné známky vyhlásené za neplatné

(111) 215053

(210) 2206-2005

(220) 29.11.2005

(580) 29.11.2005

(111) 225579

(210) 6215-2008

(220) 10.10.2008

(580) 10.10.2008

Zmeny v zozname tovarov a služieb

(111) 203487
(210) 583-2001

10(511) 18

(511) 18 - Kožené puzdrá na zbrane.
(580) 1.10.2012

(111) 206012
(210) 3789-2002

10(511) 16, 35, 44

(511) 16 - Vyučovacie pomôcky s výnimkou prístrojov a zariadení; školské potreby (papier, písacie potreby); zošity; poznámkové zošity; skicáre; útržkové bloky; pijavý papier; podložky na písanie; písacie potreby; držiaky na písacie potreby; puzdrá na písacie potreby; súpravy na písanie; ceruzky; násady na ceruzky; verzatilkky; tuhy do ceruziek (verzatilek); pastelky; strúhadlá, orezávacie strojičky na ceruzky (elektrické aj neelektrické); perá; plniace perá; násadky na perá; oceľové pierka; hroty pier; hroty písacích pier zo zlata; guľôčky do guľôčkových pier; perové spony; perá na tabule nie elektrické; puzdrá na perá, peračníky; stojany na perá a ceruzky; kresliace uhle; tuš; čínsky tuš; atrament; atramentová tyčinka; kalamár, nádobka na atrament; akvarely, vodové farby; škatule s farbami ako školské pomôcky; mištičky na vodové farby; gummy na gumovanie; pomôcky na vymazávanie; tekuté korektory (kancelárske potreby); korekčný atrament; školská tabuľa; krieda na písanie, značenie; držiaky na kriedu; špongie na zotieranie tabúl; perá na tabule nie elektrické; bridlicové tabuľky; bridlice (na kreslenie); rysovacie pomôcky, potreby; rysovacie dosky; pantografy (rysovacie pomôcky); rysovacie perá; rysovacie súpravy; kružidlá na kreslenie; rysovacie príložníky, uholníky, pravítka; šablóny; šablóny, plné patróny; puzdrá na šablóny a formy; krividlá; gumovacie šablóny; knihy; brožované knihy, brožúry; záložky, stužky do kníh; publikácie; noviny; periodiká, časopisy tlačoviny; kalendáre, trhacie kalendáre; komiksy; ročenky; príručky; prospekty; katalógy; obežníky; predtlač; oznámeneia; blahoprajné pohľadnice; fotografie; zariadenia na rámovanie fotografií; zariadenia na fotomontáže; stojany na fotografie; albumy; atlasy; mapy; zemepisné, geografické mapy; glóbusy; obrazy; obrazy (maľby), zarámované aj nezarámované; olejotlače; litografie; umelecké litografie; rytiny; tlač (rytina); grafiky, grafické reprodukcie, zobrazenia; portréty; plagáty; poštové hracie pohľadnice; poštové známky; architektonické modely, makety; maľovanky; štetce; palety pre maliarov; maliarske plátna; maliarske štetce; maliarske stojany; operadlá na ruky pre maliarov; modelovací íl; modelovacie materiály; modelovacie pasty; plastické hmoty na modelovanie; modelovacie vosky s výnimkou dentálnych; mramorovacie hrebene (potreby pre umelcov); bytové akvária, poklopy na ne; bytové terária; vivária; papier na elektrokardiogramy; histologické rezy ako učebné pomôcky; biologické vzorky na použitie v mikroskopii (učebné materiály); obaly, puzdrá a stojany na uvedené tovary.

35 - Sprostredkovanie obchodnej činnosti s tovarom; maloobchodné služby v oblasti potrieb a prístrojov pre potápačov; reklama; organizovanie komerčných alebo reklamných výstav a veľtrhov; predvádzanie tovaru; zásielkové reklamné služby; rozširovanie reklamných alebo inzertných oznamov; rozširovanie reklamných materiálov zákazníkom - letáky, prospekty, tlačivá, vzorky; rozširovanie vzoriek; vydávanie a aktualizovanie reklamných materiálov; vydávanie reklamných alebo náborových textov; príprava inzertných stĺpcov; lepenie plagátov; aranžovanie výkladov; podpora predaja (pre tretie osoby); prenájom reklamného času vo všetkých komunikačných médiách; prenájom reklamných materiálov; prenájom reklamných priestorov; prenájom reklamných plôch; sprostredkovanie uvedených služieb.

44 - Lekárske služby; zdravotné strediská; zdravotnícka starostlivosť; sanatória; súkromné kliniky alebo sanatória; zotavovne, aj pre rekonvalescentov; ošetrovateľské služby; psychologické služby; fyzioterapia; aromaterapeutické služby; detoxizácia toxikomanov; farmaceutické poradenstvo; tetovanie; parné kúpele; masáže; sprostredkovanie uvedených služieb.

(580) 20.9.2012

(111) 211854
(210) 2555-2003

10(511) 29, 30

(511) 29 - Konzervované, sušené a tepelne spracované ovocie a zelenina; sterilizovaná nátierka zeleninová, šampiňónová, strukovinová, strukovino-zeleninová, strukovino-zeleninová so šampiňónmi; varená zelenina, mrazená zelenina, konzervované sójové bôby, cestovné občerstvenie v konzervách vyrobené z potravín patriacich do tejto triedy, nakladaná a sterilizovaná zelenina, sušené hríby, konzervované hríby, konzervované šampiňóny, zeleninové zmesi, ovocné a zeleninové pretlaky; ovocné a zeleninové pyré, strukoviny a jedlá zo strukovín obsiahnuté v tejto triede, fazuľa a jedlá z fazule obsiahnuté v tejto triede, nátierka strukovinová, strukovino-zeleninová so šampiňónmi, všetko s výnimkou zemiakov, výrobkov zo zemiakov a (hlboko) mrazených tovarov.

30 - Sója a výrobky zo sóje obsiahnuté v tejto triede všetko s výnimkou (hlboko) mrazených tovarov.

(580) 19.9.2012

(111) 212081
(210) 3079-2004

10(511) 5, 29, 30, 31, 32, 35, 39

(511) 5 - Potrava pre dojčatá, dietetické prípravky a potraviny pre deti a chorých, vitamínové a multivitamínové prípravky, bylinkové čaje.

29 - Mäso, ryby, hydina, zverina a výrobky z nich obsiahnuté v triede 29, mäsové výťažky, konzervované výrobky z mäsa, rýb, hydiny a zveriny, konzervované, sušené a tepelne spracované

ovocie a zelenina, konzervované potraviny, rôsoly, džemy, marmelády, ovocné a zeleninové zaváraniny, ovocné a zeleninové pretlaky, ovocné a zeleninové pyré, nálevy na šaláty, vajcia, mlieko a mliečne výrobky, jedlé oleje a tuky, všetko s výnimkou zemiakov, výrobkov zo zemiakov a (hlboko) mrazených tovarov.

30 - Káva, čaj, kakao, čokoláda, cukor, ryža, maniok, ságo, kávové náhradky, múka a výrobky z obilí, sója a výrobky zo sóje obsiahnuté v triede 30, chlieb, pekárske a cukrárske výrobky, cestoviny, sušienky, sucháre, koláče, jemné pečivo, cukrovinky, cukríky, med, melasový sirup, kvasnice, prášky do pečiva, aromatické prípravky do potravín, soľ, horčica, ocot, omáčky ako chuťové prísady, chuťové prísady, kečup, korenie, kukurica a výrobky z kukurice obsiahnuté v triede 30, koreniny, koreninová paprika, koreninové zmesi, čokoládové, kakaové a kávové nápoje, všetko s výnimkou (hlboko) mrazených tovarov.

31 - Poľnohospodárske, záhradkárské a lesné produkty a obilniny obsiahnuté v triede 31, živé zvieratá, čerstvé ovocie a zelenina, semená, rastliny a kvety (okrem umelých), potrava pre zvieratá a slad.

32 - Pivo, minerálne a sytené vody a iné nealkoholické nápoje, ovocné a zeleninové nápoje a šťavy, sirupy a iné prípravky na výrobu nápojov, voda pre dojčatá.

35 - Sprostredkovanie obchodu s tovarom.

39 - Balenie a skladovanie tovaru, prekládka nákladov.

(580) 19.9.2012

(111) 213804

(210) 906-2005

10(511) 29

(511) 29 - Mäso, ryby, hydina a zverina, konzervované, sušené a tepelne spracované ovocie a zelenina, mäsové konzervy, hotové jedlá termosterilizované, prevažne na báze mäsa (bravčové, hovädzie, hydina) a zeleniny, cestovné občerstvenie termosterilizované, prevažne na báze mäsa (bravčové, hovädzie, hydina) a zeleniny, strukoviny spracované, všetko s výnimkou zemiakov, výrobkov zo zemiakov a (hlboko) mrazených tovarov.

(580) 19.9.2012

(111) 213805

(210) 907-2005

10(511) 29

(511) 29 - Mäso, ryby, hydina a zverina, konzervované, sušené a tepelne spracované ovocie a zelenina, mäsové konzervy, hotové jedlá termosterilizované, prevažne na báze mäsa (bravčové, hovädzie, hydina) a zeleniny, cestovné občerstvenie termosterilizované, prevažne na báze mäsa (bravčové, hovädzie, hydina) a zeleniny, strukoviny spracované, všetko s výnimkou zemiakov, výrobkov zo zemiakov a (hlboko) mrazených tovarov.

(580) 19.9.2012

(111) 213806

(210) 908-2005

10(511) 29

(511) 29 - Mäso, ryby, hydina a zverina, konzervované, sušené a tepelne spracované ovocie a zelenina, mäsové konzervy, hotové jedlá termosterilizované, prevažne na báze mäsa (bravčové, hovädzie, hydina) a zeleniny, cestovné občerstvenie termosterilizované, prevažne na báze mäsa (bravčové, hovädzie, hydina) a zeleniny, strukoviny spracované, všetko s výnimkou zemiakov, výrobkov zo zemiakov a (hlboko) mrazených tovarov.

(580) 19.9.2012

(111) 222124

(210) 2303-2007

10(511) 29, 30, 39

(511) 29 - Sušená zelenina.

30 - Aromatické prípravky do potravín; chuťové prísady; korenie; čierne korenie; karí (korenie); paprika (korenie); nové korenie; zázvor (korenie); koreniny; príchuti do potravín (s výnimkou esencií a éterických olejov); kuchynská soľ; sušené záhradné bylinky.

39 - Balenie tovarov.

(580) 19.9.2012

(111) 224162

(210) 5922-2008

10(511) 29, 30, 35

(511) 29 - Mäso, vnútornosti, zelenina, hriby a výrobky z nich obsiahnuté v triede 29; konzervované a tepelne spracované mäso, pečeň, zelenina a hriby; konzervované hotové jedlá termosterilizované, prevažne na báze mäsa, pečene, zeleniny a hribov; cestovné občerstvenie termosterilizované, prevažne na báze mäsa, pečene, zeleniny a hribov; spracované strukoviny; zeleninové pretlaky; mäsovo-pečeňové konzervy; konzervované hriby; konzervované šampiňóny; konzervované zeleninové zmesi, všetko s výnimkou zemiakov, výrobkov zo zemiakov a (hlboko) mrazených tovarov.

30 - Hotové jedlá obsahujúce potraviny patriace do triedy 30, všetko s výnimkou (hlboko) mrazených tovarov.

35 - Maloobchod s tovarmi uvedenými v triedach 29 a 30; obchodné sprostredkovanie tovarov uvedených v triedach 29 a 30.

(580) 19.9.2012

(111) 224163

(210) 5923-2008

10(511) 29, 30, 35

(511) 29 - Mäso, vnútornosti, zelenina, hriby a výrobky z nich obsiahnuté v triede 29; konzervované a tepelne spracované mäso, pečeň, zelenina a hriby; konzervované hotové jedlá termosterilizované, prevažne na báze mäsa, pečene, zeleniny a hribov; cestovné občerstvenie termosterilizované, prevažne na báze mäsa, pečene, zeleniny a hribov; spracované strukoviny; zeleninové pretlaky; mäsovo-pečeňové konzervy; konzervované hriby; konzervované šampiňóny; kon-

zervované zeleninové zmesi, všetko s výnimkou zemiakov, výrobkov zo zemiakov a (hlboko) mrazených tovarov.

30 - Hotové jedlá obsahujúce potraviny patriace do triedy 30, všetko s výnimkou (hlboko) mrazených tovarov.

35 - Maloobchod s tovarmi uvedenými v triedach 29 a 30; obchodné sprostredkovanie tovarov uvedených v triedach 29 a 30.

(580) 19.9.2012

(111) 224572

(210) 5921-2008

10(511) 29, 30, 35

(511) 29 - Mäso, vnútornosti, zelenina, hriby, mlieko a výrobky z nich obsiahnuté v triede 29; konzervované a tepelne spracované mäso, pečeň, zelenina a hriby; konzervované hotové jedlá termosterilizované, prevažne na báze mäsa a zeleniny; cestovné občerstvenie termosterilizované, prevažne na báze mäsa a zeleniny; strukoviny spracované; zeleninové pretlaky; mäsovo-zeleninové konzervy; konzervované hriby; konzervované šampiňóny; konzervované zeleninové zmesi, všetko s výnimkou zemiakov, výrobkov zo zemiakov a (hlboko) mrazených tovarov.

30 - Hotové jedlá obsahujúce potraviny patriace do triedy 30, všetko s výnimkou (hlboko) mrazených tovarov.

35 - Maloobchod s tovarmi uvedenými v triedach 29 a 30; obchodné sprostredkovanie tovarov uvedených v triedach 29 a 30.

(580) 19.9.2012

Opravy zoznamu zatriedených tovarov a/alebo služieb

Úradná oprava zoznamu zatriedených tovarov a/alebo služieb po čiastočnom prevode na OZ 152673D

(111) 152673B

(210) 7487B

(511) Zoznam zatriedených tovarov a/alebo služieb:

6 - Hutnícke výrobky: odliatky, výkovky, výlis-ky, armatúry vysokotlakové a špeciálne, nádoby vysokotlakové.

7 - Stroje a zariadenia na valcovanie kovov: valcovacie stolice, zariadenia na manipuláciu a dopravu valcovaných výrobkov (vývalkov), navíjačky, zvinovačky, rozvinovačky, zariadenia na úpravu vývalkov, baličky. Stroje a zariadenia pre bane: ťažné stroje, ťažné lanové kotúče, ťažné kliečky, brzdové stroje, zariadenia jám a ťažných veží, zariadenia nárazov a vozíkových obehov, dopravné zariadenia pre bane, skipové stanice. Stroje a zariadenia na drvenie, mletie a triedenie: Dopravníky. Vysokotlakové stroje a zariadenia: hydraulické lis, akumulátory hydropneumatické, multiplikátory tlaku. Stroje a zariadenia pre chemický a potravinársky priemysel: cukrovary. Stroje a zariadenia na výrobu papiera: zahusťovacie bubny, filtre, valce, regulátory automatické, vysokotlakové nátoky. Tabakové a cigaretové stroje: baliace stroje. Obrábacie stroje: sústruhy, sústruhy revolverové, vyvrtávačky vodorovné, frézovačky. Rezné nástroje: frézy, vŕtacie hlavy, nástroje na tvarovanie. Upínacie náradie: upínacie časti, upínacie prístroje, rozpínacie tŕne. Všeobecné strojové časti a zariadenia: zalomené hriadele, prevodové súkolesia (skrine), ozubené kolesá. Elektrotechnické stroje a zariadenia: elektrické generátory, turbogenerátory, elektrické motory.

9 - Meradlá: meracie a kontrolné prístroje. Elektrotechnické stroje a zariadenia: transformátory, reaktory, tlmivky, vypínače, spínače, stykače, pre-

pínače, odpojovače, regulátory otáčok komutátorových motorov, silové rozvádzače, rozvodne.

11 - Zaväzacie zariadenia pre priemyselné pece, priemyselné pece.

12 - Vozidlá: lokomotívy, autobusy, trolejbusy. Plavidlá: lodné súčasti.

Vestník č. 2/2010 - str. 220

Úradná oprava zoznamu zatriedených tovarov a/alebo služieb po čiastočnom prevode na OZ 152673E

(111) 152673B

(210) 7487B

(511) Zoznam zatriedených tovarov a/alebo služieb:

6 - Hutnícke výrobky: odliatky, výkovky, výlis-ky, armatúry vysokotlakové a špeciálne, nádoby vysokotlakové.

7 - Stroje a zariadenia na valcovanie kovov: valcovacie stolice, zariadenia na manipuláciu a dopravu valcovaných výrobkov (vývalkov), navíjačky, zvinovačky, rozvinovačky, zariadenia na úpravu vývalkov, baličky. Stroje a zariadenia pre bane: ťažné stroje, ťažné lanové kotúče, ťažné kliečky, brzdové stroje, zariadenia jám a ťažných veží, zariadenia nárazov a vozíkových obehov, dopravné zariadenia pre bane, skipové stanice. Stroje a zariadenia na drvenie, mletie a triedenie: Dopravníky. Vysokotlakové stroje a zariadenia: hydraulické lis, akumulátory hydro-pneumatické, multiplikátory tlaku. Stroje a zariadenia pre chemický a potravinársky priemysel: cukrovary. Stroje a zariadenia na výrobu papiera: zahusťovacie bubny, filtre, valce, regulátory automatické, vysokotlakové nátoky. Tabakové a cigaretové stroje: baliace stroje. Obrábacie stroje: sústruhy, sústruhy revolverové, vyvrtávačky vodorovné, frézovačky. Rezné nástroje: frézy, vŕtacie hlavy, nástroje na tvarovanie. Upínacie

náradie: upínacie časti, upínacie prístroje, rozpínacie tŕne. Všeobecné strojové časti a zariadenia: zalomené hriadele, prevodové súkolesia (skrine), ozubené kolesá. Elektrotechnické stroje a zariadenia: elektrické generátory, turbogenerátory, elektrické motory.

9 - Meradlá: meracie a kontrolné prístroje. Elektrotechnické stroje a zariadenia: transformátory, reaktory, tlmivky, vypínače, spínače, stykače, prepínače, odpojovače, regulátory otáčok komutátorových motorov, silové rozvádzače, rozvodne.

11 - Zaväzujúce zariadenia pre priemyselné pece, priemyselné pece.

12 - Vozidlá: trolejbusy. Plavidlá: lodné súčasti.

Vestník č. 9/2011 - str. 274 - 275

Úradná oprava zoznamu zatriedených tovarov a/alebo služieb po čiastočnom prevode na OZ 152674D

(111) 152674B

(210) 7489B

(511) Zoznam zatriedených tovarov a/alebo služieb:

6 - Hutnícke výrobky: odliatky, výkovky, výlis-ky, armatúry vysokotlakové a špeciálne, nádoby vysokotlakové, vysokotlakové nátoky.

7 - Stroje a zariadenia na valcovanie kovov: valcovacie stolice, zariadenia na manipuláciu a dopravu valcovaných výrobkov (vývalkov), navíjačky, zvinovačky, rozvinovačky, zariadenia na úpravu vývalkov, baličky. Stroje a zariadenia pre bane: ťažné stroje, ťažné lanové kotúče, ťažné kliečky, brzdové stroje, zariadenia jám a ťažných veží, zariadenia nárazov a vozíkových obehov, dopravné zariadenia pre bane, skipové stanice. Stroje a zariadenia na drvenie, mletie a triedenie: Dopravníky. Vysokotlakové stroje a zariadenia: hydraulické lisy, akumulátory hydropneumatické, multiplikátory tlaku. Stroje a zariadenia pre chemický a potravinársky priemysel: cukrovary. Stroje a zariadenia na výrobu papiera: zahusťovacie bubny, filtre, valce, regulátory automatické. Tabakové a cigaretové stroje: baliace stroje. Obrábacie stroje: sústruhy, sústruhy revolverové, vyvrtávačky vodorovné, frézovačky. Rezné nástroje: frézy, vŕtacie hlavy, nástroje na tvarovanie. Upínacie náradie: upínacie časti, upínacie prístroje, rozpínacie tŕne. Všeobecné strojové časti a zariadenia: zalomené hriadele, prevodové súkolesia (skrine), ozubené kolesá. Elektrotechnické stroje a zariadenia: elektrické generátory, turbogenerátory, elektrické motory.

9 - Meradlá: meracie a kontrolné prístroje. Elektrotechnické stroje a zariadenia: transformátory, reaktory, tlmivky, vypínače, spínače, stykače, prepínače, odpojovače, regulátory otáčok komutátorových motorov, silové rozvádzače, rozvodne. 11 - Zaväzujúce zariadenia pre priemyselné pece, priemyselné pece. 12 - Vozidlá: lokomotívy, autobusy, trolejbusy. Plavidlá: lodné súčasti.

Vestník č. 2/2010 - str. 220

Úradná oprava zoznamu zatriedených tovarov a/alebo služieb po čiastočnom prevode na OZ 152674F

(111) 152674B

(210) 7489B

(511) Zoznam zatriedených tovarov a/alebo služieb:

6 - Hutnícke výrobky: odliatky, výkovky, výlis-ky, armatúry vysokotlakové a špeciálne, nádoby vysokotlakové, vysokotlakové nátoky.

7 - Stroje a zariadenia na valcovanie kovov: valcovacie stolice, zariadenia na manipuláciu a dopravu valcovaných výrobkov (vývalkov), navíjačky, zvinovačky, rozvinovačky, zariadenia na úpravu vývalkov, baličky. Stroje a zariadenia pre bane: ťažné stroje, ťažné lanové kotúče, ťažné kliečky, brzdové stroje, zariadenia jám a ťažných veží, zariadenia nárazov a vozíkových obehov, dopravné zariadenia pre bane, skipové stanice. Stroje a zariadenia na drvenie, mletie a triedenie: Dopravníky. Vysokotlakové stroje a zariadenia: hydraulické lisy, akumulátory hydropneumatické, multiplikátory tlaku. Stroje a zariadenia pre chemický a potravinársky priemysel: cukrovary. Stroje a zariadenia na výrobu papiera: zahusťovacie bubny, filtre, valce, regulátory automatické. Tabakové a cigaretové stroje: baliace stroje. Obrábacie stroje: sústruhy, sústruhy revolverové, vyvrtávačky vodorovné, frézovačky. Rezné nástroje: frézy, vŕtacie hlavy, nástroje na tvarovanie. Upínacie náradie: upínacie časti, upínacie prístroje, rozpínacie tŕne. Všeobecné strojové časti a zariadenia: zalomené hriadele, prevodové súkolesia (skrine), ozubené kolesá. Elektrotechnické stroje a zariadenia: elektrické generátory, turbogenerátory, elektrické motory (s výnimkou elektrických motorov do dopravných prostriedkov), elektrické motory do automobilov.

9 - Elektrotechnické stroje a zariadenia: transformátory, reaktory, tlmivky, vypínače, spínače, stykače, prepínače, odpojovače, regulátory otáčok komutátorových motorov, silové rozvádzače, rozvodne. 11 - Zaväzujúce zariadenia pre priemyselné pece, priemyselné pece. 12 - Plavidlá: lodné súčasti.

Vestník č. 8/2012 - str. 293

Úradná oprava zoznamu zatriedených tovarov a/alebo služieb po čiastočnom prevode na OZ 152674E

(111) 152674B

(210) 7489B

(511) Zoznam zatriedených tovarov a/alebo služieb:

6 - Hutnícke výrobky: odliatky, výkovky, výlis-ky, armatúry vysokotlakové a špeciálne, nádoby vysokotlakové, vysokotlakové nátoky.

7 - Stroje a zariadenia na valcovanie kovov: valcovacie stolice, zariadenia na manipuláciu a dopravu valcovaných výrobkov (vývalkov), navíjačky, zvinovačky, rozvinovačky, zariadenia na úpravu vývalkov, baličky. Stroje a zariadenia pre bane: ťažné stroje, ťažné lanové kotúče, ťažné kliečky, brzdové stroje, zariadenia jám a ťažných veží, zariadenia nárazov a vozíkových obehov,

dopravné zariadenia pre bane, skipové stanice. Stroje a zariadenia na drvenie, mletie a triedenie: Dopravníky. Vysokotlakové stroje a zariadenia: hydraulické lisy, akumulátory hydropneumatické, multiplikátory tlaku. Stroje a zariadenia pre chemický a potravinársky priemysel: cukrovary. Stroje a zariadenia na výrobu papiera: zahusťovacie bubny, filtre, valce, regulátory automatické. Tabakové a cigaretové stroje: baliace stroje. Obrábacie stroje: sústruhy, sústruhy revolverové, vyvrtávačky vodorovné, frézovačky. Rezné nástroje: frézy, vŕtacie hlavy, nástroje na tvarovanie. Upínacie náradie: upínacie časti, upínacie prístroje, rozpínacie tŕne. Všeobecné strojové časti a zariadenia: zalomené hriadele, prevodové súkolesia (skrine), ozubené kolesá. Elektrotechnické stroje a zariadenia: elektrické generátory, turbogenerátory, elektrické motory.

9 - Meradlá: meracie a kontrolné prístroje. Elektrotechnické stroje a zariadenia: transformátory, reaktory, tlmivky, vypínače, spínače, stykače, prepínače, odpojovače, regulátory otáčok komutátorových motorov, silové rozvádzače, rozvodne.

11 - Zaväzňacie zariadenia pre priemyselné pece, priemyselné pece.

12 - Vozidlá: trolejbusy. Plavidlá: lodné súčasti.
Vestník č. 9/2011 - str. 275

(111) 231083

(210) 5902-2010

(511) 7 - Generátory elektrickej energie so systémom využitia odpadového tepla, poľnohospodárske nástroje, s výnimkou ručných, poľnohospodárske stroje, kombajny, sejacie stroje na ryžu, viazače na žatvu, mobilné mláťačky, stroje na lúpanie ryže, motorové kultivátory, krovinořezy, sadiace stroje na zeleninu, sekačky na trávu, motory a stroje s výnimkou do pozemných vozidiel, diely a príslušenstvá pre motory všetkých druhov (nie pre pozemné vozidlá), dieslové motory, benzínové motory s výnimkou motorov do pozemných vozidiel, motory do plavidiel, lodné kompresory, puzdro piestového čapu, piesty, piestové čapy, piestové krúžky, palivové filtre, čerpadlá, čerpadlové stroje, generátory elektriky, dieslové generátory, benzínové generátory, generátory pre benzínové motory, stavebné stroje a prístroje, stroje a prístroje na nakladanie a vykladanie, ich diely a príslušenstvá, stavebné stroje, bagre, kolesové nakladače, lyžicové bagre, buldozéry, snehové pluhy.

Vestník č. 9/2011 - str. 111

ČASŤ

ÚRADNÉ OZNAMY

OZNAM

Zmena poplatkov za úkony úradu spojené s konaním podľa PCT

S platnosťou od **1. októbra 2012** v dôsledku novely zákona č. 145/1995 Z. z. o správnych poplatkoch v znení neskorších predpisov došlo v poplatkoch vybraných za úkony úradu spojené s konaním podľa Zmluvy o patentovej spolupráci (PCT) k nasledovným zmenám:

- a) za podanie medzinárodnej prihlášky podľa Zmluvy o patentovej spolupráci **66 eur**
- b) za úkony úradu spojené s oneskoreným predložením prekladu **130 eur**
- c) za úkony úradu spojené s oneskorenou platbou poplatku za medzinárodné podanie
a medzinárodnú rešerš **50 % poplatku za medzinárodné podanie**
- d) za úkony úradu spojené s odoslaním archívnej a rešeršnej kópie do
Medzinárodného úradu, ak úrad nie je príslušným prijímacím úradom **30 eur**
- e) za úkony úradu spojené s obnovením práva na prioritu **166 eur**

Ďalšie informácie o zmenách uvedeného zákona sú k dispozícii na webovom sídle ÚPV SR na nasledovnej adrese:

http://www.upv.sk/swift_data/source/pdf/legislativa/suvisiace_pravne_predpisy/pravo_95145.pdf