

VESTNÍK

**ÚRADU PRIEMYSELNÉHO VLASTNÍCTVA
SLOVENSKEJ REPUBLIKY**

Banská Bystrica 3. september 2012

9

OBSAH

Zverejnené patentové prihlášky	9
Udelené patenty	12
Európske patenty	21
Dodatkové ochranné osvedčenia	58
Zverejnené prihlášky úžitkových vzorov	63
Zapísané úžitkové vzory	67
Zapísané dizajny	74
Zverejnené prihlášky ochranných známk	88
Zapísané ochranné známky bez zmeny po zverejnení prihlášky	159
Zapísané ochranné známky so zmenou po zverejnení prihlášky	177
Obnovené ochranné známky	179
Prevody ochranných známk	228
Zmeny v údajoch o majiteľoch ochranných známk	234
Licenčné zmluvy registrované (ochranné známky)	239
Označenia pôvodu výrobkov a zemepisné označenia výrobkov	257

INHALT

Veröffentlichung der Patentanmeldungen	9
Erteilte Patente	12
Europäische Patente	21
Ergänzende Schutzzertifikate	58
Veröffentlichte Gebrauchsmuster	63
Eingetragene Gebrauchsmuster	67
Eingetragene Designs	74
Veröffentlichte Markenmeldung	88
Eingetragene Marken ohne Änderung nach der Veröffentlichung der Anmeldung	159
Eingetragene Marken mit Änderung nach der Veröffentlichung der Anmeldung	177
Erneuerte Marken	179
Markenübertragungen	228
Änderungen in Angaben über die Markeninhaber	234
Registrierte Lizenzverträge (Marken)	239
Geschützte Ursprungsbezeichnung und Geschützte Geographische Angabe	257

CONTENTS

Publication of Patent Applications	9
Granted Patents	12
European Patents	21
Supplementary Protection Certificates	58
Publication of Utility Model Applications	63
Registered Utility Models	67
Registered Designs	74
Published Trademark Applications	88
Registered Trademarks without Modification after Publishing of the Application	159
Registered Trademarks with Modification after Publishing of the Application	177
Renewal Trademarks	179
Transfers of Trademarks	228
Modification of Data of Trademark Holders	234
Registered Licencing Contracts (Trademarks)	239
Designations of origin for products and Geographical indications for products	257

**Dvojpísmenové kódové označenia krajín a medzinárodných organizácií
(Štandard WIPO ST. 3)**

AD Andorra	EA Eurázijská patentová organizácia (EAPO)	JE Jersey
AE Spojené arabské emiráty	EC Ekvádor	JM Jamajka
AF Afganistan	EE Estónsko	JO Jordánsko
AG Antigua a Barbuda	EG Egypt	JP Japonsko
AI Anguilla	EH Západná Sahara	KE Keňa
AL Albánsko	EM Úrad pre harmonizáciu vnútorného trhu (OHIM) ²	KG Kirgizsko
AM Arménsko	EP Európsky patentový úrad	KH Kambodža
AO Angola	ER Eritrea	KI Kiribati
AP Africká regionálna organizácia duševného vlastníctva (ARIPO)	ES Španielsko	KM Komory
AR Argentína	ET Etiópia	KN Svätý Krištof a Nevis
AT Rakúsko	FI Fínsko	KP Kórejská ľudovodemokratická republika (KĽDR)
AU Austrália	FJ Fidži	KR Kórejská republika
AW Aruba	FK Falklandy	KW Kuvajt
AZ Azerbajdžan	FO Faerské ostrovy	KY Kajmanie ostrovy
	FR Francúzsko	KZ Kazachstan
BA Bosna a Hercegovina		LA Laos
BB Barbados	GA Gabon	LB Libanon
BD Bangladéš	GB Spojené kráľovstvo	LC Svätá Lucia
BE Belgicko	GC Patentový úrad Rady pre spoluprácu arabských štátov Perzského zálivu (GCC)	LI Lichtenštajnsko
BF Burkina	GD Grenada	LK Srí Lanka
BG Bulharsko	GE Gruzínsko	LR Libéria
BH Bahrajn	GG Guernsey	LS Lesotho
BI Burundi	GH Ghana	LT Litva
BJ Benin	GI Gibraltár	LU Luxembursko
BM Bermudy	GL Grónsko	LV Lotyšsko
BN Brunej	GM Gambia	LY Líbya
BO Bolívia	GN Guinea	MA Maroko
BQ Bonaire, Saint Eustatius a Saba	GQ Rovníková Guinea	MC Monako
BR Brazília	GR Grécko	MD Moldavsko
BS Bahamy	GS Južná Georgia a Južné Sandwichove ostrovy	ME Čierna Hora
BT Bhután	GT Guatemala	MG Madagaskar
BV Bouvetov ostrov	GW Guinea-Bissau	MK Macedónsko
BW Botswana	GY Guyana	ML Mali
BX Úrad Beneluxu pre duševné vlastníctvo (BOIP) ¹		MM Mjanmarsko
BY Bielorusko	HK Hongkong	MN Mongolsko
BZ Belize	HN Honduras	MO Macao
	HR Chorvátsko	MP Severné Mariány
CA Kanada	HT Haiti	MR Mauritánia
CD Kongo (býv. Zair)	HU Maďarsko	MS Montserrat
CF Stredoafrická republika	CH Švajčiarsko	MT Malta
CG Kongo		MU Maurícius
CI Pobrežie Slonoviny	IB Medzinárodný úrad Svetovej organizácie duševného vlastníctva (WIPO)	MV Maldivy
CK Cookove ostrovy	ID Indonézia	MW Malawi
CL Čile	IE Írsko	MX Mexiko
CM Kamerun	IL Izrael	MY Malajzia
CN Čína	IM Man	MZ Mozambik
CO Kolumbia	IN India	NA Namíbia
CR Kostarika	IQ Irak	NE Niger
CU Kuba	IR Irán	NG Nigéria
CV Kapverdy	IS Island	NI Nikaragua
CW Curacao	IT Taliansko	NL Holandsko
CY Cyprus		NO Nórsko
CZ Česká republika		NP Nepál
		NR Nauru
DE Nemecko		NZ Nový Zéland
DJ Džibutsko		OA Africká organizácia duševného vlastníctva (OAPI)
DK Dánsko		OM Omán
DM Dominika		
DO Dominikánska republika		
DZ Alžírsko		

PA	Panama	UA	Ukrajina
PE	Peru	UG	Uganda
PG	Papua-Nová Guinea	US	Spojené štáty, USA
PH	Filipíny	UY	Uruguaj
PK	Pakistan	UZ	Uzbekistan
PL	Poľsko		
PT	Portugalsko	VA	Vatikán
PW	Palau	VC	Svätý Vincent a Grenadíny
PY	Paraguaj	VE	Venezuela
		VG	Britské Panenské ostrovy
QA	Katar	VN	Vietnam
OZ	Úrad Spoločenstva pre odrody rastlín (CPVO)	VU	Vanuatu
RO	Rumunsko	WO	Svetová organizácia duševného vlastníctva (WIPO)
RS	Srbsko	WS	Samoa
RU	Ruská federácia		
RW	Rwanda		
SA	Saudská Arábia	XN	Nordický patentový inštitút (NPI)
SB	Šalamúnove ostrovy		
SC	Seychely		
SD	Sudán	YE	Jemen
SE	Švédsko		
SG	Singapur	ZA	Južná Afrika
SH	Svätá Helena, Ascension a Tristan da Cunha	ZM	Zambia
		ZW	Zimbabwe
SI	Slovinsko		
SK	Slovenská republika		
SL	Sierra Leone		
SM	San Marino		
SN	Senegal		
SO	Somálsko		
SR	Surinam		
ST	Svätý Tomáš a Princov ostrov		
SV	Salvádor		
SX	Sint Maarten		
SY	Sýria		
SZ	Svazijsko		
TC	Turks a Caicos		
TD	Čad		
TG	Togo		
TH	Thajsko		
TJ	Tadžikistan		
TL	Východný Timor		
TM	Turkménsko		
TN	Tunisko		
TO	Tonga		
TR	Turecko		
TT	Trinidad a Tobago		
TV	Tuvalu		
TW	Taiwan		
TZ	Tanzánia		

Poznámky:

¹ Zahŕňa Belgicko, Holandsko a Luxembursko, v niektorých výstupoch úradu sa môže vyskytovať názov Benelux, napr. v súvislosti s uvádzaním údajov alebo informácií o ochranných známkach alebo dizajnoch určených pre krajiny Beneluxu (medzinárodné zápisy podľa Madridského alebo Haagskeho systému).

² V niektorých výstupoch úradu sa môže vyskytovať názov Európska únia, napr. v súvislosti s uvádzaním údajov alebo informácií o ochranných známkach alebo dizajnoch určených pre územie Európskej únie (medzinárodné zápisy podľa Madridského alebo Haagskeho systému).

ČASŤ

PATENTY

Kódy na označovanie jednotlivých druhov dokumentov (Štandard WIPO ST. 16)

A3	Zverejnené patentové prihlášky podľa zákona č. 435/2001 Z. z. o patentoch, dodatkových ochranných osvedčeniach a o zmene a doplnení niektorých zákonov	B6	Udelené patenty podľa zákona č. 435/2001 Z. z. o patentoch, dodatkových ochranných osvedčeniach a o zmene a doplnení niektorých zákonov
-----------	--	-----------	---

Číselné kódy na označovanie bibliografických údajov (Štandard WIPO ST. 9)

(11)	Číslo dokumentu	(62)	Číslo pôvodnej prihlášky v prípade vylúčenej prihlášky
(21)	Číslo prihlášky	(71)	Meno (názov) prihlasovateľa (-ov)
(22)	Dátum podania prihlášky	(72)	Meno pôvodcu (-ov)
(31)	Číslo prioritnej prihlášky	(73)	Meno (názov) majiteľa (-ov)
(32)	Dátum podania prioritnej prihlášky	(74)	Meno (názov) zástupcu (-ov)
(33)	Krajina alebo regionálna organizácia priority	(86)	Číslo podania medzinárodnej prihlášky podľa PCT
(40)	Dátum zverejnenia prihlášky	(87)	Číslo zverejnenia medzinárodnej prihlášky podľa PCT
(47)	Dátum sprístupnenia patentu verejnosti		
(51)	Medzinárodné patentové triedenie		
(54)	Názov		
(57)	Anotácia		

Poznámka:

Symbody medzinárodného patentového triedenia uvedené v tomto vestníku zodpovedajú vydaniu 2012.01 Medzinárodného patentového triedenia s platnosťou od 1. januára 2012. Na patentových dokumentoch zverejňovaných úradom a vo vestníku úradu budú v roku 2012 uvádzané iba symboly hlavných skupín MPT 2012.01. V databázach úradu, vo webregistroch na internete a v ostatných výstupoch úradu budú zverejňované údaje týkajúce sa patentov a užitočných vzorov vrátane ich prihlášok so symbolmi úplnej verzie MPT 2012.01.

Kódy na označovanie záhlaví oznámení publikovaných vo Vestníku ÚPV SR (Štandard WIPO ST. 17)

BA9A	Zverejnené patentové prihlášky	FG4A	Udelené patenty
FA9A	Zastavené konania o patentových prihláškach na žiadosť prihlasovateľa	MA4A	Zaniknuté patenty vzdáním sa
FB9A	Zastavené konania o patentových prihláškach	MA4F	Zaniknuté autorské osvedčenia vzdáním sa
FC9A	Zamietnuté patentové prihlášky	MC4A	Zrušené patenty
FD9A	Zastavené konania pre nezaplatenie poplatku	MC4F	Zrušené autorské osvedčenia
GB9A	Prevody a prechody práv na patentové prihlášky	MG4A	Čiastočne zrušené patenty
PD9A	Zmeny dispozičných práv na patentové prihlášky (zálohy)	MG4F	Čiastočne zrušené autorské osvedčenia
PD9A	Zmeny dispozičných práv na patentové prihlášky (ukončenie zálohov)	MK4A	Zaniknuté patenty uplynutím doby platnosti
QA9A	Ponuky licencií	MK4F	Zaniknuté autorské osvedčenia uplynutím doby platnosti
QA9A	Späťvzatia ponúk licencií	MM4A	Zaniknuté patenty pre nezaplatenie udržiavacích poplatkov
		MM4F	Zaniknuté autorské osvedčenia pre nezaplatenie udržiavacích poplatkov
		PA4A	Zmeny autorských osvedčení na patenty
		PC4A	Prevody a prechody práv na patenty
		PC4F	Prevody a prechody práv na autorské osvedčenia
		PD4A	Zmeny dispozičných práv na patenty (zálohy)
		PD4A	Zmeny dispozičných práv na patenty (ukončenie zálohov)
		PD4F	Zmeny dispozičných práv na autorské osvedčenia (zálohy)
		PD4F	Zmeny dispozičných práv na autorské osvedčenia (ukončenie zálohov)
		QA4A	Ponuky licencií
		QA4A	Späťvzatia ponúk licencií
		QB4A	Licenčné zmluvy registrované alebo udelené na patenty
		QB4F	Licenčné zmluvy registrované alebo udelené na autorské osvedčenia
		QC4A	Ukončenie platnosti licenčných zmlúv na patenty
		QC4F	Ukončenie platnosti licenčných zmlúv na autorské osvedčenia
		SB4A	Patenty zapísané do registra po odtajnení
		SB4F	Autorské osvedčenia zapísané do registra po odtajnení

Opravy a zmeny

Opravy v patentových prihláškach

- HA9A** Doplnenie pôvodcu (-ov)
- HB9A** Opravy mien
- HC9A** Zmeny mien
- HD9A** Opravy adries
- HE9A** Zmeny adries
- HF9A** Opravy dátumov
- HG9A** Opravy zatriedenia podľa MPT
- HH9A** Opravy chýb alebo zmeny všeobecne
- HK9A** Opravy tlačových chýb vo Vestníku ÚPV SR

Opravy v udelených ochranných dokumentoch

- TA4A** Doplnenie pôvodcu (-ov)
- TB4A** Opravy mien
- TC4A** Zmeny mien
- TD4A** Opravy adries
- TE4A** Zmeny adries
- TF4A** Opravy dátumov
- TG4A** Opravy zatriedenia podľa MPT
- TH4A** Opravy chýb alebo zmeny všeobecne
- TK4A** Opravy tlačových chýb vo Vestníku ÚPV SR

- TA4F** Doplnenie pôvodcu (-ov)
- TB4F** Opravy mien
- TC4F** Zmeny mien
- TD4F** Opravy adries
- TE4F** Zmeny adries
- TF4F** Opravy dátumov
- TG4F** Opravy zatriedenia podľa MPT
- TH4F** Opravy chýb alebo zmeny všeobecne
- TK4F** Opravy tlačových chýb vo Vestníku ÚPV SR

BA9A

Zverejnené patentové prihlášky

(21)	(51)	(21)	(51)	(21)	(51)	(21)	(51)
5054-2010	H01L 31/00	5003-2011	H01M 2/00	50010-2011	B61L 23/00	50014-2011	C08G 59/00
10-2011	B21D 31/00	5006-2011	B05C 17/00	50011-2011	C05F 11/00	50029-2011	C09D 5/00
70-2011	B60J 7/00	5010-2011	G06F 15/00				

- (51) **B05C 17/00, B44D 3/00, E04F 21/00**
 (21) **5006-2011**
 (22) 22.2.2011
 (71) Rejman Jaroslav, Ing., Most pri Bratislave, SK;
 (72) Rejman Jaroslav, Ing., Most pri Bratislave, SK;
 (54) **Zariadenie na vytvorenie opakujúcej sa štruktúry alebo vzoru**
 (57) K rámu (4) zariadenia sú pripojené držadlá (7), pomocou ktorých sa zariadenie pritlačí o požadovaný povrch a ovláda sa pohybom vpred a vzad, na oskách (1a) sú osadené dva vodiace valce (1) štruktúrovacieho pásu (8), k rámu sú pripevnené najmenej dve pohyblivé ramená (6) zabezpečujúce automatické naniesenie média, ktorým je farba, olej alebo iné, pomocou valcov (3).

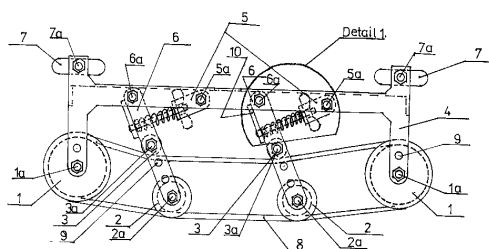

- (51) **B21D 31/00**
 (21) **10-2011**
 (22) 8.2.2011
 (71) Kučár Ivan, Ing., Košice, SK;
 (72) Kučár Ivan, Ing., Košice, SK;
 (54) **Spôsob rozširovania rúr a zariadenie na vykonávanie tohto spôsobu**
 (57) Opísaný je spôsob rozširovania rúr, pri ktorom sa rúra vloží do delenej prietaznice a do rúry sa pomocou prietazníka zasunie pružný prietazník a ďalším prietazníkom sa stlačí vložená rúra pri súčasnom stláčaní pružného prietazníka. Ďalej je opísané aj zariadenie na vykonávanie tohto spôsobu.

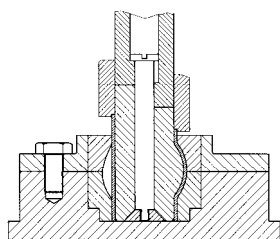

- (51) **B60J 7/00**
 (21) **70-2011**
 (22) 20.7.2011
 (31) DE 20 2010 010 511.0
 (32) 21.7.2010
 (33) DE
 (71) Richard Fritz GmbH +Co.KG, Besigheim, DE;
 (72) Wochner Ulrich, Asperg, DE;
 (74) Mešková Viera, Ing., Bratislava, SK;
 (54) **Kryt na strešný otvor vozidla**
 (57) Riešenie sa týka krytu na strešný otvor (12) v pevnej strešnej ploche (14) vozidla, ktorý v uzavretej polohe vyplní strešný otvor (12), s krytovou doskou (16) a na nej nastrieknutým plastovým prvkom (17), v ktorom aspoň čiastočne zastrieknutý najmenej jeden výstužný prvok (22). Aspoň na prednom okraji krytovej dosky (16) je vytvorená vrstvená nadstavba, v ktorej medzi krytovou doskou (16) a prvým úsekom (31) výstužného prvku (22) prebieha vrstva (32) z plastového prvku (17) a protiaľho k prvému úseku (31) výstužného prvku (22) krytovej dosky (16) je usporiadané najmenej jedno objemové teleso (38) a k objemovému telesu (38) je tiež priradený druhý úsek (33) alebo ďalší úsek výstužného prvku (22) a toto objemové teleso (38) aspoň sčasti obklopuje.

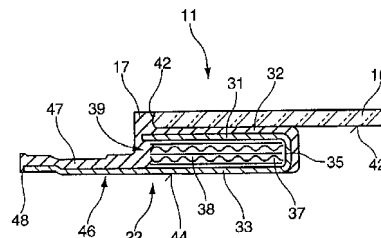

- (51) **B61L 23/00, B61L 25/00**
 (21) **50010-2011**
 (22) 7.2.2011
 (31) 2010-853
 (32) 23.11.2010
 (33) CZ
 (71) AŽD Praha, s. r. o., Praha, CZ;
 (72) Baxant Ivo, Bukovany, okr. Benešov u Prahy, CZ; Beneš Tomáš, Ing., Praha, CZ; Houser Jiří, Ing., Praha, CZ; Houzvička Jiří, Praha, CZ; Klapka Štěpán, Doc. RNDr., Praha, CZ; Konečný Ctirad, Ing., Praha, CZ; Kubát Petr, Ing., Ústí nad Labem, CZ; Militký Michal, Ing., Valdice, CZ; Pšenička Pavel, Ing., Praha, CZ; Štefka Karel, Ing., Olomouc, CZ; Velebil Aleš, Paskov, CZ; Věříš Stanislav, Ing., Krakovany, okr. Kolín, CZ;
 (74) Bachratá Magdaléna, Mgr., Bratislava, SK;

(54) Spôsob zvýšenia bezpečnosti na železnici pri pohybe vlakov v medzistaničnom úseku

- (57) Spôsob zvýšenia bezpečnosti na železnici pri pohybe (prejazde) vlakov v medzistaničnom úseku v systémoch sledovania pohybu vlakov s riadeným vysielaním kódu líniového vlakového zabezpečovača do koľajového obvodu, v ktorom sa predpokladá prítomnosť vlaku, kde jednou z podmienok povolenia pohybu vlaku je neprítomnosť iného vlaku v medzistaničnom úseku alebo v jeho časti, priestorovom oddiele, a v prípade delenia priestorového oddielu na koľajové úseky voľnosť všetkých koľajových úsekov, a kde jednou z podmienok vysielania kódu líniového vlakového zabezpečovača je evidencie vlaku v danom koľajovom úseku. Kód líniového vlakového zabezpečovača sa vysielá len do úseku trate s prítomnosťou vlaku, označeného ako čelo vlaku, a súčasne posuv záznamu čela vlaku sa podmieňuje zotrvaním tohto čela vlaku v predchádzajúcom koľajovom úseku počas vopred stanovenej doby. Zrušenie záznamu prítomnosti vlaku v koľajovom úseku sa podmieňuje aj neexistenciou záznamu prítomnosti vlaku v predchádzajúcom koľajovom úseku počas vopred stanovenej doby. Ak medzistaničný úsek zahŕňa aspoň jeden prejazd s prejazdovým zabezpečovacím zariadením svetelným, potom sa ukončenie výstrahy na prejazde, teda nereagovanie na osadenie koľajových úsekov vlakom, v prípade, že sa vlak po prejazde prejazdom od neho vzdaluje, podmieňuje tiež záznamom prítomnosti čela vlaku v koľajových úsekoch, ktoré tento vlak obsadzuje.

(51) C05F 11/00**(21) 50011-2011**

(22) 11.2.2011

(71) Smitek Dušan, Partizánska Lupča, SK;

(72) Smitek Dušan, Partizánska Lupča, SK;

(54) Organická pôdna pomocná látka

- (57) K základnej organickej pôdnej pomocnej látke obsahujúcej 56 % objemových biologického čistiarenského kalu, 22 %, objemových vápna a 22 % objemových papierenského kalu je pridaná organická zložka od 1 až 50 % objemových k základnej organickej pôdnej pomocnej látke.

(51) C08G 59/00**(21) 50014-2011**

(22) 1.3.2011

(71) VUKI, a.s., Bratislava 36, SK;

(72) Kotlárík Bohumil, prom.chem.,CSc., Červeník, SK; Vaňková Ružena, Ing., Bratislava, SK; Sulová Janka, Ing., Bratislava, SK; Filová Zuzana, Ing., Čierny Brod, SK; Ďuračka Miroslav, Ing., Bratislava, SK;

(74) Gajdošíková Zuzana, Ing., Bratislava, SK;

(54) Zalievací elektroizolačná látka s vysokou teplotnou vodivosťou a spôsob jej výroby

- (57) Opisovaná zmes pozostáva z 80 - 130 hmotn. dielov nízkomolekulovej epoxidovej živice s viskozitou od 8000 mPa.s. do 18 000 mPa.s. ďalej zo 70 - 110 hmot. dielov tvrdiva na báze anhydridu, z 5 - 20 hmotn. dielov flexibilizačnej prísady, z 300 - 600 hmotn. dielov minerálneho plniva a z 0,5 - 2 hmotn. dielov urýchľovača na báze terciálneho amínu.

Opisuje sa aj spôsob jej prípravy a jej použitie vo forme zalievacej živice, ktorá sa vytvrdzuje pri teplote 60 - 160 °C.

(51) C09D 5/00**(21) 50029-2011**

(22) 24.2.2011

(71) MOLES TECHNOLOGY, a. s., Bratislava, SK;

(72) Magdina Roman, Ing., Prievidza - Kopanice, SK;

(74) Němeček Lubomír, JUDr., Kurdějov, CZ;

(74) Bachratá Magdaléna, Mgr., Bratislava, SK;

(54) Protipožiarna náterová hmota

- (57) Protipožiarna náterová hmota obsahuje amónium polyfosfát v množstve 5 až 50 % hmotn., pentaerytritol v množstve 6 až 33 % hmotn., melamín v množstve 4 až 22 % hmotn., spojivo na báze polyvinylakrylovej disperzie v množstve 10 až 16,3 % hmotn., zmäkčovadlo na báze diizononylfталátu v množstve 2,3 až 3,5 % hmotn., mastenec v množstve 3 až 10 % hmotn., stabilizátor (konzervačný prostriedok) na báze 4-chlór-3-metyl-fenolu v množstve 0,15 až 0,25 % hmotn. a vodu v množstve 13,5 až 17 % hmotn..

(51) G06F 15/00, G06Q 50/00**(21) 5010-2011**

(22) 1.3.2011

(71) Dobrodenka Martin, Dulov, SK;

(72) Dobrodenka Martin, Dulov, SK;

(74) Kováčik Štefan, Ing., Bratislava, SK;

(54) Modulárne systémové zapojenie pre účastníkov on-line hudobnej siete a spôsob jej prevádzkovania

- (57) Modulárne systémové zapojenie pre účastníkov on-line hudobnej siete obsahuje aplikačné servery (5) on-line hudobnej siete prepojené dátovými mobilnými sieťami (3) a/alebo dátovými pevnými sieťami (6) s koncovými zariadeniami (1) účastníkov on-line hudobnej siete. Koncové zariadenia (1) účastníkov on-line hudobnej siete majú zabudované alebo sú k nim pripojené periférne audio a/alebo audio-vizuálne zariadenia (2) na prijímanie a/alebo odosielanie audio a/alebo audio-video signálov. K dátovej sieti (3) sú ešte pripojené streamingové servery (4) na audio a/alebo audio-vizuálny prenos medzi koncovými zariadeniami (1) účastníkov on-line hudobnej siete.

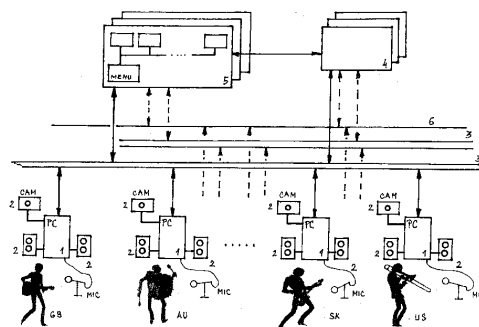

(51) H01L 31/00

(21) 5054-2010

(22) 21.12.2010

(71) Brunner Róbert, Bratislava, SK;

(72) Brunner Róbert, Bratislava, SK;

(54) **Zariadenie na vytváranie reliéfu na kremíkových polovodičových substrátoch**

(57) Predmetom vynálezu je zariadenie slúžiace na vytváranie reliéfu na povrchu substrátov (D) z kryštalického a multikryštalického kremíka. Reliéf predstavuje sústavu priamych drážok zvoleného profilu. Vyrába sa technikou jemného brúsenia. Proces drážkovania je určený pre technológiu polovodičových slnečných článkov, osobitne na prípravu nanášania kontaktov metódou takzvaného šikmého naparovania. Súčasťou riešenia je použitie rotujúceho kovového brúsneho telieska (J) predstavujúceho negatív profilu drážok, jemné brúsenie pomocou suspenzie brusiva a konštrukcia posunu stolíka (C) nesúceho substrát, ktorá zabezpečuje konštantnú prítlakovú silu obrábacieho nástroja s využitím závažia (G).

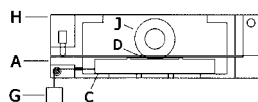

(51) H01M 2/00, B25F 5/00

(21) 5003-2011

(22) 7.2.2011

(71) HIH, s. r. o., Revúca, SK;

(72) Nagypál Herman, Ing., Revúcka Lehota, SK;

(74) Dolanská Elena, RNDr., Bratislava, SK;

(54) **Elektrochemický zdroj energie vhodný najmä pre ručné elektrické náradie**

(57) Elektrochemický zdroj energie tvorí kryt (1), v ktorom je uložená zostava akumulátorových článkov (2) zapojených do série, kde výstup tohto zapojenia je pripojený k dvojici konektorov (3, 4). Kryt (1) je z vonkajšej strany vybavený vodiacou a pridržiavacou drážkou (5) na inštaláciu ďalšieho obdobného elektrochemického zdroja energie a aretačným mechanizmom (6) funkčne nadväzujúcim, ako aj konštrukčne viazaným s krytom (1).

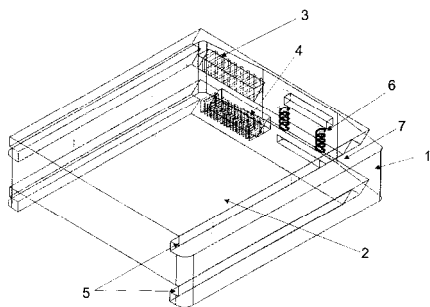

(51)

(21)

(51)

(21)

(51)

(21)

(51)

(21)

B05C 17/00

5006-2011

B61L 23/00

50010-2011

C09D 5/00

50029-2011

H01L 31/00

5054-2010

B21D 31/00

10-2011

C05F 11/00

50011-2011

G06F 15/00

5010-2011

H01M 2/00

5003-2011

B60J 7/00

70-2011

C08G 59/00

50014-2011

FG4A

Udelené patenty

(11)	(51)	(11)	(51)	(11)	(51)	(11)	(51)
287986	G02B 27/00	287990	G11B 7/00	287993	A61K 47/00	287996	C07D 239/00
287987	C07D 209/00	287991	B61G 11/00	287994	C07D 491/00	287997	C12N 15/00
287988	A61K 31/00	287992	A61K 31/00	287995	A61L 2/00	287998	G07F 7/00
287989	A62C 2/00						

(51) A61K 31/00, A61P 9/00**(11) 287992**

(21) 508-2003

(22) 23.10.2001

(31) PR 1038, PR 3424

(32) 26.10.2000, 28.2.2001

(33) AU, AU

(40) 4.11.2003

(73) FOURNIER LABORATORIES IRELAND LIMITED, Ireland Cork, IE;

(72) Watts Gerald, Nedlands, Western Australia, AU; Playford David, Perth, Western Australia, AU;

(74) Hörmannová Zuzana, Ing., Bratislava, SK;

(86) PCT/EP01/12425

(87) WO02/34259

(54) Zmes fenofibrátu a koenzýmu Q10 na liečenie endotelovej dysfunkcie**(51) A61K 31/00, A61P 3/00, A61P 9/00****(11) 287988**

(21) 948-2003

(22) 25.1.2002

(31) 60/264 396, 60/323 839

(32) 26.1.2001, 21.9.2001

(33) US, US

(40) 2.12.2003

(73) SCHERING CORPORATION, Kenilworth, NJ, US;

(72) Kosoglou Teddy, Jamison, Bucks County, PA, US; Davis Harry R., Berkeley Heights, NJ, US; Picard Gilles Jean Bernard, Braine L'Alleud, BE; Cho Wing-Kee Philip, Princeton, NJ, US;

(74) Majlingová Marta, Ing., Bratislava, SK;

(86) PCT/US02/02009

(87) WO02/058732

(54) Zmes, perorálna dávková forma a jej použitie**(51) A61K 47/00, A61K 31/00, A61K 9/00****(11) 287993**

(21) 606-2003

(22) 17.11.2001

(31) 00125569.4

(32) 22.11.2000

(33) EP

(40) 7.10.2003

(73) Nycomed GmbH, Konstanz, DE;

(72) Linder Rudolf, Konstanz, DE; Dietrich Rango, Konstanz, DE;

(74) Majlingová Marta, Ing., Bratislava, SK;

(86) PCT/EP01/13296

(87) WO02/41919

(54) Lyofilizovaný farmaceutický prostriedok s obsahom pantoprazolu, spôsob jeho výroby, injekcie pantoprazolu a injekčná súprava**(51) A61L 2/00, A61B 19/00****(11) 287995**

(21) 5095-2005

(22) 30.4.2004

(31) 0310280.3

(32) 3.5.2003

(33) GB

(40) 2.2.2006

(73) ALBERT BROWNE LIMITED, Hamilton Industrial Park, Leicester, GB;

(72) Bancroft Richard, Leicester, GB;

(74) Guniš Jaroslav, Mgr., Bratislava, SK;

(86) PCT/GB2004/001875

(87) WO2004/098429

(54) Zariadenie na testovanie umývania**(51) A62C 2/00, A62C 4/00****(11) 287989**

(21) 5066-2008

(22) 11.7.2008

(40) 8.2.2010

(73) IMOS - Systemair, s.r.o., Kalinkovo, SK;

(72) Mocný Ernest, Ing., CSc., Bratislava, SK;

(74) Čechvalová Dagmar, Bratislava, SK;

(54) Usporiadanie požiarnej klapky**(51) B61G 11/00****(11) 287991**

(21) 5101-2006

(22) 27.4.2004

(40) 3.5.2007

(73) Schneider Sieghard, Wangen i. Allgäu, DE;

(72) Schneider Sieghard, Wangen i. Allgäu, DE;

(74) Mešková Viera, Ing., Bratislava, SK;

(86) PCT/EP2004/004439

(87) WO2005/115818

(54) Rúrkový nárazník**(51) C07D 209/00, C07B 63/00****(11) 287987**

(21) 5014-2007

(22) 8.2.2007

(40) 5.9.2008

(73) Zentiva, k.s., Praha, Dolní Měcholupy, CZ;

(72) Hercek Richard, Mgr., Hlohovec, SK; Proksa Bohumil, Ing., DrSc., Hlohovec, SK;

(74) ROTT, RŮŽIČKA & GUTTMANN, Bratislava, SK;

(54) Spôsob čistenia karvedilolu

(51) C07D 239/00, C07D 401/00, A61K 31/00**(11) 287996**

(21) 1406-2000

(22) 24.3.1999

(31) 60/079 632, 98201587.7, 98203948.9

(32) 27.3.1998, 14.5.1998, 25.11.1998

(33) US, EP, EP

(40) 11.6.2001

(73) Janssen Pharmaceutica N. V., Beerse, BE;

(72) Andries Koenraad Jozef Lodewijk Marcel, Beerse, BE; De Corte Bart, Southampton, PA, US; De Jonge Marc René, Tilburg, NL; Heeres Jan, Vosselaar, BE; Ho Chih Yung, Lansdale, PA, US; Janssen Marcel August Constant, Vosselaar, BE; Janssen Paul Adriaan Jan, Vosselaar, BE; Koymans Lucien Maria Henricus, Retie, BE; Kukla Michael Joseph, Maple Glen, PA, US; Ludovici Donald William, Quakertown, PA, US; Van Aken Koen Jeanne Alfons, Turnhout, BE;

(74) Bušová Eva, JUDr., Bratislava, SK;

(86) PCT/EP99/02043

(87) WO99/50250

(54) Použitie pyrimidinovej zlúčeniny, táto pyrimidinová zlúčenina, farmaceutické kompozície túto zlúčeninu obsahujúce, spôsob prípravy tejto kompozície a tejto zlúčeniny a kombinácie a produkt obsahujúce túto zlúčeninu**(51) C07D 491/00, C07D 498/00, C07D 513/00, C07D 515/00, A61K 31/00, A61P 9/00****(11) 287994**

(21) 5079-2006

(22) 23.3.2005

(31) 2004-084605

(32) 23.3.2004

(33) JP

(40) 6.9.2007

(73) NISSAN CHEMICAL INDUSTRIES, LTD., Chiyoda-ku, Tokyo, JP;

(72) Ohrai Kazuhiko, Chiba, JP; Shigeta Yukihiro, Chiba, JP; Uesugi Osamu, Chiba, JP; Okada Takumi, Chiba, JP; Matsuda Tomoyuki, Saitama, JP;

(74) Bušová Eva, JUDr., Bratislava, SK;

(86) PCT/JP2005/006004

(87) WO2005/090357

(54) Derivát benzopyránu a farmaceutická kompozícia s jeho obsahom**(51) C12N 15/00, C12P 13/00****(11) 287997**

(21) 1653-2001

(22) 5.7.2000

(31) 09/531 269

(32) 20.3.2000

(33) US

(40) 2.7.2002

(73) Evonik Degussa GmbH, Essen, DE; Forschungszentrum Jülich GmbH, Jülich, DE; National University of Ireland, Galway, IE;

(72) Burke Kevin, Galway, County Galway, IE; Sahn Hermann, Jülich, DE; Eggeling Lothar, Jülich, DE; Moritz Bernd, Bochum, DE; Dunican L. Kieran (zomrel), Galway, IE; McCormack Ashling, Athlone, County Westmeath, IE; Stapelton Cliona, Roscrea, County Tipperary, IE; Möckel Bettina, Düsseldorf, DE; Thierbach Georg, Bielefeld, DE;

(74) Bušová Eva, JUDr., Bratislava, SK;

(86) PCT/EP00/06303

(87) WO01/70995

(54) Gén izolovaný z Corynebacterium glutamicum, rekombinantné koryneformné baktérie a spôsob produkcie L-lyzínu alebo L-treonínu**(51) G02B 27/00, G02B 5/00****(11) 287986**

(21) 1217-2002

(22) 20.6.2000

(31) 09/510 428

(32) 22.2.2000

(33) US

(40) 9.1.2003

(73) 3M INNOVATIVE PROPERTIES COMPANY, Saint Paul, MN, US;

(72) Floreczak Jeffrey M., Saint Paul, MN, US; Krasa Robert T., Saint Paul, MN, US; Maki Stephen P., Saint Paul, MN, US; Osgood Richard M. III, Saint Paul, MN, US;

(74) ROTT, RŮŽIČKA & GUTTMANN, Bratislava, SK;

(86) PCT/US00/16954

(87) WO01/63341

(54) Fólia, spôsob vytvorenia kompozitného obrazu na mikrošoškovkovej fólii a použitie fólie**(51) G07F 7/00, H04M 1/00****(11) 287998**

(21) 478-2003

(22) 18.10.2000

(40) 11.9.2003

(73) ULTRA PROIZVODNJA ELEKTRONSKIH NAPRAV D. O. O., Zagorje, SI;

(72) Pavlic Bogdan, Zagorje, SI; Polutnik Aleksander, Zagorje, SI;

(74) Majlingová Marta, Ing., Bratislava, SK;

(86) PCT/IB00/01495

(87) WO02/33669

(54) Zariadenie platobného terminálu, systém na výmenu dát o platbe obsahujúci toto zariadenie a spôsob overovania oprávnenia na obsluhu zariadenia platobného terminálu**(51) G11B 7/00, G11B 20/00****(11) 287990**

(21) 392-2003

(22) 30.8.2001

(31) 2000-264978, 2000-275988, 2000-397621, 2001-077897, 2001-185729, 2001-196258, 2001-212071, 2001-219292

(32) 1.9.2000, 12.9.2000, 27.12.2000, 19.3.2001, 20.6.2001, 28.6.2001, 12.7.2001, 19.7.2001

(33) JP, JP, JP, JP, JP, JP, JP, JP

(40) 4.11.2003

(73) Panasonic Corporation, Kadoma-shi, Osaka, JP;

(72) Minamino Junichi, Nara, JP; Nakamura Atsushi, Osaka, JP; Furumiya Shigeru, Hyogo, JP; Ishibashi Hiromichi, Osaka, JP; Ishida Takashi, Kyoto, JP; Gushima Toyoji, Osaka, JP;

(74) Čechvalová Dagmar, Bratislava, SK;

(86) PCT/JP01/07502

(87) WO02/21518

(54) Optický disk, spôsob čítania polohovej informácie, spôsob zápisu dát a mechanika optického disku

(51)	(11)	(51)	(11)	(51)	(11)	(51)	(11)
A61K 31/00	287992	A62C 2/00	287989	C07D 239/00	287996	G02B 27/00	287986
A61K 31/00	287988	B61G 11/00	287991	C07D 491/00	287994	G07F 7/00	287998
A61K 47/00	287993	C07D 209/00	287987	C12N 15/00	287997	G11B 7/00	287990
A61L 2/00	287995						

FB9A

Zastavené konania o patentových prihláškach

(21)	(21)	(21)	(21)
193-2001	148-2004	5074-2007	36-2009
987-2002	156-2004	5108-2007	5001-2009
1520-2002	257-2004	7-2008	5014-2009
1617-2002	5020-2005	16-2008	5015-2009
841-2003	133-2006	19-2008	5016-2009
844-2003	5010-2006	22-2008	5019-2009
898-2003	5014-2006	5111-2008	50007-2009
1326-2003	5024-2006	14-2009	
1337-2003	154-2007	15-2009	

FC9A

Zamietnuté patentové prihlášky

(21)	(21)	(21)	(21)
1107-97	399-2003	25-2004	1-2007
1247-2000	631-2003	140-2004	46-2007
1251-2001	981-2003	147-2004	148-2007
8-2002	1037-2003	170-2004	161-2007
665-2002	1232-2003	5085-2005	5-2008
1026-2002	1461-2003	5100-2005	25-2008
1689-2002	1535-2003	41-2006	50014-2008
314-2003	1614-2003	92-2006	

FD9A

Zastavené konania pre nezaplatenie poplatku

(21)

564-2003
793-2003
5122-2007
50001-2008
50018-2008

MK4A

Zaniknuté patenty uplynutím doby platnosti

(11)	Dátum zániku	(11)	Dátum zániku	(11)	Dátum zániku	(11)	Dátum zániku
278727	03.07.2012	279902	02.07.2012	280253	24.07.2012	281169	14.07.2012
279048	24.07.2012	279946	03.07.2012	280537	10.07.2012	281560	08.07.2012
279164	31.07.2012	280057	21.07.2012	280680	29.07.2012	281712	11.07.2012
279292	30.07.2012	280060	22.07.2012	280740	17.07.2012		
279636	14.07.2012	280080	09.07.2012	280776	02.07.2012		
279706	01.07.2012	280131	24.07.2012	281112	13.07.2012		

MM4A Zaniknuté patenty pre nezaplatenie udržiavacích poplatkov

Oznámenie o zániku patentu č. 287 781 pre nezaplatenie udržiavacích poplatkov zverejnené vo Vestníku ÚPV SR č. 5/2012 v záhlaví MM4A (str. 18) je **neplatné**. Patent č. 287 781 je platný.

(11)	Dátum zániku	(11)	Dátum zániku	(11)	Dátum zániku	(11)	Dátum zániku
278307	21.12.2011	283470	18.12.2011	285060	28.12.2011	286475	02.12.2011
280062	27.12.2011	283591	18.12.2011	285088	23.12.2011	286565	21.12.2011
280572	21.12.2011	283641	15.12.2011	285208	05.12.2011	286904	04.12.2011
280785	01.12.2011	283648	15.12.2011	285234	14.12.2011	286916	09.12.2011
281173	21.12.2011	283905	05.12.2011	285473	15.12.2011	286987	12.12.2011
281435	05.12.2011	283917	23.12.2011	285557	29.12.2011	287065	18.12.2011
281436	05.12.2011	284066	04.12.2011	285575	15.12.2011	287152	14.12.2011
281739	12.12.2011	284123	15.12.2011	285582	07.12.2011	287205	14.12.2011
282399	07.12.2011	284186	13.12.2011	285588	17.12.2011	287264	06.12.2011
282428	04.12.2011	284356	06.12.2011	285731	19.12.2011	287414	20.12.2011
282743	11.12.2011	284357	28.12.2011	285852	15.12.2011	287802	16.08.2011
282838	05.12.2011	284520	21.12.2011	285861	15.12.2011	287805	17.08.2011
283315	02.12.2011	284583	04.12.2011	285983	15.12.2011		
283358	02.12.2011	284850	15.12.2011	286001	19.12.2011		
283409	09.12.2011	284939	15.12.2011	286398	15.12.2011		

PC4A Prevody a prechody práv na patenty**(11) 278312**

(21) 103-94

(73) TALCO SLOVAKIA s.r.o., Banská Bystrica, SK;
 VARS Slovakia, s. r. o., Banská Bystrica, SK;
 BEST - Computer Systems s.r.o., Trnava, SK;
 Autoservis FALKO, s.r.o., Banská Bystrica, SK;
 Ján Zeman - Autoservis, Banská Bystrica, SK; PLA-
 TÓN, s. r. o., Banská Bystrica, SK; Ing. Ivan Ko-
 vanda, ECCO FATTO, Banská Bystrica, SK;
 Predchádzajúci majiteľ:

TALCO SLOVAKIA s.r.o., Banská Bystrica, SK;
 VARS Slovakia, s. r. o., Banská Bystrica, SK;
 BEST - Computer Systems s.r.o., Trnava, SK;
 Autoservis FALKO, s.r.o., Banská Bystrica, SK;
 Ján Zeman - Autoservis, Banská Bystrica, SK; PLA-
 TÓN, s. r. o., Banská Bystrica, SK;

Dátum uzavretia zmluvy: 29.12.2002

Dátum zápisu do registra: 20.7.2012

ČASŤ

**EURÓPSKE PATENTY
S URČENÍM PRE SLOVENSKÚ REPUBLIKU**

Kódy na označovanie jednotlivých druhov dokumentov (Štandard WIPO ST. 16)

T1	Preklad patentových nárokov európskej patentevej prihlášky	T3	Preklad európskeho patentového spisu
T2	Opravený preklad patentových nárokov európskej patentevej prihlášky	T4	Opravený preklad európskeho patentového spisu
		T5	Preklad zmeneného európskeho patentového spisu

Číselné kódy na označovanie bibliografických údajov (Štandard WIPO ST. 9)

(11)	Číslo dokumentu	(62)	Číslo pôvodnej prihlášky v prípade vylúčenej prihlášky
(21)	Číslo prihlášky	(71)	Meno (názov) prihlasovateľa (-ov)
(31)	Číslo prioritnej prihlášky	(72)	Meno pôvodcu (-ov)
(32)	Dátum podania prioritnej prihlášky	(73)	Meno (názov) majiteľa (-ov)
(33)	Krajina alebo regionálna organizácia priority	(74)	Meno (názov) zástupcu (-ov)
(45)	Dátum sprístupnenia prekladu patentového spisu alebo zmeneného patentového spisu	(86)	Číslo podania medzinárodnej prihlášky podľa PCT
(46)	Dátum sprístupnenia prekladu patentových nárokov	(87)	Číslo zverejnenia medzinárodnej prihlášky podľa PCT
(48)	Dátum sprístupnenia opraveného prekladu patentových nárokov alebo patentového spisu	(96)	Číslo a dátum podania európskej patentevej prihlášky
(51)	Medzinárodné patentové triedenie	(97)	Číslo a dátum zverejnenia európskej patentevej prihlášky alebo vydania európskeho patentového spisu
(54)	Názov		

Poznámka:

Symbole medzinárodného patentového triedenia uvedené v tomto vestníku zodpovedajú vydaniu 2012.01 Medzinárodného patentového triedenia s platnosťou od 1. januára 2012. Na patentových dokumentoch zverejňovaných úradom a vo vestníku úradu budú v roku 2012 uvádzané iba symboly hlavných skupín MPT 2012.01. V databázach úradu, vo webregistroch na internete a v ostatných výstupoch úradu budú zverejňované údaje týkajúce sa patentov a užitočných vzorov vrátane ich prihlášok so symbolmi úplnej verzie MPT 2012.01.

Kódy na označovanie záhlaví oznámení publikovaných vo Vestníku ÚPV SR (Štandard WIPO ST. 17)

BA9A	Sprístupnené preklady a opravené preklady patentových nárokov európskych patentových prihlášok
SC4A	Sprístupnené preklady a opravené preklady európskych patentových spisov
SC4A	Sprístupnené preklady zmenených európskych patentových spisov
FA9A	Zastavené konania o európskych patentových prihláškach z dôvodu späťvzatia
GA9A	Zmeny európskych patentových prihlášok na národné prihlášky
MA4A	Zaniknuté európske patenty vzdáním sa patentu
MC4A	Zrušené európske patenty po námietkovom konaní pred EPÚ
MC4A	Zrušené európske patenty
MG4A	Čiastočne zrušené európske patenty
MK4A	Zaniknuté európske patenty uplynutím doby platnosti
MM4A	Zaniknuté európske patenty pre nezaplatenie udržiavacích poplatkov
NG4A	Európske patenty zachované v zmenenom znení po námietkovom konaní pred EPÚ
PC9A	Prevody a prechody práv na európske patentové prihlášky
PC4A	Prevody a prechody práv na európske patenty
PD9A	Zmeny dispozičných práv na európske patentové prihlášky (zálohy)
PD4A	Zmeny dispozičných práv na európske patenty (zálohy)
PD9A	Zmeny dispozičných práv na európske patentové prihlášky (ukončenie zálohov)
PD4A	Zmeny dispozičných práv na európske patenty (ukončenie zálohov)
QA9A	Ponuky licencií na európske patentové prihlášky
QA9A	Späťvzatia ponúk licencií na európske patentové prihlášky
QA4A	Ponuky licencií na európske patenty
QA4A	Späťvzatia ponúk licencií na európske patenty
QB9A	Licenčné zmluvy registrované alebo udelené na európske patentové prihlášky
QB4A	Licenčné zmluvy registrované alebo udelené na európske patenty
QC9A	Ukončenie platnosti licenčných zmlúv na európske patentové prihlášky
QC4A	Ukončenie platnosti licenčných zmlúv na európske patenty

Opravy a zmeny

Opravy v európskych patentových prihláškach

- HA9A** Doplnenie pôvodcu (-ov)
- HB9A** Opravy mien
- HC9A** Zmeny mien
- HD9A** Opravy adries
- HE9A** Zmeny adries
- HF9A** Opravy dátumov
- HG9A** Opravy zatriedenia podľa MPT
- HH9A** Opravy chýb alebo zmeny všeobecne
- HK9A** Opravy tlačových chýb vo Vestníku ÚPV SR

Opravy v európskych patentoch

- TA4A** Doplnenie pôvodcu (-ov)
- TB4A** Opravy mien
- TC4A** Zmeny mien
- TD4A** Opravy adries
- TE4A** Zmeny adries
- TF4A** Opravy dátumov
- TG4A** Opravy zatriedenia podľa MPT
- TH4A** Opravy chýb alebo zmeny všeobecne
- TK4A** Opravy tlačových chýb vo Vestníku ÚPV SR

SC4A Sprístupnené preklady európskych patentových spisov

(11)	(51)	(11)	(51)	(11)	(51)	(11)	(51)
E 11873	B26D 3/00	E 11934	G11B 7/00	E 11995	H02P 9/00	E 12056	B65D 5/00
E 11874	A61K 31/00	E 11935	C12N 1/00	E 11996	C07K 1/00	E 12057	C07K 16/00
E 11875	A61K 45/00	E 11936	H04R 1/00	E 11997	A61K 9/00	E 12058	D21C 11/00
E11876	C12N 1/00	E 11937	F16L 37/00	E 11998	F04C 2/00	E 12059	B23D 36/00
E 11877	C09C 1/00	E 11938	H03K 17/00	E 11999	E01B 7/00	E 12060	C07D 241/00
E 11878	A01N 43/00	E 11939	A61K 39/00	E 12000	C07D 487/00	E 12061	B28B 13/00
E 11879	H01L 21/00	E 11940	H04L 27/00	E 12001	A23K 1/00	E 12062	E04F 17/00
E 11880	C22C 33/00	E 11941	C07D 401/00	E 12002	C07B 37/00	E 12063	C08B 37/00
E 11881	B60K 11/00	E 11942	H04L 27/00	E 12003	D21F 1/00	E 12064	A61K 9/00
E 11882	E02D 29/00	E 11943	F41G 3/00	E 12004	F04D 29/00	E 12065	B65B 53/00
E 11883	A61K 35/00	E 11944	A01B 21/00	E 12005	B23C 5/00	E 12066	C08G 12/00
E 11884	C07C 401/00	E 11945	A62B 35/00	E 12006	F16H 25/00	E 12067	C08G 18/00
E 11885	A61K 31/00	E 11946	C07K 16/00	E 12007	H05B 6/00	E 12068	G07B 15/00
E 11886	A41D 1/00	E 11947	B65G 47/00	E 12008	C04B 35/00	E 12069	A61K 38/00
E 11887	A61K 9/00	E 11948	H04W 88/00	E 12009	A61K 9/00		
E 11888	B01F 7/00	E 11949	C07D 209/00	E 12010	H04L 5/00		
E 11889	G01N 35/00	E 11950	B65G 43/00	E 12011	D06F 33/00		
E 11890	C07K 14/00	E 11951	A61K 9/00	E 12012	G01N 33/00		
E 11891	H04L 27/00	E 11952	C09K 5/00	E 12013	H03M 13/00		
E 11892	B60R 13/00	E 11953	C08K 3/00	E 12014	B29C 59/00		
E 11893	C07K 14/00	E 11954	B65D 21/00	E 12015	H04W 52/00		
E 11894	C12N 9/00	E 11955	C12Q 1/00	E 12016	B01D 53/00		
E 11895	B01J 23/00	E 11956	C03C 25/00	E 12017	C07D 401/00		
E 11896	H04L 27/00	E 11957	B02C 15/00	E 12018	C07D 403/00		
E 11897	A61L 9/00	E 11958	H04L 27/00	E 12019	C07D 403/00		
E 11898	G02F 1/00	E 11959	B60Q 1/00	E 12020	E05D 15/00		
E 11899	H04L 27/00	E 11960	E04F 13/00	E 12021	C07K 16/00		
E 11900	F16L 41/00	E 11961	H01L 31/00	E 12022	A61K 47/00		
E 11901	F16J 15/00	E 11962	C07D 213/00	E 12023	H01R 4/00		
E 11902	C04B 2/00	E 11963	B65G 1/00	E 12024	B60R 19/00		
E 11903	H04N 7/00	E 11964	C07D 209/00	E 12025	F04B 39/00		
E 11904	H04N 7/00	E 11965	B01D 53/00	E 12026	C07D 213/00		
E 11905	H04N 7/00	E 11966	B21B 43/00	E 12027	A01N 43/00		
E 11906	H04N 7/00	E 11967	B65D 81/00	E 12028	A01N 43/00		
E 11907	C09C 1/00	E 11968	E03B 7/00	E 12029	B62D 21/00		
E 11908	G03B 42/00	E 11969	B65D 17/00	E 12030	B32B 21/00		
E 11909	F16K 31/00	E 11970	C08B 31/00	E 12031	G06K 19/00		
E 11910	B65D 75/00	E 11971	A61K 38/00	E 12032	C09J 9/00		
E 11911	B60K 15/00	E 11972	D06F 37/00	E 12033	C07K 14/00		
E 11912	G01J 5/00	E 11973	G07B 15/00	E 12034	H04M 1/00		
E 11913	A61F 5/00	E 11974	A61K 31/00	E 12035	C07D 401/00		
E 11914	C10G 2/00	E 11975	F28D 20/00	E 12036	A61M 5/00		
E 11915	C07K 16/00	E 11976	B62K 23/00	E 12037	F16K 11/00		
E 11916	C07K 7/00	E 11977	A61M 1/00	E 12038	H04L 5/00		
E 11917	E01B 29/00	E 11978	H01B 13/00	E 12039	H04L 5/00		
E 11918	C09K 5/00	E 11979	B29C 45/00	E 12040	C07D 231/00		
E 11919	C07D 209/00	E 11980	A01N 47/00	E 12041	F04B 23/00		
E 11920	C12P 7/00	E 11981	C12P 7/00	E 12042	D06B 23/00		
E 11921	B60R 25/00	E 11982	C08G 63/00	E 12043	C07D 403/00		
E 11922	C07D 215/00	E 11983	A23B 7/00	E 12044	E04H 6/00		
E 11923	C12N 15/00	E 11984	G09F 9/00	E 12045	H04L 1/00		
E 11924	F21S 8/00	E 11985	A61J 1/00	E 12046	B65D 41/00		
E 11925	D21H 17/00	E 11986	B21D 39/00	E 12047	C07D 215/00		
E 11926	A61K 9/00	E 11987	C03B 5/00	E 12048	G06F 17/00		
E 11927	G07B 15/00	E 11988	C09C 1/00	E 12049	A61K 39/00		
E 11928	G07B 15/00	E 11989	F23C 10/00	E 12050	A61K 39/00		
E 11929	G07B 15/00	E 11990	B61L 1/00	E 12051	A61K 39/00		
E 11930	F04B 39/00	E 11991	F16C 39/00	E 12052	A61K 39/00		
E 11931	A01M 7/00	E 11992	A61M 5/00	E 12053	C07D 319/00		
E 11932	A23L 1/00	E 11993	C12P 13/00	E 12054	C07K 16/00		
E 11933	B29B 15/00	E 11994	B01D 46/00	E 12055	C07D 209/00		

- (51) **A01B 21/00**
 (11) **E 11944**
 (96) 08252964.5, 5.9.2008
 (97) 2160936, 11.1.2012
 (73) Kelly Shane, Booleroo Center, South Australia, AU;
 (72) Kelly Shane, Booleroo Center, South Australia, AU;
 (74) PATENTSERVIS BRATISLAVA, a. s., Bratislava, SK;
- (54) **Poľnohospodárske poľné náradie**

- (51) **A01M 7/00, A01C 23/00**
 (11) **E 11931**
 (96) 07001520.1, 24.1.2007
 (97) 1813150, 28.3.2012
 (31) 102006003629, 102007001915
 (32) 26.1.2006, 12.1.2007
 (33) DE, DE
 (73) Lemken GmbH & Co. KG, Alpen, DE;
 (72) Basten Alexander, Schweich, DE; Dibbern Axel, Damp, DE;
 (74) Litváková Edita, Ing., Bratislava, SK;
- (54) **Postrekovacia tyčová sústava na postrekovanie poľí**

- (51) **A01N 43/00, A01P 13/00, A01N 47/00, A01N 37/00, A01N 33/00**
 (11) **E 12028**
 (96) 07848641.2, 20.12.2007
 (97) 1981339, 29.2.2012
 (31) 0625589
 (32) 21.12.2006
 (33) GB
 (73) Agrovista UK LTD., Nottinghamshire, GB;
 (72) LOCKETT John, Stapleford Nottinghamshire, GB; MORGAN Craig, Stapleford Nottinghamshire, GB;
 (74) Čechvalová Dagmar, Bratislava, SK;
 (86) PCT/GB2007/004912
 (87) WO 2008/075065
- (54) **Herbicídne kompozície**

- (51) **A01N 43/00, A01N 41/00, A01P 13/00**
 (11) **E 12027**
 (96) 06707591.1, 17.3.2006
 (97) 1858328, 2.5.2012
 (31) 0505645
 (32) 18.3.2005
 (33) GB
 (73) Syngenta Participations AG, Basel, CH;
 (72) GREINER Anja, Stein, CH;
 (74) PATENTSERVIS BRATISLAVA, a. s., Bratislava, SK;
 (86) PCT/EP2006/002467
 (87) WO 2006/097322
- (54) **Herbicídna kompozícia**

- (51) **A01N 43/00, A01N 37/00, C07C 233/00, C07D 333/00, C07D 319/00**
 (11) **E 11878**
 (96) 05772560.8, 10.8.2005
 (97) 1776011, 21.3.2012
 (31) 2004235634, 2005178614
 (32) 12.8.2004, 17.6.2005
 (33) JP, JP

- (73) ISHIHARA SANGYO KAISHA, LTD., Osaka-shi, Osaka, JP;
 (72) NAKAMURA Yuji, Kusatsu-shi, Shiga, JP; MITANI Shigeru, Kusatsu-shi, Shiga, JP; YONEDA Tetsuo, Kusatsu-shi, Shiga, JP;
 (74) ROTT, RŮŽIČKA & GUTTMANN, Bratislava, SK;
 (86) PCT/JP2005/014970
 (87) WO 2006/016708
- (54) **Fungicídne kompozície obsahujúce derivát amidu kyseliny**

- (51) **A01N 47/00**
 (11) **E 11980**
 (96) 10183226.9, 10.9.2002
 (97) 2272362, 9.5.2012
 (31) 10146591
 (32) 21.9.2001
 (33) DE
 (62) 02772283.4
 (73) Bayer CropScience AG, Monheim, DE;
 (72) Feucht Dieter, Eschborn, DE; Dahmen Peter, Neuss, DE; Drewes Mark, Langenfeld, DE; Pontzen Rolf, Leichlingen, DE; Gesing Ernst, Erkrath, DE;
 (74) Čechvalová Dagmar, Bratislava, SK;
- (54) **Herbicídy obsahujúce substituované tien-3-yl-sulfonylamino(tio)karbonyltriazolín(tí)óny a mesosulfuron**

- (51) **A23B 7/00, A23B 9/00, A23L 3/00**
 (11) **E 11983**
 (96) 05797959.3, 3.8.2005
 (97) 1885191, 28.3.2012
 (31) 200500256
 (32) 25.5.2005
 (33) BE
 (73) Van Den Avenne Xavier, Heusden, BE;
 (72) Van Den Avenne Xavier, Heusden, BE;
 (74) Hörmannová Zuzana, Ing., Bratislava, SK;
 (86) PCT/IB2005/002313
 (87) WO 2006/126039
- (54) **Spôsob úpravy poľnohospodárskych výrobkov rastlinného pôvodu a vedľajšie výrobky a/alebo deriváty získané úpravou**

- (51) **A23K 1/00**
 (11) **E 12001**
 (96) 08854124.8, 27.11.2008
 (97) 2217089, 29.2.2012
 (31) 07121806
 (32) 28.11.2007
 (33) EP
 (73) Interquim, S.A., Sant Cugat del Vallés, Barcelona, ES;
 (72) CRESPO Javier, Esplugues De Llobregat (Barcelona), ES;
 (74) ŽOVICOVÁ & ŽOVIC IP, s. r. o., Bratislava, SK;
 (86) PCT/EP2008/066358
 (87) WO 2009/068622
- (54) **Kompozície určené na zvyšovanie apetítu prašiatok**

(51) **A23L 1/00, A23L 2/00, A23C 9/00, A61K 31/00, A61P 1/00, A61P 39/00**
(11) **E 11932**
(96) 08858418.0, 10.12.2008
(97) 2230943, 28.3.2012
(31) PCT/NL2007/050639
(32) 10.12.2007
(33) WO
(73) N.V. Nutricia, Zoetermeer, NL;
(72) GOEDHART Anna Christina, Rotterdam, NL; ALLES Martine Sandra, Apeldoorn, NL; VAN LAERE Katrien Maria Jozefa, Heteren, NL;
(74) Litvákova Lenka, Ing., Bratislava, SK;
(86) PCT/NL2008/050787
(87) WO 2009/075573
(54) **Pediatrická vlákninová zmes**

(51) **A41D 1/00**
(11) **E 11886**
(96) 09778313.8, 3.9.2009
(97) 2326191, 4.4.2012
(31) 202008011774 U
(32) 4.9.2008
(33) DE
(73) X-Technology Swiss GmbH, Wollerau, CH;
(72) LAMBERTZ Bodo W., Pfäffikon, CH;
(74) Dolanská Elena, RNDr., Bratislava, SK;
(86) PCT/EP2009/006395
(87) WO 2010/025920
(54) **Ochranný prvok do cyklistických nohavíc**

(51) **A61F 5/00, A61B 6/00**
(11) **E 11913**
(96) 08706952.2, 2.1.2008
(97) 2104477, 29.2.2012
(31) 07000937
(32) 17.1.2007
(33) EP
(73) ETH Zürich, Zürich, CH;
(72) FISCHER Patrizia, Oberwill-Lieli, CH; MÜLLER Thomas, Thalwil, CH; MÜLLER Ralph, Herrliberg, CH;
(74) Bušová Eva, JUDr., Bratislava, SK;
(86) PCT/EP2008/000001
(87) WO 2008/086943
(54) **Imobilizačný prostriedok pre časť tela**

(51) **A61J 1/00**
(11) **E 11985**
(96) 10706818.1, 13.1.2010
(97) 2252250, 9.5.2012
(31) 354004
(32) 15.1.2009
(33) US
(73) Teva Medical Ltd., Ashdod, IL;
(72) SHEMESH Eli, Ashdod, IL;
(74) Hörmannová Zuzana, Ing., Bratislava, SK;
(86) PCT/US2010/020829
(87) WO 2010/083174
(54) **Prvok adaptéru ampuly**

(51) **A61K 9/00, A61K 38/00**
(11) **E 11997**
(96) 10160099.7, 15.4.2010
(97) 2275086, 14.3.2012
(31) 337011 P, 271340 P, 271009 P
(32) 29.1.2010, 20.7.2009, 15.7.2009
(33) US, US, US
(73) TEVA PHARMACEUTICAL INDUSTRIES, LTD., Petach-Tikva, IL;
(72) Altman Ayelet, Hod-haSharon, IL; Saltkill Doris, Kansas City, MO 64110, US; Tomlinson Dalton L, Overland Park, KS 66207, US; El-Gad Tomer, Rehovot, IL;
(74) MAJLINGOVÁ & PARTNERS, s. r. o., Bratislava, SK;
(54) **Formulácia glatirameracetátu so zníženým objemom a spôsobmi jej podávania**

(51) **A61K 9/00**
(11) **E 12009**
(96) 09787835.9, 6.8.2009
(97) 2320870, 9.5.2012
(31) RM20080444
(32) 7.8.2008
(33) IT
(73) D.M.G. Italia Srl, Pomezia (RM), IT;
(72) MERCURI Luigi, Pomezia (RM), IT;
(74) Čechvalová Dagmar, Bratislava, SK;
(86) PCT/IT2009/000371
(87) WO 2010/016088
(54) **Topická intranazálna kompozícia použiteľná v prípade upchatia nosa**

(51) **A61K 9/00, A61K 31/00**
(11) **E 12064**
(96) 07732588.4, 26.4.2007
(97) 2018153, 11.4.2012
(31) 745653 P
(32) 26.4.2006
(33) US
(73) Rosemont Pharmaceuticals Ltd, Leeds, GB;
(72) DRIVER Phillip, West Yorkshire, GB;
(74) Hörmannová Zuzana, Ing., Bratislava, SK;
(86) PCT/GB2007/001552
(87) WO 2007/125339
(54) **Kvapalnú perorálnu prostriedky**

(51) **A61K 9/00**
(11) **E 11951**
(96) 04703158.8, 19.1.2004
(97) 1592401, 22.2.2012
(31) 0301259
(32) 20.1.2003
(33) GB
(73) Novartis AG, Basel, CH;
(72) PFEFFER Sabine, Weil am Rhein, DE; WIECK-HUSEN Dierk, Binzen, DE;
(74) Čechvalová Dagmar, Bratislava, SK;
(86) PCT/EP2004/000354
(87) WO 2004/064806
(54) **Spôsob modifikácie tvorby kryštálov liečiva sodnej soli mykofenolátu**

- (51) **A61K 9/00, A61K 31/00**
 (11) **E 11887**
 (96) 06706994.8, 16.2.2006
 (97) 1858490, 11.4.2012
 (31) 102005009240
 (32) 1.3.2005
 (33) DE
 (73) Bayer Pharma Aktiengesellschaft, Berlin, DE;
 (72) SERNO Peter, Bergisch Gladbach, DE; HEINIG Roland, Wuppertal, DE; PAULI Kerstin, Dortmund, DE; HAYAUCHI Yutaka, Leverkusen, DE;
 (74) Čechvalová Dagmar, Bratislava, SK;
 (86) PCT/EP2006/001393
 (87) WO 2006/092207
(54) Liekové formy so zlepšenými farmakokinetickými vlastnosťami

- (51) **A61K 9/00, A61K 31/00**
 (11) **E 11926**
 (96) 03764059.6, 30.6.2003
 (97) 1534248, 21.3.2012
 (31) 395090 P
 (32) 10.7.2002
 (33) US
 (73) Pfizer Products Inc., Groton, CT, US;
 (72) GIERER Daniel S., Groton, CT, US;
 (74) Hörmannová Zuzana, Ing., Bratislava, SK;
 (86) PCT/IB2003/003074
 (87) WO 2004/006895
(54) Tableta lasofoxifénu a jej povlak

- (51) **A61K 31/00, G01N 33/00, A61P 1/00, A61P 11/00, A61P 17/00**
 (11) **E 11885**
 (96) 08717161.7, 27.2.2008
 (97) 2131829, 18.4.2012
 (31) 20070129
 (32) 28.2.2007
 (33) IE
 (73) Giuliani International Limited, Dublin 2, IE;
 (72) BARONI Sergio, Villa D'Adda, IT; DESREU-MAUX Pierre, Marq En Baroeul, FR; BELLIN-VIA Salvatore, Pordenone, IT;
 (74) Čechvalová Dagmar, Bratislava, SK;
 (86) PCT/EP2008/052354
 (87) WO 2008/104557
(54) Agonisty PPAR-gama na indukciu expresie kationických antimikrobiálnych peptidov ako stimulátorov imunitnej obrany

- (51) **A61K 31/00, A61P 1/00**
 (11) **E 11874**
 (96) 08863709.5, 23.12.2008
 (97) 2222291, 21.3.2012
 (31) MI20072429
 (32) 24.12.2007
 (33) IT
 (73) Giuliani International Limited, Dublin, IE;
 (72) BARONI Sergio, Bergamo, IT; BELLIN-VIA Salvatore, Pordenone, IT;
 (74) ROTT, RŮŽIČKA & GUTTMANN, Bratislava, SK;
 (86) PCT/EP2008/068265
 (87) WO 2009/080828
(54) Zlúčeniny na selektívnu liečbu intestinálnych imunožáľových zložiek celiakie

- (51) **A61K 31/00, A61P 35/00**
 (11) **E 11974**
 (96) 09172828.7, 5.9.2002
 (97) 2177223, 7.3.2012
 (31) 316967 P
 (32) 5.9.2001
 (33) US
 (62) 02772653.8
 (73) IVAX INTERNATIONAL GMBH, Rapperswil, CH;
 (72) Blanchard Julie, Puyricard, FR; Mahon François-Xavier, Bordeaux, FR; Maloïsel Frederick, Strasbourg, FR; Robin Jean-Pierre, Geneve, CH; Maissonneuve Hervé, La Roche Sur Yon, FR;
 (74) PATENTSERVIS BRATISLAVA, a. s., Bratislava, SK;
(54) Homoharringtonín samotný alebo kombinovaný s inými činidlami na použitie pri liečbe chronickej myelogénnej leukémie rezistentnej alebo intolerantnej na inhibitory proteín kinázy iné než STI571

- (51) **A61K 35/00, A61K 38/00, B01D 61/00**
 (11) **E 11883**
 (96) 07721839.4, 12.6.2007
 (97) 2037949, 29.2.2012
 (31) 20060377
 (32) 13.6.2006
 (33) CZ
 (73) Sevapharma A.S., Praha, CZ;
 (72) PEKÁREK Jan, MUDr., Praha, CZ;
 (74) Máčajová Mária, Ing., Nitra, SK;
 (86) PCT/CZ2007/000050
 (87) WO 2007/143957
(54) Spôsob výroby liečiva transfer faktor

- (51) **A61K 38/00, C07K 14/00, C12N 1/00, C12N 5/00, C12N 15/00, A61K 47/00**
 (11) **E 12069**
 (96) 08732507.2, 19.3.2008
 (97) 2068909, 25.4.2012
 (31) 921297 P, 988060 P
 (32) 30.3.2007, 14.11.2007
 (33) US, US
 (73) Ambrx, Inc., La Jolla, CA, US;
 (72) CUJEC Thomas P., San Diego, CA, US; MARIANI Roberto, San Diego, CA, US; HAYS PUTNAM Anna-maria, A., San Diego, CA, US; KEEFE William, M., West Hollywood, CA, US; KNUDSEN Nick, San Diego, CA, US; HO Lillian, San Diego, CA, US; PINKSTAFF Jason, Encinitas, CA, US; KRAYNOV Vadim, San Diego, CA, US;
 (74) PATENTSERVIS BRATISLAVA, a. s., Bratislava, SK;
 (86) PCT/US2008/057563
 (87) WO 2008/121563
(54) Modifikované FGF-21 polypeptidy a ich použitie

- (51) **A61K 38/00, A61K 47/00**
 (11) **E 11971**
 (96) 09763419.0, 9.6.2009
 (97) 2288375, 25.4.2012
 (31) 61281 P, 121394 P
 (32) 13.6.2008, 10.12.2008
 (33) US, US

- (73) ELI LILLY AND COMPANY, Indianapolis, Indiana, US;
 (72) BEALS John, Michael, Indianapolis, IN, US; CUTLER Gordon, Butler, Virginia, US; DOYLE Brandon, Indianapolis, IN, US; HANSEN Ryan, John, Indianapolis, IN, US; LI Shun, Indianapolis, IN, US; SHIRANI Shahriar, Indianapolis, IN, US; ZHANG Lianshan, New Jersey, US;
 (74) Hörmannová Zuzana, Ing., Bratislava, SK;
 (86) PCT/US2009/046704
 (87) WO 2009/152128
(54) Pegylované zlučiny inzulínu lispro

- (51) A61K 39/00**
(11) E 12049
 (96) 06848597.8, 8.12.2006
 (97) 1979001, 11.4.2012
 (31) 750085 P, 750772 P, 774747 P, 808183 P
 (32) 13.12.2005, 14.12.2005, 17.2.2006, 24.5.2006
 (33) US, US, US, US
 (73) MEDIMMUNE LIMITED, Cambridge, GB;
 (72) RAEBER Olivia, Redwood City, California, US; GAZIT-BORNSTEIN Gadi, Cambridge, Massachusetts, US; YANG Xiaodong, Palo Alto, California, US; CARLIDGE Susan Ann, Macclesfield Cheshire, GB; TONGE David William, Macclesfield Cheshire, GB;
 (74) Belička Ivan, Ing., Banská Bystrica, SK;
 (86) PCT/US2006/047059
 (87) WO 2007/070432
(54) Špecificky sa viažuce proteíny pre inzulínu podobné rastové faktory a ich využitie

- (51) A61K 39/00, A61P 35/00, C07K 16/00**
(11) E 11939
 (96) 04815562.6, 23.12.2004
 (97) 1703893, 11.4.2012
 (31) 532130 P
 (32) 23.12.2003
 (33) US
 (73) Genentech, Inc., South San Francisco, CA, US;
 (72) FUNG Sek Chung, Houston, TX, US; MOYLE Matthew, Houston, TX, US; LU Mason, Hills Road, Cambridge, GB; YAN Changning, Pearland, TX, US; SINGH Sanjaya, Houston, TX, US; HUANG Dan, Short Hills, NJ, US;
 (74) PATENTSERVIS BRATISLAVA, a. s., Bratislava, SK;
 (86) PCT/US2004/043501
 (87) WO 2005/062967
(54) Nové anti-IL 13 protilátky a ich použitie

- (51) A61K 39/00, A61P 31/00, C07K 16/00**
(11) E 12051
 (96) 06700714.6, 6.1.2006
 (97) 1835937, 11.4.2012
 (31) 200500027
 (32) 6.1.2005
 (33) DK
 (73) NOVO NORDISK A/S, Bagsvaerd, DK; Innate Pharma, Marseille, FR;
 (72) WAGTMANN Peter Andreas Nicolai Reumert, Rungsted Kyst, DK; ROMAGNE Francois, La Ciotat, FR; GLAMANN Joakim, Gentofte, DK;
 (74) PATENTSERVIS BRATISLAVA, a. s., Bratislava, SK;

- (86) PCT/EP2006/050071
 (87) WO 2006/072624
(54) Prostriedky a spôsoby liečenia vírusovej infekcie

- (51) A61K 39/00, C07K 16/00**
(11) E 12052
 (96) 03752058.2, 5.9.2003
 (97) 1572946, 14.3.2012
 (31) 408719 P
 (32) 6.9.2002
 (33) US
 (73) Amgen, Inc., Thousand Oaks, CA, US; Medarex, Inc., Princeton, NJ, US;
 (72) VARNUM Brian, Santa Monica, CA, US; VEZINA Chris, Newbury Park, CA, US; WITTE Alison, Scotts Valley, CA, US; QIAN Xueming, Oak Park, CA, US; MARTIN Frank, Newbury Park, CA, US; HUANG Haichun, Fremont, CA, US; ELLIOTT Gary, Thousand Oaks, CA, US;
 (74) Guniš Jaroslav, Mgr., Bratislava, SK;
 (86) PCT/US2003/027978
 (87) WO 2004/022718
(54) Terapeutické humánne anti-IL-1R1 monoklonálne protilátky

- (51) A61K 39/00, A61K 38/00, C07K 14/00, C07K 16/00**
(11) E 12050
 (96) 03728392.6, 11.4.2003
 (97) 1503794, 11.4.2012
 (31) 372284 P, 381274 P
 (32) 12.4.2002, 17.5.2002
 (33) US, US
 (73) Medarex, Inc., Princeton, NJ, US;
 (72) DAVIS Thomas, Princeton, NJ, US; KELER Tibor, Princeton, NJ, US; GRAZIANO Robert, Princeton, NJ, US; KORMAN Alan J., Princeton, NJ, US;
 (74) PATENTSERVIS BRATISLAVA, a. s., Bratislava, SK;
 (86) PCT/US2003/011444
 (87) WO 2003/086459
(54) Spôsob liečby využívajúci CTLA-14 protilátky

- (51) A61K 45/00, A61P 35/00**
(11) E 11875
 (96) 08795303.0, 14.8.2008
 (97) 2187741, 14.3.2012
 (31) 955939 P
 (32) 15.8.2007
 (33) US
 (73) Reata Pharmaceuticals, Inc., Irving, TX, US;
 (72) WALLING John, Irving, TX, US; PARENT Stephan D., W. Lafayette, IN, US; JONAITIS David T., Lafayette, IN, US; KRAL Robert, M., Grapevine, Texas, US;
 (74) Belička Ivan, Ing., Banská Bystrica, SK;
 (86) PCT/US2008/009703
 (87) WO 2009/023232
(54) Nové formy CDDO metylesteru

(51) **A61K 47/00, A61K 38/00**
 (11) **E 12022**
 (96) 08863833.3, 18.12.2008
 (97) 2234645, 2.5.2012
 (31) 07150258, 10258
 (32) 20.12.2007, 7.1.2008
 (33) EP, US
 (73) Merck Serono S.A., Coinsins, CH;
 (72) DEL RIO Alessandra, Roma, IT; RICHARD Joel, Montfort L' Amaury, FR;
 (74) MAJLINGOVÁ & PARTNERS, s. r. o., Bratislava, SK;
 (86) PCT/EP2008/067876
 (87) WO 2009/080699
 (54) **Prostriedky s PEG interferénom-beta**

(51) **A61L 9/00, H02G 3/00**
 (11) **E 11897**
 (96) 05021860.1, 5.10.2005
 (97) 1645295, 18.4.2012
 (31) mi20040454 U
 (32) 8.10.2004
 (33) IT
 (73) OIKOS S.r.l., Milano, IT;
 (72) Bader Stefano, Milano, IT; Verderio Silvia, Milano, IT;
 (74) Fajnorová Mária, Ing., Bratislava, SK;
 (54) **Difúzer s kontrolovaným uvoľňovaním na izbové dezodoranty a/alebo parfumy, určený na pripovenie na stenu**

(51) **A61M 1/00**
 (11) **E 11977**
 (96) 03736756.2, 29.5.2003
 (97) 1509231, 22.2.2012
 (31) 160529
 (32) 31.5.2002
 (33) US
 (73) ND Partners, LLC, Boston, MA, US;
 (72) POLASCHEGG Hans-Dietrich, Koestenberg, AT;
 (74) ROTT, RŮŽIČKA & GUTTMANN, Bratislava, SK;
 (86) PCT/US2003/017006
 (87) WO 2003/101457
 (54) **Systém na peritoneálnu dialýzu zahrňajúci zásobník dialyzačného roztoku a náplň obsahujúcu taurolidínový prášok**

(51) **A61M 5/00**
 (11) **E 11992**
 (96) 02802109.5, 30.9.2002
 (97) 1441785, 25.4.2012
 (31) 981739
 (32) 19.10.2001
 (33) US
 (73) Philip Morris USA Inc., Richmond, VA, US;
 (72) HINDLE Michael, Glen Allen, VA, US; BYRON Peter R., Richmond, VA, US; GUPTA Rajiv, Glen Allen, VA, US;
 (74) PATENTSERVIS BRATISLAVA, a. s., Bratislava, SK;
 (86) PCT/US2002/030871
 (87) WO 2003/035790
 (54) **Zdokonalený spôsob výroby aerosólu**

(51) **A61M 5/00**
 (11) **E 12036**
 (96) 05725400.5, 10.3.2005
 (97) 1758629, 18.4.2012
 (31) 797565
 (32) 11.3.2004
 (33) US
 (73) Meridian Medical Technologies, Inc., Columbia, MD, US;
 (72) GRIFFITHS Steven M., Ellicott City, MD, US;
 (74) Fajnorová Mária, Ing., Bratislava, SK;
 (86) PCT/US2005/008208
 (87) WO 2005/087297
 (54) **Zostava ihly a násadca pre automatický injektor**

(51) **A62B 35/00**
 (11) **E 11945**
 (96) 08784679.6, 9.7.2008
 (97) 2175943, 29.2.2012
 (31) 102007032392
 (32) 12.7.2007
 (33) DE
 (73) Cayago AG, Zollikon, CH;
 (72) WALPURGIS Peter, Herford, DE;
 (74) Čechvalová Dagmar, Bratislava, SK;
 (86) PCT/EP2008/005596
 (87) WO 2009/007102
 (54) **Pridržný systém na zaistenie užívateľa na plavidle a plavidlo s pridrzným systémom**

(51) **B01D 46/00**
 (11) **E 11994**
 (96) 08021133.7, 5.12.2008
 (97) 2072107, 25.4.2012
 (31) 202007018078 U
 (32) 21.12.2007
 (33) DE
 (73) Rapp Peter, Pfedelbach, DE;
 (72) Rapp Peter, Pfedelbach, DE;
 (74) ROTT, RŮŽIČKA & GUTTMANN, Bratislava, SK;
 (54) **Filtračná doska**

(51) **B01D 53/00**
 (11) **E 12016**
 (96) 04749606.2, 1.4.2004
 (97) 1615712, 28.3.2012
 (31) 460532 P
 (32) 4.4.2003
 (33) US
 (73) BOARD OF REGENTS, THE UNIVERSITY OF TEXAS SYSTEM, Austin, TX, US;
 (72) ROCHELLE Gary, Austin, TX, US; CULLINANE John, Austin, TX, US;
 (74) Čechvalová Dagmar, Bratislava, SK;
 (86) PCT/US2004/009962
 (87) WO 2004/089512
 (54) **Zmesi polyamín/alkalická soľ na odstraňovanie oxidu uhličitého z plynových prúdov**

(51) **B01D 53/00, B01J 29/00**
 (11) **E 11965**
 (96) 06022215.5, 24.10.2006
 (97) 1918016, 21.3.2012
 (73) GPN, Courbevoie, FR; INSTITUT REGIONAL DES MATERIAUX AVANCES (IRMA), Ploemeur, FR;
 (72) Hamon Christian, Saint Nazaire, FR; Le Guern Delphine, Guidel, FR; Le Lamer Olivier, Lorient, FR; Navascues Luc, Paris, FR;
 (74) Bušová Eva, JUDr., Bratislava, SK;
 (54) **Katalyzátor na báze ferrierit/železo na rozklad N₂O a katalytickú redukciu NO_x a N₂O**

(51) **B01F 7/00**
 (11) **E 11888**
 (96) 08017564.9, 7.10.2008
 (97) 2174704, 1.2.2012
 (73) R.E.U.S. Energy GmbH, Kirchdorf, DE;
 (72) Chowdhury Rajib Pal, Wasserburg, DE; Bürger Adam, Haag/Obb., DE;
 (74) Mešková Viera, Ing., Bratislava, SK;
 (54) **Zariadenie na vykonávanie údržby na výškovo nastaviteľnom ponornom zariadení s vlastným pohonom, v nádrži na výrobu bioplynu - fermentora**

(51) **B01J 23/00**
 (11) **E 11895**
 (96) 07786800.8, 22.6.2007
 (97) 2038054, 21.3.2012
 (31) 06115928
 (32) 23.6.2006
 (33) EP
 (73) YARA International ASA, Oslo, NO;
 (72) PÉREZ RAMÍREZ Javier, Tarragona, ES; ABEL-LÓ CROS Sonia, Tarragona, ES; SANTIAGO REDONDO Marta, Tarragona, ES; SCHELVER Morten, Porsgrunn, NO; WALLER David, Porsgrunn, NO;
 (74) MAJLINGOVÁ & PARTNERS, s. r. o., Bratislava, SK;
 (86) PCT/EP2007/056228
 (87) WO 2007/147881
 (54) **Spôsob prípravy rovnorodých tuhých nanočasticových materiálov pomocou kontinuálneho zrážania**

(51) **B02C 15/00**
 (11) **E 11957**
 (96) 07819084.0, 18.10.2007
 (97) 2086685, 28.3.2012
 (31) 102006050205
 (32) 25.10.2006
 (33) DE
 (73) Gebr. Pfeiffer SE, Kaiserslautern, DE;
 (72) HOFFMANN Dirk, Trippstadt, DE; JUNG Otto, Hütschenhausen, DE; SCHÜTTE Karl-Heinz, Trippstadt, DE;
 (74) Tomeš Pavol, Ing., Bratislava, SK;
 (86) PCT/EP2007/009016
 (87) WO 2008/049545
 (54) **Bezpečnostný systém pre valcové mlyny**

(51) **B21B 43/00, C21D 1/00, C21D 9/00**
 (11) **E 11966**
 (96) 10450110.1, 27.1.2009
 (97) 2243565, 21.3.2012
 (31) 1752008
 (32) 4.2.2008
 (33) AT
 (62) 09450016.2
 (73) voestalpine Schienen GmbH, Leoben, AT;
 (72) Pfeiler Hans, Leoben, AT; Köck Norbert, St. Peter-Freienstein, AT;
 (74) Guniš Jaroslav, Mgr., Bratislava, SK;
 (54) **Zariadenie na vytvrdzovanie koľajníc**

(51) **B21D 39/00**
 (11) **E 11986**
 (96) 03291934.2, 31.7.2003
 (97) 1389498, 9.5.2012
 (31) 0210283
 (32) 13.8.2002
 (33) FR
 (73) Process Conception Ingenierie S.A., Meudon, FR;
 (72) Martinais Bruno, Saint Armel, FR;
 (74) Hörmannová Zuzana, Ing., Bratislava, SK;
 (54) **Spôsob a zariadenia na spájanie dielov zalisovaním obvodového okraja**

(51) **B23C 5/00, B27G 13/00**
 (11) **E 12005**
 (96) 10000837.4, 28.1.2010
 (97) 2353758, 7.3.2012
 (73) Ledermann GmbH & Co. KG, Horb, DE;
 (72) Dressler Martin, Dr., Schorndorf-Weiler, DE;
 (74) Bušová Eva, JUDr., Bratislava, SK;
 (54) **Obrábací nástroj**

(51) **B23D 36/00, B21B 15/00**
 (11) **E 12059**
 (96) 11162824.4, 18.4.2011
 (97) 2383063, 21.3.2012
 (31) 771058
 (32) 30.4.2010
 (33) US
 (73) Pong David Teng, Hong Kong SAR, CN;
 (72) Pong David Teng, Hong Kong SAR, CN;
 (74) Hörmannová Zuzana, Ing., Bratislava, SK;
 (54) **Spôsob a zariadenie na výrobu na dĺžku narezaných tyčí v oceľiarni**

(51) **B26D 3/00**
 (11) **E 11873**
 (96) 08784701.8, 10.7.2008
 (97) 2167289, 7.3.2012
 (31) 102007032070
 (32) 10.7.2007
 (33) DE
 (73) Boerner Kunststoff- und Metallwarenfabrik GmbH, Landscheid-Niederkail, DE;
 (72) BOERNER Jürgen, Landscheid-Niederkail, DE;
 (74) Bušová Eva, JUDr., Bratislava, SK;
 (86) PCT/EP2008/005660
 (87) WO 2009/007125
 (54) **Kuchynský krájač**

- (51) **B28B 13/00**
 (11) **E 12061**
 (96) 05822332.2, 15.12.2005
 (97) 1827784, 11.4.2012
 (31) 04062656
 (32) 24.12.2004
 (33) EP
 (73) Metten, Stein+Design GmbH & Co. KG, Overath, DE;
 (72) METTEN Hans-Josef, Bergisch Gladbach, DE;
 (74) Hörmannová Zuzana, Ing., Bratislava, SK;
 (86) PCT/EP2005/013492
 (87) WO 2006/069636
 (54) **Postup výroby betónových tvaroviek alebo betónových dosiek**

- (51) **B29B 15/00**
 (11) **E 11933**
 (96) 09772725.9, 19.6.2009
 (97) 2331309, 25.4.2012
 (31) 0854503
 (32) 2.7.2008
 (33) FR
 (73) Fibroline France, Ecully, FR;
 (72) MARDUEL Joric, Chazay D'azergues, FR;
 (74) Guniš Jaroslav, Mgr., Bratislava, SK;
 (86) PCT/FR2009/051174
 (87) WO 2010/001043
 (54) **Zariadenie a spôsob na impregnáciu porézneho materiálu s práškom**

- (51) **B29C 45/00**
 (11) **E 11979**
 (96) 07833450.5, 19.10.2007
 (97) 2083986, 27.6.2012
 (31) 20060103096
 (32) 23.10.2006
 (33) KR
 (73) Hando Steel Co., Ltd., Gyeonggi-do, KR;
 (72) KIM Jong-Soo, Seoul, KR;
 (74) Čechvalová Dagmar, Bratislava, SK;
 (86) PCT/KR2007/005141
 (87) WO 2008/050972
 (54) **Tryska pre vstrekováč**

- (51) **B29C 59/00, B29C 33/00, C14C 11/00, B44B 5/00, B44C 1/00**
 (11) **E 12014**
 (96) 06793658.3, 20.9.2006
 (97) 1926582, 16.5.2012
 (31) 102005045047
 (32) 21.9.2005
 (33) DE
 (73) BASF SE, Ludwigshafen, DE;
 (72) TAEGER Tilmann Lüdecke, Seeheim-Jugenheim, DE; KESSENICH Elmar, Ludwigshafen, DE; SCHUTLZE Klaus, Frankenthal, DE; SCHADEBRODT Jens, Mainz, DE;
 (74) ŽOVICOVÁ & ŽOVIC IP, s. r. o., Bratislava, SK;
 (86) PCT/EP2006/066527
 (87) WO 2007/033968
 (54) **Spôsob apretácie kože**

- (51) **B32B 21/00**
 (11) **E 12030**
 (96) 06742831.8, 8.5.2006
 (97) 1879742, 25.4.2012
 (31) 102005021156
 (32) 9.5.2005
 (33) DE
 (73) Interklarion Limited, Engomi, Nikosia, CY;
 (72) RUHDORFER Herbert, Salzburg, AT;
 (74) MAJLINGOVÁ & PARTNERS, s. r. o., Bratislava, SK;
 (86) PCT/EP2006/004287
 (87) WO 2006/119950
 (54) **Viacvrstvá platňa**

- (51) **B60K 11/00, F28F 9/00**
 (11) **E 11881**
 (96) 06791743.5, 31.8.2006
 (97) 1910119, 7.3.2012
 (31) 102005043937
 (32) 15.9.2005
 (33) DE
 (73) HBPO GmbH, Lippstadt, DE;
 (72) KERSTING Dirk, Lippstadt, DE; SCHMIDT Andre, Hamm, DE; KORTE Walter, Erwitte, DE;
 (74) Bušová Eva, JUDr., Bratislava, SK;
 (86) PCT/EP2006/008498
 (87) WO 2007/031197
 (54) **Upevňovací a spojovací element pre výmenníky tepla a usporiadanie výmenníkov tepla v motorovom vozidle**

- (51) **B60K 15/00, F16L 37/00**
 (11) **E 11911**
 (96) 10000922.4, 29.1.2010
 (97) 2353915, 29.2.2012
 (73) Elaflex Hiby Tanktechnik GmbH & Co., Hamburg, DE;
 (72) Meyer Heinz-Ulrich, Hamburg, DE; Ahle Achim, Wedel, DE;
 (74) Bušová Eva, JUDr., Bratislava, SK;
 (54) **Spojovací medzikus na pripojenie vypúšťacieho ventilu pre kvapalnú plyn k hrdlu nádrže na kvapalnú plyn**

- (51) **B60Q 1/00**
 (11) **E 11959**
 (96) 07764351.8, 7.6.2007
 (97) 2152542, 11.4.2012
 (31) 102007008489
 (32) 19.2.2007
 (33) DE
 (73) HBPO GmbH, Lippstadt, DE;
 (72) DOWE Michael, Bielefeld, DE; OPPERBECK Guido, Lippstadt, DE; SCHÖNING Ralf, Herzebrock-Clarholz, DE; SCHLÜTER Sascha, Bühl, DE; SCHÄFERGOCKEL Frank, Paderborn, DE;
 (74) ROTT, RŮŽIČKA & GUTTMANN, Bratislava, SK;
 (86) PCT/DE2007/000999
 (87) WO 2008/101451
 (54) **Čelný koncový modul pre vozidlá**

- (51) **B60R 13/00**
 (11) **E 11892**
 (96) 09405154.7, 11.9.2009
 (97) 2295293, 4.4.2012
 (73) Weidmann Plastics Technology AG, Rapperswil, CH;
 (72) Stössel Marcel, Kaltbrunn, CH; Pfister Fredi, Pfäffikon, CH; Benz Josef, Uznach, CH;
 (74) MAJLINGOVÁ & PARTNERS, s. r. o., Bratislava, SK;
 (54) **Spôsob výroby konštrukčného dielu s plošným dekoračným prvkom a konštrukčný diel s plošným dekoračným prvkom**

- (51) **B60R 19/00, F16B 5/00**
 (11) **E 12024**
 (96) 08801065.7, 24.7.2008
 (97) 2188155, 18.1.2012
 (31) 202007011491 U
 (32) 16.8.2007
 (33) DE
 (73) Ruia Global Fasteners AG, Neuss, DE;
 (72) SCHRAER Thorsten, Jetzendorf, DE;
 (74) Hörmannová Zuzana, Ing., Bratislava, SK;
 (86) PCT/DE2008/001226
 (87) WO 2009/021483
 (54) **Zariadenie na upevnenie plastových častí na karosériu motorového vozidla**

- (51) **B60R 25/00**
 (11) **E 11921**
 (96) 07124185.5, 31.12.2007
 (97) 2075167, 11.4.2012
 (73) Valeo Sicherheitssysteme GmbH, Erdweg, DE;
 (72) Laval Anthony, Erdweg, DE;
 (74) Čechvalová Dagmar, Bratislava, SK;
 (54) **Motorizované blokovacie zariadenie riadenia**

- (51) **B61L 1/00, B61L 5/00**
 (11) **E 11990**
 (96) 09171617.5, 29.9.2009
 (97) 2181907, 18.4.2012
 (31) 102008055651
 (32) 29.10.2008
 (33) DE
 (73) SIEMENS AKTIENGESELLSCHAFT, München, DE;
 (72) Bollrath Bernhard, Berlin, DE; Burgass Stefan, Berlin, DE; Walter Harald, Berlin, DE;
 (74) Bušová Eva, JUDr., Bratislava, SK;
 (54) **Diagnostický systém výhybiiek**

- (51) **B62D 21/00, B60P 3/00, F04B 17/00, F04B 41/00, F04D 25/00, F16F 15/00, F16M 1/00**
 (11) **E 12029**
 (96) 07816013.2, 19.10.2007
 (97) 2074010, 25.4.2012
 (31) 2564544
 (32) 19.10.2006
 (33) CA
 (73) Bidell Equipment Limited Partnership, Calgary, CA; Total Energy Services Inc., Calgary, CA;

- (72) MANTEI Kelly Paul Francis, Calgary, CA; TA Long Han, Calgary, CA; PEDERSEN Chaince Melvin, Calgary, CA; MCGRATH Barry Patrick, Calgary, CA;
 (74) MAJLINGOVÁ & PARTNERS, s. r. o., Bratislava, SK;
 (86) PCT/CA2007/001862
 (87) WO 2008/046229
 (54) **Mobilný plynový kompresor odolný proti opotrebeniu**

- (51) **B62K 23/00, B60L 7/00, G01D 5/00**
 (11) **E 11976**
 (96) 07798430.0, 12.6.2007
 (97) 2032423, 28.3.2012
 (31) 813364 P
 (32) 14.6.2006
 (33) US
 (73) Vectrix International Limited, Kwai Chung, New Territories Hong Kong, CN;
 (72) DUGAS David, Mansfield, Massachusetts, US; BLISS Craig, Taunton, Massachusetts, US; HUGHES Peter S., South Harwich, Massachusetts, US;
 (74) Hörmannová Zuzana, Ing., Bratislava, SK;
 (86) PCT/US2007/070980
 (87) WO 2007/146927
 (54) **Zariadenie na reguláciu pohonu vozidla**

- (51) **B65B 53/00, B65D 51/00, A61J 1/00**
 (11) **E 12065**
 (96) 05772663.0, 17.8.2005
 (97) 1786680, 29.2.2012
 (31) 1026870, 1027179
 (32) 19.8.2004, 5.10.2004
 (33) NL, NL
 (73) PHARMACHEMIE B.V., GA Haarlem, NL;
 (72) DE VOS Dick, LP Oegstgeest, NL;
 (74) PATENTSERVIS BRATISLAVA, a. s., Bratislava, SK;
 (86) PCT/NL2005/000591
 (87) WO 2006/019292
 (54) **Chránené ampulky a spôsob ich výroby**

- (51) **B65D 5/00**
 (11) **E 12056**
 (96) 08166330.4, 10.10.2008
 (97) 2174876, 27.6.2012
 (73) Kraft Foods R & D, Inc., Northfield, IL, US;
 (72) Maier Hans, Zell im Wiesental, DE; Bortos Daniel, Lörrach, DE;
 (74) Hörmannová Zuzana, Ing., Bratislava, SK;
 (54) **Lepenková škatuľa konfigurovateľná na vystavenie obsahu**

- (51) **B65D 17/00**
 (11) **E 11969**
 (96) 08750201.9, 8.5.2008
 (97) 2200903, 7.3.2012
 (31) UD20070159
 (32) 7.9.2007
 (33) IT
 (73) International Patents and Brands Corporation, Panama, Republic of Panama, PA;
 (72) LINDEN Paolo, Borgo San Dalmazzo, IT; CAMURRI Edmondo, Torino, IT;

- (74) Juran Svetozár, JUDr., Bratislava, SK;
 (86) PCT/EP2008/055707
 (87) WO 2009/030526
(54) Nádoba na látku, najmä nápoj s odtrhavacím uzavieracím prvkom

-
- (51) B65D 21/00, B65D 25/00, E05D 3/00, B65D 6/00**
(11) E 11954
 (96) 10195163.0, 15.12.2010
 (97) 2336041, 9.5.2012
 (31) 102009054645
 (32) 15.12.2009
 (33) DE
 (73) BITO-Lagertechnik Bittmann GmbH, Meisenheim, DE;
 (72) Bastian Dr. Peter, Fürfeld, DE;
 (74) Čechvalová Dagmar, Bratislava, SK;
(54) Stohovateľný transportný a skladový prepravník

-
- (51) B65D 41/00**
(11) E 12046
 (96) 09252105.3, 1.9.2009
 (97) 2179940, 4.4.2012
 (31) PCT/CN2008/072766
 (32) 21.10.2008
 (33) WO
 (73) Yunnan Tin Group Huiqiang Metal Product Co., Ltd., Gejiu, Yunnan, CN;
 (72) Liu Chaolu, Gejiu, Yunnan, CN;
 (74) Čechvalová Dagmar, Bratislava, SK;
(54) Lahko otvárateľný uzáver pákového typu pre fľašu

-
- (51) B65D 75/00, B32B 15/00, B65D 85/00**
(11) E 11910
 (96) 08855336.7, 19.11.2008
 (97) 2214980, 22.2.2012
 (31) 07405337
 (32) 27.11.2007
 (33) EP
 (73) Amcor Flexibles Kreuzlingen Ltd., Kreuzlingen, CH;
 (72) Pierron Eliane, Imling, FR; Cerf Sabine, Sarrebourg, FR;
 (74) Bušová Eva, JUDr., Bratislava, SK;
 (86) PCT/EP2008/009776
 (87) WO 2009/068208
(54) Fóliový obal

-
- (51) B65D 81/00, B65D 3/00, B29C 65/00**
(11) E 11967
 (96) 07022427.4, 1.9.2005
 (97) 1900651, 7.3.2012
 (31) 672195 P
 (32) 15.4.2005
 (33) US
 (62) 05019031.3
 (73) SEDA S.p.A., Arzano-Napoli, IT;
 (72) D'Amato Gianfranco, arzano Napoli, IT;
 (74) Guniš Jaroslav, Mgr., Bratislava, SK;
(54) Zariadenie na výrobu izolovanej nádoby

- (51) B65G 1/00, B65D 85/00**
(11) E 11963
 (96) 08773851.4, 30.6.2008
 (97) 2310303, 7.3.2012
 (73) Ferrinox Automotive SRO, Nitra, SK;
 (72) SEGHEZZI Maria Rosaria, Cilavegna (PV), IT;
 (74) Bušová Eva, JUDr., Bratislava, SK;
 (86) PCT/EP2008/005445
 (87) WO 2010/000287
(54) Stohovací stojan

-
- (51) B65G 43/00, B65G 15/00**
(11) E 11950
 (96) 06724157.0, 8.4.2006
 (97) 1877330, 22.6.2011
 (31) 102005021627
 (32) 6.5.2005
 (33) DE
 (73) Bucyrus Europe GmbH, Lünen, DE;
 (72) ZIEGLER Manfred, Erfstadt, DE;
 (74) Čechvalová Dagmar, Bratislava, SK;
 (86) PCT/EP2006/003220
 (87) WO 2006/119832
(54) Spôsob na kontrolu vycentrovania pásu a/alebo behu pásu dopravného zariadenia, ako aj pásový dopravník

-
- (51) B65G 47/00**
(11) E 11947
 (96) 10195659.7, 17.12.2010
 (97) 2336058, 14.3.2012
 (31) 102009059723
 (32) 18.12.2009
 (33) DE
 (73) RWE Power Aktiengesellschaft, Essen, DE;
 (72) vom Bauer Christiane, Köln, DE;
 (74) Čechvalová Dagmar, Bratislava, SK;
(54) Spôsob a zariadenie na uvedenie množstva briekiet do pohybu

-
- (51) C03B 5/00**
(11) E 11987
 (96) 07731872.3, 4.4.2007
 (97) 2004558, 28.3.2012
 (31) 0651258
 (32) 7.4.2006
 (33) FR
 (73) Saint-Gobain Glass France S.A., Courbevoie, FR;
 (72) PIERROT Laurent, Paris, FR; LOPEPE Frédéric, Salinas, FR; PALMIERI Biagio, Compiègne, FR; JOUBAUD Laurent, Paris, FR; PEDEBOSQ Philippe, Paris, FR; MEUNIER Philippe, Margny Les Compiègnes, FR;
 (74) Hörmannová Zuzana, Ing., Bratislava, SK;
 (86) PCT/FR2007/051069
 (87) WO 2007/116183
(54) Pec s ponorným horákom a vrchným horákom

-
- (51) C03C 25/00, C09D 5/00, C09D 7/00**
(11) E 11956
 (96) 06778976.8, 27.6.2006
 (97) 1902002, 21.3.2012
 (31) 0552072
 (32) 6.7.2005
 (33) FR

- (73) OCV Intellectual Capital, LLC, Toledo, OH, US;
 (72) GASCA Jean-Philippe, St-Jean de la Porte, FR;
 CHIVAS Carine, Verneuil-en-Halatte, FR; BER-
 GERET Anne, Ales, FR; LOPEZ-CUESTA José-
 -Marie, Saint Christophe les Ales, FR;
 (74) Hörmannová Zuzana, Ing., Bratislava, SK;
 (86) PCT/FR2006/050632
 (87) WO 2007/006989

(54) Spevňovacie vlákna a kompozity so zlepšenou odolnosťou voči ohňu

(51) C04B 2/00

(11) E 11902

(96) 09793948.2, 8.7.2009

(97) 2297058, 28.3.2012

(31) 200800382

(32) 10.7.2008

(33) BE

(73) Carmeuse Research And Technology, Louvain-
 -La-Neuve, BE;

(72) THIBEAUMONT Etienne, Louvain-La-Nueve, BE;
 BOONE Benoit, Louvain-La-Neuve, BE; TILQUIN
 Jean-Yves, Louvain-La-Neuve, BE;

(74) ROTT, RŮŽIČKA & GUTTMANN, Bratislava,
 SK;

(86) PCT/EP2009/058664

(87) WO 2010/003978

**(54) Spôsob riadenia šachtových pecí regeneratív-
 neho typu používaných pri výrobe vápna**

(51) C04B 35/00

(11) E 12008

(96) 08252089.1, 18.6.2008

(97) 2006260, 28.3.2012

(31) 820389

(32) 19.6.2007

(33) US

(73) MAGNECO/METREL, INC., Addison, Illinois,
 US;

(72) Connors Charles W., Wilmette, Illinois, US; Ander-
 son Michael W., West Chicago, Illinois, US; Shah
 Shirish, Carol Stream, Illinois, US;

(74) Čechvalová Dagmar, Bratislava, SK;

**(54) Žiaruvzdorná kompozícia pre pece na tavenie
 skla**

(51) C07B 37/00

(11) E 12002

(96) 05775359.2, 21.7.2005

(97) 1773856, 1.2.2012

(31) 589866 P, 608320 P

(32) 21.7.2004, 9.9.2004

(33) US, US

(73) Gilead Pharmasset LLC, Princeton, NJ, US;

(72) WANG Peiyuan, Glenrock, NJ, US; CHUN Byoung-
 -Kwon, Robbinsville, NJ, US; SHI Junxing, Du-
 luth, GA, US; DU Jinfa, New Hope, Pennsylvania,
 US; STEC Wojciech, Ksawerow, PL; CLARK
 Jeremy, Snellville, GA, US;

(74) ŽOVICOVÁ & ŽOVIC IP, s. r. o., Bratislava,
 SK;

(86) PCT/US2005/025916

(87) WO 2006/012440

**(54) Príprava alkylsubstituovaných 2-deoxy-2-fluór-
 -D-ribofuranozyl-pyrimidinov a -purínov a ich
 derivátov**

**(51) C07C 401/00, C07C 45/00, C07C 49/00,
 C07C 41/00, C07C 43/00**

(11) E 11884

(96) 10305088.6, 26.1.2010

(97) 2360145, 21.3.2012

(73) Hybrigenics S.A., Paris, FR;

(72) Moutou Jean-Luc, Cagnes Sur Mer, FR; Mouton
 Florent, Saint-Laurent Du Var, FR; Pellegrino
 Gilles, Menton, FR; Lafay Jean, Nice, FR;

(74) Bachratá Magdaléna, Mgr., Bratislava, SK;

**(54) Nový spôsob izomerizácie fúzovaných bicyk-
 lických štruktúr a príprava analógov vitamínu
 D, obsahujúcich tieto štruktúry**

**(51) C07D 209/00, C07D 401/00, C07D 403/00,
 C07D 409/00, C07D 417/00, A61K 31/00**

(11) E 12055

(96) 10193389.3, 12.12.2008

(97) 2327693, 20.6.2012

(31) 0724429, 0806083, 0814910

(32) 14.12.2007, 3.4.2008, 14.8.2008

(33) GB, GB, GB

(62) 08862784.9

(73) Pulmagen Therapeutics (Asthma) Limited, Fulmer
 Slough, GB;

(72) Hynd George, Slough Berkshire, GB; Montana
 John Gary, Slough Berkshire, GB; Finch Harry,
 Berkshire, GB; Arienzo Rosa, Slough, IT; Avita-
 bile-Woo Barbara, Slough, IT; Domostoj Mat-
 hias, Slough, FR;

(74) Hörmannová Zuzana, Ing., Bratislava, SK;

(54) Indoly a ich terapeutické použitie

(51) C07D 209/00, A61K 31/00, A61P 35/00

(11) E 11919

(96) 03766212.9, 18.7.2003

(97) 1527047, 28.3.2012

(31) 10233500

(32) 24.7.2002

(33) DE

(73) Boehringer Ingelheim Pharma GmbH & Co. KG,
 Ingelheim am Rhein, DE;

(72) ROTH Gerald Jürgen, Biberach, DE; SIEGER
 Peter, Mittlbiberach, DE; LINZ Guenter, Mit-
 telbiberach, DE; RALL Werner, Mittlbiberach,
 DE; HILBERG Frank, Wien, AT; BOCK Tho-
 mas, Kopenhagen, DK;

(74) Čechvalová Dagmar, Bratislava, SK;

(86) PCT/EP2003/007822

(87) WO 2004/013099

**(54) 3-Z-[1-(4-(N-((4-Metyl-piperazín-1-yl)-metyl-
 karbonyl)-N-metyl-amino)-anilino)-1-fenyl-
 metylén]-6-metoxycarbonyl-2-indolinón-mono-
 etánsulfonát a jeho použitie vo farmaceutickej
 kompozícii**

**(51) C07D 209/00, C07D 401/00, A61K 31/00,
 A61P 3/00**

(11) E 11949

(96) 08845678.5, 14.8.2008

(97) 2188253, 7.3.2012

(31) 0705858

(32) 16.8.2007

(33) FR

- (73) SANOFI, Paris, FR;
 (72) BARONI Marco, Paris, FR; PULEO Letizia, Paris, FR;
 (74) Čechvalová Dagmar, Bratislava, SK;
 (86) PCT/FR2008/001190
 (87) WO 2009/056707
(54) Deriváty indol-2-ónu disubstituované v polohe 3, ich príprava a ich terapeutické použitie

- (51) C07D 209/00, C07D 279/00, C07D 471/00, A61K 31/00, A61P 3/00**
(11) E 11964
 (96) 03772525.6, 21.11.2003
 (97) 1569904, 11.1.2012
 (31) 429221 P, 469368 P, 715622
 (32) 26.11.2002, 9.5.2003, 18.11.2003
 (33) US, US, US
 (73) Shenzhen Chipscreen Biosciences Ltd., Nanshan District, Shenzhen, Guangdong, CN;
 (72) LU Xian-Ping, Nanshan District, Shenzhen, Guangdong, CN; LI Zhibin, Nanshan District, Shenzhen, Guangdong, CN; LIAO Chenzhong, Nanshan District, Shenzhen, Guangdong, CN; SHI Leming, Nanshan District, Shenzhen, Guangdong, CN; LIU Zhende, Nanshan District, Shenzhen, Guangdong, CN; MA Baoshun, Nanshan District, Shenzhen, Guangdong, CN; NING Zhiqiang, Nanshan District, Shenzhen, Guangdong, CN; SHAN Song, Nanshan District, Shenzhen, Guangdong, CN; DENG Tuo, Nanshan District, Shenzhen, Guangdong, CN;
 (74) Bušová Eva, JUDr., Bratislava, SK;
 (86) PCT/IB2003/005371
 (87) WO 2004/048333
(54) Substituované deriváty arylalkánových kyselín ako pan-agonisty PPAR so silnou antihyperglykemickou a antihyperlipidickou účinnosťou

- (51) C07D 213/00**
(11) E 12026
 (96) 05758231.4, 5.7.2005
 (97) 1772450, 29.2.2012
 (31) 2004198709
 (32) 6.7.2004
 (33) JP
 (73) Eisai R&D Management Co., Ltd., Tokyo, JP;
 (72) KAYANO Akio, Kamisu-shi, Ibaraki, JP; NISHIURA Katsutoshi, Kamisu-shi, Ibaraki, JP;
 (74) PATENTSERVIS BRATISLAVA, a. s., Bratislava, SK;
 (86) PCT/JP2005/012364
 (87) WO 2006/004100
(54) Spôsob prípravy 1,2-dihydropyridin-2-ónovej zlúčeniny

- (51) C07D 213/00, C07D 239/00, C07D 401/00, C07D 405/00, C07D 409/00, C07D 417/00**
(11) E 11962
 (96) 08792064.1, 1.8.2008
 (97) 2177512, 18.4.2012
 (31) 2007201274
 (32) 1.8.2007
 (33) JP

- (73) Taisho Pharmaceutical Co., Ltd., Tokyo, JP;
 (72) ONO Naoya, Tokyo, JP; SHIOZAWA Fumiyasu, Tokyo, JP; YABUUCHI Tetsuya, Tokyo, JP; KATAKAI Hironori, Tokyo, JP;
 (74) Bušová Eva, JUDr., Bratislava, SK;
 (86) PCT/JP2008/063851
 (87) WO 2009/017219
(54) Inhibitor väzby S1P₁

- (51) C07D 215/00, A61K 31/00, A61P 3/00, A61P 25/00**
(11) E 11922
 (96) 05820528.7, 15.12.2005
 (97) 1828137, 25.4.2012
 (31) 102004060997, 102004061000
 (32) 18.12.2004, 18.12.2004
 (33) DE, DE
 (73) Bayer Pharma Aktiengesellschaft, Berlin, DE;
 (72) BISCHOFF Hilmar, Wuppertal, DE; GIELEN-HAERTWIG Heike, Monheim, DE; LI Volkhart, Velbert, DE; SCHMECK Carsten, Oberhausen, DE; THUTEWOHL Michael, Buchs SG, CH; VAKALOPOULOS Alexandros, Hilden, DE; WEBER Olaf, Wülfrath, DE; WUTTKE Martina, Wuppertal, DE;
 (74) Čechvalová Dagmar, Bratislava, SK;
 (86) PCT/EP2005/013490
 (87) WO 2006/063828
(54) 4-Cykloalkylom substituované tetrahydrochinolínové deriváty a ich použitie ako liečivá

- (51) C07D 215/00**
(11) E 12047
 (96) 08707620.4, 8.2.2008
 (97) 2121615, 28.3.2012
 (31) 200700362
 (32) 9.2.2007
 (33) ES
 (73) Almirall, S.A., Barcelona, ES;
 (72) PUIG DURAN Carlos, Barcelona, ES; MOYES VALLS Enrique, Barcelona, ES;
 (74) Belička Ivan, Ing., Banská Bystrica, SK;
 (86) PCT/EP2008/000975
 (87) WO 2008/095720
(54) Napadisylátová soľ 5-(2-{{6-(2,2-difluór-2-fenyletoxy)hexyl}amino}-1-hydroxyetyl)-8-hydrochinolin-2(1H)-ónu ako agonista beta 2 adrenergického receptora

- (51) C07D 231/00, C07D 403/00, C07D 401/00, C07D 405/00, C07D 409/00, C07D 413/00, A61K 31/00, A61P 35/00, A61P 31/00, A61P 37/00, A61P 25/00**
(11) E 12040
 (96) 04743512.8, 22.7.2004
 (97) 1651612, 11.4.2012
 (31) 0317127, 489046 P, 569763 P
 (32) 22.7.2003, 22.7.2003, 10.5.2004
 (33) GB, US, US
 (73) Astex Therapeutics Limited, Milton Road, Cambridge, GB;

- (72) BERDINI Valerio, Cambridge, GB; O'BRIEN Michael Alistair, Cambridge, GB; CARR Maria Grazia, Cambridge, GB; EARLY Theresa Rachel, Cambridge, GB; GILL Adrian L., Cambridge, GB; TREWARTHA Gary, Cambridge, GB; WOOLFORD Alison Jo-Anne, Cambridge, GB; WOODHEAD Andrew James, Cambridge, GB; WYATT Paul Graham, Cambridge, GB;
- (74) Fajnorová Mária, Ing., Bratislava, SK;
- (86) PCT/GB2004/003179
- (87) WO 2005/012256
- (54) 3,4-Disubstituované zlúčeniny 1H-pyrazolu a ich použitie ako modulátorov kináz závislých od cyklínu (CDK) a glykogénsyntázových kináz-3 (GSK-3)**

- (51) C07D 241/00, C07C 17/00, C12P 7/00, C07C 25/00, C07C 35/00, C12P 41/00, A61K 31/00, A61P 25/00, C07C 29/00**
- (11) E 12060**
- (96) 04762772.4, 18.8.2004
- (97) 1658277, 4.4.2012
- (31) 200301180, 496058 P, 200301305, 520246 P
- (32) 18.8.2003, 18.8.2003, 11.9.2003, 14.11.2003
- (33) DK, US, DK, US
- (73) H. Lundbeck A/S, Valby-Copenhagen, DK;
- (72) LOPEZ DE DIEGO Heidi, Naerum, DK; NIELSEN Ole, Valby, DK; RINGGARD Lone, Munch, Copenhagen NV, DK; SVANE Henrik, Virum, DK; DAHL Allan, Carsten, Nyrup, DK; HOWELLS Mark, Havdrup, DK; BANG-ANDERSEN Benny, Copenhagen S, DK; LYNGSO Lars Ole, Veko Sj., DK;
- (74) Hörmannová Zuzana, Ing., Bratislava, SK;
- (86) PCT/DK2004/000545
- (87) WO 2005/016900
- (54) Sukcinátová a malonátová soľ trans-4-(1R,-3S)-6-chlór-3-fenyl-indán-1-yl)-1,2,2-trimetyl-piperazínu a jej použitie ako liečiva**

- (51) C07D 319/00**
- (11) E 12053**
- (96) 02750099.0, 16.7.2002
- (97) 1409467, 18.4.2012
- (31) 305814 P
- (32) 16.7.2001
- (33) US
- (73) GENZYME CORPORATION, Cambridge, Massachusetts, US; THE REGENTS OF THE UNIVERSITY OF MICHIGAN, Ann Arbor, Michigan, US;
- (72) HIRTH Bradford, H., Littleton, MA, US; SIEGEL Craig, Woburn, MA, US; SHAYMAN James A., Ann Arbor, Michigan, US; NELSON Carol Anne, Westford, MA, US; HARRIS David J., Lexington, MA, US; COPELAND Diane, North Billerica, MA, US;
- (74) Hörmannová Zuzana, Ing., Bratislava, SK;
- (86) PCT/US2002/022659
- (87) WO 2003/008399
- (54) N-acylsingoizínový inhibitor glukozyltransferázy**

- (51) C07D 401/00, C07D 231/00**
- (11) E 12017**
- (96) 06738651.6, 14.3.2006
- (97) 1858878, 25.4.2012
- (31) 663410 P
- (32) 18.3.2005
- (33) US
- (73) E.I. DU PONT DE NEMOURS AND COMPANY, Wilmington, DE, US;
- (72) FAGAN Paul, Joseph, Wilmington, Delaware, US;
- (74) PATENTSERVIS BRATISLAVA, a. s., Bratislava, SK;
- (86) PCT/US2006/009617
- (87) WO 2006/102025
- (54) Konverzia 2-pyrazolínov na pyrazoly použitím brómu**

- (51) C07D 401/00, C07D 413/00, A61K 31/00, A61P 3/00**
- (11) E 11941**
- (96) 08848438.1, 3.11.2008
- (97) 2207775, 21.3.2012
- (31) 985456 P
- (32) 5.11.2007
- (33) US
- (73) Novartis AG, Basel, CH;
- (72) MOGI Muneto, Waltham MA, US; YAMADA Ken, Boston MA, US; YASOSHIMA Kayo, Cambridge MA, US; KAWANAMI Toshio, Boston MA, US; UMEMURA Ichiro, Ibaraki, JP; IWAKI Yuki, Cambridge MA, US; QIN Hongbo, Hanishinagun Nagano, JP; IMASE Hidetomo, Cambridge MA, US;
- (74) Čechvalová Dagmar, Bratislava, SK;
- (86) PCT/EP2008/064859
- (87) WO 2009/059943
- (54) Deriváty 4-benzylamino-1-karbocycylpiperidínu ako inhibitory CETP vhodné na liečenie ochorení ako je hyperlipidémia alebo arterioskleróza**

- (51) C07D 401/00**
- (11) E 12035**
- (96) 03789113.2, 3.12.2003
- (97) 1575941, 11.4.2012
- (31) 02027274, 10340254
- (32) 6.12.2002, 29.8.2003
- (33) EP, DE
- (73) Nycomed GmbH, Konstanz, DE;
- (72) KOHL Bernhard, Konstanz, DE; MÜLLER Bernd, Konstanz, DE; WEINGART Ralf Steffen, Konstanz, DE;
- (74) MAJLINGOVÁ & PARTNERS, s. r. o., Bratislava, SK;
- (86) PCT/EP2003/013604
- (87) WO 2004/052881
- (54) Spôsob prípravy (S)-pantoprazolu**

- (51) C07D 403/00, C07K 5/00, A61K 31/00, A61K 38/00**
- (11) E 12019**
- (96) 08726147.5, 27.2.2008
- (97) 2114924, 25.1.2012
- (31) 903587 P
- (32) 27.2.2007
- (33) US

- (73) Vertex Pharmaceuticals Incorporated, Cambridge, MA, US;
 (72) CONNELLY Patrick, R., Harvard, MA, US; KADIYALA Irina, Newton, MA, US; STAVROPOULUS Kathy, San Diego, CA, US; ZHANG Yuegang, Wayland, MA, US; JOHNSTON Steve, Bolton, MA, US; BHISETTI Govinda, Rao, Lexington, MA, US; JURKAUSKAS Valdas, Cambridge, MA, US; ROSE Peter, Littleton, MA, US;
 (74) Bušová Eva, JUDr., Bratislava, SK;
 (86) PCT/US2008/002568
 (87) WO 2008/106151
(54) Kokryštály a farmaceutické kompozície ktoré kokryštály obsahujú

-
- (51) C07D 403/00, A61K 31/00, A61P 25/00, C07D 471/00**
(11) E 12043
 (96) 08169934.0, 21.2.2005
 (97) 2070922, 17.8.2011
 (31) 0403990, 0404083, 0417120
 (32) 23.2.2004, 24.2.2004, 30.7.2004
 (33) GB, GB, GB
 (62) 05707610.1
 (73) GLAXO GROUP LIMITED, Greenford, Middlesex, GB;
 (72) Arista Luca, Verona, IT; Bonanomi Giorgio, Verona, IT; Capelli Anna Maria, Verona, IT; Damiani Federica, Verona, IT; Di Fabio Romano, Verona, IT; Gentile Gabriella, Verona, IT; Hamprecht Dieter, Verona, IT; Micheli Fabrizio, Verona, IT; Tarsi Luca, Verona, IT; Tedesco Giovanna, Verona, IT; Terreni Silvia, Verona, IT;
 (74) Bušová Eva, JUDr., Bratislava, SK;
(54) Azabicyklo[3.1.0]hexánové deriváty užitočné ako modulátory receptorov dopamínu D3

-
- (51) C07D 403/00, A61K 31/00, A61P 25/00, C07D 471/00**
(11) E 12018
 (96) 08169935.7, 21.2.2005
 (97) 2060570, 25.1.2012
 (31) 0403990, 0404083, 0417120
 (32) 23.2.2004, 24.2.2004, 30.7.2004
 (33) GB, GB, GB
 (62) 05707610.1
 (73) Glaxo Group Limited, Greenford, Middlesex, GB;
 (72) Arista Luca, Verona, IT; Bonanomi Giorgio, Verona, IT; Capelli Anna Maria, Verona, IT; Damiani Federica, Verona, IT; Di Fabio Romano, Verona, IT; Gentile Gabriella, Verona, IT; Hamprecht Dieter, Verona, IT; Micheli Fabrizio, Verona, IT; Tarsi Luca, Verona, IT; Tedesco Giovanna, Verona, IT; Terreni Silvia, Verona, IT;
 (74) Bušová Eva, JUDr., Bratislava, SK;
(54) Azabicyklo[3.1.0]hexánové deriváty užitočné ako modulátory receptorov dopamínu D3

-
- (51) C07D 487/00, A61K 31/00, A61P 29/00**
(11) E 12000
 (96) 08761773.4, 17.1.2008
 (97) 2106401, 14.3.2012
 (31) 0700356
 (32) 19.1.2007
 (33) FR

- (73) SANOFI, Paris, FR;
 (72) DUBOIS Laurent, Paris, FR; EVANNO Yannick, Paris, FR; MALANDA André, Paris, FR;
 (74) Čechvalová Dagmar, Bratislava, SK;
 (86) PCT/FR2008/000054
 (87) WO 2008/107543
(54) Detiváty pyrolopyridín-2-karboxamidov, ich príprava a ich terapeutické použitie

-
- (51) C07K 1/00, C07K 14/00, C08G 69/00**
(11) E 11996
 (96) 10150124.5, 9.9.2005
 (97) 2177528, 7.12.2011
 (31) 608843 P
 (32) 9.9.2004
 (33) US
 (62) 05791236.2
 (73) Teva Pharmaceutical Industries Ltd., Petah Tikva, IL;
 (72) Dolitzky Ben-Zion, Petach Tikva, IL;
 (74) MAJLINGOVÁ & PARTNERS, s. r. o., Bratislava, SK;
(54) Spôsob prípravy zmesi trifluóracetyl-glatiramer acetátu použitím čistenej kyseliny bromovodíkovej

-
- (51) C07K 7/00, A61K 38/00, A61P 9/00, A61P 13/00, A61P 25/00, A61P 29/00**
(11) E 11916
 (96) 03812100.0, 2.12.2003
 (97) 1572725, 29.2.2012
 (31) 430306 P
 (32) 2.12.2002
 (33) US
 (73) Xenome Ltd, Indooroopilly, QLD, AU;
 (72) LEWIS Richard James, Parrearra, Queensland, AU; ALEWOOD Paul Francis, Pullenvale, Queensland, AU; ALEWOOD Dianne, Pullenvale, Queensland, AU; PALANT Elka, Kenmore, Queensland, AU;
 (74) Čechvalová Dagmar, Bratislava, SK;
 (86) PCT/AU2003/001605
 (87) WO 2004/050690
(54) Chi-konotoxinové peptidy, ktoré majú na N-konci kyselinu pyroglutamovú

-
- (51) C07K 14/00, A61K 39/00**
(11) E 11890
 (96) 06753523.7, 27.4.2006
 (97) 1877426, 1.2.2012
 (31) 676549 P, 777017 P
 (32) 29.4.2005, 27.2.2006
 (33) US, US
 (73) GlaxoSmithKline Biologicals SA, Rixensart, BE; INFECTIOUS DISEASE RESEARCH INSTITUTE (IDRI), Seattle, Washington, US;
 (72) COLER Rhea, Seattle, Washington, US; LOBET Yves, Rixensart, BE; REED Steven, Seattle, Washington, US;
 (74) MAJLINGOVÁ & PARTNERS, s. r. o., Bratislava, SK;
 (86) PCT/EP2006/004319
 (87) WO 2006/117240
(54) Spôsob prevencie alebo liečenia infekcie *M. tuberculosis*

(51) C07K 14/00, A61K 38/00, A61P 19/00, A61P 25/00

(11) E 11893

(96) 06818642.8, 17.11.2006

(97) 1948689, 11.4.2012

(31) 05025261

(32) 18.11.2005

(33) EP

(73) BIOPHARM GESELLSCHAFT ZUR BIOTECHNOLOGISCHEN ENTWICKLUNG VON PHARMAKA mbH, Heidelberg, DE;

(72) POHL Jens, Hambrücken, DE; PLÖGER Frank, Heidelberg, DE; KRUSE Michael, Mainz, DE;

(74) MAJLINGOVÁ & PARTNERS, s. r. o., Bratislava, SK;

(86) PCT/EP2006/011074

(87) WO 2007/057212

(54) Mutanty rastových faktorov s vysokou aktivitou

(51) C07K 14/00

(11) E 12033

(96) 06764058.1, 4.7.2006

(97) 1899454, 30.5.2012

(31) 05106060, 697077 P

(32) 5.7.2005, 6.7.2005

(33) EP, US

(73) ARES TRADING S.A., Aubonne, CH;

(72) FONTA Jean-Pierre, Tannay, CH; DUCOMMUN Paul, Lausanne, CH; DEPARIS Véronique, Clarens, CH;

(74) MAJLINGOVÁ & PARTNERS, s. r. o., Bratislava, SK;

(86) PCT/EP2006/063862

(87) WO 2007/003640

(54) Bezserové kultivačné médium na produkciu rekombinantných gonadotropínov

(51) C07K 16/00

(11) E 11915

(96) 02794114.5, 3.12.2002

(97) 1461428, 21.3.2012

(31) 336591 P

(32) 3.12.2001

(33) US

(73) ALEXION PHARMACEUTICALS, INC., Cheshire, CT, US;

(72) ROTHER Russell, Oklahoma City, Oklahoma, US; WU Dayang, Cheshire, CT, US;

(74) Čechvalová Dagmar, Bratislava, SK;

(86) PCT/US2002/038450

(87) WO 2003/048321

(54) Spôsob prípravy hybridných protilátok

(51) C07K 16/00, A61K 39/00, A61P 35/00

(11) E 12057

(96) 07862940.9, 14.12.2007

(97) 2115003, 6.6.2012

(31) 874922 P, 916415 P, 985323 P

(32) 14.12.2006, 7.5.2007, 5.11.2007

(33) US, US, US

(73) Regeneron Pharmaceuticals, Inc., Tarrytown, NY, US;

(72) PAPADOPOULOS Nicholas J., Lagrangeville, NY, US; MARTIN Joel H., Putnam Valley, NY, US; SMITH Eric, New York, NY, US; NOGUEIRA-TROISE Irene, Bay Shore, NY, US; THURSTON Gavin, White Plains, NY, US;

(74) Tomeš Pavol, Ing., Bratislava, SK;

(86) PCT/US2007/025653

(87) WO 2008/076379

(54) Ľudské protilátky na ľudský delta like ligand 4

(51) C07K 16/00, A61K 39/00, C12N 15/00, C12N 5/00

(11) E 11946

(96) 06721544.2, 24.3.2006

(97) 1869085, 14.3.2012

(31) 664768 P

(32) 24.3.2005

(33) US

(73) ThromboGenics N.V., Leuven, BE; Life Sciences Research Partners, Leuven, BE; Vlaams Interuniversitair Instituut voor Biotechnologie vzw., Zwijnaarde, BE;

(72) STASSEN Jean-Marie, Lubbeek, BE; CARMELIET Peter, Blanden, BE; COLLEN Désiré, Winksele, BE;

(74) Čechvalová Dagmar, Bratislava, SK;

(86) PCT/BE2006/000023

(87) WO 2006/099698

(54) Nová protilátka proti PLGF

(51) C07K 16/00, C12N 15/00, C12N 5/00

(11) E 12021

(96) 04814762.3, 17.12.2004

(97) 1718677, 18.4.2012

(31) 531409 P

(32) 19.12.2003

(33) US

(73) Genentech, Inc., South San Francisco, CA, US;

(72) HUANG Arthur Jyh-Yen, Oakland, California, US; SCHWALL Ralph H., Pacifica, California, US; YANSURA Daniel G., Pacifica, California, US;

(74) MAJLINGOVÁ & PARTNERS, s. r. o., Bratislava, SK;

(86) PCT/US2004/042619

(87) WO 2005/063816

(54) Fragменты моноклональных протилаток утизо-не ako tarapeutiká

(51) C07K 16/00, C12N 5/00, A61K 39/00

(11) E 12054

(96) 08158547.3, 1.12.2003

(97) 1975183, 25.4.2012

(31) 10256900

(32) 29.11.2002

(33) DE

(62) 03788853.4

(73) Glycotope GmbH, Berlin, DE;

(72) Goletz Steffen, Glienicke-Nordbahn, DE; Danielczyk Antje, Panketal, DE; Stahn Renate, Berlin, DE; Karsten Uwe, Panketal, DE; Ravn Peter, Cambridge, GB; Christensen Peter, Astrup, Randers NV, DK;

(74) Hörmannová Zuzana, Ing., Bratislava, SK;

(54) Nádorovo špecifické identifikačné molekuly

- (51) **C08B 31/00, C08B 30/00, A61K 33/00, A61K 47/00, A61K 31/00**
 (11) **E 11970**
 (96) 10194332.2, 20.10.2003
 (97) 2287204, 30.5.2012
 (31) 10249552
 (32) 23.10.2002
 (33) DE
 (62) 03769422.1
 (73) VIFOR (INTERNATIONAL) AG, St Gallen, CH;
 (72) Geisser Peter Otto, St. Gallen, CH; Philipp Erik, Wittenbach, CH; Richle Walter, Gossau, CH;
 (74) Hörmannová Zuzana, Ing., Bratislava, SK;
 (54) **Vo vode rozpustné komplexy železo-uhlíohydrát, ich výroba a lieky tieto látky obsahujúce**

- (51) **C08B 37/00**
 (11) **E 12063**
 (96) 06763754.6, 15.6.2006
 (97) 2027160, 25.4.2012
 (73) Syral Belgium NV, Aalst, BE;
 (72) BOGAERT Piet, Aalst, BE;
 (74) Hörmannová Zuzana, Ing., Bratislava, SK;
 (86) PCT/EP2006/063261
 (87) WO 2007/144025
 (54) **Spôsob prípravy náhodne viazaných polysacharidov**

- (51) **C08G 12/00, B01J 10/00**
 (11) **E 12066**
 (96) 07109259.7, 31.5.2007
 (97) 1867668, 4.7.2012
 (31) 06115396
 (32) 13.6.2006
 (33) EP
 (73) BASF SE, Ludwigshafen, DE;
 (72) Karim Asif, Mannheim, DE;
 (74) ŽOVICOVÁ & ŽOVIC IP, s. r. o., Bratislava, SK;
 (54) **Spôsob kondenzácie za rozprašovania na výrobu živíc**

- (51) **C08G 18/00, C09D 175/00, C09J 175/00**
 (11) **E 12067**
 (96) 10188971.5, 27.10.2010
 (97) 2316867, 9.5.2012
 (31) 102009051557
 (32) 31.10.2009
 (33) DE
 (73) Bayer MaterialScience AG, Leverkusen, DE;
 (72) Sommer Stefan, Leverkusen, DE; Luehmann Erhard, Bomlitz, DE; Rische Thorsten, Columbus, PA, US; Lippemeier Jürgen, Köln, DE;
 (74) Čechvalová Dagmar, Bratislava, SK;
 (54) **Polyuretánové disperzie bez cinu**

- (51) **C08G 63/00**
 (11) **E 11982**
 (96) 08849723.5, 14.11.2008
 (97) 2209832, 18.4.2012
 (31) 18372007
 (32) 14.11.2007
 (33) AT

- (73) JUNGBUNZLAUER AUSTRIA AG, Wien, AT;
 (72) RAFLER Gerald, Potsdam, DE; RAFLER Jutta, Potsdam, DE; WINDSPERGER Andreas, Maria Anzbach, AT; EDLAUER Robert, Laa a.d. Thaya, AT; GASS Josef, Drösing, AT;
 (74) Čechvalová Dagmar, Bratislava, SK;
 (86) PCT/AT2008/000412
 (87) WO 2009/062223
 (54) **Partikulárne katalyzátor a katalyzátor/stabilizátor systémy na výrobu vysoko molekulárnych homo- a kopolyesterov kyseliny L-, D- alebo D,L-mliečnej**

- (51) **C08K 3/00**
 (11) **E 11953**
 (96) 09741921.2, 27.2.2009
 (97) 2274371, 25.4.2012
 (31) 102008001695
 (32) 9.5.2008
 (33) DE
 (73) Evonik Röhm GmbH, Darmstadt, DE;
 (72) KHRENOV Victor, Frankfurt, DE; SADO Krzysztof, Mainz, DE; MEHLER Nils, Brensbach, DE; SCHULTES Klaus, Wiesbaden, DE; ALBRECHT Klaus, Mainz, DE;
 (74) Čechvalová Dagmar, Bratislava, SK;
 (86) PCT/EP2009/052380
 (87) WO 2009/135703
 (54) **Poly(met)akrylimid so zlepšenými optickými a farebnými vlastnosťami, najmä pri termickom zaťažení**

- (51) **C09C 1/00, C09C 3/00**
 (11) **E 11907**
 (96) 07729902.2, 5.6.2007
 (97) 2038350, 21.3.2012
 (31) 102006026965, 102007004124
 (32) 9.6.2006, 26.1.2007
 (33) DE, DE
 (73) OMYA DEVELOPMENT AG, Oftringen, CH;
 (72) BURI Matthias, Rothrist, CH; GANE Patrick A.C., Rothrist, CH; BLUM René Vinzenz, St. Urban, CH;
 (74) Bušová Eva, JUDr., Bratislava, SK;
 (86) PCT/EP2007/055523
 (87) WO 2007/141271
 (54) **Kompozity anorganických a/alebo organických mikročastíc a nano-dolomitových častíc**

- (51) **C09C 1/00, C09C 3/00, D21H 17/00, D21H 19/00**
 (11) **E 11988**
 (96) 10164211.4, 28.5.2010
 (97) 2390284, 29.2.2012
 (73) Omya Development AG, Oftringen, CH;
 (72) Buri Matthias, Rothrist, CH; Gane Patrick A.C., Rothrist, CH;
 (74) Bušová Eva, JUDr., Bratislava, SK;
 (54) **Spôsob výroby suspenzií minerálnych materiálov s vysokým podielom pevných látok**

(51) C09C 1/00, C09C 3/00, D21H 17/00
 (11) E 11877
 (96) 09162738.0, 15.6.2009
 (97) 2264109, 25.1.2012
 (73) Omya Development AG, Oftringen, CH;
 (72) Gane Patrick A.C., Rothrist, CH; Gerard Daniel E., Basel, CH; Schoelkopf Joachim, Killwangen, CH;
 (74) Bušová Eva, JUDr., Bratislava, SK;
 (54) **Spôsob prípravy uhličitanu vápenatého so zreagovaným povrchom a jeho použitie**

(51) C09J 9/00, C09J 11/00, C09J 201/00
 (11) E 12032
 (96) 08701367.8, 10.1.2008
 (97) 2132274, 11.4.2012
 (31) 102007011511
 (32) 9.3.2007
 (33) DE
 (73) Henkel AG & Co. KGaA, Düsseldorf, DE;
 (72) BECK Horst, Neuss-Rosellen, DE; BACHON Thomas, Düsseldorf, DE; HERMSDORF Nadja, Baden-Baden, DE; KOSTYRA Sebastian, Monheim, DE; MAJOLO Martin, Erkelenz, DE;
 (74) MAJLINGOVÁ & PARTNERS, s. r. o., Bratislava, SK;
 (86) PCT/EP2008/050209
 (87) WO 2008/110394
 (54) **Jednozložkové montážne lepidlo s vysokou počítačnou adhéziou**

(51) C09K 5/00
 (11) E 11918
 (96) 03777896.6, 27.10.2003
 (97) 1563032, 2.5.2012
 (31) 421263 P, 421435 P
 (32) 25.10.2002, 25.10.2002
 (33) US, US
 (73) Honeywell International Inc., Morristown, NJ, US;
 (72) SINGH Rajiv R., Getzville, NY, US; PHAM Hang T., Amherst, NY, US; WILSON David P., East Amherst, NY, US; THOMAS Raymond H., Pendleton, NY, US;
 (74) Čechvalová Dagmar, Bratislava, SK;
 (86) PCT/US2003/033874
 (87) WO 2004/037913
 (54) **Kompozície obsahujúce olefiny substituované fluórom**

(51) C09K 5/00, C10M 171/00
 (11) E 11952
 (96) 04817445.2, 25.10.2004
 (97) 1725628, 30.5.2012
 (31) 695212
 (32) 27.10.2003
 (33) US
 (73) Honeywell International Inc., Morristown, NJ, US;
 (72) THOMAS Raymond H., Pendleton, NY, US; SINGH Rajiv R., Getzville, NY, US;
 (74) Čechvalová Dagmar, Bratislava, SK;
 (86) PCT/US2004/035132
 (87) WO 2005/042663
 (54) **Chladiace kompozície na báze fluórovaného alkénu**

(51) C10G 2/00, C01B 3/00, C10J 3/00
 (11) E 11914
 (96) 09765475.0, 7.5.2009
 (97) 2294162, 18.1.2012
 (31) 102008025577
 (32) 28.5.2008
 (33) DE
 (73) ThyssenKrupp Uhde GmbH, Dortmund, DE;
 (72) MENZEL Johannes, Waltrop, DE;
 (74) Bušová Eva, JUDr., Bratislava, SK;
 (86) PCT/EP2009/003250
 (87) WO 2009/152895
 (54) **Spôsob uskutočnenia Fischer-Tropschovej syntézy**

(51) C12N 1/00, A61K 31/00, A61K 35/00, A23L 1/00, C12R 1/00
 (11) E 11876
 (96) 04725573.2, 2.4.2004
 (97) 1613740, 22.2.2012
 (31) 0300994, 463058 P
 (32) 4.4.2003, 16.4.2003
 (33) SE, US
 (73) PROBI AB, Lund, SE;
 (72) MOLIN Göran, Lund, SE; AHRNÉ Siv, Lund, SE; JEPPSSON Bengt, Lund, SE;
 (74) Hörmannová Zuzana, Ing., Bratislava, SK;
 (86) SE2004/000509
 (87) WO 2004/087893
 (54) **Kompozícia obsahujúca kmene *Lactobacillus plantarum* v kombinácii s tanínom a nové kmene *Lactobacillus plantarum***

(51) C12N 1/00, C12N 15/00, C12P 13/00, C12N 9/00
 (11) E 11935
 (96) 07742376.2, 25.4.2007
 (97) 2017332, 18.4.2012
 (31) 2006124692
 (32) 28.4.2006
 (33) JP
 (73) Ajinomoto Co., Inc., Tokyo, JP;
 (72) ASAKURA Yoko, Kawasaki-shi, Kanagawa, JP; NAGAI Yuri, Kawasaki-shi, Kanagawa, JP; UEDA Takuji, Kawasaki-shi, Kanagawa, JP;
 (74) PATENTSERVIS BRATISLAVA, a. s., Bratislava, SK;
 (86) PCT/JP2007/058941
 (87) WO 2007/125954
 (54) **Mikroorganizmus schopný produkovať L-aminokyselínu a spôsob produkcie L-aminokyseliny**

(51) C12N 9/00, C12P 19/00, C08B 30/00
 (11) E 11894
 (96) 04811428.4, 18.11.2004
 (97) 1685244, 21.3.2012
 (31) 524279 P, 531953 P, 566358 P
 (32) 21.11.2003, 22.12.2003, 28.4.2004
 (33) US, US, US
 (73) Danisco US Inc., Palo Alto, CA, US;
 (72) BALDWIN Toby L., Palo Alto, CA, US; BOWER Benjamin S., Palo Alto, CA, US; CHOTANI Gopal K., Palo Alto, CA, US; DUNN-COLEMAN Nigel, Palo Alto, CA, US; LANTERO Jr. Oreste, Palo Alto, CA, US; LANTZ Suzanne E.,

- Palo Alto, CA, US; PEPSIN Michael J., Palo Alto, CA, US; SHETTY Jayarama K., Palo Alto, CA, US; STROHM Bruce A., Palo Alto, CA, US;
- (74) MAJLINGOVÁ & PARTNERS, s. r. o., Bratislava, SK;
- (86) PCT/US2004/038713
- (87) WO 2005/052148
- (54) Expresia enzýmov hydrolyzujúcich granulárny škrob u trichodermy a spôsob produkcie glukózy zo substrátov granulárneho škrobu**

- (51) C12N 15/00**
- (11) E 11923**
- (96) 03774694.8, 7.10.2003
- (97) 1554387, 25.1.2012
- (31) 418596 P
- (32) 15.10.2002
- (33) US
- (73) Syngenta Participations AG, Basel, CH;
- (72) BOUDREAU Eric, Research Triangle Park, NC, US; GU Weining, Research Triangle Park, NC, US; DE FRAMOND Anic, Research Triangle Park, NC, US; HEIFETZ Peter, Research Triangle Park, NC, US;
- (74) Čechvalová Dagmar, Bratislava, SK;
- (86) PCT/US2003/031941
- (87) WO 2004/035734
- (54) Plastidová transformácia**

- (51) C12P 7/00, C12P 17/00, C12P 19/00, C13K 1/00, C07G 1/00, D21C 3/00, D21C 11/00**
- (11) E 11981**
- (96) 07785503.9, 30.7.2007
- (97) 2198035, 11.4.2012
- (73) Kmps Financial Group, S.R.O., Praha, CZ;
- (72) KRATOCHVÍL Zdenek, Praha, CZ; RYCHTÁR Libor, Ostrava-Poruba, CZ; MACHEK František, Praha, CZ; BOUSKA František, Praha, CZ;
- (74) Čechvalová Dagmar, Bratislava, SK;
- (86) PCT/CZ2007/000076
- (87) WO 2009/015614
- (54) Spôsob a zariadenie na výrobu glukózy, etanolu, furfuralu, furánu a lignínu z obnoviteľných surovín**

- (51) C12P 7/00**
- (11) E 11920**
- (96) 07815126.3, 1.10.2007
- (97) 2069515, 4.4.2012
- (31) 16462006
- (32) 3.10.2006
- (33) AT
- (73) JUNGBUNZLAUER AUSTRIA AG, Wien, AT;
- (72) EDLAUER Robert, Laa a.d. Thaya, AT; TRIMMEL Stefan, Laa a.d. Thaya, AT;
- (74) Čechvalová Dagmar, Bratislava, SK;
- (86) PCT/AT2007/000457
- (87) WO 2008/040036
- (54) Spôsob výroby erytritolu použitím kmeňov *Moniella tomentosa* v prítomnosti anorganických dusičnanov ako zdroja dusíka**

- (51) C12P 13/00**
- (11) E 11993**
- (96) 08792550.9, 13.8.2008
- (97) 2185683, 18.4.2012
- (31) 2007131007, 53707 P
- (32) 14.8.2007, 16.5.2008
- (33) RU, US
- (73) Ajinomoto Co., Inc., Tokyo, JP;
- (72) ALTMAN Irina Borisovna, Moscow, RU; PTITSYN Leonid Romanovich, Moscow, RU;
- (74) PATENTSERVIS BRATISLAVA, a. s., Bratislava, SK;
- (86) PCT/JP2008/064770
- (87) WO 2009/022754
- (54) Spôsob výroby L-treonínu použitím baktérie z čeľade *Enterobacteriaceae* majúceho zosilnenú expresiu génu YAHN**

- (51) C12Q 1/00**
- (11) E 11955**
- (96) 07823247.7, 13.11.2007
- (97) 2092081, 15.2.2012
- (31) 20065717, 858512 P
- (32) 13.11.2006, 13.11.2006
- (33) FI, US
- (73) ValiPharma, London, GB;
- (72) KROHN Kai, Salmentaka, FI; HASSAN Wael, Sharjah, AE; PELTOMÄKI Päivi, Helsinki, FI; HELLE Markku, Mikkeli, FI; HAHTOLA Sonja, Espoo, FI; KARENKO Leena, Helsinki, FI; RANKI Annamari, Helsinki, FI;
- (74) Hörmannová Zuzana, Ing., Bratislava, SK;
- (86) PCT/FI2007/050611
- (87) WO 2008/059112
- (54) Spôsoby a použitia zahrňujúce genetické anomálie na chromozóme 12**

- (51) C22C 33/00, C22C 29/00, C22C 1/00**
- (11) E 11880**
- (96) 09782201.9, 26.8.2009
- (97) 2334836, 14.3.2012
- (31) 200800521
- (32) 19.9.2008
- (33) BE
- (73) Magotteaux International SA, Vaux-sous-Chevremont, BE;
- (72) VESCERA Francesco, Vaux-Borset, BE;
- (74) PATENTSERVIS BRATISLAVA, a. s., Bratislava, SK;
- (86) PCT/EP2009/060980
- (87) WO 2010/031662
- (54) Hierarchicky kompozitný materiál**

- (51) D06B 23/00, D06P 1/00**
- (11) E 12042**
- (96) 05735864.0, 16.3.2005
- (97) 1725706, 2.5.2012
- (31) 102004013338
- (32) 17.3.2004
- (33) DE
- (73) Uhde High Pressure Technologies GmbH, Hagen, DE;
- (72) NÜNNERICH Peter, Siegen, DE; DIERKES Heribert, Hagen, DE; BORK Michael, Dortmund, DE;
- (74) Hörmannová Zuzana, Ing., Bratislava, SK;

- (86) PCT/DE2005/000491
 (87) WO 2005/090667
(54) Spôsob suspendovania a privádzania pevných látok do vysokotlakového procesu

-
- (51) D06F 33/00, D06F 37/00, D06F 39/00**
(11) E 12011
 (96) 08425396.2, 4.6.2008
 (97) 2130965, 22.2.2012
 (73) Askoll Holding S.r.l., Povolaro di Dueville (Vicenza), IT;
 (72) Marioni Elio, Dueville (Vicenza), IT;
 (74) Kubinyi Peter, Bc., Trenčín, SK;
(54) Elektromotor s remenicou pre automatickú pračku, systém pohonu pre automatickú pračku a automatická pračka

-
- (51) D06F 37/00**
(11) E 11972
 (96) 05425192.1, 1.4.2005
 (97) 1707660, 29.2.2012
 (73) Askoll Holding S.r.l., Povolaro di Dueville (Vicenza), IT;
 (72) Marioni Elio, Dueville (Vicenza), IT;
 (74) Kubinyi Peter, Bc., Trenčín, SK;
(54) Zlepšená automatická pračka a podobné domáce spotrebiče s rotačným bubnom

-
- (51) D21C 11/00, F23L 9/00, F23G 7/00**
(11) E 12058
 (96) 05799501.1, 14.10.2005
 (97) 1828473, 18.4.2012
 (31) 618180 P
 (32) 14.10.2004
 (33) US
 (73) Andritz Oy, Helsinki, FI;
 (72) SAVIHARJU Kari, Espoo, FI; SIMONEN Jorma, Marietta, Georgia, US; PAJU Raimo, Varkaus, FI; SAVOLAINEN Jukka, Varkaus, FI; VIHAVAINEN Esa, Varkaus, FI;
 (74) Hörmannová Zuzana, Ing., Bratislava, SK;
 (86) PCT/FI2005/000447
 (87) WO 2006/040402
(54) Systém spaľovacieho vzduchu pre regeneračné kotly na spaľovanie výluhov z procesov varenia

-
- (51) D21F 1/00**
(11) E 12003
 (96) 09170028.6, 11.9.2009
 (97) 2169111, 9.11.2011
 (31) 102008049337
 (32) 29.9.2008
 (33) DE
 (73) Messer Austria GmbH, Gumpoldskirchen, AT; Messer Italia S.p.A., Settimo Torinese (TO), IT; Messer Group GmbH, Bad Soden, DE;
 (72) Gutenberger Helmut, Fischlham, AT; Galli Leonardo, Pontassieve (Firenze), IT; Soler Jordi, Barcelona, ES;
 (74) Čechvalová Dagmar, Bratislava, SK;
(54) Spôsob a zariadenie na čistenie dookola obiehajúceho pásu tkaniny

- (51) D21H 17/00**
(11) E 11925
 (96) 03737179.6, 18.6.2003
 (97) 1518021, 21.3.2012
 (31) 174964
 (32) 19.6.2002
 (33) US
 (73) Kemira Oyj, Helsinki, FI;
 (72) RYAN Michael, Newton, CT, US; BREVARD SR. William, Stamford, CT, US; DAUPLAISE David, Stamford, CT, US; LOSTOCCO Michael, Appleton, WI, US; PROVERB Robert, Woodbury, CT, US; Lipp David Wesley, Stamford, CT, US;
 (74) Hörmannová Zuzana, Ing., Bratislava, SK;
 (86) PCT/US2003/019225
 (87) WO 2004/001129
(54) Aniónový funkčný promótor a čidlo na úpravu náboja

-
- (51) E01B 7/00**
(11) E 11999
 (96) 09717022.9, 9.3.2009
 (97) 2260149, 21.3.2012
 (31) 102008013236
 (32) 7.3.2008
 (33) DE
 (73) Triple S GmbH, Eichenau, DE;
 (72) FUNKE Michael, Eichenau, DE; FRENZEL Tim, Alfeld /Leine, DE;
 (74) Bachratá Magdaléna, Mgr., Bratislava, SK;
 (86) PCT/EP2009/052703
 (87) WO 2009/109664
(54) Systém vyhrievania výhybiek

-
- (51) E01B 29/00, B66C 1/00, B66C 23/00, B66C 7/00**
(11) E 11917
 (96) 08749337.5, 6.5.2008
 (97) 2170754, 11.4.2012
 (31) 202007009139 U
 (32) 29.6.2007
 (33) DE
 (73) Robel Bahnbaumaschinen GmbH, Freilassing, DE;
 (72) WIDLROITHER Otto, Freilassing, DE;
 (74) Čechvalová Dagmar, Bratislava, SK;
 (86) PCT/EP2008/003610
 (87) WO 2009/003554
(54) Koľajnicový žeriav na transport koľajnic

-
- (51) E02D 29/00**
(11) E 11882
 (96) 06762179.7, 26.6.2006
 (97) 1902181, 14.3.2012
 (31) 202005010486 U
 (32) 29.6.2005
 (33) DE
 (73) REHAU AG + Co, Rehau, DE;
 (72) HEGER Tobias, Braunschweig, DE; KANIA Guido, Marloffstein, DE; HENDEL Roland, Aurachtal, DE; CIOLAK Mariusz, Erlangen, DE; LEIH-BECHER Heiko, Wendelstein, DE;
 (74) Bušová Eva, JUDr., Bratislava, SK;
 (86) PCT/EP2006/006134
 (87) WO 2007/000299
(54) Šachtový horný diel

- (51) **E03B 7/00, F16K 17/00**
 (11) **E 11968**
 (96) 09002889.5, 27.2.2009
 (97) 2098647, 18.4.2012
 (31) 202008003044 U
 (32) 4.3.2008
 (33) DE
 (73) Gebr. Kemper GmbH + Co. KG Metallwerke, Olpe, DE;
 (72) Blumenthal Roland, Erfstadt, DE;
 (74) Guniš Jaroslav, Mgr., Bratislava, SK;
(54) Spojovacia armatúra
-
- (51) **E04F 13/00, E04D 13/00, E04D 3/00**
 (11) **E 11960**
 (96) 07019298.4, 5.12.2002
 (97) 1870533, 30.5.2012
 (31) 10159632, 10213490
 (32) 5.12.2001, 26.3.2002
 (33) DE, DE
 (62) 02026988.2
 (73) EJOT GmbH & Co. KG, Bad Berleburg, DE;
 (72) Tiemann Joachim, Sundern, DE; Knebel Ulrich, Bad Berleburg-Berghausen, DE; Hackler Erhard, Bad Berleburg-Berghausen, DE;
 (74) ŽOVICOVÁ & ŽOVIC IP, s. r. o., Bratislava, SK;
(54) Spôsob montáže dosiek izolačného materiálu
-
- (51) **E04F 17/00, F16L 59/00**
 (11) **E 12062**
 (96) 07013205.5, 5.7.2007
 (97) 1878849, 21.3.2012
 (31) 202006010637 U
 (32) 10.7.2006
 (33) DE
 (73) SAINT-GOBAIN ISOVER G+H AG, Ludwigshafen, DE; Schiedel AG, Wien, AT;
 (72) Albrecht Volker, Lingenfeld, DE; Bissinger Claus, Dr., Kleinkarlbach, DE; Elfert Thomas, Leinitz, DE; Maas Siegbert, Dietersheim, DE;
 (74) Hörmannová Zuzana, Ing., Bratislava, SK;
(54) Izolačný dielec so zvukovým rúrkovým puzzle pre uloženie horúceho vedenia, vytvorený ako prefabrikát
-
- (51) **E04H 6/00, E04B 7/00, F24J 2/00**
 (11) **E 12044**
 (96) 10151904.9, 28.1.2010
 (97) 2233665, 14.3.2012
 (31) 0951208, 0953864
 (32) 26.2.2009, 11.6.2009
 (33) FR, FR
 (73) Ravoyard Holding, Mont sous Vaudrey, FR;
 (72) Ravoyard Eric, Besancon, FR;
 (74) ROTT, RŮŽIČKA & GUTTMANN, Bratislava, SK;
(54) Stavebnicová konštrukcia
-
- (51) **E05D 15/00, E05F 5/00**
 (11) **E 12020**
 (96) 09169612.0, 7.9.2009
 (97) 2182154, 18.4.2012
 (31) 202008014529 U
- (32) 3.11.2008
 (33) DE
 (73) Hettich-Heinze GmbH & Co. KG, Spenge, DE;
 (72) Neumüller Petra, Bad Salzuflen, DE; Nuttelmann Frank, Lübbecke, DE;
 (74) Hörmannová Zuzana, Ing., Bratislava, SK;
(54) Vodiace zariadenie pre posuvné dvere
-
- (51) **F04B 23/00, F04B 25/00, F04B 41/00, F04B 51/00**
 (11) **E 12041**
 (96) 09753311.1, 25.5.2009
 (97) 2300713, 25.4.2012
 (31) 8542008
 (32) 28.5.2008
 (33) AT
 (73) Leobersdorfer Maschinenfabrik GmbH&Co.kg, Wien, AT;
 (72) HUTTAR Ernst, Klosterneuburg, AT; HEUMES-SER Thomas, Wien, AT;
 (74) Hörmannová Zuzana, Ing., Bratislava, SK;
 (86) PCT/AT2009/000217
 (87) WO 2009/143547
(54) Spôsob a zariadenie na dopravu stlačeného plynu
-
- (51) **F04B 39/00**
 (11) **E 12025**
 (96) 09765282.0, 18.6.2009
 (97) 2307724, 6.6.2012
 (31) PI0801890
 (32) 18.6.2008
 (33) BR
 (73) Whirlpool S.A., São Paulo SP, BR;
 (72) FAGOTTI Fabian, Curitiba - PR, BR;
 (74) Holoubková Mária, Ing., Bratislava, SK;
 (86) PCT/BR2009/000171
 (87) WO 2009/152594
(54) Tlmič hluku pre kompresor a kompresor
-
- (51) **F04B 39/00**
 (11) **E 11930**
 (96) 07730006.9, 8.6.2007
 (97) 2027391, 29.2.2012
 (31) 4502006 U
 (32) 8.6.2006
 (33) AT
 (73) ACC Austria GmbH, Fürstenfeld, AT;
 (72) BRABEK Walter, Fürstenfeld, AT; JOST Manfred, Feldbach, AT;
 (74) Hörmannová Zuzana, Ing., Bratislava, SK;
 (86) PCT/EP2007/055648
 (87) WO 2007/141326
(54) Kompresor chladiaceho média
-
- (51) **F04C 2/00**
 (11) **E 11998**
 (96) 07722396.4, 10.5.2007
 (97) 2018478, 4.4.2012
 (31) 102006021897
 (32) 11.5.2006
 (33) DE

- (73) Netzsch-Mohnopumpen GmbH, Selb, DE;
 (72) TEKNEYAN Mikael, Waldkraiburg, DE; WEBER Helmuth, Simbach am Inn, DE; KREIDL Johann, Waldkraiburg, DE; KAMAL Hisham, Waldkraiburg, DE;
 (74) Bačík Kvetoslav, Ing., Nová Dubnica, SK;
 (86) PCT/DE2007/000845
 (87) WO 2007/131476
(54) Plášť statora pre excentrické slimákové čerpadlá

-
- (51) F04D 29/00**
(11) E 12004
 (96) 09703931.7, 20.1.2009
 (97) 2232080, 14.3.2012
 (31) 1142008
 (32) 25.1.2008
 (33) AT
 (73) Bitter Engineering & Systemtechnik GmbH, Siering, AT;
 (72) FEICHTINGER Gerald, Wartberg, AT; SCHÖBER Martin, Molln, AT;
 (74) Belesčák Ladislav, Ing., Piešťany, SK;
 (86) PCT/EP2009/050602
 (87) WO 2009/092711
(54) Obežné koleso pre čerpadlo

-
- (51) F16C 39/00**
(11) E 11991
 (96) 06777300.2, 12.6.2006
 (97) 1891346, 11.4.2012
 (31) 102005028209
 (32) 17.6.2005
 (33) DE
 (73) SIEMENS AKTIENGESELLSCHAFT, München, DE;
 (72) RIES Günter, Erlangen, DE;
 (74) Bušová Eva, JUDr., Bratislava, SK;
 (86) PCT/EP2006/063083
 (87) WO 2006/134084
(54) Magnetické úložné zariadenie hriadeľa rotora voči statoru s do seba navzájom zasahujúcimi kotúčovými elementmi rotora a kotúčovými elementmi statora

-
- (51) F16H 25/00**
(11) E 12006
 (96) 07729897.4, 5.6.2007
 (97) 2027401, 5.10.2011
 (31) 102006027523
 (32) 14.6.2006
 (33) DE
 (73) RK Rose + Krieger GmbH Verbindungs- und Positioniersysteme, Minden, DE;
 (72) SCHUNKE Kurt, Minden, DE;
 (74) Hörmannová Zuzana, Ing., Bratislava, SK;
 (86) PCT/EP2007/055517
 (87) WO2007/144295
(54) Lineárna jednotka

- (51) F16J 15/00, F16L 23/00**
(11) E 11901
 (96) 07712036.8, 16.1.2007
 (97) 1974158, 4.4.2012
 (31) 202006000726 U, 202006001224 U, 102006005660, PCT/EP2006/065747
 (32) 17.1.2006, 26.1.2006, 8.2.2006, 28.8.2006
 (33) DE, DE, DE, WO
 (73) Jung Alfred, Köln, DE;
 (72) Jung Alfred, Köln, DE;
 (74) ROTT, RŮŽIČKA & GUTTMANN, Bratislava, SK;
 (86) PCT/EP2007/050400
 (87) WO 2007/082887
(54) Tesniace usporiadanie

-
- (51) F16K 11/00**
(11) E 12037
 (96) 10189029.1, 7.5.2008
 (97) 2287502, 2.5.2012
 (31) 07108296
 (32) 16.5.2007
 (33) EP
 (62) 08750119.3
 (73) Nestec S.A., Vevey, CH;
 (72) Denisart Jean-Luc, CULLY, CH; Denisart Jean-Paul, LA CONVERSION, CH; Bonacci Enzo, Savigny, CH; Pleisch HansPeter, Corseaux, CH; Talon Christian, Vufflens-le-Château, CH;
 (74) Fajnorová Mária, Ing., Bratislava, SK;
(54) Prístroj na prípravu nápojov

-
- (51) F16K 31/00, H01B 13/00**
(11) E 11909
 (96) 05745996.8, 2.6.2005
 (97) 1760377, 4.4.2012
 (31) 2004168979
 (32) 7.6.2004
 (33) JP
 (73) YAZAKI CORPORATION, Minato-ku, Tokyo, JP;
 (72) KAMATA Takeshi, Susono-shi, Shizuoka, JP; SUGIMURA Keigo, Susono-shi, Shizuoka, JP; SAITO Sei, Susono-shi, Shizuoka, JP; YAGI Kiyoshi, Susono-shi, Shizuoka, JP;
 (74) Bušová Eva, JUDr., Bratislava, SK;
 (86) PCT/JP2005/010149
 (87) WO 2005/121620
(54) Spôsob riadenia elektromagnetického ventilu, zariadenie na riadenie elektromagnetického ventilu a zariadenie na farbenie elektrického kábla

-
- (51) F16L 37/00**
(11) E 11937
 (96) 10160539.2, 21.4.2010
 (97) 2251581, 28.3.2012
 (31) 0902113
 (32) 30.4.2009
 (33) FR
 (73) HUTCHINSON, Paris, FR;
 (72) Gillet Damien, CHATEAU-RENARD, FR; Milanini Luc, CORQUILLEROY, FR;

(74) PATENTSERVIS BRATISLAVA, a. s., Bratislava, SK;

(54) Naklikávacía prípojka medzi kvapalinovým potrubím a pevným spájacím prvkom so zariadením na kontrolu zapojenia a spôsob kontroly uvedeného zapojenia

(51) F16L 41/00, F16L 55/00

(11) E 11900

(96) 10195592.0, 17.12.2010

(97) 2339220, 21.3.2012

(31) 0959613

(32) 28.12.2009

(33) FR

(73) GDF SUEZ, Courbevoie, FR;

(72) Bernier Alain, Corbeil Essonnes, FR; Leme David, Villefranche, FR;

(74) ROTT, RŮŽIČKA & GUTTMANN, Bratislava, SK;

(54) Zariadenie pre prácu na plynovom potrubí a zodpovedajúci spôsob

(51) F21S 8/00, F21V 21/00

(11) E 11924

(96) 08003016.6, 19.2.2008

(97) 2093478, 30.5.2012

(73) BÄ*RO GmbH & Co. KG, Leichlingen, DE;

(72) Schütte Bernhard, Langenfeld, DE;

(74) Hörmannová Zuzana, Ing., Bratislava, SK;

(54) Vstavané svietidlo

(51) F23C 10/00

(11) E 11989

(96) 08865868.7, 18.10.2008

(97) 2220434, 18.4.2012

(31) 102007062390, 202007018018 U

(32) 22.12.2007, 22.12.2007

(33) DE, DE

(73) Kaden Michael, Weinstadt-Schnaidt, DE;

(72) Kaden Michael, Weinstadt-Schnaidt, DE;

(74) Bušová Eva, JUDr., Bratislava, SK;

(86) PCT/EP2008/008829

(87) WO 2009/080140

(54) Fluidné ohnisko

(51) F28D 20/00, F24H 9/00, F24D 19/00, F24D 11/00

(11) E 11975

(96) 03015917.2, 12.7.2003

(97) 1398591, 14.3.2012

(31) 10233246, 12682002

(32) 18.7.2002, 26.8.2002

(33) DE, AT

(73) Vaillant GmbH, Remscheid, DE;

(72) Noll Wolfgang, Wuppertal, DE;

(74) Bačík Kvetoslav, Ing., Nová Dubnica, SK;

(54) Vrstvový akumuláčny zásobník

(51) F41G 3/00

(11) E 11943

(96) 10165903.5, 14.6.2010

(97) 2284472, 14.3.2012

(31) TV20090130

(32) 15.6.2009

(33) IT

(73) SELEX Galileo S.p.A., Campi Bisenzio, IT;

(72) Riccobono Aldo, Scandicci, IT; Maffini Massimo, Firenze, IT; Martelli Stefano, Firenze, IT;

(74) ROTT, RŮŽIČKA & GUTTMANN, Bratislava, SK;

(54) Systém na zameranie cieľa

(51) G01J 5/00

(11) E 11912

(96) 04076842.6, 24.6.2004

(97) 1498709, 18.1.2012

(31) 486951 P

(32) 14.7.2003

(33) US

(73) White Box Inc., Stamford, Connecticut, US;

(72) Baghai Shahin, Trumbull, Connecticut, US;

(74) Bušová Eva, JUDr., Bratislava, SK;

(54) Laserový systém

(51) G01N 33/00

(11) E 12012

(96) 08717202.9, 28.2.2008

(97) 2126561, 11.4.2012

(31) 07103345

(32) 1.3.2007

(33) EP

(73) BASF SE, Ludwigshafen, DE;

(72) KAUB Hans-Peter, Altrip, DE;

(74) ŽOVICOVÁ & ŽOVIC IP, s. r. o., Bratislava, SK;

(86) PCT/EP2008/052400

(87) WO 2008/104576

(54) Spôsob stanovenia hydrofóbných organických častíc v papierovine

(51) G01N 35/00, G01N 30/00

(11) E 11889

(96) 06027114.5, 29.12.2006

(97) 1808700, 30.11.2011

(31) 758493 P, 640502

(32) 12.1.2006, 18.12.2006

(33) US, US

(73) Gamble Kimberly R., Hartwell, GA, US; Fitzgerald Robert W., Apex NC, US;

(72) Gamble Kimberly R., Hartwell, GA, US; Fitzgerald Robert W., Apex NC, US;

(74) Bušová Eva, JUDr., Bratislava, SK;

(54) Spôsob a zariadenie pre spracovanie a vstrekovanie vzoriek

(51) G02F 1/00

(11) E 11898

(96) 09731702.8, 30.3.2009

(97) 2264516, 25.4.2012

(31) PCT/JP2008/000987

(32) 15.4.2008

(33) WO

- (73) Nitto Denko Corporation, Osaka, JP;
 (72) KIMURA Kouji, Ibaraki-shi, Osaka, JP; YAMANO Takayoshi, Ibaraki-shi, Osaka, JP; NAKAZONO Takuya, Ibaraki-shi, Osaka, JP; KITADA Kazuo, Ibaraki-shi, Osaka, JP; YURA Tomokazu, Ibaraki-shi, Osaka, JP; SHIMANOE Fumihito, Ibaraki-shi, Osaka, JP; KOSHIO Satoru, Ibaraki-shi, Osaka, JP;
 (74) Fajnorová Mária, Ing., Bratislava, SK;
 (86) PCT/JP2009/001440
 (87) WO 2009/128207
(54) Spôsob a zariadenie na kontinuálnu výrobu prvku s kvapalnými kryštálmi

(51) G03B 42/00, G02B 26/00, A61B 6/00

(11) E 11908

(96) 06777022.2, 23.8.2006

(97) 1929371, 11.4.2012

(31) 102005046249

(32) 27.9.2005

(33) DE

(73) Dürr Dental AG, Bietigheim-Bissingen, DE;

(72) THOMS Michael, Bietigheim-Bissingen, DE; NOWACEK Wilhelm, Cleeborn, DE; ALZNER Edgar, Garden City, NY, US; GROSS Walter, Masspequa, NY, US;

(74) Bušová Eva, JUDr., Bratislava, SK;

(86) PCT/EP2006/008262

(87) WO 2007/036270

(54) Zariadenie na čítanie exponovaných pamätových fólií

(51) G06F 17/00

(11) E 12048

(96) 08776239.9, 9.7.2008

(97) 2291770, 7.3.2012

(31) 20080278

(32) 19.6.2008

(33) HR

(73) Dragicevic Marko, Dubrovnik, HR;

(72) HALAMBEK Davor, Zagreb, HR;

(74) Belička Ivan, Ing., Banská Bystrica, SK;

(86) PCT/HR2008/000025

(87) WO 2009/153608

(54) Systém na prijímanie hierarchicky usporiadaného obsahu cez SMS alebo MMS správy

(51) G06K 19/00

(11) E 12031

(96) 07405294.5, 3.10.2007

(97) 2045763, 11.4.2012

(73) Trüb AG, Aarau, CH;

(72) Hahn Roland, Olten, CH;

(74) MAJLINGOVÁ & PARTNERS, s. r. o., Bratislava, SK;

(54) Spôsob výroby dátových nosičov, zariadenie na uskutočňovanie spôsobu a polotovaru na výrobu dátových nosičov

(51) G07B 15/00, G07C 5/00

(11) E 11928

(96) 11005131.5, 30.10.2009

(97) 2381425, 9.5.2012

(62) 09450207.7

(73) Kapsch TrafficCom AG, Wien, AT;

(72) Tijink Jasja, Breitenfurt, AT; Kersten Jan, Oppenweiler, DE;

(74) Hörmannová Zuzana, Ing., Bratislava, SK;

(54) Spôsob a zariadenie na vytváranie údajov o mýte upravených tak, aby boli anonymné z hľadiska polohy

(51) G07B 15/00

(11) E 11927

(96) 11005132.3, 29.1.2010

(97) 2378489, 9.5.2012

(62) 10450009.5

(73) Kapsch TrafficCom AG, Wien, AT;

(72) Güner Refi-Tugrul, Baden, AT; Tijink Jasja, Breitenfurt, AT; Karner Georg, Wien, AT;

(74) Hörmannová Zuzana, Ing., Bratislava, SK;

(54) Spôsob DSRC komunikácie

(51) G07B 15/00, H01L 35/00

(11) E 11973

(96) 09450199.6, 20.10.2009

(97) 2320383, 23.5.2012

(73) Kapsch TrafficCom AG, Wien, AT;

(72) Nagy Oliver, Wien, AT; Leopold Alexander, Wien, AT;

(74) Hörmannová Zuzana, Ing., Bratislava, SK;

(54) Palubný prístroj

(51) G07B 15/00, G08G 1/00

(11) E 11929

(96) 10450005.3, 21.1.2010

(97) 2360647, 9.5.2012

(73) Kapsch TrafficCom AG, Wien, AT;

(72) Nagy Oliver, Wien, AT; Abl Alexander, Viktring, AT;

(74) Hörmannová Zuzana, Ing., Bratislava, SK;

(54) Spôsob registrácie prejazdov vozidiel

(51) G07B 15/00, G08G 1/00

(11) E 12068

(96) 06795421.4, 12.6.2006

(97) 1897064, 25.4.2012

(31) 689050 P

(32) 10.6.2005

(33) US

(73) Accenture Global Services Limited, Dublin 4, IE;

(72) HEDLEY Jay E., Arlington, VA, US; THORNBURG Neal Patrick, Charlotte, NC, US;

(74) PATENTSERVIS BRATISLAVA, a. s., Bratislava, SK;

(86) PCT/IB2006/002435

(87) WO 2007/007194

(54) Elektronická identifikácia vozidiel

(51) G09F 9/00

(11) E 11984

(96) 08785915.3, 4.7.2008

(97) 2165324, 7.3.2012

(31) 10362007

(32) 5.7.2007

(33) AT

- (73) Grasmann Josef, Texing, AT;
 (72) Grasmann Josef, Texing, AT;
 (74) Hörmannová Zuzana, Ing., Bratislava, SK;
 (86) PCT/EP2008/058651
 (87) WO 2009/004081
(54) Nastavovacie zariadenie

- (51) G11B 7/00**
(11) E 11934
 (96) 10158708.7, 10.5.2005
 (97) 2207172, 28.3.2012
 (31) 2004140652
 (32) 11.5.2004
 (33) JP
 (62) 05739006.4
 (73) Panasonic Corporation, Kadoma-shi, Osaka, JP;
 (72) Abe Shinya, Shiromi, Chuo-ku, Osaka, JP; Ishida Takashi, Shiromi, Chuo-ku, Osaka, JP;
 (74) PATENTSERVIS BRATISLAVA, a. s., Bratislava, SK;
(54) Metóda záznamu vlnovej (wobble) informácie, informačné záznamové médium, a metóda a zariadenie na záznam a reprodukciu tejto informácie

- (51) H01B 13/00**
(11) E 11978
 (96) 05743663.6, 27.5.2005
 (97) 1768134, 9.5.2012
 (31) 2004161857
 (32) 31.5.2004
 (33) JP
 (73) YAZAKI CORPORATION, Minato-ku, Tokyo, JP;
 (72) KAMATA Takeshi, Shizuoka, JP; SUGIMURA Keigo, Shizuoka, JP; SAITO Sei, Shizuoka, JP; YAGI Kiyoshi, Shizuoka, JP;
 (74) Čechvalová Dagmar, Bratislava, SK;
 (86) PCT/JP2005/009785
 (87) WO 2005/117033
(54) Farbiaca jednotka a dokončovacie zariadenie pre elektrické káble

- (51) H01L 21/00, H01L 25/00, H01L 23/00**
(11) E 11879
 (96) 06020799.0, 4.10.2006
 (97) 1772900, 25.4.2012
 (31) 102005047566
 (32) 5.10.2005
 (33) DE
 (73) Semikron Elektronik GmbH & Co. KG, Nürnberg, DE;
 (72) Heidenreich Dirk, Erlangen, DE; Stockmeier Thomas, Dr., Erlangen, DE;
 (74) PATENTSERVIS BRATISLAVA, a. s., Bratislava, SK;
(54) Spôsob výroby zariadenia s výkonovými polovodičovými prvkami zahrnujúci krok spekania

- (51) H01L 31/00, F24J 2/00**
(11) E 11961
 (96) 09075056.3, 6.2.2009
 (97) 2093805, 18.4.2012
 (31) 102008010712
 (32) 21.2.2008
 (33) DE

- (73) SOLON SE, Berlin, DE;
 (72) Schwarze Sascha Oliver, Berlin, DE;
 (74) Bačík Kvetoslav, Ing., Nová Dubnica, SK;
(54) Fotovoltaický modul s istením proti podtlaku od vetra

- (51) H01R 4/00**
(11) E 12023
 (96) 09162033.6, 5.6.2009
 (97) 2131448, 18.1.2012
 (31) 102008027195
 (32) 6.6.2008
 (33) DE
 (73) Schulte & Co. GmbH, Hemer, DE;
 (72) Ziebarth Waldemar, Hemer, DE;
 (74) Bušová Eva, JUDr., Bratislava, SK;
(54) Spôsob spojovania elektricky vodivej súčasti s ohybným elektrickým vodičom

- (51) H02P 9/00, H02K 19/00, F03D 9/00**
(11) E 11995
 (96) 02776979.3, 4.9.2002
 (97) 1442516, 9.5.2012
 (31) 10153644
 (32) 31.10.2001
 (33) DE
 (73) Wobben Aloys, Aurich, DE;
 (72) Wobben Aloys, Aurich, DE;
 (74) ROTT, RŮŽIČKA & GUTTMANN, Bratislava, SK;
 (86) PCT/EP2002/009864
 (87) WO 2003/038990
(54) Veterná elektrárň s bezkontaktnými prostriedkami na prenos energie na rotor

- (51) H03K 17/00, H03K 19/00**
(11) E 11938
 (96) 07013423.4, 10.7.2007
 (97) 1887698, 11.4.2012
 (31) 102006037336
 (32) 10.8.2006
 (33) DE
 (73) SEMIKRON Elektronik GmbH & Co. KG, Nürnberg, DE;
 (72) Herzer Reinhard, Dr., Ilmenau, DE; Rossberg Matthias, Ilmenau, DE; Vogler Bastian, Ilmenau, DE;
 (74) PATENTSERVIS BRATISLAVA, a. s., Bratislava, SK;
(54) Menič úrovnne pre riadiaci spínač pre výkonové polovodičové komponenty

- (51) H03M 13/00, H04L 27/00, H04L 1/00, H04L 5/00**
(11) E 12013
 (96) 08253372.0, 17.10.2008
 (97) 2056469, 21.3.2012
 (31) 0721271, 0721269, 0722645, 0722728
 (32) 30.10.2007, 30.10.2007, 19.11.2007, 20.11.2007
 (33) GB, GB, GB, GB
 (73) Sony Corporation, Tokyo, JP;
 (72) Taylor Matthew Paul Athol, Ringwood, Hampshire, GB; Asanbeng Atungsiri Samuel, Basingstoke, Hampshire, GB; Wilson John Nicholas, Hook, Hampshire, GB;

- (74) Čechvalová Dagmar, Bratislava, SK;
(54) Prístroj a spôsob na spracovanie dát

-
- (51) H04L 1/00**
(11) E 12045
 (96) 02775087.6, 15.10.2002
 (97) 1440525, 9.5.2012
 (31) 0125175, 0126421
 (32) 19.10.2001, 5.11.2001
 (33) GB, GB
 (73) Koninklijke Philips Electronics N.V., Eindhoven, NL;
 (72) MOULSLEY Timothy J., Eindhoven, NL; BAKER Matthew P. J., Eindhoven, NL; HUNT Bernard, Eindhoven, NL;
 (74) ŽOVICOVÁ & ŽOVIC IP, s. r. o., Bratislava, SK;
 (86) PCT/IB2002/004263
 (87) WO 2003/034611
(54) Rádiokomunikačný systém

-
- (51) H04L 5/00, H04L 1/00**
(11) E 12039
 (96) 08872240.0, 19.12.2008
 (97) 2238750, 18.4.2012
 (31) 25823 P, 20080127315
 (32) 4.2.2008, 15.12.2008
 (33) KR, KR
 (73) LG Electronics Inc., Seoul, KR;
 (72) KO Woo Suk, Seoul, KR; MOON Sang Chul, Seoul, KR;
 (74) Fajnorová Mária, Ing., Bratislava, SK;
 (86) PCT/KR2008/007546
 (87) WO 2009/099272
(54) Zariadenie na vysielanie a prijímanie signálu a spôsob vysielania a prijímania signálu

-
- (51) H04L 5/00, H04L 27/00, H04N 5/00, H04N 7/00, H04H 20/00**
(11) E 12038
 (96) 09178219.3, 7.12.2009
 (97) 2200210, 18.4.2012
 (31) 121900 P, 149996 P
 (32) 11.12.2008, 4.2.2009
 (33) US, US
 (73) LG ELECTRONICS INC., Seoul, KR;
 (72) Hong Ho Taek, Seoul, KR; Ko Woo Suk, Seoul, KR; Kim Jin Pil, Seoul, KR; Lee Joon Hui, Seoul, KR; Song Jae Hyung, Seoul, KR; Kim Kyung Ho, Seoul, KR; Suh Jong Yeul, Seoul, KR; Moon Sang Chul, Seoul, KR;
 (74) Fajnorová Mária, Ing., Bratislava, SK;
(54) Spôsob vysielania a prijímania signálu a zariadenie na vysielanie a prijímanie signálu

-
- (51) H04L 5/00, H04L 27/00, H04L 1/00**
(11) E 12010
 (96) 10167395.2, 1.9.2008
 (97) 2237467, 28.3.2012
 (31) 969160 P, 969944 P
 (32) 30.8.2007, 4.9.2007
 (33) US, US
 (62) 08163437.0

- (73) LG ELECTRONICS INC., Seoul, KR;
 (72) Ko Woo Suk, Seoul, KR; Moon Sang Chul, Seoul, KR; Hong Ho Taek, Seoul, KR;
 (74) Korejzová Petra, JUDr., Bratislava, SK;
(54) Zariadenie a spôsob na prijímanie a vysielanie signálu

-
- (51) H04L 27/00, H04L 5/00, H04B 7/00**
(11) E 11899
 (96) 10170663.8, 11.12.2008
 (97) 2239910, 4.4.2012
 (31) 13298 P, 13643 P, 15194 P, 20080124331
 (32) 12.12.2007, 14.12.2007, 19.12.2007, 8.12.2008
 (33) US, US, US, KR
 (62) 08171386.9
 (73) LG ELECTRONICS INC., Seoul, KR;
 (72) Ko Woo Suk, Seoul, KR; Moon Sang Chul, Seoul, KR;
 (74) Fajnorová Mária, Ing., Bratislava, SK;
(54) Zariadenie na vysielanie a prijímanie signálu a spôsob vysielania a prijímania signálu

-
- (51) H04L 27/00, H04L 5/00, H04B 7/00**
(11) E 11896
 (96) 10170671.1, 11.12.2008
 (97) 2239912, 21.3.2012
 (31) 13298 P, 13643 P, 15194 P, 20080124332
 (32) 12.12.2007, 14.12.2007, 19.12.2007, 8.12.2008
 (33) US, US, US, KR
 (62) 08171410.7
 (73) LG ELECTRONICS INC., Seoul, KR;
 (72) Ko Woo Suk, Seoul, KR; Moon Sang Chul, Seoul, KR;
 (74) MAJLINGOVÁ & PARTNERS, s. r. o., Bratislava, SK;
(54) Prístroj na vysielanie a prijímanie signálu a spôsob vysielania a prijímania signálu

-
- (51) H04L 27/00, H04L 5/00, H04B 7/00**
(11) E 11958
 (96) 10170593.7, 11.12.2008
 (97) 2239908, 28.3.2012
 (31) 13298 P, 13643 P, 15194 P, 20080124330
 (32) 12.12.2007, 14.12.2007, 19.12.2007, 8.12.2008
 (33) US, US, US, KR
 (62) 08171404.0
 (73) LG ELECTRONICS INC., Seoul, KR;
 (72) Ko Woo Suk, Seoul, KR; Moon Sang Chul, Seoul, KR;
 (74) MAJLINGOVÁ & PARTNERS, s. r. o., Bratislava, SK;
(54) Prístroj na vysielanie a prijímanie signálu a spôsob vysielania a prijímania signálu

-
- (51) H04L 27/00, H04L 5/00, H04B 7/00**
(11) E 11891
 (96) 10170661.2, 11.12.2008
 (97) 2239909, 21.3.2012
 (31) 13298 P, 13643 P, 15194 P, 20080124331
 (32) 12.12.2007, 14.12.2007, 19.12.2007, 8.12.2008
 (33) US, US, US, KR
 (62) 08171386.9

- (73) LG ELECTRONICS INC., Seoul, KR;
 (72) Ko Woo Suk, Seoul, KR; Moon Sang Chul, Seoul, KR;
 (74) MAJLINGOVÁ & PARTNERS, s. r. o., Bratislava, SK;
(54) Prístroj na vysielanie a prijímanie signálu a spôsob vysielania a prijímania signálu

-
- (51) H04L 27/00, H04L 5/00, H04B 7/00**
(11) E 11942
 (96) 10170591.1, 11.12.2008
 (97) 2239907, 28.3.2012
 (31) 13298 P, 13643 P, 15194 P, 20080124330
 (32) 12.12.2007, 14.12.2007, 19.12.2007, 8.12.2008
 (33) US, US, US, KR
 (62) 08171404.0
 (73) LG Electronics Inc., Seoul, KR;
 (72) Ko Woo Suk, Seoul, KR; Moon Sang Chul, Seoul, KR;
 (74) MAJLINGOVÁ & PARTNERS, s. r. o., Bratislava, SK;
(54) Prístroj na vysielanie a prijímanie signálu a spôsob vysielania a prijímania signálu

-
- (51) H04L 27/00, H04L 5/00, H04L 1/00, H03M 13/00**
(11) E 11940
 (96) 08253375.3, 17.10.2008
 (97) 2056470, 21.3.2012
 (31) 0721271, 0721269, 0722645, 0722728
 (32) 30.10.2007, 30.10.2007, 19.11.2007, 20.11.2007
 (33) GB, GB, GB, GB
 (73) Sony Corporation, Tokyo, JP;
 (72) Taylor Matthew Paul Athol, Ringwood, Hampshire, GB; Asanbeng Atungsiri Samuel, Basingstoke, Hampshire, GB; Wilson John Nicholas, Hook, Hampshire, GB;
 (74) Čechvalová Dagmar, Bratislava, SK;
(54) Zariadenie a spôsob na spracovanie dát

-
- (51) H04M 1/00**
(11) E 12034
 (96) 03813925.9, 18.12.2003
 (97) 1579662, 18.4.2012
 (31) 0230357
 (32) 31.12.2002
 (33) GB
 (73) Nokia Corporation, Espoo, FI;
 (72) HATCH Richard, Cove, Farnborough, Hampshire, GB;
 (74) MAJLINGOVÁ & PARTNERS, s. r. o., Bratislava, SK;
 (86) PCT/EP2003/051072
 (87) WO 2004/059958
(54) Komunikačné zariadenie so slovníkom, ktorý je možné aktualizovať slovami obsiahnutými v textovej správe

-
- (51) H04N 7/00, H04N 5/00**
(11) E 11903
 (96) 10152547.5, 9.12.2003
 (97) 2192778, 9.5.2012
 (31) 2003010233, 2003010551
 (32) 17.1.2003, 20.1.2003
 (33) JP, JP

- (62) 03777371.0
 (73) Panasonic Corporation, Kadoma-shi, Osaka, JP;
 (72) Kadono Shinya, Osaka, JP; Notoya Youji, Osaka, JP;
 (74) ROTT, RŮŽIČKA & GUTTMANN, Bratislava, SK;
(54) Spôsob kódovania videa

-
- (51) H04N 7/00, H04N 5/00**
(11) E 11906
 (96) 10159562.7, 9.12.2003
 (97) 2211550, 9.5.2012
 (31) 2003010233, 2003010551
 (32) 17.1.2003, 20.1.2003
 (33) JP, JP
 (62) 03777371.0
 (73) Panasonic Corporation, Kadoma-shi, Osaka, JP;
 (72) Kadono Shinya, Osaka-shi, Osaka, JP; Notoya Youji, Osaka-shi, Osaka, JP;
 (74) ROTT, RŮŽIČKA & GUTTMANN, Bratislava, SK;
(54) Spôsob kódovania videa

-
- (51) H04N 7/00, H04N 5/00**
(11) E 11905
 (96) 10159561.9, 9.12.2003
 (97) 2211549, 9.5.2012
 (31) 2003010233, 2003010551
 (32) 17.1.2003, 20.1.2003
 (33) JP, JP
 (62) 03777371.0
 (73) Panasonic Corporation, Kadoma-shi, Osaka, JP;
 (72) Kadono Shinya, Osaka, JP; Notoya Youji, Osaka, JP;
 (74) ROTT, RŮŽIČKA & GUTTMANN, Bratislava, SK;
(54) Spôsob kódovania videa

-
- (51) H04N 7/00, H04N 5/00**
(11) E 11904
 (96) 10152552.5, 9.12.2003
 (97) 2192779, 9.5.2012
 (31) 2003010233, 2003010551
 (32) 17.1.2003, 20.1.2003
 (33) JP, JP
 (62) 03777371.0
 (73) Panasonic Corporation, Kadoma-shi, Osaka, JP;
 (72) Kadono Shinya, Osaka, JP; Notoya Youji, Osaka, JP;
 (74) ROTT, RŮŽIČKA & GUTTMANN, Bratislava, SK;
(54) Spôsob kódovania videa

-
- (51) H04R 1/00**
(11) E 11936
 (96) 08766905.7, 30.5.2008
 (97) 2177045, 18.4.2012
 (31) 20072812
 (32) 1.6.2007
 (33) NO
 (73) Freebit AS, Oslo, NO;
 (72) STEENFELDT BERG Richard, Oslo, NO;
 (74) PATENTSERVIS BRATISLAVA, a. s., Bratislava, SK;
 (86) PCT/NO2008/000190
 (87) WO 2008/147215
(54) Zlepšená ušná sluchová jednotka

-
- (51) **H04W 52/00, H04L 27/00**
(11) **E 12015**
(96) 05801777.3, 8.11.2005
(97) 1815612, 28.3.2012
(31) 0424817
(32) 10.11.2004
(33) GB
(73) Koninklijke Philips Electronics N.V., Eindhoven, NL;
(72) MOUSLEY Timothy J., Redhill, Surrey, GB; BAKER Matthew P. J., Redhill, Surrey, GB;
(74) ŽOVICOVÁ & ŽOVIC IP, s. r. o., Bratislava, SK;
(86) PCT/IB2005/053660
(87) WO 2006/051481
(54) **Spôsob prevádzky komunikačného systému, rádiodostanica a rádiokomunikačný systém**
-

- (51) **H04W 88/00**
(11) **E 11948**
(96) 08750291.0, 14.5.2008
(97) 2151133, 7.12.2011
(31) 20070354
(32) 15.5.2007
(33) IE
(73) IP Holdings Limited, Gibraltar, GI;
(72) MURTAGH Padraig, Co. Kildare, IE; GAHAN Robert, Dublin 14, IE; MURTAGH John, Dublin 18, IE;
(74) Čechvalová Dagmar, Bratislava, SK;
(86) PCT/EP2008/055928
(87) WO 2008/138955
(54) **Detekcia/prevenia slučiek pre správy SMS**
-

- (51) **H05B 6/00**
(11) **E 12007**
(96) 08750774.5, 30.5.2008
(97) 2163131, 21.3.2012
(31) 0711094
(32) 8.6.2007
(33) GB
(73) E2V Technologies (UK) Limited, Chelmsford Essex, GB;
(72) RICHARDSON Robert, Chelmsford Essex, GB;
(74) Hörmannová Zuzana, Ing., Bratislava, SK;
(86) PCT/GB2008/050379
(87) WO 2008/149133
(54) **Napájací zdroj pre vysokofrekvenčné vykurovacie zariadenie**
-

(51)	(11)	(51)	(11)	(51)	(11)	(51)	(11)
A01B 21/00	E 11944	B29C 59/00	E 12014	C07K 16/00	E 11915	F16K 31/00	E 11909
A01M 7/00	E 11931	B32B 21/00	E 12030	C07K 16/00	E 11946	F16L 37/00	E 11937
A01N 43/00	E 12028	B60K 11/00	E 11881	C07K 16/00	E 12057	F16L 41/00	E 11900
A01N 43/00	E 12027	B60K 15/00	E 11911	C07K 16/00	E 12021	F21S 8/00	E 11924
A01N 43/00	E 11878	B60Q 1/00	E 11959	C07K 16/00	E 12054	F23C 10/00	E 11989
A01N 47/00	E 11980	B60R 13/00	E 11892	C08B 31/00	E 11970	F28D 20/00	E 11975
A23B 7/00	E 11983	B60R 19/00	E 12024	C08B 37/00	E 12063	F41G 3/00	E 11943
A23K 1/00	E 12001	B60R 25/00	E 11921	C08G 12/00	E 12066	G01J 5/00	E 11912
A23L 1/00	E 11932	B61L 1/00	E 11990	C08G 18/00	E 12067	G01N 33/00	E 12012
A41D 1/00	E 11886	B62D 21/00	E 12029	C08G 63/00	E 11982	G01N 35/00	E 11889
A61F 5/00	E 11913	B62K 23/00	E 11976	C08K 3/00	E 11953	G02F 1/00	E 11898
A61J 1/00	E 11985	B65B 53/00	E 12065	C09C 1/00	E 11907	G03B 42/00	E 11908
A61K 9/00	E 11997	B65D 5/00	E 12056	C09C 1/00	E 11877	G06F 17/00	E 12048
A61K 9/00	E 12009	B65D 17/00	E 11969	C09C 1/00	E 11988	G06K 19/00	E 12031
A61K 9/00	E 12064	B65D 21/00	E 11954	C09J 9/00	E 12032	G07B 15/00	E 11973
A61K 9/00	E 11951	B65D 41/00	E 12046	C09K 5/00	E 11952	G07B 15/00	E 11927
A61K 9/00	E 11887	B65D 75/00	E 11910	C09K 5/00	E 11918	G07B 15/00	E 11928
A61K 9/00	E 11926	B65D 81/00	E 11967	C10G 2/00	E 11914	G07B 15/00	E 11929
A61K 31/00	E 11885	B65G 1/00	E 11963	C12N 1/00	E 11876	G07B 15/00	E 12068
A61K 31/00	E 11874	B65G 43/00	E 11950	C12N 1/00	E 11935	G09F 9/00	E 11984
A61K 31/00	E 11974	B65G 47/00	E 11947	C12N 9/00	E 11894	G11B 7/00	E 11934
A61K 35/00	E 11883	C03B 5/00	E 11987	C12N 15/00	E 11923	H01B 13/00	E 11978
A61K 38/00	E 12069	C03C 25/00	E 11956	C12P 7/00	E 11981	H01L 21/00	E 11879
A61K 38/00	E 11971	C04B 2/00	E 11902	C12P 7/00	E 11920	H01L 31/00	E 11961
A61K 39/00	E 12052	C04B 35/00	E 12008	C12P 13/00	E 11993	H01R 4/00	E 12023
A61K 39/00	E 12050	C07B 37/00	E 12002	C12Q 1/00	E 11955	H02P 9/00	E 11995
A61K 39/00	E 12051	C07C 401/00	E 11884	C22C 33/00	E 11880	H03K 17/00	E 11938
A61K 39/00	E 11939	C07D 209/00	E 12055	D06B 23/00	E 12042	H03M 13/00	E 12013
A61K 39/00	E 12049	C07D 209/00	E 11919	D06F 33/00	E 12011	H04L 1/00	E 12045
A61K 45/00	E 11875	C07D 209/00	E 11949	D06F 37/00	E 11972	H04L 5/00	E 12010
A61K 47/00	E 12022	C07D 209/00	E 11964	D21C 11/00	E 12058	H04L 5/00	E 12038
A61L 9/00	E 11897	C07D 213/00	E 12026	D21F 1/00	E 12003	H04L 5/00	E 12039
A61M 1/00	E 11977	C07D 213/00	E 11962	D21H 17/00	E 11925	H04L 27/00	E 11940
A61M 5/00	E 11992	C07D 215/00	E 11922	E01B 7/00	E 11999	H04L 27/00	E 11942
A61M 5/00	E 12036	C07D 215/00	E 12047	E01B 29/00	E 11917	H04L 27/00	E 11891
A62B 35/00	E 11945	C07D 231/00	E 12040	E02D 29/00	E 11882	H04L 27/00	E 11958
B01D 46/00	E 11994	C07D 241/00	E 12060	E03B 7/00	E 11968	H04L 27/00	E 11896
B01D 53/00	E 12016	C07D 319/00	E 12053	E04F 13/00	E 11960	H04L 27/00	E 11899
B01D 53/00	E 11965	C07D 401/00	E 12017	E04F 17/00	E 12062	H04M 1/00	E 12034
B01F 7/00	E 11888	C07D 401/00	E 12035	E04H 6/00	E 12044	H04N 7/00	E 11904
B01J 23/00	E 11895	C07D 401/00	E 11941	E05D 15/00	E 12020	H04N 7/00	E 11905
B02C 15/00	E 11957	C07D 403/00	E 12019	F04B 23/00	E 12041	H04N 7/00	E 11906
B21B 43/00	E 11966	C07D 403/00	E 12018	F04B 39/00	E 12025	H04N 7/00	E 11903
B21D 39/00	E 11986	C07D 403/00	E 12043	F04B 39/00	E 11930	H04R 1/00	E 11936
B23C 5/00	E 12005	C07D 487/00	E 12000	F04C 2/00	E 11998	H04W 52/00	E 12015
B23D 36/00	E 12059	C07K 1/00	E 11996	F04D 29/00	E 12004	H04W 88/00	E 11948
B26D 3/00	E 11873	C07K 7/00	E 11916	F16C 39/00	E 11991	H05B 6/00	E 12007
B28B 13/00	E 12061	C07K 14/00	E 11890	F16H 25/00	E 12006		
B29B 15/00	E 11933	C07K 14/00	E 11893	F16J 15/00	E 11901		
B29C 45/00	E 11979	C07K 14/00	E 12033	F16K 11/00	E 12037		

SC4A Sprístupnené preklady zmenených európskych patentových spisov

- (11) **E 3061**
(97) 1572404, 25.4.2012
(45) 6.5.2008
(54) **Vrták na hlboké otvory s výmennými súpravami pre rôzne priemery**
-

SC4A Sprístupnené opravené preklady európskych patentových spisov

- (11) **E 9223**
(97) 1660513, 26.1.2011
(45) 6.7.2011
(54) **A CA6 antigén-špecifický cytotoxický konjugát a spôsoby jeho použitia**
-

- (11) **E 9952**
(97) 1732548, 8.6.2011
(45) 4.11.2011
(54) **Spôsob využívania aminopiridinových kompozícií s trvalým uvoľňovaním**
-

- (11) **E 10675**
(97) 2208234, 17.8.2011
(45) 2.3.2012
(54) **Fotovoltaické zariadenie**
-

- (11) **E 10900**
(97) 1791440, 12.10.2011
(45) 3.4.2012
(54) **Spôsob a zariadenie na výrobu cukrovinkových výrobkov**
-

- (11) **E 11632**
(97) 2145546, 25.1.2012
(45) 3.7.2012
(54) **Suchá zmes a koncentrát, ako aj spôsob na výrobu zmrzliny**
-

- (11) **E 11776**
(97) 2178931, 4.4.2012
(45) 6.8.2012
(54) **Šošovky a materiály s vysokým tokom iónov a metabolitov**
-

MM4A Zaniknuté európske patenty pre nezaplatenie udržiavacích poplatkov

(11) **E 115**
(97) 1415002
Dátum zániku: 16.12.2011

(11) **E 213**
(97) 1560671
Dátum zániku: 12.12.2011

(11) **E 315**
(97) 1458713
Dátum zániku: 20.12.2011

(11) **E 720**
(97) 1461083
Dátum zániku: 18.12.2011

(11) **E 723**
(97) 1572665
Dátum zániku: 15.12.2011

(11) **E 838**
(97) 1333205
Dátum zániku: 10.12.2011

(11) **E 846**
(97) 1605932
Dátum zániku: 22.12.2011

(11) **E 862**
(97) 1569780
Dátum zániku: 2.12.2011

(11) **E 885**
(97) 1581272
Dátum zániku: 15.12.2011

(11) **E 963**
(97) 1327949
Dátum zániku: 23.12.2011

(11) **E 964**
(97) 1572613
Dátum zániku: 1.12.2011

(11) **E 1181**
(97) 1327948
Dátum zániku: 13.12.2011

(11) **E 1449**
(97) 1572327
Dátum zániku: 16.12.2011

(11) **E 1478**
(97) 1704144
Dátum zániku: 17.12.2011

(11) **E 1509**
(97) 1522231
Dátum zániku: 22.12.2011

(11) **E 1536**
(97) 1455771
Dátum zániku: 6.12.2011

(11) **E 1668**
(97) 1431408
Dátum zániku: 19.12.2011

(11) **E 1869**
(97) 1428898
Dátum zániku: 13.12.2011

(11) **E 1953**
(97) 1572699
Dátum zániku: 1.12.2011

(11) **E 2097**
(97) 1691914
Dátum zániku: 1.12.2011

(11) **E 2163**
(97) 1702192
Dátum zániku: 22.12.2011

(11) **E 2432**
(97) 1466638
Dátum zániku: 13.12.2011

(11) **E 2452**
(97) 1694611
Dátum zániku: 10.12.2011

(11) **E 2712**
(97) 1572670
Dátum zániku: 11.12.2011

(11) E 2824
 (97) 1534186
 Dátum zániku: 27.12.2011

(11) E 4403
 (97) 1704178
 Dátum zániku: 8.12.2011

(11) E 2862
 (97) 1731236
 Dátum zániku: 16.12.2011

(11) E 4406
 (97) 1459155
 Dátum zániku: 9.12.2011

(11) E 2921
 (97) 1547785
 Dátum zániku: 22.12.2011

(11) E 4445
 (97) 1428878
 Dátum zániku: 13.12.2011

(11) E 2974
 (97) 1581535
 Dátum zániku: 26.12.2011

(11) E 4591
 (97) 1635776
 Dátum zániku: 19.12.2011

(11) E 3259
 (97) 1462439
 Dátum zániku: 10.12.2011

(11) E 5432
 (97) 1792704
 Dátum zániku: 2.12.2011

(11) E 3430
 (97) 1459024
 Dátum zániku: 18.12.2011

(11) E 5447
 (97) 1694658
 Dátum zániku: 7.12.2011

(11) E 3476
 (97) 1696738
 Dátum zániku: 9.12.2011

(11) E 5508
 (97) 1706441
 Dátum zániku: 30.12.2011

(11) E 3515
 (97) 1737868
 Dátum zániku: 3.12.2011

(11) E 5517
 (97) 1458564
 Dátum zániku: 23.12.2011

(11) E 3556
 (97) 1574652
 Dátum zániku: 16.12.2011

(11) E 5562
 (97) 1960131
 Dátum zániku: 7.12.2011

(11) E 3860
 (97) 1699747
 Dátum zániku: 14.12.2011

(11) E 5569
 (97) 1696728
 Dátum zániku: 15.12.2011

(11) E 3871
 (97) 1819599
 Dátum zániku: 6.12.2010

(11) E 5626
 (97) 1581235
 Dátum zániku: 9.12.2011

(11) E 4032
 (97) 1830841
 Dátum zániku: 16.12.2011

(11) E 5704
 (97) 1977124
 Dátum zániku: 16.12.2011

(11) E 4149
 (97) 1458494
 Dátum zániku: 13.12.2011

(11) E 5782
 (97) 1828154
 Dátum zániku: 1.12.2011

(11) **E 5988**
(97) 1831252
Dátum zániku: 15.12.2011

(11) **E 6059**
(97) 1828166
Dátum zániku: 14.12.2011

(11) **E 6136**
(97) 1699949
Dátum zániku: 23.12.2011

(11) **E 6388**
(97) 1581475
Dátum zániku: 19.12.2011

(11) **E 6393**
(97) 1456229
Dátum zániku: 12.12.2011

(11) **E 6604**
(97) 1458447
Dátum zániku: 12.12.2011

(11) **E 6827**
(97) 1968829
Dátum zániku: 15.12.2011

(11) **E 6974**
(97) 1695991
Dátum zániku: 8.12.2011

(11) **E 7164**
(97) 1833805
Dátum zániku: 16.12.2011

(11) **E 7249**
(97) 1968509
Dátum zániku: 21.12.2011

(11) **E 7271**
(97) 1775256
Dátum zániku: 7.12.2011

(11) **E 7463**
(97) 1572214
Dátum zániku: 2.12.2011

(11) **E 7597**
(97) 1563891
Dátum zániku: 21.12.2011

(11) **E 7641**
(97) 1937049
Dátum zániku: 22.12.2011

(11) **E 7715**
(97) 1461054
Dátum zániku: 11.12.2011

(11) **E 7838**
(97) 1932650
Dátum zániku: 12.12.2011

(11) **E 7844**
(97) 1581716
Dátum zániku: 5.12.2011

(11) **E 8003**
(97) 1828639
Dátum zániku: 9.12.2011

(11) **E 8073**
(97) 2102216
Dátum zániku: 10.12.2011

(11) **E 8228**
(97) 2124618
Dátum zániku: 20.12.2011

(11) **E 8586**
(97) 2121677
Dátum zániku: 18.12.2011

(11) **E 8603**
(97) 2130995
Dátum zániku: 28.12.2011

(11) **E 8798**
(97) 2071972
Dátum zániku: 20.12.2011

(11) **E 8940**
(97) 1973787
Dátum zániku: 12.12.2011

(11) **E 9348**
(97) 1838245
Dátum zániku: 1.12.2011

(11) **E 9387**
(97) 1965801
Dátum zániku: 19.12.2011

(11) E 9982
(97) 2100070
Dátum zániku: 5.12.2011

(11) E 10579
(97) 2245436
Dátum zániku: 4.12.2011

(11) E 10164
(97) 1957383
Dátum zániku: 5.12.2011

(11) E 10899
(97) 1967195
Dátum zániku: 14.12.2011

(11) E 10209
(97) 1700288
Dátum zániku: 13.12.2011

ČASŤ

DODATKOVÉ OCHRANNÉ OSVEDČENIA

Číselné kódy na označovanie bibliografických údajov (Štandard WIPO ST. 9)

- | | |
|--|---|
| <p>(11) Číslo dokumentu</p> <p>(21) Číslo žiadosti</p> <p>(22) Dátum podania žiadosti</p> <p>(23) Dátum podania žiadosti o predĺženie doby platnosti</p> <p>(54) Názov vynálezu základného patentu</p> <p>(68) Číslo základného patentu</p> <p>(71) Meno (názov) žiadateľa (-ov)</p> <p>(73) Meno (názov) majiteľa (-ov)</p> <p>(74) Meno (názov) zástupcu (-ov)</p> | <p>(92) Číslo a dátum prvého povolenia uviesť liečivo alebo výrobok na ochranu rastlín na trh v Slovenskej republike</p> <p>(93) Číslo, dátum a štát prvého povolenia uviesť liečivo alebo výrobok na ochranu rastlín na trh v Spoločenstve</p> <p>(94) Predpokladaný dátum uplynutia platnosti osvedčenia/Predpokladaný dátum uplynutia predĺženej doby platnosti osvedčenia/Opravený predpokladaný dátum uplynutia doby platnosti osvedčenia/Opravený predpokladaný dátum uplynutia predĺženej doby platnosti osvedčenia</p> <p>(95) Názov liečiva/výrobku na ochranu rastlín
Typ: (liečivo/výrobok na ochranu rastlín)</p> |
|--|---|

Zverejnené žiadosti o udelenie dodatkového ochranného osvedčenia

(21) 5010-2012

- (22) 25.5.2012
 (68) EP 1 419 152
 (54) Pyrimidínové deriváty inhibujúce HIV
 (71) Janssen Pharmaceutica N. V., Beerse, BE;
 (74) Bušová Eva, JUDr., Bratislava, SK;
 (92) EU/1/11/737/001, EU/1/11/737/002, 28.11.2011
 (93) EU/1/11/737/001, EU/1/11/737/002, 28.11.2011, EU

(95) Rilpivirín / tenofovir

Typ: liečivo

(21) 5011-2012

- (22) 25.6.2012
 (68) EP 1 411 918
 (54) Spôsob mobilizácie progenitorových/kmeňových buniek
 (71) Genzyme Global S.a.r.l., Münsbach, LU;
 (74) PATENTSERVIS BRATISLAVA, a. s., Bratislava, SK;
 (92) EU/1/09/537/001, 31.7.2009
 (93) EU/1/09/537/001, 31.7.2009, LU

(95) Plerixafor

Typ: liečivo

(21) 5013-2012

- (22) 27.6.2012
 (68) EP 1 870 100
 (54) Metánsulfonát etylesteru kyseliny 3-[(2-{[4-(hexyloxykarbonylamino-imino-metyl-fenylamino)-metyl]-1-metyl-1*H*-benzimidazol-5-karbonyl)-pyridín-2-yl-amino]-propiónovej
 (71) Boehringer Ingelheim International GmbH, Ingelheim am Rhein, DE;
 (74) Čechvalová Dagmar, Bratislava, SK;
 (92) EU/1/08/442/001, EU/1/08/442/002, EU/1/08/442/003, EU/1/08/442/004, EU/1/08/442/005, EU/1/08/442/006, EU/1/08/442/007, EU/1/08/442/008, 18.3.2008
 (93) EU/1/08/442/001, EU/1/08/442/002, EU/1/08/442/003, EU/1/08/442/004, EU/1/08/442/005, EU/1/08/442/006, EU/1/08/442/007, EU/1/08/442/008, 18.3.2008, EU

(95) Dabigatranetexilát (mezylát)

Typ: liečivo

(21) 5014-2012

- (22) 27.6.2012
 (68) 287798
 (54) Analógy samotostatínu, spôsob ich prípravy a farmaceutické kompozície, ktoré tieto analógy obsahujú, a ich použitie
 (71) Novartis AG, Basel, CH;
 (74) Čechvalová Dagmar, Bratislava, SK;
 (92) EU/1/12/753/001, EU/1/12/753/002, EU/1/12/753/003, EU/1/12/753/004, EU/1/12/753/005, EU/1/12/753/006, EU/1/12/753/007, EU/1/12/753/008, EU/1/12/753/009, EU/1/12/753/010, EU/1/12/753/011, EU/1/12/753/012, 24.4.2012
 (93) EU/1/12/753/001, EU/1/12/753/002, EU/1/12/753/003, EU/1/12/753/004, EU/1/12/753/005, EU/1/12/753/006, EU/1/12/753/007, EU/1/12/753/008, EU/1/12/753/009, EU/1/12/753/010, EU/1/12/753/011, EU/1/12/753/012, 24.4.2012, EU

(95) Pasireotid

Typ: liečivo

ČASŤ

ÚŽITKOVÉ VZORY

Kódy na označovanie jednotlivých druhov dokumentov (Štandard WIPO ST. 16)

- | | |
|---|--|
| <p>U1 Zverejnené prihlášky úžitkových vzorov podľa zákona č. 517/2007 Z. z. o úžitkových vzoroch a o zmene a doplnení niektorých zákonov</p> | <p>Y1 Zapísané úžitkové vzory podľa zákona č. 517/2007 Z. z. o úžitkových vzoroch a o zmene a doplnení niektorých zákonov bez zmeny v porovnaní s príslušnou zverejnenou prihláškou</p> |
| | <p>Y2 Zapísané úžitkové vzory podľa zákona č. 517/2007 Z. z. o úžitkových vzoroch a o zmene a doplnení niektorých zákonov so zmenou v porovnaní s príslušnou zverejnenou prihláškou</p> |

Číselné kódy na označovanie bibliografických údajov (Štandard WIPO ST. 9)

- | | |
|---|---|
| <p>(11) Číslo dokumentu
(21) Číslo prihlášky
(22) Dátum podania prihlášky
(31) Číslo prioritnej prihlášky
(32) Dátum podania prioritnej prihlášky
(33) Krajina alebo regionálna organizácia priority
(43) Dátum zverejnenia prihlášky
(45) Dátum oznámenia o zápise úžitkového vzoru
(47) Dátum zápisu a sprístupnenia úžitkového vzoru verejnosti
(51) Medzinárodné patentové triedenie
(54) Názov
(57) Anotácia</p> | <p>(62) Číslo pôvodnej prihlášky v prípade vylúčenej prihlášky
(67) Číslo pôvodnej patentovej prihlášky v prípade odbočenia
(71) Meno (názov) prihlasovateľa (-ov)
(72) Meno pôvodcu (-ov)
(73) Meno (názov) majiteľa (-ov)
(74) Meno (názov) zástupcu (-ov)
(86) Číslo podania medzinárodnej prihlášky podľa PCT
(87) Číslo zverejnenia medzinárodnej prihlášky podľa PCT
(96) Číslo podania európskej patentovej prihlášky
(97) Číslo zverejnenia európskej patentovej prihlášky alebo vydania európskeho patentového spisu</p> |
|---|---|

Poznámka:

Symbole medzinárodného patentového triedenia uvedené v tomto vestníku zodpovedajú vydaniu 2012.01 Medzinárodného patentového triedenia s platnosťou od 1. januára 2012. Na patentových dokumentoch zverejňovaných úradom a vo vestníku úradu budú v roku 2012 uvádzané iba symboly hlavných skupín MPT 2012.01. V databázach úradu, vo webregistroch na internete a v ostatných výstupoch úradu budú zverejňované údaje týkajúce sa patentov a úžitkových vzorov vrátane ich prihlášok so symbolmi úplnej verzie MPT 2012.01.

Kódy na označovanie záhlaví oznámení publikovaných vo Vestníku ÚPV SR (Štandard WIPO ST. 17)

- | | |
|--|---|
| <p>BA2K Zverejnené prihlášky úžitkových vzorov
FA2K Zastavené konania o prihláškach úžitkových vzorov na žiadosť prihlasovateľa
FB2K Zastavené konania o prihláškach úžitkových vzorov
FC2K Zamietnuté prihlášky úžitkových vzorov
GB2K Prevody a prechody práv na prihlášky úžitkových vzorov
PD2K Zmeny dispozičných práv na prihlášky úžitkových vzorov (zálohy)
PD2K Zmeny dispozičných práv na prihlášky úžitkových vzorov (ukončenie zálohov)</p> | <p>FG2K Zapísané úžitkové vzory
MA2K Zaniknuté úžitkové vzory vzdaním sa
MC2K Vymazané úžitkové vzory
MG2K Čiastočne vymazané úžitkové vzory
MK2K Zaniknuté úžitkové vzory uplynutím doby platnosti
ND2K Predĺženie platnosti úžitkových vzorov
PC2K Prevody a prechody práv na úžitkové vzory
PD2K Zmeny dispozičných práv na úžitkové vzory (zálohy)
PD2K Zmeny dispozičných práv na úžitkové vzory (ukončenie zálohov)
QB2K Licenčné zmluvy
QC2K Ukončenie platnosti licenčných zmlúv</p> |
|--|---|

Opravy a zmeny

Opravy v prihláškach úžitkových vzorov

- HA2K** Doplnenie pôvodcu (-ov)
- HB2K** Opravy mien
- HC2K** Zmeny mien
- HD2K** Opravy adries
- HE2K** Zmeny adries
- HF2K** Opravy dátumov
- HG2K** Opravy zatriedenia podľa MPT
- HH2K** Opravy chýb alebo zmeny všeobecne
- HK2K** Opravy tlačových chýb vo Vestníku ÚPV SR

Opravy v úžitkových vzoroch

- TA2K** Doplnenie pôvodcu (-ov)
- TB2K** Opravy mien
- TC2K** Zmeny mien
- TD2K** Opravy adries
- TE2K** Zmeny adries
- TF2K** Opravy dátumov
- TG2K** Opravy zatriedenia podľa MPT
- TH2K** Opravy chýb alebo zmeny všeobecne
- TK2K** Opravy tlačových chýb vo Vestníku ÚPV SR

BA2K

Zverejnené prihlášky úžitkových vzorov

Podľa § 40 ods. 1 zákona č. 517/2007 Z. z. o úžitkových vzoroch a o zmene a doplnení niektorých zákonov, po zverejnení prihlášky úžitkového vzoru môže ktokoľvek podať v lehote troch mesiacov od tohto zverejnenia úradu námietky proti zápisu úžitkového vzoru do registra.

Obsah prihlášok úžitkových vzorov sa zverejňuje v rozsahu opisu technického riešenia, nárokov na ochranu, výkresov s obrázkami a ďalšími podkladmi, spolu s výsledkom rešerše na stav techniky, ktorú vykonal úrad podľa § 38 ods. 4 uvedeného zákona.

Zverejnené prihlášky sú dostupné prostredníctvom internetovej databázy s vybranými údajmi z registra úžitkových vzorov na stránke www.upv.sk alebo v študovni úradu, alebo môžu byť doručené v papierovej alebo elektronickej forme na základe objednávky, doručenej úradu v písomnej forme.

(21)	(51)	(21)	(51)	(21)	(51)	(21)	(51)
221-2011	B09B 3/00	11-2012	A47G 7/00	5022-2012	A61F 2/00	5041-2012	H05B 3/00
50108-2011	A23L 1/00	43-2012	A47K 3/00	5023-2012	A61F 2/00	50025-2012	B61L 29/00
50119-2011	A21D 13/00	5009-2012	H01B 7/00	5039-2012	E04C 2/00	50034-2012	E04B 1/00

(51) A21D 13/00, A23L 1/00, C12N 1/00

(21) 50119-2011

(22) 22.12.2011

(71) Výskumný ústav potravinársky, Bratislava, SK; Mäspomix, s. r. o., Zvolen, SK;

(72) Ciesarová Zuzana, Ing., CSc., Bratislava, SK; Behan Tomáš, Ing., Trenčín, SK; Sádecká Jana, Ing., PhD., Bratislava, SK; Kukurová Kristína, Ing., PhD., Bratislava, SK; Marková Lucie, Ing., Telč, CZ; Kravec Ján, Ing., Levice, SK;

(74) Litvákova Edita, Ing., Bratislava, SK;

(54) Zmes na prípravu chleba so zníženým obsahom akrylamidu a spôsob prípravy chleba z takejto zmesi

(57) Zmes na prípravu chleba so zníženým obsahom akrylamidu, ktorý obsahuje chlorid vápenatý v množstve od 0,1 g do 3,0 g na 100 g zmesi a sušené vitálne droždie v množstve najmenej 1 g a najviac 100 g na 100 g zmesi alebo obsahuje iba sušené vitálne droždie v množstve najmenej 1 g a najviac 10 g na 100 g zmesi. Spôsob prípravy chleba zo zmesi obsahujúcej chlorid vápenatý a sušené vitálne droždie alebo iba sušené vitálne droždie, pri ktorom sa chlieb nechá kysnúť pri teplote 25 až 30 °C 130 minút a potom sa pečie pri teplote 150 až 170 °C 50 minút.

(54) Fermentovaný mäsový výrobok s obsahom probiotickej kultúry

(57) Fermentovaný mäsový výrobok s obsahom probiotickej kultúry, ktorý obsahuje mäsovú zložku, tukovú zložku, kožovú emulziu, srvátku, soľ a probiotické štartovacie baktérie.

(51) A47G 7/00

(21) 11-2012

(22) 23.1.2012

(71) Szekelyová Andrea, Lednické Rovne, SK;

(72) Szekelyová Andrea, Lednické Rovne, SK;

(54) Jednorazové vázy s odnímateľným dnom

(57) Jednorazové vázy (1) vyrobené z plastu, vodoodolného materiálu a bioplastu pozostávajúce z tela (2) a odnímateľného a znova nasaditeľného spodného uzáveru – dna (3), ktorým zapadá do spodnej časti tela (2) a obopína ho z vonkajšej strany, prípadne vyplňa zvnútra. Jednorazové vázy (1) s odnímateľným dnom (3) obsahujúce vrchný poklop (4) s výrezmi rôzneho tvaru v jeho strede, ktoré obopína telo (2) z vonkajšej alebo z vnútornej strany. Jednorazové vázy (1) s odnímateľným dnom (3) doplnené o tesnenie na tele (2), dne (3) či poklope (4) vázy.

(51) A23L 1/00

(21) 50108-2011

(22) 7.12.2011

(31) CZ2010-23601 U

(32) 10.12.2010

(33) CZ

(71) Výzkumný ústav mlékárenský s.r.o., Praha, CZ; Univerzita Tomáše Bati ve Zlíně, Zlín, CZ;

(72) Roubal Petr, Ing., CSc., Praha, CZ; Šalaková Alexandra, Ing., CSc., Praha, CZ; Hrabě Jan, doc. Ing., PhD., Brno, CZ; Holko Ivan, MVDr., PhD., Preseňany, SK;

(74) Beleščák Ladislav, Ing., Piešťany, SK;

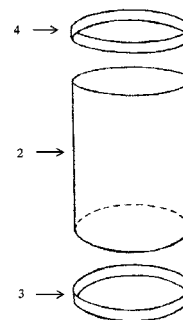

(51) A47K 3/00, A47K 4/00, F24B 9/00,
F24C 13/00

(21) 43-2012

(22) 9.3.2012

(71) Počiatek Peter, Bratislava, SK;

(72) Počiatek Peter, Bratislava, SK;

(54) **Záhradná vaňa s pecou**

(57) Záhradná vaňa (1) vyhrievaná pecou/kozubom
(2) umožňuje celoročné kúpanie v teplej vode.

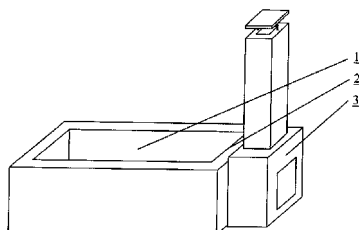

(51) A61F 2/00

(21) 5022-2012

(22) 4.4.2012

(71) Slovenská technická univerzita v Bratislave, Strojnícka fakulta, Bratislava, SK;

(72) Prikkel Karol, doc. Ing., CSc., Bratislava, SK; Haringová Andrea, Ing., Piešťany, SK;

(74) Kováčik Štefan, Ing., Bratislava, SK;

(54) **Endoprotéza kĺbu, najmä bedrového kĺbu**

(57) Hlavica endoprotézy kĺbu, najmä bedrového kĺbu má na povrchu vytvorené jamky (2) v podobe úpravy golfovej loptičky na zabezpečenie konštantného mazacieho filmu medzi povrchom hlavice (1) a kĺbovou jamkou (3).

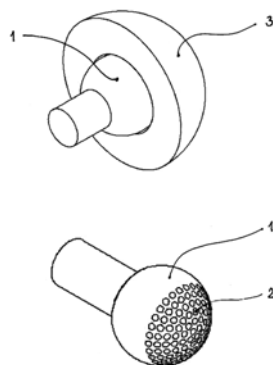

(51) A61F 2/00

(21) 5023-2012

(22) 4.4.2012

(71) Slovenská technická univerzita v Bratislave, Strojnícka fakulta, Bratislava, SK;

(72) Prikkel Karol, doc. Ing., CSc., Bratislava, SK; Haringová Andrea, Ing., Piešťany, SK;

(74) Kováčik Štefan, Ing., Bratislava, SK;

(54) **Endoprotéza kĺbu, najmä bedrového kĺbu**

(57) Hlavica endoprotézy kĺbu, najmä bedrového kĺbu má na povrchu vytvorené koncentrické drážky (2) na zabezpečenie konštantného mazacieho filmu medzi povrchom hlavice (1) a kĺbovou jamkou (3).

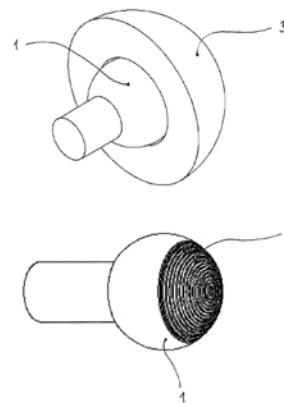

(51) B09B 3/00, C02F 11/00

(21) 221-2011

(22) 24.11.2011

(71) Krempa Peter, Ing., Badín, SK; Kohút Ján, Mgr., Ružomberok, SK;

(72) Krempa Peter, Ing., Badín, SK; Kohút Ján, Mgr., Ružomberok, SK;

(74) Záthurecká Romana, JUDr., Banská Bystrica, SK;

(54) **Výroba elektrickej a tepelnej energie z fermentovanej biomasy**

(57) Opisovaným spôsobom sa zmes na výrobu paliva pozostávajúca z biomasy a bioodpadu s výhrevnosťou 3 až 15 MJ/kg a obsahom vlhkosti 20 až 95 % hmotnostných upravuje vo fermentore aeróbnym fermentovaním. Ďalej sa kondenzáciou v kaloriféroch odstráni časť vody, čím sa získa pevné palivo s kontrolovanou výhrevnosťou minimálne 13 MJ/kg, ktoré sa dopravuje do kotla na výrobu pary a na výrobu elektrickej energie v turbogenerátore.

(51) B61L 29/00

(21) 50025-2012

(22) 14.3.2012

(71) Automatizácia železničnej dopravy, a.s., Bratislava, SK;

(72) Illés Gejza, Ing., Čierna nad Tisou, SK;

(54) **Pohon železničnej závozy**

(57) Pohon železničnej závozy pozostáva z pohonnej jednotky (1), spojenej prostredníctvom spojovacej príruby (9) a spoločnej dosky pákového mechanizmu (5), ktorá prenáša sprevádzaný priamočiary pohyb pomocou závitovkového prevodu a skrutkovice (2) s trapézovým závitom a snímačom polohy (3), na zvisle sa pohybujúce ťahadlo s unášačom (11), pričom vodiaci element (10), upevnený na ťahadle s unášačom (11), zabezpečuje jeho vertikálny pohyb. Ťahadlo s unášačom (11) je prostredníctvom otočného elementu (6) a vodiaceho elementu (10) s uzatvorenou vodiacou štrbinou pevne spojené s nosným hriadeľom (8). Kontrolu polohy nosného hriadeľa (8), a tým aj koncových polôh závorového rahná, zabezpečujú kontrolné prvky (12). Hriadeľ motora (4) môže mať koncový element na ručné ovládanie. Výhodne je pohon železničnej závozy upevnený pomocou nosnej dosky (14) v skrini závozy (13).

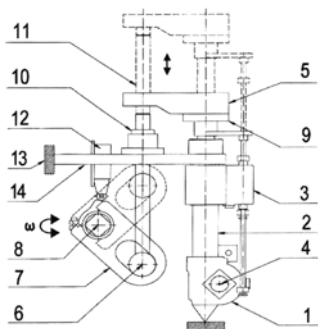

(51) E04B 1/00

(21) 50034-2012

(22) 11.4.2012

(71) Šleboda František, Batizovce, SK;

(72) Šleboda František, Batizovce, SK;

(74) Rzymanová Kamila, Ing., Poprad, SK;

(54) Zateplovací systém z izolačných dosiek

(57) Zateplovací systém z izolačných dosiek obsahuje kalibrované izolačné dosky s dvomi rôznymi šírkami 500 a 300 mm, ako aj tvarované izolačné dosky s dĺžkou 1 000 mm a šírkou 500 mm s pravouhlým výrezom 250 x 250 mm s toleranciou 20 až 50 mm, pričom sú všetky uložené v radoch vodorovne a tak, že izolačné dosky so šírkou 300 mm sú súčasne umiestnené nad radom, tvoreným tvarovanými izolačnými doskami so šírkou 500 mm a kalibrovanými izolačnými doskami so šírkou 500 mm, alebo pod týmto radom, alebo súčasne jeden rad je umiestnený nad radom, tvoreným tvarovanými izolačnými doskami so šírkou 500 mm a kalibrovanými izolačnými doskami so šírkou 500 mm a jeden rad je umiestnený pod radom, tvoreným tvarovanými izolačnými doskami so šírkou 500 mm a kalibrovanými izolačnými doskami so šírkou 500 mm.

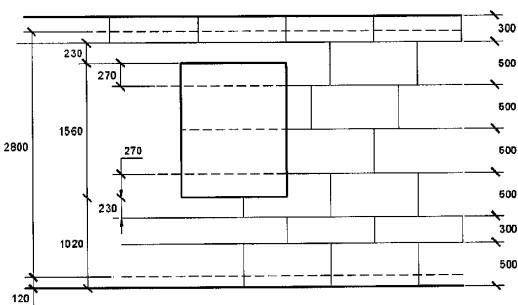

(51) E04C 2/00, E04B 1/00

(21) 5039-2012

(22) 14.6.2011

(31) U1100148

(32) 14.6.2011

(33) HU

(71) Megyesi László, Koroncó, HU;

(72) Megyesi László, Koroncó, HU;

(74) ROTT, RŮŽIČKA & GUTTMANN, Bratislava, SK;

(54) Murivo s prúťovou konštrukciou zo železobetónu, vytvarované z navzájom pospájaných polystyrénových prvkov

(57) Opísané je murivo s prúťovou konštrukciou zo železobetónu, vytvarované z navzájom pospájaných polystyrénových prvkov, pričom dosky (1) zhotovené z polystyrénu majú na minimálne dvoch protiľahlých užších stranách (2) výrez (3), dosky (1) sú usporiadané k sebe navzájom tvarujúc uzavretú dutinu (4) a spojené betónovými prvkami (5) naliatými do dutín (4) obsahujúcich armatúru (6) z betonárskej ocele.

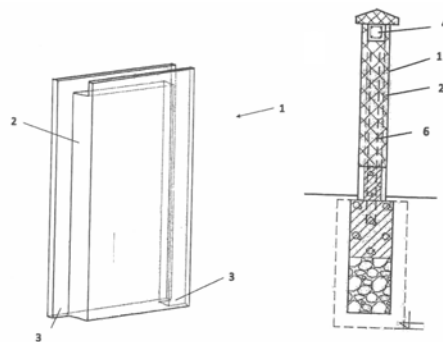

(51) H01B 7/00, H01B 13/00

(21) 5009-2012

(22) 8.7.2010

(31) A 1150/2009

(32) 22.7.2009

(33) AT

(71) Asta Elektrodraht GmbH, Oed/Wiener Neustadt, AT;

(72) Trimmel Thomas, Ing., Seebenstein, AT; Trimmel Martin, Ing., Seebenstein, AT;

(74) Guniš Jaroslav, Mgr., Bratislava, SK;

(86) PCT/EP2010/059769

(87) WO2011/009729

(54) Prieběžný točený vodič a spôsob jeho výroby

(57) Technické riešenie sa týka prieběžného točeného vodiča pozostávajúceho z viacerých jednotlivých, elektricky izolovaných čiastkových vodičov (11), pričom vždy dva alebo viaceré vedľa seba a/alebo cez seba uložené čiastkové vodiče (11) sú spojené do jednej skupiny vodičov (12) a spolu sú stočené. Podľa ďalšieho uskutočnenia je točený vodič (1) ovinutý návinom (13). Riešenie sa týka aj spôsobu výroby prieběžného točeného vodiča pozostávajúceho z viacerých jednotlivých, elektricky izolovaných čiastkových vodičov (11), pričom vždy dva alebo viaceré vedľa seba a/alebo cez seba uložené čiastkové vodiče (11) sa spoja do jednej skupiny vodičov (12) a spolu sa stočia.

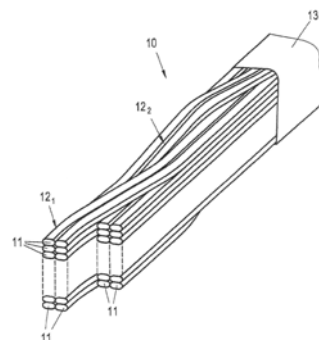

(51) H05B 3/00, H05B 39/00

(21) 5041-2012

(22) 22.5.2012

(71) Potužák Ivan, Liberec, CZ;

(72) Potužák Ivan, Liberec, CZ;

(74) Hojčuš Peter, Ing., Bratislava, SK;

(54) Elektrické vyhrievacie teleso

(57) Elektrické vyhrievacie teleso, kde vyhrievacie telesko (1) je tvorené najmenej jednou žiarovkou so žeraviacim vláknom a je umiestnené v kryte (2), ktorého prednú časť tvorí mriežka (3) prepúšťajúca teplo. Za vyhrievacím teleskom (1) môže byť umiestnený ventilátor (4), ktorý usmerňuje tepelný tok.

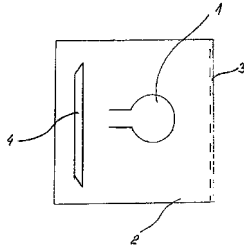

(51)	(21)	(51)	(21)	(51)	(21)	(51)	(21)
A21D 13/00	50119-2011	A47K 3/00	43-2012	B09B 3/00	221-2011	E04C 2/00	5039-2012
A23L 1/00	50108-2011	A61F 2/00	5023-2012	B61L 29/00	50025-2012	H01B 7/00	5009-2012
A47G 7/00	11-2012	A61F 2/00	5022-2012	E04B 1/00	50034-2012	H05B 3/00	5041-2012

FG2K

Zapísané úžitkové vzory

(11)	(51)	(11)	(51)	(11)	(51)	(11)	(51)
6218	A61F 7/00	6223	A23L 2/00	6228	C02F 11/00	6233	A45B 17/00
6219	F16D 3/00	6224	C23C 14/00	6229	E06B 1/00	6234	F27D 17/00
6220	B30B 15/00	6225	G05D 13/00	6230	C10L 5/00	6235	E05B 27/00
6221	C25D 19/00	6226	G05D 13/00	6231	A47B 57/00	6236	A24F 25/00
6222	E04F 13/00	6227	F16D 3/00	6232	A44C 27/00		

(51) A23L 2/00**(11) 6223**

(21) 183-2011

(22) 26.9.2011

(45) 3.9.2012

(47) 25.7.2012

(72) Ondovčín Martin, Ing., Košice, SK;

(73) Ondovčín Martin, Ing., Košice, SK;

(54) Osviežujúci nealkoholický nápoj - ČAJ V MINERÁLNEJ VOĎE**(51) A47B 57/00****(11) 6231**

(21) 225-2011

(22) 2.12.2011

(45) 3.9.2012

(47) 25.7.2012

(72) Šrámek Vladimír, Ing., Chynorany, SK;

(73) DECODOM, spol. s r.o., Topoľčany, SK;

(74) ADVOKÁCIA, s.r.o., Nitra, SK;

(54) Vstavaný panelový výsuvný predvádzač stojan**(51) A24F 25/00, A24B 9/00, F25D 17/00****(11) 6236**

(21) 206-2011

(22) 9.11.2011

(45) 3.9.2012

(47) 26.7.2012

(72) Kollmann Otto, Ing. arch., Marianka, SK;

(73) KOLLMANN spol. s r. o., Marianka, SK;

(74) Gruber Dalibor, Ing., Košice, SK;

(54) Spôsob chladenia a zvlhčovania tabakových výrobkov a zariadenie na vykonávanie tohto spôsobu**(51) A61F 7/00****(11) 6218**

(21) 50003-2012

(22) 16.1.2012

(31) CZ2011-24717 U

(32) 15.8.2011

(33) CZ

(45) 3.9.2012

(47) 25.7.2012

(72) Sova Bedřich, Mgr., Olomouc, Hodolany, CZ;

(73) LÁZNĚ OLOMOUC s. r. o., Olomouc, Černovír, CZ;

(74) Labudík Miroslav, Ing., Kysucké Nové Mesto, SK;

(54) Obkladový prostriedok na báze parafínu**(51) A44C 27/00, A44C 1/00, A44C 15/00****(11) 6232**

(21) 5056-2011

(22) 29.9.2011

(45) 3.9.2012

(47) 25.7.2012

(72) Kevická Lida, Ing., Bratislava, SK;

(73) Kevická Lida, Ing., Bratislava, SK;

(74) MAJLINGOVÁ & PARTNERS, s. r. o., Bratislava, SK;

(54) Umelecké šperky a spôsob ich výroby**(51) B30B 15/00, B30B 11/00, C10L 5/00****(11) 6220**

(21) 50117-2011

(22) 16.12.2011

(45) 3.9.2012

(47) 25.7.2012

(72) Ďurkovský Jaroslav, Ing., Považská Bystrica, SK;

(73) Ďurkovský Jaroslav, Ing., Považská Bystrica, SK;

(74) Ďurica Ján, Ing., Považská Bystrica, SK;

(54) Matrica peletovacieho lisu**(51) A45B 17/00****(11) 6233**

(21) 50109-2011

(22) 7.12.2011

(45) 3.9.2012

(47) 25.7.2012

(72) Gajanec Marian, Ing., Liptovský Mikuláš - Podbreziny, SK;

(73) Gajanec Marian, Ing., Liptovský Mikuláš - Podbreziny, SK;

(74) Zahatňanská Gabriela, Ing., Žilina - Strážov, SK;

(54) Slnečník a/alebo dáždňik**(51) C02F 11/00, C02F 1/00****(11) 6228**

(21) 50060-2008

(22) 22.10.2008

(45) 3.9.2012

(47) 25.7.2012

(72) Fučík Vladimír, Ing., Bratislava, SK;

(73) EKORAD, s. r. o., Bratislava, SK;

(74) Žovicová Viera, Mgr., Bratislava, SK;

(54) Systém na spracovanie dnových sedimentov z dna vodných plôch

(51) C10L 5/00, D21H 11/00**(11) 6230**

(21) 176-2010

(22) 22.11.2010

(45) 3.9.2012

(47) 25.7.2012

(72) Dzurňák Marcel, Prešov, SK; Kurhajec Marián, Prešov, SK;

(73) PARTNERI n.o., Prešov, SK;

(54) Lisované palivo**(51) C23C 14/00, H01J 37/00****(11) 6224**

(21) 50103-2011

(22) 16.11.2011

(31) 2010-23544

(32) 30.11.2010

(33) CZ

(45) 3.9.2012

(47) 25.7.2012

(72) Černý František, prof. Ing., Dr.Sc., Praha, CZ; Jech Vladimír, Ing., Vrchlabí, CZ; Vlčák Petr, Ing., Roudnice nad Labem, CZ; Horažďovský Tomáš, Ing., Praha, CZ; Konvičková Svatava, prof. Ing., CSc., Praha, CZ;

(73) České vysoké učení technické v Praze, Fakulta strojní, Ústav fyziky, Praha, CZ;

(74) Žovicová & Žovic IP, s. r. o., Bratislava, SK;

(54) Skener na mapovanie iónového prúdu**(51) C25D 19/00, H02M 3/00, H02M 5/00, H02M 7/00****(11) 6221**

(21) 174-2011

(22) 2.9.2011

(45) 3.9.2012

(47) 25.7.2012

(72) Rehuš Ján, Ing., Nová Dubnica, SK; Harvánek Zdenko, Ing., CSc., Nová Dubnica, SK; Špánik Pavol, prof. Ing., PhD., Rosina, SK; Drgoňa Peter, Ing., PhD., Tekovské Nemce, SK; Frivaldský Michal, Ing., PhD., Stará Ľubovňa, SK;

(73) NES Nová Dubnica s.r.o., Nová Dubnica, SK;

(54) Galvanotechnologický systém so synchronným usmerňovačom**(51) E04F 13/00, E04B 2/00****(11) 6222**

(21) 70-2011

(22) 20.5.2011

(45) 3.9.2012

(47) 25.7.2012

(72) Frimmel Marcel, Ing., Nové Mesto nad Váhom, SK;

(73) FRIMMCO, s. r. o., Nové Mesto nad Váhom, SK;

(74) Racko Ľuboš, JUDr., Liptovský Mikuláš, SK;

(54) Fasádna kazeta vystužená tepelnou izoláciou**(51) E05B 27/00, E05B 35/00, E05B 19/00****(11) 6235**

(21) 50095-2011

(22) 19.10.2011

(45) 3.9.2012

(47) 26.7.2012

(72) Holda Jiří, Ing., Jaroměř, CZ;

(73) ASSA ABLOY Rychnov, s.r.o., Rychnov nad Kněžnou, CZ;

(74) Bachratá Magdaléna, Mgr., Bratislava, SK;

(54) Zámka a kľúč**(51) E06B 1/00****(11) 6229**

(21) 198-2010

(22) 21.12.2010

(45) 3.9.2012

(47) 25.7.2012

(72) Snopko Peter, Ing., Trnavá Hora, SK;

(73) AB TEAM, s.r.o., Ladomerská Vieska, SK;

(54) Osadzovací detail**(51) F16D 3/00, G05D 13/00****(11) 6227**

(21) 200-2011

(22) 2.11.2011

(45) 3.9.2012

(47) 25.7.2012

(72) Homišin Jaroslav, prof. Ing., CSc., Košice, SK;

(73) Technická univerzita v Košiciach, Košice, SK;

(54) Regulačný obvod torzne kmitajúcej mechanickej sústavy**(51) F16D 3/00, G05D 13/00****(11) 6219**

(21) 201-2011

(22) 2.11.2011

(45) 3.9.2012

(47) 25.7.2012

(72) Homišin Jaroslav, prof. Ing., CSc., Košice, SK;

(73) Technická univerzita v Košiciach, Košice, SK;

(54) Pneumatická pružná hriadeľová spojka s regulátorom konštantného uhla skrútenia**(51) F27D 17/00, F27B 7/00****(11) 6234**

(21) 5057-2011

(22) 14.10.2011

(45) 3.9.2012

(47) 25.7.2012

(72) Urban František, doc. Ing., CSc., Bratislava, SK; Kučák Lubomír, Ing., CSc., Bratislava, SK; Ploskuňáková Lucia, Ing., Bratislava, SK;

(73) Slovenská technická univerzita v Bratislave, Strojnícka fakulta, Bratislava, SK;

(54) Rotačná pec s doplnkovou výrobou elektriny**(51) G05D 13/00, F16D 3/00****(11) 6226**

(21) 199-2011

(22) 2.11.2011

(45) 3.9.2012

(47) 25.7.2012

(72) Homišin Jaroslav, prof. Ing., CSc., Košice, SK;

(73) Technická univerzita v Košiciach, Košice, SK;

(54) Zabezpečenie plynulej zmeny charakteristiky pneumatických spojok aplikáciou regulačného systému

(51) G05D 13/00, F16D 3/00

(11) 6225

(21) 198-2011

(22) 2.11.2011

(45) 3.9.2012

(47) 25.7.2012

(72) Homišin Jaroslav, prof. Ing., CSc., Košice, SK;

(73) Technická univerzita v Košiciach, Košice, SK;

(54) Zabezpečenie plynulého ladenia mechanických sústav aplikáciou regulačného systému

(51)	(11)	(51)	(11)	(51)	(11)	(51)	(11)
A23L 2/00	6223	A61F 7/00	6218	C25D 19/00	6221	F16D 3/00	6219
A24F 25/00	6236	B30B 15/00	6220	E04F 13/00	6222	F27D 17/00	6234
A44C 27/00	6232	C02F 11/00	6228	E05B 27/00	6235	G05D 13/00	6225
A45B 17/00	6233	C10L 5/00	6230	E06B 1/00	6229	G05D 13/00	6226
A47B 57/00	6231	C23C 14/00	6224	F16D 3/00	6227		

MK2K**Zaniknuté úžitkové vzory uplynutím doby platnosti**

(11)	Dátum zániku	(11)	Dátum zániku	(11)	Dátum zániku	(11)	Dátum zániku
3379	22.07.2012	3689	22.07.2012	5034	19.12.2011	5111	17.12.2011
3385	24.07.2012	5017	19.12.2011	5043	21.12.2011	5126	05.12.2011
3386	26.07.2012	5018	12.12.2011	5071	06.12.2011	5157	06.12.2011
3412	01.07.2012	5019	28.12.2011	5076	06.12.2011	5187	31.12.2011
3439	15.07.2012	5023	05.12.2011	5086	10.12.2011	5188	31.12.2011
3482	15.07.2012	5031	11.12.2011	5109	21.12.2011	5468	31.12.2011

ND2K**Predĺženie platnosti úžitkových vzorov**

(11)	(51)	(11)	(51)	(11)	(51)	(11)	(51)
4244	B65D 81/00	4483	B01J 20/00	5194	E06B 9/00	5505	A61B 18/00
4321	F24H 1/00	5193	E06B 9/00	5237	A61M 5/00	5533	B23K 9/00
4324	C02F 3/00						

(51) A61B 18/00, A61N 5/00, A61B 5/00, A61B 6/00**(11) 5505**

(21) 50024-2008

(22) 23.6.2008

(73) Novian Health Inc., Chicago, IL, US;

(54) Prístroj na monitorovanie deštrukcie špecifického množstva hmoty tumoru**(51) A61M 5/00, A61M 25/00****(11) 5237**

(21) 50038-2008

(22) 14.7.2008

(73) POLY MEDICURE LTD., New Delhi, IN;

(54) Bezpečnostné zariadenie ihly pre intravenózne katérový prístroj a intravenózne katérový prístroj**(51) B01J 20/00****(11) 4483**

(21) 154-2005

(22) 2.6.2005

(73) FECUPRAL, spol. s r. o., Veľký Šariš, SK;

(54) Sorbent**(51) B23K 9/00, B23K 37/00****(11) 5533**

(21) 87-2008

(22) 25.7.2008

(73) PRVÁ ZVÁRAČSKÁ, a. s., Bratislava, Bratislava, SK;

(54) Poloautomatizovaná linka na výrobu zvarných konštrukčných prvkov**(51) B65D 81/00****(11) 4244**

(21) 130-2005

(22) 13.6.2005

(73) Máčik Peter, Ing., Nitra - Kynek, SK;

(54) Tepelnoizolačný obal na kozmetické výrobky**(51) C02F 3/00****(11) 4324**

(21) 5067-2005

(22) 22.8.2005

(73) Pénczes Ladislav, Ing., Báč, SK; Cséfalvay Juraj, Tomášov, SK;

(54) Zariadenie na čistenie odpadových vôd**(51) E06B 9/00****(11) 5193**

(21) 50020-2008

(22) 9.6.2008

(73) Babjak Milan, Vlkanová, SK;

(54) Tieniaci prostriedok**(51) E06B 9/00****(11) 5194**

(21) 50027-2008

(22) 25.6.2008

(73) Relax 2000, s.r.o., Komárno, SK;

(54) Rolovacia sieťka proti hmyzu**(51) F24H 1/00****(11) 4321**

(21) 180-2005

(22) 12.8.2005

(73) Macura Ján, Biely Kostol, SK;

(54) Ohrievač vody

(51)	(11)	(51)	(11)	(51)	(11)	(51)	(11)
A61B 18/00	5505	B23K 9/00	5533	C02F 3/00	4324	E06B 9/00	5194
A61M 5/00	5237	B65D 81/00	4244	E06B 9/00	5193	F24H 1/00	4321
B01J 20/00	4483						

ČASŤ

DIZAJNY

Číselné INID - kódy na označovanie bibliografických údajov (Standard WIPO ST. 80)

(11)	Číslo zapísaného dizajnu	(51)	Medzinárodné triedenie dizajnov
(15)	Dátum zápisu/predĺženia platnosti	(54)	Názov dizajnu
(18)	Predpokladaný dátum uplynutia platnosti zápisu/ predĺženia platnosti	(55)	Vyobrazenie dizajnu/vyobrazenie dizajnu po čiastočnom výmaze
(21)	Číslo prihlášky	(58)	Dátum záznamu v registri, napr. zmeny mena, zániku, výmazu a pod.
(22)	Dátum podania prihlášky	(62)	Číslo pôvodnej prihlášky v prípade vylúčenej prihlášky
(28)	Počet dizajnov	(72)	Meno pôvodcu (-ov)
(31)	Číslo prioritnej prihlášky	(73)	Meno (názov) majiteľa (-ov)
(32)	Dátum podania prioritnej prihlášky	(74)	Meno (názov) zástupcu (-ov)
(33)	Krajina alebo regionálna organizácia priority	(78)	Meno (názov) nového majiteľa (-ov) po prevode alebo prechode
(45)	Dátum sprístupnenia zapísaného dizajnu		
(46)	Dátum uplynutia odkladu zverejnenia		

Poznámka:

Číslo uvádzané pred kódom (51) znamená verziu Medzinárodného triedenia dizajnov.

Kódy na označovanie záhlaví oznámení publikovaných vo Vestníku ÚPV SR (Standard WIPO ST. 17)

FG4Q	Zapísané dizajny
FG4Q	Zapísané dizajny s odloženým zverejnením
FG4Q	Zverejnené zapísané dizajny po uplynutí doby odkladu zverejnenia
MA4Q	Zaniknuté zapísané dizajny vzdaním sa
MC4Q	Vymazané zapísané dizajny
MG4Q	Čiastočne vymazané zapísané dizajny
MK4Q	Zaniknuté zapísané dizajny uplynutím doby platnosti
ND4Q	Predĺženie platnosti zapísaných dizajnov
PC4Q	Prevody a prechody práv
PD4Q	Zmeny dispozičných práv na zapísané dizajny (zálohy)
PD4Q	Zmeny dispozičných práv na zapísané dizajny (ukončenie zálohov)
QB4Q	Licenčné zmluvy registrované
QC4Q	Ukončenie platnosti licenčných zmlúv
TA4Q	Doplnenie pôvodcu (-ov)
TB4Q	Opravy mien
TC4Q	Zmeny mien
TD4Q	Opravy adries
TE4Q	Zmeny adries
TF4Q	Opravy dátumov
TG4Q	Opravy zatriedenia podľa Medzinárodného triedenia dizajnov
TH4Q	Opravy chýb alebo zmeny všeobecne
TK4Q	Opravy tlačových chýb vo Vestníku ÚPV SR

FG4Q

Zapísané dizajny

(11)	(51)	(11)	(51)	(11)	(51)	(11)	(51)
27835	19/08.03	27838	09/01.01	27841	19/08.03	27843	06/06.02
27836	19/08.03	27839	25/03.11	27842	19/08.01	27844	06/06.02
27837	19/08.03	27840	09/03.01				

9 (51) 06/06.02

(11) 27843

(15) 25.7.2012

(18) 7.5.2017

(21) 31-2012

(22) 7.5.2012

(72) Baďura René, akad. soch., Banská Bystrica, SK;
Marton Matej, Liptovské Sliache, SK;(73) Baďura René, akad. soch., Banská Bystrica, SK;
Marton Matej, Liptovské Sliache, SK;(54) **Osobný šatník**

Určenie výrobku:

Výrobok, v ktorom je dizajn stelesnený, je určený ako osobný šatník.

(28) 1

(55)



1.1



1.2



1.3



1.4

9 (51) 06/06.02

(11) 27844

(15) 25.7.2012

(18) 7.5.2017

(21) 32-2012

(22) 7.5.2012

(72) Baďura René, akad. soch., Banská Bystrica, SK;
Marton Matej, Liptovské Sliache, SK;(73) Baďura René, akad. soch., Banská Bystrica, SK;
Marton Matej, Liptovské Sliache, SK;(54) **Úložný systém - PARAZIT**

Určenie výrobku:

Výrobok, v ktorom je dizajn stelesnený, je určený ako úložný vešiakový systém.

(28) 1

(55)



1.1



1.2



1.3

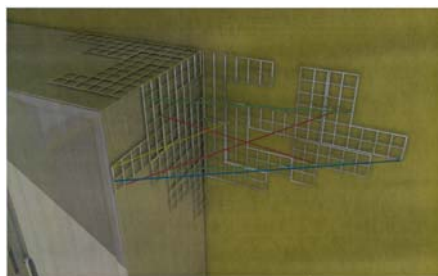

1.4



1.5



1.2



1.3



1.4

9 (51) 09/01.01

(11) 27838

(15) 25.7.2012

(18) 11.4.2017

(21) 24-2012

(22) 11.4.2012

(72) Masaryk Alojz, Skalica, SK;

(73) VÍNO-MASARYK s.r.o., Skalica, SK;

(54) Fľaša

Určenie výrobku:

Výrobok, v ktorom je dizajn stelesnený alebo v ktorom je aplikovaný, je určený ako darčeková fľaša, najmä na víno.

(28) 1

(55)



1.1

9 (51) 09/03.01

(11) 27840

(15) 25.7.2012

(18) 25.4.2017

(21) 26-2012

(22) 25.4.2012

(72) Čop Radovan, Mgr., Košice, SK; Gazmed Džafari, Selce, HR;

(73) Čop Radovan, Mgr., Košice, SK; Gazmed Džafari, Selce, HR;

(74) Gruber Dalibor, Ing., Košice, SK;

(54) Potravinový obal

Určenie výrobku:

Výrobkom, v ktorom je dizajn stelesnený, je potravinový obal, určený na označovanie a uskladňovanie potravinárskych výrobkov.

(28) 1

(55)



1.1



1.2

- 9 (51) 19/08.01
 (11) 27842
 (15) 25.7.2012
 (18) 4.5.2017
 (21) 30-2012
 (22) 4.5.2012
 (72) Vlček Juraj, Ing. Mgr., Lozorno, SK; Lipovský Ľubomír, JUDr., Bratislava, SK;
 (73) Vlček Juraj, Ing. Mgr., Lozorno, SK; Lipovský Ľubomír, JUDr., Bratislava, SK;

(54) **Potvrdenie o uplatnení a vybavení reklamácie**
 Určenie výrobku:
 Dizajn, ktorého zápis sa požaduje predmetnou prihláškou, je stelesnený vo výrobku, ktorým je formulár potvrdzujúci uplatnenie a vybavenie reklamácie.

(28) 1
 (55)

POTVRDENIE UPPLATNENIA A VYBVENIA REKLAMÁCIE I.	
<p>1.1) Identifikačné údaje poskytovateľa a poskytnutia (zodpovednosť)</p> <p>Adresa poskytovateľa (slovenské/anglické) poskytnutia poskytnutia</p>	
<p>1.2) Identifikačné údaje výrobku</p> <p>1) Kód výrobku (podľa štandardu) / 2) Názov výrobku (podľa štandardu) / 3) Popis výrobku (podľa štandardu)</p>	
<p>1.3) Identifikačné údaje poskytovateľa</p> <p>1) Názov poskytovateľa / 2) Adresa poskytovateľa / 3) Kontaktné údaje poskytovateľa</p>	
<p>1.4) Identifikačné údaje poskytnutia</p> <p>1) Názov poskytnutia / 2) Adresa poskytnutia / 3) Kontaktné údaje poskytnutia</p>	
<p>1.5) Identifikačné údaje poskytovateľa a poskytnutia</p> <p>1) Názov poskytovateľa a poskytnutia / 2) Adresa poskytovateľa a poskytnutia / 3) Kontaktné údaje poskytovateľa a poskytnutia</p>	
<p>1.6) Identifikačné údaje poskytovateľa a poskytnutia</p> <p>1) Názov poskytovateľa a poskytnutia / 2) Adresa poskytovateľa a poskytnutia / 3) Kontaktné údaje poskytovateľa a poskytnutia</p>	
<p>1.7) Identifikačné údaje poskytovateľa a poskytnutia</p> <p>1) Názov poskytovateľa a poskytnutia / 2) Adresa poskytovateľa a poskytnutia / 3) Kontaktné údaje poskytovateľa a poskytnutia</p>	
<p>1.8) Identifikačné údaje poskytovateľa a poskytnutia</p> <p>1) Názov poskytovateľa a poskytnutia / 2) Adresa poskytovateľa a poskytnutia / 3) Kontaktné údaje poskytovateľa a poskytnutia</p>	
<p>1.9) Identifikačné údaje poskytovateľa a poskytnutia</p> <p>1) Názov poskytovateľa a poskytnutia / 2) Adresa poskytovateľa a poskytnutia / 3) Kontaktné údaje poskytovateľa a poskytnutia</p>	
<p>1.10) Identifikačné údaje poskytovateľa a poskytnutia</p> <p>1) Názov poskytovateľa a poskytnutia / 2) Adresa poskytovateľa a poskytnutia / 3) Kontaktné údaje poskytovateľa a poskytnutia</p>	
<p>1.11) Identifikačné údaje poskytovateľa a poskytnutia</p> <p>1) Názov poskytovateľa a poskytnutia / 2) Adresa poskytovateľa a poskytnutia / 3) Kontaktné údaje poskytovateľa a poskytnutia</p>	
<p>1.12) Identifikačné údaje poskytovateľa a poskytnutia</p> <p>1) Názov poskytovateľa a poskytnutia / 2) Adresa poskytovateľa a poskytnutia / 3) Kontaktné údaje poskytovateľa a poskytnutia</p>	
<p>1.13) Identifikačné údaje poskytovateľa a poskytnutia</p> <p>1) Názov poskytovateľa a poskytnutia / 2) Adresa poskytovateľa a poskytnutia / 3) Kontaktné údaje poskytovateľa a poskytnutia</p>	
<p>1.14) Identifikačné údaje poskytovateľa a poskytnutia</p> <p>1) Názov poskytovateľa a poskytnutia / 2) Adresa poskytovateľa a poskytnutia / 3) Kontaktné údaje poskytovateľa a poskytnutia</p>	
<p>1.15) Identifikačné údaje poskytovateľa a poskytnutia</p> <p>1) Názov poskytovateľa a poskytnutia / 2) Adresa poskytovateľa a poskytnutia / 3) Kontaktné údaje poskytovateľa a poskytnutia</p>	
<p>1.16) Identifikačné údaje poskytovateľa a poskytnutia</p> <p>1) Názov poskytovateľa a poskytnutia / 2) Adresa poskytovateľa a poskytnutia / 3) Kontaktné údaje poskytovateľa a poskytnutia</p>	
<p>1.17) Identifikačné údaje poskytovateľa a poskytnutia</p> <p>1) Názov poskytovateľa a poskytnutia / 2) Adresa poskytovateľa a poskytnutia / 3) Kontaktné údaje poskytovateľa a poskytnutia</p>	
<p>1.18) Identifikačné údaje poskytovateľa a poskytnutia</p> <p>1) Názov poskytovateľa a poskytnutia / 2) Adresa poskytovateľa a poskytnutia / 3) Kontaktné údaje poskytovateľa a poskytnutia</p>	
<p>1.19) Identifikačné údaje poskytovateľa a poskytnutia</p> <p>1) Názov poskytovateľa a poskytnutia / 2) Adresa poskytovateľa a poskytnutia / 3) Kontaktné údaje poskytovateľa a poskytnutia</p>	
<p>1.20) Identifikačné údaje poskytovateľa a poskytnutia</p> <p>1) Názov poskytovateľa a poskytnutia / 2) Adresa poskytovateľa a poskytnutia / 3) Kontaktné údaje poskytovateľa a poskytnutia</p>	

1.1

- 9 (51) 19/08.03
 (11) 27841
 (15) 25.7.2012
 (18) 26.4.2017
 (21) 27-2012
 (22) 26.4.2012
 (72) Richtáreč Augustín, Ing., Banská Bystrica, SK;
 (73) PKR SLOVAKIA a.s., Banská Bystrica, SK;
 (74) Gruber Dalibor, Ing., Košice, SK;

(54) **Obaly a etikety na potravinárske a dezinfekčné výrobky**

Určenie výrobku:

Výrobkami, v ktorých je dizajn stelesnený, sú obaly a etikety na potravinárske a dezinfekčné výrobky - 4 dizajny, určené na označovanie potravinárskych a dezinfekčných výrobkov.

(28) 4
 (55)



1.1

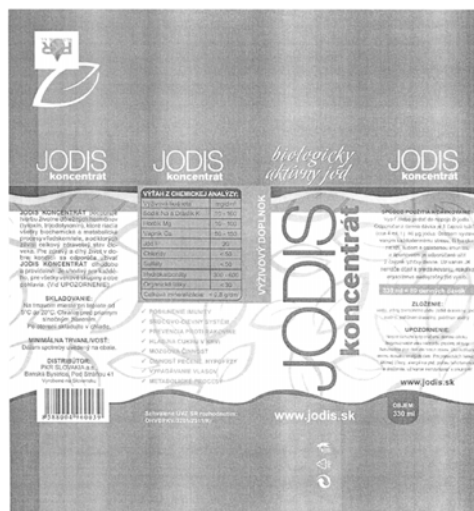

2.1



2.2

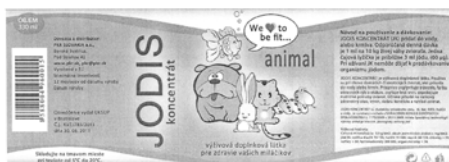

3.1



4.1



3.1



4.1

9 (51) 19/08.03

(11) 27837

(15) 25.7.2012

(18) 6.12.2016

(21) 80-2011

(22) 6.12.2011

(72) Mravčák Milan, Bratislava, SK;

(73) ALTHAN, s.r.o., Humenné, SK;

(74) Regina Ivan, Ing., Košice, SK;

(54) **Obal na mäsový výrobok**

Určenie výrobku:

Výrobok je určený na balenie mäkkých mäsových výrobkov, šuniek.

(28) 4

(55)



1.1



2.1

9 (51) 19/08.03

(11) 27836

(15) 25.7.2012

(18) 6.12.2016

(21) 79-2011

(22) 6.12.2011

(72) Mravčák Milan, Bratislava, SK;

(73) ALTHAN, s.r.o., Humenné, SK;

(74) Regina Ivan, Ing., Košice, SK;

(54) **Etiketa na mäsový výrobok**

Určenie výrobku:

Výrobok je určený na označovanie šuniek, surového soleného mäsa, slanín, varených mäsových výrobkov, tepelne opracovaného soleného mäsa; mäkkých mäsových výrobkov, tepelne neopracovaných mäsových výrobkov, tepelne opracovaných mäsových výrobkov.

(28) 31

(55)



1.1



2.1



3.1



8.1



4.1



9.1



5.1



10.1



6.1



11.1



7.1



12.1



13.1



18.1



14.1



19.1



15.1



20.1



16.1



21.1



17.1



22.1



23.1



24.1



25.1



26.1



27.1



28.1



29.1



30.1



31.1

9 (51) 19/08.03

(11) 27835

(15) 25.7.2012

(18) 6.12.2016

(21) 78-2011

(22) 6.12.2011

(72) Mravčák Milan, Bratislava, SK;

(73) ALTHAN, s.r.o., Humenné, SK;

(74) Regina Ivan, Ing., Košice, SK;

(54) **Etiketa na mäsový výrobok**

Určenie výrobku:

Výrobok je určený na označovanie šuniek, surového soleného mäsa, slanín, varených mäsových výrobkov, tepelne opracovaného soleného mäsa, mäkkých mäsových výrobkov, tepelne neopracovaných mäsových výrobkov, tepelne opracovaných mäsových výrobkov.

(28) 2

(55)



1.1



2.1

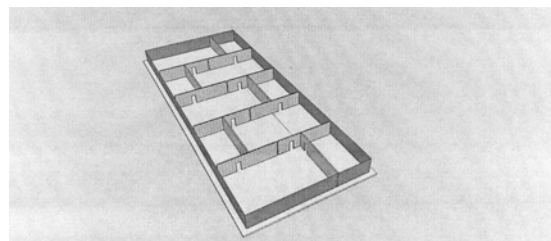

1.3

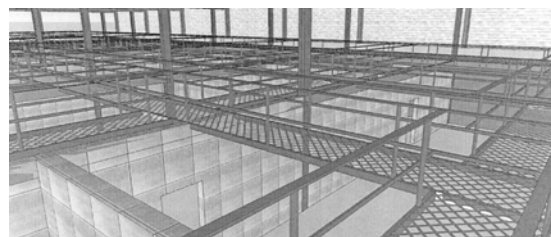

1.4

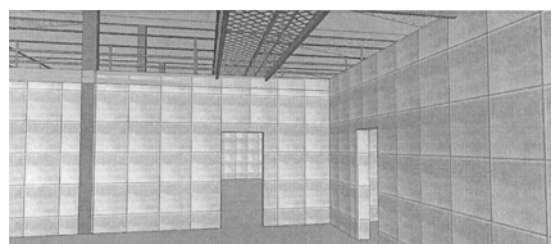

1.5

9 (51) 25/03.11

(11) 27839

(15) 25.7.2012

(18) 17.4.2017

(21) 25-2012

(22) 17.4.2012

(72) Turoň Anton, Ing., Žilina, SK; Rohoň Luboš, Dačov Lom, SK;

(73) Turoň Anton, Ing., Žilina, SK; Rohoň Luboš, Dačov Lom, SK;

(74) Labudík Miroslav, Ing., Kysucké Nové Mesto, SK;

(54) **Strelecko-taktický objekt pre CQB**

Určenie výrobku:

Strelecko-taktický objekt pre CQB (Close Quarter Battle) umožňuje výcvik taktiky malých vojenských alebo policajných jednotiek operujúcich vnútri budov s možnosťou použitia ostrej strelby z ručných palných zbraní.

(28) 3

(55)

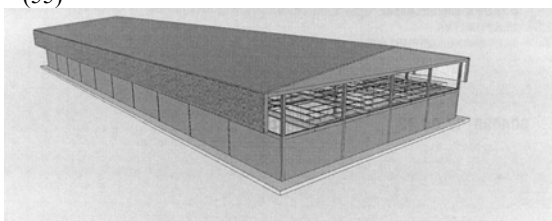

1.1

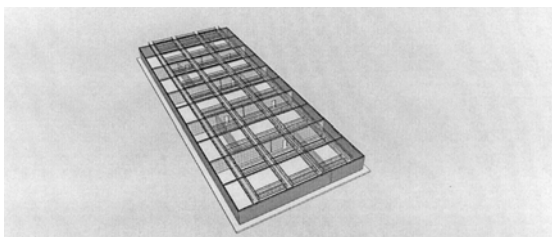

1.2

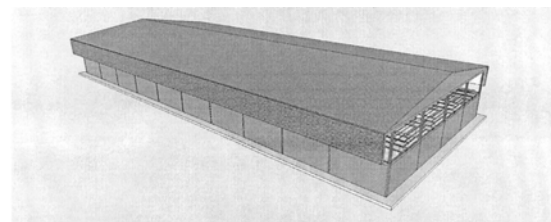

2.1

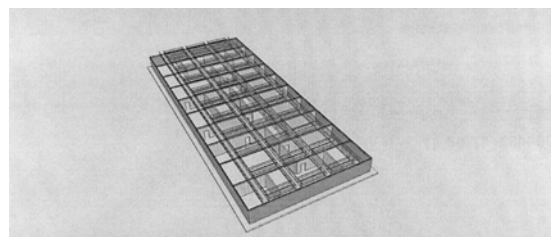

2.2

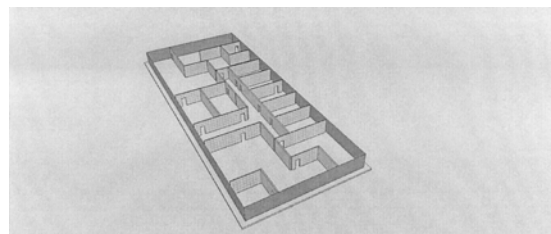

2.3

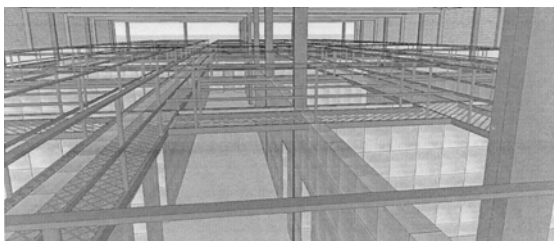

2.4

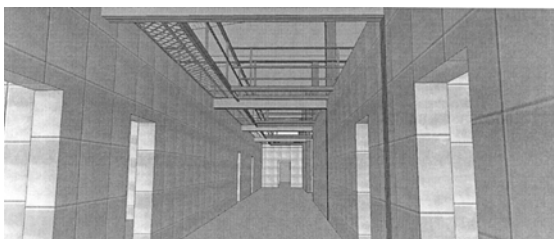

2.5

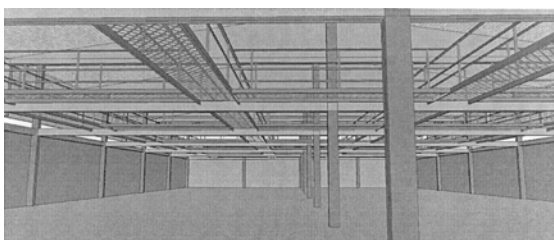

3.1

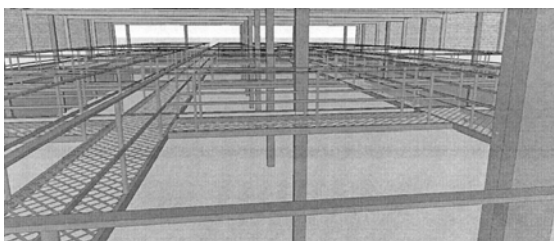

3.2

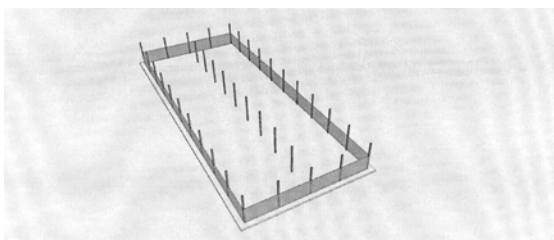

3.3

(51) (11)
06/06.02 27843
06/06.02 27844
09/01.01 27838

(51) (11)
09/03.01 27840
19/08.01 27842
19/08.03 27837

(51) (11)
19/08.03 27841
19/08.03 27835

(51) (11)
19/08.03 27836
25/03.11 27839

MK4Q Zaniknuté zapísané dizajny uplynutím doby platnosti

(11)	Dátum zániku	(11)	Dátum zániku	(11)	Dátum zániku	(11)	Dátum zániku
25493	03.07.2012	26504	21.12.2011	27333	22.12.2011	27345	19.12.2011
25545	29.07.2012	26505	31.12.2011	27334	22.12.2011		
25621	03.07.2012	27331	06.12.2011	27343	14.12.2011		

ND4Q Predĺženie platnosti zapísaných dizajnov

(11)	(51)	(11)	(51)
26627	24/99.00	27373	22/03.00
26628	24/99.00	27376	19/08.01
26636	22/01.00		

8 (51) 19/08.01
(11) 27376
 (15) 26.10.2007
 (18) 25.6.2017
 (21) 36-2007
 (22) 25.6.2007
 (73) SLOVENSKÁ POŠTA, a.s., Banská Bystrica, SK;
(54) Poštový peňažný poukaz U SPI
 Určenie výrobku:
 Výrobok, v ktorom je dizajn stelesnený alebo na ktorom je použitý, predstavuje poštový peňažný poukaz.

(54) Obal pre mìnometné náboje kalibru 81 mm
 Určenie výrobku:
 Obal je určený na univerzálne balenie komplet-ných mìnometných nábojov kalibru 81 mm a max. dĺžky do 500 mm. Rieši ochranu v ňom uloženého mìnometného náboja kalibru 81 mm vzhľadom na zachovanie jeho exploatačných vlastností (obal je hermetický, vodotesný, odolný proti po-veternostným vplyvom, plesniam a hľadavcom) a zachovanie si bezpečnostných a úžitkových vlastností mìnometného náboja kalibru 81 mm počas doby jeho skladovania.

7 (51) 22/01.00
(11) 26636
 (15) 15.4.2003
 (18) 9.10.2017
 (21) 215-2002
 (22) 9.10.2002
 (73) GRAND POWER, s.r.o., Banská Bystrica-Šal-ková, SK;
(54) Kompenzátor povýstrelového zdvihu palebnej zbrane s úst'ovou brzdou na utlmenie spätné-ho rázu
 Určenie výrobku:
 Výrobkom, v ktorom je dizajn stelesnený, je kom-penzátor zdvihu s úst'ovou brzdou, určený tak ako pre dlhé automatické a poloautomatické zbrane, tak aj pre krátke palebné zbrane na kompenzáciu zdvihu zbrane a zníženiu spätného rázu zbrane po výstrele, pre rôzne druhy munície.

7 (51) 24/99.00
(11) 26628
 (15) 8.4.2003
 (18) 20.9.2017
 (21) 203-2002
 (22) 20.9.2002
 (73) Glaxo Group Limited, Glaxo Wellcome House, Green-ford, Middlesex, GB;
(54) Dentálny pásik
 Určenie výrobku:
 Výrobok, v ktorom je dizajn stelesnený, alebo na ktorom bude aplikovaný je určený ako pásik na dentálne požitie.

8 (51) 22/03.00
(11) 27373
 (15) 26.10.2007
 (18) 11.6.2017
 (21) 32-2007
 (22) 11.6.2007
 (73) KONŠTRUKTA-DEFENCE, a. s., Trenčín, SK;

7 (51) 24/99.00
(11) 26627
 (15) 8.4.2003
 (18) 20.9.2017
 (21) 202-2002
 (22) 20.9.2002
 (73) Glaxo Group Limited, Glaxo Wellcome House, Green-ford, Middlesex, GB;
(54) Dentálny pásik
 Určenie výrobku:
 Výrobok, v ktorom je dizajn stelesnený, alebo na ktorom bude aplikovaný je určený ako pásik na dentálne požitie.

(51)	(11)
19/08.01	27376
22/01.00	26636
22/03.00	27373

(51)	(11)
24/99.00	26627
24/99.00	26628

ČAŠŤ

OCHRANNÉ ZNÁMKY

Číselné kódy na označovanie bibliografických údajov (Štandard WIPO ST.60)

- (111) Číslo zápisu
(141) Dátum zániku
(151) Dátum zápisu
(156) Dátum obnovy
(180) Predpokladaný dátum uplynutia platnosti zápisu/-obnovy
(210) Číslo prihlášky
(220) Dátum podania prihlášky
(310) Číslo prioritnej prihlášky
(320) Dátum podania prioritnej prihlášky
(330) Krajina alebo regionálna organizácia priority
(340) Údaje o čiastočnej prioritě
(350) Dátum práva z prihlášky, z ktorej sa uplatňuje seniorita
(360) Zoznam tovarov a služieb, na ktoré sa vzťahuje čiastočná seniorita
(442) Dátum zverejnenia prihlášky po prieskume
(450) Dátum oznámenia o zápise ochrannej známky
(510) Zoznam tovarov a/alebo služieb, ak neboli zatriedené/bez použitia triedenia
(511) Medzinárodné triedenie tovarov a/alebo služieb, a/alebo zoznam zatriedených tovarov a/alebo služieb
(540) Reprodukcia známky
(551) Údaje o kolektívnej známke
(554) Trojrozmerná známka
(580) Dátum zápisu akejkoľvek transakcie v súvislosti s prihláškou alebo zápisom ochrannej známky do registra, napr. zmena majiteľa, zmena mena alebo adresy, zrieknutie sa známky atď. (účinnosť)
(591) Údaje o uplatňovaných farbách
(641) Číslo a dátum podania prihlášky ochrannej známky Spoločenstva, premenou ktorej vznikla prihláška národnej ochrannej známky
(646) Číslo a dátum podania ochrannej známky Spoločenstva, premenou ktorej vznikla prihláška národnej ochrannej známky
(731) Meno a adresa prihlasovateľa (-ov)
(732) Meno a adresa majiteľa (-ov)
(740) Meno a adresa zástupcu (-ov)
(770) Meno a adresa predchádzajúceho prihlasovateľa (-ov) alebo majiteľa (-ov) (v prípade zmeny vlastníctva)
(771) Predchádzajúce meno alebo adresa prihlasovateľa (-ov) alebo majiteľa (-ov) (v prípade zmeny údajov)
(791) Meno a adresa držiteľa (-ov) licencie
(793) Podmienky a obmedzenia licencie
(800) Číslo a dátum medzinárodného zápisu
(881) Číslo a dátum zápisu ochrannej známky nahradenej medzinárodným zápisom

Poznámka:

Číslo uvádzané pred kódom (511) znamená verziu Medzinárodného triedenia tovarov a služieb.

Zverejnené prihlášky ochranných znáмок

(210)	(210)	(210)	(210)
2165-2006	582-2012	910-2012	5366-2012
5861-2010	583-2012	911-2012	5386-2012
186-2011	621-2012	912-2012	5387-2012
1061-2011	622-2012	913-2012	5388-2012
1133-2011	623-2012	917-2012	5404-2012
1478-2011	624-2012	920-2012	5405-2012
1617-2011	628-2012	921-2012	5406-2012
1660-2011	630-2012	923-2012	5407-2012
1790-2011	642-2012	924-2012	5423-2012
1938-2011	646-2012	925-2012	5462-2012
1987-2011	648-2012	926-2012	
2018-2011	692-2012	927-2012	
2019-2011	693-2012	943-2012	
2163-2011	696-2012	944-2012	
2174-2011	698-2012	945-2012	
2204-2011	720-2012	947-2012	
5517-2011	748-2012	948-2012	
5518-2011	749-2012	950-2012	
5519-2011	762-2012	951-2012	
5746-2011	763-2012	953-2012	
53-2012	764-2012	954-2012	
85-2012	765-2012	955-2012	
88-2012	766-2012	957-2012	
89-2012	767-2012	971-2012	
111-2012	768-2012	973-2012	
112-2012	769-2012	981-2012	
209-2012	770-2012	983-2012	
219-2012	782-2012	984-2012	
220-2012	783-2012	985-2012	
221-2012	784-2012	986-2012	
222-2012	832-2012	987-2012	
253-2012	834-2012	989-2012	
265-2012	839-2012	1001-2012	
271-2012	840-2012	1021-2012	
279-2012	843-2012	1022-2012	
293-2012	844-2012	1023-2012	
341-2012	845-2012	1029-2012	
356-2012	846-2012	1030-2012	
366-2012	850-2012	1033-2012	
378-2012	852-2012	1144-2012	
379-2012	853-2012	1146-2012	
380-2012	855-2012	1149-2012	
431-2012	856-2012	5067-2012	
440-2012	857-2012	5068-2012	
448-2012	858-2012	5091-2012	
464-2012	869-2012	5096-2012	
484-2012	876-2012	5179-2012	
485-2012	879-2012	5205-2012	
494-2012	880-2012	5206-2012	
495-2012	882-2012	5223-2012	
496-2012	889-2012	5271-2012	
497-2012	890-2012	5273-2012	
498-2012	891-2012	5279-2012	
503-2012	896-2012	5336-2012	
505-2012	897-2012	5338-2012	
507-2012	901-2012	5340-2012	
551-2012	905-2012	5342-2012	
581-2012	907-2012	5361-2012	

(210) 2165-2006

(220) 27.11.2006

10(511) 33, 35

(511) 33 - Alkoholické nápoje okrem piva; brandy; alkoholické koktaily; destilované nápoje; alkoholické extrakty; likéry a pálenky; liehoviny; alkoholické extrakty z čaju a bylín.

35 - Maloobchodná činnosť s alkoholickými nápojmi; veľkoobchodná činnosť s alkoholickými nápojmi; rozširovanie reklamných materiálov zákaznikom (letáky, prospekty, tlačivá, vzorky); vydávanie a aktualizovanie reklamných materiálov a reklamných zvukovo-obrazových záznamov a reklamných periodických a neperiodických publikácií; obchodný alebo podnikateľský prieskum; marketingové štúdie.

(540) TT

(731) KARLOFF, s. r. o., M. R. Štefánika 18, 919 43 Cífer, SK;

(740) Belička Ivan, Ing., Banská Bystrica, SK;

(210) 5861-2010

(220) 7.12.2010

10(511) 6, 11

(511) 6 - Kovové potrubia na vetranie a klimatizáciu, kovové vzduchovody na ventilačné a klimatizačné zariadenia, kovové rúry na ventilačné a klimatizačné zariadenia, kovové termicky riadené ventily.

11 - Chladiace zariadenia, klimatizačné zariadenia, solárne kolektory, solárne absorbéry, tepelné čerpadlá, tepelné generátory, teplovodné vykurovacie zariadenia, teplovzdušné zariadenia, termostatické ventily, ventilátory (klimatizácia), vetracie zariadenia, ohrievače vody, vykurovacie články, výmenníky tepla.

(540) ISOMAX

(731) Immocap Isomax s.r.o., Plynárenská 7/C, 821 09 Bratislava, SK;

(740) Guniš Jaroslav, Mgr., Bratislava, SK;

(210) 186-2011

(220) 9.2.2011

9 (511) 35, 36

(511) 35 - Ekonomické poradenstvo; účtovníctvo; príprava a vyhotovenie daňových priznaní; audítorská činnosť v oblasti účtovníctva; vedenie mzdovej agendy.

36 - Daňové odhady (služby); audítorská činnosť v oblasti daní.

(540) EQUILIBRIUM

(731) Equilibrium, spol. s r. o., Popradská 84, 821 06 Bratislava, SK;

(740) Kubínyi Peter, Bc., Trenčín, SK;

(210) 1061-2011

(220) 21.6.2011

9 (511) 35, 36

(511) 35 - Obchodné alebo podnikateľské informácie.

36 - Sprostredkovanie (maklérstvo), finančné sprostredkovanie, poradenstvo v oblasti finančného sprostredkovania, sprostredkovanie poskytovania

úverov, sprostredkovanie poskytovania hypotekárnych úverov, sprostredkovanie poskytovania spotrebiteľských úverov a sprostredkovanie poskytovania stavebného sporenia, finančné informácie, finančné analýzy, finančné služby, sprostredkovanie finančných a kapitálových investícií, konzultačné finančné služby; realitná činnosť; realitná kancelária.

(540) Smart Brokers

(731) Smart Brokers s.r.o., Björnsonova 11, 811 05 Bratislava, SK;

(740) Hrabovská Marianna, Mgr., Bratislava, SK;

(210) 1133-2011

(220) 8.7.2011

10(511) 16, 32, 35

(511) 16 - Etikety pre pivo, s výnimkou textilných; papierové a plastové obaly a tašky na pivo; papierové podložky pod pívové poháre; reklamné, propagačné a informačné materiály patriace do tejto triedy; tlačoviny.

32 - Výťažky z chmeľu na výrobu piva; pivná mladinka; pivo.

35 - Kancelárie zaoberajúce sa dovozom a vývozom; obchodné alebo podnikateľské informácie; prieskum trhu; reklama a inzercia; vydávanie a aktualizovanie a rozširovanie reklamných materiálov; zbieranie údajov do počítačových databáz; účtovníctvo.

**(540) ISKRU PIVU DÁVAJÚ
ĽUDIA**

(731) Pivovary Topvar, a.s., Pivovarská 9, 082 21 Veľký Šariš, SK;

(740) Belesčák Ladislav, Ing., Piešťany, SK;

(210) 1478-2011

(220) 30.8.2011

10(511) 29, 30

(511) 29 - Mäso určené na prípravu pizze; ryby vrátane mäkkýšov a kôrovcov určené na prípravu pizze; hydina a zverina určená na prípravu pizze; mäsové výťažky určené na prípravu pizze; konzervované, sušené a varené ovocie a zelenina určené na prípravu pizze; rôsoly, zavaraniny určené na prípravu pizze; vajcia určené na prípravu pizze; jedlé oleje a tuky určené na prípravu pizze; potraviny v konzervách určené na prípravu pizze; zelenina naložená v octe určená na prípravu pizze.

30 - Múka a obilné prípravky upravené na výživu ľudí (ovsené vločky) určené na prípravu pizze; kvasnice určené na prípravu pizze; prášky do pečiva určené na prípravu pizze; soľ určená na prípravu pizze; horčica určená na prípravu pizze; korenie určené na prípravu pizze; ocot určený na prípravu pizze; chuťové omáčky určené na prípravu pizze.

(540) CROWN PIZZA

(731) PIZZA HUT INTERNATIONAL, LLC, spoločnosť zriadená podľa zákonov štátu Delaware, 14841 North Dallas Parkway, Dallas, Texas, US;

(740) Tomeš Pavol, Ing., Bratislava, SK;

(210) 1617-2011

(220) 26.9.2011

10(511) 11

(511) 11 - Prístroje na osvetlenie, kúrenie, výrobu pary, prípravu teplej vody, varenie, chladenie, sušenie, ventiláciu, rozvod vody, sanitárne zariadenia, tepelné čerpadlá, výmenníky tepla s výnimkou výmenníkov tepla ako častí strojov, vzduchové a tepelné rekuperátory.

(540)

(731) HEAT PUMP, s.r.o., Dolný Val 118/64, 010 01 Žilina, SK;

(210) 1660-2011

(220) 3.10.2011

9 (511) 3, 5, 16, 32

(511) 3 - Voňavkárske výrobky, éterické oleje, kozmetické prípravky vo forme krémov, gélov a pleťových vôd, pleťové krémy a lotiony na vlasy, dezodoračné prípravky na osobnú potrebu, hygienické prípravky, čistiace a toaletné prípravky, prostriedky určené na starostlivosť, čistenie a zošľachtovanie vlasov.

5 - Výrobky lekárske a hygienické na lekárske účely, najmä hygienické potreby na lekárske a osobnú hygienu patriace do tejto triedy.

16 - Kozmetické papierové vreckovky parfumované aj neparfumované, papierové obrúsky a pres-tieranie, hygienické papierové výrobky.

32 - Minerálne vody, limonády, stolové vody.

(540) MAGNESIA

(731) Karlovarské minerálne vody, a. s., Horova 3, 360 21 Karlovy Vary, CZ;

(740) Neuschl Vladimír, JUDr. Ing., Bratislava, SK;

(210) 1790-2011

(220) 26.10.2011

9 (511) 14

(511) 14 - Šperky, klenoty; privesky (šperky); prstene (šperky); polodrahokamy; ozdoby, šperky; náušnice; náramky (šperky); náhrdelníky; klenoty; drahé kamene; brošne (šperky); amulety (šperky).

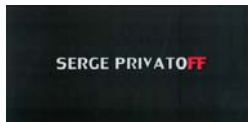
(540)

(591) čierna, červená, biela

(731) Monstera s.r.o., Hornádska 20, 821 07 Bratislava, SK;

(210) 1938-2011

(220) 18.11.2011

10(511) 16, 41

(511) 16 - Papier, kartón, lepenka a výrobky z týchto materiálov, ktoré nie sú zahrnuté v iných triedach; periodické a neperiodické publikácie; tlačoviny; reklamné tlačoviny; brožúry; letáky; lósy; tikety; plagáty; kalendáre; prospekty; foto-

grafie; pohľadnice okrem výučbových, inštruktážnych, učebných pomôcok na prekladanie didaktických programov na výcvik.

41 - Organizovanie a prevádzkovanie lotérií a stávkových hier; organizovanie lotérií a stávkových hier prostredníctvom internetu; organizovanie a prevádzkovanie žrebových lotérií; organizovanie kurzových stávk; organizovanie kurzových stávk prostredníctvom internetu; organizovanie a prevádzkovanie spotrebiteľských lotérií.

(540) Modré z neba

(731) GET RICH, s.r.o., Vysokoškolákov 8556, 010 08 Žilina, SK;

(210) 1987-2011

(220) 23.11.2011

9 (511) 29, 35, 40

(511) 29 - Mliečne výrobky; výrobky s obsahom mlieka a/alebo mliečnych zložiek; syry všetkých druhov; syrové výrobky; syrové nátierky; biely syr; čerstvý (nevyzretý) syr; domáci hrudkovitý syr; mäkký biely syr; mäkký syr; maslové syry; miešaný syr; mliečne výrobky vyrobené z čerstvého syra alebo hlavne z čerstvého syra (fromage Rais); náhradky syra; nevyzreté čerstvé syry; nízkokalorický mäkký syr; nízkotučný syr; ovčí syr; pasirovaný mäkký biely syr; pasirovaný syr; pochutiny s obsahom syra; potraviny pozostávajúce úplne alebo prevažne zo syrového prášku; pripravený strúhaný syr; prípravky z mäkkého syra; prípravky z tvarohového syra (cottage cheese); smotanový syr; spracované syrové výrobky; spracovaný syr; sušený syr; syr Cancoillotte; syr na opekanie v sendvičoch; syr s modrou plesňou; syr s modrou plesňou z ovčieho mlieka; syr v cestičku; syrárske výrobky; syridlo; syrové fondue; syrové omáčky; syrové polevy na pizzu; syrové nátierky; syrové potraviny; syrové tyčinky; syry na grilovanie; syry obsahujúce bylinky; syry s obsahom korenín; syry vo forme omáčok; syry z kozieho mlieka; trojuholníkový syr; tvarohový syr; tvrdý zrejúci syr s modrou plesňou z kravského mlieka; vyzreté syry; zmesi syra; zmesi syra a mäsa; zmesi syra a ovocia; zmesi syra a zeleniny; zrejúce syry s plesňou; maslo; bylinkové maslo; cesnakové maslo; čisté maslo; kakaové maslo na potravinárske účely; kocky masla; koncentrované maslo; lahôdkové maslo; miešané maslo; orechové maslo; kefir; acidofilné mlieko; nápoje s mliečnymi acidofilnými baktériami; jedlá srvátka; mliečna srvátka na prípravu potravín; mliečna srvátka na výrobu potravín; srvátkové proteínové koncentráty; srvátkový proteín; sušená srvátka; sušené srvátkové výrobky; čerstvá smotana; smotana; instantná smotana do nápojov; jogurty obsahujúce vaječný krém alebo ochutené vaječným krémom; kyslá smotana; kysnutý mliečny krém; mliečny krém; náhoda smotany; náhradky kyslej smotany; nemliečne smotany na šľahanie; potravinárska smotana; potraviny obsahujúce jedlé tuky, určené na použitie ako smotana do kávy; prípravky z laktózy na použitie ako smotana do kávy; prípravky z laktózy na použitie ako smotana do kaka; prípravky z laktózy, používané ako náhoda smotany; smotana na báze mlieka; smotana s nízkym obsa-

hom tuku; smotana s vyšším obsahom tuku; smotanové dezerty; smotanové prípravky v prášku, určené pre nápoje; smotanové výrobky; sušená smotana; sušená smotana do kávy; dezerty vyrobené z jogurtov; dezerty vyrobené z jogurtov s ovocnými prísadami; dezerty z jogurtov s prísadami bylín; hotové dezerty z jogurtu s prídavkom sladkého pečiva; hotové dezerty z jogurtu s prídavkom ovocného lístkového cesta; jogurty; jogurtové krémy; jogurtové nápoje; jogurtové prípravky; jogurtové prípravky obsahujúce ovocie; jogurty obsahujúce drvené ovocie; jogurty s príchut'ou ovocia; jogurty s prírodnými ovocnými príchut'ami; jogurty z kozieho mlieka; jogurty zdobené pudíngom; nápoje obsahujúce jogurt a sódu s vysokým obsahom jogurtu; nízko-tučný jogurt; ochutené jogurty; prípravky na výrobu jogurtov; prípravky vyrobené z jogurtov; prirodzene skysnutý jogurt; sušený jogurt; jedlý tvaroh; mäkký tvaroh; mliečny tvaroh; ovocné tvarohy; prípravky z tvarohu; čokoládové mlieko; dezerty na báze mlieka; dezerty na báze mlieka s prevažujúcim obsahom mlieka; dezerty vyrobené z mlieka a želatíny; kondenzované mlieko; instantné dezerty na báze mlieka; jedlá v podobe polotovarov z mlieka; jedlé mliečne proteíny na ľudskú konzumáciu; jedlé sušené mlieko; kozie mlieko; kravské mlieko; kumys (mliečny nápoj); kvasené prírodné mliečne výrobky; kyslé mlieko; miešané mliečne nápoje; mliečne bielidlá do nápojov; mliečne dezerty; mliečne koktaily v podobe mliečnych nápojov; mliečne konzervy; mliečne nápoje; mliečne nápoje obsahujúce ovocie; mliečne nápoje s vysokým obsahom mlieka; mliečne nátierky; mliečne nátierky s nízkym obsahom tuku; mliečne omáčky; mliečne proteíny; mliečne pudíngy; mlieč-ne šejky; mliečne šľahačkové polevy; mliečne výrobky na báze ovocia; mliečne výrobky s orech-mi; mlieko s príchut'ou; mlieko v plechovkách; mlieko v prášku; mlieko v prášku bez obsahu tu-ku; mlieko v prášku pre jedlo; mlieko v prášku prichutené na prípravu nápojov; nápoje na báze mliečnych potravín; nápoje na mliečnej báze; nápoje vyrobené z mliečnych produktov; nápoje vyrobené z mlieka alebo s obsahom mlieka; nealkoholické mliečne koktaily s vysokým obsahom mlieka obsahujúce ovocné šťavy; nízkokalorické mliečne nápoje; ochutené mliečne nápoje; ochutené mliečne zákusky v podobe peny na ochutenej omáčke; odstredené mlieko v prášku; odtučnené mlieko; ovčie mlieko; plnotučné mlieko; polotučné mlieko; potraviny vyrobené prevažne z mlieka; prípravky z mlieka; prípravky z odtučneného mlieka; prípravky zo sušeného mlieka; smotana do kávy obsahujúca predovšetkým mliečne výrobky; trvanlivé mlieko; výrobky z kyslého mlieka; výrobky z polotučného mlieka; zrazené mlieko; šľahačka.

35 - Maloobchodné a veľkoobchodné služby s uvedenými tovarmi v triede 29; zhromažďovanie rôzneho tovaru (okrem dopravy), najmä uvedeného tovaru pre tretie osoby umožňujúce spotrebiteľom, aby si prezreli a zakúpili tovar prostredníctvom katalógov, korešpondenčného (zásilkového) predaja, prostredníctvom internetu, te-

leshopingu alebo prostredníctvom iných komunikačných médií; reklama; rozhlasová a televízna reklama; reklamné a inzertné služby; reklamné agentúry; on-line reklama prostredníctvom počítačovej komunikačnej siete; reklamné služby formou ochutnávky vzoriek potravín, najmä syrov a mlieka; vydávanie a aktualizovanie reklamných alebo náborových materiálov; rozširovanie reklamných materiálov (letáky, katalógy a tlačoviny); rozširovanie vzoriek tovarov uvedených v triede 29; šírenie informácií reklamného, propagačného a komerčného charakteru; zasielanie reklamných materiálov zákazníkom; príprava inzertných stĺpcov; marketingové štúdie; prieskum trhu; prieskum vzťahov s verejnosťou; sekretárske služby; vedenie kartoték v počítači; kopírovanie alebo rozmnožovanie dokumentov; organizovanie výstav na obchodné a reklamné účely; podpora predaja pre tretie osoby; odborné obchodné poradenstvo; obchodné alebo podnikateľské informácie; fakturačné služby; služby porovnávania cien; obchodné sprostredkovanie služieb uvedených v triedach 35 a 40; organizovanie komerčných alebo reklamných výstav a veľtrhov; organizovanie obchodných výstav; organizovanie predajných výstav a veľtrhov; služby v oblasti dovozu a vývozu; uvedenie výrobkov na trh; vykonávanie prieskumov verejnej mienky; poskytovanie rád a informácií o uvedených službách prostredníctvom komunikačných médií, elektronickej pošty, SMS správ, počítačových sietí a internetu alebo verbálne.

40 - Spracovanie mlieka a syrov pre tretie osoby; údenie syra; informácie o spracovaní a úprave mlieka; informácie o spracovaní a úprave syra; údenie potravín; tepelná úprava potravín, najmä mlieka; chemická úprava potravín, najmä mlieka; odstreďovanie mlieka; pasterizácia (UHT); spracovanie a úprava materiálov; likvidácia odpadu; spracovanie odpadových materiálov; recyklácia odpadu; chemické spracovanie tekutín; čistenie priemyselnej odpadovej vody; úprava a čistenie vody; mletie; drvenie potravín; zrážanie látok; filtrovanie tekutín; kryokonzervácia; konzervovanie mliečnych výrobkov; sušenie mlieka; konzervovanie potravín a nápojov; zmrazovanie potravín; ožarovanie jedla; protiplesňová úprava potravín; poskytovanie rád a informácií o uvedených službách prostredníctvom komunikačných médií, elektronickej pošty, SMS správ, počítačových sietí a internetu alebo verbálne.

(540)



(731) Senická mliekareň a.s., Priemyselná 1339, 905 27 Senica, SK;

(210) 2018-2011

(220) 28.11.2011

10(511) 18

(511) 18 - Usne, koženky a výrobky z týchto materiálov nezahrnuté v iných triedach; koža; surové kože; tašky, kufriky, kufre, vaky, cestovné tašky a batožina všetkých druhov; dáždniky, slnečníky a palice.

(540) Raxmax

(731) AD PROPERTY, s.r.o., Stará Vajnorská 11, 831 04 Bratislava, SK;

(740) Mišík Viktor, Mgr., Bratislava, SK;

(210) 2019-2011

(220) 28.11.2011

10(511) 18

(511) 18 - Usne, koženky a výrobky z týchto materiálov nezahrnuté v iných triedach; koža; surové kože; tašky, kufriky, kufre, vaky, cestovné tašky a batožina všetkých druhov; dáždniky, slnečníky a palice.

(540) Jolyvia

(731) AD PROPERTY, s.r.o., Stará Vajnorská 11, 831 04 Bratislava, SK;

(740) Mišík Viktor, Mgr., Bratislava, SK;

(210) 2163-2011

(220) 20.12.2011

10(511) 29, 32

(511) 29 - Bravčová masť; brusnicová omáčka; džemy; džemy a marmelády; hydínové paštéty; konzervovaná koreňová zelenina; konzervovaná krájaná zelenina; konzervovaná zelenina; konzervované alebo nakladané ovocie; konzervované mäso; konzervované potravinové výrobky z mäsa; mäsové nátierky; mäsové paštéty; mäsové výrobky; mäsové výrobky s príchutami; nakladaná zelenina; nakladané ovocie; nátierky a zmesi z jedlých tukov a z jedlých tukových zmesí; ovocie a zelenina nakladaná v sladkom náleve; paštéty; paštéty obsahujúce mäso; paštéty obsahujúce ryby; paštéty z husacej pečene; tukové nátierky na chlieb.

32 - Nealkoholické koktaily; ovocné šťavy (nápoje); sirupy na výrobu nápojov; zeleninové šťavy (nápoje).

(540) Villa Rosa

(731) LOAR-VE spol. s r. o., Jesenského 6, 929 01 Dunajská Streda, SK;

(210) 2174-2011

(220) 22.12.2011

10(511) 16, 25, 35, 41, 42, 45

(511) 16 - Albumy; blahoprajné pohľadnice; brožované knihy, brožúry; časopisy, periodické publikácie; etikety s výnimkou textilných; fotografie; grafické znaky; grafické zobrazenia; grafiky; kalendáre; kancelárske potreby s výnimkou nábytku; predmety z kartónu; kartón, lepenka; katalógy; knihy; knižné záložky; komiksy; mapy; nálepky na kancelárske použitie alebo pre domácnosť; nálepky, lepiace štítky; noviny; obálky (pa-

piernický tovar); obaly (papiernický tovar); obrázky; oznámenia (papiernický tovar); papiernický tovar; pastelky; pečiatky; perá (kancelárske potreby); periodiká; plagáty; pohľadnice; písacie potreby; poznámkové zošity; príručky; prospekty; publikácie; pútače z papiera alebo lepenky; reklamné tabule z papiera, kartónu alebo lepenky; ročenky; samolepky pre domácnosť a na kancelárske účely; tlačivá; tlačoviny; trhacie kalendáre; útržkové bloky; papierové vľajky; záložky do kníh; papierové zástavy; zošity.

25 - Odevy, oblečenie, predovšetkým odevy a oblečenie ako nosiče reklamných a propagačných textov a označení, bielizeň, opasky, nohavice, pokrývky hlavy, cylindre, čelenky, čiapky, klobúky, šilty na pokrývky hlavy, konfekcia, obleky, košele, kožušiny ako oblečenie, kravaty, manžety ako časti odevov, náprsenky, pančuchy, plášte, ponožky, rukavice, saká, šály, šatky, šerpy, tričká, vesty, uniformy, vrchné ošatenie, zástery, závoje, zvrchníky, župany, papuče, celé topánky, pracovná obuv, sandále, kovanie na obuv.

35 - Vzťahy s verejnosťou, prieskum vzťahov medzi občanmi, podnikmi, inštitúciami a spoločenským prostredím, hospodárske a ekonomické predpovede, reklamné lepenie plagátov, prieskum verejnej mienky, činnosť politických strán spočívajúca v rozširovaní reklamných oznamov a materiálov; administratívne spracovanie obchodných objednávok; grafická úprava tlačovín na reklamné účely; vyhľadávanie a poskytovanie informácií v počítačových súboroch v triede 35 (pre zákazníkov); obchodné alebo podnikateľské informácie; štatistické kompilácie; prezentácia výrobkov v komunikačných médiách pre maloobchod; poskytovanie obchodných alebo podnikateľských informácií; profesionálne obchodné alebo podnikateľské poradenstvo; obchodné odhady; obchodné rady a informácie spotrebiteľom; obchodný alebo podnikateľský prieskum; organizovanie výstav na komerčné, obchodné alebo reklamné účely; poradenské služby pre podnikateľov v oblasti podpory kampaní na charitatívne zbierky; marketingové štúdie; obchodný manažment; zabezpečovanie predplácania novín a časopisov; zaobstarávanie predplatného pre tretie osoby; hospodárske alebo ekonomické predpovede; prenájom reklamného času vo všetkých komunikačných médiách; prenájom reklamných priestorov; reklamné agentúry; prieskum trhu; príprava inzertných stĺpcov; reklama vrátane online na počítačovej komunikačnej sieti; vydávanie, rozširovanie, uverejňovanie a aktualizovanie reklamných materiálov zákazníkom (letáky, prospekty, tlačoviny, vzorky); spracovanie textov; vydávanie náborových textov; vyhľadávanie sponzorov; sprostredkovateľne práce a agentúry sezónneho zamestnania; vylepovanie plagátov; zbieranie údajov do počítačových databáz; služby zaoberajúce sa zhromažďovaním výstrižkov z časopisov; zoraďovanie údajov v počítačových databázach; sprostredkovanie obchodu s tovarom, predovšetkým s uvedeným tovarom v triedach 16 a 25 a sprostredkovanie služieb uvedených v triedach 41 a 42.

41 - Elektronická edičná činnosť v malom (DTP služby); formátovanie textov s výnimkou na reklamné účely; informácie o možnostiach rekrea-

cie; informácie o možnostiach rozptýlenia; informácie o možnostiach zábavy; informácie o výchove a vzdelávaní; vydávanie kníh; organizovanie a vedenie koncertov, živých vystúpení; organizovanie a vedenie konferencií; organizovanie a vedenie kongresov; organizovanie a vedenie seminárov; organizovanie a vedenie sympózií; organizovanie kultúrnych alebo vzdelávacích výstav; organizovanie lotérií; organizovanie plesov; organizovanie športových súťaží; organizovanie súťaží krásy; organizovanie súťaží (vedomostných alebo zábavných); organizovanie spoločenských a politických zhromaždení, organizovanie manifestácií a sprievodov, poskytovanie elektronických publikácií online (bez možnosti kopírovania); reportárske služby; zverejňovanie textov okrem reklamných; vydávanie textov s výnimkou reklamných alebo náborových; vydávanie kníh a časopisov vrátane online, informácie o výchove a vzdelávaní, pedagogické informácie, poradenstvo v oblasti vzdelávania; spoločenská výchova, školenia; vyučovanie, vzdelávanie; knižnice, výroba rozhlasových alebo televíznych programov, činnosť politických strán spočívajúca vo vzdelávaní a organizovaní politických, kultúrnych a spoločenských podujatí.

42 - Činnosť politických strán vo výskume, vedecké spoločenské, politické alebo politologické analýzy a predpovede; vedecké expertné služby v oblasti politického manažmentu; spoločenské poradenstvo v oblasti vývoja a výskumu, architektúry, urbanistického plánovania, expertíz, inžinierskych činností, kontroly kvality; vytváranie a udržiavanie počítačových databáz, softvéru a hardvéru; návrhy počítačových systémov, softvérové služby vrátane vytvárania a udržiavania počítačových webových stránok pre zákazníkov; inštalácia, aktualizácia, servis a zhotovovanie kópií počítačových programov; aktualizovanie počítačových programov; host'ovanie na počítačových stránkach; poradenstvo v oblasti vývoja a výskumu, architektúry, urbanistického plánovania, expertíz, inžinierskych činností, kontroly kvality, dizajnu, počítačových databáz, softvéru a hardvéru.

45 - Poradenstvo v oblasti ľudských práv, právne poradenstvo a právny výskum.

(540) **Občianske spojenectvo - Európski zelení**

(731) Občianske združenie Občianske spojenectvo - Európski zelení, Sirotárska 2, 010 01 Žilina, SK;

(740) Labudík Miroslav, Ing., Kysucké Nové Mesto, SK;

(210) **2204-2011**

(220) 27.12.2011

10(511) **35, 41**

(511) 35 - Maloobchodná činnosť s magnetickými nosičmi údajov, s nosičmi zvukových záznamov, s nosičmi zvukovo-obrazových záznamov, s audiovizuálnymi záznamovými diskami, s programovým vybavením počítačov, so softvérom; spracovanie textov; podpora predaja (pre tretie osoby).

41 - Produkcia televíznych programov; filmová tvorba; produkcia dokumentárnych filmov; fotografická reportáž; tvorba videofilmov; digitálna tvorba obrazov na výstupných zariadeniach;

produkcia zábavných a audiovizuálnych programov; služby filmových a nahrávacích štúdií; organizovanie zábavných, kultúrnych, spoločenských a športových podujatí; organizovanie vzdelávacích, vedomostných alebo zábavných súťaží; organizovanie živých vystúpení; televízna zábava; plánovanie a organizovanie večierok; finančných hier; informácie o možnostiach zábavy; vydávanie (on-line) kníh a časopisov v elektronickej forme; reportárske služby; elektronická edičná činnosť (DTP) služby; služby nahrávacích štúdií.

(540) **Panamera**

(731) Žitňanský Jozef, Sedmikrásová 2510/43, 955 01 Topoľčany, SK;

(740) Reháč Marek, Topoľčany, SK;

(210) **5517-2011**

(220) 11.8.2011

10(511) **9**

(511) 9 - Keramické trubice pre vákuové prerušovače; keramické materiály pre usmerňovače prúdu; magnetrónová katóda a magnetrónová anténa; keramické materiály pre zosilňovacie elektrónky; komponenty vysokovýkonných keramických materiálov na elektronické a elektrické použitie patriace do triedy 9; elektrické odporové materiály a prvky, najmä kovové a keramické prvky; keramické diely pre polovodiče, odpory, kondenzátory, hybridné elektronické obvody a senzory, najmä podložky pre obvody; keramické diely pre polovodiče, odpory, kondenzátory, hybridné elektronické obvody a senzory, najmä polovodičové moduly; elektrické riadiace jednotky; elektrické riadiace prístroje; elektrické ovládacie pulty; elektrické odpory; kremíkové doštičky (procesory); kremíkové polovodiče; kremíkové karbidové diódy.

(540)



(731) KCC CORPORATION, 1301-4, Seocho-Dong, Seocho-Gu, Seoul, KR;

(740) ROTT, RŮŽIČKA & GUTTMANN, Bratislava, SK;

(210) **5518-2011**

(220) 11.8.2011

10(511) **19**

(511) 19 - Stavebné sklo; ploché sklo (okná) pre stavebníctvo; okenné sklo pre stavebníctvo; izolačné sklo (stavebníctvo); sklo absorbujúce UV, infračervené lúče pre stavebníctvo; sklo prepúšťajúce ultrafialové lúče (pre stavebníctvo); sklo absorbujúce infračervené lúče (pre stavebníctvo); tepelne tvrdené bezpečnostné sklo (pre stavebníctvo); modifikované tabuľové sklo (pre stavebníctvo); osvetľovacie sklo (pre stavebníctvo); bežné tabuľové sklo (pre stavebníctvo); duplex sklo pre stavebníctvo; farebné tabuľové sklo (pre stavebníctvo); sklenené vlákno pre stavebníctvo; adhezívne sklo pre stavebníctvo; farebné sklo pre

stavebníctvo; vrstvené ploché sklo (pre stavebníctvo); vzorované ploché sklo (pre stavebníctvo); okná z farebného skla; sklenené dlaždice; okenné sklo s výnimkou okenného skla pre okná automobilov; bezpečnostné sklo; stavebné materiály, nie z kovu; nekovové materiály na výhradné použitie v stavebníctve alebo pre konštrukcie; ohňovzdorné stavebné materiály, nie z kovu; nehorľavé dosky s výnimkou kovových; výstužné materiály, nie z kovu, pre stavebníctvo; fasádne obklady, nie z kovu, pre stavebníctvo; obklady pre stavebníctvo, nie z kovu; dlaždice pre stavebníctvo, nie z kovu; podhľady, nie z kovu; priečky, nie z kovu; stavebné diely, nie z kovu; sadrové materiály na výhradné použitie v stavebníctve alebo pre konštrukcie; vápenné stavebné alebo konštrukčné materiály; dverové výplne, nie z kovu; dverové zárubne, nie z kovu; stenové obkladové panely, nie z kovu; nástenné dosky, nie z kovu; stavebná lepenka; lepenky, nie z kovu pre stavebníctvo; rámové konštrukcie, mrežoviny nie z kovu; plst' pre stavebníctvo; sadra na stavebné účely; sadrové dosky; malta; žiaruvzdorné cementové obklady; podlahy, nie z kovu; podlahové dosky; parketové podlahové dosky; syntetickou živicom lepené dosky; parketová podlaha z dreva; parketová podlaha a parketové dosky; plastové podlahové dosky; okná, nie z kovu; okenné rámy, nie z kovu; kridlové okná, nie z kovu; okenné madlá, držadlá z kovu nie z kovu; okenné kľučky, nie z kovu; kladky okenných rámov, nie z kovu; jednotky systémov okenných rámov, nie z kovu; keramické dlaždice pre podlahové krytiny a obloženia; keramické dlaždice pre podlahové krytiny a fasády; keramické dlaždice pre dlaždicové podlahy a krytiny; dlaždice, nie z kovu; žiaruvzdorné dlaždice s výnimkou kovových; živicové dlaždice; dlaždicové podlahové krytiny, nie z kovu; podlahové dlaždice, nie z kovu; podlahové dlaždice z dreva; plastové dlaždice; obkladačky, nie z kovu, pre stavebníctvo; vinylové dlaždice pre podlahové krytiny; plastové dlaždice pre podlahové krytiny; drevené dlaždice; priemyselne vyrábané stavebné drevo; stavebné drevo pre stavebníctvo; drevo, polospracované; čiastočne spracované stavebné drevo; tvarovateľné drevo; umelé stavebné drevo; lepené vrstvené drevo; jemná štukatárska sadra.

(540)



- (731) KCC CORPORATION, 1301-4, Seocho-Dong, Seocho-Gu, Seoul, KR;
 (740) ROTT, RŮŽIČKA & GUTTMANN, Bratislava, SK;

(210) 5519-2011

(220) 11.8.2011

10(511) 27

- (511) 27 - Podlahové krytiny; vinylové podlahové krytiny; rohože; umelý trávnik; linoleum; kobercové štvorce; kobercové predložky; podložky pod koberce; koberce; papierové tapety; geoeok (slamené rohože); rohože tatami (japonské podlahové rohože); kúpeľňové predložky.

(540)



- (731) KCC CORPORATION, 1301-4, Seocho-Dong, Seocho-Gu, Seoul, KR;
 (740) ROTT, RŮŽIČKA & GUTTMANN, Bratislava, SK;

(210) 5746-2011

(220) 8.11.2011

10(511) 35, 37

- (511) 35 - Ekonomické, organizačné a marketingové poradenstvo.
 37 - Budovanie inžinierskych sietí v oblasti dopravy a telekomunikácií; uskutočňovanie stavieb a ich zmien; kladenie, inštalácia, údržba a meranie podzemných a nadzemných optických a metalických telekomunikačných vedení včítane nadväzujúcich vedení a súborov; inštalácia a opravy oznamovacej techniky.

(540)



- (731) ŽELSYS, s. r. o., Štúrova 3, 811 02 Bratislava, SK;
 (740) Juran Svetozár, JUDr., Bratislava, SK;

(210) 53-2012

(220) 13.1.2012

10(511) 35, 41

- (511) 35 - Reklamná činnosť a sprostredkovanie v oblasti nealkoholických a alkoholických nápojov.
 41 - Vydavateľská činnosť s výnimkou vydávania reklamných materiálov; produkčná a agentúrna činnosť v oblasti výchovy, kultúry a športu; usporadúvanie kongresov a seminárov, zábavných súťaží, záujmových klubov a spoločenských akcií; sprostredkovanie uvedených služieb; usporadúvanie a prevádzkovanie výstav, veľtrhov vín, miestnych vínok, viech; výstav umeleckých a ľudových remesiel; prezentácia regiónu na výstavách.

(540)



- (591) zelená, čierna, biela, modrá, červená
 (731) Zväz výrobcov hrozna a vína na Slovensku, Matúškova 25, 831 01 Bratislava, SK;

(210) 85-2012

(220) 20.1.2012

10(511) 35

- (511) 35 - Organizovanie obchodnej činnosti v nákupných centrách; organizovanie obchodnej činnosti v špecializovaných nákupných centrách; obchodný manažment; reklama.

(540)



(731) TREI Real Estate GmbH, Wissollstraße 5-43, 45478 Mülheim an der Ruhr, DE;

(740) Ladislav Udvaros, JUDr., Bratislava, SK;

(210) 88-2012

(220) 20.1.2012

10(511) 9, 11, 12, 16, 35, 37

(511) 9 - LED diódy, lasery, s výnimkou laserov na lekárske účely; regulátory osvetlenia; elektronické diáre; elektronické časopisy; elektronické periodiká a knihy v elektronickej podobe; elektronické encyklopédie a slovníky; elektronické publikácie; súvisiaci softvér a hardvér vrátane elektronických multimediálnych aplikácií, multimediálnych alebo informačných katalógov a aplikácií na prezeranie; spracovávanie alebo uchovávanie dát v elektronickej podobe; nahrané počítačové programy; nahrané a nenahrané nosiče záznamov zvuku a obrazu; optické nosiče údajov; elektronické perá (na vizuálne zobrazovacie zariadenia); elektronický vreckový slovník - prekladový; nahrané operačné programy; počítačový softvér; počítačový softvér využívaný pre globálnu počítačovú sieť (internet); dáta, bazy dát nahrané na nosičoch, databázové produkty (softvér); databázové systémy; informácie a záznamy v elektronickej podobe bez ohľadu na to, či sú uložené na samostatných nosičoch a/alebo v rámci dátových, informačných či telekomunikačných sietí, karty pamäťové a mikroprocesorové (v počítačoch), kompaktné disky, magnetické disky; prehrávač kompaktných diskov; prístroje na reprodukciu obrazu aj zvuku; elektronické periodiká a knihy v elektronickej podobe, súvisiaci softvér a hardvér vrátane elektronických multimediálnych aplikácií, multimediálnych alebo informačných katalógov a aplikácií na prezeranie, spracovávanie alebo uchovávanie dát v elektronickej podobe.

11 - Svietidlá, automobilové svietidlá, osvetľovacie prístroje a zariadenia, banské lampy, batery (svietidlá), bezpečnostné lampy, klimatizačné zariadenia, čelové svietidlá (na batérie), bicyklové svetlá a svietidlá, lampáše, lampióny.

12 - Autá, automobilové pneumatiky, automobilové podvozky, automobilové reťaze, automobilové strechy, automobily, autopotáhy, autosedadlá, batožinové kufre pre motocykle, batožinové nosiče na vozidlá, bezpečnostné sedačky pre deti do automobilov, brzdové čeluste na vozidlá, brzdové diely do vozidiel, brzdové lamely do vozidiel, brzdové obloženia do vozidiel, brzdové obloženie do dopravných prostriedkov, brzdy vozidiel, čalúnenie automobilov, čapy na pneumatiky, čelné sklá, dopravné prostriedky na pohyb po zemi, vode, vo vzduchu a po kofajniciach, duše na kolesá automobilov, dvere na dopravné prostriedky, hnacie motory pozemných vozidiel, hydraulické obvody do vozidiel, kamióny, nákladné vozidlá, karosérie dopravných prostriedkov, klaksóny automobilov, kolesá automo-

bilov, kolesá vozidiel, motocykle, motory motocyklov, motory pozemných vozidiel, náboje kolies automobilov, nafukovacie vankúše (ochranné prostriedky pre vodičov pri nehodách), nákladné autá, nárazníky automobilov, nosiče na lyže na autá, okenné tabule na okná automobilov, opierky na sedadlá automobilov, plášte na pneumatiky, pneumatiky, podvozky automobilov, prevodové hriadele do pozemných vozidiel, prevodovky do pozemných vozidiel, snehové reťaze, spätné zrkadlá, športové autá, tienidlá proti slnku do automobilov, tlmiace pružiny na vozidlá, tlmiče automobilov, torzné tyče do vozidiel, uzávery palivových nádrží vozidiel, zabezpečovacie poplašné zariadenia proti odcudzeniu vozidiel, zariadenia do automobilov proti oslneniu.

16 - Baliaci papier, blahoprajné pohľadnice, brožované knihy, brožúry, brožúrky, bublinové obaly z plastických materiálov (na balenie), časopisy, etikety s výnimkou textilných, fotografie (tlačené), grafické zobrazenie, grafiky, kalendáre, kartón, lepenka, papierové kávové filtre, knihy, lepenkové alebo papierové škatule, lepenkové alebo papierové obaly na fľaše, lepenkové platne (papiernický tovar), lepiace pásy na kancelárske účely na použitie v domácnosti, obálky (papiernický tovar), obaly (papiernický tovar), obrazy, papiernický tovar, tlačené periodické a neperiodické publikácie, plagáty, predmety z kartónu, prospekty, pútače z papiera alebo lepenky, reklamné tabule z papiera, kartónu alebo lepenky, reprodukcie grafické, tlačené reklamné materiály.

35 - Maloobchodná činnosť s automobilmi, nákladnými autami a náhradnými dielcami do automobilov a s autoprislušenstvom, marketingové štúdie, obchodný alebo podnikateľský prieskum, organizovanie audiovizuálnych predstavení na komerčné a reklamné účely, organizovanie výstav na komerčné alebo reklamné účely, pomoc pri riadení obchodnej činnosti, poradenstvo v obchodnej činnosti, poskytovanie obchodných alebo podnikateľských informácií, predvádzanie (služby modeliek) na reklamné účely a podporu predaja, prenájom reklamných materiálov, reklama, reklamná a propagačná činnosť, reklamné agentúry, rozširovanie reklamných oznamov, rozširovanie reklamných materiálov zákazníkom (letáky, prospekty, tlačivá, vzorky), sprostredkovanie obchodu s tovarom, sprostredkovanie uvedených služieb, televízna reklama, vydávanie a aktualizovanie reklamných materiálov a zvukovo-obrazových záznamov a periodických a neperiodických publikácií, vydávanie a rozširovanie reklamných textov, vydávanie reklamných alebo náborových textov, zásielkové reklamné služby, zbieranie údajov do počítačových databáz, zoraďovanie údajov v počítačových databázach, obchodné sprostredkovanie služieb uvedených v triede 37.

37 - Autoopravovne, autoservisy (údržba, opravy, tankovanie), čalúnnické opravy, čistenie automobilov, informácie o opravách, inštalácia, montáž a opravy elektronických zariadení, inštalácia a opravy klimatizačných zariadení, inštalácia a opravy poplašných systémov proti vlámaniu, klampiárstvo a inštalatérstvo, lakovanie, glazovanie, leštenie vozidiel, mazanie vozidiel, montáž a opravy vykurovacích zariadení v automobiloch, montáž, údržba a opravy strojov, odrušo-

vanie elektrických prístrojov a zariadení, oprava opotrebovaných alebo poškodených motorov, oprava opotrebovaných alebo poškodených strojov, oprava pneumatík vulkanizáciou, opravy púmp a čerpadiel, pieskovanie, prenájom vozidiel na zametanie, protektorovanie pneumatík, protihrdzová úprava, ošetrovanie vozidiel protikoróznymi nátermi, údržba a opravy motorových vozidiel, údržba automobilov, umývanie automobilov, umývanie dopravných prostriedkov.

(540)



(731) Plachý Erik, Šuhajova 40, 040 18 Košice, SK;

(740) Belička Ivan, Ing., Banská Bystrica, SK;

(210) 89-2012

(220) 20.1.2012

10(511) 16, 30, 35

(511) 16 - Baliaci papier, blahoprajné pohľadnice, brožované knihy, brožúry, brožúrky, bublinové obaly z plastických materiálov (na balenie), časopisy, etikety s výnimkou textilných, fotografie (tlačoviny), grafické zobrazenie, grafiky, kalendáre, kartón, lepenka, kávové filtre, papierové, knihy, lepenkové alebo papierové škatule, lepenkové alebo papierové obaly na fľaše, lepenkové platne (papiernický tovar), lepiace pásky na kancelárske účely a použitie v domácnosti, leporelá, mapy, obálky (papiernický tovar), obaly (papiernický tovar), obrazy, papiernický tovar, tlačené periodické a neperiodické publikácie, plagáty, predmety z kartónu, prospekty, pútače z papiera alebo lepenky, reklamné tabule z papiera, kartónu alebo lepenky, reprodukcie grafické, tlačené reklamné materiály, umelohmotné fólie na balenie, vrecia z papiera alebo plastických materiálov, vrecká z papiera alebo plastických materiálov.

30 - Čokoláda, čokoládové a nečokoládové cukrovinky, cukríky, jemné pečivo, vianočné kolekcie a iné cukrovinky na ozdobovanie vianočných stromčekov, pastilky (cukríky), bonbóny, karamelky (cukríky), fondán, želé, komprimáty, mentolové cukríky, čokoládové a nečokoládové tyčinky a keksy, koláčiky, jemné pečivo, čokoládové nápoje, perníky, medovníky, pralinky, puding, sladké drierka (cukrovinky), sušienky, torty, výrobky z kakaa, zákusky, koláče, zmrzlina, žuvačky, pekárenské droždie, kvasnice, prášok do pečiva, cestá, cestá na koláče, cestoviny, droždie do cesta, chlieb, nekysnutý chlieb, chlieb všetkých druhov, pečivo (rožky), sucháre, jemné pečivo, sušienky, obličky, sucháre, keksy, biskvity, zákusky, koláče, sladké a slané žemle, koláče s plnkou, krekeri (slané pečivo), cukrovinky, palacinky, perníky, medovníky, piškóty, pirohy (cestoviny), krupica, kukuričná múka, upravený glutén ako potravina, lístkové cesto, lupienky, vločky (obilninové), vločky (kukuričné), makaróny, maslové, tukové cesto, múka, výrobky z múky, müsli, prípravky z obilnín, ovsená múka, ovsená potrava, potravinárska múka, pšeničná múka (vyrážková), chuťové prísady, príchute do potravín s výnimkou esencií a éterických olejov,

príchute do koláčov a zákuskov s výnimkou éterických olejov, lúpaný jačmeň, mletý jačmeň, múka z jačmeňa, výrobky z kukuričnej múky, sójová múka, pochutiny na báze obilnín, ryža a výrobky z ryže, výrobky expandované, extrudované, aromatické prípravky do potravín, nálevy (na ochutenie), marináda (chuťové prísady), extrakty, nie na lekárske účely, chuťové prísady, korenie, koreniny, zmes korenín, konzervačná soľ, príchute do potravín s výnimkou esencií a éterických olejov, príchute (arómy), príchute do koláčov a zákuskov s výnimkou éterických olejov, soľ, cukor, ochutená kuchynská soľ, majonéza, horčica, kečup, sójová omáčka, paradajková omáčka, ocot.

35 - Maloobchodný a veľkoobchodný predaj potravín, nápojov, kozmetiky, poradenské služby v podnikovom manažmente pri predaji tovarov a služieb, poradenstvo a manažment pre podniky, dekorácia a aranžovanie výkladov, obchodný manažment, sprostredkovanie nákupu a predaja tovarov, reklama, organizovanie výstav na reklamné a obchodné účely, rozširovanie reklamných oznamov, predvádzanie tovaru, rozširovanie reklamných materiálov zákazníkom (letáky, prospekty, tlačivá, vzorky), zasielanie reklamných materiálov zákazníkom, vydávanie a aktualizovanie reklamných materiálov, distribúcia vzoriek, obchodný alebo podnikateľský prieskum, prenájom reklamných materiálov, uverejňovanie reklamných textov, vydávanie reklamných alebo náborových textov, televízna reklama, reklamné agentúry, organizovanie reklamných hier na propagáciu predaja, prenájom reklamných priestorov, prenájom reklamných plôch, podpora predaja (pre tretie osoby), spracovanie textov, ponuka, sprostredkovanie a výber tovaru prostredníctvom katalógu, marketing, pomoc pri podnikaní, podnikateľské informácie, reklamná a inzertná činnosť prostredníctvom telefónnej dátovej alebo informačnej siete, poskytovanie informácií a iných informačných produktov reklamného charakteru, prenájom reklamných informačných a komunikačných miest, sprostredkovanie v obchodných vzťahoch, služby riadenia ľudských zdrojov, zásielkové reklamné služby.

(540)



(591) červená, biela, hnedá, čierna, zelená, žltá, sivá

(731) CBA SK, a. s., Mierová 303, 017 01 Považská Bystrica, SK;

(740) Belička Ivan, Ing., Banská Bystrica, SK;

(210) 111-2012

(220) 25.1.2012

10(511) 29, 30, 35, 40

(511) 29 - Mliečne výrobky; dezerty na báze mlieka; dezerty vyrobené z mlieka a želatíny; jedlá v podobe polotovarov z mlieka; jedlé mliečne proteíny na ľudskú konzumáciu; potraviny vyrobené prevažne z mlieka; jogurty, smotanové dezerty;

smotanové výrobky; dezerty vyrobené z jogurtov; dezerty vyrobené z jogurtov s ovocnými prísadami; hotové dezerty z jogurtu s prídavkom sladkého pečiva; jogurty obsahujúce vaječný krém alebo ochutené vaječným krémom; jogurtové krémy; jogurtové nápoje; prípravky na výrobu jogurtov; prípravky vyrobené z jogurtov; ochutené jogurty; jogurty s prírodnými ovocnými príchuťami; nízkotučný jogurt; jogurty zdobené pudíngom; čerstvá smotana; smotana s nízkym obsahom tuku; smotana s vyšším obsahom tuku; kyslá smotana; mliečny krém; náhrada smotany; potravinárska smotana; sušená smotana; krémové polevy na dezerty; mliečne pudíngy; jedlý tvaroh; mliečny tvaroh; ovocné tvarohy; prípravky z tvarohu; mliečne nápoje (s vysokým obsahom mlieka); sójové mlieko (náhradka mlieka); kyslé mlieko; kyslomliečne výrobky (acidofilné mlieko, kefírové mlieko); jogurtové mlieka; konzervované, mrazené, sušené a tepelne spracované ovocie a zelenina; rôsolý, džemy, marmelády, ovocné zaváraniny, ovocné pretlaky; vajcia, mlieko a mliečne výrobky; jedlé oleje a tuky.

30 - Pudíng; krém z mlieka a pudíngu; chladené dezerty; zamrazené jogurty; mrazené jogurty (mrazené potraviny); dezertné tyčinky; hotové pudíngy; vanilka (príchuť); mliečne čokoládové nápoje; mliečne kakaové nápoje; mliečne kávové nápoje; kávové, kakaové a čokoládové nápoje; kávovinové náhradky; káva; čaj; kakao; cukor; kávové náhradky; múka a výrobky z obilia; zmrzlina; majonéza; zákusky, koláče.

35 - Maloobchodné a veľkoobchodné služby s uvedenými tovarmi v triede 29 a 30; zhromažďovanie rôzneho tovaru (okrem dopravy), najmä uvedeného tovaru pre tretie osoby umožňujúce spotrebiteľom, aby si prezreli a zakúpili tovar prostredníctvom katalógov, korešpondenčného (zásielkového) predaja, prostredníctvom internetu, teleshopingu alebo prostredníctvom iných komunikačných médií; reklama; rozhlasová a televízna reklama; reklamné a inzertné služby; reklamné agentúry; on-line reklama prostredníctvom počítačovej komunikačnej siete; reklamné služby formou ochutnávky vzoriek potravín, najmä mliečnych výrobkov, jogurtov, smotanových a tvarohových krémov a dezertov; vydávanie a aktualizovanie reklamných alebo náborových materiálov; rozširovanie reklamných materiálov (letáky, katalógy a tlačoviny); rozširovanie vzoriek tovarov uvedených v triede 29 a 30; šírenie informácií reklamného, propagačného a komerčného charakteru; zasielanie reklamných materiálov zákazníkom; organizovanie výstav na obchodné a reklamné účely; podpora predaja pre tretie osoby; obchodné sprostredkovanie služieb uvedených v triedach 35 a 40; organizovanie predajných výstav a veľtrhov; poskytovanie rád a informácií o uvedených službách prostredníctvom komunikačných médií, elektronickej pošty, SMS správ, počítačových sietí a internetu alebo verbálne.

40 - Spracovanie mlieka a mliečnych polotovarov pre tretie osoby; informácie o spracovaní a úprave mlieka a mliečnych výrobkov; tepelná úprava potravín, najmä mlieka a mliečnych výrobkov; chemická úprava potravín, najmä mlieka a mliečnych výrobkov; odstreďovanie mlieka;

pasterizácia (UHT); spracovanie a úprava materiálov; likvidácia odpadu; spracovanie odpadových materiálov; mletie; drvenie potravín; kryokonzervácia; konzervovanie mliečnych výrobkov; konzervovanie potravín a nápojov; zmrazovanie potravín; protiplesňová úprava potravín; poskytovanie rád a informácií o uvedených službách prostredníctvom komunikačných médií, elektronickej pošty, SMS správ, počítačových sietí a internetu alebo verbálne.

(540) INTEGRÁČIK

(731) MILK-AGRO, spol. s r. o., Čapajevova 36, 080 46 Prešov, SK;

(740) Porubčan Róbert, Ing., Ivanka pri Dunaji, SK;

(210) 112-2012

(220) 25.1.2012

10(511) 29, 30, 35, 40

(511) 29 - Mliečne výrobky; dezerty na báze mlieka; dezerty vyrobené z mlieka a želatíny; jedlá v podobe polotovarov z mlieka; jedlé mliečne proteíny na ľudskú konzumáciu; potraviny vyrobené prevažne z mlieka; jogurty, smotanové dezerty; smotanové výrobky; dezerty vyrobené z jogurtov; dezerty vyrobené z jogurtov s ovocnými prísadami; hotové dezerty z jogurtu s prídavkom sladkého pečiva; jogurty obsahujúce vaječný krém alebo ochutené vaječným krémom; jogurtové krémy; jogurtové nápoje; prípravky na výrobu jogurtov; prípravky vyrobené z jogurtov; ochutené jogurty; jogurty s prírodnými ovocnými príchuťami; nízkotučný jogurt; jogurty zdobené pudíngom; čerstvá smotana; smotana s nízkym obsahom tuku; smotana s vyšším obsahom tuku; kyslá smotana; mliečny krém; náhrada smotany; potravinárska smotana; sušená smotana; krémové polevy na dezerty; mliečne pudíngy; jedlý tvaroh; mliečny tvaroh; ovocné tvarohy; prípravky z tvarohu; mliečne nápoje (s vysokým obsahom mlieka); sójové mlieko (náhradka mlieka); kyslé mlieko; kyslomliečne výrobky (acidofilné mlieko, kefírové mlieko); jogurtové mlieka; konzervované, mrazené, sušené a tepelne spracované ovocie a zelenina; rôsolý, džemy, marmelády, ovocné zaváraniny, ovocné pretlaky; vajcia, mlieko a mliečne výrobky; jedlé oleje a tuky.

30 - Pudíng; krém z mlieka a pudíngu; chladené dezerty; zamrazené jogurty; mrazené jogurty (mrazené potraviny); dezertné tyčinky; hotové pudíngy; vanilka (príchuť); mliečne čokoládové nápoje; mliečne kakaové nápoje; mliečne kávové nápoje; kávové, kakaové a čokoládové nápoje; kávovinové náhradky; káva; čaj; kakao; cukor; kávové náhradky; múka a výrobky z obilia; zmrzlina; majonéza; zákusky, koláče.

35 - Maloobchodné a veľkoobchodné služby s uvedenými tovarmi v triede 29 a 30; zhromažďovanie rôzneho tovaru (okrem dopravy), najmä uvedeného tovaru pre tretie osoby umožňujúce spotrebiteľom, aby si prezreli a zakúpili tovar prostredníctvom katalógov, korešpondenčného (zásielkového) predaja, prostredníctvom internetu, teleshopingu alebo prostredníctvom iných komunikačných médií; reklama; rozhlasová a televízna reklama; reklamné a inzertné služby; reklamné agentúry; on-line reklama prostredníctvom

počítačovej komunikačnej siete; reklamné služby formou ochutnávky vzoriek potravín, najmä mliečnych výrobkov, jogurtov, smotanových a tvarohových krémov a dezertov; vydávanie a aktualizovanie reklamných alebo náborových materiálov; rozširovanie reklamných materiálov (letáky, katalógy a tlačoviny); rozširovanie vzoriek tovarov uvedených v triede 29 a 30; šírenie informácií reklamného, propagačného a komerčného charakteru; zasielanie reklamných materiálov zákazníkom; organizovanie výstav na obchodné a reklamné účely; podpora predaja pre tretie osoby; obchodné sprostredkovanie služieb uvedených v triedach 35 a 40; organizovanie predajných výstav a veľtrhov; poskytovanie rád a informácií o uvedených službách prostredníctvom komunikačných médií, elektronickej pošty, SMS správ, počítačových sietí a internetu alebo verbálne.

40 - Spracovanie mlieka a mliečnych polotovarov pre tretie osoby; informácie o spracovaní a úprave mlieka a mliečnych výrobkov; tepelná úprava potravín, najmä mlieka a mliečnych výrobkov; chemická úprava potravín, najmä mlieka a mliečnych výrobkov; odstreďovanie mlieka; pasterizácia (UHT); spracovanie a úprava materiálov; likvidácia odpadu; spracovanie odpadových materiálov; mletie; drvenie potravín; kryokonzervácia; konzervovanie mliečnych výrobkov; konzervovanie potravín a nápojov; zmrazovanie potravín; protiplesňová úprava potravín; poskytovanie rád a informácií o uvedených službách prostredníctvom komunikačných médií, elektronickej pošty, SMS správ, počítačových sietí a internetu alebo verbálne.

(540)



(731) MILK-AGRO, spol. s r. o., Čapajevova 36, 080 46 Prešov, SK;

(740) Porubčan Róbert, Ing., Ivanka pri Dunaji, SK;

(210) 209-2012

(220) 8.2.2012

10(511) 9, 16, 35, 38, 41

(511) 9 - Elektronické publikácie, najmä obsahujúce reportáže, správy, informácie regionálneho charakteru; nosiče zvukových záznamov; nosiče zvukových, obrazových a zvukovo-obrazových nahrávok; elektronické nosiče záznamov; audiovizuálne záznamové disky; magnetické nosiče údajov; optické nosiče údajov; DVD disky; CD disky; záznamové disky; magnetické disky; optické disky; MP3 prehrávače; premietacie prístroje; premietacie plátna; diapozitívy; elektronické publikácie stiahnuté z telekomunikačnej siete; zariadenia a prístroje na prenos, reprodukciu, spracovanie alebo záznam zvuku, obrazu alebo dát; videokazety; počítače; notebooky; periférne zariadenia počítačov; počítačový softvér; zariadenia na úpravu a spracovanie textu; prístroje a nástroje fotografické; informácie, údaje a databázy na elektronických, magnetických alebo optických

nosičoch; informácie, údaje a databázy v elektronických, dátových a telekomunikačných sieťach.

16 - Časopisy (periodiká), noviny, prílohy novin, periodická a neperiodická tlač; regionálne periodické a neperiodické tlačoviny; knihy; brožúry; prospekty; tlačoviny; kalendáre; príručky; plagáty všetkých druhov a rozmerov; papierové propagačné materiály; tlačené reklamné a užitkové manuály; katalógy; papier, kartón, lepenka a výrobky z týchto materiálov, ktoré nie sú zahrnuté v iných triedach; papierové karty alebo kartičky; knihárske výrobky; informácie, údaje a databázy na papierových nosičoch; piernický tovar; albumy; atlasy; fotografie (tlačoviny); tlačivá; formuláre; grafické reprodukcie; grafiky; spisové obaly (zaraďovače); papierové vlajky; pútače z papiera alebo lepenky; tlačiarenské písmo; štočky; pečiatky; pečate; pečatné vosky; písacie potreby; písacie stroje; kancelárske potreby s výnimkou nábytku, predovšetkým kancelárske potreby použité ako reklamné alebo darčekové predmety; podložky na písanie; puzdrá na písacie potreby; stojany na fotografie; lepidlá a lepiace pásky na kancelárske účely a použitie v domácnosti.

35 - Maloobchodné a veľkoobchodné služby s tlačovinami, časopismi, novinami, CD a DVD diskami; maloobchodné a veľkoobchodné služby s tovarom zahrnutým v triedach 9 a 16; poskytovanie reklamného priestoru a reklamných online adresárov na vyhľadávanie a zobrazovanie informácií, blogov, diskusií, videí a fotografií; reklama, reklamné činnosti a reklamné služby; online reklama na počítačovej komunikačnej sieti; vydávanie a aktualizovanie reklamných alebo náborových materiálov; rozširovanie reklamných materiálov zákazníkom (letáky, prospekty, tlačoviny); služby predplácania novin a časopisov (pre tretie osoby); predplatné telekomunikačných služieb (pre tretie osoby); organizovanie výstav na reklamné a obchodné účely; podpora predaja pre tretie osoby; organizácia reklamných a obchodných výstav a predvádzacích akcií na propagáciu výrobkov a služieb; poradenstvo a pomoc pri riadení obchodných aktivít; odborné obchodné poradenstvo; služby porovnávania cien; obchodná administratíva; grafická úprava tlačovín na reklamné účely; prepisovanie; vyhľadávanie informácií v počítačových súboroch (pre zákazníkov); zbieranie a zoraďovanie údajov do počítačových databáz; prieskum trhu; zhromažďovanie rozličných výrobkov pre tretie osoby (okrem dopravy) s cieľom umožniť zákazníkovi, aby si mohli tieto výrobky pohodlne prehliadať a nakupovať, a to prostredníctvom maloobchodných predajní, veľkoobchodných predajní, prostredníctvom katalógového predaja alebo elektronickými prostriedkami, prostredníctvom webových stránok alebo prostredníctvom telénakup; obchodný manažment v oblasti umenia; personálne poradenstvo; poskytovanie rád a informácií o uvedených službách prostredníctvom komunikačných médií, elektronickej pošty, SMS správ, počítačových sietí a internetu alebo verbálne; obchodné sprostredkovanie služieb uvedených v triedach 35, 38 a 41.

38 - Telekomunikačné služby; vysielanie káblovej televízie; vysielanie internetovej televízie; komunikácia prostredníctvom optických káblov; elektronická pošta; hlasová odkazová služba; počítačová komunikácia; poskytovanie priestoru na diskusiu na internete; telekomunikačný prenos elektronických tlačovín, časopisov, periodík, kníh a iných dát prostredníctvom telekomunikačnej siete vrátane internetu a/alebo intranetu; telekomunikačný prenos informácií na internete vrátane prevádzkovania elektronických nástienok, chatov, blogov, diskusných skupín; poskytovanie prístupu do databáz; poskytovanie telekomunikačného pripojenia do svetovej počítačovej siete; poskytovanie telekomunikačných kanálov na telenákupy; poskytovanie používateľského prístupu do svetovej počítačovej siete; prenos správ a obrazových informácií pomocou počítača; rozhlasové vysielanie; televízne vysielanie; spravodajské agentúry; rozširovanie televízneho alebo rozhlasového vysielania prostredníctvom internetu alebo satelitu, šírenie elektronických novín, časopisov, kníh, databáz alebo iných údajov prostredníctvom internetu, satelitov, elektronických sietí; šírenie správ, informácií prostredníctvom informačných sietí; poskytovanie interaktívneho elektronického, zvukového a obrazového spojenia; služby informačných kancelárií zverejňované pomocou sieťového distribučného systému; poskytovanie informácií o uvedených službách prostredníctvom komunikačných médií, elektronickej pošty, SMS správ, počítačových sietí a internetu.

41 - Vydávanie časopisov; vydávanie novín a iných periodických a neperiodických publikácií, najmä regionálneho charakteru s výnimkou vydávania reklamných a náborových textov; výroba spravodajských programov zameraných na aktuálne udalosti z regiónov; vydávanie kníh, časopisov; organizovanie hier, zábavy; grafické dizajnérstvo; organizovanie verejných nahrávok; online vydávanie časopisov, novín a kníh v elektronickej forme; elektronická edičná činnosť v malom; vyučovanie; vzdelávanie; fotografovanie; informácie o možnostiach rekreácie; informácie o možnostiach rozptýlenia; informácie o možnostiach zábavy; informácie o výchove a vzdelávaní; organizovanie plesov; organizovanie predstavení (manažérske služby); organizovanie súťaží (vedomostných alebo zábavných); diskotéky (služby); zábavné parky; písanie textov (okrem reklamných); plánovanie a organizovanie večierkov; dabing; požičiavanie filmov; prevádzkovanie karaoke; prevádzkovanie kinosál; rozhlasová zábava; výroba rozhlasových a televíznych programov; modelingové služby pre umelcov; organizovanie a vedenie konferencií, kongresov, seminárov, školení; organizovanie kultúrnych alebo vzdelávacích výstav; organizovanie lotérií, plesov, športových súťaží, živých vystúpení; organizovanie zábavných súťaží; organizovanie kurzov, výcvikov; zábava; obveselenie; služby zamerané na rekreáciu osôb (rekreačné služby); výchovno-zábavné klubové služby; služby v oblasti estrád, zábavy, hier a kultúrnych podujatí; tvorba videofilmov; organizovanie a vedenie súťaží krásy, kastingov, módnych prehliadok, plesov, športových súťaží, živých vystúpení, večierkov; škole-

nia; výcvik; vzdelávanie; tvorba elektronických časopisov, periodík a kníh (okrem reklamných a náborových); služby na verejnú prezentáciu umeleckých a literárnych diel na kultúrny alebo vzdelávací účel; rezervácia vstupeniek; nakladateľstvo a vydavateľstvo (okrem reklamných a náborových textov); poskytovanie rád a informácií o uvedených službách prostredníctvom komunikačných médií, elektronickej pošty, SMS správ, počítačových sietí a internetu alebo verbálne.

(540)



(591) červená a jej odtiene, čierna, biela

(731) InfoCsallóköz s.r.o., Poštová 367/1, 929 01 Dunajská Streda, SK;

(740) Porubčan Róbert, Ing., Ivanka pri Dunaji, SK;

(210) 219-2012

(220) 10.2.2012

10 (511) 35, 40, 41, 42, 45

(511) 35 - Reklamná činnosť; obchodný manažment; obchodná administratíva; sprostredkovanie nákupu a predaja tovarov, reklama, organizovanie výstav na reklamné a obchodné účely; rozširovanie reklamných oznamov; predvádzanie tovaru; rozširovanie reklamných materiálov zákazníkom, (letáky, prospekty, tlačivá, vzorky); zaslanie reklamných materiálov zákazníkom; vydávanie a aktualizovanie reklamných materiálov; distribúcia vzoriek; obchodný alebo podnikateľský prieskum; prenájom reklamných materiálov; uverejňovanie reklamných textov; vydávanie reklamných alebo náborových textov; vzťahy s verejnosťou, televízna reklama; reklamné agentúry; organizovanie reklamných hier na propagáciu predaja; prieskum trhu; prieskum verejnej mienky; prenájom reklamných priestorov; prenájom reklamných plôch; podpora predaja (pre tretie osoby); poradenstvo v oblasti reklamy a propagácie, spracovanie textov; ponuka, sprostredkovanie služieb maloobchodného predaja tovaru prostredníctvom katalógu; reklamná a inzertná činnosť, propagácia, marketing, marketingové služby pre tretích, pomoc pri riadení obchodnej činnosti; pomoc pri podnikaní; podnikateľské informácie, reklamná, inzertná a propagačná činnosť prostredníctvom akéhokoľvek média, prostredníctvom telefónnej, dátovej alebo informačnej siete; poskytovanie informácií a iných informačných produktov všetkých druhov reklamného charakteru; poskytovanie multimediálnych informácií reklamného charakteru; poskytovanie informácií o inzercii a marketingu; prenájom reklamných informačných a komunikačných miest; agentúry poskytujúce služby modeliek, fotomodeliek a modelov na reklamné účely; sprostredkovanie obchodných vzťahoch.

40 - Tlač, tlačenie.

41 - Požičiavanie filmov; požičiavame videopások; prenájom audionahrávok; výroba videofilmov; nahrávanie videopások; výroba rozhlasových a televíznych programov; zverejňovanie a vydávanie textov okrem reklamných; informácie

o možnostiach zábavy; fotografovanie; organizovanie a vedenie konferencií; organizovanie a vedenie kongresov; organizovanie a vedenie seminárov; organizovanie a vedenie sympózií; organizovanie kultúrnych alebo vzdelávacích výstav; organizovanie plesov; organizovanie predstavení; organizovanie vedomostných a zábavných súťaží; organizovanie súťaží krásy; organizovanie športových súťaží; organizovanie živých vystúpení; plánovanie, organizovanie a vedenie spoločenských podujatí; plánovanie a organizovanie večierkov; vydávanie kníh a časopisov v elektronickej forme online; vydávame kníh a časopisov; umelecké módné agentúry; rezervácia vstupeniek, predaj vstupeniek na zábavné predstavenia; vyučovanie, vzdelávanie; zábava, pobavenie; agentúry poskytujúce služby modeliek, fotomodeliek a modelov nie na reklamné účely.

42 - Grafické návrhy a grafické služby každého druhu, grafický dizajn; módné dizajnérstvo; navrhovanie obalov; obalový dizajn; výroba grafických návrhov a inzerátov spracovaných pomocou počítača; poradenstvo v oblasti grafického dizajnu; umelecký dizajn; vytváranie počítačových stránok pre zákazníkov; interiérová výzdoba.

45 - Spravovanie autorských práv.

(540) MADE BY VACULIK

(731) MADE BY VACULIK, s. r. o., Búdková 28, 811 04 Bratislava, SK;

(740) Brichtová Tatiana, JUDr., Bratislava, SK;

(210) 220-2012

(220) 10.2.2012

10(511) 35, 40, 41, 42, 45

(511) 35 - Reklamná činnosť; obchodný manažment; obchodná administratíva; sprostredkovanie nákupu a predaja tovarov, reklama, organizovanie výstav na reklamné a obchodné účely; rozširovanie reklamných oznamov; predvádzanie tovaru; rozširovanie reklamných materiálov zákazníkom, (letáky, prospekty, tlačivá, vzorky); zasielanie reklamných materiálov zákazníkom; vydávanie a aktualizovanie reklamných materiálov; distribúcia vzoriek; obchodný alebo podnikateľský prieskum; prenájom reklamných materiálov; uverejňovanie reklamných textov; vydávanie reklamných alebo náborových textov; vzťahy s verejnosťou, televízna reklama; reklamné agentúry; organizovanie reklamných hier na propagáciu predaja; prieskum trhu; prieskum verejnej mienky; prenájom reklamných priestorov; prenájom reklamných plôch; podpora predaja (pre tretie osoby); poradenstvo v oblasti reklamy a propagácie, spracovanie textov; ponuka, sprostredkovanie služieb maloobchodného predaja tovaru prostredníctvom katalógu; reklamná a inzertná činnosť, propagácia, marketing, marketingové služby pre tretích, pomoc pri riadení obchodnej činnosti; pomoc pri podnikaní; podnikateľské informácie, reklamná, inzertná a propagačná činnosť prostredníctvom akéhokoľvek média, prostredníctvom telefónnej, dátovej alebo informačnej siete; poskytovanie informácií a iných informačných produktov všetkých druhov reklamného charakteru; poskytovanie multimediálnych informácií reklamného charakteru; poskytovanie infor-

mácií o inzercii a marketingu; prenájom reklamných informačných a komunikačných miest; agentúry poskytujúce služby modeliek, fotomodeliek a modelov na reklamné účely; sprostredkovanie obchodných vzťahoch.

40 - Tlač, tlačenie.

41 - Požičiavame filmov; požičiavame videopásov; prenájom audionahrávok; výroba videofilmov; nahrávanie videopásov; výroba rozhlasových a televíznych programov; zverejňovanie a vydávanie textov okrem reklamných; informácie o možnostiach zábavy; fotografovanie; organizovanie a vedenie konferencií; organizovanie a vedenie kongresov; organizovanie a vedenie seminárov; organizovanie a vedenie sympózií; organizovanie kultúrnych alebo vzdelávacích výstav; organizovanie plesov; organizovanie predstavení; organizovanie vedomostných a zábavných súťaží; organizovanie súťaží krásy; organizovanie športových súťaží; organizovanie živých vystúpení; plánovanie, organizovanie a vedenie spoločenských podujatí; plánovanie a organizovanie večierkov; vydávanie kníh a časopisov v elektronickej forme online; vydávame kníh a časopisov; umelecké módné agentúry; rezervácia vstupeniek, predaj vstupeniek na zábavné predstavenia; vyučovanie, vzdelávanie; zábava, pobavenie; agentúry poskytujúce služby modeliek, fotomodeliek a modelov nie na reklamné účely.

42 - Grafické návrhy a grafické služby každého druhu, grafický dizajn; módné dizajnérstvo; navrhovanie obalov; obalový dizajn; výroba grafických návrhov a inzerátov spracovaných pomocou počítača; poradenstvo v oblasti grafického dizajnu; umelecký dizajn; vytváranie počítačových stránok pre zákazníkov; interiérová výzdoba.

45 - Spravovanie autorských práv.

(540)

**MADE
BY VACULIK**

(591) ružová, fialová, tyrkysová, zelená, čierna

(731) MADE BY VACULIK, s. r. o., Búdková 28, 811 04 Bratislava, SK;

(740) Brichtová Tatiana, JUDr., Bratislava, SK;

(210) 221-2012

(220) 10.2.2012

10(511) 35, 40, 41, 42, 45

(511) 35 - Reklamná činnosť; obchodný manažment; obchodná administratíva; sprostredkovanie nákupu a predaja tovarov, reklama, organizovanie výstav na reklamné a obchodné účely; rozširovanie reklamných oznamov; predvádzanie tovaru; rozširovanie reklamných materiálov zákazníkom, (letáky, prospekty, tlačivá, vzorky); zasielanie reklamných materiálov zákazníkom; vydávanie a aktualizovanie reklamných materiálov; distribúcia vzoriek; obchodný alebo podnikateľský prieskum; prenájom reklamných materiálov; uverejňovanie reklamných textov; vydávanie reklamných alebo náborových textov; vzťahy s verejnosťou, televízna reklama; reklamné agentúry; organizovanie reklamných hier na propagáciu predaja; prieskum trhu; prieskum verejnej mienky; prenájom reklam-

ných priestorov; prenájom reklamných plôch; podpora predaja (pre tretie osoby); poradenstvo v oblasti reklamy a propagácie, spracovanie textov; ponuka, sprostredkovanie služieb maloobchodného predaja tovaru prostredníctvom katalógu; reklamná a inzertná činnosť, propagácia, marketing, marketingové služby pre tretích, pomoc pri riadení obchodnej činnosti; pomoc pri podnikaní; podnikateľské informácie, reklamná, inzertná a propagačná činnosť prostredníctvom akéhokoľvek média, prostredníctvom telefónnej, dátovej alebo informačnej siete; poskytovanie informácií a iných informačných produktov všetkých druhov reklamného charakteru; poskytovanie multimediálnych informácií reklamného charakteru; poskytovanie informácií o inzercii a marketingu; prenájom reklamných informačných a komunikačných miest; agentúry poskytujúce služby modeliek, fotomodeliek a modelov na reklamné účely; sprostredkovanie v obchodných vzťahoch.

40 - Tlač, tlačenie.

41 - Požičiavame filmov; požičiavame videopások; prenájom audionahrávok; výroba videofilmov; nahrávanie videopások; výroba rozhlasových a televíznych programov; zverejňovanie a vydávanie textov okrem reklamných; informácie o možnostiach zábavy; fotografovanie; organizovanie a vedenie konferencií; organizovanie a vedenie kongresov; organizovanie a vedenie seminárov; organizovanie a vedenie sympózií; organizovanie kultúrnych alebo vzdelávacích výstav; organizovanie plesov; organizovanie predstavení; organizovanie vedomostných a zábavných súťaží; organizovanie súťaží krásy; organizovanie športových súťaží; organizovanie živých vystúpení; plánovanie, organizovanie a vedenie spoločenských podujatí; plánovanie a organizovanie večierkov; vydávanie kníh a časopisov v elektronickej forme on-line; vydávame kníh a časopisov; modelingové služby pre umelcov; rezervácia vstupeniek, predaj vstupeniek na zábavné predstavenia; vyučovanie, vzdelávanie; zábava, pobavenie; agentúry poskytujúce služby modeliek, fotomodeliek a modelov nie na reklamné účely.

42 - Grafické návrhy a grafické služby každého druhu, grafický dizajn; módné dizajnérstvo; navrhovanie obalov; obalový dizajn; výroba grafických návrhov a inzerátov spracovaných pomocou počítača; poradenstvo v oblasti grafického dizajnu; umelecký dizajn; vytváranie počítačových stránok pre zákazníkov; interiérová výzdoba.

45 - Spravovanie autorských práv.

(540) MEDIA NEUTRAL IDEAS

(731) MADE BY VACULIK, s. r. o., Búdková 28, 811 04 Bratislava, SK;

(740) Brichtová Tatiana, JUDr., Bratislava, SK;

(210) 222-2012

(220) 13.2.2012

10(511) 16, 35, 39, 40, 41, 42

(511) 16 - Baliaci papier, blahoprajné pohľadnice, brožované knihy, brožúry, brožúrky, bublinové obaly z plastických materiálov (na balenie), časopisy, etikety s výnimkou textilných, fotografie (tlačoviny), grafické zobrazenie, grafiky, kalen-

dare, kartón, lepenka, papierové kávové filtre, knihy, lepenkové alebo papierové škatule, lepenkové alebo papierové obaly na fľaše, lepenkové platne (papiernický tovar), lepiace pásky na kancelárske účely a použitie v domácnosti, leporelá, mapy, obálky (papiernický tovar), obaly (papiernický tovar), obrazy, papiernický tovar, tlačené periodické a neperiodické publikácie, plagáty, predmety z kartónu, prospekty, pútače z papiera alebo lepenky, reklamné tabule z papiera, kartónu alebo lepenky, reprodukcie grafické, tlačené reklamné materiály, umelohmotné fólie na balenie, vrecia z papiera alebo plastických materiálov.

35 - Analýzy nákupných cien, veľkoobchodných cien, automatizované spracovanie dát v administratívne, barterové operácie, komerčné informačné kancelárie, marketing, marketingové štúdie, obchodné administratívne služby, obchodné alebo podnikateľské informácie, obchodný alebo podnikateľský prieskum, obchodný manažment a podnikové poradenstvo, podpora predaja (pre tretie osoby), pomoc pri riadení komerčných a priemyselných podnikov, pomoc pri riadení obchodnej činnosti, poradenské služby v oblasti obchodného alebo podnikateľského riadenia, poradenstvo pri vedení podnikov, poradenstvo v obchodnej činnosti, poskytovanie obchodných alebo podnikateľských informácií, poskytovanie pomoci pri riadení obchodných alebo priemyselných podnikov, prieskum trhu, profesionálne obchodné alebo podnikateľské poradenstvo, revízia účtov, sekretárske služby, spracovanie textov, sprostredkovanie kompenzačných obchodov s tovarom na vnútroštátnej a medzinárodnej úrovni, sprostredkovanie obchodu s tovarom, sprostredkovanie uvedených služieb v triede 35, účtovníctvo, uverejňovanie reklamných textov, vedenie kartoték v počítači, vedenie účtovných kníh, vydávanie a aktualizovanie reklamných materiálov, vzťahy s verejnosťou (prieskum vzťahov) medzi podnikmi, inštitúciami a spoločenským prostredím), zbieranie údajov do počítačových databáz, zoradovanie údajov v počítačových databázach, zostavovanie výpisov z účtov, obchodné sprostredkovanie služieb uvedených v triedach 39, 40, 41 a 42.

39 - Preprava a skladovanie odpadu, prenájom skladísk, skladovanie, distribúcia liečiv, sprostredkovanie prepravy.

40 - Recyklácia a spracovanie odpadu, najmä biologické odpady, stavebné odpady, neželezné odpady, zdravotný materiál, (PE, PP, PF ABS PET, POM, PMMA, PA, PC, PVC, - plasty), spaľovanie odpadu, spracovanie starých vozidiel, spracovanie batérií, olejov, kvapalín, spracovanie kovových uhlíkatých materiálov a farebných kovov, spracovanie plastového odpadu, úprava odpadu anaeróbnou a aeróbnou biodegradáciou, poradenská a konzultačná činnosť pri spracovaní a úprave odpadov všetkých druhov, poradenská a konzultačná činnosť pri recyklácii odpadu, poradenská a konzultačná činnosť v odpadovom hospodárstve.

41 - Organizovanie a vedenie kolokvií, organizovanie a vedenie konferencií, organizovanie a vedenie kongresov, organizovanie a vedenie seminárov, organizovanie a vedenie sympózií, organizovanie kultúrnych alebo vzdelávacích výstav, výchovná, vzdelávacia, súťažná a zábavná činnosť.

42 - Aktualizovanie počítačových programov, expertízy (inžinierske práce), chemické analýzy, chemický výskum, obnovovanie počítačových databáz, počítačové programovanie; poradenská a konzultačná činnosť pri vykonávaní projektovaní a vyhodnocovaní chemických a laboratórnych prác; poradenská, konzultačná a projektová činnosť v oblasti strojárstva a chémie; poradenstvo v oblasti návrhu a vývoja výpočtovej techniky, priemyselný dizajn, prieskumy (inžinierske práce), projektová činnosť v investičnej výstavbe, štúdie technických projektov, projektová činnosť, technický prieskum.

(540)



(731) Zvonček Ján, Ing., Štiavnička 570/59, 976 81 Podbrezová, SK;

(740) Belička Ivan, Ing., Banská Bystrica, SK;

(210) 253-2012

(220) 16.2.2012

10(511) 16, 20, 44

(511) 16 - Papier, kartón, lepenka a výrobky z týchto materiálov; papierové, kartónové a plastické obaly, vrecúška a tašky ako obalové materiály nezahnuté v iných triedach; obalové materiály vo forme fólií z plastických hmôt, bioplastu a z vodoodolného papiera, prepravné materiály z vodoodolného papiera.

20 - Rámy na obrazy, výrobky z dreva, korku, trstiny, prútia, pedigu, šupolia, mušlí a iných prírodných a umelých materiálov nezahnuté v iných triedach; prepravné materiály z plastických hmôt a bioplastu vo forme paliet, kontajnerov a prepraviek.

44 - Služby týkajúce sa pestovania rastlín; poradenstvo ohľadne vhodnosti výberu rastlín, starostlivosti a ošetrovania rastlín; služby týkajúce sa kvetinárskeho umenia, aranžovania kvetov a kompozícií z kvetov, vytváranie dekoratívnych predmetov, kompozícií, obrazov a tvorba dekoratívnych predmetov na príležitostné nosenie, všetko zo živého a spracovaného prírodného materiálu (napr. sušeného, bieleného, farbeného).

(540)



(591) zlatožltá, červenohnedá, hnedočierna

(731) Szekelyová Andrea, Háj 363/52, 020 61 Lednické Rovne, SK;

(210) 265-2012

(220) 17.2.2012

10(511) 9, 35, 37, 41, 42, 45

(511) 9 - Prístroje, zariadenia a ručné nástroje určené na hasenie požiarov; hasiace prístroje a hasiace zariadenia určené na samočinné hasenie požiaru technických zariadení ako motorové priestory automobilov, serverovne, rozvodne NN, VN.

35 - Služby sprostredkovania nákupu a predaja tovarov; maloobchodná a veľkoobchodná činnosť s hasiacimi prístrojmi, s požiarou technikou a samočinnými hasiacimi zariadeniami; činnosť reklamnej agentúry; rozširovanie, vydávanie a aktualizovanie reklamných materiálov; prenájom reklamných plôch; zásielkové reklamné služby; uverejňovanie reklamných textov.

37 - Inštalácia, montáž, oprava, revízie a údržba požiarnej techniky, hasiacich prístrojov, požiarnej hydrantov, technických prostriedkov na hasenie požiarov, technických prostriedkov na zabezpečenie ochrany zdravia a bezpečnosti pri práci ľudí, požiarnej hlásičov, dýchacej techniky.

41 - Organizovanie; vzdelávacích seminárov a odborných vzdelávacích podujatí, kurzov, výcvikov a školení v oblasti bezpečnosti a ochrany zdravia pri práci a ochrany pred požiarom.

42 - Projektovanie a technický prieskum a vývoj v oblasti bezpečnosti a ochrany zdravia pri práci a v oblasti ochrany pred požiarom; štúdie technických projektov; kontrola kvality v oblasti bezpečnosti a ochrany zdravia pri práci a v oblasti ochrany pred požiarom.

45 - Hasenie požiarov; poradenstvo v oblasti bezpečnosti, v oblasti ochrany zdravia pri práci ľudí, v oblasti ochrany pred požiarom; služby technikov požiarnej ochrany a služby bezpečnostných technikov; prenájom a požičiavanie hasiacich prístrojov a technických prostriedkov a zariadení na hasenie požiarov, technických prostriedkov na ochranu zdravia pri práci, zariadení na plnenie hasiacich prístrojov.

(540) **PROTENG**

(731) PROTENG s. r. o., Vyšehradská 27, 851 06 Bratislava, SK;

(210) 271-2012

(220) 20.2.2012

10(511) 3, 5, 9, 16, 35, 41, 44

(511) 3 - Prípravky na čistenie a leštenie patriace do tejto triedy; parfumeria a kozmetika patriaca do tejto triedy; čistiace prípravky na okuliare.

5 - Prípravky na čistenie kontaktných šošoviek; roztoky na kontaktné šošovky.

9 - Očná optika každého druhu patriaca do triedy 9, ako sú rámy okuliarov; sklá a šošovky okuliarov; slnečné a športové okuliare; retiazky a šnúrky na okuliare; puzdrá na okuliare; lupy; ďalekohľady; divadelné ďalekohľady; mikroskopy; oftalmologické prístroje s výnimkou lekárske; nahrané i nenahrané zvukové a obrazové nosiče informácií každého druhu patriace do tejto triedy.

16 - Tlačoviny každého druhu patriace do tejto triedy; časopisy (periodiká); knihy; bulletin (tlačoviny); neperiodické tlačoviny; propagačné materiály (tlačoviny); plagáty; fotografie (tlačoviny).

35 - Sprostredkovateľská činnosť v oblasti obchodu s tovarmi uvedenými v triedach 3, 9 a 16 tohto zoznamu; maloobchodné a veľkoobchodné služby s tovarmi uvedenými v triedach 3, 9 a 16 a službami v triedach 41 a 44 tohto zoznamu, a to aj prostredníctvom internetu; kancelárie zaoberajúce sa dovozom a vývozom tovaru uvedeného v triedach 3, 9 a 16 tohto zoznamu; marketing; šírenie a distribúcia vzoriek a reklamných pred-

metov; reklama; propagácia a inzercia všetkými druhmi médií všetko s tovarmi patriacimi do tried 3, 9 a 16 a službami v triedach 41 a 44; sprostredkovateľská činnosť v oblasti služieb uvedených v triede 35 tohto zoznamu; obchodné sprostredkovanie v oblasti služieb uvedených v triede 41 tohto zoznamu; obchodné sprostredkovanie v oblasti služieb očnej optiky.

41 - Vydavateľská a nakladateľská činnosť (okrem reklamných a náborových textov); vzdelávacia a školiaca činnosť; produkcia a požíčovanie audiovizuálnych diel (s výnimkou reklamných); vydávanie publikácií, elektronických kníh a časopisov; poradenská činnosť v oblasti služieb uvedených v triede 41 tohto zoznamu.

44 - Optické služby; služby refrakčného strediska (lekárske služby); poradenská činnosť v oblasti služieb očnej optiky.

(540)

Optica Moda

(591) biela, čierna, červená

(731) EIFFEL OPTIC a.s., Ječná 507/6, 120 00 Praha, CZ;

(740) Máčajová Mária, Ing., Nitra, SK;

(210) 279-2012

(220) 20.2.2012

10(511) 41, 42

(511) 41 - Praktické cvičenie (ukážky); diaľkové štúdium; elektronická edičná činnosť v malom (DTP služby); fotografická reportáž; informácie o výchove a vzdelávaní; knižnice (požičovne kníh); korešpondenčné kurzy; organizovanie a vedenie konferencií, kongresov, seminárov, sympózií; organizovanie kultúrnych alebo vzdelávacích výstav; poradenstvo v oblasti vzdelávania; organizovanie a vedenie tvorivých dielní (výučba); poskytovanie elektronických publikácií online (bez možnosti kopírovania); školenie; skúšanie; preskúšavanie; online vydávanie kníh a časopisov v elektronickej forme; vyučovanie, vzdelávanie.

42 - Architektúra (architektonické služby); chemický výskum; expertízy (inžinierske práce); geodézia; grafické dizajnérstvo; inštalácia počítačových programov; počítačové programovanie; poradenstvo v oblasti počítačových programov; priemyselné dizajnérstvo; prieskumy (inžinierske práce); štúdie technických projektov, projektová činnosť; skúšky materiálov; vypracovanie stavebných výkresov; technický výskum; urbanistické plánovanie; výskum a vývoj nových výrobkov (pre zákazníkov); strojársky výskum; zememeračstvo.

(540)

STU

(731) Slovenská technická univerzita v Bratislave, Vazovova 5, 812 43 Bratislava, SK;

(210) 293-2012

(220) 17.2.2012

10(511) 16, 21, 25, 35, 41, 42, 45

(511) 16 - Obrúsky (papierové prestieranie); papierové obrúsky; papierové obrusy; papierové ozdoby na koláč; kartónové ozdoby pre potraviny; ozdobné

sochy z papierovej drviny; ozdobné kvetináče z papiera; darčekové škatule z papiera, kartónu alebo lepenky; darčekové škatule z kartónu; lepenkové darčekové škatule; menovky z papiera, kartónu alebo lepenky; pozvánky z papiera, kartónu alebo lepenky; pohľadnice; vizitky z papiera, kartónu alebo lepenky; stredový obrus na stôl z papiera; papierové nalepovacie nástenné ozdoby; nálepky na auto; nálepky na kancelárske použitie alebo pre domácnosť, obťažky; papier, kartón, lepenka a výrobky z týchto materiálov, ktoré nie sú zahrnuté v iných triedach; fotografie (tlačoviny); papiernický tovar a písacie potreby; obalové materiály z plastických hmôt, ktoré nie sú zahrnuté v iných triedach; štočky, katalógy, databázy na papierových nosičoch; albumy; grafické zobrazenia; plagáty všetkých druhov a rozmerov; grafiky; obrazy; obrazy ako maľby zarámované aj nezarámované; papierové propagačné materiály; tlačené plány; podložky na písanie; tlačené reklamné a úžitkové manuály; reklamné tabule z papiera, kartónu alebo lepenky; skicáre; stojany na fotografie; záložky do kníh; knihy; brožúry; časopisy; periodiká; tlačivá; ročenky; kalendáre; príručky; prospekty; tlačené publikácie; papierové vľajky; papierové zástavky; pútače z papiera alebo lepenky; pečiatky; pečate; papiernický tovar; zošity; hárky; obálky; obaly; netextilné etikety; kancelárske potreby s výnimkou nábytku, predovšetkým kancelárske potreby použité ako reklamné alebo darčekové predmety; plastové fólie na balenie; formuláre; predmety z kartónu; kartónové reklamné materiály na rozširovanie; kartónové reklamné značky; tlačené reklamné publikácie; spisové obaly; stolové prestieranie z papiera; papierové servítky; papierové utierky; vrecia a vrecká z papiera alebo plastických materiálov; nožičky na otváranie listov; vrecúška a tašky z papiera alebo plastických materiálov na balenie; písacie potreby; písacie súpravy; podnosy na listy; pripínáčky; stojany a rámy na fotografie.

21 - Držiaky na menovky; držiaky na kvety a rastliny (na aranžovanie kvetov); držiaky na sviece; svietniky; servírovací riad; servírovacie potreby (tortové lopatky); kuchynské dózy, nie z drahých kovov; jednorazové taniere; papierové taniere; držiaky na špáradlá; špáradlá; džbány; formy na ľadové kocky; formy na cukrovinky; košíky na chlieb, na použitie v domácnosti; krúžky na obrúsky; prichytky na obrúsky; poháre, šálky, hrnčeky na pitie; karafy, fľaše; poháriky papierové alebo z plastických hmôt; podnosy (tácne); papierové podnosy na použitie v domácnosti; poháre na ovocie; šalátové misy; sošky z porcelánu, terakoty alebo skla; sporiteľničky s výnimkou kovových; stojany na vajička; stolové stojany na olej a ocot; škatuľka na pečivo (keksy); tyčinky na koktail; vedierka na ľad (na chladenie nápojov); vrecká na cukrovinky; dózy na čaj; cukorničky; bonboniéry (prázdne); misky (nádobky); plastové misky; otváratele na fľaše (ručné); zátky do fliaš; držiaky na zátky; soľničky; koreničky; sklenené fľaše; sklenené dózy; poháre na whisky; poháre na sekt; pivové poháre; krčahy na pivo; umelecké diela vyrobené z kryštálu; stojany na poháre; stojany na vínové fľaše; domáce a kuchynské potreby a nádoby; hrebene

a špongie; kefy, štetky a štetce okrem maliarskych; materiály na výrobu kief; prostriedky a pomôcky na čistenie; oceľová vlna a drôtenky; surové sklo a sklo ako polotovary okrem skla pre stavebníctvo; výrobky zo skla, porcelánu a kameniny, ktoré nie sú zahrnuté v iných triedach.

25 - Svadobné šaty; spoločenské oblečenie; spoločenské košeľe; obuv k spoločenskému odevu; spoločenské sukne; boa (kožušinová ozdoba alebo ozdoba z peria na ovinutie okolo krku); body (spodná bielizeň); bolerká; čelenky (závoje); čepce (odevné prikrývky hlavy pre ženy); hodvábné šatky; hodvábné viazanky; klobúky a dámske klobúčiky; koktailové šaty; konfekčné odevy; košeľe; košeľe halenového strihu; kostýmy, obleky; kožená obuv; kožené opasky; kožuštinové štóly; kožuštinové rukávniky; kožuštinové plášte a bundy; krátke kabáty s kapučnou (teplé); krátke plášte; krátke šaty; kravaty; kravaty s kovovými ozdobami; krinolína; livreje; lodičky (obuv); manžety (časti odevov); maškarné kostýmy; minišaty; módné oblečenie; mokasíny; motýľiky; neglizé; nohavice; nohavice kostýmy; nohavice sukne; oblečenie; oblekové košeľe; obleky; obleky na mieru; odevy na tanec; ozdobná vreckovka ako súčasť oblečenia; pančuchové nohavice; pánske košeľe; pánske obleky; pánske ponožky; pánske vrchné odevy; pásy do smokingov; plášte bez rukávov, peleríny; plédy; podkolenky; podprsienky; podvážkové pásy; podvázky na pančuchy; rúcha na krstzenie; rukavice; rukavice na zápästia; rukavice nad lakte (oblečenie); saká, blejzery; šály a štóly; sandále; sári; šatky, závoje; šaty; šaty pre družičky; šaty pre deti na oslavy; šerpy (oblečenie); slávnostné košeľe; smokingové saká; smokingy; šnurovacie topánky; šnurovačky (korzety); spodná bielizeň; spodničky; súpravy zladených kusov dámskeho odevu; tanečná obuv; topánky; topánky na opätku; topy (oblečenie); trojdielne obleky (oblečenie); tuniky; tvarované podšívky do odevov; večerné korzety; večerné oblečenie; večerné šaty; vesty; vlnené peleríny; vlnené šály; vlnené vrchné odevy; vreckovky ku kostýmu; žakety; závoje, čipková šatka; živôtky; plážové šľapky; odevy, obuv a pokrývky hlavy.

35 - Maloobchodné a veľkoobchodné služby najmä prostredníctvom internetu s uvedenými tovarmi v triedach 16, 21 a 25; maloobchodné a veľkoobchodné služby, najmä prostredníctvom internetu s nasledovným tovarom: umelé mihalnice, lepidlá na nalepovanie umelých mihalnic, aromatické látky (esencie), mydielka, kozmetické taštičky, vankúšiky napustené parfumovanými látkami, voňavkárské výrobky, voňavé zmesi, aromaterapeutické vonné sviečky, sviečky na špeciálne príležitosti, magnety ako dekorácia, zariadenie na prípravu fondue, lávové kamene, svetiace ozdoby, svetlá pre slávnostné ozdoby, dekoratívne elektrické svietielka, reťazce farebných svietiel na dekoratívne účely, ozdobné odznaky, snubné prstene, svadobné obrúčky, obrúčky ako šperky, odevová bižutéria, šperky, drahokamy, šperky na hlavu, zlato, striebro, acháty, opál, nefrit (šperky), topás, polodrahokamy, amulety, prívesky (šperky), amulety v podobe klenotov, bižutéria, bižutéria s polodrahokamami, bronzové prívesky, dekoratívne brošne (šperky, klenoty), drahé

kamene, drahé kovy a ich zliatiny, drobné šperky z drahých kovov, drôt zo vzácnych kovov, drôtené nite z drahých kovov, figuríny na dekoratívne účely z drahých kameňov, figúrky z drahých kovov, manžetové gombíky, manžetové gombíky z imitácie zlata, hodinársky tovar, hodinkové náramky zo syntetických materiálov, hodinky, hodinky ako šperk, nástenné hodiny, ihlice do viazanky, vyrobené z drahých kovov, imitácia zlata, imitácie drahokamov, imitácie perál, šperky z jantáru, kazety a skrinky na šperky z drahých kovov, klenoty, klobúkové ozdoby z drahých kovov, kombinované náramky a hodinky, korunky, kovové hodinové rozťahovacie náramky, kríže ako šperky, medailóny (šperky), mince pre iné ako peňažné účely, náhrdelníky (šperky), náramky ako šperky, náramky na členky, náušnice, náušnice z drahých kovov, náušnice zo zlata, nepravé šperky, ozdoby na odevy z drahých kovov, ozdoby z gagátu (čierneho jantáru), perly (šperky), perly z umelej liahne, pozlátené náušnice, pozlátené prstene, pozlátené retiazky, prívesky ako šperky, prstene (bižutéria), prstene (šperky), retiazky (šperk), zlatnícke a šperkárské výrobky, zliatiny drahých kovov, šperky pre teľový pírsing, šperky z krištáľu, šperky zo skla, šperky zo striebra, špendlíky na kabát (šperky), spony ako šperk, štras (farebné sklo), strieborné nite, strieborný drôt, syntetické perly, zákazkové šperky, sošky z drahých kovov, škatule z drahých kovov, drahé kovy a ich zliatiny, výrobky z drahých kovov alebo výrobky pokovované drahými kovmi, ktoré nie sú zahrnuté v iných triedach, hodinárske výrobky a iné chronometre, ručné skladacie vejáre, dáždnyky a slnečníky, plastové schránky a škatule, vankúše a podušky (podušky), pružené košíky na kvety, drevené obaly na fľaše, figuríny, textilné dekorácie na steny, textilné nástenné dekorácie, textilné ozdobné lemy a dekorácie na okná, nažehľovacie štítky na odevy, posteľná bielizeň, textilie a textilné výrobky, ktoré nie sú zahrnuté v iných triedach, predmety na upevnenie vlasov do účesu, umelé kvety z textilu, ozdoby na vpletanie do vlasov, vlasové ozdoby v podobe hrebeňov, ozdoby do vlasov (nie z drahých kovov), ozdoby na klobúky, peniažky ako ozdoby na odevy, ozdoby na obuv, s výnimkou ozdôb z drahých kovov, nažehľovacie lemky, čipky a výšivky, stužky a šnúrk, gombíky, háčiky a očká, špendlíky a ihly, stuhy ako drobné dekorácie na večierky, textilné vlajky a vlajočky, žartovné predmety, konfety, balóny, bublifukové súpravy s roztokmi, plyšové hračky, ozdoby na vianočné stromčeky (s výnimkou osvetľovacích telies a cukroví), ozdoby alebo darčeky rozdávané hosťom pri večierkoch, popolníky, mandle v cukrovej poleve, mandle máčané v čokoláde, čokoládové bonbóny s plnkou, čokoládové cukrovinky, čokoládové fondue; reklama na internetových vyhľadávateľoch a online adresároch na vyhľadávanie a zobrazovanie informácií, blogov, diskusií, videí a fotografií týkajúcich sa spoločenského života, virtuálnych spoločenstiev, sociálnych sietí, rodinných udalostí; kompilácia a systematizácia informácií a fotografií do počítačových databáz; vyhľadávanie informácií v počítačových súboroch (pre zákazníkov); zbieranie údajov do

počítačových databáz; komerčné informačné kancelárie; reklamné služby; obchodný manažment; obchodná administratíva; online reklama na počítačovej komunikačnej sieti; administratívne spracovanie obchodných objednávok; obchodné alebo podnikateľské informácie; obchodné informácie a rady spotrebiteľom; obchodný alebo podnikateľský prieskum; organizovanie komerčných alebo reklamných výstav a veľtrhov; propagácia a reklama spojená so systémami pay-per-click (PPC); poskytovanie služieb reklamných internetových vyhľadávačov; podpora predaja (pre tretie osoby); služby porovnávania cien; predvádzanie tovaru; prenájom reklamného času vo všetkých komunikačných médiách; public relations; reklama; reklamné agentúry; vedenie kartoték v počítači; maloobchodná a veľkoobchodná činnosť s odevmi, módnymi doplnkami, dekoráciami, šperkami, bižutériou, potrebami a doplnkami pre sobáš, svadby a svadobné hostiny; zhromažďovanie rozličných výrobkov, najmä módných doplnkov, dekorácií, šperkov, bižutérie, potrieb a doplnkov pre sobáš, svadby a svadobné hostiny (okrem dopravy) s cieľom umožniť zákazníkovi, aby si mohli tieto výrobky pohodlne prehliadať a nakupovať, a to prostredníctvom maloobchodných predajní, veľkoobchodných predajní, prostredníctvom katalógového predaja alebo elektronickými prostriedkami, prostredníctvom webových stránok alebo prostredníctvom telenákupu; obchodné sprostredkovanie služieb v triedach 35, 41, 42 a 45; poskytovanie rád a informácií o uvedených službách prostredníctvom komunikačných médií, elektronickej pošty, SMS správ, počítačových sietí a internetu alebo verbálne; organizovanie súťaží na reklamné účely.

41 - Prenájom dekorácií; služby v oblasti balónovej výzdoby; informácie o možnostiach zábavy; informácie o možnostiach rekreácie; informácie o možnostiach rozptýlenia; informácie o výchove a vzdelávaní; online vydávanie kníh a časopisov v elektronickej forme; elektronická edičná činnosť v malom; organizovanie súťaží (vedomostných alebo zábavných); filmová tvorba, s výnimkou reklamnej; fotografická reportáž; fotografovanie; koncertné siene, sály; nahrávanie videopások; organizovanie kultúrnych alebo vzdelávacích výstav; organizovanie plesov, svadobných hostín; organizovanie predstavení; organizovanie súťaží krásy; organizovanie živých vystúpení; písanie textov okrem reklamných; plánovanie a organizovanie večierkov; poskytovanie elektronických publikácií online; praktický výcvik; modelingové služby pre umelcov; vydávanie kníh; vydávanie textov s výnimkou reklamných alebo náborových; vydávanie kníh a časopisov v elektronickej forme; vyučovanie; vzdelávanie; zábava; pobavenie; poskytovanie rád a informácií o uvedených službách prostredníctvom komunikačných médií, elektronickej pošty, SMS správ, počítačových sietí a internetu alebo verbálne.

42 - Dizajnérske služby v oblasti dekorácie interiérov; navrhovanie modelov; navrhovanie módnych doplnkov; navrhovanie odevov (služby); navrhovanie reklamných materiálov; navrhovanie šperkov; navrhovanie textílií; navrhovanie deko-

račných tkanín (dizajnové služby); návrh výzdoby interiérov; navrhovanie vzorov; poskytovanie internetových vyhľadávačov a online adresárov na vyhľadávanie a zobrazovanie informácií, blogov, diskusií, videí a fotografií týkajúcich sa spoločenského života, virtuálnych spoločností, sociálnych sietí, rodinných udalostí; poskytovanie rád a informácií o uvedených službách prostredníctvom komunikačných médií, elektronickej pošty, SMS správ, počítačových sietí a internetu alebo verbálne.

45 - Požičiavanie oblečenia; požičiavanie oblekov a večerných šiat; požičiavanie večerných spoločenských odevov; požičiavanie vrchných odevov; požičiavanie šperkov; prenájom šperkov; prenájom kompletných odevných výrobkov; prenájom kompletných pánskych odevných výrobkov; prenájom kabeliek; prenájom módného príslušenstva; prenájom odevov na bály; prenájom uniforiem; konzultácie v oblasti módy; prenájom oltárov; manželské agentúry (svadobné služby); odborné poradenstvo týkajúce sa módy; osobné nákupy pre iné osoby; príprava zákazkových darčkových košíkov; manželské agentúry; organizovanie náboženských obradov; organizovanie sobášnych obradov; sprevádzanie do spoločnosti; manželské agentúry (svadobné služby); služby svadobných kaplniek; poradenstvo týkajúce sa výberu odevov; poradenstvo týkajúce sa výberu módných doplnkov; zoznamovacie služby; zostavovanie horoskopov; poskytovanie rád a informácií o uvedených službách prostredníctvom komunikačných médií, elektronickej pošty, SMS správ, počítačových sietí a internetu alebo verbálne.

(540)



(591) fialová

(731) Ján Mikulík - M i M i, Čajkovského 43, 917 08 Trnava, SK;

(740) Porubčan Róbert, Ing., Ivanka pri Dunaji, SK;

(210) 341-2012

(220) 2.3.2012

10(511) 16, 33, 35

(511) 16 - Baliaci papier, blahoprajné pohľadnice, brožované knihy, brožúry, brožúrky, plastové bublinové fólie (na balenie), časopisy (periodiká), etikety s výnimkou textilných, fotografie (tlačoviny), grafické zobrazenia, grafiky, kalendáre, kartón, lepenka, katalógy, papierové darčeky, knihy, lepenkové alebo papierové škatule, lepenkové alebo papierové obaly na fľaše, drevitá lepenka (papiernický tovar), lepiace pásky na kancelárske účely a na použitie v domácnosti, leporelá, mapy, obálky (papiernický tovar), obaly (papiernický tovar), obrazy, papiernický tovar, tlačené periodické a neperiodické publikácie, plagáty, predmety z kartónu, prospekty, pútače z papiera alebo z lepenky, reklamné tabule z papiera, kartónu alebo lepenky, grafické reprodukcie, tlače-

né reklamné materiály, umelecké litografie, umeľohmotné fólie na balenie, vrecia z papiera alebo z plastických materiálov.

33 - Víno, alkoholické nápoje okrem piva, likéry, brandy, alkoholické koktaily, destilované nápoje.

35 - Sprostredkovanie obchodu s tovarom, odborné obchodné poradenstvo týkajúce sa vín a vinárstva, reklamná činnosť, maloobchodná činnosť s alkoholickými nápojmi a nealkoholickými nápojmi, veľkoobchodná činnosť s alkoholickými nápojmi a nealkoholickými nápojmi, organizovanie audiovizuálnych predstavení na komerčné a reklamné účely, organizovanie výstav na komerčné alebo reklamné účely, personálne poradenstvo, pomoc pri riadení obchodnej činnosti, poradenstvo v obchodnej činnosti, poskytovanie obchodných alebo podnikateľských informácií, rozširovanie reklamných oznamov, rozširovanie reklamných materiálov zákazníkom (letáky, prospekty, tlačivá, vzorky), spracovanie textov, vydávanie a aktualizovanie reklamných materiálov a zvukovo-obrazových záznamov a periodických a neperiodických publikácií na reklamné účely, vydávanie a rozširovanie reklamných textov, vydávanie reklamných alebo náborových textov, obchodné alebo podnikateľské informácie, komerčné informačné kancelárie, prenájom kancelárskych strojov a zariadení, marketingové štúdie, nábor zamestnancov, obchodný alebo podnikateľský prieskum, obchodný manažment a podnikové poradenstvo, prenájom predajných automatov, predvádzanie (služby modeliek) na reklamné účely a na podporu predaja, predvádzanie tovaru.

(540) **TAJOMSTVO ORIGINÁLNEJ CHUTI**

(731) GAS Familia, s. r. o. Stará Ľubovňa, Prešovská 8, 064 01 Stará Ľubovňa, SK;

(740) Belička Ivan, Ing., Banská Bystrica, SK;

(210) **356-2012**

(220) 5.3.2012

10(511) 35, 36, 37, 39, 40, 42

(511) 35 - Poradenské služby v podnikovom manažmente pri predaji tovarov a služieb; poradenstvo a manažment pre podniky; dekorácia a aranžovanie výkladov; obchodný manažment, sprostredkovanie nákupu a predaja tovarov, reklama, organizovanie výstav na reklamné a obchodné účely; rozširovanie reklamných oznamov; predvádzanie tovaru; rozširovanie reklamných materiálov zákazníkom (letáky, prospekty, tlačivá, vzorky); zasielanie reklamných materiálov zákazníkom; vydávanie a aktualizovanie reklamných materiálov; distribúcia vzoriek; obchodný alebo podnikateľský prieskum; prenájom reklamných materiálov; uverejňovanie reklamných textov; vydávanie reklamných alebo náborových textov; televízna reklama; reklamné agentúry; organizovanie reklamných hier na propagáciu predaja; prieskum trhu; prieskum verejnej mienky; prenájom reklamných priestorov; prenájom reklamných plôch; podpora predaja (pre tretie osoby); spracovanie textov; ponuka, sprostredkovanie a výber tovaru prostredníctvom katalógu, marketing, pomoc pri podnikaní, podnikateľské infor-

mácie, overovanie obchodných transakcií, zabezpečovanie obchodných transakcií (pre tretie osoby), reklamná a inzertná činnosť prostredníctvom telefónnej dátovej alebo informačnej siete; poskytovanie informácií a iných informačných produktov reklamného charakteru; prenájom reklamných informačných a komunikačných miest; sprostredkovanie v obchodných vzťahoch; služby riadenia ľudských zdrojov, vzťahy s verejnou (prieskum vzťahov medzi podnikmi, inštitúciami a spoločenským prostredím), zásielkové reklamné služby, zbieranie údajov do počítačových databáz, zoradovanie údajov v počítačových databázach, obchodné sprostredkovanie služieb uvedených v triedach 35, 36, 37, 39, 40 a 42.

36 - Finančné analýzy, bankovníctvo, burzové maklérsstvo, klíring (zúčtovávanie vzájomných pohľadávok a záväzkov - bezhotovostné platenie), služby na využívanie dôchodkových fondov, faktoring, spravovanie financií, finančné informácie, finančné odhady a oceňovanie (poisťovníctvo, bankovníctvo, nehnuteľnosti) finančné poradenstvo, finančné služby, finančný lízing, garancie, záruky, kaucie, hypotéky (poskytovanie pôžičiek), informácie o poistení, investovanie kapitálu, kapitálové investície, klíring (bezhotovostné zúčtovávanie vzájomných pohľadávok a záväzkov), konzultačné služby v oblasti poisťovníctva, finančný lízing, oceňovanie a odhady nehnuteľností, poistenie proti nehodám, finančné oceňovanie (poistenie, bankovníctvo, nehnuteľnosti), oceňovanie a odhady (daňové), platenie splátok, zdravotné poistenie, uzatváranie poisťiek, poisťky životné, poradenstvo v oblasti poistenia, pôžičky (finančné), sporiteľne, sprostredkovanie poistenia, sprostredkovanie (maklérsstvo), úverové banky, uzatváranie poisťiek proti požiaru, vydávanie cenných papierov, vydávanie cestovných šekov, vydávanie kreditných kariet.

37 - Vykonať inžinierskych, priemyselných, bytových a občianskych stavieb, prípravné a pomocné stavebné práce, čistenie, čistenie exteriérov a interiérov, čistenie komínov, prenájom čistiacich strojov, inštalácia a opravy chladiacich a klimatizačných zariadení, informácie o opravách, izolovanie proti vlhkosti, izolovanie stavieb, odborné poradenstvo týkajúce sa montáže plastových a drevených okien a dverí, stavebných prác a zateplovania budov, klampiárstvo a inštalatérstvo, inštalácia, čistenie a údržba kotlov, montáž kuchynských zariadení, montáž a opravy vzduchotechnických zariadení, montáž a opravy klimatických zariadení, montáž a opravy vykurovacích zariadení, montáž, inštalácia a opravy okien, dverí a iných stavebných prvkov, montáž, kladenie, servis, sanácie a opravy podláh a parkiet, realizácia fasád so zateplením a bez zateplenia, exteriérové a interiérové maľovanie a natieranie, montovanie lešení, murárstvo, údržba nábytku, montáž a opravy pecí, pokrývačské práce na strechách, inštalácia a opravy požiarnych hlásičov a poplašných systémov proti vlámaniu, stavebné informácie, dozor nad stavbami, demolácia budov, tapetovanie, montovanie a opravy telefónov, umelecká stolárska výroba a opravy, utesňovanie stavieb a budov, inštalácia a opravy výťahov, autoopravovne, autoservisy, čalúnnické opravy, čistenie automobilov, informácie o opra-

vách, drobné servisné práce a opravy, základná technická pomoc, opravy, údržba a umývanie dopravných prostriedkov, autoservisy, montáž a demontáž motorových vozidiel, klampiarstvo a inštalatérsvo, lakovanie, glazovanie, leštenie vozidiel, mazanie vozidiel, montáž a opravy vykurovacieho zariadenia v automobiloch, oprava opotrebovaných alebo poškodených motorov, oprava pneumatík vulkanizáciou, pieskovanie, protektorovanie pneumatík, protihrdzová úprava, protikorozívne nátery na ošetrovanie vozidiel, údržba a opravy motorových vozidiel, údržba automobilov, umývanie automobilov, umývanie dopravných prostriedkov, vulkanizácia pneumatík (oprava), výmena olejov a filtrov, brzdovej kvapaliny, tlmičov pérovania a bŕzd, renovácie brzdových čelustí a spojkových lamiel; opravy a údržba cestných strojov, nakladačov, odminovacích strojov, poľnohospodárskych a záhradných strojov, strojov na zemné práce, dopravných prostriedkov na pohyb po zemi, odminovacích vozidiel, vojenských vozidiel, ich častí, mechanizmov a pracovných nástrojov.

39 - Distribúcia tovaru na dobierku, sprostredkovanie prepravy, skladovanie, prenájom skladov, prenájom garáží, prenájom automobilov, balenie tovaru, dovoz, doprava, doručovanie tovaru, preprava nábytku, prepravné služby, dočasné uskladnenie a dodávanie nábytku, zariadenia, interiérového dekoračného tovaru pre dom a rodinu a súvisiacich výrobkov, sprostredkovanie autobusovej, lodnej, vzdušnej, námornej a železničnej dopravy, preprava turistov, informácie o doprave a preprave, rezervácia dopravy, rezervácie miesteniek, rezervácie zájazdov, sprevádzanie turistov, organizovanie výletov, organizovanie ciest, turistické prehliadky, sprostredkovanie prenájmu plavidiel, vozidiel a iných dopravných prostriedkov, služby poskytované výletnými loďami, poskytovanie pomoci pri doprave, turistické kancelárie s výnimkou kancelárií poskytujúcich rezerváciu hotelového ubytovania, sprevádzanie turistov, turistické kancelárie s výnimkou kancelárií poskytujúcich rezerváciu hotelového ubytovania, sprevádzanie a preprava turistov, balenie a doručovanie darčkových a umeleckých predmetov, distribúcia umeleckých predmetov, doručovacie služby, doručovanie tovaru, informácie o balení a doručovaní darčkov a umeleckých predmetov, kuriérske služby, zabezpečovanie a sprostredkovanie balenia a doručovanie tovaru.

40 - Recyklácia a spracovanie odpadu najmä biologické odpady, stavebné odpady, neželezné odpady, zdravotný materiál, (PE, PP, PF ABS PET, POM, PMMA, PA, PC, PVC, - plasty), spaľovanie odpadu, spracovanie starých vozidiel, spracovanie batérií, olejov, kvapalín, spracovanie kovových uhlíkatých materiálov a farebných kovov, spracovanie plastového odpadu, úprava odpadu anaeróbnou a aeróbnou biodegradáciou, poradenská a konzultačná činnosť pri spracovaní a úprave odpadov všetkých druhov, poradenská a konzultačná činnosť pri recyklácii odpadu, poradenská a konzultačná činnosť v odpadovom hospodárstve, spracovanie dreva a plastových materiálov, frézovanie, hobľovanie, farbenie dreva

a plastov, morenie dreva, lakovanie dreva a plastov, obrusovanie, brúsenie, presné rezanie, informácie o starostlivosti o materiál, čistenie povrchov (chemickými rozpúšťadlami), spájanie materiálov (pre tretie osoby), úprava a spracovanie kovov, obrábanie kovov, výroba energie, zámočnícke práce, galvanizácia, kalenie kovov, pokovovanie kovových materiálov, platovanie, ponikovanie, popúšťanie kovov, rytie, gravírovanie, spájkovanie, zváranie, likvidácia munície, likvidácia zbraní, znehodnocovanie a spracovanie vojenských zbraní, triedenie odpadu a recyklovateľného materiálu, viazanie kníh, lisovanie plastov, tlakové liatie plastov, recyklácia odpadu z plastov, spracovanie odpadu najmä polyetylénových odpadových fólií, úprava odpadu, lemovanie alebo obšívanie látok, impregnácia materiálov.

42 - Meteorologické informácie, predpovede počasia, informácie o móde, módný dizajn, grafický dizajn, navrhovanie (priemyselný dizajn), navrhovanie obalov, obalový dizajn, odborné poradenstvo týkajúce sa počítačov a príslušenstva k nim, priemyselný dizajn, štúdie technických projektov, projektová činnosť, umelecký dizajn, výskum a vývoj nových výrobkov (pre zákazníkov), prenájom počítačov, servis počítačových programov, počítačové programovanie, poradenské služby v oblasti počítačového hardvéru, poradenské služby v oblasti počítačového softvéru, prenájom počítačového softvéru, tvorba softvéru, návrhy, štruktúrovanie a programovanie či iné vytváranie počítačových programov a počítačových systémov, najmä programového vybavenia internetových, intranetových či iných sieťových serverov, serverových staníc a systémov vrátane ich inštalácie, zavádzania, aktualizácie a údržby, návrhy, štruktúrovanie a programovanie či iné vytváranie báz dát, iných dátových systémov a aplikácií na ich spracovanie vrátane ich inštalácie, zavádzania, aktualizácie a údržby, návrhy, štruktúrovanie a programovanie či iné vytváranie internetových či intranetových počítačových stránok a násteniek (webpages a websites) a internetových či intranetových aplikácií vrátane ich inštalácie, zavádzania, aktualizácie a údržby, hosťovanie (poskytovanie voľného priestoru) na internetové či intranetové počítačové stránky a nástenky (webpages a websites) alebo hosťovanie (poskytovanie voľného priestoru) v rámci týchto stránok či násteniek, hosťovanie (poskytovanie voľného priestoru) na internetové či intranetové aplikácie, prevod (konverzia) počítačových programov, dát či iných údajov v elektronickej podobe z rôznych formátov do iných formátov, prevod (konverzia) dokumentov, dát či iných údajov z fyzických médií na elektronicke médiá, aktualizovanie počítačových programov, hosťovanie na počítačových stránkach (webových stránkach), inštalácia počítačových programov, licencie práv duševného vlastníctva, návrh počítačových systémov, obnovenie počítačových databáz, počítačové programovanie, počítačové programy (zhotovovanie kópií), prenájom počítačového softvéru, prevod a konverzia počítačových programov a údajov, prieskum v oblasti využitia počítačov, vytváranie a udržiavanie webových stránok pre zákazníkov.

(540)



- (591) čierna, červená, biela
 (731) M1, a.s., Oravická 632, 028 01 Trstená, SK;
 (740) Belička Ivan, Ing., Banská Bystrica, SK;

(210) 366-2012

(220) 6.3.2012

10(511) 9, 28, 42

- (511) 9 - Golfové simulátory; počítačový softvér simulátora golfovej hry.
 28 - Zariadenia na hru a/alebo tréning golfu v interiéri; golfové tréningové potreby.
 42 - Služby v oblasti návrhu a vývoja golfových simulátorov; služby v oblasti programovania golfových simulátorov.

(540)



- (731) Datalink SW s.r.o., Kavečianska cesta 1A/3637, 040 01 Košice, SK;
 (740) Cicholes Štefan, Ing., Košice, SK;

(210) 378-2012

(220) 7.3.2012

10(511) 9, 11, 42

- (511) 9 - Prístroje a nástroje vedecké, optické a signalizačné; balasty na osvetľovacie prístroje; batérie do svietidiel; blikavé svetlá; elektrické káble; elektrické objímky; elektrické regulátory osvetlenia; elektrické tlmiče svetla; expozimetre; jednotky na zásobovanie elektrickou energiou; optické lampy; optické vlákna; optické žiarovky; prenosné elektrické zdroje; prístroje a nástroje na vedenie, distribúciu, spínanie, transformovanie, akumuláciu, reguláciu alebo kontrolu elektrického prúdu; reklamné svetelné tabule; signálne návesné lampáše; stabilizátory pre osvetľovacie zariadenia; svetelné bóje, majáky; svetelné schránky; žiarovky do zábleskových prístrojov; prístroje na nahrávanie, prenos a reprodukciu zvuku alebo obrazu, magnetické nosiče údajov, záznamové disky.
 11 - Zariadenia na osvetľovanie; baterky (t. j. svietidlá); bezpečnostné lampy; bodové lampy; elektrické lampy; elektrické lampy na osvetľovanie v exteriéroch; elektrické svietidlá; elektrické výbojky; elektrické žiarovky; chrániče osvetľovacích telies; koľajnicové systémy osvetlenia; kandelábre, pouličné lampy; lampové banky; lampové cylindre; lampy na svietenie; lustre; mechanické ochranné zariadenia pre elektricky alebo elektronicky ovládané svietidlá; modulárne systémy osvetlenia; nástenné svietidlá; neónové a svetelné reklamy; neprenosné lampy; neprenosné osvetľovacie trubice; neprenosné osvetľovacie zariadenia a prístroje; neprenosné rozptyľovače svetla; neprenosné svietidlové prvky; obaly a rozpery na lampy; objímky na elektrické svetlá; objím-

ky na svietidlá; objímky na tienidlá; oblúkové lampy; osvetlenie na výstavné účely; osvetľovacie panely; osvetľovacie príslušenstvo do domácnosti; osvetľovacie prístroje a zariadenia; ozdobné svetlá; plášte svietidiel; podlahové osvetlenie; pouličné lampy; prisadené stropné osvetlenie; prisadené závesné osvetlenie; príslušenstvo pre nástenné svetlá menovite tienidlá na lampy, držiaky lampových tienidiel, zásuvky na elektrické svetlá, siete a deflektory na smerovanie svetiel, projektory, objektívy osvetľovacích zariadení, lampové reflektory a časti a súčiastky na uvedené tovary; reflektory; reťaze farebných žiaroviek; stolové lampy; svetelné gule, banky; svetelné lišty; svetelné reflektory; svetelné rúry; svetelné signály; svetelné výbojkové trubice; svetlá; svetlomety; tienidlá na lampy; UV-lampy s výnimkou lúčov na lekárske účely; vnútorné osvetlenie, najmä architektonické a komerčné, núdzové a priemyselné osvetlenie; vonkajšie osvetlenie, najmä projektory, rezidenčné a pouličné osvetlenie; vstavané osvetlenie; výbojky elektrické na osvetlenie; záhradné svetlá; zapustené bodové svetlá; závesné osvetlenie; závesné podpory na lampy; žiarovky; žiarovky do reflektorov; žiarovky.

42 - Služby vedecké a technologické, ako aj výskum v oblasti vedy a priemyslu; priemyselné analýzy a priemyselný výskum; poradenské, konzultačné, projekčné, kontrolné, skúšobné a návrhové činnosti v oblasti osvetľovacích prístrojov a zariadení, architektonické poradenstvo a architektonické služby v oblasti exteriérovej a interiérovej architektúry, interiérová výzdoba, priemyselný dizajn, umelecký dizajn.

(540) **rebell**

- (731) OMS, spol. s r.o., Dojč 419, 906 02 Dojč, SK;

(210) 379-2012

(220) 7.3.2012

10(511) 9, 11, 42

- (511) 9 - Prístroje a nástroje vedecké, optické a signalizačné; balasty na osvetľovacie prístroje; batérie do svietidiel; blikavé svetlá; elektrické káble; elektrické objímky; elektrické regulátory osvetlenia; elektrické tlmiče svetla; expozimetre; jednotky na zásobovanie elektrickou energiou; optické lampy; optické vlákna; optické žiarovky; prenosné elektrické zdroje; prístroje a nástroje na vedenie, distribúciu, spínanie, transformovanie, akumuláciu, reguláciu alebo kontrolu elektrického prúdu; reklamné svetelné tabule; signálne návesné lampáše; stabilizátory pre osvetľovacie zariadenia; svetelné bóje, majáky; svetelné schránky; žiarovky do zábleskových prístrojov; prístroje na nahrávanie, prenos a reprodukciu zvuku alebo obrazu, magnetické nosiče údajov, záznamové disky.
 11 - Zariadenia na osvetľovanie; baterky (t. j. svietidlá); bezpečnostné lampy; bodové lampy; elektrické lampy; elektrické lampy na osvetľovanie v exteriéroch; elektrické svietidlá; elektrické výbojky; elektrické žiarovky; chrániče osvetľovacích telies; koľajnicové systémy osvetlenia; kandelábre, pouličné lampy; lampové banky; lampové cylindre; lampy na svietenie; lustre; me-

chanické ochranné zariadenia pre elektricky alebo elektronicky ovládané svietidlá; modulárne systémy osvetlenia; nástenné svietidlá; neónové a svetelné reklamy; neprenosné lampy; neprenosné osvetľovacie trubice; neprenosné osvetľovacie zariadenia a prístroje; neprenosné rozptyľovače svetla; neprenosné svietidlové prvky; obaly a rozpery na lampy; objímky na elektrické svetlá; objímky na svietidlá; objímky na tienidlá; oblúkové lampy; osvetlenie na výstavné účely; osvetľovacie panely; osvetľovacie príslušenstvo do domácnosti; osvetľovacie prístroje a zariadenia; ozdobné svetlá; plášte svietidiel; podlahové osvetlenie; pouličné lampy; prisadené stropné osvetlenie; prisadené závesné osvetlenie; príslušenstvo pre nástenné svetlá menovite tienidlá na lampy, držiaky lampových tienidiel, zásuvky na elektrické svetlá, siete a deflektory na smerovanie svetiel, projekory, objektívy osvetľovacích zariadení, lampové reflektory a časti a súčiastky na uvedené tovary; reflektory; reťaze farebných žiaroviek; stolové lampy; svetelné gule, banky; svetelné lišty; svetelné reflektory; svetelné rúry; svetelné signály; svetelné výbojkové trubice; svetlá; svetlomety; tienidlá na lampy; UV-lampy s výnimkou lúčov na lekárske účely; vnútorné osvetlenie, najmä architektonické a komerčné, núdzové a priemyselné osvetlenie; vonkajšie osvetlenie, najmä projekory, rezidenčné a pouličné osvetlenie; vstavané osvetlenie; výbojky elektrické na osvetlenie; záhradné svetlá; zapustené bodové svetlá; závesné osvetlenie; závesné podpory na lampy; žiariče; žiarovky do reflektorov; žiarovky.

42 - Služby vedecké a technologické, ako aj výskum v oblasti vedy a priemyslu; priemyselné analýzy a priemyselný výskum; poradenské, konzultačné, projekčné, kontrolné, skúšobné a návrhové činnosti v oblasti osvetľovacích prístrojov a zariadení, architektonické poradenstvo a architektonické služby v oblasti exteriérovej a interiérovej architektúry, interiérová výzdoba, priemyselný dizajn, umelecký dizajn.

(540) grumium

(731) OMS, spol. s r.o., Dojč 419, 906 02 Dojč, SK;

(210) 380-2012

(220) 7.3.2012

10(511) 9, 11, 42

(511) 9 - Prístroje a nástroje vedecké, optické a signalizačné; balasty na osvetľovacie prístroje; batérie do svietidiel; blikavé svetlá; elektrické káble; elektrické objímky; elektrické regulátory osvetlenia; elektrické tlmiče svetla; expozimetre; jednotky na zásobovanie elektrickou energiou; optické lampy; optické vlákna; optické žiarovky; prenosné elektrické zdroje; prístroje a nástroje na vedenie, distribúciu, spínanie, transformovanie, akumuláciu, reguláciu alebo kontrolu elektrického prúdu; reklamné svetelné tabule; signálne návesné lampáše; stabilizátory pre osvetľovacie zariadenia; svetelné bôje, majáky; svetelné schránky; žiarovky do zábleskových prístrojov; prístroje na nahrávanie, prenos a reprodukciu zvuku alebo obrazu, magnetické nosiče údajov, záznamové disky.

11 - Zariadenia na osvetľovanie; baterky (t. j. svietidlá); bezpečnostné lampy; bodové lampy; elektrické lampy; elektrické lampy na osvetľovanie v exteriéroch; elektrické svietidlá; elektrické výbojky; elektrické žiarovky; chrániče osvetľovacích telies; koľajnicové systémy osvetlenia; kandelábre, pouličné lampy; lampové banky; lampové cylindre; lampy na svietenie; lustre; mechanické ochranné zariadenia pre elektricky alebo elektronicky ovládané svietidlá; modulárne systémy osvetlenia; nástenné svietidlá; neónové a svetelné reklamy; neprenosné lampy; neprenosné osvetľovacie trubice; neprenosné osvetľovacie zariadenia a prístroje; neprenosné rozptyľovače svetla; neprenosné svietidlové prvky; obaly a rozpery na lampy; objímky na elektrické svetlá; objímky na svietidlá; objímky na tienidlá; oblúkové lampy; osvetlenie na výstavné účely; osvetľovacie panely; osvetľovacie príslušenstvo do domácnosti; osvetľovacie prístroje a zariadenia; ozdobné svetlá; plášte svietidiel; podlahové osvetlenie; pouličné lampy; prisadené stropné osvetlenie; prisadené závesné osvetlenie; príslušenstvo pre nástenné svetlá menovite tienidlá na lampy, držiaky lampových tienidiel, zásuvky na elektrické svetlá, siete a deflektory na smerovanie svetiel, projekory, objektívy osvetľovacích zariadení, lampové reflektory a časti a súčiastky na uvedené tovary; reflektory; reťaze farebných žiaroviek; stolové lampy; svetelné gule, banky; svetelné lišty; svetelné reflektory; svetelné rúry; svetelné signály; svetelné výbojkové trubice; svetlá; svetlomety; tienidlá na lampy; UV-lampy s výnimkou lúčov na lekárske účely; vnútorné osvetlenie, najmä architektonické a komerčné, núdzové a priemyselné osvetlenie; vonkajšie osvetlenie, najmä projekory, rezidenčné a pouličné osvetlenie; vstavané osvetlenie; výbojky elektrické na osvetlenie; záhradné svetlá; zapustené bodové svetlá; závesné osvetlenie; závesné podpory na lampy; žiariče; žiarovky do reflektorov; žiarovky.

42 - Služby vedecké a technologické, ako aj výskum v oblasti vedy a priemyslu; priemyselné analýzy a priemyselný výskum; poradenské, konzultačné, projekčné, kontrolné, skúšobné a návrhové činnosti v oblasti osvetľovacích prístrojov a zariadení, architektonické poradenstvo a architektonické služby v oblasti exteriérovej a interiérovej architektúry, interiérová výzdoba, priemyselný dizajn, umelecký dizajn.

(540)



(591) modrá, čierna

(731) OMS, spol. s r.o., Dojč 419, 906 02 Dojč, SK;

(210) 431-2012

(220) 14.3.2012

10(511) 16, 29, 35

(511) 16 - Baliaci papier, blahoprajné pohľadnice, brožované knihy, brožúry, brožúrky, bublinové obaly z plastických materiálov (na balenie), časopisy, etikety s výnimkou textilných, fotografie (tlačoviny), grafické zobrazenia, grafiky, kalendáre, kartón, lepenka, katalógy, papierové darčeky, knihy,

lepenkové alebo papierové škatule, lepenkové alebo papierové obaly na fľaše, lepenkové platne (papiernický tovar), lepiace pásky na kancelárske účely a použitie v domácnosti, leporelá, mapy, obálky (papiernický tovar), obaly (papiernický tovar), obrazy, papiernický tovar, tlačené periodické a neperiodické publikácie, plagáty, predmety z kartónu, prospekty, pútače z papiera alebo lepenky, reklamné tabule z papiera, kartónu alebo lepenky, reprodukcie grafické, tlačené reklamné materiály, umelecké litografie, umeľohmotné fólie na balenie, vrecia z papiera alebo plastických materiálov.

29 - Mlieko, mliečne výrobky, jogurty, syry, maslo, margarín, jedlé oleje a tuky, bravčová masť, bujóny, vývary, prípravky na vývary, držky, klobásy, salámy, párky, mäso, mäsové konzervy, mäsové výtlačky, prípravky na výrobu polievok, zeleninové šťavy na varenie, šunka, údeniny, konzervované záhradné bylinky, zeleninové šaláty, jedlá želatína, nakladaná zelenina, nakladané uhorky, konzervovaná, sušená a zaváraná zelenina a ovocie, konzervované potraviny, spracované arašidy, džemy, hrach (konzervovaný), zemiakové hranolčeky, sušené hrozienka, hydina (nie živá), konzervy s rybami, konzervy s ovocím a zeleninou, kyslá kapusta, zemiakové lupienky, marmeláda, mrazené ovocie a zelenina, paštéty, rybie plátky, konzervované ryby, sardinky, prípravky na výrobu polievok.

35 - Sprostredkovanie obchodu s tovarom, najmä s tovarmi zatriedenými v triede 29, malo- a veľkoobchodná činnosť s tovarmi v triede 29, reklamná činnosť, maloobchodná činnosť s nealkoholickými nápojmi, potravinami a papiernickým tovarom; organizovanie audiovizuálnych predstavení na komerčné a reklamné účely, organizovanie výstav na komerčné alebo reklamné účely, personálne poradenstvo, pomoc pri riadení obchodnej činnosti, poradenstvo v obchodnej činnosti, poskytovanie obchodných alebo podnikateľských informácií, predvádzanie (služby modeliek) na reklamné účely a podporu predaja, rozširovanie reklamných oznamov, rozširovanie reklamných materiálov zákazníkom (letáky, prospekty, tlačivá, vzorky), spracovanie textov, vydávanie a aktualizovanie reklamných materiálov a zvukovo-obrazových záznamov a periodických a neperiodických publikácií, vydávanie a rozširovanie reklamných textov, vydávanie reklamných alebo náborových textov, obchodné alebo podnikateľské informácie, komerčné informačné kancelárie, prenájom kancelárskych strojov a zariadení, marketingové štúdie, nábor zamestnancov, obchodný alebo podnikateľský prieskum, obchodný manažment a podnikové poradenstvo, prenájom predajných automatov, predvádzanie tovaru, obchodné sprostredkovanie služieb uvedených v triedach 35.

(540)



(731) FOR-TRABE, s.r.o., Mierova 208/155, 059 21 Svit, SK; SIMING, s.r.o., Partizánska 700/51, 058 01 Poprad, SK;

(740) Belička Ivan, Ing., Banská Bystrica, SK;

(210) 440-2012

(220) 15.3.2012

10(511) 35, 39, 43

(511) 35 - Propagačná činnosť, reklama, sprostredkovanie obchodu s tovarom, obchodné sprostredkovanie služieb uvedených v triede 39 tohto zoznamu.

39 - Služby cestovnej kancelárie zaisťujúce dopravu a organizovanie zájazdov, sprevádzanie turistov (sprievodcovské služby).

43 - Služby cestovnej kancelárie spojené so zaisťovaním ubytovania a stravovania, prenájom prechodného ubytovania, stravovanie.

(540) Cestovná kancelária FISCHER

(731) Cestovní kancelář FISCHER, a.s., Na Strži 65/1702, 140 62 Praha, CZ;

(210) 448-2012

(220) 19.3.2012

10(511) 16, 24, 25, 26, 28, 35, 36, 38, 39, 41, 43, 44

(511) 16 - Papier, kartón, lepenky, tovary vyrobené z týchto materiálov, neobsiahnuté v iných triedach, tlačené materiály, fotografie (najmä úspešných športovcov, hráčskych družstiev, trénerov, ocenení), obrázky, rámečky na obrazy, knihy, časopisy, periodiká, tlačené publikácie, hráčky kartičky, plagáty, brožúry, papierové čiapky, papierové zástavy a zástavky, iné propagačné a spomienkové predmety z papiera, kartónu alebo lepenky spojené s činnosťou Slovenského zväzu ľadového hokeja a slovenskej hokejovej reprezentácie, obalové materiály z papiera a plastických hmôt patriace do tejto triedy.

24 - Zástavy a zástavky s výnimkou papierových, najmä slovenskej reprezentácie v ľadovom hokeji a reprezentantov Slovenskej republiky v ľadovom hokeji a inline hokeji.

25 - Čiapky, trička, zápasové dresy, fandresy, šály, športové a spoločenské oblečenie a obuv.

26 - Odznaky s výnimkou z drahých kovov, miniatúry ocenení slovenských reprezentačných družstiev v ľadovom hokeji a v inline hokeji vo forme suvenírov s výnimkou miniatúr z drahých kovov.

28 - Hokejky, fanhokejky, športové potreby a pomôcky patriace do tejto triedy.

35 - Reklamná a propagačná činnosť, marketing, vydávanie reklamných materiálov a textov, spracovanie textov, sprostredkovanie služieb uvedených v triedach 35 a 41, sprostredkovanie obchodu s tovarmi, prenájom plôch na mantineloch, na ľadovej ploche a iných priestorov na účely reklamy a propagácie, reklama a propagácia, zbieranie údajov a vedenie evidencie hráčov, trénerov, rozhodcov, lekárov v oblasti ľadového hokeja do počítačových databáz.

36 - Financovanie - poskytovanie pôžičiek, finančné záruky; sprostredkovanie v oblasti nehnuteľností.

38 - Komunikačné služby prostredníctvom mobilných telefónov a internetu.

39 - Prenájom skladových priestorov, prenájom vozidiel s vodičom alebo bez vodiča.

41 - Prenájom štadiónov, prenájom ľadovej plochy, prenájom plochy na inline hokej, prenájom priestorov na organizovanie športových podujatí,

výchova a vzdelávanie reprezentantov, organizovanie športových, kultúrnych a spoločenských akcií, organizovanie podujatí na podporu športu, najmä hokeja, mediálne poradenstvo, vydavateľská činnosť s výnimkou vydávania reklamných textov, výchova a vzdelávanie športovo talentovanej mládeže v oblasti ľadového hokeja a inline hokeja, teoretická a metodická príprava a výchova trénerských a rozhodcovských kádrov, metodická príprava hokejových klubov a regionálnych zväzov, výchovná a vzdelávacia činnosť na propagáciu zdravotného životného štýlu a boja proti dopingu v športe.

43 - Prenájom priestorov - prednáškové sály, prenájom priestorov na organizovanie kultúrnych a spoločenských podujatí, zabezpečovanie ubytovania a stravovania pre reprezentantov a realizačné tímy, rozvíjanie medzinárodných športových stykov v mene hokeja Slovenskej republiky (zabezpečenie ubytovania a stravovania pre zahraničné tímy).

44 - Lekárska a zdravotnícka starostlivosť o reprezentantov a realizačné tímy.

(540)



(591) biela, čierna, modrá, červená

(731) Slovenský zväz ľadového hokeja, Junácka 6, 832 80 Bratislava, SK;

(740) Zajíčková Zuzana, Mgr., Bratislava, SK;

(210) 464-2012

(220) 19.3.2012

10(511) 9, 16, 35, 41

(511) 9 - Magnetické nosiče údajov; magnetické médiá; optické nosiče údajov; optické disky; optické kompaktné disky; videopásky; videokazety; nosiče zvukových nahrávok; zvukové nahrávky na diskoch; nosiče tmavých platní - fotografia; obaly, puzdrá a stojany na uvedené tovary patriace do tejto triedy.

16 - Knihy; publikácie; periodiká, časopisy; pútače z papiera alebo lepenky; plagáty; pohľadnice; blahoprajné pohľadnice; poštové hracie pohľadnice; materiály na pečatenie; pečate; pečatné vosky; fotografie; albumy; obaly, puzdrá a stojany na uvedené tovary patriace do tejto triedy.

35 - Obchodné sprostredkovanie služieb v triede 41; maloobchodná činnosť, maloobchodné služby (s tovarmi ako sú ručné nástroje a ručné náradia; valašky; prístroje a nástroje vedecké, námorné, geodetické, fotografické, kinematografické, optické, signalizačné, kontrolné, záchranné, vzdelávacie, prístroje a nástroje na meranie a váženie; prístroje a nástroje na vedenie, distribúciu, transformáciu, akumuláciu, reguláciu alebo kontrolu elektrického prúdu; prístroje na nahrávanie, prenos a reprodukciu zvuku alebo obrazu; magnetické nosiče údajov, záznamové disky; predajné automaty a mechanizmy prístrojov uvádzaných do činnosti vhođením mince; registračné pokladnice, počítačové stroje, zariadenia na spracovanie údajov a počítače; hasiace prístroje; hudobné nástroje; fujary; papier, kartón, lepenka

a výrobky z týchto materiálov; tlačoviny; knižárske výrobky; fotografie; papiernický tovar a písacie potreby; lepidlá na papier a na použitie v domácnosti; potreby pre umelcov; maliarske štetce; písacie stroje a kancelárske potreby; vzdelávacie a učebné potreby okrem prístrojov; obalové materiály z plastických hmôt; tlačiarenské písmo; štočky; odevy, obuv a pokrývky hlavy; kroje; odevy a obuv na folklórne vystúpenia; hry a hračky; telocvičné a športové potreby; reklama; rozhlasová reklama; televízna reklama; vydávanie reklamných alebo náborových textov; uverejňovanie reklamných textov; príprava inzerčných stĺpcov; grafická úprava tlačovín na reklamné účely; vylepovanie plagátov; obchodný manažment v oblasti umenia.

41 - Rezervácia vstupeniek; výcvik; praktické cvičenie a výcvik (ukážky); vyučovanie, vzdelávanie; informácie o výchove a vzdelávaní; pedagogické informácie; školenie; organizovanie a vedenie kolokvií; organizovanie a vedenie seminárov; organizovanie a vedenie sympózií; organizovanie predstavení - manažérske služby; výchovno-zábavné klubové služby; organizovanie kultúrnych alebo vzdelávacích výstav; organizovanie a vedenie besied; vydavateľská činnosť; vydávanie, písanie a zverejňovanie textov a tlačovín s výnimkou reklamných alebo náborových; formátovanie textov s výnimkou textov na reklamné účely; vydávanie kníh; elektronická vydavateľská činnosť; on-line vydávanie kníh a časopisov v elektronickej forme; poskytovanie elektronických publikácií on-line, bez možnosti stiahnutia, kopírovania; elektronická edičná činnosť v malom - DTP služby; zábava, pobavenie; obveselenie; folklórne podujatia; usporadúvanie folklórnych festivalov; folklórne plesy; informácie o možnostiach rozptýlenia, zábavy; predaj vstupeniek na zábavné predstavenia; živé predstavenia; organizovanie živých vystúpení; služby v oblasti estrády; divadelné predstavenia; výroba divadelných alebo iných predstavení; koncertné siene, sály; organizovanie a vedenie koncertov; služby poskytované orchestrami; hudobné skladateľské služby; výroba rozhlasových a televíznych programov; rozhlasová zábava; televízna zábava; služby nahrávacích štúdií; filmová tvorba; výroba filmov; filmové štúdiá; distribúcia filmov; redigovanie scenárov; výroba, tvorba videofilmov; nahrávanie na videopásky; strihanie videopások; digitálna tvorba obrazov na výstupných zariadeniach; reportérske služby; fotografická reportáž; fotografovanie; fotografovanie na mikrofilm; kluby zdravia; telesné cvičenie; prevádzkovanie športových zariadení; služby športovísk; organizovanie športových súťaží; poradenské, konzultačné a informačné služby týkajúce sa uvedených služieb; služby na oddych a rekreáciu.

(540)



(731) Mesto Žilina, Mestský úrad v Žiline, Námestie obetí komunizmu 1, 011 31 Žilina, SK;

(740) Zahatňanská Gabriela, Ing., Žilina - Strážov, SK;

(210) 484-2012

(220) 22.3.2012

10(511) 11, 20, 42

(511) 11 - Sanitárne prístroje a zariadenia, vaňové a sprchovacie kabíny, kohútiky a kohúty na potrubia, zmiešavacie batérie na vodovodné potrubia, inštalčný materiál na vane, kachle, kúpeľňové obloženie, naparovacie prístroje (sauna), saunovacie zariadenia, soláriá ako prístroje, tepelné čerpadlá, teplovzdušné zariadenia, ohrievače vody, osvetľovacie prístroje a zariadenia, zariadenie na výrobu pary, varné prístroje a zariadenia, prístroje a zariadenia na sušenie, zariadenia na prívod vody, tepelné akumulátory, grily (prístroje na pečenie), zariadenia a stroje na čistenie alebo úpravu vody, prístroje na vytváranie vln, prístroje na chlôrovanie vody v bazénoch.

20 - Nábytok, striebrené sklo a zrkadlá, stojany na dáždniky, stojany na kabáty, stolové dosky, písacie stoly, toaletné stolíky, stoličky, lavičky, bytové zariadenia (dekoračné predmety), školský nábytok, paravány, obloženie alebo ozdoby na nábytok, drevené alebo plastové debny, posteľné matrace, stojany na uteráky, vešiaky na odevy, žalúzie a rolety lamelové interiérové, drevené alebo plastové rebríky, novinové stojany, stojany na časopisy, prútený alebo košíkársky tovar, umelecké diela z dreva, vosku, sadry alebo plastov, sochy a sošky z dreva, vosku, sadry alebo plastov, umelecké stolárske výrobky.

42 - Architektonické poradenstvo, priemyselné a módne dizajnérstvo, výzdoba interiérov, vypracovanie stavebných výkresov.

(540) KRAJCAR

(731) KRAJCAR s.r.o., Slavkov pod Hostýnem 87, 768 61 Slavkov pod Hostýnem, CZ;

(740) Jugová Zuzana, Mgr., Valašské Meziříčí, CZ;

(210) 485-2012

(220) 22.3.2012

10(511) 11, 20, 42

(511) 11 - Sanitárne prístroje a zariadenia, vaňové a sprchovacie kabíny, kohútiky a kohúty na potrubia, zmiešavacie batérie na vodovodné potrubia, inštalčný materiál na vane, kachle, kúpeľňové obloženie, naparovacie prístroje (sauna), saunovacie zariadenia, soláriá ako prístroje, tepelné čerpadlá, teplovzdušné zariadenia, ohrievače vody, osvetľovacie prístroje a zariadenia, zariadenie na výrobu pary, varné prístroje a zariadenia, prístroje a zariadenia na sušenie, zariadenia na prívod vody, tepelné akumulátory, grily (prístroje na pečenie), zariadenia a stroje na čistenie alebo úpravu vody, prístroje na vytváranie vln, prístroje na chlôrovanie vody v bazénoch.

20 - Nábytok, striebrené sklo a zrkadlá, stojany na dáždniky, stojany na kabáty, stolové dosky, písacie stoly, toaletné stolíky, stoličky, lavičky, bytové zariadenia (dekoračné predmety), školský nábytok, paravány, obloženie alebo ozdoby na nábytok, drevené alebo plastové debny, posteľné matrace, stojany na uteráky, vešiaky na odevy, žalúzie a rolety lamelové interiérové, drevené alebo plastové rebríky, novinové stojany, stojany na časopisy, prútený alebo košíkársky

tovar, umelecké diela z dreva, vosku, sadry alebo plastov, sochy a sošky z dreva, vosku, sadry alebo plastov, umelecké stolárske výrobky.

42 - Architektonické poradenstvo, priemyselné a módne dizajnérstvo, výzdoba interiérov, vypracovanie stavebných výkresov.

(540)

(731) KRAJCAR s.r.o., Slavkov pod Hostýnem 87, 768 61 Slavkov pod Hostýnem, CZ;

(740) Jugová Zuzana, Mgr., Valašské Meziříčí, CZ;

(210) 494-2012

(220) 22.3.2012

10(511) 35, 39, 41, 43

(511) 35 - Administratívna správa hotelov, reklamné agentúry, vyhľadávanie informácií pre zákazníkov v počítačových súboroch, kancelárie zaoberajúce sa dovozom a vývozom, pomoc pri riadení komerčných a priemyselných podnikov, komerčné informačné kancelárie, poradenstvo v obchodnej činnosti, poskytovanie obchodných alebo podnikateľských informácií, obchodný alebo podnikateľský prieskum, obchodný manažment a podnikové poradenstvo, zbieranie údajov do počítačových databáz, zoraďovanie údajov do počítačových databáz, podpora predaja pre tretie osoby, pomoc pri riadení obchodnej činnosti, poradenstvo pri vedení podnikov, prenájom predajných automatov, predvádzanie tovaru, prieskum trhu, reklama, reklama online na počítačovej komunikačnej sieti, reklamné agentúry, prenájom reklamných materiálov, prenájom reklamných plôch, zásielkové reklamné služby, uverejňovanie reklamných textov, rozširovanie reklamných alebo inzertných oznamov, vylepovanie plagátov, organizovanie výstav na komerčné alebo reklamné účely, rozširovanie reklamných materiálov zákazníkom (letáky, prospekty, tlačivá, vzorky), obchodné sprostredkovanie hotelierskych služieb.

39 - Autobusová doprava, automobilová preprava, osobná doprava, železničná preprava, nákladná kamiónová doprava, informácie o doprave, doručovanie balíkov, doručovanie novin a časopisov, informácie o uskladnení, uchovávanie informácií, lodná preprava tovaru, prenájom automobilov, organizovanie okružných plavieb, poskytovanie pomoci pri doprave, prenájom plavidiel, člnov a lodí, riečna doprava a preprava, preprava cenností, distribúcia tovaru na dobierku, rezervácia dopravy, taxisužba, ťahanie alebo vlečenie dopravných prostriedkov pri poruchách, služby vodičov, služby poskytované výletnými loďami, vzdušná doprava, rezervácia miesteniek na cestovanie, rezervácia v doprave, služby v doprave a preprave, sprostredkovanie prenájmu lodí, sprostredkovanie prepravy, preprava turistov,

sprevádzanie turistov, turistické kancelárie s výnimkou kancelárií poskytujúcich rezerváciu hotelového ubytovania, turistické prehliadky, organizovanie výletov, rezervácia zájazdov.

41 - Informácie o možnostiach rekreácie, informácie o možnostiach rozptýlenia, informácie o možnostiach zábavy, informácie o výchove a vzdelávaní, služby v kempingoch, kempingy so športovým programom, výchovno-zábavné klubové služby, kluby zdravia, organizovanie a vedenie konferencií, kongresov a seminárov, organizovanie súťaží krásy, organizovanie športových súťaží, plánovanie a organizovanie večierkov, služby poskytované prázdninovými tábormi, služby na oddych a rekreáciu, rezervácia vstupeniek, prenájom športového výstroja, organizovanie vedomostných a zábavných súťaží, vzdelávanie, vyučovanie, výcvik, telesné cvičenie, služby športovísk, prenájom štadiónov a športovísk, vydávanie kníh, vydávanie textov s výnimkou reklamných alebo náborových, vydávanie (online) kníh a časopisov v elektronickej forme, zábava, pobavenie, zábavné parky, živé predstavenia, organizovanie kultúrnych a vzdelávacích výstav.

43 - Hotelierske služby, prevádzkovanie kempov, motelové služby, penzióny, poskytovanie prechodného ubytovania, ubytovacie služby prázdninových táborov, prevádzkovanie hotelového ubytovania, reštaurácie, rezervácia hotelov, rezervácia penziónov, zaobstarávanie ubytovania a stravovania v hoteloch, penziónoch, turistických a prázdninových tábormi, ubytovniach, na farmách, v sanatóriách a rekreačných zariadeniach, rezervácia prechodného ubytovania, turistické ubytovne, prenájom turistických stanov, samoobslužné reštaurácie, ubytovacie kancelárie (hotely, penzióny), príprava a dodávka jedál na objednávku do domu.

(540) **prima leto**

(731) Mráz Pavel, Sielnica 337, 962 31 Sielnica, SK;

(210) **495-2012**

(220) 22.3.2012

10(511) 35, 39, 41, 43

(511) 35 - Administratívna správa hotelov, reklamné agentúry, vyhľadávanie informácií pre zákazníkov v počítačových súboroch, kancelárie zaoberajúce sa dovozom a vývozom, pomoc pri riadení komerčných a priemyselných podnikov, komerčné informačné kancelárie, poradenstvo v obchodnej činnosti, poskytovanie obchodných alebo podnikateľských informácií, obchodný alebo podnikateľský prieskum, obchodný manažment a podnikové poradenstvo, zbieranie údajov do počítačových databáz, zoraďovanie údajov do počítačových databáz, podpora predaja pre tretie osoby, pomoc pri riadení obchodnej činnosti, poradenstvo pri vedení podnikov, prenájom predajných automatov, predvádzanie tovaru, prieskum trhu, reklama, reklama online na počítačovej komunikačnej sieti, reklamné agentúry, prenájom reklamných materiálov, prenájom reklamných plôch, zásielkové reklamné služby, uverejňovanie reklamných textov, rozširovanie reklamných alebo inzertných oznamov, vylepovanie plagátov, organizovanie výstav na komerčné alebo reklam-

né účely, rozširovanie reklamných materiálov zákazníkom (letáky, prospekty, tlačivá, vzorky), obchodné sprostredkovanie hotelierskych služieb.

39 - Autobusová doprava, automobilová preprava, osobná doprava, železničná preprava, nákladná kamiónová doprava, informácie o doprave, doručovanie balíkov, doručovanie novin a časopisov, informácie o uskladnení, uchovávanie informácií, lodná preprava tovaru, prenájom automobilov, organizovanie okružných plavieb, poskytovanie pomoci pri doprave, prenájom plavidiel, člnov a lodí, riečna doprava a preprava, preprava cenností, distribúcia tovaru na dobierku, rezervácia dopravy, doručovacie a kuriérske služby, doručovanie tovaru, organizovanie exkurzií, informácie o preprave, lodná trajektová doprava, lodná doprava, sprostredkovanie námornej dopravy, organizovanie ciest, organizovanie okružných výletov, prenájom dopravných prostriedkov, prenájom vozidiel, prenájom miesta na parkovanie, prepravné služby, taxislužba, ťahanie alebo vlečenie dopravných prostriedkov pri poruchách, služby vodičov, služby poskytované výletnými loďami, vzdušná doprava, rezervácia miesteniek na cestovanie, rezervácia v doprave, služby v doprave a preprave, sprostredkovanie prenájomu lodí, sprostredkovanie prepravy, preprava turistov, sprevádzanie turistov, turistické kancelárie s výnimkou kancelárií poskytujúcich rezerváciu hotelového ubytovania, turistické prehliadky, organizovanie výletov, rezervácia zájazdov.

41 - Informácie o možnostiach rekreácie, informácie o možnostiach rozptýlenia, informácie o možnostiach zábavy, informácie o výchove a vzdelávaní, služby v kempingoch, kempingy so športovým programom, výchovno-zábavné klubové služby, kluby zdravia, organizovanie a vedenie konferencií, kongresov a seminárov, organizovanie súťaží krásy, organizovanie športových súťaží, plánovanie a organizovanie večierkov, služby poskytované prázdninovými tábormi, služby na oddych a rekreáciu, rezervácia vstupeniek, prenájom športového výstroja, organizovanie vedomostných a zábavných súťaží, vzdelávanie, vyučovanie, výcvik, telesné cvičenie, služby športovísk, prenájom štadiónov a športovísk, vydávanie kníh, vydávanie textov s výnimkou reklamných alebo náborových, vydávanie (online) kníh a časopisov v elektronickej forme, zábava, pobavenie, zábavné parky, živé predstavenia, organizovanie kultúrnych a vzdelávacích výstav.

43 - Hotelierske služby, prevádzkovanie kempov, motelové služby, penzióny, poskytovanie prechodného ubytovania, ubytovacie služby prázdninových táborov, prevádzkovanie hotelového ubytovania, reštaurácie, rezervácia hotelov, rezervácia penziónov, zaobstarávanie ubytovania a stravovania v hoteloch, penziónoch, turistických a prázdninových tábormi, ubytovniach, na farmách, v sanatóriách a rekreačných zariadeniach, rezervácia prechodného ubytovania, turistické ubytovne, prenájom turistických stanov, samoobslužné reštaurácie, ubytovacie kancelárie (hotely, penzióny), príprava a dodávka jedál na objednávku do domu.

(540) **slniečko**

(731) Mráz Pavel, Sielnica 337, 962 31 Sielnica, SK;

(210) 496-2012

(220) 22.3.2012

10(511) 35, 39, 41, 43

(511) 35 - Administratívna správa hotelov, reklamné agentúry, vyhľadávanie informácií pre zákazníkov v počítačových súboroch, kancelárie zaoberajúce sa dovozom a vývozom, pomoc pri riadení komerčných a priemyselných podnikov, komerčné informačné kancelárie, poradenstvo v obchodnej činnosti, poskytovanie obchodných alebo podnikateľských informácií, obchodný alebo podnikateľský prieskum, obchodný manažment a podnikové poradenstvo, zbieranie údajov do počítačových databáz, zoraďovanie údajov do počítačových databáz, podpora predaja pre tretie osoby, pomoc pri riadení obchodnej činnosti, poradenstvo pri vedení podnikov, prenájom predajných automatov, predvádzanie tovaru, prieskum trhu, reklama, reklama online na počítačovej komunikačnej sieti, reklamné agentúry, prenájom reklamných materiálov, prenájom reklamných plôch, zásielkové reklamné služby, uverejňovanie reklamných textov, rozširovanie reklamných alebo inzertných oznamov, vylepovanie plagátov, organizovanie výstav na komerčné alebo reklamné účely, rozširovanie reklamných materiálov zákazníkom (letáky, prospekty, tlačivá, vzorky), obchodné sprostredkovanie hotelierskych služieb.

39 - Autobusová doprava, automobilová preprava, osobná doprava, železničná preprava, nákladná kamiónová doprava, informácie o doprave, doručovanie balíkov, doručovanie novin a časopisov, informácie o uskladnení, uchovávanie informácií, lodná preprava tovaru, prenájom automobilov, organizovanie okružných plavieb, poskytovanie pomoci pri doprave, prenájom plavidiel, člnov a lodí, riečna doprava a preprava, preprava cenností, distribúcia tovaru na dobierku, rezervácia dopravy, doručovacie a kuriérske služby, doručovanie tovaru, organizovanie exkurzií, informácie o preprave, lodná trajektová doprava, lodná doprava, sprostredkovanie námornej dopravy, organizovanie ciest, organizovanie okružných výletov, prenájom dopravných prostriedkov, prenájom vozidiel, prenájom miesta na parkovanie, prepravné služby, taxislužba, ťahanie alebo vlečenie dopravných prostriedkov pri poruchách, služby vodičov, služby poskytované výletnými loďami, vzdušná doprava, rezervácia miesteniek na cestovanie, rezervácia v doprave, služby v doprave a preprave, sprostredkovanie prenájmu lodí, sprostredkovanie prepravy, preprava turistov, sprevádzanie turistov, turistické kancelárie s výnimkou kancelárií poskytujúcich rezerváciu hotelového ubytovania, turistické prehliadky, organizovanie výletov, rezervácia zájazdov.

41 - Informácie o možnostiach rekreácie, informácie o možnostiach rozptýlenia, informácie o možnostiach zábavy, informácie o výchove a vzdelávaní, služby v kempingoch, kempingy so športovým programom, výchovno-zábavné klubové služby, kluby zdravia, organizovanie a vedenie konferencií, kongresov a seminárov, organizovanie súťaží krásy, organizovanie športových súťaží, plánovanie a organizovanie večierkov, služby poskytované prázdninovými tábormi, služby na oddych a rekreáciu, rezervácia vstupeniek,

prenájom športového výstroja, organizovanie vedomostných a zábavných súťaží, vzdelávanie, vyučovanie, výcvik, telesné cvičenie, služby športovísk, prenájom štadiónov a športovísk, vydávanie kníh, vydávanie textov s výnimkou reklamných alebo náborových, vydávanie (online) kníh a časopisov v elektronickej forme, zábava, pobavenie, zábavné parky, živé predstavenia, organizovanie kultúrnych a vzdelávacích výstav.

43 - Hotelierske služby, prevádzkovanie kempov, motelové služby, penzióny, poskytovanie prechodného ubytovania, ubytovacie služby prázdninových táborov, prevádzkovanie hotelového ubytovania, reštaurácie, rezervácia hotelov, rezervácia penziónov, zaobstarávanie ubytovania a stravovania v hoteloch, penziónoch, turistických a prázdninových táboroch, ubytovniach, na farmách, v sanatóriách a rekreačných zariadeniach, rezervácia prechodného ubytovania, turistické ubytovne, prenájom turistických stanov, samoobslužné reštaurácie, ubytovacie kancelárie (hotely, penzióny), príprava a dodávka jedál na objednávku do domu.

(540) primaletto

(731) Mráz Pavel, Sielnica 337, 962 31 Sielnica, SK;

(210) 497-2012

(220) 22.3.2012

10(511) 35, 36, 41

(511) 35 - Reklamné služby; reklama a propagácia nehnuteľností; inzertná činnosť; prenájom reklamných plôch; rozširovanie, vydávanie a aktualizovanie reklamných alebo náborových materiálov; zber a poskytovanie informácií v oblasti reklamy a propagácie; obchodný manažment, obchodná správa; obchodná administratíva; kancelárske práce; administratívne služby; činnosť podnikateľských, organizačných a ekonomických poradcov; prieskum trhu; prieskum verejnej mienky; sprostredkovateľská a konzultačná činnosť v oblasti obchodu s realitami; obchodné sprostredkovanie služieb uvedených v triedach 35, 36 a 41; sprostredkovanie obchodu s tovarom; sprostredkovanie reklamy a inzercie.

36 - Realitná činnosť; odborná, poradenská a konzultačná činnosť v oblasti realít; služby v oblasti nehnuteľností patriace do tejto triedy; správa bytového alebo nebytového fondu; sprostredkovanie (maklérstvo); prenájom nehnuteľností; sprostredkovateľská činnosť s nehnuteľnosťami; oceňovanie nehnuteľností; poisťovníctvo; finančné služby; finančné konzultačné služby; finančné poradenstvo; peňažníctvo; oceňovanie a odhady nehnuteľností; finančné analýzy; finančné informácie; finančné odhady a oceňovanie (poisťovníctvo, bankovníctvo, nehnuteľnosti), zhromažďovanie rozličných nehnuteľností pre tretie osoby s cieľom umožniť zákazníkovi, aby si mohli tieto nehnuteľnosti pohodlne prehliadať a nakupovať prostredníctvom katalógového predaja alebo elektronickými prostriedkami, ako napr. prostredníctvom webových stránok alebo prostredníctvom tele-nákupu.

41 - Vzdelávanie; zabezpečovanie výcvikov, kurzov, seminárov a školení; zábava; športová a kultúrna činnosť.

(540) MAXA REALITY

(731) Darvo Peter, Svätoplukova 99/37, 971 01 Prievidza-Prievidza II Píly, SK; Kalusová Miriama, Rad L.N. Tolstého 711/5, 971 01 Prievidza-Prievidza II Píly, SK;

(740) MAJLINGOVÁ & PARTNERS, s. r. o., Bratislava, SK;

(210) 498-2012

(220) 22.3.2012

10(511) 35, 36, 41

(511) 35 - Reklamné služby; reklama a propagácia nehnuteľností; inzertná činnosť; prenájom reklamných plôch; rozširovanie, vydávanie a aktualizovanie reklamných alebo náborových materiálov; zber a poskytovanie informácií v oblasti reklamy a propagácie; obchodný manažment, obchodná správa; obchodná administratíva; kancelárske práce; administratívne služby; činnosť podnikateľských, organizačných a ekonomických poradcov; prieskum trhu; prieskum verejnej mienky; sprostredkovateľská a konzultačná činnosť v oblasti obchodu s realitami; obchodné sprostredkovanie služieb uvedených v triedach 35, 36 a 41; sprostredkovanie obchodu s tovarom; sprostredkovanie reklamy a inzercie.

36 - Realitná činnosť; odborná, poradenská a konzultačná činnosť v oblasti realít; služby v oblasti nehnuteľností patriace do tejto triedy; správa bytového alebo nebytového fondu; sprostredkovanie (maklérstvo); prenájom nehnuteľností; sprostredkovateľská činnosť s nehnuteľnosťami; oceňovanie nehnuteľností; poisťovníctvo; finančné služby; finančné konzultačné služby; finančné poradenstvo; peňažníctvo; oceňovanie a odhady nehnuteľností; finančné analýzy; finančné informácie; finančné odhady a oceňovanie (poisťovníctvo, bankovníctvo, nehnuteľnosti), zhromažďovanie rozličných nehnuteľností pre tretie osoby s cieľom umožniť zákazníkovi, aby si mohli tieto nehnuteľnosti pohodlne prehliadať a nakupovať prostredníctvom katalógového predaja alebo elektronickými prostriedkami, ako napr. prostredníctvom webových stránok alebo prostredníctvom tele-nákupu.

41 - Vzdelávanie; zabezpečovanie výcvikov, kurzov, seminárov a školení; zábava; športová a kultúrna činnosť.

(540)



(591) čierna, oranžová

(731) Darvo Peter, Svätoplukova 99/37, 971 01 Prievidza-Prievidza II Píly, SK; Kalusová Miriama, Rad L.N. Tolstého 711/5, 971 01 Prievidza-Prievidza II Píly, SK;

(740) MAJLINGOVÁ & PARTNERS, s. r. o., Bratislava, SK;

(210) 503-2012

(220) 23.3.2012

10(511) 6, 19, 37

(511) 6 - Kovové zámočnicke konštrukcie.

19 - Betónové zmesi.

37 - Murovanie; maľovanie a natieranie; demolácia budov; izolovanie stavieb proti vlhkosti; inštalácia okien a dverí; klampiárstvo a inštalatérstvo; prenájom stavebných strojov a zariadení; asfaltovanie; montovanie lešení; montáž zámočnicových konštrukcií; zemné práce (stavebníctvo).

(540)

J-STAV

(591) žltá, modrá

(731) J-STAV, spol. s r.o., Lučenská 90/1221, 990 01 Veľký Krtíš, SK;

(210) 505-2012

(220) 23.3.2012

10(511) 16, 35, 42

(511) 16 - Baliaci papier, blahoprajné pohľadnice, brožované knihy, brožúry, brožúrky, bublinové obaly z plastických materiálov (na balenie), časopisy, etikety s výnimkou textilných, fotografie (tlačoviny), grafické zobrazenia, grafiky, kalendáre, kartón, lepenka, katalógy, papierové darčeky, knihy, lepenkové alebo papierové škatule, lepenkové alebo papierové obaly na fľaše, lepenkové platne (papiernický tovar), lepiace pásky na kancelárske účely a použitie v domácnosti, leporelá, mapy, obálky (papiernický tovar), obaly (papiernický tovar), obrazy, papiernický tovar, tlačené periodické a neperiodické publikácie, plagáty, predmety z kartónu, prospekty, pútače z papiera alebo lepenky, reklamné tabule z papiera, kartónu alebo lepenky, reprodukcie grafické, tlačené reklamné materiály, umelecké litografie, umelohmotné fólie na balenie, vrecia z papiera alebo plastických materiálov.

35 - Sprostredkovanie obchodu s tovarom, reklamná činnosť, maloobchodná činnosť s nealkoholickými nápojmi, potravinami a papiernickým tovarom; organizovanie audiovizuálnych predstavení na komerčné a reklamné účely, organizovanie výstav na komerčné alebo reklamné účely, personálne poradenstvo, pomoc pri riadení obchodnej činnosti, poradenstvo v obchodnej činnosti, poskytovanie obchodných alebo podnikateľských informácií, predvádzanie (služby modeliek) na reklamné účely a podporu predaja, rozširovanie reklamných oznamov, rozširovanie reklamných materiálov zákazníkom (letáky, prospekty, tlačivá, vzorky), spracovanie textov, vydávanie a aktualizovanie reklamných materiálov a zvukovo-obrazových záznamov a periodických a neperiodických publikácií, vydávanie a rozširovanie reklamných textov, vydávanie reklamných alebo náborových textov, obchodné alebo podnikateľské informácie, komerčné informačné kancelárie, prenájom kancelárskych strojov a zariadení, marketingové štúdie, nábor zamestnancov, obchodný alebo podnikateľský prieskum, obchodný manažment a podnikové poradenstvo, prenájom predajných automatov, predvádzanie tovaru, obchodné sprostredkovanie služieb uvedených v triedach 35 a 42.

42 - Grafický dizajn; navrhovanie (priemyselný dizajn); navrhovanie obalov; obalový dizajn; odborné poradenstvo týkajúce sa počítačov a príslušenstva k nim; priemyselný dizajn; štúdie technických projektov; projektová činnosť; umelecký dizajn; výskum a vývoj nových výrobkov (pre zákazníkov); prenájom počítačov; servis počítačových programov; počítačové programovanie; poradenské služby v oblasti návrhu a vývoja počítačového hardvéru; poradenské služby v oblasti počítačového softvéru; prenájom počítačového softvéru; tvorba softvéru; návrhy, štruktúrovanie a programovanie či iné vytváranie počítačových programov a počítačových systémov, najmä programového vybavenia internetových, intranetových či iných sieťových serverov, serverových staníc a systémov vrátane ich inštalácie, zavádzania, aktualizácie a údržby; návrhy, štruktúrovanie a programovanie či iné vytváranie báz dát, iných dátových systémov a aplikácií na ich spracovanie vrátane poskytovania prístupu k nim a ich inštalácie, zavádzania, aktualizácie a údržby; návrhy, štruktúrovanie a programovanie či iné vytváranie internetových či intranetových počítačových stránok a nástieniek (webpages a websites) a internetových či intranetových aplikácií vrátane ich inštalácie, zavádzania, aktualizácie a údržby; hostovanie (poskytovanie voľného priestoru) na internetové či intranetové počítačové stránky a nástienky (webpages a websites) alebo hostovanie (poskytovanie voľného priestoru) v rámci týchto stránok či nástieniek; hostovanie (poskytovanie voľného priestoru) na internetové či intranetové aplikácie; prevod (konverzia) počítačových programov, dát či iných údajov v elektronickej podobe z rôznych formátov do iných formátov; prevod (konverzia) dokumentov, dát či iných údajov z fyzických médií na elektronické médiá; aktualizovanie počítačových programov; hostovanie na počítačových stránkach (webových stránkach); inštalácia počítačových programov; návrh počítačových systémov; obnovovanie počítačových databáz; počítačové programovanie; zhotovovanie kópií počítačových programov; prevod a konverzia počítačových programov a údajov; prieskum v oblasti využitia počítačov; vytváranie a udržiavanie webových stránok pre zákazníkov; poradenské a konzultačné služby v oblasti návrhu a vývoja hardvéru a softvéru.

(540)



- (591) sivá, svetlozelená, biela
 (731) M-MARKET, akciová spoločnosť, ul. Dukelských hrdinov 2, 984 01 Lučenec, SK;
 (740) Trajteľová Daniela, JUDr. Ing., Banská Bystrica, SK;

(210) 507-2012

(220) 23.3.2012

10(511) 29, 30, 39

- (511) 29 - Jedlé oleje, jedlé tuky, jogurt, kefir, maslo, mliečne nápoje (s vysokým obsahom mlieka), mliečne výrobky, mlieko, šľahačka, smotana, sýry, tukové nátierky na chlieb, tvaroh, konzervovaná zelenina, mäso, konzervované mäso, vývary, polievky, paradajkový pretlak.
 30 - Kečup, kukor, horčica, príchute do potravín (s výnimkou esencií a éterických olejov), kuchynská soľ.
 39 - Balenie tovaru.

(540)



- (591) biela, žltá, oranžová, červená, fialová, zelená, hnedá, čierna
 (731) BRAND FOOD s.r.o., M. Rázusa 4822/34A, 955 01 Topoľčany, SK;
 (740) Žuffa Ladislav, Ing., Poprad, SK;

(210) 551-2012

(220) 29.3.2012

10(511) 25

- (511) 25 - Nadrozmerné dámske odevy - sukňa, nohavice, blúzka, tričko, top, bolerko, svetrik, šaty, overal, korzet, tielko, tunika, sako, plášť, kabátik, kabát, pelerína, šál, štola, spoločenské šaty, spodná košielka; športové oblečenie - tepláky, trička, mikina, fitness krátke nohavice.

(540)



- (591) čierna, červená
 (731) Kapušová Gabriela, Mgr., Kameničany 183, 018 54 Kameničany, SK;

(210) 581-2012

(220) 10.4.2012

10(511) 16, 35, 41

- (511) 16 - Tlačoviny, časopisy (periodiká), tlačené publikácie, periodiká, brožúry, noviny, knihy, obehovníky, ročenky, prílohy v časopiseckej a novinovej forme, reklamné a propagačné materiály z papiera, kartónu alebo lepenky, letáky, prospekty.
 35 - Obchodný alebo podnikateľský prieskum; spracovanie textov; rozhlasová reklama, televízna reklama; obchodné alebo podnikateľské informácie, ich poskytovanie; vydávanie reklamných alebo náborových textov; odborné obchodné poradenstvo; prenájom reklamných priestorov; rozširovanie reklamných materiálov zákazníkom (letáky, prospekty, tlačivá, vzorky); vyhľadávanie informácií v počítačových súboroch (pre zákazníkov); zoradovanie údajov v počítačových databázach; rozširovanie reklamných alebo inzertných oznamov; obchodné alebo podnikateľské informácie; hospodárske, ekonomické predpovede;

rozširovanie vzoriek tovarov; uverejňovanie reklamných textov; vydávanie a aktualizovanie reklamných materiálov; zasielanie reklamných materiálov zákazníkom; reklama; prenájom reklamného času vo všetkých komunikačných médiách; tvorba rozhlasových a televíznych reklamných blokov.

41 - Organizovanie a vedenie konferencií, organizovanie a vedenie seminárov; organizovanie a vedenie kongresov, organizovanie a vedenie sympózií; výroba rozhlasových a televíznych programov a relácií, informačných blokov z oblasti kultúry, zábavy, športu, vzdelávania a výchovy; vydávanie kníh a časopisov v elektronickej forme online; vydávanie tlačovín, ročeniek, príloh, periodík v elektronickej forme online s výnimkou reklamných; publikovanie rubriek, článkov v elektronickej forme s výnimkou reklamných; písanie textov s výnimkou reklamných; zverejňovanie textov s výnimkou reklamných; vydávanie textov s výnimkou reklamných; organizovanie kultúrnych a vzdelávacích výstav, podujatí; organizovanie športových súťaží; organizovanie vedomostných a zábavných súťaží.

(540) SaB - TRENDY BÝVANIE

(731) MEDIA/ST, s. r. o., Moyzesova 35, 010 01 Žilina, SK;

(740) Belička Ivan, Ing., Banská Bystrica, SK;

(210) 582-2012

(220) 10.4.2012

10(511) 16, 35, 41

(511) 16 - Tlačoviny, časopisy (periodiká), tlačené publikácie, periodiká, brožúry, noviny, knihy, obehníky, ročenky, prílohy v časopiseckej a novinovej forme, reklamné a propagačné materiály z papiera, kartónu alebo lepenky, letáky, prospekty.

35 - Obchodný alebo podnikateľský prieskum; spracovanie textov; rozhlasová reklama, televízna reklama; obchodné alebo podnikateľské informácie, ich poskytovanie; vydávanie reklamných alebo náborových textov; odborné obchodné poradenstvo; prenájom reklamných priestorov; rozširovanie reklamných materiálov zákazníkom (letáky, prospekty, tlačivá, vzorky); vyhľadávanie informácií v počítačových súboroch (pre zákazníkov); zoraďovanie údajov v počítačových databázach; rozširovanie reklamných alebo inzertných oznamov; obchodné alebo podnikateľské informácie; hospodárske, ekonomické predpovede; rozširovanie vzoriek tovarov; uverejňovanie reklamných textov; vydávanie a aktualizovanie reklamných materiálov; zasielanie reklamných materiálov zákazníkom; reklama; prenájom reklamného času vo všetkých komunikačných médiách; tvorba rozhlasových a televíznych reklamných blokov.

41 - Organizovanie a vedenie konferencií, organizovanie a vedenie seminárov; organizovanie a vedenie kongresov, organizovanie a vedenie sympózií; výroba rozhlasových a televíznych programov a relácií, informačných blokov z oblasti kultúry, zábavy, športu, vzdelávania a výchovy; vydávanie kníh a časopisov v elektronickej forme online; vydávanie tlačovín, ročeniek, príloh, periodík v elektronickej forme online s výnimkou reklamných; publikovanie rubriek, článkov

v elektronickej forme s výnimkou reklamných; písanie textov s výnimkou reklamných; zverejňovanie textov s výnimkou reklamných; vydávanie textov s výnimkou reklamných; organizovanie kultúrnych a vzdelávacích výstav, podujatí; organizovanie športových súťaží; organizovanie vedomostných a zábavných súťaží.

(540) MEDIA/ST - trendy bývanie

- zdravo - moderne - komfortne

(731) MEDIA/ST, s. r. o., Moyzesova 35, 010 01 Žilina, SK;

(740) Belička Ivan, Ing., Banská Bystrica, SK;

(210) 583-2012

(220) 10.4.2012

10(511) 16, 35, 41

(511) 16 - Tlačoviny, časopisy (periodiká), tlačené publikácie, periodiká, brožúry, noviny, knihy, obehníky, ročenky, prílohy v časopiseckej a novinovej forme, reklamné a propagačné materiály z papiera, kartónu alebo lepenky, letáky, prospekty.

35 - Obchodný alebo podnikateľský prieskum; spracovanie textov; rozhlasová reklama, televízna reklama; obchodné alebo podnikateľské informácie, ich poskytovanie; vydávanie reklamných alebo náborových textov; odborné obchodné poradenstvo; prenájom reklamných priestorov; rozširovanie reklamných materiálov zákazníkom (letáky, prospekty, tlačivá, vzorky); vyhľadávanie informácií v počítačových súboroch (pre zákazníkov); zoraďovanie údajov v počítačových databázach; rozširovanie reklamných alebo inzertných oznamov; obchodné alebo podnikateľské informácie; hospodárske, ekonomické predpovede; rozširovanie vzoriek tovarov; uverejňovanie reklamných textov; vydávanie a aktualizovanie reklamných materiálov; zasielanie reklamných materiálov zákazníkom; reklama; prenájom reklamného času vo všetkých komunikačných médiách; tvorba rozhlasových a televíznych reklamných blokov.

41 - Organizovanie a vedenie konferencií, organizovanie a vedenie seminárov; organizovanie a vedenie kongresov, organizovanie a vedenie sympózií; výroba rozhlasových a televíznych programov a relácií, informačných blokov z oblasti kultúry, zábavy, športu, vzdelávania a výchovy; vydávanie kníh a časopisov v elektronickej forme online; vydávanie tlačovín, ročeniek, príloh, periodík v elektronickej forme online s výnimkou reklamných; publikovanie rubriek, článkov v elektronickej forme s výnimkou reklamných; písanie textov s výnimkou reklamných; zverejňovanie textov s výnimkou reklamných; vydávanie textov s výnimkou reklamných; organizovanie kultúrnych a vzdelávacích výstav, podujatí; organizovanie športových súťaží; organizovanie vedomostných a zábavných súťaží.

(540) MEDIA/ST - trendy

**stavebníctvo - zdravo -
moderne - komfortne**

(731) MEDIA/ST, s. r. o., Moyzesova 35, 010 01 Žilina, SK;

(740) Belička Ivan, Ing., Banská Bystrica, SK;

(210) 621-2012

(220) 18.4.2012

10(511) 35, 39

(511) 35 - Reklamné služby; reklama; inzertná činnosť vrátane online inzercie a prezentácie používateľov v sieti internet; komerčné vyhľadávacie služby prostredníctvom internetu; maloobchodná a veľkoobchodná činnosť s hygienickým materiálom (papierová hygiena, zásobníky na papierovú hygieniu, elektrické sušiče, hotelová hygiena, čistiace prostriedky, mydlá, dávkovače, vrecia na odpad, osviežovače vzduchu, upratovacia technika a pomôcky, rohože, zrkadlá, prebalovacie pulty, kompenzačné pomôcky pre telesne postihnutých) prostredníctvom internetu; online reklama na počítačovej komunikačnej sieti; online reklama vo svetovej počítačovej sieti (internet); podpora predaja pre tretie osoby; sprostredkovanie obchodných kontaktov; sprostredkovanie obchodu s tovarom; ponuka, sprostredkovanie a výber tovaru prostredníctvom katalógu na internete; vyhľadávacie, zbieranie a zoradovanie informácií týkajúcich sa komerčného využitia internetu (do počítačových databáz); vydávanie a aktualizovanie reklamných materiálov; distribúcia vzoriek tovarov; zasielanie reklamných materiálov zákazníkom; vyhľadávacie informácie v počítačových súboroch (pre zákazníkov); pomoc pri riadení obchodnej činnosti; poskytovanie obchodných alebo podnikateľských informácií; obchodné informácie a rady spotrebiteľom; administratívne spracovanie obchodných objednávok.

39 - Skladovanie, balenie a doručovanie tovaru.

(540)

(591) modrá, žltá, oranžová

(731) RENEWABLE ENERGY SYSTEMS, s. r. o., Kremnička 3, 974 05 Banská Bystrica, SK;

(210) 622-2012

(220) 18.4.2012

10(511) 35, 39

(511) 35 - Reklamné služby; reklama; inzertná činnosť vrátane online inzercie a prezentácie používateľov v sieti internet; komerčné vyhľadávacie služby prostredníctvom internetu; maloobchodná a veľkoobchodná činnosť s hygienickým materiálom (papierová hygiena, zásobníky na papierovú hygieniu, elektrické sušiče, hotelová hygiena, čistiace prostriedky, mydlá, dávkovače, vrecia na odpad, osviežovače vzduchu, upratovacia technika a pomôcky, rohože, zrkadlá, prebalovacie pulty, kompenzačné pomôcky pre telesne postihnutých) prostredníctvom internetu; online reklama na počítačovej komunikačnej sieti; online reklama vo svetovej počítačovej sieti (internet); podpora predaja pre tretie osoby; sprostredkovanie obchodných kontaktov; sprostredkovanie obchodu s tovarom; ponuka, sprostredkovanie a výber tovaru prostredníctvom katalógu na internete; vyhľadávacie, zbieranie a zoradovanie informácií týkajúcich sa komerčného

vyžitia internetu (do počítačových databáz); vydávanie a aktualizovanie reklamných materiálov; distribúcia vzoriek tovarov; zasielanie reklamných materiálov zákazníkom; vyhľadávacie informácie v počítačových súboroch (pre zákazníkov); pomoc pri riadení obchodnej činnosti; poskytovanie obchodných alebo podnikateľských informácií; obchodné informácie a rady spotrebiteľom; administratívne spracovanie obchodných objednávok.

39 - Skladovanie, balenie a doručovanie tovaru.

(540) Kamiko

(731) RENEWABLE ENERGY SYSTEMS, s. r. o., Kremnička 3, 974 05 Banská Bystrica, SK;

(210) 623-2012

(220) 18.4.2012

10(511) 35, 39

(511) 35 - Reklamné služby; reklama; inzertná činnosť vrátane online inzercie a prezentácie používateľov v sieti internet; komerčné vyhľadávacie služby prostredníctvom internetu; maloobchodná a veľkoobchodná činnosť s outdoorovými výrobkami (udiarne, grily, prenosné chladničky, lovecké a rybárske potreby, publikácie, outdoorové potreby a pomôcky, oblečenie, obuv, bicykle, člny, horolezecké potreby) prostredníctvom internetu; online reklama na počítačovej komunikačnej sieti; online reklama vo svetovej počítačovej sieti (internet); podpora predaja pre tretie osoby; sprostredkovanie obchodných kontaktov; sprostredkovanie obchodu s tovarom; ponuka, sprostredkovanie a výber tovaru prostredníctvom katalógu na internete; vyhľadávacie, zbieranie a zoradovanie informácií týkajúcich sa komerčného využitia internetu (do počítačových databáz); vydávanie a aktualizovanie reklamných materiálov; distribúcia vzoriek tovarov; zasielanie reklamných materiálov zákazníkom; vyhľadávacie informácie v počítačových súboroch (pre zákazníkov); pomoc pri riadení obchodnej činnosti; poskytovanie obchodných alebo podnikateľských informácií; obchodné informácie a rady spotrebiteľom; administratívne spracovanie obchodných objednávok.

39 - Skladovanie, balenie a doručovanie tovaru.

(540)

(591) žltá, modrá, červená

(731) RENEWABLE ENERGY SYSTEMS, s.r.o., Kremnička 3, 974 05 Banská Bystrica, SK;

(210) 624-2012

(220) 18.4.2012

10(511) 35, 39

(511) 35 - Reklamné služby; reklama; inzertná činnosť vrátane online inzercie a prezentácie používateľov v sieti internet; komerčné vyhľadávacie služby prostredníctvom internetu; maloobchodná a veľkoobchodná činnosť s outdoorovými výrobkami (udiarne, grily, prenosné chladničky, lovecké a rybárske potreby, publikácie, outdoorové potreby a pomôcky, oblečenie, obuv, bicykle,

člno, horolezecké potreby) prostredníctvom internetu; online reklama na počítačovej komunikačnej sieti; online reklama vo svetovej počítačovej sieti (internet); podpora predaja pre tretie osoby; sprostredkovanie obchodných kontaktov; sprostredkovanie obchodu s tovarom; ponuka, sprostredkovanie a výber tovaru prostredníctvom katalógu na internete; vyhľadávanie, zbieranie a zoraďovanie informácií týkajúcich sa komerčného využitia internetu (do počítačových databáz); vydávanie a aktualizovanie reklamných materiálov; distribúcia vzoriek tovarov; zasielanie reklamných materiálov zákazníkom; vyhľadávanie informácií v počítačových súboroch (pre zákazníkov); pomoc pri riadení obchodnej činnosti; poskytovanie obchodných alebo podnikateľských informácií; obchodné informácie a rady spotrebiteľom; administratívne spracovanie obchodných objednávok.

39 - Skladovanie, balenie a doručovanie tovaru.

(540) AkoPrezit

(731) RENEWABLE ENERGY SYSTEMS, s.r.o., Kremnička 3, 974 05 Banská Bystrica, SK;

(210) 628-2012

(220) 22.8.2011

10(511) 33

(511) 33 - Alkoholické nápoje (s výnimkou piva).

(540) ETTER DESTILLERE

(641) 010208924, 22.8.2011

(731) STOCK Plzeň-Božkov s.r.o., Palírenská 641/2, 326 00 Plzeň-Božkov, CZ;

(740) Bušová Eva, JUDr., Bratislava, SK;

(210) 630-2012

(220) 19.4.2012

10(511) 31

(511) 31 - Potrava pre zvieratá; krmivá; aditíva do potrawy pre zvieratá, nie na lekárske použitie; zmiešané krmivá, najmä na podávanie veľkým zvieratám, najmä dobytku; prísady do krmív.

(540)



(591) hnedá, čierna, sivá, modrá, žltá, biela

(731) Helvécia Protein Trade Kft., Tildy u. 5, H-5520 Szeghalom, HU;

(740) Belička Ivan, Ing., Banská Bystrica, SK;

(210) 642-2012

(220) 23.4.2012

10(511) 16, 35, 40, 42

(511) 16 - Baliaci papier, blahoprajné pohľadnice, brožované knihy, brožúry, brožúrky, bublinkové obaly z plastických materiálov (na balenie), časopisy, etikety s výnimkou textilných, fotografie (tlačoviny), galvanotypy (polygrafia), grafické zobrazenie, grafiky, chromolitografy (polygrafia), kalendáre, kartón, lepenka, papierové kávové filtre, papierové knihy, lepenkové alebo papierové škatule, lepenkové alebo papierové obaly na fľa-

še, lepenkové platne (papiernický tovar), lepiace pásky na kancelárske účely a použitie v domácnosti, leporelá, mapy, obálky (papiernický tovar), obaly (papierenský tovar), obrazy, papiernický tovar, tlačené periodické a neperiodické publikácie, plagáty, polygrafické písmo, predmety z kartónu, prospekty, pútače z papiera alebo z lepenky, reklamné tabule z papiera, kartónu alebo lepenky, grafické reprodukcie, tlačené reklamné materiály, umelohmotné fólie na balenie, vrecia z papiera alebo z plastických materiálov.

35 - Poradenské služby v podnikovom manažmente pri predaji tovarov a služieb, poradenstvo a manažment pre podniky, dekorácia a aranžovanie výkladov, obchodný manažment, sprostredkovanie nákupu a predaja tovarov, reklama, organizovanie výstav na reklamné a obchodné účely, rozširovanie reklamných oznamov, predvádzanie tovaru, rozširovanie reklamných materiálov zákazníkom (letáky, prospekty, tlačivá, vzorky), zasielanie reklamných materiálov zákazníkom, vydávanie a aktualizovanie reklamných materiálov, distribúcia vzoriek, obchodný alebo podnikateľský prieskum, prenájom reklamných materiálov, uverejňovanie reklamných textov, vydávanie reklamných alebo náborových textov, televízna reklama, reklamné agentúry, organizovanie reklamných hier na propagáciu predaja, prieskum trhu, prieskum verejnej mienky, prenájom reklamných priestorov, prenájom reklamných plôch, podpora predaja (pre tretie osoby), spracovanie textov, ponuka, sprostredkovanie a výber tovaru prostredníctvom katalógu, marketing, pomoc pri podnikaní, podnikateľské informácie, overovanie obchodných transakcií, zabezpečovanie obchodných transakcií (pre tretie osoby), reklamná a inzertná činnosť prostredníctvom telefónnej dátovej alebo informačnej siete, poskytovanie informácií a iných informačných produktov reklamného charakteru, prenájom reklamných informačných a komunikačných miest, sprostredkovanie v obchodných vzťahoch, služby riadenia ľudských zdrojov, vzťahy s verejnosťou (prieskum vzťahov medzi podnikmi, inštitúciami a spoločenským prostredím), zásielkové reklamné služby, zbieranie údajov do počítačových databáz, zoraďovanie údajov v počítačových databázach, obchodné sprostredkovanie služieb uvedených v triedach 35, 40 a 42.

40 - Spracovanie dreva a plastových materiálov, frézovanie, hobľovanie, farbenie dreva a plastov, morenie dreva, lakovanie dreva a plastov, obrusovanie, brúsenie, presné rezanie, informácie o starostlivosti o materiál, čistenie povrchov (chemickými rozpúšťadlami), spájanie materiálov (pre tretie osoby), úprava a spracovanie kovov, obrábanie kovov, výroba energie, zámočnícke práce, galvanizácia, kalenie kovov, pokovovanie kovových materiálov, plátovanie, ponikovanie, popúšťanie kovov, rytie, gravírovanie, spájkovanie, zváranie, likvidácia munície, likvidácia zbraní, znehodnocovanie a spracovanie vojenských zbraní, triedenie odpadu a recyklovateľného materiálu, viazanie kníh, lisovanie plastov, tlakové liatie plastov, recyklácia odpadu z plastov, spracovanie odpadu, najmä polyetylénových odpadových fólií, úprava odpadu, lemovanie alebo obšívanie látok, impregnácia materiálov.

42 - Architektonické poradenstvo, interiérová výzdoba, projektovanie stavieb, grafický dizajn, navrhovanie (priemyselný dizajn), navrhovanie obalov, obalový dizajn, odborné technické poradenstvo týkajúce sa počítačov a príslušenstva k nim, priemyselný dizajn, vypracovanie stavebných výkresov, zememeračstvo, dizajn a navrhovanie nábytku a bytového zariadenia, odborné poradenstvo týkajúce sa stolárstva, kovoobrábania a drevárstva, odborné poradenstvo týkajúce sa počítačov a príslušenstva k nim, štúdie technických projektov, projektová činnosť, umelecký dizajn, výskum a vývoj nových výrobkov (pre zákazníkov), prenájom počítačov, servis počítačových programov, počítačové programovanie, poradenské služby v oblasti návrhu a vývoja počítačového hardvéru, poradenské služby v oblasti počítačového softvéru, tvorba softvéru, návrhy, štruktúrovanie a programovanie či iné vytváranie počítačových programov a počítačových systémov, najmä programového vybavenia internetových, intranetových či iných sieťových serverov, serverových staníc a systémov vrátane ich inštalácie, zavádzania, aktualizácie a údržby, návrhy, štruktúrovanie a programovanie či iné vytváranie báz dát, iných dátových systémov a aplikácií na ich spracovanie vrátane poskytovania prístupu k nim a ich inštalácie, zavádzania, aktualizácie a údržby, návrhy, štruktúrovanie a programovanie či iné vytváranie internetových či intranetových počítačových stránok a násteniek (webpages a websites) a internetových či intranetových aplikácií vrátane ich inštalácie, zavádzania, aktualizácie a údržby, hosťovanie (poskytovanie voľného priestoru) na internetových či intranetových počítačových stránkach a nástenkách (webpages a websites) alebo hosťovanie (poskytovanie voľného priestoru) v rámci týchto stránok či násteniek, hosťovanie (poskytovanie voľného priestoru) na internetových či intranetových aplikáciách, prevod (konverzia) počítačových programov, dát či iných údajov v elektronickej podobe z rôznych formátov do iných formátov, prevod (konverzia) dokumentov, dát či iných údajov z fyzických médií na elektronické médiá, aktualizovanie počítačových programov, hosťovanie na počítačových stránkach (webových stránkach), inštalácia počítačových programov, návrh počítačových systémov, obnovovanie počítačových databáz, počítačové programy (zhotovovanie kópií), prenájom počítačového softvéru, prevod a konverzia počítačových programov a údajov, prieskum v oblasti využitia počítačov, vytváranie a udržiavanie webových stránok pre zákazníkov, poradenské a konzultačné služby v oblasti návrhu a vývoja hardvéru a softvéru.

(540) NESTVILLE PARK

(731) AGRO-HNIEZDNE, s.r.o., Hniezdne 180, 065 01 Hniezdne, SK;

(740) Belička Ivan, Ing., Banská Bystrica, SK;

(210) 646-2012

(220) 4.7.2012

10(511) 9, 12

(511) 9 - Antény; čipy (mikroprocesorové doštičky); čítacie zariadenia; indikátory množstva; elektrické monitorovacie prístroje; navigačné nástroje; navigačné prístroje; počítačový softvér; navigačné satelitné prístroje; ukazovatele hladiny vody, zabezpečovacie zariadenia proti odcudzeniu; zariadenia na meranie vzdialeností; zariadenia na spracovanie údajov.

12 - Zabezpečovacie poplašné zariadenia proti odcudzeniu vozidiel; zabezpečovacie zariadenia proti odcudzeniu vozidiel.

(540)



(591) čierna, biela, bordová

(731) Popadák Ján, Mgr., Riadok 244, 908 73 Veľké Leváre, SK;

(210) 648-2012

(220) 4.7.2012

10(511) 3

(511) 3 - Bieliace prípravky; bieliace prípravky na kozmetické účely; kozmetické ceruzky; depilačné prípravky; dezodoranty na osobnú potrebu alebo pre zvieratá; esenciálne oleje (éterické); kozmetické farby; kozmetické prípravky; kozmetické taštičky; laky na nechty; prípravky na odstránenie lakov; lesk na pery; kozmetické prípravky na mihalnice; lepidlá na nalepovanie umelých mihalnic; ošetrovacie prípravky na nechty; umelé nechty; ceruzky na obočie (obočenky); kozmetické prípravky na obočie; odfarbovače; odlakovače; oleje na kozmetické účely; kozmetické prípravky určené na starostlivosť o pleť; pleťové vody na kozmetické účely; toaletné vody; šampóny.

(540)



(591) čierna, biela, bordová

(731) Popadák Ján, Mgr., Riadok 244, 908 73 Veľké Leváre, SK;

(210) 692-2012

(220) 27.4.2012

10(511) 16, 35, 38

(511) 16 - Publikácie (tlačoviny); tlačoviny; noviny; periodiká, časopisy (periodiká); kalendáre, trhacie kalendáre; prospekty; katalógy; obežníky; fotografie (tlačoviny).

35 - Obchodné sprostredkovanie služieb uvedených v triede 38 tohto zoznamu; prezentácia výrobkov v komunikačných médiách pre maloobchod; public relations; reklama; reklamné agentúry; on-line reklama na počítačovej komunikačnej sieti; rozhlasová reklama; organizovanie komerčných alebo reklamných výstav a veľtrhov;

organizovanie výstav na obchodné účely; zásielkové reklamné služby; rozširovanie, zasielanie reklamných materiálov zákazníkom - letáky, prospekty, tlačivá, vzorky; rozširovanie reklamných alebo inzertných oznamov; rozširovanie vzoriek tovaru; služby súvisiace s návrhom a úpravou reklamných materiálov patriace do tejto triedy; vydávanie a aktualizovanie reklamných materiálov; uverejňovanie reklamných textov; príprava inzertných stĺpcov; prenájom reklamného času vo všetkých komunikačných médiách; prieskum trhu; prieskum verejnej mienky; poradenské, konzultačné a informačné služby týkajúce sa uvedených služieb; obchodné sprostredkovanie uvedených služieb.

38 - Kancelárie poskytujúce informácie o telekomunikačných službách; tlačové kancelárie; spravodajské agentúry; služby prenosu údajov a informácií prostredníctvom telekomunikačných prostriedkov; telekomunikačné informácie; rozhlasové vysielanie; rádiové vysielanie; výzvy rádiom, telefónom alebo inými elektronickými komunikačnými prostriedkami; poradenské, konzultačné a informačné služby týkajúce sa uvedených služieb.

(540)



- (591) čierna, biela, žltá, červená
 (731) ASISTENT CONSULTING COMPANY, s.r.o.,
 Nám. L. Štúra 1, 010 01 Žilina, SK;
 (740) Zahatňanská Gabriela, Ing., Žilina - Strážov, SK;

(210) 693-2012

(220) 27.4.2012

10(511) 14, 21, 25

- (511) 14 - Amulety.
 21 - Hrnčiarsky tovar.
 25 - Pánske a dámske vrchné oblečenie; obleky; šaty; sukne; tričká; halienky; svetre; vrchná a spodná bielizeň; ponožky; pančuchový tovar; čiapky; klobúky; šatky; rukavice.

(540)



- (731) International PSY ACADEMY s.r.o., Generála
 Sochora 1763, 708 00 Ostrava - Poruba, CZ;
 (740) Bačík Kvetoslav, Ing., Nová Dubnica, SK;

(210) 696-2012

(220) 30.4.2012

10(511) 29, 35, 39

- (511) 29 - Mäso, ryby, hydina a zverina; mäsové výrobky; konzervované, mrazené, sušené a tepelne spracované ovocie a zelenina; rôsoly, džemy, marmelády, ovocné zavaraniny, ovocné pretlaky; vajcia, mlieko a mliečne výrobky; jedlé oleje a tuky.

35 - Reklamné služby; obchodný manažment, obchodná správa; obchodná administratíva; kancelárske práce.

39 - Preprava; balenie a skladovanie tovaru; organizovanie ciest.

(540)



- (591) hnedá, červená, žltá, biela, sivá
 (731) HYZA a.s., Odbojárův 2279/37, 955 92 Topoľčany, SK;
 (740) Máčajová Mária, Ing., Nitra, SK;

(210) 698-2012

(220) 30.4.2012

10(511) 9, 35, 42

- (511) 9 - Dochádzkové hodiny; fakturovacie stroje; programy na počítačové hry; nahrané počítačové programy; počítačové programy (stiahnuté z telekomunikačnej siete); počítačový softvér; nahrané programy obsluhujúce počítač.
 35 - Analýzy nákladov; príprava a vyhotovenie daňových priznaní; vyhľadávanie informácií v počítačových súboroch (pre zákazníkov); fakturácia; hospodárske, ekonomické predpovede; obchodné alebo podnikateľské informácie; marketingové štúdie; príprava miezd a výplatných listín; nábor zamestnancov; administratívne spracovanie obchodných objednávok; pomoc pri riadení obchodnej činnosti; zbieranie údajov do počítačových databáz; zoraďovanie údajov v počítačových databázach; posudzovanie efektívnosti v obchodnej činnosti; prezentácia výrobkov v komunikačných médiách pre maloobchod; poradenské služby v oblasti obchodného alebo podnikateľského riadenia; poskytovanie pomoci pri riadení obchodných alebo priemyselných podnikov; účtovníctvo; vedenie kartoték v počítači; poradenstvo pri vedení podnikov.
 42 - Aktualizovanie počítačových programov; inštalácia počítačových programov; poradenstvo v oblasti počítačových programov; zhotovovanie kópií počítačových programov; obnovovanie počítačových databáz; počítačové programovanie; analýzy počítačových systémov; návrh počítačových systémov; poradenstvo v oblasti návrhu a vývoja počítačového hardvéru; údržba počítačových programov; prenájom počítačového softvéru; prenájom webových serverov; prevod a konverzia počítačových programov a údajov (okrem fyzickej konverzie); vytváranie a udržiavanie počítačových stránok (webových stránok) pre zákazníkov; tvorba softvéru; hostovanie na počítačových stránkach (webových stránkach).

(540)



(591) modrá, červená
(731) DC Concept a.s., Páteřní 7, 635 00 Brno, CZ;

(210) 720-2012

(220) 3.5.2012

10(511) 16, 21, 32

(511) 16 - Podložky pod pivové poháre.
21 - Pivové poháre.
32 - Pivo.

(540)



(731) Riška Miroslav, Bernolákova 200, 905 01 Senica, SK;

(210) 748-2012

(220) 7.5.2012

10(511) 16, 35, 41

(511) 16 - Tlačoviny, časopisy (periodiká), tlačené publikácie, periodiká, brožúry, noviny, knihy, obežníky, ročenky, prílohy v časopiseckej a novinovej forme, reklamné a propagačné materiály z papiera, kartónu alebo lepenky, letáky, prospekty. 35 - Obchodný alebo podnikateľský prieskum; spracovanie textov; rozhlasová reklama, televízna reklama; obchodné alebo podnikateľské informácie, ich poskytovanie; vydávanie reklamných alebo náborových textov; odborné obchodné poradenstvo; prenájom reklamných priestorov; rozširovanie reklamných materiálov zákazníkom (letáky, prospekty, tlačivá, vzorky); vyhľadávanie informácií v počítačových súboroch (pre zákazníkov); zoraďovanie údajov v počítačových databázach; rozširovanie reklamných alebo inzertných oznamov; hospodárske, ekonomické predpovede; rozširovanie vzoriek tovarov; uverejňovanie reklamných textov; vydávanie a aktualizovanie reklamných materiálov; zasielanie reklamných materiálov zákazníkom; reklama; prenájom reklamného času vo všetkých komunikačných médiách; tvorba rozhlasových a televíznych reklamných blokov.

41 - Organizovanie a vedenie konferencií, organizovanie a vedenie seminárov; organizovanie a vedenie kongresov, organizovanie a vedenie sympózií; výroba rozhlasových a televíznych programov a relácií, informačných blokov z oblasti kultúry, zábavy, športu, vzdelávania a výchovy; vydávanie kníh a časopisov v elektronickej forme on-line; vydávanie tlačovín, ročeniek, príloh, periodík v elektronickej forme on-line s výnimkou reklamných; publikovanie rubriek, článkov v elektronickej forme s výnimkou reklamných; písanie textov s výnimkou reklamných; zverej-

ňovanie textov s výnimkou reklamných; vydávanie textov s výnimkou reklamných; organizovanie kultúrnych a vzdelávacích výstav, podujatí; organizovanie športových súťaží; organizovanie vedomostných a zábavných súťaží.

(540)



(731) MEDIA/ST, s. r. o., Moyzesova 35, 010 01 Žilina, SK;

(740) Belička Ivan, Ing., Banská Bystrica, SK;

(210) 749-2012

(220) 7.5.2012

10(511) 16, 35, 41

(511) 16 - Tlačoviny, časopisy (periodiká), tlačené publikácie, periodiká, brožúry, noviny, knihy, obežníky, ročenky, prílohy v časopiseckej a novinovej forme, reklamné a propagačné materiály z papiera, kartónu alebo lepenky, letáky, prospekty. 35 - Obchodný alebo podnikateľský prieskum; spracovanie textov; rozhlasová reklama, televízna reklama; obchodné alebo podnikateľské informácie, ich poskytovanie; vydávanie reklamných alebo náborových textov; odborné obchodné poradenstvo; prenájom reklamných priestorov; rozširovanie reklamných materiálov zákazníkom (letáky, prospekty, tlačivá, vzorky); vyhľadávanie informácií v počítačových súboroch (pre zákazníkov); zoraďovanie údajov v počítačových databázach; rozširovanie reklamných alebo inzertných oznamov; hospodárske, ekonomické predpovede; rozširovanie vzoriek tovarov; uverejňovanie reklamných textov; vydávanie a aktualizovanie reklamných materiálov; zasielanie reklamných materiálov zákazníkom; reklama; prenájom reklamného času vo všetkých komunikačných médiách; tvorba rozhlasových a televíznych reklamných blokov.

41 - Organizovanie a vedenie konferencií, organizovanie a vedenie seminárov; organizovanie a vedenie kongresov, organizovanie a vedenie sympózií; výroba rozhlasových a televíznych programov a relácií, informačných blokov z oblasti kultúry, zábavy, športu, vzdelávania a výchovy; vydávanie kníh a časopisov v elektronickej forme on-line; vydávanie tlačovín, ročeniek, príloh, periodík v elektronickej forme on-line s výnimkou reklamných; publikovanie rubriek, článkov v elektronickej forme s výnimkou reklamných; písanie textov s výnimkou reklamných; zverejňovanie textov s výnimkou reklamných; vydávanie textov s výnimkou reklamných; organizovanie kultúrnych a vzdelávacích výstav, podujatí; organizovanie športových súťaží; organizovanie vedomostných a zábavných súťaží.

(540)



(731) MEDIA/ST, s. r. o., Moyzesova 35, 010 01 Žilina, SK;

(740) Belička Ivan, Ing., Banská Bystrica, SK;

- (210) 762-2012
(220) 9.5.2012
10(511) 2, 30, 32, 33
(511) 2 - Farbíva na potravinárske účely.
30 - Horčica; ocot; kečup; chuťové látky; aromatické prípravky do potravín.
32 - Nealkoholické nápoje.
33 - Liehoviny.
(540) **ST. NICOLAUS**
(731) ST. NICOLAUS, a. s., Ul. 1. mája 113, 031 28 Liptovský Mikuláš, SK;
(740) G. Lehnert, k. s., Bratislava, SK;

- (210) 763-2012
(220) 9.5.2012
10(511) 2, 30, 32, 33
(511) 2 - Farbíva na potravinárske účely.
30 - Horčica; ocot; kečup; chuťové látky; aromatické prípravky do potravín.
32 - Nealkoholické nápoje.
33 - Liehoviny.
(540) **NICOLAUS**
(731) ST. NICOLAUS, a. s., Ul. 1. mája 113, 031 28 Liptovský Mikuláš, SK;
(740) G. Lehnert, k. s., Bratislava, SK;

- (210) 764-2012
(220) 9.5.2012
10(511) 44
(511) 44 - Kadernické služby; salóny krásy.
(540)

**COLOR
LOUNGE**
by Klier

- (731) Frisör Klier, s.r.o., DANUBIA CENTRUM Panónska cesta 16, 851 01 Bratislava, SK;
(740) Kajabová Michaela, JUDr., Bratislava, SK;

- (210) 765-2012
(220) 9.5.2012
10(511) 35, 37, 39, 40
(511) 35 - Marketingové štúdie; poradenstvo v obchodnej činnosti; obchodné alebo podnikateľské informácie; poskytovanie obchodných alebo podnikateľských informácií; profesionálne obchodné alebo podnikateľské poradenstvo; prieskum trhu; obchodný alebo podnikateľský prieskum.
37 - Stavebníctvo (stavebná činnosť).
39 - Distribúcia energie; dodávka energie.
40 - Výroba energie.
(540) **Košická energetická spoločnosť**
(731) Košická energetická spoločnosť, a.s., Teplárenská 3/A, 042 92 Košice, SK;

- (210) 766-2012
(220) 9.5.2012
10(511) 35, 37, 39, 40
(511) 35 - Marketingové štúdie; poradenstvo v obchodnej činnosti; obchodné alebo podnikateľské infor-

mácie; poskytovanie obchodných alebo podnikateľských informácií; profesionálne obchodné alebo podnikateľské poradenstvo; prieskum trhu; obchodný alebo podnikateľský prieskum.
37 - Stavebníctvo (stavebná činnosť).
39 - Distribúcia energie; dodávka energie.
40 - Výroba energie.

(540)



- (591) červená, modrá
(731) Košická energetická spoločnosť, a.s., Teplárenská 3/A, 042 92 Košice, SK;

- (210) 767-2012
(220) 10.5.2012
10(511) 35, 38, 41
(511) 35 - Reklamné agentúry; grafická úprava tlačovín na reklamné účely; prezentácia výrobkov v komunikačných médiách pre maloobchod; komerčné informačné kancelárie; podpora predaja (pre tretie osoby); prenájom reklamného času v komunikačných médiách; prenájom reklamných materiálov; reklama; online reklama na počítačovej komunikačnej sieti; rozširovanie reklamných materiálov zákazníkom (letáky, prospekty, tlačoviny, vzorky); vydávanie a aktualizovanie reklamných materiálov; prenájom reklamných plôch a reklamného priestoru; zásielkové reklamné služby; uverejňovanie reklamných textov; rozširovanie reklamných alebo inzertných oznamov; televízna reklama; zasielanie reklamných materiálov zákazníkom.
38 - Televízne a rozhlasové vysielanie vrátane šírenie internetom; poskytovanie priestoru na diskusiu v televízii a na internete; spravodajské agentúry; tlačové kancelárie.
41 - Elektronická edičná činnosť v malom (DTP služby); služby v oblasti estrád; filmová tvorba; filmové štúdiá; prenájom filmov; fotografická a spravodajská reportáž; fotografovanie; informácie o možnostiach rekreácie; informácie o možnostiach rozptýlenia; informácie o možnostiach zábavy; nahrávanie videopások, CD a DVD; rezervácia vstupeniek; výroba rozhlasových a televíznych programov; organizovanie vedomostných a zábavných súťaží; zverejňovanie textov okrem reklamných; tvorba videofilmov; zábava, pobavenie; prenájom zvukových a obrazových nahrávacích zariadení.

(540)



- (591) čierna, žltá, červená, modrá
(731) imp media, spol. s r.o., Robotnícka 61, 905 01 Senica, SK;
(740) Beleščák Ladislav, Ing., Piešťany, SK;

(210) 768-2012

(220) 10.5.2012

10(511) 35, 36, 41, 43

(511) 35 - Propagačná činnosť, reklama; pomoc pri riadení obchodnej činnosti; obchodná administratíva; kancelárske práce.

36 - Poistenie; finančné služby; peňažné služby; služby v oblasti nehnuteľností.

41 - Výchova; vzdelávanie; zábava; športové a kultúrne aktivity.

43 - Služby zabezpečujúce stravovanie a nápoje; dočasné ubytovanie.

(540)

(591) Pantone 7578C - R220 G107 B47; Pantone Cool Gray 10C - R100 G101 B103; Pantone Cool Gray 10C 60% - R157 G158 B160

(731) ZFP akademie, a.s., 17. listopadu 12, 690 02 Břeclav, CZ;

(740) Pružinský Róbert, JUDr., Bratislava, SK;

(210) 769-2012

(220) 10.5.2012

10(511) 35, 36, 41

(511) 35 - Propagačná činnosť, reklama; pomoc pri riadení obchodnej činnosti; obchodná administratíva; kancelárske práce.

36 - Poistenie; finančné služby; peňažné služby; služby v oblasti nehnuteľností.

41 - Výchova; vzdelávanie; zábava; športové a kultúrne aktivity.

(540)

(591) Pantone 7578C - R220 G107 B47; Pantone Cool Gray 10C - R100 G101 B103; Pantone Cool Gray 10C 60% - R157 G158 B160

(731) ZFP akademie, a.s., 17. listopadu 12, 690 02 Břeclav, CZ;

(740) Pružinský Róbert, JUDr., Bratislava, SK;

(210) 770-2012

(220) 10.5.2012

10(511) 9, 16, 35, 36, 41, 43

(511) 9 - Prístroje a nástroje vedecké, námorné, geodetické, fotografické, filmové, optické, prístroje na váženie, meranie, signalizáciu, kontrolu (inšpekciu), záchranu a prístroje na vyučovanie, prístroje a nástroje na vedenie, prepínanie, premenu, akumuláciu, reguláciu alebo riadenie elektrického prúdu, prístroje na záznam, prevod, reprodukciu zvuku alebo obrazu; nosiče dát magnetické, záznamové disky; kompaktné disky, DVD a ostatné digitálne záznamové nosiče; mechanizmy prístrojov na mince; registračné poklad-

nice, kalkulačky, zariadenia na spracovanie údajov, počítače; počítačový softvér; hasiace prístroje.

16 - Papier, lepenka a výrobky z týchto materiálov, ktoré nie sú zaradené v iných triedach; tlačiarenské výrobky; potreby pre knižné väzby; fotografie; papiernický tovar; lepidlá pre papierenstvo alebo domácnosť; materiál pre umelcov; štetce; písacie stroje a kancelárske potreby (okrem nábytku); učebné a vyučovacie pomôcky s výnimkou prístrojov; plastické obaly (nezaradené do iných tried); tlačiarenské typy; štočky.

35 - Propagačná činnosť, reklama; pomoc pri riadení obchodnej činnosti; obchodná administratíva; kancelárske práce.

36 - Poistenie; finančné služby; peňažné služby; služby v oblasti nehnuteľností.

41 - Výchova; vzdelávanie; zábava; športové a kultúrne aktivity.

43 - Služby zabezpečujúce stravovanie a nápoje; dočasné ubytovanie.

(540)

(591) Pantone 7578C - R220 G107 B47; Pantone Cool Gray 10C - R100 G101 B103; Pantone Cool Gray 10C 60% - R157 G158 B160

(731) ZFP akademie, a.s., 17. listopadu 12, 690 02 Břeclav, CZ;

(740) Pružinský Róbert, JUDr., Bratislava, SK;

(210) 782-2012

(220) 11.5.2012

10(511) 37

(511) 37 - Práčovňa kobercov - pranie kobercov.

(540)**PRÁČOVŇA KOBERCŮV****PRANIE KOBERCŮV**

(591) čierna, oranžová, žltá, zelená, modrá, biela

(731) JAWISIS s.r.o., Pavlovičovo námestie 3857/6, 080 01 Prešov, SK;

(210) 783-2012

(220) 11.5.2012

10(511) 29, 35, 40

(511) 29 - Šunka.

35 - Maloobchodné a veľkoobchodné služby s uvedenými tovarmi; podpora predaja pre tretie osoby s uvedenými tovarmi; sprostredkovanie nákupu a predaja uvedených tovarov; reklamné služby.

40 - Mäsiarstvo a údenárstvo; rozoberanie, spracovanie a konzervovanie mäsa; údenie potravín.

(540)



- (591) biela, červená, modrá, staroružová, v rôznych odtieňoch, zelená, žltá
 (731) ALTHAN, s.r.o., Chemlonská 1, 066 01 Humenné, SK;
 (740) Regina Ivan, Ing., Košice, SK;

(210) 784-2012

(220) 11.5.2012

10(511) 29, 35, 40

- (511) 29 - Šunka.
 35 - Maloobchodné a veľkoobchodné služby s uvedenými tovarmi; podpora predaja pre tretie osoby s uvedenými tovarmi; sprostredkovanie nákupu a predaja uvedených tovarov; reklamné služby.
 40 - Mäsiarstvo a údenárstvo; rozoberanie, spracovanie a konzervovanie mäsa; údenie potravín.

(540) **FODRIČKOVÁ ŠUNKA**

- (731) ALTHAN, s.r.o., Chemlonská 1, 066 01 Humenné, SK;
 (740) Regina Ivan, Ing., Košice, SK;

(210) 832-2012

(220) 17.5.2012

10(511) 6, 17, 19, 37

- (511) 6 - Kovové rúry, rúrky, armatúry, šupátka, fittingy, na rozvod vody a plynu; kovový stavebný materiál; zámočnicke výrobky; spojovací materiál; kovové kanálové vpuste.
 17 - Tesnenia; upchávky a izolačné materiály; potrubia, fittingy, armatúry na rozvod vody a plynu (nekovové).
 19 - Kameninové alebo betónové rúry a rúrky; nekovové stavebné materiály.
 37 - Výstavba plynovodov, vodovodov a kanalizácie; inštalátárske práce.

(540)



- (591) žltá, modrá, oranžová
 (731) JOKVA OLOMOUC a.s., Mezice 81, 783 32 Náklo, CZ;
 (740) Kubínyi Peter, Bc., Trenčín, SK;

(210) 834-2012

(220) 17.5.2012

10(511) 14

- (511) 14 - Náhrdelníky, náušnice, prstene, klenoty, diamanty.

(540)



- (591) čierna, tmavoružová

- (731) CARISMA, spol. s r. o., Dolná 5, 974 01 Banská Bystrica, SK;

(210) 839-2012

(220) 21.5.2012

10(511) 11, 20

- (511) 11 - Sanitárne (toaletné) prístroje a zariadenia.
 20 - Drevené alebo plastové skrinky.

(540)



- (591) čierna, modrá
 (731) Technopoint Sanitrends, s.r.o., Púchovská 16, 831 06 Bratislava, SK;

(210) 840-2012

(220) 21.5.2012

10(511) 25, 28, 35, 41, 43

- (511) 25 - Bundy; čelenky; čiapky; kabáty; košeľe; nohavice; oblečenie; obuv; odevy; ponožky; rukavice; saká; šaty; šilty na pokrývky hlavy; šnurovacie topánky; spodky; spodná bielizeň; spodná bielizeň pohlcujúca pot; spodná bielizeň zabraňujúca poteniu; športová obuv; športové tričká, dresy; sukne; svetre; tielka, tričká; tielka, vesty; topánky na šport, tričká; vesty; vrchné ošatenie.
 28 - Korčule; korčuliarska obuv s upevnenými korčuľami.

35 - Reklamná činnosť; prenájom reklamného času vo všetkých komunikačných médiách, ako aj v počítačovej komunikačnej sieti; prenájom reklamných materiálov; prenájom reklamných plôch; televízna a rozhlasová reklama; rozširovanie reklamných alebo inzertných oznamov a materiálov; organizovanie výstav na komerčné alebo reklamné účely; vydávanie, zverejňovanie a rozširovanie reklamných textov a materiálov; obchodný manažment a poradenstvo; prezentácia výrobkov a služieb v komunikačných médiách; organizovanie reklamných hier na propagáciu predaja; vyhľadávanie sponzorov; poradenské a informačné služby v oblasti uvedených služieb v triede 35; komerčné informačné kancelárie.

41 - Praktické cvičenie (ukážky); informácie o možnostiach rekreácie; informácie o možnostiach rozptýlenia; informácie o možnostiach zábavy; výchovno-zábavné klubové služby; kluby zdravia; meranie času na športových podujatiach; organizovanie a vedenie konferencií; organizovanie a vedenie kongresov; organizovanie a vedenie seminárov; organizovanie a vedenie sympózií; organizovanie kultúrnych alebo vzdelávacích výstav; organizovanie športových súťaží; požičiavanie športového výstroja s výnimkou dopravných prostriedkov; praktický výcvik, prázdninové tábory; prenájom štadiónov; prevádzkovanie športových zariadení; služby na oddych a rekreáciu; telesné cvičenie; vyučovanie; zábava, pobavenie.
 43 - Bary; bufety; príprava a dodávka jedál do domu; samoobslužné reštaurácie; reštaurácie.

(540)



- (591) modrá
 (731) Jumping Joe, J. C. Hronského 18, 831 02 Bratislava, SK;
 (740) Bratek Jaroslav, Mgr., Bratislava, SK;

(210) 843-2012

(220) 21.5.2012

10(511) 9

- (511) 9 - Prístroje a nástroje vedecké, námorné, geodetické, fotografické, kinematografické, optické, signalizačné, kontrolné (inšpekcia), záchranné, vzdelávacie a prístroje a nástroje na meranie a váženie; prístroje a nástroje na vedenie, distribúciu, transformáciu, akumuláciu, reguláciu alebo kontrolu elektrického prúdu; prístroje na nahrávanie, prenos a reprodukciu zvuku alebo obrazu; magnetické nosiče údajov, záznamové disky; mechanizmy mincových prístrojov; registračné pokladnice, počítaacie stroje, zariadenia na spracovanie údajov a počítače; hasiace prístroje.

(540)



- (591) čierna, červená
 (731) Mgr. Diana Procházková - DANAE, Dolné Rudiny 17, 010 01 Žilina, SK;

(210) 844-2012

(220) 21.5.2012

10(511) 9

- (511) 9 - Prístroje a nástroje vedecké, námorné, geodetické, fotografické, kinematografické, optické, signalizačné, kontrolné (inšpekcia), záchranné, vzdelávacie a prístroje a nástroje na meranie a váženie; prístroje a nástroje na vedenie, distribúciu, transformáciu, akumuláciu, reguláciu alebo kontrolu elektrického prúdu; prístroje na nahrávanie, prenos a reprodukciu zvuku alebo obrazu; magnetické nosiče údajov, záznamové disky; mechanizmy mincových prístrojov; registračné pokladnice, počítaacie stroje, zariadenia na spracovanie údajov a počítače; hasiace prístroje.

(540)



- (591) čierna, červená
 (731) Mgr. Diana Procházková - DANAE, Dolné Rudiny 17, 010 01 Žilina, SK;

(210) 845-2012

(220) 21.5.2012

10(511) 9

- (511) 9 - Prístroje a nástroje vedecké, námorné, geodetické, fotografické, kinematografické, optické, signalizačné, kontrolné (inšpekcia), záchranné, vzdelávacie a prístroje a nástroje na meranie a váženie;

prístroje a nástroje na vedenie, distribúciu, transformáciu, akumuláciu, reguláciu alebo kontrolu elektrického prúdu; prístroje na nahrávanie, prenos a reprodukciu zvuku alebo obrazu; magnetické nosiče údajov, záznamové disky; mechanizmy mincových prístrojov; registračné pokladnice, počítaacie stroje, zariadenia na spracovanie údajov a počítače; hasiace prístroje.

(540)



- (591) čierna, červená
 (731) Mgr. Diana Procházková - DANAE, Dolné Rudiny 17, 010 01 Žilina, SK;

(210) 846-2012

(220) 21.5.2012

10(511) 9

- (511) 9 - Prístroje a nástroje vedecké, námorné, geodetické, fotografické, kinematografické, optické, signalizačné, kontrolné (inšpekcia), záchranné, vzdelávacie a prístroje a nástroje na meranie a váženie; prístroje a nástroje na vedenie, distribúciu, transformáciu, akumuláciu, reguláciu alebo kontrolu elektrického prúdu; prístroje na nahrávanie, prenos a reprodukciu zvuku alebo obrazu; magnetické nosiče údajov, záznamové disky; mechanizmy mincových prístrojov; registračné pokladnice, počítaacie stroje, zariadenia na spracovanie údajov a počítače; hasiace prístroje.

(540)



- (591) čierna, červená
 (731) Mgr. Diana Procházková - DANAE, Dolné Rudiny 17, 010 01 Žilina, SK;

(210) 850-2012

(220) 21.5.2012

10(511) 35, 41, 42

- (511) 35 - Reklamná a inzertná činnosť; reklama online na počítačovej komunikačnej sieti; vydávanie a aktualizovanie reklamných alebo náborových materiálov; kopírovanie alebo rozmnožovanie dokumentov; organizovanie výstav na obchodné a reklamné účely; prieskum trhu; prieskum verejnej mienky; odborné obchodné poradenstvo; poskytovanie obchodných alebo podnikateľských informácií; personálne poradenstvo; poradenská a konzultačná činnosť v oblasti personálneho manažmentu; poradenská a konzultačná činnosť v oblasti riadenia ľudských zdrojov; tvorba multimediálnych dokumentov na obchodné a reklamné účely; tvorba prezentácií na obchodné a reklamné účely. 41 - Vzdelávacia činnosť; poradenská a konzultačná činnosť v oblasti vzdelávania; poradenská a konzultačná činnosť v oblasti spoločenského správania; módy a etikety (výchova, vzdelávanie); vyučovanie v odbore cudzích jazykov; prekladateľské a tlmočnicke služby; organizovanie vzdelávacích výstav; zabezpečovanie medzinárodnej spolupráce v oblasti vzdelávania; informácie o výchove a vzdelávaní; vydávanie príručiek; kníh;

časopisov; periodík; vydávanie textov s výnimkou reklamných alebo náborových; vydávanie kníh a časopisov v elektronickej forme online; organizovanie a vedenie kongresov; konferencií; kurzov; seminárov; poskytovanie uvedených služieb prostredníctvom komunikačných médií; elektronickej pošty; počítačových sietí alebo internetu; tvorba multimediálnych dokumentov s výnimkou na obchodné a reklamné účely.

42 - Tvorba počítačových aplikácií a multimediálnych počítačových aplikácií; počítačová tvorba prezentácií na iné ako obchodné a reklamné účely; počítačové animácie a vizualizácie; prenájom počítačového softvéru, tvorba softvéru; poradenstvo v oblasti výskumu a vývoja nových zákazníckych (vzdelávacích) produktov.

(540) Focused on people

(731) HUMAN CAPITAL s.r.o., Košická 52, 821 08 Bratislava, SK;

(740) Bachratá Magdaléna, Mgr., Bratislava, SK;

(210) 852-2012

(220) 22.5.2012

10(511) 29, 30, 31

(511) 29 - Sušená zelenina; jedlé oleje a tuky; mäsové výťažky.

30 - Koreniny; soľ.

31 - Poľnohospodárske, záhradnícke a lesné produkty (semená, rastliny a kvety).

(540) ZELPAK

(731) ZELPAK spol. s r.o., Majerská 584/32, 925 53 Pata, SK;

(210) 853-2012

(220) 22.5.2012

10(511) 29, 30, 31

(511) 29 - Sušená zelenina; jedlé oleje a tuky; mäsové výťažky.

30 - Koreniny; soľ.

31 - Poľnohospodárske, záhradnícke a lesné produkty (semená, rastliny a kvety).

(540)



(591) biela, modrá, červená, zelená, čierna

(731) ZELPAK spol. s r.o., Majerská 584/32, 925 53 Pata, SK;

(210) 855-2012

(220) 22.5.2012

10(511) 35, 38, 42

(511) 35 - Prenájom reklamného času vo všetkých komunikačných médiách; on line reklama na počítačovej komunikačnej sieti; vyhľadávanie informácií v počítačových súboroch (pre zákazníkov); zbieranie údajov do počítačových databáz.

38 - Elektronická pošta; poskytovanie prístupu do databáz; poskytovanie priestoru na diskusiu na internete; telefaxové služby.

42 - Navrhovanie počítačových systémov; obnovenie počítačových databáz; ochrana počítačov proti počítačovým vírusom; poradenstvo v oblasti počítačových programov; poskytovanie internetových vyhľadávačov; prenájom webových serverov; tvorba softvéru; vytváranie a udržiavanie webových stránok pre zákazníkov.

(540)



(731) Čorda Igor, Mnesická 63, 915 01 Nové Mesto nad Váhom, SK;

(740) Mrenica Jaroslav, Ing., Púchov, SK;

(210) 856-2012

(220) 22.5.2012

10(511) 35, 38, 42

(511) 35 - Prenájom reklamného času vo všetkých komunikačných médiách; on line reklama na počítačovej komunikačnej sieti; vyhľadávanie informácií v počítačových súboroch (pre zákazníkov); zbieranie údajov do počítačových databáz.

38 - Elektronická pošta; poskytovanie prístupu do databáz; poskytovanie priestoru na diskusiu na internete; telefaxové služby.

42 - Navrhovanie počítačových systémov; obnovenie počítačových databáz; ochrana počítačov proti počítačovým vírusom; poradenstvo v oblasti počítačových programov; poskytovanie internetových vyhľadávačov; prenájom webových serverov; tvorba softvéru; vytváranie a udržiavanie webových stránok pre zákazníkov.

(540)



(731) Čorda Igor, Mnesická 63, 915 01 Nové Mesto nad Váhom, SK;

(740) Mrenica Jaroslav, Ing., Púchov, SK;

(210) 857-2012

(220) 22.5.2012

10(511) 35, 38, 42

(511) 35 - Prenájom reklamného času vo všetkých komunikačných médiách; on line reklama na počítačovej komunikačnej sieti; vyhľadávanie informácií v počítačových súboroch (pre zákazníkov); zbieranie údajov do počítačových databáz.

38 - Elektronická pošta; poskytovanie prístupu do databáz; poskytovanie priestoru na diskusiu na internete; telefaxové služby.

42 - Navrhovanie počítačových systémov; obnovenie počítačových databáz; ochrana počítačov proti počítačovým vírusom; poradenstvo v oblasti počítačových programov; poskytovanie internetových vyhľadávačov; prenájom webových serverov; tvorba softvéru; vytváranie a udržiavanie webových stránok pre zákazníkov.

(540)



(731) Čorda Igor, Mnesická 63, 915 01 Nové Mesto nad Váhom, SK;

(740) Mrenica Jaroslav, Ing., Púchov, SK;

(210) 858-2012

(220) 22.5.2012

10(511) 41

(511) 41 - Organizovanie kultúrnych a vzdelávacích výstav; organizovanie a plánovanie večierkov; organizovanie a vedenie koncertov; výroba divadelných a iných predstavení; organizovanie predstavení (manažérske služby).

(540)



(591) zelená, oranžová, svetlo oranžová, žltá, sivá, biela

(731) Bratislavský samosprávny kraj, Sabinovská 16, 820 05 Bratislava, SK;

(210) 869-2012

(220) 24.5.2012

10(511) 35, 36, 39, 40, 41, 42

(511) 35 - Príprava a vyhotovenie zmlúv na predplatené za dodávky elektrickej energie (administratívna služba); reklamná, inzertná a propagačná činnosť; online reklama na počítačovej komunikačnej sieti; vydávanie, aktualizovanie a rozširovanie reklamných materiálov a oznamov zákazníkom; poskytovanie obchodných a podnikateľských informácií; rady spotrebiteľom, obchodný a podnikateľský prieskum; prieskum trhu a verejnej mienky; public relations; zbieranie údajov do počítačových databáz; zoraďovanie údajov v počítačových databázach; obchodné sprostredkovanie služieb uvedených v triedach 35, 39, 40, 41 a 42; všetky služby v tejto triede, najmä v súvislosti s podporou, tvorbou a rozvojom obnoviteľných zdrojov energie; zbieranie informácií týkajúcich sa energetiky a obnoviteľných zdrojov energie do počítačových súborov; zoraďovanie informácií týkajúcich sa energetiky a obnoviteľných zdrojov energie v počítačových súboroch. 36 - Finančné sponzorstvo zamerané na podporu ekologických projektov z oblasti výskumu a využívania energie z obnoviteľných zdrojov.

39 - Rozvod a distribúcia elektrickej energie; odborné poradenstvo v oblasti dopravy odpadov.

40 - Výroba elektrickej energie; výroba elektrickej energie z obnoviteľných zdrojov; poradenská a konzultačná činnosť týkajúca sa dekontaminácie nebezpečných odpadov; poradenská

a konzultačná činnosť týkajúca sa likvidácie, recyklácie, spaľovania a spracovania odpadov; likvidácia, spaľovanie, spracovanie a recyklácia odpadu; triedenie odpadu alebo recyklovanie surovín; poradenská a konzultačná činnosť týkajúca sa výroby energie.

41 - Výchovno-vzdelávacia činnosť; vydavateľská činnosť; vydávanie publikácií v elektronickej forme; poskytovanie elektronických publikácií online (bez možnosti kopírovania); poradenstvo v oblasti poskytovania elektronických publikácií online (bez možnosti kopírovania); všetky služby v tejto triede, najmä v súvislosti s podporou, tvorbou a rozvojom obnoviteľných zdrojov energie.

42 - Výskumná a expertízna činnosť v oblasti energetiky, využívania, tvorby a rozvoja obnoviteľných zdrojov energie a životného prostredia; poradenstvo v oblasti úspory energie; poradenstvo v oblasti výskumu ochrany životného prostredia; inžinierska činnosť; grafický dizajn; chemické analýzy odpadu; projektová činnosť; štúdie technických projektov, predovšetkým v oblasti nakladania s odpadmi; navrhovanie, vývoj konštruktívov, nádob na odpadky; prenájom počítačov.

(540)



(591) zelená, čierna

(731) BIONERGY, a. s., Prešovská 48, 826 46 Bratislava, SK;

(210) 876-2012

(220) 25.5.2012

10(511) 29, 30, 35

(511) 29 - Pizza, pokrmy a jedlá rýchleho občerstvenia, aj mrazené, pripravované prevažne z tovarov obsiahnutých v triede 29, hamburgery, chesburgery, mäsové sendviče, obložené chlebičky, obložené a plnené zemele, krokety, zemiakové lupienky, zemiakové hranolčeky, bujóny, vývary, bujóny, vývary (prípravky na -), držky, klobásy, salámy, párky, mäso, mäsové konzervy, mäsové výtážky, prípravky na výrobu polievok, zeleninové šťavy na varenie, šunka, údeniny, konzervované záhradné bylinky, zeleninové šaláty, jedlá želatína, nakladaná zelenina, nakladané uhorky, konzervovaná, sušená a zaváraná zelenina a ovocie, konzervované potraviny, arašidy (spracované), bravčová masť, džemy, hrach (konzervovaný), sušené hrozienka, hydina (nie živá), jedlé oleje a tuky, jogurt, klobásy, salámy, párky, konzervy s rybami, konzervy s ovocím a zeleninou, kyslá kapusta, zemiakové lupienky, margarín, marmeláda, maslo, mäsové konzervy, mlieko, mliečne výrobky, mrazené ovocie a zelenina, paštéty, rybie plátky, konzervované ryby, sardinky, prípravky na výrobu polievok.

30 - Čokoláda, čokoládové a nečokoládové cukrovinky, cukríky, jemné pečivo, vianočné kolekcie a iné cukrovinky na ozdobovanie vianočných stromčekov, pastilky (cukríky), bonbóny, karamelky (cukríky), fondán, želé, komprimáty, mentolové cukríky, čokoládové a nečokoládové tyčinky a keksy, koláčiky, jemné pečivo, čokoládové nápoje, pemiky, medovníky, pralinky, puding,

sladké drierka (cukrovinky), sušienky, torty, výrobky z kaka, zákusky, koláče, zmrzlina, žuvačky, pekárenské droždie, kvasnice, prášok do pečiva, cestá, cestá na koláče, cestoviny, droždie do cesta, chlieb, nekysnutý chlieb, chlieb všetkých druhov, pečivo (rožky), sucháre, jemné pečivo, sušienky, obličky, sucháre, keksy, biskvity, zákusky, koláče, sladké a slané žemle, koláče s plnkou, krekerly (slané pečivo), cukrovinky, palacinky, perníky, medovníky, piškóty, pirohy (cestoviny), krupica, kukuričná múka, lepok, lístkové cesto, lupienky, vločky (obilninové), vločky (kukuričné), makaróny, maslové, tukové cesto, potravinárska múka, výrobky z múky, mušli, prípravky z obilnín, ovsená múka, ovsená potrava, potravinárska múka, pšeničná múka (vyrážková), chuťové prísady, príchuť do potravín s výnimkou esencií a éterických olejov, príchuť do koláčov a zákuskov s výnimkou éterických olejov, lupaný jačmeň, mletý jačmeň, múka z jačmeňa, výrobky z kukuričnej múky, sójová múka, pochutiny na báze obilnín, ryža a výrobky z ryže, výrobky expandované, extrudované, aromatické prípravky do potravín, nálevy (na ochutenie), marináda (chuťové prísady), extrakty, nie na lekárske účely, chuťové prísady, korenie, koreniny, zmes korenín, konzervačná soľ, príchuť do potravín s výnimkou esencií a éterických olejov, príchuť (arómy), príchuť do koláčov a zákuskov s výnimkou éterických olejov, soľ, cukor, ochutená kuchynská soľ, majonéza, horčica, kečup, sójová omáčka, paradajková omáčka, ocot.

35 - Maloobchodný a veľkoobchodný predaj potravín, nápojov, domácich potrieb, kozmetiky a spotrebného tovaru, poradenské služby v podnikovom manažmente pri predaji tovarov a služieb, poradenstvo a manažment pre podniky, dekorácia a aranžovanie výkladov, obchodný manažment, sprostredkovanie nákupu a predaja tovarov, reklama, organizovanie výstav na reklamné a obchodné účely, rozširovanie reklamných oznamov, predvádzanie tovaru, rozširovanie reklamných materiálov zákazníkom (letáky, prospekty, tlačivá, vzorky), zasielanie reklamných materiálov zákazníkom, vydávanie a aktualizovanie reklamných materiálov, distribúcia vzoriek, obchodný alebo podnikateľský prieskum, prenájom reklamných materiálov, uverejňovanie reklamných textov, vydávanie reklamných alebo náborových textov, televízna reklama, reklamné agentúry, organizovanie reklamných hier na propagáciu predaja, prenájom reklamných priestorov, prenájom reklamných plôch, podpora predaja (pre tretie osoby), spracovanie textov, ponuka, sprostredkovanie a výber tovaru prostredníctvom katalógu, marketing, pomoc pri podnikaní, podnikateľské informácie, reklamná a inzertná činnosť prostredníctvom telefónnej dátovej alebo informačnej siete, poskytovanie informácií a iných informačných produktov reklamného charakteru, prenájom reklamných informačných a komunikačných miest, služby riadenia ľudských zdrojov, zásielkové reklamné služby.

(540) ISTANBUL 34

(731) Gürleyik Murat, Nová Rožňavská 3, 831 04 Bratislava, SK;

(740) Belička Ivan, Ing., Banská Bystrica, SK;

(210) 879-2012

(220) 25.5.2012

10(511) 16, 33, 35

(511) 16 - Baliaci papier, blahoprajné pohľadnice, brožované knihy, brožúry, brožúrky, bublinové obaly z plastických materiálov (na balenie), časopisy, etikety s výnimkou textilných, fotografie, grafické zobrazenia, grafiky, kalendáre, kartón, lepenka, katalógy, papierové darčeky, knihy, lepenkové alebo papierové škatule, lepenkové alebo papierové obaly na fľaše, lepenkové platne (papiernický tovar), lepiace pásky na kancelárske účely a na použitie v domácnosti, leporelá, mapy, obálky (papiernický tovar), obaly (papiernický tovar), obrazy, papiernický tovar, periodické a neperiodické publikácie, plagáty, predmety z kartónu, prospekty, pútače z papiera alebo z lepenky, reklamné tabule z papiera, kartónu alebo lepenky, grafické reprodukcie, tlačené reklamné materiály, umelecké litografie, umelohmotné fólie na balenie, vrecia z papiera alebo z plastických materiálov.

33 - Liehoviny, brandy.

35 - Sprostredkovanie obchodu s tovarom, odborné obchodné poradenstvo týkajúce sa vín a vinárstva, reklamná činnosť, maloobchodná činnosť s alkoholickými nápojmi a nealkoholickými nápojmi, veľkoobchodná činnosť s alkoholickými nápojmi a nealkoholickými nápojmi, organizovanie audiovizuálnych predstavení na komerčné a reklamné účely, organizovanie výstav na komerčné alebo reklamné účely, personálne poradenstvo, pomoc pri riadení obchodnej činnosti, poradenstvo v obchodnej činnosti, poskytovanie obchodných alebo podnikateľských informácií, rozširovanie reklamných oznamov, rozširovanie reklamných materiálov zákazníkom (letáky, prospekty, tlačivá, vzorky), spracovanie textov, vydávanie a aktualizovanie reklamných materiálov a zvukovo-obrazových záznamov a periodických a neperiodických publikácií, vydávanie a rozširovanie reklamných textov, vydávanie reklamných alebo náborových textov, obchodné alebo podnikateľské informácie, komerčné informačné kancelárie, prenájom kancelárskych strojov a zariadení, marketingové štúdie, nábor zamestnancov, obchodný alebo podnikateľský prieskum, obchodný manažment a podnikové poradenstvo, prenájom predajných automatov, predvádzanie (služby modeliek) na reklamné účely a na podporu predaja, predvádzanie tovaru.

(540)



(591) hnedá, žltá, čierna, biela, červená, sivá

(731) GAS Familia, s. r. o. Stará Lubovňa, Prešovská 8, 064 01 Stará Lubovňa, SK;

(740) Belička Ivan, Ing., Banská Bystrica, SK;

(210) 880-2012

(220) 25.5.2012

10(511) 30, 32, 35

(511) 30 - Zmrzlina; zmrzlinové výrobky; mrazené výrobky.

32 - Minerálne vody, šumivé nápoje a iné nealkoholické nápoje; ovocné nápoje a šťavy; sirupy a iné prípravky na prípravu nápojov; pivo všetkých druhov.

35 - Propagačná činnosť; reklama; veľkoobchodná a maloobchodná činnosť s tovarmi uvedenými v triedach 29 a 32.

(540) Jupík Bubbles

(731) Kofola ČeskoSlovensko a.s., Nad Porubkou 2278/31a, 708 00 Ostrava, CZ;

(740) Zathurecky InPaRtners, s. r. o., Banská Bystrica, SK;

(210) 882-2012

(220) 28.5.2012

10(511) 16, 35, 38, 42

(511) 16 - Baliaci papier, blahoprajné pohľadnice, brožované knihy, brožúry, brožúrky, bublinové obaly z plastických materiálov (na balenie), časopisy, etikety s výnimkou textilných, fotografie, grafické zobrazenia, grafiky, kalendáre, kartón, lepenka, katalógy, papierové darčeky, knihy, lepenkové alebo papierové škatule, lepenkové alebo papierové obaly na fľaše, lepenkové platne (papiernický tovar), lepiace pásky na kancelárske účely a použitie v domácnosti, leporelá, mapy, obálky (papiernický tovar), obaly (papiernický tovar), obrazy, papiernický tovar, periodické a neperiodické publikácie, plagáty, predmety z kartónu, prospekty, pútače z papiera alebo lepenky, reklamné tabule z papiera, kartónu alebo lepenky, grafické reprodukcie, tlačené reklamné materiály, umelecké litografie, umelohmotné fólie na balenie, vrecia z papiera alebo plastických materiálov.

35 - Sprostredkovanie obchodu s tovarom, marketingové štúdie, obchodný alebo podnikateľský prieskum, organizovanie audiovizuálnych predstavení na komerčné a reklamné účely, organizovanie výstav na komerčné alebo reklamné účely, pomoc pri riadení obchodnej činnosti, poradenstvo v obchodnej činnosti, poskytovanie obchodných alebo podnikateľských informácií, prenájom reklamných materiálov, reklama, reklamná a propagačná činnosť, reklamné agentúry, rozširovanie reklamných oznamov, rozširovanie reklamných materiálov zákazníkom (letáky, prospekty, tlačivá, vzorky), sprostredkovanie uvedených služieb, televízna reklama, vydávanie a aktualizovanie reklamných materiálov a zvukovo-obrazových záznamov a periodických a neperiodických publikácií na reklamné účely, vydávanie a rozširovanie reklamných textov, vydávanie reklamných alebo náborových textov, zásielkové reklamné služby, zbieranie údajov do počítačových databáz, zoraďovanie údajov v počítačových databázach, predvádzanie (služby modeliek) na reklamné účely a podporu predaja, obchodný manažment a podnikové poradenstvo, personálne poradenstvo, prieskum trhu, prieskum verejnej mienky, vzťahy s verejnosťou (prieskum vzťahov

medzi podnikmi, inštitúciami a spoločenským prostredím), spracovanie textov, organizovanie reklamných hier na propagáciu predaja, prenájom reklamných priestorov, prenájom reklamných plôch, podpora predaja (pre tretie osoby), reklamná a inzertná činnosť prostredníctvom telefónnej dátovej alebo informačnej siete, poskytovanie informácií a iných informačných produktov reklamného charakteru, prenájom reklamných informačných a komunikačných miest, služby riadenia ľudských zdrojov, komerčné informačné kancelárie, obchodné sprostredkovanie služieb uvedených v triedach 35, 38 a 42.

38 - Elektronická pošta, tlačové kancelárie, komunikácia prostredníctvom optických káblov, počítačová komunikácia, komunikácia pomocou počítačových terminálov, posielanie správ, prenos správ a obrazových informácií pomocou počítača, telekomunikačné služby poskytované prostredníctvom svetovej počítačovej siete (internet), elektronickej pošty a prenosu dát v reálnom čase (prenosu zvuku, obrazu, textu alebo iných dát či informácií) a poskytovanie a sprostredkovanie služieb s tým spojených vrátane poskytovania prístupu a pripojenia k týmto telekomunikačným sieťam vrátane internetu, prevádzkovanie verejnej alebo neverejnej telekomunikačnej siete, telekomunikačný prenos elektronických tlačovín, časopisov, periodík, kníh a iných dát prostredníctvom verejnej alebo neverejnej telekomunikačnej siete vrátane internetu, telekomunikačný prenos informácií na internete vrátane prevádzkovania elektronických nástieniek, diskusných skupín a fór a poskytovanie prístupu k on-line informačným službám dát.

42 - Grafický dizajn, navrhovanie (priemyselný dizajn), navrhovanie obalov, obalový dizajn, odborné poradenstvo týkajúce sa počítačov a príslušenstva k nim, poradenské a konzultačné služby v oblasti hardvéru a softvéru, priemyselný dizajn, štúdie technických projektov, projektová činnosť, umelecký dizajn, výskum a vývoj nových výrobkov (pre zákazníkov), spravovanie autorských práv, prenájom počítačov, servis počítačových programov, počítačové programovanie, poradenské služby v oblasti počítačového hardvéru, poradenské služby v oblasti počítačového softvéru, prenájom počítačového softvéru, tvorba softvéru, návrhy, štruktúrovanie a programovanie či iné vytváranie počítačových programov a počítačových systémov, najmä programového vybavenia internetových, intranetových či iných sieťových serverov, serverových staníc a systémov vrátane ich inštalácie, zavádzania, aktualizácie a údržby, návrhy, štruktúrovanie a programovanie či iné vytváranie báz dát, iných dátových systémov a aplikácií na ich spracovanie vrátane poskytovania prístupu k nim a ich inštalácie, zavádzania, aktualizácie a údržby, návrhy, štruktúrovanie a programovanie či iné vytváranie internetových či intranetových počítačových stránok a nástieniek (webpages a websites) a internetových či intranetových aplikácií vrátane ich inštalácie, zavádzania, aktualizácie a údržby, hostovanie (poskytovanie voľného priestoru) na internetové či intranetové počítačové stránky a nástienky (webpages a websites) alebo hostovanie (poskytovanie voľného priestoru) v rámci týchto

stránok či nástieniek, hostovanie (poskytovanie voľného priestoru) na internetové či intranetové aplikácie, prevod (konverzia) počítačových programov, dát či iných údajov v elektronickej podobe z rôznych formátov do iných formátov, prevod (konverzia) dokumentov, dát či iných údajov z fyzických médií na elektronické médiá, aktualizovanie počítačových programov, hostovanie na počítačových stránkach (webových stránkach), inštalácia počítačových programov, návrh počítačových systémov, obnovovanie počítačových databáz, zhotovovanie kópií počítačových programov, prevod a konverzia počítačových programov a údajov, prieskum v oblasti využitia počítačov, vytváranie a udržiavanie webových stránok pre zákazníkov.

(540)



zlavici.sk

(731) BLUE 88, s.r.o., Revoluční 1200/16, 110 00 Praha, CZ;

(210) 889-2012

(220) 29.5.2012

10(511) 33

(511) 33 - Alkoholický nápoj so sladidlami s príchutou ovocia.

(540) **PUČKO**

(731) FERGAM s.r.o., Slavkovská 73/2019, 060 01 Kežmarok, SK;

(740) Rzymanová Kamila, Ing., Poprad, SK;

(210) 890-2012

(220) 29.5.2012

10(511) 33

(511) 33 - Alkoholický nápoj so sladidlami s príchutou jablka.

(540)



(591) zelená, krémová, čierna, biela

(731) FERGAM s.r.o., Slavkovská 73/2019, 060 01 Kežmarok, SK;

(740) Rzymanová Kamila, Ing., Poprad, SK;

(210) 891-2012

(220) 29.5.2012

10(511) 33

(511) 33 - Alkoholický nápoj so sladidlami s príchutou hlavnej zložky jablka.

(540)



(591) červená, biela, čierna

(731) FERGAM s.r.o., Slavkovská 73/2019, 060 01 Kežmarok, SK;

(740) Rzymanová Kamila, Ing., Poprad, SK;

(210) 896-2012

(220) 30.5.2012

10(511) 29, 35, 39

(511) 29 - Párky.

35 - Reklamné služby; obchodný manažment, obchodná správa; obchodná administratíva; kancelárske práce.

39 - Preprava; balenie a skladovanie tovaru; organizovanie ciest.

(540)



**Kiki-riki
párky**

(731) HYZA a.s., Odbojárov 2279/37, 955 92 Topoľčany, SK;

(740) Máčajová Mária, Ing., Nitra, SK;

(210) 897-2012

(220) 30.5.2012

10(511) 29, 35, 39

(511) 29 - Párky.

35 - Reklamné služby; obchodný manažment, obchodná správa; obchodná administratíva; kancelárske práce.

39 - Preprava; balenie a skladovanie tovaru; organizovanie ciest.

(540)



**Kiki-riki
párky** so syrom

(731) HYZA a.s., Odbojárov 2279/37, 955 92 Topoľčany, SK;

(740) Máčajová Mária, Ing., Nitra, SK;

(210) 901-2012

(220) 30.5.2012

10(511) 29, 30, 35, 40, 43

(511) 29 - Mäso; mäsové výrobky a výťažky; šunka; šunkové výrobky; spracované mäso; spracované mäsové výrobky; chladené jedlá vyrobené z mäsa; chladené potraviny obsahujúce hlavne mäso; chuťovky s prevažným obsahom mäsa; dehydrované hovädzie mäso; dehydrované morčacie mäso; hydínové jedlá; dusené hovädzie mäso; hotové mäsové výrobky; hotové jedlá obsahujúce hlavne mäso; mäsové kaše; mäsové kocky; mäsové prípravky; mleté mäso; mrazené mäso; nasolené mäso; sušené mäso; grilované mäso; nakladané varené mäso; studené mäsové nárezy; koncentrované mäsové vývary; klobásové mäso; konzervované bravčové mäso; konzervované varené mäso; konzervované pripravené mäso; konzervy s nasekaným hovädzím mäsom; mäsová sviečkoviaca; mäsové fašírky; mäsové rezne; mäsové guľky; mäsové plnky do pečiva; mäsové plnky do pirohov; mäsové výrobky s príchutami; mäsové výťažky zo slaniny; potravinové pasty vyrobené zo zveriny; potravinové pasty vyrobené z rýb; potravinové pasty z hydiny; dehyd-

rovaná šunka; varená šunka; šunkové koleno; bravčové mäso; bravčové mäso v prášku; kuracie mäso v prášku; drobné mäsové výrobky; mäkké mäsové výrobky; trvanlivé mäsové výrobky; varené mäsové výrobky; špeciálne mäsové výrobky; klobásky; salámy; párky; tlačienka; mäsové konzervy; paradajkový pretlak; bravčová masť; domáca škvarená masť; sedliacke oškvarky; divina; tukové, mäsové a syrové nátierky na chlieb; tukové nátierky na chlieb; paštéty; pečienka; potravinárske výrobky z rýb; hydina nie živá; ryby nie živé; zverina; slanina; údeniny; domáce údené mäso; huspenina; bujóny, vývary; prípravky na bujóny; bujónové koncentráty; držky; losos; garnáty; raky neživé; haringy; homáre nie živé; kaviár; langusty; kôrovce; mäkkýše nie živé; krvavé jaternice; jedlý loj; mäsové šaláty; rybacie šaláty; rybie plátky; polievky; prípravky na výrobu polievok; zeleninové šťavy na varenie; pečeno-vý syr; špik ako potrava; konzervy s rybami; zemiakové lupienky a hranolčeky; konzervovaná cibuľa; konzervovaná, nakladaná, sušená a varená zelenina a strukoviny s obsahom alebo prichuťou mäsa; solené a nasolené potraviny; slimáky na konzumáciu; sušené vajcia; vajcia nie oplodnené na liahnutie; tofu; jedlá želatína; mäsové výťažky; konzervované, mrazené, sušené a tepelne spracované ovocie a zelenina; mrazené ovocie; olivy konzervované; rôsoly, džemy, marmelády, ovocné zavaraniny, ovocné pretlaky; vajcia, mlieko a mliečne výrobky; jogurt; maslo; syry; šľahačka; jedlé oleje a tuky; tukové substancie na výrobu jedlých tukov.

30 - Pirohy; pirožky s mäsom; pizza; ravioly; cestoviny; aromatické a chuťové prísady a prípravky do potravín; látky na zjemnenie mäsa; badián; droždie; horčica; korenie; koreniny; paprika ako korenie; kuchynská soľ; soľ na konzervovanie potravín; kuskus; marináda; spojivá do údenín; suši; šalátové dresingy; škrobové výrobky ako potrava; múčne jedlá; zahusťovacie prípravky na kuchynské použitie; šalátové zálievky; sójové omáčky; káva, čaj, kakao, cukor, ryža, maniok, ságo, kávové náhradky; cukrovinky; múka a výrobky z obilí, chlieb, pekárske a cukrárske výrobky, zmrzliny; ovsené vločky; med, melasový sirup; kvasnice, prášky do pečiva; ocot, omáčky ako chuťové prísady; ľad; prírodné sladidlá; príchute do potravín (s výnimkou esencií a éterických olejov); mäsové šťavy a omáčky.

35 - Odborné obchodné poradenstvo, predovšetkým obchodné poradenstvo pri predaji mäsových výrobkov, mäsových polotovarov a potravín; maloobchodné a veľkoobchodné služby s uvedenými tovarmi v triede 29 a 30; maloobchodné a veľkoobchodné služby s tovarmi - chemické prísady na spracovanie mäsa, chemické prípravky na údenie mäsa, prípravky na tenzerizáciu mäsa na priemyselné účely, prípravky na zmäkčovanie mäsa na priemyselné účely, prípravky na zjemnenie mäsa na priemyselné účely, baktériová kultúra ako prísada do potravín, bielkoviny do potravín na ľudskú spotrebu (surovina), bielkoviny pre potraviny pre ľudí, ktoré vytvárajú gély počas výrobného procesu, bielkoviny zo sójových bôbov, používané pri výrobe potravín, chemické konzervačné prípravky na potraviny, chemické látky používané ako potravinové prísady, chemické

výrobky na konzervovanie a uchovávanie čerstvosti potravinových výrobkov, chemické výrobky na stabilizovanie potravín, chlorid sodný, iný ako na lekárske účely alebo konzerváciu potravín, dochucovadlá jedál, emulgátory pre priemysel spracovania potravín, enzýmy na použitie v potravinárstve, oleje na konzervovanie potravín, potravinové bielkoviny (nespracované materiály), potravinové esencie, zlepšovacie chute pre potraviny, čistiace rozpúšťadlá na odstraňovanie mastnoty počas výrobných procesov, bielkovinové potraviny určené na konzumáciu zvieratami, dietetické potravinové doplnky, dietetické potraviny upravené na lekárske účely, liečivé prípravky na použitie ako prísady do potravín na ľudskú spotrebu, potrava na farmaceutické účely, potravinárske stroje, elektrické mlynčeky na mäso, elektrické strojčeky na mäso na priemyselné účely, sekáče na mäso ako stroje, automatické stroje na balenie potravinových výrobkov, čerpadlá pre potravinársky priemysel (stroje), elektrické krájače potravín, priemyselné stroje na krájanie potravín, elektrické krájacie stroje na veľkoobjemové spracovanie potravín, elektrické mixéry na miešanie jedla, lisy na potraviny (stroje), mechanizmy na prepravu potravín, stroje na dávkovanie potravy (iné ako pre predaj), stroje na manipuláciu s potravinami (elektrické), stroje na tvarovanie potravín (stroje), stroje na likvidáciu potravinových odpadov, poľnohospodárske, záhradkárске a lesné produkty a obilniny, ktoré nie sú zahrnuté v iných triedach, čerstvá zelenina, zemiaky, čerstvé strukoviny, olivy, čerstvé hrozno, čerstvé ovocie, kukurica, hydina na chov, čerstvé gaštany, čerstvé hľuzovky, živé homáre, kôrovce, langusty, mušle, ustrice, živé rybárske návady, hospodárske zvieratá, ikry, jedlé korene, repa, živé ryby, hlávkový šalát, čerstvé šampiňóny, špik, tekvica, čerstvé záhradné bylinky, arašidy, pistácie, orechy, mandle, obilie v nespracovanom stave, semená rastlín, rastliny, kvety, sezam, krmivo, potrava pre zvieratá, konzervovaná potrava pre psov, mleté potravinové výrobky pre zvieratá, arašidové výlisky pre zvieratá, výlisky pre rožný statok, olejové výlisky, býčie embryá; zhromažďovanie rôzneho tovaru (okrem dopravy), najmä uvedeného tovaru pre tretie osoby umožňujúce spotrebiteľom, aby si prezreli a zakúpili tovar prostredníctvom katalógov, korešpondenčného (zásielkového) predaja, prostredníctvom internetu, teleshoppingu alebo prostredníctvom iných komunikačných médií; reklama; rozhlasová a televízna reklama; reklamné a inzertné služby; reklamné agentúry; on-line reklama prostredníctvom počítačovej komunikačnej siete; reklamné služby formou ochutnávky vzoriek potravín, najmä mäsových výrobkov; vydávanie a aktualizovanie reklamných alebo náborových materiálov; rozširovanie reklamných materiálov (letáky, katalógy a tlačoviny); rozširovanie vzoriek tovarov uvedených v triede 29 a 30; šírenie informácií reklamného, propagačného a komerčného charakteru; zasielanie reklamných materiálov zákazníkom; organizovanie výstav na obchodné a reklamné účely; podpora predaja pre tretie osoby; obchodné sprostredkovanie služieb uvedených v triedach 35, 40 a 43; organizovanie komerčných alebo reklamných výs-

tav a veľtrhov; organizovanie obchodných výstav; organizovanie predajných výstav a veľtrhov; poskytovanie rád a informácií o uvedených službách prostredníctvom komunikačných médií, elektronickej pošty, SMS správ, počítačových sietí a internetu alebo verbálne.

40 - Mäsiarstvo (spracovanie mäsa); údenie mäsa; údenie potravín; konzervovanie potravín a nápojov; lisovanie ovocia; mletie; mlynárstvo; úprava vody; úprava a spracovanie mäsa; výsek zvierat; drvenie potravín; ožarovanie jedla; protiplieňová úprava potravín; zmrazovanie potravín; spracovanie vareného jedla; poskytovanie rád a informácií o uvedených službách prostredníctvom komunikačných médií, elektronickej pošty, SMS správ, počítačových sietí a internetu alebo verbálne.

43 - Reštauračné služby v oblasti porcovania mäsa; reštaurácie s možnosťou odnesenia si jedla; bufety; bary; jedálne a závodné jedálne; kaviarne; reštaurácie; stravovanie; hotelierske služby; poskytovanie hotelového ubytovania; služby cestovnej kancelárie v oblasti ubytovania a stravovania; rýchle občerstvenie; katering; príprava a dodávka jedál na objednávku do domu; samoobslužné reštaurácie; prenájom stoličiek, stolov, obrusov a sklenených výrobkov; poskytovanie ubytovania pre zvieratá; poradenské služby týkajúce sa prípravy a podávania potravín; poskytovanie rád a informácií o uvedených službách prostredníctvom komunikačných médií, elektronickej pošty, SMS správ, počítačových sietí a internetu alebo verbálne.

(540)

POCTIVÁ

(731) Ignác Bertovič - BERTO, Istrijská 5096/77, 841 07 Bratislava, SK;

(740) Porubčan Róbert, Ing., Ivanka pri Dunaji, SK;

(210) 905-2012

(220) 31.5.2012

10(511) 7, 9, 11

(511) 7 - Čerpadlá (časti strojov, motorov, hnacích strojov) a ich diely, hydrostatické čerpadlá ako piestové, plunžrové, membránové, krídlové, vretenové, lamelové, čerpadlá s rotujúcimi piestami a čerpadlá prúdové ako ejektory a vodné trkače, sústavy čerpacích zariadení patriacich do tejto triedy.

9 - Regulačné spínacie zariadenia, elektrické prístroje na riadenie a sledovanie behu čerpadiel a čerpacích agregátov, spínacie skrinky, ochranné spínače, indikátory chodu motora, registračné prístroje na diaľkové značenie stavu vodnej hladiny a prítokového množstva, signalizačné a poplašné zariadenia akustické, optické a kombinované.

11 - Vodárne vrátane domácich vodární, čerpace stanice patriace do tejto triedy vrátane čerpacích staníc na závlahy a ich vtokových objektov a hrablic, prístroje a zariadenia patriace do tejto triedy na umelé zavlažovanie vrátane mobilných.

(540) EFRU

(731) SIGMA PUMPY HRANICE, s. r. o., Tovární 605, 753 01 Hranice - Město, CZ;

(740) Šimonovská Zuzana, Mgr., Praha, CZ;

(210) 907-2012

(220) 31.5.2012

10(511) 7, 9, 11

(511) 7 - Čerpadlá (časti strojov, motorov, hnacích strojov) a ich diely, hydrostatické čerpadlá ako piestové, plunžrové, membránové, krídlové, vretenové, lamelové, čerpadlá s rotujúcimi piestami a prúdové čerpadlá ako ejektory a vodné trkače, sústavy čerpacích zariadení patriacich do tejto triedy.

9 - Regulačné spínacie zariadenia, elektrické prístroje na riadenie a sledovanie behu čerpadiel a čerpacích agregátov, spínacie skrinky, ochranné spínače, indikátory chodu motora, registračné prístroje na diaľkové značenie stavu vodnej hladiny a prítokového množstva, signalizačné a poplašné zariadenia akustické, optické a kombinované.

11 - Vodárne vrátane domácich vodární, čerpace stanice patriace do tejto triedy vrátane čerpacích staníc na závlahy a ich vtokových objektov a hrablic, prístroje a zariadenia patriace do tejto triedy na umelé zavlažovanie vrátane mobilných.

(540) EVGU

(731) SIGMA PUMPY HRANICE, s. r. o., Tovární 605, 753 01 Hranice - Město, CZ;

(740) Šimonovská Zuzana, Mgr., Praha, CZ;

(210) 910-2012

(220) 31.5.2012

10(511) 35, 40, 41

(511) 35 - Reklama.

40 - Spracovanie kinematografických filmov.

41 - Prenájom filmov; prenájom kinematografických filmov; požičiavanie filmov; organizovanie kultúrnych alebo vzdelávacích výstav; organizovanie a vedenie konferencií; organizácia a vedenie dielní na výučbu; organizovanie a vedenie kolokvií; organizovanie a vedenie kongresov; organizovanie a vedenie seminárov; organizovanie súťaží (vedomostných alebo zábavných); organizovanie a vedenie koncertov; školenie; organizovanie a vedenie sympózií; vyučovanie, vzdelávanie; vydávanie textov s výnimkou reklamných alebo náborových.

(540)

(731) Človek v ohrození, Svoradova 5, 811 03 Bratislava, SK;

(740) GARANT PARTNER legal s.r.o., Bratislava, SK;

(210) 911-2012

(220) 31.5.2012

10(511) 35, 41, 43

(511) 35 - Administratívne spracovanie obchodných objednávok, reklamné agentúry, analýzy nákladov, aranžovanie výkladov, fakturácia, fotokopírovanie, grafická úprava tlačovín na reklamné účely, vyhľadávanie informácií v počítačových súboroch (pre zákazníkov), komerčné informačné kancelárie, kancelárie zaoberajúce sa dovozom a vývozom, kopírovanie alebo rozmnožovanie dokumentov, lepenie plagátov, príprava marketingových štúdií, nábor zamestnancov, príprava miezd a výplatných listín, analýzy nákupných cien, veľkoobchodných cien, pomoc pri riadení obchodnej činnosti, poradenstvo v obchodnej činnosti, obchodná správa licencií výrobkov a služieb pre tretie osoby, poskytovanie obchodných alebo podnikateľských informácií, profesionálne obchodné alebo podnikateľské poradenstvo, obchodné informácie a rady spotrebiteľom, obchodné odhady, obchodný alebo podnikateľský prieskum, obchodný manažment a podnikové poradenstvo, odkazovacie telefónne služby (pre neprítomných predplatiteľov), organizovanie komerčných alebo reklamných výstav a veľtrhov, organizovanie výstav na obchodné, komerčné alebo reklamné účely, personálne poradenstvo, zbieranie údajov do počítačových databáz, služby poskytované v súvislosti so stravovaním v podnikoch, podpora predaja (pre tretie osoby), pomoc pri riadení priemyselných alebo obchodných podnikov, odborné obchodné poradenstvo, poradenstvo pri vedení podnikov, služby pri porovnávaní cien, posudzovanie efektívnosti v obchodnej činnosti, zaobstarávanie predplatného pre tretie osoby, predplatné telekomunikačných služieb, predvádzanie tovaru, prenájom kancelárskych strojov a zariadenia, prenájom kopírovacích strojov, prenájom reklamných materiálov, prenájom reklamných priestorov, prezentácia výrobkov v komunikačných médiách pre maloobchod, prieskum trhu, prieskum verejnej mienky, príprava inzertných stĺpcov, public relations, reklama, online reklama na počítačovej komunikačnej sieti, rozširovanie reklamných materiálov zákazníkom (letáky, prospekty, tlačoviny, vzorky), vydávanie a aktualizovanie reklamných materiálov, rozširovanie reklamných oznamov, prenájom reklamných plôch, zásielkové reklamné služby, uverejňovanie reklamných textov, reprografia dokumentov, poradenské služby v oblasti obchodného alebo podnikateľského riadenia, rozhlasová reklama, rozširovanie reklamných alebo inzertných oznamov, rozširovanie reklamných materiálov zákazníkom (letáky, prospekty, tlačoviny, vzorky), rozširovanie vzoriek tovarov, služby outsourcingu, služby porovnávanie cien, vyhľadávanie sponzorov, spracovanie textov, štatistické kompilácie, televízna reklama, spracovanie textov, účtovníctvo, zostavovanie výpisov z účtov, vedenie kartoték v počítači, vedenie účtovných kníh, výber osôb pomocou psychologických testov, vydávanie náborových textov, vyhľadávanie sponzorov, vylepovanie plagátov, robenie výpisov z účtu, distribúcia vzoriek tovarov, zasielanie reklamných materiálov zákazníkom, zásobovacie služby pre tretie osoby (nákup tovarov a služieb

pre iné podniky), služby zaoberajúce sa zhromažďovaním výstrižkov z časopisov, zoradovanie údajov v počítačových databázach, maloobchodné služby v oblasti stravovania, maloobchodné služby v oblasti potravinárstva, poľnohospodárskych produktov, alkoholických a nealkoholických nápojov, tabakových výrobkov, ovocia, zeleniny, oblasti papiera a papiernických výrobkov, kancelárskych potrieb, s potravinami rastlinného aj živočíšneho pôvodu, so zeleninou a inými záhradnými produktmi, určenými na spotrebu alebo konzervovanie, s plodínami neupravenými nijakým spôsobom na priamu spotrebu, s prípravkami na čistenie, s toaletnými prípravkami, obchodné franchisingové služby.

41 - Praktické cvičenie (ukážky), digitálna tvorba obrazov na výstupných zariadeniach, diskotéky (služby), filmová tvorba, prenájom filmových premietačiek a ich príslušenstva, filmové štúdiá, prenájom filmov, formátovanie textov s výnimkou na reklamné účely, fotografická reportáž, fotografovanie, fotografovanie na mikrofilm, informácie o možnostiach rekreácie, informácie o možnostiach rozptýlenia, informácie o možnostiach zábavy, informácie o výchove a vzdelávaní, výchovno-zábavné klubové služby, organizovanie a vedenie konferencií, organizovanie a vedenie kongresov, nahrávanie videopások, nočné kluby, organizovanie a vedenie koncertov, organizovanie a vedenie seminárov, organizovanie a vedenie sympózií, organizovanie kultúrnych alebo vzdelávacích výstav, organizovanie súťaží (vedomostných alebo zábavných), organizovanie živých vystúpení, písanie textov (okrem reklamných), plánovanie a organizovanie večierkov, poskytovanie elektronických publikácií online (bez možnosti kopírovania), organizovanie predstavení (manažérske služby), prenájom dekorácií, prenájom rozhlasových a televíznych prijímačov, prevádzkovanie karaoke, predaj vstupeniek na zábavné predstavenia, rezervácia vstupeniek, výcvik, online vydávanie kníh a časopisov v elektronickej forme, vydávanie textov s výnimkou reklamných alebo náborových, vydávanie kníh, výroba (tvorba) videofilmov, vyučovanie, vzdelávanie, zábava, pobavenie, živé predstavenie.

43 - Bary (služby), bufety (rýchle občerstvenie), jedálne, závodné jedálne, kaviarne, prenájom prednáškových sál, prenájom stoličiek, stolov, obrusov a sklenených výrobkov, príprava a dodávka jedál na objednávku do domu, reštaurácie, samoobslužné reštaurácie, reštaurácie (jedálne), pohostinská činnosť.

(540)



(591) čierna, tmavozelená, béžová

(731) ALDENTE s. r. o., ulica 29. augusta 19, 811 09 Bratislava, SK;

(740) DEDÁK & Partners, s. r. o., Bratislava, SK;

(210) 912-2012

(220) 31.5.2012

10(511) 2, 12, 17, 21, 37, 42

- (511) 2 - Nátery zabraňujúce nánosom a usadeninám.
 12 - Čelné sklá; stierače.
 17 - Antireflexné fólie na okná (farebné).
 21 - Sklo ako surovina alebo polotovár s výnimkou stavebného skla; sklo na automobilové okná (ako polotovár); sklo obsahujúce jemné elektrické vedenie.
 37 - Čistenie automobilov; leštenie automobilov; mazanie automobilov; údržba automobilov; autoopravovne (údržba, opravy a tankovanie); auto-servisy (údržba, opravy a tankovanie); umývanie dopravných prostriedkov; inštalácia okien a dverí; leštenie vozidiel; údržba a opravy motorových vozidiel; opravy havarovaných vozidiel.
 42 - Služby v oblasti chémie; chemické analýzy; chemický výskum.

(540)



(591) fialová, čierna

(731) Kudla Jozef, Dedovec 1815/333, 017 01 Považská Bystrica, SK;

(210) 913-2012

(220) 31.5.2012

10(511) 9, 12, 35, 37, 42

- (511) 9 - Sensory na meranie rýchlosti; sensory opotrebovania brzdových doštičiek; sensory teploty chladiacej zmesi; snímače teploty; elektronické sensory; elektronické meracie sensory; elektrooptické sensory; magnetické sensory; snímače (zariadenia na spracovanie údajov), skenery; svetelné sensory; nárazové snímače; vibračné snímače; snímače zrýchlenia; analyzátory motora; analyzátory spalín; prístroje na rozbor plynov; derivačné gyroskopy; piezoelektrické vibračné gyroskopy; stabilizačné gyroskopy; gyrometre; gyroskopické kompas; počítačové analyzátory pre automobilové motory; automobilové navigačné počítače; automatické indikátory nízkeho tlaku v automobilových pneumatikách; nosiče zvukovo-obrazových záznamov; audiovizuálne záznamové disky; zosilňovače; zariadenia na prenášanie zvuku; disky na zvukové nahrávky; nosiče zvukových nahrávok; vysielacie zariadenia (telekomunikácie); vysielacie elektronických signálov; vysokofrekvenčné prístroje; CD a DVD disky; záznamové médiá; databázy a príručky na elektronických nosičoch; ampérmetre; meráky hladiny benzínu; automatické časové spínače; materiály na elektrické vedenie (drôty, káble); kontakty elektrické z drahých kovov; kontrolné a regulačné prístroje elektrické; lasery s výnimkou laserov na lekárske účely; diaľkové ovládače; elektrické zariadenia na diaľkové ovládanie priemyslových procesov; indikátory straty elektrickej energie; elektrické káble; koaxiálne káble; káble s optickými vláknami; kamery; elektrické zariadenia proti krádeži; elektrické meracie zariadenia; monitorovacie počítačové programy; elektrické monitorovacie prístroje; navigačné prístroje vozidiel; satelitné navigačné prístroje; navigačné nástroje;

rádiotelefónne zariadenia; mobilný telefón; telefónne prístroje; poplašné zariadenia; ochranné zariadenia proti prepätiu; prístroje na rádiové výzvy; rýchlomery; telemetre (optické diaľkometry); počítačový softvér; počítačový hardvér; zabezpečovacie zariadenia proti odcudzeniu; zariadenia na lokalizáciu automobilov a iných predmetov; kamerové systémy vozidiel; elektrické akumulátory do vozidiel; elektronické súčiastky vozidiel patriace do tejto triedy; elektrické zariadenia patriace do tejto triedy; prístroje a nástroje vedecké, námorné, geodetické, fotografické, kinematografické, optické, signalizačné, kontrolné (inšpekcia), záchranné, vzdelávacie a prístroje a nástroje na meranie a váženie; prístroje a nástroje na vedenie, distribúciu, transformáciu, akumuláciu, reguláciu alebo kontrolu elektrického prúdu; prístroje na nahrávanie, prenos a reprodukciu zvuku alebo obrazu; registračné pokladnice, počítačové stroje, zariadenia na spracovanie údajov a počítače; hasiace prístroje.

12 - Tyčky na meranie hladiny kvapalín vo vozidlách; signalizačné zariadenia pri spätnom chode automobilov; automobilové podvozky; hnacie motory do pozemných vozidiel; kolesá automobilov; duše pneumatík; tlmiče automobilov; tlmiace pružiny do dopravných prostriedkov; zabezpečovacie zariadenia proti odcudzeniu vozidiel; elektromobily; automobily; autobusy; motocykle; vozidlá; zariadenia na pohyb po zemi, vode alebo vo vzduchu; diely automobilových subsystémov; diely a súčasti motorov, brzd, podvozkov, prevodov, riadenia, pohonov, náprav, karosérií, kolies a interiérov vozidiel; diely a súčasti tovarov patriacich do tejto triedy; diely automobilových subsystémov; elektrická výzbroj vozidiel patriaca do triedy 12.

35 - Odborné obchodné poradenstvo, predovšetkým obchodné poradenstvo v oblasti elektroniky a zariadení do automobilov na hodnotenie štýlu jazdy, hodnotenie akcelerácie vodiča, hodnotenie brzdného výkonu a komfortu jazdy a dodržiavania maximálnej povolenej rýchlosti; odčítavanie údajov z meradiel; reklamné služby v oblasti automobilového priemyslu; administratívne spracovanie obchodných objednávok; štatistické kompilácie; poskytovanie informácií a iných informačných produktov komerčného alebo reklamného charakteru, multimediálnych informácií komerčného charakteru; komerčné využitie internetu v oblastiach komerčných internetových médií a vyhľadávacích služieb; vyhľadávanie informácií v počítačových súboroch (pre zákazníkov); analýzy nákladov; fakturácia; obchodné služby nadstavbového vernostného zákazníckeho programu; spotrebiteľská anketa; automatizované spracovanie údajov o manažérstve kvality, kvalite výrobkov a služieb; maloobchodné a veľkoobchodné služby aj prostredníctvom internetu s automobilovou a inou elektronikou, najmä spínačmi, senzormi, alarmami, teplomermi, autodoplnkami, s výstrojom a výzbrojou vozidiel, s náhradnými dielcami, s povinnou a doplnkovou výbavou vozidiel a tovarom uvedeným v triede 9 a 12; obchodný alebo podnikateľský prieskum; obchodné sprostredkovanie služieb uvedených v triedach 35, 37 a 42; prezentácia služieb na internete; sprostredkovanie internetového obchodu;

prezentácia používateľov na stránkach World Wide Web v počítačovej sieti internet; systematizácia informácií do počítačových databáz; štatistické informácie; online inzercia; reklama; marketing; marketingové štúdie; telemarketingové služby; obchodný alebo podnikateľský prieskum; prieskum trhu; hospodárske, ekonomické predpovede; online reklama na počítačovej komunikačnej sieti; prenájom reklamného času vo všetkých komunikačných médiách; organizovanie výstav na obchodné a reklamné účely; poskytovanie rád a informácií o uvedených službách prostredníctvom komunikačných médií, elektronickej pošty, SMS správ, počítačových sietí a internetu alebo verbálne.

37 - Inštalácia senzorov a snímačov do automobilov; montáž elektronických komunikačných sieťových systémov; inštalácia prístrojov komunikačných sietí; opravy; servis, inštalácia, údržba a opravy prístrojov a zariadení patriacich do triedy 9 a 12 vrátane ich príslušenstva; odrušovanie elektrických prístrojov; informácie o údržbe meracích a skúšobných prístrojov; informácie o opravách; údržbárske služby s výnimkou počítačov a počítačového vybavenia; servis a údržba automobilových motorov; autoopravnice (údržba, opravy a tankovanie); montáž, opravy a údržba príslušenstva a doplnkov motorových vozidiel; opravy motorov; inštalácia automobilových simulátorov; nastavovanie dopravných prostriedkov; odborné informácie o opravách vozidiel; inštalácia, montáž a opravy výrobných a opravárskych technológií v automobilovom priemysle; poradenská činnosť v oblasti servisu v automobilovom priemysle; tuningové služby, najmä výkonové, športové alebo estetické úpravy dopravných prostriedkov, automobilov, motocyklov, mopedov, skútrov, trojkoliek, štvorkoliek, vodných skútrov; inštalácia, montáž, servis a opravy telekomunikačných zariadení, elektrických a elektronických zariadení, poplašných zariadení, rozhlasových a televíznych vysielačích zariadení a rádioreléových trás; inštalácia, montovanie a opravy telefónov; inštalácia, údržba a opravy elektrickej požiarnej signalizácie; stavebníctvo; opravy; inštalácia služieb; poskytovanie rád a informácií o uvedených službách prostredníctvom komunikačných médií, elektronickej pošty, SMS správ, počítačových sietí a internetu alebo verbálne.

42 - Analýzy dodržiavania maximálnej povolenej rýchlosti; analýzy akcelerácie vodiča, analýzy komfortu jazdy (hodnotenie prejazdov zákrutami); analýzy brzdenia vodiča, analýzy palivovej náročnosti automobilov, analýzy opotrebenia pneumatík a iných komponentov automobilov; vývoj technológií na výrobu obvodov na bezdrôtovú komunikáciu, elektronické spracovanie dát, spotrebnú elektroniku a elektroniku pre automobily; hodnotenie výkonu spracovania dát podľa stanovených referenčných údajov; návrh počítačových systémov; analýzy počítačových systémov; prevod (konverzia) počítačových programov a údajov (nie fyzický); technická kontrola automobilov; diagnostické služby v oblasti automobilových porúch; meracie služby; prenájom meracích prístrojov; vyhodnocovanie meraní; prognostické meranie stavu emisii výfukových plynov; výskum v oblasti meracích technológií;

programovanie elektronických riadiacich systémov; prenájom počítačového softvéru na sledovanie toku dát; sledovanie stavu kvapalín; monitorovanie stavu strojov; monitorovanie sieťových systémov; meranie (kontrola) rádioreléových trás, rozhlasových a televíznych vysielačích zariadení; prenos a konverzia meraných údajov z fyzických médií na elektronické; inžinierska, technická konzultácia a projektová činnosť; odborné prehliadky a skúšky telekomunikačných zariadení, elektrických a elektronických zariadení, poplašných zariadení, rozhlasových a televíznych vysielačích zariadení a rádioreléových trás; služby vedecké a technologické včítane výskumu v oblasti vedy a priemyslu; priemyselné analýzy a priemyselný výskum; návrh a vývoj počítačového hardvéru a softvéru; poskytovanie rád a informácií o uvedených službách prostredníctvom komunikačných médií, elektronickej pošty, SMS správ, počítačových sietí a internetu alebo verbálne.

(540)



(591) biela, modrá, zelená a jej odtiene

(731) INFOCAR a.s., Račianska 30/A, 831 02 Bratislava, SK;

(740) Porubčan Róbert, Ing., Ivanka pri Dunaji, SK;

(210) 917-2012

(220) 1.6.2012

10(511) 5, 35

(511) 5 - Farmaceutické, parafarmaceutické, stomatologické, veterinárne a dezinfekčné výrobky; potravinové doplnky (prípravky na zvláštnu výživu), všetko patriace do tejto triedy a určené na lekárske účely.

35 - Sprostredkovanie obchodu s tovarmi; dovozná a vývozná kancelária; veľkoobchodné a maloobchodné služby aj prostredníctvom siete internet (e-shop) s výrobkami v triede 5 a službami v triede 35; marketing; reklama; inzertná a propagačná činnosť všetkými druhmi médií.

(540) PREVAC

(731) in PHARM, spol. s r. o., Ružová dolina 6, 821 08 Bratislava, SK;

(740) Máčajová Mária, Ing., Nitra, SK;

(210) 920-2012

(220) 1.6.2012

10(511) 5

(511) 5 - Farmaceutické prípravky a výrobky na liečenie chorôb a dysfunkcií v oblasti neurológie a v oblasti centrálného nervového systému a v oblasti psychiatrických, psychologických porúch a porúch duševného zdravia a chorôb.

(540) PURCEMA

(731) Abbott Products Operations AG, Heggenheimer-mattweg 127, 4123 Allschwill, CH;

(740) Hörmannová Zuzana, Ing., Bratislava, SK;

(210) 921-2012

(220) 1.6.2012

10(511) 29, 30

(511) 29 - Konzervované, sušené a/alebo kandizované ovocie, ovocie v práškovej podobe, ovocie, obzvlášť v podobe žele, v podobe chladených polievok a v podobe želatíny z červeného ovocia; jedlá želatína; želírujúce činidlá v práškovej podobe; pektín na ľudskú spotrebu; spracované orechy.
30 - Puding v prášku, omáčky v prášku; prášky na výrobu zmrzliny; jedlý škrob; tapioková múka ako potrava; droždie, kvasnice, prášok do pečiva, príchute na pečenie (s výnimkou éterických olejov), sóda bikarbóna na pečenie; cukor; anglický krém; vanilín, vanilka (korenie), vanilínový cukor, vanilkový cukor; glukóza na ľudskú spotrebu, potravinové esencie s výnimkou éterických esencií a éterických olejov; škrob ako potrava; prípravky na stuženie šľahačky; zahusťovacie prípravky na varenie; jedlé ozdoby na torty; koláčové cestá a prášky; zmesi na pečenie pozostávajúce hlavne z múky a škrobu; pečivo, zákusky a koláče; strúhanka; posyp na zákusky a koláče, čokoláda a čokoládové posypy; čokoládové nápoje; kávové nápoje; kakaové nápoje; výrobky z kakaa; marcipán a mandľové cesto; glukóza na ľudskú spotrebu, múčne jedlá; mlieč-na ovsená kaša; hotové jedlá uvedené v triede 30, puding; korenie, chuťové prísady a aromatické prípravky, obzvlášť pre sladké potraviny; dezerty uvedené v triede 30.

(540) BAKUCINA

(731) Kaufland Warenhandel GmbH & Co. KG, Röntelstr. 35, 74172 Neckarsulm, DE;

(740) Brichtová Tatiana, JUDr., Bratislava, SK;

(210) 923-2012

(220) 4.6.2012

10(511) 6, 9, 11, 20, 39

(511) 6 - Biele kovy; drôt; kovové držadlá, rukoväte, kľučky; kovové dverové prahy; dverové pružiny s výnimkou elektrických; kovové dvere; kovové dverové obloženie; kovové dverové rámy, zárubne; kovové háčiky na šaty; kovové vešiacové háčiky; háčiky (železiarsky tovar); hliník; hliníkový drôt; kladky na posuvné okná; klimatizačné zariadenia; klince; klopadlá; klopadlá na dvere; kľúče; krúžky z obyčajných kovov na kľúče; kovové kľučky dverí; kovové koľajnice; koľajnicové spojky; kovové kolieska na nábytok; kovové kolieska na nábytok; kovové kolíky; stenové kovové kolíky (príchytky); kovové kontajnery; kovové koše; kovania na dvere; kovania na okná; stavebné kovania; kovové kovanie na kľučky; kovanie na nábytok; kovové lišty, laty; ložiskový kov; kovové matice; zliatiny ocele; oceľové laná; oceľové pásy; oceľové rúrky; oceľové rúry; oceľový drôt; oceľový plech; pánty, závesy; kovové pánty, závesy; kovové podložky, lamely, tenké doštičky; kovové kovanie na posteľ; kovové posteľové kolieska; pracky z obyčajných kovov (železiarsky tovar); príchytky (klince); príchytky (kolíky) kovové; príchytky, klince; kovové príslušenstvo postelí; pružinové zámky; pružiny (železiarsky tovar); kovové okenné rámy; kovové skoby; kovové skoby (kramle);

kovové skrutky; kovové skrutky s maticou; stavebné kovania; svorníky; kovové uzávery na posuvné okná; kovové uzávery; kovové západky na okná; drobný železiarsky tovar; zliatiny obyčajných kovov.

9 - Batérie do svetidiel, blikavé svetlá, bóje, majáky svetelné, cievky, elektrické cievky, clony proti radiácii na priemyselné účely, automatické časové spínače; čipy (mikroprocesorové doštičky), elektrické drôty, poistkové drôty zo zliatin kovov, materiály na elektrické vedenie (drôty, káble), elektrické zariadenia na diaľkové ovládanie priemyselných procesov, elektrolyzéry, elektromagnetické cievky, elektronické svetelné ukazovadlo (pomôcka pri vyučovaní a prednáškach), elektronický prístroj na označovanie výrobkov (etikety), integrované obvody, elektrické káble, koaxiálne káble, spojovacie manžety na elektrické káble, káble s optickými vláknami, kamery, magnetické kódované karty, katódy, komutátory, koncovky (elektrotechnika), kondenzátory, elektrické kondenzátory, optické kondenzatory, konektory, spojky (elektrina), kontrolné a regulačné prístroje elektrické, kryty na elektrické zásuvky, optické lampy, lampy do fotokomôr, lampy do tmavých komôr (fotografia), lasery s výnimkou laserov na lekárske účely, magnetické cylindrické vrstvy, magnety, medený drôt izolovaný, meniče elektrické, meracie prístroje, elektrické meracie zariadenia, nabíjačky batérií, objímky elektrických káblov, elektrické objímky, elektrické odpory, odbočnice, odbočné skrinky (elektrotechnika), ohmmetre, ochranné zariadenia proti röntgenovým lúčom s výnimkou zariadení na lekárske účely, ochranné zariadenie proti prepätiu, optické kondenzátory, optické lampy, optické vlákna, optické žiarovky, balasty na osvetľovacie prístroje, ozonizátory, parkovacie hodiny, plášte elektrických káblov, poistkový drôt, poistky, polarimetre, polovodiče, ochranné zariadenie proti prepätiu, prerušovače, prípojky (elektrotechnika), prúdové usmerňovače, radič článkov (elektrotechnika), elektrické redukcie, elektrické regulátory svetla, elektrické relé, reostaty, reostaty (regulátory na tlmenie svetla) elektrické, rozvodné panely (elektrina), rozvodné pulty (elektrina), rozvodné skrine, spínacie skrine (elektrina), ručná krátkovlnná vysielacia, elektroinštalčné rúrky, elektroinštalčné rúry, ochranné rukavice proti röntgenovým lúčom na priemyselné účely, satelitné navigačné prístroje, selenoidné ventily (elektromagnetické prepínače), vysielacie elektronických signálov; sklo pokryté elektrickými vodičmi, skúšobné prístroje s výnimkou prístrojov na lekárske účely, snímače (zariadenia na spracovanie údajov), skenery, snímače dymu (požiarna hlásiče), solárne články, spektrografy, spektroskopy, spínače, elektrické spojky, spojky elektrického vedenia, spojky na elektrické káble, spojovacie skrinky (elektrotechnika), spriahadlá elektrické, svetelné bóje, majáky, reklamné svetelné tabule, elektrické svorky, svorky (elektrotechnika), elektrické tlmiče svetla, transformátory (elektrotechnika), tranzistory, tvárnice vedenie (elektrina), ventily selenoidné (elektromagnetické prepínače), značkovacie vlákna na elektrické drôty, elektrické vodiče, voltmetre, vrstvy elektrokeramického materiálu, vypínače, vysielacie elektronických sig-

nálov, vysokofrekvenčné prístroje, výtokové rúrky (elektrotechnika), zapojovacie tabule, zástrčky, zásuvky (elektrické kontakty), poistkové drôty zo zliatin kovov, značkovacie vlákna na elektrické drôty, zosilňovacie elektrónky, zosilňovače, zrkadlá (optika), žiarovky do zábleskových prístrojov, zvukové signálne zariadenia.

11 - Lampové banky, banské lampy, elektrické vreckové baterky, baterky (svietidlá), bezpečnostné lampy, bicyklové svetlá, bicyklové svietidlá, cylindre, lampové cylindre, cylindre svietidiel, dezinfekčné dávkovače na toalety, difuzéry svetla, elektrické lampy, acetylénové generátory, plynové kahany, lampáše, lampióny, lampové horáky, elektrické lampy, lustre, objímky na elektrické svetlá, objímky na svietidlá, oblúkové lampy, osvetľovacie lampy, osvetľovacie prístroje a zariadenia, pouličné lampy, premietacie lampy, svetelné reflektory, automobilové reflektory, reflektory (svetlá), reflektory na vozidlá, reflektory vozidiel, reťaze farebných žiaroviek, svetelné gule, banky, elektrické svetlá na vianočné stromčeky, potápačské svetlomety; svetlomety, reflektory; svietiace domové čísla, objímky na tienidlá, tienidlá na lampy, UV-lampy s výnimkou lúčových na lekárske účely, horečnaté vlákna na svietenie, vlákna do elektrických lúčových, elektrické výbojky, výbojky elektrické na osvetlenie, žiarivky, žiarovky, elektrické žiarovky, žiarovky do automobilových smeroviek, žiarovky do smeroviek na vozidlá.

20 - Drevené hrany a kostry na nábytok; plastové lišty na nábytok; nekovové kolieska na nábytok; nekovové skrutky; nity s výnimkou kovových; pánty, závesy s výnimkou kovových; príslušenstvo k nábytku s výnimkou kovového; drevené alebo plastové rebričky, dvierka na nábytok, káblové, lanové príchytky, svorky s výnimkou kovových, kľučky na dvere nekovové, nekovové koše, nekovové spojovacie skrutky na káble, plastikové káblové alebo rúrkové spojky, príchytky, príslušenstvo nábytku s výnimkou kovového, prútený tovar, košíkársky tovar, žalúzie a rolety lamelové interiérové.

39 - Automobilová preprava, balenie a skladovanie tovaru, distribúcia tovaru na dobierku, doručovacie služby, kuriérske služby, preprava nábytku, prenájom dopravných prostriedkov, prenájom skladísk, sprostredkovanie prepravy, sťahovanie.

(540)



(591) zelená, biela

(731) Nábytkár, s. r. o., Jánoškova 1568, 026 01 Dolný Kubín, SK;

(210) 924-2012

(220) 4.6.2012

10(511) 35, 41, 42, 45

(511) 35 - Reklamné agentúry, dražby, hospodárske, ekonomické predpovede, vyhľadávanie informácií v počítačových súboroch (pre zákazníkov), podnikateľské alebo obchodné informácie, marketingové štúdie, nábor zamestnancov, odkazo-

vacie telefónne služby (pre neprítomných predplatiteľov), zbieranie údajov do počítačových databáz, zoraďovanie údajov v počítačových databázach, podpora predaja (pre tretie osoby), zaobstarávanie predplatného pre tretie osoby, predvádzanie tovaru, prenájom reklamného času vo všetkých komunikačných médiách, prenájom reklamných materiálov, prieskum verejnej mienky, obchodný prieskum, reklama, on-line reklama na počítačovej komunikačnej sieti, rozširovanie reklamných oznamov, uverejňovanie reklamných textov, psychologické testovanie s cieľom výberu, vedenie kartoték v počítači, vydávanie a aktualizovanie reklamných materiálov, služby zaoberajúce sa zhromažďovaním výstrižkov.

41 - Elektronická edičná činnosť v malom (DTP služby), informácie o možnostiach rekreácie, informácie o možnostiach rozptýlenia, informácie o možnostiach zábavy, informácie o výchove a vzdelávaní, organizovanie súťaží (vedomostných alebo zábavných), pomoc pri výbere povolania (poradenstvo v oblasti vzdelávania), poskytovanie publikácií on-line, poskytovanie počítačových hier z počítačových sietí, prekladateľské služby, služby na oddych a rekreáciu, zverejňovanie textov okrem reklamných, on-line vydávanie kníh a časopisov v elektronickej forme.

42 - Aktualizovanie počítačových programov, hosťovanie na počítačových stránkach (webových stránkach), inštalácia počítačových programov, návrh počítačových systémov, obnovovanie počítačových databáz, počítačové programovanie, zhotovovanie kópií počítačových programov, poradenské služby v oblasti počítačového hardvéru, prenájom počítačového softvéru, prevod a konverzia počítačových programov a údajov, prieskum v oblasti využitia počítačov, servis počítačových programov, tvorba softvéru, vytváranie a udržiavanie webových stránok pre zákazníkov.

45 - Licencie práv duševného vlastníctva.

(540) **www.directhouse.sk**

(731) Šarišský Jaroslav, Björnsonova 4, 811 05 Bratislava, SK;

(740) Holakovský Štefan, Ing., Bratislava, SK;

(210) 925-2012

(220) 4.6.2012

10(511) 35, 41, 42, 45

(511) 35 - Reklamné agentúry, dražby, hospodárske, ekonomické predpovede, vyhľadávanie informácií v počítačových súboroch (pre zákazníkov), podnikateľské alebo obchodné informácie, marketingové štúdie, nábor zamestnancov, odkazovacie telefónne služby (pre neprítomných predplatiteľov), zbieranie údajov do počítačových databáz, zoraďovanie údajov v počítačových databázach, podpora predaja (pre tretie osoby), zaobstarávanie predplatného pre tretie osoby, predvádzanie tovaru, prenájom reklamného času vo všetkých komunikačných médiách, prenájom reklamných materiálov, prieskum verejnej mienky, obchodný prieskum, reklama, on-line reklama na počítačovej komunikačnej sieti, rozširovanie reklamných oznamov, uverejňovanie reklamných textov, psychologické testovanie s cieľom výberu,

vedenie kartoték v počítači, vydávanie a aktualizovanie reklamných materiálov, služby zaoberajúce sa zhromažďovaním výstrižkov.

41 - Elektronická edičná činnosť v malom (DTP služby), informácie o možnostiach rekreácie, informácie o možnostiach rozptýlenia, informácie o možnostiach zábavy, informácie o výchove a vzdelávaní, organizovanie súťaží (vedomostných alebo zábavných), pomoc pri výbere povolania (poradenstvo v oblasti vzdelávania), poskytovanie publikácií on-line, poskytovanie počítačových hier z počítačových sietí, prekladateľské služby, služby na oddych a rekreáciu, zverejňovanie textov okrem reklamných, on-line vydávanie kníh a časopisov v elektronickej forme.

42 - Aktualizovanie počítačových programov, hosťovanie na počítačových stránkach (webových stránkach), inštalácia počítačových programov, návrh počítačových systémov, obnovovanie počítačových databáz, počítačové programovanie, zhotovovanie kópií počítačových programov, poradenské služby v oblasti počítačového hardvéru, prenájom počítačového softvéru, prevod a konverzia počítačových programov a údajov, prieskum v oblasti využitia počítačov, servis počítačových programov, tvorba softvéru, vytváranie a udržiavanie webových stránok pre zákazníkov.

45 - Licencie práv duševného vlastníctva.

(540) direct house

- (731) Šarišský Jaroslav, Björnsonova 4, 811 05 Bratislava, SK;
- (740) Holakovský Štefan, Ing., Bratislava, SK;

(210) 926-2012

(220) 4.6.2012

10(511) 35, 41, 42, 45

(511) 35 - Reklamné agentúry, dražby, hospodárske, ekonomické predpovede, vyhľadávanie informácií v počítačových súboroch (pre zákazníkov), podnikateľské alebo obchodné informácie, marketingové štúdie, nábor zamestnancov, odkazovacie telefónne služby (pre neprítomných predplatiteľov), zbieranie údajov do počítačových databáz, zoraďovanie údajov v počítačových databázach, podpora predaja (pre tretie osoby), zaobstarávanie predplatného pre tretie osoby, predvádzanie tovaru, prenájom reklamného času vo všetkých komunikačných médiách, prenájom reklamných materiálov, prieskum verejnej mienky, obchodný prieskum, reklama, on-line reklama na počítačovej komunikačnej sieti, rozširovanie reklamných oznamov, uverejňovanie reklamných textov, psychologické testovanie s cieľom výberu, vedenie kartoték v počítači, vydávanie a aktualizovanie reklamných materiálov, služby zaoberajúce sa zhromažďovaním výstrižkov.

41 - Elektronická edičná činnosť v malom (DTP služby), informácie o možnostiach rekreácie, informácie o možnostiach rozptýlenia, informácie o možnostiach zábavy, informácie o výchove a vzdelávaní, organizovanie súťaží (vedomostných alebo zábavných), pomoc pri výbere povolania (poradenstvo v oblasti vzdelávania), poskytovanie publikácií on-line, poskytovanie počítačových hier z počítačových sietí, prekladateľské

služby, služby na oddych a rekreáciu, zverejňovanie textov okrem reklamných, on-line vydávanie kníh a časopisov v elektronickej forme.

42 - Aktualizovanie počítačových programov, hosťovanie na počítačových stránkach (webových stránkach), inštalácia počítačových programov, návrh počítačových systémov, obnovovanie počítačových databáz, počítačové programovanie, zhotovovanie kópií počítačových programov, poradenské služby v oblasti počítačového hardvéru, prenájom počítačového softvéru, prevod a konverzia počítačových programov a údajov, prieskum v oblasti využitia počítačov, servis počítačových programov, tvorba softvéru, vytváranie a udržiavanie webových stránok pre zákazníkov.

45 - Licencie práv duševného vlastníctva.

(540) directhouse.sk

- (731) Šarišský Jaroslav, Björnsonova 4, 811 05 Bratislava, SK;
- (740) Holakovský Štefan, Ing., Bratislava, SK;

(210) 927-2012

(220) 4.6.2012

10(511) 35, 41, 42, 45

(511) 35 - Reklamné agentúry, dražby, hospodárske, ekonomické predpovede, vyhľadávanie informácií v počítačových súboroch (pre zákazníkov), podnikateľské alebo obchodné informácie, marketingové štúdie, nábor zamestnancov, odkazovacie telefónne služby (pre neprítomných predplatiteľov), zbieranie údajov do počítačových databáz, zoraďovanie údajov v počítačových databázach, podpora predaja (pre tretie osoby), zaobstarávanie predplatného pre tretie osoby, predvádzanie tovaru, prenájom reklamného času vo všetkých komunikačných médiách, prenájom reklamných materiálov, prieskum verejnej mienky, obchodný prieskum, reklama, on-line reklama na počítačovej komunikačnej sieti, rozširovanie reklamných oznamov, uverejňovanie reklamných textov, psychologické testovanie s cieľom výberu, vedenie kartoték v počítači, vydávanie a aktualizovanie reklamných materiálov, služby zaoberajúce sa zhromažďovaním výstrižkov.

41 - Elektronická edičná činnosť v malom (DTP služby), informácie o možnostiach rekreácie, informácie o možnostiach rozptýlenia, informácie o možnostiach zábavy, informácie o výchove a vzdelávaní, organizovanie súťaží (vedomostných alebo zábavných), pomoc pri výbere povolania (poradenstvo v oblasti vzdelávania), poskytovanie publikácií on-line, poskytovanie počítačových hier z počítačových sietí, prekladateľské služby, služby na oddych a rekreáciu, zverejňovanie textov okrem reklamných, on-line vydávanie kníh a časopisov v elektronickej forme.

42 - Aktualizovanie počítačových programov, hosťovanie na počítačových stránkach (webových stránkach), inštalácia počítačových programov, návrh počítačových systémov, obnovovanie počítačových databáz, počítačové programovanie, zhotovovanie kópií počítačových programov, poradenské služby v oblasti počítačového hardvéru, prenájom počítačového softvéru, prevod a konverzia počítačových programov a údajov,

prieskum v oblasti využitia počítačov, servis počítačových programov, tvorba softvéru, vytváranie a udržiavanie webových stránok pre zákazníkov.
45 - Licencie práv duševného vlastníctva.

(540)



- (591) zelená, biela
(731) Šarišský Jaroslav, Björnsonova 4, 811 05 Bratislava, SK;
(740) Holakovský Štefan, Ing., Bratislava, SK;

(210) 943-2012

(220) 5.6.2012

10(511) 12

- (511) 12 - Bicykle; bicyklové rámy.

(540) THORX

- (731) KELLYS BICYCLES s.r.o., Slnecná cesta 374, 922 01 Veľké Orvište, SK;
(740) Beleščák Ladislav, Ing., Piešťany, SK;

(210) 944-2012

(220) 5.6.2012

10(511) 16, 32, 33, 35

- (511) 16 - Etikety s výnimkou textilných; papierové a plastové obaly a tašky; papierové podložky pod poháre; reklamné, propagačné a informačné materiály patriace do tejto triedy; tlačoviny.
32 - Ovocné a zeleninové šťavy a nápoje z nich; výťažky z chmeľu na výrobu piva; minerálne a sytené vody a iné nealkoholické nápoje; pivná mladinka; pivo.
33 - Alkoholické nápoje s výnimkou piva.
35 - Kancelárie zaoberajúce sa dovozom a vývozom; obchodné alebo podnikateľské informácie; prieskum trhu; reklama a inzercia; vydávanie a aktualizovanie a rozširovanie reklamných materiálov; zbieranie údajov do počítačových databáz; účtovníctvo.

(540) TOPVAR-CHLAPI VEDIA
PREČO

- (731) Pivovary Topvar, a.s., Pivovarská 9, 082 21 Veľký Šariš, SK;
(740) Beleščák Ladislav, Ing., Piešťany, SK;

(210) 945-2012

(220) 6.6.2012

10(511) 30

- (511) 30 - Zmrzliny.

(540)

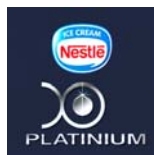

- (591) svetlomodrá, tmavomodrá, biela, čierna, sivá, červená
(731) Société des Produits Nestlé S. A., 1800 Vevey, CH;
(740) Ružička Csekés s. r. o., Bratislava, SK;

(210) 947-2012

(220) 6.6.2012

10(511) 3, 16, 35

- (511) 3 - Kozmetické výrobky a prípravky, masážne gély, gély na nelekárske použitie, voňavkárské výrobky vrátane éterických olejov, vody na vlasy a pleť, pracie a bieliace prípravky, čistiace prípravky, detergenty, leštiace prípravky, mydlá, tekuté mydlá vrátane medicínálnych, aromatické látky do zákuskov (esencie), kozmetické prípravky, sprchové gély, telové šampóny, toaletné prípravky, toaletné vody, kolínske vody, pleťové vody po holení, parfuméria, éterické oleje, esenciálne oleje, kozmetické potreby, kozmetické prípravky do kúpeľa, kúpeľové soli, kozmetické prípravky na pokožku a vlasy, opaľovacie kozmetické prípravky, líčidlá, pleťové mlieka a vody, epilačné a depilačné prípravky, šampóny a laky na vlasy, tužidlá na vlasy, balzamy na vlasy, dezodoranty na osobnú potrebu, kozmetické prípravky pre zvieratá, masážne gély, amoniak na použitie ako čistiaci prostriedok, bieliace soli, detergenty s výnimkou detergentov na použitie vo výrobnom procese a na lekárske účely, čistiacie prostriedky pre domácnosť, prípravky na odmasťovanie (pre domácnosť), odlakovače, odstraňovače škvŕn, čistiace prípravky na okná a sklo, pracie prípravky, prípravky na čistenie povrchov, prípravky na čistenie zubov, prípravky na odstraňovanie vodného kameňa, sóda na pranie, sóda na bielenie, škrob na pranie a bielizeň, tampóny, toaletné prípravky, vata na kozmetické účely, vatové tyčinky na kozmetické účely.

16 - Baliaci papier, blahoprajné pohľadnice, brožované knihy, brožúry, brožúrky, bublinové obaly z plastických materiálov (na balenie), časopisy, etikety s výnimkou textilných, fotografie, grafické zobrazenie, grafiky, kalendáre, kartón, lepenka, kávové filtre, papierové, knihy, lepenkové alebo papierové škatule, lepenkové alebo papierové obaly na fľaše, lepenkové platne (papiernický tovar), lepiace pásky na kancelárske účely a použitie v domácnosti, leporelá, mapy, obálky (papiernický tovar), obaly (papiernický tovar), obrazy, papiernický tovar, periodické a neperiodické publikácie, plagáty, predmety z kartónu, prospekty, pútače z papiera alebo lepenky, reklamné tabule z papiera, kartónu alebo lepenky, grafické reprodukcie, tlačené reklamné materiály, umelohmotné fólie na balenie, vrecia z papiera alebo plastických materiálov, vrecká z papiera alebo plastických materiálov.

35 - Maloobchodný a veľkoobchodný predaj potravín, nápojov, domácich potrieb, kozmetiky a spotrebného tovaru, poradenské služby v podnikovom manažmente pri predaji tovarov a služieb, poradenstvo a manažment pre podniky, dekorácia a aranžovanie výkladov, obchodný manažment, sprostredkovanie nákupu a predaja tovarov, reklama, organizovanie výstav na reklamné a obchodné účely, rozširovanie reklamných oznamov, predvádzanie tovaru, rozširovanie reklamných materiálov zákazníkom (letáky, prospekty, tlačivá, vzorky), zasielanie reklamných materiálov zákazníkom, vydávanie a aktualizovanie reklamných materiálov, distribúcia vzoriek, obchodný alebo podnikateľský prieskum, prenájom reklamných materiálov, uverejňovanie reklamných

textov, vydávanie reklamných alebo náborových textov, televízna reklama, reklamné agentúry, organizovanie reklamných hier na propagáciu predaja, prenájom reklamných priestorov, prenájom reklamných plôch, podpora predaja (pre tretie osoby), spracovanie textov, ponuka, sprostredkovanie a výber tovaru prostredníctvom katalógu, marketing, pomoc pri podnikaní, podnikateľské informácie, reklamná a inzertná činnosť prostredníctvom telefónnej dátovej alebo informačnej siete, poskytovanie informácií a iných informačných produktov reklamného charakteru, prenájom reklamných informačných a komunikačných miest, sprostredkovanie v obchodných vzťahoch, služby riadenia ľudských zdrojov, zásielkové reklamné služby.

(540)



- (591) biela, modrá, červená
 (731) CBA SK, a.s., Tatranská 303, 017 01 Považská Bystrica, SK;
 (740) Belička Ivan, Ing., Banská Bystrica, SK;

(210) 948-2012

(220) 6.6.2012

10(511) 32, 33, 35

- (511) 32 - Nealkoholické nápoje, nealkoholické výťažky z ovocia, nealkoholické aperitívy, príchuť na výrobu nealkonápojov, sirupy na výrobu nápojov, stolové vody, vody ako nápoje, ovocné a zeleninové šťavy a džúsy, nealkoholické nápoje na báze čaju, nealkoholické extrakty z čaju a bylín, pivo, prášky na prípravu šumivých nápojov.
 33 - Alkoholické nápoje okrem piva; víno, brandy, koktaily alkoholické, destilované nápoje, alkoholické extrakty, likéry a pálenky, liehoviny, alkoholické extrakty z čaju a bylín.
 35 - Maloobchodný a veľkoobchodný predaj potravín, alkoholických a nealkoholických nápojov, domácich potrieb, kozmetiky a spotrebného tovaru, poradenské služby v podnikovom manažmente pri predaji tovarov a služieb, poradenstvo a manažment pre podniky, dekorácia a aranžovanie výkladov, obchodný manažment, sprostredkovanie nákupu a predaja tovarov, reklama, organizovanie výstav na reklamné a obchodné účely, rozširovanie reklamných oznamov, predvádzanie tovaru, rozširovanie reklamných materiálov zákazníkom (letáky, prospekty, tlačivá, vzorky), zasielanie reklamných materiálov zákazníkom, vydávanie a aktualizovanie reklamných materiálov, distribúcia vzoriek, obchodný alebo podnikateľský prieskum, prenájom reklamných materiálov, uverejňovanie reklamných textov, vydávanie reklamných alebo náborových textov, televízna reklama, reklamné agentúry, organizovanie reklamných hier na propagáciu predaja, prenájom reklamných priestorov, prenájom reklamných plôch,

podpora predaja (pre tretie osoby), spracovanie textov, ponuka, sprostredkovanie a výber tovaru prostredníctvom katalógu, marketing, pomoc pri podnikaní, podnikateľské informácie, reklamná a inzertná činnosť prostredníctvom telefónnej dátovej alebo informačnej siete, poskytovanie informácií a iných informačných produktov reklamného charakteru, prenájom reklamných informačných a komunikačných miest, služby riadenia ľudských zdrojov, zásielkové reklamné služby, obchodné sprostredkovanie služieb uvedených v triede 35.

(540) T 52

- (731) KARLOFF, s. r. o., M. R. Štefánika 18, 919 43 Cífer, SK;
 (740) Belička Ivan, Ing., Banská Bystrica, SK;

(210) 950-2012

(220) 6.6.2012

10(511) 35, 38, 41

- (511) 35 - Reklama, online reklama na počítačovej komunikačnej sieti, rozhlasová reklama, televízna reklama, rozširovanie reklamných materiálov zákazníkom (letáky, prospekty, tlačivá, vzorky), vedenie kartoték v počítači, kopírovanie alebo rozmnožovanie dokumentov, spracovanie textov, rozširovanie reklamných alebo inzertných oznamov, uverejňovanie reklamných textov, vydávanie a aktualizovanie reklamných materiálov, zbieranie údajov do počítačových databáz, zoradovanie údajov v počítačových databázach, grafická úprava tlačovín na reklamné účely, prezentácia výrobkov v komunikačných médiách pre maloobchod, maloobchodná činnosť s magnetickými nosičmi údajov, s nosičmi zvukových záznamov, s nosičmi zvukovo-obrazových záznamov, s audiovizuálnymi diskami, s programovým vybavením počítačov, so softvérom, s počítačovými hrami, prenájom reklamných plôch, organizovanie komerčných alebo reklamných výstav alebo veľtrhov, organizovanie výstav na komerčné alebo reklamné účely, počítačové databázy, predvádzanie tovaru, zasielanie reklamných materiálov zákazníkom.
 38 - Rozhlasové vysielanie, televízne vysielanie, vysielanie káblovej televízie, rádiové vysielanie, elektronická pošta, počítačová komunikácia, prenos správ a obrazových informácií pomocou počítača, komunikácia prostredníctvom optických káblov, mobilné telefóny (komunikácia), komunikácia pomocou počítačových terminálov, prenos signálu pomocou satelitu, tlačové kancelárie, spravodajské agentúry, prenájom prístrojov na prenos správ, poskytovanie telekomunikačného pripojenia do svetovej počítačovej siete.
 41 - Digitálna tvorba obrazov na výstupných zariadeniach, prenájom divadelných dekorácií, prenájom dekorácií, divadelné predstavenia, elektronická edičná činnosť v malom, estrády, filmová tvorba, prenájom filmových premietaciek a príslušenstva, filmové štúdiá, prenájom filmov, fotografická reportáž, fotografovanie, fotografovanie na mikrofilm, hranie o peniaze, hudobné skladateľské služby, informácie o možnostiach rekreácie, rozptýlenia a zábavy, informácie o výchove a vzdelávaní, prevádzkovanie kasín, výchov-

no-zábavné klubové služby, vydávanie kníh, organizovanie a vedenie konferencií, kongresov, koncertov, seminárov, sympózií, kultúrnych a vzdelávacích výstav, organizovanie lotérií, plesov, predstavení, športových súťaží, súťaží krásy, vedomostných a zábavných súťaží, živých vystúpení, služby nahrávacích štúdií, nahrávanie videopások, nočné kluby, obveselenie, písanie textov (okrem reklamných), plánovanie a organizovanie večierkov, poskytovanie elektronických publikácií on line (bez možnosti kopírovania), poskytovanie on line počítačových hier z počítačových sietí, postsynchronizácia, dabing, požičiavanie filmov, požičiavanie filmových premietaciek a príslušenstva, požičiavanie videopások, požičovne kníh, služby prázdninových táborov (zábava), organizovanie predstavení (manažérske služby), prenájom audionahrávok, prenájom audio-prístrojov, prenájom kinematografických filmov, prenájom osvetľovacích prístrojov do divadelných sál a televíznych štúdií, prenájom rozhlasových a televíznych prijímačov, prenájom videokamier, prenájom videorekordérov, prevádzkovanie karaoke, kinosál, športových zariadení, redigovanie scenárov, informácie o možnostiach rekreácie, reportérske služby, rezervácia vstupeniek, rozhlasová zábava, rozhlasové a televízne programy, strihanie videopások, televízna zábava, titulky, tvorba videofilmov, umelecké módné agentúry, organizovanie a plánovanie večierkov, predaj vstupeniek na zábavné predstavenia, vydávanie kníh, vydávanie textov s výnimkou reklamných alebo náborových, výroba divadelných alebo iných predstavení, výroba rozhlasových a televíznych programov, výroba, tvorba videofilmov, zábava, pobavenie, živé predstavenie, prenájom zvukových nahrávacích zariadení.

(540)



(591) oranžová, modrá

(731) MediaPro Entertainment Slovakia, s. r. o., Bratislavská 1/d, 843 56 Bratislava - Záhorská Bystrica, SK;

(740) DEDÁK & Partners, s. r. o., Bratislava, SK;

(210) 951-2012

(220) 7.6.2012

10(511) 41

(511) 41 - Výchova, vzdelávanie, zábava, športová a kultúrna činnosť (festival).

(540) **MEDZINÁRODNÉ
STRETNIUTIE****ZBOJNÍKOV V TERCHOVEJ**

(731) Švec Vladimír, Školská 1482/112, 013 06 Terchová, SK;

(210) 953-2012

(220) 7.6.2012

10(511) 35, 38, 41

(511) 35 - Reklamné agentúry; rozširovanie reklamných prospektov priamo alebo poštou zákazníkom, rozširovanie vzoriek tovarov; rozhlasová reklama, televízna reklama.

38 - Rozhlasové vysielanie; televízne vysielanie.

41 - Prevádzkovanie rozhlasovej stanice, tvorba

a výroba rozhlasových programov, organizovanie

vedomostných a zábavných súťaží, služby nahrávacieho štúdia, informácie o možnostiach roz-

ptýlenia a zábavy, informácie o výchove a vzde-

lávaní, informácie o možnostiach rekreácie, vzde-

lávacie a publicistické programy, rozhlasové dia-

lógy, prenájom a požičiavanie nahrávok a zvukových nosičov, služby nahrávacích štúdií, orga-

nizovanie súťaží, športových, kultúrnych, vzde-

lávacích a spoločenských podujatí, organizova-

nie živých vystúpení, organizovanie koncertov,

reportérske služby, rozhlasové spravodajstvo, pub-

licistika; zverejňovanie textov (okrem reklamných),

elektronické publikovanie (bez možnosti kopí-

rovania) a poskytovanie elektronických publikácií

(bez možnosti kopírovania), informačné služ-

by týkajúce sa uvedených služieb.

(540) **Rocková republika**

(731) C.S.M. group, s.r.o., Židovská 19, 811 01 Bratislava, SK;

(210) 954-2012

(220) 7.6.2012

10(511) 35, 38, 41

(511) 35 - Reklamné agentúry; rozširovanie reklamných prospektov priamo alebo poštou zákazníkom, rozširovanie vzoriek tovarov; rozhlasová reklama, televízna reklama.

38 - Rozhlasové vysielanie; televízne vysielanie.

41 - Prevádzkovanie rozhlasovej stanice, tvorba

a výroba rozhlasových programov, organizova-

nie vedomostných a zábavných súťaží, služby nahrávacieho štúdia, informácie o možnostiach roz-

ptýlenia a zábavy, informácie o výchove a vzde-

lávaní, informácie o možnostiach rekreácie, vzde-

lávacie a publicistické programy, rozhlasové dia-

lógy, prenájom a požičiavanie nahrávok a zvukových nosičov, služby nahrávacích štúdií, orga-

nizovanie súťaží, športových, kultúrnych, vzde-

lávacích a spoločenských podujatí, organizovanie

živých vystúpení, organizovanie koncertov, re-

portérske služby, rozhlasové spravodajstvo, pub-

licistika; zverejňovanie textov (okrem reklamných),

elektronické publikovanie (bez možnosti kopíro-

vania) a poskytovanie elektronických publikácií

(bez možnosti kopírovania), informačné služby

týkajúce sa uvedených služieb.

(540) **Rock Republic**

(731) C.S.M. group, s.r.o., Židovská 19, 811 01 Bratislava, SK;

(210) 955-2012

(220) 7.6.2012

10(511) 9, 16, 35, 42

(511) 9 - Elektronické perá (na vizuálne zobrazovacie zariadenia), indikátory, integrované obvody, kompaktné disky, kompaktné disky optické, kopírovacie zariadenia a stroje (fotografické, elektrostatické alebo termické), magnetické médiá, magnetické nosiče údajov, optické nosiče údajov, softvér, počítače a ich periférne zariadenia, pamäťové médiá, mikroprocesory, modemy, monitory, monitory (programy), optické čítačky, optické prístroje a nástroje, periférne zariadenia počítačov, počítačové programy (nahrané), počítačové pamäte, počítačový softvér, polovodiče, presné meracie prístroje, presné váhy, rádioprijímače a videopriímače, prípojky (elektrotechnika) prístroje a nástroje na meranie objemu, procesory (centrálne procesorové jednotky), regulátory elektrické, riadiace panely, snímače (zariadenia na spracovanie údajov), spínače, teplomery s výnimkou lekárskeho, snímače teploty, termostaty, tlačiarne k počítačom, zariadenia na meranie tlaku, transformátory (elektrotechnika), tranzistory, zabezpečovacie zariadenia proti odcudzeniu, závažia, zosilňovače, zvukové poplašné zariadenia.

16 - Hárky papiera, kancelárske potreby s výnimkou nábytku, katalógy, kopírovacie zariadenia kancelárske, obáľkovacie stroje pre kancelárie, papiernický tovar, príručky, prospekty, publikácie, ročenky, tlačoviny, skrinky na kancelárske potreby.

35 - Prenájom kancelárskych strojov a zariadenia, reklama.

42 - Aktualizácia, inštalácia a spúšťanie počítačových programov, počítačové programovanie, prenájom počítačov, prenájom počítačového softvéru, štúdie technických projektov, projektová činnosť, tvorba softvéru, výroba softvéru, vývoj nových výrobkov (programového vybavenia).

(540) **FOODMAN**

(731) ALTO Slovakia s. r. o., Sládkovičova 33, 059 21 Svit, SK;

(740) Žuffa Ladislav, Ing., Poprad, SK;

(210) 957-2012

(220) 8.6.2012

10(511) 35, 38, 41

(511) 35 - Reklama, on-line reklama na počítačovej komunikačnej sieti, rozhlasová reklama, televízna reklama, rozširovanie reklamných materiálov zákazníkom (letáky, prospekty, tlačivá, vzorky), vedenie kartoték v počítači, kopírovanie alebo rozmnožovanie dokumentov, spracovanie textov, rozširovanie reklamných alebo inzertných oznámov, uverejňovanie reklamných textov, vydávanie a aktualizovanie reklamných materiálov, zbieranie údajov do počítačových databáz, zoradovanie údajov v počítačových databázach, grafická úprava tlačovín na reklamné účely, prezentácia výrobkov v komunikačných médiách pre maloobchod, maloobchodná činnosť s magnetickými nosičmi údajov, s nosičmi zvukových záznamov, s nosičmi zvukovo-obrazových záznamov, s audiovizuálnymi diskami, s programovým vybavením počítačov, so softvérom, s počítačovými hrami, prenájom reklamných plôch, organi-

zovanie komerčných alebo reklamných výstav alebo veľtrhov, organizovanie výstav na komerčné alebo reklamné účely, počítačové databázy, predvádzanie tovaru, zasielanie reklamných materiálov zákazníkom.

38 - Rozhlasové vysielanie, televízne vysielanie, vysielanie káblovej televízie, rádiové vysielanie, elektronická pošta, počítačová komunikácia, prenos správ a obrazových informácií pomocou počítača, komunikácia prostredníctvom optických káblov, mobilné telefóny (komunikácia), komunikácia pomocou počítačových terminálov, prenos signálu pomocou satelitu, tlačové kancelárie, spravodajské agentúry, prenájom prístrojov na prenos správ, poskytovanie telekomunikačného pripojenia do svetovej počítačovej siete.

41 - Digitálna tvorba obrazov na výstupných zariadeniach, prenájom divadelných dekorácií, prenájom dekorácií, divadelné predstavenia, elektronická edičná činnosť v malom, estrády, filmová tvorba, prenájom filmových premietaciek a príslušenstva, filmové štúdiá, prenájom filmov, fotografická reportáž, fotografovanie, fotografovanie na mikrofilm, hranie o peniaze, hudobné skladateľské služby, informácie o možnostiach rekreácie, rozptýlenia a zábavy, informácie o výchove a vzdelávaní, prevádzkovanie kasín, výchovno-zábavné klubové služby, vydávanie kníh, organizovanie a vedenie konferencií, kongresov, koncertov, seminárov, sympózií, kultúrnych a vzdelávacích výstav, organizovanie lotérií, plesov, predstavení, športových súťaží, súťaží krásy, vedomostných a zábavných súťaží, živých vystúpení, služby nahrávacích štúdií, nahrávanie videopások, nočné kluby, obveselenie, písanie textov (okrem reklamných), plánovanie a organizovanie večierok, poskytovanie elektronických publikácií on-line (bez možnosti kopírovania), poskytovanie on-line počítačových hier z počítačových sietí, postsynchronizácia, dabing, požičiavanie filmov, požičiavanie filmových premietaciek a príslušenstva, požičiavanie videopások, požičovne kníh, služby prázdninových táborov (zábava), organizovanie predstavení (manažérske služby), prenájom audionahrávok, prenájom audio-prístrojov, prenájom kinematografických filmov, prenájom osvetľovacích prístrojov do divadelných sál a televíznych štúdií, prenájom rozhlasových a televíznych prijímačov, prenájom videokamier, prenájom videorekordérov, prevádzkovanie karaoke, kinosál, športových zariadení, redigovanie scenárov, reportérske služby, rezervácia vstupeniek, rozhlasová zábava, rozhlasové a televízne programy, strihanie videopások, televízna zábava, titulky, tvorba videofilmov, umelecké módné agentúry, predaj vstupeniek na zábavné predstavenia, vydávanie textov s výnimkou reklamných alebo náborových, výroba divadelných alebo iných predstavení, výroba rozhlasových a televíznych programov, výroba - tvorba videofilmov, zábava, pobavenie, živé predstavenie, prenájom zvukových nahrávacích zariadení.

(540) **chuť lásky**

(731) MediaPro Entertainment Slovakia, s. r. o., Bratislavská 1/d, 843 56 Bratislava - Záhorská Bystrica, SK;

(740) DEDÁK & Partners, s. r. o., Bratislava, SK;

(210) 971-2012

(220) 12.6.2012

10(511) 1, 5

(511) 1 - Chemikálie určené pre poľnohospodárstvo, záhradníctvo a lesníctvo; hnojivá do pôdy; pestovateľské substráty a iné pestovateľské médiá patriace do tejto triedy.

5 - Výrobky na ničenie škodlivých zvierat, fungicidy, herbicidy.

(540) Ranger

(731) NOHEL GARDEN, s.r.o., Horáková 437/8, 951 41 Lužianky, SK;

(210) 973-2012

(220) 12.6.2012

10(511) 1, 5, 8

(511) 1 - Chemikálie určené pre poľnohospodárstvo, záhradníctvo a lesníctvo; hnojivá do pôdy; pestovateľské substráty a iné pestovateľské médiá patriace do tejto triedy.

5 - Výrobky na ničenie škodlivých zvierat, fungicidy, herbicidy.

8 - Nariadenie a nástroje s ručným pohonom (hlavne rýle, lopaty, motyky, kosy, kosáky, kypriče pôdy, sádzacie kolíky, plečky, hrable, krompáče, oberáky).

(540) Samuraj

(731) NOHEL GARDEN, s.r.o., Horáková 437/8, 951 41 Lužianky, SK;

(210) 981-2012

(220) 13.6.2012

10(511) 16, 33, 35

(511) 16 - Etikety s výnimkou textilných; papierové a plastové obaly a tašky; papierové podložky pod poháre; reklamné; propagačné a informačné materiály patriace do tejto triedy.

33 - Bylinné líkery.

35 - Obchodné služby s tovarmi bylinných líkerov.

(540)

(731) MODRÝ STROM, s. r. o., Ružová dolina 33, 821 09 Bratislava, SK;

(740) Beleščák Ladislav, Ing., Piešťany, SK;

(210) 983-2012

(220) 14.6.2012

10(511) 1, 2

(511) 1 - Chemikálie pre priemysel, vedu, fotografiu, poľnohospodárstvo, záhradníctvo, lesníctvo; plastické hmoty; lepidlá a spojivá používané v priemysle.

2 - Farby, fermeže, laky; ochranné prostriedky proti hrdzi a poškodeniu dreva; farbivá; moridlá; prírodné živice v surovom stave; kovy vo forme fólií a práškov pre maliarov, dekorátorov, tlačiarov a umelcov.

(540)

(591) čierna, červená, modrá, zelená, žltá, fialová

(731) Mi-Ka, s.r.o., Rajecká cesta 32, 013 13 Rajecké Teplice, SK;

(210) 984-2012

(220) 14.6.2012

10(511) 29, 30, 32

(511) 29 - Zemiaky; zelenina (konzervovaná, sušená alebo varená); ovocie (konzervované, sušené alebo varené); huby (konzervované, sušené alebo varené); džemy; vajcia; mlieko; smotana; maslo; syry a ďalšie potraviny vyrobené prevažne z mlieka; mliečne náhradky; nápoje s prímiesou mlieka: dezerty vyrobené prevažne z mlieka a dezerty vyrobené prevažne zo smotany; jogurty; sójové mlieko (mliečne náhradky) konzervované sójové bôby na ľudskú spotrebu; jedlé oleje a tuky; proteínové prípravky pre ľudskú spotrebu; smotanové náhradky; arašidové maslo; polievky; polievkové koncentráty; vývary; polievkové kocky; bujóny.

30 - Káva; kávové výťažky; prípravky a nápoje vyrobené prevažne z kávy; ľadová káva; kávové náhradky, výťažky z kávových náhradiek, prípravky a nápoje vyrobené prevažne z kávových náhradiek; cigória; čaj; čajové výťažky; prípravky a nápoje vyrobené prevažne z čaju; ľadový čaj, prípravky vyrobené prevažne zo sladku na ľudskú spotrebu; kakao a prípravky a nápoje vyrobené prevažne z kakaa; čokoláda; čokoládové výrobky; prípravky a nápoje vyrobené prevažne z čokolády; cukrovinky; sladkosti; cukríky; cukor; žuvačky nie na lekárske účely; prírodné sladidlá; pekárské výrobky; chlieb; droždie, pečivo, sušienky, zákusky, kekсы, oblátky, karamelky; dezerty; pudinky; zmrzliny; vodové zmrzliny; šerbety; mrazené cukrovinky; mrazené zákusky; mrazené dezerty; mrazené jogurty; zmesi na výrobu zmrzliny a/alebo vodovej zmrzliny, a/alebo šerbetov, a/alebo mrazených cukrovínok, a/alebo mrazených zákuskov, a/alebo mrazených dezertov, a/alebo mrazených jogurtov; med a medové náhradky; raňajkové cereálie; müsli; kukuričné vločky; cereálne tyčinky; cereálie na priamu spotrebu; prípravky z cereálií; ryža; cestoviny; rezance; potraviny vyrobené prevažne z ryže, múky alebo cereálií, tiež vo forme hotových jedál; piz-za; sendviče; zmesi potravinovej kaše a predpripraveného cesta; omáčky; sójová omáčka; kečup; výrobky pre dochucovanie alebo korenenie jedla; jedlé korenie; chuťové prísady; dresingy do šalátov; majonéza; horčica; ocot

32 - Stolová voda; šumivá voda alebo sytená voda; spracovaná voda; pramenitá voda; minerálna voda; ochutená voda; nápoje s ovocnou príchuťou a nápoje vyrobené prevažne z ovocia; ovocné džúsy a zeleninové džúsy; nektáre; limonády; sódy a ostatné nealkoholické nápoje; sirupy; výťažky a esencie a ďalšie prípravky na výrobu nealkoholických nápojov (okrem esenciálnych olejov);

nápoje vyrobené s mliečnymi fermentmi; nápoje vyrobené prevažne zo sóje; nápoje vyrobené prevažne zo sladu; izotonické nápoje.

(540) KARMEN

(731) Societé des Produits Nestlé S. A., Case postale 353, 1800 Vevey, CH;

(740) Ružička Csekes s. r. o., Bratislava, SK;

(210) 985-2012

(220) 14.6.2012

10(511) 29, 32, 33, 43

(511) 29 - Mäso, ryby, hydina a zverina; mäsové výťažky; konzervované, mrazené, sušené a varené ovocie a zelenina; ovocné rôsoly, husté zaváraniny, kompóty; vajcia; mlieko a mliečne výrobky; jedlé oleje a tuky; hamburgery, hot-dogy, kebab, lahôdkové šaláty, pečené ryby, pečené klobásy, hotové jedlá prevažne na báze mäsa a zeleniny; pokrmy a jedlá rýchleho občerstvenia pripravené z tovarov uvedených v tejto triede.

32 - Pivo; minerálne a sytené vody a iné nealkoholické nápoje; ovocné nápoje a ovocné šťavy; sirupy a iné prípravky na výrobu nápojov.

33 - Alkoholické nápoje (okrem piva).

43 - Stravovacie služby; bufety; reštaurácie; stánky rýchleho občerstvenia.

(540)

BUFET KRAL



(591) oranžová, červená, žltá, sivá, hnedá, zelená

(731) Závodská Gabriela, Gemerská 1623/1, 010 01 Žilina, SK;

(740) MAJLINGOVÁ & PARTNERS, s. r. o., Bratislava, SK;

(210) 986-2012

(220) 14.6.2012

10(511) 16, 35, 38, 39

(511) 16 - Papier, lepenka a výrobky z týchto materiálov, ktoré nie sú zaradené v iných triedach; tlačiarenské výrobky; papierenské výrobky; lepidlá na kancelárske účely alebo pre domácnosť; kancelárske potreby (okrem nábytku); plastické obaly (nezaradené do iných tried); baliaci papier; bublinové obaly (z plastov); celofán (celulózové fólie) na balenie, etikety okrem textilných; fólie viskózoové na balenie; fólie z plastov na balenie; škatule lepenkové alebo papierové; lepiace pásy (papiernické výrobky); obálky (papiernické výrobky), obaly (papiernické výrobky), obaly na fľaše (lepenkové alebo papierové); príľnavé náťahovacie blany na paletizáciu (z umelých hmôt), vrecká ako obaly (z papiera alebo plastov); samolepky (papiernické výrobky); štítky (papierové nálepky).

35 - Propagačná činnosť, reklama; pomoc pri riadení obchodnej činnosti; obchodná administratíva, kancelárske práce; rozširovanie reklamných alebo inzertných materiálov; obchodná činnosť (služby, poradenstvo), prijímanie, spracovanie a vybavovanie objednávok (kancelárske práce); fakturačné služby.

38 - Telekomunikačné služby pre dopravcov a v logistike; elektronická pošta, počítačová komunikácia; služby hlasovej pošty; výzvy (služby poskytované rádiom, telefónom alebo inými elektronickými komunikačnými prostriedkami); zasielanie správ; telefónna komunikácia, mobilné telefóny (komunikácia); komunikácia pomocou počítačových terminálov; prevádzkovanie internetového portálu; komunikačné služby prostredníctvom internetu.

39 - Služby v doprave a preprave vrátane prepravy cennosti so sprievodom aj bez sprievodu; špedícia, doprava a preprava, balenie a skladovanie tovaru; sledovanie zásielok v doprave prostredníctvom elektronického určenia miesta tovaru a nákladov, ako aj ďalšie podporné logistické služby v oblasti dopravy, najmä systematické prepojenie tovaru a toku informácií; kuriérské služby; zasielateľstvo; sprostredkovanie doručovania.

(540)



(731) Zavolajsikuriéra.sk s.r.o., Ružová dolina 480/6, 821 08 Bratislava, SK;

(740) Hörmannová Zuzana, Ing., Bratislava, SK;

(210) 987-2012

(220) 14.6.2012

10(511) 35, 41, 42

(511) 35 - Komerčné informačné kancelárie; obchodné alebo podnikateľské informácie; obchodné informácie a rady spotrebiteľom; obchodná správa licencií výrobkov a služieb pre tretie osoby; organizovanie komerčných alebo reklamných výstav a veľtrhov; prezentácia výrobkov v komunikačných médiách pre maloobchod; prieskum verejnej mienky; public relations; reklama; on line reklama na počítačovej komunikačnej sieti; podpora predaja (pre tretie osoby) predovšetkým na podporu humanitárnych cieľov; rozhlasová reklama; spracovanie textov; vedenie kartoték v počítači; vyhľadávanie sponzorov; zbieranie údajov do počítačových databáz; zoraďovanie údajov v počítačových databázach.

41 - Digitálna tvorba obrazov na výstupných zariadeniach; elektronická edičná činnosť v malom (DTP služby); filmová tvorba; formátovanie textov s výnimkou na reklamné účely; fotografická reportáž; informácie o možnostiach zábavy; informácie o výchove a vzdelávaní; vzdelávacie projekty a programy; knižnice (požičovne kníh); organizovanie a vedenie konferencií; organizovanie a vedenie seminárov; organizovanie kultúrnych alebo vzdelávacích výstav; pedagogické informácie; poskytovanie elektronických publikácií on line (bez možnosti kopírovania); praktický výcvik (ukážky); prázdninové tábory (služby -) (zábava); reportérské služby; rozhlasová zábava; vydávanie textov s výnimkou reklamných alebo náborových; on line vydávanie kníh a časopisov v elektronickej forme; vyučovanie, vzdelávanie.

42 - Architektonické poradenstvo; hostovanie na počítačových stránkach (webových stránkach); navrhovanie obalov, obalové dizajnérstvo; poradenstvo v oblasti úspory energie; prevod údajov alebo dokumentov z fyzických médií na elektronické médiá; výskum v oblasti ochrany životného prostredia; výzdoba interiérov.

(540)



(591) zelená, modrá

(731) Centrum environmentálnej a etickej výchovy Živica, Vysoká 18, 811 06 Bratislava, SK;

(210) 989-2012

(220) 15.6.2012

10(511) 43

(511) 43 - Služby barov; bufety (rýchle občerstvenie); hotelierske služby; závodné jedálne; jedálne a závodné jedálne; kaviarne; penzióny; poskytovanie hotelového ubytovania; prenájom prechodného ubytovania; príprava a dodávka jedál na objednávku do domu; samoobslužné reštaurácie; reštaurácie (jedálne); poskytovanie prechodného ubytovania.

(540) San Cono

(731) Developcom s.r.o., Obchodná 42, 811 06 Bratislava, SK;

(740) Nosko & Partners s.r.o., Bratislava, SK;

(210) 1001-2012

(220) 18.6.2012

10(511) 16, 35, 42

(511) 16 - Tlačoviny všetkých druhov, najmä prospekty, letáky, manuály, bilbordy, ponukové katalógy a iné neperiodické publikácie.

35 - Inzertná, reklamná a propagačná činnosť v oblasti stavebníctva.

42 - Poradenská a expertná činnosť v oblasti stavebníctva so zameraním sa na úspory energií a ekológiu; návrhy projektov stavieb a ich vybavenie.

(540)



(731) SULKO s. r. o., Československé armády 861/28, 789 01 Zábřeh, CZ;

(740) Labudík Miroslav, Ing., Kysucké Nové Mesto, SK;

(210) 1021-2012

(220) 21.6.2012

10(511) 14

(511) 14 - Drahé kovy a ich zliatiny a výrobky z týchto látok alebo postriebného, alebo pozláteného kovu, ktoré nie sú zahrnuté v iných triedach; klenoty, šperky, drahokamy, bižutéria; hodiny, hodinky, hodinárske potreby a chronometrické prístroje.

(540)

ZUZU

(731) BRANDTIME s.r.o., Koněvova 2660/141, 130 00 Praha - Žižkov, CZ;

(740) Hörmann Tomáš, Ing., Bratislava, SK;

(210) 1022-2012

(220) 21.6.2012

10(511) 16, 18, 25, 28, 29, 30, 31, 32, 35, 41

(511) 16 - Papier, lepenka a výrobky z týchto materiálov, ktoré nie sú zahrnuté v iných triedach; tlačiarenské výrobky; knižárske potreby; fotografie; papiernický tovar a písacie potreby; lepidlá na kancelárske účely alebo pre domácnosť; potreby pre umelcov; maliarske štetce; písacie stroje a kancelárske potreby okrem nábytku; učebné a vyučovacie pomôcky okrem prístrojov; plastové obaly, ktoré nie sú zahrnuté v iných triedach; tlačiarenské typy; štočky.

18 - Koža; koženka a výrobky z týchto materiálov, ktoré nie sú zahrnuté v iných triedach; kožušiny, surové kože; kufre a cestovné tašky; dáždnyky a snečníky; vychádzkové palice; biče, postroje a sedlárske výrobky.

25 - Odevy, obuv a prikrývky hlavy.

28 - Hry, hračky; telocvičné a športové potreby, ktoré nie sú zahrnuté v iných triedach; ozdoby na vianočný stromček.

29 - Mäso, ryby, hydina a zverina; mäsové výrobky; konzervované, mrazené, sušené a varené ovocie a zelenina; ovocné rôsoly, husté zaváraniny, kompóty; vajcia; mlieko a mliečne výrobky; jedlé oleje a tuky.

30 - Káva, čaj, kakao a kávové náhradky; ryža; tapioka a ságo; múka a obilninové výrobky; chlieb, pekárenské a cukrárenské výrobky; zmrzliny; cukor, med, melasový sirup; kvasnice, prášky do pečiva; soľ; horčica; ocot; omáčky (chuťové prísady); koreniny; konzumný ľad.

31 - Obilniny a poľnohospodárske, záhradnícke a lesné produkty, ktoré nie sú zahrnuté v iných triedach; čerstvé ovocie a zelenina.

32 - Minerálne a sýtené vody a iné nealkoholické nápoje; ovocné nápoje a ovocné šťavy; sirupy a iné prípravky na výrobu nápojov.

35 - Reklamné služby; obchodný manažment; obchodná administratíva; kancelárske práce.

41 - Výchova; vzdelávanie; zábava; športová a kultúrna činnosť.

(540)



(591) zelená, biela, čierna

(731) TESCO STORES SR, a. s., Kamenné nám. 1/A, 815 61 Bratislava, SK;

(210) 1023-2012

(220) 21.6.2012

10(511) 16, 18, 25, 28, 29, 30, 31, 32, 35, 41

(511) 16 - Papier, lepenka a výrobky z týchto materiálov, ktoré nie sú zahrnuté v iných triedach; tlačiarenské výrobky; knihárske potreby; fotografie; papiernický tovar a písacie potreby; lepidlá na kancelárske účely alebo pre domácnosť; potreby pre umelcov; maliarske štetce; písacie stroje a kancelárske potreby okrem nábytku; učebné a vyučovacie pomôcky okrem prístrojov; plastové obaly, ktoré nie sú zahrnuté v iných triedach; tlačiarenské typy; štočky.

18 - Koža; koženka a výrobky z týchto materiálov, ktoré nie sú zahrnuté v iných triedach; kožušiny, surové kože; kufre a cestovné tašky; dáždniky a slnečníky; vychádzkové palice; biče, postroje a sedlárske výrobky.

25 - Odevy, obuv a prikrývky hlavy.

28 - Hry, hračky; telocvičné a športové potreby, ktoré nie sú zahrnuté v iných triedach; ozdoby na vianočný stromček.

29 - Mäso, ryby, hydina a zverina; mäsové výrobky; konzervované, mražené, sušené a varené ovocie a zelenina; ovocné rôsoly, husté zavarániny, kompóty; vajcia; mlieko a mliečne výrobky; jedlé oleje a tuky.

30 - Káva, čaj, kakao a kávové náhradky; ryža; tapioka a ságo; múka a obilninové výrobky; chlieb, pekárenské a cukrárenské výrobky; zmrzliny; cukor, med, melasový sirup; kvasnice, prášky do pečiva; soľ; horčica; ocot; omáčky (chuťové príklady); koreniny; konzumný ľad.

31 - Obilniny a poľnohospodárske, záhradnicke a lesné produkty, ktoré nie sú zahrnuté v iných triedach; čerstvé ovocie a zelenina.

32 - Minerálne a sytené vody a iné nealkoholické nápoje; ovocné nápoje a ovocné šťavy; sirupy a iné prípravky na výrobu nápojov.

35 - Reklamné služby; obchodný manažment; obchodná administratíva; kancelárske práce.

41 - Výchova; vzdelávanie; zábava; športová a kultúrna činnosť.

(540)



(731) TESCO STORES SR, a. s., Kamenné nám. 1/A, 815 61 Bratislava, SK;

(210) 1029-2012

(220) 22.6.2012

10(511) 3, 5, 16, 35, 41, 44

(511) 3 - Bieliace krémy na pokožku, kozmetické ceruzky, ceruzky na obočie, čistiace mlieka na toaletné účely, čistiace prípravky, depilačné prípravky, dezinfekčné mydlá, dezodoračné mydlá, dezodoranty na osobnú potrebu, epilačné prípravky, esenciálne oleje, esencie patriace do triedy 3, éterické oleje, farbivá na toaletné účely, prípravky na odstraňovanie farby, prípravky na holenie, kolínske vody, kozmetické prípravky, kozmetické prípravky na zoštíhlenie, kozmetické krémy, kozmetické prípravky do kúpeľa, kozmetické prípravky na obočie, kúpeľové soli s výnimkou solí na liečebné účely, laky na nechty,

ozdoby na nechty, lesky na pery, leštiace prípravky na nechty, líčidlá, prípravky na líčenie, prípravky na odstraňovanie líčidiel, mejkap, kozmetické prípravky na mihalnice, medicínálne mydlá, mydlá, obrúsky napustené pleťovými vodami, odfarbovače, odlakovače, oleje na kozmetické a toaletné účely, opaľovacie prípravky (kozmetické), parfumovaná voda; peroxid vodíka na kozmetické účely, prípravky na čistenie zubov a umelých zubov, púder, rúže, skrášľovacie masky, šampóny, špirála na riasy, maskara, tampóny z vaty na kozmetické použitie, toaletné prípravky, toaletné vody, pleťové vody, pleťové masky, umelé mihalnice, umelé nechty, ústne vody, nie na lekárske účely, vata na kozmetické účely, vatové tyčinky na kozmetické účely, vlasové vody, farbivá alebo tónovače na vlasy, voňavkárské výrobky, vosk depilačný.

5 - Absorpčné tampóny, antiseptické prípravky, dezinfekčné prípravky, bahno na kúpele, chemické prípravky na farmaceutické a lekárske účely, dezinfekčné prípravky na hygienické účely, hojivé náplasti, hygienické vložky, menštruačné vložky, obvazy s výnimkou obvazov patriacich do triedy 10, plachty a tkaniny na lekárske účely, soli na lekárske účely, farmaceutické prípravky, liečivé prípravky do kúpeľa, terapeutické prípravky do kúpeľa, prípravky do perličkových kúpeľov, liečivé kúpeľové soli, soli do minerálnych kúpeľov, liečivé na ľudskú potrebu, teplé zábal, protireumatické náramky, soli minerálnych vôd, minerálne soli, bylinkové čaje na lekárske použitie, dietetické látky na lekárske účely, dietetické potraviny na lekárske účely, doplnky výživy na lekárske účely, liečivé čaje, vonné soli, tyčinky proti bradavičiam.

16 - Baliaci papier, blahoprajné pohľadnice, brožované knihy, brožúry, brožúrky, bublinové obaly z plastických materiálov (na balenie), časopisy, etikety s výnimkou textilných, fotografie, grafické zobrazenie, grafiky, kalendáre, kartón, lepenka, katalógy, papierové kávové filtre, knihy, lepenkové alebo papierové škatule, lepenkové alebo papierové obaly na fľaše, lepenkové platne (papiernický tovar), lepiace pásy na kancelárske účely a použitie v domácnosti, leporelá, mapy, obálky (papiernický tovar), obaly (papiernický tovar), obrazy, papiernický tovar, periodické a neperiodické publikácie, plagáty, predmety z kartónu, prospekty, pútače z papiera alebo lepenky, reklamné tabule z papiera, kartónu alebo lepenky, reprodukcie grafické, tlačené reklamné materiály, umelecké litografie, umelohmotné fólie na balenie, vrecia z papiera alebo plastických materiálov na balenie, umelecké diela patriace do triedy 16, darčekové a dekoratívne predmety z kartónu, z papiera alebo plastických materiálov patriace do triedy 16.

35 - Maloobchodná a veľkoobchodná služby s kozmetikou, predvádzanie (služby modeliek) na reklamné účely a podporu predaja, predvádzanie tovaru, reklamné agentúry, obchodné alebo podnikateľské informácie, komerčné informačné kancelárie, prenájom kancelárskych strojov a zariadení, marketingové štúdie, nábor zamestnancov, poradenstvo v obchodnej činnosti, pomoc pri riadení obchodnej činnosti, obchodný alebo podnikateľský prieskum, obchodný manažment a pod-

nikové poradenstvo, organizovanie výstav na obchodné a reklamné účely, personálne poradenstvo, odhady v oblasti podnikania, odborné obchodné poradenstvo, poradenstvo pri vedení podnikov, prenájom predajných automatov, prenájom reklamného času vo všetkých komunikačných médiách, prenájom reklamných materiálov, prieskum trhu, prieskum verejnej mienky, reklama, sekretárske služby, obchodné sprostredkovanie služieb uvedených v triedach 41 a 44.

41 - Kluby zdravia (telesné cvičenia), služby na oddych a rekreáciu, prevádzkovanie športových zariadení, prevádzkovanie bazénov, telesné cvičenia, výcvik, služby v kempingoch so športovým programom, výchovno-zábavné klubové služby, informácie o možnosti rekreácie, informácie o možnostiach rozptýlenia, informácie o možnostiach zábavy, obveselenie, organizovanie a vedenie konferencií, organizovanie a vedenie kongresov, organizovanie a vedenie seminárov, organizovanie kultúrnych alebo vzdelávacích výstav, organizovanie živých vystúpení, služby prázdninových táborov (zábava), praktický výcvik (ukážky), prekladateľské služby.

44 - Kadernícke salóny, kozmetické služby, salóny krásy, manikúra, fyzioterapia, fytoterapia, aromaterapia, akvaterapia, parné kúpele, verejné kúpele na hygienu, lekárske služby, masáže, ošetrovateľské služby, zotavovne, poskytovanie doplnkových zdravotníckych služieb; poskytovanie komplexnej kúpeľnej starostlivosti; prevádzkovanie zariadení slúžiacich na regeneráciu a rekondíciu v súvislosti s poskytovaním zdravotnej starostlivosti, sanatória, verejné kúpele, zdravotnícka starostlivosť, perličkové kúpele.

(540)

ING NAILS
NECHTOVYSHOP.SK

(591) ružová, čierna

(731) Ruščák Radko, Ing., Starozagorská 6, 040 23 Košice, SK;

(210) 1030-2012

(220) 22.6.2012

10(511) 30, 32, 35

(511) 30 - Ľadový čaj, nápoje na báze čaju.

32 - Nealkoholické nápoje, ochutené stolové a pramenité vody, ovocné šťavy, sirupy a prípravky na prípravu nápojov.

35 - Sprostredkovanie obchodu s tovarmi uvedenými v triede 32, propagačná a reklamná činnosť, podpora predaja, prenájom reklamných miest, predvádzanie tovaru, public relations.

(540)



(591) zelená, biela, modrá

(731) NEALKO ORAVAN, spol. s r. o., Priemyselňa 392, 027 42 Podbiel, SK;

(210) 1033-2012

(220) 25.6.2012

10(511) 35

(511) 35 - Reklamné agentúry; kancelárie zaoberajúce sa dovozom a vývozom; marketingové štúdie; pomoc pri riadení obchodnej činnosti; profesionálne obchodné alebo podnikateľské poradenstvo; prieskum trhu; poskytovanie pomoci pri riadení obchodných alebo priemyselných podnikov; administratívna správa hotelov; zásobovacie služby pre tretie osoby (nákup tovarov a služieb pre iné podniky).

(540)

refin

(731) REFIN s.r.o., Drieňová 24, 821 02 Bratislava, SK;

(210) 1144-2012

(220) 18.7.2012

10(511) 29

(511) 29 - Hovädzie mäso; konzervované mäso; mäsové konzervy; mäsové výtžky; klobásy, salámy, párky; paštéty.

(540)



(591) žltá, modrá, červená, biela

(731) AGROPARTNER, spol. s r. o., Plavecké Podhradie 258, 906 36 Plavecké Podhradie, SK;

(210) 1146-2012

(220) 18.7.2012

10(511) 35

(511) 35 - Maloobchodná činnosť s osivami, sprostredkovanie obchodu s tovarom; veľkoobchodná činnosť s osivami;

39 - Balenie a distribúcia osív.

(540) MORAVOSEED SLOVAKIA

(731) Jurík Ivan, Ing., Šafárikova 18, 940 62 Nové Zámky, SK;

(210) 1149-2012

(220) 19.7.2012

10(511) 35, 41, 42

(511) 35 - Obchodné alebo podnikateľské informácie; prezentácia výrobkov v komunikačných médiách pre maloobchod; pomoc pri riadení obchodnej činnosti; organizovanie výstav na komerčné alebo reklamné účely; podpora predaja (pre tretie osoby); on line reklama na počítačovej komunikačnej sieti; obchodný manažment v oblasti umenia.

41 - Akadémie (vzdelávanie); organizovanie a vedenie tvorivých dielní (výučba); tvorba videofilmov.

42 - Architektonické poradenstvo; grafické dizajnérstvo; vytváranie a udržiavanie počítačových stránok (webových stránok) pre zákazníkov; výzdoba interiérov.

(540) Kreatívny svet

(731) KREATÍVNY SVET s.r.o., Borovianska 2575/19, 960 01 Zvolen, SK;
 (740) Messinger Lubomír, JUDr., Banská Bystrica, SK;

(210) 5067-2012

(220) 2.2.2012

10(511) 1, 2, 4, 7, 12, 14, 16, 20, 28, 35, 36, 37, 39, 40, 41, 42, 43

(511) 1 - Čistiace prísady do pohonných hmôt; chemické prísady na zvyšovanie cetánového čísla naftových palív; chemické prísady do palív; chemické prísady do benzínu; chemické prísady do benzínových produktov; detergentné prísady do benzínu; chemické prísady na zvyšovanie oktánového čísla benzínu.

2 - Antikorózne prípravky na ochranu spodnej vonkajšej časti motorových vozidiel; základné nátery pre nechránené povrchy motorových vozidiel; laky na opravu motorových vozidiel.

4 - Motorové palivá, pohonné látky; palivá, pohonné hmoty; pevné pohonné hmoty; pohonné hmoty (palivá) pre automobily; pohonné hmoty (vrátane motorových benzínov); prchavé pohonné zmesi; bionafta (palivo); naftové palivo; olejové emulzie používané ako palivo; palivové zmesi; palivový olej; mazivá do motorových vozidiel; mazacie oleje do motorových vozidiel; palivá do motorových vozidiel; palivá vrátane pohonných hmôt do motorových vozidiel a svietiace materiály; motorová nafta; nafta; benzín; motorový benzín; nechemické prísady do benzínu; petrochemické prísady do benzínu; mazacie oleje do benzínových motorov; minerálny benzín na zlepšenie akcelerácie.

7 - Palivové čerpadlá na čerpacie stanice (stroje); palivové čerpadlá pre motorové vozidlá (stroje); palivové čerpadlá pre pozemné vozidlá (stroje); samoregulačné palivové čerpadlá; palivové filtre (časti strojov alebo motorov); čerpacie prístroje (stroje); čerpacie zariadenia (stroje); automatické umývacie linky na umývanie vozidiel; elektrické umývacie stroje na priemyselné účely; kombinované umývacie a kefovacie stroje; umývacie linky na umývanie automobilov; umývacie zariadenia na automobily; tlakové čistiace stroje; vysokotlakové čistiace stroje.

12 - Ručné pumpy na nafukovanie pneumatík vozidiel; vzduchové pumpy (výbava automobilov); pumpy pre dvojkoľosové motorové vozidlá alebo bicykle; pumpy na nafukovanie pneumatík vozidiel; pumpy na nafukovanie pneumatík.

14 - Prívesky (šperky); prívesky na kľúče (šperky).

16 - Papierové obaly na potraviny; kartónové ozdoby pre potraviny; letáky; papierové nálepky na auto.

20 - Ozdoby z plastov na potraviny; police a regály na potraviny; nekovové priehľadné nádoby na potraviny na komerčné použitie; figuríny do výkladov predajní; nábytok do predajní; výstavné pulty na vystavovanie tovaru na predajné účely; reklamné nafukovacie predmety.

28 - Modely automobilov; modely automobilov v mierke; miniatúrne modely automobilov ako hračky; modely automobilov (zmenšené); hračkárske modely automobilov.

35 - Obchodné poradenské služby pri zakladaní reštauračných prevádzok ponúkajúcich sendviče a podobné občerstvenie; obchodné poradenské služby pri prevádzke bufetov s rýchlym občerstvením, najmä so sendvičmi; obchodný alebo podnikateľský prieskum a poradenské služby; poradenské služby pre podnikateľov v oblasti distribútorského predaja motorových vozidiel formou franchisingu; poradenské služby pre podnikateľov pri zakladaní siete predajní motorových vozidiel; reklama a marketing; reklamné služby v oblasti predaja motorových vozidiel; reklamné služby v oblasti motorových vozidiel; analýza zásob paliva; reklamné a propagačné služby; reklamné služby v oblasti automobilového priemyslu; reklamné služby v oblasti franchisingu; reklamné služby; rozširovanie reklám a reklamných materiálov (letáky, brožúry, prospekty a vzorky); rozširovanie reklamných materiálov (letáky, katalógy a tlačoviny); distribúcia reklamnej korešpondencie a reklamných príloh k periodikám; distribúcia reklamných tlačovín.

36 - Poskytnutie úveru na náklady na pohonné hmoty; poskytovanie finančných informácií v oblasti palivových nákladov; poskytovanie kreditu (úverov) na letiskách na náklady spojené s letectvom, pozemnou premávkou a palivom; finančné služby súvisiace s predajom majetku; finančné služby súvisiace s poistením motorových vozidiel; poistenie motorových vozidiel; poisťovacie služby v oblasti motorových vozidiel; poskytovanie financií na nákup motorových vozidiel; pôžičky s ručením na financovanie zmluvného prenájmu motorových vozidiel; pôžičky s ručením na financovanie kúpy motorových vozidiel na splátky; sprostredkovania poistenia motorových vozidiel; financovanie v oblasti automobilov; financovanie nákupu automobilov na lízing.

37 - Čistiace služby prúdom vody; čistenie a leštenie motorových vozidiel; čistenie motorových pozemných vozidiel; poradenské služby v oblasti opravy motorových vozidiel; údržba a opravy motorových vozidiel; autoservisy (údržba, opravy a tankovanie); tankovanie pohonných hmôt do pozemných vozidiel; opravy alebo údržba benzínových čerpadiel; dopĺňanie paliva do pozemných vozidiel; služby autoservisov (benzínové pumpy); služby autoservisov; opravy púmp a čerpadiel; údržba a opravy automobilových vozidiel; umývanie automobilov; vulkanizácia automobilových pneumatík (opravy); údržba alebo oprava automobilov; čistenie a umývanie automobilov.

39 - Skladovanie palivových olejov; prenájom mraziacich skriniek na potraviny; prenájom motorových vozidiel; distribúcia palív; dodávanie paliva; skladovanie plyných palív; uskladňovanie paliva v zásobníkoch; zabezpečenie prepravy palív; zabezpečovanie skladovania palív; poskytovanie informácií o motorových trasách; služby agentúr v oblasti rezervovania prenájmu automobilových vozidiel; rezervovanie prenájmu automobilov; prenájom automobilov.

40 - Úpravy palív.

41 - Vzdelávacie služby súvisiace so školením v oblasti predaja; poskytovanie informácií v oblasti motoristického športu.

42 - Kontrola spôsobilosti motorových vozidiel na cestnú premávku; diagnostické služby v oblasti automobilových porúch.

43 - Bufety (rýchle občerstvenie); služby barov; šalátové bary; katering potravín a nápojov; kaviarne.

(540)



(591) svetlo zelená, fialová, biela

(731) 1. garantovaná a.s., Lamačská cesta 3, 841 04 Bratislava, SK;

(740) ABELOVSKÝ & ŠULVA LEGAL s.r.o., Bratislava, SK;

(210) 5068-2012

(220) 2.2.2012

10(511) 9, 35, 42

(511) 9 - Výpočtová technika všetkých druhov vrátane periférnych a sieťových zariadení, príslušenstva a náhradných dielcov, základné a aplikačné programové vybavenie všetkých druhov, počítačové dátové siete, zariadenia pre informačné a komunikačné technológie, zariadenia pre informačné systémy všetkých druhov, elektrotechnické zariadenia všetkých druhov, vysielacie elektronických signálov, softvér všetkých druhov, najmä softvér na správu dátových kanálov a sietí, softvér na automatickú konsolidáciu, validáciu a agregáciu dát z počítačových sietí, všetky uvedené tovary patriace do triedy 9.

35 - Automatizované spracovanie dát, systematizácia informácií do počítačových databáz, poradenská činnosť v oblasti obchodu, maloobchodná a veľkoobchodná činnosť s tovarmi uvedenými v triede 9 tohto zoznamu prostredníctvom internetu, poradenská činnosť v oblasti automatizovaného spracovania dát.

42 - Tvorba programového vybavenia všetkých druhov, projekčné a programátorské práce pre veľké, stredné a osobné počítače, poskytovanie technickej pomoci, poradenských a inžinierskych činností a služieb v oblasti výpočtovej techniky a programového vybavenia, poradenské služby v oblasti počítačového softvéru, služieb on-line, oznamovacej a informačnej technológie a informačných služieb, inštalácia, údržba a úprava programového vybavenia.

(540)



(731) ITS akciová spoločnosť, Vinohradská 184, 130 00 Praha, CZ;

(740) Mešková Viera, Ing., Bratislava, SK;

(210) 5091-2012

(220) 10.2.2012

10(511) 9, 16, 35, 38, 41, 42

(511) 9 - Magnetické a optické nosiče údajov, DVD disky, CD disky, záznamové disky, magnetické disky, optické disky, MP3 prehrávače, premietacie prístroje, premietacie plátna, diapozitívy, elek-

trické publikácie stiahnuté z telekomunikačnej siete, zariadenia a prístroje na prenos, reprodukciu, spracovanie alebo záznam zvuku, obrazu alebo dát, zariadenia a prístroje na čítanie alebo zapisovanie CD alebo DVD diskov, nosiče zvukových a obrazových nahrávok, videokazety, počítače, notebooky, periférne zariadenia počítačov, počítačový softvér, zariadenia na úpravu spracovanie textu, prístroje a nástroje fotografické; informácie, údaje a databázy na elektronických, magnetických alebo optických nosičoch; informácie, údaje a databázy stiahnuteľné z elektrických, dátových a telekomunikačných sietí.

16 - Tlačoviny všetkých druhov, publikácie periodické a neperiodické, katalógy, knihy, časopisy, formuláre, tlačivá, obálky, brožúry, prospekty, kalendáre, príručky, plagáty, katalógy; papier, kartón, lepenka a výrobky z týchto materiálov, ktoré nie sú zahrnuté v iných triedach; papiernický tovar, písacie potreby, spisové obaly (zaraďovače), písacie stroje a kancelárske potreby s výnimkou nábytku, lepiace štítky, lepidlá a lepiace pásky na kancelárske účely a použitie v domácnosti; vrecia a vrecká z papiera alebo plastických materiálov na balenie.

35 - Reklamná a inzertná činnosť, vydávanie, uverejňovanie a rozširovanie reklamných alebo inzertných materiálov, oznamov a textov; propagačná činnosť, služby komunikácie s verejnosťou prostredníctvom komunikačných prostriedkov patriacich do tejto triedy; obchodné sprostredkovanie služieb uvedených v triedach 35, 38 a 41 tohto zoznamu, sprostredkovanie obchodu s tovarmi v triede 9 a 16 tohto zoznamu, maloobchodné a veľkoobchodné služby s tlačovinami, časopismi, CD a DVD diskami, prieskum trhu a verejnej mienky.

38 - Telekomunikačné služby, elektronická pošta, počítačová komunikácia, poskytovanie prístupu do databáz, poskytovanie telekomunikačného pripojenia do svetovej počítačovej siete, poskytovanie používateľského prístupu do svetovej počítačovej siete, prenos správ a obrazových informácií pomocou počítača, rozhlasové vysielanie, televízne vysielanie, spravodajské agentúry, poskytovanie uvedených služieb prostredníctvom komunikačných médií, elektronickej pošty, SMS správ, počítačových sietí a internetu, rozširovanie televízneho alebo rozhlasového vysielania prostredníctvom internetu alebo satelitu, šírenie elektronických novín, časopisov, kníh, databáz alebo iných údajov prostredníctvom internetu, satelitov, elektronických sietí.

41 - Vydavateľská činnosť okrem reklamnej; vydávanie tlačovín, periodík a neperiodických publikácií s výnimkou vydávania reklamných a náborových textov, on-line vydávanie kníh a časopisov v elektronickej forme; elektronická edičná činnosť v malom (DTP služby); fotografická reportáž; nahrávanie videopások; organizovanie hier, zábavy, organizovanie a vedenie konferencií, kongresov, seminárov, školení, výcvik, organizovanie kultúrnych alebo vzdelávacích výstav, organizovanie lotérií, plesov, športových súťaží, živých vystúpení, organizovanie zábavných súťaží, organizovanie kurzov, výcvikov, informácie o možnostiach zábavy, zábava, pobavenie, obveselenie, služby zamerané na rekreáciu osôb (rekre-

ačné služby), výchovno-zábavné klubové služby, služby v oblasti estrád, zábavy, hier a kultúrnych podujatí, tvorba videofilmov, poskytovanie uvedených služieb prostredníctvom komunikačných médií, elektronickej pošty, SMS pošty, počítačových sietí a internetu.

42 - Grafické dizajnérstvo.

(540)



(591) čierna, tyrkysová

(731) Privatpress, s.r.o., Jarková 2, 080 01 Prešov, SK;

(740) Čechvalová Dagmar, Bratislava, SK;

(210) 5096-2012

(220) 13.2.2012

10(511) 32

(511) 32 - Minerálne vody; pramenité a stolové vody; ochutené vody; limonády; šumivé nápoje; ovocné šťavy; sirupy, výrobky z minerálnych vôd a iné nealkoholické nápoje.

(540)

MAGNESIA

(591) červená, fialová, biela

(731) Karlovarské minerální vody, a. s., Horova 3, 360 21 Karlovy Vary, CZ;

(740) Neuschl Vladimír, JUDr. Ing., Bratislava, SK;

(210) 5179-2012

(220) 13.3.2012

10(511) 2, 17, 19

(511) 2 - Náterové hmoty všetkých druhov na priemyselné aj umelecké použitie; farby; laky; ochranné prípravky na drevo; baktericídne farby a nátery; oleje na konzervovanie dreva; konzervačné prostriedky na drevo, kožu a pod.; moridlá; latexové emulzie; emulzné náterové hmoty; disperzné farbivá; sklenárske tmely; pomocné prípravky v odbore náterových hmôt; chemické prípravky na povrchovú úpravu - antikoročné oleje; nátery proti usadeninám; farby práškové; nástrekové hmoty.

17 - Izolačné omietky; izolačné nátery; kaučuk, gutaperča, guma, azbest, slúda a výrobky z týchto materiálov patriace do triedy 17; polotovary z plastických hmôt; všetky materiály, tesniace, upchávkové a izolačné; azbestové obklady; izolačné dosky; fólie; hadice; azbestová lepenka; živica (polotovary); tesniace tmely; chemické zmesi na izolačné účely.

19 - Nekomové stavebné materiály a nekovové konštrukcie; sadra; malty; omietky; suché maltové zmesi; ohňovzdorné ochranné cementové vrstvy; cement; piesok; štrk; tehly; tvárnice; stropy; sadrokartónové dosky; nekovové stavebné priečky; betón; stavebné prvky z betónu; štukatárske profily; tmely a štrkové hmoty; preglejky; decht; dosky z cementu a podobných stavebných hmôt; dlaždice; stavebný kameň prírodný a umelý; suroviny pre keramiky; lisovaný korok; stavebné obklady a nekovové podlahy; stavebné sklo a drevo; vápno; náterové hmoty pre stavebníctvo.

(540) **STEMEX**

(731) Sókup Alexandr, Ing., Hanojská 2832, 390 05 Tábor, CZ;

(740) Litvákova Lenka, Ing., Bratislava, SK;

(210) 5205-2012

(220) 19.3.2012

10(511) 9, 38, 41, 42

(511) 9 - Vedecké, námorné, geodetické, fotografické, filmové, optické prístroje a nástroje, prístroje a nástroje na váženie, meranie, signalizáciu, kontrolu (dohľad), záchranu a vyučovanie; prístroje a nástroje na vedenie, prepínanie, premenu, akumuláciu, reguláciu alebo riadenie elektriny, prístroje na záznam, prenos alebo reprodukciu zvuku alebo obrazu, magnetické nosiče dát, nahrávateľné disky; predajné automaty a mechanizmy prístrojov na mince; registračné pokladnice; počítačové stroje, prístroje na spracovanie dát a počítače; hasiace prístroje; prístroje na prenos zvuku a obrazu; telekomunikačné prístroje; mobilné telekomunikačné prístroje, mobilné telekomunikačné telefóny; počítačový hardvér; počítačový softvér; počítačový softvér, ktorý možno stiahnuť z internetu; PDA (osobní digitálni asistenti), vreckové PC, mobilné telefóny, laptopy, prístroje pre telekomunikačné siete; riadiaci softvér pre telekomunikačné siete a pre telekomunikačné prístroje; ochranné odevy; ochranné prilby; počítačový softvér nahraný na CD ROM; SD pamäťové karty; okuliare, dioptrické okuliare, slnečné okuliare, ochranné okuliare a puzdrá na ne; kontaktné šošovky; fotoaparáty; šošovky ku kamerám; MP3 prehrávače; zvukové pásky, zvukové kazety; zvukové disky; audiovizuálne pásky, audiovizuálne kazety, audiovizuálne disky; videopásky, videokazety, videodisky; CD, DVD; elektronické publikácie (s možnosťou stiahnutia); podložky pre myši; magnety; kryty na mobilné telefóny, puzdrá na mobilné telefóny; magnetické karty, kódované karty; súčasti a príslušenstvá pre všetky uvedené druhy tovarov.

38 - Telekomunikácie; telekomunikačné služby; mobilné telekomunikačné služby; služby telekomunikačného portálu; služby internetového portálu; služby mobilnej telekomunikačnej siete; telekomunikačné služby pevných liniek; poskytovanie širokopásmového telekomunikačného prístupu; širokopásmové služby; vysielacie služby; služby televízneho vysielania; vysielacie služby spojené s internetovým protokolom TV; poskytovanie prístupu k internetovému protokolu TV; služby prístupu k internetu; služby emailu a textových správ; informačné služby poskytované pomocou telekomunikačných sietí vzťahujúce sa na telekomunikácie; služby sieťového poskytovateľa, najmä prenájom a zaobchádzanie s prístupovým časom k dátovým sieťam a databázam, najmä k internetu; komunikačné služby na prístup k databáze, lízing prístupového času k počítačovej databáze, poskytovanie prístupu k počítačovej databáze, prenájom prístupového času k počítačovej databáze; prevádzkovanie siete, ktorá predstavuje telekomunikačné služby; informačné a poradenské služby vzťahujúce sa na uvedené; informačné a poradenské služby vzťahujúce sa

na uvedené služby poskytované online z počítačovej databázy alebo z internetu; informačné a poradenské služby vzťahujúce sa na uvedené služby poskytované cez telekomunikačnú sieť.

41 - Vzdelávanie; poskytovanie školení; zábava; športové a kultúrne činnosti; interaktívne zábavné služby; služby elektronických hier poskytované pomocou akejkoľvek komunikačnej siete; zábavné služby poskytované pomocou telekomunikačných sietí; informačné služby vzťahujúce sa na vzdelávanie, školenie, zábavu, športové a kultúrne činnosti poskytované pomocou telekomunikačných sietí; poskytovanie spravodajských informácií; služby televíznej produkcie, televízne programové služby; televízne produkčné a televízne programové služby poskytované pomocou technológie internetového protokolu; poskytovanie zábavy pomocou televízie a internetového televízneho protokolu; poskytovanie hudobných akcií; zábavné klubové služby; diskotékové služby; prezentácia živých predstavení; nočné kluby; prenájom miest a štadiónov pre hudobné predstavenia; služby kasín; informačné a poradenské služby vzťahujúce sa na uvedené; informačné a poradenské služby vzťahujúce sa na uvedené služby poskytovaným online z počítačovej databázy alebo z internetu; informačné a poradenské služby vzťahujúce sa na uvedené služby poskytované cez telekomunikačnú sieť.

42 - Vedecké a technologické služby a výskum a vývoj vzťahujúci sa na ne; služby priemyselnej analýzy a výskumu; návrh a vývoj počítačového hardvéru a softvéru; IT služby; služby počítačového programovania; programátorské služby; obnovenie počítačových dát; poradenstvo v oblasti počítačového hardvéru; počítačové programovanie; kopírovanie počítačových programov; prenájom počítačov; návrh počítačového softvéru; inštalovanie počítačového softvéru; údržba počítačového softvéru; aktualizácia počítačového softvéru; prenájom počítačového softvéru; prenájom počítačového hardvéru; návrh systému počítačov; analýza systému počítačov; poradenstvo v oblasti počítačového softvéru; konverzia dát alebo dokumentov z fyzických na elektronické médiá; tvorba a údržba webových stránok pre ostatných; dátová konverzia počítačových programov a dát (nie fyzická konverzia); hosťovanie na počítačových stránkach (webových stránkach); inžinierske služby; znalecké poradenstvo a znalecké posudky vzťahujúce sa na technológiu; prenájom prístrojov na spracovanie dát a počítačov; technické služby vzťahujúce sa na projektovanie a plánovanie zariadení pre telekomunikácie; služby informačných sprostredkovateľov a poskytovateľov, najmä produktov výskumu pre ostatných; predpoveď počasia; výskum v oblasti telekomunikačnej technológie; monitorovanie sieťových systémov v oblasti telekomunikácií; služby technickej podpory vzťahujúce sa na telekomunikácie a prístroje; informačné a poradenské služby vzťahujúce sa na uvedené; informačné a poradenské služby vzťahujúce sa na uvedené služby poskytované online z počítačovej databázy alebo z internetu; informačné a poradenské služby vzťahujúce sa na uvedené služby poskytované cez telekomunikačnú sieť.

(540) O2 Paušál

(731) O2 Holdings Limited, 260 Bath Road, Slough, Berkshire SL1 4DX, GB;

(740) ROTT, RŮŽIČKA & GUTTMANN, Bratislava, SK;

(210) 5206-2012

(220) 19.3.2012

10(511) 9, 35, 36, 38

(511) 9 - Kreditné, debetné, platobné, splátkové a úverové karty, ako sú magnetické zakódované karty a karty obsahujúce čip s integrovaným obvodom (elektronické karty).

35 - Poskytovanie poradenských služieb vo veciach podnikania; vyhľadávanie informácií v počítačových bankových súboroch pre zákazníkov.

36 - Bankovníctvo vrátane elektronického bankovníctva; home banking; bankové služby vrátane služieb prostredníctvom elektronických komunikačných sietí a telekomunikačných sietí; vedenie účtov; klíring; finančné odhady a oceňovanie v oblasti bankovníctva; poskytovanie úverov; poskytovanie pôžičiek; investovanie do cenných papierov na vlastný účet; kapitálové investície; platobný styk a zúčtovanie; elektronický prevod kapitálu; platobné prevody vykonávané elektronicky; vydávanie a správa platobných prostriedkov, napr. platobných kariet, cestovných šekov; overovanie šekov; poskytovanie záruk; garancie, kaucie; ručenie; otváranie akreditívov; obstarávanie inkasa; uloženie a správa cenných papierov alebo iných hodnôt; poskytovanie bankových informácií; finančné analýzy a informácie; prenájom bezpečnostných schránok; prijímanie vkladov; finančný prenájom (finančný lízing); účasť na vydávaní cenných papierov a poskytovanie súvisiacich služieb; finančné poradenstvo; výkon funkcie depozitára; zmenárenská činnosť; obchodovanie na vlastný účet alebo na účet klienta s devízovými hodnotami, v oblasti termínovaných obchodov (futures) a opcií (options) vrátane kurzových a úrokových obchodov, s prevoditeľnými cennými papiermi, so zlatými a striebornými mincami, pamätnými mincami, hárkami bankoviek a so súbormi obehových mincí; vykonávanie hypotekárnych obchodov; obhospodarovanie cenných papierov klienta na jeho účet vrátane poradenstva (portfolio management); sprostredkovateľská činnosť v oblasti bankovníctva a poisťovníctva súvisiaca s bankovou činnosťou, sporením alebo stavebným sporením; sporiteľne; služby kreditných, debetných, platobných, splátkových a úverových kariet, služby elektronických kariet.

38 - Elektronická pošta; služby poskytované elektronickými tabuľami - telekomunikačné služby; komunikácia a posielanie správ prostredníctvom telefónu a e-mailu; telekomunikačné spojenie cez svetovú počítačovú sieť.

(540)

FLEXIÚVER
PRE POĽNOHOSPODÁROV 

(591) zelená, oranžová

(731) Všeobecná úverová banka, a. s., Mlynské nivy 1, 829 90 Bratislava, SK;

(740) Hojčuš Peter, Ing., Bratislava, SK;

(210) 5223-2012

(220) 23.3.2012

10(511) 32, 35

(511) 32 - Pivo vyrobené podľa originálnej českej receptúry.

35 - Maloobchodná a veľkoobchodná činnosť s tovarmi uvedenými v triede 32.

(540)

(591) zlatá, červená, biela

(731) OBOLON-Slovakia s. r. o., Lichnerova 82, 903 01 Senec, SK;

(740) Litváková Lenka, Ing., Bratislava, SK;

(210) 5271-2012

(220) 18.4.2012

10(511) 39

(511) 39 - Automobilová preprava; balenie tovaru; distribúcia tovaru na dobierku; doprava nákladná (kamiónová); doručovacie služby (poštové zásielky alebo tovar); doručovanie balíkov; doručovanie tovaru; dovoz, doprava; informácie o doprave; informácie o možnostiach prepravy; informácie o skladovaní; lodná doprava; lodná preprava tovaru; sprostredkovanie námornej dopravy; prenájom dopravných prostriedkov; prenájom skladísk; prenájom skladovacích kontajnerov; prepravné služby; skladovanie; skladovanie tovaru; služby v doprave a preprave; sprostredkovanie prepravy; letecká doprava; železničná preprava.

(540) R-CARGO

(731) Gajdoš Pavel, Nábřežná 6, 080 01 Prešov, SK;

(740) Nozdrovický, Šuert & Co. s.r.o., Bratislava, SK;

(210) 5273-2012

(220) 19.4.2012

10(511) 16, 35, 38, 41

(511) 16 - Tlačoviny a polygrafické výrobky patriace do triedy 16; periodická a neperiodická tlač, najmä časopisy, noviny, prílohy novín, knihy, prospekty, letáky, brožúry, katalógy, zoznamy, adresáre, programy, plagáty, fotografie, pohľadnice, kalendáre, záložky; knižárske výrobky patriace do triedy 16; propagačné materiály a predmety z papiera a plastických hmôt patriace do triedy 16; obalový materiál z papiera a plastických hmôt patriaci do tejto triedy.

35 - Reklamná, inzertná a propagačná činnosť; reklamná, inzertná a propagačná činnosť prostredníctvom počítačovej komunikačnej siete, najmä internetu; komerčné informačné služby; komerčné informačné kancelárie; prenájom reklamného času vo všetkých komunikačných prostriedkoch; prenájom reklamných plôch; usporadúvanie predvážiacich akcií tovarov a služieb; usporadúvanie reklamných a obchodných výstav; zasielanie vzoriek tovarov (na reklamné účely);

vydávanie reklamných tlačovín; podnikateľské poradenstvo; prieskum trhu; spracovanie textov; zhromažďovanie údajov do počítačových databáz; sekretárske služby; pomoc pri riadení obchodu; konzultačná a poradenská činnosť v oblasti obchodu, prieskumu trhu, propagácie, reklamy a podnikania; sprostredkovanie obchodu s tovarmi; obchodné sprostredkovanie služieb uvedených v triedach 35, 38 a 41.

38 - Šírenie správ, informácií, elektronických časopisov a novín, elektronických periodík, kníh v elektronickej podobe prostredníctvom elektronickej, telekomunikačnej alebo počítačovej siete, najmä internetu; tlačové agentúry; poskytovanie interaktívneho, elektronického zvukového a obrazového spojenia; poskytovanie priestoru na diskusiu na internete; poradenstvo v oblasti uvedených služieb.

41 - Vydavateľská a nakladateľská činnosť s výnimkou vydávania reklamných alebo náborových textov; redakčná činnosť, najmä vydávanie časopisov a iných periodických publikácií (s výnimkou vydávania reklamných alebo náborových textov); vydavateľská a nakladateľská činnosť v odbore zábavných, odborných, spravodajských a vzdelávacích tlačovín, publikácií, správ a informácií, zvukových a audiovizuálnych nosičov; on line vydávanie tlačovín v elektronickej podobe (okrem reklamných); organizovanie odborných akcií, školení, kurzov, prednášok, konferencií, seminárov, sympózií, kongresov, diskusných klubov, spoločenských akcií a súťaží; prednášková a školiaca činnosť v oblasti ekonomiky a politiky; usporadúvanie kultúrnych výstav; organizovanie kultúrnych, spoločenských a športových podujatí; produkčná a agentúrna činnosť v oblasti zábavy, výchovy a kultúry; poskytovanie elektronických publikácií (on line) bez možnosti kopírovania; reportérske služby; fotografovanie; fotografická reportáž; zverejňovanie textov s výnimkou reklamných; elektronická edičná činnosť (DTP); poradenstvo v oblasti uvedených služieb.

(540)

(591) červená, zlatá

(731) MY & MI s. r. o., Vajnorská 140, 831 04 Bratislava, SK;

(740) Hojčuš Peter, Ing., Bratislava, SK;

(210) 5279-2012

(220) 24.4.2012

10(511) 5, 41

(511) 5 - Športové doplnky stravy; výživové doplnky stravy; diétne látky upravené na lekárske účely; vitamíny, minerály, aminokyseliny, rybíe oleje, rybí tuk a kvasinkové produkty na lekárske účely; antioxidanty, vlákniny ako doplnky stravy; liečivé byliny, tráviace prípravky, proteíny a proteínové koncentráty ako potravinové doplnky stravy.

41 - Prevádzkovanie športových zariadení; služby športovísk; telesné cvičenie; vzdelávanie; školenia; zábava; športové a kultúrne aktivity; organizovanie súťaží (nie na reklamné a propagačné účely); služby tvarovania tela (telesné cvičenie); akadémie (vzdelávanie); príprava a prezentácia

konceptov cvičenia a tréningové plány (telesné cvičenia); konzultácie v oblasti športovej a fitness; publikácie elektronických kníh a časopisov online; organizovanie seminárov; organizovanie cvičení; vzdelávacie informácie; požičovňa športového vybavenia s výnimkou vozidiel; prezentácia živých vystúpení.

(540)



- (591) červená, čierna, sivá
 (731) Prezmetský Štefan, Ul. Gy. Alapiho 15, 945 01 Komárno, SK;
 (740) Hojčuš Peter, Ing., Bratislava, SK;

(210) 5336-2012

(220) 24.5.2012

10(511) 9, 16, 35, 40

(511) 9 - Pamäte počítačov; USB kľúče; pevné disky; pamäťové karty; počítačové pamäte; karty pamäťové a mikroprocesorové (v počítačoch); disková jednotka (do počítačov); disky (optické); optické disky; počítače; počítače (periférne zariadenia); zvukové prehrávacie zariadenia, prehrávače; disky (magnetické).

16 - Grafíky; grafické zobrazenia; kalendáre; katalógy; ceruzky; perá (kancelárske potreby); písacie potreby; tlačoviny; tlačivá; reklamné tabule z papiera, kartónu alebo lepenky; poznámkové zošity; zošity; hárkypapiera; nálepky; nálepky na kancelárske použitie alebo pre domácnosť; vrecká (vrecia, vaky) z papiera alebo plastických materiálov na balenie; obaly; držiaky na písacie potreby; plniace perá; puzdra na písacie potreby; papier, kartón, lepenka a výrobky z týchto materiálov, ktoré nie sú zahrnuté v iných triedach; kancelárske potreby s výnimkou nábytku, predovšetkým kancelárske potreby použité ako reklamné alebo darčkové predmety.

35 - Reklamné agentúry; kancelárie zaoberajúce sa dovozom a vývozom; grafická úprava tlačovín na reklamné účely; reklama; reklama (online) na počítačovej komunikačnej sieti; prenájom reklamných materiálov; prenájom reklamných priestorov; reklamné plochy (prenájom); reklamné materiály (vydávanie a aktualizovanie); reklamné materiály (rozširovanie) zákazníkom (letáky, prospekty, tlačoviny, vzorky); organizovanie komerčných alebo reklamných výstav a veľtrhov; rozširovanie reklamných alebo inzertných oznamov; maloobchodné a veľkoobchodné služby s USB kľúčmi, s CD diskami, s DVD diskami, a Blue-ray diskami, s drobnými ozdobnými predmetmi z mosadze a kovu, s kovovými kľúčenkami, s krúžkami na kľúče, s otváračmi na víno, s puzdrami, s manikúrovými súpravami, s puzdrami a obalmi na CD a DVD disky, s kuframi a cestovnými taškami, s dáždňikmi, so slnečníkmi a vychádzkovými palicami, s plážovými taškami, s batohmi, s textilnými utierkami a utierkami, s obrúskami, s látkovými značkami, s bavlnenými textíliami, s konfekciou, s odevmi, s oblečením, s pracovným oblečením, s obuvou, s detskou

obuvou, s vysokou obuvou, s celými topánkami, s pracovnou obuvou, s papučami, s bielizňou, s bundami, s cyklistickým oblečením, s pokrývkami hlavy, s cylindrami, s členkami, s čiapkami, s klobúkmi, s košľami, s plážovou obuvou, s plážovým oblečením, s ozdobami na vianočný stromček, s plyšovými hračkami, s kockami, s dominom (kocky), so šachovými hrami, s dárou (hra), so šachovnicami, s cestovnými magnetickými a nemagnetickými súpravami hier, so stolovými spoločenskými hrami, so športovým náradím a doplnkami pre golf, s golfovými palicami, s golfovými rukavicami, s golfovými vakmi s kolieskami alebo bez koliesok, s golfovými loptičkami, s držiakmi, s príchytkami na sviečky na vianočné stromčeky, s výbavu pre rôzne druhy športov a hier, s autami (hračky), s bábkami a bábikami, s balónikmi (hračka), s balónmi na hranie, s elektronickými terčmi, s guľkami na hranie, s hracími loptami, s potrebami pre fajčiarov, so zápalkami, so zapaľovačmi, so šatkami, s tričkami, s vestami, s uniformami, s vrchným ošatením, so zásterami, s piknikovými dekami, s hodinami, s nástennými a stolovými hodinami, s náramkovými hodinkami, s vreckovými hodinkami, s cestovnými budíkmi, ako reklamnými predmetmi a nosičmi reklamy; sprostredkovanie obchodu s tovarom, predovšetkým s reklamnými predmetmi a nosičmi reklamy.

40 - Ofsetové tlačenie, ofsetová tlač; rytie, gravírovanie; rysovanie laserom; siet'otlač; tlač, tlačenie; vyšívanie; potlač reklamných predmetov.

(540)



- (591) červená, čierna
 (731) CreoCom, s.r.o., Nitrianska 5, 917 01 Trnava, SK;
 (740) Capitol Legal Group, s.r.o., Bratislava, SK;

(210) 5338-2012

(220) 24.5.2012

10(511) 9, 16, 35, 38, 39, 40, 41, 42, 45

(511) 9 - Nahrané nosiče informácií, dát, zvuku a obrazu; elektronické publikácie, najmä s obsahom reportáží, správ, informácií; elektronické zoznamy a adresáre; elektronicky šírené informačné materiály, noviny, časopisy, knihy, obchodné a odborné publikácie.

16 - Tlačoviny a polygrafické výrobky; periodická a neperiodická tlač, najmä časopisy, noviny, prílohy novín, knihy, prospekty, letáky, brožúry, katalógy, zoznamy, adresáre, programy, plagáty, fotografie, pohľadnice, kalendáre, záložky; knihárske výrobky; propagačné materiály a predmety z papiera a plastických hmôt patriace do triedy 16, najmä brožúry, letáky, obtlačky; obalový materiál z papiera a plastických hmôt patriaci do tejto triedy; štočky; kancelárske potreby s výnimkou nábytku; písacie potreby.

35 - Reklamná, inzertná a propagačná činnosť; reklamná, inzertná a propagačná činnosť prostredníctvom počítačovej komunikačnej siete, najmä internetu; komerčné informačné služby; komerčné informačné kancelárie; prenájom reklamného času vo všetkých komunikačných prostriedkoch; prenájom reklamných plôch; usporadúva-

nie predvádzacích akcií tovarov a služieb; usporadúvanie reklamných a obchodných výstav; zasielanie vzoriek tovarov (na reklamné účely); vydávanie reklamných tlačovín; podnikateľské poradenstvo; prieskum trhu; spracovanie textov; zhromažďovanie údajov do počítačových databáz; sekretárske služby; pomoc pri riadení obchodu; konzultačná a poradenská činnosť v oblasti obchodu, prieskumu trhu, propagácie, reklamy a podnikania; sprostredkovanie obchodu s tovarmi; obchodné sprostredkovanie služieb uvedených v triedach 35, 38, 39, 40, 41, 42 a 45.

38 - Šírenie správ, informácií, elektronických časopisov a novín, elektronických periodík, kníh v elektronickej podobe prostredníctvom elektronickej, telekomunikačnej alebo počítačovej siete, najmä internetu; tlačové agentúry; poskytovanie interaktívneho, elektronického zvukového a obrazového spojenia; poskytovanie priestoru na diskusiu na internete; poradenstvo v oblasti uvedených služieb.

39 - Distribučná činnosť v odbore zábavných, odborných a vzdelávacích tlačovín, publikácií, správ a informácií vrátane ich expedície.

40 - Polygrafické služby všetkých druhov, najmä tlačiarenské.

41 - Vydavateľská a nakladateľská činnosť s výnimkou vydávania reklamných alebo náborových textov; redakčná činnosť; najmä vydávanie časopisov a iných periodických publikácií; vydavateľská a nakladateľská činnosť v odbore zábavných, odborných, spravodajských a vzdelávacích tlačovín, publikácií, správ a informácií, zvukových a audiovizuálnych nosičov; on line vydávanie tlačovín v elektronickej podobe (okrem reklamných); organizovanie odborných akcií, školení, kurzov, prednášok, konferencií, seminárov, sympózií, kongresov, diskusných klubov, spoločenských akcií a súťaží; prednášková a školiaca činnosť v oblasti ekonomiky a politiky; usporadúvanie kultúrnych výstav; organizovanie kultúrnych, spoločenských a športových podujatí; produkčná a agentúrna činnosť v oblasti zábavy, výchovy a kultúry; poskytovanie elektronických publikácií (on line) bez možnosti kopírovania; reportérske služby; fotografovanie; fotografická reportáž; zverejňovanie textov s výnimkou reklamných; grafická tvorba; elektronická edičná činnosť (DTP); poradenstvo v oblasti uvedených služieb.

42 - Grafický dizajn; grafika; poradenstvo v oblasti uvedených služieb.

45 - Spravovanie autorských práv; poradenstvo v oblasti autorských práv.

(540)

Econom^{HN}

(591) červená, modrá, biela

(731) ECOPRESS a. s., Seberínho 1, 820 07 Bratislava, SK;

(740) Hojčuš Peter, Ing., Bratislava, SK;

(210) 5340-2012

(220) 25.5.2012

10(511) 36, 37, 41

(511) 36 - Prenájom nehnuteľností a bytov; vedenie nájomných domov; inkasovanie nájomného; oceňovanie nákladov na opravu nehnuteľností; správa nehnuteľností; sprostredkovateľská činnosť s nehnuteľnosťami; finančné odhady a oceňovanie nehnuteľností.

37 - Čistenie interiérov budov; čistenie exteriérov budov; čistenie okien; údržba bazénov; dezinfekcia.

41 - Vzdelávanie; zabezpečovanie výcvikových kurzov a školení; zábava; športová a kultúrna činnosť.

(540) **HomePro**

(731) HomePro s. r. o., Hálkova 1/A, 831 03 Bratislava, SK;

(740) Tomeš Pavol, Ing., Bratislava, SK;

(210) 5342-2012

(220) 28.5.2012

10(511) 1, 35

(511) 1 - Prípravky na hnojenie; poľnohospodárske hnojivá; prípravky na reguláciu rastu rastlín; pomocné prípravky so stimulačnými a protistresovými účinkami na reguláciu rastu rastlín; chemické prípravky na zlepšenie pôdy; ekologické pomocné prípravky na reguláciu rastu rastlín.

35 - Maloobchod a veľkoobchod s tovarmi uvedenými v triede 1.

(540) **ARIDER**

(731) L&I Consulting, s.r.o., Clementisova 664/6, 911 01 Trenčín, SK;

(740) Litvákova Lenka, Ing., Bratislava, SK;

(210) 5361-2012

(220) 1.6.2012

10(511) 29, 30, 32

(511) 29 - Mäso; ryby s výnimkou živých; hydina, nie živá, divina; mäsové výťažky; konzervované, mrazené, sušené, varené a zavárané ovocie a zelenina; želatína; džemy; kompóty; vajcia; mlieko a mliečne výrobky; jedlé oleje a tuky; konzervované strukoviny; bujóny a vývary všetkých druhov, gélové bujóny; polievky, instantné polievky; zmesi na prípravu hotových jedál na báze živočišných surovín; zmesi na prípravu štiav k mäsu na báze živočišných surovín; závary do polievok zo živočišných surovín; mäsové polotovary; mäsové guľky; výrobky z rýb.

30 - Káva; čaj; kakao; kávové náhradky; ryža; tapioka; ságo; múka a prípravky z obilnín; chlieb; pečivo; cukrovinky; zmrzlina; cukor; med; melasový sirup; kvasnice; prášky do pečiva; soľ; horčica; ocot; ľad; korenie; korenacie zmesi; zmesi korenia a bylín; knedle v prášku; instantná zemiaková kaša; múčniky v prášku; pudinky v prášku; zmes na polevy; instantná krupicová kaša; instantná ryžová kaša; mliečna ryža; tekuté korenacie prípravky; omáčky; chilli omáčky; sójové omáčky; studené omáčky; sladké omáčky toppingy; marinády; zálievky do šalátov; tekuté ochucovadlá; kuskus; cestoviny; tortellini; škrob; chuťové prísady; cukrárenské výrobky; zmesi na

prípravu hotových jedál na báze rastlinných surovín; zmesi na prípravu štiav k mäsu na báze rastlinných surovín; krutónky, závary do polievok z rastlinných surovín.

32 - Pivá; minerálne vody; šumivé nápoje a iné nealkoholické nápoje; nápoje a šťavy ovocné; sirupy a iné prípravky na výrobu nápojov; nápoje v prášku.

(540)



(591) zelená, hnedá, žltá

(731) Vítana, a. s., Mělnická 133, 277 32 Byšice, CZ;

(740) Čechvalová Dagmar, Bratislava, SK;

(210) 5366-2012

(220) 4.6.2012

10(511) 35, 36, 38, 41

(511) 35 - Prieskum trhu a marketing; prieskum verejnej mienky; marketingové štúdie; obchodné alebo podnikateľské informácie a prieskum; činnosť organizačných a ekonomických poradcov; obchodný manažment a podnikové poradenstvo, poradenstvo v obchodnej činnosti; pomoc pri riadení komerčných a priemyselných podnikov; administratívne práce; sprostredkovateľská činnosť s tovarmi; organizovanie a zabezpečovanie kurzov, výstav, kultúrnych a spoločenských podujatí na komerčné účely; zásobovacie služby pre tretie osoby (nákup tovarov a služieb pre iné podniky); fakturácia; kopírovanie alebo rozmnožovanie dokumentov; príprava miezd a výplatných listín; obchodná správa licencií výrobkov a služieb pre tretie osoby; obchodné alebo podnikateľské informácie; prenájom kancelárskych strojov a zariadenia; prenájom reklamného času vo všetkých komunikačných médiách; reklama; rozširovanie reklamných materiálov zákazníkom (letáky, prospekty, tlačoviny, vzorky); vydávanie a aktualizovanie reklamných materiálov; rozširovanie reklamných oznamov; účtovníctvo; vedenie kartoték v počítači; vydávanie reklamných alebo náborových textov; zasielanie reklamných materiálov zákazníkom; zbieranie údajov do počítačových databáz; zoraďovanie údajov v počítačových databázach.

36 - Faktoring a forfajting; burzové makléristvo; spravovanie financií; finančné odhady a oceňovanie (poisťovníctvo, bankovníctvo, nehnuteľnosti); finančné poradenstvo; finančné služby; hypotéky (poskytovanie pôžičiek); informácie o poistení; investovanie kapitálu; kapitálové investície; kurzové záznamy na burze; sprostredkovateľská činnosť s nehnuteľnosťami; oceňovanie nehnuteľností; realitné kancelárie; sprostredkovanie (makléristvo); finančné analýzy; finančné informácie; informácie o poistení, sprostredkovanie poistenia, poisťovací agenti, poradenstvo v oblasti poistenia; uzatváranie poisťiek; inves-

tičné služby, kapitálové investície; sprostredkovanie investičných služieb; finančné konzultačné služby; konzultačné služby v oblasti poisťovníctva; prenájom a správa nehnuteľností, oceňovanie a odhady nehnuteľností; sprostredkovanie nehnuteľností; finančný lízing; obstarávateľská činnosť v oblasti správy a prenájmu nehnuteľností; sprostredkovanie všetkých vymenovaných služieb v triede 36.

38 - Elektronická pošta; počítačová komunikácia; posielanie správ; poskytovanie priestoru na diskusiu na internete; poskytovanie prístupu do databáz; prenos správ a obrazových informácií pomocou počítača; telefonická komunikácia.

41 - Organizovanie a zabezpečovanie kurzov, organizovanie a vedenie konferencie; organizovanie a vedenie kongresov, školení, seminárov; organizovanie a zabezpečovanie výstav, kultúrnych a spoločenských podujatí na nekomerčné účely; školenie.

(540)

F NMAX

(591) čierna, žltá

(731) Majdan Martin, Ing., A. Sládkoviča 667/167, 018 61 Beluša, SK;

(210) 5386-2012

(220) 13.6.2012

10(511) 29, 30, 32

(511) 29 - Mäso; ryby s výnimkou živých; hydina, nie živá, divina; mäsové výtážky; konzervované, mrazené, sušené, varené a zavárané ovocie a zelenina; želatína; džemy; kompóty; vajcia; mlieko a mliečne výrobky; jedlé oleje a tuky; konzervované strukoviny; bujóny a vývary všetkých druhov, gélové bujóny; polievky, instantné polievky; zmesi na prípravu hotových jedál na báze živočíšnych surovín; zmesi na prípravu štiav k mäsu na báze živočíšnych surovín; závary do polievok zo živočíšnych surovín; mäsové polotovary; mäsové guľky; výrobky z rýb.

30 - Káva; čaj; kakao; kávové náhradky; ryža; tapioka; ságo; múka a prípravky z obilnín; chlieb; pečivo; cukrovinky; zmrzlina; cukor; med; melasový sirup; kvasnice; prášky do pečiva; soľ; horčica; ocot; ľad; korenie; koreniace zmesi; zmesi korenia a bylín; knedle v prášku; instantná zemiaková kaša; múčniky v prášku; pudinky v prášku; zmes na polevy; instantná krupicová kaša; instantná ryžová kaša; mliečna ryža; tekuté koreniace prípravky; omáčky; chilli omáčky; sójové omáčky; studené omáčky; sladké omáčky topping; marinády; zálievky do šalátov; tekuté ochucovadlá; kuskus; cestoviny; tortellini; škrob; chuťové prísady; cukrárenské výrobky; zmesi na prípravu hotových jedál na báze rastlinných surovín; zmesi na prípravu štiav k mäsu na báze rastlinných surovín; krutónky, závary do polievok z rastlinných surovín.

32 - Pivá; minerálne vody; šumivé nápoje a iné nealkoholické nápoje; ovocné nápoje a šťavy; sirupy a iné prípravky na výrobu nápojov; nápoje v prášku.

(540)



- (591) zelená, hnedá, žltá
 (731) Vitana, a. s., Mělnická 133, 277 32 Byšice, CZ;
 (740) Čechvalová Dagmar, Bratislava, SK;

(210) 5387-2012

(220) 13.6.2012

10(511) 29, 30, 32

(511) 29 - Mäso; ryby s výnimkou živých; hydina, nie živá, divina; mäsové výtlačky; konzervované, mrazené, sušené, varené a zavárané ovocie a zelenina; želatína; džemy; kompóty; vajcia; mlieko a mliečne výrobky; jedlé oleje a tuky; konzervované strukoviny; bujóny a vývary všetkých druhov, gélové bujóny; polievky, instantné polievky; zmesi na prípravu hotových jedál na báze živočíšnych surovín; zmesi na prípravu štiav k mäsu na báze živočíšnych surovín; závary do polievok zo živočíšnych surovín; mäsové polotovary; mäsové guľky; výrobky z rýb.

30 - Káva; čaj; kakao; kávové náhradky; ryža; tapioka; ságo; múka a prípravky z obilnín; chlieb; pečivo; cukrovinky; zmrzlina; cukor; med; melasový sirup; kvasnice; prášky do pečiva; soľ; horčica; ocot; ľad; korenie; koreniace zmesi; zmesi korenia a bylín; knedle v prášku; instantná zemiaková kaša; múčniky v prášku; pudinky v prášku; zmes na polevy; instantná krupicová kaša; instantná ryžová kaša; mliečna ryža; tekuté koreniace prípravky; omáčky; chilli omáčky; sójové omáčky; studené omáčky; sladké omáčky toppingy; marinády; zálievky do šalátov; tekuté ochucovadlá; kuskus; cestoviny; tortellini; škrob; chuťové prísady; cukrárenské výrobky; zmesi na prípravu hotových jedál na báze rastlinných surovín; zmesi na prípravu štiav k mäsu na báze rastlinných surovín; krutónky, závary do polievok z rastlinných surovín.

32 - Pivá; minerálne vody; šumivé nápoje a iné nealkoholické nápoje; ovocné nápoje a šťavy; sirupy a iné prípravky na výrobu nápojov; nápoje v prášku.

(540)



- (591) hnedá, žltá
 (731) Vitana, a. s., Mělnická 133, 277 32 Byšice, CZ;
 (740) Čechvalová Dagmar, Bratislava, SK;

(210) 5388-2012

(220) 13.6.2012

10(511) 29, 30, 32

(511) 29 - Mäso; ryby s výnimkou živých; hydina, nie živá, divina; mäsové výtlačky; konzervované, mrazené, sušené, varené a zavárané ovocie a zelenina; želatína; džemy; kompóty; vajcia; mlieko a mliečne výrobky; jedlé oleje a tuky; konzervované strukoviny; bujóny a vývary všetkých druhov, gélové bujóny; polievky, instantné polievky; zmesi na prípravu hotových jedál na báze živočíšnych surovín; zmesi na prípravu štiav k mäsu na báze živočíšnych surovín; závary do polievok zo živočíšnych surovín; mäsové polotovary; mäsové guľky; výrobky z rýb.

30 - Káva; čaj; kakao; kávové náhradky; ryža; tapioka; ságo; múka a prípravky z obilnín; chlieb; pečivo; cukrovinky; zmrzlina; cukor; med; melasový sirup; kvasnice; prášky do pečiva; soľ; horčica; ocot; ľad; korenie; koreniace zmesi; zmesi korenia a bylín; knedle v prášku; instantná zemiaková kaša; múčniky v prášku; pudinky v prášku; zmes na polevy; instantná krupicová kaša; instantná ryžová kaša; mliečna ryža; tekuté koreniace prípravky; omáčky; chilli omáčky; sójové omáčky; studené omáčky; sladké omáčky toppingy; marinády; zálievky do šalátov; tekuté ochucovadlá; kuskus; cestoviny; tortellini; škrob; chuťové prísady; cukrárenské výrobky; zmesi na prípravu hotových jedál na báze rastlinných surovín; zmesi na prípravu štiav k mäsu na báze rastlinných surovín; krutónky, závary do polievok z rastlinných surovín.

32 - Pivá; minerálne vody; šumivé nápoje a iné nealkoholické nápoje; ovocné nápoje a šťavy; sirupy a iné prípravky na výrobu nápojov; nápoje v prášku.

(540)



- (731) VITANA, a. s., Mělnická 133, 277 32 Byšice, okr. Mělník, CZ;
 (740) Čechvalová Dagmar, Bratislava, SK;

(210) 5404-2012

(220) 15.6.2012

10(511) 30

(511) 30 - Kečup, horčica, pochutiny.

(540) **SNICO - dobré jedlo ešte lepšie**

- (731) Develey Holding GmbH & Co. Beteiligungs KG, Ottobrunner Straße 45, 82008 Unterhaching, DE;
 (740) ROTT, RŮŽIČKA & GUTTMANN, Bratislava, SK;

(210) 5405-2012

(220) 15.6.2012

10(511) 30

(511) 30 - Horčica a kečup.

(540) TOM

(731) Develey Holding GmbH & Co. Beteiligungs KG, Ottobrunner Straße 45, 82008 Unterhaching, DE;

(740) ROTT, RŮŽIČKA & GUTTMANN, Bratislava, SK;

(210) 5406-2012

(220) 18.6.2012

10(511) 7

(511) 7 - Zváračské prístroje na plyn; zvracie horáky na plyn; valcovne; rezačky (stroje); stroje na výstavbu železníc; taviace stroje; rezacie stroje; ohýbačky ako stroje.

(540)**TJK**

(731) TJK MACHINERY (TIANJIN) CO., LTD., South Side of Huashi Rd., Beichen Dist., Tianjin 300409, CN;

(740) Čechvalová Dagmar, Bratislava, SK;

(210) 5407-2012

(220) 18.6.2012

10(511) 29, 30, 31, 43

(511) 29 - Konzervované, mrazené, sušené a varené ovocie a zelenina.

30 - Obilninové výrobky; kukurica, koreniny.

31 - Obilniny a poľnohospodárske, záhradnícke a lesné produkty, ktoré nie sú zahrnuté v iných triedach; čerstvé ovocie a zelenina; semená.

43 - Stravovacie služby, bufety (rýchle občerstvenie).

(540)

(731) Bonduelle, spol. s r.o., Hyberská 24, 110 00 Praha, CZ;

(210) 5423-2012

(220) 25.6.2012

10(511) 3

(511) 3 - Mydlá; voňavkárske výrobky; esenciálne oleje; dezodoranty a dezodoranty proti poteniu; prípravky starostlivosti o vlasy; farbivá na vlasy, farby na vlasy, vlasové vody, prípravky na onduláciu vlasov, šampóny, kondicionéry, spreje na vlasy, púdre na vlasy, vlasové prípravky, laky na vlasy, peny na vlasy, lesky na vlasy, tužidlá na vlasy, vlasové gély, zvlhčovače na vlasy, vlasové vody, prípravky na udržiavanie vlasov, prípravky na vysušovanie vlasov, vlasové oleje, vlasové toniká, vlasové krémy, prípravky do sprchy a/alebo kúpeľa; toaletné prípravky bez liečivých prísad; prípravky na starostlivosť o pleť; kozmetika.

(540) SPLIT ENDS RESCUE

(731) Unilever N.V., Weena 455, 3013 AL Rotterdam, NL;

(740) Fajnorová Mária, Ing., Bratislava, SK;

(210) 5462-2012

(220) 12.7.2012

10(511) 1, 16, 17

(511) 1 - Chemikálie na priemyselné účely; nespracované umelé živice, nespracované plasty, lepidlá a spojivá na priemyselné účely.

16 - Lepidlá na kancelárske účely a použitie v domácnosti.

17 - Kaučuk, gutaperča, guma, azbest, slúda a tovary vyrobené z týchto materiálov a zahrnuté v triede 17; plastické hmoty v extrudovanej forme na použitie vo výrobe; výplňové, tesniace a izolačné materiály; ohybné rúry s výnimkou kovových.

(540) S PATTEXOM TO ZVLÁDNEŠ !

(731) HENKEL AG & Co. KGaA, Henkelstrasse 67, 40589 Düsseldorf, DE;

(740) Fajnorová Mária, Ing., Bratislava, SK;

Zapísané ochranné známky bez zmeny po zverejnení prihlášky

(210)	(111)	(210)	(111)	(210)	(111)	(210)	(111)
826-2010	232631	1928-2011	232657	2184-2011	232693	5872-2011	232815
1138-2010	232733	1936-2011	232658	2185-2011	232694	5875-2011	232816
53-2011	232734	1937-2011	232659	2187-2011	232695	5876-2011	232817
54-2011	232735	2001-2011	232767	2188-2011	232696	5877-2011	232818
189-2011	232736	2002-2011	232768	2189-2011	232697	5878-2011	232819
509-2011	232737	2003-2011	232769	2190-2011	232698	5879-2011	232820
567-2011	232738	2004-2011	232770	2191-2011	232699	5880-2011	232821
568-2011	232739	2005-2011	232771	2192-2011	232700	5881-2011	232822
852-2011	232740	2007-2011	232660	2196-2011	232701	5882-2011	232823
876-2011	232741	2008-2011	232661	2197-2011	232791	5883-2011	232824
1001-2011	232742	2011-2011	232772	2199-2011	232792	5894-2011	232825
1110-2011	232743	2012-2011	232773	2201-2011	232702	52-2012	232729
1115-2011	232744	2013-2011	232774	2206-2011	232793	128-2012	232826
1119-2011	232745	2014-2011	232775	2223-2011	232794	129-2012	232730
1120-2011	232746	2015-2011	232776	2224-2011	232795	180-2012	232731
1144-2011	232632	2016-2011	232777	2225-2011	232796	5056-2012	232732
1199-2011	232633	2020-2011	232778	5465-2011	232797		
1200-2011	232747	2024-2011	232662	5501-2011	232798		
1282-2011	232748	2025-2011	232663	5512-2011	232703		
1288-2011	232749	2039-2011	232664	5537-2011	232799		
1289-2011	232750	2050-2011	232665	5566-2011	232704		
1290-2011	232751	2064-2011	232666	5609-2011	232800		
1340-2011	232752	2074-2011	232779	5639-2011	232705		
1358-2011	232634	2082-2011	232667	5641-2011	232801		
1359-2011	232635	2088-2011	232780	5643-2011	232802		
1360-2011	232636	2089-2011	232668	5644-2011	232803		
1395-2011	232753	2093-2011	232669	5645-2011	232706		
1423-2011	232637	2095-2011	232670	5648-2011	232804		
1425-2011	232638	2096-2011	232671	5650-2011	232707		
1451-2011	232639	2098-2011	232672	5667-2011	232805		
1453-2011	232640	2106-2011	232781	5716-2011	232806		
1467-2011	232641	2107-2011	232782	5720-2011	232708		
1493-2011	232754	2109-2011	232673	5767-2011	232709		
1494-2011	232642	2111-2011	232674	5768-2011	232710		
1540-2011	232755	2112-2011	232675	5780-2011	232711		
1549-2011	232756	2113-2011	232676	5808-2011	232712		
1555-2011	232643	2114-2011	232783	5823-2011	232807		
1604-2011	232644	2115-2011	232784	5825-2011	232808		
1605-2011	232645	2116-2011	232785	5826-2011	232809		
1626-2011	232646	2117-2011	232786	5829-2011	232713		
1720-2011	232647	2118-2011	232787	5841-2011	232714		
1723-2011	232648	2120-2011	232677	5842-2011	232715		
1741-2011	232757	2124-2011	232678	5843-2011	232716		
1749-2011	232758	2126-2011	232679	5844-2011	232717		
1772-2011	232649	2130-2011	232680	5845-2011	232810		
1773-2011	232650	2141-2011	232681	5846-2011	232811		
1774-2011	232651	2143-2011	232682	5851-2011	232718		
1775-2011	232652	2158-2011	232683	5853-2011	232719		
1815-2011	232759	2159-2011	232684	5854-2011	232812		
1827-2011	232653	2164-2011	232685	5855-2011	232813		
1841-2011	232760	2165-2011	232788	5856-2011	232814		
1844-2011	232654	2166-2011	232686	5857-2011	232720		
1846-2011	232761	2171-2011	232789	5858-2011	232721		
1879-2011	232762	2173-2011	232790	5864-2011	232722		
1880-2011	232763	2175-2011	232687	5865-2011	232723		
1884-2011	232655	2177-2011	232688	5866-2011	232724		
1889-2011	232656	2180-2011	232689	5867-2011	232725		
1925-2011	232764	2181-2011	232690	5868-2011	232726		
1926-2011	232765	2182-2011	232691	5870-2011	232727		
1927-2011	232766	2183-2011	232692	5871-2011	232728		

(111) 232631
(151) 11.7.2012
(180) 20.5.2020
(210) 826-2010
(220) 20.5.2010
(442) 3.4.2012
(732) EVENTUM PLUS, s.r.o., Šustekova 49, 851 04 Bratislava, SK;

(111) 232632
(151) 11.7.2012
(180) 7.7.2021
(210) 1144-2011
(220) 7.7.2011
(442) 3.4.2012
(732) MODŘANY Power, a. s., Komofánská 326/63, 143 14 Praha, CZ;
(740) Korejzová Petra, JUDr., Bratislava, SK;

(111) 232633
(151) 11.7.2012
(180) 18.7.2021
(210) 1199-2011
(220) 18.7.2011
(442) 3.4.2012
(732) ITALIAN FASHION STORE s. r. o., Plátenická 24, 821 09 Bratislava, SK;
(740) Fajnorová Mária, Ing., Bratislava, SK;

(111) 232634
(151) 11.7.2012
(180) 17.8.2021
(210) 1358-2011
(220) 17.8.2011
(442) 3.4.2012
(732) Rozhlas a televízia Slovenska, Mýtna 1, 817 55 Bratislava, SK;

(111) 232635
(151) 11.7.2012
(180) 17.8.2021
(210) 1359-2011
(220) 17.8.2011
(442) 3.4.2012
(732) Rozhlas a televízia Slovenska, Mýtna 1, 817 55 Bratislava, SK;

(111) 232636
(151) 11.7.2012
(180) 17.8.2021
(210) 1360-2011
(220) 17.8.2011
(442) 3.4.2012
(732) Rozhlas a televízia Slovenska, Mýtna 1, 817 55 Bratislava, SK;

(111) 232637
(151) 11.7.2012
(180) 24.8.2021
(210) 1423-2011
(220) 24.8.2011

(442) 3.4.2012
(732) Rozhlas a televízia Slovenska, Mýtna 1, 817 55 Bratislava, SK;
(740) Holakovský Štefan, Ing., Bratislava, SK;

(111) 232638
(151) 11.7.2012
(180) 24.8.2021
(210) 1425-2011
(220) 24.8.2011
(442) 3.4.2012
(732) Rozhlas a televízia Slovenska, Mýtna 1, 817 55 Bratislava, SK;
(740) Holakovský Štefan, Ing., Bratislava, SK;

(111) 232639
(151) 11.7.2012
(180) 25.8.2021
(210) 1451-2011
(220) 25.8.2011
(442) 3.4.2012
(732) KARPATSKÁ PERLA, s. r. o., Nádražná 57, 900 81 Šenkvice, SK;
(740) Brichtová Tatiana, JUDr., Bratislava, SK;

(111) 232640
(151) 11.7.2012
(180) 25.8.2021
(210) 1453-2011
(220) 25.8.2011
(442) 3.4.2012
(732) KARPATSKÁ PERLA, s. r. o., Nádražná 57, 900 81 Šenkvice, SK;
(740) Brichtová Tatiana, JUDr., Bratislava, SK;

(111) 232641
(151) 11.7.2012
(180) 30.8.2021
(210) 1467-2011
(220) 30.8.2011
(442) 3.4.2012
(732) Mincovňa Kremnica, štátny podnik, Štefánikovo nám. 25/24, 967 01 Kremnica, SK;

(111) 232642
(151) 11.7.2012
(180) 31.8.2021
(210) 1494-2011
(220) 31.8.2011
(442) 3.4.2012
(732) RAMIS eu, s.r.o., Hrabová 729/17, 089 01 Svidník, SK;
(740) Bachratá Magdaléna, Mgr., Bratislava, SK;

(111) 232643
(151) 11.7.2012
(180) 14.9.2021
(210) 1555-2011
(220) 14.9.2011
(442) 3.4.2012
(732) Norek Petr, Ing., Dukelská 26, 674 01 Třebíč, CZ;

(111) 232644

(151) 11.7.2012
 (180) 26.9.2021
 (210) 1604-2011
 (220) 26.9.2011
 (442) 3.4.2012
 (732) Jančina Juraj, Ing. arch., Jadrová 11, 821 02 Bratislava, SK;

(111) 232645

(151) 11.7.2012
 (180) 26.9.2021
 (210) 1605-2011
 (220) 26.9.2011
 (442) 3.4.2012
 (732) Jančina Juraj, Ing. arch., Jadrová 11, 821 02 Bratislava, SK;

(111) 232646

(151) 11.7.2012
 (180) 28.9.2021
 (210) 1626-2011
 (220) 28.9.2011
 (442) 3.4.2012
 (732) DOLIS, s.r.o., Dostojevského rad 1, 811 09 Bratislava, SK;

(111) 232647

(151) 11.7.2012
 (180) 14.10.2021
 (210) 1720-2011
 (220) 14.10.2011
 (442) 3.4.2012
 (732) Grofič Peter, Mlynarovičova 9, 851 04 Bratislava, SK;

(111) 232648

(151) 11.7.2012
 (180) 14.10.2021
 (210) 1723-2011
 (220) 14.10.2011
 (442) 3.4.2012
 (732) SORTEC ELEKTRONIC s.r.o., Il'jušinova 2, 851 01 Bratislava, SK;
 (740) MAJLINGOVÁ & PARTNERS, s. r. o., Bratislava, SK;

(111) 232649

(151) 11.7.2012
 (180) 24.10.2021
 (210) 1772-2011
 (220) 24.10.2011
 (442) 3.4.2012
 (732) Zentiva, k.s., U kabelovny 130, 102 37 Praha, Dolní Měcholupy, CZ;
 (740) ROTT, RŮŽIČKA & GUTTMANN, Bratislava, SK;

(111) 232650

(151) 11.7.2012
 (180) 24.10.2021
 (210) 1773-2011
 (220) 24.10.2011
 (442) 3.4.2012
 (732) Zentiva, k.s., U kabelovny 130, 102 37 Praha, Dolní Měcholupy, CZ;
 (740) ROTT, RŮŽIČKA & GUTTMANN, Bratislava, SK;

(111) 232651

(151) 11.7.2012
 (180) 24.10.2021
 (210) 1774-2011
 (220) 24.10.2011
 (442) 3.4.2012
 (732) Zentiva, k.s., U kabelovny 130, 102 37 Praha, Dolní Měcholupy, CZ;
 (740) ROTT, RŮŽIČKA & GUTTMANN, Bratislava, SK;

(111) 232652

(151) 11.7.2012
 (180) 24.10.2021
 (210) 1775-2011
 (220) 24.10.2011
 (442) 3.4.2012
 (732) Zentiva, k.s., U kabelovny 130, 102 37 Praha, Dolní Měcholupy, CZ;
 (740) ROTT, RŮŽIČKA & GUTTMANN, Bratislava, SK;

(111) 232653

(151) 11.7.2012
 (180) 31.10.2021
 (210) 1827-2011
 (220) 31.10.2011
 (442) 3.4.2012
 (732) Geopolis, s.r.o., Gajova 5, 811 09 Bratislava, SK;

(111) 232654

(151) 11.7.2012
 (180) 3.11.2021
 (210) 1844-2011
 (220) 3.11.2011
 (442) 3.4.2012
 (732) Zentiva, k.s., U kabelovny 130, 102 37 Praha, Dolní Měcholupy, CZ;
 (740) ROTT, RŮŽIČKA & GUTTMANN, Bratislava, SK;

(111) 232655

(151) 11.7.2012
 (180) 11.11.2021
 (210) 1884-2011
 (220) 11.11.2011
 (442) 3.4.2012
 (732) Strecha Holding s.r.o., Bojnická 3, 831 04 Bratislava, SK;

(111) 232656
(151) 11.7.2012
(180) 11.11.2021
(210) 1889-2011
(220) 11.11.2011
(442) 3.4.2012
(732) SLOVLAK Košeca, a.s., Továrnská 545, 018 64 Košeca, SK;
(740) Bachratá Magdaléna, Mgr., Bratislava, SK;

(111) 232657
(151) 11.7.2012
(180) 16.11.2021
(210) 1928-2011
(220) 16.11.2011
(442) 3.4.2012
(732) EMPIRIA EVENTS, s. r. o., Stavbárska 7, 821 07 Bratislava, SK;
(740) LEGAL ADVISORY GROUP, s.r.o., Bratislava, SK;

(111) 232658
(151) 11.7.2012
(180) 18.11.2021
(210) 1936-2011
(220) 18.11.2011
(442) 3.4.2012
(732) Auto Kelly a. s., U Tvrze 65, 100 00 Praha, CZ;
(740) Máčajová Mária, Ing., Nitra, SK;

(111) 232659
(151) 11.7.2012
(180) 18.11.2021
(210) 1937-2011
(220) 18.11.2011
(442) 3.4.2012
(732) PYROSERVIS, a. s., Kolčavka 5, 190 00 Praha - Libeň, CZ;
(740) Máčajová Mária, Ing., Nitra, SK;

(111) 232660
(151) 11.7.2012
(180) 28.11.2021
(210) 2007-2011
(220) 28.11.2011
(442) 3.4.2012
(732) TECHNOMOL, s.r.o., A. Bernoláka 6, 034 01 Ružomberok, SK;
(740) Belička Ivan, Ing., Banská Bystrica, SK;

(111) 232661
(151) 11.7.2012
(180) 28.11.2021
(210) 2008-2011
(220) 28.11.2011
(442) 3.4.2012
(732) TECHNOMOL, s.r.o., A. Bernoláka 6, 034 01 Ružomberok, SK;
(740) Belička Ivan, Ing., Banská Bystrica, SK;

(111) 232662
(151) 11.7.2012
(180) 28.11.2021
(210) 2024-2011
(220) 28.11.2011
(442) 3.4.2012
(732) Janka Sovová - ŠPORT ÁČKO, Nad Plážou 10, 974 01 Banská Bystrica, SK;
(740) Záthurecká Romana, JUDr., Banská Bystrica, SK;

(111) 232663
(151) 11.7.2012
(180) 28.11.2021
(210) 2025-2011
(220) 28.11.2011
(442) 3.4.2012
(732) Janka Sovová - ŠPORT ÁČKO, Nad Plážou 10, 974 01 Banská Bystrica, SK;
(740) Záthurecká Romana, JUDr., Banská Bystrica, SK;

(111) 232664
(151) 11.7.2012
(180) 1.12.2021
(210) 2039-2011
(220) 1.12.2011
(442) 3.4.2012
(732) ANTIK Telecom s.r.o., Čárskeho 10, 040 01 Košice, SK;
(740) Kerecman Peter, JUDr., Košice, SK;

(111) 232665
(151) 11.7.2012
(180) 2.12.2021
(210) 2050-2011
(220) 2.12.2011
(442) 3.4.2012
(732) Avionaut spol. s r.o., Moyzesova 7, 972 01 Bojnica, SK;

(111) 232666
(151) 11.7.2012
(180) 2.12.2021
(210) 2064-2011
(220) 2.12.2011
(442) 3.4.2012
(732) DALTON, spol. s r.o., Napájadlá 1/a, 042 47 Košice, SK;

(111) 232667
(151) 11.7.2012
(180) 7.12.2021
(210) 2082-2011
(220) 7.12.2011
(442) 3.4.2012
(732) Rozhlas a televízia Slovenska, Mýtna 1, 817 55 Bratislava, SK;
(740) Holakovský Štefan, Ing., Bratislava, SK;

(111) 232668
 (151) 11.7.2012
 (180) 8.12.2021
 (210) 2089-2011
 (220) 8.12.2011
 (442) 3.4.2012
 (732) in PHARM, spol. s r.o., Ružová dolina 6, 821 08 Bratislava, SK;
 (740) Máčajová Mária, Ing., Nitra, SK;

(111) 232669
 (151) 11.7.2012
 (180) 8.12.2021
 (210) 2093-2011
 (220) 8.12.2011
 (442) 3.4.2012
 (732) AB-COM, s.r.o., M. Rázusa 4795, 955 01 Topoľčany, SK;
 (740) Záthurecká Romana, JUDr., Banská Bystrica, SK;

(111) 232670
 (151) 11.7.2012
 (180) 9.12.2021
 (210) 2095-2011
 (220) 9.12.2011
 (442) 3.4.2012
 (732) Simply You Pharmaceuticals a.s., Roháčova 188/37, 130 00 Praha, CZ;
 (740) Pirohár Jozef, Mgr., Nové Zámky, SK;

(111) 232671
 (151) 11.7.2012
 (180) 9.12.2021
 (210) 2096-2011
 (220) 9.12.2011
 (442) 3.4.2012
 (732) ČERVA EXPORT IMPORT a.s., Archeologická 1378, 253 01 Hostivice, CZ;
 (740) Bachratá Magdaléna, Mgr., Bratislava, SK;

(111) 232672
 (151) 11.7.2012
 (180) 9.12.2021
 (210) 2098-2011
 (220) 9.12.2011
 (442) 3.4.2012
 (732) Čársky Radomír, Toplianska 10, 821 07 Bratislava, SK;
 (740) Porubčan Róbert, Ing., Ivanka pri Dunaji, SK;

(111) 232673
 (151) 11.7.2012
 (180) 12.12.2021
 (210) 2109-2011
 (220) 12.12.2011
 (442) 3.4.2012
 (732) Radoma s. r. o. Prešov, Priemyselná 534, 082 12 Kapušany, SK;

(111) 232674
 (151) 11.7.2012
 (180) 12.12.2021
 (210) 2111-2011
 (220) 12.12.2011
 (442) 3.4.2012
 (732) Radoma s. r. o. Prešov, Priemyselná 534, 082 12 Kapušany, SK;

(111) 232675
 (151) 11.7.2012
 (180) 12.12.2021
 (210) 2112-2011
 (220) 12.12.2011
 (310) 488265
 (320) 29.8.2011
 (330) CZ
 (442) 3.4.2012
 (732) "J. A. P." spol. s r.o., Nivky 67, 750 02 Přerov - Lověšice, CZ;
 (740) Labudík Miroslav, Ing., Kysucké Nové Mesto, SK;

(111) 232676
 (151) 11.7.2012
 (180) 12.12.2021
 (210) 2113-2011
 (220) 12.12.2011
 (310) 488266
 (320) 29.8.2011
 (330) CZ
 (442) 3.4.2012
 (732) "J. A. P." spol. s r.o., Nivky 67, 750 02 Přerov - Lověšice, CZ;
 (740) Labudík Miroslav, Ing., Kysucké Nové Mesto, SK;

(111) 232677
 (151) 11.7.2012
 (180) 13.12.2021
 (210) 2120-2011
 (220) 13.12.2011
 (442) 3.4.2012
 (732) TELEGRAF MEDIA, s.r.o., Hurbanovo nám. 1, 811 06 Bratislava, SK;

(111) 232678
 (151) 11.7.2012
 (180) 14.12.2021
 (210) 2124-2011
 (220) 14.12.2011
 (442) 3.4.2012
 (732) FireControls, s.r.o., Sládkovičova 696, 015 01 Rajec, SK;
 (740) Messinger Ľubomír, JUDr., Banská Bystrica, SK;

(111) 232679
 (151) 11.7.2012
 (180) 14.12.2021
 (210) 2126-2011
 (220) 14.12.2011
 (442) 3.4.2012

- (732) COMPAGNIE GERVAIS DANONE, 17, boulevard Haussmann, 75009 Paris, FR;
(740) MAJLINGOVÁ & PARTNERS, s. r. o., Bratislava, SK;

(111) 232680

- (151) 11.7.2012
(180) 14.12.2021
(210) 2130-2011
(220) 14.12.2011
(442) 3.4.2012
(732) Čermák Jiří, Na Bitevní pláni 19, 140 00 Praha, CZ;
(740) César Alexandr, JUDr., Bratislava, SK;

(111) 232681

- (151) 11.7.2012
(180) 15.12.2021
(210) 2141-2011
(220) 15.12.2011
(442) 3.4.2012
(732) Kubicová, Benkóczki, Baláž - advokáti, s. r. o., Záhradnícka 68, 821 08 Bratislava, SK;

(111) 232682

- (151) 11.7.2012
(180) 15.12.2021
(210) 2143-2011
(220) 15.12.2011
(442) 3.4.2012
(732) Kaufland Warenhandel GmbH & Co. KG, Rötzelstr. 35, 74172 Neckarsulm, DE;
(740) Brichtová Tatiana, JUDr., Bratislava, SK;

(111) 232683

- (151) 11.7.2012
(180) 19.12.2021
(210) 2158-2011
(220) 19.12.2011
(442) 3.4.2012
(732) Juhás Tomáš, MUDr., Lorinčík 102, 040 11 Košice, SK;
(740) Vojčík & Partners, s.r.o., Košice, SK;

(111) 232684

- (151) 11.7.2012
(180) 19.12.2021
(210) 2159-2011
(220) 19.12.2011
(442) 3.4.2012
(732) AFAIR INVESTMENTS LIMITED, 1 Avlonos street, Maria House, 1075 Nicosia, CY;
(740) Advokátska kancelária Kadlubiec, Starzyk a partneri, s.r.o., Žilina, SK;

(111) 232685

- (151) 11.7.2012
(180) 20.12.2021
(210) 2164-2011
(220) 20.12.2011
(442) 3.4.2012

- (732) LOAR-VE, a. s., Jesenského 6, 929 01 Dunajská Streda, SK;

(111) 232686

- (151) 11.7.2012
(180) 20.12.2021
(210) 2166-2011
(220) 20.12.2011
(442) 3.4.2012
(732) Kniha Branislav, Garbiarska 1355/12, 060 01 Kežmarok, SK;

(111) 232687

- (151) 11.7.2012
(180) 7.12.2021
(210) 2175-2011
(220) 7.12.2011
(442) 3.4.2012
(732) Hrubý Pavel, Smikova 1, 831 02 Bratislava, SK;

(111) 232688

- (151) 11.7.2012
(180) 22.12.2021
(210) 2177-2011
(220) 22.12.2011
(442) 3.4.2012
(732) EKOSPOL, a. s., Vajanského 20, 010 01 Žilina, SK;

(111) 232689

- (151) 11.7.2012
(180) 22.12.2021
(210) 2180-2011
(220) 22.12.2011
(442) 3.4.2012
(732) Kraft Foods Schweiz Holding GmbH, Chollerstrasse 4, 6301 Zug, CH;
(740) MAJLINGOVÁ & PARTNERS, s. r. o., Bratislava, SK;

(111) 232690

- (151) 11.7.2012
(180) 22.12.2021
(210) 2181-2011
(220) 22.12.2011
(442) 3.4.2012
(732) Kraft Foods Schweiz Holding GmbH, Chollerstrasse 4, 6301 Zug, CH;
(740) MAJLINGOVÁ & PARTNERS, s. r. o., Bratislava, SK;

(111) 232691

- (151) 11.7.2012
(180) 22.12.2021
(210) 2182-2011
(220) 22.12.2011
(442) 3.4.2012
(732) Kraft Foods Schweiz Holding GmbH, Chollerstrasse 4, 6301 Zug, CH;
(740) MAJLINGOVÁ & PARTNERS, s. r. o., Bratislava, SK;

(111) 232692
 (151) 11.7.2012
 (180) 23.12.2021
 (210) 2183-2011
 (220) 23.12.2011
 (442) 3.4.2012
 (732) A care, s.r.o., Sládkovičova 10, 921 01 Piešťany, SK;
 (740) Beleščák Ladislav, Ing., Piešťany, SK;

(111) 232698
 (151) 11.7.2012
 (180) 23.12.2021
 (210) 2190-2011
 (220) 23.12.2011
 (442) 3.4.2012
 (732) Rašelina a.s., Na Pískách 488, 392 01 Soběslav, CZ;
 (740) Nedelka Martin, JUDr., PhD., Bratislava, SK;

(111) 232693
 (151) 11.7.2012
 (180) 23.12.2021
 (210) 2184-2011
 (220) 23.12.2011
 (442) 3.4.2012
 (732) Body IP Czech s.r.o., Lhotákova 2299/13, 182 00 Praha, Libeň, CZ;
 (740) Beleščák Ladislav, Ing., Piešťany, SK;

(111) 232699
 (151) 11.7.2012
 (180) 23.12.2021
 (210) 2191-2011
 (220) 23.12.2011
 (442) 3.4.2012
 (732) VB reality s.r.o., Lieskovany 107, 053 21 Lieskovany, SK;
 (740) Bečarik Michal, JUDr., Spišská Nová Ves, SK;

(111) 232694
 (151) 11.7.2012
 (180) 23.12.2021
 (210) 2185-2011
 (220) 23.12.2011
 (442) 3.4.2012
 (732) A care, s.r.o., Sládkovičova 10, 921 01 Piešťany, SK;
 (740) Beleščák Ladislav, Ing., Piešťany, SK;

(111) 232700
 (151) 11.7.2012
 (180) 23.12.2021
 (210) 2192-2011
 (220) 23.12.2011
 (442) 3.4.2012
 (732) VB reality s.r.o., Lieskovany 107, 053 21 Lieskovany, SK;
 (740) Bečarik Michal, JUDr., Spišská Nová Ves, SK;

(111) 232695
 (151) 11.7.2012
 (180) 23.12.2021
 (210) 2187-2011
 (220) 23.12.2011
 (442) 3.4.2012
 (732) Rašelina a.s., Na Pískách 488, 392 01 Soběslav, CZ;
 (740) Nedelka Martin, JUDr., PhD., Bratislava, SK;

(111) 232701
 (151) 11.7.2012
 (180) 27.12.2021
 (210) 2196-2011
 (220) 27.12.2011
 (442) 3.4.2012
 (732) Pravdová Zuzana, Belža, 044 58 Belža, SK;

(111) 232696
 (151) 11.7.2012
 (180) 23.12.2021
 (210) 2188-2011
 (220) 23.12.2011
 (442) 3.4.2012
 (732) HBK advisors, s.r.o., Novozámocká 104, 949 05 Nitra, SK;
 (740) Advokátska kancelária Patajová Pataj s.r.o., Banská Bystrica, SK;

(111) 232702
 (151) 11.7.2012
 (180) 27.12.2021
 (210) 2201-2011
 (220) 27.12.2011
 (442) 3.4.2012
 (732) Polygraf Net s.r.o., Jana Masaryka 254/26, 120 00 Praha - Vinohrady, CZ;
 (740) Máčajová Mária, Ing., Nitra, SK;

(111) 232697
 (151) 11.7.2012
 (180) 23.12.2021
 (210) 2189-2011
 (220) 23.12.2011
 (442) 3.4.2012
 (732) ALPHA INTERNATIONAL GROUP, s.r.o., Ševčenkova 8, 851 01 Bratislava, SK;
 (740) Prieceľ Martin, JUDr., Bratislava, SK;

(111) 232703
 (151) 11.7.2012
 (180) 10.8.2021
 (210) 5512-2011
 (220) 10.8.2011
 (442) 3.4.2012
 (732) Vinárske závody Topoľčianky, s.r.o., Cintorínska 31, 951 93 Topoľčianky, SK;
 (740) Budaj Miroslav, JUDr., Bratislava, SK;

(111) 232704

(151) 11.7.2012
(180) 8.9.2021
(210) 5566-2011
(220) 8.9.2011
(442) 3.4.2012
(732) Sport Management Company, spol. s r.o., Prikopová 6, 831 03 Bratislava, SK;

(111) 232705

(151) 11.7.2012
(180) 6.10.2021
(210) 5639-2011
(220) 6.10.2011
(442) 3.4.2012
(732) ECOPRESS a. s., Seberínho 1, 820 07 Bratislava, SK;
(740) Hojčuš Peter, Ing., Bratislava, SK;

(111) 232706

(151) 11.7.2012
(180) 13.10.2021
(210) 5645-2011
(220) 13.10.2011
(442) 3.4.2012
(732) Víglašký Dušan, Trenčianska 54, 821 09 Bratislava, SK;
(740) Litvákova Edita, Ing., Bratislava, SK;

(111) 232707

(151) 11.7.2012
(180) 17.10.2021
(210) 5650-2011
(220) 17.10.2011
(442) 3.4.2012
(732) Kraft Foods Global Brands LLC, Three Lakes Drive, Northfield, IL 60093, US;
(740) Štros David, JUDr., Bratislava, SK;

(111) 232708

(151) 11.7.2012
(180) 3.11.2021
(210) 5720-2011
(220) 3.11.2011
(442) 3.4.2012
(732) PK 62, a.s., Bohdalecká 6/1420, 101 00 Praha, CZ;
(740) Fajnorová Mária, Ing., Bratislava, SK;

(111) 232709

(151) 11.7.2012
(180) 11.11.2021
(210) 5767-2011
(220) 11.11.2011
(442) 3.4.2012
(732) CBsoft, s.r.o., Potočná 249/19, 909 01 Skalica, SK;
(740) Právne centrum, s.r.o., Bratislava, SK;

(111) 232710

(151) 11.7.2012
(180) 14.11.2021
(210) 5768-2011
(220) 14.11.2011
(442) 3.4.2012
(732) ADM INVEST LTD., 6 Bexley Square, Salford, M3 6BZ Manchester, GB;

(111) 232711

(151) 11.7.2012
(180) 18.11.2021
(210) 5780-2011
(220) 18.11.2011
(442) 3.4.2012
(732) KOOPERATIVA poisťovňa, a. s. Vienna Insurance Group, Štefanovičova 4, 816 23 Bratislava, SK;
(740) Holoubková Mária, Ing., Bratislava, SK;

(111) 232712

(151) 11.7.2012
(180) 28.11.2021
(210) 5808-2011
(220) 28.11.2011
(442) 3.4.2012
(732) Consumer Finance Holding, a. s., Hlavné námestie 12, 060 01 Kežmarok, SK;
(740) Hojčuš Peter, Ing., Bratislava, SK;

(111) 232713

(151) 11.7.2012
(180) 5.12.2021
(210) 5829-2011
(220) 5.12.2011
(442) 3.4.2012
(732) BONGRAIN S. A., 42 rue Rieussec, 78220 Viroflay, FR;
(740) ČERNEJOVÁ & HRBEK, s. r. o., Bratislava, SK;

(111) 232714

(151) 11.7.2012
(180) 12.12.2021
(210) 5841-2011
(220) 12.12.2011
(442) 3.4.2012
(732) TIPOS, národná lotériová spoločnosť, a. s., Brečtanová 1, 830 07 Bratislava, SK;
(740) Litvákova Edita, Ing., Bratislava, SK;

(111) 232715

(151) 11.7.2012
(180) 12.12.2021
(210) 5842-2011
(220) 12.12.2011
(442) 3.4.2012
(732) TIPOS, národná lotériová spoločnosť, a. s., Brečtanová 1, 830 07 Bratislava, SK;
(740) Litvákova Edita, Ing., Bratislava, SK;

(111) 232716
 (151) 11.7.2012
 (180) 12.12.2021
 (210) 5843-2011
 (220) 12.12.2011
 (442) 3.4.2012
 (732) TIPOS, národná lotériová spoločnosť, a. s., Brečtanová 1, 830 07 Bratislava, SK;
 (740) Litváková Edita, Ing., Bratislava, SK;

(111) 232717
 (151) 11.7.2012
 (180) 12.12.2021
 (210) 5844-2011
 (220) 12.12.2011
 (442) 3.4.2012
 (732) TIPOS, národná lotériová spoločnosť, a. s., Brečtanová 1, 830 07 Bratislava, SK;
 (740) Litváková Edita, Ing., Bratislava, SK;

(111) 232718
 (151) 11.7.2012
 (180) 13.12.2021
 (210) 5851-2011
 (220) 13.12.2011
 (442) 3.4.2012
 (732) GeoModel Solar s. r. o., Milana Marečka 3, 841 07 Bratislava, SK;

(111) 232719
 (151) 11.7.2012
 (180) 13.12.2021
 (210) 5853-2011
 (220) 13.12.2011
 (442) 3.4.2012
 (732) GeoModel Solar s. r. o., Milana Marečka 3, 841 07 Bratislava, SK;

(111) 232720
 (151) 11.7.2012
 (180) 14.12.2021
 (210) 5857-2011
 (220) 14.12.2011
 (442) 3.4.2012
 (732) YIT Reding a.s., Račianska 153/A, 831 54 Bratislava, SK;

(111) 232721
 (151) 11.7.2012
 (180) 14.12.2021
 (210) 5858-2011
 (220) 14.12.2011
 (442) 3.4.2012
 (732) BuBy reality s.r.o., Hurbanova 4, 010 01 Žilina, SK;
 (740) Čechvalová Dagmar, Bratislava, SK;

(111) 232722
 (151) 11.7.2012
 (180) 14.12.2021
 (210) 5864-2011
 (220) 14.12.2011
 (442) 3.4.2012
 (732) LUCROS uzavřený investiční fond a.s., Skorkovská 1310, 198 00 Praha 9, Kyje, CZ;
 (740) Hojčuš Peter, Ing., Bratislava, SK;

(111) 232723
 (151) 11.7.2012
 (180) 14.12.2021
 (210) 5865-2011
 (220) 14.12.2011
 (442) 3.4.2012
 (732) LUCROS uzavřený investiční fond a.s., Skorkovská 1310, 198 00 Praha 9, Kyje, CZ;
 (740) Hojčuš Peter, Ing., Bratislava, SK;

(111) 232724
 (151) 11.7.2012
 (180) 15.12.2021
 (210) 5866-2011
 (220) 15.12.2011
 (442) 3.4.2012
 (732) ASRA, spol. s r.o., Nádražná 28, 900 28 Ivanka pri Dunaji, SK;
 (740) ČERNEJOVÁ & HRBEK, s. r. o., Bratislava, SK;

(111) 232725
 (151) 11.7.2012
 (180) 15.12.2021
 (210) 5867-2011
 (220) 15.12.2011
 (442) 3.4.2012
 (732) ASRA, spol. s r.o., Nádražná 28, 900 28 Ivanka pri Dunaji, SK;
 (740) ČERNEJOVÁ & HRBEK, s. r. o., Bratislava, SK;

(111) 232726
 (151) 11.7.2012
 (180) 15.12.2021
 (210) 5868-2011
 (220) 15.12.2011
 (442) 3.4.2012
 (732) ASRA, spol. s r.o., Nádražná 28, 900 28 Ivanka pri Dunaji, SK;
 (740) ČERNEJOVÁ & HRBEK, s. r. o., Bratislava, SK;

(111) 232727
 (151) 11.7.2012
 (180) 15.12.2021
 (210) 5870-2011
 (220) 15.12.2011
 (442) 3.4.2012
 (732) AGROVITA spol. s r. o., Nádražná 28, 900 28 Ivanka pri Dunaji, SK;
 (740) ČERNEJOVÁ & HRBEK, s. r. o., Bratislava, SK;

(111) 232728

(151) 11.7.2012
(180) 15.12.2021
(210) 5871-2011
(220) 15.12.2011
(442) 3.4.2012
(732) AGROVITA spol. s r. o., Nádražná 28, 900 28 Ivanka pri Dunaji, SK;
(740) ČERNEJOVÁ & HRBEK, s. r. o., Bratislava, SK;

(111) 232729

(151) 11.7.2012
(180) 13.1.2022
(210) 52-2012
(220) 13.1.2012
(442) 3.4.2012
(732) Cabala Lukáš, Opatovská 156, 911 01 Trenčín, SK;

(111) 232730

(151) 11.7.2012
(180) 30.1.2022
(210) 129-2012
(220) 30.1.2012
(442) 3.4.2012
(732) Astrasat, s. r. o., A. Žarnova 11C, 917 01 Trnava, SK;

(111) 232731

(151) 11.7.2012
(180) 6.2.2022
(210) 180-2012
(220) 6.2.2012
(442) 3.4.2012
(732) J & T REAL ESTATE, a.s., Dvořákovo nábřežie 10, 811 02 Bratislava, SK;

(111) 232732

(151) 11.7.2012
(180) 31.1.2022
(210) 5056-2012
(220) 31.1.2012
(442) 3.4.2012
(732) Stiefel Laboratories Inc., Corporation Service Company, 2711 Centerville Road, Suite 400, Wilmington, DE 19808, US;
(740) Fajnorová Mária, Ing., Bratislava, SK;

(111) 232733

(151) 12.7.2012
(180) 8.7.2020
(210) 1138-2010
(220) 8.7.2010
(442) 3.4.2012
(732) Société des Produits Nestlé S. A., 1800 Vevey, CH;
(740) Ružička Csekes s. r. o., Bratislava, SK;

(111) 232734

(151) 12.7.2012
(180) 14.1.2021
(210) 53-2011
(220) 14.1.2011
(442) 3.4.2012
(732) GROTTTO, a.s., Sokolská 1/b, 811 04 Bratislava, SK;
(740) Holakovský Štefan, Ing., Bratislava, SK;

(111) 232735

(151) 12.7.2012
(180) 14.1.2021
(210) 54-2011
(220) 14.1.2011
(442) 3.4.2012
(732) GROTTTO, a.s., Sokolská 1/b, 811 04 Bratislava, SK;
(740) Holakovský Štefan, Ing., Bratislava, SK;

(111) 232736

(151) 12.7.2012
(180) 9.2.2021
(210) 189-2011
(220) 9.2.2011
(442) 3.4.2012
(732) Bukvay Martin, Mgr., Rozkvet 2029/52-4, 017 01 Považská Bystrica, SK;

(111) 232737

(151) 12.7.2012
(180) 24.3.2021
(210) 509-2011
(220) 24.3.2011
(442) 3.4.2012
(732) FORESTINA s.r.o., Mnichov 129, 386 01 Mnichov, CZ;
(740) Máčajová Mária, Ing., Nitra, SK;

(111) 232738

(151) 12.7.2012
(180) 31.3.2021
(210) 567-2011
(220) 31.3.2011
(442) 3.4.2012
(732) OLD HEROLD, s. r. o., Bratislavská 36, 911 05 Trenčín, SK;

(111) 232739

(151) 12.7.2012
(180) 31.3.2021
(210) 568-2011
(220) 31.3.2011
(442) 3.4.2012
(732) OLD HEROLD, s. r. o., Bratislavská 36, 911 05 Trenčín, SK;

(111) 232740
 (151) 12.7.2012
 (180) 19.5.2021
 (210) 852-2011
 (220) 19.5.2011
 (442) 3.4.2012
 (732) Gastro Celnice s.r.o., U Družstev 1012/5, 140 00 Praha, CZ;
 (740) Máčajová Mária, Ing., Nitra, SK;

(111) 232741
 (151) 12.7.2012
 (180) 23.5.2021
 (210) 876-2011
 (220) 23.5.2011
 (442) 3.4.2012
 (732) HALIGANDA občianske združenie, Ždiarska 9, 040 12 Košice, SK;

(111) 232742
 (151) 12.7.2012
 (180) 10.6.2021
 (210) 1001-2011
 (220) 10.6.2011
 (442) 3.4.2012
 (732) ST. NICOLAUS a.s., 1. mája 113, 031 28 Lip-tovský Mikuláš, SK;
 (740) G. Lehnert, k. s., Bratislava 1, SK;

(111) 232743
 (151) 12.7.2012
 (180) 1.7.2021
 (210) 1110-2011
 (220) 1.7.2011
 (442) 3.4.2012
 (732) BROWN-FORMAN POLSKA Sp.z.o.o., ul. Gand-hiego 3, 02-645 Warszawa, PL;
 (740) Tomeš Pavol, Ing., Bratislava, SK;

(111) 232744
 (151) 12.7.2012
 (180) 4.7.2021
 (210) 1115-2011
 (220) 4.7.2011
 (442) 3.4.2012
 (732) Bláha Lubomír, Na Slovance 2206/36, 182 00 Praha, CZ;

(111) 232745
 (151) 12.7.2012
 (180) 4.7.2021
 (210) 1119-2011
 (220) 4.7.2011
 (442) 3.4.2012
 (732) TELEGRAF MEDIA, s.r.o., Hurbanovo nám. 1, 811 06 Bratislava, SK;

(111) 232746
 (151) 12.7.2012
 (180) 4.7.2021
 (210) 1120-2011
 (220) 4.7.2011
 (442) 3.4.2012
 (732) HAMMPTON, s.r.o., Hurbanovo nám. 1, 811 06 Bratislava, SK;

(111) 232747
 (151) 12.7.2012
 (180) 18.7.2021
 (210) 1200-2011
 (220) 18.7.2011
 (442) 3.4.2012
 (732) Aromatis, s. r. o., V Mokřínách 4/57, 147 00 Praha, CZ;
 (740) ROTT, RŮŽIČKA & GUTTMANN, Bratislava, SK;

(111) 232748
 (151) 12.7.2012
 (180) 1.8.2021
 (210) 1282-2011
 (220) 1.8.2011
 (442) 3.4.2012
 (732) Madžirovová Gabriela, PhDr. Ing., Benedikt-ská 8, 110 00 Praha 1, CZ;

(111) 232749
 (151) 12.7.2012
 (180) 2.8.2021
 (210) 1288-2011
 (220) 2.8.2011
 (442) 3.4.2012
 (732) sanofi-aventis Pharma Slovakia s.r.o., Einstei-nova 24, 851 01 Bratislava, SK;
 (740) Zelenay Peter, JUDr., Bratislava, SK;

(111) 232750
 (151) 12.7.2012
 (180) 2.8.2021
 (210) 1289-2011
 (220) 2.8.2011
 (442) 3.4.2012
 (732) sanofi-aventis Pharma Slovakia s.r.o., Einstei-nova 24, 851 01 Bratislava, SK;
 (740) Zelenay Peter, JUDr., Bratislava, SK;

(111) 232751
 (151) 12.7.2012
 (180) 2.8.2021
 (210) 1290-2011
 (220) 2.8.2011
 (442) 3.4.2012
 (732) sanofi-aventis Pharma Slovakia s.r.o., Einstei-nova 24, 851 01 Bratislava, SK;
 (740) Zelenay Peter, JUDr., Bratislava, SK;

(111) 232752

(151) 12.7.2012
(180) 12.8.2021
(210) 1340-2011
(220) 12.8.2011
(442) 3.4.2012
(732) NATURLAND, s.r.o., Hradná 3, 945 01 Komárno, SK;

(111) 232753

(151) 12.7.2012
(180) 22.8.2021
(210) 1395-2011
(220) 22.8.2011
(442) 3.4.2012
(732) Evanjelická diakonia Evanjelickej cirkvi a.v. na Slovensku, Palisády 46, 811 06 Bratislava, SK;

(111) 232754

(151) 12.7.2012
(180) 31.8.2021
(210) 1493-2011
(220) 31.8.2011
(442) 3.4.2012
(732) RAMIS eu, s.r.o., Hrabová 729/17, 089 01 Svidník, SK;
(740) Bachratá Magdaléna, Mgr., Bratislava, SK;

(111) 232755

(151) 12.7.2012
(180) 9.9.2021
(210) 1540-2011
(220) 9.9.2011
(442) 3.4.2012
(732) PLAYSYSTEM, s. r. o., Námestie L. Novomeckého 1, 040 01 Košice, SK;

(111) 232756

(151) 12.7.2012
(180) 13.9.2021
(210) 1549-2011
(220) 13.9.2011
(442) 3.4.2012
(732) PEFAINVEST, s.r.o., Za Plavárňou 3/8121, 010 08 Žilina, SK;

(111) 232757

(151) 12.7.2012
(180) 19.10.2021
(210) 1741-2011
(220) 19.10.2011
(442) 3.4.2012
(732) Marcela Faturová - FIRE system, Nižná Korňa 501, 023 21 Korňa, SK;
(740) Labudík Miroslav, Ing., Kysucké Nové Mesto, SK;

(111) 232758

(151) 12.7.2012
(180) 20.10.2021
(210) 1749-2011
(220) 20.10.2011
(442) 3.4.2012
(732) Mesto Zvolen, Námestie slobody 22, 960 01 Zvolen, SK;

(111) 232759

(151) 12.7.2012
(180) 28.10.2021
(210) 1815-2011
(220) 28.10.2011
(442) 3.4.2012
(732) Luna Company s. r. o., Zvolenská cesta 4164, 974 05 Banská Bystrica, SK;

(111) 232760

(151) 12.7.2012
(180) 3.11.2021
(210) 1841-2011
(220) 3.11.2011
(442) 3.4.2012
(732) Miroslav Kasana - SANUS, Šípová 35, 949 01 Nitra, SK;

(111) 232761

(151) 12.7.2012
(180) 3.11.2021
(210) 1846-2011
(220) 3.11.2011
(442) 3.4.2012
(732) Prosoft s.r.o., Kuzmányho 8, 010 01 Žilina, SK;

(111) 232762

(151) 12.7.2012
(180) 10.11.2021
(210) 1879-2011
(220) 10.11.2011
(442) 3.4.2012
(732) FBE Bratislava, s. r. o., Lazaretská 29, 811 09 Bratislava, SK;

(111) 232763

(151) 12.7.2012
(180) 10.11.2021
(210) 1880-2011
(220) 10.11.2011
(442) 3.4.2012
(732) FBE Bratislava, s. r. o., Lazaretská 29, 811 09 Bratislava, SK;

(111) 232764

(151) 12.7.2012
(180) 16.11.2021
(210) 1925-2011
(220) 16.11.2011
(442) 3.4.2012
(732) Holešová Ľubomíra, Ing., Korzo 3453/6, 010 15 Žilina, SK;

(111) 232765
 (151) 12.7.2012
 (180) 16.11.2021
 (210) 1926-2011
 (220) 16.11.2011
 (442) 3.4.2012
 (732) EMPIRIA EVENTS, s. r. o., Stavbárska 7, 821 07 Bratislava, SK;
 (740) LEGAL ADVISORY GROUP, s.r.o., Bratislava, SK;

(111) 232766
 (151) 12.7.2012
 (180) 16.11.2021
 (210) 1927-2011
 (220) 16.11.2011
 (442) 3.4.2012
 (732) EMPIRIA EVENTS, s. r. o., Stavbárska 7, 821 07 Bratislava, SK;
 (740) LEGAL ADVISORY GROUP, s.r.o., Bratislava, SK;

(111) 232767
 (151) 12.7.2012
 (180) 25.11.2021
 (210) 2001-2011
 (220) 25.11.2011
 (442) 3.4.2012
 (732) Zentiva, k.s., U kabelovny 130, 102 37 Praha, Dolní Měcholupy, CZ;
 (740) ROTT, RŮŽIČKA & GUTTMANN, Bratislava, SK;

(111) 232768
 (151) 12.7.2012
 (180) 25.11.2021
 (210) 2002-2011
 (220) 25.11.2011
 (442) 3.4.2012
 (732) Zentiva, k.s., U kabelovny 130, 102 37 Praha, Dolní Měcholupy, CZ;
 (740) ROTT, RŮŽIČKA & GUTTMANN, Bratislava, SK;

(111) 232769
 (151) 12.7.2012
 (180) 25.11.2021
 (210) 2003-2011
 (220) 25.11.2011
 (442) 3.4.2012
 (732) Zentiva, k.s., U kabelovny 130, 102 37 Praha, Dolní Měcholupy, CZ;
 (740) ROTT, RŮŽIČKA & GUTTMANN, Bratislava, SK;

(111) 232770
 (151) 12.7.2012
 (180) 25.11.2021
 (210) 2004-2011
 (220) 25.11.2011
 (442) 3.4.2012

(732) Zentiva, k.s., U kabelovny 130, 102 37 Praha, Dolní Měcholupy, CZ;
 (740) ROTT, RŮŽIČKA & GUTTMANN, Bratislava, SK;

(111) 232771
 (151) 12.7.2012
 (180) 25.11.2021
 (210) 2005-2011
 (220) 25.11.2011
 (442) 3.4.2012
 (732) Zentiva Group, a.s., U kabelovny 130, 102 37 Praha, Dolní Měcholupy, CZ;
 (740) ROTT, RŮŽIČKA & GUTTMANN, Bratislava, SK;

(111) 232772
 (151) 12.7.2012
 (180) 28.11.2021
 (210) 2011-2011
 (220) 28.11.2011
 (442) 3.4.2012
 (732) AD PROPERTY, s.r.o., Stará Vajnorská 11, 831 04 Bratislava, SK;
 (740) Mišík Viktor, Mgr., advokát, Bratislava, SK;

(111) 232773
 (151) 12.7.2012
 (180) 28.11.2021
 (210) 2012-2011
 (220) 28.11.2011
 (442) 3.4.2012
 (732) AD PROPERTY, s.r.o., Stará Vajnorská 11, 831 04 Bratislava, SK;
 (740) Mišík Viktor, Mgr., advokát, Bratislava, SK;

(111) 232774
 (151) 12.7.2012
 (180) 28.11.2021
 (210) 2013-2011
 (220) 28.11.2011
 (442) 3.4.2012
 (732) AD PROPERTY, s.r.o., Stará Vajnorská 11, 831 04 Bratislava, SK;
 (740) Mišík Viktor, Mgr., advokát, Bratislava, SK;

(111) 232775
 (151) 12.7.2012
 (180) 28.11.2021
 (210) 2014-2011
 (220) 28.11.2011
 (442) 3.4.2012
 (732) AD PROPERTY, s.r.o., Stará Vajnorská 11, 831 04 Bratislava, SK;
 (740) Mišík Viktor, Mgr., advokát, Bratislava, SK;

(111) 232776
(151) 12.7.2012
(180) 28.11.2021
(210) 2015-2011
(220) 28.11.2011
(442) 3.4.2012
(732) AD PROPERTY, s.r.o., Stará Vajnorská 11, 831 04 Bratislava, SK;
(740) Mišík Viktor, Mgr., advokát, Bratislava, SK;

(111) 232777
(151) 12.7.2012
(180) 28.11.2021
(210) 2016-2011
(220) 28.11.2011
(442) 3.4.2012
(732) AD PROPERTY, s.r.o., Stará Vajnorská 11, 831 04 Bratislava, SK;
(740) Mišík Viktor, Mgr., advokát, Bratislava, SK;

(111) 232778
(151) 12.7.2012
(180) 28.11.2021
(210) 2020-2011
(220) 28.11.2011
(442) 3.4.2012
(732) Jakubec Martin, PhDr., Skalická cesta 7, 831 02 Bratislava, SK;

(111) 232779
(151) 12.7.2012
(180) 6.12.2021
(210) 2074-2011
(220) 6.12.2011
(442) 3.4.2012
(732) DALTON, spol. s r.o., Napájadlá 1/a, 042 47 Košice, SK;

(111) 232780
(151) 12.7.2012
(180) 8.12.2021
(210) 2088-2011
(220) 8.12.2011
(442) 3.4.2012
(732) Uhrová Katarína, Mgr. art., Čkalovova 26, 921 01 Piešťany, SK;

(111) 232781
(151) 12.7.2012
(180) 12.12.2021
(210) 2106-2011
(220) 12.12.2011
(442) 3.4.2012
(732) S.V.S. Info s.r.o., Kradlov 243/7, 908 85 Brodské, SK;

(111) 232782
(151) 12.7.2012
(180) 12.12.2021
(210) 2107-2011
(220) 12.12.2011
(442) 3.4.2012

(732) EDEA PARTNERS, a.s., Pribinova 25, 811 09 Bratislava, SK;

(111) 232783
(151) 12.7.2012
(180) 12.12.2021
(210) 2114-2011
(220) 12.12.2011
(442) 3.4.2012
(732) PACKY ADVERTISING, s.r.o., Jána Stanislava 18, 841 05 Bratislava, SK;
(740) Belička Ivan, Ing., Banská Bystrica, SK;

(111) 232784
(151) 12.7.2012
(180) 12.12.2021
(210) 2115-2011
(220) 12.12.2011
(442) 3.4.2012
(732) PACKY ADVERTISING, s.r.o., Jána Stanislava 18, 841 05 Bratislava, SK;
(740) Belička Ivan, Ing., Banská Bystrica, SK;

(111) 232785
(151) 12.7.2012
(180) 12.12.2021
(210) 2116-2011
(220) 12.12.2011
(442) 3.4.2012
(732) Zvonček Ján, Ing., Štiavnička 570/59, 976 81 Podbrezová, SK;
(740) Belička Ivan, Ing., Banská Bystrica, SK;

(111) 232786
(151) 12.7.2012
(180) 12.12.2021
(210) 2117-2011
(220) 12.12.2011
(442) 3.4.2012
(732) Kaufland Warenhandel GmbH & Co. KG, Röntelstr. 35, 74172 Neckarsulm, DE;
(740) Brichtová Tatiana, JUDr., Bratislava, SK;

(111) 232787
(151) 12.7.2012
(180) 12.12.2021
(210) 2118-2011
(220) 12.12.2011
(442) 3.4.2012
(732) Gibľáková Lucia, Mgr., Slniečná 94, 059 71 Ľubica, SK;

(111) 232788
(151) 12.7.2012
(180) 20.12.2021
(210) 2165-2011
(220) 20.12.2011
(442) 3.4.2012
(732) CORNICO POPCORN COMPANY, s. r. o., Kvetinárska 16, 821 06 Bratislava, SK;
(740) Gajdošíková Zuzana, Ing., Bratislava, SK;

(111) 232789

(151) 12.7.2012
 (180) 21.12.2021
 (210) 2171-2011
 (220) 21.12.2011
 (442) 3.4.2012
 (732) LABAŠ s.r.o., Textilná 1, 040 01 Košice, SK;
 (740) Vasil' Martin, JUDr., Košice, SK;

(111) 232790

(151) 12.7.2012
 (180) 21.12.2021
 (210) 2173-2011
 (220) 21.12.2011
 (442) 3.4.2012
 (732) EXIM holding, s.r.o., Bratislavská 87, 902 01 Pezinok, SK;

(111) 232791

(151) 12.7.2012
 (180) 27.12.2021
 (210) 2197-2011
 (220) 27.12.2011
 (442) 3.4.2012
 (732) Slovenský ochranný zväz autorský pre práva k hudobným dielam, Rastislavova 3, 821 08 Bratislava, SK;

(111) 232792

(151) 12.7.2012
 (180) 27.12.2021
 (210) 2199-2011
 (220) 27.12.2011
 (442) 3.4.2012
 (732) Šimunič Martin, Bzovicka 4, 851 07 Bratislava, SK;
 (740) Consilior Iuris s.r.o., Bratislava, SK;

(111) 232793

(151) 12.7.2012
 (180) 28.12.2021
 (210) 2206-2011
 (220) 28.12.2011
 (442) 3.4.2012
 (732) Compagnie des Gaz de Pétrole Primagaz, 4 rue Hérault de Séchelles, 75017 Paris, FR;

(111) 232794

(151) 12.7.2012
 (180) 30.12.2021
 (210) 2223-2011
 (220) 30.12.2011
 (442) 3.4.2012
 (732) MAC TV s.r.o., Brečtanová 1, 831 01 Bratislava, SK;
 (740) Advokátska kancelária Bugala-Đurček, s.r.o., Bratislava, SK;

(111) 232795

(151) 12.7.2012
 (180) 30.12.2021
 (210) 2224-2011
 (220) 30.12.2011
 (442) 3.4.2012
 (732) BALIARNE OBCHODU, a. s. POPRAD, Hraničná 664/16, 058 01 Poprad, SK;
 (740) Žuffa Ladislav, Ing., Poprad, SK;

(111) 232796

(151) 12.7.2012
 (180) 30.12.2021
 (210) 2225-2011
 (220) 30.12.2011
 (442) 3.4.2012
 (732) BALIARNE OBCHODU, a. s. POPRAD, Hraničná 664/16, 058 01 Poprad, SK;
 (740) Žuffa Ladislav, Ing., Poprad, SK;

(111) 232797

(151) 12.7.2012
 (180) 7.7.2021
 (210) 5465-2011
 (220) 7.7.2011
 (442) 3.4.2012
 (732) Kresťanskodemokratická mládež Slovenska, Bajkalská 25, 821 01 Bratislava, SK;

(111) 232798

(151) 12.7.2012
 (180) 5.8.2021
 (210) 5501-2011
 (220) 5.8.2011
 (442) 3.4.2012
 (732) MANAG-TERMO, s. r. o., Ladislava Dérera 1, 831 01 Bratislava, SK;
 (740) Tomeš Pavol, Ing., Bratislava, SK;

(111) 232799

(151) 12.7.2012
 (180) 30.8.2021
 (210) 5537-2011
 (220) 30.8.2011
 (442) 3.4.2012
 (732) eBIZ Corp s. r. o., Lehotského 1, 811 06 Bratislava, SK;
 (740) Baker Marcel, Bratislava, SK;

(111) 232800

(151) 12.7.2012
 (180) 23.9.2021
 (210) 5609-2011
 (220) 23.9.2011
 (442) 3.4.2012
 (732) COMEDY PARTNERS, a partnership organized under the laws of NEW YORK, having as partner(s) VIACOM INTERNATIONAL INC., A DELAWARE CORPORATION and VIACOM HEARTY HA! HA!, LLC, A DELAWARE LIMITED LIABILITY COMPANY, 1515 Broadway, New York, NY 10036, US;
 (740) Tomeš Pavol, Ing., Bratislava, SK;

(111) 232801

(151) 12.7.2012
(180) 7.10.2021
(210) 5641-2011
(220) 7.10.2011
(442) 3.4.2012
(732) MAYER/McCANN-ERICKSON, s.r.o., Dúbravská cesta 2, 841 05 Bratislava, SK;
(740) Litváková Edita, Ing., Bratislava, SK;

(111) 232802

(151) 12.7.2012
(180) 11.10.2021
(210) 5643-2011
(220) 11.10.2011
(442) 3.4.2012
(732) SLOVAKIA ASFALT s. r. o., Mlynské Nivy 61/A, 825 18 Bratislava, SK;
(740) Vaský Michal, JUDr., Bratislava, SK;

(111) 232803

(151) 12.7.2012
(180) 13.10.2021
(210) 5644-2011
(220) 13.10.2011
(442) 3.4.2012
(732) Viglaský Dušan, Trenčianska 54, 821 09 Bratislava, SK;
(740) Litváková Edita, Ing., Bratislava, SK;

(111) 232804

(151) 12.7.2012
(180) 14.10.2021
(210) 5648-2011
(220) 14.10.2011
(442) 3.4.2012
(732) CJ Corporation, 500, Namdaemunro 5-ga, Jung-gu, Seoul, KR;
(740) ROTT, RŮŽIČKA & GUTTMANN, Bratislava, SK;

(111) 232805

(151) 12.7.2012
(180) 21.10.2021
(210) 5667-2011
(220) 21.10.2011
(442) 3.4.2012
(732) Kraft Foods Global Brands LLC, Three Lakes Drive, Northfield, IL 60093, US;
(740) Štros David, JUDr., Bratislava, SK;

(111) 232806

(151) 12.7.2012
(180) 2.11.2021
(210) 5716-2011
(220) 2.11.2011
(442) 3.4.2012
(732) WATTS ENGLISH LTD., 6 Bexley Square, Salford, Manchester M3 6BZ, GB;
(740) Považanová Andrea, JUDr., Bratislava, SK;

(111) 232807

(151) 12.7.2012
(180) 5.12.2021
(210) 5823-2011
(220) 5.12.2011
(442) 3.4.2012
(732) HUBERT J.E., s.r.o., Vinárska 137, 926 01 Se-red', SK;
(740) Budaj Miroslav, JUDr., advokát, Bratislava, SK;

(111) 232808

(151) 12.7.2012
(180) 5.12.2021
(210) 5825-2011
(220) 5.12.2011
(442) 3.4.2012
(732) HUBERT J.E., s.r.o., Vinárska 137, 926 01 Se-red', SK;
(740) Budaj Miroslav, JUDr., advokát, Bratislava, SK;

(111) 232809

(151) 12.7.2012
(180) 5.12.2021
(210) 5826-2011
(220) 5.12.2011
(442) 3.4.2012
(732) HUBERT J.E., s.r.o., Vinárska 137, 926 01 Se-red', SK;
(740) Budaj Miroslav, JUDr., advokát, Bratislava, SK;

(111) 232810

(151) 12.7.2012
(180) 12.12.2021
(210) 5845-2011
(220) 12.12.2011
(442) 3.4.2012
(732) ADELI, s. r. o., Hlboká 47, 921 01 Piešťany, SK;
(740) Marko Jozef, JUDr., Bratislava 1, SK;

(111) 232811

(151) 12.7.2012
(180) 12.12.2021
(210) 5846-2011
(220) 12.12.2011
(442) 3.4.2012
(732) ADELI, s. r. o., Hlboká 47, 921 01 Piešťany, SK;
(740) Marko Jozef, JUDr., Bratislava 1, SK;

(111) 232812

(151) 12.7.2012
(180) 13.12.2021
(210) 5854-2011
(220) 13.12.2011
(442) 3.4.2012
(732) SACO Shipping GmbH, Indiatr. 5, 20457 Hamburg, DE;
(740) ROTT, RŮŽIČKA & GUTTMANN, Bratislava, SK;

(111) 232813
 (151) 12.7.2012
 (180) 13.12.2021
 (210) 5855-2011
 (220) 13.12.2011
 (442) 3.4.2012
 (732) SACO Shipping GmbH, Industr. 5, 20457 Hamburg, DE;
 (740) ROTT, RŮŽIČKA & GUTTMANN, Bratislava, SK;

(111) 232814
 (151) 12.7.2012
 (180) 14.12.2021
 (210) 5856-2011
 (220) 14.12.2011
 (442) 3.4.2012
 (732) Jarošinec Andrej, Ing., Tupolevova 16, 851 01 Bratislava, SK;

(111) 232815
 (151) 12.7.2012
 (180) 16.12.2021
 (210) 5872-2011
 (220) 16.12.2011
 (442) 3.4.2012
 (732) Československá obchodná banka, a. s., Michaliská 18, 815 63 Bratislava, SK;
 (740) Budaj Miroslav, JUDr., Bratislava, SK;

(111) 232816
 (151) 12.7.2012
 (180) 20.12.2021
 (210) 5875-2011
 (220) 20.12.2011
 (442) 3.4.2012
 (732) BUNGE Zrt., Váci út 33., H-1134 Budapest, HU;
 (740) ROTT, RŮŽIČKA & GUTTMANN, Bratislava, SK;

(111) 232817
 (151) 12.7.2012
 (180) 20.12.2021
 (210) 5876-2011
 (220) 20.12.2011
 (442) 3.4.2012
 (732) Yonja Medikal, s.r.o., Dostojevského rad 1, 811 09 Bratislava, SK;
 (740) Holoubková Mária, Ing., Bratislava, SK;

(111) 232818
 (151) 12.7.2012
 (180) 21.12.2021
 (210) 5877-2011
 (220) 21.12.2011
 (442) 3.4.2012
 (732) HUBERT J.E., s.r.o., Vinárska 137, 926 01 Se-red', SK;
 (740) Budaj Miroslav, JUDr., Bratislava, SK;

(111) 232819
 (151) 12.7.2012
 (180) 21.12.2021
 (210) 5878-2011
 (220) 21.12.2011
 (442) 3.4.2012
 (732) HUBERT J.E., s.r.o., Vinárska 137, 926 01 Se-red', SK;
 (740) Budaj Miroslav, JUDr., Bratislava, SK;

(111) 232820
 (151) 12.7.2012
 (180) 21.12.2021
 (210) 5879-2011
 (220) 21.12.2011
 (442) 3.4.2012
 (732) HUBERT J.E., s.r.o., Vinárska 137, 926 01 Se-red', SK;
 (740) Budaj Miroslav, JUDr., Bratislava, SK;

(111) 232821
 (151) 12.7.2012
 (180) 21.12.2021
 (210) 5880-2011
 (220) 21.12.2011
 (442) 3.4.2012
 (732) HUBERT J.E., s.r.o., Vinárska 137, 926 01 Se-red', SK;
 (740) Budaj Miroslav, JUDr., Bratislava, SK;

(111) 232822
 (151) 12.7.2012
 (180) 21.12.2021
 (210) 5881-2011
 (220) 21.12.2011
 (442) 3.4.2012
 (732) HUBERT J.E., s.r.o., Vinárska 137, 926 01 Se-red', SK;
 (740) Budaj Miroslav, JUDr., Bratislava, SK;

(111) 232823
 (151) 12.7.2012
 (180) 21.12.2021
 (210) 5882-2011
 (220) 21.12.2011
 (442) 3.4.2012
 (732) Dr. August Oetker Nahrungsmittel KG, Lutterstrasse 14, D-33617 Bielefeld, DE;
 (740) Bušová Eva, JUDr., Bratislava, SK;

(111) 232824
 (151) 12.7.2012
 (180) 21.12.2021
 (210) 5883-2011
 (220) 21.12.2011
 (442) 3.4.2012
 (732) Dr. August Oetker Nahrungsmittel KG, Lutterstrasse 14, D-33617 Bielefeld, DE;
 (740) Bušová Eva, JUDr., Bratislava, SK;

(111) 232825

(151) 12.7.2012

(180) 22.12.2021

(210) 5894-2011

(220) 22.12.2011

(442) 3.4.2012

(732) Cuvée s.r.o., Mierová 85, 821 05 Bratislava, SK;

(740) Holoubková Mária, Ing., Bratislava, SK;

(111) 232826

(151) 12.7.2012

(180) 28.1.2022

(210) 128-2012

(220) 28.1.2012

(442) 3.4.2012

(732) MECOM GROUP s. r. o., Pofná 4, 066 01 Humenné, SK;

(740) Regina Ivan, Ing., Košice, SK;

Zapísané ochranné známky so zmenou po zverejnení prihlášky

(210) (111)

455-2011 232827
1286-2011 232832
1528-2011 232831
2138-2011 232830
5862-2011 232828
5863-2011 232829

(111) 232827

(151) 12.7.2012
(180) 16.3.2021
(210) 455-2011
(220) 16.3.2011
(442) 6.6.2011

10 (511) 7, 12, 35, 37, 39, 42

(511) 7 - Stroje, zariadenia a mechanizmy využívané v stavebnej výrobe; strojárské výrobky ako náhradné dielce pre uvedené stroje, zariadenia a mechanizmy.

12 - Motorové dopravné prostriedky vrátane prostriedkov použiteľných v stavebníctve; stavebné stroje, mechanizmy a zariadenia patriace do tejto triedy.

35 - Reklamná a propagačná činnosť; marketingové služby; podnikateľské, organizačné a ekonomické poradenstvo; činnosť účtovných poradcov; vedenie účtovníctva; maloobchodné a veľkoobchodné služby s tovarmi prihlasovanými v triedach 7 a 12; sprostredkovanie obchodu s tovarmi prihlasovanými v triedach 7 a 12; obchodné sprostredkovanie služieb prihlasovaných v triedach 35, 37, 39 a 42.

37 - Stavebníctvo (stavebná činnosť); stavebné práce v odboroch inžinierskeho, priemyselného a pozemného staviteľstva; dodávky stavieb a ich častí v uvedených odboroch vrátane bezvýkopych technológií a tunelovania; práce vykonávané banským spôsobom; prenájom stavebných strojov, zariadení a stavebných dopravných prostriedkov.

39 - Verejná cestná doprava; doprava stavebných materiálov, stavebných dielcov a stavebných mechanizmov.

42 - Výskum a vývoj v oblasti stavebníctva; projektová a poradenská činnosť v stavebníctve.

(540)



(591) čierna, zelená
(732) TuCon, a.s., Priemyselná 2, 010 01 Žilina, SK;

(111) 232828

(151) 12.7.2012
(180) 14.12.2021
(210) 5862-2011
(220) 14.12.2011
(442) 3.4.2012

9 (511) 36

(511) 36 - Bankovníctvo; finančné služby; spravovanie financií; finančné pôžičky; záručné pôžičky; hypotéky (poskytovanie pôžičiek); bankové služby priamo k zákazníkom (homebanking); elektronický prevod kapitálu; burzové maklérsstvo; vydávanie cenných papierov; overovanie šekov; platobné prevody vykonávané elektronicky; služby úverových debetných kariet; služby úverových kreditných kariet; vydávanie kreditných a debetných kariet; finančné riadenie; finančný lízing; záruky, kaucie, ručenie; klíring (bezhotovostné zúčtovávanie vzájomných pohľadávok a záväzkov); faktoring a forfajting; investovanie kapitálu; kapitálové investície; zmenárenské služby; úschova v bezpečnostných schránkach; organizovanie zbierok; uzatváranie poisťiek; životné poisťky; poistenie proti nehodám; služby na využívanie dôchodkových fondov; finančné analýzy; finančné odhady a oceňovanie (poisťovníctvo, bankovníctvo, nehnuteľnosti); finančné informácie; finančné poradenstvo; finančné konzultačné služby; informácie o poistení; poradenstvo v oblasti poistenia.

(540)



(591) zelená, modrá
(732) Prima banka Slovensko, a.s., Hodžova 11, 010 11 Žilina, SK;
(740) Litvákova Lenka, Ing., Bratislava, SK;

(111) 232829

(151) 12.7.2012
(180) 14.12.2021
(210) 5863-2011
(220) 14.12.2011
(442) 3.4.2012

9 (511) 36

(511) 36 - Bankovníctvo; finančné služby; spravovanie financií; finančné pôžičky; záručné pôžičky; hypotéky (poskytovanie pôžičiek); bankové služby priamo k zákazníkom (homebanking); elektronický prevod kapitálu; burzové maklérsstvo; vydávanie cenných papierov; overovanie šekov; platobné prevody vykonávané elektronicky; služby úverových debetných kariet; služby úverových kreditných kariet; vydávanie kreditných a debetných kariet; finančné riadenie; finančný lízing; záruky, kaucie, ručenie; klíring (bezhotovostné

zúčtovávanie vzájomných pohľadávok a záväzkov); faktoring a forfajting; investovanie kapitálu; kapitálové investície; zmenárenské služby; úschova v bezpečnostných schránkach; organizovanie zbierok; uzatváranie poisťiek; životné poisťky; poistenie proti nehodám; služby na využívanie dôchodkových fondov; finančné analýzy; finančné odhady a oceňovanie (poistovníctvo, bankovníctvo, nehnuteľnosti); finančné informácie; finančné poradenstvo; finančné konzultačné služby; informácie o poistení; poradenstvo v oblasti poistenia.

(540)



- (591) zelená, modrá
 (732) Prima banka Slovensko, a.s., Hodžova 11, 010 11 Žilina, SK;
 (740) Litvákova Lenka, Ing., Bratislava, SK;

(111) 232830

- (151) 23.7.2012
 (180) 15.12.2021
 (210) 2138-2011
 (220) 15.12.2011
 (442) 3.4.2012

10(511) 29, 30

(511) 29 - Mäsové výťažky; konzervované polievky a bujóny vrátane pastovitých bujónov a granulovaných bujónov; mrazené, sušené a varené ovocie a zelenina; instantné, dehydratované a mrazené polievky; bujónové kocky, pasty a granuly; zeleninové šťavy na varenie; pretlakované paradajkových pretlakov, pasty vrátane paradajkových a bylinkových pást; nakladaná zelenina; rýchle občerstvenia (snacky) a instantné rýchle občerstvenia patriace do triedy 29; hotové pokrmy pripravené na varenie patriace do triedy 29; varené a konzervované potravinové výrobky; chladené a mrazené hotové jedlá patriace do triedy 29; hotové varené jedlá a instantné jedlá patriace do triedy 29.

30 - Polevy; prílohy do polievky, hlavne krutóny, krekerky, bylinky a ich kombinácie; príchute a korenia vrátane tých vo forme dehydratovaného prášku a pasty; marinády; pasty ako chuťové prísady; mäsové šťavy; taco mušle; tortilly a rezance; ryža; cestoviny vrátane plnených cestovín; krekerky; vyprážené chrumkavé lupienky (popadoms); omáčky vrátane tých v mrazenej, mokrej a suchej forme; dehydratované omáčkové zmesi; chladené a mrazené hotové jedlá patriace do triedy 30; rýchle občerstvenia (snacky) a instantné rýchle občerstvenia patriace do triedy 30; hotové zmesi na prípravu pokrmov a omáčok patriace do triedy 30; hotové pokrmy pripravené na varenie patriace do triedy 30; jedlá z ryže a zemiakov; sušené, varené a konzervované potravinové výrobky patriace do triedy 30; hotové varené jedlá a instantné jedlá patriace do triedy 30.

(540) s vášňou pre jedlo

- (732) Knorr-Nachmittel Aktiengesellschaft, Bahnhofstrasse 19, 8240 Thayngen, CH;
 (740) Fajnorová Mária, Ing., Bratislava, SK;

(111) 232831

- (151) 27.7.2012
 (180) 21.5.2017
 (210) 1528-2011
 (220) 21.5.2007
 (310) 1123487, 1125693
 (320) 21.11.2006, 21.12.2006
 (330) BX, BX
 (340) 1123487, 21.11.2006, BX;

25 - Odevy a oblečenie s výnimkou odevov a oblečenia vyrobených z kože, papuče, prezúvky nevyrobené z kože, obleky, saká, nohavice, džínsy (odevy), sukne, šaty, zvrchníky, plášte, pršiplášte, krátke kabáty a bundy s kapucňou (parka), bundy s výplňou, pulóvre, košele, tričká, blúzky, svetre, bielizeň, neglizé, kúpacie plášte, župany, plavky, šály, čiapky a klobúky, šilty na pokrývky hlavy, šatky, kravaty, všetky tovary nevyrobené z kože.

1125693, 21.12.2006, BX;

25 - Opasky nevyrobené z kože, topánky, športové a atletické topánky, čizmy, kabáty, rukavice, všetky tovary nevyrobené z kože.

(442) 2.3.2012

7 (511) 25

(511) 25 - Opasky nevyrobené z kože, topánky, športové a atletické topánky, čizmy, papuče, prezúvky nevyrobené z kože, obleky, saká, nohavice, džínsy (odevy), sukne, šaty, kabáty, zvrchníky, plášte, pršiplášte, krátke kabáty a bundy s kapucňou (parka), bundy s výplňou, pulóvre, košele, tričká, blúzky, svetre, bielizeň, neglizé, kúpacie plášte, župany, plavky, šály, rukavice, čiapky a klobúky, šilty na pokrývky hlavy, šatky, kravaty, všetky tovary nevyrobené z kože.

(540)

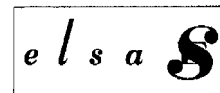

(641) 005951868, 21.5.2007

(732) INTERBASIC HOLDING S.A., 2, Rue J. Hackin, 1746 Luxembourg, LU;

(740) PATENTSERVIS BRATISLAVA, a. s., Bratislava, SK;

(111) 232832

- (151) 6.8.2012
 (180) 1.8.2021
 (210) 1286-2011
 (220) 1.8.2011
 (442) 3.4.2012

9 (511) 5, 32

(511) 5 - Výživové doplnky.
 32 - Nealkoholické nápoje.

(540)



(732) Monster Energy Company, 550 Monica Circle, Suite 201, Corona, California 92880, US;

(740) Bachratá Magdaléna, Mgr., Bratislava, SK;

Obnovené ochranné známky

(210)	(111)	(210)	(111)	(210)	(111)	(210)	(111)
25638	151034	70344	173731	695-2002	203569	2310-2002	204440
26719	151022	70345	173992	1061-2002	201159	2461-2002	209639
26903	155188	70346	173991	1154-2002	203677	2487-2002	204937
26930	155315	70347	173664	1188-2002	203602	2553-2002	210070
46163	160977	70348	173729	1224-2002	203829	2554-2002	210071
46338	161132	70350	175632	1257-2002	203838	2694-2002	204477
46365	161287	70351	175685	1258-2002	203839	2725-2002	205625
46366	161097	70352	175684	1336-2002	206108	2805-2002	205955
46712	161349	70354	175682	1364-2002	208178	2828-2002	204943
52755	165191	70356	175681	1388-2002	203856	2829-2002	204944
64238	178447	70357	175680	1423-2002	203865	2830-2002	204945
65237	175704	70358	175679	1470-2002	204598	2831-2002	204946
67099	175849	70379	174323	1471-2002	205176	2832-2002	204947
67228	172654	70418	175420	1531-2002	203885	2889-2002	205055
67648	175707	70493	175490	1593-2002	204307	3401-2002	205869
68149	178956	70494	175491	1599-2002	207838	3577-2002	205544
68192	173562	70510	176224	1600-2002	207839	3611-2002	206004
68454	181482	70551	174348	1613-2002	203631	3678-2002	206763
69030	173289	70552	174347	1648-2002	204309	3698-2002	205753
69073	173004	70553	174318	1690-2002	200752	3726-2002	205764
69134	173010	70554	174814	1705-2002	206600	3746-2002	202947
69163	175456	70630	176341	1708-2002	206601	426-2003	205825
69173	177672	70925	177248	1721-2002	203348	749-2003	206908
69282	173435	71138	175480	1739-2002	204313		
69283	173434	71605	174667	1740-2002	204314		
69320	176569	71606	174668	1741-2002	204315		
69445	173578	71607	174779	1742-2002	204316		
69648	177472	71657	176330	1744-2002	204317		
69649	174659	71952	171734	1745-2002	204318		
69867	174000	71955	178910	1746-2002	204319		
69932	174233	72020	176473	1773-2002	204261		
69969	174234	72023	176475	1802-2002	203962		
70135	178060	72024	176476	1809-2002	204183		
70201	174833	72026	176477	1817-2002	204329		
70258	175404	72029	176478	1818-2002	204330		
70261	175402	72198	176346	1819-2002	204331		
70263	175400	72229	176836	1820-2002	204265		
70264	175606	72265	172109	1821-2002	204266		
70265	175607	72587	174769	1823-2002	204267		
70266	175608	72766	175135	1828-2002	204885		
70267	175469	72812	178388	1829-2002	208572		
70269	175471	73023	175007	1830-2002	204886		
70270	175472	73203	172592	1834-2002	204188		
70271	175473	73231	171958	1870-2002	204081		
70273	175642	73291	175226	1871-2002	201165		
70274	175640	73429	175387	1884-2002	204088		
70275	175641	73747	179688	1897-2002	204091		
70280	175637	73803	171978	1939-2002	205368		
70283	175634	73919	175799	1987-2002	201172		
70322	174806	2415-2001	200850	1995-2002	205369		
70331	173360	3033-2001	201285	1999-2002	203990		
70332	173385	3034-2001	201286	2006-2002	203995		
70333	173386	3358-2001	202181	2008-2002	204345		
70334	173387	3360-2001	202183	2057-2002	201174		
70335	173388	3445-2001	201595	2131-2002	204420		
70336	173389	3660-2001	202273	2136-2002	204367		
70337	173778	3812-2001	202556	2150-2002	202083		
70339	173993	3813-2001	202644	2177-2002	204716		
70341	173308	3814-2001	202557	2223-2002	204385		
70343	173730	465-2002	203255	2291-2002	205214		

(111) 151022

(151) 15.9.1952
 (156) 19.7.2012
 (180) 19.7.2022
 (210) 26719
 (220) 19.7.1952

7 (511) 3, 6, 8, 11, 12, 15, 16, 20, 34

(510) Písacie potreby, kalamáre, súpravy na písanie, osušovače, čističe pier, držadlo na ceruzku, držadlo na pečiatku, kalendáre, bloky, otvárače listov, držadlá na písadlá, skrinky na známky, listové váhy, fajčiarske potreby, popolníčky, podložka na cigary, zapalovač, zapalovač cigár, odstrihovač cigár, toaletné predmety, súpravy na holenie, britvy, holiace prístroje, zrkadlá, cestovné súpravy, manikúry, držadlá na kefy, stojančeky na zubné kefy, pudrenky, predmety do domácnosti, lampy na stôl a na klavír, stolové zvončeky, gongy, stojančeky na noviny a noty, prístroje na pálenie, protišmykové obruče na automobily, protišmykové nity.

(540) Rowenta

(732) Rowenta Werke, GmbH, Offenbach am Main, DE;
 (740) PATENTSERVIS BRATISLAVA, a. s., Bratislava, SK;

(111) 151034

(151) 2.9.1952
 (156) 2.9.2012
 (180) 2.9.2022
 (210) 25638
 (220) 2.9.1952

7 (511) 23

(510) Nite zo živočíšnych vlákien, umelý hodváb (pradený), priadza z umelého hodvábu, miešaná bavlna, zrnitá priadza, berlínska priadza, knihárske nite, priadza z ťavej srsti, nite z mykanej vlny, priadza z mykanej vlny, ramiové nite (z čínskej žihľavy), ramiová priadza (z čínskej žihľavy), kokosová priadza, nite z kolódiových vlákien, kolódiová priadza, nite z česanej vlny, jednoduché nite a z česanej vlny, ozdobné nite z česanej vlny, pletacia bavlna, šijacia bavlna, pradená bavlna, člnková bavlna, tvistovaná bavlna, bavlna na miešanie, šijacie bavlnené nite na vretenách, surové bavlnené nite, tvistované bavlnené nite, nebielené bavlnené nite, bavlnené nite navinuté, bielené bavlnené nite na vyšívavie, farebné bavlnené nite jednopriadzové, bavlnené nite jednopramenné, bavlnené nite v pradenách, jednoduché bavlnené nite na tkanie, bavlnené nite s umelým hodvádom, bavlnená vlna, bavlnená priadza, nite na čipkové práce, nite na háčkovanie, stehovačky, rajčia priadza, hodváb na háčkovanie, nite na háčkovanie, nite na čipky, nite zo živočíšnych vlákien, priadza z vlákien, vlnená priadza, jednoduché nite zo zadného hodvábu, tvistované nite zo zadného hodvábu, nite zo zadného hodvábu s niekoľkými prameňmi, priadza z kozej srsti, priadza z trávinatej drviny, priadza zo srsti, konopné nite, konopná priadza, jutové nite, jutová priadza, pletacia bavlna, pletacia vlna, pletacia priadza, vlnené nite, vlnená priadza, vlnená priadza tvistovaná, lesklá priadza, priadza merino, priadza mossi (šedivníková drvina), priadza mungo, mušelinová priadza, net-

vistovaný alebo jednoducho tvistovaný umelý hodváb z nitrocelulózy, priadza piasava, pyroxylinová priadza, ramiové nite (z čínskej žihľavy), ramiová priadza (z čínskej žihľavy), plachtová priadza, šijacia vlna, šijací hodváb, bavlnené šijacie nite na vretenách, šijacie nite.

(540)

(732) J. & P. COATS, LIMITED, 1 George Square, Glasgow G2 1AL, GB;

(740) Bezák Marián, Ing., Bratislava, SK;

(111) 155188

(151) 25.7.1962
 (156) 30.6.2012
 (180) 30.6.2022
 (210) 26903
 (220) 30.6.1962

7 (511) 9

(510) Elektronické počítaacie stroje a ich súčasti.

(540) UNIVAC

(732) Unisys Corporation, spoločnosť zriadená podľa zákonov štátu Delaware, Blue Bell, Pennsylvania, US;

(740) Bušová Eva, JUDr., Bratislava, SK;

(111) 155315

(151) 28.11.1962
 (156) 7.7.2012
 (180) 7.7.2022
 (210) 26930
 (220) 7.7.1962
 (310) 102930
 (320) 8.2.1962
 (330) SE

7 (511) 3, 6, 7, 9, 11, 12, 21

(510) Pracie a bieliace prípravky, čistiace prípravky, mydlo, leštiace a brúsne prípravky, odmasťovacie prípravky, výrobky kozmetické, voňavkárské vrátane éterických olejov, vodičky na vlasy, zubné pasty a prášky. Obyčajné kovy v surovom a polorozpracovanom stave a ich zliatiny, kotvy, nákovy, zvony, stavebný materiál z valcovaného a liateho kovu, koľajnice a iný kovový materiál určený na železničné účely, reťaze, kovové káble a drôty (s výnimkou drôtov na elektrotechnické účely), zámočnicke výrobky, kovové rúry, nedobytné pokladnice a schránky, oceľové guľôčky, podkovy, klince a skrutky, iné kovové výrobky neobsiahnuté v iných triedach, rudy. Stroje, obrábacie stroje, motory (s výnimkou motorov do vozidiel), súkolesia a hnacie remene (nie do vozidiel), poľnohospodárske stroje, liahne. Prístroje a nástroje na vedecké a laboratórne účely, prístroje a nástroje navigačné, kontrolné, elektrické (vrátane rozhlasových), fotografické, kinematografické a optické, prístroje a nástroje na váženie, meranie, prístroje a nástroje signali-

začné, na prenášanie rozkazov, prístroje a nástroje na účely záchranné a učebné, automaty uvádzané do činnosti vhođením mince alebo známky, prístroje na záznam a reprodukciu hovoreného slova, registračné pokladnice a počítacie stroje, hasiace prístroje. Osvetľovacie a vykurovacie zariadenia, zariadenia na výrobu pary, zariadenia na varenie, chladenie, vetranie, sušenie, zariadenia na rozvod vody, zariadenia zdravotnícke. Vozidlá, prístroje na pohyb po zemi, vo vzduchu alebo na vode. Drobné náradie a prenosné nádoby na domáce a kuchynské účely (nie zo vzácnych kovov alebo nimi potiahnuté), hrebene, umývacie huby, kefy, materiál na kefy, pomôcky a prostriedky na čistenie, drôtenky, výrobky z porcelánu, skla a kameniny (neobsiahnuté v iných triedach).

(540)



(732) Aktiebolaget Electrolux, Luxbacken 1, S-105 45 Stockholm, SE;
(740) Bušová Eva, JUDr., Bratislava, SK;

(111) 160977

(151) 15.8.1972
(156) 24.5.2012
(180) 24.5.2022
(210) 46163
(220) 24.5.1972

7 (511) 6, 7, 11, 37

(510) Oceľové konštrukcie, potrubia, nádrže a dopravné zariadenia, ako aj zdvíhacie zariadenia. Montáže, údržba, obnova, rekonštrukcie a modernizácia strojov, zariadení a prevádzok pre chemický priemysel, petrochémiu a špeciálnu chémiu, atómové elektrárne, kyslíkárne, čistiarne odpadových vôd, spracovanie celulózy a papiera, ako aj drevospracujúce linky, ďalej montáže, údržba, obnova, rekonštrukcie, modernizácia oceľových konštrukcií, vlakových rozvodov plynových a kyslíkových, ako aj dopravných zariadení.

(540)



(732) INVESTMENT ANALYSES INTERNATIONAL LIMITED, Suite 14, Old Anglo House, Mitton Street, Stourport on Severn, Worcestershire DY13 9AQ, GB;
(740) Hojčuš Peter, Ing., Bratislava, SK;

(111) 161097

(151) 3.11.1972
(156) 7.8.2012
(180) 7.8.2022
(210) 46366
(220) 7.8.1972

7 (511) 4

(511) 4 - Výrobky z ropy, najmä pohonné látky, oleje, mazadlá, parafíny, asfalty, asfaltové výrobky, vykurovacie oleje.

(540)



(732) PARAMO, a. s., Přerovská 560, 530 06 Pardubice, CZ;

(740) Litváková Edita, Ing., Bratislava, SK;

(111) 161132

(151) 28.11.1972
(156) 25.7.2012
(180) 25.7.2022
(210) 46338
(220) 25.7.1972

7 (511) 10

(510) Prístroje a nástroje chirurgické, lekárske, zubolekárske a zverolekárske vrátane špeciálneho nábytku pre tieto odbory a vrátane prístrojov a zdravotníckych pomôcok, ako ortopedické bandáže, zdravotnícke výrobky z gumy, protézy.

(540) **MEDTRONIC**

(732) Medtronic, Inc. spoločnosť zriadená podľa zákonov štátu Minnesota, Minneapolis, Minnesota, US;
(740) Fajnorová Mária, Ing., Bratislava, SK;

(111) 161287

(151) 8.3.1973
(156) 7.8.2012
(180) 7.8.2022
(210) 46365
(220) 7.8.1972

7 (511) 4, 19

(510) Výrobky z ropy, najmä pohonné látky, oleje, mazadlá, parafíny, asfalty, asfaltové výrobky, vykurovacie oleje.

(540)

paramo

(732) PARAMO, a. s., Přerovská 560, 530 06 Pardubice, CZ;

(740) Litváková Edita, Ing., Bratislava, SK;

(111) 161349

(151) 9.4.1973
(156) 20.12.2012
(180) 20.12.2022
(210) 46712
(220) 20.12.1972

7 (511) 1, 5, 31

(511) 1 - Výrobky chemické pre zdravotnícky priemysel, umelé a syntetické živice; chemikálie na konzervovanie potravín.

5 - Výrobky lekárske, veterinárne a zdravotnícke; liečivá pre ľudí a zvieratá; výrobky diietické pre deti a chorých, náplasti, materiál na obvazy; hmoty na plombovanie zubov a odtlačky zubov; liečivá pre dentistov; dezinfekčné pro-

striedky s výnimkou dezinfekčných prostriedkov na viazanie prachu; prostriedky na ničenie buriny a škodlivých zvierat; medicínálne vína, medicínálne nápoje, sirupy na farmaceutické účely.
31 - Chemické krmivá pre zvieratá.

(540) CALCIMAG

(732) BIOTIKA, a. s., Slovenská Ľupča 566, 976 13 Slovenská Ľupča, SK;

(111) 165191

(151) 28.9.1982
(156) 20.7.2012
(180) 20.7.2022
(210) 52755
(220) 20.7.1982

7 (511) 11, 17, 19, 21

(510) Tepelnoizolačné výrobky z anorganických vlákien na použitie za vysokých teplôt, najmä voľné vlákno, rohože, dosky, tvarovky, povrazce.

(540)

(732) UNIFRAX s.r.o., Novosedlická 125, 417 03 Dubí 3, CZ;

(740) PATENTSERVIS BRATISLAVA, a. s., Bratislava, SK;

(111) 171734

(151) 30.12.1992
(156) 29.9.2012
(180) 29.9.2022
(210) 71952
(220) 29.9.1992

7 (511) 13

(510) Zbrane, najmä lovecké a športové.

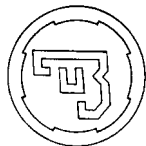
(540)

(732) Česká zbrojovka, a. s., Svatopluka Čecha 1283, 688 27 Uherský Brod, CZ;

(740) ROTT, RŮŽIČKA & GUTTMANN, Bratislava, SK;

(111) 171958

(151) 25.5.1993
(156) 23.11.2012
(180) 23.11.2022
(210) 73231
(220) 23.11.1992
(450) 11.8.1993

7 (511) 4

(510) Olej, benzín, petrolej, tuky na mazanie a pohon strojov, akékoľvek výrobky priemyslu minerálnych olejov a tukov.

(540)

(732) PARAMO, a. s., Přerovská 560, 530 06 Pardubice, CZ;

(740) Litvákova Edita, Ing., Bratislava, SK;

(111) 171978

(151) 9.6.1993
(156) 14.12.2012
(180) 14.12.2022
(210) 73803
(220) 14.12.1992
(450) 9.9.1993

7 (511) 1, 12, 17

(510) Pneumatiky, kaučukové zmesi, protektorovacie zmesi, výrobky z technickej gumy.

(540)

(732) MITAS, a. s., Švehlova 1900, 106 24 Praha, CZ;

(740) ROTT, RŮŽIČKA & GUTTMANN, Bratislava, SK;

(111) 172109

(151) 5.11.1993
(156) 12.10.2012
(180) 12.10.2022
(210) 72265
(220) 12.10.1992
(450) 2.2.1994

7 (511) 4

(511) 4 - Olej, benzín, petrolej, tuky na mazanie a pohon strojov, všetky výrobky priemyslu minerálnych olejov a tukov.

(540) MOGULOL

(732) PARAMO, a. s., Přerovská 560, 530 06 Pardubice, CZ;

(740) Litvákova Edita, Ing., Bratislava, SK;

(111) 172592

(151) 8.7.1994
(156) 20.11.2012
(180) 20.11.2022
(210) 73203
(220) 20.11.1992
(450) 5.10.1994

7 (511) 30

(510) Obilniny na raňajky.

(540) MULTI BRAN CHEX

(732) GENERAL MILLS, INC., spoločnosť zriadená podľa zákonov štátu Delaware, One General Mills Boulevard, Minneapolis, Minnesota 55426, US;

(740) Fajnorová Mária, Ing., Bratislava, SK;

(111) 172654

(151) 14.7.1994
(156) 12.3.2012
(180) 12.3.2022
(210) 67228
(220) 12.3.1992
(450) 5.10.1994

7 (511) 3

(511) 3 - Pracie a bieliace prípravky, čistiace prípravky, mydlo, leštiace prípravky, odmasťovacie prípravky, výrobky kozmetické, voňavkárské vrátane éterických olejov, vodičky na vlasy, zubné pasty, prášky.

(540) NAVY

(732) Finanz St. Honoré B. V., Herengracht 548, 1017 CG Amsterdam, NL;
(740) Bušová Eva, JUDr., Bratislava, SK;

(111) 173004

(151) 6.12.1994
(156) 4.6.2012
(180) 4.6.2022
(210) 69073
(220) 4.6.1992
(450) 8.3.1995

7 (511) 7, 9, 11

(510) Ističe, spínače, odpojovače a úsečníky, odporové prístroje, rotorové spúšťače, rozvádzače a rozvodnice, usmerňovače, regulátory, snímače, elektrické pece, blokovacie závory, počítadlá, elektromotory, váhy, zabezpečovacie zariadenia, relé a časové spínače, jednocúčelové stroje a zariadenia, transformátory a tlmivky.

(540)



(732) HOLDING, a. s., Hornádska 1, 053 42 Krompachy, SK;

(111) 173010

(151) 6.12.1994
(156) 9.6.2012
(180) 9.6.2022
(210) 69134
(220) 9.6.1992
(450) 8.3.1995

7 (511) 17

(511) 17 - Mono- a kombinovaný film polymérov s adhezívmi a kovovými vrstvami s použitím v obalovej technike.

(540) TATRAFOL

(732) CHEMOSVIT, akciová spoločnosť, Štúrova 101, 059 21 Svit, SK;

(111) 173289

(151) 23.12.1994
(156) 3.6.2012
(180) 3.6.2022
(210) 69030
(220) 3.6.1992
(450) 8.3.1995

7 (511) 16

(510) Papier a výrobky z papiera; lepenka a kartonážne výrobky; tlačoviny, časopisy, periodiká, knihy, knihárske výrobky, fotografie, písacie potreby, kancelárske lepidlá; potreby pre umelcov;

štetce; písacie stroje a kancelárske potreby (okrem nábytku); učebné a školské potreby a pomôcky; hracie karty, tlačiarenské písmená; štočky.

(540) COSMOPOLITAN

(732) Hearst Communications, Inc., 300 West 57th Street, New York, NY 10019, US;
(740) Čechvalová Dagmar, Bratislava, SK;

(111) 173308

(151) 23.12.1994
(156) 17.7.2012
(180) 17.7.2022
(210) 70341
(220) 17.7.1992
(450) 8.3.1995

7 (511) 16, 41

(510) Súbor materiálov vrátane kníh a brožúr týkajúcich sa pochopenia gramatiky a jazyka; výchovná a vzdelávacia činnosť, najmä v odbore filozofie, týkajúca sa pochopenia gramatiky a jazyka.

(540)



(732) RELIGIOUS TECHNOLOGY CENTER, 1710 Ivar Avenue, Los Angeles, California, US;
(740) Tomeš Pavol, Ing., Bratislava, SK;

(111) 173360

(151) 5.1.1995
(156) 17.7.2012
(180) 17.7.2022
(210) 70331
(220) 17.7.1992
(450) 12.4.1995

7 (511) 16, 41, 42

(510) Tlačoviny, periodiká, knihy, inštrukčné a učebné materiály (iné ako prístroje), brožúry, letáky, činnosť výchovná, vzdelávacia, najmä v odbore filozofie, poradenské služby na zvýšenie osobných schopností, duchovného uvedomenia a vedomostí jednotlivca.

(540)



(732) RELIGIOUS TECHNOLOGY CENTER, spoločnosť zriadená podľa zákonov štátu California, 1710 Ivar Avenue, Los Angeles, California, US;
(740) Tomeš Pavol, Ing., Bratislava, SK;

(111) 173385

(151) 5.1.1995
(156) 17.7.2012
(180) 17.7.2022
(210) 70332
(220) 17.7.1992
(450) 12.4.1995

7 (511) 16, 41, 42

(510) Tlačoviny, periodiká, knihy, inštrukčné a učebné materiály (iné ako prístroje), brožúry, letáky, činnosť výchovná, vzdelávacia, najmä v odbore filozofie, poradenské služby na zvýšenie osobných schopností, duchovného uvedomenia a vedomostí jednotlivca.

(540)



(732) Religious technology Center, spoločnosť zriadená podľa zákonov štátu California, 1710 Ivar Avenue, Los Angeles, California, US;

(740) Tomeš Pavol, Ing., Bratislava, SK;

(111) 173386

(151) 5.1.1995
(156) 17.7.2012
(180) 17.7.2022
(210) 70333
(220) 17.7.1992
(450) 12.4.1995

7 (511) 16, 41, 42

(510) Tlačoviny, periodiká, knihy, inštrukčné a učebné materiály (iné ako prístroje), brožúry, letáky, činnosť výchovná, vzdelávacia, najmä v odbore filozofie, poradenské služby na zvýšenie osobných schopností, duchovného uvedomenia a vedomostí jednotlivca.

(540)



(732) Religious technology Center, spoločnosť zriadená podľa zákonov štátu California, 1710 Ivar Avenue, Los Angeles, California, US;

(740) Tomeš Pavol, Ing., Bratislava, SK;

(111) 173387

(151) 5.1.1995
(156) 17.7.2012
(180) 17.7.2022
(210) 70334
(220) 17.7.1992
(450) 12.4.1995

7 (511) 16

(510) Tlačoviny, periodiká, knihy, inštrukčné a učebné materiály (iné ako prístroje), brožúry, letáky.

(540)



(732) Religious technology Center, spoločnosť zriadená podľa zákonov štátu California, 1710 Ivar Avenue, Los Angeles, California, US;

(740) Tomeš Pavol, Ing., Bratislava, SK;

(111) 173388

(151) 5.1.1995
(156) 17.7.2012
(180) 17.7.2022
(210) 70335
(220) 17.7.1992
(450) 12.4.1995

7 (511) 16, 41

(510) Tlačoviny, periodiká, knihy, inštrukčné a učebné materiály (iné ako prístroje), brožúry, letáky, riadenie náboženských, výchovných a filozofických organizácií.

(540)



(732) Religious technology Center, spoločnosť zriadená podľa zákonov štátu California, 1710 Ivar Avenue, Los Angeles, California, US;

(740) Tomeš Pavol, Ing., Bratislava, SK;

(111) 173389

(151) 5.1.1995
(156) 17.7.2012
(180) 17.7.2022
(210) 70336
(220) 17.7.1992
(450) 12.4.1995

7 (511) 16

(510) Tlačoviny, periodiká, knihy, inštrukčné a učebné materiály (iné ako prístroje), brožúry, letáky.

(540)

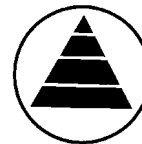

(732) Religious technology Center, spoločnosť zriadená podľa zákonov štátu California, 1710 Ivar Avenue, Los Angeles, California, US;

(740) Tomeš Pavol, Ing., Bratislava, SK;

(111) 173434

(151) 19.1.1995
(156) 12.6.2012
(180) 12.6.2022
(210) 69283
(220) 12.6.1992
(450) 12.4.1995

7 (511) 1

(510) Uhoľná čerň na rôzne priemyselné účely, hlavne na použitie v metalurgii, na výrobu kovových zliatin, na spájanie s kaučukom, plastickou hmotou, farbivom a farbami, na izolovanie vysokoteplných pecí a na iné medzné použitie vyžadujúce uhlík najvyššej čistoty.

(540) CANCARB

- (732) Cancarb Limited, 1701 Brier Park Crescent N. W., Medicine Hat, Alberta, CA;
 (740) MAJLINGOVÁ & PARTNERS, s. r. o., Bratislava, SK;

(111) 173435

- (151) 19.1.1995
 (156) 12.6.2012
 (180) 12.6.2022
 (210) 69282
 (220) 12.6.1992
 (450) 12.4.1995

7 (511) 1

- (510) Uhoľná čerň na rôzne priemyselné účely, hlavne na použitie v metalurgii, na výrobu kovových zliatin, na spájanie s kaučukom, plastickou hmotou, farbivom a farbami, na izolovanie vysokotepeľných pecí a na iné medzné použitie vyžadujúce uhlík najvyššej čistoty.

(540) THERMAX

- (732) Cancarb Limited, 1701 Brier Park Crescent N. W., Medicine Hat, Alberta, CA;
 (740) MAJLINGOVÁ & PARTNERS, s. r. o., Bratislava, SK;

(111) 173562

- (151) 7.2.1995
 (156) 27.4.2012
 (180) 27.4.2022
 (210) 68192
 (220) 27.4.1992
 (450) 10.5.1995

7 (511) 7, 9, 16, 28, 35, 41, 42

- (510) Strokové časti, súčiastky a zariadenia vrátane telocvičného náradia a náčinia do posilňovní a fitcentier, vybavenia minigolfových ihrísk zatriedené v triede 28; počítače a ich príslušenstvo; návrhy a spracovanie programových produktov a riadiacich systémov do počítačov; poradenská a konzultačná činnosť, najmä v oblasti softvéru a hardvéru; vydavateľská a nakladateľská činnosť, najmä tlačivá pre podnikateľov; marketing; export a import.

(540) ASOP

- (732) Nedvěd Jaroslav, Tř. Spojenců 715/18, 772 00 Olomouc, CZ; Dokoupil Vítězslav, Ing., Tověř 83, 783 16 Tověř, CZ;
 (740) Beleščák Ladislav, Ing., Piešťany, SK;

(111) 173578

- (151) 7.2.1995
 (156) 19.6.2012
 (180) 19.6.2022
 (210) 69445
 (220) 19.6.1992
 (450) 10.5.1995

7 (511) 2, 17, 19, 35, 37, 42

- (510) Izolačný materiál každého druhu; stavebný materiál, asfalt, asfaltová a dechtová lepenka, stavebná lepenka, izolačné panely, izolačné rohože, izolačné dlaždice, ohňovzdorné nátery, nátery

a ochrana proti korózii, stavebná plst', izolačné sklo stavebné, izolačné panely, korkolit, konštrukcie; činnosť: stavebná, predprojektová, projektová, technická, inžinierska, koordinačná, poradenská, konzultačná, posudková, expertíza, obchodná, investičná, obstarávateľská, sprostredkovateľská a realizačná v oblasti tepelných, chladových, zvukových a protipožiarnych izolácií stavieb a zariadení; údržba a opravy zariadení a budov, práce izolačné a ohňovzdorné nátery, inžiniersko-stavebné práce, montáž lešení, sanácia stavebných konštrukcií aj s použitím azbestu, inštalácia; štúdie projektov, priemyselné kreslenie, technický výskum a vyhľadávanie nákladov.

(540)



- (732) TERMOTECHNA, a. s., Staviteľská 3, 830 00 Bratislava, SK;
 (740) Litvákova Lenka, Ing., Bratislava, SK;

(111) 173664

- (151) 9.2.1995
 (156) 17.7.2012
 (180) 17.7.2022
 (210) 70347
 (220) 17.7.1992
 (450) 10.5.1995

7 (511) 9

- (510) Elektronické zariadenia vrátane elektronického prístroja na meranie mentálneho stavu človeka.

(540) MARK SUPER VII

- (732) Religious technology Center, spoločnosť zriadená podľa zákonov štátu California, 1710 Ivar Avenue, Los Angeles, California, US;
 (740) Tomeš Pavol, Ing., Bratislava, SK;

(111) 173729

- (151) 9.2.1995
 (156) 17.7.2012
 (180) 17.7.2022
 (210) 70348
 (220) 17.7.1992
 (450) 10.5.1995

7 (511) 42

- (510) Príprava, vykonávanie, posudzovanie a vyhodnocovanie testov na určovanie vlastností osobnosti.

(540) OCA

- (732) Religious technology Center, spoločnosť zriadená podľa zákonov štátu California, 1710 Ivar Avenue, Los Angeles, California, US;
 (740) Tomeš Pavol, Ing., Bratislava, SK;

(111) 173730
 (151) 9.2.1995
 (156) 17.7.2012
 (180) 17.7.2022
 (210) 70343
 (220) 17.7.1992
 (450) 10.5.1995

7 (511) 16, 41

(510) Tlačoviny; periodiká; knihy; inštrukčné materiály a učebné materiály (iné než prístroje); brožúry; letáky; vzdelávacia a výchovná činnosť, najmä v odbore filozofie.

(540)



(732) Religious technology Center, spoločnosť zriadená podľa zákonov štátu California, 1710 Ivar Avenue, Los Angeles, California, US;

(740) Tomeš Pavol, Ing., Bratislava, SK;

(111) 173731
 (151) 9.2.1995
 (156) 17.7.2012
 (180) 17.7.2022
 (210) 70344
 (220) 17.7.1992
 (450) 10.5.1995

7 (511) 16, 41

(510) Súbor materiálu vrátane kníh, pracovných príručiek a brožúriek týkajúcich sa etiky; organizácia a sebazdokonaľovanie; výchovná a vzdelávacia činnosť, najmä v odbore filozofie.

(540)



(732) Religious technology Center, spoločnosť zriadená podľa zákonov štátu California, 1710 Ivar Avenue, Los Angeles, California, US;

(740) Tomeš Pavol, Ing., Bratislava, SK;

(111) 173778
 (151) 10.2.1995
 (156) 17.7.2012
 (180) 17.7.2022
 (210) 70337
 (220) 17.7.1992
 (450) 10.5.1995

7 (511) 16

(510) Tlačoviny; periodiká, knihy, inštrukčné a učebné materiály (iné ako prístroje); brožúry; letáky.

(540) **CELEBRITY**

(732) Religious technology Center, spoločnosť zriadená podľa zákonov štátu California, 1710 Ivar Avenue, Los Angeles, California, US;

(740) Tomeš Pavol, Ing., Bratislava, SK;

(111) 173991
 (151) 7.3.1995
 (156) 17.7.2012
 (180) 17.7.2022
 (210) 70346
 (220) 17.7.1992
 (450) 7.6.1995

7 (511) 16, 41

(510) Tlačoviny; periodiká; knihy; inštrukčné a učebné materiály (iné než prístroje); brožúry; letáky; činnosť výchovná a vzdelávacia, najmä v odbore filozofie.

(540)



(732) Religious technology Center, spoločnosť zriadená podľa zákonov štátu California, 1710 Ivar Avenue, Los Angeles, California, US;

(740) Tomeš Pavol, Ing., Bratislava, SK;

(111) 173992
 (151) 7.3.1995
 (156) 17.7.2012
 (180) 17.7.2022
 (210) 70345
 (220) 17.7.1992
 (450) 7.6.1995

7 (511) 9

(510) Kinematografické filmy; videopásy; videokazety; kazetové prehrávače a premietacie zariadenie.

(540)



(732) Religious technology Center, spoločnosť zriadená podľa zákonov štátu California, 1710 Ivar Avenue, Los Angeles, California, US;

(740) Tomeš Pavol, Ing., Bratislava, SK;

(111) 173993
 (151) 7.3.1995
 (156) 17.7.2012
 (180) 17.7.2022
 (210) 70339
 (220) 17.7.1992
 (450) 7.6.1995

7 (511) 16

(510) Tlačoviny; periodiká; knihy; inštrukčné a učebné materiály (iné než prístroje); brožúry; letáky.

(540) **PURIFICATION**

(732) Religious technology Center, spoločnosť zriadená podľa zákonov štátu California, 1710 Ivar Avenue, Los Angeles, California, US;

(740) Tomeš Pavol, Ing., Bratislava, SK;

(111) 174000

(151) 7.3.1995
(156) 2.7.2012
(180) 2.7.2022
(210) 69867
(220) 2.7.1992
(450) 7.6.1995

7 (511) 9

(511) 9 - Elektrické a elektronické prevádzkové nástroje a prístroje, najmä nástroje a prístroje diaľkovo ovládané na otváranie a zatváranie okien, senzory, najmä senzory na dážď, vlhkosť, teplotu, vietor a slnko, na uvádzanie do činnosti uvedených prevádzkových nástrojov a prístrojov, riadiace panely na elektronickú kontrolu a prevádzku uvedených nástrojov a prístrojov, elektrické prevádzkové zariadenia na reguláciu a riadenie vnútorných a vonkajších uzáverov (žalúzií) okien, časti a príslušenstvá na všetky uvedené výrobky.

(540) VELUX

(732) VKR Holding A/S, Breltevej 18, DK-2970 Hørsholm, DK;
(740) Bušová Eva, JUDr., Bratislava, SK;

(111) 174233

(151) 25.4.1995
(156) 7.7.2012
(180) 7.7.2022
(210) 69932
(220) 7.7.1992
(450) 11.7.1995

7 (511) 5

(511) 5 - Farmaceutické látky a prípravky.

(540) SYMBICORT

(732) AstraZeneca AB, Västra Mälarehamnen 9, S-151 85 Södertälje, SE;
(740) Žovicová Viera, Mgr., Bratislava, SK;

(111) 174234

(151) 25.4.1995
(156) 8.7.2012
(180) 8.7.2022
(210) 69969
(220) 8.7.1992
(450) 11.7.1995

7 (511) 1, 2, 3, 4, 5, 9

(510) Chemické výrobky, čistiace prostriedky na priemyselnú výrobu, prostriedky zmäkčujúce vodu, čistená voda; farbivé prípravky, laky, ochranné prostriedky proti hrdzi a proti hnilobe dreva, prípravky na odstraňovanie farby; voňavky, toaletné vody, kozmetické prípravky, prípravky na vlasy, pleť a zuby; kúpeľové prípravky a sprchovacie prípravky, pracie a čistiace prostriedky; mydlá všetkých druhov, bieliace prípravky a iné prípravky na bielenie, čistiace prostriedky, detergenty, prípravky na leštenie, drhnutie, odmasťovanie, prípravky na odstraňovanie škvŕn a abrazívne prípravky; oleje a tuky, mazadlá, palivá a pohonné látky, metylované liehy; vzduch osviežujúce a čistiace prípravky, dezinfekčné prípravky, antiseptické prípravky, insekticídy, prostriedky na ničenie buriny a na hubenie živočíchov škodcov; elektrické prístroje na hubenie hmyzu.

(540) YPLON

(732) McBride, Rue Moulin Measure 6, B-7730 Estaimpuis, BE;
(740) Fajnorová Mária, Ing., Bratislava, SK;

(111) 174318

(151) 27.4.1995
(156) 28.7.2012
(180) 28.7.2022
(210) 70553
(220) 28.7.1992
(450) 11.7.1995

7 (511) 9, 16

(510) Kinofilmy, videopásky, kazety, kazetové prehrávače a projekčné zariadenia, tlačoviny, periodiká, inštrukčné a učebné materiály (iné než prístroje), brožúry, letáky.

(540) GOLDEN ERA PRODUCTIONS

(732) RELIGIOUS TECHNOLOGY CENTER, 1710 Ivar Avenue, Los Angeles, California, US;
(740) Tomeš Pavol, Ing., Bratislava, SK;

(111) 174323

(151) 27.4.1995
(156) 20.7.2012
(180) 20.7.2022
(210) 70379
(220) 20.7.1992
(450) 11.7.1995

7 (511) 32

(510) Nealkoholický nápoj.

(540) OLYMPUS

(732) MASPEX OLYMPOS Kft., Fő u. 1, 6032 Nyár-lőrinc, HU;
(740) Kajabová Monika, JUDr., Bratislava, SK;

(111) 174347

(151) 2.5.1995
(156) 28.7.2012
(180) 28.7.2022
(210) 70552
(220) 28.7.1992
(450) 11.7.1995

7 (511) 9, 16, 41

(510) Počítačový hardvér, najmä počítačové terminály, videomonitory, obrazovky počítačových terminálov a počítačové klávesnice, tlačoviny vrátane novín, bulletinov a počítačové programové manuály, počítačové vzdelávacie a zacvičovacie služby.

(540) INCOMM

(732) RELIGIOUS TECHNOLOGY CENTER, 1710 Ivar Avenue, Los Angeles, California, US;
(740) Tomeš Pavol, Ing., Bratislava, SK;

(111) 174348

(151) 2.5.1995
 (156) 28.7.2012
 (180) 28.7.2022
 (210) 70551
 (220) 28.7.1992
 (450) 11.7.1995

7 (511) 41, 42

(510) Vzdelávacia, vyučovacia činnosť, najmä v odbore filozofie, poradenské služby, najmä podporujúce duševné uvedomenie a vzostup odstránením chemických znečistení v tele.

(540) PURIFICATION RUNDOWN

(732) RELIGIOUS TECHNOLOGY CENTER, 1710 Ivar Avenue, Los Angeles, California, US;
 (740) Tomeš Pavol, Ing., Bratislava, SK;

(111) 174659

(151) 26.5.1995
 (156) 26.6.2012
 (180) 26.6.2022
 (210) 69649
 (220) 26.6.1992
 (450) 9.8.1995

7 (511) 16, 25

(510) Papier a výrobky z papiera, lepenka a kartonážne výrobky, tlačoviny, časopisy, periodiká, knihy, knižárske výrobky, fotografie, písacie potreby, kancelárske lepidlá, potreby pre umelcov, štetce, písacie stroje a kancelárske potreby (okrem nábytku), učebné a školské potreby a pomôcky, hracie karty, tlačiarenské písmená, štočky. Odevy, bielizeň, obuv, najmä topánky, čižmy, lodičky, šľapky, papuče a sandále.

(540) MÁJ

(732) TESCO STORES ČR a. s., Národní 26, 110 00 Praha, CZ;
 (740) Čechvalová Dagmar, Bratislava, SK;

(111) 174667

(151) 26.5.1995
 (156) 9.9.2012
 (180) 9.9.2022
 (210) 71605
 (220) 9.9.1992
 (450) 9.8.1995

7 (511) 38, 41, 42

(510) Výroba, odbyt a rozširovanie zábavných programov a filmov pre televíziu, rozhlas a kino; služby hosťom vrátane zábavných programov, prehliadok a hudby v hoteloch, reštauráciách a v baroch.

(540) PLAYBOY

(732) Playboy Enterprises International, Inc., 680 North Lake Shore Drive, Chicago, Illinois 60611, US;
 (740) Suchoňová Katarína, JUDr., Banská Bystrica, SK;

(111) 174668

(151) 26.5.1995
 (156) 9.9.2012
 (180) 9.9.2022
 (210) 71606
 (220) 9.9.1992
 (450) 9.8.1995

7 (511) 38, 41, 42

(510) Výroba, odbyt a rozširovanie zábavných programov a filmov pre televíziu, rozhlas a kino; služby hosťom vrátane zábavných programov, prehliadok a hudby v hoteloch, reštauráciách a v baroch.

(540) PLAYMATE

(732) Playboy Enterprises International, Inc., 680 North Lake Shore Drive, Chicago, Illinois 60611, US;
 (740) Suchoňová Katarína, JUDr., Banská Bystrica, SK;

(111) 174769

(151) 7.6.1995
 (156) 27.10.2012
 (180) 27.10.2022
 (210) 72587
 (220) 27.10.1992
 (450) 14.9.1995

7 (511) 5

(511) 5 - Farmaceutické látky a prípravky.

(540) FOSCAVIR

(732) Clinigen Healthcare Limited, Pitcairn House, First Avenue, Burton on Trent DE14 2WW, GB;
 (740) ŽOVICOVÁ & ŽOVIC IP, s.r.o., Bratislava, SK;

(111) 174779

(151) 7.6.1995
 (156) 9.9.2012
 (180) 9.9.2022
 (210) 71607
 (220) 9.9.1992
 (450) 14.9.1995

7 (511) 38, 41, 42

(510) Výroba, odbyt a šírenie zábavných programov a filmov pre televíziu, rozhlas a kino, služby hosťom vrátane zábavných programov, prehliadok a hudby v hoteloch, reštauráciách a v baroch.

(540)

(732) Playboy Enterprises International, Inc., 680 North Lake Shore Drive, Chicago, Illinois 60611, US;
 (740) Suchoňová Katarína, JUDr., Banská Bystrica, SK;

(111) 174806

(151) 8.6.1995
 (156) 17.7.2012
 (180) 17.7.2022
 (210) 70322
 (220) 17.7.1992
 (450) 14.9.1995

7 (511) 30

(510) Cukrárske výrobky.

(540)

(732) HPS Beteiligungs- und Liegenschaftsverwaltungs GmbH, Reiserstrasse 40, 1030 Wien, AT;
 (740) Bušová Eva, JUDr., Bratislava, SK;

(111) 174814
 (151) 8.6.1995
 (156) 28.7.2012
 (180) 28.7.2022
 (210) 70554
 (220) 28.7.1992
 (450) 14.9.1995

7 **(511) 9**

(510) Predbežné audiozáznamy v akomkoľvek audioformáte vrátane fonografických záznamov, kompaktných diskov, laserových diskov, audiopások, audiokaziet, pásov navíjaných z cievky na cievku, zvukové stopy na všetky typy vizuálnych rekordérov.

(540) CLEAR SOUND

(732) RELIGIOUS TECHNOLOGY CENTER, 1710 Ivar Avenue, Los Angeles, California, US;
 (740) Tomeš Pavol, Ing., Bratislava, SK;

(111) 174833
 (151) 9.6.1995
 (156) 14.7.2012
 (180) 14.7.2022
 (210) 70201
 (220) 14.7.1992
 (450) 14.9.1995

7 **(511) 3, 16, 25**

(510) Voňavkárské výrobky, krášliace výrobky, kozmetické výrobky a prípravky, vlasové prípravky, mejkap, mydlá, esenciálne oleje, zubné pasty; tlačivá, brožúry, letáky, katalógy, knihy, časopisy, zošity, písomné inštrukcie o pestovaní krásy, krášliacich úpravách a starostlivosti o zdravie; postery, obstarávanie odtlačkov, fotografie; dámske kabelky; perá a ceruzky; obleky, košele, svetre, nohavice, šaty; odevné doplnky, najmä šatky, kravaty a opasky.

(540) FLEUR DE SANTÉ

(732) IMP AB, Angbatsbron 1, Malmö, SE;
 (740) Bušová Eva, JUDr., Bratislava, SK;

(111) 175007
 (151) 22.6.1995
 (156) 17.11.2012
 (180) 17.11.2022
 (210) 73023
 (220) 17.11.1992
 (450) 14.9.1995

7 **(511) 12**

(510) Motory pre pozemné vozidlá, ich súčasti a príslušenstvá, najmä piesty, piestne čapy, ložiská, ložiskové panvy a puzdrá, oporné krúžky a tlačné podložky.

(540)

METAL LEVE 

(732) MAHLE METAL LEVE S/A, Avenida Ernst Mahle, 2000, Mogi-Guacú-SP, BR;
 (740) Bušová Eva, JUDr., Bratislava, SK;

(111) 175135
 (151) 28.6.1995
 (156) 4.11.2012
 (180) 4.11.2022
 (210) 72766
 (220) 4.11.1992
 (450) 14.9.1995

7 **(511) 6**

(510) Odliatky zo špeciálnej liatiny, piestne krúžky, ventilové sedlá, vodidlá ventilov a ďalšie drobné odliatky.

(540)



(732) BUZULUK a.s., Buzulucká 108, 267 62 Komárov, CZ;

(740) ROTT, RŮŽIČKA & GUTTMANN, Bratislava, SK;

(111) 175226
 (151) 14.7.1995
 (156) 25.11.2012
 (180) 25.11.2022
 (210) 73291
 (220) 25.11.1992
 (450) 11.10.1995

7 **(511) 16**

(511) 16 - Papiernický tovar vrátane potrieb pre umelcov a potreby na písanie všetkých druhov, ako sú perá, popisovače, pastely a ceruzky s čiernou alebo farebnou náplňou; písací, kresliaci papier a náčrtníky.

(540) PRISMACOLOR

(732) Berol Corporation, 3 Glenlake Parkway, Atlanta, GA 30328, US;

(740) Bušová Eva, JUDr., Bratislava, SK;

(111) 175387
 (151) 15.8.1995
 (156) 30.11.2012
 (180) 30.11.2022
 (210) 73429
 (220) 30.11.1992
 (450) 8.11.1995

7 **(511) 33**

(510) Destiláty a likéry.

(540) SHERIDANS

(732) R & A Bailey & Co, Nangor House, Western Estate, Dublin 12, IE;

(740) MAJLINGOVÁ & PARTNERS, s. r. o., Bratislava, SK;

(111) 175400
 (151) 15.8.1995
 (156) 15.7.2012
 (180) 15.7.2022
 (210) 70263
 (220) 15.7.1992
 (450) 8.11.1995

7 (511) 41

(510) Výchovná, vzdelávacia činnosť najmä, v odbore filozofia.

(540)



(732) RELIGIOUS TECHNOLOGY CENTER, 1710 Ivar Avenue, Los Angeles, California, US;

(740) Tomeš Pavol, Ing., Bratislava, SK;

(111) 175402

(151) 15.8.1995

(156) 15.7.2012

(180) 15.7.2022

(210) 70261

(220) 15.7.1992

(450) 8.11.1995

7 (511) 14

(510) Klenoty.

(540)



(732) RELIGIOUS TECHNOLOGY CENTER, 1710 Ivar Avenue, Los Angeles, California, US;

(740) Tomeš Pavol, Ing., Bratislava, SK;

(111) 175404

(151) 16.8.1995

(156) 15.7.2012

(180) 15.7.2022

(210) 70258

(220) 15.7.1992

(450) 8.11.1995

7 (511) 41

(510) Činnosť výchovná, vzdelávacia, najmä v odbore filozofie.

(540)



(732) RELIGIOUS TECHNOLOGY CENTER, 1710 Ivar Avenue, Los Angeles, California, US;

(740) Tomeš Pavol, Ing., Bratislava, SK;

(111) 175420

(151) 16.8.1995

(156) 21.7.2012

(180) 21.7.2022

(210) 70418

(220) 21.7.1992

(450) 8.11.1995

7 (511) 3, 7, 9, 11, 12, 21, 35, 37, 42

(510) Čistiace prostriedky; dezinfekčné a dezodorizačné prístroje na vzduch, prístroje na čistenie a osviežovanie vzduchu, zariadenia na ochladzovanie

vzduchu, zariadenia na úpravu vzduchu, zariadenia na filtráciu vzduchu, vetracie digestory, sterilizátory vzduchu, sušiče a ohrievače vzduchu, klimatizačné zariadenia; zariadenia na odsávanie prachu pre priemysel, odprašovacia inštalácia pre priemysel, umývacie automaty, distribučné a dávkovacie zariadenia a prístroje; laboratórne zariadenie; stroje na čistenie vzduchu, čistiace stroje, mechanické zametacie stroje; poľnohospodárske stroje, kombajny, žacie stroje, sekačky, mechanizačné stroje pre semenárstvo a šľachtiteľstvo, zavlažovacie stroje; baliace stroje, dávkovacie stroje na baliaci papier, rozdeľovače baliaceho papiera, plniace stroje na tuhý a sypký materiál; stroje na spracovávanie plechov; stroje na obrábanie okopanín, nože do žacích strojov, vysávače, penové čističe kobercov do hotelov a na priemyselné čistenie, umývacie automaty, elektrické leštičky parkiet, elektrické odprašovače; dávkovače, plniče, laboratórne prístroje, vlhkomery, váhy, meradlá a meracie prístroje do laboratórií; manipulačné vozíky; nekovové hadice k vysávačom; čistiace prístroje, leštičky na parkety; služby obchodné a pomocné pre obchod, obchodno-informačná kancelária, služby pre priemysel, marketing, predvádzanie výrobkov v odbore čistiacej, baliacej a poľnohospodárskej techniky; čistenie budov, hotelov a prevádzok; úprava výrobkov, prenájom potrieb pre poľnohospodárske prevádzky, inžinierske práce, výskum v odbore čistiacej, obalovej a poľnohospodárskej techniky.

(540)



(732) INGOTTO, spol. s r. o., Podunajská 25, 821 06 Bratislava, SK;

(740) Litváková Edita, Ing., Bratislava, SK;

(111) 175456

(151) 17.8.1995

(156) 10.6.2012

(180) 10.6.2022

(210) 69163

(220) 10.6.1992

(450) 8.11.1995

7 (511) 12, 37, 39

(510) Medzinárodná a vnútroštátna riečna preprava, prekládka a skladovanie tovaru, medzinárodné a vnútroštátne zasielateľstvo, opravy a výroba lodí.

(540)



(591) modrá, červená

(732) ARGO BOHEMIA, s. r. o., U vlečky 2, 617 00 Brno, CZ;

(740) Holoubková Mária, Ing., Bratislava, SK;

(111) **175469**
 (151) 18.8.1995
 (156) 15.7.2012
 (180) 15.7.2022
 (210) 70267
 (220) 15.7.1992
 (450) 8.11.1995

7 (511) **42**

(510) Poradenské služby na zvýšenie osobných schopností, duchovného uvedomenia a vedomostí jednotlivca.

(540) **ARC STRAIGHTWIRE**

(732) RELIGIOUS TECHNOLOGY CENTER, 1710 Ivar Avenue, Los Angeles, California, US;
 (740) Tomeš Pavol, Ing., Bratislava, SK;

(111) **175471**
 (151) 18.8.1995
 (156) 15.7.2012
 (180) 15.7.2022
 (210) 70269
 (220) 15.7.1992
 (450) 8.11.1995

7 (511) **42**

(510) Poradenské služby na zvýšenie osobných schopností, duchovného uvedomenia a vedomostí jednotlivca.

(540) **CLEAR CERTAINTY RUNDOWN**

(732) RELIGIOUS TECHNOLOGY CENTER, 1710 Ivar Avenue, Los Angeles, California, US;
 (740) Tomeš Pavol, Ing., Bratislava, SK;

(111) **175472**
 (151) 18.8.1995
 (156) 15.7.2012
 (180) 15.7.2022
 (210) 70270
 (220) 15.7.1992
 (450) 8.11.1995

7 (511) **16**

(510) Tlačoviny, periodiká, knihy, inštrukčné a učebné materiály (iné ako prístroje), brožúry, letáky.

(540) **FREEWINDS**

(732) RELIGIOUS TECHNOLOGY CENTER, 1710 Ivar Avenue, Los Angeles, California, US;
 (740) Tomeš Pavol, Ing., Bratislava, SK;

(111) **175473**
 (151) 18.8.1995
 (156) 15.7.2012
 (180) 15.7.2022
 (210) 70271
 (220) 15.7.1992
 (450) 8.11.1995

7 (511) **41**

(510) Výchovná, vzdelávacia činnosť najmä, v odbore filozofia, týkajúca sa pochopenia gramatiky a jazyka.

(540) **KEY TO LIFE**

(732) RELIGIOUS TECHNOLOGY CENTER, 1710 Ivar Avenue, Los Angeles, California, US;
 (740) Tomeš Pavol, Ing., Bratislava, SK;

(111) **175480**
 (151) 18.8.1995
 (156) 26.8.2012
 (180) 26.8.2022
 (210) 71138
 (220) 26.8.1992
 (450) 8.11.1995

7 (511) **33**

(510) Vína, liehoviny a likéry.

(540)

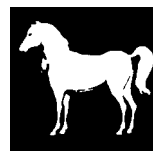

(732) Diageo Brands B. V., Molenwerf 10-12, 1014 BG Amsterdam, NL;

(740) MAJLINGOVÁ & PARTNERS, s. r. o., Bratislava, SK;

(111) **175490**
 (151) 18.8.1995
 (156) 23.7.2012
 (180) 23.7.2022
 (210) 70493
 (220) 23.7.1992
 (450) 8.11.1995

7 (511) **14**

(510) Drahé kovy a ich zliatiny; predmety z drahých kovov, ich zliatin alebo z plátovaných (dublovaných) kovov; bižutéria z plastov a plastických hmôt; drahé kamene; hodiny a chronometrické zariadenia vrátane špeciálnych puzdiel; umelecké predmety z bronzu.

(540) **RALPH LAUREN**

(732) THE POLO/LAUREN COMPANY, L. P., 650 Madison Avenue, New York, New York 10022, US;

(740) Čechvalová Dagmar, Bratislava, SK;

(111) **175491**
 (151) 18.8.1995
 (156) 23.7.2012
 (180) 23.7.2022
 (210) 70494
 (220) 23.7.1992
 (450) 8.11.1995

7 (511) **14**

(510) Drahé kovy a ich zliatiny; predmety z drahých kovov, ich zliatin alebo z plátovaných (dublovaných) kovov; bižutéria z plastov a plastických hmôt; drahé kamene; hodiny a chronometrické zariadenia vrátane špeciálnych puzdiel; umelecké predmety z bronzu.

(540)



- (732) THE POLO/LAUREN COMPANY, L. P., 650 Madison Avenue, New York, New York 10022, US;
 (740) Čechvalová Dagmar, Bratislava, SK;

- (111) 175606**
 (151) 24.8.1995
 (156) 15.7.2012
 (180) 15.7.2022
 (210) 70264
 (220) 15.7.1992
 (450) 8.11.1995

- 7 **(511) 41**
 (510) Výchovná, vzdelávacia činnosť najmä, v odbore filozofia.

(540)



- (732) RELIGIOUS TECHNOLOGY CENTER, 1710 Ivar Avenue, Los Angeles, California, US;
 (740) Tomeš Pavol, Ing., Bratislava, SK;

- (111) 175607**
 (151) 24.8.1995
 (156) 15.7.2012
 (180) 15.7.2022
 (210) 70265
 (220) 15.7.1992
 (450) 8.11.1995

- 7 **(511) 41**
 (510) Výchovná, vzdelávacia činnosť, najmä v odbore filozofia.

(540)



- (732) RELIGIOUS TECHNOLOGY CENTER, 1710 Ivar Avenue, Los Angeles, California, US;
 (740) Tomeš Pavol, Ing., Bratislava, SK;

- (111) 175608**
 (151) 24.8.1995
 (156) 15.7.2012
 (180) 15.7.2022
 (210) 70266
 (220) 15.7.1992
 (450) 8.11.1995

- 7 **(511) 16**
 (510) Tlač vrátane periodík.

(540) ADVANCE!

- (732) RELIGIOUS TECHNOLOGY CENTER, 1710 Ivar Avenue, Los Angeles, California, US;
 (740) Tomeš Pavol, Ing., Bratislava, SK;

- (111) 175632**
 (151) 7.9.1995
 (156) 17.7.2012
 (180) 17.7.2022
 (210) 70350
 (220) 17.7.1992
 (450) 6.12.1995

- 7 **(511) 16, 41**
 (510) Tlačoviny, periodiká, knihy, inštrukčné a učebné materiály (okrem prístrojov), brožúry, letáky, činnosť výchovná, vzdelávacia, najmä v odbore filozofie.

(540)

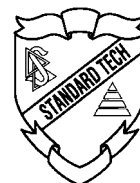

- (732) RELIGIOUS TECHNOLOGY CENTER, spoločnosť zriadená podľa zákonov štátu California, 1710 Ivar Avenue, Los Angeles, California, US;
 (740) Tomeš Pavol, Ing., Bratislava, SK;

- (111) 175634**
 (151) 7.9.1995
 (156) 15.7.2012
 (180) 15.7.2022
 (210) 70283
 (220) 15.7.1992
 (450) 6.12.1995

- 7 **(511) 42**
 (510) Poradenské služby na zvýšenie osobných schopností, duchovného uvedomenia a vedomostí jednotlivca.

(540) SUNSHINE RUNDOWN

- (732) RELIGIOUS TECHNOLOGY CENTER, spoločnosť zriadená podľa zákonov štátu California, 1710 Ivar Avenue, Los Angeles, California, US;
 (740) Tomeš Pavol, Ing., Bratislava, SK;

- (111) 175637**
 (151) 8.9.1995
 (156) 15.7.2012
 (180) 15.7.2022
 (210) 70280
 (220) 15.7.1992
 (450) 6.12.1995

- 7 **(511) 41**
 (510) Činnosť vzdelávacia, vyučovacia, najmä v odbore filozofie.

(540) SAINT HILL

- (732) RELIGIOUS TECHNOLOGY CENTER, spoločnosť zriadená podľa zákonov štátu California, 1710 Ivar Avenue, Los Angeles, California, US;
 (740) Tomeš Pavol, Ing., Bratislava, SK;

(111) **175640**
 (151) 8.9.1995
 (156) 15.7.2012
 (180) 15.7.2022
 (210) 70274
 (220) 15.7.1992
 (450) 6.12.1995

7 (511) **42**

(510) Poradenské služby na zvýšenie osobných schopností, duchovného uvedomenia a vedomostí jednotlivca.

(540) **L 11**

(732) RELIGIOUS TECHNOLOGY CENTER, spoločnosť zriadená podľa zákonov štátu California, 1710 Ivar Avenue, Los Angeles, California, US;
 (740) Tomeš Pavol, Ing., Bratislava, SK;

(111) **175641**
 (151) 8.9.1995
 (156) 15.7.2012
 (180) 15.7.2022
 (210) 70275
 (220) 15.7.1992
 (450) 6.12.1995

7 (511) **42**

(510) Poradenské služby na zvýšenie osobných schopností, duchovného uvedomenia a vedomostí jednotlivca.

(540) **L 12**

(732) RELIGIOUS TECHNOLOGY CENTER, spoločnosť zriadená podľa zákonov štátu California, 1710 Ivar Avenue, Los Angeles, California, US;
 (740) Tomeš Pavol, Ing., Bratislava, SK;

(111) **175642**
 (151) 8.9.1995
 (156) 15.7.2012
 (180) 15.7.2022
 (210) 70273
 (220) 15.7.1992
 (450) 6.12.1995

7 (511) **42**

(510) Poradenské služby na zvýšenie osobných schopností, duchovného uvedomenia a vedomostí jednotlivca.

(540) **L 10**

(732) RELIGIOUS TECHNOLOGY CENTER, spoločnosť zriadená podľa zákonov štátu California, 1710 Ivar Avenue, Los Angeles, California, US;
 (740) Tomeš Pavol, Ing., Bratislava, SK;

(111) **175679**
 (151) 18.9.1995
 (156) 17.7.2012
 (180) 17.7.2022
 (210) 70358
 (220) 17.7.1992
 (450) 6.12.1995

7 (511) **16**

(510) Tlačoviny, periodiká, inštrukčné a učebné materiály (okrem prístrojov), brožúry, letáky.

(540) **RELIGIOUS
 TECHNOLOGY CENTER**

(732) RELIGIOUS TECHNOLOGY CENTER, spoločnosť zriadená podľa zákonov štátu California, 1710 Ivar Avenue, Los Angeles, California, US;
 (740) Tomeš Pavol, Ing., Bratislava, SK;

(111) **175680**
 (151) 18.9.1995
 (156) 17.7.2012
 (180) 17.7.2022
 (210) 70357
 (220) 17.7.1992
 (450) 6.12.1995

7 (511) **16**

(510) Tlačoviny, periodiká, inštrukčné a učebné materiály (okrem prístrojov), brožúry, letáky.

(540)



(732) RELIGIOUS TECHNOLOGY CENTER, spoločnosť zriadená podľa zákonov štátu California, 1710 Ivar Avenue, Los Angeles, California, US;
 (740) Tomeš Pavol, Ing., Bratislava, SK;

(111) **175681**
 (151) 18.9.1995
 (156) 17.7.2012
 (180) 17.7.2022
 (210) 70356
 (220) 17.7.1992
 (450) 6.12.1995

7 (511) **16, 41, 42**

(510) Tlačoviny, periodiká, knihy, inštrukčné a učebné materiály (okrem prístrojov), brožúry, letáky, činnosť výchovná, vzdelávacia, najmä v odbore filozofie, poradenské služby na zvýšenie osobných schopností, duchovného uvedomenia a vedomostí jednotlivca.

(540)

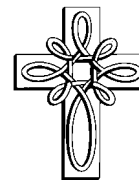

(732) RELIGIOUS TECHNOLOGY CENTER, spoločnosť zriadená podľa zákonov štátu California, 1710 Ivar Avenue, Los Angeles, California, US;
 (740) Tomeš Pavol, Ing., Bratislava, SK;

(111) **175682**
 (151) 18.9.1995
 (156) 17.7.2012
 (180) 17.7.2022
 (210) 70354
 (220) 17.7.1992

- (450) 6.12.1995
 7 (511) **16, 41, 42**
 (510) Tlačoviny, periodiká, knihy, inštrukčné a učebné materiály (okrem prístrojov), brožúry, letáky, činnosť výchovná, vzdelávacia, najmä v odbore filozofie, poradenské služby na zvýšenie osobných schopností, duchovného uvedomenia a vedomostí jednotlivca.

(540) FLAG

- (732) RELIGIOUS TECHNOLOGY CENTER, spoločnosť zriadená podľa zákonov štátu California, 1710 Ivar Avenue, Los Angeles, California, US;
 (740) Tomeš Pavol, Ing., Bratislava, SK;

(111) 175684

- (151) 18.9.1995
 (156) 17.7.2012
 (180) 17.7.2022
 (210) 70352
 (220) 17.7.1992
 (450) 6.12.1995
 7 (511) **16, 41, 42**
 (510) Tlačoviny, periodiká, knihy, inštrukčné a učebné materiály (okrem prístrojov), brožúry, letáky, činnosť výchovná, vzdelávacia, najmä v odbore filozofie, poradenské služby na zvýšenie osobných schopností, duchovného uvedomenia a vedomostí jednotlivca.

(540) FALSE PURPOSE RUNDOWN

- (732) RELIGIOUS TECHNOLOGY CENTER, spoločnosť zriadená podľa zákonov štátu California, 1710 Ivar Avenue, Los Angeles, California, US;
 (740) Tomeš Pavol, Ing., Bratislava, SK;

(111) 175685

- (151) 18.9.1995
 (156) 17.7.2012
 (180) 17.7.2022
 (210) 70351
 (220) 17.7.1992
 (450) 6.12.1995
 7 (511) **16, 41, 42**
 (510) Tlačoviny, periodiká, knihy, inštrukčné a učebné materiály (okrem prístrojov), brožúry, letáky, činnosť výchovná, vzdelávacia, najmä v odbore filozofie, poradenské služby na zvýšenie osobných schopností, duchovného uvedomenia a vedomostí jednotlivca.

(540) HAPPINESS RUNDOWN

- (732) RELIGIOUS TECHNOLOGY CENTER, spoločnosť zriadená podľa zákonov štátu California, 1710 Ivar Avenue, Los Angeles, California, US;
 (740) Tomeš Pavol, Ing., Bratislava, SK;

(111) 175704

- (151) 18.9.1995
 (156) 5.12.2011
 (180) 5.12.2021
 (210) 65237
 (220) 5.12.1991
 (450) 6.12.1995

7 (511) 5, 29, 30, 32

- (510) Ryžové burizóny; instantné kakao; kávové a kávovinové zmesi vrátane instantných; prášky do pečiva, ochutený cukor, stužovač šľahačky, kakaové, mliečne, čajové, ovocné, vitamínové a iónové nápoje v prášku alebo granulách.

(540)

- (732) KÁVOVINY akciová spoločnosť, Jana Palacha 515, 532 32 Pardubice, CZ;
 (740) Gajdošíková Zuzana, Ing., Bratislava, SK;

(111) 175707

- (151) 18.9.1995
 (156) 31.3.2012
 (180) 31.3.2022
 (210) 67648
 (220) 31.3.1992
 (450) 6.12.1995
 7 (511) **9**
 (510) Počítačové programy zabezpečujúce medzipočítačovú komunikáciu.

(540) RUMBA

- (732) Micro Focus IP Development Limited, The Lawn, 22-30, Old Bath Road, Newbury, Berkshire RG14 1QN, GB;
 (740) Hörmannová Zuzana, Ing., Bratislava, SK;

(111) 175799

- (151) 29.9.1995
 (156) 16.12.2012
 (180) 16.12.2022
 (210) 73919
 (220) 16.12.1992
 (450) 6.12.1995
 7 (511) **1**
 (510) Prípravky na úpravu betónu na nepriepustnosť a odolnosť voči vode, na čistenie a na opravu betónu.

(540) XYPEX

- (732) XYPEX CHEMICAL CORPORATION, 13731 Mayfield Place, Richmond, British Columbia, CA;
 (740) ŽOVICOVÁ & ŽOVIC IP, s.r.o., Bratislava, SK;

(111) 175849

- (151) 2.10.1995
 (156) 6.3.2012
 (180) 6.3.2022
 (210) 67099
 (220) 6.3.1992
 (450) 6.12.1995
 7 (511) **7, 8, 37**
 (510) Stroje a obrábacie stroje (s výnimkou tých, ktoré sú zahrnuté v triede 9, 12 a 16), motory; súkolesia a hnacie remene; poľnohospodárske stroje a liahne, maznice; ručné nástroje zastávajúce funkciu náradia v príslušných odboroch; nožiarske výrobky vrátane nožiarskych výrobkov z drahých

kovov vrátane brítiav a holiacich elektrických strojčekov; vidličky a lyžice vrátane z drahých kovov; zbrane sečné a bodné; kosačky na trávnu so sedadlom pre vodiča; stavebníctvo, vykonávanie opráv a údržba.

(540) PARTNER

(732) Husqvarna Aktiebolag, Drottninggatan 1, S-561 81 Huskvarna, SE;

(740) Bušová Eva, JUDr., Bratislava, SK;

(111) 176224

(151) 23.11.1995

(156) 24.7.2012

(180) 24.7.2022

(210) 70510

(220) 24.7.1992

(450) 7.2.1996

7 (511) 2

(510) Farby; laky; fermeže; konzervačné nátery na drevo; základné nátery; antikorózne prípravky; živcové nátery; odstraňovače farieb; baktericídne a fungicídne farby; riedidlá farieb; mastixové farby; spojivá do farieb.

(540) DIAMANT

(732) Deutsche Amphibolin - Werke von Robert Murrhahn GmbH & Co. KG, Rossdörfer Strasse 50, 643 72 Ober - Ramstadt, DE;

(740) ROTT, RŮŽIČKA & GUTTMANN, Bratislava, SK;

(111) 176330

(151) 8.12.1995

(156) 11.9.2012

(180) 11.9.2022

(210) 71657

(220) 11.9.1992

(450) 6.3.1996

7 (511) 3

(510) Saponátové pracie a čistiace prostriedky.

(540) AZŮR COLOR

(732) Henkel Slovensko, spol. s r. o., Záhradnícka 91, 821 08 Bratislava, SK;

(740) Korejzová Petra, JUDr., Bratislava, SK;

(111) 176341

(151) 11.12.1995

(156) 31.7.2012

(180) 31.7.2022

(210) 70630

(220) 31.7.1992

(450) 6.3.1996

7 (511) 9, 41

(510) Prístroje a nástroje na vedecké a laboratórne účely; prístroje a nástroje navigačné, t. j. prístroje a nástroje určené na prenášanie rozkazov, na meranie a prístroje všeobecne používané pri riadení lodí a lietadiel; prístroje a nástroje geodetické a elektrické, ktoré sú zaradené do triedy 9; prístroje a nástroje na bezdrôtovú telegrafiu, prístroje fotografické, kinematografické; kinematografické filmy, videokazety a videodisky; prístroje optické vrátane premietačov obrazov a zväč-

šovacích prístrojov; prístroje a nástroje na váženie a meranie, prístroje a nástroje signalizačné vrátane píšťaliek (signálnych); prístroje a nástroje určené na kontrolné účely; prístroje a nástroje na účely záchranné a učebné; automaty uvádzané do činnosti vhadením mince alebo známky, prístroje na záznam a reprodukciu hovoreného slova; zapisovacie pokladnice a počítaacie stroje vrátane kancelárskych a dierovacích strojov, hasiace prístroje; špeciálne puzdrá na prístroje a nástroje, ktoré sú zaradené do triedy 9; činnosť vyučovacia, vzdelávacia a zábavná; služby spojené s usporadúvaním zábav, výroba a distribúcia videokaziet a videodiskov s televíznymi programami a filmami.

(540)



Columbia Pictures

(732) COLUMBIA PICTURES INDUSTRIES, INC., 10202 W. Washington Boulevard, Culver City, California 90232, US;

(740) ŽOVICOVÁ & ŽOVIC IP, s.r.o., Bratislava, SK;

(111) 176346

(151) 12.12.1995

(156) 8.10.2012

(180) 8.10.2022

(210) 72198

(220) 8.10.1992

(450) 6.3.1996

7 (511) 33

(510) Víno, liehoviny a likéry.

(540) CAPTAIN MORGAN

(732) Diageo Scotland Limited, Edinburgh Park, 5 Lochside Way, Edinburgh EH12 9DT, Scotland, GB;

(740) Fajnorová Mária, Ing., Bratislava, SK;

(111) 176473

(151) 1.2.1996

(156) 1.10.2012

(180) 1.10.2022

(210) 72020

(220) 1.10.1992

(450) 8.5.1996

7 (511) 2, 19

(510) Asfalt riedený nízkoviskóznym.

(540) LIGUAFALT

(732) PARAMO, a. s., Přerovská 560, 530 06 Pardubice, CZ;

(740) Litváková Edita, Ing., Bratislava, SK;

(111) 176475
 (151) 1.2.1996
 (156) 1.10.2012
 (180) 1.10.2022
 (210) 72023
 (220) 1.10.1992
 (450) 8.5.1996

7 (511) 2

(510) Asfaltový lak.

(540) **PENETRAL**

(732) PARAMO, a. s., Přerovská 560, 530 06 Pardubice, CZ;

(740) Litváková Edita, Ing., Bratislava, SK;

(111) 176476
 (151) 1.2.1996
 (156) 1.10.2012
 (180) 1.10.2022
 (210) 72024
 (220) 1.10.1992
 (450) 8.5.1996

7 (511) 2

(510) Asfaltový lak.

(540) **RENOLAK**

(732) PARAMO, a. s., Přerovská 560, 530 06 Pardubice, CZ;

(740) Litváková Edita, Ing., Bratislava, SK;

(111) 176477
 (151) 1.2.1996
 (156) 1.10.2012
 (180) 1.10.2022
 (210) 72026
 (220) 1.10.1992
 (450) 8.5.1996

7 (511) 2

(510) Asfaltohliníkový reflexný lak.

(540) **REFLEXOL**

(732) PARAMO, a. s., Přerovská 560, 530 06 Pardubice, CZ;

(740) Litváková Edita, Ing., Bratislava, SK;

(111) 176478
 (151) 1.2.1996
 (156) 1.10.2012
 (180) 1.10.2022
 (210) 72029
 (220) 1.10.1992
 (450) 8.5.1996

7 (511) 19

(510) Asfaltová adhézna hmota, asfaltová adhézna hmota s plnidlom.

(540) **IZOFLEX**

(732) PARAMO, a. s., Přerovská 560, 530 06 Pardubice, CZ;

(740) Litváková Edita, Ing., Bratislava, SK;

(111) 176569
 (151) 15.2.1996
 (156) 16.6.2012
 (180) 16.6.2022
 (210) 69320
 (220) 16.6.1992
 (450) 8.5.1996

7 (511) 5, 9, 10, 11, 35, 36, 37, 42

(510) Výrobky zdravotníckej techniky, laboratórne prístroje a meracia technika vrátane ich častí, prístrojov, komponentov, náhradných dielov a investičných celkov; zdravotnícke výrobky a materiály; projektové a montážne práce v tejto oblasti; servisná a poradenská činnosť v uvedenom odbo-re; sprostredkovanie zmlúv o dodávkach tovarov; poskytovanie a prijímanie služieb nevyhnutných na výkon zahraničnej obchodnej činnosti; prená-jímanie a lízing zdravotníckej techniky.

(540) **CHIRIMPEX**

(732) Chirana - Dental, s. r. o., Vrbovská cesta 17, 921 01 Piešťany, SK;

(740) Hojčuš Peter, Ing., Bratislava, SK;

(111) 176836
 (151) 12.4.1996
 (156) 9.10.2012
 (180) 9.10.2022
 (210) 72229
 (220) 9.10.1992
 (450) 7.8.1996

7 (511) 33

(510) Vína, liehoviny a likéry.

(540) **ARCHERS PEACH COUNTY**

(732) Diageo Brands B. V., Molenwerf 10-12, 1014 BG Amsterdam, NL;

(740) MAJLINGOVÁ & PARTNERS, s. r. o., Bratislava, SK;

(111) 177248
 (151) 5.12.1996
 (156) 17.8.2012
 (180) 17.8.2022
 (210) 70925
 (220) 17.8.1992
 (450) 5.3.1997

7 (511) 6, 7, 8, 42

(510) Svorcky a armatúry na vonkajšie elektrické vedenia nízkeho, vysokého, veľmi vysokého a zvlášť vysokého napätia, svorky a armatúry spájacie, odbočovacie, opravné, nosné, kotevné, dištančné, tlmiče vibrácií, dištančné armatúry na izolačné závesy, upevňovacie, regulačné a pomocné armatúry, ochranné armatúry a závažie; svorky a armatúry do rozvodní vysokého, veľmi vysokého a zvlášť vysokého napätia, svorky prístrojové, odbočné, spojovacie, kotevné na tlmivky, armatúry na zväzkové vodiče; armatúry na železničnú, pouličnú a malodrážnu trakciu, armatúry nosné, spojovacie, závesné upevňovacie, kotevné, napínacie, trolejové, prúdové, izolačné s príslušenstvom, trolejové výhybky, križovatky; armatúry na trolejovú výzbroj žeriavov, odperované a neodperované zberače, podpery vedenia, svorky a spojky, napínače; montážne náradie, montážne náradie ručné, vývojová a skúšobná činnosť.

(540)



(732) ELBA, a. s., Československej armády 264/58, 967 01 Kremnica, SK;

(740) Holoubková Mária, Ing., Bratislava, SK;

(111) 177472

(151) 5.2.1997

(156) 26.6.2012

(180) 26.6.2022

(210) 69648

(220) 26.6.1992

(450) 7.5.1997

7 (511) 29, 30, 35

(510) Konzervované, sušené a varené jedlá vrátane mäsa, rýb a hydiny, ovocie a zelenina, zaváraniny, rôsoly, vajcia, mlieko a mliečne výrobky, jedlé oleje a tuky, zelenina naložená v octe, mäsové výtlačky, spracované orechy, sucháre, chlieb, obilné výrobky, kečup, žuvačky, cukrovinky, zemiakové, obilné a kukuričné lupienky, sušienky, aróma, korenie a sušené byliny, ryža, čaj, káva, kakaové nápoje, koláče, obilné vločky, zmrzlina, cestoviny a rezance, sendviče, prášky do pečiva, služby spojené s inzertnou činnosťou.

(540) **MÁJ**

(732) TESCO STORES ČR a. s., Národní 26, 110 00 Praha, CZ;

(740) Čechvalová Dagmar, Bratislava, SK;

(111) 177672

(151) 19.2.1997

(156) 10.6.2012

(180) 10.6.2022

(210) 69173

(220) 10.6.1992

(450) 7.5.1997

8 (511) 29, 30, 32, 33, 35

(510) Mäso, ryby, hydina, zverina, mäsové výtlačky, konzervované, sušené a varené ovocie a zelenina, rôsoly a zaváraniny, vajcia, mlieko a iné mliečne výrobky, jedlé oleje a tuky, potraviny v konzervách; káva, čaj, kakao, cukor, ryža, tapioka, ságo, kávové náhradky, múka a obilninové prípravky, chlieb, sušienky, sucháre, koláče, jemné pečivo a cukrovinky, zmrzlina, med, sirup z melasy, kvasnice, prášky do pečiva, soľ, horčica, korenie, ocot, chuťové omáčky, koreniny, ľad na chladenie; pivo, ľahké pívá a ležiaky, alkoholické nápoje; obchodné zastúpenie, sprostredkovateľská činnosť v oblasti obchodu a vykonávania obchodných operácií zameraných predovšetkým na export, reexport, viazané a kompenzačné obchody súvisiace najmä s uvedenými výrobkami, marketing, poradenská a informačná činnosť v uvedených oblastiach.

(540)



(732) KOFT, s. r. o., Jána Stanislava 28/A, 841 05 Bratislava, SK;

(740) Dolanská Elena, RNDr., Bratislava, SK;

(111) 178060

(151) 9.9.1997

(156) 13.7.2012

(180) 13.7.2022

(210) 70135

(220) 13.7.1992

(442) 4.6.1997

(450) 10.12.1997

7 (511) 9

(511) 9 - Videokazety, počítačový softvér.

(540)



(732) Žatko Ján, Ing., Lipová 521/2, 031 04 Liptovský Mikuláš, SK;

(111) 178388

(151) 19.11.1997

(156) 6.11.2012

(180) 6.11.2022

(210) 72812

(220) 6.11.1992

(442) 6.8.1997

(450) 4.2.1998

7 (511) 19, 37, 42

(511) 19 - Stavebný materiál (okrem kovových, textilných, izolačných, tesniacich a hutných materiálov).
37 - Stavby podzemné a nadzemné, rekonštrukcie stavieb, klampiarske, inštalátorske, maliarske, pokrývačské a kúrenárske práce.
42 - Inžinierska a projektová činnosť v stavebníctve (technické projekty a štúdie).

(540)



(591) zelená, čierna

(732) HaRT, spol. s r. o., Hrnčiarska 12, 040 01 Košice, SK;

(740) Gruber Dalibor, Ing., Košice, SK;

(111) 178447

(151) 20.11.1997

(156) 17.10.2011

(180) 17.10.2021

(210) 64238

(220) 17.10.1991

(442) 6.8.1997

(450) 4.2.1998

7 (511) 21

(511) 21 - Porcelán úžitkový, ozdobný a figurálny.

(540)



- (732) G. Benedikt Karlovy Vary s. r. o., 1. máje 30,
360 06 Karlovy Vary, CZ;
(740) Kubínyi Peter, Bc., Trenčín, SK;

(111) 178910

- (151) 18.12.1997
(156) 29.9.2012
(180) 29.9.2022
(210) 71955
(220) 29.9.1992
(442) 10.9.1997
(450) 4.3.1998

7 (511) 9, 19, 20, 31, 35, 41

- (511) 9 - Softvér pre oblasť dreva, najmä pre drevené konštrukcie.
19 - Guľatina a rezivo, glejené drevo na vnútornú a vonkajšiu výstavbu, konštrukčné drevo, drevené obklady.
20 - Nábytok, drevené výrobky a výrobkové diely z dreva.
31 - Surové drevo.
35 - Pomoc pri riadení obchodnej činnosti v oblasti výroby z dreva, ako informácie, marketing, odborné poradenstvo a nábor pracovníkov.
41 - Školenia a semináre pre hospodárenie s drevom.

(540)**PRO//OLZ**

- (732) Fachverband der Holzindustrie Österreichs, Schwarzenbergplatz 4, A1037 Wien, Österreich, AT;
(740) PATENTSERVIS BRATISLAVA, a. s., Bratislava, SK;

(111) 178956

- (151) 18.12.1997
(156) 23.4.2012
(180) 23.4.2022
(210) 68149
(220) 23.4.1992
(442) 10.9.1997
(450) 4.3.1998

7 (511) 1, 4

- (511) 1 - Síra, styren, butadién.
4 - Benzíny, letecké palivá, motorové nafty, vykurovacie oleje, skvapalnené plyny.

(540)

- (732) KAUCŮK, a. s., 278 52 Kralupy nad Vltavou, CZ;
(740) PATENTSERVIS BRATISLAVA, a. s., Bratislava, SK;

(111) 179688

- (151) 12.2.1998
(156) 10.12.2012
(180) 10.12.2022
(210) 73747
(220) 10.12.1992

(442) 5.11.1997

(450) 6.5.1998

7 (511) 16, 42

- (511) 16 - Tlačoviny a publikácie.
42 - Vykonávanie prieskumu verejnej mienky a zisťovania stavu.

(540) GALLUP

- (732) Gallup, Inc., spoločnosť organizovaná podľa zákonov štátu Nebraska, 301 South 68th Street, Lincoln, Nebraska, US;
(740) Fajnorová Mária, Ing., Bratislava, SK;

(111) 181482

- (151) 13.8.1998
(156) 11.5.2012
(180) 11.5.2022
(210) 68454
(220) 11.5.1992
(442) 6.5.1998
(450) 4.11.1998

7 (511) 30

- (511) 30 - Káva, čaj, kakao, cukor, ryža, maniok, ságo, kávové náhradky; múka a výrobky z obilia, chlieb, pekárské a cukrárske výrobky, zmrzliny; med, melasový sirup; kvasnice, prášky do pečiva; soľ, horčica; ocot, omáčky ako chuťové prísady; koreníe; ľad.

(540)

(591) červená, zelená, biela

- (732) McILHENNY COMPANY, spoločnosť organizovaná a existujúca podľa zákonov štátu Maine, Avery Island, Louisiana 70513, US;
(740) Tomeš Pavol, Ing., Bratislava, SK;

(111) 200752

- (151) 8.11.2002
(156) 5.6.2012
(180) 5.6.2022
(210) 1690-2002
(220) 5.6.2002
(442) 6.8.2002
(450) 4.2.2003

8 (511) 12

- (511) 12 - Bicykle; kočíky.

(540) Dema

- (732) DEMA SENICA, a. s., Dlhá 248/43, 905 01 Senica, SK;
(740) Holoubková Mária, Ing., Bratislava, SK;

(111) **200850**
 (151) 11.11.2002
 (156) 13.8.2011
 (180) 13.8.2021
 (210) 2415-2001
 (220) 13.8.2001
 (442) 6.8.2002
 (450) 4.2.2003

- 7 (511) **16**
 (511) 16 - Tlačoviny, časopisy na reklamné a propagačné účely.
 (540)



(591) tmavofialová, svetlomodrá, biela, lila
 (732) Beiersdorf Slovakia, s. r. o., Riznerova 5, 811 01 Bratislava, SK;
 (740) Porubčan Róbert, Ing., Ivanka pri Dunaji, SK;

(111) **201159**
 (151) 12.12.2002
 (156) 12.4.2012
 (180) 12.4.2022
 (210) 1061-2002
 (220) 12.4.2002
 (442) 10.9.2002
 (450) 4.3.2003

- 8 (511) **18, 25**
 (511) 18 - Kably, peňaženky, vaky, plecniaky, batohy, kožené remene, tašky, kľúčenky, aktovky, kufriky, obaly na odevy, cestovné kufre a tašky.
 25 - Obuv, odevy.

(540)



(732) Ing. Jaroslav Šutarík - IMBIZ, Mlynská 39, 052 01 Spišská Nová Ves, SK;

(111) **201165**
 (151) 12.12.2002
 (156) 24.6.2012
 (180) 24.6.2022
 (210) 1871-2002
 (220) 24.6.2002
 (442) 10.9.2002
 (450) 4.3.2003

- 8 (511) **5, 29, 30**
 (511) 5 - Dojčenská a detská potrava, dojčenská a detská výživa, všetko na báze mlieka; sušené mlieko; mlieko obohatené bielkovinami.
 29 - Mlieko; mliečne výrobky; mliečne nápoje; syry; nátierky z mliečnych výrobkov; jogurt; maslo; smotana; smotanové a tvarohové krémy; šľahačka; tvaroh; bryndza; kefir; vajcia; jedlé oleje a tuky.
 30 - Puding; zmrzlina.

(540) **AMOUR**

(732) MILEX GALANTA, a. s., Školská 2, 924 19 Galanta, SK;
 (740) Litváková Edita, Ing., Bratislava, SK;

(111) **201172**
 (151) 12.12.2002
 (156) 8.7.2012
 (180) 8.7.2022
 (210) 1987-2002
 (220) 8.7.2002
 (442) 10.9.2002
 (450) 4.3.2003

- 8 (511) **12**
 (511) 12 - Pneumatiky.

(540) **MATADOR HECTORRA**

(732) Continental Matador Rubber, s. r. o., Terézie Vansovej 1054, 020 01 Púchov, SK;
 (740) Fajnorová Mária, Ing., Bratislava, SK;

(111) **201174**
 (151) 12.12.2002
 (156) 15.7.2012
 (180) 15.7.2022
 (210) 2057-2002
 (220) 15.7.2002
 (442) 10.9.2002
 (450) 4.3.2003

- 8 (511) **12**
 (511) 12 - Pneumatiky.

(540) **MATADOR CONQUERRA**

(732) Continental Matador Rubber, s. r. o., Terézie Vansovej 1054, 020 01 Púchov, SK;
 (740) Fajnorová Mária, Ing., Bratislava, SK;

(111) **201285**
 (151) 13.12.2002
 (156) 16.10.2011
 (180) 16.10.2021
 (210) 3033-2001
 (220) 16.10.2001
 (442) 10.9.2002
 (450) 4.3.2003

- 7 (511) **2**
 (511) 2 - Farby, laky, moridlá, náterové hmoty.

(540) **DREVOSAN**

(732) SlovZink, akciová spoločnosť, Továrenská 545, 018 64 Košeca, SK;

(111) **201286**
 (151) 13.12.2002
 (156) 16.10.2011
 (180) 16.10.2021
 (210) 3034-2001
 (220) 16.10.2001
 (442) 10.9.2002
 (450) 4.3.2003

- 7 (511) **2**
 (511) 2 - Farby, laky, moridlá, náterové hmoty.

(540) **AQUALAZUR**

(732) SlovZink, akciová spoločnosť, Továrenská 545, 018 64 Košeca, SK;

(111) 201595

(151) 16.1.2003
 (156) 20.11.2011
 (180) 20.11.2021
 (210) 3445-2001
 (220) 20.11.2001
 (442) 8.10.2002
 (450) 1.4.2003

7 (511) 1

(511) 1 - Aminokyseliny, chemické výrobky určené pre poľnohospodárstvo.

(540)

(732) Evonik Fermaš s.r.o., Slovenská Ľupča 938, 976 13 Slovenská Ľupča, SK;

(111) 202083

(151) 5.3.2003
 (156) 24.7.2012
 (180) 24.7.2022
 (210) 2150-2002
 (220) 24.7.2002
 (442) 3.12.2002
 (450) 3.6.2003

8 (511) 3, 5

(511) 3 - Kozmetické prípravky do kúpeľa s obsahom bahna pripraveného z neaktívnej spraše (peloid); toaletné prípravky s obsahom bahna pripraveného z neaktívnej spraše (peloid).

5 - Liečivé bahno pripravené z neaktívnej spraše (peloid); bahno na zábaly a do kúpeľa; liečivé prípravky z bahna do kúpeľa; terapeutické prípravky z bahna do kúpeľa; obklady z bahna; teplé zábaly z bahna; farmaceutické prípravky na pokožku s obsahom bahna; bahno ako zdravotnícka pomôcka používaná na liečenie in vivo chorôb pohybového ústrojenstva reumatických ochorení, osteoporózy a kožných ochorení.

(540)**PIEŠŤANSKÉ****BAHNO**

(732) SLOVENSKÉ LIEČEBNÉ KÚPELE PIEŠŤANY, a. s., Winterova 29, 921 29 Piešťany, SK;

(740) Holoubková Mária, Ing., Bratislava, SK;

(111) 202181

(151) 5.3.2003
 (156) 13.11.2011
 (180) 13.11.2021
 (210) 3358-2001
 (220) 13.11.2001
 (442) 3.12.2002
 (450) 3.6.2003

7 (511) 5, 32

(511) 5 - Minerálne vody na liečenie; soli minerálnych vôd; dietetické nápoje upravené na lekárske účely; liečivé nápoje.

32 - Nápoje izotonické; nápoje z nealkoholických štiav; prípravky na výrobu nápojov; príchuť na výrobu nápojov; sirupy na výrobu nápojov; vody (nápoje); minerálne vody vrátane ochutených a sytených; prípravky na výrobu minerálnych vôd; stolové vody; sóda; nealkoholické nápoje sytené aj nesýtené; pastilky na výrobu šumivých nápojov.

(540)**SLATINA**

(732) Kláštorňá s. r. o., Staničná 499, 038 43 Kláštor pod Znievom, SK;

(740) Porubčan Róbert, Ing., Ivanka pri Dunaji, SK;

(111) 202183

(151) 5.3.2003
 (156) 13.11.2011
 (180) 13.11.2021
 (210) 3360-2001
 (220) 13.11.2001
 (442) 3.12.2002
 (450) 3.6.2003

7 (511) 5, 32

(511) 5 - Minerálne vody na liečenie; soli minerálnych vôd; dietetické nápoje upravené na lekárske účely; liečivé nápoje.

32 - Nápoje izotonické; nápoje z nealkoholických štiav; prípravky na výrobu nápojov; príchuť na výrobu nápojov; sirupy na výrobu nápojov; vody (nápoje); minerálne vody vrátane ochutených a sytených; prípravky na výrobu minerálnych vôd; stolové vody; sóda; nealkoholické nápoje sytené aj nesýtené; pastilky na výrobu šumivých nápojov.

(540) SLATINA

(732) Kláštorňá s. r. o., Staničná 499, 038 43 Kláštor pod Znievom, SK;

(740) Porubčan Róbert, Ing., Ivanka pri Dunaji, SK;

(111) 202273

(151) 5.3.2003
 (156) 6.12.2011
 (180) 6.12.2021
 (210) 3660-2001
 (220) 6.12.2001
 (310) 76/267, 775
 (320) 6.6.2001
 (330) US
 (442) 3.12.2002
 (450) 3.6.2003

7 (511) 9

(511) 9 - Meniče a meniče prúdu; neprerušiteľné zdroje prúdu; zdroje prúdu; analógové zdroje prúdu; kompaktné zdroje prúdu PCI; modulové zdroje prúdu; vstupné zdroje prúdu; zdroje striedavého a rovnomerného prúdu; zdroje rovnomerného prúdu; zdroje prúdu OEM; zákaznicke zdroje prúdu; meniče rovnomerného prúdu; regulačné

jednotky napätia; regulátory zaťaženia; meniče elektrického prúdu; usmerňovače; systémové kontrolné zariadenia do elektrární na výrobu rovnosmerného prúdu; jednotky na vedenie prúdu; rozvodné dosky elektrického prúdu pre telekomunikácie; rozvodné jednotky na dodávky elektrického prúdu; poistkové dosky fungujúce ako prerušovače; rozvodné dosky; nabíjačky akumulátorov/batérií; elektronické meniče prúdu pre spotrebné výrobky; elektronické meniče prúdu pre palivové články, fotoelektrické články a mikroturbíny; regulátory napätia; ovládacie spínače; elektronické vedenie motorového pohonu; pohon výťahu; elektronické pohony žeriavov a zdvíhacích zariadení; upravovače prúdu; elektronické nastaviteľné a rýchlostné pohony a spájacie články vírivého prúdu, ktoré regulujú a riadia rýchlosť a výkon elektrických motorov; upravovače silnoprúdového vedenia; pohony motorov s izoláciami porúch; ovládače pohonov motorov so striedavým prúdom.

(540)



(732) MagneTek, Inc., N49 W13650 Campbell Drive, Menomonee Falls, Wisconsin 53051, US;
(740) Bušová Eva, JUDr., Bratislava, SK;

(111) 202556

(151) 15.4.2003
(156) 18.12.2011
(180) 18.12.2021
(210) 3812-2001
(220) 18.12.2001
(442) 9.1.2003
(450) 1.7.2003

7 (511) 3

(511) 3 - Prípravky na čistenie, leštenie a ošetrovanie nábytku.

(540)

SEGMENT

(732) GRUPA INCO S.A., ul. Wspólna 25, 00-519 Warszawa, PL;
(740) Fajnorová Mária, Ing., Bratislava, SK;

(111) 202557

(151) 15.4.2003
(156) 18.12.2011
(180) 18.12.2021
(210) 3814-2001
(220) 18.12.2001
(442) 9.1.2003
(450) 1.7.2003

7 (511) 1

(511) 1 - Hnojivá.

(540) **FLOROVIT**

(732) GRUPA INCO S.A., ul. Wspólna 25, 00-519 Warszawa, PL;
(740) Fajnorová Mária, Ing., Bratislava, SK;

(111) 202644

(151) 23.4.2003
(156) 18.12.2011
(180) 18.12.2021
(210) 3813-2001
(220) 18.12.2001
(442) 9.1.2003
(450) 1.7.2003

7 (511) 3

(511) 3 - Prípravky na pranie, čistenie, umývanie, leštenie, odmasťovanie, brúsenie.

(540) **VAST**

(732) GRUPA INCO S.A., ul. Wspólna 25, 00-519 Warszawa, PL;
(740) Fajnorová Mária, Ing., Bratislava, SK;

(111) 202947

(151) 9.6.2003
(156) 20.12.2012
(180) 20.12.2022
(210) 3746-2002
(220) 20.12.2002
(442) 4.3.2003
(450) 11.9.2003

8 (511) 9, 35, 42

(511) 9 - Počítačový hardvér; počítačový softvér.
35 - Automatizované spracovanie dát; sprostredkovanie obchodnej činnosti s uvedenými tovarmi.
42 - Prenájom softvéru; tvorba a vývoj softvéru pre tretie osoby; vývoj nových technológií v oblasti automatizovaného spracovania dát.

(540)

Sygic

(732) Sygic a. s., CBC 4, Karadžičova 14, 811 08 Bratislava, SK;
(740) Kováčik Štefan, Ing., Bratislava, SK;

(111) 203255

(151) 3.7.2003
(156) 19.2.2012
(180) 19.2.2022
(210) 465-2002
(220) 19.2.2002
(442) 1.4.2003
(450) 7.10.2003

8 (511) 36

(511) 36 - Uzatváranie životnej poisťky, dôchodkové fondy, poistenie pre prípad smrti úrazom poisteného, poistenie pre prípad trvalej invalidity poisteného, poistenie pre prípad hospitalizácie poisteného, poistenie pre prípad chirurgického zákroku poisteného, poistenie pre prípad lekárskeho konzultácií, pripoistenie, investičné poistenie.

(540)

USA-KLINIK

(591) červená, modrá
(732) Amslico poisťovňa - Alico, a.s., Pribinova 10, 811 09 Bratislava, SK;
(740) Považanová Andrea, JUDr., Bratislava, SK;

(111) 203348

(151) 3.7.2003
 (156) 7.6.2012
 (180) 7.6.2022
 (210) 1721-2002
 (220) 7.6.2002
 (442) 1.4.2003
 (450) 7.10.2003

8 (511) 9, 28

(511) 9 - Prístroje a nástroje vedecké, navigačné, zeme-
 meračské, elektrické, fotografické, kinematogra-
 fické, optické, meracie, signalizačné, kontrolné,
 záchranné, učebné a prístroje a nástroje na väže-
 nie; prístroje na nahrávanie, prenos alebo repro-
 dukciu zvuku alebo obrazu; magnetické nosiče
 údajov, záznamové disky; predajné automaty a me-
 chanizmy prístrojov uvádzaných do činnosti vho-
 dením mince; registračné pokladnice, počítačie
 stroje, zariadenia na spracovanie údajov a počí-
 tače; hasiace prístroje.
 28 - Hry, hračky; telocvičné a športové potreby;
 ozdoby na vianočné stromčeky.

(540)

(732) Hasbro, Inc., 1027 Newport Avenue, Pawtucket,
 Rhode Island 02862-1059, US;

(740) MAJLINGOVÁ & PARTNERS, s. r. o., Brati-
 slava, SK;

(111) 203569

(151) 6.8.2003
 (156) 11.3.2012
 (180) 11.3.2022
 (210) 695-2002
 (220) 11.3.2002
 (442) 2.5.2003
 (450) 4.11.2003

8 (511) 6, 35

(511) 6 - Oceľ nehrdzavejúca, kovové kolená na pot-
 rubie, kovové kolená ako ohyby potrubia, oby-
 čajné kovy, kovové matice, nízkouhlíková oceľ,
 oceľ - zliatiny, oceľové pásy, oceľové rúry, oce-
 ľový drôt, oceľový plech, pásová oceľ, plech,
 kovové rúry, kovové skrutky, kovové tyče.
 35 - Sprostredkovanie obchodu s tovarmi, pora-
 denstvo odborné (obchodné), poradenstvo v ob-
 chodnej činnosti.

(540) FERADO

(732) FERADO, spol. s r. o., Hlavná 2291/52A, 927 00
 Šaľa, SK;

(740) Hrebík Viliam, Liptovský Mikuláš, SK;

(111) 203602

(151) 6.8.2003
 (156) 22.4.2012
 (180) 22.4.2022
 (210) 1188-2002
 (220) 22.4.2002
 (442) 2.5.2003
 (450) 4.11.2003

8 (511) 16, 35

(511) 16 - Tlačoviny.
 35 - Reklamná činnosť.

(540)

(732) SPOLOČNOSŤ 7 PLUS, s. r. o., Panónska cesta 9,
 852 32 Bratislava 5, SK;

(740) Tardík Imrich, JUDr., advokát, Bratislava, SK;

(111) 203631

(151) 6.8.2003
 (156) 29.5.2012
 (180) 29.5.2022
 (210) 1613-2002
 (220) 29.5.2002
 (442) 2.5.2003
 (450) 4.11.2003

8 (511) 18, 29, 30, 31, 32, 35

(511) 18 - Surové kože, kožky, usne.
 29 - Mäso čerstvé, mrazené, spracované, konzer-
 vované, tepelne upravené mäso, hotové jedlá z mä-
 sa.
 30 - Káva, kávové náhradky, kávové esencie a ká-
 vové extrakty, čaj, kakao, cukor, ryža, múka
 a výrobky z obilnín alebo múky, chlieb, sušien-
 ky, koláče, cukrárske výrobky, čokoláda, bonbó-
 ny, nemedicínske cukrovinky, zákusky, med, me-
 lasový cukor, kvasnice, soľ, horčica, čierne ko-
 renie, kečupy, ocot, korenie, melasový sirup.
 31 - Živé zvieratá, hospodárske zvieratá, dobytok,
 hydina, jačmeň, nespracované obilie, pšenica, krmí-
 vo a jadrové krmivo pre zvieratá, krmivo pre do-
 bytok, krmivo pre hydinu, obilniny na živočíšnu
 spotrebu, potrava pre zvieratá a rožný statok, prí-
 sady do krmív nie na lekárske účely.
 32 - Sirupy na výrobu malinoviek, sirupy na vý-
 robu nápojov.
 35 - Podpora predaja pre tretie osoby s uvedený-
 mi tovarmi, sprostredkovanie obchodu s uvedený-
 mi tovarmi.

(540) MECOM

(732) MECOM GROUP s. r. o., Poľná 4, 066 01 Hu-
 menné, SK;

(740) Regina Ivan, Ing., Košice, SK;

(111) 203677

(151) 7.8.2003
 (156) 19.4.2012
 (180) 19.4.2022
 (210) 1154-2002
 (220) 19.4.2002
 (442) 2.5.2003
 (450) 4.11.2003

8 (511) 11

(511) 11 - Svetelné prístroje na bicykle, svetlá na bicyk-
 le, svetlá na bicykle poháňané z dynama, svetel-
 né reflektory na bicykle, signalizačné svetlá na
 bicykle, chladničky a zariadenia na chladenie.

(540)

SHIMANO

- (732) SHIMANO INC., 77, Oimatsu-Cho, 3-Cho, Sakai, Osaka, JP;
 (740) Fajnorová Mária, Ing., Bratislava, SK;

(111) 203829

- (151) 8.9.2003
 (156) 25.4.2012
 (180) 25.4.2022
 (210) 1224-2002
 (220) 25.4.2002
 (442) 3.6.2003
 (450) 2.12.2003

8 (511) 3

- (511) 3 - Výrobky na osobnú starostlivosť, ako sú mydlá, telové prípravky na umývanie, sprchovacie prípravky a prípravky do kúpeľa, ako sú sprchovacie gély, oleje do kúpeľa, peny do kúpeľa; tekuté mydlá na ruky, telové oleje, oleje na pleť a pokožku, lotiony a krémy; vlasové produkty, ako sú šampóny, kondicionéry, vlasové lotiony; kozmetické prípravky, esenciálne oleje a voňavkárské výrobky.

(540)



- (732) COLGATE-PALMOLIVE COMPANY, a Delaware Corporation, 300 Park Avenue, New York, NY 10022, US;
 (740) Čechvalová Dagmar, Bratislava, SK;

(111) 203838

- (151) 8.9.2003
 (156) 26.4.2012
 (180) 26.4.2022
 (210) 1257-2002
 (220) 26.4.2002
 (442) 3.6.2003
 (450) 2.12.2003

8 (511) 3, 5, 8, 21

- (511) 3 - Parfumovaná voda, kozmetické prípravky, prípravky na osobnú hygienu, prípravky na starostlivosť o vlasy, vlasové vody, prípravky na starostlivosť o pleť, krémy, emulzie, mlieka, pleťové vody, prípravky na umývanie a do kúpeľa, mydlá, šampóny, peny, gély, oleje, soli, prípravky na starostlivosť o zuby a ústnu dutinu, zubné pasty, ústne vody, dezodoranty na osobnú potrebu, prípravky na holenie (pred holením i po ňom), prípravky depilačné, prípravky na opaľovanie a po opaľovaní, prípravky na masáž, prípravky na bielenie a prípravky na pranie, pracie prášky, aviváže, prípravky na čistenie, umývanie, leštenie,

odmasťovanie a brúsenie, voňavkárské výrobky, medicínálne mydlá, krémy kozmetické, krémy na obuv, leštiace krémy na obuv, leštiace vosky, leštidlá na obuv.

5 - Prípravky repelentné, dezinfekčné prípravky na hygienické účely, prípravky dezinfekčné, prípravky na osvieženie vzduchu.

8 - Holiace potreby, holiace strojčeky, britvy, nožnice na strihanie vlasov, manikúrové súpravy, pedikúrové súpravy.

21 - Zubné kefky, dentálne nite, kefy, hrebene.

(540)



- (732) Mattes Slovakia, spol. s r.o., Brmianska 33, 811 04 Bratislava, SK;
 (740) Ďurana Miloš, Žilina, SK;

(111) 203839

- (151) 8.9.2003
 (156) 26.4.2012
 (180) 26.4.2022
 (210) 1258-2002
 (220) 26.4.2002
 (442) 3.6.2003
 (450) 2.12.2003

8 (511) 3, 5, 8, 21

- (511) 3 - Parfumovaná voda, kozmetické prípravky, prípravky na osobnú hygienu, prípravky na starostlivosť o vlasy, vlasové vody, prípravky na starostlivosť o pleť, krémy, emulzie, mlieka, pleťové vody, prípravky na umývanie a do kúpeľa, mydlá, šampóny, peny, gély, oleje, soli, prípravky na starostlivosť o zuby a ústnu dutinu, zubné pasty, ústne vody, dezodoranty na osobnú potrebu, prípravky na holenie (pred holením i po ňom), prípravky depilačné, prípravky na opaľovanie a po opaľovaní, prípravky na masáž, prípravky na bielenie a prípravky na pranie, pracie prášky, aviváže, prípravky na čistenie, umývanie, leštenie, odmasťovanie a brúsenie, voňavkárské výrobky, medicínálne mydlá, krémy kozmetické, krémy na obuv, leštiace krémy na obuv, leštiace vosky, leštidlá na obuv.

5 - Prípravky repelentné, dezinfekčné prípravky na hygienické účely, prípravky dezinfekčné, prípravky na osvieženie vzduchu.

8 - Holiace potreby, holiace strojčeky, britvy, nožnice na strihanie vlasov, manikúrové súpravy, pedikúrové súpravy.

21 - Zubné kefky, dentálne nite, kefy, hrebene.

(540)



- (591) modrá, biela, oranžová
 (732) Mattes Slovakia, spol. s r.o., Brmianska 33, 811 04 Bratislava, SK;
 (740) Ďurana Miloš, Žilina, SK;

(111) 203856

(151) 8.9.2003
 (156) 10.5.2012
 (180) 10.5.2022
 (210) 1388-2002
 (220) 10.5.2002
 (442) 3.6.2003
 (450) 2.12.2003

8 (511) 6, 19, 20, 27, 35, 37

(511) 6 - Kovové žalúzie, kovové rolety, kovové vodiace lišty, kovové vonkajšie rolety a žalúzie, kovové príchytky, klince, kovový spojovací materiál, drobný železiarsky tovar, alobal, kovové baliace fólie, kovové brány, dvere, dverové zárubne, okná, okenice, písmena a číslovky z obyčajných kovov nie ako tlačové znaky, kovové stavebné dielce, kovová dlažba, obalové nádoby z kovu, kovové palety, drôt, drôtené pletivo, kovové popisné a identifikačné tabuľky a štítky, kovové držadlá, rukoväte, kľučky, kovové dverové obloženie, kľúče, klopadlá, stenové kovové kolíky, kovové príchytky, stavebné kovanie, pánty, závesy, kovanie na nábytok a okná, kovové lamely, kovové lešenia, kovové lišty, laty, polotovary z obyčajných kovov, predovšetkým kovové profily, tyče, rúrky, kovové navijacie cievky a navijaky s výnimkou mechanických na navijanie hadíc, kovový stavebný materiál, kovové stavebné obklady, kovové podpery, podložky, platničky, kovové potrubia, kovové rošty, kovové sieťky proti hmyzu, kovové rámy na okná, kovové rámy na siete a sieťky.

19 - Nekomové žalúzie, rolety okrem kovových a textilných, nekovové sieťky proti hmyzu, okenné sklo s výnimkou okenného skla na okná automobilov, vitráže, vitrážové okná, nekovové rámové konštrukcie, nekovové rámy a mriežky, stavebný nekovový materiál, brány s výnimkou kovových, dlažba, dlážka s výnimkou kovovej, parketová dlážka, dosky, drevené dlážky, drevené dyhy a obloženie, spracované drevo, dvere s výnimkou kovových, dverové rámy, prahy, zárubne s výnimkou kovových, okenice okrem kovových a textilných, nekovové stavebné konštrukcie, drevené výrobky a polotovary pre stavebníctvo, obkladový materiál, nekovové obklady stien, priečok, stropov, podhládov, nekovové okná a okenné rámy, lišty a rámiky s výnimkou kovových, parapetné dosky s výnimkou kovových, preglejka, drevotriekové dosky, drevovláknité dosky, nekovový stavebný spojovací materiál, nekovové palisády, základné konštrukcie na budovy, trámy, preklady, priečky s výnimkou kovových, nekovové schodiská, prenosné stavby s výnimkou kovových, interiérové prvky z dreva, vonkajšie plášte budov s výnimkou kovových.

20 - Žalúzie a rolety lamelové, interiérové, látkové vnútrookenné rolety, roletové a záclonové valce, rolety z tkaného dreva, izbové žalúzie, nekovové čapy, drobný nekovový materiál na okná a dvere, nekovové kovania na okná, háky na vešanie záclon, nekovové káblové, lanové príchytky, svorky, kladky z plastických hmôt na rolety, nekovové stenové kolíky, nekovový spojovací materiál, nábytok, pulty, stolové dosky, nekovové príslušenstvo k nábytku, nekovové obloženie alebo ozdoby na nábytok, nekovové pánty

a závesy, dekoratívne nástenné ozdoby, nie textilné, drevené alebo plastové nádoby a schránky, dvierka na nábytok, klietky pre zvieratá v domácnosti, krúžky, háčiky a koľajnice na záclony a závesy, korok, prútené koše, plastové lišty na nábytok, plastové záklopky, nekovové zátky, plastové káblové alebo rúrkové spojky, príchytky, svorky, ozdoby na nábytok, pútače z dreva, rámy na obrazy, drevené rebriky, prútený tovar, ratan, stolárske výrobky, tyče na záclony, sochy, umelecké diela z dreva, vosku, sadry alebo plastov, vešiaky na odevy, zámky s výnimkou kovových a elektrických, zrkadlá, nekovové identifikačné štítky.

27 - Dverové rohožky, povrchy dlážok, koberce, koberčeky, podlahové krytiny, kúpeľňové predložky, linoleum, protišmykové rohože, netextilné tapety, papierové tapety, trstinové rohože, umelé trávniky.

35 - Kancelárie zaoberajúce sa dovozom a vývozom, sekretárske služby, poradenstvo v obchodnej činnosti, odborné obchodné poradenstvo, obchodné alebo podnikateľské informácie, vydávanie reklamných materiálov, organizovanie komerčných alebo reklamných výstav a veľtrhov, predvádzanie tovaru, reklamné činnosti, prenájom reklamných materiálov a priestorov, sprostredkovanie uvedených služieb, sprostredkovanie obchodu s tovarom predovšetkým s uvedeným tovarom.

37 - Inštalácia, montáž, údržba, opravy, predovšetkým inštalácia, montáž, údržba a opravy žalúzií, roliet, tieniacej techniky, sietí proti hmyzu, dverí, okien, nábytku, vstavaných skriň, interiérových prvkov, bytových dekorácií, parkiet, podláh, podlahových krytín, obkladov, tapetovanie, štukovanie, interiérové natieranie a maľovanie, sprostredkovanie uvedených služieb.

(540) ALLES

(732) DANAJ Slovakia plus, spol. s r.o., Dúbrava 317, 032 12 Dúbrava, SK;

(740) Porubčan Róbert, Ing., Ivanka pri Dunaji, SK;

(111) 203865

(151) 8.9.2003
 (156) 15.5.2012
 (180) 15.5.2022
 (210) 1423-2002
 (220) 15.5.2002
 (442) 3.6.2003
 (450) 2.12.2003

8 (511) 6, 7, 9, 11, 17, 19, 20, 35, 37

(511) 6 - Kovové potrubia a rúry, predovšetkým kovové potrubia a rúry plynové, vodovodné kanalizačné a na zariadenia ústredného kúrenia, kovové kusy na potrubia, kovové armatúry, fittingy pre potrubia, kovové prípojky, odbočky a príchytky na potrubia a rúry, kovové rúrkové spojky, kovové objímky na spojovacie rúry, kovové ventily, klapky na potrubia, kovové vypúšťacie rúry, odvodňovacie a drenážne rúry, kovové konštrukcie bazénov, kovové brány, písmená a číslovky z obyčajných kovov, drôt, kovové držadlá, rukoväti, kľučky, elektródy na spájkovanie a zváranie, fľaše na stlačený vzduch, kovový spojovací materiál, kovové príchytky, závesné háky na kotly, kovové potrubia a vzduchovody na

ventilačné a klimatizačné zariadenia, kovové kolená na potrubie, kovové komínové nadstavce, kovové komíny, dymovody, kovové podpery, konzoly, kovové nosníky, stavebné kovania, kovové objímky, kovové obruče, spojky, kovové kruhové zvierky na rúry, kovové lišty a laty, kovové montážne kľúče, kovové mriežky, kovové polotovary, rúry, profily, tyče, pásy, laná, plechy, rúrky, kovové odkvapové rúry a rímasy, neelektrické otváratele a zatváratele dverí, pánty, závesy, plomby, spájkovací drôt, kovové neelektrické spojky na káble a laná, kovové dávkovače papierových utierok, drobný železiarsky tovar.

7 - Čerpacie membrány, čerpadlá na vykurovacie zariadenia, čerpadlá a pumpy ako stroje a časti strojov, drviace stroje, drviče, drviče odpadu, dúchadlá, výtlačné ventilátory, hydraulické alebo pneumatické zariadenia na otváranie alebo zatváranie dverí, expanzné nádoby ako časti strojov, filtre ako časti strojov alebo motorov, generátory elektriny, hadice do centrálnych vysávačov, kompresory, maticorezy ako stroje, ventily, spätné ventily, záklopky, redukčné ventily, regulátory, upchávky, výmenníky tepla ako časti strojov, zariadenia na odsávanie prachu, centrálné vysávače, zberače vodného kameňa z bojlerov.

9 - Automatické časové spínače, diaľkové ovládacie, elektrické zariadenia na diaľkové zapáľovanie, nástroje na kontrolu kotlov a teplárenských pecí, selenoidné ventily, prístroje na kontrolu tepla, snímače teploty, termostaty, tlakomery, tlakomery na ventily, zariadenia na meranie hladiny vody, elektrické akumulátory, anódy, automatické elektrické otváratele a zatváratele dverí, elektrické batérie, detektory, elektrické drôty a káble, fotoelektrické bunky, hasiace prístroje, elektrické hlásiče, indikátory množstva, elektronické informačné tabule, elektrické kontakty, kontrolné a regulačné elektrické prístroje, meracie pomôcky, meracie prístroje, elektrické meracie zariadenia, elektrické monitorovacie prístroje, monitorovacie počítačové programy, samoregulačné palivové čerpadlá, plynomery, poplašné zariadenia, požiarné striekačky, hubice požiarnych hadíc, manometre, zváracie elektródy, elektrické zváracie zariadenia.

11 - Zariadenia na vykurovanie, chladenie, vetranie, osvetľovanie, regulačné a bezpečnostné príslušenstvo vodných alebo plynových zariadení a vodovodných alebo plynových potrubí, bidety, bojler, ohrievače vody, zariadenia na čistenie odpadových vôd, drezy, držiačky plynových horákov, elektrické lampy, expanzné nádrže na ústredné vykurovanie, klimatizačné filtre, filtre na pitnú vodu, horáky, tepelné akumulátory, inštalačný materiál na vane, vaňové zariadenia a príslušenstvo, sprchovacie kabíny a kúty, kachle, klimatizačné zariadenia, kohútiky a kohúty na potrubia, komínové rúry, dymovody, výhrevné kotly, kozuby, sporáky, kúpeľňové armatúry a obloženie, kúpeľňové vane, teplovodné kúrenie, medziprehrievače vzduchu, odparovače, ohrievače, vodovodné tesniace podložky, krúžky, potrubné kohútiky a kohúty, prívodné zariadenia ku kúrenárskym a teplárenským kotlom, radiátorové uzávery, radiátory ústredného kúrenia, elektrické radiátory, rúry ako časti sanitarnej inštalácie,

sanitárne toaletné prístroje a zariadenie, saunovacie zariadenia, záchodové sedadlá, solária ako prístroje, splachovacie zariadenia, kanalizačné zariadenia, sušičky ako prístroje, tepelné čerpadlá a generátory, teplovzdušné zariadenia, termostatické ventily ako časti ústredného kúrenia, tlakové zásobníky vody, toalety, toaletné misy, umývadlá, prenosné záchody, zariadenia a stroje na čistenie alebo úpravu vody, vetracie zariadenia, prístroje a zariadenia na zmäkčenie vody, vodovodné a vodárenské zariadenia, vodovody, kotlové rúry do vykurovacích kotlov a zariadení, vyhrievacie telesá, vykurovacie články, vykurovacie zariadenia, systémy a telesá na kúrenie a ohrev vody tuhými, tekutými alebo plynými palivami a ich častí, súčastí a prídavných zariadenia, vyhrievacie zariadenia vrátane zariadení na vyhrievanie podláh, zariadenia na zásobovanie vodou, tlakové zásobníky vody, zmiešavacie batérie na vodovodné potrubia.

17 - Azbestové tesnenia, ohybné nekovové rúry, tesnenia na dilatčné spoje, nekovové hadice, nekovové vystužovacie materiály na potrubia, izolačné a tesniace materiály, tesniace krúžky, tesnenia potrubia, nekovové objímky na potrubia a rúry, nekovové spojky potrubia, spájkovacie materiály z plastov, vodotesné krúžky, vulkanfíber, vypchávkové materiály z gumy a plastov, polievacie a požiarné hadice.

19 - Nekovová dlažba, nekovové dlaždice, obkladačky, nekovové rúry pre stavebníctvo, nekovové drenážne rúry, kameninové rúry, kameniny pre stavebníctvo, nekovové komínové nadstavce, komínové plášte a nekovové rúry, nekovové konštrukčné materiály, lisovaný korok, kameň, umelý kameň, kamenárske výrobky, mramor, stavebná malta, netrieštivé sklo, nekovové nosníky, nekovové obklady stien a priečok, nekovové odbočky, prípojky potrubia, vodovodné potrubia, ventily a klapky s výnimkou kovových alebo plastových, nekovové odkvapové rúry a rímasy, omietky pre stavebníctvo, nekovové potrubia pre vzduchotechniku a klimatizáciu, rámy, mriežky, lišty nekovové.

20 - Nekovové dávkovače papierových utierok, netextilné dekoratívne závesy a ozdoby na steny, snímateľné kryty na drezy, nekovové káblové, lanové príchytky, svorky, plastové vodovodné klapky a ventily, nekovový spojovací materiál a príchytky, ostatné inštalačné a montážne výrobky z plastických hmôt nezahrnuté v iných triedach, nábytok, predovšetkým kúpeľňový nábytok a nábytkové doplnky do kúpeľne patriace do tr. 20, nekovové nádoby, nekovové nádrže na tekuté palivá, nekovové tesniace uzávery a zátky, skrinky s umývadlom, nekovové držiačky na uteráky, zrkadlá.

35 - Kancelárie zaoberajúce sa dovozom a vývozom, poradenstvo v obchodnej činnosti, obchodné alebo podnikateľské informácie, vydávanie reklamných materiálov, organizovanie komerčných alebo reklamných výstav a veľtrhov, predvádzanie tovaru, reklamné činnosti, prenájom reklamných materiálov a priestorov, sprostredkovanie uvedených služieb, sprostredkovanie obchodu s tovarom, predovšetkým s uvedeným tovarom.

37 - Montážne a inštaláčn  služby, opravy a  držba, mont z,  držba a opravy strojov, pr strojov a zariaden , predovšetk m vykurovac ch, vodovodn ch, vod rensk ch, ventilačných, klimatizačných, protipoz arnych, zabezpečovac ch, osvetlovac ch syst mov a zariaden , tlakov ch zariaden , plynov ch zariaden , klampiarstvo a inštalat rstvo, inštal cia,  istenie kotlov, pren jom stavebn ch strojov a zariaden , mont z, opravy a  držba plastov ch, kovov ch, plastovo-kovov ch rozvodov na tekutiny a plyny, mont z, opravy a  držba rozvodov vody, plynu, kanalizačných rozvodov,  ističiek odpadov ch v d, inform cie o  držbe a oprav ch, sprostredkovanie uveden ch sluuieb.

(540)



(732) TMS - MONTYS s.r.o., N drazn  1958, 900 28 Ivanka pri Dunaji, SK;

(740) Porubčan R bert, Ing., Ivanka pri Dunaji, SK;

(111) 203885

(151) 8.9.2003

(156) 22.5.2012

(180) 22.5.2022

(210) 1531-2002

(220) 22.5.2002

(442) 3.6.2003

(450) 2.12.2003

8 (511) 12, 35, 37

(511) 12 - Vozidl  a ich  asti a s uasti, zariadenia na pohyb po zemi, vode alebo vo vzduchu, predovšetk m aut , automobily, elektromobily, kamiony a n kladn  vozidl , automobilov  obyvacie privesy, automobilov  podvozky, karos rie automobilov a ich  asti, blatn ky, autopotr hy, autosedadl , batouिनov  nosiče na vozidl , bezpečnosn  p sy na sedadl  automobilov, bicykle, motocykle, brzdy a brzdov  diely do vozidiel, okenn  tabule na okn  automobilov,  eln  ochrann  skl , koles  automobilov, pneumatiky, duše pneumat k, hnacie motory do pozemn ch vozidiel, n pravy vozidiel, n razn ky vozidiel, oprav rske n radie na opravu pneumat k, prevodovky do vozidiel, protišmykov  reťaze, pruuiny z vesov automobilov, smerovky na vozidl , stierače, tlmiče automobilov, uz very palivov ch n dru , invalidn  voz ky, zabezpečovacie zariadenia proti odcudzeniu vozidiel, z vauie na vyv aenie kolies vozidiel, sp tn  zrkadl .

35 - Sprostredkovanie obchodu s tovarom, predovšetk m s motorov mi vozidlami, n hradn mi dielmi, autopr slušenstvom a stavebn m materiálom, kancel rie zaoberaj ce sa dovozom a v vozom, pren jom kancel rskych strojov a zariaden , anal zy n kladov, pomoc pri riaden  komerčných a priemyseln ch podnikov, marketingov  št die, poradenstvo v obchodnej  innosti, poskytovanie obchodn ch alebo podnikatelsk ch inform ci , reklama, pren jom reklamn ch pl ch,  tovn ctvo, zoradov nie  dajov v poč tačov ch datab zach, sprostredkovanie uveden ch sluuieb.

37 - Opravy, mont zne a inštaláčn  služby, autoopravovne, autoservisy, umyv nie, leštenie, mazanie automobilov,  držba a oprava automobilov, inštal cia a opravy klimatizačných zariaden , opravy opotrebovan ch alebo poškoden ch motorov, oprava pneumat k vulkaniz ciou, protektorovanie pneumat k, inštal cie zabezpečovac ch zariaden , mont z,  držba a opravy strojov, stavebn ctvo, stavebn   innosti,  držba stavieb, budov, bytov, dozor nad stavbami,  istenie inter rov a exteri rov budov, pren jom stavebn ch strojov a zariaden , stavebn  inform cie, izolovanie proti vlhkosti, montovanie leu n , sprostredkovanie uveden ch sluuieb.

(540)



(732) AUTO ROTOS, s. r. o., Pestovateľsk  10, 821 04 Bratislava, SK;

(740) Porubčan R bert, Ing., Ivanka pri Dunaji, SK;

(111) 203962

(151) 8.9.2003

(156) 14.6.2012

(180) 14.6.2022

(210) 1802-2002

(220) 14.6.2002

(442) 3.6.2003

(450) 2.12.2003

9 (511) 5

(511) 5 - Farmaceutick  pr pravky na  pravu hlad n v pnika, fosforu a pr st tnych horm nov v krvi a na liečbu hyperparatyreoidizmu a hyperkalc mie alebo poru ch alebo ochoren  kostn ho metabolizmu.

(540) SENSIPAR

(732) AMGEN, Inc., One Amgen Center Drive, Thousand Oaks, California 91320-1789, US;

(740) Bez k Mari n, Ing., Bratislava, SK;

(111) 203990

(151) 8.9.2003

(156) 10.7.2012

(180) 10.7.2022

(210) 1999-2002

(220) 10.7.2002

(442) 3.6.2003

(450) 2.12.2003

8 (511) 3

(511) 3 - Bieliace pr pravky a in  pracie prostriedky.

(540) "Je nov ?" "Nie.

Vypran  v Perwolle!"

(732) HENKEL AG & Co. KGaA, Henkelstrasse 67, 40589 D sseldorf, DE;

(740) Korejzov  Petra, JUDr., Bratislava, SK;

(111) 203995
 (151) 8.9.2003
 (156) 10.7.2012
 (180) 10.7.2022
 (210) 2006-2002
 (220) 10.7.2002
 (442) 3.6.2003
 (450) 2.12.2003

8 (511) 37

(511) 37 - Stavebníctvo, ako je výstavba a opravy skladov a budov, budovanie závodov a tovární, kladenie podláh, kladenie tehál, stavebný dozor, maľovanie a natieranie, montáže a inštalácie služby v stavebníctve, vykonávanie elektroinštalácie.

(540)

TONEX

(732) TONEX, spol. s r. o., Dunajské nábr. 1152, 945 01 Komárno, SK;
 (740) Kováčik Štefan, Ing., Bratislava, SK;

(111) 204081
 (151) 7.10.2003
 (156) 24.6.2012
 (180) 24.6.2022
 (210) 1870-2002
 (220) 24.6.2002
 (442) 1.7.2003
 (450) 8.1.2004

8 (511) 5, 29, 30

(511) 5 - Dojčenská a detská potrava, dojčenská a detská výživa, všetko na báze mlieka; sušené mlieko pre dojčatá; mlieko obohatené bielkovinami.
 29 - Mlieko; mliečne výrobky; mliečne nápoje; syry; nátierky z mliečnych výrobkov; jogurt; maslo; smotana; smotanové a tvarohové krémy; šľahačka; tvaroh; bryndza; kefír; vajcia; jedlé oleje a tuky.
 30 - Puding; zmrzlina.

(540) LUCKY COW

(732) MILEX GALANTA, a. s., Školská 2, 924 19 Galanta, SK;
 (740) Litváková Edita, Ing., Bratislava, SK;

(111) 204088
 (151) 7.10.2003
 (156) 24.6.2012
 (180) 24.6.2022
 (210) 1884-2002
 (220) 24.6.2002
 (442) 1.7.2003
 (450) 8.1.2004

8 (511) 3, 16, 21, 24

(511) 3 - Čistiace, leštiace, regeneračné a antistatické prípravky (roztoky, oleje, tekutiny, peny, spreje), politúry, navlhčené čistiace, leštiace, antistatické a regeneračné papierové obrúsky, papierové vreckovky, utierky, špongie, tyčinky a textílie, textilné disky; prípravky na odstraňovanie etikiet vrátane navlhčených papierových a textilných materiálov, špongií.
 16 - Papierové obrúsky a papierové vreckovky, štetce.

21 - Kefy.
 24 - Čistiace utierky.

(540)

DOCLEAN

(732) Illinois Tool Works Inc., 3600 West Lake Avenue, Glenview, Illinois 60026-1215, US;

(740) Bachratá Magdaléna, Mgr., Bratislava, SK;

(111) 204091
 (151) 7.10.2003
 (156) 26.6.2012
 (180) 26.6.2022
 (210) 1897-2002
 (220) 26.6.2002
 (442) 1.7.2003
 (450) 8.1.2004

8 (511) 16, 17

(511) 16 - Viacvrstvá koextrudovaná vyfukovaná fólia na báze polyetylenu a polypropylénu, určená na balenie; vrecia a vrecká z tohto materiálu.

17 - Viacvrstvá koextrudovaná vyfukovaná fólia na báze polyetylenu a polypropylénu, určená na poľnohospodárske účely.

(540) POLYPLEN

(732) CHEMOSVIT, akciová spoločnosť, Štúrova 101, 059 21 Svit, SK;

(111) 204183
 (151) 7.10.2003
 (156) 14.6.2012
 (180) 14.6.2022
 (210) 1809-2002
 (220) 14.6.2002
 (442) 1.7.2003
 (450) 8.1.2004

8 (511) 12, 35, 41

(511) 12 - Autokary; automobilové obývacie prívesy; automobily; autá; kamióny, nákladné vozidlá; motory do pozemných vozidiel; nákladné autá; pneumatiky; vlečné vozidlá, ťahače.

35 - Lepenie plagátov; marketingové štúdie; organizovanie výstav na obchodné a reklamné účely; prenájom reklamných materiálov; prenájom reklamných priestorov; príprava inzertných stĺpcov; reklamné agentúry; vydávanie a aktualizovanie reklamných materiálov; zásielkové reklamné služby; uverejňovanie reklamných textov; rozhlasová reklama; televízne reklamy; vydávanie a aktualizovanie reklamných materiálov; vylepenie plagátov; zbieranie údajov do počítačových databáz; zoradovanie údajov v počítačových databázach.

41 - Diskotéky (služby); filmová tvorba; fotografická reportáž; fotografovanie; hudobné skladateľské služby; informácie o možnostiach zábavy; služby v kempingoch so športovým programom; výchovno-zábavné klubové služby; organizovanie a vedenie seminárov; organizovanie hudobných vystúpení a súťaží krásy; organizovanie kultúrnych alebo vzdelávacích výstav; organizovanie súťaží (vedomostných alebo zábavných); organizovanie športových a motoristických podujatí; organizovanie živých vystúpení.

(540)



(732) AGENTÚRA MMI, s. r. o., M. Bela 4662/18, 921 01 Piešťany, SK;

(740) Beleščák Ladislav, Ing., Piešťany, SK;

(111) 204188

(151) 7.10.2003

(156) 17.6.2012

(180) 17.6.2022

(210) 1834-2002

(220) 17.6.2002

(442) 1.7.2003

(450) 8.1.2004

8 (511) 2

(511) 2 - Lak, riedidlo na lak.

(540) **profilak**

(732) COLOR Company, s. r. o., Štúrova 1504, 018 41 Dubnica nad Váhom, SK;

(740) Bačík Kvetoslav, Ing., Nová Dubnica, SK;

(111) 204261

(151) 11.11.2003

(156) 12.6.2012

(180) 12.6.2022

(210) 1773-2002

(220) 12.6.2002

(442) 5.8.2003

(450) 3.2.2004

8 (511) 4, 7, 9, 11

(511) 4 - Petrolejárske výrobky.

7 - Technologické stroje na výrobu potravinárskych výrobkov.

9 - Spotrebná elektronika a výpočtová technika, systémové a užívateľské programové vybavenie.

11 - Pece na potravinárske účely.

(540)



(732) AXA spol. s r. o., Dlhá 88, 010 09 Žilina, SK;

(111) 204265

(151) 11.11.2003

(156) 17.6.2012

(180) 17.6.2022

(210) 1820-2002

(220) 17.6.2002

(442) 5.8.2003

(450) 3.2.2004

8 (511) 29, 30, 32, 33, 43

(511) 29 - Mäsové a údenárske výrobky z mäsa, ryby, konzervované ryby a rybie výrobky vrátane mrazených, hydina vrátane mrazenej a výrobky z hydiny, zverina, konzervované, sušené a tepelne spracované ovocie a zelenina, rôsoly, džemy, marmelády, ovocné zaváraniny, ovocné pretlaky, jedlé oleje, jedlé tuky, mlieko a mliečne výrobky, vajcia, najmä jogurty, smotana, maslo, tvaroh, syry, šľahačka, mliečne nápoje, ochutené mlieko, kondenzované mlieko v prášku, zmrzlina v prášku a ostatné práškové zmesi vyrobené najmä z mlieka, polievky, sladké nátiery, slané nátiery, šaláty, nápoje patriace do triedy 29, plnky, malé občerstvenia medzi hlavnými jedlami z produktov patriacich do triedy 29, hotové jedlá a ich zložky obsahujúce prevažne produkty patriace do triedy 29, proteínové látky, omáčky a chuťové omáčky, všetko patriace do triedy 29, zemia-

cované ovocie a zelenina, rôsoly, džemy, marmelády, ovocné zaváraniny, ovocné pretlaky, jedlé oleje, jedlé tuky, mlieko a mliečne výrobky, vajcia, najmä jogurty, smotana, maslo, tvaroh, syry, šľahačka, mliečne nápoje, ochutené mlieko, kondenzované mlieko v prášku, zmrzlina v prášku a ostatné práškové zmesi vyrobené najmä z mlieka, polievky, sladké nátiery, slané nátiery, šaláty, nápoje patriace do triedy 29, plnky, malé občerstvenia medzi hlavnými jedlami z produktov patriacich do triedy 29, hotové jedlá a ich zložky obsahujúce prevažne produkty patriace do triedy 29, proteínové látky, omáčky a chuťové omáčky, všetko patriace do triedy 29, zemiakové lupienky, zemiakové tyčinky, extrudované zemiakové výrobky, oriešky spracované, arašidy spracované.

30 - Sušienky, slané tyčinky, keksy, slané a korenené pečivo, krekerly, extrudované granulované pečivo, cereálne výrobky, pukance, kukuričné pukance, müsli, cukor, pekárske a cukrárske výrobky a cukrovinky, káva, čaj, kakao, mrazené vodové, mliečne a smotanové zmrzliny, med, soľ, horčica, ocot, omáčky ako chuťové prísady, korenie a koreninové zmesi, omáčky na cestoviny a ryžu, šalátové dresingy, majonéza, ostatné omáčky patriace do triedy 30.

32 - Pivo, minerálne a sýtené vody a iné nealkoholické nápoje, ovocné nápoje a ovocné šťavy, sirupy a iné prípravky na výrobu nápojov.

33 - Alkoholické nápoje s výnimkou piva.

43 - Pohostinské služby.

(540) **CHINA RESTAURANT SHANGHAI**

(732) ZLATÝ BAMBUS, spol. s r. o., Františkánske nám. 3, 811 01 Bratislava, SK;

(740) Holoubková Mária, Ing., Bratislava, SK;

(111) 204266

(151) 11.11.2003

(156) 17.6.2012

(180) 17.6.2022

(210) 1821-2002

(220) 17.6.2002

(442) 5.8.2003

(450) 3.2.2004

8 (511) 29, 30, 32, 33, 43

(511) 29 - Mäsové a údenárske výrobky z mäsa, ryby, konzervované ryby a rybie výrobky vrátane mrazených, hydina vrátane mrazenej a výrobky z hydiny, zverina, konzervované, sušené a tepelne spracované ovocie a zelenina, rôsoly, džemy, marmelády, ovocné zaváraniny, ovocné pretlaky, jedlé oleje, jedlé tuky, mlieko a mliečne výrobky, vajcia, najmä jogurty, smotana, maslo, tvaroh, syry, šľahačka, mliečne nápoje, ochutené mlieko, kondenzované mlieko v prášku, zmrzlina v prášku a ostatné práškové zmesi vyrobené najmä z mlieka, polievky, sladké nátiery, slané nátiery, šaláty, nápoje patriace do triedy 29, plnky, malé občerstvenia medzi hlavnými jedlami z produktov patriacich do triedy 29, hotové jedlá a ich zložky obsahujúce prevažne produkty patriace do triedy 29, proteínové látky, omáčky a chuťové omáčky, všetko patriace do triedy 29, zemia-

kové lupienky, zemiakové tyčinky, extrudované zemiakové výrobky, oriešky spracované, arašidy spracované.

30 - Sušienky, slané tyčinky, keksy, slané a korenené pečivo, krekerky, extrudované granulované pečivo, cereálne výrobky, pukance, kukuričné pukance, müsli, cukor, pekárské a cukrárske výrobky a cukrovinky, káva, čaj, kakao, mrazené vodové, mliečne a smotanové zmrzliny, med, soľ, horčica, ocot, omáčky ako chuťové prísady, korenie a koreninové zmesi, omáčky na cestoviny a ryžu, šalátové dresingy, majonéza, ostatné omáčky patriace do triedy 30.

32 - Pivo, minerálne a sýtené vody a iné nealkoholické nápoje, ovocné nápoje a ovocné šťavy, sirupy a iné prípravky na výrobu nápojov.

33 - Alkoholické nápoje s výnimkou piva.

43 - Pohostinské služby.

**(540) CHINA RESTAURANT
ALTES SHANGHAI**

(732) ZLATÝ BAMBUS, spol. s r. o., Františkánske nám. 3, 811 01 Bratislava, SK;

(740) Holoubková Mária, Ing., Bratislava, SK;

(111) 204267

(151) 11.11.2003

(156) 17.6.2012

(180) 17.6.2022

(210) 1823-2002

(220) 17.6.2002

(442) 5.8.2003

(450) 3.2.2004

8 (511) 29, 30, 32, 33, 43

(511) 29 - Mäsové a údenárske výrobky z mäsa, ryby, konzervované ryby a rybie výrobky vrátane mrazených, hydina vrátane mrazenej a výrobky z hydiny, zverina, konzervované, sušené a tepelne spracované ovocie a zelenina, rósoly, džemy, marmelády, ovocné zaváraniny, ovocné pretlaky, jedlé oleje, jedlé tuky, mlieko a mliečne výrobky, vajcia, najmä jogurty, smotana, maslo, tvaroh, syry, šľahačka, mliečne nápoje, ochutené mlieko, kondenzované mlieko v prášku, zmrzlina v prášku a ostatné práškové zmesi vyrobené najmä z mlieka, polievky, sladké nátierky, slané nátierky, šaláty, nápoje patriace do triedy 29, plnky, malé občerstvenia medzi hlavnými jedlami z produktov patriacich do triedy 29, hotové jedlá a ich zložky obsahujúce prevažne produkty patriace do triedy 29, proteínové látky, omáčky a chuťové omáčky, všetko patriace do triedy 29, zemiakové lupienky, zemiakové tyčinky, extrudované zemiakové výrobky, oriešky spracované, arašidy spracované.

30 - Sušienky, slané tyčinky, keksy, slané a korenené pečivo, krekerky, extrudované granulované pečivo, cereálne výrobky, pukance, kukuričné pukance, müsli, cukor, pekárské a cukrárske výrobky a cukrovinky, káva, čaj, kakao, mrazené vodové, mliečne a smotanové zmrzliny, med, soľ, horčica, ocot, omáčky ako chuťové prísady, korenie a koreninové zmesi, omáčky na cestoviny a ryžu, šalátové dresingy, majonéza, ostatné omáčky patriace do triedy 30.

32 - Pivo, minerálne a sýtené vody a iné nealkoholické nápoje, ovocné nápoje a ovocné šťavy, sirupy a iné prípravky na výrobu nápojov.

33 - Alkoholické nápoje s výnimkou piva.

43 - Pohostinské služby.

(540) SHANGHAI ESPRESSO

(732) ZLATÝ BAMBUS, spol. s r. o., Františkánske nám. 3, 811 01 Bratislava, SK;

(740) Holoubková Mária, Ing., Bratislava, SK;

(111) 204307

(151) 11.11.2003

(156) 28.5.2012

(180) 28.5.2022

(210) 1593-2002

(220) 28.5.2002

(442) 5.8.2003

(450) 3.2.2004

8 (511) 6, 11, 37, 41, 42

(511) 6 - Kovové potrubia.

11 - Kúrenie teplovodné, výhrevné kotle, vykurovacie telesá, filtre (časti zariadení pre priemysel alebo domácnosť), expanzné nádrže pre ústredné kúrenie, zariadenia a stroje na čistenie alebo úpravu vody, teplovzdušné zariadenia.

37 - Montáž priemyselných a kúrenárskych armatúr, montáž vodomerov a meračov tepla, montáž tepelných systémov a zdrojov tepla.

41 - Organizovanie kurzov, školení a seminárov.

42 - Výskum a vývoj v oblasti tepelných systémov a technologických zariadení, inžinierske práce, expertízy, projektovanie stavieb inžinierskych, technických, technologických a energetických.

(540)



(732) SAVE, s. r. o., Dolné Rudiny 1, 010 91 Žilina, SK;

(111) 204309

(151) 11.11.2003

(156) 31.5.2012

(180) 31.5.2022

(210) 1648-2002

(220) 31.5.2002

(442) 5.8.2003

(450) 3.2.2004

8 (511) 9, 16, 35, 37, 38, 40, 41, 42

(511) 9 - Elektronická kancelárska a výpočtová technika, počítače, prístroje na spracovanie dát, mikroprocesory, počítačové príslušenstvo, ako sú monitory, klávesnice, myši, trackbally, joysticky, skenery, tlačiarne, modemy, reproduktory, periférne zariadenia, meniče diskov do počítačov, filtre na monitory, karty pamäťové a mikroprocesorové v počítačoch, elektrické káble a vodiče a ich spojky a konektory, prepojenie na počítače, náhradné diely k počítačom a periférnym zariadeniam, obaly, puzdrá a boxy na dátové médiá, elektronické perá, magnetické nosiče údajov, optické nosiče údajov, počítačový softvér, počítačové programy, nahraté magnetické, optické audio- a audiovizuálne nosiče.

16 - Kancelárska technika, náhradné diely a príslušenstvo pre kancelársku techniku, kopírovacie prístroje a zariadenia, podložky pod počítačové myši, kryty proti prachu na kancelársku a výpočtovú techniku, knihy, periodická a neperiodická tlač.

35 - Reklamná a propagačná činnosť, multimedialna reklama, reklama na počítačovej komunikačnej sieti, vyhľadávanie informácií v počítačových súboroch pre zákazníkov, automatizované spracovanie dát, prenájom kancelárskych strojov a zariadení, prenájom kopírovacích strojov, sprostredkovanie obchodu s tovarmi, poradenská činnosť v oblasti obchodu a podnikania, činnosť organizačných a ekonomických poradcov.

37 - Montáž, inštalácia, údržba a opravy výpočtovej techniky, strojov, zariadení na spracovanie dát, počítačových sietí, audiotechniky, videotechniky, kancelárskej techniky, reprodukčnej techniky a spotrebnej elektroniky, inštalácia, spúšťanie a aktualizovanie počítačových programov, inštalácia a oživovanie počítačových káblových rozvodov.

38 - Sprostredkovanie užívateľského prístupu do svetovej počítačovej siete.

40 - Príprava publikácií pre tlač na PC, viazanie kníh a ich konečné spracovanie.

41 - Elektronická edičná činnosť, školenia, najmä v oblasti výpočtovej techniky a programovania, vydateľská činnosť periodickej a neperiodickej tlače, vydávanie kníh a časopisov v elektronickej podobe, poskytovanie elektronických publikácií (on-line) bez možnosti kopírovania.

42 - Prenájom počítačov, inštalácia a servis počítačových programov, obnovovanie počítačových databáz, kompletizácia počítačových sietí, tvorba a produkcia softvéru, návrh počítačových systémov, poradenské a konzultačné služby v elektrotechnike, výpočtovej technike, automatizačnej technike a informatike, počítačové programovanie, prenájom softvéru, zhotovovanie kópií počítačových programov, prevod a konverzia údajov a dokumentov z fyzických médií na elektronické médiá, prevod a konverzia počítačových programov a údajov (okrem fyzickej konverzie), vytváranie a udržiavanie počítačových /Web stránok/ pre zákazníkov, poskytovanie hostovania na Web stránkach, sadzba a zhotovovanie tlačiarenských predlôh, grafika, grafický dizajn.

(540)



(591) modrá, oranžová, sivá

(732) DATALAN, a. s., Galvaniho 17/A, 821 04 Bratislava, SK;

(740) Hojčuš Peter, Ing., Bratislava, SK;

(111) 204313

(151) 11.11.2003

(156) 10.6.2012

(180) 10.6.2022

(210) 1739-2002

(220) 10.6.2002

(442) 5.8.2003

(450) 3.2.2004

8 (511) 29, 30, 32, 33, 43

(511) 29 - Mäsové a udenárske výrobky z mäsa, ryby, konzervované ryby a rybie výrobky vrátane mrazených, hydina vrátane mrazenej a výrobky

z hydiny, zverina, konzervované, sušené a tepelne spracované ovocie a zelenina, rôsoly, džemy, marmelády, ovocné zaváraniny, ovocné pretlaky, jedlé oleje, jedlé tuky, mlieko a mliečne výrobky, vajcia, najmä jogurty, smotana, maslo, tvaroh, syry, šľahačka, mliečne nápoje, ochutené mlieko, kondenzované mlieko v prášku, zmrzlina v prášku a ostatné práškové zmesi vyrobené najmä z mlieka, polievky, sladké nátierky, slané nátierky, šaláty, nápoje patriace do triedy 29, plnky, malé občerstvenia medzi hlavnými jedlami z produktov patriacich do triedy 29, hotové jedlá a ich zložky obsahujúce prevažne produkty patriace do triedy 29, proteínové látky, omáčky a chuťové omáčky, všetko patriace do triedy 29, zemiakové lupienky, zemiakové tyčinky, extrudované zemiakové výrobky, oriešky spracované, arašidy spracované.

30 - Sušienky, slané tyčinky, keksy, slané a korenené pečivo, krekerky, extrudované granulované pečivo, cereálne výrobky, pukance, kukuričné pukance, müsli, cukor, pekárske výrobky a cukrovinky, káva, čaj, kakao, mrazené vodové, mliečne a smotanové zmrzliny, med, soľ, horčica, ocot, omáčky ako chuťové prísady, korenie a koreninové zmesi, omáčky na cestoviny a ryžu, šalátové dressingy, majonéza, ostatné omáčky patriace do triedy 30.

32 - Pivo, minerálne a sytené vody a iné nealkoholické nápoje, ovocné nápoje a ovocné šťavy, sirupy a iné prípravky na výrobu nápojov.

33 - Alkoholické nápoje s výnimkou piva.

43 - Pohostinské služby.

(540) CHINESE RESTAURANT SHANGHAI

(732) ZLATÝ BAMBUS, spol. s r. o., Františkánske nám. 3, 811 01 Bratislava, SK;

(740) Holoubková Mária, Ing., Bratislava, SK;

(111) 204314

(151) 11.11.2003

(156) 10.6.2012

(180) 10.6.2022

(210) 1740-2002

(220) 10.6.2002

(442) 5.8.2003

(450) 3.2.2004

8 (511) 29, 30, 32, 33, 43

(511) 29 - Mäsové a udenárske výrobky z mäsa, ryby, konzervované ryby a rybie výrobky vrátane mrazených, hydina vrátane mrazenej a výrobky z hydiny, zverina, konzervované, sušené a tepelne spracované ovocie a zelenina, rôsoly, džemy, marmelády, ovocné zaváraniny, ovocné pretlaky, jedlé oleje, jedlé tuky, mlieko a mliečne výrobky, vajcia, najmä jogurty, smotana, maslo, tvaroh, syry, šľahačka, mliečne nápoje, ochutené mlieko, kondenzované mlieko v prášku, zmrzlina v prášku a ostatné práškové zmesi vyrobené najmä z mlieka, polievky, sladké nátierky, slané nátierky, šaláty, nápoje patriace do triedy 29, plnky, malé občerstvenia medzi hlavnými jedlami z produktov patriacich do triedy 29, hotové jedlá a ich zložky obsahujúce prevažne produkty patriace do triedy 29, proteínové látky, omáčky a chuťové omáčky, všetko patriace do triedy 29,

zemiakové lupienky, zemiakové tyčinky, extrudované zemiakové výrobky, oriešky spracované, arašidy spracované.

30 - Sušienky, slané tyčinky, keksy, slané a korenené pečivo, krekerky, extrudované granulované pečivo, cereálne výrobky, pukance, kukuričné pukance, müsli, cukor, pekárske výrobky a cukrovinky, káva, čaj, kakao, mrazené vodové, mliečne a smotanové zmrzliny, med, soľ, horčica, ocot, omáčky ako chuťové prísady, korenie a koreninové zmesi, omáčky na cestoviny a ryžu, šalátové dressingy, majonéza, ostatné omáčky patriace do triedy 30.

32 - Pivo, minerálne a sýtené vody a iné nealkoholické nápoje, ovocné nápoje a ovocné šťavy, sirupy a iné prípravky na výrobu nápojov.

33 - Alkoholické nápoje s výnimkou piva.

43 - Pohostinské služby.

(540) ČÍNSKA REŠTAURÁCIA SHANGHAI

(732) ZLATÝ BAMBUS, spol. s r. o., Františkánske nám. 3, 811 01 Bratislava, SK;

(740) Holoubková Mária, Ing., Bratislava, SK;

(111) 204315

(151) 11.11.2003

(156) 10.6.2012

(180) 10.6.2022

(210) 1741-2002

(220) 10.6.2002

(442) 5.8.2003

(450) 3.2.2004

8 (511) 29, 30, 32, 33, 43

(511) 29 - Mäsové a udenárske výrobky z mäsa, ryby, konzervované ryby a rybie výrobky vrátane mrazených, hydina vrátane mrazenej a výrobky z hydiny, zverina, konzervované, sušené a tepelne spracované ovocie a zelenina, rôsoly, džemy, marmelády, ovocné zaváraniny, ovocné pretlaky, jedlé oleje, jedlé tuky, mlieko a mliečne výrobky, vajcia, najmä jogurty, smotana, maslo, tvaroh, syry, šľahačka, mliečne nápoje, ochutené mlieko, kondenzované mlieko v prášku, zmrzlina v prášku a ostatné práškové zmesi vyrobené najmä z mlieka, polievky, sladké nátierky, slané nátierky, šaláty, nápoje patriace do triedy 29, plnky, malé občerstvenia medzi hlavnými jedlami z produktov patriacich do triedy 29, hotové jedlá a ich zložky obsahujúce prevažne produkty patriace do triedy 29, proteínové látky, omáčky a chuťové omáčky, všetko patriace do triedy 29, zemiakové lupienky, zemiakové tyčinky, extrudované zemiakové výrobky, oriešky spracované, arašidy spracované.

30 - Sušienky, slané tyčinky, keksy, slané a korenené pečivo, krekerky, extrudované granulované pečivo, cereálne výrobky, pukance, kukuričné pukance, müsli, cukor, pekárske výrobky a cukrovinky, káva, čaj, kakao, mrazené vodové, mliečne a smotanové zmrzliny, med, soľ, horčica, ocot, omáčky ako chuťové prísady, korenie a koreninové zmesi, omáčky na cestoviny a ryžu, šalátové dressingy, majonéza, ostatné omáčky patriace do triedy 30.

32 - Pivo, minerálne a sýtené vody a iné nealkoholické nápoje, ovocné nápoje a ovocné šťavy, sirupy a iné prípravky na výrobu nápojov.

33 - Alkoholické nápoje s výnimkou piva.

43 - Pohostinské služby.

(540) ČÍNSKA REŠTAURÁCIA STARÝ SHANGHAI

(732) ZLATÝ BAMBUS, spol. s r. o., Františkánske nám. 3, 811 01 Bratislava, SK;

(740) Holoubková Mária, Ing., Bratislava, SK;

(111) 204316

(151) 11.11.2003

(156) 10.6.2012

(180) 10.6.2022

(210) 1742-2002

(220) 10.6.2002

(442) 5.8.2003

(450) 3.2.2004

8 (511) 29, 30, 32, 33, 43

(511) 29 - Mäsové a udenárske výrobky z mäsa, ryby, konzervované ryby a rybie výrobky vrátane mrazených, hydina vrátane mrazenej a výrobky z hydiny, zverina, konzervované, sušené a tepelne spracované ovocie a zelenina, rôsoly, džemy, marmelády, ovocné zaváraniny, ovocné pretlaky, jedlé oleje, jedlé tuky, mlieko a mliečne výrobky, vajcia, najmä jogurty, smotana, maslo, tvaroh, syry, šľahačka, mliečne nápoje, ochutené mlieko, kondenzované mlieko v prášku, zmrzlina v prášku a ostatné práškové zmesi vyrobené najmä z mlieka, polievky, sladké nátierky, slané nátierky, šaláty, nápoje patriace do triedy 29, plnky, malé občerstvenia medzi hlavnými jedlami z produktov patriacich do triedy 29, hotové jedlá a ich zložky obsahujúce prevažne produkty patriace do triedy 29, proteínové látky, omáčky a chuťové omáčky, všetko patriace do triedy 29, zemiakové lupienky, zemiakové tyčinky, extrudované zemiakové výrobky, oriešky spracované, arašidy spracované.

30 - Sušienky, slané tyčinky, keksy, slané a korenené pečivo, krekerky, extrudované granulované pečivo, cereálne výrobky, pukance, kukuričné pukance, müsli, cukor, pekárske výrobky a cukrovinky, káva, čaj, kakao, mrazené vodové, mliečne a smotanové zmrzliny, med, soľ, horčica, ocot, omáčky ako chuťové prísady, korenie a koreninové zmesi, omáčky na cestoviny a ryžu, šalátové dressingy, majonéza, ostatné omáčky patriace do triedy 30.

32 - Pivo, minerálne a sýtené vody a iné nealkoholické nápoje, ovocné nápoje a ovocné šťavy, sirupy a iné prípravky na výrobu nápojov.

33 - Alkoholické nápoje s výnimkou piva.

43 - Pohostinské služby.

(540) ČÍNSKA REŠTAURÁCIA NOVÝ SHANGHAI

(732) ZLATÝ BAMBUS, spol. s r. o., Františkánske nám. 3, 811 01 Bratislava, SK;

(740) Holoubková Mária, Ing., Bratislava, SK;

(111) 204317

(151) 11.11.2003
 (156) 10.6.2012
 (180) 10.6.2022
 (210) 1744-2002
 (220) 10.6.2002
 (442) 5.8.2003
 (450) 3.2.2004

8 (511) 29, 30, 32, 33, 43

(511) 29 - Mäsové a udenárske výrobky z mäsa, ryby, konzervované ryby a rybie výrobky vrátane mrazených, hydina vrátane mrazenej a výrobky z hydiny, zverina, konzervované, sušené a tepelne spracované ovocie a zelenina, rôsoly, džemy, marmelády, ovocné zaváraniny, ovocné pretlaky, jedlé oleje, jedlé tuky, mlieko a mliečne výrobky, vajcia, najmä jogurty, smotana, maslo, tvaroh, syry, šľahačka, mliečne nápoje, ochutené mlieko, kondenzované mlieko v prášku, zmrzlina v prášku a ostatné práškové zmesi vyrobené najmä z mlieka, polievky, sladké nátierky, slané nátierky, šaláty, nápoje patriace do triedy 29, plnky, malé občerstvenia medzi hlavnými jedlami z produktov patriacich do triedy 29, hotové jedlá a ich zložky obsahujúce prevažne produkty patriace do triedy 29, proteínové látky, omáčky a chuťové omáčky, všetko patriace do triedy 29, zemiakové lupienky, zemiakové tyčinky, extrudované zemiakové výrobky, oriešky spracované, arašidy spracované.

30 - Sušienky, slané tyčinky, keksy, slané a korenené pečivo, krekerky, extrudované granulované pečivo, cereálne výrobky, pukance, kukuričné pukance, müsli, cukor, pekárske výrobky a cukrovinky, káva, čaj, kakao, mrazené vodové, mliečne a smotanové zmrzliny, med, soľ, horčica, ocot, omáčky ako chuťové prísady, korenie a koreninové zmesi, omáčky na cestoviny a ryžu, šalátové dressingy, majonéza, ostatné omáčky patriace do triedy 30.

32 - Pivo, minerálne a sytené vody a iné nealkoholické nápoje, ovocné nápoje a ovocné šťavy, sirupy a iné prípravky na výrobu nápojov.

33 - Alkoholické nápoje s výnimkou piva.

43 - Pohostinské služby.

**(540) CHINESE RESTAURANT
OLD SHANGHAI**

(732) ZLATÝ BAMBUS, spol. s r. o., Františkánske nám. 3, 811 01 Bratislava, SK;

(740) Holoubková Mária, Ing., Bratislava, SK;

(111) 204318

(151) 11.11.2003
 (156) 10.6.2012
 (180) 10.6.2022
 (210) 1745-2002
 (220) 10.6.2002
 (442) 5.8.2003
 (450) 3.2.2004

8 (511) 29, 30, 32, 33, 43

(511) 29 - Mäsové a udenárske výrobky z mäsa, ryby, konzervované ryby a rybie výrobky vrátane mrazených, hydina vrátane mrazenej a výrobky z hydiny, zverina, konzervované, sušené a tepelne spracované ovocie a zelenina, rôsoly, džemy, marmelády, ovocné zaváraniny, ovocné pretlaky, jed-

lé oleje, jedlé tuky, mlieko a mliečne výrobky, vajcia, najmä jogurty, smotana, maslo, tvaroh, syry, šľahačka, mliečne nápoje, ochutené mlieko, kondenzované mlieko v prášku, zmrzlina v prášku a ostatné práškové zmesi vyrobené najmä z mlieka, polievky, sladké nátierky, slané nátierky, šaláty, nápoje patriace do triedy 29, plnky, malé občerstvenia medzi hlavnými jedlami z produktov patriacich do triedy 29, hotové jedlá a ich zložky obsahujúce prevažne produkty patriace do triedy 29, proteínové látky, omáčky a chuťové omáčky, všetko patriace do triedy 29, zemiakové lupienky, zemiakové tyčinky, extrudované zemiakové výrobky, oriešky spracované, arašidy spracované.

30 - Sušienky, slané tyčinky, keksy, slané a korenené pečivo, krekerky, extrudované granulované pečivo, cereálne výrobky, pukance, kukuričné pukance, müsli, cukor, pekárske výrobky a cukrovinky, káva, čaj, kakao, mrazené vodové, mliečne a smotanové zmrzliny, med, soľ, horčica, ocot, omáčky ako chuťové prísady, korenie a koreninové zmesi, omáčky na cestoviny a ryžu, šalátové dressingy, majonéza, ostatné omáčky patriace do triedy 30.

32 - Pivo, minerálne a sytené vody a iné nealkoholické nápoje, ovocné nápoje a ovocné šťavy, sirupy a iné prípravky na výrobu nápojov.

33 - Alkoholické nápoje s výnimkou piva.

43 - Pohostinské služby.

**(540) CHINESE RESTAURANT
NEW SHANGHAI**

(732) ZLATÝ BAMBUS, spol. s r. o., Františkánske nám. 3, 811 01 Bratislava, SK;

(740) Holoubková Mária, Ing., Bratislava, SK;

(111) 204319

(151) 11.11.2003
 (156) 10.6.2012
 (180) 10.6.2022
 (210) 1746-2002
 (220) 10.6.2002
 (442) 5.8.2003
 (450) 3.2.2004

8 (511) 29, 30, 32, 33, 43

(511) 29 - Mäsové a udenárske výrobky z mäsa, ryby, konzervované ryby a rybie výrobky vrátane mrazených, hydina vrátane mrazenej a výrobky z hydiny, zverina, konzervované, sušené a tepelne spracované ovocie a zelenina, rôsoly, džemy, marmelády, ovocné zaváraniny, ovocné pretlaky, jedlé oleje, jedlé tuky, mlieko a mliečne výrobky, vajcia, najmä jogurty, smotana, maslo, tvaroh, syry, šľahačka, mliečne nápoje, ochutené mlieko, kondenzované mlieko v prášku, zmrzlina v prášku a ostatné práškové zmesi vyrobené najmä z mlieka, polievky, sladké nátierky, slané nátierky, šaláty, nápoje patriace do triedy 29, plnky, malé občerstvenia medzi hlavnými jedlami z produktov patriacich do triedy 29, hotové jedlá a ich zložky obsahujúce prevažne produkty patriace do triedy 29, proteínové látky, omáčky a chuťové omáčky, všetko patriace do triedy 29, zemiakové lupienky, zemiakové tyčinky, extrudované zemiakové výrobky, oriešky spracované, arašidy spracované.

30 - Sušienky, slané tyčinky, keksy, slané a korenené pečivo, krekerky, extrudované granulované pečivo, cereálne výrobky, pukance, kukuričné pukance, müsli, cukor, pekárske výrobky a cukrovinky, káva, čaj, kakao, mrazené vodové, mliečne a smotanové zmrzliny, med, soľ, horčica, ocot, omáčky ako chuťové prísady, korenie a koreninové zmesi, omáčky na cestoviny a ryžu, šalátové dressingy, majonéza, ostatné omáčky patriace do triedy 30.

32 - Pivo, minerálne a sýtené vody a iné nealkoholické nápoje, ovocné nápoje a ovocné šťavy, sirupy a iné prípravky na výrobu nápojov.

33 - Alkoholické nápoje s výnimkou piva.

43 - Pohostinské služby.

(540) SHANGHAI FAST FOOD

(732) ZLATÝ BAMBUS, spol. s r. o., Františkánske nám. 3, 811 01 Bratislava, SK;

(740) Holoubková Mária, Ing., Bratislava, SK;

(111) 204329

(151) 11.11.2003

(156) 17.6.2012

(180) 17.6.2022

(210) 1817-2002

(220) 17.6.2002

(442) 5.8.2003

(450) 3.2.2004

8 (511) 29, 30, 32, 33, 43

(511) 29 - Mäsové a údenárske výrobky z mäsa, ryby, konzervované ryby a rybie výrobky vrátane mrazených, hydina vrátane mrazenej a výrobky z hydiny, zverina, konzervované, sušené a tepelne spracované ovocie a zelenina, rôsoly, džemy, marmelády, ovocné zaváraniny, ovocné pretlaky, jedlé oleje, jedlé tuky, mlieko a mliečne výrobky, vajcia, najmä jogurty, smotana, maslo, tvaroh, syry, šľahačka, mliečne nápoje, ochutené mlieko, kondenzované mlieko v prášku, zmrzlina v prášku a ostatné práškové zmesi vyrobené najmä z mlieka, polievky, sladké nátiery, slané nátiery, šaláty, nápoje patriace do triedy 29, plnky, malé občerstvenia medzi hlavnými jedlami z produktov patriacich do triedy 29, hotové jedlá a ich zložky obsahujúce prevažne produkty patriace do triedy 29, proteínové látky, omáčky a chuťové omáčky, všetko patriace do triedy 29, zemiakové lupienky, zemiakové tyčinky, extrudované zemiakové výrobky, oriešky spracované, arašidy spracované.

30 - Sušienky, slané tyčinky, keksy, slané a korenené pečivo, krekerky, extrudované granulované pečivo, cereálne výrobky, pukance, kukuričné pukance, müsli, cukor, pekárske a cukrárske výrobky a cukrovinky, káva, čaj, kakao, mrazené vodové, mliečne a smotanové zmrzliny, med, soľ, horčica, ocot, omáčky ako chuťové prísady, korenie a koreninové zmesi, omáčky na cestoviny a ryžu, šalátové dressingy, majonéza, ostatné omáčky patriace do triedy 30.

32 - Pivo, minerálne a sýtené vody a iné nealkoholické nápoje, ovocné nápoje a ovocné šťavy, sirupy a iné prípravky na výrobu nápojov.

33 - Alkoholické nápoje s výnimkou piva.

43 - Pohostinské služby.

(540)



(591) červená, zelená, žltá

(732) ZLATÝ BAMBUS, spol. s r. o., Františkánske nám. 3, 811 01 Bratislava, SK;

(740) Holoubková Mária, Ing., Bratislava, SK;

(111) 204330

(151) 11.11.2003

(156) 17.6.2012

(180) 17.6.2022

(210) 1818-2002

(220) 17.6.2002

(442) 5.8.2003

(450) 3.2.2004

8 (511) 29, 30, 32, 33, 43

(511) 29 - Mäsové a údenárske výrobky z mäsa, ryby, konzervované ryby a rybie výrobky vrátane mrazených, hydina vrátane mrazenej a výrobky z hydiny, zverina, konzervované, sušené a tepelne spracované ovocie a zelenina, rôsoly, džemy, marmelády, ovocné zaváraniny, ovocné pretlaky, jedlé oleje, jedlé tuky, mlieko a mliečne výrobky, vajcia, najmä jogurty, smotana, maslo, tvaroh, syry, šľahačka, mliečne nápoje, ochutené mlieko, kondenzované mlieko v prášku, zmrzlina v prášku a ostatné práškové zmesi vyrobené najmä z mlieka, polievky, sladké nátiery, slané nátiery, šaláty, nápoje patriace do triedy 29, plnky, malé občerstvenia medzi hlavnými jedlami z produktov patriacich do triedy 29, hotové jedlá a ich zložky obsahujúce prevažne produkty patriace do triedy 29, proteínové látky, omáčky a chuťové omáčky, všetko patriace do triedy 29, zemiakové lupienky, zemiakové tyčinky, extrudované zemiakové výrobky, oriešky spracované, arašidy spracované.

30 - Sušienky, slané tyčinky, keksy, slané a korenené pečivo, krekerky, extrudované granulované pečivo, cereálne výrobky, pukance, kukuričné pukance, müsli, cukor, pekárske a cukrárske výrobky a cukrovinky, káva, čaj, kakao, mrazené vodové, mliečne a smotanové zmrzliny, med, soľ, horčica, ocot, omáčky ako chuťové prísady, korenie a koreninové zmesi, omáčky na cestoviny a ryžu, šalátové dressingy, majonéza, ostatné omáčky patriace do triedy 30.

32 - Pivo, minerálne a sýtené vody a iné nealkoholické nápoje, ovocné nápoje a ovocné šťavy, sirupy a iné prípravky na výrobu nápojov.

33 - Alkoholické nápoje s výnimkou piva.

43 - Pohostinské služby.

(540)



(591) modrá

- (732) ZLATÝ BAMBUS, spol. s r. o., Františkánske nám. 3, 811 01 Bratislava, SK;
 (740) Holoubková Mária, Ing., Bratislava, SK;

- (111) 204331
 (151) 11.11.2003
 (156) 17.6.2012
 (180) 17.6.2022
 (210) 1819-2002
 (220) 17.6.2002
 (442) 5.8.2003
 (450) 3.2.2004

8 (511) 29, 30, 32, 33, 43

- (511) 29 - Mäsové a údenárske výrobky z mäsa, ryby, konzervované ryby a rybie výrobky vrátane mrazených, hydina vrátane mrazenej a výrobky z hydiny, zverina, konzervované, sušené a tepelne spracované ovocie a zelenina, rôsoly, džemy, marmelády, ovocné zaváraniny, ovocné pretlaky, jedlé oleje, jedlé tuky, mlieko a mliečne výrobky, vajcia, najmä jogurty, smotana, maslo, tvaroh, syry, šľahačka, mliečne nápoje, ochutené mlieko, kondenzované mlieko v prášku, zmrzlina v prášku a ostatné práškové zmesi vyrobené najmä z mlieka, polievky, sladké nátierky, slané nátierky, šaláty, nápoje patriace do triedy 29, plnky, malé občerstvenia medzi hlavnými jedlami z produktov patriacich do triedy 29, hotové jedlá a ich zložky obsahujúce prevažne produkty patriace do triedy 29, proteínové látky, omáčky a chuťové omáčky, všetko patriace do triedy 29, zemiakové lupienky, zemiakové tyčinky, extrudované zemiakové výrobky, oriešky spracované, arašidy spracované.
 30 - Sušienky, slané tyčinky, keksy, slané a korené pečivo, kreker, extrudované granulované pečivo, cereálne výrobky, pukance, kukuričné pukance, müsli, cukor, pekárské a cukrárske výrobky a cukrovinky, káva, čaj, kakao, mrazené vodové, mliečne a smotanové zmrzliny, med, soľ, horčica, ocot, omáčky ako chuťové prísady, korenie a koreninové zmesi, omáčky na cestoviny a ryžu, šalátové dressingy, majonéza, ostatné omáčky patriace do triedy 30.
 32 - Pivo, minerálne a sýtené vody a iné nealkoholické nápoje, ovocné nápoje a ovocné šťavy, sirupy a iné prípravky na výrobu nápojov.
 33 - Alkoholické nápoje s výnimkou piva.
 43 - Pohostinské služby.

**(540) CHINA RESTAURANT
 NEUES SHANGHAI**

- (732) ZLATÝ BAMBUS, spol. s r. o., Františkánske nám. 3, 811 01 Bratislava, SK;
 (740) Holoubková Mária, Ing., Bratislava, SK;

- (111) 204345
 (151) 11.11.2003
 (156) 10.7.2012
 (180) 10.7.2022
 (210) 2008-2002
 (220) 10.7.2002
 (442) 5.8.2003
 (450) 3.2.2004

8 (511) 30, 35, 39

- (511) 30 - Káva, kávové výťažky, náhradky kávy, kávové príchuťi, instantná káva.
 35 - Reklama.
 39 - Balenie tovarov.

(540)



- (591) červená, čierna, biela, žltá, hnedá
 (732) Baliame obchodu, a. s. Poprad, Hraničná 664/16, 058 01 Poprad, SK;
 (740) Žuffa Ladislav, Ing., Poprad, SK;

- (111) 204367
 (151) 11.11.2003
 (156) 23.7.2012
 (180) 23.7.2022
 (210) 2136-2002
 (220) 23.7.2002
 (442) 5.8.2003
 (450) 3.2.2004

8 (511) 6, 7, 8, 9

- (511) 6 - Trezory.
 7 - Ručné nástroje a náradie (na motorický pohon); čistiace stroje vysokotlakové.
 8 - Ručné nástroje a náradie (na ručný pohon); špachtle, stierky ako ručné náradie.
 9 - Elektrické spájkovačky, nabíjačky akumulátorov, žehličky.

(540)

Asist

- (732) WETRA-XT, SR s.r.o., Nám. A.Hlinku 36/9, 017 01 Považská Bystrica, SK;

- (111) 204385
 (151) 11.11.2003
 (156) 31.7.2012
 (180) 31.7.2022
 (210) 2223-2002
 (220) 31.7.2002
 (310) 76/393, 445
 (320) 8.4.2002
 (330) US
 (442) 5.8.2003
 (450) 3.2.2004

8 (511) 36

- (511) 36 - Finančné služby, najmä bankové služby, služby kreditných kariet a investičné služby; poisťovacie služby.

(540) YOUR CITI NEVER SLEEPS

- (732) Citigroup Inc., a Delaware corporation, 399 Park Avenue, New York, New York 10043, US;
 (740) Bušová Eva, JUDr., Bratislava, SK;

(111) **204420**
 (151) 11.11.2003
 (156) 23.7.2012
 (180) 23.7.2022
 (210) 2131-2002
 (220) 23.7.2002
 (442) 5.8.2003
 (450) 3.2.2004

8 (511) 8

(511) 8 - Ručné píly, najmä skracovacie píly, chvostovky s chrptom, chvostovky so spevneným chrptom (čapovky), píly na dyhy, píly na podlahové dosky, dierovacie píly, píly chvostovky, dierovky, korunové vrtáky, univerzálne píly, píly na masívny rez, píly na prerezovanie stromov, píly na kov, listy pilok, lupienkové píly, skladacie píly, ťahacie píly, oblúkové píly; listy ručných pil; a ručné nástroje, najmä sekery, kladivá, hoblíky, rašple a dláta, pokosnice, píly na pokosy, pokosníky, nástroje na sústruženie dreva a nástroje na vyrezávanie z dreva.

(540) **JACK**

(732) Irwin Industrial Tool Company, 3 Glenlake Parkway, Atlanta, Georgia 30328, US;
 (740) Zivko Mijatovic and Partners s.r.o., Bratislava, SK;

(111) **204440**
 (151) 11.11.2003
 (156) 8.8.2012
 (180) 8.8.2022
 (210) 2310-2002
 (220) 8.8.2002
 (310) 532078
 (320) 12.2.2002
 (330) MX
 (442) 5.8.2003
 (450) 3.2.2004

8 (511) 12

(511) 12 - Automobily a ich konštrukčné časti.

(540) **OUTLANDER**

(732) MITSUBISHI JIDOSHA KOGYO KABUSHIKI KAISHA, 33-8, Shiba 5-chome, Minato-ku, Tokyo, JP;
 (740) Fajnorová Mária, Ing., Bratislava, SK;

(111) **204477**
 (151) 11.11.2003
 (156) 20.9.2012
 (180) 20.9.2022
 (210) 2694-2002
 (220) 20.9.2002
 (442) 5.8.2003
 (450) 3.2.2004

8 (511) 1, 40

(511) 1 - Anorganická matrica na fixáciu nebezpečných a rádioaktívnych odpadov.
 40 - Spracovanie odpadov, odborné poradenstvo.

(540) **SIAL**

(732) AMEC Nuclear Slovakia s. r. o., Piešťanská 3, 917 01 Trnava, SK;
 (740) Bachratá Magdaléna, Mgr., Bratislava, SK;

(111) **204598**
 (151) 15.12.2003
 (156) 17.5.2012
 (180) 17.5.2022
 (210) 1470-2002
 (220) 17.5.2002
 (442) 11.9.2003
 (450) 2.3.2004

8 (511) 19, 37, 39, 42, 43

(511) 19 - Betón, atypické prefabrikáty z betónu, cementový tovar, umelý kameň.
 37 - Murárstvo, tesárstvo, obkladačské práce, zemné práce, rekonštrukčné práce, vykonávanie dopravných stavieb, inžinierskych stavieb, priemyselných stavieb, bytových stavieb vrátane kompletačnej činnosti, občianskych stavieb vrátane kompletačnej činnosti, montáž, oprava a údržba zdvíhacích zariadení, montáž, oprava a údržba elektronických zariadení, opravy motorových vozidiel a opravy karosérií.
 39 - Neverejná cestná motorová osobná doprava a nepravidelná autobusová doprava.
 42 - Odborné prehliadky a odborné skúšky tlakových zariadení, odborné prehliadky a odborné skúšky elektrických zariadení.
 43 - Ubytovanie a služby poskytované ubytovacími zariadeniami vrátane prevádzkovania pohostinských činností v týchto zariadeniach.

(540)



(591) čierna, modrá, sivá
 (732) STAVOINDUSTRIA Liptovský Mikuláš, a.s., Ulica Ester Šimerovej Martinčekovej 4505/2, 031 37 Liptovský Mikuláš, SK;
 (740) Trnovský Milan, JUDr., Liptovský Mikuláš, SK;

(111) **204716**
 (151) 15.12.2003
 (156) 26.7.2012
 (180) 26.7.2022
 (210) 2177-2002
 (220) 26.7.2002
 (442) 11.9.2003
 (450) 2.3.2004

8 (511) 19

(511) 19 - Stavebné materiály, tehly priečkové, prefabrikované stavebné súčasti, dosky na obkladanie striech a stien, izolačné dosky, malta, tmel, omietka.

(540)



(591) čierna, svetlomodrá
 (732) PORFIX - pórobetón, a. s., Ul. 4. apríla 384/79, 972 43 Zemianske Kostolany, SK;
 (740) Kubínyi Peter, Bc., Trenčín, SK;

(111) 204885

(151) 12.1.2004
 (156) 17.6.2012
 (180) 17.6.2022
 (210) 1828-2002
 (220) 17.6.2002
 (442) 7.10.2003
 (450) 6.4.2004

8 (511) 1, 6, 42

(511) 1 - Chemické prípravky na úpravu zliatin kovov, ferozliatiny, výrobky z ferozliatin a stavebných materiálov, najmä kusové a upravované silikalciom, ferosilícium, ferochróm, feromangán, silicomangán a litvar.

6 - Kovové profily z oceleového obalu a prachových náplní zo zliatin a zmesi kovov okrem zliatin drahých kovov.

42 - Výskum a vývoj ferozliatin, výrobkov z ferozliatin a tavebných materiálov.

(540) OFZ Istebné

(732) OFZ, a. s., Istebné, 027 53 Istebné, SK;
 (740) Mrenica Jaroslav, Ing., Púchov, SK;

(111) 204886

(151) 12.1.2004
 (156) 17.6.2012
 (180) 17.6.2022
 (210) 1830-2002
 (220) 17.6.2002
 (442) 7.10.2003
 (450) 6.4.2004

8 (511) 1, 6, 42

(511) 1 - Chemické prípravky na úpravu zliatin kovov, ferozliatiny, výrobky z ferozliatin a tavebných materiálov, najmä kusové a upravované silikalciom, ferosilícium, ferochróm, feromangán, silicomangán a litvar.

6 - Kovové profily z oceleového obalu a prachových náplní zo zliatin a zmesi kovov okrem zliatin drahých kovov.

42 - Výskum a vývoj ferozliatin, výrobkov z ferozliatin a tavebných materiálov

(540)

(732) OFZ, a. s., Istebné, 027 53 Istebné, SK;
 (740) Mrenica Jaroslav, Ing., Púchov, SK;

(111) 204937

(151) 12.1.2004
 (156) 28.8.2012
 (180) 28.8.2022
 (210) 2487-2002
 (220) 28.8.2002
 (310) 002596914
 (320) 1.3.2002
 (330) EM
 (442) 7.10.2003
 (450) 6.4.2004

8 (511) 12

(511) 12 - Pozemné vozidlá, ich časti a príslušenstvá patriace do triedy 12.

(540) GRANDIS

(732) MITSUBISHI JIDOSHA KOGYO KABUSHIKI KAISHA, 33-8, Shiba 5-chome, Minato-ku, Tokyo, JP;
 (740) Fajnorová Mária, Ing., Bratislava, SK;

(111) 204943

(151) 12.1.2004
 (156) 4.10.2012
 (180) 4.10.2022
 (210) 2828-2002
 (220) 4.10.2002
 (442) 7.10.2003
 (450) 6.4.2004

8 (511) 14, 18, 25

(511) 14 - Hodinky a nástroje na meranie času; medailóny, ozdobné ihlice (bižutéria), spony na kravaty.

18 - Koža a imitácie kože, dáždnyky, slnečníky, športové tašky a tašky na voľný čas, cestovné tašky, batohy, nákupné tašky, školské tašky, plážové tašky, kabelky, kufre, toaletné kufričky, kľúčenky, peňaženky, náprsné tašky, aktovky, pásové tašky (belt bags), cestovné kufre, cestovné obaly na odevy.

25 - Odevy, bielizeň, obuv, pokrývky hlavy, opasky, šatky, rukavice, šály.

(540) CONVERT

(732) COLUMBIA SPORTSWEAR COMPANY a corporation organised under the laws of State of Oregon, 14375 NW Science Park Drive, Portland, Oregon 97229, US;
 (740) PATENTSERVIS BRATISLAVA, a. s., Bratislava, SK;

(111) 204944

(151) 12.1.2004
 (156) 4.10.2012
 (180) 4.10.2022
 (210) 2829-2002
 (220) 4.10.2002
 (442) 7.10.2003
 (450) 6.4.2004

8 (511) 14, 18, 25

(511) 14 - Hodinky a nástroje na meranie času; medailóny, ozdobné ihlice (bižutéria), spony na kravaty.

18 - Koža a imitácie kože, dáždnyky, slnečníky, športové tašky a tašky na voľný čas, cestovné tašky, batohy, nákupné tašky, školské tašky, plážové tašky, kabelky, kufre, toaletné kufričky, kľúčenky, peňaženky, náprsné tašky, aktovky, pásové tašky (belt bags), cestovné kufre, cestovné obaly na odevy.

25 - Odevy, bielizeň, obuv, pokrývky hlavy, opasky, šatky, rukavice, šály.

(540) COLUMBIA GRT

(732) COLUMBIA SPORTSWEAR COMPANY a corporation organised under the laws of State of Oregon, 14375 NW Science Park Drive, Portland, Oregon 97229, US;
 (740) PATENTSERVIS BRATISLAVA, a. s., Bratislava, SK;

(111) **204945**
 (151) 12.1.2004
 (156) 4.10.2012
 (180) 4.10.2022
 (210) 2830-2002
 (220) 4.10.2002
 (442) 7.10.2003
 (450) 6.4.2004

8 (511) 18, 25

(511) 18 - Koža a imitácie kože, dáždnyky, slnečníky, športové tašky a tašky na voľný čas, cestovné tašky, batohy, nákupné tašky, školské tašky, plážové tašky, kabelky, kufre, toaletné kufriky, kľúčienky, peňaženky, náprsné tašky, aktovky, pásové tašky (belt bags), cestovné kufre, cestovné obaly na odevy.

25 - Odevy, bielizeň, obuv, pokrývky hlavy, opasky, šatky, rukavice, šály.

(540) SOREL

(732) SOREL CORPORATION, a corporation organised under the laws of the State of Oregon, 14375 NW Science Park Drive, Portland, Oregon 97229, US;

(740) PATENTSERVIS BRATISLAVA, a. s., Bratislava, SK;

(111) **204946**
 (151) 12.1.2004
 (156) 4.10.2012
 (180) 4.10.2022
 (210) 2831-2002
 (220) 4.10.2002
 (442) 7.10.2003
 (450) 6.4.2004

8 (511) 14, 18, 25

(511) 14 - Hodinky a nástroje na meranie času; medailóny; ozdobné ihlice (bižutéria); spony na kravaty.

18 - Koža a imitácie kože, dáždnyky, slnečníky, športové tašky a tašky na voľný čas, cestovné tašky, batohy, nákupné tašky, školské tašky, plážové tašky, kabelky, kufre, toaletné kufriky, kľúčienky, peňaženky, náprsné tašky, aktovky, pásové tašky (belt bags), cestovné kufre, cestovné obaly na odevy.

25 - Odevy, bielizeň, obuv, pokrývky hlavy, opasky, šatky, rukavice, šály.

(540) TITANIUM

(732) COLUMBIA SPORTSWEAR COMPANY a corporation organised under the laws of State of Oregon, 14375 NW Science Park Drive, Portland, Oregon 97229, US;

(740) PATENTSERVIS BRATISLAVA, a. s., Bratislava, SK;

(111) **204947**
 (151) 12.1.2004
 (156) 4.10.2012
 (180) 4.10.2022
 (210) 2832-2002
 (220) 4.10.2002
 (442) 7.10.2003
 (450) 6.4.2004

8 (511) 18, 25

(511) 18 - Koža a imitácie kože, dáždnyky, slnečníky, športové tašky a tašky na voľný čas, cestovné tašky, batohy, nákupné tašky, školské tašky, plážové tašky, kabelky, kufre, toaletné kufriky, kľúčienky, peňaženky, náprsné tašky, aktovky, pásové tašky (belt bags), cestovné kufre, cestovné obaly na odevy.

25 - Odevy, bielizeň, obuv, pokrývky hlavy, opasky, šatky, rukavice, šály.

(540)



(732) SOREL CORPORATION, a corporation organised under the laws of the State of Oregon, 14375 NW Science Park Drive, Portland, Oregon 97229, US;

(740) PATENTSERVIS BRATISLAVA, a. s., Bratislava, SK;

(111) 205055

(151) 12.1.2004
 (156) 10.10.2012
 (180) 10.10.2022
 (210) 2889-2002
 (220) 10.10.2002
 (442) 7.10.2003
 (450) 6.4.2004

8 (511) 5

(511) 5 - Farmaceutické prípravky a substancie, lieky.

(540) ENTEREG

(732) Glaxo Group Limited, Glaxo Wellcome House, Berkeley Avenue, Greenford, Middlesex UB6 0NN, GB;

(740) Fajnorová Mária, Ing., Bratislava, SK;

(111) 205176

(151) 23.1.2004
 (156) 17.5.2012
 (180) 17.5.2022
 (210) 1471-2002
 (220) 17.5.2002
 (442) 2.5.2003
 (450) 6.4.2004

8 (511) 1, 16, 35, 39, 42

(511) 1 - Nemrznúca zmes.

16 - Baliace materiály patriace do tejto triedy; baliaci papier; kartón, lepenka; katalógy; lepenkové alebo papierové škatule; lepiace pásky na kancelárske účely a použitie v domácnosti; listový papier; nálepky; lepiace štítky; obálky; obaly na spisy; papier; pečiatky; pečiatky s adresou; písacie potreby, plagáty.

35 - Vydávanie a aktualizovanie reklamných materiálov; rozširovanie reklamných materiálov; účtovníctvo; zasielanie reklamných materiálov zákazníkom.

39 - Automobilová preprava; balenie tovaru; doručovanie tovaru; služby v doprave a preprave; distribúcia tovaru na dobierku.

42 - Inštalácia počítačových programov; aktualizácia počítačových programov; obnovovanie počítačových databáz; počítačové programovanie;

vývoj počítačových programov; poradenstvo v oblasti počítačového hardvéru; servis počítačových programov; tvorba softvéru; udržiavanie a vytváranie počítačových stránok (web) pre zákazníka.

(540)



- (591) bledomodrá, fialová, čierna
(732) Ing. Dušan Demin - DEMÍN - TWIN, Novozámocká 47, 942 01 Šurany, SK;

(111) 205214

- (151) 10.2.2004
(156) 7.8.2012
(180) 7.8.2022
(210) 2291-2002
(220) 7.8.2002
(442) 4.11.2003
(450) 4.5.2004

8 (511) 18, 21

- (511) 18 - Cestovné tašky, nákupné tašky, tašky nad kolesá bicyklov, sedadlové tašky na bicykle, tašky na prepravu bicyklov (prázdne), kempovacie tašky, batohy, látkové tašky na cestovanie, kufriky, dáždniky, aktovky, tašky s kolieskami, rybárske tašky, vaky, taštičky a vrecká na pripavenie na opasok, taštičky a vrecká na kľúče, tašky na náradie (prázdne), vrecká na pripavenie na pás, ľadvinky (tašky na pripavenie na pás).
21 - Papierové a plastové šálky a poháre, téglíky (nie z drahých kovov), fľaše, fľaše na vodu, krčahy na pivo, poľné fľaše, tepelne izolované fľaše (termosky) a tepelne izolované kontajnery (termoboxy) na nápoje a potraviny, tepelne izolované nádoby, chladiace fľaše, chladiace tašky, neelektrické chladiace boxy (prenosné), chladničky (prenosné), taniere a kuchynský riad z porcelánu, kameniny, skla, plastov alebo papiera, šejkre, tácky (nie z drahých kovov).

(540)

SHIMANO

- (732) SHIMANO INC., 77, Oimatsu-Cho, 3-Cho, Sakai, Osaka, JP;
(740) Fajnorová Mária, Ing., Bratislava, SK;

(111) 205368

- (151) 10.2.2004
(156) 1.7.2012
(180) 1.7.2022
(210) 1939-2002
(220) 1.7.2002
(442) 4.11.2003
(450) 4.5.2004

8 (511) 16, 28, 41

- (511) 16 - Papiernický tovar a kancelárske potreby s výnimkou nábytku, najmä blahoželaní, pohľadnice, privesky na darčeky, papier v listoch, plagáty, zápisníky, kalendáre, rozvrhy hodín, papierové nástenné hodiny ako vyučovacie pomôcky,

periodické i neperiodické publikácie, perá, ceruzky, písacie potreby, kresliace náčinie, maliarske štetce, maliarske plátna, maliarske valčeky na interiéry, albumy, školské potreby, atlasy, pijavé papiere, tlačivá, brožúry, tlačiarenské písmená, pečiatky a papierové odznaky, reklamné a umelecké fotografie, kartónové alebo papierové odznaky, reklamné a umelecké fotografie, kartónové alebo papierové ohlasovacie tabuľky, papierové zástavky, etikety s výnimkou textilných, geografické mapy, kresby, grafiky, knihárske materiály, prospekty, korešpondenčné listky, výrobky z kartónu, katalógy, lepidlá na kancelárske účely a pre domácnosť, adresné štítky, letáky, obálky, plastické obaly patriace do triedy 16, puzdrá na perá a písacie potreby, baliaci papier.

28 - Hracie karty.

41 - Nakladateľská činnosť, vydávanie periodických publikácií s výnimkou vydávania reklamných a náborových textov.

(540)



- (732) Kotlant Jiří, Na Dubech 314, 503 41 Hradec Králové, CZ;
(740) ROTT, RŮŽIČKA & GUTTMANN, Bratislava, SK;

(111) 205369

- (151) 10.2.2004
(156) 9.7.2012
(180) 9.7.2022
(210) 1995-2002
(220) 9.7.2002
(310) 76/380634
(320) 11.3.2002
(330) US
(442) 4.11.2003
(450) 4.5.2004

8 (511) 19, 27

- (511) 19 - Podlahoviny s výnimkou kovových.
27 - Koberce a predložky.

(540)



- (732) Shaw Industries Group, Inc., 616 East Walnut Avenue, P.O. Drawer 2128, Dalton, Georgia 30722-2128, US;
(740) ROTT, RŮŽIČKA & GUTTMANN, Bratislava, SK;

(111) 205544

- (151) 5.3.2004
(156) 5.12.2012
(180) 5.12.2022
(210) 3577-2002
(220) 5.12.2002
(442) 2.12.2003
(450) 8.6.2004

8 (511) 33

- (511) 33 - Liehoviny.

(540) G-36

(732) ST. NICOLAUS, a. s., Ul. 1. mája 113, 031 28 Liptovský Mikuláš, SK;
 (740) Kandlerová Zuzana, JUDr., Liptovský Mikuláš, SK;

(111) 205625

(151) 8.3.2004
 (156) 27.9.2012
 (180) 27.9.2022
 (210) 2725-2002
 (220) 27.9.2002
 (442) 2.12.2003
 (450) 8.6.2004

8 (511) 16, 35, 39

(511) 16 - Papier, lepenka, tlačené materiály, publikácie, hracie karty, inštruktážne a výučbové materiály, papiernický tovar a fotografie.

35 - Poskytovanie bonusových programov pre zákazníkov často využívajúcich leteckú dopravu; poskytovanie bonusových programov pre časté lety, poskytovanie pravidelných a častých leteckých bonusových programov; zabezpečovanie bonusových prémie pre zákazníkov často využívajúcich leteckú dopravu; propagácia cestovných služieb prostredníctvom motivačných programov; poskytovanie bonusových programov pre častých cestujúcich.

39 - Prepravné služby; rezervácia a objednanie dopravy, poskytovanie informácií o doprave, organizovanie ciest a výletov; letecká preprava pasažierov, pošty a nákladu; organizovanie zájazdov; úschova a skladovanie pošty a nákladu; služby pozemnej prepravy; poskytovanie prepravných služieb a cestovných rezervačných služieb prostredníctvom počítačovej siete.

(540)



(732) GUARDANT, INC., 1201 Peachtree Street, N. E., Atlanta, Georgia, US;

(740) Bezák Marián, Ing., Bratislava, SK;

(111) 205753

(151) 15.4.2004
 (156) 17.12.2012
 (180) 17.12.2022
 (210) 3698-2002
 (220) 17.12.2002
 (442) 8.1.2004
 (450) 7.7.2004

8 (511) 6, 7, 37

(511) 6 - Kovové nádoby na skladovanie a prepravu, kovové objímky, kovové nádrže, kovové silá, oceľové konštrukcie, kovové priehradové konštrukcie, kovové stavebné konštrukcie, kovové stĺpy a stojky, kovové nádoby na tekuté palivá, kovové tlakové potrubia, železiarsky tovar.

7 - Potrubné pneumatické zariadenia na dopravu, kovoobrábacie stroje, výmenníky tepla.

37 - Budovanie závodov a tovární, výstavba a opravy skladov, inštalácia a opravy chladiacich i klimatizačných zariadení, čistenie a opravy kotlov, klampiarstvo a inštalérstvo, montáž, údržba a opravy strojov, montáž a opravy vykurovacích zariadení.

(540) STROJMONT

(732) STROJMONT, s. r. o., Košice, Krompašská 6, 040 11 Košice-Pereš, SK;

(740) Beleščák Ladislav, Ing., Piešťany, SK;

(111) 205764

(151) 15.4.2004
 (156) 18.12.2012
 (180) 18.12.2022
 (210) 3726-2002
 (220) 18.12.2002
 (442) 8.1.2004
 (450) 7.7.2004

8 (511) 32, 35, 39

(511) 32 - Nealkoholické nápoje.

35 - Prieskum trhu, prieskum verejnej mienky, sprostredkovanie obchodu s tovarom.

39 - Distribúcia nealkoholických nápojov.

**(540) RED BULL VYSKOČ
 A ZMRZNI**

(732) Red Bull GmbH, Am Brunnen 1, A-5330 Fuschl am See, AT;

(740) Bušová Eva, JUDr., Bratislava, SK;

(111) 205825

(151) 15.4.2004
 (156) 21.2.2013
 (180) 21.2.2023
 (210) 426-2003
 (220) 21.2.2003
 (310) 78/190023
 (320) 2.12.2002
 (330) US
 (442) 8.1.2004
 (450) 7.7.2004

8 (511) 1

(511) 1 - Umelé živice v surovom stave používané pri výrobe náterov, náterových hmôt, ochranných povlakov, farieb, atramentu, lakov a fermeží.

(540) ALBEMAST

(732) Momentive Specialty Chemicals Inc., 180 East Broad Street, Columbus, Ohio 43215, US;

(740) PATENTSERVIS BRATISLAVA, a. s., Bratislava, SK;

(111) 205869

(151) 15.4.2004
 (156) 26.11.2012
 (180) 26.11.2022
 (210) 3401-2002
 (220) 26.11.2002
 (442) 8.1.2004
 (450) 7.7.2004

8 (511) 16, 28, 41

- (511) 16 - Papiernický tovar a kancelárske potreby s výnimkou nábytku, najmä blahoželaná, pohľadnice, privesky na darčeky, papier v listoch, plagáty, zápisníky, kalendáre, rozvrhy hodín, papierové nástenné hodiny ako vyučovacie pomôcky, periodické i neperiodické publikácie, perá, ceruzky, písacie potreby, kresliace náčinie, maliarske štetce, maliarske plátna, maliarske valčeky pre interiéry, albumy, školské potreby, atlasy, pijavé papiere, tlačivá, brožúry, tlačiarenské písmena, pečiatky a papierové odznaky, reklamné a umelecké fotografie, kartónové alebo papierové odznaky, kartónové alebo papierové ohlasovacie tabuľky, papierové zástavky, etikety s výnimkou textilných, geografické mapy, kresby, grafiky, knihárske materiály, prospekty, korešpondenčné listy, výrobky z kartónu, katalógy, lepidlá na kancelárske účely a domácnosť, adresné štítky, letáky, obálky, plastické obaly patriace do triedy 16, puzdrá na perá a písacie potreby, baliaci papier.
- 28 - Hracie karty.
- 41 - Nakladateľská činnosť, vydávanie periodických publikácií s výnimkou vydávania reklamných a náborových textov.

(540)

Čarovný svet darčiekov

- (591) červená
- (732) Kotlant Jiří, Na Dubech 314, 503 41 Hradec Králové, CZ;
- (740) ROTT, RŮŽIČKA & GUTTMANN, Bratislava, SK;

(111) 205955

- (151) 22.4.2004
- (156) 3.10.2012
- (180) 3.10.2022
- (210) 2805-2002
- (220) 3.10.2002
- (442) 8.1.2004
- (450) 7.7.2004

10(511) 1, 2, 7, 9, 16

- (511) 1 - Chemické produkty na fotografické, rozmnožovacie, kopírovacie a tlačiarenské účely; vývojky, fixatéry, fixačné činidlá s výnimkou činidiel na lekárske a zverolekárske účely, fixačné roztoky, fotografické senzibilizátory; vývojkové materiály; fotografické filmy; fotografický papier; citlivý kopírovací papier; reprografické materiály citlivé na svetlo, teplo a tlak; diazosenzitívny papier (listy, filmy, fólie); elektrostatický senzitivny papier (listy, filmy, fólie); ofsetový vzorový papier (listy, filmy, fólie); filmy na jednofarebné kopírovanie PPC (Plain paper copier) alebo OHP; termochromické filmy; LCD panely; tekutý (stierací) toner obsahujúci aktívnu na povrch pôsobiacu látku.
- 2 - Tonery, tlačiarenský atrament; zásobníky s tonerom do kopírovacích, faxových, tlačiarenských strojov a tlačiarň; tlačiarenské farbivá, zásobníky s tonerom; atrament v zásobníkoch; atrament vo valčekovej kazete.
- 7 - Tlačiarenské stroje, stroje na výrobu tlačových dosiek, triedičky, zakladače, zošivacie jednotky (ako stroje); prístroje na fotosadzbu; prí-

stroje na hĺbkotlač; sádzacie stroje; triediace stroje; zakladacie stroje; zošivačky (ako stroje); časti a príslušenstvo k uvedeným tovarom; vzduchové kompresory; ekologické čistiace zariadenia.

9 - Elektrostatické, elektrofotografické, termofotografické kopírovacie prístroje; triedičky, zakladače, automatické dokumentové plniče a zošivacie jednotky; fotografické, kinematografické a optické prístroje a nástroje; premietačky, filmové premietačky, panoramatické premietačky, premietačky na diapozitívy; zväčšovacie prístroje; obaly a puzdrá na skôr uvedené prístroje; vymeniteľné šošovky a stojany; kamerové filtre, kamerové spúšte, kamerové stojany, kamerové teleobjektívy; mikrofilmové zariadenia; mikrofilmové kamery, snimače, snimačové tlačiarne, rozmnožovače, tlačiarne, zväčšovače; prístroje na zaznamenávanie a prehrávanie obrazu a zvuku; digitálne kamery; zariadenia na spracovanie údajov; jednotky na centrálnu spracovanie, jednotky na kontrolu údajov, pamäťové jednotky, terminály na vstup a výstup údajov; disková mechanika; diskové médium (magnetické a optické); faxové prístroje; diaľkové kopírovacie stroje, faxy a tlačiarne ovládané cez telefón; automatické dokumentové zásobníky a zošivacie jednotky; plynové alarmy; izbové plynové detekčné a výstražné zariadenia; plynomery a vodomery; elektrické biele panely; biele panely s tlačiarňou; textové procesory, tlačiarne; listové plniče, zošivačky a tlačové kotúče; polovodičové výrobky; integrované obvody vrátane monolitických a hybridných integrovaných obvodov (IC), a integrovaných obvodov s veľkou koncentráciou integrácie (LSI) a veľmi vysokou koncentráciou integrácie (VLSI); telefónne prístroje a telefónne ústredne; TV konferenčné systémy; softvér, počítačový softvér, počítačové programy; fotokopírovacie stroje; filtre ako elektrické komponenty; filmy; držiaky na filmy, filmové šošovky, filmové matrice; prístroje a nástroje na spracovanie filmov; filmové premietačky; zariadenia na nahrávanie filmov; premietacie plátna, prehliadače filmových pásov; pásky, počítače, prístroje a nástroje na spracovanie údajov; periférne prístroje, všetko v spojitosti s počítačmi a zariadeniami na spracovanie údajov; počítačové myši; modemy; multifunkčné tlačiarenské, kopírovacie stroje a stroje na prijímanie a/alebo odosielanie faxových správ; prístroje na zaznamenávanie a/alebo reprodukciu zvuku; prístroje na zaznamenávanie a/alebo reprodukciu obrazu; zariadenia na videohry; videomixéry ako stroje; videomixážne prístroje, videomonitory; multiplexné videozariadenia; prístroje na ladenie videa; elektrické a elektronické prístroje a nástroje, všetko na uchovanie, vyhľadávanie, vstup, výstup alebo prenos údajov; alarmy; meracie prístroje; časti a príslušenstvo k uvedeným tovarom patriace do triedy 9; digitálne tlačiarne; zapisovače (plotre); CAD/CAM softvér; videotlačiarne; videokamery; obrazové skenery; optické zoradovače; skenery a snimače čiarových kódov; recyklačné kopírky (stroje, ktoré opačným procesom, ako je kopírovací proces, zotru text alebo obraz z dokumentu odlúpnutím toneru z dokumentu); TC filmové tlačiarne s riadeným prenosom; faxové

poštové systémy; registračné pokladnice (počítačové alebo triediace mince); systémy magnetických kariet; znakové a obrazové dátové súpravy; karaoke prehrávače; senzory.

16 - Papier; výrobky z papiera; xerografický papier; rozmnožovacie stroje a ich príslušenstvo; zásobníky na tlačiarenské pásky a termopapier; čistý nevzorkovaný papier; písacie stroje; pásky do písacích strojov; kopírovací atrament; kopírovací papier; papiernické výrobky; tlačoviny, noviny, časopisy; vzorové papiere na tlač z obrazovky (listy, filmy, fólie), cyklostylový papier (listy, filmy, fólie); termopásky na tlačenie; filmy do PPC (kopírovacích strojov), premietacie a projektorov; skartovacie stroje; tlačiarenská termopáska; atrament.

(540)

RICOH

(732) RICOH COMPANY, LTD., 3-6, 1-Chome, Naka-Magome, Ohta-Ku, Tokyo, JP;

(740) Fajnorová Mária, Ing., Bratislava, SK;

(111) 206004

(151) 6.5.2004

(156) 8.12.2012

(180) 8.12.2022

(210) 3611-2002

(220) 8.12.2002

(442) 3.2.2004

(450) 3.8.2004

8 (511) 25, 35, 41

(511) 25 - Oblečenie; odevy; oblečenie z imitácie kože; oblečenie z kože; vrchné ošatenie; konfekcia (odevy); nepremokavý odev; kožušiny (oblečenie); zvrchníky; kabáty; saká, bundy; kostýmy, obleky; peleríny; plášte; plášte (dámske, lemované kožušinou); krátke kabátiky; krátke kabáty s kapucňou (teplé); gabardénové plášte; kapucne; kožušinové štóly; kombinézy (oblečenie); uniformy; maškarné kostýmy; zástery; podpinky; gemaše; kravaty; náprsenky; livreje; manipuly; mantila; rúcha, ornáty; sári; tógy; šerpy; oblečenie z papiera; podbradníky nie z papiera; pracovné plášte; šaty; sukne; nohavice; krátke, jazdecké alebo spodné nohavice; mitra (klobúk); opasky; opasky na doklady a peniaze (súčasť oblečenia); pleteniny (oblečenie); pletiarsky tovar; svetre; pulóvre; pletené svetre; podšívky (časti odevov); tričká; košele; sedlá na košele, blúzky alebo dámske šaty; goliere; snímateľné goliere; manžety (časti odevov); ponožky; pančuchy; pančuškové nohavice; päty pančúch; pančuchy absorbujúce pot; podvázky na ponožky alebo pančuchy; bielizeň; osobná bielizeň; bielizeň zabraňujúca poteniu; body (bielizeň); tielka, vesty; pyžamá; podprsenky; ramienka na dámskej bielizni; živôtky; korzety; kombiné; šnurovačky; spodničky; pánske spodky; detská výbavička; detské nohavice; detské plienky; textilné; látkové plienky; pokrývky hlavy; čiapky; klobúky; klobúkové kostry; baretky; cylindre; turbany; šilty na pokrývky hlavy; chrániče uší (proti chladu ako pokrývka hlavy); šatky, šály, závoje; závoj - čipková šatka; čelenky; šály; šály uviazané pod krkom;

vlnené šály; boa (kožušinová alebo perová ozdoba okolo krku); rukavice; palčiaky; rukávniky; futbalová obuv a štople na ňu; futbalové topánky (kopačky); lyžiarske topánky; gymnastické cvičky; gymnastické (telocvičné) dresy; kombinézy na vodné lyžovanie; oblečenie pre motoristov; zápästky; vesty pre rybárov; plážové oblečenie; plážová obuv, šľapky na kúpanie; plavky na kúpanie; kúpacie plášte; župany; sprchovacie, kúpacie čiapky; obuv; topánky; šnurovacie topánky; celé topánky; vysoká obuv; dreváky; espadrily (letná obuv s plátnym zvrškom a podobou z prírodného materiálu); papuče; sandále; galoše; nánožníky (nie elektricky vyhrievané); protišmykové pomôcky na obuv; podošvy na obuv; vnútorné podošvy; kovové časti na obuv; špičky na obuv; prešívacie remienky na obuv (na spájanie zvrškov a podošiev šitej obuvi); rámy na obuv; zvršky na obuv; podpätky; vrecká na odevy; vreckovka ozdobná (súčasť oblečenia); náhradné diely, časti a súčasti na uvedené tovary.

35 - Sprostredkovanie obchodnej činnosti s tovarom; reklama; reklamná činnosť; rozširovanie reklamných materiálov; organizovanie komerčných alebo reklamných výstav a veľtrhov; predvádzanie tovaru; predvádzanie (služby modeliek) na reklamné účely a podporu predaja; zásielkové reklamné služby; rozširovanie reklamných alebo inzertných oznamov; rozširovanie reklamných materiálov zákazníkom - letáky, prospekty, tlačivá, vzorky; rozširovanie vzoriek; vydávanie a aktualizovanie reklamných materiálov; vydávanie reklamných alebo náborových textov; príprava inzertných stĺpcov; podpora predaja (pre tretie osoby); prenájom reklamných materiálov; prenájom reklamných priestorov; prenájom reklamných plôch; vzťahy s verejnosťou (prieskum vzťahov medzi podnikmi, inštitúciami a spoločenským prostredím); výber osôb pomocou psychologických testov; sprostredkovanie uvedených služieb.

41 - Agentúrna a sprostredkovateľská činnosť v oblasti kultúrnej, umeleckej a športovej; sprostredkovanie výstav; organizovanie a zabezpečenie súťažných a nesúťažných podujatí a prehliadok dievčenskej a ženskej krásy; organizovanie a zabezpečenie verejných spoločenských a kultúrnych podujatí; poradenstvo v oblasti modelingu; usporadúvanie výberových konaní a spoločenských podujatí v oblasti modelingu; organizovanie súťaží krásy; organizovanie súťaží (vedomostných alebo zábavných); umelecké módné agentúry; zábava, pobavenie; informácie o možnostiach rozptýlenia, zábavy; obveselenie; organizovanie živých vystúpení; kluby zdravia (telesné cvičenia); prevádzkovanie golfových ihrísk; prevádzkovanie športových zariadení; služby v kempingoch so športovým programom; telesné cvičenie; služby športovísk; výcvik; gymnastický výcvik; praktický výcvik, cvičenie (ukážky); organizovanie športových súťaží; meranie času na športových podujatiach; požičiavanie športového výstroja s výnimkou dopravných prostriedkov; prenájom potápačského výstroja; prenájom štadiónov; prenájom tenisových kurtov; fotografická reportáž; fotografovanie; fotografovanie na mikrofilm; organizovanie kultúrnych alebo vzde-

lávacích výstav; informácie o výchove a vzdelávaní; výchovno-zábavné klubové služby; organizovanie a vedenie kolokvií; organizovanie a vedenie seminárov; organizovanie a vedenie sympózií; organizovanie a vedenie konferencií; organizovanie a vedenie kongresov; organizovanie plesov; divadelné predstavenia; plánovanie a organizovanie večierkov; organizovanie predstavení (manažérske služby); rezervácia vstupeniek; prekladateľské služby; sprostredkovanie uvedených služieb.

(540)



(732) VIVIEN, s. r. o., Dobšinského 7, 010 01 Žilina, SK;

(740) Zahatňanská Gabriela, Ing., Žilina - Strážov, SK;

(111) 206108

(151) 7.5.2004

(156) 3.5.2012

(180) 3.5.2022

(210) 1336-2002

(220) 3.5.2002

(442) 3.2.2004

(450) 3.8.2004

8 (511) 16, 35, 36

(511) 16 - Tlačoviny, knihy a tlačené publikácie, časopisy, noviny, brožúry, sprievodcovia a príručky, všetko v súvislosti s finančným; príručky o bežných akciách; správy o deklarovaných dividendách; záznamy o komunálnych obligáciách a dividendách vydávaných korporáciami; správy o kmeňovom akciovom kapitále; príručky a prílohy z oblasti bankovníctva a finančnictva; časopisy a správy týkajúce sa hospodárskych a obchodných štatistických úverových informácií a podmienok, správ a prehľadov; tlačené tabuľky, grafy, diagramy, schémy a príručky vytvorené z uvedených informácií.

35 - Poradenské a konzultačné služby v obchode a reklame; poskytovanie obchodných alebo podnikateľských informácií; marketing; marketingové štúdie; obchodný alebo podnikateľský prieskum; prieskum verejnej mienky; prieskum trhu; analýzy nákladov; hospodárske (ekonomické) predpovede; zostavovanie výpisov z účtov; vedenie kartoték v počítači; zbieranie údajov do centrálnej kartotéky; vzťahy s verejnosťou (prieskum vzťahov medzi podnikmi, inštitúciami a spoločenským prostredím; organizovanie výstav na komerčné alebo reklamné účely; predvádzanie tovaru na reklamné účely a podporu predaja; vylepovanie plagátov; rozširovanie reklamných alebo inzertných oznamov; rozširovanie reklamných materiálov zákazníkom (letáky, prospekty, tlačivá, vzorky); zasielanie reklamných materiálov zákazníkom; vydávanie a aktualizovanie reklamných materiálov; uverejňovanie reklamných textov; prenájom reklamných plôch; vydávanie reklamných alebo náborových textov; rozhlasová reklama; televízne reklamy; reklamná, inzertná a propagačná činnosť prostredníctvom akéhokoľvek média, prostredníctvom telefónnej siete, dátovej siete, informačnej siete, elektronickej siete, komunikačnej siete alebo počítačovej siete; poskytovanie informácií a iných informačných pro-

duktov komerčného alebo reklamného charakteru, multimediálnych informácií komerčného alebo reklamného charakteru; komerčné využitie internetu; on-line inzercia.

36 - Zhromažďovanie peňažných prostriedkov od verejnosti na základe verejnej výzvy s cieľom investovať takto zhromaždené peňažné prostriedky do majetku vymedzeného zákonom o kolektívnom investovaní a z takto zhromaždeného majetku vytvárať a spravovať podielové fondy; výkon nútenej správy podielových fondov; zhromažďovanie peňažných prostriedkov s cieľom ich použiť na podnikanie; služby na využívanie dôchodkových fondov; dôchodkové fondy; vydávanie kreditných kariet; služby týkajúce sa úverových kariet; organizovanie dobročinných zbierok; kapitálové investície; garancie, záruky, kaucie; klíring (zúčtovanie vzájomných pohľadávok a záväzkov - bezhotovostné platenie); úschovné služby, úschova v bezpečnostných schránkach; pôžičky (financovanie); daňové odhady (služby); finančné odhady a oceňovanie (poistovníctvo, bankovníctvo, nehnuteľnosti); konateľstvo, zastupiteľstvo; správcovstvo; služby v oblasti finančnictva; finančné riadenie; záručné pôžičky; hypotéky, poskytovanie pôžičky; burzové makléřstvo; finančné analýzy; finančné poradenstvo; konzultačné služby v oblasti financií; elektronický prevod kapitálu; platobné prevody vykonávané elektronicky; finančné informácie; vydávanie cenných papierov; úschova cenností; kurzové záznamy na burze; príjem vkladov od spoločnosti; poskytovanie úverov; investovanie do cenných papierov; finančný lízing; obchodovanie na vlastný účet alebo na účet klienta s devízovými hodnotami v oblasti termínovaných obchodov (futures) a opcií (options) včítane kurzových a úrokových obchodov s prevoditeľnými cennými papiermi; finančné makléřstvo; portfólio manažment; zahraničná obchodná činnosť; operačný lízing; zmenárenská činnosť; faktoring a forfajting; sprostredkovanie nákupu a predaj nehnuteľností; sprostredkovanie (makléřstvo).

(540)



(732) IAD Investments, správ. spol., a. s., Malý trh 2/A, 811 08 Bratislava, SK;

(740) Neuschl Vladimír, JUDr. Ing., Bratislava, SK;

(111) 206600

(151) 12.7.2004

(156) 6.6.2012

(180) 6.6.2022

(210) 1705-2002

(220) 6.6.2002

(442) 6.4.2004

(450) 5.10.2004

8 (511) 29, 30, 32, 33

(511) 29 - Mlieko, mliečne výrobky pozostávajúce najmä z mlieka, masla, výrobkov z kyslého mlieka, jogurtových výrobkov, ďalej mrazených, smota-

nových výrobkov, kefirových výrobkov, mliečne výrobky s obsahom masla, výrobkov z mliečnych zmesí, srvátkových výrobkov, výrobkov zo srvátkových zmesí, tvarohu, tvarohových výrobkov, všetkých uvedených výrobkov s pridaním ovocných výrobkov a/alebo čerstvého ovocia, a/alebo čokoládových výrobkov, a/alebo čokolády; dezerty, predovšetkým smotanové, najmä pozostávajúce z mlieka a/alebo z uvedených mliečnych výrobkov vyrobených pridaním látky dodávajúcej konzistenciu (škrob, želatína, karagén, pektín, alginát, rastlinný tuk) a ovocných výrobkov a/alebo čerstvého ovocia, ako aj výrobkov dodávajúcich príchuť a arómu a/alebo čokolády; všetky uvedené výrobky tiež na dietetické, ale nie lekárske účely.

30 - Čokoládové výrobky, zahŕňajúce čokoládové výrobky na dietetické, ale nie lekárske účely.

32 - Srvátkové nápoje, nápoje obsahujúce srvátkové zmesi; všetky uvedené výrobky tiež na dietetickú výživu, ale nie na lekárske účely.

33 - Alkoholické mliečne nápoje, zahŕňajúce alkoholické mliečne výrobky na dietetickú výživu, ale nie na lekárske účely.

(540)



(732) Onken GmbH, Dr.-Berns-Strasse 23, 47441 Moers, DE;

(740) Bušová Eva, JUDr., Bratislava, SK;

(111) 206601

(151) 12.7.2004

(156) 6.6.2012

(180) 6.6.2022

(210) 1708-2002

(220) 6.6.2002

(442) 6.4.2004

(450) 5.10.2004

8 (511) 29, 32, 33

(511) 29 - Mlieko, mliečne výrobky pozostávajúce najmä z mlieka, masla, výrobkov z kyslého mlieka, jogurtových výrobkov, ďalej mrazených, smotanových výrobkov, kefirových výrobkov, mliečne výrobky s obsahom masla, výrobkov z mliečnych zmesí, srvátkových výrobkov, výrobkov zo srvátkových zmesí, tvarohu, tvarohových výrobkov, všetkých uvedených výrobkov s pridaním ovocných výrobkov a/alebo čerstvého ovocia, a/alebo čokoládových výrobkov, a/alebo čokolády; dezerty, predovšetkým smotanové, najmä pozostávajúce z mlieka a/alebo z uvedených mliečnych výrobkov vyrobených pridaním látky dodávajúcej konzistenciu (škrob, želatína, karagén, pektín, alginát, rastlinný tuk) a ovocných výrobkov a/alebo čerstvého ovocia, ako aj výrobkov dodávajúcich príchuť a arómu a/alebo čokolády; všetky uvedené výrobky tiež na dietetické, ale nie lekárske účely.

32 - Srvátkové nápoje, nápoje obsahujúce srvátkové zmesi; všetky uvedené výrobky tiež na dietetickú výživu, ale nie na lekárske účely.

33 - Alkoholické mliečne nápoje, zahŕňajúce alkoholické mliečne výrobky na dietetickú výživu, ale nie na lekárske účely.

(540)



(732) Onken GmbH, Dr.-Berns-Strasse 23, 47441 Moers, DE;

(740) Bušová Eva, JUDr., Bratislava, SK;

(111) 206763

(151) 9.8.2004

(156) 16.12.2012

(180) 16.12.2022

(210) 3678-2002

(220) 16.12.2002

(442) 4.5.2004

(450) 3.11.2004

8 (511) 35, 41, 43

(511) 35 - Poskytovanie pomoci pri riadení obchodnej činnosti; reklamná činnosť a marketing; obchodné poradenstvo a konzultačná činnosť pri obchodnej činnosti a marketingu; poradenstvo v personálnej činnosti; poradenstvo pri vedení podnikov; sprostredkovanie obchodnej činnosti s tovarom.

41 - Organizovanie a vedenie kurzov, školení, konferencií, seminárov, športových a kultúrnych podujatí; vydávanie periodických a neperiodických publikácií s výnimkou reklamných alebo náborových; vyučovanie a vzdelávanie; prekladateľské služby; sprostredkovanie prekladateľských služieb.

43 - Prevádzkovanie penziónov; ubytovacie, reštauračné a stravovacie služby.

(540)



(591) tmavozelená, svetlozelená, čierna

(732) Greenlandia, s. r. o., P. Pázmaňa č. 49/3, 927 00 Šaľa, SK;

(111) 206908

(151) 9.8.2004

(156) 24.3.2013

(180) 24.3.2023

(210) 749-2003

(220) 24.3.2003

(442) 4.5.2004

(450) 3.11.2004

8 (511) 9, 16, 42

(511) 9 - Grafické návrhy a reklamné materiály na elektronických nosičoch.

16 - Grafické návrhy a reklamné materiály na papierových nosičoch.

42 - Grafický dizajn, poskytovanie odbornej pomoci fyzickým a právnickým osobám vo veciach týkajúcich sa priemyselného vlastníctva, zastupovanie v konaní pred správnymi orgánmi, poradená, konzultačná a sprostredkovateľská čin-

nosť v oblasti právnej ochrany duševného vlastníctva, poradenstvo v nekalej súťaži, autorsko-právnej ochrane, licenčnej problematike a oceňovaní.

(540) PROPATENT

(732) Sedláčková Vlasta, Ing., Ke Kateřinkám 1393, 149 00 Praha, CZ;
(740) Bachratá Magdaléna, Mgr., Bratislava, SK;

(111) 207838

(151) 9.11.2004
(156) 29.5.2012
(180) 29.5.2022
(210) 1599-2002
(220) 29.5.2002
(442) 3.8.2004
(450) 4.2.2005

8 (511) 9, 16, 35, 38, 39, 41, 42

(511) 9 - Počítačové programy nahrané; disky magnetické; kompaktné disky; optické kompaktné disky; nahrané operačné programy; nahrané programy obsluhujúce počítač; počítačový softvér vrátane nahraných i nenahraných nosičov zvukových a zvukovo-obrazových, ako aj periodických a neperiodických publikácií na dátových nosičoch.

16 - Periodické a neperiodické publikácie a tlačoviny; grafické reprodukcie; grafické zobrazenie; grafické znaky.

35 - Reklamná činnosť všetkých druhov vrátane poskytovania reklamného priestoru prostredníctvom internetu; reklama; spracovanie textov; rozširovanie reklamných oznamov; vydávanie a aktualizovanie reklamných materiálov; konzultačná a poradenská služba týkajúca sa uvedených služieb; uverejňovanie reklamných textov; vydávanie reklamných textov; vedenie kartoték v počítači; obchodné alebo podnikateľské informácie; vydávanie a aktualizovanie reklamných materiálov prostredníctvom svetovej informačnej telekomunikačnej siete (internet); sprostredkovanie zamestnania; personálne poradenstvo; psychologické poradenstvo pri výbere zamestnania; sprostredkovanie práce; poskytovanie informácií o sprostredkovaní zamestnania prostredníctvom internetu.

38 - Počítačová komunikácia; komunikácia pomocou počítačových terminálov; prenosy správ alebo obrázkov pomocou počítačov; elektronická pošta; poskytovanie prístupu na internetový server; poskytovanie prístupu do databáz na internete.

39 - Uchovávanie informácií.

41 - Vydávanie kníh; vydávanie textov s výnimkou reklamných alebo náborových; vydavateľská a nakladateľská činnosť s výnimkou vydávania reklamných a náborových textov; publikovanie na internete; vzdelávanie.

42 - Obnovovanie počítačových databáz; prenájom strojového času počítačových databáz; počítačové programovanie; tvorba softvéru; poradenstvo v oblasti počítačového hardvéru; grafický dizajn; prenájom času na prístup do počítačových databáz; prenájom počítačového softvéru; tvorba www stránok.

(540) www.profesia.sk

INTERAKTÍVNA BURZA PRÁCE

(732) Profesia, spol. s r.o., Pribinova 25, 811 09 Bratislava, SK;

(740) Holakovský Štefan, Ing., Bratislava, SK;

(111) 207839

(151) 9.11.2004
(156) 29.5.2012
(180) 29.5.2022
(210) 1600-2002
(220) 29.5.2002
(442) 3.8.2004
(450) 4.2.2005

8 (511) 9, 16, 35, 38, 39, 41, 42

(511) 9 - Počítačové programy nahrané; disky magnetické; kompaktné disky; optické kompaktné disky; nahrané operačné programy; nahrané programy obsluhujúce počítač; počítačový softvér vrátane nahraných i nenahraných nosičov zvukových a zvukovo-obrazových, ako aj periodických a neperiodických publikácií na dátových nosičoch.

16 - Periodické a neperiodické publikácie a tlačoviny; grafické reprodukcie; grafické zobrazenie; grafické znaky.

35 - Reklamná činnosť všetkých druhov vrátane poskytovania reklamného priestoru prostredníctvom internetu; reklama; spracovanie textov; rozširovanie reklamných oznamov; vydávanie a aktualizovanie reklamných materiálov; konzultačná a poradenská služba týkajúca sa uvedených služieb; uverejňovanie reklamných textov; vydávanie reklamných textov; vedenie kartoték v počítači; obchodné alebo podnikateľské informácie; vydávanie a aktualizovanie reklamných materiálov prostredníctvom svetovej informačnej telekomunikačnej siete (internet); sprostredkovanie zamestnania; personálne poradenstvo; psychologické poradenstvo pri výbere zamestnania; sprostredkovanie práce; poskytovanie informácií o sprostredkovaní zamestnania prostredníctvom internetu.

38 - Počítačová komunikácia; komunikácia pomocou počítačových terminálov; prenosy správ alebo obrázkov pomocou počítačov; elektronická pošta; poskytovanie prístupu na internetový server; poskytovanie prístupu do databáz na internete.

39 - Uchovávanie informácií.

41 - Vydávanie kníh; vydávanie textov s výnimkou reklamných alebo náborových; vydavateľská a nakladateľská činnosť s výnimkou vydávania reklamných a náborových textov; publikovanie na internete; vzdelávanie.

42 - Obnovovanie počítačových databáz; prenájom strojového času počítačových databáz; počítačové programovanie; tvorba softvéru; poradenstvo v oblasti počítačového hardvéru; grafický dizajn; prenájom času na prístup do počítačových databáz; prenájom počítačového softvéru; tvorba www stránok.

(540)

www.profesia.sk
INTERAKTÍVNA BURZA PRÁCE

(732) Profesia, spol. s r.o., Pribinova 25, 811 09 Bratislava, SK;

(740) Holakovský Štefan, Ing., Bratislava, SK;

(111) **208178**
 (151) 27.12.2004
 (156) 8.5.2012
 (180) 8.5.2022
 (210) 1364-2002
 (220) 8.5.2002
 (442) 1.7.2003
 (450) 4.3.2005

8 (511) 16, 35, 41

(511) 16 - Maľovanky; noviny; periodiká; brožúry; katalógy; tlačoviny; publikácie; príručky; prospekty; časopisy (periodiká); ročenky.
 35 - Organizovanie výstav na obchodné a reklamné účely; vylepovanie plagátov; rozširovanie reklamných alebo inzertných oznamov; príprava inzertných stĺpcov; predvádzanie tovaru; zasielanie reklamných materiálov zákazníkom; vydávanie a aktualizovanie reklamných materiálov; uverejňovanie reklamných textov; vydávanie reklamných alebo náborových textov; reklama; rozhlasová reklama; televízna reklama; reklamné agentúry; predvádzanie (služby modeliek) na reklamné účely a podporu predaja; organizovanie výstav na komerčné alebo reklamné účely; prenájom reklamných plôch; podpora predaja (pre tretie osoby); zabezpečovanie predplácania novín a časopisov
 41 - Organizovanie plesov; organizovanie súťaží krásy; zábava, pobavenie; služby v oblasti estrád; organizovanie súťaží (vedomostných alebo zábavných); rozhlasová zábava; vydávanie textov s výnimkou reklamných alebo náborových; vydávanie kníh; televízna zábava; informácie o možnostiach zábavy; organizovanie kultúrnych alebo vzdelávacích výstav; organizovanie živých vystúpení; živé predstavenie; organizovanie a vedenie seminárov.

(540) PIEŠŤANSKÝ TÝŽDEŇ

(732) WINTER média, a. s., Teplická 63, 921 01 Piešťany, SK;

(111) **208572**
 (151) 9.2.2005
 (156) 17.6.2012
 (180) 17.6.2022
 (210) 1829-2002
 (220) 17.6.2002
 (442) 3.11.2004
 (450) 5.5.2005

8 (511) 1, 6, 42

(511) 1 - Chemické prípravky na úpravu zliatin kovov, ferozliatiny, výrobky z ferozliatin a tavených materiálov, najmä kusové a upravované silikalciom, ferosilícium, ferrochróm, feromangán, silicomangán a litvar.
 6 - Kovové profily z ocelového obalu a prachových náplní zo zliatin a zmesi kovov okrem zliatin drahých kovov.
 42 - Výskum a vývoj ferozliatin, výrobkov z ferozliatin a tavených materiálov.

(540) OFZ

(732) OFZ, a. s., Istebné, 027 53 Istebné, SK;
 (740) Mrenica Jaroslav, Ing., Púchov, SK;

(111) **209639**
 (151) 16.5.2005
 (156) 26.8.2012
 (180) 26.8.2022
 (210) 2461-2002
 (220) 26.8.2002
 (442) 7.10.2003
 (450) 4.8.2005

8 (511) 9, 35, 41, 42

(511) 9 - Softvér; hardvér.
 35 - Maloobchodné služby v oblasti výpočtovej techniky.
 41 - Školiaca činnosť v oblasti informačných systémov, informačných technológií a výpočtovej techniky.
 42 - Realizácia komplexných informačných systémov; poradenská činnosť v oblasti informačných systémov, informačných technológií a výpočtovej techniky.

(540)



(732) EDEN CONSULTING spol. s r. o., Borodáčova 13, 821 03 Bratislava, SK;

(740) Dolanská Elena, RNDr., Bratislava, SK;

(111) **210070**
 (151) 8.7.2005
 (156) 6.9.2012
 (180) 6.9.2022
 (210) 2553-2002
 (220) 6.9.2002
 (442) 1.4.2005
 (450) 6.10.2005

8 (511) 35, 36

(511) 35 - Reklama; pomoc pri riadení obchodnej činnosti alebo podnikov; obchodná administratíva; služby týkajúce sa prevádzky úradov, najmä kancelárske práce, administratívne práce, posudzovanie efektívnosti prevádzky a racionalizácie práce; obchodný manažment a podnikové poradenstvo; odborné obchodné poradenstvo; poradenské služby v oblasti fúzií podnikov a ich predávania; poradenské a sprostredkovateľské služby zamestnancom, napr. sprostredkovateľne práce, nábor zamestnancov; riadenie obchodných a priemyselných podnikov; ekonomické predpovede; hospodárske oceňovanie; oceňovanie a odhady v oblasti podnikania; posudzovanie efektívnosti prevádzky a racionalizácie práce; obchodný alebo podnikateľský prieskum; poskytovanie obchodných a podnikateľských informácií; analýzy nákladov; prieskum trhu; marketingové štúdie; štatistické informácie; revízie účtov; zbieranie a systematizácia údajov do počítačových databáz; vedenie kartoték v počítači; účtovníctvo; služby poskytované v súvislosti so sťahovaním podnikov; prepisovanie, aj v elektronickej forme; príprava miezd a výplatných listín; dražby; personálne poradenstvo; služby v oblasti vzťahov s verejnosťou.
 36 - Služby v oblasti poisťovníctva, finančných záležitostí, peňažníctva, nehnuteľností; služby v oblasti sprostredkovania poistenia; služby v oblasti burzových obchodov v akciách a v hotovosti;

služby v oblasti bankovníctva; bankové služby týkajúce sa akcií; finančné služby investičných a holdingových spoločností; služby v oblasti investovania kapitálu a dôchodkových fondov; služby týkajúce sa prevodov peňazí; riadenie centrálnej pokladnice; vybavovanie bankových operácií z domu (home banking); elektronické bankovníctvo; služby v oblasti investícií prostredníctvom elektronických médií; služby v oblasti splátkových platieb; finančné riadenie investovania kapitálu a dôchodkových fondov; služby v oblasti finančného riadenia spoločností; služby v oblasti sprostredkovania cenných papierov; kurzové záznamy na burze; úschovné služby; služby v oblasti úschovy cenností; záruky, kaucie, garancie; vydávanie cestovných šekov; vydávanie kreditných kariet a cenných papierov; služby v oblasti úverových a debetných kariet; overovanie šekov; služby v oblasti bezhotovostných platieb (klíring); konateľstvo; správa majetku; finančné analýzy; služby poskytované finančnými znalcami; finančný prieskum; burzový (kapitálový) prieskum; finančné informácie; informácie o poistení; finančné konzultácie; konzultácie v oblasti poistenia; finančné odhady a oceňovanie v súvislosti s poistením, nehnuteľnosťami a bankovníctvom; finančné záruky; služby v oblasti finančnictva; daňové odhady a oceňovanie; oceňovanie šperkov a umeleckých diel, umenia a numizmatiky a iných cenností; oceňovanie nehnuteľností; oceňovanie značiek; elektronický prevod kapitálu prostredníctvom elektronických médií; dôchodkové fondy; zmenárenské služby; finančný lízing; hypotekárne úvery; vymáhanie pohľadávok; kancelárie zaoberajúce sa inkasovaním pohľadávok; kapitálové investície; služby úverových ústavov; služby súvisiace s uplatňovaním záložného práva; financovanie pôžičiek; uzatváranie životných poisťok; služby spojené s využívaním dôchodkových fondov; investovanie do akcií a obligácií; obchodovanie s obligáciami a cennými papiermi; služby v oblasti sprostredkovania a predaja akcií, obligácií a iných cenných papierov; činnosť depozitára; obchodovanie s valutami; realitné kancelárie; ubytovacie kancelárie; správa nehnuteľností; vedenia nájomných domov; prenájom nehnuteľností; vyberanie nájomného; prenájom bytov; prenájom kancelárskych priestorov; finančné plánovanie v rámci rozvoja bývania.

(540)



- (591) biela, modrá, oranžová
 (732) ING Groep N. V., Amstelveenseweg 500, 1081 KL Amsterdam, NL;
 (740) PATENTSERVIS BRATISLAVA, a. s., Bratislava, SK;

- (111) 210071
 (151) 8.7.2005
 (156) 6.9.2012
 (180) 6.9.2022
 (210) 2554-2002
 (220) 6.9.2002
 (442) 1.4.2005
 (450) 6.10.2005

8 (511) 35, 36

(511) 35 - Reklama; pomoc pri riadení obchodnej činnosti alebo podnikov; obchodná administratíva; služby týkajúce sa prevádzky úradov, najmä kancelárske práce, administratívne práce, posudzovanie efektívnosti prevádzky a racionalizácie práce; obchodný manažment a podnikové poradenstvo; odborné obchodné poradenstvo; poradenské služby v oblasti fúzií podnikov a ich predávania; poradenské a sprostredkovateľské služby zamestnancom, napr. sprostredkovateľne práce, nábor zamestnancov; riadenie obchodných a priemyselných podnikov; ekonomické predpovede; hospodárske oceňovanie; oceňovanie a odhady v oblasti podnikania; posudzovanie efektívnosti prevádzky a racionalizácie práce; obchodný alebo podnikateľský prieskum; poskytovanie obchodných a podnikateľských informácií; analýzy nákladov; prieskum trhu; marketingové štúdie; štatistické informácie; revízie účtov; zbieranie a systematizácia údajov do počítačových databáz; vedenie kartoték v počítači; účtovníctvo; služby poskytované v súvislosti so sťahovaním podnikov; prepisovanie, aj v elektronickej forme; príprava miezd a výplatných listín; dražby; personálne poradenstvo; služby v oblasti vzťahov s verejnosťou.

36 - Služby v oblasti poisťovníctva, finančných záležitostí, peňažníctva, nehnuteľností; služby v oblasti sprostredkovania poistenia; služby v oblasti burzových obchodov v akciách a v hotovosti; služby v oblasti bankovníctva; bankové služby týkajúce sa akcií; finančné služby investičných a holdingových spoločností; služby v oblasti investovania kapitálu a dôchodkových fondov; služby týkajúce sa prevodov peňazí; riadenie centrálnej pokladnice; vybavovanie bankových operácií z domu (home banking); elektronické bankovníctvo; služby v oblasti investícií prostredníctvom elektronických médií; služby v oblasti splátkových platieb; finančné riadenie investovania kapitálu a dôchodkových fondov; služby v oblasti finančného riadenia spoločností; služby v oblasti sprostredkovania cenných papierov; kurzové záznamy na burze; úschovné služby; služby v oblasti úschovy cenností; záruky, kaucie, garancie; vydávanie cestovných šekov; vydávanie kreditných kariet a cenných papierov; služby v oblasti úverových a debetných kariet; overovanie šekov; služby v oblasti bezhotovostných platieb (klíring); konateľstvo; správa majetku; finančné analýzy; služby poskytované finančnými znalcami; finančný prieskum; burzový (kapitálový) prieskum; finančné informácie; informácie o poistení; finančné konzultácie; konzultácie v oblasti poistenia; finančné odhady a oceňovanie v súvislosti s poistením, nehnuteľnosťami a bankovníctvom; finančné záruky; služby v oblasti finančnictva; daňové odha-

dy a oceňovanie; oceňovanie šperkov a umeleckých diel, umenia a numizmatiky a iných cenností; oceňovanie nehnuteľností; oceňovanie značiek; elektronický prevod kapitálu prostredníctvom elektronických médií; dôchodkové fondy; zmenárenské služby; finančný lízing; hypotekárne úvery; vymáhanie pohľadávok; kancelárie zaoberajúce sa inkasovaním pohľadávok; kapitálové investície; služby úverových ústavov; služby súvisiace s uplatňovaním záložného práva; financovanie pôžičiek; uzatváranie životných poisťiek; služby spojené s vy-užívaním dôchodkových fondov; investovanie do akcií a obligácií; obchodovanie s obligáciami a cennými papiermi; služby v oblasti sprostredkovania a predaja akcií, obligácií a iných cenných papierov; činnosť depozitára; obchodovanie s valutami; realitné kancelárie; ubytovacie kancelárie; správa nehnuteľností; vedenia nájomných domov; prenájom nehnuteľností; vyberanie nájomného; prenájom bytov; prenájom kancelárskych priestorov; finančné plánovanie v rámci rozvoja bývania.

(540)



(591) biela, modrá, oranžová

(732) ING Groep N. V., Amstelveenseweg 500, 1081 KL Amsterdam, NL;

(740) PATENTSERVIS BRATISLAVA, a. s., Bratislava, SK;

Prevody a prechody práv

(111) 100280

(210) 4506
 (732) VAKOS XT a.s., Pernerova 28a, 186 00 Praha, CZ;
 (770) Teva Czech Industries s.r.o., Ostravská 29/305,
 747 70 Opava - Komárov, CZ;
 (580) 25.7.2012

(111) 160977

(210) 46163
 (732) INVESTMENT ANALYSES INTERNATIONAL
 LIMITED, Suite 14, Old Anglo House, Mitton Street,
 Stourport on Severn, Worcestershire DY13 9AQ, GB;
 (770) VA CheMont s. r. o., Klincová 37/B, 821 08
 Bratislava, SK;
 Dátum uzavretia zmluvy: 31.12.2011
 (580) 26.7.2012

(111) 161264

(210) 46033
 (732) Schering Corporation, 2000 Galloping Hill Road,
 Kenilworth, NJ 07033, US;
 (770) Merck Sharp & Dohme Corp., One Merck Drive,
 Whitehouse Station, New Jersey 08889-0100, US;
 (580) 16.7.2012

(111) 161964

(210) 47265
 (732) Schering Corporation, 2000 Galloping Hill Road,
 Kenilworth, NJ 07033, US;
 (770) Merck Sharp & Dohme Corp., One Merck Drive,
 Whitehouse Station, New Jersey 08889-0100, US;
 (580) 16.7.2012

(111) 162359

(210) 47544
 (732) Schering Corporation, 2000 Galloping Hill Road,
 Kenilworth, NJ 07033, US;
 (770) Merck Sharp & Dohme Corp., One Merck Drive,
 Whitehouse Station, New Jersey 08889-0100, US;
 (580) 16.7.2012

(111) 163360

(210) 49565
 (732) Nike Bauer Hockey Corp., 905, chemin de la
 Rivière-du-Nord, Saint-Jérôme, Quebec J7Y 5G2,
 CA;
 (770) NIKE International Limited, One Bowerman
 Drive, Beaverton, Oregon 97005-6453, US;
 (580) 17.7.2012

(111) 164332

(210) 51132
 (732) Schering Corporation, 2000 Galloping Hill Road,
 Kenilworth, NJ 07033, US;
 (770) Merck Sharp & Dohme Corp., One Merck Drive,
 Whitehouse Station, New Jersey 08889-0100, US;
 (580) 16.7.2012

(111) 165429

(210) 52916
 (732) Schering Corporation, 2000 Galloping Hill Road,
 Kenilworth, NJ 07033, US;
 (770) Merck Sharp & Dohme Corp., One Merck Drive,
 Whitehouse Station, New Jersey 08889-0100, US;
 (580) 16.7.2012

(111) 165436

(210) 52918
 (732) Schering Corporation, 2000 Galloping Hill Road,
 Kenilworth, NJ 07033, US;
 (770) Merck Sharp & Dohme Corp., One Merck Drive,
 Whitehouse Station, New Jersey 08889-0100, US;
 (580) 16.7.2012

(111) 165678

(210) 53089
 (732) Schering Corporation, 2000 Galloping Hill Road,
 Kenilworth, NJ 07033, US;
 (770) Merck Sharp & Dohme Corp., One Merck Drive,
 Whitehouse Station, New Jersey 08889-0100, US;
 (580) 16.7.2012

(111) 166939

(210) 55281
 (732) INTERVET INTERNATIONAL B.V., Wim de
 Korverstraat 35, NL-5831 AN Boxmeer, NL;
 (770) Schering Corporation, spoločnosť zriadená pod-
 ľa zákonov štátu New Jersey, 2000 Galloping
 Hill Road, Kenilworth, New Jersey 07033, US;
 Dátum uzavretia zmluvy: 3.5.2012
 (580) 4.7.2012

(111) 167063

(210) 55472
 (732) INTERVET INTERNATIONAL B.V., Wim de
 Korverstraat 35, NL-5831 AN Boxmeer, NL;
 (770) Schering Corporation, spoločnosť zriadená pod-
 ľa zákonov štátu New Jersey, 2000 Galloping
 Hill Road, Kenilworth, New Jersey 07033, US;
 Dátum uzavretia zmluvy: 3.5.2012
 (580) 4.7.2012

(111) 167123

(210) 55639
 (732) Schering Corporation, 2000 Galloping Hill Road,
 Kenilworth, NJ 07033, US;
 (770) Merck Sharp & Dohme Corp., One Merck Drive,
 Whitehouse Station, New Jersey 08889-0100, US;
 (580) 16.7.2012

(111) 167220

(210) 55956
 (732) Schering Corporation, 2000 Galloping Hill Road,
 Kenilworth, NJ 07033, US;
 (770) Merck Sharp & Dohme Corp., One Merck Drive,
 Whitehouse Station, New Jersey 08889-0100, US;
 (580) 16.7.2012

(111) 169770
 (210) 59944
 (732) Irwin Industrial Tool Company, 3 Glenlake Parkway, Atlanta, Georgia 30328, US;
 (770) Newell Rubbermaid Denmark A/S, Stamholmen 157, 3rd Floor, DK-2650 Hvidovre, DK;
 Dátum uzavretia zmluvy: 29.11.2011
 (580) 25.7.2012

(111) 169851
 (210) 60079
 (732) Schering Corporation, 2000 Galloping Hill Road, Kenilworth, NJ 07033, US;
 (770) Merck Sharp & Dohme Corp., One Merck Drive, Whitehouse Station, New Jersey 08889-0100, US;
 (580) 16.7.2012

(111) 171939
 (210) 62139
 (732) Schering Corporation, 2000 Galloping Hill Road, Kenilworth, NJ 07033, US;
 (770) Merck Sharp & Dohme Corp., One Merck Drive, Whitehouse Station, New Jersey 08889-0100, US;
 (580) 16.7.2012

(111) 173286
 (210) 387-93
 (732) Schering Corporation, 2000 Galloping Hill Road, Kenilworth, NJ 07033, US;
 (770) Merck Sharp & Dohme Corp., One Merck Drive, Whitehouse Station, New Jersey 08889-0100, US;
 (580) 16.7.2012

(111) 173711
 (210) 65038
 (732) Schering Corporation, 2000 Galloping Hill Road, Kenilworth, NJ 07033, US;
 (770) Merck Sharp & Dohme Corp., One Merck Drive, Whitehouse Station, New Jersey 08889-0100, US;
 (580) 16.7.2012

(111) 173728
 (210) 67117
 (732) Schering Corporation, 2000 Galloping Hill Road, Kenilworth, NJ 07033, US;
 (770) Merck Sharp & Dohme Corp., One Merck Drive, Whitehouse Station, New Jersey 08889-0100, US;
 (580) 16.7.2012

(111) 173867
 (210) 72129
 (732) Nike Bauer Hockey Corp., 905, chemin de la Rivière-du-Nord, Saint-Jérôme, Quebec J7Y 5G2, CA;
 (770) NIKE International Limited, One Bowerman Drive, Beaverton, Oregon 97005-6453, US;
 (580) 17.7.2012

(111) 174901
 (210) 69411
 (732) Schering Corporation, 2000 Galloping Hill Road, Kenilworth, NJ 07033, US;
 (770) Merck Sharp & Dohme Corp., One Merck Drive, Whitehouse Station, New Jersey 08889-0100, US;
 (580) 16.7.2012

(111) 175295
 (210) 67885
 (732) Schering Corporation, 2000 Galloping Hill Road, Kenilworth, NJ 07033, US;
 (770) Merck Sharp & Dohme Corp., One Merck Drive, Whitehouse Station, New Jersey 08889-0100, US;
 (580) 16.7.2012

(111) 175704
 (210) 65237
 (732) KÁVOVINY Pardubice, akciová spoločnosť, Jana Palacha 515, 532 32 Pardubice, CZ;
 (770) AVITA spol. s r. o., Moulíkova 5, 150 00 Praha, CZ;
 (580) 27.7.2012

(111) 175704
 (210) 65237
 (732) KÁVOVINY akciová spoločnosť, Jana Palacha 515, 532 32 Pardubice, CZ;
 (770) KÁVOVINY Pardubice, akciová spoločnosť, Jana Palacha 515, 532 32 Pardubice, CZ;
 (580) 27.7.2012

(111) 175707
 (210) 67648
 (732) Micro Focus IP Development Limited, The Lawn, 22-30, Old Bath Road, Newbury, Berkshire RG14 1QN, GB;
 (770) Wall Data Incorporated, 11332 N. E. 122nd Way, Kirkland, Washington 98034-6931, US;
 Dátum uzavretia zmluvy: 26.4.2012
 (580) 27.7.2012

(111) 176113
 (210) 69338
 (732) Schering Corporation, 2000 Galloping Hill Road, Kenilworth, NJ 07033, US;
 (770) Merck Sharp & Dohme Corp., One Merck Drive, Whitehouse Station, New Jersey 08889-0100, US;
 (580) 16.7.2012

(111) 176741
 (210) 66245
 (732) Schering Corporation, 2000 Galloping Hill Road, Kenilworth, NJ 07033, US;
 (770) Merck Sharp & Dohme Corp., One Merck Drive, Whitehouse Station, New Jersey 08889-0100, US;
 (580) 16.7.2012

(111) 177079

(210) 70979
(732) Schering Corporation, 2000 Galloping Hill Road, Kenilworth, NJ 07033, US;
(770) Merck Sharp & Dohme Corp., One Merck Drive, Whitehouse Station, New Jersey 08889-0100, US;
(580) 16.7.2012

(111) 177197

(210) 73536
(732) Schering Corporation, 2000 Galloping Hill Road, Kenilworth, NJ 07033, US;
(770) Merck Sharp & Dohme Corp., One Merck Drive, Whitehouse Station, New Jersey 08889-0100, US;
(580) 16.7.2012

(111) 177814

(210) 5-94
(732) Schering Corporation, 2000 Galloping Hill Road, Kenilworth, NJ 07033, US;
(770) Merck Sharp & Dohme Corp., One Merck Drive, Whitehouse Station, New Jersey 08889-0100, US;
(580) 16.7.2012

(111) 179211

(210) 2102-93
(732) Schering Corporation, 2000 Galloping Hill Road, Kenilworth, NJ 07033, US;
(770) Merck Sharp & Dohme Corp., One Merck Drive, Whitehouse Station, New Jersey 08889-0100, US;
(580) 16.7.2012

(111) 179623

(210) 1573-94
(732) Dakima s.r.o., Mukašovského 1985/8, 155 00 Praha - Stodůlky, CZ;
(770) KELLYS BICYCLES s.r.o., Slnečná cesta 374, 922 01 Veľké Orvište, SK;
Dátum uzavretia zmluvy: 2.5.2012
(580) 27.7.2012

(111) 179945

(210) 1261-93
(732) Schering Corporation, 2000 Galloping Hill Road, Kenilworth, NJ 07033, US;
(770) Merck Sharp & Dohme Corp., One Merck Drive, Whitehouse Station, New Jersey 08889-0100, US;
(580) 16.7.2012

(111) 179969

(210) 1262-93
(732) Schering Corporation, 2000 Galloping Hill Road, Kenilworth, NJ 07033, US;
(770) Merck Sharp & Dohme Corp., One Merck Drive, Whitehouse Station, New Jersey 08889-0100, US;
(580) 16.7.2012

(111) 181094

(210) 1425-95
(732) Schering Corporation, 2000 Galloping Hill Road, Kenilworth, NJ 07033, US;
(770) Merck Sharp & Dohme Corp., One Merck Drive, Whitehouse Station, New Jersey 08889-0100, US;
(580) 16.7.2012

(111) 181302

(210) 128-95
(732) Schering Corporation, 2000 Galloping Hill Road, Kenilworth, NJ 07033, US;
(770) Merck Sharp & Dohme Corp., One Merck Drive, Whitehouse Station, New Jersey 08889-0100, US;
(580) 16.7.2012

(111) 182171

(210) 2039-95
(732) Schering Corporation, 2000 Galloping Hill Road, Kenilworth, NJ 07033, US;
(770) Merck Sharp & Dohme Corp., One Merck Drive, Whitehouse Station, New Jersey 08889-0100, US;
(580) 16.7.2012

(111) 182921

(210) 2390-95
(732) Schering Corporation, 2000 Galloping Hill Road, Kenilworth, NJ 07033, US;
(770) Merck Sharp & Dohme Corp., One Merck Drive, Whitehouse Station, New Jersey 08889-0100, US;
(580) 16.7.2012

(111) 183297

(210) 3044-95
(732) INTERVET INTERNATIONAL B.V., Wim de Korverstraat 35, NL-5831 AN Boxmeer, NL;
(770) SCHERING CORPORATION, 2000 Galloping Hill Road, Kenilworth, New Jersey 07033-0530, US;
Dátum uzavretia zmluvy: 3.5.2012
(580) 4.7.2012

(111) 185040

(210) 1532-96
(732) Schering Corporation, 2000 Galloping Hill Road, Kenilworth, NJ 07033, US;
(770) Merck Sharp & Dohme Corp., One Merck Drive, Whitehouse Station, New Jersey 08889-0100, US;
(580) 16.7.2012

(111) 185041

(210) 1533-96
(732) Schering Corporation, 2000 Galloping Hill Road, Kenilworth, NJ 07033, US;
(770) Merck Sharp & Dohme Corp., One Merck Drive, Whitehouse Station, New Jersey 08889-0100, US;
(580) 16.7.2012

(111) 185059

(210) 1700-96
(732) Schering Corporation, 2000 Galloping Hill Road, Kenilworth, NJ 07033, US;
(770) Merck Sharp & Dohme Corp., One Merck Drive, Whitehouse Station, New Jersey 08889-0100, US;
(580) 16.7.2012

(111) 186492

(210) 862-97
(732) Schering Corporation, 2000 Galloping Hill Road, Kenilworth, NJ 07033, US;
(770) Merck Sharp & Dohme Corp., One Merck Drive, Whitehouse Station, New Jersey 08889-0100, US;
(580) 16.7.2012

(111) 186848

(210) 1113-97
(732) Schering Corporation, 2000 Galloping Hill Road, Kenilworth, NJ 07033, US;
(770) Merck Sharp & Dohme Corp., One Merck Drive, Whitehouse Station, New Jersey 08889-0100, US;
(580) 16.7.2012

(111) 187432

(210) 1197-97
(732) Schering Corporation, 2000 Galloping Hill Road, Kenilworth, NJ 07033, US;
(770) Merck Sharp & Dohme Corp., One Merck Drive, Whitehouse Station, New Jersey 08889-0100, US;
(580) 16.7.2012

(111) 188036

(210) 2559-97
(732) Schering Corporation, 2000 Galloping Hill Road, Kenilworth, NJ 07033, US;
(770) Merck Sharp & Dohme Corp., One Merck Drive, Whitehouse Station, New Jersey 08889-0100, US;
(580) 16.7.2012

(111) 188037

(210) 2561-97
(732) Schering Corporation, 2000 Galloping Hill Road, Kenilworth, NJ 07033, US;
(770) Merck Sharp & Dohme Corp., One Merck Drive, Whitehouse Station, New Jersey 08889-0100, US;
(580) 16.7.2012

(111) 191031

(210) 2663-96
(732) Schering Corporation, 2000 Galloping Hill Road, Kenilworth, NJ 07033, US;
(770) Merck Sharp & Dohme Corp., One Merck Drive, Whitehouse Station, New Jersey 08889-0100, US;
(580) 16.7.2012

(111) 193948

(210) 1260-99
(732) miver s.r.o., Šafárikovo nám. 7, 811 02 Bratislava, SK;
(770) ADELA 421, a. s., Hanulova 5/b, 841 01 Bratislava, SK;
Dátum uzavretia zmluvy: 22.9.2011
(580) 3.7.2012

(111) 195446

(210) 1261-99
(732) miver s.r.o., Šafárikovo nám. 7, 811 02 Bratislava, SK;
(770) ADELA 421, a. s., Hanulova 5/b, 841 01 Bratislava, SK;
Dátum uzavretia zmluvy: 22.9.2011
(580) 3.7.2012

(111) 203368

(210) 3927-2001
(732) Nike Bauer Hockey Corp., 905, chemin de la Rivière-du-Nord, Saint-Jérôme, Quebec J7Y 5G2, CA;
(770) NIKE International Limited, One Bowerman Drive, Beaverton, Oregon 97005-6453, US;
(580) 17.7.2012

(111) 204227

(210) 3355-2002
(732) CEVYS, spol. s r.o., ČSA 25, 974 01 Banská Bystrica, SK;
(770) Zachar Vojtech, Wolkerova 19, 974 04 Banská Bystrica, SK;
Dátum uzavretia zmluvy: 30.1.2012
(580) 28.6.2012

(111) 204420

(210) 2131-2002
(732) Irwin Industrial Tool Company, 3 Glenlake Parkway, Atlanta, Georgia 30328, US;
(770) Newell Rubbermaid Denmark A/S, Industriholmen 15A, DK 2650 Hvidovre, DK;
Dátum uzavretia zmluvy: 29.11.2011
(580) 16.7.2012

(111) 212834

(210) 84-2005
(732) Finalcast, s.r.o., Priemyselna 12, 965 63 Žiar nad Hronom, SK;
(770) ZSNP, a. s., Priemyselna 12, 965 63 Žiar nad Hronom, SK;
Dátum uzavretia zmluvy: 30.3.2012
(580) 16.7.2012

(111) 216489

(210) 629-2006
(732) INTERVET INTERNATIONAL B.V., Wim de Korverstraat 35, NL-5831 AN Boxtmeer, NL;
(770) Schering Corporation, 2000 Galloping Hill Road, 07033 Kenilworth, New Jersey, US;
Dátum uzavretia zmluvy: 3.5.2012
(580) 4.7.2012

(111) 219373
 (210) 1914-2002
 (732) Kadláček Jan, Pod skalkou 26, 751 24 Přerov, CZ;
 (770) ATC holding a. s., Gen. Štefánika 40, 750 00 Přerov - Město, CZ;
 Dátum uzavretia zmluvy: 4.5.2012
 (580) 27.7.2012

(111) 219374
 (210) 1915-2002
 (732) Kadláček Jan, Pod skalkou 26, 751 24 Přerov, CZ;
 (770) ATC holding a. s., Gen. Štefánika 40, 750 00 Přerov - Město, CZ;
 Dátum uzavretia zmluvy: 4.5.2012
 (580) 27.7.2012

(111) 219866
 (210) 5127-2007
 (732) Azet.sk, a.s., M.R. Štefánika 13, 010 01 Žilina, SK;
 (770) Novostavby s. r. o., Závadská 7, 831 06 Bratislava, SK;
 Dátum uzavretia zmluvy: 17.4.2012
 (580) 13.7.2012

(111) 220048
 (210) 456-2007
 (732) Finalcast, s.r.o., Priemyselná 12, 965 63 Žiar nad Hronom, SK;
 (770) ZSNP, a. s., Priemyselná 12, 965 63 Žiar nad Hronom, SK;
 Dátum uzavretia zmluvy: 30.3.2012
 (580) 16.7.2012

(111) 220098
 (210) 5407-2007
 (732) INVESTMENT ANALYSES INTERNATIONAL LIMITED, Suite 14, Old Anglo House, Mitton Street, Stourport on Severn, Worcestershire DY13 9AQ, GB;
 (770) ReAll s. r. o., Zámocká 8, 811 01 Bratislava, SK;
 Dátum uzavretia zmluvy: 31.12.2010
 (580) 27.7.2012

(111) 220099
 (210) 5408-2007
 (732) INVESTMENT ANALYSES INTERNATIONAL LIMITED, Suite 14, Old Anglo House, Mitton Street, Stourport on Severn, Worcestershire DY13 9AQ, GB;
 (770) ReAll s. r. o., Zámocká 8, 811 01 Bratislava, SK;
 Dátum uzavretia zmluvy: 31.12.2010
 (580) 27.7.2012

(111) 220100
 (210) 5409-2007
 (732) INVESTMENT ANALYSES INTERNATIONAL LIMITED, Suite 14, Old Anglo House, Mitton Street, Stourport on Severn, Worcestershire DY13 9AQ, GB;
 (770) ReAll s. r. o., Zámocká 8, 811 01 Bratislava, SK;
 Dátum uzavretia zmluvy: 31.12.2010
 (580) 27.7.2012

(111) 220101
 (210) 5410-2007
 (732) INVESTMENT ANALYSES INTERNATIONAL LIMITED, Suite 14, Old Anglo House, Mitton Street, Stourport on Severn, Worcestershire DY13 9AQ, GB;
 (770) ReAll s. r. o., Zámocká 8, 811 01 Bratislava, SK;
 Dátum uzavretia zmluvy: 31.12.2010
 (580) 27.7.2012

(111) 220254
 (210) 5209-2007
 (732) INVESTMENT ANALYSES INTERNATIONAL LIMITED, Suite 14, Old Anglo House, Mitton Street, Stourport on Severn, Worcestershire DY13 9AQ, GB;
 (770) Woodland Estate, s. r. o., Klincová 37/B, 821 08 Bratislava, SK;
 Dátum uzavretia zmluvy: 31.12.2011
 (580) 26.7.2012

(111) 220255
 (210) 5210-2007
 (732) INVESTMENT ANALYSES INTERNATIONAL LIMITED, Suite 14, Old Anglo House, Mitton Street, Stourport on Severn, Worcestershire DY13 9AQ, GB;
 (770) Woodland Estate, s. r. o., Klincová 37/B, 821 08 Bratislava, SK;
 Dátum uzavretia zmluvy: 31.12.2011
 (580) 26.7.2012

(111) 220256
 (210) 5211-2007
 (732) INVESTMENT ANALYSES INTERNATIONAL LIMITED, Suite 14, Old Anglo House, Mitton Street, Stourport on Severn, Worcestershire DY13 9AQ, GB;
 (770) Woodland Estate, s. r. o., Klincová 37/B, 821 08 Bratislava, SK;
 Dátum uzavretia zmluvy: 31.12.2011
 (580) 26.7.2012

(111) 221636
 (210) 1735-2007
 (732) Hope trading s.r.o., Tomášikova 26, 821 01 Bratislava, SK;
 (770) E-TUF, s. r. o., Trnavská cesta 82, 821 01 Bratislava, SK;
 Dátum uzavretia zmluvy: 12.4.2012
 (580) 13.7.2012

(111) 224300
 (210) 1507-2008
 (732) L&I Consulting, s.r.o., Clementisova 664/6, 911 01 Trenčín, SK;
 (770) FORSOL, s. r. o., Kasárenská 9, 911 05 Trenčín, SK;
 Dátum uzavretia zmluvy: 30.4.2012
 (580) 16.7.2012

(111) 224301
 (210) 1508-2008
 (732) L&I Consulting, s.r.o., Clementisova 664/6, 911 01 Trenčín, SK;
 (770) FORSOL, s. r. o., Kasárenská 9, 911 05 Trenčín, SK;
 Dátum uzavretia zmluvy: 30.4.2012
 (580) 16.7.2012

(111) 229805
 (210) 1597-2010
 (732) L&I Consulting, s.r.o., Clementisova 664/6, 911 01 Trenčín, SK;
 (770) FORSOL, s. r. o., Kasárenská 9, 911 05 Trenčín, SK;
 Dátum uzavretia zmluvy: 30.4.2012
 (580) 16.7.2012

(111) 229906
 (210) 597-2009
 (732) Dakima s.r.o., Mukařovského 1985/8, 155 00 Praha - Stodůlky, CZ;
 (770) KELLYS BICYCLES s.r.o., Slnčná cesta 374, 922 01 Velké Orvište, SK;
 Dátum uzavretia zmluvy: 2.5.2012
 (580) 12.7.2012

(111) 229907
 (210) 596-2009
 (732) Dakima s.r.o., Mukařovského 1985/8, 155 00 Praha - Stodůlky, CZ;
 (770) KELLYS BICYCLES s.r.o., Slnčná cesta 374, 922 01 Velké Orvište, SK;
 Dátum uzavretia zmluvy: 2.5.2012
 (580) 13.7.2012

(111) 231606
 (210) 1324-2011
 (732) L&I Consulting, s.r.o., Clementisova 664/6, 911 01 Trenčín, SK;
 (770) FORSOL, s.r.o., Kasárenská 9, 911 01 Trenčín, SK;
 Dátum uzavretia zmluvy: 30.3.2012
 (580) 16.7.2012

(111) 231607
 (210) 1325-2011
 (732) L&I Consulting, s.r.o., Clementisova 664/6, 911 01 Trenčín, SK;
 (770) FORSOL, s.r.o., Kasárenská 9, 911 01 Trenčín, SK;
 Dátum uzavretia zmluvy: 30.4.2012
 (580) 16.7.2012

(111) 231608
 (210) 1326-2011
 (732) L&I Consulting, s.r.o., Clementisova 664/6, 911 01 Trenčín, SK;
 (770) FORSOL, s.r.o., Kasárenská 9, 911 01 Trenčín, SK;
 Dátum uzavretia zmluvy: 30.4.2012
 (580) 16.7.2012

(111) 231609
 (210) 1327-2011
 (732) L&I Consulting, s.r.o., Clementisova 664/6, 911 01 Trenčín, SK;
 (770) FORSOL, s.r.o., Kasárenská 9, 911 01 Trenčín, SK;
 Dátum uzavretia zmluvy: 30.4.2012
 (580) 16.7.2012

(111) 231610
 (210) 1328-2011
 (732) L&I Consulting, s.r.o., Clementisova 664/6, 911 01 Trenčín, SK;
 (770) FORSOL, s.r.o., Kasárenská 9, 911 01 Trenčín, SK;
 Dátum uzavretia zmluvy: 30.4.2012
 (580) 16.7.2012

(111) 231611
 (210) 1329-2011
 (732) L&I Consulting, s.r.o., Clementisova 664/6, 911 01 Trenčín, SK;
 (770) FORSOL, s.r.o., Kasárenská 9, 911 01 Trenčín, SK;
 Dátum uzavretia zmluvy: 30.4.2012
 (580) 16.7.2012

(111) 232164
 (210) 906-2011
 (732) Dakima s.r.o., Mukařovského 1985/8, 155 00 Praha - Stodůlky, CZ;
 (770) KELLYS BICYCLES s.r.o., Slnčná cesta 374, 922 01 Velké Orvište, SK;
 Dátum uzavretia zmluvy: 2.5.2012
 (580) 13.7.2012

Zmeny v údajoch o majiteľoch/prihlasovateľoch

(111) 155928
(210) 31715
(732) TON a. s., Michaela Thoneta 148, 768 61 Bystřice pod Hostýnem, CZ;
(580) 13.7.2012

(111) 155985
(210) 31756
(732) Kraft Foods Danmark Intellectual Property ApS, Roskildevej 161, DK-2620 Albertslund, DK;
(580) 28.6.2012

(111) 160977
(210) 46163
(732) VA CheMont s. r. o., Klincová 37/B, 821 08 Bratislava, SK;
(580) 26.7.2012

(111) 163360
(210) 49565
(732) Bauer Hockey Corp., 905, chemin de la Rivière-du-Nord, Saint-Jérôme, Quebec J7Y 5G2, CA;
(580) 17.7.2012

(111) 173289
(210) 69030
(732) Hearst Communications, Inc., 300 West 57th Street, New York, NY 10019, US;
(580) 17.7.2012

(111) 173867
(210) 72129
(732) Bauer Hockey Corp., 905, chemin de la Rivière-du-Nord, Saint-Jérôme, Quebec J7Y 5G2, CA;
(580) 17.7.2012

(111) 175704
(210) 65237
(732) AVITA spol. s r. o., Moulíkova 5, 150 00 Praha, CZ;
(580) 27.7.2012

(111) 176341
(210) 70630
(732) COLUMBIA PICTURES INDUSTRIES, INC., 10202 W. Washington Boulevard, Culver City, California 90232, US;
(580) 23.7.2012

(111) 177168
(210) 433-96
(732) Lukáčik Miloš, Ing., Havlíčkova 4/A, 811 04 Bratislava, SK;
(580) 28.6.2012

(111) 177672
(210) 69173
(732) KOFT, s. r. o., Jána Stanislava 28/A, 841 05 Bratislava, SK;
(580) 4.7.2012

(111) 178681
(210) 33-94
(732) Kraft Foods Danmark Intellectual Property ApS, Roskildevej 161, DK-2620 Albertslund, DK;
(580) 28.6.2012

(111) 179680
(210) 71504
(732) Ringier Axel Springer Slovakia, a. s., Prievozská 14, 821 09 Bratislava, SK;
(580) 2.7.2012

(111) 181974
(210) 892-94
(732) VOLF kancelárske potreby, s. r. o., Dubenská 512/1, 370 05 České Budějovice, CZ;
(580) 28.6.2012

(111) 188699
(210) 436-96
(732) Lukáčik Miloš, Ing., Havlíčkova 4/A, 811 04 Bratislava, SK;
(580) 28.6.2012

(111) 189396
(210) 2396-97
(732) Ringier Axel Springer Slovakia, a. s., Prievozská 14, 821 09 Bratislava, SK;
(580) 2.7.2012

(111) 192815
(210) 3397-98
(732) VOLF kancelárske potreby, s. r. o., Dubenská 512/1, 370 05 České Budějovice, CZ;
(580) 28.6.2012

(111) 193012
(210) 676-99
(732) Ringier Axel Springer Slovakia, a. s., Prievozská 14, 821 09 Bratislava, SK;
(580) 2.7.2012

(111) 200850
(210) 2415-2001
(732) Beiersdorf Slovakia, s. r. o., Riznerova 5, 811 01 Bratislava, SK;
(580) 4.7.2012

(111) **201159**
(210) 1061-2002
(732) Ing. Jaroslav Šutarík - IMBIZ, Mlynská 39, 052 01
Spišská Nová Ves, SK;
(580) 6.7.2012

(111) **201595**
(210) 3445-2001
(732) Evonik Fermas s.r.o., Slovenská Lupča 938, 976 13
Slovenská Lupča, SK;
(580) 4.7.2012

(111) **202273**
(210) 3660-2001
(732) MagneTek, Inc., N49 W13650 Campbell Drive,
Menomonee Falls, Wisconsin 53051, US;
(580) 27.7.2012

(111) **202556**
(210) 3812-2001
(732) GRUPA INCO S.A., ul. Wspólna 25, 00-519
Warszawa, PL;
(580) 3.7.2012

(111) **202557**
(210) 3814-2001
(732) GRUPA INCO S.A., ul. Wspólna 25, 00-519
Warszawa, PL;
(580) 3.7.2012

(111) **202644**
(210) 3813-2001
(732) GRUPA INCO S.A., ul. Wspólna 25, 00-519
Warszawa, PL;
(580) 3.7.2012

(111) **202947**
(210) 3746-2002
(732) Sygic a. s., CBC 4, Karadžičova 14, 811 08 Bra-
tislava, SK;
(580) 27.7.2012

(111) **203255**
(210) 465-2002
(732) Amslico poisťovňa - Alico, a.s., Pribinova 10,
811 09 Bratislava, SK;
(580) 2.7.2012

(111) **203368**
(210) 3927-2001
(732) Bauer Hockey Corp., 905, chemin de la Rivière-
du-Nord, Saint-Jérôme, Quebec J7Y 5G2, CA;
(580) 17.7.2012

(111) **203569**
(210) 695-2002
(732) FERADO, spol. s r. o., Hlavná 2291/52A, 927 00
Šaľa, SK;
(580) 11.7.2012

(111) **203838**
(210) 1257-2002
(732) Mattes Slovakia, spol. s r.o., Brmianska 33, 811 04
Bratislava, SK;
(580) 13.7.2012

(111) **203839**
(210) 1258-2002
(732) Mattes Slovakia, spol. s r.o., Brmianska 33, 811 04
Bratislava, SK;
(580) 13.7.2012

(111) **203856**
(210) 1388-2002
(732) DANAJ Slovakia plus, spol. s r.o., Dúbrava 317,
032 12 Dúbrava, SK;
(580) 6.7.2012

(111) **203865**
(210) 1423-2002
(732) TMS - MONTYS s.r.o., Nádražná 1958, 900 28
Ivanka pri Dunaji, SK;
(580) 6.7.2012

(111) **204033**
(210) 2050-2001
(732) PPG Deco Slovakia, s.r.o., Kamenná 11, 010 01
Žilina, SK;
(580) 2.7.2012

(111) **204367**
(210) 2136-2002
(732) WETRA-XT, SR s.r.o., Nám. A.Hlinku 36/9,
017 01 Považská Bystrica, SK;
(580) 27.7.2012

(111) **204420**
(210) 2131-2002
(732) Newell Rubbermaid Denmark A/S, Industrihol-
men 15A, DK 2650 Hvidore, DK;
(580) 16.7.2012

(111) **204477**
(210) 2694-2002
(732) AMEC Nuclear Slovakia s. r. o., Piešťanská 3,
917 01 Trnava, SK;
(580) 3.7.2012

(111) **204598**
(210) 1470-2002
(732) STAVOINDUSTRIA Liptovský Mikuláš, a.s.,
Ulica Ester Šimerovej Martinčekovej 4505/2,
031 37 Liptovský Mikuláš, SK;
(580) 13.7.2012

(111) 204715
(210) 2176-2002
(732) Ringier Axel Springer Slovakia, a. s., Prievozská 14, 821 09 Bratislava, SK;
(580) 2.7.2012

(111) 204893
(210) 2175-2002
(732) Ringier Axel Springer Slovakia, a. s., Prievozská 14, 821 09 Bratislava, SK;
(580) 2.7.2012

(111) 206108
(210) 1336-2002
(732) IAD Investments, správ. spol., a. s., Malý trh 2/A, 811 08 Bratislava, SK;
(580) 13.7.2012

(111) 206141
(210) 3408-2002
(732) Ringier Axel Springer Slovakia, a. s., Prievozská 14, 821 09 Bratislava, SK;
(580) 2.7.2012

(111) 206143
(210) 3410-2002
(732) Ringier Axel Springer Slovakia, a. s., Prievozská 14, 821 09 Bratislava, SK;
(580) 2.7.2012

(111) 206144
(210) 3411-2002
(732) Ringier Axel Springer Slovakia, a. s., Prievozská 14, 821 09 Bratislava, SK;
(580) 2.7.2012

(111) 206452
(210) 178-2004
(732) FRANK, s.r.o., Plzeňská 13/2369, 040 11 Košice, SK;
(580) 29.6.2012

(111) 207328
(210) 1498-2003
(732) Ringier Axel Springer Slovakia, a. s., Prievozská 14, 821 09 Bratislava, SK;
(580) 2.7.2012

(111) 208178
(210) 1364-2002
(732) WINTER média, a. s., Teplická 63, 921 01 Piešťany, SK;
(580) 4.7.2012

(111) 208271
(210) 2688-2003
(732) ENVI - PAK, a. s., Galvaniho 7/B, 821 04 Bratislava, SK;
(580) 17.7.2012

(111) 208457
(210) 2558-2004
(732) MADE BY VACULIK, s. r. o., Búdková 28, 811 04 Bratislava, SK;
(580) 3.7.2012

(111) 209032
(210) 2865-2003
(732) Ringier Axel Springer Slovakia, a. s., Prievozská 14, 821 09 Bratislava, SK;
(580) 2.7.2012

(111) 210070
(210) 2553-2002
(732) ING Groep N. V., Amstelveenseweg 500, 1081 KL Amsterdam, NL;
(580) 6.7.2012

(111) 210071
(210) 2554-2002
(732) ING Groep N. V., Amstelveenseweg 500, 1081 KL Amsterdam, NL;
(580) 6.7.2012

(111) 210749
(210) 910-2004
(732) Ringier Axel Springer Slovakia, a. s., Prievozská 14, 821 09 Bratislava, SK;
(580) 2.7.2012

(111) 212239
(210) 2686-2003
(732) ENVI - PAK, a. s., Galvaniho 7/B, 821 04 Bratislava, SK;
(580) 17.7.2012

(111) 214129
(210) 1100-2005
(732) Ringier Axel Springer Slovakia, a. s., Prievozská 14, 821 09 Bratislava, SK;
(580) 2.7.2012

(111) 214154
(210) 1469-2005
(732) ReMax Courier Service, spol. s r. o., Cikkerova 2, 841 05 Bratislava, SK;
(580) 4.7.2012

(111) 214597
(210) 1420-2005
(732) Ringier Axel Springer Slovakia, a. s., Prievozská 14, 821 09 Bratislava, SK;
(580) 2.7.2012

(111) 215008
(210) 1536-2005
(732) Ringier Axel Springer Slovakia, a. s., Prievozská 14, 821 09 Bratislava, SK;
(580) 2.7.2012

(111) 220098
(210) 5407-2007
(732) ReAll s. r. o., Zámocká 8, 811 01 Bratislava, SK;
(580) 27.7.2012

(111) 220099
(210) 5408-2007
(732) ReAll s. r. o., Zámocká 8, 811 01 Bratislava, SK;
(580) 27.7.2012

(111) 220100
(210) 5409-2007
(732) ReAll s. r. o., Zámocká 8, 811 01 Bratislava, SK;
(580) 27.7.2012

(111) 220101
(210) 5410-2007
(732) ReAll s. r. o., Zámocká 8, 811 01 Bratislava, SK;
(580) 27.7.2012

(111) 220254
(210) 5209-2007
(732) Woodland Estate, s. r. o., Klincová 37/B, 821 08 Bratislava, SK;
(580) 26.7.2012

(111) 220255
(210) 5210-2007
(732) Woodland Estate, s. r. o., Klincová 37/B, 821 08 Bratislava, SK;
(580) 26.7.2012

(111) 220256
(210) 5211-2007
(732) Woodland Estate, s. r. o., Klincová 37/B, 821 08 Bratislava, SK;
(580) 26.7.2012

(111) 220265
(210) 5270-2007
(732) Ringier Axel Springer Slovakia, a. s., Prievozská 14, 821 09 Bratislava, SK;
(580) 2.7.2012

(111) 222704
(210) 1997-2007
(732) PPG Deco Slovakia, s.r.o., Kamenná 11, 010 01 Žilina, SK;
(580) 2.7.2012

(111) 222705
(210) 1999-2007
(732) PPG Deco Slovakia, s.r.o., Kamenná 11, 010 01 Žilina, SK;
(580) 2.7.2012

(111) 222706
(210) 2000-2007
(732) PPG Deco Slovakia, s.r.o., Kamenná 11, 010 01 Žilina, SK;
(580) 2.7.2012

(111) 223468
(210) 635-2008
(732) Ringier Axel Springer Slovakia, a. s., Prievozská 14, 821 09 Bratislava, SK;
(580) 2.7.2012

(111) 223469
(210) 636-2008
(732) Ringier Axel Springer Slovakia, a. s., Prievozská 14, 821 09 Bratislava, SK;
(580) 2.7.2012

(111) 223758
(210) 2079-2007
(732) PPG Deco Slovakia, s.r.o., Kamenná 11, 010 01 Žilina, SK;
(580) 2.7.2012

(111) 223759
(210) 2080-2007
(732) PPG Deco Slovakia, s.r.o., Kamenná 11, 010 01 Žilina, SK;
(580) 2.7.2012

(111) 223760
(210) 2081-2007
(732) PPG Deco Slovakia, s.r.o., Kamenná 11, 010 01 Žilina, SK;
(580) 2.7.2012

(111) 223761
(210) 2082-2007
(732) PPG Deco Slovakia, s.r.o., Kamenná 11, 010 01 Žilina, SK;
(580) 2.7.2012

(111) 223762
(210) 2083-2007
(732) PPG Deco Slovakia, s.r.o., Kamenná 11, 010 01 Žilina, SK;
(580) 2.7.2012

(111) 223763
(210) 2084-2007
(732) PPG Deco Slovakia, s.r.o., Kamenná 11, 010 01 Žilina, SK;
(580) 2.7.2012

(111) 223764
(210) 2085-2007
(732) PPG Deco Slovakia, s.r.o., Kamenná 11, 010 01 Žilina, SK;
(580) 2.7.2012

(111) 224332
(210) 1996-2007
(732) PPG Deco Slovakia, s.r.o., Kamenná 11, 010 01
Žilina, SK;
(580) 2.7.2012

(111) 224460
(210) 5981-2008
(732) Ringier Axel Springer Slovakia, a. s., Prievoz-
ská 14, 821 09 Bratislava, SK;
(580) 2.7.2012

(111) 224681
(210) 1623-2008
(732) MADE BY VACULIK, s. r. o., Búdková 28,
811 04 Bratislava, SK;
(580) 3.7.2012

(111) 225808
(210) 5581-2008
(732) Ringier Axel Springer Slovakia, a. s., Prievoz-
ská 14, 821 09 Bratislava, SK;
(580) 2.7.2012

(111) 225915
(210) 1995-2007
(732) PPG Deco Slovakia, s.r.o., Kamenná 11, 010 01
Žilina, SK;
(580) 2.7.2012

(111) 226545
(210) 742-2009
(732) Ringier Axel Springer Slovakia, a. s., Prievoz-
ská 14, 821 09 Bratislava, SK;
(580) 2.7.2012

(111) 226546
(210) 744-2009
(732) Ringier Axel Springer Slovakia, a. s., Prievoz-
ská 14, 821 09 Bratislava, SK;
(580) 2.7.2012

(111) 227317
(210) 1093-2009
(732) PPG Deco Slovakia, s.r.o., Kamenná 11, 010 01
Žilina, SK;
(580) 2.7.2012

(111) 227318
(210) 1094-2009
(732) PPG Deco Slovakia, s.r.o., Kamenná 11, 010 01
Žilina, SK;
(580) 2.7.2012

(111) 229247
(210) 1111-2010
(732) PPG Deco Slovakia, s.r.o., Kamenná 11, 010 01
Žilina, SK;
(580) 2.7.2012

(111) 229481
(210) 1110-2010
(732) PPG Deco Slovakia, s.r.o., Kamenná 11, 010 01
Žilina, SK;
(580) 2.7.2012

Licenčné zmluvy registrované**(111) 168553**

(210) 57592
(732) DOCTOR'S ASSOCIATES INC., 325 Bic Drive, Milford, Connecticut 06461, US;
(791) Petrus Martin, Ludovíta Štúra 21, 984 01 Lučenec, SK;
(793) Typ licencie: nevýlučná
Dátum uzavretia licenčnej zmluvy: 12.1.2012
(580) 20.7.2012

(111) 168553

(210) 57592
(732) DOCTOR'S ASSOCIATES INC., 325 Bic Drive, Milford, Connecticut 06461, US;
(791) Florian Ricard, 1 Rue Albert -GOS, 1200 Geneva, CH;
(793) Typ licencie: nevýlučná
Dátum uzavretia licenčnej zmluvy: 22.3.2012
(580) 20.7.2012

(111) 179623

(210) 1573-94
(732) Dakima s.r.o., Mukařovského 1985/8, 155 00 Praha - Stodůlky, CZ;
(791) KELLYS BICYCLES s.r.o., Slnečná cesta 374, 922 01 Veľké Orvište, SK;
(793) Typ licencie: nevýlučná
Dátum uzavretia licenčnej zmluvy: 2.5.2012
(580) 27.7.2012

(111) 199498

(210) 1453-97
(732) OCHRANNÁ ZNÁMKA, s. r. o., Tomášikova 30, 821 01 Bratislava, SK;
(791) ZVL SLOVAKIA, a.s., Na stanicu 22, 010 09 Žilina, SK;
(793) Typ licencie: nevýlučná
Dátum uzavretia licenčnej zmluvy: 4.11.2005
(580) 25.7.2012

(111) 199499

(210) 1454-97
(732) OCHRANNÁ ZNÁMKA, s. r. o., Tomášikova 30, 821 01 Bratislava, SK;
(791) ZVL SLOVAKIA, a.s., Na stanicu 22, 010 09 Žilina, SK;
(793) Typ licencie: nevýlučná
Dátum uzavretia licenčnej zmluvy: 4.11.2005
(580) 25.7.2012

(111) 199620

(210) 1455-97
(732) OCHRANNÁ ZNÁMKA, s. r. o., Tomášikova 30, 821 01 Bratislava, SK;
(791) ZVL SLOVAKIA, a.s., Na stanicu 22, 010 09 Žilina, SK;
(793) Typ licencie: nevýlučná
Dátum uzavretia licenčnej zmluvy: 4.11.2005
(580) 25.7.2012

(111) 207148

(210) 1462-2003
(732) Milko Milkov HRON-MARICA, Ku Bratke 1, 934 01 Levice, SK;
(791) BALCANKAR SLOVAKIA, s.r.o., Bátovce 108, 935 03 Bátovce, SK;
(793) Typ licencie: nevýlučná
Dátum uzavretia licenčnej zmluvy: 28.5.2012
(580) 18.7.2012

(111) 229906

(210) 597-2009
(732) Dakima s.r.o., Mukařovského 1985/8, 155 00 Praha - Stodůlky, CZ;
(791) KELLYS BICYCLES s.r.o., Slnečná cesta 374, 922 01 Veľké Orvište, SK;
(793) Typ licencie: nevýlučná
Dátum uzavretia licenčnej zmluvy: 2.5.2012
(580) 12.7.2012

(111) 229907

(210) 596-2009
(732) Dakima s.r.o., Mukařovského 1985/8, 155 00 Praha - Stodůlky, CZ;
(791) KELLYS BICYCLES s.r.o., Slnečná cesta 374, 922 01 Veľké Orvište, SK;
(793) Typ licencie: nevýlučná
Dátum uzavretia licenčnej zmluvy: 2.5.2012
(580) 13.7.2012

(111) 232164

(210) 906-2011
(732) Dakima s.r.o., Mukařovského 1985/8, 155 00 Praha - Stodůlky, CZ;
(791) KELLYS BICYCLES s.r.o., Slnečná cesta 374, 922 01 Veľké Orvište, SK;
(793) Typ licencie: nevýlučná
Dátum uzavretia licenčnej zmluvy: 2.5.2012
(580) 13.7.2012

(111) MOZ 429439

(732) GRÜNENTHAL GMBH, Zieglerstrasse 6, D-52078 AACHEN, DE;
(791) STADA Arzneimittel AG, Stadtstrasse 2-18, D-61118 Bad Vilbel, DE;
(793) Typ licencie: výlučná
Dátum uzavretia licenčnej zmluvy: 19.7.2012
(580) 15.8.2012

Ukončenie platnosti licenčných zmlúv**(111) 199498**

(210) 1453-97

(732) OCHRANNÁ ZNÁMKA, s. r. o., Tomášikova 30,
821 01 Bratislava, SK;(791) ZVL SLOVAKIA, a.s., Na stanicu 22, 010 09
Žilina, SK;(793) Dátum ukončenia platnosti licenčnej zmluvy:
31.12.2010

(580) 25.7.2012

(111) 199620

(210) 1455-97

(732) OCHRANNÁ ZNÁMKA, s. r. o., Tomášikova 30,
821 01 Bratislava, SK;(791) ZVL SLOVAKIA, a.s., Na stanicu 22, 010 09
Žilina, SK;(793) Dátum ukončenia platnosti licenčnej zmluvy:
31.12.2010

(580) 25.7.2012

(111) 199499

(210) 1454-97

(732) OCHRANNÁ ZNÁMKA, s. r. o., Tomášikova 30,
821 01 Bratislava, SK;(791) ZVL SLOVAKIA, a.s., Na stanicu 22, 010 09
Žilina, SK;(793) Dátum ukončenia platnosti licenčnej zmluvy:
31.12.2010

(580) 25.7.2012

Zmeny dispozičných práv na ochranné známky (zálohy)

(111) 160503

(210) 45302

(732) Hamé s. r. o., Na Drahách 814, 686 04 Kunovice, CZ;

Záložný veriteľ:

Československá obchodní banka, a.s., Radlická 333/150, 150 57 Praha, CZ;

Dátum uzavretia zmluvy: 2.7.2012

(580) 24.7.2012

(111) 191962

(210) 2643-98

(732) Hamé s. r. o., Na Drahách 814, 686 04 Kunovice, CZ;

Záložný veriteľ:

Československá obchodní banka, a.s., Radlická 333/150, 150 57 Praha, CZ;

Dátum uzavretia zmluvy: 2.7.2012

(580) 24.7.2012

(111) 167729

(210) 56468

(732) Hamé s. r. o., Na Drahách 814, 686 04 Kunovice, CZ;

Záložný veriteľ:

Československá obchodní banka, a.s., Radlická 333/150, 150 57 Praha, CZ;

Dátum uzavretia zmluvy: 2.7.2012

(580) 24.7.2012

(111) 191963

(210) 2645-98

(732) Hamé s. r. o., Na Drahách 814, 686 04 Kunovice, CZ;

Záložný veriteľ:

Československá obchodní banka, a.s., Radlická 333/150, 150 57 Praha, CZ;

Dátum uzavretia zmluvy: 2.7.2012

(580) 24.7.2012

(111) 183708

(210) 1583-95

(732) Hamé s. r. o., Na Drahách 814, 686 04 Kunovice, CZ;

Záložný veriteľ:

Československá obchodní banka, a.s., Radlická 333/150, 150 57 Praha, CZ;

Dátum uzavretia zmluvy: 2.7.2012

(580) 24.7.2012

(111) 192671

(210) 2669-98

(732) Hamé s. r. o., Na Drahách 814, 686 04 Kunovice, CZ;

Záložný veriteľ:

Československá obchodní banka, a.s., Radlická 333/150, 150 57 Praha, CZ;

Dátum uzavretia zmluvy: 2.7.2012

(580) 24.7.2012

(111) 191959

(210) 2638-98

(732) Hamé s. r. o., Na Drahách 814, 686 04 Kunovice, CZ;

Záložný veriteľ:

Československá obchodní banka, a.s., Radlická 333/150, 150 57 Praha, CZ;

Dátum uzavretia zmluvy: 2.7.2012

(580) 24.7.2012

(111) 193823

(210) 1772-99

(732) Hamé s. r. o., Na Drahách 814, 686 04 Kunovice, CZ;

Záložný veriteľ:

Československá obchodní banka, a.s., Radlická 333/150, 150 57 Praha, CZ;

Dátum uzavretia zmluvy: 2.7.2012

(580) 24.7.2012

(111) 191960

(210) 2639-98

(732) Hamé s. r. o., Na Drahách 814, 686 04 Kunovice, CZ;

Záložný veriteľ:

Československá obchodní banka, a.s., Radlická 333/150, 150 57 Praha, CZ;

Dátum uzavretia zmluvy: 2.7.2012

(580) 24.7.2012

(111) 195012

(210) 3099-99

(732) Hamé s. r. o., Na Drahách 814, 686 04 Kunovice, CZ;

Záložný veriteľ:

Československá obchodní banka, a.s., Radlická 333/150, 150 57 Praha, CZ;

Dátum uzavretia zmluvy: 2.7.2012

(580) 24.7.2012

(111) 191961

(210) 2640-98

(732) Hamé s. r. o., Na Drahách 814, 686 04 Kunovice, CZ;

Záložný veriteľ:

Československá obchodní banka, a.s., Radlická 333/150, 150 57 Praha, CZ;

Dátum uzavretia zmluvy: 2.7.2012

(580) 24.7.2012

(111) 196877

(210) 2052-2000

(732) Hamé s. r. o., Na Drahách 814, 686 04 Kunovice, CZ;

Záložný veriteľ:

Československá obchodní banka, a.s., Radlická 333/150, 150 57 Praha, CZ;

Dátum uzavretia zmluvy: 2.7.2012

(580) 24.7.2012

(111) 197048

(210) 2642-98

(732) Hamé s. r. o., Na Drahách 814, 686 04 Kunovice, CZ;

Záložný veriteľ:

Československá obchodní banka, a.s., Radlická 333/150, 150 57 Praha, CZ;

Dátum uzavretia zmluvy: 2.7.2012

(580) 24.7.2012

(111) 200958

(210) 990-2001

(732) Hamé s. r. o., Na Drahách 814, 686 04 Kunovice, CZ;

Záložný veriteľ:

Československá obchodní banka, a.s., Radlická 333/150, 150 57 Praha, CZ;

Dátum uzavretia zmluvy: 2.7.2012

(580) 24.7.2012

(111) 197449

(210) 2641-98

(732) Hamé s. r. o., Na Drahách 814, 686 04 Kunovice, CZ;

Záložný veriteľ:

Československá obchodní banka, a.s., Radlická 333/150, 150 57 Praha, CZ;

Dátum uzavretia zmluvy: 2.7.2012

(580) 24.7.2012

(111) 202077

(210) 2124-94

(732) Hamé s. r. o., Na Drahách 814, 686 04 Kunovice, CZ;

Záložný veriteľ:

Československá obchodní banka, a.s., Radlická 333/150, 150 57 Praha, CZ;

Dátum uzavretia zmluvy: 2.7.2012

(580) 24.7.2012

(111) 198395

(210) 1281-96

(732) Hamé s. r. o., Na Drahách 814, 686 04 Kunovice, CZ;

Záložný veriteľ:

Československá obchodní banka, a.s., Radlická 333/150, 150 57 Praha, CZ;

Dátum uzavretia zmluvy: 2.7.2012

(580) 24.7.2012

(111) 204414

(210) 2742-2002

(732) Hamé s. r. o., Na Drahách 814, 686 04 Kunovice, CZ;

Záložný veriteľ:

Československá obchodní banka, a.s., Radlická 333/150, 150 57 Praha, CZ;

Dátum uzavretia zmluvy: 2.7.2012

(580) 24.7.2012

(111) 199614

(210) 851-97

(732) Hamé s. r. o., Na Drahách 814, 686 04 Kunovice, CZ;

Záložný veriteľ:

Československá obchodní banka, a.s., Radlická 333/150, 150 57 Praha, CZ;

Dátum uzavretia zmluvy: 2.7.2012

(580) 24.7.2012

(111) 205759

(210) 3714-2002

(732) Hamé s. r. o., Na Drahách 814, 686 04 Kunovice, CZ;

Záložný veriteľ:

Československá obchodní banka, a.s., Radlická 333/150, 150 57 Praha, CZ;

Dátum uzavretia zmluvy: 2.7.2012

(580) 24.7.2012

(111) 199615

(210) 852-97

(732) Hamé s. r. o., Na Drahách 814, 686 04 Kunovice, CZ;

Záložný veriteľ:

Československá obchodní banka, a.s., Radlická 333/150, 150 57 Praha, CZ;

Dátum uzavretia zmluvy: 2.7.2012

(580) 24.7.2012

(111) 205760

(210) 3716-2002

(732) Hamé s. r. o., Na Drahách 814, 686 04 Kunovice, CZ;

Záložný veriteľ:

Československá obchodní banka, a.s., Radlická 333/150, 150 57 Praha, CZ;

Dátum uzavretia zmluvy: 2.7.2012

(580) 24.7.2012

(111) 199616

(210) 853-97

(732) Hamé s. r. o., Na Drahách 814, 686 04 Kunovice, CZ;

Záložný veriteľ:

Československá obchodní banka, a.s., Radlická 333/150, 150 57 Praha, CZ;

Dátum uzavretia zmluvy: 2.7.2012

(580) 24.7.2012

(111) 205761

(210) 3717-2002

(732) Hamé s. r. o., Na Drahách 814, 686 04 Kunovice, CZ;

Záložný veriteľ:

Československá obchodní banka, a.s., Radlická 333/150, 150 57 Praha, CZ;

Dátum uzavretia zmluvy: 2.7.2012

(580) 24.7.2012

(111) 206016
 (210) 40-2003
 (732) Hamé s. r. o., Na Drahách 814, 686 04 Kunovice, CZ;
 Záložný veriteľ:
 Československá obchodní banka, a.s., Radlická 333/150, 150 57 Praha, CZ;
 Dátum uzavretia zmluvy: 2.7.2012
 (580) 24.7.2012

(111) 206062
 (210) 621-2003
 (732) Hamé s. r. o., Na Drahách 814, 686 04 Kunovice, CZ;
 Záložný veriteľ:
 Československá obchodní banka, a.s., Radlická 333/150, 150 57 Praha, CZ;
 Dátum uzavretia zmluvy: 2.7.2012
 (580) 24.7.2012

(111) 206698
 (210) 853-2003
 (732) Hamé s. r. o., Na Drahách 814, 686 04 Kunovice, CZ;
 Záložný veriteľ:
 Československá obchodní banka, a.s., Radlická 333/150, 150 57 Praha, CZ;
 Dátum uzavretia zmluvy: 2.7.2012
 (580) 24.7.2012

(111) 206699
 (210) 854-2003
 (732) Hamé s. r. o., Na Drahách 814, 686 04 Kunovice, CZ;
 Záložný veriteľ:
 Československá obchodní banka, a.s., Radlická 333/150, 150 57 Praha, CZ;
 Dátum uzavretia zmluvy: 2.7.2012
 (580) 24.7.2012

(111) 206700
 (210) 855-2003
 (732) Hamé s. r. o., Na Drahách 814, 686 04 Kunovice, CZ;
 Záložný veriteľ:
 Československá obchodní banka, a.s., Radlická 333/150, 150 57 Praha, CZ;
 Dátum uzavretia zmluvy: 2.7.2012
 (580) 24.7.2012

(111) 206701
 (210) 857-2003
 (732) Hamé s. r. o., Na Drahách 814, 686 04 Kunovice, CZ;
 Záložný veriteľ:
 Československá obchodní banka, a.s., Radlická 333/150, 150 57 Praha, CZ;
 Dátum uzavretia zmluvy: 2.7.2012
 (580) 24.7.2012

(111) 206702
 (210) 858-2003
 (732) Hamé s. r. o., Na Drahách 814, 686 04 Kunovice, CZ;
 Záložný veriteľ:
 Československá obchodní banka, a.s., Radlická 333/150, 150 57 Praha, CZ;
 Dátum uzavretia zmluvy: 2.7.2012
 (580) 24.7.2012

(111) 206703
 (210) 859-2003
 (732) Hamé s. r. o., Na Drahách 814, 686 04 Kunovice, CZ;
 Záložný veriteľ:
 Československá obchodní banka, a.s., Radlická 333/150, 150 57 Praha, CZ;
 Dátum uzavretia zmluvy: 2.7.2012
 (580) 24.7.2012

(111) 207108
 (210) 934-2003
 (732) Hamé s. r. o., Na Drahách 814, 686 04 Kunovice, CZ;
 Záložný veriteľ:
 Československá obchodní banka, a.s., Radlická 333/150, 150 57 Praha, CZ;
 Dátum uzavretia zmluvy: 2.7.2012
 (580) 24.7.2012

(111) 207329
 (210) 2363-2000
 (732) Hamé s. r. o., Na Drahách 814, 686 04 Kunovice, CZ;
 Záložný veriteľ:
 Československá obchodní banka, a.s., Radlická 333/150, 150 57 Praha, CZ;
 Dátum uzavretia zmluvy: 2.7.2012
 (580) 24.7.2012

(111) 207390
 (210) 856-2003
 (732) Hamé s. r. o., Na Drahách 814, 686 04 Kunovice, CZ;
 Záložný veriteľ:
 Československá obchodní banka, a.s., Radlická 333/150, 150 57 Praha, CZ;
 Dátum uzavretia zmluvy: 2.7.2012
 (580) 24.7.2012

(111) 207676
 (210) 3506-2001
 (732) Hamé s. r. o., Na Drahách 814, 686 04 Kunovice, CZ;
 Záložný veriteľ:
 Československá obchodní banka, a.s., Radlická 333/150, 150 57 Praha, CZ;
 Dátum uzavretia zmluvy: 2.7.2012
 (580) 24.7.2012

(111) 209003
(210) 2740-2002
(732) Hamé s. r. o., Na Drahách 814, 686 04 Kunovice, CZ;
Záložný veriteľ:
Československá obchodní banka, a.s., Radlická 333/150, 150 57 Praha, CZ;
Dátum uzavretia zmluvy: 2.7.2012
(580) 24.7.2012

(111) 209115
(210) 2741-2002
(732) Hamé s. r. o., Na Drahách 814, 686 04 Kunovice, CZ;
Záložný veriteľ:
Československá obchodní banka, a.s., Radlická 333/150, 150 57 Praha, CZ;
Dátum uzavretia zmluvy: 2.7.2012
(580) 24.7.2012

(111) 209519
(210) 3487-2003
(732) Hamé s. r. o., Na Drahách 814, 686 04 Kunovice, CZ;
Záložný veriteľ:
Československá obchodní banka, a.s., Radlická 333/150, 150 57 Praha, CZ;
Dátum uzavretia zmluvy: 2.7.2012
(580) 24.7.2012

(111) 210187
(210) 1162-2004
(732) Hamé s. r. o., Na Drahách 814, 686 04 Kunovice, CZ;
Záložný veriteľ:
Československá obchodní banka, a.s., Radlická 333/150, 150 57 Praha, CZ;
Dátum uzavretia zmluvy: 2.7.2012
(580) 24.7.2012

(111) 210989
(210) 1323-2004
(732) Hamé s. r. o., Na Drahách 814, 686 04 Kunovice, CZ;
Záložný veriteľ:
Československá obchodní banka, a.s., Radlická 333/150, 150 57 Praha, CZ;
Dátum uzavretia zmluvy: 2.7.2012
(580) 24.7.2012

(111) 210990
(210) 1324-2004
(732) Hamé s. r. o., Na Drahách 814, 686 04 Kunovice, CZ;
Záložný veriteľ:
Československá obchodní banka, a.s., Radlická 333/150, 150 57 Praha, CZ;
Dátum uzavretia zmluvy: 2.7.2012
(580) 24.7.2012

(111) 210991
(210) 1325-2004
(732) Hamé s. r. o., Na Drahách 814, 686 04 Kunovice, CZ;
Záložný veriteľ:
Československá obchodní banka, a.s., Radlická 333/150, 150 57 Praha, CZ;
Dátum uzavretia zmluvy: 2.7.2012
(580) 24.7.2012

(111) 213228
(210) 478-2005
(732) Hamé s. r. o., Na Drahách 814, 686 04 Kunovice, CZ;
Záložný veriteľ:
Československá obchodní banka, a.s., Radlická 333/150, 150 57 Praha, CZ;
Dátum uzavretia zmluvy: 2.7.2012
(580) 24.7.2012

(111) 213757
(210) 336-2005
(732) Hamé s. r. o., Na Drahách 814, 686 04 Kunovice, CZ;
Záložný veriteľ:
Československá obchodní banka, a.s., Radlická 333/150, 150 57 Praha, CZ;
Dátum uzavretia zmluvy: 2.7.2012
(580) 24.7.2012

(111) 214410
(210) 2637-98
(732) Hamé s. r. o., Na Drahách 814, 686 04 Kunovice, CZ;
Záložný veriteľ:
Československá obchodní banka, a.s., Radlická 333/150, 150 57 Praha, CZ;
Dátum uzavretia zmluvy: 2.7.2012
(580) 24.7.2012

(111) 214411
(210) 2644-98
(732) Hamé s. r. o., Na Drahách 814, 686 04 Kunovice, CZ;
Záložný veriteľ:
Československá obchodní banka, a.s., Radlická 333/150, 150 57 Praha, CZ;
Dátum uzavretia zmluvy: 2.7.2012
(580) 24.7.2012

(111) 214728
(210) 3325-2002
(732) Hamé s. r. o., Na Drahách 814, 686 04 Kunovice, CZ;
Záložný veriteľ:
Československá obchodní banka, a.s., Radlická 333/150, 150 57 Praha, CZ;
Dátum uzavretia zmluvy: 2.7.2012
(580) 24.7.2012

(111) 214729
 (210) 3715-2002
 (732) Hamé s. r. o., Na Drahách 814, 686 04 Kunovice, CZ;
 Záložný veriteľ:
 Československá obchodní banka, a.s., Radlická 333/150, 150 57 Praha, CZ;
 Dátum uzavretia zmluvy: 2.7.2012
 (580) 24.7.2012

(111) 214730
 (210) 3718-2002
 (732) Hamé s. r. o., Na Drahách 814, 686 04 Kunovice, CZ;
 Záložný veriteľ:
 Československá obchodní banka, a.s., Radlická 333/150, 150 57 Praha, CZ;
 Dátum uzavretia zmluvy: 2.7.2012
 (580) 24.7.2012

(111) 216108
 (210) 2234-2005
 (732) Hamé s. r. o., Na Drahách 814, 686 04 Kunovice, CZ;
 Záložný veriteľ:
 Československá obchodní banka, a.s., Radlická 333/150, 150 57 Praha, CZ;
 Dátum uzavretia zmluvy: 2.7.2012
 (580) 24.7.2012

(111) 218285
 (210) 1809-2006
 (732) Hamé s. r. o., Na Drahách 814, 686 04 Kunovice, CZ;
 Záložný veriteľ:
 Československá obchodní banka, a.s., Radlická 333/150, 150 57 Praha, CZ;
 Dátum uzavretia zmluvy: 2.7.2012
 (580) 24.7.2012

(111) 222301
 (210) 477-2005
 (732) Hamé s. r. o., Na Drahách 814, 686 04 Kunovice, CZ;
 Záložný veriteľ:
 Československá obchodní banka, a.s., Radlická 333/150, 150 57 Praha, CZ;
 Dátum uzavretia zmluvy: 2.7.2012
 (580) 24.7.2012

(111) 223454
 (210) 573-2008
 (732) Hamé s. r. o., Na Drahách 814, 686 04 Kunovice, CZ;
 Záložný veriteľ:
 Československá obchodní banka, a.s., Radlická 333/150, 150 57 Praha, CZ;
 Dátum uzavretia zmluvy: 2.7.2012
 (580) 24.7.2012

(111) 223494
 (210) 881-2008
 (732) Hamé s. r. o., Na Drahách 814, 686 04 Kunovice, CZ;
 Záložný veriteľ:
 Československá obchodní banka, a.s., Radlická 333/150, 150 57 Praha, CZ;
 Dátum uzavretia zmluvy: 2.7.2012
 (580) 24.7.2012

(111) 223495
 (210) 882-2008
 (732) Hamé s. r. o., Na Drahách 814, 686 04 Kunovice, CZ;
 Záložný veriteľ:
 Československá obchodní banka, a.s., Radlická 333/150, 150 57 Praha, CZ;
 Dátum uzavretia zmluvy: 2.7.2012
 (580) 24.7.2012

(111) 223496
 (210) 883-2008
 (732) Hamé s. r. o., Na Drahách 814, 686 04 Kunovice, CZ;
 Záložný veriteľ:
 Československá obchodní banka, a.s., Radlická 333/150, 150 57 Praha, CZ;
 Dátum uzavretia zmluvy: 2.7.2012
 (580) 24.7.2012

(111) 223891
 (210) 335-2005
 (732) Hamé s. r. o., Na Drahách 814, 686 04 Kunovice, CZ;
 Záložný veriteľ:
 Československá obchodní banka, a.s., Radlická 333/150, 150 57 Praha, CZ;
 Dátum uzavretia zmluvy: 2.7.2012
 (580) 24.7.2012

(111) 228731
 (210) 981-2010
 (732) Hamé s. r. o., Na Drahách 814, 686 04 Kunovice, CZ;
 Záložný veriteľ:
 Československá obchodní banka, a.s., Radlická 333/150, 150 57 Praha, CZ;
 Dátum uzavretia zmluvy: 2.7.2012
 (580) 24.7.2012

(111) 230184
 (210) 1993-2010
 (732) Hamé s. r. o., Na Drahách 814, 686 04 Kunovice, CZ;
 Záložný veriteľ:
 Československá obchodní banka, a.s., Radlická 333/150, 150 57 Praha, CZ;
 Dátum uzavretia zmluvy: 2.7.2012
 (580) 24.7.2012

(111) **231377**
(210) 920-2011
(732) Hamé s. r. o., Na Drahách 814, 686 04 Kunovice, CZ;
Záložný veriteľ:
Československá obchodní banka, a.s., Radlická 333/150, 150 57 Praha, CZ;
Dátum uzavretia zmluvy: 2.7.2012
(580) 24.7.2012

Zmeny dispozičných práv na ochranné známky (ukončenie zálohov)

(111) **160503**
(210) 45302
(732) Hamé s. r. o., Na Drahách 814, 686 04 Kunovice, CZ;
Záložný veriteľ:
Československá obchodní banka, a.s., Radlická 333/150, 150 57 Praha, CZ;
Dátum ukončenia platnosti zmluvy: 29.6.2012
(580) 27.1.2011

(111) **167729**
(210) 56468
(732) Hamé s. r. o., Na Drahách 814, 686 04 Kunovice, CZ;
Záložný veriteľ:
Československá obchodní banka, a.s., Radlická 333/150, 150 57 Praha, CZ;
Dátum ukončenia platnosti zmluvy: 29.6.2012
(580) 27.1.2011

(111) **183708**
(210) 1583-95
(732) Hamé s. r. o., Na Drahách 814, 686 04 Kunovice, CZ;
Záložný veriteľ:
Československá obchodní banka, a.s., Radlická 333/150, 150 57 Praha, CZ;
Dátum ukončenia platnosti zmluvy: 29.6.2012
(580) 27.1.2011

(111) **191959**
(210) 2638-98
(732) Hamé s. r. o., Na Drahách 814, 686 04 Kunovice, CZ;
Záložný veriteľ:
Československá obchodní banka, a.s., Radlická 333/150, 150 57 Praha, CZ;
Dátum ukončenia platnosti zmluvy: 29.6.2012
(580) 27.1.2011

(111) **191960**
(210) 2639-98
(732) Hamé s. r. o., Na Drahách 814, 686 04 Kunovice, CZ;
Záložný veriteľ:
Československá obchodní banka, a.s., Radlická 333/150, 150 57 Praha, CZ;
Dátum ukončenia platnosti zmluvy: 29.6.2012
(580) 27.1.2011

(111) **191961**
(210) 2640-98
(732) Hamé s. r. o., Na Drahách 814, 686 04 Kunovice, CZ;
Záložný veriteľ:
Československá obchodní banka, a.s., Radlická 333/150, 150 57 Praha, CZ;
Dátum ukončenia platnosti zmluvy: 29.6.2012
(580) 27.1.2011

(111) **191962**
(210) 2643-98
(732) Hamé s. r. o., Na Drahách 814, 686 04 Kunovice, CZ;
Záložný veriteľ:
Československá obchodní banka, a.s., Radlická 333/150, 150 57 Praha, CZ;
Dátum ukončenia platnosti zmluvy: 29.6.2012
(580) 27.1.2011

(111) **191963**
(210) 2645-98
(732) Hamé s. r. o., Na Drahách 814, 686 04 Kunovice, CZ;
Záložný veriteľ:
Československá obchodní banka, a.s., Radlická 333/150, 150 57 Praha, CZ;
Dátum ukončenia platnosti zmluvy: 29.6.2012
(580) 27.1.2011

(111) 192671
 (210) 2669-98
 (732) Hamé s. r. o., Na Drahách 814, 686 04 Kunovice, CZ;
 Záložný veriteľ:
 Československá obchodní banka, a.s., Radlická 333/150, 150 57 Praha, CZ;
 Dátum ukončenia platnosti zmluvy: 29.6.2012
 (580) 27.1.2011

(111) 193823
 (210) 1772-99
 (732) Hamé s. r. o., Na Drahách 814, 686 04 Kunovice, CZ;
 Záložný veriteľ:
 Československá obchodní banka, a.s., Radlická 333/150, 150 57 Praha, CZ;
 Dátum ukončenia platnosti zmluvy: 29.6.2012
 (580) 27.1.2011

(111) 195012
 (210) 3099-99
 (732) Hamé s. r. o., Na Drahách 814, 686 04 Kunovice, CZ;
 Záložný veriteľ:
 Československá obchodní banka, a.s., Radlická 333/150, 150 57 Praha, CZ;
 Dátum ukončenia platnosti zmluvy: 29.6.2012
 (580) 27.1.2011

(111) 196877
 (210) 2052-2000
 (732) Hamé s. r. o., Na Drahách 814, 686 04 Kunovice, CZ;
 Záložný veriteľ:
 Československá obchodní banka, a.s., Radlická 333/150, 150 57 Praha, CZ;
 Dátum ukončenia platnosti zmluvy: 29.6.2012
 (580) 27.1.2011

(111) 197048
 (210) 2642-98
 (732) Hamé s. r. o., Na Drahách 814, 686 04 Kunovice, CZ;
 Záložný veriteľ:
 Československá obchodní banka, a.s., Radlická 333/150, 150 57 Praha, CZ;
 Dátum ukončenia platnosti zmluvy: 29.6.2012
 (580) 27.1.2011

(111) 197449
 (210) 2641-98
 (732) Hamé s. r. o., Na Drahách 814, 686 04 Kunovice, CZ;
 Záložný veriteľ:
 Československá obchodní banka, a.s., Radlická 333/150, 150 57 Praha, CZ;
 Dátum ukončenia platnosti zmluvy: 29.6.2012
 (580) 27.1.2011

(111) 198395
 (210) 1281-96
 (732) Hamé s. r. o., Na Drahách 814, 686 04 Kunovice, CZ;
 Záložný veriteľ:
 Československá obchodní banka, a.s., Radlická 333/150, 150 57 Praha, CZ;
 Dátum ukončenia platnosti zmluvy: 29.6.2012
 (580) 27.1.2011

(111) 199614
 (210) 851-97
 (732) Hamé s. r. o., Na Drahách 814, 686 04 Kunovice, CZ;
 Záložný veriteľ:
 Československá obchodní banka, a.s., Radlická 333/150, 150 57 Praha, CZ;
 Dátum ukončenia platnosti zmluvy: 29.6.2012
 (580) 27.1.2011

(111) 199615
 (210) 852-97
 (732) Hamé s. r. o., Na Drahách 814, 686 04 Kunovice, CZ;
 Záložný veriteľ:
 Československá obchodní banka, a.s., Radlická 333/150, 150 57 Praha, CZ;
 Dátum ukončenia platnosti zmluvy: 29.6.2012
 (580) 27.1.2011

(111) 199616
 (210) 853-97
 (732) Hamé s. r. o., Na Drahách 814, 686 04 Kunovice, CZ;
 Záložný veriteľ:
 Československá obchodní banka, a.s., Radlická 333/150, 150 57 Praha, CZ;
 Dátum ukončenia platnosti zmluvy: 29.6.2012
 (580) 27.1.2011

(111) 200958
 (210) 990-2001
 (732) Hamé s. r. o., Na Drahách 814, 686 04 Kunovice, CZ;
 Záložný veriteľ:
 Československá obchodní banka, a.s., Radlická 333/150, 150 57 Praha, CZ;
 Dátum ukončenia platnosti zmluvy: 29.6.2012
 (580) 28.1.2011

(111) 202077
 (210) 2124-94
 (732) Hamé s. r. o., Na Drahách 814, 686 04 Kunovice, CZ;
 Záložný veriteľ:
 Československá obchodní banka, a.s., Radlická 333/150, 150 57 Praha, CZ;
 Dátum ukončenia platnosti zmluvy: 29.6.2012
 (580) 27.1.2011

(111) 204414
(210) 2742-2002
(732) Hamé s. r. o., Na Drahách 814, 686 04 Kunovice, CZ;
Záložný veriteľ:
Československá obchodní banka, a.s., Radlická 333/150, 150 57 Praha, CZ;
Dátum ukončenia platnosti zmluvy: 29.6.2012
(580) 28.1.2011

(111) 205759
(210) 3714-2002
(732) Hamé s. r. o., Na Drahách 814, 686 04 Kunovice, CZ;
Záložný veriteľ:
Československá obchodní banka, a.s., Radlická 333/150, 150 57 Praha, CZ;
Dátum ukončenia platnosti zmluvy: 29.6.2012
(580) 28.1.2011

(111) 205760
(210) 3716-2002
(732) Hamé s. r. o., Na Drahách 814, 686 04 Kunovice, CZ;
Záložný veriteľ:
Československá obchodní banka, a.s., Radlická 333/150, 150 57 Praha, CZ;
Dátum ukončenia platnosti zmluvy: 29.6.2012
(580) 28.1.2011

(111) 205761
(210) 3717-2002
(732) Hamé s. r. o., Na Drahách 814, 686 04 Kunovice, CZ;
Záložný veriteľ:
Československá obchodní banka, a.s., Radlická 333/150, 150 57 Praha, CZ;
Dátum ukončenia platnosti zmluvy: 29.6.2012
(580) 28.1.2011

(111) 206016
(210) 40-2003
(732) Hamé s. r. o., Na Drahách 814, 686 04 Kunovice, CZ;
Záložný veriteľ:
Československá obchodní banka, a.s., Radlická 333/150, 150 57 Praha, CZ;
Dátum ukončenia platnosti zmluvy: 29.6.2012
(580) 28.1.2011

(111) 206062
(210) 621-2003
(732) Hamé s. r. o., Na Drahách 814, 686 04 Kunovice, CZ;
Záložný veriteľ:
Československá obchodní banka, a.s., Radlická 333/150, 150 57 Praha, CZ;
Dátum ukončenia platnosti zmluvy: 29.6.2012
(580) 28.1.2011

(111) 206698
(210) 853-2003
(732) Hamé s. r. o., Na Drahách 814, 686 04 Kunovice, CZ;
Záložný veriteľ:
Československá obchodní banka, a.s., Radlická 333/150, 150 57 Praha, CZ;
Dátum ukončenia platnosti zmluvy: 29.6.2012
(580) 28.1.2011

(111) 206699
(210) 854-2003
(732) Hamé s. r. o., Na Drahách 814, 686 04 Kunovice, CZ;
Záložný veriteľ:
Československá obchodní banka, a.s., Radlická 333/150, 150 57 Praha, CZ;
Dátum ukončenia platnosti zmluvy: 29.6.2012
(580) 28.1.2011

(111) 206700
(210) 855-2003
(732) Hamé s. r. o., Na Drahách 814, 686 04 Kunovice, CZ;
Záložný veriteľ:
Československá obchodní banka, a.s., Radlická 333/150, 150 57 Praha, CZ;
Dátum ukončenia platnosti zmluvy: 29.6.2012
(580) 28.1.2011

(111) 206701
(210) 857-2003
(732) Hamé s. r. o., Na Drahách 814, 686 04 Kunovice, CZ;
Záložný veriteľ:
Československá obchodní banka, a.s., Radlická 333/150, 150 57 Praha, CZ;
Dátum ukončenia platnosti zmluvy: 29.6.2012
(580) 28.1.2011

(111) 206702
(210) 858-2003
(732) Hamé s. r. o., Na Drahách 814, 686 04 Kunovice, CZ;
Záložný veriteľ:
Československá obchodní banka, a.s., Radlická 333/150, 150 57 Praha, CZ;
Dátum ukončenia platnosti zmluvy: 29.6.2012
(580) 28.1.2011

(111) 206703
(210) 859-2003
(732) Hamé s. r. o., Na Drahách 814, 686 04 Kunovice, CZ;
Záložný veriteľ:
Československá obchodní banka, a.s., Radlická 333/150, 150 57 Praha, CZ;
Dátum ukončenia platnosti zmluvy: 29.6.2012
(580) 28.1.2011

(111) 207108
 (210) 934-2003
 (732) Hamé s. r. o., Na Drahách 814, 686 04 Kunovice, CZ;
 Záložný veriteľ:
 Československá obchodní banka, a.s., Radlická 333/150, 150 57 Praha, CZ;
 Dátum ukončenia platnosti zmluvy: 29.6.2012
 (580) 28.1.2011

(111) 207329
 (210) 2363-2000
 (732) Hamé s. r. o., Na Drahách 814, 686 04 Kunovice, CZ;
 Záložný veriteľ:
 Československá obchodní banka, a.s., Radlická 333/150, 150 57 Praha, CZ;
 Dátum ukončenia platnosti zmluvy: 29.6.2012
 (580) 27.1.2011

(111) 207390
 (210) 856-2003
 (732) Hamé s. r. o., Na Drahách 814, 686 04 Kunovice, CZ;
 Záložný veriteľ:
 Československá obchodní banka, a.s., Radlická 333/150, 150 57 Praha, CZ;
 Dátum ukončenia platnosti zmluvy: 29.6.2012
 (580) 28.1.2011

(111) 207676
 (210) 3506-2001
 (732) Hamé s. r. o., Na Drahách 814, 686 04 Kunovice, CZ;
 Záložný veriteľ:
 Československá obchodní banka, a.s., Radlická 333/150, 150 57 Praha, CZ;
 Dátum ukončenia platnosti zmluvy: 29.6.2012
 (580) 28.1.2011

(111) 209003
 (210) 2740-2002
 (732) Hamé s. r. o., Na Drahách 814, 686 04 Kunovice, CZ;
 Záložný veriteľ:
 Československá obchodní banka, a.s., Radlická 333/150, 150 57 Praha, CZ;
 Dátum ukončenia platnosti zmluvy: 29.6.2012
 (580) 28.1.2011

(111) 209115
 (210) 2741-2002
 (732) Hamé s. r. o., Na Drahách 814, 686 04 Kunovice, CZ;
 Záložný veriteľ:
 Československá obchodní banka, a.s., Radlická 333/150, 150 57 Praha, CZ;
 Dátum ukončenia platnosti zmluvy: 29.6.2012
 (580) 28.1.2011

(111) 209519
 (210) 3487-2003
 (732) Hamé s. r. o., Na Drahách 814, 686 04 Kunovice, CZ;
 Záložný veriteľ:
 Československá obchodní banka, a.s., Radlická 333/150, 150 57 Praha, CZ;
 Dátum ukončenia platnosti zmluvy: 29.6.2012
 (580) 28.1.2011

(111) 210187
 (210) 1162-2004
 (732) Hamé s. r. o., Na Drahách 814, 686 04 Kunovice, CZ;
 Záložný veriteľ:
 Československá obchodní banka, a.s., Radlická 333/150, 150 57 Praha, CZ;
 Dátum ukončenia platnosti zmluvy: 29.6.2012
 (580) 31.1.2011

(111) 210989
 (210) 1323-2004
 (732) Hamé s. r. o., Na Drahách 814, 686 04 Kunovice, CZ;
 Záložný veriteľ:
 Československá obchodní banka, a.s., Radlická 333/150, 150 57 Praha, CZ;
 Dátum ukončenia platnosti zmluvy: 29.6.2012
 (580) 31.1.2011

(111) 210990
 (210) 1324-2004
 (732) Hamé s. r. o., Na Drahách 814, 686 04 Kunovice, CZ;
 Záložný veriteľ:
 Československá obchodní banka, a.s., Radlická 333/150, 150 57 Praha, CZ;
 Dátum ukončenia platnosti zmluvy: 29.6.2012
 (580) 31.1.2011

(111) 210991
 (210) 1325-2004
 (732) Hamé s. r. o., Na Drahách 814, 686 04 Kunovice, CZ;
 Záložný veriteľ:
 Československá obchodní banka, a.s., Radlická 333/150, 150 57 Praha, CZ;
 Dátum ukončenia platnosti zmluvy: 29.6.2012
 (580) 31.1.2011

(111) 213228
 (210) 478-2005
 (732) Hamé s. r. o., Na Drahách 814, 686 04 Kunovice, CZ;
 Záložný veriteľ:
 Československá obchodní banka, a.s., Radlická 333/150, 150 57 Praha, CZ;
 Dátum ukončenia platnosti zmluvy: 29.6.2012
 (580) 31.1.2011

(111) 213757
(210) 336-2005
(732) Hamé s. r. o., Na Drahách 814, 686 04 Kunovice, CZ;
Záložný veriteľ:
Československá obchodní banka, a.s., Radlická 333/150, 150 57 Praha, CZ;
Dátum ukončenia platnosti zmluvy: 29.6.2012
(580) 31.1.2011

(111) 214410
(210) 2637-98
(732) Hamé s. r. o., Na Drahách 814, 686 04 Kunovice, CZ;
Záložný veriteľ:
Československá obchodní banka, a.s., Radlická 333/150, 150 57 Praha, CZ;
Dátum ukončenia platnosti zmluvy: 29.6.2012
(580) 27.1.2011

(111) 214411
(210) 2644-98
(732) Hamé s. r. o., Na Drahách 814, 686 04 Kunovice, CZ;
Záložný veriteľ:
Československá obchodní banka, a.s., Radlická 333/150, 150 57 Praha, CZ;
Dátum ukončenia platnosti zmluvy: 29.6.2012
(580) 27.1.2011

(111) 214728
(210) 3325-2002
(732) Hamé s. r. o., Na Drahách 814, 686 04 Kunovice, CZ;
Záložný veriteľ:
Československá obchodní banka, a.s., Radlická 333/150, 150 57 Praha, CZ;
Dátum ukončenia platnosti zmluvy: 29.6.2012
(580) 28.1.2011

(111) 214729
(210) 3715-2002
(732) Hamé s. r. o., Na Drahách 814, 686 04 Kunovice, CZ;
Záložný veriteľ:
Československá obchodní banka, a.s., Radlická 333/150, 150 57 Praha, CZ;
Dátum ukončenia platnosti zmluvy: 29.6.2012
(580) 28.1.2011

(111) 214730
(210) 3718-2002
(732) Hamé s. r. o., Na Drahách 814, 686 04 Kunovice, CZ;
Záložný veriteľ:
Československá obchodní banka, a.s., Radlická 333/150, 150 57 Praha, CZ;
Dátum ukončenia platnosti zmluvy: 29.6.2012
(580) 28.1.2011

(111) 216108
(210) 2234-2005
(732) Hamé s. r. o., Na Drahách 814, 686 04 Kunovice, CZ;
Záložný veriteľ:
Československá obchodní banka, a.s., Radlická 333/150, 150 57 Praha, CZ;
Dátum ukončenia platnosti zmluvy: 29.6.2012
(580) 31.1.2011

(111) 218285
(210) 1809-2006
(732) Hamé s. r. o., Na Drahách 814, 686 04 Kunovice, CZ;
Záložný veriteľ:
Československá obchodní banka, a.s., Radlická 333/150, 150 57 Praha, CZ;
Dátum ukončenia platnosti zmluvy: 29.6.2012
(580) 31.1.2011

(111) 222301
(210) 477-2005
(732) Hamé s. r. o., Na Drahách 814, 686 04 Kunovice, CZ;
Záložný veriteľ:
Československá obchodní banka, a.s., Radlická 333/150, 150 57 Praha, CZ;
Dátum ukončenia platnosti zmluvy: 29.6.2012
(580) 31.1.2011

(111) 223454
(210) 573-2008
(732) Hamé s. r. o., Na Drahách 814, 686 04 Kunovice, CZ;
Záložný veriteľ:
Československá obchodní banka, a.s., Radlická 333/150, 150 57 Praha, CZ;
Dátum ukončenia platnosti zmluvy: 29.6.2012
(580) 31.1.2011

(111) 223494
(210) 881-2008
(732) Hamé s. r. o., Na Drahách 814, 686 04 Kunovice, CZ;
Záložný veriteľ:
Československá obchodní banka, a.s., Radlická 333/150, 150 57 Praha, CZ;
Dátum ukončenia platnosti zmluvy: 29.6.2012
(580) 31.1.2011

(111) 223495
(210) 882-2008
(732) Hamé s. r. o., Na Drahách 814, 686 04 Kunovice, CZ;
Záložný veriteľ:
Československá obchodní banka, a.s., Radlická 333/150, 150 57 Praha, CZ;
Dátum ukončenia platnosti zmluvy: 29.6.2012
(580) 31.1.2011

(111) 223496
 (210) 883-2008
 (732) Hamé s. r. o., Na Drahách 814, 686 04 Kunovice, CZ;
 Záložný veriteľ:
 Československá obchodní banka, a.s., Radlická 333/150, 150 57 Praha, CZ;
 Dátum ukončenia platnosti zmluvy: 29.6.2012
 (580) 31.1.2011

(111) 223891
 (210) 335-2005
 (732) Hamé s. r. o., Na Drahách 814, 686 04 Kunovice, CZ;
 Záložný veriteľ:
 Československá obchodní banka, a.s., Radlická 333/150, 150 57 Praha, CZ;
 Dátum ukončenia platnosti zmluvy: 29.6.2012
 (580) 31.1.2011

Zastavené konania o prihláškach ochranných známok

(210)

1131-2011
 5590-2011

Zamietnuté prihlášky ochranných známok

(210)

1867-2007
 5076-2010

Ochranné známky zrušené a vyhlásené za neplatné pre určité tovary a služby

(111) 193707
 (210) 107-98
 (220) 15.1.1998
 (580) 13.7.2010
10(511) 9, 16, 21, 25, 41
 (511) 9 - Prístroje, nástroje a zariadenia na záznam, prenos a reprodukciu zvuku alebo obrazu a ich príslušenstvo, nosiče záznamov zvuku a obrazu, ako sú videokazety, audiokazety, kompaktné disky, videodisky, magnetofónové pásky .
 16 - Neperiodické publikácie, hudobniny.
 21 -Dekorácie.
 25 - Bundy, konfekcia, obleky, košele, nohavice, športové bundy, tričká, vesty.
 41 - Služby nahrávacích štúdií, organizovanie živých vystúpení, výroba iných predstavení, rozhlasové a televízne programy (tvorba), televízna a rozhlasová zábava.

(111) 193708
 (210) 131-98
 (220) 19.1.1998
 (580) 13.7.2010
10(511) 9, 16, 21, 25, 41
 (511) 9 - Nosiče záznamov zvuku a obrazu, ako sú videokazety, audiokazety, kompaktné disky, videodisky.
 16 - Neperiodické publikácie, hudobniny.
 21 - Dekorácie.
 25 - Tričká.
 41 - Služby nahrávacích štúdií, organizovanie živých vystúpení, výroba iných predstavení, rozhlasové a televízne programy (tvorba), televízna a rozhlasová zábava.

Zaniknuté ochranné známky

(111)	(141)	(111)	(141)	(111)	(141)	(111)	(141)
93290	29.12.2011	199259	21.12.2011	202041	21.12.2011	202645	18.12.2011
99664	08.12.2011	199492	21.12.2011	202043	21.12.2011	202732	03.12.2011
111154	01.12.2011	201206	13.09.2011	202044	21.12.2011	202733	06.12.2011
111155	01.12.2011	201212	10.09.2011	202045	21.12.2011	202734	11.12.2011
119824	04.12.2011	201292	10.12.2011	202049	27.12.2011	202738	14.12.2011
119827	04.12.2011	201442	14.12.2011	202050	27.12.2011	202739	19.12.2011
160634	01.12.2011	201518	10.10.2011	202057	27.12.2001	202742	21.12.2011
165188	04.12.2011	201519	10.10.2011	202059	31.12.2011	202743	21.12.2011
165197	10.12.2011	201741	10.12.2011	202060	31.12.2011	202747	21.12.2011
165242	21.12.2011	201743	10.12.2011	202075	19.12.2011	202748	21.12.2011
165243	21.12.2011	201744	10.12.2011	202274	07.12.2011	202750	21.12.2011
165264	18.12.2011	201747	11.12.2011	202277	12.12.2011	202752	21.12.2011
165300	01.12.2011	201748	11.12.2011	202278	17.12.2011	202754	21.12.2011
169225	17.12.2011	201751	14.12.2011	202279	17.12.2011	202755	21.12.2011
172139	06.12.2011	201754	17.12.2011	202280	17.12.2011	202756	21.12.2011
172469	30.12.2011	201757	17.12.2011	202282	19.12.2011	202757	21.12.2011
172724	03.12.2011	201758	17.12.2011	202283	20.12.2011	202759	28.12.2011
172884	31.12.2011	201759	17.12.2011	202286	28.12.2011	202933	04.12.2011
172906	16.12.2011	201881	12.11.2011	202288	28.12.2011	202934	04.12.2011
172988	20.12.2011	201882	12.11.2011	202291	28.12.2011	202935	18.12.2011
173024	04.12.2011	201919	02.12.2011	202292	28.12.2011	202973	14.12.2011
173097	06.12.2011	201923	05.12.2011	202293	28.12.2011	202974	17.12.2011
173099	06.12.2011	201926	04.12.2011	202294	28.12.2011	202978	28.12.2011
173101	06.12.2011	201927	06.12.2011	202295	28.12.2011	203084	14.12.2011
173114	11.12.2011	201928	06.12.2011	202296	28.12.2011	203193	17.12.2011
173316	04.12.2011	201929	06.12.2011	202297	28.12.2011	203233	17.12.2011
173414	04.12.2011	201930	06.12.2011	202298	28.12.2011	203362	06.12.2011
173656	17.12.2011	201962	12.11.2011	202299	28.12.2011	203364	10.12.2011
173945	10.12.2011	201981	03.12.2011	202300	31.12.2011	203365	10.12.2011
173946	31.12.2011	201983	03.12.2011	202301	31.12.2011	203366	14.12.2011
174111	10.12.2011	201984	04.12.2011	202334	28.12.2011	203648	05.12.2011
174189	03.12.2011	201985	04.12.2011	202335	31.12.2011	203650	19.12.2011
174309	03.12.2011	201986	04.12.2011	202338	17.12.2011	203910	25.09.2011
174371	12.12.2011	201987	04.12.2011	202537	10.12.2011	203919	14.11.2011
174530	10.12.2011	201990	05.12.2011	202538	10.12.2011	203920	14.11.2011
174553	31.12.2011	201993	06.12.2011	202541	13.12.2011	203926	07.12.2011
174680	31.12.2011	201994	06.12.2011	202542	13.12.2011	203927	07.12.2011
174685	11.12.2011	201995	07.12.2011	202543	13.12.2011	203928	17.12.2011
174895	12.12.2011	201998	07.12.2011	202545	13.12.2011	203929	17.12.2011
174896	12.12.2011	202000	07.12.2011	202546	13.12.2011	204145	17.12.2011
175162	19.12.2011	202001	07.12.2011	202547	13.12.2011	204251	21.12.2011
175359	19.12.2011	202005	10.12.2011	202548	13.12.2011	204252	21.12.2011
175548	11.10.2011	202009	17.12.2011	202549	13.12.2011	204694	18.12.2011
175687	04.12.2011	202010	17.12.2011	202552	18.12.2011	204842	20.12.2011
175703	03.12.2011	202013	17.12.2011	202553	18.12.2011	205175	17.12.2011
175990	11.12.2011	202014	17.12.2011	202558	18.12.2011	208430	22.11.2011
176016	05.12.2011	202015	17.12.2011	202559	18.12.2011	208984	17.12.2011
176133	30.12.2011	202016	17.12.2011	202561	18.12.2011	209304	17.12.2011
176160	02.12.2011	202017	17.12.2011	202562	18.12.2011	211577	20.12.2011
176625	02.12.2011	202018	17.12.2011	202563	19.12.2011	214443	01.02.2012
176727	12.12.2011	202020	17.12.2011	202564	19.12.2011	216781	18.12.2011
178662	19.12.2011	202023	19.12.2011	202567	27.12.2011	219671	19.12.2011
179066	16.12.2011	202025	20.12.2011	202572	31.12.2011	219672	19.12.2011
179189	16.12.2011	202028	20.12.2011	202638	12.12.2011	225024	17.12.2011
181479	23.07.2011	202036	21.12.2011	202639	12.12.2011		
199009	04.12.2011	202037	21.12.2011	202640	12.12.2011		
199010	04.12.2011	202040	21.12.2011	202641	12.12.2011		

Zmeny v zozname tovarov a služieb

(111) 175420

(210) 70418

7 (511) 3, 7, 9, 11, 12, 21, 35, 37, 42

(510) Čistiace prostriedky; dezinfekčné a dezodorizačné prístroje na vzduch; prístroje na čistenie a osviežovanie vzduchu, zariadenia na ochladzovanie vzduchu, zariadenia na úpravu vzduchu, zariadenia na filtráciu vzduchu, vetracie digestory, sterilizátory vzduchu, sušiče a ohrievače vzduchu, klimatizačné zariadenia; zariadenia na odsávanie prachu pre priemysel, odprašovacia inštalácia pre priemysel, umývacie automaty, distribučné a dávkovacie zariadenia a prístroje; laboratórne zariadenie; stroje na čistenie vzduchu, čistiace stroje, mechanické zametacie stroje; poľnohospodárske stroje, kombajny, žacie stroje, sekačky, mechanizačné stroje pre semenárstvo a šľachtiteľstvo, zavlažovacie stroje; baliace stroje, dávkovacie stroje na baliaci papier, rozdeľovače baliaceho papiera, plniace stroje na tuhý a sypký materiál; stroje na spracovávanie plechov; stroje na obrábanie okopanín, nože do žacích strojov, vysávače, penové čističe kobercov do hotelov a na priemyselné čistenie, umývacie automaty, elektrické leštičky parkiet, elektrické odprašovače; dávkovače, plniče, laboratórne prístroje, vlhkomery, váhy, meradlá a meracie prístroje do laboratórií; manipulačné vozíky; nekovové hadice k vysávačom; čistiace prístroje, leštičky na parkety; služby obchodné a pomocné pre obchod, obchodno-informačná kancelária, služby pre priemysel, marketing, predvádzanie výrobkov v odbore čistiacej, baliacej a poľnohospodárskej techniky; čistenie budov, hotelov a prevádzok; úprava výrobkov, prenájom potrieb pre poľnohospodárske prevádzky, inžinierske práce, výskum v odbore čistiacej, obalovej a poľnohospodárskej techniky.

(580) 24.7.2012

(111) 205955

(210) 2805-2002

10(511) 1, 2, 7, 9, 16

(511) 1 - Chemické produkty na fotografické, rozmnožovacie, kopírovacie a tlačiarenské účely; vývojky, fixatéry, fixačné činidlá s výnimkou činidiel na lekárske a zverolekárske účely, fixačné roztoky, fotografické senzibilizátory; vývojkové materiály; fotografické filmy; fotografický papier; citlivý kopírovací papier; reprografické materiály citlivé na svetlo, teplo a tlak; diazosenzitívny papier (listy, filmy, fólie); elektrostatický senzitívny papier (listy, filmy, fólie); ofsetový vzorový papier (listy, filmy, fólie); filmy na jednofarebné kopírovanie PPC (Plain paper copier) alebo OHP; termochromické filmy; LCD panely; tekutý (stierací) toner obsahujúci aktívnu na povrch pôsobiacu látku.

2 - Tonery, tlačiarenský atrament; zásobníky s tonerom do kopírovacích, faxových, tlačiarenských strojov a tlačiarní; tlačiarenské farbivá, zásobníky s tonerom; atrament v zásobníkoch; atrament vo valčekovej kazete.

7 - Tlačiarenské stroje, stroje na výrobu tlačových dosiek, triedičky, zakladače, zošívacie jed-

notky (ako stroje); prístroje na fotosadzbú; prístroje na hĺbkotlač; sádzacie stroje; triediace stroje; zakladacie stroje; zošívачky (ako stroje); časti a príslušenstvo k uvedeným tovarom; vzduchové kompresory; ekologické čistiace zariadenia.

9 - Elektrostatické, elektrografické, termofotografické kopírovacie prístroje; triedičky, zakladače, automatické dokumentové plniče a zošívacie jednotky; fotografické, kinematografické a optické prístroje a nástroje; premietačky, filmové premietačky, panoramatické premietačky, premietačky na diapozitívy; zväčšovacie prístroje; obaly a puzdrá na skôr uvedené prístroje; vymeniteľné šošovky a stojany; kamerové filtre, kamerové spúšte, kamerové stojany, kamerové teleobjektívy; mikrofilmové zariadenia; mikrofilmové kamery, snímачe, snímачové tlačiarne, rozmnožovače, tlačiarne, zväčšovače; prístroje na zaznamenávanie a prehrávanie obrazu a zvuku; digitálne kamery; zariadenia na spracovanie údajov; jednotky na centrálné spracovanie, jednotky na kontrolu údajov, pamäťové jednotky, terminály na vstup a výstup údajov; disková mechanika; diskové médium (magnetické a optické); faxové prístroje; diaľkové kopírovacie stroje, faxy a tlačiarne ovládané cez telefón; automatické dokumentové zásobníky a zošívacie jednotky; plynové alarmy; izbové plynové detekčné a výstražné zariadenia; plynomery a vodomery; elektrické biele panely; biele panely s tlačiarňou; textové procesory, tlačiarne; listové plniče, zošívачky a tlačové kotúče; polovodičové výrobky; integrované obvody vrátane monolitických a hybridných integrovaných obvodov (IC), a integrovaných obvodov s veľkou koncentráciou integrácie (LSI) a veľmi vysokou koncentráciou integrácie (VLSI); telefónne prístroje a telefónne ústredne; TV konferenčné systémy; softvér, počítačový softvér, počítačové programy; fotokopírovacie stroje; filtre ako elektrické komponenty; filmy; držiaky na filmy, filmové šošovky, filmové matrice; prístroje a nástroje na spracovanie filmov; filmové premietačky; zariadenia na nahrávanie filmov; premietacie plátna, prehliadače filmových pásov; pásy, počítače, prístroje a nástroje na spracovanie údajov; periférne prístroje, všetko v spojitosti s počítačmi a zariadeniami na spracovanie údajov; počítačové myši; modemy; multifunkčné tlačiarenské, kopírovacie stroje a stroje na prijímanie a/alebo odosielanie faxových správ; prístroje na zaznamenávanie a/alebo reprodukciu zvuku; prístroje na zaznamenávanie a/alebo reprodukciu obrazu; zariadenia na videohry; videomixéry ako stroje; videomixážne prístroje, videomonitory; multiplexné videozariadenia; prístroje na ladenie videa; elektrické a elektronické prístroje a nástroje, všetko na uchovanie, vyhľadávanie, vstup, výstup alebo prenos údajov; alarmy; meracie prístroje; časti a príslušenstvo k uvedeným tovarom patriace do triedy 9; digitálne tlačiarne; zapisovače (plotre); CAD/CAM softvér; videootlačiarne; videokamery; obrazové skenery; optické zoradovače; skenery a snímачe čiarových kódov; recyklačné kopírky (stroje, ktoré opačným procesom, ako je kopírovací

proces, zotrú text alebo obraz z dokumentu odlúpnutím toneru z dokumentu); TC filmové tlačiarne s riadeným prenosom; faxové poštové systémy; registračné pokladnice (počítajúce alebo triediace mince); systémy magnetických kariet; znakové a obrazové dátové súpravy; karaoke prehrávače; senzory.

16 - Papier; výrobky z papiera; xerografický papier; rozmnožovacie stroje a ich príslušenstvo; zásobníky na tlačiarenské pásky a termopapier; čistý nevzorkovaný papier; písacie stroje; pásky do písacích strojov; kopírovací atrament; kopírovací papier; papiernické výrobky; tlačoviny, noviny, časopisy; vzorové papiere na tlač z obrazovky (listy, filmy, fólie), cyklostylový papier (listy, filmy, fólie); termopásky na tlačenie; filmy do PPC (kopírovacích strojov), premietačiek a projektorov; skartovacie stroje; tlačiarenská termopáska; atrament.

(580) 25.7.2012

(111) 206004

(210) 3611-2002

8 (511) 25, 35, 41

(511) 25 - Oblečenie; odevy; oblečenie z imitácie kože; oblečenie z kože; vrchné ošatenie; konfekcia (odevy); nepremokavý odev; kožušiny (oblečenie); zvrchníky; kabáty; saká, bundy; kostýmy, obleky; peleríny; plášte; plášte (dámske, lemované kožušinou); krátke kabátiky; krátke kabáty s kapucňou (teplé); gabardénové plášte; kapucne; kožušínové štóly; kombinézy (oblečenie); uniformy; maškarné kostýmy; zástery; podpiniky; gamaše; kravaty; náprsenky; livreje; manipuly; mantila; rúcha, ornáty; sári; tógy; šerpy; oblečenie z papiera; podbradníky nie z papiera; pracovné plášte; šaty; sukne; nohavice; krátke, jazdecké alebo spodné nohavice; mitra (klobúk); opasky; opasky na doklady a peniaze (súčasť oblečenia); pleteniny (oblečenie); pletiarisky tovar; svetre; pulóvre; pletené svetre; podšívky (časti odevov); tričká; košeľe; sedlá na košeľe, blúzky alebo dámske šaty; goliere; snímateľné goliere; manžety (časti odevov); ponožky; pančuchy; pančuškové nohavice; päty pančúch; pančuchy absorbujúce pot; podvážky na ponožky alebo pančuchy; bielizeň, osobná bielizeň; bielizeň zabraňujúca poteniu; body (bielizeň); tielka, vesty; pyžamá; podprsenky; ramienka na dámskej bielizni; živôtky; korzety; kombiné; šnurovačky; spodničky; pánske spodky; detská výbavička; detské nohavičky; detské plienky; textilné; látkové plienky; pokrývky hlavy; čiapky; klobúky; klobúkové kostry; baretky; cylindre; turbany; šilty na pokrývky hlavy; chrániče uší (proti chladu ako pokrývka hlavy); šatky, šály, závoje; závoj - - čipková šatka; čelenky; šály; šály uviazané pod krkom; vlnené šály; boa (kožušínová alebo perová ozdoba okolo krku); rukavice; palčiaci; rukávniky; futbalová obuv a štople na ňu; futbalové topánky (kopačky); lyžiarske topánky; gymnastické cvičky; gymnastické (telocvičné) dresy; kombinézy na vodné lyžovanie; oblečenie pre motoristov; zápästky; vesty pre rybárov; plážové oblečenie; plážová obuv, šľapky na kúpanie; plavky na kúpanie; kúpacie plášte; župany; sprchovacie, kúpacie čiapky; obuv; topánky; šnuro-

vacie topánky; celé topánky; vysoká obuv; dreváky; espadrily (letná obuv s plátenným zvrškom a podošvou z prírodného materiálu); papuče; sandále; galoše; nánožníky (nie elektricky vyhrievané); protišmykové pomôcky na obuv; podošvy na obuv; vnútorné podošvy; kovové časti na obuv; špičky na obuv; prešívacie remienky na obuv (na spájanie zvrškov a podošiev šitej obuvi); rámy na obuv; zvršky na obuv; podpätky; vrecká na odevy; vreckovka ozdobná (súčasť oblečenia); náhradné diely, časti a súčasti na uvedené tovary.

35 - Sprostredkovanie obchodnej činnosti s tovarom; reklama; reklamná činnosť; rozširovanie reklamných materiálov; organizovanie komerčných alebo reklamných výstav a veľtrhov; predvádzanie tovaru; predvádzanie (služby modeliek) na reklamné účely a podporu predaja; zásielkové reklamné služby; rozširovanie reklamných alebo inzertných oznamov; rozširovanie reklamných materiálov zákazníkom - letáky, prospekty, tlačivá, vzorky; rozširovanie vzoriek; vydávanie a aktualizovanie reklamných materiálov; vydávanie reklamných alebo náborových textov; príprava inzertných stĺpcov; podpora predaja (pre tretie osoby); prenájom reklamných materiálov; prenájom reklamných priestorov; prenájom reklamných plôch; vzťahy s verejnosťou (prieskum vzťahov medzi podnikmi, inštitúciami a spoločenským prostredím); výber osôb pomocou psychologických testov; sprostredkovanie uvedených služieb.

41 - Agentúra a sprostredkovateľská činnosť v oblasti kultúrnej, umeleckej a športovej; sprostredkovanie výstav; organizovanie a zabezpečenie súťažných a nesúťažných podujatí a prehliadok dievčenskej a ženskej krásy; organizovanie a zabezpečenie verejných spoločenských a kultúrnych podujatí; poradenstvo v oblasti modelingu; usporadúvanie výberových konaní a spoločenských podujatí v oblasti modelingu; organizovanie súťaží krásy; organizovanie súťaží (vedomostných alebo zábavných); umelecké módné agentúry; zábava, pobavenie; informácie o možnostiach rozptýlenia, zábavy; obveselenie; organizovanie živých vystúpení; kluby zdravia (telesné cvičenia); prevádzkovanie golfových ihrísk; prevádzkovanie športových zariadení; služby v kempingoch so športovým programom; telesné cvičenie; služby športovísk; výcvik; gymnastický výcvik; praktický výcvik, cvičenie (ukážky); organizovanie športových súťaží; meranie času na športových podujatiach; požičiavanie športového výstroja s výnimkou dopravných prostriedkov; prenájom potápačského výstroja; prenájom štadiónov; prenájom tenisových kurtov; fotografická reportáž; fotografovanie; fotografovanie na mikrofilm; organizovanie kultúrnych alebo vzdelávacích výstav; informácie o výchove a vzdelávaní; výchovno-zábavné klubové služby; organizovanie a vedenie kolokvií; organizovanie a vedenie seminárov; organizovanie a vedenie sympózií; organizovanie a vedenie konferencií; organizovanie a vedenie kongresov; organizovanie plesov; divadelné predstavenia; plánovanie a organizovanie večierkov; organizovanie predstavení (manažérske služby); rezervácia vstupeniek; prekladateľské služby; sprostredkovanie uvedených služieb.

(580) 24.7.2012

ČASŤ

**OZNAČENIA PÔVODU VÝROBKOV
A ZEMEPISNÉ OZNAČENIA VÝROBKOV**

Vyhovenie žiadosti o zápis označenia pôvodu alebo zemepisného označenia do registra EK

Názov: „Zázrivské vojky“

Žiadosť o zápis chráneného zemepisného označenia

Číslo podania žiadosti: 1-2011

Dátum podania žiadosti: 28.10.2011

Dátum zverejnenia žiadosti: 3.4.2012

Dátum rozhodnutia o vyhovení žiadosti: 13.8.2012

Žiadateľ: Združenie zázrivských korbáčikárov, Dolina 126, 027 05 Zázrivá, SK;

Druh výrobku: syry

Prístup k špecifikácii výrobku:

http://www.upv.sk/swift_data/source/pdf/specifikacie_op_oz/SP-Zazrivske%20vojky.pdf

Názov: „PAPRIKA ŽITAVA“ / „ŽITAVSKÁ PAPRIKA“

Žiadosť o zápis chráneného označenia pôvodu

Číslo podania žiadosti: 1-2012

Dátum podania žiadosti: 5.1.2012

Dátum zverejnenia žiadosti: 3.5.2012

Dátum rozhodnutia o vyhovení žiadosti: 9.8.2012

Žiadateľ: „CAPSICUM“ - Združenie šľachtiteľov, pestovateľov a spracovateľov koreninovej papriky, Močenok 655, 951 31 Močenok, SK;

Druh výrobku: iné výrobky (koreniny)

Prístup k špecifikácii výrobku:

http://www.upv.sk/swift_data/source/pdf/specifikacie_op_oz/SPECIFIKACIA_Paprika_Zitava.pdf
