

VESTNÍK

**ÚRADU PRIEMYSELNÉHO VLASTNÍCTVA
SLOVENSKEJ REPUBLIKY**

Banská Bystrica 6. august 2012

8

OBSAH

Zverejnené patentové prihlášky	9
Udelené patenty	15
Európske patenty	23
Dodatkové ochranné osvedčenia	64
Zverejnené prihlášky úžitkových vzorov	71
Zapísané úžitkové vzory	78
Zapísané dizajny	90
Zverejnené prihlášky ochranných známk	112
Zapísané ochranné známky bez zmeny po zverejnení prihlášky	195
Zapísané ochranné známky so zmenou po zverejnení prihlášky	216
Obnovené ochranné známky	258
Prevody ochranných známk	284
Zmeny v údajoch o majiteľoch ochranných známk	295
Licenčné zmluvy registrované (ochranné známky)	301

INHALT

Veröffentlichung der Patentanmeldungen	9
Erteilte Patente	15
Europäische Patente	23
Ergänzende Schutzzertifikate	64
Veröffentlichte Gebrauchsmuster	71
Eingetragene Gebrauchsmuster	78
Eingetragene Designs	90
Veröffentlichte Markenmeldung	112
Eingetragene Marken ohne Änderung nach der Veröffentlichung der Anmeldung	195
Eingetragene Marken mit Änderung nach der Veröffentlichung der Anmeldung	216
Erneuerte Marken	228
Markenübertragungen	284
Änderungen in Angaben über die Markeninhaber	295
Registrierte Lizenzverträge (Marken)	301

CONTENTS

Publication of Patent Applications	9
Granted Patents	15
European Patents	23
Supplementary Protection Certificates	64
Publication of Utility Model Applications	71
Registered Utility Models	78
Registered Designs	90
Published Trademark Applications	112
Registered Trademarks without Modification after Publishing of the Application	195
Registered Trademarks with Modification after Publishing of the Application	216
Renewal Trademarks	228
Transfers of Trademarks	284
Modification of Data of Trademark Holders	295
Registered Licencing Contracts (Trademarks)	301

**Dvojpísmenové kódové označenia krajín a medzinárodných organizácií
(Štandard WIPO ST. 3)**

AD	Andorra	EA	Eurázijská patentová organizácia (EAPO)	JE	Jersey
AE	Spojené arabské emiráty	EC	Ekvádor	JM	Jamajka
AF	Afganistan	EE	Estónsko	JO	Jordánsko
AG	Antigua a Barbuda	EG	Egypt	JP	Japonsko
AI	Anguilla	EH	Západná Sahara	KE	Keňa
AL	Albánsko	EM	Úrad pre harmonizáciu vnútorného trhu (OHIM) ²	KG	Kirgizsko
AM	Arménsko	EP	Európsky patentový úrad	KH	Kambodža
AO	Angola	ER	Eritrea	KI	Kiribati
AP	Africká regionálna organizácia duševného vlastníctva (ARIPO)	ES	Španielsko	KM	Komory
AR	Argentína	ET	Etiópia	KN	Svätý Krištof a Nevis
AT	Rakúsko	FI	Fínsko	KP	Kórejská ľudovodemokratická republika (KĽDR)
AU	Austrália	FJ	Fidži	KR	Kórejská republika
AW	Aruba	FK	Falklandy	KW	Kuvajt
AZ	Azerbajdžan	FO	Faerské ostrovy	KY	Kajmanie ostrovy
		FR	Francúzsko	KZ	Kazachstan
BA	Bosna a Hercegovina			LA	Laos
BB	Barbados	GA	Gabon	LB	Libanon
BD	Bangladéš	GB	Spojené kráľovstvo	LC	Svätá Lucia
BE	Belgicko	GC	Patentový úrad Rady pre spoluprácu arabských štátov Perzského zálivu (GCC)	LI	Lichtenštajnsko
BF	Burkina	GD	Grenada	LK	Srí Lanka
BG	Bulharsko	GE	Gruzínsko	LR	Libéria
BH	Bahrajn	GG	Guernsey	LS	Lesotho
BI	Burundi	GH	Ghana	LT	Litva
BJ	Benin	GI	Gibraltár	LU	Luxembursko
BM	Bermudy	GL	Grónsko	LV	Lotyšsko
BN	Brunej	GM	Gambia	LY	Líbya
BO	Bolívia	GN	Guinea	MA	Maroko
BQ	Bonaire, Saint Eustatius a Saba	GQ	Rovníková Guinea	MC	Monako
BR	Brazília	GR	Grécko	MD	Moldavsko
BS	Bahamy	GS	Južná Georgia a Južné Sandwichove ostrovy	ME	Čierna Hora
BT	Bhután	GT	Guatemala	MG	Madagaskar
BV	Bouvetov ostrov	GW	Guinea-Bissau	MK	Macedónsko
BW	Botsvana	GY	Guyana	ML	Mali
BX	Úrad Beneluxu pre duševné vlastníctvo (BOIP) ¹	HK	Hongkong	MM	Mjanmarsko
BY	Bielorusko	HN	Honduras	MN	Mongolsko
BZ	Belize	HR	Chorvátsko	MO	Macao
		HT	Haiti	MP	Severné Mariány
CA	Kanada	HU	Maďarsko	MR	Mauritánia
CD	Kongo (býv. Zair)	CH	Švajčiarsko	MS	Montserrat
CF	Stredoafrická republika	IB	Medzinárodný úrad Svetovej organizácie duševného vlastníctva (WIPO)	MT	Malta
CG	Kongo	ID	Indonézia	MU	Maurícius
CI	Pobrežie Slonoviny	IE	Írsko	MV	Maldivy
CK	Cookove ostrovy	IL	Izrael	MW	Malawi
CL	Čile	IM	Man	MX	Mexiko
CM	Kamerun	IN	India	MY	Malajzia
CN	Čína	IQ	Irak	MZ	Mozambik
CO	Kolumbia	IR	Irán	NA	Namíbia
CR	Kostarika	IS	Island	NE	Niger
CU	Kuba	IT	Taliano	NG	Nigéria
CV	Kapverdy			NI	Nikaragua
CW	Curacao			NL	Holandsko
CY	Cyprus			NO	Nórsko
CZ	Česká republika			NP	Nepál
				NR	Nauru
DE	Nemecko			NZ	Nový Zéland
DJ	Džibutsko			OA	Africká organizácia duševného vlastníctva (OAPI)
DK	Dánsko			OM	Omán
DM	Dominika				
DO	Dominikánska republika				
DZ	Alžírsko				

PA	Panama	UA	Ukrajina
PE	Peru	UG	Uganda
PG	Papua-Nová Guinea	US	Spojené štáty, USA
PH	Filipíny	UY	Uruguaj
PK	Pakistan	UZ	Uzbekistan
PL	Poľsko		
PT	Portugalsko	VA	Vatikán
PW	Palau	VC	Svätý Vincent a Grenadíny
PY	Paraguaj	VE	Venezuela
		VG	Britské Panenské ostrovy
QA	Katar	VN	Vietnam
OZ	Úrad Spoločenstva pre odrody rastlín (CPVO)	VU	Vanuatu
RO	Rumunsko	WO	Svetová organizácia duševného vlastníctva (WIPO)
RS	Srbsko	WS	Samoa
RU	Ruská federácia		
RW	Rwanda		
SA	Saudská Arábia	XN	Nordický patentový inštitút (NPI)
SB	Šalamúnove ostrovy		
SC	Seychely		
SD	Sudán	YE	Jemen
SE	Švédsko		
SG	Singapur	ZA	Južná Afrika
SH	Svätá Helena, Ascension a Tristan da Cunha	ZM	Zambia
		ZW	Zimbabwe
SI	Slovinsko		
SK	Slovenská republika		
SL	Sierra Leone		
SM	San Marino		
SN	Senegal		
SO	Somálsko		
SR	Surinam		
ST	Svätý Tomáš a Princov ostrov		
SV	Salvádor		
SX	Sint Maarten		
SY	Sýria		
SZ	Svazijsko		
TC	Turks a Caicos		
TD	Čad		
TG	Togo		
TH	Thajsko		
TJ	Tadžikistan		
TL	Východný Timor		
TM	Turkménsko		
TN	Tunisko		
TO	Tonga		
TR	Turecko		
TT	Trinidad a Tobago		
TV	Tuvalu		
TW	Taiwan		
TZ	Tanzánia		

Poznámky:

¹ Zahŕňa Belgicko, Holandsko a Luxembursko, v niektorých výstupoch úradu sa môže vyskytovať názov Benelux, napr. v súvislosti s uvádzaním údajov alebo informácií o ochranných známkach alebo dizajnoch určených pre krajiny Beneluxu (medzinárodné zápisy podľa Madridského alebo Haagskeho systému).

² V niektorých výstupoch úradu sa môže vyskytovať názov Európska únia, napr. v súvislosti s uvádzaním údajov alebo informácií o ochranných známkach alebo dizajnoch určených pre územie Európskej únie (medzinárodné zápisy podľa Madridského alebo Haagskeho systému).

ČASŤ

PATENTY

Kódy na označovanie jednotlivých druhov dokumentov (Štandard WIPO ST. 16)

A3	Zverejnené patentové prihlášky podľa zákona č. 435/2001 Z. z. o patentoch, dodatkových ochranných osvedčeniach a o zmene a doplnení niektorých zákonov	B6	Udelené patenty podľa zákona č. 435/2001 Z. z. o patentoch, dodatkových ochranných osvedčeniach a o zmene a doplnení niektorých zákonov
-----------	--	-----------	---

Číselné kódy na označovanie bibliografických údajov (Štandard WIPO ST. 9)

(11)	Číslo dokumentu	(62)	Číslo pôvodnej prihlášky v prípade vylúčenej prihlášky
(21)	Číslo prihlášky	(71)	Meno (názov) prihlasovateľa (-ov)
(22)	Dátum podania prihlášky	(72)	Meno pôvodcu (-ov)
(31)	Číslo prioritnej prihlášky	(73)	Meno (názov) majiteľa (-ov)
(32)	Dátum podania prioritnej prihlášky	(74)	Meno (názov) zástupcu (-ov)
(33)	Krajina alebo regionálna organizácia priority	(86)	Číslo podania medzinárodnej prihlášky podľa PCT
(40)	Dátum zverejnenia prihlášky	(87)	Číslo zverejnenia medzinárodnej prihlášky podľa PCT
(47)	Dátum sprístupnenia patentu verejnosti		
(51)	Medzinárodné patentové triedenie		
(54)	Názov		
(57)	Anotácia		

Poznámka:

Symbody medzinárodného patentového triedenia uvedené v tomto vestníku zodpovedajú vydaniu 2012.01 Medzinárodného patentového triedenia s platnosťou od 1. januára 2012. Na patentových dokumentoch zverejňovaných úradom a vo vestníku úradu budú v roku 2012 uvádzané iba symbody hlavných skupín MPT 2012.01. V databázach úradu, vo webregistroch na internete a v ostatných výstupoch úradu budú zverejňované údaje týkajúce sa patentov a užitočných vzorov vrátane ich prihlášok so symbolmi úplnej verzie MPT 2012.01.

Kódy na označovanie záhlaví oznámení publikovaných vo Vestníku ÚPV SR (Štandard WIPO ST. 17)

BA9A	Zverejnené patentové prihlášky	FG4A	Udelené patenty
FA9A	Zastavené konania o patentových prihláškach na žiadosť prihlasovateľa	MA4A	Zaniknuté patenty vzdáním sa
FB9A	Zastavené konania o patentových prihláškach	MA4F	Zaniknuté autorské osvedčenia vzdáním sa
FC9A	Zamietnuté patentové prihlášky	MC4A	Zrušené patenty
FD9A	Zastavené konania pre nezaplatenie poplatku	MC4F	Zrušené autorské osvedčenia
GB9A	Prevody a prechody práv na patentové prihlášky	MG4A	Čiastočne zrušené patenty
PD9A	Zmeny dispozičných práv na patentové prihlášky (zálohy)	MG4F	Čiastočne zrušené autorské osvedčenia
PD9A	Zmeny dispozičných práv na patentové prihlášky (ukončenie zálohov)	MK4A	Zaniknuté patenty uplynutím doby platnosti
QA9A	Ponuky licencií	MK4F	Zaniknuté autorské osvedčenia uplynutím doby platnosti
QA9A	Späťvzatia ponúk licencií	MM4A	Zaniknuté patenty pre nezaplatenie udržiavacích poplatkov
		MM4F	Zaniknuté autorské osvedčenia pre nezaplatenie udržiavacích poplatkov
		PA4A	Zmeny autorských osvedčení na patenty
		PC4A	Prevody a prechody práv na patenty
		PC4F	Prevody a prechody práv na autorské osvedčenia
		PD4A	Zmeny dispozičných práv na patenty (zálohy)
		PD4A	Zmeny dispozičných práv na patenty (ukončenie zálohov)
		PD4F	Zmeny dispozičných práv na autorské osvedčenia (zálohy)
		PD4F	Zmeny dispozičných práv na autorské osvedčenia (ukončenie zálohov)
		QA4A	Ponuky licencií
		QA4A	Späťvzatia ponúk licencií
		QB4A	Licenčné zmluvy registrované alebo udelené na patenty
		QB4F	Licenčné zmluvy registrované alebo udelené na autorské osvedčenia
		QC4A	Ukončenie platnosti licenčných zmlúv na patenty
		QC4F	Ukončenie platnosti licenčných zmlúv na autorské osvedčenia
		SB4A	Patenty zapísané do registra po odtajnení
		SB4F	Autorské osvedčenia zapísané do registra po odtajnení

Opravy a zmeny

Opravy v patentových prihláškach

- HA9A** Doplnenie pôvodcu (-ov)
- HB9A** Opravy mien
- HC9A** Zmeny mien
- HD9A** Opravy adries
- HE9A** Zmeny adries
- HF9A** Opravy dátumov
- HG9A** Opravy zatriedenia podľa MPT
- HH9A** Opravy chýb alebo zmeny všeobecne
- HK9A** Opravy tlačových chýb vo Vestníku ÚPV SR

Opravy v udelených ochranných dokumentoch

- TA4A** Doplnenie pôvodcu (-ov)
- TB4A** Opravy mien
- TC4A** Zmeny mien
- TD4A** Opravy adries
- TE4A** Zmeny adries
- TF4A** Opravy dátumov
- TG4A** Opravy zatriedenia podľa MPT
- TH4A** Opravy chýb alebo zmeny všeobecne
- TK4A** Opravy tlačových chýb vo Vestníku ÚPV SR

- TA4F** Doplnenie pôvodcu (-ov)
- TB4F** Opravy mien
- TC4F** Zmeny mien
- TD4F** Opravy adries
- TE4F** Zmeny adries
- TF4F** Opravy dátumov
- TG4F** Opravy zatriedenia podľa MPT
- TH4F** Opravy chýb alebo zmeny všeobecne
- TK4F** Opravy tlačových chýb vo Vestníku ÚPV SR

BA9A

Zverejnené patentové prihlášky

(21)	(51)	(21)	(51)	(21)	(51)	(21)	(51)
2-2011	C07C 17/00	7-2011	C02F 1/00	50004-2011	B62K 15/00	50007-2011	B62K 19/00
5-2011	E04B 1/00	9-2011	C21D 8/00	50005-2011	B65D 1/00		
6-2011	E06B 9/00	50001-2011	B62M 3/00	50006-2011	B65D 1/00		

(51) **B62K 15/00**

(21) **50004-2011**

(22) 27.1.2011

(71) MECHANICAL DESIGN SR, s.r.o., Žilina, SK;

(72) Gabaj Valér, Ing., Žilina - Hájik, SK; Veselý Peter, Ing., Poprad, SK; Panis Rastislav, Ing., Žilina, SK;

(74) Gajdošíková Zuzana, Ing., Bratislava, SK;

(54) **Spôsob skladania sedadlovej rúry a sedadlová rúra**

(57) Riešenie sedadlovej rúry spočíva v tom, že hlavný rám (10) a sedadlová rúra (20) sú vzájomne otočne spojené výhodne čapom (30) a v pracovnej polohe sú zaistené najmenej jedným zaistovacím čapom (60). Zaistovací čap (60) je výhodne odpružený a posuvne uložený buď v hlavnom ráme (10), alebo sedadlovej rúre (20), alebo diele neotočne spojenom s hlavným rámom (10), alebo sedadlovou rúrou (20).

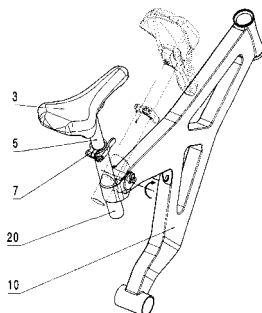

(51) **B62K 19/00**

(21) **50007-2011**

(22) 31.1.2011

(71) MECHANICAL DESIGN SR, s.r.o., Žilina, SK;

(72) Gabaj Valér, Ing., Žilina - Hájik, SK; Veselý Peter, Ing., Poprad, SK; Panis Rastislav, Ing., Žilina, SK;

(74) Gajdošíková Zuzana, Ing., Bratislava, SK;

(54) **Spôsob stredového zloženia a stredové zloženie**

(57) Predmetom technického riešenia je stredové zloženie, ktoré spája výkyvné rameno (5) s rámom (10), pričom obsahuje medzičlen (50) otočne uložený vzhľadom na rám (10), dutý čap (20) pevne spojený s výkyvným ramenom (5) a taktiež obsahuje v dutom čape (20) vzhľadom na rám (10) otočne uložený hriadeľ, pričom os uloženia medzičlena (50) vzhľadom na rám (10) je rôznobežná či mimobežná s osou uloženia hriadeľa vzhľadom na rám (10).

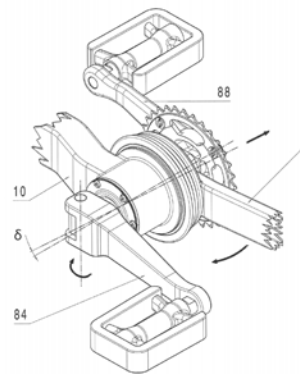

(51) **B62M 3/00, B62K 15/00, B62K 3/00**

(21) **50001-2011**

(22) 12.1.2011

(71) MECHANICAL DESIGN SR, s.r.o., Žilina, SK;

(72) Gabaj Valér, Ing., Žilina - Hájik, SK; Veselý Peter, Ing., Poprad, SK; Panis Rastislav, Ing., Žilina, SK;

(74) Gajdošíková Zuzana, Ing., Bratislava, SK;

(54) **Sklápacia pedálová kľuka**

(57) Sklápacia pedálová kľuka (10) pozostáva z hlavičky (20) a ramena (30), ktoré sú vzájomne otočne spojené čapom (40) a v pracovnej polohe aretované pomocou zaistovacieho čapu (50), ktorý je posuvne uložený v ramene (30) kľuky a dotláčaný ku kontaktnej ploche hlavičky (20). Ďalej pozostáva z ovládacieho a silového člena, ktorým je výhodne rýchlozáver (80).

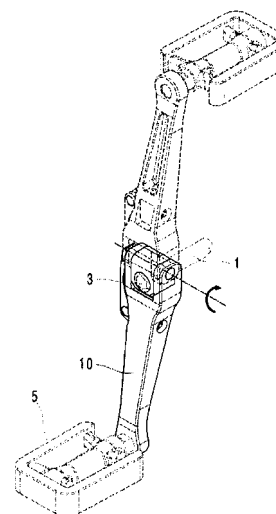

- (51) B65D 1/00
 (21) 50005-2011
 (22) 28.1.2011
 (71) VISIO, s.r.o., Bratislava, SK;
 (72) Pollák Michal, Bratislava, SK;
 (74) MAJLINGOVÁ & PARTNERS, s. r. o., Bratislava, SK;
- (54) **Spojovací prvok na vytvorenie dvojice fliaš s nápojom a dvojica fliaš s týmto spojovacím prvkom**
- (57) Spojovací prvok (2) na vytvorenie fliaš (1) s nápojom pozostáva z plastového výlisku, ktorý obsahuje dvojicu vnútorných závitov, ktoré sú usporiadané oproti sebe, vedľa seba alebo osi závitov sú vzájomne posunuté, alebo zvierajú určitý uhol, pričom tento spojovací prvok (2) je spoločným uzáverom pre dvojicu fliaš (1).

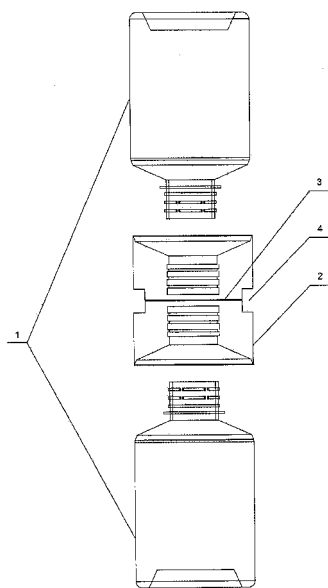

- (51) B65D 1/00
 (21) 50006-2011
 (22) 28.1.2011
 (71) VISIO, s.r.o., Bratislava, SK;
 (72) Pollák Michal, Bratislava, SK;
 (74) MAJLINGOVÁ & PARTNERS, s.r.o., Bratislava, SK;
- (54) **Dvojica PET fliaš s nápojom**
- (57) Dvojica PET fliaš s nápojom pozostávajúca z dvoch PET fliaš s hrdlom vabaveným závitom, kde prvá PET fľaša (1) obsahuje na vonkajšej ploche hrdla vonkajší spojovací prvok (2) a druhá PET fľaša (3) je vybavená na vnútornej ploche hrdla vnútorným spojovacím prvkom (4) na spoluprácu s vonkajším spojovacím prvkom (2) prvej PET fľaše (1) a prvá PET fľaša (1) je vybavená uzatváracou fóliou, pričom v uzavretom stave je hrdlo prvej PET fľaše (1) prostredníctvom vonkajšieho spojovacieho prvku (2) spojené s hrdlom druhej PET fľaše (3) prostredníctvom jej vnútorného spojovacieho prvku (4).

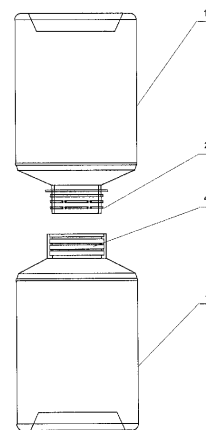

- (51) C02F 1/00
 (21) 7-2011
 (22) 28.1.2011
 (71) Pancurák František, Prešov, SK;
 (72) Pancurák František, Prešov, SK; Jurec Ladislav, Prešov, SK;
- (54) **Zásobník kvapalín s výstupom požívateľných aktivovaných kvapalín, najmä aktivovanej vody, najmä pre pitný režim**
- (57) Zásobník kvapalín s výstupom požívateľných aktivovaných kvapalín, najmä aktivovanej vody, najmä pre pitný režim pozostáva z dutého telesa (1) so širokým nalievacím otvorom (2), na ktorý pomocou spojovacieho člena (3) odnímateľne nadväzuje veko (4), ktoré je ukončené hrdlom (5) alebo výpustom (6). V hrdle (5) alebo vo výpuste (6) je aplikovaná ionizačná vložka (7) na galvanickú úpravu kvapalín.

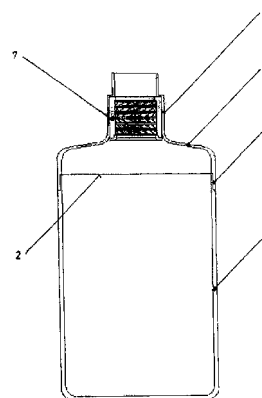

- (51) C07C 17/00, C07C 21/00, C07B 61/00
 (21) 2-2011
 (22) 11.1.2011
 (71) VUP, a. s., Prievidza, SK;
 (72) Komora Ladislav, Ing., CSc., Prievidza, SK; Jureček Ľudovít, Ing., CSc., Prievidza, SK; Vida Roman, RNDr., Prievidza, SK; Kavala Miroslav, Ing., CSc., Prievidza, SK;
- (54) **Spôsob prípravy ω -bróm- α -alkénov**
- (57) ω -Bróm- α -alkény sú monomérmi na prípravu špeciálnych polymérov, resp. kopolymérov. Vhodné sú tiež na výrobu farmaceutických a kozmetických prípravkov, prípadne agrochemikálií. Podľa tohto vynálezu sa ω -bróm- α -alkény pripravujú

dehydrobromáciou α , ω -dibróm-alkánov v prostredí dimetylamidov organických kyselín, N,N-dimetylformamidu alebo N,N-dimetylacetamidu, pri teplote 100 °C za prítomnosti uhličitanu sodného alebo draselného. Výhodné je dehydrobromáciu uskutočňovať za prítomnosti alkalickéj soli kyseliny dihydrogénfosforečnej.

- (51) **C21D 8/00**
 (21) **9-2011**
 (22) 4.2.2011
 (71) Ústav materiálového výskumu Slovenskej akadémie vied, Košice, SK;
 (72) Kováč František, RNDr., CSc., Košice, SK; Petryshynets Ivan, Mgr., PhD., Košice, SK; Stoyka Vladimír, RNDr., PhD., Košice, SK; Kvačkaj Tibor, prof. Ing., CSc., Košice, SK; Škorvánek Ivan, RNDr., CSc., Košice, SK;
 (54) **Spôsob výroby izotropných elektrotechnických ocelí s nízkymi wattovými stratami**
 (57) Postup je zameraný na finálne deformačno tepelné spracovanie izotropných zrnovo neorientovaných elektrotechnických ocelí. Pozostáva z ohrevu ocele v stave po primárnej rekryštalizácii na teplotu do 450 °C, následného valcovania s nízkym celkovým úberom v teplotnom rozsahu medzi teplotou okolia a teplotou ohrevu, s cieľom pripraviť taký deformačný stav materiálu, ktorý počas nasledujúceho žihania materiálu vyvolá deformačne indukovaný rast feritových zrn prednostne s kubickou a Gossovou kryštalografickou orientáciou. Takýto postup umožňuje vyrobiť zrnovo neorientovanú elektrotechnickú ocel' s podstatne nižšími wattovými stratami v porovnaní s konvenčným postupom finálneho žihania plechu.

- (51) **E04B 1/00, F26B 7/00**
 (21) **5-2011**
 (22) 20.1.2011
 (71) Garaj Miroslav, Banská Bystrica - Kráľová, SK; Pastorok Tomáš, Banská Bystrica, SK; Trepáč Peter, Banská Bystrica, SK;
 (72) Garaj Miroslav, Banská Bystrica - Kráľová, SK; Pastorok Tomáš, Banská Bystrica, SK; Trepáč Peter, Banská Bystrica, SK;
 (54) **Elektronická sušička muriva**
 (57) Opisovaná konštrukcia zariadenia slúži na vysušovanie zvlhnutého muriva pri presakovaní spodných vôd, povodňami poškodených stavieb či inými spôsobmi vlhkom poškodených murív akéhokoľvek materiálu. Zariadenie je možné rovnakým spôsobom využiť aj pri vysušovaní dreva s nízkou spotrebou energie, minimálnym zásahom do muriva a minimalizovaním nákladov.

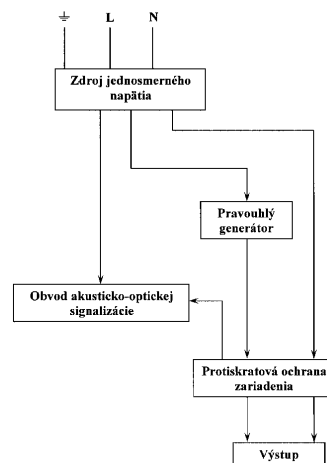

- (51) **E06B 9/00**
 (21) **6-2011**
 (22) 25.1.2011
 (71) Grapa Media s.r.o., Bratislava, SK;
 (72) Rejko Patrik, Bratislava, SK;
 (74) Beleščák Ladislav, Ing., Piešťany, SK;
 (54) **Spôsob ovládania horizontálnej žalúzie a zariadenie na vykonávanie tohto spôsobu**
 (57) Spôsob ovládania horizontálnej žalúzie, najmä okennej, pri ktorom sa pootočením žalúzie (3) vykoná motorizovaným zariadením (1), ktorého úchyty (131, 132) pohybovej jednotky (13) sú pripojené na slučky ťahadiel (21, 22) ovládača (2), pričom pootvorenie/privretie žalúzie (3) sa vykoná pohybom oboch úchyto (131, 132). Zariadenie (1) pritom obsahuje elektronickú riadiacu jednotku (11), ktorá spracováva signály spínača (111) a zabezpečuje prostredníctvom motora (12) posun úchyto (131, 132) pohybovej jednotky (13) s upevnenými ťahadlami (21, 22) ovládača (2) žalúzie (3).

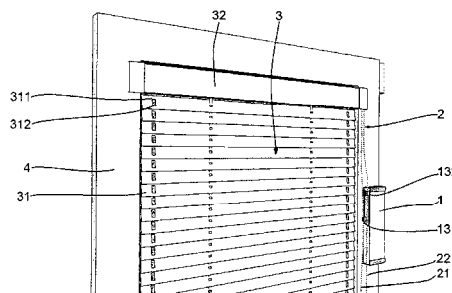

(51)	(21)	(51)	(21)	(51)	(21)	(51)	(21)
B62K 15/00	50004-2011	B65D 1/00	50006-2011	C07C 17/00	2-2011	E04B 1/00	5-2011
B62K 19/00	50007-2011	B65D 1/00	50005-2011	C21D 8/00	9-2011	E06B 9/00	6-2011
B62M 3/00	50001-2011	C02F 1/00	7-2011				

FG4A

Udelené patenty

(11)	(51)	(11)	(51)	(11)	(51)	(11)	(51)
287968	G01F 1/00	287973	G01F 1/00	287978	B65G 49/00	287983	E06B 7/00
287969	C12N 7/00	287974	C07D 401/00	287979	E04B 1/00	287984	C07K 14/00
287970	E04B 5/00	287975	C07B 55/00	287980	B29C 35/00	287985	C10L 10/00
287971	A01K 1/00	287976	G02C 7/00	287981	E04C 3/00		
287972	A61K 31/00	287977	H02M 3/00	287982	C10G 3/00		
(51) A01K 1/00				(40)	5.2.2008		
(11) 287971				(73)	DAIFUKU CO., LTD., Osaka-shi, Osaka, JP;		
(21)	50031-2008			(72)	Matsubara Izuru, Tokyo, JP; Kyotani Hisashi, Shiga, JP;		
(22)	17.9.2008			(74)	Čechvalová Dagmar, Bratislava, SK;		
(40)	7.6.2010			(54) Dopravný systém			
(73)	NBH, s. r. o., Zvolen, SK;						
(72)	Hornoveský Ján, Ing., Sliač, SK;			(51) C07B 55/00, C07B 57/00, C07C 51/00, C07C 59/00, C07C 215/00, C07C 229/00			
(74)	Belička Ivan, Ing., Banská Bystrica, SK;			(11) 287975			
(54) Skladacia klietka				(21)	1534-2003		
				(22)	14.6.2002		
(51) A61K 31/00, A61P 7/00				(31)	P 0102567		
(11) 287972				(32)	21.6.2001		
(21)	754-2003			(33)	HU		
(22)	20.12.2001			(40)	8.6.2004		
(31)	2000-392983			(73)	SANOFI-AVENTIS, Paris, FR;		
(32)	25.12.2000			(72)	Bálint József, Budapest, HU; Csatariné Nagy Marianna, Erdőkertes, HU; Dombrády Zsolt, Budapest, HU; Fogassy Elemér, Budapest, HU; Gajáry Antal, Budapest, HU; Suba Charles, Sisteron, FR;		
(33)	JP			(74)	Tomeš Pavol, Ing., Bratislava, SK;		
(40)	2.12.2003			(86)	PCT/HU02/00054		
(73)	DAIICHI SANKYO COMPANY LIMITED, Tokyo, JP; UBE INDUSTRIES, LTD, Yamaguchi, JP;			(87)	WO03/000636		
(72)	Asai Fumitoshi, Shinagawa-ku, Tokyo, JP; Sugidachi Atsuhiko, Shinagawa-ku, Tokyo, JP; Ogawa Taketoshi, Shinagawa-ku, Tokyo, JP; Inoue Teruhiko, Ube-shi, Yamaguchi, JP;			(54) Spôsob prípravy kyseliny (R)-(-)-2-hydroxy-2-(2-chlórfenyl)-octovej a jej soli			
(74)	PATENTSERVIS BRATISLAVA, a. s., Bratislava, SK;						
(86)	PCT/JP01/11201			(51) C07D 401/00			
(87)	WO02/051412			(11) 287974			
(54) Farmaceutický prostriedok obsahujúci 2-acetoxypyridínový derivát a aspirín, kit obsahujúci tieto zložky a jeho použitie				(21)	5002-2010		
				(22)	28.1.2010		
(51) B29C 35/00, B29C 33/00				(40)	4.8.2011		
(11) 287980				(73)	Hameln-rds, a.s., Modra, SK;		
(21)	29-2006			(72)	Kakalik Ivan, Ing., PhD., Šenkvice, SK; Valachovič Pavol, RNDr., Pezinok, SK; Šmahovský Vendel, Ing., Pezinok, SK;		
(22)	16.2.2006			(74)	Guniš Jaroslav, Mgr., Bratislava, SK;		
(40)	6.9.2007			(54) Spôsob prípravy 1-(3,3-difenyl-3-kyanopropyl)-4-(1-piperidinyl)piperidín-4-karboxamidu			
(73)	SCHEITER GmbH, WARMETECHNISCHE ANLAGEN, Graz, AT;						
(72)	Scheiter Werner, Graz, AT;			(51) C07K 14/00, C07K 1/00, C07K 19/00, C07K 16/00, C12N 1/00, C12N 15/00, C12N 5/00, G01N 33/00, A61K 38/00, A61K 39/00, A61K 45/00, A61K 47/00, A61P 1/00, A61P 17/00, A61P 19/00, A61P 25/00, A61P 29/00, A61P 3/00, A61P 31/00, A61P 35/00, A61P 37/00, A61P 43/00			
(74)	Majlingová Marta, Ing., Bratislava, SK;			(11) 287984			
(54) Spôsob horúcovodného vyhrievania vnútorného priestoru vulkanizačných lisov na výrobu autoplášťov a zariadenie na vykonávanie tohto spôsobu				(21)	1574-2002		
				(22)	10.5.2001		
(51) B65G 49/00				(31)	60/203 426		
(11) 287978				(32)	10.5.2000		
(21)	5060-2006			(33)	JP		
(22)	26.6.2006						
(31)	2005-189077						

- (40) 4.3.2003
 (73) SCHERING CORPORATION, Kenilworth, NJ, US;
 (72) Chirica Madaline, Palo Alto, CA, US; Kastelein Robert A., Redwood City, CA, US; Moore Kevin W., Palo Alto, CA, US; Parham Christi L., San Francisco, CA, US;
 (74) Majlingová Marta, Ing., Bratislava, SK;
 (86) PCT/US01/15057
 (87) WO01/085790
(54) V podstate čistý alebo rekombinantný polypeptid, nukleová kyselina, hostiteľská bunka, spôsob výroby polypeptidu, väzobná zlúčenina, kit, zmes obsahujúca protilátku a jej použitie

- (51) C10G 3/00**
(11) 287982
 (21) 50004-2009
 (22) 23.1.2009
 (31) DE 10 2008 060 558.1
 (32) 4.12.2008
 (33) DE
 (40) 7.12.2010
 (73) Cvangroš Ján, doc. Ing., DrSc., Bratislava, SK; Buzetzi Eduard, Ing., Wulkaprodersdorf, AT; Kunze Karl, Bruckmühl, DE; Ligotzki Wolfgang, Bruckmühl, DE;
 (72) Cvangroš Ján, doc. Ing., DrSc., Bratislava, SK; Buzetzi Eduard, Ing., Wulkaprodersdorf, AT; Kunze Karl, Bruckmühl, DE; Ligotzki Wolfgang, Bruckmühl, DE;
 (74) Holoubková Mária, Ing., Bratislava, SK;
(54) Spôsob katalytického krakovania rastlinných olejov a živočíšnych tukov

- (51) C10L 10/00, C10L 9/00**
(11) 287985
 (21) 9-2005
 (22) 2.2.2005
 (31) PV 2004-217
 (32) 10.2.2004
 (33) CZ
 (40) 8.9.2005
 (73) Kortán Zdeněk, JUDr., Plzeň, CZ; Pinc František, Ing., Miřetice u Klášterce nad Ohří, CZ;
 (72) Kortán Zdeněk, JUDr., Plzeň, CZ; Pinc František, Ing., Miřetice u Klášterce nad Ohří, CZ;
 (74) Kubinyi Peter, Bc., Trenčín, SK;
(54) Aditívum procesu horenia pevných fosilných palív a spôsob stabilizácie procesu horenia týmto aditívom

- (51) C12N 7/00, C07K 14/00, C12N 5/00, C12N 15/00, A61K 39/00**
(11) 287969
 (21) 1210-2003
 (22) 27.3.2002
 (31) 60/279 173
 (32) 27.3.2001
 (33) US
 (40) 4.5.2004
 (73) UNIVERSITY OF SASKATCHEWAN, Saskatoon, Saskatchewan, CA;

- (72) Liu Qiang, Saskatoon, Saskatchewan, CA; Tikoo Suresh K., Saskatoon, Saskatchewan, CA; Willson Philip, Saskatoon, Saskatchewan, CA; Babiuk Lorne A., Saskatoon, Saskatchewan, CA;
 (74) PATENTSERVIS BRATISLAVA, a. s., Bratislava, SK;
 (86) PCT/CA02/00413
 (87) WO02/077210
(54) Spôsob kultivácie circovírusu

- (51) E04B 1/00**
(11) 287979
 (21) 5083-2008
 (22) 15.9.2000
 (31) 199 44 611.3
 (32) 17.9.1999
 (33) DE
 (40) 3.12.2001
 (62) 638-2001
 (73) RPM Ireland IP Limited, Dublin 2, IE;
 (72) Irrgeher Fritz, Leverkusen, DE; Daniel Rüdiger, Wermelskirchen, DE; Hilger Hubert, Zülpich, DE;
 (74) ROTT, RŮŽIČKA & GUTTMANN, Bratislava, SK;
 (86) PCT/EP00/09040
 (87) WO2001/021921
(54) Spôsob výroby tesniacej pásky a tesniaca páska na utesnenie škáry

- (51) E04B 5/00, E04B 9/00**
(11) 287970
 (21) 5024-2005
 (22) 14.3.2005
 (40) 4.8.2005
 (73) Jasaň Petr, Ing., Brno, CZ;
 (72) Jasaň Petr, Ing., Brno, CZ;
 (74) Juran Svetozár, JUDr., Bratislava, SK;
(54) Stropná konštrukcia a spôsob jej výroby

- (51) E04C 3/00, E04B 1/00, E06B 1/00, E06B 3/00**
(11) 287981
 (21) 123-2007
 (22) 26.9.2007
 (40) 6.7.2009
 (73) Kučár Ivan, Ing., Košice, SK;
 (72) Kučár Ivan, Ing., Košice, SK;
(54) Hranoly a profily z plastifikovaného dreva

- (51) E06B 7/00**
(11) 287983
 (21) 19-2007
 (22) 31.1.2007
 (40) 5.8.2008
 (73) Tornycos Vladimír, Ing., Humenné, SK;
 (72) Tornycos Vladimír, Ing., Humenné, SK;
 (74) Belička Ivan, Ing., Banská Bystrica, SK;
(54) Spôsob odstránenia kondenzácie vodnej pary na oknách a zariadenie na jeho vykonanie

(51) **G01F 1/00, G01F 5/00, G01K 17/00, F24D 17/00**
 (11) **287973**
 (21) 104-2006
 (22) 24.7.2006
 (31) PV 2005-486
 (32) 26.7.2005
 (33) CZ
 (40) 1.2.2007
 (73) TPM Znalecká kancelář, s.r.o., Benešov, CZ;
 (72) Edr Václav, Benešov, CZ;
 (74) Bačík Kvetoslav, Ing., Nová Dubnica, SK;
 (54) **Zapojenie na kontrolu prietokomerov v centrálnom rozvode teplej vody**

(51) **G01F 1/00, G01F 25/00, G01F 5/00, F24D 17/00**
 (11) **287968**
 (21) 151-2006
 (22) 2.11.2006
 (31) PV 2005-690
 (32) 3.11.2005
 (33) CZ
 (40) 3.5.2007
 (73) TPM Znalecká kancelář, s.r.o., Benešov, CZ;
 (72) Edr Václav, Benešov, CZ;
 (74) Bačík Kvetoslav, Ing., Nová Dubnica, SK;
 (54) **Zapojenie na kontrolu presnosti prietokomerov**

(51) **G02C 7/00, G02B 27/00, A61F 9/00**
 (11) **287976**
 (21) 56-2007
 (22) 23.4.2007
 (40) 6.4.2009
 (73) Urbánek Peter, Ing., CSc., Trenčín, SK;
 (72) Urbánek Peter, Ing., CSc., Trenčín, SK;
 (74) Kubínyi Peter, Bc., Trenčín, SK;
 (54) **Optická korekčná pomôcka na úpravu korekčnej chyby ľudského oka alebo na zvýšenie vizu emetropa**

(51) **H02M 3/00**
 (11) **287977**
 (21) 33-2008
 (22) 16.5.2008
 (40) 8.2.2010
 (73) Dudrík Jaroslav, doc. Ing., PhD., Košice, SK; Ruščin Vladimír, Ing., Košice, SK; Bodor Marcel, Košice, SK;
 (72) Dudrík Jaroslav, doc. Ing., PhD., Košice, SK; Ruščin Vladimír, Ing., Košice, SK; Bodor Marcel, Košice, SK;
 (54) **Bezstratový obvod na zníženie vypínacích strát v nepriamom jednosmernom meniči s výstupným riadeným usmerňovačom**

(51)	(11)	(51)	(11)	(51)	(11)	(51)	(11)
A01K 1/00	287971	C07D 401/00	287974	E04B 1/00	287979	G01F 1/00	287968
A61K 31/00	287972	C07K 14/00	287984	E04B 5/00	287970	G02C 7/00	287976
B29C 35/00	287980	C10G 3/00	287982	E04C 3/00	287981	H02M 3/00	287977
B65G 49/00	287978	C10L 10/00	287985	E06B 7/00	287983		
C07B 55/00	287975	C12N 7/00	287969	G01F 1/00	287973		

FB9A Zastavené konania o patentových prihláškach

(21)	(21)	(21)	(21)
181-2003	65-2004	48-2008	5110-2008
1540-2003	172-2004	5020-2008	50024-2008
17-2004	69-2007	5099-2008	50013-2009
55-2004	50025-2007	5100-2008	50016-2009

FC9A Zamietnuté patentové prihlášky

(21)
1534-2002
1003-2003
69-2004
332-2004
1-2008
5056-2008

FD9A Zastavené konania pre nezaplatenie poplatku

(21)
217-2002
1697-2002
5121-2007
50020-2008
50032-2008
5005-2009

GB9A Prevody a prechody práv na patentové prihlášky

(21) **1291-2002**
(71) Maschinen- und Stahlbau GmbH Roland Grüsing, Unterkatz, DE;
Predchádzajúci prihlasovateľ:
KSK - WT GmbH, Arnstadt, DE;
Dátum uzavretia zmluvy: 28.2.2003
Dátum zápisu do registra: 11.7.2012

(21) **1208-2002**
(71) Laboratoires Serono SA, Coinsins, Vaud, CH; YEDA RESEARCH AND DEVELOPMENT CO., LTD., Rehovot, IL;
Predchádzajúci prihlasovateľ:
Applied Research Systems ARS Holding N. V., Curaçao, AN; YEDA RESEARCH AND DEVELOPMENT CO., LTD., Rehovot, IL;
Dátum uzavretia zmluvy: 23.4.2012
Dátum zápisu do registra: 9.7.2012

MK4A**Zaniknuté patenty uplynutím doby platnosti**

(11)	Dátum zániku	(11)	Dátum zániku	(11)	Dátum zániku	(11)	Dátum zániku
278566	13.06.2012	279006	12.06.2012	280905	17.06.2012	281920	23.06.2012
278646	24.06.2012	279545	24.06.2012	280906	17.06.2012	282129	10.06.2012
278759	25.06.2012	279642	25.06.2012	280907	17.06.2012		
278819	03.06.2012	280862	05.06.2012	281249	02.06.2012		

MM4A**Zaniknuté patenty pre nezaplatenie udržiavacích poplatkov**

Oznámenie o zániku patentu č. 284 928 pre nezaplatenie udržiavacích poplatkov zverejnené vo Vestníku ÚPV SR č. 1/2012 v záhlaví MM4A (str. 19) je **neplatné**. Patent č. 284 928 je platný.

(11)	Dátum zániku	(11)	Dátum zániku	(11)	Dátum zániku	(11)	Dátum zániku
278874	05.11.2011	281944	17.11.2011	285812	22.11.2011	287274	20.11.2011
278940	26.11.2011	283090	13.11.2011	285826	26.11.2011	287311	13.11.2011
279052	20.11.2011	283483	12.11.2011	286056	24.11.2011	287464	29.11.2011
279227	16.11.2011	283860	15.11.2011	286264	15.11.2011	287495	01.11.2011
279915	10.11.2011	284416	23.11.2011	286285	26.11.2011	287544	08.11.2011
280282	18.11.2011	284595	23.11.2011	286357	12.11.2011	287757	21.06.2011
281432	25.11.2011	284596	23.11.2011	286708	17.11.2011	287762	11.07.2011
281597	08.11.2011	284823	01.11.2011	287038	08.11.2011	287785	22.07.2011
281713	26.11.2011	284926	29.11.2011	287208	27.11.2011		
281783	07.11.2011	285772	20.11.2011	287211	22.11.2011		

PC4A**Prevody a prechody práv na patenty****(11) 281908**

(21) 507-97

(73) ELANCO ANIMAL HEALTH IRELAND LIMITED, Dublin, IE;

Predchádzajúci majiteľ:

Janssen Pharmaceutica N. V., Beerse, BE;

Dátum uzavretia zmluvy: 7.7.2011

Dátum zápisu do registra: 27.6.2012

(11) 285825

(21) 264-2002

(73) ELANCO ANIMAL HEALTH IRELAND LIMITED, Dublin, IE;

Predchádzajúci majiteľ:

JANSSEN PHARMACEUTICA N. V., Beerse, BE;

Dátum uzavretia zmluvy: 7.7.2012

Dátum zápisu do registra: 27.6.2012

(11) 287761

(21) 1556-2002

(73) Laboratoires Serono SA, Coinsins, Vaud, CH; INSTITUT NATIONAL DE LA SANTE ET DE LA RECHERCHE MEDICALE (INSERM), Paris Cedex, FR;

Predchádzajúci majiteľ:

Applied Research Systems ARS Holding N. V., Curaçao, AN; INSTITUT NATIONAL DE LA SANTE ET DE LA RECHERCHE MEDICALE (INSERM), Paris Cedex, FR;

Dátum uzavretia zmluvy: 23.4.2012

Dátum zápisu do registra: 9.7.2012

QA4A**Ponuky licencií**

- (11) **287959**
(21) 61-2008
(54) **Spôsob prípravy kyseliny hydroxypivalovej**
(73) VUP, a. s., Prievidza, SK;
Dátum zápisu do registra: 17.7.2012
-

HA9A**Doplnenie pôvodcu (-ov)**

- (21) **249-2003**
(72) Babine Robert Edward, Franklin, MA, US; Chen Shu Hui, Carmel, IN, US; Lamar Jason Eric, Indianapolis, IN, US; Snyder Nancy June, North Linton, IN, US; Sun Xicheng David, Superior, CO, US; Tebbe Mark Joseph, Hamburg, DE; Victor Frantz, Indianapolis, IN, US; Wang Q. May, Indianapolis, IN, US; Yip Yvonne Yee Mai, Indianapolis, IN, US; Collado Ivan, Madrid, ES; Garcia-Paredes Cristina, Madrid, ES; Parker Raymond Samuel, III, Doylestown, PA, US; Jin Ling, Carmel, IN, US; Guo Deqi, Carmel, IN, US; Glass John Irvin, Indianapolis, IN, US; Perni Robert B., Marlborough, MA, US; Farmer Luc J., Foxborough, MA, US;
Vestník č. 11/2004 - BA9A, str. 15
-

HC9A**Zmeny mien**

- (21) **1208-2002**
(71) Merck Serono SA, Coinsins, Vaud, CH;
Dátum zápisu do registra: 9.7.2012
-

- (21) **1423-2003**
(71) Merck Serono SA, Coinsins, Vaud, CH;
Dátum zápisu do registra: 9.7.2012
-

TC4A

Zmeny mien

(11) **286217**
(21) 1622-2000
(73) Merck Serono SA, Coinsins, Vaud, CH;
Dátum zápisu do registra: 9.7.2012

(11) **286654**
(21) 66-2007
(73) Merck Serono SA, Coinsins, Vaud, CH;
Dátum zápisu do registra: 9.7.2012

(11) **287041**
(21) 1205-2002
(73) Merck Serono SA, Coinsins, Vaud, CH;
Dátum zápisu do registra: 9.7.2012

(11) **287058**
(21) 580-2002
(73) Merck Serono SA, Coinsins, Vaud, CH;
Dátum zápisu do registra: 9.7.2012

(11) **287146**
(21) 1206-2002
(73) Merck Serono SA, Coinsins, Vaud, CH;
Dátum zápisu do registra: 9.7.2012

(11) **287313**
(21) 1029-2001
(73) Merck Serono SA, Coinsins, Vaud, CH;
Dátum zápisu do registra: 9.7.2012

(11) **287348**
(21) 1312-2002
(73) Merck Serono SA, Coinsins, Vaud, CH;
Dátum zápisu do registra: 9.7.2012

(11) **287523**
(21) 406-2003
(73) Merck Serono SA, Coinsins, Vaud, CH;
Dátum zápisu do registra: 9.7.2012

(11) **287546**
(21) 898-2002
(73) Merck Serono SA, Coinsins, Vaud, CH;
Dátum zápisu do registra: 9.7.2012

(11) **287620**
(21) 1089-2003
(73) Merck Serono SA, Coinsins, Vaud, CH;
Dátum zápisu do registra: 9.7.2012

(11) **287717**
(21) 1096-2002
(73) Merck Serono SA, Coinsins, Vaud, CH;
Dátum zápisu do registra: 9.7.2012

(11) **287761**
(21) 1556-2002
(73) Merck Serono SA, Coinsins, Vaud, CH;
Dátum zápisu do registra: 9.7.2012

(11) **287768**
(21) 1858-2002
(73) Merck Serono SA, Coinsins, Vaud, CH;
Dátum zápisu do registra: 9.7.2012

TE4A

Zmeny adries

(11) **287478**
(21) 798-2003
(73) SOLVAY (Société Anonyme), Brussels, BE;
Dátum zápisu do registra: 28.6.2012

ČASŤ

**EURÓPSKE PATENTY
S URČENÍM PRE SLOVENSKÚ REPUBLIKU**

Kódy na označovanie jednotlivých druhov dokumentov (Štandard WIPO ST. 16)

T1	Preklad patentových nárokov európskej patentevej prihlášky	T3	Preklad európskeho patentového spisu
T2	Opravený preklad patentových nárokov európskej patentevej prihlášky	T4	Opravený preklad európskeho patentového spisu
		T5	Preklad zmeneného európskeho patentového spisu

Číselné kódy na označovanie bibliografických údajov (Štandard WIPO ST. 9)

(11)	Číslo dokumentu	(62)	Číslo pôvodnej prihlášky v prípade vylúčenej prihlášky
(21)	Číslo prihlášky	(71)	Meno (názov) prihlasovateľa (-ov)
(31)	Číslo prioritnej prihlášky	(72)	Meno pôvodcu (-ov)
(32)	Dátum podania prioritnej prihlášky	(73)	Meno (názov) majiteľa (-ov)
(33)	Krajina alebo regionálna organizácia priority	(74)	Meno (názov) zástupcu (-ov)
(45)	Dátum sprístupnenia prekladu patentového spisu alebo zmeneného patentového spisu	(86)	Číslo podania medzinárodnej prihlášky podľa PCT
(46)	Dátum sprístupnenia prekladu patentových nárokov	(87)	Číslo zverejnenia medzinárodnej prihlášky podľa PCT
(48)	Dátum sprístupnenia opraveného prekladu patentových nárokov alebo patentového spisu	(96)	Číslo a dátum podania európskej patentevej prihlášky
(51)	Medzinárodné patentové triedenie	(97)	Číslo a dátum zverejnenia európskej patentevej prihlášky alebo vydania európskeho patentového spisu
(54)	Názov		

Poznámka:

Symbody medzinárodného patentového triedenia uvedené v tomto vestníku zodpovedajú vydaniu 2012.01 Medzinárodného patentového triedenia s platnosťou od 1. januára 2012. Na patentových dokumentoch zverejňovaných úradom a vo vestníku úradu budú v roku 2012 uvádzané iba symbody hlavných skupín MPT 2012.01. V databázach úradu, vo webregistroch na internete a v ostatných výstupoch úradu budú zverejňované údaje týkajúce sa patentov a úžitkových vzorov vrátane ich prihlášok so symbolmi úplnej verzie MPT 2012.01.

Kódy na označovanie záhlaví oznámení publikovaných vo Vestníku ÚPV SR (Štandard WIPO ST. 17)

BA9A	Sprístupnené preklady a opravené preklady patentových nárokov európskych patentových prihlášok
SC4A	Sprístupnené preklady a opravené preklady európskych patentových spisov
SC4A	Sprístupnené preklady zmenených európskych patentových spisov
FA9A	Zastavené konania o európskych patentových prihláškach z dôvodu späťvzatia
GA9A	Zmeny európskych patentových prihlášok na národné prihlášky
MA4A	Zaniknuté európske patenty vzdaním sa patentu
MC4A	Zrušené európske patenty po námietkovom konaní pred EPÚ
MC4A	Zrušené európske patenty
MG4A	Čiastočne zrušené európske patenty
MK4A	Zaniknuté európske patenty uplynutím doby platnosti
MM4A	Zaniknuté európske patenty pre nezaplatenie udržiavacích poplatkov
NG4A	Európske patenty zachované v zmenenom znení po námietkovom konaní pred EPÚ
PC9A	Prevody a prechody práv na európske patentevej prihlášky
PC4A	Prevody a prechody práv na európske patenty
PD9A	Zmeny dispozičných práv na európske patentevej prihlášky (zálohy)
PD4A	Zmeny dispozičných práv na európske patenty (zálohy)
PD9A	Zmeny dispozičných práv na európske patentevej prihlášky (ukončenie zálohov)
PD4A	Zmeny dispozičných práv na európske patenty (ukončenie zálohov)
QA9A	Ponuky licencií na európske patentevej prihlášky
QA9A	Späťvzatia ponúk licencií na európske patentevej prihlášky
QA4A	Ponuky licencií na európske patenty
QA4A	Späťvzatia ponúk licencií na európske patenty
QB9A	Licenčné zmluvy registrované alebo udelené na európske patentevej prihlášky
QB4A	Licenčné zmluvy registrované alebo udelené na európske patenty
QC9A	Ukončenie platnosti licenčných zmlúv na európske patentevej prihlášky
QC4A	Ukončenie platnosti licenčných zmlúv na európske patenty

Opravy a zmeny

Opravy v európskych patentových prihláškach

- HA9A** Doplnenie pôvodcu (-ov)
- HB9A** Opravy mien
- HC9A** Zmeny mien
- HD9A** Opravy adries
- HE9A** Zmeny adries
- HF9A** Opravy dátumov
- HG9A** Opravy zatriedenia podľa MPT
- HH9A** Opravy chýb alebo zmeny všeobecne
- HK9A** Opravy tlačových chýb vo Vestníku ÚPV SR

Opravy v európskych patentoch

- TA4A** Doplnenie pôvodcu (-ov)
- TB4A** Opravy mien
- TC4A** Zmeny mien
- TD4A** Opravy adries
- TE4A** Zmeny adries
- TF4A** Opravy dátumov
- TG4A** Opravy zatriedenia podľa MPT
- TH4A** Opravy chýb alebo zmeny všeobecne
- TK4A** Opravy tlačových chýb vo Vestníku ÚPV SR

SC4A Sprístupnené preklady európskych patentových spisov

(11)	(51)	(11)	(51)	(11)	(51)	(11)	(51)
11660	B29B 11/00	11719	B62K 15/00	11778	A61K 9/00	11837	A61K 31/00
11661	A61M 15/00	11720	G06F 12/00	11779	F01C 1/00	11838	B65D 83/00
11662	B01D 29/00	11721	G06F 12/00	11780	F41F 3/00	11839	G11B 20/00
11663	A61K 39/00	11722	A23N 7/00	11781	C07F 9/00	11840	A23L 1/00
11664	C07D 471/00	11723	C07D 333/00	11782	F16B 39/00	11841	F16H 57/00
11665	A61N 5/00	11724	B21D 11/00	11783	A61K 38/00	11842	C07H 19/00
11666	A61K 31/00	11725	E03C 1/00	11784	B29C 45/00	11843	A47B 88/00
11667	E04C 2/00	11726	E02D 5/00	11785	A61K 31/00	11844	C07C 51/00
11668	C04B 28/00	11727	A61C 17/00	11786	G11B 27/00	11845	A61K 31/00
11669	A61K 38/00	11728	A61F 2/00	11787	C12N 15/00	11846	A61M 15/00
11670	A61M 25/00	11729	C03B 33/00	11788	C08G 18/00	11847	G01N 29/00
11671	C07K 16/00	11730	D06B 3/00	11789	B21D 28/00	11848	A61K 39/00
11672	E05F 11/00	11731	A61K 31/00	11790	C21C 1/00	11849	A61N 5/00
11673	C12N 5/00	11732	G01R 31/00	11791	A61K 31/00	11850	A61K 9/00
11674	C03C 17/00	11733	C07F 9/00	11792	A61K 39/00	11851	A63F 5/00
11675	A61K 9/00	11734	E04F 15/00	11793	C12Q 1/00	11852	B65B 7/00
11676	C07K 7/00	11735	C07D 401/00	11794	C07D 471/00	11853	C07K 14/00
11677	C08F 220/00	11736	C07D 471/00	11795	C07D 207/00	11854	H04N 7/00
11678	F24C 15/00	11737	A47J 31/00	11796	B21D 28/00	11855	H04N 7/00
11679	C07D 209/00	11738	C07D 239/00	11797	C07K 16/00	11856	H03M 13/00
11680	C08G 18/00	11739	H04L 5/00	11798	B22D 21/00	11857	C12P 19/00
11681	F16L 33/00	11740	A61K 31/00	11799	C07D 209/00	11858	B21D 28/00
11682	C22C 38/00	11741	A61K 31/00	11800	C07D 239/00	11859	C07D 403/00
11683	C08G 18/00	11742	G01N 33/00	11801	H02G 3/00	11860	B29C 37/00
11684	A61K 38/00	11743	C07D 213/00	11802	A61K 9/00	11861	C07K 14/00
11685	C07K 16/00	11744	F04D 13/00	11803	H01F 27/00	11862	A01N 41/00
11686	H03K 17/00	11745	C12N 15/00	11804	H04N 1/00	11863	A61K 31/00
11687	C07C 255/00	11746	C07D 471/00	11805	C07K 16/00	11864	B60N 2/00
11688	A61K 36/00	11747	B65G 65/00	11806	C12P 13/00	11865	H02G 1/00
11689	A61K 39/00	11748	B65G 65/00	11807	H05K 7/00	11866	C12N 15/00
11690	A61K 31/00	11749	B61H 7/00	11808	A61K 31/00	11867	H04L 27/00
11691	A61K 47/00	11750	H04W 74/00	11809	A61K 31/00	11868	B65D 81/00
11692	C07K 16/00	11751	F16D 13/00	11810	B29D 30/00	11869	C07C 233/00
11693	H04L 12/00	11752	C07D 453/00	11811	C22C 1/00	11870	G08C 17/00
11694	A61K 31/00	11753	H01H 9/00	11812	C08B 37/00	11871	A47J 31/00
11695	F16C 11/00	11754	H04H 20/00	11813	A01N 51/00	11872	D05B 23/00
11696	B29D 30/00	11755	A01N 43/00	11814	A61K 9/00		
11697	C09J 11/00	11756	C07D 413/00	11815	A61K 45/00		
11698	G11B 7/00	11757	D06F 37/00	11816	F16H 1/00		
11699	G06F 13/00	11758	B62D 33/00	11817	B60R 19/00		
11700	C07D 409/00	11759	E02D 29/00	11818	C07C 231/00		
11701	A61K 9/00	11760	D21H 27/00	11819	B29C 65/00		
11702	C07D 207/00	11761	H04L 27/00	11820	A41D 31/00		
11703	C21D 1/00	11762	B21B 43/00	11821	A61M 15/00		
11704	C07D 471/00	11763	E04C 5/00	11822	C07D 498/00		
11705	A61K 9/00	11764	B65B 43/00	11823	A61P 9/00		
11706	C08G 18/00	11765	H01Q 1/00	11824	C08G 63/00		
11707	A61K 31/00	11766	H02H 3/00	11825	C07D 417/00		
11708	C07D 215/00	11767	H04L 27/00	11826	A01N 47/00		
11709	C22C 38/00	11768	H04L 27/00	11827	A61K 39/00		
11710	A61K 31/00	11769	A47G 9/00	11828	C07J 71/00		
11711	A61K 38/00	11770	C11C 3/00	11829	A61K 38/00		
11712	D21H 23/00	11771	C07K 16/00	11830	B26D 7/00		
11713	C07D 401/00	11772	F24F 11/00	11831	A61K 9/00		
11714	C07D 401/00	11773	E03C 1/00	11832	A61M 5/00		
11715	G10K 11/00	11774	A24D 3/00	11833	H04W 48/00		
11716	A61K 31/00	11775	B61D 7/00	11834	C05F 1/00		
11717	A21D 13/00	11776	C08F 26/00	11835	B32B 5/00		
11718	C12N 15/00	11777	C07D 413/00	11836	B32B 27/00		

(51) **A01N 41/00, A01N 47/00, A01P 13/00, A01N 25/00**
(11) E 11862
 (96) 09012737.4, 25.11.2002
 (97) 2140761, 4.4.2012
 (31) 10160139
 (32) 7.12.2001
 (33) DE
 (73) Bayer CropScience AG, Monheim, DE;
 (72) Hacker Erwin, Dr., Hochheim, DE; Bieringer Hermann, Dr., Eppstein, DE; Krämer Hansjörg, Dr., Hofheim, DE;
 (74) Čechvalová Dagmar, Bratislava, SK;
(54) Synergistické herbicídne prostriedky

(51) **A01N 43/00, A01N 37/00**
(11) E 11755
 (96) 08160242.7, 30.3.2005
 (97) 1980149, 21.3.2012
 (31) 558131 P
 (32) 1.4.2004
 (33) US
 (62) 05731882.6
 (73) BASF SE, Ludwigshafen, DE;
 (72) Sievernich Bernd, Hassloch, DE; Brix Horst Dieter, Landau, DE; Malefyt Tim, Stroudsburg, PA, US;
 (74) ŽOVICOVÁ & ŽOVIC IP, s. r. o., Bratislava, SK;
(54) Synergický pôsobiaci herbicídne zmesi

(51) **A01N 47/00, A01N 43/00, A01N 37/00**
(11) E 11826
 (96) 03708204.7, 10.3.2003
 (97) 1484973, 9.5.2012
 (31) 10210473, 447096 P
 (32) 11.3.2002, 13.2.2003
 (33) DE, US
 (73) BASF SE, Ludwigshafen, DE;
 (72) KÖHLE Harald, Bobenheim, DE; CONRATH Uwe, Kinkel 1, DE; HERMS Stefan, Kaiserslautern, DE; SCHLUNDT Troy, Turlock, CA, US; JOHNSON Neil, Cashmere, WA, US; STAMMLER Gerd, Dossenheim, DE;
 (74) ŽOVICOVÁ & ŽOVIC IP, s. r. o., Bratislava, SK;
 (86) PCT/EP2003/002420
 (87) WO 2003/075663
(54) Spôsob imunizácie rastlín proti bakteriázam

(51) **A01N 51/00**
(11) E 11813
 (96) 10184292.0, 20.1.2003
 (97) 2272367, 28.3.2012
 (31) 10203688
 (32) 31.1.2002
 (33) DE
 (62) 03701526.0
 (73) Bayer CropScience AG, Monheim am Rhein, DE;
 (72) Andersch Wolfram, Bergisch Gladbach, DE; Erdelén Christopher, Leichlingen, DE; Jeschke Peter, Bergisch Gladbach, DE;
 (74) Čechvalová Dagmar, Bratislava, SK;
(54) Synergické insekticídne zmesi

(51) **A21D 13/00**
(11) E 11717
 (96) 10251043.5, 4.6.2010
 (97) 2281461, 8.2.2012
 (31) 186700 P
 (32) 12.6.2009
 (33) US
 (73) Kraft Foods Global Brands LLC, Northfield, IL, US;
 (72) Zubanas Steve B., Verona, New Jersey, US; Chiang Bin-Yea, Cedar Knolls, New Jersey, US;
 (74) Hörmannová Zuzana, Ing., Bratislava, SK;
(54) Sušienky so zvýšenou stabilitou

(51) **A23L 1/00**
(11) E 11840
 (96) 09766866.9, 15.6.2009
 (97) 2296494, 7.3.2012
 (31) 08158336, 08163478, 93548 P
 (32) 16.6.2008, 2.9.2008, 2.9.2008
 (33) EP, EP, US
 (73) N.V. Nutricia, HM Zoetermeer, NL;
 (72) VAN BAALEN Antonie, RC Arnhem, NL; VERDURMEN Rudolph Eduardus Maria, JB Utrecht, NL; VAISMAN Nachum, Israël, IL; BOEHM Günther, Leipzig, DE;
 (74) Litvákova Lenka, Ing., Bratislava, SK;
 (86) PCT/NL2009/050343
 (87) WO 2009/154448
(54) Formulácia dojčenského mlieka s tukovým gradientom

(51) **A23N 7/00, A23N 15/00, A23P 1/00, B23K 26/00**
(11) E 11722
 (96) 09167065.3, 3.8.2009
 (97) 2281468, 21.3.2012
 (73) Kraft Foods R & D, Inc., Northfield, IL, US;
 (72) Loeser Ulrich, Dr., Sauerlach, DE;
 (74) Hörmannová Zuzana, Ing., Bratislava, SK;
(54) Spôsob spracovania potravinového materiálu pomocou pulzného laserového lúča

(51) **A24D 3/00**
(11) E 11774
 (96) 08075529.1, 4.8.2006
 (97) 1958523, 25.4.2012
 (73) Philip Morris Products S.A., Neuchâtel, CH;
 (72) Seitert Hugues, Neuchâtel, CH; Lekili Levent, Colombier, CH; Gawad Ahmed, Lonay, CH; Kuersteiner Charles, Jouxten-Mezery, CH;
 (74) PATENTSERVIS BRATISLAVA, a. s., Bratislava, SK;
(54) Viaczložkový filter poskytujúci viacnásobné zdokonalenie chuti

(51) **A41D 31/00**
(11) E 11820
 (96) 07817486.9, 6.9.2007
 (97) 2144522, 28.3.2012
 (31) 202007005259 U
 (32) 10.4.2007
 (33) DE

- (73) X-Technology Swiss GmbH, Wollerau, CH;
 (72) LAMBERTZ Bodo W., Pfäffikon, CH;
 (74) Dolanská Elena, RNDr., Bratislava, SK;
 (86) PCT/DE2007/001613
 (87) WO 2008/122254
(54) Oblečenie

- (51) A47B 88/00**
(11) E 11843
 (96) 09007350.3, 3.6.2009
 (97) 2174570, 18.4.2012
 (31) 15652008
 (32) 7.10.2008
 (33) AT
 (73) FULTERER Gesellschaft mbH, Lustenau, AT;
 (72) Bonat Günter, Lochau, AT;
 (74) Fajnorová Mária, Ing., Bratislava, SK;
(54) Kolieskové vytáhovacie vedenie

- (51) A47G 9/00**
(11) E 11769
 (96) 06700738.5, 18.1.2006
 (97) 1843682, 18.1.2012
 (31) 0501843
 (32) 31.1.2005
 (33) GB
 (73) Raskelf Limited, Dewsbury, West Yorkshire, GB;
 (72) COLLERAN Alan John, Dewsbury, West Yorkshire, GB; COLLERAN Elizabeth Rose, Dewsbury, West Yorkshire, GB;
 (74) Belička Ivan, Ing., Banská Bystrica, SK;
 (86) PCT/GB2006/000165
 (87) WO 2006/079784
(54) Zariadenie na spanie

- (51) A47J 31/00**
(11) E 11871
 (96) 08804445.8, 19.9.2008
 (97) 2326222, 22.2.2012
 (73) Brizio Adriana, Ruvigliana, CH;
 (72) Brizio Adriana, Ruvigliana, CH;
 (74) ŽOVICOVÁ & ŽOVIC IP, s. r. o., Bratislava, SK;
 (86) PCT/EP2008/062511
 (87) WO 2010/031440
(54) Plechovka na bezprostrednú prípravu nápojov extrakciou a/alebo infúziou vybavená bezpečnostným vekom

- (51) A47J 31/00**
(11) E 11737
 (96) 07123472.8, 18.12.2007
 (97) 2071986, 29.2.2012
 (73) Nestec S.A., Vevey, CH;
 (72) Leuzinger Roman, Winterthur, CH; Bonacci Enzo, Savigny, CH; Kugler Ralph, Herisau, CH; Talon Christian, Vufflens-le-Chateau, CH; Pleisch Hans-Peter, Corseaux, CH; Denisart Jean Luc, Cully, CH;
 (74) Fajnorová Mária, Ing., Bratislava, SK;
(54) Systém na prípravu nápoja z ingrediencií nesených kódovanou vložkou

- (51) A61C 17/00, A61B 1/00**
(11) E 11727
 (96) 05700524.1, 7.1.2005
 (97) 1706059, 12.10.2011
 (31) 102004001621, 102004054029
 (32) 9.1.2004, 5.11.2004
 (33) DE, DE
 (73) Clasen Stephan, Münster, DE; Kayser Martin, Köln, DE;
 (72) Clasen Stephan, Münster, DE; Kayser Martin, Köln, DE;
 (74) Bušová Eva, JUDr., Bratislava, SK;
 (86) PCT/DE2005/000011
 (87) WO 2005/065573
(54) Lekárska odsávačka

- (51) A61F 2/00**
(11) E 11728
 (96) 02291953.4, 2.8.2002
 (97) 1281375, 29.2.2012
 (31) 0110444
 (32) 3.8.2001
 (33) FR
 (73) Bonhoeffer Philipp, London, GB; JenaValve Technology Inc., Wilmington, DE, US;
 (72) Bonhoeffer Philipp, London, Greater London, GB; Boudjemline Younés, Clamart, FR;
 (74) Bušová Eva, JUDr., Bratislava, SK;
(54) Jednotka pre umiestnenie implantátu a spôsob umiestnenia tejto jednotky

- (51) A61K 9/00, A61K 38/00, A61K 47/00**
(11) E 11802
 (96) 05077559.2, 10.11.2005
 (97) 1787658, 14.3.2012
 (73) CHEMI S.p.A., Cinisello Balsamo (Milano), IT;
 (72) Mascagni Paolo, Villasanta (MI), IT;
 (74) Bušová Eva, JUDr., Bratislava, SK;
(54) Formulácia s predĺženým uvoľňovaním somatostatínových analógov inhibítorov rastového hormónu

- (51) A61K 9/00, A61K 31/00, A61P 25/00, A61P 15/00**
(11) E 11675
 (96) 06727033.0, 8.5.2006
 (97) 1885333, 15.2.2012
 (31) 0509317
 (32) 6.5.2005
 (33) GB
 (73) Amarin Pharmaceuticals Ireland Limited, Dublin, IE;
 (72) Clarke Anthony, Checkendon Oxfordshire, GB;
 (74) PATENTSERVIS BRATISLAVA, a. s., Bratislava, SK;
 (86) PCT/GB2006/001665
 (87) WO 2006/120412
(54) Farmaceutický prípravok apomorfínu na ústne podanie

(51) A61K 9/00, A61K 31/00, A61P 37/00
(11) E 11778
 (96) 05742190.1, 6.5.2005
 (97) 1771155, 21.3.2012
 (31) 842433
 (32) 11.5.2004
 (33) US
 (73) Biolipox AB, Uppsala, SE;
 (72) PERESWETOFF-MORATH Lena, Uppsala, SE;
 CARLSSON Anders, Stockholm, SE;
 (74) Hörmannová Zuzana, Ing., Bratislava, SK;
 (86) GB2005/001758
 (87) WO 2005/107711

(54) Spôsob a kompozícia na liečenie rinitídy

(51) A61K 9/00
(11) E 11831
 (96) 06727346.6, 23.3.2006
 (97) 1871341, 29.2.2012
 (31) 665180 P
 (32) 24.3.2005
 (33) US
 (73) Cerenis Therapeutics Holding SA, Labège, FR;
 (72) DASSEUX Jean-Louis H., Vieille-Toulouse, FR;
 (74) MAJLINGOVÁ & PARTNERS, s. r. o., Bratislava, SK;
 (86) PCT/IB2006/000635
 (87) WO 2006/100567

(54) Nabité lipoproteínové komplexy a ich použitia

(51) A61K 9/00, A61K 31/00, A61P 31/00
(11) E 11850
 (96) 06740898.9, 11.4.2006
 (97) 1868581, 14.3.2012
 (31) 670207 P
 (32) 11.4.2005
 (33) US
 (73) Abbott Laboratories, Abbott Park, Illinois, US;
 (72) WU Huailiang, Long Grove, IL, US; ZHANG Geoff, Libertyville, IL, US;
 (74) ROTT, RŮŽIČKA & GUTTMANN, Bratislava, SK;
 (86) PCT/US2006/013651
 (87) WO 2006/110815

(54) Farmaceutické kompozície so zlepšenými profilmi rozpúšťania pri slaboz rozpustných liekoch

(51) A61K 9/00, A61K 31/00
(11) E 11705
 (96) 09792207.4, 3.9.2009
 (97) 2323633, 21.3.2012
 (31) 94131 P
 (32) 4.9.2008
 (33) US
 (73) Bristol-Myers Squibb Company, Princeton, NJ, US;
 (72) BROWN Jonathan, R., Merseyside, GB; TOALE Helen, Merseyside, GB; DENNIS Andrew B., Merseyside, GB; TIMMINS Peter, Merseyside, GB;
 (74) PATENTSERVIS BRATISLAVA, a. s., Bratislava, SK;
 (86) PCT/US2009/055820
 (87) WO 2010/028108

(54) Stabilná farmaceutická kompozícia na optimalizované podávanie HIV príjacieho inhibítora

(51) A61K 9/00
(11) E 11701
 (96) 03743147.5, 21.2.2003
 (97) 1476138, 7.12.2011
 (31) 357851 P
 (32) 21.2.2002
 (33) US
 (73) Valeant International (Barbados) SRL, Barbados, BB;
 (72) SETH Pawan, Irvine, CA, US; MAES Paul J., Toronto, Ontario, CA;
 (74) Čechvalová Dagmar, Bratislava, SK;
 (86) PCT/US2003/004866
 (87) WO 2003/072025

(54) Formulácia s modifikovaným uvoľňovaním aspoň jednej formy tramadolu

(51) A61K 9/00, A61K 33/00, A61P 7/00
(11) E 11814
 (96) 06831163.8, 23.11.2006
 (97) 1954251, 7.3.2012
 (31) 0512189
 (32) 1.12.2005
 (33) FR
 (73) PIERRE FABRE MEDICAMENT, Boulogne, FR;
 (72) BERTHOUMIEU Didier, Villenouvelle, FR; DUPINAY Pierre, Toutens, FR; TRANNOY Philippe, Toulouse, FR;
 (74) Čechvalová Dagmar, Bratislava, SK;
 (86) PCT/FR2006/002577
 (87) WO 2007/063200

(54) Kompozícia s predĺženým uvoľňovaním soli železa ako účinnej látky, spôsob jej prípravy a jej použitie

(51) A61K 31/00, A61P 3/00, A61K 9/00
(11) E 11666
 (96) 06815305.5, 25.9.2006
 (97) 1948149, 16.11.2011
 (31) 722624 P
 (32) 29.9.2005
 (33) US
 (73) Novartis AG, Basel, CH;
 (72) JOSHI Yatindra, Princeton, NJ, US; KOWALSKI James, Belle Mead, NJ, US; LAKSHMAN Jay Parthiban, Cedar Knolls, NJ, US; ROYCE Alan Edward, Saylorsburg, PA, US; TONG Wei-Qin, Basking Ridge, NJ, US; VASANTHAVADA Madhav, Basking Ridge, NJ, US;
 (74) Čechvalová Dagmar, Bratislava, SK;
 (86) PCT/US2006/037198
 (87) WO 2007/041053

(54) Formulácia obsahujúca metformín a vildagliptín

(51) A61K 31/00, A61K 36/00, A61P 17/00
(11) E 11710
 (96) 09745819.4, 15.5.2009
 (97) 2285367, 22.2.2012
 (31) 1035426
 (32) 15.5.2008
 (33) NL
 (73) ATP Marketing & Promotion AG, Niederurnen, CH;
 (72) OLDANI Mario Dominik Nicolaas, Ameide, NL;

- (74) PATENTSERVIS BRATISLAVA, a. s., Bratislava, SK;
 (86) PCT/EP2009/055904
 (87) WO 2009/138487
(54) Farmaceutické kompozície na ošetrovanie bradavíc

- (51) A61K 31/00, A61P 9/00**
(11) E 11808
 (96) 07784556.8, 28.6.2007
 (97) 1948155, 7.3.2012
 (31) 806036 P
 (32) 28.6.2006
 (33) US
 (73) Chelsea Therapeutics Inc., Charlotte, NC, US;
 (72) ROBERTS Michael J., Charlotte, NC, US; PEDDER Simon, Fort Mill, SC, US;
 (74) PATENTSERVIS BRATISLAVA, a. s., Bratislava, SK;
 (86) PCT/US2007/072334
 (87) WO 2008/003028
(54) Farmaceutické prípravky obsahujúce droxidopa

- (51) A61K 31/00, A61K 45/00**
(11) E 11785
 (96) 06848969.9, 11.7.2006
 (97) 1919466, 7.3.2012
 (31) 698292 P
 (32) 11.7.2005
 (33) US
 (73) Cortria Corporation, Needham, MA, US;
 (72) BENDER Robert, Ottawa, Ontario, CA; CHLOPICKI Stefan, Krakow, PL; GEBICKI Jerzy, Lodz, PL;
 (74) ROTT, RŮŽIČKA & GUTTMANN, Bratislava, SK;
 (86) PCT/IB2006/004013
 (87) WO 2007/074406
(54) Formulácie na liečenie lipoproteínových abnormalít obsahujúce statín a metylnikotínamidový derivát

- (51) A61K 31/00, A61K 9/00, A61K 45/00, A61M 1/00**
(11) E 11845
 (96) 08159949.0, 8.7.2008
 (97) 2016940, 25.4.2012
 (31) 961327 P, 138018
 (32) 20.7.2007, 12.6.2008
 (33) US, US
 (73) Rockwell Medical Technologies Inc. A Corporation of the state of Michigan, Wixom, MI, US;
 (72) McCall jr. William S., Raleigh, NC, US;
 (74) Fajnorová Mária, Ing., Bratislava, SK;
(54) Spôsob prípravy a použitia chelátových prostriedkov pyrofosfátu a citrátu železitého

- (51) A61K 31/00**
(11) E 11690
 (96) 08425422.6, 12.6.2008
 (97) 2133076, 21.3.2012
 (73) INDENA S.p.A., Milano, IT;

- (72) Bombardelli Ezio, Gropello Cairoli (PV), IT; Fontana Gabriele, Milano, IT; Giori Andrea, Milano, IT; Morazzoni Paolo, Milano, IT; Riva Antonella, Milano, IT; Ronchi Massimo, Milano, IT;
 (74) Fajnorová Mária, Ing., Bratislava, SK;
(54) Kompozície na liečenie a prevenciu infekcií ústnej dutiny

- (51) A61K 31/00, A61P 25/00**
(11) E 11837
 (96) 08859308.2, 5.12.2008
 (97) 2271340, 4.4.2012
 (31) 2007145037
 (32) 6.12.2007
 (33) RU
 (73) Zakrytoe Aktsionernoe Obschestvo "Biogen Technologies", Moscow, RU;
 (72) ARZAMASTSEV Evgeny Veniaminovich, Moscow, RU; MALINOVSKAYA Klavdia Ignatievna, Moscow, RU; MIRONOVA Margarita Ivanovna, Moscow, RU;
 (74) PATENTSERVIS BRATISLAVA, a. s., Bratislava, SK;
 (86) PCT/RU2008/000747
 (87) WO 2009/075607
(54) Farmaceutický prípravok obsahujúci stefaglabrín sulfát na liečbu demyelináčnych ochorení nervového systému a na podporu obnovy myelínovej pošvy nervových vlákien

- (51) A61K 31/00, A61K 47/00, A01N 43/00, A61K 8/00**
(11) E 11716
 (96) 09756292.0, 13.11.2009
 (97) 2291185, 28.12.2011
 (31) 08450183
 (32) 14.11.2008
 (33) EP
 (73) ARTAN HOLDING AG, Triesen, LI;
 (72) Aydinoglu Ahmet Melih, Triesen, LI;
 (74) Hörmannová Zuzana, Ing., Bratislava, SK;
 (86) PCT/EP2009/065111
 (87) WO 2010/055122
(54) Kompozícia oktenidínu

- (51) A61K 31/00, A61J 3/00**
(11) E 11694
 (96) 04766541.9, 19.8.2004
 (97) 1658073, 22.2.2012
 (31) 496715 P
 (32) 21.8.2003
 (33) US
 (73) Nycomed GmbH, Konstanz, DE;
 (72) LIPPERT Rita, Konstanz, DE; LINDER Rudolf, Konstanz, DE;
 (74) MAJLINGOVÁ & PARTNERS, s. r. o., Bratislava, SK;
 (86) PCT/EP2004/051841
 (87) WO 2005/018639
(54) Farmaceutický produkt pre injekcie

(51) A61K 31/00, A61K 45/00, A61P 27/00, A61P 31/00, A61P 33/00

(11) E 11791

(96) 07813634.8, 1.8.2007

(97) 2049112, 14.3.2012

(31) 836110 P

(32) 7.8.2006

(33) US

(73) Bausch & Lomb Incorporated, Rochester, NY, US;

(72) HU Zhenze, Pittsford, NY, US; WARD Keith, Wayne, Ontario, NY, US; PHILLIPS Gary, Pittsford, NY, US; KERPPOLA Raili, Ann Arbor, MI, US;

(74) Bušová Eva, JUDr., Bratislava, SK;

(86) PCT/US2007/074936

(87) WO2008021728

(54) Liečba infekcií a ich následkov disociovanými agonistami glukokortikoidných receptorov kombinovanými s protiinfekčnými liečivami

(51) A61K 31/00, A61P 35/00

(11) E 11740

(96) 06830600.0, 13.12.2006

(97) 1962850, 7.3.2012

(31) 05027997

(32) 21.12.2005

(33) EP

(73) SIGMA-TAU Industrie Farmaceutiche Riunite S.p.A., Roma, IT;

(72) PISANO Claudio, Aprilia, IT; VESCI Loredana, Rome, IT;

(74) Bachratá Magdaléna, Mgr., Bratislava, SK;

(86) PCT/EP2006/069666

(87) WO 2007/071603

(54) Liečba nádorov rezistentných voči liečivám

(51) A61K 31/00, A61P 35/00, A61K 47/00

(11) E 11809

(96) 06795019.6, 30.10.2006

(97) 1968592, 14.3.2012

(31) 0522082

(32) 31.10.2005

(33) GB

(73) PHARMA MAR, S.A., Madrid, ES;

(72) CALVO SALVE Pilar, Madrid, ES; TOBIO BARREIRA María, Madrid, ES;

(74) PATENTSERVIS BRATISLAVA, a. s., Bratislava, SK;

(86) PCT/GB2006/050362

(87) WO 2007/052076

(54) Prípravky obsahujúce jorumycínové, renieramycínové, safracínové alebo saframycínu príbuzné zlúčeniny a disacharid na liečenie proliferatívnych ochorení

(51) A61K 31/00, C07D 405/00, C07D 309/00

(11) E 11741

(96) 08157487.3, 23.3.2005

(97) 1958633, 14.12.2011

(31) 0406757

(32) 26.3.2004

(33) GB

(62) 05731809.9

(73) REDX PHARMA LIMITED, Manchester, GB;

(72) Moody David John, Fife, GB; Wiffen Jonathan William, County Down, GB;

(74) Belička Ivan, Ing., Banská Bystrica, SK;

(54) Proces a prechodné zlúčeniny užitočné pri príprave statínov, zvlášť Rosuvastatínu

(51) A61K 31/00, A61P 3/00, A61P 9/00

(11) E 11863

(96) 03740247.6, 13.6.2003

(97) 1519732, 7.3.2012

(31) 10229180

(32) 28.6.2002

(33) DE

(73) Sanofi-Aventis Deutschland GmbH, Frankfurt am Main, DE;

(72) SCHÄFER Stefan, Liederbach, DE; LINZ Wolfgang, Mainz, DE; BLEICH Markus, Heikendorf, DE; HUBER Jochen, Hattersheim, DE;

(74) Čechvalová Dagmar, Bratislava, SK;

(86) PCT/EP2003/006276

(87) WO 2004/002492

(54) Využitie inhibítorov vazopeptidáz na liečenie nefropatie

(51) A61K 31/00, A61P 15/00

(11) E 11731

(96) 06791828.4, 5.9.2006

(97) 1937274, 22.2.2012

(31) 05022324, 727592 P

(32) 13.10.2005, 17.10.2005

(33) EP, US

(73) Bayer Pharma Aktiengesellschaft, Berlin, DE;

(72) ZEUN Susan, Berlin, DE; BOUDES Pol, Hacketts-town, NJ, US; ENDRIKAT Jan, Oakville, Ontario, CA; SECCI Angelo, Parispany, NJ, US; ZIMMERMANN Holger, Falkensee, DE;

(74) Čechvalová Dagmar, Bratislava, SK;

(86) PCT/EP2006/008626

(87) WO 2007/042111

(54) Použitie estradiolvalerátu v kombinácii s dienogestom na perorálnu terapiu dysfunkčného maternicového krvácania v prítomnosti perorálnej antikoncepcie

(51) A61K 31/00, A61K 35/00, A61K 45/00, A61K 38/00

(11) E 11707

(96) 07760915.4, 19.4.2007

(97) 2019680, 12.10.2011

(31) 380359

(32) 26.4.2006

(33) US

(73) Omnigen Research, LLC, Corvallis, OR, US;

(72) FORSBURG Neil Elliott, Corvallis, OR, US; PUNTENNEY Steven Bruce, Canby, OR, US;

(74) PATENTSERVIS BRATISLAVA, a. s., Bratislava, SK;

(86) PCT/US2007/066968

(87) WO 2007/127667

(54) Zosilnenie titra na vakcináciu zvierat

- (51) **A61K 36/00, A61P 9/00**
(11) E 11688
(96) 03782385.3, 12.12.2003
(97) 1581239, 15.2.2012
(31) 02029107
(32) 31.12.2002
(33) EP
(73) Boehringer Ingelheim International GmbH, Ingelheim am Rhein, DE;
(72) ESPERESTER Anke, Mainz, DE; SCHAEFER Eckhard, Heusenstamm, DE; SACHER Fritz, Gau-Algesheim, DE; KIESEWETTER Holger, Berlin, DE;
(74) Čechvalová Dagmar, Bratislava, SK;
(86) PCT/EP2003/014147
(87) WO 2004/058280
(54) Rané použitie extraktu z listov červeného viniča
-
- (51) **A61K 38/00, A61P 35/00, A61P 31/00**
(11) E 11711
(96) 03757366.4, 6.6.2003
(97) 1531850, 22.2.2012
(31) 387127 P
(32) 7.6.2002
(33) US
(73) ZymoGenetics, Inc., Seattle, WA, US;
(72) NELSON Andrew J., Saint Leonard, Québec, CA; HUGHES Steven, D., Seattle, WA, US; HOLLY Richard D., Seattle, WA, US; KINDSVOGEL Wayne R., Seattle, WA, US;
(74) PATENTSERVIS BRATISLAVA, a. s., Bratislava, SK;
(86) PCT/US2003/017808
(87) WO 2003/103589
(54) Použitie IL-21 a monoklonálnej protilátky na liečbu pevných rakovín
-
- (51) **A61K 38/00, A61K 39/00, C07K 7/00, A61P 37/00**
(11) E 11684
(96) 09251252.4, 1.5.2009
(97) 2153841, 14.12.2011
(31) 0814986, 0815218
(32) 15.8.2008, 20.8.2008
(33) GB, GB
(73) Circassia Limited, Oxford, GB;
(72) Larche Mark, Hamilton, CA; Hafner Roderick Peter, Oxford, GB; Laidler Paul, Oxford, GB;
(74) Tomeš Pavol, Ing., Bratislava, SK;
(54) Vakcína obsahujúca AMB A 1 peptidy na použitie pri liečbe alergie na ambróziu
-
- (51) **A61K 38/00, C07K 14/00**
(11) E 11829
(96) 06714491.5, 17.2.2006
(97) 1855707, 4.4.2012
(31) 657527 P
(32) 28.2.2005
(33) US
(73) Oncotherapy Science, Inc., Kanagawa, JP;
(72) TAHARA Hideaki, unkyo-ku, Tokyo, JP; TSUNODA Takuya, unkyo-ku, Tokyo, JP; SHIBUYA Masabumi, Yushima, Bunkyo-ku Tokyo, JP; NAKATSURU Shuichi, Kawasaki-shi, Kanagawa, JP;
- (74) PATENTSERVIS BRATISLAVA, a. s., Bratislava, SK;
(86) PCT/JP2006/303352
(87) WO 2006/093030
(54) Epitopové peptidy odvodené od receptora 1 vaskulárneho endoteliálneho rastového faktora a vakcíny obsahujúce tieto peptidy
-
- (51) **A61K 38/00, A61K 9/00, A61K 31/00, A61P 37/00**
(11) E 11783
(96) 07729448.6, 23.5.2007
(97) 2026832, 2.5.2012
(31) 06114537, 845470 P
(32) 24.5.2006, 18.9.2006
(33) EP, US
(73) Merck Serono SA, Coinsins, Vaud, CH;
(72) BRENTZEL H., James, Jr., Marshfield, MA, US; LOPEZ-BRESNAHAN Maria, Lincoln, MA, US; AMMOURY Nazih, Prévessin-Moëns, FR;
(74) Bachratá Magdaléna, Mgr., Bratislava, SK;
(86) PCT/EP2007/055013
(87) WO 2007/135172
(54) Kombinácia Interferónu-beta a kladribínu v režime na liečenie roztrúsenej sklerózy
-
- (51) **A61K 38/00, C12N 9/00, A61P 9/00**
(11) E 11669
(96) 08012976.0, 31.10.2002
(97) 1997510, 29.2.2012
(31) 10153601, 01130006
(32) 2.11.2001, 17.12.2001
(33) DE, EP
(62) 10011603.7
(73) H. Lundbeck A/S, Valby, DK;
(72) Söhngen Mariola, Aachen, DE; Söhngen Wolfgang, Aachen, DE; Schleuning Wolf-Dieter, Berlin, DE; Medcalf Robert, Mentone, Victoria, AU;
(74) Hörmannová Zuzana, Ing., Bratislava, SK;
(54) Neneurotoxické faktory aktivujúce plazminogén na liečenie mŕtvice
-
- (51) **A61K 39/00, G01N 33/00**
(11) E 11689
(96) 08759218.4, 12.6.2008
(97) 2129391, 7.3.2012
(31) 0711327
(32) 12.6.2007
(33) GB
(73) Hansa Medical AB, Lund, SE;
(72) BJORCK Lars, Lund, SE; CHRISTENSSON Bertil, Lund, SE; HERWALD Heiko, Veberöd, SE; LINDER Adam, Lund, SE; AKESSON Per, Lund, SE;
(74) MAJLINGOVÁ & PARTNERS, s. r. o., Bratislava, SK;
(86) PCT/EP2008/004743
(87) WO 2008/151808
(54) Diagnostický spôsob

(51) A61K 39/00, C07K 19/00, C07K 14/00

(11) E 11663

(96) 07874358.0, 10.12.2007

(97) 2094298, 15.2.2012

(31) 644924

(32) 22.12.2006

(33) US

(73) Wyeth LLC, Madison, NJ, US;

(72) HAUSDORFF William, P., Woluwe-Saint-Lambert, BE; SIBER George, Rainer, New York, NY, US; PARADISO Peter, R., Valley Forge, PA, US; PRASAD A., Krishna, Chapel Hill, NC, US;

(74) Bušová Eva, JUDr., Bratislava, SK;

(86) PCT/US2007/086941

(87) WO 2008/143709

(54) Multivalentná konjugovaná kompozícia pneumokokového polysacharidu a proteínu

(51) A61K 39/00

(11) E 11792

(96) 05803574.2, 7.10.2005

(97) 1796717, 29.2.2012

(31) 04024103

(32) 8.10.2004

(33) EP

(73) Novartis Vaccines and Diagnostics GmbH, Marburg, DE;

(72) BRÖKER Michael, Marburg, DE;

(74) Bušová Eva, JUDr., Bratislava, SK;

(86) PCT/EP2005/010845

(87) WO 2006/037658

(54) Kombinovaná vakcína

(51) A61K 39/00

(11) E 11848

(96) 06808433.4, 6.11.2006

(97) 1957104, 21.3.2012

(31) 0522601, 735605 P

(32) 4.11.2005, 9.11.2005

(33) GB, US

(73) Novartis Vaccines and Diagnostics S.r.l., Siena (SI), IT;

(72) COLEGATE Anthony, Liverpool, GB; SIZER Philip, Liverpool, GB;

(74) Bušová Eva, JUDr., Bratislava, SK;

(86) PCT/GB2006/004138

(87) WO 2007/052060

(54) Chrípkové vakcíny magistraliter adsorbované k hliníovým adjuvanciám

(51) A61K 39/00, A61K 9/00

(11) E 11827

(96) 05818637.0, 13.12.2005

(97) 1853308, 29.2.2012

(31) 102005010288

(32) 2.3.2005

(33) DE

(73) Riemser Arzneimittel AG, Greifswald - Insel Riems, DE;

(72) ADELMANN Malte, Rostock, DE; FICHTNER Dieter, Greifswald - Riemser Ort, DE; LANGE Bodo, Greifswald - Riemser Ort, DE; WEITSCHIES Werner, Neuenkirchen, DE;

(74) ROTT, RŮŽIČKA & GUTTMANN, Bratislava, SK;

(86) PCT/EP2005/013497

(87) WO 2006/092168

(54) Farmaceutický, perorálne aplikovateľný preparát na liečenie rýb, spôsob jeho prípravy a jeho použitie

(51) A61K 45/00, A61K 9/00, A61K 31/00, A61P 11/00

(11) E 11815

(96) 03704652.1, 19.2.2003

(97) 1478399, 21.3.2012

(31) 02003811, 10207160

(32) 20.2.2002, 20.2.2002

(33) EP, DE

(73) Nycomed GmbH, Konstanz, DE;

(72) DIETRICH Rango, Konstanz, DE; EISTETTER Klaus, Konstanz, DE; NEY Hartmut, Konstanz, DE;

(74) MAJLINGOVÁ & PARTNERS, s. r. o., Bratislava, SK;

(86) PCT/EP2003/001650

(87) WO 2003/070279

(54) Perorálna dávková forma obsahujúca PDE 4 inhibítor ako účinnú zložku a polyvinylpyrrolidón ako excipient

(51) A61K 47/00, A61K 9/00, A61K 31/00

(11) E 11691

(96) 05763405.7, 6.7.2005

(97) 1784169, 21.3.2012

(31) MI20041628

(32) 6.8.2004

(33) IT

(73) Bouty S.P.A., Milano, IT;

(72) STEFANELLI Paola, Milano, IT; SCARSETTO Alberto, Cinisello Balsamo, IT; DI GRIGOLI Maurizio, Veduggio Con Colzano, IT; ROMELLI Pier-Bruno, Rho, IT;

(74) Fajnorová Mária, Ing., Bratislava, SK;

(86) PCT/EP2005/007293

(87) WO 2006/012966

(54) Polymérna adhézna matrica s vysolenými karboxylovými skupinami na transdermálne použitie

(51) A61M 5/00

(11) E 11832

(96) 10010976.8, 17.2.2005

(97) 2298391, 28.3.2012

(31) 04100647

(32) 18.2.2004

(33) EP

(62) 05708040.0

(73) Ares Trading S.A., Aubonne, CH;

(72) Pongpairochana Vincent, La Conversion, CH; Maclean Timothy, John, Somerset, GB; Prasser Robert, Althofen, AT; Lauchard Gerhard, Silbegg, AT; Wurmbauer Werner, Klagenfurt, AT; Kogler Gerhard, Althofen, AT;

(74) MAJLINGOVÁ & PARTNERS, s. r. o., Bratislava, SK;

(54) Prenosný elektronický injekčný prístroj na injektovanie kvapalných liekov

- (51) **A61M 15/00**
 (11) **E 11846**
 (96) 04759324.9, 9.4.2004
 (97) 1610850, 14.3.2012
 (31) 461679 P
 (32) 9.4.2003
 (33) US
 (73) Novartis AG, Basel, CH;
 (72) DUNKLEY Michael John, Nottingham, GB; TUCKWELL Jonathan David, Cambridge, Cambridge-shire, GB; SHIRGAONKAR Sameer, London, GB;
 (74) PATENTSERVIS BRATISLAVA, a. s., Bratislava, SK;
 (86) PCT/US2004/010928
 (87) WO 2004/091705
 (54) **Aerosolizačný aparát s ochranou pred prívodom vzduchu**

- (51) **A61M 15/00**
 (11) **E 11821**
 (96) 04787593.5, 16.9.2004
 (97) 1799289, 2.5.2012
 (73) Cossi Giampiero, Magione (PG), IT;
 (72) COSSI Giampiero, Roma RM, IT; LA BARBERA Mario, Santa Flavia PA, IT; CECCHINI Marco, Perugia, IT;
 (74) Hörmannová Zuzana, Ing., Bratislava, SK;
 (86) PCT/IT2004/000501
 (87) WO 2006/030459
 (54) **Jednodávkový inhalátor na lieky vo forme prášku na jedno použitie**

- (51) **A61M 15/00**
 (11) **E 11661**
 (96) 07857079.3, 21.12.2007
 (97) 2063940, 11.1.2012
 (31) 102006062196
 (32) 22.12.2006
 (33) DE
 (73) Almirall, S.A., Barcelona, ES;
 (72) HERDER Martin, Rodgau, DE; LUDANEK Gerhard, Nidderau, DE; METT Ingo, Frankfurt, DE;
 (74) Bušová Eva, JUDr., Bratislava, SK;
 (86) PCT/EP2007/011372
 (87) WO 2008/077623
 (54) **Inhalačné zariadenie pre lieky v práškovej forme**

- (51) **A61M 25/00**
 (11) **E 11670**
 (96) 06747654.9, 24.5.2006
 (97) 1928532, 1.2.2012
 (31) 20052679
 (32) 3.6.2005
 (33) NO
 (73) Urological AS, Grimstad, NO;
 (72) KARLSEN Knut Eilert, Vesteroy, NO;
 (74) ROTT, RŮŽIČKA & GUTTMANN, Bratislava, SK;
 (86) PCT/NO2006/000195
 (87) WO 2006/130013
 (54) **Zariadenie na výmenu cievky**

- (51) **A61N 5/00, H01J 61/00**
 (11) **E 11665**
 (96) 10002694.7, 15.3.2010
 (97) 2366427, 25.1.2012
 (73) SP-GmbH & Co. KG, Pulheim, DE;
 (72) Müller Wolfgang, Köln-Marienborg, DE;
 (74) Bušová Eva, JUDr., Bratislava, SK;
 (54) **Infra zariadenie pre ožarovanie ľudskej kože**

- (51) **A61N 5/00, A61N 1/00**
 (11) **E 11849**
 (96) 08802825.3, 8.10.2008
 (97) 2288413, 14.3.2012
 (73) Helmholtz Zentrum München Deutsches Forschungszentrum für Gesundheit und Umwelt (GmbH), Neuherberg, DE;
 (72) ISSELS Rolf, München, DE;
 (74) Bušová Eva, JUDr., Bratislava, SK;
 (86) PCT/EP2008/008488
 (87) WO 2010/040364
 (54) **Terapeutické zariadenie kombinujúce radiačnú terapiu a termoterapiu**

- (51) **A61P 9/00, A61K 31/00, A61K 36/00**
 (11) **E 11823**
 (96) 04762218.8, 23.9.2004
 (97) 1679058, 28.3.2012
 (31) 03144311
 (32) 23.9.2003
 (33) CN
 (73) Tianjin Tasly Pharmaceutical Co., Ltd., Beichen District, Tianjin, CN;
 (72) Wei Feng, Beichen District, Tianjin, CN; Li Dekun, Beichen District, Tianjin, CN; Luo Chongnian, Beichen District, Tianjin, CN; Yue Hongshui, Beichen District, Tianjin, CN; Chen Qingchuang, Beichen District, Tianjin, CN; Huang Zhijuan, Beichen District, Tianjin, CN;
 (74) Tomeš Pavol, Ing., Bratislava, SK;
 (86) PCT/CN2004/001085
 (87) WO 2005/051404
 (54) **Farmaceutický prípravok na liečbu kardiovaskulárnych a cerebrovaskulárnych chorôb**

- (51) **A63F 5/00**
 (11) **E 11851**
 (96) 07842122.9, 10.9.2007
 (97) 2077907, 7.3.2012
 (31) 825012 P, 825812 P, 826298 P
 (32) 8.9.2006, 15.9.2006, 20.9.2006
 (33) US, US, US
 (73) CFPH, LLC, New York, NY, US;
 (72) Lutnick Howard, New York, NY, US; Burman Kevin, New South Wales NSW, US; Alderucci Dean, Westport, CT, US; Gelman Geoffrey M., Brooklyn, NY, US;
 (74) Čechvalová Dagmar, Bratislava, SK;
 (86) PCT/US2007/077983
 (87) WO 2008/031084
 (54) **Ruletová hra**

- (51) **B01D 29/00, B01D 35/00, F01M 11/00**
 (11) **E 11662**
 (96) 09003047.9, 3.3.2009
 (97) 2100652, 4.1.2012
 (31) 102008014416
 (32) 14.3.2008
 (33) DE
 (73) IBS Filtran Kunststoff-/Metallerzeugnisse GmbH, Morsbach, DE;
 (72) Stausberg Wolfgang, Morsbach, DE; Beer Markus, Morsbach, DE;
 (74) Bušová Eva, JUDr., Bratislava, SK;
 (54) **Zariadenie olejového filtra**

- (51) **B21B 43/00, C21D 1/00, C21D 9/00**
 (11) **E 11762**
 (96) 10450109.3, 27.1.2009
 (97) 2241384, 21.3.2012
 (31) 1752008
 (32) 4.2.2008
 (33) AT
 (62) 09450016.2
 (73) voestalpine Schienen GmbH, Leoben, AT;
 (72) Pfeiler Hans, Leoben, AT; Köck Norbert, St. Peter-Freienstein, AT;
 (74) Guniš Jaroslav, Mgr., Bratislava, SK;
 (54) **Zariadenie na vytvrzovanie koľajníc**

- (51) **B21D 11/00, B21D 53/00, E06B 3/00, B21D 7/00**
 (11) **E 11724**
 (96) 06792019.9, 13.9.2006
 (97) 1933997, 21.3.2012
 (31) 102005044423
 (32) 16.9.2005
 (33) DE
 (73) BLANCO GmbH + Co KG, Oberderdingen, DE;
 (72) DITTLER Bernd, Kieselbronn, DE;
 (74) Bušová Eva, JUDr., Bratislava, SK;
 (86) PCT/EP2006/008900
 (87) WO 2007/031289
 (54) **Spôsob výroby ohybu na plechovom elemente**

- (51) **B21D 28/00, B21D 37/00, C21D 9/00, C21D 1/00, C22C 38/00, B21D 53/00**
 (11) **E 11796**
 (96) 05785864.9, 15.9.2005
 (97) 1790422, 22.2.2012
 (31) 2004267797, 2004267795, 2004267792, 2004309779
 (32) 15.9.2004, 15.9.2004, 15.9.2004, 25.10.2004
 (33) JP, JP, JP, JP
 (73) Nippon Steel Corporation, Chiyoda-ku, Tokyo, JP;
 (72) KUSUMI Kazuhisa, Kitakyushu -shi, Fukuoka, JP; SATO Hironori, Futtsu-shi, Chiba, JP; ABE Masayuki, Kitakyushu-shi, Fukuoka, JP; FUJITA Nobuhiro, Tokai-shi, Aichi, JP; SUZUKI Noriyuki, Futtsu-shi, Chiba, JP; HAYASHI Kunio, Futtsu-shi, Chiba, JP; NAKAJIMA Shinya, Kitakyushu-shi, Fukuoka, JP; MAKI Jun, Kitakyushu-shi, Fukuoka, JP; OOGAMI Masahiro, Kitakyushu-shi, Fukuoka, JP; KANDA Toshiyuki, Futtsu-shi, Chiba, JP; TAKAHASHI Manabu, Futtsu-shi, Chiba, JP; TAKAHASHI Yuzo, Oita-shi, Oita, JP;
 (74) PATENTSERVIS BRATISLAVA, a. s., Bratislava, SK;

- (86) PCT/JP2005/017441
 (87) WO 2006/030971
 (54) **Spôsob výroby dielov s vysokou pevnosťou**

- (51) **B21D 28/00, B21D 37/00, C21D 9/00, C21D 1/00, C22C 38/00, B21D 53/00**
 (11) **E 11789**
 (96) 10173398.8, 15.9.2005
 (97) 2266722, 14.3.2012
 (31) 2004267797, 2004267795, 2004267792, 2004309779
 (32) 15.9.2004, 15.9.2004, 15.9.2004, 25.10.2004
 (33) JP, JP, JP, JP
 (62) 05785864.9
 (73) Nippon Steel Corporation, Chiyoda-ku, Tokyo, JP;
 (72) Kusumi Kazuhisa, Kitakyushu-shi Fukuoka, JP; Sato Hironori, Futtsu-shi Chiba, JP; Abe Masayuki, Kitakyushu-shi Fukuoka, JP; Fujita Nobuhiro, Tokai -shi Aichi, JP; Suzuki Noriyuki, Futtsu-shi Chiba, JP; Hayashi Kunio, Futtsu-shi Chiba, JP; Nakajima Shinya, Kitakyushu-shi Fukuoka, JP; Maki Jun, Kitakyushu-shi Fukuoka, JP; Oogami Masahiro, Kitakyushu-shi Fukuoka, JP; Kanda Toshiyuki, Futtsu-shi Chiba, JP; Takahashi Manabu, Futtsu-shi Chiba, JP; Takahashi Yuzo, Oita-shi Oita, JP;
 (74) PATENTSERVIS BRATISLAVA, a. s., Bratislava, SK;
 (54) **Spôsob výroby vysokopevnostných dielov**

- (51) **B21D 28/00, H02K 15/00**
 (11) **E 11858**
 (96) 10006486.4, 22.6.2010
 (97) 2279808, 7.3.2012
 (31) 11262009
 (32) 16.7.2009
 (33) AT
 (73) Andritz Technology and Asset Management GmbH, Graz, AT;
 (72) Mössner Bernd, Königsbach-Stein, DE;
 (74) PATENTSERVIS BRATISLAVA, a. s., Bratislava, SK;
 (54) **Spôsob a zariadenie na výrobu rotorových a statorových plechov**

- (51) **B22D 21/00, B22D 17/00, C22C 23/00**
 (11) **E 11798**
 (96) 06805766.0, 19.9.2006
 (97) 1957221, 28.12.2011
 (31) 05077583
 (32) 10.11.2005
 (33) EP
 (73) Magontec GmbH, Bottrop, DE;
 (72) BAKKE Per, Porsgrunn, NO; HAAKON Westengen, Porsgrunn, NO;
 (74) Bušová Eva, JUDr., Bratislava, SK;
 (86) PCT/EP2006/009082
 (87) WO 2007/054152
 (54) **Kombinácia spôsobu liatia a zliatin poskytujúca liate časti s vynikajúcou kombináciou vlastností tečenia za zvýšenej teploty, húževnatosti a korozívneho výkonu**

- (51) **B26D 7/00**
 (11) **E 11830**
 (96) 07022702.0, 22.11.2007
 (97) 2062704, 14.3.2012
 (73) Mayr-Melnhof Karton AG, Wien, AT;
 (72) Kollmann Jürgen, Pölich, DE;
 (74) Bušová Eva, JUDr., Bratislava, SK;
 (54) **Vysekávacia protiplatňa a vysekávací stroj**

- (51) **B29B 11/00, B29C 70/00**
 (11) **E 11660**
 (96) 05717681.0, 21.1.2005
 (97) 1781455, 26.10.2011
 (31) 0450119
 (32) 22.1.2004
 (33) FR
 (73) Saertex France, Arandon, FR;
 (72) Klethi Thierry, Saint Benoit, FR; PINAN Frédéric, Aucamville, FR;
 (74) Fajnorová Mária, Ing., Bratislava, SK;
 (86) PCT/FR2005/050037
 (87) WO 2005/075168
 (54) **Spôsob výroby armatúry s odlepiateľným lepidlom na najmenej jednej strane s možnosťou zmeny umiestnenia a získaná armatúra**

- (51) **B29C 37/00, B29C 45/00**
 (11) **E 11860**
 (96) 08803073.9, 18.8.2008
 (97) 2207659, 29.2.2012
 (31) 102007051482
 (32) 25.10.2007
 (33) DE
 (73) Evonik Röhm GmbH, Darmstadt, DE; KraussMaffei Technologies GmbH, München, DE;
 (72) SCHMIDT Arne, Darmstadt, DE; EBERLE Christian, Griesheim, DE; POTH Marc, Reinheim, DE; ALBRECHT Klaus, Mainz, DE; BÜRKLE Erwin, Benediktbeuern, DE; EICHLSEDER Martin, Tettweis, DE;
 (74) Čechvalová Dagmar, Bratislava, SK;
 (86) PCT/EP2008/060783
 (87) WO 2009/053130
 (54) **Spôsob výroby potiahnutých tvarovaných telies**

- (51) **B29C 45/00, B65D 5/00**
 (11) **E 11784**
 (96) 07425401.2, 28.6.2007
 (97) 2008787, 29.2.2012
 (73) Tetra Laval Holdings & Finance S.A., Pully, CH;
 (72) Martini Pietro, Parma, IT; Damkjaer Niels, Kävlinge, SE; Kaneko Masamichi, Tokyo, JP;
 (74) Guniš Jaroslav, Mgr., Bratislava, SK;
 (54) **Spôsob vstrekovania lisovania otváracieho zariadenia na listový materiál na balenie tekutých potravinárskych výrobkov a na obalový materiál a takto získané balenie**

- (51) **B29C 65/00, A61F 5/00**
 (11) **E 11819**
 (96) 02080205.4, 10.12.2002
 (97) 1428647, 14.3.2012
 (73) Eurotec Beheer B.V., Roosendaal, NL;

- (72) Gijsbert van der Leden Arie, Kapellen, BE;
 (74) ROTT, RŮŽIČKA & GUTTMANN, Bratislava, SK;
 (54) **Ultrazvukové zvrácanie spojovacieho člena na integrovanú vrchnú vrstvu plátku z polymérnej peny na strane tela pre stómiu pre dvojdielny stomický systém**

- (51) **B29D 30/00**
 (11) **E 11696**
 (96) 08854736.9, 26.11.2008
 (97) 2217433, 14.3.2012
 (31) 2001032, 4290 P
 (32) 26.11.2007, 26.11.2007
 (33) NL, US
 (73) VMI Holland B.V., Epe, NL;
 (72) GROLLEMAN Henk-Jan, VC Eerbeek, NL; VAN TIENEN Luuk, AJ Terwolde, NL; DE VRIES Jakob Pieter, DX Zwolle, NL;
 (74) PATENTSERVIS BRATISLAVA, a. s., Bratislava, SK;
 (86) PCT/NL2008/050752
 (87) WO 2009/070020
 (54) **Konfekčný bubon pneumatiky na výrobu ne-vulkanizovanej pneumatiky**

- (51) **B29D 30/00**
 (11) **E 11810**
 (96) 08854000.0, 26.11.2008
 (97) 2217434, 18.4.2012
 (31) 2001031, 4291 P
 (32) 26.11.2007, 26.11.2007
 (33) NL, US
 (73) VMI Holland B.V., Epe, NL;
 (72) GROLLEMAN Henk-Jan, Eerbeek, NL; VAN TIENEN Luuk, Terwolde, NL; DE VRIES Jakob Pieter, Zwolle, NL;
 (74) PATENTSERVIS BRATISLAVA, a. s., Bratislava, SK;
 (86) PCT/NL2008/050751
 (87) WO 2009/070019
 (54) **Spôsob výroby pneumatík a ich bubna**

- (51) **B32B 5/00, B32B 13/00, C04B 41/00, E06B 5/00**
 (11) **E 11835**
 (96) 05793841.7, 8.10.2005
 (97) 1802454, 16.5.2012
 (31) 102004049632
 (32) 11.10.2004
 (33) DE
 (73) BASF SE, Ludwigshafen, DE;
 (72) MAIER Harry, Dudenhofen, DE;
 (74) ŽOVICOVÁ & ŽOVIC IP, s. r. o., Bratislava, SK;
 (86) PCT/EP2005/010849
 (87) WO 2006/040097
 (54) **Kompozitná vrstvená doska pre protipožiarne dvere**

- (51) **B32B 27/00, B29C 47/00**
 (11) **E 11836**
 (96) 10014908.7, 7.8.2007
 (97) 2298549, 29.2.2012
 (31) 102006036844
 (32) 7.8.2006
 (33) DE
 (73) KUHNE ANLAGENBAU GmbH, St. Augustin/Menden, DE;
 (72) Schiffmann Jürgen, Hennef, DE;
 (74) PATENTSERVIS BRATISLAVA, a. s., Bratislava, SK;
- (54) **Mnohovrstvová alebo rúrkovitá potravinová fólia alebo obal**

- (51) **B60N 2/00**
 (11) **E 11864**
 (96) 08773808.4, 2.7.2008
 (97) 2176088, 28.3.2012
 (31) 102007031454, 102007055081
 (32) 5.7.2007, 16.11.2007
 (33) DE, DE
 (73) Johnson Controls GmbH, Burscheid, DE;
 (72) WOOLSTON Stuart, Glasgow, GB; FLUCHT Stefan, Gäufelden, DE; SZEGENY Peter, Leverkusen, DE;
 (74) Čechvalová Dagmar, Bratislava, SK;
 (86) PCT/EP2008/005388
 (87) WO 2009/003690
- (54) **Sedadlo vozidla s istiacim prostriedkom pre podporný prvok**

- (51) **B60R 19/00, B62D 21/00, B62D 25/00**
 (11) **E 11817**
 (96) 09306191.9, 8.12.2009
 (97) 2233367, 21.3.2012
 (31) 0901440
 (32) 26.3.2009
 (33) FR
 (73) Faurecia Bloc Avant, Nanterre, FR;
 (72) Gonin Vincent, SOCHAUX, FR; Dufee Julien, Novillard, FR; Droz-Bartholet Laurent, HERICOURT, FR;
 (74) Bachratá Magdaléna, Mgr., Bratislava, SK;
- (54) **Predný modul motorového vozidla obsahujúci nosný rám a nárazník**

- (51) **B61D 7/00**
 (11) **E 11775**
 (96) 09175900.1, 13.11.2009
 (97) 2196373, 2.5.2012
 (31) 102008061294
 (32) 11.12.2008
 (33) DE
 (73) On Rail Gesellschaft für Eisenbahnausrüstung und Zubehör mbH, Mettmann, DE;
 (72) Wenske Gerd Dieter, Mettmann, DE; Jordan Patrick, Neukirchen, DE;
 (74) Hörmannová Zuzana, Ing., Bratislava, SK;
- (54) **Klappkový uzáver**

- (51) **B61H 7/00**
 (11) **E 11749**
 (96) 10001504.9, 20.3.2008
 (97) 2192019, 7.3.2012
 (31) 102007014717
 (32) 23.3.2007
 (33) DE
 (62) 08716658.3
 (73) KNORR-BREMSE Systeme für Schienenfahrzeuge GmbH, München, DE;
 (72) Lehmann Henry, Dr., Hinterbrühl, AT; Kassin Michael, Steinabrückl, AT;
 (74) Hörmannová Zuzana, Ing., Bratislava, SK;
- (54) **Elektromagnetické zariadenie magnetickej koľajovej brzdy s viacdielnou cievkou**

- (51) **B62D 33/00**
 (11) **E 11758**
 (96) 09177666.6, 1.12.2009
 (97) 2330022, 15.2.2012
 (73) Kerex s.r.o., Michalovce, SK;
 (72) Kerekeš Ján, Michalovce, SK;
 (74) Kubinyi Peter, Bc., Trenčín, SK;
- (54) **Dvojstenový stenový segment, a karoséria vozidla alebo kontajner s takýmto stenovým segmentom**

- (51) **B62K 15/00, B62K 11/00**
 (11) **E 11719**
 (96) 08103361.5, 3.4.2008
 (97) 2106993, 8.2.2012
 (73) C10 Ventures B.V., Haarlem, NL;
 (72) Sluijter Robert Hugo, OVERVEEN, NL; Van den Brande Camille Wilhelmus, HAARLEM, NL; Wilkinson Simon James Hemmingway, LEIDERDORP, NL;
 (74) Hörmannová Zuzana, Ing., Bratislava, SK;
- (54) **Motorizovaný skladací skúter**

- (51) **B65B 7/00, B65B 25/00, B65B 31/00, B65B 9/00**
 (11) **E 11852**
 (96) 06706733.0, 8.2.2006
 (97) 1848635, 14.12.2011
 (31) 05101244
 (32) 18.2.2005
 (33) EP
 (73) Cryovac, Inc., Duncan, SC, US;
 (72) ROVEDA Carmen, Nerviano, IT; CAPITANI Stefano, Como, IT;
 (74) Belička Ivan, Ing., Banská Bystrica, SK;
 (86) PCT/EP2006/001091
 (87) WO 2006/087125
- (54) **Baliaci proces pre čerstvé mäsové produkty, z neho získané nové balenie čerstvého mäsa a dvojité baliaci fólia na to určená**

- (51) **B65B 43/00, B65B 59/00, B65G 17/00**
 (11) **E 11764**
 (96) 08008367.8, 2.5.2008
 (97) 2113463, 21.3.2012
 (73) INDAG Gesellschaft für Industriebedarf mbH & Co. Betriebs KG, Eppelheim, DE;
 (72) Kurz Michael, Mühlhausen, DE; Wild Hans-Peter, Eppelheim, DE;
 (74) Guniš Jaroslav, Mgr., Bratislava, SK;
- (54) **Zariadenie na manipuláciu pružných vreciek**

- (51) **B65D 81/00, B65D 69/00, B65D 73/00, B65D 1/00, B65D 51/00**
 (11) **E 11868**
 (96) 10155973.0, 10.10.2003
 (97) 2218654, 14.3.2012
 (31) 417533 P
 (32) 10.10.2002
 (33) US
 (62) 03773225.2
 (73) CSP Technologies, Inc., Amsterdam New York, US;
 (72) Giraud Jean-Pierre, Auburn, Alabama, US;
 (74) MAJLINGOVÁ & PARTNERS, s. r. o., Bratislava, SK;
- (54) **Zostava veka a nádoby**

- (51) **B65D 83/00**
 (11) **E 11838**
 (96) 10181861.5, 11.9.2006
 (97) 2295339, 21.3.2012
 (73) Friesland Brands B.V., LE Amersfoort, NL;
 (72) Clauwaert Werner Marie Camiel, Groot Bijgaarden, BE; Dumon Annick Albertine Alfons, Zoutleeuw, BE; Spelmans Luc Bart, Sint-Truiden, BE; Braakhekke Marcel, KC, Eindhoven, NL;
 (74) PATENTSERVIS BRATISLAVA, a. s., Bratislava, SK;
- (54) **Aerosólový kontajner**

- (51) **B65G 65/00**
 (11) **E 11748**
 (96) 09761856.5, 10.6.2009
 (97) 2282959, 21.3.2012
 (31) 20080401
 (32) 11.6.2008
 (33) FI
 (73) Andritz Oy, Helsinki, FI;
 (72) KOKKO Pekka, Hollola, FI; OHVO Heikki, Hollola, FI;
 (74) Hörmannová Zuzana, Ing., Bratislava, SK;
 (86) PCT/FI2009/050495
 (87) WO 2009/150301
- (54) **Zariadenie na ukladanie sypkého materiálu na kopu a spätné získavanie z kopy**

- (51) **B65G 65/00**
 (11) **E 11747**
 (96) 09761855.7, 10.6.2009
 (97) 2282958, 7.3.2012
 (31) 20080403
 (32) 11.6.2008
 (33) FI
 (73) Andritz Oy, Helsinki, FI;
 (72) KOKKO Pekka, Hollola, FI; OHVO Heikki, Hollola, FI;
 (74) Hörmannová Zuzana, Ing., Bratislava, SK;
 (86) PCT/FI2009/050494
 (87) WO 2009/150300
- (54) **Zariadenie na skladovanie voľne sypaného materiálu na kope a na spätné získavanie z kopy**

- (51) **C03B 33/00**
 (11) **E 11729**
 (96) 03776632.6, 6.11.2003
 (97) 1680370, 27.7.2011

- (73) Peter Lisec Privatstiftung, Biberbach, AT;
 (72) Lisec Peter, Amstetten-Hausmending, AT;
 (74) Bušová Eva, JUDr., Bratislava, SK;
 (86) PCT/AT2003/000331
 (87) WO 2005/044744
- (54) **Spôsob a zariadenie na rozdelenie sklenenej tabule opatrenej ryskou**

- (51) **C03C 17/00, C03C 19/00**
 (11) **E 11674**
 (96) 03755579.4, 25.6.2003
 (97) 1519903, 8.2.2012
 (31) 10229833
 (32) 3.7.2002
 (33) DE
 (73) SAINT-GOBAIN GLASS FRANCE, Courbevoie, FR;
 (72) HAUSER Hubert, Würselen, DE; STADELMANN Herbert, Aachen, DE; KASPER Andreas, CK Valls, NL;
 (74) Hörmannová Zuzana, Ing., Bratislava, SK;
 (86) PCT/FR2003/001953
 (87) WO 2004/007388
- (54) **Označovanie tepelne upravených substrátov**

- (51) **C04B 28/00, C04B 18/00, E01F 8/00, E02D 29/00, E04B 9/00, E04C 2/00, E04C 5/00, C04B 22/00, E04B 1/00**
 (11) **E 11668**
 (96) 02808045.5, 28.10.2002
 (97) 1554228, 5.10.2011
 (73) nawaRo AG, Gurmels, CH;
 (72) FREUDIGER Martin, Gals, CH;
 (74) ŽOVICOVÁ & ŽOVIC IP, s. r. o., Bratislava, SK;
 (86) CH2002000583
 (87) WO2004037742
- (54) **Spôsob výroby stavebného materiálu na rastlinnej báze a stavebný materiál získaný uvedeným spôsobom**

- (51) **C05F 1/00, C05D 9/00, C05F 11/00**
 (11) **E 11834**
 (96) 03767599.8, 20.11.2003
 (97) 1694614, 14.3.2012
 (73) Bestland AG, Ried bei Kerzers, CH;
 (72) Van der Weide Willibrordus Augustinus, Strazske, SK;
 (74) ROTT, RŮŽIČKA & GUTTMANN, Bratislava, SK;
 (86) PCT/EP2003/013080
 (87) WO 2005/054155
- (54) **Spôsob výroby biologického hnojiva s obsahom srvátky**

- (51) **C07C 51/00, C07C 17/00, C07C 253/00, C07C 255/00, C07C 57/00, C07C 25/00**
 (11) **E 11844**
 (96) 09761360.8, 8.5.2009
 (97) 2285765, 4.4.2012
 (31) 08158022
 (32) 11.6.2008
 (33) EP

- (73) CHIESI FARMACEUTICI S.p.A., Parma, IT;
 (72) FOLLEAS Benoit, Parma, IT; BOTTE Hubert, Parma, IT; DELACROIX Thomas, Parma, IT; PIVETTI Fausto, Parma, IT;
 (74) Fajnorová Mária, Ing., Bratislava, SK;
 (86) PCT/EP2009/003288
 (87) WO 2009/149797
(54) Spôsob prípravy derivátov kyseliny 1-(2-halo-bifenyl-4-yl)-cyklopropánkarboxylovej

- (51) C07C 231/00, C07C 233/00, C07D 209/00**
(11) E 11818
 (96) 09290606.4, 4.8.2009
 (97) 2151428, 7.3.2012
 (31) 0804465
 (32) 5.8.2008
 (33) FR
 (73) Les Laboratoires Servier, Suresnes Cedex, FR;
 (72) Hardouin Christophe, Le Havre, FR; Lecouve Jean-Pierre, Le Havre, FR; Bragnier Nicolas, Rouen, FR;
 (74) ROTT, RŮŽIČKA & GUTTMANN, Bratislava, SK;
(54) Nový spôsob syntézy agomelatínu

- (51) C07C 233/00, C07C 235/00, A61K 31/00**
(11) E 11869
 (96) 08865009.8, 19.12.2008
 (97) 2231590, 14.3.2012
 (31) 07123882
 (32) 20.12.2007
 (33) EP
 (73) Pharma Mar S.A., Colmenar Viejo Madrid, ES;
 (72) RODRÍGUEZ VICENTE Alberto, Colmenar Viejo - Madrid, ES; GARRANZO GARCÍA-IBAROLA María, Colmenar Viejo - Madrid, ES; MURCIA PÉREZ Carmen, Colmenar Viejo - Madrid, ES; SÁNCHEZ SANCHO Francisco, Colmenar Viejo - Madrid, ES; CUEVAS MARCHANTE María, del, Carmen, Colmenar Viejo - Madrid, ES; MATEO URBANO Cristina, Colmenar Viejo - Madrid, ES; DIGÓN JUÁREZ Isabel, Colmenar Viejo - Madrid, ES;
 (74) PATENTSERVIS BRATISLAVA, a. s., Bratislava, SK;
 (86) PCT/EP2008/068065
 (87) WO 2009/080769
(54) Protinádorové zlúčeniny

- (51) C07C 255/00, A61K 31/00, A61P 25/00**
(11) E 11687
 (96) 07704803.1, 6.2.2007
 (97) 1981840, 18.4.2012
 (31) 765196 P
 (32) 6.2.2006
 (33) US
 (73) ORION CORPORATION, Espoo, FI;
 (72) HYTÖNEN Martti, Helsinki, FI; HILDEN Leif, Kauniainen, FI;
 (74) Tomeš Pavol, Ing., Bratislava, SK;
 (86) PCT/FI2007/000029
 (87) WO 2007/090923
(54) Spôsob výroby entakaponu

- (51) C07D 207/00, C07D 403/00, C07D 409/00, A61K 31/00, A61P 25/00**
(11) E 11702
 (96) 08838702.2, 14.10.2008
 (97) 2215058, 23.11.2011
 (31) 980606 P
 (32) 17.10.2007
 (33) US
 (73) SANOFI, Paris, FR;
 (72) CZECHTIZKY Werngard, Frankfurt Am Main, DE; GAO Zhongli, Bridgewater, New Jersey, US; HURST William J., Bridgewater, New Jersey, US; SCHWINK Lothar, Frankfurt Am Main, DE; STENGELIN Siegfried, Frankfurt Am Main, DE;
 (74) Čechvalová Dagmar, Bratislava, SK;
 (86) PCT/US2008/079763
 (87) WO 2009/052068
(54) Substituované n-fenylbipyrolidínmočoviny a ich terapeutické použitie

- (51) C07D 207/00, C07D 409/00, A61K 31/00, A61P 1/00, A61P 13/00, C07D 333/00**
(11) E 11795
 (96) 03782435.6, 18.12.2003
 (97) 1572641, 7.3.2012
 (31) 18962002
 (32) 18.12.2002
 (33) AT
 (73) MEDA Pharma GmbH & Co. KG, Bad Homburg, DE;
 (72) NOE Christian, R., Wien, AT; WALTER Martin, R., Kriftel, DE;
 (74) ROTT, RŮŽIČKA & GUTTMANN, Bratislava, SK;
 (86) PCT/EP2003/014432
 (87) WO 2004/054971
(54) Spôsob prípravy stereoizoméru glykopyrónia s konfiguráciou R,R (alebo S,S)

- (51) C07D 209/00**
(11) E 11679
 (96) 10180348.4, 25.5.2004
 (97) 2281815, 4.4.2012
 (31) 0301569, 0302305
 (32) 27.5.2003, 27.8.2003
 (33) SE, SE
 (62) 04734774.5
 (73) AstraZeneca AB, Södertälje, SE;
 (72) Mohammed Rukhsana, Tasneem, Macclesfield, Cheshire, GB; Bonnert Roger, Victor, Loughborough, Cheshire, GB;
 (74) Čechvalová Dagmar, Bratislava, SK;
(54) Zlúčenina medziproduktu etylester kyseliny 4-(acetylamino)-3-[(4-chlórfenyl)tio]-2-metyl-1H-indol-1-oxidej

- (51) C07D 209/00, C07D 471/00, A61K 31/00, A61P 25/00, A61P 29/00**
(11) E 11799
 (96) 10156190.0, 11.3.2010
 (97) 2243772, 18.1.2012
 (31) 09005324
 (32) 14.4.2009
 (33) EP

- (73) Affectis Pharmaceuticals AG, Martinsried, DE;
 (72) Bös Michael, München, DE;
 (74) Bušová Eva, JUDr., Bratislava, SK;
(54) Nové P2X7R antagonisty a ich použitie

(51) C07D 213/00**(11) E 11743**

- (96) 08010996.0, 16.6.2004
 (97) 1987819, 11.4.2012
 (31) 10327674
 (32) 20.6.2003

(33) DE

(62) 04739918.3

- (73) AWD.pharma GmbH & Co.KG, Radebeul, DE;
 (72) Pieroth Michael, Weinböhla, DE; Stang Norbert, Oberhermsdorf, DE; Thoma Rudy, Michendorf, DE; Blume Henning, Bad Homburg v.d. Höhe, DE;
 (74) Litváková Lenka, Ing., Bratislava, SK;

(54) Injikovateľné aplikačné formy flupirtínu**(51) C07D 215/00****(11) E 11708**

- (96) 10174397.9, 20.1.2005
 (97) 2253619, 14.3.2012
 (31) 2004013402
 (32) 21.1.2004

(33) JP

(62) 05704144.4

- (73) Otsuka Pharmaceutical Co., Ltd., Tokyo, JP;
 (72) Nishioka Yoshihiro, Itano-gun Tokushima, JP; Aki Shinji, Itano-gun Tokushima, JP; Fujita Shigekazu, Tokushima, JP; Onishi Yoshinao, Tokushima-shi Tokushima, JP; Sumida Shun-ichiro, Itano-gun Tokushima, JP;

- (74) PATENTSERVIS BRATISLAVA, a. s., Bratislava, SK;

(54) Amínová soľ karbostyrylového derivátu**(51) C07D 239/00, A61K 31/00, A61P 11/00****(11) E 11800**

- (96) 08864824.1, 9.12.2008
 (97) 2234985, 7.3.2012
 (31) 102007061766, 102008022521, 102008052013
 (32) 20.12.2007, 7.5.2008, 17.10.2008

(33) DE, DE, DE

- (73) Bayer Pharma Aktiengesellschaft, Berlin, DE;
 (72) VON NUSSBAUM Franz, Düsseldorf, DE; KART-HAUS Dagmar, Solingen, DE; ANLAUF Sonja, Wuppertal, DE; DELBECK Martina, Heiligenhaus, DE; LI Volkhart Min-Jian, Velbert, DE; MEIBOM Daniel, Leverkusen, DE; LUSTIG Klemens, Wuppertal, DE; SCHAMBERGER Jens, Wuppertal, DE;

- (74) Čechvalová Dagmar, Bratislava, SK;

(86) PCT/EP2008/010411

(87) WO 2009/080199

(54) 4-(4-kyano-2-tioaryl)-dihydropyrimidinóny a ich použitie**(51) C07D 239/00, A61K 31/00, A61P 29/00****(11) E 11738**

- (96) 08833849.6, 24.9.2008
 (97) 2205569, 29.2.2012
 (31) 995386 P

(32) 25.9.2007

(33) US

- (73) Actimis Pharmaceuticals, Inc., San Diego, CA, US;
 (72) LY Tai Wei, San Diego, CA, US; RAAUM Erik D., San Diego, CA, US; TRAN Marie Chantal S.-Y., San Diego, CA, US;

- (74) Fajnorová Mária, Ing., Bratislava, SK;

(86) PCT/US2008/011053

(87) WO 2009/042138

(54) Alkyltiopyrimidíny ako CRTH2 antagonisty**(51) C07D 333/00****(11) E 11723**

(96) 10002020.5, 27.3.2006

(97) 2210884, 22.2.2012

(31) 2005090831, 2005174738, 2005206808, 2005230666

(32) 28.3.2005, 15.6.2005, 15.7.2005, 9.8.2005

(33) JP, JP, JP, JP

(62) 06730075.6

(73) TOYAMA CHEMICAL CO., LTD., Tokyo, JP;

- (72) Saitoh Akihito, Toyama-shi, Toyama, JP; Suzuki Yoshiaki, Toyama-shi, Toyama, JP; Yonezawa Kenji, Toyama-shi, Toyama, JP; Kawamura Mitsuhide, Toyama-shi, Toyama, JP; Kusanagi Takahiko, Toyama-shi, Toyama, JP; Nakai Takashi, Toyama-shi, Toyama, JP;

- (74) Bušová Eva, JUDr., Bratislava, SK;

(54) Spôsob výroby kyseliny 1-(3-(2-(1-benzotiofén-5-yl)-etoxy)propiónovej alebo jej soli**(51) C07D 401/00, C07D 403/00, C07D 405/00, A61K 31/00, A61P 35/00****(11) E 11713**

(96) 09790440.3, 15.7.2009

(97) 2310382, 22.2.2012

(31) 83294 P, 85082 P, 108659 P

(32) 24.7.2008, 31.7.2008, 27.10.2008

(33) US, US, US

(73) Eli Lilly & Company, Indianapolis, IN, US;

- (72) LI Tiejiao, Indianapolis, Indiana, US; POBANZ Mark Andrew, Zionsville, Indiana, US; SHIH Chuan, Carmel, Indiana, US; WU Zhipei, Indianapolis, Indiana, US; YANG Wei Jennifer, Indianapolis, Indiana, US; ZHONG Boyu, Carmel, Indiana, US;

- (74) Hörmannová Zuzana, Ing., Bratislava, SK;

(86) PCT/US2009/050640

(87) WO 2010/011538

(54) Amidofenoxyindazoly na použitie ako inhibitory c-MET**(51) C07D 401/00****(11) E 11735**

(96) 07115663.2, 3.3.2003

(97) 1870100, 11.1.2012

(31) 10209985, 10245624

(32) 7.3.2002, 30.9.2002

(33) DE, DE

(62) 03743368.7

(73) Boehringer Ingelheim International GmbH, Ingelheim am Rhein, DE;

- (72) Brauns Ulrich, Biberach, DE; Huel Norbert, Schemmerhofen, DE;

- (74) Čechvalová Dagmar, Bratislava, SK;

(54) Metánsulfonát etylesteru kyseliny 3-[(2-{4-(hexyloxykarbonylamino-imino-metyl)-fenylamino]-metyl}-1-metyl-1H-benzimidazol-5-karbo-nyl)-pyridín-2-yl-amino]-propiónovej

(51) C07D 401/00, C07D 403/00, A61K 31/00, A61P 25/00

(11) E 11714

(96) 08836911.1, 30.9.2008

(97) 2201002, 7.3.2012

(31) 979464 P

(32) 12.10.2007

(33) US

(73) ELI LILLY AND COMPANY, Indianapolis, IN, US;

(72) BADESCU Valentina O., Fishers, Indiana, US; FILLA Sandra Ann, Franklin, Indiana, US; GALLAGHER Peter Thaddeus, Basingstoke, Hampshire, GB; WHATTON Maria Ann, Basingstoke, Hampshire, GB;

(74) Hörmannová Zuzana, Ing., Bratislava, SK;

(86) PCT/US2008/078294

(87) WO 2009/048765

(54) Antagonisty 5-HT7 receptora

(51) C07D 403/00, A61K 31/00, A61P 31/00

(11) E 11859

(96) 08780411.8, 12.2.2008

(97) 2250163, 28.3.2012

(73) Bristol-Myers Squibb Company, Princeton, NJ, US;

(72) BACHAND Carol, Candiac, Québec, CA; BELLEMA Makonen, Wallingford, Connecticut, US; DEON Daniel H., Montreal, Québec, CA; GOOD Andrew C., Wallingford, Connecticut, US; GOODRICH Jason, Wallingford, Connecticut, US; JAMES Clint A., Longueuil, Québec, CA; LAVOIE Rico, Candiac, Quebec, US; LOPEZ Omar D., Wallingford, Connecticut, US; MARTEL Alain, Delson, Québec, CA; MEANWELL Nicholas A., Wallingford, Connecticut, US; NGUYEN Van N., Wallingford, Connecticut, US; ROMINE Jeffrey Lee, Wallingford, Connecticut, US; RUEDIGER Edward H., Greenfield Park, Québec, CA; SNYDER Lawrence B., Wallingford, Connecticut, US; ST. LAURENT Denis R., Wallingford, Connecticut, US; YANG Fukang, Wallingford, Connecticut, US; LANGLEY David R., Wallingford, Connecticut, US; WANG Gan, Wallingford, Connecticut, US; HAMANN Lawrence G., North Grafton, Massachusetts, US;

(74) PATENTSERVIS BRATISLAVA, a. s., Bratislava, SK;

(86) PCT/US2008/053638

(87) WO 2009/102318

(54) Inhibitory vírusu hepatitídy C

(51) C07D 409/00, A61K 31/00, A61P 3/00

(11) E 11700

(96) 07767983.5, 26.6.2007

(97) 2041123, 1.2.2012

(31) 2006177099

(32) 27.6.2006

(33) JP

(73) Takeda Pharmaceutical Company Limited, Osaka, JP;

(72) YASUMA Tsuneo, Osaka-shi, Osaka, JP; NEGORO Nobuyuki, Osaka-shi, Osaka, JP; YAMASHITA Masayuki, Osaka-shi, Osaka, JP; ITOU Ma-sahiro, Osaka-shi, Osaka, JP;

(74) Litváková Edita, Ing., Bratislava, SK;

(86) PCT/JP2007/063208

(87) WO 2008/001931

(54) Kondenzované cyklické zlúčeniny

(51) C07D 413/00, A61K 31/00, A61P 25/00

(11) E 11777

(96) 06829087.3, 21.11.2006

(97) 1951718, 29.2.2012

(31) 739107 P

(32) 21.11.2005

(33) US

(73) Purdue Pharma LP, Stamford CT, US;

(72) TAFESSE Laykea, Robbinsville, NJ, US;

(74) Bušová Eva, JUDr., Bratislava, SK;

(86) PCT/EP2006/011150

(87) WO 2007/057229

(54) 4-Oxadiazolylpiperidínové zlúčeniny a ich použitie

(51) C07D 413/00, A61K 31/00, A61P 31/00, C07D 215/00, C07D 405/00, C07D 417/00, C07D 491/00

(11) E 11756

(96) 08848765.7, 3.11.2008

(97) 2220076, 18.1.2012

(31) 988327 P

(32) 15.11.2007

(33) US

(73) Gilead Sciences, Inc., Foster City, CA, US;

(72) TSANTRIZOS Youla S., Laval, Québec, CA; BALLEY Murray D., Laval, Québec, CA; BILODEAU François, Laval, Québec, CA; CARSON Rebekah J., Laval, Québec, CA; FADER Lee, Laval, Québec, CA; HALMOS Teddy, Laval, Québec, CA; KAWAI Stephen, Laval, Québec, CA; LANDRY Serge, Laval, Québec, CA; LAPLANTE Steven, Laval, Québec, CA; SIMONEAU Bruno, Laval, Québec, CA;

(74) ŽOVICOVÁ & ŽOVIC IP, s. r. o., Bratislava, SK;

(86) PCT/CA2008/001941

(87) WO 2009/062289

(54) Inhibitory replikácie vírusu ľudskej imunitnej nedostatočnosti

(51) C07D 417/00, C07D 403/00, C07D 207/00, A61K 31/00, A61P 35/00

(11) E 11825

(96) 06793379.6, 8.9.2006

(97) 1928872, 14.3.2012

(31) 05108728

(32) 21.9.2005

(33) EP

(73) 4SC AG, Planegg - Martinsried, DE;

- (72) MAIER Thomas, Stockach, DE; BECKERS Thomas, Konstanz, DE; HUMMEL Rolf-Peter, Radolfzell, DE; FETH Martin, Kelkheim-Hornau, DE; MÜLLER Matthias, Konstanz, DE; BÄR Thomas, Reichenau, DE; VOLZ Jürgen, Radolfzell, DE;
- (74) Tomeš Pavol, Ing., Bratislava, SK;
- (86) PCT/EP2006/066197
- (87) WO 2007/039404
- (54) Nové sulfonylpyroly ako inhibítory HDAC**

-
- (51) C07D 453/00, A61K 31/00, A61P 11/00**
- (11) E 11752**
- (96) 09777321.2, 21.7.2009
- (97) 2313404, 28.3.2012
- (31) 08162066
- (32) 8.8.2008
- (33) EP
- (73) CHIESI FARMACEUTICI S.p.A., Parma, IT;
- (72) AMARI Gabriele, Parma, IT; DELCANALE Maurizio, Parma, IT;
- (74) Fajnorová Mária, Ing., Bratislava, SK;
- (86) PCT/EP2009/005272
- (87) WO 2010/015324
- (54) Chinuklidínové uhličitanové deriváty a ich liečivý prípravok**

-
- (51) C07D 471/00**
- (11) E 11664**
- (96) 04815224.3, 21.12.2004
- (97) 1706403, 8.2.2012
- (31) 532292 P, 533963 P, 591069 P, 591024 P, 590989 P, 590990 P
- (32) 22.12.2003, 2.1.2004, 26.7.2004, 26.7.2004, 26.7.2004, 26.7.2004
- (33) US, US, US, US, US, US
- (73) K.U.Leuven Research & Development, Leuven, BE; Puerstinger Gerhard, Igls, AT; GILEAD SCIENCES, INC., Foster City, CA, US;
- (72) PUERSTINGER Gerhard, Igls, AT; BONDY Steven, S., Danville, CA, US; DOWDY Eric, Davis, Foster City, CA, US; KIM Choung, U., San Carlos, CA, US; OARE David, A., Belmont, CA, US; NEYTS Johan, Kessel-Lo, BE; ZIA Vahid, San Carlos, CA, US;
- (74) Hörmannová Zuzana, Ing., Bratislava, SK;
- (86) PCT/US2004/043112
- (87) WO 2005/063744
- (54) Imidazo[4,5-C]pyridínové zlúčeniny a spôsoby antivírusového liečenia**

-
- (51) C07D 471/00, A61K 31/00, A61P 5/00**
- (11) E 11794**
- (96) 09759298.4, 3.6.2009
- (97) 2300472, 18.1.2012
- (31) 59388
- (32) 6.6.2008
- (33) US
- (73) Boehringer Ingelheim International GmbH, Ingelheim, DE;
- (72) BOEHRINGER INGELHEIM PHARMA GMBH & CO. KG, Ingelheim, DE; BETAGERI Rajashekhar, Ridgefield, CT, US; BOSANAC Todd, Ridgefield, CT, US; BURKE Michael, Jason, Rid-

gefield, CT, US; HARCKEN Christian, Ridgefield, CT, US; KIM Soojin, Ridgefield, CT, US; KUZMICH Daniel, Ridgefield, CT, US; LEE Thomas, Wai-ho, Ridgefield, CT, US; LI Zhibin, Ridgefield, CT, US; LIU Pingrong, Ridgefield, CT, US; LORD John, Ridgefield, CT, US; RAZAVI Hossein, Ridgefield, CT, US; REEVES Jonathan, Timothy, Ridgefield, CT, US; THOMSON David, Ridgefield, CT, US;

- (74) Čechvalová Dagmar, Bratislava, SK;
- (86) US2009/046058
- (87) WO2009/149139
- (54) Glukokortikoidné mimitiká, spôsob ich výroby, farmaceutické kompozície a ich použitie**

-
- (51) C07D 471/00, C07B 59/00, A61K 31/00, A61P 11/00**
- (11) E 11704**
- (96) 08747238.7, 30.4.2008
- (97) 2152709, 22.2.2012
- (31) 915130 P, 916662 P, 976044 P
- (32) 1.5.2007, 8.5.2007, 28.9.2007
- (33) US, US, US
- (73) Concert Pharmaceuticals Inc., Lexington, MA, US;
- (72) TUNG Roger, Lexington, MA, US;
- (74) PATENTSERVIS BRATISLAVA, a. s., Bratislava, SK;
- (86) PCT/US2008/062089
- (87) WO 2008/137474
- (54) Morfinanové zlúčeniny**

-
- (51) C07D 471/00, C07D 487/00, A61K 31/00, A61P 25/00, A61P 29/00, A61P 35/00**
- (11) E 11736**
- (96) 09761939.9, 12.6.2009
- (97) 2297148, 4.1.2012
- (31) 0803299
- (32) 13.6.2008
- (33) FR
- (73) SANOFI, Paris, FR;
- (72) BARONI Marco, Paris, FR; BONO Françoise, Paris, FR; DELBARY-GOSSART Sandrine, Paris, FR;
- (74) Čechvalová Dagmar, Bratislava, SK;
- (86) PCT/FR2009/051118
- (87) WO 2009/150388
- (54) Nové deriváty (môstikového piperaziny)-1-alkalónu a ich použitie ako inhibítory p75**

-
- (51) C07D 471/00, C07D 495/00, C07D 491/00, A61K 31/00, A61P 25/00**
- (11) E 11746**
- (96) 08715856.4, 19.2.2008
- (97) 2121691, 18.4.2012
- (31) 102007009319
- (32) 22.2.2007
- (33) DE
- (73) Grüenthal GmbH, Aachen, DE;
- (72) SCHUNK Stefan, Aachen, DE; SAUNDERS Derek, Aachen, DE; HARLFINGER Stephanie, Köln, DE; STEUFMEHL Sonja, Linnich, DE;
- (74) Hörmannová Zuzana, Ing., Bratislava, SK;
- (86) PCT/EP2008/001271
- (87) WO 2008/101660
- (54) Spirociklické deriváty cyklohexánu**

- (51) **C07D 498/00, C07D 519/00, A61K 31/00, A61P 31/00**
 (11) **E 11822**
 (96) 09794051.4, 30.6.2009
 (97) 2310395, 18.1.2012
 (31) 08290678, 98413 P
 (32) 9.7.2008, 19.9.2008
 (33) EP, US
 (73) VETOQUINOL S.A., Lure, FR;
 (72) CIAPETTI Paola, Altorf, FR; CHERY-MOZZI-CONACCI Florence, Strasbourg, FR; WERMUTH Camille G., Strasbourg, FR; ROPP Sandrine, Wolfisheim, FR; MORICE Christophe, Widensolen, FR; GIETHLEN Bruno, Altorf, FR; LEBLANC Françoise, Moffans, FR; SCHNEIDER Marc, Lure, FR;
 (74) Hörmannová Zuzana, Ing., Bratislava, SK;
 (86) PCT/IB2009/006110
 (87) WO 2010/004394
 (54) **Deriváty 5-karboxoxyadiazínochinolónu substituované v polohe 9, ich príprava a použitie ako antibakteriálnych prostriedkov**

- (51) **C07F 9/00, C07D 215/00**
 (11) **E 11733**
 (96) 06755275.2, 22.5.2006
 (97) 1888604, 14.3.2012
 (31) 05104482
 (32) 25.5.2005
 (33) EP
 (73) Janssen Pharmaceutica NV, Beerse, BE;
 (72) PORSTMANN Frank Ralf, Schaffhausen, CH; HORNS Stefan, Schaffhausen, CH; BADER Thomas, Zürich, CH;
 (74) Čechvalová Dagmar, Bratislava, SK;
 (86) PCT/EP2006/062502
 (87) WO 2006/125769
 (54) **Spôsob prípravy (α S, β R)-6-bróm- α -[2-(di-metylamino)etyl]-2-metoxy- α -1-naftalenyl- β -fenyl-3-chinolínolanolu**

- (51) **C07F 9/00, C07D 403/00**
 (11) **E 11781**
 (96) 04735171.3, 28.5.2004
 (97) 1644363, 22.2.2012
 (31) 474741 P
 (32) 30.5.2003
 (33) US
 (73) Gemin X Pharmaceuticals Canada Inc., Montréal, CA;
 (72) ATTARDO Giorgio, Vimont, Quebec, CA; DAIRI Kenza, Montreal, Quebec, CA; LAVALLEE Jean-Francois, Milles-Iles, Quebec, CA; RIOUX Elise, Montreal, Quebec, CA; TRIPATHY Sasmita, Pierrefonds, Quebec, CA; BILLOT Xavier, Montreal, Québec, CA; DOYLE Terrence W., Killingworth, CT, US;
 (74) Čechvalová Dagmar, Bratislava, SK;
 (86) PCT/CA2004/000793
 (87) WO 2004/106328
 (54) **Triheterocyklické zlúčeniny, kompozície a metódy terapie rakoviny**

- (51) **C07H 19/00, A61K 31/00, A61P 35/00**
 (11) **E 11842**
 (96) 08840633.5, 16.10.2008
 (97) 2207786, 7.3.2012
 (31) 980397 P
 (32) 16.10.2007
 (33) US
 (73) Eisai Inc., Woodcliff Lake, NJ, US;
 (72) HAMILTON Gregory S., Catonsville, Maryland, US; TSUKAMOTO Takashi, Ellicott City, Maryland, US; FERRARIS Dana V., Eldersburg, Maryland, US; DUVALL Bridget, Nottingham, Maryland, US; LAPIDUS Rena, Baltimore, Maryland, US;
 (74) Fajnorová Mária, Ing., Bratislava, SK;
 (86) PCT/US2008/080163
 (87) WO 2009/052287
 (54) **2'-Fluoro-2'-deoxytetrahydrouridíny ako inhibítory cytidindezaminázy**

- (51) **C07J 71/00, B01F 1/00**
 (11) **E 11828**
 (96) 04723609.6, 26.3.2004
 (97) 1611150, 22.2.2012
 (31) 03007007, 10314097
 (32) 27.3.2003, 27.3.2003
 (33) EP, DE
 (73) Nycomed GmbH, Konstanz, DE;
 (72) SCHMIDT Beate, Allensbach, DE; EISTETTER Klaus, Konstanz, DE; KAUPP Stefan, Konstanz, DE; STURM Ernst, Konstanz, DE;
 (74) MAJLINGOVÁ & PARTNERS, s. r. o., Bratislava, SK;
 (86) PCT/EP2004/050373
 (87) WO 2004/085460
 (54) **Spôsob prípravy kryštalického ciklezonidu s definovanou veľkosťou častíc**

- (51) **C07K 7/00, C07K 14/00, A61K 38/00**
 (11) **E 11676**
 (96) 07700115.4, 15.1.2007
 (97) 1979374, 21.12.2011
 (31) PCT/CH2006/000036
 (32) 16.1.2006
 (33) WO
 (73) Polyphor Ltd., Allschwil, CH; Universität Zürich, Zürich, CH;
 (72) GOMBERT Frank, Huttingen, CH; OBRECHT Daniel, Bättwil, CH; VRIJBLOED Wim, Möhlin, CH; DIAS Ricardo, Binningen, CH; DEMARCO Steve J., Diegten, CH; ROBINSON John Anthony, Wermatswil, CH; SRINIVAS Nityakalyani, Corlim, Goa, IN;
 (74) MAJLINGOVÁ & PARTNERS, s. r. o., Bratislava, SK;
 (86) PCT/CH2007/000017
 (87) WO 2007/079605
 (54) **Na maticu fixované peptidomimetiká**

- (51) **C07K 14/00, A61K 38/00, A61P 3/00**
 (11) **E 11853**
 (96) 06744197.2, 13.6.2006
 (97) 1891105, 11.4.2012
 (31) 0511986, 0511988, 0511990, 0511998, 0602567

- (32) 13.6.2005, 13.6.2005, 13.6.2005, 13.6.2005,
8.2.2006
(33) GB, GB, GB, GB, GB
(73) Imperial Innovations Limited, London, GB;
(72) BLOOM Stephen Robert, London, GB; GHATEI
Mohammad Ali, London, GB;
(74) Litvákova Lenka, Ing., Bratislava, SK;
(86) PCT/GB2006/002155
(87) WO 2006/134340
(54) **Analógy oxyntomodulínu a ich účinky na pot-
ravinové správanie**

-
- (51) **C07K 14/00**
(11) **E 11861**
(96) 03761891.5, 21.1.2003
(97) 1576112, 29.2.2012
(31) 350325 P, 389108 P, 435361 P
(32) 18.1.2002, 14.6.2002, 19.12.2002
(33) US, US, US
(73) ZymoGenetics, Inc., Seattle, WA, US;
(72) SPRECHER Cindy A., Patagonia, AZ, US; GAO
Zeren, Redmond, WA, US; KUIJPER Joseph L.,
Kenmore, WA, US; DASOVICH Maria M., Seat-
tle, WA, US; GRANT Francis J., Seattle, WA, US;
PRESNELL Scott R., Tacoma, WA, US; WHIT-
MORE Theodore E., Redmond, WA, US; HAM-
MOND Angela K., Maple Valley, WA, US; NO-
VAK Julia E., Suquamish, WA, US; GROSS Jane
A., Seattle, WA 98115, US; DILLON Stacey R.,
Seattle, WA 98115, US;
(74) PATENTSERVIS BRATISLAVA, a. s., Brati-
slava, SK;
(86) PCT/US2003/001983
(87) WO 2004/003140
(54) **Multimérne receptory cytokínov obsahujúcich
ZCYTOR17**

-
- (51) **C07K 16/00, G01N 33/00**
(11) **E 11797**
(96) 03255660.7, 10.9.2003
(97) 1398325, 11.4.2012
(31) 410246 P
(32) 12.9.2002
(33) US
(73) Wyeth LLC, Madison, NJ, US;
(72) Chengjin Michael Huang, Fort Dodge, IA, US;
(74) Tomeš Pavol, Ing., Bratislava, SK;
(54) **Monoklonálna protilátka špecifická pre epitop
inaktivovaným mačacím imunodeficientným
vírusom kódovaného glykoproteínu**

-
- (51) **C07K 16/00**
(11) **E 11671**
(96) 04776252.1, 1.6.2004
(97) 1636268, 15.2.2012
(31) 474654 P
(32) 30.5.2003
(33) US
(73) Janssen Alzheimer Immunotherapy, Dublin 2, IE;
Wyeth LLC, Madison, NJ, US;
(72) BASI Guriq, Palo Alto, CA, US; SALDANHA
Jose W., Enfield, GB; BARD Frédérique, Pacifi-
ca, CA, US;
(74) Bušová Eva, JUDr., Bratislava, SK;

- (86) PCT/US2004/017514
(87) WO 2004/108895
(54) **Humanizované protilátky, ktoré rozpoznávajú
beta amyloidný peptid**

-
- (51) **C07K 16/00, A61K 39/00, A61P 25/00, C07K 14/00**
(11) **E 11805**
(96) 03800170.7, 24.12.2003
(97) 1575517, 11.4.2012
(31) 436905 P, 443522 P, 510006 P
(32) 24.12.2002, 28.1.2003, 8.10.2003
(33) US, US, US
(73) Rinat Neuroscience Corp., South San Francisco,
CA, US;
(72) SHELTON David L., Oakland, CA, US; PONS Jau-
me, East Palo Alto, CA, US; ROSENTHAL Arnon,
Woodside, CA, US;
(74) Bušová Eva, JUDr., Bratislava, SK;
(86) PCT/US2003/041252
(87) WO 2004/058184
(54) **Anti-NGF protilátky a spôsoby, ktoré ich po-
užívajú**

-
- (51) **C07K 16/00, A61K 39/00, A61P 35/00,
C12N 15/00, C07K 19/00, C07K 14/00**
(11) **E 11692**
(96) 06829726.6, 19.12.2006
(97) 1966244, 21.3.2012
(31) 755383 P
(32) 30.12.2005
(33) US
(73) Merck Patent GmbH, Darmstadt, DE;
(72) WAY Jeffrey C., Cambridge, MA, US; GILLIES
Stephen D., Carlisle, MA, US; LO Kin-Ming, Le-
xington, MA, US; LIU Yuan, Billerica, MA, US;
(74) Bušová Eva, JUDr., Bratislava, SK;
(86) PCT/EP2006/012236
(87) WO 2007/076927
(54) **Protilátky proti IL-6, ktoré bránia naviazaniu
IL-6 v komplexu s IL-6Ralfa ku gp130**

-
- (51) **C07K 16/00, C12N 5/00, C12N 15/00**
(11) **E 11771**
(96) 03809145.0, 17.10.2003
(97) 1558648, 11.1.2012
(31) 419163 P, 460028 P
(32) 17.10.2002, 2.4.2003
(33) US, US
(73) Genmab A/S, Copenhagen K, DK;
(72) TEELING Jessica Woodmill Cottage, Southamp-
ton, GB; RUULS Sigrid, JG De Bilt, NL; GLEN-
NIE Martin, Southampton, GB; VAN DE WIN-
KEL Jan G. J., CK Zeist, NL; PARREN Paul, PR
Odijk, NL; PETERSEN Jorgen, Rungsted Kyst,
DK; BAADSGAARD Ole D. M. Sc., Hellerup, DK;
HUANG Haichun, Fremont, CA, US;
(74) Belička Ivan, Ing., Banská Bystrica, SK;
(86) PCT/US2003/033057
(87) WO 2004/035607
(54) **Ľudské monoklonálne protilátky proti CD20**

- (51) **C07K 16/00, A61K 39/00, C12N 15/00, A61K 47/00, A61P 35/00**
 (11) **E 11685**
 (96) 08781859.7, 15.7.2008
 (97) 2176296, 1.2.2012
 (31) 950052 P, 25137, 32790, 54709
 (32) 16.7.2007, 31.1.2008, 29.2.2008, 20.5.2008
 (33) US, US, US, US
 (73) Genentech, Inc., South San Francisco, CA, US;
 (72) CHEN Yvonne, San Mateo, CA, US; DENNIS Mark, San Carlos, CA, US; DORNAN David, San Mateo, CA, US; ELKINS Kristi, South San Francisco, CA, US; JUNUTULA Jagath Reddy, Fremont, CA, US; POLSON Andrew, San Francisco, CA, US; ZHENG Bing, Mountain View, CA, US;
 (74) MAJLINGOVÁ & PARTNERS, s. r. o., Bratislava, SK;
 (86) PCT/US2008/070088
 (87) WO 2009/012268
 (54) **Anti-CD79B protilátky a imunokonjugáty a spôsoby použitia**

- (51) **C08B 37/00, A61K 31/00**
 (11) **E 11812**
 (96) 03807882.0, 8.10.2003
 (97) 1556414, 7.3.2012
 (31) 0212584
 (32) 10.10.2002
 (33) FR
 (73) Aventis Pharma S.A., Antony, FR;
 (72) BIBEROVIC Vesna, AULNAIS-SOUS-BOIS, FR; GRONDARD Luc, COURCOURONNES, FR; MOURIER Pierre, CHARENTON LE PONT, FR; VISKOV Christian, RIS ORANGIS, FR;
 (74) Čechvalová Dagmar, Bratislava, SK;
 (86) PCT/FR2003/002960
 (87) WO 2004/033503
 (54) **Zmesi oligosacharidov odvodené od heparínu, ich príprava a farmaceutické kompozície, ktoré ich obsahujú**

- (51) **C08F 26/00, A61F 2/00**
 (11) **E 11776**
 (96) 08826490.8, 16.7.2008
 (97) 2178931, 4.4.2012
 (31) 950782 P
 (32) 19.7.2007
 (33) US
 (73) Novartis AG, Basel, CH;
 (72) FREEMAN Charles, Granbury, Texas, US;
 (74) Bušová Eva, JUDr., Bratislava, SK;
 (86) PCT/US2008/070176
 (87) WO 2009/012308
 (54) **Šošovky a materiály s vysokým tokom iónov a metabolitov**

- (51) **C08F 220/00**
 (11) **E 11677**
 (96) 03769789.3, 7.11.2003
 (97) 1569970, 2.11.2011
 (31) 0213999
 (32) 8.11.2002
 (33) FR

- (73) OMYA DEVELOPMENT AG, Oftringen, CH;
 (72) GANE Patrick, Rothrist, CH; BURI Matthias, Rothrist, CH; KAESSBERGER Michael, Sem-pach, CH;
 (74) ROTT, RŮŽIČKA & GUTTMANN, Bratislava, SK;
 (86) PCT/IB2003/005082
 (87) WO 2004/041883
 (54) **Použitie kopolyméru, ktorý má aspoň jednu-očkovánú alkoxy alebo hydroxypropylalkylén-glykolovú skupinu ako činidla pre lesk papiera a získané produkty**

- (51) **C08G 18/00, C09D 175/00**
 (11) **E 11683**
 (96) 09721216.1, 16.3.2009
 (97) 2254924, 29.2.2012
 (31) 69787 P
 (32) 17.3.2008
 (33) US
 (73) E. I. du Pont de Nemours and Company, Wilmington, DE, US;
 (72) DAHM Ralf, Wermelskirchen, DE; DREGER Katharina, Düsseldorf, DE; FLOSBACH Carmen, Wuppertal, DE;
 (74) PATENTSERVIS BRATISLAVA, a. s., Bratislava, SK;
 (86) PCT/US2009/037212
 (87) WO 2009/117330
 (54) **Vodné náterové prostriedky a spôsob výroby náterových vrstiev**

- (51) **C08G 18/00, C09D 175/00**
 (11) **E 11680**
 (96) 07008474.4, 26.4.2007
 (97) 1854816, 14.3.2012
 (31) 102006021728
 (32) 9.5.2006
 (33) DE
 (73) Bayer MaterialScience AG, Leverkusen, DE;
 (72) Dörr Sebastian, Dr., Düsseldorf, DE; Mazanek Jan, Dr., Köln, DE; Blum Harald, Dr., Leverkusen, DE; Müller Heino, Leverkusen, DE;
 (74) Čechvalová Dagmar, Bratislava, SK;
 (54) **Vodné disperzie s bimodálnou distribúciou veľkosti častíc**

- (51) **C08G 18/00, B23K 20/00, C08J 9/00**
 (11) **E 11788**
 (96) 07734818.3, 5.6.2007
 (97) 2024411, 7.3.2012
 (31) MI20061107
 (32) 8.6.2006
 (33) IT
 (73) Diab International AB, Laholm, SE;
 (72) LAURI Leone, Belluno, IT; ANG Sam Shehyee, Irving, TX, US; STIGSSON Jan Jerry Christian, Laholm, SE; BRESSAN Raffaella, Oderzo (Treviso), IT;
 (74) Bušová Eva, JUDr., Bratislava, SK;
 (86) PCT/IB2007/001547
 (87) WO 2007/141647

(54) Formulácia pre produkty z Fahčného penového polyméru na báze polyvinylchloridu, zlepšené produkty z Fahčného penového polyméru na báze polyvinylchloridu a spôsob výroby týchto zlepšených produktov z Fahčného polyméru na báze polyvinylchloridu

(51) C08G 18/00

(11) E 11706

(96) 09167860.7, 13.8.2009

(97) 2157111, 29.2.2012

(31) 194877

(32) 20.8.2008

(33) US

(73) E. I. du Pont de Nemours and Company, Wilmington, DE, US;

(72) Chilla Marc, Sprockhoevel, DE; Goebel Armin, Wetter, DE; Doessel Karl-Friedrich, Wuppertal, DE;

(74) PATENTSERVIS BRATISLAVA, a. s., Bratislava, SK;

(54) Spôsob výroby disperzií polyuretánovej močovínovej živice

(51) C08G 63/00

(11) E 11824

(96) 06767872.2, 28.6.2006

(97) 1972650, 25.4.2012

(73) SAKAI CHEMICAL INDUSTRY CO., LTD., Osaka, JP;

(72) UMABA Toshikatsu, Sakai-shi, Osaka, JP; SHIMIZU Hiromitsu, Sakai-shi, Osaka, JP; MORI Kenji, Sakai-shi, Osaka, JP; TABATA Keiichi, Sakai-shi, Osaka, JP;

(74) Tomeš Pavol, Ing., Bratislava, SK;

(86) PCT/JP2006/313366

(87) WO 2008/001473

(54) Polykondenzačný katalyzátor na výrobu polyesteru a výroba polyesteru

(51) C09J 11/00, C09J 103/00, C09J 133/00, C09J 201/00

(11) E 11697

(96) 04737676.9, 25.6.2004

(97) 1646697, 11.1.2012

(31) 200300411

(32) 17.7.2003

(33) BE

(73) CORRUTECH, Turnhout, BE;

(72) CEULEMANS Philippe, turnhout, BE; CEULEMANS Olivier, Oud-Turnhout, BE;

(74) Hörmannová Zuzana, Ing., Bratislava, SK;

(86) PCT/BE2004/000093

(87) WO 2005/007765

(54) Adhezívny prostriedok na výrobu vlnitej papierovej lepenky

(51) C11C 3/00

(11) E 11770

(96) 06824715.4, 26.4.2006

(97) 1883690, 25.1.2012

(31) 674993 P

(32) 26.4.2005

(33) US

(73) BATTELLE MEMORIAL INSTITUTE, Columbus OH, US;

(72) BENECKE Herman Paul, Columbus, Ohio, US; GARBARK Daniel B., Blacklick, Ohio, US; VIJAYENDRAN Bhima Rao, Dublin, Ohio, US;

(74) Belička Ivan, Ing., Banská Bystrica, SK;

(86) PCT/US2006/016022

(87) WO 2007/027223

(54) Spôsoby prípravy polyolov z olejov a ich využitie pri príprave polyesterov a polyuretánov

(51) C12N 5/00, A61K 39/00

(11) E 11673

(96) 03794972.4, 29.8.2003

(97) 1537203, 8.2.2012

(31) 13752002

(32) 13.9.2002

(33) AT

(73) Forschungsinstitut Für Krebskranke Kinder, Wien, AT;

(72) FELZMANN Thomas, Ollern, AT;

(74) Hörmannová Zuzana, Ing., Bratislava, SK;

(86) PCT/EP2003/009591

(87) WO 2004/024900

(54) Použitie dendritových buniek exprimujúcich interleukín

(51) C12N 15/00

(11) E 11787

(96) 06805937.7, 28.9.2006

(97) 1934345, 21.3.2012

(31) 102005046490

(32) 28.9.2005

(33) DE

(73) BioNTech AG, Mainz, DE;

(72) SAHIN Ugur, Mainz, DE; HOLTkamp Silke, Mühlheim, DE; TÜRECI Özlem, Mainz, DE; KREITER Sebastian, Mainz, DE;

(74) Bušová Eva, JUDr., Bratislava, SK;

(86) PCT/EP2006/009448

(87) WO 2007/036366

(54) Modifikácia RNA vedúca k zvýšeniu transkripčnej stability a účinnosti prenosu

(51) C12N 15/00, C07K 14/00, A61K 47/00, A61K 51/00, A61K 49/00, A61P 25/00

(11) E 11866

(96) 05770546.9, 21.7.2005

(97) 1859041, 28.3.2012

(31) 653928 P

(32) 18.2.2005

(33) US

(73) Angiochem Inc., Montréal, CA;

(72) BÉLIVEAU Richard, Verdun, Québec, CA; DEMEULE Michel, Beaconsfield, Québec, CA; CHÉ Christian, Longueuil, Québec, CA; REGINA Anthony, Montréal, Québec, CA;

(74) Čechvalová Dagmar, Bratislava, SK;

(86) PCT/CA2005/001158

(87) WO 2006/086870

(54) Aprotinínové polypeptidy na transport zlúčenín cez hematoencefalickú bariéru

- (51) **C12N 15/00, A61K 38/00, C07K 14/00**
(11) E 11718
 (96) 06795556.7, 19.7.2006
 (97) 1904635, 25.1.2012
 (31) 05291556
 (32) 20.7.2005
 (33) EP
 (73) Cytheris, Issy Les Moulineaux, FR;
 (72) MORRE Michel, Boulogne, FR; ASSOULINE Brigitte, Courbevoie, FR; RANCE Iann, Sèvres, FR; GREGOIRE Anne, Auzécourt, FR; BREQUE Corinne, Vanves, FR;
 (74) Hörmannová Zuzana, Ing., Bratislava, SK;
 (86) PCT/IB2006/002663
 (87) WO 2007/010401
(54) Glykozylované polypeptidy IL-7, príprava a použitie

- (51) **C12N 15/00**
(11) E 11745
 (96) 05786884.6, 2.9.2005
 (97) 1789563, 14.12.2011
 (31) 102004043207
 (32) 3.9.2004
 (33) DE
 (73) KWS Saat AG, Einbeck, DE;
 (72) HEHL Reinhard, Braunscheig, DE; OLTMANN Heiko, Neukamperfehn, DE; STAHL Dietmar Jürgen, Einbeck, DE;
 (74) Mešková Viera, Ing., Bratislava, SK;
 (86) PCT/DE2005/001540
 (87) WO 2006/024291
(54) Promotor špecifický pre koreň a drevný parenchým

- (51) **C12P 13/00, C12N 9/00**
(11) E 11806
 (96) 08839269.1, 14.10.2008
 (97) 2201125, 16.5.2012
 (31) 2007270272, 980744 P
 (32) 17.10.2007, 17.10.2007
 (33) JP, US
 (73) Ajinomoto Co., Inc., Tokyo, JP;
 (72) NAGAI Yuri, Kawasaki-shi, Kanagawa, JP; USUDA Yoshihiro, Kawasaki-shi, Kanagawa, JP;
 (74) PATENTSERVIS BRATISLAVA, a. s., Bratislava, SK;
 (86) PCT/JP2008/069070
 (87) WO 2009/051262
(54) Spôsob produkcie L-lyzínu a L-treonínu

- (51) **C12P 19/00**
(11) E 11857
 (96) 06817236.0, 20.10.2006
 (97) 1948816, 7.12.2011
 (31) 729235 P
 (32) 24.10.2005
 (33) US
 (73) The Johns Hopkins University, Baltimore, MD, US;
 (72) VOGELSTEIN Bert, Baltimore, MD, US; DIEHL Frank, Schortens, DE; KINZLER Kenneth, W., Bel Air, MD, US; LI Ming, Baltimore, MD, US;
 (74) ROTT, RŮŽIČKA & GUTTMANN, Bratislava, SK;

- (86) PCT/US2006/041115
 (87) WO 2007/050465
(54) Zlepšené metódy pre BEAMing

- (51) **C12Q 1/00**
(11) E 11793
 (96) 06750657.6, 17.4.2006
 (97) 1871912, 29.2.2012
 (31) 672242 P, 676997 P, 697521 P, 723602 P, 780248 P
 (32) 15.4.2005, 2.5.2005, 8.7.2005, 4.10.2005, 8.3.2006
 (33) US, US, US, US, US
 (73) Epigenomics AG, Berlin, DE;
 (72) BALLHAUSE Matthias, Berlin, DE; BERLIN Kurt, Stahnsdorf, DE; DEVOS Theo, Seattle, Washington, US; DIETRICH Dimo, Berlin, DE; LIEBENBERG Volker, Berlin, DE; LOFTON-DAY Cathy, Seattle, Washington, US; LOGRASSO Joe, Seattle, Washington, US; MAAS Jennifer, Shoreline, WA, US; MODEL Fabian, Berlin, DE; SCHUSTER Matthias, Berlin, DE; SLEDZIEWSKI Andrew, Shoreline, Washington, US; TETZNER Reimo, Berlin, DE;
 (74) Mešková Viera, Ing., Bratislava, SK;
 (86) PCT/US2006/014667
 (87) WO 2006/113770
(54) Spôsob určenia DNA metylácie vo vzorkách krvi alebo moču

- (51) **C21C 1/00**
(11) E 11790
 (96) 07252936.5, 24.7.2007
 (97) 1887090, 21.3.2012
 (31) 0614705
 (32) 25.7.2006
 (33) GB
 (73) FOSECO INTERNATIONAL LIMITED, Barborough Links Derbyshire, GB;
 (72) Berthelet Emmanuel, Crepy-en-Valois, FR;
 (74) PATENTSERVIS BRATISLAVA, a. s., Bratislava, SK;
(54) Vylepšený spôsob výroby tvárnej liatiny

- (51) **C21D 1/00, C23C 2/00, C21D 8/00**
(11) E 11703
 (96) 04772179.0, 19.8.2004
 (97) 1658387, 21.3.2012
 (31) 2003207881
 (32) 19.8.2003
 (33) JP
 (73) Nippon Steel Corporation, Chiyoda-ku, Tokyo, JP; ArcelorMittal France, Saint Denis, FR;
 (72) Honda Kazuhiko, Kimitsu-shi, Chiba, JP; Tanaka Koki, Futtu-shi, Chiba, JP;
 (74) PATENTSERVIS BRATISLAVA, a. s., Bratislava, SK;
 (86) PCT/JP2004/012223
 (87) WO 2005/017214
(54) Spôsob výroby a systém na výrobu vysoko pevnostného pozinkovaného oceľového plechu

(51) C22C 1/00, E02F 9/00, C22C 29/00, C22C 33/00
 (11) E 11811
 (96) 09782199.5, 26.8.2009
 (97) 2329052, 14.3.2012
 (31) 200800518
 (32) 19.9.2008
 (33) BE
 (73) Magotteaux International SA, Vaux-sous-Chevremont, BE;
 (72) BERTON Guy, Oteppe, BE;
 (74) PATENTSERVIS BRATISLAVA, a. s., Bratislava, SK;
 (86) PCT/EP2009/060978
 (87) WO 2010/031660
 (54) **Zub z kompozitu do zariadení pre pozemné práce a práce v kamennom podloží**

(51) C22C 38/00
 (11) E 11709
 (96) 06835357.2, 22.12.2006
 (97) 1979500, 29.2.2012
 (31) 20050129513
 (32) 26.12.2005
 (33) KR
 (73) Posco, Pohang-si, Kyungsangbook-do, KR;
 (72) KIM Seong-Ju, Cheonlanam-do, KR; CHIN Kwang-Geun, Cheonlanam-do, KR; HWANG Hyun-Gyu, Cheonlanam-do, KR; KIM Sung-Kyu, Cheonlanam-do, KR; SOHN Il-Ryoung, Cheonlanam-do, KR; LEE Young-Kook, Cheonlanam-do, KR; LEE Oh-Yeon, Cheonlanam-do, KR;
 (74) PATENTSERVIS BRATISLAVA, a. s., Bratislava, SK;
 (86) PCT/KR2006/005653
 (87) WO 2007/075006
 (54) **Oceľové pruhy s vysokým obsahom mangánu s výbornými vlastnosťami povrchu a pokovovania, pokovované oceľové pruhy a spôsob výroby oceľových pruhov**

(51) C22C 38/00, C21D 8/00
 (11) E 11682
 (96) 06769200.4, 7.7.2006
 (97) 1920078, 21.3.2012
 (31) 20050061691
 (32) 8.7.2005
 (33) KR
 (73) Posco, Kyungsangbook-do, KR;
 (72) KANG Hee-Jae, Cheonlanam-do, KR; CHIN Kwang-Keun, Cheonlanam-do, KR; HAN Sang-Ho, Cheonlanam-do, KR; CHOI Chang-Sik, Cheonlanam-do, KR;
 (74) PATENTSERVIS BRATISLAVA, a. s., Bratislava, SK;
 (86) PCT/KR2006/002657
 (87) WO 2007/007983
 (54) **Oceľové tabule majúce vynikajúcu odolnosť voči sekundárnemu prevádzkovému skrehnutiu ocele, skvelé únavové vlastnosti a vlastnosti pokovovania a spôsob ich výroby**

(51) D05B 23/00
 (11) E 11872
 (96) 05823657.1, 7.12.2005
 (97) 1819862, 28.3.2012
 (31) FI20040259
 (32) 10.12.2004
 (33) IT
 (73) Golden Lady Company S.p.A., Jesi, Ancona, IT;
 (72) MAGNI Antonio, Tavarnelle Val Di Pesa, IT; GRASSI Nerino, Castiglione Stiviere, IT;
 (74) Hörmannová Zuzana, Ing., Bratislava, SK;
 (86) IT2005/000722
 (87) WO 2006/061870
 (54) **Zariadenie a spôsob manipulácie s dutými pletenými výrobkami, ako sú ponožky alebo podobne pre šev na špičke pančuchy**

(51) D06B 3/00
 (11) E 11730
 (96) 08786576.2, 29.7.2008
 (97) 2173938, 12.10.2011
 (31) 102007036408
 (32) 2.8.2007
 (33) DE
 (73) Fong's Europe GmbH, Schwäbisch Hall, DE;
 (72) CHRIST Wilhelm, Michelbach an der Bilz, DE;
 (74) Bušová Eva, JUDr., Bratislava, SK;
 (86) PCT/EP2008/059940
 (87) WO 2009/016179
 (54) **Zariadenie a spôsob spracovania povrazcovitého textilného tovaru**

(51) D06F 37/00
 (11) E 11757
 (96) 10174079.3, 25.2.2005
 (97) 2287379, 25.1.2012
 (62) 05425101.2
 (73) Askoll Holding S.r.l., Povolario di Dueville (Vicenza), IT;
 (72) Marioni Elio, Dueville (Vicenza), IT;
 (74) Kubinyi Peter, Bc., Trenčín, SK;
 (54) **Jednotka synchronného elektromotora so zariadením na zisťovanie nevyváženého stavu**

(51) D21H 23/00, D21H 21/00, D21H 17/00
 (11) E 11712
 (96) 03743426.3, 4.3.2003
 (97) 1488040, 25.4.2012
 (31) 02251485
 (32) 4.3.2002
 (33) EP
 (73) AMCOL INTERNATIONAL CORPORATION, Arlington Heights, Illinois, US;
 (72) RASHEED Ahmed Atef, Gleem, Alexandria, EG; LANGLEY John Graham, Guiseley, West Yorkshire, GB;
 (74) Hörmannová Zuzana, Ing., Bratislava, SK;
 (86) PCT/GB2003/000914
 (87) WO 2003/074787
 (54) **Papier a materiály a spôsoby ich výroby**

- (51) **D21H 27/00, B31F 1/00, B32B 29/00, B32B 3/00**
(11) E 11760
 (96) 07873324.3, 15.6.2007
 (97) 2044264, 14.3.2012
 (31) PCT/EP2006/007409
 (32) 26.7.2006
 (33) WO
 (73) SCA Hygiene Products GmbH, Mannheim, DE;
 (72) MORIN Emmanuelle, Vanves, FR; ALBOUZE Philippe, Aveze, FR; MARINONI Sarah, Lurago Marinone (como), IT;
 (74) ROTT, RŮŽIČKA & GUTTMANN, Bratislava, SK;
 (86) PCT/EP2007/055964
 (87) WO 2008/125149
(54) Viacvrstvový tissue papier, zariadenie na spracovanie papiera na viacvrstvový tissue papier a spôsob výroby viacvrstvého tissue papiera

- (51) E02D 5/00, E21D 21/00**
(11) E 11726
 (96) 07784595.6, 26.7.2007
 (97) 1934404, 4.4.2012
 (31) 13822006
 (32) 17.8.2006
 (33) AT
 (73) Atlas Copco MAI GmbH, Feistritz/Drau, AT;
 (72) TSCHERNUTH Christof, Villach, AT; NEUHOLD Martin, Ferndorf, AT; MEIDL Michael, Seeboden, AT;
 (74) Bušová Eva, JUDr., Bratislava, SK;
 (86) PCT/AT2007/000366
 (87) WO 2008/019409
(54) Kotva s trecou rúrkou a rozpínací adaptér pre ňu

- (51) E02D 29/00**
(11) E 11759
 (96) 09177282.2, 27.11.2009
 (97) 2206836, 8.2.2012
 (31) 102008062820
 (32) 23.12.2008
 (33) DE
 (73) Herold Andreas, Weimar-Taubach, DE;
 (72) Herold Andreas, Weimar-Taubach, DE; Gallob Marco, Fürnitz, AT; Esterbauer Roman, Mondsee, AT;
 (74) Čechvalová Dagmar, Bratislava, SK;
(54) Svahovacia konštrukcia

- (51) E03C 1/00**
(11) E 11773
 (96) 03750640.9, 26.9.2003
 (97) 1470298, 29.2.2012
 (31) 10246333
 (32) 4.10.2002
 (33) DE
 (73) Neoperl GmbH, Müllheim, DE;
 (72) GREYHER Hermann, Müllheim, DE;
 (74) PATENTSERVIS BRATISLAVA, a. s., Bratislava, SK;
 (86) PCT/EP2003/010726
 (87) WO 2004/033807
(54) Regulátor dýzy

- (51) E03C 1/00**
(11) E 11725
 (96) 09150592.5, 15.1.2009
 (97) 2083125, 29.2.2012
 (31) 202008001013 U
 (32) 23.1.2008
 (33) DE
 (73) VIEGA GmbH & Co. KG., Attendorn, DE;
 (72) Hennes Frank, Finnentrop, DE; Arndt Johannes, Lennestadt, DE;
 (74) Bušová Eva, JUDr., Bratislava, SK;
(54) Odtoková armatúra, najmä pre sprchové alebo kúpacie vane

- (51) E04C 2/00**
(11) E 11667
 (96) 07380130.0, 9.5.2007
 (97) 1975334, 8.2.2012
 (31) 200700834
 (32) 28.3.2007
 (33) ES
 (73) Cupa Materiales, S.A., Pinto (Madrid), ES;
 (72) Fernández Fernández Isabel, Pinto, Madrid, ES;
 (74) PATENTSERVIS BRATISLAVA, a. s., Bratislava, SK;
(54) Prefabrikovaný panel pre stenovú konštrukciu

- (51) E04C 5/00**
(11) E 11763
 (96) 08016885.9, 25.9.2008
 (97) 2050887, 22.2.2012
 (31) 202007014677 U
 (32) 19.10.2007
 (33) DE
 (73) Filigran Trägersysteme GmbH & Co. KG, Lee-se/Weser, DE;
 (72) Bauermeister Ulrich, Dipl.-Ing., Nienburg, DE; Furche Johannes, Dr.-Ing., Nienburg, DE;
 (74) Guniš Jaroslav, Mgr., Bratislava, SK;
(54) Priečkový nosník

- (51) E04F 15/00, F16B 5/00, B65D 69/00, E04G 23/00**
(11) E 11734
 (96) 05796804.2, 21.10.2005
 (97) 1802827, 25.1.2012
 (31) 04025167
 (32) 22.10.2004
 (33) EP
 (73) Välinge Innovation AB, Viken, SE;
 (72) PERVAN Darko, Viken, SE; HÅKANSSON Niclas, Helsingborg, SE; NYGREN Per, Ramlösa, SE;
 (74) Čechvalová Dagmar, Bratislava, SK;
 (86) PCT/SE2005/001586
 (87) WO 2006/043893
(54) Oddelené pero pre podlahový panel, podlahový panel s oddeleným perom a polotovar s perami pre podlahové panely

- (51) **E05F 11/00**
 (11) **E 11672**
 (96) 03758240.0, 13.8.2003
 (97) 1563157, 15.2.2012
 (31) 10237756
 (32) 17.8.2002
 (33) DE
 (73) SAINT-GOBAIN GLASS FRANCE, Courbevoie, FR;
 (72) KÖTTE Rolf, Alsdorf, DE; HARTL Karl, Graz, AT;
 (74) Hörmannová Zuzana, Ing., Bratislava, SK;
 (86) PCT/FR2003/002535
 (87) WO 2004/016894
 (54) **Spôsob výroby posuvného zasklenia pre vozidlá a výškovo posuvné zasklenie pre vozidlo**

- (51) **F01C 1/00, F01C 17/00**
 (11) **E 11779**
 (96) 04723152.7, 25.3.2004
 (97) 1616079, 14.3.2012
 (31) 20030926
 (32) 1.4.2003
 (33) CZ
 (73) Zelezny Eduard, Praha 4, CZ; Tolarova Simona, Praha, CZ; Zelezny Filip, Praha, CZ;
 (72) ZELEZNY Eduard, Praha, CZ;
 (74) Bačík Kvetoslav, Ing., Nová Dubnica, SK;
 (86) PCT/CZ2004/000016
 (87) WO 2004/088093
 (54) **Stroj s otáčavým piestom**

- (51) **F04D 13/00, F04D 15/00**
 (11) **E 11744**
 (96) 03425653.7, 7.10.2003
 (97) 1524760, 7.12.2011
 (73) Askoll Holding S.r.l., Povolaro di Dueville (Vicenza), IT;
 (72) Marioni Elio, Dueville (Vicenza), IT;
 (74) Kubinyi Peter, Bc., Trenčín, SK;
 (54) **Elektronické zariadenie na ovládanie vypúšťacieho čerpadla poháňaného synchronným elektromotorom s rotorom s permanentným magnetom**

- (51) **F16B 39/00**
 (11) **E 11782**
 (96) 07016525.3, 23.8.2007
 (97) 1892428, 8.2.2012
 (31) 102006040272
 (32) 28.8.2006
 (33) DE
 (73) Westinghouse Electric Germany GmbH, Mannheim, DE;
 (72) Strohmayer Thomas, Ladenburg, DE; Lenz Herbert, Zornheim, DE; Neuber Andreas, Mannheim, DE;
 (74) Bušová Eva, JUDr., Bratislava, SK;
 (54) **Skrutka plášťa aktívnej zóny, usporiadanie a spôsob zaisteného vmontovania a/alebo výmeny skrutiek plášťa aktívnej zóny**

- (51) **F16C 11/00, C09J 127/00**
 (11) **E 11695**
 (96) 08735535.0, 27.3.2008
 (97) 2132451, 15.2.2012
 (31) 102007016713
 (32) 4.4.2007
 (33) DE
 (73) Saint-Gobain Performance Plastics Pampus GmbH, Willich, DE;
 (72) ANGENHEISTER Markus, Kempen, DE;
 (74) Čechvalová Dagmar, Bratislava, SK;
 (86) PCT/EP2008/053677
 (87) WO 2008/122522
 (54) **Kĺbové ložisko**

- (51) **F16D 13/00**
 (11) **E 11751**
 (96) 07866523.9, 30.10.2007
 (97) 2097652, 21.3.2012
 (31) 0654637
 (32) 30.10.2006
 (33) FR
 (73) Valeo Matériaux de Friction, Limoges, FR;
 (72) ADAMCZAK Loïc, Roussac, FR; WALTER Philippe, Couzeix, FR; DUNO Erick, Limoges, FR; VIOLA Paolo, Naours, FR;
 (74) Hörmannová Zuzana, Ing., Bratislava, SK;
 (86) PCT/FR2007/052282
 (87) WO 2008/053125
 (54) **Treťí disk spojky**

- (51) **F16H 1/00**
 (11) **E 11816**
 (96) 06782444.1, 7.8.2006
 (97) 1914444, 11.4.2012
 (31) 2005232877
 (32) 11.8.2005
 (33) JP
 (73) Nabtesco Corporation, Minato-ku, Tokyo, JP;
 (72) NAKAMURA Koji, Tsu-shi Mie, JP;
 (74) Fajnorová Mária, Ing., Bratislava, SK;
 (86) PCT/JP2006/315602
 (87) WO 2007/018181
 (54) **Reduktor**

- (51) **F16H 57/00**
 (11) **E 11841**
 (96) 08731764.0, 8.3.2008
 (97) 2125491, 29.2.2012
 (31) 690785, 948657
 (32) 23.3.2007, 30.11.2007
 (33) US, US
 (73) Fairfield Manufacturing Company, West Lafayette, IN, US;
 (72) SCHOON Benjamin Warren, Lafayette, IN, US; DAMMON James R., W. Lafayette, IN, US;
 (74) Fajnorová Mária, Ing., Bratislava, SK;
 (86) PCT/US2008/056337
 (87) WO 2008/118625
 (54) **Systém mazania pre uhlové pohony používané v úžitkových vozidlách**

(51) F16L 33/00, F16L 37/00**(11) E 11681**

(96) 06732926.8, 20.2.2006

(97) 1899635, 11.4.2012

(31) 1029408

(32) 1.7.2005

(33) NL

(73) Wavin B.V., Zwolle, NL;

(72) VAN DIJK Berend, Jan, XA Slagharen, NL; VOS Bastiaan, VA Assen, NL; SNIJDERS Johannes, Hendrikus, Gerhardus, RC Tubbergen, NL;

(74) PATENTSERVIS BRATISLAVA, a. s., Bratislava, SK;

(86) PCT/NL2006/000086

(87) WO 2006/135227

(54) Potrubná spojka**(51) F24C 15/00, F24C 3/00, F24C 7/00****(11) E 11678**

(96) 08012377.1, 9.7.2008

(97) 2112435, 1.2.2012

(31) 08007559

(32) 18.4.2008

(33) EP

(73) Electrolux Home Products Corporation N.V., Brussels, BE;

(72) Bayerlein Stefan, Feuchtwangen, DE; Buck Bernd, Windelsbach, DE; Neukamm Alwin, Wilhermsdorf, DE;

(74) Bušová Eva, JUDr., Bratislava, SK;

(54) Puzdro, pripevnené k spodnej časti kuchynskej varnej dosky a obsahujúce elektrické a/alebo elektronické obvody a/alebo na dotyk citlivé prvky a spolupracujúce s tesniacimi pásovými prostriedkami na spodnej strane sklenenej dosky varnej dosky**(51) F24F 11/00, F24F 13/00****(11) E 11772**

(96) 04030788.6, 27.12.2004

(97) 1553359, 15.2.2012

(31) 102004001785, 102004036674

(32) 12.1.2004, 28.7.2004

(33) DE, DE

(73) Schako Klima Luft Ferdinand Schad KG, Kolbingen, DE;

(72) Müller Rainer, Kolbingen, DE;

(74) Mešková Viera, Ing., Bratislava, SK;

(54) Zariadenie na vedenie prúdenia vzduchu**(51) F41F 3/00, F42B 30/00****(11) E 11780**

(96) 03735738.1, 26.6.2003

(97) 1549900, 21.3.2012

(31) 20021263

(32) 27.6.2002

(33) FI

(73) Patria Land Systems Oy, Helsinki, FI;

(72) KURU Mauri, Tampere, FI; MAKKONEN Ari, Vammala, FI;

(74) Hörmannová Zuzana, Ing., Bratislava, SK;

(86) PCT/FI2003/000519

(87) WO 2004/003454

(54) Usporiadanie pre podporu nábojnice mínometu v hlavni zbrane a spôsob pripojenia podporného konštrukčného prvku k nábojnici mínometu**(51) G01N 29/00, A61B 5/00****(11) E 11847**

(96) 09014380.1, 17.11.2009

(97) 2322917, 2.5.2012

(73) ndd Medizintechnik AG, Zürich, CH;

(72) Buess Christian, Horgen, CH;

(74) PATENTSERVIS BRATISLAVA, a. s., Bratislava, SK;

(54) Spôsob linearizácie výstupného signálu snímača plynu**(51) G01N 33/00, C07K 14/00, C07K 16/00****(11) E 11742**

(96) 07847829.4, 5.12.2007

(97) 2183599, 9.11.2011

(31) 07380227

(32) 2.8.2007

(33) EP

(73) Araclón Biotech, S.L., Zaragoza, ES;

(72) SARASA BARRIO J Manuel, Zaragoza, ES;

(74) Belička Ivan, Ing., Banská Bystrica, SK;

(86) PCT/EP2007/063334

(87) WO 2009/015696

(54) Vysokocitlivé imunologické testy a súpravy pre určenie peptidov a proteínov pre biologické použitie**(51) G01R 31/00****(11) E 11732**

(96) 05291385.2, 28.6.2005

(97) 1615042, 14.3.2012

(31) 0407429

(32) 5.7.2004

(33) FR

(73) Johnson Controls Technology Company, Holland, MI, US;

(72) Lagabe Grégoire, Paris, FR;

(74) Čechvalová Dagmar, Bratislava, SK;

(54) Spôsob overovania kabeláže aspoň jedného elektrického motora**(51) G06F 12/00****(11) E 11720**

(96) 09714687.2, 17.2.2009

(97) 2248025, 28.3.2012

(31) 37268

(32) 26.2.2008

(33) US

(73) International Business Machines Corporation, Armonk, NY, US;

(72) GREINER Dan, San Jose, California, US; HELLER Lisa, Rhinebeck, New York, US; OSISEK Damian, Vestal, New York, US; PFEFFER Erwin, Bavaria, DE;

(74) Hörmannová Zuzana, Ing., Bratislava, SK;

(86) PCT/EP2009/051864

(87) WO 2009/106457

(54) Dynamický preklad adries s kvalifikátorom prekladových výnimiek

(51) G06F 12/00, G06F 9/00**(11) E 11721**

(96) 09700560.7, 5.1.2009

(97) 2229631, 28.3.2012

(31) 972725

(32) 11.1.2008

(33) US

(73) International Business Machines Corporation, Armonk, NY, US;

(72) GREINER Dan, San Jose, California, US; GAINEY JR. Charles, Poughkeepsie, New York, US; HELLER Lisa, Rhinebeck, New York, US; OSISEK Damian, Vestal, New York, US; SLEGEL Timothy, Staatsburg, New York, US; SITTMANN III Gustav, Webster Groves, Missouri, US;

(74) Hörmannová Zuzana, Ing., Bratislava, SK;

(86) PCT/EP2009/050051

(87) WO 2009/087134

(54) Dynamický preklad adres so správou rámca**(51) G06F 13/00, G06F 3/00****(11) E 11699**

(96) 09710800.5, 9.2.2009

(97) 2245545, 28.3.2012

(31) 31201

(32) 14.2.2008

(33) US

(73) International Business Machines Corporation, Armonk, NY, US;

(72) CASPER Daniel, Poughkeepsie New York, US; FLANAGAN John, Poughkeepsie New York, US; HUANG Catherine, Poughkeepsie New York, US; KALOS Matthew, Tucson Arizona, US; NJOKU Ugochukwu, Yonkers New York, US; RIEDY Dale, Poughkeepsie New York, US; SITTMANN III Gustav, Webster Groves Missouri, US;

(74) Hörmannová Zuzana, Ing., Bratislava, SK;

(86) PCT/EP2009/051462

(87) WO 2009/101057

(54) Poskytovanie nepriameho dátového adresovania pre riadiaci blok na kanálovom podsystéme systému pre vstupno/výstupné spracovanie**(51) G08C 17/00, H04Q 9/00****(11) E 11870**

(96) 02793681.4, 18.12.2002

(97) 1456826, 18.4.2012

(31) 0104381

(32) 21.12.2001

(33) SE

(73) Atlas Copco Rock Drills AB, Örebro, SE;

(72) KNUTSSON Jan, Odensbacken, SE; RAMSTRÖM Mikael, Örebro, SE; SANDSTRÖM Lars, Fjusesta, SE; PETERSSON Roland, Örebro, SE;

(74) Fajnorová Mária, Ing., Bratislava, SK;

(86) PCT/SE2002/002376

(87) WO 2003/063106

(54) Spôsob a systém na nastavovanie parametrov zariadenia na vrtanie hornín**(51) G10K 11/00, B60R 13/00****(11) E 11715**

(96) 10155903.7, 9.3.2010

(97) 2365483, 4.4.2012

(73) Autoneum Management AG, Winterthur, CH;

(72) Castagnetti Claudio, Stallikon, CH; Bertolini Claudio, Sesto San Giovanni, CH;

(74) Hörmannová Zuzana, Ing., Bratislava, SK;

(54) Automobilový izolačný obkladový diel**(51) G11B 7/00, G03F 7/00, G03H 1/00****(11) E 11698**

(96) 09013771.2, 3.11.2009

(97) 2317511, 7.3.2012

(73) Bayer MaterialScience AG, Leverkusen, DE;

(72) Weiser Marc-Stephen, Leverkusen, DE; Rölle Thomas, Leverkusen, DE; Bruder Friedrich-Karl, Krefeld, DE; Fäcke Thomas, Leverkusen, DE; Hönel Dennis, Zülpich-Wichterich, DE;

(74) Čechvalová Dagmar, Bratislava, SK;

(54) Fotopolymérna formulácia s nastaviteľným mechanickým modulom Guv**(51) G11B 20/00****(11) E 11839**

(96) 04709307.5, 9.2.2004

(97) 1597728, 29.2.2012

(31) 1022744

(32) 20.2.2003

(33) NL

(73) Koninklijke Philips Electronics N.V., Eindhoven, NL;

(72) STEK Aalbert, AA Eindhoven, NL; BLUM Martinus W., AA Eindhoven, NL; VAN ROMPAEY Bart, AA Eindhoven, NL;

(74) ŽOVICOVÁ & ŽOVIC IP, s. r. o., Bratislava, SK;

(86) PCT/IB2004/050087

(87) WO 2004/075188

(54) Nosič informácií zahŕňajúci informácie o prístupe a fiktívne informácie a zodpovedajúci reprodukčný prístroj**(51) G11B 27/00, H04N 5/00, H04N 9/00****(11) E 11786**

(96) 08160687.3, 30.9.2004

(97) 1978522, 18.4.2012

(31) 20030069023, 20040016103

(32) 4.10.2003, 10.3.2004

(33) KR, KR

(62) 04788500.9

(73) Samsung Electronics Co., Ltd., Suwon-si, Gyeonggi-do, KR;

(72) Kang Man-Seok, Gyeonggi-do, KR; Moon Seong-Jin, Gyeonggi-do, KR; Jung Kil-Soo, Gyeonggi-do, KR; Park Sung-wook, Seoul, KR; Chung Hyun-Kwon, Seoul, KR;

(74) PATENTSERVIS BRATISLAVA, a. s., Bratislava, SK;

(54) Spôsob prehrávania textovo založených titulov z informačného úložného média použitím štýlových informácií

(51) H01F 27/00, H01F 41/00**(11) E 11803**

(96) 06830352.8, 5.12.2006

(97) 1958217, 14.3.2012

(31) 202005019390 U

(32) 8.12.2005

(33) DE

(73) SIEMENS AKTIENGESELLSCHAFT, München, DE; Steinert Elektromagnetbau GmbH, Köln, DE;

(72) SORG Fritz, Stuttgart, DE; WINDISCH Mirko, Knonau, CH; WANDEL Volker, Hamm, DE;

(74) Bušová Eva, JUDr., Bratislava, SK;

(86) PCT/EP2006/069302

(87) WO 2007/065887

(54) Elektrické vinutie a spôsob jeho výroby**(51) H01H 9/00****(11) E 11753**

(96) 08763822.7, 21.4.2008

(97) 2269204, 28.3.2012

(73) Bticino S.p.A., Milano, IT;

(72) PURGATO Flavio, Valganna (varese), IT;

(74) Fajnorová Mária, Ing., Bratislava, SK;

(86) PCT/IT2008/000270

(87) WO 2009/130716

(54) Modulové elektrické zariadenie, zahrnujúce ochranné prostriedky na zabránenie vzniku elektrických oblúkov**(51) H01Q 1/00, H01Q 19/00, H01Q 21/00****(11) E 11765**

(96) 08724386.1, 19.3.2008

(97) 2132825, 8.2.2012

(31) 200700085

(32) 6.4.2007

(33) SI

(73) Zeleznik Aleš, Maribor, SI; Sijanec Boris, Gornja Radgona, SI;

(72) Zeleznik Aleš, Maribor, SI; Sijanec Boris, Gornja Radgona, SI;

(74) Guniš Jaroslav, Mgr., Bratislava, SK;

(86) PCT/SI2008/000019

(87) WO 2008/123836

(54) Mikrovlnné prijímacie/vysielačie anténne zariadenie**(51) H02G 1/00, B60J 3/00, H01R 4/00****(11) E 11865**

(96) 04803670.1, 9.12.2004

(97) 1730825, 28.3.2012

(31) 102004001186

(32) 5.1.2004

(33) DE

(73) Johnson Controls Interiors GmbH & Co. KG, Grefrath, DE;

(72) WELTER Patrick, Lachambre, FR;

(74) Čechvalová Dagmar, Bratislava, SK;

(86) PCT/EP2004/014012

(87) WO 2005/067115

(54) Zariadenie na polozenie aspoň jedného kábla v komponente vozidla, snečná clona so zariadením na kladenie a spôsob kladenia kábla**(51) H02G 3/00****(11) E 11801**

(96) 07005979.5, 22.3.2007

(97) 1973209, 25.1.2012

(73) Waldner Labor- und Schuleinrichtungen GmbH, Dresden, DE;

(72) Keibach Dieter, Vogt, DE;

(74) Juran Svetozár, JUDr., Bratislava, SK;

(54) Zariadenie na zásobovanie médiami**(51) H02H 3/00****(11) E 11766**

(96) 08005231.9, 20.3.2008

(97) 1983631, 1.2.2012

(31) 102007018814

(32) 20.4.2007

(33) DE

(73) Consul Werkstattausrüstung GmbH, Halver, DE;

(72) Nippel Walter, Lüdenscheid, DE; Abel Dirk, Breckerfeld, DE;

(74) Juran Svetozár, JUDr., Bratislava, SK;

(54) Elektrický obvod**(51) H03K 17/00, E05B 65/00****(11) E 11686**

(96) 10156246.0, 11.3.2010

(97) 2228906, 29.2.2012

(31) 0901191

(32) 13.3.2009

(33) FR

(73) Valeo Sécurité Habitable, Créteil Cedex, FR;

(72) Ménard Eric, Créteil, FR; Musat Ciprian, Créteil, FR;

(74) Čechvalová Dagmar, Bratislava, SK;

(54) Spôsob spustenia akcie na otváraní automobilového vozidla a zodpovedajúce zariadenie**(51) H03M 13/00, H04L 1/00, H04L 27/00, H04H 40/00****(11) E 11856**

(96) 10001217.8, 3.7.2003

(97) 2190123, 7.3.2012

(31) 393457 P, 398760 P, 421505 P, 423710 P, 421999 P, 440199 P, 403812 P, 447641 P, 456220 P, 469356 P, 482112 P, 482107 P

(32) 3.7.2002, 26.7.2002, 25.10.2002, 4.11.2002, 29.10.2002, 15.1.2003, 15.8.2002, 14.2.2003, 20.3.2003, 9.5.2003, 24.6.2003, 24.6.2003

(33) US, US, US, US, US, US, US, US, US, US, US, US

(73) DTVG LICENSING, INC, El Segundo CA, US;

(72) Eroz Mustafa, Germantown MD, US; Sun Feng-Wen, Germantown MD, US; Lee Lin-Nan, Potomac MD, US;

(74) Bušová Eva, JUDr., Bratislava, SK;

(54) Spôsob a systém na generovanie kódov kontroly parity s nízkou hustotou**(51) H04H 20/00, H04L 1/00****(11) E 11754**

(96) 09161825.6, 3.6.2009

(97) 2190135, 14.3.2012

(31) 115934 P

(32) 19.11.2008

(33) US

- (73) LG Electronics Inc., Seoul, KR;
 (72) Ko Woo Suk, Seoul, KR; Moon Sang Chul, Seoul, KR;
 (74) Fajnorová Mária, Ing., Bratislava, SK;
(54) Prístroj na vysielanie a prijímanie signálu a spôsob vysielania a prijímania signálu

(51) H04L 5/00, H04L 27/00

(11) E 11739

- (96) 08163437.0, 1.9.2008
 (97) 2031789, 29.2.2012
 (31) 969160 P, 969944 P
 (32) 30.8.2007, 4.9.2007
 (33) US, US
 (73) LG Electronics Inc., Seoul, KR;
 (72) Ko Woo Suk, Seoul, KR; Moon Sang Chul, Seoul, KR; Hong Ho Taek, Seoul, KR;
 (74) Fajnorová Mária, Ing., Bratislava, SK;
(54) Zariadenie na vysielanie a prijímanie signálu a spôsob na vysielanie a prijímanie signálu

(51) H04L 12/00, H04W 48/00, H04M 7/00

(11) E 11693

- (96) 04806390.3, 21.12.2004
 (97) 1704675, 7.3.2012
 (31) 0400694
 (32) 13.1.2004
 (33) GB
 (73) Nokia Corporation, Espoo, FI;
 (72) CARRION-RODRIGO Inmaculada, Helsinki, FI;
 (74) MAJLINGOVÁ & PARTNERS, s. r. o., Bratislava, SK;
 (86) PCT/IB2004/004208
 (87) WO 2005/079006
(54) Spôsob a systém pripojenia užívateľského zariadenia na komunikačnú sieť

(51) H04L 27/00, H04L 5/00, H04L 1/00, H03M 13/00

(11) E 11768

- (96) 08253325.8, 13.10.2008
 (97) 2056466, 29.2.2012
 (31) 0721272
 (32) 30.10.2007
 (33) GB
 (73) Sony Corporation, Tokyo, JP;
 (72) Taylor Matthew Paul Athol, Ringwood Hampshire, GB; Atungsiri Samuel Asangbeng, Basingstoke Hampshire, GB;
 (74) Čechvalová Dagmar, Bratislava, SK;
(54) Prístroj a spôsob na spracovanie dát

(51) H04L 27/00, H04L 1/00

(11) E 11767

- (96) 08253327.4, 13.10.2008
 (97) 2056467, 29.2.2012
 (31) 0721272
 (32) 30.10.2007
 (33) GB
 (73) Sony Corporation, Tokyo, JP;
 (72) Taylor Matthew Paul Athol, Ringwood, Hampshire, GB; Atungsiri Samuel, Basingstoke, Hampshire, GB;
 (74) Čechvalová Dagmar, Bratislava, SK;
(54) Prístroj a spôsob na spracovanie dát

(51) H04L 27/00, H03M 13/00, H04N 5/00

(11) E 11867

- (96) 10171645.4, 23.3.2004
 (97) 2247055, 14.3.2012
 (31) 03290754
 (32) 25.3.2003
 (33) EP
 (62) 09010707.9
 (73) Sony Europe Limited, Brooklands Weybridge Surrey, GB;
 (72) Peron Jean-Luc, Rueil Malmaison, FR;
 (74) Čechvalová Dagmar, Bratislava, SK;
(54) Prekladač na mapovanie znakov do nosných OFDM systému

(51) H04L 27/00

(11) E 11761

- (96) 08766090.8, 4.6.2008
 (97) 2153600, 25.1.2012
 (31) 20070054544, 20080004125, 20080014651, 20080025142
 (32) 4.6.2007, 14.1.2008, 18.2.2008, 18.3.2008
 (33) KR, KR, KR, KR
 (73) Samsung Electronics Co., Ltd., Seoul, KR;
 (72) YUN Sung-Ryul, Suwon-si, Gyeonggi-do, KR; KIM Jae-Yoel, Suwon-si, Gyeonggi-do, KR; LEE Hak-Ju, Suwon-si, Gyeonggi-do, KR; JEONG Hong-Sil, Suwon-si, Gyeonggi-do, KR; MYUNG Se-Hoc, Suwon-si, Gyeonggi, KR;
 (74) Guniš Jaroslav, Mgr., Bratislava, SK;
 (86) PCT/KR2008/003128
 (87) WO 2008/150100
(54) Zariadenie a spôsob na zníženie pomeru špičkového a priemerného výkonu v systémoch využívajúcich ortogonálne frekvenčne delený multiplex

(51) H04N 1/00

(11) E 11804

- (96) 07846730.5, 22.11.2007
 (97) 2210406, 14.3.2012
 (73) PURELLA AG, Alpnach Dorf, CH;
 (72) STEEGER Gerd, Düsseldorf, DE;
 (74) Bušová Eva, JUDr., Bratislava, SK;
 (86) PCT/EP2007/010114
 (87) WO 2009/065423
(54) Spôsob a zariadenie pre zabezpečený faxový prenos

(51) H04N 7/00, H04N 5/00

(11) E 11855

- (96) 10159560.1, 9.12.2003
 (97) 2211548, 9.5.2012
 (31) 2003010233, 2003010551
 (32) 17.1.2003, 20.1.2003
 (33) JP, JP
 (62) 03777371.0
 (73) Panasonic Corporation, Kadoma-shi, Osaka, JP;
 (72) Kadono Shinya, Osaka, JP; Notoya Youji, Osaka, JP;
 (74) ROTT, RŮŽIČKA & GUTTMANN, Bratislava, SK;
(54) Spôsob kódovania videa

- (51) H04N 7/00, H04N 5/00**
(11) E 11854
(96) 10159559.3, 9.12.2003
(97) 2211547, 9.5.2012
(31) 2003010233, 2003010551
(32) 17.1.2003, 20.1.2003
(33) JP, JP
(62) 03777371.0
(73) Panasonic Corporation, Kadoma-shi, Osaka, JP;
(72) Kadono Shinya, Osaka, JP; Notoya Youji, Osaka, JP;
(74) ROTT, RŮŽIČKA & GUTTMANN, Bratislava, SK;
- (54) Spôsob kódovania videa**
-

- (51) H04W 48/00, H04W 74/00**
(11) E 11833
(96) 07858852.2, 29.10.2007
(97) 2090042, 11.4.2012
(31) 855309 P
(32) 30.10.2006
(33) US
(73) Nokia Corporation, Espoo, FI;
(72) WIGARD Jeroen, Klarup, DK; HOLMA Harri, Helsinki, FI; RANTA-AHO Karri, Espoo, FI; PIRSKANEN Juho, Tampere, FI; SEBIRE Benoist, Tokyo, JP;
(74) MAJLINGOVÁ & PARTNERS, s. r. o., Bratislava, SK;
(86) PCT/IB2007/003281
(87) WO 2008/053321
- (54) Poskytovanie parametrov pre náhodný prístup na zdieľanom vylepšenom jednoúčelovom kanáli (E-DCH)**
-

- (51) H04W 74/00, G07B 15/00**
(11) E 11750
(96) 10450066.5, 22.4.2010
(97) 2381731, 28.3.2012
(73) Kapsch TrafficCom AG, Wien, AT;
(72) Tijink Jasja, Perchtoldsdorf, AT; Povolny Robert, Wien, AT; Zottl Gerald, Grossweikersdorf, AT;
(74) Hörmannová Zuzana, Ing., Bratislava, SK;
- (54) Rádiový maják systému cestného mýta**
-

- (51) H05K 7/00, H01L 23/00, H01L 21/00**
(11) E 11807
(96) 10004374.4, 24.4.2010
(97) 2271196, 14.3.2012
(31) 102009024371
(32) 9.6.2009
(33) DE
(73) SEMIKRON Elektronik GmbH & Co. KG, Nürnberg, DE;
(72) Beckedahl Peter, Nürnberg, DE; Göbl Christian, Nürnberg, DE; Knebel Markus, Tuchenbach, DE; Sagebaum geb. Herrmann Ulrich, Nürnberg, DE;
(74) PATENTSERVIS BRATISLAVA, a. s., Bratislava, SK;
- (54) Spôsob výroby frekvenčného usmerňovača s chladiacim zariadením a frekvenčný usmerňovač**
-

(51)	(11)	(51)	(11)	(51)	(11)	(51)	(11)
A01N 41/00	11862	A61M 15/00	11821	C07D 401/00	11714	E02D 5/00	11726
A01N 43/00	11755	A61M 15/00	11846	C07D 403/00	11859	E02D 29/00	11759
A01N 47/00	11826	A61M 25/00	11670	C07D 409/00	11700	E03C 1/00	11773
A01N 51/00	11813	A61N 5/00	11665	C07D 413/00	11756	E03C 1/00	11725
A21D 13/00	11717	A61N 5/00	11849	C07D 413/00	11777	E04C 2/00	11667
A23L 1/00	11840	A61P 9/00	11823	C07D 417/00	11825	E04C 5/00	11763
A23N 7/00	11722	A63F 5/00	11851	C07D 453/00	11752	E04F 15/00	11734
A24D 3/00	11774	B01D 29/00	11662	C07D 471/00	11794	E05F 11/00	11672
A41D 31/00	11820	B21B 43/00	11762	C07D 471/00	11664	F01C 1/00	11779
A47B 88/00	11843	B21D 11/00	11724	C07D 471/00	11736	F04D 13/00	11744
A47G 9/00	11769	B21D 28/00	11789	C07D 471/00	11704	F16B 39/00	11782
A47J 31/00	11871	B21D 28/00	11796	C07D 471/00	11746	F16C 11/00	11695
A47J 31/00	11737	B21D 28/00	11858	C07D 498/00	11822	F16D 13/00	11751
A61C 17/00	11727	B22D 21/00	11798	C07F 9/00	11733	F16H 1/00	11816
A61F 2/00	11728	B26D 7/00	11830	C07F 9/00	11781	F16H 57/00	11841
A61K 9/00	11802	B29B 11/00	11660	C07H 19/00	11842	F16L 33/00	11681
A61K 9/00	11675	B29C 37/00	11860	C07J 71/00	11828	F24C 15/00	11678
A61K 9/00	11831	B29C 45/00	11784	C07K 7/00	11676	F24F 11/00	11772
A61K 9/00	11778	B29C 65/00	11819	C07K 14/00	11853	F41F 3/00	11780
A61K 9/00	11705	B29D 30/00	11696	C07K 14/00	11861	G01N 29/00	11847
A61K 9/00	11850	B29D 30/00	11810	C07K 16/00	11797	G01N 33/00	11742
A61K 9/00	11701	B32B 5/00	11835	C07K 16/00	11671	G01R 31/00	11732
A61K 9/00	11814	B32B 27/00	11836	C07K 16/00	11805	G06F 12/00	11720
A61K 31/00	11666	B60N 2/00	11864	C07K 16/00	11692	G06F 12/00	11721
A61K 31/00	11710	B60R 19/00	11817	C07K 16/00	11685	G06F 13/00	11699
A61K 31/00	11808	B61D 7/00	11775	C07K 16/00	11771	G08C 17/00	11870
A61K 31/00	11785	B61H 7/00	11749	C08B 37/00	11812	G10K 11/00	11715
A61K 31/00	11845	B62D 33/00	11758	C08F 26/00	11776	G11B 7/00	11698
A61K 31/00	11690	B62K 15/00	11719	C08F 220/00	11677	G11B 20/00	11839
A61K 31/00	11837	B65B 7/00	11852	C08G 18/00	11680	G11B 27/00	11786
A61K 31/00	11716	B65B 43/00	11764	C08G 18/00	11683	H01F 27/00	11803
A61K 31/00	11694	B65D 81/00	11868	C08G 18/00	11788	H01H 9/00	11753
A61K 31/00	11791	B65D 83/00	11838	C08G 18/00	11706	H01Q 1/00	11765
A61K 31/00	11740	B65G 65/00	11747	C08G 63/00	11824	H02G 1/00	11865
A61K 31/00	11809	B65G 65/00	11748	C09J 11/00	11697	H02G 3/00	11801
A61K 31/00	11741	C03B 33/00	11729	C11C 3/00	11770	H02H 3/00	11766
A61K 31/00	11863	C03C 17/00	11674	C12N 5/00	11673	H03K 17/00	11686
A61K 31/00	11731	C04B 28/00	11668	C12N 15/00	11787	H03M 13/00	11856
A61K 31/00	11707	C05F 1/00	11834	C12N 15/00	11866	H04H 20/00	11754
A61K 36/00	11688	C07C 51/00	11844	C12N 15/00	11718	H04L 5/00	11739
A61K 38/00	11711	C07C 231/00	11818	C12N 15/00	11745	H04L 12/00	11693
A61K 38/00	11684	C07C 233/00	11869	C12P 13/00	11806	H04L 27/00	11761
A61K 38/00	11829	C07C 255/00	11687	C12P 19/00	11857	H04L 27/00	11867
A61K 38/00	11783	C07D 207/00	11702	C12Q 1/00	11793	H04L 27/00	11767
A61K 38/00	11669	C07D 207/00	11795	C21C 1/00	11790	H04L 27/00	11768
A61K 39/00	11689	C07D 209/00	11799	C21D 1/00	11703	H04N 1/00	11804
A61K 39/00	11663	C07D 209/00	11679	C22C 1/00	11811	H04N 7/00	11854
A61K 39/00	11792	C07D 213/00	11743	C22C 38/00	11682	H04N 7/00	11855
A61K 39/00	11848	C07D 215/00	11708	C22C 38/00	11709	H04W 48/00	11833
A61K 39/00	11827	C07D 239/00	11800	D05B 23/00	11872	H04W 74/00	11750
A61K 45/00	11815	C07D 239/00	11738	D06B 3/00	11730	H05K 7/00	11807
A61K 47/00	11691	C07D 333/00	11723	D06F 37/00	11757		
A61M 5/00	11832	C07D 401/00	11735	D21H 23/00	11712		
A61M 15/00	11661	C07D 401/00	11713	D21H 27/00	11760		

SC4A Sprístupnené preklady zmenených európskych patentových spisov**(11) E 2013**

(97) 1416958, 14.3.2012

(45) 6.9.2007

(54) Vakcinálny prípravok obsahujúci aspoň dve valencie, jednu adjuvantnú a druhú neadjuvantnú**(11) E 3415**

(97) 1661693, 7.3.2012

(45) 7.7.2008

(54) Zavinovacia fólia a jej použitie ako baliacej fólie**(11) E 3155**

(97) 1663667, 14.3.2012

(45) 6.5.2008

(54) Vložkový list pre identifikačný dokument v knižnom vyhotovení, identifikačný dokument v knižnom vyhotovení a spôsob vytvorenia identifikačného dokumentu v knižnom vyhotovení**SC4A Sprístupnené opravené preklady európskych patentových spisov****(11) E 11259**

(97) 2079732, 21.12.2011

(45) 3.5.2012

(54) 3-(1,3-Benzodioxol-5-yl)-6-(4-cyklopropylpiperazín-1-yl)-pyridazín, jeho soli a solváty a jeho použitie ako antagonistu histamínového H3 receptora**(11) E 11557**

(97) 2298988, 8.2.2012

(45) 3.7.2012

(54) Sušiaci a vysúšací systém pre podniky na výrobu pásového papierového materiálu

MM4A Zaniknuté európske patenty pre nezaplatenie udržiavacích poplatkov

Oznámenie o zániku európskeho patentu s účinkami pre SR č. E 8102 (EP 1 620 161) pre nezaplatenie udržiavacích poplatkov zverejnené vo Vestníku ÚPV SR č. 1/2012 pod kódom MM4A (str. 58) je **neplatné**. Európsky patent s účinkami pre SR č. E 8102 je platný.

Oznámenie o zániku európskeho patentu s účinkami pre SR č. E 7088 (EP 1 579 426) pre nezaplatenie udržiavacích poplatkov zverejnené vo Vestníku ÚPV SR č. 4/2012 pod kódom MM4A (str. 62) je **neplatné**. Európsky patent s účinkami pre SR č. E 7088 je platný.

(11) **E 39**
(97) 1317996
Dátum zániku: 19.11.2011

(11) **E 1723**
(97) 1443967
Dátum zániku: 5.11.2011

(11) **E 145**
(97) 1453379
Dátum zániku: 13.11.2011

(11) **E 1905**
(97) 1446240
Dátum zániku: 22.11.2011

(11) **E 307**
(97) 1424411
Dátum zániku: 27.11.2011

(11) **E 2228**
(97) 1695015
Dátum zániku: 25.11.2011

(11) **E 505**
(97) 1442036
Dátum zániku: 6.11.2011

(11) **E 2597**
(97) 1687553
Dátum zániku: 9.11.2011

(11) **E 688**
(97) 1424419
Dátum zániku: 27.11.2011

(11) **E 2714**
(97) 1567653
Dátum zániku: 12.11.2011

(11) **E 790**
(97) 1453517
Dátum zániku: 22.11.2011

(11) **E 2795**
(97) 1573909
Dátum zániku: 26.11.2011

(11) **E 831**
(97) 1361033
Dátum zániku: 16.11.2011

(11) **E 2797**
(97) 1569896
Dátum zániku: 28.11.2011

(11) **E 895**
(97) 1324435
Dátum zániku: 21.11.2011

(11) **E 2818**
(97) 1567017
Dátum zániku: 14.11.2011

(11) **E 1023**
(97) 1419886
Dátum zániku: 13.11.2011

(11) **E 2991**
(97) 1444283
Dátum zániku: 13.11.2011

(11) **E 1255**
(97) 1565445
Dátum zániku: 17.11.2011

(11) **E 3202**
(97) 1531046
Dátum zániku: 10.11.2011

(11) **E 1627**
(97) 1443925
Dátum zániku: 4.11.2011

(11) **E 3232**
(97) 1644592
Dátum zániku: 26.11.2011

(11) **E 3320**
(97) 1562918
Dátum zániku: 4.11.2011

(11) **E 3339**
(97) 1565132
Dátum zániku: 5.11.2011

(11) **E 3373**
(97) 1476376
Dátum zániku: 5.11.2011

(11) **E 3802**
(97) 1611016
Dátum zániku: 19.11.2011

(11) **E 3899**
(97) 1815144
Dátum zániku: 3.11.2011

(11) **E 3905**
(97) 1565222
Dátum zániku: 19.11.2011

(11) **E 3931**
(97) 1824902
Dátum zániku: 21.11.2011

(11) **E 4056**
(97) 1833333
Dátum zániku: 29.11.2011

(11) **E 4237**
(97) 1835872
Dátum zániku: 30.11.2011

(11) **E 4400**
(97) 1448591
Dátum zániku: 27.11.2011

(11) **E 4438**
(97) 1572632
Dátum zániku: 28.11.2011

(11) **E 4687**
(97) 1449920
Dátum zániku: 11.11.2011

(11) **E 4916**
(97) 1685105
Dátum zániku: 4.11.2011

(11) **E 4955**
(97) 1474875
Dátum zániku: 25.11.2011

(11) **E 5270**
(97) 1567112
Dátum zániku: 18.11.2011

(11) **E 5299**
(97) 1785618
Dátum zániku: 9.11.2011

(11) **E 5320**
(97) 1568509
Dátum zániku: 28.11.2011

(11) **E 5570**
(97) 1947941
Dátum zániku: 6.11.2011

(11) **E 5587**
(97) 1725229
Dátum zániku: 8.11.2011

(11) **E 5764**
(97) 1691808
Dátum zániku: 9.11.2011

(11) **E 6008**
(97) 1698231
Dátum zániku: 25.11.2011

(11) **E 6144**
(97) 1681085
Dátum zániku: 24.11.2011

(11) **E 6695**
(97) 1942065
Dátum zániku: 14.11.2011

(11) **E 6863**
(97) 2017184
Dátum zániku: 9.11.2011

(11) **E 6996**
(97) 1681966
Dátum zániku: 11.11.2011

(11) **E 7324**
(97) 1951759
Dátum zániku: 6.11.2011

(11) E 7357
(97) 1696842
Dátum zániku: 26.11.2011

(11) E 8449
(97) 1949500
Dátum zániku: 9.11.2011

(11) E 7456
(97) 1825059
Dátum zániku: 26.11.2011

(11) E 8525
(97) 1817235
Dátum zániku: 18.11.2011

(11) E 7556
(97) 1948955
Dátum zániku: 16.11.2011

(11) E 8684
(97) 2089301
Dátum zániku: 19.11.2011

(11) E 7599
(97) 1923258
Dátum zániku: 13.11.2011

(11) E 8717
(97) 1565325
Dátum zániku: 13.11.2011

(11) E 7725
(97) 1809253
Dátum zániku: 10.11.2011

(11) E 9294
(97) 1949501
Dátum zániku: 9.11.2011

(11) E 7740
(97) 1428564
Dátum zániku: 14.11.2011

(11) E 9343
(97) 1533399
Dátum zániku: 23.11.2011

(11) E 7899
(97) 1419781
Dátum zániku: 13.11.2011

(11) E 9694
(97) 1948250
Dátum zániku: 15.11.2011

(11) E 8040
(97) 1962656
Dátum zániku: 28.11.2011

(11) E 9985
(97) 2227609
Dátum zániku: 3.11.2011

(11) E 8235
(97) 1921249
Dátum zániku: 9.11.2011

(11) E 10256
(97) 1659590
Dátum zániku: 11.11.2011

PC4A

Prevody a prechody práv na európske patenty

(11) E 1319
(97) 1443940, 20.9.2006
(73) BESINS HEALTHCARE LUXEMBOURG SARL,
Luxembourg, LU;
Predchádzajúci majiteľ:
BESINS MANUFACTURING BELGIUM, Bru-
xelles, BE;
Dátum uzavretia zmluvy: 10.10.2011
Dátum zápisu do registra: 11.7.2012

(11) E 1984
(97) 1515990, 11.4.2007
(73) Laboratoires Serono SA, Coinsins, Vaud, CH;
Predchádzajúci majiteľ:
Applied Research Systems ARS Holding N.V.,
Curaçao, AN;
Dátum uzavretia zmluvy: 23.4.2012
Dátum zápisu do registra: 10.7.2012

(11) E 2063

(97) 1673105, 2.5.2007
(73) Merck Serono SA, Coinsins, Vaud, CH;
Predchádzajúci majiteľ:
LABORATOIRES SERONO S.A., Aubonne, CH;
Dátum zápisu do registra: 10.7.2012

(11) E 2329

(97) 1537905, 11.4.2007
(73) Andritz Energy & Environment GmbH, Raaba, AT;
Predchádzajúci majiteľ:
AE & E Austria GmbH & Co KG, Raaba, AT;
Dátum uzavretia zmluvy: 1.8.2011
Dátum zápisu do registra: 3.7.2012

(11) E 2524

(97) 1476438, 18.4.2007
(73) Vernalis (R&D) Limited, Cambridge, GB; Merck Serono SA, Coinsins, Vaud, CH;
Predchádzajúci majiteľ:
Vernalis (R&D) Limited, Cambridge, GB; LABORATOIRES SERONO S.A., Aubonne, CH;
Dátum zápisu do registra: 10.7.2012

(11) E 4322

(97) 1824493, 13.8.2008
(73) ELANCO ANIMAL HEALTH IRELAND LIMITED, Dublin, IE;
Predchádzajúci majiteľ:
JANSSEN PHARMACEUTICA N.V., Beerse, BE;
Dátum uzavretia zmluvy: 7.7.2011
Dátum zápisu do registra: 27.6.2012

(11) E 5571

(97) 1605170, 25.3.2009
(73) Odenberg Engineering Limited, Dublin 2, IE;
Predchádzajúci majiteľ:
OSENEY LIMITED, Dublin 2, IE;
Dátum zápisu do registra: 12.7.2012

(11) E 6290

(97) 1629880, 18.2.2009
(73) Andritz Energy & Environment GmbH, Raaba, AT;
Predchádzajúci majiteľ:
AE & E Austria GmbH & Co KG, Raaba, AT;
Dátum uzavretia zmluvy: 1.8.2011
Dátum zápisu do registra: 3.7.2012

(11) E 6301

(97) 1504104, 12.8.2009
(73) Bayer CropScience NV, Diegem, BE;
Predchádzajúci majiteľ:
Bayer BioScience N.V., Gent, BE;
Dátum zápisu do registra: 22.6.2012

(11) E 6416

(97) 1973216, 29.7.2009
(73) Brose Fahrzeugteile GmbH & Co. Kommanditgesellschaft, Würzburg, Würzburg, DE;
Predchádzajúci majiteľ:
Schürholz GmbH & Co. KG, Plettenberg, DE;
Dátum uzavretia zmluvy: 16.3.2012
Dátum zápisu do registra: 27.6.2012

(11) E 7111

(97) 1794306, 16.12.2009
(73) Bayer CropScience NV, Diegem, BE;
Predchádzajúci majiteľ:
Bayer BioScience N.V., Gent, BE;
Dátum zápisu do registra: 22.6.2012

(11) E 7377

(97) 1729775, 24.2.2010
(73) Redx Pharma Limited, Liverpool, GB;
Predchádzajúci majiteľ:
Bradford Pharma Limited, Manchester, GB;
Dátum uzavretia zmluvy: 7.8.2011
Dátum zápisu do registra: 28.6.2012

(11) E 7585

(97) 1547462, 7.4.2010
(73) Bayer CropScience NV, Diegem, BE;
Predchádzajúci majiteľ:
Bayer BioScience N.V., Gent, BE;
Dátum zápisu do registra: 22.6.2012

(11) E 9706

(97) 1759001, 13.4.2011
(73) Enobia Canada Limited Partnership, Montréal, Québec, CA;
Predchádzajúci majiteľ:
Enobia Pharma Inc., Montréal, Québec, CA;
Dátum zápisu do registra: 22.6.2012

(11) E 10139

(97) 1871901, 29.6.2011
(73) Bayer CropScience NV, Diegem, BE;
Predchádzajúci majiteľ:
Bayer BioScience N.V., Gent, BE;
Dátum zápisu do registra: 22.6.2012

(11) E 10140

(97) 2025756, 29.6.2011
(73) Bayer CropScience NV, Diegem, BE;
Predchádzajúci majiteľ:
Bayer BioScience N.V., Gent, BE;
Dátum zápisu do registra: 22.6.2012

(11) E 10154

(97) 1999141, 1.6.2011
(73) Bayer CropScience NV, Diegem, BE;
Predchádzajúci majiteľ:
Bayer BioScience N.V., Gent, BE;
Dátum zápisu do registra: 22.6.2012

- (11) **E 10697**
 (97) 1687435, 28.9.2011
 (73) Commonwealth Scientific and Industrial Research Organisation, Campbell, ACT, AU; Bayer Crop-Science NV, Diegem, BE;
 Predchádzajúci majiteľ:
 Commonwealth Scientific and Industrial Research Organisation, Campbell, ACT, AU; Bayer Bio-Science N.V., Gent, BE;
 Dátum zápisu do registra: 22.6.2012
-

TC4A

Zmeny mien

- (11) **E 484**
 (97) 1494703, 8.3.2006
 (73) Merck Serono SA, Coinsins, Vaud, CH;
 Dátum zápisu do registra: 10.7.2012
-

- (11) **E 1319**
 (97) 1443940, 20.9.2006
 (73) BESINS MANUFACTURING BELGIUM, Bruxelles, BE;
 Dátum zápisu do registra: 11.7.2012
-

- (11) **E 1391**
 (97) 1450792, 27.9.2006
 (73) Merck Serono SA, Coinsins, Vaud, CH;
 Dátum zápisu do registra: 10.7.2012
-

- (11) **E 1984**
 (97) 1515990, 11.4.2007
 (73) Merck Serono SA, Coinsins, Vaud, CH;
 Dátum zápisu do registra: 10.7.2012
-

- (11) **E 2329**
 (97) 1537905, 11.4.2007
 (73) AE & E Austria GmbH & Co KG, Raaba, AT;
 Dátum zápisu do registra: 3.7.2012
-

- (11) **E 2555**
 (97) 1709019, 8.8.2007
 (73) Merck Serono SA, Coinsins, Vaud, CH;
 Dátum zápisu do registra: 10.7.2012
-

- (11) **E 2986**
 (97) 1696909, 14.11.2007
 (73) Merck Serono SA, Coinsins, Vaud, CH;
 Dátum zápisu do registra: 10.7.2012
-

- (11) **E 3010**
 (97) 1675813, 19.12.2007
 (73) Merck Serono SA, Coinsins, Vaud, CH;
 Dátum zápisu do registra: 10.7.2012
-

- (11) **E 3225**
 (97) 1501828, 9.1.2008
 (73) Merck Serono SA, Coinsins, Vaud, CH;
 Dátum zápisu do registra: 10.7.2012
-

- (11) **E 4080**
 (97) 1601776, 2.7.2008
 (73) Merck Serono SA, Coinsins, Vaud, CH;
 Dátum zápisu do registra: 10.7.2012
-

- (11) **E 4156**
 (97) 1732534, 23.7.2008
 (73) Merck Serono SA, Coinsins, Vaud, CH;
 Dátum zápisu do registra: 10.7.2012
-

- (11) **E 4189**
 (97) 1651665, 30.7.2008
 (73) Merck Serono SA, Coinsins, Vaud, CH;
 Dátum zápisu do registra: 10.7.2012
-

- (11) **E 5086**
 (97) 1487541, 19.11.2008
 (73) Merck Serono SA, Coinsins, Vaud, CH;
 Dátum zápisu do registra: 10.7.2012
-

- (11) **E 5359**
 (97) 1434600, 8.4.2009
 (73) Merck Serono SA, Coinsins, Vaud, CH;
 Dátum zápisu do registra: 10.7.2012
-

- (11) **E 6293**
 (97) 1844039, 15.7.2009
 (73) Bayer Pharma Aktiengesellschaft, Berlin, DE;
 Dátum zápisu do registra: 28.6.2012
-

- (11) **E 6545**
 (97) 1678166, 29.7.2009
 (73) ASTEX PHARMACEUTICALS, Inc., Dublin, California 94568, US;
 Dátum zápisu do registra: 28.6.2012
-

TD4A

Opravy adries

(11) **E 10291**

(73) LR Intralogistik GmbH, Wörth a. d. Isar, DE;
Vestník č. 1/2012 - SC4A, str. 37

TE4A

Zmeny adries

(11) **E 5571**

(97) 1605170, 25.3.2009

(73) OSENEY LIMITED, Dublin 2, IE;
Dátum zápisu do registra: 12.7.2012

(11) **E 7377**

(97) 1729775, 24.2.2010

(73) Bradford Pharma Limited, Manchester, GB;
Dátum zápisu do registra: 28.6.2012

ČASŤ

DODATKOVÉ OCHRANNÉ OSVEDČENIA

Číselné kódy na označovanie bibliografických údajov (Štandard WIPO ST. 9)

- | | |
|---|---|
| <p>(11) Číslo dokumentu</p> <p>(21) Číslo žiadosti</p> <p>(22) Dátum podania žiadosti</p> <p>(23) Dátum podania žiadosti o predĺženie doby platnosti</p> <p>(54) Názov vynálezu základného patentu</p> <p>(68) Číslo základného patentu</p> <p>(71) Meno (názov) žiadateľa (-ov)</p> <p>(73) Meno (názov) majiteľa (-ov)</p> <p>(74) Meno (názov) zástupcu (-ov)</p> | <p>(92) Číslo a dátum prvého povolenia uviesť liečivo alebo výrobok na ochranu rastlín na trh v Slovenskej republike</p> <p>(93) Číslo, dátum a štát prvého povolenia uviesť liečivo alebo výrobok na ochranu rastlín na trh v Spoločenstve</p> <p>(94) Predpokladaný dátum uplynutia platnosti osvedčenia/Predpokladaný dátum uplynutia predĺženej doby platnosti osvedčenia/Opravený predpokladaný dátum uplynutia doby platnosti osvedčenia/Opravený predpokladaný dátum uplynutia predĺženej doby platnosti osvedčenia</p> <p>(95) Názov liečiva/výrobku na ochranu rastlín
Typ: (liečivo/výrobok na ochranu rastlín)</p> |
|---|---|

Zverejnené žiadosti o udelenie dodatkového ochranného osvedčenia**(21) 5003-2012**

(22) 21.2.2012

(68) EP 1 587 821

(54) Prípravky a spôsoby na stabilizáciu transtyretínu a inhibovanie chybného skladania transtyretínu

(71) The Scripps Research Institute, La Jolla, CA, US;

(74) PATENTSERVIS BRATISLAVA, a. s., Bratislava, SK;

(92) EU/1/11/717/001, 16.11.2011

(93) EU/1/11/717/001, 16.11.2011, EU

(95) Tafamidis meglumín

Typ: liečivo

(21) 5007-2012

(22) 9.5.2012

(68) EP 1 419 152

(54) Pyrimidínové deriváty inhibujúce HIV

(71) Janssen Pharmaceutica NV, Beerse, BE;

(74) Bušová Eva, JUDr., Bratislava, SK;

(92) EU/1/11/736/001, 28.11.2011

(93) EU/1/11/736/001, 28.11.2011, EU

(95) Rilpivirín

Typ: liečivo

(21) 5008-2012

(22) 14.5.2012

(68) EP 1 507 558

(54) Farmaceutická kompozícia obsahujúca reninový inhibítor, blokátor kalciového kanála a diuretikum

(71) Novartis Pharma AG, Basel, CH;

(74) Čechvalová Dagmar, Bratislava, SK;

(92) EU/1/11/730/001, EU/1/11/730/002,

EU/1/11/730/003, EU/1/11/730/004,

EU/1/11/730/005, EU/1/11/730/006,

EU/1/11/730/007, EU/1/11/730/008,

EU/1/11/730/009, EU/1/11/730/010,

EU/1/11/730/011, EU/1/11/730/012,

EU/1/11/730/013, EU/1/11/730/014,

EU/1/11/730/015, EU/1/11/730/016,

EU/1/11/730/017, EU/1/11/730/018,

EU/1/11/730/019, EU/1/11/730/020,

EU/1/11/730/021, EU/1/11/730/022,

EU/1/11/730/023, EU/1/11/730/024,

EU/1/11/730/025, EU/1/11/730/026,

EU/1/11/730/027, EU/1/11/730/028,

EU/1/11/730/029, EU/1/11/730/030,

EU/1/11/730/031, EU/1/11/730/032,

EU/1/11/730/033, EU/1/11/730/034,

EU/1/11/730/035, EU/1/11/730/036,

EU/1/11/730/037, EU/1/11/730/038,

EU/1/11/730/039, EU/1/11/730/040,

EU/1/11/730/041, EU/1/11/730/042,

EU/1/11/730/043, EU/1/11/730/044,

EU/1/11/730/045, EU/1/11/730/046,

EU/1/11/730/047, EU/1/11/730/048,

EU/1/11/730/049, EU/1/11/730/050,

EU/1/11/730/051, EU/1/11/730/052,

EU/1/11/730/053, EU/1/11/730/054,

EU/1/11/730/055, EU/1/11/730/056,

EU/1/11/730/057, EU/1/11/730/058,

EU/1/11/730/059, EU/1/11/730/060, 22.11.2011

(93) 61678 01, 61678 02, 61678 03, 61678 04, 61678 05, 5.7.2011, CH

(95) Aliskirén / amlodipín / hydrochlórtiazid

Typ: liečivo

Prevody a prechody práv na dodatkové ochranné osvedčenia

(11) 60

(21) 5004-2007

(73) ELANCO ANIMAL HEALTH IRELAND LIMITED, Dublin, IE;

Predchádzajúci majiteľ:

JANSSEN PHARMACEUTICA N. V., Beerse, BE;

Dátum uzavretia zmluvy: 7.7.2011

Dátum zápisu do registra: 21.6.2012

Zmeny mien žiadateľov o udelenie dodatkového ochranného osvedčenia

(21) 5010-2011

(71) Valeant Pharmaceuticals North America LLC, Bridgewater, NJ, US;

Dátum zápisu do registra: 11.7.2012

Zmeny adries žiadateľov o udelenie dodatkového ochranného osvedčenia

(21) 5010-2011

(71) Valeant Pharmaceuticals North America LLC, Bridgewater, NJ, US;

Dátum zápisu do registra: 11.7.2012

ČASŤ

ÚŽITKOVÉ VZORY

Kódy na označovanie jednotlivých druhov dokumentov (Štandard WIPO ST. 16)

- | | |
|---|--|
| <p>U1 Zverejnené prihlášky úžitkových vzorov podľa zákona č. 517/2007 Z. z. o úžitkových vzoroch a o zmene a doplnení niektorých zákonov</p> | <p>Y1 Zapisané úžitkové vzory podľa zákona č. 517/2007 Z. z. o úžitkových vzoroch a o zmene a doplnení niektorých zákonov bez zmeny v porovnaní s príslušnou zverejnenou prihláškou</p> |
| | <p>Y2 Zapisané úžitkové vzory podľa zákona č. 517/2007 Z. z. o úžitkových vzoroch a o zmene a doplnení niektorých zákonov so zmenou v porovnaní s príslušnou zverejnenou prihláškou</p> |

Číselné kódy na označovanie bibliografických údajov (Štandard WIPO ST. 9)

- | | |
|---|---|
| <p>(11) Číslo dokumentu
(21) Číslo prihlášky
(22) Dátum podania prihlášky
(31) Číslo prioritnej prihlášky
(32) Dátum podania prioritnej prihlášky
(33) Krajina alebo regionálna organizácia priority
(43) Dátum zverejnenia prihlášky
(45) Dátum oznámenia o zápise úžitkového vzoru
(47) Dátum zápisu a sprístupnenia úžitkového vzoru verejnosti
(51) Medzinárodné patentové triedenie
(54) Názov
(57) Anotácia</p> | <p>(62) Číslo pôvodnej prihlášky v prípade vylúčenej prihlášky
(67) Číslo pôvodnej patentovej prihlášky v prípade odbočenia
(71) Meno (názov) prihlasovateľa (-ov)
(72) Meno pôvodcu (-ov)
(73) Meno (názov) majiteľa (-ov)
(74) Meno (názov) zástupcu (-ov)
(86) Číslo podania medzinárodnej prihlášky podľa PCT
(87) Číslo zverejnenia medzinárodnej prihlášky podľa PCT
(96) Číslo podania európskej patentovej prihlášky
(97) Číslo zverejnenia európskej patentovej prihlášky alebo vydania európskeho patentového spisu</p> |
|---|---|

Poznámka:

Symbole medzinárodného patentového triedenia uvedené v tomto vestníku zodpovedajú vydaniu 2012.01 Medzinárodného patentového triedenia s platnosťou od 1. januára 2012. Na patentových dokumentoch zverejňovaných úradom a vo vestníku úradu budú v roku 2012 uvádzané iba symboly hlavných skupín MPT 2012.01. V databázach úradu, vo webregistroch na internete a v ostatných výstupoch úradu budú zverejňované údaje týkajúce sa patentov a úžitkových vzorov vrátane ich prihlášok so symbolmi úplnej verzie MPT 2012.01.

Kódy na označovanie záhlaví oznámení publikovaných vo Vestníku ÚPV SR (Štandard WIPO ST. 17)

- | | |
|--|---|
| <p>BA2K Zverejnené prihlášky úžitkových vzorov
FA2K Zastavené konania o prihláškach úžitkových vzorov na žiadosť prihlasovateľa
FB2K Zastavené konania o prihláškach úžitkových vzorov
FC2K Zamietnuté prihlášky úžitkových vzorov
GB2K Prevody a prechody práv na prihlášky úžitkových vzorov
PD2K Zmeny dispozičných práv na prihlášky úžitkových vzorov (zálohy)
PD2K Zmeny dispozičných práv na prihlášky úžitkových vzorov (ukončenie zálohov)</p> | <p>FG2K Zapisané úžitkové vzory
MA2K Zaniknuté úžitkové vzory vzdaním sa
MC2K Vymazané úžitkové vzory
MG2K Čiastočne vymazané úžitkové vzory
MK2K Zaniknuté úžitkové vzory uplynutím doby platnosti
ND2K Predĺženie platnosti úžitkových vzorov
PC2K Prevody a prechody práv na úžitkové vzory
PD2K Zmeny dispozičných práv na úžitkové vzory (zálohy)
PD2K Zmeny dispozičných práv na úžitkové vzory (ukončenie zálohov)
QB2K Licenčné zmluvy
QC2K Ukončenie platnosti licenčných zmlúv</p> |
|--|---|

Opravy a zmeny

Opravy v prihláškach úžitkových vzorov

- HA2K** Doplnenie pôvodcu (-ov)
- HB2K** Opravy mien
- HC2K** Zmeny mien
- HD2K** Opravy adries
- HE2K** Zmeny adries
- HF2K** Opravy dátumov
- HG2K** Opravy zatriedenia podľa MPT
- HH2K** Opravy chýb alebo zmeny všeobecne
- HK2K** Opravy tlačových chýb vo Vestníku ÚPV SR

Opravy v úžitkových vzoroch

- TA2K** Doplnenie pôvodcu (-ov)
- TB2K** Opravy mien
- TC2K** Zmeny mien
- TD2K** Opravy adries
- TE2K** Zmeny adries
- TF2K** Opravy dátumov
- TG2K** Opravy zatriedenia podľa MPT
- TH2K** Opravy chýb alebo zmeny všeobecne
- TK2K** Opravy tlačových chýb vo Vestníku ÚPV SR

BA2K

Zverejnené prihlášky úžitkových vzorov

Podľa § 40 ods. 1 zákona č. 517/2007 Z. z. o úžitkových vzoroch a o zmene a doplnení niektorých zákonov, po zverejnení prihlášky úžitkového vzoru môže ktokoľvek podať v lehote troch mesiacov od tohto zverejnenia úradu námietky proti zápisu úžitkového vzoru do registra.

Obsah prihlášok úžitkových vzorov sa zverejňuje v rozsahu opisu technického riešenia, nárokov na ochranu, výkresov s obrázkami a ďalšími podkladmi, spolu s výsledkom rešerše na stav techniky, ktorú vykonal úrad podľa § 38 ods. 4 uvedeného zákona.

Zverejnené prihlášky sú dostupné prostredníctvom internetovej databázy s vybranými údajmi z registra úžitkových vzorov na stránke www.upv.sk alebo v študovni úradu, alebo môžu byť doručené v papierovej alebo elektronickej forme na základe objednávky, doručenej úradu v písomnej forme.

(21)	(51)	(21)	(51)	(21)	(51)	(21)	(51)
88-2011	F24J 2/00	51-2012	A63B 69/00	5025-2012	H05B 37/00	50035-2012	E04B 1/00
202-2011	B01D 3/00	55-2012	A47G 29/00	5035-2012	G06F 17/00	50037-2012	E03F 5/00
50035-2011	A43B 1/00	58-2012	H04B 1/00	5038-2012	G01M 7/00	50040-2012	B65D 88/00
4-2012	E01F 8/00	5012-2012	G09F 13/00	50006-2012	A45D 42/00	50047-2012	E04F 13/00
33-2012	A61G 15/00	5013-2012	G09F 13/00	50012-2012	B21D 7/00		
47-2012	H04B 15/00	5024-2012	H05B 37/00	50016-2012	A43B 1/00		

(51) A43B 1/00, A43B 7/00, B29D 35/00

(21) 50016-2012

(22) 21.3.2011

(62) 50035-2011

(71) NOVESTA, a.s., Partizánske, SK;

(72) Kolumber Štefan, Ing., PhD., Zlín, CZ;

(74) Holoubková Mária, Ing., Bratislava, SK;

(54) Spôsob výroby gumenej obuvi s potlačou

(57) Na farebnú alebo potlačenú textíliu sa naniesie vrstva transparentnej kaučukovej zmesi s plošnou hmotnosťou od 300 až 500 g/m², z textílie sa vysekáva pištalový dielce, ktorý sa lepí na podšívku. Podšívka sa zošíje, natiahne na kopyto, potom sa lepia ďalšie dielce z transparentnej alebo farebnej kaučukovej zmesi s plošnou hmotnosťou od 1000 do 2000 g/m². Obuv sa vulkanizuje horúcim vzduchom pri teplote 120 až 150 °C a tlaku 0,05 až 0,5 MPa.

(74) Belička Ivan, Ing., Banská Bystrica, SK;

(54) Svetelné zrkadlo

(57) Svetelné zrkadlo pozostáva z transparentnej vrstvy (1), ktorá má zo zadnej strany nanesenú reflexnú vrstvu (2). V tejto reflexnej vrstve (2) sú vytvorené prázdne plochy (4), pričom na tieto prázdne plochy (4) v reflexnej vrstve (2) priamo nadväzujú priestorové vybrania (3), vytvorené v transparentnej vrstve (1). Priestorové vybranie (3) môže mať tvar kvádra, valca, kužeľa, ihlana, polgule. Svetelné diódy sú umiestnené za prázdnymi plochami (4) v reflexnej vrstve (2).

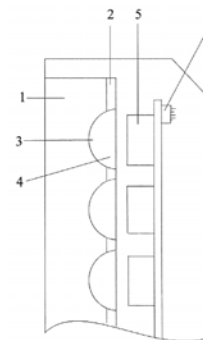

(51) A43B 1/00, A43B 7/00, B29D 35/00

(21) 50035-2011

(22) 21.3.2011

(71) NOVESTA, a.s., Partizánske, SK;

(72) Kolumber Štefan, Ing., PhD., Zlín, CZ;

(74) Holoubková Mária, Ing., Bratislava, SK;

(54) Spôsob výroby gumenej obuvi s potlačou

(57) Na rubovú stranu podšívky s nánosom kaučukovej zmesi sa naniesie potlač farebného motívu, podšívka sa zošíje a natiahne na kopyto, potom sa na podšívku lepia dielce z transparentnej kaučukovej zmesi alebo farebnej kaučukovej zmesi s plošnou hmotnosťou od 1000 do 2000 g/m². Obuv sa vulkanizuje horúcim vzduchom pri teplote 120 až 150 °C a tlaku 0,05 až 0,5 MPa.

(51) A47G 29/00, A47L 17/00, A47J 47/00

(21) 55-2012

(22) 13.4.2012

(71) Nedeljak Tibor, Prievidza, SK;

(72) Nedeljak Tibor, Prievidza, SK;

(54) Držiak v dreze

(57) Držiak pozostáva z rúrkového a/alebo tyčového telesa (1) spojeného s ľubovoľnou vnútornou stenou drezu (2). Spojenie je uskutočnené v prípade rúrkového telesa prostredníctvom závitovej tyče, matice a podložiek, v prípade tyčového telesa prostredníctvom matice a podložiek a/alebo lepením, a/alebo bodovým privarením.

(51) A45D 42/00, F21V 13/00, F21Y 101/00

(21) 50006-2012

(22) 29.12.2011

(71) Tuček Rudolf, Dobrá Niva, SK;

(72) Tuček Rudolf, Dobrá Niva, SK;

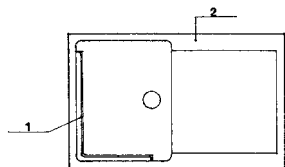

(51) A61G 15/00

(21) 33-2012

(22) 17.2.2012

(71) CHIRANA - DENTAL, s.r.o., Piešťany, SK;

(72) Nerád Miroslav, Ing., Piešťany, SK; Kobelár Roman, Ing., Piešťany, SK; Kment Jaroslav, Ing., Vrbové, SK; Thoma Peter, Ing., Piešťany, SK; Halama Pavol, Vrbové, SK; Sakači Bartolomej, Ing., Považany, SK;

(54) **Stomatologické kreslo, najmä ako súčasť stomatologickej súpravy**

(57) Stomatologické kreslo pozostáva z vršku (1) kresla a zo zdvíhacieho mechanizmu (2). Zdvíhací mechanizmus (2) je usporiadaný za pôdorysným obrysom sedadla (4), ktoré je súčasťou vršku (1) kresla na protiahlej strane pracovného miesta (8) zubného lekára.

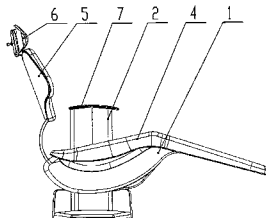

(51) A63B 69/00

(21) 51-2012

(22) 29.3.2012

(71) Gahýr Radomír, Ing., Partizánske, SK;

(72) Gahýr Radomír, Ing., Partizánske, SK;

(54) **Zariadenie na nácvik úderu, najmä tenisovej loptičky alebo puku**

(57) Zariadenie obsahuje gumu (4) fixovanú na jednom konci k lopte (5) alebo puku a druhý koniec má fixovaný v pevnom alebo pružnom bode nad hráčom.

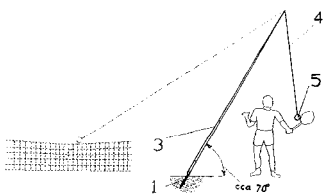

(51) B01D 3/00, C12G 3/00

(21) 202-2011

(22) 4.11.2011

(71) Rusko Jozef, Pelhřimov, CZ;

(72) Rusko Jozef, Pelhřimov, CZ;

(54) **Technologický ohrev destilačných a rektifikačných kotlov ovocinárskych páleníc aplikáciou plynových svetlých infražiaríčov s riadeným zmiešavaním paliva**

(57) Destilačný a rektifikačný kotol ovocinárskych páleníc s vykurovaním na báze plynného paliva aplikáciou plynových svetlých infražiaríčov (14, 15)

konštrukčne navrhnutých na báze vykurovacej zmesi pripravovanej miešaním osobitným technickým zariadením pozostávajúcím z vysokotlakového radiálneho ventilátora (20) osadeného na nasávacom otvore multifunkčnou armatúrou (21). Prevádzkové otáčky ventilátora a tým aj vzduchový výkon ventilátora sú ovládané mikroprocesorovou riadiacou jednotkou (31) na podklade údajov prevádzkového teplomeru s napätovým výstupom (30), ovládacím signálom prostredníctvom riadiacej jednotky (31) v tvare PWM. Zmenou tlakových pomerov dodávaného spaľovacieho vzduchu ventilátorom je ovládaný tlakový ventilátor multifunkčnej plynovej armatúry (21), ktorý prostredníctvom ovládacej membrány ovláda pracovný ventil plynovej armatúry (21) a tým prietok vykurovacieho plynu plynovou armatúrou. Riadenou prípravou vykurovacej zmesi čo do množstva a zloženia zmesi, ako aj realizáciou technologického ohrevu aplikáciou plynových svetlých infražiaríčov (14, 15) dosahuje technologický ohrev vyššiu účinnosť, ako aj účinnejší prenos tepelnej energie z vykurovacej plochy na plochu varnej nádoby. Technické riešenie technologického ohrevu aplikáciou plynových svetelných infražiaríčov (14, 15) prevádzkovanými na báze riadeného miešania vykurovacej zmesi zabezpečeného osobitným zariadením - vysokotlakový ventilátor (20) osadený na nasávacom otvore plynovou multifunkčnou armatúrou (21), v podstatnej miere zvyšuje úžitkové vlastnosti z pohľadu účinnosti a úspornosti spaľovacieho procesu.

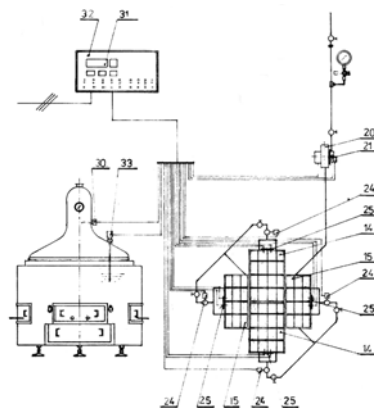

(51) B21D 7/00, E06B 9/00

(21) 50012-2012

(22) 19.1.2012

(71) K-system, spol. s r.o., Žiar nad Hronom, SK;

(72) Kúdela Miroslav, Kosorin, SK;

(74) Belička Ivan, Ing., Banská Bystrica, SK;

(54) **Spôsob ohýbania nosníka horizontálnych žalúzií a zariadenie na vykonávanie spôsobu**

(57) Rovný profil nosníka potrebnej dĺžky je pred ohnutím vyplnený ohybnou výstužou, na zabezpečenie proti praskaniu nosníka sa vloží medzi prvé koleso a druhé koleso a nasmeruje sa do priestoru medzi prvé koleso a tretie koleso, pričom poloha tretieho kolesa je nastavená tak, že pri ohýbaní nosníka zodpovedá požadovanému zakriveniu nosníka, potom rotáciou kolies a trením medzi nosníkom a kolesami je nosník vtiahnutý medzi ne a vychádza medzi prvým kolesom

a tretím kolesom už s požadovaným polomerom zakrivenia. Zariadenie na vykonávanie spôsobu pozostáva zo skrine (11), ktorá je zo spodnej strany vybavená kolieskami (12) zabezpečujúcimi mobilitu zariadenia, vnútri skrine (11) sa nachádzajú pohonné a prevodové prostriedky, ktoré poháňajú rotačné tvarovacie kolesá (13, 14, 15) situované na vrchnej strane (16) skrine (11), prvé koleso (13) a druhé koleso (14) sú fixované v stabilnej polohe závislej od priemeru týchto kolies (13, 14), tretie koleso (15) je prestaviteľné do iných polôh v závislosti od vyrábaného polomeru zakrivenia nosníka, vrchná strana (16) skrine (11) je vybavená odklápačným krytom (17) a tiež panelom (18) s ovládacími prvkami na ovládanie pohybu a prestavovania kolies (13, 14, 15).

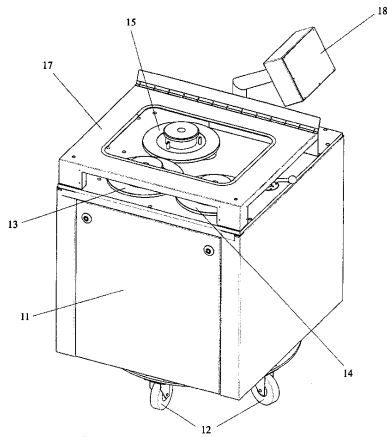

(51) **B65D 88/00, B01D 1/00, C02F 1/00**

(21) **50040-2012**

(22) 26.4.2012

(71) Výboh Dušan, Vígľaš, SK;

(72) Výboh Dušan, Vígľaš, SK;

(74) Belička Ivan, Ing., Banská Bystrica, SK;

(54) **Odparovacia nádrž s vyhrievanou naklonenou rovinou na odparovanie kvapalín**

(57) Odparovacia nádrž s vyhrievanou naklonenou rovinou na odparovanie kvapalín je tvorená telesom (1), ktoré obklopuje napúšťací zásobník (10) umiestnený na vyššom mieste, naklonenú rovinu (12) a spodný zásobník (11) umiestnený na nižšom mieste. Smerom od telesa (1) nahor nasleduje tepelná izolácia (2) na zabránenie prestupu tepla z vyhrievacieho telesa (4) situovaného na dňach napúšťacieho zásobníka (10), spodného zásobníka (11) a naklonenej roviny (12) do telesa (1) nádrže, najvrchnejšia vrstva nádrže je tvorená chemicky stálym a nepriepustným izolačným materiálom (5). Napúšťací zásobník (10) je pri dne vybavený prívodným potrubím (6) na prívod vody z akumulačného zásobníka, vo vrchnej časti napúšťacieho zásobníka (10) ústi výtláčné potrubie (8) spojené s vratným čerpadlom (7) situovaným v spodnom zásobníku (11). Jedna okrajová hrana napúšťacieho zásobníka (10) je spojená s naklonenou rovinou (12), na opačnom dolnom konci je naklonená rovina (12) spojená s hranou spodného zásobníka (11), kde je pod touto hranou umiestnený elektrický snímač (9) výšky vodnej hladiny a je prepojený s vratným čerpadlom (7) na reguláciu hladiny v spodnom zásobníku (11).

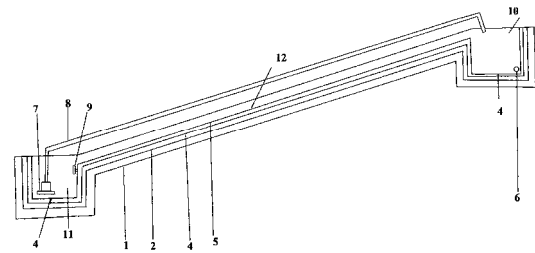

(51) **E01F 8/00**

(21) **4-2012**

(22) 4.1.2012

(71) Ing. František Mátel, CSc., FMR Consulting, Nitra, SK;

(72) Mátel František, prof. Ing., CSc., Nitra, SK; Ochočová Renáta, Ivánka pri Nitre, SK;

(54) **Profil prednej steny z recyklovaných plastov pre protihlukové panely**

(57) Profil prednej steny z recyklovaných plastov pre protihlukové panely má oblúkový prierez s rovnou plochou (1) na vrchole profilu.

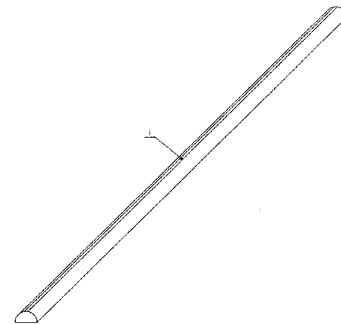

(51) **E03F 5/00, E02D 29/00**

(21) **50037-2012**

(22) 17.4.2012

(71) SINEKO Engineering s. r. o., Ostrava - Hrabová, CZ;

(72) Filgas Josef, Ing., Studénka, CZ; Buchmann Tomáš, Ostrava - Moravská Ostrava, CZ;

(74) Labudík Miroslav, Ing., Kysucké Nové Mesto, SK;

(54) **Kanalizačná šachta**

(57) Kanalizačná šachta podľa technického riešenia pozostáva zo základne (1) doskového tvaru a dutého telesa (2) vybaveného vstupným otvorom (23) a/alebo stropom (3), ktoré sú vzájomne pevne spojené. Teleso (2) je vytvorené tak, že jeho horizontálny prierez sa aspoň v časti povrchu smerom hore alebo smerom dole zužuje. Vo výhodnom uskutočnení teleso (2) pozostáva z dolného dielu (21) a horného dielu (22), pričom aspoň jeden z týchto dielov má zužujúci sa prierez, a je vyrobené z plastickej hmoty vybranej z materiálovej skupiny polyetylén alebo polypropylén, alebo polyvinylchlorid s hrúbkou 4 až 20 mm.

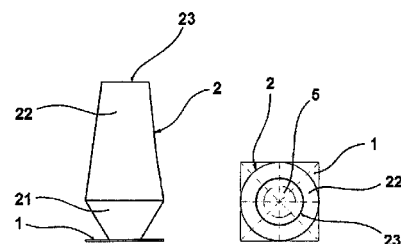

(51) E04B 1/00, F16B 13/00**(21) 50035-2012**

(22) 17.4.2012

(31) PV 2011-224

(32) 18.4.2011

(33) CZ

(71) ECORAW.CZ s.r.o., Jablonec nad Nisou, CZ;

(72) Míček Ivan, Ing., Martin, SK;

(74) MAJLINGOVÁ & PARTNERS, s. r. o., Bratislava, SK;

(54) Kotva tepelnoizolačných stavebných systémov a spôsob jej ukotvenia v nich

(57) Výplňová hmota (9) prestupuje zvonka aj vnútri špirálou (2), pričom medzi jej závitmi (4) a cez jej oká, otvormi alebo perforáciami materiálu (3, 3a, 3b) je vytvorená kotva (1, 1a, 21b, 1c, 1d, 1e, 1f) ako samonosný konštrukčný prvok pre kotviace otvory v tepelne izolačných stavebných systémoch bez ďalších vkladných kompaktných výstužných prostriedkov. Začiatok a koniec závitů (4) priestorovo vinutej špirály je bez akejkoľvek časti alebo plochy, ktorá by sa odchyľovala v akomkoľvek inom smere od spojitého vedenia špirály (2). Je definovaný vonkajší najväčší priemer a najmenší vnútorný priemer závitů (4) a tiež vzdialenosť medzi závitmi (4) špirály (2) kotvy (1, 1a, 21b, 1c, 1d, 1e, 1f) pre tepelne izolačné stavebné systémy.

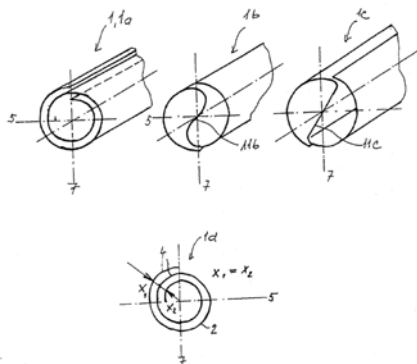
**(51) E04F 13/00, E04F 19/00, E04B 1/00****(21) 50047-2012**

(22) 21.5.2012

(31) CZ2011-24479 U

(32) 13.6.2011

(33) CZ

(71) MATEICIUC a.s., Odry, CZ;

(72) Fabián Tomáš, Ing., Odry, CZ;

(74) Beleščák Ladislav, Ing., Piešťany, SK;

(54) Stavebný profil s protipožiarnou úpravou pre vonkajšie tepelnoizolačné systémy

(57) Stavebný profil (1) je tvorený ramenami z tuhého plastu a pásmi kotviacej textílie (4, 5), ktorých konce sú vhodne preložené a fixované cez okraje ramien (2, 3).

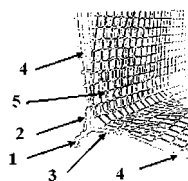
**(51) F24J 2/00****(21) 88-2011**

(22) 24.5.2011

(71) Bamhor Jozef, MUDr., Prešov, SK; Uram Vladimír, Ing., Prešov, SK;

(72) Bamhor Jozef, MUDr., Prešov, SK; Uram Vladimír, Ing., Prešov, SK;

(54) Prídavné dvojcestné vykurovacie zariadenie

(57) Prídavné dvojcestné vykurovacie zariadenie má tvar plochého kvádra, ktorý pozostáva z drevených dosiek – bočnice (2) a výstužných konštrukčných prvkov, drevotriekovej dosky, ktorá tvorí dno nosnej konštrukcie (1), kde dno a bočnice sú vystlané tepelnou izoláciou (3), ktorá je dovnútra objemu telesa obalená reflexnou fóliou (4) a vnútri zariadenia sa nachádza absorpčná priehradka (5), ktoré transformuje slnečnú energiu na tepelnú.

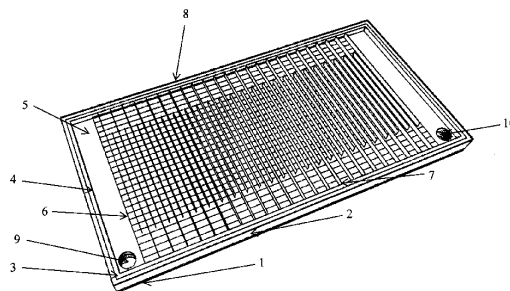
**(51) G01M 7/00, G01H 1/00****(21) 5038-2012**

(22) 11.5.2012

(71) Peťková Viera, Ing., PhD., Jelenec, SK; Zelenaj Anton, Ing., PhD., Ivánka pri Nitre, SK;

(72) Peťková Viera, Ing., PhD., Jelenec, SK; Zelenaj Anton, Ing., PhD., Ivánka pri Nitre, SK;

(74) Kováčik Štefan, Ing., Bratislava, SK;

(54) Meracia zostava na meranie vibrácií rotačných strojov

(57) Pozostáva minimálne z jednej meracej plošky (1) umiestnenej v meracom mieste (2) aspoň jedného rotačného stroja (3), pričom na každej meracej ploške (1) je pripevnený aspoň jeden snímač (4) vibrácií. Každý snímač (4) vibrácií je prepojený spojovacím káblom (5) do prepojovacej skrinky (6) mimo rizikových priestorov rotačného stroja (3). Prepojovacia skrinka (6) je vybavená aspoň jedným konektorom (7). Snímač (4) vibrácií môže byť umiestnený v smere vertikálny a/alebo horizontálny a/alebo v axiálnom smere. Meracia ploška (1) je umiestnená na meracej kocke. Ku konektoru (7) prepojovacej skrinky (6) je pripojiteľný merací prístroj (8).

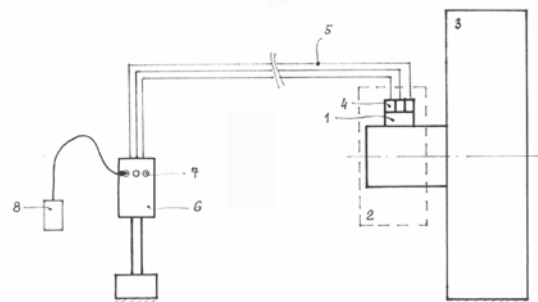

(51) G06F 17/00, G06Q 50/00

(21) 5035-2012

(22) 27.4.2012

(71) Slovenská technická univerzita v Bratislave, Strojnícka fakulta, Bratislava, SK;

(72) Gulán Ladislav, prof. Ing., PhD., Lubina, SK; Bukovec Juraj, prof. Ing., CSc., Veľký Grob, SK; Gregor Izrael, Ing., PhD., Chľaba, SK;

(74) Kováčik Štefan, Ing., Bratislava, SK;

(54) **Zapojenie virtuálnych elektronických prostriedkov znalostného systému na vytváranie modúlárnej štruktúry konštrukcie mobilných pracovných strojov**

(57) Zapojenie virtuálnych elektronických prostriedkov znalostného systému na vytváranie modúlárnej štruktúry konštrukcie mobilných pracovných strojov pozostáva z virtuálneho modulu (1) posúdenia miery modulárnosti a finančnej efektívnosti konštrukcie, ktorý je obojsmernými dátovými zbernicami (2) prepojený s virtuálnym modulom (3) posúdenia vonkajšej stability, s virtuálnym modulom (4) posúdenia prvej vnútornej stability, s virtuálnym modulom (5) posúdenia druhej vnútornej stability a s virtuálnym modulom (6) štatistického spracovania informácií. Virtuálny modul (1) posúdenia miery modulárnosti a finančnej efektívnosti konštrukcie je obojsmernou dátovou zbernicou (2) prepojený s virtuálnym modulom (7) kreovania variantných modúlárnych konštrukcií mobilných pracovných strojov.

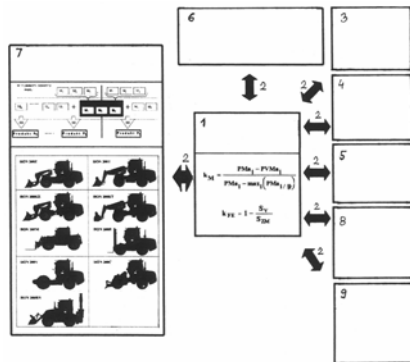

(51) G09F 13/00, F21V 13/00, F21Y 101/00

(21) 5013-2012

(22) 14.3.2012

(71) LED Company s. r. o., Topoľčany, SK;

(72) Huemer Christoph, Ried im Traunkreis, AT;

(74) Kováčik Štefan, Ing., Bratislava, SK;

(54) **Svetelný panel s LED diódovým rovinným rovnomerným nasvetľovaním jeho čelnej plochy**

(57) Svetelný panel obsahuje aspoň jeden pár oproti sebe orientovaných LED lištových svietidiel (1), medzi oproti sebe orientovanými LED lištovými svietidlami (1) je v stredovej vzdialenosti zaradený svetlo rozptyľujúci prvok (2) s úplným alebo čiastočným oválnym alebo kruhovým prierezom, os (3) svetla rozptyľujúceho prvku (2) je rovnobežná s pozdĺžnou osou (4) LED lištových svietidiel (1).

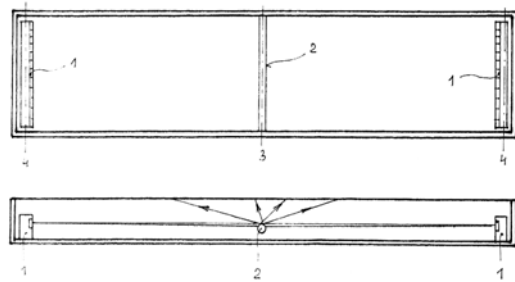

(51) G09F 13/00, F21V 13/00, F21Y 101/00

(21) 5012-2012

(22) 14.3.2012

(71) LED Company s. r. o., Topoľčany, SK;

(72) Huemer Christoph, Ried im Traunkreis, AT;

(74) Kováčik Štefan, Ing., Bratislava, SK;

(54) **Svetelný panel s jednostranným LED diódovým rovinným rovnomerným nasvetľovaním jeho čelnej plochy**

(57) Svetelný panel obsahuje aspoň jedno LED lištové svietidlo (1) osadené len na jednej obvodovej strane rámovej alebo skriňovej konštrukcie (5), pred LED lištovým svietidlom (1) je vo vzdialenosti (L) s uhlom sklonu (alfa) 40 až 60° a so zapustením pod stredovou osou (6) nasvetľovacej roviny zaradený svetlo rozptyľujúci prvok (2), pozdĺžna os (3) svetla rozptyľujúceho prvku (2) je rovnobežná s pozdĺžnou osou (4) LED lištového svietidla (1).

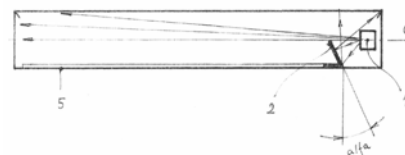
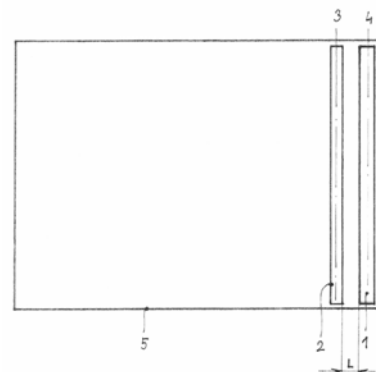

(51) H04B 1/00, H03M 1/00

(21) 58-2012

(22) 24.4.2012

(71) Balara Milan, doc. Ing., PhD., Prešov, SK;

(72) Balara Milan, doc. Ing., PhD., Prešov, SK; Balara Alexander, Ing., EUR ING., PhD., Prešov, SK;

(54) **Diferenciálny spojivý filter**

- (57) Diferenciálnv spojité filter vyznačujúci sa tým, že mieronosný (nízkofrekvenčný analógový deterministický) vstupný signál (so superponovanou vysokofrekvenčnou šumovou - stochastickou zložkou) vstupuje spojom (5) do vhodne nastaveného pásmového priepustu (1), ktorý má v tomto prípade charakteristiku hornofrekvenčného priepustu, a preto je spojom (6) ďalej prenášaný iba ako šumový signál, ktorý v invertore (2) nadobúda opačné znamienko (je posunutý o 180°). Súčasne je mieronosný nízkofrekvenčný analógový deterministický vstupný signál (so superponovanou vysokofrekvenčnou šumovou zložkou) spojom (9) privedený do neinvertujúceho zosilňovača (4) a z neho je spojom (10) privedený do sumátora (3). V ňom dochádza k diferenciacii do neho privedených signálov. Následkom toho dochádza k vzájomnej eliminácii šumových zložiek týchto signálov, pri súčasnom zachovaní mieronosného signálu a jeho prenosu do výstupného spoja (8).

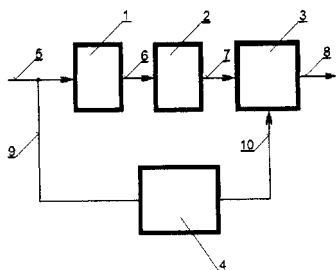

(51) H04B 15/00, H03M 1/00, H03M 3/00, G06F 17/00

(21) 47-2012

(22) 15.3.2012

(71) Technická univerzita v Košiciach, FVT, KMIK, Prešov, SK;

(72) Balara Milan, doc. Ing., PhD., Prešov, SK; Boržíková Jana, PaedDr., PhD., Prešov, SK; Mižák Jozef, Ing., Drienov, SK; Pitel Ján, doc. Ing., PhD., Prešov, SK;

(54) Diskrétny váhový spriemerňovač signálu

- (57) Diskrétny váhový spriemerňovač je zariadenie na filtráciu analógových signálov obsahujúcich parazitnú stochastickú zložku. Je to obvod fungujúci tak, že k vstupnej pamäti (1) je pripojený vstupný spoj (9) a z nej vystupuje viackanálový spoj (10) pripojený k bloku (3) nastavovania a nulovania. Údaje z bloku (3) sú viackanálovým spojom (11) spojené s blokom (4) priradovania váh, ku ktorému je spojom (18) pripojený selektor (5) váženia. Blok (4) priradovania váh je viackanálovým spojom (12) pripojený k spriemerňovaču (6). Filtrovaná hodnota zo spriemerňovača (6) je spojom (13) pripojená k výstupnej pamäti (8), z ktorej vystupuje zo systému výstupným spojom (14). Diskrétny váhový spriemerňovač má taktiež blok riadenia (7), ktorý riadi prácu jednotlivých funkčných blokov. Ten je spojom (20) pripojený k vstupnej pamäti (1), spojom (17) je pripojený k bloku (3) nastavenia anulovania, spojom (15) je pripojený k bloku (4) priradovania váh, spojom (16) je pripojený k spriemerňovaču (6) a spojom (21) je pripojený k výstupnej pamäti (8). K bloku (4) priradovania váh je spojom (18) pripojený selektor (5) váženia. K bloku (3) nastavenia a nulovania je viackanálovým spojom (19) pripojený selektor (2) parametrov filtrácie.

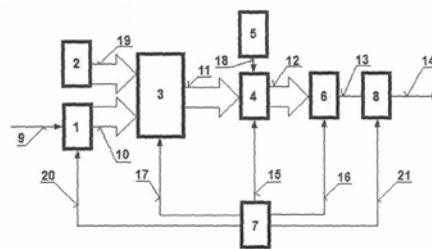

(51) H05B 37/00, F21V 5/00

(21) 5025-2012

(22) 4.4.2012

(71) OMS, spol. s r.o., Dojč, SK;

(72) Mácha Marek, Ing., Senica, SK; Martaus Jozef, Ing., PhD., Martin, SK;

(74) Brichtová Tatiana, JUDr., Bratislava, SK;

(54) Spôsob vytvárania zmeny rozloženia intenzity osvetlenia v priestore a svetelný modul

- (57) Spôsob vytvárania zmeny rozloženia intenzity osvetlenia v priestore sa dosahuje riadením intenzity vyžarovania jednotlivých alebo skupín LED svetelných zdrojov so symetrickými a asymetrickými reflektormi. Svetelný modul na vytváranie zmeny rozloženia intenzity osvetlenia v priestore pozostáva aspoň z jedného LED svetelného zdroja (1) so symetrickým reflektorom (2) a aspoň z jedného LED svetelného zdroja (1) s asymetrickým reflektorom (3). LED svetelné zdroje (1) sú vybavené satinovaným Gaussovským difúzorom (4).

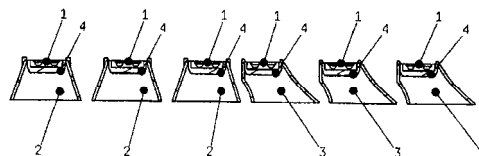

(51) H05B 37/00, F21V 5/00

(21) 5024-2012

(22) 4.4.2012

(71) OMS, spol. s r.o., Dojč, SK;

(72) Mácha Marek, Ing., Senica, SK; Martaus Jozef, Ing., PhD., Martin, SK;

(74) Brichtová Tatiana, JUDr., Bratislava, SK;

(54) LED svietidlo s vytváraním zmeny rozloženia intenzity osvetlenia v priestore

- (57) LED svietidlo s vytváraním zmeny rozloženia intenzity osvetlenia v priestore pozostáva z telesa (1) vybaveného aspoň jedným riadeným svetelným modulom (2) na vytváranie zmeny rozloženia intenzity osvetlenia v priestore, ktorý je tvorený aspoň jedným LED svetelným zdrojom (3) so symetrickým reflektorom (4) a jedným LED svetelným zdrojom (3) s asymetrickým reflektorom (5). Ďalej pozostáva z prijímacích obvodov (6) diaľkového ovládania a/aspoň jedného riadiaceho bloku (7) na riadenie prúdových zdrojov a/alebo z napájacieho zdroja (8), ktoré sú súčasťou riadeného svetelného modulu (2) na vytváranie zmeny rozloženia intenzity osvetlenia v priestore alebo sú upevnené o teleso (1). Teleso (1) je vybavené krytom (9) s prvými vybrániami (10) na svetelný výstup zo symetrických a asymetrických reflektorov (4, 5).

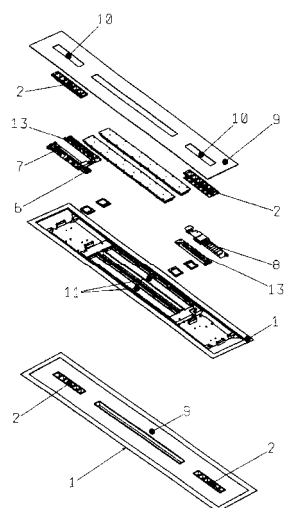

(51)	(21)	(51)	(21)	(51)	(21)	(51)	(21)
A43B 1/00	50016-2012	B01D 3/00	202-2011	E04F 13/00	50047-2012	H04B 1/00	58-2012
A43B 1/00	50035-2011	B21D 7/00	50012-2012	F24J 2/00	88-2011	H04B 15/00	47-2012
A45D 42/00	50006-2012	B65D 88/00	50040-2012	G01M 7/00	5038-2012	H05B 37/00	5024-2012
A47G 29/00	55-2012	E01F 8/00	4-2012	G06F 17/00	5035-2012	H05B 37/00	5025-2012
A61G 15/00	33-2012	E03F 5/00	50037-2012	G09F 13/00	5013-2012		
A63B 69/00	51-2012	E04B 1/00	50035-2012	G09F 13/00	5012-2012		

FG2K

Zapísané úžitkové vzory

(11)	(51)	(11)	(51)	(11)	(51)	(11)	(51)
6191	A23L 1/00	6198	A61K 38/00	6205	G01N 1/00	6212	C08L 23/00
6192	H02B 1/00	6199	A61K 31/00	6206	G01B 11/00	6213	F02B 7/00
6193	F28D 7/00	6200	E04H 13/00	6207	B65D 90/00	6214	B23K 9/00
6194	B60J 3/00	6201	A63F 9/00	6208	B05C 17/00	6215	C08L 23/00
6195	B60J 3/00	6202	H02M 7/00	6209	B25J 13/00	6216	D01F 8/00
6196	A61K 31/00	6203	B65D 85/00	6210	D01F 8/00	6217	E01C 11/00
6197	F16H 3/00	6204	B65D 1/00	6211	A47C 21/00		
(51)	A23L 1/00			(45)	6.8.2012		
(11)	6191			(47)	15.6.2012		
(21)	144-2011			(67)	EP 1 832 288		
(22)	8.8.2011			(72)	Umejima Hiroyuki, Chuo-ku, Tokyo, JP; Ohi Hiroshi, Chuo-ku, Tokyo, JP; Saito Katsumi, Chuo-ku, Tokyo, JP; Taketani Yuko, Chuo-ku, Tokyo, JP;		
(45)	6.8.2012			(73)	Astellas Pharma Inc., Tokyo, JP;		
(47)	14.6.2012			(74)	Bušová Eva, JUDr., Bratislava, SK;		
(72)	Žitný František, Ing., Nitra, SK;			(86)	PCT/JP2005/023771		
(73)	ADIVIT, spol. s r.o., Nitra, SK;			(87)	WO 2006/070735		
(74)	Máčajová Mária, Ing., Nitra, SK;			(54)	Stabilná časticová farmaceutická kompozícia solifenacínu alebo jeho soli, zmes na jej prípravu a tableta s jej obsahom		
(54)	Otruby na ľudskú výživu a spôsob ich výroby						
(51)	A47C 21/00, A47C 19/00, A47C 31/00, A47G 9/00, B65D 6/00			(51)	A61K 38/00, A23L 1/00		
(11)	6211			(11)	6198		
(21)	188-2011			(21)	165-2011		
(22)	6.10.2011			(22)	31.8.2011		
(45)	6.8.2012			(45)	6.8.2012		
(47)	22.6.2012			(47)	21.6.2012		
(72)	Mucha Dušan, Nová Baňa, SK;			(72)	Eliašová Erika, MVDr., Nitra, SK; Eliaš Daniel, MVDr., PhD., Nitra, SK;		
(73)	Mucha Dušan, Nová Baňa, SK;			(73)	Eliašová Erika, MVDr., Nitra, SK; Eliaš Daniel, MVDr., PhD., Nitra, SK;		
(54)	Závesný odkladací posteľový vak			(74)	Gruber Dalibor, Ing., Košice, SK;		
(51)	A61K 31/00, A61K 47/00, A61K 9/00, A61P 1/00, A61P 13/00, A61P 27/00, C07D 453/00			(54)	Bioaktívna regeneračná zmes na výrobu výživového prípravku		
(11)	6199						
(21)	5020-2011			(51)	A63F 9/00, A63F 7/00		
(22)	24.3.2005			(11)	6201		
(31)	556025 P, 638388 P			(21)	175-2011		
(32)	25.3.2004, 27.12.2004			(22)	2.9.2011		
(33)	US, US			(45)	6.8.2012		
(45)	6.8.2012			(47)	21.6.2012		
(47)	21.6.2012			(72)	Vika Konštantín, Ing., CSc., Bratislava - Karlova Ves, SK; Viková Regina, Ing., Bratislava - Karlova Ves, SK; Vika Lucius, Mgr., Bratislava - Karlova Ves, SK; Vika Konštantín, Bratislava - Karlova Ves, SK; Viková Patrícia, Bratislava - Karlova Ves, SK;		
(67)	EP 2 156 824			(73)	Vika Konštantín, Ing., CSc., Bratislava - Karlova Ves, SK; Viková Regina, Ing., Bratislava - Karlova Ves, SK; Vika Lucius, Mgr., Bratislava - Karlova Ves, SK; Vika Konštantín, Bratislava - Karlova Ves, SK; Viková Patrícia, Bratislava - Karlova Ves, SK;		
(72)	Sugihara Akio, Yaizu-shi, Shizuoka, JP; Yasuji Takehiko, Yaizu-shi, Shizuoka, JP; Masaki Katsuhiko, Yaizu-shi, Shizuoka, JP; Murayama Daisuke, Yaizu-shi, Shizuoka, JP;						
(73)	Astellas Pharma Inc., Tokyo, JP;			(54)	Logická hra s guľôčkami v dutom telese		
(74)	ROTT, RŮŽIČKA & GUTTMANN, Bratislava, SK;						
(54)	Farmaceutická kompozícia solifenacínu alebo jeho soli na využitie v pevnom prípravku a použitie látky s etylénoxidovým reťazcom						
(51)	A61K 31/00, A61K 9/00, A61K 47/00						
(11)	6196						
(21)	5021-2011						
(22)	26.12.2005						
(31)	638388 P, 2005085968						
(32)	27.12.2004, 24.3.2005						
(33)	US, JP						

(51) **B05C 17/00, E04F 15/00, E01C 19/00**
(11) **6208**
(21) 50099-2011
(22) 4.11.2011
(45) 6.8.2012
(47) 22.6.2012
(72) Scherfel Valter, Ing., Trenčín, SK;
(73) Scherfel Valter, Ing., Trenčín, SK;
(74) Kubínyi Peter, Bc., Trenčín, SK;
(54) **Nivelačný valček pre samonivelačné potery**

(51) **B23K 9/00**
(11) **6214**
(21) 222-2011
(22) 25.11.2011
(45) 6.8.2012
(47) 22.6.2012
(72) Varga Emil, Trávnica, SK;
(73) Varga Emil, Trávnica, SK;
(54) **Samonavádzacia hubica na zváranie v žľabe**

(51) **B25J 13/00, B25J 17/00**
(11) **6209**
(21) 212-2011
(22) 16.11.2011
(45) 6.8.2012
(47) 22.6.2012
(72) Piteľ Ján, doc. Ing., PhD., Prešov, SK; Balara Milan, doc. Ing., PhD., Prešov, SK; Havran Michal, Ing., Stará Ľubovňa, SK; Tóthová Mária, Ing., Vranov nad Topľou, SK;
(73) Technická univerzita v Košiciach, FVT, KMIK, Prešov, SK;
(54) **Aktuátor s umelými svalmi - IV.**

(51) **B60J 3/00**
(11) **6195**
(21) 140-2011
(22) 3.8.2011
(45) 6.8.2012
(47) 15.6.2012
(72) Banga Štefan, Tisovec, SK;
(73) Banga Štefan, Tisovec, SK;
(54) **Doplnková protisľnečná automobilová clona pre vodiča a spolujazdca**

(51) **B60J 3/00**
(11) **6194**
(21) 141-2011
(22) 3.8.2011
(45) 6.8.2012
(47) 15.6.2012
(72) Banga Štefan, Tisovec, SK;
(73) Banga Štefan, Tisovec, SK;
(54) **Protisľnečná dvojdielna automobilová clona**

(51) **B65D 1/00**
(11) **6204**
(21) 213-2011
(22) 21.11.2011
(45) 6.8.2012
(47) 21.6.2012
(72) Šourek Peter, Ing., Martin, SK;
(73) Šourek Peter, Ing., Martin, SK;
(54) **Obal na tekuté hnojivo s navinutou etiketou a vsunutou dávkovacou pipetou**

(51) **B65D 85/00, G11B 33/00**
(11) **6203**
(21) 210-2011
(22) 14.11.2011
(45) 6.8.2012
(47) 21.6.2012
(72) Hulman Miloslav, Piešťany, SK;
(73) Hulman Miloslav, Piešťany, SK;
(54) **Obal na DVD nosič**

(51) **B65D 90/00, B65B 1/00, B67D 1/00**
(11) **6207**
(21) 236-2011
(22) 28.12.2011
(31) 2011-24003U
(32) 2.3.2011
(33) CZ
(45) 6.8.2012
(47) 22.6.2012
(72) Krýsl Lubomír, Ing., Plzeň, CZ;
(73) LUKR INGENEERING, a.s., Plzeň, CZ;
(74) Lobodová Dagmar, Ing., Košice, SK;
(54) **Vyberateľná priehradka**

(51) **C08L 23/00, D06P 1/00, D06P 7/00**
(11) **6215**
(21) 50072-2011
(22) 13.7.2011
(45) 6.8.2012
(47) 22.6.2012
(72) Lučivjanský Jaroslav, Ing., Nová Lesná, SK; Kručko Otto, Poprad, SK;
(73) CHEMOSVIT FIBROCHEM, a. s., Svit, SK;
(74) Rzymanová Kamila, Ing., Poprad, SK;
(54) **Koncentráty so špecifickou remisnou krivkou v blízkej infračervenej oblasti a ich použitie**

(51) **C08L 23/00, D06P 1/00, D06P 7/00**
(11) **6212**
(21) 50073-2011
(22) 14.7.2011
(45) 6.8.2012
(47) 22.6.2012
(72) Lučivjanský Jaroslav, Ing., Nová Lesná, SK; Kručko Otto, Poprad, SK;
(73) CHEMOSVIT FIBROCHEM, a. s., Svit, SK;
(74) Rzymanová Kamila, Ing., Poprad, SK;
(54) **Koncentráty s chladivým účinkom a ich použitie**

(51) D01F 8/00, D01F 6/00**(11) 6210**

(21) 50080-2011

(22) 22.8.2011

(45) 6.8.2012

(47) 22.6.2012

(72) Hudák Jozef, Ing., CSc., Batizovce, SK; Vnenčáková Janka, Ing., Svit, SK; Sedlák Michal, Šuňava, SK;

(73) Výskumný ústav chemických vlákien, a.s., Svit, SK;

(74) Rzymanová Kamila, Ing., Poprad, SK;

(54) Dvojitkové strižové vlákna typu matrica/fibrila zložené z biopolyméru a polypropylénu a spôsob ich výroby**(51) D01F 8/00, D01F 6/00****(11) 6216**

(21) 50079-2011

(22) 22.8.2011

(45) 6.8.2012

(47) 22.6.2012

(72) Hudák Jozef, Ing., CSc., Batizovce, SK; Vnenčáková Janka, Ing., Svit, SK; Sedlák Michal, Šuňava, SK;

(73) Výskumný ústav chemických vlákien, a.s., Svit, SK;

(74) Rzymanová Kamila, Ing., Poprad, SK;

(54) Strižové vlákna z biopolymérov na báze kyseliny polymliečnej a spôsob ich výroby**(51) E01C 11/00, E01F 5/00****(11) 6217**

(21) 146-2011

(22) 8.8.2011

(45) 6.8.2012

(47) 26.6.2012

(72) Borták Štefan, Valaliky, SK;

(73) Borták Štefan, Valaliky, SK;

(54) Odrážka zrážkovej vody pre nespevnené komunikácie**(51) E04H 13/00, G01S 19/00****(11) 6200**

(21) 5053-2011

(22) 22.9.2011

(45) 6.8.2012

(47) 21.6.2012

(72) Horváth Slavomír, Ing., Bratislava, SK;

(73) Horváth Slavomír, Ing., Bratislava, SK;

(74) Kováčik Štefan, Ing., Bratislava, SK;

(54) Pietny objekt s aspoň vizuálnym zobrazovaním informácií a spôsob začleňovania pietnych objektov do informačnej siete o pietnych objektoch**(51) F02B 7/00, F02D 19/00****(11) 6213**

(21) 5040-2011

(22) 27.7.2011

(45) 6.8.2012

(47) 22.6.2012

(72) Korec Vladimír, Ing., Turčianske Teplice, SK;

(73) Korec Vladimír, Ing., Turčianske Teplice, SK;

(54) Spôsob spaľovania ľahko odpariteľných kvapalných palív v dvojpaliivom motore**(51) F16H 3/00****(11) 6197**

(21) 5058-2011

(22) 28.10.2011

(45) 6.8.2012

(47) 19.6.2012

(72) Pitoňák Jaroslav, Ing., Huncovce, SK; Kučera Ľuboš, doc. Ing., PhD., Kysucké Nové Mesto, SK; Galbavý Miroslav, Ing., Považská Bystrica, SK;

(73) Žilinská univerzita v Žiline, Strojnícka fakulta, Žilina, SK;

(74) Kováčik Štefan, Ing., Bratislava, SK;

(54) Trojtoková prevodovka s radením pod zaťažením**(51) F28D 7/00, F28F 9/00, F28F 21/00****(11) 6193**

(21) 223-2011

(22) 28.11.2011

(45) 6.8.2012

(47) 15.6.2012

(72) Porezaný Jozef, MVDr., Kapušany, SK;

(73) MIJORI s. r. o., Kapušany, SK;

(74) Žuffa Ladislav, Ing., Poprad, SK;

(54) Teplovodný výmenník tepla s ochladzovaco-predhrievacím stupňom kvapalina-kvapalina**(51) G01B 11/00, G01L 11/00, E02B 5/00****(11) 6206**

(21) 207-2011

(22) 10.11.2011

(45) 6.8.2012

(47) 21.6.2012

(72) Macko Milan, Ing., Nová Baňa, SK; Kovariková Zuzana, Ing., Nová Baňa, SK; Nagy František, Ing., Nová Baňa, SK;

(73) VÚEZ, a.s., Levice, SK;

(54) Systém na meranie deformácií, najmä vodných vrát a postup na vykonanie merania**(51) G01N 1/00, G01N 3/00, G01N 19/00****(11) 6205**

(21) 117-2011

(22) 12.7.2011

(45) 6.8.2012

(47) 21.6.2012

(72) Polák Peter, doc. Ing., PhD., Bratislava, SK; Kolenič František, Ing., PhD., Bratislava, SK; Fodrek Peter, Ing., PhD., Bratislava, SK;

(73) PRVÁ ZVÁRAČSKÁ, a. s., Bratislava, SK;

(54) Diagnostikovanie oceľových konštrukcií pomocou skúšobných telies**(51) H02B 1/00****(11) 6192**

(21) 216-2011

(22) 22.11.2011

(45) 6.8.2012

(47) 15.6.2012

(72) Mikula Andrej, Krompachy, SK;

(73) HASMA, s.r.o., Krompachy, SK;

(74) Cicholes Štefan, Ing., Košice, SK;

(54) Skriňa integrovaného rozvádzača transformačných staníc

- (51) H02M 7/00, H05K 5/00
 (11) 6202
 (21) 5054-2011
 (22) 26.9.2011
 (45) 6.8.2012
 (47) 21.6.2012
 (72) Rafaj Michal, Ing., Nová Dubnica, SK; Miklo Ján, Ing., Dubnica nad Váhom, SK; Pollák Ján, Ing., Dubnica nad Váhom, SK; Štefan Pavel, Ing., Nová Dubnica, SK; Prekop Juraj, Ing., Pruské, SK;
 (73) RMC s.r.o., Nová Dubnica, SK;
 (54) **Jednofázový solárny menič na dodávanie energie do elektrickej siete**
-

(51)	(11)	(51)	(11)	(51)	(11)	(51)	(11)
A23L 1/00	6191	B23K 9/00	6214	C08L 23/00	6215	F16H 3/00	6197
A47C 21/00	6211	B25J 13/00	6209	C08L 23/00	6212	F28D 7/00	6193
A61K 31/00	6199	B60J 3/00	6194	D01F 8/00	6210	G01B 11/00	6206
A61K 31/00	6196	B60J 3/00	6195	D01F 8/00	6216	G01N 1/00	6205
A61K 38/00	6198	B65D 1/00	6204	E01C 11/00	6217	H02B 1/00	6192
A63F 9/00	6201	B65D 85/00	6203	E04H 13/00	6200	H02M 7/00	6202
B05C 17/00	6208	B65D 90/00	6207	F02B 7/00	6213		

FB2K**Zastavené konania o prihláškach úžitkových vzorov**

(21)

50062-2008

MK2K**Zaniknuté úžitkové vzory uplynutím doby platnosti**

(11)	Dátum zániku	(11)	Dátum zániku	(11)	Dátum zániku	(11)	Dátum zániku
3366	03.06.2012	5029	12.11.2011	5098	12.11.2011	5125	12.11.2011
3484	03.06.2012	5033	23.11.2011	5099	12.11.2011	5144	12.11.2011
3531	17.06.2012	5048	12.11.2011	5100	12.11.2011	5155	28.11.2011
4091	03.11.2011	5050	14.11.2011	5101	12.11.2011	5234	27.11.2011
4984	12.11.2011	5066	12.11.2011	5102	12.11.2011	5235	27.11.2011
5004	19.11.2011	5070	12.11.2011	5104	12.11.2011	5236	27.11.2011
5028	06.11.2011	5097	12.11.2011	5124	12.11.2011		

ND2K**Predĺženie platnosti úžitkových vzorov**

(11)	(51)	(11)	(51)	(11)	(51)	(11)	(51)
4196	B61F 5/00	4301	G21C 9/00	5079	F01C 1/00	5257	G09B 19/00
4225	A23D 7/00	4318	E01D 19/00	5137	A47K 10/00	5321	E06B 1/00
4242	G01R 19/00	4319	E01D 19/00	5138	F16H 57/00	5322	E06B 7/00
4275	G08B 29/00	4320	C02F 3/00	5164	G01G 19/00	5365	F17D 1/00
4277	H02B 13/00	4327	H02K 15/00	5165	G01G 19/00	5370	E01B 9/00
4279	A47K 10/00	4328	H02K 15/00	5168	F17D 1/00	5412	A63G 21/00
4285	C22C 38/00	4466	B23K 23/00	5217	A01M 1/00		

(51) A01M 1/00**(11) 5217**

(21) 5050-2008

(22) 14.7.2008

(73) Fytofarm, spol. s r. o., Bratislava, SK;

(54) Zostava na kontinuálny celosezónny odchyt podkôrneho a drevokazného hmyzu**(51) A47K 10/00, A61K 9/00****(11) 4279**

(21) 166-2005

(22) 18.7.2005

(73) Česal Milan, Ing., Trenčín, SK;

(54) Toaletný papier**(51) A23D 7/00****(11) 4225**

(21) 78-2005

(22) 31.3.2005

(73) ALFA BIO, s. r. o., Banská Bystrica, SK;

(54) Nátierka, ktorej základ tvorí sója**(51) A63G 21/00, E04B 1/00****(11) 5412**

(21) 50058-2009

(22) 30.6.2008

(73) Welding, s.r.o., Topoľčany, SK;

(54) Zariadenie na polohovanie priestorovo tvarovaných profilov a spôsob polohovania s ním**(51) A47K 10/00, F16L 3/00****(11) 5137**

(21) 5047-2008

(22) 27.6.2008

(73) GOZ METAL s. r. o., Brno, CZ;

(54) Konzola na pripojenie na rebríkový radiátor**(51) B23K 23/00****(11) 4466**

(21) 5057-2005

(22) 24.6.2005

(73) SNAHA, s. r. o., Turany, SK; Karabanov Vladimír Iosifovič, Moskva, RU;

(54) Zabalená dávka aluminotermickej zmesi

(51) **B61F 5/00**
(11) **4196**
(21) 95-2005
(22) 19.4.2005
(73) ŽOS Vrútky, a. s., Vrútky, SK;
(54) **Primárne vypruženie a vedenie dvojkoľesia pre dvojnápravový trakčný podvozok električky MHD typu T3**

(51) **C02F 3/00**
(11) **4320**
(21) 179-2005
(22) 12.8.2005
(73) Aquatec VFL s.r.o., Dubnica nad Váhom, SK;
(54) **Čistiareň odpadových vôd s možnosťou nárazovej akumulácie vody**

(51) **C22C 38/00**
(11) **4285**
(21) 5052-2005
(22) 8.6.2005
(73) DT výhybkárna a mostárna, a. s., Prostějov, CZ;
(54) **Oceľ na odliatky srdcoviek železničných a električkových výhybiak**

(51) **E01B 9/00**
(11) **5370**
(21) 157-2008
(22) 23.12.2008
(73) Železničné stavby, a.s. Košice, Košice, SK;
(54) **Opierka proti putovaniu koľajníc**

(51) **E01D 19/00**
(11) **4319**
(21) 164-2005
(22) 15.7.2005
(73) AQUA-VITA spol. s r. o., Bratislava, SK;
(54) **Spoj pomocou chemicky lepenej kotvy**

(51) **E01D 19/00**
(11) **4318**
(21) 163-2005
(22) 15.7.2005
(73) AQUA-VITA spol. s r. o., Bratislava, SK;
(54) **Dilatačný modul**

(51) **E06B 1/00, E06B 3/00, E06B 7/00**
(11) **5321**
(21) 50005-2008
(22) 18.4.2008
(73) Svetlík Lubomír, Banská Štiavnica, SK;
(54) **Okenná zostava**

(51) **E06B 7/00**
(11) **5322**
(21) 50019-2008
(22) 9.6.2008
(73) Svetlík Lubomír, Banská Štiavnica, SK;
(54) **Okno**

(51) **F01C 1/00**
(11) **5079**
(21) 50026-2008
(22) 24.6.2008
(73) Vavruš Vladimír, Ing., Trenčín, SK; Tuna Ján, Ing., Nitra, SK;
(54) **Parný motor s rotujúcim piestom**

(51) **F16H 57/00**
(11) **5138**
(21) 5048-2008
(22) 30.6.2008
(73) ZKL - Výzkum a vývoj, a.s., Brno, CZ;
(54) **Uloženie výstupného hriadeľa na pohon veľkoobjemových otáčavých nádrží s naklonenou osou rotácie**

(51) **F17D 1/00, F17D 3/00**
(11) **5365**
(21) 84-2008
(22) 16.7.2008
(73) Michal Martin, Ing., Poprad, SK; Žuffa Ladislav, Ing., Poprad, SK;
(54) **Zapojenie odberovej regulačnej jednotky plynu**

(51) **F17D 1/00, F17D 3/00**
(11) **5168**
(21) 100-2008
(22) 27.8.2008
(73) Michal Martin, Ing., Poprad, SK; Žuffa Ladislav, Ing., Poprad, SK;
(54) **Zapojenie regulačnej stanice plynu**

(51) **G01G 19/00**
(11) **5165**
(21) 50012-2008
(22) 5.5.2008
(73) Vojček Lorant, Ing., Banská Bystrica, SK;
(54) **Prípravok k vážiacej nadstavbe vozidla**

(51) **G01G 19/00, B60P 5/00**
(11) **5164**
(21) 50011-2008
(22) 5.5.2008
(73) Vojček Lorant, Ing., Banská Bystrica, SK;
(54) **Vozidlo s vážiacim zariadením nákladu**

(51) **G01R 19/00**
(11) **4242**
(21) 101-2005
(22) 28.4.2005
(73) AŽD Praha, s. r. o., Praha, CZ;
(54) **Zapojenie na bezpečné vyhodnotenie striedavého napätia**

- (51) **G08B 29/00, G08B 25/00**
 (11) **4275**
 (21) 105-2005
 (22) 2.5.2005
 (73) Jankovič Roman, Bratislava, SK;
 (54) **Elektronické systémové zapojenie informačnej služby včasného varovania**

- (51) **G09B 19/00, G09B 1/00**
 (11) **5257**
 (21) 5059-2008
 (22) 29.4.2008
 (73) Kajjanová Zuzana, RNDr., Bratislava, SK;
 (54) **Didaktické prostriedky na matematické operácie s číslami**

- (51) **G21C 9/00**
 (11) **4301**
 (21) 152-2005
 (22) 1.7.2005
 (73) Inžinierska výpočtová spoločnosť Trnava, s. r. o., Trnava, SK;
 (54) **Systém na zadržanie roztavenej aktívnej zóny v tlakovej nádobe jadrového reaktora typu VVER-440/V213.**

- (51) **H02B 13/00, H02B 1/00**
 (11) **4277**
 (21) 143-2005
 (22) 20.6.2005
 (73) SEZ Krompachy, a. s., Krompachy, SK;
 (54) **Stožiarová rozvodnica**

- (51) **H02K 15/00, H02K 1/00**
 (11) **4328**
 (21) 96-2005
 (22) 19.4.2005
 (73) ŽOS Vrútky, a. s., Vrútky, SK;
 (54) **Rotor trakčného motora (TM) AL, 1AL 4542 FiR s novým izolačným systémom na výkon 1000 kW**

- (51) **H02K 15/00, H02K 1/00**
 (11) **4327**
 (21) 72-2005
 (22) 24.3.2005
 (73) ŽOS Vrútky, a. s., Vrútky, SK;
 (54) **Rotor trakčného motora TE 005; TE 005c; TE 005e; TE 015 s novým izolačným systémom**

(51)	(11)	(51)	(11)	(51)	(11)	(51)	(11)
A01M 1/00	5217	C02F 3/00	4320	F01C 1/00	5079	G08B 29/00	4275
A23D 7/00	4225	C22C 38/00	4285	F16H 57/00	5138	G09B 19/00	5257
A47K 10/00	5137	E01B 9/00	5370	F17D 1/00	5168	G21C 9/00	4301
A47K 10/00	4279	E01D 19/00	4318	F17D 1/00	5365	H02B 13/00	4277
A63G 21/00	5412	E01D 19/00	4319	G01G 19/00	5164	H02K 15/00	4327
B23K 23/00	4466	E06B 1/00	5321	G01G 19/00	5165	H02K 15/00	4328
B61F 5/00	4196	E06B 7/00	5322	G01R 19/00	4242		

PC2K

Prevody a prechody práv na úžitkové vzory

- (11) **4619**
 (21) 5047-2006
 (73) THE EU, a. s., Bratislava, SK;
 Predchádzajúci majiteľ:
 Tom Horn Enterprise, a. s., Bratislava, SK;
 Dátum uzavretia zmluvy: 4.4.2012
 Dátum zápisu do registra: 22.6.2012

- (11) **4622**
 (21) 5050-2006
 (73) THE EU, a. s., Bratislava, SK;
 Predchádzajúci majiteľ:
 Tom Horn Enterprise, a. s., Bratislava, SK;
 Dátum uzavretia zmluvy: 4.4.2012
 Dátum zápisu do registra: 22.6.2012

- (11) **5695**
 (21) 5018-2010
 (73) THE EU, a. s., Bratislava, SK;
 Predchádzajúci majiteľ:
 Tom Horn Enterprise, a. s., Bratislava, SK;
 Dátum uzavretia zmluvy: 4.4.2012
 Dátum zápisu do registra: 22.6.2012

- (11) **5696**
 (21) 5019-2010
 (73) THE EU, a. s., Bratislava, SK;
 Predchádzajúci majiteľ:
 Tom Horn Enterprise, a. s., Bratislava, SK;
 Dátum uzavretia zmluvy: 4.4.2012
 Dátum zápisu do registra: 22.6.2012

QB2K

Licenčné zmluvy registrované alebo udelené

(11) **4882**
 (21) 96-2007
 (73) KONŠTRUKTA - Defence, a. s., Trenčín, SK;
 Nadobúdateľ:
 ZVS holding, a.s., Dubnica nad Váhom, SK;
 Druh licencie: zmluvná nevýlučná
 Dátum uzavretia licenčnej zmluvy: 25.5.2012
 Dátum zápisu do registra: 3.7.2012

(11) **5987**
 (21) 50003-2011
 (73) Benčíč Mário, Ing., PhD., Poprad, SK; Rusin Ján, Ing., Poprad, SK;
 Nadobúdateľ:
 General Investments s. r. o., Bratislava, SK;
 Druh licencie: zmluvná výlučná
 Dátum uzavretia licenčnej zmluvy: 11.4.2012
 Dátum zápisu do registra: 16.7.2012

(11) **5827**
 (21) 50004-2011
 (73) Benčíč Mário, Ing., PhD., Poprad, SK; Rusin Ján, Ing., Poprad, SK;
 Nadobúdateľ:
 General Investments s. r. o., Bratislava, SK;
 Druh licencie: zmluvná výlučná
 Dátum uzavretia licenčnej zmluvy: 11.4.2012
 Dátum zápisu do registra: 16.7.2012

TC2K

Zmeny mien

(11) **4679**
 (21) 223-2006
 (73) VOP CZ, s.p., Šenov u Nového Jičína, CZ;
 Dátum zápisu do registra: 12.6.2012

(11) **5609**
 (21) 50027-2010
 (73) VOP CZ, s.p., Šenov u Nového Jičína, CZ;
 Dátum zápisu do registra: 12.6.2012

(11) **5075**
 (21) 5021-2008
 (73) VOP CZ, s.p., Šenov u Nového Jičína, CZ;
 Dátum zápisu do registra: 12.6.2012

(11) **6096**
 (21) 50088-2011
 (73) VOP CZ, s.p., Šenov u Nového Jičína, CZ;
 Dátum zápisu do registra: 12.6.2012

(11) **5219**
 (21) 50071-2008
 (73) VOP CZ, s.p., Šenov u Nového Jičína, CZ;
 Dátum zápisu do registra: 12.6.2012

ČAŠŤ

DIZAJNY

Číselné INID - kódy na označovanie bibliografických údajov (Standard WIPO ST. 80)

(11)	Číslo zapísaného dizajnu	(51)	Medzinárodné triedenie dizajnov
(15)	Dátum zápisu/predĺženia platnosti	(54)	Názov dizajnu
(18)	Predpokladaný dátum uplynutia platnosti zápisu/ predĺženia platnosti	(55)	Vyobrazenie dizajnu/vyobrazenie dizajnu po čiastočnom výmaze
(21)	Číslo prihlášky	(58)	Dátum záznamu v registri, napr. zmeny mena, zániku, výmazu a pod.
(22)	Dátum podania prihlášky	(62)	Číslo pôvodnej prihlášky v prípade vylúčenej prihlášky
(28)	Počet dizajnov	(72)	Meno pôvodcu (-ov)
(31)	Číslo prioritnej prihlášky	(73)	Meno (názov) majiteľa (-ov)
(32)	Dátum podania prioritnej prihlášky	(74)	Meno (názov) zástupcu (-ov)
(33)	Krajina alebo regionálna organizácia priority	(78)	Meno (názov) nového majiteľa (-ov) po prevode alebo prechode
(45)	Dátum sprístupnenia zapísaného dizajnu		
(46)	Dátum uplynutia odkladu zverejnenia		

Poznámka:

Číslo uvádzané pred kódom (51) znamená verziu Medzinárodného triedenia dizajnov.

Kódy na označovanie záhlaví oznámení publikovaných vo Vestníku ÚPV SR (Standard WIPO ST. 17)

FG4Q	Zapísané dizajny
FG4Q	Zapísané dizajny s odloženým zverejnením
FG4Q	Zverejnené zapísané dizajny po uplynutí doby odkladu zverejnenia
MA4Q	Zaniknuté zapísané dizajny vzdaním sa
MC4Q	Vymazané zapísané dizajny
MG4Q	Čiastočne vymazané zapísané dizajny
MK4Q	Zaniknuté zapísané dizajny uplynutím doby platnosti
ND4Q	Predĺženie platnosti zapísaných dizajnov
PC4Q	Prevody a prechody práv
PD4Q	Zmeny dispozičných práv na zapísané dizajny (zálohy)
PD4Q	Zmeny dispozičných práv na zapísané dizajny (ukončenie zálohov)
QB4Q	Licenčné zmluvy registrované
QC4Q	Ukončenie platnosti licenčných zmlúv
TA4Q	Doplnenie pôvodcu (-ov)
TB4Q	Opravy mien
TC4Q	Zmeny mien
TD4Q	Opravy adries
TE4Q	Zmeny adries
TF4Q	Opravy dátumov
TG4Q	Opravy zatriedenia podľa Medzinárodného triedenia dizajnov
TH4Q	Opravy chýb alebo zmeny všeobecne
TK4Q	Opravy tlačových chýb vo Vestníku ÚPV SR

FG4Q

Zapísané dizajny

(11)	(51)	(11)	(51)	(11)	(51)	(11)	(51)
27825	09/01.01	27828	06/04.02	27831	32/00.00	27834	02/02.04
27826	17/99.00	27829	19/04.03	27832	11/02.06		
27827	09/01.01	27830	23/03.09	27833	19/08.01		

9 (51) 02/02.04**(11) 27834**

(15) 27.6.2012

(18) 27.4.2017

(21) 5009-2012

(22) 27.4.2012

(72) Jurikovičová Helena, Mgr., Bratislava, SK;

(73) Jurikovičová Helena, Mgr., Bratislava, SK; Jurikovičová Otilia, Mgr., Bratislava, SK;

(54) **Slávnostná a denná rovnošata pre pracovníkov vojenskej kancelárie prezidenta SR****Určenie výrobku:**

Výrobky, v ktorých sú stelesnené dizajny, sú určené ako súčasť dennej a slávnostnej rovnošaty pre pracovníkov Vojenskej kancelárie prezidenta SR.

(28) 14

(55)



1.1



1.2



1.3



1.4



2.1



2.2



3.1



3.2



4.1



5.1



5.2



5.3

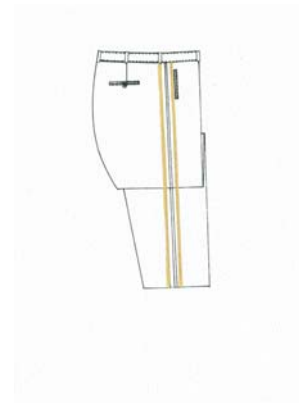

6.1

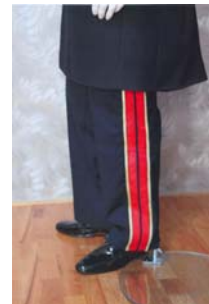

6.2

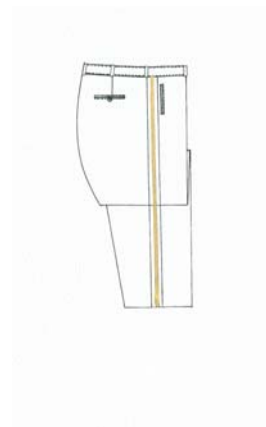

7.1



7.2



8.1



8.2



8.3



9.1



9.2



9.3



10.1



10.2

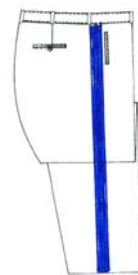

13.1



11.1



13.2



11.2



12.1



14.1



12.2



14.2

9 (51) 06/04.02

(11) 27828

(15) 27.6.2012

(18) 20.3.2017

(21) 18-2012

(22) 20.3.2012

(72) Renner Ľubomír, Ing., Košice, SK;

(73) Renner Ľubomír, Ing., Košice, SK;

(54) Nábytkový modul

Určenie výrobku:

Výrobok je určený ako variabilný prvok na za-
riadenie interiérov a exteriérov.

(28) 1

(55)

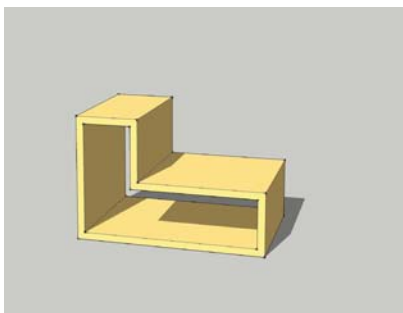

1.1

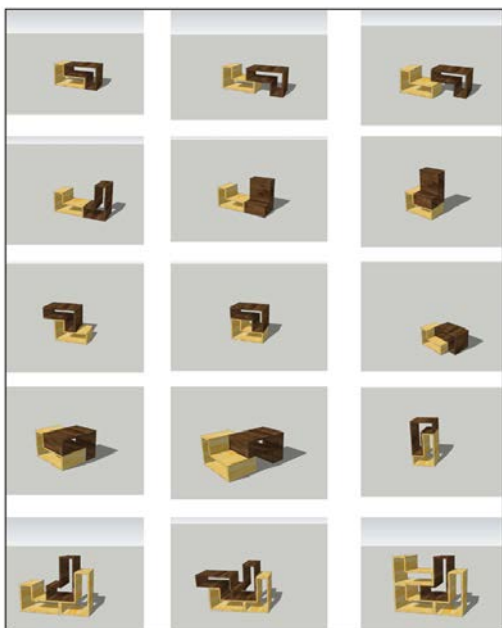

1.2

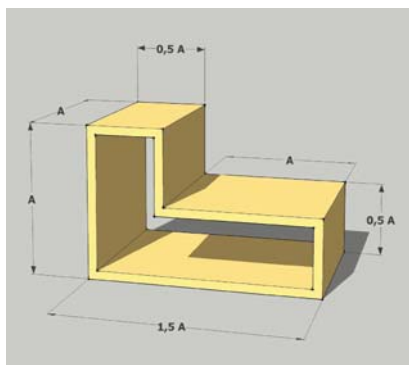

1.3



1.4



1.5



1.6

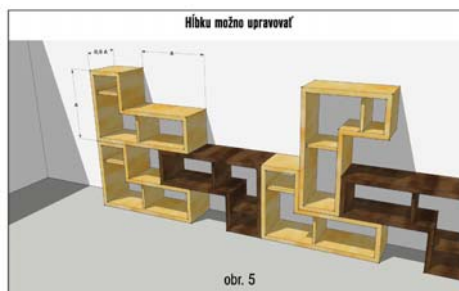

1.7

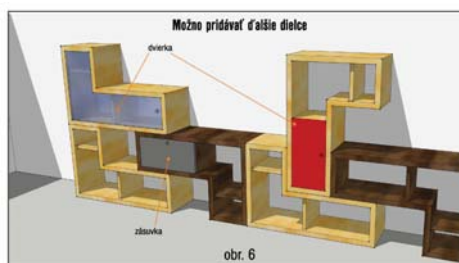

1.8

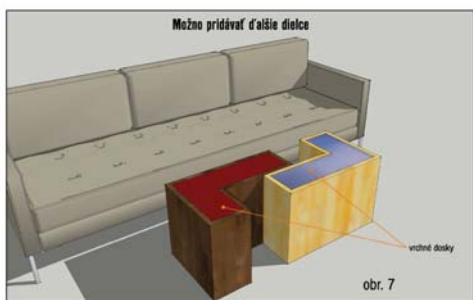

1.9

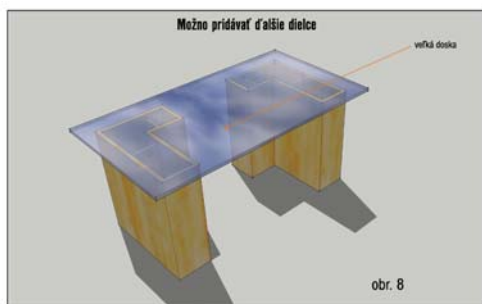

1.10

9 (51) 09/01.01

(11) 27825

(15) 27.6.2012

(18) 7.12.2016

(21) 82-2011

(22) 7.12.2011

(73) OLD HEROLD, s.r.o., Trenčín, SK;

(54) Fľaša **BOROVÍČKA**

Určenie výrobku:

Výrobok, v ktorom je dizajn stelesnený, je sklenená fľaša, ktorá je určená na plnenie špeciálnymi značkovými liehovinami.

(28) 1

(55)



1.1



1.2

9 (51) 09/01.01

(11) 27827

(15) 27.6.2012

(18) 14.12.2016

(21) 90-2011

(22) 14.12.2011

(73) OLD HEROLD, s.r.o., Trenčín, SK;

(54) Fľaša **HEROLD**

Určenie výrobku:

Výrobok, v ktorom je dizajn stelesnený, je sklenená fľaša, ktorá je určená na plnenie špeciálnymi značkovými liehovinami.

(28) 1

(55)



1.1



1.2



1.3



1.4

9 (51) 11/02.06

(11) 27832

(15) 27.6.2012

(18) 3.4.2017

(21) 22-2012

(22) 3.4.2012

(72) Szekelyová Andrea, Lednické Rovne, SK;

(73) Szekelyová Andrea, Lednické Rovne, SK;

(54) Dekoratívne kvietky z tekvicových jadierok

Určenie výrobku:

Výrobky, v ktorých sú dizajny stelesnené, sú remeselne zhotovené kvietky, ktorých lupene a stre-
dy sú z tekvicových jadierok, a sú určené na po-
užitie ako samostatná dekorácia.

(28) 69

(55)

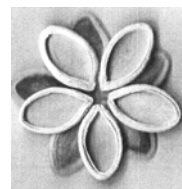

7.1

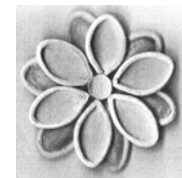

8.1



1.1

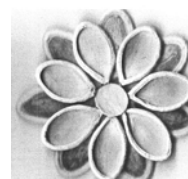

9.1



2.1



10.1



3.1

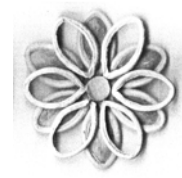

11.1



4.1



12.1

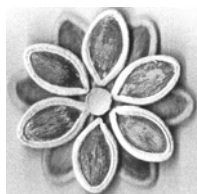

5.1

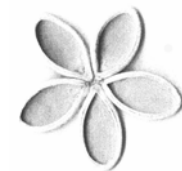

13.1



6.1



14.1

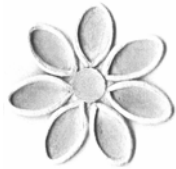

15.1



16.1

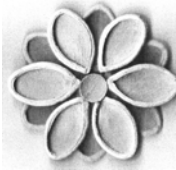

17.1



18.1



19.1

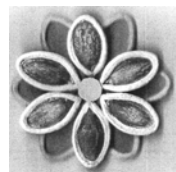

20.1



21.1



22.1

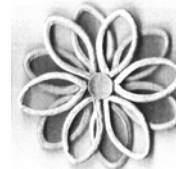

23.1

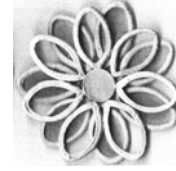

24.1

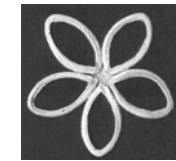

25.1

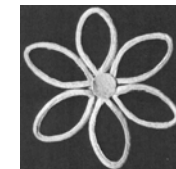

26.1

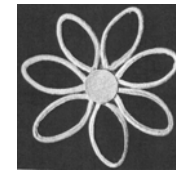

27.1

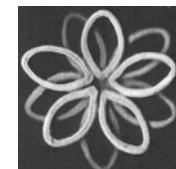

28.1

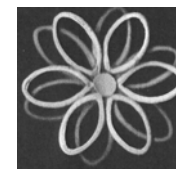

29.1

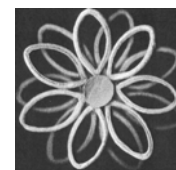

30.1

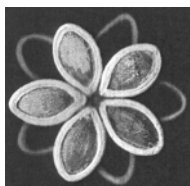

31.1

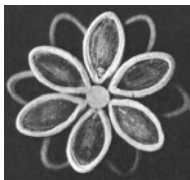

32.1

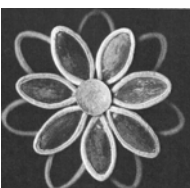

33.1

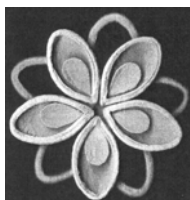

34.1

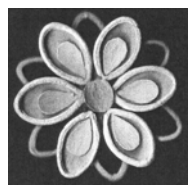

35.1

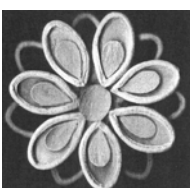

36.1



37.1



38.1



39.1



40.1



41.1

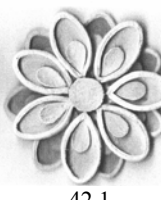

42.1



43.1

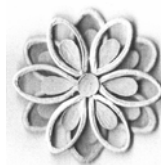

44.1



45.1

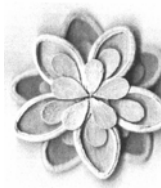

46.1



47.1



48.1



49.1



50.1

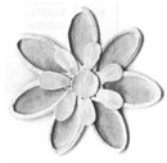

51.1



52.1



53.1

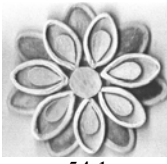

54.1

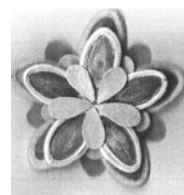

55.1

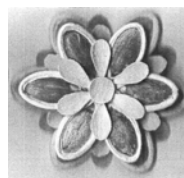

56.1

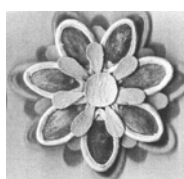

57.1

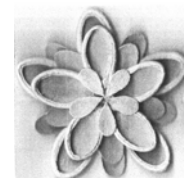

58.1

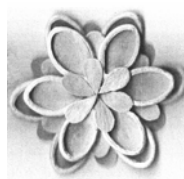

59.1

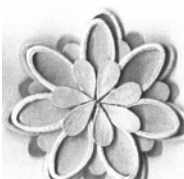

60.1

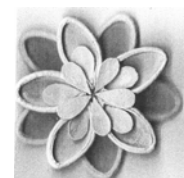

61.1

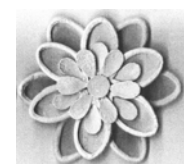

62.1



63.1

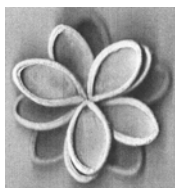

64.1

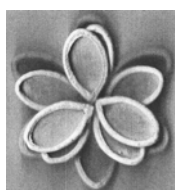

65.1

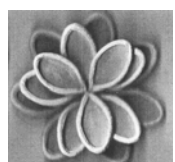

66.1

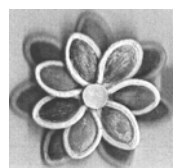

67.1

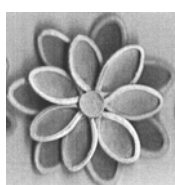

68.1

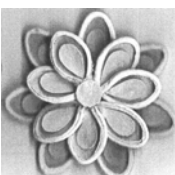

69.1

9 (51) 17/99.00**(11) 27826**

(15) 27.6.2012

(18) 9.12.2016

(21) 83-2011

(22) 9.12.2011

(72) Čulík Martin, Ing., PhD., Sása, SK;

(73) Čulík Martin, Ing., PhD., Sása, SK; Technická univerzita vo Zvolene, Zvolen, SK;

(54) Antistresový panák

Určenie výrobku:

Výrobok, v ktorom je dizajn stelesnený, je panák, ktorý je určený ako hudobný nástroj ľuďom, ktorí sú vystavení každodenným stresom alebo v muzikoterapii ako liečebná pomôcka.

(28) 1

(55)



1.1



1.2



1.3

9 (51) 19/04.03**(11) 27829**

(15) 27.6.2012

(18) 20.3.2017

(21) 19-2012

(22) 20.3.2012

(72) Seko Roman, Mgr., Banská Bystrica, SK;

(73) Seko Roman, Mgr., Banská Bystrica, SK;

(54) Album - zbierkový

Určenie výrobku:

Výrobok, v ktorom je dizajn stelesnený, je album, ktorý je určený na vykonávanie finančných zbierok a na prepravu vyzbieraných mincí od prispievateľa k vyhlasovateľovi zbierky.

(28) 1

(55)



1.1

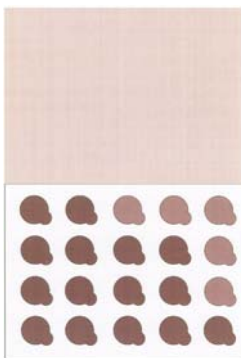

1.2



1.3

(55)

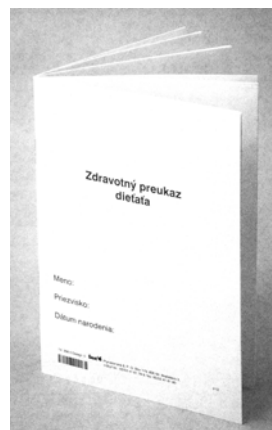

1.1

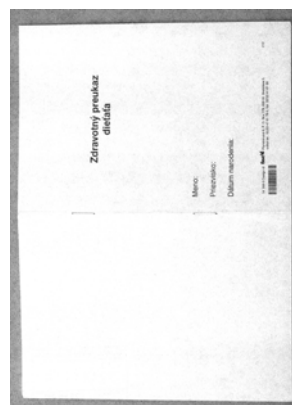

1.2

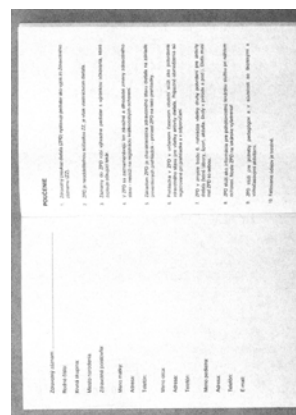

1.3

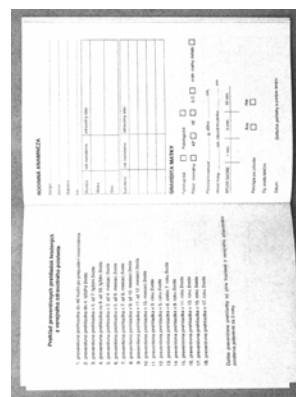

1.4

9 (51) 19/08.01

(11) 27833

(15) 27.6.2012

(18) 20.3.2017

(21) 5005-2012

(22) 20.3.2012

(72) Kadvolt Miroslav, Ing., Hurbanova Ves, SK; Višňovec Matej, Mgr., Bratislava, SK;

(73) Štatistické a evidenčné vydavateľstvo tlačív, a.s., ŠEVT a.s., Bratislava, SK;

(74) AS Legal s.r.o., Bratislava, SK;

(54) **Zdravotný preukaz dieťaťa**

Určenie výrobku:

Výrobok, v ktorom je dizajn stelesnený, je Zdravotný preukaz dieťaťa, ktorý je určený na evidenciu informácií, najmä záznamov preventívnych prehliadok dieťaťa u pediatra, očkovacieho preukazu a prehľadu preventívnych prehliadok u zubného lekára, pre potreby rodiča a pohotovostnej lekárskej služby pri náhlom ochorení dieťaťa, pre potreby pedagógov v súvislosti so školskými aktivitami a zdravotníkov v súvislosti s voľnočasovými aktivitami dieťaťa.

(28) 1



1.5

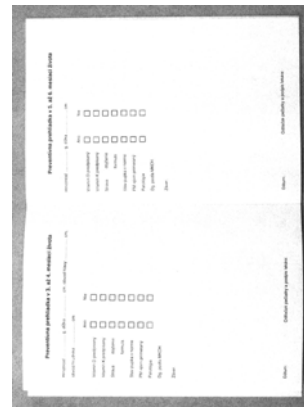

1.9

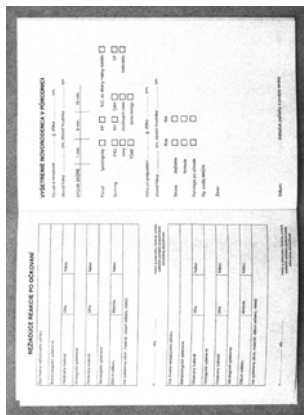

1.6

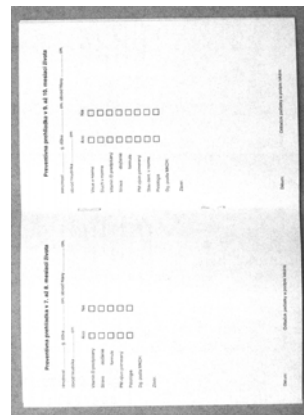

1.10

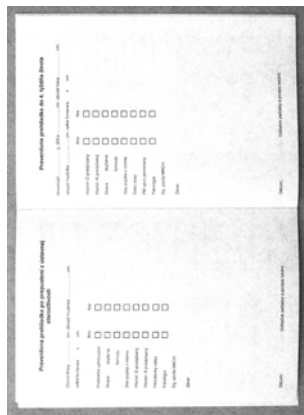

1.7

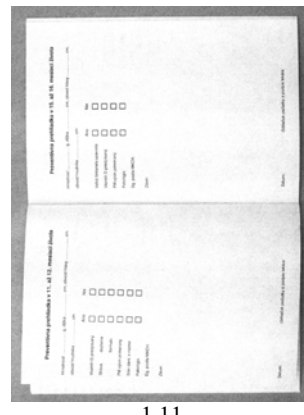

1.11

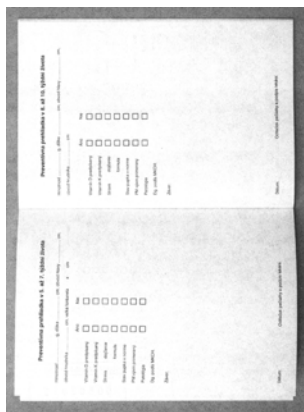

1.8

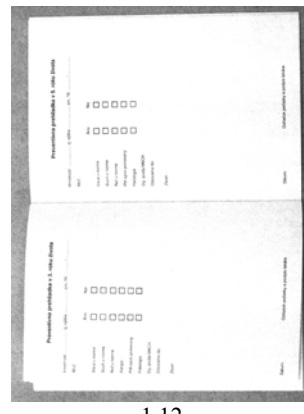

1.12

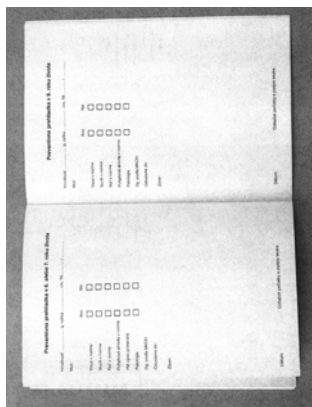

1.13

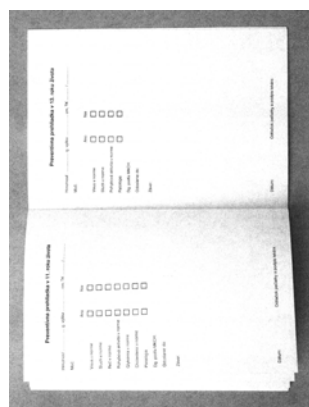

1.14



1.15

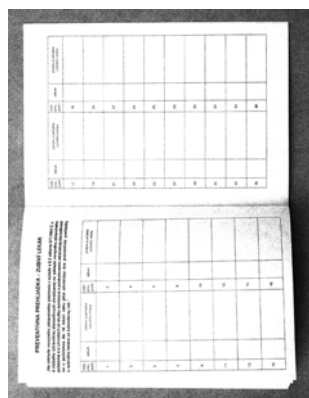

1.16

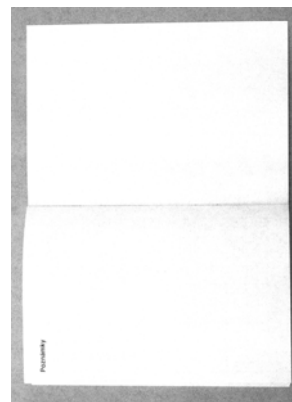

1.17

9 (51) 23/03.09

(11) 27830

(15) 27.6.2012

(18) 20.3.2017

(21) 20-2012

(22) 20.3.2012

(72) Rybár Radim, doc. Ing., PhD., Košice, SK;

(73) Technická univerzita v Košiciach, Košice, SK;

(54) **Kondenzátor tepelnej trubice vákuového trubicového solárneho kolektora**

Určenie výrobku:

Kondenzátor tepelnej trubice vákuového trubicového solárneho kolektora je určený na použitie v solárnej tepelnej technike, ako súčasť vákuového trubicového solárneho kolektora.

(28) 1

(55)



1.1



1.2



1.3



1.4

(72) Chovan Miroslav, Ing. ArtD., Zvolen, SK;

(73) Chovan Miroslav, Ing. ArtD., Zvolen, SK;

(54) Logo - Značka kvality drevostavby

Určenie výrobku:

Výrobok, v ktorom je dizajn stelesnený, je určený ako logo - Značka kvality drevostavby.

(28) 5

(55)



3.1



4.1



5.1

9 (51) 32/00.00
 (11) 27831
 (15) 27.6.2012
 (18) 29.3.2017
 (21) 21-2012
 (22) 29.3.2012

(51) (11)
 02/02.04 27834
 06/04.02 27828
 09/01.01 27825

(51) (11)
 09/01.01 27827
 11/02.06 27832
 17/99.00 27826

(51) (11)
 19/04.03 27829
 19/08.01 27833

(51) (11)
 23/03.09 27830
 32/00.00 27831

MK4Q Zaniknuté zapísané dizajny uplynutím doby platnosti

(11)	Dátum zániku	(11)	Dátum zániku	(11)	Dátum zániku	(11)	Dátum zániku
25419	05.06.2012	25474	06.06.2012	25511	10.06.2012	27329	06.11.2011
25420	16.06.2012	25479	11.06.2012	26479	16.11.2011	27336	08.11.2011
25457	23.06.2012	25481	11.06.2012	26482	09.11.2011		
25473	06.06.2012	25510	06.06.2012	26542	14.11.2011		

ND4Q Predĺženie platnosti zapísaných dizajnov

(11)	(51)	(11)	(51)	(11)	(51)	(11)	(51)
26574	12/13.07	26733	04/02.01	27347	12/07.00	27392	20/03.04
26584	28/03.07	26745	04/02.01	27372	22/03.00	27440	99/00.00
26596	13/03.03	26897	12/13.07	27374	11/02.02		

7 (51) 04/02.01

(11) 26745

(15) 21.10.2003

(18) 21.6.2017

(21) 133-2002

(22) 21.6.2002

(73) The Procter & Gamble Company, Cincinnati, Ohio, US;

(54) Časť elektrickej zubnej kefkы

Určenie výrobku:

Výrobok, v ktorom je dizajn stelesnený, je časť elektrickej zubnej kefkы.

8 (51) 12/07.00

(11) 27347

(15) 24.7.2007

(18) 5.1.2017

(21) 1-2007

(22) 5.1.2007

(73) STROJKOV ENGINEERING, s.r.o., Košice, SK;

(54) Lietadlo

Určenie výrobku:

Výrobok, v ktorom je dizajn stelesnený alebo na ktorom je použitý, je lietadlo, určené na rekreačné lietanie a výcvik.

7 (51) 04/02.01

(11) 26733

(15) 14.10.2003

(18) 21.6.2017

(21) 134-2002

(22) 21.6.2002

(73) The Procter & Gamble Company, Cincinnati, Ohio, US;

(54) Elektrická zubná kefka

Určenie výrobku:

Výrobok, v ktorom je dizajn stelesnený, je elektrická zubná kefka.

8 (51) 12/13.07

(11) 26897

(15) 18.5.2004

(18) 22.5.2017

(21) 115-2002

(22) 22.5.2002

(73) KONŠTRUKTA-DEFENCE, a. s., Trenčín, SK;

(54) Ľahký kolesový obrnený transportér AMV 4x4

Určenie výrobku:

Výrobok, v ktorom je dizajn stelesnený, je ľahký kolesový obrnený transportér určený pre ozbrojenú silu.

8 (51) 11/02.02

(11) 27374

(15) 26.10.2007

(18) 11.6.2017

(21) 33-2007

(22) 11.6.2007

(73) Filová Jarmila, Vyšný Kubín, SK;

(54) Keramika Fiora

Určenie výrobku:

Výrobky, v ktorých je dizajn stelesnený alebo na ktorých je použitý, predstavujú ozdobnú, dekoratívnu a úžitkovú keramiku.

7 (51) 12/13.07

(11) 26574

(15) 6.12.2002

(18) 14.5.2017

(21) 104-2002

(22) 14.5.2002

(73) HONT-stav, spoločnosť s ručením obmedzeným, Krupina, SK;

(54) Odmínovač

7 (51) 13/03.03**(11) 26596**

(15) 6.2.2003

(18) 20.5.2017

(21) 112-2002

(22) 20.5.2002

(73) ABB s. r. o., Praha, CZ;

(54) Zásuvka

na výcvik obslúh mìnometných zbraní v miero-
vých podmienkach, na vytvorenie nepriehľadné-
ho oblaku dymu za účelom sťažená alebo zne-
možnená pozorovania nepriateľom, zmenšenia účin-
nosti paľby nepriateľských zbraní, na určovanie
smerov pohybu vojsk, na zakrytie vlastnej činnosti
a na zastrešenie pre iné typy kontajnerových mìn-
ometných nábojov.

8 (51) 20/03.04**(11) 27392**

(15) 15.11.2007

(18) 12.7.2017

(21) 38-2007

(22) 12.7.2007

(73) BIOFEED, a.s., Kolárovo, SK;

(54) Súbor piktogramov zvieratiek

Určenie výrobku:

Výrobok podľa dizajnu je určený ako súbor sym-
bolov na označovanie krmovín, krmných zmesí
a iných prísad a chemikálií určených pre jednot-
livé druhy zvierat.

7 (51) 28/03.07**(11) 26584**

(15) 13.12.2002

(18) 12.6.2017

(21) 127-2002

(22) 12.6.2002

(73) SSL International plc, Knutsford, Cheshire, GB;

(54) Pilník na kožu**8 (51) 22/03.00****(11) 27372**

(15) 26.10.2007

(18) 11.6.2017

(21) 31-2007

(22) 11.6.2007

(73) KONŠTRUKTA-DEFENCE, a. s., Trenčín, SK;

(54) Kontajnerový mìnometný náboj

Určenie výrobku:

Kontajnerový mìnometný náboj (pozri pohľady
D 1.1, D 1.2, D 1.3) podľa druhu bojovej nápl-
ne je určený na ničenie a umlčovanie obrnených
a odolných jednotlivých a skupinových cieľov,

8 (51) 99/00.00**(11) 27440**

(15) 25.3.2008

(18) 5.12.2017

(21) 62-2007

(22) 5.12.2007

(73) C-C Group s.r.o., Banská Bystrica, SK; Korčok
Maurícus, Krupina, SK;**(54) Vonkajšia úprava interiéru a exteriéru kaviarne**

Určenie výrobku:

Výrobok v predkladanom dizajne je kaviareň a bu-
de využívaný na podávanie studených a teplých
alkoholických a nealkoholických nápojov, cukrá-
renských výrobkov a občerstvenia. Súčasťou bu-
de nielty shop.

(51) (11)

04/02.01 26733

04/02.01 26745

11/02.02 27374

(51) (11)

12/07.00 27347

12/13.07 26574

12/13.07 26897

(51) (11)

13/03.03 26596

20/03.04 27392

22/03.00 27372

(51) (11)

28/03.07 26584

99/00.00 27440

PC4Q**Prevedy a prechody práv****(11) 27585**

(21) 29-2009

(78) RYBA Košice, spol. s r. o., Košice, SK; Gima Jo-
zef, Ing., Košice, SK;

Predchádzajúci majiteľ:

RYBA Košice, spol. s r. o., Košice, SK;

Dátum uzavretia zmluvy: 30.3.2012

(58) 12.6.2012

QB4Q**Licenčné zmluvy registrované**

(11) **27373**
(21) 32-2007
(73) KONŠTRUKTA-DEFENCE, a. s., Trenčín, SK;
Nadobúdateľ:
ZVS holding, a.s., Dubnica nad Váhom, SK;
Druh licencie: nevýlučná
Dátum uzavretia licenčnej zmluvy: 25.5.2012
(58) 3.7.2012

(11) **27683**
(21) 43-2010
(73) P. Paul creative s.r.o., Bratislava, SK;
Nadobúdateľ:
KELLYS BICYCLES s.r.o., Veľké Orvište, SK;
Druh sublicencie: nevýlučná
Dátum uzavretia sublicenčnej zmluvy: 30.5.2012
Dátum ukončenia sublicenčnej zmluvy: 21.5.2022
(58) 3.7.2012

(11) **27683**
(21) 43-2010
(73) Poliak Ján, Mgr. Art., Látky, SK;
Nadobúdateľ:
P. Paul creative s.r.o., Bratislava, SK;
Druh licencie: výlučná
Dátum uzavretia licenčnej zmluvy: 21.5.2012
Dátum ukončenia licenčnej zmluvy: 21.5.2022
(58) 3.7.2012

TC4Q**Zmeny mien**

(11) **27457**
(21) 5001-2008
(73) VOP CZ, s.p., Šenov u Nového Jičína, CZ;
(58) 12.6.2012

ČASŤ

OCHRANNÉ ZNÁMKY

Číselné kódy na označovanie bibliografických údajov (Štandard WIPO ST.60)

- (111) Číslo zápisu
(141) Dátum zániku
(151) Dátum zápisu
(156) Dátum obnovy
(180) Predpokladaný dátum uplynutia platnosti zápisu/-obnovy
(210) Číslo prihlášky
(220) Dátum podania prihlášky
(310) Číslo prioritnej prihlášky
(320) Dátum podania prioritnej prihlášky
(330) Krajina alebo regionálna organizácia priority
(340) Údaje o čiastočnej prioritě
(350) Dátum práva z prihlášky, z ktorej sa uplatňuje seniorita
(360) Zoznam tovarov a služieb, na ktoré sa vzťahuje čiastočná seniorita
(442) Dátum zverejnenia prihlášky po prieskume
(450) Dátum oznámenia o zápise ochrannej známky
(510) Zoznam tovarov a/alebo služieb, ak neboli zatriedené/bez použitia triedenia
(511) Medzinárodné triedenie tovarov a/alebo služieb, a/alebo zoznam zatriedených tovarov a/alebo služieb
(540) Reprodukcia známky
(551) Údaje o kolektívnej známke
(554) Trojrozmerná známka
(580) Dátum zápisu akejkoľvek transakcie v súvislosti s prihláškou alebo zápisom ochrannej známky do registra, napr. zmena majiteľa, zmena mena alebo adresy, zrieknutie sa známky atď. (účinnosť)
(591) Údaje o uplatňovaných farbách
(641) Číslo a dátum podania prihlášky ochrannej známky Spoločenstva, premenou ktorej vznikla prihláška národnej ochrannej známky
(646) Číslo a dátum podania ochrannej známky Spoločenstva, premenou ktorej vznikla prihláška národnej ochrannej známky
(731) Meno a adresa prihlasovateľa (-ov)
(732) Meno a adresa majiteľa (-ov)
(740) Meno a adresa zástupcu (-ov)
(770) Meno a adresa predchádzajúceho prihlasovateľa (-ov) alebo majiteľa (-ov) (v prípade zmeny vlastníctva)
(771) Predchádzajúce meno alebo adresa prihlasovateľa (-ov) alebo majiteľa (-ov) (v prípade zmeny údajov)
(791) Meno a adresa držiteľa (-ov) licencie
(793) Podmienky a obmedzenia licencie
(800) Číslo a dátum medzinárodného zápisu
(881) Číslo a dátum zápisu ochrannej známky nahradenej medzinárodným zápisom

Poznámka:

Číslo uvádzané pred kódom (511) znamená verziu Medzinárodného triedenia tovarov a služieb.

Zverejnené prihlášky ochranných znáмок

(210)	(210)	(210)	(210)
414-2011	482-2012	736-2012	5270-2012
937-2011	483-2012	737-2012	5275-2012
1193-2011	487-2012	738-2012	5276-2012
1433-2011	488-2012	739-2012	5283-2012
1615-2011	490-2012	740-2012	5284-2012
1616-2011	506-2012	746-2012	5285-2012
1679-2011	521-2012	751-2012	5290-2012
1712-2011	527-2012	752-2012	5291-2012
1751-2011	541-2012	759-2012	5293-2012
1799-2011	552-2012	761-2012	5294-2012
1826-2011	555-2012	771-2012	5302-2012
1833-2011	556-2012	772-2012	5303-2012
1901-2011	559-2012	774-2012	5308-2012
2080-2011	560-2012	775-2012	5309-2012
2127-2011	563-2012	776-2012	5310-2012
2128-2011	565-2012	777-2012	5311-2012
2137-2011	566-2012	778-2012	5312-2012
2195-2011	571-2012	779-2012	5313-2012
2213-2011	576-2012	794-2012	5317-2012
5495-2011	578-2012	802-2012	5319-2012
5655-2011	584-2012	804-2012	5320-2012
5676-2011	595-2012	827-2012	5322-2012
5861-2011	598-2012	829-2012	5323-2012
96-2012	609-2012	841-2012	5330-2012
97-2012	610-2012	842-2012	5339-2012
127-2012	616-2012	866-2012	5352-2012
138-2012	617-2012	870-2012	5357-2012
153-2012	633-2012	875-2012	5358-2012
168-2012	638-2012	884-2012	5359-2012
169-2012	639-2012	885-2012	5375-2012
187-2012	650-2012	886-2012	5376-2012
229-2012	653-2012	892-2012	5377-2012
230-2012	657-2012	894-2012	5378-2012
232-2012	658-2012	895-2012	5379-2012
251-2012	661-2012	952-2012	5403-2012
254-2012	662-2012	5057-2012	
255-2012	663-2012	5078-2012	
258-2012	664-2012	5079-2012	
259-2012	665-2012	5125-2012	
280-2012	666-2012	5151-2012	
299-2012	667-2012	5157-2012	
335-2012	668-2012	5158-2012	
345-2012	669-2012	5164-2012	
361-2012	670-2012	5168-2012	
365-2012	672-2012	5169-2012	
393-2012	682-2012	5192-2012	
404-2012	688-2012	5214-2012	
416-2012	702-2012	5215-2012	
417-2012	703-2012	5219-2012	
420-2012	705-2012	5220-2012	
435-2012	707-2012	5225-2012	
436-2012	708-2012	5228-2012	
437-2012	728-2012	5229-2012	
439-2012	729-2012	5230-2012	
446-2012	731-2012	5247-2012	
465-2012	732-2012	5260-2012	
474-2012	733-2012	5268-2012	
479-2012	734-2012	5269-2012	

(210) 414-2011

(220) 9.3.2011

9 (511) 17, 19

(511) 17 - Fólie pre strechy, spodné stavby, jazierka, bazény a fólie na iné účely v stavebníctve z PVC, prípadne z iných plastov a príslušenstvo k týmto fóliám.

19 - Stavebné hydroizolačné materiály.

(540) **DEKPLAN**

(731) DEK a. s., Tiskařská 10/257, 108 00 Praha, CZ;

(740) Kubinyi Peter, Bc., Trenčín, SK;

(210) 937-2011

(220) 26.5.2011

10(511) 11, 16, 44

(511) 11 - Potrubia ako časti sanitnej inštalácie, príslušenstvo na reguláciu plynových zariadení a pre plynové potrubia, fontány, ozdobné fontány, filtre na pitnú vodu, zariadenia a stroje na čistenie alebo úpravu vody, ventilátory (klimatizácia), ventily na reguláciu hladiny v nádržiach, zariadenia na čistenie odpadových vôd, zariadenia na zmäčkovanie vody.

16 - Baliaci papier, blahoprajné pohľadnice, brožované knihy, brožúry, brožúrky, bublinové obaly z plastických materiálov (na balenie), časopisy, etikety s výnimkou textilných, fotografie, grafické zobrazenie, grafiky, kalendáre, kartón, lepenka, katalógy, papierové darčeky, knihy, lepenkové alebo papierové škatule, lepenkové alebo papierové obaly na fľaše, lepenkové platne (papiernický tovar), lepiace pásky na kancelárske účely a použitie v domácnosti, leporelá, mapy, obálky (papiernický tovar), obaly (papiernický tovar), obrazy, papiernický tovar, periodické a neperiodické publikácie, plagáty, predmety z kartónu, prospekty, pútače z papiera alebo lepenky, reklamné tabule z papiera, kartónu alebo lepenky, grafické reprodukcie, tlačené reklamné materiály, umelecké litografie, umelohmotné fólie na balenie, vrecia z papiera alebo plastických materiálov.

44 - Prenájom poľnohospodárskych nástrojov a zariadení, údržba trávnikov, záhradkárské služby, záhradníctvo, aranžovanie kvetov, údržba záhrad, zhotovovanie vencov, rastlinné škôlky, fytooterapia, aromaterapeutické služby, liečenie stromov a rastlín, ničenie buriny, služby záhradných architektov, ničenie škodcov (v poľnohospodárstve, záhradníctve a lesníctve), rastlinné škôlky, pokládka trávnych kobercov, poradenstvo v oblasti starostlivosti o záhrady a zeleň, pestovateľská činnosť, výsadba drevín.

(540)

Hunter

(731) IVO, spol. s r.o., Družstevná 1, 900 23 Viničné, SK;

(740) Belička Ivan, Ing., Banská Bystrica, SK;

(210) 1193-2011

(220) 15.7.2011

10(511) 9, 16, 35, 36, 38, 39, 41

(511) 9 - Pamäťové a mikroprocesorové karty; identifikačné magnetické karty; kódované magnetické karty; počítačové programy, nosiče údajov.

16 - Tlačivá a ostatné polygrafické tovary zaradené v tejto triede; papiernický tovar; obaly; obálky; listový papier; kalendáre; plagáty; tlačené časové plány a harmonogramy; pohľadnice; knihy; brožúry; písacie potreby vrátane písacích potrieb zo vzácnych kovov a ich zliatin; kancelárske potreby (s výnimkou nábytku); lepenka a kartónové výrobky patriace do tejto triedy; etikety s výnimkou textilných; spomienkové výrobky z papiera a z plastov v rámci tejto triedy; obaly a výrobky z plastov v rámci tejto triedy.

35 - Reklamné agentúry; dražby a ich vedenie; hospodárske a ekonomické predpovede; marketingové štúdie; obchodný alebo podnikateľský prieskum; zoraďovanie údajov do počítačových databáz; obchodné alebo podnikateľské poradenstvo; organizovanie komerčných alebo reklamných výstav a veľtrhov; prieskum trhu; prieskum verejnej mienky; revízia účtov; reklamné a inzertné materiály (vydávanie, aktualizovanie a rozširovanie); sekretárske služby; zásobovacie služby pre tretie osoby; zásielkové reklamné služby; odkazovacie telefónne služby (pre neprítomných predpláťateľov); účtovníctvo; marketing; prenájom reklamného času vo všetkých komunikačných médiách; vzťahy s verejnosťou; sprostredkovanie uvedených služieb; obchodné sprostredkovanie služieb uvedených v triedach 36, 38, 39, 41 tohto zoznamu; obchodné sprostredkovanie poradenských služieb v oblasti počítačového hardvéru; obchodné sprostredkovanie servisných služieb počítačových programov; obchodné sprostredkovanie aktualizovania a inštalácie počítačových programov; obchodné sprostredkovanie navrhovania počítačových systémov; obchodné sprostredkovanie licencií práv duševného vlastníctva; obchodné sprostredkovanie konzultačných služieb v oblasti práva duševného vlastníctva; obchodné sprostredkovanie inžinierskych prác (expertíz a prieskumov); obchodné sprostredkovanie komerčných právnych služieb; obchodné sprostredkovanie prenájmu počítačov, prenájmu softvéru, prenájmu webových serverov; obchodné sprostredkovanie tvorby softvéru (počítačových programov); obchodné sprostredkovanie udržiavania a vytvárania počítačových stránok (webstránok) pre zákazníkov; obchodné sprostredkovanie obnovovania počítačových databáz; obchodné sprostredkovanie počítačového programovania; obchodné sprostredkovanie štúdií technických projektov; obchodné sprostredkovanie projektovej činnosti; komerčné informačné kancelárie.

36 - Finančné analýzy; finančníctvo; bankovníctvo vrátane elektronického bankovníctva a všetkých služieb s ním súvisiacich v rámci tejto triedy; služby dôchodkových fondov; elektronický prevod kapitálu; finančné informácie; finančné odhady a oceňovanie (poisťovníctvo, bankovníctvo, nehnuteľnosti); finančné poradenstvo a konzultačné služby; poradenstvo v oblasti poistenia; kaucie; záruky; garancie; kancelárie zaoberajúce sa inkasovaním pohľadávok; platenie na splátky; služby úverových (kreditných, debetných) kariet; likvidácia podnikov (finančné služby); správa nehnuteľností; organizovanie dobročinných zbierok; prenájom kancelárskych priestorov a nehnuteľností; zbieranie peňazí na dobročinné účely; investovanie kapitálu.

38 - Elektronická pošta; kancelárie poskytujúce telekomunikačné informácie; poskytovanie telekomunikačného pripojenia do svetovej počítačovej siete; vysielanie v rámci tejto triedy; komunikácia v rámci tejto triedy.

39 - Kuriérske služby; organizovanie ciest a zájazdov; skladovanie údajov a dokumentov elektronicky uložených; turistické kancelárie s výnimkou kancelárií poskytujúcich rezerváciu hotelového ubytovania; sprostredkovanie dopravy; prenájom hnutelných vecí v rámci tejto triedy; požičiavanie hnutelných vecí v rámci tejto triedy; dovoz a doprava v rámci tejto triedy; rozvod energie.

41 - Divadelné predstavenia; koncertné siene, sály; informácie o výchove a vzdelávaní; internátne školy; klubové služby (výchovno-zábavné); kluby zdravia; organizovanie a vedenie konferencií; organizovanie kultúrnych alebo vzdelávacích výstav; organizovanie predstavení (manažérske služby); organizovanie súťaží krásy; plánovanie a organizovanie večierkov; zábavná a výchovná činnosť; športové a kultúrne aktivity; prenájom hnutelných vecí v rámci tejto triedy.

(540)



(591) červená, sivá

(731) Home Credit Slovakia, a.s., Teplická 7434/147, 921 22 Piešťany, SK;

(740) Hojčuš Peter, Ing., Bratislava, SK;

(210) 1433-2011

(220) 22.7.2005

9 (511) 9, 16, 28, 35, 36, 38, 41, 45

(511) 9 - Kompaktné disky, CD-ROM, DVD a ďalšie digitálne nosiče dát; elektronické a digitálne publikácie, uložené na dátových nosičoch alebo iným spôsobom.

16 - Papier, lepenka a tovary vyrobené z týchto materiálov, nezahrnuté v iných triedach; tlačoviny vrátane kníh, novín, časopisov, bedekrov a príručiek, prehľadov programov, brožúr, letákov a ďalších publikácií; inštruktážne a vyučovacie pomôcky s výnimkou prístrojov a zariadení.

28 - Hračky, živé hračky; elektronické hry, iné ako hry upravené iba na použitie s televíznymi prijímačmi; športové potreby a náradie nezahrnuté v iných triedach; hracie karty.

35 - Reklama a služby reklamných agentúr; reklama a propagácia; rozširovanie reklamných oznámení; obchodný manažment, obchodná správa; sekretárske a kancelárske služby; zbieranie údajov vrátane údajov v oblasti šoubiznisu, zábavy, rozhlasových a televíznych programov, filmov, transportu, dopravy, cestovania a počasia do počítačových databáz; zoraďovanie údajov vrátane údajov v oblasti šoubiznisu, zábavy, rozhlasových a televíznych programov, filmov, transportu, dopravy, cestovania a počasia v počítačových databázach; organizovanie trhov a výstav na obchodné alebo propagačné účely; aukcie a dražby; obchodné komerčné informácie; prieskum a analýza trhu; prieskum verejnej mienky; kopírovanie dokumentov; všetky uvedené služby poskytované prostredníctvom rozhlasu, televízie, teletextu, internetu alebo ďalších sietí, elektronicky alebo iným spôsobom, alebo ďalšími prostriedkami.

36 - Finančníctvo; daňové služby; peňažné služby; finančné služby; sprostredkovanie predaja a nákupu akcií a podielov; riadenie majetku; poisťovníctvo; prenájom nehnuteľností; poradenstvo týkajúce sa všetkých uvedených služieb; služby holdingovej spoločnosti.

38 - Telekomunikácie; rozhlasové a televízne vysielanie; prenos zvuku, textu a/alebo obrazu pomocou satelitu; telexové, telegramové, telefónne, rozhlasové, telefónne a telegrafické služby; umožnenie prístupu na internet (služby poskytovania prístupu na internet); prenájom telekomunikačných zariadení; informačné a tlačové kancelárie; spravodajské služby; všetky uvedené služby poskytované prostredníctvom rozhlasu, televízie, teletextu, internetu alebo ďalších sietí, elektronicky alebo iným spôsobom.

41 - Výchova, vzdelávanie a zábava; zostavenie, výroba, riadenie a predstavenie rozhlasových, televíznych, audiovizuálnych, hudobných, zábavných a divadelných programov; výroba filmov a videokaziet; organizovanie športových, kultúrnych, hudobných a vzdelávacích podujatí; organizovanie veľtrhov a výstav na kultúrne a vzdelávacie účely; poskytovanie informácií v oblasti šoubiznisu, zábavy, rozhlasových a televíznych programov, filmov, kultúry, vzdelávania, zábavy a športu; prenájom a požičiavanie filmov a videokaziet; prenájom dekorácií; vydávanie, požičiavanie a rozširovanie kníh, novín, časopisov, bedekrov a príručiek, prehľadov programov a ďalších publikácií; vydavateľská činnosť; služby lotérie; všetky uvedené služby poskytované prostredníctvom rozhlasu, televízie, teletextu, internetu alebo ďalších sietí, elektronicky alebo iným spôsobom; redakčné a vydavateľské služby; tvorba fotografických, filmových a videozáznamov a reportáží; fotografovanie.

45 - Manažment autorského práva; služby právnikov.

(540)



(591) sivá, modrá, biela

(641) 004511325, 22.7.2005

(731) P7S1 Broadcasting Europe B.V., Radarweg 60, 1043 NT Amsterdam, NL;

(740) PATENTSERVIS BRATISLAVA, a. s., Bratislava, SK;

(210) 1615-2011

(220) 23.9.2011

10(511) 9, 16, 35, 38, 41

(511) 9 - Nosiče zvukových záznamov; nosiče zvukovo-obrazových záznamov; audiovizuálne záznamové disky; CD, DVD disky, najmä s kuchárskymi a kulinárskymi receptami a postupmi varenia; programové vybavenie počítačov; programy na počítačové hry; audiovizuálna technika na výučbu; čítacie zariadenia (informatika); čítacie zariadenia (na napovedanie pre účinkujúcich); optické čítače; diaľkové ovládače; diapozitívy; diaprojektory; kompaktné disky; magnetické disky; optické disky; optické kompaktné disky; DVD prehrávač; rezacie prístroje na filmy; exponované filmy;

kreslené filmy; strihacie zariadenia na filmy; fotografické filtre; fotoaparáty; fotokomory; fotokopírovacie stroje (fotografické, elektrostatické alebo termické); gramofónové platne; gramofóny; fotografické hľadáčky; hologramy; hracie hudobné automaty uvádzané do činnosti vhođením mince; hracie zariadenia fungujúce po pripojení na externú obrazovku alebo monitor; gramofónové ihly; kinematografické kamery; karty pamäťové a mikroprocesorové (v počítačoch); kazetový prehrávač; kinofilmy (exponované); prístroje na strihanie kinofilmov; koaxiálne káble; lampy do fotokomôr; laterna magika; magnetické médiá; magnetické páskové jednotky do počítačov; magnetické pásky; magnetofóny; megafóny; meracie prístroje; meracie pomôcky; metronómy; mikrofóny; monitorovacie počítačové programy; elektrické monitorovacie prístroje; monitory (počítačový hardvér); myši (informatika); podložky pod myš; magnetické nosiče údajov; optické nosiče údajov; pásky na čistenie nahrávacích hláv; pásky na zvukové nahrávanie; periférne zariadenia počítačov; premiatie plátna; počítače; počítačové pamäte; počítačový softvér; prenosný prehrávač; procesory (základné jednotky samočinného počítača); rádiá; rádiatelefonné zariadenia; rádiatelegrafické zariadenia; reproduktory; amplióny; satelitné navigačné prístroje; skúšobné prístroje s výnimkou prístrojov na lekárske účely; telefonné prístroje; telefónne slúchadlá; telefónny záznamník; televízne prijímače; tlačiarne k počítačom; elektrické tlmiče svetla; videokamery; videokazety; videopásky; videotelefóny; vysielacie zariadenia (telekomunikácie); vysielacie elektronických signálov; vysokofrekvenčné prístroje; výškomery; zábavné zariadenia fungujúce po pripojení na externú obrazovku alebo monitor; zariadenia na spracovanie údajov zosilňovače; zariadenia na prenášanie zvuku; disky na zvukové nahrávky; nosiče zvukových nahrávok; pásky so zvukovými nahrávkami; zvukové prehrávacie zariadenia; prehrávače; zvukovody; akustické linky; antény na príjem a prenos televíznych signálov; prístroje na príjem satelitnej televízie; dekodéry satelitného televízneho signálu; digitálne televízie; elektrické počítačové hry prispôbené na použitie s televíznymi prijímačmi; kódovače satelitného televízneho signálu; koncové transkodéry káblovej televízie; kryty na televízne zariadenia; mobilné jednotky na televízne vysielanie; nahrávky televíznych programov na nosičoch; nahrávky televíznych filmov na nosičoch; opakovače pre rozhlasové a televízne stanice; predplatené zariadenia pre televízne prístroje; prenosné kamery pre televízne vysielanie; priemyselné televízne kamery; rádiové a televízne antény; televízne hry; televízne prístroje; televízne synchronizačné zariadenie; televízne vysielacie; televízne zobrazovacie prístroje; terminály (konektory) pre televízne súpravy; videokamery na integrované televízne strihanie záznamu; videokamery pre televízne prenosové systémy.

16 - Televízne programy na papierových nosičoch; časopisy; tlačoviny; periodické a neperiodické publikácie; kuchárske knihy a príručky; knihy o varení; mesačné listy vzťahujúce sa na televízne programy (tlačoviny); televízne programy v podobe tlačených materiálov; televízne

kulisys z papiera, kartónu alebo lepenky; papier, kartón, lepenka a výrobky z týchto materiálov, ktoré nie sú zahrnuté v iných triedach; papierové karty alebo kartičky; knihárske výrobky; fotografie; piernický tovar a písacie potreby; lepidla na papier a na použitie v domácnosti; vzdelávacie a učebné potreby okrem prístrojov; obalové materiály z plastických hmôt, ktoré nie sú zahrnuté v iných triedach; tlačiarenské písmo; štočky; katalógy, databázy na papierových nosičoch; albumy; pohľadnice; fotografie; grafické zobrazenia; plagáty všetkých druhov a rozmerov; papierové propagačné materiály; tlačené reklamné a úžitkové manuály; reklamné tabule z papiera, kartónu alebo lepenky; knihy; brožúry; tlačivá; ročenky; kalendáre; príručky; prospekty; publikácie; papierové vľajky; papierové zástavky; pútače z papiera alebo lepenky; pečiatky; pečate; piernický tovar; zošity; hárky; obálky (piernický tovar); obaly (piernický tovar); nálepky na kancelárske použitie alebo pre domácnosť; netextilné etikety; kancelárske potreby s výnimkou nábytku, predovšetkým kancelárske potreby použité ako reklamné alebo darčekové predmety; formuláre; spisové obaly; vrecia a vrecká z papiera alebo plastických materiálov na balenie; plastické obaly; vrecúška a tašky z papiera alebo plastických materiálov ako obalové materiály; písacie potreby; perá (kancelárske potreby); ceruzky; držiačky na písacie potreby; kancelárske svorky; obaly na doklady; pastelky; podložky na písanie; puzdrá na písacie potreby; stojany a rámy na fotografie; firemné listiny; letáky; tlačivá.

35 - Poskytovanie reklamného priestoru a reklamných online adresárov na vyhľadávanie a zobrazovanie informácií, blogov, diskusií, videí a fotografií týkajúcich sa najmä varenia, kuchárskych receptov a kulinárstva; prezentácia výrobkov, najmä potravín, nápojov; doplnkov výživy a hotových jedál v komunikačných médiách; fotokopírovanie; grafická úprava tlačovín na reklamné účely; vyhľadávanie informácií v počítačových súboroch (pre zákazníkov); komerčné informačné kancelárie; kopírovanie alebo rozmnožovanie dokumentov; lepenie plagátov; administratívne spracovanie obchodných objednávok; obchodný manažment v oblasti umenia; obchodné alebo podnikateľské informácie; organizovanie komerčných alebo reklamných výstav a veľtrhov; organizovanie výstav na obchodné a reklamné účely; zabezpečovanie predplácania novín a časopisov; zaobstarávanie predplatného pre tretie osoby; predplatené telekomunikačných služieb; predvádzanie tovaru; prenájom kancelárskych strojov a zariadenia; prenájom reklamného času vo všetkých komunikačných médiách; prenájom reklamných materiálov; prenájom reklamných priestorov; prieskum trhu; prieskum verejnej mienky; príprava inzertných stĺpcov; reklama; online reklama na počítačovej komunikačnej sieti; rozširovanie reklamné materiály zákazníkom (letáky, prospekty, tlačoviny, vzorky); vydávanie a aktualizovanie reklamných materiálov; rozširovanie reklamných oznamov; prenájom reklamných plôch; uverejňovanie reklamných textov; zásielkové reklamné služby; rozhlasová reklama; rozširovanie reklamných alebo inzertných oznamov; sekretárske služby; služby porovnávania cien; vyhľadávanie sponzorov;

spracovanie textov; televízna reklama; štatistické kompilácie; účtovníctvo; fakturácia; vedenie kartoték v počítači; vedenie účtovných kníh; vydávanie reklamných alebo náborových textov; zabezpečovanie novinového predplatného (pre predplatiteľov); zásobovacie služby pre tretie osoby (nákup tovarov a služieb pre iné podniky); zbieranie údajov do počítačových databáz; zoradovanie údajov v počítačových databázach; služby zaoberajúce sa zhromažďovaním výstrižkov z časopisov; maloobchodné a veľkoobchodné služby s tovarmi v triedach 9 a 16; odborné obchodné poradenstvo, predovšetkým obchodné poradenstvo pri predaji uvedených tovarov a služieb v triedach 9, 16, 38 a 41; zhromažďovanie rozličných výrobkov pre tretie osoby (okrem dopravy) s cieľom umožniť zákazníkovi, aby si mohli tieto výrobky pohodlne prehliadať a nakupovať, a to prostredníctvom maloobchodných predajní, veľkoobchodných predajní, prostredníctvom katalógového predaja alebo elektronickými prostriedkami, prostredníctvom webových stránok alebo prostredníctvom telenákupu; poradenstvo v obchodnej činnosti; obchodný alebo podnikateľský prieskum; obchodné služby pri poskytovaní sponzorskej podpory televíznym programom (vyhľadávanie sponzorov); obchodné služby pri poskytovaní sponzorskej podpory televíznym reklamám (vyhľadávanie sponzorov); predplácanie televíznych staníc; prieskum sledovanosti rozhlasového a televízneho vysielania; prieskum trhu na účely zhromažďovania informácií o televíznych divákoch; telefonické a televízne aukcie; maloobchodná a veľkoobchodná činnosť s magnetickými nosičmi údajov, s nosičmi zvukových záznamov, s nosičmi zvukovo-obrazových záznamov, s audiovizuálnymi záznamovými diskami, s programovým vybavením počítačov, so softvérom, s počítačovými hrami; poskytovanie informácií o uvedených službách prostredníctvom komunikačných médií, elektronickej pošty, SMS správ, počítačových sietí a internetu.

38 - Vysielanie káblovej televízie; vysielanie internetovej televízie; komunikácia prostredníctvom optických káblov; počítačová komunikácia; poskytovanie priestoru na diskusiu na internete; telekomunikačný prenos elektronických tlačovín, časopisov, periodík, kníh a iných dát prostredníctvom telekomunikačnej siete vrátane internetu a/alebo intranetu; telekomunikačný prenos informácií na internete vrátane prevádzkovania elektronických nástienok, chatov, blogov, diskusných skupín týkajúcich sa najmä varenia, kuchárskych receptov a kulinárstva; poskytovanie prístupu k online informačným dátovým službám; počítačová komunikácia; poskytovanie prístupu do databáz; poskytovanie telekomunikačného pripojenia do svetovej počítačovej siete; poskytovanie telekomunikačných kanálov na telenákupy; elektronickej pošta; prenájom prístrojov na prenos správ; prenájom zariadení na prenos informácií; prenos signálu pomocou satelitu; prenos správ a obrazových informácií pomocou počítača; rozhlasové vysielanie; spravodajské agentúry; telekomunikačné informácie; telekonferenčné služby; televízne vysielanie; teletextové služby; tlačové kancelárie; rádiové vysielanie; výzvy (rádiom, telefónom alebo inými elektronickými ko-

munikačnými prostriedkami); satelitné vysielanie, káblové vysielanie, informačné kancelárie, tlačové kancelárie, spravodajské služby; bezdrôtové prenosy a vysielanie televíznych programov; interaktívne služby na uľahčenie nahrávania televíznych programov (telekomunikačná služba); interaktívne služby pre televíznych divákov umožňujúce predvoľbu programov (telekomunikačná služba); interaktívne televízne a rozhlasové vysielanie; obsluha televíznych káblových sietí; platené služby televíznych prenosov; poskytovanie televíznych vysielacích zariadení na vysielanie z exteriérov; prenájom rozhlasových a televíznych vysielacích zariadení; prenájom vybavenia káblovej televízie; poskytovanie služieb televíznych vysielateľov s cieľom vyselať signál zo zeme do satelitu; poskytovanie informácií o uvedených službách prostredníctvom komunikačných médií, elektronickej pošty, SMS správ, počítačových sietí a internetu; zdieľanie alebo vysielanie televíznych programov.

41 - Televízna zábava; výroba, prenájom televíznych programov, televíznych vzdelávacích alebo zábavných programov, predovšetkým programov o varení; digitálna tvorba obrazov na výstupných zariadeniach; poskytovanie informácií o varení formou zábavných alebo súťažných programov; organizovanie súťaží vo varení; organizovanie verejných nahrávok; konzultačné služby v oblasti súťaží vo varení; vzdelávanie v oblasti varenia; organizovanie autogramiád a krstov vydaných kníh, CD a DVD najmä o varení (nie na reklamné a propagačné účely); online vydávanie časopisov, novín a kníh predovšetkým s kuchárskou tematikou v elektronickej forme; elektronickej edičná činnosť v malom; vyučovanie; vzdelávanie; zábava; pobavenie; prenájom divadelných dekorácií; divadelné predstavenia; služby v oblasti estrád; filmová tvorba; filmové štúdiá; prenájom filmových premietaciek a ich prislúšenstva; fotografická reportáž; prenájom filmov; formátovanie textov s výnimkou na reklamné účely; fotografovanie; fotografovanie na mikrofilm; organizovanie stávkových hier; hudobné skladateľské služby; informácie o možnostiach rekreácie; informácie o možnostiach rozptýlenia; informácie o možnostiach zábavy; informácie o výchove a vzdelávaní; vydávanie kníh; knižnice (požičovne kníh); koncertné siene; sály; organizovanie a vedenie konferencií; organizovanie lotérií; služby nahrávacích štúdií; nahrávanie videopások; nočné kluby; obveselenie; organizovanie a vedenie koncertov; organizovanie kultúrnych alebo vzdelávacích výstav; organizovanie plesov; organizovanie predstavení (manažérske služby); organizovanie súťaží (vedomostných alebo zábavných); organizovanie súťaží krásy; organizovanie športových súťaží; organizovanie živých vystúpení; diskotéky (služby); zábavné parky; písanie textov (okrem reklamných); plánovanie a organizovanie večierkov; postsynchronizácia; dabing; požičiavanie filmov; požičiavanie filmových premietaciek a prislúšenstva; požičiavanie videopások; výroba divadelných alebo iných predstavení; prekladateľské služby; prenájom audionahrávok; prenájom audio-prístrojov; prenájom kinematografických filmov; prenájom osvetľovacích prístrojov do divadelných sál a televíznych štúdií; prenájom video-

penka a výrobky z týchto materiálov, ktoré nie sú zahrnuté v iných triedach; papierové karty alebo kartičky; knihárske výrobky; fotografie; papiernický tovar a písacie potreby; lepidla na papier a na použitie v domácnosti; vzdelávacie a učebné potreby okrem prístrojov; obalové materiály z plastických hmôt, ktoré nie sú zahrnuté v iných triedach; tlačiarenské písmo; štočky; katalógy, databázy na papierových nosičoch; albumy; pohľadnice; fotografie; grafické zobrazenia; plagáty všetkých druhov a rozmerov; papierové propagačné materiály; tlačené reklamné a úžitkové manuály; reklamné tabule z papiera, kartónu alebo lepenky; knihy; brožúry; tlačivá; ročenky; kalendáre; príručky; prospekty; publikácie; papierové vlajky; papierové zástavky; pútače z papiera alebo lepenky; pečiatky; pečate; papiernický tovar; zošity; háčky; obálky (papiernický tovar); obaly (papiernický tovar); nálepky na kancelárske použitie alebo pre domácnosť; netextilné etikety; kancelárske potreby s výnimkou nábytku, predovšetkým kancelárske potreby použité ako reklamné alebo darčkové predmety; formuláre; spisové obaly; vrecia a vrecká z papiera alebo plastických materiálov na balenie; plastické obaly; vrecúška a tašky z papiera alebo plastických materiálov ako obalové materiály; písacie potreby; perá (kancelárske potreby); ceruzky; držiaky na písacie potreby; kancelárske svorky; obaly na doklady; pastelky; podložky na písanie; puzdrá na písacie potreby; stojany a rámy na fotografie; firemné listiny; letáky; tlačivá.

35 - Poskytovanie reklamného priestoru a reklamných online adresárov na vyhľadávanie a zobrazovanie informácií, blogov, diskusií, videí a fotografií týkajúcich sa najmä varenia, kuchárskych receptov a kulinárstva; prezentácia výrobkov, najmä potravín, nápojov; doplnkov výživy a hotových jedál v komunikačných médiách; fotokopírovanie; grafická úprava tlačovín na reklamné účely; vyhľadávanie informácií v počítačových súboroch (pre zákazníkov); komerčné informačné kancelárie; kopírovanie alebo rozmnožovanie dokumentov; lepenie plagátov; administratívne spracovanie obchodných objednávok; obchodný manažment v oblasti umenia; obchodné alebo podnikateľské informácie; organizovanie komerčných alebo reklamných výstav a veľtrhov; organizovanie výstav na obchodné a reklamné účely; zabezpečovanie predplácania novín a časopisov; zaobstarávanie predplatného pre tretie osoby; predplatné telekomunikačných služieb; predvádzanie tovaru; prenájom kancelárskych strojov a zariadenia; prenájom reklamného času vo všetkých komunikačných médiách; prenájom reklamných materiálov; prenájom reklamných priestorov; prieskum trhu; prieskum verejnej mienky; príprava inzertných stĺpcov; reklama; online reklama na počítačovej komunikačnej sieti; rozširovanie reklamné materiály zákazníkom (letáky, prospekty, tlačoviny, vzorky); vydávanie a aktualizovanie reklamných materiálov; rozširovanie reklamných oznamov; prenájom reklamných plôch; uverejňovanie reklamných textov; zásielkové reklamné služby; rozhlasová reklama; rozširovanie reklamných alebo inzertných oznamov; sekretárske služby; služby porovnávania cien; vyhľadávanie sponzorov; spracovanie textov; televízna reklama; štatistické

kompilácie; účtovníctvo; fakturácia; vedenie kartoték v počítači; vedenie účtovných kníh; vydávanie reklamných alebo náborových textov; zabezpečovanie novinového predplatného (pre predplatiteľov); zásobovacie služby pre tretie osoby (nákup tovarov a služieb pre iné podniky); zbieranie údajov do počítačových databáz; zoraďovanie údajov v počítačových databázach; služby zaoberajúce sa zhromažďovaním výstrižkov z časopisov; maloobchodné a veľkoobchodné služby s tovarmi v triedach 9 a 16; odborné obchodné poradenstvo, predovšetkým obchodné poradenstvo pri predaji uvedených tovarov a služieb v triedach 9, 16, 38 a 41; zhromažďovanie rozličných výrobkov pre tretie osoby (okrem dopravy) s cieľom umožniť zákazníkovi, aby si mohli tieto výrobky pohodlne prehliadať a nakupovať, a to prostredníctvom maloobchodných predajní, veľkoobchodných predajní, prostredníctvom katalógového predaja alebo elektronickými prostriedkami, prostredníctvom webových stránok alebo prostredníctvom telenákupu; poradenstvo v obchodnej činnosti; obchodný alebo podnikateľský prieskum; obchodné služby pri poskytovaní sponzorskej podpory televíznym programom (vyhľadávanie sponzorov); obchodné služby pri poskytovaní sponzorskej podpory televíznym reklamám (vyhľadávanie sponzorov); predplácanie televíznych staníc; prieskum sledovanosti rozhlasového a televízneho vysielania; prieskum trhu na účely zhromažďovania informácií o televíznych divákoch; telefonické a televízne aukcie; maloobchodná a veľkoobchodná činnosť s magnetickými nosičmi údajov, s nosičmi zvukových záznamov, s nosičmi zvukovo-obrazových záznamov, s audiovizuálnymi záznamovými diskami, s programovým vybavením počítačov, so softvérom, s počítačovými hrami; poskytovanie informácií o uvedených službách prostredníctvom komunikačných médií, elektronickej pošty, SMS správ, počítačových sietí a internetu.

38 - Vysielanie káblovej televízie; vysielanie internetovej televízie; komunikácia prostredníctvom optických káblov; počítačová komunikácia; poskytovanie priestoru na diskusiu na internete; telekomunikačný prenos elektronických tlačovín, časopisov, periodík, kníh a iných dát prostredníctvom telekomunikačnej siete vrátane internetu a/alebo intranetu; telekomunikačný prenos informácií na internete vrátane prevádzkovania elektronických nástieniek, chatov, blogov, diskusných skupín týkajúcich sa najmä varenia, kuchárskych receptov a kulinárstva; poskytovanie prístupu k on-line informačným dátovým službám; počítačová komunikácia; poskytovanie prístupu do databáz; poskytovanie telekomunikačného pripojenia do svetovej počítačovej siete; poskytovanie telekomunikačných kanálov na telenákupy; elektronickej pošta; prenájom prístrojov na prenos správ; prenájom zariadení na prenos informácií; prenos signálu pomocou satelitu; prenos správ a obrazových informácií pomocou počítača; rozhlasové vysielanie; spravodajské agentúry; telekomunikačné informácie; telekonferenčné služby; televízne vysielanie; teletextové služby; tlačové kancelárie; rádiové vysielanie; výzvy (rádiom, telefónom alebo inými elektronickými komunikačnými prostriedkami); satelitné vysielanie, káblo-

vé vysielanie, informačné kancelárie, tlačové kancelárie, spravodajské služby; bezdrôtové prenosy a vysielanie televíznych programov; interaktívne služby na uľahčenie nahrávania televíznych programov (telekomunikačná služba); interaktívne služby pre televíznych divákov umožňujúce predvoľbu programov (telekomunikačná služba); interaktívne televízne a rozhlasové vysielanie; obsluha televíznych káblových sietí; platené služby televíznych prenosov; poskytovanie televíznych vysielacích zariadení na vysielanie z exteriérov; prenájom rozhlasových a televíznych vysielacích zariadení; prenájom vybavenia káblvej televízie; poskytovanie služieb televíznych vysielateľov s cieľom vyselať signál zo zeme do satelitu; poskytovanie informácií o uvedených službách prostredníctvom komunikačných médií, elektronickej pošty, SMS správ, počítačových sietí a internetu; zdieľanie alebo vysielanie televíznych programov.

41 - Televízna zábava; výroba, prenájom televíznych programov, televíznych vzdelávacích alebo zábavných programov, predovšetkým programov o varení; digitálna tvorba obrazov na výstupných zariadeniach; poskytovanie informácií o varení formou zábavných alebo súťažných programov; organizovanie súťaží vo varení; organizovanie verejných nahrávok; konzultačné služby v oblasti súťaží vo varení; vzdelávanie v oblasti varenia; organizovanie autogramiád a krstov vydaných kníh, CD a DVD najmä o varení (nie na reklamné a propagačné účely); online vydávanie časopisov, novín a kníh predovšetkým s kuchárskou tematikou v elektronickej forme; elektronická edičná činnosť v malom; vyučovanie; vzdelávanie; zábava; pobavenie; prenájom divadelných dekorácií; divadelné predstavenia; služby v oblasti estrád; filmová tvorba; filmové štúdiá; prenájom filmových premietaciek a ich príslušenstva; fotografická reportáž; prenájom filmov; formátovanie textov s výnimkou na reklamné účely; fotografovanie; fotografovanie na mikrofilm; organizovanie stávkových hier; hudobné skladateľské služby; informácie o možnostiach rekreácie; informácie o možnostiach rozptýlenia; informácie o možnostiach zábavy; informácie o výchove a vzdelávaní; vydávanie kníh; knižnice (požičovne kníh); koncertné siene; sály; organizovanie a vedenie konferencií; organizovanie lotérií; služby nahrávacích štúdií; nahrávanie videopások; nočné kluby; obveselenie; organizovanie a vedenie koncertov; organizovanie kultúrnych alebo vzdelávacích výstav; organizovanie plesov; organizovanie predstavení (manažérske služby); organizovanie súťaží (vedomostných alebo zábavných); organizovanie súťaží krásy; organizovanie športových súťaží; organizovanie živých vystúpení; diskotéky (služby); zábavné parky; písanie textov (okrem reklamných); plánovanie a organizovanie večierkov; postsynchronizácia; dabing; požíčovanie filmov; požíčovanie filmových premietaciek a príslušenstva; požíčovanie videopások; výroba divadelných alebo iných predstavení; prekladateľské služby; prenájom audionahrávok; prenájom audiopriestrojov; prenájom kinematografických filmov; prenájom osvetľovacích prístrojov do divadelných sál a televíznych štúdií; prenájom videokamier; prenájom videorekordérov; prevádzkovanie karaoke; prevádzkovanie kinosál; redigovanie scenárov; re-

portérske služby; rezervácia vstupeniek; rozhlasová zábava; výroba rozhlasových a televíznych programov; prenájom rozhlasových a televíznych prijímačov; strihanie videopások; filmové štúdiá; televízna zábava; tvorba titulkov; tlmočenie posunkovej reči; výroba (tvorba) videofilmov; umelecké módné agentúry; organizovanie a plánovanie večierkov; predaj vstupeniek na zábavné predstavenia; prenájom zvukových nahrávacích zariadení; živé predstavenie; služby športovísk; prevádzkovanie športových zariadení; výroba audiovizuálnych programov; organizovanie kultúrnych, športových, vzdelávacích a zábavných podujatí; prenájom a požíčovanie nahrávacích a premietacích zariadení, osvetľovacích zariadení, dekorácií, filmov, videopások; činnosť filmových štúdií; zhromažďovanie a poskytovanie informácií v oblasti kultúry, športu, zábavy a vzdelávania; poskytovanie klubových služieb (výchovno-zábavných); vydavateľská a nakladateľská činnosť s výnimkou vydávania reklamných a náborových textov, elektronická edičná činnosť (DPT služby); distribúcia televíznych programov (okrem prepravy); konkurzy pre televízne súťaže talentov; lízing interakčného a digitálneho tlakového televízneho zariadenia; organizovanie slávností spojených s udeľovaním ocenení v oblasti televízie; plánovanie v oblasti televíznych a rozhlasových programov; poskytovanie informácií o televíznych programoch; prenájom kulis televíznych štúdií; prenájom osvetlenia pre televízne scény; prenájom televíznych kamier; produkcia programov nákupu cez televíziu; produkcia živých televíznych vzdelávacích programov; služby televíznych a nahrávacích štúdií; televízne relácie prostredníctvom satelitu; zábava vo forme televíznych spravodajských šou; zlučovanie televíznych programov; poskytovanie informácií o uvedených službách prostredníctvom komunikačných médií, elektronickej pošty, SMS správ, počítačových sietí a internetu.

(540)



(731) 212, s. r. o., Niťová 6, 821 08 Bratislava, SK;
(740) Porubčan Róbert, Ing., Ivanka pri Dunaji, SK;

(210) 1679-2011

(220) 6.10.2011

10(511) 11, 35

(511) 11 - Zariadenie na rozvod vzduchu; zariadenie na úpravu vzduchu; vetracie, klimatizačné a chladiace zariadenie a stroje; chladničky; ľadničky; mliekarenské zariadenie na chladenie; chladiace nádoby; chladiace prístroje; chladiace vitríny (výkladné chladiace skrine); mraziace boxy; mraziace prístroje a zariadenia; mrazičky; komínové potrubie; kotly na pevné palivá; vykurovacie zariadenia a kozuby všetkého druhu včítane ich príslušenstva v rámci tejto triedy; nekovové kozubové vložky; kachle; pece; sporáky; kachľové vložky nekovové; rošty do kozubov a pecí; pece; vykurovacie telesá; elektrické kávovary; filtračné fritézy; fritovacie elektrické hrnce; elektrické kávové filtre; výhrevné kotly; kuchynské odsávacie

zariadenie; elektrické kuchynské potreby v rámci tejto triedy; elektrické lávové kamene na použitie v záhradných griloch; mikrovlnné rúry na priemyselné účely; mycie drezy; ohrievače tanierov.

35 - Sprostredkovanie obchodu s výrobkami uvedenými v triede 11; maloobchodné a veľkoobchodné služby s tovarmi uvedenými v triede 11 tohto zoznamu prostredníctvom internetu.

(540) BRADLEY SMOKER

(731) Lužný David, Plumlovská 201/3614, 796 04 Prostějov, CZ;

(740) Beleščák Ladislav, Ing., Piešťany, SK;

(210) 1712-2011

(220) 13.10.2011

10(511) 41

(511) 41 - Organizovanie súťaží (vedomostných alebo zábavných).

(540) KNIHA ROKA

(731) Literárne informačné centrum, Nám. SNP 12, 812 24 Bratislava, SK;

(210) 1751-2011

(220) 20.10.2011

10(511) 9, 16, 25, 35, 41, 42, 45

(511) 9 - Kompaktné disky; gramofónové platne; hračie zariadenia fungujúce po pripojení na televízne prijímače; magnetické pásky; magnetické nosiče údajov; pásky na zvukové nahrávanie; zariadenia na prenos zvuku; disky na zvukové nahrávky, nosiče zvukových nahrávok, nosiče zvukovo-obrazových záznamov, audiovizuálne záznamové disky, hudobné a audiovizuálne diela a iné publikácie v elektronickej forme; textové, zvukové, obrazové a zvukovo-obrazové záznamy a ich kópie na všetkých druhoch nosičov s výnimkou záznamov na papierových nosičoch; programové vybavenie na počítače, programy na počítačové hry; exponované filmy, kreslené filmy.

16 - Tlačoviny, najmä časopisy, knihy, brožúry, plagáty; fotografie, pohľadnice, samolepky, kalendáre, záznamníky, obálky, papierové tašky, baliace papiere a iné výrobky z papiera; notové záznamy, textové záznamy v papierovej forme; reklamné materiály v papierovej forme, školské potreby okrem aktoviek a prístrojov, obaly (papierový tovar), pútače z papiera alebo lepenky.

25 - Detské, pánske a dámske odevy, najmä konfekcia, zvrchníky, kabáty, kostýmy, obleky, uniformy, kožušiny ako oblečenie, krátke kabátiky a peleríny, bundy, kombinézy, nohavice, oblečenie z imitácie kože, oblečenie z kože, saká, sukne, šortky, plášte, kúpacie plášte, vrchné ošate, zástery, košeľe, kravaty, pulóvre, svetre, vesty, džínsy, športové bundy, športové odevy, nepremokavý odev, plážové oblečenie, plavky, župany, oblečenie na spanie, pyžamá, nočné košeľe, tepláky, maškarné kostýmy, bielizeň, tielka, tričká, trenírky, pánske podväzky a spodky, slipy, ponožky, dámska bielizeň, podprsenky, korzety, pančuchy, šály, šatky, šerpy, závoje, mantila, detské nohavičky, textilné plienky, klobúky, baretky, čelenky, čiapky, kapucne, opasky, palčiaky, rukavice.

35 - Reklamná činnosť, rozširovanie reklamných materiálov, vydávanie a poskytovanie reklamných materiálov, uverejňovanie reklamných textov, poskytovanie obchodných alebo podnikateľských informácií, rozhlasová reklama, televízna reklama, obchodný manažment v oblasti umenia, reklamné agentúry, maloobchodné služby týkajúce sa nahratých a nenahratých zvukových a zvukovo-obrazových záznamov; filmová reklama; sprostredkovanie nákupu a predaja tovarov; prostredníctvom internetu uskutočňované maloobchodné služby s nosičmi (nie papierovými) obsahujúcimi textové, zvukové, obrazové a zvukovo-obrazové záznamy; sprostredkovanie ozvučenia a osvetlenia k akciám uvedeným v triede 41 tohto zoznamu.

41 - Vydavateľská a nakladateľská činnosť; reportárske služby; vydávanie časopisov, periodiky vychádzajúcich tlačovín, zborníkov; tvorba textov s výnimkou reklamných alebo náborových; vydávanie elektronických publikácií; vyučovanie, vzdelávanie, príprava a vedenie hudobných programov, koncertov, športových akcií, spoločenských akcií, kultúrnych alebo vzdelávacích výstav, seminárov, školení, korešpondenčných kurzov, kolokvií, konferencií, kongresov, sympózií, plesov, vedomostných a zábavných súťaží; zabezpečovanie ozvučenia a osvetlenia k akciám uvedeným v triede 41 tohto zoznamu; služby agentúry sprostredkovávajúcej divadelných, koncertných a varietných umelcov; diskotéky; divadelné predstavenia; služby nahrávacích štúdií, koncertné siene, sály; obveselenie; organizovanie vedomostných alebo zábavných súťaží; organizovanie živých vystúpení; služby poskytované orchestraми; plánovanie a organizovanie večierok; výroba divadelných alebo iných predstavení; rozhlasová zábava; výroba rozhlasových alebo televíznych programov; skúšanie, preskúšavanie; televízna zábava; zverejňovanie a vydávanie textov okrem reklamných; výroba videofilmov; zábava, pobavenie; vydávanie a zverejňovanie kníh, novin; tvorba a prenájom audionahrávok, audiovizuálnych nahrávok; on-line poskytovanie elektronických publikácií, textových, zvukových, obrazových a zvukovo-obrazových záznamov bez možnosti kopírovania.

42 - Grafický dizajn.

45 - Spravovanie autorských práv.

(540)



(731) Daňko Dalibor, Jaseňová 13, 949 01 Nitra, SK;

(210) 1799-2011

(220) 20.10.2011

9 (511) 5, 10, 35, 44

(511) 5 - Farmaceutické a iné výrobky na liečebné účely; krémy na farmaceutické a lekárske účely; masti a tinktúry na farmaceutické a lekárske účely; náplasti; dezinfekčné prostriedky; analgetiká; mentol; eugenol a metylsalicylát na farmaceutické účely; prostriedky proti bolesti svalov a hlavy; prostriedky proti brušným bolestiam, predovšet-

kým plynatosti a kolikám; prostriedky proti vyrážkam na pokožke vyvolané uštipnutím hmyzu; hojivé hubky a náplasti; drogy na liečebné účely; linimenty (tekuté masti); hygienické výrobky na lekárske použitie; hmoty na plombovanie zubov a zubné vosky; krémy na zmiernenie bolesti; lieky; lieky vo forme tabliet; tekuté lieky, lieky vo forme nápojov; farmaceutické lieky v podobe jednotkových dávok; antipyretiká (lieky proti horúčke); narkotiká; lieky na zmiernenie bolesti; lieky proti reume; farmaceutické roztoky na lokálne vyplachovanie; farmaceutické prípravky na liečbu psoriázy; farmaceutické prípravky na liečbu a prevenciu rakoviny; kapsuly na lieky; lekárníčky prvej pomoci (vybavené); dávkovače liekov (naplnené); zdravotné doplnky výživy vyrobené prevažne z vitamínov; dietetické prípravky na lekárske účely; liečivá na ľudskú spotrebu; bahno na kúpele; soli do minerálnych kúpeľov; liečivé prípravky do kúpeľa; obklady (teplé zábaly); leukoplast; zdravotnícke materiály na bandážovanie; tlakové obvazy; chemikálie na farmaceutické účely; dermatologické farmaceutické látky; farmaceutické antialergické prípravky a látky; farmaceutické hydratačné gély; masti proti popáleninám; potravinové doplnky obsahujúce vitamíny, aminokyseliny, minerály a stopové prvky; imunologické výrobky; dietetické a výživové doplnky; farmaceutické, zverolekárske výrobky; prípravky na ničenie hmyzu; fungicídy; herbicídy.

10 - Aplikátory liekov; prístroje a nástroje chirurgické, lekárske, zubárske a zverolekárske; ortopedické pomôcky; lekárske tašky; nádoby a kazy na lekárske nástroje; diagnostické prístroje na lekárske účely; podporné bandáže, sadrové obvazy, bandáže na kĺby (ortopedické), brušné pásy a korzety, dilatátory (chirurgia), chirurgické dlahy, ortopedické výrobky a obuv, šijacie materiály na lekárske účely, gumené hygienické pomôcky; teplomery na lekárske účely; tlakomery krvného tlaku; vibromasážne prístroje; UV-lampy na lekárske účely; nepremokavé plachty na posteľ; ortopedické vložky; zdravotná obuv; pančuchy na kŕčové žily; korzety na zdravotnícke účely; zubné prístroje a nástroje; masky pre zdravotnícky personál; urologické prístroje a nástroje; odsávačky; striekačky na lekárske účely; vrecká na lekárske použitie na zber vzoriek moču; elektricky vyhrievané vankúše na lekárske účely; vankúše proti preležaninám; nosidlá pre pacientov; kvapkadlá na podávanie liekov, predávané prázdne; lekárske nástroje na monitorovanie terapeutických liekov; lekárske pumpy na podávanie liekov v odmeranom množstve; odmerné lyžičky na dávkovanie liekov; špeciálne nádoby na lekársky odpad; inhalátory; barley; detské fľaše; detské cumle.

35 - Odborné obchodné poradenstvo, predovšetkým odborné obchodné poradenstvo pri predaji liekov, liečivých masťí a krémov, farmaceutických výrobkov, výživových a potravinových doplnkov, dietetických prípravkov, zdravotníckych pomôcok a potrieb; maloobchodné a veľkoobchodné služby s farmaceutikami a zdravotníckymi pomôckami; zhromažďovanie uvedených výrobkov pre tretie osoby (okrem dopravy) s cieľom umožniť zákazníkovi, aby si mohli tieto výrobky pohodlne prehliadať a nakupovať, a to prostredníctvom maloobchodných predajní, veľkoob-

chodných predajní, prostredníctvom katalógového predaja alebo elektronickými prostriedkami, prostredníctvom webových stránok alebo prostredníctvom telenákupu; obchodný alebo podnikateľský prieskum; reklama; distribúcia reklamných vzoriek; rozširovanie reklamných materiálov zákazníkom (letáky, prospekty, tlačivá, vzorky); on-line reklama na počítačovej komunikačnej sieti; organizovanie výstav na obchodné a reklamné účely; maloobchodné a veľkoobchodné služby so zdravotníckymi potrebami; zbieranie informácií súvisiacich s používaním farmaceutík do počítačových databáz; administratívne spravovanie záznamov a registrov o zdravotnom stave ľudí; poskytovanie rád a informácií o uvedených službách prostredníctvom komunikačných médií, elektronickej pošty, SMS správ, počítačových sietí a internetu alebo verbálne.

44 - Lekárske služby; zdravotnícka starostlivosť; lekárske analýzy týkajúce sa ošetrovania a liečenia osôb, poradenstvo v oblasti farmácie, služby farmaceutov (príprava predpísaných liekov), fyzioterapia, masáže, ošetrovateľské služby, diagnostické zdravotné strediská, lekárne, súkromné kliniky alebo sanatóriá, zdravotné strediská, zotavovne, zotavovne pre rekonvalescentov, služby kliník, nemocníc, zotavovní, sanatórií, útulkov; farmaceutické poradenstvo; poskytovanie farmaceutických informácií; prenájom zdravotníckych potrieb; príprava liečiv podľa receptúry (lekárnické služby); dávkovanie farmaceutických prípravkov (služby farmaceutov); lekárske poradenstvo; dermatologické poradenstvo; kozmetické poradenstvo; odborné poradenstvo v oblasti zdravia; poradenstvo v oblasti alergií; poskytovanie informácií o zdravotníckej starostlivosti; poskytovanie telocvičných zariadení na účely zdravotníckej starostlivosti a liečebnej rehabilitácie; zdravotnícke služby; veterinárne služby; starostlivosť o hygienu a krásu ľudí alebo zvierat; poskytovanie rád a informácií o uvedených službách prostredníctvom komunikačných médií, elektronickej pošty, SMS správ, počítačových sietí a internetu alebo verbálne.

(540)



Counterpain

(731) CO DE Bratislava, s.r.o., Stará Vajnorská 4, 831 04 Bratislava, SK;

(740) Porubčan Róbert, Ing., Ivanka pri Dunaji, SK;

(210) 1826-2011

(220) 31.10.2011

10(511) 16, 35, 41, 42

(511) 16 - Baliaci papier, blahoprajné pohľadnice, brožované knihy, brožúry, brožúrky, bublinové obaly z plastických materiálov (na balenie), časopisy, etikety s výnimkou textilných, fotografie, grafické zobrazenie, grafiky, kalendáre, kartón, lepenka, katalógy, papierové kávové filtre, knihy, lepenkové alebo papierové škatule, lepenkové alebo papierové obaly na fľaše, lepenkové platne (papiernický tovar), obrazy, papiernický tovar, periodické a neperiodické publikácie, plagáty, predmety z kartónu, prospekty, pútače z papiera

alebo lepenky, reklamné tabule z papiera, kartónu alebo lepenky, reprodukcie grafické, tlačené reklamné materiály, umelecké litografie, umelohmotné fólie na balenie, vrecia z papiera alebo plastických materiálov na balenie.

35 - Manažment v oblasti umenia, marketingové štúdie, obchodný alebo podnikateľský prieskum, obchodný manažment a podnikové poradenstvo, obchodný manažment v oblasti umenia, organizovanie audiovizuálnych predstavení na komerčné a reklamné účely, organizovanie výstav na komerčné alebo reklamné účely, personálne poradenstvo, pomoc pri riadení obchodnej činnosti, poradenstvo v obchodnej činnosti, poskytovanie obchodných alebo podnikateľských informácií, predvádzanie (služby modeliek) na reklamné účely a podporu predaja, predvádzanie tovaru, prenájom reklamných materiálov, prieskum trhu, prieskum verejnej mienky, reklama, reklamná a propagačná činnosť, reklamné agentúry, rozhlasová reklama, rozširovanie reklamných oznamov, rozširovanie reklamných materiálov zákazníkom (letáky, prospekty, tlačivá, vzorky), spracovanie textov, sprostredkovanie obchodu s tovarom, sprostredkovanie obchodu s umeleckými dielami a starozitnosťami, sprostredkovanie uvedených služieb, televízna reklama, vydávanie a aktualizovanie reklamných materiálov a zvukovo-obrazových záznamov a periodických a neperiodických publikácií, vydávanie a rozširovanie reklamných textov, vydávanie reklamných alebo náborových textov, vzťahy s verejnosťou (prieskum vzťahov medzi podnikmi, inštitúciami a spoločenským prostredím), zásielkové reklamné služby, zbieranie údajov do počítačových databáz, zoraďovanie údajov v počítačových databázach, obchodné sprostredkovanie služieb uvedených v triedach 35, 41 a 42.

41 - Činnosť umeleckej a športovej agentúry, činnosť v oblasti zábavy, kultúry a športu, filmová tvorba, fotografická reportáž, fotografovanie, organizovanie a plánovanie večierkov, organizovanie a vedenie kolokvií, organizovanie a vedenie konferencií, organizovanie a vedenie kongresov, organizovanie a vedenie seminárov, organizovanie a vedenie sympózií, organizovanie audiovizuálnych predstavení na kultúrne a zábavné účely, organizovanie kultúrnych alebo vzdelávacích výstav, organizovanie plesov, organizovanie predstavení (manažérske služby), organizovanie súťaží (vedomostných alebo zábavných), organizovanie súťaží krásy, organizovanie športových podujatí a súťaží, organizovanie športových súťaží, organizovanie živých vystúpení, prevádzkovanie galérie, umelecké módné agentúry, usporadúvanie divadelných, filmových, koncertných a iných predstavení na účely kultúrne a zábavné, usporadúvanie koncertov, hudobných a tanečných produkcií, vydávanie periodických a neperiodických publikácií s výnimkou reklamných, vydavateľská činnosť s výnimkou vydávania reklamných textov, výchovno-zábavné klubové služby, výroba (tvorba) videofilmov, výroba divadelných alebo iných predstavení, živé predstavenia, organizovanie podujatí spojených s udeľovaním ocenení v rôznych oblastiach obchodu a verejného života.

42 - Grafický dizajn, navrhovanie (priemyselný dizajn), navrhovanie obalov, obalový dizajn, odborné poradenstvo týkajúce sa počítačov a príslušen-

stva k nim, priemyselný dizajn, štúdie technických projektov, projektová činnosť, umelecký dizajn, výskum a vývoj nových výrobkov (pre zákazníkov), prenájom počítačov, servis počítačových programov, počítačové programovanie, poradenské služby v oblasti počítačového hardvéru, poradenské služby v oblasti počítačového softvéru, tvorba softvéru; návrhy, štruktúrovanie a programovanie či iné vytváranie počítačových programov a počítačových systémov, najmä programového vybavenia internetových, intranetových či iných sieťových serverov, serverových staníc a systémov vrátane ich inštalácie, zavádzania, aktualizácie a údržby; návrhy, štruktúrovanie a programovanie či iné vytváranie báz dát, iných dátových systémov a aplikácií na ich spracovanie, ich inštalácie, zavádzania, aktualizácie a údržby; návrhy, štruktúrovanie a programovanie či iné vytváranie internetových či intranetových počítačových stránok a nástieniek (webpages a websites) a internetových či intranetových aplikácií vrátane ich inštalácie, zavádzania, aktualizácie a údržby; hosťovanie (poskytovanie voľného priestoru) na internetových či intranetových počítačových stránkach a nástienkach (webpages a websites) alebo hosťovanie (poskytovanie voľného priestoru) v rámci týchto stránok či nástieniek; hosťovanie (poskytovanie voľného priestoru) na internetových či intranetových aplikáciách; prevod (konverzia) počítačových programov, dát či iných údajov v elektronickej podobe z rôznych formátov do iných formátov; prevod (konverzia) dokumentov, dát či iných údajov z fyzických médií na elektronické médiá; aktualizovanie počítačových programov; hosťovanie na počítačových stránkach (webových stránkach); inštalácia počítačových programov; návrh počítačových systémov; obnovovanie počítačových databáz; zhotovenie kópií počítačových programov; prenájom počítačového softvéru; prevod a konverzia počítačových programov a údajov; prieskum v oblasti využitia počítačov; vytváranie a udržiavanie webových stránok pre zákazníkov; poradenské a konzultačné služby v oblasti hardvéru a softvéru.

(540) DREVMAG

(731) Patráš Igor, Ing., TRENDWOOD - TWD, Rudohorská 30, 974 11 Banská Bystrica, SK;

(740) Belička Ivan, Ing., Banská Bystrica, SK;

(210) 1833-2011

(220) 31.10.2011

10(511) 9, 35, 36, 38, 41, 42

(511) 9 - Počítačové programy.

35 - Analýzy nákladov, dobrovoľné dražby, príprava a vyhotovenie daňových priznaní, obchodné alebo podnikateľské informácie, profesionálne alebo podnikateľské poradenstvo, obchodný manažment a podnikové poradenstvo, oceňovanie obchodných podnikov, personálne poradenstvo; zbieranie a zoraďovanie údajov do počítačových databáz, prieskum trhu, reklama, revízia účtov, účtovníctvo, činnosti stredísk poskytujúcich komerčné informačné služby prostredníctvom telefónu - call centrá; sprostredkovateľská činnosť v oblasti obchodu s tovarom, sprostredkovanie služieb uvedených v triedach 35, 36, 38, 41 a 42 tohto zoznamu;

automatizované spracovanie dát v oblasti finančných operácií, najmä v súvislosti s vybavovaním pohľadávok vrátane inkasa pohľadávok; štatistické kompilácie; kopírovanie alebo rozmnožovanie dokumentov, alebo ich prepisovanie.

36 - Finančné analýzy, kliring, finančné odhady a oceňovanie, finančné poradenstvo, finančný lízing, investovanie kapitálu, kancelárie zaoberajúce sa inkasovaním a vymáhaním pohľadávok, správa pohľadávok, nadobúdanie a postupovanie pohľadávok, faktoring a forfajting, inkasovanie nájomného; oceňovanie, odhady, prenájom a správa nehnuteľností; realitné kancelárie; likvidácie podnikov, služby týkajúce sa finančných operácií, zúčtovania, vymáhania pohľadávok, ako i upomienkové, konanie vo veci inkasa pohľadávok, vymáhanie a inkasovanie dlhov, konzultačné a informačné služby v oblasti úverov a kredibility; sprostredkovateľská činnosť s nehnuteľnosťami; riadenie, obsluha a prevádzkovanie výmeny dát najmä v platobnom styku a bankovníctve a finančných informácií.

38 - Poskytovanie prístupu do počítačových databáz.

41 - Zabezpečovanie výcvikov, kurzov a školení.

42 - Aktualizovanie počítačových programov, inštalácia počítačových programov, návrh počítačových systémov, počítačové programovanie, prenájom počítačov, prenájom počítačového softvéru, prevod a konverzia počítačových programov a údajov; obnovenie počítačových databáz, tvorba počítačových programov, poradenstvo v oblasti počítačových programov, kódovanie a dekódovanie zabezpečovacích systémov, tvorba informačných báz, dát, tvorba multimediálnych aplikácií.

(540) **Platiť sa oplatiť**

(731) Platiť sa oplatiť s.r.o., Košická 56, 821 08 Bratislava, SK;

(210) **1901-2011**

(220) 28.3.2011

10(511) 16, 38, 41, 42

(511) 16 - Časopisy.

38 - Distribúcia tlačovín, časopisov, periodík v elektronickej podobe, tiež prostredníctvom počítačovej siete vrátane internetu; šírenie informácií pomocou komunikácie medzi sieťami; poskytovanie aplikácií prostredníctvom mobilných sietí.

41 - Nakladateľské a vydavateľské služby s výnimkou vydávania reklamných alebo náborových textov.

42 - Tvorba a udržiavanie webových stránok pre zákazníkov, hostovanie na počítačových stránkach (webových stránkach), tvorba softvéru, tvorba informačných systémov, vytváranie a modelovanie 3D animácií, tvorba multimediálnych prezentácií a aplikácií, navrhovanie WWW prezentácií, počítačové animácie a vizualizácie.

(540)

LUXURY
guide

(641) 009844176, 28.3.2011

(731) Luxury Guide, s. r. o., Na Maninách 1040/14, 170 00 Praha, CZ;

(740) Korejzová Petra, JUDr., Bratislava, SK;

(210) **2080-2011**

(220) 7.12.2011

10(511) 35, 39, 41

(511) 35 - Organizovanie audiovizuálnych predstavení na komerčné a reklamné účely, organizovanie výstav na komerčné alebo reklamné účely, marketingové štúdie, obchodný alebo podnikateľský prieskum, pomoc pri riadení obchodnej činnosti, maloobchodná činnosť s umeleckými dielami, fotografiami, obrazmi; poradenstvo v obchodnej činnosti, poskytovanie obchodných alebo podnikateľských informácií, prenájom reklamných materiálov, reklama, reklamná a propagačná činnosť, reklamné agentúry, rozširovanie reklamných oznámov, rozširovanie reklamných materiálov zákazníkom (letáky, prospekty, tlačivá, vzorky), televízna reklama, vydávanie a aktualizovanie reklamných materiálov a zvukovo-obrazových záznamov a periodických a neperiodických publikácií na reklamné účely, vydávanie a rozširovanie reklamných textov, vydávanie reklamných alebo náborových textov, zásielkové reklamné služby, zbieranie údajov do počítačových databáz, zoraďovanie údajov v počítačových databázach, predvádzanie (služby modeliek) na reklamné účely a podporu predaja, obchodný manažment a podnikové poradenstvo, personálne poradenstvo, prieskum trhu, prieskum verejnej mienky, vzťahy s verejnosťou (prieskum vzťahov medzi podnikmi, inštitúciami a spoločenským prostredím), spracovanie textov, organizovanie reklamných hier na propagáciu predaja, prenájom reklamných priestorov, prenájom reklamných plôch, podpora predaja (pre tretie osoby), reklamná a inzertná činnosť prostredníctvom telefónnej dátovej alebo informačnej siete, poskytovanie informácií a iných informačných produktov reklamného charakteru, prenájom reklamných informačných a komunikačných miest, služby riadenia ľudských zdrojov, sprostredkovanie obchodu s tovarom patriacim do triedy 16, činnosť účtovných poradcov, vedenie účtovnej evidencie, obchodné sprostredkovanie balenia tovaru, obchodné sprostredkovanie služieb uvedených v triedach 35, 39 a 41.

39 - Distribúcia tovaru na dobiere, sprostredkovanie prepravy, skladovanie, prenájom skladov, prenájom garáží, prenájom automobilov, balenie tovaru, dovoz, doprava, doručovanie tovaru, preprava nábytku, prepravné služby, dočasné uskladnenie a dodávanie nábytku, zariadenia, interiérového dekoračného tovaru pre dom a rodinu a súvisiacich výrobkov, sprostredkovanie autobusovej, lodnej, vzdušnej, námornej a železničnej dopravy, preprava turistov, informácie o doprave a preprave, rezervácia dopravy, rezervácie miestienok, rezervácie zájazdov, sprevádzanie turistov, organizovanie výletov, organizovanie ciest, turistické prehliadky, sprostredkovanie a poskytovanie cestovných služieb, sprostredkovanie prenájomu plavidiel, vozidiel a iných dopravných prostriedkov, služby poskytované výletnými loďami, poskytovanie pomoci pri doprave, turistické kancelárie s výnimkou kancelárií poskytujúcich rezerváciu hotelového ubytovania, služby cestovnej kancelárie obsiahnuté v tejto triede, balenie a doručovanie darčekových a umeleckých predmetov, distribúcia umeleckých predmetov, doru-

čovacie služby, informácie o balení a doručovaní darčiekov a umeleckých predmetov, kuriérske služby.

41 - Činnosť v oblasti zábavy a kultúry a športu, činnosť v oblasti zábavy, kultúry a športu, na účely kultúrne a zábavné, služby múzeí a galérií, prevádzkovanie múzeí a galérií, organizovanie športových podujatí a súťaží, organizovanie súťaží (vedomostných alebo zábavných), organizovanie predstavení (manažérske služby), hudobných a tanečných produkcií, činnosť umeleckej a športovej agentúry, informácie o možnostiach zábavy, filmová tvorba, fotografická reportáž, fotografovanie, organizovanie a plánovanie večierkov, organizovanie a vedenie kolokvií, organizovanie a vedenie konferencií, organizovanie a vedenie kongresov, organizovanie a vedenie seminárov, organizovanie a vedenie sympózií, organizovanie audiovizuálnych predstavení na účely kultúrne a zábavné, organizovanie kultúrnych alebo vzdelávacích výstav, organizovanie plesov, organizovanie súťaží krásy, požíčovanie nahratých nosičov zvukových a zvukovo-obrazových záznamov, prenájom hudobných nástrojov a hudobnej aparatúry, usporadúvanie predstavení divadelných, filmových, koncertných a iných, usporadúvanie koncertov, hudobných a tanečných produkcií, vydateľská činnosť s výnimkou vydávania reklamných textov, vydávanie periodických a neperiodických publikácií s výnimkou reklamných, zverejňovanie a vydávanie kníh, revue a magazínov, výchovno-zábavné klubové služby, výroba (tvorba) videofilmov, úprava videofilmov a fotografií; organizovanie živých vystúpení, živé predstavenia.

(540) WALLMAN

(731) Hermann Armin s.r.o., Partizánska cesta 84, 974 01 Banská Bystrica, SK;

(740) Belička Ivan, Ing., Banská Bystrica, SK;

(210) 2127-2011

(220) 14.12.2011

9 (511) 9, 16, 18, 25, 28, 32, 35, 38, 39, 41, 42

(511) 9 - Všetky siete z oblasti výpočtovej techniky a ich jednotlivé časti a náhradné dielce vrátane sietí dátových, informačných a telekomunikačných, prístroje a nástroje optické, prístroje a nástroje na meranie a signalizáciu, prístroje a zariadenia na záznam, prenos, prevod, spracovanie a reprodukciu zvuku, obrazu, textu alebo iných dát alebo informácií, nosiče záznamov zvuku, obrazu, textu alebo iných dát či informácií, dáta, databázy, databázové produkty, databázové systémy, informácie a záznamy v elektronickej podobe, bez ohľadu na to, či sú uložené na samostatných nosičoch a/alebo v rámci dátových, informačných či telekomunikačných sietí, elektronicke časopisy, elektronicke periodiká a knihy v elektronickej podobe, súvisiaci softvér a hardvér vrátane elektronicných multimediálnych aplikácií, multimediálnych alebo informačných katalógov a aplikácií na prehliadanie, spracovávanie alebo uchovávanie dát v elektronickej podobe.

16 - Papier, lepenka a výrobky z týchto materiálov zatriedené v triede 16, výrobky z papiera, plagáty, kalendáre, pohľadnice, gratulácie, listové papiere, obálky, samolepky, obtlačky, skladačky z papiera, poznámkové bloky, dosky na

spisy, zaraďovače, maľovanky, baliaci papier, obaly všetkých druhov, papierové, listy, vrecia a vrecká pre obalovú techniku, školské zošity, scicáre, ceruzky, pastelky, tuhy, gummy, strúhadlá, peračníky, papierové tašky, papierové vreckovky, papierové obrusy a obrúsky, ťažidlá na papier, tlačoviny, tlačivá, časopisy, periodiká, knihy, databázové produkty v papierovej forme, databázy v papierovej forme, tlačoviny z oblasti telekomunikácií, tlačiarenské výrobky, písmená pre tlačiarne, žreby, štočky, potreby pre knižné väzby, písacie stroje a kancelárske potreby, učebné pomôcky, umelecké alebo ozdobné predmety z papiera, bublínkové obaly (z plastu).

18 - Koža a imitácia kože, ak aj tovary z nich obsiahnuté v triede 18, najmä príručné tašky, tašky na spisy, kožená galantéria, náprsné tašky, peňaženky, puzdrá na kľúče, puzdrá na vodičské preukazy, kožky a kožušiny, cestovné a príručné kufríky, dáždniky, slnečníky, vychádzkové palice.

25 - Odevné súčasti, najmä šaty, košeľe, nohavice, tréningové obleky, svetre, kúpacie odevy, slipy, spodná bielizeň, spodničky, lyžiarske vetrovky, čapice, dámske kostýmy, obleky, tričká, dámske topánky, pánske topánky, športová obuv, sandále, čižmy, výletná obuv, domáca obuv a detská obuv, odevy, obuv, pokrývky hlavy.

28 - Hry, hračky, závodné a športové náradie a náčinie (s výnimkou odevných súčastí), ozdoby viačočných stromčekov.

32 - Pivo, minerálne vody a vody obsahujúce uhlíkovodíky a iné nealkoholické nápoje, sirupy a iné preparáty na prípravu nápojov, najmä ovocné sirupy, ovocné koncentráty, limonádové prášky na prípravu nealkoholických nápojov.

35 - Zhromažďovanie, poskytovanie, triedenie, preklad alebo iné spracovávanie obchodných alebo podnikateľských informácií vrátane vytvárania, spracovania a triedenia dát v rámci databáz, pomoc pri riadení obchodnej činnosti, prieskum trhu, šírenie propagačných informácií, najmä tvorba informačných systémov a špecializovaných podnikových evidencií, reklamná a propagačná činnosť, rozširovanie a poskytovanie reklamných a inzertných materiálov - reklamných periodických a neperiodických tlačovín, najmä novín, časopisov, prospektov, letákov, katalógov, reklamnej literatúry, brožúr v tlačenej podobe, na iných nosných médiách či prostredníctvom siete internet alebo inej podobnej verejnej či neverejnej telekomunikačnej siete.

38 - Komunikácia a prenos dát prostredníctvom verejnej alebo neverejnej telekomunikačnej siete vrátane internetu pomocou telefónov, mobilných telefónov, telefaxov, satelitov, počítačov či terminálov, alebo akýmikoľvek inými prostriedkami vrátane prenosu elektronickej pošty a prenosu dát v reálnom čase (zvuku, obrazu, textu alebo iných dát či informácií) a poskytovanie a sprostredkovanie služieb s tým spojených vrátane poskytovania prístupu a pripojenia k týmto telekomunikačným sieťam vrátane internetu, prevádzkovanie verejnej alebo neverejnej telekomunikačnej siete, poskytovanie obsahu vrátane šírenia a sprístupňovania elektronicných tlačovín, časopisov, periodík, kníh a iných dát prostredníctvom verejnej alebo neverejnej telekomunikačnej siete vrátane internetu, zhromažďovanie, spracovávanie

a poskytovanie informačných služieb na internete vrátane prevádzkovania elektronických nástienok, diskusných skupín a fór a poskytovanie prístupu k on-line informačným službám a databázam, tlačová agentúra.

39 - Skladovanie údajov a dokumentov uložených na hmotných nosičoch alebo v elektronickej podobe.

41 - Služby v oblasti vzdelávania, zábavy a športu, elektronické publikovanie (DTP).

42 - Návrhy, štruktúrovanie a programovanie či iné vytváranie počítačových programov a počítačových systémov najmä programového vybavenia internetových, intranetových či iných sieťových serverov, serverových staníc a systémov vrátane ich inštalácie, zavádzania, aktualizácie a údržby, návrhy, štruktúrovanie a programovanie či iné vytváranie databáz, iných dátových systémov a aplikácií na ich spracovanie vrátane ich poskytovania prístupu k nim a ich inštalácie, zavádzania, aktualizácie a údržby, návrhy, štruktúrovanie a programovanie či iné vytváranie internetových či intranetových počítačových stránok a nástienok (webpages a websites) a internetových či intranetových aplikácií vrátane ich inštalácie, zavádzania, aktualizácie a údržby, hostovanie (poskytovanie voľného priestoru) pre internetové či intranetové počítačové stránky a nástienky (webpages a websites) alebo hostovanie (poskytovanie voľného priestoru) v rámci týchto stránok či nástienok, hostovanie (poskytovanie voľného priestoru) pre internetové či intranetové aplikácie, prevod (konverzia) počítačových programov, dát či iných údajov v elektronickej podobe z rôznych formátov do iných formátov, prevod (konverzia) dokumentov, dát či iných údajov z fyzických médií na elektronické médiá, grafická digitálna tvorba obrazov na výstupných zariadeniach.

(540)

epravo.sk

(591) oranžová, modrá

(731) EPRAVO GROUP s.r.o., Zámocká 3, 811 09 Bratislava, SK;

(740) NITSCHNEIDER & NOVÁK, s.r.o., Bratislava, SK;

(210) 2128-2011

(220) 14.12.2011

9 (511) 35, 41

(511) 35 - Prieskum verejnej mienky (usporiadanie ankety medzi laickou a odbornou verejnosťou); organizovanie spotrebiteľských súťaží na podporu predaja; organizovanie spotrebiteľských súťaží na reklamné účely.

41 - Školiaca a vzdelávacia činnosť; nakladateľská a vydavateľská činnosť s výnimkou vydávania reklamných textov; vydávanie elektrických kníh a časopisov online, elektronické publikovanie (DTP); výchovná a zábavná činnosť; zábava, pobavenie; organizovanie večierkov, osláv, zábavných, kultúrnych a odborných vzdelávacích podujatí; moderovanie programov a podujatí; organizovanie súťaží; organizovanie čitateľských ankiet; organizovanie a vedenie konferencií, sympózií a kongresov v oblasti práva.

(540)



(591) oranžová, biela

(731) EPRAVO GROUP s.r.o., Zámocká 3, 811 09 Bratislava, SK;

(740) NITSCHNEIDER & NOVÁK, s.r.o., Bratislava, SK;

(210) 2137-2011

(220) 15.12.2011

10(511) 30

(511) 30 - Čokoláda; čokoládové výrobky; prípravky vyrobené prevažne z čokolády; cukrovinky; sladkosti.

(540)



(591) biela, čierna, hnedá, sivá, zelená, žltá

(731) Société des Produits Nestlé S. A., 1800 Vevey, CH;

(740) Ružička Csekes s. r. o., Bratislava, SK;

(210) 2195-2011

(220) 23.12.2011

10(511) 35

(511) 35 - Sprostredkovateľské služby v oblasti obchodu a maloobchodu s tovarmi vrátane sprostredkovateľských služieb v oblasti obchodu a maloobchodu s tovarmi poskytovaných prostredníctvom globálnej počítačovej siete; online vyhľadávanie informácií v počítačových súboroch z oblasti maloobchodu a veľkoobchodu a administratívne spracovanie obchodných objednávok všeobecného a spotrebného tovaru.

(540)



(591) žltá, čierna

(731) Materna Dušan, Moskevská 1010/18, 360 01 Karlovy Vary, CZ;

(740) Kubinyi Peter, Bc., Trenčín, SK;

(210) 2213-2011

(220) 28.12.2011

10(511) 5, 29, 30

(511) 5 - Liečivá a liečivé prípravky humánne i veterinárne; zdravotnícky materiál patriaci do tejto triedy; zubolekárne materiály patriace do tejto triedy; dezinfekčné a antibakteriálne prípravky patriace do tejto triedy; hygienické potreby na liečebné účely; farmaceutické, homeopatické a vitamínové prípravky tabletované alebo v prášku, alebo v mäkkých tobolkách, alebo v tvrdých želatínových tobolkách; homeopatické výrobky inde nezaraďené; výrobky s obsahom bylín na liečebné účely; liečivé čaje; dietetické prípravky na lie-

čebné účely; potravinové doplnky na liečebné účely patriace do tejto triedy vrátane doplnkov potravy slúžiacich na posilnenie imunity organizmu a zlepšenie fyzického zdravia.

29 - Potravinové doplnky patriace do tejto triedy (nie na liečebné účely) obsahujúce látky živočíšneho pôvodu.

30 - Potravinové doplnky patriace do tejto triedy (nie na liečebné účely) obsahujúce látky rastlinného pôvodu.

(540) GERALIN

(731) VULM SK s. r. o., Černyševského 26, 851 01 Bratislava, SK;

(210) 5495-2011

(220) 3.8.2011

9 (511) 19

(511) 19 - Škridly s výnimkou kovových a ostatné výrobky pre strešné krytiny s výnimkou kovových zahrnuté v triede 19.

(540) STRECHA NA CELÝ ŽIVOT

(731) BRAMAC - strešné systémy, spol. s r. o., Mojmirovská 9, 951 12 Ivanka pri Nitre, SK;

(740) Holoubková Mária, Ing., Bratislava, SK;

(210) 5655-2011

(220) 18.10.2011

10(511) 9, 16, 35, 36, 38, 39, 41, 42, 43

(511) 9 - Informácie, dáta a databázy na elektronických, magnetických a optických nosičoch všetkých druhov a v elektronických, dátových, informačných a telekomunikačných sieťach všetkých druhov; multimediálne aplikácie, najmä elektronické informačné katalógy, periodiká, časopisy, knihy, fotografie, encyklopédie a slovníky v elektronickej podobe; nahrané zvukové a zvukovo-obrazové a obrazové záznamy na CD a DVD diskoch a magnetických nosičoch; elektronické publikácie, počítačové databázy, informácie a záznamy v elektronickej podobe bez ohľadu na to, či sú uložené na samostatných nosičoch a/alebo v rámci dátových, informačných či telekomunikačných sietí.

16 - Fotografie; tlačoviny; periodické a neperiodické publikácie; knihy; brožúry; časopisy; kalendáre; plagáty; prospekty; pútače z papiera alebo lepenky; reklamné tabule z papiera, kartónu alebo lepenky; tlačené reklamné materiály; pohľadnice; ceruzky; perá; písacie potreby patriace do triedy 16.

35 - Poskytovanie obchodných alebo podnikateľských informácií; reklama; inzercia; rozširovanie reklamných oznamov; predvádzanie tovaru; zasielanie reklamných materiálov zákazníkom; vydávanie a aktualizovanie reklamných materiálov a zvukovo-obrazových záznamov a periodických a neperiodických publikácií na reklamné účely; vydávanie a rozširovanie reklamných textov alebo náborových textov; marketingové štúdie; obchodný alebo podnikateľský prieskum; prenájom reklamných materiálov; poradenstvo v obchodnej činnosti; administratívne spracovanie obchodných objednávok; uverejňovanie reklamných textov; pries-

kum trhu; vedenie kartoték v počítači; hospodárske, ekonomické predpovede; obchodné alebo podnikateľské informácie; prieskum verejnej mienky; prenájom reklamných priestorov; podpora predaja (pre tretie osoby); spracovanie textov; zbieranie údajov do počítačových databáz; zoradovanie údajov v počítačových databázach; reklama (online) na počítačovej komunikačnej sieti; vyhľadávanie informácií v počítačových súboroch (pre zákazníkov); prenájom reklamného času vo všetkých komunikačných médiách; obchodné informácie a rady spotrebiteľom; štatistické kompilácie; grafická úprava tlačovín na reklamné účely; prezentácia výrobkov v komunikačných médiách pre maloobchod; sprostredkovanie obchodu s tovarmi; organizovanie audiovizuálnych predstavení na komerčné a reklamné účely; organizovanie výstav na komerčné alebo reklamné účely; pomoc pri riadení obchodnej činnosti; zásielkové reklamné služby; organizovanie reklamných hier na propagáciu predaja; prenájom reklamných plôch; reklamná a inzertná činnosť prostredníctvom dátovej alebo informačnej siete; poskytovanie informácií a iných informačných produktov reklamného charakteru; prenájom reklamných informačných a komunikačných miest; služby riadenia ľudských zdrojov; komerčné informačné kancelárie; inzertná a propagačná činnosť vrátane online inzercie a prezentácie používateľov v počítačovej sieti internet; obchodné využitie siete internet v oblasti vyhľadávacích služieb a e-businessu; sprostredkovanie prenájmu prechodného ubytovania; sprostredkovanie služieb cestovných kancelárií patriacich do triedy 41; obchodné sprostredkovanie služieb uvedených v triedach 35, 36, 38, 41, 42 a 43 tohto zoznamu.

36 - Finančné informácie.

38 - Poskytovanie telekomunikačných kanálov na telenákupy; posielanie správ; počítačová komunikácia; prenos správ a obrazových informácií pomocou počítača; elektronická pošta; výzvy elektronickými komunikačnými prostriedkami; poskytovanie telekomunikačného pripojenia na svetovú počítačovú sieť; poskytovanie používateľského prístupu do svetovej počítačovej siete; poskytovanie priestoru na diskusiu na internete; poskytovanie prístupu do databáz; telekomunikačné služby poskytované prostredníctvom svetovej počítačovej siete (internet), elektronickej pošty a prenosu dát v reálnom čase (prenosu zvuku, obrazu, textu alebo iných dát či informácií) a poskytovanie prístupu a pripojenia k týmto telekomunikačným sieťam vrátane internetu; poskytovanie prístupu do verejnej alebo neverejnej telekomunikačnej siete; telekomunikačný prenos elektronických tlačovín, časopisov, periodík, kníh a iných dát prostredníctvom verejnej alebo neverejnej telekomunikačnej siete vrátane internetu; telekomunikačný prenos informácií na internete vrátane poskytovania prístupu k elektronickým nástenkám, diskusným skupinám a fóram a poskytovanie prístupu k online informačným službám dát; šírenie elektronických informácií, správ textových, zvukových a zvukovo-obrazových, napr. elektronických časopisov, katalógov, prospektov, kníh a diel prostredníctvom počítačovej siete internet a satelitov; výmena elektronických správ a informácií; telekomunikačné služby zabezpečujúce audio-

vizuálnu komunikáciu prostredníctvom informačných a telekomunikačných sietí, napr. počítačovej siete internet a satelitov; šírenie audiovizuálnych diel, správ a informácií, ankiet a súťaží prostredníctvom počítačovej siete; poskytovanie prístupu k databázam, dátovým systémom a aplikáciám na ich spracovanie; odborná informačná a poradenská činnosť v daných odboroch.

39 - Organizovanie ciest; organizovanie exkurzií; organizovanie okružných plavieb; organizovanie turistických plavieb; organizovanie výletov; autobusová doprava; osobná doprava; preprava cestujúcich; prepravné služby; prenájom vozidiel; rezervácia zájazdov; sprevádzanie cestujúcich a turistov; turistické prehliadky; rezervácia dopravy; rezervácia cestovných lístkov, leteniek a miesteniek na cestovanie; sprostredkovanie dopravy a prepravy; informácie o doprave; informácie o preprave; prenájom bicyklov; sprostredkovanie prenájomu lodí; prenájom automobilov; služby cestovnej a turistickej kancelárie patriace do triedy 39.

41 - Organizovanie vedomostných alebo zábavných súťaží; fotografická reportáž; fotografovanie; vydavateľstvo periodických a neperiodických publikácií zábavných, vzdelávacích a odborných časopisov, a to tlačených na papierových nosičoch i v elektronickej podobe vrátane textových, zvukových a zvukovo-obrazových správ a informácií na elektronických, magnetických a optických nosičoch všetkých druhov (okrem reklamných); edičná a publikačná činnosť s výnimkou vydávania reklamných textov; produkčná a agentúrna činnosť v oblasti zábavy, vzdelávania, kultúry a športu vrátane usporadúvania zábavných a vzdelávacích súťaží a akcií, hobby súťaží, záujmových klubov, stretnutí a prednášok vrátane akcií na podporu zdravého životného štýlu a spoločenského uplatnenia a aktivity záujmových skupín, kultúrnych a/alebo vzdelávacích výstav; informačné, konzultačné a poradenské služby v odbore nakladateľskej a vydavateľskej činnosti; zverejňovanie textov okrem reklamných; informácie o výchove a vzdelávaní; informácie o možnostiach rozptýlenia; informácie o možnostiach rekreácie; služby na oddych a rekreáciu; informácie o možnostiach športovania a posilňovania; vydávanie (online) kníh a časopisov v elektronickej forme; elektronická edičná činnosť v malom (DTP služby); poskytovanie elektronických publikácií online (bez možnosti kopírovania); organizovanie a vedenie konferencií; organizovanie a vedenie kongresov; organizovanie a vedenie seminárov; organizovanie a vedenie sympózií; organizovanie audiovizuálnych predstavení na účely kultúrne a zábavné; vydavateľská činnosť s výnimkou vydávania reklamných textov; vydávanie periodických a neperiodických publikácií s výnimkou reklamných; vydávanie kníh, revue a magazínov; výroba (tvorba) videofilmov.

42 - Počítačové programovanie; prenájom počítačového softvéru, tvorba softvéru, návrhy, štruktúrovanie a programovanie či iné vytváranie počítačových programov a počítačových systémov, najmä programového vybavenia internetových, intranetových či iných sieťových serverov, serverových staníc a systémov vrátane ich inštalácie, zavádzania, aktualizácie a údržby; návrhy, štruktúrovanie a programovanie či iné vytváranie báz

dát, iných dátových systémov a aplikácií na ich spracovanie a ich inštalácia, zavádzanie, aktualizácia a údržba; návrhy, štruktúrovanie a programovanie či iné vytváranie internetových či intranetových počítačových stránok a nástieniek (webpages a websites) a internetových či intranetových aplikácií vrátane ich inštalácie, zavádzania, aktualizácie a údržby; hostovanie (poskytovanie voľného priestoru) na internetové či intranetové počítačové stránky a nástienky (webpages a websites) alebo hostovanie (poskytovanie voľného priestoru) v rámci týchto stránok či nástieniek; hostovanie (poskytovanie voľného priestoru) na internetové či intranetové aplikácie; prevod (konverzia) počítačových programov, dát či iných údajov v elektronickej podobe z rôznych formátov do iných formátov; prevod (konverzia) dokumentov, dát či iných údajov z fyzických médií na elektronické médiá; aktualizovanie počítačových programov; hostovanie na počítačových stránkach (webových stránkach); inštalácia počítačových programov; poradenské služby v oblasti služieb uvedených v triede 42.

43 - Poskytovanie prechodného ubytovania; rezervácia prechodného ubytovania; rezervácia penziónov; rezervácia hotelov; prenájom prednáškových sál; ubytovacie kancelárie (hotely, penzióny); služby cestovnej a turistickej kancelárie patriace do triedy 43.

(540)



(591) modrá, žltá, biela, čierna

(731) ECOPRESS a. s., Seberínho 1, 820 07 Bratislava, SK;

(740) Hojčuš Peter, Ing., Bratislava, SK;

(210) 5676-2011

(220) 24.10.2011

10(511) 3

(511) 3 - Mydlá; parfumériové výrobky; vonné oleje; kozmetika; vlasové vody.

(540) AQUALIFE

(731) Karlovarské minerálne vody, a. s., Horova 3, 360 21 Karlovy Vary, CZ;

(740) Neuschl Vladimír, JUDr. Ing., Bratislava, SK;

(210) 5861-2011

(220) 14.12.2011

9 (511) 3, 5, 7, 8, 11, 12, 20, 21, 35, 37

(511) 3 - Abrazíva; amoniak ako čistiaci prostriedok; brúsivá (prípravky); prípravky na čistenie za sucha; čistiace prípravky; čistiace prípravky na vozidlá, disky kolies, pneumatiky, podlahy; čistiace prostriedky na čistenie čalúnení, textilných materiálov, interiérov vozidiel, kobercov, čalúneného nábytku, sedacích súprav; čistiace prostriedky na ručné umývanie, bezdotykové umývanie, na čistenie pomocou vysokotlakového čistiaceho stroja; čistiace prostriedky do samoobslužných boxov, do autoumyvární; čistiace peny; antikorózne, leštiace, alkalické, zmäkčovacie a emulzifikačné čistiace prostriedky; čistiace prostriedky na ruky;

vosky na dlážku, leštiace vosky, vosky na parkety; vosky na sušenie v automatických umyvárňach; konzervačné prípravky na kožu (leštidlá); leštidlá na kožu; krémy na kožu; ochranné prípravky na kožu (leštidlá); krieda na čistenie; leštiace a hladiacie prípravky; odmasťovacie prípravky s výnimkou prípravkov na použitie vo výrobnom procese; odmasťovacie čistiace prostriedky na vozidlá, podlahy, na odmasťovanie motorov, motorového priestoru a súčiastok; prípravky na čistenie odpadových rúr; koagulačné neutralizačné a sedimentačné prostriedky do čističiek odpadových vôd; mydlá; čistiace prípravky na automobilové okná; oleje na čistenie; protišmykové kvapaliny na podlahy; prípravky na čistenie povrchov; prípravky na odstraňovanie vodného kameňa pre domácnosť; tkaniny impregnované čistiacimi prípravkami na čistenie; prostriedky na parfumáciu a dezinfekciu prieduchov ventilácie; prípravky zabraňujúce tvorbe peny.

5 - Chemické dezinfekčné prípravky na WC, vane, sprchy, bazény, umyvárne, mramor, keramiky, umakart; dezinfekčné prípravky na hygienické účely; germicídy (dezinfekčné prípravky).

7 - Čistiace elektrické stroje a prístroje; vysokotlakové čistiace stroje; podlahové čistiace stroje; zametacie čistiace stroje, najmä ručné, batériové a motorové; zametacie motorové čistiace stroje s kráčajúcou obsluhou, so sediacou obsluhou; zametacie motorové čistiace stroje na komunálne účely; samohybné zametacie stroje; zametacie autá; príslušenstvo pre vysokotlakové, podlahové a zametacie stroje; vysávače na suché a mokré hmoty; vysávače na stláčanie, odsávanie a prepravu plynov; príslušenstvo vysávačov na rozptýlenie parfumov a dezinfekčných prípravkov; odsávače ako stroje; zariadenia na odsávanie prachu na čistenie; odsávače prachu a podobných nečistôt; vrecká do vysávačov; hadice do vysávačov; elektrické stroje a prístroje na tepovanie koberec; parné čistiace stroje; držiaky ako časti strojov; umývacie linky na umývanie automobilov; umývacie zariadenia na automobily; nástroje ako časti strojov; ručné nástroje a náradie na iný než ručný pohon; čerpadlá ako časti strojov, motorov a hnacích strojov; piesty ako časti strojov; kefy ako časti strojov; elektrické kefy ako časti strojov; filtre (časti strojov alebo motorov); filtre na čistenie a chladenie vzduchu (do motorov); filtrovacie stroje; vložky do filtračných zariadení.

8 - Náradie a nástroje s ručným pohonom; stierky ako ručné náradie; podlahové stierky ako ručné náradie.

11 - Zariadenia na čistenie odpadových vôd; filtre pre zariadenia na čistenie a úpravu vody; filtre na pitnú vodu; filtre (časti zariadení pre priemysel alebo domácnosť); prístroje na filtrovanie a čistenie vody v akváriách; klimatizačné filtre.

12 - Čistiace vozíky; upratovacie vozíky; servisné vozíky na odkladanie a manipuláciu s náradím alebo s tovarom; podvozky na čistiace vozíky, na upratovacie vozíky a na servisné vozíky na odkladanie a manipuláciu s náradím alebo s tovarom; rošty ako súčasť čistiacich vozíkov, upratovacích vozíkov a servisných vozíkov na odkladanie a manipuláciu s náradím alebo s tovarom.

20 - Regály, najmä sklopné a pevné regály; nekovové koše; nekovové uzávery a vrchnáky na

nádoby; podnosy s výnimkou kovových; rúčky a rukoväte na náradie s výnimkou kovových; rukoväte nástrojov s výnimkou kovových.

21 - Prostriedky a pomôcky na čistenie obsiahnuté v tejto triede; domáce a kuchynské potreby a nádoby s výnimkou potrieb a nádob z drahých kovov; domáce a kuchynské nástroje a prístroje neelektrické; vedrá; drevené vedrá; látkové vedierka; odkvapkávače na vedrá; plastové nádoby určené na umiestnenie na čistiace vozíky, upratovacie vozíky a servisné vozíky na odkladanie a manipuláciu s náradím alebo s tovarom; mopy; podpery a držiaky mopov; návleky na mopy; mopy a tyče na podlahové stierky; držiaky a držadlá ako súčasť čistiacich vozíkov, upratovacích vozíkov a servisných vozíkov na odkladanie a manipuláciu s náradím alebo s tovarom; prostriedky a pomôcky na umývanie okien; okenné škrabky a stierky; náhradná guma do stierky na okná; náhradné nože do škrabiiek na okná; návleky na umývanie okien; ometače prachu a pavučín; handry na čistenie; handry na umývanie dlážky; špongie na umývanie; držiaky na špongie; prachovky; drôtenky na čistenie; kefy na čistenie nádrží a nádob; kefy na umývanie riadu; metly; mechanické metly; leštiace rukavice; rukavice pre domácnosť; záhradnicke rukavice; nádoby na odpadky; lopatky a zmetáčky na omrvinky; kompletné vybavy a súpravy uvedených tovarov; príslušenstvo k uvedeným tovarom.

35 - Maloobchod a veľkoobchod s tovarmi uvedenými v triedach 3, 5, 7, 8, 11, 12, 20 a 21; elektronické obchody prostredníctvom siete internet s tovarmi uvedenými v triedach 3, 5, 7, 8, 11, 12, 20 a 21; sprostredkovanie obchodu s tovarom; reklamná, inzertná a propagačná činnosť; on-line reklama na počítačovej komunikačnej sieti; vydávanie, aktualizovanie a rozširovanie reklamných materiálov a oznamov zákazníkom; prezentácia výrobkov v komunikačných médiách pre maloobchod; prenájom reklamných priestorov; prenájom reklamných priestorov, reklamného materiálu a reklamného času vo všetkých komunikačných médiách; organizovanie výstav, veľtrhov, koncertov, večierkov, prezentácií, súťaží, módnych prehliadok na obchodné a reklamné účely; predvádzanie tovaru; predvádzanie (služby modeliek) na reklamné účely a podporu predaja; vyhľadávanie sponzorov; zbieranie a zoraďovanie údajov v počítačových databázach; kopírovanie alebo rozmnožovanie dokumentov; poskytovanie obchodných a podnikateľských informácií; rady spotrebiteľom; obchodný a podnikateľský prieskum; administratívne spracovanie obchodných objednávok; obchodná správa licencií výrobkov a služieb pre tretie osoby; obchodný manažment; prieskum trhu a verejnej mienky; public relations; obchodné odhady a prieskum; marketingové štúdie; obchodné sprostredkovanie služieb uvedených v triedach 35 a 37. 37 - Čistenie; čistenie interiérov budov; čistenie exteriérov budov; povrchové čistenie exteriérov budov; chemické čistenie; umývanie dopravných prostriedkov; umývanie automobilov; leštenie vozidiel; montáž, údržba a opravy elektrických strojov a prístrojov na čistenie; inštalácia, údržba a opravy kancelárskych strojov a zariadení; poskytovanie informácií o opravách; prenájom elektrických strojov a prístrojov na čistenie.

(540)

pemat

- (591) čierna, oranžová
 (731) PEMAT, s.r.o., Bratislavská 27/252, 949 01 Nitra, SK;
 (740) Litvákova Edita, Ing., Bratislava, SK;

(210) 96-2012

(220) 20.1.2012

10(511) 35, 41, 43

- (511) 35 - Prenájom reklamných plôch; rozširovanie reklamných materiálov zákazníkom (letáky, prospekty, tlačoviny, vzorky), vyhľadávanie sponzorov; organizovanie výstav na obchodné a reklamné účely; pomoc pri riadení obchodnej činnosti; administratívne spracovanie obchodných objednávok; obchodné alebo podnikateľské informácie.
 41 - Organizovanie a vedenie seminárov; plánovanie a organizovanie večierkov; prevádzkovanie športových zariadení; organizovanie a vedenie seminárov; školenie; meranie času na športových podujatiach; služby športovísk; organizovanie športových súťaží; organizovanie vedomostných a zábavných súťaží.
 43 - Služby barov; bufety (rýchle občerstvenie); snackbary; hotelierske služby; kaviarne; prenájom prednáškových sál; prenájom stoličiek, stolov, obrusov a sklenených výrobkov.

(540)

arena Kart

- (591) žltá, sivá
 (731) VARANASI s.r.o., Kopčianska 82, 851 01 Bratislava, SK;

(210) 97-2012

(220) 20.1.2012

10(511) 35, 41, 43

- (511) 35 - Prenájom reklamných plôch; rozširovanie reklamných materiálov zákazníkom (letáky, prospekty, tlačoviny, vzorky), vyhľadávanie sponzorov; organizovanie výstav na obchodné a reklamné účely; pomoc pri riadení obchodnej činnosti; administratívne spracovanie obchodných objednávok; obchodné alebo podnikateľské informácie.
 41 - Organizovanie a vedenie seminárov; plánovanie a organizovanie večierkov; prevádzkovanie športových zariadení; organizovanie a vedenie seminárov; školenie; meranie času na športových podujatiach; služby športovísk; organizovanie športových súťaží; organizovanie vedomostných a zábavných súťaží.
 43 - Služby barov; bufety (rýchle občerstvenie); snackbary; hotelierske služby; kaviarne; prenájom prednáškových sál; prenájom stoličiek, stolov, obrusov a sklenených výrobkov.

(540)

arena Kart

- (591) žltá, sivá

- (731) VARANASI s.r.o., Kopčianska 82, 851 01 Bratislava, SK;

(210) 127-2012

(220) 27.1.2012

10(511) 6, 17, 19, 20, 22, 24, 35, 37

- (511) 6 - Kovové konštrukcie; oceľové rolety, časti a diely týchto výrobkov - všetko kovové; cloniace a ochranné výrobky na okná a dvere, najmä medzisklené, exteriérové, vertikálne žalúzie, časti a diely týchto výrobkov - všetko kovové; rolády, časti a diely týchto výrobkov - všetko kovové; kovové vonkajšie rolety a žalúzie; kovové žalúzie; kovové západky na okná; kovania na dvere; kovanie na okná; kovové, krídlové okná; kovové snolamy; kovové okenice; okenné rámy (kovové); kovanie na okná a okenice; kovové okná, kovové brány; garážové brány kovové.

17 - Tesniace výrobky na okná a dvere; tesnenia (dverí alebo okien); tesniace alebo vypchávkové materiály z gumy alebo plastov; tesniace materiály; kovové izolačné fólie; fólie umelohmotné, nie ako obalovací materiál; fólie z regenerovanej celulózy s výnimkou fólií na balenie; tesniace fólie; bezpečnostné fólie.

19 - Cloniace a ochranné výrobky na okná a dvere, najmä medzisklené, exteriérové, vertikálne žalúzie, časti a diely týchto výrobkov - všetko z plastov, dreva a iných nekovových materiálov; rolády, časti a diely týchto výrobkov - všetko z plastov, dreva a iných nekovových materiálov; vonkajšie rolety a žalúzie, časti a diely týchto výrobkov - všetko z plastov, dreva a iných nekovových materiálov; žalúzie s výnimkou kovových; rolety (vonkajšie) okrem kovových a textilných; okná s výnimkou kovových; skladacie dvere s výnimkou kovových; snolamy s výnimkou kovových; posuvné steny s výnimkou kovových; brány s výnimkou kovových; nekovové garážové brány.

20 - Interiérové žalúzie a rolety lamelové a ich časti; kladky z plastických hmôt pre rolety; valce pre záclony a rolety; tyče na záclony; koľajnice na záclony a závesy; držiaky na záclony a závesy, nie z textilných materiálov; paravány, zásteny (nábytok); posuvné steny z prírodných materiálov ako nábytok; drobný nekovový materiál na dvere, drobný nekovový materiál na okná; držiaky na záclony a závesy nie z textilných materiálov.

22 - Povrazy na horizontálne žalúzie; markízy.

24 - Textilné rolety, siete proti hmyzu, siete proti moskytom; držiaky na záclony a závesy z textilných materiálov; závesy textilné alebo umelohmotné.

35 - Obchodné sprostredkovanie služieb uvedených v triede 37.

37 - Montáž a servis cloniacich, tieniacich a ochranných výrobkov na okná a dvere; montáž, inštalácie a opravy okeníc, garážových brán, snolamov a tieniacich a bezpečnostných fólií; montáž a servis markíz.

(540)

LAMELLAND

- (591) modrá
 (731) LAMELLAND, s.r.o., Rybárska 1, 911 05 Trenčín, SK;
 (740) Kubínyi Peter, Bc., Trenčín, SK;

(210) 138-2012

(220) 31.1.2012

10(511) 3, 5, 16, 18, 20, 24, 25, 28, 35, 36, 39, 41, 43, 44

(511) 3 - Bieliace krémy na pokožku, čistiace prípravky, dezinfekčné mydlá, dezodoračné mydlá, esenciálne oleje, esencie, éterické oleje, kozmetické prípravky, kozmetické krémy, kozmetické prípravky do kúpeľa, kúpeľové soli s výnimkou soli na liečebné účely, medicínálne mydlá, mydlá, oleje na kozmetické a toaletné účely, toaletné vody, pleťové vody, šampóny, toaletné prípravky.

5 - Liečivé čaje, medicínálne vína a čaje, bylinkové čaje na lekárske použitie, vitamínové, multivitamínové, multiminerálne prípravky, minerály, stopové prvky vo forme toboliek, tabliet, dražé a piluliek, prípravky posilňujúce a dietetické na liečebné účely, liečivá, drogy na lekárske účely, farmaceutické prípravky humánne a veterinárne, vitamíny, chemické prípravky a substancie na farmaceutické prípravky humánne, vitamíny, chemické prípravky a substancie na farmaceutické účely, chemické prípravky na farmaceutické a lekárske účely, obväzy, plachty a tkaniny na lekárske účely, soli na lekárske účely, farmaceutické prípravky, liečivé prípravky do kúpeľa, terapeutické prípravky do kúpeľa, prípravky do perličkových kúpeľov, liečivé kúpeľové soli, soli do minerálnych kúpeľov, liečivá na ľudskú potrebu, teplé zábaly, protireumatické náramky, soli minerálnych vôd, minerálne soli, dietetické látky na lekárske účely, dietetické potraviny na lekárske účely, výživové doplnky, bahno na kúpele, vonné soli.

16 - Baliaci papier, blahoprajné pohľadnice, brožované knihy, brožúry, brožúrky, bublinové obaly z plastických materiálov (na balenie), časopisy, etikety s výnimkou textilných, fotografie (tlačoviny), grafické zobrazenie, grafiky, kalendáre, kartón, lepenka, katalógy, papierové kávové filtre, knihy, lepenkové alebo papierové škatule, lepenkové alebo papierové obaly na fľaše, lepenkové platne (papiernický tovar), lepiace pásy na kancelárske účely a použitie v domácnosti, lepoprelá, mapy, obálky (papiernický tovar), obaly (papiernický tovar), obrazy, papiernický tovar, puzdrá na doklady, tlačené periodické a neperiodické publikácie, plagáty, predmety z kartónu, prospekty, pútače z papiera alebo lepenky, reklamné tabule z papiera, kartónu alebo lepenky, grafické reprodukcie, tlačené reklamné materiály, umelecké litografie, umelohmotné fólie na balenie, vrecia z papiera alebo plastických materiálov, papierové umelecké diela, darčekové a dekoratívne predmety z kartónu, z papiera alebo plastických materiálov.

18 - Aktovky, kufriky, batohy, cestovné kufre a tašky, lodné kufre, diplomatické kufriky, držiačky na kufre, chlebníky, plecniaky, kabelky, kabelkové rámy, kufriky na toaletné potreby (prázdne), nákupné tašky, školské tašky, tašky na náradie, plážové tašky, poľovnícke tašky, poľovnícke torby, retiazkové taštičky s výnimkou taštičiek z drahých kovov, tašky na nosenie detí, vaky pre turistov, vaky pre horolezcov, puzdrá na kľúče, peňaženky, meštekky na peniaze (peňaženky), puzdrá na navštívenky, koža zvierat, imitácia kože, jelenica s výnimkou jelenice na čistenie, semiš okrem semišu na čistenie, masťené kože, kožuštinové prikrývky, kožušiny, krupóny, kožené nitie a šnúrky, kožené podbradníky, kožené náplecné

pásy, dáždňiky, obaly na dáždňiky, slnečníky, obaly na hudobné nástroje, cestovné obaly na šaty, kožené remene a remienky, rúčky na kufre, rúčky na dáždňiky, kožené alebo kožou potiahnuté škatule, kožené škatule na klobúky, vrecká z kože na balenie, vychádzkové palice.

20 - Spomienkové predmety z plastov a dreva patriace do triedy 20, sochy z dreva, vosku, sadry alebo plastov, stolárske umelecké výrobky, vývesné štíty z dreva alebo plastických hmôt, drevené hrany a kostry na nábytok, dverka na nábytok, háčiky na šaty s výnimkou kovových, vešiacové háčiky s výnimkou kovových, krúžky na záclony, latková debna, lavice (nábytok), pulty, lavičky (nábytok), lávky s výnimkou kovových, ležadlá (rozkladacie), nábytok, písacie stoly, podnosy s výnimkou kovových, podstavce na kvety, podstavce, kostry, stojany na počítače, posteľové kolieska s výnimkou kovových, posteľové vybavenie s výnimkou kovového, regály, rukoväte nástrojov s výnimkou kovových, stojany na kvety, stoličky, servírovacie stoličky, stoly, umelecké diela z dreva, vosku, sadry alebo plastov, vysoké stoličky pre deti, posteľ, nočné stoličky, kosody a police, skrine šatníkové a policové (nábytok), skrinky na topánky a kufre, nekovové nábytkové kontajnery, barové skrinky (nábytok), barové a recepčné pulty, reštauračný nábytok, hotelový nábytok, bytový nábytok, kancelársky nábytok, ležadlá a lavičky (nábytok), taburetka, vysoké stoličky.

24 - Zástavy a zástavky, najmä klubové s výnimkou papierových, spomienkové predmety z textilu nezahrnuté v iných triedach; posteľná a stolová bielizeň, kúpeľňové textilie s výnimkou oblečenia, poťahy na nábytok, obliečky na matrace, obliečky na podušky, obliečky na vankúše, obrusy s výnimkou papierových, ozdobné obliečky na vankúše, páperové prikrývky, periny, plachty, posteľné pokrývky a prikrývky, prikrývky, textilné utierky na tvár, textilné utierky, textilné obrúsky, textilné vreckovky.

25 - Osobná bielizeň zabraňujúca poteniu, body - bielizeň, bundy, cyklistické oblečenie, čelenky, čiapky, dámske róby a šaty, gymnastické (telocvičné) dresy, gamaše, chrániče uší (proti chladu, ako pokrývka hlavy), kombinézy (oblečenie), kombinézy na vodné lyžovanie, kabáty, košeľe, krátke nohavice, krátke kabátiky, kravaty, kožušiny (oblečenie), kostýmy, korzety, kovové časti na obuv, opasky (časti odevov), lyžiarske rukavice, nohavice, detské a dámske nohavičky, oblečenie, oblečenie pre motoristov, oblečenie z kože, obuv, odevy, peleríny, pančuchy a pančuchové nohavice, plášte (odevy), plavky, pleteniny (oblečenie), pletiarstvo, podprsenky, podväzky, polokošeľe, pokrývky hlavy, ponožky, potníky, pulóvre, pyžamá, rukavice, rukávniky, saká, sandále, spodná bielizeň, spodky, sukne, svetre, šatky, šály, šiltovky, športová obuv, športové tričká a dresy, spodničky, tielka, tričká, topánky, vesty.

28 - Autíčka, automobilové modely, bazény ako objekty pre hru a šport, biliardy, boby, topánky na korčuľovanie s pripevnenými korčuľami, zariadenie na bowling, boxerské rukavice, korčule, činky, stolové hry, športové náradie patriace do triedy 28, divadelné masky, šarkany, golfové vybavenie patriace do triedy 28, gymnastické zariadenia, telocvičné zariadenia patriace do triedy 28,

hokejky, hojdačky, kolky, šachy, guľky na hranie, hračky, hry, hrkálky (hračky), stacionárne bicykle na cvičenie, kapsle do kapsľových pištoľí, kolieskové korčule, kolobežky, bábky, náradie na lukostreľbu, lyže, surfovací a vodné lyže, maňušky (hračky), lopty na hranie, ozdoby na vianočné stromčeky s výnimkou osvetľovacích telies a cukroviniek, golfové palice, lyžiarske palice, bábiky, plutvy na plávanie, puky, športové rukavice bejzbalové, boxerské, golfové, hracie, šermiarske, siete ako športové potreby, skejtbordy, spoločenské hry, stojany na vianočné stromčeky, umelé vianočné stromčeky, šachovnice, šipky (hra), terče, hracie karty, konfety, športové potreby pre plavcov a iné vodné športy patriace do triedy 28, pomôcky na plávanie (ako hračky), športový a hračkářský tovar zaradený do tejto triedy, detské šmýkačky a preliezky (hračky); vodné šmýkačky a tobogany (hračky), zariadenia pre detské ihriská patriace do triedy 28, nafukovacie hrady a ihriská (hračky).

35 - Administratívna správa hotelov, maloobchodné služby s odevmi a obuvou, galantérnym tovarom, textilom, nábytkom, umeleckými, dekoratívnymi a darčkovými tovarmi, poradenské služby v podnikovom manažmente pri predaji tovarov a služieb, poradenstvo a manažment pre podniky, dekorácia a aranžovanie výkladov, obchodný manažment, sprostredkovanie nákupu a predaja tovarov, reklama; reklama (online) na počítačovej komunikačnej sieti internet; organizovanie výstav na reklamné a obchodné účely, rozširovanie reklamných oznamov, predvádzanie tovaru vo všetkých komunikačných médiách, rozširovanie reklamných materiálov zákazníkom (letáky, prospekty, tlačivá, vzorky), zasielanie reklamných materiálov zákazníkom, vydávanie a aktualizovanie reklamných materiálov, distribúcia vzoriek tovarov, obchodný alebo podnikateľský prieskum, prenájom reklamných materiálov, uverejňovanie reklamných textov, vydávanie reklamných alebo náborových textov, televízna reklama, reklamné agentúry, organizovanie reklamných hier na propagáciu predaja, prieskum trhu, prieskum verejnej mienky, prenájom reklamných priestorov, prenájom reklamných plôch, podpora predaja (pre tretie osoby), spracovanie textov, ponuka, sprostredkovanie a výber tovaru prostredníctvom katalógu, marketing, pomoc pri podnikaní, podnikateľské informácie, overovanie obchodných transakcií, sprostredkovanie obchodných transakcií (pre tretie osoby), reklamná a inzertná činnosť prostredníctvom telefónnej dátovej alebo informačnej siete, poskytovanie informácií a iných informačných produktov reklamného charakteru, prenájom reklamných informačných a komunikačných miest, sprostredkovanie obchodu s tovarom; služby riadenia ľudských zdrojov, vzťahy s verejnosťou (prieskum vzťahov medzi podnikmi, inštitúciami a spoločenským prostredníctvom), obchodné sprostredkovanie cestovných služieb; zásielkové reklamné služby, obchodné sprostredkovanie balenia tovaru; zbieranie údajov do počítačových databáz, zoraďovanie údajov v počítačových databázach, služby účtovníckych sústav; prezentácia výrobkov v komunikačných médiách pre maloobchod; obchodné sprostredkovanie služieb uvedených v triedach 35, 36, 39, 41, 43 a 44.

36 - Prenájom nehnuteľností, sprostredkovanie kúpy, predaja a prenájmu nehnuteľností, realitné kancelárie, správa nehnuteľností, sprostredkovanie služieb spojených so správou nehnuteľností, sprostredkovanie finančných služieb, oceňovanie (poistenie, bankovníctvo, nehnuteľnosti), finančný lízing, financovanie kúpy na splátky, zmenárenské služby, úverové financovanie kúpy tovarov, vydávanie kreditných kariet, služby finančného manažmentu a správa hotovosti, poistenie, oceňovanie umeleckých diel, organizovanie dobročinných zbierok.

39 - Distribúcia tovarov vrátane na dobierku, sprostredkovanie prepravy, skladovanie, prenájom skladov, prenájom garáží, prenájom automobilov, balenie tovaru, dovoz, doprava, doručovanie tovaru, preprava nábytku, prepravné služby, dočasné uskladnenie a dodávanie nábytku, zariadenia, interiérového dekoračného tovaru pre dom a rodinu a súvisiacich výrobkov, sprostredkovanie autobusovej, lodnej, vzdušnej, námornej a železničnej dopravy, preprava turistov, informácie o doprave a preprave, rezervácia dopravy, rezervácie miesteniek, rezervácie zájazdov, organizovanie výletov, organizovanie ciest, turistické prehliadky, poskytovanie cestovných služieb patriacich do triedy 39, sprostredkovanie prenájmu plavidiel, vozidiel a iných dopravných prostriedkov, služby poskytované výletnými loďami, poskytovanie pomoci pri doprave, sprevádzanie turistov, služby cestovnej kancelárie obsiahnuté v tejto triede, balenie a doručovanie darčkových a umeleckých predmetov, distribúcia umeleckých predmetov, doručovacie služby, informácie o balení a doručovaní darčkov a umeleckých predmetov, kuriérne služby (poštové zásielky alebo tovar).

41 - Prevádzkovanie športových zariadení, prevádzkovanie bazénov, poskytovanie zariadení na oddych a rekreáciu, telesné cvičenia, výcvik, služby v kempingoch so športovým programom, výchovno-zábavné klubové služby, fitness kluby (telesné cvičenia), informácie o možnosti rekreácie, informácie o možnostiach rozptýlenia, informácie o možnostiach zábavy, obveselenia, prevádzkovanie kasín, prevádzkovanie priestorov s hracími automatmi, koncertné siene, sály, organizovanie a vedenie konferencií, organizovanie a vedenie kongresov, meranie časov na športových podujatiach, nočné kluby, organizovanie a vedenie seminárov, organizovanie kultúrnych alebo vzdelávacích výstav, organizovanie športových súťaží, organizovanie živých vystúpení, zábavné parky, požičiavanie potápačského výstroja, požičiavanie športového výstroja s výnimkou dopravných prostriedkov, služby prázdninových táborov (zábava), praktický výcvik (ukážky), prekladateľské služby, prenájom audiopriestorov, prenájom štadiónov, prenájom tenisových kurtov, prenájom videokamier a videorekordérov, služby poskytované na štadiónoch a športových ihriskách patriace do tejto triedy; elektronická edičná činnosť (DTP služby); vydávanie textov s výnimkou reklamných a náborových vrátane on-line; poskytovanie elektronických publikácií online (bez možnosti kopírovania); zverejňovanie a vydávanie textov s výnimkou reklamných alebo náborových; informácie o výchove a vzdelávaní, školenia; vyučo-

vanie; vzdelávanie; knižnice (požičovne kníh), výroba rozhlasových alebo televíznych programov.
43 - Barové služby, bufety (rýchle občerstvenie), hotelierske služby, jedálne a závodné jedálne, kaviarne, prevádzkovanie kempov, motelové služby, penzióny, poskytovanie prechodného ubytovania, prenájom prenosných stavieb, prenájom turistických stanov, reštaurácie (jedálne), samoobslužné reštaurácie, rezervácia hotelov, rezervácia penziónov, rezervácia prechodného ubytovania, turistické ubytovanie, ubytovacie kancelárie (hotely, penzióny), prenájom prechodného ubytovania.

44 - Fyzioterapia, fytooterapia, aromaterapia, akvaterapia, kadernícke salóny, parné kúpele, verejné kúpele na hygienu, lekárske služby, manikúra, masáže, ošetrovateľské služby, salóny krásy, zotavovne, poskytovanie doplnkových zdravotníckych služieb; poskytovanie komplexnej kúpeľnej starostlivosti; prevádzkovanie zariadení slúžiacich na regeneráciu a rekondíciu v súvislosti s poskytovaním zdravotnej starostlivosti, sanatóriá, verejné kúpele, zdravotnícka starostlivosť.

(540)



(591) čierna, oranžová, žltá

(731) Tatry mountain resorts, a.s., Demänovská Dolina 72, 031 01 Liptovský Mikuláš, SK;

(740) Labudík Miroslav, Ing., Kysucké Nové Mesto, SK;

(210) 153-2012

(220) 1.2.2012

10(511) 18, 35, 36, 38, 39, 41, 42, 43

(511) 18 - Plecniaky, kufriky, kufre, slnečníky, cestovné tašky, aktovky, poľovnícke tašky (kapsy), kufrik s toaletnými potrebami, poľovnícke tašky, diplomatické kufriky, vrecká, kožené baliace tašky, torby, peňaženky nie z drahých kovov, vaky pre turistov, plážové tašky, školské tašky (aktovky), cestovné kufre, chlebníky, kožené puzdrá na pružiny, nákupné tašky, batohy, lodné kufre, peňaženky, puzdrá na navštívenky, diplomatické kufriky, kufre kožené a potiahnuté kožou, kabelky, tašky na nosenie detí, puzdrá a obaly z vulkanfíbra, meštky na peniaze, tašky na kolieska, dáždniky, kľúčenky (kožená galantéria), vaky pre horolezcov, kožené cestovné tašky, cestovné obaly na šaty, cestovné obaly na odevy.

35 - Reklama (online) na počítačovej komunikačnej sieti, vyhľadávanie informácií v počítačových súboroch (pre zákazníkov), obchodné alebo podnikateľské informácie, komerčné informačné kancelárie, organizovanie komerčných alebo reklamných výstav a veľtrhov, organizovanie výstav na komerčné alebo reklamné účely, organizovanie výstav na obchodné a reklamné účely, rozširovanie reklamných materiálov zákazníkom (letáky, prospekty, tlačoviny, vzorky), vydávanie a aktualizovanie reklamných materiálov, rozširovanie reklamných oznamov, zasielanie reklamných materiálov zákazníkom, zbieranie údajov do počítačových databáz, zoradovanie údajov v počítačových databázach.

36 - Sprostredkovanie poisťovacích služieb.

38 - Elektronická pošta, hlasová odkazová služba, vysielanie káblovej televízie, komunikácia prostred-

níctvom optických káblov, komunikácia mobilnými telefónmi, počítačová komunikácia, komunikácia pomocou počítačových terminálov, posielanie správ, posielanie telegramov, poskytovanie priestoru na diskusiu na internete, poskytovanie prístupu do databáz, prenos správ a obrazových informácií pomocou počítača, prenos telegramov, poskytovanie telekomunikačných kanálov na telenákup, televízne vysielanie, telexové služby, tlačové kancelárie, výzvy (rádiom, telefónom alebo inými elektronickými komunikačnými prostriedkami).

39 - Organizovanie exkurzií, informácie o preprave, informácie o doprave, organizovanie ciest, organizovanie turistických plavieb, preprava cestujúcich, rezervácia miesteniek na cestovanie, rezervácia (v doprave), sprevádzanie turistov, turistické prehliadky, služby poskytované výletnými loďami, organizovanie výletov, rezervácia zájazdov, vzdušná doprava.

41 - Informácie o možnostiach rekreácie, informácie o možnostiach rozptýlenia, informácie o možnostiach zábavy, organizovanie a vedenie konferencií, organizovanie a vedenie kongresov, organizovanie a vedenie koncertov, organizovanie a vedenie seminárov, organizovanie a vedenie sympózií, organizovanie živých vystúpení, parky zábavné, plánovanie a organizovanie večierok, služby prázdninových táborov (zábava), organizovanie predstavení (manažérske služby), informácie o možnostiach rekreácie, služby na oddych a rekreáciu, reportérske služby, služby športovísk, organizovanie športových súťaží, organizovanie vedomostných a zábavných súťaží, zábavné parky, živé predstavenie, zábava, pobavenie.

42 - Predpovede počasia, meteorologické služby.

43 - Prenájom turistických stanov, prenájom prechodného ubytovania, turistické ubytovne poskytované prechodného ubytovania, rezervovanie prechodného ubytovania, rezervácia penziónov, rezervácia hotelov, ubytovacie kancelárie (hotely, penzióny), prevádzkovanie kempov, ubytovacie služby prázdninových táborov, turistické ubytovne, rezervácia prechodného ubytovania.

(540)



(591) červená, oranžová

(731) Travel.Sk s.r.o., Einsteinova 24, 851 01 Bratislava, SK;

(210) 168-2012

(220) 3.2.2012

10(511) 16, 32, 33, 35

(511) 16 - Baliaci papier; blahoprajné pohľadnice; brožované knihy; brožúry; brožúrky; bublinové obaly z plastických materiálov (na balenie); časopisy; etikety s výnimkou textilných; fotografie; grafické zobrazenia; grafiky; kalendáre; kartón; lepenka; katalógy; papierové darčeky; knihy; lepenkové alebo papierové škatule; lepenkové alebo papierové obaly na fľaše; lepenkové platne (papiernický tovar); lepiace pásy na kancelárske účely a na použitie v domácnosti; leporelá; mapy; obálky (papiernický tovar); obaly (papiernický tovar); obrazy; papiernický tovar; tlačené periodické

a neperiodické publikácie; plagáty; predmety z kartónu; prospekty; pútače z papiera alebo z lepenky; reklamné tabule z papiera, kartónu alebo lepenky; grafické reprodukcie; tlačené reklamné materiály; umelecké litografie; umelohmotné fólie na balenie; vrecia z papiera alebo z plastických materiálov na balenie.

32 - Nealkoholické nápoje; nealkoholické výťažky z ovocia, príchute na výrobu nápojov; sirupy na výrobu nápojov; stolové vody; vody ako nápoje; ovocné šťavy; prášky na prípravu šumivých nápojov.

33 - Víno; alkoholické nápoje okrem piva; likéry; brandy; koktaily alkoholické; destilované nápoje.

35 - Sprostredkovanie obchodu s tovarom; odborné obchodné poradenstvo týkajúce sa vín a vinárstva; reklamná činnosť; maloobchodná činnosť s alkoholickými nápojmi a nealkoholickými nápojmi; veľkoobchodná činnosť s alkoholickými nápojmi a nealkoholickými nápojmi; organizovanie audiovizuálnych predstavení na komerčné a reklamné účely; organizovanie výstav na komerčné alebo reklamné účely; personálne poradenstvo; pomoc pri riadení obchodnej činnosti; poradenstvo v obchodnej činnosti; poskytovanie obchodných alebo podnikateľských informácií; rozširovanie reklamných oznamov; rozširovanie reklamných materiálov zákazníkom (letáky, prospekty, tlačivá, vzorky); spracovanie textov; vydávanie a aktualizovanie reklamných materiálov a zvukovo-obrazových záznamov a periodických a neperiodických publikácií; vydávanie a rozširovanie reklamných textov; vydávanie reklamných alebo náborových textov; obchodné alebo podnikateľské informácie; komerčné informačné kancelárie; prenájom kancelárskych strojov a zariadení; marketingové štúdie; nábor zamestnancov; obchodný alebo podnikateľský prieskum; obchodný manažment a podnikové poradenstvo; prenájom predajných automatov; predvádzanie (služby modeliek) na reklamné účely a na podporu predaja; predvádzanie tovaru.

(540)



(731) VÍNO Pezinok, s.r.o., Za dráhou 21, 902 01 Pezinok, SK;

(740) Belička Ivan, Ing., Banská Bystrica, SK;

(210) 169-2012

(220) 3.2.2012

10(511) 16, 32, 33, 35

(511) 16 - Baliaci papier; blahoprajné pohľadnice; brožované knihy; brožúry; brožúrky; bublinové obaly z plastických materiálov (na balenie); časopisy; etikety s výnimkou textilných; fotografie; grafické zobrazenia; grafiky; kalendáre; kartón; lepenka; katalógy; papierové darčeky; knihy; lepenkové alebo papierové škatule; lepenkové alebo papierové obaly na fľaše; lepenkové platne (papiernický tovar); lepiace pásky na kancelárske účely a na použitie v domácnosti; lepoprelá; mapy; obálky

(papiernický tovar); obaly (papiernický tovar); obrazy; papiernický tovar; tlačené periodické a neperiodické publikácie; plagáty; predmety z kartónu; prospekty; pútače z papiera alebo z lepenky; reklamné tabule z papiera, kartónu alebo lepenky; grafické reprodukcie; tlačené reklamné materiály; umelecké litografie; umelohmotné fólie na balenie; vrecia z papiera alebo z plastických materiálov na balenie.

32 - Nealkoholické nápoje; nealkoholické výťažky z ovocia, príchute na výrobu nápojov; sirupy na výrobu nápojov; stolové vody; vody ako nápoje; ovocné šťavy; prášky na prípravu šumivých nápojov.

33 - Víno; alkoholické nápoje okrem piva; likéry; brandy; koktaily alkoholické; destilované nápoje.

35 - Sprostredkovanie obchodu s tovarom; odborné obchodné poradenstvo týkajúce sa vín a vinárstva; reklamná činnosť; maloobchodná činnosť s alkoholickými nápojmi a nealkoholickými nápojmi; veľkoobchodná činnosť s alkoholickými nápojmi a nealkoholickými nápojmi; organizovanie audiovizuálnych predstavení na komerčné a reklamné účely; organizovanie výstav na komerčné alebo reklamné účely; personálne poradenstvo; pomoc pri riadení obchodnej činnosti; poradenstvo v obchodnej činnosti; poskytovanie obchodných alebo podnikateľských informácií; rozširovanie reklamných oznamov; rozširovanie reklamných materiálov zákazníkom (letáky, prospekty, tlačivá, vzorky); spracovanie textov; vydávanie a aktualizovanie reklamných materiálov a zvukovo-obrazových záznamov a periodických a neperiodických publikácií; vydávanie a rozširovanie reklamných textov; vydávanie reklamných alebo náborových textov; obchodné alebo podnikateľské informácie; komerčné informačné kancelárie; prenájom kancelárskych strojov a zariadení; marketingové štúdie; nábor zamestnancov; obchodný alebo podnikateľský prieskum; obchodný manažment a podnikové poradenstvo; prenájom predajných automatov; predvádzanie (služby modeliek) na reklamné účely a na podporu predaja; predvádzanie tovaru.

(540)



(591) čierna, žltá, zlatá, hnedá, biela, sivá

(731) VÍNO Pezinok, s.r.o., Za dráhou 21, 902 01 Pezinok, SK;

(740) Belička Ivan, Ing., Banská Bystrica, SK;

(210) 187-2012

(220) 6.2.2012

10(511) 41, 42, 45

(511) 41 - Elektronická edičná činnosť v malom (DTP služby).

42 - Architektonické poradenstvo; architektúra (architektonické služby); grafické dizajnérstvo.

45 - Spravovanie autorských práv.

(540)

a r c h i t e c t u r e

(731) Gajová Zuzana, Ing. arch., Mikovíniho 2, 949 11 Nitra, SK; Gaj Michal, Ing. arch., ml., Tulska 61, 974 00 Banská Bystrica, SK;

(210) 229-2012

(220) 13.2.2012

10(511) 3, 4, 7, 9, 12, 17, 35, 37

(511) 3 - Autokozmetika patriaca do tejto triedy.

4 - Priemyselné oleje; aditíva s výnimkou chemikálií do motorových palív; mazadlá; motorové palivá, pohonné látky, všetky patriace do tejto triedy.
7 - Súčasti motorových vozidiel patriace do triedy 7.

9 - Elektrické a elektronické, meracie, signalizačné a optické zariadenia, prístroje a príslušenstvá patriace do tejto triedy; elektrické akumulátory pre vozidlá, s výnimkou bicyklov; osvetľovacie a signálne prostriedky pre pozemné vozidlá, najmä bicykle na elektrický pohon, všetko patriace do tejto triedy.

12 - Pozemné vozidlá, najmä automobily; prípojné vozidlá; motocykle; bicykle na elektrický pohon; súčasti, príslušenstvá, komponenty, náhradné diely a doplnky patriace do tejto triedy.

17 - Plastové výrobky a hmoty pre automobilový priemysel; plastové súčasti a doplnky vozidiel a pozemných dopravných prostriedkov najmä pre bicykle na elektrický pohon ako polotovary.

35 - Sprostredkovateľská činnosť v oblasti obchodu s tovarom; kancelárie zaoberajúce sa dovozom, vývozom; veľkoobchodné služby, špecializované maloobchodné služby s tovarmi patriacimi do triedy 3, 4, 7, 9, 12, 17; marketing; propagácia, reklama a inzercia všetkými druhmi médií.
37 - Opravy a údržba, záručné opravy a údržba.

(540)

city line

(731) Auto Kelly a. s., U Trvrze 65, 100 00 Praha, CZ;

(740) Máčajová Mária, Ing., Nitra, SK;

(210) 230-2012

(220) 13.2.2012

10(511) 9, 16, 35, 41, 42

(511) 9 - Aparáty a prístroje vedecké, geodetické, elektrické (zaradené v triede 9), elektronické (zaradené v triede 9), fotografické, filmové, optické prístroje na meranie, signalizáciu, kontrolu, prístroje učebné, záchranné systémy, aparáty na záznam, prenos, prevod, reprodukciu alebo uchovanie zvuku alebo obrazu, telefóny, záznamníky, faxy, magnetické nosiče zvukových alebo audiovizuálnych záznamov, optické nosiče zvukových alebo audiovizuálnych záznamov, automaty a mechanizmy na distribúciu tovaru spúšťané vhadením mincí, registračné pokladnice, kalkulatory, počítače a stroje na spracovanie informácií vrátane ich náhradných dielcov zaradených do triedy 9, elektrické alebo elektronické hlavolamy, počítačové hry, reklamné svetelné prístroje, progra-

mové vybavenie počítačov, softvér a hardvér výpočtovej techniky, komunikačnej a informačnej techniky zaradený v triede 9, záznamy nahrané aj nenahrané, audiovizuálne diela v digitalizovanej podobe, CD disky, elektronické databázy, informácie a záznamy v elektronickej podobe, dáta, databázy a informačné produkty na nosičoch (s výnimkou nosičov papierových zaradených v triede 16) alebo v elektronických, dátových, informačných počítačových alebo komunikačných sieťach, elektronické, dátové, informačné, komunikačné alebo výpočtové siete vrátane náhradných dielcov zaradených do triedy 9 a s nimi súvisiaci softvér a hardvér, elektronické časopisy, periodiká a knihy v elektronickej podobe, polovodičové výrobky.
16 - Papier, výrobky z papiera, tlačoviny, tlačivá, tlačené periodické a neperiodické publikácie, knihy, učebné pomôcky a materiály na výučbu, brožúry, letáky, dáta a databázy na papierových nosičoch, tlačené manuály, reklamné, propagačné, úžitkové umelecké alebo ozdobné predmety z papiera alebo z plastov zaradené do triedy 16, napríklad karty ako pohľadnice, tašky, vystrihovačky, pexesá, skladačky (puzzle).

35 - Činnosti reklamnej agentúry, rozširovanie, vydávanie a aktualizovanie reklamných materiálov, inzertná činnosť, obchodné prieskumy, uverejňovanie reklamných textov, obchodné sprostredkovanie v oblasti kultúry, výchovy, zábavy a športu, organizovanie komerčných alebo reklamných výstav.

41 - Nakladateľstvo a vydavateľstvo okrem vydávania reklamných textov; činnosť publikačná a edičná okrem vydávania reklamných textov, nahrávanie nosičov zvukových a audiovizuálnych, výchovná a vzdelávacia činnosť, organizovanie športových súťaží aj verejných, organizovanie vedomostných alebo zábavných súťaží aj verejných, organizovanie kultúrnych alebo vzdelávacích výstav, usporadúvanie kurzov, sympózií, konferencií a školení.

42 - Inštalácia počítačových programov, prevod a konverzia počítačových programov, testovanie softvéru a hardvéru, návrh počítačových systémov, zhotovovanie kópií počítačových programov, programovanie a expertízna činnosť v oblasti výpočtovej techniky.

(540)

notebook
expo

(591) červená, čierna

(731) DIGITAL VISIONS, s. r. o., Kladnianska 60, 821 05 Bratislava, SK;

(210) 232-2012

(220) 14.2.2012

10(511) 16, 25, 32

(511) 16 - Časopisy (periodiká); kalendáre; katalógy; knihy; noviny; periodiká; plagáty; tlačené publikácie; grafické reprodukcie; stojany na fotografie; tlačoviny.

25 - Bundy; čiapky; kabáty; kombinézy (oblečenie); konfekcia (odevy); košeľe; krátke kabátiky; oblečenie pre motoristov; nepremokavý odev; nohavice; plážová obuv; pletené svetre; ponožky; pulóvre; rukavice; šatky; šály; športová obuv; športové tričká; dresy; tielka; tričká; vesty.

32 - Nealkoholický koktail; minerálne vody (nápoje); izotonické nápoje; medové nealkoholické nápoje; nealkoholické nápoje; nealkoholické ovocné nápoje.

(540)



(731) MediaRS s.r.o., Športová 4, 979 01 Rimavská Sobota, SK;

(210) 251-2012

(220) 16.2.2012

10(511) 16, 29, 35

(511) 16 - Baliaci papier, blahoprajné pohľadnice, brožované knihy, brožúry, brožúrky, bublinové obaly z plastických materiálov (na balenie), časopisy, etikety s výnimkou textilných, fotografie, grafické zobrazenie, grafiky, kalendáre, kartón, lepenka, katalógy, papierové darčeky, knihy, lepenkové alebo papierové škatule, lepenkové alebo papierové obaly na fľaše, lepenkové platne (papiernický tovar), lepiace pásky na kancelárske účely a použitie v domácnosti, leporelá, mapy, obálky (papiernický tovar), obaly (papiernický tovar), obrázky, papiernický tovar, periodické a neperiodické publikácie, plagáty, predmety z kartónu, prospekty, pútače z papiera alebo lepenky, reklamné tabule z papiera, kartónu alebo lepenky, reprodukcie grafické, tlačené reklamné materiály, umelecké litografie, plastové fólie na balenie, vrecia z papiera alebo plastických materiálov.

29 - Šunka.

35 - Sprostredkovanie obchodu s tovarom, reklamná činnosť, maloobchodná činnosť s mäsom a mäsovými výrobkami, veľkoobchodná činnosť s mäsom a mäsovými výrobkami, organizovanie audiovizuálnych predstavení na komerčné a reklamné účely, organizovanie výstav na komerčné alebo reklamné účely, personálne poradenstvo, pomoc pri riadení obchodnej činnosti, poradenstvo v obchodnej činnosti, poskytovanie obchodných alebo podnikateľských informácií, predvádzanie (služby modeliek) na reklamné účely a podporu predaja, rozširovanie reklamných oznamov, rozširovanie reklamných materiálov zákazníkom (letáky, prospekty, tlačivá, vzorky), spracovanie textov, vydávanie a aktualizovanie reklamných materiálov a zvukovo-obrazových záznamov a periodických a neperiodických publikácií, vydávanie a rozširovanie reklamných textov, vydávanie reklamných alebo náborových textov, obchodné alebo podnikateľské informácie, komerčné informačné kancelárie, prenájom kancelárskych strojov a zariadení, marketingové štúdie, nábor zamestnancov, obchodný alebo podnikateľský prieskum, obchodný manažment a podnikové poradenstvo, prenájom predajných automatov, predvádzanie (služby modeliek) na reklamné účely a podporu predaja, predvádzanie tovaru.

(540) **PREMIER MORČACIA
ŠUNKA TAURIS**

(731) TAURIS, a. s., Potravinárska 6, 979 01 Rimavská Sobota, SK;

(740) Belička Ivan, Ing., Banská Bystrica, SK;

(210) 254-2012

(220) 16.2.2012

10(511) 35, 36, 39, 41, 43, 44

(511) 35 - Administratívna správa hotelov, maloobchodné služby s odevmi a obuvou, galantérnym tovarom, textilom, nábytkom, umeleckými dekoratívnymi a darčkovými tovarmi, poradenské služby v podnikovom manažmente pri predaji tovarov a služieb, poradenstvo a manažment pre podniky, prezentácia služieb na internete, dekorácia a aranžovanie výkladov, obchodný manažment, sprostredkovanie nákupu a predaja tovarov, reklama, organizovanie výstav na reklamné a obchodné účely, rozširovanie reklamných oznamov, predvádzanie tovaru, rozširovanie reklamných materiálov zákazníkom (letáky, prospekty, tlačivá, vzorky), zasielanie reklamných materiálov zákazníkom, vydávanie a aktualizovanie reklamných materiálov, distribúcia vzoriek, obchodný alebo podnikateľský prieskum, prenájom reklamných materiálov, uverejňovanie reklamných textov, vydávanie reklamných alebo náborových textov, televízna reklama, reklamné agentúry, organizovanie reklamných hier na propagáciu predaja, prieskum trhu, prieskum verejnej mienky, prenájom reklamných priestorov, prenájom reklamných plôch, podpora predaja (pre tretie osoby), spracovanie textov, ponuka a sprostredkovanie a výber tovaru prostredníctvom katalógu, marketing, pomoc pri podnikaní, podnikateľské informácie, overovanie obchodných transakcií, zabezpečovanie obchodných transakcií (pre tretie osoby), reklamná a inzertná činnosť prostredníctvom telefónnej dátovej alebo informačnej siete, poskytovanie informácií a iných informačných produktov reklamného charakteru, prenájom reklamných informačných a komunikačných miest, sprostredkovanie v obchodných vzťahoch, služby riadenia ľudských zdrojov, vzťahy s verejnosťou (prieskum vzťahov medzi podnikmi, inštitúciami a spoločenským prostredím), zásielkové reklamné služby, zbieranie údajov do počítačových databáz, zoraďovanie údajov v počítačových databázach, obchodné sprostredkovanie služieb uvedených v triedach 35, 36, 39, 41, 43 a 44.

36 - Prenájom bytov, prenájom kancelárskych priestorov, prenájom nehnuteľností, hypotéky (poskytovanie pôžičiek), správa nehnuteľností, sprostredkovateľská činnosť s nehnuteľnosťami, ubytovacie kancelárie (byty), úschovné služby, úschova v bezpečnostných schránkach, vyberanie nájomného, realitné kancelárie.

39 - Automobilová preprava; prenájom garáží, prenájom miesta na parkovanie, prenájom pozajazdných kresiel.

41 - Informácie o možnostiach zábavy, kongresy, organizovanie a vedenie kongresov, prenájom rozhlasových a televíznych prijímačov, detské škôlky, prevádzkovanie športových zariadení.

43 - Barové služby, bufety (rýchle občerstvenie), hotelierske služby, jedálne a závodné jedálne, kaviarne, prenájom prednáškových sál, prevádzkovanie kempov, motelové služby, penzióny, poskytovanie prechodného ubytovania, poskytovanie hotelového ubytovania, prenájom prenosných stávieb, prenájom turistických stanov, reštaurácie (jedálne), samoobslužné reštaurácie, rezervácia ho-

telov, rezervácia penziónov, rezervácia prechodného ubytovania, turistické ubytovne, ubytovacie kancelárie (hotely, penzióny), prenájom prechodného ubytovania.

44 - Fyzioterapia, fytooterapia, aromaterapia, aquaterapia, kadernickej salóny, parné kúpele, verejné kúpele na hygienu, lekárske služby, manikúra, masáže, ošetrovateľské služby, salóny krásy, zotavovne, poskytovanie doplnkových zdravotníckych služieb; poskytovanie komplexnej kúpeľnej starostlivosti; prevádzkovanie zariadení slúžiacich na regeneráciu a rekondíciu v súvislosti s poskytovaním zdravotnej starostlivosti, sanatóriá, verejné kúpele, zdravotnícka starostlivosť, služby solárií, údržba trávnikov, záhradkárské služby.

(540) PANORAMA RESORT

(731) Holeš Dušan, Považské Podhradie 358, 017 04 Považská Bystrica, SK; Bednárík Ján, Ing., Podhorie 1526/134, 018 61 Beluša, SK;

(210) 255-2012

(220) 16.2.2012

10(511) 35, 36, 39, 41, 43, 44

(511) 35 - Administratívna správa hotelov, maloobchodné služby s odevmi a obuvou, galantérnym tovarom, textilom, nábytkom, umeleckými dekoratívnymi a darčkovými tovarmi, poradenské služby v podnikovom manažmente pri predaji tovarov a služieb, poradenstvo a manažment pre podniky, prezentácia služieb na internete, dekorácia a aranžovanie výkladov, obchodný manažment, sprostredkovanie nákupu a predaja tovarov, reklama, organizovanie výstav na reklamné a obchodné účely, rozširovanie reklamných oznamov, predvádzanie tovaru, rozširovanie reklamných materiálov zákazníkom (letáky, prospekty, tlačivá, vzorky), zasielanie reklamných materiálov zákazníkom, vydávanie a aktualizovanie reklamných materiálov, distribúcia vzoriek, obchodný alebo podnikateľský prieskum, prenájom reklamných materiálov, uverejňovanie reklamných textov, vydávanie reklamných alebo náborových textov, televízna reklama, reklamné agentúry, organizovanie reklamných hier na propagáciu predaja, prieskum trhu, prieskum verejnej mienky, prenájom reklamných priestorov, prenájom reklamných plôch, podpora predaja (pre tretie osoby), spracovanie textov, ponuka a sprostredkovanie a výber tovaru prostredníctvom katalógu, marketing, pomoc pri podnikaní, podnikateľské informácie, overovanie obchodných transakcií, zabezpečovanie obchodných transakcií (pre tretie osoby), reklamná a inzertná činnosť prostredníctvom telefónnej dátovej alebo informačnej siete, poskytovanie informácií a iných informačných produktov reklamného charakteru, prenájom reklamných informačných a komunikačných miest, sprostredkovanie v obchodných vzťahoch, služby riadenia ľudských zdrojov, vzťahy s verejnosťou (prieskum vzťahov medzi podnikmi, inštitúciami a spoločenským prostredím), zásielkové reklamné služby, zbieranie údajov do počítačových databáz, zoradovanie údajov v počítačových databázach, obchodné sprostredkovanie služieb uvedených v triedach 35, 36, 39, 41, 43 a 44.

36 - Prenájom bytov, prenájom kancelárskych priestorov, prenájom nehnuteľností, hypotéky (poskytovanie pôžičiek), správa nehnuteľností, sprostredkovateľská činnosť s nehnuteľnosťami, ubytovacie kancelárie (byty), úschovné služby, úschova v bezpečnostných schránkach, vyberanie nájomného, realitné kancelárie.

39 - Automobilová preprava; prenájom garáží, prenájom miesta na parkovanie, prenájom pojazdných kresiel.

41 - Informácie o možnostiach zábavy, kongresy, organizovanie a vedenie kongresov, prenájom rozhlasových a televíznych prijímačov, detské škôlky, prevádzkovanie športových zariadení.

43 - Barové služby, bufety (rýchle občerstvenie), hotelierske služby, jedálne a závodné jedálne, kaviarne, prenájom prednáškových sál, prevádzkovanie kempov, motelové služby, penzióny, poskytovanie prechodného ubytovania, poskytovanie hotelového ubytovania, prenájom prenosných stovieb, prenájom turistických stanov, reštaurácie (jedálne), samoobslužné reštaurácie, rezervácia hotelov, rezervácia penziónov, rezervácia prechodného ubytovania, turistické ubytovne, ubytovacie kancelárie (hotely, penzióny), prenájom prechodného ubytovania.

44 - Fyzioterapia, fytooterapia, aromaterapia, aquaterapia, kadernickej salóny, parné kúpele, verejné kúpele na hygienu, lekárske služby, manikúra, masáže, ošetrovateľské služby, salóny krásy, zotavovne, poskytovanie doplnkových zdravotníckych služieb; poskytovanie komplexnej kúpeľnej starostlivosti; prevádzkovanie zariadení slúžiacich na regeneráciu a rekondíciu v súvislosti s poskytovaním zdravotnej starostlivosti, sanatóriá, verejné kúpele, zdravotnícka starostlivosť, služby solárií, údržba trávnikov, záhradkárské služby.

(540)



(731) Holeš Dušan, Považské Podhradie 358, 017 04 Považská Bystrica, SK; Bednárík Ján, Ing., Podhorie 1526/134, 018 61 Beluša, SK;

(210) 258-2012

(220) 16.2.2012

10(511) 35, 38, 41

(511) 35 - Grafická úprava tlačovín na reklamné účely; vyhľadávanie informácií v počítačových súboroch (pre zákazníkov); obchodné alebo podnikateľské informácie; kancelárie zaoberajúce sa dovozom a vývozom; prezentácia výrobkov v komunikačných médiách pre maloobchod; obchodná správa licencií výrobkov a služieb pre tretie osoby; obchodné informácie a rady spotrebiteľom; obchodný manažment v oblasti umenia; organizovanie výstav na komerčné alebo reklamné účely; zbieranie údajov do počítačových databáz; podpora predaja (pre tretie osoby); predvádzanie tovaru; predvádzanie (služby modeliek) na reklamné účely a podporu predaja; prenájom reklamného času vo všetkých komunikačných médiách;

prenájom reklamných materiálov; prenájom reklamných priestorov; príprava inzertných stĺpcov; public relations; reklama; on-line reklama na počítačovej komunikačnej sieti; reklamné agentúry; rozširovanie reklamných materiálov zákazníkom (letáky, prospekty, tlačoviny, vzorky); vydávanie a aktualizovanie reklamných materiálov; prenájom reklamných plôch; uverejňovanie reklamných textov; rozhlasová reklama; rozširovanie reklamných alebo inzertných oznamov; rozširovanie vzoriek tovarov; služby outsourcingu; vyhľadávanie sponzorov; spracovanie textov; televízne reklamy; obchodný manažment v oblasti umenia; služby zaoberajúce sa zhromažďovaním výstrižkov z časopisov; zoraďovanie údajov v počítačových databázach.

38 - Šírenie televízneho a rozhlasového vysielania, televízne vysielanie všetkých druhov programov, rozhlasové vysielanie, terestriálne vysielanie, komunikačné služby prostredníctvom audiotextu, teletextu, rozhlasu, televízie, počítačovej siete, mobilných telefónov, poskytovanie telekomunikačných služieb; poskytovanie telekomunikačného pripojenia na svetovú počítačovú sieť; poskytovanie telekomunikačných kanálov na telenákupe; poskytovanie priestoru na diskusiu na internete; prenos a šírenie správ, informácií, publikácií, audiovizuálnych diel prostredníctvom komunikačných sietí vrátane internetu; informačné kancelárie; tlačové kancelárie; prenájom prístrojov na prenos správ; poskytovanie audiotextových telekomunikačných služieb; poradenské a informačné služby v oblasti uvedených služieb v triede 38.

41 - Výroba televíznych a rozhlasových programov; výroba publicistických, spravodajských, zábavných, vzdelávacích, kultúrnych a športových programov; výroba hudobných programov; hudobné skladateľské služby; organizovanie zábavných, kultúrnych, športových a vzdelávacích podujatí; vzdelávacia činnosť; organizovanie vedomostných, športových, zábavných, hudobných a športových súťaží; zábavné služby; organizovanie zábav, karnevalov, plesov; plánovanie a organizovanie večierkov; moderovanie relácií, programov a podujatí; zábavné parky; služby a zábava poskytované v prázdninových táboroch; služby klubov zdravia; výchovno-zábavné klubové služby; vydávanie kníh, časopisov, novín a iných periodických publikácií; organizovanie a vedenie seminárov, kongresov, školení, konferencií; organizovanie živých seminárov, kongresov, školení, konferencií; organizovanie súťaží krásy; organizovanie živých vystúpení; živé predstavenia; filmová, divadelná a hudobná tvorba, služby filmových, divadelných a nahrávacích štúdií; dabingové služby; požičiavanie filmov; požičiavanie filmových premietacích prístrojov a príslušenstva; divadelné predstavenia; výroba divadelných alebo iných predstavení; služby agentúr sprostredkujúcich divadelných, koncertných a varietných umelcov; rezervácia vstupeniek; výroba a prenájom zvukových a zvukovo-obrazových nahrávok; vydavateľská a nakladateľská činnosť s výnimkou vydávania reklamných materiálov; zverejňovanie a vydávanie textov okrem reklamných; poskytovanie elektronických publikácií on-line (bez možnosti kopírovania), vydávanie a zverejňovanie elektronických publikácií; elektronická edičná činnosť (DTP služby),

organizovanie kultúrnych alebo vzdelávacích výstav; umelecké módné agentúry; kempingové služby spojené so športovým programom, služby súvisiace s telesnými cvičeniami; zábavné služby nočných klubov; poskytovanie počítačových hier (on-line); informácie o výchove a vzdelávaní; informácie o možnostiach rozptýlenia; informácie o možnostiach zábavy a rekreácie; informácie, správy, novinky z oblasti šoubiznisu; prekladateľské služby; prenájom dekorácií; poskytovanie služieb na oddych a rekreáciu; prenájom audiopriestrojov, videopriestrojov, videorekordérov, premietačiek, televíznych prijímačov, filmov, kultúrnych a vzdelávacích potrieb a prístrojov; prenájom športového výstroja s výnimkou dopravných prostriedkov; reportérske služby; pomoc pri výbere povolania; organizovanie lotérií a stávkových hier; poradenské a informačné služby v oblasti uvedených služieb v triede 41; všetky uvedené služby tiež vrátane služieb poskytovaných prostredníctvom internetu, on-line a prostredníctvom interaktívnych počítačových služieb.

(540) VIPsekáč

(731) Záborská Andrea, Mgr., Šustekova 51, 851 04 Bratislava, SK;

(210) 259-2012

(220) 16.2.2012

10(511) 30

(511) 30 - Instantný čaj; ľadový čaj; nápoje na báze čajov; uvedené tovary hotové; instantné práškové nápoje a instantné granulované nápoje na prípravu čajov; ľadových čajov alebo nápojov na báze čajov.

(540) SWIFT

(731) Kaufland Warenhandel GmbH & Co. KG, Rötzelstr. 35, 74172 Neckarsulm, DE;

(740) Brichtová Tatiana, JUDr., Bratislava, SK;

(210) 280-2012

(220) 21.2.2012

10(511) 2

(511) 2 - Antikorózne prípravky; antikorózne tuky a oleje; ochranné pásy proti korózii; azbestové farby; baktericídne nátery; farby; laky; náterové hmoty s výnimkou izolačných náterových hmôt; farby olejové, syntetické, akrylové, emailové, alkydové, polyuretánové, epoxidové; spojivá pre farby, laky a náterové hmoty; riedidlá farieb, lakov a náterových hmôt; lepidlá pre farby, laky a náterové hmoty; zahusťovadlá náterových hmôt; automatizovane plnené obaly farieb; farby s počítačovo riadeným obsahom zložiek; farby tónované; pigmenty a spojivá do farieb, potravinárske farbivá; nátery na podvozky; nátery proti usadeninám; farby na keramiky, na drevo, na kožu, na značkovanie zvierat, na obuv, na oceľ a železo; maliarske farby a nátery pre interiéry aj exteriéry; materiály na povrchové úpravy stien budov v rámci tejto triedy; tónovacie farby a pigmenty; farby s prísadami štruktúrnymi, protiplesňovými, aromatickými a optickými; konzervačné oleje a prípravky; moridlá; tonery do fotokopírok; prírodné živice v surovom stave; kovy vo forme fólií a prášku pre natieračov a dekoratérov.

(540) HET AQUADECOL

(731) HET spol. s r. o., Ohnič č.p.14, 417 65 Ohnič, CZ;

(740) Bačík Kvetoslav, Ing., Nová Dubnica, SK;

(210) 299-2012

(220) 23.2.2012

10(511) 16, 24, 25, 32, 35, 41

(511) 16 - Papierové servítky; papierové nástenné kalendáre; papierové podložky pod pivové poháre; letáky; výrobky z papiera, lepenky a z plastických hmôt patriace do tejto triedy.

24 - Tkaniny a textilné výrobky patriace do tejto triedy.

25 - Odevy; obuv; klobučnícky tovar, a to čiapy, šatky a šály.

32 - Pivo; nealkoholické nápoje.

35 - Propagačná činnosť; reklama; organizovanie súťaží na reklamné účely.

41 - Organizovanie zábavnej činnosti; vzdelávanie a výchova; zábava; organizovanie športových a kultúrnych aktivít.

(540)

(731) Pivovary Staropramen a.s., Nádražní 84, 150 00 Praha, CZ;

(740) Záthurecká Romana, JUDr., Banská Bystrica, SK;

(210) 335-2012

(220) 1.3.2012

10(511) 35, 36, 41, 42, 45

(511) 35 - Administratívne spracovanie obchodných objednávok, fotokopírovacie služby, kopírovanie alebo rozmnožovanie dokumentov, poradenstvo v obchodnej činnosti, obchodné alebo podnikateľské informácie, obchodný manažment a podnikové poradenstvo, personálne poradenstvo, pomoc pri riadení obchodnej spoločnosti, poradenstvo pri vedení podnikov, posudzovanie efektívnosti v obchodnej činnosti, prieskum trhu, public relations, reklama, sekretárske služby, služby outsorsingu.

36 - Finančné analýzy, finančné poradenstvo, finančné služby, investovanie kapitálu, kapitálové investície, inkasovanie nájomného, prenájom nehnuteľností, správa nehnuteľností, prenájom kancelárskych priestorov, sprostredkovateľská činnosť s nehnuteľnosťami, zbieranie peňazí na dobročinné účely.

41 - Detské škôlky; diaľkové štúdium; divadelné predstavenia; elektronická edičná činnosť v malom (DTP služby); formátovanie textov v výnimkou na reklamné účely; fotografická reportáž; fotografovanie; hudobné skladateľské služby; informácie o možnostiach rekreácie; informácie o možnostiach zábavy; informácie o výchove a vzdelá-

vaní; internátne školy; kempingy so športovým programom; výchovno-zábavné klubové služby; kluby zdravia (telesné cvičenia); prevádzkovanie múzeí; služby nahrávacích štúdií; organizovanie a vedenie koncertov; organizovanie a vedenie konferencií; organizovanie a vedenie kongresov; organizovanie a vedenie seminárov; organizovanie a vedenie sympózií; organizovanie kultúrnych alebo vzdelávacích výstav; organizovanie plesov; organizovanie predstavení (manažérske služby); organizovanie súťaží (vedomostných alebo zábavných); organizovanie súťaží krásy; organizovanie športových súťaží; organizovanie živých vystúpení; pedagogické informácie; písanie textov (okrem reklamných); plánovanie a organizovanie večierkov; poskytovanie elektronických publikácií online (bez možnosti kopírovania); požičovne kníh (knižnice); prekladateľské služby; prenájom štadiónov; prenájom tenisových kurtov; prevádzkovanie kinosál; prevádzkovanie športových zariadení; rezervácia vstupeniek; rozhlasová zábava; umelecké módné agentúry; online vydávanie kníh a časopisov v elektronickej forme; vydávanie kníh; vydávanie textov s výnimkou reklamných alebo náborových; vzdelávanie.

42 - Výskumná a vedecká činnosť v oblasti: progresívne materiály a technológie, environmentalistika a ekológia, inžinierstvo a technológie, využitie domácich surovínových zdrojov; inovačná činnosť v oblasti: progresívne materiály a technológie, environmentalistika a ekológia, inžinierstvo a technológie, využitie domácich surovínových zdrojov; aktualizovanie počítačových programov; architektonické poradenstvo; bakteriologický výskum; geologické expertízy; expertízy (inžinierske práce); geologický výskum; grafické dizajnérstvo; hosťovanie na počítačových stránkach (webových stránkach); inštalácia počítačových programov; interiérová výzdoba; poskytovanie internetových vyhľadávačov; kalibrácia; kontrola kvality; módné dizajnérstvo; návrh počítačových systémov; navrhovanie obalov, obalové dizajnérstvo; obnovovanie počítačových databáz; počítačové programovanie; prenájom webových serverov; projektovanie stavieb; skúšky materiálov; štúdie technických projektov, projektová činnosť; technický prieskum; tvorba softvéru; urbanistické plánovanie; poradenstvo v oblasti úspory energie; biologický výskum; výskum a vývoj nových výrobkov (pre zákazníkov); výskum v oblasti ochrany životného prostredia; výzdoba interiérov; zememeračstvo.

45 - Arbitráž (služby); spravovanie práv duševného vlastníctva; licencie na počítačové programy (právne služby); licencie práv duševného vlastníctva; mediačné služby; opatrovanie detí doma; poradenstvo v oblasti bezpečnosti; poradenstvo v oblasti práv duševného vlastníctva; právny výskum; registrácia doménových mien; sledovacie služby v oblasti duševného vlastníctva; spravovanie autorských práv; zoznamovacie služby.

(540) inaque

(731) AK HAŠČÁKOVÁ, s.r.o., Werferova 1, 040 01 Košice, SK;

(210) 345-2012

(220) 2.3.2012

(310) 492256

(320) 1.2.2012

(330) CZ

10(511) 16, 24, 25, 32, 35, 41

(511) 16 - Papierové servítky; papierové nástenné kalendáre; papierové podložky pod pivové poháre; letáky; výrobky z papiera, lepenky a z plastických hmôt patriace do tejto triedy na reklamné, marketingové a propagačné účely.

24 - Tkaniny a textilné výrobky patriace do tejto triedy.

25 - Odevy; obuv; klobučnícky tovar, a to čiapky, šatky a šály.

32 - Pivo; nealkoholické nápoje.

35 - Propagačná činnosť; reklama; organizovanie súťaží na reklamné účely.

41 - Organizovanie zábavnej činnosti; vzdelávanie a výchova; zábava; organizovanie športových a kultúrnych aktivít.

(540)



(591) zelená, zlatá, hnedá, čierna, červená, biela

(731) Pivovary Staropramen a.s., Nádražní 84, 150 00 Praha, CZ;

(740) Záthurecká Romana, JUDr., Banská Bystrica, SK;

(210) 361-2012

(220) 5.3.2012

(310) 488600

(320) 9.9.2011

(330) CZ

10(511) 16, 24, 25, 32, 35, 41

(511) 16 - Papierové servítky; papierové nástenné kalendáre; papierové podložky pod pivové poháre; letáky; výrobky z papiera, lepenky a z plastických hmôt patriace do tejto triedy na reklamné, marketingové a propagačné účely.

24 - Tkaniny a textilné výrobky patriace do tejto triedy.

25 - Odevy; obuv; klobučnícky tovar, a to čiapky, šatky a šály.

32 - Pivo.

35 - Propagačná činnosť; reklama; organizovanie súťaží na reklamné účely.

41 - Organizovanie zábavnej činnosti; vzdelávanie a výchova; zábava; organizovanie športových a kultúrnych aktivít.

(540) **Jeden za všetchny,
všichni na jedno**

(731) Pivovary Staropramen a.s., Nádražní 84, 150 00 Praha, CZ;

(740) Záthurecká Romana, JUDr., Banská Bystrica, SK;

(210) 365-2012

(220) 6.3.2012

10(511) 5, 10, 27

(511) 5 - Čistiace a dezinfekčné prostriedky na napúšťanie rohoží na lekárske účely.

10 - Čistiace a dezinfekčné rohože na lekárske účely.

27 - Podlahové rohože, najmä dekontaminačné rohože.

(540)



(731) APTUM, a.s., Pražská 1430/34, 102 00 Praha - Hostivař, CZ;

(740) Kubínyi Peter, Bc., Trenčín, SK;

(210) 393-2012

(220) 8.3.2012

10(511) 9, 16, 35, 38, 39, 40, 41

(511) 9 - Zvukové, obrazové a zvukovo-obrazové nahrávky na všetkých druhoch nosičov, ako aj v digitálnej (elektronickej) podobe, informácie, dáta, databázy, katalógy, programy v elektronickej podobe; elektronické publikácie s možnosťou kopírovania; prístroje na nahrávanie, prenos a reprodukciu zvuku alebo obrazu; magnetické nosiče údajov; nosiče zvukových záznamov; nosiče zvukovo-obrazových záznamov, audiovizuálne záznamové disky; programové vybavenie počítačov, programy na počítačové hry.

16 - Tlačoviny; periodická a neperiodická tlač; publikácie; knihy; plagáty; letáky; prospekty; kalendáre; albumy; diáre; poznámkové bloky; samolepky; papierové nálepky; brožúry; karty; ceruzky; perá; písacie potreby; zápisníky; listový papier; reklamné materiály; papierové obrúsky; puzdrá na písacie potreby; peračníky; darčekové a reklamné predmety z papiera; firemné listiny; papierové propagačné materiály; tlačivá a kancelárske potreby s výnimkou nábytku; kancelárska technika uvedená v triede 16, náhradné dielce a príslušenstvo kancelárskej techniky uvedené v triede 16.

35 - Reklamná a propagačná činnosť; prenájom reklamného času vo všetkých komunikačných médiách, ako aj v počítačovej komunikačnej sieti; prenájom reklamných materiálov; prenájom reklamných plôch; televízna a rozhlasová reklama; rozširovanie reklamných alebo inzertných oznamov a materiálov; organizovanie výstav na komerčné alebo reklamné účely; vydávanie, zverejňovanie a rozširovanie reklamných textov a materiálov, prezentácia výrobkov a služieb v komunikačných médiách; organizovanie reklamných hier na propagáciu predaja; vyhľadávanie sponzorov; maloobchodná činnosť s magnetickými nosičmi údajov, s nosičmi zvukových záznamov, s nosičmi zvukovo-obrazových záznamov, s audiovizuálnymi záznamovými diskami, s programovým vybavením počítačov, so softvérom, s počítačovými hrami; reklama, reklamné agentúry, vydávame a aktualizovanie reklamných materiálov; zásielkové reklamné služby; spracovanie textov; komerčné informačné kancelárie.

38 - Rozhlasové a televízne vysielanie všetkých druhov programov; služby káblového a televízneho vysielania; satelitné vysielanie; komunikačné služby prostredníctvom audiotextu, teletextu, rozhlasu, televízie, počítačovej siete, mobilných telefónov; poskytovanie telekomunikačných služieb; poskytovanie telekomunikačného pripojenia do svetovej počítačovej siete; poskytovanie telekomunikačných kanálov na telenákupy; poskytovanie priestoru na diskusiu na internete; prenos a šírenie správ, informácií, publikácií, audiovizuálnych diel prostredníctvom komunikačných sietí vrátane internetu; tlačové kancelárie; spravodajské agentúry.

39 - Archivovanie rozhlasových fondov ako skladovanie, archivovanie hotových nosičov; balenie tovarov, uskladňovanie tovarov, sprostredkovanie prepravy.

40 - Ofsetové tlačenie, ofsetová tlač.

41 - Tvorba a výroba rozhlasových a televíznych programov; výroba publicistických, spravodajských, zábavných, vzdelávacích, kultúrnych a športových programov; výroba hudobných programov; hudobno-skladateľské služby; organizovanie zábavných, kultúrnych, športových a vzdelávacích podujatí; vzdelávacia činnosť; zábavné služby; moderovanie relácií, programov, podujatí; dabingové služby; výroba a prenájom zvukových a zvukovo-obrazových nahrávok; zverejňovanie a vydávanie textov okrem reklamných; poskytovanie elektronických publikácií online (bez možnosti kopírovania), vydávanie a zverejňovanie elektronických publikácií; všetky uvedené služby tiež vrátane služieb poskytovaných prostredníctvom internetu, online a interaktívnych počítačových služieb; vzdelávanie, zábava, zábavné parky, informácie o možnosti zábavy; služby športovísk, prevádzkovanie športových zariadení; výroba audiovizuálnych programov, výroba videofilmov, televízna zábava; prenájom a požičičovanie nahrávacích a premietacích zariadení, osvetľovacích zariadení, dekorácií, filmov, videopások; filmová tvorba, činnosť filmových štúdií; zhromažďovanie a poskytovanie informácií v oblasti kultúry, športu, zábavy a vzdelávania; poskytovanie výchovno-zábavných klubových služieb; organizovanie a vedenie koncertov, plesov, súťaží krásy, športových súťaží, vedomostných súťaží, zábavných súťaží, hudobných súťaží, výstav na vzdelávanie a kultúrne účely, konferencií, školení, živých vystúpení, večierkov; služby nahrávacích štúdií, reportážne služby; vydateľská a nakladateľská činnosť s výnimkou vydávania reklamných a náborových textov; elektronická edičná činnosť (DPT služby).

(540)



(591) červená, čierna, biela

(731) Best FM Media spol. s r.o., Strojnícka 31, 821 05 Bratislava, SK;

(210) 404-2012

(220) 9.3.2012

10(511) 5, 31, 39

(511) 5 - Liečivé rastliny.

31 - Rastliny.

39 - Kuriérske služby.

(540) **Zelený kuriér**

(731) Náplava Daniel, RNDr., Priečodná 27, 949 01 Nitra, SK;

(740) Liko Juraj, Nitra, SK;

(210) 416-2012

(220) 7.8.2008

10(511) 5

(511) 5 - Zubné lepidlá na lekárske účely; ústne zvlhčujúce gély na lekárske účely.

(540) **BIOTENE**

(641) 007144462, 7.8.2008

(731) GlaxoSmithKline LLC, Corporation Service Company, 2711 Centerville Road, Suite 400, Wilmington, Delaware 19808, US;

(740) Fajnorová Mária, Ing., Bratislava, SK;

(210) 417-2012

(220) 12.3.2012

10(511) 9, 10, 18, 25, 28, 41, 42

(511) 9 - Audiokazety a videokazety na cvičenie a tréning.
10 - Zariadenia na fyzické cvičenie na lekárske účely.

18 - Športové tašky.

25 - Športové oblečenie a oblečenie na voľný čas.

28 - Športové náradie, náradie na cvičenie, siete (športové potreby).

41 - Poskytovanie zariadení na rekreáciu, na cvičenie a tréningy, na cvičenie, na udržiavanie a zvyšovanie kondície, poskytovanie inštrukcií a konzultácií vzťahujúcich sa na uvedené služby, poskytovanie tréningových možností a inštrukcií iným osobám; organizovanie športových súťaží a podujatí; prenájom športových zariadení; prevádzkovanie športových zariadení; prenájom športového výstroja s výnimkou dopravných prostriedkov; organizovanie a vedenie seminárov a kurzov; ukážky praktického cvičenia; telesné cvičenie.

42 - Tvorba a správa webových stránok a umiestňovanie webových stránok s informáciami a inštrukciami týkajúcimi sa cvičenia, tréningov a cvičenia na udržiavanie a zvyšovanie telesnej kondície.

(540) **FLYFIT**

(731) Krížová Ivana, Opletalova 21, 841 07 Bratislava, SK;

(210) 420-2012

(220) 12.3.2012

10(511) 6, 9, 35, 37

(511) 6 - Zámočnicke výrobky vrátane kľúčov a hrubých kľúčov, kovových valcových vložiek zámkov, zapadacích plechov, kovania a príslušenstva, zatváračov dverí (neelektrických), kovových pántov (závesov), kľučiek z kovu alebo prevažne z kovu, kovových závor a mechanizmu na nú-

dzové otváranie a zatváranie dverí, všetko uvedené patriace do triedy 6; bezpečnostné schránky; časti k uvedeným výrobkom patriace do triedy 6.

9 - Elektrické a elektromechanické zámky; zámkové karty a čítačky zámkových kariet; elektrické zapadacie plechy; elektrické zatvárače a otvárače dverí; signalizačné a kontrolné prístroje a nástroje vrátane tých, ktoré overujú a kontrolujú pohyb osôb vnútri budov, vstup do budov a odchod z budov, prechod/prejazd dverami a vstupnými priestormi, ako aj tých prístrojov a nástrojov, ktoré sa používajú so zámkami a/alebo bezpečnostnými schránkami, všetko uvedené patriace do triedy 9.

35 - Maloobchodná a veľkoobchodná činnosť s mechanickými, elektromechanickými i elektrickými zámkami, kľúčmi, prostriedkami všetkého druhu na uzatváranie a otváranie objektov a zariadení a ich zabezpečenie, zámočnickými výrobkami a ich príslušenstvom, a to prostredníctvom internetu.

37 - Inštalácia a oprava zámok a im podobných výrobkov.

(540)



(731) ASSA ABLOY Czech & Slovakia s.r.o., Dolnoměcholupská 1418/12, 102 00 Praha, CZ;

(740) Bachratá Magdaléna, Mgr., Bratislava, SK;

(210) 435-2012

(220) 14.3.2012

10(511) 16, 33, 35

(511) 16 - Etikety s výnimkou textilných; papierové a plastové obaly a tašky; papierové podložky pod poháre; reklamné, propagačné a informačné materiály patriace do tejto triedy.

33 - Alkoholické nápoje.

35 - Reklama a inzercia; vydávanie, aktualizovanie a rozširovanie reklamných materiálov.

(540)



FARMÁRSKA

(731) VANAPO, s.r.o., Festivalová 802/9, 089 01 Svidník, SK;

(740) Beleščák Ladislav, Ing., Piešťany, SK;

(210) 436-2012

(220) 14.3.2012

10(511) 16, 33, 35

(511) 16 - Etikety s výnimkou textilných; papierové a plastové obaly a tašky; papierové podložky pod poháre; reklamné, propagačné a informačné materiály patriace do tejto triedy.

33 - Alkoholické nápoje.

35 - Reklama a inzercia; vydávanie, aktualizovanie a rozširovanie reklamných materiálov.

(540)



(591) hnedá, biela, zlatá

(731) VANAPO, s.r.o., Festivalová 802/9, 089 01 Svidník, SK;

(740) Beleščák Ladislav, Ing., Piešťany, SK;

(210) 437-2012

(220) 7.12.2009

(310) 77/882, 401

(320) 30.11.2009

(330) US

10(511) 33, 39

(511) 33 - Vína, alkoholické nápoje (okrem pív), aperitívy, liehoviny a likéry, destilované liehoviny, prípravky na výrobu alkoholických nápojov, vodka.

39 - Distribučné služby vzťahujúce sa na nápoje, napríklad alkoholické nápoje.

(540) ELIOS

(641) 008738502, 7.12.2009

(731) Paterno Imports, Ltd., DBA Terlato Wines International, 900 Armour Drive, Lake Bluff, Illinois 60044, US;

(740) ROTT, RŮŽIČKA & GUTTMANN, Bratislava, SK;

(210) 439-2012

(220) 15.3.2012

10(511) 33

(511) 33 - Víno.

(540)

DANUVIN

(591) čierna, červená tmavá, červená svetlá

(731) DANUVIN s.r.o., Hadovská 870, 945 01 Komárno, SK;

(210) 446-2012

(220) 19.3.2012

10(511) 16, 24, 25, 26, 28, 35, 36, 38, 39, 41, 43, 44

(511) 16 - Papier, kartón, lepenky, tovary vyrobené z týchto materiálov, neobsiahnuté v iných triedach, tlačené materiály, fotografie (najmä úspešných športovcov, hráčskych družstiev, trénerov, ocenení), obrázky, rámčeky na obrazy, knihy, časopisy, periodiká, tlačené publikácie, hráčske kartičky, plagáty, brožúry, papierové čiapky, papierové zástavy a zástavky, iné propagačné a spomienkové predmety z papiera, kartónu alebo lepenky spojené s činnosťou Slovenského zväzu ľadového hokeja a slovenskej hokejovej reprezentácie, obalové materiály z papiera a plastických hmôt patriace do tejto triedy.

24 - Zástavy a zástavky s výnimkou papierových, najmä slovenskej reprezentácie v ľadovom hokeji a reprezentantov Slovenskej republiky v ľadovom hokeji a inline hokeji.

25 - Čiapky, tričká, zápasové dresy, fandresy, šály, športové a spoločenské oblečenie a obuv.

26 - Odznaky s výnimkou z drahých kovov, miniatúry ocenení slovenských reprezentačných družstiev v ľadovom hokeji a v inline hokeji vo forme suvenírov s výnimkou miniatúr z drahých kovov.

28 - Hokejky, fanhokejky, športové potreby a pomôcky patriace do tejto triedy.

35 - Reklamná a propagačná činnosť, marketing, vydávanie reklamných materiálov a textov, spracovanie textov, sprostredkovanie služieb uvedených v triedach 35 a 41, sprostredkovanie obchodu s tovarmi, prenájom plôch na mantineloch, na ľadovej ploche a iných priestorov na účely reklamy a propagácie, reklama a propagácia, zbieranie údajov a vedenie evidencie hráčov, trénerov, rozhodcov, lekárov v oblasti ľadového hokeja do počítačových databáz.

36 - Financovanie - poskytovanie pôžičiek, finančné záruky; sprostredkovanie v oblasti nehnuteľností.

38 - Komunikačné služby prostredníctvom mobilných telefónov a internetu.

39 - Prenájom skladových priestorov, prenájom vozidiel s vodičom alebo bez vodiča.

41 - Prenájom štadiónov, prenájom ľadovej plochy, prenájom plochy na inline hokej, prenájom priestorov na organizovanie športových podujatí, výchova a vzdelávanie reprezentantov, organizovanie športových, kultúrnych a spoločenských akcií, organizovanie podujatí na podporu športu, najmä hokeja, mediálne poradenstvo, vydateľská činnosť s výnimkou vydávania reklamných textov, výchova a vzdelávanie športovo talentovanej mládeže v oblasti ľadového hokeja a inline hokeja, teoretická a metodická príprava a výchova trénerských a rozhodcovských kádrov, metodická príprava hokejových klubov a regionálnych zväzov, výchovná a vzdelávacia činnosť na propagáciu zdravotného životného štýlu a boja proti dopingov v športe.

43 - Prenájom priestorov - prednáškové sály, prenájom priestorov na organizovanie kultúrnych a spoločenských podujatí, zabezpečovanie ubytovania a stravovania pre reprezentantov a realizačné tímy, rozvíjanie medzinárodných športových stykov v mene hokeja Slovenskej republiky (zabezpečenie ubytovania a stravovania pre zahraničné tímy).

44 - Lekárska a zdravotnícka starostlivosť o reprezentantov a realizačné tímy.

(540)



(591) biela, čierna, modrá, červená

(731) Slovenský zväz ľadového hokeja, Junácka 6, 832 80 Bratislava, SK;

(740) Zajíčková Zuzana, Mgr., Bratislava, SK;

(210) 465-2012

(220) 20.11.2006

10(511) 5, 30

(511) 5 - Farmaceutické produkty; dietetické látky upravené na medicínske účely.

30 - Dietetické prípravky iné ako na medicínske použitie.

(540) IMMUNOTROFINA

(641) 005481081, 20.11.2006

(731) D.M.G. ITALIA S.r.l., Via Laurentina Km. 26, 700, 00040 Pomezia, IT;

(740) Čechvalová Dagmar, Bratislava, SK;

(210) 474-2012

(220) 21.3.2012

10(511) 3, 5, 16, 18, 20, 24, 25, 28, 35, 36, 39, 41, 43, 44

(511) 3 - Bieliace krémy na pokožku, čistiace prípravky, dezinfekčné mydlá, dezodoračné mydlá, esenciálne oleje, esencie, éterické oleje, kozmetické prípravky, kozmetické krémy, kozmetické prípravky do kúpeľa, kúpeľové soli s výnimkou soli na liečebné účely, medicínalne mydlá, mydlá, oleje na kozmetické a toaletné účely, toaletné vody, pleťové vody, šampóny, toaletné prípravky.

5 - Liečivé čaje, medicínalne vína a čaje, bylinkové čaje na lekárske použitie, vitamínové, multivitamínové, multiminerálne prípravky, minerály, stopové prvky vo forme toboliiek, tabliet, dražé a piluliek, prípravky posilňujúce a dietetické na liečebné účely, liečivá, drogy na lekárske účely, farmaceutické prípravky humánne a veterinárne, vitamíny, chemické prípravky a substancie na farmaceutické prípravky humánne, vitamíny, chemické prípravky a substancie na farmaceutické účely, chemické prípravky na farmaceutické a lekárske účely, obvazy, plachty a tkaniny na lekárske účely, soli na lekárske účely, farmaceutické prípravky, liečivé prípravky do kúpeľa, terapeutické prípravky do kúpeľa, prípravky do perličkových kúpeľov, liečivé kúpeľové soli, soli do minerálnych kúpeľov, liečivá na ľudskú potrebu, teplé zábaly, protireumatické náramky, soli minerálnych vôd, minerálne soli, dietetické látky na lekárske účely, dietetické potraviny na lekárske účely, výživové doplnky, bahno na kúpele.

16 - Baliaci papier, blahoprajné pohľadnice, brožované knihy, brožúry, brožúrky, bublinové obaly z plastických materiálov (na balenie), časopisy, etikety s výnimkou textilných, fotografie (tlačoviny), grafické zobrazenie, grafiky, kalendáre, kartón, lepenka, katalógy, papierové kávové filtre, knihy, lepenkové alebo papierové škatule, lepenkové alebo papierové obaly na fľaše, lepenkové platne (papiernický tovar), lepiace pásy na kancelárske účely a použitie v domácnosti, lepoprelá, mapy, obálky (papiernický tovar), obaly (papiernický tovar), obrázky, papiernický tovar, puzdrá na doklady, tlačené periodické a neperiodické publikácie, plagáty, predmety z kartónu, prospekty, pútače z papiera alebo lepenky, reklamné tabule z papiera, kartónu alebo lepenky, grafické reprodukcie, tlačené reklamné materiály, umelecké litografie, umelohmotné fólie na balenie, vrecia z papiera alebo plastických materiálov, papierové umelecké diela, darčekové a dekoratívne predmety z kartónu, z papiera alebo plastických materiálov.

18 - Aktovky, kufriky, batohy, cestovné kufre a tašky, lodné kufre, diplomatické kufriky, držiačky na kufre, chlebníky, plecniaky, kabelky, kabelkové rámy, kufriky na toaletné potreby (prázdne), nákupné tašky, školské tašky, tašky na náradie, plážové tašky, poľovnícke tašky, poľovnícke torby, retiazkové taštičky s výnimkou taštičiek z drahých kovov, tašky na nosenie detí, vaky pre turistov, vaky pre horolezcov, puzdrá na kľúče, peňaženky, mešteký na peniaze (peňaženky), puzdrá na navštevnenky, koža zvierat, imitácia kože, jelenica s výnimkou jelenice na čistenie, semiš okrem semišu na čistenie, masťené kože, kožušínové prikrývky, kožušiny, krupóny, kožené nite a šnúrky, kožené podbradníky, kožené náplečné pásy, dáždnyky, obaly na dáždnyky, slnečníky, obaly na hudobné nástroje, cestovné obaly na šaty, kožené remene a remienky, rúčky na kufre, rúčky na dáždnyky, kožené alebo kožou potiahnuté škatule, kožené škatule na klobúky, vrecká z kože na balenie, vychádzkové palice.

20 - Spomienkové predmety z plastov a dreva patriace do triedy 20, sochy z dreva, vosku, sadry alebo plastov, stolárske umelecké výrobky, vývesné štíty z dreva alebo plastických hmôt, drevené hrany a kostry na nábytok, dvierka na nábytok, háčiky na šaty s výnimkou kovových, vešákové háčiky s výnimkou kovových, krúžky na záclony, latková debna, lavice (nábytok), pulty, lavičky (nábytok), lávky s výnimkou kovových, ležadlá (rozkladacie), nábytok, písacie stoly, podnosy s výnimkou kovových, podstavce na kvety, podstavce, kostry, stojany na počítače, posteľové kolieska s výnimkou kovových, posteľové vybavenie s výnimkou kovového, regály, rukoväte nástrojov s výnimkou kovových, stojany na kvety, stoličky, servírovacie stoličky, stoly, umelecké diela z dreva, vosku, sadry alebo plastov, vysoké stoličky pre deti, posteľ, nočné stolíky, komody a police, skrine šatníkové a policové (nábytok), skrinky na topánky a kufre (nábytok), nekovové nábytkové kontajnery, barové skrinky (nábytok), barové a recepčné pulty, reštauračný nábytok, hotelový nábytok, bytový nábytok, kancelársky nábytok, ležadlá a lavičky (nábytok), taburetky, toaletné stolíky.

24 - Zástavy a zástavky, najmä klubové s výnimkou papierových, spomienkové predmety z textilu nezahrnuté v iných triedach; posteľná a stolová bielizeň, kúpeľňové textilie s výnimkou oblečenia, poťahy na nábytok, obliečky na matrace, obliečky na podušky, obliečky na vankúše, obrusy s výnimkou papierových, ozdobné obliečky na vankúše, páperové prikrývky, periny, plachty, posteľné pokrývky a prikrývky, prikrývky, textilné utierky, textilné obrúsky, textilné vreckovky.

25 - Bielizeň, osobná bielizeň zabraňujúca poteniu, body - bielizeň, bundy, cyklistické oblečenie, čelenky, čiapky, dámske róby a šaty, gymnastické (telocvičné) dresy, gamaše, chrániče uší (proti chladu, ako pokrývka hlavy), kombinézy (oblečenie), kombinézy na vodné lyžovanie, kabáty, košele, krátke nohavice, krátke kabátiky, kravaty, kožušiny (oblečenie), kostýmy, korzety, opasky (časti odevov), lyžiarske rukavice, nohavice, detské dámske nohavičky, oblečenie, oblečenie pre motoristov, oblečenie z kože, obuv, odevy, opasky, peleríny, pančuchy a pančuchové no-

havice, plášte (časti odevov), plavky, pleteniny (oblečenie), pletiarsky tovar, podprsenky, podväzky, polokošele, pokrývky hlavy, ponožky, potníky, pulóvre, pyžamá, rukavice, rukávniky, saká, sandále, spodná bielizeň, spodky, sukne, svetre, šatky, šály, šiltovky, športová obuv, športové tričká a dresy, spodničky, tielka, tričká, topánky, vesty. 28 - Autička, automobilové modely, bazény ako objekty pre hru a šport, biliardy, boby, topánky na korčuľovanie s pripnutými korčuľami, zariadenie na bowling, boxerské rukavice, korčule, činky, stolové hry, športové náradie patriace do triedy 28, divadelné masky, šarkany, golfové vybavenie patriace do triedy 28, gymnastické zariadenia, telocvičné zariadenia patriace do triedy 28, hokejky, hojdačky, kolky, šachy, guľky na hranie, hračky, hry, hrkálky (hračky), stacionárne bicykle na cvičenie, kapsle do kapsľových pištoľí, kolieskové korčule, kolobežky, bábky, náradie na lukostreľbu, lyže, surfvacie a vodné lyže, maňušky (hračky), lopty na hranie, ozdoby na vianočné stromčeky s výnimkou osvetľovacích telies a cukrovíniok, hokejky, golfové palice, lyžiarske palice, bábiky, plutvy na plávanie, puky, športové rukavice bejzbalové, boxerské, golfové, hracie, šermiarske, siete ako športové potreby, skejt-bordy, spoločenské hry, stojany na vianočné stromčeky, umelé vianočné stromčeky, šachovnice, šípky (hra), terče, hracie karty, konfety, športové potreby pre plavcov a iné vodné športy patriace do triedy 28, pomôcky na plávanie (ako hračky), športový a hračkársky tovar zaradený do tejto triedy, detské šmykačky a preliezky (hračky); vodné šmykačky a tobogany, detské ihriská, nafukovacie hrady a ihriská (hračky).

35 - Administratívna správa hotelov, maloobchodné služby s odevmi a obuvou, galantným tovarom, textilom, nábytkom, umeleckými, dekoratívnymi a darčekovými tovarmi, poradenské služby v podnikovom manažmente pri predaji tovarov a služieb, poradenstvo a manažment pre podniky, dekorácia a aranžovanie výkladov, obchodný manažment, sprostredkovanie nákupu a predaja tovarov, reklama; reklama (online) na počítačovej komunikačnej sieti internet; organizovanie výstav na reklamné a obchodné účely, rozširovanie reklamných oznamov, predvádzanie tovaru vo všetkých komunikačných médiách, rozširovanie reklamných materiálov zákazníkom (letáky, prospekty, tlačivá, vzorky), zasielanie reklamných materiálov zákazníkom, vydávanie a aktualizovanie reklamných materiálov, rozširovanie vzoriek tovarov, obchodný alebo podnikateľský prieskum, obchodné sprostredkovanie cestovných služieb, prenájom reklamných materiálov, uverejňovanie reklamných textov, vydávanie reklamných alebo náborových textov, televízna reklama, reklamné agentúry, obchodné sprostredkovanie balenia tovaru, organizovanie reklamných hier na propagáciu predaja, prieskum trhu, prieskum verejnej mienky, prenájom reklamných priestorov, prenájom reklamných plôch, podpora predaja (pre tretie osoby), spracovanie textov, ponuka, sprostredkovanie a výber tovaru prostredníctvom katalógu, marketing, pomoc pri podnikaní, podnikateľské informácie, overovanie obchodných transakcií, sprostredkovanie obchodných transakcií (pre tretie osoby), reklamná a inzertná činnosť prostrednic-

tvom telefónnej dátovej alebo informačnej sieti, poskytovanie informácií a iných informačných produktov reklamného charakteru, prenájom reklamných informačných a komunikačných miest, sprostredkovanie obchodu s tovarom, služby účtovníckych sústav, služby riadenia ľudských zdrojov, vzťahy s verejnosťou (prieskum vzťahov medzi podnikmi, inštitúciami a spoločenským prostredníctvom), zásielkové reklamné služby, zbieranie údajov do počítačových databáz, zoradovanie údajov v počítačových databázach, prezentácia výrobkov v komunikačných médiách pre maloobchod; obchodné sprostredkovanie služieb uvedených v triedach 35, 36, 39, 41, 43 a 44.

36 - Prenájom nehnuteľností, sprostredkovanie kúpy, predaja a prenájom nehnuteľností, kancelárie, správa nehnuteľností, sprostredkovanie služieb spojených so správou nehnuteľností, sprostredkovanie finančných služieb, oceňovanie (poistenie, bankovníctvo, nehnuteľnosti), finančný lízing, financovanie kúpy na splátky, zmenárenské služby, úverové financovanie kúpy tovarov, vydávanie kreditných kariet, služby finančného manažmentu a správa hotovosti, poistenie, oceňovanie umeleckých diel, organizovanie dobročinných zbierok.

39 - Distribúcia tovarov, vrátane na dobierku, sprostredkovanie prepravy, skladovanie, prenájom skladov, prenájom garáží, prenájom automobilov, balenie tovaru, dovoz, doprava, doručovanie tovaru, preprava nábytku, prepravné služby, dočasné uskladnenie a dodávanie nábytku, zariadenia, interiérového dekoračného tovaru pre dom a rodinu a súvisiacich výrobkov, sprostredkovanie autobusovej, lodnej, vzdušnej, námornej a železničnej dopravy, preprava turistov, informácie o doprave a preprave, rezervácia dopravy, rezervácie miesteniek, rezervácie zájazdov, sprevádzanie turistov, organizovanie výletov, organizovanie ciest, turistické prehliadky, poskytovanie cestovných služieb patriacich do triedy 39, sprostredkovanie prenájomu plavidiel, vozidiel a iných dopravných prostriedkov, služby poskytované výletnými loďami, poskytovanie pomoci pri doprave, služby cestovnej kancelárie obsiahnuté v tejto triede, balenie a doručovanie darčkových a umeleckých predmetov, distribúcia umeleckých predmetov, doručovacie služby, doručovanie tovaru, informácie o balení a doručovaní darčkov a umeleckých predmetov, distribúcia umeleckých predmetov doručovacie služby, informácie o balení a doručovaní darčkov a umeleckých predmetov, kuriérske služby (poštové zásielky alebo tovar).

41 - Agentúrne služby v oblasti zábavy; služby v oblasti zábavy pre deti; služby detských dobrodružných ihrísk; audionahrávacie služby a obrazové zábavné služby; divadelný zábavný program; hudobná zábava; filmová zábava; herné automaty (zábava); herné služby pre účely zábavy; organizovanie festivalov na zábavné účely a účely rekreácie; organizovanie podujatí a šou na zábavné účely; poskytovanie služieb zábavného a rekreačného parku; poskytovanie živej zábavy; prevádzkovanie zábavných parkov; rezervovanie zábavných podujatí; služby prázdninových centier a táborov na účely zábavy, rozptýlenia; služby v oblasti zábavy poskytované na diskotékach; služby v oblasti zábavy poskytované na dostihoch; služby v oblasti zábavy poskytované počas prestávok

na športových podujatiach; služby v oblasti zábavy určené pre deti; služby zábavných parkov; služby zábavy (spoločenská pohostinnosť); usporadúvanie predstavení s cieľom rozptýlenia, zábavy; usporadúvanie súťaží na zábavné účely; zábava v podobe atrakcií zábavného parku a vodného parku; zábava v podobe športových turnajov tzv. roller derby; zábava vo forme cirkusových podujatí; zábava vo forme svetelných šou; živá zábava a pobavenie; prevádzkovanie dobrodružných ihrísk; organizovanie programovej šou v štýle divokého západu, hereckých a kaskadérskych vystupovaní, kabaretných vystúpení, štýlových i funny atrakcií, pyrotechnických show; zabezpečenie rezervácie vstupeniek na show a iné zábavné podujatia; prevádzkovanie športových zariadení, prevádzkovanie bazénov, poskytovanie zariadení na oddych a rekreáciu, telesné cvičenia, výcvik, služby v kempingoch so športovým programom, výchovno-zábavné klubové služby, fitnes kluby, informácie o možnosti rekreácie, informácie o možnostiach rozptýlenia, informácie o možnostiach zábavy, obveselene a prevádzkovanie kasín, prevádzkovanie priestorov s hracími automatmi, koncertné siene, sály, organizovanie a vedenie konferencií, organizovanie a vedenie kongresov, meranie časov na športových podujatiach, nočné kluby, organizovanie a vedenie seminárov, organizovanie kultúrnych alebo vzdelávacích výstav, organizovanie športových súťaží, organizovanie živých vystúpení, zábavné parky, požíčovanie potápačského výstroja, požíčovanie športového výstroja s výnimkou dopravných prostriedkov, praktický výcvik (ukážky) v oblasti zábavy; prekladateľské služby, prenájom audioprístrojov, prenájom štadiónov, prenájom tenisových kurtov, prenájom videokamier a videorekordérov, služby poskytované na štadiónoch a športových ihriskách patriace do tejto triedy; elektronická edičná činnosť (DTP služby); vydávanie textov s výnimkou reklamných a náborových vrátane online; poskytovanie elektronických publikácií online (bez možnosti kopírovania); zverejňovanie a vydávanie textov s výnimkou reklamných alebo náborových; informácie o výchove a vzdelávaní, školenia; vyučovanie; vzdelávanie; knižnice (požičovne kníh), výroba rozhlasových alebo televíznych programov.

43 - Barové služby, bufety (rýchle občerstvenie), hotelierske služby, jedálne a závodné jedálne, kaviarne, prevádzkovanie kempov, motelové služby, penzióny, poskytovanie prechodného ubytovania, prenájom prenosných stavieb, prenájom turistických stanov, reštaurácie (jedálne), samoobslužné reštaurácie, rezervácia hotelov, rezervácia penziónov, rezervácia prechodného ubytovania, turistické ubytovanie, ubytovacie kancelárie (hotely, penzióny), prenájom prechodného ubytovania.

44 - Fyzioterapia, fytooterapia, aromaterapia, aquaterapia, kadernícke salóny, parné kúpele, verejné kúpele na hygienu, lekárske služby, manikúra, ošetrovateľské služby, salóny krásy, poskytovanie doplnkových zdravotníckych služieb; poskytovanie komplexnej kúpeľnej starostlivosti; prevádzkovanie zariadení slúžiacich na regeneráciu a rekondíciu v súvislosti s poskytovaním zdravotnej starostlivosti, masáže, sanatóriá, verejné kúpele, zdravotnícka starostlivosť, zotavovne.

(540)



- (591) biela, čierna, hnedá, modrá, oranžová, žltá, zelená
 (731) Tatry mountain resorts, a.s., Demänovská Dolina 72,
 031 01 Liptovský Mikuláš, SK;
 (740) Labudík Miroslav, Ing., Kysucké Nové Mesto, SK;

(210) 479-2012

(220) 21.3.2012

10(511) 16, 24, 25, 32, 35, 41

- (511) 16 - Papierové servítky; papierové nástenné kalendáre; papierové podložky pod pivočné poháre; letáky; výrobky z papiera, lepenky a z plastických hmôt patriace do tejto triedy na reklamné, marketingové a propagačné účely.
 24 - Tkaniny a textilné výrobky patriace do tejto triedy.
 25 - Odevy; obuv; klobučnícky tovar, a to čiapy, šatky a šály.
 32 - Pivo; nealkoholické nápoje; nápoje na báze piva.
 35 - Propagačná činnosť; reklama; organizovanie súťaží na reklamné účely.
 41 - Organizovanie zábavnej činnosti; vzdelávanie a výchova; zábava; organizovanie športových a kultúrnych aktivít.

(540) COOL GREP

- (731) Pivovary Staropramen a.s., Nádražní 84, 150 00 Praha, CZ;
 (740) Záhurecká Romana, JUDr., Banská Bystrica, SK;

(210) 482-2012

(220) 22.3.2012

10(511) 9, 11, 35, 37, 42

- (511) 9 - Prístroje a nástroje vedecké, optické a signalizačné; balasty na osvetľovacie prístroje; batérie do svietidiel; blikavé svetlá; elektrické káble; elektrické objímky; elektrické regulátory osvetlenia; elektrické tlmiče svetla; expozimetre; jednotky na zásobovanie elektrickou energiou; optické lampy; optické vlákna; optické žiarovky; prenosné elektrické zdroje; prístroje a nástroje na vedenie, distribúciu, spínanie, transformovanie, akumuláciu, reguláciu alebo kontrolu elektrického prúdu; reklamné svetelné tabule; signálne návesné lampáše; stabilizátory pre osvetľovacie zariadenia; svetelné bóje, majáky; svetelné schránky; žiarovky do zábleskových prístrojov; prístroje na nahrávanie, prenos a reprodukciu zvuku alebo obrazu, magnetické nosiče údajov, záznamové disky.
 11 - Zariadenia na osvetľovanie; baterky do svietidiel; bezpečnostné lampy; bodové lampy; elektrické lampy; elektrické lampy na osvetľovanie v exteriéroch; elektrické svietidlá; elektrické výbojky; elektrické žiarovky; chrániče osvetľovacích telies; koľajnicové systémy osvetlenia; kandelábre, pouličné lampy; lampové banky; lampové cylindre; lampy na svietenie; lustre; mechanické ochranné zariadenia pre elektricky alebo elektronicky ovládané svietidlá; modulárne sys-

témy osvetlenia; nástenné svietidlá; neónové a svetelné reklamy; neprenosné lampy; neprenosné osvetľovacie trubice; neprenosné osvetľovacie zariadenia a prístroje; neprenosné rozptyľovače svetla; neprenosné svietidlové prvky; obaly a rozpery pre lampy; objímky na elektrické svetlá; objímky na svietidlá; objímky na tienidlá; oblúkové lampy; osvetlenie na výstavné účely; osvetľovacie panely; osvetľovacie príslušenstvo do domácnosti; osvetľovacie prístroje a zariadenia; ozdobné svetlá; plášte svietidiel; podlahové osvetlenie; pouličné lampy; prisadené stropné osvetlenie; prisadené závesné osvetlenie; príslušenstvo pre nástenné svetlá menovite tienidlá na lampy, držiačky lampových tienidiel, zásuvky na elektrické svetlá, siete a deflektory na smerovanie svetiel, projekto-ry, objektívy pre osvetľovacie zariadenia, lampové reflektory a časti a súčiastky pre už uvedené tovary; reflektory; reťaze farebných žiaroviek; stolové lampy; svetelné gule, banky; svetelné lišty; svetelné reflektory; svetelné rúry; svetelné signály; svetelné výbojkové trubice; svetlá; svetlome-ty; tienidlá na lampy; UV-lampy s výnimkou lomp na lekárske účely; vnútorné osvetlenie, najmä architektonické a komerčné, núdzové a priemyselné osvetlenie; vonkajšie osvetlenie, najmä projekto-ry, rezidenčné a pouličné osvetlenie; vstavané osvetlenie; výbojky elektrické na osvetlenie; záhradné svetlá; zapustené bodové svetlá; závesné osvetlenie; závesné podpery pre lampy; žiarice; žiarovky do reflektorov; žiarovky.
 35 - Reklamné služby; obchodný manažment, obchodná správa; obchodná administratíva; kancelárske práce; maloobchodná činnosť v oblasti osvetľovacích prístrojov a zariadení; maloobchodná činnosť s elektrickými prístrojmi a zariadeniami a tovarmi uvedenými v triedach 9 a 11; marketingové štúdie; obchodné alebo podnikateľské informácie; obchodné informácie a rady pre spotrebiteľov; obchodný alebo podnikateľský prieskum; obchodný manažment a podnikové poradenstvo; obchodný prieskum; odborné obchodné poradenstvo; online reklama na počítačovej komunikačnej sieti; organizovanie komerčných výstav alebo veľtrhov; organizovanie výstav na komerčné alebo reklamné účely; organizovanie výstav na obchodné a reklamné účely; personálne poradenstvo; podpora predaja pre tretie osoby; pomoc pri riadení obchodnej činnosti; poradenské služby v oblasti podnikateľského alebo obchodného riadenia; poradenstvo v obchodnej činnosti; poskytovanie obchodných alebo podnikateľských informácií; poskytovanie pomoci pri riadení obchodných alebo priemyselných podnikov; predvádzanie tovaru; prenájom reklamných materiálov; prenájom reklamných plôch; prenájom reklamných priestorov; prezentácia výrobkov v komunikačných médiách pre maloobchod; prieskum trhu; reklama; rozširovanie reklamných alebo inzertných oznamov; rozširovanie reklamných materiálov zákazníkom; rozširovanie reklamných oznamov; rozširovanie vzoriek tovarov; televízna reklama; uverejňovanie reklamných textov; vedenie kartoték v počítači; vydávanie a aktualizovanie reklamných materiálov; vyhľadávanie informácií v počítačových súboroch pre zákazníkov; vyhľadávanie sponzorov; vylepovanie plagátov; distribúcia vzoriek tovarov; zasielanie reklamných ma-

teriálov zákazníkom; zásielkové reklamné služby; zbieranie údajov do počítačových databáz; zoraďovanie údajov v počítačových databázach; obchodné sprostredkovanie tovarov uvedených v triedach 9 a 11 a obchodné sprostredkovanie služieb uvedených v triedach 35, 37 a 42.

37 - Informácie o oprave; inštalácia, údržba a oprava vonkajšieho a vnútorného osvetlenia; inštalácia, údržba a oprava neónových a svetelných reklam, osvetľovacích prístrojov a zariadení, bezpečnostných lúčov, chráničov osvetľovacích telies, cylindrov, difúzorov svetiel, držiakov na lampy a svietidlá, elektrických lúčov, lúčov na svietenie, lustrov, objímok na svietidlá, oblúkových lúčov, plášťov svietidiel, pouličných lúčov, svetelných reflektorov, reťazí farebných žiaroviek, stropných svetiel, svetelných guľ, bánk, svetelných rúr, tienidiel na lampy, objímok na tienidlá, UV-lúčov s výnimkou lúčov na lekárske účely, žiariviek, žiaroviek.

42 - Služby vedecké a technologické, ako aj výskum v oblasti vedy a priemyslu; priemyselné analýzy a priemyselný výskum; poradenské, konzultatívne, projekčné, kontrolné, skúšobné a návrhové činnosti v oblasti osvetľovacích prístrojov a zariadení, architektonické poradenstvo a architektonické služby v oblasti exteriérovej a interiérovej architektúry, interiérová výzdoba, priemyselný dizajn, umelecký dizajn.

(540)



(591) biela, modrá

(731) OMS, spol. s r.o., Dojč 419, 906 02 Dojč, SK;

(210) 483-2012

(220) 22.3.2012

10(511) 9, 11, 35, 37, 42

(511) 9 - Prístroje a nástroje vedecké, optické a signalizačné; balasty na osvetľovacie prístroje; batérie do svietidiel; blikavé svetlá; elektrické káble; elektrické objímky; elektrické regulátory osvetlenia; elektrické tlmiče svetla; expozimetre; jednotky na zásobovanie elektrickou energiou; optické lampy; optické vlákna; optické žiarovky; prenosné elektrické zdroje; prístroje a nástroje na vedenie, distribúciu, spínanie, transformovanie, akumuláciu, reguláciu alebo kontrolu elektrického prúdu; reklamné svetelné tabule; signálne návěsné lampáše; stabilizátory pre osvetľovacie zariadenia; svetelné bóje, majáky; svetelné schránky; žiarovky do zábleskových prístrojov; prístroje na nahrávanie, prenos a reprodukciu zvuku alebo obrazu, magnetické nosiče údajov, záznamové disky.

11 - Zariadenia na osvetľovanie; baterky do svietidiel; bezpečnostné lampy; bodové lampy; elektrické lampy; elektrické lampy na osvetľovanie v exteriéroch; elektrické svietidlá; elektrické výbojky; elektrické žiarovky; chrániče osvetľovacích telies; koľajnicové systémy osvetlenia; kandelábre, pouličné lampy; lampové banky; lampové cylindre; lampy na svietenie; lustre; mechanické ochranné zariadenia pre elektricky alebo elektronicky ovládané svietidlá; modulárne sys-

témy osvetlenia; nástenné svietidlá; neónové a svetelné reklamy; neprenosné lampy; neprenosné osvetľovacie trubice; neprenosné osvetľovacie zariadenia a prístroje; neprenosné rozptyľovače svetla; neprenosné svietidlové prvky; obaly a rozpery pre lampy; objímky na elektrické svetlá; objímky na svietidlá; objímky na tienidlá; oblúkové lampy; osvetlenie na výstavné účely; osvetľovacie panely; osvetľovacie príslušenstvo do domácnosti; osvetľovacie prístroje a zariadenia; ozdobné svetlá; plášte svietidiel; podlahové osvetlenie; pouličné lampy; prisadené stropné osvetlenie; prisadené závesné osvetlenie; príslušenstvo pre nástenné svetlá menovite tienidlá na lampy, držiačky lampových tienidiel, zásuvky na elektrické svetlá, siete a deflektory na smerovanie svetiel, projektory, objektívy pre osvetľovacie zariadenia, lampové reflektory a časti a súčiastky pre už uvedené tovary; reflektory; reťaze farebných žiaroviek; stolové lampy; svetelné guľe, banky; svetelné lišty; svetelné reflektory; svetelné rúry; svetelné signály; svetelné výbojkové trubice; svetlá; svetlomety; tienidlá na lampy; UV-lampy s výnimkou lúčov na lekárske účely; vnútorné osvetlenie, najmä architektonické a komerčné, núdeové a priemyselné osvetlenie; vonkajšie osvetlenie, najmä projektory, rezidenčné a pouličné osvetlenie; vstavané osvetlenie; výbojky elektrické na osvetlenie; záhradné svetlá; zapustené bodové svetlá; závesné osvetlenie; závesné podpery pre lampy; žiarice; žiarovky do reflektorov; žiarovky.

35 - Reklamné služby; obchodný manažment, obchodná správa; obchodná administratíva; kancelárske práce; maloobchodná činnosť v oblasti osvetľovacích prístrojov a zariadení; maloobchodná činnosť s elektrickými prístrojmi a zariadeniami a tovarmi uvedenými v triedach 9 a 11; marketingové štúdie; obchodné alebo podnikateľské informácie; obchodné informácie a rady pre spotrebiteľov; obchodný alebo podnikateľský prieskum; obchodný manažment a podnikové poradenstvo; obchodný prieskum; odborné obchodné poradenstvo; online reklama na počítačovej komunikačnej sieti; organizovanie komerčných výstav alebo veľtrhov; organizovanie výstav na komerčné alebo reklamné účely; organizovanie výstav na obchodné a reklamné účely; personálne poradenstvo; podpora predaja pre tretie osoby; pomoc pri riadení obchodnej činnosti; poradenské služby v oblasti podnikateľského alebo obchodného riadenia; poradenstvo v obchodnej činnosti; poskytovanie obchodných alebo podnikateľských informácií; poskytovanie pomoci pri riadení obchodných alebo priemyselných podnikov; predvádzanie tovaru; prenájom reklamných materiálov; prenájom reklamných plôch; prenájom reklamných priestorov; prezentácia výrobkov v komunikačných médiách pre maloobchod; prieskum trhu; reklama; rozširovanie reklamných alebo inzertných oznamov; rozširovanie reklamných materiálov zákazníkom; rozširovanie reklamných oznamov; rozširovanie vzoriek tovarov; televízna reklama; uverejňovanie reklamných textov; vedenie kartoték v počítači; vydávanie a aktualizovanie reklamných materiálov; vyhľadávanie informácií v počítačových súboroch pre zákazníkov; vyhľadávanie sponzorov; vylepovanie plagátov; distri-

(540)



- (591) červená, čierna, biela
 (731) Štubňa Boris, Ing., PhD., Zvolenská 466/15, 962 02 Víglaš, SK;

(210) 521-2012

(220) 27.3.2012

10(511) 35, 36, 38, 41, 42, 44, 45

- (511) 35 - Zbieranie údajov do počítačových databáz; zoraďovanie údajov v počítačových databázach.
 36 - Zdravotné poistenie.
 38 - Elektronická pošta; počítačová komunikácia; poskytovanie prístupu do databáz.
 41 - Vyučovanie, vzdelávanie.
 42 - Poskytovanie internetových vyhľadávačov; počítačové programovanie; tvorba softvéru.
 44 - Zdravotnícka starostlivosť.
 45 - Registrácia doménových mien.

(540) udzs

- (731) Úrad pre dohľad nad zdravotnou starostlivosťou, Želova 2, 829 24 Bratislava, SK;

(210) 527-2012

(220) 28.3.2012

(310) DE 302012015307.0

(320) 15.2.2012

(330) DE

10(511) 30

- (511) 30 - Pekárenské a cukrárske výrobky; čokoláda; čokoládové výrobky, najmä duté čokoládové figúrky a plné (neduté) čokoládové figúrky; čokoládové tabuľky; plnená čokoláda; pralinky; kolekcie pralínok (bonboniéry).

(540) CADEAU

- (731) Kaufland Warenhandel GmbH & Co. KG, Röntelstr. 35, 74172 Neckarsulm, DE;

- (740) Brichtová Tatiana, JUDr., Bratislava, SK;

(210) 541-2012

(220) 29.3.2012

10(511) 9, 35, 38, 41, 42, 45

- (511) 9 - Programy počítačových hier.
 35 - Reklama on-line v počítačovej sieti; preklad informácií do počítačových databáz; systematizácia informácií do počítačových databáz.
 38 - Počítačová komunikácia; komunikácia prostredníctvom počítačových terminálov; poskytovanie prístupu k databázam; prenos správ a obrazových informácií pomocou počítača.
 41 - Poskytovanie on-line hier z počítačovej siete.
 42 - Navrhovanie, vývoj a údržba počítačového SW; počítačové služby na ochranu softvéru; aktualizácia počítačových programov; inštalácia počítačových programov; konzultácie v oblasti počítačového softvéru; počítačové programovanie; počítačové systémové analýzy; prenájom počítačového SW; prevod dát a počítačových programov; tvorba počítačových systémov.
 45 - Licencie na počítačové programy.

(540)



- (731) Allodium s.r.o., Puškinovo nám. 584/11, 160 00 Praha, CZ;

- (740) Hrabáková Markéta, Ing. Mgr., Praha, CZ;

(210) 552-2012

(220) 30.3.2012

10(511) 35, 41, 43, 44

- (511) 35 - Administratívna správa hotelov; reklamné agentúry; fotokopírovanie; grafická úprava tlačovín na reklamné účely; spravovanie hotelov; komerčné informačné kancelárie; prenájom kancelárskych strojov a zariadenia; kopírovanie alebo rozmnožovanie dokumentov; organizovanie komerčných alebo reklamných výstav a veľtrhov; organizovanie výstav na komerčné alebo reklamné účely; organizovanie výstav na obchodné a reklamné účely.
 41 - Služby diskoték; informácie o možnostiach rekreácie; informácie o možnostiach rozptýlenia; informácie o možnostiach zábavy; prevádzkovanie kasín; služby v kempingoch so športovým programom; nočné kluby; organizovanie a vedenie kongresov; organizovanie a vedenie seminárov; organizovanie a vedenie sympózií; organizovanie kultúrnych alebo vzdelávacích výstav; organizovanie plesov; organizovanie súťaží krásy; plánovanie a organizovanie večierok; požičiavanie potápačského výstroja; prenájom tenisových kurtov; prevádzkovanie športových zariadení; služby na oddych a rekreáciu; školenie; prenájom športového výstroja s výnimkou dopravných prostriedkov; zábava, pobavenie.
 43 - Služby barov; bufety; hotelierske služby; závodné jedálne; jedálne a závodné jedálne; kaviarne; prevádzkovanie kempingov; motelové služby; penzióny; poskytovanie hotelového ubytovania; poskytovanie ubytovania pre zvieratá; ubytovacie služby prázdninových táborov; prenájom prednáškových sál; prenájom prechodného ubytovania; prenájom prenosných stavieb; prenájom stoličiek, stolov, obrusov a sklenených výrobkov; príprava a dodávka jedál na objednávku do domu; samoobslužné reštaurácie; reštaurácie (jedálne); rezervácia hotelov; rezervácia penziónov; rezervácia prechodného ubytovania; turistické ubytovne; ubytovacie kancelárie (hotely, penzióny).
 44 - Parné kúpele; verejné kúpele na účely hygieny; manikúra; masáže; salóny krásy; služby sauny; služby solárií.

(540)

- (591) bordová

- (731) HOTEL PARTIZÁN, s.r.o., Bystrá 108, 977 01 Brezno, SK;

(210) 555-2012

(220) 2.4.2012

10(511) 35, 38, 41, 43

(511) 35 - Lepenie plagátov; prezentácia výrobkov v komunikačných médiách pre maloobchod; rozširovanie reklamných materiálov zákazníkom (letáky, prospekty, tlačoviny, vzorky); vydávanie a aktualizovanie reklamných materiálov; grafická úprava tlačovín na reklamné účely; reklama; online reklama na počítačovej komunikačnej sieti; rozširovanie reklamných oznamov; uverejňovanie reklamných textov.

38 - Poskytovanie priestoru na diskusiu na internete, poskytovanie používateľského prístupu do svetovej počítačovej siete.

41 - Organizovanie a vedenie koncertov; organizovanie živých vystúpení; organizovanie predstavení (manažérske služby); zábava, pobavenie; živé predstavenie.

43 - Bufety (rýchle občerstvenie).

(540)



(591) purpurová, čierna, sivá

(731) TUNING ZRAZ, s.r.o., Vyšný Mirošov 74, 090 11 Vyšný Orlík, SK;

(210) 556-2012

(220) 2.4.2012

10(511) 14

(511) 14 - Diamanty; drahé kamene; drahé kovy ako surovina alebo polotovary; klenoty; manžetové gombíky; náhrdelníky; náramky; ozdoby a šperky; perly; polodrahokamy; prívesky; prstene; retiazky z drahých kovov; retiazky; šperky, klenoty; zlato v surovom stave alebo ako polotovar.

(540)



FILIPDIAMONDS

(731) Filip Diamonds s.r.o., Timonova 17, 040 01 Košice, SK;

(740) Biroš Juraj, JUDr., Košice, SK;

(210) 559-2012

(220) 2.4.2012

10(511) 20

(511) 20 - Nábytok; sedadlá, stoličky; kreslá; podušky; divány, pohovky; príslušenstvo nábytku s výnimkou kovového; mobiliár (dekoračné prenosné predmety ako doplnok nábytku); sofy; taburetky; sedacie vaky vyhotovené z usní, ekokože, zo syntetickej kože, koženky, sedacie vaky plnené expandovaným polystyrénom a inými výplňovými materiálmi; sedacie vaky vyhotovené z textilu a plastových textílií.

(540) **Freebag**

(731) Šimek Jiří, Vršovická 1525/1C, 251 01 Praha, CZ;

(740) Csenky Matej, Mgr., Trnava, SK;

(210) 560-2012

(220) 3.4.2012

10(511) 41, 43

(510) 41 Prevádzkovanie priestorov s hracími automatmi; nočné kluby; prevádzkovanie kasín; organizovanie lotérií.

43 - Kaviarne; bary; bufety (rýchle občerstvenie).

(540) **SEVEN CAFE**

(731) SEVEN CAFÉ, s.r.o., SNP 1, 962 31 Sliač, SK;

(210) 563-2012

(220) 4.4.2012

10(511) 19, 37, 39

(511) 19 - Cementové platne, obklady stien a priečok z polystyrénu s výnimkou kovových, polystyrénové priečky s výnimkou kovových, rámy, mriežky s výnimkou kovových, stropy z polystyrénu, stropné dosky z polystyrénu, polystyrénové výplne dverí, stavebné panely z polystyrénu.

37 - Izolovanie stavieb, izolovanie proti vlhkosti, izolovanie interiérov budov, klampiarstvo a inštalatérsvo, stavebníctvo (stavebná činnosť), utesňovanie stavieb.

39 - Balenie tovaru, dovoz, doprava, informácie o doprave, distribúcia tovaru, kamiónová nákladná doprava, preprava a skladovanie odpadu, skladovanie, skladovanie tovaru.

(540) **ELEGOHOUSE**

(731) IZO 4, s. r. o., Priemyselná 5, 071 01 Michalovce, SK;

(740) Kohut Peter, Ing., Michalovce, SK;

(210) 565-2012

(220) 4.4.2012

10(511) 16, 35, 36, 41

(511) 16 - Tlačoviny všetkých druhov, propagačné materiály na papierových nosičoch, najmä prospekty, plagáty, letáky, fotografie.

35 - Predvádzanie (služby modeliek) na reklamné účely a podporu predaja, prenájom (poskytovanie) reklamného času vo všetkých komunikačných médiách, prieskum verejnej mienky, komunikácia s verejnosťou (public relation), reklama, rozširovanie reklamných materiálov, televízna reklama, vydávanie reklamných alebo náborových textov; obchodné sprostredkovanie služieb v oblasti kultúry a športu.

36 - Lízing.

41 - Organizovanie vedomostných alebo zábavných súťaží, organizovanie súťaží krásy, organizovanie živých vystúpení, výroba rozhlasových a televíznych programov, umelecké módné agentúry, vydávanie kníh.

(540)



(731) FORZA, a. s., Skuteckého 23, 974 01 Banská Bystrica, SK;

(210) 566-2012

(220) 4.4.2012

10(511) 5

(511) 5 - Farmaceutické prípravky a lieky na liečbu srdcových a kardiovaskulárnych ochorení a porúch činnosti.

(540) ZIVUTO

(731) Abbott Products Operations AG, Hegenheimmattweg 127, 4123 Allschwil, CH;

(740) Hörmannová Zuzana, Ing., Bratislava, SK;

(210) 571-2012

(220) 5.4.2012

10(511) 34

(511) 34 - Tabak; cigarety; cigary; tabakové výrobky; tabakové náhradky, ktoré nie sú určené na lekárske alebo liečebné účely; zápalky a potreby pre fajčiarov.

(540)

(591) tmavomodrá, svetlomodrá, červená, žltá, biela, strieborná

(731) Imperial Tobacco Slovakia a. s., Galvaniho 7/A, 824 53 Bratislava, SK;

(740) Jurková Michaela, Mgr. Ing., Bratislava, SK;

(210) 576-2012

(220) 5.4.2012

10(511) 39, 41, 43

(511) 39 - Prenájom miesta na parkovanie; prenájom garáží; prenájom vozidiel; prenájom automobilov; osobná doprava; preprava cestujúcich.

41 - Informácie o možnostiach rekreácie; informácie o možnostiach zábavy; organizovanie a vedenie konferencií; organizovanie a vedenie kongresov; organizovanie a vedenie seminárov; organizovanie a vedenie sympózií; organizovanie a vedenie kolokvií; organizovanie plesov; plánovanie a organizovanie večierkov; služby na oddych a rekreáciu; informácie o možnostiach rekreácie; školenia.

43 - Hotelierske služby; služby barov; kaviarne; prevádzkovanie kempingov; penzióny; poskytovanie hotelového ubytovania; prenájom prednáškových sál; reštaurácie; samoobslužné reštaurácie; rezervácia hotelov; rezervácia penziónov; rezervácia prechodného ubytovania; ubytovacie kancelárie.

(540)

(731) GRAND - HOTEL, s.r.o., Pred poľom 367/14, 911 01 Trenčín - Kubrá, SK;

(740) Kubinyi Peter, Bc., Trenčín, SK;

(210) 578-2012

(220) 9.4.2012

10(511) 25

(511) 25 - Tielka, trička, nohavice, tepláky, mikiny, polokošeľe.

(540) Muscle Aggressive - Fitness and Bodybuilding wear

(731) Buffa Viliam, Sázavského 15, 085 01 Bardejov, SK; Macej Michal, Bezručova 22, 085 01 Bardejov, SK;

(210) 584-2012

(220) 10.4.2012

10(511) 5

(511) 5 - Doplnky výživy - lecitín, vitamín E, megavitamín C, omega 3 + vitamín E, stres B-komplex, ginko biloba, multivitamín s minerálmi.

(540)

(591) biela, červená, žltá, zelená

(731) MP PARTNERS s.r.o., Strojnícka 5, 080 06 Prešov, SK;

(210) 595-2012

(220) 11.4.2012

10(511) 35, 41, 42

(511) 35 - Predvádzanie tovaru; predvádzanie (služby modeliek) na reklamné účely a podporu predaja; organizovanie výstav na komerčné alebo reklamné účely; organizovanie komerčných alebo reklamných výstav a veľtrhov; reklama; reklamné a umelecké agentúry; prezentácia výrobkov v komunikačných médiách pre maloobchod; styky s verejnosťou; rozširovanie reklamných alebo inzertných oznamov; služby v oblasti grafickej úpravy na reklamné účely; prenájom reklamných materiálov; marketingové štúdie; personálne poradenstvo; poradenstvo v obchodnej činnosti; vydávanie reklamných alebo náborových, propagačných a inzertných textov; prenájom reklamných plôch; prenájom reklamného času vo všetkých komunikačných médiách; aranžovanie výkladov; texty (písanie reklamných textov).

41 - Umelecké módné agentúry; organizovanie a vedenie módnych prehliadok, plesov, predstavení, súťaží, koncertov, konferencií, sympózií, kultúrnych alebo vzdelávacích výstav; organizovanie súťaží krásy; organizovanie lotérií; predpredaj vstupeniek; služby v oblasti grafickej úpravy, inej ako na reklamné účely; fotografovanie; obrazové spravodajstvo; filmová tvorba a projekcia; výcvik; vyučovanie; školenie; prekladateľské služby; výroba divadelných alebo iných predstavení; zábava, pobavenie; živé predstavenie.

42 - Módné dizajnérstvo; grafické, umelecké a priemyselné dizajnérstvo; výskum v oblasti kozmetiky; výzdoba interiérov.

(540)

**BRATISLAVA
FASHION
WEEKEND**

(731) Czechoslovak Models s.r.o., Národní 36/40, 110 00 Praha, CZ;

(740) e/n/w/c Natlacen Walderdorff Cancola advokáti s.r.o., Bratislava, SK;

(210) 598-2012

(220) 12.4.2012

10(511) 36

(511) 36 - Realitná kancelária.

(540)



(591) červená, čierna

(731) Slovak Real, s.r.o., Abrahám 440, 925 45 Abrahám, SK;

(210) 609-2012

(220) 13.4.2012

10(511) 32, 35, 41

(511) 32 - Nealkoholické nápoje; nealkoholické ovocné nápoje; ovocné výťažky (nealkoholické); ovocné nektáre; ovocné šťavy; minerálne vody; šumivé nápoje; príchute na výrobu nápojov; sirupy na výrobu nápojov; zeleninové šťavy na výrobu nápojov.

35 - Propagačná činnosť; reklama; pomoc pri riadení obchodnej činnosti; obchodná administratíva; kancelárske práce.

41 - Výchova a vzdelávanie; zábava; organizovanie športových a kultúrnych aktivít.

(540) **Neslýchané festivaly**

(731) Kofola ČeskoSlovensko a.s., Nad Porubkou 2278/31a, 708 00 Ostrava, CZ;

(740) Zathurecky InPaRtners, s. r. o., Banská Bystrica, SK;

(210) 610-2012

(220) 13.4.2012

10(511) 32, 35, 41

(511) 32 - Nealkoholické nápoje; nealkoholické ovocné nápoje; ovocné výťažky (nealkoholické); ovocné nektáre; ovocné šťavy; minerálne vody; šumivé nápoje; príchute na výrobu nápojov; sirupy na výrobu nápojov; zeleninové šťavy na výrobu nápojov.

35 - Propagačná činnosť; reklama; pomoc pri riadení obchodnej činnosti; obchodná administratíva; kancelárske práce.

41 - Výchova a vzdelávanie; zábava; organizovanie športových a kultúrnych aktivít.

(540) **Kofola Festivalová**

(731) Kofola ČeskoSlovensko a.s., Nad Porubkou 2278/31a, 708 00 Ostrava, CZ;

(740) Zathurecky InPaRtners, s. r. o., Banská Bystrica, SK;

(210) 616-2012

(220) 16.4.2012

10(511) 17, 19, 35, 37, 39, 40

(511) 17 - Elektrické izolanty; izolačné materiály, aj z polystyrénu; tepelné izolanty, nevodivé materiály, aj z polystyrénu; izolačné hmoty zabráňujúce sálaniu tepla, aj z polystyrénu; materiály na zabránenie tepelnej radiácii; izolačné dosky; materiály zabráňujúce vyžarovaniu, sálaniu tepla; kalorimetrické prostriedky na udržiavanie tepla; tepelnoizolačné a protihlukové zmesi v suchom a mokrom stave; zvukovo-izolačné materiály; izolačné látky proti vlhkosti; látky na izolovanie budov od vlhkosti; izolačné povlaky; izolačné náterové farby a laky; izolačný tmel; izolačné pásy; izolačné tkaniny; izolačná plsť; izolačný papier; kovové fólie na izoláciu; minerálna vlna ako izolačný materiál, izolátor; sklená vlna ako izolačný materiál; sklené vlákna na izoláciu; tkaniny, látky zo sklenených vlákien na izoláciu; trosková vlna ako izolačný materiál; azbestové izolácie; izolačné rukavice; izolanty, izolátory elektrického vedenia; minerálna vlna, vata na balenie, utesňovanie; obaly, puzdra a stojany na uvedené tovary patriace do tejto triedy.

19 - Nekomové konštrukcie; nekovové stavebné konštrukcie; nekovové vonkajšie plášte budov, aj s polystyrénom; nekovový stavebný materiál; nekovový obkladový materiál na budovy, aj s polystyrénom; náhradné diely, časti a súčasti na uvedené tovary; obaly, puzdra a stojany na uvedené tovary patriace do tejto triedy.

35 - Sprostredkovanie obchodu s tovarom; prezentácia výrobkov v komunikačných médiách pre maloobchod; veľkoobchodná činnosť, veľkoobchodné služby (s tovarmi ako sú nekovové stavebné materiály, lepidlá a spojivá, tesniace, upchávacie a izolačné materiály); maloobchodná činnosť, maloobchodné služby (s tovarmi ako sú nekovové stavebné materiály, lepidlá a spojivá, tesniace, upchávacie a izolačné materiály); public relations; reklama; on-line reklama na počítačovej komunikačnej sieti; rozhlasová reklama; televízna reklama; organizovanie komerčných alebo reklamných výstav a veľtrhov; organizovanie výstav na obchodné účely; predvádzanie tovaru; rozširovanie, zasielanie reklamných materiálov zákazníkom - letáky, prospekty, tlačivá, vzorky; rozširovanie reklamných alebo inzertných oznamov; rozširovanie vzoriek tovaru; vydávanie a aktualizovanie reklamných materiálov; vydávanie reklamných alebo náborových textov; uverejňovanie reklamných textov; vylepovanie plagátov; prenájom reklamných materiálov; prenájom reklamných priestorov; prenájom reklamných plôch; poskytovanie obchodných alebo podnikateľských informácií; obchodné informácie a rady spotrebiteľom; zbieranie a zoradovanie údajov do počítačových databáz; vedenie kartoték v počítači; vyhladávanie informácií v počítačových súboroch pre zákazníkov; obchodný alebo podnikateľský prieskum; analýzy nákupných, veľkoobchodných cien; služby porovnávania cien; zber a zhromažďovanie údajov o vozidlách; poradenské, konzultačné a informačné služby týkajúce sa uvedených služieb; obchodné sprostredkovanie uvedených služieb; obchodné sprostredkovanie služieb uvedených v triedach 37, 39 a 40 tohto zoznamu.

37 - Stavebné informácie; stavebníctvo, stavebná činnosť; poradensko-konzultačná činnosť v stavebníctve; izolovanie stavieb; utesňovanie stavieb a budov; izolovanie proti vlhkosti; inštalácia, servis, záručný servis, opravy, údržba tovarov uvedených v triedach 17 a 19 tohto zoznamu; poradenské, konzultačné a informačné služby týkajúce sa uvedených služieb.

39 - Uskladnenie stavebného odpadu; skladovanie; skladovanie tovaru; uskladnenie tovaru, prekladanie tovaru; informácie o skladovaní; prenájom skladísk; prenájom skladov; parkovacie služby; prenájom miesta na parkovanie; doručovanie tovaru; informácie o doprave; informácie o preprave; služby v doprave a preprave; dovoz, doprava; prepravné služby; sprostredkovanie dopravy a prepravy; kamiónová nákladná doprava; poradenské, konzultačné a informačné služby týkajúce sa uvedených služieb.

40 - Informácie o úprave a spracovaní materiálov; úprava a spracovanie materiálov na báze polystyrénu technológiou napeňovania; úprava a spracovanie polystyrénu rezaním odporovým drôtom; likvidácia odpadu; spracovanie odpadov; recyklácia odpadu; triedenie odpadu a recyklovateľného materiálu; poradenské, konzultačné a informačné služby týkajúce sa uvedených služieb.

(540)



(731) POR SH+, a. s., Bratislavská cesta 3691, 010 01 Žilina, SK;

(740) Zahatňanská Gabriela, Ing., Žilina - Strážov, SK;

(210) 617-2012

(220) 17.4.2012

(310) M 1103390

(320) 24.10.2011

(330) HU

10(511) 19, 35, 37

(511) 19 - Stavebné materiály s výnimkou kovových; neohybné, nekovové rúry pre stavebníctvo; asfalt, bitúmen, živice, smola; nekovové prenosné stavby; pomníky s výnimkou kovových.

35 - Reklama; obchodný manažment; obchodná administratíva; kancelárske práce.

37 - Stavebníctvo; opravy; inštalácia služieb.

(540) **KK KAVICS BETON**

(731) KK KAVICS BETON KFT., Ferenciek tere 2, H-1053 Budapest, HU;

(740) Advokátska kancelária Patajová Pataj s.r.o., Banská Bystrica, SK;

(210) 633-2012

(220) 20.4.2012

10(511) 12, 35, 37, 39

(511) 12 - Motorové vozidlá; náhradné dielce motorových vozidiel; autopríslušenstvo patriace do tejto triedy (motory do pozemných vozidiel, spojky a prevodové zariadenia do pozemných vozidiel, bezpečnostné pásy); bicykle vrátane náhradných dielcov a príslušenstva na bicykle; kočiariky; člny; lode; vznášadlá; lietadlá.

35 - Sprostredkovanie obchodu s motorovými vozidlami ojazdenými a novými a ich príslušenstvom; poradenstvo v obchodnej činnosti; maloobchod a veľkoobchod s tovarmi uvedenými v triede 12; pomoc pri riadení obchodnej činnosti; obchodné informácie; vedenie účtovníctva; dražby; informácie (obchodné a podnikateľské); hospodárske (ekonomické) prognózy; inzercie poštou; dovozné a vývozné kancelárie; marketingové štúdie; obchodný manažment a podnikové poradenstvo; obchodný alebo podnikateľský prieskum; predvádzanie tovaru; reklama (najmä televízna reklama, rozhlasová reklama, reklama on-line v počítačovej sieti; vydávanie a aktualizovanie reklamných materiálov a reklamných textov); prenájom reklamných plôch; organizovanie výstav na komerčné a reklamné účely; administratívna správa hotelov.

37 - Autoopravovne, autoservisy, opravy, servis a údržba motorových vozidiel a služby s tým spojené patriace do tejto triedy, najmä kontroly motorových vozidiel a služby s tým spojené, kontrola technického stavu vozidiel, umývanie a čistenie dopravných prostriedkov (čistenie automobilov, leštenie, politúra); obnova motorov (použitých alebo čiastočne zničených); ošetrovanie vozidiel antikoróznym náterom, antikorózna úprava; protektorovanie a opravy pneumatík (vrátane opravy vulkanizáciou); čalúnnické opravy.

39 - Doprava; sprostredkovanie prenájmu motorových vozidiel; odťahová služba; služby týkajúce sa požičiavania a prenájmu motorových vozidiel; tankovanie motorových vozidiel, dodávky a zásobovanie benzínom a naftou; organizovanie ciest; dopravné informácie; služby parkovania vozidiel; rozvod energie a vody.

(540)



(591) modrá

(731) AUTO PALACE BRATISLAVA s. r. o., Panónska cesta 33, 851 04 Bratislava, SK;

(740) KRION Partners s.r.o., Bratislava, SK;

(210) 638-2012

(220) 20.4.2012

10(511) 29, 35, 40

(511) 29 - Saláma ako trvanlivý tepelne opracovaný mäsový výrobok.

35 - Maloobchodné a veľkoobchodné služby s uvedenými tovarmi; podpora predaja pre tretie osoby s uvedenými tovarmi; sprostredkovanie nákupu a predaja uvedených tovarov.

40 - Mäsiarstvo a údenárstvo; rozoberanie, spracovanie a konzervovanie mäsa; údenie potravín.

(540) **KREMENEK SALÁMA**

(731) ALTHAN, s.r.o., Chemlonská 1, 066 01 Humenné, SK;

(740) Regina Ivan, Ing., Košice, SK;

(210) 639-2012

(220) 20.4.2012

10(511) 29, 35, 40

(511) 29 - Saláma ako trvanlivý tepelne opracovaný mäsový výrobok.

35 - Maloobchodné a veľkoobchodné služby s uvedenými tovarmi; podpora predaja pre tretie osoby s uvedenými tovarmi; sprostredkovanie nákupu a predaja uvedených tovarov.

40 - Mäsiarstvo a údenárstvo; rozoberanie, spracovanie a konzervovanie mäsa; údenie potravín.

(540)



(591) biela, červená, modrá, sivá, zelená, žltá

(731) ALTHAN, s.r.o., Chemlonská 1, 066 01 Humenné, SK;

(740) Regina Ivan, Ing., Košice, SK;

(210) 650-2012

(220) 23.4.2012

10(511) 19, 35, 37

(511) 19 - Okná a dvere s výnimkou kovových; plastové okenné rámy; kovanie na okná s výnimkou kovových; výplne dverí s výnimkou kovových; brány s výnimkou kovových; okenné tabuľové sklo; stavebné sklo; mozaikové sklo (stavebný materiál); vitrážové sklo (stavebný materiál); žalúzie s výnimkou kovových; rolety vonkajšie s výnimkou kovových a textilných; sieťky proti hmyzu s výnimkou kovových.

35 - Sprostredkovanie obchodu s tovarom.

37 - Demontáž a montáž okien a dverí (stavebné práce); prípravné a pomocné stavebné práce.

(540)



(591) zelená, čierna, biela

(731) PETER KIŠŠ PROFI-MONT s.r.o., Kossuthovo námestie 3087, 945 01 Komárno, SK;

(210) 653-2012

(220) 24.4.2012

10(511) 16, 33, 35

(511) 16 - Baliaci papier, blahoprajné pohľadnice, brožované knihy, brožúry, brožúrky, bublinové obaly z plastických materiálov (na balenie), časopisy, etikety s výnimkou textilných, tlačené fotografie, grafické zobrazenia, grafiky, kalendáre, kartón, lepenka, katalógy, papierové darčeky, knihy, lepenkové alebo papierové škatule, lepenkové alebo papierové obaly na fľaše, lepenkové platne (papiernický tovar), lepiace pásky na kancelárske účely a na použitie v domácnosti, leporelá, mapy, obálky (papiernický tovar), obaly (papiernický tovar), obrazy, papiernický tovar, tlačené periodické a neperiodické publikácie, plagáty, predmety

z kartónu, prospekty, pútače z papiera alebo z lepenky, reklamné tabule z papiera, kartónu alebo lepenky, grafické reprodukcie, tlačené reklamné materiály, umelecké litografie, umelohmotné fólie na balenie, vrecia z papiera alebo z plastických materiálov na balenie.

33 - Víno, alkoholické nápoje okrem piva, likéry, brandy, koktaily alkoholické, destilované nápoje.

35 - Sprostredkovanie obchodu s tovarom, odborné obchodné poradenstvo týkajúce sa vín a vinárstva, reklamná činnosť, maloobchodná činnosť s alkoholickými nápojmi a nealkoholickými nápojmi, veľkoobchodná činnosť s alkoholickými nápojmi a nealkoholickými nápojmi, organizovanie audiovizuálnych predstavení na komerčné a reklamné účely, organizovanie výstav na komerčné alebo reklamné účely, personálne poradenstvo, pomoc pri riadení obchodnej činnosti, poradenstvo v obchodnej činnosti, poskytovanie obchodných alebo podnikateľských informácií, rozširovanie reklamných oznamov, rozširovanie reklamných materiálov zákazníkom (letáky, prospekty, tlačivá, vzorky), spracovanie textov, vydávanie a aktualizovanie reklamných materiálov a zvukovo-obrazových záznamov a periodických a neperiodických publikácií, vydávanie a rozširovanie reklamných textov, vydávanie reklamných alebo náborových textov, obchodné alebo podnikateľské informácie, komerčné informačné kancelárie, prenájom kancelárskych strojov a zariadení, marketingové štúdie, nábor zamestnancov, obchodný alebo podnikateľský prieskum, obchodný manažment a podnikové poradenstvo, prenájom predajných automatov, predvádzanie (služby modeliek) na reklamné účely a na podporu predaja, predvádzanie tovaru.

(540) YSSY

(731) GAS Familia, s. r. o. Stará Ľubovňa, Prešovská 8, 064 01 Stará Ľubovňa, SK;

(740) Belička Ivan, Ing., Banská Bystrica, SK;

(210) 657-2012

(220) 24.4.2012

10(511) 9, 16, 35, 41

(511) 9 - Magnetické disky; gramofónové platne; kompaktné disky; optické kompaktné disky; magnetické pásky; magnetické nosiče údajov; optické nosiče údajov; optické disky; pásky na zvukové nahrávanie; videokazety; videopásky; disky - zvukové nahrávky; nosiče zvukových nahrávok; pásky so zvukovými nahrávkami; nahrané nosiče záznamov v triede 9.

16 - Časopisy (periodiká); katalógy; periodiká; tlačoviny; kalendáre; brožúrky.

35 - Reklamné agentúry; organizovanie výstav na komerčné alebo reklamné účely; on line reklama na počítačovej komunikačnej sieti; rozširovanie reklamných materiálov zákazníkom (letáky, prospekty, tlačivá, vzorky); rozhlasová reklama; televízna reklama; rozširovanie reklamných alebo inzertných oznamov; vydávanie a aktualizovanie reklamných materiálov; sprostredkovanie služieb uvedených v triede 41.

41 - Divadelné predstavenia; fotografovanie; hudobné skladateľské služby; informácie o možnostiach zábavy; výchovno-zábavné klubové služby;

koncerty; koncertné siene, sály; nočné kluby; obveselenie; organizovanie kultúrnych alebo vzdelávacích výstav; organizovanie kultúrnych podujatí, koncertov a plesov; organizovanie predstavení (manažérske služby); organizovanie súťaží krásy; organizovanie živých vystúpení; služby poskytované orchestrami; rezervácia vstupeniek; rozhlasová zábava; strihanie videopások; výroba rozhlasových a televíznych programov; organizovanie a plánovanie večierkov; nahrávanie na videopásy; on line vydávanie kníh a časopisov v elektronickej forme; vydávanie textov s výnimkou reklamných alebo náborových; vystúpenia koncertných umelcov, spevákov, šansonierov; vydavateľská činnosť najmä v oblasti umenia, koncertov, plesov, zábavy; výroba (tvorba) videofilmov; výroba divadelných alebo iných predstavení; výroba rozhlasových a televíznych programov; vzdelávanie; zábavné parky; organizovanie, usporadúvanie a sprostredkovanie koncertov na všetky nosiče záznamov; služby agentúr sprostredkovávajúcich divadelných, koncertných a varietných umelcov.

(540) VEĽKÉ HLASY

(731) KAPOŠ s.r.o., Vajnorská 98/C, 831 04 Bratislava, SK;
(740) Holakovský Štefan, Ing., Bratislava, SK;

(210) 658-2012

(220) 24.4.2012

10(511) 9, 16, 35, 41

(511) 9 - Magnetické disky; gramofónové platne; kompaktné disky; optické kompaktné disky; magnetické pásky; magnetické nosiče údajov; optické nosiče údajov; optické disky; pásky na zvukové nahrávanie; videokazety; videopásy; disky - zvukové nahrávky; nosiče zvukových nahrávok; pásky so zvukovými nahrávkami; nahrané nosiče záznamov v triede 9.

16 - Časopisy (periodiká); katalógy; periodiká; tlačoviny; kalendáre; brožúrky.

35 - Reklamné agentúry; organizovanie výstav na komerčné alebo reklamné účely; on line reklama na počítačovej komunikačnej sieti; rozširovanie reklamných materiálov zákazníkom (letáky, prospekty, tlačivá, vzorky); rozhlasová reklama; televízna reklama; rozširovanie reklamných alebo inzertných oznamov; vydávanie a aktualizovanie reklamných materiálov; sprostredkovanie služieb uvedených v triede 41.

41 - Divadelné predstavenia; fotografovanie; hudobné skladateľské služby; informácie o možnostiach zábavy; výchovno-zábavné klubové služby; koncerty; koncertné siene, sály; nočné kluby; obveselenie; organizovanie kultúrnych alebo vzdelávacích výstav; organizovanie kultúrnych podujatí, koncertov a plesov; organizovanie predstavení (manažérske služby); organizovanie súťaží krásy; organizovanie živých vystúpení; služby poskytované orchestrami; rezervácia vstupeniek; rozhlasová zábava; strihanie videopások; výroba rozhlasových a televíznych programov; organizovanie a plánovanie večierkov; nahrávanie na videopásy; on line vydávanie kníh a časopisov v elektronickej forme; vydávanie textov s výnimkou reklamných alebo náborových; vystúpenia koncertných

umelcov, spevákov, šansonierov; vydavateľská činnosť najmä v oblasti umenia, koncertov, plesov, zábavy; výroba (tvorba) videofilmov; výroba divadelných alebo iných predstavení; výroba rozhlasových a televíznych programov; vzdelávanie; zábavné parky; organizovanie, usporadúvanie a sprostredkovanie koncertov na všetky nosiče záznamov; služby agentúr sprostredkovávajúcich divadelných, koncertných a varietných umelcov.

(540) VEĽKÉ SLOVENSKÉ HLASY

(731) KAPOŠ s.r.o., Vajnorská 98/C, 831 04 Bratislava, SK;

(740) Holakovský Štefan, Ing., Bratislava, SK;

(210) 661-2012

(220) 25.4.2012

10(511) 41

(511) 41 - Akadémie (vzdelávanie); praktické cvičenie (ukážky); diaľkové štúdium; formátovanie textov s výnimkou na reklamné účely; informácie o výchove a vzdelávaní; vydávanie kníh; organizovanie a vedenie konferencií; organizovanie a vedenie kongresov; organizácia a vedenie dielni na výučbu; organizovanie a vedenie seminárov; organizovanie a vedenie sympózií; organizovanie súťaží (vedomostných alebo zábavných); pedagogické informácie; písanie textov (okrem reklamných); poskytovanie elektronických publikácií on line (bez možnosti kopírovania); praktický výcvik (ukážky); školenie; skúšanie, preskúšavanie (pedagogická činnosť); písanie textov (okrem reklamných); zverejňovanie textov okrem reklamných; náboženská výchova; výcvik; vydávanie textov s výnimkou reklamných alebo náborových; on-line vydávanie kníh a časopisov v elektronickej forme; vyučovanie, vzdelávanie.

(540) cesty zrenia

(731) Domka - Združenie saleziánskej mládeže, Miletičova 7, 821 08 Bratislava, SK;

(210) 662-2012

(220) 25.4.2012

10(511) 5, 30, 32

(511) 5 - Farmaceutické a vitamínové prípravky tabletované a v prášku, homeopatické výrobky, výživové doplnky.

30 - Tabletované a práškové potravinárske výrobky ako sladidlá, cukrovinky.

32 - Nealkoholické nápoje a prípravky na ich prípravu.

(540)



(591) tyrkysová, sivá, biela

(731) VITAR, s.r.o., tľ. T. Bati 385, 763 02 Zlín, CZ;

(210) 663-2012

(220) 25.4.2012

10(511) 5, 30, 32

(511) 5 - Farmaceutické a vitamínové prípravky tabletované a v prášku, homeopatické výrobky, výživové doplnky.

30 - Tabletované a práškové potravinárske výrobky ako sladidlá, cukrovinky.

32 - Nealkoholické nápoje a prípravky na ich prípravu.

(540)



(591) zelená, sivá, biela

(731) VITAR, s.r.o., tř. T. Bati 385, 763 02 Zlín, CZ;

(210) 664-2012

(220) 25.4.2012

10(511) 5, 30, 32

(511) 5 - Farmaceutické a vitamínové prípravky tabletované a v prášku, homeopatické výrobky, výživové doplnky.

30 - Tabletované a práškové potravinárske výrobky ako sladidlá, cukrovinky.

32 - Nealkoholické nápoje a prípravky na ich prípravu.

(540)



(591) ružová, sivá, biela

(731) VITAR, s.r.o., tř. T. Bati 385, 763 02 Zlín, CZ;

(210) 665-2012

(220) 25.4.2012

10(511) 35, 41

(511) 35 - Grafická úprava tlačovín na reklamné účely; public relations; reklama; rozširovanie reklamných materiálov zákazníkom (letáky, prospekty, tlačoviny, vzorky), reklama (online) na počítačovej komunikačnej sieti.

41 - Organizovanie športových súťaží.

(540)



(591) biela, modrá, žltá

(731) Poštová banka, a.s., Dvořákovo nábřeží 4, 811 02 Bratislava, SK;

(210) 666-2012

(220) 25.4.2012

10(511) 35, 41

(511) 35 - Grafická úprava tlačovín na reklamné účely; public relations; reklama; rozširovanie reklamných materiálov zákazníkom (letáky, prospekty, tlačoviny, vzorky), reklama (online) na počítačovej komunikačnej sieti.

41 - Organizovanie športových súťaží.

(540)

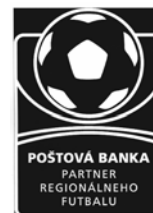

(731) Poštová banka, a.s., Dvořákovo nábřeží 4, 811 02 Bratislava, SK;

(210) 667-2012

(220) 25.4.2012

10(511) 35, 41

(511) 35 - Grafická úprava tlačovín na reklamné účely; public relations; reklama; rozširovanie reklamných materiálov zákazníkom (letáky, prospekty, tlačoviny, vzorky), reklama (online) na počítačovej komunikačnej sieti.

41 - Organizovanie športových súťaží.

(540)



(731) Poštová banka, a.s., Dvořákovo nábřeží 4, 811 02 Bratislava, SK;

(210) 668-2012

(220) 25.4.2012

10(511) 35, 41

(511) 35 - Grafická úprava tlačovín na reklamné účely; public relations; reklama; rozširovanie reklamných materiálov zákazníkom (letáky, prospekty, tlačoviny, vzorky), reklama (online) na počítačovej komunikačnej sieti.

41 - Organizovanie športových súťaží.

(540)



(731) Poštová banka, a.s., Dvořákovo nábřeží 4, 811 02 Bratislava, SK;

(210) 669-2012

(220) 25.4.2012

10(511) 35, 41

(511) 35 - Grafická úprava tlačovín na reklamné účely; public relations; reklama; rozširovanie reklamných materiálov zákazníkom (letáky, prospekty, tlačoviny, vzorky), reklama (online) na počítačovej komunikačnej sieti.

41 - Organizovanie športových súťaží.

(540)

(591) žltá, modrá, biela

(731) Poštová banka, a.s., Dvořákovo nábrežie 4, 811 02 Bratislava, SK;

(210) 670-2012

(220) 25.4.2012

10(511) 35, 41

(511) 35 - Grafická úprava tlačovín na reklamné účely; public relations; reklama; rozširovanie reklamných materiálov zákazníkom (letáky, prospekty, tlačoviny, vzorky), reklama (online) na počítačovej komunikačnej sieti.

41 - Organizovanie športových súťaží.

(540)

(731) Poštová banka, a.s., Dvořákovo nábrežie 4, 811 02 Bratislava, SK;

(210) 672-2012

(220) 25.4.2012

10(511) 9, 16, 35, 41

(511) 9 - Magnetické disky; gramofónové platne; kompaktné disky; optické kompaktné disky; magnetické pásky; magnetické nosiče údajov; optické nosiče údajov; optické disky; pásky na zvukové nahrávanie; videokazety; videopásky; disky - zvukové nahrávky; nosiče zvukových nahrávok; pásky so zvukovými nahrávkami; nahrané nosiče záznamov v triede 9.

16 - Časopisy (periodiká); katalógy; periodiká; tlačoviny; kalendáre; brožúrky.

35 - Reklamné agentúry; organizovanie výstav na komerčné alebo reklamné účely; on line reklama na počítačovej komunikačnej sieti; rozširovanie reklamných materiálov zákazníkom (letáky, prospekty, tlačivá, vzorky); rozhlasová reklama; televízna reklama; rozširovanie reklamných alebo inzertných oznamov; vydávanie a aktualizovanie reklamných materiálov; sprostredkovanie služieb uvedených v triede 41.

41 - Divadelné predstavenia; fotografovanie; hudobné skladateľské služby; informácie o možnostiach zábavy; výchovno-zábavné klubové služby; koncerty; koncertné siene, sály; nočné kluby; obveselenie; organizovanie kultúrnych alebo vzdelávacích výstav; organizovanie kultúrnych podujatí, koncertov a plesov; organizovanie predstavení (manažérske služby); organizovanie súťaží krásy; organizovanie živých vystúpení; služby poskytované orchestrami; rezervácia vstupeniek; rozhlasová zábava; strihanie videopások; výroba rozhlasových a televíznych programov; organizovanie a plánovanie večierkov; nahrávanie na videopásky; on line vydávanie kníh a časopisov v elektronickej forme; vydávanie textov s výnimkou reklamných alebo náborových; vystúpenia koncertných umelcov, spevákov, šansonierov; vydavateľská činnosť najmä v oblasti umenia, koncertov, plesov, zábavy; výroba (tvorba) videofilmov; výroba divadelných alebo iných predstavení; výroba rozhlasových a televíznych programov; vzdelávanie; zábavné parky; organizovanie, usporadúvanie a sprostredkovanie koncertov na všetky nosiče záznamov; služby agentúr sprostredkovávajúcich divadelných, koncertných a varietných umelcov.

(540) Meet the star!**Stretnutie s hviezdou!**

(731) KAPOŠ s.r.o., Vajnorská 98/C, 831 04 Bratislava, SK;

(740) Holakovský Štefan, Ing., Bratislava, SK;

(210) 682-2012

(220) 26.4.2012

10(511) 3

(511) 3 - Kozmetické prípravky; laky na nechty.

(540)

(731) EVITA INTERNATIONAL s.r.o., Odbojárov 456, 955 01 Topoľčany - Tovarníky, SK;

(210) 688-2012

(220) 27.4.2012

10(511) 29

(511) 29 - Jogurt.

(540)

(731) TESCO STORES SR, a. s., Kamenné nám. 1/A, 815 61 Bratislava, SK;

(210) 702-2012

(220) 30.4.2012

10(511) 30, 35, 39

(511) 30 - Káva; kávové výtlačky; náhradky kávy; kávové príchute; instantná káva.

35 - Reklama.

39 - Balenie tovarov.

(540)



- (591) žltá, červená, modrá, hnedá, čierna, biela, zelená
 (731) BALIARNE OBCHODU, a. s. POPRAD, Hraničná 664/16, 058 01 Poprad, SK;
 (740) Žuffa Ladislav, Ing., Poprad, SK;

(210) 703-2012

(220) 30.4.2012

10(511) 30, 35, 39

- (511) 30 - Káva; kávové výtlačky; náhradky kávy; kávové príchute; instantná káva.
 35 - Reklama.
 39 - Balenie tovarov.

(540)



- (591) žltá, červená, žltá-zlatá, hnedá, čierna, biela, sivá
 (731) BALIARNE OBCHODU, a. s. POPRAD, Hraničná 664/16, 058 01 Poprad, SK;
 (740) Žuffa Ladislav, Ing., Poprad, SK;

(210) 705-2012

(220) 27.4.2012

10(511) 3, 7, 35, 37

- (511) 3 - Saponáty na umývanie; čistiace prípravky; umývacie konzervačné činidlá; leštiace pasty; leštiace vosky; leštiace prípravky; amoniak na použitie ako čistiaci prostriedok; ochranné prípravky na kožu (leštiidlá); prípravky na odstraňovanie náterov; odhrdzovacie prípravky; oleje na čistenie; šampóny; tkaniny impregnované čistiacimi prípravkami na čistenie; bieliace a iné prípravky na pranie a čistenie bielizne; prípravky na čistenie, leštenie, odmasťovanie a brúsenie; mydlá.
 7 - Umývacie linky na umývanie automobilov; umývacie zariadenia na automobily; automatické umývacie linky na umývanie vozidiel; brzdy pre priemyselné umývacie zariadenia; čerpadlá ako časti umývacích strojov; kombinované umývacie a kefovacie stroje; rotačné dýzy, používané spolu s tlakovými umývacími strojmi; striekacie dýzy, ktoré sa pripievňujú k tlakovým umývacím strojom; stroje na tlakové umývanie; tlakové umývačky; ultrazvukové umývacie zariadenia; odvá-

dzače kondenzátu; olejové separátory; rozprašovací stroje; ručné nástroje a náradie na iný než ručný pohon; stroje a obrábacie stroje; motory a hnacie stroje okrem motorov do pozemných vozidiel; súkolesia, prevody a ich časti okrem súkolesí a prevodov do pozemných vozidiel.

35 - Veľkoobchodné a maloobchodné služby s auto-kozmetikou, prípravkami na čistenie a leštenie vozidiel, s ručnými umývacími tlakovými strojmi a s ostatnými tovarmi uvedenými v triedach 3 a 7; obchodné poradenstvo v oblasti inštalácií zariadení do autoumyvárni, v oblasti čistiacich, leštiacich a konzervačných prípravkov na automobily, umývacích liniek a umývacích zariadení; administratívne spracovanie obchodných objednávok; zhromažďovanie rozličných výrobkov (okrem dopravy), najmä uvedených tovarov s cieľom umožniť zákazníkovi, aby si mohli tieto výrobky pohodlne prehliadať a nakupovať, a to prostredníctvom maloobchodných predajní, veľkoobchodných predajní, prostredníctvom katalógového predaja alebo elektronickými prostriedkami, prostredníctvom webových stránok alebo prostredníctvom telenákupu; vydávanie a aktualizovanie reklamných alebo náborových materiálov; marketingové štúdie; kancelárie zaoberajúce sa dovozom, vývozom alebo reexportom; podpora predaja pre tretie osoby; vedenie kartoték v počítači; sekretárske služby; obchodné alebo podnikateľské informácie; reklamné služby; on-line reklama na počítačovej komunikačnej sieti; organizovanie komerčných alebo reklamných výstav a veľtrhov; prenájom reklamných priestorov; obchodné sprostredkovanie služieb v triedach 35 a 37; poskytovanie rád a informácií o uvedených službách prostredníctvom komunikačných médií, elektronickej pošty, SMS správ, počítačových sietí a internetu alebo verbálne.

37 - Umývanie dopravných prostriedkov; umývanie automobilov; inštalácia zariadení do umývárni; oprava alebo údržba zariadení na umývanie automobilov; prenájom zariadení na umývanie automobilov; služby umývania vozidiel; tlakové umývanie; montáž, nanášanie a opravy autofólií; fóliovanie okien; inštalácia automobilového príslušenstva; športové úpravy, tuning automobilov a motocyklov; tuning automobilov a motocyklov spočívajúci najmä v nanášaní fólií, poťahov a nálepiek; aplikovanie bezpečnostných alebo protisľnečných alebo okrasných fólií na zasklené povrchy; leštenie vozidiel; čistenie, leštenie, mazanie a údržba automobilov; autoopravovne (údržba, opravy a tankovanie); autoservisy (údržba, opravy a tankovanie); údržba okien vozidiel; inštalácia skla a zasklených prvkov; čalúnenie; čalúnnické opravy; chemické čistenie; prenájom čistiacich strojov; inštalácia okien a dverí; izolovanie proti vlhkosti; lakovanie, glazovanie; mazanie vozidiel; čistenie okien; oprava opotrebovaných alebo poškodených motorov a strojov; protektorovanie pneumatík; antikoročná úprava motorových vozidiel; protikoročné nátery na ošetrovanie vozidiel; inštalácia, údržba a opravy strojov; tepovanie interiérov automobilov; umývanie dopravných prostriedkov; vulkanizácia pneumatík (oprava); opravy havarovaných vozidiel; inštalácia a opravy poplašných a zabezpečovacích systémov; stavebníctvo; opravy; inštalčné služby; poskytovanie rád a informácií o uvedených službách

prostredníctvom komunikačných médií, elektronickej pošty, SMS správ, počítačových sietí a internetu alebo verbálne.

(540)



(591) modrá, žltá, čierna, biela, sivá

(731) TST s. r. o., Smolenická 16, 851 05 Bratislava, SK;

(740) Porubčan Róbert, Ing., Ivanka pri Dunaji, SK;

(210) 707-2012

(220) 2.5.2012

10(511) 6, 19, 35, 37, 40, 42

(511) 6 - Komínové vložky a plášte kovové, kovové komínové vypúzdrenia, kovové komínové hlavy, kovové priemyselné komíny.

19 - Komínové vložky, plášte, vypúzdrenia, hlavy nekovové, murované.

35 - Ekonomické poradenstvo, maloobchodná činnosť so zabezpečovacími systémami na ochranu majetku a osôb.

37 - Budovanie stavieb a ich zmien, stavebné práce vo výškach horolezeckou technikou, strojárské konštrukčné činnosti patriace len do triedy 37, stavebný dozor, lešenárske práce, búranie a demolácie, zemné a výkopové práce, pieskovanie, elektroinštalatérstvo, maliarske a natieračské práce, stavebné poradenstvo, montáž, oprava a údržba elektrických zariadení, výstavba komínov, poskytovanie technických služieb ako je montáž zabezpečovacích systémov na ochranu majetku a osôb.

40 - Kovoobrábanie, úprava a spracovanie kovov, zhotovovanie kópií kľúčov; zvaračské práce, povrchové úpravy vysokotlakovým lúčom, opravy zámkov.

42 - Revízie a kontrola elektrických zariadení a bleskozvodov, revízie a kontrola komínov, statické výpočty nosných konštrukcií stavieb, projektovanie zabezpečovacích systémov na ochranu majetku a osôb, revízie a kontrola zabezpečovacích systémov na ochranu majetku a osôb.

(540)



(591) čierna, červená, biela

(731) VERTICAL INDUSTRIAL, a.s., Líščie Nivy 15, 821 08 Bratislava, SK;

(740) Kováčik Štefan, Ing., Bratislava, SK;

(210) 708-2012

(220) 3.5.2012

10(511) 16, 18, 25, 28, 35

(511) 16 - Baliaci papier, blahoprajné pohľadnice, brožované knihy, brožúry, brožúrky, bublinové obaly z plastických materiálov (na balenie), časopisy, etikety s výnimkou textilných, fotografie, grafické zobrazenie, grafiky, kalendáre, kartón, lepenka, katalógy, papierové darčeky, knihy, lepenkové alebo papierové škatule, lepenkové alebo

papierové obaly na fľaše, lepenkové platne (papiernický tovar), lepiace pásky na kancelárske účely a použitie v domácnosti, leporéla, mapy, obálky (papiernický tovar), obaly (papiernický tovar), obrazy, papiernický tovar, periodické a neperiodické publikácie, plagáty, predmety z kartónu, prospekty, pútače z papiera alebo lepenky, reklamné tabule z papiera, kartónu alebo lepenky, reprodukcie grafické, tlačené reklamné materiály, umelecké litografie, umelohmotné fólie na balenie, vrecia z papiera alebo plastických materiálov.

18 - Aktovky, kufričky, batohy, cestovné kufre a tašky, lodné kufre, diplomatické kufričky, držiačky na kufre, chlebníky, ruksaky, kabelky, kabelkové rámy, kufričky s toaletnými potrebami, nákupné tašky, školské tašky, tašky na náradie, plážové tašky, poľovnícke tašky, poľovnícke torby, retiazkové taštičky s výnimkou taštičiek z drahých kovov, tašky na nosenie detí, vaky pre turistov, vaky pre horolezcov, kľúčienky (kožená galantéria), peňaženky, mešteký na peniaze, puzdrá na navštívenky, puzdrá na mobily, puzdrá na doklady, koža zvierat, imitácia kože, jelenica s výnimkou jelenice na čistenie, semiš okrem semišu na čistenie, masťené kože, kožušínové prikrývky, kožušiny, krupóny, kožené nite a šnúrky, kožené podbradníky, kožené náramenné pásy, dáždnyky, obaly na dáždnyky, slnečníky, obaly na hudobné nástroje, cestovné obaly na šaty, kožené remene a remienky, rúčky na kufre, rúčky na dáždnyky, kožené alebo kožou potiahnuté škatule, kožené škatule na klobúky, vrecká z kože na balenie, vychádzkové palice.

25 - Odevy, oblečenie, klobúky, kravaty, šatky, šály, čiapky, osobná bielizeň, bielizeň zabraňujúca poteniu, body - bielizeň, cyklistické oblečenie, čelenky, čiapky, dámske róby a šaty, gymnastické (telocvičné) dresy, gamaše, chrániče uší (proti chladu, ako pokrývka hlavy), kombinézy (oblečenie), kombinézy na vodné lyžovanie, kabáty, košele, krátke nohavice, krátke kabátiky, kožušiny (oblečenie), kostýmy, korzety, kovové časti na obuv a opasky, nohavice, nohavičky, oblečenie, oblečenie pre motoristov, oblečenie z kože, obuv, odevy, opasky, peleríny, pančuchy a pančuchové nohavice, plášte, plavky, pleteniny (oblečenie), pletiarsky tovar, podprsienky, podväzky, polokošeľe, pokrývky hlavy, ponožky, potníky, pulóvre, pyžamá, rukavice, rukávniky, saká, sandále, spodná bielizeň, spodky, sukne, svetre, šatky, šály, šaty, športová obuv, športové tričká a dresy, spodničky, tielka, tričká, topánky, vesty.

28 - Autíčka, automobilové modely, bazény ako objekty na hru a šport, biliardy, boby, topánky na korčuľovanie s pripevnenými korčuľami, zariadenie na bowling, boxerské rukavice, korčule, činky, stolové hry, športové náradie, divadelné masky, šarkany, golfové vybavenie, gymnastické zariadenia, telocvičné zariadenia, hokejky, hojdačky, kolky, šachy, guľky na hranie, hračky, hry, hrkálky, stacionárne bicykle na cvičenie, kapsle do kapsľových pištoľí, kolieskové korčule, kolobežky, bábky, náradie na lukostreľbu, lyže, surfvacie a vodné lyže, maňušky, lopty, ozdoby na vianočné stromčeky s výnimkou osvetľovacích telies a cukrovínek, hokejky, golfové palice, lyžiarske palice, bábiky, plutvy, puky, športové rukavice bejzbalové, boxerské, golfové, hra-

cie, lyžiarske, šermiarske, siete ako športové potreby, skejtbordy, spoločenské hry, stojany na vianočné stromčeky, umelé vianočné stromčeky, šachovnice, šípky (hra), terče, hracie karty, konfety, športový a hračkársky tovar zaradený v tejto triede.

35 - Maloobchodná a veľkoobchodná činnosť s tovarmi uvedenými v triedach 16, 18, 25 a 28, marketingové štúdie, obchodný alebo podnikateľský prieskum, organizovanie audiovizuálnych predstavení na komerčné a reklamné účely, organizovanie výstav na komerčné alebo reklamné účely, pomoc pri riadení obchodnej činnosti, poradenstvo v obchodnej činnosti, poskytovanie obchodných alebo podnikateľských informácií, prenájom reklamných materiálov, reklama, reklamná a propagačná činnosť, reklamné agentúry, rozširovanie reklamných oznamov, rozširovanie reklamných materiálov zákazníkom (letáky, prospekty, tlačivá, vzorky), televízna reklama, vydávanie a aktualizovanie reklamných materiálov a zvukovo-obrazových záznamov a periodických a neperiodických publikácií na reklamné účely, vydávanie a rozširovanie reklamných textov, vydávanie reklamných alebo náborových textov, zásielkové reklamné služby, zbieranie údajov do počítačových databáz, zoradovanie údajov v počítačových databázach, predvádzanie (služby modeliek) na reklamné účely a podporu predaja, obchodný manažment a podnikové poradenstvo, personálne poradenstvo, prieskum trhu, prieskum verejnej mienky, vzťahy s verejnosťou (prieskum vzťahov medzi podnikmi, inštitúciami a spoločenským prostredím), spracovanie textov, organizovanie reklamných hier na propagáciu predaja, prenájom reklamných priestorov, prenájom reklamných plôch, podpora predaja (pre tretie osoby), reklamná a inzertná činnosť prostredníctvom telefónnej dátovej alebo informačnej siete, poskytovanie informácií a iných informačných produktov reklamného charakteru, prenájom reklamných informačných a komunikačných miest, služby riadenia ľudských zdrojov, komerčné informačné kancelárie, sprostredkovanie obchodu s tovarom, obchodné sprostredkovanie služieb uvedených v triedach 35.

(540)

DESUE

(731) Michalák Robert, Mlynarovičova 1, 851 03 Bratislava, SK;

(740) Belička Ivan, Ing., Banská Bystrica, SK;

(210) 728-2012

(220) 4.5.2012

10(511) 33, 35

(511) 33 - Alkoholické nápoje s výnimkou piva; vína všetkých druhov; alkoholické nápoje obsahujúce ovocie; likéry; liehoviny; liehové esencie.

35 - Reklamná, inzertná a propagačná činnosť; maloobchodný predaj tovarov uvedených v triede 33, sprostredkovanie obchodu s tovarmi.

(540)

**IMPERATOR**

POĎME SA BAVIŤ

(731) IMPERATOR, s. r. o., Drietoma 184, 913 03 Drietoma, SK;

(740) Kubinyi Peter, Bc., Trenčín, SK;

(210) 729-2012

(220) 4.5.2012

10(511) 36

(511) 36 - Finančné služby.

(540)



(591) červená, čierna, sivá

(731) CASAL, Eduardo Víctor, Perdriel 1624, 1279 Buenos Aires, AR;

(740) Gajdošíková Zuzana, Ing., Bratislava, SK;

(210) 731-2012

(220) 4.5.2012

10(511) 35, 38, 39

(511) 35 - Fotokopírovacie služby; grafická úprava tlačovín na reklamné účely; prezentácia výrobkov v komunikačných médiách pre maloobchod; kopírovanie alebo rozmnožovanie dokumentov; prenájom reklamného času vo všetkých komunikačných médiách; prenájom reklamných materiálov; prenájom reklamných priestorov; prepisovanie; prieskum verejnej mienky; public relations; reklama; online reklama na počítačovej komunikačnej sieti; reklamné agentúry; rozširovanie reklamných materiálov zákazníkom (letáky, prospekty, tlačoviny, vzorky); vydávanie a aktualizovanie reklamných materiálov; rozširovanie reklamných oznamov; prenájom reklamných plôch; zásielkové reklamné služby; uverejňovanie reklamných textov; rozhlasová reklama; rozširovanie reklamných alebo inzertných oznamov; spracovanie textov; televízne reklamy; vydávanie a aktualizovanie reklamných materiálov; vydávanie reklamných alebo náborových textov; vyhľadávanie informácií v počítačových súboroch (pre zákazníkov); vyhľadávanie sponzorov; vylepovanie plagátov; zasielanie reklamných materiálov zákazníkom; zbieranie údajov do počítačových databáz; zoradovanie údajov v počítačových databázach.

38 - Elektronická pošta; počítačová komunikácia; posielanie správ; elektronická pošta; prenos faxom; prenos správ a obrazových informácií pomocou počítača; prenosy správ faxmi; poskytovanie priestoru na diskusiu na internete; služby poskytované elektronickými tabuľkami (telekomunikačné služby). 39 - Doručovacie služby, kuriérske služby; skladovanie údajov a dokumentov elektronicky uložených; informácie o skladovaní; doručovanie tovaru; doručovanie balíkov; kuriérske služby; kuriérske služby (poštové zásielky alebo tovar).

(540)



- (591) žltá, modrá, červená, zelená, čierna
 (731) Slovenská pošta, a. s., Partizánska cesta 9, 975 99 Banská Bystrica, SK;

(210) 732-2012

(220) 4.5.2012

10(511) 35, 36, 38, 39, 45

- (511) 35 - Obchodné sprostredkovanie služieb uvedených v triedach 35, 36, 38 tohto zoznamu; obchodný manažment; obchodná správa; obchodná administratíva; fotokopírovanie; reprografia dokumentov; štatistické kompilácie; poskytovanie obchodných alebo podnikateľských informácií; obchodný alebo podnikateľský prieskum; obchodný manažment a podnikové poradenstvo; organizovanie výstav na obchodné a reklamné účely; zbieranie údajov do počítačových databáz; zoradovanie údajov v počítačových databázach; pomoc pri riadení obchodnej činnosti; poradenstvo v obchodnej činnosti; spracovanie textov; vedenie kartoték v počítači; vyhľadávanie informácií v počítačových súboroch (pre zákazníkov).

36 - Finančné služby; poisťovníctvo.

38 - Telekomunikačné služby; telefonická komunikácia; telefonické služby; komunikácia mobilnými telefónmi; prenájom telekomunikačných prístrojov; prenos signálu pomocou satelitu; služby zabezpečujúce vstup do telekomunikačných sietí; telekomunikačné informácie.

39 - Predaj cestovných lístkov.

45 - Právne služby; overovanie právnych dokumentov.

(540)



- (731) Slovenská pošta, a. s., Partizánska cesta 9, 975 99 Banská Bystrica, SK;

(210) 733-2012

(220) 4.5.2012

10(511) 35, 38, 39

- (511) 35 - Fotokopírovacie služby; grafická úprava tlačovín na reklamné účely; prezentácia výrobkov v komunikačných médiách pre maloobchod; kopírovanie alebo rozmnožovanie dokumentov; prenájom reklamného času vo všetkých komunikačných médiách; prenájom reklamných materiálov; prenájom reklamných priestorov; prepisovanie; prieskum verejnej mienky; public relations; reklama; online reklama na počítačovej komunikačnej sieti; reklamné agentúry; rozširovanie reklamných materiálov zákazníkom (letáky, prospekty, tlačoviny, vzorky); vydávanie a aktualizovanie reklamných materiálov; rozširovanie reklamných

oznamov; prenájom reklamných plôch; zásielkové reklamné služby; uverejňovanie reklamných textov; rozhlasová reklama; rozširovanie reklamných alebo inzertných oznamov; spracovanie textov; televízne reklamy; vydávanie a aktualizovanie reklamných materiálov; vydávanie reklamných alebo náborových textov; vyhľadávanie informácií v počítačových súboroch (pre zákazníkov); vyhľadávanie sponzorov; vylepovanie plagátov; zasielanie reklamných materiálov zákazníkom; zbieranie údajov do počítačových databáz; zoradovanie údajov v počítačových databázach.

38 - Elektronická pošta; počítačová komunikácia; posielanie správ; elektronická pošta; prenos faxom; prenos správ a obrazových informácií pomocou počítača; prenosi správ faxmi; poskytovanie priestoru na diskusiu na internete; služby poskytované elektronickými tabuľami (telekomunikačné služby).

39 - Doručovacie služby, kuriérske služby; skladovanie údajov a dokumentov elektronicke uložených; informácie o skladovaní; doručovanie tovaru; doručovanie balíkov; kuriérske služby; kuriérske služby (poštové zásielky alebo tovar).

(540)



- (731) Slovenská pošta, a. s., Partizánska cesta 9, 975 99 Banská Bystrica, SK;

(210) 734-2012

(220) 4.5.2012

10(511) 35

- (511) 35 - Reklama, obchodný manažment, obchodná správa, kancelárske práce, spracovanie komerčného manažmentu licencovania tovarov a služieb iných osôb, administratívne spracovanie nákupných objednávok, pomoc pri obchodnom manažmente, obchodný manažment a organizačné poradenstvo, pomoc pri komerčnom alebo priemyselnom manažmente, prezentácia tovaru v komunikačných médiách na maloobchodné účely, obchodný manažment hotelov, komerčné informácie a rady pre spotrebiteľov, importné a exportné agentúry, rozhlasová reklama, rozhlasové reklamné šoty, podpora predaja iných osôb, správa koncesných obchodných záležitostí, poradenské služby súvisiace s propagáciou koncesíi, obchodné poradenstvo týkajúce sa zriadenia koncesíi, správa obchodných záležitostí maloobchodných predajní; manažment maloobchodných podnikov iných osôb; zásielkové maloobchodné služby v súvislosti s oblečením a doplnkami; maloobchodné služby v súvislosti s predajom oblečenia a odevných doplnkov, spájanie, v prospech iných osôb, rozličných tovarov (okrem ich prepravy), čo umožňuje zákazníkovi pohodlne prezerat' a nakupovat' tieto výrobky; tieto služby môžu byť poskytované prostredníctvom maloobchodných predajní, veľkoobchodných predajní, prostredníctvom zásielkových katalógov alebo prostredníctvom elektronických médií.

(540)

Alshaya Slovakia s.r.o.

(731) M. H. Alshaya Co. WLL, Pepsi Cola Street, P. O. Box 181 Safat, Behind Mercedes Benz, 13002 Shuwaikh, KW;

(740) Beleščák Ladislav, Ing., Piešťany, SK;

(210) 736-2012

(220) 7.5.2012

10(511) 16, 35, 39, 41, 42, 43

(511) 16 - Baliaci papier, blahoprajné pohľadnice, brožované knihy, brožúry, brožúrky, bublinové obaly z plastických materiálov (na balenie), ceruzky, perá (kancelárske potreby), písacie potreby patriace do triedy 16, časopisy, etikety s výnimkou textilných, tlačené fotografie, grafické zobrazenie, grafiky, kalendáre, kartón, lepenka, papierové kávové filtre, knihy, lepenkové alebo papierové škatule, lepenkové alebo papierové obaly na fľaše, lepenkové platne (papiernický tovar), lepiace pásky na kancelárske účely na použitie v domácnosti, obálky (papiernický tovar), obaly (papiernický tovar), obrazy, papiernický tovar, periodické a neperiodické tlačené publikácie, plagáty, predmety z kartónu, prospekty, pútače z papiera alebo lepenky, puzdrá na doklady, reklamné tabule z papiera, kartónu alebo lepenky, grafické reprodukcie, tlačené reklamné materiály.

35 - Marketingové štúdie, public relations, obchodný alebo podnikateľský prieskum, organizovanie audiovizuálnych predstavení na komerčné a reklamné účely, organizovanie výstav na komerčné alebo reklamné účely, pomoc pri riadení obchodnej činnosti, maloobchodné a veľkoobchodné služby s reklamnými predmetmi, maloobchodné a veľkoobchodné služby s tovarmi uvedenými v triede 16 tohto zoznamu, poradenstvo v obchodnej činnosti, poskytovanie obchodných alebo podnikateľských informácií, prenájom reklamných materiálov, reklama, reklamná a propagačná činnosť, reklamné agentúry, rozširovanie reklamných oznámov, rozširovanie reklamných materiálov zákazníkom (letáky, prospekty, tlačivá, vzorky), sprostredkovanie obchodu s tovarom, televízna reklama, vydávanie a aktualizovanie reklamných materiálov a reklamných zvukovo-obrazových záznamov a periodických a neperiodických publikácií na reklamné účely, vydávanie a rozširovanie reklamných textov, vydávanie reklamných alebo náborových textov, zásielkové reklamné služby, zbieranie údajov do počítačových databáz, zoraďovanie údajov v počítačových databázach, pomoc pri riadení obchodnej činnosti, poradenstvo v obchodnej činnosti, poskytovanie obchodných alebo podnikateľských informácií, predvádzanie (služby modeliek) na reklamné účely a podporu predaja, marketingové štúdie, obchodný alebo podnikateľský prieskum, obchodný manažment a podnikové poradenstvo, personálne poradenstvo, prieskum trhu, prieskum verejnej mienky, vzťahy s verejnosťou (prieskum vzťahov medzi podnikmi, inštitúciami a spoločenským prostredím), spracovanie textov, organizovanie reklamných hier na propagáciu predaja, prenájom reklamných priestorov, prenájom reklamných plôch, podpora predaja (pre

trete osoby), reklamná a inzertná činnosť prostredníctvom telefónnej dátovej alebo informačnej siete, poskytovanie informácií a iných informačných produktov reklamného charakteru, prenájom reklamno-informačných a reklamno-komunikačných miest, služby riadenia ľudských zdrojov, komerčné informačné kancelárie, sprostredkovanie služieb uvedených v triedach 35, 39, 41 a 42.

39 - Balenie a doručovanie darčkových a umeleckých predmetov; distribúcia umeleckých predmetov; doručovacie služby; doručovanie tovaru; informácie o balení a doručovaní darčkov a umeleckých predmetov; kuriérske služby; prenájom miesta na parkovanie; služby parkovania automobilov; prenájom skladísk; prenájom garáží; distribúcia tovaru na dobierku; skladovanie; prenájom skladov; balenie tovaru; dovoz; doprava: doručovanie tovaru; autobusová doprava; automobilová doprava; doprava osôb; doprava osôb nemotorovými prostriedkami; poskytovanie prepravných služieb nemotorovými vozidlami; letecká doprava; lodná doprava; prenájom automobilov; správanie cestujúcich; informácie o doprave; rezervácia dopravy; doručovacie služby; kuriérske služby; organizovanie okružných ciest; organizovanie exkurzií; organizovanie turistických plavieb; služby parkovania automobilov; poskytovanie pomoci pri doprave; prenájom dopravných prostriedkov; prenájom garáží; prenájom miesta na parkovanie; taxislužba; turistické prehliadky; služby vodičov.

41 - Divadelné predstavenia, služby v oblasti estrád, filmová tvorba, informácie o možnostiach rekreácie, informácie o možnostiach rozptýlenia, informácie o možnostiach zábavy, informácie o výchove a vzdelávaní, internátne školy, služby v kempingoch so športovým programom, výchovno-zábavné klubové služby, kluby zdravia (telesné cvičenia), výcvik, obveselenie; organizácia a vedenie dielní na výučbu, organizovanie a vedenie kolokvií, organizovanie a vedenie konferencií, organizovanie a vedenie kongresov, organizovanie a vedenie seminárov, organizovanie a vedenie sympózií, organizovanie kultúrnych alebo vzdelávacích výstav, organizovanie plesov, organizovanie predstavení (manažérske služby), organizovanie súťaží vedomostných alebo zábavných, organizovanie súťaží krásy, organizovanie športových súťaží, organizovanie živých vystúpení, zábavné parky, služby prázdninových táborov (zábava), prenájom potápačského výstroja, prevádzkovanie športových zariadení, redigovanie scenárov, služby na oddych a rekreáciu, rozhlasová zábava, skúšanie a preskúšavanie (pedagogická činnosť), školenie, filmové štúdiá, telesné cvičenie, televízna zábava, tvorba videofilmov, umelecké módné agentúry, organizovanie a plánovanie večierkov, vydávanie kníh, vydávanie textov s výnimkou reklamných alebo náborových, výroba (tvorba) videofilmov, prenájom audiopriestrojov, prenájom videokamier a videorekordérov, výroba divadelných alebo iných predstavení, výroba rozhlasových a televíznych programov, vyučovanie, vzdelávanie, zábava, pobavenie, živé predstavenia, praktický výcvik (ukážky), prevádzkovanie kasín, prevádzkovanie priestorov s hracími automatmi, prekladateľské služby, meranie časov na športových podujatiach, prevádzkovanie športových zariadení,

prevádzkovanie kúpalísk, prenájom štadiónov, prenájom tenisových kurtov, služby poskytované na štadiónoch a športových ihriskách patriace do triedy 41.

42 - Spoločenské, politické alebo politologické analýzy a predpovede; poradenstvo v oblasti vývoja a výskumu životného prostredia, architektúry, urbanistického plánovania, inžinierskych činností, kontroly kvality, dizajnu, počítačových databáz, softvéru a hardvéru; expertné služby v oblasti politického manažmentu; priemyselné dizajnérstvo; štúdie technických projektov; projektová činnosť; umelecké dizajnérstvo; prevod (konverzia) dokumentov, dát či iných údajov z fyzických médií na elektronické médiá; grafické dizajnérstvo; navrhovanie (priemyselný dizajn); navrhovanie obalov; obalové dizajnérstvo; odborné poradenstvo týkajúce sa počítačov a príslušenstva k nim; poradenské a konzultačné služby v oblasti hardvéru a softvéru; výskum a vývoj nových výrobkov (pre zákazníkov); prenájom počítačov; servis počítačových programov; počítačové programovanie; poradenské služby v oblasti počítačového hardvéru; poradenské služby v oblasti počítačového softvéru; prenájom počítačového softvéru; tvorba softvéru; návrhy, štrukturovanie a programovanie či iné vytváranie počítačových programov a počítačových systémov, najmä programového vybavenia internetových, intranetových či iných sieťových serverov, serverových staníc a systémov vrátane ich inštalácie, zavádzania, aktualizácie a údržby; návrhy, štrukturovanie a programovanie či iné vytváranie báz dát iných dátových systémov a aplikácií na ich spracovanie vrátane poskytovania prístupu k nim a ich inštalácie, zavádzania, aktualizácie a údržby; návrhy, štrukturovanie a programovanie či iné vytváranie internetových či intranetových počítačových stránok a nástieniek (webpages a websites) a internetových či intranetových aplikácií vrátane ich inštalácie, zavádzania, aktualizácie a údržby; hostovanie (poskytovanie voľného priestoru) na internetové či intranetové počítačové stránky a nástienky (webpages a websites) alebo hostovanie (poskytovanie voľného priestoru) v rámci týchto stránok či nástieniek; hostovanie (poskytovanie voľného priestoru) na internetové či intranetové aplikácie; prevod (konverzia) počítačových programov, dát či iných údajov v elektronickej podobe z rôznych formátov do iných formátov; prevod (konverzia) dokumentov, dát či iných údajov z fyzických médií na elektronické médiá; aktualizovanie počítačových programov; hostovanie na počítačových stránkach (webových stránkach); inštalácia počítačových programov; návrh počítačových systémov; obnovovanie počítačových databáz; zhotovovanie kópií počítačových programov; prenájom počítačového softvéru; prevod a konverzia počítačových programov a údajov; prieskum v oblasti využitia počítačov; vytváranie a udržiavanie webových stránok pre zákazníkov.

43 - Služby barov, kaviarne, internetové kaviarne, rýchle občerstvenie (bufety), hotelierske služby, prenájom prednáškových sál, príprava a dodávka jedla na objednávku do domu, reštaurácie, samoobslužné reštaurácie, hotely, prenájom prechodného ubytovania, rezervácia hotelov, rezervácia

penziónov, rezervácia prechodného ubytovania, ubytovacie kancelárie (prechodné ubytovanie, hotely, penzióny), zaobstarávanie ubytovania a stravovania v hoteloch, penziónoch, turistických a prázdninových táboroch, ubytovniach, na farmách a rekreačných zariadeniach.

(540)



(731) VISIT BB, s.r.o., Nad Plážou 33, 974 01 Banská Bystrica, SK;

(740) Belička Ivan, Ing., Banská Bystrica, SK;

(210) 737-2012

(220) 7.5.2012

10(511) 35, 37, 39, 40

(511) 35 - Marketingové štúdie; poradenstvo v obchodnej činnosti; obchodné alebo podnikateľské informácie; poskytovanie obchodných alebo podnikateľských informácií; profesionálne obchodné alebo podnikateľské poradenstvo; prieskum trhu; obchodný alebo podnikateľský prieskum.

37 - Stavebníctvo (stavebná činnosť).

39 - Distribúcia energie; dodávka energie.

40 - Výroba energie.

(540)



(591) svetlozelená, tmavozelená, čierna

(731) ENERGYWOOD, a.s., Sládkovičova 1947/10, 040 01 Košice, SK;

(210) 738-2012

(220) 7.5.2012

10(511) 35, 37, 39, 40

(511) 35 - Marketingové štúdie; poradenstvo v obchodnej činnosti; obchodné alebo podnikateľské informácie; poskytovanie obchodných alebo podnikateľských informácií; profesionálne obchodné alebo podnikateľské poradenstvo; prieskum trhu; obchodný alebo podnikateľský prieskum.

37 - Stavebníctvo (stavebná činnosť).

39 - Distribúcia energie; dodávka energie.

40 - Výroba energie.

(540) ENERGYWOOD

(731) ENERGYWOOD, a.s., Sládkovičova 1947/10, 040 01 Košice, SK;

(210) 739-2012

(220) 7.5.2012

10(511) 37, 39, 40

(511) 37 - Stavebníctvo (stavebná činnosť).

39 - Distribúcia energie; dodávka energie.

40 - Výroba energie.

(540) GEMCASS PROGRESS

(731) GEMCASS PROGRESS, s.r.o., Talinská 9, 040 12 Košice, SK;

(210) 740-2012

(220) 7.5.2012

10(511) 37, 39, 40(511) 37 - Stavebníctvo (stavebná činnosť).
39 - Distribúcia energie; dodávka energie.
40 - Výroba energie.**(540)**

(591) zelená, žltoranžová

(731) GEMCASS PROGRESS, s.r.o., Talinská 9, 040 12 Košice, SK;

(210) 746-2012

(220) 7.5.2012

10(511) 2, 35(511) 2 - Farby, nátery; laky; fermeže; riedidlá do farieb; spojivá do farieb; ohňovzdorné nátery; konzervačné a impregnačné prípravky na drevo; moridlá na drevo; farbivá na drevo; penetračné nátery; protiplesňové nátery; oleje na konzervovanie dreva.
35 - Maloobchodný a veľkoobchodný predaj tovarov v triede 2; obchodné a podnikateľské poradenstvo; odborné obchodné poradenstvo; reklama.**(540)**

optimal drevofix

(591) červená, zelená, žltá, modrá, čierna

(731) L & Š, s. r. o., Novozámocká 199, 949 05 Nitra, SK;

(740) Máčajová Mária, Ing., Nitra, SK;

(210) 751-2012

(220) 7.5.2012

10(511) 32

(511) 32 - Minerálne vody; pramenité a stolové vody; dojčenské vody; ochutené vody; limonády; šumivé nápoje; ovocné šťavy; sirupy; výrobky z minerálnych vôd a iné nealkoholické nápoje.

(540) Aquila první voda

(731) Karlovarské minerální vody, a. s., Horova 3, 360 21 Karlovy Vary, CZ;

(740) Neuschl Vladimír, JUDr. Ing., Bratislava, SK;

(210) 752-2012

(220) 7.5.2012

10(511) 32

(511) 32 - Minerálne vody; pramenité a stolové vody; dojčenské vody; ochutené vody; limonády; šumivé nápoje; ovocné šťavy; sirupy; výrobky z minerálnych vôd a iné nealkoholické nápoje.

(540) Aquila prvá voda

(731) Karlovarské minerální vody, a. s., Horova 3, 360 21 Karlovy Vary, CZ;

(740) Neuschl Vladimír, JUDr. Ing., Bratislava, SK;

(210) 759-2012

(220) 7.5.2012

10(511) 9, 35, 41

(511) 9 - Dýchacie masky s výnimkou masiek na umelé dýchanie; ochranné masky.

35 - Televízna reklama; rozširovanie vzoriek tovarov; rozširovanie reklamných materiálov zákazníkom (letáky, prospekty, tlačoviny, vzorky); rozhlasová reklama; uverejňovanie reklamných textov; rozširovanie reklamných oznamov; poskytovanie obchodných alebo podnikateľských informácií; kancelárie zaoberajúce sa dovozom a vývozom; marketingové štúdie; obchodná správa licencií výrobkov a služieb pre tretie osoby; administratívne spracovanie obchodných objednávok; prezentácia výrobkov v komunikačných médiách pre maloobchod; reklama; on line reklama na počítačovej komunikačnej sieti.

41 - Organizovanie a vedenie konferencií; organizovanie a vedenie kolokvií; organizovanie a vedenie seminárov; organizovanie a vedenie sympózií; organizovanie a vedenie kongresov; organizovanie kultúrnych alebo vzdelávacích výstav.

(540)

(591) tmavomodrá, svetlomodrá, zelená

(731) PEMILI s.r.o., Ždiarska 16, 040 12 Košice, SK;

(210) 761-2012

(220) 9.5.2012

10(511) 16, 35, 36, 41, 43, 44

(511) 16 - Brožované knihy; brožúry; časopisy, periodiká; formuláre; fotografie (tlačoviny); kalendáre; katalógy; knihy; knižné záložky; kancelárske potreby s výnimkou nábytku; nálepky na kancelárske použitie alebo pre domácnosť; nálepky, lepiace štítky; obálky; obaly; obtlačky; obrazy; obrúsky (papierové prestieranie); papiernický tovar; papierové podložky pod poháre; papierové servítky; papierové vľajky; písacie potreby; plagáty; pohľadnice; príručky; prospekty; tlačené publikácie; pútače z papiera alebo lepenky; reklamné tabule z papiera, kartónu alebo lepenky; ročenky; samolepky pre domácnosť a na kancelárske účely; tlačivá; tlačoviny; vrecká (vrecia, vaky) z papiera alebo plastických materiálov na balenie; záložky do kníh.

35 - Dražby; grafická úprava tlačovín na reklamné účely; organizovanie výstav na obchodné a reklamné účely; reklama; on-line reklama na počítačovej komunikačnej sieti; rozhlasová reklama; rozširovanie reklamných alebo inzertných oznamov; rozširovanie reklamných materiálov zákazníkom (letáky, prospekty, tlačoviny, vzorky); televízna reklama; vydávanie a aktualizovanie reklamných materiálov; vydávanie reklamných alebo náborových textov; zasielanie reklamných materiálov zákazníkom.

36 - Organizovanie dobročinných zbierok; organizovanie finančných zbierok; zbieranie peňazí na dobročinné účely.

41 - Fotografická reportáž; fotografovanie; informácie o možnostiach zábavy; organizovanie kultúrnych alebo vzdelávacích výstav; organizovanie vedomostných alebo zábavných súťaží; organizovanie súťaží krásy; organizovanie športových súťaží; organizovanie živých vystúpení; vydávanie textov s výnimkou reklamných alebo náborových; vydávanie kníh a časopisov; výroba (tvorba) videofilmov; zábavné a športové služby poskytované v prázdninových táboroch a pri rehabilitačných a rekondičných pobytoch.

43 - Hotelierske služby; reštaurácie, jedálne; kaviarne; penzióny; poskytovanie hotelového ubytovania; ubytovacie a stravovacie služby poskytované v prázdninových táboroch a pri rehabilitačných a rekondičných pobytoch.

44 - Fyzioterapia, masáže, psychologické poradenstvo, zdravotnícke poradenstvo, všetko poskytované v prázdninových táboroch a pri rehabilitačných a rekondičných pobytoch; zotavovne; zotavovne pre rekonvalescentov.

(540)



(591) červená, biela, čierna

(731) Slovenské hemofilické združenie, Antolská 11, 851 07 Bratislava, SK;

(210) 771-2012

(220) 10.5.2012

10(511) 29, 30, 31

(511) 29 - Arašidové maslo; spracované arašidy; brusnicový kompót; chuťovky na báze ovocia; datle; ovocná dreň; hrozienka sušené; jablkový kompót; jogurt; kakaové maslo; kandizované ovocie; konzervy s ovocím; mandle spracované; marmeláda; maslo kakaové; maslo kokosové; mliečne nápoje s vysokým obsahom mlieka; mliečne výrobky; mlieko; mlieko sójové (náhradky mlieka); oriešky spracované; ovocie naložené v alkohole; ovocie kandizované; zavárané presladené ovocie; zavárané sladené ovocie; ovocie (kompóty); ovocná dreň; ovocné rôsoly; ovocné šaláty; ovocné šupky; jedlá olej z palmových orechov; plátky sušeného ovocia; rýchle občerstvenie na báze ovocia; šľahačka; smotana; sójové bôby konzervované ako potrava; zázvorový džem.

30 - Aníz (semená); arašidové cukrovinky; aromatické prípravky do potravín; badián; bombóny; čaj; ľadový čaj; nápoje na báze čaju; chuťovky na báze cereálií; cestá na koláče; cesto na koláče; mandľové cesto; chutneys (koreniny); chuťové prísady; chuťovky na báze ryže; cigória ako kávová náhradka; čokoláda; čokoládové nápoje; cukor; cukríky; cukrovinky; cukrovinky na zdobenie vianočných stromčekov; fondán; glukóza na ľudskú spotrebu; kakao; kakaové nápoje; kandis ako potrava; karamelky; karamelky (cukríky); káva; káva nepražená; kávové náhradky na báze rastlín; kávové nápoje; kávové príchute; kávovinové náhradky; keksy; koláče s plnkou; korenie; koreniny; krém anglický; krupica; krupica kukuričná; krúpy na ľudskú spotrebu; kurkuma ako potrava;

kuskus; lupienky, vločky (obilninové); mandľové cesto; mandľové cukrovinky; mandľové pyštky; marcipán; marináda (chuťové prísady); med; melasa; melasový sirup; mentol pre cukrárstvo; mentové cukríky; mliečne čokoládové nápoje; mliečne kakaové nápoje; mliečne kávové nápoje; müsli; náhradky kávovinové; nápoje čokoládové; nápoje kakaové; nápoje kávové; prísady do nápojov iné ako esencie; nátiarka zo sójových bôbov (chuťová prísada); prípravky z obilnín; oblatky; orechy muškátové; ovocné želé (cukrovinky); ovos lúpaný; ovos mletý; ovsená kaša mliečna; ovsená krupica; ovsená potrava; ovsené vločky; jedlé ozdoby na torty; pastilky (cukríky); pečivo (rožky); perníky, medovníky; príchute do potravín s výnimkou esencií a éterických olejov; pralinky; prášky na výrobu zmrzliny; príchute do koláčov a zákuskov s výnimkou éterických olejov; príchute do nápojov s výnimkou esencií; príchute do potravín (s výnimkou esencií a éterických olejov); príchute s výnimkou éterických olejov; príchute s výnimkou éterických olejov do nápojov; príchute (arómy); prísady do zmrzlín (spojivá); puding; pukance; pukance kukuričné; quiches (pečivo); rastlinné prípravky ako kávové náhradky; šerbety (zmrzlinové nápoje); škoric (korenina); slad na ľudskú spotrebu; sladidlá prírodné; sladké drierka (cukrovinky); sladké drierko; sladový výťažok ako potraviná; prípravky na stuženie šľahačky; sušienky; sušienky, sucháre, keksy, biskvity; torty; vanilín (vanilková náhradka); vanilka (príchuť); cukrovinky na zdobenie vianočných stromčekov; vločky kukuričné; vločky ovsené; výrobky z kakaa; jedlé ozdoby na zákusky; zákusky, koláče; zákusky, príchute do koláčov s výnimkou esencií; zázvor; prísady do zmrzlín ako spojivo; spojivá ako prísady do zmrzlín; zmrzliny; žuvačky nie na lekárske použitie; zvitky.

31 - Arašidy (čerstvé); citrusové ovocie; cukrová trstina; kakaové bôby surové; kokosové orechy; kolové orechy; lieskové oriešky; mandle (ovocie); mandle (ovocie); matoliny (výlisky ovocia); matoliny (výlisky plodov); olivy čerstvé; orechy; ovocie čerstvé; pomaranče; prísady do krmív nie na lekárske účely; rebarbora; sezam.

(540) ROSSA BONNE

(731) Kviatkovský Peter, Zorkovská 11, 039 01 Turčianske Teplice, SK;

(210) 772-2012

(220) 11.5.2012

10(511) 25

(511) 25 - Kabáty; konfekcia (odevy); košele; kostýmy, obleky; nohavice; obuv (vysoká); obuv; odevy; opasky; plavky; plážová obuv; plážové oblečenie; pleteniny (oblečenie); pulóvre; pyžamá; saká, bundy; sandále; šatky, šály; spodná bielizeň; sukne; svetre; trička.

(540)

WAGON
Paris

(731) Eva Szilvásiová - SINDY - SZILVÁSI, Topoľnica 232, 925 92 Topoľnica, SK;

(740) Fardousová Renáta, JUDr., Šaľa, SK;

(210) 774-2012

(220) 11.5.2012

10(511) 6, 17, 19, 37

(511) 6 - Kovové dvere, kovové dverové obloženie, kovové dverové prahy, kovové dverové rámy, dverové rámy, kovové zárubne, kovania na dvere, kovania na okná, kovanie na kľučky kovové, kovanie na okná, kovové krídlové okná, kovové konštrukcie markíz, kovové okenice, kovové okenné rámy, okenné žabice, okenné západky, kovanie okien, kovové okná, kovové okenné rámy, kovové skleníkové rámy, kovové rímasy, ozdobné lišty kovové, kovové rímasy, kovové vonkajšie rolety a žalúzie, kovové zárubne, kovové západky na okná, kovové zarážky dverí, dverové zástrčky. 17 - Antireflexné fólie na okná (farebné), antireflexné fólie na okná (farebné), plastické hmoty, polotovary, tesnenia (dverí alebo okien), tesniace obloženia, tesniace materiály.

19 - Opracované drevo, spracované drevo, dvere s výnimkou kovových, dverové prahy s výnimkou kovových, dverové rámy s výnimkou kovových, okenice s výnimkou kovových, okenné rámy s výnimkou kovových, okenné sklo s výnimkou okenného skla na okná automobilov, okná s výnimkou kovových, rámové konštrukcie s výnimkou kovových, okenné rámy s výnimkou kovových, skleníkové rámy s výnimkou kovových, rámy, mriežky s výnimkou kovových, rímasy s výnimkou kovových, rímasy s výnimkou kovových, ozdobné lišty s výnimkou kovových, rolety (vonkajšie) okrem kovových a textilných, izolačné stavebné sklo, sklo stavebné, skladacie dvere s výnimkou kovových, stavebné drevo, stavebné sklo, tabuľové sklo pre stavebníctvo, tabuľové sklo (stavebný materiál), vitráže, vitrážové okná, žalúzie s výnimkou kovových, zárubne s výnimkou kovových.

37 - Inštalácia dverí a okien.

(540)

 **DONER**

(591) modrá, biela

(731) DONER, s.r.o., Železničná 16A/7281, 911 01 Trenčín, SK;

(210) 775-2012

(220) 11.5.2012

10(511) 16, 35, 40, 41, 42

(511) 16 - Brožované knihy, brožúry, brožúry, časopisy (periodiká), vytlačené cestovné poriadky, fotografie, zariadenia na fotomontáže, galvanotypy (polygrafia), grafické znaky, grafické zobrazenia, grafiky, kalendáre, katalógy, knihársky materiál, knihy, komiksy, litografie, lepiace pásy na kancelárske účely a použitie v domácnosti, nálepky na kancelárske použitie alebo pre domácnosť, nálepky, lepiace štítky, noviny, periodiká, písmeňá, plagáty, polygrafické písmo, pohľadnice, portréty, príručky, prospekty, publikácie, zariadenia na rámovanie fotografií, reklamné tabule z papiera, kartónu alebo lepenky, grafické reprodukcie, ročenky, sádzacie rámy, sádzacie rámy (polygrafia), sádzadlá (polygrafia), samolepky pre domácnosť a na kancelárske účely, spevníky, tlač (rytíny), tlačivá, tlačové písmo, tlačové znaky, tlačoviny.

35 - Reklamné agentúry, grafická úprava tlačovín na reklamné účely, marketingové štúdie, podpora predaja (pre tretie osoby), prezentácia výrobkov v komunikačných médiách pre maloobchod, public relations, reklama, on line reklama na počítačovej komunikačnej sieti, rozširovanie reklamných materiálov zákazníkom (letáky, prospekty, tlačoviny, vzorky), vydávanie a aktualizovanie reklamných materiálov, rozširovanie reklamných oznamov, prenájom reklamných plôch, zásielkové reklamné služby, uverejňovanie reklamných textov, rozhlasová reklama, rozširovanie reklamných alebo inzertných oznamov, rozširovanie reklamných materiálov zákazníkom (letáky, prospekty, tlačoviny, vzorky), spracovanie textov, obchodné rady a informácie spotrebiteľom, televízna reklama, televízne reklamy, spracovanie textov, vydávanie a aktualizovanie reklamných materiálov, vydávanie reklamných alebo náborových textov, vyhľadávanie informácií v počítačových súboroch (pre zákazníkov), vyhľadávanie sponzorov, vylepovanie plagátov, zasielanie reklamných materiálov zákazníkom, zbieranie údajov do počítačových databáz, zoraďovanie údajov v počítačových databázach.

40 - Služby fotoateliérov, vyvolávanie fotografických filmov, fototlač.

41 - Digitálna tvorba obrazov na výstupných zariadeniach, elektronická edičná činnosť v malom (DTP služby), filmová tvorba, filmové štúdiá, formátovanie textov s výnimkou na reklamné účely, fotografická reportáž, fotografovanie, fotografovanie na mikrofilm, služby kaligrafie, vydávanie kníh, služby nahrávacích štúdií, písanie textov (okrem reklamných), filmové štúdiá, výroba rozhlasových a televíznych programov, písanie textov (okrem reklamných), zverejňovanie textov okrem reklamných, tvorba videofilmov, vydávanie kníh, vydávanie textov s výnimkou reklamných alebo náborových, vydávanie (on line -) kníh a časopisov v elektronickej forme, výroba rozhlasových a televíznych programov, výroba (tvorba) videofilmov.

42 - Aktualizovanie počítačových programov, grafické dizajnérstvo, hosťovanie na počítačových stránkach (webových stránkach), inštalácia počítačových programov, návrh počítačových systémov, obnovovanie počítačových databáz, počítačové programovanie, poradenstvo v oblasti počítačových programov, návrh počítačových systémov, poradenstvo v oblasti počítačového hardvéru, tvorba softvéru, vytváranie a udržiavanie počítačových stránok (webových) pre zákazníkov, zhotovovanie kópií počítačových programov.

(540)

 **JARESO**

(731) JARESO s.r.o., Vyšnokubínska 161/8, 026 01 Vyšný Kubín, SK;

(210) 776-2012

(220) 11.5.2012

10(511) 6, 19, 37

(511) 6 - Bramy; kovové brány; vystužovacie kovové materiály na stavbu budov; cermet (kovovo-keramický materiál); kovová dlažba; drôtové pletivo; kovové dverové obloženie; kovové dverové prahy; dverové pružiny s výnimkou elektrických; kovové dverové rámy; kovové dverové rámy, zárubne; kovové kolená ako ohyby potrubia; kovové konzoly, podpery pre stavebníctvo; kovové kostry budov; kovové kostry stavieb; stavebné kovania; kovové nity; kovové stavebné obklady; kovové obklady stien a priečok (na stavby); kovové obloženie stavieb; oceľové rúry; oceľové stavebné konštrukcie; oceľové stožiare; oceľový drôt; oceľový plech; kovové odkvapové rúry; pancierové plechy; kovové stavebné panely; plech; kovové pletivo; kovové potrubia; kovové potrubia na vetranie a klimatizáciu; kovové potrubia ústredného kúrenia; kovové prírodné potrubie; kovové prefabrikáty (obloženie stavieb); kovové preklady; kovové priečky; prichytky, klince; kovové prípojky a odbočky na potrubia; kovové rámy stavieb; kovové rímasy; kovové rúry; kovové rúry na zariadenia ústredného kúrenia; kovové schodíky; kovové schodiská; spojovacie plechy; kovové prenosné stavby; kovové stavebné konštrukcie; stavebné kovania; žiaruvzdorné kovové stavebné materiály; kovové stavebné panely; kovový stavebný materiál; kovové strechy; kovové strešné krytiny; kovové stropy, stropné dosky; kovové stupne schodov; kovové svorky na káble a rúry; kovové trámy; kovové tyče; kovové rúry na ventilačné a klimatizačné zariadenia; kovové vodiace lišty; kovové vodovodné potrubia; kovové vypúšťacie rúry, odvodňovacie rúry, drenážne rúry; kovové vystužovacie materiály pre stavebníctvo; západky; potrubia a rúry na zariadenia ústredného kúrenia; kovové zárubne; závlačky; kovové závary; kovové drôty a tyče na zvaranie; žiaruvzdorné kovové stavebné materiály; kovové žľaby.

19 - Asfaltové (bitúmenové) potery, povlaky, pokrivy na strechy; asfaltové (bitúmenové) výrobky pre stavebníctvo; asfaltové dlažby; brány s výnimkou kovových; ohňovzdorné cementové omietky; cementové platne; materiály na stavbu a pokryv ciest; debnenie s výnimkou kovového (stavebníctvo); dlažby s výnimkou kovových; dlaždice s výnimkou kovových; dlaždicové podlahy s výnimkou kovových; dlážky s výnimkou kovových; dosky (stavebné drevo); dosky, latky; drenážne rúry s výnimkou kovových; drevené dlážky; drevené dyhy; drevené obloženia; stavebné drevo; esovky (krytina); hlina na tehly; hrubý štrk (stavebný materiál); kameninové rúry; kameniny pre stavebníctvo; komínové nadstavce s výnimkou kovových; komínové plášte; komínové rúry nekovové; komíny, dymovody s výnimkou kovových; stavebné konštrukcie s výnimkou kovových; konštrukcie s výnimkou kovových; konštrukčné materiály s výnimkou kovových; strešné krovy; lávky s výnimkou kovových; stavebná lepenka; lepenka na stavebné účely; lepenkové platne pre stavebníctvo; lešenia s výnimkou kovových; lišty s výnimkou kovových; stavebná malta; mozaiky (stavebníctvo); mriežky s výnimkou kovových; spojivá do

muriva; náhrobné kamene; strešné nárožia; nekovové strechy obsahujúce solárne články; nosníky s výnimkou kovových; nekovové obkladačky, dlaždice stavebné; obkladový materiál na budovy s výnimkou kovového; nekovové obklady (stavebné konštrukcie); obklady s výnimkou kovových ako stavebné konštrukcie; obklady stien a priečok s výnimkou kovových; obloženia s výnimkou kovového (stavebné konštrukcie); drevené obloženie; lamelové obloženie s výnimkou kovového; odbočky, prípojky potrubia s výnimkou kovových; odkvapové rúry s výnimkou kovových; ohňovzdorné cementové omietky; olívín pre stavebníctvo; omietky (stavebný materiál); omietky pre stavebníctvo; palisády s výnimkou kovových; nekovové stavebné panely; stavebný papier; cementové platne; pletivo s výnimkou kovového; ploty s výnimkou kovových; plstený materiál na budovy; podpery s výnimkou kovových; podvaly s výnimkou kovových; poklopy s výnimkou kovových; potery s výnimkou kovových; nekovové potrubia na vzduchotechniku a klimatizáciu; nekovové prírodné potrubie; preklady s výnimkou kovových; prenosné kabíny na prezliekanie s výnimkou kovových; priečky s výnimkou kovových; rámové konštrukcie s výnimkou kovových; okenné rámy s výnimkou kovových; sklenikové rámy s výnimkou kovových; rámy, mriežky s výnimkou kovových; rímasy s výnimkou kovových; drenážne nekovové rúry; kameninové rúry; komínové rúry nekovové; nekovové odkvapové rúry; nekovové vodovodné rúry; neohybné nekovové rúry (pre stavebníctvo); sadra; samostatné továrenské komíny s výnimkou kovových; schodiská s výnimkou kovových; spojivá do muriva; prenosné stavby (s výnimkou kovových); stavebné drevo; stavebné konštrukcie s výnimkou kovových; žiaruvzdorné nekovové stavebné materiály; stavebné panely s výnimkou kovových; stavebné sklo; stavebný kameň; stavebný materiál s výnimkou kovového; stély s výnimkou kovových; stípkovité zábradlie; nekovové stĺpy; stožiare s výnimkou kovových; strechy s výnimkou kovových; strešné krytiny s výnimkou kovových; strešné uholníky s výnimkou kovových; stropy, stropné dosky s výnimkou kovových; stupne schodov s výnimkou kovových; šamot; šindle; škridly s výnimkou kovových; štetovnice, pažnice s výnimkou kovových; štrk; tabuľové sklo (stavebný materiál); tabuľové sklo pre stavebníctvo; tehly; hlina na tehly; terakota; nekovové tlakové potrubie; trámy s výnimkou kovových; troska (stavebný materiál); trosková tehla; úžľabia stavieb s výnimkou kovových; murárske vane a nádrže; vápno; nekovové konštrukcie veránd; vodovodné potrubia s výnimkou kovových; vodovodné ventily s výnimkou kovových a plastových; vonkajšie plášte budov s výnimkou kovových; aglomerovaná vylisovaná cukrová trstina ako stavebný materiál; výplne dverí s výnimkou kovových; nekovové vystužovacie materiály pre stavebníctvo; žiaruvzdorné nekovové stavebné materiály; žľaby s výnimkou kovových.

37 - Asfaltovanie; budovanie závodov a tovární; prenájom buldozéro; realizácia (kladenie) cestných povrchov; čistenie ciest; čistenie exteriérov budov; čistenie interiérov budov; demolácia budov; dozor nad stavbami; inštalácia okien a dverí;

inštalovanie a opravy elektrických spotrebičov; inštalácia a opravy chladiacich zariadení; stavebné informácie; informácie o opravách; inštalácia okien a dverí; izolovanie proti vlhkosti; izolovanie stavieb; inštalácia, údržba a opravy kancelárskych strojov a zariadení; klampiárstvo a inštalatérstvo; inštalácia a opravy klimatizačných zariadení; čistenie a opravy kotlov; inštalácia kuchynských zariadení; lakovanie, glazovanie; interiérové a exteriérové maľovanie a natieranie; montovanie lešení; murárstvo; murovanie; nitovanie; čistenie okien; inštalácia okien a dverí; oprava opotrebovaných alebo poškodených motorov; oprava opotrebovaných alebo poškodených strojov; informácie o opravách; opravy zámok; pieskovanie; pokrývačské práce na strechách budov; inštalácia a opravy poplašných systémov proti vlámaniu; povrchové čistenie exteriérov budov; precínovanie (opravy); prenájom bagrov a rýpadiel; prenájom buldozérov; prenájom stavebných strojov a zariadení; prenájom žeriavov (staveniskových); protihrdzová úprava; realizácia (kladenie) cestných povrchov; výstavba a opravy skladov; stavebné informácie; prenájom stavebných strojov a zariadení; stavebníctvo (stavebná činnosť); stavebný dozor; inštalácia, údržba a opravy strojov; štukovanie, sadrovanie; tapetovanie; služby utesňovania budov; utesňovanie stavieb; vŕtanie studní; inštalácia a opravy vykurovacích zariadení; výstavba obchodných a veľtrhových stánkov; opravy zámok.

(540) MARCUS INDUSTRY

(731) MARCUS INDUSTRY, a.s., Učňovská 6, 040 15 Košice - mestská časť Šaca, SK;

(210) 777-2012

(220) 11.5.2012

10(511) 6, 19, 37

(511) 6 - Bramy; kovové brány; vystužovacie kovové materiály na stavbu budov; cermet (kovovo-keramický materiál); kovová dlažba; drôtené pletivo; kovové dverové obloženie; kovové dverové prahy; dverové pružiny s výnimkou elektrických; kovové dverové rámy; kovové dverové rámy, zárubne; kovové kolená ako ohyby potrubia; kovové konzoly, podpery pre stavebníctvo; kovové kostry budov; kovové kostry stavieb; stavebné kovania; kovové nity; kovové stavebné obklady; kovové obklady stien a priečok (na stavby); kovové obloženie stavieb; oceľové rúrky; oceľové stavebné konštrukcie; oceľové stožiare; oceľový drôt; oceľový plech; kovové odkvapové rúry; pancierové plechy; kovové stavebné panely; plech; kovové pletivo; kovové potrubia; kovové potrubia na vetranie a klimatizáciu; kovové potrubia ústredného kúrenia; kovové prírodné potrubie; kovové prefabrikáty (obloženie stavieb); kovové preklady; kovové priečky; príchytky, klince; kovové prípojky a odbočky na potrubia; kovové rámy stavieb; kovové rímky; kovové rúry; kovové rúry na zariadenia ústredného kúrenia; kovové schodíky; kovové schodiská; spojovacie plechy; kovové prenosné stavby; kovové stavebné konštrukcie; stavebné kovania; žiaruvzdorné kovové stavebné materiály; kovové stavebné panely; kovový stavebný materiál; kovové strechy; kovové

strešné krytiny; kovové stropy, stropné dosky; kovové stupne schodov; kovové svorky na káble a rúry; kovové trámy; kovové tyče; kovové rúry na ventilačné a klimatizačné zariadenia; kovové vodiace lišty; kovové vodovodné potrubia; kovové vypúšťacie rúry, odvodňovacie rúry, drenážne rúry; kovové vystužovacie materiály pre stavebníctvo; západky; potrubia a rúry na zariadenia ústredného kúrenia; kovové zárubne; závlačky; kovové závory; kovové drôty a tyče na zváranie; žiaruvzdorné kovové stavebné materiály; kovové žľaby.

19 - Asfaltové (bitúmenové) potery, povlaky, pokryvy na strechy; asfaltové (bitúmenové) výrobky pre stavebníctvo; asfaltové dlažby; brány s výnimkou kovových; ohňovzdorné cementové omietky; cementové platne; materiály na stavbu a pokryvy ciest; debnenie s výnimkou kovového (stavebníctvo); dlažby s výnimkou kovových; dlaždice s výnimkou kovových; dlaždicové podlahy s výnimkou kovových; dlážky s výnimkou kovových; dosky (stavebné drevo); dosky, latky; drenážne rúry s výnimkou kovových; drevené dlážky; drevené dyhy; drevené obloženia; stavebné drevo; esovky (krytina); hlina na tehly; hrubý štrk (stavebný materiál); kameninové rúry; kameniny pre stavebníctvo; komínové nadstavce s výnimkou kovových; komínové plášte; komínové rúry nekovové; komíny, dymovody s výnimkou kovových; stavebné konštrukcie s výnimkou kovových; konštrukcie s výnimkou kovových; konštrukčné materiály s výnimkou kovových; strešné krovy; lávky s výnimkou kovových; stavebná lepenka; lepenka na stavebné účely; lepenkové platne pre stavebníctvo; lešenia s výnimkou kovových; lišty s výnimkou kovových; stavebná malta; mozaiky (stavebníctvo); mriežky s výnimkou kovových; spojivá do muriva; náhrobné kamene; strešné nárožia; nekovové strechy obsahujúce solárne články; nosníky s výnimkou kovových; nekovové obkladačky, dlaždice stavebné; obkladový materiál na budovy s výnimkou kovového; nekovové obklady (stavebné konštrukcie); obklady s výnimkou kovových ako stavebné konštrukcie; obklady stien a priečok s výnimkou kovových; obloženia s výnimkou kovového (stavebné konštrukcie); drevené obloženie; lamelové obloženie s výnimkou kovového; odbočky, prípojky potrubia s výnimkou kovových; odkvapové rúry s výnimkou kovových; ohňovzdorné cementové omietky; olivín pre stavebníctvo; omietky (stavebný materiál); omietky pre stavebníctvo; palisády s výnimkou kovových; nekovové stavebné panely; stavebný papier; cementové platne; pletivo s výnimkou kovového; ploty s výnimkou kovových; plstený materiál na budovy; podpery s výnimkou kovových; podvaly s výnimkou kovových; poklapy s výnimkou kovových; potery s výnimkou kovových; nekovové potrubia na vzduchotechniku a klimatizáciu; nekovové prírodné potrubie; preklady s výnimkou kovových; prenosné kabíny na prezliekanie s výnimkou kovových; priečky s výnimkou kovových; rámové konštrukcie s výnimkou kovových; okenné rámy s výnimkou kovových; skleníkové rámy s výnimkou kovových; rámy, mriežky s výnimkou kovových; rímky s výnimkou kovových; drenážne nekovové rúry; kameninové rúry; komínové rúry nekovové; nekovové

odkvapové rúry; nekovové vodovodné rúry; neohybné nekovové rúry (pre stavebníctvo); sadra; samostatné továrenské komíny s výnimkou kovových; schodiská s výnimkou kovových; spája do muriva; prenosné stavby (s výnimkou kovových); stavebné drevo; stavebné konštrukcie s výnimkou kovových; žiaruvzdorné nekovové stavebné materiály; stavebné panely s výnimkou kovových; stavebné sklo; stavebný kameň; stavebný materiál s výnimkou kovového; stély s výnimkou kovových; stĺpkovité zábradlie; nekovové stĺpy; stožiare s výnimkou kovových; strechy s výnimkou kovových; strešné krytiny s výnimkou kovových; strešné uholníky s výnimkou kovových; stropy; stropné dosky s výnimkou kovových; stupne schodov s výnimkou kovových; šamot; šindle; škridly s výnimkou kovových; štetovnice, pažnice s výnimkou kovových; štrk; tabuľové sklo (stavebný materiál); tabuľové sklo pre stavebníctvo; tehly; hĺna na tehly; terakota; nekovové tlakové potrubie; trámy s výnimkou kovových; troska (stavebný materiál); trosková tešla; úžľabia stavieb s výnimkou kovových; murárske vane a nádrže; vápno; nekovové konštrukcie veránda; vodovodné potrubia s výnimkou kovových; vodovodné ventily s výnimkou kovových a plastových; vonkajšie plášte budov s výnimkou kovových; aglomerovaná vylisovaná cukrová trstina ako stavebný materiál; výplne dverí s výnimkou kovových; nekovové vystužovacie materiály pre stavebníctvo; žiaruvzdorné nekovové stavebné materiály; žľaby s výnimkou kovových.

37 - Asfaltovanie; budovanie závodov a tovární; prenájom buldozérov; realizácia (kladenie) cestných povrchov; čistenie ciest; čistenie exteriérov budov; čistenie interiérov budov; demolácia budov; dozor nad stavbami; inštalácia okien a dverí; inštalovanie a opravy elektrických spotrebičov; inštalácia a opravy chladiacich zariadení; stavebné informácie; informácie o opravách; inštalácia okien a dverí; izolovanie proti vlhkosti; izolovanie stavieb; inštalácia, údržba a opravy kancelárskych strojov a zariadení; klampiarstvo a inštalatérsvo; inštalácia a opravy klimatizačných zariadení; čistenie a opravy kotlov; inštalácia kuchynských zariadení; lakovanie, glazovanie; interiérové a exteriérové maľovanie a natieranie; montovanie lešení; murárstvo; murovanie; nitovanie; čistenie okien; inštalácia okien a dverí; oprava opotrebovaných alebo poškodených motorov; oprava opotrebovaných alebo poškodených strojov; informácie o opravách; opravy zámkov; pieskovanie; pokrývačské práce na strechách budov; inštalácia a opravy poplašných systémov proti vlámaniu; povrchové čistenie exteriérov budov; precinovanie (opravy); prenájom bagrov a rýpadiel; prenájom buldozérov; prenájom stavebných strojov a zariadení; prenájom žeriavov (staveniskových); protihrdzová úprava; realizácia (kladenie) cestných povrchov; výstavba a opravy skladov; stavebné informácie; prenájom stavebných strojov a zariadení; stavebníctvo (stavebná činnosť); stavebný dozor; inštalácia, údržba a opravy strojov; štukovanie, sadrovanie; tapetovanie; služby utesňovania budov; utesňovanie stavieb; vŕtanie studní; inštalácia a opravy vykurovacích zariadení; výstavba obchodných a veľtrhových stánkov; opravy zámok.

(540)



(591) tmavomodrá, svetlomodrá, žltlooranžová
(731) MARCUS INDUSTRY, a.s., Učňovská 6, 040 15 Košice - mestská časť Šaca, SK;

(210) 778-2012

(220) 11.5.2012

10(511) 32, 35

(511) 32 - Nealkoholické nápoje; nealkoholické ovocné nápoje.
35 - Maloobchodná činnosť spojené s nealkoholickými nápojmi.

(540)



(591) zelená, žltá
(731) ALFARENT spol. s r.o., Biovetská 32, 949 05 Nitra, SK;

(210) 779-2012

(220) 11.5.2012

10(511) 32, 35

(511) 32 - Nealkoholické nápoje; nealkoholické ovocné nápoje.
35 - Maloobchodná činnosť spojené s nealkoholickými nápojmi.

(540)



(591) ružová, červená
(731) ALFARENT spol. s r.o., Biovetská 32, 949 05 Nitra, SK;

(210) 794-2012

(220) 11.5.2012

10(511) 9, 16, 35, 38, 41

(511) 9 - Zvukové, obrazové a zvukovo-obrazové nahrávky na všetkých druhoch nosičov, ako aj v digitálnej (elektronickej) podobe, informácie, dáta, databázy, katalógy, programy v elektronickej podobe; elektronické publikácie s možnosťou kopírovania; prístroje na nahrávanie, prenos a reprodukciu zvuku alebo obrazu.

16 - Noviny, časopisy, periodiká, knihy a iné tlačoviny, výrobky z papiera, kartónu a lepenky, ktoré nie sú zahrnuté v iných triedach; papiernický tovar a písacie potreby, vzdelávacie a učebné potreby okrem prístrojov, divadelné dekorácie, papierové propagačné materiály, letáky, prospekty, pohľadnice, obálky, obaly (papiernický tovar), paračníky, puzdra na perá, štitky (papierové nálep-

ky), vyučovacie pomôcky vo forme hier, kancelárske potreby s výnimkou nábytku, kalendáre, príručky, plagáty, listový papier, stolové prestieranie z papiera, papierové obrusy, záložky do kníh, vrecká z papiera alebo plastických materiálov, školské potreby s výnimkou prístrojov, papierové podložky na stôl, nálepky na kancelárske použitie alebo pre domácnosť, ročenky, stojany na perá a ceruzky, papierové podložky pod poháre, oznámenia (papiernický tovar), papierové vľajky, papierové zástavy, nože na papier, otvárače na listy, papierové obrúsky, puzdrá na písacie potreby, pútače z papiera alebo lepenky, papierové obrúsky, utierky, etikety s výnimkou textilných, lepiace štítky, darčkové a reklamné predmety z papiera.

35 - Reklamná činnosť; prenájom reklamného času vo všetkých komunikačných médiách, ako aj v počítačovej komunikačnej sieti; prenájom reklamných materiálov; prenájom reklamných plôch; televízna a rozhlasová reklama; rozširovanie reklamných alebo inzertných oznamov a materiálov; organizovanie výstav na komerčné alebo reklamné účely; vydávanie, zverejňovanie a rozširovanie reklamných textov a materiálov; obchodný manažment a poradenstvo; prezentácia výrobkov a služieb v komunikačných médiách; organizovanie reklamných hier na propagáciu predaja; vyhľadávanie sponzorov; poradenské a informačné služby v oblasti uvedených služieb v triede 35; komerčné informačné kancelárie.

38 - Televízne a rozhlasové vysielanie všetkých druhov programov; komunikačné služby prostredníctvom audiotextu, teletextu, rozhlasu, televízie, počítačovej siete, mobilných telefónov, poskytovanie telekomunikačných služieb; poskytovanie telekomunikačného pripojenia do svetovej počítačovej siete; poskytovanie telekomunikačných kanálov na telenákupy; poskytovanie priestoru na diskusiu na internete; prenos a šírenie správ, informácií, publikácií, audiovizuálnych diel prostredníctvom komunikačných sietí vrátane internetu; tlačové kancelárie; poradenské a informačné služby v oblasti uvedených služieb v triede 38.

41 - Výroba televíznych a rozhlasových programov; výroba publicistických, spravodajských, zábavných, vzdelávacích, kultúrnych a športových programov; výroba hudobných programov; hudobno-skladateľské služby; organizovanie zábavných, kultúrnych, športových a vzdelávacích podujatí; vzdelávacia činnosť; organizovanie vedomostných, športových, zábavných a hudobných súťaží; zábavné služby; organizovanie zábav, karnevalov, plesov; plánovanie a organizovanie večierkov; moderovanie relácií, programov a podujatí; zábavné parky; služby a zábava poskytované v prázdninových táboroch; služby klubov zdravia; výchovno-zábavné klubové služby; organizovanie a vedenie seminárov, kongresov, školení, konferencií; organizovanie živých seminárov, kongresov, školení, konferencií; organizovanie súťaží krásy; organizovanie živých vystúpení; živé predstavenia; filmová, divadelná a hudobná tvorba, služby filmových, divadelných a nahrávacích štúdií; dabingové služby; požičiavanie filmov; požičiavanie filmových premietacích prístrojov a príslušenstva; divadelné predstavenia; výroba divadelných alebo iných predstavení; služby agen-

túr sprostredkujúcich divadelných, koncertných a varietných umelcov; rezervácia vstupeniek; výroba a prenájom zvukových a zvukovo-obrazových nahrávok; vydavateľská a nakladateľská činnosť s výnimkou vydávania reklamných materiálov; vydávanie kníh, časopisov a iných tlačovín s výnimkou reklamných textov; zverejňovanie a vydávanie textov okrem reklamných; poskytovanie elektronických publikácií online; vydávanie a zverejňovanie elektronických publikácií; elektronická edičná činnosť (DTP služby); organizovanie kultúrnych alebo vzdelávacích výstav; modelingové služby pre umelcov; kempingové služby spojené so športovým programom; služby súvisiace s telesnými cvičeniami; zábavné služby nočných klubov; poskytovanie počítačových hier (online); informácie o výchove, vzdelávaní; informácie o možnostiach rozptýlenia; informácie o možnostiach zábavy a rekreácie; informácie, správy, novinky z oblasti šoubiznisu; prekladateľské služby; prenájom dekorácií; poskytovanie služieb na oddych a rekreáciu; prenájom audioprístrojov, videoprístrojov, videorekordérov, premietačiek, televíznych prijímačov, filmov, kultúrnych a vzdelávacích potrieb a prístrojov; prenájom športového výstroja s výnimkou dopravných prostriedkov; reportážne služby; pomoc pri výbere povolania; organizovanie lotérií a stávkových hier; poradenské a informačné služby v oblasti uvedených služieb v triede 41; všetky uvedené služby tiež vrátane služieb poskytovaných prostredníctvom internetu, online a interaktívnych počítačových služieb.

(540) **DAJTO**

(731) MARKÍZA - SLOVAKIA, spol. s r. o., Bratislavská 1/a, 843 56 Bratislava, SK;

(740) Fajnorová Mária, Ing., Bratislava, SK;

(210) **802-2012**

(220) 14.5.2012

10(511) **16, 41, 43**

(511) 16 - Blahoprajné pohľadnice; ceruzky; formuláre; grafické znaky; kalendáre; knihy; obaly (papiernický tovar); papierové podložky pod poháre; perá (kancelárske potreby); pohľadnice; prospekty; reklamné tabule z papiera, kartónu alebo lepenky; servítky (papierové); tlačivá.

41 - Organizovanie a vedenie konferencií; prenájom tenisových kurtov; prevádzkovanie kinosál; prevádzkovanie športových zariadení; informácie o možnostiach rekreácie; zábava, pobavenie.

43 - Bary (služby); hotelierske služby; bufety (rýchle občerstvenie); poskytovanie hotelového ubytovania; prázdninové tábory (ubytovacie služby); reštaurácie; rezervácia hotelov; turistické ubytovne.

(540)



(591) biela, čierna, zelená

- (731) Vojenská zotavovňa a hotel Smrekovica, a.s., Smrekovica 7784, 034 03 Ružomberok, SK;
 (740) Advokátska kancelária JUDr. Kralovský, s.r.o., Ružomberok, SK;

(210) 804-2012

(220) 14.5.2012

10(511) 32

- (511) 32 - Nealkoholické nápoje.

(540) **Space Bull**

- (731) Griač Jozef, Ing. arch., Medená 101/5, 811 02 Bratislava, SK;

(210) 827-2012

(220) 17.5.2012

10(511) 6, 16, 19, 20, 35, 37, 42

- (511) 6 - Kovové reklamné stĺpy.

16 - Reklamné tabule z papiera, kartónu alebo lepenky.

19 - Reklamné stĺpy s výnimkou kovových.

20 - Reklamné nafukovacie predmety.

35 - Reklama; online reklama na počítačovej komunikačnej sieti; reklamné agentúry; rozširovanie reklamných materiálov zákazníkom (letáky, prospekty, tlačoviny, vzorky); vydávanie a aktualizovanie reklamných materiálov; rozširovanie reklamných oznamov; prenájom reklamných plôch; zásielkové reklamné služby; uverejňovanie reklamných textov.

37 - Maľovanie a opravy reklamných tabúl.

42 - Poskytovanie internetových vyhľadávačov.

(540)



- (731) LAVACOM SK s.r.o., Prešovská cesta 57, 040 01 Košice, SK;

(210) 829-2012

(220) 17.5.2012

10(511) 6, 16, 19, 20, 35, 37, 42

- (511) 6 - Kovové reklamné stĺpy.

16 - Reklamné tabule z papiera, kartónu alebo lepenky.

19 - Reklamné stĺpy s výnimkou kovových.

20 - Reklamné nafukovacie predmety.

35 - Reklama; online reklama na počítačovej komunikačnej sieti; reklamné agentúry; rozširovanie reklamných materiálov zákazníkom (letáky, prospekty, tlačoviny, vzorky); vydávanie a aktualizovanie reklamných materiálov; rozširovanie reklamných oznamov; prenájom reklamných plôch; zásielkové reklamné služby; uverejňovanie reklamných textov.

37 - Maľovanie a opravy reklamných tabúl.

42 - Poskytovanie internetových vyhľadávačov.

(540) **LAVACOM**

- (731) LAVACOM SK s.r.o., Prešovská cesta 57, 040 01 Košice, SK;

(210) 841-2012

(220) 21.5.2012

10(511) 25, 28, 35, 41, 43

- (511) 25 - Bundy; čelenky; čiapky; kabáty; košele; nohavice; oblečenie; obuv; odevy; ponožky; rukavice; saká; šaty; šilty na pokrývky hlavy; šnurovacie topánky; spodky; spodná bielizeň; spodná bielizeň pohlcujúca pot; spodná bielizeň zabraňujúca poteniu; športová obuv; športové tričká, dresy; sukne; svetre; tielka, tričká; tielka, vesty; topánky na šport, tričká; vesty; vrchné ošatenie.
 28 - Korčule; korčuliarska obuv s upevnenými korčuľami.

35 - Reklamná činnosť; prenájom reklamného času vo všetkých komunikačných médiách, ako aj v počítačovej komunikačnej sieti; prenájom reklamných materiálov; prenájom reklamných plôch; televízna a rozhlasová reklama; rozširovanie reklamných alebo inzertných oznamov a materiálov; organizovanie výstav na komerčné alebo reklamné účely; vydávanie, zverejňovanie a rozširovanie reklamných textov a materiálov; obchodný manažment a poradenstvo; prezentácia výrobkov a služieb v komunikačných médiách; organizovanie reklamných hier na propagáciu predaja; vyhľadávanie sponzorov; poradenské a informačné služby v oblasti uvedených služieb v triede 35; komerčné informačné kancelárie.

41 - Praktické cvičenie (ukážky); informácie o možnostiach rekreácie; informácie o možnostiach rozptýlenia; informácie o možnostiach zábavy; výchovno-zábavné klubové služby; kluby zdravia; meranie času na športových podujatiach; organizovanie a vedenie konferencií; organizovanie a vedenie kongresov; organizovanie a vedenie seminárov; organizovanie a vedenie sympózií; organizovanie kultúrnych alebo vzdelávacích výstav; organizovanie športových súťaží; požíčovanie športového výstroja s výnimkou dopravných prostriedkov; praktický výcvik, prázdninové tábory; prenájom štadiónov; prevádzkovanie športových zariadení; služby na oddych a rekreáciu; telesné cvičenie; vyučovanie; zábava, pobavenie.

43 - Bary; bufety; príprava a dodávka jedál do domu; samoobslužné reštaurácie; reštaurácie.

(540)



(591) modrá

- (731) Jumping Joe, J. C. Hronského 18, 831 02 Bratislava, SK;

(740) Bratek Jaroslav, Mgr., Bratislava, SK;

(210) 842-2012

(220) 21.5.2012

10(511) 6, 17, 25, 35, 36, 37

- (511) 6 - Kovové odkvapové rúry, žľaby, úžľabia.

17 - Látky na izolovanie budov od vlhkosti, aj na báze polyuretánu; strešné izolačné látky, aj na báze polyuretánu; izolačné povlaky; izolačné náterové farby a laky.

25 - Oblečenie; odevy.

35 - Sprostredkovanie obchodu s tovarom; obchodné sprostredkovanie služieb uvedených v triedach 36, 37 tohto zoznamu; veľkoobchodná činnosť, veľkoobchodné služby (s tovarmi ako sú klampiarske výrobky, izolačné materiály, izolačné látky na strechy, izolačné látky na podlahy, podlahové krytiny); maloobchodná činnosť, maloobchodné služby (s tovarmi ako sú klampiarske výrobky, izolačné materiály, izolačné látky na strechy, izolačné látky na podlahy, podlahové krytiny); obchodné sprostredkovanie uvedených služieb; poradenské, konzultačné a informačné služby týkajúce sa uvedených služieb.

36 - Prenájom nehnuteľností, prenájom domov, bytov a izieb; prenájom kancelárskych priestorov; prenájom nebytových priestorov; prenájom obchodných priestorov; poradenské a informačné služby týkajúce sa uvedených služieb.

37 - Stavebné informácie; stavebníctvo, stavebná činnosť; poradensko-konzultačná činnosť v stavebníctve; murovanie, murárstvo; klampiárstvo a inštalatérstvo; pokrývačské práce na strechách budov; izolovanie stavieb; utesňovanie stavieb a budov; izolovanie proti vlhkosti; zhotovovanie bezmedzerovitej vrstvy tepelnej izolácie a hydroizolácie stavebných konštrukcií v pozemnom staviteľstve; zhotovovanie izolácie stavebných konštrukcií inžinierskych a podzemných stavieb; interiérové a exteriérové maľovanie a natieranie; inštalácia, servis, záručný servis, opravy, údržba a čistenie tovarov uvedených v triedach 6, 17 a 25 tohto zoznamu; poradenské, konzultačné a informačné služby týkajúce sa uvedených služieb.

(540)



- (591) biela, žltá, svetlosivá, tmavosivá
 (731) IZOPUR, s.r.o., Háľkova 26, 010 01 Žilina, SK;
 (740) Zahatňanská Gabriela, Ing., Žilina - Strážov, SK;

(210) 866-2012

(220) 23.5.2012

10(511) 41

(511) 41 - Školenie; vzdelávanie; organizovanie a vedenie konferencií; organizovanie a vedenie kongresov; organizovanie kultúrnych alebo vzdelávacích výstav; organizovanie a vedenie seminárov; organizovanie a vedenie sympózií.

(540)



- (591) červená, zelená, modrá, biela
 (731) euroedu, s.r.o., Hroncova 5, 040 01 Košice, SK;

(210) 870-2012

(220) 24.5.2012

10(511) 5, 29, 32

(511) 5 - Vitamíny, multivitamínové komplexy a/alebo prípravky, minerály, stopové prvky, rastlinné výťažky, vitamínové a/alebo minerálne prípravky a látky, výživovacie doplnky obsahujúce vitamíny a/alebo minerály, doplnky potravy, výživové doplnky hlavne vo forme práškov, toboliek, tabletiek, dražé, kapsúl, piluliek a cukrikov.

29 - Konzervované, mrazené, sušené, varené a inak spracované ovocie a zelenina; chuťovky na báze ovocia; rôsoly, džemy, marmelády, ovocné zavaraniny, ovocné pretlaky; mrazené ovocie; mrazená ovocná dreň.

32 - Minerálne a sýtené vody a iné nealkoholické nápoje; ovocné nápoje a ovocné šťavy a džúsy; ovocné výťažky; sirupy a iné prípravky na výrobu nápojov.

(540) Acaico

(731) Čepček Erik, Rozvodná 3200/11, 831 01 Bratislava - Nové Mesto, SK;

(740) Reháč Marek, Topoľčany, SK;

(210) 875-2012

(220) 25.5.2012

10(511) 1, 5, 8

(511) 1 - Chemikálie určené pre poľnohospodárstvo, záhradníctvo a lesníctvo, hnojivá pre pôdu, pestovateľské substráty a iné pestovateľské médiá patriace do tejto triedy.

5 - Výrobky na ničenie škodlivých zvierat, fungicídy, herbicídy.

8 - Náradie a nástroje s ručným pohonom (hlavne rýle, lopaty, motyky, kosy, kosáky, kypriče pôdy, sadzacie kolíky, plečky, hrable, krompáče, obe ráky).

(540)



- (731) NOHEL GARDEN, s.r.o., Horáková 437/8, 951 41 Lužianky, SK;

(210) 884-2012

(220) 28.5.2012

10(511) 35, 36

(511) 35 - Vedenie účtovníctva; činnosť ekonomických a účtovných poradcov; reklamná činnosť; podnikateľské poradenstvo; sprostredkovateľská činnosť v oblasti obchodu.

36 - Lízingová činnosť; finančný lízing hnutel'ných vecí; finančný lízing nehnuteľností; prenájom hnutel'ných vecí; prenájom nehnuteľností; faktoring; poskytovanie úverov nebankovým spôsobom; sprostredkovanie poistenia; sprostredkovateľská činnosť s nehnuteľnosťami.

(540) PULZO

(731) IMPULS-LEASING Slovakia s.r.o., Štetinova 4, 811 06 Bratislava, SK;

(740) URBÁNI & Partners s.r.o., Banská Bystrica, SK;

(210) 885-2012

(220) 28.5.2012

10(511) 24, 25, 26

- (511) 24 - Textilie a textilné výrobky, ktoré nie sú zahrnuté v iných triedach; posteľná bielizeň; obrusy.
25 - Odevy, obuv a prikrývky hlavy.
26 - Čipky a výšivky, stužky a šnúrky; gombíky, háčiky a očká, špendlíky a ihly; umelé kvety.

(540)

- (731) Mikulina Marcel, Dušana Jurkoviča 430/22, 906 13 Brezová pod Bradlom, SK; Hasa David, Horný rad 558/29, 906 13 Brezová pod Bradlom, SK; Sládeček Viktor, Vrbovce 256, 906 06 Vrbovce, SK;

(210) 886-2012

(220) 28.5.2012

10(511) 2, 35, 37

- (511) 2 - Farby, farbivá na drevo, fermeže, glazúry (farby, laky), moridlá na drevo, nátery (farby).
35 - Administratívne spracovanie obchodných objednávok, maloobchodná a veľkoobchodná činnosť s tovarmi uvedenými v triede 2 tohto zoznamu, reklama, obchodné a podnikateľské informácie, obchodné sprostredkovanie služieb uvedených v triede 35 a 37 tohto zoznamu.
37 - Interiérové a exteriérové maľovanie a natieranie, glazovanie, stavebná činnosť.

(540)

- (554) trojrozmerná známka
(591) bledohnedá, tmavohnedá, tmavozelená, bledezoelená, modrá, biela
(731) JUB KASTACO, spol. s r.o., Stará Vajnorská 17/A, 831 04 Bratislava, SK;
(740) CLS Čavojský & Partners, s.r.o., Bratislava, SK;

(210) 892-2012

(220) 29.5.2012

10(511) 29, 30, 32, 43

- (511) 29 - Rýchle občerstvenie na báze ovocia.
30 - Cestoviny; múčne jedlá; pizza.
32 - Nealkoholické nápoje.
43 - Reštaurácie; samoobslužné reštaurácie.

(540)

- (591) červená
(731) Jusko Anton, Ing., Volgogradská 42, 080 01 Prešov, SK;

(210) 894-2012

(220) 29.5.2012

10(511) 2, 35, 37

- (511) 2 - Farby; farbivá na drevo; fermeže; glazúry (farby, laky); moridlá na drevo; nátery (farby).
35 - Administratívne spracovanie obchodných objednávok; maloobchodná a veľkoobchodná činnosť s tovarmi uvedenými v triede 2 tohto zoznamu; reklama; obchodné a podnikateľské informácie; obchodné sprostredkovanie služieb uvedených v triede 35 a 37 tohto zoznamu.
37 - Interiérové a exteriérové maľovanie a natieranie; lakovanie; glazovanie; stavebná činnosť.

(540)**(554)**

- (591) hnedá, modrá, tmavozelená, bledezoelená, biela
(731) JUB KASTACO, spol. s r.o., Stará Vajnorská 17/A, 831 04 Bratislava, SK;
(740) CLS Čavojský & Partners, s.r.o., Bratislava, SK;

(210) 895-2012

(220) 29.5.2012

10(511) 1, 4, 9, 11, 16, 35, 37, 39, 40, 42

- (511) 1 - Plyny na priemyselné účely.
4 - Elektrina, elektrická energia, vykurovacie plyny, palivové plyny.
9 - Elektrické stroje a zariadenia zaradené v tejto triede; meradlá plynu.
11 - Regulačné a bezpečnostné zariadenia pre oblasť plynárenstva a ich súčasti, plynové zariadenia na osvetľovanie, vykurovanie a varenie, regulačné stanice plynu a ich súčasti; parné a horúcovodné potrubia, kotly, parné akumulátory; lampy verejného osvetlenia; bojler, ohrievače vody.
16 - Firemné listiny; papierové propagačné materiály; manuály počítačových programov (ako príručky); letáky; prospekty; tlačivá.
35 - Dojednávanie a uzatváranie zmlúv za dodávky elektrickej energie; inzertná, reklamná a propagačná činnosť; poskytovanie pomoci pri prevádzke obchodu; obstarávateľská a sprostredkovateľská činnosť v oblasti obchodu, predovšetkým v oblasti energetiky; dovoz a vývoz elektriny; marketing; maloobchodná a veľkoobchodná činnosť v oblasti predaja palivových plynov, vykurovacích plynov, plynov určených na priemyselné účely; obchodné konzultácie a obchodné poradenstvo v oblasti plynárenstva; poskytovanie odborných obchodných informácií v oblasti plynárenstva; sprostredkovanie obchodu s tovarom prostredníctvom internetu; marketingové štúdie a analýzy; analýza obchodných a podnikateľských rizík; sprostredkovanie nákupu a predaja tepla, palivových, vykurovacích plynov, plynov určených na priemyselné účely; činnosti reklamnej agentúry; rozširovanie vydávanie a aktualizovanie reklamných materiálov; prenájom reklamných plôch; uverejňovanie reklamných textov; inzertné činnosti; obchodné prieskumy; obchodný manažment,

obchodná správa; obchodná administratíva; kancelárske práce, kopírovanie, personálne poradenstvo, poradenstvo v oblasti personálnej komunikácie a v oblasti vzťahov s verejnosťou, vydávanie a rozširovanie reklamných materiálov, sprostredkovateľská, konzultačná a poradenská činnosť pri využívaní geotermálnej energie na obchodné účely, obchodné sprostredkovanie tovarov, sprostredkovateľská činnosť v oblasti obchodu s výrobkami nárokovanými v triede 1, 4, 11 a 16, účtovníctvo, ekonomické poradenstvo, účtovné poradenstvo, organizačné poradenstvo týkajúce sa obchodnej a reklamnej činnosti, odborné obchodné poradenstvo, prieskum trhu, prieskum verejnej mienky, reklamná, propagačná, inzertná činnosť, služby v oblasti vzťahov s verejnosťou, sekretárske služby, administratívne práce, správa registratúry a registratúrnych záznamov ako administratívna činnosť, maloobchodné a veľkoobchodné služby s tepelnou a elektrickou energiou a s vykurovacími plynmi, automatizované spracovanie dát, zbieranie údajov do počítačových databáz, zoradovanie údajov v počítačových databázach, obchodná administratíva súvisiaca s verejným obstarávaním tovarov a služieb, maloobchodné a veľkoobchodné služby s vykurovacími plynmi.

37 - Opravy a montáž meradiel, zvlášť plynových, montáž a opravy vyhradených plynových zariadení; montáž, opravy a údržba vyhradených elektrických zariadení; montáž a opravy meracej a regulačnej techniky; inštalácia a opravy elektrických strojov a prístrojov; realizácia protikorózných izolácií; plynoinštalatérsvo; montáž a servis protikorózných zariadení; oprava plynospotrebičov; elektroinštalatérsvo; opravy a údržba motorových zariadení.

39 - Doprava a skladovanie, predovšetkým distribúcia a transfer energie, rozvod elektriny a tepla, tranzitná preprava zemného plynu; požičiavanie motorových vozidiel; logistika; prenájom miesta na parkovanie; sprostredkovanie dopravy a prepravy.

40 - Výroba energie, výroba elektrickej energie z obnoviteľných zdrojov.

42 - Výskumná, expertízna, poradenská a konzultačná činnosť v oblasti energetiky a plynárenstva; poradenstvo v oblasti úspory energie; využívanie, tvorby a rozvoja obnoviteľných zdrojov energie a životného prostredia; podpora ekologických projektov z oblasti výskumu a využívania energie z obnoviteľných zdrojov; revízie vyhradených plynárenských zariadení; odborná-poradenská činnosť v oblasti plynárenstva a energetiky; odborné prehliadky, skúšky a revízie plynových a elektrických zariadení, defektoskopia, diagnostika, skúšobníctvo v rozsahu oprávnenia, overovacie skúšky.

(540)



(591) modrá, biela

(731) BUSINESS COMMERCIAL FINANCE s.r.o., Zvolenská cesta 14, 974 05 Banská Bystrica, SK;

(210) 952-2012

(220) 7.6.2012

10(511) 41

(511) 41 - Výchova; vzdelávanie; zábava; športová a kultúrna činnosť.

(540)



(591) oranžová, fialová

(731) Zacharová Katarína, Ing., Mierová 48B, 821 05 Bratislava, SK;

(210) 5057-2012

(220) 31.1.2012

10(511) 5

(511) 5 - Výrobky farmaceutické a parafarmaceutické, vitamíny, minerály a stopové prvky, diétne a nutrične prípravky a liečivá, medicínalne sirupy, výťažky z liečivých bylín a kombinované prípravky vitamínov, minerálov, stopových prvkov a bylinných výťažkov, potravinové doplnky obohatené vitamínmi alebo minerálmi alebo stopovými prvkami, vitamínové prípravky, vitamíny a multivitamínové preparáty, minerály a multiminerálové preparáty, bylinné čaje, liečivé byliny, cukrovinky alebo pastilky, alebo tabletky, alebo tobolky, alebo kapsuly, alebo žuvačky s liečivými prísadami, dietetické látky upravené na lekárske účely, minerálne vody a dietetické nápoje upravené na lekárske účely, diétne potraviny upravené na lekárske účely, doplnky výživové na lekárske účely, bielkovinové prípravky alebo potrava na lekárske účely, balzamy, krémy a masť na lekárske účely, chemické prípravky na lekárske účely, liečivé oleje, oleje na lekárske účely, tuky na lekárske účely, liečivé soli, tinktúry na lekárske účely, bylinné výťažky alebo sirupy, vitamínová a minerálna výživa vo forme koncentrátov, proteínové koncentráty ako výživné prídavky k potravinám, droždie na farmaceutické účely, potravinové doplnky s liečebnými účinkami, výživné alebo dietetické prípravky na lekárske účely na denné doplnenie stravy, ako instantná strava alebo samostatná zmes, ktorá sa skladá hlavne z mlieka v prášku alebo zo živočíšnych alebo zeleninových proteínov, tiež s prídavkom vitamínov alebo minerálov, alebo stopových prvkov, alebo cukru - všetko v rámci tejto triedy.

(540)

HerpeNorm

(731) NOVA COAST INC., 255 Keele St., Toronto, Ontario M6P-2K1, CA;

(740) Mešková Viera, Ing., Bratislava, SK;

(210) 5078-2012

(220) 8.2.2012

10(511) 9, 41, 42

(511) 9 - Bezpečnostné siete (ochranné); clony proti oslepeniu; prístroje na zaznamenávanie času; čipy (mikroprocesorové doštičky); čítacie zariadenie (informatika); optické čítače; detektory; detektory kovov na priemyselné alebo vojenské účely; diaľkové ovládače; zariadenia a prístroje pre fyziku; hracie automaty uvádzané do činnosti vhođením mince; hracie skrinky uvádzané do činnosti vhođením mince; kamery; elektronické zariadenia proti krádeži; ochranné odevy pre letcov; automaty na lístky; mikroprocesory; mechanizmy na mincové zariadenia; modemy; navigačné prístroje; magnetické nosiče údajov; ochranné oblečenie proti ohňu; ochranné helmy; ochranné masky; ochranné plachty; nahrané počítačové programy; optické disky; štíty proti oslneniu; stroje na počítanie a triedenie peňazov; periskopy; periférne zariadenia počítačov; počítačové dosky; počítače; počítačové pamäte; počítačové procesory (centrálne procesorové jednotky); procesory (základné jednotky samočinného počítača); rozhrania (počítače); snímače (zariadenia na spracovanie údajov); solárne články; spínače; záchranné zariadenia a prístroje na záchranu; záchranné siete.

41 - Hranie o peniaze; zábava, pobavenie; nočné kluby; organizovanie lotérií; poskytovanie (online) počítačových hier z počítačových sietí; prevádzkovanie priestorov s hracími automatmi.

42 - Inštalácia, aktualizácia a spúšťanie počítačových programov; návrh počítačových systémov; módne dizajnérstvo ochrana počítačov proti zvrúseniu; tvorba softvéru; obnovovanie počítačových databáz; prenájom počítačov a počítačového softvéru; prevod a konverzia počítačových programov a údajov (okrem fyzickej konverzie); prevod údajov alebo dokumentov z fyzických médií na elektronické médiá; prenájom webových serverov; servis počítačových programov; prenájom počítačového softvéru; vytváranie a udržiavanie počítačových stránok pre zákazníkov; poradenstvo v oblasti úspory energie; výskum strojársky; výskum a vývoj nových výrobkov pre zákazníkov; zhotovovanie kópií počítačových programov.

(540)**Fuelgamewin**

(591) červená

(731) Hamza Pavol, Líščie údolie 110/77, 841 05 Bratislava, SK; Fiala Dag, Pluhová 974/62, 831 03 Bratislava, SK;

(740) Dolanská Elena, RNDr., Bratislava, SK;

(210) 5079-2012

(220) 8.2.2012

10(511) 9, 41, 42

(511) 9 - Bezpečnostné siete (ochranné); clony proti oslepeniu; prístroje na zaznamenávanie času; čipy (mikroprocesorové doštičky); čítacie zariadenie (informatika); optické čítače; detektory; detektory kovov na priemyselné alebo vojenské účely; diaľkové ovládače; zariadenia a prístroje pre fyziku; hracie automaty uvádzané do činnosti

vhođením mince; hracie skrinky uvádzané do činnosti vhođením mince; kamery; elektronické zariadenia proti krádeži; ochranné odevy pre letcov; automaty na lístky; mikroprocesory; mechanizmy na mincové zariadenia; modemy; navigačné prístroje; magnetické nosiče údajov; ochranné oblečenie proti ohňu; ochranné helmy; ochranné masky; ochranné plachty; nahrané počítačové programy; optické disky; štíty proti oslneniu; stroje na počítanie a triedenie peňazov; periskopy; periférne zariadenia počítačov; počítačové dosky; počítače; počítačové pamäte; počítačové procesory (centrálne procesorové jednotky); procesory (základné jednotky samočinného počítača); rozhrania (počítače); snímače (zariadenia na spracovanie údajov); solárne články; spínače; záchranné zariadenia a prístroje na záchranu; záchranné siete.

41 - Hranie o peniaze; zábava, pobavenie; nočné kluby; organizovanie lotérií; poskytovanie (online) počítačových hier z počítačových sietí; prevádzkovanie priestorov s hracími automatmi.

42 - Inštalácia, aktualizácia a spúšťanie počítačových programov; návrh počítačových systémov; módne dizajnérstvo ochrana počítačov proti zvrúseniu; tvorba softvéru; obnovovanie počítačových databáz; prenájom počítačov a počítačového softvéru; prevod a konverzia počítačových programov a údajov (okrem fyzickej konverzie); prevod údajov alebo dokumentov z fyzických médií na elektronické médiá; prenájom webových serverov; servis počítačových programov; prenájom počítačového softvéru; vytváranie a udržiavanie počítačových stránok pre zákazníkov; poradenstvo v oblasti úspory energie; výskum strojársky; výskum a vývoj nových výrobkov pre zákazníkov; zhotovovanie kópií počítačových programov.

(540)**FGW**

(591) červená

(731) Hamza Pavol, Líščie údolie 110/77, 841 05 Bratislava, SK; Fiala Dag, Pluhová 974/62, 831 03 Bratislava, SK;

(740) Dolanská Elena, RNDr., Bratislava, SK;

(210) 5125-2012

(220) 23.2.2012

10(511) 29

(511) 29 - Mäso; mäsové výrobky všetkých druhov, najmä klobásy, salámy, párky, šunka, údeniny; mäsové konzervy; zabíjačkové výrobky všetkých druhov; balené mäsové tovary; mäsové polotovary; paštéty; slanina; všetko v rámci tejto triedy; mäsové výrobky čerstvé aj potravinársky upravené - tepelne spracované, údené, sušené, zmrazené a pod.; údeniny všetkých druhov; hydina; ryby; zverina; mäsové výťažky; mlieko; vajcia; mliečne a vaječné výrobky všetkých druhov patriace do triedy 29; jedlé oleje a tuky; ovocie a zelenina konzervované, zmrazené, sušené a zavárané; hotové jedlá a polotovary z uvedených potravín patriace do triedy 29; delikatesy - lahôdky z uvedených potravín patriace do triedy 29; špeciálne potraviny z uvedených surovín - dietetické, bezlepkové alebo pre deti patriace do triedy 29 - všetko pôvodom z Maďarska.

(540)



(731) Gornicky, s.r.o., Harantova 1359, 379 01 Písek, CZ;
(740) Hojčuš Peter, Ing., Bratislava, SK;

(210) 5151-2012

(220) 6.3.2012

10(511) 35, 36, 39

(511) 35 - Poradenstvo v obchodnej činnosti; sprostredkovateľne práce.
36 - Prenájom nehnuteľností; správa nehnuteľností; sprostredkovanie nehnuteľností.
39 - Doprava, skladovanie tovaru; sprostredkovanie prepravy.

(540)

ProELEKTRO

(591) modrá, červená

(731) K+B Leas, k.s., Mlynské nivy 71, 821 05 Bratislava, SK;

(210) 5157-2012

(220) 7.3.2012

10(511) 16, 33, 35

(511) 16 - Propagačné predmety z papiera a plastických hmôt v rámci tejto triedy, najmä kalendáre, letáky, plagáty, karty, ceruzky, perá, kancelárske svorky.
33 - Alkoholické nápoje (s výnimkou piva).
35 - Propagačná činnosť, reklamné služby.

(540)



(731) STOCK Plzeň - Božkov s.r.o., Palírenská 641/2, 326 00 Plzeň, CZ;

(740) Bušová Eva, JUDr., Bratislava, SK;

(210) 5158-2012

(220) 7.3.2012

10(511) 5, 28, 30, 31, 32

(511) 5 - Výrobky farmaceutické a parafarmaceutické; vitamíny a minerály a stopové prvky; diétne a nutričné prípravky s liečebnými účinkami a liečivá; medicínálne sirupy; výťažky z liečivých bylín a kombinované prípravky vitamínov, minerálov, stopových prvkov a bylinných výťažkov; potravinové doplnky obohatené vitamínmi alebo minerálmi alebo stopovými prvkami; vitamínové prípravky, vitamíny a multivitaminové preparáty; minerály a multiminerálové preparáty; bylinné čaje - v rámci tejto triedy; liečivé byliny; cukrovinky alebo pas-

tilky, alebo tabletky, alebo tobolky, alebo kapsuly, alebo žuvačky s liečivými prísadami; dietetické látky upravené na lekárske účely; minerálne a dojčenské vody a dietetické nápoje upravené na lekárske účely; diétne potraviny upravené na lekárske účely; doplnky výživové na lekárske účely; bielkovinové prípravky alebo potrava na lekárske účely; balzamy a krémy a masť na lekárske účely; chemické prípravky na lekárske účely; liečivé oleje; oleje na lekárske účely; tuky na lekárske účely; liečivé soli; tinktúry na lekárske účely; bylinné výťažky alebo sirupy; vitamínová a minerálna výživa vo forme koncentrátov; proteínové koncentráty ako výživné prídavky k potravinám - v rámci tejto triedy; potravinové doplnky s liečebnými účinkami; výživné alebo dietetické prípravky na lekárske účely na denné doplnenie stravy ako instantná strava alebo samostatná zmes, ktorá sa skladá hlavne z mlieka v prášku alebo zo živočíšnych alebo zeleninových proteínov, tiež s prídavkom vitamínov alebo minerálov, alebo stopových prvkov, alebo cukru.

28 - Hry; hry spoločenské; elektronické hry s výnimkou hier používaných výhradne s TV; kartové hry; puzzle; pexesá; lietajúce draky; hračky všetkého druhu, patriace do triedy 28; špeciálne hračky určené na rozvoj detských vedomostí, zručností a schopností; plyšové hračky; modely automobilov, lietadiel a vrtuľníkov, lodí, zvierat a ľudí, všetko patriace do triedy 28; elektronické hračky; hlavolamy; stavebnice všetkých druhov; potreby pre gymnastiku a šport, ktoré nie sú uvedené v iných triedach; rybárske potreby; zariadenia, náčinia a náradia pre športy a rôzne hry obsiahnuté v tejto triede; lopty na hranie; hojdačky; kolobežky; skateboardy; vianočné ozdoby; kanadské žartíky (atrapy); kúzelnicke potreby; bábky; maňušky (prstová bábka); masky divadelné; masky karnevalové; hrkálky.

30 - Pekárske výrobky; trvanlivé a polotrvanlivé pečivo; jemné pečivo; oblátky; sušienky; keksy; biskvity; perníky; medovníky; koláče; dezerty; zákusky; torty; trvanlivé pečivo čokoládové a nečokoládové; piškóty; zákusky; výrobky v triede 30 obsahujúce kakao a/alebo kávu; kakaové, kávové, orieškové, ovocné a čokoládové náplne a krémy; trubičky prázdne a plnené a ďalšie oblátkové doplnky pre cukrárenskú výrobu; sucháre; krekerky (slané pečivo); pralinky; výrobky z kakaa; chuťové prísady; sladkosti; cukrovinky a cukrárske výrobky všetkého druhu patriace do triedy 30; fondán; cukríky; karamelky; kandizované výrobky ako potrava; lízanky; želé; komprimáty; mentolové sladkosti; pudinky; palacinky; žuvačky nie na lekárske účely; zmrzlina; cukrová vata; marcipán; jedlé ozdoby na torty a zákusky; ovsené potraviny; obilné lupienky; vločky a iné obilné výrobky a prípravky určené na ľudskú výživu; pukance; cereálie; vafle; tyčinky; kakao; čokoládové a kakaové polevy; müsli; cukrovinky na zdobenie vianočných stromčekov; kávové príchute; káva; kávové náhradky; čaje sypané, porciované, vreckované, lisované; čajové extrakty z ovocia; ľadový čaj; ľad na osvieženie; čokoláda; čokoládové nápoje; cukor; múka; ryža; med; propolis pre ľudskú potrebu; sirup melasový; droždie na kysnutie; prášok do pečiva; soľ; horčica; kečupy; ocot; omáčky; korenie a ochucovacie potravinárske

prípravky; prírodné sladidlá; šťavy s výnimkou dresingov; prípravky, najmä instantné zmesi na prípravu nápojov a jedál, napríklad kávy, čaju, čokoládových a mliečnych nápojov; knedle; cestá a cestoviny; jedlá na báze cestovín; cestoviny ochutené alebo neochutené a/alebo plnené; rezance; špagety; instantné cestoviny; výrobky z múky a obilnín, uvedené výrobky aj ako diétne potraviny nie na liečebné účely; sendviče; polotovary a hotové jedlá vyrábané z potravín uvedených v tejto triede; potravinové doplnky rastlinného pôvodu (zaradené v tejto triede) na báze ovocných a obilných vláknin, sacharidov, škrobov, v tuhom i tekutom stave, vo forme práškových zmesí, kvapiek, sirupov, gélov, pást, tabliet, šumivých tabliet, pastiliek, dražé, kapsúl, kapslí, bonbónov, želé, práškov, všetko nie na lekárske účely.

31 - Výrobky poľnohospodárske, záhradnícke, lesné a zrno neuvedené v iných triedach, živé zvieratá; čerstvé ovocie a zelenina; osivo; rastliny a prírodné kvety; krmivo pre zvieratá; slad.

32 - Pivá; nealkoholické nápoje syténé i nesýtené vrátane nápojov minerálnych, šumivých, iónových a energetických; sirupy, koncentráty a iné prípravky na prípravu nápojov; ovocné a zeleninové nápoje a šťavy; mušty; ovocné nektáre a nápoje z ovocných štiav; stolové a minerálne vody; diabetické a diätetické nápoje neterapeutické; práškové nealkoholické nápoje; práškové prípravky a príchute na výrobu nealkoholických nápojov a likérov; nealkoholické aperitívy.

(540)



(591) červená, biela

(731) HEINZ FOOD a.s., Jerlochovice 120, 742 45 Fulnek, CZ;

(740) Holoubková Mária, Ing., Bratislava, SK;

(210) 5164-2012

(220) 7.3.2012

10(511) 3, 5, 21

(511) 3 - Prípravky na bielenie a iné prostriedky na pranie; prípravky na čistenie, leštenie, odmasťovanie a brúsenie; mydlá; parfuméria; vonné oleje; kozmetika; vlasové vody (lotions); šampóny; laky na vlasy; gély na vlasy; vlasová kozmetika typu blanch; oxidy na vlasovú kozmetiku; prípravky na trvalú onduláciu; balzamy na vlasy; ošetrujúce masky na vlasy; modelačné prípravky na vlasy; krémy na ošetrovanie a regeneráciu pokožky rúk; farby na vlasovú kozmetiku; vzorkovník farebnej škály na výber a/alebo na overenie odtieňa farieb na vlasovú kozmetiku; zubné pasty a prášky.

5 - Farmaceutické a veterinárske výrobky; hygienické výrobky na liečebné účely; diabetické prípravky na liečebné účely; potraviny pre batoláta; vitamínové a multivitamínové prípravky a nápoje; vitamíny a minerály a stopové prvky; výťažky z bylín a kombinované prípravky z vitamínov,

minerálov a bylinných výťažkov; potravinové doplnky obohatené o vitamíny a/alebo minerály, a/alebo stopové prvky, všetko na báze prírodných produktov na regeneráciu a rekondíciu, všetko s liečebnými účinkami; náplaste; obvazový materiál; materiály na plombovanie zubov a na zubné odtlačky; dezinfekčné prípravky; výrobky na hubenie škodlivých zvierat; fungicidy; herbicidy.

21 - Potreby a nádoby pre domácnosť alebo kuchyňu (nie z drahých kovov ani postriebných alebo pozlátených kovov); pomôcky a látky na čistenie; hrebene; umývacie huby; kefy; oprašovacie štetce; materiály na výrobu kief; drôtenky na čistenie parkiet; sklo surové alebo opracované (s výnimkou stavebného skla); sklo, porcelán a majolika obsiahnuté v tejto triede.

(540) NEXON

(731) NOVAK'S International s.r.o., Smetanova 1368, 765 02 Otrokovice, CZ;

(740) Litvákova Lenka, Ing., Bratislava, SK;

(210) 5168-2012

(220) 7.3.2012

10(511) 16, 35, 41

(511) 16 - Papier, kartón, lepenka a výrobky z týchto materiálov, ktoré nie sú zahrnuté v iných triedach; tlačené periodické a neperiodické publikácie; tlačoviny; reklamné tlačoviny; brožúry; letáky; lósy; tikety; plagáty; kalendáre; prospekty; fotografie; pohľadnice.

35 - Reklamná, inzertná a propagačná činnosť; on line reklama na počítačovej komunikačnej sieťi; rozhlasová a televízna reklama; vydávanie, aktualizovanie reklamných materiálov; zasielanie a rozširovanie reklamných materiálov (letáky, prospekty, tlačivá, vzorky) zákazníkom.

41 - Zábava, pobavenie; organizovanie a prevádzkovanie lotérií a stávkových hier; organizovanie lotérií a stávkových hier prostredníctvom internetu; organizovanie a prevádzkovanie hier o peniaze; prevádzkovanie elektronickej žrebovej lotérie; organizovanie a prevádzkovanie spotrebiteľských lotérií; organizovanie a prevádzkovanie žrebových lotérií; organizovanie kurzových stávok; organizovanie kurzových stávok prostredníctvom internetu; organizovanie a prevádzkovanie doplnkových televíznych hier k lotériám; tvorba televíznych programov; organizovanie živých vystúpení; organizovanie zábavných a športových súťaží.

(540) Ovocičko

(731) TIPOS, národná loteriová spoločnosť, a. s., Brečtanová 1, 830 07 Bratislava, SK;

(740) Litvákova Edita, Ing., Bratislava, SK;

(210) 5169-2012

(220) 7.3.2012

10(511) 16, 35, 41

(511) 16 - Papier, kartón, lepenka a výrobky z týchto materiálov, ktoré nie sú zahrnuté v iných triedach; tlačené periodické a neperiodické publikácie; tlačoviny; reklamné tlačoviny; brožúry; letáky; lósy; tikety; plagáty; kalendáre; prospekty; fotografie; pohľadnice.

35 - Reklamná, inzertná a propagačná činnosť; on line reklama na počítačovej komunikačnej sieti; rozhlasová a televízna reklama; vydávanie, aktualizovanie reklamných materiálov; zasielanie a rozširovanie reklamných materiálov (letáky, prospekty, tlačivá, vzorky) zákazníkom.

41 - Zábava, pobavenie; organizovanie a prevádzkovanie lotérií a stávkových hier; organizovanie lotérií a stávkových hier prostredníctvom internetu; organizovanie a prevádzkovanie hier o peniaze; prevádzkovanie elektronickej žrebovej lotérie; organizovanie a prevádzkovanie spotrebiteľských lotérií; organizovanie a prevádzkovanie žrebových lotérií; organizovanie kurzových stávok; organizovanie kurzových stávok prostredníctvom internetu; organizovanie a prevádzkovanie doplnkových televíznych hier k lotériám; tvorba televíznych programov; organizovanie živých vystúpení; organizovanie zábavných a športových súťaží.

(540)



(591) biela, čierna, zelená, ružová, modrá, fialová, červená

(731) TIPOS, národná loteriová spoločnosť, a. s., Brečtanová 1, 830 07 Bratislava, SK;

(740) Litvákova Edita, Ing., Bratislava, SK;

(210) 5192-2012

(220) 15.3.2012

10(511) 16, 35, 36, 39, 41, 42

(511) 16 - Tlačoviny, výrobky z papiera, plastické materiály na balenie (nezaradené do iných tried).

35 - Maloobchodný predaj v obchodoch, supermarketoch, hypermarketoch, minimarketoch alebo z katalógu so zmiešaným tovarom prostredníctvom zásielkového predaja, alebo prostredníctvom telekomunikácií, alebo z internetových stránok maloobchodných služieb so zmiešaným tovarom, na všetky druhy potravín a nepotravinárskych výrobkov; reklama; propagačné služby; rozširovanie reklamných a propagačných materiálov; predvádzanie tovaru; zasielanie reklamných materiálov zákazníkom; prieskum trhu; marketing; distribúcia vzoriek; organizácia a manažment propagačných a motivačných programov; uchovávanie a vyhľadávanie informácií v oblasti podpory maloobchodného a veľkoobchodného predaja; inventarizácia a usporiadanie regálov; kontrola inventarizácie; tovar; podpora predaja výrobkov, obchodná administratíva; manažérske poradenstvo tiež v oblasti franšízových koncepcií; nákupné poradenstvo; marketing a obchodné poradenstvo.

36 - Finančné služby.

39 - Doručovacie služby.

41 - Vzdelávanie a školenia pre maloobchodné podnikanie a obchodnú optimalizáciu; on-line vydávanie kníh a časopisov v elektronickej forme.

42 - Navrhovanie obalov.

(540)



(591) zelená, oranžová

(731) MIP METRO Group Intellectual Property GmbH & Co. KG, Metro-Strasse 1, 40235 Düsseldorf, DE;

(740) Čechvalová Dagmar, Bratislava, SK;

(210) 5214-2012

(220) 22.3.2012

10(511) 11, 35

(511) 11 - Zariadenia na osvetľovanie, elektrické a neelektrické časti a súčasti osvetľovacích telies.

35 - Obchodná pomoc a pomoc pri reklame v oblasti obchodu s tovarmi uvedenými v triede 11; maloobchod a veľkoobchod s tovarmi uvedenými v triede 11.

(540)

EMITHOR

(731) LUXERA s.r.o., Šenkvickej cesta 7, 902 01 Pezinok, SK;

(210) 5215-2012

(220) 22.3.2012

10(511) 16, 18, 20, 35, 41

(511) 16 - Papier; kartón; lepenka a výrobky z týchto materiálov, ktoré nie sú zahrnuté v iných triedach, tlačoviny, knižárske výrobky, fotografie, papiernický tovar a písacie potreby, lepidlá na papier a použitie v domácnosti, potreby pre umelcov, maliarske štetce, písacie stroje a kancelárske potreby okrem nábytku, vzdelávacie a učebné potreby okrem prístrojov, obalové materiály z plastických hmôt, ktoré nie sú zahrnuté v iných triedach, tlačiarenské písmo, štočky, typografické písmo, tlačiarenské štočky a stereotypy.

18 - Usne, koženky a výrobky z týchto materiálov nezahrnuté v iných triedach; koža, surové kože; kufre a cestovné tašky; dáždniky, slnečníky a vychádzkové palice; biče, postroje a sedlárske výrobky.

20 - Nábytok, zrkadlá, rámy na obrazy; výrobky (nezahrnuté do iných tried) z dreva, korku, trstiny, prútia, rohoviny, kostí, slonovinej kosti, veľrybích kostí, mušlí, korytnačiny, jantáru, perlete, sépiolitu a náhradiek týchto materiálov a z plastov.

35 - Reklamné služby; obchodný manažment, obchodná správa; obchodná administratíva; kancelárske práce.

41 - Vzdelávanie, zabezpečovanie výcvikových kurzov a školení, zábava, športová a kultúrna činnosť.

(540)



(731) Müller Ralf, Vazovova 9/a, 811 07 Bratislava, SK;

(210) 5219-2012

(220) 23.3.2012

10(511) 3, 7, 8, 9, 11, 12, 15, 16, 21, 28, 30, 32, 35, 36, 38, 39, 42

(511) 3 - Bieliace a iné prípravky na pranie a čistenie bielizne, najmä aviváž, avivážne prípravky, pracie prípravky, bieliace prípravky na čistenie bielizne a šatstva, chemické avivážne prípravky na použitie v domácnosti, prípravky na čistenie, leštenie, odmasťovanie a brúsenie, najmä prípravky na čistenie povrchov, prípravky na odstraňovanie vodného kameňa pre domácnosť, prípravky na vyleštenie, odstraňovače skvŕn, mydlá, kozmetické prípravky, šampóny, prípravky na čistenie zubov, voňavkárské výrobky, éterické oleje, vlasové vodičky, depilačné a epiláčne prípravky.

7 - Domáce potreby a prístroje poháňané elektrickým motorom, najmä práčky, umývačky riadu, sušičky, mangle, žmýkačky, odstredivky, vysávače, miešacie a rezacie stroje, stroje na krájanie, stroje na lúpanie, otváratele na konzervy, mixéry, miešacie stroje, miesiace stroje, drviče, elektrické brúsiče nožov, lisy na ovocie, mlynčeky a ďalej taktiež časti a diely pre všetok uvedený tovar.

8 - Britvy a holiace strojčeky, prístroje na strihanie vlasov, kovové strojčeky na manikúru a pedikúru.

9 - Prístroje a zariadenia na reprodukciu, prenos a záznam zvuku a/alebo obrazu všetkého druhu, médiá na záznam dát, počítače, príslušenstvo a periférne zariadenia k počítačom, tlačiarne, akékoľvek počítačové programy a softvér bez ohľadu na záznamové médiá alebo prostriedky šírenia, t. j. softvér nahraný na magnetických médiách alebo stiahnutý zo vzdialenej počítačovej siete, fotografické, kinematografické a optické prístroje a nástroje, databázy a iné informačné produkty na magnetických, elektronických a optických nosičoch, súvisiaci softvér a hardvér, nosiče dát všetkého druhu patriace do triedy 9, elektronické a dátové siete, multimediálne aplikácie, elektronické časopisy, elektronické periodiká a knihy v elektronickej podobe, počítačový softvér, programové vybavenie pre informačné technológie a na komunikáciu, nahraný softvér na CD a DVD diskoch a magnetických médiách, výpočtová technika všetkého druhu vrátane periférnych a komunikačných zariadení, počítače - hardvér vrátane počítačových doplnkov, počítačová klávesnica, filmy kreslené, filmy exponované; kinofilmy exponované, strihacie zariadenia na filmy, magnetické, kompaktné, optické a optické kompaktné disky, DVD prehrávače.

11 - Elektrické prístroje a náradie na varenie a pre domácnosť, najmä kávovary, sušiče na vlasy, opekače, chladničky, mrazničky, ventilátory, ohrievače, kanvice, žiarivky a žiarovky akéhokoľvek druhu, hriankovače, grily, klimatizačné zariadenia, zariadenia na domáce vykurovanie a vyhrievanie a chladenie a ďalej taktiež časti a diely pre všetok uvedený tovar.

12 - Vozidlá.

15 - Elektrické a elektronické hudobné nástroje.

16 - Tlačoviny, časopisy, periodiká, knihy, reklamné tlačoviny.

21 - Domáce a kuchynské potreby a nádoby, nástroje a nádoby na používanie v kuchyni a domácnosti, najmä kuchynské náradie, kuchynské

nádoby, kuchynský riad, kuchynské mixéry s výnimkou elektrických, vedrá a misy z plechu, hliníka, plastov alebo iných materiálov, ručné prístroje na sekanie, šľahanie, mletie, lisovanie, domáce mlynčeky s výnimkou elektrických, dosky na krájanie, žehliace dosky, drôtenky na čistenie a na použitie v kuchyni, kanvice, kávovary s výnimkou elektrických, kávové filtre s výnimkou elektrických, kávové mlynčeky ručné, miešače s výnimkou elektrických na použitie v domácnosti, miešacie stroje pre domácnosť s výnimkou elektrických, stojany na riad a nádoby, prostriedky a pomôcky na čistenie, hrebene a špongie, elektrické hrebene, elektrické zubné kefy, kefy, štetky a štetce okrem maliarskych, výrobky zo skla, porcelánu a kameniny, oceľová vlna a drôtenky.

28 - Hry a hračky; telocvičné a športové potreby, ktoré nie sú zahrnuté v iných triedach; ozdoby na vianočný stromček; zvončeky na vianočné stromčeky.

30 - Káva, čaj, kávové, kakaové a čokoládové nápoje, kávové a čajové kapsule, kávové náhradky na báze rastlín, kávové príchuť, kávovinové náhradky, ľadový čaj, mliečne kávové, kakaové a čokoládové nápoje, nápoje na báze čajov, prísady do nápojov, príchuť do nápojov.

32 - Minerálne a sytené vody a iné nealkoholické nápoje, ovocné nápoje a ovocné šťavy, sirupy, prášky a iné prípravky na výrobu nápojov, najmä príchuť na výrobu nápojov, prípravky na výrobu minerálnych vôd, sirupy na výrobu nápojov, sirupy na výrobu malinoviek, prášky, pastilky, tablety a prípravky na výrobu šumivých nápojov a sytených nápojov.

35 - Maloobchodná a veľkoobchodná činnosť s tovarmi, najmä s tovarmi uvedenými v triedach 3, 7, 8, 9, 11, 12, 15, 16, 21, 28, 30 a 32, zhromažďovanie rozmanitých druhov tovaru pre úžitok iných, umožňujúce zákazníkom pohodlne prehliadať, vyberať a nakupovať, poradenská a konzultačná činnosť v oblasti obchodu, sprostredkovateľská činnosť v oblasti obchodu s tovarmi, najmä s tovarmi uvedenými v triedach 3, 7, 8, 9, 11, 12, 15, 16, 21, 28, 30 a 32, zakladanie, vedenie, riadenie a predaj spoločností, poradenstvo pri vedení spoločností, propagačná činnosť, šírenie propagačných informácií, najmä systematizácia informácií do počítačových databáz, rozširovanie a poskytovanie reklamných a inzertných materiálov, periodických a neperiodických tlačovín, hlavne novín, časopisov určených na reklamu a propagáciu, prospektov, letákov, katalógov, reklamnej literatúry, brožúr v tlačenej podobe, na iných nosných médiách prostredníctvom siete internet alebo inej obdobnej verejnej či neverejnej telekomunikačnej siete, reklamná, propagačná a inzertná činnosť.

36 - Služby týkajúce sa financií a peňažníctva, najmä spotrebiteľských úverov a poisťovania vrátane ich sprostredkovania.

38 - Elektronická pošta, počítačová komunikácia, prenos správ a obrazových informácií pomocou počítačov, bezdrôtový prenos správ a obrazových informácií.

39 - Doprava, balenie a skladovanie tovaru.

42 - Programovanie počítačov, tvorba počítačových systémov, tvorba softvéru.

(540) DATART

- (731) Datart Investments S.A., Boulevard Grande-Duchesse Charlotte 65, L-1331 Luxemburg, LU;
 (740) Malovcová Styková Katarína, JUDr., Bratislava, SK;

(210) 5220-2012

(220) 23.3.2012

10(511) 3, 7, 8, 9, 11, 12, 15, 16, 21, 28, 30, 32, 35, 36, 38, 39, 42

(511) 3 - Bieliace a iné prípravky na pranie a čistenie bielizne, najmä aviváž, avivážne prípravky, pracie prípravky, bieliace prípravky na čistenie bielizne a šatstva, chemické avivážne prípravky na použitie v domácnosti, prípravky na čistenie, leštenie, odmasťovanie a brúsenie, najmä prípravky na čistenie povrchov, prípravky na odstraňovanie vodného kameňa pre domácnosť, prípravky na vyleštenie, odstraňovače škvŕn, mydlá, kozmetické prípravky, šampóny, prípravky na čistenie zubov, voňavkárské výrobky, éterické oleje, vlasové vodičky, depilačné a epilačné prípravky.

7 - Domáce potreby a prístroje poháňané elektrickým motorom, najmä práčky, umývačky riadu, sušičky, mangle, žmýkačky, odstredivky, vysávače, miešacie a rezacie stroje, stroje na krájanie, stroje na lupanie, otvárače na konzervy, mixéry, miešacie stroje, miesiace stroje, drviče, elektrické brúsiče nožov, lisy na ovocie, mlynčeky a ďalej taktiež časti a diely pre všetok uvedený tovar.

8 - Britvy a holiace strojčeky, prístroje na strihanie vlasov, kovové strojčeky na manikúru a pedikúru.

9 - Prístroje a zariadenia na reprodukciu, prenos a záznam zvuku a/alebo obrazu všetkého druhu, médiá na záznam dát, počítače, príslušenstvo a periférne zariadenia k počítačom, tlačiarne, akékoľvek počítačové programy a softvér bez ohľadu na záznamové médiá alebo prostriedky šírenia, t. j. softvér nahraný na magnetických médiách alebo stiahnutý zo vzdialenej počítačovej siete, fotografické, kinematografické a optické prístroje a nástroje, dáta, databázy a iné informačné produkty na magnetických, elektronických a optických nosičoch, súvisiaci softvér a hardvér, nosiče dát všetkého druhu patriace do triedy 9, elektronické a dátové siete, multimediálne aplikácie, elektronické časopisy, elektronické periodiká a knihy v elektronickej podobe, počítačový softvér, programové vybavenie pre informačné technológie a na komunikáciu, nahraný softvér na CD a DVD diskoch a magnetických médiách, výpočtová technika všetkého druhu vrátane periférnych a komunikačných zariadení, počítače - hardvér vrátane počítačových doplnkov, počítačová klávesnica, filmy kreslené, filmy exponované; kinofilmy exponované, strihacie zariadenia na filmy, magnetické, kompaktné, optické a optické kompaktné disky, DVD prehrávače.

11 - Elektrické prístroje a náradie na varenie a pre domácnosť, najmä kávovary, sušiče na vlasy, opekače, chladničky, mrazničky, ventilátory, ohrievače, kanvice, žiarivky a žiarovky akéhokoľvek druhu, hriankovače, grily, klimatizačné zariadenia, zariadenia pre domáce vykurovanie a vyhrievanie a chladenie a ďalej taktiež časti a diely pre všetok uvedený tovar.

12 - Vozidlá.

15 - Elektrické a elektronické hudobné nástroje.

16 - Tlačoviny, časopisy, periodiká, knihy, reklamné tlačoviny.

21 - Domáce a kuchynské potreby a nádoby, nástroje a nádoby na používanie v kuchyni a domácnosti, najmä kuchynské náradie, kuchynské nádoby, kuchynský riad, kuchynské mixéry s výnimkou elektrických, vedrá a misy z plechu, hliníka, plastov alebo iných materiálov, ručné prístroje na sekanie, šľahanie, mletie, lisovanie, domáce mlynčeky s výnimkou elektrických, dosky na krájanie, žehliace dosky, drôtenky na čistenie a na použitie v kuchyni, kanvice, kávovary s výnimkou elektrických, kávové filtre s výnimkou elektrických, kávové mlynčeky ručné, miešacie s výnimkou elektrických na použitie v domácnosti, miešacie stroje pre domácnosť s výnimkou elektrických, stojany na riad a nádoby, prostriedky a pomôcky na čistenie, hrebene a špongie, elektrické hrebene, elektrické zubné kefky, kefy, štetky a štetce okrem maliarskych, výrobky zo skla, porcelánu a kameniny, oceľová vlna a drôtenky.

28 - Hry a hračky; telocvičné a športové potreby, ktoré nie sú zahrnuté v iných triedach; ozdoby na vianočný stromček; zvončeky na vianočné stromčeky.

30 - Káva, čaj, kávové, kakaové a čokoládové nápoje, kávové a čajové kapsule, kávové náhradky na báze rastlín, kávové príchute, kávovinové náhradky, ľadový čaj, mliečne kávové, kakaové a čokoládové nápoje, nápoje na báze čajov, prísady do nápojov, príchute do nápojov.

32 - Minerálne a sytené vody a iné nealkoholické nápoje, ovocné nápoje a ovocné šťavy, sirupy, prášky a iné prípravky na výrobu nápojov, najmä príchute na výrobu nápojov, prípravky na výrobu minerálnych vôd, sirupy na výrobu nápojov, sirupy na výrobu malinoviek, prášky, pastilky, tablety a prípravky na výrobu šumivých nápojov a sytených nápojov.

35 - Maloobchodná a veľkoobchodná činnosť s tovarmi, najmä s tovarmi uvedenými v triedach 3, 7, 8, 9, 11, 12, 15, 16, 21, 28, 30 a 32, zhromažďovanie rozmanitých druhov tovaru pre úžitok iných, umožňujúce zákazníkom pohodlne prehliadať, vyberať a nakupovať, poradenská a konzultačná činnosť v oblasti obchodu, sprostredkovateľská činnosť v oblasti obchodu s tovarmi, najmä s tovarmi uvedenými v triedach 3, 7, 8, 9, 11, 12, 15, 16, 21, 28, 30 a 32, zakladanie, vedenie, riadenie a predaj spoločností, poradenstvo pri vedení spoločností, propagačná činnosť, šírenie propagačných informácií, najmä systematizácia informácií do počítačových databáz, rozširovanie a poskytovanie reklamných a inzertných materiálov, periodických a neperiodických tlačovín, hlavne novín, časopisov určených na reklamu a propagáciu, prospektov, letákov, katalógov, reklamnej literatúry, brožúr v tlačenej podobe, na iných nosných médiách prostredníctvom siete internet alebo inej obdobnej verejnej či neverejnej telekomunikačnej siete, reklamná, propagačná a inzertná činnosť.

36 - Služby týkajúce sa financií a peňažníctva, najmä spotrebiteľských úverov a poisťenia vrátane ich sprostredkovania.

38 - Elektronická pošta, počítačová komunikácia, prenos správ a obrazových informácií pomocou počítačov, bezdrôtový prenos správ a obrazových informácií.

39 - Doprava, balenie a skladovanie tovaru.

42 - Programovanie počítačov, tvorba počítačových systémov, tvorba softvéru.

(540)



(591) žltá, modrá

(731) Datart Investments S.A., Boulevard Grande-Duchesse Charlotte 65, L-1331 Luxemburg, LU;

(740) Malovcová Styková Katarína, JUDr., Bratislava, SK;

(210) 5225-2012

(220) 23.3.2012

10(511) 35, 41

(511) 35 - Reklamná činnosť; rozširovanie reklamných materiálov; zverejňovanie reklamných materiálov; sprostredkovanie obchodu s tovarom; sprostredkovanie reklamy a inzercie; organizovanie komerčných a reklamných výstav a veľtrhov; organizovanie večierkov (party) na komerčné a reklamné účely; vzťahy s verejnosťou; prieskum trhu; odborné konzultácie v oblasti ekonomiky a marketingu; vydávanie reklamných textov; organizovanie súťaží na komerčné a reklamné účely.

41 - Zábavná, kultúrna, športová a vzdelávacia činnosť; organizovanie a vedenie súťaží na zábavné, kultúrne, športové a vzdelávacie účely; organizovanie večierkov (party) na zábavné, kultúrne, športové a vzdelávacie účely; organizovanie výstav na zábavné, kultúrne a vzdelávacie účely; organizovanie festivalov; nahrávanie hudby a hudobných programov; organizovanie živých vystúpení; fotografická reportáž; nahrávanie videopásov; odborné konzultácie v oblasti filmovej tvorby, audio- a videonahrávok; vydavateľská činnosť s výnimkou vydávania reklamných textov.

(540)



(591) červená, zelená, žltá

(731) ClubMedia, s.r.o., Alžbetínske nám. 1194/1, 929 01 Dunajská Streda, SK;

(740) Consilior Iuris s.r.o., Bratislava, SK;

(210) 5228-2012

(220) 27.3.2012

10(511) 29, 35, 40

(511) 29 - Mliečne výrobky, výrobky s obsahom mlieka a/alebo mliečnych zložiek, syry všetkých druhov, syrové výrobky, syrové nátierky.

35 - Sprostredkovanie nákupu a predaja uvedených tovarov, maloobchodné služby s uvedenými tovarmi, veľkoobchodná činnosť s uvedenými tovarmi, predvádzanie tovaru.

40 - Spracovanie mlieka a syrov pre tretie osoby.

(540)



(591) červená, biela, béžová

(731) Syráreň Havran, a.s., Priemyselná 1339, 905 27 Senica, SK;

(740) Fajnorová Mária, Ing., Bratislava, SK;

(210) 5229-2012

(220) 28.3.2012

10(511) 11, 19, 20, 21, 35

(511) 11 - Vodárenské a sanitárne zariadenia; sprchové a vaňové sety; vane; umývadlá; sprchy; inštalované súčiastky a materiál na umývadlá, vane a sprchy; sanitárne odtokové armatúry pre umývadlá, vane a sprchy; podpery na umývadlá a vane; zmiešavacie ventily (kohútiky); batérie na regulovanie vody; sprchové, umývadlové a vaňové batérie; kúpeľňové armatúry; kúpeľňové doplnky; kúpeľňové kabínky; kúpeľňové panely; kúpeľňové sanitárne zariadenia; kúpeľňové steny; masážne vaňové zariadenia; vírivkové vane; externé vírivé vane; dýzy pre vaňové zariadenia a sprchy; sprchové kabíny a vane; sprchové príslušenstvo; toalety; bidety; splachovacie nádrže pre WC; večka na WC misu; plaváky do WC; splachovačov; svietidlá do kúpeľni a iných sanitárnych zariadení; sušiče na ruky a vlasy; saunovacie zariadenia a ich príslušenstvo.

19 - Dlažba; dlažby, obklady, obkladačky a iné obkladacie materiály patriace do triedy 19; drevené podlahy; parketové drevené podlahy; laminátové podlahy; podlahy z korku; nekovové podlahy; nekovové bazény a ich príslušenstvo.

20 - Nábytok; kúpeľňový nábytok; kúpeľňové doplnky (nábytok); kúpeľňové toaletné potreby; kúpeľňové zrkadlá.

21 - Zásobníky na papierové utierky a toaletný papier; kefy na čistenie WC; držiaky na použitie v sanitárnych zariadeniach, najmä na kefy, utierky, utierky, papier; mydlá, šampóny.

35 - Maloobchodná a veľkoobchodná činnosť so sanitárnymi a vodárenskými zariadeniami, ich súčasťami a doplnkami, s dlažbami, obkladmi, podlahami; nábytkom; zrkadlami.

(540) MIHACO

(731) Hasznos Miroslav, Ing., SNP 301, 937 01 Želiezovce, SK;

(740) Fajnor IP s.r.o., Bratislava, SK;

(210) 5230-2012

(220) 28.3.2012

10(511) 11, 19, 20, 21, 35

(511) 11 - Vodárenské a sanitárne zariadenia; sprchové a vaňové sety; vane; umývadlá; sprchy; inštalované súčiastky a materiál na umývadlá, vane a sprchy; sanitárne odtokové armatúry pre umývadlá, vane a sprchy; podpery na umývadlá a vane; zmiešavacie ventily (kohútiky); batérie na regulovanie vody; sprchové, umývadlové a vaňové batérie; kúpeľňové armatúry; kúpeľňové doplnky; kúpeľňové kabínky; kúpeľňové panely; kúpeľňové sanitárne zariadenia; kúpeľňové steny;

masážne vaňové zariadenia; vírivkové vane; externé vírivé vane; dýzy pre vaňové zariadenia a sprchy; sprchové kabíny a vane; sprchové príslušenstvo; toalety; bidety; splachovacie nádrže pre WC; veká na WC misu; plaváky do WC; splachovačov; svietidlá do kúpeľni a iných sanitárnych zariadení; sušiče na ruky a vlasy; saunovacie zariadenia a ich príslušenstvo.

19 - Dlažba; dlažby, obklady, obkladačky a iné obkladacie materiály patriace do triedy 19; drevené podlahy; parketové drevené podlahy; laminátové podlahy; podlahy z korku; nekovové podlahy; nekovové bazény a ich príslušenstvo.

20 - Nábytok; kúpeľňový nábytok; kúpeľňové doplnky (nábytok); kúpeľňové toaletné potreby; kúpeľňové zrkadlá.

21 - Zásobníky na papierové utierky a toaletný papier; kefy na čistenie WC; držiaky na použitie v sanitárnych zariadeniach, najmä na kefy, utierky, utierky, papier; mydlá, šampóny.

35 - Maloobchodná a veľkoobchodná činnosť vo sanitárnych a vodárenských zariadeniach, ich súčasťami a doplnkami, s dlažbami, obkladmi, podlahami; nábytkom; zrkadlami.

(540)



(591) červená, modrá

(731) Hasznos Miroslav, Ing., SNP 301, 937 01 Želiezovce, SK;

(740) Fajnor IP s.r.o., Bratislava, SK;

(210) 5247-2012

(220) 3.4.2012

10(511) 9, 16, 35, 38, 39, 41, 42, 45

(511) 9 - Nahrané nosiče informácií, dát, zvuku a obrazu; elektronické publikácie, najmä s obsahom výučby cudzích jazykov, informácií; elektronické zoznamy a adresáre; elektronicky šírené učebné materiály, časopisy, knihy, učebnice a odborné publikácie.

16 - Tlačoviny a polygrafické výrobky; knihy; prospekty; letáky; brožúry; katalógy; zoznamy; adresáre; plagáty; fotografie; propagačné materiály a predmety z papiera a plastických hmôt patriace do triedy 16; obalový materiál z papiera a plastických hmôt patriaci do tejto triedy.

35 - Konzultačná činnosť v oblasti obchodu s tovarmi; sprostredkovanie obchodu s tovarmi; obchodné sprostredkovanie služieb uvedených v triedach 38, 39, 41, 42 a 45.

38 - Prenos správ, informácií, učebných textov, časopisov, kníh, učebníc, slovníkov v elektronickej podobe prostredníctvom elektronickej, telekomunikačnej alebo počítačovej siete, najmä internetu; poradenstvo v oblasti uvedených služieb.

39 - Distribúcia tovarov; konzultačná činnosť v oblasti distribúcie tovarov.

41 - Vzdelávanie; výučba jazykov; on-line vzdelávanie; on-line jazykové aplikácie; vydávanie certifikátov za účasť na školeniach, vydávanie tlačovín v elektronickej podobe (okrem reklamných); organizovanie odborných akcií, školení, kurzov, prednášok, konferencií, seminárov, sympózií, kon-

gresov, diskusných klubov, spoločenských akcií a súťaží; prednášková a školiaca činnosť v oblasti výučby jazykov; organizovanie kultúrnych, spoločenských a športových podujatí; poskytovanie elektronických publikácií (on-line) bez možnosti kopírovania; poradenstvo v oblasti uvedených služieb; konzultačná činnosť v oblasti vzdelávania.

42 - Tvorba softvéru; poskytovanie internetových vyhľadávačov; aktualizovanie a inštalácia počítačových programov; návrh, vývoj, tvorba a programovanie počítačových programov a počítačových systémov vrátane ich inštalácie, aktualizácie a údržby; návrh, vývoj, tvorba a programovanie databáz, dátových systémov a dátových aplikácií vrátane poskytovania prístupu k nim a ich inštalácie, aktualizácie a údržby; prenájom počítačového softvéru; návrh, vývoj a tvorba internetových a/alebo intranetových počítačových stránok a nástienok vrátane ich inštalácie, aktualizácie a údržby; hosťovanie (poskytovanie voľného priestoru) na internetové a/alebo intranetové počítačové stránky, nástienky alebo aplikácie; grafické dizajnérstvo; obnovenie počítačových databáz; vytváranie a udržiavanie počítačových webstránok pre zákazníkov; hosťovanie na počítačových webstránkach; prevod údajov alebo dokumentov z fyzických médií na elektronické médiá; poskytovanie uvedených služieb prostredníctvom komunikačných médií, elektronickej pošty, SMS správ, počítačových sietí a internetu; poradenstvo a konzultácie v oblasti uvedených služieb.

45 - Licencie práv duševného vlastníctva.

(540)



(591) oranžová, žltá, čierna

(731) Smart Education s.r.o., Pri Starej Prachárni 14, 831 04 Bratislava, SK;

(740) Hojčuš Peter, Ing., Bratislava, SK;

(210) 5260-2012

(220) 17.4.2012

10(511) 3, 5, 21

(511) 3 - Voňavkárské výrobky a prípravky patriace do triedy 3; éterické oleje; kozmetické výrobky a prípravky patriace do triedy 3; bieliace a iné prípravky na pranie a čistenie bielizne; prípravky na čistenie, leštenie, odmasťovanie a brúsenie; mydlá; vlasové vodičky; zubné pasty, zubné gély, ústne vody a prípravky na ústnu hygienu a ošetrovanie zubov a zubných protéz; holiace pasty a mydlá; šampóny; sprchové gély; deodoranty; antiperspiranty; výrobky a prípravky parfumérie patriace do triedy 3.

5 - Výrobky farmaceutické a zdravotnícke; dezinfekčné prostriedky a prípravky, pohlčovače pachov; dezodoračné prostriedky a prípravky; obväzový materiál.

21 - Zubné kefy, elektrické zubné kefy, puzdrá na zubné kefy; čistiace kefy, kozmetické kefy, kefy do kúpeľa, kefy na vlasy, kefy na domáce účely, kefy na použitie v kozmetike, kefy a štetce okrem maliarskych; dentálne nite.

(540)

White

(731) ADOKRATECH s.r.o., Domažlická 1256/1, 130 00 Praha, Žižkov, CZ;

(740) Kastler Anton, Bratislava, SK;

(210) 5268-2012

(220) 18.4.2012

10(511) 3, 5, 16, 21

(511) 3 - Detergenty; bieliace prípravky a iné látky, všetko na čistenie bielizne a šatstva; prípravky na úpravu tkanín, avivážne prípravky; prípravky na odstraňovanie škvrn; mydlá na oživenie a rozjasnenie textílií; prípravky na ručné pranie odevov a textílií; škrob na bielizeň; prípravky na čistenie, leštenie, odmasťovanie a brúsenie; prípravky na umývanie riadu; tekuté prípravky na riad; utierky napustené prípravkami a látkami na čistenie a leštenie; mydlá; prípravky na umývanie rúk a tela; voňavkárské výrobky, toaletné vody, vody po holení, kolínske vody; éterické oleje; deodoranty a antiperspiranty na osobné použitie; prípravky na starostlivosť o pokožku hlavy a vlasy, šampóny a kondicionéry; farby na vlasy; prípravky na úpravu vlasov; zubné pasty; ústne vody, nie na lekárske účely; prípravky na starostlivosť o ústnu dutinu a zuby; neliečivé toaletné prípravky; kozmetické prípravky do sprchy a kúpeľa; prípravky na ošetrovanie pleti; oleje, krémy, masti, toniky a pleťové vody na pokožku; prípravky na holenie; prípravky na použitie pred holením a po holení; depilačné prípravky; prípravky na opaľovanie a prípravky na ochranu proti slnku; kozmetické prípravky; mejkap a prípravky na odstraňovanie mejkapu; vazelína na kozmetické účely; prípravky na ošetrovanie pier; puder; vata, vatové tyčinky na kozmetické účely; kozmetické tampóny, vreckovky alebo utierky; navlhčené alebo impregnované čistiace tampóny, vreckovky alebo utierky; skrášľovacie masky, zábaly na tvár, liečivé mydlá; dezinfekčné mydlá a gély; prípravky na čistenie, starostlivosť, skrášľovanie a ošetrovanie pleti, pokožky hlavy a vlasov.

5 - Dezinfekčné prípravky; hygienické prípravky; prípravky na hubenie škodcov, hmyzu a škodlivých živočíchov; fungicidy; germicidy; baktericidy; parazitocidy; algicidy; insekticidy; prípravky na ničenie buriny; dezodoranty, nie na osobné použitie; prípravky na osvieženie vzduchu; repelenty proti hmyzu; antiseptické prípravky; čistiace látky impregnované dezinfekčnými prípravkami; dezinfekčné prípravky (okrem dezinfekčných mydiel) na použitie v domácnosti; dezinfekčné impregnované obrúsky; dezodoračné a osviežovacie prípravky na odev, na jeho oživenie a odstránenie zápachu.

16 - Jednorazové výrobky pre dojčatá a deti, jednorazové plienky a obrúsky, jednorazové vrecká na plienky, patriace do triedy 16; jednorazové plienkové nohavičky z papiera alebo buničiny; jednorazové utierky a vreckovky na báze papiera.

21 - Nástroje a materiály na čistenie s výnimkou elektrických, patriace do triedy 21; handry a prachovky na čistenie a leštenie; impregnované utier-

ky a prachovky na čistenie a leštenie; dávkovače patriace do triedy 21; kefy; drôtenky na brúsenie a čistenie; špongie a stierky na umývanie a čistenie pokožky a na použitie v domácnosti.

(540)

Neutral
%

(731) UNILEVER N. V., Weena 455, 3013 AL Rotterdam, NL;

(740) Fajnorová Mária, Ing., Bratislava, SK;

(210) 5269-2012

(220) 18.4.2012

10(511) 3, 5, 16, 21

(511) 3 - Detergenty; bieliace prípravky a iné látky, všetko na čistenie bielizne a šatstva; prípravky na úpravu tkanín, avivážne prípravky; prípravky na odstraňovanie škvrn; mydlá na oživenie a rozjasnenie textílií; prípravky na ručné pranie odevov a textílií; škrob na bielizeň; prípravky na čistenie, leštenie, odmasťovanie a brúsenie; prípravky na umývanie riadu; tekuté prípravky na riad; utierky napustené prípravkami a látkami na čistenie a leštenie; mydlá; prípravky na umývanie rúk a tela; voňavkárské výrobky, toaletné vody, vody po holení, kolínske vody; éterické oleje; deodoranty a antiperspiranty na osobné použitie; prípravky na starostlivosť o pokožku hlavy a vlasy, šampóny a kondicionéry; farby na vlasy; prípravky na úpravu vlasov; zubné pasty; ústne vody, nie na lekárske účely; prípravky na starostlivosť o ústnu dutinu a zuby; neliečivé toaletné prípravky; kozmetické prípravky do sprchy a kúpeľa; prípravky na ošetrovanie pleti; oleje, krémy, masti, toniky a pleťové vody na pokožku; prípravky na holenie; prípravky na použitie pred holením a po holení; depilačné prípravky; prípravky na opaľovanie a prípravky na ochranu proti slnku; kozmetické prípravky; mejkap a prípravky na odstraňovanie mejkapu; vazelína na kozmetické účely; prípravky na ošetrovanie pier; puder; vata, vatové tyčinky na kozmetické účely; kozmetické tampóny, vreckovky alebo utierky; navlhčené alebo impregnované čistiace tampóny, vreckovky alebo utierky; skrášľovacie masky, zábaly na tvár, liečivé mydlá; dezinfekčné mydlá a gély; prípravky na čistenie, starostlivosť, skrášľovanie a ošetrovanie pleti, pokožky hlavy a vlasov.

5 - Dezinfekčné prípravky; hygienické prípravky; prípravky na hubenie škodcov, hmyzu a škodlivých živočíchov; fungicidy; germicidy; baktericidy; parazitocidy; algicidy; insekticidy; prípravky na ničenie buriny; dezodoranty, nie na osobné použitie; prípravky na osvieženie vzduchu; repelenty proti hmyzu; antiseptické prípravky; čistiace látky impregnované dezinfekčnými prípravkami; dezinfekčné prípravky (okrem dezinfekčných mydiel) na použitie v domácnosti; dezinfekčné impregnované obrúsky; dezodoračné a osviežovacie prípravky na odev, na jeho oživenie a odstránenie zápachu.

16 - Jednorazové výrobky pre dojčatá a deti, jednorazové plienky a obrúsky, jednorazové vrecká na plienky, patriace do triedy 16; jednorazové plienkové nohavičky z papiera alebo buničiny; jednorazové utierky a vreckovky na báze papiera.
21 - Nástroje a materiály na čistenie s výnimkou elektrických, patriace do triedy 21; handry a prachovky na čistenie a leštenie; impregnované utierky a prachovky na čistenie a leštenie; dávkovače patriace do triedy 21; kefy; drôtenky na brúsenie a čistenie; špongie a stierky na umývanie a čistenie pokožky a na použitie v domácnosti.

(540)



(731) Unilever N.V., Weena 455, 3013 AL Rotterdam, NL;
(740) Fajnorová Mária, Ing., Bratislava, SK;

(210) 5270-2012

(220) 18.4.2012

(310) 1237973

(320) 12.12.2011

(330) BX

10(511) 3, 5, 16, 21

(511) 3 - Detergenty; bieliace prípravky a iné látky, všetko na čistenie bielizne a šatstva; prípravky na úpravu tkanín, avivážne prípravky; prípravky na odstraňovanie škvrn; mydlá na oživenie a rozjasnenie textílií; prípravky na ručné pranie odevov a textílií; škrob na bielizeň; prípravky na čistenie, leštenie, odmasťovanie a brúsenie; prípravky na umývanie riadu; tekuté prípravky na riad; utierky napustené prípravkami a látkami na čistenie a leštenie; mydlá; prípravky na umývanie rúk a tela; voňavkárské výrobky, toaletné vody, vody po holení, kolínske vody; éterické oleje; deodoranty a antiperspiranty na osobné použitie; prípravky na starostlivosť o pokožku hlavy a vlasy, šampóny a kondicionéry; farby na vlasy; prípravky na úpravu vlasov; zubné pasty; ústne vody, nie na lekárske účely; prípravky na starostlivosť o ústnu dutinu a zuby; neliečivé toaletné prípravky; kozmetické prípravky do sprchy a kúpeľa; prípravky na ošetrovanie pleti; oleje, krémy, masti, toniky a pleťové vody na pokožku; prípravky na holenie; prípravky na použitie pred holením a po holení; depilačné prípravky; prípravky na opaľovanie a prípravky na ochranu proti slnku; kozmetické prípravky; mejkap a prípravky na odstraňovanie mejkapu; vazelína na kozmetické účely; prípravky na ošetrovanie pier; púder; vata, vatové tyčinky na kozmetické účely; kozmetické tampóny, vreckovky alebo utierky; navlhčené alebo impregnované čistiace tampóny, vreckovky alebo utierky; skrášľovacie masky, zábaly na tvár, liečivé mydlá; dezinfekčné mydlá a gély; prípravky na čistenie, starostlivosť, skrášľovanie a ošetrovanie pleti, pokožky hlavy a vlasov.

5 - Dezinfekčné prípravky; hygienické prípravky; prípravky na hubenie škodcov, hmyzu a škodlivých živočíchov; fungicídy; germicídy; baktericídy; parazitocídy; algicídy; insekticídy; prípravky na ničenie buriny; dezodoranty, nie na osobné použitie; prípravky na osvieženie vzduchu; repelenty proti hmyzu; antiseptické prípravky; čistiace látky impregnované dezinfekčnými prípravkami; dezinfekčné prípravky (okrem dezinfekčných mydiel) na použitie v domácnosti; dezinfekčné impregnované obrúsky; dezodoračné a osviežovacie prípravky na odev, na jeho oživenie a odstránenie zápachu.

16 - Jednorazové výrobky pre dojčatá a deti, jednorazové plienky a obrúsky, jednorazové vrecká na plienky, patriace do triedy 16; jednorazové plienkové nohavičky z papiera alebo buničiny; jednorazové utierky a vreckovky na báze papiera.

21 - Nástroje a materiály na čistenie s výnimkou elektrických, patriace do triedy 21; handry a prachovky na čistenie a leštenie; impregnované utierky a prachovky na čistenie a leštenie; dávkovače patriace do triedy 21; kefy; drôtenky na brúsenie a čistenie; špongie a stierky na umývanie a čistenie pokožky a na použitie v domácnosti.

(540) ALLNEUTRAL

(731) Unilever N.V., Weena 455, 3013 AL Rotterdam, NL;

(740) Fajnorová Mária, Ing., Bratislava, SK;

(210) 5275-2012

(220) 23.4.2012

10(511) 2, 3, 5

(511) 2 - Farby, nátery, laky, ochranné prostriedky proti korózii a proti deteriorizácii dreva, farbivá, moridlá, impregnačné nátery.

3 - Prípravky na pranie a bielenie, čistenie, umývanie.

5 - Dezinfekčné prípravky proti baktériám, vírusom a plesniam.

(540)

SAVO rieši **takmer** každý problém v domácnosti.

(591) sivá, červená

(731) BOCHEMIE a. s., Lidická 326, 735 95 Bohumín, CZ;

(740) ROTT, RŮŽIČKA & GUTTMANN, Bratislava, SK;

(210) 5276-2012

(220) 23.4.2012

10(511) 2, 3, 5

(511) 2 - Farby, nátery, laky, ochranné prostriedky proti korózii a proti deteriorizácii dreva, farbivá, moridlá, impregnačné nátery.

3 - Prípravky na pranie a bielenie, čistenie, umývanie.

5 - Dezinfekčné prípravky proti baktériám, vírusom a plesniam.

(540)



Žiadna úloha nie je príliš malá.

- (591) sivá, červená, biela
 (731) BOCHEMIE a. s., Lidická 326, 735 95 Bohumín, CZ;
 (740) ROTT, RŮŽIČKA & GUTTMANN, Bratislava, SK;

(210) 5283-2012

(220) 27.4.2012

10(511) 10

- (511) 10 - Prístroje a nástroje chirurgické, lekárske, zubárske a zverolekárske; umelé končatiny, umelé oči a zubné protézy; ortopedické pomôcky; šijacie materiály.

(540)



- (591) čierna, žltá, modrá
 (731) Global Trade & Consulting, a.s., Prievozská 2/B, 821 09 Bratislava, SK;

(210) 5284-2012

(220) 27.4.2012

10(511) 8

- (511) 8 - Ručné nástroje a ručné náradia; nožiarsky tovar a príbory; bodné zbrane; britvy, žiletky, holiace čepele.

(540) **Pedi Care**

- (731) Global Trade & Consulting, a.s., Prievozská 2/B, 821 09 Bratislava, SK;

(210) 5285-2012

(220) 27.4.2012

10(511) 3

- (511) 3 - Parfúmy, toaletné vody; gély, kúpeľové a sprchové soli nie na lekárske účely; toaletné mydlá, telové dezodoranty; kozmetika, a to krémy, mlieka, lotióny, gély a púdre na pleť, telo a ruky; prípravky na starostlivosť proti slnku (kozmetické výrobky), prípravky na líčenie (make-up); šampóny; gély, spreje, peny a balzamy na modelovanie vlasov a na ich starostlivosť; laky na vlasy; prípravky na farbenie a odfarbovanie vlasov; prípravky na trvalú onduláciu a kučeravenie; éterické oleje na osobnú potrebu.

(540) **Kto sa o mňa stará?**

- (731) L'OREAL, Société anonyme, 14 Rue Royale, 75008 Paris, FR;
 (740) Čechvalová Dagmar, Bratislava, SK;

(210) 5290-2012

(220) 2.5.2012

10(511) 9, 16, 24, 25, 28, 30, 35, 41, 42

- (511) 9 - Nosiče údajov, dát, informácií, záznamov, programov všetkých druhov, audio, video a audio-vizuálneho charakteru, elektronické publikácie a tlačoviny, počítačový program a softvér.

16 - Tlačoviny a polygrafické výrobky akéhokoľvek druhu a formy, najmä knižárske výrobky a pomôcky, publikácie, periodická a neperiodická tlač, noviny, časopisy, katalógy, brožúry, príručky, texty, prospekty a reklamné tabule, piernický tovar, propagačné materiály a predmety a obalový materiál z papiera a plastických hmôt, ozdobné predmety z papiera alebo plastu.

24 - Postel'né prikrývky.

25 - Odevy, obuv a pokrývky hlavy patriace do tejto triedy.

28 - Hry a hračky patriace do tejto triedy.

30 - Káva, čaj, kakao, cukor, ryža, maniok, ságo, kávové náhradky; múka a výrobky z obilia, chlieb, pekárske a cukrárske výrobky, zmrzliny; med, melasový sirup; kvasnice, prášky do pečiva; soľ, horčica; ocot, omáčky ako chuťové prísady; korenie; ľad.

35 - Reklama, reklamná, propagačná a inzertná činnosť a služby a ich sprostredkovanie; vydávanie, aktualizovanie a rozširovanie reklamných materiálov rôzneho druhu; reprografické služby; poradenské a sprostredkovateľské služby týkajúce sa vydávania tlačovín na reklamné účely; organizovanie komerčných alebo reklamných výstav, veľtrhov a podujatí; sprostredkovanie obchodu s tovarom; obchodný manažment a marketing vrátane obchodnej správy, administratívy, obchodného a podnikateľského poradenstva, obchodných informácií a podnikateľského prieskumu; poskytovanie obchodných informácií súvisiacich s elektronickým obchodovaním; obchodné sprostredkovanie služieb uvedených v triede 41.

41 - Vydavateľská a nakladateľská činnosť, najmä kníh, publikácií, časopisov, tlačovín a vydávanie a zverejňovanie textov (s výnimkou reklamných alebo náborových) aj v elektronickej forme a on-line, organizovanie vzdelávacích odborných, kultúrnych a spoločenských podujatí a akcií, výchovná a zábavná činnosť, poradenstvo týkajúce sa uvedených služieb.

42 - Hosting, hosťovanie na počítačových stránkach WEB; konverzia informácií do počítačovej databázy; vytváranie virtuálnych/počítačových 3D modelov; vytváranie interaktívnych aplikácií umožňujúcich odovzdávanie a tvorbu grafickej podoby prostredníctvom siete internet; tvorba a údržba počítačových webových stránok pre zákazníkov, poskytovanie informácií potrebných na vytváranie a udržiavanie webových stránok určených na elektronické obchodovanie.

(540) **SPIEVANKOVO**

- (731) Čačík Miroslav, Studenohorská 28, 841 03 Bratislava, SK;

(210) 5291-2012

(220) 2.5.2012

10(511) 3

(511) 3 - Kozmetické prípravky; éterické oleje; prípravky na čistenie zubov; kozmetické prípravky na čistenie a starostlivosť o telo; kozmetické prípravky na čistenie pleti; dezodoranty na osobné použitie; kozmetické prípravky na čistenie a starostlivosť o pokožku, vlasy a pery; šampóny; vlasové vody; krémy; mydlá; kozmetické prípravky do kúpeľa; sprchovacie gély a sprchovacie oleje; kozmetické prípravky na opaľovanie a po opaľovaní; kozmetické prípravky na starostlivosť o nohy a chodidlá; najmä detské kozmetické prípravky, ako sú detské mydlá, šampóny pre deti, púder pre deti, krémy pre deti, kozmetické prípravky do kúpeľa pre deti, detská pena do kúpeľa, detské pleťové krémy, detské oleje; obrúsky impregnované kozmetickými olejmi a lotiónmi; obrúsky napustené pleťovými vodami; kozmetické tampóny; vata na kozmetické účely; vatové tyčinky na kozmetické účely; namáčacie prípravky, predpieracie prípravky, pracie prípravky, bieliace prípravky na čistenie bielizne a šatstva; dezinfekčné mydlá, mydlové vločky.

(540) BUPI

(731) PALMA Group, a.s., Račianska 76, 836 04 Bratislava, SK;

(740) Čechvalová Dagmar, Bratislava, SK;

(210) 5293-2012

(220) 2.5.2012

10(511) 2, 16, 39

(511) 2 - Farby, fermeže, laky; ochranné prostriedky proti hrdzi a poškodeniu dreva; farbivá; moridla; prírodné živice v surovom stave; kovy vo forme fólií a práškov pre maliarov, dekoratérov, tlačiarov a umelcov.

16 - Papier, kartón, lepenka a výrobky z týchto materiálov, ktoré nie sú zahrnuté v iných triedach; tlačoviny; knihárske výrobky; fotografie; papiernický tovar a písacie potreby; lepidlá na papier a na použitie v domácnosti; potreby pre umelcov; maliarske štetce; písacie stroje a kancelárske potreby, okrem nábytku; vzdelávacie a učebné potreby, okrem prístrojov; obalové materiály z plastických hmôt, ktoré nie sú zahrnuté v iných triedach; tlačiarske písmo; štočky; typografické písmo; tlačiarske štočky a stereotypy.

39 - Preprava; balenie a skladovanie tovaru; služby spojené s cestovaním.

(540) --- Navi Logistik ---

(731) Vicsápiová Natália Bugyi, Tomášikovo 211, 925 04 Tomášikovo, SK;

(210) 5294-2012

(220) 3.5.2012

10(511) 33

(511) 33 - Medovina.

(540)

(591) žltá, červená, čierna, biela

(731) Mário Mišovič - MEDOVÉ ZDRAVIE, Poľná 2025/40, 034 01 Ružomberok, SK;

(210) 5302-2012

(220) 7.5.2012

10(511) 15

(511) 15 - Gitary.

(540)

Halabica
guitars

(731) Halabica guitars, s.r.o., Mliekarenská 13, 821 09 Bratislava, SK;

(740) Dolanská Elena, RNDr., Bratislava, SK;

(210) 5303-2012

(220) 7.5.2012

10(511) 35, 41, 44

(511) 35 - Obchodné alebo podnikateľské informácie; prezentácia výrobkov v komunikačných médiách pre maloobchod; poradenstvo v obchodnej činnosti; obchodné informácie a rady spotrebiteľom; administratívne spracovanie obchodných objednávok; obchodný alebo podnikateľský prieskum; zbieranie údajov do počítačových databáz; zoraďovanie údajov v počítačových databázach; podpora predaja (pre tretie osoby); služby porovnávania cien; prenájom reklamného času vo všetkých komunikačných médiách; prenájom reklamných priestorov; prezentácia výrobkov v komunikačných médiách pre maloobchod; prieskum trhu; online reklama na počítačovej komunikačnej sieti; rozširovanie reklamných alebo inzertných oznamov; vydávanie a aktualizovanie reklamných materiálov; príprava a vyhotovenie daňových priznaní; vyhľadávanie informácií v počítačových súboroch (pre zákazníkov).

41 - Vyučovanie, vzdelávanie; školenie; skúšanie, preskúšavanie (pedagogická činnosť); organizovanie a vedenie seminárov.

44 - Zdravotné strediská; služby nemocníc; zdravotnícka starostlivosť; lekárske služby; súkromné kliniky alebo sanatóriá; ošetrovateľské služby.

(540)

THALION

(591) čierna, červená

(731) LAMA PLUS s.r.o., Tomášikova 50/C, 831 04 Bratislava, SK;

(740) Advokátska kancelária Dvorecký & Bohunický s.r.o., Bratislava, SK;

(210) 5308-2012

(220) 11.5.2012

10(511) 9, 35, 36, 38

(511) 9 - Kreditné, debetné, platobné, splátkové a úverové karty, ako sú magnetické zakódované karty a karty obsahujúce čip s integrovaným obvodom (elektronické karty).

35 - Poskytovanie poradenských služieb vo veciach podnikania; vyhľadávanie informácií v počítačových bankových súboroch pre zákazníkov.

36 - Bankovníctvo vrátane elektronického bankovníctva; home banking; bankové služby vrátane služieb prostredníctvom elektronických komunikačných sietí a telekomunikačných sietí; vedenie účtov; klíring; finančné odhady a oceňovanie v oblasti bankovníctva; poskytovanie úverov; poskytovanie pôžičiek; investovanie do cenných papierov na vlastný účet; kapitálové investície; platobný styk a zúčtovanie; elektronický prevod kapitálu; platobné prevody vykonávané elektronic-ky; vydávanie a správa platobných prostriedkov, napr. platobných kariet, cestovných šekov; overovanie šekov; poskytovanie záruk; garancie, kauce; ručenie; otváranie akreditívov; obstarávanie inkasa; uloženie a správa cenných papierov alebo iných hodnôt; poskytovanie bankových informácií; finančné analýzy a informácie; prenájom bezpečnostných schránok; prijímanie vkladov; finančný prenájom (finančný lízing); účasť na vydávaní cenných papierov a poskytovanie súvisiacich služieb; finančné poradenstvo; výkon funkcie depozitára; zmenárenská činnosť; obchodovanie na vlastný účet alebo na účet klienta s devízovými hodnotami, v oblasti termínovaných obchodov (futures) a opcií (options) vrátane kurzových a úrokových obchodov, s prevoditeľnými cennými papiermi, so zlatými a striebornými mincami, pamätnými mincami, hárkami bankoviek a so súbormi obehových mincí; vykonávanie hypotekárnych obchodov; obhospodarovanie cenných papierov klienta na jeho účet vrátane poradenstva (portfolio management); sprostredkovateľská činnosť v oblasti bankovníctva a poisťovníctva súvisiaca s bankovou činnosťou, sporením alebo stavebným sporením; sporiteľne; služby kreditných, debetných, platobných, splátkových a úverových kariet, služby elektronických kariet.

38 - Elektronická pošta; služby poskytované elektronickými tabuľami - telekomunikačné služby; komunikácia a posielanie správ prostredníctvom telefónu a e-mailu; telekomunikačné spojenie cez svetovú počítačovú sieť.

(540) VÚBPÔŽIČKA

(731) Všeobecná úverová banka, a. s., Mlynské nivy 1, 829 90 Bratislava, SK;

(740) Hojčuš Peter, Ing., Bratislava, SK;

(210) 5309-2012

(220) 11.5.2012

10(511) 9, 35, 36, 38

(511) 9 - Kreditné, debetné, platobné, splátkové a úverové karty, ako sú magnetické zakódované karty a karty obsahujúce čip s integrovaným obvodom (elektronické karty).

35 - Poskytovanie poradenských služieb vo veciach podnikania; vyhľadávanie informácií v počítačových bankových súboroch pre zákazníkov.

36 - Bankovníctvo vrátane elektronického bankovníctva; home banking; bankové služby vrátane služieb prostredníctvom elektronických komunikačných sietí a telekomunikačných sietí; vedenie účtov; klíring; finančné odhady a oceňovanie v oblasti bankovníctva; poskytovanie úverov; poskytovanie pôžičiek; investovanie do cenných papierov na vlastný účet; kapitálové investície; platobný styk a zúčtovanie; elektronický prevod kapitálu; platobné prevody vykonávané elektronic-ky; vydávanie a správa platobných prostriedkov, napr. platobných kariet, cestovných šekov; overovanie šekov; poskytovanie záruk; garancie, kauce; ručenie; otváranie akreditívov; obstarávanie inkasa; uloženie a správa cenných papierov alebo iných hodnôt; poskytovanie bankových informácií; finančné analýzy a informácie; prenájom bezpečnostných schránok; prijímanie vkladov; finančný prenájom (finančný lízing); účasť na vydávaní cenných papierov a poskytovanie súvisiacich služieb; finančné poradenstvo; výkon funkcie depozitára; zmenárenská činnosť; obchodovanie na vlastný účet alebo na účet klienta s devízovými hodnotami, v oblasti termínovaných obchodov (futures) a opcií (options) vrátane kurzových a úrokových obchodov, s prevoditeľnými cennými papiermi, so zlatými a striebornými mincami, pamätnými mincami, hárkami bankoviek a so súbormi obehových mincí; vykonávanie hypotekárnych obchodov; obhospodarovanie cenných papierov klienta na jeho účet vrátane poradenstva (portfolio management); sprostredkovateľská činnosť v oblasti bankovníctva a poisťovníctva súvisiaca s bankovou činnosťou, sporením alebo stavebným sporením; sporiteľne; služby kreditných, debetných, platobných, splátkových a úverových kariet, služby elektronických kariet.

38 - Elektronická pošta; služby poskytované elektronickými tabuľami - telekomunikačné služby; komunikácia a posielanie správ prostredníctvom telefónu a e-mailu; telekomunikačné spojenie cez svetovú počítačovú sieť.

(540)**VÚBPÔŽIČKA**

(591) oranžová, zelená

(731) Všeobecná úverová banka, a. s., Mlynské nivy 1, 829 90 Bratislava, SK;

(740) Hojčuš Peter, Ing., Bratislava, SK;

(210) 5310-2012

(220) 11.5.2012

10(511) 9, 35, 36, 38

(511) 9 - Kreditné, debetné, platobné, splátkové a úverové karty, ako sú magnetické zakódované karty a karty obsahujúce čip s integrovaným obvodom (elektronické karty).

35 - Poskytovanie poradenských služieb vo veciach podnikania; vyhľadávanie informácií v počítačových bankových súboroch pre zákazníkov.

36 - Bankovníctvo vrátane elektronického bankovníctva; home banking; bankové služby vrátane služieb prostredníctvom elektronických komunikačných sietí a telekomunikačných sietí; vedenie účtov; klíring; finančné odhady a oceňovanie

v oblasti bankovníctva; poskytovanie úverov; poskytovanie pôžičiek; investovanie do cenných papierov na vlastný účet; kapitálové investície; platobný styk a zúčtovanie; elektronický prevod kapitálu; platobné prevody vykonávané elektronic-ky; vydávanie a správa platobných prostriedkov, napr. platobných kariet, cestovných šekov; ove-rovanie šekov; poskytovanie záruk; garancie, kau-cie; ručenie; otváranie akreditívov; obstarávanie inkasa; uloženie a správa cenných papierov alebo iných hodnôt; poskytovanie bankových informá-cí; finančné analýzy a informácie; prenájom bez-pečnostných schránok; prijímanie vkladov; finan-čný prenájom (finančný lízing); účasť na vydávaní cenných papierov a poskytovanie súvisiacich služieb; finančné poradenstvo; výkon funkcie de-pozitára; zmenárenská činnosť; obchodovanie na vlastný účet alebo na účet klienta s devízovými hodnotami, v oblasti termínovaných obchodov (fu-tures) a opcií (options) vrátane kurzových a úroko-vých obchodov, s prevoditeľnými cennými pa-piermi, so zlatými a striebornými mincami, pamät-nými mincami, hárkami bankoviek a so súborni obehových mincí; vykonávanie hypotekárnych obcho-dov; obhospodarovanie cenných papierov klienta na jeho účet vrátane poradenstva (portfolio ma-nagement); sprostredkovateľská činnosť v oblasti bankovníctva a poisťovníctva súvisiaca s banko-vou činnosťou, sporením alebo stavebným spore-ním; sporiteľne; služby kreditných, debetných, pla-tobných, splátkových a úverových kariet, služby elektronických kariet.

38 - Elektronická pošta; služby poskytované elek-tronickými tabuľami - telekomunikačné služby; komunikácia a posielanie správ prostredníctvom telefónu a e-mailu; telekomunikačné spojenie cez svetovú počítačovú sieť.

(540)

VÚBPŔŽIČKA

(731) Všeobecná úverová banka, a. s., Mlynské nivy 1, 829 90 Bratislava, SK;

(740) Hojčuš Peter, Ing., Bratislava, SK;

(210) 5311-2012

(220) 15.5.2012

10(511) 9, 16, 35, 38, 39, 41

(511) 9 - Nahrané nosiče dát, zvuku a obrazu, elektro-nické publikácie najmä s obsahom reportáží, správ, informácií; elektronické zoznamy a adresáre; elek-tronicky šírené informačné materiály, časopisy, knihy, obchodné a odborné publikácie.

16 - Tlačoviny a polygrafické výrobky; periodic-ká a neperiodická tlač, najmä časopisy, noviny, prílohy novín, knihy, prospekty, letáky, brožúry, katalógy, zoznamy, adresáre, programy, plagáty, fotografie, pohľadnice, kalendáre; knihárske vý-robky; propagačné materiály a predmety z papie-ra, najmä brožúry, letáky, odtlačky; obalový ma-teriál z papiera a plastických hmôt; tlačiarenské typy a štočky; ozdobné predmety z papiera; gra-fické znaky; grafické zobrazenia, grafiky.

35 - Reklamná a inzertná činnosť; vyhľadávanie informácií v počítačových súboroch pre zákazní-kov; multimediálna reklama na počítačovej ko-munikačnej sieti; prenájom reklamného času vo

všetkých komunikačných prostriedkoch; prená-jom reklamných plôch; reklama; rozširovanie rek-lamných materiálov zákazníkom; online reklama na počítačovej komunikačnej sieti; organizovanie výstav na obchodné a reklamné účely; príprava inzertných stĺpcov; sprostredkovanie obchodu s to-varmi; pomoc pri riadení obchodu; vydávanie rek-lamných materiálov; vydávanie reklamných ale-bo náborových textov; rozširovanie reklamných alebo inzertných oznamov; uverejňovanie rekla-mných textov; konzultačná a poradenská činnosť v oblasti obchodu; spracovanie textov; prieskum trhu; reprografie dokumentov; kopírovanie alebo rozmnožovanie dokumentov; rozhlasová reklama; televízna reklama; zabezpečovanie novinového pred-platného pre predplatiteľov; zasielanie reklamných materiálov zákazníkom; zbieranie údajov do po-čítačových databáz; administratívne spracovanie obchodných objednávok; nábor zamestnancov, obchod-né sprostredkovanie služieb uvedených v triede 41.

38 - Televízne vysielanie; rozhlasové vysielanie; prenos správ a obrazových informácií pomocou počítača; elektronická pošta; hlasová odkazová služba; počítačová komunikácia; komunikácia pro-stredníctvom mobilných telefónov; posielanie správ; poskytovanie priestoru na diskusiu na internete.

39 - Distribučná činnosť v odbore zábavných a vzde-lávacích tlačovín, publikácií, správ a informácií vrátane ich expedície; sprostredkovanie v uvede-ných činnostiach.

41 - Vydávanie časopisov, novín a iných perio-dických a neperiodických publikácií s výnimkou vydávania reklamných a náborových textov, vy-dávanie kníh, organizovanie hier, zábavy, organi-zovanie a vedenie konferencií, kongresov, semi-nárov, školení, výcvik, organizovanie kultúrnych alebo vzdelávacích výstav, organizovanie lotérií, plesov, športových súťaží, živých vystúpení, orga-nizovanie zábavných súťaží, organizovanie kur-zov, výcvikov, informácie o možnostiach zábavy, zábava, pobavenie, obveselenie, služby zamerané na rekreáciu osôb (rekreačné služby), výchovno-zábavné klubové služby, služby v oblasti estrád, zábavy, hier a kultúrnych podujatí, tvorba video-filmov, poskytovanie uvedených služieb pro-stredníctvom komunikačných médií, elektronickej pošty, SMS pošty, počítačových sietí a internetu.

(540)

svadba ^{EMMA}

(731) SPOLOČNOSŤ 7 PLUS, s. r. o., Panónska cesta 9, 852 32 Bratislava, SK;

(210) 5312-2012

(220) 15.5.2012

10(511) 9, 16, 35, 38, 39, 40, 41, 42

(511) 9 - Nahraté nosiče dát, zvuku a obrazu, elektro-nické publikácie najmä s obsahom reportáží, správ, informácií; elektronické zoznamy a adresáre; elek-tronicky šírené informačné materiály, časopisy, knihy, obchodné a odborné publikácie.

16 - Tlačoviny a polygrafické výrobky; periodic-ká a neperiodická tlač, najmä časopisy, noviny, prílohy novín, knihy, prospekty, letáky, brožúry, katalógy, zoznamy, adresáre, programy, plagáty,

fotografie, pohľadnice, kalendáre; knižárske výrobky; propagačné materiály a predmety z papiera, najmä brožúry, letáky, odtlačky; obalový materiál z papiera a plastických hmôt; tlačiarenské typy a štočky; ozdobné predmety z papiera; grafické znaky; grafické zobrazenia, grafiky.

35 - Reklamná a inzertná činnosť; vyhľadávanie informácií v počítačových súboroch pre zákazníkov; multimediálna reklama na počítačovej komunikačnej sieti; prenájom reklamného času vo všetkých komunikačných prostriedkoch; prenájom reklamných plôch; reklama; rozširovanie reklamných materiálov zákazníkom; online reklama na počítačovej komunikačnej sieti; organizovanie výstav na obchodné a reklamné účely; príprava inzertných stĺpcov; sprostredkovanie obchodu s tovarmi; pomoc pri riadení obchodu; vydávanie reklamných materiálov; vydávanie reklamných alebo náborových textov; rozširovanie reklamných alebo inzertných oznamov; uverejňovanie reklamných textov; konzultačná a poradenská činnosť v oblasti obchodu; spracovanie textov; prieskum trhu; reprografie dokumentov; kopírovanie alebo rozmnožovanie dokumentov; rozhlasová reklama; televízna reklama; zabezpečovanie novínového predplatného pre predplatiteľov; zasielanie reklamných materiálov zákazníkom; zbieranie údajov do počítačových databáz; administratívne spracovanie obchodných objednávok; nábor zamestnancov, grafická úprava tlačovín na reklamné účely; prepisovanie, vyhľadávanie informácií v počítačových súboroch (pre zákazníkov); zbieranie a zoradovanie údajov do počítačových databáz; prieskum trhu; poskytovanie uvedených služieb prostredníctvom komunikačných médií, elektronickej pošty, SMS správ, počítačových sietí a internetu; obchodné sprostredkovanie služieb uvedených v triedach 35, 38, 41 a 42; sprostredkovanie obchodu s tovarom v triede 16; maloobchodné a veľkoobchodné služby s tlačovínami, časopismi, CD a DVD diskami.

38 - Telekomunikačné služby; tlačové kancelárie; počítačová komunikácia; elektronickej pošty; posielanie správ; prenosy správ a obrazových informácií pomocou počítača; výzvy (rádiom, telefónom alebo inými elektronickými komunikačnými prostriedkami); služby zabezpečujúce vstup do telekomunikačných sietí; poskytovanie telekomunikačného pripojenia do svetovej počítačovej siete; poskytovanie používateľského prístupu do svetovej počítačovej siete; telefónna komunikácia; prenájom zariadení na prenos informácií; poskytovanie uvedených služieb prostredníctvom komunikačných médií, elektronickej pošty, SMS správ, počítačových sietí a internetu.

39 - Distribučná činnosť v odbore zábavných a vzdelávacích tlačovín, publikácií, správ a informácií vrátane ich expedície; sprostredkovanie v uvedených činnostiach.

40 - Polygrafické služby, najmä tlačiarenské všetkých druhov.

41 - Vydavateľská činnosť s výnimkou vydávania reklamných a náborových textov; fotografovanie, fotografická reportáž; reportérske služby; organizovanie odborných akcií, školení, kurzov, prednášok, súťaží a spoločenských akcií; usporadúvanie kultúrnych výstav; nakladateľská, vyda-

vateľská činnosť v odbore zábavných, odborných, spravodajských a vzdelávacích tlačovín, publikácií, správ a informácií, zvukových a audiovizuálnych nosičov; produkčná a agentúrna činnosť v oblasti zábavy, výchovy a kultúry; usporadúvanie zábavných súťaží, záujmových klubov a spoločenských akcií; tvorba počítačovej grafiky; poskytovanie elektronických publikácií (online) bez možnosti kopírovania; organizovanie lotérií.

42 - Hostovanie na počítačových stránkach (webových stránkach); prevádzkovanie webového portálu a webových stránok; udržiavanie a vytváranie webových stránok pre zákazníkov; aktualizovanie počítačových programov; grafický dizajn; prevod a konverzia počítačových programov a údajov okrem fyzickej konverzie; prevod a konverzia údajov a dokumentov z fyzických médií na elektronické médiá; návrh počítačových systémov; tvorba softvéru; poradenské služby v oblasti počítačového hardvéru a softvéru; inštalácia počítačových programov; servis počítačových programov; zhotovovanie kópií počítačových programov; obnovenie počítačových databáz; poskytovanie uvedených služieb prostredníctvom komunikačných médií, elektronickej pošty, SMS správ, počítačových sietí a internetu.

(540)



(731) SPOLOČNOSŤ 7 PLUS, s. r. o., Panónska cesta 9, 852 32 Bratislava, SK;

(210) 5313-2012

(220) 15.5.2012

10(511) 6, 11, 19, 37

(511) 6 - Kovové potrubia a rúry; stavebný materiál z kovu; železiarsky tovar.

11 - Zariadenia a prístroje na vykurovanie, varenie, pečenie, sušenie, vetranie, chladenie a súčasť k nim; rozvody vykurovania a vykurovacie telesá; zariadenia na rozvod a dopravu vody; klimatizačné zariadenia, systémy a prístroje a súčasť k nim.

19 - Nekomové stavebné materiály; polybutenové rúrky; nekovové rúry pre stavebníctvo; nekovové rúry na rozvody vykurovania.

37 - Montážne, inštalčné a opravárske služby; stavebníctvo; inštalácie, opravy a údržba priemyselných a domových rozvodov vody, plynu, kúrenia, vyhrievania; uskutočňovanie rekonštrukcií, najmä v oblasti rozvodov vody, kúrenia a plynu; opravy, údržba a inštalácie tepelných rozvodov; inštalácia a opravy ústredného vykurovania a vetrania; inštalácia klimatizačného zariadenia; montáž a opravy meracej a regulačnej techniky.

(540)



(731) K K H spol. s r.o., Galvaniho 7, 821 04 Bratislava, SK;

(740) Kastler Anton, Bratislava, SK;

(210) 5317-2012

(220) 16.5.2012

10(511) 35, 39, 41, 42

(511) 35 - Pomoc pri riadení obchodnej činnosti; obchodný manažment a podnikové poradenstvo; poradenstvo pri vedení podnikov; vydávanie a aktualizovanie reklamných materiálov; poradenstvo v obchodnej činnosti; uverejňovanie reklamných textov; obchodné alebo podnikové poradenstvo (profesionálne); obchodné alebo podnikateľské informácie; obchodné informácie a rady spotrebiteľom.

39 - Organizovanie exkurzií.

41 - Akadémie (vzdelávanie); organizovanie súťaží (vedomostných alebo zábavných); vydávanie textov s výnimkou reklamných alebo náborových; školenie; vydávanie kníh; organizovanie a vedenie kolokvií; organizovanie a vedenie konferencií; pedagogické informácie; služby poskytované prázdninovými tábormi (zábava); cvičenie (praktické ukážky); požíčavanie športového výstroja s výnimkou dopravných prostriedkov; organizovanie a vedenie seminárov; písanie textov (okrem reklamných).

42 - Poradenstvo v oblasti úspory energie; výskum v oblasti ochrany životného prostredia.

(540)

STROM ŽIVOTA



(731) Strom života, Mlynské nivy 41, 821 09 Bratislava, SK;

(210) 5319-2012

(220) 16.5.2012

10(511) 30

(511) 30 - Trvanlivé pečivo, najmä sušienky a keksy, žuvačky s neliečivým účinkom, cukrovinky, bonbóny, čokoláda, karamel, cukrovinky a bonbóny z čokolády, zmrzlina, mrazené cukrovinky a bonbóny, chlieb, ryžové torty, koláče a zákusky.

(540)

XYLITOL α PROJECT

(731) LOTTE Confectionery Co., Ltd., 21, Yangpyeong-dong 5-ga, Yeongdeungpo-gu, Seoul, KR;

(740) PATENTSERVIS BRATISLAVA a. s., Bratislava, SK;

(210) 5320-2012

(220) 16.5.2012

10(511) 16, 35, 36, 41, 42

(511) 16 - Tlačoviny všetkých druhov, periodická a neperiodická tlač, najmä časopisy, noviny, knihy, prospekty, brožúry, plagáty, fotografie, pohľadnice, kalendáre, katalógy, príručky, ročenky, knižárske výrobky, propagačné materiály, predmety z papiera a plastových hmôt patriace do tejto triedy.

35 - Propagácia darcovstva, humanitárnych, ekologických, sociálnych, kultúrnych a športových činností a činností mládeže; organizovanie komer-

čných alebo reklamných výstav a veľtrhov, workshopov, kempov, dobročinných večierkov, aukčných večerov; propagácia humanitárnych, ekologických, sociálnych, kultúrnych a športových činností; marketingové štúdie; obchodné alebo podnikateľské informácie, obchodný alebo podnikateľský prieskum; prieskum trhu; prieskum verejnej mienky; reklamná činnosť; rozširovanie reklamných materiálov; vydávanie a aktualizovanie reklamných materiálov; rozširovanie reklamných oznamov; uverejňovanie reklamných textov; vzťahy s verejnosťou, prieskum vzťahov medzi podnikmi, inštitúciami a spoločenským prostredím; personálne poradenstvo; pomoc pri riadení obchodnej činnosti; poradenstvo pri vedení podnikov; vyhľadávanie sponzorov; spracovanie textov; štatistické kompilácie; zbieranie údajov do počítačových databáz; zoraďovanie údajov v počítačových databázach.

36 - Finančné informácie; správcovstvo; grantová činnosť; zriaďovanie fondov; zhromažďovanie finančných prostriedkov a finančné zabezpečovanie aktivít zameraných na vzdelávanie, dobročinné, humanitárne, ekologické a sociálne účely, na podporu kultúry, detí, mládeže a športu, organizovanie verejných zbierok; organizovanie dobročinných zbierok; nadačná činnosť v oblasti financovania; hodnotenie fungovania nadácií v oblasti financovania.

41 - Informácie o výchove a vzdelávaní, vydávanie kníh, organizovanie benefičných podujatí a koncertov; organizovanie dobročinných večerov, organizovanie osvetových podujatí a kampaní; organizovanie a vedenie konferencií, kongresov, seminárov, sympózií; organizovanie kultúrnych alebo vzdelávacích výstav; organizovanie lotérií; organizovanie plesov; organizovanie predstavení; organizovanie súťaží; organizovanie a plánovanie večierkov, nadačná činnosť v oblasti výchovy, kultúry a vzdelávania; školenie, výcvik, vydávanie (online) kníh a časopisov v elektronickej forme, vyučovanie, vzdelávanie.

42 - Kontrola kvality, poradenské služby v oblasti propagácie darcovstva, humanitárnych, ekologických, sociálnych, kultúrnych a športových činností a činností mládeže; posudzovanie a certifikácia nadácií; nástroje hodnotenia fungovania nadácií.

(540)



(591) tmavomodrá, zlatá, biela

(731) Fórum donorov, Páričkova 24, 821 08 Bratislava, SK;

(740) Neuschl Vladimír, JUDr. Ing., Bratislava, SK;

(210) 5322-2012

(220) 17.5.2012

10(511) 36, 41

(511) 36 - Poistovníctvo; finančné služby; peňažníctvo; služby prenájmu nehnuteľností; analýza poistenia a prieskum poistných rizík; expertízy poistných rizík a poistných zmlúv; služby úverových ústavov, ktoré nie sú bankami, týkajúce sa poistenia a správy poistných rizík; služby poskytované poisťovacími agentmi; doplnkové finančné služby poskytované poisťovaným osobám; doplnkové poistné služby poskytované poisťovaným osobám; služby subskripcie (predplácania) poistení; poisťovacia činnosť pre odvetvie životného poistenia; sprostredkovanie poistenia; činnosť slúžiaca na podporu a rozvoj poisťovníctva patriaca do tejto triedy; činnosť zameraná na predchádzanie škodám (zábranná činnosť); poistenie všetkých druhov majetku; poistenie zodpovednosti za škodu spôsobenú fyzickými, ale aj právnickými osobami; podnikanie v rámci finančného trhu a vykonávanie investičnej činnosti; nemocenské a dôchodkové pripoistenie; zdravotné poistenie; finančný manažment; finančné odhady a oceňovanie (poisťovníctvo, bankovníctvo, nehnuteľnosti); finančné informácie; finančné sponzorstvo; finančný lízing; garancie, záruky, kaucie; investovanie kapitálu; kapitálové investície; ručenie; konzultačné služby v poisťovníctve; finančné konzultačné služby; správa nehnuteľností; poistenie proti nehodám; finančné oceňovanie (poisťovníctvo, bankovníctvo, nehnuteľnosti); informácie o poistení; uzatváranie poistenia; poisťo-technické služby; poistné poradenstvo týkajúce sa poistných rizík; prenájom kancelárskych priestorov; spravovanie financií; správcovstvo; uzatváranie poistných zmlúv proti veľkým priemyselným rizikám; zbieranie peňazí na dobročinné účely; organizovanie zbierky; zriaďovanie fondov.

41 - Vzdelávanie; zabezpečovanie výcvikov, kurzov a školení; športová a kultúrna činnosť; akadémie (vzdelávanie); praktické cvičenie (ukážky); diaľkové štúdium; grafické dizajnérstvo; elektronická edičná činnosť v malom (DTP služby); produkcia filmov s výnimkou reklamných; formátovanie textov s výnimkou na reklamné účely; fotografická reportáž; fotografovanie; fotografovanie na mikrofilm; hranie o peniaze; informácie o výchove a vzdelávaní; fitness kluby; vydávanie kníh; knižnice (požičovne kníh); organizovanie a vedenie konferencií; organizovanie a vedenie kongresov; korešpondenčné kurzy; prevádzkovanie múzea; nahrávanie videopások; organizovanie a vedenie koncertov; organizovanie a vedenie seminárov; organizovanie a vedenie sympózií; organizovanie a vedenie kultúrnych a vzdelávacích výstav; organizovanie lotérií; organizovanie plesov; organizovanie predstavení; organizovanie športových súťaží; organizovanie súťaží krásy; organizovanie vedomostných alebo zábavných súťaží; organizovanie živých vystúpení; pedagogické informácie; písanie textov okrem reklamy; plánovanie a organizovanie večierok; poradenstvo v oblasti vzdelávania; poskytovanie elektronických publikácií online (bez možnosti kopírovania); služby prázdninových táborov (zábava); prekladateľské služby; školenie; výcvik; vyučovanie.

(540)

Poistenie AUTO PLUS



(591) červená, čierna

(731) KOOOPERATIVA poisťovňa, a. s. Vienna Insurance Group, Štefanovičova 4, 816 23 Bratislava, SK;

(740) Holoubková Mária, Ing., Bratislava, SK;

(210) 5323-2012

(220) 17.5.2012

10(511) 3, 5, 35

(511) 3 - Kozmetické prípravky a prípravky na starostlivosť o pleť, najmä krémy, pleťové vody, oleje, hydratačné prípravky, čistiace prostriedky, gély, sťahujúce prípravky a toniká.

5 - Farmaceutické prípravky; vitamíny, vitamínové prípravky, minerálne látky na lekárske účely, biologické prípravky na lekárske účely, liečivé toaletné a kozmetické prípravky, liečivé cukríky, dietetické potraviny a nápoje upravené na lekárske účely, doplnky výživy na lekárske účely, najmä zdroje vitamínov, minerálov, tukov alebo mastných kyselín, vlákniny, proteínov, sacharidov, enzýmov, aminokyselín, fytochemických látok, bakteriálnych kultúr, probiotík, tráviacich enzýmov, prírodných a modifikovaných rastlinných zložiek a výťažkov, bylín, bylenných prípravkov, potravinových koncentrátov a/alebo iných nutričných alebo liečivých účinných zložiek, liečivé byliny, lekárske prípravky na chudnutie.

35 - Maloobchodné služby s už uvedenými tovarmi v tr. 3 a 5 vrátane maloobchodných služieb s týmito tovarmi prostredníctvom internetu, reklamné služby vrátane reklamných služieb prostredníctvom internetu.

(540)

(591) zelená, žltá, oranžová, červená, biela

(731) Jamieson Laboratories Ltd., 4025 Rhodes Drive, Windsor, Ontario N8W 5B5, CA;

(740) ROTT, RŮŽIČKA & GUTTMANN, Bratislava, SK;

(210) 5330-2012

(220) 21.5.2012

10(511) 5, 28, 32, 35, 41

(511) 5 - Farmaceutické prípravky, doplnky výživy, doplnky výživy pre športovcov, farmaceutické doplnky, kreatíny, proteíny, gainery, aminokyseliny a iné minerálne látky potrebné na správnu výživu tela športovca.

28 - Telocvičné a športové potreby nezahrnuté v iných triedach, cvičebné náradie do posilňovní a fitnesscentier.

32 - Nealkoholické nápoje, izotonické nápoje, energetické nealkoholické nápoje, prípravky na výrobu nápojov, prášky na prípravu šumivých nápojov, tablety alebo pastilky na výrobu šumivých

nápojov, príchute na výrobu nápojov, sirupy na výrobu nápojov, nealkoholický aperitív, sytená voda, sódová voda, stolové vody, ovocné šťavy, zeleninové šťavy, pivo, citrónády, nealkoholický koktail, prípravky na výrobu minerálnych vôd, minerálne vody ako nápoje.

35 - Maloobchodná a veľkoobchodná činnosť s doplnkami výživy pre športovcov, zhromažďovanie rozličných výrobkov pre tretie osoby s cieľom umožniť zákazníkovi, aby si mohli tieto výrobky pohodlne prehliadať a nakupovať, a to prostredníctvom maloobchodných predajní, veľkoobchodných predajní, prostredníctvom katalógového predaja alebo elektronickými prostriedkami, prostredníctvom webových stránok alebo prostredníctvom telenákupu, kancelárie zaoberajúce sa dovozom a vývozom, reklama, reklamná činnosť, online reklama v počítačovej komunikačnej sieti, vydávanie a aktualizovanie reklamných materiálov, prezentácia výrobkov v komunikačných médiách pre maloobchod, podpora predaja.

41 - Prevádzkovanie športových zariadení, služby športovísk, telesné cvičenia, výcvik, kluby zdravia, organizovanie športových podujatí; požičiavanie športového výstroja s výnimkou dopravných prostriedkov, prenájom štadiónov, organizovanie zábavných súťaží, organizovanie kurzov, výcvikov, organizovanie a vedenie konferencií, seminárov, prevádzkovanie zábavných klubov, organizovanie hier, zábavy, informácie o možnostiach zábavy, ďalšia športová a kultúrna činnosť.

(540)



(591) biela, čierna, modrá, červená
(731) FIT PLUS, spol. s r.o., Seberínho 14, 821 03 Bratislava, SK;

(210) 5339-2012

(220) 25.5.2012

10(511) 45

(511) 45 - Poskytovanie bezpečnostných služieb tretím osobám.

(540)



(591) modrá
(731) Slaviček Jaroslav, Petrohradská 403/50, 101 00 Praha, CZ;
(740) Právne centrum, s.r.o., Bratislava, SK;

(210) 5352-2012

(220) 30.5.2012

10(511) 34

(511) 34 - Spracovaný aj nespracovaný tabak; tabakové výrobky vrátane cigár, cigariet, krátkych cigár (cigarillos), tabaku na balenie vlastných cigariet, fajkového tabaku, žuvacieho tabaku, šnupavého tabaku, ochutených cigariet (krettek); snus (zvlhčený tabak); tabakové náhradky (nie na liečebné účely);

potreby pre fajčiarov vrátane cigaretových papierikov a trubičiek, cigaretových filtrov, plechoviek na tabak, cigaretových puzdiel a popolníkov, fajky, vreckové prístroje na balenie cigariet, zapaľovače; zápalky.

(540) **NIGHT BLUE**

(731) Philip Morris Brands Sàrl, Quai Jeanrenaud 3, 2000 Neuchâtel, CH;

(740) Fajnorová Mária, Ing., Bratislava, SK;

(210) 5357-2012

(220) 31.5.2012

10(511) 5

(511) 5 - Farmaceutické výrobky používané v ľudskej medicíne.

(540) **Surval rosuvastatín**

(731) Glenmark Pharmaceuticals s.r.o., Hvězdova 1716/2b, 140 78 Praha, CZ;

(210) 5358-2012

(220) 31.5.2012

10(511) 5, 29, 30

(511) 5 - Farmaceutické výrobky, liečivá, potravinové doplnky na liečebné účely.

29 - Potravinové doplnky patriace do tejto triedy.

30 - Potravinové doplnky patriace do tejto triedy.

(540) **DIOREX diosmin + hesperidin + aescin**

(731) Glenmark Pharmaceuticals s.r.o., Hvězdova 1716/2b, 140 78 Praha, CZ;

(210) 5359-2012

(220) 1.6.2012

10(511) 3, 5

(511) 3 - Bieliace a iné prípravky na pranie a čistenie bielizne; prípravky na čistenie, leštenie, odmasťovanie a brúsenie; mydlá; voňavkárske výrobky, éterické oleje, kozmetické prípravky, vlasové vodičky; prípravky na čistenie zubov.

5 - Dezinfekčné prípravky na hygienické účely; chemické prípravky na zverolekárske účely; insekticídy; prípravky na umývanie zvierat.

(540) **BIOMAT**

(731) DOMA, a.s., Petrovanská 34, 080 01 Prešov, SK;

(740) Považanová Andrea, JUDr., Bratislava, SK;

(210) 5375-2012

(220) 8.6.2012

10(511) 21

(511) 21 - Domáce a kuchynské potreby a nádoby; hrebene a špongie; kefy, štetky a štetce okrem maliarskych; materiály na výrobu kief; prostriedky a pomôcky na čistenie; oceľová vlna a drôtenky; surové sklo ako polotovary okrem skla pre stavebníctvo; výrobky zo skla, porcelánu a kameniny, ktoré nie sú zahrnuté v iných triedach.

(540)



(591) červená, žltá, zelená

(731) Global Trade & Consulting, a.s., Prievozská 2/B, 821 09 Bratislava, SK;

(210) 5376-2012

(220) 8.6.2012

10(511) 6, 19, 35, 37

(511) 6 - Kovové dvere; kovové dverové rámy; kovové dverové zárubne; kovové dverové obloženie; kovové výplne dverí; kovové dverové prahy; kovové kľučky dverí; kovania na dvere; klopadlá na dvere; kovové zarážky dverí; dverové zástrčky; dverové pružiny s výnimkou elektrických; otvárače dverí s výnimkou elektrických; neelektrické zatvárače dverí.

19 - Dvere s výnimkou kovových; skladacie dvere s výnimkou kovových; dverové prahy s výnimkou kovových; dverové rámy s výnimkou kovových; výplne dverí s výnimkou kovových; zárubne s výnimkou kovových.

35 - Maloobchodná a veľkoobchodná činnosť s tovarmi; kovové dvere; kovové dverové rámy; kovové dverové zárubne; kovové dverové obloženie; kovové výplne dverí; kovové dverové prahy; kovové kľučky dverí; kovania na dvere; klopadlá na dvere; kovové zarážky dverí; dverové zástrčky; dverové pružiny s výnimkou elektrických; otvárače dverí s výnimkou elektrických; neelektrické zatvárače dverí, dverové priezory, tesnenia dverí, dvere s výnimkou kovových; skladacie dvere s výnimkou kovových; dverové prahy s výnimkou kovových; dverové rámy s výnimkou kovových; výplne dverí s výnimkou kovových; zárubne s výnimkou kovových; nekovové kľučky na dvere; nekovové dverové obloženia; maloobchodná a veľkoobchodná činnosť s tovarmi; kovové dvere; kovové dverové rámy; kovové dverové zárubne; kovové dverové obloženie; kovové výplne dverí; kovové dverové prahy; kovové kľučky dverí; kovania na dvere; klopadlá na dvere; kovové zarážky dverí; dverové zástrčky; dverové pružiny s výnimkou elektrických; otvárače dverí s výnimkou elektrických; neelektrické zatvárače dverí, dverové priezory, tesnenia dverí, dvere s výnimkou kovových; skladacie dvere s výnimkou kovových; dverové prahy s výnimkou kovových; dverové rámy s výnimkou kovových; výplne dverí s výnimkou kovových; zárubne s výnimkou kovových; nekovové kľučky na dvere; nekovové dverové obloženia; prostredníctvom siete internet; sprostredkovanie obchodu s tovarmi.

37 - Inštalácia, údržba a opravy dverí.

(540)



(591) čierna, červená

(731) DON - GROUP, spol. s r.o., Lomnická 26, 841 10 Bratislava, SK;

(740) Litvákova Lenka, Ing., Bratislava, SK;

(210) 5377-2012

(220) 8.6.2012

10(511) 9, 16, 35, 39, 40, 41

(511) 9 - Nosiče informácií so záznamom zvuku a obrazu; elektronické publikácie, najmä periodiká, noviny a časopisy.

16 - Tlačoviny všetkých druhov, periodická a neperiodická tlač a publikácie, najmä časopisy, noviny knihy katalógy, prospekty, plagáty, fotografie, pohľadnice, korešpondenčné lístky, listový papier, kalendáre, obálky, formuláre, tlačivá; knihárske výrobky; propagačné materiály a predmety z papiera a plastických hmôt patriace do tejto triedy.

35 - Reklamná a inzertná činnosť; vydávanie reklamných materiálov; kopírovanie alebo rozmnožovanie dokumentov, dokladov; sprostredkovanie uvedených služieb; obchodné sprostredkovanie služieb uvedených v triedach 39, 40, 41 tohto zoznamu.

39 - Distribúcia periodickej a neperiodickej tlače.

40 - Polygrafické služby, najmä tlačiarске; odborné a poradenské služby v odbore polygrafie.

41 - Vydávanie novín, časopisov, tlačovín, periodík a neperiodických publikácií; vydávanie a edícia elektronicky reprodukovateľných textov, grafických, obrazových a zvukových informácií, ktoré môžu byť opätovne spracovávané v sieti; poskytovanie elektronických publikácií online.

(540)



(731) Petit Press, a. s., Lazaretská 12, 811 08 Bratislava, SK;

(740) Hojčuš Peter, Ing., Bratislava, SK;

(210) 5378-2012

(220) 11.6.2012

10(511) 35, 36, 38

(511) 35 - Administratívna správa hotelov, administratívne spracovanie obchodných objednávok, reklamné agentúry, aktualizovanie reklamných materiálov, analýzy nákladov, daňové priznania a vyhotovenie daňových priznaní, dražby, fakturácia, grafická úprava tlačovín na reklamné účely, hospodárske, ekonomické predpovede, obchodné alebo podnikateľské informácie, vyhľadávanie informácií v počítačových súboroch (pre zákazníkov), komerčné informačné kancelárie, kancelárie zaoberajúce sa dovozom a vývozom, prenájom kancelárskych strojov a zariadení, štatistické kompilácie, prezentácia výrobkov v komunikačných médiách pre maloobchod, marketingové štúdie, príprava miezd a výplatných listín, nábor zamestnancov, analýzy nákupných cien a veľkoobchodných cien, pomoc pri riadení obchodnej činnosti, poradenstvo v obchodnej činnosti, obchodná správa licencií výrobkov a služieb pre tretie osoby, obchodné alebo podnikateľské informácie, poskytovanie obchodných alebo podnikateľských informácií, odborné obchodné alebo podnikateľské poradenstvo, pomoc pri riadení obchodných alebo priemyselných podnikov, obchodné informácie a rady spotrebiteľom, administratívne spracovanie obchodných objednávok, obchodné odhady, obchodný alebo podnikateľský prieskum, obchodný alebo podnikateľský výskum, obchodný manaž-

ment v oblasti umenia, obchodný manažment a podnikové poradenstvo, organizovanie komerčných alebo reklamných veľtrhov, organizovanie komerčných alebo reklamných výstav, organizovanie výstav na komerčné alebo reklamné účely, personálne poradenstvo, zbieranie údajov do počítačových databáz, zoradovanie údajov v počítačových databázach, podpora predaja (pre tretie osoby), služby porovnávania cien, posudzovanie efektívnosti v obchodnej činnosti, prenájom predajných automatov, predvádzanie tovaru, služby týkajúce sa premiestňovania podnikov a prevádzok, prenájom reklamného času v komunikačných médiách, prenájom reklamných plôch, public relations, reklama, online reklama na počítačovej komunikačnej sieti, rozširovanie reklamných oznamov, sekretárske služby, služby outsourcingu, vyhľadávanie sponzorov, sprostredkovateľne práce, televízna reklama, účtovníctvo, vedenie účtovných kníh, výber zamestnancov pomocou psychologických testov, vydávanie reklamných alebo náborových textov, rozširovanie vzoriek tovarov, zásobovacie služby pre tretie osoby (nákup tovarov a služieb pre iné podniky).

36 - Zriaďovanie fondov, zmenárenské služby, záruky, kaucie, ručenie, záložne, vydávanie cenných papierov, vyberanie nájomného, uzatváranie poisťiek proti požiaru, služby úverových kreditných kariet, úverové banky, služby úverových debetných kariet, úschova cenností, úschovné služby, úschova v bezpečnostných schránkach, oceňovanie umeleckých diel, ubytovacie kancelárie (byty), sprostredkovateľská činnosť s nehnuteľnosťami, sprostredkovanie (maklérstvo), sprostredkovanie záruk, sprostredkovanie poistenia, správcovstvo, správa nehnuteľností, realitné kancelárie, prenájom nehnuteľností, prenájom kancelárskych priestorov, prenájom fariem, prenájom bytov, pôžičky (finančné úvery), záručná pôžička, poradenstvo v oblasti poistenia, poisťno-technické služby (štatistika), informácie o poistení, odhady a oceňovanie (daňové), oceňovanie nehnuteľností, finančné oceňovanie (poistenie, bankovníctvo, nehnuteľnosti), vedenie nájomných domov, finančný manažment, likvidácia podnikov (finančné služby), kurzové záznamy na burze, finančné konzultačné služby, konzultačné služby v oblasti poisťovníctva, klíring (zúčtovávanie vzájomných pohľadávok a záväzkov - bezhotovostné platenie), kapitálové investície, investovanie kapitálu, finančné informácie, finančné ohodnocovanie nezoťaťého dreva, finančný lízing, finančné poradenstvo, faktoring, elektronický prevod kapitálu, služby na využívanie dôchodkových fondov, bankové hypotéky, bankové služby priamo k zákazníkovi (homebanking), bankovníctvo.

38 - Elektronická pošta, komunikácia prostredníctvom mobilných telefónov, počítačová komunikácia, poskytovanie prístupu do databáz, poskytovanie telekomunikačného pripojenia do svetovej počítačovej siete, poskytovanie používateľského prístupu do svetovej počítačovej siete, prenájom prístrojov na prenos správ, prenájom prístupového času do svetových počítačových sietí, prenos signálu prostredníctvom satelitu, telekomunikačné služby.

(540) Tetroner Consulting

- (731) Tetroner Consulting s.r.o., Karadžičova 8/A, 821 08 Bratislava, SK;
 (740) REKEN & PARTNERS Law Firm s.r.o., Bratislava, SK;

(210) 5379-2012

(220) 11.6.2012

10(511) 35, 36, 38

- (511) 35 - Administratívna správa hotelov, administratívne spracovanie obchodných objednávok, reklamné agentúry, aktualizovanie reklamných materiálov, analýzy nákladov, daňové priznania a vyhotovenie daňových priznaní, dražby, fakturácia, grafická úprava tlačovín na reklamné účely, hospodárske, ekonomické predpovede, obchodné alebo podnikateľské informácie, vyhľadávanie informácií v počítačových súboroch (pre zákazníkov), komerčné informačné kancelárie, kancelárie zaberajúce sa dovozom a vývozom, prenájom kancelárskych strojov a zariadení, štatistické kompilácie, prezentácia výrobkov v komunikačných médiách pre maloobchod, marketingové štúdie, príprava miezd a výplatných listín, nábor zamestnancov, analýzy nákupných cien a veľkoobchodných cien, pomoc pri riadení obchodnej činnosti, poradenstvo v obchodnej činnosti, obchodná správa licencií výrobkov a služieb pre tretie osoby, obchodné alebo podnikateľské informácie, poskytovanie obchodných alebo podnikateľských informácií, odborné obchodné alebo podnikateľské poradenstvo, pomoc pri riadení obchodných alebo priemyselných podnikov, obchodné informácie a rady spotrebiteľom, administratívne spracovanie obchodných objednávok, obchodné odhady, obchodný alebo podnikateľský prieskum, obchodný alebo podnikateľský výskum, obchodný manažment v oblasti umenia, obchodný manažment a podnikové poradenstvo, organizovanie komerčných alebo reklamných veľtrhov, organizovanie komerčných alebo reklamných výstav, organizovanie výstav na komerčné alebo reklamné účely, personálne poradenstvo, zbieranie údajov do počítačových databáz, zoradovanie údajov v počítačových databázach, podpora predaja (pre tretie osoby), služby porovnávania cien, posudzovanie efektívnosti v obchodnej činnosti, prenájom predajných automatov, predvádzanie tovaru, služby týkajúce sa premiestňovania podnikov a prevádzok, prenájom reklamného času v komunikačných médiách, prenájom reklamných plôch, public relations, reklama, online reklama na počítačovej komunikačnej sieti, rozširovanie reklamných oznamov, sekretárske služby, služby outsourcingu, vyhľadávanie sponzorov, sprostredkovateľne práce, televízna reklama, účtovníctvo, vedenie účtovných kníh, výber zamestnancov pomocou psychologických testov, vydávanie reklamných alebo náborových textov, rozširovanie vzoriek tovarov, zásobovacie služby pre tretie osoby (nákup tovarov a služieb pre iné podniky).
- 36 - Zriaďovanie fondov, zmenárenské služby, záruky, kaucie, ručenie, záložne, vydávanie cenných papierov, vyberanie nájomného, uzatváranie poisťiek proti požiaru, služby úverových kreditných

kariet, úverové banky, služby úverových debetných kariet, úschova cenností, úschovné služby, úschova v bezpečnostných schránkach, oceňovanie umeleckých diel, ubytovacie kancelárie (byty), sprostredkovateľská činnosť s nehnuteľnosťami, sprostredkovanie (maklérstvo), sprostredkovanie záruk, sprostredkovanie poistenia, správcovstvo, správa nehnuteľností, realitné kancelárie, prenájom nehnuteľností, prenájom kancelárskych priestorov, prenájom fariem, prenájom bytov, pôžičky (finančné úvery), záručná pôžička, poradenstvo v oblasti poistenia, poisťno-technické služby (štatistika), informácie o poistení, odhady a oceňovanie (daňové), oceňovanie nehnuteľností, finančné oceňovanie (poistenie, bankovníctvo, nehnuteľnosti), vedenie nájomných domov, finančný manažment, likvidácia podnikov (finančné služby), kurzové záznamy na burze, finančné konzultačné služby, konzultačné služby v oblasti poisťovníctva, klíring (zúčtovávanie vzájomných pohľadávok a záväzkov - bezhotovostné platenie), kapitálové investície, investovanie kapitálu, finančné informácie, finančné ohodnocovanie nezofatého dreva, finančný lízing, finančné poradenstvo, faktoring, elektronický prevod kapitálu, služby na využívanie dôchodkových fondov, bankové hypotéky, bankové služby priamo k zákazníkom (home-banking), bankovníctvo.

38 - Elektronická pošta, komunikácia prostredníctvom mobilných telefónov, počítačová komunikácia, poskytovanie prístupu do databáz, poskytovanie telekomunikačného pripojenia do svetovej počítačovej siete, poskytovanie používateľského prístupu do svetovej počítačovej siete, prenájom prístrojov na prenos správ, prenájom prístupového času do svetových počítačových sietí, prenos signálu prostredníctvom satelitu, telekonferenčné služby.

(540) TETRONER

(731) Tetroner Consulting s.r.o., Karadžičova 8/A, 821 08 Bratislava, SK;

(740) REKEN & PARTNERS Law Firm s.r.o., Bratislava, SK;

(210) 5403-2012

(220) 15.6.2012

10(511) 21

(511) 21 - Ľudovomelečné výrobky z keramiky.

(540)

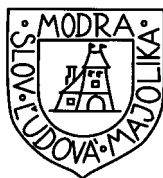

(731) Slovenská ľudová majolika, ľudovomelečné výrobné družstvo, Dolná 138, 900 01 Modra, SK;

Zapísané ochranné známky bez zmeny po zverejnení prihlášky

(210)	(111)	(210)	(111)	(210)	(111)	(210)	(111)
1102-2005	232630	1699-2011	232398	1952-2011	232425	5530-2011	232464
754-2010	232369	1703-2011	232525	1953-2011	232426	5531-2011	232582
846-2010	232370	1704-2011	232526	1955-2011	232427	5569-2011	232583
847-2010	232371	1705-2011	232614	1956-2011	232559	5596-2011	232465
848-2010	232494	1707-2011	232527	1958-2011	232560	5601-2011	232466
1208-2010	232495	1708-2011	232528	1959-2011	232428	5602-2011	232467
1469-2010	232372	1724-2011	232399	1968-2011	232429	5603-2011	232468
1480-2010	232496	1725-2011	232400	1973-2011	232430	5604-2011	232469
1842-2010	232497	1736-2011	232401	1975-2011	232431	5610-2011	232470
5184-2010	232621	1742-2011	232529	1976-2011	232432	5642-2011	232584
5561-2010	232498	1744-2011	232402	1977-2011	232433	5649-2011	232585
41-2011	232499	1747-2011	232403	1978-2011	232434	5652-2011	232586
558-2011	232373	1762-2011	232530	1979-2011	232435	5660-2011	232471
691-2011	232500	1765-2011	232531	1980-2011	232436	5661-2011	232472
712-2011	232620	1776-2011	232532	1981-2011	232437	5662-2011	232473
747-2011	232374	1777-2011	232533	1996-2011	232561	5663-2011	232474
813-2011	232375	1778-2011	232534	1999-2011	232562	5666-2011	232475
862-2011	232501	1779-2011	232535	2009-2011	232563	5680-2011	232476
863-2011	232502	1780-2011	232536	2026-2011	232438	5700-2011	232587
869-2011	232503	1782-2011	232404	2027-2011	232439	5711-2011	232588
884-2011	232376	1803-2011	232405	2028-2011	232440	5712-2011	232589
911-2011	232504	1809-2011	232406	2029-2011	232441	5713-2011	232590
1032-2011	232377	1810-2011	232407	2030-2011	232442	5731-2011	232477
1082-2011	232505	1811-2011	232537	2032-2011	232443	5732-2011	232478
1164-2011	232378	1812-2011	232408	2033-2011	232444	5733-2011	232479
1194-2011	232506	1816-2011	232409	2034-2011	232445	5735-2011	232480
1216-2011	232379	1820-2011	232538	2036-2011	232446	5738-2011	232481
1217-2011	232380	1821-2011	232410	2037-2011	232447	5741-2011	232482
1267-2011	232507	1831-2011	232539	2038-2011	232448	5757-2011	232483
1287-2011	232508	1835-2011	232540	2041-2011	232564	5763-2011	232591
1302-2011	232381	1836-2011	232541	2046-2011	232565	5764-2011	232592
1320-2011	232612	1837-2011	232542	2047-2011	232566	5765-2011	232593
1337-2011	232382	1838-2011	232543	2048-2011	232567	5771-2011	232594
1338-2011	232383	1839-2011	232544	2049-2011	232568	5772-2011	232595
1339-2011	232384	1840-2011	232545	2057-2011	232449	5773-2011	232596
1399-2011	232509	1850-2011	232411	2058-2011	232450	5774-2011	232597
1400-2011	232510	1858-2011	232546	2061-2011	232451	5781-2011	232598
1417-2011	232511	1860-2011	232412	2065-2011	232452	5783-2011	232599
1419-2011	232512	1871-2011	232413	2066-2011	232453	5784-2011	232600
1420-2011	232513	1881-2011	232414	2067-2011	232454	5785-2011	232484
1464-2011	232385	1886-2011	232547	2068-2011	232455	5786-2011	232485
1470-2011	232514	1902-2011	232548	2069-2011	232456	5789-2011	232486
1497-2011	232515	1903-2011	232549	2071-2011	232569	5790-2011	232487
1507-2011	232386	1908-2011	232550	2072-2011	232570	5794-2011	232601
1511-2011	232387	1910-2011	232551	2075-2011	232571	5796-2011	232602
1512-2011	232388	1911-2011	232552	2079-2011	232572	5797-2011	232603
1513-2011	232389	1915-2011	232553	2083-2011	232573	5799-2011	232604
1566-2011	232390	1916-2011	232554	2085-2011	232574	5803-2011	232605
1567-2011	232516	1917-2011	232415	2087-2011	232575	5805-2011	232606
1568-2011	232517	1918-2011	232416	2091-2011	232457	5806-2011	232607
1569-2011	232518	1919-2011	232417	2133-2011	232576	5809-2011	232608
1572-2011	232519	1929-2011	232418	2134-2011	232458	5810-2011	232609
1587-2011	232391	1930-2011	232419	2135-2011	232459	5817-2011	232488
1601-2011	232520	1933-2011	232555	2136-2011	232460	5818-2011	232613
1602-2011	232521	1934-2011	232420	2169-2011	232461	5819-2011	232489
1603-2011	232522	1941-2011	232421	2202-2011	232577	5831-2011	232610
1624-2011	232523	1944-2011	232422	2205-2011	232578	5847-2011	232490
1635-2011	232392	1947-2011	232423	5446-2011	232462	5859-2011	232611
1639-2011	232524	1948-2011	232556	5482-2011	232579	5895-2011	232491
1671-2011	232395	1949-2011	232557	5505-2011	232580	5896-2011	232492
1677-2011	232396	1950-2011	232558	5506-2011	232581	5898-2011	232493
1685-2011	232397	1951-2011	232424	5509-2011	232463		

(111) 232369

(151) 12.6.2012
(180) 12.5.2020
(210) 754-2010
(220) 12.5.2010
(442) 2.3.2012
(732) Slovenská televízia, Mlynská dolina, 845 45 Bratislava, SK;
(740) Holakovský Štefan, Ing., Bratislava, SK;

(111) 232370

(151) 12.6.2012
(180) 24.5.2020
(210) 846-2010
(220) 24.5.2010
(442) 2.3.2012
(732) Slovenská televízia, Mlynská dolina, 845 45 Bratislava, SK;
(740) Holakovský Štefan, Ing., Bratislava, SK;

(111) 232371

(151) 12.6.2012
(180) 24.5.2020
(210) 847-2010
(220) 24.5.2010
(442) 2.3.2012
(732) Slovenská televízia, Mlynská dolina, 845 45 Bratislava, SK;
(740) Holakovský Štefan, Ing., Bratislava, SK;

(111) 232372

(151) 12.6.2012
(180) 6.9.2020
(210) 1469-2010
(220) 6.9.2010
(442) 2.3.2012
(732) Maštena Michal, Mgr., Fraňa Kráľa 16, 811 05 Bratislava, SK;
(740) Capitol Legal Group, s.r.o., Bratislava, SK;

(111) 232373

(151) 12.6.2012
(180) 30.3.2021
(210) 558-2011
(220) 30.3.2011
(442) 2.3.2012
(732) Plzeňský Prazdroj, a. s., U Prazdroje 7, 304 97 Plzeň, CZ;
(740) Štros David, JUDr., Bratislava, SK;

(111) 232374

(151) 12.6.2012
(180) 27.4.2021
(210) 747-2011
(220) 27.4.2011
(442) 2.3.2012
(732) GAS Familia, s.r.o., Prešovská 8, 064 01 Stará Ľubovňa, SK;
(740) Belička Ivan, Ing., Banská Bystrica, SK;

(111) 232375

(151) 12.6.2012
(180) 13.5.2021
(210) 813-2011
(220) 13.5.2011
(442) 2.3.2012
(732) BAUER MEDIA SK v.o.s., Einsteinova 23, 851 01 Bratislava, SK;
(740) Holoubková Mária, Ing., Bratislava, SK;

(111) 232376

(151) 12.6.2012
(180) 23.5.2021
(210) 884-2011
(220) 23.5.2011
(442) 2.3.2012
(732) Klein Marek, Možiarska 1460/3, 060 01 Kežmarok, SK;

(111) 232377

(151) 12.6.2012
(180) 17.6.2021
(210) 1032-2011
(220) 17.6.2011
(442) 2.3.2012
(732) MiF, s. r. o., Nerudova 4039, 018 41 Dubnica nad Váhom, SK;
(740) MAJLINGOVÁ & PARTNERS, s. r. o., Bratislava, SK;

(111) 232378

(151) 12.6.2012
(180) 12.7.2021
(210) 1164-2011
(220) 12.7.2011
(442) 2.3.2012
(732) LIPOVICA trade s.r.o., Zeleného 1267/67, 616 00 Brno, CZ;
(740) Kastler Anton, Bratislava, SK;

(111) 232379

(151) 12.6.2012
(180) 20.7.2021
(210) 1216-2011
(220) 20.7.2011
(442) 2.3.2012
(732) Glos Mário, Námestie Andreja Hlinku 1, 010 10 Žilina, SK;

(111) 232380

(151) 12.6.2012
(180) 20.7.2021
(210) 1217-2011
(220) 20.7.2011
(442) 2.3.2012
(732) Glos Mário, Námestie Andreja Hlinku 1, 010 10 Žilina, SK;

(111) 232381

(151) 12.6.2012
 (180) 3.8.2021
 (210) 1302-2011
 (220) 3.8.2011
 (442) 2.3.2012
 (732) Cech profesionálov DDD, Pri vinohradoch 172, 831 06 Bratislava, SK;

(111) 232382

(151) 12.6.2012
 (180) 12.8.2021
 (210) 1337-2011
 (220) 12.8.2011
 (442) 2.3.2012
 (732) LIKÉRKA DRAK s.r.o., Na Kútku 14, 768 72 Chvalčov, CZ;
 (740) Zathurecky InPaRtners, s. r. o., Banská Bystrica, SK;

(111) 232383

(151) 12.6.2012
 (180) 12.8.2021
 (210) 1338-2011
 (220) 12.8.2011
 (442) 2.3.2012
 (732) LIKÉRKA DRAK s.r.o., Na Kútku 14, 768 72 Chvalčov, CZ;
 (740) Zathurecky InPaRtners, s. r. o., Banská Bystrica, SK;

(111) 232384

(151) 12.6.2012
 (180) 12.8.2021
 (210) 1339-2011
 (220) 12.8.2011
 (442) 2.3.2012
 (732) AAA-real, s.r.o., Štefánikova 43, 811 04 Bratislava, SK;

(111) 232385

(151) 12.6.2012
 (180) 26.8.2021
 (210) 1464-2011
 (220) 26.8.2011
 (442) 2.3.2012
 (732) The Wella Corporation, 6109 DeSoto Avenue, Woodland Hills, California 91367, US;
 (740) Štros David, JUDr., Bratislava, SK;

(111) 232386

(151) 12.6.2012
 (180) 5.9.2021
 (210) 1507-2011
 (220) 5.9.2011
 (442) 2.3.2012
 (732) MUDRY SLON s.r.o., Havlíčkova 13, 040 01 Košice, SK;

(111) 232387

(151) 12.6.2012
 (180) 5.9.2021
 (210) 1511-2011
 (220) 5.9.2011
 (442) 2.3.2012
 (732) Generali Slovensko poisťovňa, a. s., Lamačská cesta 3/A, 841 04 Bratislava, SK;

(111) 232388

(151) 12.6.2012
 (180) 5.9.2021
 (210) 1512-2011
 (220) 5.9.2011
 (442) 2.3.2012
 (732) Generali Slovensko poisťovňa, a. s., Lamačská cesta 3/A, 841 04 Bratislava, SK;

(111) 232389

(151) 12.6.2012
 (180) 5.9.2021
 (210) 1513-2011
 (220) 5.9.2011
 (442) 2.3.2012
 (732) Generali Slovensko poisťovňa, a. s., Lamačská cesta 3/A, 841 04 Bratislava, SK;

(111) 232390

(151) 12.6.2012
 (180) 19.9.2021
 (210) 1566-2011
 (220) 19.9.2011
 (442) 2.3.2012
 (732) MUDRY SLON s.r.o., Havlíčkova 13, 040 01 Košice, SK;

(111) 232391

(151) 12.6.2012
 (180) 22.9.2021
 (210) 1587-2011
 (220) 22.9.2011
 (442) 2.3.2012
 (732) Milkin, a. s., Českobrodská 1174, 198 00 Praha, Kyje, CZ;
 (740) Bačík Kvetoslav, Ing., Nová Dubnica, SK;

(111) 232392

(151) 12.6.2012
 (180) 29.9.2021
 (210) 1635-2011
 (220) 29.9.2011
 (442) 2.3.2012
 (732) S.B.C. Slovensko, s.r.o., Pribinova 20, 811 09 Bratislava, SK;
 (740) Hörmannová Zuzana, Ing., Bratislava, SK;

(111) 232395

(151) 12.6.2012
 (180) 5.10.2021
 (210) 1671-2011
 (220) 5.10.2011
 (442) 2.3.2012
 (732) IKAR, a.s., Kukuričná 13, 831 03 Bratislava, SK;
 (740) Bachratá Magdaléna, Mgr., Bratislava, SK;

(111) 232396

(151) 12.6.2012
(180) 19.3.2020
(210) 1677-2011
(220) 19.3.2010
(442) 2.3.2012
(641) 008968786, 19.3.2010
(732) Phytoceuticals, INC, 37 Midland Avenue, Elmwood Park, New Jersey 07407, US;
(740) Štros David, JUDr., Bratislava, SK;

(111) 232397

(151) 12.6.2012
(180) 7.10.2021
(210) 1685-2011
(220) 7.10.2011
(442) 2.3.2012
(732) GYNEX s.r.o., Na lánoch 10, 821 04 Bratislava, SK;

(111) 232398

(151) 12.6.2012
(180) 12.10.2021
(210) 1699-2011
(220) 12.10.2011
(442) 2.3.2012
(732) OLD HEROLD, s. r. o., Bratislavská 36, 911 05 Trenčín, SK;

(111) 232399

(151) 12.6.2012
(180) 17.10.2021
(210) 1724-2011
(220) 17.10.2011
(442) 2.3.2012
(732) ATC-JR, s.r.o., Vsetínska cesta 766, 020 01 Púchov, SK;

(111) 232400

(151) 12.6.2012
(180) 17.10.2021
(210) 1725-2011
(220) 17.10.2011
(442) 2.3.2012
(732) ATC-JR, s.r.o., Vsetínska cesta 766, 020 01 Púchov, SK;

(111) 232401

(151) 12.6.2012
(180) 18.10.2021
(210) 1736-2011
(220) 18.10.2011
(442) 2.3.2012
(732) SANEX FIRE s.r.o., Einsteinova 3692/21, 851 01 Bratislava, SK;

(111) 232402

(151) 12.6.2012
(180) 10.1.2017
(210) 1744-2011
(220) 10.1.2007
(442) 2.3.2012
(646) 005606322, 10.1.2007
(732) CATALYSIS, S.L., Macarena 14, E-28016 Madrid, ES;
(740) ROTT, RŮŽIČKA & GUTTMANN, Bratislava, SK;

(111) 232403

(151) 12.6.2012
(180) 19.10.2021
(210) 1747-2011
(220) 19.10.2011
(442) 2.3.2012
(732) Miroslav Jastrabík - TOPSHADE, Rybárska 1, 911 01 Trenčín, SK;
(740) Kubínyi Peter, Bc., Trenčín, SK;

(111) 232404

(151) 12.6.2012
(180) 25.10.2021
(210) 1782-2011
(220) 25.10.2011
(442) 2.3.2012
(732) Biopharm, Výzkumný ústav biofarmacie a veterinárných liečiv, a.s., Pohorí Chotouň 90, 254 49 Jílové u Prahy, CZ;
(740) Bachratá Magdaléna, Mgr., Bratislava, SK;

(111) 232405

(151) 12.6.2012
(180) 27.10.2021
(210) 1803-2011
(220) 27.10.2011
(442) 2.3.2012
(732) OLD HEROLD, s. r. o., Bratislavská 36, 911 05 Trenčín, SK;

(111) 232406

(151) 12.6.2012
(180) 27.10.2021
(210) 1809-2011
(220) 27.10.2011
(442) 2.3.2012
(732) Top Product, s.r.o., Apollo BC I, Prievozská 2/B, 821 09 Bratislava, SK;

(111) 232407

(151) 12.6.2012
(180) 27.10.2021
(210) 1810-2011
(220) 27.10.2011
(442) 2.3.2012
(732) Top Product, s.r.o., Apollo BC I, Prievozská 2/B, 821 09 Bratislava, SK;

(111) 232408

(151) 12.6.2012
 (180) 27.10.2021
 (210) 1812-2011
 (220) 27.10.2011
 (442) 2.3.2012
 (732) MAC TV s.r.o., Brečtanová 1, 831 01 Bratislava, SK;
 (740) Advokátska kancelária Bugala-Đurček, s.r.o., Bratislava, SK;

(111) 232409

(151) 12.6.2012
 (180) 28.10.2021
 (210) 1816-2011
 (220) 28.10.2011
 (442) 2.3.2012
 (732) FremantleMedia Limited, 1 Stephen Street , London W1T 1AL, GB;
 (740) AK SUCHOŇOVÁ & PARTNERS, s.r.o., Banská Bystrica, SK;

(111) 232410

(151) 12.6.2012
 (180) 31.10.2021
 (210) 1821-2011
 (220) 31.10.2011
 (442) 2.3.2012
 (732) Antal Dušan, Ing., Križovany nad Dudváhom 69, 919 24 Križovany nad Dudváhom, SK;
 (740) Labudík Miroslav, Ing., Kysucké Nové Mesto, SK;

(111) 232411

(151) 12.6.2012
 (180) 20.12.2020
 (210) 1850-2011
 (220) 20.12.2010
 (442) 2.3.2012
 (641) 009649815, 20.12.2010
 (732) Levitan AG, Harfenbergstr. 28, 9000 St. Gallen, CH;
 (740) Mešková Viera, Ing., Bratislava, SK;

(111) 232412

(151) 12.6.2012
 (180) 7.11.2021
 (210) 1860-2011
 (220) 7.11.2011
 (442) 2.3.2012
 (732) Lakšmí s.r.o., Jabloňová 586, 763 14 Zlín - Kostelec, CZ;
 (740) Máčajová Mária, Ing., Nitra, SK;

(111) 232413

(151) 12.6.2012
 (180) 8.11.2021
 (210) 1871-2011
 (220) 8.11.2011
 (442) 2.3.2012
 (732) KONTI a.s., Hraničná 18, 821 05 Bratislava, SK;

(111) 232414

(151) 12.6.2012
 (180) 10.11.2021
 (210) 1881-2011
 (220) 10.11.2011
 (442) 2.3.2012
 (732) Axel trade, s.r.o., Mudrochova 2, 831 06 Bratislava, SK;

(111) 232415

(151) 12.6.2012
 (180) 15.11.2021
 (210) 1917-2011
 (220) 15.11.2011
 (442) 2.3.2012
 (732) Kjellberg Trading s.r.o., Karadžičova 8, 821 08 Bratislava, SK;

(111) 232416

(151) 12.6.2012
 (180) 15.11.2021
 (210) 1918-2011
 (220) 15.11.2011
 (442) 2.3.2012
 (732) Kjellberg Trading s.r.o., Karadžičova 8, 821 08 Bratislava, SK;

(111) 232417

(151) 12.6.2012
 (180) 15.11.2021
 (210) 1919-2011
 (220) 15.11.2011
 (442) 2.3.2012
 (732) Kjellberg Trading s.r.o., Karadžičova 8, 821 08 Bratislava, SK;

(111) 232418

(151) 12.6.2012
 (180) 16.11.2021
 (210) 1929-2011
 (220) 16.11.2011
 (442) 2.3.2012
 (732) AUTOPELA SLOVAKIA spol. s r.o., Partizánska cesta 97, 974 01 Banská Bystrica, SK;

(111) 232419

(151) 12.6.2012
 (180) 16.11.2021
 (210) 1930-2011
 (220) 16.11.2011
 (442) 2.3.2012
 (732) AUTOPELA SLOVAKIA spol. s r.o., Partizánska cesta 97, 974 01 Banská Bystrica, SK;

(111) 232420

(151) 12.6.2012
 (180) 16.11.2021
 (210) 1934-2011
 (220) 16.11.2011
 (442) 2.3.2012

(732) INCOMA SLOVAKIA, s. r. o., Mišíkova 10,
811 06 Bratislava, SK;

(111) 232421

(151) 12.6.2012
(180) 18.11.2021
(210) 1941-2011
(220) 18.11.2011
(442) 2.3.2012
(732) Wiktor Leo Burnett, s.r.o., Leškova 5, 811 04
Bratislava, SK;
(740) MUNDIEROVÁ & PARTNERS, s.r.o., Bratislava,
SK;

(111) 232422

(151) 12.6.2012
(180) 17.11.2021
(210) 1944-2011
(220) 17.11.2011
(442) 2.3.2012
(732) Dupkala Ľuboš, Borová 3345/41, 010 07 Žilina,
SK;

(111) 232423

(151) 12.6.2012
(180) 17.10.2012
(210) 1947-2011
(220) 17.10.2002
(442) 2.3.2012
(641) 002900850, 17.10.2002
(732) LRC Products Limited, 103-105 Bath Road, Slough,
Berkshire SL1 3UH, GB;
(740) ŽOVICOVÁ & ŽOVIC IP, s.r.o., Bratislava, SK;

(111) 232424

(151) 12.6.2012
(180) 21.11.2021
(210) 1951-2011
(220) 21.11.2011
(442) 2.3.2012
(732) Rybár Radim, doc. Ing. PhD., Čingovská 9, 040 12
Košice, SK;

(111) 232425

(151) 12.6.2012
(180) 21.11.2021
(210) 1952-2011
(220) 21.11.2011
(442) 2.3.2012
(732) CCC BOTY CZECH, s.r.o., Bucharova 1281/2,
158 00 Praha, Stodůlky, CZ;
(740) Zahatňanská Gabriela, Ing., Žilina - Strážov, SK;

(111) 232426

(151) 12.6.2012
(180) 21.11.2021
(210) 1953-2011
(220) 21.11.2011
(442) 2.3.2012
(732) CCC BOTY CZECH, s.r.o., Bucharova 1281/2,
158 00 Praha, Stodůlky, CZ;
(740) Zahatňanská Gabriela, Ing., Žilina - Strážov, SK;

(111) 232427

(151) 12.6.2012
(180) 21.11.2021
(210) 1955-2011
(220) 21.11.2011
(442) 2.3.2012
(732) CCC BOTY CZECH, s.r.o., Bucharova 1281/2,
158 00 Praha, Stodůlky, CZ;
(740) Zahatňanská Gabriela, Ing., Žilina - Strážov, SK;

(111) 232428

(151) 12.6.2012
(180) 21.11.2021
(210) 1959-2011
(220) 21.11.2011
(442) 2.3.2012
(732) Kahan Tomáš, Bc., Novomeského 497/1, 949 11
Nitra, SK;

(111) 232429

(151) 12.6.2012
(180) 22.11.2021
(210) 1968-2011
(220) 22.11.2011
(442) 2.3.2012
(732) OREMUS s.r.o., 076 32 Malá Bara 53, SK;

(111) 232430

(151) 12.6.2012
(180) 23.11.2021
(210) 1973-2011
(220) 23.11.2011
(442) 2.3.2012
(732) Krnáč Dušan, Stredná 17, 974 05 Banská Bystrica,
SK;

(111) 232431

(151) 12.6.2012
(180) 23.11.2021
(210) 1975-2011
(220) 23.11.2011
(442) 2.3.2012
(732) Zizak Otto, Ing., Tatranské námestie vchod 7, 058 01
Poprad, SK;

(111) 232432

(151) 12.6.2012
(180) 23.11.2021
(210) 1976-2011
(220) 23.11.2011
(442) 2.3.2012
(732) Zizak Otto, Ing., Tatranské námestie vchod 7, 058 01
Poprad, SK;

(111) 232433

(151) 12.6.2012
(180) 23.11.2021
(210) 1977-2011
(220) 23.11.2011
(442) 2.3.2012
(732) Zizak Otto, Ing., Tatranské námestie vchod 7, 058 01
Poprad, SK;

(111) 232434

(151) 12.6.2012
 (180) 24.11.2021
 (210) 1978-2011
 (220) 24.11.2011
 (442) 2.3.2012
 (732) Ing. Karol Lacko - NOBA - Merkfood, Staničná 20,
 918 01 Holič, SK;

(111) 232435

(151) 12.6.2012
 (180) 24.11.2021
 (210) 1979-2011
 (220) 24.11.2011
 (442) 2.3.2012
 (732) Klaster LIPTOV - združenie cestovného ruchu, Štú-
 rova 1989/41, 031 42 Liptovský Mikuláš, SK;

(111) 232436

(151) 12.6.2012
 (180) 24.11.2021
 (210) 1980-2011
 (220) 24.11.2011
 (442) 2.3.2012
 (732) Maratónsky klub, Pri Jazdiarni 1, 043 04 Košice,
 SK;

(111) 232437

(151) 12.6.2012
 (180) 24.11.2021
 (210) 1981-2011
 (220) 24.11.2011
 (442) 2.3.2012
 (732) Viktor Hrobák - VICTOR, Dostojevského 3313/12,
 058 01 Poprad, SK;
 (740) Hrobák Jozef, JUDr., Poprad, SK;

(111) 232438

(151) 12.6.2012
 (180) 29.11.2021
 (210) 2026-2011
 (220) 29.11.2011
 (442) 2.3.2012
 (732) Offer, s.r.o., Námestie Slobody 5, 974 01 Banská
 Bystrica, SK;

(111) 232439

(151) 12.6.2012
 (180) 29.11.2021
 (210) 2027-2011
 (220) 29.11.2011
 (442) 2.3.2012
 (732) KNO SLOVENSKO s.r.o., Tolstého 7, 811 06 Bra-
 tislava, SK;
 (740) GARANT PARTNER legal s.r.o., Bratislava, SK;

(111) 232440

(151) 12.6.2012
 (180) 29.11.2021
 (210) 2028-2011
 (220) 29.11.2011

(442) 2.3.2012

(732) Križan Karol, Ing., Tamaškovičova 6, 917 02 Trna-
 va, SK; Marec Juraj, RNDr., Hospodárska 93, 917 01
 Trnava, SK;

(111) 232441

(151) 12.6.2012
 (180) 29.11.2021
 (210) 2029-2011
 (220) 29.11.2011
 (442) 2.3.2012
 (732) SMS-STRANA.SK s.r.o., Skuteckého 15, 974 01
 Banská Bystrica, SK;

(111) 232442

(151) 12.6.2012
 (180) 29.11.2021
 (210) 2030-2011
 (220) 29.11.2011
 (442) 2.3.2012
 (732) RADOMA TRADE s.r.o., Priemyselná 534, 082 12
 Kapušany, SK;

(111) 232443

(151) 12.6.2012
 (180) 30.11.2021
 (210) 2032-2011
 (220) 30.11.2011
 (442) 2.3.2012
 (732) Balogh Ján, Partizánska 65, 952 01 Vrable, SK;
 (740) Belička Ivan, Ing., Banská Bystrica, SK;

(111) 232444

(151) 12.6.2012
 (180) 30.11.2021
 (210) 2033-2011
 (220) 30.11.2011
 (442) 2.3.2012
 (732) EUGENIKA spol. s r.o., Il'jušina 2, 851 01 Bra-
 tislava, SK;

(111) 232445

(151) 12.6.2012
 (180) 30.11.2021
 (210) 2034-2011
 (220) 30.11.2011
 (442) 2.3.2012
 (732) Zuberecová Lucia - ERAWAN MASSAGE, Mie-
 rová 1431/55, 924 01 Galanta, SK;

(111) 232446

(151) 12.6.2012
 (180) 29.11.2021
 (210) 2036-2011
 (220) 29.11.2011
 (442) 2.3.2012
 (732) I. TRAN., s. r. o., Predmierska 229, 023 54 Tur-
 zovka, SK;
 (740) Porubčan Róbert, Ing., Ivanka pri Dunaji, SK;

(111) 232447

(151) 12.6.2012
(180) 30.11.2021
(210) 2037-2011
(220) 30.11.2011
(442) 2.3.2012
(732) Krásne bývanie, s.r.o., Záhonok 1195/17, 960 01 Zvolen, SK;

(111) 232448

(151) 12.6.2012
(180) 30.11.2021
(210) 2038-2011
(220) 30.11.2011
(442) 2.3.2012
(732) Krásne bývanie, s.r.o., Záhonok 1195/17, 960 01 Zvolen, SK;

(111) 232449

(151) 12.6.2012
(180) 2.12.2021
(210) 2057-2011
(220) 2.12.2011
(442) 2.3.2012
(732) Shanghai Feixun Communication Co., Ltd., Building 20, 90, HQ Business Park, 4855 Guangfulin Road, Songjiang District, Shanghai, CN;
(740) ŽOVICOVÁ & ŽOVIC IP, s.r.o., Bratislava, SK;

(111) 232450

(151) 12.6.2012
(180) 2.12.2021
(210) 2058-2011
(220) 2.12.2011
(442) 2.3.2012
(732) SmartDog s. r. o., Lúčna 4, 971 01 Prievidza, SK;

(111) 232451

(151) 12.6.2012
(180) 2.12.2021
(210) 2061-2011
(220) 2.12.2011
(442) 2.3.2012
(732) Tatra banka, a. s., Hodžovo námestie 3, 811 06 Bratislava, SK;

(111) 232452

(151) 12.6.2012
(180) 2.12.2021
(210) 2065-2011
(220) 2.12.2011
(442) 2.3.2012
(732) EKVIA s.r.o., Priemyselná 11, 949 01 Nitra, SK;

(111) 232453

(151) 12.6.2012
(180) 2.12.2021
(210) 2066-2011
(220) 2.12.2011
(442) 2.3.2012

(732) Edita Kmeťová AMADE-POP, Tomášikova 5724/7, 821 05 Bratislava, SK;

(111) 232454

(151) 12.6.2012
(180) 5.12.2021
(210) 2067-2011
(220) 5.12.2011
(442) 2.3.2012
(732) JK Europe, s.r.o., Hodžova 8, 010 01 Žilina, SK;

(111) 232455

(151) 12.6.2012
(180) 5.12.2021
(210) 2068-2011
(220) 5.12.2011
(442) 2.3.2012
(732) JK Europe, s.r.o., Hodžova 8, 010 01 Žilina, SK;

(111) 232456

(151) 12.6.2012
(180) 2.12.2021
(210) 2069-2011
(220) 2.12.2011
(442) 2.3.2012
(732) Identifikační systémy, s.r.o., Na Pankráci 30, 140 00 Praha, CZ;

(111) 232457

(151) 12.6.2012
(180) 8.12.2021
(210) 2091-2011
(220) 8.12.2011
(442) 2.3.2012
(732) LUSIK TRADE, s.r.o., Slatinská cesta 1724, 018 61 Beluša, SK;
(740) Gruber Dalibor, Ing., Košice, SK;

(111) 232458

(151) 12.6.2012
(180) 15.12.2021
(210) 2134-2011
(220) 15.12.2011
(442) 2.3.2012
(732) GIST, s. r. o., Collinova 421, 500 03 Hradec Králové, CZ;
(740) Máčajová Mária, Ing., Nitra, SK;

(111) 232459

(151) 12.6.2012
(180) 15.12.2021
(210) 2135-2011
(220) 15.12.2011
(442) 2.3.2012
(732) GIST, s. r. o., Collinova 421, 500 03 Hradec Králové, CZ;
(740) Máčajová Mária, Ing., Nitra, SK;

(111) 232460
 (151) 12.6.2012
 (180) 15.12.2021
 (210) 2136-2011
 (220) 15.12.2011
 (442) 2.3.2012
 (732) IMPOL, s.r.o., Eubochnianska 2, 080 06 Eubotice, SK;

(111) 232461
 (151) 12.6.2012
 (180) 21.12.2021
 (210) 2169-2011
 (220) 21.12.2011
 (442) 2.3.2012
 (732) GLOBAL RESOURCE s. r. o., Tulska 1358/6, 960 01 Zvolen, SK;

(111) 232462
 (151) 12.6.2012
 (180) 22.6.2021
 (210) 5446-2011
 (220) 22.6.2011
 (442) 2.3.2012
 (732) AITEC, s.r.o., Slovinska 12, 821 04 Bratislava, SK;

(111) 232463
 (151) 12.6.2012
 (180) 10.8.2021
 (210) 5509-2011
 (220) 10.8.2011
 (442) 2.3.2012
 (732) Vinárske závody Topoľčianky, s.r.o., Cintorínska 31, 951 93 Topoľčianky, SK;
 (740) Budaj Miroslav, JUDr., Bratislava, SK;

(111) 232464
 (151) 12.6.2012
 (180) 12.8.2021
 (210) 5530-2011
 (220) 12.8.2011
 (442) 2.3.2012
 (732) Mediatex s.r.o., Bojnická 18, 831 04 Bratislava, SK;

(111) 232465
 (151) 12.6.2012
 (180) 16.9.2021
 (210) 5596-2011
 (220) 16.9.2011
 (442) 2.3.2012
 (732) Všeobecná úverová banka, a. s., Mlynské nivy 1, 829 90 Bratislava, SK;
 (740) Hojčuš Peter, Ing., Bratislava, SK;

(111) 232466
 (151) 12.6.2012
 (180) 20.9.2021
 (210) 5601-2011
 (220) 20.9.2011

(442) 2.3.2012
 (732) SPOLOČNOSŤ 7 PLUS, s. r. o., Panónska cesta 9, 852 32 Bratislava, SK;

(111) 232467
 (151) 12.6.2012
 (180) 20.9.2021
 (210) 5602-2011
 (220) 20.9.2011
 (442) 2.3.2012
 (732) SPOLOČNOSŤ 7 PLUS, s. r. o., Panónska cesta 9, 852 32 Bratislava, SK;

(111) 232468
 (151) 12.6.2012
 (180) 20.9.2021
 (210) 5603-2011
 (220) 20.9.2011
 (442) 2.3.2012
 (732) SPOLOČNOSŤ 7 PLUS, s. r. o., Panónska cesta 9, 852 32 Bratislava, SK;

(111) 232469
 (151) 12.6.2012
 (180) 20.9.2021
 (210) 5604-2011
 (220) 20.9.2011
 (442) 2.3.2012
 (732) O2 Holdings Limited, 260 Bath Road, Slough, Berkshire SL1 4DX, GB;
 (740) ROTT, RŮŽIČKA & GUTTMANN, Bratislava, SK;

(111) 232470
 (151) 12.6.2012
 (180) 23.9.2021
 (210) 5610-2011
 (220) 23.9.2011
 (442) 2.3.2012
 (732) LEVICKÉ MLIEKÁRNE a. s., Júrska cesta 2, 934 01 Levice, SK;
 (740) Litvákova Edita, Ing., Bratislava, SK;

(111) 232471
 (151) 12.6.2012
 (180) 20.10.2021
 (210) 5660-2011
 (220) 20.10.2011
 (442) 2.3.2012
 (732) SPOLOČNOSŤ 7 PLUS, s. r. o., Panónska cesta 9, 852 32 Bratislava, SK;

(111) 232472
 (151) 12.6.2012
 (180) 20.10.2021
 (210) 5661-2011
 (220) 20.10.2011
 (442) 2.3.2012
 (732) SPOLOČNOSŤ 7 PLUS, s. r. o., Panónska cesta 9, 852 32 Bratislava, SK;

(111) 232473

(151) 12.6.2012
(180) 20.10.2021
(210) 5662-2011
(220) 20.10.2011
(442) 2.3.2012
(732) SPOLOČNOSŤ 7 PLUS, s. r. o., Panónska cesta 9, 852 32 Bratislava, SK;

(111) 232474

(151) 12.6.2012
(180) 20.10.2021
(210) 5663-2011
(220) 20.10.2011
(442) 2.3.2012
(732) SPOLOČNOSŤ 7 PLUS, s. r. o., Panónska cesta 9, 852 32 Bratislava, SK;

(111) 232475

(151) 12.6.2012
(180) 20.10.2021
(210) 5666-2011
(220) 20.10.2011
(442) 2.3.2012
(732) ein.stein, s.r.o., Röntgenova 28, 851 01 Bratislava, SK;
(740) SOUKENÍK - ŠTRPKA, s.r.o., Bratislava, SK;

(111) 232476

(151) 12.6.2012
(180) 24.10.2021
(210) 5680-2011
(220) 24.10.2011
(442) 2.3.2012
(732) Karlovarské minerálne vody, a. s., Horova 3, 360 21 Karlovy Vary, CZ;
(740) Neuschl Vladimír, JUDr. Ing., Bratislava, SK;

(111) 232477

(151) 12.6.2012
(180) 4.11.2021
(210) 5731-2011
(220) 4.11.2011
(442) 2.3.2012
(732) SLOVNAFT, a.s., Vlčie hrdlo 1, 824 12 Bratislava, SK;
(740) Hojčuš Peter, Ing., Bratislava, SK;

(111) 232478

(151) 12.6.2012
(180) 4.11.2021
(210) 5732-2011
(220) 4.11.2011
(442) 2.3.2012
(732) SLOVNAFT, a.s., Vlčie hrdlo 1, 824 12 Bratislava, SK;
(740) Hojčuš Peter, Ing., Bratislava, SK;

(111) 232479

(151) 12.6.2012
(180) 4.11.2021
(210) 5733-2011
(220) 4.11.2011
(442) 2.3.2012
(732) SLOVNAFT, a.s., Vlčie hrdlo 1, 824 12 Bratislava, SK;
(740) Hojčuš Peter, Ing., Bratislava, SK;

(111) 232480

(151) 12.6.2012
(180) 4.11.2021
(210) 5735-2011
(220) 4.11.2011
(442) 2.3.2012
(732) Litvík Ľuboš, Kresánkova 7/B, 841 05 Bratislava, SK;

(111) 232481

(151) 12.6.2012
(180) 4.11.2021
(210) 5738-2011
(220) 4.11.2011
(442) 2.3.2012
(732) Birošová Danica, JUDr., Skalská Nová Ves 203, 913 31 Skalka nad Váhom, SK;

(111) 232482

(151) 12.6.2012
(180) 7.11.2021
(210) 5741-2011
(220) 7.11.2011
(442) 2.3.2012
(732) COLGATE-PALMOLIVE COMPANY, 300 Park Avenue, New York, New York 10022, US;
(740) Čechvalová Dagmar, Bratislava, SK;

(111) 232483

(151) 12.6.2012
(180) 8.11.2021
(210) 5757-2011
(220) 8.11.2011
(442) 2.3.2012
(732) Benefit House s. r. o., Súťažná 1125/19, 821 08 Bratislava, SK;

(111) 232484

(151) 12.6.2012
(180) 21.11.2021
(210) 5785-2011
(220) 21.11.2011
(442) 2.3.2012
(732) ASTRID T. M., a. s., U průhonu 10/700, 170 04 Praha, CZ;
(740) ROTT, RŮŽIČKA & GUTTMANN, Bratislava, SK;

(111) 232485

(151) 12.6.2012
 (180) 21.11.2021
 (210) 5786-2011
 (220) 21.11.2011
 (442) 2.3.2012
 (732) ASTRID T. M., a. s., U průhonu 10/700, 170 04 Praha, CZ;
 (740) ROTT, RŮŽIČKA & GUTTMANN, Bratislava, SK;

(111) 232486

(151) 12.6.2012
 (180) 22.11.2021
 (210) 5789-2011
 (220) 22.11.2011
 (442) 2.3.2012
 (732) O2 Holdings Limited, 260 Bath Road, Slough, Berkshire SL1 4DX, GB;
 (740) ROTT, RŮŽIČKA & GUTTMANN, Bratislava, SK;

(111) 232487

(151) 12.6.2012
 (180) 22.11.2021
 (210) 5790-2011
 (220) 22.11.2011
 (442) 2.3.2012
 (732) O2 Holdings Limited, 260 Bath Road, Slough, Berkshire SL1 4DX, GB;
 (740) ROTT, RŮŽIČKA & GUTTMANN, Bratislava, SK;

(111) 232488

(151) 12.6.2012
 (180) 29.11.2021
 (210) 5817-2011
 (220) 29.11.2011
 (442) 2.3.2012
 (732) Bryndziareň a syráreň, s.r.o., SNP 376/7, 962 01 Zvolenská Slatina, SK;
 (740) Dolanská Elena, RNDr., Bratislava, SK;

(111) 232489

(151) 12.6.2012
 (180) 29.11.2021
 (210) 5819-2011
 (220) 29.11.2011
 (442) 2.3.2012
 (732) OMNIA, a. s., Tomášikova 30, 821 01 Bratislava, SK;
 (740) Legal Partners Slovakia, s.r.o., Bratislava, SK;

(111) 232490

(151) 12.6.2012
 (180) 12.12.2021
 (210) 5847-2011
 (220) 12.12.2011
 (442) 2.3.2012
 (732) BELUPO-Lijekovi i kozmetika d. d., Danica 5, 48000 Koprivnica, HR;
 (740) Holoubková Mária, Ing., Bratislava, SK;

(111) 232491

(151) 12.6.2012
 (180) 22.12.2021
 (210) 5895-2011
 (220) 22.12.2011
 (442) 2.3.2012
 (732) Vámoš Andrej, Klimkovičká 55/28, 708 00 Ostrava - Poruba, CZ;
 (740) Holoubková Mária, Ing., Bratislava, SK;

(111) 232492

(151) 12.6.2012
 (180) 22.12.2021
 (210) 5896-2011
 (220) 22.12.2011
 (442) 2.3.2012
 (732) Glenmark Pharmaceuticals s.r.o., Hvězdova 1716/2b, 140 78 Praha, CZ;

(111) 232493

(151) 12.6.2012
 (180) 22.12.2021
 (210) 5898-2011
 (220) 22.12.2011
 (442) 2.3.2012
 (732) Statoil Fuel & Retail ASA, Sorkedalsvein 8, 0369 Oslo, NO;
 (740) PATENTSERVIS BRATISLAVA, a. s., Bratislava, SK;

(111) 232494

(151) 12.6.2012
 (180) 24.5.2020
 (210) 848-2010
 (220) 24.5.2010
 (442) 2.3.2012
 (732) Slovenská televízia, Mlynská dolina, 845 45 Bratislava, SK;
 (740) Holakovský Štefan, Ing., Bratislava, SK;

(111) 232495

(151) 12.6.2012
 (180) 22.7.2020
 (210) 1208-2010
 (220) 22.7.2010
 (442) 2.3.2012
 (732) Procar - Motorsport s.r.o., Partizánska 29, 900 84 Báhoň, SK;

(111) 232496

(151) 12.6.2012
 (180) 6.9.2020
 (210) 1480-2010
 (220) 6.9.2010
 (442) 2.3.2012
 (732) Čech Jaroslav, Kornatice 4, 338 43 Mirošov, CZ;

(111) 232497

(151) 12.6.2012
(180) 11.11.2020
(210) 1842-2010
(220) 11.11.2010
(442) 2.3.2012
(732) FROST, s. r. o., Jesenná 12, 080 05 Prešov, SK;
(740) Porubčan Róbert, Ing., Ivanka pri Dunaji, SK;

(111) 232498

(151) 12.6.2012
(180) 13.8.2020
(210) 5561-2010
(220) 13.8.2010
(442) 2.3.2012
(732) Purolator Filters NA LLC, 3200 Natal Street, Fayetteville, North Carolina 28306, US;
(740) ROTT, RŮŽIČKA & GUTTMANN, Bratislava, SK;

(111) 232499

(151) 12.6.2012
(180) 11.1.2021
(210) 41-2011
(220) 11.1.2011
(442) 2.3.2012
(732) MFP paper s.r.o., Generála Štefánika 1638, 750 02 Přerov, CZ;
(740) Kubinyi Peter, Trenčín, SK;

(111) 232500

(151) 12.6.2012
(180) 18.4.2021
(210) 691-2011
(220) 18.4.2011
(442) 2.3.2012
(732) REAL MEN SLOVAKIA, spol. s r. o., Tomašíkova 2, 040 01 Košice, SK;

(111) 232501

(151) 12.6.2012
(180) 20.5.2021
(210) 862-2011
(220) 20.5.2011
(442) 2.3.2012
(732) Pečivárne Liptovský Hrádok, s. r. o., Liptovská Porúbka 347, 033 01 Liptovský Hrádok, SK;
(740) Holakovský Štefan, Ing., Bratislava, SK;

(111) 232502

(151) 12.6.2012
(180) 20.5.2021
(210) 863-2011
(220) 20.5.2011
(442) 2.3.2012
(732) Pečivárne Liptovský Hrádok, s. r. o., Liptovská Porúbka 347, 033 01 Liptovský Hrádok, SK;
(740) Holakovský Štefan, Ing., Bratislava, SK;

(111) 232503

(151) 12.6.2012
(180) 20.5.2021
(210) 869-2011
(220) 20.5.2011
(442) 2.3.2012
(732) ASTROM export-import spol. s r.o., V Mokřínách 57/4, 140 00 Praha 4, CZ;
(740) ROTT, RŮŽIČKA & GUTTMANN, Bratislava, SK;

(111) 232504

(151) 12.6.2012
(180) 25.5.2021
(210) 911-2011
(220) 25.5.2011
(442) 2.3.2012
(732) YUX s.r.o., Beniaková 28, 841 05 Bratislava, SK;
(740) Brichtová Tatiana, JUDr., Bratislava, SK;

(111) 232505

(151) 12.6.2012
(180) 24.6.2021
(210) 1082-2011
(220) 24.6.2011
(442) 2.3.2012
(732) Šuplata Vladimír, Kráľová pri Senci 526, 900 50 Kráľová pri Senci, SK;
(740) Porubčan Róbert, Ing., Ivanka pri Dunaji, SK;

(111) 232506

(151) 12.6.2012
(180) 15.7.2021
(210) 1194-2011
(220) 15.7.2011
(442) 2.3.2012
(732) Repa Dušan, Ľudovíta Okánika 589/2, 949 01 Nitra, SK;
(740) Gruber Dalibor, Ing., Košice, SK;

(111) 232507

(151) 12.6.2012
(180) 29.7.2021
(210) 1267-2011
(220) 29.7.2011
(442) 2.3.2012
(732) MäsoSpiš, s. r. o., Podskala 1, 052 01 Spišská Nová Ves, SK;
(740) Belička Ivan, Ing., Banská Bystrica, SK;

(111) 232508

(151) 12.6.2012
(180) 2.8.2021
(210) 1287-2011
(220) 2.8.2011
(442) 2.3.2012
(732) IES - INTERNATIONAL ELECTRONIC SYSTEMS s. r. o., Vajnorská 136, 831 04 Bratislava, SK;
(740) Mrenica Jaroslav, Ing., Púchov, SK;

(111) 232509
 (151) 12.6.2012
 (180) 23.8.2021
 (210) 1399-2011
 (220) 23.8.2011
 (442) 2.3.2012
 (732) RUDOLF JELÍNEK, a.s., Razov 472, 763 12 Vizovice, CZ;
 (740) Belička Ivan, Ing., Banská Bystrica, SK;

(111) 232515
 (151) 12.6.2012
 (180) 31.8.2021
 (210) 1497-2011
 (220) 31.8.2011
 (442) 2.3.2012
 (732) AV Produkcia s.r.o., Kamenice 2, 902 01 Pezinok, SK;
 (740) Neuschl Vladimír, JUDr. Ing., Bratislava, SK;

(111) 232510
 (151) 12.6.2012
 (180) 23.8.2021
 (210) 1400-2011
 (220) 23.8.2011
 (442) 2.3.2012
 (732) RUDOLF JELÍNEK, a.s., Razov 472, 763 12 Vizovice, CZ;
 (740) Belička Ivan, Ing., Banská Bystrica, SK;

(111) 232516
 (151) 12.6.2012
 (180) 14.9.2021
 (210) 1567-2011
 (220) 14.9.2011
 (442) 2.3.2012
 (732) FALCO SLOVAKIA, s. r. o., Bottova 7, 811 09 Bratislava, SK;
 (740) Porubčan Róbert, Ing., Ivanka pri Dunaji, SK;

(111) 232511
 (151) 12.6.2012
 (180) 24.8.2021
 (210) 1417-2011
 (220) 24.8.2011
 (442) 2.3.2012
 (732) Rozhlas a televízia Slovenska, Mýtina 1, 817 55 Bratislava, SK;
 (740) Holakovský Štefan, Ing., Bratislava, SK;

(111) 232517
 (151) 12.6.2012
 (180) 19.9.2021
 (210) 1568-2011
 (220) 19.9.2011
 (442) 2.3.2012
 (732) BONTONFILM a.s., Nádražní 344/23, 151 34 Praha, CZ;

(111) 232512
 (151) 12.6.2012
 (180) 24.8.2021
 (210) 1419-2011
 (220) 24.8.2011
 (442) 2.3.2012
 (732) Rozhlas a televízia Slovenska, Mýtina 1, 817 55 Bratislava, SK;
 (740) Holakovský Štefan, Ing., Bratislava, SK;

(111) 232518
 (151) 12.6.2012
 (180) 19.9.2021
 (210) 1569-2011
 (220) 19.9.2011
 (442) 2.3.2012
 (732) BONTONFILM a.s., Nádražní 344/23, 151 34 Praha, CZ;

(111) 232513
 (151) 12.6.2012
 (180) 24.8.2021
 (210) 1420-2011
 (220) 24.8.2011
 (442) 2.3.2012
 (732) Rozhlas a televízia Slovenska, Mýtina 1, 817 55 Bratislava, SK;
 (740) Holakovský Štefan, Ing., Bratislava, SK;

(111) 232519
 (151) 12.6.2012
 (180) 30.4.2019
 (210) 1572-2011
 (220) 30.4.1999
 (442) 2.3.2012
 (641) 001158328, 30.4.1999
 (732) Olymp Bezner GmbH & Co. KG, Höpfigheimer Str. 19, D-74321 Bietigheim - Bissingen, DE;
 (740) Litváková Edita, Ing., Bratislava, SK;

(111) 232514
 (151) 12.6.2012
 (180) 30.8.2021
 (210) 1470-2011
 (220) 30.8.2011
 (442) 2.3.2012
 (732) DELTA ADVICE s.r.o., Jungmannova 742/22, 110 00 Praha, Nové Město, CZ;
 (740) bnt - Sovova Chudáčková & Partner, s.r.o., Bratislava, SK;

(111) 232520
 (151) 12.6.2012
 (180) 26.9.2021
 (210) 1601-2011
 (220) 26.9.2011
 (442) 2.3.2012
 (732) BUSINESS COMMERCIAL FINANCE s.r.o., Zvolenská cesta 14, 974 05 Banská Bystrica, SK;

(111) 232521

(151) 12.6.2012
(180) 26.9.2021
(210) 1602-2011
(220) 26.9.2011
(442) 2.3.2012
(732) Marathon Banská Bystrica s.r.o., Zvolenská cesta 1769/14, 974 05 Banská Bystrica, SK;

(111) 232522

(151) 12.6.2012
(180) 26.9.2021
(210) 1603-2011
(220) 26.9.2011
(442) 2.3.2012
(732) Marathon Banská Bystrica s.r.o., Zvolenská cesta 1769/14, 974 05 Banská Bystrica, SK;

(111) 232523

(151) 12.6.2012
(180) 28.9.2021
(210) 1624-2011
(220) 28.9.2011
(442) 2.3.2012
(732) ALDENTE s. r. o., ulica 29. augusta 19, 811 09 Bratislava, SK;
(740) DEDÁK & Partners, s. r. o., Bratislava, SK;

(111) 232524

(151) 12.6.2012
(180) 27.9.2021
(210) 1639-2011
(220) 27.9.2011
(442) 2.3.2012
(732) Ringier Axel Springer Slovakia, a. s., Prievozská 14, 821 09 Bratislava, SK;
(740) Porubčan Róbert, Ing., Ivanka pri Dunaji, SK;

(111) 232525

(151) 12.6.2012
(180) 12.10.2021
(210) 1703-2011
(220) 12.10.2011
(442) 2.3.2012
(732) Nábytkár, s. r. o., Jánoškova 1568, 026 01 Dolný Kubín, SK;

(111) 232526

(151) 12.6.2012
(180) 12.10.2021
(210) 1704-2011
(220) 12.10.2011
(442) 2.3.2012
(732) Nábytkár, s. r. o., Jánoškova 1568, 026 01 Dolný Kubín, SK;

(111) 232527

(151) 12.6.2012
(180) 12.10.2021
(210) 1707-2011
(220) 12.10.2011
(442) 2.3.2012

(732) KVETY TATRY - SLOVENSKO, s.r.o., Námestie Sv. Egidia 3003/96, 058 01 Poprad, SK;
(740) Žuffa Ladislav, Ing., Poprad, SK;

(111) 232528

(151) 12.6.2012
(180) 13.10.2021
(210) 1708-2011
(220) 13.10.2011
(442) 2.3.2012
(732) Baláž Marian, Koválov 152, 906 03 Koválov, SK;

(111) 232529

(151) 12.6.2012
(180) 19.10.2021
(210) 1742-2011
(220) 19.10.2011
(442) 2.3.2012
(732) Marcela Faturová - FIRE system, Nižná Korňa 501, 023 21 Korňa, SK;
(740) Labudík Miroslav, Ing., Kysucké Nové Mesto, SK;

(111) 232530

(151) 12.6.2012
(180) 21.10.2021
(210) 1762-2011
(220) 21.10.2011
(442) 2.3.2012
(732) Rozhlas a televízia Slovenska, Mýtna 1, 817 55 Bratislava, SK;
(740) Holakovský Štefan, Ing., Bratislava, SK;

(111) 232531

(151) 12.6.2012
(180) 24.10.2021
(210) 1765-2011
(220) 24.10.2011
(442) 2.3.2012
(732) good one s. r. o., Turnianska 4, 851 07 Bratislava, SK;
(740) Makara Martin, Mgr., Bratislava, SK;

(111) 232532

(151) 12.6.2012
(180) 24.10.2021
(210) 1776-2011
(220) 24.10.2011
(442) 2.3.2012
(732) MUDr. Jiří Musil, MBA, Jiříčkova 540, 150 00 Praha, CZ;
(740) Korejzová Petra, JUDr., Bratislava, SK;

(111) 232533

(151) 12.6.2012
(180) 25.10.2021
(210) 1777-2011
(220) 25.10.2011
(442) 2.3.2012
(732) ALDENTE s. r. o., ulica 29. augusta 19, 811 09 Bratislava, SK;
(740) DEDÁK & Partners, s. r. o., Bratislava, SK;

(111) 232534
 (151) 12.6.2012
 (180) 25.10.2021
 (210) 1778-2011
 (220) 25.10.2011
 (442) 2.3.2012
 (732) Okruhlica Tomáš, Čerešňová 33, 917 08 Trnava, SK;

(111) 232535
 (151) 12.6.2012
 (180) 25.10.2021
 (210) 1779-2011
 (220) 25.10.2011
 (442) 2.3.2012
 (732) Bricol s.r.o., Dolinská 27/7, 914 42 Horné Srnie, SK;

(111) 232536
 (151) 12.6.2012
 (180) 25.10.2021
 (210) 1780-2011
 (220) 25.10.2011
 (442) 2.3.2012
 (732) P Comp, s.r.o., Švábska 45, 080 01 Prešov, SK;

(111) 232537
 (151) 12.6.2012
 (180) 25.10.2021
 (210) 1811-2011
 (220) 25.10.2011
 (442) 2.3.2012
 (732) SLOWIN Bratislava, spol. s r. o., Pri Šajbách 12, 831 06 Bratislava, SK;
 (740) Porubčan Róbert, Ing., Ivanka pri Dunaji, SK;

(111) 232538
 (151) 12.6.2012
 (180) 31.10.2021
 (210) 1820-2011
 (220) 31.10.2011
 (442) 2.3.2012
 (732) NUTREND D. S., a. s., Selské nám. 9/43, 772 00 Olomouc - Chválkovice, CZ;
 (740) Labudík Miroslav, Ing., Kysucké Nové Mesto, SK;

(111) 232539
 (151) 12.6.2012
 (180) 31.10.2021
 (210) 1831-2011
 (220) 31.10.2011
 (442) 2.3.2012
 (732) Pčola Jaroslav, Ing., REINTER, Fidlikova 5577/5, 066 01 Humenné, SK;

(111) 232540
 (151) 12.6.2012
 (180) 31.10.2021
 (210) 1835-2011
 (220) 31.10.2011

(442) 2.3.2012
 (732) Visa International Service Association, 900 Metro Center Boulevard, Foster City, California 94404, US;
 (740) Fajnorová Mária, Ing., Bratislava, SK;

(111) 232541
 (151) 12.6.2012
 (180) 2.11.2021
 (210) 1836-2011
 (220) 2.11.2011
 (442) 2.3.2012
 (732) Zelinka Ján, Mgr. art., Dubová 11, 080 01 Prešov, SK;
 (740) Tomko Ľubomír, Ing., Hanušovce nad Topľou, SK;

(111) 232542
 (151) 12.6.2012
 (180) 2.11.2021
 (210) 1837-2011
 (220) 2.11.2011
 (442) 2.3.2012
 (732) MEIP GROUP s.r.o., Cyklistická 856/9, 040 01 Košice, SK;
 (740) Vojčík & Partners, s.r.o., Košice, SK;

(111) 232543
 (151) 12.6.2012
 (180) 31.10.2021
 (210) 1838-2011
 (220) 31.10.2011
 (442) 2.3.2012
 (732) ProtoWay s.r.o., Klemensova 6, 811 09 Bratislava, SK;
 (740) Hrabovská Marianna, Mgr., Bratislava, SK;

(111) 232544
 (151) 12.6.2012
 (180) 31.10.2021
 (210) 1839-2011
 (220) 31.10.2011
 (442) 2.3.2012
 (732) ProtoWay s.r.o., Klemensova 6, 811 09 Bratislava, SK;
 (740) Hrabovská Marianna, Mgr., Bratislava, SK;

(111) 232545
 (151) 12.6.2012
 (180) 2.11.2021
 (210) 1840-2011
 (220) 2.11.2011
 (442) 2.3.2012
 (732) ASSA ABLOY Rychnov, s.r.o., Strojnícká 633, 516 01 Rychnov nad Kněžnou, CZ;
 (740) Bachratá Magdaléna, Mgr., Bratislava, SK;

(111) 232546
 (151) 12.6.2012
 (180) 7.11.2021
 (210) 1858-2011
 (220) 7.11.2011

(442) 2.3.2012
(732) Bút Lubomír, Blagoevova 2673/2, 851 04 Bratislava, SK;
(740) Jánošíková Denisa, JUDr., Bratislava, SK;

(111) 232547

(151) 12.6.2012
(180) 11.11.2021
(210) 1886-2011
(220) 11.11.2011
(442) 2.3.2012
(732) Stráňavský Jaroslav, Tajov 242, 976 34 Tajov, SK;

(111) 232548

(151) 12.6.2012
(180) 14.11.2021
(210) 1902-2011
(220) 14.11.2011
(442) 2.3.2012
(732) Šlávková Elena, PaedDr., Gen. Miloša Vesela 5304/3, 034 01 Ružomberok, SK;
(740) GARANT PARTNER legal s.r.o., Bratislava, SK;

(111) 232549

(151) 12.6.2012
(180) 14.11.2021
(210) 1903-2011
(220) 14.11.2011
(442) 2.3.2012
(732) Šlávková Elena, PaedDr., Gen. Miloša Vesela 5304/3, 034 01 Ružomberok, SK;
(740) GARANT PARTNER legal s.r.o., Bratislava, SK;

(111) 232550

(151) 12.6.2012
(180) 10.11.2021
(210) 1908-2011
(220) 10.11.2011
(442) 2.3.2012
(732) Horváth Tibor, Valtašúrska 514/4, 919 25 Šúrovce, SK;
(740) Porubčan Róbert, Ing., Ivanka pri Dunaji, SK;

(111) 232551

(151) 12.6.2012
(180) 13.11.2021
(210) 1910-2011
(220) 13.11.2011
(442) 2.3.2012
(732) MBS TRADE s.r.o., Petzwalova 546/2, 949 11 Nitra, SK;

(111) 232552

(151) 12.6.2012
(180) 15.11.2021
(210) 1911-2011
(220) 15.11.2011
(442) 2.3.2012
(732) COLORLAK, a. s., Továrni ul. 1076, 686 02 Staré Město, CZ;
(740) Beleščák Ladislav, Ing., Piešťany, SK;

(111) 232553

(151) 12.6.2012
(180) 15.11.2021
(210) 1915-2011
(220) 15.11.2011
(442) 2.3.2012
(732) Sládečka Juraj, Pri Strelnici 22, 949 01 Nitra, SK;

(111) 232554

(151) 12.6.2012
(180) 15.11.2021
(210) 1916-2011
(220) 15.11.2011
(442) 2.3.2012
(732) Kjellberg Trading s.r.o., Karadžičova 8, 821 08 Bratislava, SK;

(111) 232555

(151) 12.6.2012
(180) 16.11.2021
(210) 1933-2011
(220) 16.11.2011
(442) 2.3.2012
(732) Hušek Miloš, Ing., Měnik 77, 503 64 Měnik, CZ;
(740) Beleščák Ladislav, Ing., Piešťany, SK;

(111) 232556

(151) 12.6.2012
(180) 21.11.2021
(210) 1948-2011
(220) 21.11.2011
(442) 2.3.2012
(732) AXA životní pojišťovna a.s., pobočka poisťovne z iného členského štátu, Kolárska 6, 811 06 Bratislava, SK;

(111) 232557

(151) 12.6.2012
(180) 21.11.2021
(210) 1949-2011
(220) 21.11.2011
(442) 2.3.2012
(732) Rybár Radim, doc. Ing. PhD., Čingovská 9, 040 12 Košice, SK;

(111) 232558

(151) 12.6.2012
(180) 21.11.2021
(210) 1950-2011
(220) 21.11.2011
(442) 2.3.2012
(732) Rybár Radim, doc. Ing. PhD., Čingovská 9, 040 12 Košice, SK;

(111) 232559

(151) 12.6.2012
(180) 21.11.2021
(210) 1956-2011
(220) 21.11.2011
(442) 2.3.2012
(732) CHEMOLAK, a. s., Továrenská 7, 919 04 Smolenice, SK;

(111) 232560
 (151) 12.6.2012
 (180) 21.11.2021
 (210) 1958-2011
 (220) 21.11.2011
 (442) 2.3.2012
 (732) CHEMOLAK, a. s., Továrenská 7, 919 04 Smolenice, SK;

(111) 232561
 (151) 12.6.2012
 (180) 25.11.2021
 (210) 1996-2011
 (220) 25.11.2011
 (442) 2.3.2012
 (732) Zanex s.r.o., Nám. Hraničiarov 31, 851 03 Bratislava, SK;

(111) 232562
 (151) 12.6.2012
 (180) 25.11.2021
 (210) 1999-2011
 (220) 25.11.2011
 (442) 2.3.2012
 (732) Polar-M, s.r.o., Odbojárov 451/14, 955 01 Tovarňiky, SK;
 (740) Beleščák Ladislav, Ing., Piešťany, SK;

(111) 232563
 (151) 12.6.2012
 (180) 28.11.2021
 (210) 2009-2011
 (220) 28.11.2011
 (442) 2.3.2012
 (732) Asseco Solutions, a.s., Bárdošova 2, 831 01 Bratislava, SK;

(111) 232564
 (151) 12.6.2012
 (180) 1.12.2021
 (210) 2041-2011
 (220) 1.12.2011
 (442) 2.3.2012
 (732) PETTY RACING, s.r.o., Krivá 23, 040 01 Košice, SK;

(111) 232565
 (151) 12.6.2012
 (180) 1.12.2021
 (210) 2046-2011
 (220) 1.12.2011
 (442) 2.3.2012
 (732) LEN-SK a.s., Gaštanova 1315/9, 060 01 Kežmarok, SK;
 (740) Bachratá Magdaléna, Mgr., Bratislava, SK;

(111) 232566
 (151) 12.6.2012
 (180) 2.12.2021
 (210) 2047-2011
 (220) 2.12.2011

(310) 486873
 (320) 28.6.2011
 (330) CZ
 (442) 2.3.2012
 (732) IReSoft, s.r.o., Cejl 62, 602 00 Brno, CZ;
 (740) Bachratá Magdaléna, Mgr., Bratislava, SK;

(111) 232567
 (151) 12.6.2012
 (180) 2.12.2021
 (210) 2048-2011
 (220) 2.12.2011
 (310) 486872
 (320) 28.6.2011
 (330) CZ
 (442) 2.3.2012
 (732) IReSoft, s.r.o., Cejl 62, 602 00 Brno, CZ;
 (740) Bachratá Magdaléna, Mgr., Bratislava, SK;

(111) 232568
 (151) 12.6.2012
 (180) 2.12.2021
 (210) 2049-2011
 (220) 2.12.2011
 (442) 2.3.2012
 (732) SUFIZA, s. r. o., Nejedlého 51, 841 02 Bratislava, SK;
 (740) Belička Ivan, Ing., Banská Bystrica, SK;

(111) 232569
 (151) 12.6.2012
 (180) 6.12.2021
 (210) 2071-2011
 (220) 6.12.2011
 (442) 2.3.2012
 (732) ALTHAN, s.r.o., Chemlonská 1, 066 01 Humenné, SK;
 (740) Regina Ivan, Ing., Košice, SK;

(111) 232570
 (151) 12.6.2012
 (180) 6.12.2021
 (210) 2072-2011
 (220) 6.12.2011
 (442) 2.3.2012
 (732) ALTHAN, s.r.o., Chemlonská 1, 066 01 Humenné, SK;
 (740) Regina Ivan, Ing., Košice, SK;

(111) 232571
 (151) 12.6.2012
 (180) 6.12.2021
 (210) 2075-2011
 (220) 6.12.2011
 (442) 2.3.2012
 (732) ESIN group, s. r. o., Tatranská 300/8, 017 01 Považská Bystrica, SK;

(111) 232572
(151) 12.6.2012
(180) 6.12.2021
(210) 2079-2011
(220) 6.12.2011
(442) 2.3.2012
(732) SWEETY ICE, s.r.o., Petrovanská 34/A, 080 01 Prešov, SK;

(111) 232573
(151) 12.6.2012
(180) 7.12.2021
(210) 2083-2011
(220) 7.12.2011
(442) 2.3.2012
(732) MEDOCHEMIE LTD., Constantinoupoleos Str., P.O.Box 51409, CY-3505 Limassol, CY;
(740) Ružička Csekes s. r. o., Bratislava, SK;

(111) 232574
(151) 12.6.2012
(180) 7.12.2021
(210) 2085-2011
(220) 7.12.2011
(442) 2.3.2012
(732) Pour Beata, Ing., Cintorínska 40, 935 21 Tlmače, SK;

(111) 232575
(151) 12.6.2012
(180) 7.12.2021
(210) 2087-2011
(220) 7.12.2011
(442) 2.3.2012
(732) Babic Michal, Kollárova 1420/13, 962 12 Detva, SK;

(111) 232576
(151) 12.6.2012
(180) 15.12.2021
(210) 2133-2011
(220) 15.12.2011
(442) 2.3.2012
(732) IMPOL, s.r.o., Ľubochnianska 2, 080 06 Ľubotice, SK;

(111) 232577
(151) 12.6.2012
(180) 27.12.2021
(210) 2202-2011
(220) 27.12.2011
(442) 2.3.2012
(732) Štetiar Rastislav, Raková 32, 900 91 Limbach, SK;

(111) 232578
(151) 12.6.2012
(180) 27.12.2021
(210) 2205-2011
(220) 27.12.2011
(442) 2.3.2012

(732) Unilever N.V., Weena 455, 3013 AL Rotterdam, NL;
(740) Fajnorová Mária, Ing., Bratislava, SK;

(111) 232579
(151) 12.6.2012
(180) 1.8.2021
(210) 5482-2011
(220) 1.8.2011
(442) 2.3.2012
(732) MADETA a. s., Rudolfovská 246/83, 370 50 České Budějovice, CZ;
(740) Juran Svetozár, JUDr., Bratislava, SK;

(111) 232580
(151) 12.6.2012
(180) 9.8.2021
(210) 5505-2011
(220) 9.8.2011
(442) 2.3.2012
(732) Paško Peter, Bajkalská 5/C, 831 04 Bratislava, SK;
(740) Litváková Lenka, Ing., Bratislava, SK;

(111) 232581
(151) 12.6.2012
(180) 9.8.2021
(210) 5506-2011
(220) 9.8.2011
(442) 2.3.2012
(732) Paško Peter, Bajkalská 5/C, 831 04 Bratislava, SK;
(740) Litváková Lenka, Ing., Bratislava, SK;

(111) 232582
(151) 12.6.2012
(180) 12.8.2021
(210) 5531-2011
(220) 12.8.2011
(442) 2.3.2012
(732) Mediatex s.r.o., Bojnická 18, 831 04 Bratislava, SK;

(111) 232583
(151) 12.6.2012
(180) 12.9.2021
(210) 5569-2011
(220) 12.9.2011
(442) 2.3.2012
(732) ENERGON, a.s., Dolná 14, 900 01 Modra, SK;
(740) Juran Svetozár, JUDr., Bratislava, SK;

(111) 232584
(151) 12.6.2012
(180) 7.10.2021
(210) 5642-2011
(220) 7.10.2011
(442) 2.3.2012
(732) AGENTÚRA PROMOTION, s.r.o., Dr. Vladimíra Clementisa 10, 821 02 Bratislava, SK;
(740) Litváková Edita, Ing., Bratislava, SK;

(111) 232585
 (151) 12.6.2012
 (180) 17.10.2021
 (210) 5649-2011
 (220) 17.10.2011
 (442) 2.3.2012
 (732) Kraft Foods Slovakia, a.s., Račianska 44, 832 42 Bratislava, SK;
 (740) Fritz Martin, JUDr., Bratislava, SK;

(111) 232586
 (151) 12.6.2012
 (180) 17.10.2021
 (210) 5652-2011
 (220) 17.10.2011
 (442) 2.3.2012
 (732) EMSYST, spol. s r.o., Súvoz 111, 911 01 Trenčín, SK;

(111) 232587
 (151) 12.6.2012
 (180) 26.10.2021
 (210) 5700-2011
 (220) 26.10.2011
 (310) 485232
 (320) 27.4.2011
 (330) CZ
 (442) 2.3.2012
 (732) EKO - VUK spol. s r.o., Panenské Brežany 171, 250 70 Odolená Voda, CZ;
 (740) Holoubková Mária, Ing., Bratislava, SK;

(111) 232588
 (151) 12.6.2012
 (180) 26.10.2021
 (210) 5711-2011
 (220) 26.10.2011
 (442) 2.3.2012
 (732) HUBERT J.E., s.r.o., Vinárska 137, 926 01 Sereď, SK;
 (740) Budaj Miroslav, JUDr., Bratislava, SK;

(111) 232589
 (151) 12.6.2012
 (180) 26.10.2021
 (210) 5712-2011
 (220) 26.10.2011
 (442) 2.3.2012
 (732) FORTUNA LIBRI, s.r.o., Zadunajská cesta 8, 811 08 Bratislava, SK;
 (740) Guniš Jaroslav, Mgr., Bratislava, SK;

(111) 232590
 (151) 12.6.2012
 (180) 26.10.2021
 (210) 5713-2011
 (220) 26.10.2011
 (442) 2.3.2012
 (732) FORTUNA LIBRI, s.r.o., Zadunajská cesta 8, 811 08 Bratislava, SK;
 (740) Guniš Jaroslav, Mgr., Bratislava, SK;

(111) 232591
 (151) 12.6.2012
 (180) 10.11.2021
 (210) 5763-2011
 (220) 10.11.2011
 (442) 2.3.2012
 (732) Fabuš Marek, Jána Poničana 5, 841 07 Bratislava, SK;

(111) 232592
 (151) 12.6.2012
 (180) 10.11.2021
 (210) 5764-2011
 (220) 10.11.2011
 (442) 2.3.2012
 (732) Furák Poórová Petra, Mgr. art., Považská 17, 831 03 Bratislava, SK;
 (740) ROTT, RŮŽIČKA & GUTTMANN, Bratislava, SK;

(111) 232593
 (151) 12.6.2012
 (180) 10.11.2021
 (210) 5765-2011
 (220) 10.11.2011
 (442) 2.3.2012
 (732) Furák Poórová Petra, Mgr. art., Považská 17, 831 03 Bratislava, SK;
 (740) ROTT, RŮŽIČKA & GUTTMANN, Bratislava, SK;

(111) 232594
 (151) 12.6.2012
 (180) 15.11.2021
 (210) 5771-2011
 (220) 15.11.2011
 (442) 2.3.2012
 (732) CHINA TOBACCO HUBEI INDUSTRIAL CO., LTD., NO. 1355, JINSHAN ROAD, DONGXI-HU DISTRICT, Wuhan City, Hubei Province, CN;
 (740) ŽOVICOVÁ & ŽOVIC IP, s.r.o., Bratislava, SK;

(111) 232595
 (151) 12.6.2012
 (180) 15.11.2021
 (210) 5772-2011
 (220) 15.11.2011
 (442) 2.3.2012
 (732) CHINA TOBACCO HUBEI INDUSTRIAL CO., LTD., NO. 1355, JINSHAN ROAD, DONGXI-HU DISTRICT, Wuhan City, Hubei Province, CN;
 (740) ŽOVICOVÁ & ŽOVIC IP, s.r.o., Bratislava, SK;

(111) 232596
 (151) 12.6.2012
 (180) 15.11.2021
 (210) 5773-2011
 (220) 15.11.2011
 (442) 2.3.2012

(732) CHINA TOBACCO HUBEI INDUSTRIAL CO.,
LDT., NO. 1355, JINSHAN ROAD, DONGXI-
HU DISTRICT, Wuhan City, Hubei Province, CN;
(740) ŽOVICOVÁ & ŽOVIC IP, s.r.o., Bratislava, SK;

(111) 232597
(151) 12.6.2012
(180) 15.11.2021
(210) 5774-2011
(220) 15.11.2011
(442) 2.3.2012

(732) CHINA TOBACCO HUBEI INDUSTRIAL CO.,
LDT., NO. 1355, JINSHAN ROAD, DONGXI-
HU DISTRICT, Wuhan City, Hubei Province, CN;
(740) ŽOVICOVÁ & ŽOVIC IP, s.r.o., Bratislava, SK;

(111) 232598

(151) 12.6.2012
(180) 18.11.2021
(210) 5781-2011
(220) 18.11.2011
(442) 2.3.2012
(732) pro JGS, s. r. o., Elektrárenská 1, 831 04 Brati-
slava, SK;
(740) Čechvalová Dagmar, Bratislava, SK;

(111) 232599

(151) 12.6.2012
(180) 21.11.2021
(210) 5783-2011
(220) 21.11.2011
(442) 2.3.2012
(732) BONGRAIN S. A., 42 rue Rieussec, 78220 Viro-
flay, FR;
(740) ČERNEJOVÁ & HRBEK, s. r. o., Bratislava, SK;

(111) 232600

(151) 12.6.2012
(180) 21.11.2021
(210) 5784-2011
(220) 21.11.2011
(442) 2.3.2012
(732) BONGRAIN S. A., 42 rue Rieussec, 78220 Viro-
flay, FR;
(740) ČERNEJOVÁ & HRBEK, s. r. o., Bratislava, SK;

(111) 232601

(151) 12.6.2012
(180) 23.11.2021
(210) 5794-2011
(220) 23.11.2011
(442) 2.3.2012
(732) Herberger Peter, Ing., Albrechtova 3104/1, 821 03
Bratislava, SK;
(740) Tomeš Pavol, Ing., Bratislava, SK;

(111) 232602

(151) 12.6.2012
(180) 23.11.2021
(210) 5796-2011
(220) 23.11.2011
(442) 2.3.2012
(732) UP SPED, spol. s r.o., Dolný Bar 76, 930 14 Dol-
ný Bar, SK;
(740) Petrík Peter, Mgr., Bratislava, SK;

(111) 232603

(151) 12.6.2012
(180) 23.11.2021
(210) 5797-2011
(220) 23.11.2011
(442) 2.3.2012
(732) RUSSEL EXPORT-IMPORT s.r.o., Záhradnícka 15,
811 07 Bratislava, SK;
(740) Petrík Peter, Mgr., Bratislava, SK;

(111) 232604

(151) 12.6.2012
(180) 23.11.2021
(210) 5799-2011
(220) 23.11.2011
(442) 2.3.2012
(732) Ďurček Peter, Mgr., Advokátska kancelária Bu-
gala-Ďurček, s.r.o., Drotárska cesta 102, 811 02
Bratislava, SK;

(111) 232605

(151) 12.6.2012
(180) 24.11.2021
(210) 5803-2011
(220) 24.11.2011
(442) 2.3.2012
(732) BELUPO - Lijekovi i kozmetika d. d., Danica 5,
48000 Koprivnica, HR;
(740) Holoubková Mária, Ing., Bratislava, SK;

(111) 232606

(151) 12.6.2012
(180) 25.11.2021
(210) 5805-2011
(220) 25.11.2011
(442) 2.3.2012
(732) Deutsche Telekom AG, Friedrich-Ebert-Allee 140,
53113 Bonn, DE;
(740) Zivko Mijatovic and Partners s.r.o., Bratislava, SK;

(111) 232607

(151) 12.6.2012
(180) 25.11.2021
(210) 5806-2011
(220) 25.11.2011
(442) 2.3.2012
(732) International Exclusive Tobacco, s. r. o., Domi-
nika Tatarku 2953, 921 01 Piešťany, SK;
(740) ROTT, RŮŽIČKA & GUTTMANN, Bratislava,
SK;

(111) 232608

(151) 12.6.2012
 (180) 28.11.2021
 (210) 5809-2011
 (220) 28.11.2011
 (442) 2.3.2012
 (732) Consumer Finance Holding, a. s., Hlavné námestie 12, 060 01 Kežmarok, SK;
 (740) Hojčuš Peter, Ing., Bratislava, SK;

(111) 232609

(151) 12.6.2012
 (180) 28.11.2021
 (210) 5810-2011
 (220) 28.11.2011
 (442) 2.3.2012
 (732) Consumer Finance Holding, a. s., Hlavné námestie 12, 060 01 Kežmarok, SK;
 (740) Hojčuš Peter, Ing., Bratislava, SK;

(111) 232610

(151) 12.6.2012
 (180) 5.12.2021
 (210) 5831-2011
 (220) 5.12.2011
 (442) 2.3.2012
 (732) MOLPIR, s. r. o., SNP 129, 919 04 Smolenice, SK;
 (740) Fajnorová Mária, Ing., Bratislava, SK;

(111) 232611

(151) 12.6.2012
 (180) 14.12.2021
 (210) 5859-2011
 (220) 14.12.2011
 (442) 2.3.2012
 (732) BuBy reality s.r.o., Hurbanova 4, 010 01 Žilina, SK;
 (740) Čechvalová Dagmar, Bratislava, SK;

(111) 232612

(151) 13.6.2012
 (180) 9.8.2021
 (210) 1320-2011
 (220) 9.8.2011
 (442) 2.3.2012
 (732) AB-COM Europe, s.r.o., M. Rázusa 4795, 955 01 Topoľčany, SK;
 (740) Záhurecká Romana, JUDr., Banská Bystrica, SK;

(111) 232613

(151) 14.6.2012
 (180) 29.11.2021
 (210) 5818-2011
 (220) 29.11.2011
 (442) 2.3.2012
 (732) Bryndziareň a syráreň, s.r.o., SNP 376/7, 962 01 Zvolenská Slatina, SK;
 (740) Dolanská Elena, RNDr., Bratislava, SK;

(111) 232614

(151) 15.6.2012
 (180) 12.10.2021
 (210) 1705-2011
 (220) 12.10.2011
 (442) 2.3.2012
 (732) Nábytkár, s. r. o., Jánoškova 1568, 026 01 Dolný Kubín, SK;

(111) 232620

(151) 20.6.2012
 (180) 21.4.2021
 (210) 712-2011
 (220) 21.4.2011
 (442) 5.9.2011
 (732) ITALMARKET SLOVAKIA, a.s., Holubyho 1/A, 811 03 Bratislava, SK;

(111) 232621

(151) 27.6.2012
 (180) 17.3.2020
 (210) 5184-2010
 (220) 17.3.2010
 (442) 7.7.2010
 (732) Silvia Clarksonová - JAWA, Mateja Belu 844/4, 811 06 Bratislava, SK;
 (740) Litváková Edita, Ing., Bratislava, SK;

(111) 232630

(151) 3.7.2012
 (180) 13.6.2015
 (210) 1102-2005
 (220) 13.6.2005
 (442) 5.10.2006
 (732) Auto Albion Vidiná s. r. o., Zvolenská 531, 985 59 Vidiná, SK;
 (740) Hellenbart Viktória, Mgr., Lučenec, SK;

Zapísané ochranné známky so zmenou po zverejnení prihlášky

(210)	(111)	(210)	(111)	(210)	(111)	(210)	(111)
752-2003	232622	745-2004	232626	572-2011	232617	1641-2011	232394
753-2003	232623	747-2004	232627	574-2011	232618	5873-2011	232615
754-2003	232624	748-2004	232628	575-2011	232619	5874-2011	232616
744-2004	232625	749-2004	232629	1640-2011	232393		

(111) 232393

(151) 12.6.2012

(180) 29.9.2021

(210) 1640-2011

(220) 29.9.2011

(442) 2.3.2012

10(511) 3, 5, 10, 35, 39, 40, 41, 42, 43, 44

(511) 3 - Pracie a bieliace prípravky; mydlá; antistatické prípravky; antiperspiranty; čistiace prostriedky; kozmetické prípravky; kozmetické prípravky do kúpeľov a na sprchovanie; leštiace prípravky; odmasťovacie prípravky.

5 - Hygienické výrobky na liečebné účely; náplasti a obvazový materiál; dezinfekčné prípravky; fungicidy; antibakteriálne prípravky.

10 - Chirurgické prístroje a nástroje; ortopedické potreby; materiál na šitie rán; anestéziologické prístroje; kardiologické, diagnostické, zubárske a iné lekárske prístroje a nástroje; špeciálne lôžka na lekárske účely; špeciálny nábytok na lekárske účely.

35 - Propagačná činnosť v oblasti zdravotnej starostlivosti, prevencie chorôb a zdravotnej osvedy; pomoc pri riadení obchodnej činnosti najmä v oblasti zdravotníctva; poradenská činnosť a spracovanie projektov v oblasti riadenia a reštrukturalizácie zdravotníckych subjektov.

39 - Sanitná doprava.

40 - Dekontaminácia nebezpečných odpadov; likvidácia odpadu; spracovanie odpadu; spaľovanie odpadu.

41 - Usporiadúvanie vzdelávacích akcií pre odbornú aj laickú verejnosť v oblasti zdravotníctva, prevencie chorôb a zdravotnej osvedy; usporadúvanie vzdelávacích a informačných kurzov pre zamestnancov zdravotníctva; športové a kultúrne aktivity a ich podpora; usporadúvanie kultúrno-spoločenských akcií; usporadúvanie vedeckých a odborných seminárov, kongresov, sympózií a konferencií.

42 - Návrh a vývoj počítačového hardvéru a softvéru pre potreby zdravotníctva; vedecký výskum na lekárske účely; bakteriologický a biologický výskum; chemické a biologické analýzy; vývoj a výskum liečiv; skúšanie liečiv; výskum a vývoj v oblasti prírodných a technických vied; znalecké služby v oblasti zdravotníctva a lekárstva; znalecké služby v oblasti molekulárnej biológie, biochémie, inštrumentálnych metód a súdnej sérológie; znalecké služby v oblasti genetiky, identifikácie osôb a genetickej DNA analýzy hypervariabilných polymorfizmov človeka; znalecké služby v oblasti farmácie a toxikológie.

43 - Prevádzkovanie kuchyne a jedálne; zabezpečovanie ubytovacích služieb.

44 - Lekárske služby; poskytovanie ambulantnej a hospitalizačnej zdravotnej starostlivosti vo všetkých odboroch medicíny; rtg vyšetrenia; angiografické vyšetrenia; ultrazvukové vyšetrenia a iné vyšetrenia na lekárske účely; vykonávanie operačných výkonov; poskytovanie intenzívnej starostlivosti; vykonávanie anestézií; rehabilitačné služby; fyzioterapia; lekárske poradenstvo; ošetrovateľské služby; lekárske služby; služby krvnej banky; služby banky kostnej drene; služby sterilizačného centra; služby rýchlej záchrannej služby; služby klinického laboratória, hematológie, onkológie, rádioterapie; transplantáčného a replančného centrum.

(540) MARTEK MEDICAL SK

(732) AGEL a. s., Mathonova 291/1, 796 04 Prostějov, CZ;

(740) Kubínyi Peter, Trenčín, SK;

(111) 232394

(151) 12.6.2012

(180) 29.9.2021

(210) 1641-2011

(220) 29.9.2011

(442) 2.3.2012

10(511) 3, 5, 10, 35, 39, 40, 41, 42, 43, 44

(511) 3 - Pracie a bieliace prípravky; mydlá; antistatické prípravky; antiperspiranty; čistiace prostriedky; kozmetické prípravky; kozmetické prípravky do kúpeľov a na sprchovanie; leštiace prípravky; odmasťovacie prípravky.

5 - Hygienické výrobky na liečebné účely; náplasti a obvazový materiál; dezinfekčné prípravky; fungicidy; antibakteriálne prípravky.

10 - Chirurgické prístroje a nástroje; ortopedické potreby; materiál na šitie rán; anestéziologické prístroje; kardiologické, diagnostické, zubárske a iné lekárske prístroje a nástroje; špeciálne lôžka na lekárske účely; špeciálny nábytok na lekárske účely.

35 - Propagačná činnosť v oblasti zdravotnej starostlivosti, prevencie chorôb a zdravotnej osvedy; pomoc pri riadení obchodnej činnosti najmä v oblasti zdravotníctva; poradenská činnosť a spracovanie projektov v oblasti riadenia a reštrukturalizácie zdravotníckych subjektov.

39 - Sanitná doprava.

40 - Dekontaminácia nebezpečných odpadov; likvidácia odpadu; spracovanie odpadu; spaľovanie odpadu.

41 - Usporiadúvanie vzdelávacích akcií pre odbornú aj laickú verejnosť v oblasti zdravotníctva, prevencie chorôb a zdravotnej osvedy; usporadúvanie vzdelávacích a informačných kurzov pre

zamestnancov zdravotníctva; športové a kultúrne aktivity a ich podpora; usporadúvanie kultúrno-spoločenských akcií; usporadúvanie vedeckých a odborných seminárov, kongresov, sympózií a konferencií.

42 - Návrh a vývoj počítačového hardvéru a softvéru pre potreby zdravotníctva; vedecký výskum na lekárske účely; bakteriologický a biologický výskum; chemické a biologické analýzy; vývoj a výskum liečiv; skúšanie liečiv; výskum a vývoj v oblasti prírodných a technických vied; znalecké služby v oblasti zdravotníctva a lekárstva; znalecké služby v oblasti molekulárnej biológie, biochémie, inštrumentálnych metód a súdnej sérológie; znalecké služby v oblasti genetiky, identifikácie osôb a genetickej DNA analýzy hypervariabilných polymorfizmov človeka; znalecké služby v oblasti farmácie a toxikológie.

43 - Prevádzkovanie kuchyne a jedálne; zabezpečovanie ubytovacích služieb.

44 - Lekárske služby; poskytovanie ambulantnej a hospitalizačnej zdravotnej starostlivosti vo všetkých odboroch medicíny; rtg vyšetrenia; angiografické vyšetrenia; ultrazvukové vyšetrenia a iné vyšetrenia na lekárske účely; vykonávanie operačných výkonov; poskytovanie intenzívnej starostlivosti; vykonávanie anestézií; rehabilitačné služby; fyzioterapia; lekárske poradenstvo; ošetrovateľské služby; lekárske služby; služby krvnej banky; služby banky kostnej drene; služby sterilizačného centra; služby rýchlej záchrannej služby; služby klinického laboratória, hematológie, onkológie, rádioterapie; transplantačné a replantačné centrum.

(540)



(732) AGEL a. s., Mathonova 291/1, 796 04 Prostějov, CZ;
(740) Kubinyi Peter, Trenčín, SK;

(111) 232615

(151) 15.6.2012
(180) 20.12.2021
(210) 5873-2011
(220) 20.12.2011
(442) 2.3.2012

9 (511) 36

(511) 36 - Bankovníctvo; finančné služby; spravovanie financií; finančné pôžičky; záručné pôžičky; hypotéky (poskytovanie pôžičiek); bankové služby priamo k zákazníkom (homebanking); elektronický prevod kapitálu; burzové makléřstvo; vydávanie cenných papierov; overovanie šekov; platobné prevody vykonávané elektronicky; služby úverových debetných kariet; služby úverových kreditných kariet; vydávanie kreditných a debetných kariet; finančné riadenie; finančný lízing; záruky, kaucie, ručenie; klíring (bezhotovostné zúčtovávanie vzájomných pohľadávok a záväzkov); faktoring a forfajting; investovanie kapitálu; kapitálové investície; zmenárenské služby; úschova v bezpečnostných schránkach; organizovanie zbierok; uzatváranie poisťiek; životné poisťky; poistenie proti nehodám; služby na využívanie dôchodkových

vých fondov; finančné analýzy; finančné odhady a oceňovanie (poisťovníctvo, bankovníctvo, nehnuteľnosti); finančné informácie; finančné poradenstvo; finančné konzultačné služby; informácie o poistení; poradenstvo v oblasti poistenia.

(540)



(591) zelená, modrá

(732) Prima banka Slovensko, a.s., Hodžova 11, 010 11 Žilina, SK;
(740) Litváková Lenka, Ing., Bratislava, SK;

(111) 232616

(151) 15.6.2012
(180) 20.12.2021
(210) 5874-2011
(220) 20.12.2011
(442) 2.3.2012

9 (511) 36

(511) 36 - Bankovníctvo; finančné služby; spravovanie financií; finančné pôžičky; záručné pôžičky; hypotéky (poskytovanie pôžičiek); bankové služby priamo k zákazníkom (homebanking); elektronický prevod kapitálu; burzové makléřstvo; vydávanie cenných papierov; overovanie šekov; platobné prevody vykonávané elektronicky; služby úverových debetných kariet; služby úverových kreditných kariet; vydávanie kreditných a debetných kariet; finančné riadenie; finančný lízing; záruky, kaucie, ručenie; klíring (bezhotovostné zúčtovávanie vzájomných pohľadávok a záväzkov); faktoring a forfajting; investovanie kapitálu; kapitálové investície; zmenárenské služby; úschova v bezpečnostných schránkach; organizovanie zbierok; uzatváranie poisťiek; životné poisťky; poistenie proti nehodám; služby na využívanie dôchodkových fondov; finančné analýzy; finančné odhady a oceňovanie (poisťovníctvo, bankovníctvo, nehnuteľnosti); finančné informácie; finančné poradenstvo; finančné konzultačné služby; informácie o poistení; poradenstvo v oblasti poistenia.

(540)



(591) zelená, biela

(732) Prima banka Slovensko, a.s., Hodžova 11, 010 11 Žilina, SK;
(740) Litváková Lenka, Ing., Bratislava, SK;

(111) 232617

(151) 20.6.2012
(180) 29.3.2021
(210) 572-2011
(220) 29.3.2011
(442) 5.9.2011

9 (511) 12, 35, 37

(511) 12 - Autá; autobusy; automobilové podvozky; automobilové reťaze; automobilové strechy; karosérie automobilov; plátenné strechy na automobily; autopopáhy; autosedadlá; batožinové nosiče na vozidlá; bezpečnostné pásy na sedadlá automobilov;

bezpečnostné sedačky a sedadlá pre deti do automobilov; bezpečnostné viazania (pásky) na autosedadlá; brzdové čeluste, bubny a kotúče na vozidlá; brzdové diely do vozidiel; brzdové obloženia do vozidiel; brzdy vozidiel; čalúnenie automobilov; čapy náprav; čelné sklá; dvere na dopravné prostriedky; obruče na hlavy kolies; hnacie motory do pozemných vozidiel; hnacie reťaze do pozemných vozidiel; prevodovky a prevodové hriadele do pozemných vozidiel; hydraulické obvody do vozidiel; kapoty na automobilové motory; kapoty na vozidlá; karosérie dopravných prostriedkov; klaksóny automobilov; kľukové skrine ako časti pozemných vozidiel (s výnimkou motorov); kolesá automobilov; lôžka pre dopravné prostriedky; lúče automobilových kolies; elektrické motory do pozemných vozidiel; motory do pozemných vozidiel; motory motocyklov; náboje kolies automobilov; nákladné dodávkové vozidlá; nákladné vozidlá; napínače na špice (do kolies); nárazníky automobilov; brzdové obloženie do dopravných prostriedkov; nosiče lyží na autá; obruče hláv kolies; obruče na kolesá vozidiel; odstavné miesta pre vozidlá; okenné tabule na okná automobilov; opierky na sedadlá automobilov; opravárske náradie na opravu pneumatík; automobilové podvozky; poľahy na sedadlá vozidiel; prevodovky do pozemných vozidiel; prevody do pozemných vozidiel; príchytky (na špice) na kolese; protišmykové reťaze, snehové reťaze; tlmiace pružiny do dopravných prostriedkov; pružiny závesov do automobilov; vzduchové pumpy (výbava automobilov); ráfy kolies automobilov; rámy, podvozky automobilov; reduktory (redukčné ozubené súkolesia do pozemných vozidiel); sedadlá automobilov; sedadlové poľahy automobilov; signalizačné zariadenia pri spätnom chode automobilov; sklopné zadné dosky (časti dopravných prostriedkov); smerovky na dopravné prostriedky; smerovky na vozidlá; spätné zrkadlá; stúpadlá na vozidlá; tienidlá proti slnku do automobilov; tlmiace pružiny na vozidlá; tlmiče automobilov; bezpečnostné viazanie na sedadlá automobilov; volanty vozidiel; poľahy na volanty vozidiel; zabezpečovacie poplašné zariadenia proti odcudzeniu vozidiel; zabezpečovacie zariadenia proti odcudzeniu vozidiel; závažie na vyváženie kolies vozidiel; závesné reťazce pre dopravné prostriedky; zdvíhacie zadné dvere (časti pozemných vozidiel); vozidlá; zariadenia na pohyb po zemi, vode alebo vo vzduchu; hnacie hriadele vozidiel, homokinetické kĺby a manžety pre vozidlá; ložiskové zostavy náprav; automobilové nosiče; nosiče bicyklov; súkolesia automobilových prevodov; tlmiče perovania; tlmiče podvozkov; volanty; súčiastky a diely pre všetky typy dopravných prostriedkov, najmä pre nákladné, osobné automobily a motocykle; diely automobilových subsystémov; diely a súčasti motorov, bŕzd, podvozkov, prevodov, riadenia, pohonov, náprav, karosérií, kolies a interiérov vozidiel; ťažné zariadenia automobilov; elektrická výzbroj vozidiel patriaca do triedy 12; kryty na automobilové kolesá; disky na kolesá vozidiel; okenné tabule pre okná vozidiel.

35 - Maloobchodné a veľkoobchodné služby s vozidlami, dopravnými prostriedkami a ich dielmi, súčasťami a príslušenstvom, s autodoplnkami, s vý-

strojom a výzbrojou vozidiel, s náhradnými dielmi, s povinnou a doplnkovou výbavou vozidiel s výnimkou pneumatík, plášťov a duší pneumatík; zhromažďovanie rozličných výrobkov, najmä uvedených tovarov (okrem dopravy) s výnimkou pneumatík, plášťov a duší pneumatík, s cieľom umožniť zákazníkovi, aby si mohli tieto výrobky pohodlne prehliadať a nakupovať, a to prostredníctvom maloobchodných predajní, veľkoobchodných predajní, prostredníctvom katalógového predaja alebo elektronickými prostriedkami, prostredníctvom webových stránok alebo prostredníctvom telenákupu; obchodná administratíva; odborné obchodné poradenstvo pri predaji vozidiel, dopravných prostriedkov a ich dielov, súčastí a príslušenstva, autodoplnkov a výbavy s výnimkou odborného obchodného poradenstva pri predaji pneumatík, plášťov a duší pneumatík; reklamné služby; online reklama na počítačovej komunikačnej sieti; organizovanie komerčných alebo reklamných výstav a veľtrhov; prenájom reklamných priestorov; analýzy nákladov; fakturácia; obchodné alebo podnikateľské informácie s výnimkou informácií o pneumatikách, plášťoch a dušiach pneumatík; zasielanie reklamných materiálov, reklamných časopisov a vzoriek zákazníkom; obchodné informácie a rady spotrebiteľom s výnimkou informácií a rád spotrebiteľom o pneumatikách, plášťoch a dušiach pneumatík; administratívne spracovanie obchodných objednávok; obchodný alebo podnikateľský prieskum; vydávanie a aktualizovanie reklamných alebo náborových materiálov; organizovanie výstav a verejných prezentácií na obchodné alebo reklamné účely, predovšetkým v súvislosti s uvedenými tovarmi; predvádzanie na reklamné účely a podporu predaja; vzťahy s verejnosťou; marketingové štúdie; kancelárie zaoberajúce sa dovozom, vývozom alebo reexportom; podpora predaja pre tretie osoby; účtovníctvo; vedenie kartoték v počítači; sekretárske služby; poskytovanie informácií o uvedených službách prostredníctvom komunikačných médií, elektronickej pošty, SMS správ, počítačových sietí a internetu; obchodné sprostredkovanie služieb v triedach 35, 36, 37, 39 a 41.

37 - Autoopravovne (údržba, opravy a tankovanie); čistenie automobilov; leštenie automobilov; mazanie automobilov; údržba automobilov; čistenie interiérov; údržba a opravy motorových vozidiel; opravy motorov; ošetrovanie vozidiel protikoróznymi nátermi; umývanie dopravných prostriedkov; opravy havarovaných vozidiel; montáž, opravy a údržba príslušenstva motorových vozidiel; služby klampiarov; opravy karosérií; nastavovanie dopravných prostriedkov; odborné informácie o opravách vozidiel; údržba a opravy vozidiel; čalúnenie a čalúnnické opravy interiérov v dopravných prostriedkoch; oprava opotrebovaných alebo poškodených motorov; inštalácia a opravy zabezpečovacích zariadení proti odcudzeniu vozidiel; striekanie, tmelenie a lakovanie vozidiel; montáž a demontáž častí a súčastí motorových vozidiel; montáž a demontáž autopríslušenstva, emisné kontroly motorových vozidiel; stavebníctvo (stavebná činnosť); inštalácia, montáž a opravy výrobných a opravárskych technológií v automobilovom priemysle; poradenská činnosť v oblasti servisu v automobilovom priemysle; poskyto-

vane informácií o uvedených službách prostredníctvom komunikačných médií, elektronickej pošty, SMS správ, počítačových sietí a internetu.

(540)



(591) modrá, červená

(732) ELIT SLOVAKIA, s. r. o., Kolmá 4, 851 01 Bratislava, SK;

(740) Porubčan Róbert, Ing., Ivanka pri Dunaji, SK;

(111) 232618

(151) 20.6.2012

(180) 29.3.2021

(210) 574-2011

(220) 29.3.2011

(442) 5.9.2011

9 (511) 12, 35, 37

(511) 12 - Autá; autobusy; automobilové podvozky; automobilové reťaze; automobilové strechy; karosérie automobilov; plátenné strechy na automobily; autopôľahy; autosedadlá; batožinové nosiče na vozidlá; bezpečnostné pásy na sedadlá automobilov; bezpečnostné sedačky a sedadlá pre deti do automobilov; bezpečnostné viazania (pásy) na autosedadlá; brzdové čeluste, bubny a kotúče na vozidlá; brzdové diely do vozidiel; brzdové obloženia do vozidiel; brzdy vozidiel; čalúnenie automobilov; čapy náprav; čelné sklá; dvere na dopravné prostriedky; obruče na hlavy kolies; hnacie motory do pozemných vozidiel; hnacie reťaze do pozemných vozidiel; prevodovky a prevodové hriadele do pozemných vozidiel; hydraulické obvody do vozidiel; kapoty na automobilové motory; kapoty na vozidlá; karosérie dopravných prostriedkov; klaksóny automobilov; kľukové skrine ako časti pozemných vozidiel (s výnimkou motorov); kolesá automobilov; lôžka pre dopravné prostriedky; lúče automobilových kolies; elektrické motory do pozemných vozidiel; motory do pozemných vozidiel; motory motocyklov; náboje kolies automobilov; nákladné dodávkové vozidlá; nákladné vozidlá; napínače na špice (do kolies); nárazníky automobilov; brzdové obloženie do dopravných prostriedkov; nosiče lyží na autá; obruče hláv kolies; obruče na kolesá vozidiel; odstavné miesta pre vozidlá; okenné tabule na okná automobilov; opierky na sedadlá automobilov; opravárske náradie na opravu pneumatík; automobilové podvozky; pôľahy na sedadlá vozidiel; prevodovky do pozemných vozidiel; prevody do pozemných vozidiel; príchytky (na špice) na kolese; protišmykové reťaze, snehové reťaze; tlmiace pružiny do dopravných prostriedkov; pružiny závesov do automobilov; vzduchové pumpy (výbava automobilov); ráfy kolies automobilov; rámy, podvozky automobilov; reduktory (redukčné ozubené súkolesia do pozemných vozidiel); sedadlá automobilov; sedadlové pôľahy automobilov; signalizačné zariadenia pri spätnom chode automobilov; sklopné zadné dosky (časti dopravných prostriedkov); smerovky na dopravné prostriedky; smerovky na vozidlá; spätné zrkadlá; stúpadlá na vozidlá; tienidlá proti slnku do automobilov; tlmiace pružiny na vozidlá; tlmiče automobilov; bez-

pečnostné viazanie na sedadlá automobilov; volanty vozidiel; pôľahy na volanty vozidiel; zabezpečovacie poplašné zariadenia proti odcudzeniu vozidiel; zabezpečovacie zariadenia proti odcudzeniu vozidiel; závažie na vyváženie kolies vozidiel; závesné reťaze pre dopravné prostriedky; závesné tlmiče pre dopravné prostriedky; zdvíhacie zadné dvere (časti pozemných vozidiel); vozidlá; zariadenia na pohyb po zemi, vode alebo vo vzduchu; hnacie hriadele vozidiel, homokineticke kľby a manžety pre vozidlá; ložiskové zostavy náprav; automobilové nosiče; nosiče bicyklov; súkolesia automobilových prevodov; tlmiče perovania; tlmiče podvozkov; volanty; súčasti a diely pre všetky typy dopravných prostriedkov, najmä pre nákladné, osobné automobily a motocykle; diely automobilových subsystémov; diely a súčasti motorov, bŕzd, podvozkov, prevodov, riadenia, pohonov, náprav, karosérií, kolies a interiérov vozidiel; ťažné zariadenia automobilov; elektrická výzbroj vozidiel patriaca do triedy 12; kryty na automobilové kolesá; disky na kolesá vozidiel; okenné tabule pre okná vozidiel.

35 - Maloobchodné a veľkoobchodné služby s vozidlami, dopravnými prostriedkami a ich dielmi, súčasťami a príslušenstvom, s autodoplnkami, s výstrojom a výzbrojou vozidiel, s náhradnými dielmi, s povinnou a doplnkovou výbavou vozidiel s výnimkou pneumatík, plášťov a duší pneumatík; zhromažďovanie rozličných výrobkov, najmä uvedených tovarov (okrem dopravy) s výnimkou pneumatík, plášťov a duší pneumatík, s cieľom umožniť zákazníkovi, aby si mohli tieto výrobky pohodlne prehladať a nakupovať, a to prostredníctvom maloobchodných predajní, veľkoobchodných predajní, prostredníctvom katalógového predaja alebo elektronickeými prostriedkami, prostredníctvom webových stránok alebo prostredníctvom telenákupu; obchodná administratíva; odborné obchodné poradenstvo pri predaji vozidiel, dopravných prostriedkov a ich dielov, súčastí a príslušenstva, autodoplnkov a výbavy s výnimkou odborného obchodného poradenstva pri predaji pneumatík, plášťov a duší pneumatík; reklamné služby; online reklama na počítačovej komunikačnej sieti; organizovanie komerčných alebo reklamných výstav a veľtrhov; prenájom reklamných priestorov; analýzy nákladov; fakturácia; obchodné alebo podnikateľské informácie s výnimkou informácií o pneumatikách, plášťoch a dušiach pneumatík; zasielanie reklamných materiálov, reklamných časopisov a vzoriek zákazníkovi; obchodné informácie a rady spotrebiteľom s výnimkou informácií a rád spotrebiteľom o pneumatikách, plášťoch a dušiach pneumatík; administratívne spracovanie obchodných objednávok; obchodný alebo podnikateľský prieskum; vydávanie a aktualizovanie reklamných alebo náborových materiálov; organizovanie výstav a verejných prezentácií na obchodné alebo reklamné účely, predovšetkým v súvislosti s uvedenými tovarmi; predvádzanie na reklamné účely a podporu predaja; vzťahy s verejnosťou; marketingové štúdie; kancelárie zaoberajúce sa dovozom, vývozom alebo reexportom; podpora predaja pre tretie osoby; účtovníctvo; vedenie kartoték v počítači; sekretárske služby; poskytovanie informácií o uvedených službách prostredníctvom komunikačných médií, elektronickej

pošty, SMS správ, počítačových sietí a internetu; obchodné sprostredkovanie služieb v triedach 35, 36, 37, 39 a 41.

37 - Autoopravnice (údržba, opravy a tankovanie); čistenie automobilov; leštenie automobilov; mazanie automobilov; údržba automobilov; čistenie interiérov; údržba a opravy motorových vozidiel; opravy motorov; ošetrovanie vozidiel protikoróznymi nátermi; umývanie dopravných prostriedkov; opravy havarovaných vozidiel; montáž, opravy a údržba príslušenstva motorových vozidiel; služby klampiárov; opravy karosérií; nastavovanie dopravných prostriedkov; odborné informácie o opravách vozidiel; údržba a opravy vozidiel; čalúnenie a čalúnnické opravy interiérov v dopravných prostriedkoch; oprava opotrebovaných alebo poškodených motorov; inštalácia a opravy zabezpečovacích zariadení proti odcudzeniu vozidiel; striekanie, tmelenie a lakovanie vozidiel; montáž a demontáž častí a súčastí motorových vozidiel; montáž a demontáž autopríslušenstva, emisné kontroly motorových vozidiel; stavebníctvo (stavebná činnosť); inštalácia, montáž a opravy výrobných a opravárskych technológií v automobilovom priemysle; poradenská činnosť v oblasti servisu v automobilovom priemysle; poskytovanie informácií o uvedených službách prostredníctvom komunikačných médií, elektronickej pošty, SMS správ, počítačových sietí a internetu.

(540)



(732) ELIT SLOVAKIA, s. r. o., Kolmá 4, 851 01 Bratislava, SK;

(740) Porubčan Róbert, Ing., Ivanka pri Dunaji, SK;

(111) 232619

(151) 20.6.2012

(180) 29.3.2021

(210) 575-2011

(220) 29.3.2011

(442) 5.9.2011

9 (511) 1, 2, 4, 5, 6, 7, 9, 11, 12, 16, 17, 22, 27, 35, 36, 37, 39, 41

(511) 1 - Brzdové kvapaliny; chladiace zmesi do motorov vozidiel; chemikálie pre automobilový priemysel; tmely na karosérie automobilov; syntetické materiály na absorpciu oleja; antidetonačné látky do spaľovacích motorov; okyslená voda na dobíjanie batérií; soli do galvanických batérií; detergentné prísady do benzínu; destilovaná voda; chemické prípravky na čistenie oleja; filtračné materiály (chemické prípravky); filtračné materiály (plastické látky v surovom stave); chemické činidlá (okrem činidiel na lekárske a zverolekárske účely); chemické odľučovače oleja; chemické prípravky na úpravu a opracovanie zliatin kovov; priemyselné chemikálie; chladivá; chemické prípravky na ošetrovanie kože; chemické prípravky na impregnáciu kože; kvapaliny do hydraulických obvodov; kvapaliny na odstraňovanie síranov z akumulátorov; chemické prípravky na dekarbonizáciu motorov; prípravky proti vyvretiu chladiacej kvapaliny v motoroch; nemrznúca zmes;

odfarbovacie prípravky na priemyselné účely; odmasťovacie prípravky na použitie vo výrobnom procese; odpeňovacie roztoky do batérií; chemické prípravky proti matneniu alebo zakaleniu; okyslená voda na dobíjanie akumulátorov; organické čistiace prípravky; chemikálie pre priemysel, vedu, fotografiu, poľnohospodárstvo, záhradníctvo, lesníctvo; zmesi do hasiacich prístrojov; prípravky na kalenie a zváranie kovov; lepidlá a spojivá používané v priemysle.

2 - Ochranné prostriedky proti hrdzi; farby; fermeže; ochranné nátery na podvozky automobilov; základný ochranný náter na podvozky automobilov; riedidlá do farby; spojivá do farby; ochranné prípravky na kovy; ochranné pásy proti korózii; protikorózne oleje; riedidlá farieb; riedidlá lakov; ochranné prostriedky proti hrdzi a poškodeniu dreva; farbivá; moridlá; prírodné živice v surovom stave; kovy vo forme fólií a práškov pre maliarov, dekoratórov, tlačiarov a umelcov.

4 - Oleje, najmä motorové a prevodové oleje; palivá; mazivá; benzín; konzervačné prípravky na kožu (oleje a tuky); mazacie oleje; motorové palivá, pohonné látky; aditíva s výnimkou chemikálií do motorového paliva; nafta; prchavé pohonné zmesi; prísady nechemické do motorových palív; stužené plyny (palivo); tuhý plyn (palivo); priemyselné oleje a tuky; mazacie oleje; prostriedky na pohlcovanie, zvlhčovanie a viazanie prachu; palivá vrátane pohonných hmôt do motorových vozidiel a svietiace materiály; sviečky a knôty na svietenie.

5 - Prenosné lekárnice (plné); autolekárnice; náplasti, obvazový materiál; farmaceutické, zverolekárske výrobky; hygienické výrobky na lekárske použitie; dietetické látky prispôbené na lekárske účely; dezinfekčné prostriedky; prípravky na ničenie hmyzu v automobiloch; fungicídy, herbicídy.

6 - Kovový spojovací materiál; kovové skrutky; kovové spony výfukov; drobný železiarsky tovar; kovové zámky na vozidlá; kovové držadlá, rukoväte, kľučky; elektródy na spájkovanie a zváranie; kovové spojky a prichytky na káble a rúrky; kľúče; kovové krúžky; ložiskový kov; kovové matice; kovové meracie tyčky na meranie hladiny oleja (pre železničné vozne); kovové debny na náradie; kovové nity; obalové nádoby z kovu; kovové rúrové objímky; objímky, prstence; kovové pánty, závesy; pásková oceľ; kovové pásy na zväzovanie; plomby (kovové pečate); kovové podložky, lamely, tenké doštičky; pracky z obyčajných kovov (železiarsky tovar); kovy v prášku; prichytky (kolíky) kovové; pružiny (železiarsky tovar); spojovacie plechy; svorníky; točne; kovové tyčinky na tvrdé spájkovanie; uholníky; uzávery; kovové ventily nie ako časti strojov; kovové uväzovacie vlákna; kovové zámky s výnimkou elektrických; kovové výplne dverí; západky; obyčajné kovy a ich zliatiny; stavebný materiál z kovu; prenosné stavby z kovu; káble a drôty z obyčajných kovov s výnimkou elektrických; kovové potrubia a rúry; bezpečnostné schránky; iné výrobky z kovov, ktoré nie sú zahrnuté v iných triedach; kovové spony.

7 - Alternátory, štartéry motorov a hnacích strojov; piesty motorov; filtre (časti strojov alebo motorov); filtre na čistenie a chladenie vzduchu

(do motorov); generátory prúdu, zdroje prúdu; ložiská; guľkové ložiská; hlavy valcov do motorov; chladiče do motorov a hnacích strojov; hydraulické zariadenia na otváranie alebo zatváranie dverí (časti strojov); karburátory; privody ku karburátorom; katalyzátory do motorov; pneumatické kladivá; klapky (ako časti strojov); kĺby, spojky, spojenia, styky (časti motorov); kľukové skrine strojov, motorov a hnacích strojov; kolesá (ako časti strojov); kompresory; kompresory do chladiacich zariadení; palivové konvertory do zážihových motorov; piestne krúžky; kryty (ako časti strojov); stroje a prístroje na leštenie (elektrické); lisovacie stroje; lisy; antifrikčné ložiská do strojov; manipulátory (stroje); motory na stlačený vzduch; nitovacie stroje; odsávače prachu a podobných nečistôt; ochranné kryty strojov; palivové konvertory do zážihových motorov; ovládacie káble strojov, motorov a hnacích strojov; striekacie pištole na farby; ploché spätné ventily, záklopky (ako časti strojov); podstavce stroja, stojany; regulátory otáčok strojov, motorov a hnacích strojov; remene do motorov a hnacích strojov; hydraulický riadiaci mechanizmus strojov, motorov a hnacích strojov; pneumatický riadiaci mechanizmus strojov, motorov a hnacích strojov; súkolesia (ako časti strojov); šetriče paliva do motorov; ťahadlá (spojovacie tyče) na stroje, tlmiče, piesty ako časti strojov; valce ako časti strojov; piesty do valcov; valce motorov a hnacích strojov; valčekové ložiská; ventilátory motorov a hnacích strojov; vodiace zariadenia ako časti strojov; elektrické ručné vŕtačky; vstrekovania do motorov; výfukové potrubia motorov; výfuky motorov; vzduchové chladiče; vzduchové kefy (stroje) na nanášanie farieb; vzduchové vankúše na manipuláciu s nákladom; zapalovacie induktory; zapalovacie sviečky do spaľovacích motorov; zapalovače zážihových motorov; zatahovacie stroje na priemyselné účely; závesné a zdvižné háky; zdvihacie zariadenia; zdvíhaky (stroje); žeraviace sviečky do dieselových motorov; stroje a obrábacie stroje; motory a hnacie stroje okrem motorov do pozemných vozidiel; časti strojov, prevodov a motorov; súkolesia, prevody a ich časti okrem súkolesí a prevodov do pozemných vozidiel; poľnohospodárske náradie okrem náradia na ručný pohon; čerpadlá (ako časti strojov, motorov); kľbové spojky ako časti strojov a motorov; kladky, rotory, vodné pumpy ako časti strojov a motorov.

9 - Akumulátory elektrické do vozidiel; elektronické súčiastky vozidiel patriace do tejto triedy; meracie zariadenia; snímače; snímače rýchlostí, tlaku, teploty, prietoku; CD a DVD disky; záznamové médiá; databázy a príručky na elektronických nosičoch; acidometre na batérie; akumulátorové nádoby; platne do akumulátorov; ampérmetre; automobilové výstražné trojuholníky; automobilové zapalovače cigariet; autorádiá; elektrické batérie do automobilov; meráky hladiny benzínu; benzínové čerpadlá na stanice pohonných hmôt; automatické časové spínače; diaľkové ovládače; materiály na elektrické vedenie (drôty, káble); hasiace prístroje; kontakty elektrické z drahých kovov; kontrolné a regulačné prístroje elektrické; lasery s výnimkou laserov na lekárske účely; meracie prístroje; meracie pomôcky; navigačné prístroje vozidiel (palubné počítače); navigač-

né satelitné prístroje; objímky elektrických káblov; odrazové disky a sklíčka na odevy na zabránenie dopravným nehodám; plášte elektrických káblov; automatické zariadenia signalizujúce nízky tlak v pneumatikách; prípojky (elektrotechnika); regulátory napätia automobilov; riadiace panely (elektrina); tachometre dopravných prostriedkov; tachometre vozidiel udávajúce vzdialenosť; ukazovatele tlaku; tlakomery; prístroje a nástroje na váženie; zabezpečovacie zariadenia proti odcudzeniu; elektrické zariadenia na zapalovanie; nahrané programy pre internetové vyhľadávače a portály; počítačový softvér a hardvér na umožnenie vyhľadávania údajov a napojení na databázy a na internet; počítačový softvér na vytvorenie dynamických internetových stránok; nahrané programy na sprístupňovanie a používanie manuálov, katalógov, príručiek a videí; počítačové databázy; informácie a záznamy v elektronickej podobe uložené na samostatných nosičoch a/alebo v rámci internetových, intranetových, dátových, informačných či telekomunikačných sietí; nahrané počítačové programy; počítačové programy (stiahnuté z telekomunikačnej siete); prístroje a nástroje vedecké, námorné, geodetické, fotografické, kinematografické, optické, signalizačné, kontrolné (inšpekcia), záchranné, vzdelávacie a prístroje a nástroje na meranie a váženie; prístroje a nástroje na vedenie, distribúciu, transformáciu, akumuláciu, reguláciu alebo kontrolu elektrického prúdu; prístroje na nahrávanie, prenos a reprodukciu zvuku alebo obrazu; magnetické nosiče údajov, záznamové disky; predajné automaty a mechanizmy prístrojov uvádzaných do činnosti vhođením mince; registračné pokladnice, počítacie stroje, zariadenia na spracovanie údajov a počítače; hasiace prístroje; nabíjacie agregáty pre elektrické batérie; analyzátory plynov; prístroje na rozbor plynov; elektrické, antény; elektrické drôty; elektrické spojky, svorky, konektory; elektrické kondenzátory; elektrické káble; káble štartovacie pre automobily; merače rýchlosti; poistky; termostaty do dopravných prostriedkov; kamerové systémy vozidiel.

11 - Klimatizačné zariadenia do automobilov; ventilátory; osvetlenie áut; automobilové reflektory; zariadenia do automobilov proti oslneniu (výstroj lampa); cylindre svetidiel; chladiace zariadenia na chladenie tekutín; objímky na svetidlá; odmrazovače automobilov; osvetľovacie zariadenia na dopravné prostriedky; reflektory (svetlá); reflektory na vozidlá; rozmrazovacie zariadenia na vozidlá; svetlá na automobily; svetlomety na vozidlá; vykurovacie telesá do automobilov; žiarovky a žiarivky pre dopravné prostriedky; zariadenia na osvetľovanie, vykurovanie, parné kotly, zariadenia na varenie, chladenie a sušenie, vetracie, vodárenské a sanitárne zariadenia.

12 - Autá; autobusy; automobilové podvozky; automobilové reťaze; automobilové strechy; karosérie automobilov; plátenné strechy na automobily; autopoťahy; autosedadlá; batožinové nosiče na vozidlá; bezpečnostné pásy na sedadlá automobilov; bezpečnostné sedačky a sedadlá pre deti do automobilov; bezpečnostné viazania (pásy) na autosedadlá; brzdové čeluste, bubny a kotúče na vozidlá; brzdové diely do vozidiel; brzdové obloženia do vozidiel; brzdy vozidiel; čalúnenie automobilov; čapy náprav; čelné sklá; dvere na dop-

rávne prostriedky; obruče na hlavy kolies; hnacie motory do pozemných vozidiel; hnacie reťaze do pozemných vozidiel; prevodovky a prevodové hriadele do pozemných vozidiel; hydraulické obvody do vozidiel; kapoty na automobilové motory; kapoty na vozidlá; karosérie dopravných prostriedkov; klaksóny automobilov; kľukové skrine ako časti pozemných vozidiel (s výnimkou motorov); kolesá automobilov; lôžka pre dopravné prostriedky; lúče automobilových kolies; elektrické motory do pozemných vozidiel; motory do pozemných vozidiel; motory motocyklov; náboje kolies automobilov; nákladné dodávkové vozidlá; nákladné vozidlá; napínače na špice (do kolies); nárazníky automobilov; brzdové obloženie do dopravných prostriedkov; nosiče lyží na autá; obruče hláv kolies; obruče na kolesá vozidiel; odstavné miesta pre vozidlá; okenné tabule na okná automobilov; opierky na sedadlá automobilov; opravárske náradie na opravu pneumatík; automobilové podvozky; poťahy na sedadlá vozidiel; prevodovky do pozemných vozidiel; prevody do pozemných vozidiel; príchytky (na špice) na kolese; protišmykové reťaze, snehové reťaze; tlmiace pružiny do dopravných prostriedkov; pružiny závesov do automobilov; vzduchové pumpy (výbava automobilov); ráfy kolies automobilov; rámy, podvozky automobilov; reduktory (redukčné ozubené súkolesia do pozemných vozidiel); sedadlá automobilov; sedadlové poťahy automobilov; signalizačné zariadenia pri spätnom chode automobilov; sklopné zadné dosky (časti dopravných prostriedkov); smerovky na dopravné prostriedky; smerovky na vozidlá; spätné zrkadlá; stúpadlá na vozidlá; tienidlá proti slnku do automobilov; tlmiace pružiny na vozidlá; tlmiče automobilov; bezpečnostné viazanie na sedadlá automobilov; volanty vozidiel; poťahy na volanty vozidiel; zabezpečovacie poplašné zariadenia proti odcudzeniu vozidiel; zabezpečovacie zariadenia proti odcudzeniu vozidiel; závažie na vyváženie kolies vozidiel; závesné reťazce pre dopravné prostriedky; závesné tlmiče pre dopravné prostriedky; zdvíhacie zadné dvere (časti pozemných vozidiel); vozidlá; zariadenia na pohyb po zemi, vode alebo vo vzduchu; hnacie hriadele vozidiel, homokinetické kĺby a manžety pre vozidlá; ložiskové zostavy náprav; automobilové nosiče; nosiče bicyklov; súkolesia automobilových prevodov; tlmiče perovania; tlmiče podvozkov; volanty; súčiastky a diely pre všetky typy dopravných prostriedkov, najmä pre nákladné, osobné automobily a motocykle; diely automobilových subsystémov; diely a súčasti motorov, bŕzd, podvozkov, prevodov, riadenia, pohonov, náprav, karosérií, kolies a interiérov vozidiel; ťažné zariadenia automobilov; elektrická výzbroj vozidiel patriaca do triedy 12; kryty na automobilové kolesá; disky na kolesá vozidiel; okenné tabule pre okná vozidiel.

16 - Tlačoviny; tlačivá; formuláre; katalógy; manuály; automobilové manuály; databázy na papierových nosičoch; servisné príručky; firemné listiny; periodická a neperiodická tlač a publikácie; zborníky; knihy; brožúry; časopisy; periodiká; noviny; prospekty; papierové propagačné materiály; papierové obaly; kartónové škatule, lepiace štítky; pečiatky; grafické reprodukcie; kancelárske potreby s výnimkou nábytku, predovšetkým

kancelárske potreby použité ako reklamné alebo darčkové predmety; darčkové predmety z papiera, kartónu a lepenky patriace do tejto triedy; papier, kartón, lepenka a výrobky z týchto materiálov, ktoré nie sú zahrnuté v iných triedach; knihárske výrobky; fotografie; papiernický tovar a písacie potreby; lepidlá na papier a na použitie v domácnosti; písacie stroje a kancelárske potreby okrem nábytku; vzdelávacie a učebné potreby okrem prístrojov; obalové materiály z plastických hmôt, ktoré nie sú zahrnuté v iných triedach; tlačiarenské písmo; tlačené reklamné a úžitkové manuály; papierové vľajky; pútače z papiera alebo z lepenky.

17 - Tesniace krúžky; tesnenia; tesnenia pod hlavu motora; tesnenia výfukového potrubia + tesnenia nasávacieho potrubia; tesnenia vane motora, O - krúžky ako tesnenia; tesnenia prírub a viek; tesniace pasty; tesniace pásy; tesniaci tmel; hadice s výnimkou kovových; izolátory elektrického vedenia; izolačné farby; ochranné gumové objímky na časti strojov; spojovacie hadice do chladičov automobilov; nekovové hadice; kovové fólie na izoláciu; izolačné hmoty zabraňujúce sálaniu tepla; izolačné laky; izolanty; izolačné materiály; izolačné náterové farby; izolačné oleje; izolačné pásy; izolanty elektrického vedenia; izolátory na káble; materiály na brzdové obloženie ako polotovary; nálepky s výnimkou nálepiek na lekárske a kancelárske účely alebo na použitie v domácnosti; spojkové obloženie; antireflexné fólie na okná (farebné); lepiace pásy s výnimkou pások pre domácnosť, na lekárske a kancelárske účely; sklené vlákna na izoláciu; tesnenia (dverí alebo okien); tesniace alebo vypchávkové materiály z gumených alebo plastových; tesniaci izolačný tmel; umelohmotné fólie s výnimkou baliacich fólií; viskózne fólie s výnimkou fólií na balenie; vodotesné krúžky; zvukovoizolačné materiály; kaučuk, gutaperča, guma, azbest, slúda a výrobky z týchto materiálov, ktoré nie sú zahrnuté v iných triedach; plastové výlisky ako polotovary; tesniace upchávacie a izolačné materiály; ohybné rúry a hadice s výnimkou kovových.

22 - Laná na vlečenie vozidiel; nekovové káble; autoplachty; siete a plachty na prekrytie nákladu; bavlnený odpad na čalúnenie a vypchávanie; česaná vlna; karbónové vlákna na textilné použitie; povrazy, motúzy, siete, stany, markízy, baldachýny, nepremokavé plachty, lodné plachty, vrecia a vaky, ktoré nie sú zahrnuté v iných triedach; surové textilné vlákna.

27 - Koberčeky do automobilov; koberce, predložky do automobilov; protišmykové rohože; koberce; predložky; rohože; rohožky; linoleum a iné podlahové krytiny; tapety okrem textilných.

35 - Maloobchodné a veľkoobchodné služby s vozidlami, dopravnými prostriedkami a ich dielmi, súčasťami a príslušenstvom, s autodoplnkami, s výstrojom a výzbrojou vozidiel, s náhradnými dielcami, s povinnou a doplnkovou výbavou vozidiel s výnimkou pneumatík, plášťov a duší pneumatík; zhromažďovanie rozličných výrobkov, najmä uvedených tovarov (okrem dopravy) s výnimkou pneumatík, plášťov a duší pneumatík, s cieľom umožniť zákazníkovi, aby si mohli tieto výrobky pohodlne prehliadať a nakupovať, a to prostredníctvom maloobchodných predajní, veľkoobchod-

ných predajní, prostredníctvom katalógového predaja alebo elektronickými prostriedkami, prostredníctvom webových stránok alebo prostredníctvom telenákupu; obchodná administratíva; odborné obchodné poradenstvo pri predaji vozidiel, dopravných prostriedkov a ich dielov, súčastí a príslušenstva, autodoplnkov a výbavy s výnimkou odborného obchodného poradenstva pri predaji pneumatík, plášťov a duší pneumatík; reklamné služby; online reklama na počítačovej komunikačnej sieti; organizovanie komerčných alebo reklamných výstav a veľtrhov; prenájom reklamných priestorov; analýzy nákladov; fakturácia; obchodné alebo podnikateľské informácie s výnimkou informácií o pneumatikách, plášťoch a dušiach pneumatík; zasielanie reklamných materiálov, reklamných časopisov a vzoriek zákazníkom; obchodné informácie a rady spotrebiteľom s výnimkou informácií a rád spotrebiteľom o pneumatikách, plášťoch a dušiach pneumatík; administratívne spracovanie obchodných objednávok; obchodný alebo podnikateľský prieskum; vydávanie a aktualizovanie reklamných alebo náborových materiálov; organizovanie výstav a verejných prezentácií na obchodné alebo reklamné účely, predovšetkým v súvislosti s uvedenými tovarmi; predvádzanie na reklamné účely a podporu predaja; vzťahy s verejnosťou; marketingové štúdie; kancelárie zaoberajúce sa dovozom, vývozom alebo re-exportom; podpora predaja pre tretie osoby; účtovníctvo; vedenie kartoték v počítači; sekretárske služby; poskytovanie informácií o uvedených službách prostredníctvom komunikačných médií, elektronickej pošty, SMS správ, počítačových sietí a internetu; obchodné sprostredkovanie služieb v triedach 35, 36, 37, 39 a 41.

36 - Poistenie proti nehodám; finančné služby; finančný lízing; finančný lízing dopravných prostriedkov; finančné sponzorstvo; konzultačné služby v oblasti poisťovníctva; oceňovanie nákladov na opravu; informácie o poistení; uzatváranie poistenia; poisťovnícke služby (štatistika); poisťovníctvo; finančné služby; peňažníctvo; služby v oblasti nehnuteľností; lízing vozidiel; lízing technologických zariadení autoservisov; inkasovanie nájomného; záložňa; autozáložňa; poistenie; informácie o poistení; uzatváranie poistiek; oceňovanie pre poistenie alebo pre nehnuteľnosti; poradenstvo v oblasti poistenia; informácie o poistení v oblasti poistenia dopravných prostriedkov; poistenie pri pozemnej doprave; poskytovanie informácií o uvedených službách prostredníctvom komunikačných médií, elektronickej pošty, SMS správ, počítačových sietí a internetu.

37 - Autoopravnice (údržba, opravy a tankovanie); čistenie automobilov; leštenie automobilov; mazanie automobilov; údržba automobilov; čistenie interiérov; údržba a opravy motorových vozidiel; opravy motorov; ošetrovanie vozidiel protikoróznymi nátermi; umývanie dopravných prostriedkov; opravy havarovaných vozidiel; montáž, opravy a údržba príslušenstva motorových vozidiel; služby klampiarov; opravy karosérií; nastavovanie dopravných prostriedkov; odborné informácie o opravách vozidiel; údržba a opravy vozidiel; čalúnenie a čalúnnické opravy interiérov v dopravných prostriedkoch; oprava opotrebovaných alebo poškodených motorov; inštalácia a opravy zabezpečovacích zariadení proti odcudzeniu vozidiel; striekanie, tmelenie a lakovanie vozidiel; montáž a demontáž častí a súčastí motorových vozidiel; montáž a demontáž autopríslušenstva, emisné kontroly motorových vozidiel; stavebníctvo (stavebná činnosť); inštalácia, montáž a opravy výrobných a opravárskych technológií v automobilovom priemysle; poradenská činnosť v oblasti servisu v automobilovom priemysle; poskytovanie informácií o uvedených službách prostredníctvom komunikačných médií, elektronickej pošty, SMS správ, počítačových sietí a internetu.

39 - Prenájom vozidiel, automobilov a iných dopravných prostriedkov; prenájom skladovacích kontajnerov; prenájom nosičov na automobily; odťahová služba; ťahanie alebo vlečenie dopravných prostriedkov pri poruchách alebo nehodách; služby vodičov; preprava cestujúcich; informácie o doprave; ťahanie alebo vlečenie dopravných prostriedkov pri poruchách; dovoz, doprava; kuriérske služby (dokumenty alebo tovar); osobná doprava; služby parkovania automobilov; prenájom miesta na parkovanie; prenájom garáží; sprostredkovanie prepravy; služby v doprave a preprave; taxislužba; preprava; automobilová preprava; balenie a skladovanie tovaru; organizovanie ciest; poskytovanie informácií o uvedených službách prostredníctvom komunikačných médií, elektronickej pošty, SMS správ, počítačových sietí a internetu.

41 - Školenia automechanikov; praktický výcvik (ukážky); vzdelávanie; zabezpečovanie výcvikových kurzov a školení; zábava; športová a kultúrna činnosť; on line vydávanie kníh a časopisov v elektronickej forme; vydávanie časopisov, novín a iných periodických publikácií s výnimkou vydávania reklamných a náborových textov; vydávanie kníh, príručiek, časopisov, periodík v oblasti automobilov a autoservisov; vyučovanie; zabezpečovanie výcvikových kurzov a školení; informácie o výcvikoch, kurzoch a školeniach; pedagogické informácie; skúšanie a preskúšavanie ako pedagogická činnosť; ukážky praktických cvičení; organizácia a vedenie dielni na výučbu; organizovanie a vedenie konferencií, seminárov, kolokvií a kongresov; organizovanie kultúrnych alebo vzdelávacích výstav; organizovanie lotérií, plesov, športových súťaží, živých vystúpení; organizovanie zábavných súťaží; služby zamerané na rekreáciu osôb (rekreačné služby); výchovno-zábavné klubové služby; elektronická edičná činnosť v malom (DTP služby); poskytovanie uvedených služieb prostredníctvom komunikačných médií, elektronickej pošty, SMS správ, počítačových sietí a internetu.

(540)

ELIT

(591) modrá, červená

(732) ELIT SLOVAKIA, s. r. o., Kolmá 4, 851 01 Bratislava, SK;

(740) Porubčan Róbert, Ing., Ivanka pri Dunaji, SK;

(111) 232622

(151) 3.7.2012

(180) 25.3.2013

(210) 752-2003

(220) 25.3.2003

(442) 3.8.2004

8 (511) 9, 12, 35, 36, 37, 38, 39

(511) 9 - Nabíjacie agregáty pre elektrické batérie, elektrické akumulátory pre vozidlá, zvukové poplašné zariadenia, antény, autorádiá, okuliare, puzdrá na okuliare, prístroje na zaznamenávanie času, diaľkové ovládače; magnetické, kompaktné a optické nosiče dát nahrané aj nenahrané; hasiace prístroje, ističe, poistky, štartovacie káble, vreckové baterky, tlakomery, rýchlomery, tachometre, ochranné prilby, ochranné odevy, ochranné rukavice, otáčkomery, ochranné plachty, audio- a videoprijímače, reproduktory, spínače, teplomery, termostaty pre dopravné prostriedky, výstražné trojuholníky pre vozidlá, elektrické zámky, zapalovače cigariet do automobilov.

12 - Motory do pozemných vozidiel, automobilové reťaze, bezpečnostné pásy na sedadlá vozidiel, automobilové bezpečnostné sedačky pre deti, čalúnenie a poťahy vozidiel, húkačky a klaksony pre vozidlá, batožinové nosiče pre vozidlá, nosiče na bicykle a lyže na autá, obytné privesy automobilové, pneumatiky, poplašné zabezpečovacie zariadenia pre vozidlá, privesy za vozidlami, tlmiče perovania vozidiel, volanty vozidiel, zariadenia na signalizáciu spätnej jazdy automobilu, karosérie automobilov a ich doplnky, autodoplnky, najmä snečné clony pre automobily, kryty na automobilové kolesá, opierky hlavy na sedadlá vozidiel, ťažné zariadenia pre vozidlá, disky na kolesá vozidiel, stierače skiel, spätné zrkadlá.

35 - Maloobchodná činnosť v oblasti vozidiel (autobazár), sprostredkovanie obchodu s novými a ojazdenými vozidlami, pomoc pri riadení obchodnej činnosti, marketing, účtovníctvo, činnosť účtovných poradcov.

36 - Sprostredkovanie lízingových zmlúv, najmä na dopravné prostriedky; finančné služby vrátane lízingu, zmenárenské služby, záložňa, sprostredkovateľská činnosť uvedených služieb, uzatváranie poistiek.

37 - Opravy, údržba, nastavovanie a umývanie dopravných prostriedkov; montáž a demontáž motorových vozidiel, montáž a demontáž autopriprušenstva, sprostredkovateľská činnosť uvedených služieb.

38 - Služby v oblasti telefónnych otázok.

39 - Prenájom vozidiel, prenájom parkovacích plôch.

(540) AAA AUTO

(732) AAA AUTO a. s., Husovo námestie 14, 253 01 Hostivice, CZ;

(740) Baláž Marián, Mgr., advokát, Bratislava, SK;

(111) 232623

(151) 3.7.2012

(180) 25.3.2013

(210) 753-2003

(220) 25.3.2003

(442) 3.8.2004

8 (511) 9, 12, 35, 36, 37, 38, 39

(511) 9 - Nabíjacie agregáty pre elektrické batérie, elektrické akumulátory pre vozidlá, zvukové poplašné zariadenia, antény, autorádiá, okuliare, puzdrá na okuliare, prístroje na zaznamenávanie času, diaľkové ovládače; magnetické, kompaktné a optické nosiče dát nahrané aj nenahrané; hasiace prístroje, ističe, poistky, štartovacie káble, vreckové baterky, tlakomery, rýchlomery, tachometre, ochranné prilby, ochranné odevy, ochranné rukavice, otáčkomery, ochranné plachty, audio- a videoprijímače, reproduktory, spínače, teplomery, termostaty pre dopravné prostriedky, výstražné trojuholníky pre vozidlá, elektrické zámky, zapalovače cigariet do automobilov.

12 - Motory do pozemných vozidiel, automobilové reťaze, bezpečnostné pásy na sedadlá vozidiel, automobilové bezpečnostné sedačky pre deti, čalúnenie a poťahy vozidiel, húkačky a klaksony pre vozidlá, batožinové nosiče pre vozidlá, nosiče na bicykle a lyže na autá, obytné privesy automobilové, pneumatiky, poplašné zabezpečovacie zariadenia pre vozidlá, privesy za vozidlami, tlmiče perovania vozidiel, volanty vozidiel, zariadenia na signalizáciu spätnej jazdy automobilu, karosérie automobilov a ich doplnky, autodoplnky, najmä snečné clony pre automobily, kryty na automobilové kolesá, opierky hlavy na sedadlá vozidiel, ťažné zariadenia pre vozidlá, disky na kolesá vozidiel, stierače skiel, spätné zrkadlá.

35 - Maloobchodná činnosť v oblasti vozidiel (autobazár), sprostredkovanie obchodu s novými a ojazdenými vozidlami, pomoc pri riadení obchodnej činnosti, marketing, účtovníctvo, činnosť účtovných poradcov.

36 - Sprostredkovanie lízingových zmlúv, najmä na dopravné prostriedky; finančné služby vrátane lízingu, zmenárenské služby, záložňa, sprostredkovateľská činnosť uvedených služieb, uzatváranie poistiek.

37 - Opravy, údržba, nastavovanie a umývanie dopravných prostriedkov; montáž a demontáž motorových vozidiel, montáž a demontáž autopriprušenstva, sprostredkovateľská činnosť uvedených služieb.

38 - Služby v oblasti telefónnych otázok.

39 - Prenájom vozidiel, prenájom parkovacích plôch.

(540)**AAA AUTO**

(732) AAA AUTO a. s., Husovo námestie 14, 253 01 Hostivice, CZ;

(740) Baláž Marián, Mgr., advokát, Bratislava, SK;

(111) 232624

(151) 3.7.2012

(180) 25.3.2013

(210) 754-2003

(220) 25.3.2003

(442) 3.8.2004

8 (511) 9, 12, 35, 36, 37, 38, 39

(511) 9 - Nabíjacie agregáty pre elektrické batérie, elektrické akumulátory pre vozidlá, zvukové poplašné zariadenia, antény, autorádiá, okuliare, puzdrá na okuliare, prístroje na zaznamenávanie času,

diaľkové ovládače; magnetické, kompaktné a optické nosiče dát nahrané aj nenahrané; hasiace prístroje, ističe, poistky, štartovacie káble, vreckové baterky, tlakomery, rýchlomery, tachometre, ochranné prilby, ochranné odevy, ochranné rukavice, otáčkomery, ochranné plachty, audio- a videoprijímače, reproduktory, spínače, teplomery, termostaty pre dopravné prostriedky, výstražné trojuholníky pre vozidlá, elektrické zámky, zapaľovače cigariet do automobilov.

12 - Motory do pozemných vozidiel, automobilové reťaze, bezpečnostné pásy na sedadlá vozidiel, automobilové bezpečnostné sedačky pre deti, čalúnenie a potáhy vozidiel, húkačky a klaksóny pre vozidlá, batožinové nosiče pre vozidlá, nosiče na bicykle a lyže na autá, obytné prívesy automobilové, pneumatiky, poplašné zabezpečovacie zariadenia pre vozidlá, prívesy za vozidlami, tlmiče perovania vozidiel, volanty vozidiel, zariadenia na signalizáciu spätnej jazdy automobilu, karosérie automobilov a ich doplnky, autodoplnky, najmä snečné clony pre automobily, kryty na automobilové kolesá, opierky hlavy na sedadlá vozidiel, ťažné zariadenia pre vozidlá, disky na kolesá vozidiel, stierače skiel, spätné zrkadlá.

35 - Maloobchodná činnosť v oblasti vozidiel (autobazár), sprostredkovanie obchodu s novými a ojazdenými vozidlami, pomoc pri riadení obchodnej činnosti, marketing, účtovníctvo, činnosť účtovných poradcov.

36 - Sprostredkovanie lízingových zmlúv, najmä na dopravné prostriedky; finančné služby vrátane lízingu, zmenárenské služby, záložňa, sprostredkovateľská činnosť uvedených služieb, uzatváranie poisťiek.

37 - Opravy, údržba, nastavovanie a umývanie dopravných prostriedkov; montáž a demontáž motorových vozidiel, montáž a demontáž autopríslušenstva, sprostredkovateľská činnosť uvedených služieb.

38 - Služby v oblasti telefónnych otázok.

39 - Prenájom vozidiel, prenájom parkovacích plôch.

(540)

**- AAA -
AUTO**

(732) AAA AUTO a. s., Husovo námestie 14, 253 01 Hostivice, CZ;

(740) Baláž Marián, Mgr., advokát, Bratislava, SK;

(111) 232625

(151) 3.7.2012

(180) 9.3.2014

(210) 744-2004

(220) 9.3.2004

(442) 5.5.2005

8 (511) 9, 12, 35, 36, 37, 38, 39

(511) 9 - Nabíjacie agregáty pre elektrické batérie, elektrické akumulátory pre vozidlá, zvukové poplašné zariadenia, antény, autorádiá, okuliare, puzdrá na okuliare, prístroje na zaznamenávanie času, diaľkové ovládače, magnetické, kompaktné a optické nosiče dát nahrané aj nenahrané, hasiace prístroje, interkomy, ističe, poistky, štartovacie káble, vreckové svietidlá, tlakomery, rýchlomery, tachometre, ochranné prilby, ochranné odevy, ochranné rukavice, otáčkomery, ochranné plachty, audio- a videoprijímače, radary, rádiá, reproduktory, spínače, teplomery, termostaty pre dopravné pros-

chometre, ochranné prilby, ochranné odevy, ochranné rukavice, otáčkomery, ochranné plachty, audio- a videoprijímače, radary, rádiá, reproduktory, spínače, teplomery, termostaty pre dopravné prostriedky, výstražné trojuholníky pre vozidlá, vysielачky, elektrické zámky, zapaľovače cigariet do automobilu, telefónne prístroje, najmä mobilné.

12 - Motory do pozemných vozidiel, automobilové reťaze, snečné clony pre automobily, bezpečnostné pásy pre sedadlá vozidiel, automobilové bezpečnostné sedačky pre deti, čalúnenie a potáhy vozidiel, klaksóny automobilov, kryty na automobilové kolesá, batožinové nosiče na vozidlá, nosiče bicyklov a lyží, obytné prívesy automobilové, opierky hlavy na sedadlá vozidiel, pneumatiky, poplašné zabezpečovacie zariadenia pre vozidlá, ťažné zariadenia pre vozidlá, prívesy za vozidlá, stierače skiel, tlmiče, perovania vozidiel, volanty vozidiel, zariadenie na signalizáciu spätnej jazdy automobilu, spätné zrkadlá, karosérie automobilov a ich doplnky, dopravné prostriedky, autodoplnky patriace do triedy 12.

35 - Autobazár, sprostredkovanie obchodu s novými aj ojazdenými vozidlami, pomoc pri riadení obchodnej činnosti, marketing, reklama, poskytovanie poradenstva a informácií v rozsahu triedy 35, predvádzanie tovaru, účtovníctvo, činnosť účtovných poradcov.

36 - Sprostredkovanie lízingových zmlúv, najmä na dopravné prostriedky, finančné služby vrátane lízingu, zmenárenské služby, záložňa, sprostredkovateľská činnosť uvedených služieb, uzatváranie poisťiek.

37 - Opravy, údržba, nastavovanie a umývanie dopravných prostriedkov, montáž a demontáž motorových vozidiel, montáž a demontáž autopríslušenstva, sprostredkovateľská činnosť uvedených služieb.

38 - Služby v oblasti telefonickej podpory.

39 - Prenájom vozidiel, odťahovanie dopravných prostriedkov pri poruchách, prenájom parkovacích plôch.

(540) **AAA AUTOBAZAR**

(732) AAA AUTO a. s., Husovo námestie 14, 253 01 Hostivice, CZ;

(740) Baláž Marián, Mgr., advokát, Bratislava, SK;

(111) 232626

(151) 3.7.2012

(180) 9.3.2014

(210) 745-2004

(220) 9.3.2004

(442) 5.5.2005

8 (511) 9, 12, 35, 36, 37, 38, 39

(511) 9 - Nabíjacie agregáty pre elektrické batérie, elektrické akumulátory pre vozidlá, zvukové poplašné zariadenia, antény, autorádiá, okuliare, puzdrá na okuliare, prístroje na zaznamenávanie času, diaľkové ovládače, magnetické, kompaktné a optické nosiče dát nahrané aj nenahrané, hasiace prístroje, interkomy, ističe, poistky, štartovacie káble, vreckové svietidlá, tlakomery, rýchlomery, tachometre, ochranné prilby, ochranné odevy, ochranné rukavice, otáčkomery, ochranné plachty, audio- a videoprijímače, radary, rádiá, reproduktory, spínače, teplomery, termostaty pre dopravné pros-

triedky, výstražné trojuholníky pre vozidlá, vysielačky, elektrické zámky, zapaľovače cigariet do automobilu, telefónne prístroje, najmä mobilné.

12 - Motory do pozemných vozidiel, automobilové reťaze, slnečné clony pre automobily, bezpečnostné pásy pre sedadlá vozidiel, automobilové bezpečnostné sedačky pre deti, čalúnenie a poťahy vozidiel, klaksóny automobilov, kryty na automobilové kolesá, batožinové nosiče na vozidlá, nosiče bicyklov a lyží, obytné prívesy automobilové, opierky hlavy na sedadlá vozidiel, pneumatiky, poplašné zabezpečovacie zariadenia pre vozidlá, ťažné zariadenia pre vozidlá, prívesy za vozidlá, stierače skiel, tlmíče, perovania vozidiel, volanty vozidiel, zariadenie na signalizáciu spätnej jazdy automobilu, spätné zrkadlá, karosérie automobilov a ich doplnky, dopravné prostriedky, autodoplnky patriace do triedy 12.

35 - Autobazár, sprostredkovanie obchodu s novými aj ojazdenými vozidlami, pomoc pri riadení obchodnej činnosti, marketing, reklama, poskytovanie poradenstva a informácií v rozsahu triedy 35, predvádzanie tovaru, účtovníctvo, činnosť účtovných poradcov.

36 - Sprostredkovanie lízingových zmlúv, najmä na dopravné prostriedky, finančné služby vrátane lízingu, zmenárenské služby, záložňa, sprostredkovateľská činnosť uvedených služieb, uzatváranie poisťiek.

37 - Opravy, údržba, nastavovanie a umývanie dopravných prostriedkov, montáž a demontáž motorových vozidiel, montáž a demontáž autopríslušenstva, sprostredkovateľská činnosť uvedených služieb.

38 - Služby v oblasti telefonického podpory.

39 - Prenájom vozidiel, odťahovanie dopravných prostriedkov pri poruchách, prenájom parkovacích plôch.

(540) AAA AUTOCENTRUM

(732) AAA AUTO a. s., Husovo námestie 14, 253 01 Hostivice, CZ;

(740) Baláž Marián, Mgr., advokát, Bratislava, SK;

(111) 232627

(151) 3.7.2012

(180) 9.3.2014

(210) 747-2004

(220) 9.3.2004

(442) 5.5.2005

8 (511) 9, 12, 35, 36, 37, 38, 39

(511) 9 - Nabíjacie agregáty pre elektrické batérie, elektrické akumulátory pre vozidlá, zvukové poplašné zariadenia, antény, autorádiá, okuliare, puzdrá na okuliare, prístroje na zaznamenávanie času, diaľkové ovládače, magnetické, kompaktné a optické nosiče dát nahrané aj nenahrané, hasiace prístroje, interkomy, ističe, poisťky, štartovacie káble, vreckové svietidlá, tlakomery, rýchlomery, tachometre, ochranné prilby, ochranné odevy, ochranné rukavice, otáčkomery, ochranné plachty, audio- a videoprijímače, radary, rádiá, reproduktory, spínače, teplomery, termostaty pre dopravné prostriedky, výstražné trojuholníky pre vozidlá, vysielačky, elektrické zámky, zapaľovače cigariet do automobilu, telefónne prístroje, najmä mobilné.

12 - Motory do pozemných vozidiel, automobilové reťaze, slnečné clony pre automobily, bezpečnostné pásy pre sedadlá vozidiel, automobilové bezpečnostné sedačky pre deti, čalúnenie a poťahy vozidiel, klaksóny automobilov, kryty na automobilové kolesá, batožinové nosiče na vozidlá, nosiče bicyklov a lyží, obytné prívesy automobilové, opierky hlavy na sedadlá vozidiel, pneumatiky, poplašné zabezpečovacie zariadenia pre vozidlá, ťažné zariadenia pre vozidlá, prívesy za vozidlá, stierače skiel, tlmíče, perovania vozidiel, volanty vozidiel, zariadenie na signalizáciu spätnej jazdy automobilu, spätné zrkadlá, karosérie automobilov a ich doplnky, dopravné prostriedky, autodoplnky patriace do triedy 12.

35 - Autobazár, sprostredkovanie obchodu s novými aj ojazdenými vozidlami, pomoc pri riadení obchodnej činnosti, marketing, reklama, poskytovanie poradenstva a informácií v rozsahu triedy 35, predvádzanie tovaru, účtovníctvo, činnosť účtovných poradcov.

36 - Sprostredkovanie lízingových zmlúv, najmä na dopravné prostriedky, finančné služby vrátane lízingu, zmenárenské služby, záložňa, sprostredkovateľská činnosť uvedených služieb, uzatváranie poisťiek.

37 - Opravy, údržba, nastavovanie a umývanie dopravných prostriedkov, montáž a demontáž motorových vozidiel, montáž a demontáž autopríslušenstva, sprostredkovateľská činnosť uvedených služieb.

38 - Služby v oblasti telefonického podpory.

39 - Prenájom vozidiel, odťahovanie dopravných prostriedkov pri poruchách, prenájom parkovacích plôch.

(540) AUTOBAZAR AAA AUTO

(732) AAA AUTO a. s., Husovo námestie 14, 253 01 Hostivice, CZ;

(740) Baláž Marián, Mgr., advokát, Bratislava, SK;

(111) 232628

(151) 3.7.2012

(180) 9.3.2014

(210) 748-2004

(220) 9.3.2004

(442) 5.5.2005

8 (511) 9, 12, 35, 36, 37, 38, 39

(511) 9 - Nabíjacie agregáty pre elektrické batérie, elektrické akumulátory pre vozidlá, zvukové poplašné zariadenia, antény, autorádiá, okuliare, puzdrá na okuliare, prístroje na zaznamenávanie času, diaľkové ovládače, magnetické, kompaktné a optické nosiče dát nahrané aj nenahrané, hasiace prístroje, interkomy, ističe, poisťky, štartovacie káble, vreckové svietidlá, tlakomery, rýchlomery, tachometre, ochranné prilby, ochranné odevy, ochranné rukavice, otáčkomery, ochranné plachty, audio- a videoprijímače, radary, rádiá, reproduktory, spínače, teplomery, termostaty pre dopravné prostriedky, výstražné trojuholníky pre vozidlá, vysielačky, elektrické zámky, zapaľovače cigariet do automobilu, telefónne prístroje, najmä mobilné.

12 - Motory do pozemných vozidiel, automobilové reťaze, slnečné clony pre automobily, bezpečnostné pásy pre sedadlá vozidiel, automobilové bezpečnostné sedačky pre deti, čalúnenie a poťahy

vozidiel, klaksóny automobilov, kryty na automobilové kolesá, batožinové nosiče na vozidlá, nosiče bicyklov a lyží, obytné prívesy automobilové, opierky hlavy na sedadlá vozidiel, pneumatiky, poplašné zabezpečovacie zariadenia pre vozidlá, ťažné zariadenia pre vozidlá, prívesy za vozidlá, stierače skiel, tlmiče, perovania vozidiel, volanty vozidiel, zariadenie na signalizáciu spätnej jazdy automobilu, spätné zrkadlá, karosérie automobilov a ich doplnky, dopravné prostriedky, autodoplnky patriace do triedy 12.

35 - Autobazár, sprostredkovanie obchodu s novými aj ojazdenými vozidlami, pomoc pri riadení obchodnej činnosti, marketing, reklama, poskytovanie poradenstva a informácií v rozsahu triedy 35, predvádzanie tovaru, účtovníctvo, činnosť účtovných poradcov.

36 - Sprostredkovanie lízingových zmlúv, najmä na dopravné prostriedky, finančné služby vrátane lízingu, zmenárenské služby, záložňa, sprostredkovateľská činnosť uvedených služieb, uzatváranie poisťiek.

37 - Opravy, údržba, nastavovanie a umývanie dopravných prostriedkov, montáž a demontáž motorových vozidiel, montáž a demontáž autopríslušenstva, sprostredkovateľská činnosť uvedených služieb.

38 - Služby v oblasti telefonického podpory.

39 - Prenájom vozidiel, odťahovanie dopravných prostriedkov pri poruchách, prenájom parkovacích plôch.

(540)

Autocentrum AAA AUTO

(732) AAA AUTO a. s., Husovo námestie 14, 253 01 Hostivice, CZ;

(740) Baláž Marián, Mgr., advokát, Bratislava, SK;

(111) 232629

(151) 3.7.2012

(180) 9.3.2014

(210) 749-2004

(220) 9.3.2004

(442) 5.5.2005

8 (511) 9, 12, 35, 36, 37, 38, 39

(511) 9 - Nabíjacie agregáty pre elektrické batérie, elektrické akumulátory pre vozidlá, zvukové poplašné zariadenia, antény, autorádiá, okuliare, puzdrá na okuliare, prístroje na zaznamenávanie času, diaľkové ovládače, magnetické, kompaktné a optické nosiče dát nahrané aj nenahrané, hasiace prístroje, interkomy, ističe, poisťky, štartovacie káble, vreckové svietidlá, tlakomery, rýchlomery, tachometre, ochranné prilby, ochranné odevy, ochranné rukavice, otáčkomery, ochranné plachty, audio- a videoprijímače, radary, rádiá, reproduktory, spínače, teplomery, termostaty pre dopravné prostriedky, výstražné trojuholníky pre vozidlá, vysielачky, elektrické zámky, zapaľovače cigariet do automobilu, telefónne prístroje, najmä mobilné.

12 - Motory do pozemných vozidiel, automobilové reťaze, slnečné clony pre automobily, bezpečnostné pásy pre sedadlá vozidiel, automobilové bezpečnostné sedačky pre deti, čalúnenie a potáhy vozidiel, klaksóny automobilov, kryty na automobilové kolesá, batožinové nosiče na vozidlá, nosiče bicyklov a lyží, obytné prívesy automobilové, opierky hlavy na sedadlá vozidiel, pneumatiky, poplašné zabezpečovacie zariadenia pre vozidlá, ťažné zariadenia pre vozidlá, prívesy za vozidlá, stierače skiel, tlmiče, perovania vozidiel, volanty vozidiel, zariadenie na signalizáciu spätnej jazdy automobilu, spätné zrkadlá, karosérie automobilov a ich doplnky, dopravné prostriedky, autodoplnky patriace do triedy 12.

35 - Autobazár, sprostredkovanie obchodu s novými aj ojazdenými vozidlami, pomoc pri riadení obchodnej činnosti, marketing, reklama, poskytovanie poradenstva a informácií v rozsahu triedy 35, predvádzanie tovaru, účtovníctvo, činnosť účtovných poradcov.

36 - Sprostredkovanie lízingových zmlúv, najmä na dopravné prostriedky, finančné služby vrátane lízingu, zmenárenské služby, záložňa, sprostredkovateľská činnosť uvedených služieb, uzatváranie poisťiek.

37 - Opravy, údržba, nastavovanie a umývanie dopravných prostriedkov, montáž a demontáž motorových vozidiel, montáž a demontáž autopríslušenstva, sprostredkovateľská činnosť uvedených služieb.

38 - Služby v oblasti telefonického podpory.

39 - Prenájom vozidiel, odťahovanie dopravných prostriedkov pri poruchách, prenájom parkovacích plôch.

(540) **AUTOCENTRUM
AAA AUTO**

(732) AAA AUTO a. s., Husovo námestie 14, 253 01 Hostivice, CZ;

(740) Baláž Marián, Mgr., advokát, Bratislava, SK;

Obnovené ochranné známky

(210)	(111)	(210)	(111)	(210)	(111)	(210)	(111)
35	89001	69204	175201	1027-2002	203186	2039-2002	204010
115	115731	69205	175202	1028-2002	203187	2052-2002	204093
535	151333	69414	176276	1051-2002	225018	2053-2002	204094
991	102330	69419	176367	1052-2002	200426	2082-2002	206355
1640	115849	69422	176364	1053-2002	200427	2083-2002	204099
2919	112183	69424	176363	1091-2002	204865	2094-2002	219675
26523	104441	69425	176362	1092-2002	204866	2095-2002	204100
46146	161090	69428	179236	1150-2002	203319	2163-2002	204641
46156	161802	69429	175525	1169-2002	203688	2188-2002	208001
46271	161248	69431	178013	1217-2002	204293	2225-2002	207176
46310	161239	69435	177010	1218-2002	204294	2295-2002	204730
46356	161286	69436	177009	1219-2002	206589	2296-2002	204731
46469	161215	69439	178721	1220-2002	204295	2297-2002	204732
52376	165136	69490	173929	1221-2002	204296	2298-2002	204733
52572	165218	69612	175248	1240-2002	206982	2299-2002	204734
52645	165310	69775	175722	1241-2002	203832	2300-2002	204735
52723	165309	69933	173546	1243-2002	203834	2301-2002	204736
52734	165572	69934	173545	1244-2002	203835	2311-2002	204441
52743	165329	70221	175323	1275-2002	203456	2354-2002	219370
61103	171579	70314	173659	1281-2002	204868	2375-2002	204462
61104	171578	70359	176601	1363-2002	218458	2427-2002	201784
61105	170822	70365	175328	1543-2002	203200	2674-2002	204465
66275	172860	70383	176359	1572-2002	203939	2893-2002	205059
67462	177805	70637	176056	1573-2002	203940	3265-2002	205441
67463	177806	70644	177434	1574-2002	203941	3369-2002	207186
67464	177807	70673	174291	1577-2002	205602	3604-2002	206876
67465	177808	70674	174290	1582-2002	207175	3665-2002	205319
67466	177809	70680	175292	1586-2002	217399	3787-2002	208574
67467	177810	70743	177414	1587-2002	217404	5397-2005	209274
67469	177804	70790	173524	1588-2002	217405	5398-2005	209275
67471	175434	70806	174422	1609-2002	203629	5399-2005	209276
67822	173898	71182	173829	1610-2002	203630	5400-2005	209277
68141	174016	71534	177694	1682-2002	203955	5401-2005	209278
68216	173375	71613	177192	1683-2002	203956	5402-2005	209269
68217	173376	71614	177194	1718-2002	206864	5403-2005	209270
68219	173378	71958	175863	1756-2002	200753	5404-2005	209271
68230	174544	72929	178028	1768-2002	204399		
68250	173138	73252	183583	1791-2002	209272		
68251	173139	73568	177607	1792-2002	204609		
68275	173439	73979	179492	1793-2002	209273		
68276	174037	1132-2001	200175	1794-2002	204704		
68500	175263	3020-2001	202146	1796-2002	204706		
68503	179334	3355-2001	201713	1797-2002	204707		
68506	178548	3661-2001	201991	1806-2002	204181		
68543	181483	3852-2001	202741	1845-2002	204196		
68544	181484	3854-2001	202029	1868-2002	204825		
68545	181485	3855-2001	202030	1869-2002	204826		
68560	175270	24-2002	204553	1899-2002	204631		
68593	173190	25-2002	204554	1903-2002	204332		
68600	173478	295-2002	203101	1913-2002	204334		
68637	178670	381-2002	204581	1921-2002	205607		
68638	177183	385-2002	203378	1922-2002	204887		
68652	180615	386-2002	199747	1928-2002	204339		
68878	179295	462-2002	205838	1929-2002	204340		
68882	175340	463-2002	205839	1930-2002	204714		
68944	174687	821-2002	203392	1963-2002	203970		
68945	174688	914-2002	203665	1993-2002	203985		
68991	175103	917-2002	203151	2019-2002	204346		
68992	175339	1025-2002	203184	2020-2002	204347		
69106	179294	1026-2002	203185	2021-2002	204348		

(111) 89001

(151) 24.6.1922
(156) 24.6.2012
(180) 24.6.2022
(210) 35
(220) 24.6.1922

7 (511) 24, 25

(510) Látky vlnené, z česanej priadze aj vlasové; odevy.

(540) Burberry

(732) Burberry Limited, Horseferry House, Horseferry Road, London SW1P 2AW, GB;
(740) Bachratá Magdaléna, Mgr., Bratislava, SK;

(111) 102330

(151) 14.6.1932
(156) 14.6.2012
(180) 14.6.2022
(210) 991
(220) 14.6.1932

7 (511) 3

(510) Obyčajné mydlo, voňavé mydlo.

(540) Fairy

(732) Procter & Gamble Limited, The Heights, Brooklands, Weybridge, Surrey KT13 0XP, GB;
(740) Štros David, JUDr., Bratislava, SK;

(111) 104441

(151) 3.6.1932
(156) 3.6.2012
(180) 3.6.2022
(210) 26523
(220) 3.6.1932

7 (511) 3

(510) Mydlá všetkých druhov, mydlové a pracie prášky, bieliace prášky.

(540)



(732) Procter & Gamble - Rakona, s. r. o., Ottova 402, 269 32 Rakovník, CZ;
(740) Štros David, JUDr., Bratislava, SK;

(111) 112183

(151) 26.5.1942
(156) 26.5.2012
(180) 26.5.2022
(210) 2919
(220) 26.5.1942

7 (511) 15

(510) Klavíry, pianína, harmóniá, organy a súčasti týchto nástrojov, najmä klávesové príklapy na klavíry, pianína, harmóniá a organy, liatinové rámy.

(540) Petrof

(732) PETROF, spol. s r. o., Brněnská 207, 500 06 Hradec Králové, CZ;
(740) PATENTSERVIS BRATISLAVA, a. s., Bratislava, SK;

(111) 115731

(151) 7.9.1932
(156) 7.9.2012
(180) 7.9.2022
(210) 115
(220) 7.9.1932

7 (511) 6, 7, 8, 9, 11, 12, 13, 16, 21

(510) Kovy, kovový tovar, nástroje, stroje, najmä športové a lovecké zbrane, jatočné pištole, ich časti a príslušenstvá. Valený, ťažený a lisovaný tovar, opracovaný a neopracovaný všetkých druhov, ako plechy, rúrky, drôty z akéhokoľvek materiálu a na všetky účely. Kováčsky tovar všetkých druhov, najmä výrobky ručné a zápustkové, výlisky. Odliatky z hliníka a mosadze alebo z ich zliatin. Striekaná liatina všetkých druhov a z akéhokoľvek materiálu. Kovo- a drevoobrábacie stroje všetkých druhov, ako sústruhy, vŕtačky, frézovacie, hobľovacie, obrábacie, brúsiace stroje, dierovačky, nožničky, rezacie, lisovacie a kovacie stroje; rôzne špeciálne stroje. Nástroje všetkých druhov, ako vŕtáky, nože, nástroje na výrobu závitov, frézy, výstružníky, kladivá, kliešte, pilníky, sklúčovadlá, rezy, dierovače, zápustky. Meracie pomôcky všetkých druhov, ako obkročiaky, prstence, meradlá, trne, kocky, šablóny, pravítka, hmatadlá, meradlá, uholníky. Meracie prístroje všetkých druhov. Pomôcky na hromadnú výrobu, ako upínače k obrábacím strojom, vŕtacie pomôcky, zveráky. Kovové predmety s povrchom zošľachteným cestou chemickou, elektrolytickou alebo mechanickou. Strojové časti všetkých druhov, najmä predmety normolisované, ako rukoväti, ručné kolieska, klíny, skrutky, stavacie krúžky, kolíky, svorníky. Guľôčkové ložiská a ich časti. Textilné stroje, prístroje, časti a príslušenstvá týchto strojov, najmä pradiace a tkacie vretená. Kancelárske stroje, ich časti a príslušenstvá, najmä účtovacie, frankovacie, prepisovacie, spínacie, počítacie a písacie stroje. Váhy obyčajné aj automatické všetkých druhov, ako balančné, decimálne, behúňové, prezmenové, perové, sklápacie stolové a priemyselné, mostkové a registračné. Pekárske a údenárske stroje, ako krájacie stroje na salámu a šunku. Akéhokoľvek zariadenia na strojové chladenie, ako chladničky. Stroje a prístroje na domácu potrebu, ako práčky ručné a automatické, okrajovače zemiakov, mlynčeky, nože. Automaty na vydávanie tovaru všetkých druhov, ako napr. cigariet. Motory všetkých druhov, ich časti a príslušenstvá, najmä motory automobilové, motocyklové a letecké, časti motorov, zapalovacie sviečky, pumpičky, splynovače, vstrekovače, spúšťače. Drevený a kožený tovar, najmä parkety, zlievarenské modely, automobilové karosérie, časti na ručné kolieska, rukoväti, detské autá, kolobežky. Vozidlá všetkých druhov, najmä motorové a špeciálne, ako automobily, motocykle, bicykle a detské vozidlá.

(540)



(732) ZBROJOVKA BRNO, s.r.o., Lazaretní 1/7, 615 00 Brno - Žabrdovice, CZ;
(740) Labudík Miroslav, Ing., Kysucké Nové Mesto, SK;

(111) 115849

(151) 7.9.1932

(156) 7.9.2012

(180) 7.9.2022

(210) 1640

(220) 7.9.1932

7 (511) 6, 7, 8, 9, 11, 12, 13, 16, 18, 20, 21

(510) Kovy, kovový tovar, nástroje, stroje. Valený, ťahaný a lisovaný tovar, opracovaný a neopracovaný, všetkých druhov, ako plechy, rúrky, drôty z akéhokoľvek materiálu a na všetky účely. Kováčsky tovar všetkých druhov, najmä výrobky ručné a zápusťkové, výlisiky. Odliatky z hliníka a mosadze alebo z ich zliatin. Striekané zliatiny všetkých druhov a z akéhokoľvek materiálu. Kovo- i drevoobrábacie stroje všetkých druhov, ako sústruhy, vrtačky, frézovacie, hobľovacie, obrážacie, brúsiace stroje, dierovačky, nožnice, rezacie, lisovacie a kovacie stroje; rôzne špeciálne stroje. Nástroje všetkých druhov, ako vrtáky, nože, nástroje na výrobu závitov, frézy, výstružníky, kladivá, kliešte, pilníky, skľučovadlá, rezy, dierovadlá, zápusťky. Meracie pomôcky všetkých druhov, ako obkročiačky prstence, meradlá, tŕne, kocky, šablóny, pravítka, hmatadlá, merače, uholníky. Meracie prístroje všetkých druhov. Pomôcky na hromadnú výrobu, ako upínače na obrábacie stroje, vrtacie pomôcky, zveráky. Kovové predmety so zošľachteným povrchom cestou chemickou, elektrolytickou alebo mechanickou. Strojové časti všetkých druhov, obzvlášť predmety normalizované, ako rukoväti, ručné kolieska, kliny, skrutky, nastavovacie krúžky, kolíky, svorníky. Guľôčkové ložiská a ich časti. Textilné stroje, prístroje, časti a príslušenstvá týchto strojov, obzvlášť spriadacie a zosúkavacie vretená. Kancelárske stroje, ich časti a príslušenstvá, najmä účtovacie, frankovacie, prepisovacie, spinacie, počítacie a písacie stroje. Váhy obyčajné i automatické všetkých druhov, ako balančné, decimálne, behúňové, mincierové, perové, sklonné stolové a priemyselné, mostíkové a registračné. Pekárske a údenárske stroje, ako krájacie stroje na salámu a šunku. Akéhokoľvek zariadenia na strojové chladenie, ako chladničky. Stroje a prístroje na domácu potrebu, ako práčky ručné i automatické, okrajovače (odrezávače) zemiakov, mlynčeky, nože. Automaty na vydávanie tovaru všetkých druhov, ako napr. cigariet. Motory všetkých druhov, ich časti a príslušenstvá, obzvlášť motory automobilové, motocyklové a letecké, časti motorov, zapalovacie sviečky, pumpičky, splynovače, vstrekovače, spúšťače. Drevený a kožený tovar, obzvlášť parkety, zlievarenské modely, automobilové karosérie, časti na ručné kolieska, rukoväti, detské autá, kolobežky. Vozidlá všetkých druhov, najmä motorové a špeciálne, ako automobily, motocykle, bicykle a detské vozidlá. Lovécke športové zbrane, jatočné pištole, ich časti a príslušenstvá. Zariadenia záznamovej a výpočtovej techniky, napríklad elektricky riadené písacie stroje, elektronické bezkontaktné klávesnice, sériové tlačiarne, organizačné automaty, výpočtové automaty, zariadenia na prípravu a spracovanie dát na magnetické médiá, diskové, kasetové a pod. pamäte, ďalekopisy.

(540) ZBROJOVKA-BRNO

(732) ZBROJOVKA BRNO, s.r.o., Lazaretní 1/7, 615 00 Brno - Zábřovice, CZ;

(740) Labudík Miroslav, Ing., Kysucké Nové Mesto, SK;

(111) 151333

(151) 6.3.1954

(156) 29.8.2012

(180) 29.8.2022

(210) 535

(220) 29.8.1952

7 (511) 12, 17

(510) Brzdové bloky, brzdové čeľuste, obloženie na brzdy, hnacie remene, hnacie laná a hnacie pásy, podušky na karosérie, podušky na zachytávanie nárazu, trecie povrchy a povrchy znižujúce trenie, ložiská, puzdrá a súčasti súkolesia, ktoré sú vcelku súčasťami vozidiel.

(540) FERODO

(732) Federal - Mogul Friction Products Limited, 20 St. Mary's Parsonage, Manchester M22 5TN, GB;

(740) Tomeš Pavol, Ing., Bratislava, SK;

(111) 161090

(151) 30.10.1972

(156) 12.5.2012

(180) 12.5.2022

(210) 46146

(220) 12.5.1972

7 (511) 29, 31

(510) Osivo, živé hydínové kurence a hydínové vajcia na podsypypanie.

(540)***Hy-Line***

(732) Hy-Line International, 1755 West Lakes Parkway, West Des Moines, Iowa 50266, US;

(740) Tomeš Pavol, Ing., Bratislava, SK;

(111) 161215

(151) 29.1.1973

(156) 8.9.2012

(180) 8.9.2022

(210) 46469

(220) 8.9.1972

7 (511) 16

(510) Výseky, vrecká, kredencový papier, potlačený papier grafický, etikety, skladačky s tlačou, obaly na tabakové výrobky, nástenné kalendáre, gramobaly, leporelá, pohľadnice.

(540)

(732) Grafobal, akciová spoločnosť, Mazúrova 2, 909 87 Skalica, SK;

(111) 161239

(151) 12.2.1973
(156) 18.7.2012
(180) 18.7.2022
(210) 46310
(220) 18.7.1972

7 (511) 27

(510) Papierové tapety a obklady stien (nie textilné).

(540) DULUX

(732) Imperial Chemical Industries Limited, 26th Floor, Portland House, Bressenden Place, SW1E 5BG London, GB;
(740) ROTT, RŮŽIČKA & GUTTMANN, Bratislava, SK;

(111) 161248

(151) 12.2.1973
(156) 6.7.2012
(180) 6.7.2022
(210) 46271
(220) 6.7.1972

7 (511) 32, 33

(510) Alkoholické nápoje všetkých druhov, najmä likéry a rum.

(540)



(732) HAVANA CLUB HOLDING S. A., 5, rue Eugéne Ruppert, L-2453 Luxembourg, LU;
(740) Bušová Eva, JUDr., Bratislava, SK;

(111) 161286

(151) 8.3.1973
(156) 28.7.2012
(180) 28.7.2022
(210) 46356
(220) 28.7.1972
(310) 853882
(320) 21.7.1972
(330) FR

7 (511) 3, 42

(510) Mydlo, éterické oleje, výrobky voňavkárske a kozmetické, vodičky na vlasy, zubné pasty a prášky; kadernícke salóny a salóny krásy.

(540)



(732) SOCIÉTÉ MARIA GALLAND, 22 rue Saint Gilles, 75003 Paris, FR;
(740) Bušová Eva, JUDr., Bratislava, SK;

(111) 161802

(151) 8.2.1974
(156) 17.5.2012
(180) 17.5.2022
(210) 46156
(220) 17.5.1972

7 (511) 1, 17, 18, 22, 23, 24, 25

(510) Chemické výrobky používané v priemysle, umelé a syntetické živice, plastické hmoty vo forme prášku, pasty, tekutín, emulzií, disperzií, vločiek, drobných kusov, hrudiek, granulátov, to všetko na použitie v priemysle. Guma a syntetická guma, tovar obsiahnutý v triede 17 vyrobený výhradne alebo hlavne z gummy, syntetickej gummy a plastických hmôt, plastické hmoty zahrnuté v triede 17 vo forme listov (nie textilných), filmov, blokov, latiek, rúrok alebo profilovaných sektorov, to všetko na použitie vo výrobe. Koža, imitácia kože a tovar zahrnutý v triede 18, vyrobený hlavne z týchto materiálov. Prírodné a syntetické textilné vlákna, viazacie vlákna na výrobu papiera a netkaných materiálov, vlákna na spevnené plastické hmoty, nekovové laná, struny, nite, stany, rolety, dechtové plátna, vaky, plachty, plátna na výrobu lodných plachiet, tkaniny na pneumatiky z kordu, pokrývky na padacie dvere na člny a plátna na vozíky, vrecúška patriace do triedy 22. Priadze a nite, všetko zahrnuté do triedy 23. Tkaniny z textilných materiálov alebo syntetických materiálov, výrobky zahrnuté v triede 24 vyrobené z týchto materiálov. Odevný tovar vyrobený úplne alebo hlavne z kože alebo z imitácie kože, gummy alebo syntetickej gummy alebo plastických hmôt, obuv, ktorá je tiež odevným tovarom.

(540)



(732) Kuraray CO., LTD, 1621, Sakazu, Kurashiki Citi, JP;
(740) Bušová Eva, JUDr., Bratislava, SK;

(111) 165136

(151) 14.7.1982
(156) 11.9.2011
(180) 11.9.2021
(210) 52376
(220) 11.9.1981

7 (511) 5

(510) Prípravky na ničenie rastlinných a živočíšnych škodcov.

(540) GALBEN

(732) FMC CHEMICAL SPRL, Boulevard De La Plaine 9, 1050 Brussels, BE;
(740) MAJLINGOVÁ & PARTNERS, s. r. o., Bratislava, SK;

(111) 165218

(151) 28.10.1982
(156) 15.2.2012
(180) 15.2.2022
(210) 52572
(220) 15.2.1982

7 (511) 2

(510) Penotvorný ochranný náter proti ohňu.

(540) PLAMOR

(732) CHEMOLAK, a. s., Tovarenská 7, 919 04 Smolenice, SK;

(111) 165309

(151) 4.3.1983
 (156) 23.6.2012
 (180) 23.6.2022
 (210) 52723
 (220) 23.6.1982
 (450) 4.9.1996

7 (511) 1, 4

(510) Automobilové benzíny, technické benzíny, petroleje, motorová nafta, automobilové motorové oleje, základové motorové oleje, ložiskové oleje, kompresorové oleje, plastické mazivá, tekutý parafín, rafinovaný gáč, vykurovacie oleje, asfalty, pyrolýzny olej, selektívne rafináty, uhľovodíkové plyny: etylén, propylén, propánbután, butány, pentány, benzén, toluén, xylény, etylbenzén, polypropylénové oleje, etylénoxid a etylénglykoly, kumén, fenol, acetón, alfametylstyrenová frakcia, dimetylterefalát, polyetylén, polypropylén, síra, sírnik sodný, kyslík, dusík.

(540)

(732) SLOVNAFT, a. s., Vlčie hrdlo, 824 12 Bratislava, SK;

(740) Hojčuš Peter, Ing., Bratislava, SK;

(111) 165310

(151) 4.3.1983
 (156) 19.4.2012
 (180) 19.4.2022
 (210) 52645
 (220) 19.4.1982

7 (511) 29

(510) Jedlé oleje, tuky a margarín.

(540) MINERVA

(732) MINERVA S.A. EDIBLE OILS ENTERPRISES, 165 Tatoiou Avenue & Odysseos str., 144 52 Metamorphosis, GR;

(740) Bušová Eva, JUDr., Bratislava, SK;

(111) 165329

(151) 9.3.1983
 (156) 6.7.2012
 (180) 6.7.2022
 (210) 52743
 (220) 6.7.1982

7 (511) 5

(510) Výrobky farmaceutické, zverolekárske a zdravotnícke, výrobky dietetické pre deti a chorých, náplasti, obväzový materiál, hmoty určené na plombovanie zubov a na odtlačky zubov, dezinfekčné prostriedky, prostriedky na ničenie rastlinných a živočíšnych škodcov, antiparazitné látky.

(540) ARVIN

(732) ABBOTT GmbH & Co. KG, Max-Planck-Ring 2, 65205 Wiesbaden, DE;

(111) 165572

(151) 20.1.1984
 (156) 30.6.2012
 (180) 30.6.2022
 (210) 52734
 (220) 30.6.1982

7 (511) 28

(510) Hry a hračky, tenisové rakety a rámy, tenisové loptičky, obaly na tenisové rakety, puzdrá na tenisové rakety, stoly na stolný tenis, rakety na stolný tenis, loptičky na stolný tenis, príslušenstvo na stolný tenis, rakety a rámy na loptové hry, lopty na tieto hry, bedmintonové rakety, golfové palice, golfové vaky, golfové príslušenstvo, šípky a terčové dosky na tieto šípky, futbalové lopty.

(540) DUNLOP

(732) BTR INDUSTRIES LIMITED, BTR House, Carlisle Place, London SW1P 1BX, GB;

(740) Tomeš Pavol, Ing., Bratislava, SK;

(111) 170822

(151) 30.7.1992
 (156) 2.4.2011
 (180) 2.4.2021
 (210) 61105
 (220) 2.4.1991

7 (511) 33

(510) Alkoholické nápoje najmä vodka.

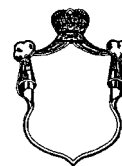
(540)

(732) Diageo North America, Inc., 801 Main Avenue, Norwalk, Connecticut 06851 - 1127, US;

(740) MAJLINGOVÁ & PARTNERS, s. r. o., Bratislava, SK;

(111) 171578

(151) 3.12.1992
 (156) 2.4.2011
 (180) 2.4.2021
 (210) 61104
 (220) 2.4.1991

7 (511) 33

(510) Alkoholické nápoje, najmä vodka.

(540) PIERRE SMIRNOFF

(732) Diageo North America, Inc., 801 Main Avenue, Norwalk, Connecticut 06851 - 1127, US;

(740) MAJLINGOVÁ & PARTNERS, s. r. o., Bratislava, SK;

(111) 171579

(151) 3.12.1992
 (156) 2.4.2011
 (180) 2.4.2021
 (210) 61103
 (220) 2.4.1991

7 (511) 33

(510) Alkoholické nápoje, najmä vodka.

(540) SMIRNOFF

(732) Diageo North America, Inc., 801 Main Avenue, Norwalk, Connecticut 06851 - 1127, US;

(740) MAJLINGOVÁ & PARTNERS, s. r. o., Bratislava, SK;

(111) 172860

(151) 27.10.1994

(156) 4.2.2012

(180) 4.2.2022

(210) 66275

(220) 4.2.1992

(450) 12.1.1995

7 (511) 9

(510) Predzaznamenané počítačové programy.

(540) CADDS

(732) COMPUTERVISION LLC, 140 Kendrick Street, Needham, MA 02494, US;

(740) Tomeš Pavol, Ing., Bratislava, SK;

(111) 173138

(151) 12.12.1994

(156) 28.4.2012

(180) 28.4.2022

(210) 68250

(220) 28.4.1992

(450) 8.3.1995

7 (511) 25

(510) Pánske a dámske odevy.

(540) KARIN

(732) Tomaškovičová Karin, Medená 19, 811 01 Bratislava, SK;

(740) Holoubková Mária, Ing., Bratislava, SK;

(111) 173139

(151) 12.12.1994

(156) 28.4.2012

(180) 28.4.2022

(210) 68251

(220) 28.4.1992

(450) 8.3.1995

7 (511) 25

(510) Pánske a dámske odevy.

(540)



(732) Tomaškovičová Karin, Medená 19, 811 01 Bratislava, SK;

(740) Holoubková Mária, Ing., Bratislava, SK;

(111) 173190

(151) 15.12.1994

(156) 15.5.2012

(180) 15.5.2022

(210) 68593

(220) 15.5.1992

(450) 8.3.1995

7 (511) 16, 28

(510) Hračky, tlačoviny, samolepky, albumy, knižky.

(540) TAPSY TÖRTELS

(732) Ferrero OHG mbH, Rheinstrasse 12, 35260 Stadallendorf, DE;

(740) Tomeš Pavol, Ing., Bratislava, SK;

(111) 173375

(151) 5.1.1995

(156) 28.4.2012

(180) 28.4.2022

(210) 68216

(220) 28.4.1992

(450) 12.4.1995

7 (511) 3

(510) Prípravky čistiace, umývacie, leštiace, mydlárske, apretačné, kozmetické.

(540) 3E

(732) Severochema, družstvo pro chemickou výrobu, Vilová 333/2, 461 71 Liberec, CZ;

(740) Mešková Viera, Ing., Bratislava, SK;

(111) 173376

(151) 5.1.1995

(156) 28.4.2012

(180) 28.4.2022

(210) 68217

(220) 28.4.1992

(450) 12.4.1995

7 (511) 3

(510) Prípravky čistiace, umývacie, leštiace, mydlárske, apretačné, kozmetické.

(540) KUREL

(732) Severochema, družstvo pro chemickou výrobu, Vilová 333/2, 461 71 Liberec, CZ;

(740) Mešková Viera, Ing., Bratislava, SK;

(111) 173378

(151) 5.1.1995

(156) 28.4.2012

(180) 28.4.2022

(210) 68219

(220) 28.4.1992

(450) 12.4.1995

7 (511) 3

(510) Prípravky čistiace, umývacie, leštiace, mydlárske, apretačné, kozmetické.

(540) RESIA

(732) Severochema, družstvo pro chemickou výrobu, Vilová 333/2, 461 71 Liberec, CZ;

(740) Mešková Viera, Ing., Bratislava, SK;

(111) 173439

(151) 19.1.1995

(156) 29.4.2012

(180) 29.4.2022

(210) 68275

(220) 29.4.1992

(450) 12.4.1995

7 (511) 33

(510) Víno, liehoviny, likéry.

(540) OLMECA

(732) Pernod Ricard México, S.A. de C.V., Paseo de los Tamarindos No. 100, Floors 3 & 4, Bosques de las Lomas, Cuajimalpa de Morelos, 05120, México, D.F., MX;

(740) Bušová Eva, JUDr., Bratislava, SK;

(111) 173478

(151) 27.1.1995

(156) 15.5.2012

(180) 15.5.2022

(210) 68600

(220) 15.5.1992

(450) 12.4.1995

7 (511) 9, 13, 35, 36, 41

(510) Telefónne zoznamy, zoznamy adries, periodiká, sprievodcovia, kalendáre, ročenky, všetko na všetkých druhoch nosičov; tlačiarenské výrobky každého druhu; priamy marketing, rozosielenie tlačiarenských výrobkov každého druhu vrátane tlačiarenských výrobkov reklamného charakteru, tematika v oblasti reklamnej činnosti; komercializácia a publicita v uvedených publikáciách, služby súvisiace s uvedenými publikáciami, výrobkami a činnosťami, reklamná činnosť každého druhu.

(540) Nemůžete být všude.**Zlaté stránky ano.**

(732) MEDIATEL, spol. s r. o., Thámová 137/16, 180 00 Praha, CZ;

(740) Bachratá Magdaléna, Mgr., Bratislava, SK;

(111) 173524

(151) 27.1.1995

(156) 10.8.2012

(180) 10.8.2022

(210) 70790

(220) 10.8.1992

(450) 12.4.1995

7 (511) 9, 16, 35, 36, 41, 42

(510) Elektronické prístroje a zariadenia, zariadenia na spracovávanie informácií a ich príslušenstvo, počítače, zaznamenané programy počítačov, hardware, software; štítky, diskety a ostatné prostriedky na zaznamenávanie programov počítačov; služby: konzultačná a poradenská činnosť, obchodno-informačná kancelária v oblasti predmetu činnosti; školiaca a výchovná činnosť v oblasti informačných technológií, práce s počítačmi, tvorby programov počítačov a ekonomických informácií; prenájom a lízing v oblasti predmetu činnosti.

(540) DIMANO

(732) DIMANO, a. s., Prievozská 14, 821 09 Bratislava, SK;

(740) Bachratá Magdaléna, Mgr., Bratislava, SK;

(111) 173545

(151) 2.2.1995

(156) 7.7.2012

(180) 7.7.2022

(210) 69934

(220) 7.7.1992

(450) 10.5.1995

7 (511) 5

(510) Farmaceutické výrobky; výrobky pre veterinárnu medicínu; chemické výrobky na starostlivosť o zdravie; dezinfekčné prostriedky.

(540) HOSPIDERMIN

(732) LYSOFORM DESINFEKTION A. G., Burgstrasse 28, 8750 Glarus, CH;

(740) Tomeš Pavol, Ing., Bratislava, SK;

(111) 173546

(151) 2.2.1995

(156) 7.7.2012

(180) 7.7.2022

(210) 69933

(220) 7.7.1992

(450) 10.5.1995

7 (511) 5

(510) Farmaceutické výrobky; výrobky pre veterinárnu medicínu; chemické výrobky na starostlivosť o zdravie; dezinfekčné prostriedky.

(540) TRICHLOROL

(732) LYSOFORM DESINFEKTION A. G., Burgstrasse 28, 8750 Glarus, CH;

(740) Tomeš Pavol, Ing., Bratislava, SK;

(111) 173659

(151) 7.2.1995

(156) 17.7.2012

(180) 17.7.2022

(210) 70314

(220) 17.7.1992

(450) 10.5.1995

7 (511) 3, 7, 8, 9, 11, 21, 35

(510) Mechanické a elektrické prístroje, výrobky a pomôcky pre domácnosť, napríklad roboty, mixéry, odšťavovače, prístroje na varenie kávy, nože, strúhadlá, rezače, škrabky, krájače, otváratele konzerv, ozdobovačky cukrárskych a iných výrobkov, šijacie a pletacie stroje, strojčeky a pod.; nástroje, prístroje a pomôcky na vybavenie domácich dielní, napríklad adaptéry na vítačky, súpravy kľúčov, rezačky, zväračky a iné; kancelárska technika, najmä počítače, kalkulatory, diáre, pokladnice, spotrebná elektronika vrátane detských hračiek, prístroje na záznam, prenos a reprodukciu zvuku i obrazu, fotografické a kopírovacie prístroje; maliarske potreby a nástroje, výrobky z úžitkového i okrasného skla, leštiace a čistiace prípravky, napríklad pasty, peny a emulzie na údržbu áut a domácností, najmä nábytku, textilu, sanitárnych zariadení a karosérií; kozmetické prípravky, napríklad krémy, pleťové mlieka, toaletné mydlá, parfúmy, kolínske vody a pod.

(540)

(732) WS International, a. s., Perunská 2, 695 01 Hodonín, CZ;

(740) Labudík Miroslav, Ing., Kysucké Nové Mesto, SK;

(111) 173829

(151) 16.2.1995
(156) 27.8.2012
(180) 27.8.2022
(210) 71182
(220) 27.8.1992
(450) 10.5.1995

7 (511) 16

(510) Časopisy.

(540) BUSINESS WEEK

(732) Bloomberg L. P., 731 Lexington Avenue, New York, New York 10022, US;
(740) Majlingová Marta, Ing., Bratislava, SK;

(111) 173898

(151) 23.2.1995
(156) 8.4.2012
(180) 8.4.2022
(210) 67822
(220) 8.4.1992
(450) 10.5.1995

7 (511) 3

(510) Pracie a bieliace prípravky, čistiace prípravky, mydlá, leštiace prípravky, odmasťovacie prípravky, výrobky kozmetické, voňavkárske vrátane éterických olejov, vodičky na vlasy, zubné pasty, prášky.

(540) BATH & BODY WORKS

(732) Bath & Body Works Brand Management, Inc., Seven Limited Parkway, Reynoldsburg, Ohio 43068, US;
(740) Bušová Eva, JUDr., Bratislava, SK;

(111) 173929

(151) 28.2.1995
(156) 23.6.2012
(180) 23.6.2022
(210) 69490
(220) 23.6.1992
(450) 10.5.1995

7 (511) 9, 35, 40, 41, 42

(510) Odpady, ich odstraňovanie a znovuzískavanie surovín, ochrana čistoty vôd a spracovanie odpadových vôd, ochrana čistoty vzduchu, znižovanie hladiny hluku, ochrana pôdy a krajiny, tvorba životného prostredia, meracia a regulačná technika, softvérové a hardvérové vybavenie, prístroje na kontrolu stavu životného prostredia, biotechnológia a ekologicky vhodné technológie na intenzívne využitie poľnohospodárskej pôdy a pestovanie zdravotne neškodných plodín, technika a zariadenia na likvidáciu ekologických katastrof, inzertná a reklamná činnosť, poskytovanie pomoci pri výkone hospodárskej činnosti, činnosť vyučovacia, vzdelávacia a zábavná.

(540)



(591) zelená, modrá, žltá
(732) Veletřhy Brno, a. s., Výstaviště 1, 647 00 Brno, CZ;
(740) Litvákova Edita, Ing., Bratislava, SK;

(111) 174016

(151) 8.3.1995
(156) 23.4.2012
(180) 23.4.2022
(210) 68141
(220) 23.4.1992
(450) 7.6.1995

7 (511) 25, 28

(510) Topánky a komponenty na výrobu topánok, tričká, živôtky, košeľe, vesty, svetre, košeľe z úpletov, nohavice, úpletové nohavice, šortky, sukne, otepľovačky, dámske šaty, pulóvre a blúzky, športové oblečenie na atletiku, cestovné odevy, jednodielne trikoty na cvičenie, šponovky, bundy, ponožky, klobúky, čapice, tienidlá proti slnku na nasadenie na hlavu, nočné košeľe, župany, pyžamy, tielka, spodky, boxerské šortky; hračky, športové potreby, lopty, palice, šípky, zariadenie na gymnastiku, korčule, siete, pádla, rakety, potreby na golf, sane, cieľe na strelbu, váhy a trampolíny.

(540) ABOVE THE RIM

(732) Collective Brands Cooperatief U.A., Locatellika-de 1, 1076 A.Z. Amsterdam, NL;
(740) Bušová Eva, JUDr., Bratislava, SK;

(111) 174037

(151) 14.3.1995
(156) 29.4.2012
(180) 29.4.2022
(210) 68276
(220) 29.4.1992
(450) 7.6.1995

7 (511) 33

(510) Vino, liehoviny, likéry.

(540) MARIACHI

(732) Pernod Ricard México, S.A. de C.V., Paseo de los Tamarindos No. 100, Floors 3 & 4, Bosques de las Lomas, Cuajimalpa de Morelos, 05120, México, D.F., MX;
(740) Bušová Eva, JUDr., Bratislava, SK;

(111) 174290

(151) 27.4.1995
(156) 4.8.2012
(180) 4.8.2022
(210) 70674
(220) 4.8.1992
(450) 11.7.1995

7 (511) 42

(510) Združený systém služieb, najmä požičovanie a prenájom vrátane udržiavania a počítačových zariadení všetkých typov paliet, škatúl, skriň, debien, vrieč, paletových kliečok, paletových konvertorov, valcových paliet, kontajnerov tvorených pripájaním vonkajších paliet, kontajnerov, nádob, rozkladacích kliečok, objemných tašiek, kontajnerov na fľaše, kontajnerov na strojové súčasti, malé nádoby na tekutiny a prášky, zdvíhacie a spúšťacie zariadenia na palety s tovarom, zjednocovanie baliacich strojov a materiálov, systém kovových polic na ukladanie nákladov v paletách, plastové prepravky na viac použití (a všetky podobné výrobky, ktoré sú známe ako prepravné palety) slúžiace na manipuláciu, skladovanie a prepravu tovaru, kde prenájom a požičovanie sa robí na spo-

ločnej báze, to znamená, že zahŕňa obeh paliet pri rôznych používateľoch alebo medzi nimi, pričom tieto palety a akékoľvek časti alebo zložky tohto systému sú prístupné z centrálného fondu alebo pomocných fondov (buď na priamy prenos medzi používateľmi alebo navracanie a vydávanie z centrálného fondu alebo ktoréhokoľvek pomocného fondu).

(540)



(732) CHEP Technology Pty Limited, Level 40 Gateway, 1 Macquarie Place, Sydney NSW 2000, AU;

(740) Guniš Jaroslav, Mgr., Bratislava, SK;

(111) 174291

(151) 27.4.1995

(156) 4.8.2012

(180) 4.8.2022

(210) 70673

(220) 4.8.1992

(450) 11.7.1995

7 (511) 42

(510) Združený systém služieb, najmä požičiavanie a prenájom vrátane udržiavania a počítačových zariadení všetkých typov paliet, škatúl, skriň, debien, vriec, paletových kliečok, paletových konvertorov, valcových paliet, kontajnerov tvorených pripájaním vonkajších paliet, kontajnerov, nádob, rozkladacích kliečok, objemných tašiek, kontajnerov na fľaše, kontajnerov na strojové súčasti, malé nádoby na tekutiny a prášky, zdvíhacie a spúšťacie zariadenia na palety s tovarom, zjednocovanie baliacich strojov a materiálov, systém kovových políc na ukladanie nákladov v paletách, plastové prepravky na viac použítí (a všetky podobné výrobky, ktoré sú známe ako prepravné palety) slúžiace na manipuláciu, skladovanie a prepravu tovaru, kde prenájom a požičiavanie sa robí na spoločnej báze, to znamená, že zahŕňa obeh paliet pri rôznych používateľoch alebo medzi nimi, pričom tieto palety a akékoľvek časti alebo zložky tohto systému sú prístupné z centrálného fondu alebo pomocných fondov (buď na priamy prenos medzi používateľmi alebo navracanie a vydávanie z centrálného fondu alebo ktoréhokoľvek pomocného fondu).

(540) CHEP

(732) CHEP Technology Pty Limited, Level 40 Gateway, 1 Macquarie Place, Sydney NSW 2000, AU;

(740) Guniš Jaroslav, Mgr., Bratislava, SK;

(111) 174422

(151) 4.5.1995

(156) 10.8.2012

(180) 10.8.2022

(210) 70806

(220) 10.8.1992

(450) 9.8.1995

7 (511) 25

(510) Topánky a komponenty na výrobu topánok, tričká, živôtky, košeľe, vesty, svetre, košeľe z úpletov, nohavice, úpletové nohavice, šortky, sukne, otepľovačky, dámske šaty, pulóvre a blúzky, športové oblečenie na atletiku, cestovné odevy, jednodielne odevy na cvičenie, šponovky, bundy, ponožky, klobúky, čapice, tienidlá proti slnku na nasadenie na hlavu, nočné košeľe, župany, pyžamá, tielka, spodky, boxerské šortky.

(540) GRAPHLITE

(732) REEBOK INTERNATIONAL LIMITED, 4th Floor, 11-12 Pall Mall, London SW1Y 5LU, GB;

(740) Fritz Martin, JUDr., Bratislava, SK;

(111) 174544

(151) 18.5.1995

(156) 28.4.2012

(180) 28.4.2022

(210) 68230

(220) 28.4.1992

(450) 9.8.1995

7 (511) 25

(510) Športové oblečenie, najmä tričká, trenírky, nohavice, otepľovačky, obuv na atletiku, chôdzu a iné príležitosti.

(540)



(732) K-SWISS, INC., spoločnosť zriadená podľa zákonov štátu California, 31248 Oak Crest Drive, Westlake Village, California 91361, US;

(740) Tomeš Pavol, Ing., Bratislava, SK;

(111) 174687

(151) 1.6.1995

(156) 1.6.2012

(180) 1.6.2022

(210) 68944

(220) 1.6.1992

(450) 14.9.1995

7 (511) 3, 5

(510) Šampóny na vlasy, prostriedky na oplachovanie vlasov, vlasové kondicionéry, prostriedky na čistenie pleti, prostriedky na zvlhčovanie pleti, pleťové krémy, holiace krémy. Vitamínové, minerálne, bylinkové a proteínové doplnky stravy, všetko vo forme tabliet, práškov alebo kvapaliny.

(540)



(732) HERBALIFE INTERNATIONAL, INC., 800 W. Olympic Blvd., Suite 406, Los Angeles, California 90015, US;

(740) Guniš Jaroslav, Mgr., Bratislava, SK;

(111) 174688

(151) 1.6.1995

(156) 1.6.2012

(180) 1.6.2022

(210) 68945

(220) 1.6.1992

(450) 14.9.1995

7 (511) 3, 5

(510) Šampóny na vlasy, prostriedky na oplachovanie vlasov, vlasové kondicionéry, prostriedky na čistenie pleti, prostriedky na zvlhčovanie pleti, pleťové krémy, holiace krémy. Vitamínové, minerálne, bylinkové a proteínové doplnky stravy, všetko vo forme tabliet, práškov alebo kvapaliny.

(540) **HERBALIFE**

(732) HERBALIFE INTERNATIONAL, INC., 800 W. Olympic Blvd., Suite 406, Los Angeles, California 90015, US;

(740) Guniš Jaroslav, Mgr., Bratislava, SK;

(111) 175103

(151) 27.6.1995

(156) 2.6.2012

(180) 2.6.2022

(210) 68991

(220) 2.6.1992

(450) 14.9.1995

7 (511) 24, 26, 41

(510) Záclony, tyly, čipky, výšivky, bytové textilie, technické textilie; vzdelávacia činnosť.

(540)



(732) Tylex Letovice, akciová spoločnosť, Brněnská 3, Letovice, CZ;

(740) Labudík Miroslav, Ing., Kysucké Nové Mesto, SK;

(111) 175201

(151) 14.7.1995

(156) 10.6.2012

(180) 10.6.2022

(210) 69204

(220) 10.6.1992

(450) 11.10.1995

7 (511) 17

(510) Izolačný materiál vo forme fólií na aplikáciu na vonkajšie povrchy budov.

(540)



(732) DRYVIT SYSTEMS, Inc., spoločnosť zriadená podľa zákonov štátu Rhode Island, One Energy Way, West Warwick, Rhode Island 02893, US;

(740) Bušová Eva, JUDr., Bratislava, SK;

(111) 175202

(151) 14.7.1995

(156) 10.6.2012

(180) 10.6.2022

(210) 69205

(220) 10.6.1992

(450) 11.10.1995

7 (511) 19

(510) Stenové panely používané pri stavbách budov.

(540) **FEDDERLITE**

(732) DRYVIT SYSTEMS, Inc., spoločnosť zriadená podľa zákonov štátu Rhode Island, One Energy Way, West Warwick, Rhode Island 02893, US;

(740) Bušová Eva, JUDr., Bratislava, SK;

(111) 175248

(151) 18.7.1995

(156) 25.6.2012

(180) 25.6.2022

(210) 69612

(220) 25.6.1992

(450) 11.10.1995

7 (511) 1

(510) Epoxidové živice v kvapalnej alebo gélovej forme na použitie na kovové alebo betónové plochy s cieľom zlepšiť chemickú odolnosť alebo opotrebovanie priemyselného vybavenia a podláh.

(540)



(732) A. W. Chesterton Company, a Massachusetts Corporation, 500 Unicorn Park Drive, Woburn, Massachusetts 01801, US;

(740) Bušová Eva, JUDr., Bratislava, SK;

(111) 175263

(151) 19.7.1995

(156) 12.5.2012

(180) 12.5.2022

(210) 68500

(220) 12.5.1992

(450) 11.10.1995

7 (511) 1, 5, 6, 7, 9, 11

(510) Priemyselné plyny, lekárske plyny, nádrže a valce predávané ako prázdne, stroje používané na odstraňovanie nečistôt v priebehu rafinácie, regulátor toku plynov, jednotky na čistenie plynov.

(540) **PRAXAIR**

(732) Praxair, Inc., 39 Old Ridgebury Road, Danbury, Connecticut 96817, US;

(740) Bušová Eva, JUDr., Bratislava, SK;

(111) 175270

(151) 19.7.1995

(156) 14.5.2012

(180) 14.5.2022

(210) 68560

(220) 14.5.1992

(450) 11.10.1995

7 (511) 5

(510) Farmaceutické a zdravotnícke výrobky a substancie.

(540) **VENO'S**

(732) FOREST LABORATORIES UK LIMITED, Riverbridge House, Anchor Boulevard, Crossways Business Park, Dartford, Kent DA2 6SL, GB;

(740) ŽOVICOVÁ & ŽOVIC IP, s.r.o., Bratislava, SK;

(111) 175292

(151) 28.7.1995
 (156) 4.8.2012
 (180) 4.8.2022
 (210) 70680
 (220) 4.8.1992
 (310) 1490928 1490929
 (320) 6.2.1992
 (330) GB
 (450) 11.10.1995

7 (511) 25, 28, 41

(510) Oblečenie, obuv, prikrývky hlavy, športové a gymnastické potreby neobsiahnuté v iných triedach, výučba a inštruktáže v oblasti starostlivosti o zdravie.

(540) STEP REEBOK

(732) REEBOK INTERNATIONAL LIMITED, 4th Floor, 11-12 Pall Mall, London SW1Y 5LU, GB;
 (740) Fajnorová Mária, Ing., Bratislava, SK;

(111) 175323

(151) 31.7.1995
 (156) 14.7.2012
 (180) 14.7.2022
 (210) 70221
 (220) 14.7.1992
 (450) 11.10.1995

7 (511) 3

(511) 3 - Kozmetické výrobky.

(540) GABRIELA

(732) Gabriella Salvete a.s., Krajinská 16/251, 370 01 České Budějovice, CZ;
 (740) Hojčuš Peter, Ing., Bratislava, SK;

(111) 175328

(151) 31.7.1995
 (156) 17.7.2012
 (180) 17.7.2022
 (210) 70365
 (220) 17.7.1992
 (450) 11.10.1995

8 (511) 35

(510) Inzertná a reklamná činnosť, poskytovanie pomoci pri výkone hospodárskej činnosti.

(540) STYL

(732) Veletrhy Brno, a. s., Výstaviště 1, 647 00 Brno, CZ;
 (740) Litvákova Edita, Ing., Bratislava, SK;

(111) 175339

(151) 31.7.1995
 (156) 2.6.2012
 (180) 2.6.2022
 (210) 68992
 (220) 2.6.1992
 (450) 11.10.1995

7 (511) 24, 26, 41

(510) Záclony, tyly, čipky, výšivky, bytové textilie, technické textilie; vŕdelávací činnosť.

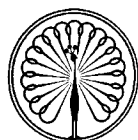
(540)

(732) Tylex Letovice, akciová spoločnosť, Brněnská 3, Letovice, CZ;

(740) Labudík Miroslav, Ing., Kysucké Nové Mesto, SK;

(111) 175340

(151) 1.8.1995
 (156) 28.5.2012
 (180) 28.5.2022
 (210) 68882
 (220) 28.5.1992
 (450) 11.10.1995

7 (511) 5

(510) Farmaceutické a zdravotnícke prípravky a látky.

(540) CALPOL

(732) Cilag GmbH International, Landis + Gyr-Strasse 1, 6300 Zug, CH;
 (740) Bušová Eva, JUDr., Bratislava, SK;

(111) 175434

(151) 17.8.1995
 (156) 25.3.2012
 (180) 25.3.2022
 (210) 67471
 (220) 25.3.1992
 (450) 8.11.1995

7 (511) 25, 40

(510) Dámska elastická bielizeň, plavky, zhotovovanie modelových výrobkov v malých výrobných sériách v uvedenom sortimente, zákazková výroba dámskeho elastického oblečenia a bielizne.

(540)

(732) TIMO s. r. o., Drahobejlova 27, 190 00 Praha, CZ;

(740) Kubinyi Peter, Bc., Trenčín, SK;

(111) 175525

(151) 24.8.1995
 (156) 18.6.2012
 (180) 18.6.2022
 (210) 69429
 (220) 18.6.1992
 (450) 8.11.1995

7 (511) 3

(510) Krémy na obuv.

(540) TAGAL

(732) DRUCHEMA, družstvo pro chemickou výrobu a služby, Služeb 3, 100 31 Praha, CZ;

(740) ROTT, RŮŽIČKA & GUTTMANN, Bratislava, SK;

(111) 175722

(151) 19.9.1995
 (156) 30.6.2012
 (180) 30.6.2022
 (210) 69775
 (220) 30.6.1992
 (450) 6.12.1995

7 (511) 4

(510) Prevodový olej.

(540) MADIT HYPOL

(732) SLOVNAFT, a. s., Vlčie hrdlo, 824 12 Bratislava, SK;
 (740) Hojčuš Peter, Ing., Bratislava, SK;

(111) 175863

(151) 2.10.1995
 (156) 29.9.2012
 (180) 29.9.2022
 (210) 71958
 (220) 29.9.1992
 (450) 6.12.1995

7 (511) 1, 17

(510) Umelé živice; ohybné fólie z plastických hmôt na použitie pri výrobe laminovaného bezpečnostného skla.

(540) BUTAFORM

(732) E. I. du Pont de Nemours and Company, spoločnosť zriadená podľa zákonov štátu Delaware, 1007 Market Street, Wilmington, Delaware, US;
 (740) Bušová Eva, JUDr., Bratislava, SK;

(111) 176056

(151) 26.10.1995
 (156) 31.7.2012
 (180) 31.7.2022
 (210) 70637
 (220) 31.7.1992
 (450) 10.1.1996

7 (511) 4

(510) Netuhnúce zmesi - pohonné hmoty, mazadlá a oleje.

(540) ALYKOL

(732) SLOVNAFT, a. s., Vlčie hrdlo, 824 12 Bratislava, SK;
 (740) Hojčuš Peter, Ing., Bratislava, SK;

(111) 176276

(151) 28.11.1995
 (156) 18.6.2012
 (180) 18.6.2022
 (210) 69414
 (220) 18.6.1992
 (450) 7.2.1996

7 (511) 3

(510) Čistiace a leštiace emulzie.

(540) BISTROL

(732) DRUCHEMA, družstvo pro chemickou výrobu a služby, Služeb 3, 100 31 Praha, CZ;
 (740) ROTT, RŮŽIČKA & GUTTMANN, Bratislava, SK;

(111) 176359

(151) 21.12.1995
 (156) 20.7.2012
 (180) 20.7.2022
 (210) 70383
 (220) 20.7.1992
 (450) 6.3.1996

7 (511) 29, 31, 32

(510) Nakladané, sušené a zavárané ovocie a zelenina, čerstvé ovocie a zelenina, ovocné nápoje a ovocné džúsy, nealkoholické nápoje, sirupy a ostatné prípravky na prípravu nápojov.

(540)



(591) modrá, žltá

(732) Chiquita Brands L.L.C., 250 E.5th Street, Cincinnati, Ohio 45230, US;
 (740) Hörmann Tomáš, Ing., Bratislava, SK;

(111) 176362

(151) 22.12.1995
 (156) 18.6.2012
 (180) 18.6.2022
 (210) 69425
 (220) 18.6.1992
 (450) 6.3.1996

7 (511) 1, 28

(510) Lyžiarske vosky, odstraňovače starých voskov.

(540) SKIVO

(732) DRUCHEMA, družstvo pro chemickou výrobu a služby, Služeb 3, 100 31 Praha, CZ;
 (740) ROTT, RŮŽIČKA & GUTTMANN, Bratislava, SK;

(111) 176363

(151) 22.12.1995
 (156) 18.6.2012
 (180) 18.6.2022
 (210) 69424
 (220) 18.6.1992
 (450) 6.3.1996

7 (511) 5

(510) Deratizačné prípravky na ničenie živočíšnych škodcov.

(540) KUMATOX

(732) DRUCHEMA, družstvo pro chemickou výrobu a služby, Služeb 3, 100 31 Praha, CZ;
 (740) ROTT, RŮŽIČKA & GUTTMANN, Bratislava, SK;

(111) 176364

(151) 22.12.1995
 (156) 18.6.2012
 (180) 18.6.2022
 (210) 69422
 (220) 18.6.1992
 (450) 6.3.1996

7 (511) 1, 16

(510) Lepidlá na priemyselné účely a do domácnosti.

(540) HERKULES

(732) DRUCHEMA, družstvo pro chemickou výrobu a služby, Služeb 3, 100 31 Praha, CZ;
 (740) ROTT, RŮŽIČKA & GUTTMANN, Bratislava, SK;

(111) 176367

(151) 22.12.1995
 (156) 18.6.2012
 (180) 18.6.2022
 (210) 69419
 (220) 18.6.1992
 (450) 6.3.1996

7 (511) 1, 16

(510) Lepidlá na priemyselné účely a do domácnosti.

(540) DISPERCOLL

(732) DRUCHEMA, družstvo pro chemickou výrobu a služby, Služeb 3, 100 31 Praha, CZ;
 (740) ROTT, RŮŽIČKA & GUTTMANN, Bratislava, SK;

(111) 176601

(151) 28.2.1996
 (156) 17.7.2012
 (180) 17.7.2022
 (210) 70359
 (220) 17.7.1992
 (450) 5.6.1996

7 (511) 9, 11, 12

(510) Pozemné motorové vozidlá, lokomotívy, bicykle, súčasti a príslušenstvo uvedených výrobkov.

(540) HMC HYUNDAI

(732) HYUNDAI MOTOR COMPANY, 140-2, Kye-dong, Jongro-ku, Seoul, KR;
 (740) PATENTSERVIS BRATISLAVA, a. s., Bratislava, SK;

(111) 177009

(151) 5.8.1996
 (156) 18.6.2012
 (180) 18.6.2022
 (210) 69436
 (220) 18.6.1992
 (450) 6.11.1996

7 (511) 3

(510) Prípravky na leštenie kovov.

(540) SILICHROM

(732) DRUCHEMA, družstvo pro chemickou výrobu a služby, Služeb 3, 100 31 Praha, CZ;
 (740) ROTT, RŮŽIČKA & GUTTMANN, Bratislava, SK;

(111) 177010

(151) 5.8.1996
 (156) 18.6.2012
 (180) 18.6.2022
 (210) 69435
 (220) 18.6.1992
 (450) 6.11.1996

7 (511) 16

(510) Modelovacie hmoty.

(540) MODELIT

(732) DRUCHEMA, družstvo pro chemickou výrobu a služby, Služeb 3, 100 31 Praha, CZ;
 (740) ROTT, RŮŽIČKA & GUTTMANN, Bratislava, SK;

(111) 177183

(151) 19.11.1996
 (156) 19.5.2012
 (180) 19.5.2022
 (210) 68638
 (220) 19.5.1992
 (450) 5.2.1997

7 (511) 11, 39, 40, 42

(510) Osvetľovacie zariadenia a osvetľovacie telesá na kancelárske potreby a pre domácnosť, najmä lustre, lampy, svietidlá a žiarovky všetkých druhov, prístroje a zariadenia na varenie, pečenie, grilovanie a fritovanie, najmä elektrické variče a rúry, grily, kontaktné grily, rošty, ražne, piecky na prípravu pizze, prístroje na pečenie bez tuku (tzv. horúce kamene), fritovacie zariadenia, opekače hriankov, automaty na vafle, elektrické variče vody, elektrické prístroje na dezinfekciu a ohrievanie detských dojčenských fliaš, elektrické prístroje na ohrievanie jedla, ponorné ohrievače, piezoelektrické zapaľovače, elektrické kávovary, zariadenia na vykurovanie, najmä priamovykurovacie telesá, elektrické olejové radiátory, infražiariče, ohrievače vzduchu, zariadenia na chladenie, najmä chladničky, kombinované chladničky s mrazničkami, mrazničky a mraziace boxy, stroje na prípravu zmrzliny, elektrické ventilátory, okenné ventilátory, elektrické odsávače pachov, filtre na pitnú vodu, filtre na čistenie vzduchu, elektrické vodné čerpadlá do domácností, všetky zariadenia kúpeľní vrátane zmiešavacích batérií, ohrievače vody, umývadlá, biela keramika vrátane príslušenstva, prístroje na osušenie rúk, na sušenie ovocia a zeleniny, na sušenie vlasov, horské slnka, klimatizačné zariadenia alebo zariadenia na úpravu vzduchu, elektrické zvlhčovače vzduchu, zariadenia na rozvod vody, zariadenia na výrobu pary, špeciálne puzdrá na vykurovacie zariadenia a zariadenia na výrobu pary. Služby spojené s balením zakúpeného tovaru, jeho expedíciou a odvozom do sídla zákazníka, zásielkový predaj s vlastnou alebo sprostredkovanou dopravou. Opravy reklamovaného tovaru. Služby bytového architekta, navrhovanie technického riešenia osvetlenia interiéru a exteriéru.

(540)

(732) HONOR, spol. s r. o., Videňská 68, 639 00 Brno, CZ;

(740) Guniš Jaroslav, Mgr., Bratislava, SK;

(111) 177192

(151) 19.11.1996
 (156) 9.9.2012
 (180) 9.9.2022
 (210) 71613
 (220) 9.9.1992
 (450) 5.2.1997

7 (511) 25

(510) Odevy, bielizeň, obuv, pančuchy, ponožky.

(540)

W

- (732) Wilson Sporting Goods Co., Prezident's Plaza, 8700 W. Bryn Mawr, Chicago, IL60631, US;
 (740) Tomeš Pavol, Ing., Bratislava, SK;

(111) 177194

- (151) 19.11.1996
 (156) 9.9.2012
 (180) 9.9.2022
 (210) 71614
 (220) 9.9.1992
 (450) 5.2.1997

7 (511) 25

- (510) Odevy, bielizeň, obuv, pančuchy, ponožky.

(540)

Wilson

- (732) Wilson Sporting Goods Co., Prezident's Plaza, 8700 W. Bryn Mawr, Chicago, IL60631, US;
 (740) Tomeš Pavol, Ing., Bratislava, SK;

(111) 177414

- (151) 20.1.1997
 (156) 6.8.2012
 (180) 6.8.2022
 (210) 70743
 (220) 6.8.1992
 (450) 9.4.1997

7 (511) 25

- (510) Odevy, obuv a pokrývky hlavy všetkých druhov.

(540) **FRENCH TOAST**

- (732) Lolly Togs Ltd., spoločnosť zriadená podľa zákonov štátu New York, 100 WEST 3 rd Street, New York, N.Y. 10001, US;
 (740) ROTT, RŮŽIČKA & GUTTMANN, Bratislava, SK;

(111) 177434

- (151) 28.1.1997
 (156) 31.7.2012
 (180) 31.7.2022
 (210) 70644
 (220) 31.7.1992
 (310) 4(1992)-7777
 (320) 31.1.1992
 (330) JP
 (450) 9.4.1997

7 (511) 7, 9, 12

- (510) Stroje a zariadenia na zemné práce, najmä buldozéry, močiarné buldozéry, obojživelné buldozéry, kolesové dozéry, motorové skrejpre, vlečné skrejpre, rozrývače a hrablicové dozéry, stroje a zariadenia na manipuláciu so zeminou, najmä lopatové nakladače, kolesové nakladače, traktorové nakladače, ubíjačky, korčekové nakladače, rýpadlá, najmä zadné okopávacie zariadenie, dozérové rýpadlá, močiarné dozérové rýpadlá, kývne dozérové rýpadlá, lopatové rýpadlá, korčekové rýpadlá, banské lopatové rýpadlá, priekopové rýpadlá,

tunelové vyvrtávačky, stavebné stroje a zariadenia, najmä padacie kladivá, pneumatické valce, cestné valce, asfaltové finišery, vibračné valce, príložné vibrátory, stroje na kladenie potrubia, motorové zarovnávače, kovoobrábacie stroje a zariadenia, najmä mechanické lisy, hydraulické lisy, pretláčacie lisy, kovacie lisy, ohraňovacie lisy, ohýbačky, strojové nožnice, preťahovačky, lúpacie stroje, stroje na vyvrtávanie hlavni, frézovačky na kľukové čapy, frézovačky na kľukové hriadele, stroje na odstraňovanie ostrapov blokov valcov, sekáče kovového odpadu, ubíjače kovového odpadu, sústruhy, formovacie stroje, laserové rycie značkovacie stroje (na kovové povrchy), laserové značkovacie stroje maskovacieho typu (na plastové povrchy), regulátory laserových značkovačov, iné formovacie stroje a obrábacie stroje, nakladače, stohovacie dopravníky, regenerátory, pásové dopravníky, generátory, dynamá, reťazové píly, rezačky ložiskových puzdiel, vzduchové kompresory, vozové žeriavy, motory a prevodovky všetkých uvedených výrobkov, časti a príslušenstvá všetkých uvedených výrobkov, dopravné prostriedky, najmä vidlicové stohovacie vozíky, elektrické zdvižné vozíky, elektrické vykladacie vozíky, traktory, vlečné traktory, sklápacie automobily, automobilové miešačky betónovej zmesi, snežné vozidlá, motory a prevodovky všetkých uvedených výrobkov, časti a príslušenstvá všetkých uvedených výrobkov.

(540)

KOMATSU

- (732) Kabushiki Kaisha Komatsu Seisakusho, 3-6, 2-chome Akasaka, Minato-ku, Tokyo, JP;
 (740) ROTT, RŮŽIČKA & GUTTMANN, Bratislava, SK;

(111) 177607

- (151) 17.2.1997
 (156) 3.12.2012
 (180) 3.12.2022
 (210) 73568
 (220) 3.12.1992
 (450) 7.5.1997

7 (511) 39

- (510) Prenájom automobilov.

(540)

 **National Car Rental**

- (732) Vanguard Trademark Holdings USA LLC, a Delaware limited liability company, 600 Corporate Park Drive, St. Louis, Missouri 63105, US;
 (740) ŽOVICOVÁ & ŽOVIC IP, s.r.o., Bratislava, SK;

(111) 177694

- (151) 20.2.1997
 (156) 4.9.2012
 (180) 4.9.2022
 (210) 71534
 (220) 4.9.1992
 (450) 7.5.1997

7 (511) 5

(510) Výrobky farmaceutické, zverolekárske a zdravotnícké, výrobky diietické pre deti a chorých, náplasti, obväzový materiál, hmoty určené na plombovanie zubov a na odtlačky zubov, dezinfekčné prostriedky, prostriedky na ničenie rastlinných a živočíšnych škodcov, antiparazitné látky.

(540) EUNOVA

(732) STADA Arzneimittel AG, Stadastrasse 2-18, 61118 Bad Vilbel, DE;
(740) Fajnorová Mária, Ing., Bratislava, SK;

(111) 177804

(151) 24.2.1997
(156) 25.3.2012
(180) 25.3.2022
(210) 67469
(220) 25.3.1992
(450) 7.5.1997

7 (511) 1

(510) Kvapalné hnojivo DAM s horčíkom.

(540) DAMAG

(732) Lovochemie a. s., Terezińska 147, 410 17 Lovosice, CZ;
(740) Holoubková Mária, Ing., Bratislava, SK;

(111) 177805

(151) 24.2.1997
(156) 25.3.2012
(180) 25.3.2022
(210) 67462
(220) 25.3.1992
(450) 7.5.1997

7 (511) 1

(510) Kvapalný hydroponický koncentrát.

(540) HYDROPON

(732) Lovochemie a. s., Terezińska 147, 410 17 Lovosice, CZ;
(740) Holoubková Mária, Ing., Bratislava, SK;

(111) 177806

(151) 24.2.1997
(156) 25.3.2012
(180) 25.3.2022
(210) 67463
(220) 25.3.1992
(450) 7.5.1997

7 (511) 1

(510) Kvapalné hnojivo dusičnan amónny s močovinou.

(540) LOVODAM

(732) Lovochemie a. s., Terezińska 147, 410 17 Lovosice, CZ;
(740) Holoubková Mária, Ing., Bratislava, SK;

(111) 177807

(151) 24.2.1997
(156) 25.3.2012
(180) 25.3.2022
(210) 67464
(220) 25.3.1992
(450) 7.5.1997

7 (511) 1

(510) Kvapalné hnojivo s dusíkom, fosforom a draslíkom.

(540) LOVOSOL

(732) Lovochemie a. s., Terezińska 147, 410 17 Lovosice, CZ;
(740) Holoubková Mária, Ing., Bratislava, SK;

(111) 177808

(151) 24.2.1997
(156) 25.3.2012
(180) 25.3.2022
(210) 67465
(220) 25.3.1992
(450) 7.5.1997

7 (511) 1

(510) Kombinované hnojivo NPK - 1.

(540) LOVOFERT

(732) Lovochemie a. s., Terezińska 147, 410 17 Lovosice, CZ;
(740) Holoubková Mária, Ing., Bratislava, SK;

(111) 177809

(151) 24.2.1997
(156) 25.3.2012
(180) 25.3.2022
(210) 67466
(220) 25.3.1992
(450) 7.5.1997

7 (511) 1

(510) Kvapalné dusíkaté hnojivo so zinkom.

(540) NITROZINEK

(732) Lovochemie a. s., Terezińska 147, 410 17 Lovosice, CZ;
(740) Holoubková Mária, Ing., Bratislava, SK;

(111) 177810

(151) 24.2.1997
(156) 25.3.2012
(180) 25.3.2022
(210) 67467
(220) 25.3.1992
(450) 7.5.1997

7 (511) 1

(510) Liadok amónny s bórom.

(540) NITROBOR

(732) Lovochemie a. s., Terezińska 147, 410 17 Lovosice, CZ;
(740) Holoubková Mária, Ing., Bratislava, SK;

(111) 178013

(151) 8.9.1997
(156) 18.6.2012
(180) 18.6.2022
(210) 69431
(220) 18.6.1992
(442) 4.6.1997
(450) 10.12.1997

7 (511) 1

(511) 1 - Umelé hnojivá, prípravky na ošetrovanie rastlín.

(540) FLORAN

(732) DRUCHEMA, družstvo pro chemickou výrobu a služby, Služeb 3, 100 31 Praha, CZ;
(740) ROTT, RŮŽIČKA & GUTTMANN, Bratislava, SK;

- (111) **178028**
 (151) 8.9.1997
 (156) 11.11.2012
 (180) 11.11.2022
 (210) 72929
 (220) 11.11.1992
 (442) 4.6.1997
 (450) 10.12.1997

7 (511) 32

- (511) 32 - Alkoholické pívá, ležiak, anglické nadkvasné vrchné pivo, čierne pivo.

(540)

ROLLING ROCK

- (732) Anheuser-Busch, LLC, One Busch Place, St. Louis, Missouri 63118, US;
 (740) Fajnorová Mária, Ing., Bratislava, SK;

- (111) **178548**
 (151) 21.11.1997
 (156) 12.5.2012
 (180) 12.5.2022
 (210) 68506
 (220) 12.5.1992
 (442) 6.8.1997
 (450) 4.2.1998

7 (511) 9

- (511) 9 - Automaty na prípravu a predaj nápojov, ich časti a príslušenstvá.

(540)

CAFEBAR

- (732) Cafe-Bar International B. V., Gorinchem, NL;
 (740) ROTT, RŮŽIČKA & GUTTMANN, Bratislava, SK;

- (111) **178670**
 (151) 24.11.1997
 (156) 19.5.2012
 (180) 19.5.2022
 (210) 68637
 (220) 19.5.1992
 (442) 6.8.1997
 (450) 4.2.1998

10(511) 6, 11, 19, 20, 21, 28, 35, 39, 40, 42

- (511) 6 - Kovy v surovom a polospracovanom stave a ich zliatiny i s nekovovými materiálmi, kotvy, nákovy, zvony, stavebný materiál z valcovaného a liateho kovu, stôžiare na osvetľovacie telesá, nosníky, koľajnice a iný kovový materiál určený na železničné účely, nepohyblivé železničné zariadenia, reťaze, kovové káble a neelektrické drôty, zámočnicke výrobky, najmä kovové, visacie zámky, kľuky, kovanie stavebné alebo nábytkové, kovanie do dreva, kovové rúry, nedobytné pokladnice, schránky a trezory, oceľové guľôčky, podkovy, klincové výrobky všetkých druhov, skrutki, skrutki do dreva, kovové pletivo a iné železiarske výrobky z kovov, ktoré nie sú obsiahnuté v iných triedach, rudy.

11 - Osvetľovacie zariadenia a osvetľovacie telesá na potreby kancelárske a pre domácnosť, najmä lustre, lampy, svietidlá a žiarovky všetkých druhov, prístroje a zariadenia na varenie, pečenie, grilovanie a fritovanie, najmä elektrické variče, rúry, mikrovlnné rúry, grily a kontaktné grily, rošty, ražne, piecky na prípravu pizze, prístroje na pečenie bez tuku (tzv. horúce kamene), fritovacie zariadenia, opekače hriankov, automaty na vafle, elektrické variče vody, elektrické prístroje na dezinfekciu a ohrievanie detských dojčenských fliaš, elektrické prístroje na ohrievanie jedla, ponorné ohrievače, piezoelektrické zapaľovače, elektrické kávovary, zariadenia na vykurovanie, najmä priamovykurovacie zariadenia, elektrické olejové radiátory, infražiariče, ohrievače vzduchu, zariadenia na chladenie, najmä chladničky, kombinované chladničky s mrazničkami, mrazničky a mraziace boxy, stroje na prípravu zmrzliny, elektrické ventilátory, okenné ventilátory, elektrické odsávače pachov, filtre na pitnú vodu, filtre na čistenie vzduchu, elektrické vodné čerpadlá pre domácnosť, všetky zariadenia kúpeľní vrátane zmiešavacích batérií, ohrievačov vody, prietokových ohrievačov vody, umývadlá, záchody vrátane ich príslušenstiev, prístroje na osušenie rúk, na sušenie ovocia a zeleniny, na sušenie vlasov, horské slnká, klimatizačné zariadenia alebo zariadenia na úpravu vzduchu, elektrické zvlhčovače vzduchu, zariadenia na rozvod vody, zariadenia na výrobu pary, špeciálne puzdrá na vykurovacie zariadenia a zariadenia na výrobu pary.

19 - Stavebný materiál vrátane polospracovaného reziva, trámy, dosky, drevené panely, preglejka, kompozitné stavebné materiály na báze dreva a iných materiálov, tehly, sklenené tehly, sklenené škridly, tabuľové okenné sklo, tvárnice, dlaždice, preklady, dechtová krycia lepenka, podlahové krytiny stavebného charakteru, prírodný a umelý kameň, cement, vápno, spojivá na stavebné účely, malta, sadra, štrk, kameninové a cementové rúry, stavebný materiál na stavbu ciest, asfalt, smola, živec, prenosné domy, kamenné pomníky, kozuby, komíny.

20 - Nábytok do kuchýň, spální, obývacích izieb, záhrad, škôl, kancelárií vrátane kovového a kempingového nábytku, zrkadlá bytové a toaletné, brúsené sklá, rámy, výrobky z dreva, korku, trstiny, vřbového prŕtia, rohoviny, kostí, slonoviny, kostíc, korytnačiny, jantáru, perlete, morskej peny, buničiny, pokiaľ nie sú zahrnuté v iných triedach a výrobky z náhradiek týchto materiálov vrátane výrobkov z plastov, pokiaľ nie sú zaradené v iných triedach, ako stoly, stoličky, kreslá, stolíky a pollice pod televízory, pod hifi veže, pod rádiomagnetofóny, pod písacie stroje, pod počítače, kvetinové stolíky, konzoly, poličky tak z dreva, ako aj z plastov i v kombinácii s kovom a sklom, spacie vaky na táborenie, posteľné potreby, ako matrace, podhlavníky.

21 - Drobné náradie a prenosné nádoby na domáce a kuchynské účely, ako kuchynský riad, varný, nevarný a na pečenie plechový, smaltovaný, liatinový, teflonový, hliníkový, vedrá, plechové misky, misky a iné výrobky na kuchynské účely z plastických alebo iných hmôt, žehliace dosky a rukávniky, izolačné nádoby a fľaše, fľaše na výrobu sódy, kempový riad, ručné strojičky na mletie, krájanie, lisovanie, šľahanie vajec alebo

šľahačky, hrebene a huby na umývanie, umývacie a toaletné potreby, kefárske výrobky (s výnimkou štetcov), pomôcky na upratovanie, čistiace látky, drôtenky vrátane drôteniek z plastov, sklo surové alebo polospracované (s výnimkou stavebného a tabuľového skla), tovar sklenný vrátane z krištáľového skla, tovar porcelánový, keramický a kameninový zaradený v triede 21 vrátane keramických miniatúr.

28 - Hry, digitálne hry, hry na použitie na počítači, hlavolamy, hračky, hračky mechanické, elektromechanické a riadené na diaľku, stavebnice všetkých druhov, bábky, bábiky, modely áut všetkých druhov, kovové i plastové, vláčiky, autodráhy, lopty, hračky na pieskovisko, hojdačky a hojdacie hračky, bazény na hranie, hračky pre dojčatá vrátane ostatných vecí na hranie, telocvičné a športové náradie vrátane sietí, športové potreby nezaradené v iných triedach, rybárske potreby vrátane návnad, náradie na zimné športy, náradie na športové hry, tovar plážový a kúpací (s výnimkou plážových a kúpacích odevov a dýchacích prístrojov), šermiarske sečné a bodné zbrane, vybavenie pre šermiarov, vybavenie, potreby a pomôcky na surfing, vodné lyžovanie a ostatné vodné športy, na lyžovanie na snehu, sánkovanie, korčuľovanie, na tenis, na stolný tenis a ostatné športové náradie pre kultúru tela, umelé vianočné stromčeky, vianočné ozdoby všetkých druhov (s výnimkou sviečok a cukrovíniok).

35 - Propagačná a sprostredkovateľská činnosť vykonávaná prostredníctvom reklamy a predajných výstav.

39 - Služby spojené s balením zakúpeného tovaru, jeho expedíciou a odvozom do sídla zákazníka, zásielkový predaj vlastnou alebo sprostredkovateľskou dopravou.

40 - Došívanie a úprava kúpenej konfekcie, opravy reklamovaného tovaru.

42 - Služby bytového architekta, navrhovanie technického riešenia osvetlenia interiéru a exteriéru.

(540) HONOR

(732) HONOR, spol. s r. o., Vídeňská 68, 639 00 Brno, CZ;

(740) Guniš Jaroslav, Mgr., Bratislava, SK;

(111) 178721

(151) 2.12.1997

(156) 18.6.2012

(180) 18.6.2022

(210) 69439

(220) 18.6.1992

(442) 6.8.1997

(450) 4.2.1998

7 (511) 3

(511) 3 - Prípravky na leštenie a konzervovanie laku karosérií.

(540) CARWAX FLUID

(732) DRUCHEMA, družstvo pro chemickou výrobu a služby, Služeb 3, 100 31 Praha, CZ;

(740) ROTT, RŮŽIČKA & GUTTMANN, Bratislava, SK;

(111) 179236

(151) 7.1.1998

(156) 18.6.2012

(180) 18.6.2022

(210) 69428

(220) 18.6.1992

(442) 10.9.1997

(450) 4.3.1998

7 (511) 3

(511) 3 - Čistiace prostriedky, najmä prostriedky na čistenie kobercov.

(540) PERŠAN

(732) DRUCHEMA, družstvo pro chemickou výrobu a služby, Služeb 3, 100 31 Praha, CZ;

(740) ROTT, RŮŽIČKA & GUTTMANN, Bratislava, SK;

(111) 179294

(151) 19.1.1998

(156) 5.6.2012

(180) 5.6.2022

(210) 69106

(220) 5.6.1992

(442) 8.10.1997

(450) 8.4.1998

7 (511) 12, 37

(511) 12 - Pozemné vozidlá, ich súčasti, pneumatiky a duše. 37 - Údržba a opravy pozemných vozidiel, najmä výmena pneumatík, tlmičov, svetiel a batérií.

(540) EUROMASTER

(732) EURODRIVE Services and Distribution N. V., World Trade Center, Stravinskylaan 1325, 1077 XX Amsterdam, NL;

(740) Tomeš Pavol, Ing., Bratislava, SK;

(111) 179295

(151) 9.1.1998

(156) 28.5.2012

(180) 28.5.2022

(210) 68878

(220) 28.5.1992

(442) 8.10.1997

(450) 8.4.1998

7 (511) 12

(511) 12 - Motorové vozidlá, ich časti a vybavenie.

(540) VOGUE

(732) Land Rover, Banbury Road, Lighthorne, Warwick, Warwickshire CV35 0RG, GB;

(740) Bušová Eva, JUDr., Bratislava, SK;

(111) 179334

(151) 20.1.1998

(156) 12.5.2012

(180) 12.5.2022

(210) 68503

(220) 12.5.1992

(442) 8.10.1997

(450) 8.4.1998

7 (511) 2, 3, 7, 16, 40

- (511) 2 - Kovové a keramické povlaky (nátery), ochranné povlaky na báze zirkónia.
 3 - Leštiace prášky.
 7 - Súčasti tlačiarenských strojov, rezné hrany a valce používané v textilnom priemysle.
 16 - Aniloxové valce vybavené povlakom z karbidu tungstenu, aniloxové valce s parylénovým povlakom a aniloxové valce vyryté laserom, hydrofilné keramické valce na ofsetovú tlač.
 40 - Služby spojené s úpravou kovových a keramických povlakov.

(540) PRAXAIR

- (732) Praxair Technology, Inc., 55 Old Ridgebury Road, Danbury, Connecticut 06810-5113, US;
 (740) Bušová Eva, JUDr., Bratislava, SK;

(111) 179492

- (151) 22.1.1998
 (156) 17.12.2012
 (180) 17.12.2022
 (210) 73979
 (220) 17.12.1992
 (442) 8.10.1997
 (450) 8.4.1998

7 (511) 9, 16, 41

- (511) 9 - Audiokazety, počítačové programy nahraté na diskoch, páskach a audiovizuálnych páskach, filmy, všetko na vzdelávacie účely.
 16 - Tlačoviny, hlavne skúšobné brožúry, informačné manuály, technické manuály, hárky s odpoveďami na testy a s ich vyhodnotením, informačné bulletiny, poradenské manuály, štatistické správy, tlačené formuláre na záznamy vyhodnotení.
 41 - Vzdelávacia činnosť, hlavne vyvíjanie a vykonávanie testov a testovacích programov, vedenie inštruktážnych porád, kurzov, pracovných konferencií a seminárov.

(540) EDUCATIONAL TESTING SERVICE

- (732) EDUCATIONAL TESTING SERVICE, Rosedale Road, Princeton, New Jersey 08541, US;
 (740) ROTT, RŮŽIČKA & GUTTMANN, Bratislava, SK;

(111) 180615

- (151) 14.5.1998
 (156) 19.5.2012
 (180) 19.5.2022
 (210) 68652
 (220) 19.5.1992
 (442) 4.2.1998
 (450) 5.8.1998

7 (511) 35, 36, 42

- (511) 35 - Uzatváranie zmlúv s užívateľmi výkonov výkonných umelcov, záznamov a snímok výrobcov zvukových a zvukovo-obrazových záznamov, uzatváranie zmlúv o zastupovaní práv s výkonnými umelcami a výrobcami zvukových a zvukovo-obrazových záznamov, uzatváranie zmlúv o medzinárodnej ochrane práv výkonných umelcov a výrobcov zvukových a zvukovo-obrazových záznamov, udeľovanie súhlasov na použitie zvukových a zvukovo-obrazových záznamov a snímok.

- 36 - Vyberanie a rozdeľovanie odmien výkonným umelcom a náhrad výrobcom podľa ustanovení autorského zákona a medzinárodných zmlúv.
 42 - Odborné a právne poradenstvo, spravovanie práv príbuzných autorským právam.

(540)



- (732) SLOVGRAM, Jakubovo námestie 14, 813 48 Bratislava, SK;
 (740) Bachratá Magdaléna, Mgr., Bratislava, SK;

(111) 181483

- (151) 13.8.1998
 (156) 14.5.2012
 (180) 14.5.2022
 (210) 68543
 (220) 14.5.1992
 (442) 6.5.1998
 (450) 4.11.1998

7 (511) 2, 6, 7, 17, 19, 20, 42

- (511) 2 - Anorganické pigmenty.
 6 - Kovové obaly, prepravné skrine.
 7 - Stroje a zariadenia pre chemický priemysel.
 17 - Syntetické živice.
 19 - Náterové hmoty.
 20 - Plastické obaly, drevené obaly.
 42 - Výskum a vývoj uvedených tovarov.

(540)



- (732) COLORLAK, akciová spoločnosť, Tovární 1076, 686 02 Staré Město u Uherského Hradiště, CZ;
 (740) Beleščák Ladislav, Ing., Piešťany, SK;

(111) 181484

- (151) 13.8.1998
 (156) 14.5.2012
 (180) 14.5.2022
 (210) 68544
 (220) 14.5.1992
 (442) 6.5.1998
 (450) 4.11.1998

7 (511) 2, 6, 7, 17, 19, 20, 42

- (511) 2 - Anorganické pigmenty.
 6 - Kovové obaly, prepravné skrine.
 7 - Stroje a zariadenia pre chemický priemysel.
 17 - Syntetické živice.
 19 - Náterové hmoty.
 20 - Plastické obaly, drevené obaly.
 42 - Výskum a vývoj uvedených tovarov.

(540)



- (732) COLORLAK, akciová spoločnosť, Tovární 1076, 686 02 Staré Město u Uherského Hradiště, CZ;
 (740) Beleščák Ladislav, Ing., Piešťany, SK;

(111) 181485

(151) 13.8.1998
 (156) 14.5.2012
 (180) 14.5.2022
 (210) 68545
 (220) 14.5.1992
 (442) 6.5.1998
 (450) 4.11.1998

7 (511) 2, 6, 7, 17, 19, 20, 42

(511) 2 - Anorganické pigmenty.
 6 - Kovové obaly, prepravné skrine.
 7 - Stroje a zariadenia pre chemický priemysel.
 17 - Syntetické živice.
 19 - Náterové hmoty.
 20 - Plastické obaly, drevené obaly.
 42 - Výskum a vývoj uvedených tovarov.

(540)

(732) COLORLAK, akciová spoločnosť, Tovární 1076,
 686 02 Staré Město u Uherského Hradiště, CZ;

(740) Beleščák Ladislav, Ing., Piešťany, SK;

(111) 183583

(151) 20.1.1999
 (156) 24.11.2012
 (180) 24.11.2022
 (210) 73252
 (220) 24.11.1992
 (442) 7.10.1998
 (450) 13.4.1999

7 (511) 3, 5, 29, 30, 31, 32, 35

(511) 3 - Kozmetické prípravky (s výnimkou medicínal-
 ných), zubné pasty, ústne vody, vlasové aktivátory,
 šampóny, krémy, mydlá, telové šampóny, pleťo-
 vé a vlasové vody, vlasové gély.

5 - Farmaceutické prípravky, medicínálne koz-
 metické prípravky.

29 - Spracované arašidy, slnečnicové semienka,
 mandle, jadrá lieskových orechov, oriešky, sezam
 a mak; sušené ovocie, hrozienka, kandizované o-
 vocie, mandľové plátky, sušený kokos.

30 - Rasca, korenie, koreniny, minerály a multi-
 vitamínové prípravky ako doplnky výživy.

31 - Poľnohospodárske produkty, podzemnica olej-
 ná, mak, mandle, lieskové orechy, kokosové ore-
 chy, slnečnicové semená, ovocie, zelenina.

32 - Nealkoholické nápoje sytené a nesýtené, ovocné
 nápoje a ovocné šťavy, džúsy, sirupy, nealkoho-
 licke nápoje obohatené vitamínmi, iónové nápo-
 je, minerálne a stolové vody.

35 - Poradenská a konzultačná činnosť v oblasti
 obchodu, sprostredkovateľská činnosť v oblasti
 obchodu.

(540)

(732) WALMARK, a. s., Oldřichovice 44, 739 61 Třinec,
 CZ;

(740) Mešková Viera, Ing., Bratislava, SK;

(111) 199747

(151) 12.8.2002
 (156) 13.2.2012
 (180) 13.2.2022
 (210) 386-2002
 (220) 13.2.2002
 (442) 9.5.2002
 (450) 6.11.2002

8 (511) 9, 42

(511) 9 - Elektrické zariadenie na sledovanie a riadenie
 letovej prevádzky.

42 - Počítačové programovanie; tvorba softvéru;
 návrh počítačových systémov; inštalácia počíta-
 čových programov; projektovanie v strojárstve;
 vypracovanie strojárskych výkresov, koncepcií,
 štúdií a ostatných podkladov; priemyselné dizaj-
 nérstvo; výskum a vývoj nových výrobkov (pre
 tretie osoby).

(540) LETVIS

(732) ALES a.s., Soblahovská 2050, 911 01 Trenčín, SK;

(740) Bačík Kvetoslav, Ing., Nová Dubnica, SK;

(111) 200175

(151) 6.9.2002
 (156) 9.4.2011
 (180) 9.4.2021
 (210) 1132-2001
 (220) 9.4.2001
 (442) 4.6.2002
 (450) 3.12.2002

9 (511) 5, 29, 30, 31, 32, 35, 39

(511) 5 - Potrava pre dojčatá; dietetické prípravky a pot-
 raviny pre deti a chorých; vitamínové a multivi-
 tamínové prípravky; bylinkové čaje.

29 - Mäso, ryby, hydina, zverina a výrobky z nich
 obsiahnuté v triede 29; mäsové výťažky; konzerv-
 ované výrobky z mäsa, rýb, hydiny a zveriny;
 konzervované, sušené a tepelne spracované o-
 vocie a zelenina; konzervované potraviny; rôsoly,
 džemy, marmelády, ovocné a zeleninové zavára-
 niny, ovocné a zeleninové pretlaky; ovocné a ze-
 leninové pyré; nálevy na šaláty; vajcia; mlieko a mlieč-
 ne výrobky; jedlé oleje a tuky; všetko s výnim-
 kou zemiakov, výrobkov zo zemiakov a (hlboko)
 mrazených tovarov.

30 - Káva; čaj; kakao; čokoláda; cukor; ryža; ma-
 niok; ságo; kávové náhradky; múka a výrobky z obi-
 lia; sója a výrobky zo sóje obsiahnuté v triede 30;
 chlieb; pekárske a cukrárske výrobky; cestoviny;
 sušienky; sucháre; koláče; jemné pečivo; cukroviny;
 cukríky; med; melasový sirup; kvasnice; práš-
 ky do pečiva; aromatické prípravky do potravín;
 soľ; horčica; ocot; omáčky ako chuťové prísady;
 chuťové prísady; kečup; korenie; kukurica a vý-
 robky z kukurice obsiahnuté v triede 30; koreni-
 ny; koreninová paprika; koreninové zmesi; čoko-
 ládové, kakaové a kávové nápoje; všetko s vý-
 nimkou (hlboko) mrazených tovarov.

31 - Poľnohospodárske, záhradkárске a lesné pro-
 dukty a obilniny obsiahnuté v triede 31; živé zvie-
 ratá; čerstvé ovocie a zelenina; semená; rastliny
 a kvety (okrem umelých); potrava pre zvieratá
 a slad.

32 - Pivo; minerálne a sytené vody a iné nealko-
 holicke nápoje; ovocné a zeleninové nápoje a šťa-
 vy; sirupy a iné prípravky na výrobu nápojov;
 voda pre dojčatá.

35 - Sprostredkovanie obchodu s tovarom.
39 - Balenie a skladovanie tovaru; prekládka nákladov.

(540)



(732) NOVOFRUCT SK, s. r. o., Komárňanská cesta 13,
940 43 Nové Zámky, SK;

(740) Litváková Edita, Ing., Bratislava, SK;

(111) 200426

(151) 7.10.2002

(156) 12.4.2012

(180) 12.4.2022

(210) 1052-2002

(220) 12.4.2002

(442) 2.7.2002

(450) 9.1.2003

8 (511) 18, 25

(511) 18 - Kably, peňaženky, vaky, plecniaky, batohy,
kožené remene, tašky, kľúčenky, aktovky, kufriky,
obaly na odevy, cestovné kufre a tašky.

25 - Obuv, odevy.

(540)



(732) Ing. Jaroslav Šutarík - IMBIZ, Mlynská 39, 052 01
Spišská Nová Ves, SK;

(111) 200427

(151) 7.10.2002

(156) 12.4.2012

(180) 12.4.2022

(210) 1053-2002

(220) 12.4.2002

(442) 2.7.2002

(450) 9.1.2003

8 (511) 18, 25

(511) 18 - Kably, peňaženky, vaky, plecniaky, batohy,
kožené remene, tašky, kľúčenky, aktovky, kufriky,
obaly na odevy, cestovné kufre a tašky.

25 - Obuv, odevy.

(540)



(732) IMBIZ s.r.o., Mlynská 39, 052 01 Spišská Nová
Ves, SK;

(111) 200753

(151) 8.11.2002

(156) 10.6.2012

(180) 10.6.2022

(210) 1756-2002

(220) 10.6.2002

(442) 6.8.2002

(450) 4.2.2003

8 (511) 7, 9

(511) 7 - Regulátory otáčok strojov, motorov a hnacích
strojov; elektromotory s výnimkou motorov do po-
zemných vozidiel.

9 - Ističe; vypínače; spínače; optické, magnetické
a elektrické snímače; relé a časové spínače; odpo-
ry a reostaty; elektrosvádzzače a rozvodnice; elek-
trické pripojovacie skrinky; elektrosmerňovače;
poplašné zariadenia; počítačové; zásuvky, zástrčky
a iné elektrické spojky.

(540)



(591) modrá

(732) SEZ Krompachy, a. s., Hornádska 1, 053 42 Krom-
pachy, SK;

(111) 201713

(151) 16.1.2003

(156) 13.11.2011

(180) 13.11.2021

(210) 3355-2001

(220) 13.11.2001

(442) 8.10.2002

(450) 1.4.2003

7 (511) 5

(511) 5 - Farmaceutické prípravky.

(540) ANTEGREN

(732) ELAN PHARMA INTERNATIONAL LIMITED,
Treasury Building, Lower Grand Canal Street, Dub-
lin 2, IE;

(740) ROTT, RŮŽIČKA & GUTTMANN, Bratislava,
SK;

(111) 201784

(151) 10.2.2003

(156) 22.8.2012

(180) 22.8.2022

(210) 2427-2002

(220) 22.8.2002

(442) 6.11.2002

(450) 2.5.2003

8 (511) 39

(511) 39 - Železničná doprava; zasielateľstvo.

(540) ZSSK

(732) Železničná spoločnosť Slovensko, a. s., Rožňav-
ská 1, 832 72 Bratislava, SK;

(111) 201991

(151) 11.2.2003

(156) 6.12.2011

(180) 6.12.2021

(210) 3661-2001

(220) 6.12.2001

(442) 6.11.2002

(450) 2.5.2003

7 (511) 3

(511) 3 - Mydlá, parfuméria, esenciálne oleje, kozmetika,
vlasové vody (lotions), prípravky na čistenie, sta-
rostlivosť a skrášľovanie pleti, pokožky hlavy
a vlasov; antiperspiranty a deodoranty na osobné
použitie.

**(540) PANTENE PRO-V
ESSENTIALS**

- (732) The Procter & Gamble Company, spoločnosť zriadená podľa zákonov štátu Ohio, One Procter & Gamble Plaza, Cincinnati, Ohio, US;
(740) Bušová Eva, JUDr., Bratislava, SK;

(111) 202029

- (151) 11.2.2003
(156) 20.12.2011
(180) 20.12.2021
(210) 3854-2001
(220) 20.12.2001
(442) 6.11.2002
(450) 2.5.2003

7 (511) 42

- (511) 42 - Reštaurácie; bufety; bary; kaviarne; poskytovanie stravovacích a občerstvovacích služieb; catering - zabezpečovanie jedál, nápojov, výzdoby, ako aj hudobnej produkcie na spoločenských akciách, oslavách.

(540)

- (732) IVMO, s.r.o., Pod násypom 7/E/4612, 841 03 Bratislava, SK;

(111) 202030

- (151) 11.2.2003
(156) 20.12.2011
(180) 20.12.2021
(210) 3855-2001
(220) 20.12.2001
(442) 6.11.2002
(450) 2.5.2003

7 (511) 41, 42

- (511) 41 - Organizovanie kultúrnych podujatí, výstav, koncertov, predstavení; organizovanie živých vystúpení; organizovanie spoločenských večierkov; diskotéky.

42 - Reštaurácie; bufety; bary; kaviarne; poskytovanie stravovacích a občerstvovacích služieb; prevádzkovanie výstav; catering - zabezpečovanie jedál, nápojov, výzdoby, ako aj hudobnej produkcie na spoločenských akciách, oslavách.

(540)

- (732) IVMO, s.r.o., Pod násypom 7/E/4612, 841 03 Bratislava, SK;

(111) 202146

- (151) 5.3.2003
(156) 15.10.2011
(180) 15.10.2021
(210) 3020-2001
(220) 15.10.2001
(442) 3.12.2002

(450) 3.6.2003

7 (511) 16, 35, 36, 42

- (511) 16 - Tlačoviny, klubový časopis, klubové karty, propagačné katalógy, ponukové katalógy pre členov klubu, diáre, pohľadnice, blahoprajné pohľadnice, narodeninové a vianočné pohľadnice.
35 - Marketing, prieskum trhu, analýzy trhu, distribúcia tovarov na reklamné a propagačné účely.
36 - Finančné služby vrátane zliav a služieb lojalítity poskytovaných zákazníkom prostredníctvom zákazníckych kariet.
42 - Usporiadúvanie relaxačných pobytov vrátane poskytovania stravy, nápojov a ubytovania, kozmetické a kadernícke služby, služby salónov krásy, poskytovanie terapeutických a liečebných procedúr, manikúry, pedikúry, masáže, konzultačné služby vizážistov, módné prehliadky a výstavy (informácie z oblasti módy).

(540)

- (591) modrá, biela, strieborná-sivá
(732) Beiersdorf AG, Hamburg, DE;
(740) Fajnorová Mária, Ing., Bratislava, SK;

(111) 202741

- (151) 13.5.2003
(156) 20.12.2011
(180) 20.12.2021
(210) 3852-2001
(220) 20.12.2001
(310) 173314
(320) 2.11.2001
(330) CZ
(442) 4.2.2003
(450) 5.8.2003

7 (511) 9, 16, 35, 36, 38, 41, 42

- (511) 9 - Počítače, prístroje a nástroje na spracovanie dát; počítačový hardvér; počítačový softvér a počítačový firmvér; počítačové periférie; počítačové programy; CD-ROM; magnetické nahrávacie médiá; magnetické karty; kazety a disky; tlačiarne a tlačiarenské prístroje na použitie s počítačom a prístrojmi a nástrojmi na spracovanie dát; vizuálne zobrazovacie jednotky; skenery; súčiastky a materiál na všetok uvedený tovar.
16 - Manuály počítačových programov; tlačené inštrukčné materiály vzťahujúce sa na použitie počítačového vybavenia a softvéru; knihy a tlačené publikácie.
35 - Poradenstvo obchodného manažmentu; poradenstvo pri správe dát; obchodná administratívna správa - správa databáz najmä počítačových; počítačové spracovanie dát; podpora riadenia obchodných projektov; obchodné poradenstvo v oblasti technickej metodiky; audity; analýza účtovníctva; obchodné odhady; podpora obchodného manažmentu; prieskum obchodu a prieskum trhu; poradenské služby v oblasti obchodného manažmentu; finančný manažment; spracovanie písomných záznamov vrátane dane z príjmu; služby spracovávaní počítačových dát; obchodné poradenstvo zamerané na

poistenie a finančné záležitosti; manažment počítačových informačných systémov; získavanie a poskytovanie obchodných a podnikateľských informácií aj interaktívne; dátové služby centrálného manažmentu.

36 - Finančné služby; úverové služby; úverové správy; služby v oblasti poistenia; spracovanie poistných pohľadávok; činnosť telefónnych centier pre poisťovací priemysel a priemysel poisťovacích služieb; služby prevodu kapitálu; finančné odhady.

38 - Komunikácia; signalizácia - služba prenosu elektronických signálov; činnosť telefónnych centier; služby počítačových sietí; služby elektronickej pošty; služby prepájania správ; elektronické ukladanie a prenos hlasu, obrazu, dát a dokumentov; poradenstvo v oblasti komunikačných systémov.

41 - Vzdelávanie a školenia; inštruktážne služby; vzdelávacie kurzy; školenia a vzdelávacie služby týkajúce sa použitia počítačového vybavenia a softvéru.

42 - Poradenstvo bezpečnosti dát; zabezpečenie bezpečnosti dát; poradenstvo databázového dizajnu; kontroly počítačovej bezpečnosti; služby úprav dizajnu; počítačové programovanie; konštrukcia a integrácia počítačových systémov; dizajn, programovanie, inštalácia a údržba počítačových a informácie spracovávajúcich systémov; služby počítačového outsourcingu - poskytovanie softvéru; spracovanie počítačových informačných systémov; zabezpečovanie činnosti počítačových a informácie spracovávajúcich centier - servis softvéru; poradenstvo v oblasti počítačových sietí; poradenské služby v oblasti počítačovej a informačných technológií; služby vývoja počítačových systémov; dizajn a implementácia počítačových finančných systémov; dizajn a implementácia počítačových informačných systémov manažmentu - vývoj a tvorba softvéru; poradenstvo záruk kvality.

(540)



(732) Computer Sciences Corporation, 3170 Fairview Park Drive, Falls Church, VA 22042, US;

(740) Bianchi Peter, JUDr., Bratislava, SK;

(111) 203101

(151) 9.6.2003

(156) 4.2.2012

(180) 4.2.2022

(210) 295-2002

(220) 4.2.2002

(442) 4.3.2003

(450) 11.9.2003

8 (511) 33

(511) 33 - Alkoholické nápoje s výnimkou piva.

(540)



(732) IRISH DISTILLERS LIMITED, Simmonscourt House, Simmonscourt Road, Ballsbridge, Dublin 4, IE;

(740) Považanová Andrea, JUDr., Bratislava, SK;

(111) 203151

(151) 9.6.2003

(156) 2.4.2012

(180) 2.4.2022

(210) 917-2002

(220) 2.4.2002

(442) 4.3.2003

(450) 11.9.2003

8 (511) 31

(511) 31 - Krmivo pre zvieratá, prípravky kŕmnych aditív, kŕmne prísady a kŕmne zmesi na výživu zvierat.

(540) SUPERVIT

(732) Trouw Nutrition Biofaktory s. r. o., Na Chvalce 2049, 193 00 Praha, CZ;

(740) Guniš Jaroslav, Mgr., Bratislava, SK;

(111) 203184

(151) 9.6.2003

(156) 11.4.2012

(180) 11.4.2022

(210) 1025-2002

(220) 11.4.2002

(442) 4.3.2003

(450) 11.9.2003

8 (511) 33

(511) 33 - Alkoholické nápoje s výnimkou piva.

(540)



(591) biela, sivá, modrá

(732) GAS - Familia, s. r. o., Prešovská 8, 064 01 Stará Ľubovňa, SK;

(740) Belička Ivan, Ing., Banská Bystrica, SK;

(111) 203185

(151) 9.6.2003
 (156) 11.4.2012
 (180) 11.4.2022
 (210) 1026-2002
 (220) 11.4.2002
 (442) 4.3.2003
 (450) 11.9.2003

8 (511) 33

(511) 33 - Alkoholické nápoje s výnimkou piva.

(540)

(591) tmavomodrá, modrá, sivá, biela, červená
 (732) GAS - Familia, s. r. o., Prešovská 8, 064 01 Stará
 Ľubovňa, SK;
 (740) Belička Ivan, Ing., Banská Bystrica, SK;

(111) 203186

(151) 9.6.2003
 (156) 11.4.2012
 (180) 11.4.2022
 (210) 1027-2002
 (220) 11.4.2002
 (442) 4.3.2003
 (450) 11.9.2003

8 (511) 33

(511) 33 - Alkoholické nápoje s výnimkou piva.

(540)

(591) zelená, čierna, biela, okrová, svetložltá, červená,
 zlatá
 (732) GAS - Familia, s. r. o., Prešovská 8, 064 01 Stará
 Ľubovňa, SK;
 (740) Belička Ivan, Ing., Banská Bystrica, SK;

(111) 203187

(151) 9.6.2003
 (156) 11.4.2012
 (180) 11.4.2022
 (210) 1028-2002
 (220) 11.4.2002
 (442) 4.3.2003
 (450) 11.9.2003

8 (511) 33

(511) 33 - Alkoholické nápoje s výnimkou piva.

(540)

(591) čierna, zelená, biela, zlatá, modrá, svetlohnedá
 (732) GAS - Familia, s. r. o., Prešovská 8, 064 01 Stará
 Ľubovňa, SK;
 (740) Belička Ivan, Ing., Banská Bystrica, SK;

(111) 203200

(151) 3.7.2003
 (156) 23.5.2012
 (180) 23.5.2022
 (210) 1543-2002
 (220) 23.5.2002
 (442) 1.4.2003
 (450) 7.10.2003

8 (511) 1, 3, 6, 9, 16, 17, 18, 21, 22, 23, 24, 25, 27, 35, 36, 39, 40

(511) 1 - Chemikálie pre priemysel, vedu, fotografiu, poľnohospodárstvo, záhradníctvo, lesníctvo; agrochemikálie s výnimkou fungicídov, herbicídov, insekticídov; umelé živice v nespracovanom stave; plastické hmoty v nespracovanom stave; antistatické prípravky s výnimkou prípravkov pre domácnosť; apretúry; apretúrne chemické prípravky na kožu; lepidlá na kožu; bieliace a odfarbovacie prípravky na priemyselné účely; biologické prípravky nie na lekárske alebo zverolekárske účely; brzdové kvapaliny; číriace prípravky; chemické prípravky na čistenie vody; destilované vody; epoxidové živice v surovom stave; chemické prípravky proti fľakom a škvrám na textilných látkach; fotografický papier; hasiace zmesi; poľnohospodárske hnojivá; chemické prípravky na odmasťovanie; chemické impregnačné prípravky na textil; neexponované kinofilmy; lepidlá na priemyselné účely; lepidlá na tapety a plagáty; lepidlá na obuv; chemické čistiace prípravky na odstránenie mastnoty; prípravky na apretovanie a konečnú úpravu textílií.

3 - Prípravky na čistenie, leštenie, odmasťovanie a brúsenie; bieliace prípravky na pranie a čistenie bielizne; mydlá; avivážne prípravky; brúsne prípravky; brúsny papier; bieliace a čistiace prípravky na kožu; kozmetické prípravky; kozmetické krémy; odlakovače; odhrdzovacie prípravky; prípravky na čistenie odpadových rúr; odstraňovače škvŕn.

6 - Prichytky; klince; čalúnické klince; kovový spojovací materiál; drobný železiarsky tovar; kovové výrobky patriace do triedy 6; kovové baliace fólie; kovová dlažba; obalové nádoby z kovu; kovové pásky na zväzovanie; kovové pásy na manipuláciu s nákladom; kovové palety; drôt; drôtené pletivo; kovové popisné a identifikačné tabuľky a štítky; pracky z obyčajných kovov; drôtenky na čistenie.

9 - Azbestové odevy na ochranu proti ohňu; ochranné rukavice; ochranné azbestové rukavice; ochranné bezpečnostné siete; clony proti oslepeniu; clony proti rádiácii na priemyselné účely; dávkovače;

27 - Dverové rohožky; koberce; koberčeky; podlahové krytiny; linoleum; protišmykové rohože; papierové tapety; umelé trávniky; trstinové rohože.

35 - Kancelárie zaoberajúce sa dovozom a vývozom; poradenstvo v obchodnej činnosti; obchodné alebo podnikateľské informácie; aranžovanie výkladov; účtovníctvo; vydávanie a aktualizovanie reklamných materiálov; organizovanie komerčných alebo reklamných výstav a veľtrhov; predvádzanie tovaru; reklamné činnosti; prenájom reklamných materiálov a priestorov; prenájom kancelárskych strojov a zariadení; sprostredkovanie uvedených služieb; sprostredkovanie obchodu s tovarom, predovšetkým s uvedeným tovarom.

36 - Finančné analýzy; colné služby; finančné riadenie; garancie a záruky; finančné konzultačné služby; finančný lízing; prenájom a správa nehnuteľností; platenie na splátky; prenájom kancelárskych priestorov; sprostredkovanie poistenia; realitné kancelárie; sprostredkovanie uvedených služieb.

39 - Balenie tovaru; distribúcia tovaru na dobierku; doručovanie tovaru (dovoz, doprava); preprava tovarov a osôb; prenájom miesta na parkovanie; prenájom automobilov a dopravných prostriedkov; prenájom skladísk; preprava a skladovanie odpadu; skladovanie tovaru; sprostredkovanie uvedených služieb.

40 - Apretovanie textílií; bielenie látok; krajčírstvo; šitie odevov; farbenie a iné úpravy látok, textilu a kože; likvidácia odpadu; tlač, tlačenie, ofsetová tlač; spracovanie a úprava papiera; úprava a prešívanie oblečenia; sprostredkovanie uvedených služieb.

(540)

REMPO

(591) tmavá zelená

(732) REMPO, s. r. o., Stará Vajnorská 19, 832 45 Bratislava, SK;

(740) Porubčan Róbert, Ing., Ivanka pri Dunaji, SK;

(111) 203319

(151) 3.7.2003

(156) 19.4.2012

(180) 19.4.2022

(210) 1150-2002

(220) 19.4.2002

(442) 1.4.2003

(450) 7.10.2003

8 (511) 33, 39, 43

(511) 33 - Víno.

39 - Prehliadky turistické, skladovanie, organizácia výletov.

43 - Reštaurácia, snack-bar (rýchle občerstvenie), kaviarne, bary (služby), požíčovanie stoličiek, stolov, prestierania, nápojového skla, prenájmanie prednáškových miestností.

(540)

Pavúk

(732) Pavúk Roman, MVDr., Horná 5, 900 01 Modra, SK;

(111) 203378

(151) 3.7.2003

(156) 13.2.2012

(180) 13.2.2022

(210) 385-2002

(220) 13.2.2002

(442) 1.4.2003

(450) 7.10.2003

8 (511) 9, 20, 35, 36, 37, 38, 41, 42, 43

(511) 9 - Elektrické zariadenia na sledovanie a riadenie letovej prevádzky, elektrické zariadenia na diaľkové ovládanie priemyselných procesov, navigačné prístroje, pozorovacie prístroje, radary, rádionavigačné prístroje, rádionsondážne prístroje, rádiové prístroje, počítačový softvér.

20 - Kovový nábytok.

35 - Zbieranie údajov do počítačových databáz, zoraďovanie údajov v počítačových databázach.

36 - Finančný lízing, sprostredkovanie (maklérstvo), sprostredkovanie nehnuteľností, prenájom nehnuteľností, správa nehnuteľností.

37 - Montáž, údržba a opravy strojov, montáž a opravy telekomunikačných zariadení.

38 - Počítačová komunikácia.

41 - Organizovanie kultúrnych, spoločenských a športových podujatí, služby pre oddych a rekreáciu.

42 - Počítačové programovanie, tvorba softvéru, návrh počítačových systémov, inštalácia počítačových programov, projektovanie a konštrukčná činnosť v oblasti strojárstva, výskum a vývoj nových výrobkov (pre zákazníkov).

43 - Poskytovanie prechodného ubytovania, hotelierske služby.

(540)

ALES

(591) biela, modrá, červená

(732) ALES a.s., Soblahovská 2050, 911 01 Trenčín, SK;

(740) Bačík Kvetoslav, Ing., Nová Dubnica, SK;

(111) 203392

(151) 3.7.2003

(156) 20.3.2012

(180) 20.3.2022

(210) 821-2002

(220) 20.3.2002

(442) 1.4.2003

(450) 7.10.2003

8 (511) 6, 19, 35, 37

(511) 6 - Debnenie kovové; drôty; drôtené pletivo; dvere, dverové prahy, rámy a zárubne kovové; klince; kľučky dverí kovové; stavebné konštrukcie kovové; kovania na okná a dvere; stavebné dielce kovové; kovové rúry a potrubia; kolená, objímky a spojky potrubí kovové; kovové reťaze; kovové vane na miešanie malty; kovové nádrže; okná kovové; kovové pásy; odkvapové rúry kovové; pásová oceľ; kovové rebríky; schody kovové; strešné krytiny kovové; sudy kovové; vystužovacie materiály kovové do betónu a pre stavebníctvo; drobný železiarsky tovar; kovový stavebný materiál ostatný.

19 - Asfaltové a bitúmenové výrobky pre stavebníctvo; azbestocement; betón; stavebné konštrukcie s výnimkou kovových; debnenie s výnimkou kovového; dlažba s výnimkou kovovej; dlaždice a obkladačky s výnimkou kovových; dosky, laty, hranoly; stavebné drevo; dvere, rámy, prahy a zárubne s výnimkou kovových; strešné krokvy; lepenka na stavebné účely; malta stavebná; nosníky a preklady s výnimkou kovových; obloženia pre stavebníctvo s výnimkou kovových; okná s výnimkou kovových; panely nekovové stavebné; podlahové dosky; rúry a potrubia nekovové; objímky, kolená a spojky nekovové; schodiská s výnimkou kovových; sklo stavebné; smola; strešné krytiny s výnimkou kovových; vystužovacie materiály nekovové pre stavebníctvo.

35 - Sprostredkovanie obchodu s tovarmi pre stavebníctvo.

37 - Budovanie stavieb priemyselných, inžinierskych, bytových a občianskych; klampiarstvo a inštalatérsstvo; zámočnícke práce; dláždičské práce; výroba betónu; pokrývačské práce; sklenárske práce; prenájom stavebných strojov a zariadení.

(540)



(732) DYNAMIK HOLDING, a.s., Štúrova 22, 949 01 Nitra, SK;

(111) 203456

(151) 3.7.2003

(156) 29.4.2012

(180) 29.4.2022

(210) 1275-2002

(220) 29.4.2002

(442) 1.4.2003

(450) 7.10.2003

8 (511) 7, 8, 35, 42

(511) 7 - Brúsky (ako časti strojov), drevoobrábacie stroje a ich časti, nástroje a náradie (ručné) mechanické s elektrickým pohonom, pílové listy (ako časti strojov), píly (stroje), stolové kotúčové píly (ako časti strojov), vŕtacie hlavy ako časti strojov, vŕtacie korunky ako časti strojov, elektrické ručné vŕtačky, vŕtákové skľučovadlá ako časti strojov, vŕtáky do kovu a muriva, priemyselné vysávače prachu a podobných nečistôt, nožnice elektrické na plech.

8 - Brúsne kotúče (ručné náradie), frézovacie tŕne, frézy, hoblíky, kladivá (ručné nástroje), kliešte, nástrojové brúsky, ostričky ako nástroje, nitovačky, ručné nástroje, nože, listy píly (ručné nástroje a náradie), pilníky, nástroje, pílové listy (ako časti ručných nástrojov), rámy na ručné píly, rašple, ručné nástroje, rezače závitov, rezné nože hoblíkov, ručné vŕtačky, ručné nástroje, sekáče, skrutkovače, stolárske vŕtáky, vŕtačky, osnovné návoje na závitníky, vŕtáky, ručné nástroje, nebožiece, výstružníky, uholníky (ručné nástroje), závitníky (ručné nástroje), zveráky, zveráky pre stolárov a debnárov, nožnice na plech, závitníky, závitnice ručné, vŕtačky na ručný pohon.

35 - Sprostredkovanie obchodu s uvedeným tovarom, maloobchodné služby týkajúce sa ručných elektrických aj neelektrických náradí a nástrojov.

42 - Poradenské a konzultačné služby týkajúce sa ručných elektrických aj neelektrických náradí a nástrojov.

(540)



(591) hnedá, biela, sivá, červená

(732) Patráš Igor, Ing., Rudohorská 30, 974 01 Banská Bystrica, SK;

(740) Belička Ivan, Ing., Banská Bystrica, SK;

(111) 203629

(151) 6.8.2003

(156) 29.5.2012

(180) 29.5.2022

(210) 1609-2002

(220) 29.5.2002

(442) 2.5.2003

(450) 4.11.2003

8 (511) 29, 35

(511) 29 - Mäkký mäsový výrobok, mäkká saláma.

35 - Odborné obchodné poradenstvo s uvedenými výrobkami, podpora predaja pre tretie osoby s uvedenými výrobkami, sprostredkovanie obchodu s uvedenými výrobkami.

(540) **Kuriatko saláma**

(732) MECOM GROUP s. r. o., Poľná 4, 066 01 Humenné, SK;

(740) Regina Ivan, Ing., Košice, SK;

(111) 203630

(151) 6.8.2003

(156) 29.5.2012

(180) 29.5.2022

(210) 1610-2002

(220) 29.5.2002

(442) 2.5.2003

(450) 4.11.2003

8 (511) 29, 35

(511) 29 - Trvanlivý tepelne neopracovaný mäsový výrobok.

35 - Odborné obchodné poradenstvo s uvedenými výrobkami, podpora predaja pre tretie osoby s uvedenými výrobkami, sprostredkovanie obchodu s uvedenými výrobkami.

(540) **Kohút klobása**

(732) MECOM GROUP s. r. o., Poľná 4, 066 01 Humenné, SK;

(740) Regina Ivan, Ing., Košice, SK;

(111) 203665

(151) 7.8.2003

(156) 2.4.2012

(180) 2.4.2022

(210) 914-2002

(220) 2.4.2002

(442) 2.5.2003

(450) 4.11.2003

8 (511) 7, 11

(511) 7 - Rotačné podávače ako stroje, mechanické dopravníky ako stroje.

11 - Radiálne ventilátory ako časti vetracích zariadení.

(540)



(591) modrá, červená

(732) IDO EET - Levické strojárne, s.r.o., Jurská cesta 7, 934 01 Levice, SK;

(111) 203688

(151) 7.8.2003

(156) 19.4.2012

(180) 19.4.2022

(210) 1169-2002

(220) 19.4.2002

(442) 2.5.2003

(450) 4.11.2003

8 (511) 35, 36, 37, 42

(511) 35 - Marketingové štúdie, obchodné alebo podnikateľské poradenstvo, obchodný alebo podnikateľský prieskum, personálne poradenstvo, reklamná agentúra, oceňovanie obchodných podnikov, organizovanie komerčných alebo reklamných výstav a veľtrhov, organizovanie výstav na obchodné a reklamné účely, pomoc pri riadení obchodnej činnosti, prenájom reklamných materiálov, prieskum trhu, prieskum verejnej mienky, reklamná činnosť, nábor zamestnancov, obchodné alebo podnikateľské informácie, podpora predaja (pre tretie osoby), predvádzanie tovaru, predvádzanie (služby modeliek) na reklamné účely a podporu predaja, poradenstvo pri vedení podnikov, personálne poradenstvo, obchodné alebo podnikateľské poradenstvo, poradenstvo v obchodnej činnosti.

36 - Sprostredkovanie kúpy, predaja a prenájmu nehnuteľností, realitná kancelária, správa nehnuteľností, oceňovanie nehnuteľností, finančné poradenstvo, pôžičky, prenájom fariem, prenájom kancelárskych priestorov, prenájom nehnuteľností.

37 - Stavebný dozor, stavebné informácie, stavebníctvo - stavebná činnosť.

42 - Projektovanie stavieb - stavebné výkresy, architektonické poradenstvo, poradenstvo v oblasti práv duševného vlastníctva, prieskum (inžinierske práce).

(540)



(732) INVESTCONSULT, s. r. o., Záhradnícka 16/3, 945 01 Komárno, SK;

(111) 203832

(151) 8.9.2003

(156) 25.4.2012

(180) 25.4.2022

(210) 1241-2002

(220) 25.4.2002

(442) 3.6.2003

(450) 2.12.2003

8 (511) 5, 30, 32, 39

(511) 5 - Bylinné čaje na lekárske účely; liečivé byliny; čaj astmatický; liečivé čaje; odtučňovacie čaje na lekárske účely; dietetické potraviny a nápoje na

lekárske účely; liečivé korene; liečivé rastliny; liečivé nápoje; posilňujúce prípravky; vitamínové prípravky; žuvačky na lekárske účely.

30 - Bonbóny; čaj, bylinkové čaje a ovocné čaje, vrátane ich zmesí; kakao; káva; kávové náhradky; nápoje kávové, kakaové a čokoládové; želé; žuvačky; prírodné sladidlá; potravinárske doplnky obsahujúce vitamíny, minerály a stopové prvky.

32 - Minerálne vody; stolové vody; sóda; šumivé nápoje a iné nealkoholické nápoje; iontové nápoje; nápoje a šťavy ovocné; mušty; ovocné džúsy; nealkoholické výťažky z ovocia; nektár; sirupy a iné prípravky na zhotovovanie nápojov.

39 - Balenie, skladovanie, expedícia a preprava čajov, sušených bylín, ovocia a zeleniny, vitamínových prípravkov, nealkoholických nápojov a potravinárskych výrobkov.

(540) vitto

(732) VITTO TEA BOARD, s. r. o., U Habrovky 247/11, 140 00 Praha, CZ;

(740) Hojčuš Peter, Ing., Bratislava, SK;

(111) 203834

(151) 8.9.2003

(156) 25.4.2012

(180) 25.4.2022

(210) 1243-2002

(220) 25.4.2002

(442) 3.6.2003

(450) 2.12.2003

8 (511) 5, 30, 32

(511) 5 - Bylinné čaje na lekárske účely; liečivé byliny; čaj astmatický; liečivé čaje; odtučňovacie čaje na lekárske účely; dietetické potraviny a nápoje na lekárske účely; liečivé korene; liečivé rastliny; liečivé nápoje; posilňujúce prípravky; vitamínové prípravky; žuvačky na lekárske účely.

30 - Bonbóny; čaj, bylinkové čaje a ovocné čaje vrátane ich zmesí; kakao; káva; kávové náhradky; nápoje kávové, kakaové a čokoládové; želé; žuvačky; prírodné sladidlá; potravinárske doplnky obsahujúce vitamíny, minerály a stopové prvky.

32 - Minerálne vody; stolové vody; sóda; šumivé nápoje a iné nealkoholické nápoje; iontové nápoje; nápoje a šťavy ovocné; mušty; ovocné džúsy; nealkoholické výťažky z ovocia; nektár; sirupy a iné prípravky na zhotovovanie nápojov.

(540) fruit paradise

(732) VITTO TEA BOARD, s. r. o., U Habrovky 247/11, 140 00 Praha, CZ;

(740) Hojčuš Peter, Ing., Bratislava, SK;

(111) 203835

(151) 8.9.2003

(156) 25.4.2012

(180) 25.4.2022

(210) 1244-2002

(220) 25.4.2002

(442) 3.6.2003

(450) 2.12.2003

8 (511) 5, 30, 39

(511) 5 - Bylinné čaje na lekárske účely; liečivé byliny; čaj astmatický; liečivé čaje; odtučňovacie čaje na lekárske účely; dietetické potraviny a nápoje na lekárske účely; liečivé korene; liečivé rastliny;

liečivé nápoje; posilňujúce prípravky; vitamínové prípravky; žuvačky na lekárske účely.

30 - Bonbóny; čaj, bylinkové čaje a ovocné čaje vrátane ich zmesí; kakao; káva; kávové náhrady; nápoje kávové, kakaové a čokoládové; želé; žuvačky; prírodné sladidlá; potravinárske doplnky obsahujúce vitamíny, minerály a stopové prvky.

39 - Balenie, skladovanie, expedícia a preprava čajov, sušených bylín, ovocia a zeleniny, vitamínových prípravkov, nealkoholických nápojov a potravinárskych výrobkov.

(540) CAMEA

(732) VITTO TEA BOARD, s. r. o., U Habrovky 247/11, 140 00 Praha, CZ;

(740) Hojčuš Peter, Ing., Bratislava, SK;

(111) 203939

(151) 8.9.2003

(156) 27.5.2012

(180) 27.5.2022

(210) 1572-2002

(220) 27.5.2002

(442) 3.6.2003

(450) 2.12.2003

8 (511) 29, 30

(511) 29 - Šľahačka, želatína.

30 - Polotovary na výrobu koláčov, zákuskov a tort, prášok na výrobu koláčov, zákuskov a tort, zmes v prášku na prípravu koláčov, zákuskov a tort, cestá, cestá na koláče, cukrovinky, chuťové prísady, jemné pečivo, koláče s plnkou, lístkové cesto, múčne potraviny, múka, výrobky z múky, ozdoby na torty, potravinárska múka, príchuti do potravín s výnimkou esencií a éterických olejov, škrobovité potraviny, prášok do pečiva, príchuti do koláčov a zákuskov s výnimkou éterických olejov, príchuti s výnimkou éterických olejov, príchuti do nápojov s výnimkou éterických olejov, pšeničná múka, sušienky, sucháre, keksy, biskvity, škrob ako potravinárska múka, výrobky z kakaa, zahusťovacie prípravky na kuchynské použitie, zákusky, koláče, torty.

(540)



(554) trojrozmerná známka

(591) modrá, červená, žltá, hnedá, biela, bledomodrá, béžová

(732) Dr. Oetker, spol. s r. o., Ľadová 14, 811 05 Bratislava, SK;

(740) Bušová Eva, JUDr., Bratislava, SK;

(111) 203940

(151) 8.9.2003

(156) 27.5.2012

(180) 27.5.2022

(210) 1573-2002

(220) 27.5.2002

(442) 3.6.2003

(450) 2.12.2003

8 (511) 29, 30

(511) 29 - Šľahačka, želatína.

30 - Polotovary na výrobu koláčov, zákuskov a tort, prášok na výrobu koláčov, zákuskov a tort, zmes v prášku na prípravu koláčov, zákuskov a tort, cestá, cestá na koláče, cukrovinky, chuťové prísady, jemné pečivo, koláče s plnkou, lístkové cesto, múčne potraviny, múka, výrobky z múky, ozdoby na torty, potravinárska múka, príchuti do potravín s výnimkou esencií a éterických olejov, škrobovité potraviny, prášok do pečiva, príchuti do koláčov a zákuskov s výnimkou éterických olejov, príchuti s výnimkou éterických olejov, príchuti do nápojov s výnimkou éterických olejov, pšeničná múka, sušienky, sucháre, keksy, biskvity, škrob ako potravinárska múka, výrobky z kakaa, zahusťovacie prípravky na kuchynské použitie, zákusky, koláče, torty.

(540)

Krtkova torta

(732) Dr. Oetker, spol. s r. o., Ľadová 14, 811 05 Bratislava, SK;

(740) Bušová Eva, JUDr., Bratislava, SK;

(111) 203941

(151) 8.9.2003

(156) 27.5.2012

(180) 27.5.2022

(210) 1574-2002

(220) 27.5.2002

(442) 3.6.2003

(450) 2.12.2003

8 (511) 29, 30

(511) 29 - Šľahačka, želatína.

30 - Polotovary na výrobu koláčov, zákuskov a tort, prášok na výrobu koláčov, zákuskov a tort, zmes v prášku na prípravu koláčov, zákuskov a tort, cestá, cestá na koláče, cukrovinky, chuťové prísady, jemné pečivo, koláče s plnkou, lístkové cesto, múčne potraviny, múka, výrobky z múky, ozdoby na torty, potravinárska múka, príchuti do potravín s výnimkou esencií a éterických olejov, škrobovité potraviny, prášok do pečiva, príchuti do koláčov a zákuskov s výnimkou éterických olejov, príchuti s výnimkou éterických olejov, príchuti do nápojov s výnimkou éterických olejov, pšeničná múka, sušienky, sucháre, keksy, biskvity, škrob ako potravinárska múka, výrobky z kakaa, zahusťovacie prípravky na kuchynské použitie, zákusky, koláče, torty.

(540)



(554) trojrozmerná známka

(591) hnedá, béžová, žltá, biela

(732) Dr. Oetker, spol. s r. o., Ľadová 14, 811 05 Bratislava, SK;

(740) Bušová Eva, JUDr., Bratislava, SK;

(111) 203955
 (151) 8.9.2003
 (156) 4.6.2012
 (180) 4.6.2022
 (210) 1682-2002
 (220) 4.6.2002
 (442) 3.6.2003
 (450) 2.12.2003

8 (511) 41

(511) 41 - Organizovanie kultúrnych podujatí, hudobných festivalov, organizovanie športových podujatí, organizovanie športových a zábavných súťaží, zábava.

(540) Bažant Pohoda

(732) Heineken Slovensko, a.s., Novozámocká 2, 947 01 Hurbanovo, SK;
 (740) PATENTSERVIS BRATISLAVA, a. s., Bratislava, SK;

(111) 203956
 (151) 8.9.2003
 (156) 4.6.2012
 (180) 4.6.2022
 (210) 1683-2002
 (220) 4.6.2002
 (442) 3.6.2003
 (450) 2.12.2003

8 (511) 41

(511) 41 - Organizovanie kultúrnych podujatí, hudobných festivalov, organizovanie športových podujatí, organizovanie športových a zábavných súťaží, zábava.

(540)



(591) čierna, biela, žltá, zelená, zlatá, červená, oranžová
 (732) Heineken Slovensko, a.s., Novozámocká 2, 947 01 Hurbanovo, SK;
 (740) PATENTSERVIS BRATISLAVA, a. s., Bratislava, SK;

(111) 203970
 (151) 8.9.2003
 (156) 4.7.2012
 (180) 4.7.2022
 (210) 1963-2002
 (220) 4.7.2002
 (442) 3.6.2003
 (450) 2.12.2003

8 (511) 21

(511) 21 - Zubné kefkы.

(540) ORAL-B CLASSIC

(732) Procter & Gamble Business Services Canada Company, Suite 800, 1959 Upper Water Street, P.O. Box 997, Nova Scotia, Halifax B3J 2X2, CA;
 (740) Štros David, JUDr., Bratislava, SK;

(111) 203985
 (151) 8.9.2003
 (156) 9.7.2012
 (180) 9.7.2022
 (210) 1993-2002
 (220) 9.7.2002
 (442) 3.6.2003
 (450) 2.12.2003

8 (511) 31

(511) 31 - Potrava pre zvieratá.

(540) IAMS

(732) The Iams Company, spoločnosť zriadená podľa zákonov štátu Ohio, 7250 Poe Avenue, Dayton, Ohio, US;
 (740) Štros David, JUDr., Bratislava, SK;

(111) 204010
 (151) 8.9.2003
 (156) 12.7.2012
 (180) 12.7.2022
 (210) 2039-2002
 (220) 12.7.2002
 (442) 3.6.2003
 (450) 2.12.2003

8 (511) 5, 29, 30, 32

(511) 5 - Mliečne fermentačné činidlá na farmaceutické účely a laktóza; dietetické výrobky na lekárske účely; vitamínové prípravky; výživa pre dojčatá, najmä: sušené mlieko, polievky, dehydrované polievky, mlieko, mlieko v prášku, ovocné kompóty, zeleninové pyré, dehydrované zeleninové pyré, ovocné a zeleninové šťavy, kaše.

29 - Sušené, zavárané a/alebo tepelne upravené ovocie a zelenina, kompóty, zaváraniny, džemy, marmelády, ovocné pretlakы, rôsoly, želé; polievky; konzervované potraviny vyrobené čiastočne alebo úplne z mäsa, rýb, šunky, hydiny a/alebo zveriny, krájaného (porciovaného) mäsa a mäsových výrobkov, najmä ako predjedlo; zavárané, sušené, tepelne spracované, konzervované, mrazené hotové jedlá vyrobené čiastočne z mäsa, rýb, šunky, hydiny a/alebo zveriny, sladké alebo slané predjedlá vyrobené z ovocia alebo zeleniny, ako napríklad zo zemiakov, ochutené alebo neochutené, zemiakové lupienky (čipsy), sušené ovocné zmesi a všetky upravované olejnaté oriešky, ako napríklad arašidy a kešu orechy, všetky olejnaté orieškové výrobky, najmä upravované oriešky, lieskové oriešky a oriešky, ako napríklad arašidy a kešu orechy, malé porcie bravčovínok ako predjedlá, mlieko, práškové mlieko, ochutené zahustené mlieko a šľahané mlieko; mliečne výrobky, najmä: mliečne dezerty, jogurty, jogurtové nápoje, peny, krémy, smotana, smotanové dezerty, čerstvá smotana, maslo, syrové pastы, syry, vyzrievacie syry, vyzrievacie syry s plesňou, syry v slanom náleve, tvaroh, nápoje vyrobené najmä z mlieka alebo mliečnych výrobkov; mrazené mliečne výrobky, fermentované mliečne výrobky.

30 - Káva, čaj, kakao, čokoláda; nápoje na báze kávy, nápoje na báze kakaa, nápoje na báze čokolády; cukor, ryža, tapioka; múka, koláče (sladké alebo slané), pizza, torty (sladké alebo slané); cestoviny (obyčajné alebo ochutené, a/alebo plnené); výrobky z obilia, raňajkové obilninové zmesi; hotové jedlá vyrobené čiastočne alebo úplne

z cesta; chlieb, sucháre, sušienky, keksy, biskvity (sladké alebo slané), oblátky, vafle, zákusky, koláčiky, jemné pečivo; všetky uvedené tovary obyčajne a/alebo natreté, poliate a posypané, a/alebo plnené, a/alebo ochutené; slané alebo sladké predjedlá tvorené sušienkami, jemným pečivom, cestom, jemným šľahaným cestom; cukrovinky, zmrzliny, zmrzlinové výrobky, mrazené krémy; omáčky na cestoviny.

32 - Nesýtené alebo sýtené vody (minerálne alebo neminerálne vody), ovocné a zeleninové šťavy, nápoje na báze ovocia alebo zeleniny; limonády, toniky, šerbety (nápoje), prípravky na výrobu nápojov, sirupy na prípravu nápojov, ovocné a zeleninové extrakty bez obsahu alkoholu, nealkoholické nápoje s nízkym obsahom mliečnych výrobkov, nealkoholické nápoje s nízkym obsahom mliečnych fermentačných činidiel.

(540)



- (591) žltá, zelená, biela
- (732) GENERALE BISCUIT, (Société par Actions Simplifiée), 3 Rue Saarinen, Bâtiment Saarinen, 94150 Rungis, FR;
- (740) MAJLINGOVÁ & PARTNERS, s. r. o., Bratislava, SK;

(111) 204093

- (151) 7.10.2003
- (156) 15.7.2012
- (180) 15.7.2022
- (210) 2052-2002
- (220) 15.7.2002
- (442) 1.7.2003
- (450) 8.1.2004

8 (511) 29

(511) 29 - Mliečne výrobky, najmä syry.

(540)



- (591) červená, zelená, modrá, žltá, biela, sivá, čierna
- (732) Liptovská mliekareň, a. s., 1. mája 124, 031 80 Liptovský Mikuláš, SK;
- (740) Holoubková Mária, Ing., Bratislava, SK;

(111) 204094

- (151) 7.10.2003
- (156) 15.7.2012
- (180) 15.7.2022
- (210) 2053-2002
- (220) 15.7.2002
- (442) 1.7.2003
- (450) 8.1.2004

8 (511) 29

(511) 29 - Syry, najmä parený polomäkký syr.

(540)



- (591) červená, zelená, modrá, žltá, biela, sivá
- (732) Liptovská mliekareň, a. s., 1. mája 124, 031 80 Liptovský Mikuláš, SK;
- (740) Holoubková Mária, Ing., Bratislava, SK;

(111) 204099

- (151) 7.10.2003
- (156) 17.7.2012
- (180) 17.7.2022
- (210) 2083-2002
- (220) 17.7.2002
- (442) 1.7.2003
- (450) 8.1.2004

8 (511) 33

(511) 33 - Alkoholické nápoje s výnimkou piva.

(540) **Renmar**

- (732) GAS - Familia, s. r. o., Prešovská 8, 064 01 Stará Ľubovňa, SK;
- (740) Belička Ivan, Ing., Banská Bystrica, SK;

(111) 204100

- (151) 7.10.2003
- (156) 17.7.2012
- (180) 17.7.2022
- (210) 2095-2002
- (220) 17.7.2002
- (442) 1.7.2003
- (450) 8.1.2004

8 (511) 33

(511) 33 - Alkoholické nápoje s výnimkou piva.

(540) **Gin Billingsgate**

- (732) GAS - Familia, s. r. o., Prešovská 8, 064 01 Stará Ľubovňa, SK;
- (740) Belička Ivan, Ing., Banská Bystrica, SK;

(111) 204181

- (151) 7.10.2003
- (156) 14.6.2012
- (180) 14.6.2022
- (210) 1806-2002
- (220) 14.6.2002
- (442) 1.7.2003
- (450) 8.1.2004

8 (511) 30, 32, 33

(511) 30 - Ľadový čaj, nápoje na báze čajov, čokoládové, kávové, kakaové nápoje, kakao, mliečne čokoládové a mliečne kávové nápoje.

32 - Nealkoholické, izotonické, šumivé nápoje, limonády, pivo, nápojové koncentráty, sirupy, emulzie a iné prípravky na výrobu nápojov, džúsy, minerálne, stolové, sódové, sýtené vody, ovocné,

zeleninové a nealkoholické šťavy a výťažky z ovocia, prášky na prípravu šumivých nápojov, nealkoholické koktaily a miešané nápoje.

33 - Alkoholické nápoje, koktaily, likéry, vermúty, vína, liehoviny, destilované nápoje, alkoholové extrakty, alkoholické nápoje obsahujúce ovocie.

(540) PUB COLA

(732) Simea Piešťany, s. r. o., Mlynská 5026/26, 921 01 Piešťany, SK;

(740) Beleščák Ladislav, Ing., Piešťany, SK;

(111) 204196

(151) 7.10.2003

(156) 19.6.2012

(180) 19.6.2022

(210) 1845-2002

(220) 19.6.2002

(442) 1.7.2003

(450) 8.1.2004

8 (511) 21

(511) 21 - Zubné kefkы.

(540) ORAL-B VISION

(732) Procter & Gamble Business Services Canada Company, Suite 800, 1959 Upper Water Street, P.O. Box 997, Nova Scotia, Halifax B3J 2X2, CA;

(740) Štros David, JUDr., Bratislava, SK;

(111) 204293

(151) 11.11.2003

(156) 24.4.2012

(180) 24.4.2022

(210) 1217-2002

(220) 24.4.2002

(442) 5.8.2003

(450) 3.2.2004

8 (511) 5, 16, 31, 32, 39, 40, 44

(511) 5 - Herbicídy; insekticídy; pesticídy; prípravky na sterilizáciu pôdy.

16 - Baliaci papier; bublinové obaly z plastických materiálov; umelohmotné fólie na balenie; umelohmotné príľnavé naťahovacie fólie; kartón, lepenka; lepenkové alebo papierové škatule; obaly (papierenský tovar); prospekty.

31 - Čerstvé ovocie; čerstvé egreše; čerstvé hrozno; čerstvé ríbezle; čerstvé jablká; čerstvé hrušky; čerstvé broskyne; čerstvé marhule; čerstvé čerešne; čerstvé višne; čerstvé slivky; čerstvé ringloty; čerstvé dule; čerstvé melóny; čerstvé gaštany; orechy; rebarbora; čerstvá zelenina; koreňová zelenina, najmä mrkva, petržlen; špargľa; čerstvá šošovica; tekvica; uhorky; čerstvé zemiaky; čerstvý hrach; čerstvá fazuľa; cibuľa; pór; cesnak; paprika; rajčiny.

32 - Nealkoholické nápoje; ovocné šťavy; zeleninové šťavy.

39 - Balenie tovaru; dovoz, doprava; informácie o preprave; informácie o uskladnení; prenájom skladísk; skladovanie; sprostredkovanie prepravy.

40 - Úprava a spracovanie čerstvého ovocia a zeleniny pre konečného spotrebiteľa, najmä triedenie a čistenie.

44 - Prenájom poľnohospodárskych nástrojov a zariadení; agronomické poradenstvo; pestovateľské poradenstvo; poradenstvo pri pestovaní rastlín; ničenie škodcov (v poľnohospodárstve, záhradníctve a lesníctve).

(540)

skfruit

(732) Odbytové družstvo producentov ovocia SK FRUIT, Ostratice 144, 956 34 Ostratice, SK;

(740) Brichtová Tatiana, JUDr., Bratislava, SK;

(111) 204294

(151) 11.11.2003

(156) 24.4.2012

(180) 24.4.2022

(210) 1218-2002

(220) 24.4.2002

(442) 5.8.2003

(450) 3.2.2004

8 (511) 5, 16, 31, 32, 39, 40, 44

(511) 5 - Herbicídy; insekticídy; pesticídy; prípravky na sterilizáciu pôdy.

16 - Baliaci papier; bublinové obaly z plastických materiálov; umelohmotné fólie na balenie; umelohmotné príľnavé naťahovacie fólie; kartón, lepenka; lepenkové alebo papierové škatule; obaly (papierenský tovar); prospekty.

31 - Čerstvé ovocie; čerstvé egreše; čerstvé hrozno; čerstvé ríbezle; čerstvé jablká; čerstvé hrušky; čerstvé broskyne; čerstvé marhule; čerstvé čerešne; čerstvé višne; čerstvé slivky; čerstvé ringloty; čerstvé dule; čerstvé melóny; čerstvé gaštany; orechy; rebarbora; čerstvá zelenina; koreňová zelenina, najmä mrkva, petržlen; špargľa; čerstvá šošovica; tekvica; uhorky; čerstvé zemiaky; čerstvý hrach; čerstvá fazuľa; cibuľa; pór; cesnak; paprika; rajčiny.

32 - Nealkoholické nápoje; ovocné šťavy; zeleninové šťavy.

39 - Balenie tovaru; dovoz, doprava; informácie o preprave; informácie o uskladnení; prenájom skladísk; skladovanie; sprostredkovanie prepravy.

40 - Úprava a spracovanie čerstvého ovocia a zeleniny pre konečného spotrebiteľa, najmä triedenie a čistenie.

44 - Prenájom poľnohospodárskych nástrojov a zariadení; agronomické poradenstvo; pestovateľské poradenstvo; poradenstvo pri pestovaní rastlín; ničenie škodcov (v poľnohospodárstve, záhradníctve a lesníctve).

(540) NÁVRAT K PRÍRODE

(732) Odbytové družstvo producentov ovocia SK FRUIT, Ostratice 144, 956 34 Ostratice, SK;

(740) Brichtová Tatiana, JUDr., Bratislava, SK;

(111) 204295

(151) 11.11.2003

(156) 24.4.2012

(180) 24.4.2022

(210) 1220-2002

(220) 24.4.2002

(442) 5.8.2003

(450) 3.2.2004

8 (511) 5, 16, 31, 32, 39, 40, 44

(511) 5 - Herbicídy; insekticídy; pesticídy; prípravky na sterilizáciu pôdy.

16 - Baliaci papier; bublinové obaly z plastických materiálov; umelohmotné fólie na balenie; umelohmotné príľnavé naťahovacie fólie; kartón, lepenka; lepenkové alebo papierové škatule; obaly (papierenský tovar); prospekty.

31 - Čerstvé ovocie; čerstvé egreše; čerstvé hrozno; čerstvé ríbezle; čerstvé jablká; čerstvé hrušky; čerstvé broskyne; čerstvé marhule; čerstvé čerešne; čerstvé višne; čerstvé slivky; čerstvé ringloty; čerstvé dule; čerstvé melóny; čerstvé gaštany; orechy; rebarbora; čerstvá zelenina; koreňová zelenina, najmä mrkva, petržlen; špargľa; čerstvá šošovica; tekvica; uhorky; čerstvé zemiaky; čerstvý hrach; čerstvá fazuľa; cibuľa; pór; cesnak; paprika; rajčiny.

32 - Nealkoholické nápoje; ovocné šťavy; zeleninové šťavy.

39 - Balenie tovaru; dovoz, doprava; informácie o preprave; informácie o uskladnení; prenájom skladísk; skladovanie; sprostredkovanie prepravy.

40 - Úprava a spracovanie čerstvého ovocia a zeleniny pre konečného spotrebiteľa, najmä triedenie a čistenie.

44 - Prenájom poľnohospodárskych nástrojov a zariadení; agronomické poradenstvo; pestovateľské poradenstvo; poradenstvo pri pestovaní rastlín; ničenie škodcov (v poľnohospodárstve, záhradníctve a lesníctve).

(540)



(732) Odbytové družstvo producentov ovocia SK FRUIT, Ostratice 144, 956 34 Ostratice, SK;

(740) Brichtová Tatiana, JUDr., Bratislava, SK;

(111) 204296

(151) 11.11.2003

(156) 24.4.2012

(180) 24.4.2022

(210) 1221-2002

(220) 24.4.2002

(442) 5.8.2003

(450) 3.2.2004

8 (511) 5, 16, 31, 32, 39, 40, 44

(511) 5 - Herbicídy; insekticídy; pesticídy; prípravky na sterilizáciu pôdy.

16 - Baliaci papier; bublinové obaly z plastických materiálov; umelohmotné fólie na balenie; umelohmotné príľnavé naťahovacie fólie; kartón, lepenka; lepenkové alebo papierové škatule; obaly (papierenský tovar); prospekty.

31 - Čerstvé ovocie; čerstvé egreše; čerstvé hrozno; čerstvé ríbezle; čerstvé jablká; čerstvé hrušky; čerstvé broskyne; čerstvé marhule; čerstvé čerešne; čerstvé višne; čerstvé slivky; čerstvé ringloty; čerstvé dule; čerstvé melóny; čerstvé gaštany; orechy; rebarbora; čerstvá zelenina; koreňová zelenina, najmä mrkva, petržlen; špargľa; čerstvá šošovica; tekvica; uhorky; čerstvé zemiaky; čerstvý hrach; čerstvá fazuľa; cibuľa; pór; cesnak; paprika; rajčiny.

32 - Nealkoholické nápoje; ovocné šťavy; zeleninové šťavy.

39 - Balenie tovaru; dovoz, doprava; informácie o preprave; informácie o uskladnení; prenájom skladísk; skladovanie; sprostredkovanie prepravy.

40 - Úprava a spracovanie čerstvého ovocia a zeleniny pre konečného spotrebiteľa, najmä triedenie a čistenie.

44 - Prenájom poľnohospodárskych nástrojov a zariadení; agronomické poradenstvo; pestovateľské poradenstvo; poradenstvo pri pestovaní rastlín; ničenie škodcov (v poľnohospodárstve, záhradníctve a lesníctve).

(540)



(732) Odbytové družstvo producentov ovocia SK FRUIT, Ostratice 144, 956 34 Ostratice, SK;

(740) Brichtová Tatiana, JUDr., Bratislava, SK;

(111) 204332

(151) 11.11.2003

(156) 26.6.2012

(180) 26.6.2022

(210) 1903-2002

(220) 26.6.2002

(442) 5.8.2003

(450) 3.2.2004

8 (511) 32, 35, 39

(511) 32 - Nealkoholické nápoje.

35 - Prieskum trhu, prieskum verejnej mienky, sprostredkovanie obchodu s tovarom.

39 - Distribúcia nealkoholických nápojov.

(540) **Red Bull City Walls Race**

(732) Red Bull GmbH, Am Brunnen 1, A-5330 Fuschl am See, AT;

(740) Bušová Eva, JUDr., Bratislava, SK;

(111) 204334

(151) 11.11.2003

(156) 27.6.2012

(180) 27.6.2022

(210) 1913-2002

(220) 27.6.2002

(442) 5.8.2003

(450) 3.2.2004

8 (511) 9, 11, 42

(511) 9 - Ochranné zariadenia pred napätím pre citlivé prístroje a počítače, počítačové programy na ochranu pred napätím pre monitory a automatické vypínanie počítačových systémov, rack systémy na zálohovanie počítačov a príslušenstvo ochranných zariadení; záložné zdroje, AC zdroje, DC zdroje, DC-DC meniče, opačné meniče, batérie, transformátory a elektrické distribučné zariadenia; batériové náplne do notebookov, laptopov, prenosných počítačov a záložných zdrojov; PC sieťové káble, ethernetové sieťové káble, tenké ethernetové sieťové káble, USB káble, token ring káble, V.35 káble, koaxiálne káble, paralelné tlačiarňové káble, káble na sériové porty, optické káble pre počítačové siete, klávesnicové káble, káble na monitor, káble na myši, multimediálne káble,

audiokáble, telefónne, modemové a faxové káble, páskové káble a SCSI káble, všetko pre počítače a sieťové vybavenie.

11 - Elektrické ventilátory, PC ventilátory, klimatizačné zariadenia a prístroje, prenosné klimatizačné zariadenia a prístroje, zvlhčovače, zachytávače vlhkosti, zariadenia na filtráciu a čistenie vzduchu na komerčné a priemyselné využitie.

42 - Poradenstvo v oblasti dostupnosti a spoľahlivosti napätia, použitia ochrany napätia, prístrojov na ochranu napätia, návrh sieťových a dátových centier napäťových systémov a kontrolných zariadení, návrh sieťových a dátových centier okolitých systémov a kontrolných zariadení.

(540) APC

(732) American Power Conversion Corporation, 132 Fairgrounds Road, West Kingston, Rhode Island 02892, US;

(740) Dolanská Elena, RNDr., Bratislava, SK;

(111) 204339

(151) 11.11.2003

(156) 28.6.2012

(180) 28.6.2022

(210) 1928-2002

(220) 28.6.2002

(442) 5.8.2003

(450) 3.2.2004

8 (511) 9

(511) 9 - Prístroje a nástroje vedecké, námorné, geodetické, fotografické, kinematografické, optické, signalizačné, kontrolné (inšpekcia), záchranné, vzdelávacie, prístroje a nástroje na meranie a váženie; prístroje a nástroje na vedenie, distribúciu, transformáciu, akumuláciu, reguláciu alebo kontrolu elektrického prúdu; prístroje na nahrávanie, prenos a reprodukciu zvuku alebo obrazu; magnetické nosiče údajov, záznamové disky; predajné automaty a mechanizmy prístrojov uvádzaných do činnosti vhođením mince; registračné pokladnice, počítačové stroje, zariadenia na spracovanie údajov, počítače; hasiace prístroje; digitálne fotoaparáty a kamery, ich súčasti a príslušenstvo.

(540) POWERSHOT

(732) CANON KABUSHIKI KAISHA, 30-2, Shimomaruko 3-chome, Ohta-ku, Tokyo, JP;

(740) Čechvalová Dagmar, Bratislava, SK;

(111) 204340

(151) 11.11.2003

(156) 1.7.2012

(180) 1.7.2022

(210) 1929-2002

(220) 1.7.2002

(442) 5.8.2003

(450) 3.2.2004

8 (511) 5

(511) 5 - Farmaceutické prípravky, najmä venofarmaká.

(540) FLEBODIA

(732) Laboratoires INNOTHERA Société par Actions Simplifiée, 22, Avenue Aristide Briand, 94110 Arcueil, FR;

(740) Bušová Eva, JUDr., Bratislava, SK;

(111) 204346

(151) 11.11.2003

(156) 11.7.2012

(180) 11.7.2022

(210) 2019-2002

(220) 11.7.2002

(442) 5.8.2003

(450) 3.2.2004

8 (511) 6, 7, 9, 11, 16, 35, 37, 38, 39, 40, 41, 42, 43, 45

(511) 6 - Strojové a konštrukčné časti energetických zariadení vrátane špeciálnych pomocných zariadení, ako sú napr. stožiare, oceľové konštrukcie, kovové potrubia, kovový nábytok; drobné zámočnícke výroby.

7 - Hydraulické turbíny.

9 - Prístroje a nástroje vedecké, elektrické, fotografické, optické, signalizačné, kontrolné, dozorné, záchranné a vzdelávacie; poplašné zariadenia; elektrické a elektronické zariadenia na výpočet a odovzdávanie štatistických údajov a informácií; elektrické zariadenia na diaľkové ovládanie priemyselných operácií a procesov; elektrodynamické zariadenia na diaľkové riadenie signalizácie; elektrické vedenia, elektrické akumulátory, bleskozvody, elektrické káble, elektrické spojky, elektrické svorky, elektrické hlásiče, elektrické kondenzátory, elektrické meniče, elektrické objímky, elektrotechnické odbočné skrinky, elektrotechnické prípojky, prúdové usmerňovače, elektrické regulátory, rozvodné skrine, spínacie skrine, svetelné alebo mechanické signalizačné panely, skriňové rozvádzače, transformátory a trafostanice; meracie prístroje, elektrické meracie zariadenia, elektrické monitorovacie prístroje; rozvody verejného osvetlenia; softvér, nahrané operačné programy.

11 - Tlakové zariadenia, parné a horúcovodné potrubia, kotly, parné akumulátory; lampy verejného osvetlenia; bojler, ohrievače vody, zariadenia na čistenie odpadových vôd, články do atómových reaktorov, destilačné prístroje, dýzy, expanzné nádrže na ústredné vykurovanie, acetylénové generátory, plynové generátory, horáky, chladiarne, chladiace komory, chladiace nádoby, chladiace stroje prístroje a zariadenia, zariadenia na spracovanie jadrových palív a jadrové spomalovače, jadrové reaktory, klimatizačné zariadenia.

16 - Firemné listiny, papierové propagačné materiály, manuály počítačových programov (ako príručky); letáky, prospekty, tlačivá a kancelárske potreby s výnimkou nábytku, kancelárska technika, náhradné diely a príslušenstvo kancelárskej techniky patriace do triedy 16.

35 - Sprostredkovanie obchodu s tlakovými zariadeniami, parnými a horúcovodnými potrubiami, kotlami, hydraulickými strojmi, motorovými vozidlami s elektrickými a elektronickými strojmi, prístrojmi a zariadeniami, s elektrickými materiálmi ako sú elektrické vedenia, elektrické akumulátory, bleskozvody, elektrické káble, elektrické spojky, elektrické svorky, elektrické hlásiče, elektrické kondenzátory, elektrické meniče, elektrické objímky, elektrotechnické odbočné skrinky, elektrotechnické prípojky, prúdové usmerňovače, elektrické regulátory, rozvodné skrine, spínacie skrine, svetelné alebo mechanické signalizačné panely, skriňové rozvádzače, transformátory, trafostanice, vzduchotechnické zariadenia, transportné

zariadenia, náhradné diely prívesov, paliet, kontajnerov, vodné turbíny, príslušenstvo k vodným elektrárňam, kovový nábytok, stroje a zariadenia na spracovanie nerastných hmôt; činnosti reklamnej agentúry, rozširovanie vydávanie a aktualizovanie reklamných materiálov, prenájom reklamných plôch, zásielkové reklamné služby, uverejňovanie reklamných textov, prenájom kancelárskych strojov a zariadení, aranžovanie výkladov, inzertné činnosti, obchodné prieskumy.

37 - Montáž, údržba a opravy elektrických zariadení a prístrojov; montáž a oprava plynových technických zariadení, kotlov, horákov, konštrukcií, tlakových nádob, meračov tepla; výstavba energetických a teplárenských diel a zariadení potrebných na ich prevádzku; oprava elektromerov, zväračích transformátorov, rotačných strojov a asynchrónnych motorov; inštalácia a údržba elektrických rozvodov; murárske a natieračské práce súvisiace s energetickými zariadeniami; oprava a údržba hydraulických strojov a motorových vozidiel; prenájom stavebných strojov a zariadení.

38 - Informačné kancelárie, telekomunikačné informácie, telefónna komunikácia, komunikácia prostredníctvom optických káblov, počítačová komunikácia, prenájom telekomunikačných prístrojov, prenájom prístrojov na prenos informácií, prenos signálu pomocou satelitu, telefonické služby, služby zabezpečujúce vstup do telekomunikačných sietí, prenášanie správ telegrafmi, telegrafická komunikácia, telegrafický prenos, telegrafné služby, poskytovanie telekomunikačného pripojenia do svetovej počítačovej siete, elektronická pošta.

39 - Nákup, rozvod a predaj elektrickej energie a tepla; balenie tovarov a uskladňovanie tovarov; prenájom dopravných mechanizmov; autobusová doprava, nákladná doprava, kamiónová doprava, osobná doprava, preprava cenností, doprava pancierovými vozidlami.

40 - Výroba elektrickej energie a tepelnej energie, likvidácia rádioaktívneho odpadu; likvidácia odpadu, recyklácia odpadu, spaľovanie odpadu a spracovanie odpadu.

41 - Organizovanie a vedenie kolokvií, kongresov, seminárov, konferencií a sympózií; vydávanie kníh a časopisov v elektronickej forme.

42 - Projektová a inžinierska činnosť v investičnej výstavbe, projektovanie strojárnských výrobkov a vzduchotechnických zariadení, projektovanie elektrorozvodných sietí, transformovní, rozvodní, priemyselných a slaboprúdových elektroinštalácií, inžinierska činnosť distribučného systému vysokonapäťovej siete, dozor a technická inšpekcia, odborné a technické konzultácie, elektrotechnická posudková činnosť; revízia prevádzkových kotlov, plynových zariadení a elektrických zariadení, revízne skúšky spôsobilosti zdvíhacích zariadení; ciachovanie elektromerov a meracích súprav; geologický výskum, grafický dizajn, priemyselný dizajn, kontrola kvality; obnovovanie počítačových databáz, počítačové programovanie; inštalácia, aktualizácia a zhotovovanie kópií počítačových programov; návrh počítačových systémov, poradenské služby v oblasti počítačového hardwaru; prenájom počítačového softvéru.

43 - Poskytovanie, rezervácie a prevádzkovanie ubytovania, prechodného ubytovania, turistického

ubytovania a hotelového ubytovania, ubytovacie kancelárie, penzióny, reštaurácia, príprava a dodávka jedál.

45 - Poradenstvo v oblasti bezpečnosti, osobní strážcovia.

(540)



(732) Východoslovenská energetika a. s., Mlynská 31, 042 91 Košice, SK;

(740) Gruber Dalibor, Ing., Košice, SK;

(111) 204347

(151) 11.11.2003

(156) 11.7.2012

(180) 11.7.2022

(210) 2020-2002

(220) 11.7.2002

(442) 5.8.2003

(450) 3.2.2004

8 (511) 6, 7, 9, 11, 16, 35, 37, 38, 39, 40, 41, 42, 43, 45

(511) 6 - Strojové a konštrukčné časti energetických zariadení vrátane špeciálnych pomocných zariadení, ako sú napr. stožiare, oceľové konštrukcie, kovové potrubia, kovový nábytok; drobné zámočnícke výroby.

7 - Hydraulické turbíny.

9 - Prístroje a nástroje vedecké, elektrické, fotografické, optické, signalizačné, kontrolné, dozorné, záchranné a vzdelávacie; poplašné zariadenia; elektrické a elektronické zariadenia na výpočet a odovzdávanie štatistických údajov a informácií; elektrické zariadenia na diaľkové ovládanie priemyselných operácií a procesov; elektrodynamické zariadenia na diaľkové riadenie signalizácie; elektrické vedenia, elektrické akumulátory, bleskozvody, elektrické káble, elektrické spojky, elektrické svorky, elektrické hlásiče, elektrické kondenzátory, elektrické meniče, elektrické objímky, elektrotechnické odbočné skrinky, elektrotechnické prípojky, prúdové usmerňovače, elektrické regulátory, rozvodné skrine, spínacie skrine, svetelné alebo mechanické signalizačné panely, skriňové rozvádzače, transformátory a trafostanice; meracie prístroje, elektrické meracie zariadenia, elektrické monitorovacie prístroje; rozvody verejného osvetlenia; softvér, nahrané operačné programy.

11 - Tlakové zariadenia, parné a horúcovodné potrubia, kotly, parné akumulátory; lampy verejného osvetlenia; bojler, ohrievače vody, zariadenia na čistenie odpadových vôd, články do atómových reaktorov, destilačné prístroje, dýzy, expanzné nádrže na ústredné vykurovanie, acetylénové generátory, plynové generátory, horáky, chladiarne, chladiace komory, chladiace nádoby, chladiace stroje prístroje a zariadenia, zariadenia na spracovanie jadrových palív a jadrové spomalovače, jadrové reaktory, klimatizačné zariadenia.

16 - Firemné listiny, papierové propagačné materiály, manuály počítačových programov (ako príručky); letáky, prospekty, tlačivá a kancelárske potreby s výnimkou nábytku, kancelárska technika, náhradné diely a príslušenstvo kancelárskej techniky patriace do triedy 16.

35 - Sprostredkovanie obchodu s tlakovými zariadeniami, parnými a horúcovodnými potrubiami, kotlami, hydraulickými strojmi, motorovými vozidlami s elektrickými a elektronickými strojmi, prístrojmi a zariadeniami, s elektrickými materiálmi ako sú elektrické vedenia, elektrické akumulátory, bleskozvody, elektrické káble, elektrické spojky, elektrické svorky, elektrické hlásiče, elektrické kondenzátory, elektrické meniče, elektrické objímky, elektrotechnické odbočné skrinky, elektrotechnické prípojky, prúdové usmerňovače, elektrické regulátory, rozvodné skrine, spínacie skrine, svetelné alebo mechanické signalizačné panely, skriňové rozvádzače, transformátory, trafostanice, vzduchotechnické zariadenia, transportné zariadenia, náhradné diely privesov, paliet, kontajnerov, vodné turbíny, príslušenstvo k vodným elektrárnám, kovový nábytok, stroje a zariadenia na spracovanie nerastných hmôt; činnosti reklamnej agentúry, rozširovanie vydávanie a aktualizovanie reklamných materiálov, prenájom reklamných plôch, zásielkové reklamné služby, uverejňovanie reklamných textov, prenájom kancelárskych strojov a zariadení, aranžovanie výkladov, inzertné činnosti, obchodné prieskumy.

37 - Montáž, údržba a opravy elektrických zariadení a prístrojov; montáž a oprava plynových technických zariadení, kotlov, horákov, konštrukcií, tlakových nádob, meračov tepla; výstavba energetických a teplárenských diel a zariadení potrebných na ich prevádzku; oprava elektromerov, zväracích transformátorov, rotačných strojov a asynchrónnych motorov; inštalácia a údržba elektrických rozvodov; murárske a natieračské práce súvisiace s energetickými zariadeniami; oprava a údržba hydraulických strojov a motorových vozidiel; prenájom stavebných strojov a zariadení.

38 - Informačné kancelárie, telekomunikačné informácie, telefónna komunikácia, komunikácia prostredníctvom optických káblov, počítačová komunikácia, prenájom telekomunikačných prístrojov, prenájom prístrojov na prenos informácií, prenos signálu pomocou satelitu, telefonické služby, služby zabezpečujúce vstup do telekomunikačných sietí, prenášanie správ telegrafmi, telegrafická komunikácia, telegrafický prenos, telegrafné služby, poskytovanie telekomunikačného pripojenia do svetovej počítačovej siete, elektronická pošta.

39 - Nákup, rozvod a predaj elektrickej energie a tepla; balenie tovarov a uskladňovanie tovarov; prenájom dopravných mechanizmov; autobusová doprava, nákladná doprava, kamiónová doprava, osobná doprava, preprava cenností, doprava pancierovými vozidlami.

40 - Výroba elektrickej energie a tepelnej energie, likvidácia rádioaktívneho odpadu; likvidácia odpadu, recyklácia odpadu, spaľovanie odpadu a spracovanie odpadu.

41 - Organizovanie a vedenie kolokvií, kongresov, seminárov, konferencií a sympózií; vydávanie kníh a časopisov v elektronickej forme.

42 - Projektová a inžinierska činnosť v investičnej výstavbe, projektovanie strojárskejších výrobkov a vzduchotechnických zariadení, projektovanie elektrorozvodných sietí, transformovni, rozvodní, priemyselných a slaboprúdových elektroinštalácií, inžinierska činnosť distribučného systému vysokonapäťovej siete, dozor a technická

inšpekcia, odborné a technické konzultácie, elektrotechnická posudková činnosť; revízia prevádzkových kotlov, plynových zariadení a elektrických zariadení; revízne skúšky spôsobilosti zdvihacích zariadení; ciachovanie elektromerov a meracích súprav; geologický výskum, grafický dizajn, priemyselný dizajn, kontrola kvality; obnovovanie počítačových databáz, počítačové programovanie; inštalácia, aktualizácia a zhotovovanie kópií počítačových programov; návrh počítačových systémov, poradenské služby v oblasti počítačového hardwaru; prenájom počítačového softvéru.

43 - Poskytovanie, rezervácie a prevádzkovanie ubytovania, prechodného ubytovania, turistického ubytovania a hotelového ubytovania, ubytovacie kancelárie, penzióny, reštaurácia, príprava a dodávka jedál.

45 - Poradenstvo v oblasti bezpečnosti, osobní strážcovia.

(540)



(732) Východoslovenská energetika a. s., Mlynská 31, 042 91 Košice, SK;

(740) Gruber Dalibor, Ing., Košice, SK;

(111) 204348

(151) 11.11.2003

(156) 11.7.2012

(180) 11.7.2022

(210) 2021-2002

(220) 11.7.2002

(442) 5.8.2003

(450) 3.2.2004

8 (511) 6, 7, 9, 11, 16, 35, 37, 38, 39, 40, 41, 42, 43, 45

(511) 6 - Strojové a konštrukčné časti energetických zariadení vrátane špeciálnych pomocných zariadení, ako sú napr. stožiare, oceľové konštrukcie, kovové potrubia, kovový nábytok; drobné zámočnické výroby.

7 - Hydraulické turbíny.

9 - Prístroje a nástroje vedecké, elektrické, fotografické, optické, signalizačné, kontrolné, dozorné, záchranné a vzdelávacie; poplašné zariadenia; elektrické a elektronické zariadenia na výpočet a odovzdávanie štatistických údajov a informácií; elektrické zariadenia na diaľkové ovládanie priemyselných operácií a procesov; elektrodynamické zariadenia na diaľkové riadenie signalizácie; elektrické vedenia, elektrické akumulátory, bleskozvody, elektrické káble, elektrické spojky, elektrické svorky, elektrické hlásiče, elektrické kondenzátory, elektrické meniče, elektrické objímky, elektrotechnické odbočné skrinky, elektrotechnické prípojky, prúdové usmerňovače, elektrické regulátory, rozvodné skrine, spínacie skrine, svetelné alebo mechanické signalizačné panely, skriňové rozvádzače, transformátory a trafostanice; meracie prístroje, elektrické meracie zariadenia, elektrické monitorovacie prístroje; rozvody verejného osvetlenia; softvér, nahrané operačné programy.

11 - Tlakové zariadenia, parné a horúcovodné potrubia, kotly, parné akumulátory; lampy verejného osvetlenia; bojler, ohrievače vody, zariadenia na čistenie odpadových vôd, články do atómových

reaktorov, destilačné prístroje, dýzy, expanzné nádry na ústredné vykurovanie, acetylénové generátory, plynové generátory, horáky, chladiarne, chladiace komory, chladiace nádoby, chladiace stroje prístroje a zariadenia, zariadenia na spracovanie jadrových palív a jadrové spomaľovače, jadrové reaktory, klimatizačné zariadenia.

16 - Firemné listiny, papierové propagačné materiály, manuály počítačových programov (ako príručky); letáky, prospekty, tlačivá a kancelárske potreby s výnimkou nábytku, kancelárska technika, náhradné diely a príslušenstvo kancelárskej techniky patriace do triedy 16.

35 - Sprostredkovanie obchodu s tlakovými zariadeniami, parnými a horúcovodnými potrubiami, kotlami, hydraulickými strojmi, motorovými vozidlami s elektrickými a elektronickými strojmi, prístrojmi a zariadeniami, s elektrickými materiálmi ako sú elektrické vedenia, elektrické akumulátory, bleskozvody, elektrické káble, elektrické spojky, elektrické svorky, elektrické hlásiče, elektrické kondenzátory, elektrické meniče, elektrické objímky, elektrotechnické odbočné skrinky, elektrotechnické prípojky, prúdové usmerňovače, elektrické regulátory, rozvodné skrine, spínacie skrine, svetelné alebo mechanické signalizačné panely, skriňové rozvádzače, transformátory, trafostanice, vzduchotechnické zariadenia, transportné zariadenia, náhradné diely prívesov, paliet, kontajnerov, vodné turbíny, príslušenstvo k vodným elektrárnám, kovový nábytok, stroje a zariadenia na spracovanie nerastných hmôt; činnosti reklamnej agentúry, rozširovanie vydávanie a aktualizovanie reklamných materiálov, prenájom reklamných plôch, zásielkové reklamné služby, uverejňovanie reklamných textov, prenájom kancelárskych strojov a zariadení, aranžovanie výkladov, inzertné činnosti, obchodné prieskumy.

37 - Montáž, údržba a opravy elektrických zariadení a prístrojov; montáž a oprava plynových technických zariadení, kotlov, horákov, konštrukcií, tlakových nádob, meračov tepla; výstavba energetických a teplárenských diel a zariadení potrebných na ich prevádzku; oprava elektromerov, zvracích transformátorov, rotačných strojov a asynchrónnych motorov; inštalácia a údržba elektrických rozvodov; murárske a natieračské práce súvisiace s energetickými zariadeniami; oprava a údržba hydraulických strojov a motorových vozidiel; prenájom stavebných strojov a zariadení.

38 - Informačné kancelárie, telekomunikačné informácie, telefónna komunikácia, komunikácia prostredníctvom optických káblov, počítačová komunikácia, prenájom telekomunikačných prístrojov, prenájom prístrojov na prenos informácií, prenos signálu pomocou satelitu, telefonické služby, služby zabezpečujúce vstup do telekomunikačných sietí, prenášanie správ telegrafmi, telegrafická komunikácia, telegrafický prenos, telegrafné služby, poskytovanie telekomunikačného pripojenia do svetovej počítačovej siete, elektronická pošta.

39 - Nákup, rozvod a predaj elektrickej energie a tepla; balenie tovarov a uskladňovanie tovarov; prenajímanie dopravných mechanizmov; autobusová doprava, nákladná doprava, kamiónová doprava, osobná doprava, preprava cenností, doprava pancierovými vozidlami.

40 - Výroba elektrickej energie a tepelnej energie, likvidácia rádioaktívneho odpadu; likvidácia odpadu, recyklácia odpadu, spaľovanie odpadu a spracovanie odpadu.

41 - Organizovanie a vedenie kolokvií, kongresov, seminárov, konferencií a sympózií; vydávanie kníh a časopisov v elektronickej forme.

42 - Projektová a inžinierska činnosť v investičnej výstavbe, projektovanie strojárenských výrobkov a vzduchotechnických zariadení, projektovanie elektrorozvodných sietí, transformovni, rozvodní, priemyselných a slaboprádových elektroinštalácií, inžinierska činnosť distribučného systému vysokonapäťovej siete, dozor a technická inšpekcia, odborné a technické konzultácie, elektrotechnická posudková činnosť; revízia prevádzkových kotlov, plynových zariadení a elektrických zariadení, revízne skúšky spôsobilosti zdvíhacích zariadení; ciachovanie elektromerov a meracích súprav; geologický výskum, grafický dizajn, priemyselný dizajn, kontrola kvality; obnovenie počítačových databáz, počítačové programovanie; inštalácia, aktualizácia a zhotovovanie kópií počítačových programov; návrh počítačových systémov, poradenské služby v oblasti počítačového hardwaru; prenájom počítačového softvéru.

43 - Poskytovanie, rezervácie a prevádzkovanie ubytovania, prechodného ubytovania, turistického ubytovania a hotelového ubytovania, ubytovacie kancelárie, penzióny, reštaurácia, príprava a dodávka jedál.

45 - Poradenstvo v oblasti bezpečnosti, osobní strážcovia.

(540) VÝCHODOSLOVENSKÁ ENERGETIKA

(732) Východoslovenská energetika a. s., Mlynská 31, 042 91 Košice, SK;

(740) Gruber Dalibor, Ing., Košice, SK;

(111) 204399

(151) 11.11.2003

(156) 12.6.2012

(180) 12.6.2022

(210) 1768-2002

(220) 12.6.2002

(442) 5.8.2003

(450) 3.2.2004

8 (511) 12

(511) 12 - Osobné automobily, športové automobily, dodávky, autobusy.

(540) LACETTI

(732) GM KOREA COMPANY, 199-1 Cheongcheon - 2Dong, Bupyung - Gu, Incheon, KR;

(740) ROTT, RŮŽIČKA & GUTTMANN, Bratislava, SK;

(111) 204441

(151) 11.11.2003

(156) 8.8.2012

(180) 8.8.2022

(210) 2311-2002

(220) 8.8.2002

(442) 5.8.2003

(450) 3.2.2004

8 (511) 2

(511) 2 - Farby, fermeže, laky; tvrdiace prísady, vysušovadlá, riedidlá, farbiace látky, všetko ako aditíva do farieb, fermeží a lakov; ochranné prostriedky proti hrdzi a poškodeniu dreva; základné náterové prípravky (charakteru farby); moridlá na drevo, tmel, mastix; git.

(540) CUPRINOL

(732) Imperial Chemical Industries Limited, 26th Floor, Portland House, Bressenden Place, SW1E 5BG London, GB;

(740) ROTT, RŮŽIČKA & GUTTMANN, Bratislava, SK;

(111) 204462

(151) 11.11.2003

(156) 16.8.2012

(180) 16.8.2022

(210) 2375-2002

(220) 16.8.2002

(442) 5.8.2003

(450) 3.2.2004

8 (511) 2

(511) 2 - Farby, fermeže, laky; tvrdiace prísady, vysušovadlá, riedidlá, farbiace látky, všetko ako aditíva do farieb, fermeží a lakov; ochranné prostriedky proti hrdzi a poškodeniu dreva; základné náterové prípravky (charakteru farby); moridlá na drevo, tmel, mastix; git.

(540) ONCE

(732) Imperial Chemical Industries Limited, 26th Floor, Portland House, Bressenden Place, SW1E 5BG London, GB;

(740) ROTT, RŮŽIČKA & GUTTMANN, Bratislava, SK;

(111) 204465

(151) 11.11.2003

(156) 18.9.2012

(180) 18.9.2022

(210) 2674-2002

(220) 18.9.2002

(442) 5.8.2003

(450) 3.2.2004

8 (511) 32

(511) 32 - Sýtená minerálna voda, nesýtená minerálna voda, ochutená minerálna voda, minerálna voda, nápoje z multiovocných džúsov, ovocné džúsy, zeleninové džúsy, husté ovocné džúsy, multizeleninové džúsy, ovocné a zeleninové džúsy, 100 % multiovocné džúsy, ochutené ovocné nápoje.

(540)

(591) biela, zelená

(732) TYMBARK - MWS Sp. z o.o. S.K.A., Tymbark 156, 34-650 Tymbark, PL;

(740) Gajdošíková Zuzana, Ing., Bratislava, SK;

(111) 204553

(151) 5.12.2003

(156) 7.1.2012

(180) 7.1.2022

(210) 24-2002

(220) 7.1.2002

(442) 9.1.2003

(450) 3.2.2004

8 (511) 25

(511) 25 - Vrchné ošatenie, spodné ošatenie, bielizeň, pančuchové výrobky, pokrývky hlavy, športové ošatenie, plavky, tielka, tričká, priliehavé odevy, spodky, trikoty, textilné odevné doplnky, najmä čelenky, nákolenníky, zápästky, bederné zatepl'ovacie pásy.

(540)

(591) čierna, biela, červená

(732) KLIMATEX, a.s., Šujanovo nám. 3, 602 00 Brno, CZ;

(740) ŽOVICOVÁ & ŽOVIC IP, s.r.o., Bratislava, SK;

(111) 204554

(151) 5.12.2003

(156) 7.1.2012

(180) 7.1.2022

(210) 25-2002

(220) 7.1.2002

(442) 9.1.2003

(450) 3.2.2004

8 (511) 25

(511) 25 - Vrchné ošatenie, spodné ošatenie, bielizeň, pančuchové výrobky, pokrývky hlavy, športové ošatenie, plavky, tielka, tričká, priliehavé odevy, spodky, trikoty, textilné odevné doplnky, najmä čelenky, nákolenníky, zápästky, bederné zatepl'ovacie pásy.

(540)

(591) čierna, biela, červená

(732) KLIMATEX, a.s., Šujanovo nám. 3, 602 00 Brno, CZ;

(740) ŽOVICOVÁ & ŽOVIC IP, s.r.o., Bratislava, SK;

(111) 204581

(151) 15.12.2003

(156) 13.2.2012

(180) 13.2.2022

(210) 381-2002

(220) 13.2.2002

(442) 11.9.2003

(450) 2.3.2004

8 (511) 16, 41

(511) 16 - Učebné pomôcky na výučbu cudzích jazykov, prevažne anglického jazyka.

41 - Organizovanie výchovných, vzdelávacích a školiacich pobytov v tuzemsku i zahraničí, predovšetkým v Škótsku, vydávanie učebných pomôcok,

organizovanie výchovných, vzdelávacích a školiacich kurzov, prednášok a seminárov, najmä s využitím učebných metód anglických, respektíve škótskych škôl, vykonávaných v prevažnej miere škótskymi učiteľmi a lektormi v duchu škótskych tradícií a metód.

(540) The Caledonian School

(732) P. Y. S., a. s., Vltavská 24, 150 00 Praha, CZ;
(740) ROTT, RŮŽIČKA & GUTTMANN, Bratislava, SK;

(111) 204609

(151) 15.12.2003
(156) 13.6.2012
(180) 13.6.2022
(210) 1792-2002
(220) 13.6.2002
(442) 11.9.2003
(450) 2.3.2004

8 (511) 9, 16, 25, 28, 41

(511) 9 - Magnety, kinematografické filmy uvádzajúce športové predstavenia, filmy vyrobené pre televízne uvádzanie športových predstavení; gramofónové nahrávky uvádzajúce športové predstavenia; nahrané audiopásky uvádzajúce športové predstavenia; kompaktné disky uvádzajúce športové predstavenia; zábavné hracie automaty; počítačové hry vo forme kaziet, pásov, softvéru, herných diskov; videohry vo forme kaziet, pásov, softvéru, herných diskov; nahrané videopásky uvádzajúce športové predstavenia; nahrané audiopásky uvádzajúce športové predstavenia; fotografické aparáty; podložky pod myš; optický tovar, najmä okuliare, slnečné okuliare, šnúrky na okuliare vyrobené z motúzikov, šnúrky na okuliare vyrobené z plastov, puzdrá na okuliare.

16 - Plagáty, fotografie, zberateľské albumy na fotografie; obchodné vizitky; štítky, najmä tlačené štítky nie z textilu; šanóny, brožúry o športových predstaveniach; obaly, najmä papierové vrecká na balenie, papierové baliace vrecká, lepenkové debny na balenie; plastové tašky na všeobecné použitie; papierové stolovacie potreby, najmä papierové obrúsky, papierové obrusy; lepené etikety; perá; ceruzky, peračníky na ceruzky, strúhadlá na ceruzky; pravítka; gummy; obaly na knihy, poznámkový papier, vložky do poznámkových blokov; maľovánky; detské zápisníky o činnosti, knihy s komiksami, obrázkové knihy, diáre; adresáre; albumy na nálepky; kalendáre; kriedy; časopisy z oblasti športových predstavení; noviny z oblasti športových predstavení; pohľadnice; blahoprajné pohľadnice; odtlačky s dočasným tetovaním; spomienkové programy týkajúce sa športových predstavení; papierové vrecká na jedlo; poznámkové bloky; gumové pečiatky; podložky pod pečiatky; zberateľské predplatené telefónne karty magneticky nekódované; zberateľské telefónne volacie karty magneticky nekódované; poštové pečiatky a zberateľské pečiatky, najmä pamätne pečiatkové hárkky; osobné bankové šeky tlačené na zákazku; obaly na šekové knižky; nálepky so spiatočnou adresou; nálepky na nárazníky; odtlačky na okná; litografie; papierové obaly darčiekov na večierky, papierové klobúky na ve-

čierky, konfety; rozmnožovacie blany; darčekový baliaci papier, plastové darčekové obaly, kovové darčekové obaly; ozdoby na torty.

25 - Odevy všetkých druhov, pokrývky hlavy a obuv.
28 - Akčné figúrky na hranie a príslušenstvo; puzdrá na akčné figúrky; detské autička; doskové hry; hracie vlčiky; herné prístroje s video výstupom uvádzajúce wrestlingový zápas; arkádové hry s námetom wrestlingu, hracie automaty tívoli s námetom wrestlingu; prilby na hranie elektronických hier; stolné doskové akčné hry s námetom wrestlingu; skladačky; stavebnice; detské hracie ringy na wrestlingový zápas; bábiky; bábky; vypchaté zvieratká na hranie; kartové hry, hracie karty; detské gitary; vodné pištoly; vinylové výrobky do bazénov na hranie, najmä stoličky z nafukovacích podušiek; jednomiestne či dvojmiestne nafukovacie člny; tryskové lyže; rafty; duše pneumatík a nožné pumpy; vianočné ozdoby; kostýmové masky; detské opasky; nábytok pre bábiky; darčeky na večierky typu prskaviek a búchajúcich guľôčok; skejtbordy; biliardové gule a príslušenstvo, najmä pásky na zápästie, biliardové rukavice, súpravy na čistenie biliardových guľí, podpery zápästí, vaky na biliardové gule; hračky na ťahanie za dieťaťom; kolobežky; kolkky; prilby; chrániče kolien a laktov; vysielacky jojo; súpravy na maľovanie tváre; stavebnice plastových modelov; biliardové tága; pokladničky; automaty na žuvačky; mechanické dávkovače na cukríky; dávkovače na lízanky; výrobníky gumových figúrok.

41 - Zábavné služby, najmä produkcia a predvádzanie profesionálnych wrestlingových zápasov naživo a prostredníctvom televízie; poskytovanie správ a informácií o wrestlingu pomocou globálnej počítačovej siete.

(540)



World Wrestling Entertainment

(732) World Wrestling Entertainment, Inc., 1241 East Main Street, Stamford, CT 06902, US;

(740) ROTT, RŮŽIČKA & GUTTMANN, Bratislava, SK;

(111) 204631

(151) 15.12.2003
(156) 26.6.2012
(180) 26.6.2022
(210) 1899-2002
(220) 26.6.2002
(442) 11.9.2003
(450) 2.3.2004

8 (511) 32

(511) 32 - Nápoje, najmä pitné vody, ochutené vody, minerálne a sytené vody, stolové vody; iné nealkoholické nápoje, najmä chladené nealkoholické nápoje, energetické a nápoje pre športovcov, nápoje s obsahom vitamínov a minerálov, limonády; ovocné nápoje a ovocné šťavy; sirupy, koncentráty a prášky na výrobu nápojov, najmä minerálne a sytené vody, chladené nealkoholické

nápoje, energetické nápoje, nápoje s obsahom vitamínov a minerálov, ovocné nápoje a ovocné šťavy; ostatné nealkoholické nápoje zaradené do triedy 32.

(540) Legendárny prameň sily a života

(732) The Coca-Cola Company, One Coca-Cola Plaza, Atlanta, Georgia 30313, US;

(740) Csekés Erika, JUDr., Bratislava, SK;

(111) 204641

(151) 15.12.2003

(156) 25.7.2012

(180) 25.7.2022

(210) 2163-2002

(220) 25.7.2002

(442) 11.9.2003

(450) 2.3.2004

8 (511) 29

(511) 29 - Syry, najmä parený polomäkký syr.

(540)



(591) červená, zelená, modrá, žltá, biela, sivá

(732) Liptovská mliekareň, a. s., 1. mája 124, 031 80 Liptovský Mikuláš, SK;

(740) Holoubková Mária, Ing., Bratislava, SK;

(111) 204704

(151) 15.12.2003

(156) 13.6.2012

(180) 13.6.2022

(210) 1794-2002

(220) 13.6.2002

(442) 11.9.2003

(450) 2.3.2004

8 (511) 9, 16, 25, 28, 41

(511) 9 - Magnety, kinematografické filmy uvádzajúce športové predstavenia, filmy vyrobené pre televízne uvádzanie športových predstavení; gramofónové nahrávky uvádzajúce športové predstavenia; nahrané audio pásky uvádzajúce športové predstavenia; kompaktné disky uvádzajúce športové predstavenia; zábavné hracie automaty; počítačové hry vo forme kaziet, pásov, softvéru, herných diskov; videohry vo forme kaziet, pásov, softvéru, herných diskov; nahrané videopásky uvádzajúce športové predstavenia; nahrané audiopásky uvádzajúce športové predstavenia; fotografické aparáty; podložky pod myš; optický tovar, najmä okuliare, slnečné okuliare, šnúrky na okuliare vyrobené z plastov, puzdrá na okuliare.

16 - Plagáty, fotografie, zberateľské albumy na fotografie; obchodné vizitky; štítky, najmä tlačene štítky nie z textilu; šanóny, brožúry o športových predstaveniach; obaly, najmä papierové vrecká na balenie, papierové baliace vrecká, lepenkové debny na balenie; plastové tašky na všeobecné

použitie; papierové stolovacie potreby, najmä papierové obrúsky, papierové obrusy; lepené etikety; perá; ceruzky, peračníky na ceruzky, strúhadlá na ceruzky; pravítka; gummy; obaly na knihy, poznámkový papier, vložky do poznámkových blokov; maľovanky; detské zápisníky o činnosti, knihy s komiksami, obrázkové knihy, diáre; adresáre; albumy na nálepky; kalendáre; kriedy; časopisy z oblasti športových predstavení; noviny z oblasti športových predstavení; pohľadnice; blahoprajné pohľadnice; odtlačky s dočasným tetovaním; spomienkové programy týkajúce sa športových predstavení; papierové vrecká na jedlo; poznámkové bloky; gumové pečiatky; podložky pod pečiatky; zberateľské predplatené telefónne karty magneticky nekódované; zberateľské telefónne volacie karty magneticky nekódované; poštové pečiatky a zberateľské pečiatky, najmä pamätané pečiatkové háčky; osobné bankové šeky tlačene na zákazku; obaly na šekové knižky; nálepky so spätočnou adresou; nálepky na nárazníky; odtlačky na okná; litografie; papierové obaly darčiekov na večierky, papierové klobúky na večierky, konfety; rozmnožovacie blany; darčekový baliaci papier, plastové darčekové obaly, kovové darčekové obaly; ozdoby na torty.

25 - Odevy všetkých druhov, pokrývky hlavy a obuv.

28 - Akčné figúrky na hranie a príslušenstvo; puzdrá na akčné figúrky; detské autička; doskové hry; hracie vlčky; herné prístroje s video výstupom uvádzajúce wrestlingový zápas; arkádové hry s námietom wrestlingu, hracie automaty tivoli s námietom wrestlingu; prilby na hranie elektronických hier; stolné doskové akčné hry s námietom wrestlingu; skladačky; stavebnice; detské hracie ringy na wrestlingový zápas; bábiky; bábky; vypchaté zvieratká na hranie; kartové hry, hracie karty; detské gitary; vodné pištole; vinylové výrobky do bazénov na hranie, najmä stoličky z nafukovacích podušiek; jednomiestne či dvojmiestne nafukovacie člny; tryskové lyže; rafty; duše pneumatík a nožné pumpy; vianočné ozdoby; kostýmové masky; detské opasky; nábytok pre bábiky; darčeky na večierky typu prskaviek a búchajúcich guľôčok; skateboardy; biliardové gule a príslušenstvo, najmä pásky na zápästie, biliardové rukavice, súpravy na čistenie biliardových gúľ, podpery zápästí, vaky na biliardové gule; hračky na ťahanie za dieťaťom; kolobežky; kolky; prilby; chrániče kolien a lakťov; vysielачky jojo; súpravy na maľovanie obličaja; stavebnice plastových modelov; biliardové tága; pokladničky; automaty na žuvačky; mechanické dávkovače na cukríky; dávkovače na lízanky; výrobníky gumových figúrok.

41 - Zábavné služby, najmä produkcia a predvádzanie profesionálnych wrestlingových zápasov naživo a prostredníctvom televízie; poskytovanie správ a informácií o wrestlingu pomocou globálnej počítačovej siete.

(540) WWE

(732) World Wrestling Entertainment, Inc., 1241 East Main Street, Stamford, CT 06902, US;

(740) ROTT, RŮŽIČKA & GUTTMANN, Bratislava, SK;

(111) 204706

(151) 15.12.2003
 (156) 13.6.2012
 (180) 13.6.2022
 (210) 1796-2002
 (220) 13.6.2002
 (442) 11.9.2003
 (450) 2.3.2004

8 (511) 6, 9, 14, 16, 18, 22, 25

(511) 6 - Obyčajné kovy a ich zliatiny; kovové stavebné materiály; prenosné kovové stavby; materiály z kovu pre železničné trate; neelektrické káble a drôty z obyčajných kovov; železiarsky tovar; drobné položky železiarskeho tovaru; kovové potrubia a rúry; trezory; tovar z obyčajných kovov nezahrnutý v iných triedach; rudy.

9 - Vedecké, navigačné, poľnohospodárske, fotografické, optické, vážiace, meracie, signálne, kontrolné (dozorujúce), záchranné a školské prístroje a nástroje; prístroje a nástroje na vedenie, prepínanie, transformovanie, akumulovanie, regulovanie alebo kontrolovanie elektriny; prístroje na záznam, prenos alebo reprodukciu zvuku alebo obrazu; magnetické nosiče dát; záznamové disky; predajné automaty a mechanizmy prístrojov uvádzané do chodu vhođením mince; registračné pokladnice; počítaacie stroje, zariadenia na spracovanie dát a počítače; hasiace prístroje; špecificky slnečné okuliare.

14 - Drahé kovy a ich zliatiny a tovar z drahých kovov alebo výrobky pokovované drahými kovmi, nezahrnuté v ostatných triedach; šperky, drahé kamene; hodinárske a chronometrické prístroje.

16 - Papier, lepenka a tovar vyrobený z týchto materiálov, nezahrnutý v ostatných triedach; tlačoviny; knihársky materiál; fotografie; piapiernický tovar; lepidlá pre kancelárske potreby alebo na domáce účely; materiály pre umelcov; štetce a vybavenie kancelárií (okrem nábytku); vzdelávacie a učebné potreby (okrem prístrojov); plastové materiály na balenie (nezahrnuté v ostatných triedach); tlačiarenské typy; štočky; špecificky písacie potreby.

18 - Koža a imitácie kože a tovar vyrobený z týchto materiálov a nezahrnutý v ostatných triedach; koža zvierat, usne, kufre a cestovné brašne; dáždniky, slnečníky a vychádzkové palice; biče, postroje a sedlársky tovar, špecificky batožina a náprsné tašky.

22 - Povrazy, motúzy, siete, stany, markízy, nepremokavé plachty (celty), lodné plachty, vrecia a vaky nezahrnuté v ostatných triedach, materiály na čalúnenie a vypchávanie okrem gummy alebo plastov, surové textilné vlákna.

25 - Odevy, obuv, pokrývky hlavy.

(540) BUDDY LEE

(732) The H. D. Lee Company, Inc., 3411 Silverside Road, Wilmington, Delaware 19810, US;

(740) ROTT, RŮŽIČKA & GUTTMANN, Bratislava, SK;

(111) 204707

(151) 15.12.2003
 (156) 13.6.2012
 (180) 13.6.2022
 (210) 1797-2002
 (220) 13.6.2002
 (442) 11.9.2003
 (450) 2.3.2004

8 (511) 6, 9, 14, 16, 18, 22, 25

(511) 6 - Obyčajné kovy a ich zliatiny; kovové stavebné materiály; prenosné kovové stavby; materiály z kovu pre železničné trate; neelektrické káble a drôty z obyčajných kovov; železiarsky tovar; drobné položky železiarskeho tovaru; kovové potrubia a rúry; trezory; tovar z obyčajných kovov nezahrnutý v iných triedach; rudy.

9 - Vedecké, navigačné, poľnohospodárske, fotografické, optické, vážiace, meracie, signálne, kontrolné (dozorujúce), záchranné a školské prístroje a nástroje; prístroje a nástroje na vedenie, prepínanie, transformovanie, akumulovanie, regulovanie alebo kontrolovanie elektriny; prístroje na záznam, prenos alebo reprodukciu zvuku alebo obrazu; magnetické nosiče dát; záznamové disky; predajné automaty a mechanizmy prístrojov uvádzané do chodu vhođením mince; registračné pokladnice; počítaacie stroje, zariadenia na spracovanie dát a počítače; hasiace prístroje; špecificky slnečné okuliare.

14 - Drahé kovy a ich zliatiny a tovar z drahých kovov alebo výrobky pokovované drahými kovmi, nezahrnuté v ostatných triedach; šperky, drahé kamene; hodinárske a chronometrické prístroje.

16 - Papier, lepenka a tovar vyrobený z týchto materiálov, nezahrnutý v ostatných triedach; tlačoviny; knihársky materiál; fotografie; piapiernický tovar; lepidlá pre kancelárske potreby alebo na domáce účely; materiály pre umelcov; štetce a vybavenie kancelárií (okrem nábytku); vzdelávacie a učebné potreby (okrem prístrojov); plastové materiály na balenie (nezahrnuté v ostatných triedach); tlačiarenské typy; štočky; špecificky písacie potreby.

18 - Koža a imitácie kože a tovar vyrobený z týchto materiálov a nezahrnutý v ostatných triedach; koža zvierat, usne, kufre a cestovné brašne; dáždniky, slnečníky a vychádzkové palice; biče, postroje a sedlársky tovar, špecificky batožina a náprsné tašky.

22 - Povrazy, motúzy, siete, stany, markízy, nepremokavé plachty (celty), lodné plachty, vrecia a vaky nezahrnuté v ostatných triedach, materiály na čalúnenie a vypchávanie okrem gummy alebo plastov, surové textilné vlákna.

25 - Odevy, obuv, pokrývky hlavy.

(540)



(732) The H. D. Lee Company, Inc., 3411 Silverside Road, Wilmington, Delaware 19810, US;

(740) ROTT, RŮŽIČKA & GUTTMANN, Bratislava, SK;

(111) 204714

(151) 15.12.2003
 (156) 1.7.2012
 (180) 1.7.2022
 (210) 1930-2002
 (220) 1.7.2002
 (442) 11.9.2003
 (450) 2.3.2004

8 (511) 29, 30, 31

(511) 29 - Bujónové koncentráty, koncentrované vývary, polievky, prípravky na výrobu polievok, zeleninové šťavy na varenie, paradajkové šťavy na varenie, vývary, bujóny, záhradné konzervované byliny, zahustené vývary, sušená zelenina.

30 - Aromatické prípravky do potravín, chuťové prísady, karí korenie, kečup, klinčeky, nové korenie, koreniny, korenie, chutneys, koreninové zmesi, kuchynská soľ, omáčky, omáčky do šalátov, príchuť potravín s výnimkou esencií a éterických olejov, prášok do pečiva, prírodné sladidlá, šalátové dresingy, omáčky, mäsové šťavy, šťavy ako chuťové prísady, škrobové výrobky ako potravinu, zahusťovacie prípravky na kuchynské použitie, zálievky, ocot, paprika (korenina), šafran (korenina), škoric (korenina), vanilín, zázvor, kakao, kakaové nápoje.

31 - Čerstvé byliny, jedlé korene, kôra, rastlinné semená, sezam.

(540) Kuchynské zlato

(732) Dr. Oetker, spol. s r. o., Ladová 14, 811 05 Bratislava, SK;

(740) Bušová Eva, JUDr., Bratislava, SK;

(111) 204730

(151) 15.12.2003
 (156) 7.8.2012
 (180) 7.8.2022
 (210) 2295-2002
 (220) 7.8.2002
 (442) 11.9.2003
 (450) 2.3.2004

8 (511) 33

(511) 33 - Alkoholické nápoje s výnimkou piva.

(540) Tequila Orita Silver

(732) GAS - Familia, s. r. o., Prešovská 8, 064 01 Stará Ľubovňa, SK;

(740) Belička Ivan, Ing., Banská Bystrica, SK;

(111) 204731

(151) 15.12.2003
 (156) 7.8.2012
 (180) 7.8.2022
 (210) 2296-2002
 (220) 7.8.2002
 (442) 11.9.2003
 (450) 2.3.2004

8 (511) 33

(511) 33 - Alkoholické nápoje s výnimkou piva.

(540) Tequila Orita Gold

(732) GAS - Familia, s. r. o., Prešovská 8, 064 01 Stará Ľubovňa, SK;

(740) Belička Ivan, Ing., Banská Bystrica, SK;

(111) 204732

(151) 15.12.2003
 (156) 7.8.2012
 (180) 7.8.2022
 (210) 2297-2002
 (220) 7.8.2002
 (442) 11.9.2003
 (450) 2.3.2004

8 (511) 33

(511) 33 - Alkoholické nápoje s výnimkou piva.

(540) Vodka White Collar

(732) GAS - Familia, s. r. o., Prešovská 8, 064 01 Stará Ľubovňa, SK;

(740) Belička Ivan, Ing., Banská Bystrica, SK;

(111) 204733

(151) 15.12.2003
 (156) 7.8.2012
 (180) 7.8.2022
 (210) 2298-2002
 (220) 7.8.2002
 (442) 11.9.2003
 (450) 2.3.2004

8 (511) 33

(511) 33 - Alkoholické nápoje s výnimkou piva.

(540) Gin Ironcides

(732) GAS - Familia, s. r. o., Prešovská 8, 064 01 Stará Ľubovňa, SK;

(740) Belička Ivan, Ing., Banská Bystrica, SK;

(111) 204734

(151) 15.12.2003
 (156) 7.8.2012
 (180) 7.8.2022
 (210) 2299-2002
 (220) 7.8.2002
 (442) 11.9.2003
 (450) 2.3.2004

8 (511) 33

(511) 33 - Alkoholické nápoje s výnimkou piva.

(540) Whisky Forty Niners

(732) GAS - Familia, s. r. o., Prešovská 8, 064 01 Stará Ľubovňa, SK;

(740) Belička Ivan, Ing., Banská Bystrica, SK;

(111) 204735

(151) 15.12.2003
 (156) 7.8.2012
 (180) 7.8.2022
 (210) 2300-2002
 (220) 7.8.2002
 (442) 11.9.2003
 (450) 2.3.2004

8 (511) 33

(511) 33 - Alkoholické nápoje s výnimkou piva.

(540) Amaretto Caporetta

(732) GAS - Familia, s. r. o., Prešovská 8, 064 01 Stará Ľubovňa, SK;

(740) Belička Ivan, Ing., Banská Bystrica, SK;

(111) 204736

(151) 15.12.2003
(156) 7.8.2012
(180) 7.8.2022
(210) 2301-2002
(220) 7.8.2002
(442) 11.9.2003
(450) 2.3.2004

8 (511) 33

(511) 33 - Alkoholické nápoje s výnimkou piva.

(540) Amaretto Mare Nostrò

(732) GAS - Familia, s. r. o., Prešovská 8, 064 01 Stará Ľubovňa, SK;
(740) Belička Ivan, Ing., Banská Bystrica, SK;

(111) 204825

(151) 16.12.2003
(156) 24.6.2012
(180) 24.6.2022
(210) 1868-2002
(220) 24.6.2002
(442) 11.9.2003
(450) 2.3.2004

8 (511) 9, 16, 28, 34, 35, 38, 41, 42, 43

(511) 9 - Prístroje a nástroje vedecké, zememeračské, elektronické, fotografické, kinematografické, optické, prístroje na váženie, meranie, signalizačné, kontrolné, záchranné a prístroje vzdelávacie, prístroje na nahrávanie, prenos a reprodukciu zvuku alebo obrazu, telefóny, telefónne prístroje, záznamníky, faxy, magnetické suporty zvukových záznamov, predajné automaty a mechanizmy prístrojov uvádzaných do činnosti vhođením mince, registračné pokladnice, počítačie stroje, zariadenia na spracovanie údajov a počítače vrátane ich jednotlivých častí a náhradných dielov z triedy 9, nosiče záznamov nahrané a nenahrané, audiovizuálne programy, audioprogramy, videokazety nahrané i nenahrané, audiokazety nahrané i nenahrané, audiovizuálne diela a hudobné diela na nosičoch, CD disky, programové vybavenie počítačov, softvér, databázy, databázové produkty, informácie a záznamy v elektronickej podobe, informácie a záznamy na akomkoľvek nosiči s výnimkou nosičov papierových z triedy 16, dáta, databázy, informačné produkty v elektronických, dátových, informačných a telekomunikačných sieťach všetkých druhov a na nosičoch dát, súvisiaci softvér a hardvér, zariadenia zabezpečujúce vytvorenie a fungovanie elektronickej siete, multimediálne aplikácie, multimediálne alebo informačné katalógy, elektronické periodiká a knihy v elektronickej podobe, programy na počítačové hry, pohľadnice ilustrované so zvukovou nahrávkou, hlavolamy elektrické alebo elektronické, hracie skrine uvádzané do činnosti vhođením mince, reklamné prístroje na striedavé obrazy, reklama svetelná, reklamné svetelné prístroje.

16 - Papier, lepenka a výrobky z týchto materiálov, ktoré nie sú zahrnuté v iných triedach, najmä výrobky z papiera, plagáty, fotografie, pohľadnice, blahoprajné pohľadnice, listový papier, obálky, kalendáre, najmä nástenné a stolové, samolepky, typografické písmo, poznámkové bloky, dosky na spisy, zaraďovače, maľovanky, diáre, baliaci papier, školské zošity, skicáre, ceruzky, pas-

telky, tuhy, gummy, orezávadlá, orezávacie stroječky na ceruzky, peračníky, vrecká z papiera alebo plastických materiálov, papierové vreckovky, papierové publikácie obsahujúce rôzne úlohy (hlavolamy) na riešenie, obaly patriace do triedy 16, papierové ťažidlá, tlačoviny, časopisy, periodiká, knihy, katalógy, databázové produkty v papierovej forme, databáza v papierovej forme, informačné produkty, dáta na papierových nosičoch, tlačiarenské výrobky, písmeňá pre tlačiarne, losy, štočky, potreby na knižné väzby, lepidlá kancelárske alebo pre domácnosť, maliarske plátna, stojany, štetce; písacie stroje a kancelárske potreby s výnimkou nábytku; učebné pomôcky, papierové obaly, plastické obaly zahrnuté v tejto triede, listy, vrecia a vrecúška na obalovú techniku, umelecké alebo ozdobné predmety z papiera alebo plastických hmôt, obalové materiály z plastických hmôt zaradené v tejto triede.

28 - Pexesá, hracie karty, puzzle, papierové hračky.

34 - Papier na balenie cigár a cigariet.

35 - Automatické spracovanie dát, poskytovanie informačných produktov propagačného charakteru, poskytovanie multimediálnych informácií komerčného charakteru, vyhľadávanie informácií v počítačových súboroch (pre zákazníkov); sprostredkovanie obchodu s tovarom, merchandising (podpora predaja).

38 - Výmena správ, rozširovanie a výmena informácií a správ, získavanie správ a informácií a iné komunikácie, informačné kancelárie, telekomunikačné informácie; poskytovanie užívateľského prístupu do svetovej počítačovej siete.

41 - Poskytovanie elektronickej publikácie on line (bez možnosti kopírovania).

42 - Tvorba softvéru, prenájom počítačového softvéru.

43 - Ubytovacie služby, hotely, kempingy, ubytovacie zariadenia.

(540)



(591) modrá, žltá

(732) CIMEX INVEST s.r.o., Na Pankráci 1062/58, 140 00 Praha, CZ;

(111) 204826

(151) 16.12.2003
(156) 24.6.2012
(180) 24.6.2022
(210) 1869-2002
(220) 24.6.2002
(442) 11.9.2003
(450) 2.3.2004

8 (511) 9, 16, 28, 34, 35, 38, 41, 42, 43

(511) 9 - Prístroje a nástroje vedecké, zememeračské, elektronické, fotografické, kinematografické, optické, prístroje na váženie, meranie, signalizačné, kontrolné, záchranné a prístroje vzdelávacie, prístroje na nahrávanie, prenos a reprodukciu zvuku alebo obrazu, telefóny, telefónne prístroje, záznamníky, faxy, magnetické suporty zvukových záznamov, predajné automaty a mechanizmy prístrojov uvádzaných do činnosti vhođením mince, registračné pokladnice, počítačie stroje, zariadenia

na spracovanie údajov a počítače vrátane ich jednotlivých častí a náhradných dielov z triedy 9, nosiče záznamov nahrané a nenahrané, audiovizuálne programy, audioprogramy, videokazety nahrané i nenahrané, audiokazety nahrané i nenahrané, audiovizuálne diela a hudobné diela na nosičoch, CD disky, programové vybavenie počítačov, softvér, databázy, databázové produkty, informácie a záznamy v elektronickej podobe, informácie a záznamy na akomkoľvek nosiči s výnimkou nosičov papierových z triedy 16, dáta, databázy, informačné produkty v elektronických, dátových, informačných a telekomunikačných sieťach všetkých druhov a na nosičoch dát, súvisiaci softvér a hardvér, zariadenia zabezpečujúce vytvorenie a fungovanie elektronickej siete, multimediálne aplikácie, multimediálne alebo informačné katalógy, elektronické periodiká a knihy v elektronickej podobe, programy na počítačové hry, pohľadnice ilustrované so zvukovou nahrávkou, hlavolamy elektrické alebo elektronické, hracie skrine uvádzané do činnosti vhođením mince, reklamné prístroje na striedavé obrazy, reklama svetelná, reklamné svetelné prístroje.

16 - Papier, lepenka a výrobky z týchto materiálov, ktoré nie sú zahrnuté v iných triedach, najmä výrobky z papiera, plagáty, fotografie, pohľadnice, blahoprajné pohľadnice, listový papier, obálky, kalendáre, najmä nástenné a stolové, samolepky, typografické písmo, poznámkové bloky, dosky na spisy, zarádovače, maľovanky, diáre, baliaci papier, školské zošity, skicáre, ceruzky, pastelky, tuhy, gummy, orezávadlá, orezávacie strojčky na ceruzky, peračníky, vrecká z papiera alebo plastických materiálov, papierové vreckovky, papierové publikácie obsahujúce rôzne úlohy (hlavolamy) na riešenie, obaly patriace do triedy 16, papierové ťažidlá, tlačoviny, časopisy, periodiká, knihy, katalógy, databázové produkty v papierovej forme, databáza v papierovej forme, informačné produkty, dáta na papierových nosičoch, tlačiarenské výrobky, písmeňá pre tlačiarne, losy, štočky, potreby na knižné väzby, lepidlá kancelárske alebo pre domácnosť, maliarske plátna, stojany, štetce; písacie stroje a kancelárske potreby s výnimkou nábytku; učebné pomôcky, papierové obaly, plastické obaly zahrnuté v tejto triede, listy, vrecia a vrecúška na obalovú techniku, umelecké alebo ozdobné predmety z papiera alebo plastických hmôt, obalové materiály z plastických hmôt zaradené v tejto triede.

28 - Pexesá, hracie karty, puzzle, papierové hračky.

34 - Papier na balenie cigár a cigariet.

35 - Automatické spracovanie dát, poskytovanie informačných produktov propagačného charakteru, poskytovanie multimediálnych informácií komerčného charakteru, vyhľadávanie informácií v počítačových súboroch (pre zákazníkov); sprostredkovanie obchodu s tovarom, merchandising (podpora predaja).

38 - Výmena správ, rozširovanie a výmena informácií a správ, získavanie správ a informácií a iné komunikácie, informačné kancelárie, telekomunikačné informácie; poskytovanie užívateľského prístupu do svetovej počítačovej siete.

41 - Poskytovanie elektronických publikácií on line (bez možnosti kopírovania).

42 - Tvorba softvéru, prenájom počítačového softvéru.

43 - Ubytovacie služby, hotely, kempingy, ubytovacie zariadenia.

(540)



(732) CIMEX INVEST s.r.o., Na Pankráci 1062/58, 140 00 Praha, CZ;

(111) 204865

(151) 12.1.2004

(156) 16.4.2012

(180) 16.4.2022

(210) 1091-2002

(220) 16.4.2002

(442) 7.10.2003

(450) 6.4.2004

8 (511) 35, 40, 41, 42

(511) 35 - Obchodný manažment, sprostredkovanie nákupu a predaja tovarov, reklama, organizovanie výstav na reklamné a obchodné účely; rozširovanie reklamných oznamov; predvádzanie tovaru; rozširovanie reklamných materiálov zákazníkom, (letáky, prospekty, tlačivá, vzorky); zasielanie reklamných materiálov zákazníkom; vydávanie a aktualizovanie reklamných materiálov; distribúcia vzoriek; obchodný alebo podnikateľský prieskum; prenájom reklamných materiálov; uverejňovanie reklamných textov; vydávanie reklamných alebo náborových textov; vzťahy s verejnosťou, televízna reklama; reklamné agentúry; organizovanie reklamných hier na propagáciu predaja; prieskum trhu; prieskum verejnej mienky; prenájom reklamných priestorov; prenájom reklamných plôch; podpora predaja (pre tretie osoby); poradenstvo v oblasti reklamy a propagácie; spracovanie textov; ponuka, sprostredkovanie a výber tovaru prostredníctvom katalógu, reklamná a inzertná činnosť, propagácia, marketing, pomoc pri podnikaní, podnikateľské informácie, overovanie obchodných transakcií, vykonávanie uskutočnenia obchodných transakcií, reklamná, inzertná a propagačná činnosť prostredníctvom akéhokoľvek média prostredníctvom telefónnej dátovej alebo informačnej siete; poskytovanie informácií, multimediálnych informácií a iných informačných produktov charakteru reklamného, inzercie a marketingu; prenájom reklamných informačných a komunikačných miest; sprostredkovanie v obchodných vzťahoch.

40 - Tlač, tlačenie.

41 - Požičiavanie filmov; požičiavanie videopások; prenájom audionahrávok; výroba videofilmov; nahrávanie videopások; výroba rozhlasových a televíznych programov; zverejňovanie textov okrem reklamných.

42 - Návrhy a grafické služby každého druhu, grafický dizajn; spravovanie autorských práv; navrhovanie obalov; obalový dizajn; výroba grafických návrhov a inzerátov spracovaných pomocou počítača; poradenstvo v oblasti grafického dizajnu; umelecký dizajn; vytváranie počítačových stránok pre zákazníkov.

**(540) JURAJ VACULÍK -
CREATIVE STUDIO**

(732) MADE BY VACULIK, s. r. o., Búdková 28, 811 04 Bratislava, SK;
(740) Brichtová Tatiana, JUDr., Bratislava, SK;

(111) 204866

(151) 12.1.2004
(156) 16.4.2012
(180) 16.4.2022
(210) 1092-2002
(220) 16.4.2002
(442) 7.10.2003
(450) 6.4.2004

8 (511) 35, 40, 41, 42

(511) 35 - Obchodný manažment, sprostredkovanie nákupu a predaja tovarov, reklama, organizovanie výstav na reklamné a obchodné účely; rozširovanie reklamných oznamov; predvádzanie tovaru; rozširovanie reklamných materiálov zákazníkom, (letáky, prospekty, tlačivá, vzorky); zasielanie reklamných materiálov zákazníkom; vydávanie a aktualizovanie reklamných materiálov; distribúcia vzoriek; obchodný alebo podnikateľský prieskum; prenájom reklamných materiálov; uverejňovanie reklamných textov; vydávanie reklamných alebo náborových textov; vzťahy s verejnosťou, televízna reklama; reklamné agentúry; organizovanie reklamných hier na propagáciu predaja; prieskum trhu; prieskum verejnej mienky; prenájom reklamných priestorov; prenájom reklamných plôch; podpora predaja (pre tretie osoby); poradenstvo v oblasti reklamy a propagácie; spracovanie textov; ponuka, sprostredkovanie a výber tovaru prostredníctvom katalógu, reklamná a inzertná činnosť, propagácia, marketing, pomoc pri podnikaní, podnikateľské informácie, overovanie obchodných transakcií, vykonávanie uskutočnenia obchodných transakcií, reklamná, inzertná a propagačná činnosť prostredníctvom akéhokoľvek média prostredníctvom telefónnej dátovej alebo informačnej siete; poskytovanie informácií, multimediálnych informácií a iných informačných produktov charakteru reklamného, inzercie a marketingu; prenájom reklamných informačných a komunikačných miest; sprostredkovanie v obchodných vzťahoch.
40 - Tlač, tlačenie.

41 - Požičiavanie filmov; požičiavanie videopások; prenájom audionahrávok; výroba videofilmov; nahrávanie videopások; výroba rozhlasových a televíznych programov; zverejňovanie textov okrem reklamných.

42 - Návrhy a grafické služby každého druhu, grafický dizajn; spravovanie autorských práv; navrhovanie obalov; obalový dizajn; výroba grafických návrhov a inzerátov spracovaných pomocou počítača; poradenstvo v oblasti grafického dizajnu; umelecký dizajn; vytváranie počítačových stránok pre zákazníkov.

(540) JVC S

(732) MADE BY VACULIK, s. r. o., Búdková 28, 811 04 Bratislava, SK;
(740) Brichtová Tatiana, JUDr., Bratislava, SK;

(111) 204868

(151) 12.1.2004
(156) 29.4.2012
(180) 29.4.2022
(210) 1281-2002
(220) 29.4.2002
(442) 7.10.2003
(450) 6.4.2004

8 (511) 34

(511) 34 - Tabak, tabakové náhradky, cigarety, cigary, krátke cigary, cigarety obsahujúce cigaretové náhradky s výnimkou cigariet na lekárske účely, byliny na fajčenie patriace do triedy 34, šnupavý tabak, žuvací tabak, cigaretové filtre, cigaretový papier, zväzky cigaretových papierikov, papier do fajok, cigaretové dutinky, cigaretové násadky s výnimkou násadiiek z drahých kovov, cigaretové náustky, hroty na špičky na cigary a cigarety, strojčeky na krútenie cigariet, čističe na fajky, fajčiarske súpravy, fajky, stojany na fajky, popolníky s výnimkou popolníkov z drahých kovov, odrezávače na cigarové špičky, vrecúška na tabak, kazety na cigary a cigarety s výnimkou kaziet z drahých kovov, tabatierky s výnimkou tabatierok z drahých kovov, kresadlá, zápalky, zápalkové škatuľky, držiaky na zápalky s výnimkou držiakov z drahých kovov, zapaľovače, náplne do zapaľovačov, všetky uvedené tovary pochádzajúce z Holandska..

(540)



(732) Baláž Dušan, Vinohradnícka 365/65A, 900 91 Limbach, SK;
(740) Litvákova Lenka, Ing., Bratislava, SK;

(111) 204887

(151) 12.1.2004
(156) 28.6.2012
(180) 28.6.2022
(210) 1922-2002
(220) 28.6.2002
(442) 7.10.2003
(450) 6.4.2004

8 (511) 9, 35, 37, 39, 41, 42

(511) 9 - Počítače a ich príslušenstvo, elektronické registračné pokladnice a ich príslušenstvo; pokladničné tlačiarne, čítače čiarových kódov, tlačiarne čiarových kódov; pokladničné systémy ako zariadenia na spracovanie údajov a tiež ako počítačové programy; fiskálne moduly ako zariadenia na spracovanie údajov a tiež ako počítačové programy.

35 - Sprostredkovanie obchodu so softvérom; zbieranie údajov do počítačových databáz.

37 - Montáž, údržba a oprava počítačov.

39 - Distribúcia softvéru na základe dohody s autom.

41 - Vzdelávanie a školenia týkajúce sa počítačového softvéru a hardvéru.

42 - Tvorba softvéru; prenájom softvéru; poradenstvo v oblasti počítačového softvéru a hardvéru; aktualizovanie počítačových programov, inštalácia počítačových programov, obnovovanie počítačových databáz, zhotovovanie kópií počítačových programov, návrh počítačových systémov, prevod a konverzia údajov a dokumentov z fyzických médií na elektronické médiá.

(540)



(732) CÍGLER SOFTWARE, a.s., Račianska 66, 831 02 Bratislava, SK;

(740) Litvákova Lenka, Ing., Bratislava, SK;

(111) 205059

(151) 12.1.2004

(156) 11.10.2012

(180) 11.10.2022

(210) 2893-2002

(220) 11.10.2002

(310) 78/122, 262

(320) 17.4.2002

(330) US

(442) 7.10.2003

(450) 6.4.2004

8 (511) 18, 25

(511) 18 - Batožina, športové tašky, tašky na kempingový výstroj, dámske kabely, batohy, kabelky s páskom cez plece.

25 - Obuv, odevy, klobočnícky tovar.

(540) **RBK**

(732) REEBOK INTERNATIONAL LIMITED, 4th Floor, 11-12 Pall Mall, London SW1Y 5LU, GB;

(740) Fajnorová Mária, Ing., Bratislava, SK;

(111) 205319

(151) 10.2.2004

(156) 13.12.2012

(180) 13.12.2022

(210) 3665-2002

(220) 13.12.2002

(442) 4.11.2003

(450) 4.5.2004

8 (511) 7, 11

(511) 7 - Rotačné podávače ako stroje, mechanické dopravníky ako stroje.

11 - Radiálne ventilátory ako časti vetracích zariadení.

(540)



(591) modrá

(732) IDO EET - Levické strojárne, s.r.o., Jurská cesta 7, 934 01 Levice, SK;

(111) 205441

(151) 10.2.2004

(156) 14.11.2012

(180) 14.11.2022

(210) 3265-2002

(220) 14.11.2002

(442) 4.11.2003

(450) 4.5.2004

8 (511) 32, 35, 39

(511) 32 - Nealkoholické nápoje.

35 - Prieskum trhu, prieskum verejnej mienky, sprostredkovanie obchodu s tovarom.

39 - Distribúcia nealkoholických nápojov.

(540) **RED BULL**

JUMP & FREEZE

(732) Red Bull GmbH, Am Brunnen 1, A-5330 Fuschl am See, AT;

(740) Bušová Eva, JUDr., Bratislava, SK;

(111) 205602

(151) 8.3.2004

(156) 27.5.2012

(180) 27.5.2022

(210) 1577-2002

(220) 27.5.2002

(442) 2.12.2003

(450) 8.6.2004

8 (511) 1, 2, 3, 4, 5, 6, 7, 8, 9, 10, 11, 12, 13, 14, 15, 16, 17, 18, 19, 20, 21, 22, 23, 24, 25, 27, 28, 29, 30, 31, 32, 33, 34, 35, 36, 37, 38, 39, 40, 41, 42, 43, 44, 45

(511) 1 - Chemikálie pre priemysel, vedu, chemikálie pre fotografiu, fotografický papier, fotografické emulzie, fotografické vývojky, fotografické platne so svetlomitlivou vrstvou, citlivé platne na ofsetové tlačenie, röntgenové filmy, s citlivou vrstvou, neexponované, umelé živice v nespracovanom stave, plastické hmoty v nespracovanom stave, prípravky na renováciu gramofónových platní, zmesi na výrobu gramofónových platní, zmesi do hasiacich prístrojov, prípravky na kalenie a zváranie kovov, lepidlá a spojivá požívané v priemysle, lepidlá na tapety, lepidlá na priemyselné účely, škrobové lepidlá s výnimkou kancelárskych lepidiel a lepidiel pre domácnosť, betónové spojivá, lejárské spojivá, planografický materiál, planografický papier, chemické látky na leptanie skla, chemické látky na matnenie skla, tmely na pneumatiky, tmely, spojivá, lepidlá na obkladačky, destilovaná voda.

2 - Farby, fermeže, laky, farbivá, keramické farby, spojivá na farby, ochranné prostriedky proti hrdzi a poškodeniu dreva, konzervačné oleje na drevo, moridlá na drevo, moridlá, prírodné živice v surovom stave, kovy vo forme fólií a práškov pre maliarov, dekoratérov, tlačiarov a umelcov, náplne, tonery do tlačiarň a kopirovacích strojov, prípravky na odstraňovanie tapiet, tmel náterový, tmel sklársky.

3 - Bieliace a iné prípravky na pranie a čistenie bielizne, avivážne prípravky, prípravky na čistenie, leštenie, odmasťovanie a brúsenie, mydlá, voňavkárské výrobky, éterické oleje, kozmetické prípravky, vlasové vodičky, šampóny, puder, dezodoranty na osobnú potrebu, toaletné prípravky, toaletné vody, prípravky na čistenie zubov, ústne vody, nie na lekárske účely, vata na kozmetické účely, vatové tyčinky na kozmetické účely.

4 - Priemyselné oleje a tuky, mazacie oleje, motorové oleje, oleje do farieb, olej na konzervovanie kože, plynové oleje, slnečnicový olej na priemyselné účely, prostriedky na pohlcovanie, zvlhčovanie a viazanie prachu, motorové palivá, pohonné hmoty do motorových vozidiel, svietiace materiály, sviečky a knôty na svietenie, sviečky na vianočné stromčeky, rašelina ako palivo.

5 - Farmaceutické prípravky, zverolekárske prípravky, hygienické výrobky na lekárske použitie, potraviny dietetické prispôbené na lekárske účely, náplasti, obvazový materiál, vata na lekárske účely, hmoty na plombovanie zubov a zubné vosky, lepidlá na umelé chrupy, zubné tmely, dezinfekčné prípravky na hygienické účely, prípravky na ničenie škodcov, prípravky na ničenie hmyzu, liečivé byliny, bylinkové čaje na lekárske použitie, cukrovinky s liečivými prísadami, prípravky na osvieženie vzduchu.

6 - Kovové škatule, skrinky, kovové nádoby, kovové reklamné stĺpy, figuríny z obyčajných kovov, kovové skrútky.

7 - Elektrické otvárače na konzervy, etiketovacie stroje, kávové mlynčeky s výnimkou ručných, kosačky a žacie stroje, nože do kosačky, kosačky na trávniky - stroje, krájače na chlieb - stroje, elektrické kuchynské stroje, mixéry - stroje, elektrické mlynčeky pre domácnosť, mlynčeky na korenie s výnimkou ručných, práčky, práčky na pranie a bielenie, práčky na pranie a farbenie, práčky uvádzané do chodu vhođením mince, elektrické kuchynské roboty, strúhadlá na zeleninu ako stroje, šijacie stroje, elektrické šľahače, elektrické šľahače pre domácnosť, umývačky riadu, elektrické ručné vŕtačky, vysávače prachu a podobných nečistôt, vysávače, hadice do vysávačov, elektrické leštiace stroje a zariadenia pre domácnosť, elektrické leštičky na obuv, elektrické leštiace zariadenia na parkety, elektrické stroje na leštenie dlážky, elektrické stroje na tepovanie kobercov, odprašovacie zariadenia na čistenie.

8 - Ručné nástroje a ručné náradie, nožiarsky tovar a príbory, sečné a bodné zbrane, britvy, žiletky, holiace čepele, holiace potreby, puzdra na holiace potreby, holiace strojčeky, obaly na holiace strojčeky, otvárače na konzervy, s výnimkou elektrických, krájače na zeleninu, lopaty, manikúrové súpravy, nožnice, ručné vŕtačky, sekery.

9 - Prehrávače kompaktných diskov, slnečné okuliare, puzdrá na okuliare, štíty proti oslneniu, videohry, videokazety, gramofónové platne, disky na zvukové nahrávky, magnetické pásky, nosiče zvukových nahrávok, kreslené filmy, hracie automaty uvádzané do činnosti vhođením mince, vysielacie elektronických signálov, pásky na zvukové nahrávanie, pásky so zvukovými nahrávkami, hologramy, reklamné svetelné tabule, neónové reklamy, zariadenia na prenášanie zvuku, zvukové nahrávacie zariadenia, zvukové prehrávacie zariadenia, televízne zariadenia, televízne prijímače, exponované filmy, magnetické disky, hracie zariadenia fungujúce po pripojení na televízne prijímače, exponované kinofilmy, zábavné zariadenia prispôbené na fungovanie len spolu s televíznymi prijímačmi, kompaktné disky, optické kompaktné disky, magnetické médiá, magnetické nosiče údajov, optické nosiče údajov, optické disky, prístroje ako učebné pomôcky, kožené puzdrá na fotoaparáty a kamery.

10 - Lampy na lekárske účely, prikrývky elektrické vyhrievacie na lekárske účely, tlakomery krvného tlaku.

11 - Chladiace spotrebiče a zariadenia, chladiace zariadenia a stroje, chladničky, elektrické fritézy, grily, horúce platne, hriankovače, elektrické kanvice, elektrické filtračné alebo extrakčné kávovary, elektrické kávovary, elektrické kávové filtre, klimatizačné zariadenia, elektrické kuchynské potreby na pečenie a varenie, elektrické lampy, lampy na svietenie, mraziace zariadenia, mrazičky, prístroje na chladenie vzduchu, sušiče na vlasy, elektrické svetlá na vianočné stromčeky, variče, elektrické vykurovacie telesá.

12 - Autá, autobusy, motocykle, bicykle vrátane príslušenstva spadajúceho do tejto triedy.

13 - Strelné zbrane, pyrotechnika.

14 - Amulety (šperky), hodiny, náramkové hodinky, prívesky (šperky), pozlátené výrobky, doublé (výrobky pokovované drahými kovmi), poháriky z drahých kovov (čaše), bonboniéry z drahých kovov, puzdrá na ihly z drahých kovov, puzdrá na hodinky, kľúčenky (bižutéria).

15 - Hudobné nástroje, hudobné syntetizátory.

16 - Písacie potreby, puzdrá na šekové knižky, reklamné tabule z papiera, kartónu alebo lepenky, ceruzky, noviny, periodiká, podložky pod pivočné poháre, držiaky na písacie potreby, brožúry, zošity, poznámkové zošity, obaly na doklady, papierové obaly na spisy, zoraďovače (kancelárske obaly), knihy, obaly (papierenský tovar), verzatilky, obálky, baliaci papier, peračníky, puzdrá na perá, štítky (papierové nálepky), vyučovacie pomôcky vo forme hier s výnimkou prístrojov a zariadení, zoznamy, kancelárske potreby s výnimkou nábytku, pohľadnice, tlačoviny, publikácie, príručky, plagáty, listový papier, stolové prestieranie z papiera, brožované knihy, papierové obrusy, záložky do kníh, plniace perá, prospekty, perá (kancelárske potreby), vrecká z papiera alebo plastických materiálov, školské potreby s výnimkou prístrojov, blahoprajné pohľadnice, papierové podložky na stôl (anglické prestieranie), nálepky na kancelárske použitie alebo pre domácnosť, ročenky, stojany na perá a ceruzky, papierové podložky pod poháre, oznámenia (papierenský tovar), papierové vlajky, papierové zástavy, nože na papier, otvárače na listy, strúhadlá na ceruzky (orezávadlá), obrúsky (papierové prestieranie), puzdrá na písacie potreby, pútače z papiera alebo lepenky, papierové obrúsky, utierky, etikety s výnimkou textilných, nálepky, lepiace štítky.

17 - Gumové baliace tašky, gumové baliace vrecká, gumové podložky, nálepky s výnimkou nálepiek na lekárske, kancelárske účely a použitie v domácnosti, samolepky s výnimkou samolepiek na lekárske, kancelárske účely a pre domácnosť, tesniace materiály a obloženia.

18 - Aktovky, puzdrá na navštevienky, dáždnyky, obaly na dáždnyky, batohy, plecniaky, slnečníky, peňaženky, nákupné tašky, vaky pre turistov, plážové tašky, kožené baliace tašky, kožené vrecká na balenie vecí, kufriky, kľúčenky, nákupné tašky.

19 - Reklamné stĺpy s výnimkou kovových, reklamné figuríny z kameňa, betónu alebo mramoru, dlažby svietiace a osvetľovacie, drevo spracované, drevo ako polotovar, drevo ako obkladový materiál, obklady stien a priečok s výnimkou kovových.

20 - Dekoratívne predmety vydávajúce zvuk, reklamné nafukovacie predmety, dekoratívne nástenné ozdoby s výnimkou textilných, dekoratívne závesy na steny s výnimkou textilných, slamky na pitie, pútače z dreva alebo plastických hmôt, pletené predmety zo slamy, drevené alebo plastové nádoby, drevené alebo plastové schránky, figuríny z dreva, vosku, sadry alebo z plastov.

21 - Poháriky papierové alebo z plastických hmôt, puzdrá, vrecká, sklenené poháre, škatuľky na pečivo, nádoby na pitie, puzdrá na mydlo, misky, karafy, fľaše, porcelánové ozdoby, poháre, hrnce, hrnčeky, papierové tanierne, porcelán, tanieriky, tácne, podnosy s výnimkou tanierikov z drahých kovov, poháriky s výnimkou pohárikov z drahých kovov, bonboniéry okrem bonboniér z drahých kovov, džbány, krčahy s výnimkou džbánov a krčahov z drahých kovov, figuríny z porcelánu, terakoty alebo skla.

22 - Markízy, stany turistické a horolezecké, rybárske siete, siete na ležanie, vrecká na prepravu a uchovávanie materiálov.

23 - Nite, priadze na textilné účely.

24 - Samolepiaci textil nanášaný teplom, textilie, tkaniny, behúne na stôl, obrusy s výnimkou papierových, vlajky s výnimkou papierových, stolová a posteľná bielizeň, podložky pod poháre alebo tanierne (prestieranie), podložky na stôl s výnimkou papierových (anglické prestieranie), textilné obrúsky, obrúsky (textilné prestieranie).

25 - Športové oblečenie, trička, pracovné plášte, čiapky, priliehavé čiapky, šilty na čiapky, šilty na pokrývky hlavy, čiapkové štítky, oblečenie, odevy, kombinézy, šatky, šály, tielka, vesty, športové bundy, saká, nohavice, čelenky, pančuchy, ponožky, obuv.

27 - Koberčeky do automobilov, podlahové krytiny, linoleá.

28 - Plyšové hračky, balóniky (hračka), balóny na hranie, hračky, zvončeky na vianočné stromčeky, hracie automaty s výnimkou automatov uvádzaných do chodu vhođením mince, golfové vaky, spoločenské hry, bábky, bábiky, ozdoby na vianočné stromčeky s výnimkou osvetlenia a cukrovniiek, zariadenia na elektronické hry s výnimkou hier využívajúcich televízne prijímače, autá (hračky), medvedíky (hračky), zábavná pyrotechnika - petardy a kapsle.

29 - Mrazené a sterilizované ovocie a zelenina, ovocné a zeleninové pretlaky, mrazené ovocné a sterilizované drene, zavárané ovocie a zelenina, potravinové polotovary vyrobené zo zeleniny, mäsa, rýb, mäso, údeniny, hydina (neživá), ryby (neživé), kôrovce, mlieko, mliečne výrobky, maslo, vajcia, jedlé oleje a tuky.

30 - Káva, kávové výťažky, kávové náhradky, kakao, kakaové nápoje, čokoláda, čokoládové nápoje, čaj, pekárske výrobky, jemné pečivo a cukrovinky, najmä cukrové a čokoládové cukrovinky, výrobky z cesta, výrobky z obilnín, zmrzlina.

31 - Čerstvé ovocie a zelenina.

32 - Nealkoholické nápoje, nealkoholické aperitívy, minerálne vody, sódová voda, ovocné šťavy, zeleninové šťavy, pivo.

33 - Víno, liehoviny, likéry.

34 - Tabak, spracovaný tabak, cigarety, cigary, potreby pre fajčiarov, zapaľovače pre fajčiarov, zápalky.

35 - Sprostredkovanie nákupu a predaja tovarov, maloobchodné služby s uvedenými tovarmi, organizovanie komerčných a reklamných výstav, zásielkové reklamné služby, pomoc pri riadení obchodnej činnosti, poskytovanie obchodných alebo podnikateľských informácií, rozširovanie reklamných oznamov, štatistické informácie, predvádzanie tovaru, rozširovanie reklamných materiálov zákazníkom, letáky, prospekty, tlačivá, vzorky, vydávanie a aktualizovanie reklamných materiálov, distribúcia vzoriek, obchodný alebo podnikateľský prieskum, poradenstvo v obchodnej činnosti, uverejňovanie reklamných textov, vydávanie reklamných alebo náborových textov, reklama, rozhlasová reklama, vzťahy s verejnosťou, televízna reklama, poradenské služby v oblasti obchodného alebo podnikateľského riadenia, prieskum trhu, hospodárske a ekonomické predpovede, obchodné alebo podnikateľské informácie, prieskum verejnej mienky, prenájom reklamných priestorov, prenájom reklamných plôch, podpora predaja (pre tretie osoby), spracovanie textov.

36 - Finančné riadenie, finančné informácie, finančný lízing, kapitálové investície, správa nehnuteľností, sprostredkovanie nehnuteľností, realitné kancelárie.

37 - Inštalácie a opravy elektrických spotrebičov, oprava fotografických prístrojov, oprava hodín, inštalácia a opravy chladiacich zariadení, inštalácia a opravy klimatizačných zariadení, montáž kuchynských zariadení.

38 - Rozhlasové a televízne vysielanie, informačné kancelárie, tlačové kancelárie, prenájom prístrojov na prenos správ.

39 - Automobilová preprava, nákladná kamióňová doprava, dovoz, doručovanie tovaru, prenájom dopravných prostriedkov.

40 - Spracovanie kinematografických filmov, kníhviazačstvo, knihárstvo, triedenie odpadu a recyklovateľného materiálu, úprava vody, čistenie vzduchu, zhotovovanie kópií kľúčov, tlač, tlačenie.

41 - Prevádzkovanie priestorov s hracími automatmi, požičiavanie filmových premietačiek a príslušenstva, vzdelávanie, prenájom audionahrávkov, požičiavanie filmov, filmová tvorba, vydávanie kníh, prenájom televíznych prijímačov, výroba televíznych a rozhlasových programov, televízna a rozhlasová zábava, výchovno - zábavné klubové služby, organizovanie a vedenie konferencií, organizovanie a vedenie kongresov, informácie o výchove a vzdelávaní, informácie o možnostiach rozptýlenia, informácie o možnostiach zábavy, organizovanie kultúrnych alebo vzdelávacích výstav, služby nahrávacích štúdií, prekladateľské a tlmočnicke služby, reportárske služby.

42 - Návrh počítačových systémov, prenájom počítačov.

43 - Barové služby, bufety (rýchle občerstvenie), reštaurácie, hotelierske služby, prenájom prenosných stavieb.

44 - Služby optikov.

45 - Otváranie bezpečnostných zámok, poradenstvo v oblasti bezpečnosti.

(540) NAY

(732) NAY a.s., Tuhovská 15, 830 06 Bratislava, SK;

(740) Čechvalová Dagmar, Bratislava, SK;

(111) 205607

- (151) 8.3.2004
- (156) 28.6.2012
- (180) 28.6.2022
- (210) 1921-2002
- (220) 28.6.2002
- (442) 2.12.2003
- (450) 8.6.2004

8 (511) 9, 35, 37, 39, 41, 42

- (511) 9 - Počítače a ich príslušenstvo, elektronické registračné pokladnice a ich príslušenstvo; pokladničné tlačiarne, čítače čiarových kódov, tlačiarne čiarových kódov; pokladničné systémy ako zariadenia na spracovanie údajov a tiež ako počítačové programy; fiskálne moduly ako zariadenia na spracovanie údajov a tiež ako počítačové programy.
- 35 - Sprostredkovanie obchodu so softvérom; zbieranie a zoradovanie údajov do počítačových databáz.
- 37 - Montáž, údržba a oprava počítačov.
- 39 - Distribúcia softvéru na základe dohody s autom.
- 41 - Vzdelávanie a školenia týkajúce sa počítačového softvéru a hardvéru.
- 42 - Tvorba softvéru; prenájom softvéru; poradenstvo v oblasti počítačového softvéru a hardvéru; aktualizovanie počítačových programov, inštalácia počítačových programov, obnovovanie počítačových databáz, zhotovovanie kópií počítačových programov, návrh počítačových systémov, prevod a konverzia údajov a dokumentov z fyzických médií na elektronické médiá.

(540) CÍGLER SOFTWARE

- (732) CÍGLER SOFTWARE, a.s., Račianska 66, 831 02 Bratislava, SK;
- (740) Litváková Lenka, Ing., Bratislava, SK;

(111) 205838

- (151) 15.4.2004
- (156) 18.2.2012
- (180) 18.2.2022
- (210) 462-2002
- (220) 18.2.2002
- (442) 8.1.2004
- (450) 7.7.2004

8 (511) 29, 30, 32

- (511) 29 - Mrazené zemiakové hranolčeky, rozličné mrazené zemiakové produkty, dehydrované zemiakové granuly a plátky, instantné zemiakové lupienky a vločky; mrazená zelenina, najmä hrášok, mrkva, jedlé výhonky paprade, brokolica, ružičkový kel, fazuľové struky, fazuľka, kukurica, karfiol, špenát, dyňa, okra a rozličné zmesi zeleniny; mrazená varená zelenina, mrazená rozdrvená zelenina, cibuľové kolieska, mrazené ovocie, najmä jahody a čučoriedky; syr a šľahané syrové produkty; morské živočíchové ako potrava; kura; mrazené hotové jedlá prevažne z tovarov patriacich do tejto triedy.
- 30 - Lasagne a jedlá z cestovín; pizza, sendvičové produkty; mrazený chlieb s pizzovou plnkou alebo inými plnkami; mrazené dezerty a pekárske výrobky, najmä závin, torty a koláče, pečivo plnené krémom, pečivo plnené ovocím, pečivá z jemného cesta; šišky, croissanty plnené ovocím, pudinky, sušienky, keksy a oblátky; ľadový čaj.

32 - Mrazené ovocné šťavy; nealkoholické ovocné nápoje a punče, nealkoholické nápoje.

(540) McCAIN

- (732) McCain Foods Limited, 8800 Main Street, Florenceville-Bristol, New Brunswick E7L 1B2, CA;
- (740) Fajnorová Mária, Ing., Bratislava, SK;

(111) 205839

- (151) 15.4.2004
- (156) 18.2.2012
- (180) 18.2.2022
- (210) 463-2002
- (220) 18.2.2002
- (442) 8.1.2004
- (450) 7.7.2004

8 (511) 29, 30, 32

- (511) 29 - Mrazené zemiakové hranolčeky, rozličné mrazené zemiakové produkty, dehydrované zemiakové granuly a plátky, instantné zemiakové lupienky a vločky; mrazená zelenina, najmä hrášok, mrkva, jedlé výhonky paprade, brokolica, ružičkový kel, fazuľové struky, fazuľka, kukurica, karfiol, špenát, dyňa, okra a rozličné zmesi zeleniny; mrazená varená zelenina, mrazená rozdrvená zelenina, cibuľové kolieska, mrazené ovocie, najmä jahody a čučoriedky; syr a šľahané syrové produkty; morské živočíchové ako potrava; kura; mrazené hotové jedlá prevažne z tovarov patriacich do tejto triedy.
- 30 - Lasagne a jedlá z cestovín; pizza, sendvičové produkty; mrazený chlieb s pizzovou plnkou alebo inými plnkami; mrazené dezerty a pekárske výrobky, najmä závin, torty a koláče, pečivo plnené krémom, pečivo plnené ovocím, pečivá z jemného cesta; šišky, croissanty plnené ovocím, pudinky, sušienky, keksy a oblátky; ľadový čaj.
- 32 - Mrazené ovocné šťavy; nealkoholické ovocné nápoje a punče, nealkoholické nápoje.

(540)



- (732) McCain Foods Limited, 8800 Main Street, Florenceville-Bristol, New Brunswick E7L 1B2, CA;
- (740) Fajnorová Mária, Ing., Bratislava, SK;

(111) 206355

- (151) 8.6.2004
- (156) 17.7.2012
- (180) 17.7.2022
- (210) 2082-2002
- (220) 17.7.2002
- (442) 2.3.2004
- (450) 8.9.2004

8 (511) 35, 42, 45

- (511) 35 - Vedenie centrálného registra pri výmene utajovaných skutočností, vedenie evidencie súvisiacej so šifrovou ochranou informácií.
- 42 - Výskum a vývoj v oblasti kryptológie, výskum, vývoj a tvorba prostriedkov šifrovej ochrany informácií, vykonávanie certifikácie alebo vydávanie súhlasu na vykonávanie certifikácie technických prostriedkov, mechanických zábranných prostriedkov a technických zabezpečovacích prostriedkov,

vykonávanie kontroly bezpečnosti šifrovej ochrany informácií, znalecká činnosť v uvedenej oblasti, vydávanie bezpečnostných štandard, vydávanie zoznamov utajovaných skutočností.

45 - Ochrana utajovaných skutočností a šifrová služba, hlavne kontrola utajovaných skutočností v štátnych orgánoch, obciach a právnických osobách, zabezpečovanie vykonania bezpečnostnej previerky navrhovanej osoby a vydanie alebo zrušenie vyjadrenia o navrhovanej osobe, vydanie alebo zrušenie potvrdenia o priemyselnej bezpečnosti právnickej osoby.

(540)



(732) Národný bezpečnostný úrad, Budatínska 30, 851 05 Bratislava, SK;

(740) Dolanská Elena, RNDr., Bratislava, SK;

(111) 206589

(151) 12.7.2004

(156) 24.4.2012

(180) 24.4.2022

(210) 1219-2002

(220) 24.4.2002

(442) 6.4.2004

(450) 5.10.2004

8 (511) 16, 31, 32, 39, 40, 44

(511) 16 - Baliaci papier; bublinové obaly z plastických materiálov; umelohmotné fólie na balenie; umeľohmotné príľnavé naťahovacie fólie; kartón, lepenka; lepenkové alebo papierové škatule; obaly (papiernický tovar); prospekty.

31 - Čerstvé ovocie; čerstvé egreše; čerstvé hrozno; čerstvé ríbezle; čerstvé jablká; čerstvé hrušky; čerstvé broskyne; čerstvé marhule; čerstvé čerešne; čerstvé višne; čerstvé slivky; čerstvé ringloty; čerstvé dule; čerstvé melóny; čerstvé gaštany; orechy; rebarbora; čerstvá zelenina; koreňová zelenina, najmä mrkva, petržlen; špargľa; čerstvá šošovica; tekvica; uhorky; čerstvé zemiaky; čerstvý hrach; čerstvá fazuľa; cibuľa; pór; cesnak; paprika; rajčiny.

32 - Nealkoholické nápoje; ovocné šťavy; zeleninové šťavy.

39 - Balenie tovaru; dovoz, doprava; informácie o preprave; informácie o uskladnení; prenájom skladísk; skladovanie; sprostredkovanie prepravy.

40 - Úprava a spracovanie čerstvého ovocia a zeleniny pre konečného spotrebiteľa, najmä triedenie a čistenie.

44 - Prenájom poľnohospodárskych nástrojov a zariadení; agronomické poradenstvo; pestovateľské poradenstvo; poradenstvo pri pestovaní rastlín; ničenie škodcov (v poľnohospodárstve, záhradníctve a lesníctve).

(540) SK Fruit

(732) Odbytové družstvo producentov ovocia SK FRUIT, Ostratice 144, 956 34 Ostratice, SK;

(740) Brichtová Tatiana, JUDr., Bratislava, SK;

(111) 206864

(151) 9.8.2004

(156) 7.6.2012

(180) 7.6.2022

(210) 1718-2002

(220) 7.6.2002

(442) 4.5.2004

(450) 3.11.2004

8 (511) 9, 25

(511) 9 - Nahrané filmy; nahrané videopásky, videokazety, videodisky, DVD disky a VCD disky; nahrané audiopásky, audiokazety, audio kompaktné disky; počítačové softvérové programy; softvér pre počítačové hry a videohry; kazety pre počítačové hry a videohry, cartridge a CD-ROMy; kazety pre počítačové hry a videohry, cartridge a CD-ROMy prispôbené na použitie s televíznym prijímačom. 25 - Tričká; košeľe; tenké bundy, pulóvre a svetre na šport a voľný čas; tenké tepláky, nohavice na šport a voľný čas; svetre; nohavice; krátke nohavice; trenírky; vesty; spodná bielizeň; klobúky, čiapky ponožky; obuv; kabáty; bundy, saká; plavky; kravaty; šály, šatky; nočné košeľe; nočné tričká; pyžamá; papuče.

(540) FOX

(732) TWENTIETH CENTURY FOX FILM CORPORATION, spoločnosť zriadená podľa zákonov štátu Delaware, 10201 West Pico Boulevard, Los Angeles, California 90035, US;

(740) Tomeš Pavol, Ing., Bratislava, SK;

(111) 206876

(151) 9.8.2004

(156) 6.12.2012

(180) 6.12.2022

(210) 3604-2002

(220) 6.12.2002

(442) 4.5.2004

(450) 3.11.2004

8 (511) 1, 4, 9, 35, 36, 39

(511) 1 - Skvapalnené uhlíkovodíkové plyny.

4 - Motorové palivá, pohonné hmoty pre spaľovacie motory, benzíny, skvapalnené uhlíkovodíkové plyny ako palivá pre spaľovacie motory.

9 - Čerpacie stanice pohonných hmôt, palivové karty na bezhotovostný predaj.

35 - Sprostredkovanie obchodu s tovarom, poradenská činnosť v obchode s tovarom; sprostredkovanie obchodu s palivami vrátane s pohonnými hmotami, olejmi, nízkotuhúcimi zmesami, skvapalnenými plynmi a s potrebami pre motoristov; riadenie elektronického obchodu, marketingové štúdie, obchodný a podnikateľský prieskum, obchodný manažment, poskytovanie obchodných alebo podnikateľských informácií.

36 - Služby spojené s použitím čipových identifikačných kariet na nákup tovaru, vydávanie palivových kariet, platenie kartami.

39 - Skladovanie a transport motorových palív, pohonných hmôt a potrieb pre motoristov.

(540)

ECO + Autoplyn

(732) SLOVNAFT, a. s., Vlčie hrdlo, 824 12 Bratislava, SK;

(740) Hojčuš Peter, Ing., Bratislava, SK;

(111) 206982

- (151) 18.8.2004
- (156) 25.4.2012
- (180) 25.4.2022
- (210) 1240-2002
- (220) 25.4.2002
- (442) 3.6.2003
- (450) 3.11.2004

8 (511) 5, 30, 32, 39

- (511) 5 - Bylinné čaje na lekárske účely; liečivé byliny; čaj astmatický; liečivé čaje; odtučňovacie čaje na lekárske účely; diätetické potraviny a nápoje na lekárske účely; liečivé korene; liečivé rastliny; liečivé nápoje; posilňujúce prípravky; vitamínové prípravky; žuvačky na lekárske účely.
- 30 - Bonbóny; čaj, bylinkové čaje a ovocné čaje vrátane ich zmesí; kakao; káva; kávové náhradky; nápoje kávové, kakaové a čokoládové; želé; žuvačky; prírodné sladidlá; potravinárske doplnky obsahujúce vitamíny, minerály a stopové prvky.
- 32 - Minerálne vody; stolové vody; sóda; šumivé nápoje a iné nealkoholické nápoje; iontové nápoje; nápoje a šťavy ovocné; mušty; ovocné džúsy; nealkoholické výťažky z ovocia; nektár; sirupy a iné prípravky na zhotovovanie nápojov.
- 39 - Balenie, skladovanie, expedícia a preprava čajov, sušených bylín, ovocia a zeleniny, vitamínových prípravkov, nealkoholických nápojov a potravinárskych výrobkov.

(540) vitto Tea

- (732) VITTO TEA BOARD, s. r. o., U Habrovky 247/11, 140 00 Praha, CZ;
- (740) Hojčuš Peter, Ing., Bratislava, SK;

(111) 207175

- (151) 13.9.2004
- (156) 28.5.2012
- (180) 28.5.2022
- (210) 1582-2002
- (220) 28.5.2002
- (442) 8.6.2004
- (450) 1.12.2004

8 (511) 1, 12, 17, 37

- (511) 1 - Lepidlá na priemyselné účely, lepidlá na lepenie a opravu skiel, predovšetkým skiel na dopravné prostriedky, chemické látky na leptanie alebo matnenie skla, kalivá do skla, prípravky proti zakaľovaniu skla.
- 12 - Okenné sklo, okenné tabule na okná automobilov a dopravných prostriedkov, čelné sklá, čelné a bočné ochranné sklá, strešné okná pre automobily a ich časti a príslušenstvo, mechanizmy a zariadenia na ovládanie skiel automobilov, karosérie automobilov a ich častí, predovšetkým zasklenie karosérie, dvere automobilov a ich vnútorné mechanizmy, spätné zrkadlá, čalúnenie automobilov, čalúnenie a kryty pre otvory strešných okien automobilov, tienidlá proti slnku do automobilov, okenné clony na dopravné prostriedky, zariadenia proti oslepeniu pre vozidlá, vozidlá, ich časti a súčasti, predovšetkým autá, automobily, elektromobily, traktory, kamióny a nákladné vozidlá, príviesne vozidlá, automobilové obývacie príviesy, automobilové podvozky, automobilové strechy, plátenné strechy automobilov, blatníky, autopotáhy, autosedadlá, batožinové nosi-

če na vozidlá, bezpečnostné pásy na sedadlá automobilov, bicykle, motocykle, brzdy a brzdové diely do vozidiel, kolesá automobilov, pneumatiky, duše pneumatík, hnacie motory do pozemných vozidiel, nápravy pre vozidlá, nárazníky vozidiel, opravárenské náradie na opravu pneumatík, prevodovky do vozidiel, protišmykové reťaze, pružiny závesov automobilov, smerovky na vozidlá, stierače, tlmiče automobilov, uzávery palivových nádrží, invalidné vozíky, zabezpečovacie zariadenia proti odcudzeniu vozidiel, závažie na vyváženie kolies vozidiel.

17 - Tesniace a izolačné materiály, tmel, tesniace tmely, predovšetkým pre dopravné prostriedky, tesnenia okien, skiel a dverí dopravných prostriedkov, tesniace alebo vypchávkové materiály z gumy alebo plastov, umelohmotné fólie, nie ako obalovací materiál, fólie pre automobily, fólie na sklá automobilov, chemické prípravky na opravu dier, výplne a tesnenia pre dilatčné spoje, gumené záklopky, izolačné laky a povlaky, izolačné pásy, lepiace pásy a nálepky nie na kancelárske účely a pre domácnosť, plastické hmoty ako polotovary, syntetická guma.

37 - Montáž, údržba, opravy a výmeny okien a skiel automobilov, montáž, lepenie fólií na automobily a automobilové sklá, umývanie a čistenie automobilov a skiel automobilov, sprostredkovanie uvedených služieb.

(540) HORNET

- (732) HORNET, spol. s r. o., Žilinská 774/1, 017 01 Považská Bystrica, SK;
- (740) Porubčan Róbert, Ing., Ivanka pri Dunaji, SK;

(111) 207176

- (151) 13.9.2004
- (156) 31.7.2012
- (180) 31.7.2022
- (210) 2225-2002
- (220) 31.7.2002
- (442) 8.6.2004
- (450) 1.12.2004

8 (511) 9, 30, 32, 33, 35, 37, 38, 39, 41, 42

- (511) 9 - Počítačový softvér, počítače, programy na počítačové hry, poplašné zariadenia.
- 30 - Káva, čaj, kakao, cukor, ryža, kávové náhrady, cukrárske výrobky, zmrzlina, med, melasový sirup, omáčky ako chuťové prísady, korenie, ľad.
- 32 - Pivo, minerálne a sytené vody a iné nealkoholické nápoje, ovocné nápoje a ovocné šťavy, sirupy a iné prípravky na výrobu nápojov.
- 33 - Alkoholické nápoje s výnimkou piva.
- 35 - Reklamná činnosť, reklamná činnosť - polep automobilov, prenájom reklamných priestorov a materiálov, zbieranie a zoraďovanie údajov do počítačových databáz, vydávanie reklamných a náborových textov, sprostredkovanie obchodu s tovarmi.
- 37 - Montáž, údržba a opravy počítačov.
- 38 - Počítačová komunikácia, poskytovanie užívateľského prístupu do svetovej počítačovej siete, informačná kancelária, prenájom telekomunikačných prístrojov, prenos signálu pomocou satelitu.

39 - Preprava, balenie a skladovanie tovaru, informácie o doprave, sprostredkovanie prepravy, sprevádzanie turistov, rezervácia v doprave, prenájom parkovísk, skladovacích priestorov, automobilov a dopravných prostriedkov, organizovanie exkurzií.

41 - Vydavateľská činnosť s výnimkou vydávania reklamných alebo náborových textov, organizovanie konferencií, seminárov, spoločenských akcií a športových súťaží, filmová a rozhlasová tvorba, vzdelávanie, zabezpečovanie výcvikových kurzov a školení, zábava, organizovanie športových súťaží a organizovanie predstavení, fotografovanie, fotografická reportáž.

42 - Obnovovanie počítačových databáz, servis počítačových programov, poradenstvo v oblasti počítačového hardvéru a softvéru, technický prieskum, štúdie technických projektov, projektová činnosť, chemické analýzy, ako aj výskum v oblasti vedy a priemyslu, priemyselné analýzy a výskum, návrh a vývoj počítačového hardvéru a softvéru, právne služby.

(540) ICEMAN

(732) Béres Michal, Tulska 20, 974 01 Banská Bystrica, SK;

(111) 207186

(151) 13.9.2004
(156) 22.11.2012
(180) 22.11.2022
(210) 3369-2002
(220) 22.11.2002
(442) 8.6.2004
(450) 1.12.2004

8 (511) 36, 42, 44

(511) 36 - Bankové služby priamo k zákazníkovi, bankovníctvo, burzové makléristvo, vydávanie cenín, úschova cenností, vydávanie cestovných šekov, klíring, finančné informácie a analýzy, finančné poradenstvo, finančné riadenie, finančné záruky, služby v oblasti finančnictva, informácie o poistení, finančný lízing, poskytovanie pôžičiek, investovanie kapitálu, finančné konzultačné služby, finančné oceňovanie, overovanie šekov, platenie na splátky, uzatváranie poisťiek, služby týkajúce sa úverových kariet, úverové karty (služby), úverové ústavy, platobné prevody vykonávané elektronicky, sprostredkovanie poistenia, sprostredkovanie záruk, úschova cenností, úschovné služby, vydávanie kreditných kariet, vernostné programy pre užívateľov kreditných kariet, cestovné šeky (služby).

42 - Služby cestujúcim vo forme poskytnutia právnej pomoci, obnovy alebo náhrady stratených alebo ukradnutých cestovných dokumentov.

44 - Služby cestujúcim vo forme poskytnutia lekárskej pomoci.

(540)



(732) Diners Club International Ltd., 2500 Lake Cook Road, Riverwoods, IL 60015, US;

(740) Guniš Jaroslav, Mgr., Bratislava, SK;

(111) 208001

(151) 13.12.2004
(156) 25.7.2012
(180) 25.7.2022
(210) 2188-2002
(220) 25.7.2002
(442) 8.9.2004
(450) 4.3.2005

8 (511) 9, 16, 35, 41, 42

(511) 9 - Aparáty a prístroje vedecké, geodetické, elektrické (zaradené v triede 9), elektronické (zaradené v triede 9), fotografické, filmové, optické prístroje na meranie, signalizáciu, kontrolu, prístroje učebné, záchranné systémy, aparáty na záznam, prenos, prevod, reprodukciu alebo uchovanie zvuku alebo obrazu, telefóny, záznamníky faxy, magnetické suporty zvukových alebo audiovizuálnych záznamov, optické suporty zvukových alebo audiovizuálnych záznamov, automaty a mechanizmy na distribúciu tovaru spúšané vhadením mincí, registračné pokladnice, kalkulátory, počítače a stroje na spracovanie

informácií vrátane ich náhradných dielov zaradených do triedy 9, elektrické alebo elektronické hlavolamy, počítačové hry, reklamné svetelné prístroje, programové vybavenie počítačov, softvér a hardvér výpočtovej techniky, komunikačnej a informačnej techniky, záznamov nahrané aj nenahrané, audiovizuálne diela v digitalizovanej podobe, CD disky, elektronické databázy, informácie a záznamy v elektronickej podobe, dáta, databázy a informačné produkty na nosičoch (s výnimkou nosičov papierových zaradených v triede 16) alebo v elektronických, dátových, informačných počítačových alebo komunikačných sieťach, elektronické, dátové, informačné, komunikačné alebo výpočtové siete, vrátane náhradných dielov zaradených do triedy 9 a s nimi súvisiaci softvér a hardvér, elektronické časopisy, periodiká a knihy v elektronickej podobe, polovodičové výrobky.

16 - Papier, výrobky z papiera, tlačoviny, tlačivá, periodické a neperiodické publikácie, knihy, učebné pomôcky a materiály na výučbu, brožúry, letáky, dáta a databázy na papierových nosičoch, tlačené manuály, reklamné, propagačné, úžitkové umelecké alebo ozdobné predmety z papiera alebo z plastov zaradené do triedy 16, napríklad karty ako pohľadnice, tašky, vystrihovačky, pexesá, skladačky (puzzle).

35 - Činnosti reklamnej agentúry, rozširovanie, vydávanie a aktualizovanie reklamných materiálov, inzertná činnosť, obchodné prieskumy, uverejňovanie reklamných textov.

41 - Nakladateľstvo a vydavateľstvo okrem vydávania reklamných textov; činnosť publikačná a edičná okrem vydávania reklamných textov, nahrávanie nosičov zvukových a audiovizuálnych, výchovná a vzdelávacia činnosť, sprostredkovanie v oblasti kultúry, výchovy, zábavy a športu, prevádzkovanie súťaží aj verejných, výstavná činnosť, usporadúvanie kurzov, sympózií, konferencií a školení.

42 - Inštalácia počítačových programov, prevod a konverzia počítačových programov, testovanie softvéru a hardvéru, návrh počítačových systémov, zhotovovanie kópií počítačových programov, programovanie a expertízna činnosť v oblasti výpočtovej techniky.

(540) PC REVUE

(732) DIGITAL VISIONS spol. s r.o., Kladnianska 60, 821 05 Bratislava, SK;
 (740) Neuschl Vladimír, JUDr. Ing., Bratislava, SK;

(111) 208574

(151) 9.2.2005
 (156) 30.12.2012
 (180) 30.12.2022
 (210) 3787-2002
 (220) 30.12.2002
 (310) 78/158, 895
 (320) 28.8.2002
 (330) US
 (442) 3.11.2004
 (450) 5.5.2005

8 (511) 9, 35, 38, 41

(511) 9 - Elektronické bulletinov a letáky, tlačové správy a spravodajstvo.
 35 - Uverejňovanie a vydávanie elektronických bulletinov a letákov, uverejňovanie a vydávanie bulletinov, tlačových správ a spravodajských textov, všetko vrátane reklamných textov.
 38 - Elektronický prenos správ a obrazov, údajov a dokumentov, prostredníctvom počítačových terminálov, internetu, satelitu a bezdrôtového prenosu, elektronická pošta, faxový prenos.
 41 - Uverejňovanie a vydávanie elektronických bulletinov a letákov s výnimkou reklamných textov, uverejňovanie a vydávanie bulletinov, tlačových správ a spravodajských textov.

(540) BUSINESS WIRE

(732) Business Wire, Inc., 44 Montgomery Street, 39th Floor, San Francisco, California 94104, US;
 (740) Guniš Jaroslav, Mgr., Bratislava, SK;

(111) 209269

(151) 28.4.2005
 (156) 13.6.2012
 (180) 13.6.2022
 (210) 5402-2005
 (220) 13.6.2002
 (310) US 78/119, 563
 (320) 4.4.2002
 (330) US
 (442) 11.9.2003
 (450) 1.7.2005

8 (511) 28

(511) 28 - Akčné figúrky na hranie a príslušenstvo; puzdrá na akčné figúrky; detské autička; doskové hry; hracie vlčky; herné prístroje s video výstupom uvádzajúce wrestlingový zápas; arkádové hry s námietom wrestlingu, hracie automaty tivoli s námietom wrestlingu; prilby na hranie elektronických hier; stolné doskové akčné hry s námietom wrestlingu; skladačky; stavebnice; detské hracie ringy na wrestlingový zápas; bábiky; bábky; vypchaté zvieratká na hranie; kartové hry, hracie karty; detské gitary; vodné pištole; vinylové výrobky do bazénov na hranie, najmä stoličky z nafukovacích podušiek; jednomiestne či dvojmiestne nafukovacie člny; tryskové lyže; rafty; duše pneumatík a nožné pumpy; vianočné ozdoby; kostýmové masky; detské opasky; nábytok pre bábiky; darčeky na večierky typu prskaviek a búhajúcich

guľôčok; skejtbordy; biliardové gule a príslušenstvo, najmä pásy na zápästie, biliardové rukavice, súpravy na čistenie biliardových guľí, podpery zápästí, vaky na biliardové gule; hračky na ťahanie za dieťaťom; kolobežky; kolký; prilby; chrániče kolien a laktov; vysielачky jojo; súpravy na maľovanie tváre; stavebnice plastových modelov; biliardové tága; pokladničky; automaty na žuvačky; mechanické dávkovače na cukríky; dávkovače na lízanky; výrobníky gumových figúrok.

(540)



(732) World Wrestling Entertainment, Inc., 1241 East Main Street, Stamford, CT 06902, US;

(740) ROTT, RŮŽIČKA & GUTTMANN, Bratislava, SK;

(111) 209270

(151) 28.4.2005
 (156) 13.6.2012
 (180) 13.6.2022
 (210) 5403-2005
 (220) 13.6.2002
 (310) 78/119, 552
 (320) 4.4.2002
 (330) US
 (442) 11.9.2003
 (450) 1.7.2005

8 (511) 16

(511) 16 - Plagáty, fotografie, zberateľské albumy na fotografie; obchodné vizitky; štítky, najmä tlačené štítky nie z textilu; šanóny, brožúry o športových predstaveniach; obaly, najmä papierové vrecká na balenie, papierové baliace vrecká, lepenkové debny na balenie; plastové tašky na všeobecné použitie; papierové stolovacie potreby, najmä papierové obrúsky, papierové obrusy; lepené etikety; perá; ceruzky, peračníky na ceruzky, strúhadlá na ceruzky; pravítka; gummy; obaly na knihy, poznámkový papier, vložky do poznámkových blokov; maľovánky; detské zápisníky o činnosti, knihy s komiksami, obrázkové knihy, diáre; adresáre; albumy na nálepky; kalendáre; kriedy; časopisy z oblasti športových predstavení; noviny z oblasti športových predstavení; pohľadnice; blahoprajné pohľadnice; odtlačky s dočasným tetovaním; spomienkové programy týkajúce sa športových predstavení; papierové vrecká na jedlo; poznámkové bloky; gumové pečiatky; podložky pod pečiatky; zberateľské predplatené telefónne karty magneticky nekódované; zberateľské telefónne volacie karty magneticky nekódované; poštové pečiatky a zberateľské pečiatky, najmä pamätne pečiatkové hárký; osobné bankové šeky tlačené na zákazku; obaly na šekové knižky; nálepky so spiatočnou adresou; nálepky na nárazníky; odtlačky na okná; litografie; papierové obaly darčiekov na večierky, papierové klobúky na večierky, konfety; rozmnožovacie blany; darčekový baliaci papier, plastové darčekové obaly, kovové darčekové obaly; ozdoby na torty.

(540)



- (732) World Wrestling Entertainment, Inc., 1241 East Main Street, Stamford, CT 06902, US;
 (740) ROTT, RŮŽIČKA & GUTTMANN, Bratislava, SK;

(540)



- (732) World Wrestling Entertainment, Inc., 1241 East Main Street, Stamford, CT 06902, US;
 (740) ROTT, RŮŽIČKA & GUTTMANN, Bratislava, SK;

(111) 209271

- (151) 28.4.2005
 (156) 13.6.2012
 (180) 13.6.2022
 (210) 5404-2005
 (220) 13.6.2002
 (310) 78/119, 559
 (320) 4.4.2002
 (330) US
 (442) 11.9.2003
 (450) 1.7.2005

8 (511) 25

- (511) 25 - Odevy všetkých druhov, pokrývky hlavy a obuv.

(540)

- (732) World Wrestling Entertainment, Inc., 1241 East Main Street, Stamford, CT 06902, US;
 (740) ROTT, RŮŽIČKA & GUTTMANN, Bratislava, SK;

(111) 209272

- (151) 28.4.2005
 (156) 13.6.2012
 (180) 13.6.2022
 (210) 1791-2002
 (220) 13.6.2002
 (310) 78/119, 554
 (320) 4.4.2002
 (330) US
 (442) 11.9.2003
 (450) 1.7.2005

8 (511) 9

- (511) 9 - Magnety, kinematografické filmy uvádzajúce športové predstavenia, filmy vyrobené pre televízne uvádzanie športových predstavení; gramofónové nahrávky uvádzajúce športové predstavenia; nahrané audiopásky uvádzajúce športové predstavenia; kompaktné disky uvádzajúce športové predstavenia; zábavné hracie automaty; počítačové hry vo forme kaziet, pásov, softvéru, herných diskov; videohry vo forme kaziet, pásov, softvéru, herných diskov; nahrané videopásky uvádzajúce športové predstavenia; nahrané audiopásky uvádzajúce športové predstavenia; fotografické aparáty; podložky pod myš; optický tovar, najmä okuliare, slnečné okuliare, šnúrky na okuliare vyrobené z motúzikov, šnúrky na okuliare vyrobené z plastov, puzdrá na okuliare.

(111) 209273

- (151) 28.4.2005
 (156) 13.6.2012
 (180) 13.6.2022
 (210) 1793-2002
 (220) 13.6.2002
 (310) 78/119, 633
 (320) 4.4.2002
 (330) US
 (442) 11.9.2003
 (450) 1.7.2005

8 (511) 9

- (511) 9 - Magnety, kinematografické filmy uvádzajúce športové predstavenia, filmy vyrobené pre televízne uvádzanie športových predstavení; gramofónové nahrávky uvádzajúce športové predstavenia; nahrané audiopásky uvádzajúce športové predstavenia; kompaktné disky uvádzajúce športové predstavenia; zábavné hracie automaty; počítačové hry vo forme kaziet, pásov, softvéru, herných diskov; videohry vo forme kaziet, pásov, softvéru, herných diskov; nahrané videopásky uvádzajúce športové predstavenia; nahrané audiopásky uvádzajúce športové predstavenia; fotografické aparáty; podložky pod myš; optický tovar, najmä okuliare, slnečné okuliare, šnúrky na okuliare vyrobené z motúzikov, šnúrky na okuliare vyrobené z plastov, puzdrá na okuliare.

(540) WORLD WRESTLING ENTERTAINMENT

- (732) World Wrestling Entertainment, Inc., 1241 East Main Street, Stamford, CT 06902, US;
 (740) ROTT, RŮŽIČKA & GUTTMANN, Bratislava, SK;

(111) 209274

- (151) 28.4.2005
 (156) 13.6.2012
 (180) 13.6.2022
 (210) 5397-2005
 (220) 13.6.2002
 (310) US 78/119, 631
 (320) 4.4.2002
 (330) US
 (442) 11.9.2003
 (450) 1.7.2005

8 (511) 16

- (511) 16 - Plagáty, fotografie, zberateľské albumy na fotografie; obchodné vizitky; štítky, najmä tlačené štítky nie z textilu; šanóny, brožúry o športových predstaveniach; obaly, najmä papierové vrecká na balenie, papierové baliace vrecká, lepenkové debny na balenie; plastové tašky na všeobecné použitie; papierové stolovacie potreby, najmä pa-

pierové obrúsky, papierové obrusy; lepené etikety; perá; ceruzky, peračníky na ceruzky, strúhadlá na ceruzky; pravítka; gummy; obaly na knihy, poznámkový papier, vložky do poznámkových blokov; maľovanky; detské zápisníky o činnosti, knihy s komiksami, obrázkové knihy, diáre; adresáre; albumy na nálepky; kalendáre; kriedy; časopisy z oblasti športových predstavení; noviny z oblasti športových predstavení; pohľadnice; blahoprajné pohľadnice; odtlačky s dočasným tetovaním; spomienkové programy týkajúce sa športových predstavení; papierové vrecká na jedlo; poznámkové bloky; gumové pečiatky; podložky pod pečiatky; zberateľské predplatené telefónne karty magneticky nekódované; zberateľské telefónne volacie karty magneticky nekódované; poštové pečiatky a zberateľské pečiatky, najmä pamätné pečiatkové háčky; osobné bankové šeky tlačené na zákazku; obaly na šekové knižky; nálepky so späťnou adresou; nálepky na nárazníky; odtlačky na okná; litografie; papierové obaly darčiekov na večierky, papierové klobúky na večierky, konfety; rozmnožovacie blany; darčekový baliaci papier, plastové darčekové obaly, kovové darčekové obaly; ozdoby na torty.

(540) WORLD WRESTLING ENTERTAINMENT

(732) World Wrestling Entertainment, Inc., 1241 East Main Street, Stamford, CT 06902, US;

(740) ROTT, RŮŽIČKA & GUTTMANN, Bratislava, SK;

(111) 209275

(151) 28.4.2005
 (156) 13.6.2012
 (180) 13.6.2022
 (210) 5398-2005
 (220) 13.6.2002
 (310) 78/119, 623
 (320) 4.4.2002
 (330) US
 (442) 11.9.2003
 (450) 1.7.2005

8 (511) 25

(511) 25 - Odevy všetkých druhov, pokrývky hlavy a obuv.

(540) WORLD WRESTLING ENTERTAINMENT

(732) World Wrestling Entertainment, Inc., 1241 East Main Street, Stamford, CT 06902, US;

(740) ROTT, RŮŽIČKA & GUTTMANN, Bratislava, SK;

(111) 209276

(151) 28.4.2005
 (156) 13.6.2012
 (180) 13.6.2022
 (210) 5399-2005
 (220) 13.6.2002
 (310) 78/119, 628
 (320) 4.4.2002
 (330) US
 (442) 11.9.2003
 (450) 1.7.2005

8 (511) 28

(511) 28 - Akčné figúrky na hranie a príslušenstvo; puzdrá na akčné figúrky; detské autička; doskové hry; hracie vlčky; herné prístroje s video výstupom uvádzajúce wrestlingový zápas; arkádové hry s námetom wrestlingu, hracie automaty tívoli s námetom wrestlingu; prilby na hranie elektronických hier; stolné doskové akčné hry s námetom wrestlingu; skladačky; stavebnice; detské hracie ringy na wrestlingový zápas; bábiky; bábky; vypchaté zvieratká na hranie; kartové hry, hracie karty; detské gitary; vodné pištoly; vinylové výrobky do bazénov na hranie, najmä stoličky z nafukovacích podušiek; jednomiestne či dvojmiestne nafukovacie člny; tryskové lyže; rafty; duše pneumatík a nožné pumpy; vianočné ozdoby; kostýmové masky; detské opasky; nábytok pre bábiky; darčeky na večierky typu prskaviek a búchajúcich guľôčok; skejtbordy; biliardové gule a príslušenstvo, najmä pásy na zápästie, biliardové rukavice, súpravy na čistenie biliardových guľí, podpery zápästí, vaky na biliardové gule; hračky na ťahanie za dieťaťom; kolobežky; kolky; prilby; chrániče kolien a laktov; vysielачky jojo; súpravy na maľovanie tváre; stavebnice plastových modelov; biliardové tága; pokladničky; automaty na žuvačky; mechanické dávkovače na cukríky; dávkovače na lízanky; výrobníky gumových figúrok.

(540) WORLD WRESTLING ENTERTAINMENT

(732) World Wrestling Entertainment, Inc., 1241 East Main Street, Stamford, CT 06902, US;

(740) ROTT, RŮŽIČKA & GUTTMANN, Bratislava, SK;

(111) 209277

(151) 28.4.2005
 (156) 13.6.2012
 (180) 13.6.2022
 (210) 5400-2005
 (220) 13.6.2002
 (310) 78/119, 535
 (320) 4.4.2002
 (330) US
 (442) 11.9.2003
 (450) 1.7.2005

8 (511) 41

(511) 41 - Zábavné služby, najmä produkcia a predvádzanie profesionálnych wrestlingových zápasov naživo a prostredníctvom televízie; poskytovanie správ a informácií o wrestlingu pomocou globálnej počítačovej siete.

(540) WORLD WRESTLING ENTERTAINMENT

(732) World Wrestling Entertainment, Inc., 1241 East Main Street, Stamford, CT 06902, US;

(740) ROTT, RŮŽIČKA & GUTTMANN, Bratislava, SK;

(111) 209278

(151) 28.4.2005
 (156) 13.6.2012
 (180) 13.6.2022
 (210) 5401-2005
 (220) 13.6.2002

- (310) US 78/119, 546
 (320) 4.4.2002
 (330) US
 (442) 11.9.2003
 (450) 1.7.2005

8 (511) 41

(511) 41 - Zábavné služby, najmä produkcia a predvádzanie profesionálnych wrestlingových zápasov naživo a prostredníctvom televízie; poskytovanie správ a informácií o wrestlingu pomocou globálnej počítačovej siete.

(540)

(732) World Wrestling Entertainment, Inc., 1241 East Main Street, Stamford, CT 06902, US;

(740) ROTT, RŮŽIČKA & GUTTMANN, Bratislava, SK;

(111) 217399

- (151) 12.4.2007
 (156) 28.5.2012
 (180) 28.5.2022
 (210) 1586-2002
 (220) 28.5.2002
 (442) 3.6.2003
 (450) 7.6.2007

8 (511) 4, 9, 35, 36, 39

(511) 4 - Motorové palivá, pohonné hmoty do spaľovacích motorov, benzíny, motorové nafty, priemyselné oleje a tuky.

9 - Palivové čerpadlá pre čerpacie stanice, benzínové čerpadlá na stanice pohonných hmôt, samoregulačné palivové čerpadlá, karty na bezhotovostný predaj palív, pohonných hmôt.

35 - Sprostredkovanie obchodu s tovarom; poradenská činnosť v obchode s tovarom; predaj a nákup palív včítane pohonných hmôt, olejov, nízkotuhných zmesí a potrieb pre motoristov, riadenie elektronického obchodu, marketingové štúdie, obchodný a podnikateľský prieskum, obchodný manažment, poskytovanie obchodných alebo podnikateľských informácií.

36 - Služby spojené s používaním čipových identifikačných kariet na nákup tovaru, vydávanie kariet na bezhotovostný predaj pohonných hmôt, platenie kartami.

39 - Skladovanie a transport motorových palív, pohonných hmôt a potrieb pre motoristov.

(540) TEMPO PLUS Diesel

(732) Slovnaft, a. s., Vlčie hrdlo, 824 12 Bratislava, SK;

(740) Hojčuš Peter, Ing., Bratislava, SK;

(111) 217404

- (151) 12.4.2007
 (156) 28.5.2012
 (180) 28.5.2022
 (210) 1587-2002
 (220) 28.5.2002
 (442) 3.6.2003
 (450) 7.6.2007

8 (511) 4, 9, 35, 36, 39

(511) 4 - Motorové palivá, pohonné hmoty do spaľovacích motorov, benzíny, motorové nafty, priemyselné oleje a tuky.

9 - Palivové čerpadlá pre čerpacie stanice, benzínové čerpadlá pre stanice pohonných hmôt, samoregulačné palivové čerpadlá, karty na bezhotovostný predaj palív, pohonných hmôt.

35 - Sprostredkovanie obchodu s tovarom; poradenská činnosť v obchode s tovarom; predaj a nákup palív včítane pohonných hmôt, olejov, nízkotuhných zmesí a potrieb pre motoristov, riadenie elektronického obchodu, marketingové štúdie, obchodný a podnikateľský prieskum, obchodný manažment, poskytovanie obchodných alebo podnikateľských informácií.

36 - Služby spojené s používaním čipových identifikačných kariet na nákup tovaru, vydávanie kariet na bezhotovostný predaj pohonných hmôt, platenie kartami.

39 - Skladovanie a transport motorových palív, pohonných hmôt a potrieb pre motoristov.

(540)

(732) Slovnaft, a. s., Vlčie hrdlo, 824 12 Bratislava, SK;

(740) Hojčuš Peter, Ing., Bratislava, SK;

(111) 217405

- (151) 12.4.2007
 (156) 28.5.2012
 (180) 28.5.2022
 (210) 1588-2002
 (220) 28.5.2002
 (442) 3.6.2003
 (450) 7.6.2007

8 (511) 4, 9, 35, 36, 39

(511) 4 - Motorové palivá, pohonné hmoty do spaľovacích motorov, benzíny, motorové nafty, priemyselné oleje a tuky.

9 - Palivové čerpadlá pre čerpacie stanice, benzínové čerpadlá pre stanice pohonných hmôt, samoregulačné palivové čerpadlá, karty na bezhotovostný predaj palív, pohonných hmôt.

35 - Sprostredkovanie obchodu s tovarom; poradenská činnosť v obchode s tovarom; predaj a nákup palív včítane pohonných hmôt, olejov, nízkotuhných zmesí a potrieb pre motoristov, riadenie elektronického obchodu, marketingové štúdie, obchodný a podnikateľský prieskum, obchodný manažment, poskytovanie obchodných alebo podnikateľských informácií.

36 - Služby spojené s používaním čipových identifikačných kariet na nákup tovaru, vydávanie kariet na bezhotovostný predaj pohonných hmôt, platenie kartami.

39 - Skladovanie a transport motorových palív, pohonných hmôt a potrieb pre motoristov.

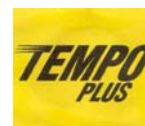
(540)

(591) žltá, čierna

(732) Slovnaft, a. s., Vlčie hrdlo, 824 12 Bratislava, SK;

(740) Hojčuš Peter, Ing., Bratislava, SK;

(111) 218458

(151) 11.6.2007
(156) 8.5.2012
(180) 8.5.2022
(210) 1363-2002
(220) 8.5.2002
(442) 2.5.2003
(450) 2.8.2007

9 (511) 12

(511) 12 - Airbag moduly (vzduchové vankúše), vzduchové filtre (čističe vzduchu), klimatizačné zariadenia, vzduchové pumpy (výbava vozidiel), signalizačné zariadenia cúvania, alternátory, brzdové doštičky, brzdové hadičky a potrubie, brzdové valčeky, brzdové obloženia, brzdové čeľuste, zabezpečovacie zariadenia, podvozky, spojky, spojkové kotúče, spojkové lamely, preplňovacie zariadenia, kompresory, kondenzátory, kľukové skrine, brzdové kotúče, výplne a obloženia dverí, hnacie a prenosové reťaze, elektromotory, elektromotorické reťaze, elektromotorické hriadele, elektronické riadiace jednotky, motorové tesnenia, motory, výfuky, nárazníky, hmlové svetlá, kryty na predné nárazníky, mriežky na predné nárazníky, nárazník plechového profilu, predné nárazníky, predné masky, palivové filtre, prevodovky, prevodové skrine, prevody, krycie mriežky, svetlomety, opierky hláv, skrinky na reguláciu tepla, obloženie kapoty, ochrana kapoty, klaksóny, pasívne servo mechanizmy, prístrojové dosky, spoje, nosiče batožín, blatníky, tlmiče výfuku, sady tesnení, rýchl spojky, spojovacie konektory, mriežky na chladiče, chladiče, výmenníky tepla, kryty na zadné nárazníky, zadné nárazníky, zadné skupinové svetlá, spätné zrkadlá, zariadenia na diaľkové otváranie dverí, ráfiky, disky kolies, reťaze na kolesá, strešné nosiče, remene, bezpečnostné pásy, detské bezpečnostné sedadlá, auto poťahy, auto sedadlá, servomotory, hriadele, tlmiče nárazov, olejové odpružené, tlmiace pružiny, motorové bloky, zrkadlá, smerové svetlá, držiaky na lyže, zapaľovacie káble, zapaľovacie sviečky, špirálové pružiny, spojery, špice kolies, pružiny, volanty, brzdové svetlá, strešné okná, protisľnečné clony, časovací remeň, rozvodové remene, pneumatiky, rozvodovky, torzné tyče, diferenciály, prenosové prvky, hadice, turbočerpadlá, turbodúchadlá, turbíny, ložiská do nábojov kolies, kolesá, okná, čelné sklá, stierače, textúra dreva, všetky vyššie uvedené tovary sú do pozemných vozidiel.

(540) MOBIS

(732) HYUNDAI MOBIS, 140-2, Kye-dong, Chongro-gu, Seoul, KR;
(740) Kastler Anton, Bratislava, SK;

(111) 219370

(151) 19.9.2007
(156) 14.8.2012
(180) 14.8.2022
(210) 2354-2002
(220) 14.8.2002
(442) 5.8.2003
(450) 2.11.2007

8 (511) 9, 16, 35, 41, 42

(511) 9 - Nahraté a nenahraté nosiče záznamov zvuku a obrazu.

16 - Periodické a neperiodické publikácie, časopisy, plagáty, brožúrky, tlačené reklamné materiály.

35 - Reklamná a propagačná činnosť, organizovanie audiovizuálnych predstavení na komerčné a reklamné účely, vydávanie a rozširovanie reklamných textov, sprostredkovanie uvedených služieb, sprostredkovanie obchodu s tovarom, maloobchodné služby týkajúce sa nahratých a nenahratých zvukových a zvukovo-obrazových záznamov a periodických a neperiodických publikácií.

41 - Činnosť v oblasti zábavy a kultúry a športu, činnosť umeleckej a športovej agentúry, usporadúvanie divadelných, filmových, koncertných a iných audiovizuálnych predstavení na účely kultúrne a zábavné, usporadúvanie koncertov, hudobných a tanečných produkcií na účely kultúrne a zábavné, živé predstavenia, organizovanie športových podujatí a súťaží, vydavateľská činnosť s výnimkou vydávania reklamných textov, prenájom hudobných nástrojov a hudobnej aparatúry, požíčovanie nahratých nosičov zvukových a zvukovo-obrazových záznamov, sprostredkovanie vyššie uvedených služieb.

42 - Spravovanie autorských práv.

(540) DRUŽINA

(732) Béreš Atila, F. Švantnera 5, 974 01 Banská Bystrica, SK;
(740) Belička Ivan, Ing., Banská Bystrica, SK;

(111) 219675

(151) 19.10.2007
(156) 17.7.2012
(180) 17.7.2022
(210) 2094-2002
(220) 17.7.2002
(442) 1.7.2003
(450) 6.12.2007

8 (511) 33

(511) 33 - Alkoholické nápoje s výnimkou piva.

(540) Vodka Kodiak

(732) GAS - Familia, s. r. o., Prešovská 8, 064 01 Stará Ľubovňa, SK;
(740) Belička Ivan, Ing., Banská Bystrica, SK;

(111) 225018

(151) 20.5.2009
(156) 12.4.2012
(180) 12.4.2022
(210) 1051-2002
(220) 12.4.2002
(442) 4.3.2003
(450) 6.7.2009

8 (511) 10, 35

(511) 10 - Lekárske prístroje a nástroje; kreslá na lekárske alebo zubolekárske účely; nábytok na lekárske účely.

35 - Vydávanie a aktualizovanie reklamných materiálov; obchodné alebo podnikateľské poradenstvo.

(540)

CHIRANA Medical

(732) M.O.C., s.r.o., Nám. A. Schweitzera 194, 916 01 Stará Turá, SK;
(740) Porubčan Róbert, Ing., Ivanka pri Dunaji, SK;

Prevody a prechody práv

(111) 158973

(210) 42187
 (732) POLFA sp. z o.o., ul. Prosta 69, 00-838 Warszawa, PL;
 (770) CIECH Spółka Akcyjna, ul. Pulawska 182, 02-670 Warszawa, PL;
 Dátum uzavretia zmluvy: 29.3.2012
 (580) 31.5.2012

(111) 160579

(210) 45511
 (732) Indofil Industries Limited, Kalpataru Square, 4th Floor, Off Andheri Kurla Road, Andheri East, Mumbai 400 059, IN;
 (770) Dow AgroSciences LLC, 9330 Zionsville Road, Indianapolis, Indiana 46268, US;
 Dátum uzavretia zmluvy: 28.2.2012
 (580) 5.6.2012

(111) 165136

(210) 52376
 (732) FMC CHEMICAL SPRL, Boulevard De La Plaine 9, 1050 Brussels, BE;
 (770) ISAGRO S. p. A., 20 Via Felice Casati, 20124 Milano, IT;
 (580) 31.5.2012

(111) 168215

(210) 57153
 (732) Cadbury Schweppes Treasury International, c/o Cadbury Ireland Ltd., Coolock, Dublin 5, IE;
 (770) Cadbury Ireland Ltd., an Ireland company, Malahide Road, Coolock, Dublin 5, IE;
 (580) 15.6.2012

(111) 168215

(210) 57153
 (732) Kraft Foods Global Brands LLC, Three Lakes Drive, Northfield, IL 60093, US;
 (770) Cadbury Schweppes Treasury International, c/o Cadbury Ireland Ltd., Coolock, Dublin 5, IE;
 (580) 15.6.2012

(111) 172622

(210) 264-93
 (732) Cadbury Schweppes Treasury International, c/o Cadbury Ireland Ltd., Coolock, Dublin 5, IE;
 (770) Cadbury Ireland Ltd., an Ireland company, Malahide Road, Coolock, Dublin 5, IE;
 (580) 15.6.2012

(111) 172622

(210) 264-93
 (732) Kraft Foods Global Brands LLC, Three Lakes Drive, Northfield, IL 60093, US;
 (770) Cadbury Schweppes Treasury International, c/o Cadbury Ireland Ltd., Coolock, Dublin 5, IE;
 (580) 15.6.2012

(111) 172860

(210) 66275
 (732) COMPUTERVISION LLC, 140 Kendrick Street, Needham, MA 02494, US;
 (770) COMPUTERVISION CORPORATION (spoločnosť organizovaná a existujúca podľa zákonov štátu Delaware), 100 Crosby Drive, Bedford, Massachusetts, US;
 Dátum uzavretia zmluvy: 30.4.2008
 (580) 13.6.2012

(111) 173439

(210) 68275
 (732) Pernod Ricard México, S.A. de C.V., Ejercito Nacional, #216, Piso 15, Colonia Anzures, 11590 Mexico DF, MX;
 (770) JDC, S. A. DE C. V., Av. Del Tequila 1, Arandas, MX;
 Dátum uzavretia zmluvy: 30.12.2004
 (580) 14.6.2012

(111) 173898

(210) 67822
 (732) Bath & Body Works Brand Management, Inc., Seven Limited Parkway, Reynoldsburg, Ohio 43068, US;
 (770) Bathco, Inc., a Delaware corporation, Wilmington, US;
 (580) 27.6.2012

(111) 174016

(210) 68141
 (732) Collective Brands Cooperatief U.A., Locatellika-de 1, 1076 A.Z. Amsterdam, NL;
 (770) Reebok International Ltd., 1895 J. W. Foster Boulevard, Canton, Massachusetts 02021, US;
 Dátum uzavretia zmluvy: 19.4.2010
 (580) 22.6.2012

(111) 174037

(210) 68276
 (732) Pernod Ricard México, S.A. de C.V., Ejercito Nacional, #216, Piso 15, Colonia Anzures, 11590 Mexico DF, MX;
 (770) JDC, S. A. DE C. V., Av. Del Tequila 1, Arandas, MX;
 Dátum uzavretia zmluvy: 30.12.2004
 (580) 14.6.2012

(111) 174147

(210) 70901
 (732) Popron holding s.r.o., Jungmannova 748/30, 110 00 Praha, CZ;
 (770) POPRON, a. s., Jungmannova 30, 110 00 Praha, CZ;
 Dátum uzavretia zmluvy: 13.4.2012
 (580) 19.6.2012

(111) 179012
 (210) 54-94
 (732) Koninklijke Douwe Egberts B.V., Oosterdoks-
 straat 80, 1011 DK Amsterdam, NL;
 (770) Sara Lee/DE N. V., Vleutensevaart 100, 3532
 AD Utrecht, NL;
 Dátum uzavretia zmluvy: 23.5.2012
 (580) 18.6.2012

(111) 180615
 (210) 68652
 (732) SLOVGRAM, Jakubovo námestie 14, 813 48 Bra-
 tislava, SK;
 (770) Slovenský odborový zväz slobodných povolání,
 Jakubovo námestie 14, 813 48 Bratislava, SK;
 Dátum uzavretia zmluvy: 18.4.2012
 (580) 27.6.2012

(111) 182110
 (210) 1616-95
 (732) ANNONCE a.s., Václavské náměstí 802/56, 110 00
 Praha, Nové Město, CZ;
 (770) ANNONCE Publishing, s.r.o., Václavské náměs-
 tí 802/56, 110 00 Praha, Nové Město, CZ;
 (580) 30.5.2012

(111) 182837
 (210) 593-95
 (732) Cadbury Schweppes Treasury International, c/o
 Cadbury Ireland Ltd., Coolock, Dublin 5, IE;
 (770) Cadbury Ireland Ltd., an Ireland company, Ma-
 lahide Road, Coolock, Dublin 5, IE;
 (580) 15.6.2012

(111) 182837
 (210) 593-95
 (732) Kraft Foods Global Brands LLC, Three Lakes
 Drive, Northfield, IL 60093, US;
 (770) Cadbury Schweppes Treasury International, c/o
 Cadbury Ireland Ltd., Coolock, Dublin 5, IE;
 (580) 15.6.2012

(111) 186255
 (210) 595-97
 (732) ZOOPRODUKT SLOVAKIA, s.r.o., Drieňová 34,
 821 02 Bratislava, SK;
 (770) ZOOPRODUKT, s. r. o., Stromová 13, 831 01
 Bratislava, SK;
 Dátum uzavretia zmluvy: 7.5.2010
 (580) 5.6.2012

(111) 186259
 (210) 404-98
 (732) ZOOPRODUKT SLOVAKIA, s.r.o., Drieňová 34,
 821 02 Bratislava, SK;
 (770) ZOOPRODUKT, s. r. o., Stromová 13, 831 01
 Bratislava, SK;
 Dátum uzavretia zmluvy: 7.5.2010
 (580) 5.6.2012

(111) 187264
 (210) 1340-99
 (732) Paradox Security Systems (Bahamas) Ltd., 6 Mil-
 ton Street, Freeport, BS;
 (770) VARIANT ALFA s.r.o., Topásová 54, 040 11
 Košice, SK;
 (580) 11.6.2012

(111) 187767
 (210) 276-97
 (732) Cadbury UK Limited, P. O. Box 12, Bournville
 Lane, Bournville, Birmingham B30 2LU, GB;
 (770) TREBOR BASSETT LIMITED, Cadbury House,
 Sanderson Road, Uxbridge, Middlesex, UB8 1DH,
 GB;
 Dátum uzavretia zmluvy: 5.3.2012
 (580) 5.6.2012

(111) 188397
 (210) 2184-97
 (732) ALTSTA STUDIO s.r.o., Radlická 180/50, 150 00
 Praha, CZ;
 (770) Thun 1794 a.s., Tovární 242, 362 25 Nová Role,
 CZ;
 Dátum uzavretia zmluvy: 31.1.2012
 (580) 11.6.2012

(111) 189941
 (210) 467-98
 (732) Galambiovská Mária, Jána Mrvu 4, 949 01 Nitra,
 SK;
 (770) TRINOM, a. s., Jána Mrvu 4, 949 01 Nitra, SK;
 Dátum uzavretia zmluvy: 31.5.2012
 (580) 14.6.2012

(111) 190746
 (210) 403-98
 (732) ZOOPRODUKT SLOVAKIA, s.r.o., Drieňová 34,
 821 02 Bratislava, SK;
 (770) ZOOPRODUKT, s. r. o., Stromová 13, 831 01
 Bratislava, SK;
 Dátum uzavretia zmluvy: 7.5.2010
 (580) 5.6.2012

(111) 192190
 (210) 2256-98
 (732) DATART INTERNATIONAL, a.s., Pernerova 149/35,
 186 00 Praha, CZ;
 (770) DATART MEGASTORE, s.r.o., Zadunajská ces-
 ta 10, 851 01 Bratislava, SK;
 (580) 27.6.2012

(111) 192191
 (210) 2257-98
 (732) DATART INTERNATIONAL, a.s., Pernerova 149/35,
 186 00 Praha, CZ;
 (770) DATART MEGASTORE, s.r.o., Zadunajská ces-
 ta 10, 851 01 Bratislava, SK;
 (580) 27.6.2012

(111) 192850

(210) 457-99
(732) Indofil Industries Limited, Kalpataru Square, 4th Floor, Off Andheri Kurla Road, Andheri East, Mumbai 400 059, IN;
(770) Dow AgroSciences LLC, 9330 Zionsville Road, Indianapolis, Indiana 46268, US;
Dátum uzavretia zmluvy: 28.2.2012
(580) 5.6.2012

(111) 193773

(210) 1625-99
(732) ANNONCE a.s., Václavské náměstí 802/56, 110 00 Praha, Nové Město, CZ;
(770) ANNONCE Publishing, s.r.o., Václavské náměstí 802/56, 110 00 Praha, Nové Město, CZ;
(580) 30.5.2012

(111) 193774

(210) 1626-99
(732) ANNONCE a.s., Václavské náměstí 802/56, 110 00 Praha, Nové Město, CZ;
(770) ANNONCE Publishing, s.r.o., Václavské náměstí 802/56, 110 00 Praha, Nové Město, CZ;
(580) 30.5.2012

(111) 193775

(210) 1627-99
(732) ANNONCE a.s., Václavské náměstí 802/56, 110 00 Praha, Nové Město, CZ;
(770) ANNONCE Publishing, s.r.o., Václavské náměstí 802/56, 110 00 Praha, Nové Město, CZ;
(580) 30.5.2012

(111) 193776

(210) 1628-99
(732) ANNONCE a.s., Václavské náměstí 802/56, 110 00 Praha, Nové Město, CZ;
(770) ANNONCE Publishing, s.r.o., Václavské náměstí 802/56, 110 00 Praha, Nové Město, CZ;
(580) 30.5.2012

(111) 193777

(210) 1629-99
(732) ANNONCE a.s., Václavské náměstí 802/56, 110 00 Praha, Nové Město, CZ;
(770) ANNONCE Publishing, s.r.o., Václavské náměstí 802/56, 110 00 Praha, Nové Město, CZ;
(580) 30.5.2012

(111) 193778

(210) 1630-99
(732) ANNONCE a.s., Václavské náměstí 802/56, 110 00 Praha, Nové Město, CZ;
(770) ANNONCE Publishing, s.r.o., Václavské náměstí 802/56, 110 00 Praha, Nové Město, CZ;
(580) 30.5.2012

(111) 193988

(210) 1815-99
(732) ANNONCE a.s., Václavské náměstí 802/56, 110 00 Praha, Nové Město, CZ;
(770) ANNONCE Publishing, s.r.o., Václavské náměstí 802/56, 110 00 Praha, Nové Město, CZ;
(580) 30.5.2012

(111) 193989

(210) 1818-99
(732) ANNONCE a.s., Václavské náměstí 802/56, 110 00 Praha, Nové Město, CZ;
(770) ANNONCE Publishing, s.r.o., Václavské náměstí 802/56, 110 00 Praha, Nové Město, CZ;
(580) 30.5.2012

(111) 193990

(210) 1819-99
(732) ANNONCE a.s., Václavské náměstí 802/56, 110 00 Praha, Nové Město, CZ;
(770) ANNONCE Publishing, s.r.o., Václavské náměstí 802/56, 110 00 Praha, Nové Město, CZ;
(580) 30.5.2012

(111) 193991

(210) 1820-99
(732) ANNONCE a.s., Václavské náměstí 802/56, 110 00 Praha, Nové Město, CZ;
(770) ANNONCE Publishing, s.r.o., Václavské náměstí 802/56, 110 00 Praha, Nové Město, CZ;
(580) 30.5.2012

(111) 193992

(210) 1821-99
(732) ANNONCE a.s., Václavské náměstí 802/56, 110 00 Praha, Nové Město, CZ;
(770) ANNONCE Publishing, s.r.o., Václavské náměstí 802/56, 110 00 Praha, Nové Město, CZ;
(580) 30.5.2012

(111) 193993

(210) 1822-99
(732) ANNONCE a.s., Václavské náměstí 802/56, 110 00 Praha, Nové Město, CZ;
(770) ANNONCE Publishing, s.r.o., Václavské náměstí 802/56, 110 00 Praha, Nové Město, CZ;
(580) 30.5.2012

(111) 193994

(210) 1823-99
(732) ANNONCE a.s., Václavské náměstí 802/56, 110 00 Praha, Nové Město, CZ;
(770) ANNONCE Publishing, s.r.o., Václavské náměstí 802/56, 110 00 Praha, Nové Město, CZ;
(580) 30.5.2012

(111) 193995
 (210) 1824-99
 (732) ANNONCE a.s., Václavské náměstí 802/56, 110 00 Praha, Nové Město, CZ;
 (770) ANNONCE Publishing, s.r.o., Václavské náměstí 802/56, 110 00 Praha, Nové Město, CZ;
 (580) 30.5.2012

(111) 194235
 (210) 2057-99
 (732) ANNONCE a.s., Václavské náměstí 802/56, 110 00 Praha, Nové Město, CZ;
 (770) ANNONCE Publishing, s.r.o., Václavské náměstí 802/56, 110 00 Praha, Nové Město, CZ;
 (580) 30.5.2012

(111) 194248
 (210) 1341-99
 (732) Paradox Security Systems (Bahamas) Ltd., 6 Milton Street, Freeport, BS;
 (770) VARIANT ALFA s.r.o., Topásová 54, 040 11 Košice, SK;
 (580) 11.6.2012

(111) 194616
 (210) 2688-99
 (732) Partner in Pet Food CZ s.r.o., Bucharova 1423/6, 158 00 Praha 13, Nové Butovice, CZ;
 (770) Partner in Pet Food CZ s.r.o., Bucharova 1423/6, 158 00 Praha 13, CZ;
 (580) 25.6.2012

(111) 195078
 (210) 3345-99
 (732) SAVEXHOLDING, spol. s r.o., Gorkého 11, 811 01 Bratislava, SK;
 (770) GRÉMIUMHOLDING, spol. s r. o., Zrinského 19, 811 01 Bratislava, SK;
 Dátum uzavretia zmluvy: 4.4.2011
 (580) 19.6.2012

(111) 195285
 (210) 2981-99
 (732) ANNONCE a.s., Václavské náměstí 802/56, 110 00 Praha, Nové Město, CZ;
 (770) ANNONCE Publishing, s.r.o., Václavské náměstí 802/56, 110 00 Praha, Nové Město, CZ;
 (580) 30.5.2012

(111) 196014
 (210) 454-2000
 (732) ANNONCE a.s., Václavské náměstí 802/56, 110 00 Praha, Nové Město, CZ;
 (770) ANNONCE Publishing, s.r.o., Václavské náměstí 802/56, 110 00 Praha, Nové Město, CZ;
 (580) 30.5.2012

(111) 196137
 (210) 1308-2000
 (732) Cadbury UK Limited, P. O. Box 12, Bournville Lane, Bournville, Birmingham B30 2LU, GB;
 (770) TREBOR BASSETT LIMITED, Cadbury House, Sanderson Road, Uxbridge, Middlesex, UB8 1DH, GB;
 Dátum uzavretia zmluvy: 5.3.2012
 (580) 5.6.2012

(111) 198091
 (210) 2612-2000
 (732) ANNONCE a.s., Václavské náměstí 802/56, 110 00 Praha, Nové Město, CZ;
 (770) ANNONCE Publishing, s.r.o., Václavské náměstí 802/56, 110 00 Praha, Nové Město, CZ;
 (580) 30.5.2012

(111) 198092
 (210) 2613-2000
 (732) ANNONCE a.s., Václavské náměstí 802/56, 110 00 Praha, Nové Město, CZ;
 (770) ANNONCE Publishing, s.r.o., Václavské náměstí 802/56, 110 00 Praha, Nové Město, CZ;
 (580) 30.5.2012

(111) 199033
 (210) 3701-2000
 (732) Philip Morris Brands Sàrl, Quai Jeanrenaud 3, 2000 Neuchâtel, CH;
 (770) Philip Morris Products S. A., Quai Jeanrenaud 3, CH-2000 Neuchâtel, CH;
 Dátum uzavretia zmluvy: 28.3.2012
 (580) 5.6.2012

(111) 199105
 (210) 515-2001
 (732) Galambiovská Mária, Jána Mrvu 4, 949 01 Nitra, SK;
 (770) TRINOM, a. s., Jána Mrvu 4, 949 01 Nitra, SK;
 Dátum uzavretia zmluvy: 31.5.2012
 (580) 14.6.2012

(111) 199135
 (210) 49-2000
 (732) Cadbury Schweppes Treasury International, c/o Cadbury Ireland Ltd., Coolock, Dublin 5, IE;
 (770) Cadbury Ireland Ltd., an Ireland company, Malahide Road, Coolock, Dublin 5, IE;
 (580) 15.6.2012

(111) 199135
 (210) 49-2000
 (732) Kraft Foods Global Brands LLC, Three Lakes Drive, Northfield, IL 60093, US;
 (770) Cadbury Schweppes Treasury International, c/o Cadbury Ireland Ltd., Coolock, Dublin 5, IE;
 (580) 15.6.2012

(111) 200416

(210) 1009-98
(732) Paradox Security Systems (Bahamas) Ltd., 6 Milton Street, Freeport, BS;
(770) VARIANT ALFA s.r.o., Topášová 54, 040 11 Košice, SK;
(580) 11.6.2012

(111) 200547

(210) 1704-2001
(732) Koninklijke Douwe Egberts B.V., Oosterdoksstraat 80, 1011 DK Amsterdam, NL;
(770) Sara Lee/DE N. V., Vleutensevaart 100, 3532 AD Utrecht, NL;
Dátum uzavretia zmluvy: 23.5.2012
(580) 18.6.2012

(111) 200548

(210) 1705-2001
(732) Koninklijke Douwe Egberts B.V., Oosterdoksstraat 80, 1011 DK Amsterdam, NL;
(770) Sara Lee/DE N. V., Vleutensevaart 100, 3532 AD Utrecht, NL;
Dátum uzavretia zmluvy: 23.5.2012
(580) 18.6.2012

(111) 200549

(210) 1706-2001
(732) Koninklijke Douwe Egberts B.V., Oosterdoksstraat 80, 1011 DK Amsterdam, NL;
(770) Sara Lee/DE N. V., Vleutensevaart 100, 3532 AD Utrecht, NL;
Dátum uzavretia zmluvy: 23.5.2012
(580) 18.6.2012

(111) 201252

(210) 2870-2001
(732) CIMEX INVEST s.r.o., Na Pankráci 1062/58, 140 00 Praha, CZ;
(770) OREA HOTELS s.r.o., Na Pankráci 1062/58, 140 00 Praha, CZ;
Dátum uzavretia zmluvy: 30.12.2011
(580) 14.6.2012

(111) 203151

(210) 917-2002
(732) Trouw Nutrition Biofaktory s. r. o., Na Chvalce 2049, 193 00 Praha, CZ;
(770) BIOFAKTORY PRAHA, s. r. o., Na Chvalce 2049, 193 00 Praha, CZ;
(580) 11.6.2012

(111) 203392

(210) 821-2002
(732) DYNAMIK HOLDING, a.s., Štúrova 22, 949 01 Nitra, SK;
(770) Ing. Vladimír Viktor DYNAMIK, stavebná firma, Jelenecká 45, 949 01 Nitra, SK;
Dátum uzavretia zmluvy: 6.2.2012
(580) 13.6.2012

(111) 204465

(210) 2674-2002
(732) TYMBARK - MWS Sp. z o.o. S.K.A., Tymbark 156, 34-650 Tymbark, PL;
(770) MW - GMW Sp. z o.o. Sp. k., Chopina 39, 34-100 Wadowice, PL;
Dátum uzavretia zmluvy: 29.3.2012
(580) 12.6.2012

(111) 204825

(210) 1868-2002
(732) CIMEX INVEST s.r.o., Na Pankráci 1062/58, 140 00 Praha, CZ;
(770) OREA HOTELS s.r.o., Na Pankráci 1062/58, 140 00 Praha, CZ;
Dátum uzavretia zmluvy: 30.12.2011
(580) 14.6.2012

(111) 204826

(210) 1869-2002
(732) CIMEX INVEST s.r.o., Na Pankráci 1062/58, 140 00 Praha, CZ;
(770) OREA HOTELS s.r.o., Na Pankráci 1062/58, 140 00 Praha, CZ;
Dátum uzavretia zmluvy: 30.12.2011
(580) 14.6.2012

(111) 206266

(210) 50-2004
(732) ZOOPRODUKT SLOVAKIA, s.r.o., Drieňová 34, 821 02 Bratislava, SK;
(770) ZOOPRODUKT, s. r. o., Stromová 13, 831 01 Bratislava, SK;
Dátum uzavretia zmluvy: 7.5.2010
(580) 5.6.2012

(111) 208909

(210) 3270-2003
(732) Österreichischer Genossenschaftsverband (Schulze-Delitzsch), Löwelstraße 14, A-1013 Vienna, AT;
(770) VOLKSBANK Slovensko, a.s., Vysoká 9, 810 00 Bratislava, SK;
Dátum uzavretia zmluvy: 23.11.2011
(580) 5.6.2012

(111) 209143

(210) 3225-2003
(732) Cadbury Schweppes Treasury International, c/o Cadbury Ireland Ltd., Coolock, Dublin 5, IE;
(770) Cadbury Ireland Ltd., Malahide Road, Coolock, Dublin 5, IE;
(580) 15.6.2012

(111) 209143

(210) 3225-2003
(732) Kraft Foods Global Brands LLC, Three Lakes Drive, Northfield, IL 60093, US;
(770) Cadbury Schweppes Treasury International, c/o Cadbury Ireland Ltd., Coolock, Dublin 5, IE;
(580) 15.6.2012

(111) 209439
 (210) 612-2004
 (732) ZOOPRODUKT SLOVAKIA, s.r.o., Drieňová 34,
 821 02 Bratislava, SK;
 (770) ZOOPRODUKT, s. r. o., Stromová 13, 831 01
 Bratislava, SK;
 Dátum uzavretia zmluvy: 7.5.2010
 (580) 5.6.2012

(111) 210687
 (210) 2127-2004
 (732) Paradox Security Systems (Bahamas) Ltd., 6 Mil-
 ton Street, Freeport, BS;
 (770) VARIANT ALFA s.r.o., Topásová 54, 040 11 Ko-
 šice, SK;
 (580) 11.6.2012

(111) 210994
 (210) 1435-2004
 (732) Hans Köberle Weissachmühle e.K., Mühlenstra-
 ße 15, D-87534 Oberstaufen/Allgäu, DE;
 (770) Hofer Michael, Mag, Dreistettersstrasse 10, A-2721
 Bad Fischau-Brunn, AT;
 Dátum uzavretia zmluvy: 7.12.2011
 (580) 8.6.2012

(111) 210995
 (210) 1436-2004
 (732) Hans Köberle Weissachmühle e.K., Mühlenstra-
 ße 15, D-87534 Oberstaufen/Allgäu, DE;
 (770) Hofer Michael, Mag, Dreistettersstrasse 10, A-2721
 Bad Fischau-Brunn, AT;
 Dátum uzavretia zmluvy: 7.12.2011
 (580) 8.6.2012

(111) 211018
 (210) 1935-2004
 (732) Koninklijke Douwe Egberts B.V., Oosterdoks-
 straat 80, 1011 DK Amsterdam, NL;
 (770) Sara Lee/DE N. V., Vleutensevaart 100, 3532 AD
 Utrecht, NL;
 Dátum uzavretia zmluvy: 23.5.2012
 (580) 18.6.2012

(111) 213031
 (210) 5136-2005
 (732) DATART INTERNATIONAL, a.s., Pernerova 149/35,
 186 00 Praha, CZ;
 (770) DATART MEGASTORE, s.r.o., Zadunajská ces-
 ta 10, 851 01 Bratislava, SK;
 (580) 27.6.2012

(111) 213032
 (210) 5137-2005
 (732) DATART INTERNATIONAL, a.s., Pernerova 149/35,
 186 00 Praha, CZ;
 (770) DATART MEGASTORE, s.r.o., Zadunajská ces-
 ta 10, 851 01 Bratislava, SK;
 (580) 27.6.2012

(111) 213229
 (210) 480-2005
 (732) Galambiovská Mária, Jána Mrvu 4, 949 01 Nitra,
 SK;
 (770) TRINOM, a. s., Jána Mrvu 4, 949 01 Nitra, SK;
 Dátum uzavretia zmluvy: 31.5.2012
 (580) 14.6.2012

(111) 215943
 (210) 6088-2005
 (732) MOVYS, a. s., Piesočná 7, 821 04 Bratislava, SK;
 (770) MOVYS Com, s.r.o., Piesočná 7, 821 04 Brati-
 slava, SK;
 Dátum uzavretia zmluvy: 24.4.2012
 (580) 17.7.2012

(111) 215944
 (210) 6089-2005
 (732) MOVYS, a. s., Piesočná 7, 821 04 Bratislava, SK;
 (770) MOVYS Com, s.r.o., Piesočná 7, 821 04 Brati-
 slava, SK;
 Dátum uzavretia zmluvy: 24.4.2012
 (580) 17.7.2012

(111) 215945
 (210) 6090-2005
 (732) MOVYS, a. s., Piesočná 7, 821 04 Bratislava, SK;
 (770) MOVYS Com, s.r.o., Piesočná 7, 821 04 Brati-
 slava, SK;
 Dátum uzavretia zmluvy: 24.4.2012
 (580) 17.7.2012

(111) 216910
 (210) 672-2006
 (732) Pirič Ján, Ing., Pod Sadom 759/50, 010 04 Žili-
 na - Závodie, SK;
 (770) Realitná kancelária RED, s. r. o., Námestie A. Hlin-
 ku 816/3, 010 01 Žilina, SK;
 Dátum uzavretia zmluvy: 26.3.2012
 (580) 27.6.2012

(111) 217456
 (210) 859-2006
 (732) LUTO SLOVAKIA s.r.o., Rastislavova 93, 040 01
 Košice, SK;
 (770) BLACK RED WHITE SLOVAKIA a.s., Rasti-
 slavova 93, 040 01 Košice, SK;
 Dátum uzavretia zmluvy: 16.1.2012
 (580) 18.6.2012

(111) 217731
 (210) 6087-2005
 (732) MOVYS, a. s., Piesočná 7, 821 04 Bratislava, SK;
 (770) MOVYS Com, s.r.o., Piesočná 7, 821 04 Brati-
 slava, SK;
 Dátum uzavretia zmluvy: 24.4.2012
 (580) 17.7.2012

(111) 218404

(210) 6049-2006
(732) Cadbury UK Limited, P. O. Box 12, Bournville Lane, Bournville, Birmingham B30 2LU, GB;
(770) TREBOR BASSETT LIMITED, Cadbury House, Sanderson Road, Uxbridge, Middlesex, UB8 1DH, GB;
Dátum uzavretia zmluvy: 5.3.2012
(580) 5.6.2012

(111) 218405

(210) 6050-2006
(732) Cadbury UK Limited, P. O. Box 12, Bournville Lane, Bournville, Birmingham B30 2LU, GB;
(770) TREBOR BASSETT LIMITED, Cadbury House, Sanderson Road, Uxbridge, Middlesex, UB8 1DH, GB;
Dátum uzavretia zmluvy: 5.3.2012
(580) 5.6.2012

(111) 219766

(210) 520-2007
(732) Partner in Pet Food CZ s.r.o., Bucharova 1423/6, 158 00 Praha, Nové Butovice, CZ;
(770) Partner in Pet Food CZ s.r.o., Bucharova 1423/6, 158 00 Praha, CZ;
(580) 25.6.2012

(111) 221922

(210) 5785-2007
(732) Österreichischer Genossenschaftsverband (Schulze-Delitzsch), Löwelstraße 14, A-1013 Vienna, AT;
(770) VOLKSBANK Slovensko, a. s., Vysoká 9, 810 00 Bratislava, SK;
Dátum uzavretia zmluvy: 23.11.2011
(580) 5.6.2012

(111) 221924

(210) 5787-2007
(732) Österreichischer Genossenschaftsverband (Schulze-Delitzsch), Löwelstraße 14, A-1013 Vienna, AT;
(770) VOLKSBANK Slovensko, a. s., Vysoká 9, 810 00 Bratislava, SK;
(580) 5.6.2012

(111) 221925

(210) 5790-2007
(732) Österreichischer Genossenschaftsverband (Schulze-Delitzsch), Löwelstraße 14, A-1013 Vienna, AT;
(770) VOLKSBANK Slovensko, a. s., Vysoká 9, 810 00 Bratislava, SK;
Dátum uzavretia zmluvy: 23.11.2011
(580) 5.6.2012

(111) 221927

(210) 5792-2007
(732) Österreichischer Genossenschaftsverband (Schulze-Delitzsch), Löwelstraße 14, A-1013 Vienna, AT;
(770) VOLKSBANK Slovensko, a. s., Vysoká 9, 810 00 Bratislava, SK;
Dátum uzavretia zmluvy: 23.11.2011
(580) 5.6.2012

(111) 222291

(210) 655-2006
(732) Pirič Ján, Ing., Pod Sadom 759/50, 010 04 Žilina - Závodie, SK;
(770) Realitná kancelária RED, s. r. o., Námestie A. Hlinku 816/3, 010 01 Žilina, SK;
Dátum uzavretia zmluvy: 26.3.2012
(580) 27.6.2012

(111) 222457

(210) 5788-2007
(732) Österreichischer Genossenschaftsverband (Schulze-Delitzsch), Löwelstraße 14, A-1013 Vienna, AT;
(770) VOLKSBANK Slovensko, a. s., Vysoká 9, 810 00 Bratislava, SK;
Dátum uzavretia zmluvy: 23.11.2011
(580) 5.6.2012

(111) 222719

(210) 2126-2007
(732) LUTO SLOVAKIA s.r.o., Rastislavova 93, 040 01 Košice, SK;
(770) BLACK RED WHITE SLOVAKIA a.s., Rastislavova 93, 040 01 Košice, SK;
Dátum uzavretia zmluvy: 16.1.2012
(580) 18.6.2012

(111) 224311

(210) 1543-2008
(732) ZLIN Estates s.r.o., Ječná 550/1, 120 00 Praha, CZ;
(770) Moravan Aviation s. r. o., Letiště 1578, 765 81 Otrokovice, CZ;
Dátum uzavretia zmluvy: 10.1.2012
(580) 6.6.2012

(111) 224600

(210) 6094-2008
(732) Schätzel Tibor, Nové centrum 1322, 900 41 Rovinka, SK;
(770) Capital & Financial Protection, s. r. o., Zimná 4, 974 05 Banská Bystrica, SK;
Dátum uzavretia zmluvy: 22.5.2012
(580) 20.6.2012

(111) 225891

(210) 5139-2009
(732) Pavelka Milan, Ing., Cajlanská 126, 902 01 Pezinok, SK;
(770) VPS - Vinohradníctvo PAVELKA - SOBOLIČ, spol. s r. o., Cajlanská 126, 902 01 Pezinok, SK;
Dátum uzavretia zmluvy: 2.6.2010
(580) 27.6.2012

(111) 226193

(210) 5304-2009
(732) Cadbury Schweppes Treasury International, c/o Cadbury Ireland Ltd., Coolock, Dublin 5, IE;
(770) Cadbury Ireland Limited, Malahide Road, Coolock, Dublin 5, IE;
(580) 15.6.2012

(111) 226193
 (210) 5304-2009
 (732) Kraft Foods Global Brands LLC, Three Lakes Drive, Northfield, IL 60093, US;
 (770) Cadbury Schweppes Treasury International, c/o Cadbury Ireland Ltd., Coolock, Dublin 5, IE;
 (580) 15.6.2012

(111) 227063
 (210) 1176-2009
 (732) Štros Agro, s.r.o., Býšť 59, 533 22 Býšť, CZ;
 (770) LE JOUR s.r.o., Koncová 18, 971 01 Prievidza, SK;
 Dátum uzavretia zmluvy: 12.3.2012
 (580) 31.5.2012

(111) 227284
 (210) 1435-2009
 (732) Paradox Security Systems (Bahamas) Ltd., 6 Milton Street, Freeport, BS;
 (770) VARIANT ALFA s.r.o., Topásová 54, 040 11 Košice, SK;
 (580) 11.6.2012

(111) 230292
 (210) 886-2010
 (732) Epple Jürgen, Beblavého 10, 811 02 Bratislava, SK;
 (770) Posthorax s.r.o., Beblavého 10, 811 02 Bratislava, SK;
 Dátum uzavretia zmluvy: 8.9.2011
 (580) 12.6.2012

(111) 231059
 (210) 243-2011
 (732) Pharmia a.s., Žerotínova 1133/32, 130 00 Praha, CZ;
 (770) Clareo a.s., Klimentská 1208/12, 110 00 Praha, CZ;
 Dátum uzavretia zmluvy: 30.1.2012
 (580) 13.6.2012

(111) 231060
 (210) 242-2011
 (732) Pharmia a.s., Žerotínova 1133/32, 130 00 Praha, CZ;
 (770) Clareo a.s., Klimentská 1208/12, 110 00 Praha, CZ;
 Dátum uzavretia zmluvy: 30.1.2012
 (580) 13.6.2012

(111) 231061
 (210) 241-2011
 (732) Pharmia a.s., Žerotínova 1133/32, 130 00 Praha, CZ;
 (770) Clareo a.s., Klimentská 1208/12, 110 00 Praha, CZ;
 Dátum uzavretia zmluvy: 30.1.2012
 (580) 13.6.2012

(111) 231790
 (210) 1156-2007
 (732) TREND Representative, s.r.o., Tomášikova 23, 821 01 Bratislava, SK;
 (770) TREND Holding, spol. s r. o., Tomášikova 23, 821 01 Bratislava, SK;
 Dátum uzavretia zmluvy: 31.7.2009
 (580) 30.5.2012

Čiastočné prevody ochranných známk

(111) 110859
 (210) 2289
 (732) ŠKODA INVESTMENT a.s., Václavské nám. 837/11, 110 00 Praha, CZ;
10(511) 6, 7, 8, 9
 (511) 6 - Kovy a kovové súčiastky v hrubom, polospracovanom a opracovanom stave, kovový tovar.
 7 - Stroje všetkých druhov s výnimkou parných turbín, ich súčastí a príslušenstva, najmä povrchových kondenzátorov, tepelných výmenníkov a ohrievačov napájacej vody, turbogenerátorov, elektrických generátorov.
 8 - Nástroje všetkých druhov v tejto triede.
 9 - Prístroje všetkých druhov v tejto triede s výnimkou elektrotechnických prístrojov.
 Dátum uzavretia zmluvy: 7.4.2011
 (580) 15.6.2012

(111) 110859B
 (210) 2289B
 (732) ŠKODA ELECTRIC a. s., Tylova 1/57, 301 28 Plzeň, CZ;
10(511) 9
 (511) 9 - Elektrotechnické prístroje.
 Dátum uzavretia zmluvy: 7.4.2011
 (580) 15.6.2012

(111) 110860A
 (210) 3852A
 (732) ŠKODA INVESTMENT a.s., Václavské nám. 837/11, 110 00 Praha, CZ;
10(511) 6, 7, 9, 11
 (511) 6 - Hutnícke výrobky: výtlačky.
 7 - Zariadenia pre hutý: valcovacie trate, valcovacie stolice, valce pre studené a teplé trate, valce bandážované, kompletne úpravárske linky na navíjanie a balenie. Zariadenia pre zlievarne: formovacie stroje lisovacie, pieskomety, stroje na manipuláciu, pieskovače. Zariadenia pre bane: ťažné stroje, ťažné kliečky, zariadenia na signalizáciu v bani.

Zariadenia na mletie a drvenie hmôt: špeciálne mlyny, napr. na cukrovú trstinu. Tvárniace stroje: ťažké hydraulické lisy kovacie, vytlačovacie. Vysokotlakové zariadenia: vysokotlakové potrubia. Zariadenia pre chemický priemysel: pre plynárne, pre koksárne, dusikárne. Zariadenia pre potravinársky priemysel: pre cukrovary. Zariadenia pre gumársky a plastikársky priemysel: vulkanizačné lisy na pneumatiky. Zariadenia na spracovanie tabaku a výrobu cigariet: zariadenia na skúšanie, váženie a balenie hmôt a predmetov. Kovoobrábacie stroje: veľké sústruhy, karusely, horizontky, frézky. Strojové časti: veľké zalomené hriadele, ozubené kolesá, špeciálne prevodové skrine. Dopravné zariadenia: zariadenia na valcovanie, vrátky (elektrické). Elektrické stroje: generátory elektrické všetkých druhov, motory všetkých druhov (s výnimkou elektrických motorov do dopravných prostriedkov), elektrické motory do automobilov. Zariadenia pre jadrové elektrárne: dopravníky jadrového paliva.
9 - Elektrické zariadenia: transformátory všetkých druhov, spínače, zariadenia elektrárni, zariadenia rozvodní, energovlaky všetkých druhov, elektronické zariadenia automatizačné.
11 - Zariadenia pre jadrové elektrárne: jadrové reaktory. Priemyselné pece: pece palivové.
Dátum uzavretia zmluvy: 7.4.2011

(580) 15.6.2012

(111) 110860F

(210) 3852F

(732) ŠKODA ELECTRIC a. s., Tylova 1/57, 301 28 Plzeň, CZ;

10(511) 7, 9, 12

(511) 7 - Elektrické stroje: elektrické motory do dopravných prostriedkov (s výnimkou elektrických motorov do automobilov).

9 - Elektrické zariadenia: meniče, zariadenia na elektrické pohony (elektrickú trakciu).

12 - Vozidlá: trolejbusy.

Dátum uzavretia zmluvy: 7.4.2011

(580) 15.6.2012

(111) 111110B

(210) 9456B

(732) ŠKODA INVESTMENT a.s., Václavské nám. 837/11, 110 00 Praha, CZ;

10(511) 6, 7, 9

(511) 6 - Odliatky, výkovky, výlisky a zvarané polotovary zo železa, ocele, kovu a ich zliatin. Železné konštrukcie.

7 - Stroje všetkých druhov a ich súčasti s výnimkou parných turbín, ich súčastí a príslušenstva, najmä povrchových kondenzátorov, tepelných výmenníkov a ohrievačov napájacej vody, turbogenerátorov, elektrických generátorov.

9 - Elektrotechnické stroje a ich súčasti (s výnimkou elektrotechnických prístrojov a zariadení a ich súčastí).

Dátum uzavretia zmluvy: 7.4.2011

(580) 15.6.2012

(111) 111110E

(210) 9456E

(732) ŠKODA ELECTRIC a. s., Tylova 1/57, 301 28 Plzeň, CZ;

10(511) 9

(511) 9 - Elektrotechnické prístroje, zariadenia a ich súčasti.

Dátum uzavretia zmluvy: 7.4.2011

(580) 15.6.2012

(111) 111112B

(210) 5157B

(732) ŠKODA INVESTMENT a.s., Václavské nám. 837/11, 110 00 Praha, CZ;

10(511) 7

(511) 7 - Motory elektrické (s výnimkou elektrických motorov do dopravných prostriedkov), elektrické motory do automobilov a ich súčasti, súčasti leteckých motorov.

Dátum uzavretia zmluvy: 7.4.2011

(580) 15.6.2012

(111) 111112D

(210) 5157D

(732) ŠKODA ELECTRIC a. s., Tylova 1/57, 301 28 Plzeň, CZ;

10(511) 7

(511) 7 - Motory elektrické do dopravných prostriedkov (s výnimkou elektrických motorov do automobilov) a ich súčasti.

Dátum uzavretia zmluvy: 7.4.2011

(580) 15.6.2012

(111) 111115A

(210) 2032A

(732) ŠKODA INVESTMENT a.s., Václavské nám. 837/11, 110 00 Praha, CZ;

10(511) 6, 7, 9

(511) 6 - Vysokotlakové nádoby.

7 - Turbogenerátory, elektromotory s výnimkou do dopravných prostriedkov, elektromotory do automobilov, dynamá, valcovacie stolice, tlačky blokov, preťahovačky, navíjačky, zakružovačky, lisy všetkých druhov, parné turbíny, sústruhy, horizontky, frézovacie hlavy, závitorezné hlavy, vyvítavacie hlavy, strojné súčasti najmä zalomené hriadele, ozubené kolesá, prevodové skrine.

9 - Transformátory všetkých druhov, vypínače, odpojovače, rozvádzače.

Dátum uzavretia zmluvy: 7.4.2011

(580) 15.6.2012

(111) 111115C

(210) 2032C

(732) ŠKODA ELECTRIC a. s., Tylova 1/57, 301 28 Plzeň, CZ;

10(511) 7, 12

(511) 7 - Elektromotory všetkých druhov do dopravných prostriedkov (s výnimkou elektromotorov do automobilov).

12 - Trolejbusy.

Dátum uzavretia zmluvy: 7.4.2011

(580) 15.6.2012

(111) 152674B

(210) 7489B

(732) ŠKODA INVESTMENT a.s., Václavské nám. 837/11, 110 00 Praha, CZ;

10(511) 6, 7, 9, 11, 12

(511) 6 - Hutnícke výrobky: odliatky, výkovky, výlisky, armatúry vysokotlakové a špeciálne, nádoby vysokotlakové, vysokotlakové nátoky.

7 - Stroje a zariadenia na valcovanie kovov: valcovacie stolice, zariadenia na manipuláciu a dopravu valcovaných výrobkov (vývalkov), navíjačky, zvinovačky, rozvinovačky, zariadenia na úpravu vývalkov, baličky. Stroje a zariadenia pre bane: ťažné stroje, ťažné lanové kotúče, ťažné kliečky, brzdové stroje, zariadenia jám a ťažných veží, zariadenia nárazov a vozíkových obehov, dopravné zariadenia pre bane, skipové stanice. Stroje a zariadenia na drvenie, mletie a triedenie: Dopravníky. Vysokotlakové stroje a zariadenia; hydraulické lisy, akumulátory hydropneumatické, multiplikátory tlaku, Stroje a zariadenia pre chemický a potravinársky priemysel; cukrovary. Stroje a zariadenia na výrobu papiera; zahusťovacie bubny, filtre, valce, regulátory automatické. Tabakové a cigaretové stroje; baliace stroje. Obrábacie stroje; sústruhy, sústruhy revolverové, vyvrtávačky vodorovné, frézovačky. Rezné nástroje, frézy, vrtacie hlavy, nástroje na tvarovanie. Upínacie náradie, upínacie časti, upínacie prístroje, rozpínacie tŕne. Všeobecné strojové časti a zariadenia, zalomené hriadele, prevodové súkolesia (skrine), ozubené kolesá, elektrotechnické stroje a zariadenia, elektrické generátory, turbogenerátory, elektrické motory (s výnimkou elektrických motorov do dopravných prostriedkov), elektrické motory do automobilov..

9 - Elektrotechnické stroje a zariadenia, transformátory, reaktory, tlmivky, vypínače, spínače, stykače, prepínače, odpojovače, regulátory otáčok komutátorových motorov, silové rozvádzače, rozvodne.

11 - Zaväzňacie zariadenia pre priemyselné pece, priemyselné pece.

12 - Plavidlá, lodné súčasti.

Dátum uzavretia zmluvy: 7.4.2011

(580) 15.6.2012

(111) 152715B

(210) 7488B

(732) ŠKODA INVESTMENT a.s., Václavské nám. 837/11, 110 00 Praha, CZ;

10(511) 6, 7, 9, 11, 12

(511) 6 - Hutnícke výrobky: odliatky, výkovky, výlisky, armatúry vysokotlakové a špeciálne, nádoby vysokotlakové.

7 - Stroje a zariadenia na valcovanie kovov: valcovacie stolice, zariadenia na manipuláciu a dopravu valcovaných výrobkov (vývalkov), navíjačky, zvinovačky, rozvinovačky, zariadenia na úpravu vývalkov, baličky. Stroje a zariadenia pre bane: ťažné stroje, ťažné lanové kotúče, ťažné kliečky, brzdové stroje, zariadenia jám a ťažných veží, zariadenia nárazov a vozíkových obehov, dopravné zariadenia pre bane, skipové stanice. Stroje a zariadenia na drvenie, mletie a triedenie: Dopravníky. Vysokotlakové stroje a zariadenia; hydraulické lisy, akumulátory hydropneumatické, multiplikátory tlaku, Stroje a zariadenia pre chemický a potravinársky priemysel; cukrovary. Stroje a zariadenia na výrobu papiera; zahusťovacie bubny, filtre, valce, regulátory automatické, vysokotlakové nátoky. Tabakové a cigaretové stroje; baliace stroje. Obrábacie stroje; sústruhy, sústruhy revolverové, vyvrtávačky vodorovné, frézovačky. Rezné nástroje: frézy, vrtacie hlavy, nástroje na tvarovanie. Upínacie náradie: Upínacie časti, upínacie prístroje, rozpínacie tŕne. Všeobecné strojové časti a zariadenia: zalomené hriadele, prevodové súkolesia (skrine), ozubené kolesá. Elektrotechnické stroje a zariadenia: elektrické generátory, turbogenerátory, elektrické motory (s výnimkou elektrických motorov do dopravných prostriedkov), elektrické motory do automobilov.

9 - Elektrotechnické stroje a zariadenia: transformátory, reaktory, tlmivky, vypínače, spínače, stykače, prepínače, odpojovače, regulátory otáčok komutátorových motorov, silové rozvádzače, rozvodne.

11 - Zaväzňacie zariadenia pre priemyselné pece, priemyselné pece.

12 - Plavidlá: lodné súčasti.

Dátum uzavretia zmluvy: 7.4.2011

(580) 15.6.2012

(111) 152674F

(210) 7489F

(732) ŠKODA ELECTRIC a. s., Tylova 1/57, 301 28 Plzeň, CZ;

10(511) 7, 9, 12

(511) 7 - Elektrické motory do dopravných prostriedkov (s výnimkou elektrických motorov do automobilov).

9 - Meradlá, meracie a kontrolné prístroje.

12 - Vozidlá: trolejbusy.

Dátum uzavretia zmluvy: 7.4.2011

(580) 15.6.2012

(111) 152715F

(210) 7488F

(732) ŠKODA ELECTRIC a. s., Tylova 1/57, 301 28 Plzeň, CZ;

10(511) 7, 9, 12

(511) 7 - Elektrické motory do dopravných prostriedkov (s výnimkou elektrických motorov do automobilov).

9 - Meradlá: meracie a kontrolné prístroje.

12 - Vozidlá: trolejbusy.

Dátum uzavretia zmluvy: 7.4.2011

(580) 15.6.2012

(111) 153355B

(210) 15774B

(732) ŠKODA INVESTMENT a.s., Václavské nám. 837/11,
110 00 Praha, CZ;**10(511) 6, 7, 9**

(511) 6 - Hutnícké výrobky: odliatky, výkovky, výlisky.
7 - Vysokotlakové stroje a zariadenia: hydraulické lisy, expandéry rúr, armatúry vysokotlakové a špeciálne, nádoby vysokotlakové. Stroje a zariadenia na valcovanie plechu: valcovacie stolice. Zariadenia na manipuláciu a dopravu valcovaných výrobkov (vývalkov): navíjačky, zvinovačky, rozvinovačky. Zariadenia na úpravu vývalkov: baličky. Stroje a zariadenia pre bane: ťažné stroje, ťažné lanové kotúče, ťažné kliečky, brzdo-
vé stroje, zariadenia jám a ťažných veží, zariadenia staníc a vozíkových obehov, dopravné zariadenia pre bane, skipové stanice. Stroje a zariadenia na drvenie, mletie a triedenie: dopravníky. Stroje pre chemický a potravinársky priemysel: cukrovary. Stroje a zariadenia na výrobu papiera: valce, regulátory automatické. Tabakové a cigaretové stroje: baliace stroje. Elektrotechnické stroje: elektrické generátory, turbogenerátory, elektrické motory (s výnimkou elektrických motorov do dopravných prostriedkov), elektrické motory do automobilov. Obrábacie stroje: sústruhy, sústruhy revolverové, vŕtačky vodorovné, frézky. Upínacie náradie: upínacie prístroje, rozpínacie tŕne, puzdrá. Rezné nástroje: závitorezné hlavy a prístroje, vŕtacie hlavy. Všeobecné strojové časti a zariadenia: zalomené hriadele, prevodové súkolesia (skrine), ozubené kolesá.
9 - Elektrotechnické zariadenia: transformátory, reaktory, vypínače, odpojovače, regulátory otáčok komutátorových motorov, silové rozvádzače, rozvodne.

Dátum uzavretia zmluvy: 7.4.2011

(580) 15.6.2012

(111) 153355G

(210) 15774G

(732) ŠKODA ELECTRIC a. s., Tylova 1/57, 301 28 Plzeň,
CZ;**10(511) 7**

(511) 7 - Elektrické motory do dopravných prostriedkov (s výnimkou elektrických motorov do automobilov).
Dátum uzavretia zmluvy: 7.4.2011

(580) 15.6.2012

Zmeny v údajoch o majiteľoch/prihlasovateľoch**(111) 89001**

(210) 35

(732) Burberry Limited, Horseferry House, Horseferry Road, London SW1P 2AW, GB;

(580) 13.6.2012

(111) 175323

(210) 70221

(732) Gabriella Salvete a.s., Krajinská 16/251, 370 01 České Budějovice, CZ;

(580) 11.6.2012

(111) 114699

(210) 1629

(732) ZETINA, spol. s r.o., Zábrdovická 801/11, 615 00 Brno, CZ;

(580) 18.6.2012

(111) 175330

(210) 61873

(732) CIMEX INVEST s.r.o., Na Pankráci 1062/58, 140 00 Praha, CZ;

(580) 14.6.2012

(111) 161010

(210) 45982

(732) Lummus Technology Inc., 1515 Broad Street, Bloomfield, New Jersey, US;

(580) 19.6.2012

(111) 176073

(210) 69645

(732) VOP CZ, s.p., Dukelská 102, 742 42 Šenov u Nového Jičína, CZ;

(580) 12.6.2012

(111) 165310

(210) 52645

(732) MINERVA S.A. EDIBLE OILS ENTERPRISES, 165 Tatoiou Avenue & Odysseos str., 144 52 Metamorphosis, GR;

(580) 8.6.2012

(111) 177607

(210) 73568

(732) Vanguard Trademark Holdings USA LLC, a Delaware limited liability company, 600 Corporate Park Drive, St. Louis, Missouri 63105, US;

(580) 8.6.2012

(111) 173190

(210) 68593

(732) Ferrero OHG mbH, Rheinstrasse 12, 35260 Stadallendorf, DE;

(580) 27.6.2012

(111) 182110

(210) 1616-95

(732) ANNONCE Publishing, s.r.o., Václavské náměstí 802/56, 110 00 Praha, Nové Město, CZ;

(580) 30.5.2012

(111) 173439

(210) 68275

(732) Pernod Ricard México, S.A. de C.V., Paseo de los Tamarindos No. 100, Floors 3 & 4, Bosques de las Lomas, Cuajimalpa de Morelos, 05120, México, D.F., MX;

(580) 14.6.2012

(111) 184531

(210) 1918-96

(732) GM KOREA COMPANY, 199-1 Cheongcheon-2Dong, Bupyung - Gu, Incheon, KR;

(580) 14.6.2012

(111) 173524

(210) 70790

(732) DIMANO, a. s., Prievozská 14, 821 09 Bratislava, SK;

(580) 15.6.2012

(111) 184532

(210) 1920-96

(732) GM KOREA COMPANY, 199-1 Cheongcheon-2Dong, Bupyung - Gu, Incheon, KR;

(580) 14.6.2012

(111) 174037

(210) 68276

(732) Pernod Ricard México, S.A. de C.V., Paseo de los Tamarindos No. 100, Floors 3 & 4, Bosques de las Lomas, Cuajimalpa de Morelos, 05120, México, D.F., MX;

(580) 14.6.2012

(111) 185229

(210) 2507-96

(732) GM KOREA COMPANY, 199-1 Cheongcheon-2Dong, Bupyung - Gu, Incheon, KR;

(580) 14.6.2012

(111) 186255

(210) 595-97

(732) ZOOPRODUKT, s. r. o., Stromová 13, 831 01 Bratislava, SK;

(580) 5.6.2012

(111) **186259**
(210) 404-98
(732) ZOOPRODUKT, s. r. o., Stromová 13, 831 01 Bratislava, SK;
(580) 5.6.2012

(111) **186761**
(210) 454-97
(732) Gabriella Salvete a.s., Krajinská 16/251, 370 01 České Budějovice, CZ;
(580) 11.6.2012

(111) **187382**
(210) 814-97
(732) GM KOREA COMPANY, 199-1 Cheongcheon-2Dong, Bupyung - Gu, Incheon, KR;
(580) 14.6.2012

(111) **187767**
(210) 276-97
(732) TREBOR BASSETT LIMITED, Cadbury House, Sanderson Road, Uxbridge, Middlesex, UB8 1DH, GB;
(580) 5.6.2012

(111) **190746**
(210) 403-98
(732) ZOOPRODUKT, s. r. o., Stromová 13, 831 01 Bratislava, SK;
(580) 5.6.2012

(111) **193773**
(210) 1625-99
(732) ANNONCE Publishing, s.r.o., Václavské náměstí 802/56, 110 00 Praha, Nové Město, CZ;
(580) 30.5.2012

(111) **193774**
(210) 1626-99
(732) ANNONCE Publishing, s.r.o., Václavské náměstí 802/56, 110 00 Praha, Nové Město, CZ;
(580) 30.5.2012

(111) **193775**
(210) 1627-99
(732) ANNONCE Publishing, s.r.o., Václavské náměstí 802/56, 110 00 Praha, Nové Město, CZ;
(580) 30.5.2012

(111) **193776**
(210) 1628-99
(732) ANNONCE Publishing, s.r.o., Václavské náměstí 802/56, 110 00 Praha, Nové Město, CZ;
(580) 30.5.2012

(111) **193777**
(210) 1629-99
(732) ANNONCE Publishing, s.r.o., Václavské náměstí 802/56, 110 00 Praha, Nové Město, CZ;
(580) 30.5.2012

(111) **193778**
(210) 1630-99
(732) ANNONCE Publishing, s.r.o., Václavské náměstí 802/56, 110 00 Praha, Nové Město, CZ;
(580) 30.5.2012

(111) **193988**
(210) 1815-99
(732) ANNONCE Publishing, s.r.o., Václavské náměstí 802/56, 110 00 Praha, Nové Město, CZ;
(580) 30.5.2012

(111) **193989**
(210) 1818-99
(732) ANNONCE Publishing, s.r.o., Václavské náměstí 802/56, 110 00 Praha, Nové Město, CZ;
(580) 30.5.2012

(111) **193990**
(210) 1819-99
(732) ANNONCE Publishing, s.r.o., Václavské náměstí 802/56, 110 00 Praha, Nové Město, CZ;
(580) 30.5.2012

(111) **193991**
(210) 1820-99
(732) ANNONCE Publishing, s.r.o., Václavské náměstí 802/56, 110 00 Praha, Nové Město, CZ;
(580) 30.5.2012

(111) **193992**
(210) 1821-99
(732) ANNONCE Publishing, s.r.o., Václavské náměstí 802/56, 110 00 Praha, Nové Město, CZ;
(580) 30.5.2012

(111) **193993**
(210) 1822-99
(732) ANNONCE Publishing, s.r.o., Václavské náměstí 802/56, 110 00 Praha, Nové Město, CZ;
(580) 30.5.2012

(111) **193994**
(210) 1823-99
(732) ANNONCE Publishing, s.r.o., Václavské náměstí 802/56, 110 00 Praha, Nové Město, CZ;
(580) 30.5.2012

(111) **193995**
(210) 1824-99
(732) ANNONCE Publishing, s.r.o., Václavské náměstí 802/56, 110 00 Praha, Nové Město, CZ;
(580) 30.5.2012

(111) 194235
(210) 2057-99
(732) ANNONCE Publishing, s.r.o., Václavské náměstí 802/56, 110 00 Praha, Nové Město, CZ;
(580) 30.5.2012

(111) 195285
(210) 2981-99
(732) ANNONCE Publishing, s.r.o., Václavské náměstí 802/56, 110 00 Praha, Nové Město, CZ;
(580) 30.5.2012

(111) 195332
(210) 3310-99
(732) Aptalis Pharma SAS, La Prévôté, Route de Bu, 78550 Houdan, FR;
(580) 4.6.2012

(111) 196014
(210) 454-2000
(732) ANNONCE Publishing, s.r.o., Václavské náměstí 802/56, 110 00 Praha, Nové Město, CZ;
(580) 30.5.2012

(111) 196137
(210) 1308-2000
(732) TREBOR BASSETT LIMITED, Cadbury House, Sanderson Road, Uxbridge, Middlesex, UB8 1DH, GB;
(580) 5.6.2012

(111) 198091
(210) 2612-2000
(732) ANNONCE Publishing, s.r.o., Václavské náměstí 802/56, 110 00 Praha, Nové Město, CZ;
(580) 30.5.2012

(111) 198092
(210) 2613-2000
(732) ANNONCE Publishing, s.r.o., Václavské náměstí 802/56, 110 00 Praha, Nové Město, CZ;
(580) 30.5.2012

(111) 199747
(210) 386-2002
(732) ALES a.s., Soblahovská 2050, 911 01 Trenčín, SK;
(580) 13.6.2012

(111) 200426
(210) 1052-2002
(732) Ing. Jaroslav Šutarík - IMBIZ, Mlynská 39, 052 01 Spišská Nová Ves, SK;
(580) 8.6.2012

(111) 200427
(210) 1053-2002
(732) IMBIZ s.r.o., Mlynská 39, 052 01 Spišská Nová Ves, SK;
(580) 8.6.2012

(111) 201252
(210) 2870-2001
(732) OREA HOTELS s.r.o., Na Pankráci 1062/58, 140 00 Praha, CZ;
(580) 14.6.2012

(111) 201713
(210) 3355-2001
(732) ELAN PHARMA INTERNATIONAL LIMITED, Treasury Building, Lower Grand Canal Street, Dublin 2, IE;
(580) 8.6.2012

(111) 202741
(210) 3852-2001
(732) Computer Sciences Corporation, 3170 Fairview Park Drive, Falls Church, VA 22042, US;
(580) 31.5.2012

(111) 203101
(210) 295-2002
(732) IRISH DISTILLERS LIMITED, Simmonscourt House, Simmonscourt Road, Ballsbridge, Dublin 4, IE;
(580) 27.6.2012

(111) 203378
(210) 385-2002
(732) ALES a.s., Soblahovská 2050, 911 01 Trenčín, SK;
(580) 13.6.2012

(111) 203665
(210) 914-2002
(732) IDO EET - Levické strojárne, s.r.o., Jurská cesta 7, 934 01 Levice, SK;
(580) 15.6.2012

(111) 203955
(210) 1682-2002
(732) Heineken Slovensko, a.s., Novozámocká 2, 947 01 Hurbanovo, SK;
(580) 18.6.2012

(111) 203956
(210) 1683-2002
(732) Heineken Slovensko, a.s., Novozámocká 2, 947 01 Hurbanovo, SK;
(580) 18.6.2012

(111) 204340
(210) 1929-2002
(732) Laboratoires INNOTHERA Société par Actions Simplifiée, 22, Avenue Aristide Briand, 94110 Arcueil, FR;
(580) 4.6.2012

(111) 204372
(210) 1767-2002
(732) GM KOREA COMPANY, 199-1 Cheongcheon-2Dong,
Bupyung - Gu, Incheon, KR;
(580) 14.6.2012

(111) 204399
(210) 1768-2002
(732) GM KOREA COMPANY, 199-1 Cheongcheon-2Dong,
Bupyung - Gu, Incheon, KR;
(580) 14.6.2012

(111) 204465
(210) 2674-2002
(732) MW - GMW Sp. z o.o. Sp. k., Chopina 39, 34-100
Wadowice, PL;
(580) 12.6.2012

(111) 204553
(210) 24-2002
(732) KLIMATEX, a.s., Šujanovo nám. 3, 602 00 Brno,
CZ;
(580) 5.6.2012

(111) 204554
(210) 25-2002
(732) KLIMATEX, a.s., Šujanovo nám. 3, 602 00 Brno,
CZ;
(580) 5.6.2012

(111) 204825
(210) 1868-2002
(732) OREA HOTELS s.r.o., Na Pankráci 1062/58,
140 00 Praha, CZ;
(580) 14.6.2012

(111) 204826
(210) 1869-2002
(732) OREA HOTELS s.r.o., Na Pankráci 1062/58,
140 00 Praha, CZ;
(580) 14.6.2012

(111) 204865
(210) 1091-2002
(732) MADE BY VACULIK, s. r. o., Búdková 28, 811 04
Bratislava, SK;
(580) 21.6.2012

(111) 204866
(210) 1092-2002
(732) MADE BY VACULIK, s. r. o., Búdková 28, 811 04
Bratislava, SK;
(580) 21.6.2012

(111) 204887
(210) 1922-2002
(732) CÍGLER SOFTWARE, a.s., Račianska 66, 831 02
Bratislava, SK;
(580) 8.6.2012

(111) 205319
(210) 3665-2002
(732) IDO EET - Levické strojárne, s.r.o., Jurská cesta 7,
934 01 Levice, SK;
(580) 15.6.2012

(111) 205607
(210) 1921-2002
(732) CÍGLER SOFTWARE, a.s., Račianska 66, 831 02
Bratislava, SK;
(580) 8.6.2012

(111) 205838
(210) 462-2002
(732) McCain Foods Limited, 8800 Main Street, Floren-
ceville-Bristol, New Brunswick E7L 1B2, CA;
(580) 5.6.2012

(111) 205839
(210) 463-2002
(732) McCain Foods Limited, 8800 Main Street, Floren-
ceville-Bristol, New Brunswick E7L 1B2, CA;
(580) 5.6.2012

(111) 206072
(210) 676-2003
(732) Prima banka Slovensko, a.s., Hodžova 11, 010 11
Žilina, SK;
(580) 6.6.2012

(111) 206266
(210) 50-2004
(732) ZOOPRODUKT, s. r. o., Stromová 13, 831 01 Bra-
tislava, SK;
(580) 5.6.2012

(111) 206572
(210) 1377-2003
(732) GM KOREA COMPANY, 199-1 Cheongcheon-2Dong,
Bupyung - Gu, Incheon, KR;
(580) 14.6.2012

(111) 206574
(210) 1379-2003
(732) GM KOREA COMPANY, 199-1 Cheongcheon-2Dong,
Bupyung - Gu, Incheon, KR;
(580) 14.6.2012

(111) 207186
(210) 3369-2002
(732) Diners Club International Ltd., 2500 Lake Cook
Road, Riverwoods, IL 60015, US;
(580) 18.6.2012

(111) 207592
(210) 1665-2003
(732) Sanofi-Aventis Deutschland GmbH, Brüningstras-
se 50, 65926 Frankfurt am Main, DE;
(580) 30.5.2012

(111) 208001
(210) 2188-2002
(732) DIGITAL VISIONS spol. s r.o., Kladnianska 60,
821 05 Bratislava, SK;
(580) 11.6.2012

(111) 208574
(210) 3787-2002
(732) Business Wire, Inc., 44 Montgomery Street, 39th
Floor, San Francisco, California 94104, US;
(580) 31.5.2012

(111) 208909
(210) 3270-2003
(732) VOLKSBANK Slovensko, a.s., Vysoká 9, 810 00
Bratislava, SK;
(580) 5.6.2012

(111) 209439
(210) 612-2004
(732) ZOOPRODUKT, s. r. o., Stromová 13, 831 01 Bra-
tislava, SK;
(580) 5.6.2012

(111) 212056
(210) 2925-2004
(732) DEER & STRATTON s. r. o., Gorkého 3, 811 01
Bratislava, SK;
(580) 11.6.2012

(111) 212760
(210) 3589-2004
(732) BOLITEX, s. r. o., Radlinského 27, 811 07 Brati-
slava, SK;
(580) 31.5.2012

(111) 212761
(210) 3590-2004
(732) BOLITEX, s. r. o., Radlinského 27, 811 07 Brati-
slava, SK;
(580) 31.5.2012

(111) 214921
(210) 1704-2005
(732) BOLITEX, s. r. o., Radlinského 27, 811 07 Brati-
slava, SK;
(580) 1.6.2012

(111) 214961
(210) 5931-2005
(732) DIVENDOOR, s.r.o., Šaštínska 8, 841 04 Brati-
slava, SK;
(580) 6.6.2012

(111) 215194
(210) 1667-2005
(732) BOLITEX, s. r. o., Radlinského 27, 811 07 Brati-
slava, SK;
(580) 1.6.2012

(111) 215195
(210) 1668-2005
(732) BOLITEX, s. r. o., Radlinského 27, 811 07 Brati-
slava, SK;
(580) 1.6.2012

(111) 215943
(210) 6088-2005
(732) MOVYS Com, s.r.o., Piesočná 7, 821 04 Brati-
slava, SK;
(580) 1.6.2012

(111) 215944
(210) 6089-2005
(732) MOVYS Com, s.r.o., Piesočná 7, 821 04 Brati-
slava, SK;
(580) 1.6.2012

(111) 215945
(210) 6090-2005
(732) MOVYS Com, s.r.o., Piesočná 7, 821 04 Brati-
slava, SK;
(580) 1.6.2012

(111) 217456
(210) 859-2006
(732) BLACK RED WHITE SLOVAKIA a.s., Rasti-
slavova 93, 040 01 Košice, SK;
(580) 18.6.2012

(111) 217731
(210) 6087-2005
(732) MOVYS Com, s.r.o., Piesočná 7, 821 04 Brati-
slava, SK;
(580) 1.6.2012

(111) 218404
(210) 6049-2006
(732) TREBOR BASSETT LIMITED, Cadbury House,
Sanderson Road, Uxbridge, Middlesex, UB8 1DH,
GB;
(580) 5.6.2012

(111) 218405
(210) 6050-2006
(732) TREBOR BASSETT LIMITED, Cadbury House,
Sanderson Road, Uxbridge, Middlesex, UB8 1DH,
GB;
(580) 5.6.2012

(111) 220413
(210) 1147-2007
(732) Prima banka Slovensko, a.s., Hodžova 11, 010 11
Žilina, SK;
(580) 6.6.2012

(111) 222257
(210) 184-2008
(732) ECONS ENERGY, a.s., Zádielska 3, 040 01 Košice, SK;
(580) 25.6.2012

(111) 222719
(210) 2126-2007
(732) BLACK RED WHITE SLOVAKIA a.s., Rastislavova 93, 040 01 Košice, SK;
(580) 18.6.2012

(111) 226245
(210) 228-2009
(732) Osúch Marián, Ing., Brezová 4340/10, 018 41 Dubnica nad Váhom, SK;
(580) 5.6.2012

(111) 226336
(210) 1203-2008
(732) Prima banka Slovensko, a.s., Hodžova 11, 010 11 Žilina, SK;
(580) 6.6.2012

(111) 226724
(210) 403-2008
(732) Malgot Peter, Ing., HAPPYLIFE, Kpt. Nálepku 25, 919 04 Smolenice, SK;
(580) 22.6.2012

(111) 228085
(210) 875-2007
(732) SMART Logistics, s. r. o., Fučíkova 456, 925 21 Sládkovičovo, SK;
(580) 1.6.2012

(111) 231765
(210) 5579-2011
(732) Prima banka Slovensko, a.s., Hodžova 11, 010 11 Žilina, SK;
(580) 6.6.2012

(111) 231766
(210) 5580-2011
(732) Prima banka Slovensko, a.s., Hodžova 11, 010 11 Žilina, SK;
(580) 6.6.2012

(111) 231767
(210) 5581-2011
(732) Prima banka Slovensko, a.s., Hodžova 11, 010 11 Žilina, SK;
(580) 6.6.2012

(111) 231768
(210) 5582-2011
(732) Prima banka Slovensko, a.s., Hodžova 11, 010 11 Žilina, SK;
(580) 6.6.2012

(111) 231769
(210) 5583-2011
(732) Prima banka Slovensko, a.s., Hodžova 11, 010 11 Žilina, SK;
(580) 6.6.2012

(111) 231770
(210) 5584-2011
(732) Prima banka Slovensko, a.s., Hodžova 11, 010 11 Žilina, SK;
(580) 6.6.2012

(111) 231771
(210) 5585-2011
(732) Prima banka Slovensko, a.s., Hodžova 11, 010 11 Žilina, SK;
(580) 6.6.2012

(111) 231772
(210) 5586-2011
(732) Prima banka Slovensko, a.s., Hodžova 11, 010 11 Žilina, SK;
(580) 6.6.2012

(111) 231773
(210) 5587-2011
(732) Prima banka Slovensko, a.s., Hodžova 11, 010 11 Žilina, SK;
(580) 6.6.2012

(111) 231774
(210) 5588-2011
(732) Prima banka Slovensko, a.s., Hodžova 11, 010 11 Žilina, SK;
(580) 6.6.2012

(111) 231775
(210) 5589-2011
(732) Prima banka Slovensko, a.s., Hodžova 11, 010 11 Žilina, SK;
(580) 6.6.2012

(111) 231776
(210) 5591-2011
(732) Prima banka Slovensko, a.s., Hodžova 11, 010 11 Žilina, SK;
(580) 6.6.2012

Licenčné zmluvy registrované**(111) 191340**

(210) 2832-98

(732) Dow AgroSciences LLC, 9330 Zionsville Road, Indianapolis, Indiana 46268, US;

(791) Indofil Industries Limited, Kalpataru Square, 4th Floor, Off Andheri Kurla Road, Andheri East, 400059 Mumbai, IN;

(793) Druh licencie: zmluvná výlučná

Dátum uzavretia licenčnej zmluvy: 28.2.2012

(580) 27.6.2012

(111) 226245

(210) 228-2009

(732) Osúch Marián, Ing., Brezová 4340/10, 018 41 Dubnica nad Váhom, SK;

(791) MARPEX s.r.o., Športovcov 672, 018 41 Dubnica nad Váhom, SK;

(793) Druh licencie: zmluvná výlučná

Dátum uzavretia licenčnej zmluvy: 23.4.2012

(580) 5.6.2012

(111) 231790

(210) 1156-2007

(732) TREND Representative, s.r.o., Tomášikova 23, 821 01 Bratislava, SK;

(791) TREND Holding, spol. s r.o., Tomášikova 23, 821 01 Bratislava, SK;

(793) Druh licencie: zmluvná nevýlučná

Dátum uzavretia licenčnej zmluvy: 28.3.2012

(580) 30.5.2012

(111) MOZ 701362

(732) Securitas AB, Box 12307, SE-102 28 Stockholm, SE;

(791) SECURITAS, s.r.o., Bojnická cesta 1911/3, 971 01 Prievidza, SK;

(793) Druh licencie: zmluvná nevýlučná

Dátum uzavretia licenčnej zmluvy: 10.2.2010

(580) 29.6.2012

Zmeny dispozičných práv na ochranné známky (zálohy)**(111) 162122**

(210) 48099

(732) Kofola a. s., Rajecká Lesná 1, 013 15 Rajecká Lesná, SK;
 Záložný veriteľ:
 VÚB, a.s., Mlynské Nivy 1, 829 90 Bratislava, SK;
 Dátum uzavretia zmluvy: 25.4.2012

(580) 15.6.2012

(111) 196017

(210) 463-2000

(732) Kofola a. s., Rajecká Lesná 1, 013 15 Rajecká Lesná, SK;
 Záložný veriteľ:
 VÚB, a.s., Mlynské Nivy 1, 829 90 Bratislava, SK;
 Dátum uzavretia zmluvy: 25.4.2012

(580) 15.6.2012

(111) 178143

(210) 2714-94

(732) Leaf Slovakia s.r.o., Gěňa 5555/60, 934 01 Levice, SK;
 Záložný veriteľ:
 SVENSKA HANDELSBANKEN AB (publ), Kungsträdgardsgatan 2, SE-106 70 Stockholm, SE;
 Dátum uzavretia zmluvy: 23.5.2012

(580) 4.6.2012

(111) 196018

(210) 464-2000

(732) Kofola a. s., Rajecká Lesná 1, 013 15 Rajecká Lesná, SK;
 Záložný veriteľ:
 VÚB, a.s., Mlynské Nivy 1, 829 90 Bratislava, SK;
 Dátum uzavretia zmluvy: 25.4.2012

(580) 15.6.2012

(111) 188549

(210) 3206-97

(732) Kofola a. s., Rajecká Lesná 1, 013 15 Rajecká Lesná, SK;
 Záložný veriteľ:
 VÚB, a.s., Mlynské Nivy 1, 829 90 Bratislava, SK;
 Dátum uzavretia zmluvy: 25.4.2012

(580) 15.6.2012

(111) 196019

(210) 465-2000

(732) Kofola a. s., Rajecká Lesná 1, 013 15 Rajecká Lesná, SK;
 Záložný veriteľ:
 VÚB, a.s., Mlynské Nivy 1, 829 90 Bratislava, SK;
 Dátum uzavretia zmluvy: 25.4.2012

(580) 15.6.2012

(111) 192563

(210) 2148-98

(732) Kofola a. s., Rajecká Lesná 1, 013 15 Rajecká Lesná, SK;
 Záložný veriteľ:
 VÚB, a.s., Mlynské Nivy 1, 829 90 Bratislava, SK;
 Dátum uzavretia zmluvy: 25.4.2012

(580) 15.6.2012

(111) 196670

(210) 1876-2000

(732) Kofola a. s., Rajecká Lesná 1, 013 15 Rajecká Lesná, SK;
 Záložný veriteľ:
 VÚB, a.s., Mlynské Nivy 1, 829 90 Bratislava, SK;
 Dátum uzavretia zmluvy: 25.4.2012

(580) 15.6.2012

(111) 194090

(210) 2605-99

(732) Kofola a. s., Rajecká Lesná 1, 013 15 Rajecká Lesná, SK;
 Záložný veriteľ:
 VÚB, a.s., Mlynské Nivy 1, 829 90 Bratislava, SK;
 Dátum uzavretia zmluvy: 25.4.2012

(580) 15.6.2012

(111) 198813

(210) 1611-99

(732) Kofola a. s., Rajecká Lesná 1, 013 15 Rajecká Lesná, SK;
 Záložný veriteľ:
 VÚB, a.s., Mlynské Nivy 1, 829 90 Bratislava, SK;
 Dátum uzavretia zmluvy: 25.4.2012

(580) 15.6.2012

(111) 194461

(210) 2251-99

(732) Kofola a. s., Rajecká Lesná 1, 013 15 Rajecká Lesná, SK;
 Záložný veriteľ:
 VÚB, a.s., Mlynské Nivy 1, 829 90 Bratislava, SK;
 Dátum uzavretia zmluvy: 25.4.2012

(580) 15.6.2012

(111) 200272

(210) 1084-99

(732) Kofola a. s., Rajecká Lesná 1, 013 15 Rajecká Lesná, SK;
 Záložný veriteľ:
 VÚB, a.s., Mlynské Nivy 1, 829 90 Bratislava, SK;
 Dátum uzavretia zmluvy: 25.4.2012

(580) 15.6.2012

(111) 200929
 (210) 2145-98
 (732) Kofola a. s., Rajecká Lesná 1, 013 15 Rajecká Lesná, SK;
 Záložný veriteľ:
 VÚB, a.s., Mlynské Nivy 1, 829 90 Bratislava, SK;
 Dátum uzavretia zmluvy: 25.4.2012
 (580) 15.6.2012

(111) 213062
 (210) 1806-2005
 (732) Kofola a. s., Rajecká Lesná 1, 013 15 Rajecká Lesná, SK;
 Záložný veriteľ:
 VÚB, a.s., Mlynské Nivy 1, 829 90 Bratislava, SK;
 Dátum uzavretia zmluvy: 25.4.2012
 (580) 15.6.2012

(111) 217408
 (210) 462-2000
 (732) Kofola a. s., Rajecká Lesná 1, 013 15 Rajecká Lesná, SK;
 Záložný veriteľ:
 VÚB, a.s., Mlynské Nivy 1, 829 90 Bratislava, SK;
 Dátum uzavretia zmluvy: 25.4.2012
 (580) 15.6.2012

(111) 218097
 (210) 1081-2006
 (732) Kofola a. s., Rajecká Lesná 1, 013 15 Rajecká Lesná, SK;
 Záložný veriteľ:
 VÚB, a.s., Mlynské Nivy 1, 829 90 Bratislava, SK;
 Dátum uzavretia zmluvy: 25.4.2012
 (580) 15.6.2012

(111) 218098
 (210) 1082-2006
 (732) Kofola a. s., Rajecká Lesná 1, 013 15 Rajecká Lesná, SK;
 Záložný veriteľ:
 VÚB, a.s., Mlynské Nivy 1, 829 90 Bratislava, SK;
 Dátum uzavretia zmluvy: 25.4.2012
 (580) 15.6.2012

(111) 218099
 (210) 1083-2006
 (732) Kofola a. s., Rajecká Lesná 1, 013 15 Rajecká Lesná, SK;
 Záložný veriteľ:
 VÚB, a.s., Mlynské Nivy 1, 829 90 Bratislava, SK;
 Dátum uzavretia zmluvy: 25.4.2012
 (580) 15.6.2012

(111) 218100
 (210) 1084-2006
 (732) Kofola a. s., Rajecká Lesná 1, 013 15 Rajecká Lesná, SK;
 Záložný veriteľ:
 VÚB, a.s., Mlynské Nivy 1, 829 90 Bratislava, SK;
 Dátum uzavretia zmluvy: 25.4.2012
 (580) 15.6.2012

(111) 218101
 (210) 1085-2006
 (732) Kofola a. s., Rajecká Lesná 1, 013 15 Rajecká Lesná, SK;
 Záložný veriteľ:
 VÚB, a.s., Mlynské Nivy 1, 829 90 Bratislava, SK;
 Dátum uzavretia zmluvy: 25.4.2012
 (580) 15.6.2012

(111) 219921
 (210) 1127-2007
 (732) Kofola a. s., Rajecká Lesná 1, 013 15 Rajecká Lesná, SK;
 Záložný veriteľ:
 VÚB, a.s., Mlynské Nivy 1, 829 90 Bratislava, SK;
 Dátum uzavretia zmluvy: 25.4.2012
 (580) 15.6.2012

(111) 219996
 (210) 759-2007
 (732) Kofola a. s., Rajecká Lesná 1, 013 15 Rajecká Lesná, SK;
 Záložný veriteľ:
 VÚB, a.s., Mlynské Nivy 1, 829 90 Bratislava, SK;
 Dátum uzavretia zmluvy: 25.4.2012
 (580) 15.6.2012

(111) 220411
 (210) 1142-2007
 (732) Kofola a. s., Rajecká Lesná 1, 013 15 Rajecká Lesná, SK;
 Záložný veriteľ:
 VÚB, a.s., Mlynské Nivy 1, 829 90 Bratislava, SK;
 Dátum uzavretia zmluvy: 25.4.2012
 (580) 15.6.2012

(111) 225826
 (210) 329-2009
 (732) Kofola a. s., súp. č. 1, 013 15 Rajecká Lesná, SK;
 Záložný veriteľ:
 Všeobecná úverová banka, a. s., Mlynské nivy 1, 829 90 Bratislava, SK;
 Dátum uzavretia zmluvy: 25.4.2012
 (580) 6.6.2012

(111) 226019
 (210) 327-2009
 (732) Kofola a. s., súp. č. 1, 013 15 Rajecká Lesná, SK;
 Záložný veriteľ:
 Všeobecná úverová banka, a. s., Mlynské nivy 1, 829 90 Bratislava, SK;
 Dátum uzavretia zmluvy: 25.4.2012
 (580) 6.6.2012

(111) 226020
 (210) 328-2009
 (732) Kofola a. s., súp. č. 1, 013 15 Rajecká Lesná, SK;
 Záložný veriteľ:
 Všeobecná úverová banka, a. s., Mlynské nivy 1, 829 90 Bratislava, SK;
 Dátum uzavretia zmluvy: 25.4.2012
 (580) 6.6.2012

(111) 226852
 (210) 1075-2009
 (732) Kofola a. s., súp. č. 1, 013 15 Rajecká Lesná, SK;
 Záložný veriteľ:
 Všeobecná úverová banka, a. s., Mlynské nivy 1,
 829 90 Bratislava, SK;
 Dátum uzavretia zmluvy: 25.4.2012
 (580) 6.6.2012

(111) 228056
 (210) 94-2010
 (732) Kofola a. s., Rajecká Lesná 1, 013 15 Rajecká
 Lesná, SK;
 Záložný veriteľ:
 Všeobecná úverová banka, a. s., Mlynské nivy 1,
 829 90 Bratislava, SK;
 Dátum uzavretia zmluvy: 25.4.2012
 (580) 6.6.2012

(111) 227929
 (210) 133-2010
 (732) Kofola a. s., Rajecká Lesná 1, 013 15 Rajecká
 Lesná, SK;
 Záložný veriteľ:
 Všeobecná úverová banka, a. s., Mlynské nivy 1,
 829 90 Bratislava, SK;
 Dátum uzavretia zmluvy: 25.4.2012
 (580) 6.6.2012

(111) 228688
 (210) 487-2010
 (732) Kofola a. s., súp. č. 1, 013 15 Rajecká Lesná, SK;
 Záložný veriteľ:
 Všeobecná úverová banka, a. s., Mlynské nivy 1,
 829 90 Bratislava, SK;
 Dátum uzavretia zmluvy: 25.4.2012
 (580) 6.6.2012

Zmeny dispozičných práv na ochranné známky (ukončenie zálohov)

(111) 178143
 (210) 2714-94
 (732) Leaf Slovakia s.r.o., Géňa 5555/60, 934 01 Levi-
 ce, SK;
 Záložný veriteľ:
 SVENSKA HANDELSBANKEN AB (publ), Kung-
 strädgardsgatan 2, SE-106 70 Stockholm, SE;
 Dátum ukončenia platnosti zmluvy: 22.5.2012
 (580) 23.3.2011

Medzinárodne zapísané ochranné známky

(111) 197926
 (220) 28.8.2000
 (800) 842407
 Dátum medzinárodného zápisu: 27.1.2012

(111) 231780
 (220) 27.5.2011
 (800) 1114988
 Dátum medzinárodného zápisu: 24.11.2011

(111) 217555
 (220) 30.8.2006
 (800) 1114748
 Dátum medzinárodného zápisu: 24.11.2011

(111) 232488
 (220) 29.11.2011
 (800) 1109794
 Dátum medzinárodného zápisu: 29.11.2011

(111) 224457
 (220) 6.8.2008
 (800) 1116473
 Dátum medzinárodného zápisu: 22.2.2012

Ochranné známky vyhlásené za neplatné

(111) 215881
(210) 5404-2006
(220) 6.4.2006

(111) 225159
(210) 2085-2008
(220) 14.11.2008

Zastavené konania o prihláškach ochranných známok

(210)

6384-2007
1977-2010
387-2011

Zamietnuté prihlášky ochranných známok

(210)

744-2011

Zaniknuté ochranné známky

(111)	(141)	(111)	(141)	(111)	(141)	(111)	(141)
98489	24.11.2011	171765	19.11.2011	172484	26.11.2011	172882	26.11.2011
99672	19.11.2011	172064	26.11.2011	172485	26.11.2011	172886	26.11.2011
104374	28.11.2011	172069	26.11.2011	172489	26.11.2011	173026	14.11.2011
120356	26.11.2011	172072	26.11.2011	172490	26.11.2011	173085	06.11.2011
160643	25.11.2011	172378	15.11.2011	172491	26.11.2011	173111	29.11.2011
160731	24.11.2011	172426	06.11.2011	172492	26.11.2011	173211	21.11.2011
160733	24.11.2011	172465	14.11.2011	172493	26.11.2011	173215	22.11.2011
160734	24.11.2011	172473	26.11.2011	172494	26.11.2011	173248	15.11.2011
160735	24.11.2011	172474	26.11.2011	172532	29.11.2011	173253	18.11.2011
160736	24.11.2011	172475	26.11.2011	172565	15.11.2011	173284	06.11.2011
160737	24.11.2011	172476	26.11.2011	172653	29.11.2011	173318	28.11.2011
160740	24.11.2011	172477	26.11.2011	172669	15.11.2011	173395	14.11.2011
160975	25.11.2011	172478	26.11.2011	172787	22.11.2011	173483	27.11.2011
165010	25.11.2011	172479	26.11.2011	172814	12.11.2011	173499	15.11.2011
165177	11.11.2011	172480	26.11.2011	172815	12.11.2011	173500	04.11.2011
165263	24.11.2011	172481	26.11.2011	172816	12.11.2011	173603	18.11.2011
165314	26.11.2011	172482	26.11.2011	172878	29.11.2011	173624	04.11.2011
170153	26.11.2011	172483	26.11.2011	172881	26.11.2011	173631	30.07.2011

(111)	(141)	(111)	(141)	(111)	(141)	(111)	(141)
173720	28.11.2011	201568	02.11.2011	201911	29.11.2011	202512	22.11.2011
173958	15.11.2011	201570	02.11.2011	201912	29.11.2011	202514	22.11.2011
173959	11.11.2011	201571	02.11.2011	201913	30.11.2011	202516	22.11.2011
174102	06.11.2011	201576	14.11.2011	201917	30.11.2011	202517	22.11.2011
174103	06.11.2011	201578	16.11.2011	201964	12.11.2011	202518	22.11.2011
174325	12.11.2011	201580	16.11.2011	201965	12.11.2011	202522	22.11.2011
174751	06.11.2011	201592	16.11.2011	201966	12.11.2011	202526	22.11.2011
174752	06.11.2011	201593	19.11.2011	201967	12.11.2011	202527	22.11.2011
174755	25.11.2011	201688	05.11.2011	201969	20.11.2011	202528	26.11.2011
174756	25.11.2011	201689	05.11.2011	201977	29.11.2011	202529	28.11.2011
175124	15.11.2011	201690	05.11.2011	201979	30.11.2011	202530	28.11.2011
175154	14.11.2011	201691	05.11.2011	201980	30.11.2011	202531	29.11.2011
175242	26.11.2011	201692	05.11.2011	201982	29.11.2011	202637	28.11.2011
175298	13.11.2011	201693	05.11.2011	202180	13.11.2011	202726	14.11.2011
175301	13.11.2011	201694	05.11.2011	202182	13.11.2011	202728	29.11.2011
175310	13.11.2011	201695	05.11.2011	202187	26.11.2011	202729	29.11.2011
175312	13.11.2011	201696	05.11.2011	202242	06.11.2011	202730	29.11.2011
175313	13.11.2011	201697	06.11.2011	202245	29.11.2011	202932	29.11.2011
175624	01.11.2011	201698	06.11.2011	202247	29.11.2011	202971	02.11.2011
175656	14.11.2011	201699	06.11.2011	202248	29.11.2011	202972	19.11.2011
176201	21.11.2011	201700	06.11.2011	202250	29.11.2011	203080	12.11.2011
176242	08.11.2011	201701	08.11.2011	202251	29.11.2011	203082	12.11.2011
176339	22.11.2011	201703	08.11.2011	202252	29.11.2011	203232	14.11.2011
176354	01.11.2011	201704	09.11.2011	202254	29.11.2011	203360	13.11.2011
176373	19.11.2011	201705	09.11.2011	202255	29.11.2011	203532	29.11.2011
76373B	19.11.2011	201706	09.11.2011	202256	29.11.2011	203534	29.11.2011
176440	07.11.2011	201714	13.11.2011	202257	29.11.2011	203643	27.11.2011
177082	28.11.2011	201715	13.11.2011	202258	29.11.2011	203644	29.11.2011
177251	21.11.2011	201718	22.11.2011	202262	29.11.2011	203646	29.11.2011
177437	14.11.2011	201719	23.11.2011	202263	29.11.2011	203922	16.11.2011
177639	13.11.2011	201723	23.11.2011	202265	29.11.2011	203924	29.11.2011
177727	28.11.2011	201726	23.11.2011	202266	29.11.2011	204035	06.11.2011
177934	29.11.2011	201729	26.11.2011	202267	29.11.2011	204069	12.11.2011
177935	29.11.2011	201731	27.11.2011	202268	29.11.2011	204137	05.11.2011
178199	26.11.2011	201733	28.11.2011	202269	29.11.2011	204138	07.11.2011
179823	26.11.2011	201735	28.11.2011	202270	29.11.2011	204139	12.11.2011
198663	02.11.2011	201740	29.11.2011	202271	29.11.2011	204140	12.11.2011
198664	02.11.2011	201769	15.11.2011	202272	29.11.2011	204141	12.11.2011
199007	20.11.2011	201875	12.11.2011	202336	12.11.2011	204207	30.11.2011
200711	12.09.2011	201878	12.11.2011	202490	07.11.2011	204247	12.11.2011
200768	05.04.2011	201879	12.11.2011	202491	07.11.2011	204248	16.11.2011
200868	20.08.2011	201880	12.11.2011	202492	08.11.2011	204250	29.11.2011
201204	13.09.2011	201888	21.11.2011	202493	08.11.2011	205591	19.11.2011
201205	13.09.2011	201891	22.11.2011	202495	08.11.2011	206464	19.11.2011
201207	13.09.2011	201892	22.11.2011	202496	08.11.2011	207174	16.11.2011
201208	13.09.2011	201893	22.11.2011	202498	13.11.2011	207365	08.11.2011
201209	13.09.2011	201897	22.11.2011	202504	14.11.2011	210038	12.11.2011
201284	16.10.2011	201898	22.11.2011	202507	16.11.2011	212031	12.11.2011
201362	17.08.2011	201901	22.11.2011	202508	16.11.2011	228813	14.11.2011
201395	05.09.2011	201907	22.11.2011	202509	16.11.2011	228814	14.11.2011
201540	19.10.2011	201909	23.11.2011	202510	19.11.2011	228815	14.11.2011
201567	02.11.2011	201910	26.11.2011	202511	19.11.2011	228910	14.11.2011

Zmeny v zozname tovarov a služieb

(111) 178670

(210) 68637

10(511) 6, 11, 19, 20, 21, 28, 35, 39, 40, 42

(511) 6 - Kovy v surovom a polospracovanom stave a ich zliatiny i s nekovovými materiálmi, kotvy, nákovy, zvony, stavebný materiál z valcovaného a liateho kovu, stožiare na osvetľovacie telesá, nosníky, koľajnice a iný kovový materiál určený na železničné účely, nepohyblivé železničné zariadenia, reťaze, kovové káble a neelektrické drôty, zámočnicke výrobky, najmä kovové, visacie zámky, kľuky, kovanie stavebné alebo nábytkové, kovanie do dreva, kovové rúry, nedobytné pokladnice, schránky a trezory, oceľové guľôčky, podkovy, klincové výrobky všetkých druhov, skrutky, skrutky do dreva, kovové pletivo a iné železiarske výrobky z kovov, ktoré nie sú obsiahnuté v iných triedach, rudy.

11 - Osvetľovacie zariadenia a osvetľovacie telesá na potreby kancelárske a pre domácnosť, najmä lustre, lampy, svietidlá a žiarovky všetkých druhov, prístroje a zariadenia na varenie, pečenie, grilovanie a fritovanie, najmä elektrické variče, rúry, mikrovlnné rúry, grily a kontaktné grily, rošty, ražne, piecky na prípravu pizze, prístroje na pečenie bez tuku (tzv. horúce kamene), fritovacie zariadenia, opekače hriankov, automaty na vafle, elektrické variče vody, elektrické prístroje na dezinfekciu a ohrievanie detských dojčenských fliaš, elektrické prístroje na ohrievanie jedla, ponorné ohrievače, piezoelektrické zapaľovače, elektrické kávovary, zariadenia na vykurovanie, najmä priamovykurovacie zariadenia, elektrické olejové radiátory, infražiariče, ohrievače vzduchu, zariadenia na chladenie, najmä chladničky, kombinované chladničky s mrazničkami, mrazničky a mraziace boxy, stroje na prípravu zmrzliny, elektrické ventilátory, okenné ventilátory, elektrické odsávače pachov, filtre na pitnú vodu, filtre na čistenie vzduchu, elektrické vodné čerpadlá pre domácnosť, všetky zariadenia kúpeľní vrátane zmiešavacích batérií, ohrievačov vody, prietokových ohrievačov vody, umývadlá, záchody vrátane ich príslušenstiev, prístroje na osušenie rúk, na sušenie ovocia a zeleniny, na sušenie vlasov, horské slnka, klimatizačné zariadenia alebo zariadenia na úpravu vzduchu, elektrické zvlhčovače vzduchu, zariadenia na rozvod vody, zariadenia na výrobu pary, špeciálne puzdrá na vykurovacie zariadenia a zariadenia na výrobu pary.

19 - Stavebný materiál vrátane polospracovaného reziva, trámy, dosky, drevené panely, preglejka, kompozitné stavebné materiály na báze dreva a iných materiálov, tehly, sklené tehly, sklené škridly, tabuľové okenné sklo, tvárnice, dlaždice, preklady, dechtová krycia lepenka, podlahové krytiny stavebného charakteru, prírodný a umelý kameň, cement, vápno, spojivá na stavebné účely, malta, sadra, štrk, kameninové a cementové rúry, stavebný materiál na stavbu ciest, asfált, smola, živec, prenosné domy, kamenné pomníky, kozuby, komíny.

20 - Nábytok do kuchýň, spální, obývacích izieb, záhrad, škôl, kancelárií vrátane kovového a kempingového nábytku, zrkadlá bytové a toaletné, brú-

sené sklá, rámy, výrobky z dreva, korku, trstiny, vrbového prútia, rohoviny, kostí, slonoviny, kostíc, korytnačiny, jantáru, perlete, morskej peny, buničiny, pokiaľ nie sú zahrnuté v iných triedach a výrobky z náhradiek týchto materiálov vrátane výrobkov z plastov, pokiaľ nie sú zaradené v iných triedach, ako stoly, stoličky, kreslá, stolíky a police pod televízory, pod hifi veže, pod rádiomagnetofóny, pod písacie stroje, pod počítače, kvetinové stolíky, konzoly, poličky tak z dreva, ako aj z plastov i v kombinácii s kovom a sklom, spacie vaky na táborenie, posteľné potreby, ako matrace, podhlavníky.

21 - Drobné náradie a prenosné nádoby na domáce a kuchynské účely, ako kuchynský riad, varný, nevarný a na pečenie plechový, smaltovaný, liatinový, teflonový, hliníkový, vedrá, plechové misky, misky a iné výrobky na kuchynské účely z plastických alebo iných hmôt, žehliace dosky a rukávniki, izolačné nádoby a fľaše, fľaše na výrobu sódy, kempový riad, ručné strojíčky na mletie, krájanie, lisovanie, šľahanie vajec alebo šľahačky, hrebene a huby na umývanie, umývacie a toaletné potreby, kefárske výrobky (s výnimkou štetcov), pomôcky na upratovanie, čistiace látky, drôtenky vrátane drôteniek z plastov, sklo surové alebo polospracované (s výnimkou stavebného a tabuľového skla), tovar sklenený vrátane z krištáľového skla, tovar porcelánový, keramický a kameninový zaradený v triede 21 vrátane keramických miniatúr.

28 - Hry, digitálne hry, hry na použitie na počítači, hlavolamy, hračky, hračky mechanické, elektromechanické a riadené na diaľku, stavebnice všetkých druhov, bábky, bábiky, modely áut všetkých druhov, kovové i plastikové, vláčiky, autodráhy, lopty, hračky na pieskovisko, hojdačky a hojdacie hračky, bazény na hranie, hračky pre dojčatá vrátane ostatných vecí na hranie, telocvičné a športové náradie vrátane sietí, športové potreby nezaradené v iných triedach, rybárske potreby vrátane návnad, náradie na zimné športy, náradie na športové hry, tovar plážový a kúpací (s výnimkou plážových a kúpacích odevov a dýchacích prístrojov), šermiarske sečné a bodné zbrane, vybavenie pre šermiarov, vybavenie, potreby a pomôcky na surfing, vodné lyžovanie a ostatné vodné športy, na lyžovanie na snehu, sánkvanie, korčuľovanie, na tenis, na stolný tenis a ostatné športové náradie pre kultúru tela, umelé vianočné stromčeky, vianočné ozdoby všetkých druhov (s výnimkou sviečok a cukrovíniok).

35 - Propagačná a sprostredkovateľská činnosť vykonávaná prostredníctvom reklamy a predajných výstav.

39 - Služby spojené s balením zakúpeného tovaru, jeho expedíciou a odvozom do sídla zákazníka, zásielkový predaj vlastnou alebo sprostredkovanou dopravou.

40 - Došívanie a úprava kúpenej konfekcie, opravy reklamovaného tovaru.

42 - Služby bytového architekta, navrhovanie technického riešenia osvetlenia interiéru a exteriéru.

(580) 6.6.2012

(111) 227558

(210) 5828-2009

10(511) 12

(511) 12 - Motorové pozemné vozidlá s výnimkou ráfov
z ľahkého kovu pre kolesá vozidiel.

(580) 19.6.2012

Opravy chýb alebo zmeny všeobecne

(210) 1631-2011

(511) 30 - Čokoláda, pralinky, cukríky; výrobky z čokolády a cukrovinky, aj v tvare tyčíniek, s čokoládovou a/alebo tukovou polevou vrátane uvedených výrobkov s náplňou s obsahom alkoholu; orechy v čokoláde; žiadne z vymenovaných tovarov nie sú čisté, nespracované orechy.

Vestník č. 6/2012 - str. 112
