

ČASŤ

DIZAJNY

Číselné INID - kódy na označovanie bibliografických údajov (Standard WIPO ST. 80)

(11)	Číslo zapísaného dizajnu	(51)	Medzinárodné triedenie dizajnov
(15)	Dátum zápisu/predĺženia platnosti	(54)	Názov dizajnu
(18)	Predpokladaný dátum uplynutia platnosti zápisu/ predĺženia platnosti	(55)	Vyobrazenie dizajnu/vyobrazenie dizajnu po čiastočnom výmaze
(21)	Číslo prihlášky	(58)	Dátum záznamu v registri, napr. zmeny mena, zániku, výmazu a pod.
(22)	Dátum podania prihlášky	(62)	Číslo pôvodnej prihlášky v prípade vylúčenej prihlášky
(28)	Počet dizajnov	(72)	Meno pôvodcu (-ov)
(31)	Číslo prioritnej prihlášky	(73)	Meno (názov) majiteľa (-ov)
(32)	Dátum podania prioritnej prihlášky	(74)	Meno (názov) zástupcu (-ov)
(33)	Krajina alebo regionálna organizácia priority	(78)	Meno (názov) nového majiteľa (-ov) po prevode alebo prechode
(45)	Dátum sprístupnenia zapísaného dizajnu		
(46)	Dátum uplynutia odkladu zverejnenia		

Poznámka:

Číslo uvádzané pred kódom (51) znamená verziu Medzinárodného triedenia dizajnov.

Kódy na označovanie záhlaví oznámení publikovaných vo Vestníku ÚPV SR (Standard WIPO ST. 17)

FG4Q	Zapísané dizajny
FG4Q	Zapísané dizajny s odloženým zverejnením
FG4Q	Zverejnené zapísané dizajny po uplynutí doby odkladu zverejnenia
MA4Q	Zaniknuté zapísané dizajny vzdaním sa
MC4Q	Vymazané zapísané dizajny
MG4Q	Čiastočne vymazané zapísané dizajny
MK4Q	Zaniknuté zapísané dizajny uplynutím doby platnosti
ND4Q	Predĺženie platnosti zapísaných dizajnov
PC4Q	Prevody a prechody práv
PD4Q	Zmeny dispozičných práv na zapísané dizajny (zálohy)
PD4Q	Zmeny dispozičných práv na zapísané dizajny (ukončenie zálohov)
QB4Q	Licenčné zmluvy registrované
QC4Q	Ukončenie platnosti licenčných zmlúv
TA4Q	Doplnenie pôvodcu (-ov)
TB4Q	Opravy mien
TC4Q	Zmeny mien
TD4Q	Opravy adries
TE4Q	Zmeny adries
TF4Q	Opravy dátumov
TG4Q	Opravy zatriedenia podľa Medzinárodného triedenia dizajnov
TH4Q	Opravy chýb alebo zmeny všeobecne
TK4Q	Opravy tlačových chýb vo Vestníku ÚPV SR

FG4Q

Zapísané dizajny

(11)	(51)	(11)	(51)	(11)	(51)	(11)	(51)
27825	09/01.01	27828	06/04.02	27831	32/00.00	27834	02/02.04
27826	17/99.00	27829	19/04.03	27832	11/02.06		
27827	09/01.01	27830	23/03.09	27833	19/08.01		

9 (51) 02/02.04**(11) 27834**

(15) 27.6.2012

(18) 27.4.2017

(21) 5009-2012

(22) 27.4.2012

(72) Jurikovičová Helena, Mgr., Bratislava, SK;

(73) Jurikovičová Helena, Mgr., Bratislava, SK; Juri-

kovičová Otilia, Mgr., Bratislava, SK;

(54) Slávnostná a denná rovnošata pre pracovníkov vojenskej kancelárie prezidenta SR

Určenie výrobku:

Výrobky, v ktorých sú stelesnené dizajny, sú určené ako súčasť dennej a slávnostnej rovnošaty pre pracovníkov Vojenskej kancelárie prezidenta SR.

(28) 14

(55)



1.1



1.2



1.3



1.4



2.1



2.2



3.1



3.2



4.1



5.1



5.2



5.3

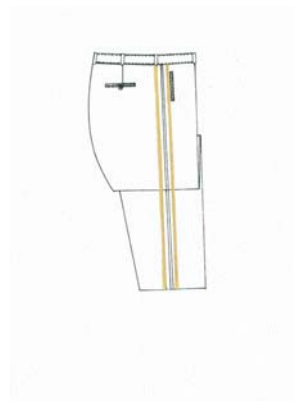

6.1



6.2

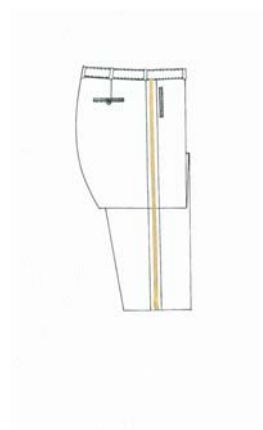

7.1



7.2



8.1



8.2



8.3



9.1



9.2



9.3



10.1



10.2

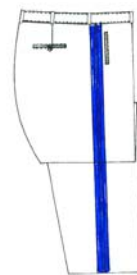

13.1



11.1



13.2



11.2



12.1



14.1



12.2



14.2

9 (51) 06/04.02

(11) 27828

(15) 27.6.2012

(18) 20.3.2017

(21) 18-2012

(22) 20.3.2012

(72) Renner Ľubomír, Ing., Košice, SK;

(73) Renner Ľubomír, Ing., Košice, SK;

(54) Nábytkový modul

Určenie výrobku:

Výrobok je určený ako variabilný prvok na za-
riaďovanie interiérov a exteriérov.

(28) 1

(55)

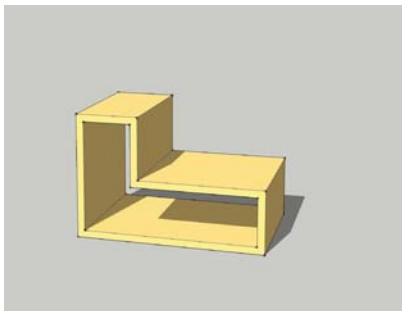

1.1

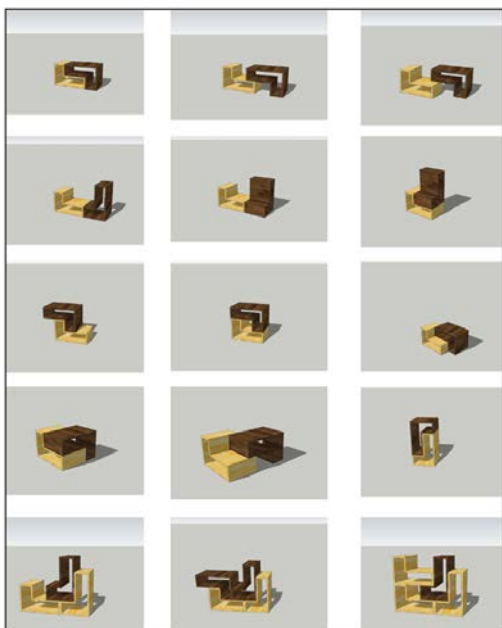

1.2

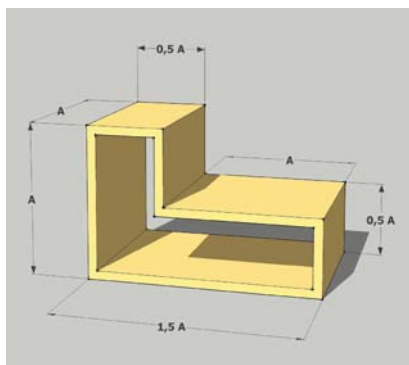

1.3



1.4



1.5



1.6

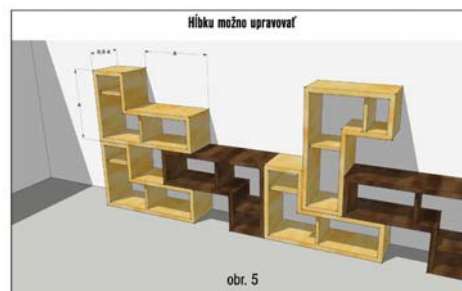

1.7

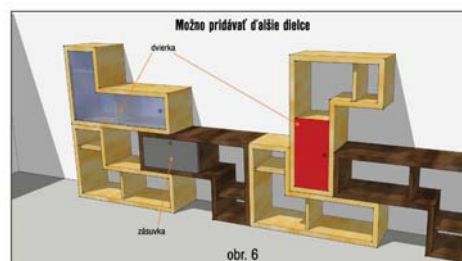

1.8

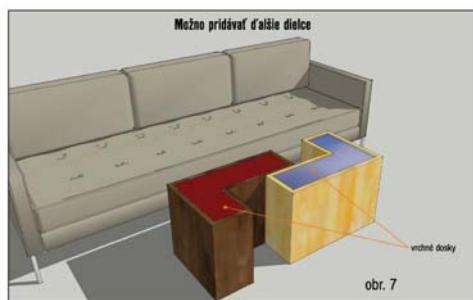

1.9

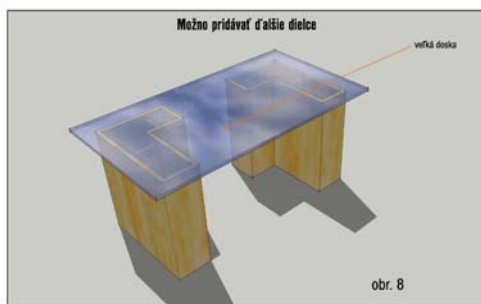

1.10

9 (51) 09/01.01

(11) 27825

(15) 27.6.2012

(18) 7.12.2016

(21) 82-2011

(22) 7.12.2011

(73) OLD HEROLD, s.r.o., Trenčín, SK;

(54) Fľaša **BOROVÍČKA**

Určenie výrobku:

Výrobok, v ktorom je dizajn stelesnený, je sklenená fľaša, ktorá je určená na plnenie špeciálnymi značkovými liehovinami.

(28) 1

(55)



1.1



1.2



1.1



1.2



1.3



1.4

9 (51) 09/01.01

(11) 27827

(15) 27.6.2012

(18) 14.12.2016

(21) 90-2011

(22) 14.12.2011

(73) OLD HEROLD, s.r.o., Trenčín, SK;

(54) Fľaša **HEROLD**

Určenie výrobku:

Výrobok, v ktorom je dizajn stelesnený, je sklenená fľaša, ktorá je určená na plnenie špeciálnymi značkovými liehovinami.

(28) 1

(55)

9 (51) 11/02.06

(11) 27832

(15) 27.6.2012

(18) 3.4.2017

(21) 22-2012

(22) 3.4.2012

(72) Szekelyová Andrea, Lednické Rovne, SK;

(73) Szekelyová Andrea, Lednické Rovne, SK;

(54) Dekoratívne kvietky z tekvicových jadierok

Určenie výrobku:

Výrobky, v ktorých sú dizajny stelesnené, sú remeselne zhotovené kvietky, ktorých lupene a stre-
dy sú z tekvicových jadierok, a sú určené na po-
užitie ako samostatná dekorácia.

(28) 69

(55)

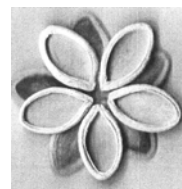

7.1

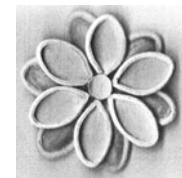

8.1



1.1

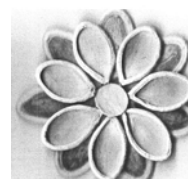

9.1



2.1



10.1



3.1



11.1



4.1



12.1

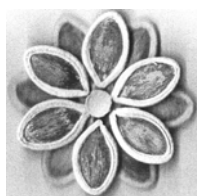

5.1

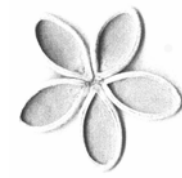

13.1



6.1

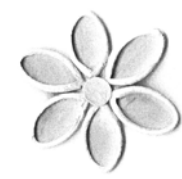

14.1

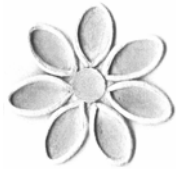

15.1



16.1

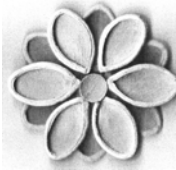

17.1

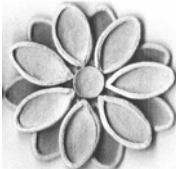

18.1



19.1

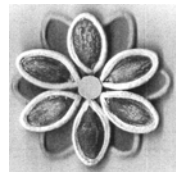

20.1



21.1



22.1

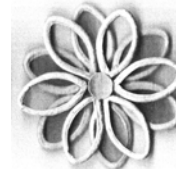

23.1

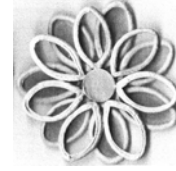

24.1

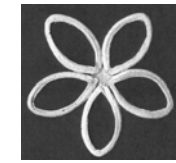

25.1

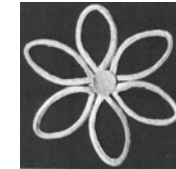

26.1

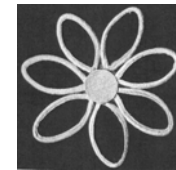

27.1

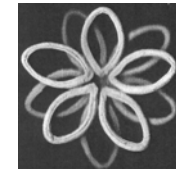

28.1

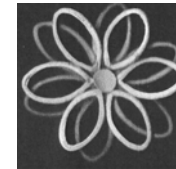

29.1

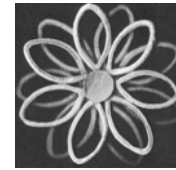

30.1

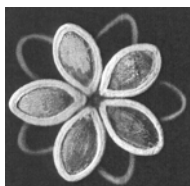

31.1

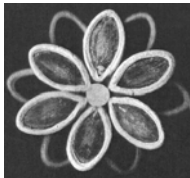

32.1

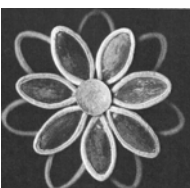

33.1

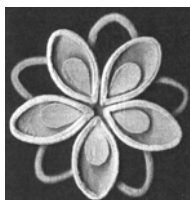

34.1

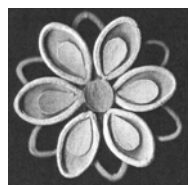

35.1

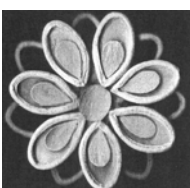

36.1



37.1



38.1



39.1



40.1



41.1

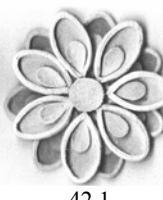

42.1



43.1

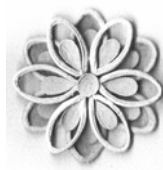

44.1

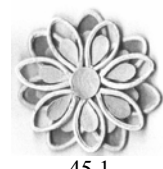

45.1

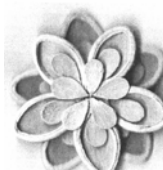

46.1



47.1



48.1



49.1



50.1

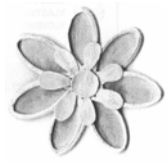

51.1



52.1



53.1

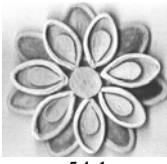

54.1

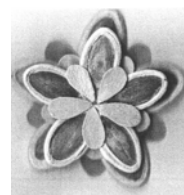

55.1

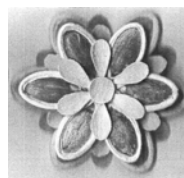

56.1

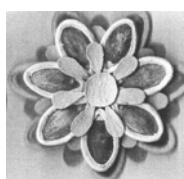

57.1

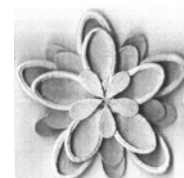

58.1

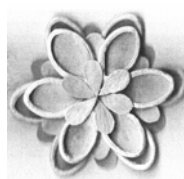

59.1

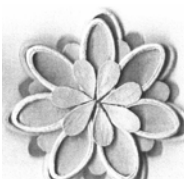

60.1

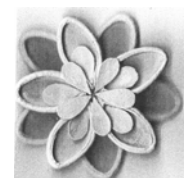

61.1

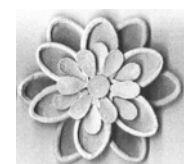

62.1



63.1

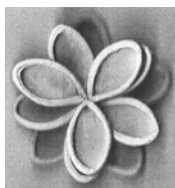

64.1

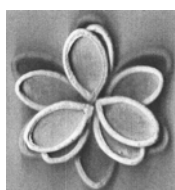

65.1

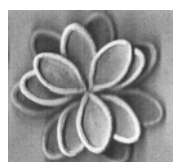

66.1

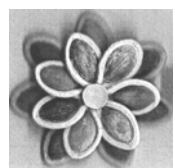

67.1

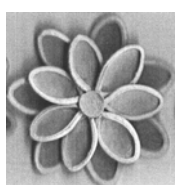

68.1



69.1

9 (51) 17/99.00
(11) 27826

(15) 27.6.2012

(18) 9.12.2016

(21) 83-2011

(22) 9.12.2011

(72) Čulík Martin, Ing., PhD., Sása, SK;

(73) Čulík Martin, Ing., PhD., Sása, SK; Technická univerzita vo Zvolene, Zvolen, SK;

(54) Antistresový panák

Určenie výrobku:

Výrobok, v ktorom je dizajn stelesnený, je panák, ktorý je určený ako hudobný nástroj ľuďom, ktorí sú vystavení každodenným stresom alebo v muzikoterapii ako liečebná pomôcka.

(28) 1

(55)



1.1



1.2



1.3

9 (51) 19/04.03**(11) 27829**

(15) 27.6.2012

(18) 20.3.2017

(21) 19-2012

(22) 20.3.2012

(72) Seko Roman, Mgr., Banská Bystrica, SK;

(73) Seko Roman, Mgr., Banská Bystrica, SK;

(54) Album - zbierkový

Určenie výrobku:

Výrobok, v ktorom je dizajn stelesnený, je album, ktorý je určený na vykonávanie finančných zbierok a na prepravu vyzbieraných mincí od prispievateľa k vyhlasovateľovi zbierky.

(28) 1

(55)



1.1

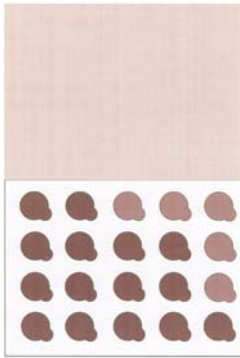

1.2



1.3

(55)

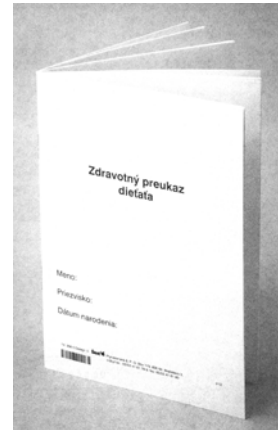

1.1

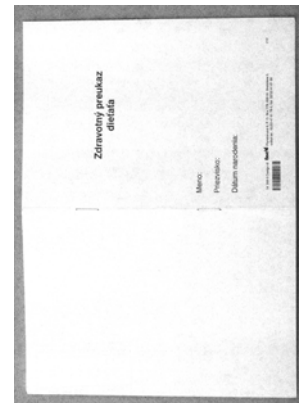

1.2

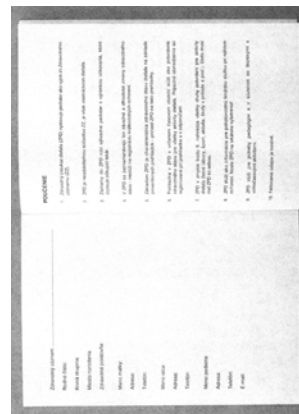

1.3

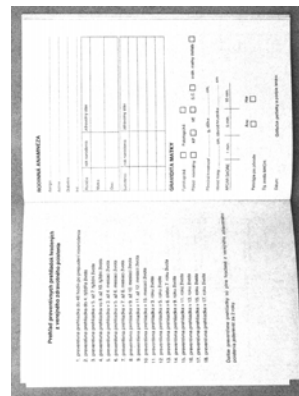

1.4

9 (51) 19/08.01

(11) 27833

(15) 27.6.2012

(18) 20.3.2017

(21) 5005-2012

(22) 20.3.2012

(72) Kadvolt Miroslav, Ing., Hurbanova Ves, SK; Višňovec Matej, Mgr., Bratislava, SK;

(73) Štatistické a evidenčné vydavateľstvo tlačív, a.s., ŠEVT a.s., Bratislava, SK;

(74) AS Legal s.r.o., Bratislava, SK;

(54) **Zdravotný preukaz dieťaťa**

Určenie výrobku:

Výrobok, v ktorom je dizajn stelesnený, je Zdravotný preukaz dieťaťa, ktorý je určený na evidenciu informácií, najmä záznamov preventívnych prehliadok dieťaťa u pediatra, očkovacieho preukazu a prehľadu preventívnych prehliadok u zubného lekára, pre potreby rodiča a pohotovostnej lekárskej služby pri náhlom ochorení dieťaťa, pre potreby pedagógov v súvislosti so školskými aktivitami a zdravotníkov v súvislosti s voľnočasovými aktivitami dieťaťa.

(28) 1



1.5

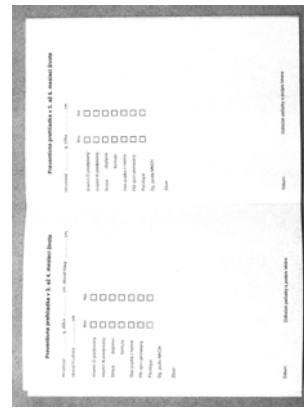

1.9



1.6

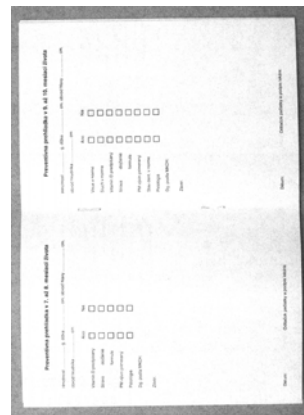

1.10

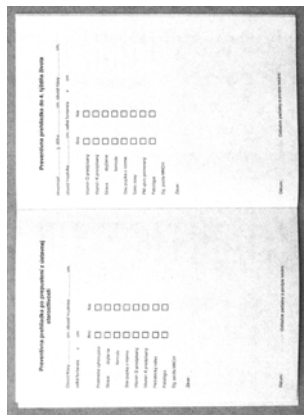

1.7

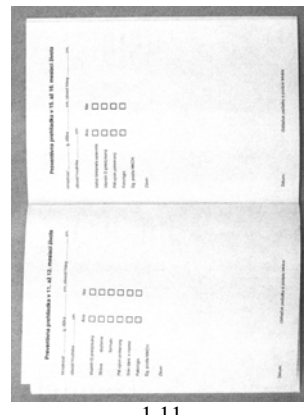

1.11

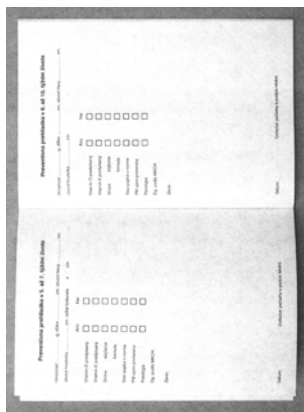

1.8

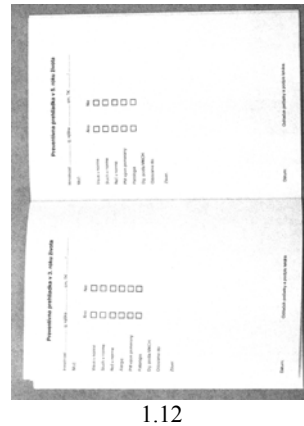

1.12

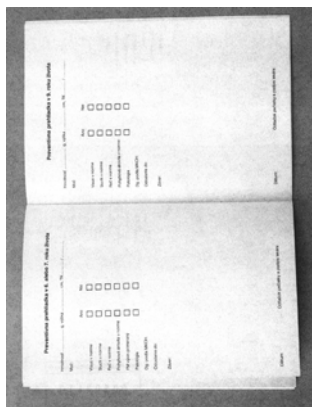

1.13

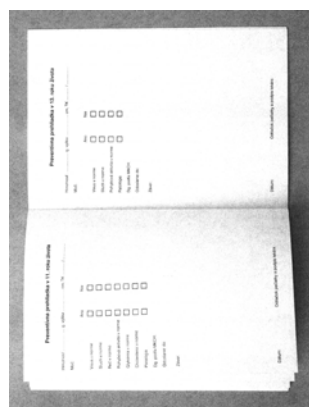

1.14

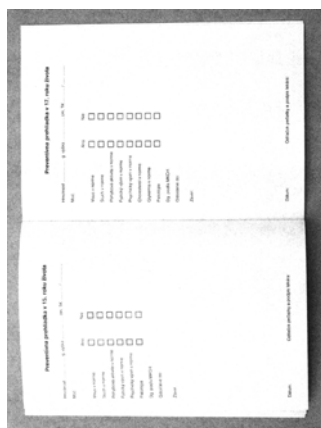

1.15

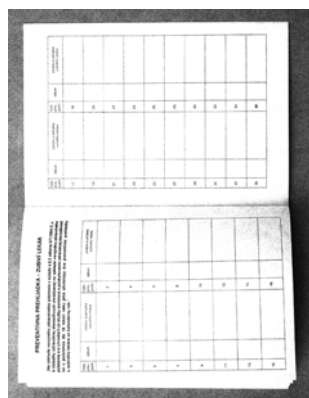

1.16



1.17

9 (51) 23/03.09

(11) 27830

(15) 27.6.2012

(18) 20.3.2017

(21) 20-2012

(22) 20.3.2012

(72) Rybár Radim, doc. Ing., PhD., Košice, SK;

(73) Technická univerzita v Košiciach, Košice, SK;

(54) **Kondenzátor tepelnej trubice vákuového trubcového solárneho kolektora**

Určenie výrobku:

Kondenzátor tepelnej trubice vákuového trubcového solárneho kolektora je určený na použitie v solárnej tepelnej technike, ako súčasť vákuového trubcového solárneho kolektora.

(28) 1

(55)



1.1



1.2



1.3



1.4

(72) Chovan Miroslav, Ing. ArtD., Zvolen, SK;

(73) Chovan Miroslav, Ing. ArtD., Zvolen, SK;

(54) Logo - Značka kvality drevostavby

Určenie výrobku:

Výrobok, v ktorom je dizajn stelesnený, je určený ako logo - Značka kvality drevostavby.

(28) 5

(55)



3.1



4.1



5.1

9 (51) 32/00.00
 (11) 27831
 (15) 27.6.2012
 (18) 29.3.2017
 (21) 21-2012
 (22) 29.3.2012

(51) (11)
 02/02.04 27834
 06/04.02 27828
 09/01.01 27825

(51) (11)
 09/01.01 27827
 11/02.06 27832
 17/99.00 27826

(51) (11)
 19/04.03 27829
 19/08.01 27833

(51) (11)
 23/03.09 27830
 32/00.00 27831

MK4Q Zaniknuté zapísané dizajny uplynutím doby platnosti

(11)	Dátum zániku	(11)	Dátum zániku	(11)	Dátum zániku	(11)	Dátum zániku
25419	05.06.2012	25474	06.06.2012	25511	10.06.2012	27329	06.11.2011
25420	16.06.2012	25479	11.06.2012	26479	16.11.2011	27336	08.11.2011
25457	23.06.2012	25481	11.06.2012	26482	09.11.2011		
25473	06.06.2012	25510	06.06.2012	26542	14.11.2011		

ND4Q Predĺženie platnosti zapísaných dizajnov

(11)	(51)	(11)	(51)	(11)	(51)	(11)	(51)
26574	12/13.07	26733	04/02.01	27347	12/07.00	27392	20/03.04
26584	28/03.07	26745	04/02.01	27372	22/03.00	27440	99/00.00
26596	13/03.03	26897	12/13.07	27374	11/02.02		

7 (51) 04/02.01**(11) 26745**

(15) 21.10.2003

(18) 21.6.2017

(21) 133-2002

(22) 21.6.2002

(73) The Procter & Gamble Company, Cincinnati, Ohio, US;

(54) Časť elektrickej zubnej kefkы

Určenie výrobku:

Výrobok, v ktorom je dizajn stelesnený, je časť elektrickej zubnej kefkы.

8 (51) 12/07.00**(11) 27347**

(15) 24.7.2007

(18) 5.1.2017

(21) 1-2007

(22) 5.1.2007

(73) STROJKOV ENGINEERING, s.r.o., Košice, SK;

(54) Lietadlo

Určenie výrobku:

Výrobok, v ktorom je dizajn stelesnený alebo na ktorom je použitý, je lietadlo, určené na rekreačné lietanie a výcvik.

7 (51) 04/02.01**(11) 26733**

(15) 14.10.2003

(18) 21.6.2017

(21) 134-2002

(22) 21.6.2002

(73) The Procter & Gamble Company, Cincinnati, Ohio, US;

(54) Elektrická zubná kefkы

Určenie výrobku:

Výrobok, v ktorom je dizajn stelesnený, je elektrická zubná kefkы.

8 (51) 12/13.07**(11) 26897**

(15) 18.5.2004

(18) 22.5.2017

(21) 115-2002

(22) 22.5.2002

(73) KONŠTRUKTA-DEFENCE, a. s., Trenčín, SK;

(54) Ľahký kolesový obrnený transportér AMV 4x4

Určenie výrobku:

Výrobok, v ktorom je dizajn stelesnený, je ľahký kolesový obrnený transportér určený pre ozbrojenú silu.

8 (51) 11/02.02**(11) 27374**

(15) 26.10.2007

(18) 11.6.2017

(21) 33-2007

(22) 11.6.2007

(73) Filová Jarmila, Vyšný Kubín, SK;

(54) Keramika Fiora

Určenie výrobku:

Výrobky, v ktorých je dizajn stelesnený alebo na ktorých je použitý, predstavujú ozdobnú, dekoratívnu a úžitkovú keramiku.

7 (51) 12/13.07**(11) 26574**

(15) 6.12.2002

(18) 14.5.2017

(21) 104-2002

(22) 14.5.2002

(73) HONT-stav, spoločnosť s ručením obmedzeným, Krupina, SK;

(54) Odmínovač

7 (51) 13/03.03**(11) 26596**

(15) 6.2.2003

(18) 20.5.2017

(21) 112-2002

(22) 20.5.2002

(73) ABB s. r. o., Praha, CZ;

(54) Zásuvka

na výcvik obslúh mìnometných zbraní v miero-
vých podmienkach, na vytvorenie nepriehľadné-
ho oblaku dymu za účelom sťažená alebo zne-
možnená pozorovania nepriateľom, zmenšenia účin-
nosti paľby nepriateľských zbraní, na určovanie
smerov pohybu vojsk, na zakrytie vlastnej činnosti
a na zastrešenie pre iné typy kontajnerových mìn-
ometných nábojov.

8 (51) 20/03.04**(11) 27392**

(15) 15.11.2007

(18) 12.7.2017

(21) 38-2007

(22) 12.7.2007

(73) BIOFEED, a.s., Kolárovo, SK;

(54) Súbor piktogramov zvieratiek

Určenie výrobku:

Výrobok podľa dizajnu je určený ako súbor sym-
bolov na označovanie krmovín, krmných zmesí
a iných prísad a chemikálií určených pre jednot-
livé druhy zvierat.

7 (51) 28/03.07**(11) 26584**

(15) 13.12.2002

(18) 12.6.2017

(21) 127-2002

(22) 12.6.2002

(73) SSL International plc, Knutsford, Cheshire, GB;

(54) Pilník na kožu**8 (51) 22/03.00****(11) 27372**

(15) 26.10.2007

(18) 11.6.2017

(21) 31-2007

(22) 11.6.2007

(73) KONŠTRUKTA-DEFENCE, a. s., Trenčín, SK;

(54) Kontajnerový mìnometný náboj

Určenie výrobku:

Kontajnerový mìnometný náboj (pozri pohľady
D 1.1, D 1.2, D 1.3) podľa druhu bojovej nápl-
ne je určený na ničenie a umlčovanie obrnených
a odolných jednotlivých a skupinových cieľov,

8 (51) 99/00.00**(11) 27440**

(15) 25.3.2008

(18) 5.12.2017

(21) 62-2007

(22) 5.12.2007

(73) C-C Group s.r.o., Banská Bystrica, SK; Korčok
Maurícus, Krupina, SK;**(54) Vonkajšia úprava interiéru a exteriéru kaviarne**

Určenie výrobku:

Výrobok v predkladanom dizajne je kaviareň a bu-
de využívaný na podávanie studených a teplých
alkoholických a nealkoholických nápojov, cukrá-
renských výrobkov a občerstvenia. Súčasťou bu-
de nielty shop.

(51) (11)

04/02.01 26733

04/02.01 26745

11/02.02 27374

(51) (11)

12/07.00 27347

12/13.07 26574

12/13.07 26897

(51) (11)

13/03.03 26596

20/03.04 27392

22/03.00 27372

(51) (11)

28/03.07 26584

99/00.00 27440

PC4Q**Prevedy a prechody práv****(11) 27585**

(21) 29-2009

(78) RYBA Košice, spol. s r. o., Košice, SK; Gima Jo-
zef, Ing., Košice, SK;

Predchádzajúci majiteľ:

RYBA Košice, spol. s r. o., Košice, SK;

Dátum uzavretia zmluvy: 30.3.2012

(58) 12.6.2012

QB4Q**Licenčné zmluvy registrované**

(11) **27373**
(21) 32-2007
(73) KONŠTRUKTA-DEFENCE, a. s., Trenčín, SK;
Nadobúdateľ:
ZVS holding, a.s., Dubnica nad Váhom, SK;
Druh licencie: nevýlučná
Dátum uzavretia licenčnej zmluvy: 25.5.2012
(58) 3.7.2012

(11) **27683**
(21) 43-2010
(73) P. Paul creative s.r.o., Bratislava, SK;
Nadobúdateľ:
KELLYS BICYCLES s.r.o., Veľké Orvište, SK;
Druh sublicencie: nevýlučná
Dátum uzavretia sublicenčnej zmluvy: 30.5.2012
Dátum ukončenia sublicenčnej zmluvy: 21.5.2022
(58) 3.7.2012

(11) **27683**
(21) 43-2010
(73) Poliak Ján, Mgr. Art., Látky, SK;
Nadobúdateľ:
P. Paul creative s.r.o., Bratislava, SK;
Druh licencie: výlučná
Dátum uzavretia licenčnej zmluvy: 21.5.2012
Dátum ukončenia licenčnej zmluvy: 21.5.2022
(58) 3.7.2012

TC4Q**Zmeny mien**

(11) **27457**
(21) 5001-2008
(73) VOP CZ, s.p., Šenov u Nového Jičína, CZ;
(58) 12.6.2012
