

VESTNÍK

**ÚRADU PRIEMYSELNÉHO VLASTNÍCTVA
SLOVENSKEJ REPUBLIKY**

Banská Bystrica 3. máj 2012

5

OBSAH

Zverejnené patentové prihlášky	9
Udelené patenty	15
Európske patenty	25
Dodatkové ochranné osvedčenia	66
Zverejnené prihlášky úžitkových vzorov	71
Zapísané úžitkové vzory	80
Zapísané dizajny	90
Zverejnené prihlášky ochranných známk	98
Zapísané ochranné známky bez zmeny po zverejnení prihlášky	190
Zapísané ochranné známky so zmenou po zverejnení prihlášky	207
Obnovené ochranné známky	212
Prevody ochranných známk	254
Zmeny v údajoch o majiteľoch ochranných známk	258
Licenčné zmluvy registrované (ochranné známky)	266
Označenia pôvodu výrobkov a zemepisné označenia výrobkov	279

INHALT

Veröffentlichung der Patentanmeldungen	9
Erteilte Patente	15
Europäische Patente	25
Ergänzende Schutzzertifikate	66
Veröffentlichte Gebrauchsmuster	71
Eingetragene Gebrauchsmuster	80
Eingetragene Designs	90
Veröffentlichte Markenmeldung	98
Eingetragene Marken ohne Änderung nach der Veröffentlichung der Anmeldung	190
Eingetragene Marken mit Änderung nach der Veröffentlichung der Anmeldung	207
Erneuerte Marken	212
Markenübertragungen	254
Änderungen in Angaben über die Markeninhaber	258
Registrierte Lizenzverträge (Marken)	266
Geschützte Ursprungsbezeichnung und Geschützte Geographische Angabe	279

CONTENTS

Publication of Patent Applications	9
Granted Patents	15
European Patents	25
Supplementary Protection Certificates	66
Publication of Utility Model Applications	71
Registered Utility Models	80
Registered Designs	90
Published Trademark Applications	98
Registered Trademarks without Modification after Publishing of the Application	190
Registered Trademarks with Modification after Publishing of the Application	207
Renewal Trademarks	212
Transfers of Trademarks	254
Modification of Data of Trademark Holders	258
Registered Licencing Contracts (Trademarks)	266
Designations of origin for products and Geographical indications for products	279

**Dvojpísmenové kódové označenia krajín a medzinárodných organizácií
(Štandard WIPO ST. 3)**

AD Andorra	EA Eurázijská patentová organizácia (EAPO)	JE Jersey
AE Spojené arabské emiráty	EC Ekvádor	JM Jamajka
AF Afganistan	EE Estónsko	JO Jordánsko
AG Antigua a Barbuda	EG Egypt	JP Japonsko
AI Anguilla	EH Západná Sahara	KE Keňa
AL Albánsko	EM Úrad pre harmonizáciu vnútorného trhu (OHIM) ²	KG Kirgizsko
AM Arménsko	EP Európsky patentový úrad	KH Kambodža
AO Angola	ER Eritrea	KI Kiribati
AP Africká regionálna organizácia duševného vlastníctva (ARIPO)	ES Španielsko	KM Komory
AR Argentína	ET Etiópia	KN Svätý Krištof a Nevis
AT Rakúsko	FI Fínsko	KP Kórejská ľudovodemokratická republika (KĽDR)
AU Austrália	FJ Fidži	KR Kórejská republika
AW Aruba	FK Falklandy	KW Kuvajt
AZ Azerbajdžan	FO Faerské ostrovy	KY Kajmanie ostrovy
	FR Francúzsko	KZ Kazachstan
BA Bosna a Hercegovina		LA Laos
BB Barbados	GA Gabon	LB Libanon
BD Bangladéš	GB Spojené kráľovstvo	LC Svätá Lucia
BE Belgicko	GC Patentový úrad Rady pre spoluprácu arabských štátov Perzského zálivu (GCC)	LI Lichtenštajnsko
BF Burkina	GD Grenada	LK Srí Lanka
BG Bulharsko	GE Gruzínsko	LR Libéria
BH Bahrajn	GG Guernsey	LS Lesotho
BI Burundi	GH Ghana	LT Litva
BJ Benin	GI Gibraltár	LU Luxembursko
BM Bermudy	GL Grónsko	LV Lotyšsko
BN Brunej	GM Gambia	LY Líbya
BO Bolívia	GN Guinea	MA Maroko
BQ Bonaire, Saint Eustatius a Saba	GQ Rovníková Guinea	MC Monako
BR Brazília	GR Grécko	MD Moldavsko
BS Bahamy	GS Južná Georgia a Južné Sandwichove ostrovy	ME Čierna Hora
BT Bhután	GT Guatemala	MG Madagaskar
BV Bouvetov ostrov	GW Guinea-Bissau	MK Macedónsko
BW Botswana	GY Guyana	ML Mali
BX Úrad Beneluxu pre duševné vlastníctvo (BOIP) ¹		MM Mjanmarsko
BY Bielorusko	HK Hongkong	MN Mongolsko
BZ Belize	HN Honduras	MO Macao
	HR Chorvátsko	MP Severné Mariány
CA Kanada	HT Haiti	MR Mauritánia
CD Kongo (býv. Zair)	HU Maďarsko	MS Montserrat
CF Stredoafrická republika	CH Švajčiarsko	MT Malta
CG Kongo		MU Maurícius
CI Pobrežie Slonoviny	IB Medzinárodný úrad Svetovej organizácie duševného vlastníctva (WIPO)	MV Maldivy
CK Cookove ostrovy	ID Indonézia	MW Malawi
CL Čile	IE Írsko	MX Mexiko
CM Kamerun	IL Izrael	MY Malajzia
CN Čína	IM Man	MZ Mozambik
CO Kolumbia	IN India	NA Namíbia
CR Kostarika	IQ Irak	NE Niger
CU Kuba	IR Irán	NG Nigéria
CV Kapverdy	IS Island	NI Nikaragua
CW Curacao	IT Taliansko	NL Holandsko
CY Cyprus		NO Nórsko
CZ Česká republika		NP Nepál
		NR Nauru
DE Nemecko		NZ Nový Zéland
DJ Džibutsko		OA Africká organizácia duševného vlastníctva (OAPI)
DK Dánsko		OM Omán
DM Dominika		
DO Dominikánska republika		
DZ Alžírsko		

PA	Panama	UA	Ukrajina
PE	Peru	UG	Uganda
PG	Papua-Nová Guinea	US	Spojené štáty, USA
PH	Filipíny	UY	Uruguaj
PK	Pakistan	UZ	Uzbekistan
PL	Poľsko		
PT	Portugalsko	VA	Vatikán
PW	Palau	VC	Svätý Vincent a Grenadíny
PY	Paraguaj	VE	Venezuela
		VG	Britské Panenské ostrovy
QA	Katar	VN	Vietnam
OZ	Úrad Spoločenstva pre odrody rastlín (CPVO)	VU	Vanuatu
RO	Rumunsko	WO	Svetová organizácia duševného vlastníctva (WIPO)
RS	Srbsko		
RU	Ruská federácia	WS	Samoa
RW	Rwanda		
SA	Saudská Arábia	XN	Nordický patentový inštitút (NPI)
SB	Šalamúnove ostrovy		
SC	Seychely		
SD	Sudán	YE	Jemen
SE	Švédsko		
SG	Singapur	ZA	Južná Afrika
SH	Svätá Helena, Ascension a Tristan da Cunha	ZM	Zambia
		ZW	Zimbabwe
SI	Slovinsko		
SK	Slovenská republika		
SL	Sierra Leone		
SM	San Marino		
SN	Senegal		
SO	Somálsko		
SR	Surinam		
ST	Svätý Tomáš a Princov ostrov		
SV	Salvádor		
SX	Sint Maarten		
SY	Sýria		
SZ	Svazijsko		
TC	Turks a Caicos		
TD	Čad		
TG	Togo		
TH	Thajsko		
TJ	Tadžikistan		
TL	Východný Timor		
TM	Turkménsko		
TN	Tunisko		
TO	Tonga		
TR	Turecko		
TT	Trinidad a Tobago		
TV	Tuvalu		
TW	Taiwan		
TZ	Tanzánia		

Poznámky:

¹ Zahŕňa Belgicko, Holandsko a Luxembursko, v niektorých výstupoch úradu sa môže vyskytovať názov Benelux, napr. v súvislosti s uvádzaním údajov alebo informácií o ochranných známkach alebo dizajnoch určených pre krajiny Beneluxu (medzinárodné zápisy podľa Madridského alebo Haagskeho systému).

² V niektorých výstupoch úradu sa môže vyskytovať názov Európska únia, napr. v súvislosti s uvádzaním údajov alebo informácií o ochranných známkach alebo dizajnoch určených pre územie Európskej únie (medzinárodné zápisy podľa Madridského alebo Haagskeho systému).

ČASŤ

PATENTY

Kódy na označovanie jednotlivých druhov dokumentov (Štandard WIPO ST. 16)

A3	Zverejnené patentové prihlášky podľa zákona č. 435/2001 Z. z. o patentoch, dodatkových ochranných osvedčeniach a o zmene a doplnení niektorých zákonov	B6	Udelené patenty podľa zákona č. 435/2001 Z. z. o patentoch, dodatkových ochranných osvedčeniach a o zmene a doplnení niektorých zákonov
-----------	--	-----------	---

Číselné kódy na označovanie bibliografických údajov (Štandard WIPO ST. 9)

(11)	Číslo dokumentu	(62)	Číslo pôvodnej prihlášky v prípade vylúčenej prihlášky
(21)	Číslo prihlášky	(71)	Meno (názov) prihlasovateľa (-ov)
(22)	Dátum podania prihlášky	(72)	Meno pôvodcu (-ov)
(31)	Číslo prioritnej prihlášky	(73)	Meno (názov) majiteľa (-ov)
(32)	Dátum podania prioritnej prihlášky	(74)	Meno (názov) zástupcu (-ov)
(33)	Krajina alebo regionálna organizácia priority	(86)	Číslo podania medzinárodnej prihlášky podľa PCT
(40)	Dátum zverejnenia prihlášky	(87)	Číslo zverejnenia medzinárodnej prihlášky podľa PCT
(47)	Dátum sprístupnenia patentu verejnosti		
(51)	Medzinárodné patentové triedenie		
(54)	Názov		
(57)	Anotácia		

Poznámka:

Symbody medzinárodného patentového triedenia uvedené v tomto vestníku zodpovedajú vydaniu 2012.01 Medzinárodného patentového triedenia s platnosťou od 1. januára 2012. Na patentových dokumentoch zverejňovaných úradom a vo vestníku úradu budú v roku 2012 uvádzané iba symbody hlavných skupín MPT 2012.01. V databázach úradu, vo webregistroch na internete a v ostatných výstupoch úradu budú zverejňované údaje týkajúce sa patentov a užitočných vzorov vrátane ich prihlášok so symbolmi úplnej verzie MPT 2012.01.

Kódy na označovanie záhlaví oznámení publikovaných vo Vestníku ÚPV SR (Štandard WIPO ST. 17)

BA9A	Zverejnené patentové prihlášky	FG4A	Udelené patenty
FA9A	Zastavené konania o patentových prihláškach na žiadosť prihlasovateľa	MA4A	Zaniknuté patenty vzdáním sa
FB9A	Zastavené konania o patentových prihláškach	MA4F	Zaniknuté autorské osvedčenia vzdáním sa
FC9A	Zamietnuté patentové prihlášky	MC4A	Zrušené patenty
FD9A	Zastavené konania pre nezaplatenie poplatku	MC4F	Zrušené autorské osvedčenia
GB9A	Prevody a prechody práv na patentové prihlášky	MG4A	Čiastočne zrušené patenty
PD9A	Zmeny dispozičných práv na patentové prihlášky (zálohy)	MG4F	Čiastočne zrušené autorské osvedčenia
	Zmeny dispozičných práv na patentové prihlášky (ukončenie zálohov)	MK4A	Zaniknuté patenty uplynutím doby platnosti
QA9A	Ponuky licencií	MK4F	Zaniknuté autorské osvedčenia uplynutím doby platnosti
	Späťvzatia ponúk licencií	MM4A	Zaniknuté patenty pre nezaplatenie udržiavacích poplatkov
		MM4F	Zaniknuté autorské osvedčenia pre nezaplatenie udržiavacích poplatkov
		PA4A	Zmeny autorských osvedčení na patenty
		PC4A	Prevody a prechody práv na patenty
		PC4F	Prevody a prechody práv na autorské osvedčenia
		PD4A	Zmeny dispozičných práv na patenty (zálohy)
			Zmeny dispozičných práv na patenty (ukončenie zálohov)
		PD4F	Zmeny dispozičných práv na autorské osvedčenia (zálohy)
			Zmeny dispozičných práv na autorské osvedčenia (ukončenie zálohov)
		QA4A	Ponuky licencií
			Späťvzatia ponúk licencií
		QB4A	Licenčné zmluvy registrované alebo udelené na patenty
		QB4F	Licenčné zmluvy registrované alebo udelené na autorské osvedčenia
		QC4A	Ukončenie platnosti licenčných zmlúv na patenty
		QC4F	Ukončenie platnosti licenčných zmlúv na autorské osvedčenia
		SB4A	Patenty zapísané do registra po odtajnení
		SB4F	Autorské osvedčenia zapísané do registra po odtajnení

Opravy a zmeny

Opravy v patentových prihláškach

- HA9A** Doplnenie pôvodcu (-ov)
- HB9A** Opravy mien
- HC9A** Zmeny mien
- HD9A** Opravy adries
- HE9A** Zmeny adries
- HF9A** Opravy dátumov
- HG9A** Opravy zatriedenia podľa MPT
- HH9A** Opravy chýb alebo zmeny všeobecne
- HK9A** Opravy tlačových chýb vo Vestníku ÚPV SR

Opravy v udelených ochranných dokumentoch

- TA4A** Doplnenie pôvodcu (-ov)
- TB4A** Opravy mien
- TC4A** Zmeny mien
- TD4A** Opravy adries
- TE4A** Zmeny adries
- TF4A** Opravy dátumov
- TG4A** Opravy zatriedenia podľa MPT
- TH4A** Opravy chýb alebo zmeny všeobecne
- TK4A** Opravy tlačových chýb vo Vestníku ÚPV SR

- TA4F** Doplnenie pôvodcu (-ov)
- TB4F** Opravy mien
- TC4F** Zmeny mien
- TD4F** Opravy adries
- TE4F** Zmeny adries
- TF4F** Opravy dátumov
- TG4F** Opravy zatriedenia podľa MPT
- TH4F** Opravy chýb alebo zmeny všeobecne
- TK4F** Opravy tlačových chýb vo Vestníku ÚPV SR

BA9A

Zverejnené patentové prihlášky

(21)	(51)	(21)	(51)	(21)	(51)	(21)	(51)
42-2010	A23K 1/00	120-2010	F02F 3/00	126-2010	C09C 3/00	50048-2010	B60C 27/00
58-2010	A23K 1/00	121-2010	C07B 63/00	127-2010	B02C 4/00	59-2011	F03B 7/00
98-2010	G05F 1/00	122-2010	C12H 1/00	5037-2010	B60R 9/00	50031-2011	F24J 2/00
101-2010	F01L 7/00	124-2010	B03C 1/00	50045-2010	F16C 33/00	4-2012	E04B 1/00
119-2010	E04B 1/00	125-2010	C04B 18/00	50047-2010	A61K 31/00		

(51) A23K 1/00

(21) 58-2010

(22) 14.6.2010

(71) Macho Vlastimil, Ing., Prievidza, SK; Fabíni Miroslav, Ing. CSc., Bojnice, SK; Borský Peter, Ing., Bojnice, SK; Tribulík Ján, Ing., Lazany, SK; Reichel Peter, prof. MVDr. CSc., Košice, SK;

(72) Macho Vendelín, prof. Ing., DrSc., Partizánske, SK; Fabíni Miroslav, Ing. CSc., Bojnice, SK; Borský Peter, Ing., Bojnice, SK; Tribulík Ján, Ing., Lazany, SK; Reichel Peter, prof. MVDr. CSc., Košice, SK;

(54) Fortifikované komplexné krmivo a/alebo fortifikovaný doplnok krmiva

(57) Fortifikované komplexne krmivo a/alebo fortifikovaný doplnok krmiva pre hospodárske zvieratá ako energeticko-minerálno-vitaminový doplnok výživy aplikovateľný vo forme vodného roztoku, emulzie, disperzie, suspenzie, samostatne a/alebo navyše s hydrofilným atoxickým práškovým nosičom, pričom práškový nosič tvorí 10 až 300 % hmotn. na hmotnosť nutričného základu, v ktorom 15 až 70 % hmotn. tvorí glycerol a/alebo jeho zmes s najmenej jedným ďalším alifatickým diolom až hexaolom, sacharidom až polysacharidom, v množstve 5 až 24 % hmotn. najmenej dvoch aspoň sčasti vodorozpustných zlúčenín makroprvkov, vybraných spomedzi zlúčenín vápnika, horčíka, fosforu, sodíka, draslíka, chlóru, dusíka a síry, v množstve 1 až 10 % hmotn. najmenej dvoch zlúčenín mikroprvkov, vybraných spomedzi železa, mangánu, zinku, molybdénu, jódu, selénu, v množstve 0,1 až 2 % hmotn. najmenej jednej aminokyseliny, vybranej spomedzi metionínu, treonínu, tryptofanu, lyzínu, hydrolyzátu kolagénu, ako ich hydrochloridov a síranov, najmenej jedného vitamínu, vybraného spomedzi vitamínov zo skupiny A, β-karoténu, E, B₁, B₂, B₆, B₁₂, C, cholínu, kyseliny nikotínovej, nikotínamidu, kyseliny listovej, kyseliny pantotenovej a biotínu v množstve 10⁻⁵ až 1,5 % hmotn., pričom zvyšok do 100 % hmotn. tvorí voda alebo zmes vody s najmenej jednou zložkou vybranou spomedzi sacharidov, polysacharidov, proteínov a ich prekurzorov, solí a zlúčenín vyšších mastných kyselín.

(51) A23K 1/00, C12N 1/00

(21) 42-2010

(22) 30.4.2010

(71) Univerzita veterinárskeho lekárstva a farmácie v Košiciach, Košice, SK;

(72) Nemcová Radomíra, MVDr., PhD., Košice, SK; Guba Peter, MVDr., Košice, SK;

(54) Probiotický prípravok pre ošípané stabilizovaný v zrejúcom syre

(57) Probiotický prípravok pre ošípané stabilizovaný v zrejúcom syre, z ktorého sa postupne uvoľňuje aktívny kmeň CCM 7512 *Lactobacillus plantarum* – BiocenolTM LP96 a CCK 7514 *Lactobacillus fermentum* – BiocenolTM LF99 v zažívacom trakte. Individuálne sa aplikuje v kompaktnej forme, rozdrobenej forme alebo ako stabilizovaná suspenzia.

(51) A61K 31/00, A61K 36/00, A61K 33/00, A61P 3/00

(21) 50047-2010

(22) 26.10.2010

(71) Bielik Pavel, RNDr., Bratislava, SK;

(72) Bielik Pavel, RNDr., Bratislava, SK;

(74) Bachratá Magdaléna, Mgr., Bratislava, SK;

(54) Podporný prostriedok pri liečbe cukrovky

(57) Podporný prostriedok pri liečbe cukrovky (diabetes mellitus) obsahuje najmä : 0,1 až 1,5 % obj. kyseliny fosforečnej (acidum phosphoricum), 0,1 až 1,5 % obj. kyseliny L(+) mliečnej (acidum L/+sarcosolacticum), 0,2 až 3,0 % obj. *Syzygium jambolanum* (vňat'), 0,2 až 3,0 % obj. kreozotu (podiel zo suchej destilácie dreva – buk, dub, céder), 0,2 až 3,0 % obj. plavúňových výtrusov (*Lycopodium clavatum*), 0,2 až 3,0 % obj. oxidu arzenitého (arsenicum album), 0,2 až 3,0 % obj. kyseliny sírovej (acidum sulphuricum), 0,2 až 3,0 % obj. síranu sodného (natrium sulphuricum), 0,2 až 3,0 % obj. námeľa – ražnej hubky (*Secale comutum*), 0,2 až 3,0 % obj. kurare (Curare, kôra), 0,2 až 3,0 % obj. floridzinu (phloridzinum, glykozid z kôry ovocných stromov), 0,5 až 5,0 % obj. olova (plumbum metallicum), 0,1 až 1,2 % obj. kyseliny octovej (acidum aceticum), 0,05 až 0,8 % obj. Aurum muriaticum natronatum (colloidal), 0,01 až 0,3 % obj. Okoubaka (Okoubaka aubrevillei, kôra), 0,01 až 0,9 % obj. síran lantanatý (Lanthanum sulphuricum), 0,01 až 0,3 % obj. Streptozotocín (Streptosotocinum) a do 100 % obj. etanol.

(51) B02C 4/00

(21) 127-2010

(22) 15.10.2010

(71) RATON, s.r.o., Bratislava, SK;

(72) Buček Silvester, Ing., Bratislava, SK;

(54) Spôsob vysokoenergetického mletia

(57) Spôsob vysokoenergetického mletia a homogenizácie pevných, tekutých a viacfázových materiálov, ktorého podstata spočíva v tom, že sa materiál

podrobí fyzikálnej úprave spočívajúcej v odovzdaní kinetickej energie číastočkám upravovaného materiálu pomocou voľných rázov pracovných telies, vzájomnými zrážkami jednotlivých číastočiek vo víroch turbulentného prúdenia média prostredia za pracovnými telesami a prostredníctvom zvukových a ultrazvukových vln generovaných pri odtrhávaní medznej vrstvy prúdenia média prostredia za pracovnými telesami a/alebo pri uvoľnení kompresie média prostredia pri protismernom pohybe pracovných telies v zariadení pozostávajúcom z dvoch súosových, nezávisle od seba otočných kruhových rotorov, ktoré sa môžu otáčať v rovnakom alebo opačnom smere s rozdielnou rýchlosťou dv s priemerom D1 a D2, umiestnených vo valcovej komore s priemerom D3 a výškou Hk, medzi ktorými je ponechaná medzera s hrúbkou Hp, na každom sú upevnené v pravidelných rozstupoch pracovné telesá zoskupené vždy aspoň tri do aspoň jedného radu a/alebo viac radov v tvare medzikružia ohraničeného vnútornou kružnicou s priemerom a/priemerom D11 – na vonkajšiu kružnicu s priemerom a/priemerom De1-n, pričom výška pracovných telies h je max H1-0, 01H1 s výnimkou, keď sa D1 nerovná D2 a na obvode rotora s väčším priemerom je umiestnený rad pracovných telies, ktorých výška h = max H3-0, 01H3 a je obmedzená len výškou valca komory, a tvar pracovných telies v reze kolmom na os otáčania rotorov má charakter asymetrických aerodynamických profilov, obmedzených úsečkami alebo časťami kriviek z množiny kružnica, elipsa, parabola, hyperbola, sinusoida, tangenciála, zaisťujúceho vírenie média prostredia a generovanie zvukových a ultrazvukových rázov pri odtrhávaní medznej vrstvy média prostredia na hornej – nekonvexnej strane aerodynamického profilu a/alebo pri uvoľnení kompresie média prostredia spôsobené vztakovou silou na spodnej – konvexnej časti asymetrického aerodynamického profilu pri približovaní a odďaľovaní pracovných telies umiestnených v susedných pracovných radoch, pričom veľkosť, tvar, rozstupy a pozície pracovných telies sú vždy v každom jednom rade rovnaké.

(51) B03C 1/00

(21) 124-2010

(22) 11.10.2010

(71) Michalíková Františka, doc. Ing., CSc., Košice, SK; Stehlíková Beáta, Ing., PhD., Košice, SK; Sisol Martin, Ing., PhD., Košice, SK;

(72) Michalíková Františka, doc. Ing., CSc., Košice, SK; Stehlíková Beáta, Ing., PhD., Košice, SK; Sisol Martin, Ing., PhD., Košice, SK;

(54) Spôsob separácie Fe zložky z popola-lôžko zo spaľovania čierneho uhlia vo fluidných kotloch

(57) Spôsob separácie Fe zložky zo spaľovania čierneho uhlia vo fluidných kotloch sa vyznačuje tým, že popol-lôžko je suchou cestou magneticky rozdzružovaný, pričom sa získa magnetický produkt – koncentrát, bohatý na magnetitové železo, tvorené minerálnym novotvarom minerálu magnetitu, a nemagnetický produkt – odpad s nízkym obsahom Fe, tvorený minerálnymi novotvarmi alumosilikátov Fe, Ca, Mg. V dôsledku prídavku vápenca ako prostriedku na odsírovanie vznikajú

aj nízke obsahy minerálnych novotvarov sadrovca, anhydritu, portlanditu, ettringitu, hannebachitu a i. Fluidné popoly lôžko aj úlet majú vysokú vylúhovateľnosť – 11,5 – 13 pH, preto je potrebné separačné procesy uskutočňovať suchou cestou. Obidva produkty rozdzružovania postupujú na ďalšie operácie: magnetický produkt je prečisťovaný suchým magnetickým rozdzružovaním, v prípade potreby je ešte dočisťovaný mokrym magnetickým rozdzružovaním. Nemagnetický produkt zo základného magnetického rozdzružovania postupuje na kontrolnú magnetickú separáciu, nemagnetický produkt z kontrolnej nemagnetickej separácie je finálnym produktom. Produkty úpravy majú vlastnosti umožňujúce ich použitie v priemysle.

(51) B60C 27/00

(21) 50048-2010

(22) 2.11.2010

(71) Prindeš Miroslav, Bc., Martin, SK;

(72) Prindeš Miroslav, Bc., Martin, SK;

(54) Zariadenie a metóda na pohodlné namontovanie a odmontovanie snehových reťazí tradičného typu pre osobné motorové vozidlá

(57) Zariadenie na pohodlné namontovanie a odmontovanie snehových reťazí pre motorové vozidlo tvorených sústavou spojovacích retiazok a oceľových laniek, z ktorých aspoň jedno oceľové lanko je riešené ako nosné, vedené pozdĺž kolesa, uzamykateľné do kruhu pomocou zámky reťaze, ktorá je súčasťou nosného lanka odomykateľného stlačením oboch koncov nosného lanka v zámke oproti sebe, ktoré je tvorené dvoma ramenami (5) dlhšími ako šírka pneumatiky kolesa (1), vzájomne prepojenými premostením (19) umožňujúcim výkyv ramien (5) smerom k sebe, pričom tieto ramená (5) sú na jednom konci vybavené plochým zakončením (7) na vniknutie ramien (5) medzi pneumatiku a spojovacie retiazky (12) snehovej reťaze (2) pripojené k nosnému lanku (11) v blízkosti zámky reťaze (3), umožňujúce zachytenie vzájomne odvrátených strán oboch týchto spojovacích retiazok (12) a ich vzájomné priblíženie prednými ramenami (20) zakladača (4) pri odmontovávaní snehovej reťaze (2) z kolesa (1), pričom na opačnom svojom konci sú ramená (5) zakladača vybavené zakončením (7) v tvare vidlice na zachytenie a vedenie oceľového lanka (11) alebo spojovacej retiazky pri nasadzovaní snehovej reťaze (2) na pneumatiku kolesa (1).

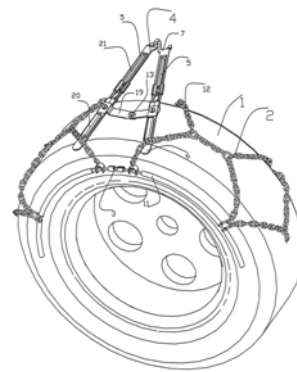

(51) **B60R 9/00**

(21) **5037-2010**

(22) 5.10.2010

(71) Gbelec Milan, Ing., Bratislava, SK;

(72) Gbelec Milan, Ing., Bratislava, SK;

(54) **Skladací nosič**

(57) Skladací nosič upevňujúci sa na guľu ťažného zariadenia odklopny i s nákladom tvoria zvislé rúrky (1) s dorazmi (4), priečky (3) a krátke rúrky (2) otočné na nosnej rúrke (7) do nich vsunutej. Na jednej krátkej rúrke (2) je ramienko (6) s valčekom (9), aretačným čapom (8), blokujúcim pohyb zvislých rúrok (1) proti priečnej rúrke (7). Na krátkych rúrkach (2) sú polohové dorazy (12), ktoré dosadnutím na malý doraz (11) a veľký doraz (10) obmedzujú pootočenie zvislých rúrok (1), keď je aretačný čap (8) vysunutý z aretačného otvoru (15) veľkého dorazu (10). Upevnenie nosiča na guľu ťažného zariadenia zabezpečuje priečna rúrka (7), predná stena (5), teleso (13) so spodným plechom (14) s tvarovým otvorom (17), upevňovacia skrutka (20) a zaisťovacia skrutka (16). Do otočných ramien (18) sú vsunuté predlžovacie ramená (31) nesúce ramená svetiel (33), zoskrutkované i s U profilom (32). Do zvislých rúrok (1) sú vsunuté výsuvné ramená (22). Na priečke (3) je cez otvory (21) zavesený na závesnej skrutke (25) priečník (24) s ušami (27), ktorým cez priebežný otvor (26) prechádza skrutka (28) s prítlačným diskom (29), ktorý má polohovacie čapy (30).

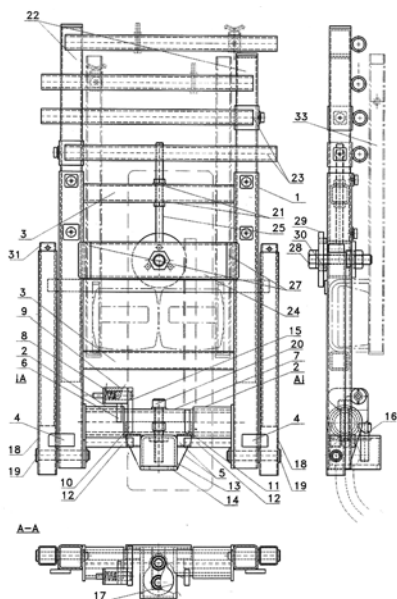

(51) **C04B 18/00**

(21) **125-2010**

(22) 11.10.2010

(71) Sisol Martin, Ing., PhD., Košice, SK; Kolesárová Miroslava, Ing., Prešov, SK;

(72) Sisol Martin, Ing., PhD., Košice, SK; Kolesárová Miroslava, Ing., Prešov, SK;

(54) **Spôsob výroby alkalicky aktivovaných spojív - tzv. geopolymérov z popolčiek zo spaľovania čierneho uhlia vo výtavných kotloch s obsahom nad 15 % s. ž.**

(57) Výroba alkalicky aktivovaných spojív - geopolymérov z čierneho popolčeka z výtavných kotlov s obsahom 15 až 30 % s. ž. spočíva v použití popolčeka ako zdroja aluminosilikátov v procese syntézy alkalicky aktivovaných spojív. Tým sa docielí zhodnocovanie v súčasnosti nevyužitého odpadu - popolčeka s vysokým obsahom zvyškov nespáleného uhlia, vo výrobe produktu, ktorý ako alkalicky aktivované spojivo už má využitie predovšetkým v stavebníctve.

(51) **C07B 63/00, C07G 99/00**

(21) **121-2010**

(22) 4.10.2010

(71) ALLVIT s. r. o., Bratislava, SK;

(72) Kazacker Aleksander, Ing., Odessa, UA; Káčerík Peter, Ing., Nitra, SK;

(74) Máčajová Mária, Ing., Nitra, SK;

(54) **Spôsob získavania hroznového pigmentu**

(57) Spôsob získavania hroznového pigmentu, ktorý zahŕňa namáčanie suroviny - hroznových výlisťkov v demineralizovanej vode v priebehu 12 hodín, premývanie demineralizovanou vodou pri teplote 65 - 70 °C do pH premývacích vôd 5,5 - 6,0, potom sa uskutočňuje štádium spracovania roztokom hydroxidu amónneho s koncentráciou 0,3 - 0,4 % pri teplote 30 - 40 °C v priebehu 10 - 12 hodín, nasleduje extrakcia roztoku hydroxidu sodného s koncentráciou 0,1 - 0,15 mol/l pri teplote 20 - 22 °C v priebehu 6 - 7 dní, ďalej je sedimentácia pigmentu kyselinou chlorovodíkovou pri pH 2,0 - 2,5 a premývanie sedimentu najskôr destilovanou vodou do pH 3,0 - 3,4 a ďalej sekundárna extrakcia 60 %-ným roztokom izopropylalkoholu, extrakt sa oddelí, vodná izopropylalkoholová zmes sa destiluje, pigment sa rozpúšťa v 1 %-nom roztoku hydroxidu amónneho, nadbytok ktorého sa odstraňuje varením a odparovaním na požadovanú koncentráciu pigmentu.

(51) **C09C 3/00, C01B 33/00**

(21) **126-2010**

(22) 11.10.2010

(71) Michalíková Františka, doc. Ing., CSc., Košice, SK; Krinická Ivana, Ing., Prešov, SK; Sisol Martin, Ing., PhD., Košice, SK;

(72) Michalíková Františka, doc. Ing., CSc., Košice, SK; Krinická Ivana, Ing., Prešov, SK; Sisol Martin, Ing., PhD., Košice, SK;

(54) **Použitie čierneho popolčeka s obsahom nespálených zvyškov na výrobu ultramarínovej modrej**

(57) Spôsob výroby ultramarínovej modrej z čierneho popolčeka z výtavných kotlov s obsahom straty žiháním 15 až 30 % spočíva v použití popolčeka ako zdroja aluminosilikátov a zvyškov nespáleného uhlia ako zdroja redukčného činidla v procese syntézy tohto pigmentu.

- (51) C12H 1/00, C12G 1/00
 (21) 122-2010
 (22) 4.10.2010
 (71) ALLVIT s. r. o., Bratislava, SK;
 (72) Kazacker Aleksander, Ing., Odessa, UA; Káčerík Peter, Ing., Nitra, SK;
 (74) Máčajová Mária, Ing., Nitra, SK;
 (54) **Spôsob čírenia a stabilizácie vína proti koloidným zákalom pomocou hroznového pigmentu**
 (57) Spôsob čírenia a stabilizácie vína proti koloidným zákalom pomocou hroznového pigmentu sa vyznačuje tým, že do upravovaného vína sa pridá 0,6 %-ný vodný roztok hroznového pigmentu spočiatku pri krátkodobom intenzívnom miešaní, zmes sa nechá postáť do usadenia a dekantácie, neskôr sa zbavuje usadeniny prefiltrovaním, celý proces sa vykonávať pri teplote 12 – 14 °C v priebehu 1 – 3 dní.

- (51) E04B 1/00, E04F 13/00
 (21) 4-2012
 (22) 14.6.2010
 (31) 2009-406
 (32) 25.6.2009
 (33) CZ
 (71) MATEICIUC a.s., Odry, CZ; TERMO 99, s.r.o., Předměřice nad Labem, CZ;
 (72) Fabián Tomáš, Ing., Odry, CZ; Nováková Iva, Ing., Předměřice nad Labem, CZ;
 (74) Beleščák Ladislav, Ing., Piešťany, SK;
 (86) PCT/CZ2010/000070
 (87) WO2010/149120
 (54) **Ukončovacia sada zatepľovacieho systému a spôsob jej aplikácie**
 (57) Ukončovacia sada zatepľovacieho systému je tvorená aspoň jednou doskou tepelnej izolácie (1) a aspoň dvomi stavebnými profilmi (2, 3) so základným prierezom v tvare písmena L. Prvý základný stavebný profil (2) prilieha k spodnému rohu dosky tepelnej izolácie (1) na jej strane priloženej k izolovanej stene a druhý ukončovací stavebný profil (3) prilieha k spodnému rohu protiľahlej prednej strany dosky tepelnej izolácie (1). Oba stavebné profily (2, 3) majú k horizontálnym ramenám priliehajúce k spodnej ploche dosky tepelnej izolácie (1) pripojené pásy fixačnej mriežky (4), ktoré sa na spodnej ploche dosky tepelnej izolácie (1) prekrývajú a sú tu navzájom fixované a k doske tepelnej izolácie (1) sú pripojené vrstvou alebo vrstvami stavebnej hmoty. Ďalej sa vynález týka spôsobu aplikácie ukončovacej sady zatepľovacieho systému.

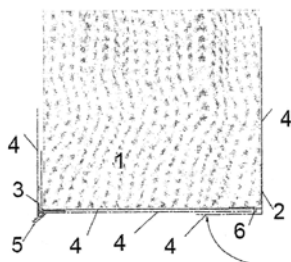

- (51) E04B 1/00, C08L 17/00
 (21) 119-2010
 (22) 4.10.2010
 (71) Strojnícka fakulta Technickej Univerzity v Košiciach, Košice, SK;
 (72) Mátel František, prof. Ing., CSc., Nitra, SK; Ochočová Renáta, Ivanka pri Nitre, SK; Badida Miroslav, Dr. h. c. prof. Ing., PhD., Košice, SK; Lumnitzer Ervin, prof. Ing., PhD., Košice, SK;
 (54) **Nehorľavá úprava zvukovopohltivých prvkov z recyklovaných autoplášťov a gúmy**
 (57) Nehorľavá úprava vysoko zvukovopohltivých prvkov z recyklovaných autoplášťov, resp. z recyklovanej gúmy sa vyznačuje tým, že sa do zmesi pridá minimálne 6 až 8 hmotnostných % retardéru horenia na báze bromovaného aromátu a oxidu antimónového.

- (51) F01L 7/00
 (21) 101-2010
 (22) 20.9.2010
 (71) Topor Karol, Ing., Nová Dubnica, SK; Muráň Miroslav, Nová Dubnica, SK;
 (72) Topor Karol, Ing., Nová Dubnica, SK; Muráň Miroslav, Nová Dubnica, SK;
 (54) **Plnenie pracovných médií do valcov štvordobých spaľovacích motorov**
 (57) Pracovný cyklus štvordobého spaľovacieho motora so zabezpečením plnenia spaľovacích médií a odvodu spalín pomocou dosky (11) uloženej vo veku motora (15), rozvodovej dosky (12) prepájajúcej alebo uzatvárajúcej plniaci otvor (13), odvod spalín (14) z valcov (8) a tesniacou doskou (17) na bloku motora (1) s regulovaným tlakom cez prítláčnu dosku (25), pružiny (26) a nastavovaciu skrutku (27). Súhlasné pootáčanie ozubenej rozvodovej dosky (12) s blokom motora (1) je odvedené z hriadeľa motora (2) cez ozubený prevod (16), (21), (22). Rozvodová doska (12) má nasávací kanál (23), výfukový kanál (24) v uhlovom pootočení a dĺžke ako i rozstupe usporiadané tak, aby pre každý jeden valec (8) svojím pootočením boli funkčne vždy príslušné nasávacie kanály (23) alebo výfukové kanály (24) a zároveň uzatvorené valce (8) počas pracovného cyklu cez potočenú rozvodovú dosku (12) v danom uhle potočenia rozvodovej dosky (12) pre príslušný piest (7) vo valci (8) v rotujúcom bloku valcov (1).

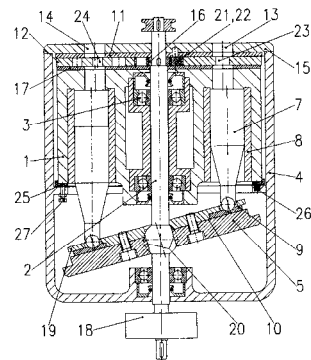

- (51) F02F 3/00
 (21) 120-2010
 (22) 4.10.2010
 (71) Bukor Vojtech, Kolárovo, SK;
 (72) Bukor Vojtech, Kolárovo, SK;
(54) Čiastočná recirkulácia výfukových plynov otvorom v plášti piesta dvojdobého spaľovacieho motora
 (57) Čiastočná recirkulácia výfukových plynov otvorom (5) umiestneným v plášti piesta (7) dvojdobého spaľovacieho motora, ktorý prepojuje priestor výfukového kanála (2) s priestorom kľukovej skrine (8) a vyplachovacích kanálov (3) v časovom intervale, ktorý začína prechodom hornej hrany (6) otvoru (5) v plášti piesta (7) cez dolnú hranu (4) otvoru výfukového kanála (2) pri pohybe k hornej úvratí a končí prechodom hornej hrany (6) otvoru (5) v plášti piesta (7) cez dolnú hranu (4) otvoru výfukového kanála (2) pri pohybe piesta (7) k dolnej úvratí.

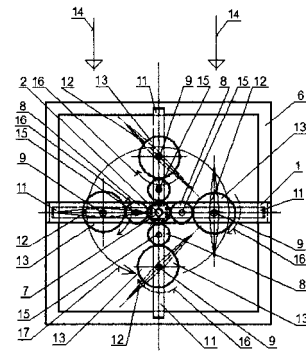
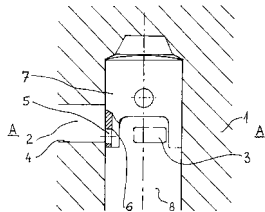

- (51) F03B 7/00, F03B 3/00
 (21) 59-2011
 (22) 4.10.2010
 (71) Balara Milan, doc. Ing., PhD., Prešov, SK;
 (72) Balara Milan, doc. Ing., PhD., Prešov, SK; Balara Alexander, Ing. EUR ING., Prešov, SK;
(54) Generátor mechanickej energie získavanej z pomaly plynúcich médií-II
 (57) Zariadenie na získanie mechanickej energie z pomaly plynúcich médií vo forme rotačného pohybu výstupného hriadeľa (2) vyznačujúce sa tým, že v prúde pretekajúceho média (14) sú umiestnené otočné plochy (12), v ktorých sú upevnené hriadele (9), ktoré sú uložené v ložiskách (10) otočných rámov (11). Každý z hriadeľov (9) je spojený s hnacím ozubeným kolesom (7) prostredníctvom prevodových ozubených kolies (8). Hnacie ozubené koleso (7) je pevne spojené s puzdrom horného ložiska (3) vonkajšieho rámu (1). Cez puzdro horného ložiska (3) a puzdro dolného ložiska (4) je vedený výstupný hriadeľ (2), na ktorom sú pripevnené otočné rámy (11) pomocou prírub (5), pevne spojených s výstupným hriadeľom (2). Vonkajší rám (1) je spojený s podstavcom (6). Pôsobením pohybu média v smere (14) na plochy (12) dochádza k rotačnému pohybu výstupného hriadeľa (2) v smere (17), pri súčasnom otáčaní sa otočných plôch (12) v smere (16), čo zabezpečuje odber mechanickej energie prúdiaceho média s maximálnou účinnosťou.

- (51) F16C 33/00, B21D 53/00, B21K 1/00
 (21) 50045-2010
 (22) 21.10.2010
 (71) Donič Tibor, doc. Ing., CSc., Žilina, SK; Droščin Josef, Ing., Krásno nad Kysucou, SK;
 (72) Donič Tibor, doc. Ing., CSc., Žilina, SK; Droščin Josef, Ing., Krásno nad Kysucou, SK;
 (74) Belička Ivan, Ing., Banská Bystrica, SK;
(54) Kovací nástrojový systém na výrobu ložiskových krúžkov a polotovarov na výrobu ložiskových krúžkov
 (57) Kovací nástrojový systém na výrobu ložiskových krúžkov sa skladá z rotačného lisovacieho tŕňa a matrice s rotačným otvorom, ktoré sú upnuté v lisovacom zariadení. Lisovací tŕň (2) a matrica (1) sú zoradené v jednej osi, pričom lisovací tŕň (2) má na svojom spodku prvé osadenie (2a), na ktoré sa napája vonkajšia rotačná plocha (2b) so zakrivením končiacia pri vonkajšom osadení (2c), za týmto osadením (2c) nasleduje ďalšia plocha (2d) napríklad na upnutie lisovacieho tŕňa (2) do lisovacieho zariadenia. Opísaný je aj polotovar na výrobu ložiskových krúžkov v prípravku, ktorý má tvar kotúča s priechodným otvorom (3b) v strede, pritom podstavy (3.1, 3.2) tohto kotúča sú kužeľovito tvarované.

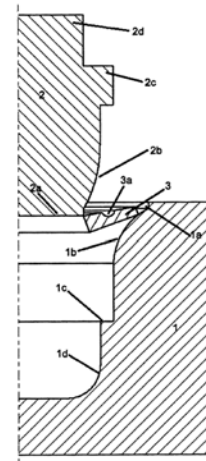

- (51) F24J 2/00, H01L 31/00
 (21) 50031-2011
 (22) 14.9.2010
 (71) GoldenSUN Slovakia, s. r. o., Liptovský Mikuláš, SK;
 (72) Župa Ján, Ing., Liptovský Mikuláš, SK; Župa Peter, Mgr., Liptovský Mikuláš, SK; Župa Jaroslav, Ing., Liptovský Mikuláš, SK; Tóbič Ján, Ing., Hnúšťa, SK;
 (74) Belička Ivan, Ing., Banská Bystrica, SK;
 (54) **Solárne zariadenie na zvýšenie energetických prínosov fotovoltaických a fototermitických systémov**
 (57) Solárne zariadenie na zvýšenie energetického prínosu fotovoltaických a fototermitických systémov je charakteristické tým, že zrkadlové plochy (1) majú proti aktívnym plochám (2) solárnych panelov (3) upevnených na nosnej fixnej konštrukcii (15) nastaviteľný uhol sklonu tak, že horný okraj (4) odrazenej plochy (5) slnečného žiarenia od zrkadlovej plochy (1) sa kryje s hornou hranou (6) aktívnych plôch (2) solárnych panelov (3), zrkadlové plochy (1) sú naklápaťelne okolo horizontálnej osi na otočných závesoch (9) upevnených na nosných fixných častiach (7) a zrkadlových častiach (8), ktoré z opačnej strany nesú zrkadlové plochy (1), pričom naklápací mechanizmus (10) je upevnený na nosnej fixnej časti (7) a zrkadlovej časti (8) a je spojený s regulátorom (11), ktorý má v obvode spätnej väzby pripojené najmenej dva diferenciálne solárne snímače (12), (13), kde prvý solárny snímač (12) priameho aj odrazeného slnečného žiarenia na naklápanie zrkadlových plôch (1) v pravotočivom smere P je umiestnený na alebo pri hornej hrane (6) aktívnych plôch (2) solárnych panelov (3) s nasmerovaním na protíahlé zrkadlovej plochy (1) a druhý solárny snímač (13) priameho slnečného žiarenia na naklápanie zrkadlových plôch (1) v ľavotočivom smere L je umiestnený na alebo pri hornej hrane (14) otočnej zrkadlovej plochy (1) s nasmerovaním oproti oblohe.

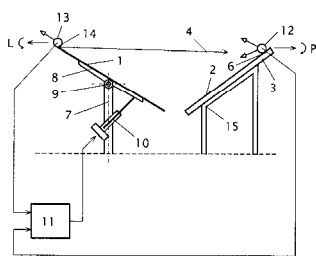

- (51) G05F 1/00, H03F 3/00
 (21) 98-2010
 (22) 3.9.2010
 (71) Baťko Ivan, RNDr., CSc., Košice, SK;
 (72) Baťko Ivan, RNDr., CSc., Košice, SK;
 (54) **Prúdový zdroj s aktívnym potláčaním súčtového napätia**
 (57) Prúdový zdroj s aktívnym potláčaním súčtového napätia využíva princíp, že má vetvu na vytváranie požadovaného prúdu, na ktorej výstup (107) je pripojený jeden koniec záťaže (3), a vetvu obvodu aktívnej kompenzácie (OAK) (200), na ktorej výstup (203) je pripojený druhý koniec záťaže (3). Pomocou najmenej jedného vstupu (201) OAK (200) sa sníma najmenej jeden signál na záťaži a následne sa spracuje tak, že výsledok spracovania najmenej jedného signálu z najmenej jedného vstupu (201) prednostne predstavuje súčtové napätie zodpovedajúce dvojici napätí na napákových vývodoch (1) a (2) záťaže (3) alebo napätie blízke súčtovému napätiu. Tento výsledok spracovania je následne spracovaný regulačnými obvody OAK (200), ktoré ho porovnajú s hodnotou referenčného potenciálu (4) a využívajúc princíp zápornej spätnej väzby nastaví na výstupe (203) také napätie, ktoré v rámci presnosti regulácie vedie k rovnosti referenčného potenciálu (4) a potenciálu zodpovedajúceho výsledku spracovania najmenej jedného signálu z najmenej jedného vstupu (201).

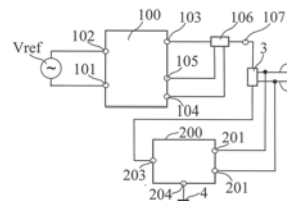

(51)	(21)	(51)	(21)	(51)	(21)	(51)	(21)
A23K 1/00	58-2010	B60C 27/00	50048-2010	C12H 1/00	122-2010	F03B 7/00	59-2011
A23K 1/00	42-2010	B60R 9/00	5037-2010	E04B 1/00	4-2012	F16C 33/00	50045-2010
A61K 31/00	50047-2010	C04B 18/00	125-2010	E04B 1/00	119-2010	F24J 2/00	50031-2011
B02C 4/00	127-2010	C07B 63/00	121-2010	F01L 7/00	101-2010	G05F 1/00	98-2010
B03C 1/00	124-2010	C09C 3/00	126-2010	F02F 3/00	120-2010		

FG4A

Udelené patenty

(11)	(51)	(11)	(51)	(11)	(51)	(11)	(51)
287932	B01J 19/00	287935	F16B 13/00	287938	H04Q 9/00	287941	E04B 1/00
287933	B01D 17/00	287936	C23C 26/00	287939	C03C 13/00	287942	C04B 28/00
287934	C07C 229/00	287937	B32B 27/00	287940	C07K 14/00	287943	C22C 38/00

(51) B01D 17/00, B01D 39/00

(11) 287933

(21) 78-2008

(22) 1.12.2008

(40) 7.6.2010

(73) GTVT, s. r. o., Bratislava, SK;

(72) Šiška Jozef, RNDr., Bratislava, SK;

(54) Zariadenie na filtráciu zaolejovaných vodných suspenzií

(51) B01J 19/00, B03C 1/00, C01B 33/00, C03B 19/00, C03B 8/00, C03C 14/00, C12N 15/00, C12Q 1/00, H01F 1/00

(11) 287932

(21) 664-2002

(22) 17.11.2000

(31) 99122853.7, 00110165.8

(32) 17.11.1999, 12.5.2000

(33) EP, EP

(40) 5.8.2003

(73) ROCHE DIAGNOSTICS GmbH, Mannheim, DE;

(72) Weindel Kurt, Wielenbach-Hardt, DE; Riedling Michael, Penzberg, DE; Geiger Albert, Penzberg, DE;

(74) Bušová Eva, JUDr., Bratislava, SK;

(86) PCT/EP00/11459

(87) WO01/37291

(54) Spôsob výroby zmesi magnetických sklenených častíc, magnetické sklenené častice, zmes a suspenzia magnetických častíc, skúmavka a viac-zložková súprava obsahujúca uvedenú zmes, použitie uvedenej zmesi a spôsob izolácie biologického materiálu

(51) B32B 27/00, B65D 65/00

(11) 287937

(21) 630-2003

(22) 7.11.2001

(31) 60/253 903

(32) 29.11.2000

(33) US

(40) 4.11.2003

(73) H.B. Fuller Company, St. Paul, Minnesota, US;

(72) Janssen Annegret, Lüneburg, DE; Zenker Wolfgang, Adendorf, DE;

(74) Bušová Eva, JUDr., Bratislava, SK;

(86) PCT/EP01/12879

(87) WO02/43956

(54) Výrobok zahrnujúci zabalenú potravinu do potravinovej obalovej laminátovej fólie, spôsob jeho výroby a použitie

(51) C03C 13/00, C03C 3/00

(11) 287939

(21) 637-2002

(22) 5.9.2001

(31) 60/230 474

(32) 6.9.2000

(33) US

(40) 8.6.2004

(73) PPG INDUSTRIES OHIO, INC., Cleveland, OH, US;

(72) Wallenberger Frederick T., Allison Park, PA, US;

(74) Bušová Eva, JUDr., Bratislava, SK;

(86) PCT/US01/27451

(87) WO02/20419

(54) Kompozícia sklenených vlákien

(51) C04B 28/00, C04B 22/00

(11) 287942

(21) 423-99

(22) 21.8.1998

(31) 08/916 058

(32) 21.8.1997

(33) US

(40) 14.2.2000

(73) UNITED STATES GYPSUM COMPANY, Chicago, IL, US;

(72) Yu Qiang, Grayslake, IL, US; Sucech Steven W., Lake Villa, IL, US; Groza Brent E., Grayslake, IL, US; Mlinac Raymond J., Wildwood, IL, US; Jones Frederick T., Grayslake, IL, US; Henkels Paul J., Arlington Heights, IL, US;

(74) ŽOVICOVÁ & ŽOVIC IP, s. r. o., Bratislava, SK;

(86) PCT/US98/17293

(87) WO99/08979

(54) Sadru obsahujúci výrobok so zvýšenou odolnosťou proti trvalej deformácii, spôsob a kompozícia na jeho výrobu

(51) C07C 229/00, C07C 233/00, A61K 31/00, A61P 25/00

(11) 287934

(21) 826-2003

(22) 21.12.2001

(31) 01500007.8, 01500206.6, 60/329 786, 01500263.7

(32) 11.1.2001, 2.8.2001, 16.10.2001, 7.11.2001

(33) EP, EP, US, EP

(40) 8.1.2004

(73) ELI LILLY AND COMPANY, Indianapolis, IN, US;

(72) Coffey David Scott, Indianapolis, IN, US; Monn James Allen, Indianapolis, IN, US; Pedersen Steven Wayne, Indianapolis, IN, US; Pedregal-Tercero Concepcion, Alcobendas, ES;

- (74) Bezák Marián, Ing., Bratislava, SK;
 (86) PCT/US01/45866
 (87) WO02/055481
(54) Zlúčeniny vhodné na liečenie neurologických a psychiatrických chorôb, ich farmaceuticky prijateľné soli, farmaceutický prostriedok, spôsob ich prípravy a použitie

- (51) C07K 14/00, A61K 38/00, A61K 45/00, A61P 1/00, A61P 17/00, A61P 19/00, A61P 21/00, A61P 25/00, A61P 27/00, A61P 29/00, A61P 3/00, A61P 35/00, A61P 37/00, A61P 43/00, C12N 15/00, C12P 21/00, G01N 33/00**
(11) 287940
 (21) 1774-2002
 (22) 2.7.2001
 (31) 60/215 913
 (32) 3.7.2000
 (33) US
 (40) 3.11.2004
 (73) BRISTOL-MYERS SQUIBB COMPANY, Princeton, NJ, US;
 (72) Cohen Robert, Newton, PA, US; Carr Suzette, Hopewell, NJ, US; Hagerty David, Pennington, NJ, US; Peach Robert J., San Diego, CA, US; Becker Jean-Claude, Princeton, NJ, US;
 (74) Tomeš Pavol, Ing., Bratislava, SK;
 (86) PCT/US01/21204
 (87) WO02/002638
(54) Solubilná CTLA4 fúzna molekula, farmaceutický prostriedok s jej obsahom a jej použitie

- (51) C22C 38/00, C21D 9/00**
(11) 287943
 (21) 43-2007
 (22) 23.3.2007
 (31) PV 2006-258
 (32) 21.4.2006
 (33) CZ
 (40) 5.2.2008
 (73) JINPO PLUS, a. s., Ostrava, CZ;
 (72) Polach Jaromír, Ing., Ostrava, CZ; Pětroš Kamil, Ing., Ostrava, CZ; Foldyna Václav, Ing., Dr.Sc., Ostrava, CZ; Kuboň Zdeněk, Dr., Ing., Bílovec, CZ; Martinák Jan, Ing., Ostrava, CZ;
 (74) Bačík Kvetoslav, Ing., Nová Dubnica, SK;
(54) Žiarupevná chrómová oceľ

- (51) C23C 26/00, E04F 13/00**
(11) 287936
 (21) 35-2008
 (22) 26.5.2008
 (40) 7.12.2009
 (73) Tóth Viktor, Rožňava, SK;
 (72) Tóth Viktor, Rožňava, SK; Pomikala Rastislav M., Ing., Levoča, SK; Jerz Jaroslav, Dr., Ing., Bratislava, SK;

- (54) Spôsob výroby konštrukčného prvku s povrchovou vrstvou z PET fólie, konštrukčný prvok a jeho použitie**

- (51) E04B 1/00**
(11) 287941
 (21) 1686-2002
 (22) 28.11.2002
 (40) 2.6.2005
 (73) Havránek Ladislav, České Budějovice, CZ;
 (72) Havránek Ladislav, České Budějovice, CZ;
 (74) Hojčuš Peter, Ing., Bratislava, SK;
(54) Zariadenie na izoláciu vlhkého muriva

- (51) F16B 13/00**
(11) 287935
 (21) 5029-2006
 (22) 17.3.2006
 (31) A462/2005
 (32) 18.3.2005
 (33) AT
 (40) 1.2.2007
 (73) Austrotherm GmbH, Pinkafeld, AT;
 (72) Jandl Johann, Tullnerbach, AT;
 (74) Bušová Eva, JUDr., Bratislava, SK;
(54) Rozperná kotva s driekom

- (51) H04Q 9/00, G01D 4/00, G08C 15/00**
(11) 287938
 (21) 1168-2001
 (22) 13.8.2001
 (31) 100 40 604.1
 (32) 16.8.2000
 (33) DE
 (40) 10.9.2002
 (73) QUNDIS GmbH, Mühlhausen, DE;
 (72) Pahl Uwe, Mühlhausen, DE; Tunkel Herbert, Rüdershausen, DE;
 (74) Bušová Eva, JUDr., Bratislava, SK;
(54) Spôsob a zariadenie na zber dát

(51)	(11)	(51)	(11)	(51)	(11)	(51)	(11)
B01D 17/00	287933	C03C 13/00	287939	C07K 14/00	287940	E04B 1/00	287941
B01J 19/00	287932	C04B 28/00	287942	C22C 38/00	287943	F16B 13/00	287935
B32B 27/00	287937	C07C 229/00	287934	C23C 26/00	287936	H04Q 9/00	287938

FA9A Zastavené konania o patentových prihláškach na žiadosť prihlasovateľa

(21)

162-2006
50030-2008**FB9A Zastavené konania o patentových prihláškach**

(21)

1882-2000
214-2002
98-2003
319-2003

(21)

701-2003
918-2003
5017-2004
5018-2004

(21)

5011-2006
5021-2006
5063-2006
5020-2007

(21)

77-2008
5024-2008
50040-2008**FC9A Zamietnuté patentové prihlášky**

(21)

548-2003
950-2003

(21)

1163-2003
1403-2003

(21)

124-2004
128-2004

(21)

284-2004

FD9A Zastavené konania pre nezaplatenie poplatku

(21)

863-2003
5037-2005
5043-2008**GB9A Prevody a prechody práv na patentové prihlášky****(21) 645-2002**(71) MSD Oss B.V., Oss, NL;
Predchádzajúci prihlasovateľ:
N.V. Organon, Oss, NL;
Dátum zápisu do registra: 26.3.2012

MK4A Zaniknuté patenty uplynutím doby platnosti

(11)	Dátum zániku	(11)	Dátum zániku	(11)	Dátum zániku	(11)	Dátum zániku
277685	05.03.2012	279576	16.03.2012	281129	05.03.2012	281511	05.03.2012
278995	09.03.2012	279767	05.03.2012	281142	04.03.2012	282932	26.03.2012
279214	20.03.2012	280254	27.03.2012	281143	04.03.2012	283643	06.03.2012
279542	05.03.2012	280310	24.03.2012	281233	18.03.2012	283999	27.03.2012

MM4A Zaniknuté patenty pre nezaplatenie udržiavacích poplatkov

Oznámenie o zániku patentu č. 287 395 pre nezaplatenie udržiavacích poplatkov zverejnené vo Vestníku ÚPV SR č. 7/2011 v záhlaví MM4A (str. 21) je **neplatné**. Patent č. 287 395 je platný.

(11)	Dátum zániku	(11)	Dátum zániku	(11)	Dátum zániku	(11)	Dátum zániku
278923	12.08.2011	284869	18.08.2011	286769	12.08.2011	287416	10.08.2011
279113	31.08.2011	285011	22.08.2011	286972	10.08.2011	287428	19.08.2011
279773	18.08.2011	285537	20.08.2011	287243	03.08.2011	287475	17.08.2011
279978	31.08.2011	285929	25.08.2011	287252	29.08.2011	287534	10.08.2011
282895	20.08.2011	286609	11.08.2011	287277	30.08.2011	287781	15.08.2011
283501	10.08.2011	286659	11.08.2011	287295	09.08.2011		
284301	06.08.2011	286754	19.08.2011	287347	16.08.2011		

PC4A Prevody a prechody práv na patenty

(11) 286071
 (21) 1372-2001
 (73) MSD Oss B.V., Oss, NL;
 Predchádzajúci majiteľ:
 N.V. Organon, Oss, NL;
 Dátum zápisu do registra: 26.3.2012

(11) 287554
 (21) 331-2003
 (73) MSD Oss B.V., Oss, NL;
 Predchádzajúci majiteľ:
 N.V. Organon, Oss, NL;
 Dátum zápisu do registra: 26.3.2012

(11) 286282
 (21) 726-2002
 (73) MSD Oss B.V., Oss, NL;
 Predchádzajúci majiteľ:
 N.V. Organon, Oss, NL;
 Dátum zápisu do registra: 26.3.2012

(11) 287682
 (21) 794-2002
 (73) MSD Oss B.V., Oss, NL;
 Predchádzajúci majiteľ:
 N.V. Organon, Oss, NL;
 Dátum zápisu do registra: 26.3.2012

(11) 286755
 (21) 1922-2000
 (73) Universiteit Leiden, Leiden, NL; MSD Oss B.V.,
 Oss, NL;
 Predchádzajúci majiteľ:
 Universiteit Leiden, Leiden, NL; N.V. Organon,
 Oss, NL;
 Dátum zápisu do registra: 26.3.2012

HH9A**Opravy chýb alebo zmeny všeobecne**

(21) 43-2007

(54) Žiarupevná chrómová oceľ

(57) Žiarupevná chrómová oceľ na výrobu výrobkov, používaných v pracovných teplotách od 470 °C do 650 °C,...

Vestník č. 2/2008 - BA9A, str. 12

TC4A**Zmeny mien**

(11) 286321

(21) 58-99

(73) Caradon Stelrad B.V., Herentals, BE;

Dátum zápisu do registra: 12.3.2012

TE4A**Zmeny adries**

(11) 286321

(21) 58-99

(73) Caradon Stelrad B.V., Herentals, BE;

Dátum zápisu do registra: 12.3.2012

ČASŤ

**EURÓPSKE PATENTY
S URČENÍM PRE SLOVENSKÚ REPUBLIKU**

Kódy na označovanie jednotlivých druhov dokumentov (Štandard WIPO ST. 16)

T1	Preklad patentových nárokov európskej patentevej prihlášky	T3	Preklad európskeho patentového spisu
T2	Opravený preklad patentových nárokov európskej patentevej prihlášky	T4	Opravený preklad európskeho patentového spisu
		T5	Preklad zmeneného európskeho patentového spisu

Číselné kódy na označovanie bibliografických údajov (Štandard WIPO ST. 9)

(11)	Číslo dokumentu	(62)	Číslo pôvodnej prihlášky v prípade vylúčenej prihlášky
(21)	Číslo prihlášky	(71)	Meno (názov) prihlasovateľa (-ov)
(31)	Číslo prioritnej prihlášky	(72)	Meno pôvodcu (-ov)
(32)	Dátum podania prioritnej prihlášky	(73)	Meno (názov) majiteľa (-ov)
(33)	Krajina alebo regionálna organizácia priority	(74)	Meno (názov) zástupcu (-ov)
(45)	Dátum sprístupnenia prekladu patentového spisu alebo zmeneného patentového spisu	(86)	Číslo podania medzinárodnej prihlášky podľa PCT
(46)	Dátum sprístupnenia prekladu patentových nárokov	(87)	Číslo zverejnenia medzinárodnej prihlášky podľa PCT
(48)	Dátum sprístupnenia opraveného prekladu patentových nárokov alebo patentového spisu	(96)	Číslo a dátum podania európskej patentevej prihlášky
(51)	Medzinárodné patentové triedenie	(97)	Číslo a dátum zverejnenia európskej patentevej prihlášky alebo vydania európskeho patentového spisu
(54)	Názov		

Poznámka:

Symbyly medzinárodného patentového triedenia uvedené v tomto vestníku zodpovedajú vydaniu 2012.01 Medzinárodného patentového triedenia s platnosťou od 1. januára 2012. Na patentových dokumentoch zverejňovaných úradom a vo vestníku úradu budú v roku 2012 uvádzané iba symbyly hlavných skupín MPT 2012.01. V databázach úradu, vo webregistroch na internete a v ostatných výstupoch úradu budú zverejňované údaje týkajúce sa patentov a úžitkových vzorov vrátane ich prihlášok so symbylmi úplnej verzie MPT 2012.01.

Kódy na označovanie záhlaví oznámení publikovaných vo Vestníku ÚPV SR (Štandard WIPO ST. 17)

BA9A	Sprístupnené preklady a opravené preklady patentových nárokov európskych patentových prihlášok
SC4A	Sprístupnené preklady a opravené preklady európskych patentových spisov
SC4A	Sprístupnené preklady zmenených európskych patentových spisov
FA9A	Zastavené konania o európskych patentových prihláškach z dôvodu späťvzatia
GA9A	Zmeny európskych patentových prihlášok na národné prihlášky
MA4A	Zaniknuté európske patenty vzdáním sa patentu
MC4A	Zrušené európske patenty po námietkovom konaní pred EÚ
MC4A	Zrušené európske patenty
MG4A	Čiastočne zrušené európske patenty
MK4A	Zaniknuté európske patenty uplynutím doby platnosti
MM4A	Zaniknuté európske patenty pre nezaplatenie udržiavacích poplatkov
PC9A	Prevody a prechody práv na európske patentové prihlášky
PC4A	Prevody a prechody práv na európske patenty
PD9A	Zmeny dispozičných práv na európske patentové prihlášky (zálohy)
PD4A	Zmeny dispozičných práv na európske patenty (zálohy)
PD9A	Zmeny dispozičných práv na európske patentové prihlášky (ukončenie zálohov)
PD4A	Zmeny dispozičných práv na európske patenty (ukončenie zálohov)
QA9A	Ponuky licencií na európske patentové prihlášky
QA9A	Späťvzatia ponúk licencií na európske patentové prihlášky
QA4A	Ponuky licencií na európske patenty
QA4A	Späťvzatia ponúk licencií na európske patenty
QB9A	Licenčné zmluvy registrované alebo udelené na európske patentové prihlášky
QB4A	Licenčné zmluvy registrované alebo udelené na európske patenty
QC9A	Ukončenie platnosti licenčných zmlúv na európske patentové prihlášky
QC4A	Ukončenie platnosti licenčných zmlúv na európske patenty

Opravy a zmeny

Opravy v európskych patentových prihláškach

- HA9A** Doplnenie pôvodcu (-ov)
- HB9A** Opravy mien
- HC9A** Zmeny mien
- HD9A** Opravy adries
- HE9A** Zmeny adries
- HF9A** Opravy dátumov
- HG9A** Opravy zatriedenia podľa MPT
- HH9A** Opravy chýb alebo zmeny všeobecne
- HK9A** Opravy tlačových chýb vo Vestníku ÚPV SR

Opravy v európskych patentoch

- TA4A** Doplnenie pôvodcu (-ov)
- TB4A** Opravy mien
- TC4A** Zmeny mien
- TD4A** Opravy adries
- TE4A** Zmeny adries
- TF4A** Opravy dátumov
- TG4A** Opravy zatriedenia podľa MPT
- TH4A** Opravy chýb alebo zmeny všeobecne
- TK4A** Opravy tlačových chýb vo Vestníku ÚPV SR

BA9A

**Sprístupnené preklady patentových nárokov
európskych patentových prihlášok**

(11) (51)

2046459 A62C 99/00

(51) A62C 99/00

(11) 2046459

(96) 08786571.3, 29.7.2008

(97) 2046459, 15.4.2009

(31) 07113644

(32) 1.8.2007

(33) EP

(71) Amrona AG, Zug, CH;

(72) WAGNER Ernst-Werner, Winsen/Aller, DE;

(74) Belička Ivan, Ing., Banská Bystrica, SK;

(86) PCT/EP2008/059934

(87) WO 2009/016176

**(54) Inertizačná metóda na zníženie rizika požiaru
v uzavretých priestoroch a zariadenie na vy-
konanie danej metódy**

(51) (11)

A62C 99/00 2046459

SC4A Sprístupnené preklady európskych patentových spisov

(11)	(51)	(11)	(51)	(11)	(51)	(11)	(51)
11049	B60N 2/00	11110	F16H 1/00	11171	A61K 45/00	11232	C07C 46/00
11050	C08G 18/00	11111	C07D 453/00	11172	A61K 9/00	11233	G10L 19/00
11051	B60K 37/00	11112	E04F 13/00	11173	C12N 9/00	11234	C07D 401/00
11052	A61F 5/00	11113	A61K 31/00	11174	C07D 213/00	11235	A61K 38/00
11053	A61K 35/00	11114	C08L 1/00	11175	G06K 19/00	11236	A61K 39/00
11054	E06B 3/00	11115	C07C 279/00	11176	C12N 15/00	11237	G03F 7/00
11055	A41B 11/00	11116	B29C 44/00	11177	A23L 1/00	11238	C08G 63/00
11056	A61N 1/00	11117	A61K 31/00	11178	C07D 413/00	11239	F15D 1/00
11057	C07D 401/00	11118	B21K 1/00	11179	A61K 31/00	11240	H02G 9/00
11058	C13B 20/00	11119	B07B 1/00	11180	B32B 38/00	11241	B66B 23/00
11059	B60S 1/00	11120	C07K 16/00	11181	C08K 5/00	11242	C07D 239/00
11060	C04B 35/00	11121	C10G 9/00	11182	H04W 48/00	11243	C07D 277/00
11061	C07D 231/00	11122	C07K 16/00	11183	C07K 16/00	11244	C08K 3/00
11062	B29C 63/00	11123	A23L 1/00	11184	A61K 39/00	11245	A61K 31/00
11063	A61K 45/00	11124	F16L 47/00	11185	A01N 25/00	11246	C07D 207/00
11064	A61M 5/00	11125	C07D 211/00	11186	F04D 29/00	11247	C07D 405/00
11065	A61K 31/00	11126	D06F 39/00	11187	B41J 3/00	11248	F21V 33/00
11066	A61K 9/00	11127	B29C 41/00	11188	H04B 7/00	11249	B60N 3/00
11067	G01N 33/00	11128	C07C 43/00	11189	H04W 8/00	11250	B60N 2/00
11068	A61K 31/00	11129	C02F 11/00	11190	F28D 9/00	11251	A01N 53/00
11069	F16G 11/00	11130	H04W 4/00	11191	H04L 7/00	11252	H01J 37/00
11070	H01R 13/00	11131	B60R 21/00	11192	A61K 31/00	11253	A61K 9/00
11071	E05B 63/00	11132	A61K 9/00	11193	A43B 7/00	11254	A61K 31/00
11072	A47J 31/00	11133	D06M 15/00	11194	C07K 16/00	11255	A61F 13/00
11073	C07K 16/00	11134	A61K 31/00	11195	C07D 487/00	11256	B65D 43/00
11074	H04B 10/00	11135	H04W 8/00	11196	C03B 5/00	11257	A61K 38/00
11075	G11B 7/00	11136	B61G 5/00	11197	E04B 9/00	11258	B24B 23/00
11076	C07K 14/00	11137	F16D 13/00	11198	B65D 5/00	11259	C07D 405/00
11077	C08B 37/00	11138	A61B 17/00	11199	E06B 3/00	11260	F02M 25/00
11078	C09C 1/00	11139	E04F 13/00	11200	C12N 15/00	11261	A01B 63/00
11079	H02G 3/00	11140	G01N 33/00	11201	F28D 20/00	11262	C04B 40/00
11080	F24J 2/00	11141	B62D 65/00	11202	G01N 29/00	11263	A61B 17/00
11081	A61K 31/00	11142	B62D 65/00	11203	A61K 31/00		
11082	F24F 11/00	11143	A61K 31/00	11204	C07D 487/00		
11083	C07C 215/00	11144	C12N 1/00	11205	C09D 9/00		
11084	E04C 5/00	11145	B32B 27/00	11206	A45D 19/00		
11085	H04L 5/00	11146	E02F 3/00	11207	H04H 20/00		
11086	F23N 5/00	11147	C12P 7/00	11208	B01D 39/00		
11087	B24B 7/00	11148	C07K 7/00	11209	E05B 19/00		
11088	C07D 401/00	11149	C07K 16/00	11210	H05B 7/00		
11089	C12N 15/00	11150	C12N 9/00	11211	C12P 13/00		
11090	C07K 14/00	11151	F16H 1/00	11212	C07C 37/00		
11091	B60C 27/00	11152	A23L 1/00	11213	A61K 31/00		
11092	B07C 5/00	11153	C07F 9/00	11214	C07D 401/00		
11093	B65G 39/00	11154	A61K 31/00	11215	B65D 61/00		
11094	B41N 7/00	11155	A47L 15/00	11216	G06F 21/00		
11095	B60J 10/00	11156	H02K 1/00	11217	C07D 401/00		
11096	A61K 39/00	11157	H04L 1/00	11218	A61K 31/00		
11097	A61K 39/00	11158	A61K 31/00	11219	B32B 15/00		
11098	E21B 47/00	11159	G07B 15/00	11220	A23G 3/00		
11099	C07K 14/00	11160	C07D 209/00	11221	A23L 1/00		
11100	A61K 31/00	11161	G10L 19/00	11222	A01N 25/00		
11101	C07D 205/00	11162	A61K 9/00	11223	E04F 19/00		
11102	A61K 47/00	11163	G06Q 10/00	11224	B63B 1/00		
11103	A61K 31/00	11164	H04W 48/00	11225	E04B 2/00		
11104	C07D 217/00	11165	E04H 12/00	11226	B41M 1/00		
11105	C01B 33/00	11166	B60G 17/00	11227	C12N 15/00		
11106	H01R 13/00	11167	B65D 43/00	11228	C07D 401/00		
11107	B21C 37/00	11168	C07D 413/00	11229	B29C 45/00		
11108	H04L 1/00	11169	B21D 22/00	11230	E05D 15/00		
11109	A61F 5/00	11170	C07D 213/00	11231	C07D 213/00		

(51) **A01B 63/00, A01B 73/00**
(11) E 11261
 (96) 09156305.6, 26.3.2009
 (97) 2106681, 15.2.2012
 (31) 0852068
 (32) 31.3.2008
 (33) FR
 (73) Kuhn-Huard S.A., Chateaubriant Cedex, FR;
 (72) Gentilhomme Guy, Louisfert, FR; Hurel Cédric, Erbray, FR;
 (74) Fajnorová Mária, Ing., Bratislava, SK;
(54) Poľnohospodársky stroj so zdokonaleným rámom

(51) **A01N 25/00, A01N 43/00, A01N 47/00, C07D 417/00**
(11) E 11222
 (96) 08708832.4, 8.2.2008
 (97) 2117297, 25.1.2012
 (31) 07102083
 (32) 9.2.2007
 (33) EP
 (73) BASF SE, Ludwigshafen, DE;
 (72) ISRAELS Rafel, Köln, DE; SAXELL Heidi Emilia, Ludwigshafen, DE; BRATZ Matthias, Maxdorf, DE; KUHNS Marco, Hassloch, DE; ERK Peter, Frankenthal, DE;
 (74) ŽOVICOVÁ & ŽOVIC IP, s. r. o., Bratislava, SK;
 (86) PCT/EP2008/051562
 (87) WO 2008/096005
(54) Kryštalické komplexy poľnohospodárskych aktívnych organických zlúčenín

(51) **A01N 25/00, A01N 33/00, B27N 3/00, C08G 18/00, C08L 97/00, C09J 179/00**
(11) E 11185
 (96) 09169387.9, 3.9.2009
 (97) 2301344, 30.11.2011
 (73) Kronotec AG, Luzern, CH;
 (74) Beleščák Ladislav, Ing., Piešťany, SK;
(54) Fungicídne pôsobiaci prostriedok na ochranu dreva pre použitie na drevovláknité dosky

(51) **A01N 53/00, A01N 47/00**
(11) E 11251
 (96) 05705186.4, 7.1.2005
 (97) 1701616, 14.12.2011
 (31) 535373 P
 (32) 9.1.2004
 (33) US
 (73) Nippon Soda Co., Ltd., Tokyo, JP;
 (72) RICHMAN Dina L., Philadelphia, PA, US; BAL-LARD James B., Medford, NJ, US; WATSON Kim, Cherry Hill, NJ, US; PALMER Cristi L., Hightstown, NJ, US;
 (74) Čechvalová Dagmar, Bratislava, SK;
 (86) PCT/US2005/000412
 (87) WO 2005/070209
(54) Kompozície obsahujúce bifentrín/acetamiprid na hubenie celoplošných domových škodcov

(51) **A23G 3/00**
(11) E 11220
 (96) 07817963.7, 9.11.2007
 (97) 2091346, 4.1.2012
 (31) 200601464, 858221 P
 (32) 9.11.2006, 9.11.2006
 (33) DK, US
 (73) Toms Gruppen A/S, Ballerup, DK;
 (72) LISTOV-SAABYE Francisca, Frederiksberg C, DK; KRISTENSEN Martin, Galten, DK; MIK-KELSEN Carl Bjarne, Brabrand, DK; SANDAU Nikolai, Malmö, SE;
 (74) Belička Ivan, Ing., Banská Bystrica, SK;
 (86) PCT/DK2007/050167
 (87) WO 2008/055510
(54) Sladký cukrárenský výrobok

(51) **A23L 1/00**
(11) E 11177
 (96) 09802483.9, 17.7.2009
 (97) 2306849, 30.11.2011
 (31) 08161253
 (32) 28.7.2008
 (33) EP
 (73) Nestec S.A., Vevey, CH;
 (72) BATTAINI Giuseppe, Konstanz, DE; FEZER Ramona, Singen, DE; ROTH Niklaus, Kleinandelfingen, CH; LAGARRIGUE Sophie, Konstanz, DE;
 (74) Fajnorová Mária, Ing., Bratislava, SK;
 (86) PCT/EP2009/059236
 (87) WO 2010/012614
(54) Cestovinový výrobok pre dehydrované potravinové matrice

(51) **A23L 1/00**
(11) E 11152
 (96) 07748768.4, 30.3.2007
 (97) 2111124, 30.11.2011
 (31) 07056
 (32) 12.2.2007
 (33) TN
 (73) Boujbel Lassaad, Nabeul, TN;
 (72) Boujbel Lassaad, Nabeul, TN;
 (74) Bušová Eva, JUDr., Bratislava, SK;
 (86) PCT/TN2007/000002
 (87) WO 2008/100235
(54) Sterilný roztok sukralózy bez konzervačných prípravkov a spôsob jeho prípravy

(51) **A23L 1/00, A61K 9/00**
(11) E 11123
 (96) 09811073.7, 28.7.2009
 (97) 2334202, 1.2.2012
 (31) 08015598
 (32) 4.9.2008
 (33) EP
 (73) Cargill, Incorporated, Wayzata, MN, US;
 (72) BOGHMANS Catherine Patricia L., Beigem, BE; MEEUS Liesbeth Maria Fernande, Everberg, BE;
 (74) Hörmannová Zuzana, Ing., Bratislava, SK;
 (86) PCT/EP2009/005460
 (87) WO 2010/025796
(54) Tabletovanie erytritolu

- (51) **A23L 1/00, A61K 31/00**
 (11) **E 11221**
 (96) 06793668.2, 20.9.2006
 (97) 1940251, 30.11.2011
 (31) 253806
 (32) 20.10.2005
 (33) US
 (73) SIGMA-TAU Industrie Farmaceutiche Riunite S.p.A., Roma, IT;
 (72) GAETANI Franco, Ariccia (Roma), IT;
 (74) Belička Ivan, Ing., Banská Bystrica, SK;
 (86) PCT/EP2006/066538
 (87) WO 2007/045533
 (54) **Výživový doplnok, ktorý dodáva energiu kosťovým svalom a chráni srdcovo-cievny systém**

- (51) **A41B 11/00**
 (11) **E 11055**
 (96) 08719309.0, 28.2.2008
 (97) 2120618, 26.10.2011
 (31) CR20070001 U
 (32) 2.3.2007
 (33) IT
 (73) Nemar Spa, Ponte San Marco di Calcinato (BS), IT;
 (72) EOLI Andrea, Ponte San Marco di Calcinato (BS), IT;
 (74) Hörmannová Zuzana, Ing., Bratislava, SK;
 (86) PCT/IB2008/000613
 (87) WO 2008/107791
 (54) **Špeciálne pančuchové nohavice na zimné použitie**

- (51) **A43B 7/00, A43B 9/00, B29D 35/00**
 (11) **E 11193**
 (96) 08018574.7, 20.1.2005
 (97) 2017069, 16.11.2011
 (31) PD20040014
 (32) 22.1.2004
 (33) IT
 (62) 07023939.7, 05706933.8
 (73) Geox S.p.A., Montebelluna Località Biadene (Treviso), IT;
 (72) Polegato Moretti Mario, Crocetta del Montello (Prov. of Treviso), IT;
 (74) ROTT, RŮŽIČKA & GUTTMANN, Bratislava, SK;
 (54) **Topánka s priedušnou a vodotesnou podrážkou i zvrškom**

- (51) **A45D 19/00, A45D 24/00, A46D 1/00, A46B 9/00**
 (11) **E 11206**
 (96) 08709465.2, 20.2.2008
 (97) 2124668, 14.12.2011
 (31) 0705570
 (32) 23.3.2007
 (33) GB
 (73) Pulfrey Shaun, London, GB;
 (72) Pulfrey Shaun, London, GB;
 (74) MAJLINGOVÁ & PARTNERS, s. r. o., Bratislava, SK;
 (86) PCT/GB2008/000580
 (87) WO 2008/117009
 (54) **Zariadenie pre starostlivosť o vlasy**

- (51) **A47J 31/00**
 (11) **E 11072**
 (96) 09761460.6, 9.6.2009
 (97) 2309899, 4.1.2012
 (31) 08010461
 (32) 9.6.2008
 (33) EP
 (73) Tchibo GmbH, Hamburg, DE;
 (72) BALKAU Werner, Glarus, CH;
 (74) ROTT, RŮŽIČKA & GUTTMANN, Bratislava, SK;
 (86) PCT/EP2009/004141
 (87) WO 2009/149897
 (54) **Sparovacia komora a sparovací stroj s takou sparovacou komorou**

- (51) **A47L 15/00**
 (11) **E 11155**
 (96) 03003470.6, 15.2.2003
 (97) 1354549, 16.11.2011
 (31) 2582002 U
 (32) 19.4.2002
 (33) AT
 (73) Hagleitner Hygiene International GmbH, Zell am See, AT;
 (72) Hagleitner Hans Georg, Zell am See, AT;
 (74) ROTT, RŮŽIČKA & GUTTMANN, Bratislava, SK;
 (54) **Dávkovacie zariadenie pre umývačku riadu**

- (51) **A61B 17/00**
 (11) **E 11138**
 (96) 10005062.4, 11.3.2005
 (97) 2228020, 7.12.2011
 (31) 804993
 (32) 19.3.2004
 (33) US
 (73) AGA Medical Corporation, Plymouth, MN, US;
 (72) Amplatz Kurt, North Oaks, Minnesota, US; Thill Gary A., Webster, WI, US; Oslund John C., Blaine, Minnesota, US;
 (74) Hörmannová Zuzana, Ing., Bratislava, SK;
 (54) **Viacvrstvové pletené štruktúry na uzavretie cievnych defektov**

- (51) **A61B 17/00**
 (11) **E 11263**
 (96) 05739834.9, 6.5.2005
 (97) 1750596, 9.11.2011
 (31) TO20040292
 (32) 6.5.2004
 (33) IT
 (73) I.R.I.DE. S.r.l. Intelligent Radioactive and Integrated Devices, Udine, IT;
 (72) VISENTIN Ezio, Peseggia di Scorze, IT;
 (74) Juran Svetozár, JUDr., Bratislava, SK;
 (86) PCT/IB2005/001355
 (87) WO 2005/107614
 (54) **Spojovací člen vložiteľný do kostnej štruktúry ľudského alebo zvieracieho tela a príslušný lokalizačný systém**

(51) A61F 5/00**(11) E 11109**

(96) 07008413.2, 25.4.2007

(97) 1854434, 11.1.2012

(31) 102006021789

(32) 9.5.2006

(33) DE

(73) Otto Bock HealthCare GmbH, Duderstadt, DE;

(72) Kahlmeyer Guido, Siemerode, DE; Lidolt Klaus, Duderstadt, DE; Wagner Helmut, Duderstadt, DE; Mühlenberend Andreas, Leipzig, DE;

(74) Bachratá Magdaléna, Mgr., Bratislava, SK;

(54) Kĺbová ortéza**(51) A61F 5/00, A42B 3/00****(11) E 11052**

(96) 07736659.9, 1.3.2007

(97) 2117481, 16.11.2011

(73) Alpinestars Research S.R.L., Coste di Maser, IT;

(72) MAZZAROLO Giovanni, Coste di Maser (Treviso), IT;

(74) Bušová Eva, JUDr., Bratislava, SK;

(86) PCT/IT2007/000153

(87) WO 2008/105010

(54) Krčný golier**(51) A61F 13/00****(11) E 11255**

(96) 08709724.2, 23.1.2008

(97) 2111201, 28.12.2011

(31) BO20070040

(32) 24.1.2007

(33) IT

(73) GDM S.p.A., Bologna, IT;

(72) PIANTONI Matteo, Albino, IT; AIOLFI Luca, Issano, IT; PEREGO Alberto, Milano, IT; PERNEBORN Robert, Göteborg, SE; LEHTO Marcus, Fotö, SE; NORDER Anders, Lindome, SE;

(74) ROTT, RŮŽIČKA & GUTTMANN, Bratislava, SK;

(86) PCT/IB2008/000148

(87) WO 2008/090449

(54) Spôsob výroby súčastí plienok z pásového materiálu**(51) A61K 9/00****(11) E 11132**

(96) 04768542.5, 15.9.2004

(97) 1663155, 30.11.2011

(31) 0321607

(32) 15.9.2003

(33) GB

(73) Vectura Limited, Chippenham, Wiltshire, GB;

(72) MORTON David, Chippenham Wiltshire, GB; STANFORTH John, Chippenham Wiltshire, GB;

(74) Hörmannová Zuzana, Ing., Bratislava, SK;

(86) PCT/GB2004/003996

(87) WO 2005/025536

(54) Suchý práškový prostriedok zahrňujúci spoločne prúdovo mleté častice pre pľúcnu inhaláciu**(51) A61K 9/00, B29C 47/00, B29C 31/00****(11) E 11066**

(96) 07726820.9, 12.3.2007

(97) 1996163, 2.11.2011

(31) 06004999, 781398 P

(32) 10.3.2006, 10.3.2006

(33) EP, US

(73) Abbott GmbH & Co. KG, Wiesbaden, DE;

(72) KESSLER Thomas, Schifferstadt, DE; BREITENBACH Jörg, Mannheim, DE; SCHMIDT Christoph, Zurich, CH; DEGENHARDT Matthias, Ludwigshafen-Ruchheim, DE; ROSENBERG Jörg, Ellerstadt, DE; KRULL Harald, Ludwigshafen, DE;

(74) ŽOVICOVÁ & ŽOVIC IP, s. r. o., Bratislava, SK;

(86) PCT/EP2007/052314

(87) WO 2007/104747

(54) Postup prípravy tuhej disperzie aktívnej zložky**(51) A61K 9/00, A61K 47/00, A61K 31/00****(11) E 11253**

(96) 08805213.9, 10.10.2008

(97) 2217219, 14.12.2011

(31) MI20071971

(32) 10.10.2007

(33) IT

(73) ALTERGON S.A., Lugano, CH;

(72) BELLORINI Lorenzo, Comerio, IT; NOCELLI Luca, Luino, IT; ZOPPETTI Giorgio, Milano, IT;

(74) ROTT, RŮŽIČKA & GUTTMANN, Bratislava, SK;

(86) PCT/EP2008/063595

(87) WO 2009/047321

(54) Sublinguálna šumivá tableta progesterónu v kombinácii s cyklodextrínom**(51) A61K 9/00****(11) E 11172**

(96) 02792915.7, 6.12.2002

(97) 1523305, 31.8.2011

(31) 10160110

(32) 7.12.2001

(33) DE

(73) Heilein Ernst-Peter, Unterschleissheim, DE;

(72) Hoenzelaer Norbert, Kleve, DE;

(74) PATENTSERVIS BRATISLAVA, a. s., Bratislava, SK;

(86) EP2002/013820

(87) WO2003/047557

(54) Náplast' na kontrolované uvoľňovanie vanilínu a jej použitie**(51) A61K 9/00, A61K 31/00, C07C 19/00****(11) E 11162**

(96) 08007640.9, 18.4.2008

(97) 2110126, 9.11.2011

(73) Novaliq GmbH, Heidelberg, DE;

(72) Meinert Hasso, Prof. Dr., Neu-Ulm, DE;

(74) ROTT, RŮŽIČKA & GUTTMANN, Bratislava, SK;

(54) Inhalačné alebo instilačné použitie semifuórovateľných alkánov ako nosičov aktívnych látok v intrapulmonárnej oblasti

- (51) **A61K 31/00, A61P 35/00, C07F 9/00**
(11) E 11154
 (96) 07794933.7, 16.5.2007
 (97) 2020996, 23.11.2011
 (31) 800983 P, 831805 P
 (32) 16.5.2006, 18.7.2006
 (33) US, US
 (73) GILEAD SCIENCES, INC., Foster City, California, US;
 (72) CHONG Lee S., Newark, CA, US; LEE William A., Los Altos, CA, US; RAY Adrian S., Redwood City, CA, US; REISER Hans C., San Francisco, CA, US; TUMAS Daniel B., San Carlos, CA, US; WATKINS William J., Saratoga, CA, US;
 (74) ŽOVICOVÁ & ŽOVIC IP, s. r. o., Bratislava, SK;
 (86) PCT/US2007/011726
 (87) WO 2007/136650
(54) Spôsob a kompozície na liečbu hematologických malignít

- (51) **A61K 31/00, A61P 25/00**
(11) E 11117
 (96) 08749016.5, 21.4.2008
 (97) 2148670, 23.11.2011
 (31) 07008218
 (32) 23.4.2007
 (33) EP
 (73) Grünenthal GmbH, Aachen, DE;
 (72) LANGE Claudia, Düsseldorf, DE; ROMBOUT Ferdinand, Klimmen, NL;
 (74) Tomeš Pavol, Ing., Bratislava, SK;
 (86) PCT/EP2008/003178
 (87) WO 2008/128740
(54) Titrácia tapentadolu

- (51) **A61K 31/00, A61K 9/00, A61K 47/00**
(11) E 11113
 (96) 09708991.6, 6.2.2009
 (97) 2293791, 23.11.2011
 (31) MU02642008
 (32) 6.2.2008
 (33) IN
 (73) Wockhardt Limited, Aurangabad, IN;
 (72) KAPOOR Ritesh, Mandi, IN; MATE Sanjay, Pune, IN; TALWAR Munish, Panchkula, IN; JAIN Girish Kumar, Delhi, IN;
 (74) ROTT, RŮŽIČKA & GUTTMANN, Bratislava, SK;
 (86) PCT/IB2009/050490
 (87) WO 2009/098663
(54) Farmaceutické kompozície obsahujúce entakapon spoločne mikronizovaný s alkoholickými cukrami

- (51) **A61K 31/00, A61K 45/00, A61K 39/00, A61P 29/00**
(11) E 11065
 (96) 07813637.1, 1.8.2007
 (97) 2051710, 2.11.2011
 (31) 836078 P
 (32) 7.8.2006
 (33) US
 (73) Bausch & Lomb Incorporated, Rochester, NY, US;

- (72) KERPPOLA Raili, Ann Arbor, MI, US; PHILLIPS Gary, Pittsford, NY, US; HU Zhenze, Pittsford, New-York 14534, US; WARD Keith Wayne, Ontario, NY 14519, US;
 (74) Bušová Eva, JUDr., Bratislava, SK;
 (86) PCT/US2007/074943
 (87) WO 2008/021729
(54) Kompozícia a metódy pre liečbu, redukciu, zlepšenie alebo zmiernenie ochorenia zadných oblastí očí

- (51) **A61K 31/00, A61P 25/00**
(11) E 11203
 (96) 06845823.1, 19.12.2006
 (97) 1968571, 7.12.2011
 (31) 751494 P, 612146
 (32) 19.12.2005, 18.12.2006
 (33) US, US
 (73) Janssen Pharmaceutica N.V., Beerse, BE;
 (72) SMITH-SWINTOSKY Virginia L., Hatfield, Pennsylvania, US; REITZ Allen B., Lansdale, Pennsylvania, US;
 (74) Bušová Eva, JUDr., Bratislava, SK;
 (86) PCT/US2006/048451
 (87) WO 2007/075698
(54) Použitie benzokondenzovaných heterocyklických sulfamidových derivátov ako neuroprotektívnych činidiel

- (51) **A61K 31/00, A61P 13/00, C07D 209/00**
(11) E 11213
 (96) 05790245.4, 4.10.2005
 (97) 1806136, 30.11.2011
 (31) 2004294358, 2005160843
 (32) 6.10.2004, 1.6.2005
 (33) JP, JP
 (73) Kissei Pharmaceutical Co., Ltd., Matsumoto-shi, Nagano, JP;
 (72) OKUBO Yoshio, Tokyo, JP; SHIMIZU Tomoji, Tokyo, JP; ARAI Nobuhiko, Tokyo, JP; OMORI Yasuhiro, Tokyo, JP;
 (74) Čechvalová Dagmar, Bratislava, SK;
 (86) PCT/JP2005/018356
 (87) WO 2006/038619
(54) Liečivá kompozície na prevenciu nutnosti prejsť k chirurgickej liečbe hypertrofiie prostaty

- (51) **A61K 31/00, C07D 231/00, C07D 401/00, C07D 403/00, A61P 3/00, A61P 25/00**
(11) E 11100
 (96) 06814802.2, 18.9.2006
 (97) 1937259, 23.11.2011
 (31) 720253 P
 (32) 23.9.2005
 (33) US
 (73) Janssen Pharmaceutica NV, Beerse, BE;
 (72) LIOTTA Fina, Westfield, New Jersey, US; PAN Meng, Neshanic Station, NJ, US; XIA Mingde, belle Mead, NJ, US; WACHTER Michael P., Bloomsbury, NJ, US; LU Huajun, Bridgewater, NJ, US;
 (74) Bušová Eva, JUDr., Bratislava, SK;
 (86) PCT/US2006/036158
 (87) WO 2007/038036
(54) Hexahydrocykloheptapyrazolové zlúčeniny ako kanabinoïdné modulátory

- (51) **A61K 31/00, A61K 9/00, A61P 27/00, C07D 233/00**
(11) E 11254
 (96) 06782954.9, 24.8.2006
 (97) 1927353, 23.11.2011
 (31) 2005242852
 (32) 24.8.2005
 (33) JP
 (73) Teika Pharmaceutical Co., Ltd., Toyama-shi, Toyama, JP;
 (72) KIMURA Takahito, Toyama-shi, Toyama, JP; FUJISHITA Shigeto, Toyama-shi, Toyama, JP; KAWADA Hiroyoshi, Toyama-shi, Toyama, JP;
 (74) ROTT, RŮŽIČKA & GUTTMANN, Bratislava, SK;
 (86) PCT/JP2006/316550
 (87) WO 2007/023877
(54) Liečivo pre ochorenia rohovky

- (51) **A61K 31/00, C07D 277/00, C07D 263/00, A61P 3/00, A61P 19/00, A61P 25/00, A61P 29/00, A61P 37/00**
(11) E 11158
 (96) 04701752.0, 13.1.2004
 (97) 1583529, 9.11.2011
 (31) 440772 P, 356113
 (32) 17.1.2003, 31.1.2003
 (33) US, US
 (73) Bexel Pharmaceuticals Inc, Union City, CA, US; NAG Bishwajit, Union City, CA, US; NAG Abhijeet, Fremont, CA, US; DEY Debendranath, Fremont, CA, US; AGARWAL Shiv Kumar, Chennai, IN;
 (74) Tomeš Pavol, Ing., Bratislava, SK;
 (86) PCT/US2004/000790
 (87) WO 2004/066964
(54) Fenoxý-étery aminokyselín, ich príprava a použitie

- (51) **A61K 31/00, A61K 9/00, A61P 37/00**
(11) E 11068
 (96) 04762794.8, 30.8.2004
 (97) 1663216, 2.11.2011
 (31) 200301232, 200301837, 529793 P, 200400079, 200400463, 200400467
 (32) 29.8.2003, 11.12.2003, 15.12.2003, 21.1.2004, 23.3.2004, 23.3.2004
 (33) DK, DK, US, DK, DK, DK
 (73) Veloxis Pharmaceuticals A/S, Hørsholm, DK;
 (72) HOLM Per, Vanløse, DK; NORLING Tomas, Lyngby, DK;
 (74) Bušová Eva, JUDr., Bratislava, SK;
 (86) PCT/DK2004/000573
 (87) WO 2005/020993
(54) Kompozícia s modifikovaným uvoľňovaním a obsahom takrolimu

- (51) **A61K 31/00, A61L 2/00**
(11) E 11179
 (96) 07014182.5, 19.7.2007
 (97) 1891953, 9.11.2011
 (31) 820876 P
 (32) 31.7.2006
 (33) US

- (73) Meda AB, Solna, SE;
 (72) Stoesz James D., Inver Grove Heights, MN, US; Statham Alexis S., Woodbury, MN, US; Truong Myhanh T., Cottage Grove, MN, US;
 (74) ROTT, RŮŽIČKA & GUTTMANN, Bratislava, SK;
(54) Sterilné preparáty modifikátora imunitnej odpovedy a metódy

- (51) **A61K 31/00, A61K 45/00, A61P 35/00, A61K 47/00**
(11) E 11218
 (96) 05738545.2, 27.4.2005
 (97) 1750703, 11.1.2012
 (31) 566180 P
 (32) 29.4.2004
 (33) US
 (73) TAIHO PHARMACEUTICAL CO., LTD., Tokyo, JP;
 (72) TAHARA Takeshi, Yokohama-shi, Kanagawa, JP; AMBE Hiroshi, Shinagawa-ku, Tokyo, JP; KURITANI Jun, SG; NOMURA Naruo, zomrel, JP;
 (74) PATENTSERVIS BRATISLAVA, a. s., Bratislava, SK;
 (86) PCT/JP2005/008450
 (87) WO 2005/105086
(54) Spôsob redukcie gastrointestinálnej toxicity spôsobenej podávaním togefuru

- (51) **A61K 31/00, A61P 25/00**
(11) E 11192
 (96) 07809468.7, 12.6.2007
 (97) 2035001, 9.11.2011
 (31) 813247 P
 (32) 12.6.2006
 (33) US
 (73) Teva Pharmaceutical Industries Limited, Petah Tikva, IL;
 (72) PATASHNIK Shulamit, Reut, IL; LICHT Daniela, Givat-Shimuel, IL; GILBERT Adrian, Ra'nanna, IL;
 (74) MAJLINGOVÁ & PARTNERS, s. r. o., Bratislava, SK;
 (86) PCT/US2007/013721
 (87) WO 2007/146248
(54) Stabilné prípravky laquinimodu

- (51) **A61K 31/00, A61P 35/00**
(11) E 11103
 (96) 06733986.1, 27.1.2006
 (97) 1845990, 28.9.2011
 (31) 647568 P, 669245 P, 722053 P
 (32) 27.1.2005, 6.4.2005, 29.9.2005
 (33) US, US, US
 (73) Novartis Vaccines and Diagnostics, Inc., Emeryville, CA, US;
 (72) LOPES DE MENEZES Daniel, Emeryville, CA, US; HEISE Carla, Emeryville, CA, US; XIN Xiaohua, Emeryville, CA, US;
 (74) Čechvalová Dagmar, Bratislava, SK;
 (86) PCT/US2006/002979
 (87) WO 2006/081445
(54) Liečenie metastázovaných nádorov

(51) **A61K 31/00, A61P 3/00**
 (11) **E 11081**
 (96) 06803649.0, 13.9.2006
 (97) 1942898, 9.11.2011
 (31) 717560 P, 747280 P
 (32) 14.9.2005, 15.5.2006
 (33) US, US
 (73) Takeda Pharmaceutical Company Limited, Osaka, JP;
 (72) CHRISTOPHER Ronald, J., Carlsbad, California, US; COVINGTON Paul, Wilmington, North Carolina, US;
 (74) Čechvalová Dagmar, Bratislava, SK;
 (86) PCT/US2006/035958
 (87) WO 2007/033350
 (54) **Kompozície a použitie inhibítorov dipeptidyl-peptidázy**

(51) **A61K 31/00, A61K 45/00, A61P 35/00**
 (11) **E 11143**
 (96) 07872446.5, 27.12.2007
 (97) 2107906, 23.11.2011
 (31) 0611492
 (32) 28.12.2006
 (33) FR
 (73) SANOFI, Paris, FR;
 (72) BOURRIE Bernard, Paris, FR; CASELLAS Pierre, Paris, FR;
 (74) Čechvalová Dagmar, Bratislava, SK;
 (86) PCT/FR2007/002171
 (87) WO 2008/102075
 (54) **Nové terapeutické použitie na liečenie leukémie**

(51) **A61K 31/00, A61P 3/00**
 (11) **E 11134**
 (96) 06829703.5, 18.12.2006
 (97) 1971339, 11.1.2012
 (31) 0600342
 (32) 13.1.2006
 (33) FR
 (73) POXEL SAS, Lyon, FR;
 (72) MOINET Gérard, Orsay, FR; CRAVO Daniel, Sartrouville, FR; MESANGEAU Didier, Combs-la-Ville, FR;
 (74) Hörmannová Zuzana, Ing., Bratislava, SK;
 (86) PCT/EP2006/012182
 (87) WO 2007/079914
 (54) **Kombinácia triazínových derivátov a stimulatorov sekrécie inzulínu**

(51) **A61K 31/00, C07C 257/00, C07D 207/00, C07D 211/00, C07D 223/00, A61K 45/00**
 (11) **E 11245**
 (96) 04022378.6, 21.9.2004
 (97) 1637141, 16.11.2011
 (73) Trobio AB, Nacka, SE;
 (72) Andersson Lars-Olov, Nacka, SE; Ageland Hans, Stockholm, SE;
 (74) Hörmannová Zuzana, Ing., Bratislava, SK;
 (54) **Stabilizovaná proteázová kompozícia obsahujúca serínproteázu, morfolínové deriváty a reverzibilné inhibitory tejto serínproteázy**

(51) **A61K 35/00, A61P 37/00, A61K 31/00**
 (11) **E 11053**
 (96) 07866932.2, 9.10.2007
 (97) 2087897, 16.11.2011
 (31) 2006138863
 (32) 3.11.2006
 (33) RU
 (73) Kaplina Elli Nikolaevna, Moscow, RU; Ladyigin Alexandr Evgenevich, Moscow, RU; Kaplin Valeri Yurievich, Moscow, RU;
 (72) Kaplina Elli Nikolaevna, Moscow, RU; Ladyigin Alexandr Evgenevich, Moscow, RU; Kaplin Valeri Yurievich, Moscow, RU;
 (74) Čechvalová Dagmar, Bratislava, SK;
 (86) PCT/RU2007/000547
 (87) WO 2008/054247
 (54) **Spôsob výroby apyrogenického imunomodulátora**

(51) **A61K 38/00, A61K 9/00, A61K 47/00, A61P 31/00**
 (11) **E 11235**
 (96) 07767796.1, 28.6.2007
 (97) 2047857, 4.1.2012
 (31) 2006179778
 (32) 29.6.2006
 (33) JP
 (73) aRigen Pharmaceuticals, Inc., Minato-ku, Tokyo, JP;
 (72) NAKAJIMA Hirofumi, Tokyo, JP; MACHIDA Haruhiko, Tokyo, JP;
 (74) PATENTSERVIS BRATISLAVA, a. s., Bratislava, SK;
 (86) PCT/JP2007/063003
 (87) WO 2008/001849
 (54) **Prípravok aplikovateľný injekciou obsahujúci antibiotikum a roztok pre injekciu obsahujúcu tento prípravok**

(51) **A61K 38/00, A61K 9/00**
 (11) **E 11257**
 (96) 04805850.7, 19.11.2004
 (97) 1684792, 14.12.2011
 (31) 0350888
 (32) 21.11.2003
 (33) FR
 (73) FLAMEL TECHNOLOGIES, Vénissieux, FR;
 (72) BIGNON Sophie, Lyon, FR; MEYRUEIX Rémi, Lyon, FR; SOULA Olivier, Meyzieu, FR;
 (74) MAJLINGOVÁ & PARTNERS, s. r. o., Bratislava, SK;
 (86) PCT/FR2004/050607
 (87) WO 2005/051418
 (54) **Farmaceutické formulácie na predĺžené uvoľňovanie interleukínov a ich terapeutické aplikácie**

(51) **A61K 39/00, B01D 61/00, C12R 1/00, C07K 16/00**
 (11) **E 11096**
 (96) 04744126.6, 15.7.2004
 (97) 1644035, 24.8.2011
 (31) 0316560
 (32) 15.7.2003
 (33) GB
 (73) Novartis Vaccines and Diagnostics S.r.l., Siena (SI), IT;
 (72) Olivieri Roberto, Siena, IT; Sabbatini Fabio, Siena, IT; Marsili Ilio, Siena, IT;
 (74) Bušová Eva, JUDr., Bratislava, SK;

- (86) PCT/IB2004/002475
 (87) WO 2005/004908
(54) Ultrafiltrácia a ultracentrifugácia za účelom prípravy vezikul s vonkajšou membránou

-
- (51) A61K 39/00**
(11) E 11184
 (96) 06754599.6, 23.6.2006
 (97) 1896063, 14.12.2011
 (31) 0513069, 0513071, 0515556, 0524204, 0526041, 0526040
 (32) 27.6.2005, 27.6.2005, 28.7.2005, 28.11.2005, 21.12.2005, 21.12.2005
 (33) GB, GB, GB, GB, GB, GB
 (73) GlaxoSmithKline Biologicals s.a., Rixensart Brussels, BE;
 (72) BIEMANS Ralph L., Rixensart, BE; BOUTRIAUX Dominique, Rixensart, BE; CAPIAU Carine, Rixensart, BE; DENOEL Philippe, Rixensart, BE; DUVIVIER Pierre, Rixensart, BE; POOLMAN Jan, Rixensart, BE;
 (74) MAJLINGOVÁ & PARTNERS, s. r. o., Bratislava, SK;
 (86) PCT/EP2006/006220
 (87) WO 2007/000327
(54) Imunogénny prostriedok

-
- (51) A61K 39/00**
(11) E 11236
 (96) 08757902.5, 26.6.2008
 (97) 2184072, 14.12.2011
 (31) 20070154
 (32) 29.6.2007
 (33) CU
 (73) Centro de Inmunologia Molecular, Cuba, Ciudad De La Habana, CU;
 (72) RODRÍGUEZ MARTÍNEZ Gryssell María, Ciudad De La Habana, CU; VIÑA RODRÍGUEZ Lissel, Ciudad De La Habana, CU; CALVO GONZÁLEZ Loany, Ciudad De La Habana, CU; CUEVAS FIALLO Ariadna, Ciudad De La Habana, CU; CHICO VELIZ Ernesto, Ciudad De La Habana, CU; CROMBET RAMOS Tania, Ciudad De La Habana, CU; ALBISA NOVO Airama, Ciudad De La Habana, CU; GONZÁLEZ MARINELLO Gisela María, Ciudad De La Habana, CU; LAGE DÁVILA Agustín Bienvenido, Ciudad De La Habana, CU;
 (74) PATENTSERVIS BRATISLAVA, a. s., Bratislava, SK;
 (86) PCT/CU2008/000005
 (87) WO 2009/003425
(54) Výroba homogénneho vakcínového prípravku na liečenie rakoviny

-
- (51) A61K 39/00**
(11) E 11097
 (96) 06795518.7, 2.8.2006
 (97) 1909830, 28.9.2011
 (31) 0515906, 0522599, 0523923
 (32) 2.8.2005, 4.11.2005, 24.11.2005
 (33) GB, GB, GB
 (73) Novartis Vaccines and Diagnostics S.r.l., Siena (SI), IT;
 (72) CONTORNI Mario, Siena, IT;

- (74) Bušová Eva, JUDr., Bratislava, SK;
 (86) PCT/IB2006/002581
 (87) WO 2007/015167
(54) Znižovanie interferencie medzi adjuvantmi obsahujúcimi olej a antigénmi obsahujúcimi povrchovo aktívnu látku

-
- (51) A61K 45/00, A61P 35/00, A61P 37/00, A61P 29/00, A61P 43/00**
(11) E 11171
 (96) 03765881.2, 18.7.2003
 (97) 1534290, 21.12.2011
 (31) 397256 P, 447213 P
 (32) 19.7.2002, 13.2.2003
 (33) US, US
 (73) Bristol-Myers Squibb Company, Princeton, NJ, US;
 (72) BHIDE Rajeev, Princeton, NJ, US; CAI Zhen-Wei, Belle Mead, NJ, US; QIAN Ligang, Hopewell, NJ, US; BARBOSA Stephanie, Lambertville, NJ, US; LOMBARDO Louis, Belle Mead, NJ, US; ROBL Jeffrey, Newtown, PA, US;
 (74) PATENTSERVIS BRATISLAVA, a. s., Bratislava, SK;
 (86) US2003/022826
 (87) WO2004/009784
(54) Nové inhibítory kináz

-
- (51) A61K 45/00, A61P 37/00**
(11) E 11063
 (96) 04772768.0, 3.9.2004
 (97) 1661583, 9.11.2011
 (31) 2003311904
 (32) 3.9.2003
 (33) JP
 (73) Hisamitsu Pharmaceutical Co., Inc., Tosu-shi Saga, JP;
 (72) YOSHITAKE K., Tsukuba-shi, Ibaraki, JP; ATARASHI K., Tsukuba-shi, Ibaraki, JP; KUWAHARA T., Tsukuba-shi, Ibaraki, JP; IKESUE K., Tsukuba-shi, Ibaraki, JP; SAKAI M., Tsukuba-shi, Ibaraki, JP; HASHIMOTO Y., Saga, JP; TSURUDA K., Saga, JP;
 (74) Čechvalová Dagmar, Bratislava, SK;
 (86) PCT/JP2004/012819
 (87) WO 2005/023307
(54) Vonkajší prípravok na perkutánne podávanie obsahujúci nesteroidné protizápalové analgetikum

-
- (51) A61K 47/00, A61K 9/00**
(11) E 11102
 (96) 08868434.5, 9.10.2008
 (97) 2197492, 23.11.2011
 (31) 0707092
 (32) 10.10.2007
 (33) FR
 (73) Aventis Pharma S.A., Antony, FR;
 (72) RORTAIS Patricia, Paris, FR; GACHON Carine, Paris, FR;
 (74) Čechvalová Dagmar, Bratislava, SK;
 (86) PCT/FR2008/001410
 (87) WO 2009/083664
(54) Nové kompozície na báze taxoidov

- (51) **A61M 5/00**
 (11) **E 11064**
 (96) 09737821.0, 17.4.2009
 (97) 2274029, 2.11.2011
 (31) 08008353
 (32) 2.5.2008
 (33) EP
 (73) Sanofi-Aventis Deutschland GmbH, Frankfurt am Main, DE;
 (72) HARMS Michael, Frankfurt am Main, DE; RAAB Steffen, Frankfurt am Main, DE; WEBBER Dominic George, Cambridge CB1 7TT, GB; HOWARTH James Robert, Cambridge, GB; BECKETT Trevor John, Cambridge, GB; GRAY Geoffrey Philip, Herts, GB; CROSS John David, Coventry, GB;
 (74) Čechvalová Dagmar, Bratislava, SK;
 (86) PCT/EP2009/002806
 (87) WO 2009/132777
 (54) **Zariadenie na aplikáciu liekov**

- (51) **A61N 1/00, A61M 5/00**
 (11) **E 11056**
 (96) 02786437.0, 18.10.2002
 (97) 1444004, 14.12.2011
 (31) 336074 P
 (32) 18.10.2001
 (33) US
 (73) Uroplasty, Inc., Minnetonka, MN, US;
 (72) WILLIAMS Jeffrey, M., Andover, MN, US; VAN AART Fred, NL-4926 ZJ Lage Zwaluwe, NL; VAN DEN BIGGELAAR Hans, Haaren, NL CW Haaren, NL; VAN HELVOIRT Piet, zomrel, NL;
 (74) PATENTSERVIS BRATISLAVA, a. s., Bratislava, SK;
 (86) PCT/US2002/033318
 (87) WO 2003/033068
 (54) **Elektrický nervový stimulačný systém a metódy**

- (51) **B01D 39/00, C04B 38/00**
 (11) **E 11208**
 (96) 07725992.7, 13.6.2007
 (97) 2040814, 7.12.2011
 (31) 20060450
 (32) 14.6.2006
 (33) IE
 (73) Aqua-nu Filtration Systems Limited, Dundalk, Louth, IE;
 (72) FARRELLY Patrick, Dundalk, County Louth, IE; McCORMACK Sean, Newbridge, County Kildare, IE; VERKERK Robert, Dundalk, County Louth, IE; MAYBIN David, Scarva, County Armagh, GB;
 (74) MAJLINGOVÁ & PARTNERS, s. r. o., Bratislava, SK;
 (86) PCT/EP2007/005213
 (87) WO 2007/144159
 (54) **Keramický filter**

- (51) **B07B 1/00, B07B 13/00, D21B 1/00**
 (11) **E 11119**
 (96) 09007369.3, 4.6.2009
 (97) 2258489, 16.11.2011
 (73) Grumbach GmbH & Co. KG, Harsewinkel, DE;
 (72) Grumbach Udo, Harsewinkel, DE;
 (74) Mešková Viera, Ing., Bratislava, SK;
 (54) **Zariadenie na vytriedenie zložky lepenky**

- (51) **B07C 5/00**
 (11) **E 11092**
 (96) 08172445.2, 19.12.2008
 (97) 2198983, 24.8.2011
 (73) Omya Development AG, Oftringen, CH;
 (72) Tavakkoli Bahman, Puch, AT; Mangelberger Thomas, Villach, AT; Reisinger Matthias, Metz, FR; Bušová Eva, JUDr., Bratislava, SK;
 (54) **Spôsob oddeľovania minerálnych nečistôt od hornín s obsahom uhličitanu vápenatého prostredníctvom triedenia pomocou röntgenových lúčov**

- (51) **B21C 37/00, B21K 1/00, B21D 5/00**
 (11) **E 11107**
 (96) 07845277.8, 5.12.2007
 (97) 2097187, 28.12.2011
 (31) 102006062242
 (32) 22.12.2006
 (33) DE
 (73) ThyssenKrupp Presta Aktiengesellschaft, Eschen, LI;
 (72) ECKSTEIN Ralf, Feldkirch, AT; MEIDERT Markus, Mauren, LI;
 (74) Fajnorová Mária, Ing., Bratislava, SK;
 (86) PCT/AT2007/000547
 (87) WO 2008/077163
 (54) **Tvarovaný dielec a spôsob výroby takéhoto tvarovaného dielca**

- (51) **B21D 22/00**
 (11) **E 11169**
 (96) 08162981.8, 17.1.2003
 (97) 1994997, 7.9.2011
 (31) 1019773, 1020109
 (32) 17.1.2002, 4.3.2002
 (33) NL, NL
 (73) Quidé B.V., Lunteren, NL;
 (72) Massée Johan, LUNTEREN, NL;
 (74) PATENTSERVIS BRATISLAVA, a. s., Bratislava, SK;
 (54) **Spôsob a tvarovací stroj na výrobu produktov s rozličnými priermi**

- (51) **B21K 1/00, B21J 9/00, B21K 27/00**
 (11) **E 11118**
 (96) 09010317.7, 11.8.2009
 (97) 2156909, 9.11.2011
 (31) 102008038185
 (32) 19.8.2008
 (33) DE
 (73) Sieber Forming Solutions GmbH, Henstedt-Ulzburg, DE;
 (72) Gensert Hilmar, Dipl.-Ing., Bad Döben, DE;
 (74) Mešková Viera, Ing., Bratislava, SK;
 (54) **Spôsob výroby pripevňovacích alebo spojovacích prostriedkov s radiálnymi vonkajšími konťurami, najmä skrutiek alebo závitových čapov**

- (51) **B24B 7/00, B24B 9/00**
 (11) **E 11087**
 (96) 05852237.6, 23.11.2005
 (97) 1824639, 18.1.2012
 (31) 13549
 (32) 15.12.2004
 (33) US

- (73) Akron Special Machinery, Inc., Akron, OH, US;
 (72) POLING SR. David, Akron, OH, US; DELMORO Richard, Tallmadge, OH, US;
 (74) Holoubková Mária, Ing., Bratislava, SK;
 (86) PCT/US2005/042830
 (87) WO 2006/065498
(54) Zariadenie na brúsenie dezénu pneumatík

- (51) B24B 23/00, B24B 55/00**
(11) E 11258
 (96) 09159788.0, 8.5.2009
 (97) 2123398, 21.12.2011
 (31) 102008024801
 (32) 23.5.2008
 (33) DE
 (73) INOTEC GmbH Transport- und Fördersysteme, Waldshut-Tiengen, DE;
 (72) Meister Gottfried, Ewatingen, DE; Holzmann Markus, Berau, DE;
 (74) MAJLINGOVÁ & PARTNERS, s. r. o., Bratislava, SK;
(54) Ručný nástroj na opracovanie plochy obrobnku alebo konštrukčného dielu uberaním materiálu

- (51) B29C 41/00, A41D 19/00, D06N 3/00**
(11) E 11127
 (96) 09172796.6, 12.10.2009
 (97) 2181826, 7.12.2011
 (31) 259656, 428668
 (32) 28.10.2008, 23.4.2009
 (33) US, US
 (73) Midas Safety Inc., Toronto, ON, CA;
 (72) Kassam Mikhail, Toronto, ON, CA; Jaffer Akil, Markham ON, CA;
 (74) Hörmannová Zuzana, Ing., Bratislava, SK;
(54) Výroba poťahovaných rukavíc

- (51) B29C 44/00, B60R 13/00**
(11) E 11116
 (96) 04753313.8, 26.5.2004
 (97) 1684963, 21.9.2011
 (31) 511988 P
 (32) 16.10.2003
 (33) US
 (73) Johnson Controls Technology Company, Holland, MI, US;
 (72) JOHNSON Jack L., Holland, MI, US; WHITE Daniel F., Holland, MI, US;
 (74) Tomeš Pavol, Ing., Bratislava, SK;
 (86) PCT/US2004/016467
 (87) WO 2005/039857
(54) Komponent vozidla a spôsob výroby komponentov vozidla

- (51) B29C 45/00**
(11) E 11229
 (96) 07729303.3, 21.5.2007
 (97) 2029342, 7.12.2011
 (31) 102006024481
 (32) 26.5.2006
 (33) DE
 (73) KraussMaffei Technologies GmbH, München, DE;
 (72) Gruber Marco, München, DE;
 (74) Bušová Eva, JUDr., Bratislava, SK;
 (86) EP2007/054859

- (87) WO2007/137957
(54) Uzatváracie zariadenie s dvoma posuvnými stolmi

- (51) B29C 63/00**
(11) E 11062
 (96) 09164768.5, 7.7.2009
 (97) 2147773, 14.12.2011
 (31) 102008034828
 (32) 22.7.2008
 (33) DE
 (73) Flooring Technologies Ltd., Pieta PTA, MT;
 (74) Beleščák Ladislav, Ing., Piešťany, SK;
(54) Potiahnutá dekoratívna nosná doska (DLP) s ohnutou hranou a postup na výrobu potiahnutej nosnej dosky

- (51) B32B 15/00, C22C 21/00**
(11) E 11219
 (96) 09781694.6, 11.8.2009
 (97) 2328748, 1.2.2012
 (31) 08162298
 (32) 13.8.2008
 (33) EP
 (73) Novelis, Inc., Toronto, CA;
 (72) TIMM Juergen, Steisslingen, DE; BASSI Corrado, Salgesch, CH;
 (74) PATENTSERVIS BRATISLAVA, a. s., Bratislava, SK;
 (86) PCT/EP2009/060370
 (87) WO 2010/018161
(54) Automobilový výrobok z plátovaného plechu

- (51) B32B 27/00, C08L 23/00, C08L 31/00, C08L 35/00, C08L 51/00, C09J 123/00, H01L 31/00, C09J 7/00, C08J 5/00, B32B 17/00, C03C 27/00**
(11) E 11145
 (96) 09711062.1, 13.2.2009
 (97) 2242647, 30.11.2011
 (31) 0850908, 33452 P
 (32) 13.2.2008, 4.3.2008
 (33) FR, US
 (73) ARKEMA FRANCE, Colombes, FR;
 (72) CARTIER Laurent B., Wayne, PA, US; COLLAS Olivier, Saint Pierre De Salerne, FR; CORFIAS-ZUCCALLI Catherine, Pont-Audemer, FR; DEVISME Samuel, Rouen, FR;
 (74) PATENTSERVIS BRATISLAVA, a. s., Bratislava, SK;
 (86) PCT/FR2009/050229
 (87) WO 2009/101369
(54) Spojivo založené na kopolymére etylénu a vinylesteru karboxylovej kyseliny a na polyolefíne, ktorý obsahuje funkčný monomér

- (51) B32B 38/00, G02F 1/00, B32B 41/00**
(11) E 11180
 (96) 10186374.4, 4.10.2010
 (97) 2325007, 16.11.2011
 (31) 2009236088
 (32) 13.10.2009
 (33) JP
 (73) Nitto Denko Corporation, Ibaraki-shi, Osaka, JP;

- (72) Kimura Kouji, Ibaraki-shi Osaka, JP; Kitada Kazuo, Ibaraki-shi Osaka, JP; Shimanoe Fumihito, Ibaraki-shi Osaka, JP; Yura Tomokazu, Ibaraki-shi Osaka, JP; Koshio Satoru, Ibaraki-shi Osaka, JP; Nakazono Takuya, Ibaraki-shi Osaka, JP; Osawa Teruaki, Ibaraki-shi Osaka, JP;
- (74) Fajnorová Mária, Ing., Bratislava, SK;
- (54) Spôsob a systém na kontinuálnu výrobu zobrazovacieho prvku s kvapalnými kryštálmi**

- (51) B41J 3/00, B41J 11/00, E04F 15/00**
(11) E 11187
 (96) 09756393.6, 10.6.2009
 (97) 2296903, 30.11.2011
 (31) 102008028000
 (32) 12.6.2008
 (33) DE
 (73) KAINDL FLOORING GmbH, Wals, AT;
 (72) SCHNIEPP Jochen, Freilassing, DE;
 (74) MAJLINGOVÁ & PARTNERS, s. r. o., Bratislava, SK;
- (86) PCT/EP2009/057209
 (87) WO 2009/150185
- (54) Spôsob potlače obkladového panelu**

- (51) B41M 1/00, A01G 5/00**
(11) E 11226
 (96) 02775878.8, 19.9.2002
 (97) 1446283, 18.5.2011
 (31) 964989
 (32) 26.9.2001
 (33) US
 (73) Florabella International, LLC, Layton, UT, US;
 (72) Walker Roland N., Idahl Falls, ID, US;
 (74) Knošková Tatiana, Mgr., Bratislava, SK;
- (86) PCT/US2002/029771
 (87) WO 2003/027768
- (54) Prenesenie obrazu na kvet**

- (51) B41N 7/00, B41F 31/00**
(11) E 11094
 (96) 07802551.7, 9.8.2007
 (97) 2049342, 19.10.2011
 (31) 102006037615
 (32) 10.8.2006
 (33) DE
 (73) Felix Böttcher GmbH & Co. KG, Köln, DE;
 (72) BÄCKER Barbara, Leverkusen, DE;
 (74) Bušová Eva, JUDr., Bratislava, SK;
- (86) PCT/EP2007/058257
 (87) WO 2008/017700
- (54) Gumové valce s drsným povrchom**

- (51) B60C 27/00**
(11) E 11091
 (96) 08715701.2, 7.2.2008
 (97) 2132050, 23.11.2011
 (31) 102007015764
 (32) 30.3.2007
 (33) DE
 (73) RUD Ketten Rieger & Dietz GmbH u. Co. KG, Aalen-Unterkochen, DE;
 (72) RIEGER Hansjörg, Aalen, DE; RIEGER Benjamin T., Aalen, DE;

- (74) Bušová Eva, JUDr., Bratislava, SK;
 (86) PCT/EP2008/000932
 (87) WO 2008/119411
- (54) Ľahko zložiteľné zariadenie protisklzovej ochrany**

- (51) B60G 17/00, B62D 63/00**
(11) E 11166
 (96) 10187673.8, 15.10.2010
 (97) 2311673, 2.11.2011
 (31) 202009013359 U
 (32) 15.10.2009
 (33) DE
 (73) LR Intralogistik GmbH, Wörth (Isar), DE;
 (72) Berghammer Fritz, Bruckberg, DE;
 (74) Bušová Eva, JUDr., Bratislava, SK;
- (54) Prives pre nákladnú jazdnú súpravu**

- (51) B60J 10/00**
(11) E 11095
 (96) 09781674.8, 10.8.2009
 (97) 2222491, 12.10.2011
 (31) 102008055942
 (32) 5.11.2008
 (33) DE
 (73) METZELER Automotive Profile Systems GmbH, Lindau, DE;
 (72) EMERICH Carin, Lindau, DE; WILLMANN Matthias, Kressbronn, DE; LANGREHR Michael, Wasserburg, DE;
- (74) Bušová Eva, JUDr., Bratislava, SK;
 (86) PCT/EP2009/060347
 (87) WO 2010/052039
- (54) Spôsob výroby tesniaceho profilu pre motorové vozidlo a takýto tesniaci profil**

- (51) B60K 37/00**
(11) E 11051
 (96) 06717604.0, 6.1.2006
 (97) 1838552, 16.11.2011
 (31) 642239 P
 (32) 7.1.2005
 (33) US
 (73) Johnson Controls Technology Company, Holland, MI, US;
 (72) EICH Rodger, W., Holland, Michigan, US;
 (74) Čechvalová Dagmar, Bratislava, SK;
- (86) PCT/US2006/000429
 (87) WO 2006/074349
- (54) Prístrojová doska**

- (51) B60N 2/00**
(11) E 11049
 (96) 05779467.9, 1.8.2005
 (97) 1784314, 16.11.2011
 (31) 102004038457
 (32) 7.8.2004
 (33) DE
 (73) Johnson Controls GmbH, Burscheid, DE;
 (72) SCHÜLE Robert, Böblingen, DE; SCHMODDE Hans, Böblingen, DE; LOWINSKI Clemens, Hilden, DE;
- (74) Čechvalová Dagmar, Bratislava, SK;

- (86) PCT/EP2005/008308
 (87) WO 2006/015755
(54) Prevodové ústrojenstvo, obzvlášť pre zariadenie na prestavovanie sedadla vozidla a zaist'ovacie prestavovacie zariadenie pre sedadlo vozidla

- (51) B60N 2/00**
(11) E 11250
 (96) 07819364.6, 26.10.2007
 (97) 2091780, 14.12.2011
 (31) 102006052703
 (32) 7.11.2006
 (33) DE
 (73) Johnson Controls GmbH, Burscheid, DE;
 (72) PEHAR Dario, Leverkusen, DE; HAUBRICH Joerg, Burscheid, DE;
 (74) Čechvalová Dagmar, Bratislava, SK;
 (86) PCT/EP2007/009319
 (87) WO 2008/055600
(54) Operadlo chrbta s puzdrom pre opierku hlavy, určené na uloženie konštrukčnej súčasti

- (51) B60N 3/00**
(11) E 11249
 (96) 09013293.7, 21.10.2009
 (97) 2206626, 14.12.2011
 (31) 102008057790
 (32) 17.11.2008
 (33) DE
 (73) Johnson Controls GmbH, Burscheid, DE;
 (72) EVELS Sebastian, Wuppertal, DE; Hosták Róbert, Trenčín, SK; Fissler Leonid, Leverkusen, DE; Bellamy Nathan, Solingen, DE;
 (74) Čechvalová Dagmar, Bratislava, SK;
(54) Sedadlo vozidla so stolíkom usporiadaným na chrbte operadla

- (51) B60R 21/00**
(11) E 11131
 (96) 05807267.9, 23.9.2005
 (97) 1817212, 23.11.2011
 (31) 0410347
 (32) 30.9.2004
 (33) FR
 (73) Valeo Systèmes Thermiques, Le Mesnil Saint-Denis, FR;
 (72) GUINEHUT Sébastien, Issy les Moulineaux, FR;
 (74) Hörmannová Zuzana, Ing., Bratislava, SK;
 (86) PCT/FR2005/002369
 (87) WO 2006/035150
(54) Predná časť motorového vozidla obsahujúca zariadenie na ochranu proti nárazom

- (51) B60S 1/00**
(11) E 11059
 (96) 08863174.2, 17.12.2008
 (97) 2231446, 16.11.2011
 (31) 0708899
 (32) 19.12.2007
 (33) FR
 (73) Valeo Systèmes d'Essuyage, La Verrière, FR;
 (72) GRASSO Giuseppe, Le Breuil Sur Couze, FR; ESPINASSE Philippe, Coudes, FR;
 (74) Hörmannová Zuzana, Ing., Bratislava, SK;

- (86) PCT/EP2008/067758
 (87) WO2009/077565
(54) Stieracia lišta vybavená spojovacím dielom a spoločnou montážou takejto lišty

- (51) B61G 5/00**
(11) E 11136
 (96) 09162958.4, 17.6.2009
 (97) 2263927, 14.12.2011
 (73) Voith Patent GmbH, Heidenheim, DE;
 (72) Kolshorn Dr. Kay Uwe, Salzgitter, DE; Kobert Siegfried, Holle, DE; Behrens Dirk, Halberstadt, DE;
 (74) Hörmannová Zuzana, Ing., Bratislava, SK;
(54) Prechodová spojka na adaptáciu spojok rôzneho typu

- (51) B62D 65/00**
(11) E 11142
 (96) 09013555.9, 28.10.2009
 (97) 2218632, 18.1.2012
 (31) 102009010454
 (32) 14.2.2009
 (33) DE
 (73) Dr. Ing. h.c. F. Porsche AG, Stuttgart, DE;
 (72) Krüger Detlef, Leipzig, DE; Birnstiel Michael, Leipzig, DE; Schulze Hans-Joachim, Wesendorf, DE; Maschmeier Horst, Rödinghausen, DE;
 (74) Čechvalová Dagmar, Bratislava, SK;
(54) Posuvná plošinová jednotka

- (51) B62D 65/00**
(11) E 11141
 (96) 09002500.8, 21.2.2009
 (97) 2113450, 18.1.2012
 (31) 102008022442
 (32) 30.4.2008
 (33) DE
 (73) Dr. Ing. h.c. F. Porsche AG, Stuttgart, DE;
 (72) Krüger Detlef, Leipzig, DE; Birnstiel Michael, Leipzig, DE; Maschmeier Horst, Rödinghausen, DE;
 (74) Čechvalová Dagmar, Bratislava, SK;
(54) Výrobná linka na výrobu motorových vozidiel

- (51) B63B 1/00**
(11) E 11224
 (96) 05710883.9, 11.2.2005
 (97) 1716041, 30.11.2011
 (31) 1025481
 (32) 13.2.2004
 (33) NL
 (73) Marinvention B.V., Druten, NL;
 (72) Boon Cornelis Arie Adrianus, Bleskensgraaf, NL; Kwakernaak Willem, Druten, NL;
 (74) Litvákova Lenka, Ing., Bratislava, SK;
 (86) PCT/NL2005/000102
 (87) WO 2005/077746
(54) Plavidlo so vzduchovými komorami na zníženie odporu medzi trupom a vodou

(51) **B65D 5/00**
 (11) **E 11198**
 (96) 07817849.8, 24.10.2007
 (97) 2086847, 14.12.2011
 (31) 200601427, 200700718
 (32) 3.11.2006, 14.5.2007
 (33) DK, DK
 (73) Nielsen Elsebeth Bjerg, Frederikssund, DK;
 (72) Nielsen Elsebeth Bjerg, Frederikssund, DK;
 (74) Hörmannová Zuzana, Ing., Bratislava, SK;
 (86) PCT/DK2007/000453
 (87) WO 2008/052543
 (54) **Skladací zásobník majúci štvorstrannú rovin-
 nú základňu**

(51) **B65D 43/00**
 (11) **E 11167**
 (96) 08158750.3, 23.6.2008
 (97) 2138418, 9.11.2011
 (73) Superfos A/S, Taastrup, DK;
 (72) Abrahamsson Bertil, Mullsjö, SE;
 (74) Hörmannová Zuzana, Ing., Bratislava, SK;
 (54) **Balenie**

(51) **B65D 43/00**
 (11) **E 11256**
 (96) 09012473.6, 1.10.2009
 (97) 2230189, 14.12.2011
 (31) 102009013783
 (32) 18.3.2009
 (33) DE
 (73) Adam Hall GmbH, Neu-Anspach, DE;
 (72) Kirby David, Bad Homburg, DE;
 (74) ROTT, RŮŽIČKA & GUTTMANN, Bratislava,
 SK;
 (54) **Zariadenie na zaistenie veka**

(51) **B65D 61/00, B65D 81/00, B66C 1/00, F03D 11/00**
 (11) **E 11215**
 (96) 10152236.5, 1.2.2010
 (97) 2213587, 7.12.2011
 (31) MI20090119
 (32) 30.1.2009
 (33) IT
 (73) Wilie S.ar.l., Luxembourg, LU;
 (72) Casazza Matteo, VAL DI VIZZE, IT;
 (74) ROTT, RŮŽIČKA & GUTTMANN, Bratislava,
 SK;
 (54) **Obal na lopatku veternej turbíny a spôsob na
 jej zabalenie**

(51) **B65G 39/00, B29C 63/00, B27D 5/00**
 (11) **E 11093**
 (96) 08016707.5, 23.9.2008
 (97) 2042450, 2.11.2011
 (31) 102007046794
 (32) 29.9.2007
 (33) DE
 (73) Düspohl Maschinenbau GmbH, Schloss Holte-Stu-
 kenbrock, DE;
 (72) Wagner Uwe, Gütersloh, DE;
 (74) Bušová Eva, JUDr., Bratislava, SK;
 (54) **Dopravné ústrojenstvo pre stroj na poťahova-
 nie profilu**

(51) **B66B 23/00**
 (11) **E 11241**
 (96) 07115980.0, 10.9.2007
 (97) 1902996, 21.12.2011
 (31) 06120873
 (32) 19.9.2006
 (33) EP
 (73) Inventio AG, Hergiswil, CH;
 (72) Illedits Thomas, Neufeld, AT; Matheisl Michael,
 Vösendorf, AT; Prenner Alexander, Pötsching,
 AT; Berger Michael, Königstetten, AT;
 (74) Bušová Eva, JUDr., Bratislava, SK;
 (54) **Pohyblivé schody alebo pohyblivý chodník s po-
 honom**

(51) **C01B 33/00**
 (11) **E 11105**
 (96) 08854777.3, 24.10.2008
 (97) 2219996, 14.12.2011
 (31) 944851
 (32) 26.11.2007
 (33) US
 (73) Evonik Degussa GmbH, Essen, DE;
 (72) PANZ Christian, Wesseling-Berzdorf, DE; MEIER
 Karl, Alfter, DE; TOTH James J., Jersey City,
 New Jersey, US; ROMAINE Matthew, New Jer-
 sey, New Jersey, US; SCHOLZ Mario, Gründau,
 DE; TITZ Guido, Heimbach, DE;
 (74) Čechvalová Dagmar, Bratislava, SK;
 (86) PCT/EP2008/064413
 (87) WO 2009/068379
 (54) **Nová zrážaná kyselina kremičitá na zahusťo-
 vanie a na generovanie tixotropného správa-
 nia v kvapalných systémoch**

(51) **C02F 11/00**
 (11) **E 11129**
 (96) 07724458.0, 23.4.2007
 (97) 2013148, 14.12.2011
 (31) 102006021131
 (32) 4.5.2006
 (33) DE
 (73) Passavant-Geiger GmbH, Aarbergen, DE;
 (72) Zizmann Richard, Haigerloch-Owingen, DE;
 (74) Hörmannová Zuzana, Ing., Bratislava, SK;
 (86) PCT/EP2007/003528
 (87) WO 2007/128400
 (54) **Zariadenie a spôsob sušenia kalu z čističky vôd**

(51) **C03B 5/00**
 (11) **E 11196**
 (96) 03758188.1, 30.7.2003
 (97) 1527023, 30.11.2011
 (31) 0209728
 (32) 31.7.2002
 (33) FR
 (73) SAINT-GOBAIN GLASS FRANCE, Courbevoie,
 FR;
 (72) JACQUES Rémi, Estrées Saint-Denis, FR; JEAN-
 VOINE Pierre, Poissy, FR; PALMIERI Biagio,
 Compiègne, FR;
 (74) Hörmannová Zuzana, Ing., Bratislava, SK;
 (86) PCT/FR2003/002414
 (87) WO 2004/013056
 (54) **Spôsob a vaňové pece v rade na tavenie skla**

(51) C04B 35/00**(11) E 11060**

(96) 06800553.7, 28.7.2006

(97) 1910246, 2.11.2011

(31) 704718 P

(32) 2.8.2005

(33) US

(73) MOGILEVSKY Radion, Lake Forest IL, US;

(72) MOGILEVSKY Radion, Lake Forest IL, US;

(74) PATENTSERVIS BRATISLAVA, a. s., Bratislava, SK;

(86) PCT/US2006/029745

(87) WO2007/016489

(54) Spôsob výroby hustých blokov**(51) C04B 40/00, C04B 103/00****(11) E 11262**

(96) 04764239.2, 18.8.2004

(97) 1663909, 15.2.2012

(31) 2003328772

(32) 19.9.2003

(33) JP

(73) Construction Research & Technology GmbH, Trostberg, DE;

(72) ANGELSKAR Terje, Bergdietikon, CH; IWATA Raita, Chigasakishi, Kanagawa-ken, JP;

(74) ŽOVICOVÁ & ŽOVIC IP, s. r. o., Bratislava, SK;

(86) PCT/EP2004/009253

(87) WO 2005/028398

(54) Kvapalný urýchľovač**(51) C07C 37/00, C07C 39/00****(11) E 11212**

(96) 05712610.4, 3.2.2005

(97) 1776326, 25.1.2012

(31) 915723, 944315

(32) 9.8.2004, 16.9.2004

(33) US, US

(73) Honeywell International Inc., Morristown, NJ, US;

(72) Wijesekera Tilak P., Boothwyn, PA, US; Bhide Manoj V., Boothwyn, PA, US;

(74) Čechvalová Dagmar, Bratislava, SK;

(86) PCT/US2005/003228

(87) WO 2006/022818

(54) Spôsob odstraňovania acetolu z fenolu**(51) C07C 43/00, C07C 65/00****(11) E 11128**

(96) 06848698.4, 16.6.2006

(97) 1902010, 30.11.2011

(31) 691259 P

(32) 17.6.2005

(33) US

(73) Medichem, S.A., Sant Joan Despi, Barcelona, ES;

(72) PUIG SERRANO Jordi, Girona, ES;

(74) Hörmannová Zuzana, Ing., Bratislava, SK;

(86) PCT/IB2006/003987

(87) WO 2007/072217

(54) Spôsob prípravy adapalénu a súvisiacich zlúčenín**(51) C07C 46/00, C07C 50/00****(11) E 11232**

(96) 08750885.9, 6.5.2008

(97) 2152657, 22.2.2012

(31) MI20070941

(32) 9.5.2007

(33) IT

(73) Laboratorio Chimico Internazionale S.p.A., Milano, IT;

(72) NARDI Antonio, Segrate, IT; SADA Mara, Segrate, IT; SALVI Annibale, Milan, IT; MAIORANA Stefano, Milano, IT;

(74) PATENTSERVIS BRATISLAVA, a. s., Bratislava, SK;

(86) PCT/IB2008/001110

(87) WO 2008/139290

(54) Spôsob prípravy trans-2,3-disubstituovaných naftochinónov**(51) C07C 215/00, C07D 215/00, A61K 31/00, C07D 401/00, C07D 405/00, C07C 217/00****(11) E 11083**

(96) 07786221.7, 16.7.2007

(97) 2041069, 30.11.2011

(31) 06014665, 830671 P

(32) 14.7.2006, 14.7.2006

(33) EP, US

(73) Bayer Pharma Aktiengesellschaft, Berlin, DE; Astra Zeneca AB, Södertälje, SE;

(72) BERGER Markus, Berlin, DE; DAHMEN Jan, Akarp, SE; REHWINKEL Hartmut, Berlin, DE; JAROCH Stefan, Berlin, DE; SCHAECKE Heike, Berlin, DE;

(74) Čechvalová Dagmar, Bratislava, SK;

(86) PCT/EP2007/006472

(87) WO 2008/006627

(54) Benzylamíny, spôsob ich prípravy a ich použitie ako protizápalových činidiel**(51) C07C 279/00****(11) E 11115**

(96) 09780758.0, 17.7.2009

(97) 2307358, 21.12.2011

(31) 08160857, PCT/EP2009/058700

(32) 22.7.2008, 8.7.2009

(33) EP, WO

(73) BASF SE, Ludwigshafen, DE;

(72) DAUN Gregor, Neckargemünd, DE; WITTENBECHER Lars, Düsseldorf, DE; HENNINGSSEN Michael, Frankenthal, DE; FLICK Dieter, Böhl-Iggelheim, DE; GEISLER Joerg-Peter, Bingen, DE; SCHILLGALIES Juergen, Moers, DE; JACOBI Erhard, Hünstetten, DE;

(74) ŽOVICOVÁ & ŽOVIC IP, s. r. o., Bratislava, SK;

(86) PCT/EP2009/059210

(87) WO 2010/010045

(54) Zmesi aminov s derivátmi guanidínu**(51) C07D 205/00, A61K 31/00, A61P 3/00****(11) E 11101**

(96) 05809316.2, 10.10.2005

(97) 1802571, 23.11.2011

(31) 0410845

(32) 14.10.2004

(33) FR

- (73) Aventis Pharma S.A., Antony, FR;
 (72) BOFFELLI Philippe, Rosny Sous Bois, FR; DELT-HIL Michel, Noisy Le Sec, FR; GRONDARD Luc, Courcouronnes, FR; LAMPILAS Maxime, Romainville, FR; MALPART Joël, Olivet, FR; MUTTI Stéphane, Le Perreux Sur Marne, FR; NAIT BOUDA Lahlou, Bondy, FR; RIEKE-ZAPP Joerg, Frankfurt am Main, DE;
 (74) Čechvalová Dagmar, Bratislava, SK;
 (86) PCT/FR2005/002489
 (87) WO 2006/040464
(54) Spôsob a medziprodukty na prípravu derivátov N-(1-benzhydryl-azetidín-3-yl)-N-fenylmetylsulfónamidu

(51) C07D 207/00, C07D 405/00, A61K 31/00, A61P 3/00, A61P 43/00

- (11) E 11246**
 (96) 05704327.5, 1.2.2005
 (97) 1712547, 14.12.2011
 (31) 2004029856
 (32) 5.2.2004
 (33) JP
 (73) Kyorin Pharmaceutical Co., Ltd., Tokyo, JP;
 (72) FUKUDA Yasumichi, JP; ASAHINA Yoshikazu, Shimotsuga-gun, Tochigi, JP; OHATA Kohei, Oyama-shi, Tochigi, JP; YOKOTA Kazuya, Shimotsuga-gun, Tochigi, JP; MURAKAMI Koji, JP; MATSUI Toshiyuki, Jousou-shi, Ibaraki, JP;
 (74) Hörmannová Zuzana, Ing., Bratislava, SK;
 (86) PCT/JP2005/001377
 (87) WO 2005/075421
(54) Bicyklický esterový derivát

(51) C07D 209/00, C07D 403/00

- (11) E 11160**
 (96) 06839458.4, 18.10.2006
 (97) 1940789, 23.11.2011
 (31) 730804 P
 (32) 26.10.2005
 (33) US
 (73) Medarex, Inc., Princeton, NJ, US;
 (72) GANGWAR Sanjeev, San Mateo, CA, US; ZHANG Qian, San Ramon, CA, US;
 (74) PATENTSERVIS BRATISLAVA, a. s., Bratislava, SK;
 (86) PCT/US2006/060050
 (87) WO 2007/051081
(54) Spôsoby a zlúčeniny na prípravu CC-1065 analógov

(51) C07D 211/00

- (11) E 11125**
 (96) 09717792.7, 2.3.2009
 (97) 2260024, 28.12.2011
 (31) 200800314, 33093 P
 (32) 3.3.2008, 3.3.2008
 (33) DK, US
 (73) H. Lundbeck A/S, Valby, DK;
 (72) ROCK Michael Harold, Hvidovre, DK; BRANDES Sebastian, Roskilde, DK;
 (74) Hörmannová Zuzana, Ing., Bratislava, SK;
 (86) PCT/EP2009/052440
 (87) WO 2009/109541
(54) Spôsob výroby [fenylsulfanylfenyl]piperidínov a ich soli

(51) C07D 213/00, A61K 31/00, A61P 35/00

- (11) E 11174**
 (96) 09778301.3, 27.8.2009
 (97) 2350005, 21.12.2011
 (31) 08163274, 93046 P
 (32) 29.8.2008, 29.8.2008
 (33) EP, US
 (73) Bayer Pharma Aktiengesellschaft, Berlin, DE;
 (72) SCHNEIDER Matthias, Potsdam, DE; GOTTFRIED Michael, Wuppertal, DE; GEISLER Jens, Berlin, DE; WINTER Gabriele, Glienicke, DE;
 (74) Čechvalová Dagmar, Bratislava, SK;
 (86) EP2009/006381
 (87) WO2010/022988
(54) Polymorf B N-(2-aminofenyl)-4-[N-(pyridín-3-yl)metyloxykarbonylaminometyl]benzamidu (MS-275)

(51) C07D 213/00, C07D 409/00, C07D 413/00, C07D 401/00, C07D 417/00, C07D 405/00, C07F 9/00, A61K 31/00, A61P 35/00

- (11) E 11231**
 (96) 05795325.9, 2.9.2005
 (97) 1789390, 9.11.2011
 (31) 607367 P
 (32) 2.9.2004
 (33) US
 (73) Genentech, Inc., South San Francisco CA, US; Curis, Inc., Lexington, MA, US;
 (72) GUNZNER Janet, Berkeley, CA, US; SUTHERLIN Daniel, South San Francisco, CA, US; STANLEY Mark, Pacifica, CA, US; BAO Liang, Daly City, CA, US; CASTANEDO Georgette, Redwood City, CA, US; LALONDE Rebecca, Redwood City, CA, US; WANG Shumei, Foster City, CA, US; REYNOLDS Mark, Millbrae, CA, US; SAVAGE Scott, Burlingame, CA, US; MALESKY Kimberly, San Francisco, CA, US; DIINA Michael, Daly City, CA, US; KOEHLER Michael F. T., Palo Alto, CA, US;
 (74) Čechvalová Dagmar, Bratislava, SK;
 (86) PCT/US2005/031284
 (87) WO 2006/028958
(54) Pyridylové inhibitory hedgehog signalizácie

(51) C07D 213/00, A61K 31/00, A61P 11/00, A61P 19/00, A61P 25/00, A61P 29/00

- (11) E 11170**
 (96) 05007027.5, 11.2.2003
 (97) 1580188, 19.10.2011
 (31) 354937 P
 (32) 11.2.2002
 (33) US
 (73) Bayer HealthCare, LLC, Tarrytown, NY, US;
 (72) Dumas Jacques, Bethany CT, US; Scott William J., Guilford CT, US; Chien Du-Schieng, Guilford CT, US; Lee Wendy, Hamden CT, US; Bjorge Susan, Mildford CT, US; Musza Laszlo, Guilford CT, US; Nassar Ala, Mildford CT, US; Riedl Bernd, Wuppertal, DE;
 (74) Hörmannová Zuzana, Ing., Bratislava, SK;
(54) Arylmočoviny ako kinázové inhibitory

(51) C07D 217/00, A61K 31/00, A61P 9/00

(11) E 11104

(96) 06776307.8, 20.7.2006

(97) 1912949, 24.8.2011

(31) 05016153

(32) 26.7.2005

(33) EP

(73) SANOFI, Paris, FR;

(72) PLETTENBURG Oliver, Frankfurt am Main, DE; HOFMEISTER Armin, Frankfurt am Main, DE; KADEREIT Dieter, Frankfurt am Main, DE; BRENDEL Joachim, Frankfurt am Main, DE; LOEHN Matthias, Frankfurt am Main, DE;

(74) Čechvalová Dagmar, Bratislava, SK;

(86) PCT/EP2006/007140

(87) WO 2007/012422

(54) Deriváty cyklohexylamín izochinolínu ako inhibítory Rho-kinázy

(51) C07D 231/00, C07D 401/00, A61K 31/00, A61P 15/00

(11) E 11061

(96) 06809167.7, 26.10.2006

(97) 1948615, 14.12.2011

(31) 735091 P

(32) 8.11.2005

(33) US

(73) Pfizer Limited, Sandwich, Kent, GB;

(72) BRADLEY Paul Anthony, Kent, GB; DACK Kevin Neil, Kent, GB; JOHNSON Patrick Stephen, Kent, GB; SKERRATT Sarah Elizabeth, Kent, GB;

(74) Tomeš Pavol, Ing., Bratislava, SK;

(86) PCT/IB2006/003080

(87) WO 2007/054770

(54) Pyrazolové deriváty vhodné na liečenie gynekologických ochorení

(51) C07D 239/00, C07D 401/00, A61K 31/00, A61P 35/00

(11) E 11242

(96) 04812051.3, 24.11.2004

(97) 1689724, 21.12.2011

(31) 525059 P

(32) 25.11.2003

(33) US

(73) Novartis AG, Basel, CH;

(72) WANG Weibo, Emeryville, CA, US; LAGNITON Liana M., Emeryville, CA, US; CONSTANTINE Ryan N., Emeryville, CA, US; DESAI Manoj C., Emeryville, CA, US;

(74) Bušová Eva, JUDr., Bratislava, SK;

(86) PCT/US2004/039448

(87) WO 2005/051922

(54) Chinazolinónové zlúčeniny ako protirakovinové činidlá

(51) C07D 277/00

(11) E 11243

(96) 08731517.2, 6.3.2008

(97) 2132188, 14.12.2011

(31) 893458 P

(32) 7.3.2007

(33) US

(73) Janssen Pharmaceutica N.V., Beerse, BE;

(72) GAUL Michael, Yardley, Pennsylvania, US; SEARLE Lily Lee, Waltham, Massachusetts, US; RENTZEPERIS Dionisios, Downingtown, Pennsylvania, US;

(74) Bušová Eva, JUDr., Bratislava, SK;

(86) PCT/US2008/056018

(87) WO 2008/109731

(54) Substituované n-alkylované fenoxytiazolidíndióny ako modulátory estrogénového sirotského receptora alfa

(51) C07D 401/00, C07D 413/00, C07D 417/00, C07D 215/00, A61K 31/00, A61P 11/00

(11) E 11088

(96) 08736891.6, 3.4.2008

(97) 2139881, 9.11.2011

(31) 0706636, 0724430

(32) 4.4.2007, 14.12.2007

(33) GB, GB

(73) Pulmagen Therapeutics (Asthma) Limited, Fulmer Slough, GB;

(72) MONTANA John Gary, Essex, GB; FINCH Harry, Essex, GB; HYND George, Essex, GB; CRAMP Michael Colin, Essex, GB; ARIENZO Rosa, Essex, GB; MCLEAN Neville, Essex, GB;

(74) Hörmannová Zuzana, Ing., Bratislava, SK;

(86) PCT/GB2008/001201

(87) WO 2008/122784

(54) Chinolíny a ich terapeutické použitie

(51) C07D 401/00, C07D 413/00, A61K 31/00, A61P 25/00, C07D 417/00

(11) E 11234

(96) 08754659.4, 22.5.2008

(97) 2152690, 11.1.2012

(31) 931458 P

(32) 23.5.2007

(33) US

(73) Merck Sharp & Dohme Corp., Rahway, NJ, US;

(72) BRESLIN Michael J., Rahway, NJ, US; COLEMAN Paul J., Rahway, NJ, US; COX Christopher D., Rahway, NJ, US; SCHREIER John D., Rahway, NJ, US;

(74) PATENTSERVIS BRATISLAVA, a. s., Bratislava, SK;

(86) PCT/US2008/006563

(87) WO 2008/147518

(54) Pyridylpiperidínové antagonisy orexínového receptora

(51) C07D 401/00, C07D 409/00, A61K 31/00, A61P 3/00, A61P 25/00

(11) E 11228

(96) 06829734.0, 22.11.2006

(97) 1960387, 2.11.2011

(31) 05111248

(32) 24.11.2005

(33) EP

(73) SANOFI, Paris, FR;

(72) DIAZ MARTIN Juan Antonio, Paris, FR; ESCRIBANO ARENALES Beatriz, Paris, FR; JIMENEZ BARGUENO Maria Dolores, Paris, FR;

(74) Čechvalová Dagmar, Bratislava, SK;

- (86) EP2006/012246
(87) WO2007/060027
(54) Izochinolínové a benzo[h]izochinolínové deriváty, ich príprava a ich použitie v terapii ako antagonistov receptora histamínu H3
-
- (51) C07D 401/00, C07D 403/00, C07D 417/00, C07D 471/00, C07D 487/00, A61P 13/00, A61K 31/00**
(11) E 11057
(96) 09726601.9, 2.4.2009
(97) 2276756, 30.11.2011
(31) 123063 P, 206043 P
(32) 4.4.2008, 27.1.2009
(33) US, US
(73) Merck Sharp & Dohme Corp., Rahway, NJ, US;
(72) BERGER Richard, Rahway NJ, US; CHANG Lehua, Rahway NJ, US; EDMONDSON Scott, D., Rahway NJ, US; GOBLE Stephen, D., Rahway NJ, US; HA Sookhee, Nicole, Rahway NJ, US; KAR Nam, Fung, Rahway NJ, US; KOPKA Ihor, E., Rahway NJ, US; LI Bing, Rahway NJ, US; MORRIELLO Gregori, J., Rahway NJ, US; MOYES Chris, R., Rahway NJ, US; SHEN Dong-Ming, Rahway NJ, US; WANG Liping, Rahway NJ, US; ZHU Cheng, Rahway NJ, US;
(74) PATENTSERVIS BRATISLAVA, a. s., Bratislava, SK;
(86) PCT/US2009/039253
(87) WO 2009/124167
(54) Hydroxymetylpyrolidíny ako agonisty beta-3-adrenergického receptora
-
- (51) C07D 401/00, C07D 405/00, C07D 409/00, A61K 31/00, A61P 1/00**
(11) E 11217
(96) 06760341.5, 24.5.2006
(97) 1899324, 30.11.2011
(31) 684466 P, 684478 P, 748415 P
(32) 25.5.2005, 25.5.2005, 8.12.2005
(33) US, US, US
(73) Theravance, Inc., South San Francisco, CA, US;
(72) MCKINNELL Robert Murray, Half Moon Bay, California, US; GENDRON Roland, San Francisco, California, US; JIANG Lan, Foster City, California, US; CHOI Seok-ki, Palo Alto, California, US; LONG Daniel D., San Francisco, California, US; FATHEREE Paul R., San Francisco, California, US; MARQUESS Daniel, Half Moon Bay, California, US; DALZIEL Sean M., San Francisco, California, US; PHIZACKERLEY Kirsten M., San Rafael, California, US;
(74) ROTT, RŮŽIČKA & GUTTMANN, Bratislava, SK;
(86) PCT/US2006/020085
(87) WO 2006/127815
(54) Benzimidazol-karboxamidové zlúčeniny ako agonisty 5-HT₄ receptorov
-
- (51) C07D 401/00, A61K 31/00, A61P 35/00, A61P 29/00, A61P 25/00**
(11) E 11214
(96) 09761938.1, 12.6.2009
(97) 2310383, 30.11.2011
(31) 0803298
(32) 13.6.2008
(33) FR
- (73) SANOFI, Paris, FR;
(72) BARONI Marco, Paris, FR; BONO Françoise, Paris, FR; DELBARY-GOSSART Sandrine, Paris, FR;
(74) Čechvalová Dagmar, Bratislava, SK;
(86) PCT/FR2009/051117
(87) WO 2009/150387
(54) Deriváty 2-oxoalkyl-1-piperazín-2-ónu, ich príprava a ich terapeutické použitie
-
- (51) C07D 405/00, A61K 31/00**
(11) E 11259
(96) 07729379.3, 22.5.2007
(97) 2079732, 21.12.2011
(31) 06114615, 06120117
(32) 29.5.2006, 5.9.2006
(33) EP, EP
(73) High Point Pharmaceuticals, LLC, High Point, NC, US;
(72) HOHLWEG Rolf, Humlebæk, DK;
(74) MAJLINGOVÁ & PARTNERS, s. r. o., Bratislava, SK;
(86) PCT/EP2007/054940
(87) WO 2007/137968
(54) 3-(1,3-Benzodioxol-5-yl)-6-(4-cyklopropylpiperazín-1-yl)-pyridazín, jeho soli a solváty a jeho použitie ako antagonistu histamínového H₃ receptora
-
- (51) C07D 405/00, C07D 413/00, C07D 401/00, A61K 31/00, A61P 1/00**
(11) E 11247
(96) 04744319.7, 20.8.2004
(97) 1664036, 28.12.2011
(31) 500144 P
(32) 3.9.2003
(33) US
(73) Pfizer Inc, New York, NY, US;
(72) IGUCHI Satoru, Chita-gun, Aichi-ken, JP; KATSU Yasuhiro, Chita-gun, Aichi-ken, JP; SONE Hiroki, Chita-gun, Aichi-ken, JP; UCHIDA Chikara, Chita-gun, Aichi-ken, JP; KOJIMA Takashi, Chita-gun, Aichi-ken, JP;
(74) Tomeš Pavol, Ing., Bratislava, SK;
(86) PCT/IB2004/002741
(87) WO 2005/021539
(54) Benzimidazolónové zlúčeniny, ktoré majú agonistickú aktivitu k 5-HT₄ receptoru
-
- (51) C07D 413/00, C07D 417/00, A61K 31/00, A61P 1/00, A61P 3/00, A61P 9/00**
(11) E 11168
(96) 05799893.2, 28.10.2005
(97) 1852433, 23.11.2011
(31) 2004316872
(32) 29.10.2004
(33) JP
(73) ZERIA PHARMACEUTICAL CO., LTD., Tokyo, JP;
(72) MURATA Masakazu, Tokyo, JP; ITOKAZU Yoshihiko, Tokyo, JP; NAKAO Ryu, Tokyo, JP;
(74) Hörmannová Zuzana, Ing., Bratislava, SK;
(86) PCT/JP2005/020250
(87) WO 2006/046779
(54) Karbazolový derivát, jeho solvát alebo jeho farmaceuticky prijateľná soľ

- (51) **C07D 413/00, A61K 31/00, A61P 31/00**
 (11) **E 11178**
 (96) 05852840.7, 2.12.2005
 (97) 1819700, 23.11.2011
 (31) 633132 P
 (32) 3.12.2004
 (33) US
 (73) Merck Sharp & Dohme Corp., Rahway, NJ, US; Istituto di Ricerche di Biologia Molecolare P. Angeletti S.R.L., Roma (RM), IT;
 (72) BELYK Kevin, M., Rahway, New Jersey, US; MORRISON Henry, G., Rahway, New Jersey, US; JONES Philip, Pomezia, IT; SUMMA Vincenzo, Pomezia, IT;
 (74) PATENTSERVIS BRATISLAVA, a. s., Bratislava, SK;
 (86) US2005/043728
 (87) WO2006/060712
(54) Draselná soľ inhibítora HIV integrázy

- (51) **C07D 453/00**
 (11) **E 11111**
 (96) 07855994.5, 21.12.2007
 (97) 2094693, 16.11.2011
 (31) 20060828
 (32) 22.12.2006
 (33) CZ
 (73) Zentiva, k.s., Praha, CZ;
 (72) JIRMAN Josef, Praha, CZ; JUNEK Richard, Praha, CZ;
 (74) ROTT, RŮŽIČKA & GUTTMANN, Bratislava, SK;
 (86) PCT/CZ2007/000119
 (87) WO 2008/077357
(54) Spôsob prípravy solifenacínu

- (51) **C07D 487/00, A61K 31/00, A61P 31/00**
 (11) **E 11195**
 (96) 07874300.2, 20.11.2007
 (97) 2209789, 16.11.2011
 (73) Bristol-Myers Squibb Company, Princeton, NJ, US;
 (72) BENDER John A., Wallingford, Connecticut, US; DING Min, Wallingford, Connecticut, US; GENTLES Robert G., Wallingford, Connecticut, US; HEWAWASAM Piyasena, Wallingford, Connecticut, US;
 (74) PATENTSERVIS BRATISLAVA, a. s., Bratislava, SK;
 (86) PCT/US2007/085183
 (87) WO 2009/067108
(54) Indolbenzazepíny kondenzované cyklopropylom ako inhibitory HCV NS5B

- (51) **C07D 487/00, A61K 31/00, A61P 9/00**
 (11) **E 11204**
 (96) 07842799.4, 19.9.2007
 (97) 2078022, 9.11.2011
 (31) 826654 P
 (32) 22.9.2006
 (33) US
 (73) Janssen Pharmaceutica N.V., Beerse, BE;
 (72) XIANG Min A., Bridgewater, New Jersey, US; PATEL Mona, Belle Mead, New Jersey, US; RYB-CZYNSKI Philip, Somerville, New Jersey, US; GUNNET Joseph, Flemington, New Jersey, US;

- DEMAREST Keith T., Flemington, New Jersey, US; LOOK Richard, Trenton, New Jersey, US; MARYANOFF Bruce, New Hope, PA, US; COSTANZO Michael J., Ivyland, Pennsylvania, US; YABUT Stephen C., Perkasié, Pennsylvania, US;
 (74) Bušová Eva, JUDr., Bratislava, SK;
 (86) PCT/US2007/078917
 (87) WO 2008/036755
(54) Spiro benzazepíny využívané ako antagonisty vazopresínu

- (51) **C07F 9/00, C07B 63/00**
 (11) **E 11153**
 (96) 10156176.9, 15.9.2006
 (97) 2204372, 4.1.2012
 (31) 102005053540
 (32) 8.11.2005
 (33) DE
 (73) BASF SE, Ludwigshafen, DE;
 (72) Körnig Wolfgang, Leimen, DE; Mauss Michael, Neustadt, DE; Huttenloch Oliver, Ispringen, DE; Deck Patrick, Mannheim, DE; Ganz Holger, Ludwigshafen, DE; Bock Michael, Ruppertsberg, DE;
 (74) ŽOVICOVÁ & ŽOVIC IP, s. r. o., Bratislava, SK;
(54) Spôsob výroby triamidov kyseliny tiofosforečnej pomocou nepolárnych aminor

- (51) **C07K 7/00, C07K 14/00**
 (11) **E 11148**
 (96) 07704921.1, 17.1.2007
 (97) 1979375, 23.11.2011
 (31) 0600928
 (32) 17.1.2006
 (33) GB
 (73) Novacta Biosystems Limited, Welwyn Garden City, Hertfordshire, GB;
 (72) BOAKES Steven, Welwyn Garden City, Hertfordshire, GB; CORTES BARGALLO Jesus, Welwyn Garden City, Hertfordshire, GB; DAWSON Michael John, Welwyn Garden City, Hertfordshire, GB;
 (74) MAJLINGOVÁ & PARTNERS, s. r. o., Bratislava, SK;
 (86) PCT/GB2007/000138
 (87) WO 2007/083112
(54) Lantibiotický biosyntetický génový klastor pre *A. garbadinensis* a *A. liguriae*

- (51) **C07K 14/00**
 (11) **E 11076**
 (96) 08726179.8, 27.2.2008
 (97) 2114990, 2.11.2011
 (31) 903694 P
 (32) 27.2.2007
 (33) US
 (73) Nuclea Biomarkers LLC, Pittsfield, MA, US;
 (72) MURACA Patrick, J., Pittsfield, MA, US;
 (74) ROTT, RŮŽIČKA & GUTTMANN, Bratislava, SK;
 (86) PCT/US2008/002602
 (87) WO 2008/106175
(54) Spôsob predpovedania odozvy pacientov s NSCLC na liečbu inhibítorom EGFR-TK

- (51) **C07K 14/00**
 (11) **E 11099**
 (96) 07786022.9, 12.7.2007
 (97) 2059525, 21.12.2011
 (31) 06018847
 (32) 8.9.2006
 (33) EP
 (73) Universitätsklinikum Freiburg, Freiburg, DE;
 (72) NASSAL Michael, March, DE; SKAMEL Claudia, Freiburg, DE; WALKER Andreas, Essen, DE;
 (74) Bušová Eva, JUDr., Bratislava, SK;
 (86) PCT/EP2007/006190
 (87) WO 2008/028535
- (54) **Split-core častice na prezentáciu cudzích molekúl, najmä na vakcinačné využitia a spôsob ich výroby**
-
- (51) **C07K 14/00, A61K 39/00, C07K 16/00, G01N 33/00, A61P 31/00**
 (11) **E 11090**
 (96) 07875131.0, 11.6.2007
 (97) 2054431, 31.8.2011
 (31) 812145 P
 (32) 9.6.2006
 (33) US
 (73) Novartis AG, Basel, CH;
 (72) MAIONE Domenico, Emeryville, CA, US; NO-RAIS Nathalie, Emeryville, CA, US; GRANDI Guido, Emeryville, CA, US; NARDI-DEI Vincenzo, Siena, IT;
 (74) Bušová Eva, JUDr., Bratislava, SK;
 (86) PCT/IB2007/004640
 (87) WO 2009/030978
- (54) **Konformery bakteriálnych adhezínov**
-
- (51) **C07K 16/00, A61K 39/00, A61P 31/00, A61P 35/00, A61P 37/00**
 (11) **E 11183**
 (96) 06846120.1, 20.10.2006
 (97) 1945665, 7.12.2011
 (31) 728947 P
 (32) 21.10.2005
 (33) US
 (73) GENZYME CORPORATION, Cambridge, MA, US;
 (72) MCPHERSON John, M., Hopkinton, MA, US; EDMUNDS Tim, Bolton, MA, US; ZHOU Qun, Ashland, MA, US;
 (74) MAJLINGOVÁ & PARTNERS, s. r. o., Bratislava, SK;
 (86) PCT/US2006/060113
 (87) WO 2007/048122
- (54) **Protilátkové terapeutiká so zosilnenou ADCC aktivitou**
-
- (51) **C07K 16/00, A61K 39/00, A61P 31/00**
 (11) **E 11120**
 (96) 05857759.4, 4.2.2005
 (97) 1766093, 15.6.2011
 (31) 542357 P, 613854 P
 (32) 6.2.2004, 28.9.2004
 (33) US, US
 (73) University of Massachusetts, Boston, MA, US; Medarex, Inc., Princeton, NJ, US;
- (72) AMBROSINO Donna, Jamaica Plain, MA, US; BABCOCK Gregory J., Marlborough, MA, US; BROERING Theresa, Brookline, MA, US; GRAZIANO Robert, Frenchtown, NJ, US; HERNANDEZ Hector Javier, Canton, MA, US; LOWY Israel, Dobbs Ferry, NY, US; MANDELL Robert, Upton, NY, US; MOLRINE Deborah, Newton, MA, US; THOMAS William D., Somerville, MA, US; ZHANG Huifen, Bridgewater, MA, US;
- (74) PATENTSERVIS BRATISLAVA, a. s., Bratislava, SK;
- (86) PCT/US2005/003725
 (87) WO 2006/121422
- (54) **Protilátky proti toxínom Clostridium diffecele a ich použitie**
-
- (51) **C07K 16/00, A61K 39/00, A61P 25/00, C12N 15/00**
 (11) **E 11073**
 (96) 05723280.3, 17.2.2005
 (97) 1720909, 23.11.2011
 (31) 546764 P
 (32) 23.2.2004
 (33) US
 (73) ELI LILLY AND COMPANY, Indianapolis, Indiana, US;
 (72) DEMATTOS Ronald, Bradley, Noblesville, IN, US; KUCHIBHOTLA Uma, Indianapolis, IN, US; YANG Hsiu-Chiung, Indianapolis, IN, US; MCCLURE Don, B., Indianapolis, IN, US;
- (74) Hörmannová Zuzana, Ing., Bratislava, SK;
 (86) PCT/US2005/005198
 (87) WO 2005/082939
- (54) **Anti abeta protilátka**
-
- (51) **C07K 16/00**
 (11) **E 11149**
 (96) 05757024.4, 30.6.2005
 (97) 1802658, 30.11.2011
 (31) 0414799, 0423675
 (32) 1.7.2004, 25.10.2004
 (33) GB, GB
 (73) GLAXO GROUP LIMITED, Greenford, Middlesex, GB;
 (72) ASHMAN Claire, Hertfordshire, GB; CASSIDY Martin John, Hertfordshire, GB; ELLIS Jonathan Henry, Hertfordshire, GB; WATTAM Trevor Anthony Kenneth, Hertfordshire, GB;
- (74) MAJLINGOVÁ & PARTNERS, s. r. o., Bratislava, SK;
 (86) PCT/GB2005/002581
 (87) WO 2006/003407
- (54) **Chimérické a humanizované monoklonálne protilátky proti interlecinu-13**
-
- (51) **C07K 16/00, C07K 14/00**
 (11) **E 11122**
 (96) 07751204.4, 21.2.2007
 (97) 1991584, 21.12.2011
 (31) 774596 P
 (32) 21.2.2006
 (33) US
 (73) Wyeth LLC, Madison, NJ, US; MEDIMMUNE LIMITED, Cambridge, Cambridgeshire, GB;

- (72) LI Jing, Lexington, MA, US; GILL Davinder S., Andover, MA, US; VELDMAN Geertruida M., Sudbury, MA, US; FOUUSER Lynette A., Acton, MA, US; VALGE-ARCHER Viiia, Cambridge, GB; LOWE David C., Cambridge, GB; RUSSELL Caroline S., Cambridge, GB; COHEN Suzanne E., Cambridge, GB; THOM Albert B., Cambridge, GB; MINTER Ralph R., Cambridge, GB;
- (74) Hörmannová Zuzana, Ing., Bratislava, SK;
- (86) PCT/US2007/004430
- (87) WO 2007/098170
- (54) Profilátky proti humánnemu IL-22 a ich použitie**

- (51) C07K 16/00, A61K 39/00**
- (11) E 11194**
- (96) 05810856.4, 2.9.2005
- (97) 1784426, 23.11.2011
- (31) 607377 P
- (32) 3.9.2004
- (33) US
- (73) GENENTECH, INC., South San Francisco, CA, US;
- (72) DENNIS Mark, S., San Carlos, California, US; FONG Sherman, Alameda, California, US;
- (74) MAJLINGOVÁ & PARTNERS, s. r. o., Bratislava, SK;
- (86) PCT/US2005/031401
- (87) WO 2006/026759
- (54) Antagonisty humanizovanej anti-beta7 a ich použitie**

- (51) C08B 37/00**
- (11) E 11077**
- (96) 08709658.2, 28.2.2008
- (97) 2115010, 19.10.2011
- (31) 07103275
- (32) 28.2.2007
- (33) EP
- (73) Lipoxen Technologies Limited, London, GB;
- (72) JAIN Sanjay, London, GB; LAING Peter, London, GB; GREGORIADIS Gregory, London, GB;
- (74) MAJLINGOVÁ & PARTNERS, s. r. o., Bratislava, SK;
- (86) PCT/GB2008/050138
- (87) WO 2008/104811
- (54) Zníženie endotoxínu v polysialových kyselinách**

- (51) C08G 18/00, G03F 7/00, G11B 7/00**
- (11) E 11050**
- (96) 10001016.4, 2.2.2010
- (97) 2218745, 23.11.2011
- (31) 09001951
- (32) 12.2.2009
- (33) EP
- (73) Bayer MaterialScience AG, Leverkusen, DE;
- (72) Weiser Marc-Stephan, Dr., Leverkusen, DE; Rölle Thomas, Dr., Leverkusen, DE; Bruder Friedrich-Karl, Dr., Krefeld, DE; Fäcke Thomas, Dr., Leverkusen, DE; Hönel Dennis, Zülpich, DE;
- (74) Čechvalová Dagmar, Bratislava, SK;
- (54) Polyuretánové formulácie založené na predpolyméroch na výrobu holografických filmov**

- (51) C08G 63/00, C08J 5/00**
- (11) E 11238**
- (96) 07741452.2, 5.4.2007
- (97) 2003159, 11.1.2012
- (31) 2006105087, 2006272854
- (32) 6.4.2006, 4.10.2006
- (33) JP, JP
- (73) Teijin Fibers Limited, Osaka-shi, Osaka, JP;
- (72) KONUMA Shinya, Matsuyama-shi, Ehime, JP;
- (74) PATENTSERVIS BRATISLAVA, a. s., Bratislava, SK;
- (86) PCT/JP2007/058016
- (87) WO 2007/117028
- (54) Spôsob výroby polyetylén tereftalátu**

- (51) C08K 3/00, C08K 7/00, F16C 33/00**
- (11) E 11244**
- (96) 04025535.8, 27.10.2004
- (97) 1652877, 14.12.2011
- (73) SGL Carbon SE, Wiesbaden, DE;
- (72) Woizenko Adi, Köln, DE; Metzinger Thomas, Dr., Mayschoss, DE;
- (74) Bušová Eva, JUDr., Bratislava, SK;
- (54) Teleso z kľzného materiálu z grafitu a spojiva zo syntetickej živice, odolnej voči oteru**

- (51) C08K 5/00, C08L 95/00, E01C 7/00**
- (11) E 11181**
- (96) 07857969.5, 20.12.2007
- (97) 2097475, 30.11.2011
- (31) 0611355
- (32) 22.12.2006
- (33) FR
- (73) Total Raffinage Marketing, Puteaux, FR;
- (72) DREESSEN Sylvia, Solaize, FR; GODIVIER Charlotte, Paris, FR; MARIOTTI Sophie, Viroflay, FR;
- (74) Korejzová Petra, JUDr., Bratislava, SK;
- (86) PCT/EP2007/064350
- (87) WO 2008/077888
- (54) Zmäkčovadlo a jeho aplikácie**

- (51) C08L 1/00, C08L 33/00, C08K 5/00**
- (11) E 11114**
- (96) 09710940.9, 11.2.2009
- (97) 2242797, 4.1.2012
- (31) 08151282
- (32) 11.2.2008
- (33) EP
- (73) BASF SE, Ludwigshafen, DE;
- (72) KÄSMAYR Daniel, München, DE; NOZARI Samira, Mannheim, DE;
- (74) ŽOVICOVÁ & ŽOVIC IP, s. r. o., Bratislava, SK;
- (86) PCT/EP2009/051554
- (87) WO 2009/101100
- (54) Spojivá bez obsahu formaldehydu na výrobu drevných materiálov**

- (51) C09C 1/00**
- (11) E 11078**
- (96) 10151846.2, 27.1.2010
- (97) 2363435, 26.10.2011
- (73) Omya Development AG, Oftringen, CH;
- (72) Buri Matthias, Rothrist, CH; Rentsch Samuel, Aarburg, CH; Gane Patrick A.C., Rothrist, CH;

- (74) Bušová Eva, JUDr., Bratislava, SK;
- (54) Použitie polyetylenimínov ako aditíva vo vodných suspenziách materiálov obsahujúcich uhlíčitán vápenatý**
-
- (51) C09D 9/00**
(11) E 11205
 (96) 07703128.4, 30.1.2007
 (97) 1989266, 14.12.2011
 (31) 102006007246
 (32) 15.2.2006
 (33) DE
 (73) Henkel AG & Co. KGaA, Düsseldorf, DE;
 (72) BASTIAN Marco, Düsseldorf, DE; SCHLAICH Bernd, Geislingen, DE;
 (74) MAJLINGOVÁ & PARTNERS, s. r. o., Bratislava, SK;
 (86) PCT/EP2007/000773
 (87) WO 2007/093278
- (54) Spôsob dvoj- alebo viacstupňového odstraňovania farieb**
-
- (51) C10G 9/00, C22C 38/00, C22C 30/00**
(11) E 11121
 (96) 03725176.6, 8.5.2003
 (97) 1525289, 28.9.2011
 (31) 10233961
 (32) 25.7.2002
 (33) DE
 (73) Schmidt + Clemens GmbH & Co. KG, Lindlar, DE;
 (72) WÖLPERT Peter, Zierenberg, DE; GANSER Benno, Alzenau, DE; JAKOBI Dietlinde, Köln, DE; KIRCHHEINER Rolf, Iserlohn, DE;
 (74) Guniš Jaroslav, Mgr., Bratislava, SK;
 (86) PCT/EP2003/004827
 (87) WO 2004/015029
- (54) Spôsob a rebrová rúrka na tepelné štiepenie uhl'ovodíkov**
-
- (51) C12N 1/00, C12N 15/00, C12Q 1/00**
(11) E 11144
 (96) 03777599.6, 14.10.2003
 (97) 1549735, 24.8.2011
 (31) 268948
 (32) 11.10.2002
 (33) US
 (73) Aventis Pharma S.A., Antony, FR;
 (72) SOUBRIER Fabienne, Thiais, FR;
 (74) Čechvalová Dagmar, Bratislava, SK;
 (86) PCT/US2003/032512
 (87) WO 2004/033664
- (54) Kruhové molekuly DNA s podmieneným začiatkom replikácie, spôsob ich prípravy a ich použitie v génovej terapii**
-
- (51) C12N 9/00, C12N 1/00, C12N 15/00, C12Q 1/00, C12P 21/00, A61K 38/00, C07H 21/00, C07K 1/00**
(11) E 11173
 (96) 03724119.7, 18.4.2003
 (97) 1576095, 21.12.2011
 (31) 374021 P, 418819
 (32) 19.4.2002, 18.4.2003
 (33) US, US
- (73) Cognis IP Management GmbH, Düsseldorf, DE;
 (72) EIRICH L. Dudley, Milford, OH, US; CRAFT David L., Fort Thomas, KY, US;
 (74) ŽOVICOVÁ & ŽOVIC IP, s. r. o., Bratislava, SK;
 (86) US2003/012144
 (87) WO2003/089610
- (54) Gény oxidázy mastných alkoholov a proteíny z Candida tropicalis a metódy s nimi súvisiace**
-
- (51) C12N 9/00, C12N 15/00**
(11) E 11150
 (96) 05789512.0, 26.9.2005
 (97) 1794294, 20.7.2011
 (31) 04104696
 (32) 27.9.2004
 (33) EP
 (73) Sanofi-Aventis Deutschland GmbH, Frankfurt am Main, DE;
 (72) VAN DEN HEUVEL Joop, Wolfenbüttel, DE; BARTUCH Jörg, Wolfenbüttel, DE; CORDES Arno, Salzgitter, DE;
 (74) Bušová Eva, JUDr., Bratislava, SK;
 (86) PCT/EP2005/054806
 (87) WO 2006/035008
- (54) Rekombinantná karboxypeptidáza B**
-
- (51) C12N 15/00, C07K 16/00**
(11) E 11200
 (96) 03794236.4, 4.9.2003
 (97) 1541680, 9.11.2011
 (31) PCT/JP02/08999
 (32) 4.9.2002
 (33) WO
 (73) CHUGAI SEIYAKU KABUSHIKI KAISHA, Tokyo, JP;
 (72) ABURATANI H., Meguro-ku, Tokyo, JP; MIDORIKAWA Y., Meguro-ku, Tokyo, JP; NAKANO Kiyotaka, Gotenba-shi, Shizuoka, JP; OHIZUMI Iwao, Gotenba-shi, Shizuoka, JP; ITO Yukio, Tokyo, JP; TOKITA Susumu, Tokyo, JP;
 (74) Tomeš Pavol, Ing., Bratislava, SK;
 (86) PCT/JP2003/011318
 (87) WO 2004/022739
- (54) Cytotoxická protilátka proti C-terminálnemu peptidu GPC 3**
-
- (51) C12N 15/00**
(11) E 11227
 (96) 09003839.9, 4.11.2004
 (97) 2071028, 4.1.2012
 (31) 2003375603
 (32) 5.11.2003
 (33) JP
 (73) International Institute of Cancer Immunology, Inc., Suita-shi, Osaka, JP;
 (72) Sugiyama Haruo, Minoo-shi Osaka, JP;
 (74) PATENTSERVIS BRATISLAVA, a. s., Bratislava, SK;
- (54) HLA-DR-väzbový antigénový peptid odvodený od WT1**

(51) C12N 15/00, C07K 16/00**(11) E 11176**

(96) 08706942.3, 27.2.2008

(97) 2121920, 24.8.2011

(31) 200700316, 904772 P

(32) 1.3.2007, 5.3.2007

(33) DK, US

(73) Symphogen A/S, Kgs. Lyngby, DK;

(72) MEIJER Per-Johan, Kgs. Lyngby, DK; NIELSEN Lars, Soegaard, Nivaa, DK; KASTRUP Jesper, Ganloese, DK;

(74) Bušová Eva, JUDr., Bratislava, SK;

(86) PCT/DK2008/050048

(87) WO 2008/104184

(54) Spôsob klonovania príbuzných protilátok**(51) C12N 15/00****(11) E 11089**

(96) 06831853.4, 27.11.2006

(97) 1976990, 24.8.2011

(31) 0524066

(32) 25.11.2005

(33) GB

(73) Novartis Vaccines and Diagnostics S.r.l., Siena (SI), IT;

(72) MASIGNANI Vega, Siena, IT; SCARSELLI Maria, Siena, IT; RAPPUOLI Rino, Siena, IT; PIZZA Mariagrazia, Siena, IT; GIULIANI Marzia, Siena, IT;

(74) Bušová Eva, JUDr., Bratislava, SK;

(86) PCT/IB2006/003876

(87) WO 2007/060548

(54) Chimérické, hybridné a tandemové polypeptidy meningokokového NMB1870**(51) C12P 7/00****(11) E 11147**

(96) 03723218.8, 25.4.2003

(97) 1498488, 23.11.2011

(31) 2002126757

(32) 26.4.2002

(33) JP

(73) Suntory Holdings Limited, Kita-ku, Osaka-shi, Osaka, JP;

(72) Ono Kazuhisa, Higashiroshima-shi, Hiroshima, JP; Aki Tsunehiro, Higashiroshima-shi, Hiroshima, JP; Higashiyama Kenichi, Mishima-gun, Osaka, JP;

(74) PATENTSERVIS BRATISLAVA, a. s., Bratislava, SK;

(86) PCT/JP2003/005408

(87) WO 2003/091445

(54) Spôsob výroby tuku obsahujúceho vysoko nasýtené masné kyseliny**(51) C12P 13/00, C12N 1/00, C12N 15/00****(11) E 11211**

(96) 03743351.3, 28.2.2003

(97) 1481075, 21.12.2011

(31) 10210170, 10244581

(32) 7.3.2002, 25.9.2002

(33) DE, DE

(73) Evonik Degussa GmbH, Essen, DE;

(72) RIEPING Mechthild, Bielefeld, DE; SIEBELT Nicole, Rietberg, DE;

(74) Čechvalová Dagmar, Bratislava, SK;

(86) PCT/EP2003/002055

(87) WO 2003/074719

(54) Baktéria produkujúca L-treonín a spôsob prípravy L-treonínu**(51) C13B 20/00****(11) E 11058**

(96) 02788021.0, 30.12.2002

(97) 1468121, 9.11.2011

(31) 20012605

(32) 31.12.2001

(33) FI

(73) Danisco A/S, Copenhagen K, DK;

(72) ENNELIN Anu, Espoo, FI; JUMPPANEN Juho, Balcombe, West Sussex, GB; RAVANKO Vili, Clinton, IA, US; NURMI Juha, Kirkkonummi, FI; KAIRA Miikka, Helsinki, FI; HEIKKILÄ Heikki, Espoo, FI;

(74) Hörmannová Zuzana, Ing., Bratislava, SK;

(86) PCT/FI2002/001059

(87) WO 2003/056038

(54) Spôsob získavania cukrov**(51) D06F 39/00****(11) E 11126**

(96) 07704368.5, 5.2.2007

(97) 1982014, 4.1.2012

(31) BO20060081

(32) 10.2.2006

(33) IT

(73) Dylas Italia S.r.l., Monza MB, IT;

(72) SCOPPA Luca, Bologna, IT;

(74) Hörmannová Zuzana, Ing., Bratislava, SK;

(86) PCT/EP2007/051085

(87) WO 2007/090818

(54) Vrečko na pranie farebných textílií**(51) D06M 15/00, B60R 21/00****(11) E 11133**

(96) 05818008.4, 26.11.2005

(97) 1819870, 11.1.2012

(31) 04028395

(32) 1.12.2004

(33) EP

(73) Teijin Aramid B.V., Arnhem, NL;

(72) WILLEMSSEN Stephanus, Rheden, NL; PETERS Martinus, Nijmegen, NL; JANSSEN Johannes, Heijen, NL;

(74) Hörmannová Zuzana, Ing., Bratislava, SK;

(86) PCT/EP2005/012664

(87) WO 2006/058676

(54) Spôsob zlepšovania súdržnosti zväzkov aramidových nití**(51) E02F 3/00, F16L 37/00, E02F 9/00****(11) E 11146**

(96) 09167171.9, 4.8.2009

(97) 2159333, 23.11.2011

(31) 13572008

(32) 25.8.2008

(33) CH

- (73) Martin Holding GmbH, Braz, AT;
 (72) Dietmar Martin, Braz, AT;
 (74) PATENTSERVIS BRATISLAVA, a. s., Bratislava, SK;
(54) Spojka na prenos energie na spriahnutie častí spojky na prenos energie

-
- (51) E04B 2/00, E06B 7/00, E04D 3/00**
(11) E 11225
 (96) 04008685.2, 10.4.2004
 (97) 1471191, 18.1.2012
 (31) 10319001
 (32) 25.4.2003
 (33) DE
 (73) GUTMANN AG, Weissenburg, DE;
 (72) Frank Hermann, Untermühlhausen, DE; Schubert Frank, Biederitz, DE;
 (74) Holoubková Mária, Ing., Bratislava, SK;
(54) Fasáda alebo strecha s niekoľkými úrovňami odvodňovania

-
- (51) E04B 9/00**
(11) E 11197
 (96) 09174640.4, 30.10.2009
 (97) 2182129, 14.12.2011
 (31) 08167915
 (32) 30.10.2008
 (33) EP
 (73) Chicago Metallic Continental, Wijnegem, BE;
 (72) Stessel Wilfried, Ranst, BE; Borgers Stéphane, Mortsel, BE;
 (74) Hörmannová Zuzana, Ing., Bratislava, SK;
(54) Závesný stropný ostrovový systém

-
- (51) E04C 5/00**
(11) E 11084
 (96) 09015766.0, 20.12.2009
 (97) 2206848, 26.10.2011
 (31) CZ20080845, CZ200820727U
 (32) 29.12.2008, 29.12.2008
 (33) CZ, CZ
 (73) Centrum dopravného výzkumu, v.v.i., Brno, CZ;
 (72) Pospisil Karel, Brno, CZ;
 (74) Belička Ivan, Ing., Banská Bystrica, SK;
(54) Kapsla vyrobená z jednotlivého vlákna a obalu z lepidla, spôsob ich výroby a spôsob výroby spevneného vláknotónu s použitím týchto kapslí

-
- (51) E04F 13/00, F16B 13/00**
(11) E 11139
 (96) 08785791.8, 2.9.2008
 (97) 2185777, 7.12.2011
 (31) 102007043031
 (32) 11.9.2007
 (33) DE
 (73) fischerwerke GmbH & Co. KG, Waldachtal, DE;
 (72) RENZ Jürgen, Nagold, DE;
 (74) Hörmannová Zuzana, Ing., Bratislava, SK;
 (86) PCT/EP2008/007146
 (87) WO 2009/033585
(54) Hmoždinka pre izolačné hmoty

- (51) E04F 13/00**
(11) E 11112
 (96) 04773974.3, 21.6.2004
 (97) 1554446, 16.11.2011
 (31) 2003020263
 (32) 26.6.2003
 (33) KR
 (73) Roser Co., Ltd., Gyeongsangbuk-do, KR;
 (72) KIM Yee-Hyeng, Gyeongsangbuk-do, KR;
 (74) ROTT, RŮŽIČKA & GUTTMANN, Bratislava, SK;
 (86) PCT/KR2004/001490
 (87) WO 2004/113643
(54) Kryt na zamedzenie spätného toku a panely s prehybmi na vzájomné spojenie

-
- (51) E04F 19/00**
(11) E 11223
 (96) 09013473.5, 26.10.2009
 (97) 2184423, 30.11.2011
 (31) 202008014702 U, 202008015223 U
 (32) 5.11.2008, 17.11.2008
 (33) DE, DE
 (73) Küberit Profile Systems GmbH & Co. KG, Lüdenscheid, DE;
 (74) Mešková Viera, Ing., Bratislava, SK;
(54) Soklová lišta na zakrytie okraja obkladu

-
- (51) E04H 12/00, F03D 11/00**
(11) E 11165
 (96) 10002786.1, 17.3.2010
 (97) 2239398, 30.11.2011
 (31) 102009014926
 (32) 25.3.2009
 (33) DE
 (73) Drössler GmbH Umwelttechnik, Siegen, DE;
 (72) Stahl Michael, Reichshof, DE;
 (74) Hörmannová Zuzana, Ing., Bratislava, SK;
(54) Veža

-
- (51) E05B 19/00**
(11) E 11209
 (96) 08151931.6, 26.2.2008
 (97) 1975350, 28.12.2011
 (31) 102007000176
 (32) 27.3.2007
 (33) DE
 (73) Aug. Winkhaus GmbH & Co. KG, Telgte, DE;
 (72) Kamm Götz, Leipzig, DE; Rasecke Marc, Lienen, DE;
 (74) Fajnorová Mária, Ing., Bratislava, SK;
(54) Kľúč do cylindrickej vložky a kľúč s cylindrickou vložkou

-
- (51) E05B 63/00**
(11) E 11071
 (96) 07730692.6, 19.4.2007
 (97) 2016244, 19.10.2011
 (31) 20065302
 (32) 9.5.2006
 (33) FI
 (73) Abloy Oy, Joensuu, FI;
 (72) KOSUNEN Heikki, Joensuu, FI;
 (74) Bušová Eva, JUDr., Bratislava, SK;

- (86) PCT/FI2007/050205
 (87) WO 2007/128868
(54) Delené vreteno

-
- (51) E05D 15/00**
(11) E 11230
 (96) 06380141.9, 26.5.2006
 (97) 1764468, 14.12.2011
 (31) 200502261
 (32) 16.9.2005
 (33) ES
 (73) KLEIN IBÉRICA, S.A., Montcada i Reixac (Barcelona), ES;
 (72) Tarrega I Lloret, Miguel Angel, Barcelona, ES;
 (74) PATENTSERVIS BRATISLAVA, a. s., Bratislava, SK;

(54) Mechanizmus pre posuvné sklo

-
- (51) E06B 3/00**
(11) E 11054
 (96) 07019102.8, 28.9.2007
 (97) 1980702, 21.12.2011
 (31) 202007005388 U
 (32) 12.4.2007
 (33) DE
 (73) GUTMANN AG, Weissenburg, DE;
 (72) Tober Werner, Langenthalheim, DE;
 (74) Holoubková Mária, Ing., Bratislava, SK;

(54) Rámová konštrukcia pre okná a/alebo dvere

-
- (51) E06B 3/00**
(11) E 11199
 (96) 03796376.6, 12.11.2003
 (97) 1567742, 4.1.2012
 (31) 291756, 351592
 (32) 12.11.2002, 27.1.2003
 (33) US, US
 (73) MASONITE CORPORATION, Tampa, FL, US;
 (72) LYNCH Steven K., St. Charles, IL, US; LIANG Bei-Hong, Naperville, IL, US; RUGGIE Mark A., Franklin Park, IL, US; COGHLAN Henry M., Elburn, IL, US; HARDWICK Geoffrey B., St. Charles, IL, US; WALSH Jason M., St. Charles, IL, US;
 (74) Hörmannová Zuzana, Ing., Bratislava, SK;

- (86) PCT/US2003/035910
 (87) WO 2004/044364
(54) Dverový plášť, spôsob výroby dverí a dvere vytvorené pomocou neho

-
- (51) E21B 47/00**
(11) E 11098
 (96) 09171183.8, 24.9.2009
 (97) 2169179, 30.11.2011
 (31) 102008048964
 (32) 25.9.2008
 (33) DE
 (73) Rohöl - Aufsuchungs AG, Wien, AT;
 (72) Zamow Rainer, Hambühren, DE; Sonnleitner Kurt, Gampern, AT;
 (74) Bušová Eva, JUDr., Bratislava, SK;

- (54) Spôsob a zariadenie pre rozpoznávanie hĺbky hladiny vo vrte**

- (51) F02M 25/00**
(11) E 11260
 (96) 08871472.0, 11.12.2008
 (97) 2212539, 8.2.2012
 (31) 102008005591
 (32) 22.1.2008
 (33) DE
 (73) Bayerische Motoren Werke Aktiengesellschaft, München, DE;
 (72) TSCHALER Gernot, St. Valentin, AT; NABECKER Andreas, St. Georgen, AT;
 (74) MAJLINGOVÁ & PARTNERS, s. r. o., Bratislava, SK;

- (86) PCT/EP2008/010496
 (87) WO 2009/092422
(54) Ventilová súčiastka pre zariadenie na recirkuláciu výfukových plynov spaľovacieho motora

-
- (51) F04D 29/00, F16J 15/00**
(11) E 11186
 (96) 09744087.9, 30.10.2009
 (97) 2245312, 30.11.2011
 (31) 102008056855
 (32) 12.11.2008
 (33) DE
 (73) KSB Aktiengesellschaft, Frankenthal, DE;
 (72) URBAN Lutz, Bad Schönborn, DE; PRAGER Steffen, Pegnitz, DE;
 (74) MAJLINGOVÁ & PARTNERS, s. r. o., Bratislava, SK;

- (86) PCT/EP2009/007778
 (87) WO 2010/054753
(54) Odplyňovacie zariadenie pre kvapalinou naplnené priestory s rotujúcimi konštrukčnými časťami

-
- (51) F15D 1/00**
(11) E 11239
 (96) 05008845.9, 22.4.2005
 (97) 1715196, 30.11.2011
 (73) AGRU KUNSTSTOFFTECHNIK GMBH, Bad Hall, AT;
 (72) Berger Wolfgang, Weimar, DE;
 (74) Bušová Eva, JUDr., Bratislava, SK;

- (54) Plastová doska pre vyloženie betónových súčastí**

-
- (51) F16D 13/00**
(11) E 11137
 (96) 06778959.4, 20.6.2006
 (97) 1893879, 7.12.2011
 (31) 0551745
 (32) 23.6.2005
 (33) FR
 (73) Valeo Matériaux de Friction, Limoges, FR;
 (72) DUMAS Pierre, Burgnac, FR; PANTIER Philippe, Laurière, FR; PINEDA Philippe, Brive La Gaillarde, FR; TESSIER Valérie, Panazol, FR; VATIN Gérard, Rilhac Rancon, FR;
 (74) Hörmannová Zuzana, Ing., Bratislava, SK;

- (86) PCT/FR2006/050613
 (87) WO 2006/136753
(54) Prvok plynulého zopnutia pre treciu spojku

- (51) **F16G 11/00**
 (11) **E 11069**
 (96) 09703393.0, 23.1.2009
 (97) 2235395, 16.11.2011
 (31) 102008005983, 102008022313
 (32) 24.1.2008, 6.5.2008
 (33) DE, DE
 (73) Meflex Telecontrol Gmbh & Co. Kg, Ehringshausen, DE;
 (72) ABENDROTH Bernd, Solms, DE; KÜSTER Klaus, Ehringshausen, DE;
 (74) Tomeš Pavol, Ing., Bratislava, SK;
 (86) PCT/EP2009/000445
 (87) WO 2009/092608
 (54) **Koncový klobúčik pre hnací kábel, hnací kábel, spôsob výroby koncového klobúčika a spôsob výroby hnacieho kábla**

- (51) **F16H 1/00**
 (11) **E 11110**
 (96) 06782865.7, 22.8.2006
 (97) 1918611, 28.12.2011
 (31) 2005239669
 (32) 22.8.2005
 (33) JP
 (73) Nabtesco Corporation, Tokyo, JP;
 (72) NAKAMURA Koji, Mie, JP;
 (74) Bachratá Magdaléna, Mgr., Bratislava, SK;
 (86) PCT/JP2006/316361
 (87) WO 2007/023783
 (54) **Excentricky výkyvné zariadenie na redukciu rýchlosti so stredovou kľukou**

- (51) **F16H 1/00**
 (11) **E 11151**
 (96) 07745006.2, 11.6.2007
 (97) 2034219, 26.10.2011
 (31) 2006163263
 (32) 13.6.2006
 (33) JP
 (73) Nabtesco Corporation, Chiyoda-ku, Tokyo, JP;
 (72) NAKAMURA Koji, Tsu-shi, Mie, JP;
 (74) Bušová Eva, JUDr., Bratislava, SK;
 (86) PCT/JP2007/061716
 (87) WO 2007/145162
 (54) **Redukčné ozubené súkolie**

- (51) **F16L 47/00, F16L 15/00**
 (11) **E 11124**
 (96) 06114575.1, 26.5.2006
 (97) 1860363, 21.12.2011
 (73) Uponor Innovation AB, Virsbo, SE;
 (72) Larsson Thomas, Kungsör, SE; Smahl Jarmo, Nastola, FI;
 (74) Hörmannová Zuzana, Ing., Bratislava, SK;
 (54) **Potrúbná prípojka**

- (51) **F21V 33/00, E04C 1/00, E04C 2/00**
 (11) **E 11248**
 (96) 07705365.0, 7.2.2007
 (97) 1984671, 30.11.2011
 (31) 0602679
 (32) 10.2.2006
 (33) GB

- (73) Westcrowns Contracting Services Limited, Strathclyde, GB;
 (72) PATERSON John, Strathclyde, GB;
 (74) Čechvalová Dagmar, Bratislava, SK;
 (86) PCT/GB2007/050052
 (87) WO 2007/091104
 (54) **Zdokonalenie v stenách alebo súvisiace so stenami**

- (51) **F23N 5/00, F23N 1/00**
 (11) **E 11086**
 (96) 04023477.5, 1.10.2004
 (97) 1522790, 23.11.2011
 (31) 15852003, 102004015523, 102004015432, 102004015522, 102004015520
 (32) 8.10.2003, 30.3.2004, 30.3.2004, 30.3.2004, 30.3.2004
 (33) AT, DE, DE, DE, DE
 (73) Vaillant GmbH, Remscheid, DE;
 (72) Altendorf Frank, Köln, DE; Fassbender Hubert, Korschenbroich, DE; Grüneberg Richard, Wuppertal, DE; Klepka Michael, Wuppertal, DE; Richter Klaus, Remscheid, DE; Schmidt Nicole, Remscheid, DE; Stimberg Bettina, Radevormwald, DE;
 (74) Bačík Kvetoslav, Ing., Nová Dubnica, SK;
 (54) **Spôsob regulácie plynového horáka, najmä vo vykurovacích systémoch s vetilátorom**

- (51) **F24F 11/00, F28D 19/00**
 (11) **E 11082**
 (96) 08104192.3, 30.5.2008
 (97) 2128534, 26.10.2011
 (73) Amrona AG, Zug, CH;
 (72) Kind Michael, Berlin, DE;
 (74) Belička Ivan, Ing., Banská Bystrica, SK;
 (54) **Zariadenie na minimalizáciu neželaného prechodu tekutiny z prvého do iného sektora a systém výmenníkov tepla s daným zariadením**

- (51) **F24J 2/00, H01L 31/00**
 (11) **E 11080**
 (96) 10075321.9, 23.7.2010
 (97) 2327940, 5.10.2011
 (31) 102009051766
 (32) 30.10.2009
 (33) DE
 (73) SOLON SE, Berlin, DE;
 (72) Schwarze Sascha Oliver, Berlin, DE;
 (74) Bačík Kvetoslav, Ing., Nová Dubnica, SK;
 (54) **Fotovoltaické zariadenie s odrazovými prvkami**

- (51) **F28D 9/00, F28F 9/00**
 (11) **E 11190**
 (96) 07820275.1, 18.9.2007
 (97) 2064507, 16.11.2011
 (31) 0601973
 (32) 22.9.2006
 (33) SE
 (73) Alfa Laval Corporate AB, Lund, SE;
 (72) Björnsson Peter, Lund, SE; Gudmundsson Thord, Malmö, SE;
 (74) MAJLINGOVÁ & PARTNERS, s. r. o., Bratislava, SK;
 (86) PCT/EP2007/059809
 (87) WO 2008/034812
 (54) **Doskový tepelný výmenník**

- (51) **F28D 20/00, F25B 25/00**
 (11) **E 11201**
 (96) 06763673.8, 13.6.2006
 (97) 1896791, 28.9.2011
 (31) 102005000075, 102005051574
 (32) 13.6.2005, 21.10.2005
 (33) DE, DE
 (73) PBB GbR, Berlin, DE;
 (72) STACH Helmut, Prieros, DE; FUESTING Bernd, Berlin, DE; MUENN Peter, Berlin, DE;
 (74) Tomeš Pavol, Ing., Bratislava, SK;
 (86) PCT/EP2006/063148
 (87) WO 2006/134107
- (54) **Tepelný akumulátor s vysokou hustotou akumulácie**
-
- (51) **G01N 29/00**
 (11) **E 11202**
 (96) 07788926.9, 25.6.2007
 (97) 2035822, 7.12.2011
 (31) 0605923
 (32) 30.6.2006
 (33) FR
 (73) V & M FRANCE, Boulogne-Billancourt, FR;
 (72) BISIAUX Bernard, Valenciennes, FR; LESAGE Frédéric, Valenciennes, FR; PETIT Sébastien, Thumeries, FR; DEUTSCH Sylvain, Semur en Auxois, FR;
 (74) Bušová Eva, JUDr., Bratislava, SK;
 (86) PCT/FR2007/001048
 (87) WO 2008/000940
- (54) **Nedeštruktívna kontrola metalurgických výrobkov ultrazvukom**
-
- (51) **G01N 33/00**
 (11) **E 11067**
 (96) 04765681.4, 27.9.2004
 (97) 1682907, 2.11.2011
 (31) 03078161
 (32) 9.10.2003
 (33) EP
 (73) Universiteit Maastricht, MD Maastricht, NL;
 (72) PINTO Yigal M., BR Amstelveen, NL;
 (74) Čechvalová Dagmar, Bratislava, SK;
 (86) PCT/EP2004/010879
 (87) WO 2005/040817
- (54) **Spôsob identifikácie subjektu, u ktorého existuje riziko vývoja srdečného zlyhania stanovením hladiny galektínu-3 alebo trombospondínu-2**
-
- (51) **G01N 33/00, C07K 14/00, C07K 16/00**
 (11) **E 11140**
 (96) 04740371.2, 28.6.2004
 (97) 1664769, 21.12.2011
 (31) 0315291
 (32) 30.6.2003
 (33) GB
 (73) Orion Diagnostica Oy, Espoo, FI;
 (72) VUOLTEENAHO Olli, Oulu, FI; ALA-KOPSA-LA Minna, Oulu, FI; RUSKOAHO Heikki, Tyrnävä, FI; LEPPÄLUOTO Juhani, Oulu, FI; HAAPALAHTI Jouko, Kempele, FI;
 (74) Tomeš Pavol, Ing., Bratislava, SK;
- (86) PCT/EP2004/006971
 (87) WO 2005/003764
- (54) **Test na detekciu sieňových a mozgových natriuretických peptidových prohormónov**
-
- (51) **G03F 7/00**
 (11) **E 11237**
 (96) 09172718.0, 9.10.2009
 (97) 2309331, 25.1.2012
 (73) Flexoclean Engineering B.V., Raamsdonksveer, NL;
 (72) Aydogan Figen, Oosterhout, NL;
 (74) PATENTSERVIS BRATISLAVA, a. s., Bratislava, SK;
- (54) **Rozpúšťadlo na vymývanie polyméru a jeho použitie na vývoj flexografickej tlačiarenskej dosky**
-
- (51) **G06F 21/00**
 (11) **E 11216**
 (96) 08846910.1, 24.10.2008
 (97) 2218027, 14.12.2011
 (31) 20070779
 (32) 8.11.2007
 (33) CZ
 (73) Monet+, a.s., Zlín, Stipa, CZ;
 (72) ENDRYS Bretislav, Zlín, CZ;
 (74) ROTT, RŮŽIČKA & GUTTMANN, Bratislava, SK;
- (86) PCT/CZ2008/000131
 (87) WO 2009/059569
- (54) **Spôsob zabezpečenia autorizovaného zadávania dát a zariadenie na jeho vykonávanie**
-
- (51) **G06K 19/00, H05K 3/00, B41J 2/00, G09G 3/00, G09F 9/00, G02F 1/00, G03G 17/00, B41J 3/00**
 (11) **E 11175**
 (96) 06753857.9, 24.5.2006
 (97) 1897037, 2.11.2011
 (31) 102005030627
 (32) 30.6.2005
 (33) DE
 (73) Bundesdruckerei GmbH, Berlin, DE;
 (72) PAESCHKE Manfred, Basdorf, DE; MUTH Oliver, Berlin, DE; LEOPOLD André, Berlin, DE; KUHN Christian, Paris, FR; DRESSEL Olaf, Wustermark, DE; HOPPE Andreas, Berlin, DE; BEYER-MEKLENBURG Günter, Neuruppin, DE; PFLUGHOEFFT Malte, Berlin, DE; KUNATH Christian, Berlin, DE;
 (74) Bušová Eva, JUDr., Bratislava, SK;
 (86) PCT/EP2006/004981
 (87) WO 2007/003247
- (54) **Bezpečnostný/cenný dokument s bezkontaktným rozhraním a bistabilným displejom**
-
- (51) **G06Q 10/00**
 (11) **E 11163**
 (96) 06799501.9, 11.10.2006
 (97) 1938253, 23.11.2011
 (31) 1030164
 (32) 11.10.2005
 (33) NL

- (73) Ideatics B.V., NE Amsterdam, NL;
 (72) VAN INGEN Jeroen, ED Bergen, NL;
 (74) Litvákova Lenka, Ing., Bratislava, SK;
 (86) PCT/NL2006/000512
 (87) WO 2007/043867
(54) Spôsob a systém na získanie objektových dát

- (51) G07B 15/00, B60R 25/00**
(11) E 11159
 (96) 09450094.9, 5.5.2009
 (97) 2249313, 23.11.2011
 (73) Kapsch TrafficCom AG, Wien, AT;
 (72) Nagy Oliver, Wien, AT;
 (74) Hörmannová Zuzana, Ing., Bratislava, SK;
**(54) Spôsob inicializácie prístrojov vozidla, špeci-
 fickej pre príslušný spôsob používania**

- (51) G10L 19/00, G10L 21/00**
(11) E 11161
 (96) 10162217.3, 30.5.2003
 (97) 2216777, 7.12.2011
 (31) 174493
 (32) 17.6.2002
 (33) US
 (73) DOLBY LABORATORIES LICENSING COR-
 PORATION, San Francisco, California, US;
 (72) Davidson Grant Allen, San Francisco, CA, US;
 Fellers Matthew Conrad, San Francisco, CA, US;
 Truman Michael Mead, San Francisco, CA, US;
 Vinton Mark Stuart, San Francisco, CA, US; Watson
 Matthew Aubrey, San Francisco, CA, US; Robin-
 son Charles Quito, San Francisco, CA, US;
 (74) PATENTSERVIS BRATISLAVA, a. s., Brati-
 slava, SK;
**(54) Audio kódovací systém využívajúci spektrálne
 komponenty**

- (51) G10L 19/00, H04N 7/00, G06T 9/00**
(11) E 11233
 (96) 09007093.9, 21.1.2005
 (97) 2088583, 28.9.2011
 (31) 783951
 (32) 19.2.2004
 (33) US
 (73) Dolby Laboratories Licensing Corporation, San
 Francisco, CA, US;
 (72) Vinton Mark Stuart, San Francisco, CA, US; Da-
 vidson Grant Allen, San Francisco, CA, US;
 (74) PATENTSERVIS BRATISLAVA, a. s., Brati-
 slava, SK;
**(54) Adaptívna hybridná transformácia pre signál-
 nu analýzu a syntézu**

- (51) G11B 7/00, B29C 45/00, B29D 17/00, G11B 23/00**
(11) E 11075
 (96) 10151153.3, 4.9.2003
 (97) 2180472, 16.11.2011
 (31) 2002260192, 2002320017, 2003068752
 (32) 5.9.2002, 1.11.2002, 13.3.2003
 (33) JP, JP, JP
 (73) Panasonic Corporation, Osaka, JP;
 (72) Hayashi Kazuhiro, Osaka, JP; Ohno Eiji, Osaka, JP;
 Mohri Masanari, Osaka, JP;

- (74) PATENTSERVIS BRATISLAVA, a. s., Brati-
 slava, SK;
**(54) Médium na záznam optických dát a metóda
 zápisu a prehrávania**

- (51) H01J 37/00**
(11) E 11252
 (96) 06831028.3, 26.10.2006
 (97) 1949409, 14.12.2011
 (31) 05292355
 (32) 7.11.2005
 (33) EP
 (73) ArcelorMittal France, Saint-Denis, FR;
 (72) CORNIL Hugues, Marchin, BE; DEWEER Be-
 noît, Sterrebeek, BE; MABOGE Claude, Castillon,
 BE;
 (74) Čechvalová Dagmar, Bratislava, SK;
 (86) PCT/FR2006/002415
 (87) WO 2007/051917
**(54) Spôsob a zariadenie na aviváž kovového pásu
 za vákua magnetronovým rozprašovaním**

- (51) H01R 13/00, H01R 33/00**
(11) E 11106
 (96) 07381058.2, 8.8.2007
 (97) 2023446, 28.12.2011
 (73) GJM, S.A., La Roca del Valles (Barcelona), ES;
 (72) Jove Albos Josep, La Roca del Valles, ES;
 (74) Fajnorová Mária, Ing., Bratislava, SK;
**(54) Nebajonetová objímka žiarovky pre automo-
 bilové reflektory**

- (51) H01R 13/00**
(11) E 11070
 (96) 04703316.2, 20.1.2004
 (97) 1597800, 2.11.2011
 (31) 2003900291, 2003902257
 (32) 20.1.2003, 9.5.2003
 (33) AU, AU
 (73) Head Electrical International PTY Ltd., Dudley,
 New South Wales, AU;
 (72) WELLS Mark, Dudley, New South Wales, AU;
 (74) ROTT, RŮŽIČKA & GUTTMANN, Bratislava,
 SK;
 (86) PCT/AU2004/000064
 (87) WO 2004/066452
(54) Elektrické prepájacie zariadenie

- (51) H02G 3/00**
(11) E 11079
 (96) 05450013.7, 27.1.2005
 (97) 1569312, 21.12.2011
 (31) 3022004
 (32) 26.2.2004
 (33) AT
 (73) Candussi Helmut, St.Veit/Glan, AT;
 (72) Candussi Helmut, St.Veit/Glan, AT;
 (74) Bušová Eva, JUDr., Bratislava, SK;
(54) Súprava pre zhotovenie káblového kanálu

(51) **H02G 9/00, H02B 1/00, G02B 6/00**
 (11) **E 11240**
 (96) 04009054.0, 16.4.2004
 (97) 1587199, 21.12.2011
 (73) Langmatz GmbH, Garmisch-Partenkirchen, DE;
 (74) Bušová Eva, JUDr., Bratislava, SK;
 (54) **Systém na ukladanie rozvádzačích zariadení pre medené káble a/alebo káble s optickými vláknami**

(51) **H02K 1/00**
 (11) **E 11156**
 (96) 05425606.0, 30.8.2005
 (97) 1760859, 12.10.2011
 (73) Askoll Holding S.r.l., Povolaro di Dueville (Vicenza), IT;
 (72) Marioni Elio, Dueville (Vicenza), IT;
 (74) Kubinyi Peter, Bc., Trenčín, SK;
 (54) **Jednofázový synchronný elektromotor s permanentným magnetom s vylepšenou konštrukciou statora, najmä pre vypúšťacie čerpadlá automatických pračiek a podobných domácich spotrebičov**

(51) **H04B 7/00, H04L 5/00**
 (11) **E 11188**
 (96) 06820733.1, 4.8.2006
 (97) 1911170, 23.11.2011
 (31) 705831 P
 (32) 5.8.2005
 (33) US
 (73) Nokia Corporation, Espoo, FI;
 (72) VIMPARI Anna-Mari, Oulu, FI; MALKAMAKI Esa, Espoo, FI; NAUHA Jukka, Oulu, FI; RAN-TA-AHO Karri, Espoo, FI;
 (74) MAJLINGOVÁ & PARTNERS, s. r. o., Bratislava, SK;
 (86) PCT/IB2006/002147
 (87) WO 2007/029067
 (54) **Dĺžka preamble pre diskontinuálny prenos riadiaceho kanála**

(51) **H04B 10/00, H04Q 11/00**
 (11) **E 11074**
 (96) 03782047.9, 5.12.2003
 (97) 1653639, 9.11.2011
 (31) 03139901
 (32) 16.7.2003
 (33) CN
 (73) ZTE Corporation, Guangdong Province, CN;
 (72) MA Heng, Shenzhen, Guangdong, CN; GAO Feng, Shenzhen, Guangdong, CN; LIU Jianguo, Shenzhen, Guangdong, CN;
 (74) Hörmannová Zuzana, Ing., Bratislava, SK;
 (86) PCT/CN2003/001040
 (87) WO 2005/008922
 (54) **Prístroj a spôsob na signalizačné smerovanie v optickej sieti**

(51) **H04H 20/00**
 (11) **E 11207**
 (96) 08807525.4, 4.9.2008
 (97) 2188930, 28.12.2011
 (31) 970671 P
 (32) 7.9.2007
 (33) US
 (73) Nokia Corporation, Espoo, FI;
 (72) PEKONEN Harri J., Raisio, FI; HIMMANEN Heidi, Turku, FI; VARE Jani, Kaarina, FI; VESMA Jussi, Turku, FI; TALMOLA Pekka, Turku, FI;
 (74) MAJLINGOVÁ & PARTNERS, s. r. o., Bratislava, SK;
 (86) PCT/IB2008/053572
 (87) WO 2009/031109
 (54) **Spôsob a systém na garantovaný príjem služieb v rámci vysielacieho systému**

(51) **H04L 1/00, H04L 5/00, H04L 27/00**
 (11) **E 11108**
 (96) 08172458.5, 19.12.2008
 (97) 2086144, 30.11.2011
 (31) 23436 P, 20080127316
 (32) 25.1.2008, 15.12.2008
 (33) US, KR
 (73) LG Electronics Inc., Seoul, KR;
 (72) Ko Woo Suk, Seoul, KR; Moon Sang Chul, Seoul, KR;
 (74) Fajnorová Mária, Ing., Bratislava, SK;
 (54) **Spôsob na vysielanie a príjem signálu s korekciou chýb a zariadenie na vysielanie a príjem signálu**

(51) **H04L 1/00, H04L 27/00**
 (11) **E 11157**
 (96) 09161873.6, 3.6.2009
 (97) 2219313, 23.11.2011
 (31) 152265 P
 (32) 13.2.2009
 (33) US
 (73) LG Electronics, Inc., Seoul, KR;
 (72) Ko Woo Suk, Seoul, KR; Moon Sang Chul, Seoul, KR;
 (74) Korejzová Petra, JUDr., Bratislava, SK;
 (54) **Prístroj na vysielanie a prijímanie signálu a spôsob vysielania a prijímania signálu**

(51) **H04L 5/00, H04H 60/00, H04L 1/00, H04N 7/00**
 (11) **E 11085**
 (96) 10166222.9, 19.12.2008
 (97) 2224635, 9.11.2011
 (31) 18664 P, 21875 P, 20080127314
 (32) 2.1.2008, 17.1.2008, 15.12.2008
 (33) US, US, KR
 (73) LG ELECTRONICS INC., Seoul, KR;
 (72) Hong Ho Taek, Seoul, KR; Ko Woo Suk, Seoul, KR; Moon Sang Chul, Seoul, KR;
 (74) Korejzová Petra, JUDr., Bratislava, SK;
 (54) **Zariadenie a spôsob na vysielanie a prijímanie OFDM vysielacieho signálu**

(51) H04L 7/00, H04L 27/00**(11) E 11191**

(96) 07866594.0, 28.12.2007

(97) 2100402, 23.11.2011

(31) 877854 P, 899861 P

(32) 29.12.2006, 5.2.2007

(33) US, US

(73) Nokia Corporation, Espoo, FI;

(72) HOOLI Kari, Oulu, FI; KORHONEN Juha S., Espoo, FI; PAJUKOSKI Kari, Oulu, FI; TIIROLA Esa, Kempele, FI;

(74) MAJLINGOVÁ & PARTNERS, s. r. o., Bratislava, SK;

(86) PCT/IB2007/004134

(87) WO 2008/081311

(54) Prístroje, spôsoby a počítačové programové produkty poskytujúce obmedzené použitie Zadoff-Chuových sekvencií v pilotných alebo preambulových signáloch**(51) H04W 4/00, H04W 84/00****(11) E 11130**

(96) 07785933.8, 7.7.2007

(97) 2047705, 23.11.2011

(31) 102006033327

(32) 19.7.2006

(33) DE

(73) T-Mobile International AG, Bonn, DE;

(72) JESSEN Peter, Bonn, DE; LEBL Tomas, Bonn, DE; KIRSCH Maik, Sankt Augustin, DE;

(74) Hörmannová Zuzana, Ing., Bratislava, SK;

(86) PCT/EP2007/006029

(87) WO 2008/009359

(54) Spôsob blokovania roaming steering mechanizmov**(51) H04W 8/00****(11) E 11189**

(96) 08844578.8, 27.10.2008

(97) 2218270, 23.11.2011

(31) 983450 P

(32) 29.10.2007

(33) US

(73) Nokia Corporation, Espoo, FI;

(72) BLOMMAERT Marc, Temse, BE; FORSBERG Dan, Helsinki, FI; MADEMANN Frank, Berlin, DE; NIEMI Valtteri, Helsinki, FI;

(74) MAJLINGOVÁ & PARTNERS, s. r. o., Bratislava, SK;

(86) PCT/IB2008/002856

(87) WO 2009/056938

(54) Systém a spôsob autentifikácie prenosu kontextu**(51) H04W 8/00****(11) E 11135**

(96) 10000377.1, 8.10.2004

(97) 2178322, 23.11.2011

(31) 10347617

(32) 9.10.2003

(33) DE

(73) T-Mobile Deutschland GmbH, Bonn, DE;

(72) Dennert Thomas, Troisdorf, DE; Quast Joachim, Bad Honnef, DE; Spörl Michael, Bonn, DE; Vöhringer Gerrit, Bonn, DE; Wegmann Georg, Bonn, DE;

(74) Hörmannová Zuzana, Ing., Bratislava, SK;

(54) Spôsob riadenia viacprístrojovej konfigurácie koncových telekomunikačných prístrojov**(51) H04W 48/00****(11) E 11182**

(96) 06744959.5, 17.5.2006

(97) 1891774, 14.12.2011

(31) 05013165, 288341

(32) 17.6.2005, 29.11.2005

(33) EP, US

(73) Nokia Corporation, Espoo, FI;

(72) SUUMÄKI Jan, Tampere, FI; SHRESTHA Bimal, Tampere, FI; WALLENIUS Matti, Tampere, FI;

(74) MAJLINGOVÁ & PARTNERS, s. r. o., Bratislava, SK;

(86) PCT/IB2006/051554

(87) WO 2006/134504

(54) Podpora nelicencovaného mobilného prístupu v mobilnej sieti tretej generácie**(51) H04W 48/00****(11) E 11164**

(96) 08868460.0, 30.10.2008

(97) 2241139, 14.12.2011

(31) 102007062840

(32) 21.12.2007

(33) DE

(73) Deutsche Telekom AG, Bonn, DE;

(72) SPEICHER Sebastian, Bonn, DE; NENNER Karl-Heinz, Bornheim, DE;

(74) Dolanská Elena, RNDr., Bratislava, SK;

(86) PCT/EP2008/009156

(87) WO 2009/083058

(54) Spôsob účinnejšieho vyhľadávania prístupových bodov rádiových sietí pre uzavreté skupiny v rádiových prístupových sieťach**(51) H05B 7/00****(11) E 11210**

(96) 03405309.0, 1.5.2003

(97) 1422974, 14.12.2011

(31) 02406004

(32) 20.11.2002

(33) EP

(73) ALUMINIUM RHEINFELDEN GmbH, Rheinfelden, DE;

(72) Becker Robert, Rheinfelden, DE; Maurer Philippe, Bantzenheim, FR;

(74) Fajnorová Mária, Ing., Bratislava, SK;

(54) Tvarovka vyrobená zo Söderbergovej hmoty

(51)	(11)	(51)	(11)	(51)	(11)	(51)	(11)
A01B 63/00	11261	B01D 39/00	11208	C07D 217/00	11104	E04F 13/00	11112
A01N 25/00	11222	B07B 1/00	11119	C07D 231/00	11061	E04F 19/00	11223
A01N 25/00	11185	B07C 5/00	11092	C07D 239/00	11242	E04H 12/00	11165
A01N 53/00	11251	B21C 37/00	11107	C07D 277/00	11243	E05B 19/00	11209
A23G 3/00	11220	B21D 22/00	11169	C07D 401/00	11088	E05B 63/00	11071
A23L 1/00	11177	B21K 1/00	11118	C07D 401/00	11057	E05D 15/00	11230
A23L 1/00	11123	B24B 7/00	11087	C07D 401/00	11228	E06B 3/00	11054
A23L 1/00	11152	B24B 23/00	11258	C07D 401/00	11234	E06B 3/00	11199
A23L 1/00	11221	B29C 41/00	11127	C07D 401/00	11214	E21B 47/00	11098
A41B 11/00	11055	B29C 44/00	11116	C07D 401/00	11217	F02M 25/00	11260
A43B 7/00	11193	B29C 45/00	11229	C07D 405/00	11259	F04D 29/00	11186
A45D 19/00	11206	B29C 63/00	11062	C07D 405/00	11247	F15D 1/00	11239
A47J 31/00	11072	B32B 15/00	11219	C07D 413/00	11178	F16D 13/00	11137
A47L 15/00	11155	B32B 27/00	11145	C07D 413/00	11168	F16G 11/00	11069
A61B 17/00	11138	B32B 38/00	11180	C07D 453/00	11111	F16H 1/00	11151
A61B 17/00	11263	B41J 3/00	11187	C07D 487/00	11195	F16H 1/00	11110
A61F 5/00	11109	B41M 1/00	11226	C07D 487/00	11204	F16L 47/00	11124
A61F 5/00	11052	B41N 7/00	11094	C07F 9/00	11153	F21V 33/00	11248
A61F 13/00	11255	B60C 27/00	11091	C07K 7/00	11148	F23N 5/00	11086
A61K 9/00	11132	B60G 17/00	11166	C07K 14/00	11076	F24F 11/00	11082
A61K 9/00	11066	B60J 10/00	11095	C07K 14/00	11099	F24J 2/00	11080
A61K 9/00	11253	B60K 37/00	11051	C07K 14/00	11090	F28D 9/00	11190
A61K 9/00	11172	B60N 2/00	11049	C07K 16/00	11183	F28D 20/00	11201
A61K 9/00	11162	B60N 2/00	11250	C07K 16/00	11120	G01N 29/00	11202
A61K 31/00	11154	B60N 3/00	11249	C07K 16/00	11073	G01N 33/00	11067
A61K 31/00	11117	B60R 21/00	11131	C07K 16/00	11122	G01N 33/00	11140
A61K 31/00	11113	B60S 1/00	11059	C07K 16/00	11149	G03F 7/00	11237
A61K 31/00	11065	B61G 5/00	11136	C07K 16/00	11194	G06F 21/00	11216
A61K 31/00	11203	B62D 65/00	11141	C08B 37/00	11077	G06K 19/00	11175
A61K 31/00	11213	B62D 65/00	11142	C08G 18/00	11050	G06Q 10/00	11163
A61K 31/00	11100	B63B 1/00	11224	C08G 63/00	11238	G07B 15/00	11159
A61K 31/00	11254	B65D 5/00	11198	C08K 3/00	11244	G10L 19/00	11233
A61K 31/00	11158	B65D 43/00	11167	C08K 5/00	11181	G10L 19/00	11161
A61K 31/00	11068	B65D 43/00	11256	C08L 1/00	11114	G11B 7/00	11075
A61K 31/00	11179	B65D 61/00	11215	C09C 1/00	11078	H01J 37/00	11252
A61K 31/00	11218	B65G 39/00	11093	C09D 9/00	11205	H01R 13/00	11106
A61K 31/00	11192	B66B 23/00	11241	C10G 9/00	11121	H01R 13/00	11070
A61K 31/00	11103	C01B 33/00	11105	C12N 1/00	11144	H02G 3/00	11079
A61K 31/00	11081	C02F 11/00	11129	C12N 9/00	11173	H02G 9/00	11240
A61K 31/00	11143	C03B 5/00	11196	C12N 9/00	11150	H02K 1/00	11156
A61K 31/00	11134	C04B 35/00	11060	C12N 15/00	11200	H04B 7/00	11188
A61K 31/00	11245	C04B 40/00	11262	C12N 15/00	11227	H04B 10/00	11074
A61K 35/00	11053	C07C 37/00	11212	C12N 15/00	11176	H04H 20/00	11207
A61K 38/00	11235	C07C 43/00	11128	C12N 15/00	11089	H04L 1/00	11157
A61K 38/00	11257	C07C 46/00	11232	C12P 7/00	11147	H04L 1/00	11108
A61K 39/00	11184	C07C 215/00	11083	C12P 13/00	11211	H04L 5/00	11085
A61K 39/00	11096	C07C 279/00	11115	C13B 20/00	11058	H04L 7/00	11191
A61K 39/00	11236	C07D 205/00	11101	D06F 39/00	11126	H04W 4/00	11130
A61K 39/00	11097	C07D 207/00	11246	D06M 15/00	11133	H04W 8/00	11189
A61K 45/00	11063	C07D 209/00	11160	E02F 3/00	11146	H04W 8/00	11135
A61K 45/00	11171	C07D 211/00	11125	E04B 2/00	11225	H04W 48/00	11182
A61K 47/00	11102	C07D 213/00	11174	E04B 9/00	11197	H04W 48/00	11164
A61M 5/00	11064	C07D 213/00	11231	E04C 5/00	11084	H05B 7/00	11210
A61N 1/00	11056	C07D 213/00	11170	E04F 13/00	11139		

SC4A Sprístupnené preklady európskych patentových spisov v zmenenom znení**(11) E 92**

(97) 1446636, 16.2.2005

(45) 1.7.2005

(54) Dynamické porovnanie artefaktov**(11) E 1021**

(97) 1536944, 5.10.2011

(45) 4.1.2007

(54) Doska z penového plastu**(11) E 1017**

(97) 1595082, 9.11.2011

(45) 4.1.2007

(54) Zariadenie na prenos krútiaceho momentu s dvojitým tlmiacim zotrvačnikom, hlavne pre motorové vozidlo**SC4A Sprístupnené opravené preklady európskych patentových spisov****(11) E 10011**

(97) 1403286, 1.6.2011

(45) 4.11.2011

(54) Spôsob hydrogenácie homopolymérov a kopolymérov konjugovaných diénov

MM4A Zaniknuté európske patenty pre nezaplatenie udržiavacích poplatkov

Oznámenie o zániku európskeho patentu s účinkami pre SR č. E 694 (EP 1 284 322) pre nezaplatenie udržiavacích poplatkov zverejnené vo Vestníku ÚPV SR č. 6/2007 pod kódom MM4A (str. 49) je **neplatné**. Európsky patent s účinkami pre SR č. E 694 je platný.

Oznámenie o zániku európskeho patentu s účinkami pre SR č. E 8552 (EP 1 979 635) pre nezaplatenie udržiavacích poplatkov zverejnené vo Vestníku ÚPV SR č. 11/2011 pod kódom MM4A (str. 59) je **neplatné**. Európsky patent s účinkami pre SR č. E 8552 je platný.

(11) **E 65**
(97) 1287912
Dátum zániku: 29.8.2011

(11) **E 1977**
(97) 1393631
Dátum zániku: 30.8.2011

(11) **E 394**
(97) 1284320
Dátum zániku: 7.8.2011

(11) **E 2115**
(97) 1423391
Dátum zániku: 29.8.2011

(11) **E 466**
(97) 1534543
Dátum zániku: 13.8.2011

(11) **E 2121**
(97) 1432871
Dátum zániku: 24.8.2011

(11) **E 563**
(97) 1537132
Dátum zániku: 14.8.2011

(11) **E 2141**
(97) 1673971
Dátum zániku: 17.8.2011

(11) **E 793**
(97) 1546289
Dátum zániku: 6.8.2011

(11) **E 2184**
(97) 1523914
Dátum zániku: 13.8.2011

(11) **E 844**
(97) 1538920
Dátum zániku: 25.8.2011

(11) **E 2502**
(97) 1509735
Dátum zániku: 26.8.2011

(11) **E 917**
(97) 1427724
Dátum zániku: 12.8.2011

(11) **E 2860**
(97) 1750765
Dátum zániku: 27.8.2011

(11) **E 999**
(97) 1417115
Dátum zániku: 8.8.2011

(11) **E 2872**
(97) 1628038
Dátum zániku: 9.8.2011

(11) **E 1029**
(97) 1394329
Dátum zániku: 14.8.2011

(11) **E 2912**
(97) 1391471
Dátum zániku: 1.8.2011

(11) **E 1532**
(97) 1425008
Dátum zániku: 9.8.2011

(11) **E 2981**
(97) 1761779
Dátum zániku: 13.8.2011

(11) **E 1717**
(97) 1391547
Dátum zániku: 6.8.2011

(11) **E 3005**
(97) 1781656
Dátum zániku: 16.8.2011

(11) **E 3189**
(97) 1539712
Dátum zániku: 19.8.2011

(11) **E 3227**
(97) 1417267
Dátum zániku: 9.8.2011

(11) **E 3357**
(97) 1786977
Dátum zániku: 30.8.2011

(11) **E 3459**
(97) 1762493
Dátum zániku: 21.8.2011

(11) **E 3621**
(97) 1461535
Dátum zániku: 23.8.2011

(11) **E 3798**
(97) 1394070
Dátum zániku: 21.8.2011

(11) **E 3894**
(97) 1537226
Dátum zániku: 7.8.2011

(11) **E 4221**
(97) 1507046
Dátum zániku: 16.8.2011

(11) **E 4533**
(97) 1546781
Dátum zániku: 7.8.2011

(11) **E 4664**
(97) 1433143
Dátum zániku: 7.8.2011

(11) **E 4697**
(97) 1538889
Dátum zániku: 11.8.2011

(11) **E 4754**
(97) 1758066
Dátum zániku: 16.8.2011

(11) **E 4876**
(97) 1417196
Dátum zániku: 14.8.2011

(11) **E 5166**
(97) 1786674
Dátum zániku: 10.8.2011

(11) **E 5262**
(97) 1776587
Dátum zániku: 11.8.2011

(11) **E 5296**
(97) 1664026
Dátum zániku: 11.8.2011

(11) **E 5391**
(97) 1919990
Dátum zániku: 9.8.2011

(11) **E 5520**
(97) 1386540
Dátum zániku: 1.8.2011

(11) **E 5622**
(97) 1754629
Dátum zániku: 7.8.2011

(11) **E 5707**
(97) 1528966
Dátum zániku: 2.8.2011

(11) **E 6284**
(97) 1529116
Dátum zániku: 6.8.2011

(11) **E 6372**
(97) 1931828
Dátum zániku: 23.8.2011

(11) **E 6492**
(97) 1527795
Dátum zániku: 11.8.2011

(11) **E 6665**
(97) 2025708
Dátum zániku: 10.8.2011

(11) **E 7784**
(97) 1534736
Dátum zániku: 7.8.2011

(11) **E 7874**
(97) 2069323
Dátum zániku: 3.8.2011

(11) **E 8100**
(97) 1789714
Dátum zániku: 10.8.2011

(11) **E 8498**
(97) 1532141
Dátum zániku: 25.8.2011

(11) **E 8176**
(97) 1546083
Dátum zániku: 11.8.2011

(11) **E 9675**
(97) 2046419
Dátum zániku: 2.8.2011

(11) **E 8191**
(97) 1894604
Dátum zániku: 23.8.2011

(11) **E 9938**
(97) 1786988
Dátum zániku: 10.8.2011

(11) **E 8420**
(97) 1933768
Dátum zániku: 29.8.2011

PC4A

Prevody a prechody práv na európske patenty

(11) **E 165**
(97) 1499278, 1.6.2005
(73) MSD Oss B.V., AB Oss, NL;
Predchádzajúci majiteľ:
N.V. Organon, Oss, NL;
Dátum zápisu do registra: 26.3.2012

(11) **E 2578**
(97) 1451416, 29.8.2007
(73) Tuono s.r.l., Milan, IT;
Predchádzajúci majiteľ:
RE.LE.VI. S.p.a., Rodigo (Mantova), IT;
Dátum zápisu do registra: 8.3.2012

(11) **E 1287**
(97) 1340720, 13.9.2006
(73) Veolia Water Solutions & Technologies Support,
Saint-Maurice, FR;
Predchádzajúci majiteľ:
KrügerKaldnes AS, Sandfjord, NO;
Dátum zápisu do registra: 26.3.2012

(11) **E 3945**
(97) 1635820, 21.5.2008
(73) MSD Oss B.V., AB Oss, NL;
Predchádzajúci majiteľ:
N.V. Organon, Oss, NL;
Dátum zápisu do registra: 26.3.2012

(11) **E 1327**
(97) 1502415, 6.9.2006
(73) CDC POINT S.P.A., Pontedera (PI), IT;
Predchádzajúci majiteľ:
GEFA S.R.L., Pontedera, IT;
Dátum uzavretia zmluvy: 22.12.2011
Dátum zápisu do registra: 13.3.2012

(11) **E 4084**
(97) 1729819, 2.7.2008
(73) MSD Oss B.V., AB Oss, NL;
Predchádzajúci majiteľ:
N.V. Organon, Oss, NL;
Dátum zápisu do registra: 26.3.2012

(11) **E 2019**
(97) 1664353, 12.10.2011
(73) Siemens VAI Metals Technologies GmbH, Linz, AT;
Predchádzajúci majiteľ:
Siemens VAI Metals Technologies GmbH & Co,
Linz, AT;
Dátum zápisu do registra: 29.3.2012

(11) **E 5150**
(97) 1917267, 24.12.2008
(73) MSD Oss B.V., AB Oss, NL;
Predchádzajúci majiteľ:
N.V. Organon, Oss, NL;
Dátum zápisu do registra: 26.3.2012

(11) **E 2482**
(97) 1710245, 22.8.2007
(73) MSD Oss B.V., AB Oss, NL;
Predchádzajúci majiteľ:
N.V. Organon, Oss, NL;
Dátum zápisu do registra: 26.3.2012

(11) **E 5306**
(97) 1924580, 21.1.2009
(73) MSD Oss B.V., AB Oss, NL;
Predchádzajúci majiteľ:
N.V. Organon, Oss, NL;
Dátum zápisu do registra: 26.3.2012

(11) E 5384

(97) 1756364, 7.1.2009
 (73) voestalpine Weichensysteme GmbH, Zeltweg, AT;
 VAE GmbH, Wien, AT; voestalpine BWG GmbH
 & Co.KG, Butzbach, DE;
 Predchádzajúci majiteľ:
 PANDROL LIMITED, Surrey, GB; voestalpine
 Weichensysteme GmbH, Zeltweg, AT; VAE GmbH,
 Wien, AT; voestalpine BWG GmbH & Co.KG,
 Butzbach, DE;
 Dátum uzavretia zmluvy: 20.10.2011
 Dátum zápisu do registra: 29.2.2012

(11) E 5458

(97) 1853601, 11.2.2009
 (73) MSD Oss B.V., AB Oss, NL;
 Predchádzajúci majiteľ:
 N.V. Organon, Oss, NL;
 Dátum zápisu do registra: 26.3.2012

(11) E 6500

(97) 2044076, 14.10.2009
 (73) MSD Oss B.V., AB Oss, NL;
 Predchádzajúci majiteľ:
 N.V. Organon, Oss, NL;
 Dátum zápisu do registra: 26.3.2012

(11) E 6577

(97) 1710241, 4.11.2009
 (73) MSD Oss B.V., AB Oss, NL;
 Predchádzajúci majiteľ:
 N.V. Organon, Oss, NL;
 Dátum zápisu do registra: 26.3.2012

(11) E 6742

(97) 1723140, 4.11.2009
 (73) Aventis Holdings Inc., Greenville, Delaware, US;
 Predchádzajúci majiteľ:
 Aventis Pharmaceuticals, Inc., Bridgewater, New
 Jersey, US;
 Dátum uzavretia zmluvy: 19.1.2012
 Dátum zápisu do registra: 13.3.2012

(11) E 6991

(97) 1483297, 23.12.2009
 (73) Philogen S.p.A., Siena, IT;
 Predchádzajúci majiteľ:
 Philogen S.p.A., Siena, IT; Bayer Schering Phar-
 ma Aktiengesellschaft, Berlin, DE;
 Dátum zápisu do registra: 13.3.2012

(11) E 7117

(97) 1883465, 20.1.2010
 (73) Odyssea Pharma S.A., Grace-Hollogne, BE;
 Predchádzajúci majiteľ:
 Utéron Pharma Technologies S.A., Grace-Hollog-
 ne, BE;
 Dátum uzavretia zmluvy: 7.11.2011
 Dátum zápisu do registra: 13.3.2012

(11) E 8288

(97) 1595037, 1.9.2010
 (73) Tuono s.r.l., Milan, IT;
 Predchádzajúci majiteľ:
 RE.LE.VI. S.p.a., Rodigo (Mantova), IT;
 Dátum zápisu do registra: 8.3.2012

(11) E 8446

(97) 2049064, 6.10.2010
 (73) Capsugel Belgium BVBA, Bornem, BE;
 Predchádzajúci majiteľ:
 Pfizer Products Inc., New York, NY, US;
 Dátum uzavretia zmluvy: 1.8.2011
 Dátum zápisu do registra: 28.3.2012

(11) E 8446

(97) 2049064, 6.10.2010
 (73) Capsugel Belgium NV, Bornem, BE;
 Predchádzajúci majiteľ:
 Capsugel Belgium BVBA, Bornem, BE;
 Dátum zápisu do registra: 28.3.2012

(11) E 8862

(97) 2083786, 12.1.2011
 (73) Capsugel Belgium BVBA, Bornem, BE;
 Predchádzajúci majiteľ:
 Pfizer Products Inc., New York, NY US;
 Dátum uzavretia zmluvy: 1.8.2011
 Dátum zápisu do registra: 28.3.2012

(11) E 8862

(97) 2083786, 12.1.2011
 (73) Capsugel Belgium NV, Bornem, BE;
 Predchádzajúci majiteľ:
 Capsugel Belgium BVBA, Bornem, BE;
 Dátum zápisu do registra: 28.3.2012

(11) E 9555

(97) 1819600, 23.3.2011
 (73) Kraft Foods Global Inc., Northfield, Illinois, US;
 Predchádzajúci majiteľ:
 Cadbury Adams USA LLC, Parsippany NJ, US;
 Dátum zápisu do registra: 12.3.2012

(11) E 9555

(97) 1819600, 23.3.2011
 (73) Kraft Foods Global Brands LLC, Northfield, Illi-
 nois, US;
 Predchádzajúci majiteľ:
 Kraft Foods Global Inc., Northfield, Illinois, US;
 Dátum uzavretia zmluvy: 1.1.2011
 Dátum zápisu do registra: 12.3.2012

(11) E 9595

(97) 1830887, 9.3.2011
 (73) MSD Oss B.V., AB Oss, NL;
 Predchádzajúci majiteľ:
 N.V. Organon, Oss, NL;
 Dátum zápisu do registra: 26.3.2012

TC4A

Zmeny mien

(11) **E 586**
 (97) 1281349, 25.1.2006
 (73) THD S.p.A, Correggio (Reggio Emilia), IT;
 Dátum zápisu do registra: 13.3.2012

(11) **E 5384**
 (97) 1756364, 7.1.2009
 (73) voestalpine Weichensysteme GmbH, Zeltweg, AT;
 Dátum zápisu do registra: 29.2.2012

(11) **E 1287**
 (97) 1340720, 13.9.2006
 (73) KrügerKaldnes AS, Sandfjord, NO;
 Dátum zápisu do registra: 29.2.2012

(11) **E 7117**
 (97) 1883465, 20.1.2010
 (73) Utéron Pharma Technologies S.A., Grace-Hollogne, BE;
 Dátum zápisu do registra: 13.3.2012

(11) **E 1694**
 (97) 1521526, 24.1.2007
 (73) BASF SE, Ludwigshafen, DE;
 Dátum zápisu do registra: 23.3.2012

(11) **E 8288**
 (97) 1595037, 1.9.2010
 (73) RE.LE.VI. S.p.a., Rodigo (Mantova), IT;
 Dátum zápisu do registra: 8.3.2012

(11) **E 2578**
 (97) 1451416, 29.8.2007
 (73) RE.LE.VI. S.p.a., Rodigo (Mantova), IT;
 Dátum zápisu do registra: 8.3.2012

(11) **E 9051**
 (97) 1745064, 5.1.2011
 (73) Onyx Therapeutics, Inc., South San Francisco CA, US;
 Dátum zápisu do registra: 12.3.2012

(11) **E 5178**
 (97) 1887581, 17.12.2008
 (73) EMD Millipore Corporation, Billerica, MA, US;
 Dátum zápisu do registra: 13.3.2012

(11) **E 9256**
 (97) 1819353, 23.2.2011
 (73) Onyx Therapeutics, Inc., South San Francisco CA, US;
 Dátum zápisu do registra: 12.3.2012

TE4A

Zmeny adries

(11) **E 5384**
 (97) 1756364, 7.1.2009
 (73) voestalpine BWG GmbH & Co.KG, Butzbach, DE;
 Dátum zápisu do registra: 29.2.2012

(11) **E 9051**
 (97) 1745064, 5.1.2011
 (73) Onyx Therapeutics, Inc., Emeryville, CA, US;
 Dátum zápisu do registra: 12.3.2012

(11) **E 8446**
 (97) 2049064, 6.10.2010
 (73) Pfizer Products Inc., New York, NY, US;
 Dátum zápisu do registra: 28.3.2012

(11) **E 9256**
 (97) 1819353, 23.2.2011
 (73) Onyx Therapeutics, Inc., Emeryville, CA, US;
 Dátum zápisu do registra: 12.3.2012

(11) **E 8862**
 (97) 2083786, 12.1.2011
 (73) Pfizer Products Inc., New York, NY, US;
 Dátum zápisu do registra: 28.3.2012

TH4A

Opravy chýb alebo zmeny všeobecne

(11) E 10870

(54) Indikačné zariadenie pre motorové vozidlo s v podstate rovnobežným zväzkom svetelných lúčov
Vestník č. 4/2012 - SC4A, str. 35

ČASŤ

DODATKOVÉ OCHRANNÉ OSVEDČENIA

Číselné kódy na označovanie bibliografických údajov (Štandard WIPO ST. 9)

- | | |
|--|--|
| <p>(11) Číslo dokumentu
 (21) Číslo žiadosti
 (22) Dátum podania žiadosti
 (23) Dátum podania žiadosti o predĺženie doby platnosti
 (54) Názov vynálezu základného patentu
 (68) Číslo základného patentu
 (71) Meno (názov) žiadateľa (-ov)
 (73) Meno (názov) majiteľa (-ov)
 (74) Meno (názov) zástupcu (-ov)</p> | <p>(92) Číslo a dátum prvého povolenia uviesť liečivo alebo výrobok na ochranu rastlín na trh v Slovenskej republike
 (93) Číslo, dátum a štát prvého povolenia uviesť liečivo alebo výrobok na ochranu rastlín na trh v Spoločenstve
 (94) Predpokladaný dátum uplynutia platnosti osvedčenia/Predpokladaný dátum uplynutia predĺženej doby platnosti osvedčenia/Opravený predpokladaný dátum uplynutia doby platnosti osvedčenia/Opravený predpokladaný dátum uplynutia predĺženej doby platnosti osvedčenia
 (95) Názov liečiva/výrobku na ochranu rastlín
 Typ: (liečivo/výrobok na ochranu rastlín)</p> |
|--|--|

Udelené dodatkové ochranné osvedčenia

(11) 104

- (21) 4-2009
(22) 21.8.2009
(68) 286797
(54) Benzoylcyklohexandióny, spôsob ich výroby a ich použitie ako herbicídov a regulátorov rastu rastlín
(73) BAYER CROPSCIENCE AKTIENGESELLSCHAFT, Monheim, DE;
(74) Hörmannová Zuzana, Ing., Bratislava, SK;
(92) 09-11-1051, 23.6.2009
(93) 2912, 28.12.2006, AT
(95) Tembotrione
Typ: Výrobok na ochranu rastlín
(94) 28.12.2021
-

(11) 105

- (21) 5006-2009
(22) 21.8.2009
(68) 281992
(54) Tetrahydronaftoly a farmaceutické prostriedky na ich báze
(73) PFIZER INC., New York, NY, US;
(74) Bušová Eva, JUDr., Bratislava, SK;
(92) EU/1/08/500/001, EU/1/08/500/002
EU/1/08/500/003, EU/1/08/500/004, 24.2.2009
(93) EU/1/08/500/001, EU/1/08/500/002,
EU/1/08/500/003, EU/1/08/500/004, 24.2.2009, EU
(95) Lasofoxifén
Typ: Liečivo
(94) 23.12.2020
-

Prevody a prechody práv na dodatkové ochranné osvedčenia

(11) 74

- (21) 5007-2008
(73) MSD Oss B.V., Oss, NL;
Predchádzajúci majiteľ:
N. V. Organon, Oss, NL;
Dátum zápisu do registra: 26.3.2012
-

Zaniknuté dodatkové ochranné osvedčenia pre nezaplatenie udržiavacích poplatkov

Oznámenie o zániku dodatkového ochranného osvedčenia č. 15 (PDO 6-2002) zverejnené vo Vestníku ÚPV SR č. 12/2011 v sekcii zaniknuté dodatkové ochranné osvedčenia pre nezaplatenie udržiavacích poplatkov (str. 67) je **neplatné**. Dodatkové ochranné osvedčenie č. 15 je platné.

ČASŤ

ÚŽITKOVÉ VZORY

Kódy na označovanie jednotlivých druhov dokumentov (Štandard WIPO ST. 16)

- | | |
|---|--|
| <p>U1 Zverejnené prihlášky úžitkových vzorov podľa zákona č. 517/2007 Z. z. o úžitkových vzoroch a o zmene a doplnení niektorých zákonov</p> | <p>Y1 Zapisané úžitkové vzory podľa zákona č. 517/2007 Z. z. o úžitkových vzoroch a o zmene a doplnení niektorých zákonov bez zmeny v porovnaní s príslušnou zverejnenou prihláškou</p> |
| | <p>Y2 Zapisané úžitkové vzory podľa zákona č. 517/2007 Z. z. o úžitkových vzoroch a o zmene a doplnení niektorých zákonov so zmenou v porovnaní s príslušnou zverejnenou prihláškou</p> |

Číselné kódy na označovanie bibliografických údajov (Štandard WIPO ST. 9)

- | | |
|---|---|
| <p>(11) Číslo dokumentu
(21) Číslo prihlášky
(22) Dátum podania prihlášky
(31) Číslo prioritnej prihlášky
(32) Dátum podania prioritnej prihlášky
(33) Krajina alebo regionálna organizácia priority
(43) Dátum zverejnenia prihlášky
(45) Dátum oznámenia o zápise úžitkového vzoru
(47) Dátum zápisu a sprístupnenia úžitkového vzoru verejnosti
(51) Medzinárodné patentové triedenie
(54) Názov
(57) Anotácia</p> | <p>(62) Číslo pôvodnej prihlášky v prípade vylúčenej prihlášky
(67) Číslo pôvodnej patentovej prihlášky v prípade odbočenia
(71) Meno (názov) prihlasovateľa (-ov)
(72) Meno pôvodcu (-ov)
(73) Meno (názov) majiteľa (-ov)
(74) Meno (názov) zástupcu (-ov)
(86) Číslo podania medzinárodnej prihlášky podľa PCT
(87) Číslo zverejnenia medzinárodnej prihlášky podľa PCT
(96) Číslo podania európskej patentovej prihlášky
(97) Číslo zverejnenia európskej patentovej prihlášky alebo vydania európskeho patentového spisu</p> |
|---|---|

Poznámka:

Symbole medzinárodného patentového triedenia uvedené v tomto vestníku zodpovedajú vydaniu 2012.01 Medzinárodného patentového triedenia s platnosťou od 1. januára 2012. Na patentových dokumentoch zverejňovaných úradom a vo vestníku úradu budú v roku 2012 uvádzané iba symboly hlavných skupín MPT 2012.01. V databázach úradu, vo webregistroch na internete a v ostatných výstupoch úradu budú zverejňované údaje týkajúce sa patentov a úžitkových vzorov vrátane ich prihlášok so symbolmi úplnej verzie MPT 2012.01.

Kódy na označovanie záhlaví oznámení publikovaných vo Vestníku ÚPV SR (Štandard WIPO ST. 17)

- | | |
|--|---|
| <p>BA2K Zverejnené prihlášky úžitkových vzorov
FA2K Zastavené konania o prihláškach úžitkových vzorov na žiadosť prihlasovateľa
FB2K Zastavené konania o prihláškach úžitkových vzorov
FC2K Zamietnuté prihlášky úžitkových vzorov
GB2K Prevody a prechody práv na prihlášky úžitkových vzorov
PD2K Zmeny dispozičných práv na prihlášky úžitkových vzorov (zálohy)
PD2K Zmeny dispozičných práv na prihlášky úžitkových vzorov (ukončenie zálohov)</p> | <p>FG2K Zapisané úžitkové vzory
MA2K Zaniknuté úžitkové vzory vzdaním sa
MC2K Vymazané úžitkové vzory
MG2K Čiastočne vymazané úžitkové vzory
MK2K Zaniknuté úžitkové vzory uplynutím doby platnosti
ND2K Predĺženie platnosti úžitkových vzorov
PC2K Prevody a prechody práv na úžitkové vzory
PD2K Zmeny dispozičných práv na úžitkové vzory (zálohy)
PD2K Zmeny dispozičných práv na úžitkové vzory (ukončenie zálohov)
QB2K Licenčné zmluvy
QC2K Ukončenie platnosti licenčných zmlúv</p> |
|--|---|

Opravy a zmeny

Opravy v prihláškach úžitkových vzorov

- HA2K** Doplnenie pôvodcu (-ov)
- HB2K** Opravy mien
- HC2K** Zmeny mien
- HD2K** Opravy adries
- HE2K** Zmeny adries
- HF2K** Opravy dátumov
- HG2K** Opravy zatriedenia podľa MPT
- HH2K** Opravy chýb alebo zmeny všeobecne
- HK2K** Opravy tlačových chýb vo Vestníku ÚPV SR

Opravy v úžitkových vzoroch

- TA2K** Doplnenie pôvodcu (-ov)
- TB2K** Opravy mien
- TC2K** Zmeny mien
- TD2K** Opravy adries
- TE2K** Zmeny adries
- TF2K** Opravy dátumov
- TG2K** Opravy zatriedenia podľa MPT
- TH2K** Opravy chýb alebo zmeny všeobecne
- TK2K** Opravy tlačových chýb vo Vestníku ÚPV SR

BA2K

Zverejnené prihlášky úžitkových vzorov

Podľa § 40 ods. 1 zákona č. 517/2007 Z. z. o úžitkových vzoroch a o zmene a doplnení niektorých zákonov, po zverejnení prihlášky úžitkového vzoru môže ktokoľvek podať v lehote troch mesiacov od tohto zverejnenia úradu námietky proti zápisu úžitkového vzoru do registra.

Obsah prihlášok úžitkových vzorov sa zverejňuje v rozsahu opisu technického riešenia, nárokov na ochranu, výkresov s obrázkami a ďalšími podkladmi, spolu s výsledkom rešerše na stav techniky, ktorú vykonal úrad podľa § 38 ods. 4 uvedeného zákona.

Zverejnené prihlášky sú dostupné prostredníctvom internetovej databázy s vybranými údajmi z registra úžitkových vzorov na stránke www.upv.sk alebo v študovni úradu, alebo môžu byť doručené v papierovej alebo elektronickej forme na základe objednávky, doručenej úradu v písomnej forme.

(21)	(51)	(21)	(51)	(21)	(51)	(21)	(51)
118-2011	H02K 16/00	218-2011	G06Q 20/00	50098-2011	B61K 5/00	25-2012	G21F 5/00
125-2011	D03D 1/00	220-2011	E04B 2/00	50111-2011	E05B 27/00	28-2012	G06F 3/00
126-2011	D03D 1/00	224-2011	C02F 3/00	50115-2011	A23C 19/00	31-2012	B65D 19/00
184-2011	F23D 1/00	227-2011	E03D 1/00	50116-2011	E04B 1/00	50001-2012	F24J 2/00
191-2011	B60S 1/00	229-2011	C04B 26/00	50118-2011	G02B 6/00	50004-2012	C08L 95/00
192-2011	A23L 1/00	238-2011	A47J 27/00	6-2012	F41G 3/00	50007-2012	G09F 3/00
195-2011	G05D 23/00	5063-2011	A01K 1/00	13-2012	E04F 13/00	50013-2012	E04B 9/00
209-2011	C04B 26/00	5064-2011	G09F 13/00	14-2012	F16L 3/00		
214-2011	G06F 3/00	50013-2011	B62K 19/00	24-2012	B09B 3/00		

(51) A01K 1/00, A01K 15/00, A01K 29/00

(21) 5063-2011

(22) 2.12.2011

(71) Tarbajovská Lucia, Trenčín, SK;

(72) Tarbajovská Lucia, Trenčín, SK;

(74) Brichtová Tatiana, JUDr., Bratislava, SK;

(54) Nábytok pre mačky

(57) Nábytok pre mačky pozostáva z aspoň jedného plného alebo dutého nosného 3D výrezu alebo odliatku, alebo ohýbanej štruktúry, alebo skladaanej štruktúry (7) na jeho uloženie do horizontálnej polohy alebo prichytenie do vertikálnej polohy v tvare písmena, znamienka, číslice alebo symbolu. Výrez je vybavený poťahom a škrabadlom (4).

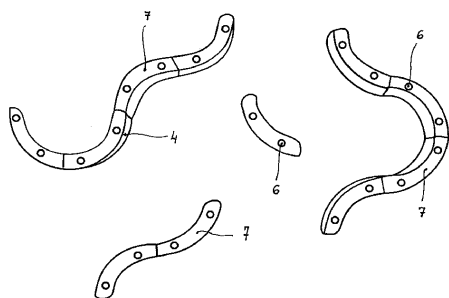

(57) Je opísané zariadenie na výrobu tvarohu pozostávajúce z tvarohového separátora (1), pričom v jeho spodnej časti je odvádzacie potrubie (5) tvarohu a vo vrchnej časti je napojené odvádzacie potrubie (6) nezahustenej srvátky, napojené na zariadenie (2) reverznej osmózy, napojené na prívádzacie potrubie (7) zahustenej srvátky, ktoré je privedené do dávkovača (3), spojeného s odvádzacím potrubím (5) tvarohu, pričom na zariadenie (2) reverznej osmózy je napojené aj odvádzacie potrubie (8) vody.

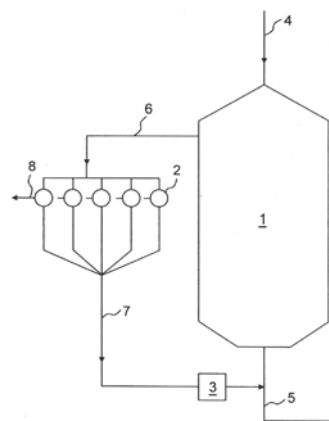

(51) A23C 19/00

(21) 50115-2011

(22) 15.12.2011

(31) PUV 2011-24375

(32) 23.5.2011

(33) CZ

(71) Polabské mlékárny, a.s., Poděbrady, CZ;

(72) Vybíral Pavel, Ing., Poděbrady, CZ;

(74) Bačík Kvetoslav, Ing., Nová Dubnica, SK;

(54) Zariadenie na výrobu tvarohu

(51) A23L 1/00, A22C 17/00, A22C 11/00, A22C 18/00

(21) 192-2011

(22) 19.10.2011

(71) PSS Svidník, a.s., Svidník, SK;

(72) Kostarau Yauheni, Brest, BY;

(74) Gruber Dalibor, Ing., Košice, SK;

(54) Zariadenie na spracovanie potravinárskych výrobkov s vákuovacou jednotkou a zapojenie jeho vákuovacej jednotky

- (57) Opísané je zariadenie na spracovanie potravinárskych výrobkov s vákuovacou jednotkou a zapojenie jeho vákuovacej jednotky (2), pričom vákuovacia jednotka (2) je uložená v narážčkovej skrini (1) s násypkou (3) a vypudzovacím telesom (4).

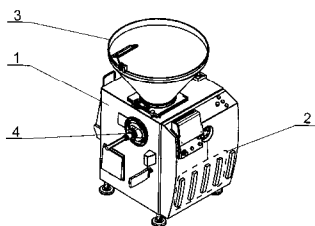

(51) A47J 27/00

(21) 238-2011

(22) 30.12.2011

(71) Wagner Boris, Bratislava, SK;

(72) Wagner Boris, Bratislava, SK;

(74) Kováčik Štefan, Ing., Bratislava, SK;

(54) **Hrnec s prvkom na zachytávanie kypriacej kvapaliny**

- (57) Hrnec s prvkom na zachytávanie kypriacej kvapaliny pri nekontrolovanom varení je konštrukčne riešený tak, že jeho plášť (1) alebo horný okraj plášt'a (1) je vybavený prstencovým ochranným žliabkom (2), ktorý môže byť už vylisovaný alebo vytlačný pri výrobe nového hrnca a je kompaktný s plášťom (1) hrnca. Vonkajšia stena prstencového ochranného žliabku (2) presahuje nad vnútornú stenu tohto žliabku (2).

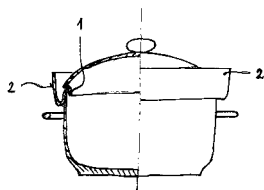

(51) B09B 3/00

(21) 24-2012

(22) 3.2.2012

(71) EVPÚ, a. s., Nová Dubnica, SK;

(72) Buday Jozef, Ing., Nová Dubnica, SK; Kuchta Jozef, doc. Ing., CSc., Nová Dubnica, SK; Jurnečka Alexander, Ing., Trenčianske Teplice, SK; Gerek Igor, Ing., PhD., Ilava - Klobošice, SK; Havrila Rastislav, Ing., PhD., Strážske, SK; Drška Rastislav, Ing., Trnava, SK;

(74) Mrenica Jaroslav, Ing., Púchov, SK;

(54) **Technologický komplex na výrobu energií z odpadov**

- (57) Technologický komplex na výrobu energií z odpadov pozostáva z radiaceho, kontrolného a monitorovacieho systému (70), ktorý je prostredníctvom vstupov a súčasne výstupov (11, 21, 31, 41, 51, 61) spojený s triediacou linkou (10) s výrobou paliva, palivovým hospodárstvom (20), splynovacím reaktorom (30), parným kotlom (40), systémom (50) na výrobu elektrickej a tepelnej energie a čistiacim systémom (60) spalín, pričom splynovací reaktor (30) je na vstupe spojený s pali-

vovým hospodárstvom (20) a triediacou linkou (10) s výrobou paliva a na výstupe s parným kotlom (40), systémom (50) na výrobu elektrickej a tepelnej energie a čistiacim systémom (60) spalín.

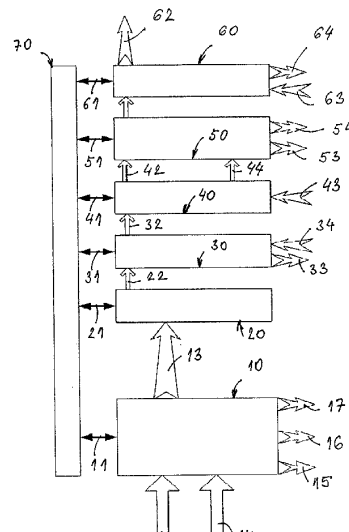

(51) B60S 1/00

(21) 191-2011

(22) 18.10.2011

(71) Banga Štefan, Tisovec, SK;

(72) Banga Štefan, Tisovec, SK;

(54) **Gumička do stierača**

- (57) Gumička do stierača pozostáva z dvoch stieracích gumičiek (1), prípojky (2) k ostrekovaču kvapaliny a otvorov (3) na aplikovanie kvapaliny na sklo automobilov.

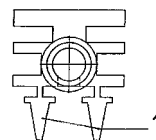

(51) B61K 5/00

(21) 50098-2011

(22) 2.11.2011

(31) PUV 2011-24739

(32) 18.8.2011

(33) CZ

(71) AŽD Praha, s. r. o., Praha, CZ;

(72) Adamec Josef, Ing., Kolín, CZ; Hanzlík Jan, Čáslav, CZ; Mikešová Lucie, Kolín, CZ;

(74) Kubinyi Peter, Bc., Trenčín, SK;

(54) **Upevnenie zostavy výkoľajky na koľajnici**

- (57) Upevnenie zostavy výkoľajky má klin (1) upevnený len ku koľajnici (8) medzi železničnými podvalmi (9) zvieracou čelusťou (2) s nosnou doskou a upínacími svorníkmi (3), pričom klin (1) výkoľajky dosadá na nosnú dosku zvieracej čeluste (2). Upevnenie môže obsahovať elektromotorický prestavník (4) výkoľajky, upevnený ku koľajnici (8) kĺbovou upevňovacou súpravou (5), ku ktorej je strmeňmi (10) upevnený elektromotorický prestavník (4), spojený s klinom (1) výkoľajky výkoľajkovou spojnicou (12). Ku kĺbovej upevňovacej súprave (5) môže byť upevnená strmeňmi (10) základňa (6) stojana návesného

telesa (7), spojeného s klinom (1) výkoľajky, buď výkoľajkovým ťahadlom (11), alebo výkoľajkovou spojnicou (12). Výkoľajka je výhodne uzamykateľná.

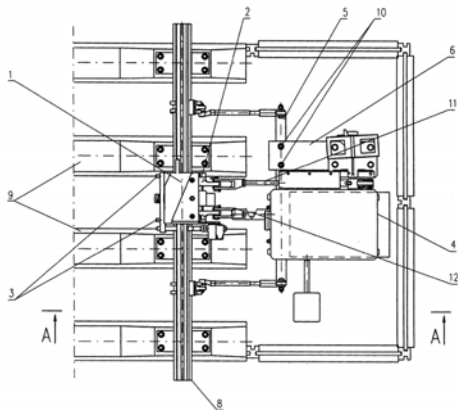

(51) **B62K 19/00**

(21) **50013-2011**

(22) 31.1.2011

(71) MECHANICAL DESIGN SR, s.r.o., Žilina, SK;

(72) Gabaj Valér, Ing., Žilina - Hájik, SK; Veselý Peter, Ing., Poprad, SK; Panis Rastislav, Ing., Žilina, SK;

(74) Gajdošíková Zuzana, Ing., Bratislava, SK;

(54) **Stredové zloženie**

(57) Predmetom technického riešenia je stredové zloženie, ktoré spája výkyvné rameno (5) s rámom (10), pričom obsahuje medzičlen (50) otočne uložený vzhľadom na rám (10), dutý čap (20) pevne spojený s výkyvným ramenom (5) a taktiež obsahuje v dutom čape (20) vzhľadom na rám (10) otočne uložený hriadeľ, pričom os uloženia medzičlena (50) vzhľadom na rám (10) je rôznobežná či mimobežná s osou uloženia hriadeľa vzhľadom na rám (10).

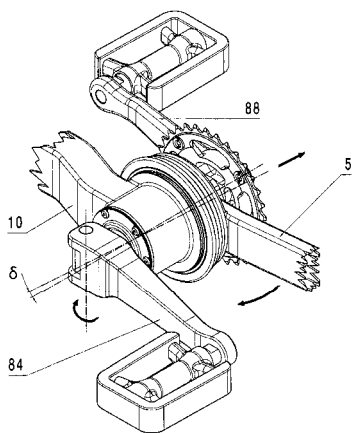

(51) **B65D 19/00, B65D 21/00**

(21) **31-2012**

(22) 15.2.2012

(71) TIK Slovakia s.r.o., Košice - Barca, SK;

(72) Komjáthy Pavol, Ing., Košice, SK; Bröstl Gerhard, Ing., Poproč, SK;

(74) Gruber Dalibor, Ing., Košice, SK;

(54) **Manipulačné zariadenie na prepravu uzáverov**

(57) Opísané je manipulačné zariadenie na prepravu uzáverov, ktoré je tvorené najmenej jedným kovovým stojanom (1), do ktorého je z vrchnej strany uložená najmenej jedna lieviková výsypka (2) s výsypkovým hrdlom (21), na ktoré je pripravený najmenej jeden posuvný uzáver (22), a najmenej jedným laminátovým obvodovým plášťom (3) s vrchným vekom (31), ktorý je uložený na vrchnej časti kovového stojana (1) a kľzne uložený po vonkajšom obvode vrchnej časti lievikovej výsypky (2).

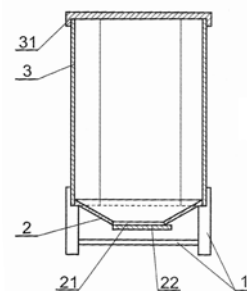

(51) **C02F 3/00**

(21) **224-2011**

(22) 29.11.2011

(71) Kuderavý Vladimír, Ing., Žilina, SK;

(72) Kuderavý Vladimír, Ing., Žilina, SK;

(54) **Čistiareň segregovaných odpadových vôd z malých zdrojov znečistenia**

(57) Čistiareň segregovaných odpadových vôd z malých zdrojov znečistenia vytvorená z nádrže a na nej zavesenej zostavby vyznačujúca sa tým, že zostavba je vytvorená v celosti z koncentricky umiestnených komôrok (1) zhotovených zo vzájomne prepojených deliacich stien (2), vybavených vydutým dnom (3), perforovaným medzi dnom (4) s vloženou náplňou bionosiča (5), zaveseným perforovaným odtokovým žľabom (6) s vhodným filtračným materiálom (7).

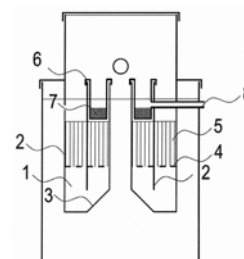

(51) **C04B 26/00, C09K 3/00**

(21) **229-2011**

(22) 9.12.2011

(71) Technická univerzita Košice, Košice, SK;

(72) Rybár Radim, doc.Ing., PhD., Košice, SK; Horodníková Jana, Ing., PhD., Košice, SK;

(54) **Spôsob výroby a spôsob aplikácie opakovane použiteľného ľahčeného modelovacieho materiálu**

(57) Spôsob výroby opakovane použiteľného ľahčeného modelovacieho materiálu skeletom, plnivom, plastifikátorom, spojivom a aktivátorom postupne metódou zmiešavania jednotlivých zložiek zmesi.

Materiál sa využije najmä pri vytváraní trojdimenzionálnych modelov morfológie terénu a podobných objektov s rôznou pevnosťou povrchov.

- (51) **C04B 26/00, C09K 3/00**
 (21) **209-2011**
 (22) 11.11.2011
 (71) TECHNICKÁ UNIVERZITA V KOŠICIACH, Košice, SK;
 (72) Rybár Radim, doc.Ing., PhD., Košice, SK; Horodníková Jana, Ing., PhD., Košice, SK;
 (54) **Opakovane použiteľný ľahčený modelovací materiál**
 (57) Opakovane použiteľný ľahčený modelovací materiál je určený najmä na vytváranie trojdimenzionálnych modelov morfológie terénu, skladá sa z ľahkého porézneho inertného materiálu, ktorý slúži ako skelet, ďalej piesku ako plniva, ílu ako plastifikátora, vo vode rozpustného lepidla ako spojiva a vody ako aktivátora.

- (51) **C08L 95/00, C10C 3/00, E01C 7/00**
 (21) **50004-2012**
 (22) 24.1.2012
 (31) 2011-24712
 (32) 12.8.2011
 (33) CZ
 (71) Innovative Global Products Inc., Halliburton, Ontario, CA;
 (72) Burkett Glenn, Halliburton, Ontario, CA;
 (74) Čechvalová Dagmar, Bratislava, SK;
 (54) **Studená asfaltom obalovaná zmes kameniva**
 (57) Opisuje sa studená, asfaltom obalovaná zmes kameniva, ktorá je tvorená z 18 až 22 hmotnostných dielov drveného kameniva a z 0,5 až 1,5 hmotnostného dielu riedeného asfaltu pozostávajúceho zo 68 až 74 hmotnostných dielov cestného asfaltu, z 21 až 25 hmotnostných dielov riedidla a z 1 až 3 hmotnostných dielov aditíva na báze derivátov amidoaminov.

- (51) **D03D 1/00, D02G 3/00**
 (21) **126-2011**
 (22) 22.7.2011
 (71) Tatraľan, s.r.o., Kežmarok, SK;
 (72) Heřmanský Lukáš, Kežmarok, SK;
 (54) **Tkanina na poľnú uniformu do extrémnych podmienok s potlačou lesného dezénu**
 (57) Tkanina na poľnú uniformu do extrémnych podmienok s potlačou lesného dezénu je utkaná najmenej z troch typov priadzí, pričom aspoň jeden z nich je pružné vlákno. Dostava tkaniny má najviac 300 nití na 10 cm v osnove a 200 nití na 10 cm v útku. Tkanina je potlačená digitalizovanou potlačou na poskytnutie zvýšených maskovacích účinkov vo viditeľnej aj infračervenej oblasti spektra na nočné pozorovanie v pásme od 400 do 1200 nm.

- (51) **D03D 1/00, D02G 3/00**
 (21) **125-2011**
 (22) 22.7.2011
 (71) Tatraľan, s.r.o., Kežmarok, SK;
 (72) Heřmanský Lukáš, Kežmarok, SK;
 (54) **Tkanina na poľnú uniformu do extrémnych podmienok s potlačou púštného dezénu**
 (57) Tkanina na poľnú uniformu do extrémnych podmienok s potlačou púštného dezénu je z bavlnených priadzí dvojmo zosúkaných v osnove a útku. Priadze, ktoré tvoria mriežku, sú štvormo zosúkané. Dostava tkaniny má najviac 310 nití na 10 cm v osnove a 230 nití na 10 cm v útku. Tkanina je potlačená digitalizovanou potlačou na poskytnutie maskovacích účinkov vo viditeľnej aj infračervenej oblasti spektra pre nočné pozorovanie v pásme 400 – 1200 nm.

- (51) **E03D 1/00**
 (21) **227-2011**
 (22) 7.12.2011
 (31) 2011-24490
 (32) 15.6.2011
 (33) CZ
 (71) FALCON SANITARY s.r.o., Nová Baňa, SK;
 (72) Ružička Jiří, Jihlava, CZ; Ružička Jiří, mladší, Jihlava, CZ;
 (54) **Vypúšťací ventil WC nádrčky**
 (57) Vypúšťací ventil WC nádrčky sa skladá z puzdra (6) so sedlom (9), zo stredovej rúrky (4) vybavenej na stene dorazovým prvkom (8), táto stredová rúrka (4) je posuvne vo vertikálnom smere uložená v puzdre (6) a v dolnej dosadiacej časti je vybavená tesnením (5), ďalej sa skladá z páčky (1), ktorá je vybavená na svojom hornom konci výstupkom (3) a je výkyvne alebo výkyvne posuvne prichytená na nepohyblivej časti ventilu alebo na samostatnom držiaku, pričom na páčke (1) je nastaviteľne prichytený dolný plavák (2). Na stredovej rúrke (4) je výškovo nastaviteľne prichytený horný plavák (7).

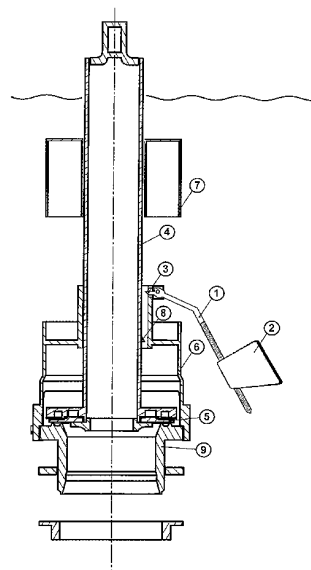

(51) E04B 1/00, E04C 2/00, E04B 2/00

(21) 50116-2011

(22) 16.12.2011

(71) Hokinka Jozef, Hodonín, CZ;

(72) Hokinka Jozef, Hodonín, CZ;

(74) Čechvalová Dagmar, Bratislava, SK;

(54) Drevený stenový panel

(57) Technické riešenie sa týka dreveného stenového panelu, ktorý je vytvorený z dvoch krajných zvislých stojín (2) a z jedného zvislého stredného hrana (3), ku ktorým sú obojstranne pripevnené OSB dosky (4), ktoré sú z vnútornej strany vybavené parotesnou fóliou (5), pričom priestor medzi OSB doskami (4) je vyplnený tepelnou izoláciou (1).

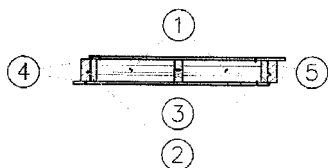

(51) E04B 2/00, E04C 1/00, E04C 2/00, B32B 5/00

(21) 220-2011

(22) 24.11.2011

(71) Technická Univerzita vo Zvolene, Zvolen, SK;

(72) Sedlák Pavol, Ing., Ph.D., Košariská, SK;

(54) Stena drevostavby na zabezpečenie vzduchotesnosti

(57) Stena drevostavby na zabezpečenie vzduchotesnosti tvorená interiérovou časťou (i), stredovou časťou (s) a exteriérovou časťou (e) vyznačujúca sa tým, že interiérová časť (i) steny (i-e) je tvorená výlučne jednou vrstvou veľkoplošnej konštrukčnej dosky (1), upevnenej priamo na nosných a výlučne zvislých stĺpkoch (2) v stredovej izolačnej časti (s) steny (i-e).

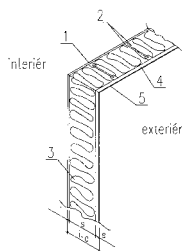

(51) E04B 9/00, E04B 1/00

(21) 50013-2012

(22) 2.2.2012

(71) Polomský Vladimír, Prešov, SK;

(72) Polomský Vladimír, Prešov, SK;

(74) Belička Ivan, Ing., Banská Bystrica, SK;

(54) Stropná termoska

(57) Stropná termoska pozostáva z panelu (2) vyrobeného z penového expandovaného polystyrénu (tvrdého EPS) a prefabrikovaných vopred predpätých nosníkov (1) tvaru T, vlepovaných otočene zospodu do panelu (2), v ktorom sú pre nosníky (1) vytvorené dutiny, zodpovedajúce presným rozmerom a tvaru nosníkov (1). Vrchná plocha (3) je pokrytá OSB doskou alebo betónovou doskou, spodná plocha (4) je upravená vrstvou stierky.

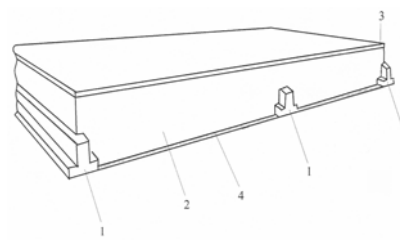

(51) E04F 13/00

(21) 13-2012

(22) 14.6.2010

(31) 2009-406

(32) 25.6.2009

(33) CZ

(71) MATEICIUC a.s., Odry, CZ; TERMO 99, s.r.o., Předměřice nad Labem, CZ;

(72) Fabián Tomáš, Ing., Odry, CZ; Nováková Iva, Ing., Předměřice nad Labem, CZ;

(74) Beleščák Ladislav, Ing., Piešťany, SK;

(86) PCT/CZ2010/000070

(87) WO2010/149120

(54) Ukončovacia sada zatepľovacieho systému a spôsob jej aplikácie

(57) Ukončovacia sada zatepľovacieho systému je tvorená aspoň jednou doskou tepelnej izolácie (1) a aspoň dvomi stavebnými profilmi (2, 3) so základným prierezom v tvare písmena L. Prvý základný stavebný profil (2) prilieha k spodnému rohu dosky tepelnej izolácie (1) na jej strane priloženej k izolovanej stene a druhý ukončovací stavebný profil (3) prilieha k spodnému rohu protiahlej prednej strany dosky tepelnej izolácie (1). Oba stavebné profily (2, 3) majú k horizontálnym ramenám priliehajúce ku spodnej ploche dosky tepelnej izolácie (1) pripojené pásy fixačnej mriežky (4), ktoré sa na spodnej ploche dosky tepelnej izolácie (1) prekrývajú a sú tu navzájom fixované a k doske tepelnej izolácie (1) sú pripojené vrstvou alebo vrstvami stavebnej hmoty. Ďalej sa technické riešenie týka spôsobu aplikácie ukončovacej sady zatepľovacieho systému.

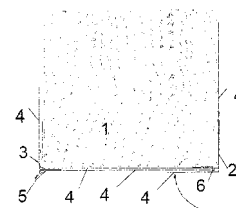

(51) E05B 27/00

(21) 50111-2011

(22) 9.12.2011

(31) PUV 2011-23853

(32) 27.1.2011

(33) CZ

(71) ASSA ABLOY Rychnov, s.r.o., Rychnov nad Kněžnou, CZ;

(72) Holda Jiří, Ing., Jaroměř, CZ;

(74) Bachratá Magdaléna, Mgr., Bratislava, SK;

(54) Kombinácia valcovej zámky a plochého kľúča

- (57) Kombinácia valcovej zámky a plochého kľúča pozostávajúca z jadra (2), ktoré je vybavené kľúčovým kanálom (3), do ktorého ústia prvé vrtania (21) na posuvné uloženie odpružených stavítok (22), usporiadaných v rade za sebou v rovine prechádzajúcej osou otáčania jadra (2). Ďalej je jadro (2) vybavené aspoň jedným druhým vrtaním (5) ústiacim do kľúčového kanála (3) v smere priečnom k prvým vrtaniam (21), pričom v druhom vrtaní (5) je posuvne uložený bezpečnostný kolíček (50), ktorého vonkajší zaoblený koniec môže zaberat' pri uzamknutej zámke do zaobleného vybrania (13), vytvoreného vo valcovej dutine skrine (1), v ktorej je jadro (2) svojím vonkajším povrchom otočne uložené.

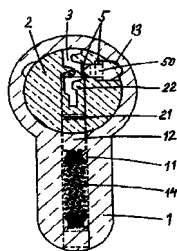

(51) F16L 3/00, B65D 63/00

(21) 14-2012

(22) 25.1.2012

(71) HASMA, s.r.o., Krompachy, SK;

(72) Mikula Andrej, Krompachy, SK; Tokarčík Jaroslav, Gelnica, SK;

(74) Cicholes Štefan, Ing., Košice, SK;

(54) Montážna páska s guľôčkovou sponou

- (57) Opísaná je montážna páska s guľôčkovou sponou, ktorá sa skladá z tvarovanej spony (1), vnútri ktorej je oceľová guľôčka (5), umiestnená v uzatváracom priestore (3) a istená proti vypadnutiu aretačným nosom (2) spony (1). Ukotvené zakončenie pásky (8) je upevnené v sponě (1) kotviacim výstupkom (7) a voľné zakončenie pásky je prevlečené dištančnou medzerou (4) vytvorenou v sponě (1). Voľné zakončenie pásky (9) je obvinuté okolo upevňovaného predmetu na minimum montážneho obvodu a guľôčka (5) je vtláčaná súčasne do oboch zakončení, a to vyvinutím tlaku na aretačný nos (2) spony (1).

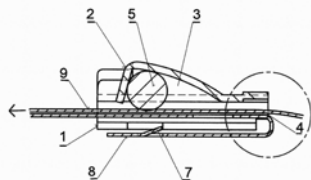

(51) F23D 1/00, C10L 5/00, B09B 3/00

(21) 184-2011

(22) 28.9.2011

(71) EVPÚ, a. s., Nová Dubnica, SK;

(72) Buday Jozef, doc. Ing., CSc., Nová Dubnica, SK; Kuchta Jozef, doc. Ing., CSc., Nová Dubnica, SK; Jurnečka Alexander, Ing., Trenčianske Teplice, SK; Gerek Igor, Ing., PhD., Ilava - Klobošín,

ce, SK; Drška Rastislav, Ing., Trnava, SK; Buriánek Juraj, Ivanka pri Dunaji, SK; Kučera Milan, Bratislava, SK;

(74) Mrenica Jaroslav, Ing., Púchov, SK;

(54) Spôsob výroby paliva a zariadenie na vykonávanie tohto spôsobu

- (57) Opisuje sa výroba paliva z prírodných látok s obsahom celulózy a plastov s textilom, ktoré sa v dávkovacom a homogenizačnom zariadení zmiesia v pomere 10 : 90 až 90 : 10 hmotnostných dielov. Zariadenie na vykonávanie tohto spôsobu výroby paliva pozostáva z triediaceho zariadenia (10) spojeného cez zásobník (20) prírodných látok s obsahom celulózy a zásobník (30) textilu a plastov s dávkovacím a homogenizačným zariadením (40), vybaveného prívodom špeciálnych prísad (41), drvičom (50) a lisom (60).

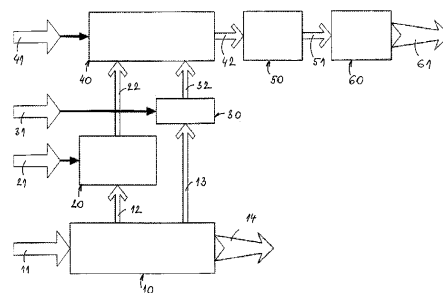

(51) F24J 2/00

(21) 50001-2012

(22) 4.1.2012

(71) ETOP TRADING, a. s., Púchov, SK;

(72) Lukáč Vladimír, Ing., Púchov, SK;

(74) Kubínyi Peter, Bc., Trenčín, SK;

(54) Nastaviteľná nosná konštrukcia solárnych panelov

- (57) Podstava nastaviteľnej nosnej konštrukcie obsahuje nosníky (1), ku ktorým sú otočne prichytené nosníky (2) solárnych panelov (3). Medzi aspoň jedným nosníkom (1) podstavy a prislúchajúcim nosníkom (2) je usporiadaná prestaviteľná podpera (4) a medzi aspoň jedným nosníkom (1) podstavy a prislúchajúcim nosníkom (2) solárnych panelov (3) je usporiadaný pákový mechanizmus (5) obsahujúci lomenú dvojramennú páku (51) otočne uloženú na nosníku (1) podstavy, jedným koncom spojenú cez tlačné rameno (52) s prislúchajúcim nosníkom (2) solárnych panelov (3) a na druhom konci vybavenú zakončením (53) na manuálnu manipuláciu.

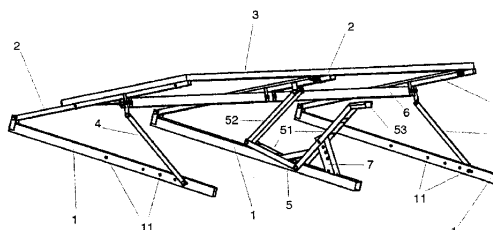

- (51) F41G 3/00, F41G 7/00, H04N 7/00, G03B 29/00
 (21) 6-2012
 (22) 10.1.2012
 (71) EVPÚ, a. s., Nová Dubnica, SK;
 (72) Gerek Igor, Ing., PhD., Ilava - Klobošice, SK; Marček Ondrej, Ing., Omšenie, SK; Odstrčilík Miroslav, Ing., Bmo, CZ; Špaček Rastislav, Ing., Bmo, CZ;
 (74) Mrenica Jaroslav, Ing., Púchov, SK;
 (54) **Zariadenie na rádiové vysielanie a príjem signálu**
 (57) Zariadenie na rádiové vysielanie a príjem video-signalu z kamery umiestnenej na ďalekohľade strelnej zbrane je tvorené výkonovou stanicou (10) a ríadiacou stanicou (20). Výkonová stanica (10) pozostáva z resetovacieho bloku (14) spojeného s kamerou (11), čidlom (12) pripravenosti k strelbe a čidlom (13) uskutočnenia strelby a cez rádiový vysielač (15) a vysielačnú anténu (16) s ríadiacou stanicou (20). Ríadiaca stanica (20) je tvorená prijímacou anténou (21) s prijímačom (22), ktorý je spojený so zobrazovacím zariadením (23) a záznamovým zariadením (24).

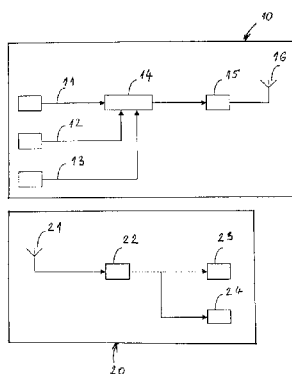

vybavené priečnymi záchytnými (44). Obdobné zaoblené vysoké vodiace plôšky (32) sú vyhotovené aj v stredovej časti bázy (12) zvonka kruhov vymedzených plytkým vedením (43). Aspoň na jednej z bočných stien (11) korpusu (1) je pomocou pevnej bariérovej plôšky (33) s priečnymi záchytnými (44) vytvorený rezervný priestor (51) na uloženie rezervnej dĺžky vlákna a pomocou pružných bariérových plôšok (34) ohraničený priestor (52) na uloženie zvarov. Prívody optického vlákna do korpusu (1) sú tvorené štvorcovým väčším otvorom (22) aspoň v jednom rohu bázy (12) a/alebo kruhovým menším otvorom (21) v jednom z kruhov vymedzenom plytkým vedením (43), a/alebo bočnými vstupmi (25) v bočných stenách (11), a/alebo drobnými vstupmi (26) pod priečnymi záchytnými (44).

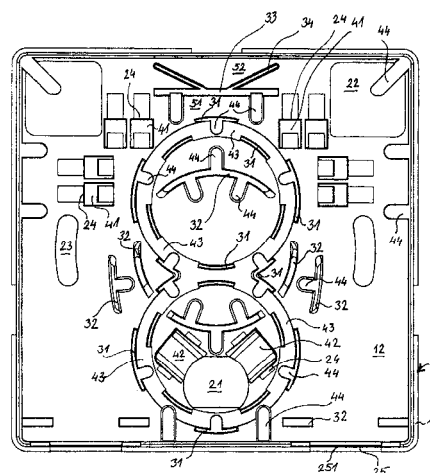

- (51) G02B 6/00
 (21) 50118-2011
 (22) 22.12.2011
 (31) 2010-23694
 (32) 23.12.2010
 (33) CZ
 (71) MICOS spol. s r.o., Prostějov, CZ;
 (72) Křeček Miroslav, Hrdibořice, CZ;
 (74) Kubíny Peter, Bc., Trenčín, SK;
 (54) **Zásuvka optických sietí**
 (57) Zásuvka optických sietí tvorená korpusom s montážnymi a fixačnými prvkami na optické vlákno a krycím vekom. Korpus (1) je vybavený v podstate v polovici výšky bočných stien (11) plochou bázou (12), na ktorej sú usporiadané montážne a fixačné prvky. Na báze (12) je priestor na uloženie a vedenie optických vlákien a výstroja. V stredovej časti bázy (12) je vyhotovené plytké vedenie (43) vlákna, ktoré má tvar dvoch dotýkajúcich sa kruhov, pričom po okrajoch vedenia (43) sú vytvorené nízke vodiace plôšky (31) kolmé na bázu (21), na vonkajších z nich sú priečne záchytné (44) vedeného vlákna. Zvnútra kruhov vymedzených plytkým vedením (43) sú vytvorené zaoblené vysoké vodiace plôšky (32) umiestnené stredom krivosti do stredového priestoru bázy (12), ktoré sú na vnútornej aj vonkajšej strane

- (51) G05D 23/00
 (21) 195-2011
 (22) 21.10.2011
 (71) Balara Milan, doc. Ing., PhD., Prešov, SK;
 (72) Balara Milan, doc. Ing., PhD., Prešov, SK; Balara Alexander, Ing., EUR ING., PhD., Prešov, SK;
 (54) **Systém riadenia teploty objektov so slučkami derivácií snímaných veličín**
 (57) Systém riadenia teploty objektov so slučkami derivácií snímaných veličín vyznačujúci sa tým, že riadiaci vstup (vstupný spoj) (7) zodpovedajúci žiadanej hodnote výstupu, t. j. teploty (10) vykurovaných priestorov (3) vchádza do bloku riadiacej jednotky (1), do ktorého súčasne vstupujú signály derivácií teploty (11) prostredníctvom viacrozmerového prívodu (12) a signál teploty vykurovaných priestorov (3), prostredníctvom prívodu (11). Výstupný signál (8) z bloku riadiacej jednotky (1) vstupuje do akčného člena (2) (kotol s horákom), ktorého výstup (9) zodpovedá teplote výstupného média (voda, vzduch). Z tohto člena, ktorý spôsobuje ohrev vykurovaných priestorov (3) na výstupnú hodnotu teploty (10). Na ňu majú vplyv aj poruchové veličiny (vonkajšia teplota, rýchlosť vetra, vlhkosť, tlak vzduchu a pod.) prezentované prostredníctvom viacrozmerového prívodu (13), ktoré priamo pôsobia na vykurované priestory (3) vo forme nežiaducich vstupov.

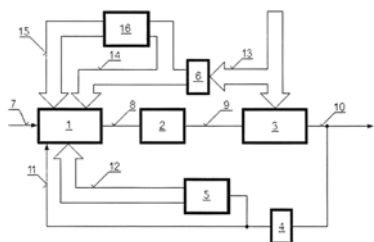

(51) **G06F 3/00, G06F 13/00, G06F 17/00, G06K 19/00**

(21) **214-2011**

(22) 21.11.2011

(71) Pavella Peter, Ing., Liptovský Mikuláš, SK;

(72) Pavella Peter, Ing., Liptovský Mikuláš, SK; Jaroš Martin, Třebotov, CZ;

(54) **Elektronická dátová vizitka**

(57) Elektronická dátová vizitka vyznačujúca sa tým, že obsahuje telo (1), dátovú kartu (2) odpojiteľnú od tela (1), umiestnenú v otvore pre dátovú kartu (3).

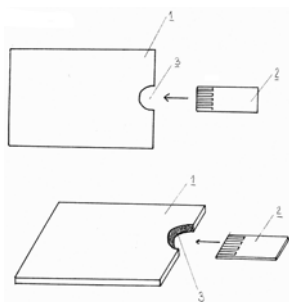

(51) **G06F 3/00, G08C 23/00**

(21) **28-2012**

(22) 17.1.2008

(71) Žilinská univerzita v Žiline, Žilina, SK;

(72) Schwartz Ladislav, doc. Ing., PhD., Žilina, SK; Hottmar Vladimír, doc. Ing., PhD., Žilina, SK;

(54) **Zapojenie ovládania kurzora počítača diaľkovými ovládačmi**

(57) Zapojenie ovládania kurzora počítača diaľkovými ovládačmi pre rôzne elektronické audio- a videopristroje a zariadenia od rôznych výrobcov s infračerveným svetlom je určené pre osobné počítače a pracuje tak, že riadiaci signál z bloku diaľkových ovládačov (1), prostredníctvom infračerveného svetla, vstupuje do bloku infračerveného prijímača (2). Odtiaľ upravený vstupuje ako elektrický signál do bloku riadenia (3), kde je spracovaný a vyslaný cez blok rozhrania systémovej zbernice (4) do osobného počítača na vykonanie posunu kurzora.

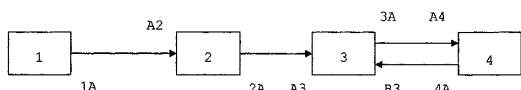

(51) **G06Q 20/00, H04W 12/00**

(21) **218-2011**

(22) 24.11.2011

(71) Vagovic Jozef, Mr., Leatherhead, Surrey, GB;

(72) Vagovic Jozef, Mr., Leatherhead, Surrey, GB;

(74) Máčajová Mária, Ing., Nitra, SK;

(54) **Bezpečnostný modul na ochranu finančných prostriedkov**

(57) Bezpečnostný modul na ochranu finančných prostriedkov podľa tohto riešenia pozostáva z platobných terminálov prepojených na autorizačný modul, ku ktorému je pridaný User Secured Transactions (UST) modul na identifikáciu ochrany peňažných prostriedkov v krajinách alebo regiónoch. Platobné karty pre platobné terminály sú kreditné karty, debetné karty a bankomatové karty a čerpanie peňazí z platobných terminálov je dávkové alebo hotovostné. User Secured Transactions (UST) modul je súčasťou peňažného účtu alebo je zabudovaný do existujúcich alebo nových platobných kariet.

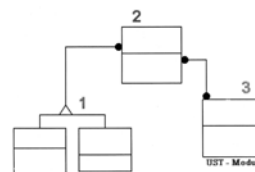

(51) **G09F 3/00, G09F 7/00**

(21) **50007-2012**

(22) 30.1.2012

(31) CZ2011-23916 U

(32) 10.2.2011

(33) CZ

(71) TESCO MA s.r.o., Zlín, CZ;

(72) Vaculík Jiří, Zlín, CZ; Smetanová Darja, Zlín-Malenovice, CZ;

(74) Beleščák Ladislav, Ing., Piešťany, SK;

(54) **Značka na hrnčeky a poháre**

(57) Značka (10) pozostáva z označovanej časti (3) s otvorom (2) a pružného valcového drieku (4), ukončeného hrotom (4.3) a vybaveného výstupkami (5).

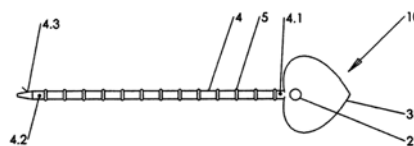

(51) **G09F 13/00, F21V 7/00, H01L 33/00, F21Y 101/00**

(21) **5064-2011**

(22) 12.12.2011

(71) S PoweR export - import, s. r. o., Bratislava, SK;

(72) Vrabeľ Milan, Ing., Bratislava, SK;

(74) Kováčik Štefan, Ing., Bratislava, SK;

(54) **Svetelný panel s obvodovým rovinným nasvetľovaním LED diódami**

(57) Opísaný je svetelný panel, ktorý pred LED diódami (1) v smere ich svetelného vyžarovania má zaradený optický člen (5) na vytvorenie svetelnej steny.

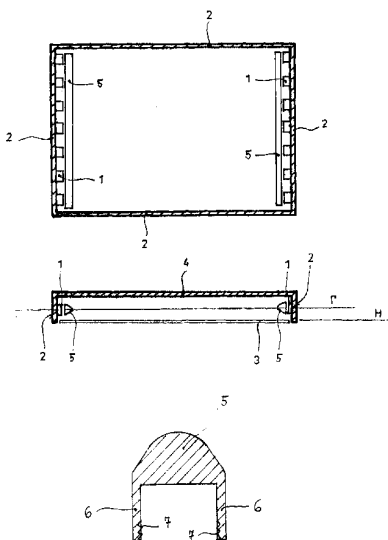

(51) G21F 5/00, B65D 85/00

(21) 25-2012

(22) 6.2.2012

(71) Čepel' Ján, Ing., CSc., Košice, SK; Čepel' Tomáš, Bc., Košice, SK; Boldižár Rastislav, Ing., Košice, SK; Kráľ Ján, Ing., PhD., Košice, SK;

(72) Čepel' Ján, Ing., CSc., Košice, SK; Čepel' Tomáš, Bc., Košice, SK; Boldižár Rastislav, Ing., Košice, SK; Kráľ Ján, Ing., PhD., Košice, SK;

(54) Zariadenie na manipuláciu s dekontaminovanými fragmentmi a odpadmi

(57) Technické riešenie sa týka zariadenia na manipuláciu s rádioaktívnymi odpadmi, určeného na manipuláciu pri dekontaminácii materiálov kontaminovaných rádionuklidmi, pričom pozostáva zo zvona (1) v tvare dutého valca a dekontaminačného koša (33) s plným dnom (34). Zvon (1) a dekontaminačný kôš (33) spolu tvoria uzavretý kontajntment umožňujúci manipuláciu s rádioaktívnymi materiálmi medzi jednotlivými pracoviskami v uzavretom kontajntmente.

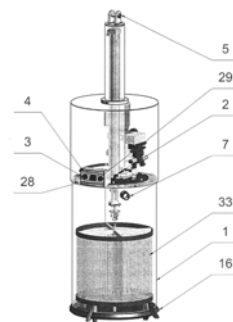

(51) H02K 16/00, H02K 37/00

(21) 118-2011

(22) 13.7.2011

(71) Slávik Pavol, Ing., Košice, SK;

(72) Slávik Pavol, Ing., Košice, SK;

(74) Gruber Dalibor, Ing., Košice, SK;

(54) Environmentálne rotačné zariadenie a spôsob jeho činnosti

(57) Opísané je environmentálne rotačné zariadenie a spôsob jeho využitia, kde na spodnú dosku (12) a vrchnú dosku (11) je pripevnený ľavý stator (2) a pravý stator (3). Na bočnú stranu pravého statora (3) je z jednej strany pripevnený elektrický prepínač (4). Z druhej strany sú pripevnené pravé elektromagnetické cievky (31) s pravým kovovým jadrom (311), z ďalšej strany je otočne uložený rotorový hriadeľ (52), na ktorý je pevne pripevnený rotor (5). Rotor je tvorený rotorovým telesom (51), na ktoré sú z vonkajšej strany pripevnené supermagnety (53) a na ktoré je z bočnej strany pripevnený elektrický regulátor (54), ktorý je výkyvne uložený na elektrickom prepínači (4). Rotorový hriadeľ (52) je z ďalšej strany otočne uložený na bočnú stranu ľavého statora (2) s ľavými elektromagnetickými cievkami (21), v ktorých je rozoberateľne uložené ľavé kovové jadro (211).

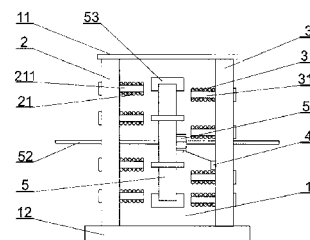

(51)	(21)	(51)	(21)	(51)	(21)	(51)	(21)
A01K 1/00	5063-2011	C02F 3/00	224-2011	E04B 9/00	50013-2012	G06F 3/00	214-2011
A23C 19/00	50115-2011	C04B 26/00	209-2011	E04F 13/00	13-2012	G06F 3/00	28-2012
A23L 1/00	192-2011	C04B 26/00	229-2011	E05B 27/00	50111-2011	G06Q 20/00	218-2011
A47J 27/00	238-2011	C08L 95/00	50004-2012	F16L 3/00	14-2012	G09F 3/00	50007-2012
B09B 3/00	24-2012	D03D 1/00	126-2011	F23D 1/00	184-2011	G09F 13/00	5064-2011
B60S 1/00	191-2011	D03D 1/00	125-2011	F24J 2/00	50001-2012	G21F 5/00	25-2012
B61K 5/00	50098-2011	E03D 1/00	227-2011	F41G 3/00	6-2012	H02K 16/00	118-2011
B62K 19/00	50013-2011	E04B 1/00	50116-2011	G02B 6/00	50118-2011		
B65D 19/00	31-2012	E04B 2/00	220-2011	G05D 23/00	195-2011		

FG2K

Zapísané úžitkové vzory

(11)	(51)	(11)	(51)	(11)	(51)	(11)	(51)
6119	B09B 3/00	6125	B01D 53/00	6131	A21C 11/00	6137	B42B 5/00
6120	F24H 4/00	6126	H04N 5/00	6132	A47K 10/00	6138	G09F 3/00
6121	A62B 1/00	6127	B64D 13/00	6133	A01G 13/00	6139	E04B 1/00
6122	F03B 7/00	6128	B62K 19/00	6134	A01K 27/00	6140	A61F 5/00
6123	B25J 13/00	6129	B62M 3/00	6135	C09D 5/00	6141	B29C 69/00
6124	B65D 51/00	6130	F16F 15/00	6136	A47K 17/00		

(51) A01G 13/00**(11) 6133**

(21) 113-2011

(22) 1.7.2011

(45) 3.5.2012

(47) 30.3.2012

(72) Hrabina Jozef, Ing., Nové Zámky, SK;

(73) Hrabina Jozef, Ing., Nové Zámky, SK;

(54) Chrániče stromov**(51) A01K 27/00****(11) 6134**

(21) 50037-2011

(22) 23.3.2011

(45) 3.5.2012

(47) 30.3.2012

(72) Tomčík Jozef, Banská Bystrica, SK;

(73) Tomčík Jozef, Banská Bystrica, SK;

(74) Belička Ivan, Ing., Banská Bystrica, SK;

(54) Obojok**(51) A21C 11/00****(11) 6131**

(21) 50057-2011

(22) 10.5.2011

(31) CZ2010-23094U

(32) 11.8.2010

(33) CZ

(45) 3.5.2012

(47) 21.3.2012

(72) Vaculík Jiří, Zlín, CZ;

(73) TESCO MA s.r.o., Zlín, CZ;

(74) Beleščák Ladislav, Ing., Piešťany, SK;

(54) Formička na výrobky z cesta**(51) A47K 10/00****(11) 6132**

(21) 5051-2011

(22) 7.9.2011

(45) 3.5.2012

(47) 30.3.2012

(72) Džudža Vladimír, Bc., Prakovce, SK;

(73) BRIDGE - EU, s.r.o., Prakovce, SK;

(74) Hojčuš Peter, Ing., Bratislava, SK;

(54) WC hygienická súprava**(51) A47K 17/00, A47K 13/00, A47K 11/00****(11) 6136**

(21) 50075-2011

(22) 8.8.2011

(45) 3.5.2012

(47) 30.3.2012

(72) Ďuračka Ladislav, Piešťany, SK; Krajčír Milan, Záhorská Bystrica, SK;

(73) Ďuračka Ladislav, Piešťany, SK; Krajčír Milan, Záhorská Bystrica, SK;

(74) Beleščák Ladislav, Ing., Piešťany, SK;

(54) Toaletná podložka do záchodovej misy**(51) A61F 5/00****(11) 6140**

(21) 105-2011

(22) 23.6.2011

(45) 3.5.2012

(47) 30.3.2012

(72) Ivanková Mária, Košice, SK;

(73) Ivanková Mária, Košice, SK;

(54) Set na úpravu poškodených nechtov**(51) A62B 1/00, B66B 11/00****(11) 6121**

(21) 185-2011

(22) 28.9.2011

(45) 3.5.2012

(47) 19.3.2012

(72) Vika Konštantín, Ing., CSc., Bratislava - Karlova Ves, SK; Viková Regina, Ing., Bratislava - Karlova Ves, SK; Vika Lucius, Mgr., Bratislava - Karlova Ves, SK; Vika Konštantín, Bratislava - Karlova Ves, SK; Viková Patrícia, Bratislava - Karlova Ves, SK;

(73) Vika Konštantín, Ing., CSc., Bratislava - Karlova Ves, SK; Viková Regina, Ing., Bratislava - Karlova Ves, SK; Vika Lucius, Mgr., Bratislava - Karlova Ves, SK; Vika Konštantín, Bratislava - Karlova Ves, SK; Viková Patrícia, Bratislava - Karlova Ves, SK;

(54) Únikové a záchranné zariadenie pre výškové objekty**(51) B01D 53/00, F01N 3/00****(11) 6125**

(21) 96-2011

(22) 9.6.2011

(45) 3.5.2012

(47) 19.3.2012

- (72) Pandová Iveta, RNDr., PhD., Prešov, SK; Panda Anton, doc. Ing., PhD., Prešov, SK;
 (73) Pandová Iveta, RNDr., PhD., Prešov, SK; TU - Košice, Košice, SK;
 (54) **Spôsob znižovania obsahu uhlíkovdík a oxidov dusíka vo výfukových plynoch automobilov**

(51) B09B 3/00

(11) 6119

(21) 179-2011

(22) 12.9.2011

(45) 3.5.2012

(47) 19.3.2012

(67) 91-2011

(72) Buday Jozef, Ing., Nová Dubnica, SK; Kuchta Jozef, doc. Ing., CSc., Nová Dubnica, SK; Jurček Alexander, Ing., Trenčianske Teplice, SK; Gerrek Igor, Ing., PhD., Ilava - Klobošice, SK; Havrila Rastislav, Ing., PhD., Strážske, SK; Drška Rastislav, Ing., Trnava, SK;

(73) EVPÚ, a. s., Nová Dubnica, SK;

(74) Mrenica Jaroslav, Ing., Púchov, SK;

(54) **Technologický komplex na výrobu energií z odpadov**

(51) B25J 13/00, B25J 17/00

(11) 6123

(21) 182-2011

(22) 23.5.2011

(45) 3.5.2012

(47) 19.3.2012

(67) 42-2011

(72) Balara Milan, doc. Ing., PhD., Prešov, SK; Piteľ Ján, doc. Ing., PhD., Prešov, SK; Boržíková Jana, PaedDr., PhD., Prešov, SK; Hošovský Alexander, Ing., PhD., Prešov, SK; Havran Michal, Ing., Stará Ľubovňa, SK;

(73) Technická univerzita v Košiciach, FVT, KMIK, Prešov, SK;

(54) **Aktuátor s umelými svalmi - II**

(51) B29C 69/00, B29C 70/00

(11) 6141

(21) 205-2010

(22) 31.12.2010

(45) 3.5.2012

(47) 30.3.2012

(72) Bradovka Pavol, akad. mal., Rožňava, SK;

(73) Bradovka Pavol, akad. mal., Rožňava, SK;

(74) Porubčan Róbert, Ing., Ivanka pri Dunaji, SK;

(54) **Spôsob tvarovania ťahadlom a výrobky týmto spôsobom vyrobené**

(51) B42B 5/00, B42C 11/00, B42D 1/00

(11) 6137

(21) 101-2011

(22) 16.6.2011

(45) 3.5.2012

(47) 30.3.2012

(72) Ďurín Ján, Ing., Nitra, SK;

(73) Ďurín Ján, Ing., Nitra, SK;

(74) Máčajová Mária, Ing., Nitra, SK;

(54) **Spôsob viazania dokumentov a kanáliková súprava na jeho vykonávanie**

(51) B62K 19/00

(11) 6128

(21) 50010-2011

(22) 27.1.2011

(45) 3.5.2012

(47) 21.3.2012

(72) Gabaj Valér, Ing., Žilina - Hájik, SK; Veselý Peter, Ing., Poprad, SK; Panis Rastislav, Ing., Žilina, SK;

(73) MECHANICAL DESIGN SR, s.r.o., Žilina, SK;

(74) Gajdošíková Zuzana, Ing., Bratislava, SK;

(54) **Sedadlová rúra a spôsob jej sklápania**

(51) B62M 3/00, B62K 15/00, B62K 3/00

(11) 6129

(21) 50006-2011

(22) 12.1.2011

(45) 3.5.2012

(47) 21.3.2012

(72) Gabaj Valér, Ing., Žilina - Hájik, SK; Veselý Peter, Ing., Poprad, SK; Panis Rastislav, Ing., Žilina, SK;

(73) MECHANICAL DESIGN SR, s.r.o., Žilina, SK;

(74) Gajdošíková Zuzana, Ing., Bratislava, SK;

(54) **Sklápacia pedálová kľuka**

(51) B64D 13/00

(11) 6127

(21) 5014-2011

(22) 7.3.2011

(31) 2010-22386

(32) 5.3.2010

(33) CZ

(45) 3.5.2012

(47) 21.3.2012

(72) Fabián Josef, Ing., Praha, CZ;

(73) ZENIT, spol. s r. o., Praha, CZ;

(74) PATENTSERVIS BRATISLAVA, a. s., Bratislava, SK;

(54) **Pomocná energetická jednotka vrtuľníkov**

(51) B65D 51/00, B65D 41/00

(11) 6124

(21) 47-2011

(22) 22.9.2009

(31) U 200801966

(32) 27.9.2008

(33) ES

(45) 3.5.2012

(47) 19.3.2012

(72) David Aranda Campin, Cadrete (Zaragoza), ES;

(73) David Aranda Campin, Cadrete (Zaragoza), ES;

(74) ROTT, RŮŽIČKA & GUTTMANN, Bratislava, SK;

(86) PCT/ES2009/070394

(87) WO 2010/034865

(54) **Ochranný kryt a reklamné médium pre plechovky s nápojom**

- (51) **C09D 5/00**
 (11) **6135**
 (21) 92-2011
 (22) 8.6.2011
 (45) 3.5.2012
 (47) 30.3.2012
 (72) Ratajský Petr, Ing., Uherský Brod, CZ;
 (73) Rokogroup, s.r.o., Nové Mesto nad Váhom, SK;
 (54) **Prostriedok s antibakteriálnym, fungicídny**
a protiplesňovým účinkom

- (51) **E04B 1/00, E04B 2/00, E02D 27/00**
 (11) **6139**
 (21) 50069-2011
 (22) 15.6.2011
 (31) 2010-22925
 (32) 1.7.2010
 (33) CZ
 (45) 3.5.2012
 (47) 30.3.2012
 (72) John Petr, Dolní Bučice, CZ;
 (73) GOLDBECK Prefabeton s. r. o., Vrdy, CZ;
 (74) Fajnorová Mária, Ing., Bratislava, SK;
 (54) **Konštrukčná sústava na výstavbu objektov**

- (51) **F03B 7/00, F03D 9/00**
 (11) **6122**
 (21) 181-2011
 (22) 14.9.2011
 (45) 3.5.2012
 (47) 19.3.2012
 (67) 93-2011
 (72) Balara Milan, doc. Ing., PhD., Prešov, SK; Balara Alexander, Ing., EUR ING., PhD., Prešov, SK;
 (73) Balara Milan, doc. Ing., PhD., Prešov, SK;
 (54) **Rotačný generátor mechanickej energie získanej z pomaly plynúcich médií - IV**

- (51) **F16F 15/00**
 (11) **6130**
 (21) 28-2011
 (22) 21.2.2011
 (45) 3.5.2012
 (47) 21.3.2012
 (72) Vojtko Alexander, PhDr., CSc., Košice, SK;
 (73) Vojtko Alexander, PhDr., CSc., Košice, SK;
 (54) **Kruhovo-výrezový zosilňovač krútiaceho momentu**

- (51) **F24H 4/00, F24H 8/00**
 (11) **6120**
 (21) 50091-2011
 (22) 14.9.2011
 (45) 3.5.2012
 (47) 19.3.2012
 (72) Lukovics Július, Ing., Komárno, SK; Konczer Jozef, Ing., Komárno, SK; Szabó Ernest, Komárno, SK; Potásch Tomáš, Ing., Komárno, SK;
 (73) HELORO s. r. o., Bratislava, SK;
 (74) Porubčan Róbert, Ing., Ivanka pri Dunaji, SK;
 (54) **Spôsob a systém spracovania spalín tepelného zdroja**

- (51) **G09F 3/00, G03C 11/00, B42D 15/00, B42D 107/00**
 (11) **6138**
 (21) 112-2011
 (22) 30.6.2011
 (45) 3.5.2012
 (47) 30.3.2012
 (72) Bendík Peter, Prešov, SK;
 (73) Peter Bendík - FOTOPRINT, Prešov, SK;
 (74) Vojčík & Partners, s.r.o., Košice, SK;
 (54) **Spôsob výroby magnetických predmetov**

- (51) **H04N 5/00, G09F 9/00, G09F 13/00, E04H 3/00, G12B 9/00**
 (11) **6126**
 (21) 71-2011
 (22) 20.5.2011
 (45) 3.5.2012
 (47) 20.3.2012
 (72) Mudrák Vladimír, RNDr., Prešov, SK; Zavacky Peter, Ing., Prešov, SK; Takáč Peter, Ing., Prešov, SK; Vojtko Imrich, doc. Ing., PhD., Prešov, SK;
 (73) CAD-UP International s. r. o., Prešov, SK; Mudrák Vladimír, RNDr., Prešov, SK; Zavacky Peter, Ing., Prešov, SK; Takáč Peter, Ing., Prešov, SK; Vojtko Imrich, doc. Ing., PhD., Prešov, SK;
 (54) **Multimediálna konštrukcia**

(51)	(11)	(51)	(11)	(51)	(11)	(51)	(11)
A01G 13/00	6133	A62B 1/00	6121	B62K 19/00	6128	F03B 7/00	6122
A01K 27/00	6134	B01D 53/00	6125	B62M 3/00	6129	F16F 15/00	6130
A21C 11/00	6131	B09B 3/00	6119	B64D 13/00	6127	F24H 4/00	6120
A47K 10/00	6132	B25J 13/00	6123	B65D 51/00	6124	G09F 3/00	6138
A47K 17/00	6136	B29C 69/00	6141	C09D 5/00	6135	H04N 5/00	6126
A61F 5/00	6140	B42B 5/00	6137	E04B 1/00	6139		

ND2K

Predĺženie platnosti úžitkových vzorov

(11)	(51)	(11)	(51)	(11)	(51)	(11)	(51)
4214	E04C 3/00	5037	C10L 11/00	5072	G01N 25/00	5177	B67D 1/00
4245	F41J 7/00	5038	B66F 11/00	5077	E06B 1/00	5197	G03G 15/00
4260	B27C 1/00	5047	A23L 1/00	5081	B22C 5/00	5206	B61C 13/00
4262	E06B 5/00	5053	B65D 85/00	5089	E03D 13/00	5341	H02J 9/00
4269	E04B 1/00	5054	H02G 7/00	5092	E01B 7/00		
4357	B23H 1/00	5055	G01N 25/00	5110	A47L 11/00		
4370	B65D 19/00	5065	H05K 7/00	5113	E05G 1/00		

(51) A23L 1/00, A21D 13/00
(11) 5047
 (21) 36-2008
 (22) 11.3.2008
 (73) Šupík Rastislav, Krompachy, SK;
(54) Kombinovaný potravinársky výrobok

(51) B65D 19/00, B65D 8/00
(11) 4370
 (21) 221-2005
 (22) 3.11.2005
 (73) MELECKY a. s., Vítkov, CZ;
(54) Fixačný a obalový sendvičový prvok

(51) A47L 11/00
(11) 5110
 (21) 5032-2008
 (22) 29.4.2008
 (73) CEIT, s.r.o., Žilina, SK;
(54) Zariadenie na čistenie plochých predmetov, najmä kobercov alebo rohoží

(51) B65D 85/00, A24F 15/00
(11) 5053
 (21) 20-2008
 (22) 12.2.2008
 (73) Babic Ľuboslav, Veľký Krtíš, SK;
(54) Škatuľka

(51) B22C 5/00, B22C 9/00
(11) 5081
 (21) 7-2008
 (22) 24.1.2008
 (73) Vojček Loránt, Ing., PhD., Banská Bystrica, SK;
(54) Spôsob zhodnotenia pieskových odlievacích foriem a jadier

(51) B66F 11/00
(11) 5038
 (21) 17-2008
 (22) 7.2.2008
 (73) SaZ, s. r. o., Hodonín, CZ;
(54) Teleskopická plošina

(51) B23H 1/00
(11) 4357
 (21) 216-2005
 (22) 20.10.2005
 (73) GALVANIC SERVICE, s. r. o., Čečejevce, SK;
(54) Zariadenie na elektroiskrové textúrovanie

(51) B67D 1/00
(11) 5177
 (21) 50-2008
 (22) 7.4.2008
 (73) Vaško Štefan, Ing., Prešov, SK;
(54) Mobilný samoobslužný výčapný stôl

(51) B27C 1/00
(11) 4260
 (21) 142-2005
 (22) 17.6.2005
 (73) Dragančík Jindřich, Ing., Krnov, CZ;
(54) Združená frézovacia stolica

(51) C10L 11/00
(11) 5037
 (21) 9-2008
 (22) 25.1.2008
 (73) VECTOR - COMPANY, s.r.o., Brezno, SK;
(54) Zvitok

(51) B61C 13/00, B61B 3/00
(11) 5206
 (21) 28-2008
 (22) 27.2.2008
 (73) BEVEX - Banský výskum, spol. s r. o., Prievidza, SK;
(54) Zostava a ovládanie závesnej lokomotívy

(51) E01B 7/00
(11) 5092
 (21) 43-2008
 (22) 25.3.2008
 (73) Šotter Ján, Ing., Košice, SK;
(54) Dvojrozchodná koľajová výhybka normálneho a širokého rozchodu

(51) **E03D 13/00**
 (11) **5089**
 (21) 50004-2008
 (22) 17.3.2008
 (73) Nakladal Miroslav, Ing., Ph. D., Kroměříž, CZ;
 (54) **Hygienické zariadenie**

(51) **E04B 1/00**
 (11) **4269**
 (21) 5029-2004
 (22) 30.12.2004
 (73) SAG Elektrovod, a. s., Bratislava, SK;
 (54) **Všesmerová spojovacia kocka stavebnicového systému**

(51) **E04C 3/00**
 (11) **4214**
 (21) 5037-2005
 (22) 11.4.2005
 (73) Lindab, s. r. o., Praha - Ruzyně, CZ;
 (54) **Kovová strešná konštrukcia**

(51) **E05G 1/00**
 (11) **5113**
 (21) 5016-2008
 (22) 6.3.2008
 (73) PHOBOS, spol. s r. o., Frenštát pod Radhoštěm, CZ;
 (54) **Systém uloženia, zabezpečenia a sledovania transportu cenných papierov**

(51) **E06B 1/00, F24F 7/00**
 (11) **5077**
 (21) 5007-2008
 (22) 1.2.2008
 (73) Bobik Mikuláš, Ing., PhD., Bratislava, SK;
 (54) **Multifunkčná parapetná doska**

(51) **E06B 5/00, E06B 9/00**
 (11) **4262**
 (21) 5036-2005
 (22) 8.4.2005
 (73) Kúdola Vladimír, Ing., Bratislava, SK;
 (54) **Prachotesná ochranná zábrana**

(51) **F41J 7/00**
 (11) **4245**
 (21) 5025-2005
 (22) 24.3.2005
 (73) Tomlain Juraj ml., Myjava, SK; Tomlain Juraj, Ing., Senica, SK;
 (54) **Zdvihák cvičného terča**

(51) **G01N 25/00, G01K 17/00**
 (11) **5072**
 (21) 5018-2008
 (22) 10.3.2008
 (73) Bobik Mikuláš, Ing., PhD., Bratislava, SK;
 (54) **Ihlová sonda na meranie tepelnotechnických parametrov materiálov**

(51) **G01N 25/00, G01K 17/00**
 (11) **5055**
 (21) 5017-2008
 (22) 7.3.2008
 (73) Bobik Mikuláš, Ing., PhD., Bratislava, SK;
 (54) **Plošná sonda na meranie tepelnotechnických parametrov materiálov**

(51) **G03G 15/00**
 (11) **5197**
 (21) 50015-2008
 (22) 16.5.2008
 (73) GOSET, s. r. o., Modra, SK;
 (54) **Uzáver zásobníka tonera**

(51) **H02G 7/00, A01G 13/00**
 (11) **5054**
 (21) 33-2008
 (22) 6.3.2008
 (73) Kučera Dušan, Ing., Dolný Lieskov, SK;
 (54) **Ochranný kryt elektrických rozvodných vedení**

(51) **H02J 9/00**
 (11) **5341**
 (21) 99-2008
 (22) 27.8.2008
 (73) Dlhoolucký Ján, Ing., Beňuš, SK;
 (54) **Efektívny spínač periférnych zariadení**

(51) **H05K 7/00**
 (11) **5065**
 (21) 5008-2008
 (22) 1.2.2008
 (73) Hrčka Jozef, Bc., Košolná, SK;
 (54) **Manipulačný rám dosky plošného spoja**

(51)	(11)	(51)	(11)	(51)	(11)	(51)	(11)
A23L 1/00	5047	B65D 85/00	5053	E04C 3/00	4214	G03G 15/00	5197
A47L 11/00	5110	B66F 11/00	5038	E05G 1/00	5113	H02G 7/00	5054
B22C 5/00	5081	B67D 1/00	5177	E06B 1/00	5077	H02J 9/00	5341
B23H 1/00	4357	C10L 11/00	5037	E06B 5/00	4262	H05K 7/00	5065
B27C 1/00	4260	E01B 7/00	5092	F41J 7/00	4245		
B61C 13/00	5206	E03D 13/00	5089	G01N 25/00	5055		
B65D 19/00	4370	E04B 1/00	4269	G01N 25/00	5072		

MK2K

Zaniknuté úžitkové vzory uplynutím doby platnosti

(11)	Dátum zániku	(11)	Dátum zániku	(11)	Dátum zániku	(11)	Dátum zániku
3251	21.03.2012	4037	25.08.2011	4916	21.08.2011	4952	24.08.2011
3293	20.03.2012	4062	23.08.2011	4917	24.08.2011	4975	24.08.2011
3336	07.03.2012	4074	24.08.2011	4918	24.08.2011	4976	02.08.2011
3337	11.03.2012	4746	09.08.2011	4948	09.08.2011	4994	20.08.2011
3339	21.03.2012	4885	08.08.2011	4949	13.08.2011	5807	10.08.2011
3340	28.03.2012	4915	17.08.2011	4950	23.08.2011		

ČASŤ

DIZAJNY

Číselné INID - kódy na označovanie bibliografických údajov (Standard WIPO ST. 80)

(11)	Číslo zapísaného dizajnu	(51)	Medzinárodné triedenie dizajnov
(15)	Dátum zápisu/predĺženia platnosti	(54)	Názov dizajnu
(18)	Predpokladaný dátum uplynutia platnosti zápisu/ predĺženia platnosti	(55)	Vyobrazenie dizajnu/vyobrazenie dizajnu po čiastočnom výmaze
(21)	Číslo prihlášky	(58)	Dátum záznamu v registri, napr. zmeny mena, zániku, výmazu a pod.
(22)	Dátum podania prihlášky	(62)	Číslo pôvodnej prihlášky v prípade vylúčenej prihlášky
(28)	Počet dizajnov	(72)	Meno pôvodcu (-ov)
(31)	Číslo prioritnej prihlášky	(73)	Meno (názov) a adresa majiteľa (-ov)
(32)	Dátum podania prioritnej prihlášky	(74)	Meno (názov) a adresa zástupcu (-ov)
(33)	Krajina alebo regionálna organizácia priority	(78)	Meno (názov) a adresa nového majiteľa (-ov) po prevode alebo prechode
(45)	Dátum sprístupnenia zapísaného dizajnu		
(46)	Dátum uplynutia odkladu zverejnenia		

Poznámka:

Číslo uvádzané pred kódom (51) znamená verziu Medzinárodného triedenia dizajnov.

Kódy na označovanie záhlaví oznámení publikovaných vo Vestníku ÚPV SR (Standard WIPO ST. 17)

FG4Q	Zapísané dizajny Zapísané dizajny s odloženým zverejnením Zverejnené zapísané dizajny po uplynutí doby odkladu zverejnenia
MA4Q	Zaniknuté zapísané dizajny vzdaním sa
MC4Q	Vymazané zapísané dizajny
MG4Q	Čiastočne vymazané zapísané dizajny
MK4Q	Zaniknuté zapísané dizajny uplynutím doby platnosti
ND4Q	Predĺženie platnosti zapísaných dizajnov
PC4Q	Prevody a prechody práv
PD4Q	Zmeny dispozičných práv na zapísané dizajny (zálohy)
PD4Q	Zmeny dispozičných práv na zapísané dizajny (ukončenie zálohov)
QB4Q	Licenčné zmluvy registrované
QC4Q	Ukončenie platnosti licenčných zmlúv
TA4Q	Doplnenie pôvodcu (-ov)
TB4Q	Opravy mien
TC4Q	Zmeny mien
TD4Q	Opravy adries
TE4Q	Zmeny adries
TF4Q	Opravy dátumov
TG4Q	Opravy zatriedenia podľa Medzinárodného triedenia dizajnov
TH4Q	Opravy chýb alebo zmeny všeobecne
TK4Q	Opravy tlačových chýb vo Vestníku ÚPV SR

FG4Q

Zapísané dizajny

(11) (51)

27781 09/01.01
 27782 12/02.04
 27783 19/08.01
 27784 11/05.03
 27785 13/02.06
 27786 06/04.04

9 (51) 06/04.04**(11) 27786**

(15) 13.3.2012

(18) 28.9.2016

(21) 5012-2011

(22) 28.9.2011

(72) Vinárčiková Jana, Ing. arch., Bratislava, SK;

(73) Vinárčiková Jana, Ing. arch., Bratislava, SK;

(54) Recyklovaná skrinková zostava

Určenie výrobku:

Výrobky, v ktorých sú dizajny stelesnené, sú určené ako jednotlivé diely skrinkovej zostavy.

(28) 4

(55)



1.1

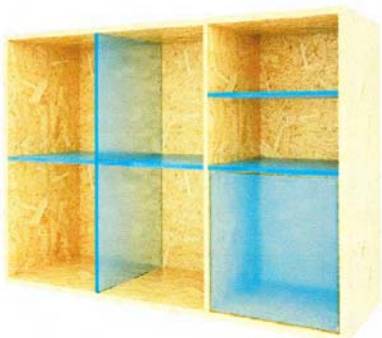

2.1

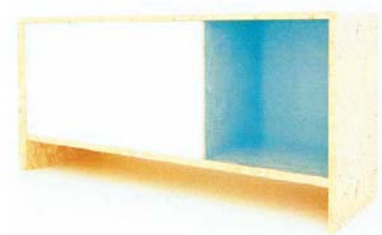

3.1

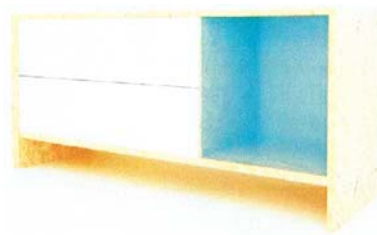

4.1

9 (51) 09/01.01**(11) 27781**

(15) 6.3.2012

(18) 22.7.2016

(21) 44-2011

(22) 22.7.2011

(72) Ochman Radim, Praha, CZ;

(73) TYMBARK - MWS Sp. z o.o. S.K.A., Tymbark, PL;

(74) Gajdošíková Zuzana, Ing., Bratislava, SK;

(54) Fľaša

Určenie výrobku:

Výrobky, na ktorých sú dizajny stelesnené, sú určené ako fľaše, najmä na nápoje.

(28) 1

(55)



1.1

9 (51) 11/05.03**(11) 27784**

(15) 6.3.2012

(18) 28.9.2016

(21) 64-2011

(22) 28.9.2011

(72) Struk Ján, Košice, SK;

(73) Struk Ján, Košice, SK;

(74) Gruber Dalibor, Ing., Košice, SK;

(54) Podstavec s insigniou

Určenie výrobku:

Výrobkom, v ktorom je dizajn stelesnený, je podstavec s insígniou - 3 dizajny, určené na prezentačné účely.

(28) 3
(55)

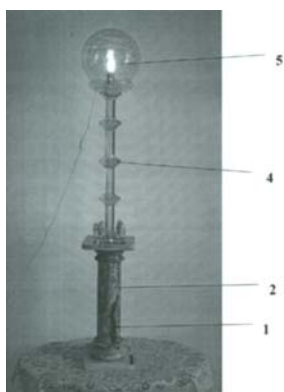

1.1

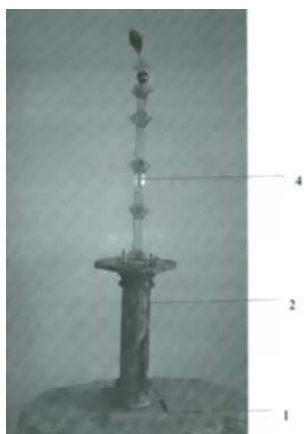

2.1

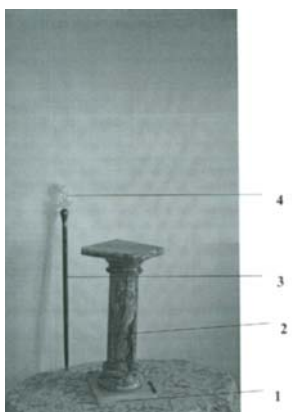

3.1

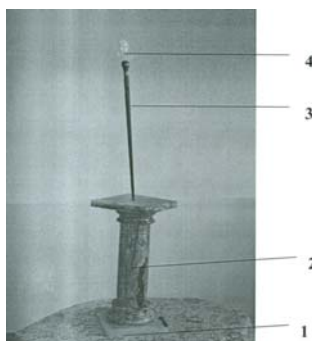

3.2



3.3

9 (51) 12/02.04

(11) 27782

(15) 6.3.2012

(18) 26.9.2016

(21) 62-2011

(22) 26.9.2011

(72) Micháľková Michaela, Hodonín, CZ;

(73) Micháľková Michaela, Hodonín, CZ;

(74) Gajdošíková Zuzana, Ing., Bratislava, SK;

(54) Skladací nastaviteľný dvojkolesový vozík

Určenie výrobku:

Výrobok, na ktorom je dizajn stelesnený, je určený ako skladací nastaviteľný dvojkolesový vozík na prepravu debien.

(28) 1

(55)



1.1



1.2



1.3



1.4



1.3

9 (51) 13/02.06**(11) 27785**

(15) 6.3.2012

(18) 26.9.2016

(21) 5008-2011

(22) 26.9.2011

(72) Pollák Ján, Ing., Dubnica nad Váhom, SK; Štefan Pavel, Ing., Nová Dubnica, SK;

(73) RMC s.r.o., Nová Dubnica, SK;

(54) Solárny menič

Určenie výrobku:

Solárny menič predstavuje elektrotechnický výrobok, ktorý slúži na premenu jednosmernej elektrickej energie z fotovoltických panelov na striedavú a jej dodávanie do elektrickej distribučnej siete.

(28) 1

(55)



1.1



1.2



1.4

9 (51) 19/08.01**(11) 27783**

(15) 6.3.2012

(18) 28.9.2016

(21) 63-2011

(22) 28.9.2011

(72) Struk Ján, Košice, SK;

(73) Struk Ján, Košice, SK;

(74) Gruber Dalibor, Ing., Košice, SK;

(54) Prezentačný certifikačný hárok

Určenie výrobku:

Výrobkom, v ktorom je dizajn stelesnený, je certifikačný hárok, určený na prezentačné účely.

(28) 1

(55)

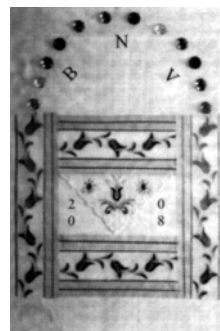

1.1

(51) (11)

06/04.04 27786

09/01.01 27781

11/05.03 27784

12/02.04 27782

13/02.06 27785

19/08.01 27783

MK4Q Zaniknuté zapísané dizajny uplynutím doby platnosti

(11) Dátum zániku

25384 17.03.2012
 26418 23.07.2011
 26437 16.08.2011
 26438 16.08.2011
 27310 09.08.2011

ND4Q Predĺženie platnosti zapísaných dizajnov

(11) (51)

26490 08/08.01
 26566 09/01.01
 26573 09/01.01
 26709 28/03.02
 27323 99/00.00

7 (51) 08/08.01
(11) 26490
 (15) 23.5.2002
 (18) 26.3.2017
 (21) 79-2002
 (22) 26.3.2002
 (73) KRÁĽOVSKÁ FIRMA - KRÁĽOVSKÝ VLA-
 DIMÍR, Trebišov, SK;
(54) Podložka - L

7 (51) 09/01.01
(11) 26573
 (15) 6.12.2002
 (18) 25.4.2017
 (21) 98-2002
 (22) 25.4.2002
 (73) Henkel Kommanditgesellschaft auf Aktien, Düs-
 seldorf, DE;
**(54) Nádobka, najmä pre kozmetické produkty ako
 produkty na úpravu vlasov**

7 (51) 09/01.01
(11) 26566
 (15) 11.11.2002
 (18) 20.3.2017
 (21) 73-2002
 (22) 20.3.2002
 (73) EPISCIA LIMITED, London, GB;
(54) Fľaša

7 (51) 28/03.02
(11) 26709
 (15) 18.8.2003
 (18) 26.3.2017
 (21) 64-2003
 (22) 26.3.2002
 (73) Koninklijke Philips Electronics N. V., Eindhoven,
 NL;
(54) Elektrický holiaci strojček
 Určenie výrobku:
 Predmetom dizajnu je vyriešenie vonkajšej úpra-
 vy elektrického holiaceho strojčka.

8 (51) 99/00.00
(11) 27323
 (15) 20.2.2007
 (18) 26.10.2016
 (21) 5026-2006
 (22) 26.10.2006
 (73) RE - PUBLIC, s. r. o., Bratislava, SK;
(54) Logo
 Určenie výrobku:
 Výrobok, v ktorom bude dizajn "BEDEKER ZDRA-
 VIA" stelesnený sú tlačoviny, periodické a nepe-
 riódické publikácie, kalendáre a potlač papiera.

(51) (11)

08/08.01 26490
 09/01.01 26566
 09/01.01 26573
 28/03.02 26709
 99/00.00 27323

PC4Q**Prevody a prechody práv**

(11) **26600**
(21) 154-2002
(78) Pfizer Inc, New York, New York, US;
Predchádzajúci majiteľ:
SmithKline Beecham Limited, Greenford, Middlesex, GB;
Dátum uzavretia zmluvy: 23.12.2010
(58) 12.3.2012

(11) **26600**
(21) 154-2002
(78) Capsugel Belgium BVBA, Bornem, BE;
Predchádzajúci majiteľ:
Pfizer Inc, New York, New York, US;
Dátum uzavretia zmluvy: 1.8.2011
(58) 12.3.2012

(11) **27603**
(21) 5019-2009
(78) VARIA - PLUS spol. s r.o., Plzeň, CZ;
Predchádzajúci majiteľ:
Dr. Med s.r.o., Loděnice, okres Beroun, CZ;
Dátum uzavretia zmluvy: 12.1.2012
(58) 12.3.2012

(11) **27720**
(21) 70-2010
(78) Štubňa Boris, Ing., PhD., Vigľaš, SK;
Predchádzajúci majiteľ:
Alakša Marek, Krupina, SK;
Dátum uzavretia zmluvy: 22.12.2011
(58) 19.3.2012

TC4Q**Zmeny mien**

(11) **26600**
(21) 154-2002
(73) Capsugel Belgium NV, Bornem, BE;
(58) 12.3.2012

(11) **27367**
(21) 27-2007
(73) Vojenský opravárenský podnik Trenčín, a.s., Trenčín, SK; Ministerstvo obrany SR/Sekcia vyzbrojovania, Bratislava, SK;
(58) 19.3.2012

(11) **27585**
(21) 29-2009
(72) Štefánová Iveta, Košice, SK; Gima Jozef, Ing., Košice, SK;
(58) 30.3.2012

ČASŤ

OCHRANNÉ ZNÁMKY

Číselné kódy na označovanie bibliografických údajov (Štandard WIPO ST.60)

- (111) Číslo zápisu
(141) Dátum zániku
(151) Dátum zápisu
(156) Dátum obnovy
(180) Predpokladaný dátum uplynutia platnosti zápisu/-obnovy
(210) Číslo prihlášky
(220) Dátum podania prihlášky
(310) Číslo prioritnej prihlášky
(320) Dátum podania prioritnej prihlášky
(330) Krajina alebo regionálna organizácia priority
(340) Zoznam tovarov a služieb, na ktoré sa vzťahuje čiastočná priorita
(350) Dátum práva z prihlášky, z ktorej sa uplatňuje seniorita
(360) Zoznam tovarov a služieb, na ktoré sa vzťahuje čiastočná seniorita
(442) Dátum zverejnenia prihlášky po prieskume
(450) Dátum oznámenia o zápise ochrannej známky
(510) Zoznam tovarov a/alebo služieb, ak neboli zatriedené/bez použitia triedenia
(511) Medzinárodné triedenie tovarov a/alebo služieb, a/alebo zoznam zatriedených tovarov a/alebo služieb
(540) Reprodukcia známky
(551) Údaje o kolektívnej známke
(554) Trojrozmerná známka
(580) Dátum zápisu akejkoľvek transakcie v súvislosti s prihláškou alebo zápisom ochrannej známky do registra, napr. zmena majiteľa, zmena mena alebo adresy, zrieknutie sa známky atď. (účinnosť)
(591) Údaje o uplatňovaných farbách
(641) Číslo a dátum podania prihlášky ochrannej známky Spoločenstva, premenou ktorej vznikla prihláška národnej ochrannej známky
(646) Číslo a dátum podania ochrannej známky Spoločenstva, premenou ktorej vznikla prihláška národnej ochrannej známky
(731) Meno a adresa prihlasovateľa (-ov)
(732) Meno a adresa majiteľa (-ov)
(740) Meno a adresa zástupcu (-ov)
(770) Meno a adresa predchádzajúceho prihlasovateľa (-ov) alebo majiteľa (-ov) (v prípade zmeny vlastníctva)
(771) Predchádzajúce meno alebo adresa prihlasovateľa (-ov) alebo majiteľa (-ov) (v prípade zmeny údajov)
(791) Meno a adresa držiteľa (-ov) licencie
(793) Podmienky a obmedzenia licencie
(800) Číslo a dátum medzinárodného zápisu
(881) Číslo a dátum zápisu ochrannej známky nahradenej medzinárodným zápisom

Poznámka:

Číslo uvádzané pred kódom (511) znamená verziu Medzinárodného triedenia tovarov a služieb.

Zverejnené prihlášky ochranných znáмок

(210)	(210)	(210)	(210)
1256-2007	2217-2011	78-2012	282-2012
6079-2007	5292-2011	79-2012	283-2012
1543-2009	5395-2011	91-2012	286-2012
1064-2010	5516-2011	95-2012	288-2012
5490-2010	5538-2011	98-2012	290-2012
346-2011	5539-2011	99-2012	302-2012
407-2011	5568-2011	102-2012	307-2012
416-2011	5608-2011	103-2012	308-2012
603-2011	5631-2011	104-2012	309-2012
604-2011	5651-2011	105-2012	310-2012
918-2011	5717-2011	107-2012	321-2012
1198-2011	5719-2011	108-2012	322-2012
1375-2011	5725-2011	109-2012	326-2012
1556-2011	5726-2011	116-2012	351-2012
1557-2011	5727-2011	118-2012	358-2012
1606-2011	5745-2011	119-2012	359-2012
1607-2011	5766-2011	120-2012	421-2012
1608-2011	5778-2011	123-2012	422-2012
1609-2011	5811-2011	124-2012	445-2012
1610-2011	5820-2011	126-2012	5002-2012
1611-2011	5822-2011	132-2012	5004-2012
1612-2011	5824-2011	135-2012	5005-2012
1613-2011	5827-2011	146-2012	5008-2012
1614-2011	5828-2011	147-2012	5009-2012
1633-2011	5832-2011	148-2012	5010-2012
1665-2011	5833-2011	149-2012	5011-2012
1675-2011	5835-2011	150-2012	5012-2012
1706-2011	5839-2011	164-2012	5013-2012
1710-2011	1-2012	165-2012	5014-2012
1738-2011	2-2012	167-2012	5015-2012
1746-2011	3-2012	171-2012	5021-2012
1748-2011	4-2012	172-2012	5022-2012
1771-2011	5-2012	174-2012	5023-2012
1800-2011	6-2012	175-2012	5027-2012
1802-2011	7-2012	176-2012	5028-2012
1832-2011	8-2012	177-2012	5031-2012
1834-2011	10-2012	178-2012	5032-2012
1866-2011	11-2012	186-2012	5033-2012
1920-2011	12-2012	189-2012	5035-2012
1939-2011	17-2012	192-2012	5036-2012
1969-2011	18-2012	193-2012	5037-2012
1983-2011	19-2012	194-2012	5038-2012
1985-2011	31-2012	197-2012	5039-2012
1997-2011	33-2012	198-2012	5040-2012
2042-2011	34-2012	199-2012	5041-2012
2051-2011	35-2012	200-2012	5042-2012
2052-2011	36-2012	211-2012	5043-2012
2054-2011	37-2012	212-2012	5044-2012
2055-2011	38-2012	213-2012	5046-2012
2059-2011	40-2012	215-2012	5049-2012
2060-2011	46-2012	216-2012	5050-2012
2081-2011	50-2012	217-2012	5051-2012
2094-2011	51-2012	218-2012	5055-2012
2123-2011	57-2012	235-2012	5058-2012
2139-2011	58-2012	252-2012	5059-2012
2144-2011	64-2012	256-2012	5060-2012
2145-2011	67-2012	262-2012	5072-2012
2153-2011	72-2012	263-2012	5073-2012
2157-2011	73-2012	266-2012	5074-2012
2161-2011	74-2012	268-2012	5075-2012
2162-2011	75-2012	269-2012	5076-2012
2167-2011	76-2012	270-2012	5077-2012
2168-2011	77-2012	281-2012	5080-2012

(210)	(210)	(210)	(210)
5093-2012	5101-2012	5128-2012	5146-2012
5094-2012	5103-2012	5129-2012	5150-2012
5095-2012	5122-2012	5130-2012	5212-2012
5099-2012	5123-2012	5144-2012	5213-2012
5100-2012	5124-2012	5145-2012	

(210) 1256-2007

(220) 16.11.2009

9 (511) 9

(511) 9 - Satelitný prijímač.

(540)

DREAMBOX
DREAM

(731) DREAM PROPERTY GmbH, Pierbusch 26, 44536 Lünen, DE;

(740) Knopp Juraj, Ing., CSc., SK;

(210) 6079-2007

(220) 20.9.2007

9 (511) 1, 2, 16, 17, 19

(511) 1 - Chemické prípravky používané ako tesniaca hmota (sealant); lepidlá na priemyselné účely; chemické prípravky patriace do tejto triedy; polymérne emulzie na použitie vo výrobe; spojivá (čínidlá) zahrnuté v tejto triede.

2 - Farba na použitie na ráfiky a pneumatiky automobilov; ochranné nátery (vo forme farby alebo iné) vrátane tých, ktoré sú zamerané na použitie na/ alebo v súvislosti s automobilmi; farby na automobily; farby s variabilnou aplikáciou; tesniace prostriedky v podobe náteru.

16 - Lepidlá na kancelárske účely alebo pre domácnosť; chemické spojivá na použitie v domácnosti alebo na papier.

17 - Kaučukové roztoky; zlúčeniny z prírodného a syntetického latexu; baliace, tesniace a izolačné materiály zahrnuté v tejto triede; tmely a spojivá patriace do tejto triedy.

19 - Cementová kaša (riedka malta), malty vrátane spojivovej malty, poterové materiály, podlahové materiály a stavebné materiály patriace do triedy 19.

(540) DUNLOP

(731) BTR INDUSTRIES LIMITED, Portland House, Bressenden Place, London SW1E 5B7, GB;

(740) ROTT, RŮŽIČKA & GUTTMANN, Bratislava, SK;

(210) 1543-2009

(220) 29.10.2009

9 (511) 17

(511) 17 - Tesniace materiály, upchávacie a izolačné materiály, izolačné fólie.

(540)

SUNFLEX

(731) TARTEX, s.r.o., Tehelná 7, 915 01 Nové Mesto nad Váhom, SK;

(740) Beleščák Ladislav, Ing., Piešťany, SK;

(210) 1064-2010

(220) 28.6.2010

9 (511) 3, 5, 29, 30

(511) 3 - Éterické esencie, gély na bielenie zubov, kozmetické prípravky, mentol pre parfumériu, mentolová esencia (éterický olej), mydlá, oleje éterické, príchuť do zákuskov (esencie), spreje na osvieženie dychu, prípravky na čistenie zubov, prípravky slúžiace na starostlivosť o ústnu dutinu (nie na lekárske účely), toaletné prípravky, ústne vody nie na lekárske účely, výťažky z kvetov (parfuméria), zubné pasty.

5 - Adjuvanciá na lekárske účely, antibakteriálne, dezinfekčné prípravky, prostriedky proti bolesti hlavy, liečivé byliny, dezinfekčné prípravky na hygienické účely, dietetické potraviny upravené na lekárske účely, doplnky výživy na lekárske účely, drogy na liečebné účely, glukóza na lekárske účely, liečivé korene, liečivé prípravky na zuby, liečivé cukríky a liečivé pastilky, liečivé rastliny, mentol, pastilky na farmaceutické účely, potrava na farmaceutické účely, dietetické potraviny prispôbené na lekárske účely, prípravky slúžiace na starostlivosť o ústnu dutinu (na lekárske účely), dietetické doplnky, dietetické doplnky stravy.

29 - Doplnky výživové nie na lekárske účely (nezahrnuté v iných triedach), doplnky stravy nie na lekárske účely (nezahrnuté v iných triedach), džemy, jedlé oleje a tuky, konzervované ovocie, ovocná dreň, ovocné rósoly, konzervovaná zelenina.

30 - Bonbóny, konzervované záhradné bylinky (korení), cukor, cukrovinky, mentolové cukríky, pastilky (cukríky), potravinové doplnky nie na lekárske účely (nezahrnuté v iných triedach) a doplnky stravy nie na lekárske účely (nezahrnuté v iných triedach), prírodné sladidlá, výživové doplnky a potraviny na zvláštnu výživu obsahujúce látky rastlinného pôvodu nie na lekárske a nie na dietetické účely (nezahrnuté v iných triedach), žuvačky nie na lekárske použitie.

(540) HERBALMED PASTILKY

(731) Simply You Pharmaceuticals a.s., Roháčova 188/37, 130 00 Praha, CZ;

(740) Vymazal Tomáš, JUDr., Olomouc, CZ;

(210) 5490-2010

(220) 2.7.2010

9 (511) 9, 37, 42

(511) 9 - Vedecké, meracie a kontrolné prístroje, zariadenia a nástroje, počítače a vybavenie na spracovanie údajov a ich periférne zariadenia a príslušenstvo, elektronické platobné terminály, zariadenia na kontrolu vstupu, elektronické bezpečnostné a platobné karty, snímače štítkov, magnetické

a optické médiá, vysielacie a prijímače elektronických signálov, vysokofrekvenčné prístroje, telekomunikačné zariadenie, diely a časti všetkých uvedených výrobkov, softvér na použitie s uvedenými výrobkami, zariadenia lokálnych sietí, elektrické, optické mikrovlnné a dátové káble, vypínače, spínače, rozdeľovače, konektory, spojky a spojovacie skrine, elektronické panely, terminály na napojenie na sieť a počítače, optické vlákna.

37 - Inštalácia, údržba a opravy prístrojov a nástrojov, najmä vedeckých, meracích a kontrolných prístrojov, zariadení a nástrojov, počítačov a zariadení na spracovanie údajov a ich periférnych zariadení a príslušenstva, elektronických platobných terminálov, zariadení na kontrolu vstupu, elektronických bezpečnostných a platobných kariet, čítačiek kariet, magnetických a optických nosičov dát, vysieláčov a prijímačov elektronických signálov, vysokofrekvenčných prístrojov, telekomunikačných zariadení, dielov a častí všetkých uvedených výrobkov, softvéru určeného na použitie s uvedenými výrobkami; inštalácia, údržba a opravy zariadení lokálnych sietí (LANs), elektrických, optických, mikrovlnných a dátových káblov, vypínačov, spínačov, rozdeľovačov, konektorov, spojok a spojovacích skriň, elektronických panelov, terminálov na napojenie na sieť a počítače, optických vlákien.

42 - Vývoj hardvéru, tvorba a vývoj softvéru, navrhovanie sietí, služby na aktualizáciu softvéru, konzultácie v oblasti počítačového hardvéru a softvéru a lokálnych sietí a internetu, tvorba a aktualizácia webových stránok.

(540)

SIGNAMAX
CONNECTIVITY SYSTEMS

(591) čierna, zlatá

(731) AESP, Inc., 16295 N. W. 13th Avenue/A, Miami, 33169, US;

(740) Bušová Eva, JUDr., Bratislava, SK;

(210) 346-2011

(220) 22.3.2006

9 (511) 18, 35

(511) 18 - Kožené výrobky, obsiahnuté v tejto triede, najmä remene, tašky, nádoby, malé kožené výrobky, najmä peňaženky, náprsné tašky, kľúčenky, dáždnyky.

35 - Prezentačný tovarov, distribúcia vzoriek na reklamné účely, dražba tovarov a služieb.

(540) **Fitch**

(641) 0888140, 22.3.2006

(731) Abercrombie & Fitch Europe SA, Via Moree, 6850 Mendrisio, CH;

(740) DEDÁK & Partners, s. r. o., Bratislava, SK;

(210) 407-2011

(220) 8.3.2011

9 (511) 8, 35, 40

(511) 8 - Ručné náradie, nástroje a pomôcky na uťahovanie vyrobené z chróm-vanádiovkej ocele, akými sú najmä maticové a nástrčkové kľúče, montážne páky, nadstavce, adaptéry typu nástrčkových hlavíc

vyrobených technológiou tvárnenia za tepla, kardany, redukcie, skrutkovače, závitníky, kliešte, kladivá, sekáče, rukoväte.

35 - Maloobchodná a veľkoobchodná činnosť s ručným náradím, nástrojmi a súvisiacimi pomôckami; zhromažďovanie výrobkov, predovšetkým ručného náradia, nástrojov a súvisiacich pomôcok pre tretie osoby (okrem dopravy) s cieľom umožniť zákazníkovi, aby si ich mohli prehliadať a nakupovať, a to prostredníctvom maloobchodných predajní, veľkoobchodných predajní, katalógového predaja alebo elektronickými prostriedkami, prostredníctvom webových stránok alebo prostredníctvom telenákupu; kancelárie zaoberajúce sa dovozom a vývozom; reklama; online reklama na počítačovej komunikačnej sieti; vydávanie a aktualizovanie reklamných alebo náborových materiálov; prenájom reklamných priestorov plôch; pomoc pri riadení obchodnej činnosti; marketingové služby; prieskum trhu; organizovanie komerčných alebo reklamných výstav a veľtrhov; podpora predaja pre tretie osoby; predvádzanie tovaru; poskytovanie uvedených služieb a informácií o uvedených službách prostredníctvom komunikačných médií, elektronickej pošty, SMS správ, počítačových sietí a internetu; obchodné sprostredkovanie služieb v triedach 35 a 40; sprostredkovanie obchodu s tovarom; odborné obchodné poradenstvo; všetky uvedené služby súvisiace výlučne s uvedenými tovarmi v triede 8.

40 - Špeciálna úprava náradia a nástrojov na zákazky; všetky uvedené služby súvisiace výlučne s uvedenými tovarmi v triede 8.

(540)

Czech Gola

(731) Czech Tools Slovakia, s.r.o., Železničná 585, 922 02 Krakovany, SK;

(740) Beleščák Ladislav, Ing., Piešťany, SK;

(210) 416-2011

(220) 9.3.2011

9 (511) 21

(511) 21 - Zubné kefy.

(540) **PROMISE**

(731) DABUR INDIA LIMITED, 8/3, Asaf Ali Road, New Delhi 110 002, IN;

(740) Bachratá Magdaléna, Mgr., Bratislava, SK;

(210) 603-2011

(220) 4.4.2011

9 (511) 33

(511) 33 - Ovocné víno.

(540)



(591) červená, žltá, zelená, modrá

(731) Vinárske závody Krupina a.s., Obchodná 13, 921 01 Piešťany, SK;

(210) 604-2011

(220) 4.4.2011

9 (511) 33

(511) 33 - Ovocné víno.

(540)



(591) zelená, červená, žltá, modrá

(731) Vinárske závody Krupina a.s., Obchodná 13, 921 01 Piešťany, SK;

(210) 918-2011

(220) 21.5.2011

9 (511) 16, 33, 35

(511) 16 - Baliaci papier, blahoprajné pohľadnice, bublinové obaly z plastických materiálov (na balenie), etikety s výnimkou textilných, fotografie, kartón, lepenka, katalógy, papierové darčeky, lepenkové alebo papierové škatule, lepenkové alebo papierové obaly na fľaše, lepenkové platne (papiernický tovar), lepiace pásky na kancelárske účely a na použitie v domácnosti, leporelá, mapy, obálky (papiernický tovar), obaly (papiernický tovar), obrázky, papiernický tovar, predmety z kartónu, umeľohmotné fólie na balenie, vrecia z papiera alebo z plastických materiálov.

33 - Víno, alkoholické nápoje okrem piva, likéry, brandy, koktaily alkoholické, destilované nápoje.

35 - Sprostredkovanie obchodu s tovarom, odborné obchodné poradenstvo týkajúce sa vín a vinárstva, reklamná činnosť, maloobchodná činnosť s alkoholickými nápojmi a nealkoholickými nápojmi, veľkoobchodná činnosť s alkoholickými nápojmi a nealkoholickými nápojmi, personálne poradenstvo, pomoc pri riadení obchodnej činnosti, poradenstvo v obchodnej činnosti, poskytovanie obchodných alebo podnikateľských informácií, spracovanie textov, obchodné alebo podnikateľské informácie, komerčné informačné kancelárie, prenájom kancelárskych strojov a zariadení, marketingové štúdie, nábor zamestnancov, obchodný alebo podnikateľský prieskum, obchodný manažment a podnikové poradenstvo, prenájom predajných automatov.

(540) **STREET ART**

(731) BGV, s.r.o., Hniezdne 471, 065 01 Hniezdne, SK;

(740) Belička Ivan, Ing., Banská Bystrica, SK;

(210) 1198-2011

(220) 18.7.2011

9 (511) 3, 4, 9, 10, 16, 17, 18, 20, 21, 24, 25, 26, 28, 30, 34, 35

(511) 3 - Voňavkárske výrobky; kozmetické prípravky; prípravky na osobnú hygienu; prípravky na starostlivosť o vlasy; vlasové vody; kozmetické prípravky určené na starostlivosť o pleť; kozmetické krémy nie na farmaceutické účely; kozmetické emulzie; čistiace mlieka na kozmetické účely; pleťové vody na kozmetické účely; prípravky na umývanie; kozmetické prípravky do kúpeľa; mydlá; šampóny; peny na kozmetické účely; gély na kozmetické účely; oleje na kozmetické účely; soli do kúpeľa s výnimkou solí na liečebné účely;

prípravky na starostlivosť o zuby a ústnu dutinu nie na lekárske účely; zubné pasty; ústne vody; dezodoračné prípravky okrem dezodoračných prípravkov na obleky a textilné materiály; prípravky na holenie (pred holením i po holení); prípravky depilačné; kozmetické prípravky na opaľovanie a po opaľovaní; prípravky na kozmetickú masáž; prípravky na osvieženie dychu, zjasňovacie prípravky (chemické prípravky na osvieženie farieb pre domácnosť); vonné drevo; dezodoračné mydlá; dezinfekčné mydlá; mydielka; mydlá na holenie; mydlá proti poteniu; mandľové mydlo; ústne vody nie na lekárske účely; kozmetické ceruzky; éterické oleje (esencie); citrónové éterické oleje; kolínske vody; lak na vlasy; laky na nechty; ošetrovacie prípravky na nechty; lesky na pery; líčidlá; mandľové mlieko na kozmetické účely; mandľový olej; mentol na parfumérske použitie; práškový mejkap; mentolová esencia (éterický olej); ceruzky na obočie (obočenky); obrúsky napustené pleťovými vodami; parfumovaná voda; pemza; púder; rúže; spreje na osvieženie dychu; šampóny; maskara.

4 - Sviečky ako darčkové predmety.

9 - Ochranná obuv proti žiareniu, ohňu a iným nebezpečenstvám určená pre požiarnikov a drevorubačov; gumené ochranné masky; gumené ochranné odevy.

10 - Ortopedická obuv; ortopedické vložky do topánok; kondómy, prezervatívy.

16 - Darčkové predmety z papiera, kartónu a lepenky alebo plastických materiálov patriace do tejto triedy; škatule z papiera a kartónu na darčeky patriace do tejto triedy, hodvábný papier na balenie darčkov.

17 - Výrobky z gummy patriace do tejto triedy; polotovary z plastických hmôt.

18 - Výrobky z kože, usne, koženky ako darčkové predmety nezahrnuté v iných triedach; textilné tašky, plastové tašky, tašky s výnimkou papierových, látkové tašky.

20 - Výrobky z dreva, korku, trstiny, prútia, rohoviny, kostí, slonovinej kosti, veľrybích kostí, mušlí, korytnačiny, jantáru, perlete a z plastov nezahrnuté do iných tried.

21 - Výrobky zo skla, porcelánu a kameniny, ktoré nie sú zahrnuté v iných triedach, figuríny zo skla; flakóny; fľaše; krištál (výrobky z krištáľového skla); porcelán; porcelánové ozdoby, dekorácie; sklenené poháre; maľované výrobky zo skla.

24 - Textil nezahrnutý v iných triedach; tkaniny a textílie na výrobu tašiek; darčkové predmety z textilu patriace do tejto triedy.

25 - Obuv usňová, plastová, z textilu a ostatných príbuzných materiálov; podošvy na obuv; stielky do topánok; vložky do topánok s výnimkou ortopedických; topánkové rámy; zvršky topánok; podpätky na obuv; konfekcia (odevy); košeľe; košty, obleky; opasky; kravaty; nepremokavý odev; nohavice; plážové oblečenie; pulóvre; rukavice; saká, bundy; šály; šatky; pokrývky hlavy; spodná bielizeň pohlcujúca pot; trička; tielka; vesty; vrchné ošatenie; župany; palčiaky; pančuchy absorbujúce pot; papuče; plavky; ponožky.

26 - Čipky a výšivky ako darčkové predmety.

28 - Ozdoby na vianočný stromček, ozdoby alebo darčeky rozdávané hosťom pri večierkoch.

30 - Cukrovinky a čokoládové ozdoby na vianočné stromčeky.

34 - Škatule na cigary.

35 - Maloobchodná a veľkoobchodná činnosť s tovarmi v triede 4, 3, 9, 10, 16, 17, 18, 20, 21, 24, 25, 26, 28, 30 a 34; sprostredkovateľská činnosť v oblasti obchodu s tovarom; kancelárie zaoberajúce sa dovozom a vývozom; maloobchodné a veľkoobchodné služby s tovarmi uvedenými v triedach 4, 3, 9, 10, 16, 17, 18, 20, 21, 24, 25, 26, 28, 30 a 34 prostredníctvom internetu; reklama; propagácia a inzercia všetkými druhmi médií; marketing; publikácia inzertných tlačovín; prieskum trhu; poradenstvo v oblasti uvedených služieb; sprostredkovanie uvedených služieb.

(540) NOVESTA

(731) NOVESTA, a. s., Nitrianska cesta 503/60, 958 01 Partizánske, SK;

(740) Holoubková Mária, Ing., Bratislava, SK;

(210) 1375-2011

(220) 18.8.2011

9 (511) 9, 14, 16, 18, 24, 25, 26, 28, 35, 41, 43

(511) 9 - Nahraté zvukové alebo zvukovo-obrazové nosiče; nosiče s audiovizuálnymi dielami a programami; nosiče s umeleckými a športovými programami.

14 - Odznaky z drahých kovov; pamätne mince a medaily.

16 - Papier, lepenka a výrobky z týchto materiálov, ktoré nie sú zaradené do iných tried; tlačoviny, najmä poštové známky, noviny, časopisy, knihy, fotografie, plagáty, kalendáre, pohľadnice, prospekty, bulletiny; papiernický tovar a písacie potreby; plastické obaly (nezaradené do iných tried); reklamné materiály z papiera; propagačné materiály a predmety z papiera a plastických hmôt patriace do triedy 16, najmä brožúry, letáky, obtačky; ozdobné predmety z papiera alebo plastu patriace do triedy 16; papierové vľajky.

18 - Dáždniky; slnečníky; kufre; cestovné tašky; športové tašky.

24 - Vľajky.

25 - Oblečenie; športové oblečenie; obuv; športová obuv; pokrývky hlavy; šály; dresy; čiapky.

26 - Odznaky na odevy s výnimkou odznakov z drahých kovov.

28 - Hry; hračky; maskoty (hračky); hracie karty; telovýchovné a športové potreby, ktoré nie sú zahrnuté v iných triedach; reklamné predmety patriace do triedy 28.

35 - Reklamná, inzertná a propagačná činnosť; marketing; vydávanie reklamných materiálov; rozširovanie vzoriek na reklamné účely; usporadúvanie propagačných podujatí; organizovanie športových ankiet (prieskum verejnej mienky); sprostredkovanie v uvedených službách; obchodné sprostredkovanie tlačenia vzorov a tlače na reklamné, propagačné a darčekové predmety a ich obaly; obchodné sprostredkovanie služieb uvedených v triede 41 tohto zoznamu.

41 - Vzdelávacia, športová a kultúrna činnosť; organizovanie športových podujatí a športových súťaží; organizovanie kultúrnych, zábavných a spoločenských podujatí; organizovanie živých vystúpení; organizovanie výstav so zameraním na šport, kultúru a vzdelávanie; prezentácia a distribúcia

filmov, videozáznamov a zvukových záznamov; prenájom audiovizuálnych nahrávok a zariadení; požičiavanie filmov; poskytovanie elektronických publikácií online (bez možnosti kopírovania); vydávanie kníh, časopisov, textov (okrem propagačných textov) a periodík; poskytovanie športových výsledkov a informačných služieb vo vzťahu k športu a športovým podujatiam; poskytovanie štatistických informácií vo vzťahu k športovému výsledkom a návštevnosti športových podujatí; poradenské a informačné služby vo všetkých menovaných oblastiach.

43 - Reštauračné služby.

(540)



(591) modrá, červená, biela, sivá, žltá

(731) Black Tea - B.M.A., s.r.o., Ďumbierska 1/B, 831 01 Bratislava, SK;

(740) Hojčuš Peter, Ing., Bratislava, SK;

(210) 1556-2011

(220) 14.9.2011

9 (511) 3, 5, 10, 16, 25, 28

(511) 3 - Čistiace mlieka na toaletné účely; dezinfekčné mydlá; kozmetické prípravky (kozmetika); krémy na kožu, kozmetické prípravky do kúpeľa; čistiacie mlieko na kozmetické účely, mydlá; dezinfekčné mydlá; obrúsky napustené pleťovými vodami; oleje na masťenie; oleje na kozmetické účely; šampóny; tampóny z vaty na kozmetické účely; vatové tyčinky na kozmetické účely.

5 - Absorpčné tampóny; bylinkové čaje na lekárske použitie; chemické prípravky na diagnostikovanie tehotnosti; diätetické nápoje upravené na lekárske účely; doplnky výživy na lekárske účely; hygienické nohavičky; hygienické vložky; liečivé čaje; liečivé nápoje; potrava pre dojčatá; mliečny cukor (laktóza); sirupy na farmaceutické účely; sušené mlieko (pre dojčatá); farmaceutické prípravky na pokožku; vankúšiky na dojčenie.

10 - Cumlíky na detské fľaše; detské cumle; detské fľaše; pomôcky na dojčenie; uzávery na detské fľaše; cumlíky pre dojčatá; špáradlá na čistenie uší; tehotenské pásy.

16 - Jednorazové detské plienkové nohavičky z papiera alebo buničiny; jednorazové detské plienky z papiera alebo buničiny; jednorazové detské plienky z papiera alebo celulózy; jednorazové plienkové nohavičky z papiera alebo buničiny; detské plienky z papiera a buničiny.

25 - Detská výbavička; detské nohavičky, detské plienky textilné; látkové plienky; podbradníky nie z papiera.

28 - Bábiky; balóniky (hračka); balóny na hranie; bubliny z mydla (ako hračky); detské fľaše pre bábiky; dojčenské fľaše pre bábiky; domčeky pre bábiky; izby pre bábiky; postielky pre bábiky (hračky); medvedíky (hračky); stavebnicové kocky (hračky); plyšové hračky.

(540)

feedo

(731) MyMedia s.r.o., Kroftova 341/16, 150 00 Praha, CZ;

(740) Máčajová Mária, Ing., Nitra, SK;

(210) 1557-2011

(220) 14.9.2011

9 (511) 3, 5, 10, 16, 25, 28

(511) 3 - Čistiace mlieka na toaletné účely; dezinfekčné mydlá; kozmetické prípravky (kozmetika); krémy na kožu, kozmetické prípravky do kúpeľa; čistiace mlieko kozmetické účely, mydlá; dezinfekčné mydlá; obrúsky napustené pleťovými vodami; oleje na masenie; oleje na kozmetické účely; šampóny; tampóny z vaty na kozmetické účely; vátové tyčinky na kozmetické účely.

5 - Absorpčné tampóny; bylinkové čaje na lekárske použitie; chemické prípravky na diagnostikovanie tehotnosti; dietetické nápoje upravené na lekárske účely; doplnky výživy na lekárske účely; hygienické nohavičky; hygienické vložky; liečivé čaje; liečivé nápoje; potrava pre dojčatá; mliečny cukor (laktóza); sirupy na farmaceutické účely; sušené mlieko (pre dojčatá); farmaceutické prípravky na pokožku; vankúšiky na dojčenie.

10 - Cumlíky na detské fľaše; detské cumle; detské fľaše; pomôcky na dojčenie; uzávery na detské fľaše; cumlíky pre dojčatá; špáradlá na čistenie uší; tehotenské pásy.

16 - Jednorazové detské plienkové nohavičky z papiera alebo buničiny; jednorazové detské plienky z papiera alebo buničiny; jednorazové detské plienky z papiera alebo celulózy; jednorazové plienkové nohavičky z papiera alebo buničiny; detské plienky z papiera a buničiny.

25 - Detská výbavička; detské nohavičky, detské plienky textilné; látkové plienky; podbradníky nie z papiera.

28 - Bábiky; balóniky (hračka); balóny na hranie; bubliny z mydla (ako hračky); detské fľaše pre bábiky; dojčenské fľaše pre bábiky; domčeky pre bábiky; izby pre bábiky; postieľky pre bábiky (hračky); medvedíky (hračky); stavebnicové kocky (hračky); plyšové hračky.

(540) **Ľahší život mamičkám**

(731) MyMedia s.r.o., Křoftova 341/16, 150 00 Praha, CZ;

(740) Máčajová Mária, Ing., Nitra, SK;

(210) 1606-2011

(220) 26.9.2011

9 (511) 33, 35

(511) 33 - Borovička; liehovina s prísadou borovičkového koncentrátu.

35 - Sprostredkovanie obchodu s tovarom uvedeným v triede 33 tohto zoznamu, obchodné sprostredkovanie služieb uvedených v triede 35 tohto zoznamu, prieskum trhu, predvádzanie tovaru, reklama.

(540)



(591) zlatá, zelená, modrá

(731) ZIZAK Otto, Ing., Tatranské námestie vchod 7, 058 01 Poprad, SK;

(210) 1607-2011

(220) 26.9.2011

9 (511) 33, 35

(511) 33 - Borovička; liehovina s prísadou borovičkového koncentrátu.

35 - Sprostredkovanie obchodu s tovarom uvedeným v triede 33 tohto zoznamu, obchodné sprostredkovanie služieb uvedených v triede 35 tohto zoznamu, prieskum trhu, predvádzanie tovaru, reklama.

(540)



(591) červená, modrá, biela

(731) ZIZAK Otto, Ing., Tatranské námestie vchod 7, 058 01 Poprad, SK;

(210) 1608-2011

(220) 26.9.2011

9 (511) 33, 35

(511) 33 - Vodka.

35 - Sprostredkovanie obchodu s tovarom uvedeným v triede 33 tohto zoznamu, obchodné sprostredkovanie služieb uvedených v triede 35 tohto zoznamu, prieskum trhu, predvádzanie tovaru, reklama.

(540)



(591) biela, hnedá, čierna

(731) ZIZAK Otto, Ing., Tatranské námestie vchod 7, 058 01 Poprad, SK;

(210) 1609-2011

(220) 26.9.2011

9 (511) 35, 36, 38

(511) 35 - Propagačné, reklamné a inzertné služby, komerčné informačné kancelárie, reklamné agentúry, predvádzanie tovaru, prezentácia výrobkov v komunikačných médiách, aktualizovanie reklamných materiálov, rozširovanie a zasielanie reklamných materiálov, vydávanie reklamných textov, rozhlasová a televízna reklama, organizácia a usporiadávanie výstav na komerčné a reklamné účely, príprava elektronických pozvánok (administratívne služby), obchodná prezentácia používateľov na stránkach world wide web v počítačovej sieti internet, služby organizačných a ekonomických poradcov, ekonomické prognózy, systematizácia informácií do počítačovej databázy, obchodný prieskum, prieskum trhu, sprostredkovanie obchodu s tovarom, obchodné sprostredkovanie výchovných a vzdelávacích služieb, obchodné spro-

stredkovanie zábavy, športových a kultúrnych aktivít, obchodné sprostredkovanie reštauračných a ubytovacích služieb, obchodné sprostredkovanie veterinárnych služieb, obchodné sprostredkovanie záhradníckych služieb, obchodné sprostredkovanie lekárskeho služieb, obchodné sprostredkovanie starostlivosti o hygienu a krásu ľudí a zvierat, maloobchodné a veľkoobchodné služby v oblasti reklamy a inzercie prostredníctvom internetu, služby a poradenstvo v obchodnej činnosti, marketingové štúdie, organizačné poradenstvo, sprostredkovanie obchodných kontaktov, vykonávanie obchodných operácií, komerčné vyhľadávacie služby prostredníctvom internetu, online inzercia, zhromažďovanie, poskytovanie, triedenie alebo iné administratívne spracovanie obchodných alebo podnikateľských informácií vrátane vytvárania, spracovania a triedenia dát v rámci databáz, účtovníctvo.

36 - Finančné a peňažné služby, služby na spracovanie platieb po sieti, služby elektronických platieb, sprostredkovateľské služby burzy cenných papierov, sprostredkovanie služieb týkajúcich sa obchodu s cennými papiermi, akciami, obligáciami, opciami a ďalšími cennými papiermi, informácie, poradenstvo a konzultácie vzťahujúce sa na už uvedené služby, finančný lízing.

38 - Telekomunikačné služby, komunikácia prostredníctvom sietí vláknovej optiky, komunikácia prostredníctvom počítačových terminálov, komunikácia prostredníctvom rádia, komunikácia prostredníctvom telefónu, počítačom riadený prenos dát a obrazu, poskytovanie prístupu do svetových počítačových sietí, poskytovanie interaktívnych online vývesiek pre prenos správ medzi počítačovými používateľmi, informácie, poradenstvo a konzultácie vzťahujúce sa na uvedené služby.

(540) **zľavomat.sk**

(731) Slevomat.cz, s.r.o., Újezd 450/40, 118 01 Praha - Malá Strana, CZ;

(210) **1610-2011**

(220) 26.9.2011

9 (511) **35, 36, 38**

(511) 35 - Propagačné, reklamné a inzertné služby, komerčné informačné kancelárie, reklamné agentúry, predvádzanie tovaru, prezentácia výrobkov v komunikačných médiách, aktualizovanie reklamných materiálov, rozširovanie a zasielanie reklamných materiálov, vydávanie reklamných textov, rozhlasová a televízna reklama, organizácia a usporadúvanie výstav na komerčné a reklamné účely, príprava elektronických pozvánok (administratívne služby), obchodná prezentácia používateľov na stránkach world wide web v počítačovej sieti internet, služby organizačných a ekonomických poradcov, ekonomické prognózy, systematizácia informácií do počítačovej databázy, obchodný prieskum, prieskum trhu, sprostredkovanie obchodu s tovarom, obchodné sprostredkovanie výchovných a vzdelávacích služieb, obchodné sprostredkovanie zábavy, športových a kultúrnych aktivít, obchodné sprostredkovanie reštauračných a ubytovacích služieb, obchodné sprostredkovanie veterinárnych služieb, obchodné sprostredkovanie záhradníckych služieb, obchodné sprostredkovanie lekárskeho služieb, obchodné sprostredkovanie starostlivosti o hygienu a krásu ľudí a zvierat, maloobchodné

gienu a krásu ľudí a zvierat, maloobchodné a veľkoobchodné služby v oblasti reklamy a inzercie prostredníctvom internetu, služby a poradenstvo v obchodnej činnosti, marketingové štúdie, organizačné poradenstvo, sprostredkovanie obchodných kontaktov, vykonávanie obchodných operácií, komerčné vyhľadávacie služby prostredníctvom internetu, online inzercia, zhromažďovanie, poskytovanie, triedenie alebo iné administratívne spracovanie obchodných alebo podnikateľských informácií vrátane vytvárania, spracovania a triedenia dát v rámci databáz, účtovníctvo.

36 - Finančné a peňažné služby, služby na spracovanie platieb po sieti, služby elektronických platieb, sprostredkovateľské služby burzy cenných papierov, sprostredkovanie služieb týkajúcich sa obchodu s cennými papiermi, akciami, obligáciami, opciami a ďalšími cennými papiermi, informácie, poradenstvo a konzultácie vzťahujúce sa na už uvedené služby, finančný lízing.

38 - Telekomunikačné služby, komunikácia prostredníctvom sietí vláknovej optiky, komunikácia prostredníctvom počítačových terminálov, komunikácia prostredníctvom rádia, komunikácia prostredníctvom telefónu, počítačom riadený prenos dát a obrazu, poskytovanie prístupu do svetových počítačových sietí, poskytovanie interaktívnych online vývesiek pre prenos správ medzi počítačovými používateľmi, informácie, poradenstvo a konzultácie vzťahujúce sa na uvedené služby.

(540)



(731) Slevomat.cz, s.r.o., Újezd 450/40, 118 01 Praha - Malá Strana, CZ;

(210) **1611-2011**

(220) 26.9.2011

9 (511) **35, 36, 38**

(511) 35 - Propagačné, reklamné a inzertné služby, komerčné informačné kancelárie, reklamné agentúry, predvádzanie tovaru, prezentácia výrobkov v komunikačných médiách, aktualizovanie reklamných materiálov, rozširovanie a zasielanie reklamných materiálov, vydávanie reklamných textov, rozhlasová a televízna reklama, organizácia a usporadúvanie výstav na komerčné a reklamné účely, príprava elektronických pozvánok (administratívne služby), obchodná prezentácia používateľov na stránkach world wide web v počítačovej sieti internet, služby organizačných a ekonomických poradcov, ekonomické prognózy, systematizácia informácií do počítačovej databázy, obchodný prieskum, prieskum trhu, sprostredkovanie obchodu s tovarom, obchodné sprostredkovanie výchovných a vzdelávacích služieb, obchodné sprostredkovanie zábavy, športových a kultúrnych aktivít, obchodné sprostredkovanie reštauračných a ubytovacích služieb, obchodné sprostredkovanie veterinárnych služieb, obchodné sprostredkovanie záhradníckych služieb, obchodné sprostredkovanie lekárskeho služieb, obchodné sprostredkovanie starostlivosti o hygienu a krásu ľudí a zvierat, maloobchodné

a veľkoobchodné služby v oblasti reklamy a inzercie prostredníctvom internetu, služby a poradenstvo v obchodnej činnosti, marketingové štúdie, organizačné poradenstvo, sprostredkovanie obchodných kontaktov, vykonávanie obchodných operácií, komerčné vyhľadávacie služby prostredníctvom internetu, online inzercia, zhromažďovanie, poskytovanie, triedenie alebo iné administratívne spracovávanie obchodných alebo podnikateľských informácií vrátane vytvárania, spracovania a triedenia dát v rámci databáz, účtovníctvo.

36 - Finančné a peňažné služby, služby na spracovanie platieb po sieti, služby elektronických platieb, sprostredkovateľské služby burzy cenných papierov, sprostredkovanie služieb týkajúcich sa obchodu s cennými papiermi, akciami, obligáciami, opciami a ďalšími cennými papiermi, informácie, poradenstvo a konzultácie vzťahujúce sa na už uvedené služby, finančný lízing.

38 - Telekomunikačné služby, komunikácia prostredníctvom sietí vláknovej optiky, komunikácia prostredníctvom počítačových terminálov, komunikácia prostredníctvom rádia, komunikácia prostredníctvom telefónu, počítačom riadený prenos dát a obrazu, poskytovanie prístupu do svetových počítačových sietí, poskytovanie interaktívnych online vývesiek pre prenos správ medzi počítačovými používateľmi, informácie, poradenstvo a konzultácie vzťahujúce sa na uvedené služby.

(540) slevomat.sk

(731) Slevomat.cz, s.r.o., Újezd 450/40, 118 01 Praha - Malá Strana, CZ;

(210) 1612-2011

(220) 26.9.2011

9 (511) 35, 36, 38

(511) 35 - Propagačné, reklamné a inzertné služby, komerčné informačné kancelárie, reklamné agentúry, predvádzanie tovaru, prezentácia výrobkov v komunikačných médiách, aktualizovanie reklamných materiálov, rozširovanie a zasielanie reklamných materiálov, vydávanie reklamných textov, rozhlasová a televízna reklama, organizácia a usporadúvanie výstav na komerčné a reklamné účely, príprava elektronických pozvánok (administratívne služby), obchodná prezentácia používateľov na stránkach world wide web v počítačovej sieti internet, služby organizačných a ekonomických poradcov, ekonomické prognózy, systematizácia informácií do počítačovej databázy, obchodný prieskum, prieskum trhu, sprostredkovanie obchodu s tovarom, obchodné sprostredkovanie výchovných a vzdelávacích služieb, obchodné sprostredkovanie zábavy, športových a kultúrnych aktivít, obchodné sprostredkovanie reštauračných a ubytovacích služieb, obchodné sprostredkovanie veterinárnych služieb, obchodné sprostredkovanie záhradníckych služieb, obchodné sprostredkovanie lekárskeho starostlivosti o hygienu a krásu ľudí a zvierat, maloobchodné a veľkoobchodné služby v oblasti reklamy a inzercie prostredníctvom internetu, služby a poradenstvo v obchodnej činnosti, marketingové štúdie, organizačné poradenstvo, sprostredkovanie obchodných kontaktov, vykonávanie obchodných operácií, komerčné vyhľadávacie služby

by prostredníctvom internetu, online inzercia, zhromažďovanie, poskytovanie, triedenie alebo iné administratívne spracovávanie obchodných alebo podnikateľských informácií vrátane vytvárania, spracovania a triedenia dát v rámci databáz, účtovníctvo.

36 - Finančné a peňažné služby, služby na spracovanie platieb po sieti, služby elektronických platieb, sprostredkovateľské služby burzy cenných papierov, sprostredkovanie služieb týkajúcich sa obchodu s cennými papiermi, akciami, obligáciami, opciami a ďalšími cennými papiermi, informácie, poradenstvo a konzultácie vzťahujúce sa na už uvedené služby, finančný lízing.

38 - Telekomunikačné služby, komunikácia prostredníctvom sietí vláknovej optiky, komunikácia prostredníctvom počítačových terminálov, komunikácia prostredníctvom rádia, komunikácia prostredníctvom telefónu, počítačom riadený prenos dát a obrazu, poskytovanie prístupu do svetových počítačových sietí, poskytovanie interaktívnych online vývesiek na prenos správ medzi počítačovými užívateľmi, informácie, poradenstvo a konzultácie vzťahujúce sa na uvedené služby.

(540) zřavomat

(731) Slevomat.cz, s.r.o., Újezd 450/40, 118 01 Praha - Malá Strana, CZ;

(210) 1613-2011

(220) 26.9.2011

9 (511) 35, 36, 38

(511) 35 - Propagačné, reklamné a inzertné služby, komerčné informačné kancelárie, reklamné agentúry, predvádzanie tovaru, prezentácia výrobkov v komunikačných médiách, aktualizovanie reklamných materiálov, rozširovanie a zasielanie reklamných materiálov, vydávanie reklamných textov, rozhlasová a televízna reklama, organizácia a usporadúvanie výstav na komerčné a reklamné účely, príprava elektronických pozvánok (administratívne služby), obchodná prezentácia používateľov na stránkach world wide web v počítačovej sieti internet, služby organizačných a ekonomických poradcov, ekonomické prognózy, systematizácia informácií do počítačovej databázy, obchodný prieskum, prieskum trhu, sprostredkovanie obchodu s tovarom, obchodné sprostredkovanie výchovných a vzdelávacích služieb, obchodné sprostredkovanie zábavy, športových a kultúrnych aktivít, obchodné sprostredkovanie reštauračných a ubytovacích služieb, obchodné sprostredkovanie veterinárnych služieb, obchodné sprostredkovanie záhradníckych služieb, obchodné sprostredkovanie lekárskeho starostlivosti o hygienu a krásu ľudí a zvierat, maloobchodné a veľkoobchodné služby v oblasti reklamy a inzercie prostredníctvom internetu, služby a poradenstvo v obchodnej činnosti, marketingové štúdie, organizačné poradenstvo, sprostredkovanie obchodných kontaktov, vykonávanie obchodných operácií, komerčné vyhľadávacie služby prostredníctvom internetu, online inzercia, zhromažďovanie, poskytovanie, triedenie alebo iné administratívne spracovávanie obchodných alebo podnikateľských informácií vrátane vytvárania, spracovania a triedenia dát v rámci databáz, účtovníctvo.

36 - Finančné a peňažné služby, služby na spracovanie platieb po sieti, služby elektronických platieb, sprostredkovateľské služby burzy cenných papierov, sprostredkovanie služieb týkajúcich sa obchodu s cennými papiermi, akciami, obligáciami, opciami a ďalšími cennými papiermi, informácie, poradenstvo a konzultácie vzťahujúce sa na už uvedené služby, finančný lízing.

38 - Telekomunikačné služby, komunikácia prostredníctvom sietí vláknovej optiky, komunikácia prostredníctvom počítačových terminálov, komunikácia prostredníctvom rádia, komunikácia prostredníctvom telefónu, počítačom riadený prenos dát a obrazu, poskytovanie prístupu do svetových počítačových sietí, poskytovanie interaktívnych online vývesiek na prenos správ medzi počítačovými používateľmi, informácie, poradenstvo a konzultácie vzťahujúce sa na uvedené služby.

(540) Slevomat

(731) Slevomat.cz, s.r.o., Újezd 450/40, 118 01 Praha - Malá Strana, CZ;

(210) 1614-2011

(220) 26.9.2011

9 (511) 35, 36, 38

(511) 35 - Propagačné, reklamné a inzertné služby, komerčné informačné kancelárie, reklamné agentúry, predvádzanie tovaru, prezentácia výrobkov v komunikačných médiách, aktualizovanie reklamných materiálov, rozširovanie a zasielanie reklamných materiálov, vydávanie reklamných textov, rozhlasová a televízna reklama, organizácia a usporadúvanie výstav na komerčné a reklamné účely, príprava elektronických pozvánok (administratívne služby), obchodná prezentácia používateľov na stránkach world wide web v počítačovej sieti internet, služby organizačných a ekonomických poradcov, ekonomické prognózy, systematizácia informácií do počítačovej databázy, obchodný prieskum, prieskum trhu, sprostredkovanie obchodu s tovarom, obchodné sprostredkovanie výchovných a vzdelávacích služieb, obchodné sprostredkovanie zábavy, športových a kultúrnych aktivít, obchodné sprostredkovanie reštauračných a ubytovacích služieb, obchodné sprostredkovanie veterinárnych služieb, obchodné sprostredkovanie záhradníckych služieb, obchodné sprostredkovanie lekárskeho služieb, obchodné sprostredkovanie starostlivosti o hygienu a krásu ľudí a zvierat, maloobchodné a veľkoobchodné služby v oblasti reklamy a inzercie prostredníctvom internetu, služby a poradenstvo v obchodnej činnosti, marketingové štúdie, organizačné poradenstvo, sprostredkovanie obchodných kontaktov, vykonávanie obchodných operácií, komerčné vyhľadávacie služby prostredníctvom internetu, online inzercia, zhromažďovanie, poskytovanie, triedenie alebo iné administratívne spracovávanie obchodných alebo podnikateľských informácií vrátane vytvárania, spracovania a triedenia dát v rámci databáz, účtovníctvo.

36 - Finančné a peňažné služby, služby na spracovanie platieb po sieti, služby elektronických platieb, sprostredkovateľské služby burzy cenných papierov, sprostredkovanie služieb týkajúcich sa obchodu s cennými papiermi, akciami, obligáciami,

opciami a ďalšími cennými papiermi, informácie, poradenstvo a konzultácie vzťahujúce sa na už uvedené služby, finančný lízing.

38 - Telekomunikačné služby, komunikácia prostredníctvom sietí vláknovej optiky, komunikácia prostredníctvom počítačových terminálov, komunikácia prostredníctvom rádia, komunikácia prostredníctvom telefónu, počítačom riadený prenos dát a obrazu, poskytovanie prístupu do svetových počítačových sietí, poskytovanie interaktívnych online vývesiek na prenos správ medzi počítačovými používateľmi, informácie, poradenstvo a konzultácie vzťahujúce sa na uvedené služby.

(540)



(731) Slevomat.cz, s.r.o., Újezd 450/40, 118 01 Praha - Malá Strana, CZ;

(210) 1633-2011

(220) 29.9.2011

9 (511) 16, 21, 25, 35

(511) 16 - Blahoprajné pohľadnice; brožúry; grafiky; kalendáre; knižné záložky; nálepky, lepiace štítky; papierové podložky pod poháre; perá (kancelárske potreby); plagáty; podložky pod pivové poháre; pohľadnice; poznámkové zošity; prospekty; papierové servítky; trhacie kalendáre; výšivkové vzory; záložky do kníh.

21 - Čajníky; čajové súpravy; čutory; cestovné fľaše; hrnce, hrnčeky; hrnčiarsky tovar; koreničky; kozmetické pomôcky; krúžky na obrúsky; poháriky; šálky; sklenené nádoby; sklenené poháre; soľničky.

25 - Bundy; čiapky; klobúky; košele; manžety (časť odevov); masky na spanie; nepremokavý odev; obuv; opasky; papuče; pulóvre; rukavice; šály; šatky, šály; snímateľné goliere; sukne; tielka, tričká; tričká; zástery.

35 - Reklamné agentúry; grafická úprava tlačovín na reklamné účely; organizovanie komerčných alebo reklamných výstav a veľtrhov; podpora predaja (pre tretie osoby); reklama; rozširovanie reklamných materiálov zákazníkovi (letáky, prospekty, tlačoviny, vzorky); vydávanie a aktualizovanie reklamných materiálov.

(540)



(731) Ciulisová Sylvia, JUDr., Janouškova 13, 080 01 Prešov, SK;

(210) 1665-2011

(220) 4.10.2011

9 (511) 29, 30, 31, 35, 39, 40, 43

(511) 29 - Ryby s výnimkou živých, rybie plátky, sardinky, výrobky z rýb, výrobky z morských živočíchov, konzervované ryby, rybacie šaláty, lahôdkové šaláty, ovocné šaláty a zeleninové šaláty, mäsové výrobky; hotové jedlá prevažne na báze mäsa a zeleniny, cestovné občerstvenie prevažne

na báze mäsa a zeleniny; pokrmy a jedlá rýchleho občerstvenia pripravené z tovarov uvedených v tejto triede.

30 - Šalátové dresingy.

31 - Živé ryby, morské živočíchy.

35 - Veľkoobchodná a maloobchodná činnosť s potravinárskymi výrobkami, rybami, výrobkami z rýb, výrobkami z morských živočíchov, rybacími šalátmi, lahôdkovými šalátmi, zeleninovými šalátmi, ovocnými šalátmi, mäsovými výrobkami, hotovými jedlami na báze mäsa a zeleniny, jedlami rýchleho občerstvenia, potravinami rastlinného a živočíšneho pôvodu; sprostredkovanie obchodu, nákupu a predaja potravinárskych výrobkov; činnosti reklamnej agentúry, rozširovanie, vydávanie a aktualizovanie reklamných materiálov, prenájom reklamných priestorov a plôch, prenájom reklamných materiálov, zásielkové reklamné služby, uverejňovanie reklamných textov, aranžovanie výkladov, analýzy nákladov, inzertné činnosti, obchodný alebo podnikateľský prieskum, poradenstvo v obchodnej činnosti, obchodný manažment a podnikové poradenstvo, organizovanie výstav na obchodné a reklamné účely; odborné obchodné poradenstvo, prieskum trhu, sekretárske služby, účtovníctvo, vedenie účtovných kníh.

39 - Skladovanie potravín, balenie tovaru, skladovanie tovaru, prenájom skladovacích a mraziarskych kontajnerov, osobná doprava, nákladná doprava, kamiónová doprava, námorná doprava, letecká doprava, kuriérske služby.

40 - Mechanické alebo chemické spracovanie potravín, zamrazovanie potravinárskych výrobkov.

43 - Služby súvisiace s prípravou a dodávkou jedla a nápojov; príprava jedla a nápojov; hotely, reštaurácie, rýchloobslužné reštaurácie so stálou prevádzkou, samoobslužné reštaurácie, snackbary, bary, kafetérie, služby reštaurátorov, ktorí pripravujú jedlo a dodávajú ho na objednávku domov alebo do podnikov (katering), služby poskytovania jedla a nápojov na báze take-away reštaurácií, kolektívne stravovanie a závodné jedálne, prenájom kuchynského a reštauračného vybavenia, prenájom automatických predajných strojov, príprava potravín alebo pokrmov na konzumáciu v alebo mimo miesta prípravy; poskytovanie potravín pre reštaurácie; poskytovanie potravín pre kaviarne; poskytovanie potravín pre hotely; poskytovanie potravín pre prevádzky poskytujúce jedlo a nápoje.

(540)

rybar

(731) RYBA ŽILINA, spol. s r.o., Hviezdoslavova 5, 010 01 Žilina, SK;

(740) MAJLINGOVÁ & PARTNERS, s. r. o., Bratislava, SK;

(210) 1675-2011

(220) 6.10.2011

9 (511) 6, 17, 19, 37

(511) 6 - Vystužovacie kovové materiály na stavbu budov; kovové dvere; kovové dverové obloženie; kovové dverové rámy, zárubne, kľučky dverí, kostry staviel, kotvy, kovanie na dvere, na okná, stavebné kovania, okenice, okenné západky, kovanie okien,

pánty, závesy; kovové rámy staviel; kovové okenné rámy, stavebné kovania, stavebné materiály.

17 - Antireflexné fólie na okná (farebné); kovové izolačné fólie; tesnenia (dverí, okien).

19 - Brány s výnimkou kovových; dverové rámy s výnimkou kovových; nekovová sieťka proti hmyzu; okenice, okenné rámy s výnimkou kovových; okenné sklo s výnimkou okenného skla na okná automobilov; okná s výnimkou kovových; omietky (stavebný materiál); rámové konštrukcie s výnimkou kovových; vonkajšie rolety okrem textilných a kovových; stavebné sklo; spojivá do muriva; stavebné materiály (žiaruvzdorné nekovové); stavebné konštrukcie s výnimkou kovových; tabuľové sklo pre stavebníctvo; vitrážne sklo; výplne dverí, žalúzie s výnimkou kovových.

37 - Stavebníctvo; demolácia budov; inštalácia okien a dverí; izolovanie staviel; murárstvo, čistenie okien.

(540) **INTER - OKNO**

(731) INTER - OKNO s.r.o., K. Thalyho 1, 945 01 Komárno, SK;

(210) 1706-2011

(220) 12.10.2011

9 (511) 16, 29

(511) 16 - Papier, lepenka a výrobky z týchto materiálov; tlačoviny; reklamné, propagačné a informačné materiály zahrnuté do tejto triedy; etikety; obaly papierové, lepenkové a z plastov zahrnuté do tejto triedy; obaly a tašky z papiera a plastov.

29 - Potraviny a pochutiny na báze zemiakov upravené najmä vyprážením, pražením, restovaním, grilovaním či pečením; vyprážené zemiakové lupienky; vyprážené zemiakové krekry.

(540)



(731) Hobža Petr, Chaloupky 72, 696 62 Strážnice, CZ;

(740) Záhurecká Romana, JUDr., Banská Bystrica, SK;

(210) 1710-2011

(220) 13.10.2011

9 (511) 29, 30, 35, 43

(511) 29 - Mäso, ryby, hydina a zverina, morské živočíchy ako potrava; konzervované, sušené, varené a inak spracované ovocie a zelenina; prípravky zo všetkých uvedených produktov; mliečne výrobky; syry; mrazené jogurty; peny a chladené dezerty prevažne z produktov obsiahnutých v triede 29; nápoje z mliečnych výrobkov patriace do triedy 29; polievky; sladké nátiery a slané nátiery prevažne z produktov obsiahnutých v triede 29; šaláty patriace do triedy 29; nápoje patriace do triedy 29; plnky prevažne z produktov obsiahnutých v triede 29; malé občerstvenia medzi hlavnými jedlami z produktov patriacich do triedy 29; hotové jedlá a ich zložky obsahujúce prevažne produkty patriace do triedy 29; mliečne nápoje (s vysokým obsahom mlieka); mliečne výrobky;

mlieko; sójové mlieko (náhradka mlieka); grilované morské riasy; ovocné šaláty; polievky; prípravky na výrobu polievok; saláma v cestíčku; sójové mlieko (náhradka mlieka); srvátka; sušené vajcia; syridlo; ovocné šaláty; zeleninové šaláty. 30 - Bagety; rožky; žemle; plnené bagety; plnené rožky a žemle; mliečne kakaové nápoje; mliečne kávové nápoje.

35 - Maloobchodné služby s potravinami; predané automaty potravín; prenájom predajných automatov; organizovanie výstav na reklamné a obchodné účely; podpora predaja pre tretie osoby; predvádzanie tovaru; prieskum trhu; prieskum verejnej mienky; reklama, reklama online na počítačovej komunikačnej sieti; rozširovanie reklamných materiálov zákazníkom (letáky, prospekty, tlačivá, vzorky); vydávanie a aktualizovanie reklamných materiálov; distribúcia vzoriek; organizovanie reklamných hier na propagáciu predaja; uverejňovanie reklamných textov; vydávanie reklamných alebo náborových textov; vzťahy s verejnosťou; prenájom reklamných plôch; propagácia, marketing, reklamná, inzertná a propagačná činnosť prostredníctvom akéhokoľvek média prostredníctvom telefónnej, dátovej alebo informačnej siete; prenájom reklamných informačných a komunikačných miest; prezentácia výrobkov v komunikačných médiách pre maloobchod; sprostredkovanie obchodu s tovarom v počítačovej sieti; sprostredkovateľská činnosť a marketing v oblasti obchodu a obchodných služieb vzťahujúca sa na výrobky uvedené v triede 29 a v poľnohospodárskej alebo živočíšnej výrobe; zásobovacie služby pre tretie osoby (nákup tovarov a služieb pre iné podniky); zbieranie údajov do počítačových databáz.

43 - Služby barov; bufety (rýchle občerstvenie); príprava a dodávka jedál na objednávku do domu; samoobslužné reštaurácie; reštaurácie (jedálne); samoobslužné reštaurácie; príprava pokrmov rýchleho občerstvenia a pokrmov podávaných v poličnom predaji.

(540) MILKYMIX

(731) Chovanec Miroslav, CORONIS, Clementisova 1017/18, 024 01 Kysucké Nové Mesto, SK;

(740) Labudík Miroslav, Ing., Kysucké Nové Mesto, SK;

(210) 1738-2011

(220) 18.10.2011

9 (511) 28

(511) 28 - Motory, súčasti motora a príslušenstvo motorov na rádiom riadené modely automobilov a lietadiel (hračky); motory, súčasti motora a príslušenstvo motorov ako časti rádiom riadených modelov automobilov a lietadiel (hračky).

(540) FX Engines

(731) XRAY, s.r.o., K výstavisku 6992, 911 01 Trenčín, SK;

(740) Kubinyi Peter, Bc., Trenčín, SK;

(210) 1746-2011

(220) 18.10.2011

9 (511) 19, 35, 36, 37, 42

(511) 19 - Nekomové montované steny a prefabrikáty na stavbu a montáž domov; nekovový stavebný materiál; nekovové montované domy; nekovové panely; stavebné drevo, hranoly, drevo ako polotovary; strešné krokvy; nekovové vystužovacie materiály pre stavebníctvo; nekovové vonkajšie plášte budov; suché stavebné zmesi na výrobu alebo prípravu omietok alebo podlahových vrstiev a poterov; cement; suché stavebné lepiace zmesi; omietky pre stavebníctvo; stavebná malta; potery s výnimkou kovových; cementové potery a povlaky; obkladový materiál na budovy s výnimkou kovového; nekovové obklady; nekovové vonkajšie plášte (stavebné konštrukcie) vrátane nekovových zatepľovacích plášťov; nekovové obklady stien, priečok, prekladov; nekovové konštrukcie; nekovové konštrukčné materiály; nekovové nosníky; nekovové lešenia; nekovové stavebné výrobky; betón; prefabrikáty z betónu; cementové platne; nekovové debnenie; nekovová dlažba; nekovové dlaždice, obkladačky; figuríny, sochy, sošky z kameňa, betónu alebo mramoru; kameň; kamenárske výrobky; kameniny pre stavebníctvo; nekovové stavebné krytiny; štrk; vápno; vápenný hydrát; tehly; piesok; nekovové stavebné tvárnice.

35 - Zhromažďovanie rozličných výrobkov pre tretie osoby (okrem dopravy), najmä už uvedených tovarov s cieľom umožniť zákazníkovi, aby si mohli tieto výrobky pohodlne prehliadať a nakupovať, a to prostredníctvom maloobchodných predajní, veľkoobchodných predajní, prostredníctvom katalogového predaja alebo elektronickými prostriedkami, prostredníctvom webových stránok alebo prostredníctvom telenákupu; veľkoobchodné a maloobchodné služby so stavebným materiálom, montovanými domami, drevodomami, omietkami, náterovými hmotami, zatepľovacími systémami; reklama; reklamné činnosti a služby; online reklama na počítačovej komunikačnej sieti; reklama a propagácia nehnuteľností, stavebných činností; vydávanie a aktualizovanie reklamných alebo náborových materiálov; rozširovanie reklamných materiálov zákazníkom (letáky, prospekty, tlačoviny); organizovanie výstav na reklamné a obchodné účely; podpora predaja pre tretie osoby; obchodná správa; odborné obchodné poradenstvo, predovšetkým obchodné poradenstvo pri predaji nehnuteľností a pri stavebných činnostiach; dražby; obchodné odhady; služby porovnávania cien; obchodná administratíva; kancelárske práce; vedenie účtovných kníh; zbieranie a zoradovanie údajov do počítačových databáz; prieskum trhu; poskytovanie informácií o uvedených službách prostredníctvom komunikačných médií, elektronickej pošty, SMS správ, počítačových sietí a internetu; obchodné sprostredkovanie služieb uvedených v triedach 35, 36, 37 a 42; obchodné sprostredkovanie poľnohospodárskych, záhradníckych a lesníckych služieb, sprostredkovanie obchodu s tovarom.

36 - Realitné kancelárie; sprostredkovanie kúpy, predaja a prenájmu nehnuteľností; prenájom bytov, kancelárskych priestorov a fariem; inkasovanie nájomného; vedenie nájomných domov; prenájom obchodných priestorov; prenájom nehnuteľ-

ností; správcovstvo; správa nehnuteľností; oceňovanie a odhady nehnuteľností; poisťovníctvo; finančné služby; peňažníctvo; služby v oblasti nehnuteľností patriace do triedy 36; finančné služby; bankové služby; oceňovanie pre poistenie, bankovníctvo; finančné informácie; finančné záruky; finančné konzultačné služby; predaj na splátky; úverové financovanie predaja; poistenie; poradenstvo v oblasti poistenia; poskytovanie informácií o uvedených službách prostredníctvom komunikačných médií, elektronickej pošty, SMS správ, počítačových sietí a internetu.

37 - Montáž a stavba drevodomov, montovaných domov, montovaných budov a stavieb; stavebné činnosti; stavebníctvo; opravy; kontrola stavebných plánov; čistenie interiérov a exteriérov budov; izolovanie proti vlhkosti; izolovanie stavieb; utesňovanie stavieb; interiérové a exteriérové maľovanie a natieranie, štukovanie, sadrovanie, tapetovanie; montovanie lešení; murárstvo; pokrývačské práce; demolácia budov; dozor nad stavbami; montážne služby; opravy a údržba; montáž, údržba a opravy strojov, prístrojov a zariadení, vrátane vykurovacích, vodovodných, vodárenských, ventilačných, klimatizačných, protipožiarnych, plynových, zabezpečovacích, osvetľovacích systémov a zariadení; montáž interiérov a interiérových prvkov; klampiárstvo a inštalatérstvo; prenájom stavebných strojov a zariadení; prenájom čistiacich strojov; stavebné informácie; informácie o údržbe a opravách; odborné poradenstvo v stavebníctve; informácie o opravách; prenájom stavebného náradia; poskytovanie informácií o uvedených službách prostredníctvom komunikačných médií, elektronickej pošty, SMS správ, počítačových sietí a internetu.

42 - Architektonické poradenstvo; urbanistické plánovanie; projektovanie stavieb; projektová činnosť; projektovanie stavebných činností a technológií; poradenstvo pri navrhovaní a zariaďovaní interiérov; expertízy a prieskumy ako inžinierske práce; štúdie technických projektov; interiérová a exteriérová výzdoba; vypracovanie stavebných výkresov; kontrola kvality; zememeračstvo; inštalácia počítačových systémov na projektovanie a vizualizáciu v stavebníctve; poskytovanie informácií o uvedených službách prostredníctvom komunikačných médií, elektronickej pošty, SMS správ, počítačových sietí a internetu.

(540)



(591) modrá, zelená, žltá, ružová, sivá

(731) EMPORA CAPITAL, a.s., Nám. Š. M. Daxnera 413, 979 01 Rimavská Sobota, SK;

(740) Porubčan Róbert, Ing., Ivanka pri Dunaji, SK;

(210) 1748-2011

(220) 20.10.2011

9 (511) 16, 35, 42

(511) 16 - Baliaci papier, blahoprajné pohľadnice, brožované knihy, brožúry, brožúrky, bublinové obaly z plastických materiálov (na balenie), časopisy, etikety s výnimkou textilných, fotografie, gra-

fické zobrazenia, grafiky, kalendáre, kartón, lepenka, katalógy, papierové darčeky, knihy, lepenkové alebo papierové škatule, lepenkové alebo papierové obaly na fľaše, lepenkové platne (papiernický tovar), lepiace pásky na kancelárske účely a použitie v domácnosti, leporelá, mapy, obálky (papiernický tovar), obaly (papiernický tovar), obrázky, papiernický tovar, periodické a neperiodické publikácie, plagáty, predmety z kartónu, prospekty, pútače z papiera alebo lepenky, reklamné tabule z papiera, kartónu alebo lepenky, reprodukcie grafické, tlačené reklamné materiály, umelecké litografie, umelohmotné fólie na balenie, vrecia z papiera alebo plastických materiálov.

35 - Sprostredkovanie obchodu s tovarom, reklamná činnosť, maloobchodná činnosť s nealkoholickými nápojmi, potravinami a papiernickým tovarom; organizovanie audiovizuálnych predstavení na komerčné a reklamné účely, organizovanie výstav na komerčné alebo reklamné účely, personálne poradenstvo, pomoc pri riadení obchodnej činnosti, poradenstvo v obchodnej činnosti, poskytovanie obchodných alebo podnikateľských informácií, predvádzanie (služby modeliek) na reklamné účely a podporu predaja, rozširovanie reklamných oznamov, rozširovanie reklamných materiálov zákazníkom (letáky, prospekty, tlačivá, vzorky), spracovanie textov, vydávanie a aktualizovanie reklamných materiálov a zvukovo-obrazových záznamov a periodických a neperiodických publikácií, vydávanie a rozširovanie reklamných textov, vydávanie reklamných alebo náborových textov, obchodné alebo podnikateľské informácie, komerčné informačné kancelárie, prenájom kancelárskych strojov a zariadení, marketingové štúdie, nábor zamestnancov, obchodný alebo podnikateľský prieskum, obchodný manažment a podnikové poradenstvo, prenájom predajných automatov, predvádzanie tovaru, obchodné sprostredkovanie služieb uvedených v triedach 35 a 42.

42 - Grafický dizajn; navrhovanie (priemyselný dizajn); navrhovanie obalov; obalový dizajn; odborné poradenstvo týkajúce sa počítačov a príslušenstva k nim; priemyselný dizajn; štúdie technických projektov; projektová činnosť; umelecký dizajn; výskum a vývoj nových výrobkov (pre zákazníkov); prenájom počítačov; servis počítačových programov; počítačové programovanie; poradenské služby v oblasti počítačového hardvéru; poradenské služby v oblasti počítačového softvéru; prenájom počítačového softvéru; tvorba softvéru; návrhy, štruktúrovanie a programovanie či iné vytváranie počítačových programov a počítačových systémov, najmä programového vybavenia internetových, intranetových či iných sieťových serverov, serverových staníc a systémov vrátane ich inštalácie, zavádzania, aktualizácie a údržby; návrhy, štruktúrovanie a programovanie či iné vytváranie internetových či intranetových počítačových stránok a nástieniek (webpages a websites) a internetových či intranetových aplikácií vrátane ich inštalácie, zavádzania, aktualizácie a údržby; hosťovanie (poskytovanie voľného priestoru) na internetové či intranetové po-

čítačové stránky a nástenky (webpages a websites) alebo hosťovanie (poskytovanie voľného priestoru) v rámci týchto stránok či násteniek; hosťovanie (poskytovanie voľného priestoru) na internetové či intranetové aplikácie; prevod (konverzia) počítačových programov, dát či iných údajov v elektronickej podobe z rôznych formátov do iných formátov; prevod (konverzia) dokumentov, dát či iných údajov z fyzických médií na elektronické médiá; aktualizovanie počítačových programov; hosťovanie na počítačových stránkach (webových stránkach); inštalácia počítačových programov; návrh počítačových systémov; obnovenie počítačových databáz; počítačové programovanie; zhotovovanie kópií počítačových programov; prenájom počítačového softvéru; prevod a konverzia počítačových programov a údajov; prieskum v oblasti využitia počítačov; vytváranie a udržiavanie webových stránok pre zákazníkov; poradenské a konzultačné služby v oblasti hardvéru a softvéru.

(540)



- (591) červená, čierna, biela
 (731) CBA Slovakia, s.r.o., Dukelských hrdinov 2, 984 01 Lučenec, SK;
 (740) Belička Ivan, Ing., Banská Bystrica, SK;

(210) 1771-2011

(220) 24.10.2011

9 (511) 35, 38, 41

- (511) 35 - Reklamné agentúry; rozširovanie reklamných prospektov priamo alebo poštou zákazníkom, rozširovanie vzoriek tovarov; rozhlasová reklama, televízna reklama.
 38 - Rozhlasové vysielanie; televízne vysielanie.
 41 - Vzdelávanie osôb; pobavenie, rozptýlenie, služby na oddych a rekreáciu osôb; prezentácia umeleckých a literárnych diel na kultúrne alebo vzdelávacie účely pre verejnosť.

(540)



- (591) ružová, fialová, modrá, bledomodrá, zelená
 (731) Jemné Melódie, s.r.o., Dr. Vladimíra Clementisa 10, 821 02 Bratislava, SK;

(210) 1800-2011

(220) 27.10.2011

9 (511) 16, 33, 35

- (511) 16 - Baliaci papier, blahoprajné pohľadnice, brožované knihy, brožúry, brožúrky, bublinové obaly z plastických materiálov (na balenie), časopisy, etikety s výnimkou textilných, fotografie, grafické zobrazenie, grafiky, kalendáre, kartón, lepenka, katalógy, papierové darčeky patriace do triedy 16, knihy, lepenkové alebo papierové škatule, lepenkové alebo papierové obaly na fľaše, lepenkové platne (papiernický tovar), lepiace pásky na kancelárske účely a použitie v domácnosti, leporelá, mapy, obálky (papiernický tovar), obaly (papiernický tovar), obrazy, papiernický tovar, perio-

dické a neperiodické publikácie, plagáty, predmety z kartónu, prospekty, pútače z papiera alebo lepenky, reklamné tabule z papiera, kartónu alebo lepenky, reprodukcie grafické, tlačené reklamné materiály, umelecké litografie, umelohmotné fólie na balenie, vrecia z papiera alebo plastických materiálov na balenie.

33 - Víno; alkoholické nápoje okrem piva, na báze vína.

35 - Sprostredkovanie obchodu s tovarom, reklamná činnosť, maloobchodná a veľkoobchodná činnosť s alkoholickými nápojmi a nealkoholickými nápojmi; organizovanie audiovizuálnych predstavení na komerčné a reklamné účely, organizovanie výstav na komerčné alebo reklamné účely, personálne poradenstvo, pomoc pri riadení obchodnej činnosti, poradenstvo v obchodnej činnosti, poskytovanie obchodných alebo podnikateľských informácií, rozširovanie reklamných oznamov, rozširovanie reklamných materiálov zákazníkom (letáky, prospekty, tlačivá, vzorky), spracovanie textov, vydávanie a aktualizovanie reklamných materiálov a zvukovo-obrazových záznamov a periodických a neperiodických publikácií na reklamné účely, vydávanie a rozširovanie reklamných textov, vydávanie reklamných alebo náborových textov, obchodné alebo podnikateľské informácie, komerčné informačné kancelárie, prenájom kancelárskych strojov a zariadení, marketingové štúdiá, nábor zamestnancov, obchodný alebo podnikateľský prieskum, obchodný manažment a podnikové poradenstvo, prenájom predajných automatov, predvádzanie (služby modeliek) na reklamné účely a podporu predaja, predvádzanie tovaru.

(540)



- (591) čierna, zelená, žltá, červená, biela, sivá, hnedá, oranžová
 (731) Pivnica Radošina, s.r.o., Bratislavská 45, 917 01 Trnava, SK;
 (740) Belička Ivan, Ing., Banská Bystrica, SK;

(210) 1802-2011

(220) 27.10.2011

9 (511) 35

- (511) 35 - Maloobchod a veľkoobchod s tovarmi z tried 1 až 34 aj s využitím telekomunikačnej a výpočtovej techniky; sprostredkovanie obchodných záležitostí; predvádzanie tovarov; sprostredkovanie interaktívneho obchodu pomocou globálnych komunikačných sietí (internet); marketing; reklamná činnosť; sprostredkovanie reklamnej činnosti, najmä pomocou globálnych komunikačných sietí; organizovanie komerčných a reklamných výstav; vytváranie obchodných a obchodno-informačných sietí v rámci služieb z triedy 35; zhromažďovanie rôznych výrobkov pre tretie osoby, v rozsahu tovarových tried 01 až 34, s cieľom umožniť spotrebiteľom alebo podnikateľom si tieto výrobky pohodlne prehliadať a nakupovať; služby prepájania internetových adries na počíta-

čovej sieti na účely predaja; poskytovanie spotrebiteľských informácií prostredníctvom svetovej počítačovej siete; poskytovanie obchodných informácií prostredníctvom internetu; poskytovanie pomoci spotrebiteľom pri nákupe tovarov a služieb prostredníctvom svetovej počítačovej siete; podpora predaja pre tretie osoby prostredníctvom počítačovej siete; poskytovanie obchodných informácií prostredníctvom počítačovej siete; poskytovanie reklamných informácií prostredníctvom svetovej počítačovej siete.

(540)

lacný jožko.sk

(731) CREAS, s.r.o., Černyševského 21, 851 01 Bratislava, SK;

(210) 1832-2011

(220) 31.10.2011

9 (511) 9, 35, 36, 38, 41, 42

(511) 9 - Počítačové programy.

35 - Analýzy nákladov, dobrovoľné dražby, príprava a vyhotovenie daňových priznaní, obchodné alebo podnikateľské informácie, profesionálne alebo podnikateľské poradenstvo, obchodný manažment a podnikové poradenstvo, oceňovanie obchodných podnikov, personálne poradenstvo; zbieranie a zoraďovanie údajov do počítačov databáz, prieskum trhu, reklama, revízia účtov, účtovníctvo, činnosti stredísk poskytujúcich komerčné informačné služby prostredníctvom telefónu - call centrá; sprostredkovateľská činnosť v oblasti obchodu s tovarom, sprostredkovanie služieb uvedených v triedach 35, 36, 38, 41 a 42 tohto zoznamu; automatizované spracovanie dát v oblasti finančných operácií, najmä v súvislosti s vybavovaním pohľadávok vrátane inkasa pohľadávok; štatistické kompilácie; kopírovanie alebo rozmnožovanie dokumentov, alebo ich prepisovanie.

36 - Finančné analýzy, kliring, finančné odhady a oceňovanie, finančné poradenstvo, finančný lízing, investovanie kapitálu, kancelárie zaoberajúce sa inkasovaním a vymáhaním pohľadávok, správa pohľadávok, nadobúdanie a postupovanie pohľadávok, faktoring a forfajting, inkasovanie nájomného; oceňovanie, odhady, prenájom a správa nehnuteľností; realitné kancelárie; likvidácie podnikov, služby týkajúce sa finančných operácií, zúčtovania, vymáhania pohľadávok, ako i upomienkové, konanie vo veci inkasa pohľadávok, vymáhanie a inkasovanie dlhov, konzultačné a informačné služby v oblasti úverov a kredibility; sprostredkovateľská činnosť s nehnuteľnosťami; riadenie, obsluha a prevádzkovanie výmeny dát najmä v platobnom styku a bankovníctve a finančných informácií.

38 - Poskytovanie prístupu do počítačových databáz.

41 - Zabezpečovanie výcvikových kurzov a školení.

42 - Aktualizovanie počítačových programov, inštalácia počítačových programov, návrh počítačových systémov, počítačové programovanie, prenájom počítačov, prenájom počítačového softvéru, prevod a konverzia počítačových programov a údajov; obnovovanie počítačových databáz, tvorba

počítačových programov, poradenstvo v oblasti počítačových programov, kódovanie a dekódovanie zabezpečovacích systémov, tvorba informačných báz, dát, tvorba multimediálnych aplikácií.

(540)

Platiť sa oplatí

(591) červená, čierna, žltá, biela

(731) Platiť sa oplatí s.r.o., Košická 56, 821 08 Bratislava, SK;

(210) 1834-2011

(220) 31.10.2011

9 (511) 16, 35, 38, 41

(511) 16 - Časopisy (periodiká), katalógy.

35 - Predplatné telekomunikačných služieb, rozširovanie reklamných materiálov zákazníkom (letáky, prospekty, tlačoviny, vzorky).

38 - Rozhlasové vysielanie, rádiové vysielanie.

41 - Informácie o možnostiach rekreácie, informácie o možnostiach rozptýlenia, informácie o možnostiach zábavy, informácie o výchove a vzdelávaní, rozhlasová zábava, výroba rozhlasových a televíznych programov, predaj vstupeniek na zábavné predstavenia, organizovanie a vedenie koncertov.

(540)

superádio

(591) červená, biela, bordová

(731) Lacho Ivan, Ing., Dobrovičova 13, 811 09 Bratislava, SK;

(210) 1866-2011

(220) 8.11.2011

9 (511) 9, 16, 38, 41

(511) 9 - Audiovizuálna technika na výučbu, optické nosiče údajov, programy na počítačové hry, programy počítačové, programy počítačové stiahnuté z telekomunikačnej siete, rozhrania počítačov, vyučovacie prístroje, zábavné zariadenia fungujúce po pripojení na externú obrazovku alebo monitor, magnetické nosiče údajov, nosiče zvukových záznamov, nosiče zvukovo-obrazových záznamov, audiovizuálne záznamové disky.

16 - Baliaci papier, brožované knihy, brožúry, časopisy, etikety s výnimkou textilných, grafické zobrazenia, grafiky, kalendáre, katalógy, knihy, knižné záložky, nálepky na kancelárske použitie alebo pre domácnosť, noviny, obaly (papierenský tovar), papierové obaly na dokumenty, piernický tovar, periodiká, pohľadnice, písacie potreby, prospekty, publikácie, papierové propagačné materiály, pútače z papiera, reklamné tabule z papiera, samolepky pre domácnosť a na kancelárske účely.

38 - Počítačová komunikácia, poskytovanie priestoru na diskusiu na internete; poskytovanie prístupu do databáz, televízne vysielanie.

41 - Akadémie (vzdelávanie); digitálna tvorba obrazov na výstupných zariadeniach; prenájom divadelných dekorácií; divadelné predstavenia; elektronická edičná činnosť v malom (DTP služby); informácie o možnostiach rozptýlenia, zábavy, vý-

chove a vzdelávaní; služby s výchovným, vzdelávacím a športovým programom; vydávanie kníh; koncertné siene, sály; organizácia a vedenie dielní na výučbu; organizovanie a vedenie koncertov; organizovanie a vedenie kongresov; organizovanie a vedenie seminárov; organizovanie a vedenie sympózií; organizovanie kultúrnych alebo vzdelávacích výstav; organizovanie plesov; organizovanie predstavení; organizovanie športových súťaží; organizovanie vedomostných súťaží; organizovanie živých vystúpení; plánovanie a organizovanie večierkov; pomoc pri výbere povolania; poradenstvo v oblasti vzdelávania; poskytovanie elektronických publikácií on line (bez možnosti kopírovania); skúšanie a preskúšavanie (pedagogická činnosť); organizovanie vedomostných a zábavných súťaží; televízna zábava; on line vydávanie kníh a časopisov v elektronickej forme, výroba divadelných alebo iných predstavení, výroba rozhlasových a televíznych programov, vyučovanie, vzdelávanie.

(540)



(591) čierna, biela, žltá, oranžová, ružová, červená, fialová
(731) Siemens s. r. o., Stromová 9, 831 01 Bratislava, SK;

(210) 1920-2011

(220) 15.11.2011

9 (511) 6, 11, 19, 20, 25, 27, 28

(511) 6 - Kovové brány; kovové dvere; kovové kľučky dverí; kovanie na dvere; kovové kovanie na kľučky; kovové rámy stavieb; kovové stavebné konštrukcie; oceľové stavebné konštrukcie; kovové pletivo; kovové stĺpy.

11 - Kúpeľňové armatúry; kúpeľňové obloženie; kúpeľňové vane; sprchovacie kúty; kúpacie vane; sprchy; reflektory; stropné svetlá; zmiešavacie batérie na vodovodné potrubia; žiarivky.

19 - Brány s výnimkou kovových; stavebné dlaždice a obkladačky s výnimkou kovových; stavebné dlažby s výnimkou kovových; dlaždice s výnimkou kovových; dlaždicové podlahy s výnimkou kovových; dvere s výnimkou kovových; obklady stien a priečok s výnimkou kovových.

20 - Sedadlá; skrinky s umývadlom (nábytok).

25 - Športová obuv; športové tričká; dresy; topánky na šport.

27 - Dlážky (povrchy); gymnastické žinenky; umele trávniky.

28 - Bazény (tovar na hranie); cvičebné náradie; chrániče na pišťaly (športový tovar); gymnastické zariadenia; hojdačky; hracie lopty; lopty na hranie; nákolenníky (športový tovar); cvičebné zariadenie na posilňovanie hrudníka; posilňovacie stroje; tenisové siete.

(540)



(591) červená

(731) MARO, s.r.o., Podhradská cesta 2, 038 52 Sučany, SK;

(210) 1939-2011

(220) 18.11.2011

9 (511) 16, 38, 41

(511) 16 - Tlačoviny, periodická a neperiodická tlač, publikácie, knihy, plagáty, letáky, prospekty, fotografie, pohľadnice, kalendáre, albumy, diáre, poznamkové bloky, samolepky pre domácnosť a na kancelárske účely, papierové nálepky, brožúry, blahoprajné pohľadnice, ceruzky, perá (kancelárske potreby), písacie potreby, zápisníky, listový papier, reklamné materiály z papiera a plastických hmôt nezahrnuté v iných triedach, papierové obrúsky, puzdrá na písacie potreby, peračníky, kancelárske potreby s výnimkou nábytku, papierové tašky a vrecúška ako obalový materiál.

38 - Rozhlasové vysielanie, spravodajské agentúry.

41 - Služby rozhlasovej stanice patriace do triedy 41, výroba zábavných, vzdelávacích a publicistických programov, výroba rozhlasových programov vysielaných vo forme dialógov, výroba rozhlasových spravodajských programov, výroba publicistických programov, prenájom a požičiavanie nahrávok a zvukových nosičov, služby nahrávacích štúdií, organizovanie súťaží, športových, kultúrnych, vzdelávacích a spoločenských podujatí, organizovanie živých vystúpení, organizovanie koncertov.

(540)



(591) čierna, červená

(731) RADIO ROCK, s.r.o., Štefánikova 52, 949 01 Nitra, SK;

(210) 1969-2011

(220) 22.11.2011

9 (511) 1, 5, 35, 36, 37, 39, 40, 44

(511) 1 - Alkohol, víny alkohol.

5 - Farmaceutické prípravky,

35 - Reklamné agentúry, poradenstvo v obchodnej činnosti, pomoc pri riadení obchodnej činnosti, profesionálne obchodné alebo podnikateľské poradenstvo, obchodný manažment a podnikové poradenstvo, podpora predaja (pre tretie osoby), reklama, on-line reklama na počítačovej komunikačnej sieti, prenájom reklamných plôch, poradenské služby v oblasti obchodného alebo podnikateľského riadenia, účtovníctvo.

36 - Prenájom nehnuteľností, realitné kancelárie.

37 - Prenájom stavebných strojov a zariadení, stavebníctvo (stavebná činnosť).

39 - Kamiónová nákladná doprava, prenájom dopravných prostriedkov, prenájom garáží, prenájom skladísk, preprava a skladovanie odpadu, skladovanie, skladovanie tovaru, sprostredkovanie prepravy, záchranné služby.

40 - Výroba energie.

44 - Chov zvierat, služby farmaceutov (príprava predpísaných liekov), farmaceutické poradenstvo, fyzioterapia, služby krvných bánk, parné kúpele, lekárske služby, masáže, služby nemocníc, ošetrovateľské služby, prenájom poľnohospodárskych nástrojov a zariadení, súkromné kliniky alebo sanatóriá, zdravotné strediská, zdravotnícka starostlivosť.

(540) OREMUS

(731) OREMUS s.r.o., 076 32 Malá Bara 53, SK;

(210) 1983-2011

(220) 24.11.2011

9 (511) 30, 32, 33

(511) 30 - Nápoje na báze čaju.

32 - Nealkoholické ovocné výťažky; pivo; sladové pivo; nealkoholické ovocné nápoje; prípravky na výrobu nápojov; príchute na výrobu nápojov; ovocné džúsy; sirupy na výrobu nápojov; prípravky na výrobu sýtenej vody; minerálne vody (nápoje); prípravky na výrobu minerálnych vôd; mušty; výťažky z chmeľu na výrobu piva; sirupy na výrobu malinoviek; hroznový mušt (nekvasebný); nealkoholické nápoje; pastilky na výrobu šumivých nápojov; prášky na výrobu šumivých nápojov; sýtená voda; ovocné nektáre; jablkový džús (nealkoholický); zázvorové pivo.

33 - Alkoholické nápoje s výnimkou piva.

(540) Capital Vinka

(731) Distrib Capital, s.r.o., Palárikova 25, 811 04 Bratislava, SK;

(740) OLEXOVA VASILISIN, s.r.o., Bratislava, SK;

(210) 1985-2011

(220) 24.11.2011

9 (511) 16, 35, 39

(511) 16 - Firemné listiny, papiernický tovar, papierové propagačné materiály, informačné brožúry, fotografie, katalógy, kalendáre, mapy, knihy, noviny, časopisy, tlačivá.

35 - Maloobchodné služby s hutníckymi výrobkami a hutníckymi materiálmi, so strojmi a strojnými zariadeniami, s drevárskymi výrobkami, s nábytkom, s bytovými doplnkami, stavebnými materiálmi, s elektrospotrebičmi, so spotrebnou elektronikou, so sklom, s porcelánom, s keramikou, so železiarskymi výrobkami, s remeselníckymi potrebami, s armatúrami, s výrobkami z plastov, s elektroinštaláčnymi materiálmi, s výrobkami chemického priemyslu, s výpočtovou a kancelárskou technikou, so zdravotníckymi materiálmi, s kožiarskym tovarom, s papierom a papierickými výrobkami, s kancelárskymi potrebami, s knihami, s polygrafickými výrobkami, s odevmi, s textilom, s potravinami, s kozmetickými výrobkami, s čistiacimi prostriedkami, s farbami, s lakmi, s hračkami, s alkoholickými a nealkoholickými nápojmi, s dopravnými prostriedkami, s autosúčiastkami, s tabakovými výrobkami, s ovocím, so zeleninou, so poľnohospodárskymi produktmi, s kvetmi, s ropou a ropnými produktmi, s palivami, s olejmi, s pohonnými hmotami, s kovmi a kovovými výrobkami, so športovými potrebami, s domácimi potrebami, s kamenárskymi výrobkami,

s obrábacími strojmi, so stavebnými strojmi, s poľnohospodárskymi strojmi a náradím; činnosti reklamnej agentúry, rozširovanie, vydávanie a aktualizovanie reklamných materiálov, prenájom reklamných priestorov a plôch, prenájom reklamných materiálov, uverejňovanie reklamných textov; obchodný alebo podnikateľský prieskum, poradenstvo v obchodnej činnosti, obchodné alebo podnikateľské poradenstvo, obchodný manažment a podnikové poradenstvo, organizovanie výstav na obchodné a reklamné účely, odborné obchodné poradenstvo, prieskum trhu, marketingové štúdie.

39 - Balenie tovarov, nákladná a kamiónová doprava, skladovanie, uskladňovanie tovarov, sprostredkovanie prepravy, kuriérske služby, doručovanie tovaru, preprava a skladovanie odpadu, prenájom skladísk, prenájom skladovacích kontajnerov, prepravné služby, prenájom dopravných prostriedkov, vozidiel a automobilov, prenájom vozíkov, informácie o uskladnení, sťahovanie.

(540)



(731) SLOVAKIA TREND s.r.o., Michalovská 62, 073 01 Sobrance, SK;

(740) Gruber Dalibor, Ing., Košice, SK;

(210) 1997-2011

(220) 25.11.2011

9 (511) 12

(511) 12 - Strešné nosiče na vozidlá zahŕňajúce strešné nosiče vo forme nosičov nákladu, nosiče na lyže, nosiče na plachtetnice, nosiče na kajaky, nosiče na člny a lode, batožinové nosiče, nosiče na bicykle; nákladné nosiče pripevnené na zadnú časť vozidla; nosiče na bicykle a nosiče na lyže; cargo boxy; karavánové spojľery; batožinové siete na vozidlá; batožinové nosiče na vozidlá.

(540)



(591) modrá, červená, čierna

(731) REMING s.r.o., Belanská ulica 552/38, 033 01 Liptovský Hrádok, SK;

(210) 2042-2011

(220) 1.12.2011

9 (511) 14, 36, 40

(511) 14 - Acháty; amulety; amulety, prívesky; brošne ako šperky; busty z drahých kovov; chronometre ako hodinky; ciferníky (hodinové a hodinkové); diamanty; drahé kamene; drahé kovy ako surovina alebo polotovar.

36 - Vydávanie cenín; úschova cenností.

40 - Chrómovanie; cínovanie.

(540)



(731) iZlato, s.r.o., Družstevná 86/3, 059 39 Šuňava - Nižná Šuňava, SK;

(740) Ježík Maroš, Mgr., Poprad, SK;

(210) 2051-2011

(220) 2.12.2011

9 (511) 29, 30, 35, 40

(511) 29 - Mäso a mäsové výrobky každého druhu patriace do triedy 29; mäsové výrobky patriace do triedy 29; čerstvé i potravinársky upravené - tepelne spracované, údené, sušené, zmrazené; údeniny všetkých druhov; hydina nie živá; ryby s výnimkou živých; zverina; mäsové výťažky; mlieko; vajcia; mliečne a vaječné výrobky všetkých druhov patriace do tejto triedy; mliečne výrobky pre deti; jedlé oleje a tuky; konzervované, zmrazené, sušené a zavárané ovocie; konzervovaná, zmrazená, sušená a zaváraná zelenina; hotové jedlá a polotovary z uvedených potravín patriace do triedy 29; delikatesy - lahôdky z uvedených potravín patriace do tejto triedy; špeciálne potraviny z uvedených surovín - dietetické, bezpečkové alebo pre deti patriace do tejto triedy; mäsové výrobky pre deti.

30 - Korenie každého druhu - sušené i tekuté, nálevy, dresingy, marinády a omáčky na ochutenie; majonézy a horčice každého druhu; múka, droždie a výrobky z neho - pečivo a chlieb každého druhu, trvanlivé pečivo slané i sladké; sendviče, bagety; pizza; suši; ryža a výrobky z nej; káva; čaj; kakao; cukor; soľ a výrobky z nich; cukrovinky; obilniny na osobnú konzumáciu; müsli; ovsené a kukuričné vločky; kukurica pražená; sójová múka; krupica; potravinárske škroby a soli; potravinárske príchuť (arómy); delikatesy/lahôdky z uvedených potravín patriace do tejto triedy.

35 - Maloobchodný, veľkoobchodný a elektronický predaj potravín, najmä mäsa, mäsových výrobkov a hotových jedál; sprostredkovanie v oblasti nákupu a predaja potravín a potravinárskych surovín; poskytovanie obchodných informácií; obchodný manažment - riadenie podniku alebo obchodu; obchodné zastúpenie iných podnikateľských subjektov; reklamná a marketingová činnosť v oblasti potravinárstva; prieskum trhu; predvádzanie výrobkov; organizovanie a usporadúvanie predajných a reklamných akcií; automatizované i ručné spracovanie údajov; administratívne práce.

40 - Spracovanie a úprava potravín, najmä mäsa a mäsových výrobkov; tepelná a iná úprava potravín; konzervovanie potravín; údenie, sušenie a mrazenie potravín; porážka zvierat; mäsiarstvo; údenárstvo; polygrafická činnosť - tlač, potlač obalov výrobkov.

(540) Tigrík

(731) ZEDNÍČEK a. s., Kunovice 1482, 686 04 Kunovice, CZ;

(740) Máčajová Mária, Ing., Nitra, SK;

(210) 2052-2011

(220) 2.12.2011

9 (511) 29, 30, 35, 40

(511) 29 - Mäso a mäsové výrobky každého druhu patriace do triedy 29; mäsové výrobky patriace do triedy 29; čerstvé i potravinársky upravené - tepelne spracované, údené, sušené, zmrazené; údeniny všetkých druhov; hydina nie živá; ryby s výnimkou živých; zverina; mäsové výťažky; mlieko; vajcia; mliečne a vaječné výrobky všetkých

druhov patriace do tejto triedy; mliečne výrobky pre deti; jedlé oleje a tuky; konzervované, zmrazené, sušené a zavárané ovocie; konzervovaná, zmrazená, sušená a zaváraná zelenina; hotové jedlá a polotovary z uvedených potravín patriace do triedy 29; delikatesy - lahôdky z uvedených potravín patriace do tejto triedy; špeciálne potraviny z uvedených surovín - dietetické, bezpečkové alebo pre deti patriace do tejto triedy; mäsové výrobky pre deti.

30 - Korenie každého druhu - sušené i tekuté, nálevy, dresingy, marinády a omáčky na ochutenie; majonézy a horčice každého druhu; múka, droždie a výrobky z neho - pečivo a chlieb každého druhu, trvanlivé pečivo slané i sladké; sendviče, bagety; pizza; suši; ryža a výrobky z nej; káva; čaj; kakao; cukor; soľ a výrobky z nich; cukrovinky; obilniny na osobnú konzumáciu; müsli; ovsené a kukuričné vločky; kukurica pražená; sójová múka; krupica; potravinárske škroby a soli; potravinárske príchuť (arómy); delikatesy/lahôdky z uvedených potravín patriace do tejto triedy.

35 - Maloobchodný, veľkoobchodný a elektronický predaj potravín, najmä mäsa, mäsových výrobkov a hotových jedál; sprostredkovanie v oblasti nákupu a predaja potravín a potravinárskych surovín; poskytovanie obchodných informácií; obchodný manažment - riadenie podniku alebo obchodu; obchodné zastúpenie iných podnikateľských subjektov; reklamná a marketingová činnosť v oblasti potravinárstva; prieskum trhu; predvádzanie výrobkov; organizovanie a usporadúvanie predajných a reklamných akcií; automatizované i ručné spracovanie údajov; administratívne práce.

40 - Spracovanie a úprava potravín, najmä mäsa a mäsových výrobkov; tepelná a iná úprava potravín; konzervovanie potravín; údenie, sušenie a mrazenie potravín; porážka zvierat; mäsiarstvo; údenárstvo; polygrafická činnosť - tlač, potlač obalov výrobkov.

(540)

(591) čierna, sivá, biela

(731) ZEDNÍČEK a. s., Kunovice 1482, 686 04 Kunovice, CZ;

(740) Máčajová Mária, Ing., Nitra, SK;

(210) 2054-2011

(220) 2.12.2011

9 (511) 9, 35, 38, 41

(511) 9 - Audio-video technika; prístroje telekomunikačnej techniky; satelitná technika; zvukové, obrazové, ako aj zvukovo - obrazové nahrávky na všetkých druhoch nosičov, ako aj v digitálnej (elektronickej podobe); dáta, databázy, programy v elektronickej podobe; elektronické publikácie s možnosťou kopírovania; prístroje na nahrávanie, prenos a reprodukciu zvuku alebo obrazu; hudobná technika-reproduktory; zosilňovače; audio-prístroje; zariadenia na úpravu zvuku a mixáž hudby; nosiče zvukových záznamov; pamäťové médiá všet-

kých druhov - nahrané i nenahrané; filmy a hudba v elektronickej podobe na celoplošných telekomunikačných sieťach - napr. na internete; elektronické a magnetické audiovizuálne záznamy; prístroje na vedenie, výrobu, prepínanie, premenu, akumuláciu, reguláciu alebo riadenie elektrického prúdu; elektronické kľúče/ kódy; zariadenia na vysielanie, kódovanie a dekódovanie signálov/informácií; batérie a akumulátory; elektrické vodiče-káble všetkých druhov; programové vybavenie počítačov; programy na počítačové hry.

35 - Obchodný manažment v oblasti umenia a živých vystúpení; služby public relations; reklamná, marketingová a inzertná činnosť, najmä v oblasti zábavy, umenia, vzdelávania a výchovy; televízna, rozhlasová a internetová reklama; online reklama na počítačovej komunikačnej sieti; prenájom reklamného času vo všetkých komunikačných médiách, najmä v elektronických; automatizované spracovanie údajov; prenájom reklamných materiálov; prenájom reklamných priestorov; prieskum trhu; prieskum verejnej mienky; vyhľadávanie informácií v počítačových súboroch pre zákazníkov; rozširovanie reklamných materiálov zákazníkom (letáky, prospekty, tlačoviny, vzorky); vydávanie a aktualizovanie reklamných materiálov; prevádzkovanie elektronického obchodu (e-shopu) s audiovizuálnymi nahrávkami (najmä hudba).

38 - Rozhlasové vysielanie; internetové vysielanie rozhlasu; prenos správ a obrazových informácií pomocou počítača; rádiové vysielanie; rozširovanie a zverejňovanie informácií, údajov a správ prostredníctvom informačných a telekomunikačných sietí; služby sprostredkovania audiovizuálnej komunikácie; počítačová digitálna komunikácia; elektronická pošta; prenájom vysielacieho času alebo komunikačného elektronického priestoru; satelitné vysielanie; poskytovanie priestoru na diskusiu na internete; poskytovanie telekomunikačného pripojenia do svetovej počítačovej siete; spravodajské agentúry; telefonická komunikácia.

41 - Tvorba a výroba rozhlasových programov; výroba publicistických, spravodajských, kultúrnych, zábavných, vzdelávacích, športových, ale najmä náboženských programov; výroba hudobných programov; organizovanie a vedenie koncertov; organizovanie zábavných, kultúrnych, vzdelávacích a športových podujatí; činnosť nahrávacieho hudobného štúdia; prenájom audionahrávok; dabing; strih; nakladateľská a vydateľská činnosť; elektronické publikovanie; vzdelávacia činnosť; moderovanie relácií, programov, podujatí; výroba a prenájom zvukových a zvukovo-obrazových nahrávok; zverejňovanie a vydávanie textov okrem reklamných; poskytovanie elektronických publikácií online (bez možnosti kopírovania); vydávanie a zverejňovanie elektronických publikácií; organizovanie a vedenie koncertov, ple-sov, športových, hudobných a vedomostných súťaží; služby nahrávacích štúdií; reportérské služby; rozhlasová zábava; prekladateľské služby; rezervácia vstupeniek; prenájom rozhlasových prístrojov.

(540)



(591) biela, červená, čierna

(731) TWR media, Baňšelova 17, 821 04 Bratislava, SK;

(740) Máčajová Mária, Ing., Nitra, SK;

(210) 2055-2011

(220) 2.12.2011

9 (511) 9, 35, 38, 41

(511) 9 - Audio-video technika; prístroje telekomunikačnej techniky; satelitná technika; zvukové, obrazové, ako aj zvukovo - obrazové nahrávky na všetkých druhoch nosičov, ako aj v digitálnej (elektronickej podobe); dáta, databázy, programy v elektronickej podobe; elektronické publikácie s možnosťou kopírovania; prístroje na nahrávanie, prenos a reprodukciu zvuku alebo obrazu; hudobná technika-reprodukory; zosilňovače; audio-prístroje; zariadenia na úpravu zvuku a mixáž hudby; nosiče zvukových záznamov; pamäťové médiá všetkých druhov - nahrané i nenahrané; filmy a hudba v elektronickej podobe na celoplošných telekomunikačných sieťach - napr. na internete; elektronické a magnetické audiovizuálne záznamy; prístroje na vedenie, výrobu, prepínanie, premenu, akumuláciu, reguláciu alebo riadenie elektrického prúdu; elektronické kľúče/ kódy; zariadenia na vysielanie, kódovanie a dekódovanie signálov/informácií; batérie a akumulátory; elektrické vodiče-káble všetkých druhov; programové vybavenie počítačov; programy na počítačové hry.

35 - Obchodný manažment v oblasti umenia a živých vystúpení; služby public relations; reklamná, marketingová a inzertná činnosť, najmä v oblasti zábavy, umenia, vzdelávania a výchovy; televízna, rozhlasová a internetová reklama; online reklama na počítačovej komunikačnej sieti; prenájom reklamného času vo všetkých komunikačných médiách, najmä v elektronických; automatizované spracovanie údajov; prenájom reklamných materiálov; prenájom reklamných priestorov; prieskum trhu; prieskum verejnej mienky; vyhľadávanie informácií v počítačových súboroch pre zákazníkov; rozširovanie reklamných materiálov zákazníkom (letáky, prospekty, tlačoviny, vzorky); vydávanie a aktualizovanie reklamných materiálov; prevádzkovanie elektronického obchodu (e-shopu) s audiovizuálnymi nahrávkami (najmä hudba).

38 - Rozhlasové vysielanie; internetové vysielanie rozhlasu; prenos správ a obrazových informácií pomocou počítača; rádiové vysielanie; rozširovanie a zverejňovanie informácií, údajov a správ prostredníctvom informačných a telekomunikačných sietí; služby sprostredkovania audiovizuálnej komunikácie; počítačová digitálna komunikácia; elektronická pošta; prenájom vysielacieho času alebo komunikačného elektronického priestoru; satelitné vysielanie; poskytovanie priestoru na diskusiu na internete; poskytovanie telekomunikačného pripojenia do svetovej počítačovej siete; spravodajské agentúry; telefonická komunikácia.

41 - Tvorba a výroba rozhlasových programov; výroba publicistických, spravodajských, kultúrnych, zábavných, vzdelávacích, športových, ale najmä náboženských programov; výroba hudobných programov; organizovanie a vedenie koncertov; organizovanie zábavných, kultúrnych, vzdelávacích a športových podujatí; činnosť nahrávacieho hudobného štúdia; prenájom audionahrávok; dabling; strih; nakladateľská a vydavateľská činnosť; elektronické publikovanie; vzdelávacia činnosť; moderovanie relácií, programov, podujatí; výroba a prenájom zvukových a zvukovo-obrazových nahrávok; zverejňovanie a vydávanie textov okrem reklamných; poskytovanie elektronických publikácií online (bez možnosti kopírovania); vydávanie a zverejňovanie elektronických publikácií; organizovanie a vedenie koncertov, plesov, športových, hudobných a vedomostných súťaží; služby nahrávacích štúdií; reportérske služby; rozhlasová zábava; prekladateľské služby; rezervácia vstupeniek; prenájom rozhlasových prístrojov.

(540) **Rádio 7**

(731) TWR média, Banšelova 17, 821 04 Bratislava, SK;

(740) Máčajová Mária, Ing., Nitra, SK;

(210) **2059-2011**

(220) 2.12.2011

9 (511) **35, 36, 38, 42, 45**

(511) 35 - Public relations, reklama, on-line reklama na počítačovej komunikačnej sieti, reklamné agentúry, dražby; obchodné alebo podnikateľské informácie; vyhľadávanie informácií v počítačových súboroch (pre zákazníkov); komerčné informačné kancelárie; lepenie plagátov; prieskum trhu; propagácia na internete; poradenstvo v obchodnej činnosti; poskytovanie obchodných alebo podnikateľských informácií; obchodný manažment v oblasti umenia; organizovanie komerčných alebo reklamných výstav a veľtrhov; organizovanie výstav na obchodné a reklamné účely; zbieranie údajov do počítačových databáz; odborné obchodné poradenstvo; zaobstarávanie predplatného pre tretie osoby; prenájom reklamného času vo všetkých komunikačných médiách; prenájom reklamných materiálov; prenájom reklamných priestorov; reklama; vydávanie a aktualizovanie reklamných materiálov; prenájom reklamných plôch; uverejňovanie reklamných textov; rozhlasová reklama; rozširovanie reklamných alebo inzertných oznámov; rozširovanie reklamných materiálov zákazníkom (letáky, prospekty, tlačivá, vzorky); štatistické informácie; televízna reklama; obchodné sprostredkovanie služieb uvedených v triede 36 prostredníctvom komunikačných médií, telekomunikačných prostriedkov, elektronických médií, elektronickej pošty (e-mail) a svetovej počítačovej siete (internet).

36 - Bankovníctvo vrátane elektronického bankovníctva; homebanking; bankové služby; finančníctvo; služby v oblasti finančníctva; prijímanie vkladov vrátane termínovaných vkladov; vedenie bankových účtov klientov; vedenie vkladných knižiek; vydávanie cenín a cenných papierov; poskytovanie úverov a iné formy financovania; inves-

tovanie do cenných papierov na vlastný účet; kapitálové investície; financovanie spoločných podnikov; finančný prenájom (lízing); platobný styk a zúčtovanie (klíring); elektronický prevod kapitálu; vydávanie a správa platobných prostriedkov vrátane platobných kariet, cestovných šekov a ich overovanie, úverových (kreditných) a debetných kariet; bankové služby poskytované prostredníctvom siete bankomatov; poskytovanie záruk a kaucí; ručenie; otváranie akreditívov; obstarávanie inkasa vrátane dokumentárneho inkasa; obchodovanie na vlastný účet alebo na účet klienta s valutami a devízovými hodnotami a v oblasti termínovaných obchodov a opcí vrátane kurzových a úrokových obchodov; obchodovanie s prevoditeľnými cennými papiermi; obchodovanie so zlatými a striebornými mincami; finančné maklérsstvo, obhospodarovanie cenných papierov klienta na jeho účet vrátane poradenstva (portfólio management); uloženie a správa cenných papierov alebo iných hodnôt; činnosť depozitára; zmenárenská činnosť (nákup devízových prostriedkov); prenájom bezpečnostných schránok a denného a nočného trezoru; úschova cenností v bezpečnostných schránkach; vykonávanie hypotekárnych obchodov; ostatné bankové a finančné činnosti a transakcie; poradenstvo v oblasti bankovníctva a financií; finančné poradenstvo; finančné analýzy; poskytovanie bankových a finančných informácií; výpisy z bankových účtov klientov; finančné odhady a oceňovanie v oblasti bankovníctva; inkasovanie nájomného; sprostredkovanie nehnuteľností; oceňovanie a odhady v oblasti nehnuteľností; prenájom a správa nehnuteľností; informácie o poistení; prenájom bytov; činnosť realitnej kancelárie; poskytovanie všetkých uvedených služieb prostredníctvom komunikačných médií, telekomunikačných prostriedkov, elektronických médií, elektronickej pošty (e-mail) a svetovej počítačovej siete (internet).

38 - Elektronická pošta; telefónna komunikácia; poskytovanie telekomunikačného pripojenia do svetovej počítačovej siete; prenos správ a obrazových informácií pomocou počítača; rádiové vysielanie; rozhlasové vysielanie; telefonické služby; telekomunikačné informácie; telekonferenčné služby; televízne vysielanie; vysielanie upútaviek; vysielanie súťažných programov; tlačové kancelárie; vysielanie káblovej televízie; výzvy (rádiom, telefónom alebo inými elektronickými komunikačnými prostriedkami); poskytovanie audiotextových telekomunikačných služieb; spravodajské služby.

42 - Host'ovanie na počítačových stránkach (webových stránkach); návrh počítačových systémov; obnovovanie počítačových databáz; aktualizovanie počítačových programov; prevod a konverzia počítačových programov a údajov (okrem fyzickej konverzie); prevod a konverzia údajov a dokumentov z fyzických médií na elektronické médiá; tvorba softvéru; vytváranie a udržiavanie počítačových stránok (web) pre zákazníkov, zhotovovanie kópií počítačových programov; priemyselný dizajn; výzdoba interiérov.

45 - Spravovanie autorských práv; licencie práv duševného vlastníctva; konzultačné služby v oblasti duševného vlastníctva; sledovacie služby v oblasti duševného vlastníctva.

(540)

Depozitný fond^{TB}

(731) Tatra banka, a. s., Hodžovo námestie 3, 811 06 Bratislava, SK;

(210) 2060-2011

(220) 2.12.2011

9 (511) 35, 36, 38, 42, 45

(511) 35 - Public relations, reklama, on-line reklama na počítačovej komunikačnej sieti, reklamné agentúry, dražby; obchodné alebo podnikateľské informácie; vyhľadávanie informácií v počítačových súboroch (pre zákazníkov); komerčné informačné kancelárie; lepenie plagátov; prieskum trhu; propagácia na internete; poradenstvo v obchodnej činnosti; poskytovanie obchodných alebo podnikateľských informácií; obchodný manažment v oblasti umenia; organizovanie komerčných alebo reklamných výstav a veľtrhov; organizovanie výstav na obchodné a reklamné účely; zbieranie údajov do počítačových databáz; odborné obchodné poradenstvo; zaobstarávanie predplatného pre tretie osoby; prenájom reklamného času vo všetkých komunikačných médiách; prenájom reklamných materiálov; prenájom reklamných priestorov; reklama; vydávanie a aktualizovanie reklamných materiálov; prenájom reklamných plôch; uverejňovanie reklamných textov; rozhlasová reklama; rozširovanie reklamných alebo inzertných oznamov; rozširovanie reklamných materiálov zákazníkom (letáky, prospekty, tlačivá, vzorky); štatistické informácie; televízna reklama; obchodné sprostredkovanie služieb uvedených v triede 36 prostredníctvom komunikačných médií, telekomunikačných prostriedkov, elektronických médií, elektronickej pošty (e-mail) a svetovej počítačovej siete (internet).

36 - Bankovníctvo vrátane elektronického bankovníctva; homebanking; bankové služby; finančníctvo; služby v oblasti finančníctva; prijímanie vkladov vrátane termínovaných vkladov; vedenie bankových účtov klientov; vedenie vkladných knižiek; vydávanie cenín a cenných papierov; poskytovanie úverov a iné formy financovania; investovanie do cenných papierov na vlastný účet; kapitálové investície; financovanie spoločných podnikov; finančný prenájom (lízing); platobný styk a zúčtovanie (klíring); elektronický prevod kapitálu; vydávanie a správa platobných prostriedkov vrátane platobných kariet, cestovných šekov a ich overovanie, úverových (kreditných) a debetných kariet; bankové služby poskytované prostredníctvom siete bankomatov; poskytovanie záruk a kaucí; ručenie; otváranie akreditívov; obstarávanie inkasa vrátane dokumentárneho inkasa; obchodovanie na vlastný účet alebo na účet klienta s valutami a devízovými hodnotami a v oblasti termínovaných obchodov a opcií vrátane kurzových a úrokových obchodov; obchodovanie s prevoditeľnými cennými papiermi; obchodovanie so zlatými a striebornými mincami; finančné makléristvo, obhospodarovanie cenných papierov klienta na jeho účet vrátane poradenstva (portfólio management); uloženie a správa cenných papierov

alebo iných hodnôt; činnosť depozitára; zmenárnska činnosť (nákup devízových prostriedkov); prenájom bezpečnostných schránok a denného a nočného trezoru; úschova cenností v bezpečnostných schránkach; vykonávanie hypotekárnych obchodov; ostatné bankové a finančné činnosti a transakcie; poradenstvo v oblasti bankovníctva a financií; finančné poradenstvo; finančné analýzy; poskytovanie bankových a finančných informácií; výpisy z bankových účtov klientov; finančné odhady a oceňovanie v oblasti bankovníctva; inkasovanie nájomného; sprostredkovanie nehnuteľností; oceňovanie a odhady v oblasti nehnuteľností; prenájom a správa nehnuteľností; informácie o poistení; prenájom bytov; činnosť realitnej kancelárie; poskytovanie všetkých uvedených služieb prostredníctvom komunikačných médií, telekomunikačných prostriedkov, elektronických médií, elektronickej pošty (e-mail) a svetovej počítačovej siete (internet).

38 - Elektronická pošta; telefónna komunikácia; poskytovanie telekomunikačného pripojenia do svetovej počítačovej siete; prenos správ a obrazových informácií pomocou počítača; rádiové vysielanie; rozhlasové vysielanie; telefonické služby; telekomunikačné informácie; telekonferenčné služby; televízne vysielanie; vysielanie upútaviek; vysielanie súťažných programov; tlačové kancelárie; vysielanie káblovej televízie; výzvy (rádiom, telefónom alebo inými elektronickými komunikačnými prostriedkami); poskytovanie audiotextových telekomunikačných služieb; spravodajské služby.

42 - Hostovanie na počítačových stránkach (webových stránkach); návrh počítačových systémov; obnovovanie počítačových databáz; aktualizovanie počítačových programov; prevod a konverzia počítačových programov a údajov (okrem fyzickej konverzie); prevod a konverzia údajov a dokumentov z fyzických médií na elektronické médiá; tvorba softvéru; vytváranie a udržiavanie počítačových stránok (web) pre zákazníkov, zhotovovanie kópií počítačových programov; priemyselný dizajn; výzdoba interiérov.

45 - Spravovanie autorských práv; licencie práv duševného vlastníctva; konzultačné služby v oblasti duševného vlastníctva; sledovacie služby v oblasti duševného vlastníctva.

(540)

CorporateDeposit Fund^{TB}

(731) Tatra banka, a. s., Hodžovo námestie 3, 811 06 Bratislava, SK;

(210) 2081-2011

(220) 7.12.2011

9 (511) 16, 35, 42

(511) 16 - Baliace materiály na báze škrobu; baliaci papier; sponky na bankovky; blahoprajné pohľadnice; brožované knihy, brožúry; brožúry; časopisy (periodiká); fólie z regenerovanej celulózy na balenie; ceruzky; vytlačené cestovné poriadky; dátumové pečiatky; drevitý papier; držiačky na písacie potreby; etikety s výnimkou textilných; škatule s farbami ako školské pomôcky; farebné pásy; figuríny z papierovej drviny; filtračný papier;

filtračný materiál (papier); fólie z regenerovanej celulózy na balenie; umelohmotné fólie na balenie; umelohmotné príľnavé naťahovacie fólie na paletizáciu; fotografie; zariadenia na fotomontáže; grafické zobrazenia; gumené pásky na kancelárske účely; gumené pásky na kancelárske účely; gumy na gumovanie; háčky papiera; kalendáre; kancelárske potreby s výnimkou nábytku; predmety z kartónu; kartón, lepenka; kartotékové listy; katalógy; knihársky materiál; knihy; knižné záložky; komiksy; papierové kornúty; ozdobné kvetináče z papiera; lepenkové alebo papierové obaly na fľaše; lepenkové alebo papierové škatule; lepiaca páska (kancelárska pomôcka na lepenie); lepiace pásky na kancelárske účely a použitie v domácnosti; lepiace pásky na kancelárske účely alebo použitie v domácnosti; leptaný štočok; listky; listový papier; nálepky na kancelárske použitie alebo pre domácnosť; nálepky, lepiace štítky; noviny; obálky (papiernický tovar); obaly na mliečne výrobky papierové; papierové obaly na spisy; obaly (papiernický tovar); obežníky; obrazy; obrúsky papierové; obrúsky papierové na odstraňovanie mejkapu; obrusy papierové; oznámenia (papiernický tovar); papier do skriň (parfumovaný alebo neparfumovaný); papier Xuan (na čínsku kaligrafiu a čínske maľby); papiernický tovar; papierové podložky pod poháre; papier; papierové pásky; perá (kancelárske potreby); peračníky, puzdrá na perá; periodiká; písacie potreby; plagáty; podložky pod pivovalné poháre; podložky písacie; pohľadnice; poznámkové zošity; prospekty; publikácie; pútače z papiera alebo lepenky; reklamné tabule z papiera, kartónu alebo lepenky; reklamné tabule z papiera, kartónu alebo lepenky; samolepky pre domácnosť a na kancelárske účely; servítky papierové; školské potreby (papier, písacie potreby); spisové obaly (zaraďovače); štítky (papierové nálepky); štočky s adresami; tabuľky papierové alebo kartónové; tlačivá; tlačoviny; toaletný papier; trhacie kalendáre; umelohmotné fólie na balenie; umelohmotné fólie naťahovacie na paletizáciu; útržkové bloky; vlajky papierové; vrecká na odpadky z papiera alebo plastických materiálov; vrecká (vrecia, vaky) z papiera alebo plastických materiálov na balenie; vreckovky papierové; záložky do kníh; záložky, stužky do kníh; zaraďovače (kancelárske obaly); zaraďovače, šanóny (na voľné listy); papierové zástavy; zošity; zoznamy.

35 - Reklamné agentúry; grafická úprava tlačovín na reklamné účely; spravovanie hotelov; vyhľadávanie informácií v počítačových súboroch (pre zákazníkov); obchodné alebo podnikateľské informácie; komerčné informačné kancelárie; kancelárie zaoberajúce sa dovozom a vývozom; prezentácia výrobkov v komunikačných médiách pre maloobchod; kopírovanie alebo rozmnožovanie dokumentov; lepenie plagátov; lepenie plagátov; marketingové štúdie; nábor zamestnancov; nákupné ceny, analýzy veľkoobchodných cien; pomoc pri riadení obchodnej činnosti; poradenstvo v obchodnej činnosti; obchodná správa licencií výrobkov a služieb pre tretie osoby; obchodné alebo podnikateľské informácie; poskytovanie obchodných alebo podnikateľských informácií; obchodné alebo podnikateľské poradenstvo profesionálne; obchodné informácie a rady spotrebiteľom; administratívne spracovanie obchodných objednávok; obchod-

né odhady; obchodné rady a informácie spotrebiteľom; obchodný alebo podnikateľský prieskum; obchodný manažment a podnikové poradenstvo; odhady obchodné; odkazovacie telefónne služby (pre neprítomných predplatiteľov); organizovanie výstav na komerčné alebo reklamné účely; organizovanie výstav na obchodné a reklamné účely; personálne poradenstvo; zbieranie údajov do počítačových databáz; zoraďovanie údajov v počítačových databázach; podpora predaja (pre tretie osoby); pomoc pri riadení obchodnej činnosti; pomoc pri riadení priemyselných alebo obchodných podnikov; poradenstvo pri vedení podnikov; poradenstvo odborné obchodné; služby porovnávania cien; posudzovanie efektívnosti obchodnej činnosti; posudzovanie efektívnosti v obchodnej činnosti; predvádzanie tovaru; prenájom reklamného času vo všetkých komunikačných médiách; prenájom reklamných materiálov; prenájom reklamných priestorov; prezentácia výrobkov v komunikačných médiách pre maloobchod; prieskum trhu; prieskum obchodný; príprava inzertných stĺpcov; public relations; reklama; reklama on line na počítačovej komunikačnej sieti; reklamné agentúry; rozširovanie reklamných materiálov zákazníkom (letáky, prospekty, tlačoviny, vzorky); vydávanie a aktualizovanie reklamných materiálov; rozširovanie reklamných oznamov; prenájom reklamných plôch; zásielkové reklamné služby; uverejňovanie reklamných textov; poradenské služby v oblasti obchodného alebo podnikateľského riadenia; rozširovanie reklamných alebo inzertných oznamov; rozširovanie reklamných materiálov zákazníkom (letáky, prospekty, tlačoviny, vzorky); rozširovanie vzoriek tovarov; služby outsourcingu; služby porovnávania cien; obchodné informácie a rady spotrebiteľom; spracovanie textov; správa obchodných licencií výrobkov a služieb pre tretie osoby; televízna reklama; spracovanie textov; vydávanie reklamných alebo náborových textov; vydávanie reklamných alebo náborových textov; vyhľadávanie sponzorov; vylepovanie plagátov; distribúcia vzoriek tovarov; zabezpečovanie novinového predplatného (pre predplatiteľov); zasielanie reklamných materiálov zákazníkom; zásobovacie služby pre tretie osoby (nákup tovarov a služieb pre iné podniky); zbieranie údajov do počítačových databáz; služby zaoberajúce sa zhromažďovaním výstrižkov z časopisov; zoraďovanie údajov v počítačových databázach.

42 - Aktualizovanie počítačových programov; módné dizajnérstvo; grafické dizajnérstvo; hostovanie na počítačových stránkach (webových stránkach); interiérová výzdoba; poskytovanie internetových vyhľadávačov; návrh počítačových systémov; navrhovanie obalov; obalové dizajnérstvo; obnovovanie počítačových databáz; výskum v oblasti ochrany životného prostredia; aktualizovanie počítačových programov; inštalácia počítačových programov; poradenstvo v oblasti počítačových programov; návrh počítačových systémov; poskytovanie internetových vyhľadávačov; prevod údajov alebo dokumentov z fyzických médií na elektronické médiá; vytváranie a udržiavanie počítačových stránok (webových) pre zákazníkov.

(540)



(591) sivá, červená
(731) SmartDog s. r. o., Lúčna 4, 971 01 Prievidza, SK;

(210) 2094-2011

(220) 9.12.2011

9 (511) 16, 35, 36

(511) 16 - Periodická a neperiodická tlač, časopisy, publikácie, prílohy k časopisom, baliaci papier, blahoprajné pohľadnice, brožované knihy, brožúry, brožúrky, bublinkové obaly z plastických materiálov na balenie, časopisy, etikety s výnimkou textilných, fotografie, grafické zobrazenie, grafiky, kalendáre, kartón, lepenka, papierové kávové filtre, knihy, lepenkové alebo papierové škatule, lepenkové alebo papierové obaly na fľaše, lepenkové platne (papiernický tovar), lepiace pásky na kancelárske účely a použitie v domácnosti, leporelá, mapy, obálky (papiernický tovar), obaly (papiernický tovar), obrazy, papiernický tovar, periodické a neperiodické publikácie, plagáty, predmety z kartónu, prospekty, pútače z papiera alebo lepenky, reklamné tabule z papiera, kartónu alebo lepenky, reprodukcie grafické, tlačené reklamné materiály, umelohmotné fólie na balenie, vrecia z papiera alebo plastických materiálov, vrecká z papiera alebo plastických materiálov.

35 - Reklama, reklamná a propagačná činnosť, reklamné agentúry, manažment v oblasti umenia a športu, marketingové štúdie, obchodný alebo podnikateľský prieskum, obchodný manažment a podnikové poradenstvo, obchodný manažment v oblasti umenia, organizovanie audiovizuálnych predstavení na komerčné a reklamné účely, organizovanie výstav na komerčné alebo reklamné účely, personálne poradenstvo, pomoc pri riadení obchodnej činnosti, poradenstvo v obchodnej činnosti, poskytovanie obchodných alebo podnikateľských informácií, predvádzanie (služby modeliek) na reklamné účely a podporu predaja, predvádzanie tovaru, prenájom reklamných materiálov, prieskum trhu, prieskum verejnej mienky, rozhlasová reklama, rozširovanie reklamných oznamov, rozširovanie reklamných materiálov zákazníkom (letáky, prospekty, tlačivá, vzorky), spracovanie textov, sprostredkovanie obchodu s tovarom, sprostredkovanie obchodu s umeleckými dielami a starožitnosťami, televízna reklama, vydávanie a aktualizovanie reklamných materiálov a zvukovo-obrazových záznamov a periodických a neperiodických publikácií, vydávanie a rozširovanie reklamných textov, vydávanie reklamných alebo náborových textov, vzťahy s verejnosťou (prieskum vzťahov medzi podnikmi, inštitúciami a spoločenským prostredím), zásielkové reklamné služby, zbieranie údajov do počítačových databáz, zoradovanie údajov v počítačových databázach, obchodné sprostredkovanie služieb patriacich do triedy 35 a 36.

36 - Prenájom nehnuteľností, sprostredkovanie kúpy, predaja a prenájmu nehnuteľností, realitné kancelárie, správa nehnuteľností, vedenie nájomných domov, obstarávanie služieb spojených so správou nehnuteľností, finančné analýzy, bankovníctvo,

burzové maklérsstvo, klíring (zúčtovávanie vzájomných pohľadávok a záväzkov - bezhotovostné platenie), služby na využívanie dôchodkových fondov, faktoring, spravovanie financií, finančné informácie, finančné odhady a oceňovanie (poisťovníctvo, bankovníctvo, nehnuteľnosti), finančné poradenstvo, finančné služby, finančný lízing, garancie, záruky, kaucie, hypotéky (poskytovanie pôžičiek), informácie o poistení, investovanie kapitálu, kapitálové investície, klíring (bezhotovostné zúčtovávanie vzájomných pohľadávok a záväzkov), konzultačné služby v oblasti poisťovníctva, finančný lízing, oceňovanie a odhady nehnuteľností, poistenie proti nehodám, finančné oceňovanie (poistenie, bankovníctvo, nehnuteľnosti), oceňovanie a odhady (daňové), platenie splátok, zdravotné poistenie, uzatváranie poisťiek, poisťky životné, poradenstvo v oblasti poistenia, pôžičky (finančné), sporiteľne, spravovanie financií, sprostredkovanie poistenia, sprostredkovanie (maklérsstvo), úverové banky, uzatváranie poisťiek proti požiaru, vydávanie cenných papierov, vydávanie cestovných šekov, vydávanie kreditných kariet.

(540)



(591) červená, sivá, biela
(731) HERRYYS, s.r.o., Ventúrska 16, 811 01 Bratislava, SK;
(740) Belička Ivan, Ing., Banská Bystrica, SK;

(210) 2123-2011

(220) 13.12.2011

9 (511) 4, 7, 35, 37, 39, 40, 41, 42

(511) 4 - Mazacie, motorové a priemyselné oleje.

7 - Zariadenia na odstraňovanie odpadu.

35 - Reklama, reklamná činnosť, propagačná činnosť a inzertná činnosť včítane poskytovania uvedených služieb on-line (prostredníctvom počítačových a iných sietí); prezentácia služieb na internete zaradená do tejto triedy, informačný servis z obchodnej alebo podnikateľskej oblasti, prieskum trhu, podpora predaja pre tretie osoby, odborné obchodné poradenstvo, maloobchodná činnosť s tovarmi uvedenými v triedach 4 a 7.

37 - Banské dobývanie, povrchové dobývanie, pranie, prenájom stavebných strojov a zariadení, stavebníctvo, stavebná činnosť, údržba bazénov.

39 - Preprava a skladovanie odpadu, prenájom dopravných prostriedkov.

40 - Likvidácia, recyklácia a spracovanie odpadu, spaľovanie odpadu, informácie o spracovaní a úprave materiálov, triedenie odpadu a recyklovateľného materiálu.

41 - Školenie v oblasti reklamy, organizovanie kultúrnych a vzdelávacích výstav a podujatí, organizovanie seminárov.

42 - Výskum v oblasti životného prostredia, prieskumy (inžinierske práce), projektovanie stavieb, štúdie technických projektov, projektová činnosť, technický prieskum.

(540)

PROBASE

(591) zelená, tmavosivá

(731) PROBASE, s.r.o., Partizánska cesta 5565/77, 974 01 Banská Bystrica, SK;

(210) 2139-2011

(220) 15.12.2011

9 (511) 35, 36, 41

(511) 35 - Propagačná činnosť, reklama; pomoc pri riadení obchodnej činnosti; obchodná administratíva; kancelárske práce.

36 - Poisťovníctvo, finančné služby, peňažníctvo, služby v oblasti nehnuteľností.

41 - Výchova; vzdelávanie; zábava; športové a kultúrne aktivity.

(540)

HOME 4 PEOPLE

(731) BYTY CZ s.r.o., Nad Želivkou 499, 164 00 Praha - Nebušice, CZ;

(740) MAJLINGOVÁ & PARTNERS, s. r. o., Bratislava, SK;

(210) 2144-2011

(220) 15.12.2011

9 (511) 35, 37, 39

(511) 35 - Predvádzanie výrobkov v komunikačných médiách na účely maloobchodu; reklama; vydávanie a aktualizovanie reklamných materiálov; prenájom reklamných priestorov; televízna reklama; rozširovanie reklamných materiálov zákazníkom (letáky, prospekty, tlačoviny, vzorky); zásobovacie služby pre tretie osoby (nákup tovarov a služieb pre iné podniky).

37 - Čistenie a opravy kotlov; inštalácia, údržba a opravy strojov; inštalácia a opravy vykurovacích zariadení.

39 - Distribúcia tovaru na dobierku; doručovanie tovaru; dovoz, doprava.

(540)

SANICA

(731) META-GAS spol. s r.o., Puškinova 1529/15, 924 01 Galanta, SK;

(210) 2145-2011

(220) 16.12.2011

9 (511) 31

(511) 31 - Čerstvé ovocie v čokoláde; čerstvé ovocie naranžované ako kytica.

(540)



(591) žltá, oranžová, červená, fialová, zelená, béžová, biela, sivá

(731) Frutia, s.r.o., Nejedlého 67, 841 02 Bratislava, SK;

(210) 2153-2011

(220) 19.12.2011

9 (511) 3, 5, 35

(511) 3 - Tuky na kozmetické účely.

5 - Linimenty (tekuté masť); masť na farmaceutické účely; masť na lekárske účely; tuky na lekárske účely; masť proti popáleninám.

35 - Pomoc pri riadení obchodnej činnosti, poskytovanie obchodných alebo podnikateľských informácií, odborné obchodné poradenstvo, obchodný manažment a podnikové poradenstvo, predvádzanie tovarov, prezentácia výrobkov v komunikačných médiách pre maloobchod, kancelárie zaoberajúce sa vývozom a dovozom.

(540)



(591) čierne hnedá, žltá

(731) Herbamedicus, s.r.o., Ostružnická 325/6, 779 00 Olomouc - Město, CZ;

(740) DEDÁK & Partners, s. r. o., Bratislava, SK;

(210) 2157-2011

(220) 19.12.2011

9 (511) 3, 5, 35

(511) 3 - Tuky na kozmetické účely.

5 - Linimenty (tekuté masť); masť na farmaceutické účely; masť na lekárske účely; tuky na lekárske účely; masť proti popáleninám.

35 - Pomoc pri riadení obchodnej činnosti, poskytovanie obchodných alebo podnikateľských informácií, odborné obchodné poradenstvo, obchodný manažment a podnikové poradenstvo, predvádzanie tovarov, prezentácia výrobkov v komunikačných médiách pre maloobchod, kancelárie zaoberajúce sa vývozom a dovozom.

(540)



(591) tmavo zelená, žltá, svetlo zelená, tmavo zelená

(731) Herbamedicus, s.r.o., Ostružnická 325/6, 779 00 Olomouc - Město, CZ;

(740) DEDÁK & Partners, s. r. o., Bratislava, SK;

(210) 2161-2011

(220) 19.12.2011

9 (511) 16, 35, 41

(511) 16 - Papiernický tovar, papier a výrobky z papiera; tlačoviny a polygrafické výrobky všetkých druhov; knihy; periodiká, neperiodiká; katalógy; brožúry; informačné materiály; prospekty; plagáty; fotografie; odborné publikácie; kancelárske potreby s výnimkou nábytku; školské potreby a pomôcky patriace do tejto triedy; písacie potreby; obaly a obalové materiály patriace do tejto triedy.

35 - Maloobchodné služby s tovarmi uvedenými v triede 16 poskytované aj prostredníctvom internetu; on-line nákup tovarov pomocou svetovej počítačovej siete; distribúcia vzoriek; kopírovanie alebo rozmnožovanie dokumentov, dokladov atď.; organizovanie výstav na komerčné alebo reklamné účely; predvádzanie tovaru; prieskum trhu; reklama on-line na počítačovej reklamnej sieti; rozširovanie reklamných materiálov zákazníkom (letáky, prospekty, tlačivá, vzorky); vydávanie a aktualizovanie reklamných materiálov; reklamných a inzertná činnosť; zásielkové reklamné služby; sprostredkovateľská činnosť v oblasti nákupu a predaja tovarov v triede 16.

41 - Vydavateľské a nakladateľské činnosť s výnimkou vydávania reklamných a náborových textov; vydávanie kníh; on-line vydávanie kníh a časopisov v elektronickej forme; poskytovanie elektronických publikácií on-line (bez možnosti kopírovania); elektronická edičná činnosť v malom (DTP služby); organizovanie a vedenie konferencií, kurzov a školení; organizovanie vedomostných súťaží; zverejňovanie textov okrem reklamných.

(540)



(731) FORTUNA LIBRI, s.r.o., Zadunajská cesta 8, 811 08 Bratislava, SK;

(740) Guniš Jaroslav, Mgr., Bratislava, SK;

(210) 2162-2011

(220) 19.12.2011

9 (511) 30, 32

(511) 30 - Káva, kávové extrakty, kávové nápoje, kávové a kávovinové náhradky a výtázky z kávových a kávovinových náhradok, čaj, výtázky z čaju, čajové nápoje, nápoje na báze čokolády, kakao, cukor, ryža, tapioka, ságo, múka a výrobky z obilnia; chlieb, pečivo, pekárske a cukrárske výrobky, cukrovinky, zmrzlina, spojivá ako prísady do zmrzlín, med, melasový sirup, droždie, kvasnice, prášok do pečiva, soľ, horčica, ocot, omáčky ako chuťové prísady; omáčky (prílohy jedál); korenie; ľad; čajové nápoje s príchutou ovocnej šťavy; nealkoholické fľaškové čajové nápoje a čajom ochutené nápoje; nealkoholické fľaškové kávové nápoje a kávou ochutené nápoje; kakaové alebo čokoládové nápoje.

32 - Pivo, minerálne vody, sýtené a iné nealkoholické nápoje, nealkoholické ovocné nápoje; ovocné džúsy (ovocné šťavy); nealkoholické nápoje; energetické nápoje, izotonické nápoje a sirupy, koncentráty a iné prípravky na výrobu všetkých týchto nápojov.

(540) **ZAČIATOK NIEČOHO NOVÉHO**

(731) Beverage Partners Worldwide S.A., Mürtchenstrasse 27, 8048 Zürich, CH;

(740) Brichtová Tatiana, JUDr., Bratislava, SK;

(210) 2167-2011

(220) 21.12.2011

9 (511) 29, 30, 35, 40

(511) 29 - Mäso a mäsové výrobky každého druhu patriace do triedy 29; mäsové výrobky patriace do triedy 29; čerstvé i potravinársky upravené - tepelne spracované, údené, sušené, zmrazené; údeniny všetkých druhov; hydina nie živá; ryby s výnimkou živých; zverina; mäsové výtázky; mlieko; vajcia; mliečne a vaječné výrobky všetkých druhov patriace do tejto triedy; mliečne výrobky pre deti; jedlé oleje a tuky; konzervované, zmrazené, sušené a zavárané ovocie; konzervovaná, zmrazená, sušená a zaváraná zelenina; hotové jedlá a polotovary z uvedených potravín patriace do triedy 29; delikatesy - lahôdky z uvedených potravín patriace do tejto triedy; špeciálne potraviny z uvedených surovín - dietetické, bezlepkové alebo pre deti patriace do tejto triedy; mäsové výrobky pre deti.

30 - Korenie každého druhu - sušené i tekuté, nálevy, dresingy, marinády a omáčky na ochutenie; majonézy a horčice každého druhu; múka, droždie a výrobky z nich - pečivo a chlieb každého druhu, trvanlivé pečivo slané i sladké; sendviče, bagety; pizza; suši; ryža a výrobky z nej; káva; čaj; kakao; cukor; soľ a výrobky z nich; cukrovinky; obilniny na osobnú konzumáciu; müsli; ovsené a kukuričné vločky; pražená kukurica; sójová múka; krupica; potravinárske škroby a soli; potravinárske príchute (arómy); delikatesy/lahôdky z uvedených potravín patriace do tejto triedy.

35 - Maloobchodný, veľkoobchodný a elektronický predaj potravín, najmä mäsa, mäsových výrobkov a hotových jedál; sprostredkovanie v oblasti nákupu a predaja potravín a potravinárskych surovín; poskytovanie obchodných informácií; obchodný manažment - riadenie podniku alebo obchodu; obchodné zastúpenie iných podnikateľských subjektov; reklamná a marketingová činnosť v oblasti potravinárstva; prieskum trhu; predvádzanie výrobkov; organizovanie a usporadúvanie predajných a reklamných akcií; automatizované i ručné spracovanie údajov; administratívne práce.

40 - Spracovanie a úprava potravín, najmä mäsa a mäsových výrobkov; tepelná a iná úprava potravín; konzervovanie potravín; údenie, sušenie a mrazenie potravín; porážka zvierat; mäsiarstvo; údenárstvo; polygrafická činnosť - tlač, potlač obalov výrobkov.

(540) **ŘEZNICKÁ KLASIKA**

(731) ZEDNÍČEK a. s., Kunovice 1482, 686 04 Kunovice, CZ;

(740) Máčajová Mária, Ing., Nitra, SK;

(210) 2168-2011

(220) 21.12.2011

9 (511) 29, 30, 35, 40

(511) 29 - Mäso a mäsové výrobky každého druhu patriace do triedy 29; mäsové výrobky patriace do triedy 29; čerstvé i potravinársky upravené - tepelne spracované, údené, sušené, zmrazené; údeniny všetkých druhov; hydina nie živá; ryby s výnimkou živých; zverina; mäsové výtázky; mlieko; vajcia; mliečne a vaječné výrobky všetkých druhov patriace do tejto triedy; mliečne výrobky

pre deti; jedlé oleje a tuky; konzervované, zmrazené, sušené a zavárané ovocie; konzervovaná, zmrazená, sušená a zaváraná zelenina; hotové jedlá a polotovary z uvedených potravín patriace do triedy 29; delikatesy - lahôdky z uvedených potravín patriace do tejto triedy; špeciálne potraviny z uvedených surovín - dietetické, bezpečkové alebo pre deti patriace do tejto triedy; mäsové výrobky pre deti.

30 - Korenie každého druhu - sušené i tekuté, nálevy, dresingy, marinády a omáčky na ochutenie; majonézy a horčice každého druhu; múka, droždie a výrobky z nich - pečivo a chlieb každého druhu, trvanlivé pečivo slané i sladké; sendviče, bagety; pizza; suši; ryža a výrobky z nej; káva; čaj; kakao; cukor; soľ a výrobky z nich; cukrovinky; obilniny na osobnú konzumáciu; müsli; ovsené a kukuričné vločky; pražená kukurica; sójová múka; krupica; potravinárske škroby a soli; potravinárske príchute (arómy); delikatesy/lahôdky z uvedených potravín patriace do tejto triedy.

35 - Maloobchodný, veľkoobchodný a elektronický predaj potravín, najmä mäsa, mäsových výrobkov a hotových jedál; sprostredkovanie v oblasti nákupu a predaja potravín a potravinárskych surovín; poskytovanie obchodných informácií; obchodný manažment - riadenie podniku alebo obchodu; obchodné zastúpenie iných podnikateľských subjektov; reklamná a marketingová činnosť v oblasti potravinárstva; prieskum trhu; predvádzanie výrobkov; organizovanie a usporadúvanie predajných a reklamných akcií; automatizované i ručné spracovanie údajov; administratívne práce.

40 - Spracovanie a úprava potravín, najmä mäsa a mäsových výrobkov; tepelná a iná úprava potravín; konzervovanie potravín; údenie, sušenie a mrazenie potravín; porážka zvierat; mäsiarstvo; údenárstvo; polygrafická činnosť - tlač, potlač obalov výrobkov.

(540)



(731) ZEDNÍČEK a. s., Kunovice 1482, 686 04 Kunovice, CZ;

(740) Máčajová Mária, Ing., Nitra, SK;

(210) 2217-2011

(220) 30.12.2011

9 (511) 9, 35, 38

(511) 9 - Počítačový softvér.

35 - Zbieranie údajov do počítačových databáz.

38 - Počítačová komunikácia.

(540) Bzzik, bzzik.sk

(731) bzzik, s.r.o., Študentská 2, 917 01 Trnava, SK;

(210) 5292-2011

(220) 2.5.2011

9 (511) 33

(511) 33 - Brandy, vínovica.

(540)



(591) zelená, čierna, zlatá, bordová

(731) HUBERT J.E., s.r.o., Vinárska 137, 926 01 Seereď, SK;

(740) Budaj Miroslav, JUDr., Bratislava, SK;

(210) 5395-2011

(220) 2.6.2011

9 (511) 6, 7, 9, 11, 17, 19, 20, 35, 37, 42

(511) 6 - Kovové priemyselné armatúry vyskytujúce sa vo vodárenskom, chemickom, petrochemickom, naftovom, plynárenskom, energetickom, strojárskom a potravinárskom priemysle; priemyselné armatúry zo sivej liatiny, z oceleliatiny, zo zliatinových ocelí a z antikoročných ocelí; tlakové nádoby z kovu; kovové zvárané aj bezšvové rúrky; liatinové rúrky; kovové fittingy a príruby aj zo liatiny; kovové ventily patriace do tejto triedy; kovové potrubné diely; kovové spojovacie články spojov; iné výrobky z kovu patriace do tejto triedy; kovové potrubia, zásobníky, nádrže a konštrukcie na čerpanie kvapalín, vetranie, sušenie a klimatizáciu; kovové prírodné potrubia; kovové kolená na potrubia; kovové kolíky; stenové kovové kolíky (prichytky); kovové vzduchovody; kovové objímky na potrubie; oceľové rúrky; oceľové rúry; oceľové stavebné konštrukcie; kovové stavebné panely; plech; kovové rúry; rúrkové kovové spojky; kovové objímky na spojovacie rúry; kovové kostry stavieb; nasávacie a výfukové prvky z kovu nezahrnuté do iných tried; kovové konštrukcie; kovové konštrukcie na uchytenie a vedenie klimatizačného potrubia a potrubia na čerpanie kvapalín; kovové nádoby na kvapalinu, paru alebo plyn; kovové prenosné stavby; kovové stavebné konštrukcie; kovové stropy; kovové stropné dosky; kovové vystužovacie materiály do potrubí; potrubia a rúry na zariadenia ústredného kúrenia; kovové rúry na ventilačné a klimatizačné zariadenia; kovové ventily nie ako časti strojov; kovové tesniace uzávery; kovové obruče, spojky, objímky, prstence, svorníky; klapky, kovové ventily drenážnych rúrok; klapky, kovové ventily vodovodné; kovové rúry na ventilačné a klimatizačné zariadenia; kovové ventily nie ako časti strojov.

7 - Čerpadlá ako časti strojov, motorov a hnacích strojov; čerpadlá do vykurovacích zariadení; čerpadlá na stlačený vzduch; čerpadlá, pumpy (stroje); pumpy (časti strojov a motorov); ejektory; prúdové čerpadlá; membrány čerpadiel; odstredivé čerpadlá; prevzdušňovacie čerpadlá do akvárií; filtre (časti strojov alebo motorov); filtre na čistenie a chladenie vzduchu (do motorov); hlavy valcov do motorov; hnacie motory s výnimkou motorov do pozemných vozidiel; hydraulické motory; kľby, spojky, spojenia, styky (časti motorov);

elektrické motory s výnimkou motorov do pozemných vozidiel; remene do motorov a hnacích strojov; spojky, spojenia, styky, kĺby (časti motorov); ventilátory motorov a hnacích strojov; ventily (časti strojov, motorov a hnacích strojov); dýchadlá, výtláčne ventilátory; ploché spätné ventily, záklopky (ako časti strojov); redukčné ventily (ako časti strojov); ventily (časti strojov, motorov a hnacích strojov); výtláčne ventily (ako časti strojov); kompresory; vývevy (stroje); motory a hnacie stroje (okrem hnacích strojov do pozemných vozidiel); spojovacie články strojov; prevodovky a prevodové komponenty (okrem komponentov pre pozemné vozidlá); riadiace mechanizmy strojov; štartéry do motorov hnacích strojov; ovládacie mechanizmy k priemyselným armatúram patriace do tejto triedy; pohony priemyselných armatúr; výmenníky tepla ako časti strojov; filtre ako časti strojov; mechanické variátory (ako časti strojov).

9 - Termostaty; elektrické tlmíče svetla; tlakomery na ventily; transformátory (elektrotechnika); voltmetre; vypínače; vzduchomery; zástrčky, zásuvky (elektrické kontakty); CD disky; DVD disky; záznamové disky; magnetické a optické nosiče údajov; prístroje na nahrávanie, spracovanie, prenos a reprodukciu zvuku, obrazu alebo dát; nosiče s obrazovými zvukovými, audiovizuálnymi alebo textovými dielami, nahrávkami a záznamami; publikácie v elektronickej forme online s možnosťou kopírovania; počítače; periférne zariadenia počítačov; počítačový softvér; počítačové programy stiahnuté s telekomunikačnej siete; elektronické časopisy; elektronické publikácie stiahnuté z telekomunikačnej siete; selenoidné ventily (elektromagnetické prepínače); tlakomery na ventily.

11 - Regulátory diferenčného tlaku; regulátory prietoku na rozvody tepla, chladu a teplej úžitkovej vody s výnimkou výrobkov použitých v dopravných prostriedkoch; klimatizačné zariadenia; teplovzdušné a vodovodné zariadenia; vykurovacie zariadenia; sanitárne prístroje a zariadenia na dopravu a rozvod vody vrátane ich príslušenstva, napr. sprchy, sprchové hlavice, regulátory a prvky obmedzujúce prietok vody, všetky umývadlové a vaňové vodovodné batérie; sanitárne výrobky z umelého kameňa, najmä umývadlá pre kúpeľňový nábytok, atypické doskové umývadlá, vane, bidety, pisoáre, záchody, sprchové vane, sprchové kúty, dosky; kúpeľňové armatúry; kúpeľňové súpravy; regulačné zariadenia pre vodovodné zariadenia; kohúty; regulačné ventily patriace do tejto triedy; spätné a škrtiace klapky; nákrutky; vsuvky; vykurovacie zariadenia; prístroje na osvetlenie; prístroje na výrobu pary; prístroje na varenie; chladiace prístroje; prístroje na sušenie; prístroje na ventiláciu; doskové radiátory; termostatické ventily (ako časti ústredného kúrenia); vzduchové ventily na parné vykurovacie telesá; rebrové radiátory; sporáky; odsávače kuchynských pár; rúry na pečenie s výnimkou rúr na experimentálne účely; chladničky; mraziace boxy; zariadenia pre domáce vodárne; regulačné prvky pre vykurovacie a vodoinštalčné systémy; prístroje na vykurovanie; výrobky kúrenárskej techniky najmä horáky, priemyselné horáky, armatúrové a regulačné rady k plynovým horákom, expanzné nádrže k vykurovacím zariadeniam, ohrie-

vacie telesá a kotly, regulátory pre ohrievacie systémy a zdroje, regulátory pre vodné alebo plynové zariadenia a potrubia, regulačné pulty pre kotly a horáky a regulačné systémy na horenie; polievacie zariadenia na automatické zavlažovanie; zavlažovacie stroje pre poľnohospodárstvo; difuzéry k zavlažovacím zariadeniam; tepelné čerpadlá.

17 - Plastové a pogumované priemyselné armatúry; polotovary z plastických hmôt; fólie patriace do tejto triedy; zvárané i bezšvové a nekovové ohybné rúrky; nekovové objímky na potrubie; nekovové spojky na potrubie vrátane napenených hmôt aj z napeneného polystyrénu; tesniace a lepiace izolačné fólie; materiály na izolácie; izolačný papier a izolačné pásy na potrubia; izolačná plst; nekovové fittingy a prírubky; nekovové potrubné diely; iné výrobky z plastov patriace do tejto triedy; tesniace prvky pre vykurovacie a vodoinštalčné systémy; polievacie hadice; hadice s výnimkou kovových; hadice z textilných materiálov; plátenné hadice.

19 - Vodovodné potrubia s výnimkou kovových; vodovodné ventily s výnimkou kovových a plastových; klapky, ventily drenážnych rúrok (s výnimkou kovových a plastových); bazény (nekovové konštrukcie); drenážne nekovové rúry; stavebné konštrukcie s výnimkou kovových.

20 - Plastové vodovodné klapky a ventily; ventily s výnimkou kovových nie ako časti strojov; výpustné ventily z plastov; cievky na hadice s výnimkou kovových a mechanických; nádrže na tekuté palivá s výnimkou kovových; nádrže a cisterny s výnimkou kovových a murárskych; baliace nádoby z plastov; nekovové uzávery na nádoby; záklopky; plastové záklopky; zberné nádrže s výnimkou kovových a murovaných; navijacie cievky s výnimkou kovových mechanických na navíjanie hadíc.

35 - Maloobchodné a veľkoobchodné služby vrátane exportu a importu s tovarmi uvedenými v triedach 6, 7, 9, 11, 17, 19 a 20; odborné obchodné poradenstvo v oblasti tovarov uvedených v triedach 6, 7, 9, 11, 17, 19 a 20 a v oblasti služieb uvedených v triedach 37 a 42; sprostredkovanie obchodu s tovarmi uvedenými v triedach 6, 7, 9, 11, 17, 19 a 20; sprostredkovanie služieb uvedených v triedach 37 a 42; reklama; reklamné činnosti; reklamná a propagačná činnosť; public relations; sprostredkovanie reklamy a propagácie; vydávanie a aktualizovanie reklamných materiálov a zvukovo-obrazových záznamov; vydávanie a rozširovanie periodických a neperiodických publikácií na reklamné účely alebo náborových materiálov; rozhlasová reklama; televízna reklama; reklama na nástenných reklamných plochách; prenájom reklamných plôch; prenájom reklamných priestorov; prenájom reklamného času vo všetkých komunikačných médiách; prenájom reklamných materiálov; prieskum trhu; prieskum vzťahov s verejnosťou; prieskum verejnej mienky; uverejňovanie reklamných textov; vylepovanie plagátov; rozširovanie reklamných alebo inzertných oznamov; príprava inzertných stĺpcov; zasielanie reklamných materiálov zákazníkom; uverejňovanie reklamných textov; organizovanie výstav na komerčné alebo reklamné účely; podpora predaja (pre tretie osoby); predvádzanie tovaru; spros-

trekovanie obchodu s tovarom; komerčné využitie internetu v oblasti komunikačných internetových médií a vyhľadávacích služieb; zásielkové reklamné služby; inzertné, reklamné a obchodné propagačné služby vrátane zaisťovania reklamných a náborových textov a ich rozširovanie; rozširovanie reklamných materiálov zákazníkom (letáky, prospekty, tlačivá, vzorky); spracovanie textov; rozširovanie propagačnej tlače; predvádzanie (služby modeliek) na reklamné účely a podporu predaja; profesionálne obchodné alebo podnikateľské poradenstvo; poskytovanie obchodných alebo podnikateľských informácií; obchodný manažment a podnikové poradenstvo; personálne poradenstvo; odborné obchodné poradenstvo; poradenstvo pri vedení podnikov; obchodné informácie a rady spotrebiteľom; administratívne spracovanie obchodných objednávok; poradenstvo v obchodnej činnosti; analýzy nákupných a veľkoobchodných cien; prezentácia výrobkov v komunikačných médiách pre maloobchod; zásobovacie služby pre tretie osoby (nákup tovarov a služieb pre iné podniky); sekretárske služby; zbieranie a zoradovanie údajov do počítačových databáz; vedenie kartoték v počítači; vyhľadávanie informácií v počítačových súboroch; prenájom kancelárskych strojov, zariadení, kopírovacích strojov, predajných automatov; kopírovanie alebo rozmnožovanie dokumentov; organizovanie výstav na obchodné a reklamné účely; podpora predaja pre tretie osoby; poradenstvo a pomoc pri riadení obchodných aktivít; obchodné alebo podnikateľské informácie; sprostredkovanie obchodu s tovarom predovšetkým s uvedeným tovarom; poskytovanie a sprostredkovanie uvedených služieb prostredníctvom komunikačných médií, elektronickej pošty, SMS správ, počítačových sietí a internetu; zbieranie údajov do počítačových databáz; zoradovanie údajov v počítačových databázach; obchodné sprostredkovanie služieb patriacich do triedy 42.

37 - Opravy púmp a čerpadiel; údržba a inštalácie čerpadiel, elektromotorov, vykurovacích, chladiacich, klimatizačných a ventilačných zariadení vrátane chladiacich zariadení pre gastronómiu; údržba a inštalácia vykurovacích a vetracích systémov; antikoročné úpravy; kúrenárstvo; inštalatérstvo; elektroinštalatérstvo; plynoinštalatérstvo; vodoinštalatérstvo; prenájom strojov na výrobu vykurovacích, vzduchotechnických, sušiarenských a klimatizačných zariadení; inštalácie a opravy sušiarenských, klimatizačných zariadení, chladiacich zariadení a strojov, sušiacich, chladiacich komôr, vzduchotechnických zariadení, prvkov a ich uvedenie do prevádzky; záručný a pozáručný servis chladiacich a klimatizačných zariadení a vzduchotechnických prvkov; opravy sušiacich, chladiacich a klimatizačných zariadení.

42 - Služby inžinierske, konštrukčné a projekčné súvisiace s výrobou strojov a strojných zariadení, najmä kompresorov a rozvodov stlačeného vzduchu; konzultačné a poradenské činnosti v týchto oblastiach; revízie tlakových zariadení a nádob; architektonické poradenstvo; geodézia; poradenstvo v oblasti úspory energie; vytváranie a udržiavanie počítačových webových stránok pre zákazníkov; hostovanie na počítačových webových stránkach; odborné poradenské služby vo vzťahu

k softvéru, k počítačom a k vývoju počítačových programov; príprava a tvorba softvérového rozhrania cez sieť s umožnením špecifického zákazníckeho prístupu na globálnu celosvetovú počítačovo-informačnú sieť kvôli prenosu a rozširovaniu informácií; tvorba softvéru; počítačové programovanie; prenájom počítačových periférnych zariadení; prevod a konverzia údajov a dokumentov z fyzických médií na elektronické médiá; vytváranie a udržiavanie počítačových stránok pre zákazníkov; hostovanie na počítačových stránkach; grafické a priemyselné dizajnérstvo; navrhovanie obalov.

(540) BELUMI

(731) BELUMI PUMPY, s.r.o., Vinohrady 10, 940 67 Nové Zámky, SK;

(210) 5516-2011

(220) 10.8.2011

9 (511) 24, 25, 26, 41

(511) 24 - Kúpeľňové textilie s výnimkou oblečenia; tkaniny; textilné látky; plátno; hrubé plátno; konopné tkaniny; konopné plátno; behúne na stôl; plst'; bavlnené textilie; posteľné pokrývky; obliečky na matrace; sypkovina; obrusy s výnimkou papierových; cestovné prikrývky; tkaniny na výrobu bielizne; plachty; prikrývky; páperové prikrývky, periny; vyšívacie plátna s predkresleným vzorom; poťahy na nábytok; potlačený kartún; vlnené látky; ľanové tkaniny; posteľná bielizeň; plátenná bielizeň; stolové textilie; bytové textil; povlaky na matrace (posteľná bielizeň); textilné obrúsky; povlaky na vankúše; pleteniny (látky); mušelin, kartún; podložky pod poháre alebo taniere (prestieranie); podložky na stôl s výnimkou papierových (anglické prestieranie); lôžkoviny (bielizeň); spacie vaky nahrádzajúce prikrývky; ozdobné obliečky na vankúše; textilné obrúsky (prestieranie); posteľné pokrývky a prikrývky; obliečky na vankúše; tkaniny na použitie v odevnom priemysle.

25 - Obuv; čiapky; goliere; krátke kabátiky; spodná bielizeň; šály; svetre; ponožky; košeľe; oblečenie; klobúky; pokrývky hlavy; kovanie na obuv; kožušiny (oblečenie); snímateľné goliere; kostýmy, obleky; konfekcia (odevy); chrániče uší (proti chladu ako pokrývka hlavy); gamaše; nohavice; rukavice; šatky, šály; pleteniny (oblečenie); letná obuv s plátenným zvrškom a podošvou z prírodného materiálu; kožušinové štóly; cylindre; gabardénové plášte; kabáty; sukne; detská výbavička; zástery; rukávniky (muff); palčiaky; papuče; kožušinové kabáty; dreváky; zvrchníky; bundy; topánky; spodničky; oblečenie z kože.

26 - Sponky, pracky na obuv; ozdobné sponky do vlasov; obruby, lemy, bordúry na odevy; brošne (doplňky oblečenia); opaskové pracky; ozdoby na obuv s výnimkou ozdôb z drahých kovov; ozdoby do vlasov; strapce (čipkársky tovar); čipky; pozlátene čipky na šaty; pracky na obuv; strieborné výšivky; zlatá výšivka; pracky (odevné doplnky); odznaky na odevy s výnimkou odznakov z drahých kovov; ozdobné brošne a spony.

41 - Akadémie vzdelávania; zábavné parky; estrády; filmové štúdiá; organizovanie vedomostných alebo zábavných súťaží; diaľkové štúdium; telesné cvičenie; prenájom dekorácií; služby na oddych

a rekreáciu; rozhlasová zábava; vydávanie textov s výnimkou reklamných alebo náborových; školenie; prenájom audionahrávok; požíčovanie filmov; filmová tvorba; knižnice (požičovne kníh); vydávanie kníh; prenájom rozhlasových a televíznych prijímačov; výroba rozhlasových a televíznych programov; koncertné siene, sály; orchestre; divadelné predstavenia; výroba divadelných alebo iných predstavení; televízna zábava; prenájom divadelných dekorácií; prevádzkovanie športových zariadení; služby pojazdných knižníc; výchovno-zábavné klubové služby; organizovanie a vedenie kolokvií; organizovanie a vedenie konferencií; organizovanie a vedenie kongresov; služby diskoték; informácie o výchove a vzdelávaní; skúšanie, preskúšavanie (pedagogická činnosť); informácie o možnostiach zábavy; organizovanie kultúrnych alebo vzdelávacích výstav; kluby zdravia (telesné cvičenia); služby prázdninových táborov; organizovanie živých vystúpení; prevádzkovanie kinosál; detské škôlky; organizovanie športových súťaží; plánovanie a organizovanie večierok; praktický výcvik; prevádzkovanie múzeí; služby nahrávacích štúdií; informácie o možnostiach rekreácie; požíčovanie športového výstroja s výnimkou dopravných prostriedkov; prenájom videorekordérov; požíčovanie videopások; organizovanie a vedenie seminárov; služby športovísk; organizovanie a vedenie sympózií; športové podujatia (meranie času); tvorba videofilmov; internátne školy; organizácia a vedenie dielní na výučbu; rezervácia vstupeniek; organizovanie lotérií; organizovanie plesov; organizovanie predstavení; písanie textov (okrem reklamných); organizovanie a vedenie koncertov; kaligrafické služby; prenájom videokamier; redigovanie scenárov; strihanie videopások; vydávanie kníh a časopisov v elektronickej forme; elektronická edičná činnosť v malom (DTP služby); digitálna tvorba obrazov na výstupných zariadeniach; hudobné skladateľské služby; poskytovanie elektronických publikácií on line (bez možnosti kopírovania); fotografovanie; pomoc pri výbere povolania; reportérske služby; prekladateľské služby; tlmočenie posunkovej reči; nahrávanie videopások; predaj vstupeniek na zábavné predstavenia.

(540)



(591) biela, žltá, modrá

(731) Živena, spolok slovenských žien, Ulica Pavla Országha Hviezdoslava 21, 036 01 Martin, SK;

(210) 5538-2011

(220) 30.8.2011

9 (511) 35, 41, 43

(511) 35 - Maloobchodné služby v oblasti stravovania, sprostredkovanie obchodu s tovarom; reklama; organizovanie výstav na reklamné a obchodné účely; rozširovanie reklamných materiálov zákazníkom (letáky, prospekty, tlačivá, vzorky); rozširovanie reklamných oznamov; televízna reklama; zasielanie reklamných materiálov zákazníkom; vydávanie

a aktualizovanie reklamných materiálov; prieskum trhu; prieskum verejnej mienky; prenájom reklamných priestorov; prenájom reklamných plôch.

41 - Diskotéky; estrády; nočné kluby, organizovanie živých vystúpení a koncertov, DJ sessions, plánovanie a organizovanie večierok, organizovanie kultúrnych alebo vzdelávacích výstav.

43 - Reštaurácie, samoobslužné reštaurácie; bary; kaviarne; stravovacie a občerstvovacie služby; príprava predaj a dodávka jedál na objednávku do domu na recepcie a oslavy; bufety (rýchle občerstvenie).

(540) **BARROCK**

(731) Štecková Bronislava, Súťažná 3, 821 08 Bratislava, SK;

(740) Geržová Alexandra, Bratislava, SK;

(210) 5539-2011

(220) 30.8.2011

9 (511) 35, 41, 43

(511) 35 - Maloobchodné služby v oblasti stravovania, sprostredkovanie obchodu s tovarom; reklama; organizovanie výstav na reklamné a obchodné účely; rozširovanie reklamných materiálov zákazníkom (letáky, prospekty, tlačivá, vzorky); rozširovanie reklamných oznamov; televízna reklama; zasielanie reklamných materiálov zákazníkom; vydávanie a aktualizovanie reklamných materiálov; prieskum trhu; prieskum verejnej mienky; prenájom reklamných priestorov; prenájom reklamných plôch.

41 - Diskotéky; estrády; nočné kluby, organizovanie živých vystúpení a koncertov, DJ sessions, plánovanie a organizovanie večierok, organizovanie kultúrnych alebo vzdelávacích výstav.

43 - Reštaurácie, samoobslužné reštaurácie; bary; kaviarne; stravovacie a občerstvovacie služby; príprava predaj a dodávka jedál na objednávku do domu na recepcie a oslavy; bufety (rýchle občerstvenie).

(540) **KUBU**

(731) Štecková Bronislava, Súťažná 3, 821 08 Bratislava, SK;

(740) Geržová Alexandra, Bratislava, SK;

(210) 5568-2011

(220) 8.9.2011

9 (511) 3, 18, 31, 35

(511) 3 - Čistiace prípravky pre zvieratá; šampóny a kozmetické prípravky pre zvieratá; dezinfekčné prípravky pre zvieratá; prípravky na čistenie chovných zariadení na chov domácich a spoločenských zvierat.

18 - Obojky pre zvieratá; kožené adresné štítky na označenie zvierat; vôdzky; náhubky; postroje na zvieratá.

31 - Jedlé predmety pre zvieratá a akváriové ryby; nápoje pre zvieratá; živé zvieratá; vložkové, granulované a tabletkové krmivo pre akváriové a domáce zvieratá; vodné živočíchy ako krmivo pre zvieratá, hlavne dafnie, ráčiky, nitenky a pakomárie larvy; potravinové doplnky s obsahom vitamínov a minerálov a posilňujúce prípravky pre zvieratá; živé kvety na ozdobu; krmivo pre zvieratá z obilnín v tvare tyčíniek a v iných tvaroch;

kýmne obilniny pre zvieratá; jedlé žuvacie predmety pre zvieratá, hlavne tyčinky, pásky, kostičky, uzly, gule, topánky, činky; suché krmivá pre zvieratá; konzervované krmivá pre zvieratá; maškrtky pre zvieratá, hlavne sucháre a keksy; olejové výlisky; podstielky pre zvieratá; dekoračné akváriové rastliny (živé).

35 - Maloobchodné a veľkoobchodné služby s tovarmi v triedach 3, 18 a 31; sprostredkovanie obchodu s tovarmi v triedach 3, 18 a 31; reklamná inzercia v tlači, v rozhlasových a televíznych spotoch, v sieti internet; aktualizovanie reklamných materiálov; propagačná a marketingová činnosť; obchodný manažment; obchodná administratíva; kancelárske práce.

(540)



(731) Ing. Ľubomír Čupka TATRAPET, export - import, chovateľské potreby, Nám. Osloboditeľov 75/14, 031 01 Liptovský Mikuláš, SK;

(740) Holoubková Mária, Ing., Bratislava, SK;

(210) 5608-2011

(220) 23.9.2011

9 (511) 35, 37, 38, 42, 45

(511) 35 - Reklama, reklama na internete, online reklama na počítačovej komunikačnej sieti; zbieranie údajov do počítačových databáz.

37 - Inštalácia a servis elektronických zariadení na objednávku pre tretie osoby.

38 - Prenos a poskytovanie informácií medzi webovými stránkami vo virtuálnych sieťach

42 - Tvorba softvéru, prenájom počítačového softvéru, servis počítačového softvéru, obnovenie počítačových databáz, aktualizovanie počítačového softvéru; tvorba virtuálnych sietí pre registrovaných používateľov.

45 - Pohrebné služby, on-line poskytovanie informácií o pohrebných službách v počítačových sieťach; on-line vyhľadávanie príbuzenských vzťahov vo virtuálnych sieťach.

(540)

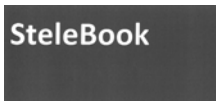

(731) Horváth Slavomír, Ing., Čsl. tankistov 184, 841 06 Bratislava, SK;

(740) Kováčik Štefan, Ing., Bratislava, SK;

(210) 5631-2011

(220) 3.10.2011

9 (511) 6, 7, 16, 35, 39, 40

(511) 6 - Obyčajné kovy a ich zliatiny; stavebný materiál z kovu; káble a drôty z obyčajných kovov s výnimkou elektrických; železiarsky tovar; drobný železiarsky tovar; kovové potrubie a rúry; kovové potrubie ústredného kúrenia a kovové prírodné kolená ako ohyby potrubia; oceľové rúry a rúrky; kovové zátky; závesné háky na kotly; bezpečnostné schránky; iné výrobky z kovov, ktoré nie sú zahrnuté v iných triedach; kovové rudy; kovové stavebné konštrukcie; kovové stavebné obkla-

dy; kovové podpery; kovové stavebné dielce; kovové palety; kovová dlažba; prenosné stavby z kovu; káble a drôty z obyčajných kovov s výnimkou elektrických; kovový spojovací materiál; stavebné kovanie; nespracované a čiastočne spracované obyčajné kovy a jednoduché výrobky z týchto kovov; kovové mriežky; kovové siete a sieťky; kovové vystužovacie materiály pre stavebníctvo; kovové priehradové konštrukcie; hutný kovový materiál; kovové strešné krytiny; valcované kovové profily; kovové profily; kovové plechy a tyče; plechy; kovové laná; kovové laná s výnimkou elektrických; káble a drôty z obyčajných kovov s výnimkou elektrických, nespracované a čiastočne spracované obyčajné kovy a jednoduché výrobky z týchto kovov; kovový spojovací materiál; príchytky; klinec; kovové matice; kovové a mastiace čapy; kovové svorky na káble a rúry; kovové svorky na laná; kovové svorky na manipulovanie s nákladom; kovové ventily a klapky nie ako časti strojov; kovové spojky a príchytky na káble a rúrky; kovové obruče; spojky; ložiskový kov; kovové tlakové potrubia; kovové objímky na potrubie; kovové pásky na viazanie, zväzovanie a balenie; kovové slučkové lanové alebo reťazové závesy na manipuláciu s nákladmi; kovové priehradové konštrukcie; žiaruvzdorné kovové stavebné materiály; kovový materiál na železničné trate; biele kovy; kovy v prášku; kovové bridlicové príchytky; kovové dielce (stavebné); kovové dýzy; hrotnice; ingoty z obyčajných kovov; kovové spojky a príchytky na káble a rúrky; kovové kolená ako ohyby potrubia; kovové kolená na potrubie; kovové obruče; spojky; kovové krúžky; medené krúžky; nákovy; kovové navijaky s výnimkou mechanických na navíjanie hadíc; kovové navijacie cievky s výnimkou mechanických na navíjanie hadíc; kovové nity; kovové objímky; kovové rúrové objímky; objímky; prstence; oceľové pásy; oceľové rúry; oceľové laná; oceľoliatina; oceľ na odliatky; oceľové rúrky; oceľové rúry; oceľový plech; pancierové platne; pancierové plechy; pásiková oceľ; pásová oceľ; pásy ocele; pásy železa; kovové pásy na manipuláciu s nákladmi; pažnice; kovové štetovnice; podložky; lamely; tenké kovové doštičky; kovové podložky; podložky; kovové platničky; kovové podpery; kovové kusy na potrubia; kovové preklady; kovové krúžky na rukoväti; kovové svorky na káble a rúry; kovové svorky na manipulovanie s nákladom; svorník s okom; svorníky; kovové tyče; kovové ventily nie ako časti strojov; fittingy - spojky na kovové potrubie.

7 - Ložiská ako časti strojov; guľkové ložiská; piesty ako časti strojov; brzdové čeluste s výnimkou brzdových čelustí na vozidlá; brzdové diely s výnimkou brzdových dielov do vozidiel; brzdové obloženia s výnimkou brzdových obložení do vozidiel; cievky (ako časti strojov); dopravníky ako stroje; hlavy valcov do motorov; hnacie reťaze s výnimkou reťazí do pozemných vozidiel; hriadele strojov; hriadele; kľuky; páky ako časti strojov; kladkostroje; klapky (ako časti strojov); kľby; spojky; spojenia; styky (časti motorov); kľukové hriadele; kľukové skrine strojov; motorov a hnacích strojov; kotúčové spojky (stroje); krúžky guľkových ložísk; kryty ako časti strojov; manipulátory (stroje); ručné nástroje a náradie

na iný než ručný pohon; nástroje ako časti strojov; prevodové hriadele nie do pozemných vozidiel; prevody s výnimkou prevodov do pozemných vozidiel; prevody s výnimkou prevodov do pozemných vozidiel; pružiny ako časti strojov; riadiace mechanizmy strojov, motorov a hnacích strojov; riadiaci hydraulický mechanizmus strojov, motorov a hnacích strojov; pneumatikový riadiaci mechanizmus strojov; motorov a hnacích strojov; roboty (stroje); spriahadlá s výnimkou spriahadiel pozemných vozidiel; tlmiče motorov; transmisné reťaze s výnimkou reťazí do pozemných vozidiel; ventily (časti strojov, motorov a hnacích strojov); závesné a zdvižné háky; axiálne ložiská; brúsne kotúče (ako časti strojov); čepele (časti strojov); filtre (časti strojov alebo motorov); frézovačky (stroje); nosné konzoly na stroje; nože do kosačky; kovoobrábacie stroje; piestne krúžky; antifrikačné ložiská do strojov; ihličkové ložiská; ložiskové čapy (časti strojov); maticové závitníky ako stroje; mechanizmy pletacích strojov; membrány čerpadiel; nože ako časti strojov; obrábacie stroje; objímky; krúžky na mazanie (časti strojov); zariadenia na obrábanie; odlievacie formy (časti strojov); ojnice na stroje, motory a hnacie stroje; ozubené prevody s výnimkou prevodov do pozemných vozidiel; piesty tlmiča ako časti strojov; piestové segmenty; piesty ako časti strojov; podstavce; stojany na ložiská hriadeľov; radlice; regulátory otáčok strojov; motorov a hnacích strojov; redukčné ventily (ako časti strojov); regulátory (ako časti strojov); riadiace mechanizmy strojov; motorov a hnacích strojov; ručné nástroje a náradie na iný než ručný pohon; samomazacie ložiská; spojky; spojenia; styky; kĺby (časti motorov); sústruhy (obrábacie stroje); ťahadlá (spojovacie tyče) na stroje, motory a hnacie stroje; piesty tlmiče ako časti strojov; valce ako časti strojov; valce do strojov; piesty valcov; piesty do valcov; valčekové ložiská; vložky do filtračných zariadení; vodiace zariadenia ako časti strojov; vrtacie stroje; vrtacie hlavy ako časti strojov; vrtákové skľučovadlá ako časti strojov; žarnovy; zatavovacie stroje na priemyselné účely; závitorezy (stroje); zdvíhaky (stroje); sústruhy (obrábacie stroje).

16 - Knihy; brožúry; brožované knihy; knižné záložky; časopisy; periodiká; publikácie; noviny; tlačoviny; tlačivá; príručky; formuláre predovšetkým v súvislosti so systémom manažérstva kvality; plagáty; katalógy; kalendáre; prospekty; fotografie; grafické reprodukcie; školské potreby; papierové vľajky; pútače z papiera alebo lepenky; reklamné tabule z papiera; kartónu alebo lepenky; pečiatky; písacie potreby; nálepky; lepiace štítky; netextilné etikety; kancelárske potreby s výnimkou nábytku; papiernický tovar; albumy; atlasy; umelohmotné fólie na balenie; predmety z kartónu; lepiace štítky; lepidlá a lepiace pásky na kancelárske účely a použitie v domácnosti; papierové utierky; vrecia a vrecká z papiera alebo plastických materiálov; ceruzky; formuláre; kartón; obrúsky (papierové -); obaly (papiernický tovar); obrazy; papier; papierové podložky pod poháre; peračníky; puzdrá na perá; pečate; pohľadnice; portréty.

35 - Maloobchodné a veľkoobchodné služby predovšetkým s tovarmi a produktov uvedených v triedach 6 a 7 a službami v triede 40; obchodný manažment, obchodná správa; obchodná administratíva; odborné obchodné poradenstvo najmä v oblasti tovarov uvedených v triedach 6 a 7 a službami v triede 40; sprostredkovateľská činnosť v obchode s tovarmi uvedenými v triedach 6 a 7; reklama; reklamné činnosti; reklamné agentúry; administratívne spracovanie obchodných objednávok; analýzy nákladov, obchodné alebo podnikateľské informácie; prezentácia výrobkov v komunikačných médiách pre maloobchod; marketingové štúdie; pomoc pri riadení obchodnej činnosti; poradenstvo v obchodnej činnosti; obchodné alebo podnikateľské informácie; profesionálne obchodné alebo podnikateľské poradenstvo; obchodné informácie a rady spotrebiteľom; obchodný alebo podnikateľský prieskum; obchodný manažment a podnikové poradenstvo; organizovanie výstav na komerčné, obchodné alebo reklamné účely; zbieranie údajov do počítačových databáz; rozhlasová reklama; televízna reklama; rozširovanie reklamných alebo inzertných oznamov; vydávanie a aktualizovanie reklamných materiálov; vydávanie reklamných alebo náborových textov; zasielanie reklamných materiálov zákaznikom.

39 - Dovoz; doprava; preprava; prepravné služby, predovšetkým nákladná automobilová doprava; nákladná a kamiónová doprava; balenie tovarov; skladovanie; uskladňovanie tovarov; sprostredkovanie prepravy; kuriérske služby; doručovanie tovaru; organizovanie ciest; exkurzií; okružných výletov, preprava a skladovanie odpadu; prenájom skladísk; prepravné služby; prenájom dopravných prostriedkov; prenájom garáží; zasielateľské služby; zasielanie a odovzdávanie tovaru; služby vodičov; prekladanie tovaru; kuriérske služby; doručovanie tovaru; špedičné služby; logistické služby v doprave a skladovaní; sprostredkovateľská činnosť v tejto oblasti v triede 39; poskytovanie uvedených služieb prostredníctvom komunikačných médií, elektronickej pošty, SMS správ, počítačových sietí a internetu.

40 - Frézovanie; sústruženie; povrchová úprava kovov; spracovanie a úprava materiálov; informácie o úprave a spracovaní materiálov; obrábanie kovov; kováčstvo; brúsenie; obrusovanie; pílenie; rezanie; rezanie materiálov; trieskovanie (úprava materiálov); vrtanie; formovanie alebo leštenie pomocou brúsenia alebo pokovovania; obrusovanie; cínovanie; elektrolytické pokovovanie; galvanizácia; pozinkovanie; chrómovanie; kadmiovanie; kalenie kovov; leštenie trením; odlievanie kovov; plátovanie; pokovovanie; pokovovanie kovových materiálov; ponikovanie; plátovanie niklom; popúšťanie kovov; pozlacovanie; rytie; gravírovanie; rafinácia; rámovanie umeleckých diel; spájkovanie; vulkanizácia (úprava materiálov); zváranie; triedenie odpadu a recyklovateľného materiálu; odlievanie kovov; popúšťanie kovov; hydraulické a excentrické lisovanie; ohýbanie; strihanie a skružovanie plechov a kovov; fosfátovanie; pieskovanie a chromátovanie kovov a plechov; práškovanie kovov; polyamidové úpravy kovov a plechov; spájanie materiálov (pre tretie osoby); spájanie materiálov na objednávku (pre tretie osoby); zváranie; kreslenie; rysovanie laserom; leštenie trením; spracovanie; recyklácia a likvidácia kovového odpadu; služby spojené so

zaobchádzaním s materiálmi počas výroby látok alebo predmetov (okrem budov), ako napr. služby spojené s rezaním, formovaním alebo leštením pomocou brúsenia alebo pokovovania, úprava povrchov tryskaním (pieskovaním); mechanické alebo chemické spracovania predmetov alebo anorganických a organických látok; služby spojené so zaobchádzaním s materiálmi počas výroby látok alebo predmetov (okrem budov); služby spojené s rezaním, formovaním alebo leštením pomocou brúsenia alebo pokovania; služby týkajúce sa premeny predmetov alebo látok a akékoľvek procesy majúce za následok premenu ich základných vlastností; vodovzdorná úprava látok; vodovzdorná impregnácia látok; poskytovanie uvedených služieb prostredníctvom komunikačných médií, elektronickej pošty, SMS správ, počítačových sietí a internetu.

(540) LOMAN

(731) LOMAN, s.r.o., Kpt. Nálepku 43, 934 05 Levice, SK;

(210) 5651-2011

(220) 17.10.2011

9 (511) 35, 36, 37, 42, 44

(511) 35 - Maloobchodné a veľkoobchodné služby, najmä s kosačkami, hnojivami, zavlažovacími zariadeniami, športovým náradím a doplnkami na cvičenie a hranie golfu, reklama, poskytovanie informácií a noviniek o reklamných aktivitách prostredníctvom elektronických médií vrátane internetu, vydávanie a aktualizovanie reklamných materiálov, reklama; rozhlasová reklama; televízna reklama; reklama on line, public relations; reklamné činnosti; reklamné agentúry; prenájom reklamných plôch a priestorov; on line reklama na počítačovej komunikačnej sieti; vydávanie a aktualizovanie reklamných alebo náborových materiálov; prieskum trhu; rozširovanie reklamných alebo inzertných oznamov; vylepovanie plagátov; marketingové štúdie; vydávanie a aktualizovanie reklamných materiálov; vydávanie reklamných alebo náborových textov; zasielanie reklamných materiálov zákazníkom; prieskum vzťahov s verejnosťou; sekretárske služby; zbieranie a zoraďovanie údajov do počítačových databáz; vedenie kartoték v počítači; vyhľadávanie informácií v počítačových súboroch; prenájom kancelárskych strojov, zariadení, kopírovacích strojov, predajných automatov; kopírovanie alebo rozmnožovanie dokumentov; organizovanie výstav na obchodné a reklamné účely; podpora predaja pre tretie osoby; poradenstvo a pomoc pri riadení obchodných aktivít; vyhľadávanie sponzorov; administratívna správa hotelov; nábor zamestnancov; odborné obchodné poradenstvo; obchodné alebo podnikateľské informácie; obchodné rady a informácie spotrebiteľom; administratívne spracovanie obchodných objednávok; obchodný alebo podnikateľský prieskum; obchodný manažment a podnikové poradenstvo; obchodný manažment v oblasti športu; obchodný manažment v oblasti hotelierstva a reštauračných služieb; výber osôb pomocou psychologických testov; sprostredkovanie obchodu s tovarom; poskytovanie a sprostredkovanie uvedených služieb prostredníctvom komu-

nikačných médií, elektronickej pošty, SMS správ, počítačových sietí a internetu; služby účtovníckych sústav.

36 - Realitné kancelárie, sprostredkovanie kúpy, predaja a prenájmu nehnuteľností, prenájom bytov, parkovacích miest pre automobily, kancelárskych priestorov a fariem, inkasovanie nájomného, vedenie nájomných domov, prenájom obchodných priestorov, prenájom nehnuteľností, správcovstvo, správa nehnuteľností, obstarávanie služieb spojených so správou nehnuteľností, sprostredkovateľská činnosť s nehnuteľnosťami, oceňovanie a odhady nehnuteľností, služby v oblasti nehnuteľností patriace do triedy 36, služby poskytované správcami nehnuteľného majetku, lízingová činnosť patriaca do tejto triedy, služby v oblasti nehnuteľností v rámci developerskej činnosti patriace do triedy 36, finančný lízing, poisťovníctvo, služby týkajúce sa poistenia, informácie o poistení, poisťovníctvo, uzatváranie a sprostredkovanie poisťiek, služby v oblasti financovania a peňažníctva, služby finančného manažmentu, služby investičných trustov a holdingových spoločností, finančné informácie, finančné záruky, kaucie a garancie, platenie na splátky, finančné a daňové ohodnocovanie, služby týkajúce sa úverových kariet, finančné služby, peňažníctvo, sprostredkovanie (maklérstvo), bankové služby, oceňovanie pre poistenie, bankovníctvo (nehnuteľnosti), finančné analýzy, finančné informácie, zmenárenské služby, služby bankových ústavov alebo im podobných inštitúcií, ako napr. zmenárenské a klíringové, organizovanie zbierok, záložňa, ako tiché spoločenstvo alebo financovanie, finančné konzultačné služby, predaj na splátky, úverové financovanie predaja, poistenie, poradenstvo v oblasti poistenia, poskytovanie uvedených služieb prostredníctvom komunikačných médií, elektronickej pošty, SMS správ, počítačových sietí a internetu.

37 - Stavebníctvo, stavebné činnosti, vykonávanie dopravných a priemyselných stavieb, výstavba golfových ihrísk, vykonávanie inžinierskych, bytových a občianskych stavieb, výstavba polyfunkčných objektov, administratívnych budov a rodinných domov, budovanie závodov a tovární; výstavba obchodných a veľtrhových stánkov; výstavba a opravy skladov; výstavba kanalizačných a vodovodných sietí, budovanie retenčných nádrží, vodojemov a čerpacích staníc, výstavba čistiarní odpadových vôd, úpravni vôd a zosilňovacích staníc pitnej a úžitkovej vody, stavebné úpravy vodných tokov; výstavba a rekonštrukcia inžinierskych sietí, rekonštrukcie a intenzifikácie čistiarní odpadových vôd, výstavba a rekonštrukcia úpravni vôd a vodojemov, výstavba priemyselných hál z ocele alebo železobetónu, stavebné činnosti vrátane budovania elektroinštalácií, zdravotníckych, plynoinštalácií a rozvodov plynu, vzduchotechniky, kúrenia a technológií, murovanie, murárstvo, interiérové a exteriérové maľovanie a natieranie, štukovanie, sadrovanie, stierkovanie, tapetovanie, klampiarstvo a inštalatérsťvo, chemické čistenie, čistenie exteriérov a interiérov, omietanie stavebných povrchov, natieranie a penetrovanie stavebných povrchov, izolovanie stavieb a budov, nanášanie podlahových poterov, zemné výkopové práce pri zakladaní stav-

by, prípravné a pomocné stavebné práce, prípravné práce pre stavbu, dozor nad stavbami, kontrola stavebných činností, služby stavbyvedúceho, stavebný dozor, izolovanie stavieb, montovanie lešení, montáž interiérových prvkov, stavba priečok, tepelné izolovanie stavieb a budov, zateplovanie stavieb a budov, zateplovanie podláh a strešných plášťov, montážne služby, opravy a údržba, montáž interiérov a interiérových prvkov, prenájom stavebných strojov a zariadení, prenájom čistiacich strojov, prenájom miešadiel a dopravníkov na omietky a malty, buldozérovo, bagrovo a rýpadiel; prenájom staveniskových žeriavov; opravy a údržba; záručné opravy a údržba; stavebné informácie, odborné poradenstvo v stavebníctve, poradensko-konzultačná činnosť v stavebníctve; demolácia a zemné práce, demolácia budov, výstavba ciest a pozemných komunikácií, asfaltovanie; čistenie ciest; realizácia, kladenie cestných povrchov; vrtanie studní; výstavba a údržba ropovodov; poradenská činnosť a návrhy riešení na rekonštrukciu jestvujúcich sietí, opravy a údržba, odborné poradenstvo v stavebníctve, biotechnické rekultivácie, rekonštrukcie historických biologických objektov; poskytovanie uvedených služieb prostredníctvom komunikačných médií, elektronickej pošty, SMS správ, počítačových sietí a internetu.

42 - Projektovanie stavieb, projektová činnosť, projektovanie golfových ihrísk, krajinné plánovanie, projektovanie stavebných činností a technológií, architektonické poradenstvo, urbanistické plánovanie, poradenstvo pri navrhovaní a zriaďovaní interiérov, návrhy interiérov, expertízy a prieskumy ako inžinierske práce, štúdie technických projektov, interiérová a exteriérová výzdoba, vypracovanie stavebných výkresov, kontrola kvality, zememeračstvo, inštalácia počítačových systémov na projektovanie a vizualizáciu v stavebníctve; poskytovanie uvedených služieb prostredníctvom komunikačných médií, elektronickej pošty, SMS správ, počítačových sietí a internetu.

44 - Sadovnícke a záhradnícke práce, aranžovanie kvetov, výsadba okrasných drevín, rastlinné škôlky, údržba trávnikov, záhradkárstvo, záhradkárské služby, záhradná architektúra.

(540) ORAG

(731) ORAG Slovakia spol. s r.o., Mojmirova 8, 821 08 Bratislava, SK;

(210) 5717-2011

(220) 2.11.2011

9 (511) 5, 32

(511) 5 - Liečivé nápoje.

32 - Nealkoholické nápoje.

(540)

SEXES

(731) SEXES spol. s r.o., Miletičova 44, 821 09 Bratislava, SK;

(740) Hojčuš Peter, Ing., Bratislava, SK;

(210) 5719-2011

(220) 3.11.2011

9 (511) 21, 31, 41, 43, 44

(511) 21 - Akváriá a terária.

31 - Potrava pre zvieratá; potrava pre vtáky; živé ryby; živé zvieratá; živé krokodíly; rastliny.

41 - Všetky formy vzdelávania osôb v oblasti chovu krokodílov; cvičenie zvierat; cvičenie krokodílov; služby, ktorých zámerom je pobavenie, rozptýlenie alebo rekreácia osôb spojených s prevádzkou terária krokodílov.

43 - Poskytovanie ubytovania zvieratám; poskytovanie ubytovania krokodílom.

44 - Chov zvierat; chov krokodílov; služby krokodílieho terária (chov krokodílov).

(540)



(591) žltá, zlatá

(731) REAL MAKLER, s.r.o., Vinice 293, 900 21 Svätý Jur, SK;

(210) 5725-2011

(220) 3.11.2011

9 (511) 9, 35, 36, 38, 41, 42

(511) 9 - Počítačové programy.

35 - Analýzy nákladov; dobrovoľné dražby; príprava a vyhotovenie daňových priznaní; obchodné alebo podnikateľské informácie; profesionálne alebo podnikateľské poradenstvo; obchodný manažment a podnikové poradenstvo; oceňovanie obchodných podnikov; personálne poradenstvo; zbieranie a zoradovanie údajov do počítačových databáz; prieskum trhu; reklama; revízia účtov; účtovníctvo; činnosti stredísk poskytujúcich komerčné informačné služby prostredníctvom telefónu - call centrá; sprostredkovateľská činnosť v oblasti obchodu s tovarom; sprostredkovanie služieb uvedených v triedach 35, 36, 38, 41 a 42 tohto zoznamu; automatizované spracovanie dát v oblasti finančných operácií, najmä v súvislosti s vybavovaním pohľadávok vrátane inkasa pohľadávok; štatistické kompilácie; kopírovanie alebo rozmnožovanie dokumentov alebo ich prepisovanie.

36 - Finančné analýzy; klíring; finančné odhady a oceňovanie; finančné poradenstvo; finančný lízing; investovanie kapitálu; kancelárie zaoberajúce sa inkasovaním a vymáhaním pohľadávok; správa pohľadávok; nadobúdanie a postupovanie pohľadávok; faktoring a forfajting; inkasovanie nájomného; oceňovanie, odhady, prenájom a správa nehnuteľností; realitné kancelárie; likvidácie podnikov; služby týkajúce sa finančných operácií, zúčtovania, vymáhania pohľadávok, ako i upomienkové, konanie vo veci inkasa pohľadávok; vymáhanie a inkasovanie dlhov; konzultačné a informačné služby v oblasti úverov a kredibility; sprostredkovateľská činnosť s nehnuteľnosťami; riadenie, obsluha a prevádzkovanie výmeny dát najmä v platobnom styku a bankovníctve a finančných informácií.

38 - Poskytovanie prístupu do počítačových databáz.
 41 - Zabezpečovanie výcvikov, kurzov a školení.
 42 - Aktualizovanie počítačových programov; inštalácia počítačových programov; návrh počítačových systémov; počítačové programovanie; prenájom počítačov; prenájom počítačového softvéru; prevod a konverzia počítačových programov a údajov; obnovovanie počítačových databáz; tvorba počítačových programov; poradenstvo v oblasti počítačových programov; kódovanie a dekódovanie zabezpečovacích systémov; tvorba informačných báz, dát; tvorba multimediálnych aplikácií.

(540)



(591) červená, žltá, čierna

(731) Platit' sa oplati s.r.o., Košická 56, 821 08 Bratislava, SK;

(210) 5726-2011

(220) 3.11.2011

9 (511) 9, 35, 36, 38, 41, 42

(511) 9 - Počítačové programy.

35 - Analýzy nákladov; dobrovoľné dražby; príprava a vyhotovenie daňových priznaní; obchodné alebo podnikateľské informácie; profesionálne alebo podnikateľské poradenstvo; obchodný manažment a podnikové poradenstvo; oceňovanie obchodných podnikov; personálne poradenstvo; zbieranie a zoraďovanie údajov do počítačových databáz; prieskum trhu; reklama; revízia účtov; účtovníctvo; činnosti stredísk poskytujúcich komerčné informačné služby prostredníctvom telefónu - call centrá; sprostredkovateľská činnosť v oblasti obchodu s tovarom; sprostredkovanie služieb uvedených v triedach 35, 36, 38, 41 a 42 tohto zoznamu; automatizované spracovanie dát v oblasti finančných operácií, najmä v súvislosti s vybavovaním pohľadávok vrátane inkasa pohľadávok; štatistické kompilácie; kopírovanie alebo rozmnožovanie dokumentov alebo ich prepisovanie.

36 - Finančné analýzy; klíring; finančné odhady a oceňovanie; finančné poradenstvo; finančný lízing; investovanie kapitálu; kancelárie zaoberajúce sa inkasovaním a vymáhaním pohľadávok; správa pohľadávok; nadobúdanie a postupovanie pohľadávok; faktoring a forfajting; inkasovanie nájomného; oceňovanie, odhady, prenájom a správa nehnuteľností; realitné kancelárie; likvidácie podnikov; služby týkajúce sa finančných operácií, zúčtovania, vymáhania pohľadávok, ako i upomienkové, konanie vo veci inkasa pohľadávok; vymáhanie a inkasovanie dlhov; konzultačné a informačné služby v oblasti úverov a kredibility; sprostredkovateľská činnosť s nehnuteľnosťami; riadenie, obsluha a prevádzkovanie výmeny dát najmä v platobnom styku a bankovníctve a finančných informácií.

38 - Poskytovanie prístupu do počítačových databáz.
 41 - Zabezpečovanie výcvikov, kurzov a školení.
 42 - Aktualizovanie počítačových programov; inštalácia počítačových programov; návrh počítačových systémov; počítačové programovanie; prenájom počítačov; prenájom počítačového softvéru; prevod a konverzia počítačových programov a údajov; obnovovanie počítačových databáz; tvorba počítačových programov; poradenstvo v oblasti počítačových programov; kódova-

nájom počítačov; prenájom počítačového softvéru; prevod a konverzia počítačových programov a údajov; obnovovanie počítačových databáz; tvorba počítačových programov; poradenstvo v oblasti počítačových programov; kódovanie a dekódovanie zabezpečovacích systémov; tvorba informačných báz, dát; tvorba multimediálnych aplikácií.

(540)



(591) červená, žltá, čierna

(731) Platit' sa oplati s.r.o., Košická 56, 821 08 Bratislava, SK;

(210) 5727-2011

(220) 3.11.2011

9 (511) 9, 35, 36, 38, 41, 42

(511) 9 - Počítačové programy.

35 - Analýzy nákladov; dobrovoľné dražby; príprava a vyhotovenie daňových priznaní; obchodné alebo podnikateľské informácie; profesionálne alebo podnikateľské poradenstvo; obchodný manažment a podnikové poradenstvo; oceňovanie obchodných podnikov; personálne poradenstvo; zbieranie a zoraďovanie údajov do počítačových databáz; prieskum trhu; reklama; revízia účtov; účtovníctvo; činnosti stredísk poskytujúcich komerčné informačné služby prostredníctvom telefónu - call centrá; sprostredkovateľská činnosť v oblasti obchodu s tovarom; sprostredkovanie služieb uvedených v triedach 35, 36, 38, 41 a 42 tohto zoznamu; automatizované spracovanie dát v oblasti finančných operácií, najmä v súvislosti s vybavovaním pohľadávok vrátane inkasa pohľadávok; štatistické kompilácie; kopírovanie alebo rozmnožovanie dokumentov alebo ich prepisovanie.

36 - Finančné analýzy; klíring; finančné odhady a oceňovanie; finančné poradenstvo; finančný lízing; investovanie kapitálu; kancelárie zaoberajúce sa inkasovaním a vymáhaním pohľadávok; správa pohľadávok; nadobúdanie a postupovanie pohľadávok; faktoring a forfajting; inkasovanie nájomného; oceňovanie, odhady, prenájom a správa nehnuteľností; realitné kancelárie; likvidácie podnikov; služby týkajúce sa finančných operácií, zúčtovania, vymáhania pohľadávok, ako i upomienkové, konanie vo veci inkasa pohľadávok; vymáhanie a inkasovanie dlhov; konzultačné a informačné služby v oblasti úverov a kredibility; sprostredkovateľská činnosť s nehnuteľnosťami; riadenie, obsluha a prevádzkovanie výmeny dát najmä v platobnom styku a bankovníctve a finančných informácií.

38 - Poskytovanie prístupu do počítačových databáz.

41 - Zabezpečovanie výcvikov, kurzov a školení.
 42 - Aktualizovanie počítačových programov; inštalácia počítačových programov; návrh počítačových systémov; počítačové programovanie; prenájom počítačov; prenájom počítačového softvéru; prevod a konverzia počítačových programov a údajov; obnovovanie počítačových databáz; tvorba počítačových programov; poradenstvo v oblasti počítačových programov; kódova-

nie a dekodovanie zabezpečovacích systémov; tvorba informačných báz, dát; tvorba multimedialných aplikácií.

(540)



(591) červená, žltá, čierna

(731) Platiť sa opláti s.r.o., Košická 56, 821 08 Bratislava, SK;

(210) 5745-2011

(220) 8.11.2011

9 (511) 4, 35, 40

(511) 4 - Priemyselné oleje a tuky; mazacie oleje.

35 - Odborné obchodné, finančné riadiace a organizačné poradenstvo.

40 - Spracovanie a recyklácia odpadu z plastu.

(540)



(731) Castor & Pollux, a. s., Štúrova 3, 811 02 Bratislava, SK;

(740) Juran Svetozár, JUDr., Bratislava, SK;

(210) 5766-2011

(220) 11.11.2011

9 (511) 9, 16, 35, 38, 41

(511) 9 - Nosiče údajov magnetické a optické, disky CD, DVD, záznamové, optické, magnetické, počítačový softvér, programy na počítačové hry, počítačové programy, informácie, dáta a databázy na elektronických, magnetických a optických nosičoch všetkých druhov, informácie, dáta a programy v elektronických, dátových, informačných a telekomunikačných sieťach všetkých druhov, multimedialne aplikácie, elektronické informačné katalógy, časopisy a periodiká, knihy v elektronickej podobe.

16 - Tlačoviny, časopisy, noviny, periodická a neperiodická tlač, publikácie, letáky, albumy, diáre, knihy, brožúry, prospekty, kalendáre, príručky, plagáty, poznámkové bloky, zápisníky, katalógy, papierové nálepky, samolepky, listový papier, papierové propagačné materiály, tlačivá, písacie a kancelárske potreby s výnimkou nábytku, atlasy, fotografie, formuláre, grafické reprodukcie, grafiky, spisové obaly (zaraďovače), papierové vľajky, pútače z papiera alebo lepenky, darčekové a reklamné predmety z kartónu a papiera, informácie, dáta a databázy na papierových nosičoch, papierové a plastové vrecká a tašky.

35 - Reklama, reklamná činnosť, reklamné služby, on-line reklama na počítačovej komunikačnej sieti, reklamné agentúry, organizovanie výstav na komerčné a reklamné účely, podpora predaja pre tretie osoby, pomoc pri riadení obchodnej činnosti, poradenstvo v obchodnej činnosti, prená-

jom reklamného času vo všetkých komunikačných médiách, prenájom reklamných materiálov a priestorov, prezentácia výrobkov a služieb v komunikačných médiách, rozširovanie reklamných materiálov zákazníkom (letáky, prospekty, tlačoviny, vzorky, tovary), rozširovanie vzoriek tovarov, vydávanie a aktualizovanie reklamných materiálov, uverejňovanie reklamných textov, podnikateľské služby v oblasti obchodného alebo podnikateľského riadenia, rozširovanie reklamných alebo inzertných oznamov, vyhľadávanie sponzorov, grafická úprava tlačovín na reklamné účely, obchodné informácie a rady spotrebiteľom, spracovanie textov, účtovníctvo, zasielanie reklamných materiálov zákazníkom, zbieranie a zoraďovanie údajov do počítačových databáz, prieskum trhu, poskytovanie uvedených služieb prostredníctvom všetkých komunikačných médií, elektronickej pošty, SMS správ, počítačových sietí a internetu, obchodné sprostredkovanie služieb v uvedených triedach 35, 38, 41, sprostredkovanie obchodu s tovarom v triede 9, 16.

38 - Poskytovanie telekomunikačného pripojenia do svetovej počítačovej siete, poskytovanie telekomunikačných kanálov na telenákupy, poskytovanie užívateľského prístupu do svetovej počítačovej siete, prenos správ a obrazových informácií pomocou počítača, rozširovanie rozhlasového vysielania, rozširovanie televízneho vysielania, šírenie elektronických novín, časopisov, databáz, kníh a iných dát prostredníctvom internetu a elektronických sietí a satelitu, telekomunikačné služby, elektronickej pošta, hlasová odkazová služba, počítačová komunikácia, posielanie správ, poskytovanie priestoru na diskusiu na internete, poskytovanie prístupu do databáz.

41 - Vydávanie časopisov, novín a iných periodických a neperiodických publikácií s výnimkou vydávania reklamných a náborových textov, vydávanie kníh, organizovanie kurzov, tvorba videofilmov, poskytovanie uvedených služieb prostredníctvom všetkých komunikačných médií, elektronickej pošty, SMS správ, počítačových sietí a internetu; elektronickej edičná činnosť v malom, informácie o možnostiach rekreácie, rozptýlenia, zábavy, výchovy a vzdelávania, služby zamerané na oddych a rekreáciu osôb, klubové služby, kluby zdravia, organizácia a vedenie konferencií, kongresov, koncertov, seminárov, sympózií, kultúrnych a vzdelávacích výstav, plesov, predstavení, športových súťaží, vedomostných a zábavných súťaží, živých vystúpení, organizovanie hier, zábavy, písanie a zverejňovanie textov okrem reklamných, poskytovanie elektronických publikácií on-line bez možnosti kopírovania, prevádzkovanie športových zariadení, výroba televíznych a rozhlasových programov.

(540)

FORTY⁺ (plus) ženský magazín

(731) Angerová Adriana, Mgr., Jablonové 249, 900 54 Jablonové, SK;

(210) 5778-2011

(220) 16.11.2011

9 (511) 19

(511) 19 - Suché omietkové zmesi; betón; dielce, výrobky, prefabrikáty z betónu; betónové podpory; stĺpy; cement; omietky (stavebný materiál); omietky pre stavebníctvo; cementové omietky; cementové omietky vodovzdorné; cementové omietky ohňovzdorné; cementové potery; cementové platne; stavebná malta; potery s výnimkou kovových; spojivá do muriva; stavebné materiály nekovové; vonkajšie plášte budov s výnimkou kovových; nekovové vystužovacie materiály pre stavebníctvo; tehly; nosníky s výnimkou kovových; stavebné panely s výnimkou kovových; ploty s výnimkou kovových; podvaly s výnimkou kovových; nekovové prírodné potrubie; priečky s výnimkou kovových; prístavné hrádze na kotvenie lodí s výnimkou kovových; drenážové nekovové rúry; sadra; stropy, stropné dosky s výnimkou kovových; žiaruvzdorné nekovové stavebné materiály; asfaltové (bitúmenové) potery; povlaky, pokrivy na strechy.

(540)

(591) zelená, modrá, biela

(731) IZONIL GROUP s.r.o., Svätopeterská 7/3064, 947 01 Hurbanovo, SK;

(740) Holoubková Mária, Ing., Bratislava, SK;

(210) 5811-2011

(220) 28.11.2011

9 (511) 9, 35, 36

(511) 9 - Kreditné, debetné, platobné, splátkové a úverové karty, ako sú magnetické zakódované karty a karty obsahujúce čip s integrovaným obvodom (elektronické karty).

35 - Sprostredkovanie nákupu a predaja tovarov; reklamná, inzertná a propagačná činnosť; rozširovanie reklamných materiálov.

36 - Finančné a peňažné služby; financovanie kúpy na splátky; financovanie a úvery kúpy a prenájmu; prevádzkovanie splátkového systému; služby kreditných, debetných, platobných, splátkových a úverových kariet; služby elektronických kariet; lízing; predaj na splátky; poskytovanie spotrebiteľských úverov; poskytovanie úverov; poskytovanie pôžičiek.

(540) Triangel

(731) Consumer Finance Holding, a. s., Hlavné námestie 12, 060 01 Kežmarok, SK;

(740) Hojčuš Peter, Ing., Bratislava, SK;

(210) 5820-2011

(220) 1.12.2011

9 (511) 30

(511) 30 - Rezance (surové); instantné rezance; rezance; špagety; čínske rezance (surové); udon rezance (japonského typu); instantné soba rezance (japonského typu); instantné udon rezance (japonského typu); instantné čínske rezance; vermicelli (rezance).

(540)**KOKOMEN**

(731) Paldo Co., Ltd., 577 Gangnamdaero (7th Floor, Jamwon-Dong), Seocho-Gu, Seoul, KR;

(740) Bušová Eva, JUDr., Bratislava, SK;

(210) 5822-2011

(220) 5.12.2011

9 (511) 33

(511) 33 - Akostné odrodové víno s chráneným označením pôvodu.

(540)

(591) červená, ružová, čierna, staroružová, zelená, biela, modrá, žltá

(731) HUBERT J.E., s.r.o., Vinárska 137, 926 01 Seereď, SK;

(740) Budaj Miroslav, JUDr., Bratislava, SK;

(210) 5824-2011

(220) 5.12.2011

9 (511) 33

(511) 33 - Akostné odrodové víno s chráneným označením pôvodu.

(540)

(591) čierna, modrá, hnedá, zelená, hnedožltá, žltá

(731) HUBERT J.E., s.r.o., Vinárska 137, 926 01 Seereď, SK;

(740) Budaj Miroslav, JUDr., Bratislava, SK;

(210) 5827-2011

(220) 5.12.2011

9 (511) 33

(511) 33 - Brandy, vínovica.

(540)

(591) hnedá, zlatožltá, čierna

- (731) HUBERT J.E., s.r.o., Vinárska 137, 926 01 Se-
red', SK;
(740) Budaj Miroslav, JUDr., Bratislava, SK;

- (210) 5828-2011
(220) 5.12.2011
9 (511) 33
(511) 33 - Brandy, vínovica.
(540)



- (731) HUBERT J.E., s.r.o., Vinárska 137, 926 01 Se-
red', SK;
(740) Budaj Miroslav, JUDr., Bratislava, SK;

- (210) 5832-2011
(220) 5.12.2011
9 (511) 5, 16, 21
(511) 5 - Hygienické papierové utierky a obrúsky vrá-
tane vlhčených, najmä na intímnu hygienu.
16 - Papierové uteráky; toaletný papier.
21 - Držiaky na príslušenstvo toaliet, najmä na
hygienické papierové utierky a obrúsky na intím-
nu hygienu, vlhčené hygienické papierové utier-
ky a obrúsky na intímnu hygienu, papierové ute-
ráky, toaletný papier; zásobníky a dávkovače na
hygienické papierové utierky a obrúsky, vlhčené
papierové utierky a obrúsky, papierové uteráky
a toaletný papier.

(540)

B.I.C.S.
Hygienics

- (731) BRIDGE - EU, s.r.o., Prakovce 15, 055 62 Pra-
kovce, SK;
(740) Hojčuš Peter, Ing., Bratislava, SK;

- (210) 5833-2011
(220) 6.12.2011
9 (511) 9, 16, 35, 38, 41
(511) 9 - Diapozitívy; kompaktné disky; magnetické dis-
ky; optické disky; optické kompaktné disky; elek-
tronické publikácie (stiahnuté z telekomunikač-
nej siete); magnetické nosiče údajov; optické no-
siče údajov; pásky na zvukové nahrávanie; počí-
tačový softvér; programy na počítačové hry; po-
čítačové programy (stiahnuté z telekomunikačnej
siete); pružné disky; videokazety; videopásky; dis-
ky zvukových nahrávok; nosiče zvukových nah-
rávok; pásky so zvukovými nahrávkami.
16 - Albumy; blahoprajné pohľadnice; časopisy (pe-
riodiká); grafiky; kalendáre; katalógy; knihy; ko-
miksy; noviny; obežníky; periodiká; plagáty; pub-
likácie; ročenky; tlačoviny.
35 - Reklamné agentúry; grafická úprava tlačovín
na reklamné účely; prezentácia výrobkov v ko-
munikačných médiách pre maloobchod; komerč-
né informačné kancelárie; podpora predaja (pre
tretie osoby); prenájom reklamného času vo všet-

kých komunikačných médiách; prenájom reklam-
ných materiálov; reklama; online reklama na po-
čítačovej komunikačnej sieti; rozširovanie reklam-
ných materiálov zákazníkom (letáky, prospekty,
tlačoviny, vzorky); vydávanie a aktualizovanie
reklamných materiálov; rozširovanie reklamných
oznamov; prenájom reklamných plôch; zásielko-
vé reklamné služby; uverejňovanie reklamných
textov; rozhlasová reklama; rozširovanie reklam-
ných alebo inzertných oznamov; spracovanie tex-
tov; televízna reklama; predplatné telekomuni-
kačných služieb; zasielanie reklamných materiá-
lov zákazníkom.

38 - Poskytovanie priestoru na diskusiu na inter-
nete; prenos signálu pomocou satelitu; spravod-
ajské agentúry; televízne vysielanie; vysielanie
káblovej televízie; tlačové kancelárie.

41 - Digitálna tvorba obrazov na výstupných za-
riadeniach; elektronická edičná činnosť v malom
(DTP služby); filmová tvorba; fotografická repor-
táž; informácie o možnostiach zábavy; nahráva-
nie videopások; organizovanie vedomostných ale-
bo zábavných súťaží; výroba rozhlasových a te-
levíznych programov; organizovanie športových
súťaží; televízna zábava; tvorba videofilmov; orga-
nizovanie a vedenie koncertov; organizovanie
a plánovanie večierkov; vydávanie kníh; online
vydávanie kníh a časopisov v elektronickej for-
me; zábava, pobavenie; živé predstavenia; prená-
jom zvukových nahrávacích zariadení.

(540)



- (591) žltá, čierna
(731) smartin, s.r.o., Bzovicka 4, 851 07 Bratislava, SK;
(740) Consilior Iuris s.r.o., Bratislava, SK;

- (210) 5835-2011
(220) 8.12.2011
9 (511) 35, 36
(511) 35 - Prieskum trhu, marketingové štúdie, admi-
nistratívne spracovanie obchodných objednávok,
poradenstvo v obchodnej činnosti, prieskum ve-
rejnej mienky.
36 - Faktoring, kancelárie zaoberajúce sa inkaso-
vaním pohľadávok.

(540)



- (591) oranžová, čierna
(731) PROFI - SK s.r.o., Trnavská cesta 82, 831 02
Bratislava, SK;
(740) Trusina Richard, Mgr., Bratislava, SK;

- (210) 5839-2011
(220) 9.12.2011
9 (511) 16, 25, 35
(511) 16 - Plagáty všetkých druhov a rozmerov, bilbor-
dy, megabordy z papiera alebo lepenky; reklam-
né tabule z papiera, kartónu alebo lepenky; kniž-
né záložky; katalógy, kalendáre a diáre; poznám-
kové zošity; papierové vľajky, papierové zástavky,
pútače z papiera alebo lepenky; pečiatky, pečate,

pečatné vosky, písacie potreby, papiernický tovar, obálky, obaly, nálepky, netextilné etikety; kancelárske potreby s výnimkou nábytku, predovšetkým kancelárske potreby použité ako reklamné predmety, perá (kancelárske potreby); poštové známky; adresné štítky do adresovaných strojov, kancelársky papier, listový papier, kopírovací papier, pergamenový papier; papierové pásky, baliaci papier; albumy; atlasy; mapy; pohľadnice; portréty; obrazy, fotografie; grafické reprodukcie; rytiny; plastové fólie na balenie, formuláre na zmluvy a podania, paragóny; predmety z kartónu, lepiace štítky, lepidlá a lepiace pásky na kancelárske účely a použitie v domácnosti, spisové obaly, stolové prestieranie z papiera, papierové servítky, papierové utierky, vaky, vrecia z papiera alebo plastických materiálov, vzory na výrobu odevov.

25 - Odevy, oblečenie, predovšetkým odevy, pokrývky hlavy a oblečenie ako nosiče reklamných textov a označení, bielizeň, opasky, nohavice, cylindre, čelenky, čiapky, klobúky, šilty na pokrývky hlavy, konfekcia, obleky, košele, kožušiny ako oblečenie, kravaty, manžety ako časti odevov, náprsenky, pančuchy, plášte, ponožky, rukavice, saká, šály, šatky, šerpy, tričká, vesty, uniformy, vrchné ošatenie, zástery, závoje, zvrchníky, župany, papuče, celé topánky, pracovná obuv, sandále, kovanie na obuv.

35 - Pomoc pri riadení obchodnej činnosti; poskytovanie obchodných a podnikateľských informácií; obchodné a podnikové poradenstvo; personálne poradenstvo; poradenstvo pri vedení podnikov; sprostredkovanie uvedených služieb.

(540)



(591) biela, čierna

(731) Strýček Vladimír, Mgr., Rumančeková 8, 821 01 Bratislava, SK;

(740) Litváková Edita, Ing., Bratislava, SK;

(210) 1-2012

(220) 1.1.2012

10(511) 6, 7, 9, 11, 16, 35, 37, 38, 39, 40, 41, 42, 43, 45

(511) 6 - Kovové konštrukčné časti energetických zariadení vrátane špeciálnych pomocných zariadení, ako sú napr. stožiare, oceľové konštrukcie, kovové potrubia; drobné zámočnícke výrobky patriace do tejto triedy.

7 - Hydraulické turbíny, strojové konštrukčné časti energetických zariadení vrátane špeciálnych pomocných zariadení.

9 - Prístroje a nástroje na vedenie, distribúciu, transformáciu, akumuláciu, reguláciu alebo kontrolu elektrického prúdu; prístroje a nástroje vedecké, fotografické, optické, signalizačné, kontrolné, dozorné, záchranné a vzdelávacie; poplašné zariadenia; elektrické a elektronické zariadenia na výpočet a odovzdávanie štatistických údajov a informácií; elektrické zariadenia na diaľkové ovládanie priemyselných operácií a procesov; elektrodynamické zariadenia na diaľkové riadenie signalizácie; elektrické vedenia, elektrické akumulátory, bleskozvody, elektrické káble,

elektrické spojky, elektrické svorky, elektrické hlásiče, elektrické kondenzátory, elektrické meniče, elektrické objímky, elektrotechnické odbočné skrinky, elektrotechnické prípojky, prúdové usmerňovače, elektrické regulátory, elektrické rozvodné skrine, elektrické spínacie skrine, svetelné alebo mechanické signalizačné panely, skriňové elektrické rozvádzače, transformátory ako elektrické netočivé stroje a elektrické zariadenia pre trafostanice; meracie prístroje, elektrické meracie zariadenia, elektrické monitorovacie prístroje; elektrické časti rozvodov verejného osvetlenia; počítačový softvér, nahrané operačné programy.

11 - Tlakové zásobníky vody, parné a horúcovodné potrubia, kotly, parné akumulátory; lampy verejného osvetlenia; bojler, ohrievače vody, zariadenia na čistenie odpadových vôd, články do atómových reaktorov, destilačné prístroje, dýzy, expanzné nádrže pre ústredné vykurovanie, acetylénové generátory, plynové generátory, horáky, chladiarne, chladiace komory, chladiace nádoby, chladiace stroje prístroje a zariadenia, zariadenia na spracovanie jadrových palív a jadrové spomaľovače, jadrové reaktory, klimatizačné zariadenia.

16 - Firemné listiny, papierové propagačné materiály, manuály počítačových programov (ako príručky v papierovej forme), letáky, prospekty, tlačivá.

35 - Maloobchodná činnosť s tlakovými zariadeniami, parnými a horúcovodnými potrubiami, kotlami, hydraulickými strojmi, motorovými vozidlami, s elektrickými a elektronickými strojmi, prístrojmi a zariadeniami, s elektrickými materiálmi, ako sú elektrické vedenia, elektrické akumulátory, bleskozvody, elektrické káble, elektrické spojky, elektrické svorky, elektrické hlásiče, elektrické kondenzátory, elektrické meniče, elektrické objímky, elektrotechnické odbočné skrinky, elektrotechnické prípojky, prúdové usmerňovače, elektrické regulátory, rozvodné skrine, spínacie skrine, svetelné alebo mechanické signalizačné panely, skriňové rozvádzače, transformátory, trafostanice, vzduchotechnické zariadenia, transportné zariadenia, náhradné dielce prívesov, paliet, kontajnerov, vodné turbíny, príslušenstvo k vodným elektrárnam, s kovovým nábytkom, so strojmi a zariadeniami na spracovanie nerastných hmôt; sprostredkovanie nákupu a predaja elektrickej energie a tepla; činnosti reklamnej agentúry, rozširovanie vydávanie a aktualizovanie reklamných materiálov, prenájom reklamných plôch, zásielkové reklamné služby, uverejňovanie reklamných textov, prenájom kancelárskych strojov a zariadení, aranžovanie výkladov, inzertné činnosti, obchodné prieskumy; komerčné informačné kancelárie.

37 - Inštalácia, údržba a opravy elektrických zariadení a prístrojov; inštalácia a oprava plynových technických zariadení, kotlov, horákov, konštrukcií, tlakových nádob, meračov tepla; výstavba energetických a teplárenských diel a zariadení potrebných na ich prevádzku; oprava elektromotorov, zväracích transformátorov, rotačných strojov a asynchronných motorov; inštalácia a údržba elektrických rozvodov; murárske a natieračské práce súvisiace s energetickými zariadeniami; oprava a údržba hydraulických strojov a motorových vozidiel; prenájom stavebných strojov a zariadení.

38 - Telekomunikačné informácie, telefónna komunikácia, komunikácia prostredníctvom optických káblov, počítačová komunikácia, prenájom telekomunikačných prístrojov, prenájom prístrojov na prenos informácií, prenos signálu pomocou satelitu, telefonické služby, služby zabezpečujúce vstup do telekomunikačných sietí, prenášanie správ telegrafmi, telegrafická komunikácia, telegrafický prenos, telegrafné služby, poskytovanie telekomunikačného pripojenia do svetovej počítačovej siete, elektronická pošta.

39 - Rozvod elektrickej energie a tepla; balenie tovarov a uskladňovanie tovarov; prenájom dopravných mechanizmov; autobusová doprava, nákladná doprava, kamiónová doprava, osobná doprava, preprava cenností, doprava pancierovými vozidlami.

40 - Výroba elektrickej energie a tepelnej energie, likvidácia rádioaktívneho odpadu; likvidácia odpadu, recyklácia odpadu, spaľovanie odpadu a spracovanie odpadu.

41 - Organizovanie a vedenie kolokvií, kongresov, seminárov, konferencií a sympózií; vydávanie kníh a časopisov, vydávanie kníh a časopisov v elektronickej forme.

42 - Projektová a inžinierska činnosť v investičnej výstavbe, projektovanie strojárske výroby a vzduchotechnických zariadení, projektovanie elektrorozvodných sietí, transformovni, rozvodní, priemyselných a slaboprúdových elektroinštalácií, inžinierska činnosť v oblasti distribučného systému vysokonapäťovej siete, dozor a technická inšpekcia, odborné a technické konzultácie, elektrotechnická posudková činnosť; revízne skúšky materiálov prevádzkových kotlov, plynových zariadení a elektrických zariadení, revízne skúšky spôsobilosti zdvíhacích zariadení; ciachovanie elektromerov a meracích súprav; geologický výskum, grafický dizajn, priemyselný dizajn, kontrola kvality; obnovovanie počítačových databáz, počítačové programovanie; inštalácia, aktualizácia a zhotovovanie kópií počítačových programov; návrh počítačových systémov, poradenské služby v oblasti počítačového hardvéru; prenájom počítačového softvéru.

43 - Poskytovanie, rezervácie a prevádzkovanie prechodného ubytovania, turistického ubytovania a hotelového ubytovania, ubytovacie kancelárie zabezpečujúce prechodné ubytovanie, penzióny, reštaurácie, príprava a dodávka jedál.

45 - Poradenstvo v oblasti bezpečnosti, osobní strážcovia.

(540)



(591) modrá, biela

(731) VÝCHODOSLOVENSKÁ ENERGETIKA a. s.,
Mlynská 31, 040 01 Košice, SK;

(740) Gruber Dalibor, Ing., Košice, SK;

(210) 2-2012

(220) 1.1.2012

10(511) 6, 7, 9, 11, 16, 35, 37, 38, 39, 40, 41, 42, 43, 45

(511) 6 - Kovové konštrukčné časti energetických zariadení vrátane špeciálnych pomocných zariadení, ako sú napr. stožiare, oceľové konštrukcie, kovové potrubia; drobné zámočnické výrobky patriace do tejto triedy.

7 - Hydraulické turbíny, strojové konštrukčné časti energetických zariadení vrátane špeciálnych pomocných zariadení.

9 - Prístroje a nástroje na vedenie, distribúciu, transformáciu, akumuláciu, reguláciu alebo kontrolu elektrického prúdu; prístroje a nástroje vedecké, fotografické, optické, signalizačné, kontrolné, dozorné, záchranné a vzdelávacie; poplašné zariadenia; elektrické a elektronické zariadenia na výpočet a odovzdávanie štatistických údajov a informácií; elektrické zariadenia na diaľkové ovládanie priemyselných operácií a procesov; elektrodynamické zariadenia na diaľkové riadenie signalizácie; elektrické vedenia, elektrické akumulátory, bleskozvody, elektrické káble, elektrické spojky, elektrické svorky, elektrické hlásiče, elektrické kondenzátory, elektrické meniče, elektrické objímky, elektrotechnické odbočné skrinky, elektrotechnické prípojky, prúdové usmerňovače, elektrické regulátory, elektrické rozvodné skrine, elektrické spínacie skrine, svetelné alebo mechanické signalizačné panely, skriňové elektrické rozvádzače, transformátory ako elektrické netočivé stroje a elektrické zariadenia pre trafostanice; meracie prístroje, elektrické meracie zariadenia, elektrické monitorovacie prístroje; elektrické časti rozvodov verejného osvetlenia; počítačový softvér, nahrané operačné programy.

11 - Tlakové zásobníky vody, parné a horúcovodné potrubia, kotly, parné akumulátory; lampy verejného osvetlenia; bojler, ohrievače vody, zariadenia na čistenie odpadových vôd, články do atómových reaktorov, destilačné prístroje, dýzy, expanzné nádrže pre ústredné vykurovanie, acetylénové generátory, plynové generátory, horáky, chladiarne, chladiace komory, chladiace nádoby, chladiace stroje prístroje a zariadenia, zariadenia na spracovanie jadrových palív a jadrové spomaľovače, jadrové reaktory, klimatizačné zariadenia.

16 - Firemné listiny, papierové propagačné materiály, manuály počítačových programov (ako príručky v papierovej forme), letáky, prospekty, tlačivá.

35 - Maloobchodná činnosť s tlakovými zariadeniami, parnými a horúcovodnými potrubiami, kotlami, hydraulickými strojmi, motorovými vozidlami, s elektrickými a elektronickými strojmi, prístrojmi a zariadeniami, s elektrickými materiálmi, ako sú elektrické vedenia, elektrické akumulátory, bleskozvody, elektrické káble, elektrické spojky, elektrické svorky, elektrické hlásiče, elektrické kondenzátory, elektrické meniče, elektrické objímky, elektrotechnické odbočné skrinky, elektrotechnické prípojky, prúdové usmerňovače, elektrické regulátory, rozvodné skrine, spínacie skrine, svetelné alebo mechanické signalizačné panely, skriňové rozvádzače, transformátory, trafostanice, vzduchotechnické zariadenia, transportné zariadenia, náhradné dielce príviesov, paliet, kontajnerov, vod-

né turbíny, príslušenstvo k vodným elektrárnam, s kovovým nábytkom, so strojmi a zariadeniami na spracovanie nerastných hmôt; sprostredkovanie nákupu a predaja elektrickej energie a tepla; činnosti reklamnej agentúry, rozširovanie vydávanie a aktualizovanie reklamných materiálov, prenájom reklamných plôch, zásielkové reklamné služby, uverejňovanie reklamných textov, prenájom kancelárskych strojov a zariadení, aranžovanie výkladov, inzertné činnosti, obchodné prieskumy; komerčné informačné kancelárie.

37 - Inštalácia, údržba a opravy elektrických zariadení a prístrojov; inštalácia a oprava plynových technických zariadení, kotlov, horákov, konštrukcií, tlakových nádob, meračov tepla; výstavba energetických a teplárenských diel a zariadení potrebných na ich prevádzku; oprava elektromerov, zvrácačích transformátorov, rotačných strojov a asynchrónnych motorov; inštalácia a údržba elektrických rozvodov; murárske a natieračské práce súvisiace s energetickými zariadeniami; oprava a údržba hydraulických strojov a motorových vozidiel; prenájom stavebných strojov a zariadení.

38 - Telekomunikačné informácie, telefónna komunikácia, komunikácia prostredníctvom optických káblov, počítačová komunikácia, prenájom telekomunikačných prístrojov, prenájom prístrojov na prenos informácií, prenos signálu pomocou satelitu, telefonické služby, služby zabezpečujúce vstup do telekomunikačných sietí, prenášanie správ telegrafmi, telegrafická komunikácia, telegrafický prenos, telegrafné služby, poskytovanie telekomunikačného pripojenia do svetovej počítačovej siete, elektronická pošta.

39 - Rozvod elektrickej energie a tepla; balenie tovarov a uskladňovanie tovarov; prenájom dopravných mechanizmov; autobusová doprava, nákladná doprava, kamiónová doprava, osobná doprava, preprava cenností, doprava pancierovými vozidlami.

40 - Výroba elektrickej energie a tepelnej energie, likvidácia rádioaktívneho odpadu; likvidácia odpadu, recyklácia odpadu, spaľovanie odpadu a spracovanie odpadu.

41 - Organizovanie a vedenie kolokvií, kongresov, seminárov, konferencií a sympózií; vydávanie kníh a časopisov, vydávanie kníh a časopisov v elektronickej forme.

42 - Projektová a inžinierska činnosť v investičnej výstavbe, projektovanie strojárskych výrobkov a vzduchotechnických zariadení, projektovanie elektrorozvodných sietí, transformovní, rozvodní, priemyselných a slaboprúdových elektroinštalácií, inžinierska činnosť v oblasti distribučného systému vysokonapäťovej siete, dozor a technická inšpekcia, odborné a technické konzultácie, elektrotechnická posudková činnosť; revízne skúšky materiálov prevádzkových kotlov, plynových zariadení a elektrických zariadení, revízne skúšky spôsobilosti zdvíhacích zariadení; ciachovanie elektromerov a meracích súprav; geologický výskum, grafický dizajn, priemyselný dizajn, kontrola kvality; obnovovanie počítačových databáz, počítačové programovanie; inštalácia, aktualizácia a zhotovovanie kópií počítačových programov; návrh počítačových systémov, poradenské služby v oblasti počítačového hardvéru; prenájom počítačového softvéru.

43 - Poskytovanie, rezervácie a prevádzkovanie prechodného ubytovania, turistického ubytovania a hotelového ubytovania, ubytovacie kancelárie zabezpečujúce prechodné ubytovanie, penzióny, reštaurácie, príprava a dodávka jedál.

45 - Poradenstvo v oblasti bezpečnosti, osobní strážcovia.

(540)



(591) modrá, biela

(731) VÝCHODOSLOVENSKÁ ENERGETIKA a. s., Mlynská 31, 040 01 Košice, SK;

(740) Gruber Dalibor, Ing., Košice, SK;

(210) 3-2012

(220) 2.1.2012

10(511) 44

(511) 44 - Kadernicke služby; salóny krásy.

(540)



(591) červená, čierna

(731) Frisör Klier, s.r.o., DANUBIA CENTRUM Panónska cesta 16, 851 01 Bratislava, SK;

(740) Kajabová Michaela, JUDr., Bratislava, SK;

(210) 4-2012

(220) 3.1.2012

10(511) 11, 12, 37, 39

(511) 11 - Chladiace prístroje a zariadenia; chladiarne; chladničky; chladiace komory; klimatizačné zariadenia vozidiel; osvetľovacie zariadenia na vozidlá; vyhrievacie zariadenia na odmrazovanie okien vozidiel.

12 - Automobilové pneumatiky; chladiarenské vozidlá; brzdové diely do vozidiel.

37 - Autoservisy (údržba, opravy a tankovanie); oprava opotrebených alebo poškodených motorov; oprava opotrebovaných alebo poškodených strojov; oprava pneumatík vulkanizáciou; dezinfekcia; umývanie automobilov; leštenie automobilov; mazanie automobilov; inštalácia a opravy vykurovacích zariadení.

39 - Automobilová preprava; kamiónová nákladná doprava.

(540) FRIGOLOG

(731) Klimáček Tibor, Košíkarska 1436/19, 915 01 Nové Mesto nad Váhom, SK;

(740) Advokátska kancelária Geško, Hulín a partneri s. r. o., Bratislava, SK;

(210) 5-2012

(220) 3.1.2012

10(511) 4, 8, 11, 16, 20, 21, 24, 25

(511) 4 - Nočné lampičky (sviečky); parfumované sviečky; sviečky (na svietenie); sviečky na vianočné stromčeky.

8 - Nožiarisky tovar, príbor; príbor (nože, vidličky a lyžice).

11 - Olejové lampy; olejové horáky.
 16 - Papierové servítky; papierové vreckovky; baliaci papier; toaletný papier; papierové podbradníky; stolové prestieranie z papiera; papierové podložky pod poháre.
 20 - Podnosy s výnimkou kovových; baliace nádoby z plastov; ozdoby z plastov na potraviny; sošky z dreva, vosku, sadry alebo plastov; škatule z dreva alebo plastu; slamky (na pitie).
 21 - Misky; sklenené poháre; poháre na ovocie; poháriky papierové alebo z plastických hmôt; napínače na košeľe; podložky s výnimkou papierových, nie ako prestieranie; zhášadlá na sviečky; podnosy (táčne); kuchynský riad okrem príborov; jednorazové taniere; papierové taniere; taniere; stolové stojany na olej a ocot; porcelánové ozdoby, dekorácie; práškové sklo na dekoráciu.
 24 - Podložky na stôl s výnimkou papierových (anglické prestieranie); textilné obrúsky (prestieranie); obrusy s výnimkou papierových; textilné vreckovky; podložky pod poháre alebo taniere (prestieranie).
 25 - Podbradníky nie z papiera; nohavice; spodná bielizeň; bundy; čelenky (oblečenie); čiapky; golliere; kombinézy (oblečenie); kravaty; livreje; oblečenie; obuv; opasky na doklady a peniaze (súčasť oblečenia); pracovné plášte; šaty; šatky, šály; šerpy; tielka, vesty.

(540)



- (591) červená
 (731) Klimáček Tibor, Košíkarska 1436/19, 915 01 Nové Mesto nad Váhom, SK;
 (740) Advokátska kancelária Geško, Hulín a partneri s. r. o., Bratislava, SK;

(210) 6-2012

(220) 3.1.2012

10(511) 4, 8, 11, 16, 20, 21, 24, 25

- (511) 4 - Nočné lampičky (sviečky); parfumované sviečky; sviečky na svietenie; sviečky na vianočné stromčeky.
 8 - Nožiarisky tovar, príbor; príbor (nože, vidličky a lyžice).
 11 - Olejové lampy; olejové horáky.
 16 - Papierové servítky; papierové vreckovky; baliaci papier; toaletný papier; papierové podbradníky; stolové prestieranie z papiera; papierové podložky pod poháre.
 20 - Podnosy s výnimkou kovových; baliace nádoby z plastov; ozdoby z plastov na potraviny; sošky z dreva, vosku, sadry alebo plastov; škatule z dreva alebo plastu; slamky (na pitie).
 21 - Misky; sklenené poháre; poháre na ovocie; poháriky papierové alebo z plastických hmôt; napínače na košeľe; podložky s výnimkou papierových, nie ako prestieranie; zhášadlá na sviečky; podnosy (táčne); kuchynský riad okrem príborov; jednorazové taniere; papierové taniere; taniere; stolové stojany na olej a ocot.
 24 - Podložky na stôl s výnimkou papierových (anglické prestieranie); textilné obrúsky (prestieranie); obrusy s výnimkou papierových; textilné vreckovky; podložky pod poháre alebo taniere (prestieranie).

25 - Podbradníky nie z papiera; nohavice; spodná bielizeň; bundy; čelenky (oblečenie); čiapky; golliere; kombinézy (oblečenie); kravaty; livreje; oblečenie; obuv; opasky na doklady a peniaze (súčasť oblečenia); pracovné plášte; šaty; šatky, šály; šerpy; tielka, vesty.

(540) **DECORE**

- (731) Klimáček Tibor, Košíkarska 1436/19, 915 01 Nové Mesto nad Váhom, SK;
 (740) Advokátska kancelária Geško, Hulín a partneri s. r. o., Bratislava, SK;

(210) 7-2012

(220) 3.1.2012

10(511) 11, 12, 37, 39

- (511) 11 - Chladiace prístroje a zariadenia; chladiare; chladičky; chladiace komory; klimatizačné zariadenia vozidiel; osvetľovacie zariadenia na vozidlá; vyhrievacie zariadenia na odmrzovanie okien vozidiel.
 12 - Automobilové pneumatiky; chladiarenské vozidlá; brzdové diely do vozidiel.
 37 - Autoservisy (údržba, opravy a tankovanie); oprava opotrebovaných alebo poškodených motorov; oprava opotrebovaných alebo poškodených strojov; oprava pneumatík vulkanizáciou; dezinfekcia; umývanie automobilov; leštenie automobilov; mazanie automobilov; inštalácia a opravy vykurovacích zariadení.
 39 - Automobilová preprava; kamiónová nákladná doprava.

(540) **HARVIS**

- (731) Klimáček Tibor, Košíkarska 1436/19, 915 01 Nové Mesto nad Váhom, SK;
 (740) Advokátska kancelária Geško, Hulín a partneri s. r. o., Bratislava, SK;

(210) 8-2012

(220) 4.1.2012

10(511) 41

- (511) 41 - Organizovanie nočných klubových akcií; organizovanie súťaží v pití alkoholu; organizovanie športových podujatí.

(540)

**UNIVERSITY
 DEATH
 MATCH**

- (731) Vitek Ján, RNDr., Iljušinoва 8, 851 01 Bratislava, SK;

(210) 10-2012

(220) 4.1.2012

10(511) 29, 35, 40

- (511) 29 - Párky ako mäkký mäsový výrobok.
 35 - Maloobchodné a veľkoobchodné služby s uvedeným tovarom; podpora nákupu a predaja uvedeného tovaru pre tretie osoby; sprostredkovanie nákupu a predaja uvedeného tovaru; reklamné služby.
 40 - Mäsiarstvo a údenárstvo; rozoberanie a spracovanie mäsa; údenie potravín.

(540)



(591) biela, červená, hnedá, hnedo-červená, modrá, zelená, žltá, žltá-hnedá, sivá

(731) MECOM GROUP s. r. o., Poľná 4, 066 01 Humenné, SK;

(740) Regina Ivan, Ing., Košice, SK;

(210) 11-2012

(220) 4.1.2012

10(511) 29, 35, 40

(511) 29 - Párky ako mäkký mäsový výrobok.

35 - Maloobchodné a veľkoobchodné služby s uvedeným tovarom; podpora nákupu a predaja uvedeného tovaru pre tretie osoby; sprostredkovanie nákupu a predaja uvedeného tovaru; reklamné služby.

40 - Mäsiarstvo a údenárstvo; rozoberanie a spracovanie mäsa; údenie potravín.

(540)



(591) biela, červená, hnedá, hnedo-červená, zelená, žltá, žltá-hnedá, sivá

(731) MECOM GROUP s. r. o., Poľná 4, 066 01 Humenné, SK;

(740) Regina Ivan, Ing., Košice, SK;

(210) 12-2012

(220) 4.1.2012

10(511) 29, 35, 40

(511) 29 - Párky ako mäkký mäsový výrobok.

35 - Maloobchodné a veľkoobchodné služby s uvedeným tovarom; podpora nákupu a predaja uvedeného tovaru pre tretie osoby; sprostredkovanie nákupu a predaja uvedeného tovaru; reklamné služby.

40 - Mäsiarstvo a údenárstvo; rozoberanie a spracovanie mäsa; údenie potravín.

(540)



(591) biela, červená, hnedá, hnedo-červená, zelená, žltá, žltá-hnedá, sivá

(731) MECOM GROUP s. r. o., Poľná 4, 066 01 Humenné, SK;

(740) Regina Ivan, Ing., Košice, SK;

(210) 17-2012

(220) 5.1.2012

10(511) 7, 42

(511) 7 - Dávkovače (časti strojov), dopravníky ako stroje, drviace stroje, drviče (stroje), lisovacie stroje, lisy, mlyny, nože ako časti strojov, odstredivky, olejové separátory, pneumatické dopravníky, rezacie stroje, zariadenia na odstraňovanie a spracovanie odpadu, valce ako časti strojov, separátory, odlučovače, stroje na opracovanie skla, triediace stroje.

42 - Strojársky výskum, výskum v oblasti životného prostredia, výskum a vývoj nových výrobkov (pre zákazníkov), vytváranie a udržiavanie počítačových stránok (webových stránok) pre zákazníkov, vývoj a tvorba konštrukčnej dokumentácie pre výrobky a výrobné linky v triede 7.

(540) viarline

(731) Caaviar.sk, spol. s r.o., Sadová 1188/18, 080 05 Prešov - Solivary, SK;

(210) 18-2012

(220) 5.1.2012

10(511) 1, 5, 31

(511) 1 - Soľ (surovina); prípravky na hnojenie; kultúry mikroorganizmov okrem kultúr mikroorganizmov na lekárske a zverolekárske účely, lakmusový papier; filtračné materiály (minerálne látky).

5 - Bioicidy; prípravky na odstraňovanie vodného kameňa s výnimkou prípravkov pre domácnosť; liečivá na zverolekárske účely.

31 - Krmivo pre domáce zvieratá.

(540)



(591) biela, červená, čierna

(731) PETOMAR SLOVAKIA s.r.o., Dolná Streda 820, 925 63 Dolná Streda, SK;

(210) 19-2012

(220) 9.1.2012

10(511) 45

(511) 45 - Pohrebné služby; pohreby.

(540) ERA

(731) Kolarčík Marek, Ražňany č. 263, 082 61 Ražňany, SK;

(210) 31-2012

(220) 10.1.2012

10(511) 35, 36, 37, 39, 40

(511) 35 - Administratívne spracovanie obchodných objednávok; grafická úprava tlačovín na reklamné účely; prezentácia výrobkov v komunikačných médiách pre maloobchod; organizovanie výstav na komerčné alebo reklamné účely; organizovanie výs-

tav na obchodné a reklamné účely; podpora predaja (pre tretie osoby); prenájom reklamných materiálov; prenájom reklamných priestorov; prieskum trhu; prieskum verejnej mienky; prieskum (obchodný); reklama; online reklama na počítačovej komunikačnej sieti; rozširovanie reklamných materiálov zákazníkom (letáky, prospekty, tlačoviny, vzorky); prenájom reklamných plôch; zásielkové reklamné služby; rozširovanie vzoriek tovarov; vydávanie a aktualizovanie reklamných materiálov; vylepovanie plagátov.

36 - Prenájom bytov; faktoring; finančný lízing; prenájom nehnuteľností; sprostredkovateľská činnosť s nehnuteľnosťami; pôžičky (finančné); prenájom kancelárskych priestorov; prevádzkovanie záložní.

37 - Autoopravovne (údržba, opravy a tankovanie); autoservisy (údržba, opravy a tankovanie); čistenie automobilov; čistenie interiérov; čistenie interiérov budov; demolácia budov; umývanie dopravných prostriedkov; inštalácia okien a dverí; stavebné informácie; interiérové a exteriérové maľovanie a natieranie; murárstvo; murovanie; čistenie okien; inštalácia, údržba a opravy počítačov; prenájom stavebných strojov a zariadení; stavebníctvo (stavebná činnosť); umývanie automobilov.

39 - Automobilová preprava; distribúcia energie; kamiónová nákladná doprava; doručovacie služby, kuriérske služby; doručovanie balíkov; dovoz, doprava; distribúcia energie; informácie o doprave; informácie o preprave; informácie o skladovaní; prenájom automobilov; prenájom dopravných prostriedkov; rozvod elektriny; skladovanie tovaru; prenájom skladov; služby v doprave a preprave; sprostredkovanie prepravy.

40 - Výroba energie.

(540)

FINOX

(591) červená

(731) FINOX, s.r.o., Rudlovska cesta 20, 974 01 Banská Bystrica, SK;

(210) 33-2012

(220) 11.1.2012

10(511) 30

(511) 30 - Káva, kávové výťažky, kávové prípravky a nápoje, ľadová káva, kávové náhradky, výťažky z kávových náhradiek, prípravky a nápoje na báze kávových náhradiek, cigória, čaj, čajové výťažky, čajové prípravky a nápoje, ľadový čaj, prípravky na báze sladu, kakao a kakaové prípravky a nápoje, čokoláda, čokoládové výrobky, čokoládové prípravky a nápoje, cukrovinky, sladkosti, bonbóny, žuvačky, prírodné sladidlá, pekárske výrobky, chlieb, droždie, pečivo, sušienky, koláče, kreker, biskvity, vafle, karamelky, pudíngy, zmrzlina, zmrzlinové drene, šerbety, mrazené sladkosti, mrazené koláče, jemné zmrzlina, mrazené dezerty, mrazené jogurty, spojivá ako prísady na výrobu zmrzlina a/alebo zmrzlinovej drene, a/alebo šerbety, a/alebo mrazených sladkostí, a/alebo mrazených koláčov, a/alebo jemnej zmrzlina, a/alebo mrazených dezertov, a/alebo mrazených jogurtov; med a medové náhradky, raňajkové cereálie,

múslí, kukuričné vločky, cereálne tyčinky, cereálie na priamu spotrebu, cereálne prípravky, ryža, cestoviny, rezance, potrava na báze ryže, múky alebo cereálií tiež vo forme hotových jedál; pizza, sendviče, zmesi cesta a polotovary z cesta, dresingy, sójová omáčka, kečup, ochutené a korenené prípravky do jedál, jedlé korenie, dochucovacie prísady, šalátové dresingy, majonéza, horčica, ocot.

(540) **SLIZ**

(731) Société des Produits Nestlé S.A., 1800 Vevey, CH;

(740) Ružička Csekés s. r. o., Bratislava, SK;

(210) 34-2012

(220) 11.1.2012

10(511) 9, 18, 25, 35

(511) 9 - Slnéčné okuliare, okuliare na šport; ochranné helmy a ochranné oblečenie.

18 - Koža, imitácie z kože, cestovné potreby, výrobky z týchto materiálov nezahrnuté v iných triedach; batohy, plecniaky, tašky, peňaženky, dáždniky, slnečníky a vychádzkové palice patriace do triedy 18.

25 - Odevy, obuv, pokrývky hlavy, ich doplnky a príslušenstvo patriace do triedy 25.

35 - Veľkoobchodné a maloobchodné služby s oblečením, obuvou a doplnkami; obchodné a podnikateľské informácie; predvádzanie tovaru; poradenstvo v obchodnej činnosti; reklama.

(540)

SPINNER

(731) SPINNER sport, s.r.o., Hviezdoslavova 1265, 926 01 Sereď, SK;

(210) 35-2012

(220) 11.1.2012

10(511) 6, 20, 37

(511) 6 - Kovové rebríky, kovové skladacie rebríky, kovové sklopné schodíky.

20 - Nábytok z dreva, kovu, plastov, textílií a ich vzájomná kombinácia: nábytok čalúnený, chrómovaný i lakovaný, nábytok s drevenou alebo kovovou kostrou, stoly a stoličky všetkých druhov, vešiaky, detský nábytok, nábytok do kúpeľní, sáun, plavární, nábytok do zasadacích a konferenčných miestností, kovové postele, kvetinové stolíky, kuchynský nábytok, kreslá všetkých druhov, váľandy, sedačky pevné, sklápacie, rozťahovacie, lavice všetkých druhov.

37 - Zámočnícke, čalúnnické a natieračské práce, opravy nábytku.

(540)



(731) KODRETA furniture, s.r.o., 1. mája 1363, 023 02 Krásno nad Kysucou, SK;

(210) 36-2012

(220) 11.1.2012

10(511) 43

(511) 43 - Reštaurácie (jedálne); samoobslužné reštaurácie.

(540) Ganesh Utsav

(731) AV & JV, spol. s r. o., Chrasťová 23/B, 831 01 Bratislava, SK;

(210) 37-2012

(220) 11.1.2012

10(511) 37, 40, 44

(511) 37 - Deratizácia; insekticídne postreky; hubenie hmyzu; hubenie škodlivého hmyzu; ochrana budov proti vniknutiu škodcov a škodlivého hmyzu; ochrana miestností proti vniknutiu škodcov a škodlivého hmyzu; ochrana pozemkov proti vniknutiu škodcov a škodlivého hmyzu; ochrana stavieb proti vniknutiu škodcov a škodlivého hmyzu; ničenie škodcov v budovách plynovaním; ničenie škodcov v komoditách plynovaním; dezinfekcia; upratovacie služby; upratovanie a čistenie; pranie alebo čistenie; čistenie budov od vtáčich výkalov; nanášanie ochranných náterov na drevo; ochranné stavebné práce; podzemné stavebné inžinierske práce.

40 - Spracovanie dreva; stínanie, pílenie a kálanie dreva; ochrana dreva pred drevokaznými hubami.

44 - Insekticídne postreky v poľnohospodárstve; ničenie škodcov a škodlivého hmyzu v poľnohospodárstve; hubenie potkanov v poľnohospodárstve; kosenie trávnikov; údržba trávnikov; zakladanie trávnikov; ničenie buriny.

(540)**MR SERVIS**

(591) čierna, červená, biela

(731) MR SERVIS spol. s r. o., Mäsiarska 30, 040 01 Košice, SK;

(210) 38-2012

(220) 12.1.2012

10(511) 17

(511) 17 - Vytlačané dosky z polymetylmakrylátu (PMMA) a granulát (PMMA).

(540) AKRYLON

(731) QUINN PLASTICS SLOVAKIA, s. r. o., M. R. Štefánika 71, 010 39 Žilina, SK;

(210) 40-2012

(220) 12.1.2012

10(511) 9, 16, 21, 25, 30, 35, 38, 41

(511) 9 - Antény, audiovizuálna technika na výučbu, hudobné hracie automaty uvádzané do chodu vodením mince, predajné automaty, nástroje na určovanie azimutu, barometre, okuliare, puzdrá na okuliare, slnečné okuliare, okuliare proti oslneniu, retiazky na okuliare, buzoly, kompas, clony proti oslneniu, prístroje na čistenie zvukových diskov, kontaktné šošovky, optické šošovky, čítacie zariadenia (na napovedanie pre účinkujúcich),

ďalekohľady, diapozitívy, premietacie prístroje na diapozitívy, diktovacie stroje, kompaktné disky, magnetické disky, optické disky, DVD prehrávače, gramofónové ihly, gramofónové platne, elektronické perá (na vizuálne zobrazovacie zariadenia), elektronické svetelné ukazovadla (pomôcka pri vyučovaní a prednáškach), informačné tabule elektronické, elektronické publikácie (stiahnuté z telekomunikačnej siete), epidiaskópy, kamery, exponované filmy, kreslené filmy, strihacie zariadenia na filmy, fotoaparáty, hologramy, jazdecké prilby, počítaacie stroje, vrecková kalkulačka, kinofilmy (exponované), počítačové klávesnice, krokomery, magnetické médiá, magnetické pásky, magnetické nosiče údajov, magnetofóny, magnety, magnety ako dekorácia, mincové mechanizmy na televízne prijímače, monitory (počítačový hardvér), mikrofóny, optické nosiče údajov, nosiče zvukových nahrávok, prístroje na čistenie gramofónových platní, okuliare na šport, ochranné prilby na šport, optické kompaktné disky, premietacie plátna, plávacie kolesá, plávacie pásy, plávacie vesty, počítače, programy na počítačové hry, tlačiarne k počítačom, podložky pod myš, potápačské masky, potápačské kombinézy, potápačské skafandre, potápačské rukavice, pravítka, metre, logy (meracie prístroje), prehrávače kompaktných diskov, ochranné helmy, zariadenia na prenášanie zvuku, rádiá, signalizačné píšťalky, telefónne slúchadlá, snímače (zariadenia na spracovanie údajov), skenery, tampóny do uší, tampóny do uší pre potápačov, televízne prijímače, výstražné trojuholníky, videokamery, videokazety, videopásky, vyučovacie prístroje, elektronické diare, závažia, elektrické žehličky.

16 - Albumy, atlasy, škatule s farbami ako školské pomôcky, blahoprajné pohľadnice, poštové hracie pohľadnice, útržkové bloky, brožúry, papierové obrúsky, papierové podbradníky, časopisy, komiksy, čínsky tuš, obaly (papiernický tovar), tabule na zapichovanie oznamov, knihárske kostice, listový papier, držiaky na písacie potreby, figuríny z papierovej drviny, strieborný papier, umelohmotné fólie na balenie, fotografie, stojany na fotografie, zemské glóbusy, grafické reprodukcie, grafiky, gumené gumovanie, modelovací íl, navlhčovacie hubky (kancelárske pomôcky), hroty pier, náprstky na ochranu pred zranením, atrament, tuš, atramentová tyčinka, kalamáre, kalendáre, trhacie kalendáre, jednorazové plienkové nohavičky z papiera alebo buničiny, kancelárske potreby s výnimkou nábytku, kancelársky spinky, papierové vreckovky, predmety z kartónu, kartónové lístky, katalógy, lepenkové alebo papierové obaly na fľaše, papierové obaly na mliečne výrobky, škatule na klobúky z lepenky, knihy, knižné záložky, brožované knihy, knižné zarážky, vzory na kopírovanie, papierové kornúty, lepenkové alebo papierové škatule, kružidlá na kreslenie, krieda na písanie, laminovačky, plastové obalovače dokumentov ako kancelárska potreba, maliarske plátna, maliarske stojany, maliarske štetce, štetce, mapy, geografické mapy, papierové pásky, materiály na pečatenie, pomôcky na vymazávanie, vrecká do mikrovlnných rúr, mištičky na vodové farby, modelovacie materiály, nálepky na kancelárske použitie alebo pre domácnosť, pripínáčky, násadky na perá, noviny, nože

na papier, obálky (papiernický tovar), obaly (papiernický tovar), papierové obaly na spisy, obtlačky, oceľové pierka, operadlá na ruky pre maliarov, orezávacie strojčeky na ceruzky (elektrické aj neelektrické), strúhadlá na ceruzky (elektrické aj neelektrické), oznámenia (papiernický tovar), palety pre maliarov, papier, pauzovací papier, pergamenový papier, pijavý papier, svetivý papier, toaletný papier, parafrínový papier, papier Xuan (na čínsku kaligrafiu a čínske maľby), papiernický tovar, obrúsky (papierové prestieranie), papierové obrusy, papierové podložky pod poháre, podložky pod pivové poháre, papierové servítky, pastelky, puzdrá na pasy, pečate, peračníky, perá (kancelárske potreby), plniace perá, periodiká, plagáty, plány, písacie podložky, vyučovacie pomôcky s výnimkou prístrojov a zariadení, pohľadnice, poštové známky, písacie potreby, pútače z papiera alebo lepenky, obaly na doklady, puzdrá na písacie potreby, papierové vľajky, rysovacie pravítka, pravítka (uholníky, príložníky), prospekty, príručky, písacie podložky, písacie potreby (súpravy na písanie), publikácie, vrecká (vrecia, vaky) z papiera alebo plastických materiálov na balenie, pečiatky, dátumové pečiatky, puzdrá na pečiatky, pečiatkovacie podušky, ročenky, papierové ručníky, rysovacie pomôcky, rysovacie potreby, samolepky pre domácnosť a na kancelárske účely, zošity, zošívачky (kancelárske pomôcky), skicáre, zotierače tabúl, školské potreby (papier, písacie potreby), školská tabuľa, tlačiarenský lis, lístky, tlačivá, tlačové písmo, tlačoviny, ceruzky, tuhy do ceruziek (verzátiliek), stojany na perá a ceruzky, verzátilky, kresliaci uhol, poznámkové zošity, spevníky.

21 - Bytové akváriá, čutory, cestovné fľaše, prenosné chladiarne s výnimkou elektrických, cestovné fľaše, cukorničky, čajové súpravy, čajové naparovacie sitká, pretláčač cesnaku (kuchynská potreba), prenosné detské vaničky, lopatka a zmetačik na omrvinky, príchytky na obrúsky, džbány, ešusy (poľná jedálna miska), formy na prípravu jedál, formy na zákusky a koláče, formy na ľadové kocky, misky na polievku, kuchynské hrnce, hrebene, nádoby na ľad, schránky na chlieb, nádoby na chlieb, stojany na vajička, riad, kanvičky, kefy na obuv, zubné kefky, elektrické zubné kefky, kávové súpravy, štipce na bielizeň, džbány, čajníky, koreníčky, kotlíky, dózy na čaj, puzdrá na mydlo, mydlovničky, krúžky na obrúsky, kvetínáče, sklené gule, tortové lopatky, majolika, obaly na mydlá, šalátové misky, polievkové misky, potreby na varenie a pečenie okrem elektrických, potreby pre domácnosť, nádoby na smeti, puzdrá s toaletnými potrebami, dentálna niť, nočníky, lyžice na obúvanie, obuváky, otvárače na fľaše, trojnožka (kuchynská potreba), puzdrá na hrebene, prachovky, soľníčky, súpravy kuchynského riadu, stolové stojany na olej a ocot, papierové tácky, tanieri, jednorazové tanieri, tepelnoizolačné nádoby na nápoje (termosky), termosky na jedlo, tyčinky na koktail, vázy.

25 - Papuče, baretky, body (spodná bielizeň), kovanie na obuv, šnurovacie topánky, podbradníky nie z papiera, bundy, krátke kabáty s kapucňou (teplé), cylindre, čiapky (priliehavé), členky (oblečenie), čiapky, sprchovacie čiapky, kúpacie čiap-

ky, šilty na čiapke, dreváky, futbalová obuv, obuv (vysoká), celé topánky, chrániče uší (proti chladu ako pokrývka hlavy), bundy, zvrchníky, nohavice, vreckovka ozdobná (súčasť oblečenia), klobúky, kombinézy, pracovné plášte, konfekcia, maškarné kostýmy, kostýmy, obleky, košele, kúpacie plášte, kravaty, čiapkové šilty, oblečenie z imitácie kože, oblečenie z kože, gamaše (vysoké), golieri, snímateľné golieri, golieri (oblečenie), lyžiarska obuv, manžety (časti odevov), župany, odevy, protišmykové pomôcky na obuv, obuv, obuv na kúpanie, espadrily (letná obuv s plátovým zvrškom a podošvou z prírodného materiálu), plážová obuv, športová obuv, nepremokavý odev, oblečenie z papiera, plážové oblečenie, cyklistické oblečenie, oblečenie pre motoristov, opasky, opasky na doklady a peniaze (súčasť oblečenia), plavky (pánske), plavky (dámske), papuče, papierové klobúky (oblečenie), kožušínové kabáty, ponožky, potné vložky, golieri (oblečenie), pulóvre, pančuchy, vrecká na odevy, pyžamá, rukavice, palčičky, rukávniky, vesty pre rybárov, saká, bundy, spodná bielizeň, sukne, svetre, šály, vlnené šály, šnurovacie topánky, trička, vesty, detská výbavička.

30 - Bonbóny, cukrovinky, cukrovinky na zdobenie vianočných stromčekov, čaj, ľadový čaj, nápoje na báze čajov, chutneys (koreniny), čokoláda, čokoládové nápoje, mliečne čokoládové nápoje, droždie, torty, jedlé ozdoby na torty, fondán, žuvačky nie na lekárske použitie, horčica, pečivo (rožky), klinčeky (korenie), chalva, chlieb, chuťové prísady, jarná rolka, jemné pečivo, jogurty mrazené (mrazené potraviny), kakao, kakaové nápoje, mliečne kakaové nápoje, kandis ako potrava, kapary, karamelky (cukríky), karí (korenie), mliečna ovsená kaša, káva, káva nepražená, kávovinové náhradky, kávové nápoje, mliečne kávové nápoje, kečup, keksy, koláče s plnkou, ryžový koláč, koreniny, chaluhy, vodné riasy, krekerky (slané pečivo), krúpy na ľudskú spotrebu, krupica, kuchynská soľ, mletá kukurica, pražená kukurica, kukuričná múka, kukuričné vločky, kurkuma ako potrava, droždie do cesta, kvasnice, droždie v tabletkách nie na lekárske účely, ľad (prírodný alebo umelý), sladké drierko, lístkové cesto, lupienky, vločky (obilninové), majonéza, makaróny, maltóza, mandľové cukrovinky, mandľové cesto, marcipán, marináda (chuťové prísady), cestá na koláče, látky na zjemnenie mäsa pre domácnosť, pirohy (cestoviny), pirôžky s mäsom, mäsové šťavy, med, perníky, medovníky, melasa, melasový sirup, mentolové cukríky, potravinárska múka, výrobky z múky, müsli, muškátové orechy, nekysnutý chlieb, nové korenie, slíže, ocot, sójová omáčka, oblátky, palacinky, paprika (korenina), pastilky (cukríky), korenie, pizza, pukance kukuričné, ovsená potrava, prášok do pečiva, vyrážková pšeničná múka, puding, quiches (pečivo), paradajková omáčka, ravioly, pečivo (rožky), ryža, ságo, dresingy do šalátov, sendviče, škoric (korenina), prírodné sladidlá, formy na pečivo, sójová múka, strúhanka, sucháre, sušienky, sušienky, suši, šafran (korenie), šerbety (zmrzlinové nápoje), prípravky na stuženie sľahačky, špagety, cestoviny, cestá na koláče, tortilky, vanilka (príchut'), niťovky, zázvor, zmrzliny, ovocné želé (cukrovinky), sladké žemle.

35 - Zásielkové reklamné služby, obchodná správa licencií výrobkov a služieb pre tretie osoby, nábor zamestnancov, pomoc pri riadení obchodnej činnosti, obchodné alebo podnikateľské informácie, obchodný alebo podnikateľský prieskum, organizovanie výstav na komerčné alebo reklamné účely, personálne poradenstvo, organizovanie výstav na obchodné a reklamné účely, prieskum trhu, prieskum verejnej mienky, predplatné telekomunikačných služieb, predvádzanie tovaru, príprava inzertných stĺpcov, reklama, online reklama na počítačovej komunikačnej sieti, vydávanie a aktualizovanie reklamných materiálov, prenájom reklamných materiálov, zasielanie reklamných materiálov zákazníkom, rozširovanie reklamných alebo inzertných oznamov, sekretárske služby, grafická úprava tlačovín na reklamné účely, public relations, vydávanie reklamných alebo náborových textov, televízna reklama, obchodný manažment v oblasti umenia, zabezpečovanie nového predplatného (pre predplatiteľov).

38 - Elektronická pošta, služby poskytované elektronickými tabuľkami (telekomunikačné služby), spravodajské agentúry, vysielanie káblovej televízie, telekonferenčné služby, počítačová komunikácia, posielanie správ, poskytovanie priestoru na diskusiu na internete, prenájom prístrojov na prenos správ, prenájom prístupového času do svetových počítačových sietí, prenájom prístrojov na prenos správ, prenos signálu pomocou satelitu, prenos správ a obrazových informácií pomocou počítača, prenájom telekomunikačných prístrojov, telekonferenčné služby, poskytovanie telekomunikačných kanálov na telenákupy, televízne vysielanie, telexové služby, výzvy (rádiom, telefónom alebo inými elektronickými komunikačnými prostriedkami), posielanie správ.

41 - Postsynchronizácia, dabing, prenájom dekorácií, elektronická edičná činnosť v malom (DTP služby), služby v oblasti estrády, filmové štúdiá, filmová tvorba, prevádzkovanie kinosál, prenájom filmových premietačiek a ich príslušenstva, požičiavanie filmov, fotografovanie, informácie o možnostiach zábavy, informácie o výchove a vzdelávaní, prevádzkovanie karaoke, výchovno-zábavné klubové služby, kluby zdravia, knižnice (požičovne kníh), vydávanie kníh, koncertné siene, sály, organizovanie a vedenie konferencie, organizovanie a vedenie kongresov, korešpondenčné kurzy, prevádzkovanie múzea, služby nahrávacieho štúdiá, nahrávanie videopások, fotografická reportáž, organizovanie kultúrnych alebo vzdelávacích výstav, organizovanie plesov, organizovanie vedomostných a zábavných súťaží, zábavné parky, organizovanie a plánovanie večierkov, organizovanie súťaží krásy, prenájom audionahrávok, prenájom dekorácií, prenájom kinematografických filmov, prenájom osvetľovacích prístrojov do divadelných sál a televíznych štúdií, online poskytovanie počítačových hier (z počítačových sietí), rezervácia vstupeniek, výroba divadelných alebo iných predstavení, požičiavanie filmov, redigovanie scenárov, reportérske služby, vyučovanie, vzdelávanie, výroba rozhlasových a televíznych programov, televízna zábava, vyučovanie, informácie o výchove a vzdelávaní, organizovanie živých vystúpení.

(540)



- (731) Česká televize, Kavčí hory, 140 70 Praha, CZ;
(740) Advokátska kancelária JUDr. Peter Kováč, s.r.o., Bratislava, SK;

(210) 46-2012

(220) 12.1.2012

10(511) 35, 36, 41

- (511) 35 - Odborné, obchodné poradenstvo; vydávanie a aktualizovanie reklamných materiálov.
36 - Správa nehnuteľnosti; správcovstvo.
41 - Organizovanie a vedenie konferencií; organizovanie a vedenie seminárov; vzdelávanie.

(540)



- (591) zelená, červená
(731) Združenie správcov a užívateľov nehnuteľností, Školská 23, 040 11 Košice, SK;

(210) 50-2012

(220) 13.1.2012

10(511) 30

- (511) 30 - Kakao, čokoláda, kakaové nápoje, čokoládové nápoje a prípravky pre takéto nápoje; pekárske výrobky, biskvity, sušienky, keksy, pečivo, jemné pečivo a cukrovinky, najmä cukrové a čokoládové cukrovinky, výrobky z cesta, prípravky vyrobené z obilnín, jedlé cukrové polevy, zmrzlina a ľady.

(540)



- (591) fialová, biela, žltá
(731) Kraft Foods Schweiz Holding GmbH, Chollerstrasse 4, 6301 Zug, CH;
(740) MAJLINGOVÁ & PARTNERS, s. r. o., Bratislava, SK;

(210) 51-2012

(220) 13.1.2012

10(511) 9, 35, 41

- (511) 9 - Počítačové moduly; počítačové periférne zariadenia; počítačové myši; bezdrôtové počítačové myši; diaľkové ovládače.
35 - Prieskum trhu a sprostredkovanie obchodu s tovarom uvedeným v triede 9 tohto zoznamu; obchodné sprostredkovanie služieb uvedených v triede 41; propagačná a inzertná činnosť; vydávanie, aktualizovanie a rozširovanie reklamných materiálov a reklamných predmetov rôzneho druhu; reprografické služby; poradenské a sprostredkovateľské služby týkajúce sa vydávania tla-

čovín na reklamné účely; zbieranie údajov do počítačových databáz; podpora predaja (pre tretie osoby); maloobchodné služby s tovarom uvedeným v triede 9 tohto zoznamu vrátane prostredníctvom internetu; predvádzanie tovaru vo všetkých komunikačných médiách; reklama; reklama (online) na počítačovej komunikačnej sieti internet; vydávanie a aktualizovanie reklamných materiálov; organizovanie komerčných výstav a veľtrhov; prezentácia výrobkov v komunikačných médiách pre maloobchod.

41 - Elektronická edičná činnosť v malom (DTP služby); vydávanie kníh a časopisov vrátane online; organizovanie a vedenie konferencií; organizovanie a vedenie kongresov; organizovanie a vedenie seminárov; organizovanie a vedenie sympózií; organizovanie vzdelávacích výstav; organizovanie a vedenie kurzov, firemných dní, vzdelávacích prezentácií, vzdelávacích programov alebo vzdelávacích výstav, vzdelávacích programov v oblasti podnikania a administratívy pre začínajúcich podnikateľov; vydávanie textov s výnimkou reklamných a náborových; poskytovanie elektronických publikácií online (bez možnosti kopírovania); zverejňovanie a vydávanie textov s výnimkou reklamných alebo náborových; informácie o výchove a vzdelávaní, školenia; vyučovanie; vzdelávanie; knižnice, výroba rozhlasových alebo televíznych programov.

(540)

dolphin

(591) čierna, modrá

(731) Valíček Štefan, Ing., Višňové 173, 013 23 Višňové, SK;

(740) Labudík Miroslav, Ing., Kysucké Nové Mesto, SK;

(210) 57-2012

(220) 16.1.2012

10(511) 3, 5, 30, 35, 41

(511) 3 - Mydlá; gély na bielenie zubov.

5 - Farmaceutické prípravky.

30 - Káva; čaj; kakao; prípravky z obilnín.

35 - Pomoc pri riadení obchodnej činnosti; rozširovanie reklamných materiálov zákazníkom (letáky, tlačoviny, vzorky); obchodné informácie a rady spotrebiteľom.

41 - Vzdelávanie.

(540) GANOCAFE

(731) GANODERMA NATURA SLOVAKIA s.r.o., Pod Párovcami 5190/3B, 921 01 Piešťany, SK;

(210) 58-2012

(220) 16.1.2012

10(511) 3, 5, 29, 30

(511) 3 - Parfuméria, vonné oleje, kozmetika a prostriedky na ošetrovanie pokožky vo forme masťi, krému, gélu, spreja, pien, pleťových emulzií, pleťových mliek, pleťových vôd, opaľovacích krémov, opaľovacieho mlieka, oleja, olejových kúpeľov, sprchových gélov, pevných a tekutých mydiel, vôd po holení, kozmetické prípravky, telové šampóny, prostriedky na ošetrovanie a regeneráciu vlasov a vlasovej pokožky, vlasové vody,

šampóny, kondicionéry, tužidlá na vlasy, pomády na vlasy, peny na vlasy, vlasové gély, vlasové oleje, vlasové emulzie, vlasové koloidné roztoky, vlasové tekuté suspenzie, prostriedky na umývanie a ošetrovanie rúk, vlasov a vlasovej pokožky, masážne prostriedky, regeneračné prostriedky, masážne a regeneračné krémy, masážne a regeneračné emulzie, masážne a regeneračné gély, prostriedky ústnej hygieny, ústne vody, zubné pasty, zubné gély, hygienické toaletné prípravky.

5 - Adjuvanciá na lekárske účely, antibakteriálne, dezinfekčné prípravky, prostriedky proti bolesti hlavy, liečivé byliny, dezinfekčné prípravky na hygienické účely, dietetické potraviny upravené na lekárske účely, doplnky výživy na lekárske účely, drogy na liečebné účely, glukóza na lekárske účely, liečivé korene, liečivé prípravky na zuby, liečivé cukríky a liečivé pastilky, liečivé rastliny, mentol, pastilky na farmaceutické účely, potrava na farmaceutické účely, dietetické potraviny prispôbené na lekárske účely, prípravky slúžiace na starostlivosť o ústnu dutinu (na lekárske účely), dietetické doplnky, dietetické doplnky stravy.

29 - Doplnky výživové nie na lekárske účely (nezahrnuté v iných triedach), doplnky stravy nie na lekárske účely (nezahrnuté v iných triedach), džemy, jedlé oleje a tuky, konzervované ovocie, ovocná dreň, ovocné rôsoly, konzervovaná zelenina.

30 - Bonbóny, konzervované záhradné bylinky (korenie), cukor, cukrovinky, mentolové cukríky, pastilky (cukríky), potravinové doplnky nie na lekárske účely (nezahrnuté v iných triedach) a doplnky stravy nie na lekárske účely (nezahrnuté v iných triedach), prírodné sladidlá, výživové doplnky a potraviny pre zvláštnu výživu obsahujúce látky rastlinného pôvodu nie na lekárske a nie na dietetické účely (nezahrnuté v iných triedach), žuvačky nie na lekárske použitie.

(540) NadraIN

(731) PQ PARTNERS LIMITED, Athinon 5, Nicosia, CY;

(740) Pirohár Jozef, Mgr., Nové Zámky, SK;

(210) 64-2012

(220) 16.1.2012

10(511) 7, 9, 10, 11, 35, 40, 42

(511) 7 - Dúchadlá, výtlačné ventilátory; fukáre, vejačky; kompresory; odsávače ako stroje; turbokompresory; vzduchové kompresory.

9 - Dýchacie prístroje na plávanie pod vodou; dýchacie prístroje, s výnimkou prístrojov na umelé dýchanie; kontrolné a regulačné elektrické prístroje; rozvodné skrine, spinacie elektrické skrine.

10 - Dýchacie prístroje; dýchacie prístroje na umelé dýchanie; chirurgické, zubárske a lekárske kompresory; odsávačky; zubné prístroje a nástroje; zubné elektrické prístroje.

11 - Prístroje a zariadenia na sušenie, chladenie, vetranie a ventiláciu; ventilátory ako časti vetracích zariadení; ventilátory klimatizácií.

35 - Obchodné alebo podnikateľské informácie; organizovanie výstav na obchodné a reklamné účely; pomoc pri riadení obchodnej činnosti; poradenstvo v obchodnej činnosti; reklama; reklama online na počítačovej komunikačnej sieti; uverejňovanie reklamných textov; vydávanie a aktualizovanie reklamných materiálov.

40 - Lisovanie plechov; povrchová úprava materiálov; úprava a spracovanie kovov.
42 - Strojársky výskum; výskum a vývoj nových výrobkov pre zákazníkov.

(540) EKOM

(731) EKOM spol. s r.o., Priemyselná 5031/18, 921 01 Piešťany, SK;
(740) Beleščák Ladislav, Ing., Piešťany, SK;

(210) 67-2012

(220) 17.1.2012

10(511) 5, 35, 41

(511) 5 - Farmaceutické, zverolekárske výrobky; hygienické výrobky na lekárske použitie; dietetické látky prispôsobené na lekárske účely, potrava pre dojčatá; náplasti, obväzový materiál; hmoty na plombovanie zubov a zubné vosky; dezinfekčné prostriedky; prípravky na ničenie hmyzu; fungicidy, herbicidy.

35 - Reklamné služby; obchodný manažment, obchodná správa; obchodná administratíva; kancelárske práce.

41 - Vzdelávanie; zabezpečovanie výcvikov, kurzov a školení; zábava; športová a kultúrna činnosť.

(540)

(591) zelená, modrá, biela
(731) Holec Daniel, PharmDr., Poničanova 5, 949 01 Nitra, SK;

(210) 72-2012

(220) 18.1.2012

10(511) 16, 35, 36

(511) 16 - Papierové nosiče informácií, najmä tlačoviny, propagačné materiály, plagáty, fotografie, písacie a kancelárske potreby, papierový tovar.

35 - Inzertná, reklamná a propagačná činnosť, pomoc pri riadení obchodnej činnosti, obchodná administratíva, kancelárske práce, marketing.

36 - Služby finančné, peňažné, služby súvisiace s nehnuteľnosťami a poisťovacie služby, najmä prijímanie vkladov od verejnosti, poskytovanie úverov, investovanie do cenných papierov na vlastný účet, finančný prenájom (lízing), platobný styk a zúčtovanie, vydávanie platobných prostriedkov ako sú platobné karty, cestovné šeky, poskytovanie záruk, otváranie akreditívov, obstarávanie inkasa, obchodovanie s devízovými hodnotami v oblasti termínovaných obchodov a opcií vrátane kurzových a úrokových obchodov, s prevoditeľnými cennými papiermi, a to na vlastný účet alebo na účet klienta, účasť na vydávaní akcií a poskytovanie súvisiacich služieb, finančné makléristvo, poskytovanie poradenstva vo veciach podnikania, obhospodarovanie cenných papierov alebo iných hodnôt, výkon funkcie depozitára investičného fondu, zmenárenská činnosť, poskytovanie bankových informácií, prenájom bezpečnostných schránok, vydávanie hypotekárnych záložných listov podľa osobitného zákona.

(540)

Profibanka



(591) čierna, červená
(731) Komerční banka, a. s., Na Příkopě 33/969, 114 07 Praha, CZ;

(210) 73-2012

(220) 18.1.2012

10(511) 20, 35

(511) 20 - Nábytok všetkých druhov z dreva, kovu, prátia a materiálov, ktoré sa nahrádzajú, alebo plastov patriace do tejto triedy.

35 - Poradenstvo v obchodnej činnosti, reklama; obchodný manažment; sekretárske služby.

(540)

(731) Král' Ján, doc. Ing., PhD., Riazanská 87, 831 02 Bratislava, SK;

(210) 74-2012

(220) 18.1.2012

10(511) 36

(511) 36 - Poisťovacia činnosť pre odvetvie životného poistenia a odvetvie neživotného poistenia; spravovanie financií; finančné odhady a oceňovanie (poisťovníctvo, bankovníctvo, nehnuteľnosti); finančné poradenstvo; finančné služby; informácie o poistení; finančné informácie; kapitálové investície; konzultačné služby v oblasti poisťovníctva; finančné oceňovanie (poistenie, bankovníctvo, nehnuteľnosti); informácie o poistení; zdravotné poistenie; poistenie (pri námornej preprave); životné poisťky; uzatváranie poisťiek; poisťno-technické služby (štatistika); poradenstvo v oblasti poistenia; sprostredkovanie poistenia; hypotéky (poskytovanie pôžičiek); finančné analýzy; finančné sponzorstvo; finančný lízing; garancie, záruky, kaucie; investovanie kapitálu; kapitálové investície; poistenie proti nehodám; spravovanie financií; uzatváranie poisťiek proti požiaru; zriaďovanie fondov.

(540)

(591) modrá, červená
(731) Poisťovna Slovenskej sporiteľne, a.s. Vienna Insurance Group, Tomášikova 48, 832 68 Bratislava, SK;

(210) 75-2012

(220) 19.1.2012

10(511) 9, 35, 41

(511) 9 - Audio-video technika; disky kompaktné optické; disky magnetické; nosiče údajov magnetické a optické; filmová a televízna technika; prístroje digitálnej, káblovej, internetovej televízie a rozhlasu; prístroje fotografické a optické; prístroje telekomunikačnej techniky; satelitná technika; hudobná technika-reproduktory; zosilňovače; audio-prístroje; zariadenia na úpravu zvuku a mixáž hudby; pamäťové médiá všetkých druhov-nahrané (najmä filmy a hudba) i nenahrané; filmy v elektronickej podobe na celoplošných telekomunikačných sieťach-napr. na internete; elektronické a magnetické audiovizuálne záznamy; elektronické kľúče/kódy; zariadenia na vysielanie, kódovanie a dekódovanie signálov/informácií; audio-video prístroje; hracie zariadenia fungujúce po pripojení na externú obrazovku alebo monitor; počítačové programy stiahnuté z telekomunikačnej siete; počítačové programy nahrané; zvukové nahrávacie zariadenia.

35 - Maloobchodné a veľkoobchodné služby s tovarmi uvedenými v triede 9 tohto zoznamu; obchodné sprostredkovanie služieb uvedených v triedach 35 a 41 tohto zoznamu; maloobchodné a veľkoobchodné služby s tovarmi uvedenými v triede 9 tohto zoznamu prostredníctvom internetu; obchodné sprostredkovanie služieb uvedených v triedach 35 a 41 tohto zoznamu prostredníctvom internetu; marketing; reklama; propagácia; inzercia všetkými druhmi médií.

41 - Fotografovanie; elektronická edičná činnosť v malom (DTP služby); filmová tvorba; filmové štúdiá; požíčovanie filmov; poskytovanie elektronických publikácií online (bez možnosti kopírovania); rozhlasové a televízne programy (výroba); zverejňovanie textov okrem reklamných; vydávanie kníh; vydávanie textov s výnimkou reklamných alebo náborových; vydávanie (online) kníh a časopisov v elektronickej podobe; vzdelávanie; výroba (tvorba) videofilmov; digitálna tvorba obrazov na výstupných zariadeniach; nahrávacie štúdiá (služby); nahrávanie videopások; prenájom audionahrávok; prenájom audiopriestrojov; prenájom videokamier a videorekordérov; strihanie videopások; organizovanie a vedenie koncertov; zvukové nahrávacie zariadenia (prenájom); kluby zdravia (telesné cvičenia); organizovanie a vedenie kultúrnych, spoločenských a zábavných akcií.

(540)



(591) biela, čierna, žltá

(731) VANTAGE s.r.o., Ševčenkova 2/1080, 851 01 Bratislava, SK;

(740) Máčajová Mária, Ing., Nitra, SK;

(210) 76-2012

(220) 19.1.2012

10(511) 9, 35, 38, 39, 40, 41, 42, 45

(511) 9 - Prehrávače kompaktných diskov, slnečné okuliare, videohry, gramofónové platne, magnetické pásky, nosiče zvukových nahrávok, kreslené filmy,

hudobné hracie automaty uvádzané do činnosti vhozením mince, pásky na zvukové nahrávanie, puzdrá na okuliare, hologramy, prehrávače, televízne prijímače, videokazety, magnetické disky, hracie zariadenia fungujúce po pripojení na televízne prijímače, zábavné zariadenia prispôbené na fungovanie len spolu s televíznymi prijímačmi, kompaktné disky, kompaktné disky optické, magnetické médiá, optické údaje, zvukové, obrazové a zvukovo-obrazové nahrávky na všetkých druhoch nosičov, ako aj v digitálnej (elektronickej) podobe, informácie, dáta, databázy, katalógy, programy v elektronickej podobe; elektronické publikácie s možnosťou kopírovania; prístroje na nahrávanie, prenos a reprodukciu zvuku alebo obrazu, magnetické nosiče údajov, nosiče zvukových záznamov, nosiče zvukovo-obrazových záznamov, audiovizuálne záznamové disky; programové vybavenie pre počítače, programy na počítačové hry.

35 - Obchodný manažment v oblasti umenia; organizovanie výstav na obchodné a reklamné účely; reklamné služby zásielkové; rozširovanie reklamných oznamov; uverejňovanie reklamných textov; vydávanie reklamných alebo náborových textov; reklama; televízna reklama; reklamné agentúry; spracovanie textov, obchodný manažment; obchodná správa; obchodná administratíva; kancelárske práce; televízna a rozhlasová reklama; maloobchodné a veľkoobchodné služby s magnetickými nosičmi údajov, s nosičmi zvukových záznamov, s nosičmi zvukovo-obrazových záznamov, s audiovizuálnymi záznamovými diskami, s programovým vybavením počítačov, so softvérom, s počítačovými hrami; obchodné sprostredkovanie služieb uvedených v triede 41; rozširovanie reklamných alebo inzertných oznamov a materiálov; organizovanie výstav na komerčné alebo reklamné účely; vydávanie, zverejňovanie a rozširovanie reklamných textov a materiálov; vyhľadávanie sponzorov; poradenské a informačné služby v oblasti uvedených služieb v tejto triede; komerčné informačné kancelárie; sprostredkovanie obchodu s tovarom; obchodné sprostredkovanie tvorby, predaja a distribúcie CD, MC a DVD; obchodné sprostredkovanie vystúpení a účinkovania výkonných umelcov; interpretov, sólistov, orchestrálnych telies; propagácia a reklama v komunikačných médiách.

38 - Televízne vysielanie, satelitné vysielanie, káblové vysielanie, tlačové kancelárie, spravodajské agentúry.

39 - Distribúcia tovaru na dobierku; distribúcia tovaru; doručovanie tovaru; distribúcia CD, MC a DVD nosičov.

40 - Tlač, tlačenie.

41 - Prenájom audionahrávok; vydávanie kníh, časopisov a periodík; výroba televíznych programov; televízna zábava; služby nahrávacích štúdií; prenájom videopások; výroba videofilmov; organizovanie súťaží (vedomostných alebo zábavných); prenájom dekorácií; vydávanie textov s výnimkou reklamných alebo náborových; vyučovanie, vzdelávanie; požíčovanie filmov; informácie o výchove a vzdelávaní; informácie o možnostiach rozptýlenia; informácie o možnostiach zábavy; organizovanie kultúrnych alebo vzdelávacích výstav; kluby zdravia (služby); prázdninové

tábory (zábava); organizovanie živých vystúpení; živé predstavenie; organizovanie športových súťaží; plánovanie a organizovanie večierkov; organizovanie a vedenie seminárov; organizovanie a vedenie sympózií, nahrávanie videopások; reportárske služby, zábava; služby diskoték; služby v oblasti estrád; filmová tvorba; prenájom filmov; hudobné skladateľské služby; informácie o možnostiach zábavy; vydávanie kníh; služby nahrávacích štúdií; nahrávanie videopások; nočné kluby; obveselenie; organizovanie a vedenie koncertov; organizovanie plesov; organizovanie predstavení (manažérske služby); organizovanie živých vystúpení; služby poskytované orchestrami; plánovanie a organizovanie večierkov; výroba divadelných alebo iných predstavení; prenájom audio-nahrávok; rozhlasová zábava; výroba rozhlasových a televíznych programov; predaj vstupeniek na zábavné vystúpenia; rezervácia vstupeniek; zábava; pobavenie; živé predstavenie; výroba hudobných programov; organizovanie zábavných, kultúrnych, športových a vzdelávacích podujatí; organizovanie vedomostných, športových, zábavných, hudobných a športových súťaží; zábavné služby; organizovanie zábav, karnevalov, plesov; moderovanie relácií, programov a podujatí; výchovno-zábavné klubové služby; filmová, divadelná a hudobná tvorba, služby filmových, divadelných a nahrávacích štúdií; požičiavanie filmov; požičiavanie filmových premietacích prístrojov a prislúšenstva; divadelné predstavenia; služby agentúr sprostredkujúcich divadelných, koncertných a vartietných umelcov; výroba a prenájom zvukových a zvukovo-obrazových nahrávok; vydavateľská a nakladateľská činnosť s výnimkou vydávania reklamných materiálov; zverejňovanie a vydávanie textov okrem reklamných; organizovanie kultúrnych alebo vzdelávacích výstav; zábavné služby nočných klubov; informácie o možnostiach rozptýlenia; prenájom audiopriístrojov; videopriístrojov, videorekordérov, premietačiek, televíznych prijímačov, filmov, kultúrnych a vzdelávacích potrieb a prístrojov; poradenské a informačné služby v oblasti uvedených služieb v tejto triede; tvorba CD, MC a DVD nosičov (služby nahrávacích štúdií); organizovanie živých vystúpení, koncertov, kultúrnych podujatí, vedenie koncertov, služby poskytované orchestrami, plánovanie a organizovanie večierkov; vydavateľská činnosť s výnimkou vydávania reklamných a náborových textov; produkčná činnosť v oblasti zábavy a kultúry, vzdelávanie, zábava, zábavné parky, informácie o možnostiach zábavy, služby športovísk, prevádzkovanie športových zariadení, tvorba a výroba televíznych programov, výroba audiovizuálnych programov, výroba videofilmov, televízna zábava, organizovanie kultúrnych, športových, vzdelávacích a zábavných podujatí; prenájom a požičiavanie nahrávacích a premietacích zariadení, osvetľovacích zariadení, dekorácií, filmov, videopások; filmová tvorba, činnosť filmových štúdií; zhromažďovanie a poskytovanie informácií v oblasti kultúry, športu, zábavy a vzdelávania, poskytovanie klubových služieb (výchovno-zábavných), organizovanie a vedenie koncertov, plesov, súťaží krásy, športových súťaží, vedomostných súťaží, zábavných súťaží, výstav na vzdelávacie a kultúrne účely, konferencií, školení,

živých vystúpení, večierkov; služby nahrávacích štúdií, reportárske služby; vydavateľská a nakladateľská činnosť s výnimkou vydávania reklamných a náborových textov, elektronická edičná činnosť (DTP služby).

42 - Poskytovanie informácií o módnom návrhárove, meteorologické informácie a predpovede počasia.

45 - Spravovanie autorských práv, právne služby; poradenstvo v oblasti práva duševného vlastníctva.

(540) **Dáme si Repete**

(731) MAJA PRODUCTION spol. s r.o., Skalická cesta 7, 831 02 Bratislava, SK;

(210) 77-2012

(220) 19.1.2012

10(511) 9, 35, 38, 39, 40, 41, 42, 45

(511) 9 - Prehrávače kompaktných diskov, slnečné okuliare, videohry, gramofónové platne, magnetické pásky, nosiče zvukových nahrávok, kreslené filmy, hudobné hracie automaty uvádzané do činnosti vhođením mince, pásky na zvukové nahrávanie, puzdrá na okuliare, hologramy, prehrávače, televízne prijímače, videokazety, magnetické disky, hracie zariadenia fungujúce po pripojení na televízne prijímače, zábavné zariadenia prispôbené na fungovanie len spolu s televíznymi prijímačmi, kompaktné disky, kompaktné disky optické, magnetické médiá, optické disky, zvukové, obrazové a zvukovo-obrazové nahrávky na všetkých druhoch nosičov, ako aj v digitálnej (elektronickej) podobe, informácie, dáta, databázy, katalógy, programy v elektronickej podobe; elektronické publikácie s možnosťou kopírovania; prístroje na nahrávanie, prenos a reprodukciu zvuku alebo obrazu, magnetické nosiče údajov, nosiče zvukových záznamov, nosiče zvukovo-obrazových záznamov, audiovizuálne záznamové disky; programové vybavenie pre počítače, programy na počítačové hry.

35 - Obchodný manažment v oblasti umenia; organizovanie výstav na obchodné a reklamné účely; reklamné služby zásielkové; rozširovanie reklamných oznamov; uverejňovanie reklamných textov; vydávanie reklamných alebo náborových textov; reklama; televízna reklama; reklamné agentúry; spracovanie textov, obchodný manažment; obchodná správa; obchodná administratíva; kancelárske práce; televízna a rozhlasová reklama; maloobchodné a veľkoobchodné služby s magnetickými nosičmi údajov, s nosičmi zvukových záznamov, s nosičmi zvukovo-obrazových záznamov, s audiovizuálnymi záznamovými diskami, s programovým vybavením počítačov, so softvérom, s počítačovými hrami; obchodné sprostredkovanie služieb uvedených v triede 41; rozširovanie reklamných alebo inzertných oznamov a materiálov; organizovanie výstav na komerčné alebo reklamné účely; vydávanie, zverejňovanie a rozširovanie reklamných textov a materiálov; vyhľadávanie sponzorov; poradenské a informačné služby v oblasti uvedených služieb v tejto triede; komerčné informačné kancelárie; sprostredkovanie obchodu s tovarom; obchodné sprostredkovanie tvorby, predaja a distribúcie CD, MC a DVD; obchodné sprostredkovanie vystúpení a účinkovania výkonných umelcov; interpretov, sólistov, orchestrálnych telies; propagácia a reklama v komunikačných médiách.

38 - Televízne vysielanie, satelitné vysielanie, káblové vysielanie, tlačové kancelárie, spravodajské agentúry.

39 - Distribúcia tovaru na dobierku; distribúcia tovaru; doručovanie tovaru; distribúcia CD, MC a DVD nosičov.

40 - Tlač, tlačenie.

41 - Prenájom audionahrávok; vydávanie kníh, časopisov a periodík; výroba televíznych programov; televízna zábava; služby nahrávacích štúdií; prenájom videopások; výroba videofilmov; organizovanie súťaží (vedomostných alebo zábavných); prenájom dekorácií; vydávanie textov s výnimkou reklamných alebo náborových; vyučovanie, vzdelávanie; požičiavanie filmov; informácie o výchove a vzdelávaní; informácie o možnostiach rozptýlenia; informácie o možnostiach zábavy; organizovanie kultúrnych alebo vzdelávacích výstav; kluby zdravia (služby); prázdninové tábory (zábava); organizovanie živých vystúpení; živé predstavenie; organizovanie športových súťaží; plánovanie a organizovanie večierkov; organizovanie a vedenie seminárov; organizovanie a vedenie sympózií, nahrávanie videopások; reportárske služby, zábava; služby diskoték; služby v oblasti estrád; filmová tvorba; prenájom filmov; hudobné skladateľské služby; informácie o možnostiach zábavy; vydávanie kníh; služby nahrávacích štúdií; nahrávanie videopások; nočné kluby; obveselenie; organizovanie a vedenie koncertov; organizovanie plesov; organizovanie predstavení (manažérske služby); organizovanie živých vystúpení; služby poskytované orchestrami; plánovanie a organizovanie večierkov; výroba divadelných alebo iných predstavení; prenájom audionahrávok; rozhlasová zábava; výroba rozhlasových a televíznych programov; predaj vstupeniek na zábavné vystúpenia; rezervácia vstupeniek; zábava; pobavenie; živé predstavenie; výroba hudobných programov; organizovanie zábavných, kultúrnych, športových a vzdelávacích podujatí; organizovanie vedomostných, športových, zábavných, hudobných a športových súťaží; zábavné služby; organizovanie zábav, karnevalov, plesov; moderovanie relácií, programov a podujatí; výchovno-zábavné klubové služby; filmová, divadelná a hudobná tvorba, služby filmových, divadelných a nahrávacích štúdií; požičiavanie filmov; požičiavanie filmových premietacích prístrojov a príslušenstva; divadelné predstavenia; služby agentúr sprostredkujúcich divadelných, koncertných a varietných umelcov; výroba a prenájom zvukových a zvukovo-obrazových nahrávok; vydavateľská a nakladateľská činnosť s výnimkou vydávania reklamných materiálov; zverejňovanie a vydávanie textov okrem reklamných; organizovanie kultúrnych alebo vzdelávacích výstav; zábavné služby nočných klubov; informácie o možnostiach rozptýlenia; prenájom audiopristrojov; videopristrojov, videorekordérov, premietaciek, televíznych prijímačov, filmov, kultúrnych a vzdelávacích potrieb a prístrojov; poradenské a informačné služby v oblasti uvedených služieb v tejto triede; tvorba CD, MC a DVD nosičov (služby nahrávacích štúdií); organizovanie živých vystúpení, koncertov, kultúrnych podujatí, vedenie koncertov, služby poskytované orchestrami, plánovanie a organizovanie večierkov; vydavateľská čin-

nosť s výnimkou vydávania reklamných a náborových textov; produkčná činnosť v oblasti zábavy a kultúry, vzdelávanie, zábava, zábavné parky, informácie o možnosti zábavy, služby športovísk, prevádzkovanie športových zariadení, tvorba a výroba televíznych programov, výroba audiovizuálnych programov, výroba videofilmov, televízna zábava, organizovanie kultúrnych, športových, vzdelávacích a zábavných podujatí; prenájom a požičiavanie nahrávacích a premietacích zariadení, osvetľovacích zariadení, dekorácií, filmov, videopások; filmová tvorba, činnosť filmových štúdií; zhromažďovanie a poskytovanie informácií v oblasti kultúry, športu, zábavy a vzdelávania, poskytovanie klubových služieb (výchovno-zábavných), organizovanie a vedenie koncertov, plesov, súťaží krásy, športových súťaží, vedomostných súťaží, zábavných súťaží, výstav na vzdelávacie a kultúrne účely, konferencií, školení, živých vystúpení, večierkov; služby nahrávacích štúdií, reportárske služby; vydavateľská a nakladateľská činnosť s výnimkou vydávania reklamných a náborových textov, elektronická edičná činnosť (DTP služby).

42 - Poskytovanie informácií o módnom návrhárstve, meteorologické informácie a predpovede počasia.

45 - Spravovanie autorských práv.

(540) ŠLÁGER PARÁDA

(731) MAJA PRODUCTION spol. s r.o., Skalická cesta 7, 831 02 Bratislava, SK;

(210) 78-2012

(220) 19.1.2012

10(511) 9, 35, 38, 39, 40, 41, 42, 45

(511) 9 - Prehrávače kompaktných diskov, slnečné okuliare, videohry, gramofónové platne, magnetické pásky, nosiče zvukových nahrávok, kreslené filmy, hudobné hracie automaty uvádzané do činnosti vhođením mince, pásky na zvukové nahrávanie, puzdrá na okuliare, hologramy, prehrávače, televízne prijímače, videokazety, magnetické disky, hracie zariadenia fungujúce po pripojení na televízne prijímače, zábavné zariadenia prispôbené na fungovanie len spolu s televíznymi prijímačmi, kompaktné disky, kompaktné disky optické, magnetické médiá, optické disky, zvukové, obrazové a zvukovo-obrazové nahrávky na všetkých druhoch nosičov, ako aj v digitálnej (elektronickej) podobe, informácie, dáta, databázy, katalógy, programy v elektronickej podobe; elektronickej publikácie s možnosťou kopírovania; prístroje na nahrávanie, prenos a reprodukciu zvuku alebo obrazu, magnetické nosiče údajov, nosiče zvukových záznamov, nosiče zvukovo-obrazových záznamov, audiovizuálne záznamové disky; programové vybavenie pre počítače, programy na počítačové hry.

35 - Obchodný manažment v oblasti umenia; organizovanie výstav na obchodné a reklamné účely; reklamné služby zásielkové; rozširovanie reklamných oznamov; uverejňovanie reklamných textov; vydávanie reklamných alebo náborových textov; reklama; televízna reklama; reklamné agentúry; spracovanie textov, obchodný manažment; obchodná správa; obchodná administratíva; kancelárske práce; televízna a rozhlasová reklama; maloob-

chodné a veľkoobchodné služby s magnetickými nosičmi údajov, s nosičmi zvukových záznamov, s nosičmi zvukovo-obrazových záznamov, s audiovizuálnymi záznamovými diskami, s programovým vybavením počítačov, so softvérom, s počítačovými hrami; obchodné sprostredkovanie služieb uvedených v triede 41; rozširovanie reklamných alebo inzertných oznamov a materiálov; organizovanie výstav na komerčné alebo reklamné účely; vydávanie, zverejňovanie a rozširovanie reklamných textov a materiálov; vyhľadávanie sponzorov; poradenské a informačné služby v oblasti uvedených služieb v tejto triede; komerčné informačné kancelárie; sprostredkovanie obchodu s tovarom; obchodné sprostredkovanie tvorby, predaja a distribúcie CD, MC a DVD; obchodné sprostredkovanie vystúpení a účinkovania výkonných umelcov; interpretov, sólistov, orchestrálnych telies; propagácia a reklama v komunikačných médiách.

38 - Televízne vysielanie, satelitné vysielanie, káblové vysielanie, tlačové kancelárie, spravodajské agentúry.

39 - Distribúcia tovaru na dobierku; distribúcia tovaru; doručovanie tovaru; distribúcia CD, MC a DVD nosičov.

40 - Tlač, tlačenie.

41 - Prenájom audionahrávok; vydávanie kníh, časopisov a periodík; výroba televíznych programov; televízna zábava; služby nahrávacích štúdií; prenájom videopások; výroba videofilmov; organizovanie súťaží (vedomostných alebo zábavných); prenájom dekorácií; vydávanie textov s výnimkou reklamných alebo náborových; vyučovanie, vzdelávanie; požičovanie filmov; informácie o výchove a vzdelávaní; informácie o možnostiach rozptýlenia; informácie o možnostiach zábavy; organizovanie kultúrnych alebo vzdelávacích výstav; kluby zdravia (služby); prázdninové tábory (zábava); organizovanie živých vystúpení; živé predstavenie; organizovanie športových súťaží; plánovanie a organizovanie večierkov; organizovanie a vedenie seminárov; organizovanie a vedenie sympózií, nahrávanie videopások; reportérske služby, zábava; služby diskoték; služby v oblasti estrád; filmová tvorba; prenájom filmov; hudobné skladateľské služby; informácie o možnostiach zábavy; vydávanie kníh; služby nahrávacích štúdií; nahrávanie videopások; nočné kluby; obveselenie; organizovanie a vedenie koncertov; organizovanie plesov; organizovanie predstavení (manažérske služby); organizovanie živých vystúpení; služby poskytované orchestrami; plánovanie a organizovanie večierkov; výroba divadelných alebo iných predstavení; prenájom audionahrávok; rozhlasová zábava; výroba rozhlasových a televíznych programov; predaj vstupeniek na zábavné vystúpenia; rezervácia vstupeniek; zábava; pobavenie; živé predstavenie; výroba hudobných programov; organizovanie zábavných, kultúrnych, športových a vzdelávacích podujatí; organizovanie vedomostných, športových, zábavných, hudobných a športových súťaží; zábavné služby; organizovanie zábav, karnevalov, plesov; moderovanie relácií, programov a podujatí; výchovno-zábavné klubové služby; filmová, divadelná a hudobná tvorba, služby filmových, divadelných a nahrávacích štúdií; požičovanie filmov;

požičovanie filmových premietacích prístrojov a príslušenstva; divadelné predstavenia; služby agentúr sprostredkujúcich divadelných, koncertných a varetných umelcov; výroba a prenájom zvukových a zvukovo-obrazových nahrávok; vydavateľská a nakladateľská činnosť s výnimkou vydávania reklamných materiálov; zverejňovanie a vydávanie textov okrem reklamných; organizovanie kultúrnych alebo vzdelávacích výstav; zábavné služby nočných klubov; informácie o možnostiach rozptýlenia; prenájom audiopriestrojov; videopriestrojov, videorekordérov, premietacích, televíznych prijímačov, filmov, kultúrnych a vzdelávacích potrieb a prístrojov; poradenské a informačné služby v oblasti uvedených služieb v tejto triede; tvorba CD, MC a DVD nosičov (služby nahrávacích štúdií); organizovanie živých vystúpení, koncertov, kultúrnych podujatí, vedenie koncertov, služby poskytované orchestrami, plánovanie a organizovanie večierkov; vydavateľská činnosť s výnimkou vydávania reklamných a náborových textov; produkčná činnosť v oblasti zábavy a kultúry, vzdelávanie, zábava, zábavné parky, informácie o možnostiach zábavy, služby športovísk, prevádzkovanie športových zariadení, tvorba a výroba televíznych programov, výroba audiovizuálnych programov, výroba videofilmov, televízna zábava, organizovanie kultúrnych, športových, vzdelávacích a zábavných podujatí; prenájom a požičovanie nahrávacích a premietacích zariadení, osvetľovacích zariadení, dekorácií, filmov, videopások; filmová tvorba, činnosť filmových štúdií; zhromažďovanie a poskytovanie informácií v oblasti kultúry, športu, zábavy a vzdelávania, poskytovanie klubových služieb (výchovno-zábavných), organizovanie a vedenie koncertov, plesov, súťaží krásy, športových súťaží, vedomostných súťaží, zábavných súťaží, výstav na vzdelávacie a kultúrne účely, konferencií, školení, živých vystúpení, večierkov; služby nahrávacích štúdií, reportérske služby; vydavateľská a nakladateľská činnosť s výnimkou vydávania reklamných a náborových textov, elektronická edičná činnosť (DTP služby).

42 - Poskytovanie informácií o módnom návrhárstve, meteorologické informácie a predpovede počasia.

45 - Spravovanie autorských práv.

(540) NÁVRATY

(731) MAJA PRODUCTION spol. s r.o., Skalická cesta 7, 831 02 Bratislava, SK;

(210) 79-2012

(220) 19.1.2012

10(511) 14

(511) 14 - Amulety (šperky); brošne ako šperky; ihlice (šperky); kazety na šperky; klenoty, šperky z emailovanej keramiky; medailóny (šperky); náramky (šperky); ozdoby, šperky; perly (šperky); prívesky (šperky); prstene (šperky); šperky, klenoty.

(540)

BORMIO

(731) TK Groupe a.s., Viničnianska cesta 15, 902 01 Pezinok, SK;

(210) 91-2012

(220) 20.1.2012

10(511) 9, 35, 38, 41, 44

(511) 9 - Zvukové, obrazové a zvukovo-obrazové nahrávky na všetkých druhoch nosičov, ako aj v digitálnej (elektronickej) podobe, informácie, dáta, databázy, katalógy, programy v elektronickej podobe; elektronické publikácie s možnosťou kopírovania; prístroje na nahrávanie, prenos a reprodukciu zvuku alebo obrazu; diapozitívy; kompaktné disky; magnetické disky; optické disky; optické kompaktné disky; elektronické publikácie (stiahnuté z telekomunikačnej siete); optické nosiče údajov; pásky na zvukové nahrávanie; magnetické nosiče údajov, nosiče zvukových záznamov, nosiče zvukovo-obrazových záznamov, audiovizuálne záznamové disky; programové vybavenie počítačov, softvér a počítačové hry; počítačové programy (stiahnuté z telekomunikačnej siete); pružné disky; videokazety; videopásky; disky zvukových nahrávok; nosiče zvukových nahrávok; pásky so zvukovými nahrávkami.

35 - Prenájom kancelárskych strojov a zariadení, reklama, rozširovanie reklamných oznamov, uverejňovanie reklamných textov, poradenstvo v obchodnej činnosti, vydávanie reklamných materiálov; reklamná činnosť; prenájom reklamného času vo všetkých komunikačných médiách, ako aj v počítačovej komunikačnej sieti; prenájom reklamných materiálov; prenájom reklamných plôch; televízna a rozhlasová reklama; rozširovanie reklamných alebo inzertných oznamov a materiálov; organizovanie výstav na komerčné alebo reklamné účely; vydávanie, zverejňovanie a rozširovanie reklamných textov a materiálov; obchodný manažment a poradenstvo; prezentácia výrobkov a služieb v komunikačných médiách; organizovanie reklamných hier na propagáciu predaja; vyhľadávanie sponzorov; poradenské a informačné služby v oblasti uvedených služieb v triede 35; sprostredkovanie obchodu s magnetickými nosičmi údajov, s nosičmi zvukových záznamov, s nosičmi zvukovo-obrazových záznamov, s audiovizuálnymi záznamovými diskami, s programovým vybavením počítačov, so softvérom, s počítačovými hrami; reklamné agentúry, rozširovanie reklamných materiálov zákazníkom, vydávanie a aktualizovanie reklamných materiálov, rozširovanie reklamných materiálov, prenájom reklamných plôch, zásielkové reklamné služby; reklamné agentúry; grafická úprava tlačovín na reklamné účely; prezentácia výrobkov v komunikačných médiách pre maloobchod; komerčné informačné kancelárie; podpora predaja (pre tretie osoby); prenájom reklamného času vo všetkých komunikačných médiách; prenájom reklamných materiálov; reklama online na počítačovej komunikačnej sieti; rozširovanie reklamných materiálov zákazníkom (letáky, prospekty, tlačoviny, vzorky); vydávanie a aktualizovanie reklamných materiálov; prenájom reklamných plôch; zásielkové reklamné služby, uverejňovanie reklamných textov; rozhlasová reklama; rozširovanie reklamných alebo inzertných oznamov; spracovanie textov; televízna reklama; predplatné telekomunikačných služieb.

38 - Poskytovanie telekomunikačnej služby audiotex, telefaxové služby, prenájom telekomunikačných prístrojov, telefónne služby, telekomu-

nikačné služby, SMS služby, vysielane v elektronických médiách (TV, rozhlas, internet); televízne vysielanie, satelitné vysielanie; televízne a rozhlasové vysielanie všetkých druhov programov; komunikačné služby prostredníctvom audiotexu, teletexu, rozhlasu, televízie, počítačovej siete, mobilných telefónov, poskytovanie telekomunikačných služieb; poskytovanie telekomunikačného pripojenia do svetovej počítačovej siete; poskytovanie telekomunikačných kanálov na telenáky; poskytovanie priestoru na diskusiu na internete; prenos a šírenie správ, informácií, publikácií, audiovizuálnych diel prostredníctvom komunikačných sietí vrátane internetu; poradenské a informačné služby v oblasti uvedených služieb v triede 38; poskytovanie priestoru na diskusiu na internete; prenos signálu pomocou satelitu; prenos zvukových a obrazových informácií elektronickými médiami; spravodajské agentúry; televízne vysielanie; vysielanie káblovej televízie.

41 - Výroba hudobných programov; výroba a prenájom zvukových a zvukovo-obrazových nahrávok; výroba rozhlasových a televíznych programov; vydavateľská a nakladateľská činnosť s výnimkou vydávania reklamných materiálov; elektronická edičná činnosť v malom (DTP služby); poskytovanie služieb na oddych a rekreáciu; organizovanie živých vystúpení; organizovanie súťaží (vedomostných alebo zábavných); organizovanie lotérií a stávkových hier; zábava, pobavenie.

44 - Psychologické služby.

(540) **Terapia Braňa Mojseja**

(731) PHONOTEX spol. s r.o., Priehradná 8077/23, 821 07 Bratislava, SK;

(740) Bachratá Magdaléna, Mgr., Bratislava, SK;

(210) 95-2012

(220) 23.1.2012

10(511) 35, 39, 41, 43

(511) 35 - Reklamné služby; obchodný manažment, obchodná správa; obchodná administratíva; kancelárske práce.

39 - Preprava; balenie a skladovanie tovaru; organizovanie ciest.

41 - Vzdelávanie; zabezpečovanie výcvikov, kurzov a školení; zábava; športová a kultúrna činnosť.

43 - Reštauračné služby (strava); prechodné ubytovanie.

(540)



(591) čierna, červená

(731) GASTRONOMY Group Košice s. r. o., Kováčska 49, 040 01 Košice, SK;

(210) 98-2012

(220) 24.1.2012

10(511) 33

(511) 33 - Liehovina z hrušiek; liehovina s hruškovou príchuťou.

(540) **PARTY HRUŠKA**

(731) ST. NICOLAUS a.s., 1. mája 113, 031 28 Liptovský Mikuláš, SK;

(740) G. Lehnert, k. s., Bratislava, SK;

(210) 99-2012

(220) 24.1.2012

10(511) 16, 24, 25, 35

(511) 16 - Fotografie, najmä úspešných športovcov, hráčskych družstiev a klubových ocenení, hráčske kartičky, plagáty, brožúry, papierové čiapky, zástavy a zástavky, iné propagačné a spomienkové predmety z papiera, kartónu alebo lepenky, spojené so športovou činnosťou klubu.

24 - Zástavy a zástavky, najmä klubové.

25 - Čiapky, tričky, zápasové dresy, fandresy, šály, športové a spoločenské oblečenie.

35 - Prenájom plôch na športoviskách a iných priestoroch na účel reklamy.

(540)

(591) biela, červená, žltá

(731) Kyselica Michal, Partizánska 13, 911 01 Trenčín, SK; Mušuta Marián, ml., Sibírska 6, 911 01 Trenčín, SK;

(210) 102-2012

(220) 24.1.2012

10(511) 7, 11, 20

(511) 7 - Expanzné nádoby (časti strojov).

11 - Sanitárne (toaletné) prístroje a zariadenia.

20 - Drevené alebo plastové skrinky.

(540)

(591) čierna, modrá

(731) Technopoint Sanitrends, s.r.o., Púchovská 16, 831 06 Bratislava, SK;

(210) 103-2012

(220) 24.1.2012

10(511) 11, 32, 35

(511) 11 - Zariadenia na prívod vody, difúzery k vodným zariadeniam, filtre na pitnú vodu, zariadenia a stroje na čistenie alebo úpravu vody, vodovodné zariadenia, potrubia ako časti sanitnej inštalácie, potrubné kohútiky a kohúty, príslušenstvo na reguláciu vodných alebo plynových zariadení a pre vodovodné alebo plynové potrubia, regulačno-bezpečnostné prídavné zariadenia na vodné zariadenia, polievacie zariadenia na automatické zavlažovanie, zavlažovacie stroje pre poľnohospodárstvo, fontány, ozdobné fontány, kohútiky a kohúty pre potrubia, ventilátory (klimatizácia), ventily na reguláciu hladiny v nádržiach, zariadenia na čistenie odpadových vôd, zariadenia na zmäkčovanie vody, tepelné čerpadlá, tepelné generátory, zariadenia na teplovodné kúrenie, tepelné akumulátory, banské lampy, baterky (svietidlá), bezpečnostné lampy, bezpečnostné príslušenstvo pre vodné alebo plynové zariadenia a pre vodovodné alebo plynové potrubia, bojler, ohrievače vody, expanzné nádrže na ústredné vykurovanie, klimatizačné filtre, zariadenia na horúcovodné kúrenie, chladiace prístroje a zariadenia, klimatizačné zariadenia, kotlové rúry do vykuro-

vacích zariadení, výhrevné kotly, zariadenia na výrobu pary, ponorné ohrievače, potrubné kohútiky a kohúty, prívodné zariadenia ku kúrenárskym a teplárenským kotlom, radiátory ústredného kúrenia, regenerátory tepla, príslušenstvo na regulácia vodných alebo plynových zariadení a pre vodovodné alebo plynové potrubia, regulačno-bezpečnostné prídavné zariadenia na vodné zariadenia, komínové rúry, rúry (časti sanitnej inštalácie), vodovodné zariadenia, vodovody, výhrevné platne, vykurovacie telesá, výmenníky tepla s výnimkou výmenníkov ako častí strojov, prívodné zariadenia ku kúrenárskym a teplárenským kotlom, zariadenia na zásobovanie vodou, zmiešavacie batérie na vodovodné potrubia.

32 - Nealkoholické nápoje, sytené nealkoholické nápoje, nealkoholické výtázky z ovocia a zeleniny, príchuť na výrobu nápojov, sirupy na výrobu nápojov, stolové vody, vody ako nápoje, ovocné šťavy; prášky na prípravu šumivých nápojov, pivo, pívne koktaily.

35 - Sprostredkovanie obchodu s tovarom, najmä s tovarmi zatriedenými v triedach 11 a 32, reklamná činnosť, maloobchodná činnosť s nealkoholickými nápojmi, potravinami a papiernickým tovarom; organizovanie audiovizuálnych predstavení na komerčné a reklamné účely, organizovanie výstav na komerčné alebo reklamné účely, personálne poradenstvo, pomoc pri riadení obchodnej činnosti, poradenstvo v obchodnej činnosti, poskytovanie obchodných alebo podnikateľských informácií, predvádzanie (služby modeliek) na reklamné účely a podporu predaja, rozširovanie reklamných oznamov, rozširovanie reklamných materiálov zákaznikom (letáky, prospekty, tlačivá, vzorky), spracovanie textov, vydávanie a aktualizovanie reklamných materiálov a zvukovo-obrazových záznamov a periodických a neperiodických publikácií, vydávanie a rozširovanie reklamných textov, vydávanie reklamných alebo náborových textov, obchodné alebo podnikateľské informácie, komerčné informačné kancelárie, prenájom kancelárskych strojov a zariadení, marketingové štúdie, nábor zamestnancov, obchodný alebo podnikateľský prieskum, obchodný manažment a podnikové poradenstvo, prenájom predajných automatov, predvádzanie tovaru, obchodné sprostredkovanie služieb uvedených v triedach 35.

(540)

(591) modrá, biela, sivá, čierna

(731) AQUA ROYAL, s.r.o., Kragujevská 8548/39A, 010 01 Žilina, SK;

(740) Belička Ivan, Ing., Banská Bystrica, SK;

(210) 104-2012

(220) 23.1.2012

10(511) 6, 7, 11, 19, 35, 40

(511) 6 - Písmená a číslice z obyčajných kovov s výnimkou písmen a číslic ako tlačových znakov; drobné kovové odliatky na náhrobné dosky a pomníky; kovové pamätne tabule; kovové držiaky na kvetináče; kvetináče z obyčajných kovov; bronz, mosadz, oceľ a antikorová oceľ ako polotovary;

bronz, mosadz, oceľ a antikorová oceľ na náhrobky; bronzové, mosadzné, antikorové alebo oceľové odliatky; náhrobné pomníky z bronzu; umelecké diela a odliatky z bronzu; umelecké predmety z bronzu; kovové gravírovacie platne; bronzové sošky; sochy a sošky z iných ako drahých kovov; bronzové ozdoby; kovové náhrobné pomníky; kovové pomníky a kovové pamätne dosky; pomníky z iných ako drahých kovov; pomníky z obyčajných kovov; kovové hrobky; kovové odliatky; kovové odliatky s opracovaným povrchom; odliatky z obyčajných kovov ako dekoratívne predmety; umelecké diela a odliatky z obyčajných kovov; kovové náhrobné dosky; náhrobné kamene z iných ako drahých kovov; kovové náhrobné pomníky; kovové križe; kovové príchytky na bridlice; drobný železiarsky tovar; kovový spojovací materiál; kovanie na truhly; prísľušenstvo na truhly z obyčajných kovov; kovové obruby hrobiek; kovové hrobky; mosadz ako polotovar; mosadzné odliatky na náhrobné dosky a pomníky; odliatky z ušľachtilej ocele na náhrobné dosky a pomníky; drobná antikorová plastika; sochy, sošky, križe a figuríny z obyčajných kovov; liatina netepaná alebo čiastočne tepaná ako polotovar; zliatiny liatiny; kovové vázy; kovové pamätne tabule; pamätne tabule z obyčajných kovov; plechové ozdobné predmety na hroby; kovové ozdobné lišty; ozdobné predmety z obyčajných kovov; cínové platne, plechy; kovové plechy; kovové schodiská; kovové tyče na stredové zábradlie schodísk; kovové komponenty schodov; hliníkové rámy; kovové rámy pre lisované tvary; kovové lemovacie rámy; kovové oblúkové rámy na pridriavanie rastlín; kovové tlačiarenské rámy; lisované kovové profily; oceľové pásy na výrobu lisovacích nástrojov; galvanizované oceľové platne; galvanizované železo; oceľové galvanizované plechy; galvanizačné zariadenia; galvanizéry; kovové zlievarenské výrobky; kovové zlievarenské formy; kovové plechy potiahnuté zlúčeninami niklu a zinku; olovenozinkové zliatiny; zinkové rudy; zinkové zliatiny; kovové pásy s farebnými nátermi; oceľové plechy s farebným ochranným náterom; kovové plechy lakované ponorením do horúcej zmesi; obyčajné kovy a ich zliatiny; stavebný materiál z kovu; prenosné stavby z kovu; kovový materiál na železničné trate; káble a drôty z obyčajných kovov s výnimkou elektrických; železiarsky tovar; kovové potrubia a rúry; bezpečnostné schránky; iné výrobky z kovov, ktoré nie sú zahrnuté v iných triedach; rudy.

7 - Stroje a obrábacie stroje; stroje na opracovávanie kameňa, brúsky (ako stroje); brúsne kotúče (ako časti strojov); drviace stroje; ručné nástroje a náradie na iný než ručný pohon; odlievacie formy (časti strojov); razidlá ako stroje; rytecké stroje; vŕtacie hlavy ako časti strojov; vŕtacie korunky ako časti strojov; vŕtacie stroje; gravírovacie stroje s pantografom; automatické tlačiarenské stroje; bodové tlačiarenské hlavice na mechanické tlačiarenské stroje (iné ako na kancelárske účely); flexografické tlačiarenské dosky; kontaktné tlačiarenské stroje; lisovacie nástroje (časti strojov); stroje na lisovanie materiálov; lisovacie stroje na lisovanie súčiastok z plechových materiálov; lisovacie valce (časti strojov); lisovnice na

tvarovanie kovov; lisy na lisovanie kovových plechov; razidlá používané pri lisovaní materiálov; stroje na konečné lisovanie; obrábacie stroje riadené počítačovým softvérom; pneumatické kladivá; stroje a nástroje na vŕtanie do kovu a do kameňa; odlievacie formy; elektrické ručné vŕtačky; elektrické nožnice; automatické brúsne stroje; časti strojov s diamantovým hrotom; čepele na strojové hoblíky; brúsne nástroje ako časti strojov; brúsne stroje; číslicovo riadené stroje; číslicovo riadené univerzálne nástrojárske frézovacie stroje; čistiace zariadenie s kefami (stroj); diamantové frézovacie náradie pre stroje; diamantové rezacie nástroje pre stroje; diamantové vŕtacie náradie pre stroje; držiaky náradia pre kovoobrábacie stroje (časti strojov); násadky vŕtákov (časti strojov); vŕtáky do kameňa ako časti strojov; elektrické brúsiace zariadenie; elektricky poháňané náradie; motory a hnacie stroje okrem motorov pre pozemné vozidlá; súkolesia, prevody a ich časti okrem súkolesí a prevodov do pozemných vozidiel; poľnohospodárske náradie okrem náradia na ručný pohon; liahne.

11 - Zariadenia na osvetľovanie; lampáše; lampáše z keramiky; držiaky na lampy; závesné stropné lampy; základne pre neelektrické lampy; visiace lampy; stojanové lampy; stojany na lampy; solárne lampy; olejové lampy; nočné svietidlá, iné ako sviečky; elektrické sviečky; lampové horáky; elektrické lampy; lampy na svietenie; liehové horáky, kahany; osvetľovacie prístroje a zariadenia; plášte svietidiel; svetlá na pomníky, hrobky a náhrobné kamene; svietiace domové čísla; elektrické žiarovky a žiarivky.

19 - Pomníky s výnimkou kovových; pomníky z granitu; pomníky z kameňa; pomníky z mramoru; nekovové pamätne tabule; alabastrové sklo; altánky; dielce, výrobky a prefabrikáty z betónu; betón; betónové podpery, stĺpy; bridlica; cement; cementové omietky ohňovzdorné; cementové platne; náhrobné dosky s výnimkou kovových; sochy, sošky, busty, figuríny a križe z kameňa, betónu alebo z mramoru; hrobky s výnimkou kovových; náhrobné kamene; kameniny pre stavebníctvo; ohrady hrobiek alebo hrobov s výnimkou kovových; pamätne tabule s výnimkou kovových; umelý kameň; umelecké diela z kameňa, betónu a mramoru; nekovové stavebné materiály; nekovové rúry pre stavebníctvo; asfalt, smola a bitúmen; nekovové prenosné stavby; pomníky okrem kovových; nekovové lemovacie rámy; betónové kvetináče; kamenné kvetináče; kvetináče z mramoru.

35 - Odborné obchodné poradenstvo, predovšetkým obchodné poradenstvo pri predaji náradia, nástrojov a tovarov pre kamenárov a výrobcov hrobiek a náhrobných kameňov; odborné obchodné poradenstvo pri predaji pietneho tovaru, najmä pomníkov, truhiel, urien, svietnikov, lampášov, umeleckých diel z terakoty, skla, mramoru, porcelánu a ostatných uvedených tovarov; maloobchodné a veľkoobchodné služby s tovarmi uvedenými v triedach 6, 7, 11 a 19; maloobchodné a veľkoobchodné služby s dekoratívnymi nátermi (farby), kovmi vo forme fólií a práškoch pre maliarov, interiérových maliarov, dekoratérov, tlačiarov a umelcov, elastickými nátermi na ochranu kovov pred koróziou, farbivami do náterových fa-

rieb, glazúrami (farby, laky), tlačiarenskými farbami, tlačiarenskými pastami, tlačiarskou farbou na gravírovanie, gravírovacími atramentmi, viacvrstvovými fóliami z hliníkových zliatin pre tlačiarenský priemysel, galvanickými nátermi, akrylovými nátermi (farby), antikoroznými ochrannými nátermi, bitúmenovými náterovými hmotami (farby), lakmi v podobe náterov, bronzovými lakmi, fixatívmi (laky), lakmi na obtlačovanie, riedidlami na laky, pozlacovaciami lakmi, spojivami pre laky, farbami, fermežami, lakmi, ochrannými prostriedkami proti hrdzi a poškodeniu dreva, farbivami, moridlami, prírodnými živcami v surovom stave, prípravkami na čistenie, leštenie, odmasťovanie a brúsenie, predovšetkým na kameň, na náhrobné kamene, hrobky, na náhrobné písmená a znaky, mydlami, brúsivami (prípravky), brúsnym plátnom, čistiacimi prípravkami, diamantovým brusivom, leštiacimi prípravkami, leštiacimi kameňmi, sviečkami a knôtmi na svietenie, sviečkami na špeciálne príležitosti, nočnými lampičkami (sviečky), parfumovanými sviečkami, kostolnými sviečkami, stolovými sviečkami, sviečkami v konzervách, písmenami, ciframi (znaky), grafickými znakmi, oceľovými písmenami, oceľovými pierkami, lepiacimi písmenami, písacími strojmi, prispôbenými na tvorbu typov písma, písmenovými šablónami, papierovými obtlačovými šablónami, šablónovými papierovými podložkami, papierovými obalmi na kvetináče, atramentovými tyčinkami, grafickými zobrazeniami, katalógmi, brožúrami, prospektami, obtlačkami, olejotlačami, portrétmi, pretlačami, tlačou (rytina), pantografmi (rysovacie pomôcky), písacími potrebami, ružencami, spevníkmi, stojanmi na fotografie, štetcami, ryteckými doskami, rytinami, tlačovým písmom, tlačiarenskými znakmi (číslce a písmená), tlačovými regletmi, tlačovými znakmi, umeleckými litografiami, maliarskymi štetcami, obalovými materiálmi z plastických hmôt, ktoré nie sú zahrnuté v iných triedach, gravírovacími listami, papierom, kartónom, lepenkou a výrobkami z týchto materiálov, ktoré nie sú zahrnuté v iných triedach, tlačovinami, knižárskymi výrobkami, fotografiami, papiernickým tovarom a písacími potrebami, lepidlami na papier a na použitie v domácnosti, potrebami pre umelcov, písacími strojmi a kancelárskymi potrebami okrem nábytku, vzdelávacími a učebnými potrebami okrem prístrojov, obalovými materiálmi z plastických hmôt, ktoré nie sú zahrnuté v iných triedach, tlačiarenským písmom, štočkami, pohrebnými urnami, zobrazovacími tabuľkami, obložieniami, nekovovými ozdobami na rakvy, sochy, sošky, kríže a figuríny z dreva, vosku, sadry alebo plastov, stolárskymi umeleckými výrobkami, drevenými rámkami na fotografie, rámmami na obrazy, nekovovými spojovacími článkami, plastikami zo zmesi sadry a mramoru, sochami a plastikami z dreva, umeleckými dielami z dreva, vosku, sadry alebo plastov, lisovanými plastovými lemami na nábytok, náhrobnými a domovými číslami s výnimkou kovových a svietiacich, drevenými kvetináčmi, nekovovými držiakmi kvetináčov, podstavcami pod kvetináče, obradnými väzami na kvety, nábytkom, zrkadlami, rámmami na obrazy, výrobkami (nezahrnutými do iných tried) z dreva, korku, trstiny, prútia, rohoviny,

kostí, slonovinovej kosti, veľrybích kostíc, mušlí, korytnačiny, jantáru, perlete, sépiolitu a náhradiek týchto materiálov a z plastov, držiakmi na sviece, kvetináčmi, kvetníkmi, držiakmi na aranžovanie kvetov, držiakmi na kvetináče, hlinenými kvetináčmi, kameninovými kvetináčmi, kvetináčmi z keramiky, plastovými kvetináčmi, porcelánovými kvetináčmi, miskami pod kvetináče, nekovovými kvetináčmi, obalmi na kvetináče, nie z papiera, sklenenými nádobami, bustami z porcelánu, terakoty alebo skla, umeleckými dielami z porcelánu, terakoty alebo zo skla, soškami, sochami, krížami a figurínami z porcelánu, terakoty alebo skla, svietnikmi, viacramennými svietnikmi, zhášadlami na sviečky, plastovými držiakmi na sviečky, sklenenými držiakmi a nádobkami na sviečky, väzami z hlíny, väzami zo skla, keramickými väzami, plastovými väzami, porcelánovými väzami, väzami a miskami na kvety, porcelánovými ozdobami, dekoráciami, urnami, lampami so sviečkou, lampami na vonné oleje (aromaterapeutické), nádržkami; zhromažďovanie rozličných výrobkov pre tretie osoby (okrem dopravy) najmä uvedeného tovaru s cieľom umožniť zákazníkovi, aby si mohli tieto výrobky pohodlne prehliadať a nakupovať, a to prostredníctvom maloobchodných predajní, veľkoobchodných predajní, prostredníctvom katalógového predaja alebo elektronickými prostriedkami, prostredníctvom webových stránok alebo prostredníctvom telénakupu; poradenstvo v obchodnej činnosti; obchodný alebo podnikateľský prieskum; reklama; rozširovanie reklamných materiálov zákazníkovi (letáky, prospekty, tlačivá, vzorky); on-line reklama na počítačovej komunikačnej sieti; organizovanie výstav na obchodné a reklamné účely; obchodné sprostredkovanie služieb uvedených v triede 40; obchodné sprostredkovanie služieb stavebníctva, opráv, prenájmu náradia a stavebných materiálov, čistenia pomníkov, interiérového a exteriérového maľovania a natierania, maľovania a opráv náhrobných kameňov, výstavby pomníkov a hrobiek, výstavby múrikov, betónovania, priemyselného dizajnu, návrhov pomníkov, pamätných dosiek a hrobiek, navrhovania vrtačích šablón na osádzanie písma, navrhovania typov písma, tvorby softvéru, navrhovania softvéru pre stroje na opracovanie kameňa, navrhovania fontov, vývoja a navrhovania technológií pre kamenárstvo, prenájom počítačového softvéru, zhotovovania kópií počítačových programov, navrhovania kovoobrábacích strojov a lisov, služieb vedeckých a technologických vrátane výskumu v oblasti vedy a priemyslu, priemyselných analýz a priemyselného výskumu, navrhovania a vývoja počítačového hardvéru a softvéru; poskytovanie rád a informácií o uvedených službách prostredníctvom komunikačných médií, elektronickej pošty, SMS správ, počítačových sietí a internetu alebo verbálne. 40 - Gravírovanie náhrobných kameňov; gravírovanie foriem; gravírovanie menoviek; sieťotlač; pozlacovanie, plátovanie zlatom; striebrenie, plátovanie striebrom; gravírovanie pečatí; gravírovanie razidiel; rytie, gravírovanie; písanie umeleckým písmom; tlač, tlačenie; rysovanie laserom, kreslenie; tlačenie vzorov; lisovanie kovov; kalenie kovov; frézovanie; zváranie; obrábanie kovov; obrábanie kameňa; lisovanie plechov; oprava

covanie kovov (lisovanie plechu); odlievanie kovov; galvanizácia, pozinkovanie; chrómovanie; cínovanie; plátovanie, pokovovanie; elektrolytické pokovovanie; galvanizovanie kovov; odstraňovanie, stieranie povrchov; zinkografia, výroba štočkov; prenájom polygrafických lisov; prenájom tlačiarenských strojov a zariadení; zlievarenské služby pre tretie osoby; spracovanie a úprava materiálov; spájanie materiálov na objednávku (pre tretie osoby); informácie o úprave a spracovaní materiálov; likvidácia odpadu; spracovanie odpadu; recyklácia odpadu; poskytovanie rád a informácií o uvedených službách prostredníctvom komunikačných médií, elektronickej pošty, SMS správ, počítačových sietí a internetu alebo verbálne.

(540)



(591) modrá, červená

(731) AMV Slovakia, s.r.o., Dostojevského 2, 940 01 Nové Zámky, SK;

(740) Porubčan Róbert, Ing., Ivanka pri Dunaji, SK;

(210) 105-2012

(220) 24.1.2012

10(511) 29, 30, 35, 39, 40, 43

(511) 29 - Mäso; mäsové výrobky a výťažky; šunka; šunkové výrobky; spracované mäso; spracované mäsové výrobky; chladené jedlá vyrobené z mäsa; chladené potraviny obsahujúce hlavne mäso; chuťovky s prevažným obsahom mäsa; dehydrované hovädzie mäso; dehydrované morčacie mäso; hydínové jedlá; dusené hovädzie mäso; hotové mäsové výrobky; hotové jedlá obsahujúce hlavne mäso; mäsové kaše; mäsové kocky; mäsové prípravky; mleté mäso; mrazené mäso; nasolené mäso; sušené mäso; grilované mäso; nakladané varené mäso; studené mäsové nárezy; koncentrované mäsové vývary; klobásové mäso; konzervované bravčové mäso; konzervované varené mäso; konzervované pripravené mäso; konzervy s nasekaným hovädzím mäsom; mäsová sviečkoviaca; mäsové fašírky; mäsové rezne; mäsové guľôčky; mäsové plnky do pečiva; mäsové plnky do pirohov; mäsové výrobky s príchutami; mäsové výťažky zo slaniny; potravinové pasty vyrobené zo zveriny; potravinové pasty vyrobené z rýb; potravinové pasty z hydiny; dehydrovaná šunka; varená šunka; šunkové koleno; bravčové mäso; bravčové mäso v prášku; kuracie mäso v prášku; drobné mäsové výrobky; mäkké mäsové výrobky; trvanlivé mäsové výrobky; varené mäsové výrobky; špeciálne mäsové výrobky; klobásy; salámy; párky; tlačienka; mäsové konzervy; mäsové šťavy a omáčky; bravčová masť; domáca škvarená masť; sedliacke oškvarky; divina; tukové; mäsové a syrové nátierky na chlieb; paštéty; pečienka; potravinárske výrobky z rýb; hydina nie živá; ryby nie živé; zverina; slanina; údeniny; domáce údené mäso; huspenina; bujóny; vývary; prípravky na bujóny; bujónové koncentráty; držky; garnáty; neživé raky; haringy; homáre nie živé; kaviár; langusty; kôrovce; mäkkýše nie živé; krvavé jaternice; jedlý loj; mäsové šaláty; rybacie šaláty; rybie plátky; polievky; prípravky na výrobu polievok; zeleninové šťavy na varenie;

pečeňový syr; špik ako potrava; konzervy s rybami; zemiakové lupienky a hranolčeky; konzervovaná; nakladaná; sušená a varená zelenina a strukoviny s obsahom alebo príchutou mäsa; solené a nasolené potraviny; slimáky na konzumáciu; sušené vajcia; vajcia nie oplodnené na liahnutie; tofu; jedlá želatína.

30 - Pirohy; pirôžky s mäsom; pizza; ravioly; aromatické a chuťové prísady a prípravky do potravín; látky na zjemnenie mäsa; badián; droždie; horčica; korenie; koreniny; paprika ako korenie; kuchynská soľ; soľ na konzervovanie potravín; kuskus; marináda; spojivá do údenín; suši; šalátové dressingy; škrobové výrobky ako potrava; zahusťovacie prípravky na kuchynské použitie; šalátové zálievky; sójové omáčky.

35 - Odborné obchodné poradenstvo, predovšetkým obchodné poradenstvo pri predaji mäsových výrobkov, mäsových polotovarov a potravín; maloobchodné a veľkoobchodné služby s uvedenými tovarmi v triede 29 a 30; maloobchodné a veľkoobchodné služby s tovarmi - chemické prísady na spracovanie mäsa; chemické prípravky na údenie mäsa; prípravky na tenzerizáciu mäsa na priemyselné účely; prípravky na zmäkčovanie mäsa na priemyselné účely; prípravky na zjemnenie mäsa na priemyselné účely; baktériová kultúra ako prísada do potravín; bielkoviny do potravín na ľudskú spotrebu (surovina); bielkoviny pre potraviny pre ľudí, ktoré vytvárajú gély počas výrobného procesu; bielkoviny zo sójových bôbov, používané pri výrobe potravín; chemické konzervačné prípravky na potraviny; chemické látky používané ako potravinové prísady; chemické výrobky na konzervovanie a uchovávanie čerstvosti potravinových výrobkov; chemické výrobky na stabilizovanie potravín; chlorid sodný, iný ako na lekárske účely alebo konzerváciu potravín; dochucovadlá pre jedlá; emulgátory pre priemysel spracovania potravín; enzýmy na použitie v potravinárstve; oleje na konzervovanie potravín; potravinové bielkoviny (nespracované materiály); potravinové esencie; zlepšovacie chute pre potraviny; čistiace rozpúšťadlá na odstraňovanie mastnoty počas výrobných procesov; bielkovinová potrava na lekárske účely; bielkovinové potraviny určené na konzumáciu zvieratami; dietetické potravinové doplnky; dietetické potraviny upravené na lekárske účely; liečivé prípravky na použitie ako prísady do potravín na ľudskú spotrebu; potrava na farmaceutické účely; potravinárske stroje; elektrické mlynčeky na mäso; elektrické strojčeky na mäso na priemyselné účely; sekáče na mäso ako stroje; automatické stroje na balenie potravinových výrobkov; čerpadlá pre potravinársky priemysel (stroje); elektrické krájače potravín; priemyselné stroje na krájanie potravín; elektrické krájacie stroje na veľkoobjemové spracovanie potravín; elektrické mixéry na miešanie jedla; lisy na potraviny (stroje); mechanizmy na prepravu potravín; stroje na dávkovanie potravy (iné ako pre predaj); stroje na manipuláciu s potravinami (elektrické); stroje na tvarovanie potravín (stroje); stroje na likvidáciu potravinových odpadov, poľnohospodárske, záhradkárské a lesné produkty a obilniny, ktoré nie sú zahrnuté v iných triedach; čerstvá zelenina; zemiaky; čerstvé; hydina na chov; čerstvé gaštany; čerstvé strukoviny;

olivky; čerstvé hrozno; čerstvé ovocie; kukurica hľuzovky; živé homáre; kôrovce; langusty; mušle; ustrice; živé rybárske návnady; hospodárske zvieratá; ikry; jedlé korene; repa; živé ryby; hlávkový šalát; čerstvé šampiňóny; špik; tekvica; čerstvé záhradné bylinky; arašidy; pistácie; orechy; mandle; obilie v nespracovanom stave; semená rastlín; rastliny; kvety; sezam; krmivo; potrava pre zvieratá; konzervovaná potrava pre psov; mleté potravinové výrobky pre zvieratá; arašidové výlisky pre zvieratá; výlisky pre rožný statok; olejové výlisky; býčie embryá; zhromažďovanie rôzneho tovaru (okrem dopravy), najmä uvedeného tovaru pre tretie osoby umožňujúce spotrebiteľom, aby si prezreli a zakúpili tovar prostredníctvom katalógov, korešpondenčného (zásielkového) predaja, prostredníctvom internetu, telešopingu alebo prostredníctvom iných komunikačných médií; reklama; rozhlasová a televízna reklama; reklamné a inzertné služby; reklamné agentúry; on-line reklama prostredníctvom počítačovej komunikačnej siete; reklamné služby formou ochutnávky vzoriek potravín najmä mäsových výrobkov; vydávanie a aktualizovanie reklamných alebo náborových materiálov; rozširovanie reklamných materiálov (letáky, katalógy a tlačoviny); rozširovanie vzoriek tovarov uvedených v triede 29; šírenie informácií reklamného, propagačného a komerčného charakteru; zasielanie reklamných materiálov zákazníkom; organizovanie výstav na obchodné a reklamné účely; podpora predaja pre tretie osoby; obchodné sprostredkovanie služieb uvedených v triedach 35, 40, 42 a 43; organizovanie komerčných alebo reklamných výstav a veľtrhov; organizovanie obchodných výstav; organizovanie predajných výstav a veľtrhov; poskytovanie rád a informácií o uvedených službách prostredníctvom komunikačných médií, elektronickej pošty, SMS správ, počítačových sietí a internetu alebo verbálne.

39 - Doprava; automobilová preprava; balenie a skladovanie tovaru, predovšetkým balenie a skladovanie mäsa, mäsových výrobkov a potravín; skladovanie mrazených potravín; informácie o preprave a uskladnení; doručovanie tovaru; preprava potravín; prenájom chladiarenských boxov; služby spojené s balením tovaru pred jeho expedíciou; poskytovanie rád a informácií o uvedených službách prostredníctvom komunikačných médií, elektronickej pošty, SMS správ, počítačových sietí a internetu alebo verbálne.

40 - Mäsiarstvo (spracovanie mäsa); údenie mäsa; údenie potravín; konzervovanie potravín a nápojov; lisovanie ovocia; mletie; mlynárstvo; úprava vody; úprava a spracovanie mäsa; výsek zvierat; drvenie potravín; ožarovanie jedla; protiplesňová úprava potravín; zmrazovanie potravín; spracovanie vareného jedla; poskytovanie rád a informácií o uvedených službách prostredníctvom komunikačných médií, elektronickej pošty, SMS správ, počítačových sietí a internetu alebo verbálne.

43 - Reštauračné služby v oblasti porciovania mäsa; reštaurácie s možnosťou odnesenia si jedla; bufety; bary; jedálne a závodné jedálne; kaviarne; reštaurácie; stravovanie; hotelierske služby; prevádzkovanie hotelového ubytovania; služby cestovnej kancelárie v oblasti ubytovania a stra-

vovania; rýchle občerstvenie; catering; príprava a dodávka jedál na objednávku do domu; samoobslužné reštaurácie; prenájom stoličiek, stolov, obrusov a sklenených výrobkov; poskytovanie ubytovania pre zvieratá; poradenské služby týkajúce sa potravín; poskytovanie rád a informácií o uvedených službách prostredníctvom komunikačných médií, elektronickej pošty, SMS správ, počítačových sietí a internetu alebo verbálne.

(540)



(591) zlatá, bordovočervená

(731) Ignác Bertovič - BERTO, Istrijská 5096/77, 841 07 Bratislava, SK;

(740) Porubčan Róbert, Ing., Ivanka pri Dunaji, SK;

(210) 107-2012

(220) 25.1.2012

10(511) 9, 42

(511) 9 - Čítače čiarových kódov; optické čítače; čítacie zariadenia (informatika).

42 - Počítačové programovanie; tvorba softvéru; výskum a vývoj nových výrobkov (pre zákazníkov); analýzy počítačových systémov; návrh počítačových systémov; prevod údajov alebo dokumentov z fyzických médií na elektronické médiá; poradenstvo v oblasti počítačových programov.

(540)



(591) oranžová, čierna

(731) Forsys a. s., Brečtanová 4/B, 831 01 Bratislava, SK;

(210) 108-2012

(220) 25.1.2012

10(511) 9, 42

(511) 9 - Čítače čiarových kódov; optické čítače; čítacie zariadenia (informatika).

42 - Počítačové programovanie; tvorba softvéru; výskum a vývoj nových výrobkov (pre zákazníkov); analýzy počítačových systémov; návrh počítačových systémov; prevod údajov alebo dokumentov z fyzických médií na elektronické médiá; poradenstvo v oblasti počítačových programov.

(540)



(591) modrá, čierna

(731) Forsys a. s., Brečtanová 4/B, 831 01 Bratislava, SK;

(210) 109-2012

(220) 25.1.2012

10(511) 9, 42

(511) 9 - Čítače čiarových kódov; optické čítače; čítacie zariadenia (informatika).

42 - Počítačové programovanie; tvorba softvéru; výskum a vývoj nových výrobkov (pre zákazníkov); analýzy počítačových systémov; návrh počítačových systémov; prevod údajov alebo dokumentov z fyzických médií na elektronické médiá; poradenstvo v oblasti počítačových programov.

(540)

by square

(591) sivá, čierna

(731) Forsys a. s., Brečtanová ulica 4/B, 831 01 Bratislava, SK;

(210) 116-2012

(220) 27.1.2012

10(511) 1, 3, 5

(511) 1 - Chemické výrobky pre priemysel, vedu okrem výrobkov na lekárske a veterinárske účely.

3 - Prípravky na čistenie, leštenie, odmasťovanie a brúsenie, bieliace a iné prípravky na pranie a čistenie, kozmetické prípravky.

5 - Dezinfekčné prostriedky.

(540)

DIRTOFF

(731) Dolinský Marián, Ing., Švábska 45, 080 05 Prešov, SK; Suchoň Vladimír, Hájska 36, 919 25 Štúrovec, SK;

(210) 118-2012

(220) 27.1.2012

10(511) 29, 30, 35, 40

(511) 29 - Mäso a mäsové výrobky každého druhu patriace do triedy 29; mäsové výrobky patriace do triedy 29; čerstvé i potravinársky upravené - tepelne spracované, údené, sušené, zmrazené; údeniny všetkých druhov; hydina nie živá; ryby s výnimkou živých; zverina; mäsové výtťažky; mlieko; vajcia; mliečne a vaječné výrobky všetkých druhov patriace do tejto triedy; mliečne výrobky pre deti; jedlé oleje a tuky; konzervované, zmrazené, sušené a zavárané ovocie; konzervovaná, zmrazená, sušená a zaváraná zelenina; hotové jedlá a polotovary z uvedených potravín patriace do triedy 29; delikatesy - lahôdky z uvedených potravín patriace do tejto triedy; špeciálne potraviny z uvedených surovín - dietetické, bezlepkové alebo pre deti patriace do tejto triedy; mäsové výrobky pre deti.

30 - Korenie každého druhu - sušené i tekuté, nálevy, dresingy, marinády a omáčky na ochutenie; majonézy a horčice každého druhu; múka, droždie a výrobky z neho - pečivo a chlieb každého druhu, trvanlivé pečivo slané i sladké; sendviče, bagety; pizza; suši; ryža a výrobky z nej; káva; čaj; kakao; cukor; soľ a výrobky z nich; cukrovinky; obilniny na osobnú konzumáciu; müsli; ovsené a kukuričné vločky; kukurica pražená; sójová múka; krupica; potravinárske škroby a soli;

potravinárske príchute (arómy); delikatesy/lahôdky z uvedených potravín patriace do tejto triedy.

35 - Maloobchodný, veľkoobchodný a elektronický predaj potravín, najmä mäsa, mäsových výrobkov a hotových jedál; sprostredkovanie v oblasti nákupu a predaja potravín a potravinárskych surovín; poskytovanie obchodných informácií; obchodný manažment - riadenie podniku alebo obchodu; obchodné zastúpenie iných podnikateľských subjektov; reklamná a marketingová činnosť v oblasti potravinárstva; prieskum trhu; predvádzanie výrobkov; organizovanie a usporadúvanie predajných a reklamných akcií; automatizované i ručné spracovanie údajov; administratívne práce.

40 - Spracovanie a úprava potravín, najmä mäsa a mäsových výrobkov; tepelná a iná úprava potravín; konzervovanie potravín; údenie, sušenie a mrazenie potravín; porážka zvierat; mäsiarstvo; údenárstvo; polygrafická činnosť - tlač, potlač obalov výrobkov.

(540) **ZEDNÍČEK**

(731) ZEDNÍČEK a. s., Kunovice 1482, 686 04 Kunovice, CZ;

(740) Máčajová Mária, Ing., Nitra, SK;

(210) 119-2012

(220) 27.1.2012

10(511) 29, 30, 35, 40

(511) 29 - Mäso a mäsové výrobky každého druhu patriace do triedy 29; mäsové výrobky patriace do triedy 29; čerstvé i potravinársky upravené - tepelne spracované, údené, sušené, zmrazené; údeniny všetkých druhov; hydina nie živá; ryby s výnimkou živých; zverina; mäsové výtťažky; mlieko; vajcia; mliečne a vaječné výrobky všetkých druhov patriace do tejto triedy; mliečne výrobky pre deti; jedlé oleje a tuky; konzervované, zmrazené, sušené a zavárané ovocie; konzervovaná, zmrazená, sušená a zaváraná zelenina; hotové jedlá a polotovary z uvedených potravín patriace do triedy 29; delikatesy - lahôdky z uvedených potravín patriace do tejto triedy; špeciálne potraviny z uvedených surovín - dietetické, bezlepkové alebo pre deti patriace do tejto triedy; mäsové výrobky pre deti.

30 - Korenie každého druhu - sušené i tekuté, nálevy, dresingy, marinády a omáčky na ochutenie; majonézy a horčice každého druhu; múka, droždie a výrobky z neho - pečivo a chlieb každého druhu, trvanlivé pečivo slané i sladké; sendviče, bagety; pizza; suši; ryža a výrobky z nej; káva; čaj; kakao; cukor; soľ a výrobky z nich; cukrovinky; obilniny pre osobnú konzumáciu; müsli; ovsené a kukuričné vločky; kukurica pražená; sójová múka; krupica; potravinárske škroby a soli; potravinárske príchute (arómy); delikatesy/lahôdky z uvedených potravín patriace do tejto triedy.

35 - Maloobchodný, veľkoobchodný a elektronický predaj potravín, najmä mäsa, mäsových výrobkov a hotových jedál; sprostredkovanie v oblasti nákupu a predaja potravín a potravinárskych surovín; poskytovanie obchodných informácií; obchodný manažment - riadenie podniku alebo obchodu; obchodné zastúpenie iných podnikateľských subjektov; reklamná a marketingová činnosť v oblas-

ti potravinárstva; prieskum trhu; predvádzanie výrobkov; organizovanie a usporadúvanie predajných a reklamných akcií; automatizované i ručné spracovanie údajov; administratívne práce.

40 - Spracovanie a úprava potravín, najmä mäsa a mäsových výrobkov; tepelná a iná úprava potravín; konzervovanie potravín; údenie, sušenie a mrazenie potravín; porážka zvierat; mäsiarstvo; údenárstvo; polygrafická činnosť - tlač, potlač obalov výrobkov.

(540) JELIBO

(731) ZEDNÍČEK a. s., Kunovice 1482, 686 04 Kunovice, CZ;

(740) Máčajová Mária, Ing., Nitra, SK;

(210) 120-2012

(220) 27.1.2012

10(511) 35, 41, 43

(511) 35 - Marketingové štúdie, public relations, obchodný alebo podnikateľský prieskum, organizovanie audiovizuálnych predstavení na komerčné a reklamné účely, organizovanie výstav na komerčné alebo reklamné účely, pomoc pri riadení obchodnej činnosti, maloobchodné a veľkoobchodné služby s reklamnými predmetmi, maloobchodné a veľkoobchodné služby s tovarmi patriacimi do triedy 16, poradenstvo v obchodnej činnosti, poskytovanie obchodných alebo podnikateľských informácií, prenájom reklamných materiálov, reklama, reklamná a propagačná činnosť, reklamné agentúry, rozširovanie reklamných oznamov, rozširovanie reklamných materiálov zákazníkom (letáky, prospekty, tlačivá, vzorky), sprostredkovanie obchodu s tovarom, sprostredkovanie uvedených služieb, televízna reklama, vydávanie a aktualizovanie reklamných materiálov a zvukovo-obrazových záznamov a periodických a neperiodických publikácií na reklamné účely, vydávanie a rozširovanie reklamných textov, vydávanie reklamných alebo náborových textov, zasielkové reklamné služby, zbieranie údajov do počítačových databáz, zoraďovanie údajov v počítačových databázach, predvádzanie (služby modeliek) na reklamné účely a podporu predaja, obchodný manažment a podnikové poradenstvo, personálne poradenstvo, prieskum trhu, prieskum verejnej mienky, vzťahy s verejnosťou (prieskum vzťahov medzi podnikmi, inštitúciami a spoločenským prostredím), spracovanie textov, organizovanie reklamných hier na propagáciu predaja, prenájom reklamných priestorov, prenájom reklamných plôch, podpora predaja (pre tretie osoby) reklamná a inzertná činnosť prostredníctvom telefónnej dátovej alebo informačnej siete, poskytovanie informácií a iných informačných produktov reklamného charakteru, prenájom reklamných informačných a komunikačných miest, služby riadenia ľudských zdrojov, komerčné informačné kancelárie, sprostredkovanie služieb uvedených v triedach 35, 41 a 43.

41 - Divadelné predstavenia, služby v oblasti estrád, filmová tvorba, informácie o možnostiach rekreácie, informácie o možnostiach rozptýlenia, informácie o možnostiach zábavy, informácie o výchove a vzdelávaní, internátne školy, služby v kempingoch so športovým programom, výchovno-zábavné klubové služby, kluby zdravia (telesné cvičenia), telesné cvičenia, výcvik, obveselenie, organizácia a vedenie dielní na výučbu, organizovanie a vedenie kolokvií, organizovanie a vedenie konferencií, organizovanie a vedenie kongresov, organizovanie a vedenie seminárov, organizovanie a vedenie sympózií, organizovanie kultúrnych alebo vzdelávacích výstav, organizovanie plesov, organizovanie predstavení (manažérske služby), organizovanie súťaží vedomostných alebo zábavných, organizovanie športových súťaží, organizovanie živých vystúpení, zábavné parky, služby prázdninových táborov (zábava), prevádzkovanie športových zariadení, redigovanie scenárov, služby na oddych a rekreáciu, rozhlasová zábava, prekladateľské služby, rezervácia vstupeniek, zverejňovanie textov okrem reklamných, vydávanie kníh, vydávanie textov s výnimkou reklamných alebo náborových, skúšanie a preskúšavanie (pedagogická činnosť), školenie, filmové štúdiá, televízna zábava, tvorba videofilmov, umelecké módne agentúry, organizovanie a plánovanie večierok, výroba (tvorba) videofilmov, prenájom audiopriestorov, prenájom videokamier a videorekordérov, výroba divadelných alebo iných predstavení, výroba rozhlasových a televíznych programov, vyučovanie, vzdelávanie, zábava, pobavenie, živé predstavenia, praktický výcvik (ukážky), prevádzkovanie kasín, prevádzkovanie priestorov s hracími automatmi, meranie časov na športových podujatiach, prevádzkovanie športových zariadení, prevádzkovanie bazénov, prenájom štadiónov, prenájom tenisových kurtov, služby poskytované na štadiónoch a športových ihriskách patriace do triedy 41.

43 - Služby barov, kaviarne, internetové kaviarne, rýchle občerstvenie (bufety), hotelierske služby, prenájom prednáškových sál, príprava a dodávka jedla na objednávku do domu, reštaurácie, samoobslužné reštaurácie, hotely, prenájom prechodného ubytovania, rezervácia hotelov, rezervácia penziónov, rezervácia prechodného ubytovania, ubytovacie kancelárie (prechodné ubytovanie, hotely, penzióny), zaobstarávanie ubytovania a stravovania v hoteloch, penziónoch, turistických a prázdninových táboroch, ubytovníach, na farmách a rekreačných zariadeniach.

(540)

AMMATTO 

(731) Hudecová Marianna, Mgr., Komenského 10 F, 974 01 Banská Bystrica, SK;

(740) Advokátska kancelária Patajová Pataj s.r.o., Banská Bystrica, SK;

(210) 123-2012

(220) 27.1.2012

10(511) 30, 32

(511) 30 - Zmrzlina; zmrzlinové výrobky; mrazené výrobky.

32 - Minerálne vody, šumivé nápoje a iné nealkoholické nápoje; ovocné nápoje a šťavy; sirupy a iné prípravky na prípravu nápojov, pivo všetkých druhov.

(540)



- (591) žltá, čierna
 (731) Kofola Holding, a. s., Nad Porubkou 2278/31a, 708 00 Ostrava, CZ;
 (740) Zathurecky InPaRtners, s. r. o., Banská Bystrica, SK;

(210) 124-2012

(220) 27.1.2012

10(511) 30, 32

- (511) 30 - Zmrzlina; zmrzlinové výrobky; mrazené výrobky.
 32 - Minerálne vody, šumivé nápoje a iné nealkoholické nápoje; ovocné nápoje a šťavy; sirupy a iné prípravky na prípravu nápojov, pivo všetkých druhov.

(540)



- (591) žltá, čierna
 (731) Kofola Holding, a. s., Nad Porubkou 2278/31a, 708 00 Ostrava, CZ;
 (740) Zathurecky InPaRtners, s. r. o., Banská Bystrica, SK;

(210) 126-2012

(220) 27.1.2012

(310) 1, 542, 876

(320) 9.9.2011

(330) CA

10(511) 16, 35, 36

- (511) 16 - Tlačené publikácie, a to časopisy, magazíny, žurnály, bulletiny, letáky a brožúry predstavujúce články a všeobecné témy záujmu týkajúce sa nehnuteľného majetku, nehnuteľností, obchodného a komerčného majetku, bytového a obytného majetku, budov, obchodov, firiem a podnikov; tlačené vzdelávacie, výchovné a náučné materiály, a to školiace materiály, príručky, poradcovia, sprievodcovia, cvičebnice, pracovné zošity, letáky, prospekty, formuláre, hodnotenia, posudky a manuály; poznámkové bloky, zápisníky, bloky, písacie potreby.
 35 - Poskytovanie prieskumu trhu a analytické služby týkajúce sa nehnuteľného majetku, nehnuteľností, obchodného a komerčného majetku, bytového a obytného majetku, budov, obchodov, firiem a podnikov; služby vykonávania aukcií a dražieb.
 36 - Poskytovanie konzultačných služieb, poradenstva a sprostredkovateľských služieb pre iných týkajúce sa vývoja a rozvoja nehnuteľného majetku, realitného plánovania, manažmentu a správy realitných projektov, realitných investícií, správy a riadenia nehnuteľného majetku, realitných finančných služieb, manažmentu a správy nehnuteľného majetku, stanovenia a ohodnotenia dane nehnuteľností, realitného marketingu, predaja a nákupu nehnuteľného majetku, prenájmu a lízingu

nehnuteľného majetku, oceňovania a odhadu nehnuteľného majetku a sprostredkovania realít a realitného makléřstva; poskytovanie konzultačných služieb, poradenstva a sprostredkovateľských služieb pre iných týkajúce sa vývoja, plánovania, projektového riadenia a manažmentu, investícií, správy, riadenia, vedenia, manažmentu, predaja a nákupu, prenájmu a nájmu, odhadu a ocenenia, a akvizícií a fúzií obchodného a komerčného majetku, bytového a obytného majetku, priemyselného majetku, budov, obchodov, firiem a podnikov.

(540) **ACCELERATING SUCCESS**

(731) Colliers International Property Consultants, Inc., 1209 Orange Street, Wilmington, Delaware 19801, US;

(740) MAJLINGOVÁ & PARTNERS, s. r. o., Bratislava, SK;

(210) 132-2012

(220) 30.1.2012

10(511) 7

(511) 7 - Nože ako časti strojov; drviace stroje; nástroje ako časti strojov.

(540)



(591) modrá, biela

(731) Onděčko Peter, Ing., Bagarova 2B, 036 01 Martin, SK;

(210) 135-2012

(220) 30.1.2012

10(511) 29, 35

- (511) 29 - Jogurty; mlieko najmä jogurtové; mliečne nápoje a mliečne výrobky, všetko z ovčieho mlieka alebo zo zmesi s prevažným obsahom ovčieho mlieka.
 35 - Reklama; propagačná a inzertná činnosť a ich sprostredkovanie; vydávanie, aktualizovanie a rozširovanie reklamných materiálov a reklamných predmetov rôzneho druhu; reprografické služby; poradenské a sprostredkovateľské služby týkajúce sa vydávania tlačovín na reklamné účely; sprostredkovanie obchodu s tovarmi z poľnohospodárskej a živočíšnej výroby; zbieranie údajov do počítačových databáz; podpora predaja (pre tretie osoby); maloobchodné služby s tovarmi uvedenými v triede 29 prostredníctvom internetu; maloobchodné služby s tovarmi uvedenými v triede 29; predvádzanie tovaru vo všetkých komunikačných médiách; reklama (online) na počítačovej komunikačnej sieti; reklama na počítačovej komunikačnej sieti internet; vydávanie a aktualizovanie reklamných materiálov; organizovanie komerčných výstav a veľtrhov; prezentácia výrobkov v komunikačných médiách pre maloobchod.

(540)



(731) FARMA Zliechov, spol. s r.o., Zliechov 331, 018 32 Zliechov, SK;

(210) 146-2012

(220) 31.1.2012

10(511) 24, 25

- (511) 24 - Textilie a textilné výrobky, ktoré nie sú zahrnuté v iných triedach; posteľné prikrývky.
25 - Odevy, obuv a pokrývky hlavy (bielizeň, tielka, trička, vesty, bundy, pyžamá, nočné košeľe, župany, šaty, sukne, tepláky, domáce odevy).

(540) BOCO

- (731) Vigašová Beata, Mgr., Špania Dolina 137, 974 15 Špania Dolina, SK;

(210) 147-2012

(220) 31.1.2012

10(511) 24, 25

- (511) 24 - Textilie a textilné výrobky, ktoré nie sú zahrnuté v iných triedach; posteľné prikrývky.
25 - Odevy, obuv a pokrývky hlavy (bielizeň, tielka, trička, vesty, bundy, pyžamá, nočné košeľe, župany, šaty, sukne, tepláky, domáce odevy).

(540) SEVEN SPANS

- (731) Nejedlý Robert, Široká 24, 251 01 Říčany u Prahy, CZ;

(210) 148-2012

(220) 31.1.2012

10(511) 24, 25

- (511) 24 - Textilie a textilné výrobky, ktoré nie sú zahrnuté v iných triedach; posteľné prikrývky.
25 - Odevy, obuv a pokrývky hlavy (bielizeň, tielka, trička, vesty, bundy, pyžamá, nočné košeľe, župany, šaty, sukne, tepláky, domáce odevy).

(540) STONE BRIDGE

- (731) Nejedlý Robert, Široká 24, 251 01 Říčany u Prahy, CZ;

(210) 149-2012

(220) 31.1.2012

10(511) 35, 41, 42

- (511) 35 - Administratívne spracovanie obchodných objednávok, reklamné agentúry, analýzy nákladov, aranžovanie výkladov, fakturácia, grafická úprava tlačovín na reklamné účely, vyhľadávanie informácií v počítačových súboroch (pre zákazníkov), obchodné alebo podnikateľské informácie, komerčné informačné kancelárie, kancelárie zaoberajúce sa dovozom a vývozom, prezentácia výrobkov v komunikačných médiách pre maloobchod, kopírovanie alebo rozmnožovanie dokumentov, lepenie plagátov, obchodná správa licencií výrobkov a služieb pre tretie osoby, prezentácia výrobkov v komunikačných médiách pre maloobchod, marketingové štúdie, príprava miezd a výplatných listín, nákupné ceny, analýzy veľkoobchodných cien, pomoc pri riadení obchodnej činnosti, poradenstvo v obchodnej činnosti, obchodná správa licencií výrobkov a služieb pre tretie osoby, pomoc pri riadení obchodných a priemyselných podnikov, obchodné alebo podnikateľské informácie, poskytovanie obchodných alebo podnikateľských informácií, profesionálne obchodné alebo podnikateľské poradenstvo, obchodné informácie a rady spotrebiteľom, administratívne spracovanie obchodných objednávok, obchodné odha-

dy, obchodné rady a informácie spotrebiteľom, obchodný alebo podnikateľský prieskum, obchodný manažment a podnikové poradenstvo, odhady obchodné, organizovanie komerčných alebo reklamných výstav a veľtrhov, organizovanie výstav na komerčné alebo reklamné účely, organizovanie výstav na obchodné a reklamné účely, zbieranie údajov do počítačových databáz, zoraďovanie údajov v počítačových databázach, podpora predaja (pre tretie osoby), pomoc pri riadení obchodnej činnosti, poradenstvo v obchodnej činnosti, služby porovnávania cien, posudzovanie efektívnosti v obchodnej činnosti, zaoberávanie predplatného pre tretie osoby, predvádzanie tovaru, prenájom reklamného času vo všetkých komunikačných médiách, prenájom reklamných materiálov, prezentácia výrobkov v komunikačných médiách pre maloobchod, prieskum trhu, prieskum verejnej mienky, obchodný prieskum, reklama, reklama on line na počítačovej komunikačnej sieti, reklamné agentúry, rozširovanie reklamných materiálov zákazníkom (letáky, prospekty, tlačoviny, vzorky), vydávanie a aktualizovanie reklamných materiálov, rozširovanie reklamných oznamov, prenájom reklamných plôch, zasielkové reklamné služby, uverejňovanie reklamných textov, rozhlasová reklama, rozširovanie reklamných alebo inzertných oznamov, rozširovanie reklamných materiálov zákazníkom (letáky, prospekty, tlačoviny, vzorky), rozširovanie vzoriek tovarov, služby outsourcingu, služby porovnávania cien, obchodné informácie a rady spotrebiteľom, sprostredkovateľne práce, televízna reklama, vedenie kartoték v počítači, vedenie účtovných kníh, vydávanie a aktualizovanie reklamných materiálov, vyhľadávanie informácií v počítačových súboroch (pre zákazníkov), vylepovanie plagátov, distribúcia vzoriek tovarov, zasielanie reklamných materiálov zákazníkom, zbieranie údajov do počítačových databáz, zoraďovanie údajov v počítačových databázach.

41 - Informácie o možnostiach rekreácie, informácie o možnostiach rozptýlenia, informácie o možnostiach zábavy, informácie o výchove a vzdelávaní, organizovanie a vedenie konferencií, organizovanie súťaží vedomostných alebo zábavných, informácie o možnostiach rekreácie, služby pre oddych a rekreáciu, rezervácia vstupeniek, predaj vstupeniek na zábavné predstavenia, rezervácia vstupeniek, vydávanie (on line -) kníh a časopisov v elektronickej forme.

42 - Hosťovanie na počítačových stránkach (webových stránkach), inštalácia počítačových programov, poskytovanie internetových vyhľadávačov, kontrola kvality, obnovovanie počítačových databáz, poradenské služby v oblasti počítačového hardvéru, poskytovanie internetových vyhľadávačov, prevod údajov alebo dokumentov z fyzických médií na elektronické médiá, vytváranie a udržiavanie počítačových stránok (webových) pre zákazníkov.

(540)

(591) červená, modrá, biela

(731) Spolefekt s.r.o., Ku Bratke 2908/8, 943 05 Levice, SK;

- (210) 150-2012
(220) 31.1.2012
10(511) 32
(511) 32 - Sirupy, ovocné sirupy, sirupy na prípravu nápojov.
**(540) Ovocné sirupy Relax.
Chuť pravého ovocia**
(731) TYMBARK - MWS Sp. z o.o. S.K.A., Tymbark 156, 34-650 Tymbark, PL;
(740) Gajdošíková Zuzana, Ing., Bratislava, SK;

- (210) 164-2012
(220) 2.2.2012
10(511) 37
(511) 37 - Stavebné práce.
(540)



- (591) čiernobiela, červená
(731) BAUMARK TRADE, s.r.o., Bernolákova 14, 031 01 Liptovský Mikuláš, SK;

- (210) 165-2012
(220) 2.2.2012
10(511) 40, 41, 44
(511) 40 - Galvanizácia.
41 - Telesné cvičenie.
44 - Salón krásy; masáže; aromaterapeutické služby.
(540)



- (591) fialová, biela
(731) K&C real, s.r.o., Levočská 211/2, 058 01 Poprad, SK;

- (210) 167-2012
(220) 3.2.2012
10(511) 28, 35, 41
(511) 28 - Domino (kocky); hry; kocky; kocky (hračky); spoločenské hry.
35 - Marketing; reklama; reklamná a propagačná činnosť; vydávanie, aktualizovanie a rozširovanie reklamných materiálov; zasielanie a doručovanie reklamných materiálov zákazníkom; prieskum trhu; on-line reklama na počítačovej komunikačnej sieti; maloobchod s tovarmi v triede 28.
41 - Vyučovanie, vzdelávanie; zábava, pobavenie.
(540) JOMILI cubes
(731) Lukovics Ladislav, Kvetná 330, 925 07 Mostová, SK;
(740) Máčajová Mária, Ing., Nitra, SK;

- (210) 171-2012
(220) 3.2.2012
10(511) 41
(511) 41 - Odborné vzdelávanie; služby vzdelávacích akadémií a poskytovanie výučby; služby výučby manažmentu; obstarávanie vzdelávacích zariadení; vzdelávacie služby; služby výuky; služby pres-

kúšavania vzdelania; zabezpečovanie korešpondenčných kurzov; organizovanie a vedenie vzdelávacích konferencií a výstav; poradenské služby v oblasti vzdelávania; vydávanie textov, kníh a časopisov; všetko patriace do triedy 41.

- (540) LIMKOKWING
UNIVERSITY OF
CREATIVE TECHNOLOGY**
(731) WORLDWIDE EDUCATION INC., Inovasi 1-1, Jalan Teknokrat 1/1, 63000 Cyberjaya, Selengor Darul Ehsan, MY;
(740) Beleščák Ladislav, Ing., Piešťany, SK;

- (210) 172-2012**
(220) 2.2.2012
10(511) 5, 9, 10, 35
(511) 5 - Diagnostické prípravky na lekárske účely na určovanie tehotenstva; tehotenské testy; testovacie súpravy na určenie ťarchavosti alebo ovulácie; ovulačné testy; chemické prípravky na diagnostikovanie tehotnosti; diagnostické testovacie materiály na medicínske použitie; súpravy tehotenských testov na domáce použitie; univerzálne čidlá pre automatizované testovacie systémy (lekárske); vitamínové doplnky určené pre tehotné ženy; prípravky na intímnu ženskú hygienu; testovacie súpravy, tyčinky, pásiky, prúžky alebo misky na lekárske účely; testy alebo testovacie súpravy na zistenie použitia drog alebo omamných látok; testy alebo testovacie súpravy na zistenie a určenie infekcie, na zistenie prítomnosti baktérií alebo vírusov; chemické činidlá na lekárske a zverolekárske účely; chemické antikoncepčné prípravky; spermicídne prípravky určené na aplikáciu na bariérne antikoncepčné prostriedky; farmaceutické výrobky; diagnostické náplasti na určenie tehotenstva; chemické prípravky na farmaceutické alebo lekárske účely; dámske vložky; zverolekárske výrobky; liečivá na ľudskú spotrebu; digestíva na farmaceutické účely; enzýmy na lekárske účely; liečivé prípravky do kúpeľa; plné lekárničky; narkotiká; krv na lekárske účely; liečivé nápoje; vitamínové prípravky; vonné soli; absorpčné tampóny; dezinfekčné prípravky; hygienické výrobky na lekárske použitie; prípravky na osvieženie vzduchu; dietetické látky prispôbené na lekárske účely; náplasti, obväzový materiál; obväzový materiál; diagnostické prípravky na lekárske účely.

9 - Indikátory tehotenstva ako prístroje; softvér; nahrané počítačové programy na určovanie tehotnosti a/alebo ovulácie; CD a DVD disky s testovacím tehotenským alebo ovulačným programom; meracie prístroje a pomôcky na stanovenie tehotenstva alebo ovulácie; indikátory; meracie prístroje; meracie pomôcky; diagnostické prístroje s výnimkou lekárskeho; prístroje a nástroje vedecké, kontrolné alebo signalizačné; meradlá; mierky; CD a DVD disky; počítače; periférne zariadenia k počítačom; laboratórne tégly; monitorovacie počítačové programy; počítačový softvér; zariadenia na rozbor potravy; prístroje a nástroje vedecké, námorné, geodetické, fotografické, kinematografické, optické, signalizačné, kontrolné (inšpekcia), záchranné, vzdelávacie a prís-

troje a nástroje na meranie a váženie; prístroje a nástroje na vedenie, distribúciu, transformáciu, akumuláciu, reguláciu alebo kontrolu elektrického prúdu; prístroje na nahrávanie, prenos a reprodukciu zvuku, dát alebo obrazu; počítačové programy stiahnuté z telekomunikačnej siete, elektronické publikácie (stiahnuté z telekomunikačnej siete).

10 - Tehotenské pásy; antikoncepčné prípravky s výnimkou chemických; nástroje na testovanie moču na lekárske diagnostické účely; lekárske diagnostické testovacie zariadenia používané pri imunologických testovacích postupoch; diagnostické testovacie súbory na detekciu hemoglobínu vo výkaloch; kondómy, prezervatívy; antikoncepčné membrány; antikoncepčné prostriedky na prevenciu infekčných ochorení; skúšobné alebo diagnostické prístroje na lekárske účely; prístroje a zariadenia na lekárske analýzy; lekárske prístroje a nástroje; rukavice na lekárske účely; rukavice na masáž; vaginálne striekačky; diagnostické prístroje na lekárske účely; lekárske testovacie súbory na monitorovanie cukrovky na domáce použitie; prístroje na vykonávanie diagnostických testov na lekárske účely; súbory testovacích sond na lekárske použitie; testovacie nástroje citlivé na teploty, určené na lekárske použitie; prístroje a nástroje chirurgické, lekárske, zubárske a zverolekárske; brušné korzety; fyzioterapeutické zariadenia; umelé končatiny; umelé oči a zubné protézy; ortopedické pomôcky; vibromasážne prístroje.

35 - Veľkoobchodné a maloobchodné služby s tehotenskými testami, ovulačnými testami, prezervatívami, diagnostickými prostriedkami a pomôckami, diagnostickými prístrojmi, lekáskymi prístrojmi, antikoncepčnými prostriedkami a s ostatnými tovarmi v triedach 5, 9 a 10; administratívne spracovanie obchodných objednávok; zhromažďovanie rozličných výrobkov (okrem dopravy) s cieľom umožniť zákazníkovi, aby si mohli tieto výrobky pohodlne prehliadať a nakupovať, a to prostredníctvom maloobchodných predajní, veľkoobchodných predajní, prostredníctvom katalógového predaja alebo elektronickými prostriedkami, prostredníctvom webových stránok alebo prostredníctvom telenákupu; odborné obchodné poradenstvo, predovšetkým obchodné poradenstvo pri predaji diagnostických prípravkov a prístrojov; predvádzanie na reklamné účely a podporu predaja; propagačná činnosť so zameraním na zdravotnú osvetu; vydávanie a aktualizovanie reklamných alebo náborových materiálov; vzťahy s verejnosťou; marketingové štúdie; kancelárie zaoberajúce sa dovozom, vývozom alebo reexportom; podpora predaja pre tretie osoby; účtovníctvo; vedenie kartoték v počítači; sekretárske služby; obchodné alebo podnikateľské informácie; reklamné služby; online reklama na počítačovej komunikačnej sieti; organizovanie komerčných alebo reklamných výstav a veľtrhov; prenájom reklamných priestorov; obchodné sprostredkovanie služieb v triedach 35; poskytovanie informácií o uvedených službách prostredníctvom komunikačných médií, elektronickej pošty, SMS správ, počítačových sietí a internetu.

(540)



- (591) ružová, biela
 (731) Top Diagnostics s.r.o., Nám. E. Štúra 1, 010 01 Žilina, SK;
 (740) Porubčan Róbert, Ing., Ivanka pri Dunaji, SK;

(210) 174-2012

(220) 6.2.2012

10(511) 5, 29

- (511) 5 - Výživové doplnky; výživové prípravky s prídavkom vitamínov, minerálov alebo stopových prvkov.
 29 - Jedlé oleje a tuky.

(540)



- (591) hnedá, oranžová, červená, modrá
 (731) Fircák Kamil, Ing., Drábova 6, 040 23 Košice, SK;

(210) 175-2012

(220) 6.2.2012

10(511) 5

- (511) 5 - Vitamínový prípravok.

(540)



- (591) modrá, žltá, červená, oranžová
 (731) VITAR, s.r.o., tř. T. Bati 385, 763 02 Zlín, CZ;

(210) 176-2012

(220) 6.2.2012

10(511) 9, 16, 25, 28, 35, 39, 41, 43

- (511) 9 - Nosiče zvukových a zvukovo-obrazových záznamov.
 16 - Knihy, časopisy, tlačené publikácie.
 25 - Odevy, obuv, klobučnícky tovar.
 28 - Hry, hračky, športové potreby v triede 28.
 35 - Propagačná činnosť, reklama, sprostredkovanie predaja výrobkov uvedených v triedach 9, 16, 25, 28 tohto zoznamu.
 39 - Služby cestovnej kancelárie zaisťujúce dopravu a organizovanie zájazdov, sprevádzanie turistov (sprievodcovské služby).
 41 - Informácie o možnostiach zábavy, klubové služby, organizovanie športových súťaží, organizovanie vzdelávacích a zábavných súťaží, zábava, pobavenie, nahrávanie zvukových a zvukovo-obrazových záznamov.
 43 - Služby cestovnej kancelárie spojené so zaisťovaním ubytovania a stravovania, prenájom prechodného ubytovania, stravovanie.

(540) Baby Funtazie klub

(731) Cestovní kancelář FISCHER, a.s., Na Strži 65/1702, 140 62 Praha, CZ;

(210) 177-2012

(220) 6.2.2012

10(511) 9, 16, 25, 28, 35, 39, 41, 43

(511) 9 - Nosiče zvukových a zvukovo-obrazových záznamov.

16 - Knihy, časopisy, tlačené publikácie.

25 - Odevy, obuv, klobučnícky tovar.

28 - Hry, hračky, športové potreby v triede 28.

35 - Propagačná činnosť, reklama, sprostredkovanie predaja výrobkov uvedených v triedach 9, 16, 25, 28 tohto zoznamu.

39 - Služby cestovnej kancelárie zaisťujúce dopravu a organizovanie zájazdov, sprevádzanie turistov (sprievodcovské služby).

41 - Informácie o možnostiach zábavy, klubové služby, organizovanie športových súťaží, organizovanie vzdelávacích a zábavných súťaží, zábava, pobavenie, nahrávanie zvukových a zvukovo-obrazových záznamov.

43 - Služby cestovnej kancelárie spojené so zaisťovaním ubytovania a stravovania, prenájom prechodného ubytovania, stravovanie.

(540)



(591) modrá, červená, žltá, zelená, ružová, čierna

(731) Cestovní kancelář FISCHER, a.s., Na Strži 65/1702, 140 62 Praha 4, CZ;

(210) 178-2012

(220) 6.2.2012

10(511) 35, 36

(511) 35 - Profesionálne obchodné alebo podnikateľské poradenstvo; obchodné informácie a rady spotrebiteľom; obchodný alebo podnikateľský prieskum.

36 - Faktoring.

(540)



(591) čierna, zelená

(731) LITIS odškodnenie, s.r.o., Lúčna 485/26, 013 13 Rajecké Teplice, SK;

(210) 186-2012

(220) 19.7.2004

9 (511) 31

(511) 31 - Krmivo pre zvieratá.

(540) ZOLUX

(641) 003930716, 19.7.2004

(731) Zolux, S.A.S., 141, cours Paul Doumer, 17100 Saintes, FR;

(740) ŽOVICOVÁ & ŽOVIC IP, s.r.o., Bratislava, SK;

(210) 189-2012

(220) 6.2.2012

10(511) 3, 41

(511) 3 - Bieliace a iné prípravky na pranie a čistenie bielizne; prípravky na čistenie, leštenie, odmasťovanie a brúsenie; mydlá; voňavkárské výrobky, éterické oleje, kozmetické prípravky, vlasové vodičky; prípravky na čistenie zubov.

41 - Vzdelávanie; zabezpečovanie výcvikov, kurzov a školení; zábava; športová a kultúrna činnosť.

(540)

renata marova

(731) Márová Renáta, Paprad'ova 3, 821 02 Bratislava, SK;

(740) AK Gavorová & Partneri, spol. s r.o., Bratislava, SK;

(210) 192-2012

(220) 7.2.2012

10(511) 30, 35

(511) 30 - Pekárske výrobky, trvanlivé, polotrvanlivé a jemné pečivo sladké aj slané, cukrárske výrobky, výrobky z obilnín, čokoládové a nečokoládové cukrovinky, oplátky, napolitánky, keksy, oblátky, trubičky, dezerty, trvanlivé pečivo čokoládové a nečokoládové, sušienky, vafle, tyčinky, kakaové, čokoládové kávové a ovocné náplne a krémy, kakaové, čokoládové a nečokoládové polevy, slané tyčinky, korenené pečivo, extrudované a granulované tyčinky, cereálne a ostatné tyčinky z obilnín patriace do tejto triedy, cereálne výrobky, krekerky (slané pečivo).

35 - Akvizičná, marketingová, propagačná, reklamná, informačno-obchodná a inzertná činnosť, distribúcia tovarov na reklamné účely, najmä v oblasti výrobkov trvanlivého pečiva, organizovanie a usporadúvanie súťaží na podporu predaja výrobkov trvanlivého pečiva.

(540) DRU

(731) DRU a. s., Strážska cesta 8700/6, 960 01 Zvolen, SK;

(210) 193-2012

(220) 7.2.2012

10(511) 30, 35

(511) 30 - Pekárske výrobky, trvanlivé, polotrvanlivé a jemné pečivo sladké aj slané, cukrárske výrobky, výrobky z obilnín, čokoládové a nečokoládové cukrovinky, oplátky, napolitánky, keksy, oblátky, trubičky, dezerty, trvanlivé pečivo čokoládové a nečokoládové, sušienky, vafle, tyčinky, kakaové, čokoládové kávové a ovocné náplne a krémy, kakaové, čokoládové a nečokoládové polevy, slané tyčinky, korenené pečivo, extrudované a granulované tyčinky, cereálne a ostatné tyčinky z obilnín patriace do tejto triedy, cereálne výrobky, krekerky (slané pečivo).

35 - Akvizičná, marketingová, propagačná, reklamná, informačno-obchodná a inzertná činnosť, distribúcia tovarov na reklamné účely, najmä v oblasti výrobkov trvanlivého pečiva, organizovanie a usporadúvanie súťaží na podporu predaja výrobkov trvanlivého pečiva.

(540)



(591) červená, biela

(731) DRU a. s., Strážska cesta 8700/6, 960 01 Zvolen, SK;

(210) 194-2012

(220) 7.2.2012

10(511) 32

(511) 32 - Nealkoholické nápoje; nealkoholické ovocné výťažky; ovocné nektáre; ovocné šťavy; minerálne vody; šumivé nápoje; príchute na výrobu nápojov; sirupy na prípravu nápojov.

(540)



(591) biela, sivá, čierna, žltá, modrá, hnedá

(731) Kofola Holding, a. s., Nad Porubkou 2278/31a, 708 00 Ostrava, CZ;

(740) Zathurecky InPaRtners, s. r. o., Banská Bystrica, SK;

(210) 197-2012

(220) 8.2.2012

10(511) 35, 38, 41, 45

(511) 35 - Reklama; odkazovacie telefónne služby (pre neprítomných predplatiteľov); poradenstvo v obchodnej činnosti; vydávanie reklamných materiálov; reklamná činnosť; prenájom reklamného času vo všetkých komunikačných médiách, ako aj v počítačovej komunikačnej sieti; prenájom reklamných materiálov; televízna a rozhlasová reklama; rozširovanie reklamných alebo inzertných oznámov a materiálov; organizovanie výstav na komerčné alebo reklamné účely; vydávanie, zverejňovanie a rozširovanie reklamných textov a materiálov; obchodný manažment a poradenstvo; prezentácia výrobkov a služieb v komunikačných médiách; organizovanie reklamných hier na propagáciu predaja; poradenské a informačné služby v oblasti uvedených služieb v triede 35; vydávanie a aktualizovanie reklamných materiálov, zásielkové reklamné služby, reklamné agentúry; grafická úprava tlačovín na reklamné účely; prezentácia výrobkov v komunikačných médiách pre maloobchod; podpora predaja (pre tretie osoby); prenájom reklamných materiálov; reklama online na počítačovej komunikačnej sieti; rozširovanie reklamných materiálov zákazníkom (letáky, prospekty, tlačoviny, vzorky); vydávanie a aktualizovanie reklamných materiálov; prenájom reklamných plôch; zásielkové reklamné služby, uverejňovanie reklamných textov; spracovanie textov; predplatné telekomunikačných služieb.

38 - Poskytovanie telekomunikačnej služby audiotex, telefaxové služby, prenájom telekomunikačných prístrojov, telefónne služby, telekomunikačné služby, SMS služby, vysielanie v elektronických médiách (TV, rozhlas, internet); televízne vysielanie, satelitné vysielanie; televízne a rozhlasové vysielanie všetkých druhov programov;

komunikačné služby prostredníctvom audiotexu, teletexu, rozhlasu, televízie, počítačovej siete, mobilných telefónov, poskytovanie telekomunikačných služieb; poskytovanie telekomunikačného pripojenia do svetovej počítačovej siete; poskytovanie telekomunikačných kanálov na telenáku-py; poskytovanie priestoru na diskusiu na internete; prenos a šírenie správ, informácií, publikácií, audiovizuálnych diel prostredníctvom komunikačných sietí vrátane internetu; tlačové kancelárie; poradenské a informačné služby v oblasti uvedených služieb v triede 38; poskytovanie priestoru na diskusiu na internete; prenos signálu pomocou satelitu; spravodajské agentúry; spravodajské služby, televízne vysielanie; vysielanie káblovej televízie; prenos zvukových a obrazových informácií elektronickými médiami.

41 - Vydavateľská činnosť (vydávanie kníh a časopisov), vydávanie online kníh a časopisov v elektronickej forme; výroba televíznych a rozhlasových programov; výroba publicistických, spravodajských, zábavných, vzdelávacích kultúrnych a športových programov; organizovanie zábavných, kultúrnych, športových a vzdelávacích podujatí; vzdelávacia činnosť; organizovanie vedomostných, športových, zábavných, hudobných a športových súťaží; moderovanie relácií, programov a podujatí; organizovanie a vedenie seminárov, kongresov, školení, konferencií; organizovanie živých seminárov; kongresov, školení, konferencií; organizovanie súťaží krásy; organizovanie živých vystúpení; výroba a prenájom zvukových a zvukovo-obrazových nahrávok; vydavateľská a nakladateľská činnosť s výnimkou vydávania reklamných materiálov; poskytovanie elektronických publikácií online (bez možnosti kopírovania), vydávanie a zverejňovanie elektronických publikácií; elektrická edičná činnosť (DTP služby); organizovanie kultúrnych alebo vzdelávacích výstav; umelecké módné agentúry; informácie o výchove, vzdelávaní; informácie o možnostiach rozptylenia; informácie o možnostiach zábavy; poskytovanie služieb na oddych a rekreáciu; pomoc pri výbere povolania (poradenstvo v oblasti vzdelávania); poradenské a informačné služby v oblasti uvedených služieb v triede 41; poskytovanie služieb uvedených v triede 41 tohto zoznamu prostredníctvom internetu, online a interaktívnych počítačových služieb; filmová tvorba; fotografická reportáž; informácie o možnostiach zábavy; nahrávanie videopások; organizovanie súťaží (vedomostných alebo zábavných); televízna zábava; vydávanie kníh; vydávanie kníh a časopisov v elektronickej forme online; výroba (tvorba) videofil-mov; zábava; pobavenie; živé predstavenie; redakčné služby, reportérske služby, prevádzkovanie lotérií a stávkových hier.

45 - Zostavovanie horoskopov; poradenstvo v oblasti numerológie; poradenstvo z oblasti ezoteriky; predpovede z oblasti ezoteriky.

(540) **Magická žena**

(731) Mediatex s.r.o., Bojnická 18, 831 04 Bratislava, SK;

(740) Bachratá Magdaléna, Mgr., Bratislava, SK;

(210) 198-2012

(220) 8.2.2012

10(511) 9, 16, 28, 35

(511) 9 - Meracie a demonštračné prístroje, najmä na výučbu; metronómy; prístroje na záznam a reprodukciu hovoreného slova a obrazu; výpočtová technika každého druhu; softvér ako programové vybavenie počítačov; prístroje fotografické, kinematografické, optické vrátane premietáčov obrazu a zväčšovacích prístrojov; prístroje a nástroje na váženie a meranie; prístroje a nástroje na vedecké a laboratórne účely; prístroje na bezdrôtovú oznamovaciu techniku.

16 - Učebné a školské potreby, pomôcky a materiály; glóbusy; kancelárske potreby; tlačoviny; časopisy; periodiká; knihy; fotografie; papiernický tovar.

28 - Hracie karty.

35 - Sprostredkovateľská činnosť v oblasti obchodu s tovarmi; maloobchod - veľkoobchod, export-import - všetko s tovarmi patriacimi do tried 9, 10, 11, 15, 16, 28; marketing; reklama, propagácia, inzercia všetkými druhmi médií; poradenská, konzultačná a sprostredkovateľská činnosť v uvedených oblastiach.

(540)

(591) modrá, biela

(731) Didaktik s.r.o., Revoluční 1, 696 01 Rohatec, CZ;

(740) Máčajová Mária, Ing., Nitra, SK;

(210) 199-2012

(220) 8.2.2012

10(511) 16, 33, 35

(511) 16 - Etikety s výnimkou textilných; papierové podložky pod poháre; reklamné, propagačné a informačné materiály patriace do tejto triedy.

33 - Alkoholické nápoje.

35 - Reklama a inzercia; vydávanie, aktualizovanie a rozširovanie reklamných materiálov.

(540)

(731) LIKOS, s.r.o., Bratislavská cesta 39, 931 01 Šamorín, SK;

(740) Beleščák Ladislav, Ing., Piešťany, SK;

(210) 200-2012

(220) 8.2.2012

10(511) 3

(511) 3 - Kozmetické krémy; kozmetické prípravky určené na starostlivosť o pleť; pleťové vody na kozmetické účely; pleťové mlieko; prípravky na holenie.

(540) ELICINA

(731) ABF s.r.o., Pluhová 14, 831 03 Bratislava, SK;

(210) 211-2012

(220) 10.2.2012

10(511) 29, 35, 40

(511) 29 - Konzervované mäso; klobásy - mäkký mäsový výrobok.

35 - Maloobchodné a veľkoobchodné služby s mäsovými výrobkami; obchodné poradenstvo v oblasti mäsových výrobkov; reklamné služby; sprostredkovanie nákupu a predaj mäsových výrobkov.

40 - Konzervovanie potravín; mäsiarstvo a údenárstvo; rozoberanie a spracovanie mäsa; údenie potravín.

(540) Severanka zo Spiša

(731) Mäsokombinát NORD Svit, s.r.o., Hlavná 5, 059 21 Svit, SK;

(210) 212-2012

(220) 10.2.2012

10(511) 29, 35, 40

(511) 29 - Párky - mäkký mäsový výrobok.

35 - Maloobchodné a veľkoobchodné služby s mäsovými výrobkami; obchodné poradenstvo v oblasti mäsových výrobkov; reklamné služby; sprostredkovanie nákupu a predaj mäsových výrobkov.

40 - Konzervovanie potravín; mäsiarstvo a údenárstvo; rozoberanie a spracovanie mäsa; údenie potravín.

(540) Párky NORD zo Spiša

(731) Mäsokombinát NORD Svit, s.r.o., Hlavná 5, 059 21 Svit, SK;

(210) 213-2012

(220) 10.2.2012

10(511) 29, 35, 40

(511) 29 - Bravčové mäso; konzervované mäso; salámy - mäkký mäsový výrobok.

35 - Maloobchodné a veľkoobchodné služby s mäsovými výrobkami; obchodné poradenstvo v oblasti mäsových výrobkov; reklamné služby; sprostredkovanie nákupu a predaj mäsových výrobkov.

40 - Konzervovanie potravín; mäsiarstvo a údenárstvo; rozoberanie a spracovanie mäsa.

(540) NORDBURGER zo Spiša

(731) Mäsokombinát NORD Svit, s.r.o., Hlavná 5, 059 21 Svit, SK;

(210) 215-2012

(220) 10.2.2012

10(511) 29, 35, 40

(511) 29 - Párky - mäkký mäsový výrobok.

35 - Maloobchodné a veľkoobchodné služby s mäsovými výrobkami; obchodné poradenstvo v oblasti mäsových výrobkov; reklamné služby; sprostredkovanie nákupu a predaj mäsových výrobkov.

40 - Konzervovanie potravín; mäsiarstvo a údenárstvo; rozoberanie a spracovanie mäsa, údenie potravín.

(540) Baby párky so syrom

(731) Mäsokombinát NORD Svit, s.r.o., Hlavná 5, 059 21 Svit, SK;

(210) 216-2012

(220) 10.2.2012

10(511) 2, 9, 45

(511) 2 - Farby, fermeže, laky; ochranné prostriedky proti hrdzi a poškodeniu dreva; farbivá; moridlá; prírodné živice v surovom stave; kovy vo forme fólií a práškov pre maliarov, dekoratérov, tlačiarov a umelcov.

9 - Prístroje a nástroje vedecké, námorné, geodetické, fotografické, kinematografické, optické, signalizačné, kontrolné (inšpekcia), záchranné, vzdelávacie a prístroje a nástroje na meranie a váženie; prístroje a nástroje na vedenie; distribúciu, transformáciu, akumuláciu, reguláciu alebo kontrolu elektrického prúdu; prístroje na nahrávanie, prenos a reprodukciu zvuku alebo obrazu; magnetické nosiče údajov, záznamové disky; predajné automaty a mechanizmy prístrojov uvádzaných do činnosti vhođením mince; registračné pokladnice, počítaacie stroje, zariadenia na spracovanie údajov a počítače, hasiace prístroje.

45 - Právne služby poskytované jednotlivcom, združeniam, organizáciám a podnikom; osobné a sociálne služby poskytované tretimi osobami na uspokojovanie potrieb jednotlivcov; bezpečnostné služby na ochranu osôb a majetku.

(540) IDENTdot

(731) IRIS SH, s.r.o., Mládežnícka 36, 974 01 Banská Bystrica, SK;

(740) Ondrejka & Partners, s.r.o. advokátska kancelária, Zvolen, SK;

(210) 217-2012

(220) 10.2.2012

10(511) 3, 5, 35

(511) 3 - Kozmetické prípravky.

5 - Farmaceutické výrobky; kozmetické výrobky na liečebné účely, masáže a regeneračné krémy; krémy s liečivými účinkami na bylinnom základe; krémy na popáleniny, na kĺčové žily, na bolesti kĺbov; krémy s protizápalovým účinkom; krémy s resorbčným účinkom; krémy na hemoroidy.

35 - Maloobchodná činnosť a veľkoobchodná činnosť s tovarmi uvedenými v triede 5.

(540)

(591) žltá, zelená, čierna, červená

(731) Poórová Hoffmannová Alica, MUDr., Hurbanova 539/13, 960 01 Zvolen, SK;

(740) Záthurecká Romana, JUDr., Banská Bystrica, SK;

(210) 218-2012

(220) 10.2.2012

10(511) 30

(511) 30 - Zákusky, koláče; zmrzliny; jedlé ozdoby na torty; jedlé ozdoby na zákusky; príchute do koláčov a zákuskov s výnimkou éterických olejov; príchute do zákuskov a koláčov s výnimkou éterických olejov; zákusky, príchute do koláčov s výnimkou esencií; prísady do zmrzlín; torty.

(540)

(731) Wagner Rudolf, Mostová 768/40, 932 01 Veľký Meder, SK;

(210) 235-2012

(220) 15.2.2012

10(511) 35, 36, 39

(511) 35 - Obchodné alebo podnikateľské informácie; pomoc pri riadení obchodnej činnosti; obchodné sprostredkovanie služieb v oblasti dopravy; zásobovacie služby pre tretie osoby.

36 - Colné služby.

39 - Kamiónová nákladná doprava; vnútroštátna a medzinárodná doprava; vnútroštátna a medzinárodné zasielateľstvo; doručovanie tovaru; dovoz, doprava; prenájom dopravných prostriedkov; prepravné služby; sprostredkovanie dopravy; skladovanie tovaru; špedičná činnosť; prekladanie, nakladanie a vykladanie tovaru.

(540)**EUROCAM**

(731) EUROCAM - Transport & Logistics, s.r.o., Dopravná 11, 955 01 Topoľčany, SK;

(740) Reháč Marek, Topoľčany, SK;

(210) 252-2012

(220) 16.2.2012

10(511) 29, 30

(511) 29 - Ovocná dreň; mrazené ovocie; konzervovaná zelenina.

30 - Ľad na osvieženie; zmrzlina; múčne jedlá.

(540)

(731) SWEETY ICE, s.r.o., Petrovanská 34/A, 080 01 Prešov, SK;

(210) 256-2012

(220) 16.2.2012

10(511) 29, 30

(511) 29 - Ovocná dreň; mrazené ovocie.

30 - Ľad na osvieženie; zmrzlina.

(540) SISI

(731) SWEETY ICE, s.r.o., Petrovanská 34/A, 080 01 Prešov, SK;

(210) 262-2012

(220) 16.2.2012

10(511) 29, 30, 35

(511) 29 - Mäso a mäsové výrobky, ryby, hydina a zverina; masové výtlačky; konzervované, sušené a tepelne spracované mäso, ovocie a zelenina; rösoly, džemy, marmelády, ovocné zaváraniny, ovocné pretlaky; vajcia, mlieko a mliečne výrobky; jedlé oleje a tuky.

30 - Káva, čaj, kakao, čokoláda a čokoládové výrobky, cukor, ryža, maniok, ságo, kávové náhradky, cukrovinky a cukrovinkárske výrobky; múka a výrobky z obilia, chlieb, pekárske a cukrárske výrobky, zmrzlina; extrudované výrobky z polotovarov patriacich do tejto triedy; med, melasový sirup; kvasnice, prášky do pečiva; soľ, horčica; ocot, omáčky ako chuťové prísady; korenie; ľad.

35 - Obchodný manažment; obchodná správa; obchodná administratíva; maloobchodná a veľko-obchodné služby s výrobkami uvedenými v triedach 29 a 30, s lahôdkarskými výrobkami, s mrazenými polotovarmi a mrazenými krémami, so šumivými vitamínovými cukríkmi, výživovými doplnkami, s čerstvým ovocím a zeleninou, so strukovinami, s liehovinami, s vínom, s pivom, s nealkoholickými nápojmi, minerálnymi vodami, ovocnými šťavami, so zdravotníckym materiálom, so základným drogériovým tovarom, prezervatívami, s voňavkárskymi výrobkami, kozmetickými prípravkami, sviečkami a knôtmami na svietenie, osviežovačmi vzduchu, rámečkami na fotografie a soškami, optickými nosičmi údajov CD/DVD, zariadením na osvetľovanie najmä s baterkami, žiarivkami a žiarovkami, s výrobkami z papiera, tlačovinami, denníkmi, týždenníkmi, mesačníkmi, odbornými a detskými časopismi, piernickým tovarom a písacími potrebami, darčekovými taškami, dekoratívnymi predmetmi, s textilom, pančuchami a ponožkami, s ozdobami textilných výrobkov a ozdobami do vlasov, s hrami a hračkami, s tabakom a tabakovými výrobkami, s krmivom pre zvieratá, s autokozmetikou; podpora predaja pre tretie osoby s uvedenými výrobkami; sprostredkovanie nákupu a predaja uvedených výrobkov; reklamné služby.

(540) Foody potraviny

(731) TATRAKON, spol. s r. o., Alžbetina 23, 058 01 Poprad, SK;

(740) Regina Ivan, Ing., Košice, SK;

(210) 263-2012

(220) 16.2.2012

10(511) 29, 30, 35

(511) 29 - Mäso a mäsové výrobky, ryby, hydina a zverina; masové výťažky; konzervované, sušené a tepelne spracované mäso, ovocie a zelenina; rôsoly, džemy, marmelády, ovocné zavaraniny, ovocné pretlaky; vajcia, mlieko a mliečne výrobky; jedlé oleje a tuky.

30 - Káva, čaj, kakao, čokoláda a čokoládové výrobky, cukor, ryža, maniok, ságo, kávové náhradky, cukrovinky a cukrovinkárske výrobky; múka a výrobky z obilia, chlieb, pekárske a cukrárske výrobky, zmrzlina; extrudované výrobky z polotovarov patriacich do tejto triedy; med, melasový sirup; kvasnice, prášky do pečiva; soľ, horčica; ocot, omáčky ako chuťové prísady; korenie; ľad.

35 - Obchodný manažment; obchodná správa; obchodná administratíva; maloobchodná a veľkoobchodné služby s výrobkami uvedenými v triedach 29 a 30, s lahôdkarskými výrobkami, s mrazenými polotovarmi a mrazenými krémami, so šumivými vitamínovými cukríkmi, výživovými doplnkami, s čerstvým ovocím a zeleninou, so strukovinami,

s liehovinami, s vínom, s pivom, s nealkoholickými nápojmi, minerálnymi vodami, ovocnými šťavami, so zdravotníckym materiálom, so základným drogériovým tovarom, prezervatívami, s voňavkárskymi výrobkami, kozmetickými prípravkami, sviečkami a knôtmami na svietenie, osviežovačmi vzduchu, rámečkami na fotografie a soškami, optickými nosičmi údajov CD/DVD, zariadením na osvetľovanie najmä s baterkami, žiarivkami a žiarovkami, s výrobkami z papiera, tlačovinami, denníkmi, týždenníkmi, mesačníkmi, odbornými a detskými časopismi, piernickým tovarom a písacími potrebami, darčekovými taškami, dekoratívnymi predmetmi, s textilom, pančuchami a ponožkami, s ozdobami textilných výrobkov a ozdobami do vlasov, s hrami a hračkami, s tabakom a tabakovými výrobkami, s krmivom pre zvieratá, s autokozmetikou; podpora predaja pre tretie osoby s uvedenými výrobkami; sprostredkovanie nákupu a predaja uvedených výrobkov; reklamné služby.

(540)



(591) červená, čierna, hnedá, modrá, okrová, oranžová, sivá, žltá

(731) TATRAKON, spol. s r. o., Alžbetina 23, 058 01 Poprad, SK;

(740) Regina Ivan, Ing., Košice, SK;

(210) 266-2012

(220) 20.2.2012

10(511) 16, 20, 28, 35

(511) 16 - Architektonické modely, baliaci papier, blahoprajné pohľadnice, brožúry, etikety s výnimkou textilných, formuláre, fotografie, grafické znaky, kartón, lepenka, lepenkové alebo papierové škatule, listový papier, nálepky, lepiace štítky, obálky a obaly (papierický tovar), pečiatky, periodiká, plagáty, príručky, prospekty, pútače z papiera alebo lepenky, publikácie, reklamné tabule z papiera, kartónu alebo lepenky, grafické reprodukcie, štítky (papierové nálepky).

20 - Figuríny z dreva, vosku, sadry alebo z plastu, skrinka na hračky, baliace nádoby z plastov, sošky z dreva, vosku, sadry alebo plastov, stolárske umelecké výrobky.

28 - Hračky, stavebnicové kocky (hračky), stolové hry, stavebnice, spoločenské hry.

35 - Administratívne spracovanie obchodných objednávok, aranžovanie výkladov, fakturácia, fotokopírovanie, vyhľadávanie informácií v počítačových súboroch (pre zákazníkov), obchodné alebo podnikateľské informácie, komerčné informačné kancelárie, kancelárie zaoberajúce sa dovozom a vývozom, prezentácia výrobkov v komunikačných médiách pre maloobchod, lepenie plagátov, kopírovanie alebo rozmnožovanie dokumentov, marketingové štúdie, obchodná správa licencií výrobkov a služieb pre tretie osoby, poskytovanie obchodných alebo podnikateľských informácií, obchodné informácie a rady spotrebiteľom, administratívne spracovanie obchodných objednávok, obchodný alebo podnikateľský prieskum, organizovanie výstav na obchodné a reklam-

né účely, organizovanie výstav na komerčné alebo reklamné účely, podpora predaja (pre tretie osoby), predvádzanie tovaru, prenájom reklamných materiálov, online reklama na počítačovej komunikačnej sieti, vydávanie a aktualizovanie reklamných materiálov, zásielkové reklamné služby, public relations, uverejňovanie reklamných textov, reprografia dokumentov, rozširovanie reklamných materiálov zákazníkom (letáky, prospekty, tlačoviny, vzorky), rozširovanie vzoriek tovarov, zásobovacie služby pre tretie osoby (nákup tovarov a služieb pre iné podniky).

(540)

ZIDARXXI

(731) Stoyanov Tsvetan Georgiev, Ing., Makarenkova 17, 080 06 Ľubotice, SK;

(210) 268-2012

(220) 20.2.2012

10(511) 19, 20, 21, 40

(511) 19 - Sklo a sklenené tabule pre stavebníctvo, nekovové dvere a dverové rámy, nekovové stavebné panely a priečky, sklenené obloženie stien, tepelne tvrdené sklo, nerozbitné sklo, izolačné sklo, konštrukčné sklo, okenné sklo vrátane skla proti vlámaniu, pancierované sklo, mozaikové sklo, valcované tabuľové sklo, sendvičové sklo, všetko pre interiéry a exteriéry stavieb vrátane skiel s grafickou potlačou a skiel s lamináciou.

20 - Nábytok, sklenený nábytok, zrkadlá, rámy na obrazy vrátane častí, dielov a vybavenia už uvedených výrobkov.

21 - Sklenené riady a sklenené dekoračné predmety zaradené v tejto triede, sklo surové alebo ako polotovary (s výnimkou stavebného skla).

40 - Spracovanie, farbenie, tvrdenie, lepenie, rezanie, smaltovanie, spájanie a povrchové úpravy skla, všetko na využitie v stavebníctve pri tvorbe zariadenia interiérov a exteriérov budov a v nábytkárskom priemysle.

(540)



(731) "J. A. P." spol. s r. o., Nivky 67, 750 02 Přerov - Lověšice, CZ;

(740) Labudík Miroslav, Ing., Kysucké Nové Mesto, SK;

(210) 269-2012

(220) 20.2.2012

10(511) 29, 30, 35

(511) 29 - Konzervované, mrazené, sušené a sterilizované výrobky zo zeleniny, ovocie, lesné a záhradné plody, huby, byliny a ich zmesi; mäsové, mäsovo-zeleninové, hydinové, rybie a zverinové konzervy; mäsové výťažky i mäsové a rybie špeciality; mäso, ryby, hydina a zverina sušená, nasolená a údená; polievky v prášku; želé, džemy, ovocné drene, kompóty; vajcia, mlieko a mliečne výrobky, najmä maslo vrátane nátiarkového, kombinované tuky rastlinného a živočíšneho pôvodu, syry, mliečne kvasené výrobky vrátane jogurtov, mliečne krémy, sušené mlieko a sušené výrobky na báze mlieka, tvarohy, smotany, mrazené krémy na báze mlieka; oleje, jedlé tuky a margaríny;

polotovary, nátiarky a hotové jedlá (vrátane mrazených a chladených) vyrábané z potravín uvedených v tejto triede; makrobiotické potraviny vyrábané z produktov patriacich do tejto triedy.

30 - Káva, čaj, kakao, cukor, ryža, kávové náhradky, múka a obilné prípravky, chlieb, pečivo, sušienky, sucháre, koláče, jemné pečivo a cukrovinky, pudinky, perníky, zmrzlina, med, kvasnice, prášky do pečiva, soľ, horčice, octy, chuťové omáčky a nálevy, kečupy, korenia a korenice zmesi, čokoláda, torty a žuvačky, cukríky, bonbóny, obilné vločky, musli, lístkové cesto, cestá a cestoviny, rezance, špagety, pukance, polotovary, polotovary a hotové jedlá (vrátane mrazených a chladených) vyrábané z potravín uvedených v tejto triede; mliečne, kakaové, kávové, čokoládové nápoje; potraviny a potravinové doplnky rastlinného pôvodu s obsahom strukovín, obilnín, zeleniny, kvasníc, morských rias, natívnych a modifikovaných škrobov; potraviny pre diabetikov, dietetikov a bezlepkovú diétu na neliečebné účely patriace do tejto triedy; makrobiotické potraviny vyrábané z produktov patriacich do tejto triedy.

35 - Maloobchodná činnosť s tovarmi uvedenými v tr. 29 a 30; činnosti reklamnej agentúry, rozširovanie, vydávanie a aktualizovanie reklamných materiálov, prenájom reklamných plôch, zásielkové reklamné služby, uverejňovanie reklamných textov, inzertné činnosti, obchodné prieskumy; poradenstvo, sprostredkovateľská činnosť a marketing v oblasti obchodu a obchodných služieb vzťahujúce sa na výrobky a služby uvedené v triedach 29 a 30; zbieranie údajov do počítačových databáz; podpora predaja (pre tretie osoby); obchodné poradenské a konzultačné služby týkajúce sa elektronického obchodovania; sprostredkovanie obchodu s tovarom v počítačovej sieti; predvádzanie tovaru; prenájom reklamného času vo všetkých komunikačných médiách; prenájom reklamných materiálov; obchodný prieskum; reklama; reklama (online) na počítačovej komunikačnej sieti; reklama (online) na počítačovej komunikačnej sieti internet; vyhľadávanie podnikateľských a obchodných informácií v počítačových sieťach; rozširovanie reklamných oznamov; uverejňovanie reklamných textov; organizácia a usporadúvanie reklamných a propagačných akcií, promotion akcií, reklamné prezentácie firiem, výrobkov a služieb; činnosť reklamnej a marketingovej agentúry; grafická úprava tlačovín na reklamné účely; vyhľadávanie a poskytovanie obchodných a podnikateľských informácií; komerčné informačné kancelárie; marketingové štúdie; personálne poradenstvo; obchodné a odborné poradenstvo; obchodný prieskum a manažment; organizovanie komerčných výstav a veľtrhov; prezentácia výrobkov v komunikačných médiách pre maloobchod; sprostredkovateľne práce.

(540)



(591) čierna, červená, zelená

(731) SIVO, spol. s r. o., Lidická 1976, 755 01 Vsetín, CZ;

(740) Labudík Miroslav, Ing., Kysucké Nové Mesto, SK;

(210) 270-2012

(220) 20.2.2012

10(511) 29, 35, 39

- (511) 29 - Mäso, ryby, hydina a zverina; mäsové výrobky; konzervované, mrazené, sušené a tepelne spracované ovocie a zelenina; rósoly, džemy, marmelády, ovocné zavaraniny, ovocné pretlaky; vajcia, mlieko a mliečne výrobky; jedlé oleje a tuky.
 35 - Reklamné služby; obchodný manažment, obchodná správa; obchodná administratíva; kancelárske práce.
 39 - Preprava; balenie a skladovanie tovaru; organizovanie ciest.

(540)

- (591) hnedá
 (731) HYZA a.s., Odbojárov 2279/37, 955 92 Topoľčany, SK;
 (740) Máčajová Mária, Ing., Nitra, SK;

(210) 281-2012

(220) 21.2.2012

10(511) 34

- (511) 34 - Tabak; cigarety; cigary; tabakové výrobky; tabakové náhradky, ktoré nie sú určené na lekárske alebo liečebné účely; zápalky a potreby pre fajčiarov.

(540) ČÁRDA

- (731) Imperial Tobacco Slovakia a. s., Galvaniho 7/A, 824 53 Bratislava, SK;
 (740) Jurková Michaela, Ing., Mgr., Bratislava, SK;

(210) 282-2012

(220) 21.2.2012

10(511) 34

- (511) 34 - Tabak; cigarety; cigary; tabakové výrobky; tabakové náhradky, ktoré nie sú určené na lekárske alebo liečebné účely; zápalky a potreby pre fajčiarov.

(540) INKA

- (731) Imperial Tobacco Slovakia a. s., Galvaniho 7/A, 824 53 Bratislava, SK;
 (740) Jurková Michaela, Ing., Mgr., Bratislava, SK;

(210) 283-2012

(220) 21.2.2012

10(511) 9, 35, 36, 42

- (511) 9 - Softvér.
 35 - Služby v oblasti ekonomických informačných systémov týkajúce sa poradenských služieb v oblasti obchodného a podnikateľského riadenia; sprostredkovanie predaja softvéru.
 36 - Služby v oblasti ekonomických informačných systémov týkajúce sa poradenských služieb v oblasti finančného riadenia (spravovania financií).
 42 - Tvorba softvéru; služby v oblasti navrhovania/ inštalovania a servisu archívnych, rešeršných a bezpečnostných informačných systémov s výnimkou inštalovania a servisu hardvéru; vývoj a realizácia aplikácií v oblasti internetu.

(540)

- (591) oranžová, tmavomodrá
 (731) HT Solution s.r.o., Einsteinova 25, 851 01 Bratislava, SK;

(210) 286-2012

(220) 21.2.2012

10(511) 16, 35, 38

- (511) 16 - Papier, kartón, lepenka a výrobky z týchto materiálov, ktoré nie sú zahrnuté v iných triedach, tlačoviny, periodické a neperiodické tlačoviny, noviny, časopisy, knihy, brožúry, príručky, publikácie, zošity, zoznamy, kalendáre, katalógy, plagáty, prospekty, fotografie, knižné záložky, nálepky, obalové materiály z plastov, ktoré nie sú zahrnuté v iných triedach, plastikové obaly, vrečúška a tašky ako obalové materiály, reklamné materiály z papiera patriace do triedy 16.
 35 - Reklama, reklamná agentúra; vytváranie reklamných tabúl a reklamných textov; on-line reklama na počítačovej komunikačnej sieti; rozhlasová reklama; televízna reklama; public relations; prenájom reklamných plôch; zásielkové reklamné služby; rozširovanie reklamných materiálov zákazníkom (letáky, prospekty, tlačoviny, vzorky); profesionálne obchodné alebo podnikateľské poradenstvo; obchodný manažment a podnikové poradenstvo; personálne poradenstvo; odborné obchodné poradenstvo; poradenstvo pri vedení podnikov; obchodné informácie a rady spotrebiteľom; administratívne spracovanie obchodných objednávok; poradenstvo v obchodnej činnosti; analýzy nákupných a veľkoobchodných cien; poskytovanie obchodných alebo podnikateľských informácií; prenájom reklamných priestorov; prezentácia výrobkov v komunikačných médiách pre maloobchod; prieskum trhu; zásobovanie služby pre tretie osoby (nákup tovarov a služieb pre iné podniky); prenájom reklamného času vo všetkých komunikačných médiách; uverejňovanie reklamných textov; rozširovanie reklamných alebo inzertných oznamov; vydávanie a aktualizovanie reklamných materiálov; zbieranie údajov do počítačových databáz, zoradovanie údajov v počítačových databázach
 38 - Prenos správ a obrazových informácií pomocou počítačovej siete a elektronických médií; poskytovanie telekomunikačnej služby audiotex, prenájom prístrojov na prenos správ, prenájom modemov, prenájom faxových prístrojov, prenájom telefónov, prenájom telekomunikačných prístrojov, telekomunikačné služby, SMS a MMS služby s im podobným princípom; vysielanie v elektronických médiách, ako sú TV, rozhlas, LAN, WAN, PP, MAN, VPN videotelefony a v ostatných médiách s podobným princípom; sprístupňovanie video/audiodát v rámci elektronických médií a ICT; poskytovanie priameho prístupu k informačným a komunikačným službám; poskytovanie prístupu do databáz; prenájom prístupového času do svetových počítačových sietí; prenos faxom.

(540)

MegMedia

(591) červená, čierna

(731) ŠANCA a.s., Odbojárov 3, 821 04 Bratislava, SK;

(740) Bachratá Magdaléna, Mgr., Bratislava, SK;

(210) 288-2012

(220) 22.2.2012

10(511) 29, 35, 40

(511) 29 - Mäso a mäsové výrobky.

35 - Maloobchodné a veľkoobchodné služby s uvedenými tovarmi; podpora predaja pre tretie osoby s uvedenými tovarmi sprostredkovanie nákupu a predaja uvedených tovarov.

40 - Mäsiarstvo a údenárstvo; rozoberanie, spracovanie a konzervovanie mäsa; údenie potravín.

(540) **VOLOVEC**

(731) ALTHAN, s.r.o., Chemlonská 1, 066 01 Humenné, SK;

(740) Regina Ivan, Ing., Košice, SK;

(210) 290-2012

(220) 22.2.2012

10(511) 35, 42, 45

(511) 35 - Reklamné agentúry, reklama, reklamné a marketingové služby, poradenstvo v obchodnej činnosti, prezentácia výrobkov a služieb v komunikačných médiách, obchodné informácie a rady spotrebiteľom, obchodný alebo podnikateľský prieskum, obchodné a podnikateľské informácie, zbieranie údajov do počítačových databáz, zoradovanie údajov v počítačových databázach, vyhľadávanie informácií v počítačových súboroch a databázach.

42 - Aktualizovanie počítačových programov, hostovanie na počítačových stránkach, poradenstvo v oblasti počítačových programov, návrh počítačových systémov, poradenské služby v oblasti počítačových systémov a programov, poskytovanie internetových vyhľadávačov, poskytovanie internetových agregátorov a porovnávačov.

45 - Licencie na počítačové programy, spravovanie autorských práv, poradenstvo v oblasti práv duševného vlastníctva.

(540) **Sme zľavy, z ktorých odpadneš!**

(731) JK Europe, s.r.o., Hodžova 8, 010 01 Žilina, SK;

(210) 302-2012

(220) 24.2.2012

10(511) 35, 41, 44

(511) 35 - Reklama; reklama na počítačovej komunikačnej sieti.

41 - Organizovanie a vedenie seminárov; organizovanie a vedenie konferencií; organizovanie a vedenie sympózií; školenie; vydávanie kníh; vydávanie kníh a časopisov v elektronickej forme; vydávanie textov s výnimkou reklamných a náborových.

44 - Zdravotnícka starostlivosť.

(540)



(591) čierna, žltá, biela, modrá

(731) Slovenská lekárska komora, Račianska 42/A, 831 02 Bratislava, SK;

(210) 307-2012

(220) 27.2.2012

10(511) 9, 15, 18, 21, 25, 28, 41

(511) 9 - Reklamné svetelné tabule.

15 - Trúbky.

18 - Športové tašky.

21 - Sklené poháre.

25 - Šilty na pokrývku hlavy, čiapkové šilty, športová obuv, športové tričká, dresy, tielka, tričká.

28 - Lopty na hranie, siete (športové potreby).

41 - Organizovanie športových súťaží, meranie času na športových podujatiach, služby športovísk.

(540)



(591) modrá, červená, biela

(731) SLOVENSKÝ FUTBALOVÝ ZVÄZ, Trnavská cesta 100, 821 01 Bratislava, SK;

(740) Ernek Július, Mgr., Banská Bystrica, SK;

(210) 308-2012

(220) 27.2.2012

10(511) 9, 15, 18, 21, 25, 28, 41

(511) 9 - Reklamné svetelné tabule.

15 - Trúbky.

18 - Športové tašky.

21 - Sklené poháre.

25 - Šilty na pokrývku hlavy, čiapkové šilty, športová obuv, športové tričká, dresy, tielka, tričká.

28 - Lopty na hranie, siete (športové potreby).

41 - Organizovanie športových súťaží, meranie času na športových podujatiach, služby športovísk.

(540)



(591) modrá, červená, biela

(731) SLOVENSKÝ FUTBALOVÝ ZVÄZ, Trnavská cesta 100, 821 01 Bratislava, SK;

(740) Ernek Július, Mgr., Banská Bystrica, SK;

(210) 309-2012

(220) 27.2.2012

10(511) 9, 15, 18, 21, 25, 28, 41

(511) 9 - Reklamné svetelné tabule.

15 - Trúbky.

18 - Športové tašky.

21 - Sklené poháre.

25 - Šilty na pokrývku hlavy, čiapkové šilty, športová obuv, športové tričká, dresy, tielka, tričká.

28 - Lopty na hranie, siete (športové potreby).

41 - Organizovanie športových súťaží, meranie času na športových podujatiach, služby športovísk.

(540)



(591) modrá, červená, biela

(731) SLOVENSKÝ FUTBALOVÝ ZVÁZ, Trnavská cesta 100, 821 01 Bratislava, SK;

(740) Ernek Július, Mgr., Banská Bystrica, SK;

(210) 310-2012

(220) 27.2.2012

10(511) 9, 15, 18, 21, 25, 28, 41

(511) 9 - Reklamné svetelné tabule.

15 - Trúbky.

18 - Športové tašky.

21 - Sklené poháre.

25 - Šilty na pokrývku hlavy, čiapkové šilty, športová obuv, športové tričká, dresy, tielka, tričká.

28 - Lopty na hranie, siete (športové potreby).

41 - Organizovanie športových súťaží, meranie času na športových podujatiach, služby športovísk.

(540)



(591) modrá, červená, biela

(731) SLOVENSKÝ FUTBALOVÝ ZVÁZ, Trnavská cesta 100, 821 01 Bratislava, SK;

(740) Ernek Július, Mgr., Banská Bystrica, SK;

(210) 321-2012

(220) 28.2.2012

10(511) 33

(511) 33 - Víno.

(540)

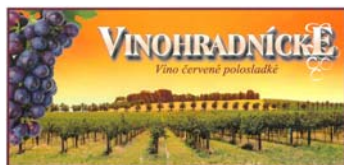

(591) biela, hnedá, modrá, okrová, žltá, zelená

(731) FERGAM s.r.o., Slavkovská 73/2019, 060 01 Kežmarok, SK;

(740) Rzymanová Kamila, Ing., Poprad, SK;

(210) 322-2012

(220) 28.2.2012

10(511) 33

(511) 33 - Víno.

(540)



(591) biela, zelená, žltá, modrá, zlatá

(731) FERGAM s.r.o., Slavkovská 73/2019, 060 01 Kežmarok, SK;

(740) Rzymanová Kamila, Ing., Poprad, SK;

(210) 326-2012

(220) 29.2.2012

10(511) 35, 36, 38, 42, 44

(511) 35 - Reklamné služby, obchodný manažment, obchodná správa; obchodná administratíva; kancelárske práce.

36 - Poistovníctvo; finančné služby; peňažníctvo; služby v oblasti nehnuteľností.

38 - Telekomunikačné služby.

42 - Služby vedecké a technologické včítane výskumu v oblasti vedy a priemyslu; priemyselné analýzy a priemyselný výskum; návrh a vývoj počítačového hardvéru a softvéru.

44 - Lekárske služby; veterinárne služby; starostlivosť o hygienu a krásu ľudí alebo zvierat; poľnohospodárske, záhradnícke a lesnícke služby.

(540)

myelli

(591) modrá

(731) myelli, s.r.o., Čajkovského 8, 984 01 Lučenec, SK;

(210) 351-2012

(220) 2.3.2012

10(511) 25, 32, 33, 35

(511) 25 - Odev, obuv a pokrývky hlavy.

32 - Pivo.

33 - Alkoholické nápoje s výnimkou piva, víno.

35 - Reklamné služby; maloobchod a veľkoobchod s alkoholickými nápojmi; sprostredkovanie obchodu s tovarom uvedeným v triede 33, 25 a 32 tohto zoznamu; obchodné sprostredkovanie služieb uvedených v triede 35 tohto zoznamu.

(540) HOP

(731) Zizak Otto, Ing., Tatranské námestie vchod 7, 058 01 Poprad, SK;

(210) 358-2012

(220) 5.3.2012

10(511) 9, 34, 35

(511) 9 - Elektronické cigarety; automobilové zapalovače cigariet; elektrické alebo elektronické zariadenia a príslušenstvá určené pre cigarety a cigary.

34 - Cigaretové filtre; cigaretové náustky; cigaretové zapalovače (zásobníky plynu); cigaretový papier; cigarety; čističe na fajky; dózy na tabak;

fajky; zapalovače pre fajčiarov; popolníky pre fajčiarov; kazety na cigarety a cigary; tabak; tabatierky; vrecúška na tabak; zápalkové škatuľky.

35 - Marketing; reklama; reklamná a propagačná činnosť; vydávanie, aktualizovanie a rozširovanie reklamných materiálov; zasielanie a doručovanie reklamných materiálov zákazníkom; prieskum trhu; on line reklama na počítačovej komunikačnej sieti; maloobchodné a veľkoobchodné služby s tovarmi v triede 9 a 34; maloobchodné a veľkoobchodné služby s tovarmi uvedenými v triede 9 a 34 tohto zoznamu prostredníctvom internetu alebo cez iné telekomunikačné siete.

(540)



(591) biela, modrá, zelená

(731) Kováč Karol, ml., Hviezdna 20, 917 01 Trnava, SK;

(740) Máčajová Mária, Ing., Nitra, SK;

(210) 359-2012

(220) 5.3.2012

10(511) 35, 41

(511) 35 - Nábor zamestnancov; personálne poradenstvo; sprostredkovateľne práce; prenájom pracovnej sily; výber osôb pomocou psychologických testov.

41 - Vzdelávanie; zabezpečovanie výcvikov, kurzov a školení; organizovanie odborných fór; pomoc pri výbere povolania.

(540) **Persea**

(731) Persea, s.r.o., Bilikova 20, 841 01 Bratislava, SK;

(210) 421-2012

(220) 13.3.2012

10(511) 30

(511) 30 - Chlieb, pekárské a cukrárske výrobky.

(540)



(591) červená, béžová

(731) FORNETTI SLOVAKIA, spol. s r. o., Múzejná 208/1, 929 01 Dunajská Streda, SK;

(210) 422-2012

(220) 13.3.2012

10(511) 30

(511) 30 - Chlieb, pekárské a cukrárske výrobky.

(540)



(591) červená

(731) FORNETTI SLOVAKIA, spol. s r. o., Múzejná 208/1, 929 01 Dunajská Streda, SK;

(210) 445-2012

(220) 16.3.2012

10(511) 25, 32, 33

(511) 25 - Spodná bielizeň; bundy; čelenky; čiapky; detská výbavička; detské nohavičky; kabáty; kombiné; korzety; košeľe; kostýmy, obleky; kožuštinové kabáty; kožuštinové štóly; krátke kabátiky; krátke jazdecké alebo spodné nohavice; kravaty; maškarné kostýmy; nohavice; oblečenie z imitácie kože; obuv; opasky; palčiaky; pančuchy; pančuškové nohavice; pánske spodky; papuče; plavky; plavky kúpacie (pánske); plážová obuv; plážové oblečenie; pletené svetre; pleteniny (oblečenie); podbradníky nie z papiera; podprsenky; ponožky; pulóvre; pyžamá; rukavice; saká, bundy; šály; sandále; šatky, šály; šaty; šilty; šnurovacie topánky; spodky (pánske); spodničky; športová obuv; športové tričká, dresy; sukne; svetre; tielka, tričká; tielka, vesty; topánky; tričká; vlnené šály; župany.

32 - Nealkoholický jablkový džús; ovocné džúsy; nealkoholický koktail; minerálne vody (nápoje); nealkoholické nápoje; nealkoholické ovocné nápoje; nealkoholické výťažky z ovocia; ovocné džúsy; pivo; sirupy na výrobu malinoviek; sirupy na výrobu nápojov; sóda; stolové vody; sytená voda; lítna voda; sódová voda; stolové vody; vody (nápoje); zeleninové džúsy (nápoje).

33 - Alkoholické nápoje s výnimkou piva; brandy, vínovica; destilované nápoje; džin; koktaily; liehoviny; likéry; horké likéry; alkoholické nápoje obsahujúce ovocie; destilované nápoje; rum; víno; vodka; alkoholické výťažky z ovocia; whisky.

(540)



(731) Hruz Lukáš, L. V. Beethovena 34, 917 08 Trnava, SK;

(210) 5002-2012

(220) 2.1.2012

10(511) 5

(511) 5 - Očné (oftalmologické) farmaceutické prípravky a látky.

(540) **BATIDOR**

(731) Bausch & Lomb Incorporated, One Bausch & Lomb Place, Rochester, New York 14604-2701, US;

(740) Brichtová Tatiana, JUDr., Bratislava, SK;

(210) 5004-2012

(220) 3.1.2012

10(511) 9, 16, 35, 38, 41

(511) 9 - Diapozitívy; kompaktné disky; magnetické disky; optické disky; optické kompaktné disky; elektronické publikácie (stiahnuté z telekomunikačnej siete); gramofónové platne; magnetické nosiče údajov; optické nosiče údajov; pásky na zvukové nahrávanie; počítačový softvér; programy na počítačové hry; počítačové programy (stiahnuté z telekomunikačnej siete); pružné disky; videokazety; videopásky; disky zvukových nahrávok; nosiče zvukových nahrávok; pásky so zvukovými nahrávkami.

16 - Albumy; blahoprajné pohľadnice; časopisy (periodiká); grafiky; kalendáre; katalógy; knihy; komiksy; noviny; obežníky; periodiká; plagáty; publikácie; ročenky; tlačoviny.

35 - Reklamné agentúry; grafická úprava tlačovín na reklamné účely; prezentácia výrobkov v komunikačných médiách pre maloobchod; komerčné informačné kancelárie; podpora predaja (pre tretie osoby); prenájom reklamného času vo všetkých komunikačných médiách; prenájom reklamných materiálov; reklama; on-line reklama na počítačovej komunikačnej sieti; rozširovanie reklamných materiálov zákazníkom (letáky, prospekty, tlačoviny, vzorky); vydávanie a aktualizovanie reklamných materiálov; rozširovanie reklamných oznamov; prenájom reklamných plôch; zásielkové reklamné služby; uverejňovanie reklamných textov; rozhlasová reklama; rozširovanie reklamných alebo inzertných oznamov; spracovanie textov; televízna reklama; predplatné telekomunikačných služieb; zasielanie reklamných materiálov zákazníkom.

38 - Poskytovanie priestoru na diskusiu na internete; prenos signálu pomocou satelitu; spravodajské agentúry; vysielanie káblovej televízie; tlačové kancelárie.

41 - Digitálna tvorba obrazov na výstupných zariadeniach; elektronická edičná činnosť v malom (DTP služby); fotografická reportáž; nahrávanie videopások; organizovanie vedomostných alebo zábavných súťaží; výroba rozhlasových a televíznych programov; organizovanie športových súťaží; tvorba videofilmov; organizovanie a vedenie koncertov; organizovanie a plánovanie večierkov; on-line vydávanie kníh a časopisov v elektronickej forme; výroba rozhlasových programov; zábava, pobavenie; prenájom zvukových nahrávacích zariadení.

(540) KINOPREMIÉRA TV JOJ

(731) MAC TV s.r.o., Brečtanová 1, 831 01 Bratislava, SK;

(740) Ďurček Peter, Mgr., Bratislava, SK;

(210) 5005-2012

(220) 3.1.2012

10(511) 9, 16, 35, 38, 41

(511) 9 - Diapozitívy; kompaktné disky; magnetické disky; optické disky; optické kompaktné disky; elektronické publikácie (stiahnuté z telekomunikačnej siete); gramofónové platne; magnetické nosiče údajov; optické nosiče údajov; pásky na zvukové nahrávanie; počítačový softvér; programy na počítačové hry; počítačové programy (stiahnuté z telekomunikačnej siete); pružné disky; videokazety; videopásky; disky zvukových nahrávok; nosiče zvukových nahrávok; pásky so zvukovými nahrávkami.

16 - Albumy; blahoprajné pohľadnice; časopisy (periodiká); grafiky; kalendáre; katalógy; knihy; komiksy; noviny; obežníky; periodiká; plagáty; publikácie; ročenky; tlačoviny.

35 - Reklamné agentúry; grafická úprava tlačovín na reklamné účely; prezentácia výrobkov v komunikačných médiách pre maloobchod; komerčné informačné kancelárie; podpora predaja (pre tretie osoby); prenájom reklamného času vo všetkých komunikačných médiách; prenájom reklam-

ných materiálov; reklama; on-line reklama na počítačovej komunikačnej sieti; rozširovanie reklamných materiálov zákazníkom (letáky, prospekty, tlačoviny, vzorky); vydávanie a aktualizovanie reklamných materiálov; rozširovanie reklamných oznamov; prenájom reklamných plôch; zásielkové reklamné služby; uverejňovanie reklamných textov; rozhlasová reklama; rozširovanie reklamných alebo inzertných oznamov; spracovanie textov; televízna reklama; predplatné telekomunikačných služieb; zasielanie reklamných materiálov zákazníkom.

38 - Poskytovanie priestoru na diskusiu na internete; prenos signálu pomocou satelitu; spravodajské agentúry; vysielanie káblovej televízie; tlačové kancelárie.

41 - Digitálna tvorba obrazov na výstupných zariadeniach; elektronická edičná činnosť v malom (DTP služby); fotografická reportáž; nahrávanie videopások; organizovanie vedomostných alebo zábavných súťaží; výroba rozhlasových a televíznych programov; organizovanie športových súťaží; tvorba videofilmov; organizovanie a vedenie koncertov; organizovanie a plánovanie večierkov; on-line vydávanie kníh a časopisov v elektronickej forme; výroba rozhlasových programov; zábava, pobavenie; prenájom zvukových nahrávacích zariadení.

(540) Hľadá sa milionár

(731) MAC TV s.r.o., Brečtanová 1, 831 01 Bratislava, SK;

(740) Ďurček Peter, Mgr., Bratislava, SK;

(210) 5008-2012

(220) 5.1.2012

10(511) 29

(511) 29 - Jedlé oleje a tuky.

(540)



(591) tmavá zelená, svetlá zelená, biela

(731) UNILEVER N. V., Weena 455, 3013 AL Rotterdam, NL;

(740) Fajnorová Mária, Ing., Bratislava, SK;

(210) 5009-2012

(220) 5.1.2012

10(511) 16, 18, 25, 26, 28, 35, 41, 42, 45

(511) 16 - Tlačoviny patriace do tejto triedy; knihy, brožúry, prospekty a časopisy všetkých druhov a rozmerov; kalendáre; plagáty; papiernický tovar patriaci do tejto triedy; písacie potreby patriace do tejto triedy; kancelárske potreby patriace do tejto triedy.

18 - Aktovky; tašky všetkých druhov patriace do tejto triedy; kufre; kufričky; dáždňiky; slnečníky; kľúčenky; puzdrá na navštívenky; kožená galantéria patriaca do tejto triedy; vychádzkové paličky.

25 - Odevy, oblečenie, opasky, obuv a pokrývky hlavy aj ako reklamné nosiče.

26 - Brošne (doplňky oblečenia); girlandy; rozety patriace do tejto triedy; monogramy a značky na bielizeň a šatstvo; nažehľovacie ozdoby na textilie; náprstky; ihelníčky; odznaky na odevy patriace do tejto triedy; opaskové pracky; ozdobné ihlice a spony; pásky a stuhy patriace do tejto triedy; galantérny tovar patriaci do tejto triedy.

28 - Hračky, hry pre deti aj dospelých patriace do tejto triedy; športové potreby patriace do tejto triedy.

35 - Reklama; reklamná, inzertná a propagačná činnosť; reklama on-line na počítačovej komunikačnej sieti; rozhlasová a televízna reklama; reklamné agentúry; vydávanie, aktualizovanie a rozširovanie reklamných materiálov zákazníkom (letáky, tlačoviny, vzorky); prieskum trhu a verejnej mienky; štatistické kompilácie; hospodárske a ekonomické predpovede; marketing; podpora predaja pre tretie osoby; odborné obchodné poradenstvo; poskytovanie obchodných informácií; zbieranie a zoraďovanie údajov v počítačových databázach; vedenie kartoték v počítači; predvádzanie tovaru na reklamné účely a podporu predaja; lepenie plagátov; organizovanie komerčných alebo reklamných výstav a veľtrhov; vzťahy s verejnosťou; prieskum vzťahov medzi občanmi, podnikmi, inštitúciami a spoločenskými organizáciami; činnosť; činnosť politických strán spočívajúca v propagovaní politických programov a dokumentov; činnosť politických strán spočívajúca vo vzťahoch s verejnosťou; lobistické služby na obchodné účely; sprostredkovanie uvedených služieb; sprostredkovanie obchodu s tovarom; sprostredkovanie služieb uvedených v triedach 41, 42 a 45; politické prieskumy týkajúce sa verejnej mienky.

41 - Činnosť politických strán spočívajúca vo vzdelávaní, organizovaní a zhromažďovaní občanov; organizovanie predvolebných kampaní; organizovanie politických aktivít patriace do triedy 41; stretnutí politických strán s občanmi; organizovanie politických konvencií; zabezpečovanie výcvikov, kurzov a školení; zábava pri organizovaní politických aktivít; športová a kultúrna činnosť; spoločenská výchova; vzdelávanie; školenia; organizovanie vedenie kongresov, konferencií, seminárov, organizovanie kultúrnych alebo vzdelávacích výstav; organizovanie lotérií, plesov, športových súťaží, súťaží krásy, živých vystúpení; organizovanie spoločenských a politických zhromaždení, organizovanie manifestácií a sprievodcov; poskytovanie elektronických publikácií on-line (bez možnosti kopírovania); vydávanie kníh, časopisov a periodík; vydávanie textov výnimkou reklamných alebo náborových textov; on-line vydávanie kníh a časopisov v elektronickej podobe; informácie o výchove o vzdelávaní; pedagogické informácie; poradenstvo v oblasti vzdelávania; knižnice; výroba rozhlasových alebo televíznych programov; poskytovanie informácií v oblasti organizovania politických aktivít patriace do triedy 41; poskytovanie konzultácií v oblasti organizovania služieb uvedených v triede 41 a týkajúcich sa politiky; poskytovanie informácií týkajúcich sa organizovania služieb uvedených v triede 41 a týkajúcich sa politiky; činnosť politických strán spočívajúca v zastúpení záujmov občanov predovšetkým pred verejnými alebo štátnymi orgánmi a inštitúciami patriaca do tejto triedy; pora-

denstvo v oblasti životného prostredia týkajúce sa vzdelávania, organizovania spoločenských akcií, manifestácií a sprievodcov; lobistické služby na politické účely.

42 - Spoločenské, politické alebo politologické analýzy a predpovede; poradenstvo v oblasti vývoja a výskumu; architektúry, urbanistického plánovania, inžinierskych činností, kontroly kvality, dizajnu, počítačových databáz, softvéru a hardvéru; expertné služby v oblasti politického manažmentu; vytváranie a udržiavanie počítačových webových stránok pre zákazníkov.

45 - Právne služby; právne poradenstvo; právny výskum; poradenstvo v oblasti ľudských práv; činnosť politických strán spočívajúca v zastúpení záujmov občanov predovšetkým pred verejnými alebo štátnymi orgánmi a inštitúciami (právne služby); poradenstvo v oblasti životného prostredia - právne služby; sociálne a právne štúdie a prieskumy.

(540)

99%
občiansky hlas

(731) OBČAN V AKCII, Klariská 330/1, 811 03 Bratislava, SK;

(210) 5010-2012

(220) 5.1.2012

10(511) 16, 18, 25, 26, 28, 35, 41, 42, 45

(511) 16 - Tlačoviny patriace do tejto triedy; knihy, brožúry, prospekty a časopisy všetkých druhov a rozmerov; kalendáre; plagáty; papiernický tovar patriaci do tejto triedy; písacie potreby patriace do tejto triedy; kancelárske potreby patriace do tejto triedy.

18 - Aktovky; tašky všetkých druhov patriace do tejto triedy; kufre; kufričky; dáždniky; slnečníky; kľúčenký; puzdrá na navštívenky; kožená galantéria patriaca do tejto triedy; vychádzkové paličky.

25 - Odevy, oblečenie, opasky, obuv a pokrývky hlavy aj ako reklamné nosiče.

26 - Brošne (doplňky oblečenia); girlandy; rozety patriace do tejto triedy; monogramy a značky na bielizeň a šatstvo; nažehľovacie ozdoby na textilie; náprstky; ihelníčky; odznaky na odevy patriace do tejto triedy; opaskové pracky; ozdobné ihlice a spony; pásky a stuhy patriace do tejto triedy; galantérny tovar patriaci do tejto triedy.

28 - Hračky, hry pre deti aj dospelých patriace do tejto triedy; športové potreby patriace do tejto triedy.

35 - Reklama; reklamná, inzertná a propagačná činnosť; reklama on-line na počítačovej komunikačnej sieti; rozhlasová a televízna reklama; reklamné agentúry; vydávanie, aktualizovanie a rozširovanie reklamných materiálov zákazníkom (letáky, tlačoviny, vzorky); prieskum trhu a verejnej mienky; štatistické kompilácie; hospodárske a ekonomické predpovede; marketing; podpora predaja pre tretie osoby; odborné obchodné poradenstvo; poskytovanie obchodných informácií; zbieranie a zoraďovanie údajov v počítačových databázach; vedenie kartoték v počítači; predvádzanie tovaru na reklamné účely a podporu predaja; lepenie plagátov; organizovanie komerčných alebo reklamných výstav a veľtrhov; vzťahy s verej-

nosťou; prieskum vzťahov medzi občanmi, podnikmi, inštitúciami a spoločenskými organizáciami; činnosť; činnosť politických strán spočívajúca v propagovaní politických programov a dokumentov; činnosť politických strán spočívajúca vo vzťahoch s verejnosťou; lobistické služby na obchodné účely; sprostredkovanie uvedených služieb; sprostredkovanie obchodu s tovarom; sprostredkovanie služieb uvedených v triedach 41, 42 a 45; politické prieskumy týkajúce sa verejnej mienky.

41 - Činnosť politických strán spočívajúca vo vzdelávaní, organizovaní a zhromažďovaní občanov; organizovanie predvolebných kampaní; organizovanie politických aktivít patriace do triedy 41; stretnutí politických strán s občanmi; organizovanie politických konvencií; zabezpečovanie výcvikov, kurzov a školení; zábava pri organizovaní politických aktivít; športová a kultúrna činnosť; spoločenská výchova; vzdelávanie; školenia; organizovanie vedenie kongresov, konferencií, seminárov, organizovanie kultúrnych alebo vzdelávacích výstav; organizovanie lotérií, plesov, športových súťaží, súťaží krásy, živých vystúpení; organizovanie spoločenských a politických zhromaždení, organizovanie manifestácií a sprievodcov; poskytovanie elektronických publikácií online (bez možnosti kopírovania); vydávanie kníh, časopisov a periodík; vydávanie textov výnimkou reklamných alebo náborových textov; online vydávanie kníh a časopisov v elektronickej podobe; informácie o výchove o vzdelávaní; pedagogické informácie; poradenstvo v oblasti vzdelávania; knižnice; výroba rozhlasových alebo televíznych programov; poskytovanie informácií v oblasti organizovania politických aktivít patriace do triedy 41; poskytovanie konzultácií v oblasti organizovania služieb uvedených v triede 41 a týkajúcich sa politiky; poskytovanie informácií týkajúcich sa organizovania služieb uvedených v triede 41 a týkajúcich sa politiky; činnosť politických strán spočívajúca v zastúpení záujmov občanov predovšetkým pred verejnými alebo štátnymi orgánmi a inštitúciami patriaca do tejto triedy; poradenstvo v oblasti životného prostredia týkajúce sa vzdelávania, organizovania spoločenských akcií, manifestácií a sprievodcov; lobistické služby na politické účely.

42 - Spoločenské, politické alebo politologické analýzy a predpovede; poradenstvo v oblasti vývoja a výskumu; architektúry, urbanistického plánovania, inžinierskych činností, kontroly kvality, dizajnu, počítačových databáz, softvéru a hardvéru; expertné služby v oblasti politického manažmentu; vytváranie a udržiavanie počítačových webových stránok pre zákazníkov.

45 - Právne služby; právne poradenstvo; právny výskum; poradenstvo v oblasti ľudských práv; činnosť politických strán spočívajúca v zastúpení záujmov občanov predovšetkým pred verejnými alebo štátnymi orgánmi a inštitúciami (právne služby); poradenstvo v oblasti životného prostredia - právne služby; sociálne a právne štúdie a prieskumy.

(540)



(731) OBČAN V AKCII, Klariská 330/1, 811 03 Bratislava, SK;

(210) 5011-2012

(220) 5.1.2012

10(511) 16, 18, 25, 26, 28, 35, 41, 42, 45

(511) 16 - Tlačoviny patriace do tejto triedy; knihy, brožúry, prospekty a časopisy všetkých druhov a rozmerov; kalendáre; plagáty; papiernický tovar patriaci do tejto triedy; písacie potreby patriace do tejto triedy; kancelárske potreby patriace do tejto triedy.

18 - Aktovky; tašky všetkých druhov patriace do tejto triedy; kufre; kufriky; dáždnyky; slnečníky; kľúčenky; puzdrá na navštívenky; kožená galantéria patriaca do tejto triedy; vychádzkové paličky.

25 - Odevy, oblečenie, opasky, obuv a pokrývky hlavy aj ako reklamné nosiče.

26 - Brošne (doplňky oblečenia); girlandy; rozety patriace do tejto triedy; monogramy a značky na bielizeň a šatstvo; nažehľovacie ozdoby na textilie; náprstky; ihelníčky; odznaky na odevy patriace do tejto triedy; opaskové pracky; ozdobné ihlice a spony; pásky a stuhy patriace do tejto triedy; galantérny tovar patriaci do tejto triedy.

28 - Hračky, hry pre deti aj dospelých patriace do tejto triedy; športové potreby patriace do tejto triedy.

35 - Reklama; reklamná, inzertná a propagačná činnosť; reklama on-line na počítačovej komunikačnej sieti; rozhlasová a televízna reklama; reklamné agentúry; vydávanie, aktualizovanie a rozširovanie reklamných materiálov zákazníkom (letáky, tlačoviny, vzorky); prieskum trhu a verejnej mienky; štatistické kompilácie; hospodárske a ekonomické predpovede; marketing; podpora predaja pre tretie osoby; odborné obchodné poradenstvo; poskytovanie obchodných informácií; zbieranie a zoraďovanie údajov v počítačových databázach; vedenie kartoték v počítači; predvádzanie tovaru na reklamné účely a podporu predaja; lepenie plagátov; organizovanie komerčných alebo reklamných výstav a veľtrhov; vzťahy s verejnosťou; prieskum vzťahov medzi občanmi, podnikmi, inštitúciami a spoločenskými organizáciami; činnosť politických strán spočívajúca v propagovaní politických programov a dokumentov; činnosť politických strán spočívajúca vo vzťahoch s verejnosťou; lobistické služby na obchodné účely; sprostredkovanie uvedených služieb; sprostredkovanie obchodu s tovarom; sprostredkovanie služieb uvedených v triedach 41, 42 a 45; politické prieskumy týkajúce sa verejnej mienky.

41 - Činnosť politických strán spočívajúca vo vzdelávaní, organizovaní a zhromažďovaní občanov; organizovanie predvolebných kampaní; organizovanie politických aktivít patriace do triedy 41; stretnutí politických strán s občanmi; organizovanie politických konvencií; zabezpečovanie výcvikov, kurzov a školení; zábava pri organizovaní politických aktivít; športová a kultúrna činnosť; spoločenská výchova; vzdelávanie; školenia; organizovanie vedenie kongresov, konferencií, seminárov, organizovanie kultúrnych alebo vzdelávacích výstav; organizovanie lotérií, plesov, športových súťaží, súťaží krásy, živých vystúpení; organizovanie spoločenských a politických zhro-

maždení, organizovanie manifestácií a sprievodov; poskytovanie elektronických publikácií on-line (bez možnosti kopírovania); vydávanie kníh, časopisov a periodík; vydávanie textov s výnimkou reklamných alebo náborových textov; on-line vydávanie kníh a časopisov v elektronickej podobe; informácie o výchove o vzdelávaní; pedagogické informácie; poradenstvo v oblasti vzdelávania; knižnice; výroba rozhlasových alebo televíznych programov; poskytovanie informácií v oblasti organizovania politických aktivít patriace do triedy 41; poskytovanie konzultácií v oblasti organizovania služieb uvedených v triede 41 a týkajúcich sa politiky; poskytovanie informácií týkajúcich sa organizovania služieb uvedených v triede 41 a týkajúcich sa politiky; činnosť politických strán spočívajúca v zastúpení záujmov občanov predovšetkým pred verejnými alebo štátnymi orgánmi a inštitúciami patriaca do tejto triedy; poradenstvo v oblasti životného prostredia týkajúce sa vzdelávania, organizovania spoločenských akcií, manifestácií a sprievodov; lobistické služby na politické účely.

42 - Spoločenské, politické alebo politologické analýzy a predpovede; poradenstvo v oblasti vývoja a výskumu, architektúry, urbanistického plánovania, inžinierskych činností, kontroly kvality, dizajnu, počítačových databáz, softvéru a hardvéru; expertné služby v oblasti politického manažmentu; vytváranie a udržiavanie počítačových webových stránok pre zákazníkov.

45 - Právne služby; právne poradenstvo; právny výskum; poradenstvo v oblasti ľudských práv; činnosť politických strán spočívajúca v zastúpení záujmov občanov predovšetkým pred verejnými alebo štátnymi orgánmi a inštitúciami (právne služby); poradenstvo v oblasti životného prostredia - právne služby; sociálne a právne štúdie a prieskumy.

(540)



(731) OBČAN V AKCII, Klariská 330/1, 811 03 Bratislava, SK;

(210) 5012-2012

(220) 5.1.2012

10(511) 16, 18, 25, 26, 28, 35, 41, 42, 45

(511) 16 - Tlačoviny patriace do tejto triedy; knihy, brožúry, prospekty a časopisy všetkých druhov a rozmerov; kalendáre; plagáty; papiernický tovar patriaci do tejto triedy; písacie potreby patriace do tejto triedy; kancelárske potreby patriace do tejto triedy.

18 - Aktovky; tašky všetkých druhov patriace do tejto triedy; kufre; kufríky; dáždnyky; slnečníky; kľúčienky; puzdrá na navštívenky; kožená galantéria patriaca do tejto triedy; vychádzkové paličky.

25 - Odevy, oblečenie, opasky, obuv a pokrývky hlavy aj ako reklamné nosiče.

26 - Brošne (doplnky oblečenia); girlandy; rozety patriace do tejto triedy; monogramy a značky na bielizeň a šatstvo; nažehľovacie ozdoby na textilie; náprstky; ihelníčky; odznaky na odevy pat-

riace do tejto triedy; opaskové pracky; ozdobné ihlice a spony; pásky a stuhy patriace do tejto triedy; galantérny tovar patriaci do tejto triedy.

28 - Hračky, hry pre deti aj dospelých patriace do tejto triedy; športové potreby patriace do tejto triedy.

35 - Reklama; reklamná, inzertná a propagačná činnosť; reklama on-line na počítačovej komunikačnej sieti; rozhlasová a televízna reklama; reklamné agentúry; vydávanie, aktualizovanie a rozširovanie reklamných materiálov zákazníkom (letáky, tlačoviny, vzorky); prieskum trhu a verejnej mienky; štatistické kompilácie; hospodárske a ekonomické predpovede; marketing; podpora predaja pre tretie osoby; odborné obchodné poradenstvo; poskytovanie obchodných informácií; zbieranie a zoraďovanie údajov v počítačových databázach; vedenie kartoték v počítači; predvádzanie tovaru na reklamné účely a podporu predaja; lepenie plagátov; organizovanie komerčných alebo reklamných výstav a veľtrhov; vzťahy s verejnosťou; prieskum vzťahov medzi občanmi, podnikmi, inštitúciami a spoločenskými organizáciami; činnosť politických strán spočívajúca v propagovaní politických programov a dokumentov; činnosť politických strán spočívajúca vo vzťahoch s verejnosťou; lobistické služby na obchodné účely; sprostredkovanie uvedených služieb; sprostredkovanie obchodu s tovarom; sprostredkovanie služieb uvedených v triedach 41, 42 a 45; politické prieskumy týkajúce sa verejnej mienky.

41 - Činnosť politických strán spočívajúca vo vzdelávaní, organizovaní a zhromažďovaní občanov; organizovanie predvolebných kampaní; organizovanie politických aktivít patriace do triedy 41, stretnutí politických strán s občanmi; organizovanie politických konvencií; zabezpečovanie výcvikov, kurzov a školení; zábava pri organizovaní politických aktivít; športová a kultúrna činnosť; spoločenská výchova; vzdelávanie; školenia; organizovanie vedenie kongresov, konferencií, seminárov, organizovanie kultúrnych alebo vzdelávacích výstav; organizovanie lotérií, plesov, športových súťaží, súťaží krásy, živých vystúpení; organizovanie spoločenských a politických zhromaždení, organizovanie manifestácií a sprievodov; poskytovanie elektronických publikácií on-line (bez možnosti kopírovania); vydávanie kníh, časopisov a periodík; vydávanie textov s výnimkou reklamných alebo náborových textov; on-line vydávanie kníh a časopisov v elektronickej podobe; informácie o výchove o vzdelávaní; pedagogické informácie; poradenstvo v oblasti vzdelávania; knižnice; výroba rozhlasových alebo televíznych programov; poskytovanie informácií v oblasti organizovania politických aktivít patriace do triedy 41; poskytovanie konzultácií v oblasti organizovania služieb uvedených v triede 41 a týkajúcich sa politiky; poskytovanie informácií týkajúcich sa organizovania služieb uvedených v triede 41 a týkajúcich sa politiky; činnosť politických strán spočívajúca v zastúpení záujmov občanov predovšetkým pred verejnými alebo štátnymi orgánmi a inštitúciami patriaca do tejto triedy; poradenstvo v oblasti životného prostredia týkajúce sa vzdelávania, organizovania spoločenských akcií, manifestácií a sprievodov; lobistické služby na politické účely.

42 - Spoločenské, politické alebo politologické analýzy a predpovede; poradenstvo v oblasti vývoja a výskumu, architektúry, urbanistického plánovania, inžinierskych činností, kontroly kvality, dizajnu, počítačových databáz, softvéru a hardvéru; expertné služby v oblasti politického manažmentu; vytváranie a udržiavanie počítačových webových stránok pre zákazníkov.

45 - Právne služby; právne poradenstvo; právny výskum; poradenstvo v oblasti ľudských práv; činnosť politických strán spočívajúca v zastúpení záujmov občanov predovšetkým pred verejnými alebo štátnymi orgánmi a inštitúciami (právne služby); poradenstvo v oblasti životného prostredia - právne služby; sociálne a právne štúdie a prieskumy.

(540)



(731) OBČAN V AKCII, Klariská 330/1, 811 03 Bratislava, SK;

(210) 5013-2012

(220) 10.1.2012

(310) 491243

(320) 20.12.2011

(330) CZ

10(511) 30, 32

(511) 30 - Jedlá a prísady do jedla patriace do tejto triedy; raňajkové cereálie a cereálne potraviny na priamu spotrebu, vrátane výrobkov zo pšenice, žita, jačmeňa, kukurice, ovsu a ryže, výrobky z obilnín obsahujúce čokoládu alebo čokoládovú príchuť alebo inak ochutené, najmä medom a ovocím, múka a obilné výrobky určené na ľudskú výživu, napríklad ovsené a kukuričné vločky, trvanlivé pekárenské výrobky - müsli, cornflakes, pukance, hriankové pečivo, vafle, lievance a ďalší pekárenský tovar, sucháre a sušienky, keksy, biskvity, oplátky, jemné pečivo a cukrovinky, zmrzliny, káva, kakao, cukor, ryža, tapioka, ságo, kávové náhradky, čaje, ľadové čaje, nápoje na báze čaju. 32 - Minerálne vody, stolové vody, limonády, piva, šumivé nápoje, šťavy ovocné, sirupy, výrobky z minerálnych vôd a iné nealkoholické nápoje.

(540) **Fruttini**

(731) Karlovarské minerálne vody, a. s., Horova 3, 360 21 Karlovy Vary, CZ;

(740) Neuschl Vladimír, JUDr. Ing., Bratislava, SK;

(210) 5014-2012

(220) 10.1.2012

(310) 491242

(320) 20.12.2011

(330) CZ

10(511) 30, 32

(511) 30 - Jedlá a prísady do jedla patriace do tejto triedy; raňajkové cereálie a cereálne potraviny na priamu spotrebu, vrátane výrobkov zo pšenice, žita, jačmeňa, kukurice, ovsu a ryže, výrobky z obilnín obsahujúce čokoládu alebo čokoládovú príchuť alebo inak ochutené, najmä medom a ovocím,

múka a obilné výrobky určené na ľudskú výživu, napríklad ovsené a kukuričné vločky, trvanlivé pekárenské výrobky - müsli, cornflakes, pukance, hriankové pečivo, vafle, lievance a ďalší pekárenský tovar, sucháre a sušienky, keksy, biskvity, oplátky, jemné pečivo a cukrovinky, zmrzliny, káva, kakao, cukor, ryža, tapioka, ságo, kávové náhradky, čaje, ľadové čaje, nápoje na báze čaju.

32 - Minerálne vody, stolové vody, limonády, piva, šumivé nápoje, šťavy ovocné, sirupy, výrobky z minerálnych vôd a iné nealkoholické nápoje.

(540) **Aquafruit**

(731) Karlovarské minerálne vody, a. s., Horova 3, 360 21 Karlovy Vary, CZ;

(740) Neuschl Vladimír, JUDr. Ing., Bratislava, SK;

(210) 5015-2012

(220) 10.1.2012

10(511) 9, 25, 28

(511) 9 - Potápačské potreby - masky, odevy, rukavice, prístroje.

25 - Športové odevy a obuv.

28 - Potreby na gymnastiku a šport zaradené do triedy 28.

(540)



(731) Mičánek Petr, Ing., Mečislavova 11, 140 00 Praha, CZ;

(740) ROTT, RŮŽIČKA & GUTTMANN, Bratislava, SK;

(210) 5021-2012

(220) 16.1.2012

10(511) 3, 21

(511) 3 - Prípravky na čistenie zubov a starostlivosť o ústnu dutinu, neliečivé ústne vody, dentálne leštiace prípravky, zubné pasty.

21 - Zubné kefky, pomôcky a prostriedky na čistenie zubov a starostlivosť o zuby, jazyk a ďasná; zubné špáradlá, držiaky na zubné kefky a zubné špáradlá, nie z vzácnych kovov, dentálne nite, toaletné pomôcky a potreby.

(540)



(591) biela, modrá, červená

(731) UNILEVER N. V., Weena 455, 3013 AL Rotterdam, NL;

(740) Fajnorová Mária, Ing., Bratislava, SK;

(210) 5022-2012

(220) 16.1.2012

10(511) 3, 21

(511) 3 - Prípravky na čistenie zubov a starostlivosť o ústnu dutinu, neliečivé ústne vody, dentálne leštiace prípravky, zubné pasty.

21 - Zubné kefky, pomôcky a prostriedky na čistenie zubov a starostlivosť o zuby, jazyk a ďasná; zubné špáradlá, držiaky na zubné kefky a zubné špáradlá, nie z vzácnych kovov, dentálne nite, toaletné pomôcky a potreby.

(540) SIGNAL PROFESSIONAL

(731) UNILEVER N. V., Weena 455, 3013 AL Rotterdam, NL;
 (740) Fajnorová Mária, Ing., Bratislava, SK;

(210) 5023-2012

(220) 16.1.2012

10(511) 35, 38, 43

(511) 35 - Predvádzanie tovaru; zasielanie reklamných materiálov zákazníkom; vydávanie a aktualizovanie reklamných materiálov; reklama; obchodný alebo podnikateľský prieskum; profesionálne obchodné alebo podnikateľské poradenstvo; organizovanie výstav na komerčné alebo reklamné účely; obchodné alebo podnikateľské informácie; podpora predaja (pre tretie osoby); zbieranie údajov do počítačových databáz; on line reklama na počítačovej komunikačnej sieti; prenájom reklamného času vo všetkých komunikačných médiách; prezentácia výrobkov v komunikačných médiách pre maloobchod; obchodné informácie a rady spotrebiteľom; grafická úprava tlačovín na reklamné účely.

38 - Poskytovanie priestoru na diskusiu na internete.

43 - Príprava a dodávka jedál na objednávku do domu; jedálne a závodné jedálne; závodné jedálne; detské jasle; reštaurácie (jedálne); samoobslužné reštaurácie; bufety (rýchle občerstvenie).

(540)

(591) oranžová, žltá, čierna, biela

(731) Javor Ján, Ing., Dlhá 2306/69, 926 01 Sereď, SK;

(210) 5027-2012

(220) 18.1.2012

10(511) 35, 38, 42

(511) 35 - Reklamná činnosť; obchodný manažment, obchodná správa; obchodná administratíva; kancelárske práce.

38 - Telekomunikačné služby.

42 - Služby vedecké a technologické, ako aj výskum v oblasti vedy a priemyslu; priemyselné analýzy a priemyselný výskum; návrh a vývoj počítačového hardvéru a softvéru.

(540)

(731) Infotectaxi s. r. o., Ružová dolina 6, 821 08 Bratislava, SK;

(740) MALOVIC s. r. o., Bratislava, SK;

(210) 5028-2012

(220) 18.1.2012

10(511) 35, 38, 42

(511) 35 - Reklamná činnosť; obchodný manažment, obchodná správa; obchodná administratíva; kancelárske práce.

38 - Telekomunikačné služby.

42 - Služby vedecké a technologické, ako aj výskum v oblasti vedy a priemyslu; priemyselné analýzy a priemyselný výskum; návrh a vývoj počítačového hardvéru a softvéru.

(540)

(591) modrá, žltá, biela, sivá

(731) Infotectaxi s. r. o., Ružová dolina 6, 821 08 Bratislava, SK;

(740) MALOVIC s. r. o., Bratislava, SK;

(210) 5031-2012

(220) 20.1.2012

10(511) 35, 40, 42

(511) 35 - Profesionálne obchodné a podnikateľské poradenstvo; organizačná, ekonomická a marketingová poradenská činnosť; obchodný manažment, správa a administratíva súvisiaca s verejným obstarávaním; lobistické služby na obchodné účely; obchodný a podnikateľský prieskum trhu; poskytovanie obchodných a podnikateľských informácií; podpora predaja (pre tretie osoby); reklamná a propagačná činnosť; administratívne služby; sprostredkovanie menovaných služieb; služby nákupu, predaja a sprostredkovania nákupu a predaja strojov a zariadení na zber, spracovanie, separovanie, zhodnocovanie, recykláciu obalov a iného odpadu; služby nákupu, predaja a sprostredkovania nákupu a predaja nádob a kontajnerov, dopravných a manipulačných zariadení používaných v odpadovom hospodárstve; služby nákupu, predaja a sprostredkovania nákupu a predaja druhotných surovín a odpadov, polotovarov a výrobkov z recyklovaných materiálov rôzneho druhu, materiálov na výrobu obalov a papiera; sprostredkovanie služieb uvedených v triede 40; sprostredkovanie služieb v uvedených v triede 42.

40 - Služby v oblasti nakladania s odpadmi; triedenie odpadu a recyklovateľného materiálu, spracovanie, recyklácia a likvidácia odpadu; poradená a konzultačná činnosť v oblasti odpadového hospodárstva; odborné poradenstvo v oblasti zberu, spracovania, recyklovania a zhodnocovania obalov a iného odpadu; prenájom strojov a zariadení na zber; spracovanie, separovanie, zhodnocovanie, recykláciu obalov a iného odpadu. 42 - Projektová činnosť, štúdie technických projektov; inžinierska činnosť, expertízy a prieskumy (inžinierske práce); spracovanie odborných štúdií a ekologických auditov; príprava, vypracovanie a predkladanie projektov a žiadostí v oblasti realizácie prostriedkov z osobitných fondov; výskum a vývoj v oblasti prírodných a technických vied; výskum a vývoj nových výrobkov (pre zákazníkov); poradenská a konzultačná činnosť v oblasti environmentalistiky, chémie a toxikológie; posudzovanie vplyvov na životné prostredie; odborné poradenstvo pri navrhovaní obalov a ochranných výrobkov; projektové, inžinierske a architektonické služby.

(540)



(731) JeeM, s. r. o., Homolova 12, 841 02 Bratislava, SK;

(740) Fajnorová Mária, Ing., Bratislava, SK;

(210) 5032-2012

(220) 20.1.2012

10(511) 5, 16, 35, 39, 41, 44

(511) 5 - Výrobky farmaceutické, lekárnické, zdravotnícke, hygienické a iné výrobky na lekárske účely; dietetické prípravky na liečebné účely a pre zdravú výživu; potraviny pre batolaťá; náplasti; obvazový materiál; dezinfekčné prípravky; medicínálne čaje; kozmetické prípravky na lekárske účely.

16 - Papierové karty a kartičky; papierové propagačné materiály; knihy; publikácie; príručky; brožúry; tlačoviny; časopisy.

35 - Maloobchodná a veľkoobchodná činnosť s kozmetickými prípravkami, lekárske nástrojmi, zdravotníckymi a ortopedickými pomôckami a potrebami, pomôckami na dojčenie a potrebami pre dojčatá, matracmi, poduškami, príkrývkami, nábytkom na zdravotnícke účely a s tovarmi uvedenými v triedach 5 a 16, tiež prostredníctvom katalógového predaja, elektronickými prostriedkami, webových stránok alebo prostredníctvom telenákupu; obchodné poradenstvo pre lekáre; sprostredkovanie obchodu s tovarom pre lekáre.

39 - Balenie tovaru; distribúcia liekov a zdravotníckych pomôcok.

41 - Vzdelávacia činnosť; zabezpečovanie výcvikov, kurzov a školení; organizovanie a vedenie konferencií, seminárov, kolokvií a kongresov; on-line vydávanie kníh, časopisov a iných publikácií v elektronickej forme s výnimkou vydávania reklamných a náborových textov.

44 - Služby farmaceutov (príprava predpísaných liekov); lekárenské služby; poskytovanie lekárenskej starostlivosti vo verejnej lekární so zabezpečením individuálne pripravovaných liekov; poradenstvo v oblasti zdravia, zdravej výživy a zdravotných pomôcok; farmaceutické poradenstvo; fyzioterapia; zdravotnícka starostlivosť; služby optikov; súkromné kliniky alebo sanatóriá; telemedicínske služby.

(540)



(591) zelená, žltá, biela

(731) Schneider Karol, Ing., Oravská 2, 080 01 Bratislava, SK;

(740) Fajnor IP s.r.o., Bratislava, SK;

(210) 5033-2012

(220) 20.1.2012

10(511) 5, 9, 16, 35, 39, 41, 44

(511) 5 - Výrobky farmaceutické, lekárnické, zdravotnícke, hygienické a iné výrobky na lekárske účely; dietetické prípravky na liečebné účely a pre zdravú výživu; potraviny pre batolaťá; náplasti;

obvazový materiál; dezinfekčné prípravky; medicínálne čaje; kozmetické prípravky na lekárske účely.

9 - Kódované karty; prístroje na čítanie kariet; karty ako nosiče elektronickej spracovateľnej informácie; identifikačné karty, hlavne magnetické karty a karty obsahujúce integrované obvody; magnetické nosiče údajov; záznamové disky; kopírovateľné elektronicke publikácie poskytované on-line z počítačových báz dát alebo z internetu.

16 - Papierové karty a kartičky; papierové propagačné materiály; knihy; publikácie; príručky; brožúry; tlačoviny; časopisy.

35- Maloobchodná a veľkoobchodná činnosť s kozmetickými prípravkami, lekárske nástrojmi, zdravotníckymi a ortopedickými pomôckami a potrebami, pomôckami na dojčenie a potrebami pre dojčatá, matracmi, poduškami, príkrývkami, nábytkom na zdravotnícke účely a s tovarmi uvedenými v triedach 5 a 16, tiež prostredníctvom katalógového predaja, elektronickými prostriedkami, webových stránok alebo prostredníctvom telenákupu; obchodné poradenstvo pre lekáre; sprostredkovanie obchodu s tovarom pre lekáre.

39 - Balenie tovaru; distribúcia liekov a zdravotníckych pomôcok.

41 - Vzdelávacia činnosť; zabezpečovanie výcvikov, kurzov a školení; organizovanie a vedenie konferencií, seminárov, kolokvií a kongresov; on-line vydávanie kníh, časopisov a iných publikácií v elektronickej forme s výnimkou vydávania reklamných a náborových testov.

44 - Služby farmaceutov (príprava predpísaných liekov); lekárenské služby; poskytovanie lekárenskej starostlivosti vo verejnej lekární so zabezpečením individuálne pripravovaných liekov; poradenstvo v oblasti zdravia, zdravej výživy a zdravotných pomôcok; farmaceutické poradenstvo; fyzioterapia; zdravotnícka starostlivosť; služby optikov; súkromné kliniky alebo sanatóriá; telemedicínske služby.

(540)



(591) zelená, žltá, biela

(731) Schneider Karol, Ing., Oravská 2, 080 01 Bratislava, SK;

(740) Fajnor IP s.r.o., Bratislava, SK;

(210) 5035-2012

(220) 25.1.2012

10(511) 34

(511) 34 - Tabak, či už spracovaný, alebo surový; tabak na fajčenie, fajkový tabak, tabak na šúľanie, žuvací tabak, snus (druh žuvacieho tabaku); cigarety, cigary, krátke cigary; substancie na fajčenie predávané samostatne alebo miešané s tabakom nie na lekárske alebo liečebné účely; šnupavý tabak, snuff (jemne nasekaný vlhký tabak vo voľnej forme alebo upravený do vrecúšok); potreby pre fajčiarov zahrnuté v triede 34; cigaretové papieriky, cigaretové dutinky a zápalky.

(540)



- (591) ružová, modrá, bledomodrá, biela
 (731) JT International S.A., 1, rue de la Gabelle, 1211 Geneva 26, CH;
 (740) Tomeš Pavol, Ing., Bratislava, SK;

(210) 5036-2012

(220) 25.1.2012

10(511) 34

- (511) 34 - Tabak, či už spracovaný, alebo surový; tabak na fajčenie, fajkový tabak, tabak na šúľanie, žuvací tabak, snus (druh žuvacieho tabaku); cigarety, cigary, krátke cigary; substancie na fajčenie predávané samostatne alebo miešané s tabakom nie na lekárske alebo liečebné účely; šnupavý tabak, snuff (jemne nasekaný vlhký tabak vo voľnej forme alebo upravený do vrecúšok); potreby pre fajčiarov zahrnuté v triede 34; cigaretové papieriky, cigaretové dutinky a zápalky.

(540)



- (591) oranžová, žltá, bledožltá, biela
 (731) JT International S.A., 1, rue de la Gabelle, 1211 Geneva 26, CH;
 (740) Tomeš Pavol, Ing., Bratislava, SK;

(210) 5037-2012

(220) 25.1.2012

10(511) 34

- (511) 34 - Tabak, či už spracovaný, alebo surový; tabak na fajčenie, fajkový tabak, tabak na šúľanie, žuvací tabak, snus (druh žuvacieho tabaku); cigarety, cigary, krátke cigary; substancie na fajčenie predávané samostatne alebo miešané s tabakom nie na lekárske alebo liečebné účely; šnupavý tabak, snuff (jemne nasekaný vlhký tabak vo voľnej forme alebo upravený do vrecúšok); potreby pre fajčiarov zahrnuté v triede 34; cigaretové papieriky, cigaretové dutinky a zápalky.

(540)



- (591) ružová, bledoružová, žltá, biela

- (731) JT International S.A., 1, rue de la Gabelle, 1211 Geneva 26, CH;

(740) Tomeš Pavol, Ing., Bratislava, SK;

(210) 5038-2012

(220) 25.1.2012

10(511) 34

- (511) 34 - Tabak, či už spracovaný, alebo surový; tabak na fajčenie, fajkový tabak, tabak na šúľanie, žuvací tabak, snus (druh žuvacieho tabaku); cigarety, cigary, krátke cigary; substancie na fajčenie predávané samostatne alebo miešané s tabakom nie na lekárske alebo liečebné účely; šnupavý tabak, snuff (jemne nasekaný vlhký tabak vo voľnej forme alebo upravený do vrecúšok); potreby pre fajčiarov zahrnuté v triede 34; cigaretové papieriky, cigaretové dutinky a zápalky.

(540)

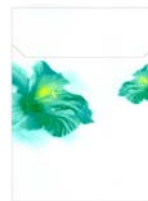

- (591) žltá, zelená, bledozelená, biela
 (731) JT International S.A., 1, rue de la Gabelle, 1211 Geneva 26, CH;
 (740) Tomeš Pavol, Ing., Bratislava, SK;

(210) 5039-2012

(220) 25.1.2012

10(511) 34

- (511) 34 - Tabak, či už spracovaný, alebo surový; tabak na fajčenie, fajkový tabak, tabak na šúľanie, žuvací tabak, snus (druh žuvacieho tabaku); cigarety, cigary, krátke cigary; substancie na fajčenie predávané samostatne alebo miešané s tabakom nie na lekárske alebo liečebné účely; šnupavý tabak, snuff (jemne nasekaný vlhký tabak vo voľnej forme alebo upravený do vrecúšok); potreby pre fajčiarov zahrnuté v triede 34; cigaretové papieriky, cigaretové dutinky a zápalky.

(540)



- (591) ružová, bledoružová, oranžová, bledooranžová, zlatá, biela
 (731) JT International S.A., 1, rue de la Gabelle, 1211 Geneva 26, CH;
 (740) Tomeš Pavol, Ing., Bratislava, SK;

(210) 5040-2012

(220) 25.1.2012

10(511) 34

(511) 34 - Tabak, či už spracovaný, alebo surový; tabak na fajčenie, fajkový tabak, tabak na šúľanie, žuvací tabak, snus (druh žuvacieho tabaku); cigarety, cigary, krátke cigary; substancie na fajčenie predávané samostatne alebo miešané s tabakom nie na lekárske alebo liečebné účely; šnupavý tabak, snuff (jemne nasekaný vlhký tabak vo voľnej forme alebo upravený do vrecúšok); potreby pre fajčiarov zahrnuté v triede 34; cigaretové papieriky, cigaretové dutinky a zápalky.

(540)



(591) ružová, bledoružová, zlatá, modrá, bledomodrá, biela

(731) JT International S.A., 1, rue de la Gabelle, 1211 Geneva 26, CH;

(740) Tomeš Pavol, Ing., Bratislava, SK;

(210) 5041-2012

(220) 25.1.2012

10(511) 34

(511) 34 - Tabak, či už spracovaný, alebo surový; tabak na fajčenie, fajkový tabak, tabak na šúľanie, žuvací tabak, snus (druh žuvacieho tabaku); cigarety, cigary, krátke cigary; substancie na fajčenie predávané samostatne alebo miešané s tabakom nie na lekárske alebo liečebné účely; šnupavý tabak, snuff (jemne nasekaný vlhký tabak vo voľnej forme alebo upravený do vrecúšok); potreby pre fajčiarov zahrnuté v triede 34; cigaretové papieriky, cigaretové dutinky a zápalky.

(540)



(591) ružová, bledoružová, oranžová, žltá, zlatá, biela

(731) JT International S.A., 1, rue de la Gabelle, 1211 Geneva 26, CH;

(740) Tomeš Pavol, Ing., Bratislava, SK;

(210) 5042-2012

(220) 25.1.2012

10(511) 34

(511) 34 - Tabak, či už spracovaný, alebo surový; tabak na fajčenie, fajkový tabak, tabak na šúľanie, žuvací tabak, snus (druh žuvacieho tabaku); cigarety, cigary, krátke cigary; substancie na fajčenie

predávané samostatne alebo miešané s tabakom nie na lekárske alebo liečebné účely; šnupavý tabak, snuff (jemne nasekaný vlhký tabak vo voľnej forme alebo upravený do vrecúšok); potreby pre fajčiarov zahrnuté v triede 34; cigaretové papieriky, cigaretové dutinky a zápalky.

(540)



(591) ružová, bledoružová, zlatá, zelená, bledozelená, biela

(731) JT International S.A., 1, rue de la Gabelle, 1211 Geneva 26, CH;

(740) Tomeš Pavol, Ing., Bratislava, SK;

(210) 5043-2012

(220) 25.1.2012

(310) M-11-1290

(320) 7.10.2011

(330) LV

10(511) 34

(511) 34 - Tabak, či už spracovaný, alebo surový; tabak na fajčenie, fajkový tabak, tabak na šúľanie, žuvací tabak, snus (druh žuvacieho tabaku); cigarety, cigary, krátke cigary; substancie na fajčenie predávané samostatne alebo miešané s tabakom nie na lekárske alebo liečebné účely; šnupavý tabak, snuff (jemne nasekaný vlhký tabak vo voľnej forme alebo upravený do vrecúšok); potreby pre fajčiarov zahrnuté v triede 34; cigaretové papieriky, cigaretové dutinky a zápalky.

(540)



(731) JT International S.A., 1, rue de la Gabelle, 1211 Geneva 26, CH;

(740) Tomeš Pavol, Ing., Bratislava, SK;

(210) 5044-2012

(220) 25.1.2012

(310) M-11-1289

(320) 7.10.2011

(330) LV

10(511) 34

(511) 34 - Tabak, či už spracovaný, alebo surový; tabak na fajčenie, fajkový tabak, tabak na šúľanie, žuvací tabak, snus (druh žuvacieho tabaku); cigarety, cigary, krátke cigary; substancie na fajčenie predávané samostatne alebo miešané s tabakom

nie na lekárske alebo liečebné účely; šnupavý tabak, snuff (jemne nasekaný vlhký tabak vo voľnej forme alebo upravený do vrecúšok); potreby pre fajčiarov zahrnuté v triede 34; cigaretové papieriky, cigaretové dutinky a zápalky.

(540)



(731) JT International S.A., 1, rue de la Gabelle, 1211 Geneva 26, CH;

(740) Tomeš Pavol, Ing., Bratislava, SK;

(210) 5046-2012

(220) 26.1.2012

10(511) 35, 36, 41, 42

(511) 35 - Administratívne spracovanie obchodných objednávok; marketingové štúdie; pomoc pri riadení obchodnej činnosti; poradenstvo v obchodnej činnosti; obchodné rady a informácie spotrebiteľom; obchodný alebo podnikateľský prieskum; obchodný manažment a podnikové poradenstvo; organizovanie výstav na komerčné alebo reklamné účely; podpora predaja (pre tretie osoby); služby porovnávaní cien; prenájom reklamných priestorov; prieskum trhu; public relations; online reklama na počítačovej komunikačnej sieti; rozširovanie reklamných materiálov zákazníkom (letáky, prospekty, tlačoviny, vzorky); vydávanie a aktualizovanie reklamných materiálov; vydávanie reklamných alebo náborových textov; zásobovacie služby pre tretie osoby (nákup tovarov a služieb pre iné podniky); zbieranie údajov do počítačových databáz.

36 - Finančné analýzy; bankové služby priamo k zákazníkovi (homebanking); finančné informácie; finančné odhady a oceňovanie (poisťovníctvo, bankovníctvo, nehnuteľnosti); finančné poradenstvo; finančné služby; informácie o poistení; kapitálové investície; konzultačné služby v oblasti poisťovníctva; finančné konzultačné služby; uzatváranie poisťiek; poradenstvo v oblasti poistenia; spravovanie financií; sprostredkovanie poistenia; sprostredkovanie (maklérstvo); sprostredkovateľská činnosť s nehnuteľnosťami.

41 - Akadémie (vzdelávanie); organizovanie a vedenie konferencií; organizovanie a vedenie kongresov; organizovanie a vedenie seminárov; organizovanie a vedenie sympózií; organizovanie kultúrnych alebo vzdelávacích výstav.

42 - Aktualizovanie počítačových programov; inštalácia počítačových programov; počítačové programovanie; poradenstvo v oblasti počítačových programov; prenájom počítačového softvéru; tvorba softvéru; vytváranie a udržiavanie počítačových stránok (webových) pre zákazníkov.

(540)



(591) zelená, sivá

(731) Umbrella Group, s.r.o., Obchodná 58, 811 06 Bratislava, SK;

(210) 5049-2012

(220) 27.1.2012

10(511) 41, 43

(511) 41 - Služby diskoték, nočné kluby, vyučovanie.
43 - Pohostinská činnosť, reštauračné služby, reštaurácie, bufety, jedálne, závodné jedálne, samoobslužné reštaurácie, služby barov, kaviarne, motely, penzióny, hotelierske služby, služby rýchleho občerstvenia, príprava a dodávka jedál na objednávku, prenájom pohostinského a reštauračného vybavenia, poradenstvo v oblasti pohostinskej činnosti.

(540)



(591) sivá

(731) EASTFIELD a. s., Ventúrska 1, 811 01 Bratislava, SK;

(740) LEGAL ADVISORS SK s.r.o., Bratislava, SK;

(210) 5050-2012

(220) 27.1.2012

10(511) 9, 35, 42

(511) 9 - Počítačový softvér, riadiaci softvér, technologický softvér.

35 - Zbieranie, zoradovanie a vyhľadávanie informácií a údajov v počítačových databázach; systematizácia informácií a ich vkladanie do databáz; maloobchodné/veľkoobchodné služby s počítačovým softvérom.

42 - Programátorské práce, vypracovávanie programov na hromadné spracovanie dát; projektovanie informačných technológií počítačových databáz určených pre oblasť logistiky; tvorba a údržba počítačových systémov; prenájom počítačového softvéru; navrhovanie, vývoj, aktualizácia a výskum softvéru v oblasti technických vied; obnova a konverzia počítačových dát.

(540)

ETO

Editor trás

(731) OLTIS Slovakia s.r.o., Tomášikova 26, 821 01 Bratislava, SK;

(740) Kováčik Štefan, Bratislava, SK;

(210) 5051-2012

(220) 27.1.2012

10(511) 9, 35, 42

(511) 9 - Počítačový softvér, riadiaci softvér, technologický softvér.

35 - Zbieranie, zoradovanie a vyhľadávanie informácií a údajov v počítačových databázach; systematizácia informácií a ich vkladanie do databáz; maloobchodné/veľkoobchodné služby s počítačovým softvérom.

42 - Programátorské práce, vypracovávanie programov na hromadné spracovanie dát; projektovanie informačných technológií počítačových databáz určených pre oblasť logistiky; tvorba a údržba počítačových systémov; prenájom počítačového softvéru; navrhovanie, vývoj, aktualizácia a výskum softvéru v oblasti technických vied; obnova a konverzia počítačových dát.

(540)

SYMOZA

Systém mimoriadnych zásielok

(731) OLTIS Slovakia s.r.o., Tomášikova 26, 821 01 Bratislava, SK;

(740) Kováčik Štefan, Bratislava, SK;

(210) 5055-2012

(220) 30.1.2012

10(511) 16

(511) 16 - Pisacie a kresliace potreby a pomôcky; zvyrazňovače; popisovače; korekčné a zmizikovacie prostriedky; učebné, školské a kancelárske potreby a pomôcky okrem prístrojov a nábytku; papier a výrobky z papiera; papiernický tovar; potreby pre umelcov patriace do triedy 16; obaly patriace do triedy 16.

(540)

© centropen® **TORNADO COOL**

(731) CENTROPEN, a.s., Třída 9. května 161, 380 01 Dačice, CZ;

(740) Hojčuš Peter, Ing., Bratislava, SK;

(210) 5058-2012

(220) 1.2.2012

10(511) 16, 35, 41

(511) 16 - Papier, kartón, lepenka a výrobky z týchto materiálov, ktoré nie sú zahrnuté v iných triedach; periodické a neperiodické publikácie; tlačoviny; reklamné tlačoviny; brožúry; letáky; lósy; etikety; plagáty; kalendáre; prospekty; fotografie; pohľadnice.

35 - Reklamná, inzertná a propagačná činnosť; on line reklama na počítačovej komunikačnej sieti; rozhlasová a televízna reklama; vydávanie, aktualizovanie reklamných materiálov; zasielanie a rozširovanie reklamných materiálov (letáky, prospekty, tlačivá, vzorky) zákazníkom.

41 - Zábava, pobavenie; organizovanie a prevádzkovanie lotérií a stávkových hier; organizovanie lotérií a stávkových hier prostredníctvom internetu; organizovanie a prevádzkovanie hier o peniaze; prevádzkovanie elektronickej zrebovej lotérie; organizovanie a prevádzkovanie spotrebiteľských lotérií; organizovanie a prevádzkovanie zrebových lotérií; organizovanie kurzových stávk; organizovanie kurzových stávk prostredníctvom internetu; organizovanie a prevádzkovanie doplnkových televíznych hier k lotériám; tvorba televíznych programov; organizovanie živých vystúpení; organizovanie zábavných a športových súťaží.

(540)



(591) zelená, žltá, sivá, biela, čierna

(731) TIPOS, národná lotériová spoločnosť, a. s., Brečtanová 1, 830 07 Bratislava, SK;

(740) Litvákova Edita, Ing., Bratislava, SK;

(210) 5059-2012

(220) 1.2.2012

10(511) 9, 16, 35, 41

(511) 9 - Elektronické publikácie, časopisy, ročenky, prílohy, elektronické nosiče informácií všetkých druhov.

16 - Tlačoviny, časopisy (periodiká), publikácie, periodiká, brožúry, noviny, knihy, obežníky, ročenky; katalógy; albumy; fotografie; prílohy a papierové nosiče informácií všetkých druhov v časopisovej a novinovej forme; reklamné a propagačné materiály, letáky, prospekty, polygrafické výrobky všetkých druhov.

35 - Reklama; reklamné agentúry; spracovanie a vydávanie reklamných alebo náborových textov; rozhlasová a televízna reklama; online reklama na počítačovej komunikačnej sieti; prenájom reklamných priestorov; rozširovanie reklamných materiálov zákazníkom (letáky, prospekty, tlačivá, vzorky); rozširovanie reklamných alebo inzertných oznamov; vydávanie a aktualizovanie reklamných materiálov; zasielanie reklamných materiálov zákazníkom; vyhľadávanie informácií v počítačových súboroch (pre zákazníkov); zbieranie údajov do počítačových databáz; zoraďovanie údajov v počítačových databázach; organizovanie zábavných, kultúrnych a spoločenských podujatí na reklamné a obchodné účely; ekonomické analýzy; makroekonomické analýzy; obchodné a podnikateľské analýzy; obchodný alebo podnikateľský prieskum; poskytovanie obchodných alebo podnikateľských informácií; obchodné poradenstvo; personálne poradenstvo; marketingové štúdie; maloobchod s tovarmi uvedenými v triedach 9 a 16; sprostredkovanie obchodu s tovarom v triede 9 a 16; prezentácia výrobkov v komunikačných médiách pre maloobchod; konzultačná činnosť v oblasti služieb uvedených v triede 35; obchodné sprostredkovanie služieb uvedených v triedach 35 a 41.

41 - Vydavateľská činnosť; vydávanie kníh, časopisov, ročeniek, príloh, periodík, tlačovín všetkých druhov v papierovej a elektronickej forme; publikovanie článkov v papierovej a elektronickej forme s výnimkou reklamných; zverejňovanie a vydávanie textov s výnimkou reklamných; poskytovanie elektronických publikácií online (bez možnosti kopírovania); poskytovanie informácií o možnostiach rekreácie, rozptýlenia, zábavy a o výchove a vzdelávaní; poskytovanie informácií o možnostiach rekreácie, rozptýlenia; zábavy a o výchove a vzdelávaní online; fotografická reportáž; reportážne služby; výroba rozhlasových a televíznych reklamných blokov; vyučovanie, vzdelávanie; výcvik; organizovanie kultúrnych a vzdelávacích výstav, podujatí; organizovanie a vedenie

konferencií, seminárov, kongresov, vedenie sympózií; organizovanie súťaží; organizovanie zábavných, kultúrnych a spoločenských podujatí, módnych prehliadok, súťaží krásy; konzultačná činnosť v oblasti služieb uvedených v triede 41.

(540)



(591) červená, biela

(731) STAR production, s.r.o., Dr. Vladimíra Clementisa 10, 821 02 Bratislava, SK;

(740) Litváková Edita, Ing., Bratislava, SK;

(210) 5060-2012

(220) 1.2.2012

10(511) 9, 16, 35, 41

(511) 9 - Elektronické publikácie, časopisy, ročenky, prílohy, elektronické nosiče informácií všetkých druhov.

16 - Tlačoviny, časopisy (periodiká), publikácie, periodiká, brožúry, noviny, knihy, obežníky, ročenky; katalógy; albumy; fotografie; prílohy a papierové nosiče informácií všetkých druhov v časopisovej a novinovej forme; reklamné a propagačné materiály, letáky, prospekty, polygrafické výrobky všetkých druhov.

35 - Reklama; reklamné agentúry; spracovanie a vydávanie reklamných alebo náborových textov; rozhlasová a televízna reklama; online reklama na počítačovej komunikačnej sieti; prenájom reklamných priestorov; rozširovanie reklamných materiálov zákazníkom (letáky, prospekty, tlačivá, vzorky); rozširovanie reklamných alebo inzertných oznamov; vydávanie a aktualizovanie reklamných materiálov; zasielanie reklamných materiálov zákazníkom; vyhľadávanie informácií v počítačových súboroch (pre zákazníkov); zbieranie údajov do počítačových databáz; zoraďovanie údajov v počítačových databázach; organizovanie zábavných, kultúrnych a spoločenských podujatí na reklamné a obchodné účely; ekonomické analýzy; makroekonomické analýzy; obchodné a podnikateľské analýzy; obchodný alebo podnikateľský prieskum; poskytovanie obchodných alebo podnikateľských informácií; obchodné poradenstvo; personálne poradenstvo; marketingové štúdie; maloobchod s tovarmi uvedenými v triedach 9 a 16; sprostredkovanie obchodu s tovarom v triede 9 a 16; prezentácia výrobkov v komunikačných médiách pre maloobchod; konzultačná činnosť v oblasti služieb uvedených v triede 35; obchodné sprostredkovanie služieb uvedených v triedach 35 a 41.

41 - Vydavateľská činnosť; vydávanie kníh, časopisov, ročeniek, príloh, periodík, tlačovín všetkých druhov v papierovej a elektronickej forme; publikovanie článkov v papierovej a elektronickej forme s výnimkou reklamných; zverejňovanie a vydávanie textov s výnimkou reklamných; poskytovanie elektronických publikácií online (bez možnosti kopírovania); poskytovanie informácií o možnostiach rekreácie, rozptýlenia, zábavy a o výchove a vzdelávaní; poskytovanie informácií o možnostiach rekreácie, rozptýlenia; zábavy

a o výchove a vzdelávaní online; fotografická reportáž; reportérske služby; výroba rozhlasových a televíznych programov; výroba rozhlasových a televíznych reklamných blokov; vyučovanie, vzdelávanie; výcvik; organizovanie kultúrnych a vzdelávacích výstav, podujatí; organizovanie a vedenie konferencií, seminárov, kongresov, vedenie sympózií; organizovanie súťaží; organizovanie zábavných, kultúrnych a spoločenských podujatí, módnych prehliadok, súťaží krásy; konzultačná činnosť v oblasti služieb uvedených v triede 41.

(540)



(591) červená, biela

(731) STAR production, s.r.o., Dr. Vladimíra Clementisa 10, 821 02 Bratislava, SK;

(740) Litváková Edita, Ing., Bratislava, SK;

(210) 5072-2012

(220) 3.2.2012

10(511) 9, 16, 35, 36, 38, 39, 41, 42

(511) 9 - Prístroje a nástroje vedecké, námorné, geodetické, fotografické, kinematografické, optické, signalizačné, kontrolné (inšpekcia), záchrané, vzdelávacie a prístroje a nástroje na meranie a váženie; prístroje a nástroje na vedenie, distribúciu, transformáciu, akumuláciu, reguláciu alebo kontrolu elektrického prúdu; prístroje na nahrávanie, prenos a reprodukciu zvuku alebo obrazu; magnetické nosiče údajov, záznamové disky; predajné automaty a mechanizmy prístrojov uvádzaných do činnosti vhođením mince; registračné pokladnice, počítacie stroje, zariadenia na spracovanie údajov a počítače; hasiace prístroje.

16 - Papier, kartón, lepenka a výrobky z týchto materiálov, ktoré nie sú zahrnuté v iných triedach; tlačoviny; knižárske výrobky; fotografie; papiernický tovar a písacie potreby; lepidlá na papier a na použitie v domácnosti; potreby pre umelcov; maliarske štetce; písacie stroje a kancelárske potreby okrem nábytku; vzdelávacie a učebné potreby okrem prístrojov; obalové materiály z plastických hmôt, ktoré nie sú zahrnuté v iných triedach; tlačiarenské písmo; štočky.

35 - Reklamné služby; obchodný manažment, obchodná správa; obchodná administratíva; kancelárske práce.

36 - Poisťovníctvo; finančné služby; peňažníctvo; služby v oblasti nehnuteľností.

38 - Telekomunikačné služby.

39 - Preprava; balenie a skladovanie tovaru; organizovanie ciest.

41 - Vzdelávanie; zabezpečovanie výcvikov, kurzov a školení; zábava; športová a kultúrna činnosť.

42 - Služby vedecké a technologické, ako aj výskum v oblasti vedy a priemyslu; priemyselné analýzy a priemyselný výskum; návrh a vývoj počítačového hardvéru a softvéru.

(540)

blueticket

(731) blueticket s.r.o., Veľké Uherce 722, 958 41 Veľké Uherce, SK;

(210) 5073-2012

(220) 6.2.2012

10(511) 35, 38, 41

(511) 35 - Rozhlasová reklama; reklama; reklama v počítačovej komunikačnej sieti; reklamné agentúry; rozširovanie reklamných materiálov zákazníkom (letáky, prospekty, tlačoviny); rozširovanie reklamných oznamov; uverejňovanie reklamných textov; televízna reklama; vydávanie náborových alebo reklamných textov.

38 - Rozhlasové vysielanie.

41 - Výroba rozhlasových a televíznych programov; rozhlasová zábava; reportérske služby.

(540) **RÁDIO EXPRES**

baví nás baviť vás

(731) D.EXPRES, a.s., Vrútocká 48, 821 04 Bratislava, SK;

(210) 5074-2012

(220) 6.2.2012

10(511) 9, 16, 35, 38, 39, 40, 41

(511) 9 - Nahrané nosiče informácií, dát, zvuku a obrazu; elektronické publikácie, najmä s obsahom reportáží, správ, informácií; elektronické zoznamy a adresáre; elektronicky šírené informačné materiály, noviny, časopisy, knihy, obchodné a odborné publikácie.

16 - Tlačoviny a polygrafické výrobky; periodická a neperiodická tlač, najmä časopisy, noviny, prílohy novín, knihy, prospekty, letáky, brožúry, katalógy, zoznamy, adresáre, programy, plagáty, fotografie, pohľadnice, kalendáre, záložky; knižárske výrobky; propagačné materiály a predmety z papiera a plastických hmôt patriace do triedy 16, najmä brožúry, letáky, oblačky; obalový materiál z papiera a plastických hmôt patriaci do tejto triedy; štočky; kancelárske potreby s výnimkou nábytku; písacie potreby.

35 - Reklamná, inzertná a propagačná činnosť; reklamná, inzertná a propagačná činnosť prostredníctvom počítačovej komunikačnej siete najmä internetu; komerčné informačné služby; komerčné informačné kancelárie; prenájom reklamného času na všetkých komunikačných prostriedkoch; prenájom reklamných plôch; usporadúvanie predvádzacích akcií tovarov a služieb; usporadúvanie reklamných a obchodných výstav; distribúcia tovarov na reklamné účely; vydávanie reklamných tlačovín; podnikateľské poradenstvo, prieskum trhu, spracovanie textov; zhromažďovanie údajov do počítačových databáz; sekretárske služby; pomoc pri riadení obchodu; konzultačná a poradenská činnosť v oblasti obchodu, prieskumu trhu, propagácie, reklamy a podnikania; sprostredkovanie obchodu s tovarmi, obchodné sprostredkovanie služieb uvedených v triedach 35, 38, 39, 40 a 41.

38 - Šírenie správ, informácií elektronických časopisov a novín, elektronických periodík, kníh

v elektronickej podobe prostredníctvom elektronickej, telekomunikačnej alebo počítačovej siete, najmä internetu; tlačové agentúry; poskytovanie interaktívneho, elektronického zvukového a obrazového spojenia; poskytovanie priestoru na diskusiu na internete; poradenstvo v oblasti uvedených služieb.

39 - Distribučná činnosť v odbore zábavných, odborných a vzdelávacích tlačovín, publikácií, správ a informácií vrátane ich expedície.

40 - Polygrafické služby všetkých druhov, najmä tlačiarenské.

41 - Vydavateľská a nakladateľská činnosť; redakčná činnosť; najmä vydávanie časopisov a iných periodických publikácií; vydavateľská a nakladateľská činnosť v odbore zábavných, odborných, spravodajských a vzdelávacích tlačovín, publikácií, správ a informácií, zvukových a audiovizuálnych nosičov; vydávanie tlačovín v elektronickej podobe (okrem reklamných); organizovanie odborných akcií, školení, kurzov, prednášok, konferencií, seminárov, sympózií, kongresov, diskusných klubov, spoločenských akcií a súťaží; vyhlasovanie a organizovanie súťaží; vyhlasovanie výsledkov súťaží; propagácia výhercov súťaží; prednášková a školiaca činnosť v oblasti ekonomiky a politiky; usporadúvanie kultúrnych výstav; organizovanie kultúrnych, spoločenských a športových podujatí; produkčná a agentúrna činnosť v oblasti zábavy, výchovy a kultúry; poskytovanie elektronických publikácií (on-line) bez možnosti kopírovania; reportérske služby; fotografovanie; fotografická reportáž; zverejňovanie textov s výnimkou reklamných; grafická tvorba; digitálna tvorba obrazov na výstupných zariadeniach; elektronická edičná činnosť (DTP); poradenstvo v oblasti uvedených služieb.

(540)

RESPEKT

(731) Respekt Publishing a.s., Dobrovského 25, 170 55 Praha, CZ;

(740) Hojčuš Peter, Ing., Bratislava, SK;

(210) 5075-2012

(220) 6.2.2012

10(511) 9, 16, 35, 38, 39, 40, 41

(511) 9 - Nahrané nosiče informácií, dát, zvuku a obrazu; elektronické publikácie, najmä s obsahom reportáží, správ, informácií; elektronické zoznamy a adresáre; elektronicky šírené informačné materiály, noviny, časopisy, knihy, obchodné a odborné publikácie.

16 - Tlačoviny a polygrafické výrobky; periodická a neperiodická tlač, najmä časopisy, noviny, prílohy novín, knihy, prospekty, letáky, brožúry, katalógy, zoznamy, adresáre, programy, plagáty, fotografie, pohľadnice, kalendáre, záložky; knižárske výrobky; propagačné materiály a predmety z papiera a plastických hmôt patriace do triedy 16, najmä brožúry, letáky, oblačky; obalový materiál z papiera a plastických hmôt patriaci do tejto triedy; štočky; kancelárske potreby s výnimkou nábytku; písacie potreby.

35 - Reklamná, inzertná a propagačná činnosť; reklamná, inzertná a propagačná činnosť prostred-

níctvom počítačovej komunikačnej siete najmä internetu; komerčné informačné služby; komerčné informačné kancelárie; prenájom reklamného času na všetkých komunikačných prostriedkoch; prenájom reklamných plôch; usporadúvanie predvážiacich akcií tovarov a služieb; usporadúvanie reklamných a obchodných výstav; distribúcia tovarov na reklamné účely; vydávanie reklamných tlačovín; podnikateľské poradenstvo, prieskum trhu, spracovanie textov; zhromažďovanie údajov do počítačových databáz; sekretárske služby; pomoc pri riadení obchodu; konzultačná a poradenská činnosť v oblasti obchodu, prieskumu trhu, propagácie, reklamy a podnikania; sprostredkovanie obchodu s tovarmi, obchodné sprostredkovanie služieb uvedených v triedach 35, 38, 39, 40 a 41.

38 - Šírenie správ, informácií elektronických časopisov a novín, elektronických periodík, kníh v elektronickej podobe prostredníctvom elektronickej, telekomunikačnej alebo počítačovej siete, najmä internetu; tlačové agentúry; poskytovanie interaktívneho, elektronického zvukového a obrazového spojenia; poskytovanie priestoru na diskusiu na internete; poradenstvo v oblasti uvedených služieb.

39 - Distribučná činnosť v odbore zábavných, odborných a vzdelávacích tlačovín, publikácií, správ a informácií vrátane ich expedície.

40 - Polygrafické služby všetkých druhov, najmä tlačiarenské.

41 - Vydavateľská a nakladateľská činnosť; redakčná činnosť; najmä vydávanie časopisov a iných periodických publikácií; vydavateľská a nakladateľská činnosť v odbore zábavných, odborných, spravodajských a vzdelávacích tlačovín, publikácií, správ a informácií, zvukových a audiovizuálnych nosičov; vydávanie tlačovín v elektronickej podobe (okrem reklamných); organizovanie odborných akcií, školení, kurzov, prednášok, konferencií, seminárov, sympózií, kongresov, diskusných klubov, spoločenských akcií a súťaží; vyhlasovanie a organizovanie súťaží; vyhlasovanie výsledkov súťaží; propagácia výhercov súťaží; prednášková a školiaca činnosť v oblasti ekonomiky a politiky; usporadúvanie kultúrnych výstav; organizovanie kultúrnych, spoločenských a športových podujatí; produkčná a agentúrna činnosť v oblasti zábavy, výchovy a kultúry; poskytovanie elektronických publikácií (on-line) bez možnosti kopírovania; reportérske služby; fotografovanie; fotografická reportáž; zverejňovanie textov s výnimkou reklamných; grafická tvorba; digitálna tvorba obrazov na výstupných zariadeniach; elektronická edičná činnosť (DTP); poradenstvo v oblasti uvedených služieb.

(540) REŠPEKT

(731) Respekt Publishing a.s., Dobrovského 25, 170 55 Praha, CZ;

(740) Hojčuš Peter, Ing., Bratislava, SK;

(210) 5076-2012

(220) 6.2.2012

10(511) 9, 16, 35, 38, 39, 40, 41

(511) 9 - Nahrané nosiče informácií, dát, zvuku a obrazu; elektronické publikácie, najmä s obsahom reportáží, správ, informácií; elektronické zoznamy

a adresáre; elektronicky šírené informačné materiály, noviny, časopisy, knihy, obchodné a odborné publikácie.

16 - Tlačoviny a polygrafické výrobky; periodická a neperiodická tlač, najmä časopisy, noviny, prílohy novín, knihy, prospekty, letáky, brožúry, katalógy, zoznamy, adresáre, programy, plagáty, fotografie, pohľadnice, kalendáre, záložky; knižárske výrobky; propagačné materiály a predmety z papiera a plastických hmôt patriace do triedy 16, najmä brožúry, letáky, oblačky; obalový materiál z papiera a plastických hmôt patriaci do tejto triedy; štočky; kancelárske potreby s výnimkou nábytku; písacie potreby.

35 - Reklamná, inzertná a propagačná činnosť; reklamná, inzertná a propagačná činnosť prostredníctvom počítačovej komunikačnej siete najmä internetu; komerčné informačné služby; komerčné informačné kancelárie; prenájom reklamného času na všetkých komunikačných prostriedkoch; prenájom reklamných plôch; usporadúvanie predvážiacich akcií tovarov a služieb; usporadúvanie reklamných a obchodných výstav; distribúcia tovarov na reklamné účely; vydávanie reklamných tlačovín; podnikateľské poradenstvo, prieskum trhu, spracovanie textov; zhromažďovanie údajov do počítačových databáz; sekretárske služby; pomoc pri riadení obchodu; konzultačná a poradenská činnosť v oblasti obchodu, prieskumu trhu, propagácie, reklamy a podnikania; sprostredkovanie obchodu s tovarmi, obchodné sprostredkovanie služieb uvedených v triedach 35, 38, 39, 40 a 41.

38 - Šírenie správ, informácií elektronických časopisov a novín, elektronických periodík, kníh v elektronickej podobe prostredníctvom elektronickej, telekomunikačnej alebo počítačovej siete, najmä internetu; tlačové agentúry; poskytovanie interaktívneho, elektronického zvukového a obrazového spojenia; poskytovanie priestoru na diskusiu na internete; poradenstvo v oblasti uvedených služieb.

39 - Distribučná činnosť v odbore zábavných, odborných a vzdelávacích tlačovín, publikácií, správ a informácií vrátane ich expedície.

40 - Polygrafické služby všetkých druhov, najmä tlačiarenské.

41 - Vydavateľská a nakladateľská činnosť; redakčná činnosť; najmä vydávanie časopisov a iných periodických publikácií; vydavateľská a nakladateľská činnosť v odbore zábavných, odborných, spravodajských a vzdelávacích tlačovín, publikácií, správ a informácií, zvukových a audiovizuálnych nosičov; vydávanie tlačovín v elektronickej podobe (okrem reklamných); organizovanie odborných akcií, školení, kurzov, prednášok, konferencií, seminárov, sympózií, kongresov, diskusných klubov, spoločenských akcií a súťaží; vyhlasovanie a organizovanie súťaží; vyhlasovanie výsledkov súťaží; propagácia výhercov súťaží; prednášková a školiaca činnosť v oblasti ekonomiky a politiky; usporadúvanie kultúrnych výstav; organizovanie kultúrnych, spoločenských a športových podujatí; produkčná a agentúrna činnosť v oblasti zábavy, výchovy a kultúry; poskytovanie elektronických publikácií (on-line) bez možnosti kopírovania; reportérske služby; fotografovanie; fotografická reportáž; zverejňovanie textov s výnimkou reklamných; grafická tvorba; di-

gitálna tvorba obrazov na výstupných zariadeniach; elektronická edičná činnosť (DTP); poradenstvo v oblasti uvedených služieb.

(540) RESPEKT

- (731) Respekt Publishing a.s., Dobrovského 25, 170 55 Praha, CZ;
 (740) Hojčuš Peter, Ing., Bratislava, SK;

(210) 5077-2012

(220) 6.2.2012

10(511) 2

(511) 2 - Farby, nátery, laky; vysušovadlá vrátane kondenzačných vysušovadiel, riedidlá, farbivá, všetko ako prísady do farieb, náterov alebo lakov; ochranné výrobky proti korózii a proti deteriorizácii dreva; podkladové prípravky (v podobe farieb); moridlá; vosky (prírodné živice); presunovateľné stupnice farieb, náterov alebo lakov.

(540) FAMILY ZONE

- (731) Akzo Nobel Coatings International B.V., Velperweg 76, 6824 BM Arnhem, NL;
 (740) ROTT, RŮŽIČKA & GUTTMANN, Bratislava, SK;

(210) 5080-2012

(220) 9.2.2012

10(511) 9, 16, 35, 38, 41

(511) 9 - Nahraté nosiče dát, informácií, zvukových, obrazových a zvukovo-obrazových záznamov patriace do tejto triedy; publikácie v elektronickej forme; on-line dostupné publikácie; softvér na nosičoch; elektronicky šírené informačné materiály; časopisy, knihy, učebnice, obchodné a odborné publikácie s možnosťou kopírovania; prístroje na nahrávanie, prenos a reprodukciu zvuku alebo obrazu.
 16 - Tlačoviny; publikácie periodické aj neperiodické; časopisy; knihy, učebnice, katalógy; brožúry; informačné materiály; prospekty; plagáty; ilustrácie, fotografie; písacie potreby; obaly a obalové materiály patriace do tejto triedy.

35 - Maloobchodné a veľkoobchodné služby s tovarmi uvedenými v triedach 9 a 16, poskytované aj on-line; maloobchodné služby s tovarmi v triedach 9 a 16, poskytované aj on-line formou; marketing; poskytovanie obchodných a reklamných služieb aj prostredníctvom internetu; distribúcia vzoriek; zasielanie a rozširovanie reklamných materiálov zákazníkom; uverejňovanie reklamných textov; vydávanie a aktualizovanie reklamných materiálov; reklamná a inzertná činnosť; podpora predaja; elektronická inzercia; on-line reklama; prezentácia výrobkov v komunikačných médiách na účely maloobchodu; usporadúvanie a organizácia veľtrhov na obchodné a reklamné účely; zásielkové reklamné služby, rozširovanie a zasielanie reklamných materiálov zákazníkom (letáky, prospekty, tlačivá, vzorky); výber tovaru prostredníctvom katalógu; vydávanie a rozširovanie reklamných textov; vydávanie a aktualizovanie reklamných materiálov; rozširovanie reklamných alebo inzertných oznamov; sprostredkovateľská obchodná činnosť v oblasti nákupu a predaja tovarov v triedach 9 a 16; obchodné sprostredkovanie služieb uvedených v triedach 38, 39 a 41.

38 - Poskytovanie on-line prístupu k informačným zdrojom; informačné kancelárie on-line; šírenie elektronických informácií, tlačovín, časopisov, periodík, správ textových, zvukových a zvukovo-obrazových v elektronickej podobe, tiež prostredníctvom počítačovej siete internet a satelitov; výmena elektronických správ a informácií; šírenie audiovizuálnych diel, správ a informácií, ankiet a súťaží.

41 - Vydavateľská a nakladateľská činnosť s výnimkou vydávania reklamných a náborových textov; tvorba audiovizuálnych diel, zvukových a zvukovo-obrazových záznamov, dátových súborov vrátane ich elektronickej podoby; vydávanie kníh a časopisov v elektronickej forme; elektronická edičná činnosť v malom (DTP služby); poskytovanie elektronických publikácií on-line (bez možnosti kopírovania); korektúry textov; prekladateľské služby; zabezpečovanie kultúrnych, vzdelávacích a zábavných podujatí; vzdelávacia, kultúrna a zábavná činnosť; prezentácia vzdelávacích, umeleckých a literárnych diel; klubové služby vzdelávacie a zábavné; usporadúvanie nekomerčných výstav.

(540) STOPY

- (731) Slovenské pedagogické nakladateľstvo - Mladé letá, s.r.o., Sasinkova 5, 811 08 Bratislava, SK;
 (740) Fajnor IP s.r.o., Bratislava, SK;

(210) 5093-2012

(220) 13.2.2012

10(511) 35, 36

(511) 35 - Reklama, obchodný alebo podnikateľský prieskum, obchodné alebo podnikateľské poradenstvo, prieskum trhu.
 36 - Realitné kancelárie, sprostredkovateľská činnosť s nehnuteľnosťami, sprostredkovanie (maklérstvo), finančné poradenstvo, prenájom nehnuteľností.

(540)



- (591) zelená, biela, červená, čierna
 (731) Reality holding, a.s., Bôrická 13, 101 01 Žilina, SK;

(210) 5094-2012

(220) 13.2.2012

10(511) 35, 36

(511) 35 - Reklama, obchodný alebo podnikateľský prieskum, obchodné alebo podnikateľské poradenstvo, prieskum trhu.
 36 - Realitné kancelárie, sprostredkovateľská činnosť s nehnuteľnosťami, sprostredkovanie (maklérstvo), finančné poradenstvo, prenájom nehnuteľností.

(540)



- (591) čierna, červená, modrá
 (731) Reality holding, a.s., Bôrická 13, 101 01 Žilina, SK;

(210) 5095-2012

(220) 13.2.2012

10(511) 3, 26, 44

(511) 3 - Umelé riasy.

26 - Umelé vlasy, tupé, vlasové príčesky, parochne, spony do vlasov, vlasy (spony na ondulovanie), vlasové ihlice, vrkoče z vlasov.

44 - Lekárske služby, veterinárne služby, starostlivosť o hygienu a krásu osôb a zvierat, kozmetický salón, služby vizážistov, služby v oblasti liposukcie, liposukcie zmrazením (kryolipolýza), neinvazívnej (bezbolestnej) liposukcie 3. generácie (kavitácia), celkovej 4D analýzy zdravotného stavu, liečby a odstránenia celulitídy, lymfodrenáže, spevnenia pleti tváre (facelift), spevnenia kože (bodylifting), frakčného vyhladzovania vrások, jaziev a strií laserom, frakčného odstraňovania pigmentových škvŕn, mezoterapie (omladenie kyselinou hyaluronovou), vyhladenia a vyplnenia vrások na báze kyseliny hyaluronovej, tvarovania kontúr tváre a pier, aplikácie botulotoxínu (botox), redukcie podbradia a paží, predlžovania rias, predlžovania vlasov, riešenia problémov riedkych vlasov a lysín, odstránenia kruhov a vakov pod očami, estetická a kolektívna dermatológia, laserové zákroky, bezbolestná procedúra umožňujúca rýchle, bezrizikové a efektívne modelovanie tela bez obdobia zotavovania, masérske, rekondičné a regeneračné služby, radiálna endodermoterapia (vyhladzovanie a napínanie pokožky), implantovanie vlasov, kadernícke služby, plastická chirurgia, služby salónov krásy, zdravotnícka starostlivosť, poľnohospodárske, záhradnícke a lesnícke služby.

(540)

(591) tmavo zlatá, svetlo zlatá, čierna

(731) YES VIP s.r.o., Michalská 9, 811 03 Bratislava, SK;

(740) Regecová Lucia, JUDr., Bratislava, SK;

(210) 5099-2012

(220) 15.2.2012

10(511) 3, 5, 44

(511) 3 - Bieliace a iné prípravky na pranie a čistenie bielizne; prípravky na čistenie, leštenie, odmasťovanie a brúsenie; mydlá; voňavkárské výrobky, éterické oleje, kozmetické prípravky, vlasové vodičky; prípravky na čistenie zubov.

5 - Farmaceutické, zverolekárské výrobky; hygienické výrobky na lekárske použitie; dietetické látky prispôbené na lekárske účely, potrava pre dojčatá; náplasti, obvazový materiál; hmoty na plombovanie zubov a zubné vosky; dezinfekčné prostriedky; prípravky na ničenie hmyzu; fungicídy, herbicídy.

44 - Lekárske služby; veterinárne služby; starostlivosť o hygienu a krásu ľudí alebo zvierat; poľnohospodárske, záhradnícke a lesnícke služby.

(540)

(731) Glenmark Pharmaceuticals s.r.o., Hvězdova 1716/2b, 140 78 Praha, CZ;

(210) 5100-2012

(220) 15.2.2012

10(511) 5

(511) 5 - Liečivá, humánne farmaceutické prípravky.

(540) Zenadea - elegantná voľba

(731) Zentiva, k.s., U kabelovny 130, 102 37 Praha, Dolní Měcholupy, CZ;

(740) ROTT, RŮŽIČKA & GUTTMANN, Bratislava, SK;

(210) 5101-2012

(220) 16.2.2012

10(511) 7

(511) 7 - Stroje a obrábacie stroje, ich časti a súčasti; motory a hnacie stroje (okrem motorov do pozemných vozidiel), spojovacie a hnacie súčasti do strojov (s výnimkou súčasti pre pozemné vozidlá); poľnohospodárske nástroje a náradie okrem ručného náradia; stroje a prístroje na čistenie, leštenie, odmasťovanie, mletie, brúsenie, pranie a stroje s týmito účinkami a časti a príslušenstvo pre také stroje a obrábacie stroje.

(540) ROLOC

(731) 3M Company, 3M Center, 2501 Hudson Road, St. Paul, Minnesota, US;

(740) Hörmannová Zuzana, Ing., Bratislava, SK;

(210) 5103-2012

(220) 17.2.2012

10(511) 9, 12, 35, 36, 39, 42

(511) 9 - Monitorovacie počítačové programy, nabíjačky akumulátorov, počítačový softvér, zariadenia na spracovanie údajov.

12 - Autá; automobily; autobusy; autokary; automobilové obývacie prívesy; bicykle; chladiarske vozidlá; diaľkovo ovládané vozidlá (iné než hračky); dopravné prostriedky na pohyb po zemi, vode, vo vzduchu a po koľajniciach; elektromobily; hnacie motory do pozemných vozidiel; kamióny, nákladné vozidlá; kolobežky; mikrolitrazné automobily (kabínové skútre); mopedy; motocykle; motory do pozemných vozidiel; motory motocyklov; elektrické motory do pozemných vozidiel; nákladné autá; nákladné dodávkové vozidlo; trojkoľky; dodávkové trojkoľky; vozidlá na diaľkové ovládanie (iné než hračky).

35 - Sprostredkovanie obchodu s tovarmi uvedenými v triede 12; administratívne spracovanie obchodných objednávok; analýzy nákladov; fakturácia; hospodárske, ekonomické predpovede; vyhľadávanie informácií v počítačových súboroch (pre zákazníkov); obchodné alebo podnikateľské informácie; obchodná správa licencií výrobkov a služieb pre tretie osoby; marketingové štúdie; pomoc pri riadení obchodnej činnosti; poradenstvo

v obchodnej činnosti; pomoc pri riadení obchodných a priemyselných podnikov; profesionálne obchodné alebo podnikateľské poradenstvo; obchodné informácie a rady spotrebiteľom; obchodné odhady; obchodný alebo podnikateľský prieskum; obchodný manažment a obchodná správa; obchodná administratíva; podnikové poradenstvo; zbieranie a zoraďovanie údajov do počítačových databáz; poradenstvo pri vedení podnikov; služby porovnávania cien; posudzovanie efektívnosti v obchodnej činnosti; poradenské služby v oblasti obchodného alebo podnikateľského riadenia; sekretárske služby; služby outsourcingu; sprostredkovateľne práce; účtovníctvo; reklamné služby; obchodné sprostredkovanie služieb uvedených v triedach 35, 36, 39 a 42.

36 - Faktoring; spravovanie financií; finančné informácie; finančné odhady a oceňovanie (poisťovníctvo, bankovníctvo, nehnuteľnosti); finančné poradenstvo; finančné služby; finančné sponzorstvo; finančný lízing; kapitálové investície; oceňovanie a odhady nehnuteľností; prenájom nehnuteľností; správa nehnuteľností; sprostredkovateľská činnosť s nehnuteľnosťami.

39 - Automobilová preprava; doručovanie tovaru; distribúcia energie; prenájom dopravných prostriedkov; prenájom miesta na parkovanie; prenájom pretekárskych vozidiel; prenájom vozidiel; skladovanie; služby v doprave a preprave; sprostredkovanie prepravy.

42 - Služby vedecké a technologické, ako aj výskum v oblasti vedy a priemyslu; priemyselné analýzy a priemyselný výskum; návrh a vývoj počítačového hardvéru a softvéru; návrh počítačových systémov; poradenstvo v oblasti úspory energie; prenájom počítačového softvéru; prieskumy (inžinierske práce); projektovanie stavieb; štúdie technických projektov; technická kontrola automobilov; výskum a vývoj nových výrobkov (pre zákazníkov); strojársky výskum.

(540)



(591) zelená, čierna

(731) MyENERGY a.s., Švabinského 21, 851 01 Bratislava, SK;

(210) 5122-2012

(220) 23.2.2012

10(511) 3

(511) 3 - Saponáty a detergenty; pracie prípravky a substancie; prípravky na úpravu tkanín; sanitárne bieliace prípravky, bieliace prípravky; prípravky na čistenie, leštenie, odmasťovanie a brúsenie; prípravky na umývanie riadu; mydlá; prípravky na umývanie rúk; obrúsky impregnované prípravkami a substanciami na čistenie a leštenie.

(540) **DIAMANTOVÝ EFEKT**

(731) UNILEVER N. V., Weena 455, 3013 AL Rotterdam, NL;

(740) Fajnorová Mária, Ing., Bratislava, SK;

(210) 5123-2012

(220) 23.2.2012

10(511) 34

(511) 34 - Spracovaný aj nespracovaný tabak; tabakové výrobky vrátane cigár, cigariet, krátkych cigár (cigarillos), tabaku na balenie vlastných cigariet, fajkového tabaku, žuvacieho tabaku, šnupavého tabaku, ochutených cigariet (kretek); snus (zvlhčený tabak); tabakové náhradky (nie na liečebné účely); potreby pre fajčiarov vrátane cigaretových papierikov a trubičiek, cigaretových filtrov, plechoviek na tabak, cigaretových puzdier a popolníkov, fajky, vreckové prístroje na balenie cigariet, zapalovače; zápalky.

(540) **L&M PRIEMER NEBER**

(731) Philip Morris Products S. A., Quai Jeanrenaud 3, 2000 Neuchâtel, CH;

(740) Fajnorová Mária, Ing., Bratislava, SK;

(210) 5124-2012

(220) 23.2.2012

10(511) 34

(511) 34 - Spracovaný aj nespracovaný tabak; tabakové výrobky vrátane cigár, cigariet, krátkych cigár (cigarillos), tabaku na balenie vlastných cigariet, fajkového tabaku, žuvacieho tabaku, šnupavého tabaku, ochutených cigariet (kretek); snus (zvlhčený tabak); tabakové náhradky (nie na liečebné účely); potreby pre fajčiarov vrátane cigaretových papierikov a trubičiek, cigaretových filtrov, plechoviek na tabak, cigaretových puzdier a popolníkov, fajky, vreckové prístroje na balenie cigariet, zapalovače; zápalky.

(540) **DEFY AVERAGE**

(731) Philip Morris Products S. A., Quai Jeanrenaud 3, 2000 Neuchâtel, CH;

(740) Fajnorová Mária, Ing., Bratislava, SK;

(210) 5128-2012

(220) 24.2.2012

(310) 489781

(320) 27.10.2011

(330) CZ

10(511) 5, 29, 30

(511) 5 - Výrobky farmaceutické a parafarmaceutické; vitamíny, minerály a stopové prvky; diétne a nutričné prípravky a liečivá; medicínálne sirupy; výťažky z liečivých bylín a kombinované prípravky vitamínov, minerálov, stopových prvkov a bylinných výťažkov; potravinové doplnky obohatené vitamínmi alebo minerálmi alebo stopovými prvkami; vitamínové prípravky, vitamíny a multivitaminové preparáty, minerály a multivitaminové preparáty; bylinné čaje, liečivé byliny; cukrovinky alebo pastilky, alebo tabletky, alebo tobolky, alebo kapsle, alebo žuvačky s liečivými prísadami; diétetické látky upravené na lekárske účely; minerálne vody a diétetické nápoje upravené na lekárske účely; diétne potraviny upravené na lekárske účely; doplnky výživové na lekárske účely; bielkovinové prísady alebo potrava na lekárske účely; balzamy a krémy a masť na lekárske účely; chemické prípravky na lekárske účely; liečivé oleje, oleje na lekárske účely; tuky na lekárske účely; liečivé soli; tinktúry na lekárske účely;

bylinné výťažky alebo sirupy; vitamínová a minerálna výživa vo forme koncentrátov, proteínové koncentráty ako výživné prídavky k potravinám; droždie na farmaceutické účely; potravinové doplnky s liečebnými účinkami, výživné alebo dietetické prípravky na lekárske účely na denné doplnenie stravy ako instantná strava alebo samostatná zmes, ktorá sa skladá najmä z mlieka v prášku alebo zo živočíšnych alebo zeleninových proteínov, tiež s prídavkom vitamínov alebo minerálov, alebo stopových prvkov, alebo cukru.

29 - Potravinové doplnky, nie na lekárske účely, patriace do tejto triedy a obsahujúce látky živočíšneho pôvodu; proteín na ľudskú spotrebu, proteínové výrobky a prípravky na výživu; prípravky zvláštnej výživy pre športovcov alebo osoby s vysokým energetickým výdajom; jedlá želatína, želatínové výrobky a prípravky na výživu; jedlé tuky, jedlé oleje; extrakty z chalúh ako výživa; výživné prípravky na denné doplnenie stravy, ktorá sa skladá najmä z mlieka v prášku alebo zo živočíšnych alebo zeleninových proteínov, tiež s prídavkom vitamínov alebo minerálov, alebo stopových prvkov, alebo cukru; mlieko, mliečne výrobky, jogurty; konzervované, sušené, varené alebo nakladané ovocie alebo zelenina; polievky, vývary, bujóny.

30 - Potravinové doplnky, nie na lekárske účely, patriace do tejto triedy a obsahujúce látky rastlinného pôvodu; cukrovinky, žuvačky, bonbóny; zmrzliny; pekárske výrobky; cukrárske výrobky; kaka; káva; čaj; čokoláda, nápoje čokoládové, čajové, kakaové alebo kávové; potraviny a pokrmy z obilnín na ľudskú spotrebu; cestoviny; musli; med, propolis na ľudskú potrebu.

(540) STYLPHARMA

(731) Fabrický Tomáš, Ing., Okružní 1052/22, 500 03 Hradec Králové, CZ;

(740) Kastler Anton, Bratislava, SK;

(210) 5129-2012

(220) 24.2.2012

10(511) 5

(511) 5 - Doplnky výživy určené na normalizáciu a podporu imunitnej odpovede s výnimkou veterinárnych výrobkov.

(540)



(591) fialová

(731) MONSEA, spol. s r.o., Bratislavská 41, 900 45 Malinovo, SK;

(740) Holoubková Mária, Ing., Bratislava, SK;

(210) 5130-2012

(220) 27.2.2012

10(511) 35, 41, 45

(511) 35 - Obchodné alebo podnikateľské informácie, obchodné alebo podnikateľské poradenstvo, vyhadzovanie informácií v počítačových súboroch pre zákazníkov, zoradovanie údajov v počítačových databázach, zbieranie údajov do počítačových databáz.

41 - On line vydávanie publikácií z oblasti práva.

45 - Právne služby.

(540)



(591) bledomodrá, sivá, hnedá, bledožltá, biela

(731) ePredpisy s. r. o., Hummelova 14, 811 03 Bratislava, SK;

(740) Dolanská Elena, RNDr., Bratislava, SK;

(210) 5144-2012

(220) 2.3.2012

10(511) 36

(511) 36 - Bankovníctvo; finančné služby; spravovanie financií; finančné pôžičky; záručné pôžičky; hypotéky (poskytovanie pôžičiek); bankové služby priamo k zákazníkom (homebanking); elektronický prevod kapitálu; burzové makléřstvo; vydávanie cenných papierov; overovanie šekov; platobné prevody vykonávané elektronicky; služby úverových debetných kariet; služby úverových kreditných kariet; vydávanie kreditných a debetných kariet; finančné riadenie; finančný lízing; záruky, kaucie, ručenie; klíring (bezhotovostné zúčtovávanie vzájomných pohľadávok a záväzkov); faktoring a forfajting; investovanie kapitálu; kapitálové investície; zmenárenské služby; úschova v bezpečnostných schránkach; organizovanie zbierok; uzatváranie poisťiek; životné poisťky; poistenie proti nehodám; služby na využívanie dôchodkových fondov; finančné analýzy; finančné odhady a oceňovanie (poisťovníctvo, bankovníctvo, nehnuteľnosti); finančné informácie; finančné poradenstvo; finančné konzultačné služby; informácie o poistení; poradenstvo v oblasti poistenia.

(540)



(591) zelená

(731) Prima banka Slovensko, a.s., Hodžova 11, 010 11 Žilina, SK;

(740) Litvákova Lenka, Ing., Bratislava, SK;

(210) 5145-2012

(220) 5.3.2012

10(511) 34

(511) 34 - Spracovaný aj nespracovaný tabak; tabakové výrobky vrátane cigár, cigariet, krátkych cigár (cigarillos), tabaku na balenie vlastných cigariet, fajkového tabaku, žuvacieho tabaku, šnupavého tabaku, ochutených cigariet (kretek); snus (zvlhčený tabak); tabakové náhradky (nie na liečebné účely); potreby pre fajčiarov vrátane cigaretových papierikov a trubičiek, cigaretových filtrov, plechoviek na tabak, cigaretových puzdier a popolníkov, fajky, vreckové prístroje na balenie cigariet, zapalovače; zápalky.

(540)



(591) biela, čierna, sivá, zlatá

(731) Philip Morris Brands Sàrl, Quai Jeanrenaud 3,
2000 Neuchâtel, CH;
(740) Fajnorová Mária, Ing., Bratislava, SK;

(210) 5146-2012
(220) 5.3.2012

10(511) 34

(511) 34 - Spracovaný aj nespracovaný tabak; tabakové výrobky vrátane cigár, cigariet, krátkych cigár (cigarillos), tabaku na balenie vlastných cigariet, fajkového tabaku, žuvacieho tabaku, šnupavého tabaku, ochutených cigariet (kretek); snus (zvlhčený tabak); tabakové náhradky (nie na liečebné účely); potreby pre fajčiarov vrátane cigaretových papierikov a trubičiek, cigaretových filtrov, plechoviek na tabak, cigaretových puzdier a popolníkov, fajky, vreckové prístroje na balenie cigariet, zapaľovače; zápalky.

(540)



(591) červená, biela, sivá, čierna
(731) Philip Morris Brands Sàrl, Quai Jeanrenaud 3,
2000 Neuchâtel, CH;
(740) Fajnorová Mária, Ing., Bratislava, SK;

(210) 5150-2012
(220) 6.3.2012

10(511) 29, 30, 43

(511) 29 - Mlieko a mliečne výrobky.
30 - Zmrzlina.
43 - Reštauračné služby (stravovanie).

(540)



(591) žltozelená, zelená, ružová
(731) Milenium Food s.r.o., Vietnamská 45A, 821 04
Bratislava, SK;

(210) 5212-2012
(220) 22.3.2012

10(511) 41

(511) 41 - Kultúrna činnosť, zábava.

(540) **MONEY4YOU**

(731) Račanský Vladimír, Ing., Nábrežná 14, 851 01
Bratislava, SK;

(210) 5213-2012
(220) 22.3.2012

10(511) 41

(511) 41 - Kultúrna činnosť, zábava.

(540) **CAR4YOU**

(731) Račanský Vladimír, Ing., Nábrežná 14, 851 01
Bratislava, SK;

Zapísané ochranné známky bez zmeny po zverejnení prihlášky

(210)	(111)	(210)	(111)	(210)	(111)	(210)	(111)
46-2006	231789	1165-2011	231819	1599-2011	231853	5553-2011	231878
1156-2007	231790	1167-2011	231820	1600-2011	231937	5554-2011	231879
251-2008	231886	1176-2011	231913	1645-2011	231938	5555-2011	231880
1730-2008	231986	1183-2011	231914	1647-2011	231939	5556-2011	231881
5600-2009	231887	1185-2011	231821	5167-2011	231940	5557-2011	231882
193-2010	231791	1191-2011	231915	5221-2011	231941	5562-2011	231959
416-2010	231888	1192-2011	231916	5222-2011	231942	5567-2011	231960
417-2010	231889	1196-2011	231980	5223-2011	231943	5611-2011	231883
1118-2010	231792	1224-2011	231822	5277-2011	231987	5612-2011	231979
2004-2010	231793	1225-2011	231823	5281-2011	231854	5618-2011	231884
2005-2010	231794	1226-2011	231824	5295-2011	231944	5633-2011	231885
2035-2010	231795	1227-2011	231825	5299-2011	231945		
2041-2010	231890	1235-2011	231917	5304-2011	231961		
2080-2010	231891	1241-2011	231826	5310-2011	231855		
2081-2010	231892	1262-2011	231918	5324-2011	231962		
5404-2010	231893	1269-2011	231919	5328-2011	231963		
113-2011	231894	1270-2011	231920	5329-2011	231856		
135-2011	231796	1301-2011	231921	5330-2011	231857		
171-2011	231797	1304-2011	231950	5331-2011	231858		
196-2011	231895	1312-2011	231827	5332-2011	231859		
406-2011	231798	1342-2011	231828	5333-2011	231860		
415-2011	231896	1343-2011	231829	5334-2011	231861		
553-2011	231799	1346-2011	231830	5336-2011	231862		
559-2011	231800	1350-2011	231922	5346-2011	231964		
565-2011	231801	1381-2011	231831	5353-2011	231863		
566-2011	231802	1435-2011	231832	5387-2011	231864		
609-2011	231803	1437-2011	231923	5391-2011	231865		
624-2011	231946	1438-2011	231924	5392-2011	231866		
640-2011	231804	1443-2011	231925	5393-2011	231867		
658-2011	231897	1452-2011	231833	5394-2011	231868		
692-2011	231805	1454-2011	231834	5396-2011	231869		
709-2011	231806	1455-2011	231835	5397-2011	231870		
714-2011	231807	1456-2011	231836	5398-2011	231871		
729-2011	231898	1457-2011	231837	5399-2011	231965		
770-2011	231899	1458-2011	231838	5400-2011	231966		
828-2011	231808	1459-2011	231926	5408-2011	231967		
847-2011	231900	1461-2011	231927	5438-2011	231968		
865-2011	231809	1462-2011	231928	5439-2011	231969		
919-2011	231810	1481-2011	231929	5440-2011	231970		
941-2011	231811	1501-2011	231930	5457-2011	231952		
958-2011	231812	1502-2011	231931	5458-2011	231953		
963-2011	231813	1503-2011	231839	5471-2011	231872		
971-2011	231901	1505-2011	231932	5483-2011	231971		
983-2011	231902	1506-2011	231933	5484-2011	231972		
1004-2011	231814	1515-2011	231840	5485-2011	231973		
1006-2011	231903	1518-2011	231841	5486-2011	231974		
1008-2011	231815	1519-2011	231842	5488-2011	231975		
1010-2011	231904	1520-2011	231843	5489-2011	231976		
1049-2011	231905	1521-2011	231844	5490-2011	231977		
1059-2011	231949	1522-2011	231845	5492-2011	231978		
1063-2011	231816	1523-2011	231934	5499-2011	231873		
1071-2011	231906	1530-2011	231846	5510-2011	231874		
1078-2011	231907	1531-2011	231847	5521-2011	231954		
1083-2011	231908	1532-2011	231848	5546-2011	231955		
1084-2011	231909	1533-2011	231849	5547-2011	231956		
1086-2011	231910	1534-2011	231850	5548-2011	231875		
1101-2011	231817	1535-2011	231851	5549-2011	231957		
1112-2011	231911	1575-2011	231935	5550-2011	231958		
1126-2011	231912	1577-2011	231936	5551-2011	231876		
1130-2011	231818	1580-2011	231852	5552-2011	231877		

(111) 231789

(151) 13.3.2012
 (180) 9.1.2016
 (210) 46-2006
 (220) 9.1.2006
 (442) 5.12.2011
 (732) SLOVENSKÁ TELEVÍZIA, Mlynská dolina,
 845 45 Bratislava, SK;
 (740) Holakovský Štefan, Ing., Bratislava, SK;

(111) 231795

(151) 13.3.2012
 (180) 23.12.2020
 (210) 2035-2010
 (220) 23.12.2010
 (442) 5.12.2011
 (732) EXCEL MIX, s. r. o., Priemyselná 497/8, 922 31
 Sokolovce, SK;
 (740) Beleščák Ladislav, Ing., Piešťany, SK;

(111) 231790

(151) 13.3.2012
 (180) 27.6.2017
 (210) 1156-2007
 (220) 27.6.2007
 (442) 5.12.2011
 (732) TREND Holding, spol. s r. o., Tomášikova 23,
 821 01 Bratislava, SK;
 (740) Litvákova Edita, Ing., Bratislava, SK;

(111) 231796

(151) 13.3.2012
 (180) 1.2.2021
 (210) 135-2011
 (220) 1.2.2011
 (442) 5.12.2011
 (732) Centrum výskumu živočíšnej výroby Nitra, Hlohovecká 2, 951 41 Lužianky, SK;
 (740) Hörmann Tomáš, Ing., Bratislava, SK;

(111) 231791

(151) 13.3.2012
 (180) 16.2.2020
 (210) 193-2010
 (220) 16.2.2010
 (442) 5.12.2011
 (732) TERBO s. r. o., Kravany nad Dunajom č. 141,
 946 36 Kravany nad Dunajom, SK;
 (740) Poláková Noémi, Mgr., Levice, SK;

(111) 231797

(151) 13.3.2012
 (180) 3.2.2021
 (210) 171-2011
 (220) 3.2.2011
 (442) 5.12.2011
 (732) ALKIN, s.r.o., Michalská 477/1, 059 18 Spišské
 Bystré, SK;

(111) 231792

(151) 13.3.2012
 (180) 6.7.2020
 (210) 1118-2010
 (220) 6.7.2010
 (442) 5.12.2011
 (732) Strýček Vladimír, Mgr., Rumančeková 8, 821 01
 Bratislava, SK;
 (740) Litvákova Edita, Ing., Bratislava, SK;

(111) 231798

(151) 13.3.2012
 (180) 8.3.2021
 (210) 406-2011
 (220) 8.3.2011
 (442) 5.12.2011
 (732) ASEKOL SK s.r.o., Lamačská cesta 45, 841 03
 Bratislava, SK;
 (740) Beleščák Ladislav, Ing., Piešťany, SK;

(111) 231793

(151) 13.3.2012
 (180) 17.12.2020
 (210) 2004-2010
 (220) 17.12.2010
 (442) 5.12.2011
 (732) Pečivárne Liptovský Hrádok, s. r. o., Liptovská
 Porúbka 347, 033 01 Liptovský Hrádok, SK;
 (740) Holakovský Štefan, Ing., Bratislava, SK;

(111) 231799

(151) 13.3.2012
 (180) 30.3.2021
 (210) 553-2011
 (220) 30.3.2011
 (442) 5.12.2011
 (732) K.B.Frutos spoločnosť s ručením obmedzeným
 Prešov, Jilemnického 1, 080 01 Prešov, SK;

(111) 231794

(151) 13.3.2012
 (180) 17.12.2020
 (210) 2005-2010
 (220) 17.12.2010
 (442) 5.12.2011
 (732) Pečivárne Liptovský Hrádok, s. r. o., Liptovská
 Porúbka 347, 033 01 Liptovský Hrádok, SK;
 (740) Holakovský Štefan, Ing., Bratislava, SK;

(111) 231800

(151) 13.3.2012
 (180) 30.3.2021
 (210) 559-2011
 (220) 30.3.2011
 (442) 5.12.2011
 (732) MUDr. Jiří Musil, MBA, Jiříčkova 540, 150 00
 Praha, CZ;
 (740) Korejzová Petra, JUDr., Bratislava, SK;

(111) 231801

(151) 13.3.2012
(180) 31.3.2021
(210) 565-2011
(220) 31.3.2011
(442) 5.12.2011
(732) OLD HEROLD, s. r. o., Bratislavská 36, 911 05 Trenčín, SK;

(111) 231802

(151) 13.3.2012
(180) 31.3.2021
(210) 566-2011
(220) 31.3.2011
(442) 5.12.2011
(732) OLD HEROLD, s. r. o., Bratislavská 36, 911 05 Trenčín, SK;

(111) 231803

(151) 13.3.2012
(180) 4.4.2021
(210) 609-2011
(220) 4.4.2011
(442) 5.12.2011
(732) MIP METRO Group Intellectual Property GmbH & Co. KG, Metro-Strasse 1, 40235 Düsseldorf, DE;
(740) Bachratá Magdaléna, Mgr., Bratislava, SK;

(111) 231804

(151) 13.3.2012
(180) 11.4.2021
(210) 640-2011
(220) 11.4.2011
(442) 5.12.2011
(732) KARION s.r.o., Záhradnícka 25, 811 07 Bratislava, SK;
(740) Legal Counsels s. r. o., Bratislava, SK;

(111) 231805

(151) 13.3.2012
(180) 18.4.2021
(210) 692-2011
(220) 18.4.2011
(442) 5.12.2011
(732) HOMO SAPIENS s.r.o., Ke Koulce 919/7, 150 00 Praha, CZ;
(740) Máčajová Mária, Ing., Nitra, SK;

(111) 231806

(151) 13.3.2012
(180) 20.4.2021
(210) 709-2011
(220) 20.4.2011
(442) 5.12.2011
(732) Salamon Design, s. r. o., Palackého 20, 811 02 Bratislava, SK;

(111) 231807

(151) 13.3.2012
(180) 21.4.2021
(210) 714-2011

(220) 21.4.2011

(442) 5.12.2011

(732) Kingray Limited Hong Kong, Unit 1010, Miramar Tower, 132 Nathan Road, Tsim Sha Tsui, Kowloon, Hong Kong, HK;

(740) Rzymanová Kamila, Ing., Poprad, SK;

(111) 231808

(151) 13.3.2012

(180) 16.5.2021

(210) 828-2011

(220) 16.5.2011

(442) 5.12.2011

(732) Ministerstvo vnútra Slovenskej republiky, Pribinova 2, 812 72 Bratislava, SK;

(111) 231809

(151) 13.3.2012

(180) 20.5.2021

(210) 865-2011

(220) 20.5.2011

(442) 5.12.2011

(732) Inžinierske stavby, a.s., Priemyselná 7, 042 45 Košice, SK;

(740) Porubčan Róbert, Ing., Ivanka pri Dunaji, SK;

(111) 231810

(151) 13.3.2012

(180) 21.5.2021

(210) 919-2011

(220) 21.5.2011

(442) 5.12.2011

(732) I. day s.r.o., Mlynárska 19, 040 01 Košice, SK;

(740) Belička Ivan, Ing., Banská Bystrica, SK;

(111) 231811

(151) 13.3.2012

(180) 30.5.2021

(210) 941-2011

(220) 30.5.2011

(442) 5.12.2011

(732) Versa Media, s.r.o., Dohnányho 16, 821 08 Bratislava, SK;

(111) 231812

(151) 13.3.2012

(180) 2.6.2021

(210) 958-2011

(220) 2.6.2011

(442) 5.12.2011

(732) Slovenské pramene a žriedla, a. s., Budiš, 038 23 Dubové pri Turčianskych Tepliaciach, SK;

(111) 231813

(151) 13.3.2012

(180) 19.6.2019

(210) 963-2011

(220) 19.6.2009

(442) 5.12.2011

(641) 008376741, 19.6.2009

- (732) Jamie Oliver Enterprises Limited, 19-21 Nile Street,
N1 7LL London, GB;
(740) MAJLINGOVÁ & PARTNERS, s. r. o., Bratislava, SK;

(111) 231814

- (151) 13.3.2012
(180) 10.6.2021
(210) 1004-2011
(220) 10.6.2011
(442) 5.12.2011
(732) PODRAVKA Prehrambena industrija d.d., A.
Starčevića 32, HR-48000 Koprivnica, HR;
(740) Bachratá Magdaléna, Mgr., Bratislava, SK;

(111) 231815

- (151) 13.3.2012
(180) 13.6.2021
(210) 1008-2011
(220) 13.6.2011
(442) 5.12.2011
(732) Janáči Milan, Šustekova 13, 851 04 Bratislava, SK;
Novák Marek, Azovská 7, 851 04 Bratislava, SK;
(740) Máčajová Mária, Ing., Nitra, SK;

(111) 231816

- (151) 13.3.2012
(180) 23.6.2021
(210) 1063-2011
(220) 23.6.2011
(442) 5.12.2011
(732) Šturdík Peter, Sabinovská 10, 821 02 Bratislava,
SK;
(740) Lorencová Petra, JUDr., Bratislava, SK;

(111) 231817

- (151) 13.3.2012
(180) 10.3.2019
(210) 1101-2011
(220) 10.3.2009
(442) 5.12.2011
(641) 008147043, 10.3.2009
(732) Hussain Imran, Rizwana, Maariah, Danyaal, Zahra,
2A Woodhall Park Avenue, LS28 7HF Calverley,
GB;
(740) PATENTSERVIS BRATISLAVA, a. s., Bratislava, SK;

(111) 231818

- (151) 13.3.2012
(180) 6.7.2021
(210) 1130-2011
(220) 6.7.2011
(442) 5.12.2011
(732) CENTRAL ART REGISTER, s.r.o., Hálkova 2968/22,
010 01 Žilina, SK;

(111) 231819

- (151) 13.3.2012
(180) 12.7.2021
(210) 1165-2011

- (220) 12.7.2011
(442) 5.12.2011
(732) EL CAMINO VERDE s. r. o., Ke Koulce 917/7,
150 00 Praha, CZ;
(740) Máčajová Mária, Ing., Nitra, SK;

(111) 231820

- (151) 13.3.2012
(180) 12.7.2021
(210) 1167-2011
(220) 12.7.2011
(442) 5.12.2011
(732) Kia Motors Corporation, 231, Yangjae-dong, Seocho-gu,
Seoul, KR;
(740) ROTT, RŮŽIČKA & GUTTMANN, Bratislava, SK;

(111) 231821

- (151) 13.3.2012
(180) 14.7.2021
(210) 1185-2011
(220) 14.7.2011
(442) 5.12.2011
(732) TOSAND s.r.o., Štúrova 20, 977 01 Brezno, SK;
(740) AK SUCHOŇOVÁ & PARTNERS, s.r.o., Banská
Bystrica, SK;

(111) 231822

- (151) 13.3.2012
(180) 20.7.2021
(210) 1224-2011
(220) 20.7.2011
(442) 5.12.2011
(732) O2 Holdings Limited, 260 Bath Road, Slough,
Berkshire SL1 4DX, GB;
(740) MAJLINGOVÁ & PARTNERS, s. r. o., Bratislava, SK;

(111) 231823

- (151) 13.3.2012
(180) 20.7.2021
(210) 1225-2011
(220) 20.7.2011
(442) 5.12.2011
(732) O2 Holdings Limited, 260 Bath Road, Slough,
Berkshire SL1 4DX, GB;
(740) MAJLINGOVÁ & PARTNERS, s. r. o., Bratislava, SK;

(111) 231824

- (151) 13.3.2012
(180) 20.7.2021
(210) 1226-2011
(220) 20.7.2011
(442) 5.12.2011
(732) O2 Holdings Limited, 260 Bath Road, Slough,
Berkshire SL1 4DX, GB;
(740) MAJLINGOVÁ & PARTNERS, s. r. o., Bratislava, SK;

(111) 231825

(151) 13.3.2012
(180) 20.7.2021
(210) 1227-2011
(220) 20.7.2011
(442) 5.12.2011
(732) O2 Holdings Limited, 260 Bath Road, Slough, Berkshire SL1 4DX, GB;
(740) MAJLINGOVÁ & PARTNERS, s. r. o., Bratislava, SK;

(111) 231826

(151) 13.3.2012
(180) 22.7.2021
(210) 1241-2011
(220) 22.7.2011
(442) 5.12.2011
(732) TYMBARK - MWS Sp. z o.o. S.K.A., Tymbark 156, 34-650 Tymbark, PL;
(740) Gajdošíková Zuzana, Ing., Bratislava, SK;

(111) 231827

(151) 13.3.2012
(180) 8.8.2021
(210) 1312-2011
(220) 8.8.2011
(442) 5.12.2011
(732) EL CAMINO VERDE s. r. o., Ke Koulce 917/7, 150 00 Praha, CZ;
(740) Máčajová Mária, Ing., Nitra, SK;

(111) 231828

(151) 13.3.2012
(180) 15.8.2021
(210) 1342-2011
(220) 15.8.2011
(442) 5.12.2011
(732) RegionMedia s.r.o., Mýtna 2113/38, 917 01 Trnava, SK;

(111) 231829

(151) 13.3.2012
(180) 15.8.2021
(210) 1343-2011
(220) 15.8.2011
(442) 5.12.2011
(732) Inštitút jazykov a vzdelávania Žilina s.r.o., Národná 18, 010 01 Žilina, SK;

(111) 231830

(151) 13.3.2012
(180) 16.8.2021
(210) 1346-2011
(220) 16.8.2011
(442) 5.12.2011
(732) ICS Systems s.r.o., Mýtna 558/10, 916 01 Stará Turá, SK;
(740) Kubínyi Peter, Bc., Trenčín, SK;

(111) 231831

(151) 13.3.2012
(180) 18.8.2021
(210) 1381-2011
(220) 18.8.2011
(442) 5.12.2011
(732) FremantleMedia Operations BV, Media Centre, Sumatrалаan 45, 1217GP Hilversum, NL;
(740) AK SUCHOŇOVÁ & PARTNERS, s.r.o., Banská Bystrica, SK;

(111) 231832

(151) 13.3.2012
(180) 24.8.2021
(210) 1435-2011
(220) 24.8.2011
(442) 5.12.2011
(732) PROSAM, spol. s r.o., Slowackého 1/a, 821 04 Bratislava, SK;

(111) 231833

(151) 13.3.2012
(180) 25.8.2021
(210) 1452-2011
(220) 25.8.2011
(442) 5.12.2011
(732) KARPATSKÁ PERLA, s. r. o., Nádražná 57, 900 81 Šenkvice, SK;
(740) Brichtová Tatiana, JUDr., Bratislava, SK;

(111) 231834

(151) 13.3.2012
(180) 25.8.2021
(210) 1454-2011
(220) 25.8.2011
(442) 5.12.2011
(732) MARKÍZA - SLOVAKIA, spol. s r. o., Bratislavská 1/a, 843 56 Bratislava, SK;
(740) Fajnorová Mária, Ing., Bratislava, SK;

(111) 231835

(151) 13.3.2012
(180) 25.8.2021
(210) 1455-2011
(220) 25.8.2011
(442) 5.12.2011
(732) MARKÍZA - SLOVAKIA, spol. s r. o., Bratislavská 1/a, 843 56 Bratislava, SK;
(740) Fajnorová Mária, Ing., Bratislava, SK;

(111) 231836

(151) 13.3.2012
(180) 25.8.2021
(210) 1456-2011
(220) 25.8.2011
(442) 5.12.2011
(732) MARKÍZA - SLOVAKIA, spol. s r. o., Bratislavská 1/a, 843 56 Bratislava, SK;
(740) Fajnor

(111) 231837
 (151) 13.3.2012
 (180) 25.8.2021
 (210) 1457-2011
 (220) 25.8.2011
 (442) 5.12.2011
 (732) MARKÍZA - SLOVAKIA, spol. s r. o., Bratislavská 1/a, 843 56 Bratislava, SK;
 (740) Fajnorová Mária, Ing., Bratislava, SK;

(111) 231843
 (151) 13.3.2012
 (180) 6.9.2021
 (210) 1520-2011
 (220) 6.9.2011
 (442) 5.12.2011
 (732) HYZA a.s., Odbojárov 2279/37, 955 92 Topoľčany, SK;
 (740) Máčajová Mária, Ing., Nitra, SK;

(111) 231838
 (151) 13.3.2012
 (180) 25.8.2021
 (210) 1458-2011
 (220) 25.8.2011
 (442) 5.12.2011
 (732) MARKÍZA - SLOVAKIA, spol. s r. o., Bratislavská 1/a, 843 56 Bratislava, SK;
 (740) Fajnorová Mária, Ing., Bratislava, SK;

(111) 231844
 (151) 13.3.2012
 (180) 6.9.2021
 (210) 1521-2011
 (220) 6.9.2011
 (442) 5.12.2011
 (732) HYZA a.s., Odbojárov 2279/37, 955 92 Topoľčany, SK;
 (740) Máčajová Mária, Ing., Nitra, SK;

(111) 231839
 (151) 13.3.2012
 (180) 2.9.2021
 (210) 1503-2011
 (220) 2.9.2011
 (442) 5.12.2011
 (732) Kalivoda František, Ing., Račianska 11, 831 02 Bratislava, SK;

(111) 231845
 (151) 13.3.2012
 (180) 6.9.2021
 (210) 1522-2011
 (220) 6.9.2011
 (442) 5.12.2011
 (732) HYZA a.s., Odbojárov 2279/37, 955 92 Topoľčany, SK;
 (740) Máčajová Mária, Ing., Nitra, SK;

(111) 231840
 (151) 13.3.2012
 (180) 5.9.2021
 (210) 1515-2011
 (220) 5.9.2011
 (442) 5.12.2011
 (732) Belcák Slavomír, MUDr. MPH, Jasenovská 51, 066 01 Humenné, SK;

(111) 231846
 (151) 13.3.2012
 (180) 8.9.2021
 (210) 1530-2011
 (220) 8.9.2011
 (442) 5.12.2011
 (732) Občanské sdružení spotřebitelů TEST, Moskevská 415/1, 101 00 Praha, CZ;

(111) 231841
 (151) 13.3.2012
 (180) 6.9.2021
 (210) 1518-2011
 (220) 6.9.2011
 (442) 5.12.2011
 (732) VITA ROYAL s.r.o., Dlhá 368/22, 971 01 Prievidza, SK;

(111) 231847
 (151) 13.3.2012
 (180) 8.9.2021
 (210) 1531-2011
 (220) 8.9.2011
 (442) 5.12.2011
 (732) Liga proti rakovine SR, o.z., Brestová 6, 821 02 Bratislava, SK;
 (740) Kvasňovský Miloš, JUDr., Bratislava, SK;

(111) 231842
 (151) 13.3.2012
 (180) 6.9.2021
 (210) 1519-2011
 (220) 6.9.2011
 (442) 5.12.2011
 (732) HYZA a.s., Odbojárov 2279/37, 955 92 Topoľčany, SK;
 (740) Máčajová Mária, Ing., Nitra, SK;

(111) 231848
 (151) 13.3.2012
 (180) 8.9.2021
 (210) 1532-2011
 (220) 8.9.2011
 (442) 5.12.2011
 (732) Liga proti rakovine SR, o.z., Brestová 6, 821 02 Bratislava, SK;
 (740) Kvasňovský Miloš, JUDr., Bratislava, SK;

(111) 231849

(151) 13.3.2012
(180) 8.9.2021
(210) 1533-2011
(220) 8.9.2011
(442) 5.12.2011
(732) Liga proti rakovine SR, o.z., Brestová 6, 821 02 Bratislava, SK;
(740) Kvasňovský Miloš, JUDr., Bratislava, SK;

(111) 231850

(151) 13.3.2012
(180) 8.9.2021
(210) 1534-2011
(220) 8.9.2011
(442) 5.12.2011
(732) Liga proti rakovine SR, o.z., Brestová 6, 821 02 Bratislava, SK;
(740) Kvasňovský Miloš, JUDr., Bratislava, SK;

(111) 231851

(151) 13.3.2012
(180) 8.9.2021
(210) 1535-2011
(220) 8.9.2011
(442) 5.12.2011
(732) Liga proti rakovine SR, o.z., Brestová 6, 821 02 Bratislava, SK;
(740) Kvasňovský Miloš, JUDr., Bratislava, SK;

(111) 231852

(151) 13.3.2012
(180) 22.9.2021
(210) 1580-2011
(220) 22.9.2011
(442) 5.12.2011
(732) KARLOFF, s. r. o., M. R. Štefánika 18, 919 43 Cífer, SK;
(740) Belička Ivan, Ing., Banská Bystrica, SK;

(111) 231853

(151) 13.3.2012
(180) 26.9.2021
(210) 1599-2011
(220) 26.9.2011
(442) 5.12.2011
(732) Ilašenková Zuzana, Ing., Ľudovíta Fullu 3104/15, 841 05 Bratislava, SK;

(111) 231854

(151) 13.3.2012
(180) 27.4.2021
(210) 5281-2011
(220) 27.4.2011
(442) 5.12.2011
(732) Madžirovová Gabriela, PhDr. Ing., Benediktská 8, 110 00 Praha, CZ;

(111) 231855

(151) 13.3.2012
(180) 6.5.2021
(210) 5310-2011
(220) 6.5.2011
(442) 5.12.2011
(732) Johnson & Johnson, One Johnson & Johnson Plaza, New Brunswick, New Jersey 08933, US;
(740) Bušová Eva, JUDr., Bratislava, SK;

(111) 231856

(151) 13.3.2012
(180) 16.5.2021
(210) 5329-2011
(220) 16.5.2011
(442) 5.12.2011
(732) ČSOB Poist'ovňa, a. s., Vajnorská 100/B, 831 04 Bratislava, SK;
(740) Budaj Miroslav, JUDr., Bratislava, SK;

(111) 231857

(151) 13.3.2012
(180) 16.5.2021
(210) 5330-2011
(220) 16.5.2011
(442) 5.12.2011
(732) ČSOB Poist'ovňa, a. s., Vajnorská 100/B, 831 04 Bratislava, SK;
(740) Budaj Miroslav, JUDr., Bratislava, SK;

(111) 231858

(151) 13.3.2012
(180) 16.5.2021
(210) 5331-2011
(220) 16.5.2011
(442) 5.12.2011
(732) ČSOB Poist'ovňa, a. s., Vajnorská 100/B, 831 04 Bratislava, SK;
(740) Budaj Miroslav, JUDr., Bratislava, SK;

(111) 231859

(151) 13.3.2012
(180) 16.5.2021
(210) 5332-2011
(220) 16.5.2011
(442) 5.12.2011
(732) ČSOB Poist'ovňa, a. s., Vajnorská 100/B, 831 04 Bratislava, SK;
(740) Budaj Miroslav, JUDr., Bratislava, SK;

(111) 231860

(151) 13.3.2012
(180) 16.5.2021
(210) 5333-2011
(220) 16.5.2011
(442) 5.12.2011
(732) ČSOB Poist'ovňa, a. s., Vajnorská 100/B, 831 04 Bratislava, SK;
(740) Budaj Miroslav, JUDr., Bratislava, SK;

(111) 231861
 (151) 13.3.2012
 (180) 16.5.2021
 (210) 5334-2011
 (220) 16.5.2011
 (442) 5.12.2011
 (732) ČSOB Poist'ovňa, a. s., Vajnorská 100/B, 831 04 Bratislava, SK;
 (740) Budaj Miroslav, JUDr., Bratislava, SK;

(111) 231867
 (151) 13.3.2012
 (180) 2.6.2021
 (210) 5393-2011
 (220) 2.6.2011
 (442) 5.12.2011
 (732) Creative Nail Design, Inc., 1125 Joshua Way, Vista, CA 92083, US;
 (740) Hörmannová Zuzana, Ing., Bratislava, SK;

(111) 231862
 (151) 13.3.2012
 (180) 16.5.2021
 (210) 5336-2011
 (220) 16.5.2011
 (442) 5.12.2011
 (732) LG Electronics Inc., 20, Yeouido-dong, Yeongdeungpo-gu, 150-721 Seoul, KR;
 (740) Čechvalová Dagmar, Bratislava, SK;

(111) 231868
 (151) 13.3.2012
 (180) 2.6.2021
 (210) 5394-2011
 (220) 2.6.2011
 (442) 5.12.2011
 (732) Creative Nail Design, Inc., 1125 Joshua Way, Vista, CA 92083, US;
 (740) Hörmannová Zuzana, Ing., Bratislava, SK;

(111) 231863
 (151) 13.3.2012
 (180) 18.5.2021
 (210) 5353-2011
 (220) 18.5.2011
 (442) 5.12.2011
 (732) WALMARK, a. s., Oldřichovice č. 44, 739 61 Trinec, CZ;
 (740) Mešková Viera, Ing., Bratislava, SK;

(111) 231869
 (151) 13.3.2012
 (180) 2.6.2021
 (210) 5396-2011
 (220) 2.6.2011
 (442) 5.12.2011
 (732) Berlin-Chemie AG, Glienicker Weg 125, D-12489 Berlin, DE;
 (740) Hörmannová Zuzana, Ing., Bratislava, SK;

(111) 231864
 (151) 13.3.2012
 (180) 31.5.2021
 (210) 5387-2011
 (220) 31.5.2011
 (442) 5.12.2011
 (732) Motor-Press Slovakia, s. r. o., Prievozská 18, 824 51 Bratislava, SK;
 (740) Holakovský Štefan, Ing., Bratislava, SK;

(111) 231870
 (151) 13.3.2012
 (180) 2.6.2021
 (210) 5397-2011
 (220) 2.6.2011
 (442) 5.12.2011
 (732) Československá obchodná banka, a. s., Michal'ská ulica 18, 815 63 Bratislava, SK;
 (740) Budaj Miroslav, JUDr., Bratislava, SK;

(111) 231865
 (151) 13.3.2012
 (180) 2.6.2021
 (210) 5391-2011
 (220) 2.6.2011
 (442) 5.12.2011
 (732) KALDOREAL, s.r.o., Mikovíniho 11, 917 01 Trnava, SK;
 (740) Paulíková Marianna, Mgr., Bratislava, SK;

(111) 231871
 (151) 13.3.2012
 (180) 2.6.2021
 (210) 5398-2011
 (220) 2.6.2011
 (442) 5.12.2011
 (732) Československá obchodná banka, a. s., Michal'ská ulica 18, 815 63 Bratislava, SK;
 (740) Budaj Miroslav, JUDr., Bratislava, SK;

(111) 231866
 (151) 13.3.2012
 (180) 2.6.2021
 (210) 5392-2011
 (220) 2.6.2011
 (442) 5.12.2011
 (732) Berlin-Chemie AG, Glienicker Weg 125, D-12489 Berlin, DE;
 (740) Hörmannová Zuzana, Ing., Bratislava, SK;

(111) 231872
 (151) 13.3.2012
 (180) 25.7.2021
 (210) 5471-2011
 (220) 25.7.2011
 (442) 5.12.2011
 (732) PHT a.s., Za Strahovem 373/69, 169 00 Praha, CZ;
 (740) Hojčuš Peter, Ing., Bratislava, SK;

(111) 231873

(151) 13.3.2012
(180) 4.8.2021
(210) 5499-2011
(220) 4.8.2011
(442) 5.12.2011
(732) PRAGOSOJA, spol. s r. o., U Habrovky 247/11,
140 00 Praha, CZ;
(740) Litváková Lenka, Ing., Bratislava, SK;

(111) 231874

(151) 13.3.2012
(180) 10.8.2021
(210) 5510-2011
(220) 10.8.2011
(442) 5.12.2011
(732) Vinárske závody Topoľčianky, s.r.o., Cintorínska 31,
951 93 Topoľčianky, SK;
(740) Budaj Miroslav, JUDr., Bratislava, SK;

(111) 231875

(151) 13.3.2012
(180) 31.8.2021
(210) 5548-2011
(220) 31.8.2011
(442) 5.12.2011
(732) HUBERT J.E., s.r.o., Vinárska 137, 926 01 Se-
red', SK;
(740) Budaj Miroslav, JUDr., Bratislava, SK;

(111) 231876

(151) 13.3.2012
(180) 31.8.2021
(210) 5551-2011
(220) 31.8.2011
(442) 5.12.2011
(732) HUBERT J.E., s.r.o., Vinárska 137, 926 01 Se-
red', SK;
(740) Budaj Miroslav, JUDr., Bratislava, SK;

(111) 231877

(151) 13.3.2012
(180) 31.8.2021
(210) 5552-2011
(220) 31.8.2011
(442) 5.12.2011
(732) HUBERT J.E., s.r.o., Vinárska 137, 926 01 Se-
red', SK;
(740) Budaj Miroslav, JUDr., Bratislava, SK;

(111) 231878

(151) 13.3.2012
(180) 31.8.2021
(210) 5553-2011
(220) 31.8.2011
(442) 5.12.2011
(732) HUBERT J.E., s.r.o., Vinárska 137, 926 01 Se-
red', SK;
(740) Budaj Miroslav, JUDr., Bratislava, SK;

(111) 231879

(151) 13.3.2012
(180) 31.8.2021
(210) 5554-2011
(220) 31.8.2011
(442) 5.12.2011
(732) HUBERT J.E., s.r.o., Vinárska 137, 926 01 Se-
red', SK;
(740) Budaj Miroslav, JUDr., Bratislava, SK;

(111) 231880

(151) 13.3.2012
(180) 31.8.2021
(210) 5555-2011
(220) 31.8.2011
(310) 009785866
(320) 4.3.2011
(330) QZ
(442) 5.12.2011
(732) Regeneron Pharmaceuticals, Inc., 777 Old Saw
Mill River Road, Tarrytown, NY 10591-6707, US;
(740) PATENTSERVIS BRATISLAVA, a. s., Brati-
slava, SK;

(111) 231881

(151) 13.3.2012
(180) 31.8.2021
(210) 5556-2011
(220) 31.8.2011
(442) 5.12.2011
(732) Žiak Miloš, Leškova 7, 811 04 Bratislava, SK;

(111) 231882

(151) 13.3.2012
(180) 31.8.2021
(210) 5557-2011
(220) 31.8.2011
(442) 5.12.2011
(732) Žiak Miloš, Leškova 7, 811 04 Bratislava, SK;

(111) 231883

(151) 13.3.2012
(180) 26.9.2021
(210) 5611-2011
(220) 26.9.2011
(442) 5.12.2011
(732) RMC s.r.o., Trenčianska 863/66, 018 51 Nová
Dubnica, SK;

(111) 231884

(151) 13.3.2012
(180) 28.9.2021
(210) 5618-2011
(220) 28.9.2011
(442) 5.12.2011
(732) Obec Marianka, Školská 32, 900 33 Marianka, SK;
(740) Advokátska kancelária JURIKA & KELTOŠ, s.r.o.,
Bratislava, SK;

(111) 231885
 (151) 13.3.2012
 (180) 4.10.2021
 (210) 5633-2011
 (220) 4.10.2011
 (442) 5.12.2011
 (732) Asseco Solutions, a.s., Zelený pruh 1560/99, 140 02 Praha, CZ;
 (740) Čechvalová Dagmar, Bratislava, SK;

(111) 231886
 (151) 13.3.2012
 (180) 12.2.2018
 (210) 251-2008
 (220) 12.2.2008
 (442) 5.12.2011
 (732) BAU-MARKET, a. s., Zadunajská cesta 10, 851 01 Bratislava, SK;
 (740) Gruber Dalibor, Ing., Košice, SK;

(111) 231887
 (151) 13.3.2012
 (180) 19.8.2019
 (210) 5600-2009
 (220) 19.8.2009
 (442) 5.12.2011
 (732) Deutsche Telekom AG, Friedrich-Ebert-Allee 140, 53113 Bonn, DE;
 (740) Bušová Eva, JUDr., Bratislava, SK;

(111) 231888
 (151) 13.3.2012
 (180) 18.3.2020
 (210) 416-2010
 (220) 18.3.2010
 (442) 5.12.2011
 (732) Advanced World Transport B.V., Jachthavenweg 109 H, 1081KM Amsterdam, NL;
 (740) PRK Partners s.r.o., Bratislava, SK;

(111) 231889
 (151) 13.3.2012
 (180) 18.3.2020
 (210) 417-2010
 (220) 18.3.2010
 (442) 5.12.2011
 (732) Advanced World Transport B.V., Jachthavenweg 109 H, 1081KM Amsterdam, NL;
 (740) PRK Partners s.r.o., Bratislava, SK;

(111) 231890
 (151) 13.3.2012
 (180) 23.12.2020
 (210) 2041-2010
 (220) 23.12.2010
 (442) 5.12.2011
 (732) EXCEL MIX, s. r. o., Priemyselná 497/8, 922 31 Sokolovce, SK;
 (740) Beleščák Ladislav, Ing., Piešťany, SK;

(111) 231891
 (151) 13.3.2012
 (180) 30.12.2020
 (210) 2080-2010
 (220) 30.12.2010
 (442) 5.12.2011
 (732) Kudelás Dušan, ml., Vrbnica 65, 072 16 Vrbnica, SK;

(111) 231892
 (151) 13.3.2012
 (180) 30.12.2020
 (210) 2081-2010
 (220) 30.12.2010
 (442) 5.12.2011
 (732) Kudelás Dušan, ml., Vrbnica 65, 072 16 Vrbnica, SK;

(111) 231893
 (151) 13.3.2012
 (180) 8.6.2020
 (210) 5404-2010
 (220) 8.6.2010
 (442) 5.12.2011
 (732) Take Off Advertising, s.r.o., Moskovská 19, 811 08 Bratislava, SK;
 (740) Hrabovská Marianna, Mgr., Bratislava, SK;

(111) 231894
 (151) 13.3.2012
 (180) 26.1.2021
 (210) 113-2011
 (220) 26.1.2011
 (442) 5.12.2011
 (732) Tatry mountain resorts, a.s., Demänovská Dolina 72, 031 01 Liptovský Mikuláš, SK;
 (740) Labudík Miroslav, Ing., Kysucké Nové Mesto, SK;

(111) 231895
 (151) 13.3.2012
 (180) 11.2.2021
 (210) 196-2011
 (220) 11.2.2011
 (442) 5.12.2011
 (732) in PHARM, spol. s r. o., Ružová dolina 6, 821 08 Bratislava, SK;
 (740) Máčajová Mária, Ing., Nitra, SK;

(111) 231896
 (151) 13.3.2012
 (180) 9.3.2021
 (210) 415-2011
 (220) 9.3.2011
 (442) 5.12.2011
 (732) EQUITE s.r.o., Krkonošská 3001, 544 01 Dvůr Králové nad Labem, CZ;
 (740) Kubinyi Peter, Trenčín, SK;

(111) 231897

(151) 13.3.2012
(180) 12.4.2021
(210) 658-2011
(220) 12.4.2011
(442) 5.12.2011
(732) Click Insurance a.s., Lyčkovo nám. 508/7, 186 00 Praha - Karlín, CZ;
(740) Bachratá Magdaléna, Mgr., Bratislava, SK;

(111) 231898

(151) 13.3.2012
(180) 20.7.2019
(210) 729-2011
(220) 20.7.2009
(442) 5.12.2011
(641) 008481228, 20.7.2009
(732) CLEMATIS SLOVAKIA, s.r.o., Perlová 1, 040 01 Košice, SK;
(740) Mišľanová Mária, Košice, SK;

(111) 231899

(151) 13.3.2012
(180) 4.5.2021
(210) 770-2011
(220) 4.5.2011
(442) 5.12.2011
(732) Komjáthy Ján / Stolárstvo KOMI, Švermova 1138/27, 927 01 Šaľa, SK;

(111) 231900

(151) 13.3.2012
(180) 16.5.2021
(210) 847-2011
(220) 16.5.2011
(442) 5.12.2011
(732) Marcinek Milan, Málinec 158, 985 26 Málinec, SK;
(740) Belička Ivan, Ing., Banská Bystrica, SK;

(111) 231901

(151) 13.3.2012
(180) 2.6.2021
(210) 971-2011
(220) 2.6.2011
(442) 5.12.2011
(732) eucert s.r.o., Námestie Matice slovenskej 409/4, 965 01 Žiar nad Hronom, SK;
(740) Porubčan Róbert, Ing., Ivanka pri Dunaji, SK;

(111) 231902

(151) 13.3.2012
(180) 7.6.2021
(210) 983-2011
(220) 7.6.2011
(442) 5.12.2011
(732) ukko s. r. o., Strojárska 1083/11, 040 01 Košice, SK;
(740) Labudík Miroslav, Ing., Kysucké Nové Mesto, SK;

(111) 231903

(151) 13.3.2012
(180) 13.6.2021
(210) 1006-2011
(220) 13.6.2011
(442) 5.12.2011
(732) Stanica technickej kontroly Košice I, s.r.o., Priemyselná 2, 040 01 Košice, SK;
(740) Regina Ivan, Ing., Košice, SK;

(111) 231904

(151) 13.3.2012
(180) 14.6.2021
(210) 1010-2011
(220) 14.6.2011
(442) 5.12.2011
(732) FORZA, a. s., Skuteckého 23, 974 01 Banská Bystrica, SK;
(740) Ernek Július, Mgr., Banská Bystrica, SK;

(111) 231905

(151) 13.3.2012
(180) 22.6.2021
(210) 1049-2011
(220) 22.6.2011
(442) 5.12.2011
(732) P E R E X, a.s., Trnavská cesta 39/A, 831 04 Bratislava, SK;

(111) 231906

(151) 13.3.2012
(180) 24.6.2021
(210) 1071-2011
(220) 24.6.2011
(442) 5.12.2011
(732) Manhattan Real Estate Management Sk s.r.o., Saratovská 13, 841 02 Bratislava, SK;
(740) Iványi Adrián, Mgr., Bratislava, SK;

(111) 231907

(151) 13.3.2012
(180) 28.6.2021
(210) 1078-2011
(220) 28.6.2011
(442) 5.12.2011
(732) Lako Daniel, Ing., Športovcov 884/4, 020 01 Púchov, SK;

(111) 231908

(151) 13.3.2012
(180) 24.6.2021
(210) 1083-2011
(220) 24.6.2011
(442) 5.12.2011
(732) Šuplata Vladimír, Kráľová pri Senci 526, 900 50 Kráľová pri Senci, SK;
(740) Porubčan Róbert, Ing., Ivanka pri Dunaji, SK;

(111) 231909

(151) 13.3.2012
 (180) 24.6.2021
 (210) 1084-2011
 (220) 24.6.2011
 (442) 5.12.2011
 (732) Šuplata Vladimír, Kráľová pri Senci 526, 900 50 Kráľová pri Senci, SK;
 (740) Porubčan Róbert, Ing., Ivanka pri Dunaji, SK;

(111) 231910

(151) 13.3.2012
 (180) 24.6.2021
 (210) 1086-2011
 (220) 24.6.2011
 (442) 5.12.2011
 (732) Šuplata Vladimír, Kráľová pri Senci 526, 900 50 Kráľová pri Senci, SK;
 (740) Porubčan Róbert, Ing., Ivanka pri Dunaji, SK;

(111) 231911

(151) 13.3.2012
 (180) 1.7.2021
 (210) 1112-2011
 (220) 1.7.2011
 (442) 5.12.2011
 (732) FremantleMedia Operations BV, Media Centre, Sumatralaan 45, 1217GP Hilversum, NL;
 (740) Suchoňová Katarína, JUDr., Banská Bystrica, SK;

(111) 231912

(151) 13.3.2012
 (180) 4.7.2021
 (210) 1126-2011
 (220) 4.7.2011
 (442) 5.12.2011
 (732) MEDOCHEMIE LTD., Constantinoupoleos Str., P.O.Box 51409, CY-3505 Limassol, CY;
 (740) Ružička Csekés s. r. o., Bratislava, SK;

(111) 231913

(151) 13.3.2012
 (180) 13.7.2021
 (210) 1176-2011
 (220) 13.7.2011
 (442) 5.12.2011
 (732) Fašang Radoslav, Plášťovce 647, 935 82 Plášťovce, SK;

(111) 231914

(151) 13.3.2012
 (180) 14.7.2021
 (210) 1183-2011
 (220) 14.7.2011
 (442) 5.12.2011
 (732) GAJOS, s.r.o., M. Pišúta 4022, 031 01 Liptovský Mikuláš, SK;
 (740) Kandlerová Zuzana, JUDr., Liptovský Mikuláš, SK;

(111) 231915

(151) 13.3.2012
 (180) 15.7.2021
 (210) 1191-2011
 (220) 15.7.2011
 (442) 5.12.2011
 (732) LUSK MEDZILABORCE s.r.o., Komenského 125, 068 01 Medzilaborce, SK;

(111) 231916

(151) 13.3.2012
 (180) 15.7.2021
 (210) 1192-2011
 (220) 15.7.2011
 (442) 5.12.2011
 (732) EASTFIELD Hospitality a.s., Ventúrska 1, 811 01 Bratislava, SK;
 (740) LEGAL ADVISORS SK s.r.o., Bratislava, SK;

(111) 231917

(151) 13.3.2012
 (180) 21.7.2021
 (210) 1235-2011
 (220) 21.7.2011
 (442) 5.12.2011
 (732) HASMA, s.r.o., Hornádska 1, 053 41 Krompachy, SK;
 (740) Cicholes Štefan, Ing., Košice, SK;

(111) 231918

(151) 13.3.2012
 (180) 28.7.2021
 (210) 1262-2011
 (220) 28.7.2011
 (442) 5.12.2011
 (732) THERAMEDIK s.r.o., Astrová 2/A, 821 01 Bratislava, SK;
 (740) CLC advokátska kancelária s. r. o., Bratislava, SK;

(111) 231919

(151) 13.3.2012
 (180) 28.7.2021
 (210) 1269-2011
 (220) 28.7.2011
 (442) 5.12.2011
 (732) EUROPACK, akciová spoločnosť, Veľkoblahovská 680, 929 01 Dunajská Streda, SK;
 (740) Bognárová Eva, Mgr., Bratislava, SK;

(111) 231920

(151) 13.3.2012
 (180) 28.7.2021
 (210) 1270-2011
 (220) 28.7.2011
 (442) 5.12.2011
 (732) EUROPACK, akciová spoločnosť, Veľkoblahovská 680, 929 01 Dunajská Streda, SK;
 (740) Bognárová Eva, Mgr., Bratislava, SK;

(111) 231921

(151) 13.3.2012
(180) 3.8.2021
(210) 1301-2011
(220) 3.8.2011
(442) 5.12.2011
(732) TESCOMA s. r. o., U Tescomy 241, 760 01 Zlín, CZ;
(740) Gajdošíková Zuzana, Ing., Bratislava, SK;

(111) 231922

(151) 13.3.2012
(180) 16.8.2021
(210) 1350-2011
(220) 16.8.2011
(442) 5.12.2011
(732) Multi-VAC spol. s r. o., Poděbradská 289, 530 09 Pardubice, CZ;
(740) Čechvalová Dagmar, Bratislava, SK;

(111) 231923

(151) 13.3.2012
(180) 24.8.2021
(210) 1437-2011
(220) 24.8.2011
(442) 5.12.2011
(732) Rozhlas a televízia Slovenska, Mýtina 1, 817 55 Bratislava, SK;
(740) Holakovský Štefan, Ing., Bratislava, SK;

(111) 231924

(151) 13.3.2012
(180) 24.8.2021
(210) 1438-2011
(220) 24.8.2011
(442) 5.12.2011
(732) Rozhlas a televízia Slovenska, Mýtina 1, 817 55 Bratislava, SK;
(740) Holakovský Štefan, Ing., Bratislava, SK;

(111) 231925

(151) 13.3.2012
(180) 25.8.2021
(210) 1443-2011
(220) 25.8.2011
(442) 5.12.2011
(732) WACHUMBA ck, s.r.o., Necpaly 245, 038 12 Necpaly, SK;

(111) 231926

(151) 13.3.2012
(180) 25.8.2021
(210) 1459-2011
(220) 25.8.2011
(442) 5.12.2011
(732) MARKÍZA - SLOVAKIA, spol. s r. o., Bratislavská 1/a, 843 56 Bratislava, SK;
(740) Fajnorová Mária, Ing., Bratislava, SK;

(111) 231927

(151) 13.3.2012
(180) 26.8.2021
(210) 1461-2011
(220) 26.8.2011
(442) 5.12.2011
(732) LEONTEUS, s.r.o., Mostová 1356, 034 01 Ružomberok, SK;

(111) 231928

(151) 13.3.2012
(180) 26.8.2021
(210) 1462-2011
(220) 26.8.2011
(442) 5.12.2011
(732) LEONTEUS, s.r.o., Mostová 1356, 034 01 Ružomberok, SK;

(111) 231929

(151) 13.3.2012
(180) 30.8.2021
(210) 1481-2011
(220) 30.8.2011
(442) 5.12.2011
(732) Jančina Juraj, Ing. arch., Jadrová 11, 821 02 Bratislava, SK;

(111) 231930

(151) 13.3.2012
(180) 2.9.2021
(210) 1501-2011
(220) 2.9.2011
(442) 5.12.2011
(732) Schwartauer Werke GmbH & Co. KGaA, Lübecker Str. 49-55, 23611 Bad Schwartau, DE;
(740) Nagyová Gabriela, JUDr., Nitra, SK;

(111) 231931

(151) 13.3.2012
(180) 2.9.2021
(210) 1502-2011
(220) 2.9.2011
(442) 5.12.2011
(732) Schwartauer Werke GmbH & Co. KGaA, Lübecker Str. 49-55, 23611 Bad Schwartau, DE;
(740) Nagyová Gabriela, JUDr., Nitra, SK;

(111) 231932

(151) 13.3.2012
(180) 5.9.2021
(210) 1505-2011
(220) 5.9.2011
(442) 5.12.2011
(732) L-TEX com s.r.o., M. Rázusa 3, 911 01 Trenčín, SK;

(111) 231933

(151) 13.3.2012
(180) 5.9.2021
(210) 1506-2011
(220) 5.9.2011
(442) 5.12.2011

(732) Drangová Ľubica, Kolískova 6, 841 05 Bratislava, SK;
 (740) Kvasňovský Miloš, JUDr., Bratislava, SK;

(111) 231934

(151) 13.3.2012
 (180) 6.9.2021
 (210) 1523-2011
 (220) 6.9.2011
 (442) 5.12.2011
 (732) CREATION BUSINESS, s.r.o., Farská 4, 949 01 Nitra, SK;
 (740) Máčajová Mária, Ing., Nitra, SK;

(111) 231935

(151) 13.3.2012
 (180) 21.9.2021
 (210) 1575-2011
 (220) 21.9.2011
 (442) 5.12.2011
 (732) Société des Produits Nestlé S. A., 1800 Vevey, CH;
 (740) Ružička Csekes s. r. o., Bratislava, SK;

(111) 231936

(151) 13.3.2012
 (180) 21.9.2021
 (210) 1577-2011
 (220) 21.9.2011
 (442) 5.12.2011
 (732) Fincentrum Media s.r.o., Pobřežní 620/3, 186 00 Praha, CZ;
 (740) ŽOVICOVÁ & ŽOVIC IP, s.r.o., Bratislava, SK;

(111) 231937

(151) 13.3.2012
 (180) 26.9.2021
 (210) 1600-2011
 (220) 26.9.2011
 (442) 5.12.2011
 (732) BUSINESS COMMERCIAL FINANCE s.r.o., Zvolenská cesta 14, 974 05 Banská Bystrica, SK;

(111) 231938

(151) 13.3.2012
 (180) 30.9.2021
 (210) 1645-2011
 (220) 30.9.2011
 (442) 5.12.2011
 (732) Šapovalov Juraj, Ing., Němcovej 14, 040 01 Košice, SK;

(111) 231939

(151) 13.3.2012
 (180) 30.9.2021
 (210) 1647-2011
 (220) 30.9.2011
 (442) 5.12.2011
 (732) Rozhlas a televízia Slovenska, Mýtina 1, 817 55 Bratislava, SK;
 (740) Holakovský Štefan, Ing., Bratislava, SK;

(111) 231940

(151) 13.3.2012
 (180) 11.3.2021
 (210) 5167-2011
 (220) 11.3.2011
 (442) 5.12.2011
 (732) Dolák Vlastimil, Ing., Kpt. Jaroša 20, 902 01 Pezínok, SK;

(111) 231941

(151) 13.3.2012
 (180) 31.3.2021
 (210) 5221-2011
 (220) 31.3.2011
 (442) 5.12.2011
 (732) KERAMETAL, s.r.o., Jašíkova 2, 826 05 Bratislava, SK;
 (740) Brichtová Tatiana, JUDr., Bratislava, SK;

(111) 231942

(151) 13.3.2012
 (180) 31.3.2021
 (210) 5222-2011
 (220) 31.3.2011
 (442) 5.12.2011
 (732) KERAMETAL, s.r.o., Jašíkova 2, 826 05 Bratislava, SK;
 (740) Brichtová Tatiana, JUDr., Bratislava, SK;

(111) 231943

(151) 13.3.2012
 (180) 31.3.2021
 (210) 5223-2011
 (220) 31.3.2011
 (442) 5.12.2011
 (732) KERAMETAL, s.r.o., Jašíkova 2, 826 05 Bratislava, SK;
 (740) Brichtová Tatiana, JUDr., Bratislava, SK;

(111) 231944

(151) 13.3.2012
 (180) 2.5.2021
 (210) 5295-2011
 (220) 2.5.2011
 (442) 5.12.2011
 (732) Aquatec VFL s. r. o., Továrnská 4054/49, 018 41 Dubnica nad Váhom, SK;
 (740) Litváková Edita, Ing., Bratislava, SK;

(111) 231945

(151) 13.3.2012
 (180) 4.5.2021
 (210) 5299-2011
 (220) 4.5.2011
 (310) MA/M/1/00056869
 (320) 9.11.2010
 (330) JM
 (442) 5.12.2011
 (732) Apple Inc., 1 Infinite Loop, Cupertino, CA 95014, US;
 (740) Bušová Eva, JUDr., Bratislava, SK;

(111) 231946

(151) 13.3.2012
(180) 7.4.2021
(210) 624-2011
(220) 7.4.2011
(442) 5.12.2011
(732) digital-live s.r.o., Klariská 7, 811 03 Bratislava, SK;

(111) 231949

(151) 13.3.2012
(180) 20.6.2021
(210) 1059-2011
(220) 20.6.2011
(442) 5.12.2011
(732) CONSULTATIO Consulting, s. r. o., Framborská 253/21, 010 01 Žilina, SK;
(740) Zahatňanská Gabriela, Ing., Žilina - Strážov, SK;

(111) 231950

(151) 13.3.2012
(180) 4.8.2021
(210) 1304-2011
(220) 4.8.2011
(442) 5.12.2011
(732) MOSS.SK, s.r.o., M.R. Štefánika, Tehelňa, 050 01 Revúca, SK;
(740) Popovičová Eva, Mgr., Poprad, SK;

(111) 231952

(151) 13.3.2012
(180) 1.7.2021
(210) 5457-2011
(220) 1.7.2011
(442) 5.12.2011
(732) Finecon Technologies s.r.o., Prievozská 4D, 821 09 Bratislava, SK;
(740) REKEN & PARTNERS Law Firm s.r.o., Bratislava, SK;

(111) 231953

(151) 13.3.2012
(180) 1.7.2021
(210) 5458-2011
(220) 1.7.2011
(442) 5.12.2011
(732) Finecon Technologies s.r.o., Prievozská 4D, 821 09 Bratislava, SK;
(740) REKEN & PARTNERS Law Firm s.r.o., Bratislava, SK;

(111) 231954

(151) 13.3.2012
(180) 12.8.2021
(210) 5521-2011
(220) 12.8.2011
(442) 5.12.2011
(732) Allergan, Inc., 2525 Dupont Drive, Irvine, CA 92612, US;
(740) Bušová Eva, JUDr., Bratislava, SK;

(111) 231955

(151) 13.3.2012
(180) 31.8.2021
(210) 5546-2011
(220) 31.8.2011
(442) 5.12.2011
(732) MAC TV s.r.o., Brečtanová 1, 831 01 Bratislava, SK;
(740) Advokátska kancelária Bugala-Đurček, s.r.o., Bratislava, SK;

(111) 231956

(151) 13.3.2012
(180) 31.8.2021
(210) 5547-2011
(220) 31.8.2011
(442) 5.12.2011
(732) HUBERT J.E., s.r.o., Vinárska 137, 926 01 Se-red', SK;
(740) Budaj Miroslav, JUDr., Bratislava, SK;

(111) 231957

(151) 13.3.2012
(180) 31.8.2021
(210) 5549-2011
(220) 31.8.2011
(442) 5.12.2011
(732) HUBERT J.E., s.r.o., Vinárska 137, 926 01 Se-red', SK;
(740) Budaj Miroslav, JUDr., Bratislava, SK;

(111) 231958

(151) 13.3.2012
(180) 31.8.2021
(210) 5550-2011
(220) 31.8.2011
(442) 5.12.2011
(732) HUBERT J.E., s.r.o., Vinárska 137, 926 01 Se-red', SK;
(740) Budaj Miroslav, JUDr., Bratislava, SK;

(111) 231959

(151) 13.3.2012
(180) 7.9.2021
(210) 5562-2011
(220) 7.9.2011
(442) 5.12.2011
(732) MAC TV s.r.o., Brečtanová 1, 831 01 Bratislava, SK;
(740) Advokátska kancelária Bugala-Đurček, s.r.o., Bratislava, SK;

(111) 231960

(151) 13.3.2012
(180) 8.9.2021
(210) 5567-2011
(220) 8.9.2011
(442) 5.12.2011
(732) JAMILI Trade, s.r.o., Tupého 27/A, 831 01 Bratislava, SK;

(111) 231961

(151) 14.3.2012
 (180) 5.5.2021
 (210) 5304-2011
 (220) 5.5.2011
 (442) 5.12.2011
 (732) ZELMER Market Sp. z o.o., ul. Hoffmanovej 19,
 35-016 Rzeszów, PL;
 (740) Litváková Edita, Ing., Bratislava, SK;

(111) 231967

(151) 14.3.2012
 (180) 3.6.2021
 (210) 5408-2011
 (220) 3.6.2011
 (442) 5.12.2011
 (732) STAR production, s.r.o., Dr. Vladimíra Clemen-
 tisa 10, 821 02 Bratislava, SK;
 (740) Litváková Edita, Ing., Bratislava, SK;

(111) 231962

(151) 14.3.2012
 (180) 12.5.2021
 (210) 5324-2011
 (220) 12.5.2011
 (442) 5.12.2011
 (732) FOPA - Fotoklub profesionálov a amatérov, La-
 mačská cesta 3, 841 04 Bratislava, SK;

(111) 231968

(151) 14.3.2012
 (180) 20.6.2021
 (210) 5438-2011
 (220) 20.6.2011
 (442) 5.12.2011
 (732) Mudroňova Development, s.r.o., Zámocká 32,
 811 01 Bratislava, SK;
 (740) Bak Peter, JUDr., Bratislava, SK;

(111) 231963

(151) 14.3.2012
 (180) 16.5.2021
 (210) 5328-2011
 (220) 16.5.2011
 (442) 5.12.2011
 (732) ČSOB Poisťovňa, a. s., Vajnorská 100/B, 831 04
 Bratislava, SK;
 (740) Budaj Miroslav, JUDr., Bratislava, SK;

(111) 231969

(151) 14.3.2012
 (180) 20.6.2021
 (210) 5439-2011
 (220) 20.6.2011
 (442) 5.12.2011
 (732) Mudroňova Development, s.r.o., Zámocká 32,
 811 01 Bratislava, SK;
 (740) Bak Peter, JUDr., Bratislava, SK;

(111) 231964

(151) 14.3.2012
 (180) 18.5.2021
 (210) 5346-2011
 (220) 18.5.2011
 (442) 5.12.2011
 (732) SPOLOČNOSŤ 7 PLUS, s. r. o., Panónska cesta 9,
 852 32 Bratislava, SK;

(111) 231970

(151) 14.3.2012
 (180) 20.6.2021
 (210) 5440-2011
 (220) 20.6.2011
 (442) 5.12.2011
 (732) Mudroňova Development, s.r.o., Zámocká 32,
 811 01 Bratislava, SK;
 (740) Bak Peter, JUDr., Bratislava, SK;

(111) 231965

(151) 14.3.2012
 (180) 2.6.2021
 (210) 5399-2011
 (220) 2.6.2011
 (442) 5.12.2011
 (732) ZMVZ, s. r. o., 1. mája 88, 031 01 Liptovský
 Mikuláš, SK;
 (740) LEAGLE s.r.o., advokátska kancelária, Bratislava,
 SK;

(111) 231971

(151) 14.3.2012
 (180) 1.8.2021
 (210) 5483-2011
 (220) 1.8.2011
 (442) 5.12.2011
 (732) Vitana, a. s., Mělnická 133, 277 32 Byšice, CZ;
 (740) Čechvalová Dagmar, Bratislava, SK;

(111) 231966

(151) 14.3.2012
 (180) 2.6.2021
 (210) 5400-2011
 (220) 2.6.2011
 (442) 5.12.2011
 (732) Liečivé rastliny, s.r.o., Dukelských hrdinov 651,
 901 01 Malacky, SK;
 (740) Guniš Jaroslav, Mgr., Bratislava, SK;

(111) 231972

(151) 14.3.2012
 (180) 1.8.2021
 (210) 5484-2011
 (220) 1.8.2011
 (442) 5.12.2011
 (732) Vitana, a. s., Mělnická 133, 277 32 Byšice, CZ;
 (740) Čechvalová Dagmar, Bratislava, SK;

(111) 231973

(151) 14.3.2012
(180) 1.8.2021
(210) 5485-2011
(220) 1.8.2011
(442) 5.12.2011
(732) Vitana, a. s., Mělnická 133, 277 32 Byšice, CZ;
(740) Čechvalová Dagmar, Bratislava, SK;

(111) 231974

(151) 14.3.2012
(180) 1.8.2021
(210) 5486-2011
(220) 1.8.2011
(442) 5.12.2011
(732) Vitana, a. s., Mělnická 133, 277 32 Byšice, CZ;
(740) Čechvalová Dagmar, Bratislava, SK;

(111) 231975

(151) 14.3.2012
(180) 2.8.2021
(210) 5488-2011
(220) 2.8.2011
(442) 5.12.2011
(732) Warszawskie Zakłady Farmaceutyczne "POLFA"
Spółka Akcyjna, ul. Karolkowa 22/24, 01-207 War-
szawa, PL;
(740) Bušová Eva, JUDr., Bratislava, SK;

(111) 231976

(151) 14.3.2012
(180) 2.8.2021
(210) 5489-2011
(220) 2.8.2011
(442) 5.12.2011
(732) Warszawskie Zakłady Farmaceutyczne "POLFA"
Spółka Akcyjna, ul. Karolkowa 22/24, 01-207 War-
szawa, PL;
(740) Bušová Eva, JUDr., Bratislava, SK;

(111) 231977

(151) 14.3.2012
(180) 3.8.2021
(210) 5490-2011
(220) 3.8.2011
(442) 5.12.2011
(732) Štursa Libor, Ing., Hegerova 935, 572 01 Polička,
CZ;

(111) 231978

(151) 14.3.2012
(180) 3.8.2021
(210) 5492-2011
(220) 3.8.2011
(442) 5.12.2011
(732) Ametist Slovakia, s.r.o., Továrenská 4201/50,
018 41 Dubnica nad Váhom, SK;
(740) Holoubková Mária, Ing., Bratislava, SK;

(111) 231979

(151) 14.3.2012
(180) 26.9.2021
(210) 5612-2011
(220) 26.9.2011
(442) 5.12.2011
(732) Szutyányi Ludovít, Komárnicka 4, 821 03 Brati-
slava, SK;

(111) 231980

(151) 19.3.2012
(180) 15.7.2021
(210) 1196-2011
(220) 15.7.2011
(442) 5.12.2011
(732) ENVIRONMAN s.r.o., Národná 9, 974 01 Ban-
ská Bystrica, SK;
(740) EMERO s.r.o., Banská Bystrica, SK;

(111) 231986

(151) 26.3.2012
(180) 18.9.2018
(210) 1730-2008
(220) 18.9.2008
(442) 5.3.2009
(732) RS Pharma s.r.o., Plzenská 2, 080 01 Prešov, SK;
(740) Belička Ivan, Ing., Banská Bystrica, SK;

(111) 231987

(151) 28.3.2012
(180) 21.4.2021
(210) 5277-2011
(220) 21.4.2011
(442) 4.11.2011
(732) Media Pro Slovakia, spol. s r.o., Bratislavská 1/d,
843 56 Bratislava - Záhorská Bystrica, SK;
(740) Fajnorová Mária, Ing., Bratislava, SK;

Zapísané ochranné známky so zmenou po zverejnení prihlášky

(210)	(111)	(210)	(111)	(210)	(111)	(210)	(111)
5261-2008	231951	633-2011	231947	5278-2011	231985	5560-2011	231982
1070-2010	231981	634-2011	231948	5559-2011	231984	5561-2011	231983

(111) 231947

(151) 13.3.2012
 (180) 8.4.2021
 (210) 633-2011
 (220) 8.4.2011
 (442) 5.12.2011

9 (511) 16, 35, 38, 39, 41, 42

(511) 16 - Tlačoviny; periodické a neperiodické publikácie; knihy; časopisy.

35 - Informácie (obchodné alebo podnikateľské); reklama; zasielanie reklamných materiálov zákazníkom; rozširovanie reklamných alebo inzertných oznamov; zbieranie údajov do počítačových databáz; zoraďovanie údajov v počítačových databázach; reklama (on line) na počítačovej komunikačnej sieti; uverejňovanie reklamných textov; spracovanie textov; vyhľadávanie informácií v počítačových súboroch; prenájom reklamných priestorov; poskytovanie uvedených služieb prostredníctvom elektronickej pošty, počítačových sietí, webstránok, internetu a tlačovín.

38 - Prenos správ a obrazových informácií prostredníctvom počítača; poskytovanie priestoru na diskusiu na internete; poskytovanie prístupu do databáz; šírenie informácií prostredníctvom internetu.

39 - Informácie o doprave.

41 - Informácie o možnostiach rekreácie; informácie o možnostiach rozptýlenia; informácie o možnostiach zábavy; informácie o výchove a vzdelávaní; vydávanie (on line) kníh a časopisov v elektronickej forme; vydávanie tlačovín, periodických a neperiodických publikácií s výnimkou reklamných a náborových; elektronická edičná činnosť v malom (DTP služby); poskytovanie elektronických publikácií on line (bez možnosti kopírovania); poskytovanie všetkých uvedených služieb prostredníctvom komunikačných médií, elektronickej pošty, počítačových sietí, webstránok a internetu.

42 - Host'ovanie na počítačových stránkach; meteorologické informácie; navrhovanie počítačových systémov; obnovovanie počítačových databáz; aktualizovanie počítačových programov; počítačové programovanie; vytváranie, udržiavanie a prevádzkovanie webových stránok pre zákazníkov.

(540)



(591) čierna, červená
 (732) REGIONAL MEDIA, s.r.o., Horná 16, 974 01 Banská Bystrica, SK;
 (740) Záhurecká Romana, JUDr., Banská Bystrica, SK;

(111) 231948

(151) 13.3.2012
 (180) 8.4.2021
 (210) 634-2011
 (220) 8.4.2011
 (442) 5.12.2011

9 (511) 16, 35, 38, 39, 41, 42

(511) 16 - Tlačoviny; periodické a neperiodické publikácie; knihy; časopisy.

35 - Informácie (obchodné alebo podnikateľské); reklama; zasielanie reklamných materiálov zákazníkom; rozširovanie reklamných alebo inzertných oznamov; zbieranie údajov do počítačových databáz; zoraďovanie údajov v počítačových databázach; reklama (on line) na počítačovej komunikačnej sieti; uverejňovanie reklamných textov; spracovanie textov; vyhľadávanie informácií v počítačových súboroch; prenájom reklamných priestorov; poskytovanie uvedených služieb prostredníctvom elektronickej pošty, počítačových sietí, webstránok, internetu a tlačovín.

38 - Prenos správ a obrazových informácií prostredníctvom počítača; poskytovanie priestoru na diskusiu na internete; poskytovanie prístupu do databáz; šírenie informácií prostredníctvom internetu.

39 - Informácie o doprave.

41 - Informácie o možnostiach rekreácie; informácie o možnostiach rozptýlenia; informácie o možnostiach zábavy; informácie o výchove a vzdelávaní; vydávanie (on line) kníh a časopisov v elektronickej forme; vydávanie tlačovín, periodických a neperiodických publikácií s výnimkou reklamných a náborových; elektronická edičná činnosť v malom (DTP služby); poskytovanie elektronických publikácií on line (bez možnosti kopírovania); poskytovanie všetkých uvedených služieb prostredníctvom komunikačných médií, elektronickej pošty, počítačových sietí, webstránok a internetu.

42 - Host'ovanie na počítačových stránkach; meteorologické informácie; navrhovanie počítačových systémov; obnovovanie počítačových databáz; aktualizovanie počítačových programov; počítačové programovanie; vytváranie, udržiavanie a prevádzkovanie webových stránok pre zákazníkov.

(540)



(591) čierna, červená
 (732) REGIONAL MEDIA, s.r.o., Horná 16, 974 01 Banská Bystrica, SK;
 (740) Záhurecká Romana, JUDr., Banská Bystrica, SK;

(111) 231951

(151) 13.3.2012

(180) 14.3.2018

(210) 5261-2008

(220) 14.3.2008

(442) 5.3.2009

9 (511) 7, 9, 35, 39, 42

(511) 7 - Elektrické motory a hnacie stroje.

9 - Prístroje, nástroje a zariadenia na vedenie, distribúciu, transformáciu, akumuláciu, reguláciu alebo kontrolu elektrického prúdu.

35 - Obchodný manažment, pomoc pri riadení obchodných činností, marketing, reklama, sprostredkovanie obchodu s náhradnými dielmi elektrických strojov a prístrojov, prieskum trhu, vydávanie reklamných textov.

39 - Prenájom skladov a garáží, balenie a skladovanie tovaru, doprava tovarov.

42 - Tvorba počítačových programov, tvorba webových stránok.

(540)**optocon technologies**

(732) Optocon technologies s.r.o., Strojnícka 29, 821 05 Bratislava, SK;

(111) 231981

(151) 19.3.2012

(180) 24.6.2020

(210) 1070-2010

(220) 24.6.2010

(442) 5.12.2011

9 (511) 9, 35, 38, 41, 42, 45

(511) 9 - Nahrané programy pre internetové vyhľadávače a portály; nahrané programy pre reklamné systémy; nahrané programy na sprístupňovanie a pozeranie fotografií a videí; počítačové databázy; informácie a záznamy v elektronickej podobe uložené na samostatných nosičoch a/alebo v rámci internetových, intranetových, dátových, informačných či telekomunikačných sietí; nahrané počítačové programy; počítačové programy (stiahnuté z telekomunikačnej siete); CD disky; DVD disky; magnetické nosiče údajov; záznamové disky; elektronické publikácie (stiahnuté z telekomunikačnej siete); počítačový softvér; počítačový hardvér; vysielacie zariadenia (telekomunikácie); telefónne prístroje, najmä na telefonovanie cez internet; zariadenia a prístroje na prenos, záznam alebo reprodukciu zvuku, obrazu alebo dát; prístroje a nástroje fotografické a kinematografické, optické, signalizačné, kontrolné, záchranné.

35 - Reklama na internetových vyhľadávačoch a on-line adresároch na vyhľadávanie a zobrazovanie informácií, blogov, diskusií, videí a fotografií týkajúcich sa spoločenského života, virtuálnych spoločenstiev, sociálnych sietí, rodinných udalostí; kompilácia a systematizácia informácií a fotografií do počítačových databáz; propagácia charitatívnych služieb, verejných a komunitných služieb; vyhľadávanie informácií v počítačových súboroch (pre zákazníkov); zbieranie údajov do počítačových databáz; komerčné informačné kancelárie; reklamné služby; obchodný manažment; obchodná administratíva; on-line reklama na počítačovej komunikačnej sieti; administratívne sprava-

covanie obchodných objednávok; obchodné alebo podnikateľské informácie; obchodné informácie a rady spotrebiteľom; obchodný alebo podnikateľský prieskum; organizovanie komerčných alebo reklamných výstav a veľtrhov; propagácia a reklama spojená so systémami pay-per-click (PPC); poskytovanie služieb reklamných internetových vyhľadávačov; podpora predaja (pre tretie osoby); služby porovnávania cien; predvádzanie tovaru; prenájom reklamného času vo všetkých komunikačných médiách; public relations; reklama; reklamné agentúry; vedenie kartoték v počítači; maloobchodná a veľkoobchodná činnosť s odevmi, spodnou bielizňou, módnymi doplnkami, obuvou, dekoráciami, šperkmi, bižutériou, kozmetikou, potrebami a doplnkami pre sobáš, svadby a svadobné hostiny; zhromažďovanie rozličných výrobkov, najmä odevov, spodnej bielizne, módných doplnkov, obuvi, dekorácií, šperkov, bižutérie, kozmetiky, potrieb a doplnkov pre sobáš, svadby a svadobné hostiny (okrem dopravy) s cieľom umožniť zákazníkovi, aby si mohli tieto výrobky pohodlne prehliadať a nakupovať, a to prostredníctvom maloobchodných predajní, veľkoobchodných predajní, prostredníctvom katalógového predaja alebo elektronickými prostriedkami, prostredníctvom webových stránok alebo prostredníctvom telenákupu; poskytovanie informácií o uvedených službách prostredníctvom komunikačných médií, elektronickej pošty, SMS správ, počítačových sietí a internetu.

38 - Telekomunikačný prenos elektronických tlačovín, časopisov, periodík, kníh a iných dát prostredníctvom telekomunikačnej siete vrátane internetu a/alebo intranetu; telekomunikačný prenos informácií na internete vrátane prevádzkovania elektronických nástieniek, chatov, blogov, diskusných skupín; poskytovanie prístupu k on-line informačným dátovým službám; telekomunikačné služby; poskytovanie telekomunikačného pripojenia do svetovej počítačovej siete; poskytovanie telekomunikačných kanálov na telenákupy; elektronická pošta; komunikácia prostredníctvom optických káblov; počítačová komunikácia; komunikácia pomocou počítačových terminálov; posielanie správ; poskytovanie priestoru na diskusiu na internete; poskytovanie používateľského prístupu do svetovej počítačovej siete; prenájom prístupového času do svetových počítačových sietí; prenájom zariadení na prenos informácií; prenos signálu pomocou satelitu; prenos správ a obrazových informácií pomocou počítača; spravodajské agentúry; rozhlasové vysielanie; televízne vysielanie; teletextové služby; tlačové kancelárie; výzvy (rádiom, telefónom alebo inými elektronickými komunikačnými prostriedkami); poskytovanie informácií o uvedených službách prostredníctvom komunikačných médií, elektronickej pošty, SMS správ, počítačových sietí a internetu.

41 - Zábava a vzdelávanie prostredníctvom počítačov, elektronických a on-line databáz, sociálnych sietí a internetových diskusií; vydávanie elektronických publikácií, najmä publikácií tvorených užívateľmi internetu vrátane zobrazovania textov, blogov, obrázkov, fotografií, diskusných príspevkov, videí; vydávanie on-line časopisov s obsahom tvoreným užívateľmi; zábava prostredníctvom zdieľania videí a fotografií; pre-

nájom dekorácií; informácie o možnostiach zábavy; informácie o možnostiach rekreácie; informácie o možnostiach rozptýlenia; informácie o výchove a vzdelávaní; on-line vydávanie kníh a časopisov v elektronickej forme; elektronická edičná činnosť v malom; organizovanie súťaží (vedomostných alebo zábavných); filmová tvorba; fotografická reportáž; fotografovanie; koncertné siene, sály; nahrávanie videopások; organizovanie kultúrnych alebo vzdelávacích výstav; organizovanie plesov; organizovanie predstavení, organizovanie súťaží krásy, organizovanie súťaží; organizovanie živých vystúpení; písanie textov okrem reklamných; plánovanie a organizovanie večierkov; poskytovanie elektronických publikácií on-line; praktický výcvik; reportérske služby; školenia; umelecké módné agentúry; vydávanie kníh; vydávanie textov s výnimkou reklamných alebo náborových; vydávanie kníh a časopisov v elektronickej forme; vyučovanie; vzdelávanie; zábava; pobavenie; poskytovanie informácií o uvedených službách prostredníctvom komunikačných médií, elektronickej pošty, SMS správ, počítačových sietí a internetu.

42 - Poskytovanie internetových vyhľadávačov a on-line adresárov na vyhľadávanie a zobrazovanie informácií, blogov, diskusií, videí a fotografií týkajúcich sa spoločenského života, virtuálnych spoločenstiev, sociálnych sietí, rodinných udalostí.

45 - Manželské agentúry; služby agentúr pre adopciu; opatrovanie detí doma; organizovanie náboženských obradov; organizovanie sobášnych obradov; sprevádzanie do spoločnosti; detektívne kancelárie; požičiavanie oblečenia; požičiavanie oblekov a večerných šiat; požičiavanie odevov; zoznamovacie služby; zostavovanie horoskopov; licencie práv duševného vlastníctva; registrácia doménových mien; poskytovanie informácií o uvedených službách prostredníctvom komunikačných médií, elektronickej pošty, SMS správ, počítačových sietí a internetu.

(540) FINAL STITCH

(732) Asmira s.r.o., Hraničná 1942/79, 821 05 Bratislava, SK;

(740) Porubčan Róbert, Ing., Ivanka pri Dunaji, SK;

(111) 231982

(151) 19.3.2012

(180) 7.9.2021

(210) 5560-2011

(220) 7.9.2011

(442) 5.12.2011

9 (511) 16, 34, 35, 38, 39, 41

(511) 16 - Blahoprajné pohľadnice; brožúry; časopisy (periodiká); knihy; knižné záložky; komiksy; mapy; geografické mapy; noviny; periodiká; tlač (rytíny); tlačivá; tlačoviny.

34 - Absorpčný papier do fajok; bloky, zväzky cigaretových papierikov; byliny na fajčenie; cigaretové filtre; cigaretové náustky; špičky na cigaretové náustky; zväzky cigaretových papierikov; zásobníky plynu do cigaretových zapalovačov; cigaretový papier; cigarety; vreckové strojčeky na krútenie cigariet; cigarety obsahujúce cigaretové náhradky s výnimkou cigariet na lekárske účely; cigarové náustky; cigary; čističe na

fajky; dózy na tabak; držiaky na zápalky; popoľníky pre fajčiarov; zapalovače pre fajčiarov; fajky; jantárové hroty na špičky na cigary a cigarety; náustky z jantáru na cigarové a cigaretové špičky; kazety na cigarety; kazety na cigary; krátke cigary; kameňky do zapalovača; náustky z jantáru na cigarové alebo cigaretové špičky; orezávače na cigarové špičky (kutery); pľuvadlá pre konzumentov tabaku; stojany na fajky; škatuľka na cigary (udržiavajúca vlhkosť); šnupavý tabak; cigaretové špičky; tabak; vrecúška na tabak; tabatierky; tabatierky na cigarety; tabatierky na cigary; zápalkové škatuľky; zápalky; žuvací tabak.

35 - Prezentácia výrobkov v komunikačných médiách pre maloobchod; zabezpečovanie predplácania novín a časopisov; zaobstarávanie predplatného pre tretie osoby; prenájom reklamných materiálov; prenájom reklamných priestorov a plôch; reklama; on-line reklama na počítačovej komunikačnej sieti; rozširovanie reklamných materiálov zákazníkom (letáky, prospekty, tlačoviny, vzorky); vydávanie a aktualizovanie reklamných materiálov; rozširovanie reklamných alebo inzertných oznamov; zásielkové reklamné služby; uverejňovanie reklamných textov; rozhlasová reklama; rozširovanie (distribúcia) vzoriek tovarov; predplatné telekomunikačných služieb; televízna reklama; zasielanie reklamných materiálov zákazníkom; zásobovacie služby pre tretie osoby (nákup tovarov a služieb pre iné podniky).

38 - Komunikácia pomocou počítačových terminálov; služby poskytované elektronickými tabuľkami (telekomunikačné služby); telefonická komunikácia.

39 - Balenie tovaru; distribúcia tovaru na dobierku; doručovacie služby, kuriérske služby; doručovanie novín a časopisov; doručovanie tovaru; dovoz, doprava; kuriérske služby (dokumenty alebo tovar); prepravné služby; služby v doprave a preprave.

41 - Organizovanie lotérií; poskytovanie elektronických publikácií on-line (bez možnosti kopírovania).

(540)



(591) červená, biela, čierna, zlatá

(732) GG TABAK a.s., Prístavná 1, 821 09 Bratislava, SK;

(740) Repák Dušan, JUDr., Bratislava, SK;

(111) 231983

(151) 19.3.2012

(180) 7.9.2021

(210) 5561-2011

(220) 7.9.2011

(442) 5.12.2011

9 (511) 16, 34, 35, 38, 39, 41

(511) 16 - Blahoprajné pohľadnice; brožúry; časopisy (periodiká); knihy; knižné záložky; komiksy; mapy; geografické mapy; noviny; periodiká; tlač (rytíny); tlačivá; tlačoviny.

34 - Absorpčný papier do fajok; bloky, zväzky cigaretových papierikov; byliny na fajčenie; cigaretové filtre; cigaretové náustky; špičky na cigaretové náustky; zväzky cigaretových papierikov; zásobníky plynu do cigaretových zapaľovačov; cigaretový papier; cigarety; vreckové strojčeky na krútenie cigariet; cigarety obsahujúce cigaretové náhradky s výnimkou cigariet na lekárske účely; cigarové náustky; cigary; čističe na fajky; dózy na tabak; držiaky na zápalky; popolníky pre fajčiarov; zapaľovače pre fajčiarov; fajky; jantárové hroty na špičky na cigary a cigarety; náustky z jantáru na cigarové a cigaretové špičky; kazety na cigarety; kazety na cigary; krátke cigary; kamienky do zapaľovača; náustky z jantáru na cigarové alebo cigaretové špičky; orezávače na cigarové špičky (kutery); pľuvadlá pre konzumentov tabaku; stojany na fajky; škatuľka na cigary (udržiujúca vlhkosť); šnupavý tabak; cigaretové špičky; tabak; vrecúška na tabak; tabatierky; tabatierky na cigarety; tabatierky na cigary; zápalkové škatuľky; zápalky; žuvací tabak.

35 - Prezentácia výrobkov v komunikačných médiách pre maloobchod; zabezpečovanie predplácania novín a časopisov; zaobstarávanie predplatného pre tretie osoby; prenájom reklamných materiálov; prenájom reklamných priestorov a plôch; reklama; on-line reklama na počítačovej komunikačnej sieti; rozširovanie reklamných materiálov zákazníkom (letáky, prospekty, tlačoviny, vzorky); vydávanie a aktualizovanie reklamných materiálov; rozširovanie reklamných alebo inzertných oznamov; zásielkové reklamné služby; uverejňovanie reklamných textov; rozhlasová reklama; rozširovanie (distribúcia) vzoriek tovarov; predplatné telekomunikačných služieb; televízna reklama; zasielanie reklamných materiálov zákazníkom; zásobovacie služby pre tretie osoby (nákup tovarov a služieb pre iné podniky).

38 - Komunikácia pomocou počítačových terminálov; služby poskytované elektronickými tabuľkami (telekomunikačné služby); telefonická komunikácia.

39 - Balenie tovaru; distribúcia tovaru na dobierku; doručovacie služby, kuriérske služby; doručovanie novín a časopisov; doručovanie tovaru; dovoz, doprava; kuriérske služby (dokumenty alebo tovar); prepravné služby; služby v doprave a preprave.

41 - Organizovanie lotérií; poskytovanie elektronických publikácií on-line (bez možnosti kopírovania).

(540)



(591) červená, biela, čierna, zlatá

(732) GG TABAK a.s., Prístavná 1, 821 09 Bratislava, SK;

(740) Repák Dušan, JUDr., Bratislava, SK;

(111) 231984

(151) 19.3.2012

(180) 7.9.2021

(210) 5559-2011

(220) 7.9.2011

(442) 5.12.2011

9 (511) 16, 34, 35, 38, 39, 41

(511) 16 - Blahoprajné pohľadnice; brožúry; časopisy (periodiká); knihy; knižné záložky; komiksy; mapy; geografické mapy; noviny; periodiká; tlač (rytina); tlačivá; tlačoviny.

34 - Absorpčný papier do fajok; bloky, zväzky cigaretových papierikov; byliny na fajčenie; cigaretové filtre; cigaretové náustky; špičky na cigaretové náustky; zväzky cigaretových papierikov; zásobníky plynu do cigaretových zapaľovačov; cigaretový papier; cigarety; vreckové strojčeky na krútenie cigariet; cigarety obsahujúce cigaretové náhradky s výnimkou cigariet na lekárske účely; cigarové náustky; cigary; čističe na fajky; dózy na tabak; držiaky na zápalky; popolníky pre fajčiarov; zapaľovače pre fajčiarov; fajky; jantárové hroty na špičky na cigary a cigarety; náustky z jantáru na cigarové a cigaretové špičky; kazety na cigarety; kazety na cigary; krátke cigary; kamienky do zapaľovača; náustky z jantáru na cigarové alebo cigaretové špičky; orezávače na cigarové špičky (kutery); pľuvadlá pre konzumentov tabaku; stojany na fajky; škatuľka na cigary (udržiujúca vlhkosť); šnupavý tabak; cigaretové špičky; tabak; vrecúška na tabak; tabatierky; tabatierky na cigarety; tabatierky na cigary; zápalkové škatuľky; zápalky; žuvací tabak.

35 - Prezentácia výrobkov v komunikačných médiách pre maloobchod; zabezpečovanie predplácania novín a časopisov; zaobstarávanie predplatného pre tretie osoby; prenájom reklamných materiálov; prenájom reklamných priestorov a plôch; reklama; on-line reklama na počítačovej komunikačnej sieti; rozširovanie reklamných materiálov zákazníkom (letáky, prospekty, tlačoviny, vzorky); vydávanie a aktualizovanie reklamných materiálov; rozširovanie reklamných alebo inzertných oznamov; zásielkové reklamné služby; uverejňovanie reklamných textov; rozhlasová reklama; rozširovanie (distribúcia) vzoriek tovarov; predplatné telekomunikačných služieb; televízna reklama; zasielanie reklamných materiálov zákazníkom; zásobovacie služby pre tretie osoby (nákup tovarov a služieb pre iné podniky).

38 - Komunikácia pomocou počítačových terminálov; služby poskytované elektronickými tabuľkami (telekomunikačné služby); telefonická komunikácia.

39 - Balenie tovaru; distribúcia tovaru na dobierku; doručovacie služby, kuriérske služby; doručovanie novín a časopisov; doručovanie tovaru; dovoz, doprava; kuriérske služby (dokumenty alebo tovar); prepravné služby; služby v doprave a preprave.

41 - Organizovanie lotérií; poskytovanie elektronických publikácií on-line (bez možnosti kopírovania).

(540) **GG TABAK**

(732) GG TABAK a.s., Prístavná 1, 821 09 Bratislava, SK;

(740) Repák Dušan, JUDr., Bratislava, SK;

(111) 231985

(151) 22.3.2012

(180) 21.4.2021

(210) 5278-2011

(220) 21.4.2011

(442) 4.11.2011

9 (511) 9, 16, 35, 38, 41

(511) 9 - Zvukové, obrazové a zvukovo-obrazové nahrávky na všetkých druhoch nosičov, ako aj v digitálnej (elektronickej) podobe, informácie, dáta, databázy, katalógy, programy v elektronickej podobe; elektronické publikácie s možnosťou kopírovania; prístroje na nahrávanie, prenos a reprodukciu zvuku alebo obrazu.

16 - Noviny, časopisy, periodiká, knihy a iné tlačoviny, výrobky z papiera, kartónu a lepenky, ktoré nie sú zahrnuté v iných triedach; papiernický tovar a písacie potreby, vzdelávacie a učebné potreby okrem prístrojov, divadelné dekorácie, papierové propagačné materiály, letáky, prospekty, pohľadnice, obálky, obaly (papiernický tovar), peračníky, puzdrá na perá, štítky (papierové nálepky), vyučovacie pomôcky vo forme hier, kancelárske potreby s výnimkou nábytku, kalendáre, príručky, plagáty, listový papier, stolové prestieranie z papiera, papierové obrusy, záložky do kníh, vrecká z papiera alebo plastických materiálov, školské potreby s výnimkou prístrojov, papierové podložky na stôl, nálepky na kancelárske použitie alebo pre domácnosť, ročenky, stojany na perá a ceruzky, papierové podložky pod poháre, oznámenia (papiernický tovar), papierové vlajky, papierové zástavy, nože na papier, otvárače na listy, papierové obrúsky, puzdrá na písacie potreby, pútače z papiera alebo lepenky, papierové obrúsky, utierky, etikety s výnimkou textilných, lepiace štítky, darčekové a reklamné predmety z papiera.

35 - Reklamná činnosť; prenájom reklamného času vo všetkých komunikačných médiách, ako aj v počítačovej komunikačnej sieti; prenájom reklamných materiálov; prenájom reklamných plôch; televízna a rozhlasová reklama; rozširovanie reklamných alebo inzertných oznamov a materiálov; organizovanie výstav na komerčné alebo reklamné účely; vydávanie, zverejňovanie a rozširovanie reklamných textov a materiálov; obchodný manažment a poradenstvo; prezentácia výrobkov a služieb v komunikačných médiách; organizovanie reklamných hier na propagáciu predaja; vyhľadávanie sponzorov; poradenské a informačné služby v oblasti uvedených služieb v triede 35; komerčné informačné kancelárie.

38 - Televízne a rozhlasové vysielanie všetkých druhov programov; komunikačné služby prostredníctvom audiotextu, teletextu, rozhlasu, televízie, počítačovej siete, mobilných telefónov, poskytovanie telekomunikačných služieb; poskytovanie telekomunikačného pripojenia do svetovej počítačovej siete; poskytovanie telekomunikačných kanálov na telenákupy; poskytovanie priestoru na diskusiu na internete; prenos a šírenie správ, informácií, publikácií, audiovizuálnych diel prostredníctvom komunikačných sietí vrátane internetu; tlačové kancelárie; poradenské a informačné služby v oblasti uvedených služieb v triede 38.

41 - Výroba televíznych a rozhlasových programov; výroba publicistických, spravodajských, zábavných, vzdelávacích, kultúrnych a športových programov; výroba hudobných programov; hudobno-skladateľské služby; organizovanie zábavných, kultúrnych, športových a vzdelávacích podujatí; vzdelávacia činnosť; organizovanie vedomostných, športových, zábavných, hudobných a športových súťaží; zábavné služby; organizovanie zábav, karnevalov, plesov; plánovanie a organizovanie večierkov; moderovanie relácií, programov a podujatí; zábavné parky; služby a zábava poskytované v prázdninových táboroch; služby klubov zdravia; výchovno-zábavné klubové služby; organizovanie a vedenie seminárov, kongresov, školení, konferencií; organizovanie živých seminárov, kongresov, školení, konferencií; organizovanie súťaží krásy; organizovanie živých vystúpení; živé predstavenia; filmová, divadelná a hudobná tvorba, služby filmových, divadelných a nahrávacích štúdií; dabingové služby; požičiavanie filmov; požičiavanie filmových premietacích prístrojov a príslušenstva; divadelné predstavenia; výroba divadelných alebo iných predstavení; služby agentúr sprostredkujúcich divadelných, koncertných a varietných umelcov; rezervácia vstupeniek; výroba a prenájom zvukových a zvukovo-obrazových nahrávok; vydavateľská a nakladateľská činnosť s výnimkou vydávania reklamných materiálov; vydávanie kníh, časopisov a iných tlačovín s výnimkou reklamných textov; zverejňovanie a vydávanie textov okrem reklamných; poskytovanie elektronických publikácií online; vydávanie a zverejňovanie elektronických publikácií; elektronická edičná činnosť (DTP služby); organizovanie kultúrnych alebo vzdelávacích výstav; umelecké módné agentúry; kempingové služby spojené so športovým programom; služby súvisiace s telesnými cvičeniami; zábavné služby nočných klubov; poskytovanie počítačových hier (online); informácie o výchove, vzdelávaní; informácie o možnostiach rozptýlenia; informácie o možnostiach zábavy a rekreácie; informácie, správy, novinky z oblasti šoubiznisu; prekladateľské služby; prenájom dekorácií; poskytovanie služieb na oddych a rekreáciu; prenájom audiopriestrojov, videopriestrojov, videorekordérov, premietačiek, televíznych prijímačov, filmov, kultúrnych a vzdelávacích potrieb a prístrojov; prenájom športového výstroja s výnimkou dopravných prostriedkov; reportérske služby; pomoc pri výbere povolania; organizovanie lotérií a stávkových hier; poradenské a informačné služby v oblasti uvedených služieb v triede 41; všetky uvedené služby tiež vrátane služieb poskytovaných prostredníctvom internetu, online a interaktívnych počítačových služieb.

(540) Media Pro Magic

(732) MediaPro Entertainment Slovakia, s. r. o., Bratislavská 1/d, 843 56 Bratislava - Záhorská Bystrica, SK;

(740) Fajnorová Mária, Ing., Bratislava, SK;

Obnovené ochranné známky

(210)	(111)	(210)	(111)	(210)	(111)	(210)	(111)
10339	104399	70472	174349	777-2002	203584	1839-2002	204193
17383	120003	70590	176603	814-2002	203664	1840-2002	204194
19035	90308	70710	174241	817-2002	203145	1841-2002	206352
19226	99747	70786	174119	818-2002	203146	1900-2002	201166
24627	150726	70856	173582	819-2002	203147	1958-2002	203966
25671	104406	71643	174268	849-2002	203404	2099-2002	204354
25672	104410	72510	179681	850-2002	203405	2101-2002	204101
26332	151039	72558	176600	877-2002	204856	2472-2002	204930
26336	155147	1936-2001	200264	934-2002	214089	2609-2002	204765
26348	118225	1937-2001	200265	953-2002	204590	2701-2002	204122
26950	155180	2278-2001	197740	954-2002	205342	3037-2002	204801
45880	160946	2293-2001	201091	1006-2002	203171	3082-2002	205074
45981	160897	2324-2001	207969	1014-2002	203176	3384-2002	205516
46030	162470	2737-2001	209258	1041-2002	203191	3764-2002	205564
46041	160944	2772-2001	201227	1130-2002	203311		
46683	161277	3382-2001	202184	1159-2002	203678		
52544	165017	3430-2001	206267	1160-2002	203679		
52595	165231	14-2002	202580	1161-2002	203680		
52608	165358	42-2002	210904	1162-2002	203681		
52609	165359	129-2002	202207	1163-2002	203682		
52634	165141	136-2002	202304	1164-2002	203683		
52651	165386	199-2002	202786	1166-2002	203685		
52827	165241	272-2002	202819	1167-2002	203686		
65568	173943	290-2002	199754	1168-2002	203687		
65966	183580	298-2002	203102	1255-2002	203320		
65968	183581	308-2002	202836	1314-2002	203331		
66297	173981	318-2002	200089	1396-2002	203710		
66709	175002	358-2002	202322	1397-2002	203711		
66875	176747	363-2002	202325	1403-2002	203614		
67000	174283	439-2002	202997	1406-2002	207340		
67015	173508	448-2002	203001	1407-2002	207341		
67023	172859	449-2002	203002	1421-2002	212610		
67042	173782	477-2002	202883	1452-2002	208435		
67043	174072	479-2002	202885	1453-2002	208438		
67098	174008	481-2002	203257	1454-2002	203468		
67255	174394	487-2002	203114	1456-2002	203470		
67304	176522	488-2002	203115	1457-2002	203471		
67375	172892	489-2002	203116	1458-2002	203472		
67420	173766	491-2002	203118	1459-2002	203473		
67423	173982	493-2002	203120	1461-2002	203475		
67449	172890	495-2002	203122	1462-2002	203476		
67450	172889	496-2002	203123	1463-2002	203477		
67775	172169	498-2002	203125	1466-2002	203480		
67783	174342	510-2002	202891	1479-2002	207342		
67787	180791	521-2002	207835	1481-2002	203616		
67813	174139	528-2002	202899	1493-2002	206433		
67960	176608	629-2002	203266	1520-2002	206987		
67962	176610	662-2002	203269	1521-2002	206988		
67963	176611	673-2002	203131	1548-2002	204304		
68024	173205	674-2002	203132	1549-2002	203893		
68261	176465	692-2002	203280	1550-2002	203894		
68848	174345	693-2002	203281	1678-2002	205156		
69108	178483	710-2002	203011	1680-2002	205157		
69207	173543	721-2002	204861	1681-2002	203954		
69290	176802	733-2002	203025	1749-2002	205853		
69402	179558	753-2002	203288	1789-2002	204607		
69461	180031	760-2002	203574	1835-2002	204189		
69705	176989	769-2002	203580	1836-2002	204190		
69920	174243	774-2002	203660	1837-2002	204191		
69992	178791	775-2002	204588	1838-2002	204192		

(111) 90308

(151) 22.10.1942
(156) 22.10.2012
(180) 22.10.2022
(210) 19035
(220) 22.10.1942

7 (511) 5

(510) Farmaceutické prípravky.

(540) UNGOLEN

(732) Fytopharma, a. s., Dukelských hrdinov 651, 901 27 Malacky, SK;
(740) Čechvalová Dagmar, Bratislava, SK;

(111) 99747

(151) 22.5.1942
(156) 22.5.2012
(180) 22.5.2022
(210) 19226
(220) 22.5.1942

7 (511) 1, 3, 5

(510) Humánne a veterinárne liečivá, lekárnické výrobky, chemické výrobky pre priemysel, na vedecké účely, poľnohospodárstvo a lesníctvo, dietetické prípravky, prípravky pre potravinársky priemysel, hygienické a kozmetické prípravky, prípravky na starostlivosť o telo, prípravky dezinfekčné a konzervačné, prípravky na ničenie škodcov živočíšnych a rastlinných, čistiace a pracie prípravky, prípravky na fotografické účely, prípravky na spracovanie kože a prípravky na úpravu v textilnom priemysle.

(540) GYNASTAN

(732) Fytopharma, a. s., Dukelských hrdinov 651, 901 27 Malacky, SK;
(740) Čechvalová Dagmar, Bratislava, SK;

(111) 104399

(151) 3.7.1902
(156) 3.7.2012
(180) 3.7.2022
(210) 10339
(220) 3.7.1902

9 (511) 6, 16, 26

(511) 6 - Drobný tovar z kovu nity všetkých druhov, klinčeky, strmene, poistné krúžky, kovové podložky, škatule, plomby, zátky, aerosólové ventily, aerosólové balenia, tubové uzávery, kvapkacie vložky, výsypníky a iné uzávery.

16 - Kancelárske potreby a to ťažidlá na listy, držadlá na perá, ceruzky a žiletky, zošívачky, dierovače, listové váhy, cievky na písacie stroje, škatule na farby, misky na farby, klipsy na ceruzky a perá, zaraďovače, kovania zaraďovačov, rýchloviazače, kovania plniacich pier, prepisovacie dosky (obaly).

26 - Drobný tovar z kovu a plastických hmôt, a to gombíky všetkých druhov a nástroje na zmontovanie nitovacích gombíkov, pracky, háky, háčiky a očká, háčkovadlá, náprstky, trakové a podväzkové súčasti, zipsy, ihlársky tovar, a to špendlíky všetkých druhov, kadernícke potreby, a to vlasové spony, vlásničky, vlniče vlasov, pinetky.

(540) Koh-i-noor

(732) KOH-I-NOOR, a. s., Vršovická 51, 101 15 Praha, CZ;
(740) ROTT, RŮŽIČKA & GUTTMANN, Bratislava, SK;

(111) 104406

(151) 31.8.1912
(156) 31.8.2012
(180) 31.8.2022
(210) 25671
(220) 31.8.1912

9 (511) 6, 16, 26

(511) 6 - Drobný tovar z kovu nity všetkých druhov, klinčeky, strmene, poistné krúžky, kovové podložky, škatule, plomby, zátky, aerosólové ventily, aerosólové balenia, tubové uzávery, kvapkacie vložky, výsypníky a iné uzávery.

16 - Kancelárske potreby, a to ťažidlá na listy, držadlá na perá, ceruzky a žiletky, zošívачky, dierovače, listové váhy, cievky na písacie stroje, škatule na farby, misky na farby, klipsy na ceruzky a perá, zaraďovače, kovania zaraďovačov, rýchloviazače, kovania plniacich pier, prepisovacie dosky (obaly).

26 - Drobný tovar z kovu a plastických hmôt, a to gombíky všetkých druhov a nástroje na zmontovanie nitovacích gombíkov, pracky, háky, háčiky a očká, háčkovadlá, náprstky, trakové a podväzkové súčasti, zipsy, ihlársky tovar, a to špendlíky všetkých druhov, kadernícke potreby, a to vlasové spony, vlásničky, vlniče vlasov, pinetky.

(540) Mia

(732) KOH-I-NOOR, a. s., Vršovická 51, 101 15 Praha, CZ;
(740) ROTT, RŮŽIČKA & GUTTMANN, Bratislava, SK;

(111) 104410

(151) 9.10.1912
(156) 9.10.2012
(180) 9.10.2022
(210) 25672
(220) 9.10.1912

9 (511) 6, 16, 26

(511) 6 - Drobné výrobky z kovu, spony, kovania, zátky a iné uzávery.

16 - Drobné potreby kancelárska, písacie.

26 - Drobné výrobky z kovu a z plastických hmôt všetkých druhov, hlavne spínadlá a iné súčasti a príslušenstvá odevov a obuvi, tovar krátky, galantérny a ihlársky, drobné potreby kadernícke a kozmetické, drobné potreby pre krajčirov, obuvníkov, sedlárov a čalúnníkov, spony.

(540) Butterfly

(732) KOH-I-NOOR, a. s., Vršovická 51, 101 15 Praha, CZ;
(740) ROTT, RŮŽIČKA & GUTTMANN, Bratislava, SK;

(111) 118225

(151) 7.6.1932
 (156) 7.6.2012
 (180) 7.6.2022
 (210) 26348
 (220) 7.6.1932

7 (511) 7, 9, 11

(510) Čerpacie stanice, čerpadlá, všetky vodovodné a inštaláčne zariadenia.

(540) Sigmund - Standard

(732) SIGMA PUMPY HRANICE, s. r. o., Tovární 605, 753 01 Hranice I - Město, CZ;
 (740) Bušová Eva, JUDr., Bratislava, SK;

(111) 120003

(151) 6.9.1932
 (156) 6.9.2012
 (180) 6.9.2022
 (210) 17383
 (220) 6.9.1932

7 (511) 7, 10, 12, 16, 17, 25, 28

(510) Gumový tovar hlavne na technické a hygienické účely, náhrady gummy a tovar z nich, tesniace a upchávacie hmoty, tepelne ochranné a izolačné prostriedky, gumové pásy, gumové dosky, gumové zátky, gumové krúžky, gumové topánky, súčiastky topánok z gummy, gumové pančuchy, gumová bielizeň, gumové hračky, kancelárske predmety z gummy, časti strojov a prístrojov z gummy. Guma, gumové obruče, gumové duše.

(540)

(732) MATADOR HOLDING, a. s., Střeženická cesta 45, 020 01 Púchov, SK;
 (740) Fajnorová Mária, Ing., Bratislava, SK;

(111) 150726

(151) 4.9.1951
 (156) 4.9.2011
 (180) 4.9.2021
 (210) 24627
 (220) 4.9.1951

7 (511) 19

(510) Ohnivzdorné tvárnice na pece.

(540) CORHART

(732) SAINT-GOBAIN INDUSTRIAL CERAMICS, INC., spol. podľa zákonov št. Delaware, One New Bond Street, Worcester, MA 01615-0137, US;
 (740) Tomeš Pavol, Ing., Bratislava, SK;

(111) 151039

(151) 27.6.1952
 (156) 27.6.2012
 (180) 27.6.2022
 (210) 26332
 (220) 27.6.1952

7 (511) 4

(510) Oleje a tuky do spaľovacích motorov a automobilov.

(540) HAVOLINE

(732) Chevron Intellectual Property LLC, spoločnosť zriadená podľa zákonov štátu Delaware, 6001 BOLLINGER Canyon Road, San Ramon, California 94583, US;
 (740) Bušová Eva, JUDr., Bratislava, SK;

(111) 155147

(151) 25.6.1962
 (156) 26.3.2012
 (180) 26.3.2022
 (210) 26336
 (220) 26.3.1962

7 (511) 3, 6, 7, 8, 9, 14, 17

(510) Spekané karbidy všetkých druhov, drvina, zrná, gule zo spekaných karbidov, prievlaky so spekanými karbidmi, čeľuste zo spekaných karbidov do skladacích prievlakov, vodiace puzdrá, zápustky a dýzy zo spekaných karbidov, ostatné nástroje so spekanými karbidmi; diamantové prievlaky, víťacie korunky s diamantmi, kalibračný diamantový krúžok k víťacím korunkám, hroty na meranie tvrdosti s diamantmi, diamantový prášok; karbonylové, sendustové vysokofrekvenčné feromagnetické jadrá, striekané a lisované, kostričky z troilitulu; súčiastky z magnetických mäkkých a tvrdých feritov; termistory; frikčné materiály; mosadz a niklová mosadz v prášku; motorové ložiská s výstelkou z bronzu, kompozície, vagónové ložiská, výlisky zo spekaných kovov; železné prášky, práškové ferozliatiny rozstrekané a rozstrekané prášky z neželezných kovov.

(540) PRAMET

(732) SECO Tools Aktiebolag, S-737 82 Fagersta, SE;
 (740) Bušová Eva, JUDr., Bratislava, SK;

(111) 155180

(151) 21.7.1962
 (156) 14.7.2012
 (180) 14.7.2022
 (210) 26950
 (220) 14.7.1962

7 (511) 7

(510) Mechanické miešače na spracovanie gummy, plastických hmôt a iných zmesí.

(540) BANBURY

(732) Farrel Corporation, spoločnosť zriadená podľa zákonov štátu Connecticut, Ansonia, Connecticut, US;
 (740) Bachratá Magdaléna, Mgr., Bratislava, SK;

(111) 160897

(151) 6.6.1972
 (156) 7.3.2012
 (180) 7.3.2022
 (210) 45981
 (220) 7.3.1972

7 (511) 1, 5, 32

(510) Výrobky chemické pre zdravotnícky priemysel, umelé a syntetické živice, chemikálie na konzervovanie potravín; výrobky lekárske, zverolekárske a zdravotnícke; liečivá pre ľudí a zvieratá;

výrobky dietetické pre deti a chorých; náplasti, obväzový materiál; hmoty na plombovanie zubov a na zubné odtlačky; liečivá pre dentistov; dezinfekčné prostriedky s výnimkou dezinfekčných prostriedkov na viazanie prachu; prostriedky na ničenie burín a živočíšnych škodcov; medicínálne vína, medicínálne nápoje, sirupy na farmaceutické účely; sytené vody minerálne (nie prírodné), šumivé nápoje, nealkoholické osviežujúce nápoje z ovocia, sirupy na prípravu nealkoholických nápojov.

(540) REDUKTAN

(732) LEROS, spol. s r. o., U Národní galerie 470, 150 00 Praha - Zbraslav, CZ;

(740) Guniš Jaroslav, Mgr., Bratislava, SK;

(111) 160944

(151) 10.7.1972

(156) 23.3.2012

(180) 23.3.2022

(210) 46041

(220) 23.3.1972

7 (511) 7, 12

(510) Vozidlá všetkých druhov na dopravu pozemnú, vodnú a vzdušnú vrátane železničných vozidiel, autobusov a trolejbusov a ich súčasti, šasi, karosérie, motory všetkých druhov, hnacie a stacionárne, motory do elektrocentrál, motory na pohon čerpadiel, motory do kompresorov, motory do vrtných súprav, motory do žacích strojov, motory do úzkorozchodných lokomotív, motory do samohybných žeriavov, motory do rýpadiel, motory do vibračných valcov, motory do člnov, motory do ťahačov, motory do jednoosových traktorov, motory do cestných valcov, motory s vývodom pohonu rôznych nadstavieb, motory do montážnych žeriavov, motory do svahovadiel, naftové motory do motorových kompresorov, podvozky autožeriavov, podvozky miešačov betónu, podvozky autobagrov, podvozky autorýpadiel, cisternové vozidlá všetkých druhov, rádiovozidlá, cementačné agregáty, prepravníky na vrtné súpravy, vyslobodzovacie vozidlá, prepravníky na mostné súpravy, vozidlá špeciálne, ktoré nemusia slúžiť len na dopravu, špeciálne nadstavby na automobilovom podvozku, ktoré slúžia tak na dopravu, ako aj na iné účely, stroje a ich súčasti.

(540)

TATRA

(732) TATRA, a. s., 742 21 Kopřivnice, CZ;

(740) PATENTSERVIS BRATISLAVA, a. s., Bratislava, SK;

(111) 160946

(151) 10.7.1972

(156) 25.1.2012

(180) 25.1.2022

(210) 45880

(220) 25.1.1972

7 (511) 7, 12

(510) Vozidlá všetkých druhov na dopravu pozemnú, vodnú a vzdušnú vrátane železničných vozidiel, autobusov a trolejbusov, ich súčasti, šasi, karosérie,

motory všetkých druhov hnacie a stacionárne, motory do elektrocentrál, motory na pohon čerpadiel, motory do kompresorov, motory do vrtných súprav, motory do žacích strojov, motory do úzkorozchodných lokomotív, motory do samohybných žeriavov, motory do rýpadiel, motory do vibračných valcov, motory do člnov, motory do ťahačov, motory do jednoosových traktorov, motory do cestných valcov, motory s vývodom pohonu rôznych nadstavieb, motory do montážnych žeriavov, motory do svahovadiel, naftové motory do motorových kompresorov, podvozky autožeriavov, podvozky miešačov betónu, podvozky autobagrov, podvozky autorýpadla, cisternové vozidlá všetkých druhov, rádiovozidlá, cementačné agregáty, prepravníky na vrtné súpravy, vyslobodzovacie vozidlá, prepravníky na mostné súpravy, špeciálne vozidlá, ktoré nemusia slúžiť len na dopravu, špeciálne nadstavby na automobilnom podvozku, ktoré slúžia na dopravu, tak ako aj na iné účely, stroje a ich súčasti.

(540) TATRA

(732) TATRA, a. s., 742 21 Kopřivnice, CZ;

(740) PATENTSERVIS BRATISLAVA, a. s., Bratislava, SK;

(111) 161277

(151) 5.3.1973

(156) 6.12.2012

(180) 6.12.2022

(210) 46683

(220) 6.12.1972

7 (511) 34

(510) Tabak spracovaný alebo nespracovaný.

(540)



(732) JT International SA, 1, Rue de la Gabelle, 1211 Geneva 26, CH;

(740) Tomeš Pavol, Ing., Bratislava, SK;

(111) 162470

(151) 18.7.1975

(156) 16.3.2012

(180) 16.3.2022

(210) 46030

(220) 16.3.1972

7 (511) 9, 11

(510) Prístroje a nástroje na vedecké a laboratórne účely; prístroje a nástroje navigačné; prístroje a nástroje určené na prenášanie rozkazov, na meranie, prístroje všeobecne používané na vedenie lodí a lietadiel; prístroje a nástroje geodetické, prístroje a nástroje elektrické nezačlenené do iných tried; prístroje a nástroje na bezdrôtovú telegrafiu, prístroje fotografické, kinematografické, optické vrátane premietáčov obrazov a zväčšovacích prístrojov; prístroje a nástroje signalizačné vrátane signálnych píšťaliek; prístroje a nástroje určené na kontrolné účely; prístroje a nástroje na účely zá-

chranné a učebné; automaty uvádzané do činnosti vhadením mince alebo známky, prístroje na záznam a reprodukciu hovoreného slova; zapisovacie pokladnice a počítačové stroje vrátane kancelárskych a dierovacích strojov, hasiace prístroje; špeciálne puzdrá na prístroje a nástroje, pokiaľ patria do triedy 9, elektromechanické a elektrotermické prístroje a zariadenia. Osvetľovacie a vykurovacie zariadenia, zariadenia na výrobu pary; zariadenia na varenie, chladenie, vetranie vrátane klimatizačných zariadení alebo zariadení na úpravu vzduchu, zariadenia na rozvod vody; zdravotnícke zariadenia.

(540) HOCHIKI

(732) Hochiki Corporation, Tokio, JP;
(740) Bušová Eva, JUDr., Bratislava, SK;

(111) 165017

(151) 9.2.1982
(156) 25.1.2012
(180) 25.1.2022
(210) 52544
(220) 25.1.1982
(450) 4.3.1998

7 (511) 1, 5

(511) 1 - Výrobky chemické pre zdravotnícky priemysel, umelé a syntetické živice, chemikálie na konzervovanie potravín.

5 - Výrobky farmaceutické, zverolekárske a zdravotnícke; liečivá pre ľudí a zvieratá; náplasti, rýchloobväzy, obväzový materiál; dezinfekčné prostriedky; prostriedky na ničenie buriny a hubenie škodlivých zvierat.

(540) SPOFAPOR

(732) 3 M Česko, spol. s r.o., V Parku 2343/24, 148 00 Praha, CZ;

(111) 165141

(151) 22.7.1982
(156) 8.4.2012
(180) 8.4.2022
(210) 52634
(220) 8.4.1982

7 (511) 5

(510) Výrobky farmaceutické, zverolekárske a zdravotnícke, výrobky dietetické pre deti a chorých, náplasti a obväzový materiál, hmoty určené na plombovanie zubov a na odtlačky zubov, dezinfekčné prostriedky, prostriedky na ničenie rastlinných a živočíšnych škodcov.

(540) SUMITOMO

(732) SUMITOMO CHEMICAL CO., LTD., 27-1, Shin-kawa 2-chome, Chuo-ku, Tokyo 104-8260, JP;
(740) Bušová Eva, JUDr., Bratislava, SK;

(111) 165231

(151) 4.11.1982
(156) 9.3.2012
(180) 9.3.2022
(210) 52595
(220) 9.3.1982

7 (511) 18, 25, 28

(510) Koža a náhradky, výrobky z kože a náhradiek, pokiaľ patria do tr. 18, surové kože a kožušiny, kufre, cestovné kabely, dáždniky, slnečníky a palice, biče, postroje na kone a sedlárske výrobky; odevy, bielizeň, topánky, črievice, šľapky; hry, hračky, telocvičné a športové náradie, športové potreby, pokiaľ patria do tr. 28, rybárske potreby, náradie na zimné športy, náradie na športové hry, tovar plážový a kúpací, ozdoby na vianočné stromčeky.

(540)

(732) Asics Corporation, 1-1 Minatojima-Nakamachi 7-chome, Chuo-ku, Kobe, JP;
(740) Bušová Eva, JUDr., Bratislava, SK;

(111) 165241

(151) 16.11.1982
(156) 6.9.2012
(180) 6.9.2022
(210) 52827
(220) 6.9.1982
(450) 8.1.1997

7 (511) 1, 3, 5, 31

(510) Výrobky chemické pre zdravotnícky priemysel; umelé a syntetické živice; chemikálie na konzervovanie potravín; výrobky kozmetické, éterické oleje, zdravotnícke mydlá, prostriedky na čistenie zubov; výrobky farmaceutické, veterinárske a zdravotnícke; liečivá pre ľudí a zvieratá; medikované krmivo prípravky; výrobky dietetické pre deti a chorých; náplasti, materiál na obväzy; hmoty na plombovanie zubov a na odtlačky zubov; dezinfekčné prostriedky; prostriedky na ničenie buriny a škodlivých zvierat; medicínálne nápoje; sirupy na farmaceutické účely; chemické prísady do krmív.

(540) AMICLOTON

(732) Zentiva, a. s., Nitrianska 100, 920 27 Hlohovec, SK;
(740) ROTT, RŮŽIČKA & GUTTMANN, Bratislava, SK;

(111) 165358

(151) 6.5.1983
(156) 18.3.2012
(180) 18.3.2022
(210) 52608
(220) 18.3.1982

7 (511) 9

(510) Optické a elektrické meracie prístroje, riadiace, kontrolné a vážiace prístroje, najmä optické a elektronické dĺžkomery a uhlomerné prístroje, numerické ukazovatele polohy a riadenia; presné deliace prístroje a mikroštruktúry; optické a mechanické presné stavebnicové diely.

(540)

(732) Dr. Johannes Heidenhain GmbH, Traunreut, DE;
(740) Bušová Eva, JUDr., Bratislava, SK;

(111) 165359
(151) 6.5.1983
(156) 18.3.2012
(180) 18.3.2022
(210) 52609
(220) 18.3.1982

7 (511) 9

(510) Optické a elektrické meracie prístroje, riadiace, kontrolné a vážiace prístroje, najmä optické a elektronické dĺžkomery a uhlomerné prístroje, numerické ukazovatele polohy a riadenia; presné deliace prístroje a mikroštruktúry; optické a mechanické presné stavebnicové diely.

(540) **DIADUR**

(732) Dr. Johannes Heidenhain GmbH, Traunreut, DE;
(740) Bušová Eva, JUDr., Bratislava, SK;

(111) 165386
(151) 16.6.1983
(156) 27.4.2012
(180) 27.4.2022
(210) 52651
(220) 27.4.1982

7 (511) 9

(510) Prístroje a nástroje na vedecké a laboratórne účely; prístroje a nástroje navigačné, t. j. prístroje určené na prenos rozkazov, na meranie a prístroje všeobecne používané pri riadení lodí a lietadiel; prístroje a nástroje geodetické a elektrické, nezaradené do iných tried; prístroje a nástroje na bezdrôtovú telegrafiu; prístroje fotografické, kinematografické, optické vrátane premietačov obrazov a zväčšovacích prístrojov; prístroje a nástroje na váženie a meranie, prístroje a nástroje signalizačné vrátane píšťaliek (signálnych); prístroje a nástroje určené na kontrolné účely; prístroje a nástroje na účely záchranné a učebné; automaty uvádzané do činnosti vhođením mince alebo známky, prístroje na záznam a reprodukciu hovoreného slova; zapisovacie pokladnice a počítačacie stroje vrátane kancelárskych a dierovacích strojov, hasiace prístroje; špeciálne puzdrá na prístroje a nástroje, ktoré sú zaradené do tejto triedy, najmä vysieláče - prijímače na prenos písma (faxy), vysieláče na prenos písma, ich súčasti a príslušenstvá.

(540)

Panafax

(732) Panasonic Corporation, 1006 Oaza Kadoma, Kadoma-shi, Osaka Prefecture 571-8501, JP;
(740) ROTT, RŮŽIČKA & GUTTMANN, Bratislava, SK;

(111) 172169
(151) 21.12.1993
(156) 7.4.2012
(180) 7.4.2022
(210) 67775
(220) 7.4.1992
(450) 6.4.1994

7 (511) 29

(510) Mäso, mäsové a údenárske výrobky.

(540) **MANDERLA**

(732) WIESBAUER, ÖSTERREICHISCHE WURST - SPEZIALITÄTEN GMBH, Laxenburger Strasse 256, A-1230 Wien, AT;
(740) Tomeš Pavol, Ing., Bratislava, SK;

(111) 172859
(151) 27.10.1994
(156) 3.3.2012
(180) 3.3.2022
(210) 67023
(220) 3.3.1992
(450) 12.1.1995

7 (511) 32

(511) 32 - Dojčenská voda, stolová voda a iné druhy vôd, napr. pre športovcov.

(540)



(732) VODAX, a. s., Sasinkova 5, 811 08 Bratislava, SK;
(740) Holoubková Mária, Ing., Bratislava, SK;

(111) 172889
(151) 7.11.1994
(156) 24.3.2012
(180) 24.3.2022
(210) 67450
(220) 24.3.1992
(450) 8.2.1995

7 (511) 1, 5

(510) Chemické výrobky na využitie pri výrobe insekticídov, fungicídov, prípravkov na ničenie buriny a hubenie hmyzu. Insekticídy, fungicídy, prípravky na ničenie buriny a hubenie hmyzu.

(540)



(732) Sumitomo Chemical Co., Ltd., 27-1, Shinkawa 2-chome, Chuo-ku, Tokyo 104-8260, JP;
(740) Bušová Eva, JUDr., Bratislava, SK;

(111) 172890
(151) 7.11.1994
(156) 24.3.2012
(180) 24.3.2022
(210) 67449
(220) 24.3.1992
(450) 8.2.1995

7 (511) 1, 5

(510) Chemické výrobky na použitie vo výrobe regulátorov rastu hmyzu a insekticídov, regulátory rastu hmyzu; insekticídy; fungicídy; herbicídy; prípravky na ničenie buriny a hubenie hmyzu.

(540) **SUMILARV**

(732) Sumitomo Chemical Co., Ltd., 27-1, Shinkawa 2-chome, Chuo-ku, Tokyo 104-8260, JP;
(740) Bušová Eva, JUDr., Bratislava, SK;

(111) 172892

(151) 7.11.1994
 (156) 19.3.2012
 (180) 19.3.2022
 (210) 67375
 (220) 19.3.1992
 (450) 8.2.1995

7 (511) 33

(510) Liehoviny (vodka).

(540)

(732) Fabryka Wódek "POLMOS ŁAŃCUT" Spółka Akcyjna, Kolejowa 1, 37-100 Łańcut, PL;
 (740) Bezák Marián, Ing., Bratislava, SK;

(111) 173205

(151) 19.12.1994
 (156) 16.4.2012
 (180) 16.4.2022
 (210) 68024
 (220) 16.4.1992
 (450) 8.3.1995

7 (511) 9

(510) Zvukové nahrávky a videonahrávky vo forme platní a pásovk.

(540)

(732) Arista Music, 550 Madison Avenue, New York, New York, 10022, US;
 (740) Fajnorová Mária, Ing., Bratislava, SK;

(111) 173508

(151) 27.1.1995
 (156) 2.3.2012
 (180) 2.3.2022
 (210) 67015
 (220) 2.3.1992
 (450) 12.4.1995

7 (511) 12

(510) Pneumatiky a duše určené na všetky druhy dopravných prostriedkov vrátane automobilov, kolies, motorových kolies a pod.

(540) GENERAL

(732) Continental Tire North America, Inc., 1800 Continental Blvd., Charlotte, NC 28273, US;
 (740) Fajnorová Mária, Ing., Bratislava, SK;

(111) 173543

(151) 2.2.1995
 (156) 10.6.2012
 (180) 10.6.2022
 (210) 69207
 (220) 10.6.1992
 (450) 10.5.1995

7 (511) 36

(511) 36 - Všetky druhy finančných služieb, najmä prevody peňazí vykonávané telegraficky.

(540) WESTERN UNION

(732) Western Union Holdings, Inc., 12500 E. Belford Ave. M21A2, Englewood, Colorado 80112, US;
 (740) ROTT, RŮŽIČKA & GUTTMANN, Bratislava, SK;

(111) 173582

(151) 7.2.1995
 (156) 12.8.2012
 (180) 12.8.2022
 (210) 70856
 (220) 12.8.1992
 (450) 10.5.1995

7 (511) 9

(510) Zvukové nahrávky a video nahrávky vo forme diskiet a pásovk.

(540)

(732) Arista Records LLC, 550 Madison Avenue, New York, New York, 10022, US;
 (740) Fajnorová Mária, Ing., Bratislava, SK;

(111) 173766

(151) 10.2.1995
 (156) 20.3.2012
 (180) 20.3.2022
 (210) 67420
 (220) 20.3.1992
 (450) 10.5.1995

7 (511) 5

(510) Farmaceutické prostriedky pre humánnu a veterinárnu oblasť, dietetické výrobky pre deti a chorých, náplasti a prostriedky na ošetrovanie rán, dezinfekčné prostriedky.

(540) LOFAT

(732) ETHYPHARM, Société Anonyme, 194 Bureaux de la Colline, Bât D, 92 213 Saint Cloud cedex, FR;
 (740) Haspel Ladislav, JUDr., CSc., Piešťany, SK;

(111) 173782

(151) 10.2.1995
 (156) 4.3.2012
 (180) 4.3.2022
 (210) 67042
 (220) 4.3.1992
 (450) 10.5.1995

7 (511) 3

(510) Tekutý čistiaci abrazívny prostriedok.

(540) ABRAT

(732) TOLMAN A TOLMAN s. r. o., Roztoky 137, 270 23 Křivoklát, CZ;
 (740) ROTT, RŮŽIČKA & GUTTMANN, Bratislava, SK;

(111) 173943

(151) 2.3.1995
(156) 20.12.2011
(180) 20.12.2021
(210) 65568
(220) 20.12.1991
(450) 7.6.1995

9 (511) 28

(510) Hračky, hry, športový tovar, najmä lopty, kriketové palice, oštepky, gymnastické náradie, korčule, siete, veslá, rakety, golfové značky, sane, terče, trampolíny.

(540) THE PUMP

(732) REEBOK INTERNATIONAL LIMITED, 4th Floor, 11-12 Pall Mall, London SW1Y 5LU, GB;
(740) Fritz Martin, JUDr., Bratislava, SK;

(111) 173981

(151) 7.3.1995
(156) 5.2.2012
(180) 5.2.2022
(210) 66297
(220) 5.2.1992
(450) 7.6.1995

8 (511) 1, 2, 17, 19

(511) 1 - Minerálne suroviny pre keramické výrobky; lepidlá a lepiace prostriedky na priemyselné účely; minerálne plniace látky pre plasty.
2 - Minerálne plniace látky pre farby a laky.
17 - Tepelne ochranné a izolačné prostriedky; izolačné dosky.
19 - Stavebné materiály, hlavne stavebné kamene a predpracované stavebné diely z pórovitého betónu, malty (vrátane stavebnej omietky), umelé kamene, najmä pórovité umelé kamene; pórovitý betón; ľahký betón, penový betón, betón, duté blokové kamene; komíny; stavebné dosky (obklady) z pórobetónu, najmä povrchové stavebné obklady z pórobetónu; spojovacie diely z minerálnych a organických materiálov, najmä viacvrstvové spojovacie stavebné dosky a viacvrstvové tvarované obklady, spojovacie stavebné diely; tvarované obkladové steny, podlahy a kryty ako tvarované obkladové fasády z pórovitých stavebných častí a pórobetónové stavebné obklady ako hotové diely na zhotovené domy; cementové zmesi na pripevnenie armatúr.

(540) YTONG

(732) Xella Deutschland GmbH, Düsseldorfer Landstraße 395, 47259 Duisburg, DE;
(740) MAJLINGOVÁ & PARTNERS, s. r. o., Bratislava, SK;

(111) 173982

(151) 7.3.1995
(156) 20.3.2012
(180) 20.3.2022
(210) 67423
(220) 20.3.1992
(450) 7.6.1995

7 (511) 5

(510) Farmaceutické prostriedky pre humánnu a veterinárnu oblasť, dietetické výrobky pre deti a chorých, náplasti a prostriedky na ošetrovanie rán, dezinfekčné prostriedky.

(540) SECNIL

(732) ETHYPHARM, Société Anonyme, 194 Bureaux de la Colline, Bât D, 92 213 Saint Cloud cedex, FR;
(740) Haspel Ladislav, JUDr., CSc., Piešťany, SK;

(111) 174008

(151) 8.3.1995
(156) 6.3.2012
(180) 6.3.2022
(210) 67098
(220) 6.3.1992
(450) 7.6.1995

7 (511) 39

(510) Služby pre leteckú dopravu pasažierov a nákladu.
(540)

DELTA

(732) DELTA AIR LINES, INC., spoločnosť zriadená podľa zákonov štátu Delaware, 1030 Delta Boulevard, Atlanta, Georgia, US;
(740) Tomeš Pavol, Ing., Bratislava, SK;

(111) 174072

(151) 16.3.1995
(156) 4.3.2012
(180) 4.3.2022
(210) 67043
(220) 4.3.1992
(450) 7.6.1995

7 (511) 3

(510) Čistidlo na kovy a sklo.

(540) SITOL

(732) TOLMAN A TOLMAN s. r. o., Roztoky 137, 270 23 Křivoklát, CZ;
(740) ROTT, RŮŽIČKA & GUTTMANN, Bratislava, SK;

(111) 174119

(151) 27.3.1995
(156) 10.8.2012
(180) 10.8.2022
(210) 70786
(220) 10.8.1992
(450) 7.6.1995

7 (511) 9, 12, 36

(510) Elektronika, elektronické aplikácie, programové produkty, prístroje a zariadenia telekomunikačné, prístroje a nástroje vedecké, elektrické (vrátane na bezdrôtovú telegrafiu), automatické prístroje uvádzané do chodu vhođením mince alebo známky, stroje na záznam, prenos a reprodukciu zvukov alebo obrazu, registračné pokladnice a počítačové stroje, prístroje kancelárskej techniky, dopravné prostriedky, ich príslušenstvo a náhradné diely, sprostredkovateľská činnosť v oblasti nákupu a predaja tovaru.

(540) TELCO

(732) TELCO systems, spol. s r. o., Zvolenská cesta 20, 974 05 Banská Bystrica, SK;

(111) 174139

(151) 27.3.1995
 (156) 8.4.2012
 (180) 8.4.2022
 (210) 67813
 (220) 8.4.1992
 (450) 7.6.1995

7 (511) 5, 9, 16, 35, 36, 39, 42

(510) Farmaceutické výrobky, výpočtová technika, najmä počítače, počítačové klávesnice, pamäte, záznamy, tlačiarne, periférne zariadenia, disky, disky, kancelárske stroje, prístroje a zariadenia, kancelárske náradie, kancelárske potreby, kancelárske písacie potreby, nehnuteľnosti; prenájom najmä kancelárskych strojov a zariadení, nehnuteľností, garáží, skladišť, áut, vozidiel a automobilov; obchodné, finančné a investičné poradenstvo, vedenie účtovníctva, evidencia pohľadávok a ich preberanie, evidencia záväzkov a ich úhrada, investovanie a sprostredkovanie investovania do podielov rôznych spoločností a projektov, obstarávanie know-how a ich financovanie.

(540)

(591) žltá, modrá

(732) COOPEX HOLD, a.s., Bajkalská 18/A, 821 08 Bratislava, SK;

(740) Hojčuš Peter, Ing., Bratislava, SK;

(111) 174241

(151) 25.4.1995
 (156) 5.8.2012
 (180) 5.8.2022
 (210) 70710
 (220) 5.8.1992
 (450) 11.7.1995

7 (511) 29

(510) Majonéza a výrobky z majonézy.

(540) MAJOLENKA

(732) Conopco, Inc., 700 Sylvan Avenue, Englewood Cliffs, NJ 07632, US;

(740) Fajnorová Mária, Ing., Bratislava, SK;

(111) 174243

(151) 26.4.1995
 (156) 7.7.2012
 (180) 7.7.2022
 (210) 69920
 (220) 7.7.1992
 (450) 11.7.1995

7 (511) 6, 7, 8, 9, 11, 12, 17, 19, 37, 42

(510) Čerpadlá všetkých druhov a ich diely; čerpacie zariadenia a armatúry vrátane zariadení na jadrovú energetiku a ich dielov; čerpacie stanice a ich príslušenstvá; akékoľvek vodárne a ich zariadenia; zavlažovacie zariadenia; vodovodné a inštaláčne zariadenia všetkých druhov; rotačné a pístové kompresory; rozhadzovače; vzdušníky čerpadiel, kompresorov, vodovodov, vodovodných zariadení, ako aj vedení kvapalín a plynov všetkých druhov; čistiace prístroje; nádrže; miešačky všet-

kých druhov; filtre vzduchu; plynotesné uzávery v rozvážacích potrubiach; vypúšťacie prístroje; príslušenstvá a súčasti čerpacích zariadení, samočinných spínačov; regulačné spínacie zariadenia; elektrické prístroje na riadenie a kontrolu behu čerpadiel a čerpacích agregátov na dopravu kvapalín a plynov; spínacie skrine; ochranné spínače; prístroje na kontrolu motorov; registračné prístroje na diaľkové označovanie stavu vodnej hladiny a prítokového množstva; signalizačné zariadenia; poplachové zariadenia akustické, optické alebo kombinované pri poruchách vedenia, pri strate tlaku; armatúry; spojky; hydranty; nasávačie koše; ventily; kalibrové hroty; postrekovače všetkých druhov; pracovné valce; piesty; odkvapové misy a kalichy; bojler; čistiace prístroje; elektromotory; tlakové spínače; plaváky a plavákové spínače; automatické vypínače; filtre, prístroje a zariadenia na umelé zavlažovanie; prístroje a pomôcky na hnojenie, na využitie močovky; rozstrekovače; prístroje a prostriedky proti-plynovej ochrany; odliatky zo sivej liatiny a ne-železných kovov; formy; modely a šablóny; meradlá a zariadenia na meranie geometrických veličín; kovoobrábacie nástroje; nástroje rezacie, strihacie a tvárniace; náradia ručné, upínacie a rezačie; ventilátory; vodomery; žeriavy; chladiče, automatické regulátory k turbínam; rošty z ohňovzdornej liatiny; zariadenia na vetranie miestností; obaly. Služby a výkony vyšších dodávateľských funkcií, projektová činnosť, stavebnomontážne práce, technická a poradenská činnosť, technická inšpekcia spojená s predmetom podnikania; metrologické služby - kalibrácia dĺžkových meradiel, sklenených teplomerov, meranie na SMS OPTON UNC 850 - odchýlok tvarov a polohy, známych a neznámych kriviek v rovine a priestore, rovných a šikmých ozubených kolies.

(540) SIGMA PUMPY

(732) SIGMA PUMPY HRANICE, s. r. o., Tovární č. p. 605, 753 01 Hranice I - Město, CZ;

(740) Bušová Eva, JUDr., Bratislava, SK;

(111) 174268

(151) 26.4.1995
 (156) 10.9.2012
 (180) 10.9.2022
 (210) 71643
 (220) 10.9.1992
 (450) 11.7.1995

7 (511) 5

(510) Hygienické výrobky, najmä spodky pre osoby trpiace inkontinenciou.

(540) ATTENDS

(732) Attends Europe GmbH, Baslerstrasse 15, 4310 Rheinfelden, CH;

(740) Bušová Eva, JUDr., Bratislava, SK;

(111) 174283

(151) 26.4.1995
 (156) 2.3.2012
 (180) 2.3.2022
 (210) 67000
 (220) 2.3.1992
 (450) 11.7.1995

7 (511) 5, 29, 31, 39, 41, 42

(510) Výrobky dietetické pre deti - hygienicky neškodná voda na dojčenskú výživu a pre spotrebiteľov alternatívnych potravín. Mlieko a iné mliečne výrobky. Krmivá na báze mlieka a vedľajších mliečnych produktov a odpadov. Nákup a zvoz surového mlieka, obhospodarovanie hmotných rezerv masla a ďalších mliečnych výrobkov. Činnosti vyučovacie - zabezpečovanie praktického vyučovania učňov stredných odborných učilíšť v profesiách mliekar, chladiar MaR a zámočník. Inžiniersko-poradenská činnosť v oblasti výroby mlieka a mliečnych výrobkov.

(540)



(732) SYRÁREŇ BEL SLOVENSKO a. s., Lastomírska 1, 071 01 Michalovce, SK;

(740) ROTT, RŮŽIČKA & GUTTMANN, Bratislava, SK;

(111) 174342

(151) 28.4.1995
(156) 7.4.2012
(180) 7.4.2022
(210) 67783
(220) 7.4.1992
(450) 11.7.1995

8 (511) 5, 37, 39

(511) 5 - Výrobky farmaceutické, zverolekárske a zdravotnícke, výrobky dietetické pre deti a chorých, náplasti, obväzový materiál, hmoty určené na plombovanie zubov a na zubné odtlačky, dezinfekčné prostriedky, prostriedky na ničenie rastlinných a živočíšnych škodcov, antiparazitné látky. 37 - Stavebníctvo, vykonávanie opráv a inštalácií. 39 - Doprava a skladovanie.

(540) RENTOKIL

(732) Rentokil Initial 1927 plc, Belgrave House, 76 Buckingham Palace Road, SW1W 9RF London, GB;

(740) Fajnorová Mária, Ing., Bratislava, SK;

(111) 174345

(151) 2.5.1995
(156) 27.5.2012
(180) 27.5.2022
(210) 68848
(220) 27.5.1992
(450) 11.7.1995

7 (511) 1, 3, 5

(510) Chemické výrobky pre lekárstvo, hygienu, farmáciu a vedu, prípravky baktericídne a fungicídne, kozmetické prípravky, liečivá, drogy, farmaceutické prípravky humánne a veterinárne, organopreparáty, séra a výrobky z krvi, prípravky posilňovacie a dietetické, diagnostiká.

(540) ALPROSTAN

(732) Zentiva, k.s., U kabelovny 130, 102 37 Praha, Dolní Měcholupy, CZ;

(111) 174349

(151) 2.5.1995
(156) 23.7.2012
(180) 23.7.2022
(210) 70472
(220) 23.7.1992
(450) 11.7.1995

7 (511) 3

(510) Výrobok na umývanie silne znečistenej pokožky, iné mydlárske výrobky a detergenty.

(540) RUTO

(732) TOLMAN A TOLMAN s. r. o., Rostoky 137, 270 23 Křivoklát, CZ;

(740) ROTT, RŮŽIČKA & GUTTMANN, Bratislava, SK;

(111) 174394

(151) 2.5.1995
(156) 13.3.2012
(180) 13.3.2022
(210) 67255
(220) 13.3.1992
(450) 11.7.1995

7 (511) 9, 41, 42

(510) Počítače, mikropočítače, grafické a textové terminály počítačov vrátane pracovných a multimedialných staníc, ich príslušenstvo, výpočtová, meračnica, automatizačná, regulačná a kancelárska technika; programy vrátane operačných systémov, expertných systémov, interaktívnych a grafických programov, programových projektov a multimedialných aplikácií, služby programovacie, konzultácie a poradenské; školiace služby k uvedeným programom.

(540) SOLARIS

(732) Oracle America, Inc., 500 Oracle Parkway, Redwood Shores, California 94065, US;

(740) Guniš Jaroslav, Mgr., Bratislava, SK;

(111) 175002

(151) 22.6.1995
(156) 21.2.2012
(180) 21.2.2022
(210) 66709
(220) 21.2.1992
(450) 14.9.1995

7 (511) 3, 16, 18, 25, 36, 39, 41, 42

(510) Kozmetika, toaletné potreby, voňavky; tlačoviny, písacie potreby; batohy, pleciaky, kufre; oblečenie vrátane pokrývok hlavy a obuv; služby spojené s vývojom, kúpou, predajom, financovaním, manažmentom, prevádzkovaním, prenájmom, podporou a sprostredkovaním bytov, podnájmov a nehnuteľností všetkých druhov a na ne sa vzťahujúce vyhľadávanie možností a obstarávanie komfortu; služby spojené s požíciavaním lodí, organizovanie výletných plavieb, uskutočňovanie plavieb a námorných operácií; prevádzkovanie turistických kancelárií a cestovných agentúr; zaisťovanie turistických zájazdov, preprava cestujúcich, sprevádzanie cestujúcich; prevádzkovanie garáží, parkovísk, prenájom áut a parkovísk; obstarávanie rekreačných príležitostí, prevádzkovanie zábavných parkov, organizovanie športových zá-

vodov a gymnastických cvičení, služby spojené s návštevou divadiel a koncertov, služby umeleckých galérií; hotelové, kúpeľové a rekreačné služby, hotelové rezervácie, reštauračné a stravovacie služby, organizovanie banketov.

(540) FOUR SEASONS

(732) FOUR SEASONS HOTELS (BARBADOS) LTD.,
Chancery House, High Street, Bridgetown, BB;
(740) ŽOVICOVÁ & ŽOVIC IP, s.r.o., Bratislava, SK;

(111) 176465

(151) 30.1.1996
(156) 29.4.2012
(180) 29.4.2022
(210) 68261
(220) 29.4.1992
(450) 3.4.1996

7 (511) 12

(510) Motorové vozidlá, ich konštrukčné súčasti a príslušenstvo.

(540) L200

(732) Mitsubishi Jidosha Kogyo Kabushiki Kaisha, 33-8,
Shiba 5-Chome, Minato-ku, Tokyo, JP;
(740) Bušová Eva, JUDr., Bratislava, SK;

(111) 176522

(151) 8.2.1996
(156) 17.3.2012
(180) 17.3.2022
(210) 67304
(220) 17.3.1992
(450) 8.5.1996

7 (511) 32, 35

(510) Nealkoholické nápoje, sirupy a ostatné prípravky na výrobu nápojov, služby propagačné a pomocné, služby pri prevádzke a obchode.

(540) COCA-COLA IS THE MUSIC

(732) The Coca-Cola Company, 310 North Avenue, N.
W., Atlanta, Georgia 30313, US;
(740) Tomeš Pavol, Ing., Bratislava, SK;

(111) 176600

(151) 28.2.1996
(156) 26.10.2012
(180) 26.10.2022
(210) 72558
(220) 26.10.1992
(450) 5.6.1996

7 (511) 34

(510) Šnupací tabak, cigarety, tabak v surovom stave, spracovaný tabak, tabakové substancie podávané oddelene alebo ako tabakové zmesi, ktoré neslúžia na liečebné účely, potreby pre fajčiarov, vrátane zapalovačov zahrnutých v triede 34, cigaretové papieriky, cigaretové špičky, zápalky.

(540) STATE LINE

(732) JT International SA, 1, Rue de la Gabelle, 1211
Geneva 26, CH;
(740) Tomeš Pavol, Ing., Bratislava, SK;

(111) 176603

(151) 28.2.1996
(156) 30.7.2012
(180) 30.7.2022
(210) 70590
(220) 30.7.1992
(450) 5.6.1996

7 (511) 9, 16, 42

(510) Výpočtová technika a jej prenájom.

(540)

(732) LIBRA Electronics a.s., Holečkova 2649/7, 370 04
České Budějovice, CZ;

(740) Hojčuš Peter, Ing., Bratislava, SK;

(111) 176608

(151) 4.3.1996
(156) 14.4.2012
(180) 14.4.2022
(210) 67960
(220) 14.4.1992
(450) 5.6.1996

7 (511) 9

(510) Zvukové nahrávky a videonahrávky vo forme diskov a pásov.

(540)

(732) Arista Music, 550 Madison Avenue, New York,
New York, 10022, US;

(740) Fajnorová Mária, Ing., Bratislava, SK;

(111) 176610

(151) 4.3.1996
(156) 14.4.2012
(180) 14.4.2022
(210) 67962
(220) 14.4.1992
(450) 5.6.1996

7 (511) 9

(510) Zvukové nahrávky a videonahrávky vo forme diskov a pásov.

(540) GOLD SEAL

(732) Arista Music, 550 Madison Avenue, New York,
New York, 10022, US;

(740) Fajnorová Mária, Ing., Bratislava, SK;

(111) 176611

(151) 4.3.1996
(156) 14.4.2012
(180) 14.4.2022
(210) 67963
(220) 14.4.1992
(450) 5.6.1996

7 (511) 9

(510) Zvukové nahrávky a videonahrávky vo forme diskov a pásov.

(540) RED SEAL

(732) Arista Music, 550 Madison Avenue, New York,
New York, 10022, US;

(740) Fajnorová Mária, Ing., Bratislava, SK;

(111) 176747
(151) 2.4.1996
(156) 27.2.2012
(180) 27.2.2022
(210) 66875
(220) 27.2.1992
(450) 3.7.1996

7 (511) 29

(510) Mlieko, mliečne výrobky, syry.

(540)



(591) modrá, čierna, bordová, smotanová
(732) COMPAGNIE DES FROMAGES & RICHES-MONTS, 5 Rue Chantecoq, 92800 Puteaux, FR;
(740) Tomeš Pavol, Ing., Bratislava, SK;

(111) 176802
(151) 9.4.1996
(156) 15.6.2012
(180) 15.6.2022
(210) 69290
(220) 15.6.1992
(450) 7.8.1996

7 (511) 39, 41

(510) Vydavateľská a nakladateľská činnosť vrátane vlastnej distribúcie.

(540)

INZERT EXPRES

(732) Šoula Zdeněk, Přístavní 1263/10, 835 00 Brno, CZ;
(740) Bachratá Magdaléna, Mgr., Bratislava, SK;

(111) 176989
(151) 18.7.1996
(156) 29.6.2012
(180) 29.6.2022
(210) 69705
(220) 29.6.1992
(450) 2.10.1996

7 (511) 5

(510) Farmaceutické prípravky, liečivá.

(540) **ENAP**

(732) KRKA, továrna zdravil, d. d., Novo mesto, Šmarješka cesta 6, 8501 Novo mesto, SI;
(740) Tomeš Pavol, Ing., Bratislava, SK;

(111) 178483
(151) 20.11.1997
(156) 5.6.2012
(180) 5.6.2022
(210) 69108
(220) 5.6.1992
(442) 6.8.1997
(450) 4.2.1998

7 (511) 4

(511) 4 - Priemyselné oleje a tuky, mazadlá, pohonné látky a prísady do pohonných látok.

(540) **EMKARATE**

(732) The Lubrizol Corporation, 29400 Lakeland Boulevard, Wickliffe, Ohio 44092, US;
(740) Bušová Eva, JUDr., Bratislava, SK;

(111) 178791

(151) 17.12.1997
(156) 9.7.2012
(180) 9.7.2022
(210) 69992
(220) 9.7.1992
(442) 10.9.1997
(450) 4.3.1998

7 (511) 42

(511) 42 - Hotelové a reštauračné služby.

(540)



(732) LUSIANA, spol. s r. o., Loretánské nám. 3/109, 118 00 Praha, CZ;
(740) Beleščák Ladislav, Ing., Piešťany, SK;

(111) 179558

(151) 22.1.1998
(156) 18.6.2012
(180) 18.6.2022
(210) 69402
(220) 18.6.1992
(442) 8.10.1997
(450) 8.4.1998

7 (511) 33

(511) 33 - Likéry.

(540)



(732) Jan Becher - Karlovarská Becherovka, a. s., T. G. Masaryka 57, 360 76 Karlovy Vary, CZ;
(740) Bušová Eva, JUDr., Bratislava, SK;

(111) 179681

(151) 12.2.1998
(156) 23.10.2012
(180) 23.10.2022
(210) 72510
(220) 23.10.1992
(442) 5.11.1997
(450) 6.5.1998

9 (511) 1, 4, 6, 7, 9, 10, 11, 12, 32, 35, 36, 37, 39, 41, 42

(511) 1 - Neželezné rudy, prirodzené a umelé hnojivá.
4 - Ropné produkty, uhlie, zemný plyn.
6 - Železné rudy, nežeľezné rudy, farebné kovy.
7 - Poľnohospodárske stroje a ich súčasti, stavebné stroje a ich súčasti, cestné stroje a ich sú-

časti, stroje na stavbu a údržbu železničných traťí, dieselové motory, manipulačná technika, hydraulické prvky.

9 - Výpočtová technika, počítačové programy.

10 - Prístroje a nástroje chirurgické, lekárske, zubolekárske a zverolekárske.

11 - Osvetľovacie telesá.

12 - Motorové vozidlá, automobilové príslušenstvo a doplnky, elektrické automobilové príslušenstvo, vysokozdvížne vozíky.

32 - Pivo, minerálne vody, šumivé a iné nealkoholické nápoje, sirupy a iné prípravky na prípravu nápojov.

35 - Rozmnožovanie náhradných nosičov magnetického záznamu, prenájom kancelárskych strojov a zariadení, podnikateľské poradenstvo.

36 - Realitné agentúry.

37 - Údržba a opravy motorových vozidiel.

39 - Uskladňovanie tovaru, prenájom vozidiel a iných dopravných prostriedkov.

41 - Vzdelávanie, usporadúvanie odborných kurzov.

42 - Prenájom strojov.

(540)



(591) Čierna, červená

(732) Čatloš Peter, Ing., Triq Tigne 80, Sliema, MT;

(740) Bačík Kvetoslav, Ing., Nová Dubnica, SK;

(111) 180031

(151) 17.3.1998

(156) 19.6.2012

(180) 19.6.2022

(210) 69461

(220) 19.6.1992

(442) 10.12.1997

(450) 3.6.1998

7 (511) 7, 12

(511) 7 - Motory s vnútorným spaľovaním a ich časti na použitie v priemysle, poľnohospodárstve, záhradníctve, námorníctve (s výnimkou pozemných vozidiel).

12 - Motory s vnútorným spaľovaním a ich časti na pozemné vozidlá.

(540)



(732) BRIGGS & STRATTON CORPORATION, spoločnosť zriadená a existujúca podľa zákonov štátu Wisconsin, 12301 West Wirth Street, Wauwatosa, Wisconsin 53222, US;

(740) Tomeš Pavol, Ing., Bratislava, SK;

(111) 180791

(151) 11.6.1998

(156) 7.4.2012

(180) 7.4.2022

(210) 67787

(220) 7.4.1992

(442) 4.3.1998

(450) 9.9.1998

7 (511) 9, 16

(511) 9 - Videokazety, audiokazety, filmy.

16 - Tlačoviny propagačného charakteru, katalógy, prospekty, plagáty, fotografie.

(540)



(732) Bär, spol. s r. o., Na Borovém 340/6, 142 00 Praha, CZ;

(740) ROTT, RŮŽIČKA & GUTTMANN, Bratislava, SK;

(111) 183580

(151) 20.1.1999

(156) 17.1.2012

(180) 17.1.2022

(210) 65966

(220) 17.1.1992

(442) 7.10.1998

(450) 13.4.1999

7 (511) 9, 35, 37, 42

(511) 9 - Výpočtová technika, stroje na záznam, prenos a reprodukciu zvuku a obrazu, fotografické a kinematografické prístroje, počítačové stroje a zapisovacie pokladnice, rozmnožovacie stroje (elektronické), meracia a regulačná technika.

35 - Poskytovanie služieb pri zavádzaní nových technológií vo vzťahu k prevádzke a k riadeniu obchodného podniku (t. j. záznam, prepis, zostavovanie, kompilácia, odovzdávanie alebo systematika písaných a/alebo nahraných správ, kompilácia matematických a/alebo štatistických údajov).

37 - Kompletizácia výpočtovej a spojovacej techniky.

42 - Technická pomoc pri zavádzaní nových technických zariadení, informácie rešeršného typu (odborné rady) týkajúce sa podniku bez vzťahu k vedeniu obchodu, tvorba a vývoj softvéru.

(540)



(732) ATREY, spol. s r. o., Na Hřebenkách 80/1168, 150 00 Praha, CZ;

(740) Mešková Viera, Ing., Bratislava, SK;

(111) 183581

(151) 20.1.1999

(156) 17.1.2012

(180) 17.1.2022

(210) 65966

(220) 17.1.1992

(442) 7.10.1998

(450) 13.4.1999

7 (511) 9, 35, 37, 42

(511) 9 - Výpočtová technika, stroje na záznam, prenos a reprodukciu zvuku a obrazu, fotografické a kinematografické prístroje, počítačové stroje a zapisovacie pokladnice, rozmnožovacie stroje (elektronické), meracia a regulačná technika.

35 - Poskytovanie služieb pri zavádzaní nových technológií vo vzťahu k prevádzke a k riadeniu obchodného podniku (t. j. záznam, prepis, zostavovanie, kompilácia, odovzdávanie alebo systematika písaných a/alebo nahraných správ, kompilácia matematických a/alebo štatistických údajov).

37 - Kompletizácia výpočtovej a spojovacej techniky.

42 - Technická pomoc pri zavádzaní nových technických zariadení, informácie rešeršného typu (odborné rady) týkajúce sa podniku bez vzťahu k vedeniu obchodu, tvorba a vývoj softvéru.

(540) ATREY

(732) ATREY, spol. s r. o., Na Hřebenkách 80/1168, 150 00 Praha, CZ;

(740) Mešková Viera, Ing., Bratislava, SK;

(111) 197740

(151) 11.1.2002

(156) 30.7.2011

(180) 30.7.2021

(210) 2278-2001

(220) 30.7.2001

(442) 8.10.2001

(450) 4.4.2002

7 (511) 9, 16, 35, 37, 38, 41, 42

(511) 9 - Telefónne prístroje a príslušenstvá, telefónne automaty, telefónne ústredne, mobilné telefóny, všetky telekomunikačné prístroje a zariadenia zatriedené v triede 9, softvér, hardvér, najmä na počítače, monitory, klávesnice, terminály a všetky ďalšie jednotlivé časti, súčasti a náhradné diely zatriedené v triede 9, všetky siete z oblasti výpočtovej techniky, ich jednotlivé časti i náhradné diely zatriedené v triede 9, stroje na záznam, prenos a reprodukciu zvuku alebo obrazu, nosiče magnetických záznamov (nahrané i nenahrané), zvukov, disky, vybavenie na spracovanie informácií a pre počítače, prístroje a nástroje elektrické, optické, prístroje a nástroje na meranie, signalizovanie.

16 - Tlačoviny, časopisy, periodiká, knihy, fotografie, učebné pomôcky s výnimkou prístrojov a zariadení.

35 - Sprostredkovateľská činnosť v oblasti nákupu a predaja telekomunikačnej a výpočtovej techniky; vydávanie reklamných alebo náborových textov; automatizované spracovanie dát; činnosť organizačných a ekonomických poradcov; činnosť účtovných poradcov; vedenie účtovníctva; reklamná a propagačná činnosť; prieskum trhu, obchodný a podnikateľský prieskum, prieskum verejnej mienky.

37 - Montážne služby a opravy telekomunikačných zariadení, zriaďovanie a prevádzkovanie pevnej verejnej telekomunikačnej siete na poskytovanie verejnej telekomunikačnej služby.

38 - Poskytovanie neverejnej telekomunikačnej služby prenosu dát a ďalších informácií, prevádzkovanie verejnej mobilnej rádiotelefónnej siete, sprostredkovateľská činnosť v oblasti telekomunikačnej techniky; telekomunikačné služby v rozsahu zriaďovania a prevádzkovania celoštátnej verejnej bunkovej mobilnej siete v systéme GSM a poskytovanie súvisiacich telekomunikačných služieb v rozsahu: odvrátenie hovoru, identifikácia

volajúceho účastníka, obmedzenie identifikácie volajúceho účastníka, identifikácia prihláseného účastníka, obmedzenie identifikácie prihláseného účastníka, nepodmienečné presmerovanie hovoru, presmerovanie hovoru pri obsadenej linke, presmerovanie hovoru, ak účastník neodpovedá, presmerovanie hovoru, ak účastník je mimo dosahu, signalizácia prichádzajúceho hovoru, podržanie hovoru, konferenčný hovor, uzavretá skupina používateľov, informácia o poplatkoch - informačná, informácia o poplatkoch - účtujúca, medziuzivateľská signalizácia, blokovanie všetkých odchádzajúcich hovorov, blokovanie odchádzajúcich medzinárodných hovorov, blokovanie odchádzajúcich medzinárodných hovorov okrem hovorov smerujúcich do domovskej krajiny, blokovanie všetkých prichádzajúcich hovorov, blokovanie prichádzajúcich hovorov v roamingu, explicitné uskutočnenie hovoru, presmerovanie a podržanie hovoru s notifikáciou, podpora vlastného číselného plánu na území SR; telekomunikačné služby v rozsahu zriaďovania a prevádzkovania verejných mobilných telekomunikačných sietí na pridelených frekvenciách; telekomunikačné služby v rozsahu poskytovania verejnej telefónnej služby prostredníctvom mobilných verejných telekomunikačných sietí; poskytovanie verejnej dátovej služby prostredníctvom verejných telekomunikačných sietí (poskytovanie a prenos dát); poskytovanie telekomunikačných verejných dátových služieb prostredníctvom siete internet; prenájom telekomunikačných prístrojov.

41 - Vydavateľská a nakladateľská činnosť okrem reklamných materiálov, vzdelávanie, zabezpečovanie výcviku, kurzov a školení v oblasti telekomunikačnej a výpočtovej techniky; školiaca činnosť v oblasti telekomunikačnej a výpočtovej techniky.

42 - Poradenská služba v oblasti telekomunikácií a výpočtovej techniky, konzultačná činnosť v oblasti telekomunikačnej a výpočtovej techniky.

(540) prima

(732) Orange Slovensko, a. s., Prievozská 6/A, 821 09 Bratislava, SK;

(740) Csekcs Erika, JUDr., Bratislava, SK;

(111) 199754

(151) 14.8.2002

(156) 4.2.2012

(180) 4.2.2022

(210) 290-2002

(220) 4.2.2002

(442) 9.5.2002

(450) 6.11.2002

8 (511) 25

(511) 25 - Obuv, odevy.

(540)



(591) oranžová, fialová, čierna

(732) Ing. Jaroslav Šutarík - IMBIZ, Mlynská 39, 052 01 Spišská Nová Ves, SK;

(111) 200089

(151) 3.9.2002
 (156) 7.2.2012
 (180) 7.2.2022
 (210) 318-2002
 (220) 7.2.2002
 (442) 9.5.2002
 (450) 6.11.2002

8 (511) 3, 25

(511) 3 - Kozmetické prípravky.
 25 - Odevy; obuv; pokrývky hlavy; bielizeň; osobná bielizeň; body (bielizeň); kombiné; korzety (bielizeň); pančuchy; pánske spodky; plavky; podprsenky; podvázky; pyžamá; ramienka na dámskej bielizni.

(540) Lamarc

(732) LACARDI ESTATE s.r.o., Vlčie hrdlo 1037, 821 07 Bratislava, SK;
 (740) Litvákova Lenka, Ing., Bratislava, SK;

(111) 200264

(151) 6.9.2002
 (156) 25.6.2011
 (180) 25.6.2021
 (210) 1936-2001
 (220) 25.6.2001
 (442) 4.6.2002
 (450) 3.12.2002

7 (511) 35, 36, 41

(511) 35 - Analýzy nákladov; hospodárske (ekonomické) predpovede; poskytovanie obchodných alebo podnikateľských informácií; prenájom kancelárskych priestorov a zariadení; pomoc pri riadení komerčných a priemyselných podnikov; marketingové štúdie; obchodný alebo podnikateľský prieskum; obchodný manažment a podnikové poradenstvo; odborné obchodné alebo podnikateľské poradenstvo; poradenstvo pri vedení podnikov; prieskum trhu; vydávanie a aktualizovanie reklamných materiálov; sprostredkovateľské služby v oblasti obchodu; účtovníctvo; vedenie účtovných kníh; reklama; oceňovanie a odhady v oblasti podnikania.
 36 - Prenájom kancelárskych priestorov; finančné analýzy; daňové odhady (služby); finančné informácie; finančné poradenstvo; finančné riadenie; služby v oblasti finančnictva; kapitálové investície; kancelárie zaoberajúce sa inkasovaním pohľadávok; finančné konzultačné služby; prenájom a správa nehnuteľností; sprostredkovanie nehnuteľností; oceňovanie a odhady (daňové); príprava a vedenie daňového priznania.
 41 - Organizovanie a vedenie kongresov, konferencií, seminárov.

(540) Penta Group

(732) WFSE, a. s., Digital Park II, Einsteinova 25, 851 01 Bratislava, SK;

(111) 200265

(151) 6.9.2002
 (156) 25.6.2011
 (180) 25.6.2021
 (210) 1937-2001
 (220) 25.6.2001
 (442) 4.6.2002
 (450) 3.12.2002

7 (511) 35, 36, 41

(511) 35 - Analýzy nákladov; hospodárske (ekonomické) predpovede; poskytovanie obchodných alebo podnikateľských informácií; prenájom kancelárskych priestorov a zariadení; pomoc pri riadení komerčných a priemyselných podnikov; marketingové štúdie; obchodný alebo podnikateľský prieskum; obchodný manažment a podnikové poradenstvo; odborné obchodné alebo podnikateľské poradenstvo; poradenstvo pri vedení podnikov; prieskum trhu; vydávanie a aktualizovanie reklamných materiálov; sprostredkovateľské služby v oblasti obchodu; účtovníctvo; vedenie účtovných kníh; reklama; oceňovanie a odhady v oblasti podnikania.
 36 - Prenájom kancelárskych priestorov; finančné analýzy; daňové odhady (služby); finančné informácie; finančné poradenstvo; finančné riadenie; služby v oblasti finančnictva; kapitálové investície; kancelárie zaoberajúce sa inkasovaním pohľadávok; finančné konzultačné služby; prenájom a správa nehnuteľností; sprostredkovanie nehnuteľností; oceňovanie a odhady (daňové); príprava a vedenie daňového priznania.
 41 - Organizovanie a vedenie kongresov, konferencií, seminárov.

(540)

(591) zelená, biela
 (732) WFSE, a. s., Digital Park II, Einsteinova 25, 851 01 Bratislava, SK;

(111) 201091

(151) 11.11.2002
 (156) 30.7.2011
 (180) 30.7.2021
 (210) 2293-2001
 (220) 30.7.2001
 (442) 6.8.2002
 (450) 4.2.2003

7 (511) 35, 38, 41

(511) 35 - Prenájom kancelárskych strojov a zariadení, reklama, reklamné oznamy - rozširovanie, služby (telefónne odkazovače), poradenstvo v obchodnej činnosti, vydavateľská činnosť (vydávanie reklamných materiálov).
 38 - Poskytovanie telekomunikačnej služby audiotex, telefaxové služby, prenájom telekomunikačných prístrojov.
 41 - Poskytovanie počítačových hier z počítačových sietí, vydavateľská činnosť (vydávanie kníh).

(540) LOGOMÁNIA

(732) Mediatex s.r.o., Bojnická 18, 831 04 Bratislava, SK;
 (740) Michalková Marta, JUDr., Bratislava, SK;

(111) 201166

(151) 12.12.2002
 (156) 26.6.2012
 (180) 26.6.2022
 (210) 1900-2002
 (220) 26.6.2002
 (442) 10.9.2002
 (450) 4.3.2003

8 (511) 35

(511) 35 - Marketingové služby; maloobchodné služby týkajúce sa drogeriového tovaru, kúpeľových solí a bahna, farmaceutických voľnopredajných prípravkov, vitamínov, minerálnych solí a doplnkov výživy, kníh, brožúr, pohľadníc, darčkových a spomienkových predmetov; sprostredkovanie obchodnej činnosti s uvedenými tovarmi.

(540)



(732) Liečebné termálne kúpele a. s., 966 03 Sklené Teplice 100, SK;

(111) 201227

(151) 13.12.2002
(156) 20.9.2011
(180) 20.9.2021
(210) 2772-2001
(220) 20.9.2001
(442) 10.9.2002
(450) 4.3.2003

7 (511) 9

(511) 9 - Počítačový softvér.

(540) STORMWARE PRODUCT

(732) STORMWARE, s. r. o., Matúšova 48, 811 04 Bratislava, SK;

(111) 202184

(151) 5.3.2003
(156) 14.11.2011
(180) 14.11.2021
(210) 3382-2001
(220) 14.11.2001
(442) 3.12.2002
(450) 3.6.2003

7 (511) 9, 37, 42

(511) 9 - Elektrotechnické a elektronické prístroje a zariadenia patriace do triedy 9.
37 - Servis elektrotechnických a elektronických prístrojov a zariadení.
42 - Počítačové programovanie, vývoj a projektovanie v elektrotechnike a elektronike.

(540) ELPRO

(732) Ondráš Milan, Ing., ELPRO, M. R. Štefánika 25, 915 01 Nové Mesto nad Váhom, SK;

(111) 202207

(151) 5.3.2003
(156) 21.1.2012
(180) 21.1.2022
(210) 129-2002
(220) 21.1.2002
(442) 3.12.2002
(450) 3.6.2003

8 (511) 4, 7, 12

(511) 4 - Mazivá, tmely, mazacie priemyselné oleje a tuky.
7 - Ložiská, klinové remene, guferá, segerové poistky, tesnenia, piesty a valce strojov a ďalšie súčasti strojov a motorov patriace do tr. 7.

12 - Brzdové valce a čeľuste, tlmiče, pružiny, manžety a tesnenia, ložiskové čapy a ďalšie diely a súčasti motorov a pozemných vozidiel patriace do tr. 12.

(540)



(732) VIBO, a. s., Košická 24, 080 01 Prešov, SK;
(740) Tomko Lubomír, Ing., Hanušovce nad Topľou, SK;

(111) 202304

(151) 5.3.2003
(156) 21.1.2012
(180) 21.1.2022
(210) 136-2002
(220) 21.1.2002
(442) 3.12.2002
(450) 3.6.2003

8 (511) 35, 36, 42

(511) 35 - Sprostredkovanie nákupu a predaja tovarov.
36 - Služby v oblasti správy nehnuteľností.
42 - Inžinierska projektová činnosť, služby v oblasti geodézie a kartografie.

(540) GEOPLÁN

(732) GEOplán Trenčín, s. r. o., Dolný Šianec 1, 911 48 Trenčín, SK;

(111) 202322

(151) 5.3.2003
(156) 11.2.2012
(180) 11.2.2022
(210) 358-2002
(220) 11.2.2002
(442) 3.12.2002
(450) 3.6.2003

8 (511) 14, 35, 36, 37, 40, 42

(511) 14 - Hodiny a hodinky, prístroje na meranie času, šperky z drahých kovov, drahokamov, polodrahokamov a kameňov.
35 - Sprostredkovanie nákupu a predaja tovarov, reklamná činnosť.
36 - Znalecké posudky z oblasti šperkov, drahých kovov a kameňov - finančné ohodnotenie výrobkov.
37 - Opravy šperkov, hodín a hodínok, servisná činnosť v oblasti zlatníctva, šperkárstva a hodinárstva.
40 - Spracovanie drahých kovov, drahokamov, polodrahokamov a syntetických kameňov, úpravy výrobkov z uvedených materiálov.
42 - Poradenská a konzultačná činnosť v oblasti zlatníctva, šperkárstva, hodinárstva a gemológie, znalecké posudky z oblasti (šperky, drahé kovy, kamene) gemológie - overovanie pravosti, rozbor zloženia uvedených výrobkov.

(540)



(732) Slovenský gemologický inštitút, s. r. o., Mierové námestie 40, 911 01 Trenčín, SK;

(111) 202325

(151) 5.3.2003
 (156) 11.2.2012
 (180) 11.2.2022
 (210) 363-2002
 (220) 11.2.2002
 (442) 3.12.2002
 (450) 3.6.2003

8 (511) 16, 35, 38

(511) 16 - Tlačoviny, časopisy, periodiká.
 35 - Reklamná činnosť, obchodný manažment a administratíva.
 38 - Telekomunikačné služby.

(540) STAVDATA

(732) Rajnicová Bibiána, Ing., INFOSTAVBA, Okánikova 2, 811 04 Bratislava, SK;

(111) 202580

(151) 15.4.2003
 (156) 4.1.2012
 (180) 4.1.2022
 (210) 14-2002
 (220) 4.1.2002
 (442) 9.1.2003
 (450) 1.7.2003

8 (511) 32, 33

(511) 32 - Pivo, minerálne vody, šumivé nápoje a iné nealkoholické nápoje, ovocné nápoje a šťavy, sirupy a iné prípravky na zhotovovanie nápojov.
 33 - Alkoholické nápoje (s výnimkou piva), vína všetkých druhov.

(540) KOMTESA

(732) Soare sekt a.s., U vily 480, 691 05 Zaječí, CZ;
 (740) Hojčuš Peter, Ing., Bratislava, SK;

(111) 202786

(151) 13.5.2003
 (156) 28.1.2012
 (180) 28.1.2022
 (210) 199-2002
 (220) 28.1.2002
 (442) 4.2.2003
 (450) 5.8.2003

8 (511) 33, 35

(511) 33 - Alkoholické nápoje s výnimkou piva.
 35 - Reklamná činnosť v súvislosti s výrobou alkoholických nápojov.

(540) VINUM DONAU

(732) Vinárske závody Topoľčianky, s.r.o., Cintorínska 31, 951 93 Topoľčianky, SK;
 (740) Budaj Miroslav, JUDr., Bratislava, SK;

(111) 202819

(151) 13.5.2003
 (156) 1.2.2012
 (180) 1.2.2022
 (210) 272-2002
 (220) 1.2.2002
 (442) 4.2.2003
 (450) 5.8.2003

8 (511) 33

(511) 33 - Víno zo všetkých odrôd hrozna, kupáže vín vyrobené z rôznych odrôd hrozna.

(540)

VRÁBEPSKÉ VÍNO



Kastelán

(732) SVV, a.s., Levická 743, 952 01 Vráble, SK;
 (740) Hojčuš Peter, Ing., Bratislava, SK;

(111) 202836

(151) 13.5.2003
 (156) 6.2.2012
 (180) 6.2.2022
 (210) 308-2002
 (220) 6.2.2002
 (442) 4.2.2003
 (450) 5.8.2003

8 (511) 33

(511) 33 - Vína, liehoviny, likéry, koktaily; alkoholické nápoje s výnimkou piva.

(540)

(591) fialová, žltá
 (732) Allied Domecq Spirits & Wine Limited, Chivas House, 72 Chancellors Road, London W6 9RS, GB;
 (740) Bušová Eva, JUDr., Bratislava, SK;

(111) 202883

(151) 14.5.2003
 (156) 20.2.2012
 (180) 20.2.2022
 (210) 477-2002
 (220) 20.2.2002
 (442) 4.2.2003
 (450) 5.8.2003

8 (511) 5, 29, 32

(511) 5 - Farmaceutické výrobky, potravinové výživové doplnky, dietetické výrobky na lekárske účely, potraviny na lekárske účely pre dospelých a deti, dietetické potravinárske výrobky a nápoje na liečebné účely, nápoje dietetického charakteru na liečebné účely, bylinné výrobky na liečebné účely, liečivé nápoje, želatínové výrobky na lekárske účely.
 29 - Želatínové potravinárske doplnky vo forme prášku.
 32 - Nealkoholické nápoje a iné prípravky na prípravu nealkoholických nápojov, prípravky na prípravu nealkoholických nápojov obsahujúcich dietetické, výživové, posilňujúce a podporné doplnky.

(540) DERMATIN ORLING

(732) ORLING - spol. s r.o. Ústí nad Orlicí, Na Bělisku 1352, 562 01 Ústí nad Orlicí, CZ;
 (740) Beleščák Ladislav, Ing., Piešťany, SK;

(111) 202885

(151) 14.5.2003
(156) 20.2.2012
(180) 20.2.2022
(210) 479-2002
(220) 20.2.2002
(442) 4.2.2003
(450) 5.8.2003

8 (511) 5, 29, 32

(511) 5 - Farmaceutické výrobky, dietetické výrobky na lekárske účely, potraviny na lekárske účely pre dospelých a detí, dietetické potravinárske výrobky a nápoje na liečebné účely určené na ochranu kĺbov, väzivového aparátu, prípadne iných častí pohybového aparátu a ľudského organizmu, nápoje dietetického charakteru na liečebné účely, prípravky na humánnu aplikáciu na liečebné účely, bylinné výrobky na liečebné účely, liečivé nápoje, želatínové výrobky na lekárske účely, dietetické prípravky na liečebné účely určené na ochranu kĺbov a pohybového aparátu.

29 - Želatínové potravinárske doplnky vo forme prášku.

32 - Nealkoholické nápoje a iné prípravky na prípravu nealkoholických nápojov.

(540)



(732) ORLING - spol. s r.o. Ústí nad Orlicí, Na Bělsku 1352, 562 01 Ústí nad Orlicí, CZ;

(740) Beleščák Ladislav, Ing., Piešťany, SK;

(111) 202891

(151) 14.5.2003
(156) 22.2.2012
(180) 22.2.2022
(210) 510-2002
(220) 22.2.2002
(442) 4.2.2003
(450) 5.8.2003

8 (511) 9

(511) 9 - Počítače, počítačový hardvér vrátane počítačových periférií, počítačových súčiastok, počítačových klávesníc, zariadenia na ovládanie počítačového videa, najmä počítačové myši, guľové ovládače, džojstiky a hracie podložky, počítače na použitie v automobiloch a počítačové programy pre ne, elektrické zariadenia na prijímanie televízie a globálneho komunikačného sieťového prenosu a ich prevádzanie do televízie alebo iného zobrazovacieho zariadenia a počítačové programy na použitie s nimi, telefóny a počítačové programy na ich kontrolu a riadenie, zábavné automaty obsahujúce počítačový hardvér a softvér pre ne, prenosné počítače, elektrické príslušenstvo na hranie hier a operačný softvér na ne, počítačové programy, operačné systémové programy, počítačové programy na hranie hier, počítačové programy na riadenie zobrazovacích televíznych programov, kancelárska technika.

(540)



(591) červená, čierna

(732) NOVATECH, s. r. o., Potočná 2835/1A, 022 01 Čadca, SK;

(111) 202899

(151) 14.5.2003
(156) 25.2.2012
(180) 25.2.2022
(210) 528-2002
(220) 25.2.2002
(442) 4.2.2003
(450) 5.8.2003

8 (511) 9, 38, 41

(511) 9 - Antény, parabolické antény, satelitné prijímače, autorádiá, clony proti radiácii na priemyselné účely, diaľkové ovládače, kompaktné disky, elektrické meniče, meracie pomôcky, elektrické meracie zariadenia, mikroprocesory, modemy, monitory, odrušovače, periférne zariadenia počítačov, počítače, počítačový softvér, rádioprijímače, videoprijímače, elektrotechnické prípojky, radary, rádiotelefone zariadenia, refraktory, satelity na vedecké účely, vysielacie elektronických signálov, televízne prístroje, televízne zariadenia, vlnometry, vysielacie zariadenia v telekomunikáciách, vysielacie v telekomunikáciách, vysokofrekvenčné prístroje, zosilňovače, zvukové nahrávacie zariadenia.

38 - Televízne vysielanie, rozhlasové vysielanie, vysielanie káblovej televízie, vysielanie satelitnej televízie, prenos dát.

41 - Vydávanie informačných periodických publikácií, výroba rozhlasových a televíznych programov, vzdelávanie, kultúra, šport, výroba zvukových a dátových nosičov, výstavy prehliadky.

(540) SLOVSAT

(732) LUT - SAT - RADIO Prešov, spol. s r. o., Murárska 18, 080 01 Prešov, SK;

(740) Kováčik Štefan, Ing., Bratislava, SK;

(111) 202997

(151) 9.6.2003
(156) 15.2.2012
(180) 15.2.2022
(210) 439-2002
(220) 15.2.2002
(442) 4.3.2003
(450) 11.9.2003

8 (511) 5

(511) 5 - Chemické výrobky na veterinárne použitie, farmaceutické prípravky humánne a veterinárne, profylaktické séra a očkovacie látky na veterinárne účely, liečivá a farmaceutické prípravky na veterinárne účely, prípravky baktericídne, fungicídne, insekticídne na ničenie nákazy, veterinárne imunologické prípravky, krvné deriváty.

(540) GAMMAVIT

(732) MEVAK, a. s., Biovetská 32, 949 01 Nitra, SK;

(111) 203001

(151) 9.6.2003
(156) 18.2.2012
(180) 18.2.2022
(210) 448-2002
(220) 18.2.2002

(442) 4.3.2003
(450) 11.9.2003

8 (511) 29

(511) 29 - Mlieko, syr a mliečne výrobky.

(540) BOURSAULT

(732) BONGRAIN S. A., 42 rue Rieussec, 78 220 Vi-roflay, FR;

(111) 203002

(151) 9.6.2003
(156) 18.2.2012
(180) 18.2.2022
(210) 449-2002
(220) 18.2.2002
(442) 4.3.2003
(450) 11.9.2003

8 (511) 29

(511) 29 - Mlieko, syr a mliečne výrobky.

(540)

(591) čierna, oranžová, béžová, hnedá

(732) BONGRAIN S. A., 42 rue Rieussec, 78 220 Vi-roflay, FR;

(111) 203011

(151) 9.6.2003
(156) 11.3.2012
(180) 11.3.2022
(210) 710-2002
(220) 11.3.2002
(442) 4.3.2003
(450) 11.9.2003

8 (511) 29, 30

(511) 29 - Mäso, ryby, hydina a zverina; mäsové vý-
ťažky; instantné polievky, najmä instantné rezan-
cové polievky; konzervované, sušené a tepelne
spracované ovocie a zelenina, najmä konzervy
s ovocím, konzervy s rybami, konzervy s mä-
kýšmi, kôrovcami a inými morskými živočíchmi,
konzervy so zeleninou, tropické sušené ovocie;
rôsoly, džemy, marmelády, ovocné zaváraniny,
ovocné pretlaky, najmä ovocné želé; prírodné
a umelé aerosólové krémy na zdobenie dezertov
patriace do triedy 29; vajcia, mlieko a mliečne
výrobky; jedlé oleje a tuky.

30 - Káva, čaj, kakao, cukor, ryža, maniok, ságo,
kávové náhradky; múka a výrobky z obilja, naj-
mä instantné rezance, chlieb, pekárské a cukrár-
ske výrobky, zmrzlina; prírodné a umelé aerosó-
lové krémy na zdobenie dezertov patriace do
triedy 30; med, melasový sirup; kvasnice, prášky
do pečiva; soľ, horčica; ocot, omáčky ako chuťo-
vé prísady; korenie; ľad.

(540) FIVE STAR

(732) DS INTERTRADE ASIA INTERNATIONAL CO.,
LTD., 19/196 Soi Champen, Nawamin Rd., Klong-
kum, Beungkum, 10240 Bangkok, TH;
(740) Tomešová Ingrid, Mgr., Bratislava, SK;

(111) 203025

(151) 9.6.2003
(156) 13.3.2012
(180) 13.3.2022
(210) 733-2002
(220) 13.3.2002
(442) 4.3.2003
(450) 11.9.2003

8 (511) 29, 30

(511) 29 - Mliečne výrobky.
30 - Kávovinové výrobky.

(540) CREAMER

(732) LEVICKÉ MLIEKÁRNE a. s., Júrska cesta 2,
934 01 Levice, SK;
(740) Litváková Edita, Ing., Bratislava, SK;

(111) 203102

(151) 9.6.2003
(156) 5.2.2012
(180) 5.2.2022
(210) 298-2002
(220) 5.2.2002
(442) 4.3.2003
(450) 11.9.2003

8 (511) 7, 9, 11, 35, 37

(511) 7 - Stroje a obrábacie stroje, motory a hnacie stro-
je okrem motorov do pozemných vozidiel, vzdu-
chové pumpy do akvárií, baliace stroje, bicyklo-
vé dynamá, brúsky ako stroje, brúsne kamene
a kotúče ako časti strojov, brúsne stroje, odstred-
ivky, stroje na výrobu cestovín, čerpadlá, pum-
py, elektrické stroje a prístroje na čistenie, parné
čistiace stroje, vysokotlakové čistiace stroje, dre-
voobrábacie stroje, drviace stroje, drviče, drviče
odpadu, filtre ako časti strojov alebo motorov,
generátory elektriny, hadice do vysávačov, hyd-
raulické alebo pneumatické zariadenia na otvára-
nie alebo zatváranie dverí, kávové mlynčeky nie
ručné, elektrické kefy ako časti strojov, kladkos-
troje, stroje na výrobu klobás, salám a párkov,
kompresory, kosačky, krájače na chlieb ako stro-
je, elektrické a elektromechanické kuchynské
stroje, elektrické lepovacie pištole, elektrické stro-
je a prístroje na leštenie, leštičky, elektrické leš-
tičky na obuv, liahne na vajcia, lisovacie stroje,
elektrické lisy na ovocie pre domácnosť, ložiská
ako časti strojov, stroje na lúpanie, mangle, žeh-
liace stroje, mlynčeky na mäso ako stroje, stroje
na miesenie, elektrické miešače na použitie v do-
mácnosti, mixéry, elektrické mlynčeky pre do-
mácnosť, elektromechanické stroje na výrobu ná-
pojov, ručné nástroje a náradie na iný než ručný
pohon, navijaky, elektrické nože, elektrické nož-
nice, stroje na odstraňovanie vodného kameňa,
odstredivky, žmýkačky, elektrické otvárače na
konzervy, striekacie pištole na farby, elektricko-
mechanické stroje na prípravu pokrmov, práčky,
práčky na pranie, farbenie a bielenie, zariadenia
na odsávanie prachu, riadiace mechanizmy na
stroje, motory a hnacie stroje, elektrické kuchyn-
ské roboty, strúhacie stroje na zeleninu, šijacie
stroje, elektrické šľahače, elektrické stroje a prí-
stroje na tepovanie koberec, umývačky riadu,
umývačky fliaš, vrecká do vysávačov, elektrické
ručné vŕtačky, vysávače, elektrické zvaračky ako
stroje, žehliace stroje, žmýkačky.

9 - Prístroje a nástroje vedecké, navigačné, zememeračské, elektrické, fotografické, kinematografické, optické, signalizačné, kontrolné, záchranné, vzdelávacie patriace do tr. 9, prístroje, pomôcky a nástroje na meranie a váženie, prístroje a nástroje na vedenie, distribúciu, transformáciu, akumuláciu, reguláciu alebo kontrolu elektrického prúdu patriace do tr. 9, elektrické akumulátory, akustické vedenie, antény, prístroje a zariadenia pre astronómiu, audiovizuálna technika na výučbu, elektrické zatváratele dverí, autorádiá, elektrické batérie, bleskozvody, fotografické blesky, blikavé svetlá, elektrické bzúčiaky, automatické časové spínače, prístroje na zaznamenávanie času, optické čítače, ďalekohľady, detektory, diaľkomery, diaľkové ovládače, diaľprojektory, elektronické diáre, kompaktné disky, magnetické, optické disky, dozimetre, elektrické drôty a káble, elektrické dverové zvončeky, elektronické publikácie stiahnuté z telekomunikačnej siete, elektronické svetelné ukazovadla, elektronický prekladový slovník, epidiascopy, faxy, fotoaparáty, fotografické, elektrostatické alebo termické fotokopírovacie prístroje, galvanometre, gramofóny, gramofónové platne, hasiace prístroje, elektrické hlásiče, elektrické zariadenia na vábenie a ničenie hmyzu, koaxiálne káble, káble s optickými vláknami, kamery, koncovky pre elektrotechniku, elektrické konektory, spojky, kontakty, objímky, elektrické kontrolné a regulačné prístroje, lasery s výnimkou laserov na lekárske účely, magnetofóny, megafóny, meradlá, mikrofóny, modemy, nabíjačky akumulátorov, elektrické natáčky, neónové reklamy, počítače, periférne zariadenia k počítačom, tlačiarne k počítačom, nahrané počítačové programy, rozhrania k počítačom, poisťky, poplašné zariadenia, prehrávače kompaktných diskov, premietacie prístroje, prenosný telefón, audio- a videoprijímače, rádiá, rádiotelefonné zariadenia, reproduktory, rozvodné panely pre elektrinu, elektroinštalračné rúry, satelitné navigačné prístroje, solárne články, elektrické spájkovačky, spínače, telefonné prístroje, televízne prijímače, snímače teploty, termostaty, elektrické tlmiče svetla, váhy, videohry, videokamery, videokazety, zariadenia na spracovanie údajov, elektrické zástrčky, kryty na zásuvky, elektrické zväracie zariadenia, prístroje a zariadenia na prenášanie, reprodukciu, spracovanie, záznam zvuku, obrazu alebo údajov, požiarne hlásiče, elektrické a elektronické zariadenia proti krádeži, elektrické žehličky.

11 - Zariadenia na osvetľovanie, vykurovanie, chladenie, varenie, sušenie, vetranie, elektrické vreckové baterky, bojler, ohrievače vody, držiaky na lampy a svietidlá, elektrické stolové ventilátory, elektrické kávovary, elektrické fritézy, hriankovače, horúce platne, chladiace prístroje, stroje a zariadenia, chladničky, inhalačné prístroje nie na lekárske účely, elektrické kanvice, klimatizačné zariadenia, elektricky vyhrievané koberce, elektrické kuchynské potreby na pečenie a varenie, kuchynské sporáky, lustre, mikrovlnné rúry, mrazničky, napařovacie prístroje, odparovače, ohrievacie podušky nie na lekárske účely, ohrievače, osvetľovacie prístroje a zariadenia, pece, sporáky, piecky, pražiče na kávu, elektrické radiátory, zariadenie do saun, solária ako prístroje, prístroje

a zariadenia na sušenie, sušiče na vlasy, teplo-vzdušné rúry, elektrické tlakové hrnce, varné prístroje a zariadenia, vetracie zariadenia, prístroje a zariadenia na zmäkčenie vody, ionizátory vzduchu, ohrievače vzduchu, stroje a prístroje na čistenie vzduchu, zapaľovače na zapaľovanie plynu, žiarivky, žiarovky, žiariče.

35 - Kancelárie zaoberajúce s dovozom a vývozom, poradenstvo v obchodnej činnosti, reklamné činnosti, rozširovanie reklamných alebo inzertných oznamov, reklamných materiálov, vzťahy s verejnosťou, sprostredkovanie uvedených služieb, sprostredkovanie obchodu s tovarom, predovšetkým s elektrospotrebičmi a domácimi potrebami.

37 - Opravy, montážne a inštalračné služby, servis použitých, poškodených, čiastočne zničených alebo zničených predmetov, opravárske služby v oblasti elektriny, inštalovanie a opravy elektrických spotrebičov, inštalácia a opravy chladiacich zariadení, informácie o opravách, montáž a opravy kuchynských zariadení, odrušovanie elektrických prístrojov a zariadení, sprostredkovanie uvedených činností.

(540)

elektroMAX

(591) modrá, červená

(732) Róbert Mihálik ELEKTROMAX, Veterná 18/G, 917 01 Trnava, SK;

(740) Porubčan Róbert, Ing., Ivanka pri Dunaji, SK;

(111) 203114

(151) 9.6.2003

(156) 21.2.2012

(180) 21.2.2022

(210) 487-2002

(220) 21.2.2002

(442) 4.3.2003

(450) 11.9.2003

9 (511) 2, 17, 19

(511) 2 - Farby, laky, vodou riedené silnovrstvé lazúrovacie laky, emaily (laky), fermeže, náterové laky, riedidlá do náterových látok, farieb a lakov, zlatolaky, tmely zaradené do tr. 2, farbivá, moridlá, ochranné prostriedky proti hrdzi kovov a hnilobe dreva, práškové náterové látky, práškové farby, impregnačné prostriedky na drevo a na betón, moridlá na drevo, elektroforézne náterové látky, spojivá do náterových látok, farby na stavebné účely.

17 - Izolačné náterové hmoty, najmä nástrekové hmoty na báze organických spojív a organických plnidiel.

19 - Omietky pre stavebníctvo, maltovinové spojivá (stavebný materiál), nástrekové omietkové hmoty, liate podlahy (stavebný materiál), asfaltové nátery, stavebné nástrekové hmoty na báze organických spojív a organických plnidiel.

(540) **AXATHERM**

(732) COLORLAK, akciová spoločnosť, Továrni 1076, 686 02 Staré Město u Uherského Hradišťa, CZ;

(740) Beleščák Ladislav, Ing., Piešťany, SK;

(111) 203115

(151) 9.6.2003
 (156) 21.2.2012
 (180) 21.2.2022
 (210) 488-2002
 (220) 21.2.2002
 (442) 4.3.2003
 (450) 11.9.2003

9 (511) 2, 17, 19

(511) 2 - Farby, laky, vodou riedené silnovrstvé lazúrovacie laky, emaily (laky), fermeže, náterové laky, riedidlá do náterových látok, farieb a lakov, zlatolaky, tmely zaradené do tr. 2, farbivá, moridlá, ochranné prostriedky proti hrdzi kovov a hnilobe dreva, práškové náterové látky, práškové farby, impregnačné prostriedky na drevo a na betón, moridlá na drevo, elektroforézne náterové látky, spojivá do náterových látok, farby na stavebné účely.

17 - Izolačné náterové hmoty, najmä nástrekové hmoty na báze organických spojív a organických plnidiel.

19 - Omietky pre stavebníctvo, maltovinové spojivá (stavebný materiál), nástrekové omietkové hmoty, liate podlahy (stavebný materiál), asfaltové nátery, stavebné nástrekové hmoty na báze organických spojív a organických plnidiel.

(540) EPAX

(732) COLORLAK, akciová spoločnosť, Továrni 1076, 686 02 Staré Město u Uherského Hradiště, CZ;
 (740) Beleščák Ladislav, Ing., Piešťany, SK;

(111) 203116

(151) 9.6.2003
 (156) 21.2.2012
 (180) 21.2.2022
 (210) 489-2002
 (220) 21.2.2002
 (442) 4.3.2003
 (450) 11.9.2003

9 (511) 2, 17, 19

(511) 2 - Farby, laky, vodou riedené silnovrstvé lazúrovacie laky, emaily (laky), fermeže, náterové laky, riedidlá do náterových látok, farieb a lakov, zlatolaky, tmely zaradené do tr. 2, farbivá, moridlá, ochranné prostriedky proti hrdzi kovov a hnilobe dreva, práškové náterové látky, práškové farby, impregnačné prostriedky na drevo a na betón, moridlá na drevo, elektroforézne náterové látky, spojivá do náterových látok, farby na stavebné účely.

17 - Izolačné náterové hmoty, najmä nástrekové hmoty na báze organických spojív a organických plnidiel.

19 - Omietky pre stavebníctvo, maltovinové spojivá (stavebný materiál), nástrekové omietkové hmoty, liate podlahy (stavebný materiál), asfaltové nátery, stavebné nástrekové hmoty na báze organických spojív a organických plnidiel.

(540) LIHOLAK

(732) COLORLAK, akciová spoločnosť, Továrni 1076, 686 02 Staré Město u Uherského Hradiště, CZ;
 (740) Beleščák Ladislav, Ing., Piešťany, SK;

(111) 203118

(151) 9.6.2003
 (156) 21.2.2012
 (180) 21.2.2022
 (210) 491-2002
 (220) 21.2.2002
 (442) 4.3.2003
 (450) 11.9.2003

9 (511) 2, 17, 19

(511) 2 - Farby, laky, vodou riedené silnovrstvé lazúrovacie laky, emaily (laky), fermeže, náterové laky, riedidlá do náterových látok, farieb a lakov, zlatolaky, tmely zaradené do tr. 2, farbivá, moridlá, ochranné prostriedky proti hrdzi kovov a hnilobe dreva, práškové náterové látky, práškové farby, impregnačné prostriedky na drevo a na betón, moridlá na drevo, elektroforézne náterové látky, spojivá do náterových látok, farby na stavebné účely.

17 - Izolačné náterové hmoty, najmä nástrekové hmoty na báze organických spojív a organických plnidiel.

19 - Omietky pre stavebníctvo, maltovinové spojivá (stavebný materiál), nástrekové omietkové hmoty, liate podlahy (stavebný materiál), asfaltové nátery, stavebné nástrekové hmoty na báze organických spojív a organických plnidiel.

(540) SYNTEPUR

(732) COLORLAK, akciová spoločnosť, Továrni 1076, 686 02 Staré Město u Uherského Hradiště, CZ;
 (740) Beleščák Ladislav, Ing., Piešťany, SK;

(111) 203120

(151) 9.6.2003
 (156) 21.2.2012
 (180) 21.2.2022
 (210) 493-2002
 (220) 21.2.2002
 (442) 4.3.2003
 (450) 11.9.2003

9 (511) 2, 17, 19

(511) 2 - Farby, laky, vodou riedené silnovrstvé lazúrovacie laky, emaily (laky), fermeže, náterové laky, riedidlá do náterových látok, farieb a lakov, zlatolaky, tmely zaradené do tr. 2, farbivá, moridlá, ochranné prostriedky proti hrdzi kovov a hnilobe dreva, práškové náterové látky, práškové farby, impregnačné prostriedky na drevo a na betón, moridlá na drevo, elektroforézne náterové látky, spojivá do náterových látok, farby na stavebné účely.

17 - Izolačné náterové hmoty, najmä nástrekové hmoty na báze organických spojív a organických plnidiel.

19 - Omietky pre stavebníctvo, maltovinové spojivá (stavebný materiál), nástrekové omietkové hmoty, liate podlahy (stavebný materiál), asfaltové nátery, stavebné nástrekové hmoty na báze organických spojív a organických plnidiel.

(540) EPOX AQUA

(732) COLORLAK, akciová spoločnosť, Továrni 1076, 686 02 Staré Město u Uherského Hradiště, CZ;
 (740) Beleščák Ladislav, Ing., Piešťany, SK;

(111) 203122

(151) 9.6.2003
(156) 21.2.2012
(180) 21.2.2022
(210) 495-2002
(220) 21.2.2002
(442) 4.3.2003
(450) 11.9.2003

9 (511) 2, 17, 19

(511) 2 - Farby, laky, vodou riedené silnovrstvé lazúrovacie laky, emaily (laky), fermeže, náterové laky, riedidlá do náterových látok, farieb a lakov, zlatolaky, tmely zaradené do tr. 2, farbivá, moridlá, ochranné prostriedky proti hrdzi kovov a hnilobe dreva, práškové náterové látky, práškové farby, impregnačné prostriedky na drevo a na betón, moridlá na drevo, elektroforézne náterové látky, spojivá do náterových látok, farby na stavebné účely.

17 - Izolačné náterové hmoty, najmä nástrekové hmoty na báze organických spojív a organických plnidiel.

19 - Omietky pre stavebníctvo, maltovinové spojivá (stavebný materiál), nástrekové omietkové hmoty, liate podlahy (stavebný materiál), asfaltové nátery, stavebné nástrekové hmoty na báze organických spojív a organických plnidiel.

(540) PROFI OKAP

(732) COLORLAK, akciová spoločnosť, Tovární 1076, 686 02 Staré Město u Uherského Hradiště, CZ;
(740) Beleščák Ladislav, Ing., Piešťany, SK;

(111) 203123

(151) 9.6.2003
(156) 21.2.2012
(180) 21.2.2022
(210) 496-2002
(220) 21.2.2002
(442) 4.3.2003
(450) 11.9.2003

9 (511) 2, 17, 19

(511) 2 - Farby, laky, vodou riedené silnovrstvé lazúrovacie laky, emaily (laky), fermeže, náterové laky, riedidlá do náterových látok, farieb a lakov, zlatolaky, tmely zaradené do tr. 2, farbivá, moridlá, ochranné prostriedky proti hrdzi kovov a hnilobe dreva, práškové náterové látky, práškové farby, impregnačné prostriedky na drevo a na betón, moridlá na drevo, elektroforézne náterové látky, spojivá do náterových látok, farby na stavebné účely.

17 - Izolačné náterové hmoty, najmä nástrekové hmoty na báze organických spojív a organických plnidiel.

19 - Omietky pre stavebníctvo, maltovinové spojivá (stavebný materiál), nástrekové omietkové hmoty, liate podlahy (stavebný materiál), asfaltové nátery, stavebné nástrekové hmoty na báze organických spojív a organických plnidiel.

(540) PURCOL

(732) COLORLAK, akciová spoločnosť, Tovární 1076, 686 02 Staré Město u Uherského Hradiště, CZ;
(740) Beleščák Ladislav, Ing., Piešťany, SK;

(111) 203125

(151) 9.6.2003
(156) 21.2.2012
(180) 21.2.2022
(210) 498-2002
(220) 21.2.2002
(442) 4.3.2003
(450) 11.9.2003

9 (511) 2, 17, 19

(511) 2 - Farby, laky, vodou riedené silnovrstvé lazúrovacie laky, emaily (laky), fermeže, náterové laky, riedidlá do náterových látok, farieb a lakov, zlatolaky, tmely zaradené do tr. 2, farbivá, moridlá, ochranné prostriedky proti hrdzi kovov a hnilobe dreva, práškové náterové látky, práškové farby, impregnačné prostriedky na drevo a na betón, moridlá na drevo, elektroforézne náterové látky, spojivá do náterových látok, farby na stavebné účely.

17 - Izolačné náterové hmoty, najmä nástrekové hmoty na báze organických spojív a organických plnidiel.

19 - Omietky pre stavebníctvo, maltovinové spojivá (stavebný materiál), nástrekové omietkové hmoty, liate podlahy (stavebný materiál), asfaltové nátery, stavebné nástrekové hmoty na báze organických spojív a organických plnidiel.

(540) VANTEX

(732) COLORLAK, akciová spoločnosť, Tovární 1076, 686 02 Staré Město u Uherského Hradiště, CZ;
(740) Beleščák Ladislav, Ing., Piešťany, SK;

(111) 203131

(151) 9.6.2003
(156) 8.3.2012
(180) 8.3.2022
(210) 673-2002
(220) 8.3.2002
(442) 4.3.2003
(450) 11.9.2003

8 (511) 30

(511) 30 - Snack-pokrmly obsahujúce najmä obilniny vrátane kukuričných lupienkov, tortilla-lupienkov, ryžových lupienkov, krekerov, praclíkov, nafukovaných a extrudovaných snackov; pukance; kandizované a poťahované orechy a bürske orechy; snack-pokrmly na vlákninovom a cereálnom základe; omáčky na snack-pokrmly.

(540)



(732) PepsiCo, Inc., 700 Anderson Hill Road, Purchase, New York 10577, US;
(740) Bezák Marián, Ing., Bratislava, SK;

(111) 203132

(151) 9.6.2003
(156) 8.3.2012
(180) 8.3.2022
(210) 674-2002
(220) 8.3.2002
(442) 4.3.2003
(450) 11.9.2003

8 (511) 32

(511) 32 - Minerálne a sýtené vody a iné nealkoholické nápoje; ovocné nápoje a ovocné šťavy; sirupy, koncentráty a iné prípravky na výrobu nápojov.

(540)

(591) biela, žltá, modrá, červená
 (732) PepsiCo, Inc., 700 Anderson Hill Road, Purchase, New York 10577, US;
 (740) Bezák Marián, Ing., Bratislava, SK;

(111) 203145

(151) 9.6.2003
 (156) 20.3.2012
 (180) 20.3.2022
 (210) 817-2002
 (220) 20.3.2002
 (442) 4.3.2003
 (450) 11.9.2003

8 (511) 34

(511) 34 - Spracovaný aj nespracovaný tabak; tabak na fajčenie, fajkový tabak, tabak na šúľanie, žuvací tabak; cigarety, cigary, krátke cigary (cigarillos); substancie na fajčenie predávané samostatne alebo miešané s tabakom nie na liečivé alebo liečebné účely; šnupavý tabak; potreby pre fajčiarov obsiahnuté v triede 34; cigaretové papieriky, cigaretové trubičky a zápalky.

(540) BENSON & HEDGES SILVER

(732) JT International SA, 1, Rue de la Gabelle, 1211 Geneva 26, CH;
 (740) Tomeš Pavol, Ing., Bratislava, SK;

(111) 203146

(151) 9.6.2003
 (156) 20.3.2012
 (180) 20.3.2022
 (210) 818-2002
 (220) 20.3.2002
 (442) 4.3.2003
 (450) 11.9.2003

8 (511) 34

(511) 34 - Spracovaný aj nespracovaný tabak; tabak na fajčenie, fajkový tabak, tabak na šúľanie, žuvací tabak; cigarety, cigary, krátke cigary (cigarillos); substancie na fajčenie predávané samostatne alebo miešané s tabakom nie na liečivé alebo liečebné účely; šnupavý tabak; potreby pre fajčiarov obsiahnuté v triede 34; cigaretové papieriky, cigaretové trubičky a zápalky.

(540) BENSON & HEDGES GOLD

(732) JT International SA, 1, Rue de la Gabelle, 1211 Geneva 26, CH;
 (740) Tomeš Pavol, Ing., Bratislava, SK;

(111) 203147

(151) 9.6.2003
 (156) 20.3.2012
 (180) 20.3.2022
 (210) 819-2002
 (220) 20.3.2002
 (442) 4.3.2003
 (450) 11.9.2003

8 (511) 34

(511) 34 - Spracovaný aj nespracovaný tabak; tabak na fajčenie, fajkový tabak, tabak na šúľanie, žuvací tabak; cigarety, cigary, krátke cigary (cigarillos); substancie na fajčenie predávané samostatne alebo miešané s tabakom nie na liečivé alebo liečebné účely; šnupavý tabak; potreby pre fajčiarov obsiahnuté v triede 34; cigaretové papieriky, cigaretové trubičky a zápalky.

(540) BENSON & HEDGES PLATINUM

(732) JT International SA, 1, Rue de la Gabelle, 1211 Geneva 26, CH;
 (740) Tomeš Pavol, Ing., Bratislava, SK;

(111) 203171

(151) 9.6.2003
 (156) 10.4.2012
 (180) 10.4.2022
 (210) 1006-2002
 (220) 10.4.2002
 (442) 4.3.2003
 (450) 11.9.2003

8 (511) 29, 30, 31, 39, 43

(511) 29 - Sušená zelenina; sušené ovocie; sušené hrozienka; sušený kokos; zemiakové lupienky; kandizované ovocie; spracované oriešky; spracované mandle; spracované arašidy; kukuričný olej; rastlinný olej.
 30 - Pukance; kukuričné pukance; pražená kukurica; kukuričné vločky; kukuričná múka; kukuričný škrob; mletá kukurica; prípravky z obilnín; výrobky z obilnín; obilninové lupienky a vločky; cukrovinky; müsli; sušienky, sucháre, biskvity; oblátky; jemné pečivo; pralinky; arašidové cukrovinky; príchuť do potravín s výnimkou esencií a éterických olejov.
 31 - Kukurica; obilie; zrno (obilie); obilie v nespracovanom stave; orechy; lieskové oriešky; arašidy; sezam.
 39 - Balenie tovaru, najmä potravín v triedach 29, 30 a 31.
 43 - Občerstvenie; rýchle občerstvenie.

(540)

(732) CORNICO POPCORN COMPANY, s. r. o., Kvetinárska 16, 821 06 Bratislava, SK;
 (740) Kajabová Monika, JUDr., Bratislava, SK;

(111) 203176

(151) 9.6.2003
(156) 10.4.2012
(180) 10.4.2022
(210) 1014-2002
(220) 10.4.2002
(442) 4.3.2003
(450) 11.9.2003

8 (511) 5

(511) 5 - Liečebné oftalmologické prípravky.

(540) VISINE

(732) Johnson & Johnson, spoločnosť zriadená podľa zákonov štátu New Jersey, One Johnson & Johnson Plaza, New Brunswick, New Jersey 08933-7001, US;

(740) Bušová Eva, JUDr., Bratislava, SK;

(111) 203191

(151) 9.6.2003
(156) 12.4.2012
(180) 12.4.2022
(210) 1041-2002
(220) 12.4.2002
(442) 4.3.2003
(450) 11.9.2003

8 (511) 5, 10

(511) 5 - Lekárske diagnostické reakčné činidlá a skúšky/skúšobné súbory na testovanie telesných tekutín.
10 - Lekárske diagnostické prístroje na analýzu telesných tekutín, diagnostické prístroje na odber vzoriek krvi, prístroje na lancetovanie, kazety obsahujúce reakčné činidlá.

(540) ASCENSIA

(732) Bayer HealthCare LLC, 100 Bayer Road, Pittsburgh, Pennsylvania 15205, US;

(740) Tomeš Pavol, Ing., Bratislava, SK;

(111) 203257

(151) 3.7.2003
(156) 20.2.2012
(180) 20.2.2022
(210) 481-2002
(220) 20.2.2002
(442) 1.4.2003
(450) 7.10.2003

8 (511) 9, 35, 41, 42

(511) 9 - Diapozitívy, prístroje alebo nosiče na nahrávanie, prenos a reprodukciu zvuku alebo obrazu, počítače, počítače - periférne zariadenia, počítačový softvér, elektronické publikácie, fotoaparáty.

35 - Zber, spracovanie a poskytovanie obchodných alebo podnikateľských informácií, pomoc pri riadení podniku, obchodné alebo podnikateľské poradenstvo, úprava a spracovanie textov a vedenie počítačových súborov, sprostredkovanie nákupu a predaja tovarov.

41 - Filmová tvorba, fotografovanie, reportážne služby, organizovanie a vedenie seminárov, školenie, umelecké a módné agentúry.

42 - Tvorba softvéru, poradenstvo v oblasti počítačového hardvéru a softvéru, kontrola kvality, poradenstvo v oblasti systémov kvality, návrh počítačových systémov, tvorba počítačových databáz, grafický dizajn.

(540) INFOT

(732) Ján Klocok - INFOT, Karola Adlera 3, 841 01 Bratislava, SK;

(111) 203266

(151) 3.7.2003
(156) 4.3.2012
(180) 4.3.2022
(210) 629-2002
(220) 4.3.2002
(442) 1.4.2003
(450) 7.10.2003

8 (511) 7, 12, 16

(511) 7 - Cestné stroje; poľnohospodárske stroje; stroje na zemné práce; cestné valce; dopravníky; drviče; drviče odpadov; hydraulické motory a časti banských strojov; betónové miešačky (stroje); čistiace stroje; frézy; obrábacie stroje; ručné nástroje a náradie na iný než ručný pohon; kladivá pneumatické; nástroje ako časti strojov; pily /stroje/; rýpadlá; lopatkové nakladače; nákladné výťahy; vrtáky (stroje); zdvíhacie zariadenia; žeriavy; rýpadlá; kosačky; kypriče (stroje); nakladacie výložníky; manipulátory; navijaky; pásy na stroje; plečky /stroje/; pluh; poľnohospodárske náradie s výnimkou ručného; prevodovky strojov; radlice; prevody strojov; poľnohospodárske stroje; poľnohospodárske dopravníky; skrine alebo stojany ako časti strojov; snehové pluh; valce ako časti strojov.

12 - Autá; automobily; betónové miešačky (automobily); blatníky; diaľkovo ovládané vozidlá; hydraulické obvody vozidiel; kapoty vozidiel; kamióny a nákladné vozidlá; karosérie dopravných prostriedkov; nárazníky vozidiel podvozky vozidiel; prevodovky na pozemné vozidlá; ráfiky; reťaze; protišmykové spojky na pozemné vozidlá; športové autá; traktory; vozidlá vojenské na dopravu; zdvíhacie vozíky a zdvíhacie zariadenia.

16 - Plagáty; albumy; obrazy; noviny; atlasy; lístky; mapy; katalógy; farebné pásy; fotografie; formuláre; tlačivá; kancelárske potreby s výnimkou nábytku; grafické zobrazenia; pohľadnice; tlačoviny; publikácie; príručky; brožúry; prospekty; školské potreby; blahoprajné pohľadnice; písacie potreby.

(540)



(732) WAY INDUSTRIES, a.s., Priemyselná 937/4, 963 01 Krupina, SK;

(740) Čechvalová Dagmar, Bratislava, SK;

(111) 203269

(151) 3.7.2003
(156) 7.3.2012
(180) 7.3.2022
(210) 662-2002
(220) 7.3.2002
(442) 1.4.2003
(450) 7.10.2003

8 (511) 3, 5, 29, 30, 32, 35, 39, 40

(511) 3 - Pracie a čistiace prípravky a prostriedky, najmä mydlá, saponáty, bieliace, odmasťovacie a leštiace prípravky; parfumériové výrobky, drogérystické a kozmetické výrobky a látky, najmä z bylín, kvetín, rastlín, ovocia a iných prírodných produktov, najmä toaletné mydlá, šampóny, emulzie, oleje, kúpeľové soli s výnimkou soli na liečebné účely, vlasové vody a toniká, pleťové vody a mlieka, zubné pasty a spreje.

5 - Výrobky na farmaceutické a liečebné účely, zdravotnú prevenciu a rekondíciu, najmä medicínske a dietetické čaje a čajové zmesi všetkých druhov, napr. čaje bylinkové, ovocné z iných prírodných produktov s liečivými účinkami; fytotherapeutiká; dietetické a vitamínové preparáty na humánne a veterinárne použitie, najmä vitamínové nápoje a povzbudzujúce prípravky z bylín, ovocia a iných prírodných produktov s liečivými účinkami, napr. výluhy, výtlačky, šťavy, farmaceutické odvary a liečebné roztoky, liečebné vína a sirupy, kúpeľové soli na liečebné účely.

29 - Sušené, konzervované a varené ovocie, zelenina, byliny a iné prírodné produkty, napr. ovocné kôry vrátane ich zmesi; jedlá želatina; marmelády; džemy; kompóty a pyrre; potravinárske doplnky a výživné extrakty patriace do triedy 29 a používané na výživu alebo ako jej prísady; mlieko, mliečne výrobky.

30 - Čaje vrátane ich zmesi, najmä sypané, porciované, vreckované, lisované, instantné a čajové extrakty z ovocia, bylín a iných prírodných produktov, napr. z ovocnej kôry, prírodné i aromatizované vrátane s prídavkom vitamínov, minerálnych vlákien a ochucovacích prípravkov; čajové esencie prírodné a ochutené; obilné, kukuričné a strukovinové výrobky a polotovary vrátane ich zmesi; cereálne, sójové výrobky a polotovary naturálne, aromatizované, poťahované a/alebo zmesové vrátane extrudovaných; müsli; korenie; koreniny; aromatické prípravky do potravín a potravinárske príchuťi všetkých druhov s výnimkou esencií a potravinárskych olejov; žuvačky; káva a kávové náhradky; kakao; ovocné želé.

32 - Nealkoholické nápoje všetkých druhov, najmä ovocné, zeleninové a bylinné šťavy neliečebné a nápoje z nich; ovocné a rastlinné šťavy a výtlačky do potravín; mušty, sirupy, výluhy, koncentráty a extrakty na prípravu nealkoholických nápojov a ochutených minerálnych vôd; instantné a dietetické nápoje neliečebné; pitné vody a minerálne vody prírodné, ochutené a perlivé.

35 - Reklamná, propagačná a inzertná činnosť v odbore potravinárskych výrobkov vrátane výrobkov na farmaceutické a liečebné účely, najmä v oblasti nákupu a predaja čajov, bylín, ovocia a iných prírodných potravinárskych produktov; obchodný informačný servis a poradenská činnosť v daných odboroch; distribúcia tovarov a propagačných tlačovín na reklamné účely; organizovanie a zabezpečovanie propagačných a/alebo komerčných výstav, propagačných reklamných akcií vrátane prehliadok výrobkov a služieb; obchodný manažment a prieskum trhu; pomoc pri riadení obchodnej činnosti; obchodné zastupovanie tuzemských a zahraničných firiem; dovozná a vývozná agentúra.

39 - Balenie, skladovanie, expedícia a preprava potravinárskych výrobkov vrátane výrobkov na farmaceutické a liečebné účely, najmä čajov, bylín, ovocia, zeleniny a nealkoholických nápojov vrátane iných prírodných produktov na potravinárske, farmaceutické a liečebné účely.

40 - Spracovanie prírodných produktov pre potravinárske, farmaceutické, liečebné a kozmetické výrobky a nealkoholické nápoje na humánnu a veterinárnu potrebu, najmä bylín, ovocia, čajov, kvetín, zeleniny, obilnín, strukovín a prírodných a/alebo minerálnych vôd, napr. sušenie, fermentovanie, drvenie, mletie, stáčanie, miesenie a vyľuhovanie surovín a polotovarov.

(540)



(732) BIOGENA CB spol. s r.o., U Pily 702, 370 01 České Budějovice, CZ;

(740) Hojčuš Peter, Ing., Bratislava, SK;

(111) 203280

(151) 3.7.2003

(156) 11.3.2012

(180) 11.3.2022

(210) 692-2002

(220) 11.3.2002

(442) 1.4.2003

(450) 7.10.2003

8 (511) 35, 38, 41

(511) 35 - Prenájom kancelárskych strojov a zariadení, reklama, rozširovanie reklamných oznamov, odkazovacie telefónne služby, poradenstvo v obchodnej činnosti, vydavateľská činnosť (vydávanie reklamných materiálov).

38 - Poskytovanie telekomunikačnej služby audiotex, telefaxové služby, prenájom telekomunikačných prístrojov.

41 - Poskytovanie počítačových hier z počítačových sietí, vydavateľská činnosť (vydávanie kníh).

(540)



(591) svetlomodrá, modrá, biela

(732) Mediatex s.r.o., Bojnická 18, 831 04 Bratislava, SK;

(740) Michalková Marta, JUDr., Bratislava, SK;

(111) 203281

(151) 3.7.2003

(156) 11.3.2012

(180) 11.3.2022

(210) 693-2002

(220) 11.3.2002

(442) 1.4.2003

(450) 7.10.2003

8 (511) 35, 38, 41

(511) 35 - Prenájom kancelárskych strojov a zariadení, reklama, rozširovanie reklamných oznamov, odkazovacie telefónne služby, poradenstvo v obchodnej činnosti, vydavateľská činnosť (vydávanie reklamných materiálov).

38 - Poskytovanie telekomunikačnej služby audio-text, telefaxové služby, prenájom telekomunikačných prístrojov.

41 - Poskytovanie počítačových hier z počítačových sietí, vydavateľská činnosť (vydávanie kníh).

(540) MODRÉ Z NEBA

(732) Mediatex s.r.o., Bojnická 18, 831 04 Bratislava, SK;

(740) Michalková Marta, JUDr., Bratislava, SK;

(111) 203288

(151) 3.7.2003

(156) 14.3.2012

(180) 14.3.2022

(210) 753-2002

(220) 14.3.2002

(442) 1.4.2003

(450) 7.10.2003

8 (511) 6, 9, 11, 37, 39, 40, 42

(511) 6 - Kovové potrubia na vetranie a klimatizáciu; kovové potrubia ústredného kúrenia; kovové tlakové potrubie; kovové vodovodné potrubia; stavebný materiál z kovu; kovové káble a drôty; stavebné kovania.

9 - Prístroje a nástroje vedecké, kontrolné, vzdelávacie a prístroje a nástroje na meranie a váženie, prístroje a nástroje na vedenie, distribúciu, transformáciu, akumuláciu, reguláciu alebo kontrolu elektrického prúdu; plynometry; konštrukčné prvky a diely na tieto výrobky; akumulátorové banky, nádoby a skrine; platne do akumulátorov; elektrické akumulátory; ampérmetre; materiály na elektrické vedenie; počítačový softvér a hardvér; zásuvky, zástrčky a iné elektrické spojky; elektrické zariadenia patriace do tejto triedy.

11 - Zariadenia na osvetľovanie, vykurovanie, parné kotly, zariadenia na varenie, chladenie a sušenie, vetracie, vodárenské a sanitárne zariadenia; inštalácie na kúrenie; bezpečnostné príslušenstvo a bezpečnostné zariadenia na vodné alebo plynové zariadenia a na vodovodné alebo plynové potrubia; plynové armatúry; plynové regulačné prístroje; príslušenstvo k plynovým prístrojom, zariadeniam a vedeniam; plynové zapalovače, horáky, kotly a sporáky a konštrukčné diely na tieto výrobky; chladiace prístroje a zariadenia; regulačné a bezpečnostné príslušenstvo a zariadenia k plynovým a vodovodným potrubiam; klimatizačné zariadenia; vzduchotechnické zariadenia; tlakové zariadenia.

37 - Stavebníctvo; opravy; montážne a inštalačné služby; montáž a opravy meracej a regulačnej techniky; výkon činnosti stavbyvedúceho; služby v oblasti poskytovania technického a technologického vybavenia stavieb; dozor nad stavbami; inštalovanie a opravy elektrických spotrebičov; izolovanie stavieb; prenájom stavebných strojov a zariadení; stavebné informácie; montáž, údržba a opravy; montáž a opravy vykurovacích zariadení; prenájom priemyselných strojov; montáž, rekonštrukcia, oprava a údržba, odborné prehliadky

a skúšky elektrických, tlakových, regulačných a plynových zariadení, plynomerov a doplnkových zariadení na meranie a kontrolu plynov; kladenie, oprava a údržba plynového potrubia; montáž, údržba a opravy tlakových nádob a zariadení, bleskozvodov; prenájom strojov potrebných na výkon služieb uvedených v tejto triede; poradenská činnosť v oblasti služieb uvedených v tejto triede.

39 - Prenájom automobilov; prenájom nosičov na automobily; distribúcia elektrickej energie a tepla.

40 - Výroba elektrickej energie a tepla.

42 - Automatizované spracovanie dát; projekty stavieb; technický prieskum; projekčná činnosť na plynofikáciu a elektroinštalácie; expertízy-inžinierske práce; prieskumy-inžinierske práce; vypracovanie stavebných výkresov; revízie plynových zariadení a nádob; odborné poradenstvo v oblasti rozvodu plynu, elektrickej energie, tepla a v oblasti plynových a elektrických zariadení.

(540)

Energoplyn

(591) zelená

(732) Energoplyn, spol. s r.o., Nobelova 34, 836 05 Bratislava, SK;

(740) Litvákova Edita, Ing., Bratislava, SK;

(111) 203311

(151) 3.7.2003

(156) 18.4.2012

(180) 18.4.2022

(210) 1130-2002

(220) 18.4.2002

(442) 1.4.2003

(450) 7.10.2003

8 (511) 5

(511) 5 - Farmaceutické prípravky pre centrálny nervový systém.

(540) AXURA

(732) Merz Pharma GmbH & Co. KGaA, Eckenheimer Landstrasse 100, 60318 Frankfurt am Main, DE;

(740) Bušová Eva, JUDr., Bratislava, SK;

(111) 203320

(151) 3.7.2003

(156) 26.4.2012

(180) 26.4.2022

(210) 1255-2002

(220) 26.4.2002

(442) 1.4.2003

(450) 7.10.2003

8 (511) 10

(511) 10 - Lekárske diagnostické prístroje na analýzu telesných tekutín, lekárske prístroje na lancetovanie, kazety obsahujúce reakčné činidlá.

(540) CONTOUR

(732) Bayer HealthCare LLC, 100 Bayer Road, Pittsburgh, Pennsylvania 15205, US;

(740) Tomeš Pavol, Ing., Bratislava, SK;

(111) **203331**
 (151) 3.7.2003
 (156) 3.5.2012
 (180) 3.5.2022
 (210) 1314-2002
 (220) 3.5.2002
 (442) 1.4.2003
 (450) 7.10.2003

8 (511) 10

(511) 10 - Lekárske diagnostické prístroje na analýzu telesných tekutín, lekárske prístroje na lancetovanie, kazety obsahujúce reakčné činidlá.

(540) ENTRUST

(732) Bayer HealthCare LLC, 100 Bayer Road, Pittsburgh, Pennsylvania 15205, US;
 (740) Tomeš Pavol, Ing., Bratislava, SK;

(111) **203404**
 (151) 3.7.2003
 (156) 22.3.2012
 (180) 22.3.2022
 (210) 849-2002
 (220) 22.3.2002
 (442) 1.4.2003
 (450) 7.10.2003

8 (511) 3

(511) 3 - Mydlá; voňavkárske výrobky; éterické oleje; kozmetické prípravky; práškový mastenec - puder na úpravu; vlasové vody (lotiony); zubné pasty; ústne vody; prípravky na osobnú hygienu, najmä dezodoranty a antiperspiranty.

(540) CLEAN GLIDE

(732) COLGATE-PALMOLIVE COMPANY, a Delaware corporation, 300 Park Avenue, New York, NY 10022, US;
 (740) Čechvalová Dagmar, Bratislava, SK;

(111) **203405**
 (151) 3.7.2003
 (156) 22.3.2012
 (180) 22.3.2022
 (210) 850-2002
 (220) 22.3.2002
 (442) 1.4.2003
 (450) 7.10.2003

8 (511) 21

(511) 21 - Zubné kefky.

(540) COLGATE DEEP CLEAN

(732) COLGATE-PALMOLIVE COMPANY, a Delaware corporation, 300 Park Avenue, New York, NY 10022, US;
 (740) Čechvalová Dagmar, Bratislava, SK;

(111) **203468**
 (151) 3.7.2003
 (156) 17.5.2012
 (180) 17.5.2022
 (210) 1454-2002
 (220) 17.5.2002
 (442) 1.4.2003
 (450) 7.10.2003
8 (511) 32, 33, 35

(511) 32 - Nealkoholické nápoje a pivo.
 33 - Alkoholické nápoje s výnimkou piva.
 35 - Reklamná činnosť v súvislosti s výrobou alkoholických nápojov.

(540)

(732) HUBERT J. E., s. r. o., Vinárska ulica 137, 926 01 Sered', SK;
 (740) Budaj Miroslav, JUDr., Bratislava, SK;

(111) **203470**
 (151) 3.7.2003
 (156) 17.5.2012
 (180) 17.5.2022
 (210) 1456-2002
 (220) 17.5.2002
 (442) 1.4.2003
 (450) 7.10.2003

8 (511) 32, 33, 35

(511) 32 - Nealkoholické nápoje a pivo.
 33 - Alkoholické nápoje s výnimkou piva.
 35 - Reklamná činnosť v súvislosti s výrobou alkoholických nápojov.

(540)**HUBERT J.E.**

(732) HUBERT J. E., s. r. o., Vinárska ulica 137, 926 01 Sered', SK;
 (740) Budaj Miroslav, JUDr., Bratislava, SK;

(111) **203471**
 (151) 3.7.2003
 (156) 17.5.2012
 (180) 17.5.2022
 (210) 1457-2002
 (220) 17.5.2002
 (442) 1.4.2003
 (450) 7.10.2003

8 (511) 32, 33, 35

(511) 32 - Nealkoholické nápoje a pivo.
 33 - Alkoholické nápoje s výnimkou piva.
 35 - Reklamná činnosť v súvislosti s výrobou alkoholických nápojov.

(540) Johann Hubert

(732) HUBERT J. E., s. r. o., Vinárska ulica 137, 926 01 Sered', SK;
 (740) Budaj Miroslav, JUDr., Bratislava, SK;

(111) **203472**
 (151) 3.7.2003
 (156) 17.5.2012
 (180) 17.5.2022
 (210) 1458-2002
 (220) 17.5.2002
 (442) 1.4.2003
 (450) 7.10.2003

8 (511) 32, 33, 35

- (511) 32 - Nealkoholické nápoje a pivo.
33 - Alkoholické nápoje s výnimkou piva.
35 - Reklamná činnosť v súvislosti s výrobou alkoholických nápojov.

(540)



- (732) HUBERT J. E., s. r. o., Vinárska ulica 137, 926 01 Sered', SK;
(740) Budaj Miroslav, JUDr., Bratislava, SK;

(111) 203473

- (151) 3.7.2003
(156) 17.5.2012
(180) 17.5.2022
(210) 1459-2002
(220) 17.5.2002
(442) 1.4.2003
(450) 7.10.2003

8 (511) 32, 33, 35

- (511) 32 - Nealkoholické nápoje a pivo.
33 - Alkoholické nápoje s výnimkou piva.
35 - Reklamná činnosť v súvislosti s výrobou alkoholických nápojov.

(540) Bella Vista

- (732) HUBERT J. E., s. r. o., Vinárska ulica 137, 926 01 Sered', SK;
(740) Budaj Miroslav, JUDr., Bratislava, SK;

(111) 203475

- (151) 3.7.2003
(156) 17.5.2012
(180) 17.5.2022
(210) 1461-2002
(220) 17.5.2002
(442) 1.4.2003
(450) 7.10.2003

8 (511) 32, 33, 35

- (511) 32 - Nealkoholické nápoje a pivo.
33 - Alkoholické nápoje s výnimkou piva.
35 - Reklamná činnosť v súvislosti s výrobou alkoholických nápojov.

(540) Svätopluk

- (732) HUBERT J. E., s. r. o., Vinárska ulica 137, 926 01 Sered', SK;
(740) Budaj Miroslav, JUDr., Bratislava, SK;

(111) 203476

- (151) 3.7.2003
(156) 17.5.2012
(180) 17.5.2022
(210) 1462-2002
(220) 17.5.2002
(442) 1.4.2003
(450) 7.10.2003

8 (511) 32, 33, 35

- (511) 32 - Nealkoholické nápoje a pivo.
33 - Alkoholické nápoje s výnimkou piva.
35 - Reklamná činnosť v súvislosti s výrobou alkoholických nápojov.

(540) Chateau Sered'

- (732) HUBERT J. E., s. r. o., Vinárska ulica 137, 926 01 Sered', SK;
(740) Budaj Miroslav, JUDr., Bratislava, SK;

(111) 203477

- (151) 3.7.2003
(156) 17.5.2012
(180) 17.5.2022
(210) 1463-2002
(220) 17.5.2002
(442) 1.4.2003
(450) 7.10.2003

8 (511) 32, 33, 35

- (511) 32 - Nealkoholické nápoje a pivo.
33 - Alkoholické nápoje s výnimkou piva.
35 - Reklamná činnosť v súvislosti s výrobou alkoholických nápojov.

(540)



- (732) HUBERT J. E., s. r. o., Vinárska ulica 137, 926 01 Sered', SK;
(740) Budaj Miroslav, JUDr., Bratislava, SK;

(111) 203480

- (151) 3.7.2003
(156) 17.5.2012
(180) 17.5.2022
(210) 1466-2002
(220) 17.5.2002
(442) 1.4.2003
(450) 7.10.2003

8 (511) 32, 33, 35

- (511) 32 - Nealkoholické nápoje a pivo.
33 - Alkoholické nápoje s výnimkou piva.
35 - Reklamná činnosť v súvislosti s výrobou alkoholických nápojov.

(540)



- (732) HUBERT J. E., s. r. o., Vinárska ulica 137, 926 01 Sered', SK;
(740) Budaj Miroslav, JUDr., Bratislava, SK;

(111) 203574

- (151) 6.8.2003
(156) 15.3.2012
(180) 15.3.2022
(210) 760-2002
(220) 15.3.2002
(442) 2.5.2003
(450) 4.11.2003

8 (511) 30, 32

(511) 30 - Káva, čaj, kakao, cukor, ryža, tapioka, ságo, kávové náhradky; múka a prípravky z obilnín, chlieb, pečivo, cukrovinky, zmrzlina; med, sirup melasový, droždie, prášky do cesta; soľ, horčica; ocot, nálevy na ochutenie; korenie; ľad na osvieženie; najmä sušienky, základné prípravky na výrobu mliečnych koktajlov, raňajkové cereálie, žuvačky, cukrové ozdoby na torty, mrazené zákusky, sucháre, mrazené jogurty, praclíky, cukrárenské výrobky z arašidového masla, slad do jedál, sójový slad, sladové keksy, cukrárenský tovar, jedlé dekorácie na torty, ryžové koláče, cukríky, múčniky, kávové nápoje s mliekom, kakaové nápoje s mliekom, čokoládové nápoje, kakaové nápoje, kávové nápoje, rastlinné čaje, čierne čaje, čínske čierne čaje, jačmeňové čaje a čaje z listu jačmeňa; prípravky na nakladanie mäsa na domáce účely; zmrzlinové spojivá.

32 - Pivá, minerálne vody, šumivé nápoje a iné nealkoholické nápoje; nápoje a šťavy ovocné; sirupy a iné prípravky na zhotovovanie nápojov; najmä zeleninové šťavy na prípravu nápojov, sladké nápoje pripravované s ryžou a sladom, ovocným práškom, ovocným sirupom, koncentrovaným ovocným džúsom; limonády a sirupy do limonád; kola sirup, prášky na výrobu šumivých nápojov; tabletky na výrobu šumivých nápojov, limonády, ovocné nektáre, ovocné džúsy, ovocné nápoje, limonády s ovocnou príchuťou, ovocné punče, sódy, pitné vody a nápoje pre športovcov; prípravky na výrobu sódií a džúsov, minerálne a pramenité vody.

(540) HARRY POTTER

(732) Time Warner Entertainment Company, L. P., a Delaware corporation, 75 Rockefeller Plaza, New York, New York 10019, US;

(740) Bušová Eva, JUDr., Bratislava, SK;

(111) 203580

(151) 6.8.2003
(156) 15.3.2012
(180) 15.3.2022
(210) 769-2002
(220) 15.3.2002
(442) 2.5.2003
(450) 4.11.2003

8 (511) 32

(511) 32 - Aperitív nealkoholický, arašidové mlieko /nápoje nealkoholické/, arašidy (mlieko) /nápoje nealkoholické/, citronády, džús (jablkový) /nealkoholický/, hroznový mušt /nealkoholický/, chmeľ (výťažky z -) na výrobu piva, jablkový džús /nealkoholický/, koktail nealkoholický, likéry (prípravky na výrobu -), lítna voda, minerálne vody /prípravky na výrobu -), minerálne vody /nápoje/, mlieko (mandľové -) /nápoj/, mlieko (mandľové -), ako nápoj, mušty, nápoje (nealkoholické -), nápoje (prípravky na výrobu -), nápoje izotonické, nealkoholické nápoje, nealkoholické šťavy (nápoje z -), nealkoholické výťažky z ovocia, orgeada /nealkoholický nápoj/, ovocná šťava, ovocné šťavy (nealkoholické nápoje z -), ovocné výťažky (nealkoholické -), paradajková šťava /nápoj/, pивná mladinka, pivo, prášky na prípravu šumivých nápojov, príchuť na výrobu nápojov, sarsaparilový

nápoj, selterská voda, minerálka, sirupy na výrobu malinoviek, sirupy na výrobu nápojov, sladina, sladové pivo, sóda, srvátkové nápoje, stolové vody, sytená voda, sytená voda (prípravky na výrobu -), šerbety /nápoje/, šerbety /sladené ovocné nápoje/, šťavy (ovocné -), šumivé nápoje (prášky na výrobu -), šumivé nápoje (pastilky na výrobu -), tablety na prípravu šumivých nápojov, voda (sódová -), vody /nápoje/, zázvorové pivo, zeleninové šťavy.

(540)

(732) The Coca-Cola Company, One Coca-Cola Plaza, Atlanta, Georgia 30313, US;

(740) Csekes Erika, JUDr., Bratislava, SK;

(111) 203584

(151) 6.8.2003
(156) 15.3.2012
(180) 15.3.2022
(210) 777-2002
(220) 15.3.2002
(442) 2.5.2003
(450) 4.11.2003

8 (511) 29, 30

(511) 29 - Mäso, ryby, hydina, zverina, mäsové výťažky, ovocie a zelenina konzervované, sušené a zavárané, nakladaná zelenina, jedlá želatína, džemy, kompóty, vajcia, mlieko a mliečne výrobky, oleje a tuky jedlé.

30 - Káva, čaj, kakao, cukor, ryža, tapioka, ságo, kávové náhradky, múka a prípravky z obilnín, chlieb, pečivo, cukrovinky, zmrzlina, med, sirup melasový, droždie, prášky do cesta, soľ, horčica, ocot, nálevy (na ochutenie), korenie a koreniny, ľad na osvieženie.

(540) VITASPRINT

(732) Pfizer Consumer Healthcare GmbH, Linkstrasse 10, 10785 Berlin, DE;

(740) Bušová Eva, JUDr., Bratislava, SK;

(111) 203614

(151) 6.8.2003
(156) 13.5.2012
(180) 13.5.2022
(210) 1403-2002
(220) 13.5.2002
(442) 2.5.2003
(450) 4.11.2003

8 (511) 29

(511) 29 - Potraviny pripravované z mäsa, bravčové, rybacie a hydínové výrobky, mäsové sendviče, bravčové sendviče, rybacie sendviče, kuracie sendviče, konzervované a varené ovocie a zelenina, vajcia, syry, mlieko, mliečne výrobky, zelenina nakladaná v octe, dezerty z triedy 29.

(540) McFLURRY

(732) McDonald's Corporation, One McDonald's Plaza,
Oak Brook, Illinois 60523, US;
(740) Ondruš Ján, JUDr., Bratislava, SK;

(111) 203616

(151) 6.8.2003
(156) 13.5.2012
(180) 13.5.2022
(210) 1481-2002
(220) 13.5.2002
(442) 2.5.2003
(450) 4.11.2003

8 (511) 29, 31

(511) 29 - Potraviny pripravované z mäsa, bravčové, rybacie a hydinové výrobky, mäsové sendviče, bravčové sendviče, rybacie sendviče, kuracie sendviče, konzervované a varené ovocie a zelenina, vajcia, syry, mlieko, mliečne výrobky, zelenina nakladaná v octe, dezerty z triedy 29.
31 - Čerstvé ovocie a zelenina.

(540) McSALAD SHAKER

(732) McDonald's Corporation, One McDonald's Plaza,
Oak Brook, Illinois 60523, US;
(740) Ondruš Ján, JUDr., Bratislava, SK;

(111) 203660

(151) 7.8.2003
(156) 15.3.2012
(180) 15.3.2022
(210) 774-2002
(220) 15.3.2002
(310) 1115982
(320) 18.9.2001
(330) CA
(442) 2.5.2003
(450) 4.11.2003

8 (511) 3

(511) 3 - Prípravky na osobnú starostlivosť, ako sú prípravky na podpažšie zahrnujúce dezodoranty a antiperspiranty.

(540) SATIN BOUQUET

(732) COLGATE-PALMOLIVE COMPANY, a Delaware corporation, 300 Park Avenue, New York, NY 10022, US;
(740) Čechvalová Dagmar, Bratislava, SK;

(111) 203664

(151) 7.8.2003
(156) 20.3.2012
(180) 20.3.2022
(210) 814-2002
(220) 20.3.2002
(442) 2.5.2003
(450) 4.11.2003

8 (511) 3, 35, 37, 41, 45

(511) 3 - Bieliace a čistiace prípravky, najmä prípravky na čistenie a leštenie podlahovín, dverí, nábytku; prípravky na čistenie okien; pracie prostriedky; prostriedky na namáčanie, predpieranie a škrobenie bielizne a textílií, sóda na bielenie a pranie, zmäkčovadlá na textilie, mydlá, odfarbovače, prípravky na odstraňovanie škvŕn.

35 - Sprostredkovanie obchodu s uvedenými tovarmi; reklamná a propagačná činnosť; sprostredkovanie a poradenstvo v oblasti reklamy a propagácie; sprostredkovanie administratívnej výpomoci; personálny lízing.

37 - Služby súvisiace s upratovaním organizácií a firiem, práce súvisiace s upratovaním, žehlením, praním; poradenská a sprostredkovateľská činnosť v oblasti prác súvisiacich s upratovaním, žehlením, praním.

41 - Služby súvisiace s usporiadaním kurzov, školení; lektorská činnosť v oblasti starostlivosti o rodinu a poskytovania služieb v domácnosti; technicko-organizačné zabezpečenie kultúrnych a spoločenských podujatí.

45 - Opatrovateľské služby; poradenská a sprostredkovateľská činnosť v oblasti opatrovateľských služieb, ostatné práce súvisiace s opatovaním osôb, zahrnuté do triedy 45.

(540) CINDERELLA

(732) CINDERELLA FAMILY SERVIS, spol. s r.o., Trlínská 27, 900 81 Šenkvice, SK;
(740) Holoubková Mária, Ing., Bratislava, SK;

(111) 203678

(151) 7.8.2003
(156) 19.4.2012
(180) 19.4.2022
(210) 1159-2002
(220) 19.4.2002
(442) 2.5.2003
(450) 4.11.2003

8 (511) 33

(511) 33 - Alkoholické nápoje s výnimkou piva.

(540) OLD TOWN GIN

(732) MORAVSKÝ LIHOVAR KOJETÍN a.s., Padlých hrdinů 927/865, 752 33 Kojetín, CZ;
(740) Litvákova Edita, Ing., Bratislava, SK;

(111) 203679

(151) 7.8.2003
(156) 19.4.2012
(180) 19.4.2022
(210) 1160-2002
(220) 19.4.2002
(442) 2.5.2003
(450) 4.11.2003

8 (511) 33

(511) 33 - Alkoholické nápoje s výnimkou piva.

(540) BERNARDÝN

(732) MORAVSKÝ LIHOVAR KOJETÍN a.s., Padlých hrdinů 927/865, 752 33 Kojetín, CZ;
(740) Litvákova Edita, Ing., Bratislava, SK;

(111) 203680

(151) 7.8.2003
(156) 19.4.2012
(180) 19.4.2022
(210) 1161-2002
(220) 19.4.2002
(442) 2.5.2003
(450) 4.11.2003

8 (511) 33

(511) 33 - Alkoholické nápoje s výnimkou piva.

(540) VALOIS

(732) MORAVSKÝ LIHOVAR KOJETÍN a.s., Pad-
lých hrdinů 927/865, 752 33 Kojetín, CZ;
(740) Litváková Edita, Ing., Bratislava, SK;

(111) 203681

(151) 7.8.2003
(156) 19.4.2012
(180) 19.4.2022
(210) 1162-2002
(220) 19.4.2002
(442) 2.5.2003
(450) 4.11.2003

8 (511) 33

(511) 33 - Alkoholické nápoje s výnimkou piva.

(540) SELIKOFF

(732) MORAVSKÝ LIHOVAR KOJETÍN a.s., Pad-
lých hrdinů 927/865, 752 33 Kojetín, CZ;
(740) Litváková Edita, Ing., Bratislava, SK;

(111) 203682

(151) 7.8.2003
(156) 19.4.2012
(180) 19.4.2022
(210) 1163-2002
(220) 19.4.2002
(442) 2.5.2003
(450) 4.11.2003

8 (511) 33

(511) 33 - Alkoholické nápoje s výnimkou piva.

(540) PRADĚD

(732) MORAVSKÝ LIHOVAR KOJETÍN a.s., Pad-
lých hrdinů 927/865, 752 33 Kojetín, CZ;
(740) Litváková Edita, Ing., Bratislava, SK;

(111) 203683

(151) 7.8.2003
(156) 19.4.2012
(180) 19.4.2022
(210) 1164-2002
(220) 19.4.2002
(442) 2.5.2003
(450) 4.11.2003

8 (511) 33

(511) 33 - Alkoholické nápoje s výnimkou piva.

(540) JAKAMARUS

(732) MORAVSKÝ LIHOVAR KOJETÍN a.s., Pad-
lých hrdinů 927/865, 752 33 Kojetín, CZ;
(740) Litváková Edita, Ing., Bratislava, SK;

(111) 203685

(151) 7.8.2003
(156) 19.4.2012
(180) 19.4.2022
(210) 1166-2002
(220) 19.4.2002
(442) 2.5.2003
(450) 4.11.2003

8 (511) 33

(511) 33 - Alkoholické nápoje s výnimkou piva.

(540) GOLDEN EYES

(732) MORAVSKÝ LIHOVAR KOJETÍN a.s., Pad-
lých hrdinů 927/865, 752 33 Kojetín, CZ;
(740) Litváková Edita, Ing., Bratislava, SK;

(111) 203686

(151) 7.8.2003
(156) 19.4.2012
(180) 19.4.2022
(210) 1167-2002
(220) 19.4.2002
(442) 2.5.2003
(450) 4.11.2003

8 (511) 33

(511) 33 - Alkoholické nápoje s výnimkou piva.

(540) BÍLÝ JELEN

(732) MORAVSKÝ LIHOVAR KOJETÍN a.s., Pad-
lých hrdinů 927/865, 752 33 Kojetín, CZ;
(740) Litváková Edita, Ing., Bratislava, SK;

(111) 203687

(151) 7.8.2003
(156) 19.4.2012
(180) 19.4.2022
(210) 1168-2002
(220) 19.4.2002
(442) 2.5.2003
(450) 4.11.2003

8 (511) 33

(511) 33 - Alkoholické nápoje s výnimkou piva.

(540) GOLD COCK

(732) MORAVSKÝ LIHOVAR KOJETÍN a.s., Pad-
lých hrdinů 927/865, 752 33 Kojetín, CZ;
(740) Litváková Edita, Ing., Bratislava, SK;

(111) 203710

(151) 7.8.2003
(156) 10.5.2012
(180) 10.5.2022
(210) 1396-2002
(220) 10.5.2002
(442) 2.5.2003
(450) 4.11.2003

8 (511) 32

(511) 32 - Přípravky alebo príchuti na výrobu nápojov, koncentráty a sirupy na výrobu nápojov, ovocné alebo zeleninové šťavy, džúsy a sirupy, nealkoholické nápoje, nealkoholické nápoje obohatené vitamínmi alebo minerálmi, iónové a energetické nápoje nealkoholické, proteínové nealkoholické nápoje, diétne nápoje, želatínové nápoje, tablety a prášky na prípravu šumivých nealkoholických nápojov, ovocné alebo zeleninové nealkoholické nápoje, nealkoholické nápoje s príchutou ovocia alebo zeleniny, minerálne vody, pramenité vody, sódomá voda, voda, šumivé nealkoholické nápoje, miešané nápoje nealkoholické, paradajková šťava ako nápoj, aperitívny nealkoholické.

(540) RELAXÍK

(732) TYMBARK - MWS Sp. z o.o. S.K.A., Tymbark 156,
34-650 Tymbark, PL;
(740) MAJLINGOVÁ & PARTNERS, s. r. o., Brati-
slava, SK;

(111) 203711

(151) 7.8.2003
(156) 10.5.2012
(180) 10.5.2022
(210) 1397-2002
(220) 10.5.2002
(442) 2.5.2003
(450) 4.11.2003

8 (511) 32

(511) 32 - Prípravky alebo príchuti na výrobu nápojov, koncentráty a sirupy na výrobu nápojov, ovocné alebo zeleninové šťavy, džúsy a sirupy, nealkoholické nápoje, nealkoholické nápoje obohatené vitamínmi alebo minerálmi, iónové a energetické nápoje nealkoholické, proteínové nealkoholické nápoje, diétne nápoje, želatínové nápoje, tablety a prášky na prípravu šumivých nealkoholických nápojov, ovocné alebo zeleninové nealkoholické nápoje, nealkoholické nápoje s príchutou ovocia alebo zeleniny, minerálne vody, pramenité vody, sódová voda, voda, šumivé nealkoholické nápoje, miešané nápoje nealkoholické, paradajková šťava ako nápoj, aperitívny nealkoholický.

(540)



(732) TYMBARK - MWS Sp. z o.o. S.K.A., Tymbark 156, 34-650 Tymbark, PL;

(740) MAJLINGOVÁ & PARTNERS, s. r. o., Bratislava, SK;

(111) 203893

(151) 8.9.2003
(156) 24.5.2012
(180) 24.5.2022
(210) 1549-2002
(220) 24.5.2002
(442) 3.6.2003
(450) 2.12.2003

8 (511) 10

(511) 10 - Stómické prostriedky a zariadenia vrátane vrecúšok, tesniacich prostriedkov v styku s kožou, ako aj časti a tvarovky na tieto prostriedky a zariadenia, zberné prostriedky a zariadenia pre pacientov trpiacich inkontinenciou, časti a tvarovky na tieto prostriedky a zariadenia, zariadenia na močové a stolicové inkontinencie.

(540) ESTEEM

(732) ConvaTec Inc., 200 Headquarters Park Drive, Skillman, New Jersey 08558, US;

(740) ROTT, RŮŽIČKA & GUTTMANN, Bratislava, SK;

(111) 203894

(151) 8.9.2003
(156) 24.5.2012
(180) 24.5.2022
(210) 1550-2002
(220) 24.5.2002
(442) 3.6.2003
(450) 2.12.2003

8 (511) 10

(511) 10 - Stómické prostriedky a zariadenia vrátane vrecúšok, tesniacich prostriedkov v styku s kožou, ako aj časti a tvarovky na tieto prostriedky a zariadenia, zberné prostriedky a zariadenia pre pacientov trpiacich inkontinenciou, časti a tvarovky na tieto prostriedky a zariadenia, zariadenia na močové a stolicové inkontinencie.

(540) ESTEEM SYNERGY

(732) ConvaTec Inc., 200 Headquarters Park Drive, Skillman, New Jersey 08558, US;

(740) ROTT, RŮŽIČKA & GUTTMANN, Bratislava, SK;

(111) 203954

(151) 8.9.2003
(156) 4.6.2012
(180) 4.6.2022
(210) 1681-2002
(220) 4.6.2002
(442) 3.6.2003
(450) 2.12.2003

8 (511) 32

(511) 32 - Prípravky alebo príchuti na výrobu nápojov, koncentráty a sirupy na výrobu nápojov, ovocné alebo zeleninové šťavy, džúsy a sirupy, nealkoholické nápoje, nealkoholické nápoje obohatené vitamínmi alebo minerálmi, iónové a energetické nápoje nealkoholické, proteínové nealkoholické nápoje, diétne nápoje, želatínové nápoje, tablety a prášky na prípravu šumivých nealkoholických nápojov, ovocné alebo zeleninové nealkoholické nápoje, nealkoholické nápoje s príchutou ovocia alebo zeleniny, minerálne vody, pramenité vody, sódová voda, voda, šumivé nealkoholické nápoje, miešané nápoje nealkoholické, paradajková šťava ako nápoj, aperitívny nealkoholický.

(540) Relax Gold Cola

(732) TYMBARK - MWS Sp. z o.o. S.K.A., Tymbark 156, 34-650 Tymbark, PL;

(740) MAJLINGOVÁ & PARTNERS, s. r. o., Bratislava, SK;

(111) 203966

(151) 8.9.2003
(156) 3.7.2012
(180) 3.7.2022
(210) 1958-2002
(220) 3.7.2002
(442) 3.6.2003
(450) 2.12.2003

8 (511) 5

(511) 5 - Zmrazená býčia sperma.

(540)



WORLD-WIDE SIRES

(732) WORLD WIDE SIRES, LTD, 11740 U. S. Rt. 42, Plain City, Ohio 43064, US;

(740) ROTT, RŮŽIČKA & GUTTMANN, Bratislava, SK;

(111) 204101

(151) 7.10.2003
 (156) 18.7.2012
 (180) 18.7.2022
 (210) 2101-2002
 (220) 18.7.2002
 (442) 1.7.2003
 (450) 8.1.2004

8 (511) 35, 38, 41

(511) 35 - Prenájom kancelárskych strojov a zariadení, reklama, reklamné oznamy - rozširovanie, služby (telefónne odkazovače), poradenstvo v obchodnej činnosti, vydavateľská činnosť (vydávanie reklamných materiálov).
 38 - Poskytovanie telekomunikačnej služby audiotex, telefaxové služby, prenájom telekomunikačných prístrojov; telefónne služby, telekomunikačné služby.
 41 - Poskytovanie počítačových hier z počítačových sietí, vydavateľská činnosť (vydávanie kníh).

(540)

(732) Mediatex s.r.o., Bojnická 18, 831 04 Bratislava, SK;
 (740) Michalková Marta, JUDr., Bratislava, SK;

(111) 204122

(151) 7.10.2003
 (156) 23.9.2012
 (180) 23.9.2022
 (210) 2701-2002
 (220) 23.9.2002
 (442) 1.7.2003
 (450) 8.1.2004

8 (511) 34

(511) 34 - Spracovaný aj nespracovaný tabak; tabak na fajčenie, fajkový tabak, tabak na šúľanie, žuvací tabak; cigarety, cigary, krátke cigary (cigarillos); substancie na fajčenie predávané samostatne alebo miešané s tabakom nie na liečivé alebo liečebné účely; šnupavý tabak; potreby pre fajčiarov obsiahnuté v triede 34; cigaretové papieriky, cigaretové trubičky a zápalky.

(540) LD PLATINUM

(732) JT International SA, 1, Rue de la Gabelle, 1211 Geneva 26, CH;
 (740) Tomeš Pavol, Ing., Bratislava, SK;

(111) 204189

(151) 7.10.2003
 (156) 17.6.2012
 (180) 17.6.2022
 (210) 1835-2002
 (220) 17.6.2002
 (442) 1.7.2003
 (450) 8.1.2004

8 (511) 3, 5

(511) 3 - Bieliace a iné prípravky na pranie a čistenie bielizne; prípravky na čistenie, leštenie, odmasťovanie a brúsenie; mydlá; voňavkárské výrobky, éterické oleje, kozmetické prípravky, vlasové vodičky; prípravky na čistenie zubov.
 5 - Farmaceutické, zverolekárské a zdravotnícke prípravky; dietetické látky prispôbené na lekárske účely, potrava pre dojčatá; náplasti, obväzový materiál; hmoty na plombovanie zubov a zubné vosky; dezinfekčné prostriedky; prípravky na ničenie hmyzu; fungicidy, herbicidy.

ské účely, potrava pre dojčatá; náplasti, obväzový materiál; hmoty na plombovanie zubov a zubné vosky; dezinfekčné prostriedky; prípravky na ničenie hmyzu; fungicidy, herbicidy.

(540) FRESHBURST

(732) Johnson & Johnson, spoločnosť zriadená podľa zákonov štátu New Jersey, One Johnson & Johnson Plaza, New Brunswick, New Jersey 08933-7001, US;

(740) Bušová Eva, JUDr., Bratislava, SK;

(111) 204190

(151) 7.10.2003
 (156) 17.6.2012
 (180) 17.6.2022
 (210) 1836-2002
 (220) 17.6.2002
 (442) 1.7.2003
 (450) 8.1.2004

8 (511) 3, 5

(511) 3 - Bieliace a iné prípravky na pranie a čistenie bielizne; prípravky na čistenie, leštenie, odmasťovanie a brúsenie; mydlá; voňavkárské výrobky, éterické oleje, kozmetické prípravky, vlasové vodičky; prípravky na čistenie zubov.
 5 - Farmaceutické, zverolekárské a zdravotnícke prípravky; dietetické látky prispôbené na lekárske účely, potrava pre dojčatá; náplasti, obväzový materiál; hmoty na plombovanie zubov a zubné vosky; dezinfekčné prostriedky; prípravky na ničenie hmyzu; fungicidy, herbicidy.

(540) FRESHBURST LISTERINE

(732) Johnson & Johnson, spoločnosť zriadená podľa zákonov štátu New Jersey, One Johnson & Johnson Plaza, New Brunswick, New Jersey 08933-7001, US;

(740) Bušová Eva, JUDr., Bratislava, SK;

(111) 204191

(151) 7.10.2003
 (156) 17.6.2012
 (180) 17.6.2022
 (210) 1837-2002
 (220) 17.6.2002
 (442) 1.7.2003
 (450) 8.1.2004

8 (511) 3, 5

(511) 3 - Bieliace a iné prípravky na pranie a čistenie bielizne; prípravky na čistenie, leštenie, odmasťovanie a brúsenie; mydlá; voňavkárské výrobky, éterické oleje, kozmetické prípravky, vlasové vodičky; prípravky na čistenie zubov.
 5 - Farmaceutické, zverolekárské a zdravotnícke prípravky; dietetické látky prispôbené na lekárske účely, potrava pre dojčatá; náplasti, obväzový materiál; hmoty na plombovanie zubov a zubné vosky; dezinfekčné prostriedky; prípravky na ničenie hmyzu; fungicidy, herbicidy.

(540) COOL MINT LISTERINE

(732) Johnson & Johnson, spoločnosť zriadená podľa zákonov štátu New Jersey, One Johnson & Johnson Plaza, New Brunswick, New Jersey 08933-7001, US;

(740) Bušová Eva, JUDr., Bratislava, SK;

(111) 204192

(151) 7.10.2003
(156) 17.6.2012
(180) 17.6.2022
(210) 1838-2002
(220) 17.6.2002
(442) 1.7.2003
(450) 8.1.2004

8 (511) 3, 5

(511) 3 - Bieliace a iné prípravky na pranie a čistenie bielizne; prípravky na čistenie, leštenie, odmasťovanie a brúsenie; mydlá; voňavkárské výrobky, éterické oleje, kozmetické prípravky, vlasové vodičky; prípravky na čistenie zubov.

5 - Farmaceutické, zverolekárské a zdravotnícke prípravky; dietetické látky prispôsobené na lekárske účely, potrava pre dojčatá; náplasti, obväzový materiál; hmoty na plombovanie zubov a zubné vosky; dezinfekčné prostriedky; prípravky na ničenie hmyzu; fungicidy, herbicidy.

(540) FRESHBURST LISTERINE ACTIVES

(732) Johnson & Johnson, spoločnosť zriadená podľa zákonov štátu New Jersey, One Johnson & Johnson Plaza, New Brunswick, New Jersey 08933-7001, US;

(740) Bušová Eva, JUDr., Bratislava, SK;

(111) 204193

(151) 7.10.2003
(156) 17.6.2012
(180) 17.6.2022
(210) 1839-2002
(220) 17.6.2002
(442) 1.7.2003
(450) 8.1.2004

8 (511) 3, 5

(511) 3 - Bieliace a iné prípravky na pranie a čistenie bielizne; prípravky na čistenie, leštenie, odmasťovanie a brúsenie; mydlá; voňavkárské výrobky, éterické oleje, kozmetické prípravky, vlasové vodičky; prípravky na čistenie zubov.

5 - Farmaceutické, zverolekárské a zdravotnícke prípravky; dietetické látky prispôsobené na lekárske účely, potrava pre dojčatá; náplasti, obväzový materiál; hmoty na plombovanie zubov a zubné vosky; dezinfekčné prostriedky; prípravky na ničenie hmyzu; fungicidy, herbicidy.

(540) COOL MINT LISTERINE ACTIVES

(732) Johnson & Johnson, spoločnosť zriadená podľa zákonov štátu New Jersey, One Johnson & Johnson Plaza, New Brunswick, New Jersey 08933-7001, US;

(740) Bušová Eva, JUDr., Bratislava, SK;

(111) 204194

(151) 7.10.2003
(156) 17.6.2012
(180) 17.6.2022
(210) 1840-2002
(220) 17.6.2002
(442) 1.7.2003
(450) 8.1.2004

8 (511) 3, 5

(511) 3 - Bieliace a iné prípravky na pranie a čistenie bielizne; prípravky na čistenie, leštenie, odmasťovanie a brúsenie; mydlá; voňavkárské výrobky, éterické oleje, kozmetické prípravky, vlasové vodičky; prípravky na čistenie zubov.

5 - Farmaceutické, zverolekárské a zdravotnícke prípravky; dietetické látky prispôsobené na lekárske účely, potrava pre dojčatá; náplasti, obväzový materiál; hmoty na plombovanie zubov a zubné vosky; dezinfekčné prostriedky; prípravky na ničenie hmyzu; fungicidy, herbicidy.

(540) LISTERINE ACTIVES

(732) Johnson & Johnson, spoločnosť zriadená podľa zákonov štátu New Jersey, One Johnson & Johnson Plaza, New Brunswick, New Jersey 08933-7001, US;

(740) Bušová Eva, JUDr., Bratislava, SK;

(111) 204304

(151) 11.11.2003
(156) 24.5.2012
(180) 24.5.2022
(210) 1548-2002
(220) 24.5.2002
(442) 5.8.2003
(450) 3.2.2004

8 (511) 16, 41, 44

(511) 16 - Tlačoviny, najmä informačné publikácie, brožúry a prospekty v oblasti starostlivosti o stómy.

41 - Výroba výchovných a podporných programov pre pacientov v oblasti starostlivosti o stómy.

44 - Lekárske informačné služby v oblasti starostlivosti o stómy.

(540)



(732) ConvaTec Inc., 200 Headquarters Park Drive, Skillman, New Jersey 08558, US;

(740) ROTT, RŮŽIČKA & GUTTMANN, Bratislava, SK;

(111) 204354

(151) 11.11.2003
(156) 17.7.2012
(180) 17.7.2022
(210) 2099-2002
(220) 17.7.2002
(442) 5.8.2003
(450) 3.2.2004

8 (511) 5, 29, 32

(511) 5 - Dietetické látky na báze mlieka prispôsobené na lekárske účely, mliečny tuk, mliečne fermenty na farmaceutické účely, mliečny cukor (laktóza), mlieko obohatené bielkovinami, potrava pre dojčatá, sušené mlieko pre dojčatá.

29 - Mlieko a mliečne výrobky, najmä mlieko, tiež sušené; maslo; smotana; syry a tvarohy, tiež ochutené; kyslomliečne výrobky, tiež ochutené; jogurt, biely a ochutený; mliečne nápoje s vysokým obsahom mlieka; kefir; srvátka, srvátkové bielkoviny, srvátkovo-mliečne potraviny; kazeín ako potrava; šľahačka; syridlá.

32 - Nealkoholické nápoje; izotonické nápoje; vody (nápoje) vrátane hygienicky nezávadnej vody pre dojčenskú výživu, svrátkové nápoje.

(540)



(732) Syrárň Bel Slovensko a. s., Lastomírska 1, 071 01 Michalovce, SK;

(740) ROTT, RŮŽIČKA & GUTTMANN, Bratislava, SK;

(111) 204588

(151) 15.12.2003

(156) 15.3.2012

(180) 15.3.2022

(210) 775-2002

(220) 15.3.2002

(310) 1115987

(320) 18.9.2001

(330) CA

(442) 11.9.2003

(450) 2.3.2004

8 (511) 3

(511) 3 - Prípravky na osobnú starostlivosť, ako sú prípravky na podpažšie zahrnujúce dezodoranty a antiperspiranty, všetko v podobe pevných látok, tyčínok, gélov, kvapalín, krémov, roztokov alebo sprejov.

(540) **POWDER SOFT**

(732) COLGATE-PALMOLIVE COMPANY, a Delaware corporation, 300 Park Avenue, New York, NY 10022, US;

(740) Čechvalová Dagmar, Bratislava, SK;

(111) 204590

(151) 15.12.2003

(156) 5.4.2012

(180) 5.4.2022

(210) 953-2002

(220) 5.4.2002

(310) T01/19932H

(320) 19.12.2001

(330) SG

(442) 11.9.2003

(450) 2.3.2004

8 (511) 9

(511) 9 - Telefóny, celulárne telefóny, rádiotelefóny, pagery, dvojsmerné rádiá, rádiové vysielacie, rádiové prijímače, rádiové retranslačné stanice, elektronické organizéry; časti a súčasti na uvedený tovar, predovšetkým slúchadlá, mikrofóny, reproduktory, puzdrá a opaskové spony; rádiové základňové stanice, prepojovače, smerovače, počítače, počítačové programy, modemy, globálne jednotky určovania polohy, batérie, batériové nabíjače, sieťové adaptéry, antény.

(540) **MOTO**

(732) Motorola Trademark Holdings, LLC, 600 North U.S. Highway 45, Libertyville, IL 60048, US;

(740) ŽOVICOVÁ & ŽOVIC IP, s.r.o., Bratislava, SK;

(111) 204607

(151) 15.12.2003

(156) 13.6.2012

(180) 13.6.2022

(210) 1789-2002

(220) 13.6.2002

(442) 11.9.2003

(450) 2.3.2004

8 (511) 25

(511) 25 - Športové odevy, obuv a pokrývky hlavy.

(540) **PENN**

(732) Head Technology GmbH, Wuhrkopfweg 1, 6921 Kennelbach, AT;

(740) Guniš Jaroslav, Mgr., Bratislava, SK;

(111) 204765

(151) 15.12.2003

(156) 11.9.2012

(180) 11.9.2022

(210) 2609-2002

(220) 11.9.2002

(442) 11.9.2003

(450) 2.3.2004

8 (511) 5

(511) 5 - Farmaceutické prípravky na liečbu hyperaktivity a porúch deficitu sústredenia detí.

(540) **CONCERTA**

(732) ALZA CORPORATION, 1900 Charleston Road, Mountain View, CA 94039-7210, US;

(740) Bušová Eva, JUDr., Bratislava, SK;

(111) 204801

(151) 15.12.2003

(156) 23.10.2012

(180) 23.10.2022

(210) 3037-2002

(220) 23.10.2002

(442) 11.9.2003

(450) 2.3.2004

8 (511) 29, 30

(511) 29 - Mäso, ryby, hydina a zverina; mäsové výťažky; konzervované, sušené a varené ovocie a zelenina; rösoly a džemy, ovocné omáčky; vajcia, mlieko a mliečne výrobky; jedlé oleje a tuky.

30 - Káva, čaj, kakao, cukor, ryža, tapioka, ságo, kávové náhradky; múka a výrobky z obilia, chlieb, jemné pečivo a cukrovinky, zmrzlina; med, sirup z melasy; kvasnice, prášok do pečiva; soľ, horčica; ocot, chuťové omáčky; korenie; ľad.

(540) **DIP**

(732) Conopco, Inc., 700 Sylvan Avenue, Englewood Cliffs, NJ 07632, US;

(740) Fajnorová Mária, Ing., Bratislava, SK;

(111) 204856

(151) 12.1.2004

(156) 26.3.2012

(180) 26.3.2022

(210) 877-2002

(220) 26.3.2002

(442) 7.10.2003

(450) 6.4.2004

8 (511) 9, 10, 11

(511) 9 - Riadiace a regulačné systémy, dátové a komunikačné siete, puzdrá vyhovujúce normám elektromagnetickej kompatibility, prístroje a nástroje na vedecké a laboratórne účely, navigačné prístroje a nástroje, t. j. prístroje a nástroje určené na prenášanie rozkazov, na meranie a prístroje všeobecne používané pri riadení lodí a lietadiel, prístroje a nástroje geodetické a prístroje na bezdrôtovú telegrafiu, prístroje fotografické, kinematografické, optické vrátane premietacích prístrojov obrazov a zväčšovacích prístrojov, prístroje a nástroje na váženia a meranie, prístroje a nástroje signalizačné vrátane signálnych píšťal, prístroje a nástroje na účely záchranné a učebné; automaty uvádzané do činnosti vhozením mince alebo známky, prístroje na záznam a reprodukciu hovoreného slova, rozhlasové a televízne prijímače a vysielacie, satelitné prijímače, gramofóny, magnetofóny, registračné pokladnice a počítačové stroje vrátane kancelárskych a dierovacích strojov, výpočtová technika vrátane periférnych zariadení; telekomunikačná technika, hasiace prístroje, špeciálne puzdrá na prístroje a nástroje, ktoré sú zaradené do tejto triedy, ručné elektrické zväčšačky, elektrické prístroje a zariadenia ako elektrické zapalovače a obdobné zariadenia nezaradené v iných triedach.

10 - Lekárska elektronika, prístroje a nástroje chirurgické, lekárske, zubárske, zverolekárske vrátane špeciálneho nábytku pre tieto odbory a vrátane prístrojov a zdravotníckych pomôcok, ako ortopedické, bandáže, zdravotnícke výrobky z gumy, protézy, vyhrievané podušky elektrické na lekárske účely, chirurgické nástroje nožiarskeho charakteru, súčasti a príslušenstvo uvedených prístrojov, nástrojov, zariadení a výrobkov.

11 - Osvetľovacie zariadenia, vykurovacie zariadenia, zariadenia na výrobu pary, zariadenia na varenie, chladenie, vetranie vrátane klimatizácie alebo zariadení na úpravu vzduchu, zariadení na prívod vody, úpravu vody, vyhrievané podušky elektrické s výnimkou podušiek na lekárske účely, ohrievače nôh.

(540)

ZTC electronic

(732) ZTC electronic Praha, s.r.o., Ve výhledu 803, 155 00 Praha, CZ;

(740) Budaj Miroslav, JUDr., Bratislava, SK;

(111) 204861

(151) 20.1.2004

(156) 11.3.2012

(180) 11.3.2022

(210) 721-2002

(220) 11.3.2002

(442) 4.3.2003

(450) 6.4.2004

8 (511) 29, 30

(511) 29 - Mäso, ryby, hydina a zverina; mäsové výťažky; instantné polievky, najmä instantné rezancové polievky; konzervované, sušené a tepelne spracované ovocie a zelenina, najmä konzervy s ovocím, konzervy s rybami, konzervy s mäkkými, kôrovcami a inými morskými živočíchmi, kon-

zervy so zeleninou, tropické sušené ovocie; rôsoly, džemy, marmelády, ovocné zaváraniny, ovocné pretlaky, najmä ovocné želé; prírodné a umelé aerosólové krémy na zdobenie dezertov patriace do triedy 29; vajcia, mlieko a mliečne výrobky; jedlé oleje a tuky.

30 - Káva, čaj, kakao, cukor, ryža, maniok, ságo, kávové náhradky; múka a výrobky z obilia, najmä instantné rezance, chlieb, pekárské a cukrárske výrobky, zmrzliny; prírodné a umelé aerosólové krémy na zdobenie dezertov patriace do triedy 30; med, melasový sirup; kvasnice, prášky do pečiva; soľ, horčica; ocot, omáčky ako chuťové prísady; korenie; ľad;

(540) ASIANA

(732) DS INTERTRADE ASIA INTERNATIONAL CO., LTD., 19/196 Soi Champen, Nawamin Rd., Klongkum, Beungkum, 10240 Bangkok, TH;

(740) Tomešová Ingrid, Mgr., Bratislava, SK;

(111) 204930

(151) 12.1.2004

(156) 27.8.2012

(180) 27.8.2022

(210) 2472-2002

(220) 27.8.2002

(442) 7.10.2003

(450) 6.4.2004

8 (511) 29, 30, 32

(511) 29 - Mlieko, mliečne nápoje, čerstvé i mrazené mliečne výrobky a výrobky odvodené z mlieka; maslo, syry a výrobky z nich; jogurty, kefíry, dezerty, vajcia, ryby, hydina, zverina; potraviny z rýb, hydiny a zveriny; mäso a mäsové výrobky, paštety, jedlé oleje a tuky, tukové pomazánky, kaviár, šampiňóny, zelenina konzervovaná, nakladaná, sušená a varená, ovocie konzervované, mrazené a zavarené, ovocné šaláty, kompóty, džemy, potraviny konzervované, sušené a varené, nápoje mliečne alebo odvodené z mlieka, nápoje zo srvátky.

30 - Kávové, kakaové, čokoládové nápoje; kávovinové, kakaové a čokoládové príchuti, obilniny pripravené na osobnú konzumáciu, cestoviny, torty, cukrovinky, mäsi, pudinky, sušienky, horčica, chuťové omáčky, korenie.

32 - Nealkoholické nápoje a koktaily, prípravky na prípravu nápojov, minerálne vody, šumivé vody, pivo.

(540) RODINKA

(732) BEL Sýry Česko a. s., Pražská 218, 675 26 Želetava, CZ;

(740) ROTT, RŮŽIČKA & GUTTMANN, Bratislava, SK;

(111) 205074

(151) 12.1.2004

(156) 25.10.2012

(180) 25.10.2022

(210) 3082-2002

(220) 25.10.2002

(442) 7.10.2003

(450) 6.4.2004

8 (511) 13

(511) 13 - Ohňostroje, petardy a prskavky.

(540)



- (732) Li & Fung (B. V. I.) Limited, Offshore Incorporations Centre, Road Town, Tortola, VG;
 (740) PATENTSERVIS BRATISLAVA, a. s., Bratislava, SK;

(111) 205156

- (151) 20.1.2004
 (156) 4.6.2012
 (180) 4.6.2022
 (210) 1678-2002
 (220) 4.6.2002
 (442) 3.6.2003
 (450) 6.4.2004

8 (511) 32

- (511) 32 - Prípravky alebo príchuťi na výrobu nápojov, koncentráty a sirupy na výrobu nápojov, ovocné šťavy, džúsy a sirupy, nealkoholické nápoje, nealkoholické nápoje obohatené vitamínmi alebo minerálmi, iónové a energetické nápoje nealkoholické, proteínové nealkoholické nápoje, diétne nápoje, želatínové nápoje, tablety a prášky na prípravu šumivých nealkoholických nápojov, ovocné nealkoholické nápoje, nealkoholické nápoje s príchuťou ovocia, minerálne vody, pramenité vody, sódová voda, voda, šumivé nealkoholické nápoje, miešané nápoje nealkoholické, aperitívy nealkoholické.

(540)



- (732) TYMBARK - MWS Sp. z o.o. S.K.A., Tymbark 156, 34-650 Tymbark, PL;
 (740) MAJLINGOVÁ & PARTNERS, s. r. o., Bratislava, SK;

(111) 205157

- (151) 20.1.2004
 (156) 4.6.2012
 (180) 4.6.2022
 (210) 1680-2002
 (220) 4.6.2002
 (442) 3.6.2003
 (450) 6.4.2004

8 (511) 32

- (511) 32 - Prípravky alebo príchuťi na výrobu nápojov, koncentráty a sirupy na výrobu nápojov, ovocné šťavy, džúsy a sirupy, nealkoholické nápoje, nealkoholické nápoje obohatené vitamínmi alebo minerálmi, iónové a energetické nápoje nealkoholické, proteínové nealkoholické nápoje, diétne nápoje, želatínové nápoje, tablety a prášky na

prípravu šumivých nealkoholických nápojov, ovocné nealkoholické nápoje, nealkoholické nápoje s príchuťou ovocia, minerálne vody, pramenité vody, sódová voda, voda, šumivé nealkoholické nápoje, miešané nápoje nealkoholické, aperitívy nealkoholické.

(540) Relax Vínny

- (732) TYMBARK - MWS Sp. z o.o. S.K.A., Tymbark 156, 34-650 Tymbark, PL;
 (740) MAJLINGOVÁ & PARTNERS, s. r. o., Bratislava, SK;

(111) 205342

- (151) 10.2.2004
 (156) 5.4.2012
 (180) 5.4.2022
 (210) 954-2002
 (220) 5.4.2002
 (310) T01/19933F
 (320) 19.12.2001
 (330) SG
 (442) 4.11.2003
 (450) 4.5.2004

8 (511) 38

- (511) 38 - Rádiové komunikačné služby, poskytovanie užívateľského prístupu na prenos hlasu a dát.

(540) MOTO

- (732) Motorola Trademark Holdings, LLC, 600 North U.S. Highway 45, Libertyville, IL 60048, US;
 (740) ŽOVICOVÁ & ŽOVIC IP, s.r.o., Bratislava, SK;

(111) 205516

- (151) 4.3.2004
 (156) 25.11.2012
 (180) 25.11.2022
 (210) 3384-2002
 (220) 25.11.2002
 (442) 2.12.2003
 (450) 8.6.2004

8 (511) 33

- (511) 33 - Alkoholické nápoje s výnimkou piva, liehoviny.

(540)



- (732) ST. NICOLAUS - trade, a. s., Ružová dolina 6, 821 08 Bratislava, SK;
 (740) Ondruš Ján, JUDr., Bratislava, SK;

(111) 205564

- (151) 5.3.2004
 (156) 23.12.2012
 (180) 23.12.2022
 (210) 3764-2002
 (220) 23.12.2002
 (442) 2.12.2003
 (450) 8.6.2004

8 (511) 5, 29, 30

(511) 5 - Cukrovinkárske a pečivárske výrobky s posilňujúcim a podporným liečivým účinkom; cukrovinkárske a pečivárske výrobky pre diabetikov upravené na lekárske účely.

29 - Konzervované, sušené a varené ovocie, rôsoly, zaváraniny, ovocné želé, želatína, spracované orechy, arašidy, sušené a varené ovocie.

30 - Trvanlivé, polotrvanlivé a jemné pečivo, čokoládové a nečokoládové cukrovinky, bonbóny a cukríky, čokoláda, fondán, karamelky, keksy, koláče, krekerky, lízanky, oplátky, pemiky, medovníky, biskvity, sucháre, sušienky, piškóty, vianočné kolekcie a iné cukrovinky na ozdobovanie vianočných stromčekov, vafle, trubičky, dezerty, komprimáty, želé, napolitánky, pastilky, tyčinky, žuvačky, obilné prípravky, mandľové cukrovinky, marcipán, mentolové cukríky, pralinky, biskvity, výrobky z obilnín, zákusky, müsli, ovocné želé, kakao, káva, čaj, cukor, med, kávové náhradky.

(540)



(554) trojrozmerná známka

(732) I. D. C. Holding, a. s., Drieňová 3, 821 01 Bratislava, SK;

(111) 205853

(151) 15.4.2004

(156) 10.6.2012

(180) 10.6.2022

(210) 1749-2002

(220) 10.6.2002

(442) 8.1.2004

(450) 7.7.2004

8 (511) 16, 21

(511) 16 - Výrobky z papiera, kartónu a lepenky; karty; blahoprajné pohľadnice; tlačoviny; tlačené publikácie; knihy; papiernický tovar; kalendáre; tlačče; fotografie; plagáty; obrázky; pohľadnice; grafické reprodukcie; tašky z papiera alebo plastu; záložky do kníh; obtačky; rytiny; lepty; grafické tlačče a grafické vyobrazenia; litografie; pretlače; všetko patriace do triedy 16.

21 - Sklo a sklenený tovar; porcelán, keramika a výrobky z keramiky; figúrky; sošky; všetko patriace do triedy 21.

(540)



(732) AB Pictura, Kanikenäsbanken 8, S-652 26 Karlstad, SE;

(740) Fajnorová Mária, Ing., Bratislava, SK;

(111) 206267

(151) 8.6.2004

(156) 19.11.2011

(180) 19.11.2021

(210) 3430-2001

(220) 19.11.2001

(442) 2.3.2004

(450) 8.9.2004

8 (511) 9, 37, 42

(511) 9 - Elektrické a elektronické prístroje a zariadenia, a to automatizačné, regulačné, meracie, kontrolné, indikačné a signalizačné prvky, prístroje, zariadenia a sústavy.

37 - Vykonačanie inžinierskych, priemyselných, bytových a občianskych, a dopravných stavieb, montáž, údržba a opravy elektrických zariadení, montáž strojných zariadení /mechanické časti).

42 - Štúdie technických projektov v oblasti elektro- a strojárstva, projektová činnosť v oblasti elektro- a strojárstva, výskum a vývoj nových výrobkov (pre zákazníkov) v oblasti elektro- a strojárstva, výskum strojársky.

(540)



(732) ZPA KŘIŽÍK, a. s., Masarykova 10, 080 01 Prešov, SK;

(740) Rusková Daniela, JUDr., Prešov, SK;

(111) 206352

(151) 8.6.2004

(156) 17.6.2012

(180) 17.6.2022

(210) 1841-2002

(220) 17.6.2002

(442) 2.3.2004

(450) 8.9.2004

8 (511) 3, 5

(511) 3 - Bieliace a iné prípravky na pranie a čistenie bielizne; prípravky na čistenie, leštenie, odmasťovanie a brúsenie; mydlá; voňavkárské výrobky, éterické oleje, kozmetické prípravky, vlasové vodičky; prípravky na čistenie zubov.

5 - Farmaceutické, zverolekárske a zdravotnícke prípravky; dietetické látky prispôsobené na lekárske účely, potrava pre dojčatá; náplasti, obväzový materiál; hmoty na plombovanie zubov a zubné vosky; dezinfekčné prostriedky; prípravky na ničenie hmyzu; fungicidy, herbicidy.

(540) LISTERINE

(732) Johnson & Johnson, spoločnosť zriadená podľa zákonov štátu New Jersey, One Johnson & Johnson Plaza, New Brunswick, New Jersey 08933-7001, US;

(740) Bušová Eva, JUDr., Bratislava, SK;

(111) 206433

(151) 8.6.2004

(156) 20.5.2012

(180) 20.5.2022

(210) 1493-2002

(220) 20.5.2002

(442) 2.5.2003

(450) 8.9.2004

8 (511) 32

(511) 32 - Pivo, minerálne vody, šumivé nápoje a iné nealkoholické nápoje, ovocné nápoje a šťavy, sirupy a iné prípravky na zhotovovanie nápojov.

(540) CHANTE

(732) Soare sekt a.s., U vily 480, 691 05 Zaječí, CZ;

(740) Hojčuš Peter, Ing., Bratislava, SK;

(111) 206987

(151) 30.8.2004
 (156) 21.5.2012
 (180) 21.5.2022
 (210) 1520-2002
 (220) 21.5.2002
 (442) 1.7.2003
 (450) 3.11.2004

8 (511) 32, 33, 35

(511) 32 - Nealkoholické nápoje, nealkoholické výtázky z ovocia, príchuť na výrobu nápojov, sirupy na výrobu nápojov, stolové vody, vody ako nápoje.
 33 - Víno, alkoholické nápoje s výnimkou piva.
 35 - Sprostredkovanie obchodu s tovarom, reklamná činnosť.

(540) REALMIX

(732) TYMBARK - MWS Sp. z o.o. S.K.A., Tymbark 156, 34-650 Tymbark, PL;
 (740) MAJLINGOVÁ & PARTNERS, s. r. o., Bratislava, SK;

(111) 206988

(151) 30.8.2004
 (156) 21.5.2012
 (180) 21.5.2022
 (210) 1521-2002
 (220) 21.5.2002
 (442) 1.7.2003
 (450) 3.11.2004

8 (511) 32, 33, 35

(511) 32 - Nealkoholické nápoje, nealkoholické výtázky z ovocia, príchuť na výrobu nápojov, sirupy na výrobu nápojov, stolové vody, vody ako nápoje.
 33 - Víno, alkoholické nápoje s výnimkou piva.
 35 - Sprostredkovanie obchodu s tovarom, reklamná činnosť.

(540) REAL - MIX

(732) TYMBARK - MWS Sp. z o.o. S.K.A., Tymbark 156, 34-650 Tymbark, PL;
 (740) MAJLINGOVÁ & PARTNERS, s. r. o., Bratislava, SK;

(111) 207340

(151) 5.10.2004
 (156) 13.5.2012
 (180) 13.5.2022
 (210) 1406-2002
 (220) 13.5.2002
 (442) 2.5.2003
 (450) 1.12.2004

8 (511) 32

(511) 32 - Prípravky alebo príchuť na výrobu nápojov, koncentráty a sirupy na výrobu nápojov, ovocné šťavy, džúsy a sirupy, nealkoholické nápoje, nealkoholické nápoje obohatené vitamínmi alebo minerálmi, iónové a energetické nápoje nealkoholické, proteínové nealkoholické nápoje, diétne nápoje, želatínové nápoje, tablety a prášky na prípravu šumivých nealkoholických nápojov, ovocné nealkoholické nápoje, nealkoholické nápoje s príchuťou ovocia, minerálne vody, pramenité vody, sódová voda, voda, šumivé nealkoholické nápoje, miešané nápoje nealkoholické, aperitívy nealkoholické.

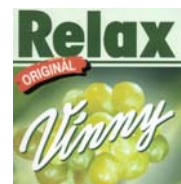
(540)

(591) zelená, biela, žltá, červená, čierna
 (732) TYMBARK - MWS Sp. z o.o. S.K.A., Tymbark 156, 34-650 Tymbark, PL;
 (740) MAJLINGOVÁ & PARTNERS, s. r. o., Bratislava, SK;

(111) 207341

(151) 5.10.2004
 (156) 13.5.2012
 (180) 13.5.2022
 (210) 1407-2002
 (220) 13.5.2002
 (442) 2.5.2003
 (450) 1.12.2004

8 (511) 32

(511) 32 - Prípravky alebo príchuť na výrobu nápojov, koncentráty a sirupy na výrobu nápojov, ovocné šťavy, džúsy a sirupy, nealkoholické nápoje, nealkoholické nápoje obohatené vitamínmi alebo minerálmi, iónové a energetické nápoje nealkoholické, proteínové nealkoholické nápoje, diétne nápoje, želatínové nápoje, tablety a prášky na prípravu šumivých nealkoholických nápojov, ovocné nealkoholické nápoje, nealkoholické nápoje s príchuťou ovocia, minerálne vody, pramenité vody, sódová voda, voda, šumivé nealkoholické nápoje, miešané nápoje nealkoholické, aperitívy nealkoholické.

(540)

(591) červená, biela, žltá, čierna
 (732) TYMBARK - MWS Sp. z o.o. S.K.A., Tymbark 156, 34-650 Tymbark, PL;
 (740) MAJLINGOVÁ & PARTNERS, s. r. o., Bratislava, SK;

(111) 207342

(151) 5.10.2004
 (156) 17.5.2012
 (180) 17.5.2022
 (210) 1479-2002
 (220) 17.5.2002
 (442) 2.5.2003
 (450) 1.12.2004

8 (511) 32

(511) 32 - Prípravky alebo príchuť na výrobu nápojov, koncentráty a sirupy na výrobu nápojov, ovocné šťavy, džúsy a sirupy, nealkoholické nápoje, nealkoholické nápoje obohatené vitamínmi alebo minerálmi, iónové a energetické nápoje nealko-

holické, proteínové nealkoholické nápoje, diétne nápoje, želatínové nápoje, tablety a prášky na prípravu šumivých nealkoholických nápojov, ovocné nealkoholické nápoje, nealkoholické nápoje s príchutou ovocia, minerálne vody, pramenité vody, sódová voda, voda, šumivé nealkoholické nápoje, miešané nápoje nealkoholické, aperitívy nealkoholické.

(540)



- (591) zelená, biela, žltá, červená, čierna
 (732) TYMBARK - MWS Sp. z o.o. S.K.A., Tymbark 156, 34-650 Tymbark, PL;
 (740) MAJLINGOVÁ & PARTNERS, s. r. o., Bratislava, SK;

(111) 207835

- (151) 9.11.2004
 (156) 25.2.2012
 (180) 25.2.2022
 (210) 521-2002
 (220) 25.2.2002
 (442) 3.8.2004
 (450) 4.2.2005

8 (511) 41, 42, 43

- (511) 41 - Organizovanie a vedenie seminárov a školení, vyučovanie a vzdelávanie.
 42 - Architektonické poradenstvo (služby interiérového architekta).
 43 - Prevádzkovanie reštaurácií a zariadení rýchleho občerstvenia, poskytovanie reštauračných služieb a služieb rýchleho občerstvenia.

(540) **McCAFE**

- (732) McDonald's Corporation, One McDonald's Plaza, Oak Brook, Illinois 60523, US;
 (740) Ondruš Ján, JUDr., Bratislava, SK;

(111) 207969

- (151) 30.11.2004
 (156) 2.8.2011
 (180) 2.8.2021
 (210) 2324-2001
 (220) 2.8.2001
 (442) 6.8.2002
 (450) 4.2.2005

7 (511) 39, 41, 42

- (511) 39 - Prenájom vozidiel, prenájom obývacích priestorov, organizovanie ciest, turistické kancelárie, rezervácia zájazdov, dopravné služby pri poruchách, služby parkovania automobilov, poskytovanie pomoci pri doprave.
 41 - Výchovno-zábavné klubové služby, služby pre oddych a rekreáciu, organizovanie športových súťaží, prevádzkovanie športových zariadení, kempingové služby, požičovňa športového náradia, vyučovanie a vzdelávanie v oblasti dopravnej výchovy i bezpečnosti cestnej premávky, vydávanie textov s výnimkou reklamných alebo náborových.

42 - Penzióny, motely, turistické ubytovne, reštaurácie, poskytovanie prechodného ubytovania, prevádzkovanie kempingov.

(540)



- (732) CARAVAN CLUB Slovenskej republiky, Hurbanova 14, 921 01 Piešťany, SK;

(111) 208435

- (151) 20.1.2005
 (156) 17.5.2012
 (180) 17.5.2022
 (210) 1452-2002
 (220) 17.5.2002
 (442) 8.6.2004
 (450) 1.4.2005

8 (511) 3, 5, 16, 29, 30, 31, 32, 33, 34, 35

- (511) 3 - Bieliace a iné prípravky na pranie a čistenie; pracie prípravky; avivážne prípravky; prípravky na čistenie, leštenie, odmasťovanie a brúsenie; prípravky na umývanie riadu a okien; prípravky na čistenie povrchov; mydlá; sprchové šampóny; kozmetické prípravky do kúpeľov; kozmetické prípravky a výrobky, najmä na starostlivosť o pleť, vlasy a nechty; dezodoranty na osobnú potrebu; voňavkárské výrobky; éterické oleje; prípravky na čistenie zubov; prípravky na ústnu hygienu patriace do tejto triedy; prípravky na holenie; laky na nechty; farby na vlasy; odfarbovače na kozmetické účely; vata, vatové tampóny a vatové tyčinky na kozmetické účely.
 5 - Potrava pre deti, dojčatá a chorých; diavýrobky; nápoje, pastilky, čaje a cukriky s liečivým účinkom; hygienické výrobky na lekárske použitie; dámske vložky a tampóny; dezinfekčné prípravky na hygienické účely; náplasti a obväzový materiál; repelenty proti hmyzu; prípravky na ničenie hmyzu; herbicidy; fungicidy; chemické dezinfekčné prostriedky na WC; prípravky na umývanie zvierat; liečivé kúpeľové soli; prípravky na osvieženie vzduchu.
 16 - Papier, kartón, lepenky a výrobky z týchto materiálov patriacich do tejto triedy; plienky a plienkové nohavičky z papiera, buničiny alebo celulózy aj detské; tlačoviny; knižárske výrobky; papiernický tovar a písacie potreby; lepidlá na papier a na použitie v domácnosti; kancelárske potreby okrem nábytku; vzdelávacie a učebné potreby okrem prístrojov; obalové materiály z papiera, lepenky, kartónu a plastických hmôt patriace do tejto triedy; obálky; papierové obrúsky; vrecká a vrecia z papiera alebo plastov aj na odpadky.
 29 - Mäso, ryby, hydina a divina; mäsové výtlačky; mäsové konzervy a paštéty; paštéty; polievky a polievky vo vrecku; konzervované, sušené, zavárané a mrazené ovocie a zelenina; rôsoľy; džemy, marmelády; ovocné a zeleninové zavareniny; ovocné a zeleninové pretlaky; zemiaky a výrobky zo zemiakov patriace do tejto triedy; vajcia a výrobky z vajec patriace do tejto triedy; mlieko a mliečne výrobky; mliečne nápoje; jogurty; jedlé oleje a tuky; margarín.

30 - Káva; kávové substráty; kávové náhradky; čaj; kakao; čokoláda; nápoje na báze kávy, čaju, čokolády a kakaa; cukor; sladidlá; ryža, maniok, ságo; múka a výrobky z obilia; cestoviny všetkých druhov; chlieb a pečivo; pekárske a cukrárske výrobky; cestá; cukrovinky; perníky; sucháre; keksy; biskvity; sušienky; pizza; puding; cukríky, pastilky; zmrzlina a prípravky na výrobu zmrzliny; med, melasový sirup; kvasnice, prášky do pečiva; soľ, korenie a koreniny; horčica; ocot; omáčky ako chuťové prísady; chuťové prísady; vanilka (príchut'); ľad na osvieženie; kečup; spracovaná kukurica a výrobky z kukurice ako kukuričná múka, kukuričné lupienky a vločky; müsli; sója a výrobky zo sóje patriace do tejto triedy; žuvačky nie na lekárske použitie.

31 - Poľnohospodárske, záhradkárské a lesné produkty patriace do tejto triedy; obilniny patriace do tejto triedy; čerstvé ovocie a zelenina; arašidy; orechy; semená; semená a cibulky rastlín a kvetov.

32 - Pivo; minerálne, sýtené a stolové vody; minerálne a sýtené vody ochutené; nealkoholické nápoje; prípravky na výrobu a prípravu nápojov; ovocné šťavy; nápoje z ovocných štiav; zeleninové šťavy; nápoje zo zeleninových štiav; sirupy patriace do tejto triedy.

33 - Alkoholické nápoje s výnimkou piva; vína; destiláty; brandy; alkoholické mušty; likéry; rum; nápoje s obsahom alkoholu.

34 - Tabak; cigarety; cigary; potreby pre fajčiarov; tabakové náhradky; zapaľovače pre fajčiarov; zápalky; kazety na cigarety a tabatierky patriace do tejto triedy; popolníky patriace do tejto triedy.

35 - Sprostredkovanie obchodu s tovarom; reklamná činnosť; rozširovanie reklamných materiálov; podpora predaja pre tretie osoby; podnikateľské a obchodné poradenstvo; prieskum trhu a verejnej mienky.

(540) DONA - dobrý nákup

(732) DONA DN, a.s., Saratovská 26/A/2141, 841 02 Bratislava, SK;

(740) Kajabová Monika, JUDr., Bratislava, SK;

(111) 208438

(151) 20.1.2005

(156) 17.5.2012

(180) 17.5.2022

(210) 1453-2002

(220) 17.5.2002

(442) 8.6.2004

(450) 1.4.2005

8 (511) 3, 5, 16, 29, 30, 31, 32, 33, 34, 35

(511) 3 - Bieliace a iné prípravky na pranie a čistenie; pracie prípravky; avivážne prípravky; prípravky na čistenie, leštenie, odmasťovanie a brúsenie; prípravky na umývanie riadu a okien; prípravky na čistenie povrchov; mydlá; sprchové šampóny; kozmetické prípravky do kúpeľov; kozmetické prípravky a výrobky, najmä na starostlivosť o pleť, vlasy a nechty; dezodoranty na osobnú potrebu; voňavkárské výrobky; éterické oleje; prípravky na čistenie zubov; prípravky na ústnu hygienu patriace do tejto triedy; prípravky na holenie; laky na nechty; farby na vlasy; odfarbovače na kozmetické účely; vata, vatové tampóny a vatové tyčinky na kozmetické účely.

5 - Potrava pre deti, dojčatá a chorých; diavýrobky; nápoje, pastilky, čaje a cukríky s liečivým účinkom; hygienické výrobky na lekárske použitie; dámske vložky a tampóny; dezinfekčné prípravky na hygienické účely; náplasti a obväzový materiál; repelenty proti hmyzu; prípravky na ničenie hmyzu; herbicidy; fungicidy; chemické dezinfekčné prostriedky na WC; prípravky na umývanie zvierat; liečivé kúpeľové soli; prípravky na osvieženie vzduchu.

16 - Papier, kartón, lepenky a výrobky z týchto materiálov patriacich do tejto triedy; plienky a plienkové nohavičky z papiera, buničiny alebo celulózy aj detské; tlačoviny; knihárske výrobky; piernický tovar a písacie potreby; lepidlá na papier a na použitie v domácnosti; kancelárske potreby okrem nábytku; vzdelávacie a učebné potreby okrem prístrojov; obalové materiály z papiera, lepenky, kartónu a plastických hmôt patriace do tejto triedy; obálky; papierové obrúsky; vrecká a vrecia z papiera alebo plastov aj na odpadky.

29 - Mäso, ryby, hydina a divina; mäsové výtazky; mäsové konzervy a paštéty; paštéty; polievky a polievky vo vrecku; konzervované, sušené, zavárané a mrazené ovocie a zelenina; rôsoly, džemy, marmelády; ovocné a zeleninové zavareniny; ovocné a zeleninové pretlaky; zemiaky a výrobky zo zemiakov patriace do tejto triedy; vajcia a výrobky z vajec patriace do tejto triedy; mlieko a mliečne výrobky; mliečne nápoje; jogurty; jedlé oleje a tuky; margarín.

30 - Káva; kávové substráty; kávové náhradky; čaj; kakao; čokoláda; nápoje na báze kávy, čaju, čokolády a kakaa; cukor; sladidlá; ryža, maniok, ságo; múka a výrobky z obilia; cestoviny všetkých druhov; chlieb a pečivo; pekárske a cukrárske výrobky; cestá; cukrovinky; perníky; sucháre; keksy; biskvity; sušienky; pizza; puding; cukríky, pastilky; zmrzlina a prípravky na výrobu zmrzliny; med, melasový sirup; kvasnice, prášky do pečiva; soľ, korenie a koreniny; horčica; ocot; omáčky ako chuťové prísady; chuťové prísady; vanilka (príchut'); ľad na osvieženie; kečup; spracovaná kukurica a výrobky z kukurice ako kukuričná múka, kukuričné lupienky a vločky; müsli; sója a výrobky zo sóje patriace do tejto triedy; žuvačky nie na lekárske použitie.

31 - Poľnohospodárske, záhradkárské a lesné produkty patriace do tejto triedy; obilniny patriace do tejto triedy; čerstvé ovocie a zelenina; arašidy; orechy; semená; semená a cibulky rastlín a kvetov.

32 - Pivo; minerálne, sýtené a stolové vody; minerálne a sýtené vody ochutené; nealkoholické nápoje; prípravky na výrobu a prípravu nápojov; ovocné šťavy; nápoje z ovocných štiav; zeleninové šťavy; nápoje zo zeleninových štiav; sirupy patriace do tejto triedy.

33 - Alkoholické nápoje s výnimkou piva; vína; destiláty; brandy; alkoholické mušty; likéry; rum; nápoje s obsahom alkoholu.

34 - Tabak; cigarety; cigary; potreby pre fajčiarov; tabakové náhradky; zapaľovače pre fajčiarov; zápalky; kazety na cigarety a tabatierky patriace do tejto triedy; popolníky patriace do tejto triedy.

35 - Sprostredkovanie obchodu s tovarom; reklamná činnosť; rozširovanie reklamných materiálov; podpora predaja pre tretie osoby; podnikateľské a obchodné poradenstvo; prieskum trhu a verejnej mienky.

(540)



- (591) modrá, žltá
 (732) DONA DN, a.s., Saratovská 26/A/2141, 841 02 Bratislava, SK;
 (740) Kajabová Monika, JUDr., Bratislava, SK;

(111) 209258

- (151) 20.4.2005
 (156) 17.9.2011
 (180) 17.9.2021
 (210) 2737-2001
 (220) 17.9.2001
 (442) 10.9.2002
 (450) 1.7.2005

7 (511) 9

- (511) 9 - Počítačový systém.

(540) **Ekonomický systém POHODA**

- (732) STORMWARE, s. r. o., Matúšova 48, 811 04 Bratislava, SK;
 (740) Bianchi Peter, JUDr., Bratislava, SK;

(111) 210904

- (151) 10.8.2005
 (156) 9.1.2012
 (180) 9.1.2022
 (210) 42-2002
 (220) 9.1.2002
 (442) 9.1.2003
 (450) 3.11.2005

8 (511) 33

- (511) 33 - Liehoviny.

(540)



- (732) ST. NICOLAUS - trade, a. s., Ružová dolina 6, 821 08 Bratislava, SK;
 (740) Ondruš Ján, JUDr., Bratislava, SK;

(111) 212610

- (151) 13.1.2006
 (156) 15.5.2012
 (180) 15.5.2022
 (210) 1421-2002
 (220) 15.5.2002
 (442) 3.6.2003
 (450) 6.4.2006

8 (511) 5, 29, 30

- (511) 5 - Cukrovinkárske a pečivárske výrobky s posilňujúcim a podporným liečivým účinkom; cukrovinkárske a pečivárske výrobky pre diabetikov upravené na lekárske účely.
 29 - Konzervované, sušené a varené ovocie, rôsoly, zaváraniny, ovocné želé, želatína, spracované orechy, arašidy, sušené a varené ovocie.

30 - Trvanlivé, polotrvanlivé a jemné pečivo, čokoládové a nečokoládové cukrovinky, bonbóny a cukríky, čokoláda, fondán, karamelky, keksy, koláče, krekerky, lízanky, oplátky, perníky, medovníky, biskvity, sucháre, sušienky, piškóty, vianočné kolekcie a iné cukrovinky na ozdobovanie vianočných stromčekov, vafle, trubičky, dezerty, komprimáty, želé, napolitánky, pastilky, tyčinky, žuvačky, obilné prípravky, mandľové cukrovinky, marcipán, mentolové cukríky, pralinky, biskvity, výrobky z obilnín, zákusky, müsli, ovocné želé, kakao, káva, čaj, cukor, med, kávové náhradky.

(540) **SEDTA - CHUŤ, KTORÁ
 ŤA POTEŠÍ**

- (732) I. D. C. Holding, a. s., Drieňová 3, 821 01 Bratislava, SK;

(111) 214089

- (151) 7.6.2006
 (156) 3.4.2012
 (180) 3.4.2022
 (210) 934-2002
 (220) 3.4.2002
 (442) 8.1.2004
 (450) 7.9.2006

8 (511) 16, 35, 37, 42

- (511) 16 - Plagáty; albumy; obrazy; noviny; atlasy; lístky; mapy; katalógy; farebné pásy; fotografie; formuláre; tlačivá; kancelárske potreby s výnimkou nábytku; grafické zobrazenia; pohľadnice; tlačoviny; publikácie; príručky; brožúry; prospekty; školské potreby; blahoprajné pohľadnice; písacie potreby.
 35 - Kopírovanie alebo rozmnožovanie dokumentov, dokladov atď., marketingové štúdie, obchodné alebo podnikateľské informácie, obchodná činnosť, obchodný alebo podnikový prieskum, obchodný manažment a podnikové poradenstvo, predvádzanie tovaru, prieskum trhu, reklama, vydávanie a aktualizovanie reklamných materiálov, prenájom reklamných plôch, riadenie priemyselných alebo obchodných podnikov, televízna reklama zasielanie reklamných materiálov zákazníkom.
 37 - Stavebné informácie; maľovanie a opravy reklamných tabulí; výstavba obchodných a veľtržných stánkov.
 42 - Grafický dizajn; priemyselný dizajn; stavebné výkresy; štúdie technických projektov; projektová činnosť; výskum a vývoj nových výrobkov pre tretie osoby.

(540)



- (732) WAY INDUSTRIES, a.s., Priemyselná 937/4, 963 01 Krupina, SK;
 (740) Čechvalová Dagmar, Bratislava, SK;

Prevody a prechody práv

(111) 92367
(210) 19438
(732) CALENDULA, a. s., Nová Ľubovňa 238 A, 065 11 Nová Ľubovňa, SK;
(770) Zentiva, a. s., Nitrianska 100, 920 27 Hlohovec, SK;
Dátum uzavretia zmluvy: 5.6.2006
(580) 30.3.2012

(111) 92949
(210) 26583
(732) Lybar, a.s., Velvěty 33, 415 01 Rtyňe nad Bílinou, CZ;
(770) Lybar, a.s., Velvěty 33, 417 62 Rtyňe nad Bílinou, CZ;
(580) 26.3.2012

(111) 93653
(210) 4944
(732) Lybar, a.s., Velvěty 33, 415 01 Rtyňe nad Bílinou, CZ;
(770) Lybar, a.s., Velvěty 33, 417 62 Rtyňe nad Bílinou, CZ;
(580) 26.3.2012

(111) 93657
(210) 6451
(732) Lybar, a.s., Velvěty 33, 415 01 Rtyňe nad Bílinou, CZ;
(770) Lybar, a.s., Velvěty 33, 417 62 Rtyňe nad Bílinou, CZ;
(580) 26.3.2012

(111) 95437
(210) 2072
(732) Lybar, a.s., Velvěty 33, 415 01 Rtyňe nad Bílinou, CZ;
(770) Lybar, a.s., Velvěty 33, 417 62 Rtyňe nad Bílinou, CZ;
(580) 26.3.2012

(111) 95469
(210) 29336
(732) Lybar, a.s., Velvěty 33, 415 01 Rtyňe nad Bílinou, CZ;
(770) Lybar, a.s., Velvěty 33, 417 62 Rtyňe nad Bílinou, CZ;
(580) 26.3.2012

(111) 155585
(210) 29374
(732) Lybar, a.s., Velvěty 33, 415 01 Rtyňe nad Bílinou, CZ;
(770) Lybar, a.s., Velvěty 33, 417 62 Rtyňe nad Bílinou, CZ;
(580) 26.3.2012

(111) 157972
(210) 41322
(732) Lybar, a.s., Velvěty 33, 415 01 Rtyňe nad Bílinou, CZ;
(770) Lybar, a.s., Velvěty 33, 417 62 Rtyňe nad Bílinou, CZ;
(580) 26.3.2012

(111) 157990
(210) 40070
(732) NBC Universal Media, LLC, 30 Rockefeller Plaza, New York, New York 10112, US;
(770) NBC UNIVERSAL, INC., spoločnosť zriadená podľa zákonov štátu Delaware, 30 Rockefeller Plaza, New York, New York 10112, US;
(580) 19.3.2012

(111) 170592
(210) 58289
(732) Illinois Tool Works Inc., 3600 West Lake Avenue, Glenview, Illinois 60026, US;
(770) ITW CCIP Holdings LLC, 1201 North Market Street, Wilmington, DE 19801, US;
Dátum uzavretia zmluvy: 9.12.2011
(580) 2.3.2012

(111) 173459
(210) 61796
(732) Spirig HealthCare AG, Froschackerstrasse 6, 4622 Egerkingen, CH;
(770) Spirig Pharma AG, Froschacker 434, CH-4622 Egerkingen, CH;
Dátum uzavretia zmluvy: 11.1.2012
(580) 2.3.2012

(111) 173582
(210) 70856
(732) Arista Records LLC, 550 Madison Avenue, New York, New York, 10022, US;
(770) Arista Records, Inc., spoločnosť zriadená podľa zákonov štátu Delaware, New York, US;
(580) 13.3.2012

(111) 173814
(210) 73569
(732) Lybar, a.s., Velvěty 33, 415 01 Rtyňe nad Bílinou, CZ;
(770) Lybar, a.s., Velvěty 33, 417 62 Rtyňe nad Bílinou, CZ;
(580) 26.3.2012

(111) 173943
(210) 65568
(732) REEBOK INTERNATIONAL LIMITED, 4th Floor, 11-12 Pall Mall, London SW1Y 5LU, GB;
(770) Reebok International Ltd., 1895 J. W. Foster Boulevard, Canton, Massachusetts 02021, US;
Dátum uzavretia zmluvy: 26.9.2011
(580) 14.3.2012

(111) 174058

(210) 643-93
(732) Illinois Tool Works Inc., 3600 West Lake Avenue, Glenview, Illinois 60026, US;
(770) ITW CCIP Holdings LLC, 1201 North Market Street, Wilmington, DE 19801, US;
Dátum uzavretia zmluvy: 9.12.2011
(580) 2.3.2012

(111) 174139

(210) 67813
(732) COOPEX HOLD, a.s., Bajkalská 18/A, 821 08 Bratislava, SK;
(770) SAFE HOLDING, k.s., Púchovská 14, 831 06 Bratislava, SK;
Dátum uzavretia zmluvy: 13.2.2012
(580) 23.3.2012

(111) 174758

(210) 62517
(732) Illinois Tool Works Inc., 3600 West Lake Avenue, Glenview, Illinois 60026, US;
(770) ITW CCIP Holdings LLC, 1201 North Market Street, Wilmington, DE 19801, US;
Dátum uzavretia zmluvy: 9.12.2011
(580) 2.3.2012

(111) 174769

(210) 72587
(732) Clinigen Healthcare Limited, Wilmot House, St James Court, Friar Gate, Derby DE1 1BT, GB;
(770) AstraZeneca AB, Västra Mälarehamnen 9, S-151 85 Södertälje, SE;
Dátum uzavretia zmluvy: 31.3.2010
(580) 30.3.2012

(111) 176083

(210) 206-93
(732) Prestige Brands International, Inc., 90 North Broadway, Irvington, NY 10533, US;
(770) Johnson & Johnson, spoločnosť zriadená podľa zákonov štátu New Jersey, One Johnson & Johnson Plaza, New Brunswick, New Jersey 08933-7001, US;
Dátum uzavretia zmluvy: 20.1.2012
(580) 7.3.2012

(111) 176747

(210) 66875
(732) COMPAGNIE DES FROMAGES & RICHESMONTS, 5 Rue Chantecoq, 92800 Puteaux, FR;
(770) SODIAAL INTERNATIONAL - Société de Diffusion Internationale Agro-Alimentaire, 170 Bis Boulevard du Montparnasse, 750 14 Paris, FR;
(580) 29.3.2012

(111) 181742

(210) 853-95
(732) CCP Composites, 16-32 rue Henri Regnault, la Défense 6, 92400 Courbevoie, FR;
(770) CRAY VALLEY SA, 12 place de l'Iris, 92400 Courbevoie, FR;
Dátum uzavretia zmluvy: 15.12.2011
(580) 8.3.2012

(111) 182360

(210) 902-98
(732) Kali Agro s.r.o., Hencovská 287, 093 02 Hencovce, SK;
(770) VSK s. r. o., Chemlonská 1, 066 01 Humenné, SK;
Dátum uzavretia zmluvy: 23.11.2011
(580) 29.3.2012

(111) 190160

(210) 3312-97
(732) Vacuumschmelze GmbH & Co. KG, Grüner Weg 37, Hanau, DE;
(770) VACUUMSCHMELZE GMBH, Grüner Weg 37, Hanau, DE;
(580) 3.4.2012

(111) 190940

(210) 2094-98
(732) Schering Deutschland GmbH, Berlín, DE;
(770) AWAG Arzneimittel Altona Aktiengesellschaft, Fischers Allee 49-59, Hamburg, DE;
(580) 5.3.2012

(111) 190940

(210) 2094-98
(732) Bayer Vital GmbH, Leverkusen, DE;
(770) Schering Deutschland GmbH, Leverkusen, DE;
(580) 5.3.2012

(111) 190940

(210) 2094-98
(732) Bayer Consumer Care AG, Peter Merian Str. 84, 4052 Basel, CH;
(770) Bayer Vital GmbH, Leverkusen, DE;
Dátum uzavretia zmluvy: 14.11.2011
(580) 5.3.2012

(111) 204175

(210) 1439-2002
(732) ČKD Blansko Holding, a.s., Gellhornova 2228/1, 678 18 Blansko, CZ;
(770) ČKD Blansko Strojírny, a. s., Gellhornova 1, 678 18 Blansko, CZ;
Dátum uzavretia zmluvy: 5.1.2011
(580) 6.3.2012

(111) 208360

(210) 2490-2003
(732) LF Beauty (UK) Limited, Aire Valley Business Centre, Lawkholme Lane, Keighley, West Yorkshire BD21 3BB, GB;
(770) VIVALIS LIMITED, 22 Grimrod Place, Skelmersdale, Lancashire WN8 9UU, GB;
Dátum uzavretia zmluvy: 3.5.2011
(580) 5.3.2012

(111) 211324

(210) 2470-2004
(732) SAVEXHOLDING, s.r.o., Gorkého 11, 811 01 Bratislava, SK;
(770) KOLEGIUM I. L., s. r. o., Zrinského 1210/19, 811 01 Bratislava, SK;
Dátum uzavretia zmluvy: 4.4.2011
(580) 19.3.2012

(111) 212615

(210) 3739-2003
(732) DWW Group Holding Limited, 15 South Molton Street, London W1K 5QR, GB;
(770) Deutsche Woolworth Beteiligungs GmbH & Co. OHG, Frankfurt, DE;
(580) 26.3.2012

(111) 212615

(210) 3739-2003
(732) DWW Woolworth Deutschland GmbH & Co. KG in Insolvenz, Lyoner Strasse 52, 60528 Frankfurt am Main, DE;
(770) DWW Group Holding Limited, 15 South Molton Street, London W1K 5QR, GB;
Dátum uzavretia zmluvy: 10.6.2010
(580) 26.3.2012

(111) 214550

(210) 1402-2005
(732) Loyalty Partner GmbH, Theresienhöhe 12, 80339 München, DE;
(770) LOYALTY PARTNERS, s. r. o., Bajkalská 25, 827 18 Bratislava, SK;
Dátum uzavretia zmluvy: 13.2.2012
(580) 21.3.2012

(111) 216281

(210) 1937-2005
(732) DWW Group Holding Limited, 15 South Molton Street, London W1K 5QR, GB;
(770) Deutsche Woolworth Beteiligungs GmbH & Co. OHG, Frankfurt, DE;
(580) 26.3.2012

(111) 216281

(210) 1937-2005
(732) DWW Woolworth Deutschland GmbH & Co. KG in Insolvenz, Lyoner Strasse 52, 60528 Frankfurt am Main, DE;
(770) DWW Group Holding Limited, 15 South Molton Street, London W1K 5QR, GB;
Dátum uzavretia zmluvy: 10.6.2010
(580) 26.3.2012

(111) 217060

(210) 1435-2006
(732) SALSTRONA HOLDINGS LIMITED, Agias Fylaxeos & Polygnostou 212, C&I CENTER, 2nd floor, 3082 Limassol, CY;
(770) MIRAKL, a. s., Moldavská cesta 8/A, 040 11 Košice, SK;
Dátum uzavretia zmluvy: 28.12.2011
(580) 20.3.2012

(111) 217061

(210) 1436-2006
(732) SALSTRONA HOLDINGS LIMITED, Agias Fylaxeos & Polygnostou 212, C&I CENTER, 2nd floor, 3082 Limassol, CY;
(770) MIRAKL, a. s., Moldavská cesta 8/A, 040 11 Košice, SK;
Dátum uzavretia zmluvy: 28.12.2011
(580) 20.3.2012

(111) 217157

(210) 5403-2006
(732) Struzynska Dorota, Teplická 1376/9, 831 02 Bratislava, SK; Kucharski Piotr, Ul. Kluzeka 5/23, Krakov, PL;
(770) BLUE ANGEL, spol. s r. o., Galvaniho 12, 823 52 Bratislava, SK;
Dátum uzavretia zmluvy: 2.1.2012
(580) 16.3.2012

(111) 217809

(210) 5276-2006
(732) Lybar, a.s., Velvěty 33, 415 01 Rtyňe nad Biliinou, CZ;
(770) Lybar, a.s., Velvěty 33, 417 62 Rtyň nad Biliinou, CZ;
(580) 26.3.2012

(111) 218909

(210) 2164-2006
(732) MEGASHOP SK, s.r.o., Dlhá 85, 010 09 Žilina, SK;
(770) MEGASHOP, s. r. o., Borová 3178/18, 010 07 Žilina, SK;
Dátum uzavretia zmluvy: 28.12.2011
(580) 8.3.2012

(111) 220706

(210) 1093-2007
(732) Illinois Tool Works Inc., 3600 West Lake Avenue, Glenview, Illinois 60026, US;
(770) ITW CCIP Holdings LLC, 1201 North Market Street, Wilmington, DE 19801, US;
Dátum uzavretia zmluvy: 9.12.2011
(580) 2.3.2012

(111) 222385

(210) 35-2008
(732) Lybar, a.s., Velvěty 33, 415 01 Rtyňe nad Biliinou, CZ;
(770) Lybar, a.s., Velvěty 33, 417 62 Rtyň nad Biliinou, CZ;
(580) 26.3.2012

(111) 224573

(210) 5938-2008
(732) SAGE COMPUTER, spol. s r.o., Hlinky 60/144, 603 00 brno, CZ;
(770) SAGE ENERGO, a. s., Hlinky 60/144, 603 00 Brno, CZ;
Dátum uzavretia zmluvy: 30.12.2011
(580) 5.3.2012

(111) 225467

(210) 6437-2008
(732) SVD group s.r.o., Staré grunty 36, 841 04 Bratislava, SK;
(770) ŠKOLBOZ - MELICHER s.r.o., Pri starom letisku 18, 831 07 Bratislava, SK;
Dátum uzavretia zmluvy: 30.1.2012
(580) 16.3.2012

(111) 225698

(210) 5937-2008
(732) SAGE COMPUTER, spol. s r.o., Hlinky 60/144, 603 00 brno, CZ;
(770) SAGE ENERGO, a. s., Hlinky 60/144, 603 00 Brno, CZ;
Dátum uzavretia zmluvy: 30.12.2011
(580) 5.3.2012

(111) 226124

(210) 613-2009
(732) Nejedlý Robert, Široká 24, 251 01 Říčany, CZ;
(770) Vigašová Beata, Mgr., Špania Dolina 137, 974 15 Špania Dolina, SK;
Dátum uzavretia zmluvy: 31.1.2012
(580) 5.3.2012

(111) 226125

(210) 614-2009
(732) Nejedlý Robert, Široká 24, 251 01 Říčany, CZ;
(770) Vigašová Beata, Mgr., Špania Dolina 137, 974 15 Špania Dolina, SK;
Dátum uzavretia zmluvy: 31.1.2012
(580) 5.3.2012

(111) 226786

(210) 1034-2009
(732) SALSTRONA HOLDINGS LIMITED, Agias Fylaxeos & Polygnostou 212, C&I CENTER, 2nd floor, 3082 Limassol, CY;
(770) MIRAKL a.s., Moldavská 8/A, 040 11 Košice, SK;
Dátum uzavretia zmluvy: 28.12.2011
(580) 20.3.2012

(111) 226787

(210) 1035-2009
(732) SALSTRONA HOLDINGS LIMITED, Agias Fylaxeos & Polygnostou 212, C&I CENTER, 2nd floor, 3082 Limassol, CY;
(770) MIRAKL a.s., Moldavská 8/A, 040 11 Košice, SK;
Dátum uzavretia zmluvy: 28.12.2011
(580) 20.3.2012

(111) 226842

(210) 1036-2009
(732) SALSTRONA HOLDINGS LIMITED, Agias Fylaxeos & Polygnostou 212, C&I CENTER, 2nd floor, 3082 Limassol, CY;
(770) MIRAKL a.s., Moldavská 8/A, 040 11 Košice, SK;
Dátum uzavretia zmluvy: 28.12.2011
(580) 20.3.2012

(111) 226843

(210) 1037-2009
(732) SALSTRONA HOLDINGS LIMITED, Agias Fylaxeos & Polygnostou 212, C&I CENTER, 2nd floor, 3082 Limassol, CY;
(770) MIRAKL a.s., Moldavská 8/A, 040 11 Košice, SK;
Dátum uzavretia zmluvy: 28.12.2011
(580) 20.3.2012

(111) 226844

(210) 1038-2009
(732) SALSTRONA HOLDINGS LIMITED, Agias Fylaxeos & Polygnostou 212, C&I CENTER, 2nd floor, 3082 Limassol, CY;
(770) MIRAKL a.s., Moldavská 8/A, 040 11 Košice, SK;
Dátum uzavretia zmluvy: 28.12.2011
(580) 20.3.2012

(111) 227549

(210) 5786-2009
(732) Sheraton International IP, LLC, One StarPoint, Stamford, Connecticut 06902, US;
(770) Sheraton International, LLC, 1111 Westchester Avenue, White Plains, N.Y. 10604, US;
Dátum uzavretia zmluvy: 20.12.2011
(580) 29.3.2012

(111) 228204

(210) 5651-2009
(732) Lybar, a.s., Velvěty 33, 415 01 Rtyň nad Bílou, CZ;
(770) Lybar, a.s., Velvěty 33, 417 62 Rtyň nad Bílou, CZ;
(580) 26.3.2012

(111) 229780

(210) 1219-2010
(732) Lybar, a.s., Velvěty 33, 415 01 Rtyň nad Bílou, CZ;
(770) Lybar, a. s., Velvěty 33, 417 62 Rtyň nad Bílou, CZ;
(580) 26.3.2012

(111) 229832

(210) 1730-2010
(732) JUDDY BAGETY, s. r. o., Těšínská 991/3, 736 01 Havířov, Bludovice, CZ;
(770) Great food, a.s., Mošnov 322/17, 742 51 Mošnov, CZ;
Dátum uzavretia zmluvy: 16.1.2012
(580) 5.3.2012

(111) 231162

(210) 5276-2011
(732) JeeM, s. r. o., Homolova 12, 841 02 Bratislava, SK;
(770) SLOVMAS, a.s., Homolova 12, 841 02 Bratislava, SK;
Dátum uzavretia zmluvy: 24.1.2012
(580) 16.3.2012

Zmeny v údajoch o majiteľoch/prihlasovateľoch**(111) 110860D**

(210) 3852D

(732) ŠKODA TRANSPORTATION a.s., Borská 2922/32,
301 00 Plzeň, Jižní Předměstí, CZ;

(580) 23.3.2012

(111) 152673E

(210) 7487E

(732) ŠKODA TRANSPORTATION a.s., Borská 2922/32,
301 00 Plzeň, Jižní Předměstí, CZ;

(580) 23.3.2012

(111) 110860E

(210) 3852E

(732) ŠKODA TRANSPORTATION a.s., Borská 2922/32,
301 00 Plzeň, Jižní Předměstí, CZ;

(580) 23.3.2012

(111) 152674E

(210) 7489E

(732) ŠKODA TRANSPORTATION a.s., Borská 2922/32,
301 00 Plzeň, Jižní Předměstí, CZ;

(580) 23.3.2012

(111) 111109C

(210) 8440C

(732) ŠKODA TRANSPORTATION a.s., Borská 2922/32,
301 00 Plzeň, Jižní Předměstí, CZ;

(580) 23.3.2012

(111) 152715E

(210) 7488E

(732) ŠKODA TRANSPORTATION a.s., Borská 2922/32,
301 00 Plzeň, Jižní Předměstí, CZ;

(580) 23.3.2012

(111) 111110D

(210) 9456D

(732) ŠKODA TRANSPORTATION a.s., Borská 2922/32,
301 00 Plzeň, Jižní Předměstí, CZ;

(580) 23.3.2012

(111) 153355F

(210) 15774F

(732) ŠKODA TRANSPORTATION a.s., Borská 2922/32,
301 00 Plzeň, Jižní Předměstí, CZ;

(580) 23.3.2012

(111) 111111D

(210) 9455D

(732) ŠKODA TRANSPORTATION a.s., Borská 2922/32,
301 00 Plzeň, Jižní Předměstí, CZ;

(580) 23.3.2012

(111) 156563

(210) 35134

(732) Pernod Ricard USA, LLC, 100 Manhattanville
Road, Purchase, New York, US;

(580) 5.3.2012

(111) 111115B

(210) 2032B

(732) ŠKODA TRANSPORTATION a.s., Borská 2922/32,
301 00 Plzeň, Jižní Předměstí, CZ;

(580) 23.3.2012

(111) 157990

(210) 40070

(732) NBCUniversal Media, LLC, 30 Rockefeller Pla-
za, New York, New York 10112, US;

(580) 19.3.2012

(111) 111298

(210) 2337

(732) European Property Group, a.s., Cejl 494/25, 602 00
Brno, CZ;

(580) 2.3.2012

(111) 161236

(210) 46650

(732) AERO VODOCHODY, a. s., ul. U Letiště č.p. 374,
250 70 Odolena Voda, Dolínky, CZ;

(580) 16.3.2012

(111) 111382D

(210) 5163D

(732) ŠKODA TRANSPORTATION a.s., Borská 2922/32,
301 00 Plzeň, Jižní Předměstí, CZ;

(580) 23.3.2012

(111) 165017

(210) 52544

(732) 3 M Česko, spol. s r.o., V Parku 2343/24, 148 00
Praha, CZ;

(580) 9.3.2012

(111) 150127

(210) 21282

(732) MECCANO, société anonyme, 363 avenue Anto-
ine de Saint Exupéry, 62100 Calais, FR;

(580) 30.3.2012

(111) 165141

(210) 52634

(732) SUMITOMO CHEMICAL CO., LTD., 27-1, Shin-
kawa 2-chome, Chuo-ku, Tokyo 104-8260, JP;

(580) 5.3.2012

(111) 165386
(210) 52651
(732) Panasonic Corporation, 1006 Oaza Kadoma, Kadoma-shi, Osaka Prefecture 571-8501, JP;
(580) 7.3.2012

(111) 166082
(210) 53193
(732) The Absolut Company Aktiebolag, 11797 Stockholm, SE;
(580) 5.3.2012

(111) 172889
(210) 67450
(732) Sumitomo Chemical Co., Ltd., 27-1, Shinkawa 2-chome, Chuo-ku, Tokyo 104-8260, JP;
(580) 5.3.2012

(111) 172890
(210) 67449
(732) Sumitomo Chemical Co., Ltd., 27-1, Shinkawa 2-chome, Chuo-ku, Tokyo 104-8260, JP;
(580) 5.3.2012

(111) 173205
(210) 68024
(732) Arista Music, 550 Madison Avenue, New York, New York, 10022, US;
(580) 6.3.2012

(111) 173543
(210) 69207
(732) Western Union Holdings, Inc., 12500 E. Belford Ave. M21A2, Englewood, Colorado 80112, US;
(580) 16.3.2012

(111) 173766
(210) 67420
(732) ETHYPHARM, Société Anonyme, 194 Bureaux de la Colline, Bât D, 92 213 Saint Cloud cedex, FR;
(580) 19.3.2012

(111) 173981
(210) 66297
(732) Xella Deutschland GmbH, Düsseldorfer Landstraße 395, 47259 Duisburg, DE;
(580) 9.3.2012

(111) 173982
(210) 67423
(732) ETHYPHARM, Société Anonyme, 194 Bureaux de la Colline, Bât D, 92 213 Saint Cloud cedex, FR;
(580) 19.3.2012

(111) 174005
(210) 67030
(732) INTERNATIONAL FAMILY ENTERTAINMENT, INC., 500 South Buena Vista Street, Burbank, CA 91521, US;
(580) 1.3.2012

(111) 174119
(210) 70786
(732) TELCO systems, spol. s r. o., Zvolenská cesta 20, 974 05 Banská Bystrica, SK;
(580) 5.3.2012

(111) 174139
(210) 67813
(732) SAFE HOLDING, k.s., Púchovská 14, 831 06 Bratislava, SK;
(580) 23.3.2012

(111) 174241
(210) 70710
(732) Conopco, Inc., 700 Sylvan Avenue, Englewood Cliffs, NJ 07632, US;
(580) 8.3.2012

(111) 174268
(210) 71643
(732) Attends Europe GmbH, Baslerstrasse 15, 4310 Rheinfelden, CH;
(580) 16.3.2012

(111) 174769
(210) 72587
(732) Clinigen Healthcare Limited, Pitcairn House, First Avenue, Burton on Trent DE14 2WW, GB;
(580) 30.3.2012

(111) 175002
(210) 66709
(732) FOUR SEASONS HOTELS (BARBADOS) LTD., Chancery House, High Street, Bridgetown, BB;
(580) 5.3.2012

(111) 175350
(210) 69272
(732) INVISTA Technologies S.á.r.l, A Luxembourg Company, Pestalozzistrasse 2, 9000 St. Gallen, CH;
(580) 1.3.2012

(111) 176603
(210) 70590
(732) LIBRA Electronics a.s., Holečkova 2649/7, 370 04 České Budějovice, CZ;
(580) 29.3.2012

(111) 176608
(210) 67960
(732) Arista Music, 550 Madison Avenue, New York, New York, 10022, US;
(580) 6.3.2012

(111) 176610
(210) 67962
(732) Arista Music, 550 Madison Avenue, New York,
New York, 10022, US;
(580) 6.3.2012

(111) 176611
(210) 67963
(732) Arista Music, 550 Madison Avenue, New York,
New York, 10022, US;
(580) 6.3.2012

(111) 176639A
(210) 73116A
(732) ŠKODA TRANSPORTATION a.s., Borská 2922/32,
301 00 Plzeň, Jižní Předměstí, CZ;
(580) 23.3.2012

(111) 176802
(210) 69290
(732) Šoula Zdeněk, Přístavní 1263/10, 835 00 Brno, CZ;
(580) 16.3.2012

(111) 177597A
(210) 73115A
(732) ŠKODA TRANSPORTATION a.s., Borská 2922/32,
301 00 Plzeň, Jižní Předměstí, CZ;
(580) 23.3.2012

(111) 177671A
(210) 73117A
(732) ŠKODA TRANSPORTATION a.s., Borská 2922/32,
301 00 Plzeň, Jižní Předměstí, CZ;
(580) 23.3.2012

(111) 177884
(210) 67341
(732) INTERNATIONAL FAMILY ENTERTAINMENT,
INC., 500 South Buena Vista Street, Burbank,
CA 91521, US;
(580) 1.3.2012

(111) 178061
(210) 3288-96
(732) NOVESTA, a. s., Nitrianska cesta 503/60, 958 01
Partizánske, SK;
(580) 14.3.2012

(111) 178062
(210) 3289-96
(732) NOVESTA, a. s., Nitrianska cesta 503/60, 958 01
Partizánske, SK;
(580) 14.3.2012

(111) 178791
(210) 69992
(732) LUSIANA, spol. s r. o., Loretánské nám. 3/109,
118 00 Praha, CZ;
(580) 5.3.2012

(111) 180031
(210) 69461
(732) BRIGGS & STRATTON CORPORATION, spo-
ločnost' zriadená a existujúca podľa zákonov štá-
tu Wisconsin, 12301 West Wirth Street, Wauwa-
tosa, Wisconsin 53222, US;
(580) 21.3.2012

(111) 180755
(210) 752-95
(732) The Absolut Company Aktiebolag, 11797 Stock-
holm, SE;
(580) 5.3.2012

(111) 180756
(210) 753-95
(732) The Absolut Company Aktiebolag, 11797 Stock-
holm, SE;
(580) 5.3.2012

(111) 180757
(210) 754-95
(732) The Absolut Company Aktiebolag, 11797 Stock-
holm, SE;
(580) 5.3.2012

(111) 180758
(210) 755-95
(732) The Absolut Company Aktiebolag, 11797 Stock-
holm, SE;
(580) 5.3.2012

(111) 180759
(210) 756-95
(732) The Absolut Company Aktiebolag, 11797 Stock-
holm, SE;
(580) 5.3.2012

(111) 182360
(210) 902-98
(732) LINORA s.r.o., Hencovská 287, 093 02 Hencov-
ce, SK;
(580) 29.3.2012

(111) 183580
(210) 65966
(732) ATREY, spol. s r. o., Na Hřebenkách 80/1168,
150 00 Praha, CZ;
(580) 8.3.2012

(111) 183581
(210) 65968
(732) ATREY, spol. s r. o., Na Hřebenkách 80/1168,
150 00 Praha, CZ;
(580) 8.3.2012

(111) 185013
(210) 1128-96
(732) The Absolut Company Aktiebolag, 11797 Stockholm, SE;
(580) 5.3.2012

(111) 187366
(210) 674-97
(732) Attends Europe GmbH, Baslerstrasse 15, 4310 Rheinfelden, CH;
(580) 16.3.2012

(111) 190940
(210) 2094-98
(732) Schering Deutschland GmbH, Leverkusen, DE;
(580) 5.3.2012

(111) 193011
(210) 673-99
(732) The Absolut Company Aktiebolag, 11797 Stockholm, SE;
(580) 5.3.2012

(111) 199754
(210) 290-2002
(732) Ing. Jaroslav Šutarík - IMBIZ, Mlynská 39, 052 01 Spišská Nová Ves, SK;
(580) 23.3.2012

(111) 200264
(210) 1936-2001
(732) WFSE, a. s., Digital Park II, Einsteinova 25, 851 01 Bratislava, SK;
(580) 9.3.2012

(111) 200265
(210) 1937-2001
(732) WFSE, a. s., Digital Park II, Einsteinova 25, 851 01 Bratislava, SK;
(580) 9.3.2012

(111) 201091
(210) 2293-2001
(732) Mediatex s.r.o., Bojnická 18, 831 04 Bratislava, SK;
(580) 19.3.2012

(111) 201227
(210) 2772-2001
(732) STORMWARE, s. r. o., Matúšova 48, 811 04 Bratislava, SK;
(580) 21.3.2012

(111) 201280
(210) 3024-2001
(732) MATRATEX manufacture s. r. o., Záhradnícka 58/A, 821 08 Bratislava, SK;
(580) 1.3.2012

(111) 201281
(210) 3026-2001
(732) MATRATEX manufacture s. r. o., Záhradnícka 58/A, 821 08 Bratislava, SK;
(580) 1.3.2012

(111) 202580
(210) 14-2002
(732) Soare sekt a.s., U vily 480, 691 05 Zaječí, CZ;
(580) 5.3.2012

(111) 202786
(210) 199-2002
(732) Vinárske závody Topoľčianky, s.r.o., Cintorínska 31, 951 93 Topoľčianky, SK;
(580) 29.3.2012

(111) 202819
(210) 272-2002
(732) SVV, a.s., Levická 743, 952 01 Vráble, SK;
(580) 5.3.2012

(111) 202836
(210) 308-2002
(732) Allied Domecq Spirits & Wine Limited, Chivas House, 72 Chancellors Road, London W6 9RS, GB;
(580) 6.3.2012

(111) 202883
(210) 477-2002
(732) ORLING - spol. s r.o. Ústí nad Orlicí, Na Bělisku 1352, 562 01 Ústí nad Orlicí, CZ;
(580) 15.3.2012

(111) 202885
(210) 479-2002
(732) ORLING - spol. s r.o. Ústí nad Orlicí, Na Bělisku 1352, 562 01 Ústí nad Orlicí, CZ;
(580) 15.3.2012

(111) 202891
(210) 510-2002
(732) NOVATECH, s. r. o., Potočná 2835/1A, 022 01 Čadca, SK;
(580) 29.3.2012

(111) 202985
(210) 161-2002
(732) Dometic Sweden AB, Torggatan 8, 171 54 Solna, SE;
(580) 6.3.2012

(111) 203102
(210) 298-2002
(732) Róbert Mihálik ELEKTROMAX, Veterná18/G, 917 01 Trnava, SK;
(580) 29.3.2012

(111) 203171
(210) 1006-2002
(732) CORNICO POPCORN COMPANY, s. r. o., Kvetinárska 16, 821 06 Bratislava, SK;
(580) 12.3.2012

(111) 203269
(210) 662-2002
(732) BIOGENA CB spol. s r.o., U Pily 702, 370 01 České Budějovice, CZ;
(580) 6.3.2012

(111) 203280
(210) 692-2002
(732) Mediatex s.r.o., Bojnická 18, 831 04 Bratislava, SK;
(580) 6.3.2012

(111) 203281
(210) 693-2002
(732) Mediatex s.r.o., Bojnická 18, 831 04 Bratislava, SK;
(580) 6.3.2012

(111) 203655
(210) 128-2002
(732) Baloga Jozef, MeRa Service, Lubochnianska 16, 080 06 Ľubotice, SK;
(580) 26.3.2012

(111) 203664
(210) 814-2002
(732) CINDERELLA FAMILY SERVIS, spol. s r.o., Trlinská 27, 900 81 Šenkvice, SK;
(580) 30.3.2012

(111) 203710
(210) 1396-2002
(732) TYMBARK - MWS Sp. z o.o. S.K.A., Tymbark 156, 34-650 Tymbark, PL;
(580) 6.3.2012

(111) 203711
(210) 1397-2002
(732) TYMBARK - MWS Sp. z o.o. S.K.A., Tymbark 156, 34-650 Tymbark, PL;
(580) 6.3.2012

(111) 203954
(210) 1681-2002
(732) TYMBARK - MWS Sp. z o.o. S.K.A., Tymbark 156, 34-650 Tymbark, PL;
(580) 6.3.2012

(111) 204101
(210) 2101-2002
(732) Mediatex s.r.o., Bojnická 18, 831 04 Bratislava, SK;
(580) 6.3.2012

(111) 204801
(210) 3037-2002
(732) Conopco, Inc., 700 Sylvan Avenue, Englewood Cliffs, NJ 07632, US;
(580) 8.3.2012

(111) 204856
(210) 877-2002
(732) ZTC electronic Praha, s.r.o., Ve výhledu 803, 155 00 Praha, CZ;
(580) 6.3.2012

(111) 204889
(210) 1956-2002
(732) MODEV, s.r.o., Špitálska 53, 811 08 Bratislava, SK;
(580) 2.3.2012

(111) 206197
(210) 556-2003
(732) ImClone LLC, 450 East 29th Street, New York, New York 10016, US;
(580) 1.3.2012

(111) 206267
(210) 3430-2001
(732) ZPA KŘIŽÍK, a. s., Masarykova 10, 080 01 Prešov, SK;
(580) 6.3.2012

(111) 206433
(210) 1493-2002
(732) Soare sekt a.s., U vily 480, 691 05 Zaječí, CZ;
(580) 6.3.2012

(111) 206987
(210) 1520-2002
(732) TYMBARK - MWS Sp. z o.o. S.K.A., Tymbark 156, 34-650 Tymbark, PL;
(580) 6.3.2012

(111) 206988
(210) 1521-2002
(732) TYMBARK - MWS Sp. z o.o. S.K.A., Tymbark 156, 34-650 Tymbark, PL;
(580) 6.3.2012

(111) 207609
(210) 1692-2003
(732) AB-COM, s.r.o., M. Rázusa 4795, 955 01 Topoľčany, SK;
(580) 7.3.2012

(111) 207666
(210) 2150-2003
(732) Sapa Profily a.s., Na Vartičke 7, 965 01 Žiar nad Hronom, SK;
(580) 8.3.2012

(111) 207778
(210) 2151-2003
(732) Sapa Profily a.s., Na Vartičke 7, 965 01 Žiar nad Hronom, SK;
(580) 8.3.2012

(111) 209198
(210) 3617-2003
(732) MediaPro Entertainment Slovakia, s. r. o., Bratislavská 1/d, 843 56 Bratislava - Záhorská Bystrica, SK;
(580) 19.3.2012

(111) 209258
(210) 2737-2001
(732) STORMWARE, s. r. o., Matúšova 48, 811 04 Bratislava, SK;
(580) 21.3.2012

(111) 209369
(210) 3744-2003
(732) MODEV, s.r.o., Špitálska 53, 811 08 Bratislava, SK;
(580) 2.3.2012

(111) 209370
(210) 3745-2003
(732) MODEV, s.r.o., Špitálska 53, 811 08 Bratislava, SK;
(580) 2.3.2012

(111) 211269
(210) 2225-2004
(732) AB-COM, s.r.o., M. Rázusa 4795, 955 01 Topoľčany, SK;
(580) 7.3.2012

(111) 211270
(210) 2226-2004
(732) AB-COM, s.r.o., M. Rázusa 4795, 955 01 Topoľčany, SK;
(580) 7.3.2012

(111) 212615
(210) 3739-2003
(732) Deutsche Woolworth Beteiligungs GmbH & Co. OHG, Frankfurt, DE;
(580) 26.3.2012

(111) 213180
(210) 5313-2005
(732) Marko Petra, Ing., Vlčkova 1024/31, 841 02 Bratislava, SK;
(580) 30.3.2012

(111) 215199
(210) 1732-2005
(732) MODEV, s.r.o., Špitálska 53, 811 08 Bratislava, SK;
(580) 2.3.2012

(111) 215201
(210) 1734-2005
(732) MODEV, s.r.o., Špitálska 53, 811 08 Bratislava, SK;
(580) 2.3.2012

(111) 216281
(210) 1937-2005
(732) Deutsche Woolworth Beteiligungs GmbH & Co. OHG, Frankfurt, DE;
(580) 26.3.2012

(111) 216874
(210) 480-2006
(732) MediaPro Entertainment Slovakia, s. r. o., Bratislavská 1/d, 843 56 Bratislava - Záhorská Bystrica, SK;
(580) 19.3.2012

(111) 216876
(210) 485-2006
(732) Vysota Limited Liability Company, 26/44, Profsoyuznaya ul.; office II; room 1, 117292 Moscow, RU;
(580) 26.3.2012

(111) 216889
(210) 532-2006
(732) DOMA, a.s., Petrovanská 34, 080 01 Prešov, SK;
(580) 30.3.2012

(111) 217060
(210) 1435-2006
(732) MIRAKL, a. s., Moldavská cesta 8/A, 040 11 Košice, SK;
(580) 20.3.2012

(111) 217061
(210) 1436-2006
(732) MIRAKL, a. s., Moldavská cesta 8/A, 040 11 Košice, SK;
(580) 20.3.2012

(111) 218252
(210) 2199-2006
(732) STORMWARE, s. r. o., Matúšova 48, 811 04 Bratislava, SK;
(580) 21.3.2012

(111) 218278
(210) 1770-2006
(732) KOMO Slovakia, s.r.o., Na Záchrastí 369/46, 010 09 Žilina, SK;
(580) 23.3.2012

(111) **218477**
(210) 5604-2006
(732) MediaPro Entertainment Slovakia, s. r. o., Bratislavská 1/d, 843 56 Bratislava - Záhorská Bystrica, SK;
(580) 19.3.2012

(111) **219112**
(210) 2114-2006
(732) MediaPro Entertainment Slovakia, s. r. o., Bratislavská 1/d, 843 56 Bratislava - Záhorská Bystrica, SK;
(580) 19.3.2012

(111) **219237**
(210) 2131-2006
(732) MediaPro Entertainment Slovakia, s. r. o., Bratislavská 1/d, 843 56 Bratislava - Záhorská Bystrica, SK;
(580) 19.3.2012

(111) **220338**
(210) 6320-2006
(732) Centrum zdravého spánku a.s., Jeremiášova 1950/7, 370 02 České Budějovice, CZ;
(580) 8.3.2012

(111) **220339**
(210) 6321-2006
(732) Centrum zdravého spánku a.s., Jeremiášova 1950/7, 370 02 České Budějovice, CZ;
(580) 8.3.2012

(111) **220941**
(210) 482-2002
(732) SMC Corporation, 4-14-1 Sotokanda, Chiyoda-ku, Tokyo, JP;
(580) 16.3.2012

(111) **224457**
(210) 5966-2008
(732) EXCIMER spol. s r.o., Jána Stanislava 20/E, 841 05 Bratislava, SK;
(580) 12.3.2012

(111) **225533**
(210) 1574-2008
(732) Koleničová Marta, Ing., Jégého 8, 821 08 Bratislava, SK;
(580) 30.3.2012

(111) **225989**
(210) 231-2009
(732) HEALTH MANAGEMENT ACADEMY, s.r.o., Prokopova 15, 851 01 Bratislava, SK;
(580) 28.3.2012

(111) **226709**
(210) 5368-2009
(732) CARLOTTA S.R.L., Via di Tizzano, 169 - frazione Grassina, 50012 Bagno a Ripoli (FI), IT;
(580) 2.3.2012

(111) **226807A**
(210) 5301-2009A
(732) ŠKODA TRANSPORTATION a.s., Borská 2922/32, 301 00 Plzeň, Jižní Předměstí, CZ;
(580) 23.3.2012

(111) **226879A**
(210) 5302-2009A
(732) ŠKODA TRANSPORTATION a.s., Borská 2922/32, 301 00 Plzeň, Jižní Předměstí, CZ;
(580) 23.3.2012

(111) **226880A**
(210) 5303-2009A
(732) ŠKODA TRANSPORTATION a.s., Borská 2922/32, 301 00 Plzeň, Jižní Předměstí, CZ;
(580) 23.3.2012

(111) **227523**
(210) 1697-2009
(732) MediaPro Entertainment Slovakia, s. r. o., Bratislavská 1/d, 843 56 Bratislava - Záhorská Bystrica, SK;
(580) 19.3.2012

(111) **227524**
(210) 1698-2009
(732) MediaPro Entertainment Slovakia, s. r. o., Bratislavská 1/d, 843 56 Bratislava - Záhorská Bystrica, SK;
(580) 19.3.2012

(111) **227549**
(210) 5786-2009
(732) Sheraton International, LLC, 1111 Westchester Avenue, White Plains, N.Y. 10604, US;
(580) 29.3.2012

(111) **227652**
(210) 1696-2009
(732) MediaPro Entertainment Slovakia, s. r. o., Bratislavská 1/d, 843 56 Bratislava - Záhorská Bystrica, SK;
(580) 19.3.2012

(111) **228332**
(210) 447-2010
(732) MediaPro Entertainment Slovakia, s. r. o., Bratislavská 1/d, 843 56 Bratislava - Záhorská Bystrica, SK;
(580) 19.3.2012

(111) 228333
(210) 448-2010
(732) MediaPro Entertainment Slovakia, s. r. o., Bratislavská 1/d, 843 56 Bratislava - Záhorská Bystrica, SK;
(580) 19.3.2012

(111) 228334
(210) 450-2010
(732) MediaPro Entertainment Slovakia, s. r. o., Bratislavská 1/d, 843 56 Bratislava - Záhorská Bystrica, SK;
(580) 19.3.2012

(111) 228366
(210) 619-2010
(732) MediaPro Entertainment Slovakia, s. r. o., Bratislavská 1/d, 843 56 Bratislava - Záhorská Bystrica, SK;
(580) 19.3.2012

(111) 228370
(210) 625-2010
(732) MediaPro Entertainment Slovakia, s. r. o., Bratislavská 1/d, 843 56 Bratislava - Záhorská Bystrica, SK;
(580) 19.3.2012

(111) 228554
(210) 755-2010
(732) MediaPro Entertainment Slovakia, s. r. o., Bratislavská 1/d, 843 56 Bratislava - Záhorská Bystrica, SK;
(580) 19.3.2012

(111) 228555
(210) 756-2010
(732) MediaPro Entertainment Slovakia, s. r. o., Bratislavská 1/d, 843 56 Bratislava - Záhorská Bystrica, SK;
(580) 19.3.2012

(111) 228785
(210) 6022-2005
(732) Centrum zdravého spánku a.s., Jeremiášova 1950/7, 370 02 České Budějovice, CZ;
(580) 8.3.2012

(111) 229099
(210) 796-2010
(732) MediaPro Entertainment Slovakia, s. r. o., Bratislavská 1/d, 843 56 Bratislava - Záhorská Bystrica, SK;
(580) 19.3.2012

(111) 229114
(210) 1145-2010
(732) MediaPro Entertainment Slovakia, s. r. o., Bratislavská 1/d, 843 56 Bratislava - Záhorská Bystrica, SK;
(580) 19.3.2012

(111) 229276
(210) 1273-2010
(732) MediaPro Entertainment Slovakia, s. r. o., Bratislavská 1/d, 843 56 Bratislava - Záhorská Bystrica, SK;
(580) 19.3.2012

(111) 229277
(210) 1274-2010
(732) MediaPro Entertainment Slovakia, s. r. o., Bratislavská 1/d, 843 56 Bratislava - Záhorská Bystrica, SK;
(580) 19.3.2012

(111) 229507
(210) 1524-2010
(732) MediaPro Entertainment Slovakia, s. r. o., Bratislavská 1/d, 843 56 Bratislava - Záhorská Bystrica, SK;
(580) 19.3.2012

(111) 229724
(210) 5579-2010
(732) NOVESTA, a. s., Nitrianska cesta 503/60, 958 01 Partizánske, SK;
(580) 14.3.2012

(111) 229725
(210) 5580-2010
(732) NOVESTA, a. s., Nitrianska cesta 503/60, 958 01 Partizánske, SK;
(580) 14.3.2012

(111) 230055
(210) 5837-2010
(732) MediaPro Entertainment Slovakia, s. r. o., Bratislavská 1/d, 843 56 Bratislava - Záhorská Bystrica, SK;
(580) 19.3.2012

(111) 230103
(210) 1338-2010
(732) MediaPro Entertainment Slovakia, s. r. o., Bratislavská 1/d, 843 56 Bratislava - Záhorská Bystrica, SK;
(580) 19.3.2012

(111) 230123
(210) 1497-2010
(732) MediaPro Entertainment Slovakia, s. r. o., Bratislavská 1/d, 843 56 Bratislava - Záhorská Bystrica, SK;
(580) 19.3.2012

(111) 231489
(210) 1042-2011
(732) Biopark s. r. o., Mikovíniho 5, 831 02 Bratislava, SK;
(580) 30.3.2012

Licenčné zmluvy registrované**(111) 168553**

(210) 57592
(732) DOCTOR'S ASSOCIATES INC., 325 Bic Drive, Milford, Connecticut 06461, US;
(791) Galo Martin, Jamnického 8, 841 05 Bratislava, SK;
(793) zmluvná nevýlučná
Dátum uzavretia licenčnej zmluvy: 31.10.2011
(580) 16.3.2012

(111) 177656

(210) 2378-96
(732) TRANSMISIE, s. r. o., Mudroňova 10, 036 01 Martin, SK;
(791) CA INDUSTRY, s.r.o., Komenského 19, 036 01 Martin, SK;
(793) zmluvná nevýlučná
Dátum uzavretia licenčnej zmluvy: 13.2.2012
(580) 21.3.2012

(111) 177657

(210) 2377-96
(732) TRANSMISIE, s. r. o., Mudroňova 10, 036 01 Martin, SK;
(791) CA INDUSTRY, s.r.o., Komenského 19, 036 01 Martin, SK;
(793) zmluvná nevýlučná
Dátum uzavretia licenčnej zmluvy: 13.2.2012
(580) 21.3.2012

(111) 204889

(210) 1956-2002
(732) MODEV, s.r.o., Špitálska 53, 811 08 Bratislava, SK;
(791) MODEV - SK, s. r. o., Kasárenská 345, 911 05 Trenčín, SK;
(793) zmluvná nevýlučná
Dátum uzavretia licenčnej zmluvy: 4.3.2011
(580) 2.3.2012

(111) 205606

(210) 1799-2002
(732) HERTZ SYSTEM, INC., 225 Brae Boulevard, Park Ridge, 07656 New Jersey, US;
(791) ARCHER SCHERIDAN SK, s. r. o., Cintorínska 7, 811 08 Bratislava, SK;
(793) zmluvná nevýlučná
Dátum uzavretia licenčnej zmluvy: 7.3.2011
(580) 23.3.2012

(111) 206728

(210) 526-2004
(732) GOIMPEX BRATISLAVA, a. s., Prešovská 39, 821 02 Bratislava, SK;
(791) Park snow Veľká Lomnica s.r.o., Dvořákovo nábrežie 8, 811 02 Bratislava, SK;
(793) zmluvná nevýlučná
Dátum uzavretia licenčnej zmluvy: 21.11.2011
(580) 29.3.2012

(111) 209369

(210) 3744-2003
(732) MODEV, s.r.o., Špitálska 53, 811 08 Bratislava, SK;
(791) MODEV - SK, s. r. o., Kasárenská 345, 911 05 Trenčín, SK;
(793) zmluvná nevýlučná
Dátum uzavretia licenčnej zmluvy: 4.3.2011
(580) 2.3.2012

(111) 209370

(210) 3745-2003
(732) MODEV, s.r.o., Špitálska 53, 811 08 Bratislava, SK;
(791) MODEV - SK, s. r. o., Kasárenská 345, 911 05 Trenčín, SK;
(793) zmluvná nevýlučná
Dátum uzavretia licenčnej zmluvy: 4.3.2011
(580) 2.3.2012

(111) 211161

(210) 3366-2003
(732) TREND Representative, s.r.o., Tomášikova 23, 821 01 Bratislava, SK;
(791) Union zdravotná poisťovňa, a.s., Bajkalská 29/A, 821 08 Bratislava, SK;
(793) zmluvná nevýlučná
Dátum uzavretia licenčnej zmluvy: 29.2.2012
(580) 21.3.2012

(111) 215199

(210) 1732-2005
(732) MODEV, s.r.o., Špitálska 53, 811 08 Bratislava, SK;
(791) MODEV - SK, s. r. o., Kasárenská 345, 911 05 Trenčín, SK;
(793) zmluvná nevýlučná
Dátum uzavretia licenčnej zmluvy: 4.3.2011
(580) 2.3.2012

(111) 215201

(210) 1734-2005
(732) MODEV, s.r.o., Špitálska 53, 811 08 Bratislava, SK;
(791) MODEV - SK, s. r. o., Kasárenská 345, 911 05 Trenčín, SK;
(793) zmluvná nevýlučná
Dátum uzavretia licenčnej zmluvy: 4.3.2011
(580) 2.3.2012

(111) 226520

(210) 434-2009
(732) REJA CORPORATION, s.r.o., Muškátova 4, 075 01 Trebišov, SK;
(791) Gold-Plus Company, s.r.o., Bohrova 1, 851 01 Bratislava, SK;
(793) zmluvná výlučná
Dátum uzavretia licenčnej zmluvy: 22.9.2011
(580) 9.3.2012

(111) 226521

(210) 435-2009

(732) REJA CORPORATION, s.r.o., Muškátova 4,
075 01 Trebišov, SK;(791) Gold-Plus Company, s.r.o., Bohrova 1, 851 01 Bra-
tislava, SK;

(793) zmluvná výlučná

Dátum uzavretia licenčnej zmluvy: 22.9.2011

(580) 9.3.2012

(111) 231381

(210) 928-2011

(732) ZVS holding, a. s., E. Štúra 1, 018 41 Dubnica
nad Váhom, SK;(791) ZVS IMPEX, akciová spoločnosť, E. Štúra 1,
018 41 Dubnica nad Váhom, SK;

(793) zmluvná nevýlučná

Dátum uzavretia licenčnej zmluvy: 1.2.2012

(580) 30.3.2012

(111) 226522

(210) 437-2009

(732) REJA CORPORATION, s.r.o., Muškátova 4,
075 01 Trebišov, SK;(791) Gold-Plus Company, s.r.o., Bohrova 1, 851 01 Bra-
tislava, SK;

(793) zmluvná výlučná

Dátum uzavretia licenčnej zmluvy: 22.9.2011

(580) 9.3.2012

(111) 231382

(210) 929-2011

(732) ZVS holding, a. s., E. Štúra 1, 018 41 Dubnica
nad Váhom, SK;(791) ZVS IMPEX, akciová spoločnosť, E. Štúra 1,
018 41 Dubnica nad Váhom, SK;

(793) zmluvná nevýlučná

Dátum uzavretia licenčnej zmluvy: 1.2.2012

(580) 30.3.2012

Zmeny dispozičných práv na ochranné známky (zálohy)**(111) 185285**

(210) 1059-98

(732) Carlton Property, s. r. o., Hviezdoslavovo nám. 3,
811 02 Bratislava, SK;

Záložný veriteľ:

UniCredit Bank Slovakia a. s., Šancová 1/A, 813 33
Bratislava, SK;

Dátum uzavretia zmluvy: 23.2.2012

(580) 8.3.2012

(111) 198017

(210) 610-2000

(732) Carlton Property, s. r. o., Hviezdoslavovo nám. 3,
811 02 Bratislava, SK;

Záložný veriteľ:

UniCredit Bank Slovakia a. s., Šancová 1/A, 813 33
Bratislava, SK;

Dátum uzavretia zmluvy: 23.2.2012

(580) 8.3.2012

(111) 185286

(210) 1060-98

(732) Carlton Property, s. r. o., Hviezdoslavovo nám. 3,
811 02 Bratislava, SK;

Záložný veriteľ:

UniCredit Bank Slovakia a. s., Šancová 1/A, 813 33
Bratislava, SK;

Dátum uzavretia zmluvy: 23.2.2012

(580) 8.3.2012

(111) 200752

(210) 1690-2002

(732) DEMA SENICA, a. s., Dlhá 248/43, 905 01 Se-
nica, SK;

Záložný veriteľ:

VOLKSBANK Slovensko, a.s., Vysoká 9, 810 00
Bratislava, SK;

Dátum uzavretia zmluvy: 27.2.2012

(580) 21.3.2012

(111) 190160

(210) 3312-97

(732) Vacuumschmelze GmbH & Co. KG, Grüner Veg 37,
Hanau, DE;

Záložný veriteľ:

BANK OF AMERICA, N.A., 101 North Tryon
Street, Charlotte, North Carolina (NC), 28255, US;

Dátum uzavretia zmluvy: 1.3.2012

(580) 3.4.2012

(111) 200752

(210) 1690-2002

(732) DEMA SENICA, a. s., Dlhá 248/43, 905 01 Se-
nica, SK;

Záložný veriteľ:

UniCredit Bank Slovakia a. s., Šancová 1/A, 813 33
Bratislava, SK;

Dátum uzavretia zmluvy: 13.2.2012

(580) 21.3.2012

(111) 191724

(210) 1057-98

(732) Carlton Property, s. r. o., Hviezdoslavovo nám. 3,
811 02 Bratislava, SK;

Záložný veriteľ:

UniCredit Bank Slovakia a. s., Šancová 1/A, 813 33
Bratislava, SK;

Dátum uzavretia zmluvy: 23.2.2012

(580) 8.3.2012

(111) 203344

(210) 1709-2002

(732) DEMA SENICA, a. s., Dlhá 248/43, 905 01 Se-
nica, SK;

Záložný veriteľ:

UniCredit Bank Slovakia a. s., Šancová 1/A, 813 33
Bratislava, SK;

Dátum uzavretia zmluvy: 13.2.2012

(580) 21.3.2012

(111) 191725

(210) 1061-98

(732) Carlton Property, s. r. o., Hviezdoslavovo nám. 3,
811 02 Bratislava, SK;

Záložný veriteľ:

UniCredit Bank Slovakia a. s., Šancová 1/A, 813 33
Bratislava, SK;

Dátum uzavretia zmluvy: 23.2.2012

(580) 8.3.2012

(111) 203344

(210) 1709-2002

(732) DEMA SENICA, a. s., Dlhá 248/43, 905 01 Se-
nica, SK;

Záložný veriteľ:

VOLKSBANK Slovensko, a.s., Vysoká 9, 810 00
Bratislava, SK;

Dátum uzavretia zmluvy: 27.2.2012

(580) 21.3.2012

(111) 193751

(210) 1559-99

(732) Carlton Property, s. r. o., Hviezdoslavovo nám. 3,
811 02 Bratislava, SK;

Záložný veriteľ:

UniCredit Bank Slovakia a. s., Šancová 1/A, 813 33
Bratislava, SK;

Dátum uzavretia zmluvy: 23.2.2012

(580) 8.3.2012

(111) 203779

(210) 647-2003

(732) DEMA SENICA, a. s., Dlhá 248/43, 905 01 Se-
nica, SK;

Záložný veriteľ:

VOLKSBANK Slovensko, a.s., Vysoká 9, 810 00
Bratislava, SK;

Dátum uzavretia zmluvy: 27.2.2012

(580) 21.3.2012

(111) 203779
 (210) 647-2003
 (732) DEMA SENICA, a. s., Dlhá 248/43, 905 01 Senica, SK;
 Záložný veriteľ:
 UniCredit Bank Slovakia a. s., Šancová 1/A, 813 33 Bratislava, SK;
 Dátum uzavretia zmluvy: 13.2.2012
 (580) 21.3.2012

(111) 206997
 (210) 3763-2003
 (732) DEMA SENICA, a. s., Dlhá 248, 905 01 Senica, SK;
 Záložný veriteľ:
 VOLKSBANK Slovensko, a.s., Vysoká 9, 810 00 Bratislava, SK;
 Dátum uzavretia zmluvy: 27.2.2012
 (580) 21.3.2012

(111) 205701
 (210) 2375-2003
 (732) DEMA SENICA, a. s., Dlhá 248/43, 905 01 Senica, SK;
 Záložný veriteľ:
 UniCredit Bank Slovakia a. s., Šancová 1/A, 813 33 Bratislava, SK;
 Dátum uzavretia zmluvy: 13.2.2012
 (580) 21.3.2012

(111) 208963
 (210) 2374-2003
 (732) DEMA SENICA, a. s., Dlhá 248/43, 905 01 Senica, SK;
 Záložný veriteľ:
 VOLKSBANK Slovensko, a.s., Vysoká 9, 810 00 Bratislava, SK;
 Dátum uzavretia zmluvy: 27.2.2012
 (580) 21.3.2012

(111) 205701
 (210) 2375-2003
 (732) DEMA SENICA, a. s., Dlhá 248/43, 905 01 Senica, SK;
 Záložný veriteľ:
 VOLKSBANK Slovensko, a.s., Vysoká 9, 810 00 Bratislava, SK;
 Dátum uzavretia zmluvy: 27.2.2012
 (580) 21.3.2012

(111) 208963
 (210) 2374-2003
 (732) DEMA SENICA, a. s., Dlhá 248/43, 905 01 Senica, SK;
 Záložný veriteľ:
 UniCredit Bank Slovakia a. s., Šancová 1/A, 813 33 Bratislava, SK;
 Dátum uzavretia zmluvy: 13.2.2012
 (580) 21.3.2012

(111) 206996
 (210) 3762-2003
 (732) DEMA SENICA, a. s., Dlhá 248, 905 01 Senica, SK;
 Záložný veriteľ:
 VOLKSBANK Slovensko, a.s., Vysoká 9, 810 00 Bratislava, SK;
 Dátum uzavretia zmluvy: 27.2.2012
 (580) 21.3.2012

(111) 209208
 (210) 3636-2003
 (732) DEMA SENICA, a. s., Dlhá 248, 905 01 Senica, SK;
 Záložný veriteľ:
 UniCredit Bank Slovakia a. s., Šancová 1/A, 813 33 Bratislava, SK;
 Dátum uzavretia zmluvy: 13.2.2012
 (580) 21.3.2012

(111) 206996
 (210) 3762-2003
 (732) DEMA SENICA, a. s., Dlhá 248, 905 01 Senica, SK;
 Záložný veriteľ:
 UniCredit Bank Slovakia a. s., Šancová 1/A, 813 33 Bratislava, SK;
 Dátum uzavretia zmluvy: 13.2.2012
 (580) 21.3.2012

(111) 209208
 (210) 3636-2003
 (732) DEMA SENICA, a. s., Dlhá 248, 905 01 Senica, SK;
 Záložný veriteľ:
 VOLKSBANK Slovensko, a.s., Vysoká 9, 810 00 Bratislava, SK;
 Dátum uzavretia zmluvy: 27.2.2012
 (580) 21.3.2012

(111) 206997
 (210) 3763-2003
 (732) DEMA SENICA, a. s., Dlhá 248, 905 01 Senica, SK;
 Záložný veriteľ:
 UniCredit Bank Slovakia a. s., Šancová 1/A, 813 33 Bratislava, SK;
 Dátum uzavretia zmluvy: 13.2.2012
 (580) 21.3.2012

(111) 209209
 (210) 3637-2003
 (732) DEMA SENICA, a. s., Dlhá 248, 905 01 Senica, SK;
 Záložný veriteľ:
 VOLKSBANK Slovensko, a.s., Vysoká 9, 810 00 Bratislava, SK;
 Dátum uzavretia zmluvy: 27.2.2012
 (580) 21.3.2012

(111) 209209

(210) 3637-2003

(732) DEMA SENICA, a. s., Dlhá 248, 905 01 Senica, SK;

Záložný veriteľ:

UniCredit Bank Slovakia a. s., Šancová 1/A, 813 33 Bratislava, SK;

Dátum uzavretia zmluvy: 13.2.2012

(580) 21.3.2012

(111) 225841

(210) 476-2009

(732) Carlton Property, s. r. o., Hviezdoslavovo nám. 3, 811 02 Bratislava, SK;

Záložný veriteľ:

UniCredit Bank Slovakia a. s., Šancová 1/A, 813 33 Bratislava, SK;

Dátum uzavretia zmluvy: 23.2.2012

(580) 8.3.2012

(111) 214439

(210) 5973-2005

(732) DEMA SENICA, a. s., Dlhá 248/43, 905 01 Senica, SK;

Záložný veriteľ:

VOLKSBANK Slovensko, a.s., Vysoká 9, 810 00 Bratislava, SK;

Dátum uzavretia zmluvy: 27.2.2012

(580) 21.3.2012

(111) 226647

(210) 5364-2009

(732) DEMA SENICA, a. s., Dlhá 248/43, 905 01 Senica, SK;

Záložný veriteľ:

VOLKSBANK Slovensko, a.s., Vysoká 9, 810 00 Bratislava, SK;

Dátum uzavretia zmluvy: 27.2.2012

(580) 21.3.2012

(111) 214439

(210) 5973-2005

(732) DEMA SENICA, a. s., Dlhá 248/43, 905 01 Senica, SK;

Záložný veriteľ:

UniCredit Bank Slovakia a. s., Šancová 1/A, 813 33 Bratislava, SK;

Dátum uzavretia zmluvy: 13.2.2012

(580) 21.3.2012

(111) 226647

(210) 5364-2009

(732) DEMA SENICA, a. s., Dlhá 248/43, 905 01 Senica, SK;

Záložný veriteľ:

UniCredit Bank Slovakia a. s., Šancová 1/A, 813 33 Bratislava, SK;

Dátum uzavretia zmluvy: 13.2.2012

(580) 21.3.2012

(111) 221749

(210) 5058-2008

(732) DEMA SENICA, a. s., Dlhá 248/43, 905 01 Senica, SK;

Záložný veriteľ:

UniCredit Bank Slovakia a. s., Šancová 1/A, 813 33 Bratislava, SK;

Dátum uzavretia zmluvy: 13.2.2012

(580) 21.3.2012

(111) 229197

(210) 392-2010

(732) DEMA SENICA, a. s., Dlhá 248, 905 01 Senica, SK;

Záložný veriteľ:

UniCredit Bank Slovakia a. s., Šancová 1/A, 813 33 Bratislava, SK;

Dátum uzavretia zmluvy: 13.2.2012

(580) 21.3.2012

(111) 221749

(210) 5058-2008

(732) DEMA SENICA, a. s., Dlhá 248/43, 905 01 Senica, SK;

Záložný veriteľ:

VOLKSBANK Slovensko, a.s., Vysoká 9, 810 00 Bratislava, SK;

Dátum uzavretia zmluvy: 27.2.2012

(580) 21.3.2012

(111) 229197

(210) 392-2010

(732) DEMA SENICA, a. s., Dlhá 248, 905 01 Senica, SK;

Záložný veriteľ:

VOLKSBANK Slovensko, a.s., Vysoká 9, 810 00 Bratislava, SK;

Dátum uzavretia zmluvy: 27.2.2012

(580) 21.3.2012

(111) 222432

(210) 1480-2007

(732) Carlton Property, s. r. o., Hviezdoslavovo nám. 3, 811 02 Bratislava, SK;

Záložný veriteľ:

UniCredit Bank Slovakia a. s., Šancová 1/A, 813 33 Bratislava, SK;

Dátum uzavretia zmluvy: 23.2.2012

(580) 8.3.2012

Medzinárodne zapísané ochranné známky

(111) 231068
(220) 15.4.2011
(800) 1106710

Dátum medzinárodného zápisu: 14.10.2011

(111) 231982
(220) 7.9.2011
(800) 1105888

Dátum medzinárodného zápisu: 11.11.2011

(111) 231950
(220) 4.8.2011
(800) 1106709

Dátum medzinárodného zápisu: 11.11.2011

(111) 231983
(220) 7.9.2011
(800) 1105887

Dátum medzinárodného zápisu: 11.11.2011

(111) 231980
(220) 15.7.2011
(800) 1100761

Dátum medzinárodného zápisu: 11.11.2011

(111) 231984
(220) 7.9.2011
(800) 1105889

Dátum medzinárodného zápisu: 11.11.2011

(111) 231981
(220) 24.6.2010
(800) 1105094

Dátum medzinárodného zápisu: 26.9.2011

Zastavené konania o prihláškach ochranných známok

(210)

24-2011
5016-2011
5149-2011
5597-2011
5634-2011

Ochranné známky zrušené a vyhlásené za neplatné pre určité tovary a služby

(111) 215149
(210) 1209-2005
(220) 30.6.2005

9 (511) 5

(511) 5 - Potrava pre dojčatá; sladové mliečne nápoje na lekárske účely; doplnky výživy na lekárske účely.

Zaniknuté ochranné známky

(111)	(141)	(111)	(141)	(111)	(141)	(111)	(141)
96289	12.08.2011	174199	21.08.2011	200847	10.08.2011	201370	27.08.2011
154827	04.08.2011	174749	16.08.2011	200854	16.08.2011	201372	27.08.2011
154840	29.08.2011	174754	22.08.2011	200855	16.08.2011	201378	28.08.2011
154857	17.08.2011	175011	05.08.2011	200856	16.08.2011	201380	30.08.2011
154942	04.08.2011	175015	05.08.2011	200860	16.08.2011	201381	30.08.2011
156077	17.08.2011	175016	05.08.2011	200861	17.08.2011	201384	31.08.2011
160578	23.08.2011	175670	21.08.2011	200862	17.08.2011	201385	31.08.2011
160608	24.08.2011	176329	06.08.2011	200863	17.08.2011	201411	21.08.2011
160626	05.08.2011	176889	05.08.2011	200866	17.08.2011	201434	28.08.2011
164965	07.08.2011	178369	01.08.2011	200869	20.08.2011	201477	07.08.2011
165088	26.08.2011	178383	21.08.2011	200870	21.08.2011	201478	08.08.2011
165118	20.08.2011	178730	26.08.2011	200871	22.08.2011	201480	10.08.2011
165131	27.08.2011	184867	23.08.2011	200873	22.08.2011	201483	20.08.2011
165710	07.08.2011	197741	01.08.2011	200876	22.08.2011	201485	23.08.2011
169140	16.08.2011	197742	01.08.2011	200877	24.08.2011	201486	24.08.2011
170284	06.08.2011	197743	01.08.2011	200878	24.08.2011	201630	02.08.2011
170286	06.08.2011	197744	01.08.2011	200882	27.08.2011	201632	28.08.2011
170287	06.08.2011	197746	03.08.2011	201006	14.06.2011	201633	30.08.2011
170290	06.08.2011	197747	09.08.2011	201007	14.06.2011	201838	02.08.2011
171798	05.08.2011	197748	10.08.2011	201008	14.06.2011	201840	10.08.2011
171799	05.08.2011	197751	22.08.2011	201051	02.07.2011	201841	10.08.2011
172101	30.08.2011	197752	30.08.2011	201097	03.08.2011	201843	14.08.2011
172117	09.08.2011	197753	30.08.2011	201099	08.08.2011	201844	15.08.2011
172118	09.08.2011	197754	30.08.2011	201106	13.08.2011	201845	20.08.2011
172165	07.08.2011	197988	23.08.2011	201108	14.08.2011	201952	14.08.2011
172167	12.08.2011	197989	23.08.2011	201109	14.08.2011	201953	31.08.2011
172171	07.08.2011	198661	23.08.2011	201110	14.08.2011	202454	08.08.2011
172322	14.08.2011	199619	16.08.2011	201111	15.08.2011	202456	15.08.2011
172326	15.08.2011	199643	30.08.2011	201112	16.08.2011	202458	30.08.2011
172431	19.08.2011	200378	18.06.2011	201119	16.08.2011	202963	13.08.2011
172432	19.08.2011	200802	01.08.2011	201120	16.08.2011	203077	14.08.2011
172851	19.08.2011	200804	01.08.2011	201121	16.08.2011	203078	24.08.2011
172897	28.08.2011	200805	02.08.2011	201122	16.08.2011	203226	14.08.2011
172927	05.08.2011	200806	02.08.2011	201123	16.08.2011	203789	21.08.2011
172939	05.08.2011	200807	02.08.2011	201124	16.08.2011	203907	24.08.2011
172959	12.08.2011	200808	02.08.2011	201125	29.04.2011	204034	16.08.2011
173132	27.08.2011	200809	02.08.2011	201126	21.08.2011	204839	24.08.2011
173320	07.08.2011	200810	03.08.2011	201127	21.08.2011	205957	22.08.2011
173332	27.08.2011	200813	03.08.2011	201128	29.04.2011	206444	21.08.2011
173333	27.08.2011	200815	06.08.2011	201136	23.08.2011	207334	21.08.2011
173338	16.08.2011	200816	06.08.2011	201153	06.08.2011	207335	21.08.2011
173339	16.08.2011	200817	06.08.2011	201154	06.08.2011	207336	21.08.2011
173340	16.08.2011	200818	06.08.2011	201187	08.08.2011	207337	21.08.2011
173341	16.08.2011	200819	06.08.2011	201188	14.08.2011	208166	01.08.2011
173342	16.08.2011	200820	06.08.2011	201328	19.06.2011	210516	27.05.2011
173343	16.08.2011	200823	06.08.2011	201351	10.08.2011	210937	29.04.2011
173344	16.08.2011	200824	06.08.2011	201352	10.08.2011	216226	22.08.2011
173346	16.08.2011	200825	06.08.2011	201356	10.08.2011	220479	16.08.2011
173496	08.08.2011	200826	06.08.2011	201358	16.08.2011	221921	04.04.2012
173630	07.08.2011	200829	06.08.2011	201359	16.08.2011	221923	04.04.2012
173861	05.08.2011	200832	08.08.2011	201361	16.08.2011	221926	04.04.2012
173978	04.04.2012	200836	09.08.2011	201363	20.08.2011	222456	04.04.2012
174054	14.08.2011	200838	09.08.2011	201364	20.08.2011	230435	26.03.2012
174056	14.08.2011	200839	09.08.2011	201366	27.08.2011		
174106	14.08.2011	200842	09.08.2011	201367	27.08.2011		
174161	07.08.2011	200844	09.08.2011	201368	27.08.2011		
174163	16.08.2011	200845	09.08.2011	201369	27.08.2011		

Zmeny v zozname tovarov a služieb

(111) 104399

(210) 10339

9 (511) 6, 16, 26

(511) 6 - Drobný tovar z kovu nity všetkých druhov, klinčeky, strmene, poistné krúžky, kovové podložky, škatule, plomby, zátky, aerosólové ventily, aerosólové balenia, tubové uzávery, kvapkacie vložky, výsypníky a iné uzávery.

16 - Kancelárske potreby a to ťažidlá na listy, držadlá na perá, ceruzky a žiletky, zošívачky, dierovače, listové váhy, cievky na písacie stroje, škatule na farby, misky na farby, klipsy na ceruzky a perá, zaraďovače, kovania zaraďovačov, rýchloviazače, kovania plniacich pier, prepisovacie dosky (obaly).

26 - Drobný tovar z kovu a plastických hmôt, a to gombíky všetkých druhov a nástroje na zmontovanie nitovacích gombíkov, pracky, háky, háčiky a očká, háčkovadlá, náprstky, trakové a podväzkové súčasti, zipsy, ihlársky tovar, a to špendlíky všetkých druhov, kadernícke potreby, a to vlasové spony, vlásničky, vlniče vlasov, pinetky.

(580) 19.3.2012

(111) 104406

(210) 25671

9 (511) 6, 16, 26

(511) 6 - Drobný tovar z kovu nity všetkých druhov, klinčeky, strmene, poistné krúžky, kovové podložky, škatule, plomby, zátky, aerosólové ventily, aerosólové balenia, tubové uzávery, kvapkacie vložky, výsypníky a iné uzávery.

16 - Kancelárske potreby, a to ťažidlá na listy, držadlá na perá, ceruzky a žiletky, zošívачky, dierovače, listové váhy, cievky na písacie stroje, škatule na farby, misky na farby, klipsy na ceruzky a perá, zaraďovače, kovania zaraďovačov, rýchloviazače, kovania plniacich pier, prepisovacie dosky (obaly).

26 - Drobný tovar z kovu a plastických hmôt, a to gombíky všetkých druhov a nástroje na zmontovanie nitovacích gombíkov, pracky, háky, háčiky a očká, háčkovadlá, náprstky, trakové a podväzkové súčasti, zipsy, ihlársky tovar, a to špendlíky všetkých druhov, kadernícke potreby, a to vlasové spony, vlásničky, vlniče vlasov, pinetky.

(580) 19.3.2012

(111) 104410

(210) 25672

9 (511) 6, 16, 26

(511) 6 - Drobné výrobky z kovu, spony, kovania, zámky a iné uzávery.

16 - Drobné potreby kancelárska, písacie.

26 - Drobné výrobky z kovu a z plastických hmôt všetkých druhov, hlavne spínadlá a iné súčasti a príslušenstvá odevov a obuvi, tovar krátky, galantérny a ihlársky, drobné potreby kadernícke a kozmetické, drobné potreby pre krajčírov, obuvníkov, sedlárov a čalúnnikov, spony.

(580) 19.3.2012

(111) 173943

(210) 65568

9 (511) 28

(510) Hračky, hry, športový tovar, najmä lopty, kriketové palice, oštepky, gymnastické náradie, korčule, siete, veslá, rakety, golfové značky, sane, terče, trampolíny.

(580) 14.3.2012

(111) 179681

(210) 72510

9 (511) 1, 4, 6, 7, 9, 10, 11, 12, 32, 35, 36, 37, 39, 41, 42

(511) 1 - Neželezné rudy, prirodzené a umelé hnojivá.

4 - Ropné produkty, uhlie, zemný plyn.

6 - Železné rudy, neželezné rudy, farebné kovy.

7 - Poľnohospodárske stroje a ich súčasti, stavebné stroje a ich súčasti, cestné stroje a ich súčasti, stroje na stavbu a údržbu železničných tratí, dieselové motory, manipulačná technika, hydraulické prvky.

9 - Výpočtová technika, počítačové programy.

10 - Prístroje a nástroje chirurgické, lekárske, zubolekárske a zverolekárske.

11 - Osvetľovacie telesá.

12 - Motorové vozidlá, automobilové príslušenstvo a doplnky, elektrické automobilové príslušenstvo, vysokozdvížné vozíky.

32 - Pivo, minerálne vody, šumivé a iné nealkoholické nápoje, sirupy a iné prípravky na prípravu nápojov.

35 - Rozmnožovanie náhradných nosičov magnetického záznamu, prenájom kancelárskych strojov a zariadení, podnikateľské poradenstvo.

36 - Realitné agentúry.

37 - Údržba a opravy motorových vozidiel.

39 - Uskladňovanie tovaru, prenájom vozidiel a iných dopravných prostriedkov.

41 - Vzdelávanie, usporadúvanie odborných kurzov.

42 - Prenájom strojov.

(580) 6.3.2012

(111) 203114

(210) 487-2002

9 (511) 2, 17, 19

(511) 2 - Farby, laky, vodou riedené silnovrstvé lazúrovacie laky, emaily (laky), fermeže, náterové laky, riedidlá do náterových látok, farieb a lakov, zlatolaky, tmely zaradené do tr. 2, farbivá, moridlá, ochranné prostriedky proti hrdzi kovov a hnilobe dreva, práškové náterové látky, práškové farby, impregnačné prostriedky na drevo a na betón, moridlá na drevo, elektroforézne náterové látky, spojivá do náterových látok, farby na stavebné účely.

17 - Izolačné náterové hmoty, najmä nástrekové hmoty na báze organických spojív a organických plnidiel.

19 - Omietky pre stavebníctvo, maltovinové spojivá (stavebný materiál), nástrekové omietkové hmoty, liate podlahy (stavebný materiál), asfaltové nátery, stavebné nástrekové hmoty na báze organických spojív a organických plnidiel.

(580) 15.3.2012

(111) 203115

(210) 488-2002

9 (511) 2, 17, 19

(511) 2 - Farby, laky, vodou riedené silnovrstvé lazúrovacie laky, emaily (laky), fermeže, náterové laky, riedidlá do náterových látok, farieb a lakov, zlatolaky, tmely zaradené do tr. 2, farbivá, moridlá, ochranné prostriedky proti hrdzi kovov a hnilobe dreva, práškové náterové látky, práškové farby, impregnačné prostriedky na drevo a na betón, moridlá na drevo, elektroforézne náterové látky, spojivá do náterových látok, farby na stavebné účely.

17 - Izolačné náterové hmoty, najmä nástrekové hmoty na báze organických spojív a organických plnidiel.

19 - Omietky pre stavebníctvo, maltovinové spojivá (stavebný materiál), nástrekové omietkové hmoty, liate podlahy (stavebný materiál), asfaltové nátery, stavebné nástrekové hmoty na báze organických spojív a organických plnidiel.

(580) 15.3.2012

(111) 203116

(210) 489-2002

9 (511) 2, 17, 19

(511) 2 - Farby, laky, vodou riedené silnovrstvé lazúrovacie laky, emaily (laky), fermeže, náterové laky, riedidlá do náterových látok, farieb a lakov, zlatolaky, tmely zaradené do tr. 2, farbivá, moridlá, ochranné prostriedky proti hrdzi kovov a hnilobe dreva, práškové náterové látky, práškové farby, impregnačné prostriedky na drevo a na betón, moridlá na drevo, elektroforézne náterové látky, spojivá do náterových látok, farby na stavebné účely.

17 - Izolačné náterové hmoty, najmä nástrekové hmoty na báze organických spojív a organických plnidiel.

19 - Omietky pre stavebníctvo, maltovinové spojivá (stavebný materiál), nástrekové omietkové hmoty, liate podlahy (stavebný materiál), asfaltové nátery, stavebné nástrekové hmoty na báze organických spojív a organických plnidiel.

(580) 15.3.2012

(111) 203118

(210) 491-2002

9 (511) 2, 17, 19

(511) 2 - Farby, laky, vodou riedené silnovrstvé lazúrovacie laky, emaily (laky), fermeže, náterové laky, riedidlá do náterových látok, farieb a lakov, zlatolaky, tmely zaradené do tr. 2, farbivá, moridlá, ochranné prostriedky proti hrdzi kovov a hnilobe dreva, práškové náterové látky, práškové farby, impregnačné prostriedky na drevo a na betón, moridlá na drevo, elektroforézne náterové látky, spojivá do náterových látok, farby na stavebné účely.

17 - Izolačné náterové hmoty, najmä nástrekové hmoty na báze organických spojív a organických plnidiel.

19 - Omietky pre stavebníctvo, maltovinové spojivá (stavebný materiál), nástrekové omietkové hmoty, liate podlahy (stavebný materiál), asfaltové nátery, stavebné nástrekové hmoty na báze organických spojív a organických plnidiel.

(580) 15.3.2012

(111) 203120

(210) 493-2002

9 (511) 2, 17, 19

(511) 2 - Farby, laky, vodou riedené silnovrstvé lazúrovacie laky, emaily (laky), fermeže, náterové laky, riedidlá do náterových látok, farieb a lakov, zlatolaky, tmely zaradené do tr. 2, farbivá, moridlá, ochranné prostriedky proti hrdzi kovov a hnilobe dreva, práškové náterové látky, práškové farby, impregnačné prostriedky na drevo a na betón, moridlá na drevo, elektroforézne náterové látky, spojivá do náterových látok, farby na stavebné účely.

17 - Izolačné náterové hmoty, najmä nástrekové hmoty na báze organických spojív a organických plnidiel.

19 - Omietky pre stavebníctvo, maltovinové spojivá (stavebný materiál), nástrekové omietkové hmoty, liate podlahy (stavebný materiál), asfaltové nátery, stavebné nástrekové hmoty na báze organických spojív a organických plnidiel.

(580) 15.3.2012

(111) 203122

(210) 495-2002

9 (511) 2, 17, 19

(511) 2 - Farby, laky, vodou riedené silnovrstvé lazúrovacie laky, emaily (laky), fermeže, náterové laky, riedidlá do náterových látok, farieb a lakov, zlatolaky, tmely zaradené do tr. 2, farbivá, moridlá, ochranné prostriedky proti hrdzi kovov a hnilobe dreva, práškové náterové látky, práškové farby, impregnačné prostriedky na drevo a na betón, moridlá na drevo, elektroforézne náterové látky, spojivá do náterových látok, farby na stavebné účely.

17 - Izolačné náterové hmoty, najmä nástrekové hmoty na báze organických spojív a organických plnidiel.

19 - Omietky pre stavebníctvo, maltovinové spojivá (stavebný materiál), nástrekové omietkové hmoty, liate podlahy (stavebný materiál), asfaltové nátery, stavebné nástrekové hmoty na báze organických spojív a organických plnidiel.

(580) 15.3.2012

(111) 203123

(210) 496-2002

9 (511) 2, 17, 19

(511) 2 - Farby, laky, vodou riedené silnovrstvé lazúrovacie laky, emaily (laky), fermeže, náterové laky, riedidlá do náterových látok, farieb a lakov, zlatolaky, tmely zaradené do tr. 2, farbivá, moridlá, ochranné prostriedky proti hrdzi kovov a hnilobe dreva, práškové náterové látky, práškové farby, impregnačné prostriedky na drevo a na betón, moridlá na drevo, elektroforézne náterové látky, spojivá do náterových látok, farby na stavebné účely.

17 - Izolačné náterové hmoty, najmä nástrekové hmoty na báze organických spojív a organických plnidiel.

19 - Omietky pre stavebníctvo, maltovinové spojivá (stavebný materiál), nástrekové omietkové hmoty, liate podlahy (stavebný materiál), asfaltové nátery, stavebné nástrekové hmoty na báze organických spojív a organických plnidiel.

(580) 15.3.2012

(111) 203125

(210) 498-2002

9 (511) 2, 17, 19

(511) 2 - Farby, laky, vodou riedené silnovrstvé lazúrovacie laky, emaily (laky), fermeže, náterové laky, riedidlá do náterových látok, farieb a lakov, zlatolaky, tmely zaradené do tr. 2, farbivá, moridlá, ochranné prostriedky proti hrdzi kovov a hnilobe dreva, práškové náterové látky, práškové farby, impregnačné prostriedky na drevo a na betón, moridlá na drevo, elektroforézne náterové látky, spojivá do náterových látok, farby na stavebné účely.
17 - Izolačné náterové hmoty, najmä nástrekové hmoty na báze organických spojív a organických plnidiel.

19 - Omietky pre stavebníctvo, maltovinové spojivá (stavebný materiál), nástrekové omietkové hmoty, liate podlahy (stavebný materiál), asfaltové nátery, stavebné nástrekové hmoty na báze organických spojív a organických plnidiel.

(580) 15.3.2012

Opravy zoznamu zatriedených tovarov a/alebo služieb

(210) 1999-2011

(511) 39 - Automobilová preprava; kamiónová nákladná doprava; informácie o automobilovej doprave a preprave; doručovacie služby; kuriérske služby; doručovanie tovaru; poskytovanie pomoci pri automobilovej doprave; prenájom skladovacích kontajnerov; prenájom vozidiel; služby v automobilovej doprave a preprave; sprostredkovanie automobilovej prepravy; sprostredkovanie dopravy; zasielateľstvo; vnútroštátna nákladná cestná doprava; medzinárodná cestná preprava tovaru; všetky uvedené služby v triede 39 s výnimkou služieb leteckej nákladnej dopravy a služieb leteckej dopravy.

Vestník č. 3/2012 - str. 172

(210) 2048-2011

(511) 9 - Prístroje a nástroje na vedenie, prepínanie, premenu, akumuláciu, reguláciu, riadenie a kontrolu elektrického prúdu; vedecké zariadenia a prístroje; kontrolné, meracie, signalizačné, počítacie, záznamové, monitorovacie, testovacie, spínacie a regulačné zariadenia, elektrické, elektronické, magnetické a optické prístroje na záznam, zber, spracovanie, prevod, vysielanie, príjem, čítanie, ukladanie, zobrazovanie, vydávanie a reprodukciu signálov, dát, správ, textov, reči, zvuku a obrazu; počítačový hardvér, zariadenia na spracovanie údajov, počítače a počítačové siete; polovodičové prvky, elektrické a elektronické komponenty, mikroprocesory, elektrické zariadenia, skladajúce sa z kombinácie uvedených prístrojov a nástrojov; súčasti zo všetkých uvedených prístrojov a nástrojov; počítačový softvér, najmä počítačový softvér pre dochádzkové a prístupové systémy, počítačový softvér a informačné systémy pre

poskytovateľov sociálnych služieb, operačné systémy, počítačové programy (uložené a/alebo na stiahnutie), databázový softvér a počítačový knižničný softvér; počítačové programy (tiež operačné systémy), počítačové systémy, programové knižnice, dáta a databázy zapísané na nosičoch dát; nosiče dát (so záznamom a bez záznamu).

42 - Vývoj, tvorba, ďalší vývoj a údržba (zlepšovanie a aktualizácia) počítačového softvéru, počítačových programov, programových systémov, informačných systémov, programových knižníc a databáz vrátane internetových aplikácií, webových serverov a klientov (softvéru), internetových prehliadačov, najmä pre odbory odbyt, materiálne hospodárstvo, logistika, výroba, riadenie výroby a plánovanie, dochádzkové a prístupové systémy, systémy pre poskytovateľov sociálnych služieb, účtovníctvo, účtovanie nákladov a controlling, aj ako softvér pre tok práce, systémy riadenia vedomostí a dokumentov (DMS), systémy na nadviazanie styku so zákazníkmi (customer-relation-management, CRM), tovarové hospodárske systémy a systémy na podnikové plánovanie zdrojov (ERP), ako aj ich prenájom alebo prenechanie vo forme osobitných zmluvných vzťahov (prenechanie na licenciú); vypracovanie technických posudkov, technické poradenstvo a služby inžiniera, informatika, programátora a systémového architekta, tiež cez dátové siete ako internet; príprava analýz systémov elektronického spracovania dát a testovanie systémov elektronického spracovania dát; podporné služby pre aplikácie a plánovanie počítačových riešení; návrh webových stránok, webhosting, výskum, vývoj a projektové analýzy, najmä v oblasti informačných technológií a iných počítačových technológií.

Vestník č. 3/2012 - str. 177

(210) 5781-2011

(511) 11 - Žiarovky, lampy, reflektory; osvetľovacie prístroje a zariadenia; stropné svietidlá; svetlá pre riadiace signály automobilov; svetelné trubice na osvetlenie; bezpečnostné lampy; osvetľovacie zariadenia na dopravné prostriedky; žiarovky; osvetľovacie prístroje a zariadenia; lampy do projektorov; svietidlá pre riadiace signály áut; žiarovky na smerové signály pre vozidlá; elektrické lampy; lampové reflektory; vreckové svetlomety a reflektory; akvarijné osvetlenie; záložné svetlá pozemných vozidiel; osvetlenie vozidiel; príslušenstvo elektrického osvetlenia; elektrické nočné svetlo; žiarivky; žiarivkové osvetlenie v trubiciach; lampy, ktorých svetlo sa dá otáčať vo všetkých smeroch; svietidlá na vonkajšie použitie; tienidlá; LED osvetlenie; LED osvetlenie na použitie v displejoch, obchodných, priemyselných, bytových a architektonických aplikáciách; LED osvetlenie na pouličné osvetlenie, osvetlenie dopravných značiek, komerčné osvetlenie, osvetlenie automobilov, budov a na ďalšie architektonické použitie; svietidlá na použitie v parkovacích domoch a garážach, na použitie na parkoviskách a chodníkoch, na osvetlenie schodov, dverí a ďalších častí budov; LED žiarovky; LED svetlá motorov a strojov; LED svetlá na vnútorné aj vonkajšie osvetlenie; osvetľovacie zariadenia divadiel, klubov a diskoték; osvetľovacie príslušenstvo; svetelné čísla domov; vonkajšie osvetlenie, svetelná dlažba; vonkajšie prenosné osvetlenie, svetlomety, osvetlenie ciest; bodové svetlá; svietidlá s asymetrickým vyžarovaním; bodové a wash reflektory so symetrickým vyžarovaním; pouličné a parkové osvetlenie; svetlá na nasvecovanie budov, fontán, vonkajších plôch, parkovísk.

Vestník č. 3/2012 - str. 208

ČASŤ

**OZNAČENIA PÔVODU VÝROBKOV
A ZEMEPISNÉ OZNAČENIA VÝROBKOV**

Zverejnené označenia pôvodu výrobkov

Číslo žiadosti: **1-2012**

Názov zemepisného označenia: „**PAPRIKA ŽITAVA**“/„**ŽITAVSKÁ PAPRIKA**“

Dátum podania žiadosti: 5.1.2012

Žiadateľ: „CAPSICUM“ - Združenie šľachtiteľov, pestovateľov a spracovateľov koreninovej papriky, 951 31 Močenok 655, SK;

Druh produktu: Iné výrobky (koreniny)

Opis výrobku

Výrobok „Paprika Žitava“/„Žitavská paprika“ je sladká mletá paprika získaná rozomletím vysušených plodov koreninovej papriky *Capsicum* vypestovaných v oblasti Podunajskej nížiny zo štátom uznaných vyšľachtených odrôd zbieraných v zrelom, nepoškodenom stave a spracovaných špecifickým spôsobom pozberovej úpravy.

Výrobok „Paprika Žitava“/„Žitavská paprika“ nadobúda typické intenzívne sfarbenie pri poslednej fáze mletia na tzv. farbacom kameni, kde pôsobením tlaku sa zvyšuje teplota a pôsobením vlastného tuku uvoľneného zo semien vzniká typické oranžovo červené zafarbenie.

Organoleptické vlastnosti

Vôňa: príjemná zeleninová, svieža, s nádychom kapie

Chuť: výrazne sladká, bez horkosti, pripomínajúca chuť čerstvej papriky, kapie

Fyzikálno-chemické vlastnosti

Vzhľad: homogénny prášok, s minimálnym obsahom mikročastíc a jemnosť mletia 100% prepad cez sito s veľkosťou ôk 0,5 mm

Farba: jasná, oranžovo červená, (farbivosť najmenej 3,6 g.kg⁻¹ alebo 120 ASTA v sušine koreninovej papriky)

Sušina: minimálne 90 %

Obsah tuku: 9 – 11 %

Popol: najviac 7,00 %

Popol nerozpustný v HCl: najviac 0,70 %

Kapsaicin v sušine v hmotnostných percentách: 0,01 - 0,029 %

Mletá paprika nesmie obsahovať žiadne prídavné látky. Celková vlhkosť je prirodzene obsiahnutá vo vnútrobunkovom priestore plodov koreninovej papriky.

Zemepisná oblasť

Zemepisná oblasť pestovania a spracovania výrobku „Paprika Žitava“ alebo „Žitavská paprika“ sa nachádza v Podunajskej nížine, v ústí riek Váh, Hron, Nitra a v povodí riek Malý Dunaj a Žitava. Na východe a na severe na ňu nadväzuje Podunajská pahorkatina, na západe susedí s pohorím Malé Karpaty a južnú hranicu tvorí rieka Dunaj.

Kontakt

Ing. Ján Kolesár, T. G. Masaryka 8/955, 960 01 Zvolen, SK;

Prístup k špecifikácii výrobku

http://www.upv.sk/swift_data/source/pdf/specifikacie_op_oz/SPECIFIKACIA_Paprika_Zitava.pdf