

VESTNÍK

**ÚRADU PRIEMYSELNÉHO VLASTNÍCTVA
SLOVENSKEJ REPUBLIKY**

Banská Bystrica 2. marec 2012

3

OBSAH

Zverejnené patentové prihlášky	9
Udelené patenty	17
Európske patenty	31
Dodatkové ochranné osvedčenia	74
Zverejnené prihlášky úžitkových vzorov	79
Zapísané úžitkové vzory	87
Zapísané dizajny	98
Zverejnené prihlášky ochranných známk	110
Zapísané ochranné známky bez zmeny po zverejnení prihlášky	213
Zapísané ochranné známky so zmenou po zverejnení prihlášky	231
Obnovené ochranné známky	235
Prevody ochranných známk	299
Zmeny v údajoch o majiteľoch ochranných známk	306
Licenčné zmluvy registrované (ochranné známky)	309

INHALT

Veröffentlichung der Patentanmeldungen	9
Erteilte Patente	17
Europäische Patente	31
Ergänzende Schutzsertifikate	74
Veröffentlichte Gebrauchsmuster	79
Eingetragene Gebrauchsmuster	87
Eingetragene Designs	98
Veröffentlichte Markenmeldung	110
Eingetragene Marken ohne Änderung nach der Veröffentlichung der Anmeldung	213
Eingetragene Marken mit Änderung nach der Veröffentlichung der Anmeldung	231
Erneuerte Marken	235
Markenübertragungen	299
Änderungen in Angaben über die Markeninhaber	306
Registrierte Lizenzverträge (Marken)	309

CONTENTS

Publication of Patent Applications	9
Granted Patents	17
European Patents	31
Supplementary Protection Certificates	74
Publication of Utility Model Applications	79
Registered Utility Models	87
Registered Designs	98
Published Trademark Applications	110
Registered Trademarks without Modification after Publishing of the Application	213
Registered Trademarks with Modification after Publishing of the Application	231
Renewal Trademarks	235
Transfers of Trademarks	299
Modification of Data of Trademark Holders	306
Registered Licencing Contracts (Trademarks)	309

**Dvojpísmenové kódové označenia krajín a medzinárodných organizácií
(Štandard WIPO ST. 3)**

AD Andorra	EA Eurázijská patentová organizácia (EAPO)	JE Jersey
AE Spojené arabské emiráty	EC Ekvádor	JM Jamajka
AF Afganistan	EE Estónsko	JO Jordánsko
AG Antigua a Barbuda	EG Egypt	JP Japonsko
AI Anguilla	EH Západná Sahara	KE Keňa
AL Albánsko	EM Úrad pre harmonizáciu vnútorného trhu (OHIM) ²	KG Kirgizsko
AM Arménsko	EP Európsky patentový úrad	KH Kambodža
AO Angola	ER Eritrea	KI Kiribati
AP Africká regionálna organizácia duševného vlastníctva (ARIPO)	ES Španielsko	KM Komory
AR Argentína	ET Etiópia	KN Svätý Krištof a Nevis
AT Rakúsko	FI Fínsko	KP Kórejská ľudovodemokratická republika (KĽDR)
AU Austrália	FJ Fidži	KR Kórejská republika
AW Aruba	FK Falklandy	KW Kuvajt
AZ Azerbajdžan	FO Faerské ostrovy	KY Kajmanie ostrovy
	FR Francúzsko	KZ Kazachstan
BA Bosna a Hercegovina		LA Laos
BB Barbados	GA Gabon	LB Libanon
BD Bangladéš	GB Spojené kráľovstvo	LC Svätá Lucia
BE Belgicko	GC Patentový úrad Rady pre spoluprácu arabských štátov Perzského zálivu (GCC)	LI Lichtenštajnsko
BF Burkina	GD Grenada	LK Srí Lanka
BG Bulharsko	GE Gruzínsko	LR Libéria
BH Bahrajn	GG Guernsey	LS Lesotho
BI Burundi	GH Ghana	LT Litva
BJ Benin	GI Gibraltár	LU Luxembursko
BM Bermudy	GL Grónsko	LV Lotyšsko
BN Brunej	GM Gambia	LY Líbya
BO Bolívia	GN Guinea	MA Maroko
BQ Bonaire, Saint Eustatius a Saba	GQ Rovníková Guinea	MC Monako
BR Brazília	GR Grécko	MD Moldavsko
BS Bahamy	GS Južná Georgia a Južné Sandwichove ostrovy	ME Čierna Hora
BT Bhután	GT Guatemala	MG Madagaskar
BV Bouvetov ostrov	GW Guinea-Bissau	MK Macedónsko
BW Botswana	GY Guyana	ML Mali
BX Úrad Beneluxu pre duševné vlastníctvo (BOIP) ¹		MM Mjanmarsko
BY Bielorusko	HK Hongkong	MN Mongolsko
BZ Belize	HN Honduras	MO Macao
	HR Chorvátsko	MP Severné Mariány
CA Kanada	HT Haiti	MR Mauritánia
CD Kongo (býv. Zair)	HU Maďarsko	MS Montserrat
CF Stredoafriická republika	CH Švajčiarsko	MT Malta
CG Kongo		MU Maurícius
CI Pobrežie Slonoviny	IB Medzinárodný úrad Svetovej organizácie duševného vlastníctva (WIPO)	MV Maldivy
CK Cookove ostrovy	ID Indonézia	MW Malawi
CL Čile	IE Írsko	MX Mexiko
CM Kamerun	IL Izrael	MY Malajzia
CN Čína	IM Man	MZ Mozambik
CO Kolumbia	IN India	NA Namíbia
CR Kostarika	IQ Irak	NE Niger
CU Kuba	IR Irán	NG Nigéria
CV Kapverdy	IS Island	NI Nikaragua
CW Curacao	IT Taliansko	NL Holandsko
CY Cyprus		NO Nórsko
CZ Česká republika		NP Nepál
		NR Nauru
DE Nemecko		NZ Nový Zéland
DJ Džibutsko		OA Africká organizácia duševného vlastníctva (OAPI)
DK Dánsko		OM Omán
DM Dominika		
DO Dominikánska republika		
DZ Alžírsko		

PA	Panama	UA	Ukrajina
PE	Peru	UG	Uganda
PG	Papua-Nová Guinea	US	Spojené štáty, USA
PH	Filipíny	UY	Uruguaj
PK	Pakistan	UZ	Uzbekistan
PL	Poľsko		
PT	Portugalsko	VA	Vatikán
PW	Palau	VC	Svätý Vincent a Grenadíny
PY	Paraguaj	VE	Venezuela
		VG	Britské Panenské ostrovy
QA	Katar	VN	Vietnam
OZ	Úrad Spoločenstva pre odrody rastlín (CPVO)	VU	Vanuatu
RO	Rumunsko	WO	Svetová organizácia duševného vlastníctva (WIPO)
RS	Srbsko	WS	Samoa
RU	Ruská federácia		
RW	Rwanda		
SA	Saudská Arábia	XN	Nordický patentový inštitút (NPI)
SB	Šalamúnove ostrovy		
SC	Seychely		
SD	Sudán	YE	Jemen
SE	Švédsko		
SG	Singapur	ZA	Južná Afrika
SH	Svätá Helena, Ascension a Tristan da Cunha	ZM	Zambia
		ZW	Zimbabwe
SI	Slovinsko		
SK	Slovenská republika		
SL	Sierra Leone		
SM	San Maríno		
SN	Senegal		
SO	Somálsko		
SR	Surinam		
ST	Svätý Tomáš a Princov ostrov		
SV	Salvádor		
SX	Sint Maarten		
SY	Sýria		
SZ	Svazijsko		
TC	Turks a Caicos		
TD	Čad		
TG	Togo		
TH	Thajsko		
TJ	Tadžikistan		
TL	Východný Timor		
TM	Turkménsko		
TN	Tunisko		
TO	Tonga		
TR	Turecko		
TT	Trinidad a Tobago		
TV	Tuvalu		
TW	Taiwan		
TZ	Tanzánia		

Poznámky:

¹ Zahŕňa Belgicko, Holandsko a Luxembursko, v niektorých výstupoch úradu sa môže vyskytovať názov Benelux, napr. v súvislosti s uvádzaním údajov alebo informácií o ochranných známkach alebo dizajnoch určených pre krajiny Beneluxu (medzinárodné zápisy podľa Madridského alebo Haagskeho systému).

² V niektorých výstupoch úradu sa môže vyskytovať názov Európska únia, napr. v súvislosti s uvádzaním údajov alebo informácií o ochranných známkach alebo dizajnoch určených pre územie Európskej únie (medzinárodné zápisy podľa Madridského alebo Haagskeho systému).

ČASŤ

PATENTY

Kódy na označovanie jednotlivých druhov dokumentov (Štandard WIPO ST. 16)

A3	Zverejnené patentové prihlášky podľa zákona č. 435/2001 Z. z. o patentoch, dodatkových ochranných osvedčeniach a o zmene a doplnení niektorých zákonov	B6	Udelené patenty podľa zákona č. 435/2001 Z. z. o patentoch, dodatkových ochranných osvedčeniach a o zmene a doplnení niektorých zákonov
-----------	--	-----------	---

Číselné kódy na označovanie bibliografických údajov (Štandard WIPO ST. 9)

(11)	Číslo dokumentu	(62)	Číslo pôvodnej prihlášky v prípade vylúčenej prihlášky
(21)	Číslo prihlášky	(71)	Meno (názov) prihlasovateľa (-ov)
(22)	Dátum podania prihlášky	(72)	Meno pôvodcu (-ov)
(24)	Dátum nadobudnutia účinkov patentu	(73)	Meno (názov) majiteľa (-ov)
(31)	Číslo prioritnej prihlášky	(74)	Meno (názov) zástupcu (-ov)
(32)	Dátum podania prioritnej prihlášky	(86)	Číslo podania medzinárodnej prihlášky podľa PCT
(33)	Krajina alebo regionálna organizácia priority	(87)	Číslo zverejnenia medzinárodnej prihlášky podľa PCT
(40)	Dátum zverejnenia prihlášky		
(47)	Dátum sprístupnenia patentu verejnosti		
(51)	Medzinárodné patentové triedenie		
(54)	Názov		
(57)	Anotácia		

Poznámka:

Symbody medzinárodného patentového triedenia uvedené v tomto vestníku zodpovedajú vydaniu 2012.01 Medzinárodného patentového triedenia s platnosťou od 1. januára 2012. Na patentových dokumentoch zverejňovaných úradom a vo vestníku úradu budú v roku 2012 uvádzané iba symboly hlavných skupín MPT 2012.01. V databázach úradu, vo webregistoch na internete a v ostatných výstupoch úradu budú zverejňované údaje týkajúce sa patentov a úžitkových vzorov vrátane ich prihlášok so symbolmi úplnej verzie MPT 2012.01.

Kódy na označovanie záhlaví oznámení publikovaných vo Vestníku ÚPV SR (Štandard WIPO ST. 17)

BA9A	Zverejnené patentové prihlášky	FG4A	Udelené patenty
FA9A	Zastavené konania o patentových prihláškach na žiadosť prihlasovateľa	MA4A	Zaniknuté patenty vzdáním sa
FB9A	Zastavené konania o patentových prihláškach	MA4F	Zaniknuté autorské osvedčenia vzdáním sa
FC9A	Zamietnuté patentové prihlášky	MC4A	Zrušené patenty
FD9A	Zastavené konania pre nezaplatenie poplatku	MC4F	Zrušené autorské osvedčenia
GB9A	Prevody a prechody práv na patentové prihlášky	MG4A	Čiastočne zrušené patenty
PD9A	Zmeny dispozičných práv na patentové prihlášky (zálohy)	MG4F	Čiastočne zrušené autorské osvedčenia
	Zmeny dispozičných práv na patentové prihlášky (ukončenie zálohov)	MK4A	Zaniknuté patenty uplynutím doby platnosti
QA9A	Ponuky licencií	MK4F	Zaniknuté autorské osvedčenia uplynutím doby platnosti
		MM4A	Zaniknuté patenty pre nezaplatenie udržiavacích poplatkov
		MM4F	Zaniknuté autorské osvedčenia pre nezaplatenie udržiavacích poplatkov
		PA4A	Zmeny autorských osvedčení na patenty
		PC4A	Prevody a prechody práv na patenty
		PC4F	Prevody a prechody práv na autorské osvedčenia
		PD4A	Zmeny dispozičných práv na patenty (zálohy)
			Zmeny dispozičných práv na patenty (ukončenie zálohov)
		PD4F	Zmeny dispozičných práv na autorské osvedčenia (zálohy)
			Zmeny dispozičných práv na autorské osvedčenia (ukončenie zálohov)
		QA4A	Ponuky licencií
		QB4A	Licenčné zmluvy registrované alebo udelené na patenty
		QB4F	Licenčné zmluvy registrované alebo udelené na autorské osvedčenia
		QC4A	Ukončenie platnosti licenčných zmlúv na patenty
		QC4F	Ukončenie platnosti licenčných zmlúv na autorské osvedčenia
		SB4A	Patenty zapísané do registra po odtajnení
		SB4F	Autorské osvedčenia zapísané do registra po odtajnení

Opravy a zmeny

Opravy v patentových prihláškach

- HA9A** Doplnenie pôvodcu (-ov)
- HB9A** Opravy mien
- HC9A** Zmeny mien
- HD9A** Opravy adries
- HE9A** Zmeny adries
- HF9A** Opravy dátumov
- HG9A** Opravy zatriedenia podľa MPT
- HH9A** Opravy chýb alebo zmeny všeobecne
- HK9A** Opravy tlačových chýb vo Vestníku ÚPV SR

Opravy v udelených ochranných dokumentoch

- TA4A** Doplnenie pôvodcu (-ov)
- TB4A** Opravy mien
- TC4A** Zmeny mien
- TD4A** Opravy adries
- TE4A** Zmeny adries
- TF4A** Opravy dátumov
- TG4A** Opravy zatriedenia podľa MPT
- TH4A** Opravy chýb alebo zmeny všeobecne
- TK4A** Opravy tlačových chýb vo Vestníku ÚPV SR

- TA4F** Doplnenie pôvodcu (-ov)
- TB4F** Opravy mien
- TC4F** Zmeny mien
- TD4F** Opravy adries
- TE4F** Zmeny adries
- TF4F** Opravy dátumov
- TG4F** Opravy zatriedenia podľa MPT
- TH4F** Opravy chýb alebo zmeny všeobecne
- TK4F** Opravy tlačových chýb vo Vestníku ÚPV SR

BA9A

Zverejnené patentové prihlášky

(21)	(51)	(21)	(51)	(21)	(51)	(21)	(51)
46-2010	B28C 5/00	87-2010	A61F 5/00	5045-2010	B60R 25/00	50040-2010	B65G 1/00
76-2010	C25B 1/00	117-2010	B60P 3/00	50021-2010	G06Q 20/00	50041-2010	B62J 1/00
77-2010	F02M 25/00	167-2010	F16D 13/00	50025-2010	G06K 19/00	50042-2010	B62J 1/00
81-2010	B09B 1/00	5029-2010	G06F 3/00	50031-2010	B60C 11/00	45-2011	C21C 7/00
84-2010	F24J 2/00	5030-2010	B23K 37/00	50033-2010	G06K 19/00	50037-2011	F03B 17/00
85-2010	C05G 3/00	5031-2010	B23K 37/00	50034-2010	G06Q 30/00		
86-2010	C02F 1/00	5033-2010	F28D 5/00	50037-2010	C04B 16/00		

(51) A61F 5/00

(21) 87-2010

(22) 16.8.2010

(71) Andrejko Peter, Ing., Košice, SK;

(72) Andrejko Peter, Ing., Košice, SK;

(54) Polohovateľný trakčný aparát

(57) Aparát (2) pozostáva zo statickej a pohyblivo uloženej časti, prenos pohybu z dolnej končatiny na pohybové rameno (6) je realizovaný lankom (18), ktoré prenáša zároveň silu od závažia (20) čím vzniká trakcia, pričom váha ramena je eliminovaná protizávažím (14).

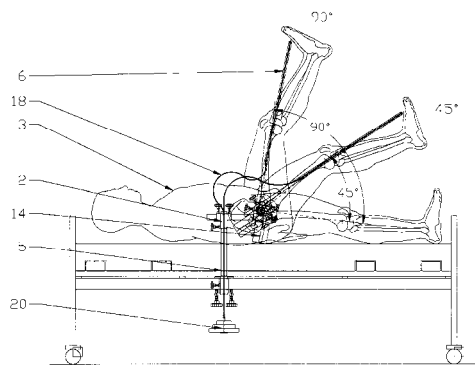

(51) B09B 1/00

(21) 81-2010

(22) 3.8.2010

(71) Šiška Jozef, RNDr., Bratislava, SK;

(72) Šiška Jozef, RNDr., Bratislava, SK;

(54) Spôsob riadeného ukladania pevných odpadkov

(57) Na riadenú skládku odpadov sa ukladajú odpady podľa druhov, skupín alebo obsahu záujmových zložiek do blokov označených fóliou tak, aby ich bolo možné neskôr odobrať na zhodnotenie, resp. recykláciu. Uloženie blokov je zaznačené v dokumentácii skládky. Riadená skládka sa využije čiastočne ako riadený sklad odpadov.

(51) B23K 37/00

(21) 5030-2010

(22) 13.7.2010

(71) Ústav výrobných technológií MTF STU, Trnava, SK;

(72) Martinkovič Maroš, Ing., PhD., Trnava, SK; Kolečák Roman, doc. Ing. PhD., Bohdanovce nad Trnavou, SK;

(54) Fixátor geometrie preplátavaného spájkovaného spoja

(57) Fixátor geometrie preplátavaného spájkovaného spoja umožňuje výrobu preplátavaného spoja presne definovaných rozmerov medzi dvoma materiálmi za presne definovaných technologických podmienok – druh spájky, úprava spájkovaného povrchu, použitie taviva, teplota a čas spájkovania, spôsob ochladzovania. Je tvorený formou tvaru U z nezmáčavého materiálu pre danú spájkku, kde dielce sú umiestnené na stupňoch dna formy (1) a horný spájkovaný dielce (3) je fixovaný vodiacim trňom (4), ktorý prechádza cez otvor v ňom.

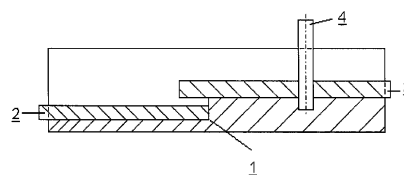

(51) B23K 37/00

(21) 5031-2010

(22) 13.7.2010

(71) Ústav výrobných technológií MTF STU, Trnava, SK;

(72) Martinkovič Maroš, Ing., PhD., Trnava, SK; Kolečák Roman, doc. Ing. PhD., Bohdanovce nad Trnavou, SK;

(54) Forma na výrobu skúšobného spájkovaného spoja

(57) Forma na výrobu skúšobného spájkovaného spoja umožňuje vyrobiť skúšobný spoj presne definovaných vlastností za definovaných podmienok, na ktorom je možné presné stanovenie vlastností spoja – rozhrania spájka – spájkovaný materiál. Je tvorená formou (2) z nezmáčavého materiálu pre danú spájkku umiestnenú na spájkovanom materiáli (1).

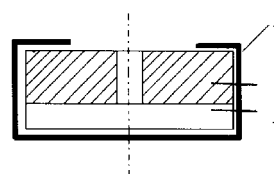

- (51) **B28C 5/00, B60P 3/00**
 (21) **46-2010**
 (22) 10.5.2010
 (71) 3COM - GTN Hydraulics s. r. o., Martin, SK;
 (72) Chudý Ján, Ing., Nová Dubnica, SK; Kapitančíková Emília, Martin, SK; Páluš Rastislav, Martin, SK;
 (54) **Riešenie konštrukčného uzla v planétovej prevodovke - prenos krútiaceho momentu v konštrukčnom spoji; UNÁŠAČ - PRÍRUBA BUBNA - LOŽISKO pre všetky druhy planétových prevodoviek na autodomiešavače**
 (57) Konštrukčný spoj je vybavený telesom skrine prevodovky (12), v ktorej je nalisované ložisko (7), do ktorého je nalisované teleso unášača (16), do ktorého je nalisovaná príruba (1).

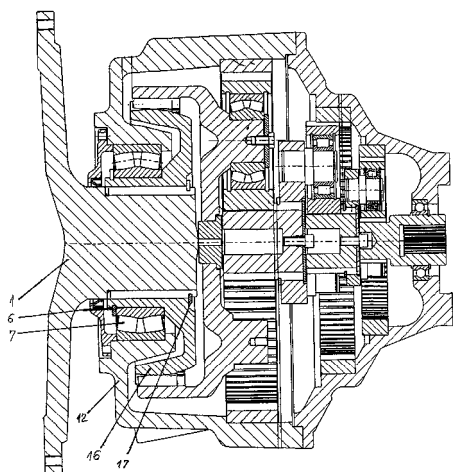

- (51) **B60C 11/00**
 (21) **50031-2010**
 (22) 15.7.2010
 (71) Continental Matador Rubber, s. r. o., Púchov, SK;
 (72) Kuniak Luboš, Ladce, SK;
 (74) Majlingová Marta, Ing., Bratislava, SK;
 (54) **Dezén motocyklového plášťa**
 (57) Dezén vhodný najmä pre športové motocykle obsahuje stredovú časť (1) a ramenné časti (2). Je vytvorený opakovaním základného prvku po celom obvode plášťa vytvoreného párom oblúkovitých drážok A a B, pričom každý pár drážok A a B je spojený v stredovej časti (1) dezénu v počiatočnom bode umiestnenom za stredovou osou dezénu, ktorá prechádza súvislým stredovým pásom vytvoreným prerušením každej drážky A a B v stredovej časti (1) a každý pár drážok A a B vytvára tvar písmena „V“, ktoré je umiestnené šikmo k smeru odvalovania plášťa striedavo vpravo a vľavo, pričom osi dvoch susedných opačne orientovaných prvkov môžu zvierat' uhol 70 až 120°. Drážka B je umiestnená pred drážkou A vzhľadom na smer plášťa a drážka A môže vychádzať z počiatočného bodu pod uhlom 40 až 60 stupňov a drážka B pod uhlom 20 až 40 stupňov. Podstatou je, že oblúkovitá drážka B je minimálne raz prerušená v ramennej časti plášťa, pričom vytvára úseky, ktoré môžu byť rovnaké alebo sa smerom k okraju skracujú, zužujú alebo sú tej istej šírky.

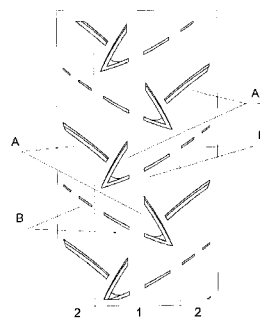

- (51) **B60P 3/00, E04H 1/00, H01Q 1/00, B65D 88/00**
 (21) **117-2010**
 (22) 7.6.2010
 (71) STRAŽAN, s.r.o., Bratislava, SK;
 (72) Stražan Ivan, Bratislava, SK;
 (74) Mrenica Jaroslav, Ing., Púchov, SK;
 (54) **Nadstavba veliteľsko-štábného komunikačného vozidla**
 (57) Nadstavba veliteľsko-štábného komunikačného vozidla (10) pozostáva z exteriérovej časti (30) a interiérovej časti (20) tvorenej pracoviskom operátorov (21) a pracoviskom riadiaceho štábu (23) vybaveného mobilným operačným centrom (24), pričom interiérová časť (20) aj exteriérová časť (30) sú vybavené mechanickými zariadeniami (210) a elektrickými zariadeniami (220).

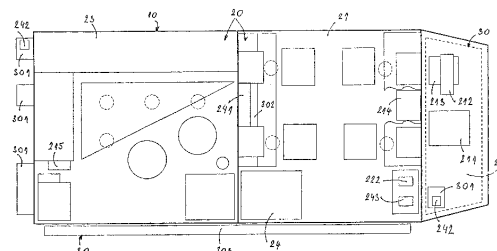

- (51) **B60R 25/00**
 (21) **5045-2010**
 (22) 19.11.2010
 (31) 10-2010-0068176
 (32) 14.7.2010
 (33) KR
 (71) Hyundai Motor Company, Seoul, KR;
 (72) Park Min Ha, Gyeonggi-do, KR; YIM Sung Ik, Anyang-si, Gyeonggi-do, KR; Yang Seung Kyu, Gyeonggi-do, KR;
 (74) PATENTSERVIS BRATISLAVA, a. s., Bratislava, SK;
 (54) **Automatický uzamykací mechanizmus**
 (57) Automaticky uzamykajúci mechanizmus konektora 100 typu „clock spring“ pre vozidlo obsahujúce rotujúcu doštičku (180) umiestnenú vo vnútrnom priestore konektora (100) typu „clock spring“ tak, že rotujúca doštička (180) je usporiadaná na otáčanie s ňou plochým káblom (150) a automatickú uzamykajúcu jednotku (190) usporiadanú na automatické uzamykanie rotora (120) takým spôsobom, že v neutrálnej polohe konektora (100) typu „clock spring“, v ktorej sú prvá uzamykajúca drážka (182) rotujúcej doštičky (180) a druhá uzamykajúca drážka (131) statora (130), ktoré definujú vnútorný priestor konektora (100) typu

„clock spring“, proti sebe. Automaticky uzamykajúca jednotka (190) je usposobená na záber s prvou uzamykajúcou drážkou (182) a druhou uzamykajúcou drážkou (131), keď sú proti sebe, na uzamknutie rotora (120).

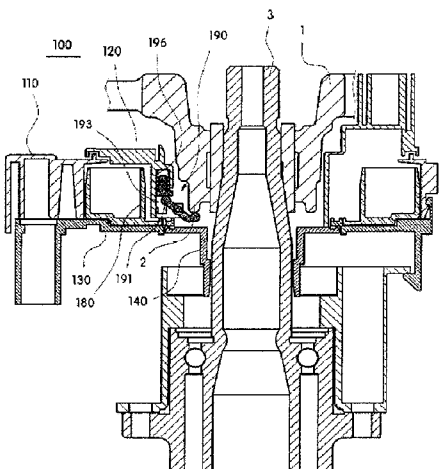

- (51) **B62J 1/00**
 (21) **50042-2010**
 (22) 31.8.2010
 (71) MORGAW Group s.r.o., Banská Štiavnica, SK;
 (72) Moravčík Martin, Lubochňa, SK;
 (74) Belička Ivan, Ing., Banská Bystrica, SK;
 (54) **Sedadlo**
 (57) Sedadlo je tvorené zo sedacej časti (1), ktorá má šípový tvar. Stredom sedacej časti (1) z vrchnej strany je vedená priehlbina (2), ktorá sa smerom od širokého zadného konca (3) k zužujúcemu prednému koncu (4) znižuje až do stratenia. Zo spodnej strany sedacej časti (1) sú aplikované tri pätky (5), v zadnom konci (3) dve v rozstupe od seba a jedna v prednom konci (4). Každá päťka (5) je potom tvorená spodnou časťou s lúčmi (6), ktorá je zabudovaná do telesa sedacej časti (1), a vrchnou časťou (7), ktorá má tvar plochého kvádra, je zakončená rádiusom (8), pričom plochý kváder je vybavený priečnym otvorom (9). Päťka (5) aplikovaná v prednom konci (4) sedacej časti (1) je spojená s pätkami (5) aplikovanými v zadnom konci (3) sedacej časti (1) odľahčenými plochými tvarovanými pásovinami (10), pričom približne v ich strednej časti (12) sú tieto pásoviny (10) skoro rovnobežne usporiadané ako v horizontálnom, tak aj vertikálnom smere, potom konce pásovín (10) sú vyhnuté dohora, majú v koncoch vyhotovené upevňovacie otvory a sú cez ne upevnené k pätkám (5). Stredné časti pásoviny (10) majú v pozdĺžnom smere vyhotovené pozdĺžne drážky (11) na upevnenie prípravku, ktorým sa sedadlo primontuje k sedlovke. Spojenie pätiiek (5) a pásovín (10) je realizované spojovacím materiálom. Všetky komponenty sedadla sú vyrobené z pevného a ľahkého materiálu.

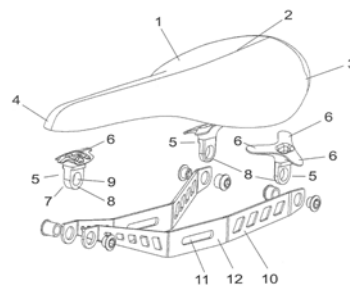

- (51) **B62J 1/00**
 (21) **50041-2010**
 (22) 31.8.2010
 (71) MORGAW Group s.r.o., Banská Štiavnica, SK;
 (72) Moravčík Martin, Lubochňa, SK;
 (74) Belička Ivan, Ing., Banská Bystrica, SK;
 (54) **Usporiadanie na upevnenie sedadla na sedlovku bicykla**
 (57) Sedlovka (1) je ukončená v priečnom smere oblúkovým vybraním (2) s rádiusom (R) a v predozadnom smere má v stenách vyhotovené sedlovkové otvory (3), ktorých osi sú výškovo posunuté o uhol (A), potom do oblúkového vybraní (2) s rádiusom (R) v sedlovke (1) zapadá dutý valec (4) s rádiusom (RV), pričom v priečnom smere valca (4) je v strede vyhotovený priečny otvor (5) a s ním korešponujú priečne drážky (6) vyhotovené na oboch koncoch, resp. dnách dutého valca (4), potom konce, resp. dna dutého valca (4) sú uzatvorené zátkami (7), kde tieto zátky (7) majú vo svojich stredoch otvory (9) na spojenie zátek (7) navzájom spojovacím materiálom (8), napr. skrutkou, potom v priečnom otvore (5) dutého valca (4) a v sedlovkových otvoroch (3) sú umiestnené duté tyčky (10) úkosmi (11), pričom tieto duté tyčky (10) majú na oboch koncoch vyhotovené úkosy (11) a otvory (12), ktoré sú oválneho tvaru a hranu majú zrazenú dovnútra, dutá tyčka (10) umiestnená v priečnom otvore (5) dutého valca (4) má v strede v priečnom smere vyhotovený otvor (13) s priemerom, ktorý zodpovedá priemeru spojovacieho materiálu (8), ktorý cez ňu prechádza, alebo dutá tyčka (10) umiestnená v priečnom otvore (5) dutého valca (4) prechádza prípravkom (8a) cez otvor (8b), potom v oválnych otvoroch (12) dutých tyčiek (10) sú umiestnené nastavovacie skrutky (14), pričom dotlačacie plochy majú guľovitý tvar.

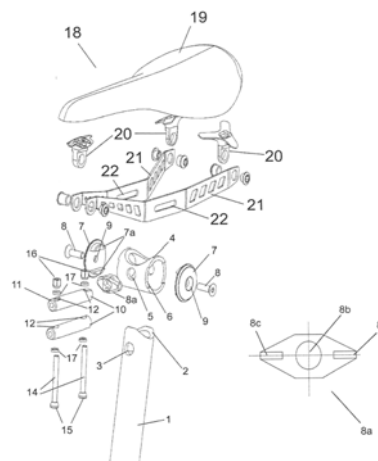

- (51) **B65G 1/00**
 (21) **50040-2010**
 (22) 31.8.2010
 (71) DISPLAY INNOVATION, s.r.o., Nižná, SK;
 (72) Dudáš Jozef, Lehota pod Vtáčnikom - Veľká Lehota, SK;
 (74) Belička Ivan, Ing., Banská Bystrica, SK;
 (54) **Vysúvač balíkov**
 (57) Dno (1) skladovacieho alebo úložného prípravku (2) je vybavené stredným pojazdom (3) na vysunutie balíka do prednej časti prípravku (2), po boku stredného pojazdu (3) sa aspoň v jednej drážke (4) v dne (1) prípravku (2) nachádza aspoň jeden vytlačáči pedál (5) s vyklápacím mechanizmom alebo dno (1) skladovacieho úložného prípravku (2) je vybavené stredným pojazdom (3) na vysunutie balíka prednej časti prípravku (2), potom stredný pojazd (3) má pohyblivú zadnú stenu (7) a na vodorovnej časti (8) stredného pojazdu (3) je vyhotovená aspoň jedna vodiaca drážka (9) na správne vedenie zadnej steny (7) po vodorovnej časti (8) stredného pojazdu (3), potom pod vodorovnou časťou (8) stredného pojazdu (3) je umiestnené pohonné zariadenie zadnej steny (7).

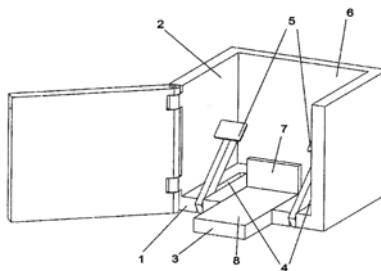

- (51) **C02F 1/00**
 (21) **86-2010**
 (22) 11.8.2010
 (71) Pancurák František, Prešov, SK;
 (72) Pancurák František, Prešov, SK; Jurec Ladislav, Prešov, SK; Kurik Michail Vasiljevič, Kiev, UA;
 (54) **Zariadenie na galvanickú úpravu kvapalín, najmä pitnej vody**
 (57) Zariadenie na galvanickú úpravu kvapalín, najmä pitnej vody pozostáva z prietokového telesa (1) so vstupným a výstupným otvorom (5, 6). Prietokové teleso (1) je zhotovené z elektricky nevodivého materiálu, pričom sú v ňom umiestnené elektródy (2, 3), kde každá z nich je z elektricky iného vodivého materiálu a aspoň jedny elektródy (3) majú tvar po obvode segmentovito nastrihnutých kotúčov, kde ich jednotlivé segmenty sú vyhnuté pod uhlom alfa na jednu alebo na druhú stranu. Medzi elektródy (2, 3) sú umiestnené dištančné prvky (4) z elektricky nevodivého materiálu.

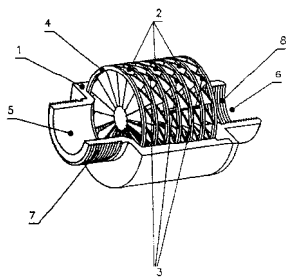

- (51) **C04B 16/00**
 (21) **50037-2010**
 (22) 13.8.2010
 (71) Kočiš Ivan, Ing., CSc., Bratislava, SK;
 (72) Kočiš Ivan, Ing., CSc., Bratislava, SK;
 (74) Litváková Edita, Ing., Bratislava, SK;
 (54) **Ekologický stavebný materiál a spôsob jeho použitia**
 (57) Ekologický stavebný materiál obsahuje drobený celulózoový materiál v množstve 10 až 90 % hmotn. a penocement v množstve 10 až 10 % hmotn. Drobený celulózoový materiál môže byť prírodný materiál, ako je drevná hmota, slama, kukuričná sušina, šachor, slama repky olejnej, ryžová slama, cukrová trstina.

- (51) **C05G 3/00, C05G 1/00, C05F 11/00, C05F 17/00**
 (21) **85-2010**
 (22) 11.8.2010
 (31) PV 2010-607
 (32) 9.8.2010
 (33) CZ
 (71) Bošanská Monika, Ing., Banská Bystrica, SK; Komora Ladislav, Ing., Bratislava, SK; Lašťovka René, Ing., CSc., Praha, CZ; Matisko Milan, Ing., Lučenec, SK; Nováková Iveta, Ing., Tisovec, SK; Škrdla Miroslav, Ing., Bratislava, SK;
 (72) Bošanská Monika, Ing., Banská Bystrica, SK; Komora Ladislav, Ing., Bratislava, SK; Lašťovka René, Ing., CSc., Praha, CZ; Matisko Milan, Ing., Lučenec, SK; Nováková Iveta, Ing., Tisovec, SK; Škrdla Miroslav, Ing., Bratislava, SK;
 (54) **Stabilizátor pôdy s hnojivými a stimulačnými účinkami a spôsob jeho výroby**
 (57) Stabilizátor pôdy je vyrobený zo zmesi minerálu alginít a špeciálneho organického hnojiva v pomere 1 : 99 až 99 : 1. Jeho pôsobenie je založené na synergickom efekte zmesi účinných látok obsiahnutých v mineráli alginít a špeciálneho organického hnojiva vyrobeného aeróbnou fermentáciou z organických odpadov a/alebo tymidínu, a/alebo treonínu, a/alebo iných aminokyselín, ako je tryptofán, valín, leucín, izoleucín a pod., prípadne spolu s predkompostovaným mycéliom bez zvyškového penicilínu so zapracovanými pilinami.

- (51) **C21C 7/00, C04B 35/00**
 (21) **45-2011**
 (22) 11.8.2010
 (71) Ladomerský Juraj, prof. Mgr., CSc., Zvolen, SK; Nosál Emil, Ing., Žarnovica, SK; Hroncová Emília, Ing., PhD., Zvolen, SK; Matejka Miroslav, Ing., PhD., Trenčín, SK; Jančovič Peter, Ing., Dunajská Streda, SK;
 (72) Ladomerský Juraj, prof. Mgr., CSc., Zvolen, SK; Nosál Emil, Ing., Žarnovica, SK; Hroncová Emília, Ing., PhD., Zvolen, SK; Matejka Miroslav, Ing., PhD., Trenčín, SK; Jančovič Peter, Ing., Dunajská Streda, SK;
 (54) **Aditívum z odpadov výroby oxidu hlinitého na hutnícke účely a spôsob jeho výroby**
 (57) Aditívum určené na hutnícke účely obsahuje do 90 % hmotn. kalu z výroby oxidu hlinitého a min. 10 % hmotn. hydraulického spojiva a až do 1 % hmotn. aktivátora alebo aditívum, v ktorom sa

1 až 10 % hmotn. kalu nahradí odpadom obsahujúcim kovy alebo oxidy kovov. Opisuje sa spôsob prípravy aditíva miešaním uvedených materiálov a následným lisovaním na brikety alebo iné tvarované výrobky netermickým spôsobom.

(51) C25B 1/00

(21) 76-2010

(22) 30.7.2010

(71) Spisák Steve, Rátka, HU; Hollý Karol, Ing., Košice, SK; Štefančo Peter, Košice, SK;

(72) Spisák Steve, Rátka, HU; Hollý Karol, Ing., Košice, SK; Štefančo Peter, Košice, SK;

(54) **Vodíkový generátor**

(57) Vynález sa týka vodíkového generátora určeného pre dopravné prostriedky a pohonné jednotky agregátov s benzínovým alebo naftovým spaľovacím motorom, ktorý pozostáva z doskového zásobníka (1) vody, lamiel (2) oddelených jednotlivými tesneniami a platňou (3) do sekcií, snímača (15) teploty lamiel a doskového zásobníka (4) plynu. Nad vodíkovým generátorom je umiestnený ventilátor (5) regulovaný riadiacou jednotkou (14). Doskový zásobník (1) vody a doskový zásobník plynu (4) vodíkového generátora je spojený hadičkou so zbernou nádobou (6), vybavenou snímačom teploty (7) média napojeným na riadiacu jednotku (14), ktorá riadi množstvo vody v zbernej nádobe (6) a doskovom zásobníku (1) vody a jej chladenie. Ďalej sa zberná nádoba (6) hadicou s vodíkom napája pred alebo do karburátora (11) alebo vstrekovacej jednotky paliva.

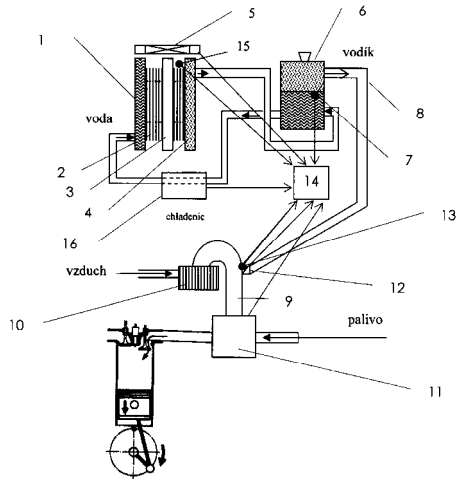

(51) F02M 25/00

(21) 77-2010

(22) 30.7.2010

(71) Mozola Peter, Bc., Vrbové, SK;

(72) Mozola Peter, Bc., Vrbové, SK; Pavelka Rastislav, Ing., Hlohovec, SK;

(54) **Zvýšenie mechanickej účinnosti spaľovacích motorov**

(57) Do nasávania vzduchu (5) do spaľovacieho motora (1) sa pridáva kyslík (3) s vodíkom (4), vznikajúci rozkladom vodného roztoku v elektrolýze (2), inštalovanom v blízkosti spaľovacieho motora (1), vedené cez separátor vody (9, 11) a chladič (8, 10). Rozložená voda sa gravitačne

dopĺňa zo zásobníka demineralizovanej vody (7) a separátora vody (9, 11). Zároveň sa zníži pridávanie paliva (6) tak, aby sa zachoval pôvodný mechanický výkon spaľovacieho motora (1), a predzápal sa upraví tak, aby zabránilo nežiaducim detonáciám.

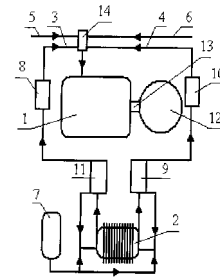

(51) F03B 17/00

(21) 50037-2011

(22) 19.1.2010

(31) 1200900059

(32) 13.2.2009

(33) TD

(71) Djerassem Le Bemadjjel, N'Djamena, TD;

(72) Djerassem Le Bemadjjel, N'Djamena, TD;

(74) Belička Ivan, Ing., Banská Bystrica, SK;

(86) PCT/OA2010/000001

(87) WO2010/093267

(54) **Systém a spôsob čerpania**

(57) Predmetný vynález sa týka spôsobov a systémov čerpania alebo prepravy tekutín a výroby energie nepretržitým a autonómnym spôsobom. Zariadenie pozostáva so sériovo usporiadaných uzavretých termodynamických systémov. Vynález sa zakladá na objavení princípov autonómnej sériovej depresie a kompresie. Rozpínanie plynu dodáva prácu potrebnú na čerpanie alebo prepravu kvapaliny z jedného oddielu do druhého.

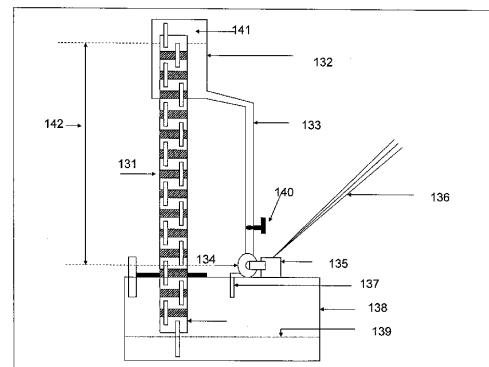

(51) F16D 13/00

(21) 167-2010

(22) 15.12.2010

(31) 1051236

(32) 22.2.2010

(33) FR

(71) Valeo Matériaux de Friction, Limoges, FR;

(72) Adamczak Loic, Roussac, FR; Moreau Pascal, VICQ SUR BREUILH, FR; Morpain Matthieu, Limoges, FR; Walter Philippe, Couzeix, FR;

(74) Hörmann Tomáš, Ing., Bratislava, SK;

- (54) **Obloženie suchej spojky, obzvlášť spojky motorového vozidla**
- (57) Suché trecie obloženie spojky, obzvlášť pre motorového vozidla, ktoré obsahuje trecí materiál, upevnený na tenký kovový podklad alebo „pliešok“, pričom je tento materiál vyrobený s koaxiálnymi kruhovými drážkami (32) a s v podstate radiálnymi drážkami, ktoré sú vytvorené z viacerých častí (34, 36, 38, 40), ktoré sú uhlovo alebo obvodovo vzájomne posunuté.

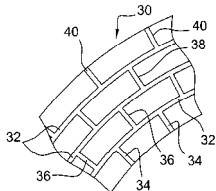

(51) **F24J 2/00, H01L 31/00, F24J 3/00**

(21) **84-2010**

(22) 10.8.2010

(71) FK KP, s.r.o., Bratislava, SK;

(72) Frlička Jozef, Ing., Bratislava, SK; Kopačka Milan, Ing., Marianka, SK;

(54) **Temperovací systém**

- (57) Temperovací systém s použitím slnečného kolektora (1) s absorberom (2) tepla, ktorý je súčasťou nízkotlakového okruhu tepelného čerpadla (6), je zapojený tak, že expanzný ventil (3) tepelného čerpadla je umiestnený na vstupe (8) do absorbéra (2) tepla a výstup z absorbéra tepla je napojený na vstup do tepelného čerpadla (6). Absorbér tepla funguje ako výparník tepelného čerpadla. Slnečný kolektor je súčasne chránený internými alebo externými žalúziami (7) a riadený vlastným riadiacim systémom (14), ktorý udržiava v systéme požadované tepelné pomery a súčasne chráni celý systém pred poškodením pri extrémnych externých podmienkach. Ak je slnečný kolektor (1) zapojený až v sekundárnom okruhu tepelného čerpadla (6), neprúdi v ňom chladiivo (5), ale teplosnosné médium (17), výhodne etylenglykol.

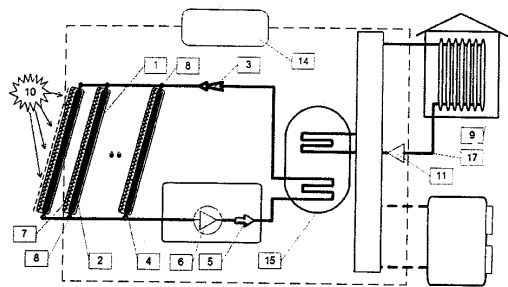

(51) **F28D 5/00, F28F 13/00**

(21) **5033-2010**

(22) 2.9.2010

(71) Štibrányi Ladislav, doc. Ing., CSc., Bratislava, SK; Timár Pavel, Doc. Ing., CSc., Bratislava, SK;

(72) Štibrányi Ladislav, doc. Ing., CSc., Bratislava, SK; Timár Pavel, Doc. Ing., CSc., Bratislava, SK;

(74) Kováčik Štefan, Ing., Bratislava, SK;

(54) **Spôsob prenosu tepla na teplovýmenné plochy výmenníka tepla v technologických procesoch a zariadenie na vykonávanie tohto spôsobu**

- (57) Spôsob prenosu tepla na teplovýmenné plochy výmenníka tepla v technologických procesoch je založený na tom, že kondenzáciou nasýtených pár kvapaliny s vysokou teplotou varu 180 °C až 380 °C pri tlaku 0,0001 MPa až 0,1 MPa nastáva intenzívny prenos tepla na teplovýmenné plochy výmenníka tepla. Pritom neskondenzované nadbytočné pary kvapaliny s vysokou teplotou varu skondenzujú v spätnom chladiči. Zariadenie na vykonávanie tohto spôsobu pozostáva z vákuového výmenníka (1) tepla s teplovýmennými plochami (2) a zdroja (4) nasýtených pár kvapaliny s vysokou teplotou varu prepojeného s výmenníkom (1) tepla parou a kondenzačnou vetvou (7, 5). Medzi vákuovým výmenníkom (1) tepla a vstupom (3) na pripojenie vývevy je zaradený spätný chladič (6) pár kvapaliny s vysokou teplotou varu.

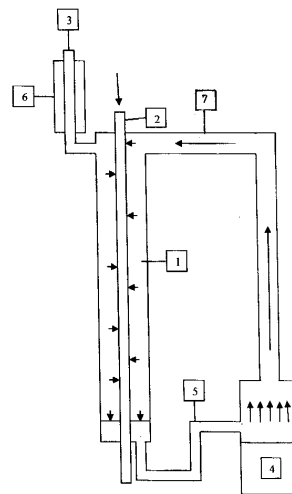

(51) **G06F 3/00**

(21) **5029-2010**

(22) 8.7.2010

(71) Brúder Radomír, Ing., Bratislava, SK;

(72) Brúder Radomír, Ing., Bratislava, SK;

(74) Kováčik Štefan, Ing., Bratislava, SK;

(54) **Spôsob inicializácie a/alebo kalibrácie dynamickej virtuálnej klávesnice**

- (57) Pri inicializácii viacriadkovej alebo kalibrácii jednoriadkovej dynamickej virtuálnej klávesnice sa definuje individuálne používateľské rozmiestnenie jednotlivých virtuálnych kláves základného riadka dynamickej virtuálnej klávesnice ako referenčných bodov súčasným položením minimálne troch inicializačných prstov ľavej a/alebo pravej ruky na snímaciu dotykovú plochu v individuálnych línách. Uvoľnením všetkých inicializačných prstov sa určia rozmery jednotlivých kláves, ich topologické umiestnenie a sklon vektorového modelu dynamickej virtuálnej klávesnice. Kalibrácia viacriadkovej dynamickej virtuálnej klávesnice predstavuje modelové rozmiestnenie kláves daného druhu dynamickej virtuálnej klávesnice, kde ťahom prstov po snímačej dotykovej ploche smerom odhora nadol alebo smerom od stredu do bokov, alebo v opačných smeroch nastáva aktivácia kalibrácie a uvoľnením prstov jej skončenie

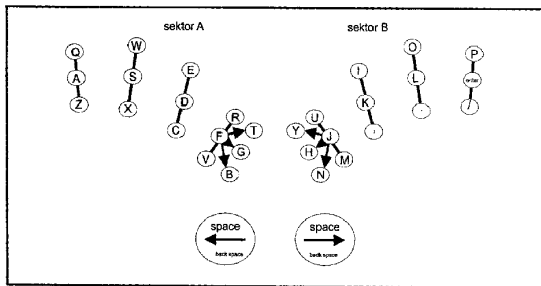

- (51) G06K 19/00, H01Q 1/00
- (21) 50033-2010
- (22) 26.7.2010
- (71) Logomotion, s. r. o., Piešťany, SK;
- (72) Florek Miroslav, Ing., Bratislava, SK; Masaryk Michal, Ing., PhD., Bratislava, SK;
- (74) Porubčan Róbert, Ing., Ivanka pri Dunaji, SK;
- (54) **Vyberateľná pamäťová karta na bezkontaktnú komunikáciu**
- (57) Vyberateľná pamäťová karta (1) má anténu (4) prekrytú vonkajšími povrchmi (2) telesa karty. Tie sú aspoň v zóne pri anténe (4) vyrobené z materiálu, ktorý obsahuje práškový ferit s minimálne 25 % objemovým podielom. Práškový ferit môže byť tvorený časticami feritu rôzneho chemického zloženia a rôzneho tvaru, výhodne so zrnitosťou 20 μm až 70 μm. Práškový ferit môže byť penetrovateľný v rámci celej vonkajšej plochy (2) alebo aj v celom telese karty vrátane jadra (3), výhodne však mimo vonkajšej hrany, ktorá smeruje von zo slotu v mobilnom komunikačnom zariadení.

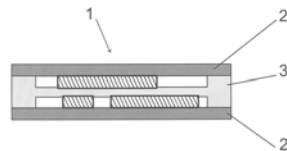

- (51) G06K 19/00, H01Q 1/00
- (21) 50025-2010
- (22) 7.6.2010
- (71) Logomotion, s. r. o., Piešťany, SK;
- (72) Florek Miroslav, Ing., Bratislava, SK; Masaryk Michal, Ing., PhD., Bratislava, SK;
- (74) Porubčan Róbert, Ing., Ivanka pri Dunaji, SK;
- (54) **Vyberateľná pamäťová karta s anténou a usporiadanie jej vrstiev**
- (57) Vyberateľná pamäťová karta má anténu umiestnenú v tele karty tak, že aspoň časť antény (2) je prifahlá k vonkajšej hrane (10), ktorá je vložená do slotu v blízkosti vstupného otvoru slotu. Plocha vyberateľnej pamäťovej karty (1) je prekrytá feritovou vrstvou (3) a kovovou vrstvou (4). Kovová vrstva (4) tieni časť antény (2) okrem neprekrývanej zóny (9), ktorá je pri vonkajšej hrane (10). Nепrekrývaná zóna (9) môže byť tvorená pruhom so šírkou do 2 mm. Kovová vrstva (4) môže byť medená alebo hliníková a feritová vrstva (3) obsahuje aspoň 50 %, výhodne viac ako 60 % feritu. Spoločná hrúbka feritovej vrstvy (3) a jednej alebo dvoch kovových vrstiev (4) je 0,15 až 0,20 mm, výhodne 0,17 mm. Anténa (2) môže byť tvorená

vodivými slučkami v podstate pravouhlého tvaru, výhodne v dvoch oddelených častiach po oboch stranách PCB vrstvy (5).

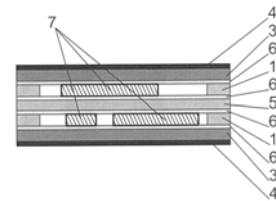

- (51) G06Q 20/00, G06Q 40/00, G07F 19/00
- (21) 50021-2010
- (22) 12.5.2010
- (71) Logomotion, s. r. o., Piešťany, SK;
- (72) Florek Miroslav, Ing., Bratislava, SK; Masaryk Michal, Ing., PhD., Bratislava, SK;
- (74) Porubčan Róbert, Ing., Ivanka pri Dunaji, SK;
- (54) **Postup pri predaji v elektronickom obchode prístupnom z mobilného komunikačného zariadenia**
- (57) Postup zahŕňa komunikáciu medzi obchodným systémom prístupným cez GUI mobilného komunikačného zariadenia (4), keď sa po výbere nakupovanej položky z vyberateľnej pamäťovej karty (1) načíta identifikácia acquirerera (12), zašle sa do centrály obchodného systému (2), kde po odsúhlasení identifikácie acquirerera (12) dôjde k vytvoreniu transakčných platobných parametrov a tieto vstupujú do vyberateľnej pamäťovej karty (1) ako iniciátor platobno-terminálovej aplikácie. Na vyberateľnej pamäťovej karte (1) prebieha platobno-terminálová aplikácia, pričom sa vytvára platobný kryptogram, najmä v podobe EMV kryptogramu. Ten je zaslaný do centrály obchodného systému (2), kde sa s ním môže nakladať ako s bežným kryptogramom zvyčajných POS terminálov.

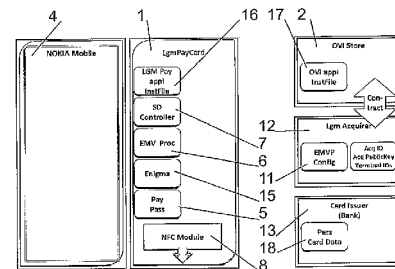

- (51) G06Q 30/00, H04N 7/00, G06K 19/00
- (21) 50034-2010
- (22) 30.7.2010
- (71) Logomotion, s. r. o., Piešťany, SK;
- (72) Hubinák Emil, JUDr., Piešťany, SK;
- (74) Porubčan Róbert, Ing., Ivanka pri Dunaji, SK;
- (54) **Systém a spôsob bezhotovostnej platby pri nákupe pomocou televízneho kanálu**
- (57) Zobrazovacia jednotka (1), napríklad v podobe televízneho prijímača je vybavená NFC čítačkou (2), ktorej signál je dostupný na povrchu telesa zobrazovacej jednotky (1). Platba za nakupovanú položku (5) sa uskutočňuje tak, že na vyberateľnej pamäťovej karte (3) prebehne platobno-terminá-

lová aplikácia, výhodne štandardu EMV a výsledný platobný kryptogram sa odošle od zobrazovacej jednotky (1), odkiaľ sa cez existujúce vedenie (8) na príjem TV signálu zašle do centrály (7) na spracovanie.

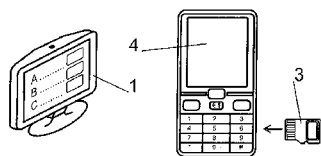

(51)	(21)	(51)	(21)	(51)	(21)	(51)	(21)
A61F 5/00	87-2010	B60R 25/00	5045-2010	C21C 7/00	45-2011	G06F 3/00	5029-2010
B09B 1/00	81-2010	B62J 1/00	50042-2010	C25B 1/00	76-2010	G06K 19/00	50025-2010
B23K 37/00	5030-2010	B62J 1/00	50041-2010	F02M 25/00	77-2010	G06K 19/00	50033-2010
B23K 37/00	5031-2010	B65G 1/00	50040-2010	F03B 17/00	50037-2011	G06Q 20/00	50021-2010
B28C 5/00	46-2010	C02F 1/00	86-2010	F16D 13/00	167-2010	G06Q 30/00	50034-2010
B60C 11/00	50031-2010	C04B 16/00	50037-2010	F24J 2/00	84-2010		
B60P 3/00	117-2010	C05G 3/00	85-2010	F28D 5/00	5033-2010		

FG4A

Udelené patenty

(11)	(51)	(11)	(51)	(11)	(51)	(11)	(51)
287886	C02F 3/00	287895	A01N 33/00	287904	A61K 31/00	287913	C07K 14/00
287887	B28B 19/00	287896	C07D 227/00	287905	B02C 4/00	287914	A61K 39/00
287888	C12N 15/00	287897	C07C 303/00	287906	B67D 1/00	287915	E01B 9/00
287889	C12N 15/00	287898	C01D 3/00	287907	C11B 3/00	287916	D21H 21/00
287890	C12N 15/00	287899	F16J 15/00	287908	A61K 31/00	287917	C07K 14/00
287891	G01G 19/00	287900	A61K 31/00	287909	H02P 6/00	287918	C07K 14/00
287892	C07C 227/00	287901	A61K 31/00	287910	C03B 33/00	287919	C07D 403/00
287893	B60T 8/00	287902	A61K 9/00	287911	C07D 213/00	287920	C07D 239/00
287894	C09C 1/00	287903	C08K 9/00	287912	C07D 213/00		

(51) A01N 33/00, A01N 43/00, A01H 3/00, A01P 21/00, A01G 7/00

(11) 287895

(21) 50003-2011

(22) 12.4.2002

(24) 2.3.2012

(31) 10118458.1

(32) 12.4.2001

(33) DE

(40) 6.4.2004

(73) BASF AKTIENGESELLSCHAFT, Ludwigshafen, DE;

(72) Kober Reiner, Fußgönheim, DE; Rademacher Wilhelm, Limburgerhof, DE; Fries Jürgen, Ludwigshafen, DE; Ziegler Hans, Mutterstadt, DE;

(74) ŽOVICOVÁ & ŽOVIC IP, s. r. o., Bratislava, SK;

(86) PCT/EP02/04119

(87) WO02/083732

(54) Kombinácia kvartérnych bioregulačne aktívnych zložiek v kombinácii s metconazolom a jej použitie ako regulátora nadzemnej časti rastlín

(51) A61K 9/00

(11) 287902

(21) 1374-2002

(22) 9.3.2001

(24) 2.3.2012

(31) 101 04 504.2, 101 04 880.7

(32) 31.1.2001, 1.2.2001

(33) DE, DE

(40) 4.5.2004

(73) Evonik Röhm GmbH, Darmstadt, DE;

(72) Beckert Thomas, Dr., Warthausen, DE; Petereit Hans-Ulrich, Darmstadt, DE; Dressman Jennifer, prof. Dr., Frankfurt, DE; Rudolph Markus, Neu - Isenburg, DE;

(74) Bušová Eva, JUDr., Bratislava, SK;

(86) PCT/EP01/02679

(87) WO02/060415

(54) Multičasticová lieková forma a spôsob jej výroby

(51) A61K 31/00, C07D 495/00

(11) 287904

(21) 1530-2003

(22) 7.6.2002

(24) 2.3.2012

(31) 201 29 725.4

(32) 20.6.2001

(33) DE

(40) 7.7.2004

(73) Bayer Schering Pharma Aktiengesellschaft, Berlin, DE;

(72) Straub Alexander, Wuppertal, DE; Lampe Thomas, Wuppertal, DE; Pernerstorfer Josef, Wuppertal, DE; Perzborn Elisabeth, Wuppertal, DE; Pohlmann Jens, Wuppertal, DE; Röhrig Susanne, Essen, DE; Schlemmer Karl-Heinz, Wuppertal, DE;

(74) Hörmannová Zuzana, Ing., Bratislava, SK;

(86) PCT/EP02/06237

(87) WO03/000256

(54) Kombinácie oxazolidinónov s inými účinnými látkami, spôsob ich výroby, lieky tieto látky obsahujúce a ich použitie

(51) A61K 31/00, A61K 45/00, A61P 31/00, A61P 37/00, C07D 241/00, C07D 401/00, C07D 403/00, C07D 253/00, C07D 251/00, C07D 471/00

(11) 287900

(21) 959-2003

(22) 2.1.2002

(24) 2.3.2012

(31) 60/266 183, 60/314 406

(32) 2.2.2001, 23.8.2001

(33) US, US

(40) 3.8.2004

(73) BRISTOL-MYERS SQUIBB COMPANY, Princeton, NJ, US;

(72) Wang Tao, Middletown, CT, US; Zhang Zhongxing, Madison, CT, US; Meanwell Nicholas A., East Hampton, CT, US; Kadow John F., Wallingford, CT, US; Yin Zhiwei, Meriden, CT, US;

(74) Tomeš Pavol, Ing., Bratislava, SK;

(86) PCT/US02/00455

(87) WO02/062423

(54) Substituované deriváty azaindoloxyacetylpepťazínu a farmaceutický prostriedok s ich obsahom

(51) A61K 31/00, A61P 35/00

(11) 287908

(21) 1155-2003

(22) 15.3.2002

(24) 2.3.2012

(31) 60/275 627

(32) 15.3.2001

(33) US

(40) 2.3.2004

- (73) AVENTIS PHARMA S.A., Antony, FR;
 (72) Bissery Marie-Christine, Vitry sur Seine, FR;
 (74) Čechvalová Dagmar, Bratislava, SK;
 (86) PCT/EP02/03322
 (87) WO02/074229
(54) Farmaceutické kombinácie obsahujúce combretastatín a protinádorové činidlo

(51) A61K 31/00, A61K 33/00, A61K 45/00, A61P 35/00, A61P 43/00

(11) 287901

- (21) 549-2003
 (22) 6.11.2001
 (24) 2.3.2012
 (31) 60/246 233, 60/248 095, 60/345 982
 (32) 6.11.2000, 13.11.2000, 19.10.2001
 (33) US, US, US
 (40) 2.3.2004
 (73) PHARMA MAR, S. A., Madrid, ES;
 (72) Takahashi Naoto, New York, NY, US; Weitman Steve, San Antonio, TX, US; D'Incalci Maurizio, Milan, IT; Faircloth Glynn Thomas, Cambridge, MA, US; Giavazzi Rafaella, Milan, IT; Gescher Andreas, Woodhouse Eaves, GB;
 (74) PATENTSERVIS BRATISLAVA, a. s., Bratislava, SK;
 (86) PCT/GB01/04902
 (87) WO02/36135
(54) Použitie Ecteinascidínu 743 na výrobu lieku na účinnú protinádorovú liečbu

(51) A61K 39/00, A61K 31/00, A61P 35/00, A61P 37/00, A61P 43/00, C07K 16/00, C12N 1/00, C12N 15/00, C12N 5/00, C12P 21/00

(11) 287914

- (21) 1226-2003
 (22) 8.4.2002
 (24) 2.3.2012
 (31) 84/2001
 (32) 6.4.2001
 (33) CU
 (40) 3.8.2004
 (73) CENTRO DE INMUNOLOGIA MOLECULAR, Ciudad Habana, CU;
 (72) Mateo de Acosta del Río Cristina María, Ciudad de la Habana, CU; Lombardero Valladares Josefa, Ciudad de la Habana, CU; Roque Navarro Lourdes Tatiana, Ciudad de la Habana, CU; López Requena Alejandro, Ciudad de la Habana, CU;
 (74) Bušová Eva, JUDr., Bratislava, SK;
 (86) PCT/CU02/00003
 (87) WO02/081496
(54) Chimérická monoklonálna protilátka a jej použitie na výrobu lieku na liečbu malígných nádorov, bunková línia a farmaceutická kompozícia

(51) B02C 4/00

(11) 287905

- (21) 390-2004
 (22) 29.4.2003
 (24) 2.3.2012
 (31) PV 2002-1541
 (32) 2.5.2002
 (33) CZ

(40) 4.2.2005

- (73) PSP ENGINEERING, a. s., Přerov, CZ;
 (72) Kosina Ivan, Brodek u Přerova, CZ; Paramonov Peter, Uherské Hradiště, CZ; Matyáš Jan, Holešov, CZ; Pavlík Jan, Lipník nad Bečvou, CZ;
 (74) Bezák Marián, Ing., Bratislava, SK;
 (86) PCT/CZ03/00026
 (87) WO03/092895
(54) Mlyn na mletie zrnitých materiálov

(51) B28B 19/00, B28B 11/00

(11) 287887

- (21) 1642-2003
 (22) 6.6.2002
 (24) 2.3.2012
 (31) 01/07466
 (32) 7.6.2001
 (33) FR
 (40) 8.6.2004
 (73) BPB Limited, Slough, GB;
 (72) Derusco Christian, Achères, FR; Bouscal Patrice, Saint Maur Des Fosses, FR; Chantereau Frédéric, Courbevoie, FR;
 (74) ROTT, RŮŽIČKA & GUTTMANN, Bratislava, SK;
 (86) PCT/FR02/01930
 (87) WO02/098622
(54) Spôsob výroby dosky na báze spojiva, ako je sadra alebo cement, zariadenie na vykonávanie tohto spôsobu a doska vyrobená týmto spôsobom

(51) B60T 8/00

(11) 287893

- (21) 30-2008
 (22) 16.4.2008
 (24) 2.3.2012
 (40) 7.12.2009
 (73) Karaffa Roman, Prešov, SK;
 (72) Karaffa Roman, Prešov, SK;
 (74) Vojčík Peter, prof. JUDr., CSc., Košice, SK;
(54) Bezpečnostná brzdová sústava motorového vozidla

(51) B67D 1/00, G07F 7/00

(11) 287906

- (21) 27-2008
 (22) 7.4.2008
 (24) 2.3.2012
 (40) 5.11.2009
 (73) Vaško Štefan, Ing., Prešov, SK;
 (72) Vaško Štefan, Ing., Prešov, SK;
 (74) Lobodová Dagmar, Ing., Košice, SK;
(54) Mobilný samoobslužný výčapný stôl

(51) C01D 3/00, C25B 1/00

(11) 287898

- (21) 13-2004
 (22) 7.6.2002
 (24) 2.3.2012
 (31) 60/303 903
 (32) 9.7.2001
 (33) US
 (40) 3.8.2004

- (73) Akzo Nobel N.V., Arnhem, NL;
 (72) Mayer Mateo Jozef Jacques, Amersfoort, NL; Demmer René Lodewijk Maria, Enter, NL;
 (74) ROTT, RŮŽIČKA & GUTTMANN, Bratislava, SK;
 (86) PCT/EP02/06502
 (87) WO03/006377
(54) Spôsob výroby vlhkej soli kryštalizáciou a odparením, vlhká soľ a elektrolyza

(51) C02F 3/00, C02F 1/00

(11) 287886

(21) 1510-2003

(22) 7.5.2002

(24) 2.3.2012

(31) PV 2001-1697

(32) 15.5.2001

(33) CZ

(40) 8.6.2004

(73) Mackrle Svatopluk, Brno, CZ; Mackrle Vladimír, Bratislava - Petržalka, SK; Dračka Oldřich, doc. RNDr., CSc., Brno, CZ;

(72) Mackrle Svatopluk, Brno, CZ; Mackrle Vladimír, Bratislava - Petržalka, SK; Dračka Oldřich doc. RNDr., CSc., Brno, CZ;

(74) Guniš Jaroslav, Mgr., Bratislava, SK;

(86) PCT/CZ02/00027

(87) WO02/092519

(54) Spôsob separácie suspenzie, najmä pri čistení odpadovej vody a zariadenie na jeho vykonávanie

(51) C03B 33/00

(11) 287910

(21) 451-2003

(22) 23.10.2001

(24) 2.3.2012

(31) 2000/0676

(32) 24.10.2000

(33) BE

(40) 4.11.2003

(73) Cuvelier Georges, Houdeng-Geognies, BE;

(72) Cuvelier Georges, Houdeng-Geognies, BE;

(74) PATENTSERVIS BRATISLAVA, a. s., Bratislava, SK;

(86) PCT/BE01/00185

(87) WO02/34682

(54) Spôsob opukávania sklenených predmetov a zariadenie na jeho vykonávanie

(51) C07C 227/00, C07C 63/00

(11) 287892

(21) 56-2008

(22) 8.8.2008

(24) 2.3.2012

(40) 8.3.2010

(73) VUP, a. s., Prievidza, SK;

(72) Grolmus Peter, Ing., Prievidza, SK; Chromá Viola, Ing., Prievidza, SK; Komora Ladislav, Ing., CSc., Prievidza, SK;

(54) Spôsob rafinácie aminonaftoových kyselín

(51) C07C 303/00, C07C 311/00, A61K 31/00, G01N 33/00, B01D 43/00

(11) 287897

(21) 5032-2006

(22) 23.3.2006

(24) 2.3.2012

(31) PV 2005-251

(32) 20.4.2005

(33) CZ

(40) 3.11.2006

(73) Zentiva, a. s., Praha - Dolní Měcholupy, CZ;

(72) Mally Michael, Ing., Praha, CZ; Kekulová Hana, Mgr., Praha, CZ; Svoboda Michal, RNDr. CSc., Praha, CZ;

(74) ROTT, RŮŽIČKA & GUTTMANN, Bratislava, SK;

(54) Spôsob vykonania analýzy, najmä stanovenia obsahu účinnej látky a jej čistoty, v orálnej liekovej forme s riadeným uvoľňovaním

(51) C07D 213/00, C07D 401/00, A61K 31/00, A61P 25/00, A61P 29/00

(11) 287912

(21) 5052-2008

(22) 22.2.2000

(24) 2.3.2012

(31) 99103504.9, 99123689.4

(32) 24.2.1999, 29.11.1999

(33) EP, EP

(40) 12.9.2000

(73) F.Hoffmann La Roche AG, Basel, CH;

(72) Bös Michael, Montreal, Quebec, CA; Branca Quirico, Binningen, CH; Galley Guido, Rheinfelden, DE; Godel Thierry, Basle, CH; Hoffmann Torsten, Birsfelden, CH; Hunkeler Walter, Magden, CH; Schnider Patrick, Oberwil, CH; Stadler Heinz, Rheinfelden, CH;

(74) Bušová Eva, JUDr., Bratislava, SK;

(54) Deriváty 4-fenylpyridínu, spôsob ich prípravy, farmaceutická kompozícia tieto deriváty obsahujúca a použitie týchto derivátov na výrobu liečiv

(51) C07D 213/00, C07D 413/00, A61P 25/00, A61P 29/00, A61K 31/00

(11) 287911

(21) 235-2000

(22) 22.2.2000

(24) 2.3.2012

(31) 99103504.9, 99123689.4

(32) 24.2.1999, 29.11.1999

(33) EP, EP

(40) 12.9.2000

(73) F. HOFFMANN-LA ROCHE AG, Basle, CH;

(72) Bös Michael, Montreal, Quebec, CA; Branca Quirico, Binningen, CH; Galley Guido, Rheinfelden, DE; Godel Thierry, Basle, CH; Hoffmann Torsten, Birsfelden, CH; Hunkeler Walter, Magden, CH; Schnider Patrick, Oberwil, CH; Stadler Heinz, Rheinfelden, CH;

(74) Bušová Eva, JUDr., Bratislava, SK;

(54) Deriváty pyridínu a ich farmaceutická kompozícia tieto deriváty obsahujúca, spôsob prípravy týchto derivátov a použitie týchto derivátov na prípravu liečiva

- (51) **C07D 227/00, C07D 215/00**
(11) 287896
 (21) 5037-2006
 (22) 7.4.2006
 (24) 2.3.2012
 (31) PV 2005-338
 (32) 26.5.2005
 (33) CZ
 (40) 7.12.2006
 (73) Zentiva, a. s., Praha - Dolní Měcholupy, CZ;
 (72) Lustig Petr, Ing., Pardubice, CZ; Jirman Josef, Ing., CSc., Praha, CZ; Hejtmánková Ludmila, MVDr. Ing., Pfelouč, CZ;
 (74) ROTT, RŮŽIČKA & GUTTMANN, Bratislava, SK;
**(54) Spôsob prípravy 7-hydroxy-3,4-dihydrokarbo-
 styrilu**

- (51) **C07D 239/00, C07D 237/00, C07D 231/00,
 A01N 43/00**
(11) 287920
 (21) 323-2002
 (22) 30.4.2001
 (24) 2.3.2012
 (31) 60/201 824
 (32) 4.5.2000
 (33) US
 (40) 6.11.2002
 (73) BASF AKTIENGESELLSCHAFT, Ludwigshafen, DE;
 (72) Carlsen Marianne, Yardley, PA, US; Guaciaro Michael Anthony, East Windsor, NJ, US; Takasugi James Jan, Lawrenceville, NJ, US;
 (74) ŽOVICOVÁ & ŽOVIC IP, s. r. o., Bratislava, SK;
 (86) PCT/EP01/04850
 (87) WO01/83459
(54) Substituované fenylsulfamoylkarboxamidy, spôsob ich prípravy a kompozície s ich obsahom

- (51) **C07D 403/00, A61K 31/00, A61P 29/00,
 A61P 37/00**
(11) 287919
 (21) 546-2003
 (22) 5.11.2001
 (24) 2.3.2012
 (31) 60/246 400, 60/283 705
 (32) 7.11.2000, 13.4.2001
 (33) US, US
 (40) 4.11.2003
 (73) NOVARTIS AG, Basel, CH;
 (72) Albert Rainer, Basel, CH; Cooke Nigel Graham, Oberwil, CH; Cottens Sylvain, Witterswil, CH; Ehrhardt Claus, Lörrach, DE; Evenou Jean-Pierre, St. Louis, FR; Sedrani Richard, Basel, CH; Von Matt Peter, Biel-Benken, CH; Wagner Jürgen, Bottmingen, CH; Zenke Gerhard, Rheinfelden, DE;
 (74) Čechvalová Dagmar, Bratislava, SK;
 (86) PCT/EP01/12785
 (87) WO02/38561
(54) Indolylmaleimidové deriváty, spôsob ich prípravy a farmaceutická kompozícia, ktorá ich obsahuje

- (51) **C07K 14/00, C07K 16/00, A61K 39/00,
 A61K 9/00, G01N 33/00, A61P 31/00**
(11) 287913
 (21) 401-2003
 (22) 3.9.2001
 (24) 2.3.2012
 (31) 2000 4412
 (32) 4.9.2000
 (33) NO
 (40) 11.9.2003
 (73) BIONOR IMMUNO AS, Skien, NO;
 (72) Sørensen Birger, Skien, NO;
 (74) ROTT, RŮŽIČKA & GUTTMANN, Bratislava, SK;
 (86) PCT/NO01/00363
 (87) WO02/20555
(54) Peptid odvodený od regulačného proteínu HIV-1, antigény a ich použitie, vakcínová kompozícia, spôsob detekcie protilátok vyvolaných HIV, súprava na imunologickú skúšku, protilátka a plazmidová DNA

- (51) **C07K 14/00, C07K 16/00, A61K 39/00,
 A61K 9/00, A61P 31/00, G01N 33/00**
(11) 287917
 (21) 402-2003
 (22) 3.9.2001
 (24) 2.3.2012
 (31) 2000 4413
 (32) 4.9.2000
 (33) NO
 (40) 11.9.2003
 (73) BIONOR IMMUNO AS, Skien, NO;
 (72) Sørensen Birger, Skien, NO;
 (74) ROTT, RŮŽIČKA & GUTTMANN, Bratislava, SK;
 (86) PCT/NO01/00362
 (87) WO02/20554
(54) Peptid odvodený od proteínu HIV-1 gag p17, antigén s obsahom tohto peptidu a jeho použitie, vakcínová kompozícia, protilátka, nukleová kyselina, expresný vektor a hostiteľská bunka

- (51) **C07K 14/00, C07K 16/00, C07K 19/00,
 A61K 38/00, A61K 39/00, A61K 47/00,
 A61P 1/00, A61P 29/00, A61P 31/00,
 A61P 35/00, A61P 37/00, A61P 43/00, A61P 9/00**
(11) 287918
 (21) 506-2001
 (22) 15.10.1999
 (24) 2.3.2012
 (31) 60/104 572, 60/120 161
 (32) 16.10.1998, 16.2.1999
 (33) US, US
 (40) 7.1.2002
 (73) Biogen Idec MA Inc., Cambridge, MA, US;
 (72) Pepinsky Blake, Arlington, MA, US; Runkel Laura, Cambridge, MA, US; Brickelmaier Margot, Boxford, MA, US; Whitty Adrian, Hopkinton, MA, US; Hochman Paula, Newton, MA, US;
 (74) Čechvalová Dagmar, Bratislava, SK;
 (86) PCT/US99/24201
 (87) WO00/23114
(54) Kompozícia obsahujúca glykozylovaný interferón β -1a, farmaceutická kompozícia, použitie kompozície, *in-vitro* spôsob predĺženia účinnosti interferónu β -1a a použitie polymérovej časti

- (51) **C08K 9/00, C08J 3/00, C08L 21/00**
(11) 287903
 (21) 1558-2000
 (22) 20.3.1999
 (24) 2.3.2012
 (31) 198 16 972.8
 (32) 17.4.1998
 (33) DE
 (40) 9.4.2001
 (73) PKU PULVERKAUTSCHUK UNION GMBH, Marl, DE;
 (72) Görl Udo, Bornheim-Roisdorf, DE; Stober Reinhard, Hasselroth, DE; Lauer Hartmut, Bad Soden-Salmünster, DE; Ernst Uwe, Marl, DE;
 (74) Bušová Eva, JUDr., Bratislava, SK;
 (86) PCT/EP99/01971
 (87) WO99/54397
(54) Spôsob výroby plneného kaučukového prášku a použitie tohto prášku

- (51) **C09C 1/00, D21H 17/00, D21H 19/00**
(11) 287894
 (21) 890-2001
 (22) 24.12.1999
 (24) 2.3.2012
 (31) 98/16596
 (32) 24.12.1998
 (33) FR
 (40) 7.1.2002
 (73) OMYA DEVELOPMENT AG, Oftringen, CH;
 (72) Gane Patrick A. C., Rothrist, CH; Buri Matthias, Rothrist, CH; Blum René Vinzenz, St Urban, CH; Karth Beat, Oberoenz, CH;
 (74) ROTT, RŮŽIČKA & GUTTMANN, Bratislava, SK;
 (86) PCT/IB99/02049
 (87) WO00/39222
(54) Vodná suspenzia pigmentov, plnív alebo minerálov, spôsob jej výroby, jej použitie, kompozícia, papier a kartón s jej obsahom, plnivo, pigment alebo minerál v suchom stave, spôsob ich úpravy, spôsob výroby listu papiera a kartónu

- (51) **C11B 3/00**
(11) 287907
 (21) 5045-2008
 (22) 13.5.2008
 (24) 2.3.2012
 (40) 7.12.2009
 (73) STU Fakulta chemickej a potravinárskej technológie, Bratislava, SK;
 (72) Zufarov Oybek, Mgr., Bratislava, SK; Cvengroš Ján, doc. Ing., DrSc., Bratislava, SK; Schmidt Štefan, doc. Ing., PhD., Bratislava, SK;
 (74) Holoubková Mária, Ing., Bratislava, SK;
(54) Spôsob úpravy rastlinných olejov

- (51) **C12N 15/00, C07K 14/00, C12N 9/00, C12N 1/00, C12N 5/00, C07K 16/00, A61K 48/00**
(11) 287890
 (21) 50017-2007
 (22) 1.4.1997
 (24) 2.3.2012
 (31) 117800, 119133
 (32) 2.4.1996, 26.8.1996
 (33) IL, IL

- (40) 7.5.1999
 (73) YEDA RESEARCH AND DEVELOPMENT CO., LTD., Rehovot, IL;
 (72) Wallach David, Rehovot, IL; Malinin Nikolai, Rehovot, IL; Boldin Mark, Rehovot, IL; Kovalenko Andrei, Rehovot, IL; Mett Igor, Rehovot, IL;
 (74) Majlingová Marta, Ing., Bratislava, SK;
 (86) PCT/IL97/00117
 (87) WO97/37016
(54) Izolovaný polypeptid, ktorý sa viaže na TRAF2 a moduluje aktivitu NFκB, DNA sekvencia, ktorá ho kóduje, farmaceutický prostriedok s ich obsahom a ich použitie

- (51) **C12N 15/00, C07K 14/00, C12N 1/00, C12N 5/00, C07K 16/00, C12N 9/00, A61K 48/00**
(11) 287889
 (21) 50016-2007
 (22) 1.4.1997
 (24) 2.3.2012
 (31) 117800, 119133
 (32) 2.4.1996, 26.8.1996
 (33) IL, IL
 (40) 7.5.1999
 (73) YEDA RESEARCH AND DEVELOPMENT CO., LTD., Rehovot, IL;
 (72) Wallach David, Rehovot, IL; Malinin Nikolai, Rehovot, IL; Boldin Mark, Rehovot, IL; Kovalenko Andrei, Rehovot, IL; Mett Igor, Rehovot, IL;
 (74) Majlingová Marta, Ing., Bratislava, SK;
 (86) PCT/IL97/00117
 (87) WO97/37016
(54) Izolovaný polypeptid, ktorý sa viaže na TRAF2 a moduluje aktivitu NFκB, DNA sekvencia, ktorá ho kóduje, farmaceutický prostriedok s ich obsahom a ich použitie

- (51) **C12N 15/00**
(11) 287888
 (21) 791-2001
 (22) 8.12.1999
 (24) 2.3.2012
 (31) 09/209 920
 (32) 10.12.1998
 (33) US
 (40) 5.3.2002
 (73) BAYER CORPORATION, Berkeley, CA, US;
 (72) Cho Myung-Sam, Pinole, CA, US;
 (74) Bezák Marián, Ing., Bratislava, SK;
 (86) PCT/US99/29332
 (87) WO00/34462
(54) Bunka odvodená z fúzie bunky 293 s bunkou 2B8, bunková línia a spôsob tvorby hybridných ľudských buniek užitočných na expresiu heterologného proteínu

- (51) **D21H 21/00**
(11) 287916
 (21) 23-2001
 (22) 7.7.1999
 (24) 2.3.2012
 (31) 981586, 990227
 (32) 10.7.1998, 5.2.1999
 (33) FI, FI
 (40) 10.7.2001

- (73) Ciba Specialty Chemicals Holding Inc., Basel, CH;
 (72) Vihervaara Tapio, Turku, FI; Luukkonen Kari, Raisio, FI; Niinivaara Veikko, Raisio, FI;
 (74) PATENTSERVIS BRATISLAVA, a. s., Bratislava, SK;
 (86) PCT/FI99/00601
 (87) WO00/03090
(54) Prísada na výrobu papiera a jej použitie

- (51) E01B 9/00**
(11) 287915
 (21) 68-2008
 (22) 19.10.2008
 (24) 2.3.2012
 (40) 7.6.2010
 (73) Beca Miloš, Ing., Košice, SK;
 (72) Beca Miloš, Ing., Košice, SK;
 (74) Regina Ivan, Ing., Košice, SK;
(54) Zariadenie na plynulý prejazd z jedného železničného rozchodu na zmenený rozchod

- (51) F16J 15/00, F04D 29/00**
(11) 287899
 (21) 228-2004
 (22) 26.6.2002
 (24) 2.3.2012
 (31) 2,353,708
 (32) 24.7.2001
 (33) CA
 (40) 4.2.2005
 (73) ENVIROSEAL ENGINEERING PRODUCTS, LTD., Waverley, Nova Scotia, CA;
 (72) Dunford Joseph R. (zomrel), CA; Hughes Paul, Halifax, Nova Scotia, CA;
 (74) PATENTSERVIS BRATISLAVA, a. s., Bratislava, SK;
 (86) PCT/CA02/00980
 (87) WO03/010451
(54) Izolačné zariadenie na ochranu dutiny tesnenia v kvapalinových rotačných zariadeniach

- (51) G01G 19/00**
(11) 287891
 (21) 50015-2008
 (22) 5.5.2008
 (24) 2.3.2012
 (40) 7.12.2009
 (73) Vojček Lorant, Ing., Banská Bystrica, SK;
 (72) Rojko Jozef, Ing., Žiar nad Hronom, SK; Mazúch Vladimír, Ing., Žarnovica, SK;
 (74) Belička Ivan, Ing., Banská Bystrica, SK;
(54) Vozidlo s vážiacim zariadením nákladu

- (51) H02P 6/00**
(11) 287909
 (21) 268-2003
 (22) 27.8.2001
 (24) 2.3.2012
 (31) PI 0004062-2
 (32) 8.9.2000
 (33) BR
 (40) 11.9.2003
 (73) EMPRESA BRASILEIRA DE COMPRESSORES S.A. - EMBRACO, Joinville, SC, BR;
 (72) Schwarz Marcos Guilherme, Joinville, SC, BR; Andrich Roberto, Joinville - SC, BR;
 (74) Holoubková Mária, Ing., Bratislava, SK;
 (86) PCT/BR01/00107
 (87) WO02/21675
(54) Spôsob ovládania elektrického motora, systém na ovládanie elektrického motora a elektrický motor

(51)	(11)	(51)	(11)	(51)	(11)	(51)	(11)
A01N 33/00	287895	B60T 8/00	287893	C07D 227/00	287896	C12N 15/00	287889
A61K 9/00	287902	B67D 1/00	287906	C07D 239/00	287920	C12N 15/00	287890
A61K 31/00	287904	C01D 3/00	287898	C07D 403/00	287919	C12N 15/00	287888
A61K 31/00	287900	C02F 3/00	287886	C07K 14/00	287917	D21H 21/00	287916
A61K 31/00	287908	C03B 33/00	287910	C07K 14/00	287913	E01B 9/00	287915
A61K 31/00	287901	C07C 227/00	287892	C07K 14/00	287918	F16J 15/00	287899
A61K 39/00	287914	C07C 303/00	287897	C08K 9/00	287903	G01G 19/00	287891
B02C 4/00	287905	C07D 213/00	287912	C09C 1/00	287894	H02P 6/00	287909
B28B 19/00	287887	C07D 213/00	287911	C11B 3/00	287907		

FA9A Zastavené konania o patentových prihláškach na žiadosť prihlasovateľa

(21)

50054-2009

FB9A Zastavené konania o patentových prihláškach

(21)

239-2002
999-2002
288-2003

(21)

302-2004
5094-2005
9-2008

(21)

21-2008
5074-2008

(21)

5107-2008
50003-2008**FC9A Zamietnuté patentové prihlášky**

(21)

951-2003
1583-2003

(21)

325-2004
5002-2006

(21)

5106-2006
5107-2006

(21)

5110-2006
5111-2006**FD9A Zastavené konania pre nezaplatenie poplatku**

(21)

1394-2001

MK4A Zaniknuté patenty uplynutím doby platnosti

(11) Dátum zániku

278998 23.01.2012
279060 16.01.2012
280659 23.01.2012
280864 07.01.2012
281140 16.01.2012

MM4A Zaniknuté patenty pre nezaplatenie udržiavacích poplatkov

Oznámenie o zániku patentu č. 286 147 pre nezaplatenie udržiavacích poplatkov zverejnené vo Vestníku ÚPV SR č. 8/2010 pod kódom MM4A (str. 24) je **neplatné**. Patent č. 286 147 je platný.

Oznámenie o zániku patentu č. 286 605 pre nezaplatenie udržiavacích poplatkov zverejnené vo Vestníku ÚPV SR č. 1/2011 pod kódom MM4A (str. 19) je **neplatné**. Patent č. 286 605 je platný.

(11)	Dátum zániku	(11)	Dátum zániku	(11)	Dátum zániku	(11)	Dátum zániku
279156	24.06.2011	281681	30.06.2011	283820	15.06.2011	286029	15.06.2011
279195	05.06.2011	282508	01.06.2011	284354	27.06.2011	286088	02.06.2011
279398	19.06.2011	282552	17.06.2011	284658	13.06.2011	286089	02.06.2011
279764	19.06.2011	282764	21.06.2011	285160	26.06.2011	286296	15.06.2011
279887	11.06.2011	282844	22.06.2011	285627	29.06.2011	286323	19.06.2011
280109	26.06.2011	283084	29.06.2011	285712	16.06.2011	286355	27.06.2011
280178	02.06.2011	283116	30.06.2011	285720	26.06.2011	286872	26.06.2011
280350	11.06.2011	283150	02.06.2011	285733	25.06.2011	287026	13.06.2011
280373	11.06.2011	283198	22.06.2011	285736	25.06.2011	287088	06.06.2011
280655	16.06.2011	283307	23.06.2011	285737	25.06.2011	287159	21.06.2011
280703	11.06.2011	283449	15.06.2011	285927	02.06.2011	287180	15.06.2011
280973	20.06.2011	283525	24.06.2011	285942	26.06.2011	287398	20.06.2011
281658	08.06.2011	283666	25.06.2011	286028	15.06.2011	287619	08.02.2011

QA4A

Ponuky licencií

- (11) **287826**
 (21) 119-2007
 (54) **Spôsob prípravy 2,2,6,6-tetrametylpiiperidín-N-oxylu a jeho 4-substituovaných derivátov**
 (73) VUP, a. s., Prievidza, SK;
 Dátum zápisu do registra: 16.1.2012
-

QB4A

Licenčné zmluvy registrované alebo udelené na patenty

- (11) **279046**
 (21) 1047-94
 (73) AVENTIS PHARMA S. A., Antony Cédex, FR;
 Nadobúdateľ:
 Sanofi-aventis Pharma Slovakia s.r.o., Bratislava, SK;
 Druh licencie: Zmluvná nevýlučná
 Dátum uzavretia licenčnej zmluvy: 5.5.2011
 Dátum zápisu do registra: 10.1.2012
-

HH9A

Opravy chýb alebo zmeny všeobecne

(21) 31-2008

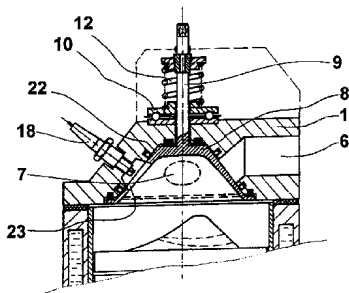
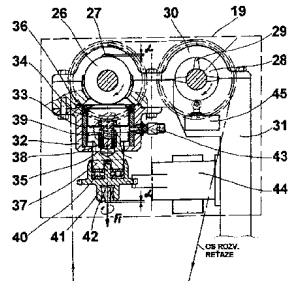

Vestník č. 11/2009 - BA9A, str. 12

ČASŤ

**EURÓPSKE PATENTY
S URČENÍM PRE SLOVENSKÚ REPUBLIKU**

Kódy na označovanie jednotlivých druhov dokumentov (Štandard WIPO ST. 16)

T1	Preklad patentových nárokov európskej patentevej prihlášky	T3	Preklad európskeho patentového spisu
T2	Opravený preklad patentových nárokov európskej patentevej prihlášky	T4	Opravený preklad európskeho patentového spisu
		T5	Preklad zmeneného európskeho patentového spisu

Číselné kódy na označovanie bibliografických údajov (Štandard WIPO ST. 9)

(11)	Číslo dokumentu	(62)	Číslo pôvodnej prihlášky v prípade vylúčenej prihlášky
(21)	Číslo prihlášky	(71)	Meno (názov) prihlasovateľa (-ov)
(24)	Dátum nadobudnutia účinkov európskeho patentu	(72)	Meno pôvodcu (-ov)
(31)	Číslo prioritnej prihlášky	(73)	Meno (názov) majiteľa (-ov)
(32)	Dátum podania prioritnej prihlášky	(74)	Meno (názov) zástupcu (-ov)
(33)	Krajina alebo regionálna organizácia priority	(86)	Číslo podania medzinárodnej prihlášky podľa PCT
(45)	Dátum sprístupnenia prekladu patentového spisu alebo zmeneného patentového spisu	(87)	Číslo zverejnenia medzinárodnej prihlášky podľa PCT
(46)	Dátum sprístupnenia prekladu patentových nárokov	(96)	Číslo a dátum podania európskej patentevej prihlášky
(48)	Dátum sprístupnenia opraveného prekladu patentových nárokov alebo patentového spisu	(97)	Číslo a dátum zverejnenia európskej patentevej prihlášky alebo vydania európskeho patentového spisu
(51)	Medzinárodné patentové triedenie		
(54)	Názov		

Poznámka:

Symboly medzinárodného patentového triedenia uvedené v tomto vestníku zodpovedajú vydaniu 2012.01 Medzinárodného patentového triedenia s platnosťou od 1. januára 2012. Na patentových dokumentoch zverejňovaných úradom a vo vestníku úradu budú v roku 2012 uvádzané iba symboly hlavných skupín MPT 2012.01. V databázach úradu, vo webregistroch na internete a v ostatných výstupoch úradu budú zverejňované údaje týkajúce sa patentov a úžitkových vzorov vrátane ich prihlášok so symbolmi úplnej verzie MPT 2012.01.

Kódy na označovanie záhlaví oznámení publikovaných vo Vestníku ÚPV SR (Štandard WIPO ST. 17)

BA9A	Sprístupnené preklady a opravené preklady patentových nárokov európskych patentových prihlášok
SC4A	Sprístupnené preklady a opravené preklady európskych patentových spisov
SC4A	Sprístupnené preklady zmenených európskych patentových spisov
FA9A	Zastavené konania o európskych patentových prihláškach z dôvodu späťvzatia
GA9A	Zmeny európskych patentových prihlášok na národné prihlášky
MA4A	Zaniknuté európske patenty vzdaním sa patentu
MC4A	Zrušené európske patenty po námietkovom konaní pred EÚ
MC4A	Zrušené európske patenty
MG4A	Čiastočne zrušené európske patenty
MK4A	Zaniknuté európske patenty uplynutím doby platnosti
MM4A	Zaniknuté európske patenty pre nezaplatenie udržiavacích poplatkov
PC9A	Prevody a prechody práv na európske patentové prihlášky
PC4A	Prevody a prechody práv na európske patenty
PD9A	Zmeny dispozičných práv na európske patentové prihlášky (zálohy)
PD4A	Zmeny dispozičných práv na európske patenty (zálohy)
PD9A	Zmeny dispozičných práv na európske patentové prihlášky (ukončenie zálohov)
PD4A	Zmeny dispozičných práv na európske patenty (ukončenie zálohov)
QA9A	Ponuky licencií na európske patentové prihlášky
QA4A	Ponuky licencií na európske patenty
QB9A	Licenčné zmluvy registrované alebo udelené na európske patentové prihlášky
QB4A	Licenčné zmluvy registrované alebo udelené na európske patenty
QC9A	Ukončenie platnosti licenčných zmlúv na európske patentové prihlášky
QC4A	Ukončenie platnosti licenčných zmlúv na európske patenty

Opravy a zmeny

Opravy v európskych patentových prihláškach

- HA9A** Doplnenie pôvodcu (-ov)
- HB9A** Opravy mien
- HC9A** Zmeny mien
- HD9A** Opravy adries
- HE9A** Zmeny adries
- HF9A** Opravy dátumov
- HG9A** Opravy zatriedenia podľa MPT
- HH9A** Opravy chýb alebo zmeny všeobecne
- HK9A** Opravy tlačových chýb vo Vestníku ÚPV SR

Opravy v európskych patentoch

- TA4A** Doplnenie pôvodcu (-ov)
- TB4A** Opravy mien
- TC4A** Zmeny mien
- TD4A** Opravy adries
- TE4A** Zmeny adries
- TF4A** Opravy dátumov
- TG4A** Opravy zatriedenia podľa MPT
- TH4A** Opravy chýb alebo zmeny všeobecne
- TK4A** Opravy tlačových chýb vo Vestníku ÚPV SR

SC4A Sprístupnené preklady európskych patentových spisov

(11)	(51)	(11)	(51)	(11)	(51)	(11)	(51)
10569	C07D 403/00	10626	D01G 1/00	10683	A61K 31/00	10740	C07K 14/00
10570	C07D 403/00	10627	C07C 211/00	10684	A61K 31/00	10741	A61K 39/00
10571	F21S 8/00	10628	H04N 5/00	10685	H05B 33/00	10742	A61L 15/00
10572	C07D 471/00	10629	C12N 15/00	10686	C07K 16/00	10743	A24D 1/00
10573	A61K 45/00	10630	C09K 8/00	10687	C07D 493/00	10744	E04B 2/00
10574	B24B 7/00	10631	B61D 3/00	10688	B27N 3/00	10745	A61K 47/00
10575	C08L 83/00	10632	H01L 25/00	10689	C07D 498/00	10746	A61K 9/00
10576	C07D 239/00	10633	A61B 17/00	10690	A61J 1/00	10747	A01N 43/00
10577	A61K 31/00	10634	B01J 2/00	10691	B62D 29/00	10748	C09D 7/00
10578	A61K 35/00	10635	A61P 25/00	10692	C07D 413/00	10749	C12P 19/00
10579	G01L 5/00	10636	C09D 5/00	10693	B60J 1/00	10750	C07D 489/00
10580	H04K 1/00	10637	B60C 27/00	10694	C03C 17/00	10751	B65D 25/00
10581	B60N 2/00	10638	B21D 51/00	10695	B28B 23/00	10752	C07C 273/00
10582	A23L 1/00	10639	B66B 9/00	10696	C10G 49/00	10753	C07D 237/00
10583	B01J 20/00	10640	B04B 1/00	10697	C12N 15/00	10754	A61K 38/00
10584	B29D 30/00	10641	B60N 2/00	10698	F16D 3/00	10755	A47D 1/00
10585	A43B 13/00	10642	C07K 14/00	10699	G02B 6/00	10756	C04B 35/00
10586	C05F 7/00	10643	F16K 17/00	10700	F17D 1/00	10757	C07D 487/00
10587	F16B 5/00	10644	C07K 14/00	10701	A61K 39/00	10758	B29C 45/00
10588	G07C 9/00	10645	B29C 55/00	10702	H02B 1/00	10759	A61K 31/00
10589	F16L 37/00	10646	F16B 41/00	10703	A61K 39/00	10760	E04B 9/00
10590	C07D 401/00	10647	B28B 13/00	10704	B05B 5/00	10761	C01B 33/00
10591	A61K 31/00	10648	B60N 2/00	10705	C07D 233/00	10762	A24C 5/00
10592	B60B 17/00	10649	H02P 25/00	10706	C07K 14/00	10763	A61L 27/00
10593	A61K 31/00	10650	B60S 3/00	10707	C07D 239/00	10764	C07K 16/00
10594	A61K 31/00	10651	C12N 15/00	10708	B29C 47/00	10765	B66C 1/00
10595	B23K 9/00	10652	D01F 6/00	10709	A47J 31/00	10766	A01N 43/00
10596	B44C 1/00	10653	B01J 20/00	10710	C07C 323/00	10767	C08G 18/00
10597	F41H 3/00	10654	B60N 2/00	10711	C08F 290/00	10768	A61K 9/00
10598	F16D 23/00	10655	C07D 401/00	10712	A61K 9/00	10769	B65D 81/00
10599	A61K 31/00	10656	C21D 8/00	10713	E04F 15/00	10770	B65D 81/00
10600	C07D 471/00	10657	A61J 1/00	10714	B25D 17/00	10771	A61K 31/00
10601	G06F 15/00	10658	B60J 1/00	10715	A23D 7/00	10772	A61K 38/00
10602	H04W 12/00	10659	C25C 3/00	10716	A61K 38/00	10773	C07K 16/00
10603	H04L 29/00	10660	E05B 1/00	10717	A61K 38/00	10774	A61F 5/00
10604	H04L 27/00	10661	A61K 9/00	10718	C07D 495/00	10775	B24D 3/00
10605	H04L 27/00	10662	B61L 5/00	10719	A61K 31/00	10776	D21F 11/00
10606	C07D 471/00	10663	F17C 13/00	10720	C05F 17/00	10777	C07K 14/00
10607	C07D 217/00	10664	C08J 3/00	10721	G05D 23/00	10778	B01J 20/00
10608	H01F 27/00	10665	B23K 26/00	10722	H01L 25/00	10779	B29C 45/00
10609	A61K 38/00	10666	A61K 9/00	10723	A61K 9/00	10780	B01J 20/00
10610	A61K 38/00	10667	C01B 3/00	10724	A61K 9/00	10781	C07D 471/00
10611	B01F 3/00	10668	A61J 1/00	10725	B65G 49/00	10782	A61K 31/00
10612	H03D 7/00	10669	A01N 43/00	10726	C07D 223/00	10783	C07D 471/00
10613	F16C 33/00	10670	A47L 13/00	10727	H05B 3/00	10784	C12P 19/00
10614	F25B 30/00	10671	A47J 31/00	10728	A63H 27/00	10785	C07C 17/00
10615	A61K 31/00	10672	A61K 38/00	10729	H01T 1/00	10786	A61K 31/00
10616	C08L 7/00	10673	C12P 7/00	10730	C07D 401/00	10787	H04L 1/00
10617	C08L 33/00	10674	G01F 11/00	10731	B01L 99/00	10788	C07D 263/00
10618	C07C 1/00	10675	H01L 31/00	10732	C07D 207/00	10789	B01J 13/00
10619	A61K 39/00	10676	H01F 41/00	10733	C07D 335/00	10790	C07D 207/00
10620	C21B 5/00	10677	A61K 31/00	10734	C21C 1/00	10791	C07K 14/00
10621	B65D 81/00	10678	B65B 9/00	10735	A01N 53/00	10792	C12Q 1/00
10622	B65G 53/00	10679	C07D 401/00	10736	B31F 1/00	10793	A01D 43/00
10623	C07D 307/00	10680	C23C 4/00	10737	B42D 1/00	10794	A61K 31/00
10624	C07C 279/00	10681	F27B 9/00	10738	B60J 5/00	10795	B27N 3/00
10625	C07D 413/00	10682	C08G 18/00	10739	C07D 239/00		

(51) A01D 43/00, B02C 4/00**(11) E 10793**

- (96) 06807730.4, 3.11.2006
 (97) 1945017, 28.9.2011
 (24) 28.9.2011
 (31) 102005053092
 (32) 4.11.2005
 (33) DE
 (73) Innova 6. Beteiligungsgesellschaft mbH, Gummersbach, DE;
 (72) OTTERSBUCH Hans, Reichshof-Erdingen, DE;
 (74) Juran Svetozár, JUDr., Bratislava, SK;
 (86) PCT/EP2006/068064
 (87) WO 2007/051834

(54) Zariadenie na drvenie zozbieraných plodín**(51) A01N 43/00****(11) E 10747**

- (96) 04750118.4, 9.4.2004
 (97) 1615945, 28.9.2011
 (24) 28.9.2011
 (31) 411012, 411026, 410962, 411049, 410930, 410897, 410997, 411044, 410980, 410945, 410913, 411037, 411043
 (32) 9.4.2003, 9.4.2003, 9.4.2003, 9.4.2003, 9.4.2003, 9.4.2003, 9.4.2003, 9.4.2003, 9.4.2003, 9.4.2003, 9.4.2003, 9.4.2003, 9.4.2003, 9.4.2003, 9.4.2003, 9.4.2003
 (33) US, US, US, US, US, US, US, US, US, US, US, US, US, US, US
 (73) BioGeneriX AG, Mannheim, DE;
 (72) DE FREES Shawn, North Wales, PA, US; ZOPF David, Wayne, PA, US; BAYER Robert, San Diego, CA, US; BOWE Caryn, Doylestown, PA, US; HAKES David, Willow Grove, PA, US; CHEN Xi, Woodland, CA, US;
 (74) Hörmannová Zuzana, Ing., Bratislava, SK;
 (86) PCT/US2004/011494
 (87) WO 2004/099231

(54) Spôsob glykopegylácie a proteíny/peptidy tvorené týmito spôsobmi**(51) A01N 43/00****(11) E 10766**

- (96) 10157584.3, 23.4.2008
 (97) 2204093, 7.9.2011
 (24) 7.9.2011
 (31) 07008370
 (32) 25.4.2007
 (33) EP
 (73) Syngenta Participations AG., Basel, CH;
 (72) Tobler Hans, Basel, CH; Walter Harald, Stein, CH; Haas Ulrich Johannes, Stein, CH;
 (74) Čechvalová Dagmar, Bratislava, SK;

(54) Fungicídne kompozície**(51) A01N 43/00****(11) E 10669**

- (96) 09160654.1, 2.5.2006
 (97) 2100509, 21.9.2011
 (24) 21.9.2011
 (31) 0508993
 (32) 3.5.2005
 (33) GB

(73) Syngenta Participations AG, Basel, CH;

(72) Watrin Clifford George, Greensboro, NC, US; Zeun Ronald, Stein, CH; Brandl Franz, Basel, CH; Oostendorp Michael, Basel, CH;

(74) PATENTSERVIS BRATISLAVA, a. s., Bratislava, SK;

(54) Spôsob kontroly patogénneho poškodenia rastlín a/alebo poškodenia rastlín škodcami pomocou prostriedka obsahujúceho tiabendazol/abamektín**(51) A01N 53/00, A01N 37/00, A01N 25/00, A01P 7/00****(11) E 10735**

- (96) 08786979.8, 7.8.2008
 (97) 2184993, 19.10.2011
 (24) 19.10.2011
 (31) 07114027
 (32) 8.8.2007
 (33) EP
 (73) BASF SE, Ludwigshafen, DE;
 (72) TARANTA Claude, Stutensee, DE; MEIER Wolfgang, Limburgerhof, DE; BRATZ Matthias, Maxdorf, DE; RAAB Jens, Deidesheim, DE;
 (74) ŽOVICOVÁ & ŽOVIC IP, s. r. o., Bratislava, SK;
 (86) PCT/EP2008/060380
 (87) WO 2009/019299

(54) Vodné mikroemulzie obsahujúce organické insekticídne zlúčeniny**(51) A23D 7/00, A21D 8/00****(11) E 10715**

- (96) 08161090.9, 24.7.2008
 (97) 2153729, 16.11.2011
 (24) 16.11.2011
 (73) Vandemoortele Lipids NV, Gent, BE;
 (72) Lesaffer Ans, Izegem, BE; De Laporte André, Izegem, BE;
 (74) ŽOVICOVÁ & ŽOVIC IP, s. r. o., Bratislava, SK;

(54) Kompozícia na lístkové cesto**(51) A23L 1/00, A23P 1/00****(11) E 10582**

- (96) 09772781.2, 30.6.2009
 (97) 2207434, 3.8.2011
 (24) 3.8.2011
 (31) 0811970
 (32) 1.7.2008
 (33) GB
 (73) Crisp Sensation Holding SA, Geneva, CH;
 (72) PICKFORD Keith Graham, Whitefield Manchester, Lancashire M45 7QF, GB;
 (74) MAJLINGOVÁ & PARTNERS, s. r. o., Bratislava, SK;
 (86) PCT/GB2009/001617
 (87) WO 2010/001101

(54) Strúhankový povlak pre potravinárske výrobky

- (51) **A24C 5/00**
 (11) **E 10762**
 (96) 08826063.3, 4.6.2008
 (97) 2164352, 28.9.2011
 (24) 28.9.2011
 (31) 07252688
 (32) 4.7.2007
 (33) EP
 (73) Philip Morris Products S.A., Neuchatel, CH;
 (72) DANZI Basilio, Auvornier, CH; RUSCIO Dani, Cressier, CH;
 (74) PATENTSERVIS BRATISLAVA, a. s., Bratislava, SK;
 (86) PCT/IB2008/002616
 (87) WO2009/004493
 (54) **Zariadenie na meranie odporu pri potiahnutí cigarety**

- (51) **A24D 1/00, A24C 5/00**
 (11) **E 10743**
 (96) 06795551.8, 14.8.2006
 (97) 1933652, 2.11.2011
 (24) 2.11.2011
 (31) 707964 P
 (32) 15.8.2005
 (33) US
 (73) Philip Morris Products S.A., Neuchâtel, CH;
 (72) SHERWOOD Timothy S., Midlothian, VA, US; RASOULI Firooz, Midlothian, VA, US; LI Ping, Glen Allen, VA, US; MISER Don E., Chesterfield, VA, US; MOHAJER Joe, Midlothian, VA, US; WAYMACK Bruce E., Prince George, VA, US; PHAN Tony A., Richmond, VA, US; MADISON Tracy L., Richmond, VA, US; TILLEY John R., Chesterfield, VA, US; PITHAWALLA Yezdi B., Midlothian, VA, US;
 (74) PATENTSERVIS BRATISLAVA, a. s., Bratislava, SK;
 (86) PCT/IB2006/002653
 (87) WO 2007/020532
 (54) **Tlačený pružkovaný cigaretový papier vyrábaný hĺbkotlačou**

- (51) **A43B 13/00, A43B 17/00, B29D 35/00**
 (11) **E 10585**
 (96) 09152829.9, 13.2.2009
 (97) 2218349, 22.6.2011
 (24) 22.6.2011
 (73) Spannrit Schuhkomponenten GmbH, Kleinostheim, DE;
 (72) Katzer Roland, Kleinostheim, DE;
 (74) Bušová Eva, JUDr., Bratislava, SK;
 (54) **Vložka do topánky s gélom**

- (51) **A47D 1/00**
 (11) **E 10755**
 (96) 07715954.9, 23.2.2007
 (97) 1991091, 7.9.2011
 (24) 7.9.2011
 (31) 20060919
 (32) 24.2.2006
 (33) NO
 (73) Peter Opsvik AS, Oslo, NO;
 (72) Opsvik Peter, Oslo, NO;
 (74) Čechvalová Dagmar, Bratislava, SK;

- (86) PCT/NO2007/000072
 (87) WO 2007/097638
 (54) **Bezpečnostné puto pre detskú stoličku**

- (51) **A47J 31/00**
 (11) **E 10671**
 (96) 09713154.4, 18.2.2009
 (97) 2242406, 7.9.2011
 (24) 7.9.2011
 (31) RM20080092
 (32) 18.2.2008
 (33) IT
 (73) Ides Development Company Limited, Hong Kong, CN;
 (72) STEFANONI Roberto, Oggiono LC, IT;
 (74) Hörmannová Zuzana, Ing., Bratislava, SK;
 (86) PCT/IB2009/000284
 (87) WO 2009/104071
 (54) **Stroj na vydávanie nálevov zo zásobníka prípravku majúceho zariadenie na opätovné nastavenie**

- (51) **A47J 31/00**
 (11) **E 10709**
 (96) 09796115.5, 30.12.2009
 (97) 2303077, 31.8.2011
 (24) 31.8.2011
 (31) 09162895, 09162914, 09162931, 09163310, 09167851, 09170590
 (32) 17.6.2009, 17.6.2009, 17.6.2009, 19.6.2009, 13.8.2009, 17.9.2009
 (33) EP, EP, EP, EP, EP, EP
 (73) Sara Lee/DE B.V., Utrecht, NL;
 (72) KAMERBEEK Ralf, De Meern, NL; FLAMAND John Henri, Lunteren, NL; POST VAN LOON Angelina Dorothea, Utrecht, NL; KOELING Hendrik Cornelis, Amersfoort, NL; BIESHEUVEL Arend Cornelis Jacobus, Werkendam, NL;
 (74) PATENTSERVIS BRATISLAVA, a. s., Bratislava, SK;
 (86) PCT/NL2009/050822
 (87) WO 2010/137954
 (54) **Kapsula, systém a spôsob prípravy vopred určeného množstva nápoja, vhodného na konzumáciu**

- (51) **A47L 13/00**
 (11) **E 10670**
 (96) 08167812.0, 29.10.2008
 (97) 2055222, 7.9.2011
 (24) 7.9.2011
 (31) 102007051509
 (32) 29.10.2007
 (33) DE
 (73) VERMOP Salmon GmbH, Gilching, DE;
 (72) Salmon Dirk, Gilching, DE;
 (74) PATENTSERVIS BRATISLAVA, a. s., Bratislava, SK;
 (54) **Držiak mopu a zodpovedajúci poťah mopu**

(51) A61B 17/00**(11) E 10633**

(96) 08168025.8, 3.3.2005

(97) 2014244, 26.10.2011

(24) 26.10.2011

(31) 3692004, 21762004

(32) 4.3.2004, 22.12.2004

(33) CH, CH

(73) Straub Medical AG, Wangs, CH;

(72) Straub Immanuel, Wangs, CH;

(74) Rzymanová Kamila, Ing., Poprad, SK;

(54) Pracovná hlava na katétri na nasávanie, fragmentáciu a odvádzanie odstrániteľného materiálu z krvných ciev**(51) A61F 5/00****(11) E 10774**

(96) 03756027.3, 30.5.2003

(97) 1509177, 10.8.2011

(24) 10.8.2011

(31) 0206705

(32) 31.5.2002

(33) FR

(73) Textile Hi Tec, Labastide Rouairoux, FR;

(72) BOUSTANI Roland, Orléans, FR; HOUARD William, Labastide Rouairoux, FR; BERRET Philippe, St. Paul et Valmalle, FR;

(74) Hörmannová Zuzana, Ing., Bratislava, SK;

(86) PCT/FR2003/001631

(87) WO 2003/101352

(54) Gastrická bandáž**(51) A61J 1/00****(11) E 10668**

(96) 04758545.0, 26.3.2004

(97) 1605890, 28.9.2011

(24) 28.9.2011

(31) 457865 P

(32) 26.3.2003

(33) US

(73) Warner Chilcott Company, LLC, Puerto Rico, PR;

(72) CAWTHRAY Richard James, Collonges-sous-Saleve, FR; DIFABRITUS Vincent Anthony, Mason, OH, US; LOUGHREN Ellen Mary, Oxford, NY, US; TROMBLEY Kurt Franklin, Loveland, OH, US; VAN DER GEEST Stephanus Alexander Paulus, Divonne les Bains, FR;

(74) Fajnorová Mária, Ing., Bratislava, SK;

(86) PCT/US2004/009595

(87) WO 2004/087038

(54) Kit na farmaceutické použitie**(51) A61J 1/00, B65D 1/00****(11) E 10657**

(96) 06755249.7, 18.5.2006

(97) 1883387, 5.10.2011

(24) 5.10.2011

(31) 05104386

(32) 24.5.2005

(33) EP

(73) VIFOR (INTERNATIONAL) AG, St. Gallen, CH;

(72) WEIBEL-FURER Ludwig, Waldstatt, CH; WEIBEL-FURER Dominique, Waldstatt, CH;

(74) Hörmannová Zuzana, Ing., Bratislava, SK;

(86) PCT/EP2006/062415

(87) WO 2006/125747

(54) Zásobník na podávané tekuté lieky**(51) A61J 1/00****(11) E 10690**

(96) 08702658.9, 17.1.2008

(97) 2231100, 5.10.2011

(24) 5.10.2011

(73) Teva Medical Ltd., Ashdod, IL;

(72) SHEMESH Eli, Ashdod, IL;

(74) Hörmannová Zuzana, Ing., Bratislava, SK;

(86) PCT/IL2008/000077

(87) WO 2009/090627

(54) Adaptérkový prvok striekačky v systéme na miešanie liečiv**(51) A61K 9/00, A61K 47/00, A61K 38/00, B01D 29/00****(11) E 10666**

(96) 08867937.8, 22.12.2008

(97) 2242479, 21.9.2011

(24) 21.9.2011

(31) 17418 P

(32) 28.12.2007

(33) US

(73) Baxter International Inc., Deerfield, IL, US; Baxter Healthcare S.A., Glattpark (Optikon), CH;

(72) NIKOLIC Nebojsa, Vienna, AT; FREY Michaela, Klosterneuburg, AT; GRABMAYER Wolfgang, Vienna, AT; JANCIK Thomas, Vienna, AT; FRIED Matthias, Limberg, AT; TSCHETSCHKOWITSCH Klaus, Vienna, AT; SCHNECKER Kurt, Vienna, AT; RIEGLER Barbara, Wien, AT; KASAPOVIC Alma, Vienna, AT;

(74) PATENTSERVIS BRATISLAVA, a. s., Bratislava, SK;

(86) PCT/US2008/088005

(87) WO2009/086296

(54) Tlaková filtrácia proteínov**(51) A61K 9/00****(11) E 10768**

(96) 06802424.9, 28.8.2006

(97) 1948133, 29.6.2011

(24) 29.6.2011

(31) 713403 P

(32) 1.9.2005

(33) US

(73) BAXTER INTERNATIONAL INC. (a Delaware corporation), Deerfield, Illinois, US; Baxter Healthcare S.A., Glattpark (Optikon), CH;

(72) OWOO George, North Plainfield, NJ, US; BURGOS Richard A., Rahway, NJ, US;

(74) Hörmannová Zuzana, Ing., Bratislava, SK;

(86) PCT/US2006/033432

(87) WO 2007/027565

(54) Formulácia argatrobanu obsahujúca kyselinu ako solubilizátor

- (51) **A61K 9/00**
 (11) **E 10661**
 (96) 08853047.2, 10.11.2008
 (97) 2222275, 19.10.2011
 (24) 19.10.2011
 (31) MI20072225
 (32) 23.11.2007
 (33) IT
 (73) Istituto Luso Farmaco d'Italia S.p.A., Peschiera Borromeo, IT;
 (72) MAGGI Carlo Alberto, Firenze, IT; GIULIANI Sandro, Bagno a Ripoli, IT; QUARTARA Laura, Firenze, IT;
 (74) Fajnorová Mária, Ing., Bratislava, SK;
 (86) PCT/EP2008/009451
 (87) WO 2009/065507
(54) Farmaceutické prostriedky obsahujúce antagonisty bradykinínu a kyselinu hyaluronóvu a ich použitia

- (51) **A61K 9/00, A61K 31/00**
 (11) **E 10724**
 (96) 07014741.8, 26.7.2007
 (97) 1891940, 14.9.2011
 (24) 14.9.2011
 (31) MI20061609
 (32) 10.8.2006
 (33) IT
 (73) Acme Drugs S.r.l., Cavriago (Emilia), IT;
 (72) Predieri Paolo, Cavriago (Reggio Emilia), IT;
 (74) Fajnorová Mária, Ing., Bratislava, SK;
(54) Intrasyndiálne formulácie stanazololu

- (51) **A61K 9/00**
 (11) **E 10746**
 (96) 05004319.9, 28.2.2005
 (97) 1570843, 14.9.2011
 (24) 14.9.2011
 (31) 791478
 (32) 2.3.2004
 (33) US
 (73) BRUNOB II B.V., Arnhem, NL;
 (72) Chantranukul Arjnarong, Bangkok, TH; Xiao Chao-dong, Boxborough, MA, US; Li Zhixin, Bridgewater, New Jersey, US; Chakrabarti Siby, Randolph, New Jersey, US; Okoniewska Monika K., Princeton, New Jersey, US;
 (74) Hörmannová Zuzana, Ing., Bratislava, SK;
(54) Zmesi rôznych acylových gellanových gúm a škrobu

- (51) **A61K 9/00**
 (11) **E 10723**
 (96) 06014244.5, 10.7.2006
 (97) 1880718, 21.9.2011
 (24) 21.9.2011
 (73) Dr. R. Pflieger Chemische Fabrik GmbH, Bamberg, DE;
 (72) Jung Gerd, Breitengüßbach, DE; Schaupp Albert, Strullendorf, DE;
 (74) Bušová Eva, JUDr., Bratislava, SK;
(54) Farmaceutický prípravok na perorálne podávanie s riadeným uvoľňovaním účinnej látky v tenkom čreve a spôsob jeho výroby

- (51) **A61K 9/00, A61L 15/00**
 (11) **E 10712**
 (96) 05748424.8, 10.6.2005
 (97) 1755569, 3.8.2011
 (24) 3.8.2011
 (31) 102004031955
 (32) 24.6.2004
 (33) DE
 (73) Paul Hartmann AG, Heidenheim, DE;
 (72) GOERL Rudolf, Obernburg, DE; EFFING Jochem, Kelkheim-Fischbach, DE;
 (74) ROTT, RŮŽIČKA & GUTTMANN, Bratislava, SK;
 (86) PCT/EP2005/006236
 (87) WO 2006/000304
(54) Povlak na ranu

- (51) **A61K 31/00, A61P 31/00**
 (11) **E 10719**
 (96) 05729519.8, 8.4.2005
 (97) 1755576, 13.7.2011
 (24) 13.7.2011
 (31) 2004901924
 (32) 8.4.2004
 (33) AU
 (73) DERM CARE-VET PTY LTD, Springwood, QLD, AU;
 (72) MASON Kenneth Vincent, Slacks Creek, Queensland, AU;
 (74) PATENTSERVIS BRATISLAVA, a. s., Bratislava, SK;
 (86) PCT/AU2005/000511
 (87) WO 2005/097094
(54) Antimikrobiálne kompozície a spôsoby ich použitia

- (51) **A61K 31/00, A61P 31/00, C07D 309/00**
 (11) **E 10615**
 (96) 08721158.7, 3.3.2008
 (97) 2123271, 5.10.2011
 (24) 5.10.2011
 (31) 2007056872
 (32) 7.3.2007
 (33) JP
 (73) Daiichi Sankyo Company, Limited, Tokyo, JP;
 (72) Yamashita Makoto, Tokyo, JP; Kawaoka Yoshihiro, Tokyo, JP;
 (74) PATENTSERVIS BRATISLAVA, a. s., Bratislava, SK;
 (86) PCT/JP2008/053738
 (87) WO 2008/108323
(54) Liečivo na liečbu chrípky

- (51) **A61K 31/00**
 (11) **E 10677**
 (96) 09721879.6, 5.2.2009
 (97) 2252286, 24.8.2011
 (24) 24.8.2011
 (31) 0800618
 (32) 6.2.2008
 (33) FR

- (73) SANOFI, Paris, FR; Centre National de la Recherche Scientifique (CNRS), Paris Cedex 16, FR; University of Montpellier II, Montpellier Cedex, FR;
 (72) FRAISSE Laurent, Paris, FR; VIAL Henri, Paris Cedex 16, FR; WEIN Sharon Aurore, Paris cedex 16, FR;
 (74) Čechvalová Dagmar, Bratislava, SK;
 (86) PCT/FR2009/000129
 (87) WO 2009/115666
(54) Kombinácie soli bis-tiazólia, alebo jedného z ich prekurzorov s artemisinínom, alebo jedným z jeho derivátov na liečbu závažnej formy malárie

- (51) A61K 31/00, C07D 417/00, C07D 413/00**
(11) E 10683
 (96) 05819172.7, 18.10.2005
 (97) 1809280, 7.9.2011
 (24) 7.9.2011
 (31) 620048 P, 252232
 (32) 19.10.2004, 17.10.2005
 (33) US, US
 (73) Array Biopharma, Inc., Boulder, CO, US;
 (72) HANS Jeremy, Boulder, CO, US; WALLACE Eli M., Lyons, CO, US; ZHAO Qian, Superior, CO, US; LYSSIKATOS Joseph P., Superior, CO, US; AICHER Tom, Superior, CO, US; LAIRD Ellen, Longmont, CO, US; ROBINSON John, Commerce City, Colorado, US; ALLEN Shelley, Loveland, Colorado, US;
 (74) Čechvalová Dagmar, Bratislava, SK;
 (86) PCT/US2005/037305
 (87) WO 2006/044825
(54) Inhibítory mitotického kinezínu a spôsob ich použitia

- (51) A61K 31/00, A61P 13/00, A61P 3/00**
(11) E 10594
 (96) 04755763.2, 18.6.2004
 (97) 1643999, 28.9.2011
 (24) 28.9.2011
 (31) 480032 P, 562062 P
 (32) 20.6.2003, 14.4.2004
 (33) US, US
 (73) NephroGenex, Inc., Research Triangle Park, NC, US;
 (72) DEGENHARDT Thorsten, Raleigh, NC, US; SCHOTZINGER Robert, Raleigh, NC, US; FOX J. Wesley, Cary, NC, US;
 (74) Bušová Eva, JUDr., Bratislava, SK;
 (86) PCT/US2004/019808
 (87) WO 2004/112788
(54) Pyridoxamín na použitie

- (51) A61K 31/00, A61P 11/00**
(11) E 10771
 (96) 10250379.4, 3.3.2010
 (97) 2324831, 28.9.2011
 (24) 28.9.2011
 (31) 266815 P, 684879
 (32) 4.12.2009, 8.1.2010
 (33) US, US

- (73) Intermune, Inc., Brisbane, CA, US;
 (72) Bradford Williamson Ziegler, Ross, California, US; Szwarcberg Javier, San Mateo, California, US;
 (74) Hörmannová Zuzana, Ing., Bratislava, SK;
(54) Liečba pifrenidónom s vylúčením fluvoxamínu

- (51) A61K 31/00, C07D 417/00, C07D 487/00**
(11) E 10593
 (96) 06817737.7, 7.12.2006
 (97) 1965798, 19.10.2011
 (24) 19.10.2011
 (31) 05026699, 06006291
 (32) 7.12.2005, 27.3.2006
 (33) EP, EP
 (73) Basilea Pharmaceutica AG, Basel, CH;
 (72) DESARBRE Eric, Mulhouse, FR; GAUCHER Bérangère, Mulhouse, FR; PAGE Malcolm G. P., Basel, CH; ROUSSEL Patrick, Mulhouse, FR;
 (74) Bušová Eva, JUDr., Bratislava, SK;
 (86) PCT/CH2006/000685
 (87) WO 2007/065288
(54) Účinné monobaktámové antibiotiká

- (51) A61K 31/00, A61P 25/00, A61P 1/00, C07D 401/00, C07D 413/00, C07D 211/00, C07D 405/00**
(11) E 10599
 (96) 03719805.8, 17.4.2003
 (97) 1499313, 29.6.2011
 (24) 29.6.2011
 (31) 376406 P, 400006
 (32) 29.4.2002, 26.3.2003
 (33) US, US
 (73) Janssen Pharmaceutica N.V., Beerse, BE;
 (72) BRESLIN Henry J., Lansdale, PA, US; HE Wei, Audubon, PA, US; KAVASH Robert W., Glenside, PA, US;
 (74) Bušová Eva, JUDr., Bratislava, SK;
 (86) PCT/US2003/011872
 (87) WO 2003/092688
(54) Heterocyklické deriváty ako modulátory opioidného receptora

- (51) A61K 31/00, A61P 25/00, A61K 9/00**
(11) E 10577
 (96) 08715616.2, 14.3.2008
 (97) 2129377, 5.10.2011
 (24) 5.10.2011
 (31) 200700423, PCT/DK2007/050076, 200701790, 13918
 (32) 20.3.2007, 15.6.2007, 14.12.2007, 14.12.2007
 (33) DK, WO, DK, US
 (73) H.Lundbeck A/S, Valby-Copenhagen, DK;
 (72) LASSKOGEN Gudrun, Hvidovre, DK; STENS-BØL Tine Bryan, Værløse, DK; LOPEZ DE DIEGO Heidi, Nærum, DK;
 (74) Hörmannová Zuzana, Ing., Bratislava, SK;
 (86) PCT/DK2008/050062
 (87) WO 2008/113358
(54) Kvapalné formulácie solí 4-[2-(4-metylfenylsulfonyl)fenyl]piperidínu

- (51) **A61K 31/00**
 (11) **E 10786**
 (96) 08425421.8, 12.6.2008
 (97) 2133079, 5.10.2011
 (24) 5.10.2011
 (73) Indena S.p.A., Milano, IT;
 (72) Bombardelli Ezio, Gropello Cairoli (PV), IT; Fontana Gabriele, Milano, IT; Giori Andrea, Milano, IT; Morazzoni Paolo, Milano, IT; Riva Antonella, Milano, IT; Ronchi Massimo, Milano, IT;
 (74) Fajnorová Mária, Ing., Bratislava, SK;
 (54) **Prípravky na liečenie vyginálnych infekcií s chronickým zápalom**

- (51) **A61K 31/00, A61P 9/00**
 (11) **E 10782**
 (96) 05716238.0, 19.3.2005
 (97) 1778234, 5.10.2011
 (24) 5.10.2011
 (31) 04007179
 (32) 25.3.2004
 (33) EP
 (73) Boehringer Ingelheim Vetmedica GmbH, Ingelheim am Rhein, DE;
 (72) DAEMMGEN Juergen, Ochsenhausen, DE; JÖNS Olaf, Ingelheim, DE; KLEEMANN Rainer, Ingelheim, DE;
 (74) Čechvalová Dagmar, Bratislava, SK;
 (86) PCT/EP2005/002957
 (87) WO 2005/092343
 (54) **Použitie pimobendanu na zmenšenie veľkosti srdca u cicavcov trpiacich zlyhaním srdca**

- (51) **A61K 31/00, C07D 239/00, A61P 37/00**
 (11) **E 10591**
 (96) 03707654.4, 31.1.2003
 (97) 1471915, 14.9.2011
 (24) 14.9.2011
 (31) 353333 P, 353267 P, 399673 P, 434277 P
 (32) 1.2.2002, 1.2.2002, 29.7.2002, 17.12.2002
 (33) US, US, US, US
 (73) Rigel Pharmaceuticals, Inc., South San Francisco, CA, US;
 (72) SINGH Rajinder, Belmont, CA, US; ARGADE Ankush, Foster City, CA, US; PAYAN Donald G., Hillsborough, CA, US; MOLINEAUX Susan, Hillsborough, CA, US; HOLLAND Sacha J., San Francisco, CA, US; CLOUGH Jeffrey, Redwood City, CA, US; KEIM Holger, Menlo Park, CA, US; BHAMIDIPATI Somasekhar, Foster City, CA, US; SYLVAIN Catherine, San Mateo, CA, US; LI Hui, Millbrae, CA, US; ROSSI Alexander B., San Francisco, CA, US;
 (74) Čechvalová Dagmar, Bratislava, SK;
 (86) PCT/US2003/003022
 (87) WO 2003/063794
 (54) **Zlúčeniny 2,4-pyrimidínamínu a ich použitie**

- (51) **A61K 31/00, A61P 9/00**
 (11) **E 10684**
 (96) 06706432.9, 26.1.2006
 (97) 1843771, 21.9.2011
 (24) 21.9.2011
 (31) 647895 P, 662404 P
 (32) 28.1.2005, 16.3.2005
 (33) US, US

- (73) Novartis AG, Basel, CH;
 (72) MANLEY Paul W., Arlesheim, CH; MARTINY-BARON Georg, Herbolzheim, DE; MESTAN Juergen, Denzlingen, DE;
 (74) Čechvalová Dagmar, Bratislava, SK;
 (86) PCT/EP2006/000686
 (87) WO 2006/079539
 (54) **Použitie pyrimidylaminobenzamidov na liečenie ochorenia, ktoré reagujú na moduláciu aktivity Tie-2-kinázy**

- (51) **A61K 31/00, A61P 13/00**
 (11) **E 10759**
 (96) 08833688.8, 24.9.2008
 (97) 2203170, 14.9.2011
 (24) 14.9.2011
 (31) 07291148, 975324 P
 (32) 26.9.2007, 26.9.2007
 (33) EP, US
 (73) SANOFI, Paris, FR;
 (72) GEPPETTI Pierangelo, Firenze, IT;
 (74) Čechvalová Dagmar, Bratislava, SK;
 (86) PCT/IB2008/003126
 (87) WO 2009/040671
 (54) **Nové liečebné použitie adrenergného alfuzosinu**

- (51) **A61K 31/00, A61P 17/00**
 (11) **E 10794**
 (96) 07838730.5, 24.9.2007
 (97) 2086552, 16.11.2011
 (24) 16.11.2011
 (31) 849065 P, 635127
 (32) 3.10.2006, 6.12.2006
 (33) US, US
 (73) Dow Pharmaceutical Sciences, Petaluma, CA, US; OSBORNE David Wade, Fort Collins, CO, US; DOW Gordon Jay, Santa Rosa, CA, US; CHAUDHURI Bhaskar, San Jose, CA, US; CALVARESE Barry, Menlo Park, CA, US;
 (74) Dolanská Elena, RNDr., Bratislava, SK;
 (86) PCT/US2007/020583
 (87) WO 2008/042139
 (54) **Azitromycín pre liečenie nodulárneho akné**

- (51) **A61K 35/00**
 (11) **E 10578**
 (96) 03700963.6, 15.1.2003
 (97) 1465644, 27.7.2011
 (24) 27.7.2011
 (31) 2000172
 (32) 15.1.2002
 (33) HU
 (73) Vitalitae Biotech GmbH, Baden-Dättwil AG, CH;
 (72) Bertha András, Budakeszi, HU;
 (74) Hörmannová Zuzana, Ing., Bratislava, SK;
 (86) PCT/HU2003/000004
 (87) WO 2003/059364
 (54) **Spôsob získania antitumorovej látky z párnokopytníkov**

(51) A61K 38/00, C07K 2/00, C07K 4/00, C07K 5/00, C07K 7/00, C07K 14/00, C07K 16/00, C07K 17/00

(11) E 10716

(96) 02775191.6, 15.10.2002

(97) 1469869, 14.9.2011

(24) 14.9.2011

(31) 14592601

(32) 15.10.2001

(33) IL

(73) Cure Tech Ltd., Yavne, IL; MOR-RESEARCH APPLICATIONS LTD., Petach Tikva, IL;

(72) HARDY Britta, Tel Aviv, IL; RAITER Annat, Kfar Saba, IL; KLAPPER Leah, Ramat Gan, IL;

(74) Hojčuš Peter, Ing., Bratislava, SK;

(86) PCT/IL2002/000831

(87) WO 2003/033644

(54) Peptidy užitočné pre imunomoduláciu

(51) A61K 38/00, A61K 31/00, A61P 35/00

(11) E 10672

(96) 02755267.8, 30.8.2002

(97) 1420809, 28.9.2011

(24) 28.9.2011

(31) 0121214, 0121151, 0129388, 340243 P

(32) 31.8.2001, 31.8.2001, 7.12.2001, 18.12.2001

(33) GB, GB, GB, US

(73) BTG International Limited, London, GB;

(72) BAVETSIAS Vassilios, Sutton, Surrey, GB; JACK-MAN Ann Lesley, Horsham, West Sussex, GB;

(74) Hörmannová Zuzana, Ing., Bratislava, SK;

(86) PCT/GB2002/003961

(87) WO 2003/020300

(54) Použitie cyklopenta[G]chinazolínových derivátov na liečenie rakoviny

(51) A61K 38/00, A61P 35/00

(11) E 10610

(96) 09005725.8, 23.4.2009

(97) 2111867, 5.10.2011

(24) 5.10.2011

(31) 47669 P, 08008292

(32) 24.4.2008, 30.4.2008

(33) US, EP

(73) Immatrics Biotechnologies GmbH, Tübingen, DE;

(72) Lewandrowski Peter, Tübingen-Unterjesingen, DE; Flohr Christian, Weil im Schönbruch, DE;

(74) PATENTSERVIS BRATISLAVA, a. s., Bratislava, SK;

(54) Nové zloženia nádorovo asociovaných peptidov viažucich sa na molekuly ľudského leukocytového antigénu (HLA) triedy I alebo II pre vakcíny

(51) A61K 38/00, C07K 7/00, C07K 14/00

(11) E 10754

(96) 03759343.1, 22.9.2003

(97) 1549333, 21.9.2011

(24) 21.9.2011

(31) 412220 P

(32) 20.9.2002

(33) US

(73) THE TRUSTEES OF THE UNIVERSITY OF PENNSYLVANIA, Philadelphia, Pennsylvania, US;

(72) LAMBRIS John D., Philadelphia, PA, US;

(74) Bušová Eva, JUDr., Bratislava, SK;

(86) PCT/US2003/029653

(87) WO 2004/026328

(54) Analógy kompstatínu so zlepšenou aktivitou

(51) A61K 38/00, A61K 48/00, C07K 14/00, G01N 33/00

(11) E 10772

(96) 09159644.5, 7.5.2009

(97) 2119448, 22.6.2011

(24) 22.6.2011

(31) 08103958

(32) 14.5.2008

(33) EP

(73) Metheresis Translational Research SA, Lugano, CH;

(72) Comoglio Paolo Maria, Torino, IT; Carminati Paolo, Milano, IT; Michieli Paolo, Rivalta di Torino (TO), IT; Basilico Cristina, Pavarolo (TO), IT;

(74) Hörmannová Zuzana, Ing., Bratislava, SK;

(54) Vysokoafinitné väzbové miesto HGFR a spôsob identifikácie jeho antagonistou

(51) A61K 38/00, A61P 25/00, A61K 9/00

(11) E 10717

(96) 05747975.0, 27.5.2005

(97) 1755647, 25.8.2010

(24) 25.8.2010

(31) 04102334

(32) 27.5.2004

(33) EP

(73) VIB, vzw, Zwijnaarde, BE; Life Sciences Research Partners VZW., Leuven, BE;

(72) CARMELIET Peter, Blanden, BE;

(74) Kubínyi Peter, Bc., Trenčín, SK;

(86) PCT/EP2005/052430

(87) WO 2005/117946

(54) Liečba amyotrofickéj laterálnej sklerózy

(51) A61K 38/00, C12N 15/00

(11) E 10609

(96) 07023364.8, 6.6.2003

(97) 1941867, 12.10.2011

(24) 12.10.2011

(31) 387239 P, 407003 P

(32) 7.6.2002, 28.8.2002

(33) US, US

(73) Dyax Corp., Cambridge, MA, US;

(72) Ladner Robert C., Ijamsville, MD, US; Ley Arthur C., Newton, MA, US;

(74) Fajnorová Mária, Ing., Bratislava, SK;

(54) Modifikovaný Kunitz doménový polypeptid

(51) A61K 39/00, A61K 48/00, C12N 1/00, C12N 15/00

(11) E 10703

(96) 03726007.2, 28.2.2003

(97) 1487482, 12.10.2011

(24) 12.10.2011

(31) 90183

(32) 2.3.2002

(33) US

- (73) THE SCRIPPS RESEARCH INSTITUTE, La Jolla, CA, US;
 (72) REISFELD Ralph A., La Jolla, CA, US; NIET-HAMMER Andreas G., San Diego, CA, US; XIANG Rong, San Diego, CA, US;
 (74) Bušová Eva, JUDr., Bratislava, SK;
 (86) PCT/US2003/006256
 (87) WO 2003/073995
(54) DNA vakcína proti proliferujúcim endotelovým bunkám a spôsoby jej použitia

(51) A61K 39/00, A61K 47/00**(11) E 10701**

- (96) 05738559.3, 29.4.2005
 (97) 1740217, 15.6.2011
 (24) 15.6.2011
 (31) 0409750, 0500787
 (32) 30.4.2004, 14.1.2005
 (33) GB, GB
 (73) Novartis AG, Basel, CH;
 (72) MARSHALL Cameron, London, GB;
 (74) Bušová Eva, JUDr., Bratislava, SK;
 (86) PCT/GB2005/001653
 (87) WO 2005/105140
(54) Očkovanie meningokokovou konjugovanou vakcínou

(51) A61K 39/00, C12Q 1/00**(11) E 10619**

- (96) 05705920.6, 19.1.2005
 (97) 1734992, 28.9.2011
 (24) 28.9.2011
 (31) 537849 P
 (32) 21.1.2004
 (33) US
 (73) Merial Limited, Duluth, GA, US;
 (72) POULET Hervé, Sainte Foy lès-Lyon, FR; BARRAL Denis, Heyrieux, FR;
 (74) Čechvalová Dagmar, Bratislava, SK;
 (86) PCT/US2005/001721
 (87) WO 2005/072214
(54) Vylepšená inaktivovaná FCV vakcína

(51) A61K 39/00**(11) E 10741**

- (96) 06814694.3, 15.9.2006
 (97) 1954308, 7.9.2011
 (24) 7.9.2011
 (31) 717640 P
 (32) 16.9.2005
 (33) US
 (73) Merial Ltd., Duluth, GA, US;
 (72) BELIN-POPUP Delphine Magali, Lyon, FR; GENIN Noel Yves Henri Jean, Saint-Genis les Ollieres, FR;
 (74) Čechvalová Dagmar, Bratislava, SK;
 (86) PCT/US2006/035944
 (87) WO 2007/035455
(54) Stabilizátory pre vakcíny sušené vymrazovaním

(51) A61K 45/00, A61P 9/00**(11) E 10573**

- (96) 03730064.7, 16.5.2003
 (97) 1507558, 17.8.2011
 (24) 17.8.2011

- (31) 381546 P
 (32) 17.5.2002
 (33) US
 (73) Novartis Pharma AG, Basel, CH;
 (72) FELDMAN David Louis, Teaneck, NJ, US; WEBB Randy Lee, Flemington, NJ, US;
 (74) Čechvalová Dagmar, Bratislava, SK;
 (86) PCT/EP2003/005188
 (87) WO 2003/097098
(54) Farmaceutická kompozícia obsahujúca renínový inhibítor, blokátor kalciového kanála a diuretikum

(51) A61K 47/00, A61K 38/00, A61K 9/00**(11) E 10745**

- (96) 09708298.6, 9.2.2009
 (97) 2249869, 7.9.2011
 (24) 7.9.2011
 (31) 08151231
 (32) 8.2.2008
 (33) EP
 (73) BioGeneriX AG, Mannheim, DE;
 (72) STOLZENBERGER Sascha, Griesheim, DE; KOHLER Erich, Heppenheim, DE;
 (74) Hörmannová Zuzana, Ing., Bratislava, SK;
 (86) PCT/EP2009/051451
 (87) WO 2009/098318
(54) Tekutá formulácia FSH

(51) A61L 15/00, C08L 83/00**(11) E 10742**

- (96) 08836714.9, 30.9.2008
 (97) 2211919, 7.9.2011
 (24) 7.9.2011
 (31) 997166 P
 (32) 30.9.2007
 (33) US
 (73) Meda AB, Solna, SE;
 (72) PALEFSKY Irwin, Plainview New York, US; WILSON Ni'kita, Union NJ, US;
 (74) ROTT, RŮŽIČKA & GUTTMANN, Bratislava, SK;
 (86) PCT/US2008/078340
 (87) WO 2009/046033
(54) Formulácie na báze silikónového gélu na liečenie rán a na zmenšenie jaziev

(51) A61L 27/00, A61L 29/00, A61L 31/00**(11) E 10763**

- (96) 09702328.7, 13.1.2009
 (97) 2244752, 28.9.2011
 (24) 28.9.2011
 (31) 100562, 13912
 (32) 10.4.2008, 14.1.2008
 (33) US, US
 (73) Dunn Research & Consulting, Llc, Fort Collins, CO, US;
 (72) DUNN Richard L., Fort Collins CO, US;
 (74) Čechvalová Dagmar, Bratislava, SK;
 (86) PCT/US2009/030853
 (87) WO 2009/091737
(54) Nízko viskózný kvapalný polymérny dodávkový systém

(51) A61P 25/00, A61K 31/00**(11) E 10635**

(96) 04803682.6, 9.12.2004

(97) 1697005, 21.9.2011

(24) 21.9.2011

(31) 529761 P

(32) 17.12.2003

(33) US

(73) MEDA Pharma GmbH & Co. KG, Bad Homburg, DE;

(72) MAUS Joachim, Mühlheim, DE; CNOTA Peter Jürgen, Bad Homburg, DE; SZELENYI Istvan, Schwaig, DE;

(74) ROTT, RŮŽIČKA & GUTTMANN, Bratislava, SK;

(86) PCT/EP2004/014025

(87) WO 2005/058420

(54) Kombinácia flupirtínu a tramadolu**(51) A63H 27/00****(11) E 10728**

(96) 08709608.7, 11.2.2008

(97) 2136891, 31.8.2011

(24) 31.8.2011

(31) 0704575

(32) 9.3.2007

(33) GB

(73) Seatriever International Holdings Limited, Goostery Way Mobberley Cheshire, GB;

(72) JEFFREY Peter, Liverpool, GB;

(74) Tomeš Pavol, Ing., Bratislava, SK;

(86) PCT/GB2008/050088

(87) WO 2008/110832

(54) Balónik na párty s osvetľovacím zariadením**(51) B01F 3/00, B01F 5/00, B01F 15/00, F01N 3/00, B01D 53/00****(11) E 10611**

(96) 09005543.5, 20.4.2009

(97) 2111917, 28.9.2011

(24) 28.9.2011

(31) 102008020827

(32) 25.4.2008

(33) DE

(73) Presswerk Struthütten GmbH, Neunkirchen, DE;

(72) Jud Michael, Neunkirchen, DE;

(74) PATENTSERVIS BRATISLAVA, a. s., Bratislava, SK;

(54) Statický miesič, spôsob výroby a konfigurácia miesičov**(51) B01J 2/00, C12N 9/00, A23P 1/00, A61K 9/00, A23K 1/00****(11) E 10634**

(96) 04739366.5, 26.5.2004

(97) 1638678, 28.9.2011

(24) 28.9.2011

(31) 10326231, 10357827, 102004004202, 102004008020

(32) 11.6.2003, 9.12.2003, 27.1.2004, 19.2.2004

(33) DE, DE, DE, DE

(73) Glatt Ingenieurtechnik GmbH, Weimar, DE;

(72) RÜMPLER Karlheinz, Weimar, DE; JACOB Michael, Weimar, DE; WASKOW Mike, Weimar, DE;

(74) PATENTSERVIS BRATISLAVA, a. s., Bratislava, SK;

(86) PCT/EP2004/005662

(87) WO 2004/108911

(54) Spôsob výroby enzýmových granulátov a enzýmový granulát vyrobený týmto spôsobom**(51) B01J 13/00, A01N 25/00****(11) E 10789**

(96) 05364017.3, 20.6.2005

(97) 1611946, 27.7.2011

(24) 27.7.2011

(31) 2004182098

(32) 21.6.2004

(33) JP

(73) Nissin Chemical Industry Co., Ltd., Takefu-shi, Fukui-ken, JP; Shin-Etsu Chemical Co., Ltd., Chiyoda-ku, Tokyo, JP;

(72) Yokoyama Hiroshi, Takefu-shi, Fukui-ken, JP; Kinoshita Kouji, Takefu-shi, Fukui-ken, JP; Fukumoto Takehiko, Kubiki-ku, Joetsu-shi, Niigata-ken, JP; Saguchi Ryuichi, Kubiki-ku, Joetsu-shi, Niigata-ken, JP; Hojo Tatsuya, Kubiki-ku, Joetsu-shi, Niigata-ken, JP; Kobayashi Toshimi, Chiyoda-ku, Tokyo, JP; Ogawa Kinya, Chiyoda-ku, Tokyo, JP;

(74) Belička Ivan, Ing., Banská Bystrica, SK;

(54) Mikrokapsulová emulzia a spôsob jej výroby**(51) B01J 20/00, C02F 1/00, C02F 103/00****(11) E 10780**

(96) 07005856.5, 21.3.2007

(97) 1982759, 7.9.2011

(24) 7.9.2011

(73) OMYA DEVELOPMENT AG, Oftringen, CH;

(72) Gane Patrick A. C., Rothrist, CH; Schölkopf Joachim, Killwangen, CH; Gantenbein Daniel, Gempen, CH; Gerard Daniel E., Basel, CH;

(74) Bušová Eva, JUDr., Bratislava, SK;

(54) Uhlčitan vápenatý s ošetreným povrchom a jeho použitie pri spracovaní odpadovej vody**(51) B01J 20/00, C02F 1/00, C02F 103/00****(11) E 10778**

(96) 07005854.0, 21.3.2007

(97) 1974806, 14.9.2011

(24) 14.9.2011

(73) OMYA DEVELOPMENT AG, Oftringen, CH;

(72) Gane Patrick A. C., Rothrist, CH; Schölkopf Joachim, Killwangen, CH; Gantenbein Daniel, Gempen, CH;

(74) Bušová Eva, JUDr., Bratislava, SK;

(54) Spôsob čistenia vody**(51) B01J 20/00****(11) E 10653**

(96) 05751661.9, 8.6.2005

(97) 1893329, 24.8.2011

(24) 24.8.2011

(73) SÜD-CHEMIE AG, München, DE;

(72) SCHURZ Klaus, München, DE;

(74) Bachratá Magdaléna, Mgr., Bratislava, SK;

(86) PCT/EP2005/006174

(87) WO 2006/131136

(54) Spôsob aktivácie na povrch bohatých ílov na výrobu bieliacich hliniek

- (51) **B01J 20/00, C10G 29/00, C10G 25/00, C01B 31/00**
(11) **E 10583**
(96) 06740296.6, 30.3.2006
(97) 1888226, 14.9.2011
(24) 14.9.2011
(31) 93679
(32) 30.3.2005
(33) US
(73) BP Corporation North America Inc., Houston, TX, US;
(72) JOSEPH Joseph T., Naperville, Illinois, US; WINWARD Michael R., Aurora, Illinois, US; ZHANG Tiejun, Houston, Texas, US; MILLER James R., Roanoke, Virginia, US;
(74) Fajnorová Mária, Ing., Bratislava, SK;
(86) PCT/US2006/012127
(87) WO 2006/105456
(54) **Spôsob odstraňovania farebných teliesok z paplív na báze uhlíkovodíka použitím aktivovaného uhlíka**

- (51) **B01L 99/00**
(11) **E 10731**
(96) 04752641.3, 19.5.2004
(97) 1638691, 31.8.2011
(24) 31.8.2011
(31) 471352 P
(32) 19.5.2003
(33) US
(73) Harvest Technologies Corporation, Plymouth, Massachusetts, US;
(72) ELLSWORTH James R., Plymouth, MA, US; MCGOVERN Paul, Plymouth, MA, US; KIBBE Mark, Plymouth, MA, US;
(74) PATENTSERVIS BRATISLAVA, a. s., Bratislava, SK;
(86) PCT/US2004/015654
(87) WO2004/104553
(54) **Metóda a zariadenie na separáciu tekutých zložiek**

- (51) **B04B 1/00, B04B 3/00**
(11) **E 10640**
(96) 09724458.6, 26.3.2009
(97) 2262588, 2.11.2011
(24) 2.11.2011
(31) 40254
(32) 28.3.2008
(33) US
(73) Andritz Separation Inc., Arlington, TX, US;
(72) FROHLICH Nicholas Robert, Lebanon OH, US;
(74) PATENTSERVIS BRATISLAVA, a. s., Bratislava, SK;
(86) PCT/US2009/038354
(87) WO 2009/120834
(54) **Odkaľovacia odstredivka so sitovým bubnom**

- (51) **B05B 5/00, B05B 3/00, F01D 9/00, F01D 15/00**
(11) **E 10704**
(96) 03016336.4, 18.7.2003
(97) 1384516, 16.11.2011
(24) 16.11.2011
(31) 10233199
(32) 22.7.2002
(33) DE

- (73) Dürr Systems GmbH, Bietigheim-Bissingen, DE;
(72) Baumann Michael, Flein, DE; Herre Frank, Oberriexingen, DE; Nolte Hans-Jürgen, Stuttgart, DE; Krumma Harry, Bönnigheim, DE; Giuliano Stefano, Gerlingen, DE; Lind Björn, Göteborg, SE;
(74) Bušová Eva, JUDr., Bratislava, SK;
(54) **Turbínový motor rotačného rozprašovača**

- (51) **B21D 51/00, B65D 51/00**
(11) **E 10638**
(96) 07822091.0, 31.10.2007
(97) 2086700, 30.11.2011
(24) 30.11.2011
(31) 06123299
(32) 31.10.2006
(33) EP
(73) CROWN Packaging Technology, Inc., Alsip, IL, US;
(72) RAMSEY Christopher Paul, Wantage Oxfordshire, GB; DUNWOODY Paul, Wantage Oxfordshire, GB;
(74) PATENTSERVIS BRATISLAVA, a. s., Bratislava, SK;
(86) PCT/EP2007/061744
(87) WO 2008/053014
(54) **Spôsob výroby skrutkového kovového uzáveru so samostatným diskom a obvodovým krúžkom**

- (51) **B23K 9/00, B23K 10/00**
(11) **E 10595**
(96) 03772614.8, 12.11.2003
(97) 1581359, 10.8.2011
(24) 10.8.2011
(31) 425271 P
(32) 12.11.2002
(33) US
(73) Plasma Laser Technologies Ltd., Yokneam, IL;
(72) IGNATCHENKO Georgiy, Troy, MI, US; DYKHNO Igor, West Bloomfield, MI, US;
(74) Bušová Eva, JUDr., Bratislava, SK;
(86) PCT/IL2003/000953
(87) WO 2004/043639
(54) **MIG plazmové zváranie**

- (51) **B23K 26/00**
(11) **E 10665**
(96) 07712073.1, 22.1.2007
(97) 1979124, 31.8.2011
(24) 31.8.2011
(31) 102006004919
(32) 1.2.2006
(33) DE
(73) ThyssenKrupp Steel Europe AG, Duisburg, DE;
(72) BEHR Friedrich, Ratingen, DE; BLUMENSAAT Erwin, Dortmund, DE; DORNSCHEIDT Christian, Düsseldorf, DE; KOCH Martin, Neukirchen-Vluyn, DE; PLHA Jens, Düsseldorf, DE; WISCHMANN Stefan, Berlin, DE; OTT Lars, Düren, DE; SCHÄFER Ansgar, Aachen, DE;
(74) Bušová Eva, JUDr., Bratislava, SK;
(86) PCT/EP2007/050617
(87) WO 2007/088122
(54) **Laserová zváracia hlava**

(51) **B24B 7/00, A47L 13/00, B24D 11/00, B24D 13/00**
 (11) **E 10574**
 (96) 05811584.1, 16.11.2005
 (97) 1877219, 15.6.2011
 (24) 15.6.2011
 (31) 05005570, 79081
 (32) 15.3.2005, 15.3.2005
 (33) EP, US
 (73) HTC SWEDEN AB, Söderköping, SE;
 (72) THYSELL Håkan, Söderköping, SE;
 (74) Hörmannová Zuzana, Ing., Bratislava, SK;
 (86) PCT/EP2005/012360
 (87) WO 2006/097141
 (54) **Spôsob udržovania tvrdého, hladkého podlahového povrchu obsahujúceho polymérny materiál**

(51) **B24D 3/00, B24D 11/00**
 (11) **E 10775**
 (96) 06707659.6, 3.1.2006
 (97) 1851004, 28.9.2011
 (24) 28.9.2011
 (31) 102005007661
 (32) 19.2.2005
 (33) DE
 (73) Rud. Starcke GmbH & Co. KG, Melle, DE;
 (72) SINRAM Diethard, Spenge, DE; ALFER Peter, Melle, DE;
 (74) Hörmannová Zuzana, Ing., Bratislava, SK;
 (86) PCT/EP2006/050023
 (87) WO 2006/087247
 (54) **Brúsne telieska a ich výroba**

(51) **B25D 17/00, B25F 5/00**
 (11) **E 10714**
 (96) 09450206.9, 29.10.2009
 (97) 2216142, 10.8.2011
 (24) 10.8.2011
 (31) 18132008
 (32) 20.11.2008
 (33) AT
 (73) BBG Baugeräte GmbH, Kapfenberg, AT;
 (72) Meisenbichler Karl, Mürzhofen, AT;
 (74) Guniš Jaroslav, Mgr., Bratislava, SK;
 (54) **Ručné pneumatické kladivo s ovládateľným tlmením vibrácií**

(51) **B27N 3/00**
 (11) **E 10795**
 (96) 06022924.2, 3.11.2006
 (97) 1918080, 21.9.2011
 (24) 21.9.2011
 (73) Bard AG, Münchenstein, CH;
 (72) Bard Markus, Reinach, CH;
 (74) Holoubková Mária, Ing., Bratislava, SK;
 (54) **Bambusová doska**

(51) **B27N 3/00, B62D 25/00**
 (11) **E 10688**
 (96) 09175168.5, 5.11.2009
 (97) 2184145, 28.9.2011
 (24) 28.9.2011
 (31) 102008056118
 (32) 6.11.2008

(33) DE
 (73) Novo-Tech GmbH & Co. KG, Aschersleben, DE;
 (72) Sasse Holger, Gross-Schierstedt, DE;
 (74) Hörmannová Zuzana, Ing., Bratislava, SK;
 (54) **Podlahový dopravník**

(51) **B28B 13/00**
 (11) **E 10647**
 (96) 09709153.2, 28.1.2009
 (97) 2237937, 6.7.2011
 (24) 6.7.2011
 (31) 102008008279
 (32) 7.2.2008
 (33) DE
 (73) Baustoffwerke Gebhart & Soehne GmbH & Co. KG, Lachen, DE;
 (72) STAEHLE Manfred, Legau, DE; GEBHART Hans, Memmingen, DE;
 (74) Bušová Eva, JUDr., Bratislava, SK;
 (86) PCT/EP2009/000520
 (87) WO 2009/097989
 (54) **Zariadenie pre výrobu betónových tvárnic**

(51) **B28B 23/00, B28B 19/00, E04C 2/00**
 (11) **E 10695**
 (96) 08004809.3, 14.3.2008
 (97) 1970179, 14.9.2011
 (24) 14.9.2011
 (31) 102007013199
 (32) 15.3.2007
 (33) DE
 (73) LCT GesmbH, St. Ruprecht an der Raab, AT;
 (72) Fischer Oliver, Götiz, AT;
 (74) Hörmannová Zuzana, Ing., Bratislava, SK;
 (54) **Spôsob výroby viacvrstvého svetlopropustného kompozitného stavebného prvku na fasády a stavebný prvok takto vyrobený**

(51) **B29C 45/00, B65D 8/00, B65D 81/00**
 (11) **E 10758**
 (96) 08153329.1, 26.3.2008
 (97) 2085203, 19.10.2011
 (24) 19.10.2011
 (31) 102008007340
 (32) 4.2.2008
 (33) DE
 (73) IFCO Systems GmbH, Pullach, DE;
 (72) Ringler Werner, Weisendorf, DE;
 (74) Hörmannová Zuzana, Ing., Bratislava, SK;
 (54) **Skladacia nádoba na prepravu ľadom chladiaceho tovaru**

(51) **B29C 45/00, B60J 10/00**
 (11) **E 10779**
 (96) 08718241.6, 26.3.2008
 (97) 2129506, 14.9.2011
 (24) 14.9.2011
 (31) 102007015466
 (32) 30.3.2007
 (33) DE
 (73) METZELER Automotive Profile Systems GmbH, Lindau, DE;
 (72) STERK Thomas, Tettang, DE; HOHL Georg, Friedrichshafen, DE;

- (74) Bušová Eva, JUDr., Bratislava, SK;
 (86) PCT/EP2008/053578
 (87) WO 2008/119706
(54) Spôsob výroby tesniaceho usporiadania, najmä pre motorové vozidlo, s tesniacim elementom a nosičom, ako aj také tesniace usporiadanie

-
- (51) B29C 47/00, B60R 13/00**
(11) E 10708
 (96) 09701901.2, 15.1.2009
 (97) 2231380, 21.9.2011
 (24) 21.9.2011
 (31) 202008000573 U
 (32) 15.1.2008
 (33) DE
 (73) Kunststoff-Technik Scherer & Trier GmbH & Co. KG, Michelau, DE;
 (72) Berthold Josef, Würgau/Schesslitz, DE;
 (74) MAJLINGOVÁ & PARTNERS, s. r. o., Bratislava, SK;
 (86) PCT/EP2009/000219
 (87) WO 2009/090066
(54) Extrudovaná lišta

-
- (51) B29C 55/00, D06C 3/00**
(11) E 10645
 (96) 07001641.5, 25.1.2007
 (97) 1950030, 17.8.2011
 (24) 17.8.2011
 (73) Andritz AG, Graz, AT;
 (72) Rühlemann Ulrich, Grabenstädt, DE; Trivero Gilbert, Chavanne, FR;
 (74) Bušová Eva, JUDr., Bratislava, SK;
(54) Sponový systém pre preťahovacie zariadenie, spôsob preťahovania príslušné prepravné zariadenie

-
- (51) B29D 30/00**
(11) E 10584
 (96) 08860384.0, 11.12.2008
 (97) 2217432, 16.11.2011
 (24) 16.11.2011
 (31) 2001071, 7100
 (32) 11.12.2007, 11.12.2007
 (33) NL, US
 (73) VMI Holland B.V., Epe, NL;
 (72) Grolleman Henk-Jan, Eerbeek, NL;
 (74) PATENTSERVIS BRATISLAVA, a. s., Bratislava, SK;
 (86) PCT/NL2008/050793
 (87) WO 2009/075576
(54) Zostava jednotiek na vytvorenie nevulkanizovanej alebo zelenej pneumatiky pre dopravné prostriedky

-
- (51) B31F 1/00**
(11) E 10736
 (96) 06779133.5, 16.8.2006
 (97) 1937464, 19.10.2011
 (24) 19.10.2011
 (31) 0517115
 (32) 20.8.2005
 (33) GB

- (73) TECH-NI-FOLD LTD, Leicestershire, GB;
 (72) HARRIS Graham, Leicester, GB; BARRETT Paul Graham, Leicester, GB;
 (74) Gajdošíková Zuzana, Ing., Bratislava, SK;
 (86) PCT/GB2006/003057
 (87) WO 2007/023258
(54) Valec pre ohýbacie zariadenie

-
- (51) B42D 1/00, B42D 3/00**
(11) E 10737
 (96) 06808925.9, 2.10.2006
 (97) 1934058, 10.8.2011
 (24) 10.8.2011
 (31) 200500477, 200500489, 200500508, 200600216
 (32) 3.10.2005, 6.10.2005, 17.10.2005, 6.4.2006
 (33) BE, BE, BE, BE
 (73) Unibind Limited, Nicosia, CY;
 (72) PELEMAN Guido, Antwerpen, BE;
 (74) Mešková Viera, Ing., Bratislava, SK;
 (86) PCT/IB2006/002737
 (87) WO 2007/039804
(54) Spôsob viazania zväzku voľných listov alebo podobne a ním využívaný viazací prvok, koncový list alebo obálka

-
- (51) B44C 1/00, B32B 38/00**
(11) E 10596
 (96) 08863400.1, 14.11.2008
 (97) 2247451, 31.8.2011
 (24) 31.8.2011
 (31) 102007062479, 102008010738
 (32) 20.12.2007, 23.2.2008
 (33) DE, DE
 (73) Rehau AG + Co, Rehau, DE;
 (72) KÜHNBERGER Sven, Selbitz, DE; HAGEN Oliver, Hof, DE; EYHORN Stefan, Stuttgart, DE;
 (74) Bušová Eva, JUDr., Bratislava, SK;
 (86) PCT/EP2008/009666
 (87) WO 2009/080160
(54) Spôsob výroby dekorovaného profilového telesa

-
- (51) B60B 17/00, B61K 9/00**
(11) E 10592
 (96) 04765786.1, 4.10.2004
 (97) 1667851, 4.3.2009
 (24) 4.3.2009
 (31) 10346020
 (32) 2.10.2003
 (33) DE
 (73) Greenbrier Germany GmbH, Leipzig, DE; Bombardier Transportation GmbH, Berlin, DE; Rail Cargo Austria AG, Wien, AT;
 (72) HÖHNE Wolfram, Hamburg, DE; LOHMANN Alfred, Siegen, DE; DEDE Jani, Siegen, DE; RETTIG Mario, Netphen, DE; STEPHANIDES Johannes, Wien, AT;
 (74) Bušová Eva, JUDr., Bratislava, SK;
 (86) PCT/EP2004/011046
 (87) WO 2005/032852
(54) Koleso pre nákladné vagóny a dvojkolesá

- (51) **B60C 27/00**
 (11) **E 10637**
 (96) 09015627.4, 17.12.2009
 (97) 2210750, 28.9.2011
 (24) 28.9.2011
 (31) 102009004808
 (32) 13.1.2009
 (33) DE
 (73) RUD Ketten Rieger & Dietz GmbH u. Co. KG, Aalen, DE;
 (72) RUD Ketten Rieger & Dietz GmbH u. Co. KG, Aalen, DE; Winkler Martin, Essingen, DE;
 (74) Guniš Jaroslav, Mgr., Bratislava, SK;
 (54) **Protišmykové zariadenia s trakčnými prvkami a ohybným upevňovacím mechanizmom**
-
- (51) **B60J 1/00, B60R 13/00**
 (11) **E 10658**
 (96) 09154177.1, 3.3.2009
 (97) 2103470, 30.11.2011
 (24) 30.11.2011
 (31) 0851852
 (32) 21.3.2008
 (33) FR
 (73) Peugeot Citroën Automobiles SA, Vélizy-Villacoublay, FR;
 (72) Jaouen Jean-Sébastien, Chilly Mazarin, FR; Burbau Eric, Paris, FR;
 (74) Hörmannová Zuzana, Ing., Bratislava, SK;
 (54) **Systém upevnenia čelného skla a bočných skiel na stĺpiky motorového vozidla a príslušný montážny postup**
-
- (51) **B60J 1/00, B60J 5/00**
 (11) **E 10693**
 (96) 07872021.6, 21.12.2007
 (97) 2091769, 14.9.2011
 (24) 14.9.2011
 (31) 0655852
 (32) 22.12.2006
 (33) FR
 (73) Saint-Gobain Glass France, Courbevoie, FR;
 (72) LAMOUREUX Laurent, Ribecourt Dreslincourt, FR; DE PAOLI Martial, Cuts, FR; BREBION Raymond, Saint Martin Boulogne, FR;
 (74) Hörmannová Zuzana, Ing., Bratislava, SK;
 (86) PCT/FR2007/052612
 (87) WO 2008/087353
 (54) **Spôsob presného osádzania otočného závesu na zasklievacom dieli, otočný záves a zasklievací diel vybavený otočným závesom**
-
- (51) **B60J 5/00, B62D 65/00**
 (11) **E 10738**
 (96) 08170630.1, 3.12.2008
 (97) 2070750, 2.11.2011
 (24) 2.11.2011
 (31) 0759754
 (32) 11.12.2007
 (33) FR
 (73) Peugeot Citroën Automobiles SA, Vélizy-Villacoublay Cedex, FR;
 (72) Demougin Luc, Sèvres, FR;
-
- (74) Hörmannová Zuzana, Ing., Bratislava, SK;
 (54) **Montážny postup bočných posuvných dverí motorového vozidla, ktorý umožňuje zarovnať vzájomné polohy prvkov, ktoré zabezpečujú posun a držanie dverí v zatvorenej polohe**
-
- (51) **B60N 2/00**
 (11) **E 10641**
 (96) 07702688.8, 11.1.2007
 (97) 1976724, 19.10.2011
 (24) 19.10.2011
 (31) 102006001591
 (32) 11.1.2006
 (33) DE
 (73) Johnson Controls GmbH, Burscheid, DE;
 SPRENGER Erik, Remscheid, DE; HEUEL Stefan, Herdorf/Dermbach, DE; YILMAZ Salih, Köln, DE;
 (74) Tomeš Pavol, Ing., Bratislava, SK;
 (86) PCT/EP2007/000204
 (87) WO 2007/082672
 (54) **Spustiteľné vozidlové sedadlo so sklopnou časťou operadla a spôsob**
-
- (51) **B60N 2/00, E05B 65/00**
 (11) **E 10648**
 (96) 04794113.3, 1.10.2004
 (97) 1678004, 27.7.2011
 (24) 27.7.2011
 (31) 689782
 (32) 21.10.2003
 (33) US
 (73) Johnson Controls Technology Company, Holland, MI, US;
 (72) DOXEY Kyle, Ann Arbor, MI, US; XIE Changwei, Novi, MI, US; BREWER Shawn, Pickney, MI, US;
 (74) Tomeš Pavol, Ing., Bratislava, SK;
 (86) PCT/US2004/032641
 (87) WO 2005/042297
 (54) **Dvojcestná blokovácia západka s presahom**
-
- (51) **B60N 2/00, B60N 3/00**
 (11) **E 10581**
 (96) 08713458.1, 3.1.2008
 (97) 2106357, 3.8.2011
 (24) 3.8.2011
 (31) 878618 P
 (32) 4.1.2007
 (33) US
 (73) Johnson Controls Technology Company, Holland, MI, US;
 (72) HIPSHIER Jason M., Hudsonville, MI, US; MC-CARTHY David J., Holland, MI, US; KAUFMANN Scott W., Clio, MI, US; BRNCICK Gregory N., Holland, MI, US; DEXTER Brian R., Grand Haven, MI, US;
 (74) Tomeš Pavol, Ing., Bratislava, SK;
 (86) PCT/US2008/050102
 (87) WO 2008/086089
 (54) **Integrovaná mäkká centrálna podlahová konzola**
-

- (51) **B60N 2/00**
(11) **E 10654**
(96) 05826228.8, 17.11.2005
(97) 1817202, 21.9.2011
(24) 21.9.2011
(31) 629184 P
(32) 18.11.2004
(33) US
(73) Johnson Controls Technology Company, Holland MI, US;
(72) SIEGRIST Ronald R., Grass Lake, MI, US; HICKS Robert J., Canton, MI, US; MULAY Minal, Novi, Michigan, US;
(74) Tomeš Pavol, Ing., Bratislava, SK;
(86) PCT/US2005/041499
(87) WO 2006/055616
(54) **Systém rámu sedadla a spôsob výroby**

- (51) **B60S 3/00**
(11) **E 10650**
(96) 06806486.4, 24.10.2006
(97) 1948491, 15.6.2011
(24) 15.6.2011
(31) MI20052040
(32) 26.10.2005
(33) IT
(73) Ceccato, S.p.A., Alte Ceccato di Montecchio Maggiore, IT;
(72) DE SILVIO Marcelo, Vicenza, IT; PILLON Pierangelo, Brendola, IT; SIGNORE Maurizio, Altavilla Vicentina, IT;
(74) Bušová Eva, JUDr., Bratislava, SK;
(86) PCT/EP2006/010219
(87) WO 2007/048568
(54) **Spôsob ovládania a riadenia kľuky a zariadenia pri automatickej linke na umývanie vozidiel**

- (51) **B61D 3/00, B61D 47/00**
(11) **E 10631**
(96) 05466019.6, 28.11.2005
(97) 1757508, 15.6.2011
(24) 15.6.2011
(31) 20050041
(32) 20.1.2005
(33) CZ
(73) Korsakov Grigorij, Praha, CZ;
(72) Korsakov Grigorij, Praha, CZ;
(54) **Železničný vagón na prepravu rozmerých nákladov, najmä cestných vozidiel**

- (51) **B61L 5/00, B61L 7/00**
(11) **E 10662**
(96) 09007215.8, 29.5.2009
(97) 2127992, 14.9.2011
(24) 14.9.2011
(31) 102008025710
(32) 29.5.2008
(33) DE
(73) Funkwerk Information Technologies GmbH, Kiel, DE;
(72) Hundt Reinhold, Schönberg, DE; Otto Ralf, Birkenwerder, DE; Pasternok Thomas Dr., Braunschweig, DE; Tschorn Stephan, Langerwisch, DE;

- (74) Čechvalová Dagmar, Bratislava, SK;
(54) **Obvod na monitorovanie koncových spínačov 4-vodičového trojfázového pohonu výhybky**

- (51) **B62D 29/00, C08J 9/00**
(11) **E 10691**
(96) 07003645.4, 23.6.2004
(97) 1790554, 21.9.2011
(24) 21.9.2011
(31) 482897 P, 482896 P, 867835, 873935
(32) 26.6.2003, 26.6.2003, 15.6.2004, 22.6.2004
(33) US, US, US, US
(73) Zephyros Inc., Romeo, MI, US;
(72) Kassa Abraham, Shelby Township, MI, US; Harthcock Matthew, Oakland Township, MI, US; Apfel Jeffrey, Shelby Township, MI, US; Larsen Douglas C., Highland, MI, US; Kleino Thomas D., Rochester Hills, MI, US; Barz William J., St. Clair, MI, US;
(74) Hörmannová Zuzana, Ing., Bratislava, SK;
(54) **Expandovateľný materiál a upevňovací prvok pre tesnenie, tlmenie zvuku alebo vystužovanie a spôsob jeho výroby**

- (51) **B65B 9/00, B29C 65/00**
(11) **E 10678**
(96) 07727952.9, 10.4.2007
(97) 2069205, 17.8.2011
(24) 17.8.2011
(31) 847308 P
(32) 26.9.2006
(33) US
(73) SA CRYOLOG, Nantes Cedex 2, FR;
(72) VAILLANT Renaud, Gentilly, FR; PETEUIL Pierre, Saint-Philbert-de-Grand-Lieu, FR;
(74) Čechvalová Dagmar, Bratislava, SK;
(86) PCT/EP2007/053484
(87) WO 2008/037505
(54) **Proces a zariadenie na výrobu jednotlivého obalu pre kvapalnú, viskóznú alebo práškovú produkt pri veľmi vysokej výrobných rýchlosti**

- (51) **B65D 25/00, B65D 65/00, B65D 81/00, B32B 27/00**
(11) **E 10751**
(96) 08775030.3, 11.7.2008
(97) 2170717, 7.9.2011
(24) 7.9.2011
(31) 07388053
(32) 12.7.2007
(33) EP
(73) Superfos A/S, Taastrup, DK;
(72) NIELSEN Benny Elo, Kalundborg, DK;
(74) Čechvalová Dagmar, Bratislava, SK;
(86) PCT/EP2008/059113
(87) WO 2009/007453
(54) **Obal s IML bariérovou fóliou v kombinácii s pohlcovačom kyselika**

-
- (51) **B65D 81/00**
 (11) **E 10621**
 (96) 09001900.1, 23.1.2004
 (97) 2058243, 14.9.2011
 (24) 14.9.2011
 (31) 0301702
 (32) 24.1.2003
 (33) GB
 (73) Kraft Foods R&D, Inc., München, DE;
 (72) Halliday Andrew, Banbury, GB; Ballard Colin, Banbury, GB; Panesar Satwinder, Banbury, GB; Rendle Geoff, Banbury, GB; Gomez Maria, Banbury, GB;
 (74) Hörmannová Zuzana, Ing., Bratislava, SK;
 (54) **Spôsob prípravy nápojov**
-
- (51) **B65D 81/00, B65D 83/00**
 (11) **E 10770**
 (96) 10401033.5, 16.3.2010
 (97) 2241517, 12.10.2011
 (24) 12.10.2011
 (31) 102009016943
 (32) 8.4.2009
 (33) DE
 (73) fischerwerke GmbH & Co. KG, Waldachtal, DE;
 (72) Schmidt Clemens, Denzlingen, DE; Grün Jürgen, Bötzingen, DE;
 (74) Hörmannová Zuzana, Ing., Bratislava, SK;
 (54) **Viaczložková kartuša**
-
- (51) **B65D 81/00**
 (11) **E 10769**
 (96) 09401045.1, 3.12.2009
 (97) 2199228, 12.10.2011
 (24) 12.10.2011
 (31) 102008064050
 (32) 19.12.2008
 (33) DE
 (73) fischerwerke GmbH & Co. KG, Waldachtal, DE;
 (72) Grün Jürgen, Bötzingen, DE; Schmidt Clemens, Denzlingen, DE;
 (74) Hörmannová Zuzana, Ing., Bratislava, SK;
 (54) **Viaczložková kartuša**
-
- (51) **B65G 49/00, B62D 65/00**
 (11) **E 10725**
 (96) 08869501.0, 30.12.2008
 (97) 2234909, 28.9.2011
 (24) 28.9.2011
 (31) MI20080037
 (32) 10.1.2008
 (33) IT
 (73) GEICO S.p.A., Cinisello Balsamo, Milano, IT;
 (72) GUERRA Giancarlo, Cinisello Balsamo (Milano), IT;
 (74) MAJLINGOVÁ & PARTNERS, s. r. o., Bratislava, SK;
 (86) PCT/IT2008/000819
 (87) WO 2009/087700
 (54) **Zlepšené manipulačné zariadenie na zavedenie, ponáranie/vyberanie a otáčanie karosérií motorových vozidiel, kabín kamiónov, dodávok a nádob na kovové predmety do/z spracovateľských nádrží**
-
- (51) **B65G 53/00, F23K 3/00, F23D 1/00, F15D 1/00, B01F 5/00**
 (11) **E 10622**
 (96) 06727087.6, 11.5.2006
 (97) 1885635, 21.9.2011
 (24) 21.9.2011
 (31) 0509554
 (32) 11.5.2005
 (33) GB
 (73) Gaim Ltd, Derbyshire, GB;
 (72) AROUSSI Abdelwahab, Nottingham, GB;
 (74) Hörmannová Zuzana, Ing., Bratislava, SK;
 (86) PCT/GB2006/001738
 (87) WO 2006/120457
 (54) **Rozdeľovač prúdu**
-
- (51) **B66B 9/00**
 (11) **E 10639**
 (96) 05710916.7, 28.2.2005
 (97) 1725491, 5.10.2011
 (24) 5.10.2011
 (31) 1025571
 (32) 26.2.2004
 (33) NL
 (73) THYSSENKRUPP ACCESSIBILITY B.V., Krimpen aan den IJssel, NL;
 (72) VAN DER HEIDEN Arnoldus Theodorus, Bergschenhoek, NL;
 (74) PATENTSERVIS BRATISLAVA, a. s., Bratislava, SK;
 (86) PCT/NL2005/000143
 (87) WO 2005/087644
 (54) **Schodiskový výt'ah**
-
- (51) **B66C 1/00**
 (11) **E 10765**
 (96) 08849212.9, 4.11.2008
 (97) 2209730, 28.9.2011
 (24) 28.9.2011
 (31) 202007015897 U
 (32) 14.11.2007
 (33) DE
 (73) Robel Bahnbaumaschinen GmbH, Freilassing, DE;
 (72) WILDROITHER Otto, Freilassing, DE;
 (74) Čechvalová Dagmar, Bratislava, SK;
 (86) PCT/EP2008/009263
 (87) WO 2009/062609
 (54) **Kliešte na koľajnice na uchopenie koľajovej koľajnice**
-
- (51) **C01B 3/00, C01B 13/00, B01J 19/00, B01D 53/00**
 (11) **E 10667**
 (96) 07726003.2, 14.6.2007
 (97) 2038210, 7.9.2011
 (24) 7.9.2011
 (31) 0605309
 (32) 15.6.2006
 (33) FR
 (73) H2 Power Systems Limited, Dublin 4, IE;
 (72) ROHRICH, Klaus, Divonne-les-Bains, FR; WIRTH Harald, Farges, FR; KONGMARK Nils, Ferney-Voltaire, FR;
 (74) Korejzová Petra, JUDr., Bratislava, SK;
-

- (86) PCT/EP2007/005236
 (87) WO 2007/144166
(54) Reaktor s riadeným tepelným gradientom na výrobu čistého vodíka

(51) C01B 33/00, C09C 1/00, B60C 1/00

(11) E 10761

- (96) 05109841.6, 23.7.2003
 (97) 1632458, 5.10.2011
 (24) 5.10.2011
 (31) 10235560, 10330221
 (32) 3.8.2002, 4.7.2003
 (33) DE, DE
 (73) Evonik Degussa GmbH, Essen, DE;
 (72) Stenzel Oleg, Dr., Köln, DE; Uhrlandt Stefan, Dr., Belle Mead, New Jersey, US; Luginsland Hans-Detlef, Dr., Hoboken, New Jersey, US; Wehmeier André, Hürth, DE;
 (74) Čechvalová Dagmar, Bratislava, SK;
(54) Vysoko dispergovateľná zrážaná kyselina kremičitá

(51) C03C 17/00

(11) E 10694

- (96) 06820249.8, 18.7.2006
 (97) 1919838, 21.9.2011
 (24) 21.9.2011
 (31) 0552387
 (32) 29.7.2005
 (33) FR
 (73) SAINT-GOBAIN GLASS FRANCE, Courbevoie, FR;
 (72) BELLIO Sylvain, Paris, FR;
 (74) Hörmannová Zuzana, Ing., Bratislava, SK;
 (86) PCT/FR2006/050727
 (87) WO 2007/028913
(54) Zasklenie vybavené súborom tenkých vrstiev reagujúcich na slnečné žiarenie

(51) C04B 35/00, F27D 1/00

(11) E 10756

- (96) 08774689.7, 3.7.2008
 (97) 2176192, 12.10.2011
 (24) 12.10.2011
 (31) 200700336
 (32) 5.7.2007
 (33) BE
 (73) FIB-SERVICES INTELLECTUAL S.A., Luxembourg, LU;
 (72) DI LORETO Osvaldo, Boussu, BE;
 (74) Hörmannová Zuzana, Ing., Bratislava, SK;
 (86) PCT/EP2008/058563
 (87) WO 2009/004052
(54) Suchá zmes na ošetrovanie žiaruvzdorných substrátov a spôsob použitia tejto zmesi

(51) C05F 7/00, B01F 7/00, B01F 15/00, C05F 17/00, C12M 1/00

(11) E 10586

- (96) 05798809.9, 4.11.2005
 (97) 1848675, 3.8.2011
 (24) 3.8.2011
 (31) 122052005
 (32) 26.1.2005
 (33) CH

- (73) Axpo Kompogas AG, Glattbrugg, CH;
 (72) SCHMID Walter, Glattbrugg, CH;
 (74) Holoubková Mária, Ing., Bratislava, SK;
 (86) PCT/CH2005/000646
 (87) WO 2006/079227
(54) Fermentačné zariadenie s miešadlom

(51) C05F 17/00

(11) E 10720

- (96) 09014089.8, 11.11.2009
 (97) 2311785, 28.9.2011
 (24) 28.9.2011
 (31) 102009049797
 (32) 16.10.2009
 (33) DE
 (73) KOMPOFERM GmbH, Marienfeld, DE;
 (72) Eggersmann Karlgünter, Marienfeld, DE;
 (74) Mešková Viera, Ing., Bratislava, SK;
(54) Spôsob spracovania odpadov

(51) C07C 1/00, C07C 11/00

(11) E 10618

- (96) 07112261.8, 11.7.2007
 (97) 1894908, 12.10.2011
 (24) 12.10.2011
 (31) 102006040434
 (32) 29.8.2006
 (33) DE
 (73) Evonik Oxeno GmbH, Marl, DE;
 (72) Winterberg Markus, Datteln, DE; Nierlich Franz, Marl, DE; Santiago Fernandez Silvia, Oviedo, ES; Luh Walter, Marl, DE; Houbrechts Stephan, Duffel, BE; Maschmeyer Dietrich, Recklinghausen, DE; Zanthoff Horst-Werner, Mülheim a.d. Ruhr, DE; Büschken Wilfried, Haltern am See, DE;
 (74) Čechvalová Dagmar, Bratislava, SK;
(54) Spôsob štiepenia metyl-terc-butyléru

(51) C07C 17/00, C07C 19/00

(11) E 10785

- (96) 07765574.4, 22.6.2007
 (97) 2035357, 14.9.2011
 (24) 14.9.2011
 (31) 0605717
 (32) 26.6.2006
 (33) FR
 (73) Solvay S.A., Bruxelles, BE;
 (72) BALTHASART Dominique, Brussels, BE; STREBELLE Michel, Brussels, BE;
 (74) Čechvalová Dagmar, Bratislava, SK;
 (86) PCT/EP2007/056264
 (87) WO 2008/000702
(54) Spôsob výroby 1,2-dichlóretánu

(51) C07C 211/00, C07C 209/00

(11) E 10627

- (96) 04738332.8, 2.7.2004
 (97) 1645555, 28.9.2011
 (24) 28.9.2011
 (31) 03148566, 03148195, 03148194, 03148191, 03148565, 03148200, 03148198, 03148196
 (32) 4.7.2003, 4.7.2003, 4.7.2003, 4.7.2003, 4.7.2003, 4.7.2003, 4.7.2003, 4.7.2003
 (33) CN, CN, CN, CN, CN, CN, CN, CN

- (73) Jiangsu Sinorgchem Technology Co., Ltd, Taizhou, Jiangsu, CN;
 (72) WANG Nongyue, Cao County, Heze Shandong, CN; YU Ruibiao, Cao County, Heze Shandong, CN; MAO Xiaohui, Cao County, Heze Shandong, CN; FENG Xiaogen, Cao County, Heze Shandong, CN; CHENG Qianwen, Cao County, Heze Shandong, CN;
 (74) ROTT, RŮŽIČKA & GUTTMANN, Bratislava, SK;
 (86) PCT/CN2004/000734
 (87) WO 2005/003079
(54) Spôsob prípravy 4-aminodifenylamínu

- (51) C07C 273/00, B01D 53/00**
(11) E 10752
 (96) 06732932.6, 24.2.2006
 (97) 1856038, 14.9.2011
 (24) 14.9.2011
 (31) 1028497
 (32) 9.3.2005
 (33) NL
 (73) Stamicarbon B.V., Sittard, NL;
 (72) MEESSEN Jozef Hubert, Wijlre, NL;
 (74) PATENTSERVIS BRATISLAVA, a. s., Bratislava, SK;
 (86) PCT/NL2006/000097
 (87) WO 2006/096048
(54) Spôsob prípravy vodného roztoku obsahujúceho močovinu

- (51) C07C 279/00**
(11) E 10624
 (96) 09800037.5, 17.7.2009
 (97) 2307360, 21.12.2011
 (24) 21.12.2011
 (31) 08160857, PCT/EP2009/058701
 (32) 22.7.2008, 8.7.2009
 (33) EP, WO
 (73) BASF SE, Ludwigshafen, DE;
 (72) DAUN Gregor, Neckargemünd, DE; WITTEN-BECKER Lars, Düsseldorf, DE; HENNINGSEN Michael, Frankenthal, DE; FLICK Dieter, Böhl-Iggelheim, DE; GEISLER Joerg-Peter, Bingen, DE; SCHILLGALIES Juergen, Moers, DE; JACOBI Erhard, Hünstetten, DE;
 (74) ŽOVICOVÁ & ŽOVIC IP, s. r. o., Bratislava, SK;
 (86) PCT/EP2009/059237
 (87) WO 2010/010047
(54) Spôsob výroby tvarovaných výrobkov použitím zmesi amínov s derivátmi guanidínu

- (51) C07C 323/00, A61K 31/00, A61P 31/00**
(11) E 10710
 (96) 08714294.9, 19.3.2008
 (97) 2137143, 7.9.2011
 (24) 7.9.2011
 (31) 07450053
 (32) 20.3.2007
 (33) EP
 (73) Nabriva Therapeutics AG, Wien, AT;
 (72) MANG Rosemarie, Wien, AT; HEILMAYER Werner, Zillingtal, AT; BADEGRUBER Rudolf, Wien, AT; STRICKMANN Dirk, Wien, AT; NOVAK

- Rodger, Wien, AT; FERENCIC Mathias, Wien, AT; BULUSU Atchyuta Rama Chandra Murty, Perchtoldsdorf, AT;
 (74) PATENTSERVIS BRATISLAVA, a. s., Bratislava, SK;
 (86) PCT/AT2008/000097
 (87) WO 2008/113089
(54) Pleuromutilínové deriváty na liečbu ochorení spôsobených mikróbami

- (51) C07D 207/00, C07D 401/00, C07D 403/00, C07D 405/00, C07D 413/00, A61K 31/00, A61P 25/00**
(11) E 10732
 (96) 08839959.7, 14.10.2008
 (97) 2212283, 21.9.2011
 (24) 21.9.2011
 (31) 980599 P
 (32) 17.10.2007
 (33) US
 (73) SANOFI, Paris, FR;
 (72) CZECHTIZKY Werngard, Frankfurt Am Main, DE; GAO Zhongli, Bridgewater, New Jersey, US; HURST William J., Bridgewater, New Jersey, US; SCHWINK Lothar, Frankfurt Am Main, DE; STENGELIN Siegfried, Frankfurt Am Main, DE;
 (74) Čechvalová Dagmar, Bratislava, SK;
 (86) PCT/US2008/079757
 (87) WO2009/052062
(54) Substituované N-fenyl-bipyrolidínové karboxamidy a ich terapeutické využitie

- (51) C07D 207/00, A61K 31/00, A61P 35/00**
(11) E 10790
 (96) 05850516.5, 27.12.2005
 (97) 1975158, 13.7.2011
 (24) 13.7.2011
 (73) UNIVERSIDAD DEL PAIS VASCO-EUSKAL HERRIKO UNIBERSITATEA, Leioa (Vizcaya), ES; Centro Nacional de Investigaciones Oncológicas (CNIO), Madrid, ES;
 (72) COSSIO MORA Fernando Pedro, Leioa (Vizcaya), ES; ESTELLER BADOSA Manel, Madrid, ES; ZUBIA OLASCOAGA Aizpea, Leioa (Vizcaya), ES; OTAEGUI ANSA Dorleta, Donostia (San Sebastian), ES;
 (74) Belička Ivan, Ing., Banská Bystrica, SK;
 (86) PCT/ES2005/000708
 (87) WO 2007/074176
(54) Nové pyrolové deriváty s inhibítorom činnosti histón deacetylázy

- (51) C07D 217/00, C07D 405/00, C07D 409/00, C07D 209/00, C07D 401/00, C07D 413/00, A61K 31/00, A61P 35/00, A61P 29/00, A61P 37/00**
(11) E 10607
 (96) 06807508.4, 24.10.2006
 (97) 1951674, 23.11.2011
 (24) 23.11.2011
 (31) 05110035, 730404 P
 (32) 26.10.2005, 26.10.2005
 (33) EP, US

- (73) Merck Serono SA, Coinsins, Vaud, CH;
 (72) GERBER Patrick, Etoy, CH; SWINNEN Dominique, Beaumont, FR; BOMBRUN Agnes, Chambesy, CH;
 (74) MAJLINGOVÁ & PARTNERS, s. r. o., Bratislava, SK;
 (86) PCT/EP2006/067713
 (87) WO 2007/048788
(54) Sulfónamidové deriváty a ich použitie na moduláciu metaloproteináz

- (51) C07D 223/00**
(11) E 10726
 (96) 10290166.7, 30.3.2010
 (97) 2241554, 7.9.2011
 (24) 7.9.2011
 (31) 0901555
 (32) 31.3.2009
 (33) FR
 (73) Les Laboratoires Servier, Suresnes Cedex, FR;
 (72) Peglion Jean-Louis, Le Vesinet, FR; Dessinges Aimée, Rueil Malmaison, FR; Serkiz Bernard, Servon Brie Comte Robert, FR;
 (74) ROTT, RŮŽIČKA & GUTTMANN, Bratislava, SK;
(54) Nový spôsob syntézy ivabradínu a jeho adičných solí s farmaceuticky prijateľnou kyselinou

- (51) C07D 233/00, A61K 31/00, A61P 25/00**
(11) E 10705
 (96) 05728171.9, 14.3.2005
 (97) 1725537, 13.7.2011
 (24) 13.7.2011
 (31) 553342 P
 (32) 15.3.2004
 (33) US
 (73) Janssen Pharmaceutica NV, Beerse, BE;
 (72) BRESLIN Henry J., Lansdale, PA, US; CAI Chaozhong, N. Wales, PA, US; HE Wei, Audubon, PA, US; KAVASH Robert W., Glenside, PA, US;
 (74) Bušová Eva, JUDr., Bratislava, SK;
 (86) PCT/US2005/008339
 (87) WO 2005/090315
(54) Nové zlúčeniny ako modulátory opioidných receptorov

- (51) C07D 237/00, C07D 403/00, C07D 405/00, C07D 409/00, C07D 413/00, C07D 417/00, A61K 31/00, A61P 35/00**
(11) E 10753
 (96) 06806700.8, 7.11.2006
 (97) 1960370, 5.10.2011
 (24) 5.10.2011
 (31) 102005057924
 (32) 5.12.2005
 (33) DE
 (73) Merck Patent GmbH, Darmstadt, DE;
 (72) DORSCH Dieter, Ober-Ramstadt, DE; SCHADT Oliver, Rodenbach, DE; BLAUKAT Andree, Muehlthal, DE;
 (74) Bušová Eva, JUDr., Bratislava, SK;
 (86) PCT/EP2006/010668
 (87) WO 2007/065518
(54) Pyridiazinónové deriváty na liečbu nádorov

- (51) C07D 239/00, C07D 401/00, C07D 403/00, C07D 407/00, C07D 409/00, A61K 31/00, A61P 35/00**
(11) E 10739
 (96) 07799337.6, 5.7.2007
 (97) 2049501, 14.9.2011
 (24) 14.9.2011
 (31) 818718 P
 (32) 6.7.2006
 (33) US
 (73) Array Biopharma Inc., Boulder, CO, US; Genentech, Inc., South San Francisco, CA, US;
 (72) MITCHELL Ian S., Lafayette Colorado, US; BLAKE James F., Longmont Colorado, US; XU Rui, Longmont Colorado, US; KALLAN Nicholas C., Boulder Colorado, US; XIAO Dengming, Longmont Colorado, US; SPENCER Keith Lee, Lyons Colorado, US; BENCSIK Josef R., Longmont Colorado, US; LIANG Jun, Palo Alto California, US; SAFINA Brian, Redwood City California, US; ZHANG Birong, Union City California, US; CHABOT Christine, San Mateo California, US; DO Steven, San Jose California, US; WALLACE Eli W., Lyons, Colorado, US; BANKA Anna L., Longmont Colorado, US; SCHLACHTER Stephen T., Boulder, Colorado, US;
 (74) MAJLINGOVÁ & PARTNERS, s. r. o., Bratislava, SK;
 (86) PCT/US2007/072885
 (87) WO 2008/006040
(54) Hydroxylované a metoxylované cyklopenta[d]-pyrimidíny ako inhibítory AKT proteín-kinázy

- (51) C07D 239/00, C07C 255/00, C07C 233/00**
(11) E 10576
 (96) 02755271.0, 30.8.2002
 (97) 1421069, 10.8.2011
 (24) 10.8.2011
 (31) 0121214, 340244 P
 (32) 31.8.2001, 18.12.2001
 (33) GB, US
 (73) BTG International Limited, London, GB;
 (72) BAVETSIAS Vassilios, Sutton, Surrey, GB;
 (74) Hörmannová Zuzana, Ing., Bratislava, SK;
 (86) PCT/GB2002/003967
 (87) WO 2003/020706
(54) Spôsob prípravy cyklopenta[g]-chinazolínových derivátov

- (51) C07D 239/00, C07D 401/00, C07D 403/00, C07D 407/00, C07D 409/00, A61K 31/00, A61P 35/00**
(11) E 10707
 (96) 07799329.3, 5.7.2007
 (97) 2049500, 7.9.2011
 (24) 7.9.2011
 (31) 818762 P
 (32) 6.7.2006
 (33) US
 (73) Array Biopharma, Inc., Boulder, CO, US; Genentech, Inc., South San Francisco, CA, US;
 (72) MITCHELL Ian S., Lafayette, Colorado, US; BLAKE James F., Longmont, Colorado, US; XU Rui, Longmont, Colorado, US; KALLAN Nicholas C., Boulder, Colorado, US; XIAO Dengming, Longmont, Colorado, US; SPENCER Keith Lee,

- Lyons, Colorado, US; BENCŠIK Josef R., Longmont, Colorado, US; LIANG Jun, Palo Alto, California, US; SAFINA Brian, Redwood City, California, US; LI Jun, Burlingame, California, US; CHABOT Christine, San Mateo, California, US; BANKA Anna. L., Longmont, CO, US; WALLACE Eli. M., Lyons, CO, US; SCHLACHTER Stephen. T., Boulder, Colorado, US;
- (74) MAJLINGOVÁ & PARTNERS, s. r. o., Bratislava, SK;
- (86) PCT/US2007/072876
- (87) WO 2008/006032
- (54) Cyklopenta[d]pyrimidíny ako inhibítory AKT proteín-kinázy**
-
- (51) C07D 263/00, C07D 277/00, C07D 233/00, A61K 31/00, A61P 3/00, A61P 5/00, A61P 9/00, A61P 19/00, A61P 21/00, A61P 25/00, A61P 31/00, A61P 35/00, A61P 43/00**
- (11) E 10788**
- (96) 02755779.2, 2.8.2002
- (97) 1424330, 28.9.2011
- (24) 28.9.2011
- (31) 2001243734
- (32) 10.8.2001
- (33) JP
- (73) NIPPON CHEMIPHAR CO., LTD., Chiyoda-ku, Tokyo, JP;
- (72) SAKUMA Shogo, Yoshikawa-shi, Saitama, JP; YAMAKAWA Tomio, Kashiwa-shi, Chiba, JP; KANDA Takashi, Ichikawa-shi, Chiba, JP; MASUI Seiichiro, Ageo-shi, Saitama, JP;
- (74) Fajnorová Mária, Ing., Bratislava, SK;
- (86) PCT/JP2002/007897
- (87) WO 2003/016291
- (54) Aktivátor pre receptor delta reagujúci na peroxizómový proliferátor**
-
- (51) C07D 307/00, C07D 233/00, C07D 277/00, C07D 285/00, A61K 31/00, A61P 29/00**
- (11) E 10623**
- (96) 06829854.6, 22.12.2006
- (97) 1968963, 5.10.2011
- (24) 5.10.2011
- (31) 102005062986
- (32) 28.12.2005
- (33) DE
- (73) Grünenthal GmbH, Aachen, DE;
- (72) HAURAND Michael, Aachen, DE; SCHIENE Klaus, Düsseldorf, DE; KÜHNERT Sven, Düren, DE; REICH Melanie, Aachen, DE; ZEMOLKA Saskia, Konstanz, DE;
- (74) Tomeš Pavol, Ing., Bratislava, SK;
- (86) PCT/EP2006/012481
- (87) WO 2007/079959
- (54) Substituované amidy kyseliny propiolovej a ich použitie na výrobu analgetík**
-
- (51) C07D 335/00, C07D 409/00, C07D 417/00, C07D 495/00, A61K 31/00, A61P 3/00**
- (11) E 10733**
- (96) 06711505.5, 10.1.2006
- (97) 1845095, 7.9.2011
- (24) 7.9.2011
- (31) 2005002913, 2005233912
- (32) 7.1.2005, 12.8.2005
- (33) JP, JP
- (73) TAISHO PHARMACEUTICAL CO., LTD, Tokyo, JP;
- (72) KAKINUMA Hiroyuki, 3-chome, Toshima-ku, Tokyo, JP; HASHIMOTO Yuko, 3-chome, Toshima-ku, Tokyo, JP; OI Takahiro, 3-chome, Toshima-ku, Tokyo, JP; TAKAHASHI Hitomi, 3-chome, Toshima-ku, Tokyo, JP;
- (74) Bušová Eva, JUDr., Bratislava, SK;
- (86) PCT/JP2006/300135
- (87) WO 2006/073197
- (54) Špecifikácia 1-tio-D-glucitolových derivátov**
-
- (51) C07D 401/00, A61K 31/00, A61P 1/00, A61P 13/00, C07D 241/00, C07D 213/00**
- (11) E 10730**
- (96) 08150839.2, 30.7.2004
- (97) 1942106, 14.9.2011
- (24) 14.9.2011
- (31) 491518 P
- (32) 1.8.2003
- (33) US
- (73) EURO-CELTIQUE S.A., Luxembourg, LU;
- (72) Kyle Donald, Newtown, NJ, US; Sun Qun, Princeton, NJ, US;
- (74) Litváková Lenka, Ing., Bratislava, SK;
- (54) Terapeutické činidlá užitočné na liečenie bolesti**
-
- (51) C07D 401/00, A61K 31/00, A61P 3/00**
- (11) E 10590**
- (96) 08781867.0, 16.7.2008
- (97) 2170864, 14.9.2011
- (24) 14.9.2011
- (31) 950162 P
- (32) 17.7.2007
- (33) US
- (73) Bristol-Myers Squibb Company, Princeton, NJ, US;
- (72) WACKER Dean A., Pennington, NJ, US; ROSSI Karen A., Pennington, NJ, US; WANG Ying, Pennington, New Jersey, US;
- (74) PATENTSERVIS BRATISLAVA, a. s., Bratislava, SK;
- (86) PCT/US2008/070101
- (87) WO 2009/012275
- (54) Pyridónové agonisty pre receptor G proteínu GPR 119**
-
- (51) C07D 401/00, A61K 31/00, A61P 35/00**
- (11) E 10679**
- (96) 06824870.7, 30.8.2006
- (97) 1926722, 28.9.2011
- (24) 28.9.2011
- (31) 712539 P, 713108 P, 731591 P, 774684 P
- (32) 30.8.2005, 30.8.2005, 27.10.2005, 17.2.2006
- (33) US, US, US, US
- (73) Novartis AG, Basel, CH;
- (72) AIKAWA Mina E., Emeryville, California, US; AMIRI Payman, Emeryville, California, US; DOVE Jeffrey H., Emeryville, California, US; LEVINE Barry Haskell, Emeryville, California, US; MCBRIDE Christopher, Emeryville, California, US; PICK Teresa E., Emeryville, California, US; POON Daniel J., Emeryville, California, US; RAMURTHY Savithri, Emeryville, California, US; RENHOWE Paul A., Emeryville, California, US;

- SHAFER Cynthia, Emeryville, California, US;
STUART Darrin, Emeryville, California, US; SUB-
RAMANIAN Sharadha, Emeryville, California, US;
- (74) Čechvalová Dagmar, Bratislava, SK;
- (86) PCT/US2006/034088
- (87) WO 2007/030377
- (54) Substituované benzimidazoly ako inhibítory ki-
náz**
-
- (51) C07D 401/00, C07D 405/00, C07D 413/00,
C07D 417/00, A61K 31/00, A61P 1/00,
A61P 11/00, A61P 17/00**
- (11) E 10655**
- (96) 08759563.3, 14.5.2008
- (97) 2148876, 28.9.2011
- (24) 28.9.2011
- (31) 07108314
- (32) 16.5.2007
- (33) EP
- (73) Nycomed GmbH, Konstanz, DE;
- (72) SCHMIDT Beate, Allensbach, DE; SCHEUF-
LER Christian, Engen-neuhausen, DE; VOLZ Jür-
gen, Radolfzell, DE; FETH Martin P., Kelkheim
(a.t.) Hornau, DE; HUMMEL Rolf-Peter, Radolf-
zell, DE; HATZELMANN Armin, Konstanz,
DE; ZITT Christof, Konstanz, DE; WOHLSEN
Andrea, Bonn, DE; MARX Degenhard, Moos, DE;
KLEY Hans-Peter, Allensbach, DE; OCKERT
Deborah, Hamburg, DE; HEUSER Anke, Ham-
burg, DE; CHRISTIAANS Johannes A. M., Lely-
stad, NL; STERK Geert Jan, Utrecht, NL; MEN-
GE Wiro M. P. B., Arnhem, NL;
- (74) MAJLINGOVÁ & PARTNERS, s. r. o., Brati-
slava, SK;
- (86) PCT/EP2008/055867
- (87) WO 2008/138939
- (54) Pyrazolónové deriváty ako inhibítory PDE4**
-
- (51) C07D 403/00, C07D 401/00, A61K 31/00,
A61P 29/00, A61P 37/00**
- (11) E 10570**
- (96) 03720413.8, 2.4.2003
- (97) 1490355, 27.7.2011
- (24) 27.7.2011
- (31) 0207729, 0303323
- (32) 3.4.2002, 13.2.2003
- (33) GB, GB
- (73) Novartis AG, Basel, CH;
- (72) EVENOU Jean-Pierre, St. Louis, FR; VON MATT
Peter, Biel-Benken, CH; WAGNER Jürgen, Bott-
mingen, CH; ZENKE Gerhard, Rheinfelden, DE;
- (74) Čechvalová Dagmar, Bratislava, SK;
- (86) PCT/EP2003/003470
- (87) WO 2003/082859
- (54) Deriváty indolylnmaleimidu**
-
- (51) C07D 403/00, C07D 235/00, C07D 401/00,
C07D 413/00, C07D 417/00, C07D 471/00,
A61K 31/00, A61P 7/00**
- (11) E 10569**
- (96) 05715433.8, 22.2.2005
- (97) 1771441, 17.8.2011
- (24) 17.8.2011
- (31) 102004009835, 102004060984
- (32) 28.2.2004, 18.12.2004
- (33) DE, DE
- (73) Boehringer Ingelheim International GmbH, Ingel-
heim am Rhein, DE;
- (72) GERLACH Kai, Biberach, DE; PFAU Roland,
Biberach, DE; PRIEPKE Henning, Warthausen,
DE; WIENEN Wolfgang, Biberach, DE; SCHU-
LER-METZ Annette Maria, Ulm, DE; DAHMANN
Georg, Attenweiler, DE; NAR Herbert, Ochsen-
hausen, DE; HANDSCHUH Sandra Ruth, Wart-
hausen, DE; HAUDEL Norbert, Schemmerhofen, DE;
KAUFFMANN-HEFNER Iris, Attenweiler, DE;
- (74) Čechvalová Dagmar, Bratislava, SK;
- (86) PCT/EP2005/001796
- (87) WO 2005/082895
- (54) Nové substituované amidy karboxylových ky-
selín ako inhibítory faktora Xa**
-
- (51) C07D 413/00, A61K 31/00, A61P 3/00**
- (11) E 10692**
- (96) 08702095.4, 4.1.2008
- (97) 2114933, 7.9.2011
- (24) 7.9.2011
- (31) 0700123, 0719760
- (32) 4.1.2007, 10.10.2007
- (33) GB, GB
- (73) PROSIDION LTD, Oxford, GB;
- (72) FYFE Matthew Colin Thor, Oxford Oxfordshire,
GB; KEILY John, Oxford Oxon, GB; SWAIN Si-
mon Andrew, Watlington Oxfordshire, GB;
- (74) Hörmannová Zuzana, Ing., Bratislava, SK;
- (86) PCT/GB2008/050010
- (87) WO 2008/081204
- (54) Piperidínové GPRC agonisty**
-
- (51) C07D 413/00, A01N 43/00**
- (11) E 10625**
- (96) 08774790.3, 4.7.2008
- (97) 2173742, 23.11.2011
- (24) 23.11.2011
- (31) 07111981
- (32) 6.7.2007
- (33) EP
- (73) BASF SE, Ludwigshafen, DE;
- (72) GEBHARDT Joachim, Wachenheim, DE; ERK
Peter, Frankenthal, DE; SAXELL Heidi Emilia,
Carlsberg, DE; KRÖHL Thomas, Schriesheim, DE;
BRATZ Matthias, Maxdorf, DE;
- (74) ŽOVICOVÁ & ŽOVIC IP, s. r. o., Bratislava, SK;
- (86) PCT/EP2008/058712
- (87) WO 2009/007329
- (54) Kryštalická forma [3-(4,5-dihydro-3-izoxazo-
lyl)-2-metyl-4-(metylsulfonyl)fenyl]-(5-hydro-
xy-1-metyl-1H-pyrazol-4-yl)metanónu**
-
- (51) C07D 471/00, C07D 487/00, A61K 31/00,
A61P 17/00, A61P 35/00, A61P 37/00**
- (11) E 10781**
- (96) 06839328.9, 12.12.2006
- (97) 1966202, 21.9.2011
- (24) 21.9.2011
- (31) 749905 P, 810231 P, 850625 P,
856872 P, 859404 P
- (32) 13.12.2005, 2.6.2006, 10.10.2006,
3.11.2006, 16.11.2006
- (33) US, US, US, US, US

- (73) Incyte Corporation, Wilmington, DE, US;
- (72) RODGERS James D., Landenberg, Pennsylvania, US; SHEPARD Stacey, Voorhees, NJ, US; MADUSKUIE Thomas P., Wilmington, DE, US; WANG Haisheng, Hockessin, DE, US; FALAHATPISHEH Nikoo, Wilmington, DE, US; RAFALSKI Maria, Greenville, DE, US; ARVANITIS Argyrios G., Kennett Square, PA, US; STORACE Louis, Middletown, DE, US; JALLURI Ravi Kumar, Avondale, PA, US; FRIDMAN Jordan S., Newark, DE, US; VADDI Krishna, Kennett Square, PA, US;
- (74) Bušová Eva, JUDr., Bratislava, SK;
- (86) PCT/US2006/047369
- (87) WO 2007/070514
- (54) Heteroaryl substituované pyrrolo [2,3-b] pyridíny a pyrrolo [2,3-b] pyrimidíny ako inhibítory Janus kinázy**
-
- (51) C07D 471/00, C07D 491/00, A61K 31/00, C07D 487/00**
- (11) E 10606**
- (96) 05797231.7, 2.9.2005
- (97) 1786812, 9.11.2011
- (24) 9.11.2011
- (31) 607374 P, 04104259
- (32) 3.9.2004, 3.9.2004
- (33) US, EP
- (73) Merck Serono SA, Coinsins, Vaud, CH;
- (72) RUECKLE Thomas, Genève, CH; QUATTROPANI Anna, Genève, CH; POMEL Vincent, Groisy, FR; DORBAIS Jérôme, Annecy, FR; COVINI David, Neydens, FR; BISCHOFF Alexander, Smithtown, NY, US;
- (74) MAJLINGOVÁ & PARTNERS, s. r. o., Bratislava, SK;
- (86) PCT/EP2005/054339
- (87) WO 2006/024666
- (54) Pyridín-metyléno-azolidínóny a ich použitie ako inhibítory fosfoinozítidov**
-
- (51) C07D 471/00, A61K 31/00, A61P 35/00**
- (11) E 10572**
- (96) 07858418.2, 10.10.2007
- (97) 2094699, 20.7.2011
- (24) 20.7.2011
- (31) 0608924
- (32) 12.10.2006
- (33) FR
- (73) SANOFI, Paris, FR;
- (72) LEROY Vincent, Paris, FR; BACQUE Eric, Paris, FR; CONSEILLER Emmanuel, Paris, FR; STEINMETZ Anke, Paris, FR; RONAN Baptiste, Paris, FR; LETALLEC Jean-Philippe, Paris, FR;
- (74) Čechvalová Dagmar, Bratislava, SK;
- (86) PCT/FR2007/001651
- (87) WO 2008/046982
- (54) Nové deriváty imidazolónov, ich príprava ako liečiv, farmaceutické kompozície, použitie ako inhibítorov proteínkinázy, najmä CDC7**
-
- (51) C07D 471/00, C07D 519/00**
- (11) E 10600**
- (96) 05756052.6, 30.3.2005
- (97) 1730146, 4.5.2011
- (24) 4.5.2011
- (31) 557503 P, 625599 P
- (32) 30.3.2004, 5.11.2004
- (33) US, US
- (73) VERTEX PHARMACEUTICALS INCORPORATED, Cambridge, MA, US;
- (72) SALITURO Francesco, Marlborough, MA, US; FARMER Luc, Foxborough, MA, US; BETHIEL Randy, Lexington, MA, US; HARRINGTON Edmund, Plymouth, MA, US; GREEN Jeremy, Waltham, MA, US; COURT John, Littleton, MA, US; COME Jon, Cambridge, MA, US; LAUFFER David, Stow, MA, US; ARONOV Alex, Watertown, MA, US; BINCH Hayley, Abingdon, Oxfordshire, GB; BOYALL Dean, Abingdon, Oxfordshire, GB; CHARRIER Jean-Damien, Abingdon, Oxfordshire, GB; EVERITT Simon, Abingdon, Oxfordshire, GB; FRAYSSE Damien, Abingdon, Oxfordshire, GB; MORTIMORE Michael, Abingdon, Oxfordshire, GB; PIERARD Françoise, Abingdon, Oxfordshire, GB; ROBINSON Daniel, Abingdon, Oxfordshire, GB; PINDER Joanne, Abingdon, Oxfordshire, GB; WANG Tiansheng, Concord, MA, US; PIERCE Albert, Cambridge, MA, US;
- (74) Bušová Eva, JUDr., Bratislava, SK;
- (86) PCT/US2005/010846
- (87) WO 2005/095400
- (54) Azaindoly užitočné ako inhibítory JAK a iným proteín kináz**
-
- (51) C07D 471/00, C07D 487/00, A61K 31/00, A61P 35/00**
- (11) E 10783**
- (96) 08717594.9, 11.3.2008
- (97) 2139892, 14.9.2011
- (24) 14.9.2011
- (31) 919358 P
- (32) 22.3.2007
- (33) US
- (73) Takeda Pharmaceutical Company Limited, Chuo-ku, Osaka shi, Osaka, JP;
- (72) CAI Jianping, West Caldwell, New Jersey, US; CHEN Shaoqing, Bridgewater, New Jersey, US; CHU Xin-Jie, Livingston, New Jersey, US; LE Kang, Green Brook, New Jersey, US; LUK Kin-Chun Thomas, North Caldwell, New Jersey, US; WOVKULICH Peter Michael, Nutley, New Jersey, US;
- (74) Čechvalová Dagmar, Bratislava, SK;
- (86) PCT/EP2008/052847
- (87) WO 2008/113711
- (54) Substituované pyrimidodiazepíny užitočné ako inhibítory PLK1**
-
- (51) C07D 487/00, C07D 245/00, C07K 5/00, A61K 38/00, A61K 31/00, A61P 31/00**
- (11) E 10757**
- (96) 06764267.8, 28.7.2006
- (97) 1912997, 14.9.2011
- (24) 14.9.2011
- (31) 05107073, 05107416
- (32) 29.7.2005, 11.8.2005
- (33) EP, EP
- (73) Tibotec Pharmaceuticals, Co Cork, IE; Medivir Aktiebolag, Huddinge, SE;

- (72) RABOISSON Pierre Jean-Marie Bernard, Sterrebeek, BE; DE KOCK Herman Augustinus, Arendonk, BE; HU Lili, Mechelen, BE; SURLERAUX Dominique Louis Nestor Ghislain, Braine-le-château, BE; SIMMEN Kenneth Alan, Tervuren, BE; SALVADOR ODÉN Lourdes, Huddinge, SE; NILSSON Karl Magnus, Huddinge, SE; ROSENQUIST AAsa Annica Kristina, Huddinge, SE; SAMUELSSON Bengt Bertil, Huddinge, SE;
- (74) Čechvalová Dagmar, Bratislava, SK;
- (86) PCT/EP2006/064819
- (87) WO 2007/014925
- (54) Makrocyclické inhibitory vírusu hepatitídy C**

- (51) C07D 489/00, A61K 31/00, A61P 25/00**
(11) E 10750
- (96) 09733923.8, 23.4.2009
- (97) 2291380, 7.9.2011
- (24) 7.9.2011
- (31) 08155094
- (32) 24.4.2008
- (33) EP
- (73) Janssen Pharmaceutica, N.V., Beerse, BE;
- (72) GUILLAUME Michel Joseph Maurice André, Beerse, BE; GAEKENS Tim, Beerse, BE;
- (74) Čechvalová Dagmar, Bratislava, SK;
- (86) PCT/EP2009/054882
- (87) WO 2009/130272
- (54) Proliečivá nalmefénu**

- (51) C07D 493/00, C08K 5/00**
(11) E 10687
- (96) 07858074.3, 21.12.2007
- (97) 2114952, 10.8.2011
- (24) 10.8.2011
- (31) 102007006442
- (32) 5.2.2007
- (33) DE
- (73) Evonik Oxeno GmbH, Marl, DE;
- (72) GRASS Michael, Haltern Am See, DE; SCHOLZ Norbert, Recklinghausen, DE; KAIZIK Alfred, Marl, DE; BÜSCHKEN Wilfried, Haltern Am See, DE; LÜKEN Hans-Gerd, Marl, DE;
- (74) Čechvalová Dagmar, Bratislava, SK;
- (86) PCT/EP2007/064463
- (87) WO 2008/095571
- (54) Zmes diesterov dianhydrohexitolových derivátov s karboxylovými kyselinami sumárneho vzorca C₈H₁₇COOH, spôsob výroby týchto diesterov a použitie týchto zmesí**

- (51) C07D 495/00, A61K 31/00, A61P 35/00, A61P 43/00, C07D 498/00, C07D 519/00**
(11) E 10718
- (96) 07807337.6, 14.9.2007
- (97) 2065388, 7.9.2011
- (24) 7.9.2011
- (31) 2006253465
- (32) 19.9.2006
- (33) JP
- (73) Daiichi Sankyo Company, Limited, Tokyo, JP;
- (72) OHSUKI Satoru, Tokyo, JP; TENGEJI Atsushi, Tokyo, JP; IKEDA Masahiro, Tokyo, JP; SHIBATA Yoshihiro, Tokyo, JP; NAGATA Chika-hiro, Tokyo, JP; SHIMADA Takashi, Tokyo, JP;
- (74) PATENTSERVIS BRATISLAVA, a. s., Bratislava, SK;

- (86) PCT/JP2007/067933
- (87) WO 2008/035629
- (54) Pyrazolopyrimidínový derivát**

- (51) C07D 498/00, A61K 31/00, A61P 29/00**
(11) E 10689
- (96) 06742950.6, 17.5.2006
- (97) 1893620, 14.9.2011
- (24) 14.9.2011
- (31) 102005023784
- (32) 19.5.2005
- (33) DE
- (73) Grünenthal GmbH, Aachen, DE;
- (72) SCHICK Hans, Berlin, DE; FRANK Robert, Aachen, DE; REICH Melanie, Aachen, DE; JOSTOCK Ruth, Stolberg, DE; BAHRENBERG Gregor, Aachen, DE; THEIL Fritz, Berlin, DE; HENKEL Birgitta, Berlin, DE;
- (74) Hörmannová Zuzana, Ing., Bratislava, SK;
- (86) PCT/EP2006/004651
- (87) WO 2006/122769
- (54) Substituované spiro-zlúčeniny a ich použitie na výrobu liečiv proti bolesti**

- (51) C07K 14/00, A61K 39/00**
(11) E 10777
- (96) 05735365.8, 10.3.2005
- (97) 1723170, 26.10.2011
- (24) 26.10.2011
- (31) 552350 P
- (32) 11.3.2004
- (33) US
- (73) Wyeth LLC, Madison, NJ 07940, US;
- (72) HU Liangbiao (George), Wildwood, MO, US; HESS Thomas Jay, Fort Dodge, IA, US; CHIANG Yu-Wei, Fort Dodge, IA, US; CHU Hsien-Jue (Steve), Fort Dodge, IA, US;
- (74) Tomeš Pavol, Ing., Bratislava, SK;
- (86) PCT/US2005/007875
- (87) WO 2005/087803
- (54) Vakcína pre psov na ochranu pred ehrlichiozou**

- (51) C07K 14/00, A61K 39/00**
(11) E 10791
- (96) 09011319.2, 5.9.2006
- (97) 2135878, 9.11.2011
- (24) 9.11.2011
- (31) 05019254
- (32) 5.9.2005
- (33) EP
- (73) Immatics Biotechnologies GmbH, Tübingen, DE;
- (72) Dengjel Jörn, Odense, DK;
- (74) PATENTSERVIS BRATISLAVA, a. s., Bratislava, SK;
- (54) Nádorovo asociované peptidy viažuce sa neselektívne na molekuly ľudského leukocytového antigénu (HLA) triedy II**

- (51) C07K 14/00, A61K 38/00**
(11) E 10706
- (96) 06843555.1, 21.12.2006
- (97) 1963362, 24.8.2011
- (24) 24.8.2011
- (31) 2005370388, 2006275843
- (32) 22.12.2005, 6.10.2006
- (33) JP, JP

- (73) Takeda Pharmaceutical Company Limited, Osaka-shi, Osaka, JP;
 (72) ASAMI Taiji, Ibaraki, JP; NISHIZAWA Naoki, Ibaraki, JP;
 (74) MAJLINGOVÁ & PARTNERS, s. r. o., Bratislava, SK;
 (86) PCT/JP2006/326176
 (87) WO 2007/072997
(54) Deriváty metastínu a ich použitie

- (51) C07K 14/00, A61K 38/00**
(11) E 10644
 (96) 07827123.6, 12.11.2007
 (97) 2089425, 17.8.2011
 (24) 17.8.2011
 (31) 865360 P, 939830 P, 945329 P
 (32) 10.11.2006, 23.5.2007, 20.6.2007
 (33) US, US, US
 (73) CovX Technologies Ireland Limited, Co. Dublin, IE;
 (72) BRADSHAW Curt, San Diego, CA, US; BHAT Abhijit, San Marcos, CA, US; LAI Jing-Yu, San Diego, CA, US; DOPPALAPUDI Venkata, San Diego, CA, US; LIU Dingguo, San Marcos, CA, US;
 (74) Tomeš Pavol, Ing., Bratislava, SK;
 (86) PCT/IE200/7000110
 (87) WO 2008/056346
(54) Antiangiogénne zlúčeniny

- (51) C07K 14/00, C12P 21/00**
(11) E 10740
 (96) 06792022.3, 13.9.2006
 (97) 1931705, 7.9.2011
 (24) 7.9.2011
 (31) 102005046113
 (32) 27.9.2005
 (33) DE
 (73) Sanofi-Aventis Deutschland GmbH, Frankfurt am Main, DE;
 (72) RISSOM Sebastian, Frankfurt am Main, DE; HABERMANN Paul, Frankfurt am Main, DE; SALAGNAD Christophe, Frankfurt am Main, DE; ZOCHER Frank, Frankfurt am Main, DE; LANDRIC-BURTAİN Laure, Paris, FR;
 (74) Čechvalová Dagmar, Bratislava, SK;
 (86) PCT/EP2006/008903
 (87) WO 2007/036299
(54) Spôsob amidácie polypeptidov s bázickými aminokyselinami na C-konci s použitím špecifických endoproteáz

- (51) C07K 14/00**
(11) E 10642
 (96) 08004513.1, 13.10.2005
 (97) 1939217, 14.9.2011
 (24) 14.9.2011
 (31) MI20041965
 (32) 15.10.2004
 (33) IT
 (73) Amici Augusto, Camerino (MC), IT; Marchini Cristina, Civitanova Marche, IT; Quaglino Elena, Torino, IT; Cavallo Federica, Cirie', IT; Forni Guido, Torino, IT;
 (72) Amici Augusto, Camerino (MC), IT; Marchini Cristina, Civitanova Marche, IT; Quaglino Elena, Torino, IT; Cavallo Federica, Cirie', IT; Forni Guido, Torino, IT;

- (74) Fajnorová Mária, Ing., Bratislava, SK;
(54) Plazmidy kódujúce varianty p185neu proteínovej sekvencie a ich terapeutické použitie

- (51) C07K 16/00, C12N 15/00**
(11) E 10764
 (96) 05854387.7, 19.12.2005
 (97) 1838733, 24.8.2011
 (24) 24.8.2011
 (31) 638354 P, 711289 P
 (32) 21.12.2004, 25.8.2005
 (33) US, US
 (73) Medimmune Limited, Cambridge, Cambridgeshire, GB;
 (72) GREEN Larry L., San Francisco, California, US; ZHOU Qing, Fremont, California, US; KEYT Bruce, A., Hillsborough, California, US; YANG Xiaodong, Palo Alto, California, US; EMERY Stephen Charles, Macclesfield Cheshire, GB; BLAKEY David C., Macclesfield Cheshire, GB;
 (74) Belička Ivan, Ing., Banská Bystrica, SK;
 (86) PCT/US2005/045657
 (87) WO 2006/068953
(54) Protilátky zamerané na angiotensín-2 a ich použitie

- (51) C07K 16/00, C12N 15/00, C12N 5/00, A61K 39/00**
(11) E 10686
 (96) 04708808.3, 6.2.2004
 (97) 1597282, 21.9.2011
 (24) 21.9.2011
 (31) 0303337
 (32) 13.2.2003
 (33) GB
 (73) UCB Pharma, S.A., Brussels, BE;
 (72) LAWSON Alastair D. G., Slough, Berkshire, GB; POPPLEWELL Andrew G., Slough, Berkshire, GB;
 (74) Čechvalová Dagmar, Bratislava, SK;
 (86) PCT/GB2004/000463
 (87) WO 2004/072116
(54) Protilátkové molekuly so špecifickosťou pre antigénne determinanty IL-1B

- (51) C07K 16/00, A61K 39/00, A61P 35/00**
(11) E 10773
 (96) 07704350.3, 5.2.2007
 (97) 1981981, 29.6.2011
 (24) 29.6.2011
 (31) 06101345
 (32) 6.2.2006
 (33) EP
 (73) Methersis Translational Research SA, Lugano, CH;
 (72) COMOGLIO Paolo Maria, Candiolo, IT; VIGNA Elisa, Candiolo, IT; GIORDANO Silvia, Candiolo, IT;
 (74) Hörmannová Zuzana, Ing., Bratislava, SK;
 (86) PCT/EP2007/051066
 (87) WO 2007/090807
(54) Anti-Met monoklonálna protilátka, jej fragmenty a vektory, na liečenie nádorov a zodpovedajúce produkty

(51) C08F 290/00, C08G 63/00, C08F 293/00**(11) E 10711**

(96) 03001340.3, 23.1.2003

(97) 1338613, 31.8.2011

(24) 31.8.2011

(31) 10208211

(32) 26.2.2002

(33) DE

(73) Helmholtz-Zentrum Geesthacht Zentrum für Material- und Küstenforschung GmbH, Geesthacht, DE;

(72) Lendlein Andreas, Berlin, DE; Schmidt Annette, Neuss, DE; Choi Nok Young, Ludwigshafen, DE;

(74) ROTT, RŮŽIČKA & GUTTMANN, Bratislava, SK;

(54) Polymérne siete**(51) C08G 18/00, C09D 175/00****(11) E 10682**

(96) 04012191.5, 24.5.2004

(97) 1484350, 5.10.2011

(24) 5.10.2011

(31) 10325669

(32) 6.6.2003

(33) DE

(73) Bayer MaterialScience AG, Leverkusen, DE;

(72) Dietrich Bernd-Peter, Mönchengladbach, DE; Halpaap Reinhard, Dr., Odenthal, DE; Irle Christoph, Dr., Sant Just Desvern, Barcelona, ES; Niesten Meike, Dr., Köln, DE; Tillack Jörg, Dr., Bergisch Gladbach, DE;

(74) Čechvalová Dagmar, Bratislava, SK;

(54) Farebné stále PUR-bezfarebné laky**(51) C08G 18/00, G03F 7/00, G11B 7/00****(11) E 10767**

(96) 09011958.7, 19.9.2009

(97) 2172505, 7.9.2011

(24) 7.9.2011

(31) 08017275

(32) 1.10.2008

(33) EP

(73) Bayer MaterialScience AG, Leverkusen, DE;

(72) Roelle Thomas, Dr., Leverkusen, DE; Bruder Friedrich-Karl, Dr., Krefeld, DE; Fäcke Thomas, Dr., Leverkusen, DE; Weiser Marc-Stephan, Dr., Leverkusen, DE; Hönel Dennis, Zülpich, DE; Stoessel Nicolas, Dr., Köln, DE;

(74) Čechvalová Dagmar, Bratislava, SK;

(54) Fotopolymérové systémy pre optické prvky a vizuálne znázornenie**(51) C08J 3/00****(11) E 10664**

(96) 08773576.7, 23.6.2008

(97) 2160434, 5.10.2011

(24) 5.10.2011

(31) 102007029531

(32) 25.6.2007

(33) DE

(73) Momentive Specialty Chemicals GmbH, Iserlohn-Letmathe, DE;

(72) KUHLMANN Gunda, Hamm, DE; BLÖTZ Andreas, Iserlohn, DE; ROMAHN Carsten, Iserlohn, DE; SCHWAB Michael, Iserlohn, DE;

(74) Hörmannová Zuzana, Ing., Bratislava, SK;

(86) PCT/EP2008/005033

(87) WO 2009/000483

(54) Disperzia živice**(51) C08L 7/00, C07F 7/00****(11) E 10616**

(96) 09179360.4, 16.12.2009

(97) 2206742, 19.10.2011

(24) 19.10.2011

(31) 102008054967

(32) 19.12.2008

(33) DE

(73) Evonik Degussa GmbH, Essen, DE;

(72) Korth Karsten, Grenzach-Wyhlen, DE; Friehmelt Rainer, Köln, DE; Weber Mandy, Neuburg/Donau, DE; Lehnbaur Lothar, Ehekirchen, DE; Hoppe Christian, Ingolstadt, DE;

(74) Čechvalová Dagmar, Bratislava, SK;

(54) Častice obsahujúce silatrán**(51) C08L 33/00, C08K 5/00, C09K 21/00****(11) E 10617**

(96) 09731662.4, 26.2.2009

(97) 2268731, 12.10.2011

(24) 12.10.2011

(31) 102008001231

(32) 17.4.2008

(33) DE

(73) Evonik Röhm GmbH, Darmstadt, DE;

(72) GOLDACKER Thorsten, Rossdorf, DE; KORALEWSKI Klaus, Riedstadt, DE; WICKER Michael, Seeheim-Jugenheim, DE;

(74) Čechvalová Dagmar, Bratislava, SK;

(86) PCT/EP2009/052238

(87) WO 2009/127463

(54) Nehorľavé tvárne hmoty z PMMA**(51) C08L 83/00, C08K 3/00****(11) E 10575**

(96) 09714226.9, 24.2.2009

(97) 2245093, 31.8.2011

(24) 31.8.2011

(31) 102008011986

(32) 29.2.2008

(33) DE

(73) Sonderhoff Chemicals GmbH, Köln, DE;

(72) MORHENN Stephan, Krefeld, DE; LINK Alfred, Pulheim, DE;

(74) Hörmannová Zuzana, Ing., Bratislava, SK;

(86) PCT/EP2009/001297

(87) WO 2009/106289

(54) Kondenzačne zosieťujúce silikónové peny**(51) C09D 5/00, C09D 201/00, C23F 11/00, B05D 1/00****(11) E 10636**

(96) 05708604.3, 10.2.2005

(97) 1713869, 5.10.2011

(24) 5.10.2011

(31) 0401349

(32) 11.2.2004

(33) FR

(73) NOF Metal Coatings Europe, Creil, FR;

(72) ESPINOSA Antonio F., Sao Paulo, SP, BR;

- (74) PATENTSERVIS BRATISLAVA, a. s., Bratislava, SK;
 (86) PCT/IB2005/000488
 (87) WO 2005/078026
(54) Antikorozyzný náterový prostriedok vo vodnej disperzii zahŕňajúci organický titaničitán a/alebo zirkoničitán

(51) C09D 7/00, C09D 161/00, C09D 163/00, C08K 5/00

- (11) E 10748**
 (96) 09162280.3, 9.6.2009
 (97) 2147956, 7.9.2011
 (24) 7.9.2011
 (31) 102008034825
 (32) 23.7.2008
 (33) DE
 (73) Flooring Technologies Ltd., Pieta PTA, MT;
 (74) Beleščák Ladislav, Ing., Piešťany, SK;
(54) Postup na výrobu lakovaných povrchov s nízkym sklonom k znečisteniu na predmetoch, ako doskách z dreveného materiálu

(51) C09K 8/00, C04B 35/00

- (11) E 10630**
 (96) 06809210.5, 3.11.2006
 (97) 2049614, 22.6.2011
 (24) 22.6.2011
 (31) 06405331
 (32) 4.8.2006
 (33) EP
 (73) ILEM Research and Development Establishment, Vaduz, LI;
 (72) SHMOTEV Sergey, Yekaterinburg, RU; PLINER Sergey, Yekaterinburg, RU;
 (74) Holoubková Mária, Ing., Bratislava, SK;
 (86) PCT/IB2006/003184
 (87) WO 2007/042939
(54) Keramické výplňové materiály s nízkou hustotou

(51) C10G 49/00, C10G 3/00, C10L 1/00

- (11) E 10696**
 (96) 08832709.3, 18.7.2008
 (97) 2176382, 14.9.2011
 (24) 14.9.2011
 (31) 0705444
 (32) 25.7.2007
 (33) FR
 (73) IFP Energies nouvelles, Rueil-Malmaison Cedex, FR;
 (72) DAUDIN Antoine, Corbas, FR; DUPASSIEUX Nathalie, Lyon, FR; CHAPUS Thierry, Lyon, FR; QUIGNARD Alain, Roussillon, FR;
 (74) Hörmannová Zuzana, Ing., Bratislava, SK;
 (86) PCT/FR2008/001065
 (87) WO 2009/037400
(54) Spôsob hydrokonverzie biomasy vo vírivom lôžku na výrobu palivových zmesí

(51) C12N 15/00, A61K 31/00, A61K 41/00, A61P 43/00

- (11) E 10651**
 (96) 07808532.1, 10.8.2007
 (97) 2049664, 14.9.2011
 (24) 14.9.2011
 (31) 06118809, 06119247

- (32) 11.8.2006, 21.8.2006
 (33) EP, EP
 (73) Prosensa Technologies B.V., Leiden, NL;
 (72) DE KIMPE Josephus Johannes, Utrecht, NL; PLATENBURG Gerardus Johannes, Voorschoten, NL; WANSINK Derick Gert, Arnhem, NL;
 (74) Hörmannová Zuzana, Ing., Bratislava, SK;
 (86) PCT/NL2007/050399
 (87) WO 2008/018795
(54) Jednovláknové oligonukleotídy doplnkové k repetitívnym elementom na liečenie genetických chorôb spojených s nestabilitou repetícií DNA

(51) C12N 15/00, C12Q 1/00

- (11) E 10697**
 (96) 04818796.7, 17.11.2004
 (97) 1687435, 28.9.2011
 (24) 28.9.2011
 (31) 520306 P
 (32) 17.11.2003
 (33) US
 (73) Commonwealth Scientific and Industrial Research Organisation, Campbell, ACT, AU; Bayer Bio-Science N.V., Gent, BE;
 (72) WATERHOUSE Peter Michael, O'Connor, Australian Capital Territory, AU; WHYARD Steven, Winnipeg, Manitoba, CA; VAN RIE Jeroen, Eeklo, BE;
 (74) Hörmannová Zuzana, Ing., Bratislava, SK;
 (86) PCT/EP2004/013049
 (87) WO 2005/049841
(54) Rezistencia na hmyz s použitím inhibície géovej expresie

(51) C12N 15/00, C12P 13/00

- (11) E 10629**
 (96) 04013158.3, 3.6.2004
 (97) 1484410, 2.11.2011
 (24) 2.11.2011
 (31) 2003161181
 (32) 5.6.2003
 (33) JP
 (73) Ajinomoto Co., Inc., Chuo-ku, Tokyo, JP;
 (72) Yamamoto Yoko, Kawasaki-shi, Kanagawa, JP; Ito Hisao, Kawasaki-shi, Kanagawa, JP;
 (74) Litváková Edita, Ing., Bratislava, SK;
(54) Fermentačné metódy využívajúce modifikované baktérie so zvýšenou absorpciou medziproduktu

(51) C12P 7/00

- (11) E 10673**
 (96) 08834523.6, 24.9.2008
 (97) 2195441, 14.9.2011
 (24) 14.9.2011
 (31) 102007045701
 (32) 24.9.2007
 (33) DE
 (73) ThyssenKrupp Uhde GmbH, Dortmund, DE;
 (72) SCHULZE Joachim, Soest, DE; WASSERSCHIED Peter, Erlangen, DE; BÖSMANN Andreas, Hessdorf, DE; TIETZ Wolfgang, Biendorf, DE;
 (74) Hörmannová Zuzana, Ing., Bratislava, SK;
 (86) PCT/EP2008/008057

(87) WO 2009/040095
(54) Získavanie kyseliny mliečnej fermentáciou a extrakciou s alkylovanými amínmi

(51) C12P 19/00, C13K 1/00, D21B 1/00, B01F 5/00, B01F 3/00, C12M 1/00

(11) E 10784

(96) 08737243.9, 2.5.2008

(97) 2145026, 28.9.2011

(24) 28.9.2011

(31) 0708482, 0710659

(32) 2.5.2007, 5.6.2007

(33) GB, GB

(73) Pursuit Dynamics PLC., Huntingdon, Cambridgeshire, GB;

(72) HEATHCOTE John Gervase Mark, Huntingdon, Cambridgeshire, GB; FENTON Marcus Brian Mayhall, Cambridgeshire, GB;

(74) Čechvalová Dagmar, Bratislava, SK;

(86) PCT/GB2008/050319

(87) WO 2008/135783

(54) Proces úpravy biomasy

(51) C12P 19/00, C13K 1/00, B01F 5/00, C12M 1/00, B01F 3/00, B01F 7/00, B01F 13/00

(11) E 10749

(96) 08719055.9, 21.3.2008

(97) 2142658, 7.9.2011

(24) 7.9.2011

(31) 0708482, 0710659

(32) 2.5.2007, 5.6.2007

(33) GB, GB

(73) Pursuit Dynamics PLC., Huntingdon, Cambridgeshire, GB;

(72) THORUP Jens Havon, Suffolk, GB; HEATHCOTE John Gervase Mark, Huntingdon Cambridgeshire, GB; FENTON Marcus Brian Mayhall, Cambridgeshire, GB;

(74) Čechvalová Dagmar, Bratislava, SK;

(86) PCT/GB2008/050210

(87) WO 2008/135775

(54) Skvapalňovanie škrobovej biomasy

(51) C12Q 1/00, C07K 14/00

(11) E 10792

(96) 07123761.4, 16.7.2005

(97) 1942198, 2.11.2011

(24) 2.11.2011

(31) 102004035065

(32) 20.7.2004

(33) DE

(73) BASF SE, Ludwigshafen, DE;

(72) Zelder Oskar, Speyer, DE; Klopprogge Corinna, Mannheim, DE; Kröger Burkhard, Limburgerhof, DE; Schröder Hartwig, Nussloch, DE; Haefner Stefan, Speyer, DE;

(74) ŽOVICOVÁ & ŽOVIC IP, s. r. o., Bratislava, SK;

(54) PEF-TS expresívne jednotky v CORYNEBACTERIUM GLUTAMICUM

(51) C21B 5/00, C21B 11/00, F27B 1/00

(11) E 10620

(96) 06840931.7, 9.11.2006

(97) 1948833, 21.9.2011

(24) 21.9.2011

(31) 102005053505

(32) 9.11.2005

(33) DE

(73) Thyssenkrupp AT.Protect GmbH, Essen, DE;

(72) KÖNIG Gerd, Dinslaken, DE; KÖNIG Wolfram, Ibbenbüren, DE; HELDT Hans-Heinrich, Vierns, DE; SENK Dieter Georg, Aachen, DE; GUNDE-NAU Heinrich-Wilhelm, Aachen, DE; BABICH Alexander, Aachen, DE;

(74) Čechvalová Dagmar, Bratislava, SK;

(86) PCT/EP2006/010752

(87) WO 2007/054308

(54) Spôsob prevádzky ťažbovej pece

(51) C21C 1/00, C22C 33/00, F27D 3/00

(11) E 10734

(96) 09251258.1, 6.5.2009

(97) 2251443, 19.10.2011

(24) 19.10.2011

(73) FOSECO INTERNATIONAL LIMITED, Derbyshire, GB;

(72) Berthelet Emmanuel, Crépy - en - Valois, FR;

(74) PATENTSERVIS BRATISLAVA, a. s., Bratislava, SK;

(54) Panva na spracovanie roztaveného kovu

(51) C21D 8/00, C22C 38/00

(11) E 10656

(96) 04701978.1, 14.1.2004

(97) 1587963, 12.10.2011

(24) 12.10.2011

(31) 0300371

(32) 15.1.2003

(33) FR

(73) ArcelorMittal France, Saint Denis, FR;

(72) SEUX Mireille, Ayguières, FR; ISSARTEL Christophe, Arles, FR; ROUMEGOUX Fabienne, Martignes, FR;

(74) Čechvalová Dagmar, Bratislava, SK;

(86) PCT/FR2004/000058

(87) WO 2004/070064

(54) Oceľ valcovaná za tepla s veľmi vysokou pevnosťou a spôsob výroby pásov

(51) C23C 4/00

(11) E 10680

(96) 08004327.6, 8.3.2008

(97) 1985722, 26.10.2011

(24) 26.10.2011

(31) 102007020420

(32) 27.4.2007

(33) DE

(73) Häuser&Co. GmbH, Duisburg, DE;

(72) Häuser Bodo, Bochum, DE; Häuser Hendrik, Bochum, DE;

(74) Čechvalová Dagmar, Bratislava, SK;

(54) Spôsob plazmatického striekania na nanosenie vrstvy na rúrky prehrievača

- (51) **C25C 3/00, C25C 7/00**
(11) E 10659
(96) 04744771.9, 10.8.2004
(97) 1654401, 5.10.2011
(24) 5.10.2011
(31) PCT/IB03/03651
(32) 14.8.2003
(33) WO
(73) Rio Tinto Alcan International Limited, Montreal, CA;
(72) NGUYEN Thinh T., Onex, CH; SCHNYDER Frank, Chardonne, CH; DE NORA Vittorio, Veyras, CH;
(74) Hörmannová Zuzana, Ing., Bratislava, SK;
(86) PCT/IB2004/051437
(87) WO 2005/017234
(54) Článok na elektrolytické získavanie kovov s čističom elektrolytu
-
- (51) **D01F 6/00, C08J 3/00, D21H 13/00, C08J 5/00, C08K 3/00, C08L 77/00**
(11) E 10652
(96) 04730969.5, 4.5.2004
(97) 1631707, 21.9.2011
(24) 21.9.2011
(31) 03010367
(32) 8.5.2003
(33) EP
(73) Teijin Aramid B.V., BM Arnhem, NL;
(72) HENDRIKS Anton Johannes Josef, Lent, NL; SU-RQUIN Jan M., Arnhem, NL; OLDENZEEL Mirjam Ellen, Westervoort, NL; JOURNEE René, Dui-ven, NL; VAN BOMMEL Vincent A., Zevenaar, NL;
(74) Hörmannová Zuzana, Ing., Bratislava, SK;
(86) PCT/EP2004/004695
(87) WO 2004/099476
(54) Roztok nevláknitého polyméru para-aramidu s vysokou relatívnou viskozitou
-
- (51) **D01G 1/00**
(11) E 10626
(96) 07019873.4, 11.10.2007
(97) 1916322, 3.8.2011
(24) 3.8.2011
(31) 588984
(32) 27.10.2006
(33) US
(73) Johns Manville, Denver, CO, US;
(72) Magula Miroslav, Trnava, SK;
(74) ŽOVICOVÁ & ŽOVIC IP, s. r. o., Bratislava, SK;
(54) Sekačka a spôsob sekania nenavinutých lineárnych predmetov
-
- (51) **D21F 11/00**
(11) E 10776
(96) 05766962.4, 17.6.2005
(97) 1756359, 21.9.2011
(24) 21.9.2011
(31) 580847 P, 151761
(32) 18.6.2004, 14.6.2005
(33) US, US
(73) Georgia-Pacific Consumer Products LP, Atlanta, GA, US;
(72) Murray Frank C., Marietta, GA, US; Wendt Greg, Neenah, WI, US;
(74) Hörmannová Zuzana, Ing., Bratislava, SK;
-
- (86) PCT/US2005/021437
(87) WO 2006/009833
(54) Spôsob krepovania na sieťovine pri vysokom obsahu pevných častíc na výrobu savého listu so sušením v sieťovine
-
- (51) **E04B 2/00, B28B 11/00**
(11) E 10744
(96) 03753505.1, 4.10.2003
(97) 1554097, 10.8.2011
(24) 10.8.2011
(31) 10249306
(32) 22.10.2002
(33) DE
(73) quick-mix Gruppe GmbH & Co. KG, Osnabrück, DE;
(72) KANIG Martin, Bramsche, DE; BÜHNING Volker, Bohmte, DE; STEENHEUER Clemens, Hannover, DE; KUHLEMANN Clemens, Holle, DE;
(74) Hörmannová Zuzana, Ing., Bratislava, SK;
(86) PCT/EP2003/010999
(87) WO 2004/037503
(54) Spôsob výroby dierovaných kameňov s uzatvoreniami otvorov a takto vyrobený produkt
-
- (51) **E04B 9/00**
(11) E 10760
(96) 06828933.9, 7.11.2006
(97) 2002066, 14.9.2011
(24) 14.9.2011
(31) 202006005678 U
(32) 5.4.2006
(33) DE
(73) Richter-System GmbH & Co. KG, Griesheim, DE;
(72) KNAUF Alfons Jean, Wiesbaden, DE;
(74) Bušová Eva, JUDr., Bratislava, SK;
(86) PCT/EP2006/010637
(87) WO2007/112773
(54) Upevňovacie zariadenie pre stavebné dielce montáže budov za sucha
-
- (51) **E04F 15/00, F16B 5/00**
(11) E 10713
(96) 05706194.7, 21.2.2005
(97) 1730368, 17.8.2011
(24) 17.8.2011
(31) 5112004
(32) 23.3.2004
(33) AT
(73) KAINDL FLOORING GmbH, Wals, AT;
(72) KNAUSEDER Franz, Salzburg, AT;
(74) Guniš Jaroslav, Mgr., Bratislava, SK;
(86) PCT/AT2005/000054
(87) WO 2005/090707
(54) Spojovacia doska
-
- (51) **E05B 1/00, F24F 11/00**
(11) E 10660
(96) 08855542.0, 22.11.2008
(97) 2217779, 7.9.2011
(24) 7.9.2011
(31) 202007016687 U
(32) 29.11.2007
(33) DE

- (73) Meyer Susanne, Solingen, DE; Meyer Georg, Solingen, DE; Nicolay Ralf, Wuppertal, DE; Nicolay Frank, Wuppertal, DE;
 (72) Meyer Georg, Solingen, DE; Spitzer Kurt, Solingen, DE; Disch Markus, Solingen, DE;
 (74) ROTT, RŮŽIČKA & GUTTMANN, Bratislava, SK;
 (86) PCT/DE2008/001944
 (87) WO 2009/068002
(54) Okenná a dverová kľučka s kontrolou polohy na kontrolu klímy v miestnosti a priebehu vetrania

(51) F16B 5/00, F16B 37/00

- (11) E 10587**
 (96) 06762578.0, 14.7.2006
 (97) 1929160, 14.9.2011
 (24) 14.9.2011
 (31) 102005045723
 (32) 23.9.2005
 (33) DE
 (73) A. RAYMOND ET CIE, Grenoble, FR;
 (72) DE GELIS Vincent, Seyssinet Pariset, FR;
 (74) Bušová Eva, JUDr., Bratislava, SK;
 (86) PCT/EP2006/006887
 (87) WO 2007/036253
(54) Upevňovacia spona

(51) F16B 41/00

- (11) E 10646**
 (96) 09745946.5, 16.4.2009
 (97) 2276938, 24.8.2011
 (24) 24.8.2011
 (31) 0852723
 (32) 23.4.2008
 (33) FR
 (73) Sociétés des Forges de Froncles (Sociétés par actions simplifiées), Froncles, FR;
 (72) DA FONSECA Richard, Curel, FR; FROELIGER Alain, Froncles, FR;
 (74) Čechvalová Dagmar, Bratislava, SK;
 (86) PCT/FR2009/050703
 (87) WO 2009/138627
(54) Upevňovacie zariadenie chrániace proti krádeži spojením napevno kolesá s nábojom kolesa automobilu

(51) F16C 33/00, F16C 11/00

- (11) E 10613**
 (96) 06709525.7, 20.2.2006
 (97) 1851453, 2.11.2011
 (24) 2.11.2011
 (31) 0550474
 (32) 21.2.2005
 (33) FR
 (73) H.E.F., Andrézieux-Bouthéon, FR;
 (72) BARLERIN Jean-claude, Saint-Just-Saint-Rambert, FR; CHADUIRON Eric, Viricelles, FR;
 (74) PATENTSERVIS BRATISLAVA, a. s., Bratislava, SK;
 (86) PCT/FR2006/050146
 (87) WO 2006/087498
(54) Vodiaca samomazacia súčiastka

(51) F16D 3/00, B60K 17/00

- (11) E 10698**
 (96) 08019097.8, 13.12.2004
 (97) 2042364, 19.10.2011
 (24) 19.10.2011
 (31) 10357858, 102004059170
 (32) 11.12.2003, 8.12.2004
 (33) DE, DE
 (73) Shaft-Form-Engineering GmbH, Hausach, DE;
 (72) Lutz Mathias, Dr., Tübingen, DE; Patzelt Bernd, Dr.-Ing., Magdeburg, DE;
 (74) Hörmannová Zuzana, Ing., Bratislava, SK;
(54) Teleskopický krížový kľb

(51) F16D 23/00

- (11) E 10598**
 (96) 08803302.2, 28.8.2008
 (97) 2181273, 24.8.2011
 (24) 24.8.2011
 (31) 102007041218, 202007012150 U
 (32) 31.8.2007, 31.8.2007
 (33) DE, DE
 (73) Otto Fuchs KG, Meinerzhagen, DE;
 (72) MÜNSTER Jürgen, Meinerzhagen, DE; GUMMERT Hermann, Viersen, DE;
 (74) Bušová Eva, JUDr., Bratislava, SK;
 (86) PCT/EP2008/061276
 (87) WO 2009/027453
(54) Spôsob výroby telesa prináležajúceho do jednej trecej dvojice, ako aj teleso prináležajúce do jednej trecej dvojice

(51) F16K 17/00, F16L 55/00

- (11) E 10643**
 (96) 08805810.2, 19.5.2008
 (97) 2149002, 5.10.2011
 (24) 5.10.2011
 (31) 0703767
 (32) 25.5.2007
 (33) FR
 (73) GDF SUEZ, Courbevoie, FR;
 (72) DALIBEY Amine, Villejuif, FR; MANGON Didier, Amiens, FR;
 (74) PATENTSERVIS BRATISLAVA, a. s., Bratislava, SK;
 (86) PCT/FR2008/050864
 (87) WO 2008/145939
(54) Bezpečnostné zariadenie s automatickým uzatváraním na kontrolu prietoku média

(51) F16L 37/00

- (11) E 10589**
 (96) 09731368.8, 21.3.2009
 (97) 2274550, 7.9.2011
 (24) 7.9.2011
 (31) 0801900
 (32) 7.4.2008
 (33) FR
 (73) A. RAYMOND ET CIE, Grenoble, FR;
 (72) Chaupin Jérôme, Saint Pierre d'Allevard, FR;
 (74) Bušová Eva, JUDr., Bratislava, SK;
 (86) PCT/EP2009/002093
 (87) WO 2009/124645
(54) Spoj konektora pre vedenie kvapalného média s pružinou z kovového drôtu

(51) F17C 13/00, F17C 3/00

(11) E 10663

(96) 07731898.8, 17.4.2007

(97) 2016329, 17.8.2011

(24) 17.8.2011

(31) 0651578

(32) 3.5.2006

(33) FR

(73) L'AIR LIQUIDE, SOCIETE ANONYME POUR L'ETUDE ET L'EXPLOITATION DES PROCES-DES GEORGES CLAUDE, Paris, FR;

(72) MORETTI Alessandro, Brescia, IT; LIGONES-CHE Renaud, Herblay, FR; CANNET Gilles, Parmain, FR;

(74) Hörmannová Zuzana, Ing., Bratislava, SK;

(86) PCT/FR2007/051122

(87) WO 2007/125240

(54) Ochranná čiapočka na nádobu a nádoba vybavená takouto čiapočkou

(51) F17D 1/00

(11) E 10700

(96) 08162176.5, 11.8.2008

(97) 2045507, 12.10.2011

(24) 12.10.2011

(31) 1034304

(32) 29.8.2007

(33) NL

(73) BioGast Sustainable Energy B.V., Haarlem, NL;

(72) Gast Frederik Bertus, Bloemendaal, NL; Bouwer Maarten Christiaan, Santpoort-Zuid, NL;

(74) Hörmannová Zuzana, Ing., Bratislava, SK;

(54) Zariadenie na pripojenie výrobné nefosílného zemného plynu do distribučnej siete plynu, hlavne do verejnej distribučnej siete plynu

(51) F21S 8/00, F21V 5/00, F21V 31/00, F21Y 101/00, F21W 131/00

(11) E 10571

(96) 08075872.5, 12.11.2008

(97) 2058584, 3.8.2011

(24) 3.8.2011

(31) 2000996

(32) 12.11.2007

(33) NL

(73) Industrias Derivadas del Aluminio S.L., Valladolid, ES;

(72) de Jager Hoogvliet Maarten Johannes, Capelle aan den IJssel, NL; von Mauw Jelmer Petrus Johannes Antonia, Capelle aan den IJssel, NL;

(74) Čechvalová Dagmar, Bratislava, SK;

(54) Osvetľovacie teleso s LED svetlami na osvetľovanie vonkajších verejných plôch

(51) F25B 30/00

(11) E 10614

(96) 08003313.7, 23.2.2008

(97) 1965154, 26.10.2011

(24) 26.10.2011

(31) 102007010646

(32) 2.3.2007

(33) DE

(73) STIEBEL ELTRON GmbH & Co. KG, Holzminden, DE;

(72) Smollich Steffen, Holzminden, DE;

(74) PATENTSERVIS BRATISLAVA, a. s., Bratislava, SK;

(54) Zariadenie tepelného čerpadla

(51) F27B 9/00, C23C 2/00, C21D 9/00

(11) E 10681

(96) 08829057.2, 31.7.2008

(97) 2183535, 19.10.2011

(24) 19.10.2011

(31) 952958 P, 850714

(32) 31.7.2007, 6.9.2007

(33) US, US

(73) Isg Technologies Inc., Bethlehem, PA, US;

(72) DEKA Mitrajyoti, Crown Point, IN, US; FOUNTOLAKIS Stavros George, Schererville, IN, US; PATIL Ramachandra S., Munster, IN, US;

(74) Čechvalová Dagmar, Bratislava, SK;

(86) PCT/US2008/071689

(87) WO 2009/032434

(54) Pec usporiadaná na použitie počas ako žiarového zinkovania tak aj galvanického zinkovania kovového pásu

(51) F41H 3/00

(11) E 10597

(96) 06022010.0, 20.10.2006

(97) 1914505, 17.8.2011

(24) 17.8.2011

(73) SSZ Camouflage Technology AG, Zug, CH;

(72) Schwarz René, Bonstetten, CH;

(74) Bušová Eva, JUDr., Bratislava, SK;

(54) Maskovací odev

(51) G01F 11/00

(11) E 10674

(96) 03741066.9, 24.6.2003

(97) 1636552, 3.8.2011

(24) 3.8.2011

(73) Sutter Industries S.p.A., Borghetto Borbera AL, IT;

(72) SUTTER Aldo, Borghetto Borbera AL, IT;

(74) Hörmannová Zuzana, Ing., Bratislava, SK;

(86) PCT/IT2003/000392

(87) WO 2004/113850

(54) Vydávací zásobník

(51) G01L 5/00, B62D 5/00

(11) E 10579

(96) 08872530.4, 4.12.2008

(97) 2245436, 10.8.2011

(24) 10.8.2011

(31) 102008010181

(32) 20.2.2008

(33) DE

(73) ThyssenKrupp Presta Aktiengesellschaft, Eschen, LI;

(72) Stolzenburg Jens, Ilsfeld-Auenstein, DE; Kirchner Franz, Neckartenzlingen, DE;

(74) Hörmannová Zuzana, Ing., Bratislava, SK;

(86) PCT/EP2008/010276

(87) WO 2009/103324

(54) Usporiadanie senzora pre elektrické servoriadenia

- (51) **G02B 6/00**
 (11) **E 10699**
 (96) 06122531.4, 18.10.2006
 (97) 1868020, 22.6.2011
 (24) 22.6.2011
 (31) 0605324
 (32) 15.6.2006
 (33) FR
 (73) Sogetrel, Malakoff, FR;
 (72) Wecker Gérard, Thionville, FR;
 (74) Hörmannová Zuzana, Ing., Bratislava, SK;
- (54) **Spôsob inštalovania káblov a puzdiel v neprístupných potrubiach a zariadenie pre jeho uskutočnenie**
-
- (51) **G05D 23/00, F24D 19/00, F16K 31/00, F16K 37/00**
 (11) **E 10721**
 (96) 08854432.5, 28.11.2008
 (97) 2240837, 26.10.2011
 (24) 26.10.2011
 (31) 200719444 U
 (32) 28.11.2007
 (33) CZ
 (73) Amicus SK, S.R.O., Skalica, SK;
 (72) Špička Jaroslav, Ing., CSc., Nové Město Nad Metují, CZ; Šulc Vladimír, Ing., Sobotka, CZ;
 (74) Porubčan Róbert, Ing., Ivanka pri Dunaji, SK;
- (86) PCT/IB2008/055012
 (87) WO 2009/069104
- (54) **Zariadenie na ovládanie ventilov vykurovacích telies**
-
- (51) **G06F 15/00**
 (11) **E 10601**
 (96) 04730328.4, 29.4.2004
 (97) 1627315, 12.10.2011
 (24) 12.10.2011
 (31) 429130
 (32) 2.5.2003
 (33) US
 (73) Nokia Corporation, Espoo, FI;
 (72) COSTA-REQUENA Jose, Helsinki, FI; KHARTABIL Hisham, Oslo, NO; JALAVA Teemu, Espoo, FI; KUUSINEN Jarmo, Tampere, FI; ISOMÄKI Markus, Espoo, FI; KOSKELAINEN Petri, Tampere, FI;
- (74) MAJLINGOVÁ & PARTNERS, s. r. o., Bratislava, SK;
- (86) PCT/IB2004/001321
 (87) WO 2004/097547
- (54) **Logika politiky IMS konferenčnej komunikácie**
-
- (51) **G07C 9/00**
 (11) **E 10588**
 (96) 07841387.9, 27.8.2007
 (97) 2078291, 10.8.2011
 (24) 10.8.2011
 (31) 514360
 (32) 31.8.2006
 (33) US
 (73) Johnson Controls Technology Company, Holland, MI, US;
 (72) WITKOWSKI Todd R., Zeeland, Michigan, US;
 (74) Tomeš Pavol, Ing., Bratislava, SK;
- (86) PCT/US2007/076870
 (87) WO 2008/027824
- (54) **Systém a spôsob trénovania trénovateľného vysieláča**
-
- (51) **H01F 27/00, H02P 13/00**
 (11) **E 10608**
 (96) 06809902.7, 13.4.2006
 (97) 1949392, 19.10.2011
 (24) 19.10.2011
 (31) MU14252005
 (32) 16.11.2005
 (33) IN
 (73) CTR Manufacturing Industries Limited, Maharashtra, IN;
 (72) WAKCHAURE V. K., Maharashtra, IN;
 (74) MAJLINGOVÁ & PARTNERS, s. r. o., Bratislava, SK;
- (86) PCT/IN2006/000128
 (87) WO 2007/057916
- (54) **Spôsob a zariadenie na prevenciu a ochranu elektrického transformátora proti explózií a požiaru**
-
- (51) **H01F 41/00, H01F 1/00, B21B 27/00, B21B 1/00**
 (11) **E 10676**
 (96) 06764664.6, 19.5.2006
 (97) 1886326, 5.10.2011
 (24) 5.10.2011
 (31) 05291098
 (32) 20.5.2005
 (33) EP
 (73) APERAM Alloys Imphy, Saint Denis, FR;
 (72) WAECKERLE Thierry, Nevers, FR; SAVE Thierry, Coulanges Les Nevers, FR; DEMIER Alain, Varennes Vauzelles, FR;
- (74) Čechvalová Dagmar, Bratislava, SK;
- (86) PCT/FR2006/001170
 (87) WO 2006/123072
- (54) **Spôsob výroby pásu z nanokryštalického materiálu a zariadenie na výrobu toroidného jadra vinutého z tohto pásu**
-
- (51) **H01L 25/00**
 (11) **E 10632**
 (96) 04025145.6, 22.10.2004
 (97) 1548829, 5.10.2011
 (24) 5.10.2011
 (31) 10355925
 (32) 29.11.2003
 (33) DE
 (73) SEMIKRON Elektronik GmbH & Co. KG, Nürnberg, DE;
 (72) Göbl Christian, Nürnberg, DE; Heilbronner Heinrich, Dr., Stein, DE;
 (74) PATENTSERVIS BRATISLAVA, a. s., Bratislava, SK;
- (54) **Výkonový polovodičový modul a spôsob jeho výroby**
-

(51) H01L 25/00, H05K 1/00, H05K 7/00
(11) E 10722
 (96) 06023024.0, 6.11.2006
 (97) 1786035, 21.9.2011
 (24) 21.9.2011
 (31) 102005053396
 (32) 9.11.2005
 (33) DE
 (73) Semikron Elektronik GmbH & Co. KG, Nürnberg, DE;
 (72) Göbl Christian, Nürnberg, DE; Popp Rainer, Petersaurach, DE;
 (74) PATENTSERVIS BRATISLAVA, a. s., Bratislava, SK;
(54) Spínacie zariadenie, konkrétne menič frekvencie

(51) H01L 31/00, G02B 5/00
(11) E 10675
 (96) 08848456.3, 5.11.2008
 (97) 2208234, 17.8.2011
 (24) 17.8.2011
 (31) 07021458
 (32) 5.11.2007
 (33) EP
 (73) Solar Excel B.V., AN Venray, NL;
 (72) SLAGER Ben, Rhenen, NL;
 (74) Hörmannová Zuzana, Ing., Bratislava, SK;
 (86) PCT/EP2008/064996
 (87) WO 2009/059998
(54) Fotovoltaické zariadenie

(51) H01T 1/00
(11) E 10729
 (96) 09009408.7, 20.7.2009
 (97) 2287984, 21.9.2011
 (24) 21.9.2011
 (73) OBO Bettermann GmbH & Co. KG., Menden, DE;
 (72) Schurwanz Jürgen, Menden, DE;
 (74) Hörmannová Zuzana, Ing., Bratislava, SK;
(54) Zvodič prepätia

(51) H02B 1/00, B29C 45/00
(11) E 10702
 (96) 04725607.8, 3.4.2004
 (97) 1738446, 14.9.2011
 (24) 14.9.2011
 (73) KraussMaffei Technologies GmbH, München, DE;
 (72) Grimm Günther, Hilgertshausen, DE;
 (74) Bušová Eva, JUDr., Bratislava, SK;
 (86) PCT/EP2004/003572
 (87) WO 2005/107029
(54) Vodou chladené riadiace zariadenie pre vstrekovací stroj

(51) H02P 25/00
(11) E 10649
 (96) 09006767.9, 20.5.2009
 (97) 2273669, 7.9.2011
 (24) 7.9.2011
 (73) Miele & Cie. KG, Gütersloh, DE;
 (72) Sammoud Hafedh, Dr.-Ing., Kelibia, TN; Rode Peter Dr., Euskirchen, DE; Kiefer Andreas, Bonn, DE; Schaefer Klaus, Sinzig, DE;
 (74) Čechvalová Dagmar, Bratislava, SK;
(54) Frekvenčný menič pre reluktančný motor a mechatronický systém

(51) H03D 7/00
(11) E 10612
 (96) 03007555.0, 1.4.2003
 (97) 1465334, 14.9.2011
 (24) 14.9.2011
 (73) Telefonaktiebolaget LM Ericsson (publ), Stockholm, SE;
 (72) Tillman Fredrik, Lund, SE; Sjöland Henrik, Löddeköpinge, SE;
 (74) PATENTSERVIS BRATISLAVA, a. s., Bratislava, SK;
(54) Pasívny zmiešavač

(51) H04K 1/00, G06K 7/00, G06K 19/00, H04B 5/00
(11) E 10580
 (96) 07840863.0, 10.8.2007
 (97) 2055034, 13.7.2011
 (24) 13.7.2011
 (31) 503197
 (32) 11.8.2006
 (33) US
 (73) Mastercard International INC., Purchase, NY, US;
 (72) TANNER Colin, Uxbridge, Middlesex, GB; Marshall-Rees Stephen, Goodworth Clatford, Andover, GB;
 (74) Hörmannová Zuzana, Ing., Bratislava, SK;
 (86) PCT/US2007/075707
 (87) WO 2008/022031
(54) Bezkontaktná platobná karta so spínačom aktivovaným užívateľom a spôsoby výroby takejto karty

(51) H04L 1/00, H04L 5/00, H03M 13/00
(11) E 10787
 (96) 09161875.1, 3.6.2009
 (97) 2209246, 28.9.2011
 (24) 28.9.2011
 (31) 144736 P
 (32) 15.1.2009
 (33) US
 (73) LG ELECTRONICS INC., Yongdungpo-ku, Seoul, KR;
 (72) Ko Woo Suk, Seoul, KR; Park Jeong Hwan, Seoul, KR; Moon Sang Chul, Seoul, KR;
 (74) Fajnorová Mária, Ing., Bratislava, SK;
(54) Prístroj a spôsob na vysielanie a prijímanie signálu pomocou časového vkladania

(51) H04L 27/00, H04L 5/00, H04B 7/00
(11) E 10605
 (96) 09178374.6, 11.12.2008
 (97) 2157754, 12.10.2011
 (24) 12.10.2011
 (31) 12889 P, 20080124333
 (32) 11.12.2007, 8.12.2008
 (33) US, KR
 (73) LG ELECTRONICS INC., Yeongdeungpo-gu, Seoul, KR;
 (72) Ko Woo Suk, Seoul, KR; Moon Sang Chul, Seoul, KR;
 (74) MAJLINGOVÁ & PARTNERS, s. r. o., Bratislava, SK;
(54) Prístroj na vysielanie a prijímanie signálu a spôsob vysielania a prijímania signálu

- (51) **H04L 27/00, H04L 5/00, H04B 7/00**
(11) **E 10604**
(96) 10170587.9, 11.12.2008
(97) 2239905, 16.11.2011
(24) 16.11.2011
(31) 12889 P, 20080124333
(32) 11.12.2007, 8.12.2008
(33) US, KR
(73) LG Electronics Inc., Seoul, KR;
(72) Ko Woo Suk, Seoul, KR; Moon Sang Chul, Seoul, KR;
(74) MAJLINGOVÁ & PARTNERS, s. r. o., Bratislava, SK;
(54) **Prístroj na vysielanie a prijímanie signálu a spôsob vysielania a prijímania signálu**

- (51) **H04L 29/00, H04L 12/00, H04M 3/00**
(11) **E 10603**
(96) 07826063.5, 20.8.2007
(97) 2077020, 19.10.2011
(24) 19.10.2011
(31) 544966
(32) 6.10.2006
(33) US
(73) Nokia Corporation, Espoo, FI;
(72) Haruna Adamu, Tampere, FI; Garcia-Martin Miguel A., Helsinki, FI;
(74) MAJLINGOVÁ & PARTNERS, s. r. o., Bratislava, SK;
(86) PCT/IB2007/053319
(87) WO 2008/041145
(54) **Prístroj a spôsob na označenie užívateľskej informácie v balíku konferenčných udalostí**

- (51) **H04N 5/00**
(11) **E 10628**
(96) 08154175.7, 25.4.2005
(97) 1942670, 14.9.2011
(24) 14.9.2011
(31) 2004134211, 2004272517
(32) 28.4.2004, 17.9.2004
(33) JP, JP
(73) Panasonic Corporation, Kadoma-shi, Osaka, JP;
(72) Toma Tadamasu, Chuo-ku, Osaka, JP; Okada Tomoyuki, Chuo-ku, Osaka, JP; Yahata Hiroshi, Chuo-ku, Osaka, JP; Kadono Shinya, Chuo-ku, Osaka, JP;
(74) ROTT, RŮŽIČKA & GUTTMANN, Bratislava, SK;
(54) **Zariadenie na generovanie prúdu, spôsob generovania prúdu, kódovacie zariadenie, spôsob kódovania, záznamové médium a jeho program**

- (51) **H04W 12/00**
(11) **E 10602**
(96) 05718399.8, 8.4.2005
(97) 1741308, 26.10.2011
(24) 26.10.2011
(31) 831352
(32) 26.4.2004
(33) US
(73) Nokia Corporation, Espoo, FI;
(72) ERONEN Pasi, Helsinki, FI;
(74) MAJLINGOVÁ & PARTNERS, s. r. o., Bratislava, SK;
(86) PCT/IB2005/000933
(87) WO 2005/104597
(54) **Zlepšená autentikácia účastníka pre signalizáciu nelicencovanej mobilnej prístupovej siete**

- (51) **H05B 3/00**
(11) **E 10727**
(96) 07766117.1, 30.5.2007
(97) 2084938, 31.8.2011
(24) 31.8.2011
(31) 102006025893
(32) 2.6.2006
(33) DE
(73) SAINT-GOBAIN GLASS FRANCE, Courbevoie, FR;
(72) DUNKMANN Benno, Liege, BE; LABROT Michael, Aachen, DE;
(74) Hörmannová Zuzana, Ing., Bratislava, SK;
(86) PCT/FR2007/051350
(87) WO 2007/141442
(54) **Zariadenie na pokladanie tenkého kovového drôtu na povrch**

- (51) **H05B 33/00, F21V 23/00, F21Y 101/00, F21K 99/00**
(11) **E 10685**
(96) 07709472.0, 8.2.2007
(97) 1982109, 21.9.2011
(24) 21.9.2011
(31) 0600288
(32) 9.2.2006
(33) SE
(73) TD Light Sweden AB, Nyköping, SE;
(72) Dungskog Tage, Nyköping, SE;
(74) Čechvalová Dagmar, Bratislava, SK;
(86) PCT/SE2007/050079
(87) WO 2007/091972
(54) **Zariadenie pre armatúry žiarivkovej trubice**

(51)	(11)	(51)	(11)	(51)	(11)	(51)	(11)
A01D 43/00	10793	A61P 25/00	10635	C05F 17/00	10720	C12N 15/00	10651
A01N 43/00	10747	A63H 27/00	10728	C07C 1/00	10618	C12N 15/00	10697
A01N 43/00	10766	B01F 3/00	10611	C07C 17/00	10785	C12N 15/00	10629
A01N 43/00	10669	B01J 2/00	10634	C07C 211/00	10627	C12P 7/00	10673
A01N 53/00	10735	B01J 13/00	10789	C07C 273/00	10752	C12P 19/00	10749
A23D 7/00	10715	B01J 20/00	10780	C07C 279/00	10624	C12P 19/00	10784
A23L 1/00	10582	B01J 20/00	10778	C07C 323/00	10710	C12Q 1/00	10792
A24C 5/00	10762	B01J 20/00	10653	C07D 207/00	10732	C21B 5/00	10620
A24D 1/00	10743	B01J 20/00	10583	C07D 207/00	10790	C21C 1/00	10734
A43B 13/00	10585	B01L 99/00	10731	C07D 217/00	10607	C21D 8/00	10656
A47D 1/00	10755	B04B 1/00	10640	C07D 223/00	10726	C23C 4/00	10680
A47J 31/00	10709	B05B 5/00	10704	C07D 233/00	10705	C25C 3/00	10659
A47J 31/00	10671	B21D 51/00	10638	C07D 237/00	10753	D01F 6/00	10652
A47L 13/00	10670	B23K 9/00	10595	C07D 239/00	10707	D01G 1/00	10626
A61B 17/00	10633	B23K 26/00	10665	C07D 239/00	10576	D21F 11/00	10776
A61F 5/00	10774	B24B 7/00	10574	C07D 239/00	10739	E04B 2/00	10744
A61J 1/00	10668	B24D 3/00	10775	C07D 263/00	10788	E04B 9/00	10760
A61J 1/00	10657	B25D 17/00	10714	C07D 307/00	10623	E04F 15/00	10713
A61J 1/00	10690	B27N 3/00	10795	C07D 335/00	10733	E05B 1/00	10660
A61K 9/00	10661	B27N 3/00	10688	C07D 401/00	10730	F16B 5/00	10587
A61K 9/00	10768	B28B 13/00	10647	C07D 401/00	10590	F16B 41/00	10646
A61K 9/00	10666	B28B 23/00	10695	C07D 401/00	10655	F16C 33/00	10613
A61K 9/00	10724	B29C 45/00	10758	C07D 401/00	10679	F16D 3/00	10698
A61K 9/00	10746	B29C 45/00	10779	C07D 403/00	10570	F16D 23/00	10598
A61K 9/00	10723	B29C 47/00	10708	C07D 403/00	10569	F16K 17/00	10643
A61K 9/00	10712	B29C 55/00	10645	C07D 413/00	10692	F16L 37/00	10589
A61K 31/00	10719	B29D 30/00	10584	C07D 413/00	10625	F17C 13/00	10663
A61K 31/00	10615	B31F 1/00	10736	C07D 471/00	10600	F17D 1/00	10700
A61K 31/00	10677	B42D 1/00	10737	C07D 471/00	10572	F21S 8/00	10571
A61K 31/00	10683	B44C 1/00	10596	C07D 471/00	10606	F25B 30/00	10614
A61K 31/00	10771	B60B 17/00	10592	C07D 471/00	10781	F27B 9/00	10681
A61K 31/00	10594	B60C 27/00	10637	C07D 471/00	10783	F41H 3/00	10597
A61K 31/00	10593	B60J 1/00	10658	C07D 487/00	10757	G01F 11/00	10674
A61K 31/00	10599	B60J 1/00	10693	C07D 489/00	10750	G01F 5/00	10579
A61K 31/00	10577	B60J 5/00	10738	C07D 493/00	10687	G02B 6/00	10699
A61K 31/00	10786	B60N 2/00	10641	C07D 495/00	10718	G05D 23/00	10721
A61K 31/00	10782	B60N 2/00	10648	C07D 498/00	10689	G06F 15/00	10601
A61K 31/00	10591	B60N 2/00	10581	C07K 14/00	10777	G07C 9/00	10588
A61K 31/00	10684	B60N 2/00	10654	C07K 14/00	10706	H01F 27/00	10608
A61K 31/00	10759	B60S 3/00	10650	C07K 14/00	10791	H01F 41/00	10676
A61K 31/00	10794	B61D 3/00	10631	C07K 14/00	10644	H01L 25/00	10632
A61K 35/00	10578	B61L 5/00	10662	C07K 14/00	10740	H01L 25/00	10722
A61K 38/00	10716	B62D 29/00	10691	C07K 14/00	10642	H01L 31/00	10675
A61K 38/00	10672	B65B 9/00	10678	C07K 16/00	10764	H01T 1/00	10729
A61K 38/00	10754	B65D 25/00	10751	C07K 16/00	10686	H02B 1/00	10702
A61K 38/00	10610	B65D 81/00	10621	C07K 16/00	10773	H02P 25/00	10649
A61K 38/00	10717	B65D 81/00	10769	C08F 290/00	10711	H03D 7/00	10612
A61K 38/00	10772	B65D 81/00	10770	C08G 18/00	10682	H04K 1/00	10580
A61K 38/00	10609	B65G 49/00	10725	C08G 18/00	10767	H04L 1/00	10787
A61K 39/00	10703	B65G 53/00	10622	C08J 3/00	10664	H04L 27/00	10604
A61K 39/00	10701	B66B 9/00	10639	C08L 7/00	10616	H04L 27/00	10605
A61K 39/00	10619	B66C 1/00	10765	C08L 33/00	10617	H04L 29/00	10603
A61K 39/00	10741	C01B 3/00	10667	C08L 83/00	10575	H04N 5/00	10628
A61K 45/00	10573	C01B 33/00	10761	C09D 5/00	10636	H04W 12/00	10602
A61K 47/00	10745	C03C 17/00	10694	C09D 7/00	10748	H05B 3/00	10727
A61L 15/00	10742	C04B 35/00	10756	C09K 8/00	10630	H05B 33/00	10685
A61L 27/00	10763	C05F 7/00	10586	C10G 49/00	10696		

SC4A Sprístupnené preklady európskych patentových spisov v zmenenom znení**(11) E 741**

(97) 1590114, 26.10.2011

(24) 26.10.2011

(45) 5.10.2006

**(54) Lejacia výlevka, prítlačné ústrojenstvo pre le-
jáciu výlevku a lejacie zariadenie****(11) E 4481**

(97) 1827745, 21.9.2011

(24) 21.9.2011

(45) 5.3.2009

(54) Jednovláknový kovový rezací drôt**(11) E 5245**

(97) 1758555, 7.9.2011

(24) 7.9.2011

(45) 6.7.2009

**(54) Prostriedok vytvárajúci oleogél, oleogél obsa-
hujúci triterpén a spôsob výroby oleogélu obsa-
hujúceho triterpén****SC4A Sprístupnené opravené preklady európskych patentových spisov****(11) E 10011**

(97) 1403286, 1.6.2011

(24) 1.6.2011

(45) 4.11.2011

**(54) Spôsob hydrogenácie homopolymérov a kopo-
lymérov konjugovaných diénov**

MM4A Zaniknuté európske patenty pre nezaplatenie udržiavacích poplatkov**(11) E 429**

(97) 1521525

Dátum zániku: 30.6.2011

(11) E 3069

(97) 1639811

Dátum zániku: 7.6.2011

(11) E 682

(97) 1512004

Dátum zániku: 11.6.2011

(11) E 3263

(97) 1761541

Dátum zániku: 13.6.2011

(11) E 1066

(97) 1532124

Dátum zániku: 23.6.2011

(11) E 3419

(97) 1641483

Dátum zániku: 10.6.2011

(11) E 1210

(97) 1438912

Dátum zániku: 7.6.2011

(11) E 3697

(97) 1621292

Dátum zániku: 8.6.2011

(11) E 1278

(97) 1511496

Dátum zániku: 11.6.2011

(11) E 3841

(97) 1554282

Dátum zániku: 27.6.2011

(11) E 1291

(97) 1375549

Dátum zániku: 4.6.2011

(11) E 3889

(97) 1638933

Dátum zániku: 7.6.2011

(11) E 1470

(97) 1539742

Dátum zániku: 20.6.2011

(11) E 4016

(97) 1766500

Dátum zániku: 10.6.2011

(11) E 1945

(97) 1526839

Dátum zániku: 20.6.2011

(11) E 4033

(97) 1761520

Dátum zániku: 15.6.2011

(11) E 2645

(97) 1526960

Dátum zániku: 13.6.2011

(11) E 4070

(97) 1765921

Dátum zániku: 16.6.2011

(11) E 2730

(97) 1643998

Dátum zániku: 25.6.2011

(11) E 4096

(97) 1375098

Dátum zániku: 12.6.2011

(11) E 2820

(97) 1493363

Dátum zániku: 15.6.2011

(11) E 4686

(97) 1768538

Dátum zániku: 27.6.2011

(11) E 2847

(97) 1513683

Dátum zániku: 6.6.2011

(11) E 4700

(97) 1635808

Dátum zániku: 23.6.2011

(11) **E 4830**
 (97) 1636498
 Dátum zániku: 20.6.2011

(11) **E 6320**
 (97) 1691827
 Dátum zániku: 24.6.2011

(11) **E 4839**
 (97) 1633825
 Dátum zániku: 4.6.2011

(11) **E 6363**
 (97) 1515717
 Dátum zániku: 12.6.2011

(11) **E 4919**
 (97) 1523488
 Dátum zániku: 27.6.2011

(11) **E 6413**
 (97) 1745806
 Dátum zániku: 1.6.2011

(11) **E 4983**
 (97) 1742148
 Dátum zániku: 2.6.2011

(11) **E 6420**
 (97) 1915301
 Dátum zániku: 8.6.2011

(11) **E 4984**
 (97) 1742149
 Dátum zániku: 2.6.2011

(11) **E 6480**
 (97) 1902050
 Dátum zániku: 26.6.2011

(11) **E 5046**
 (97) 1375054
 Dátum zániku: 6.6.2011

(11) **E 6526**
 (97) 2014461
 Dátum zániku: 22.6.2011

(11) **E 5114**
 (97) 1864791
 Dátum zániku: 5.6.2011

(11) **E 6617**
 (97) 2054394
 Dátum zániku: 11.6.2011

(11) **E 5510**
 (97) 1896868
 Dátum zániku: 30.6.2011

(11) **E 6699**
 (97) 1867257
 Dátum zániku: 14.6.2011

(11) **E 5632**
 (97) 1878539
 Dátum zániku: 21.6.2011

(11) **E 6700**
 (97) 1664096
 Dátum zániku: 10.6.2011

(11) **E 5834**
 (97) 1899333
 Dátum zániku: 13.6.2011

(11) **E 6728**
 (97) 2003120
 Dátum zániku: 12.6.2011

(11) **E 5953**
 (97) 1515745
 Dátum zániku: 5.6.2011

(11) **E 6731**
 (97) 2047496
 Dátum zániku: 21.6.2011

(11) **E 6094**
 (97) 1904157
 Dátum zániku: 30.6.2011

(11) **E 7048**
 (97) 1527004
 Dátum zániku: 11.6.2011

(11) **E 6179**
 (97) 1636348
 Dátum zániku: 21.6.2011

(11) **E 7079**
 (97) 1516012
 Dátum zániku: 4.6.2011

(11) **E 7258**
 (97) 1641456
 Dátum zániku: 25.6.2011

(11) **E 8128**
 (97) 1644316
 Dátum zániku: 24.6.2011

(11) **E 7507**
 (97) 1950375
 Dátum zániku: 30.6.2011

(11) **E 8321**
 (97) 1638594
 Dátum zániku: 18.6.2011

(11) **E 7645**
 (97) 1928756
 Dátum zániku: 8.6.2011

(11) **E 9379**
 (97) 2136001
 Dátum zániku: 20.6.2011

(11) **E 7864**
 (97) 1872666
 Dátum zániku: 29.6.2011

PC4A

Prevody a prechody práv na európske patenty

(11) **E 4098**
 (97) 1572087, 14.5.2008
 (73) ABBOTT BIOTHERAPEUTICS CORP., Redwood City, CA, US;
 Predchádzajúci majiteľ:
 PDL BioPharma, Inc., Incline Village, NV, US;
 Dátum zápisu do registra: 12.1.2012

Predchádzajúci majiteľ:
 Capsugel Belgium BVBA, Bornem, BE;
 Dátum zápisu do registra: 31.1.2012

(11) **E 5937**
 (97) 1928927, 17.6.2009
 (73) Bayer MaterialScience AG, Leverkusen, DE; Technogel Italia S.r.l., Pozzoleone-VI, IT;
 Predchádzajúci majiteľ:
 Bayer MaterialScience AG, Leverkusen, DE;
 Dátum uzavretia zmluvy: 13.6.2011
 Dátum zápisu do registra: 10.1.2012

(11) **E 9167**
 (97) 1539114, 9.2.2011
 (73) Capsugel Belgium BVBA, Bornem, BE;
 Predchádzajúci majiteľ:
 Warner-Lambert Company LLC, New York, NY, US;
 Dátum uzavretia zmluvy: 1.8.2011
 Dátum zápisu do registra: 31.1.2012

(11) **E 7573**
 (97) 1617800, 26.5.2010
 (73) Capsugel Belgium NV, Bornem, BE;
 Predchádzajúci majiteľ:
 Capsugel Belgium BVBA, Bornem, BE;
 Dátum zápisu do registra: 31.1.2012

(11) **E 9280**
 (97) 1696056, 9.2.2011
 (73) DSM IP Assets B.V., TE Heerlen, NL;
 Predchádzajúci majiteľ:
 Toyo Boseki Kabushiki Kaisha, Osaka-shi, Osaka, JP;
 Dátum uzavretia zmluvy: 21.12.2011
 Dátum zápisu do registra: 26.1.2012

(11) **E 7573**
 (97) 1617800, 26.5.2010
 (73) Capsugel Belgium BVBA, Bornem, BE;
 Predchádzajúci majiteľ:
 Warner-Lambert Company LLC, New York, NY, US;
 Dátum uzavretia zmluvy: 1.8.2011
 Dátum zápisu do registra: 31.1.2012

(11) **E 9990**
 (97) 1440005, 8.6.2011
 (73) Capsugel Belgium BVBA, Bornem, BE;
 Predchádzajúci majiteľ:
 Pfizer Limited, Sandwich, Kent, GB;
 Dátum uzavretia zmluvy: 1.8.2011
 Dátum zápisu do registra: 31.1.2012

(11) **E 9167**
 (97) 1539114, 9.2.2011
 (73) Capsugel Belgium NV, Bornem, BE;

(11) **E 9990**
 (97) 1440005, 8.6.2011
 (73) Capsugel Belgium NV, Bornem, BE;
 Predchádzajúci majiteľ:
 Capsugel Belgium BVBA, Bornem, BE;
 Dátum zápisu do registra: 31.1.2012

TA4A

Doplnenie pôvodcu (-ov)

- (11) **E 5937**
 (72) Hoffmann Andreas, Köln, DE; Ebert Heinz-Dieter, Burscheid, DE; Mason Matteo, Limena (PD), IT;
 Vestník č. 12/2009 - SC4A, str. 53
-

TB4A

Opravy mien

- (11) **E 9446**
 (73) NARVA Lichtquellen GmbH & Co KG, Brand-Erbisdorf, DE;
 Vestník č. 8/2011 - SCA4, str. 48
-

TC4A

Zmeny mien

- (11) **E 439**
 (97) 1456133, 19.10.2005
 (73) VEOLIA WATER SOLUTIONS & TECHNOLOGIES SUPPORT, Saint-Maurice Cédex, FR;
 Dátum zápisu do registra: 18.1.2012
-

- (11) **E 2751**
 (97) 1576967, 12.9.2007
 (73) GENTICEL, Labège, FR;
 Dátum zápisu do registra: 10.1.2012
-

- (11) **E 4481**
 (97) 1827745, 21.9.2011
 (73) ArcelorMittal Wire International, S.A., Bettembourg, LU;
 Dátum zápisu do registra: 18.1.2012
-

- (11) **E 4547**
 (97) 1833606, 30.7.2008
 (73) STEAG Energy Services GmbH, Essen, DE;
 Dátum zápisu do registra: 2.2.2012
-

- (11) **E 9253**
 (97) 2033702, 19.1.2011
 (73) STEAG Energy Services GmbH, Essen, DE;
 Dátum zápisu do registra: 2.2.2012
-

- (11) **E 9380**
 (97) 1796981, 10.2.2010
 (73) Ardagh MP Group Netherlands B.V., AH Deventer, NL;
 Dátum zápisu do registra: 2.2.2012
-

TE4A

Zmeny adries

- (11) **E 2751**
 (97) 1576967, 12.9.2007
 (73) GENTICEL, Labège, FR;
 Dátum zápisu do registra: 10.1.2012
-

- (11) **E 4098**
 (97) 1572087, 14.5.2008
 (73) PDL BioPharma, Inc., Incline Village, NV, US;
 Dátum zápisu do registra: 12.1.2012
-

ČASŤ

DODATKOVÉ OCHRANNÉ OSVEDČENIA

Číselné kódy na označovanie bibliografických údajov (Štandard WIPO ST. 9)

- | | |
|---|--|
| <p>(11) Číslo dokumentu
 (21) Číslo žiadosti
 (22) Dátum podania žiadosti
 (23) Dátum podania žiadosti o predĺženie doby platnosti
 (24) Dátum/Predpokladaný dátum nadobudnutia účinkov dodatkového ochranného osvedčenia
 (54) Názov vynálezu základného patentu
 (68) Číslo základného patentu
 (71) Meno (názov) žiadateľa (-ov)
 (73) Meno (názov) majiteľa (-ov)
 (74) Meno (názov) zástupcu (-ov)</p> | <p>(92) Číslo a dátum prvého povolenia uviesť liečivo alebo výrobok na ochranu rastlín na trh v Slovenskej republike
 (93) Číslo, dátum a štát prvého povolenia uviesť liečivo alebo výrobok na ochranu rastlín na trh v Spoločenstve
 (94) Predpokladaný dátum uplynutia platnosti osvedčenia/Predpokladaný dátum uplynutia predĺženej doby platnosti osvedčenia/Opravený predpokladaný dátum uplynutia doby platnosti osvedčenia/Opravený predpokladaný dátum uplynutia predĺženej doby platnosti osvedčenia
 (95) Názov liečiva/výrobku na ochranu rastlín
 Typ: (liečivo/výrobok na ochranu rastlín)</p> |
|---|--|

Zverejnené žiadosti o udelenie dodatkového ochranného osvedčenia

- | | |
|--|---|
| <p>(21) 5007-2011
 (22) 4.8.2011
 (68) 284013
 (54) Farmaceutická kompozícia, spôsob jej prípravy a použitie
 (71) Janssen Pharmaceutica N. V., Beerse, BE;
 (74) Bušová Eva, JUDr., Bratislava, SK;
 (92) EU/1/11/672/001, EU/1/11/672/002, EU/1/11/672/003, EU/1/11/672/004, EU/1/11/672/005, EU/1/11/672/006, 4.3.2011
 (93) EU/1/11/672/001, EU/1/11/672/002, EU/1/11/672/003, EU/1/11/672/004, EU/1/11/672/005, EU/1/11/672/006, 4.3.2011, EU
 (95) Paliperidón
 Typ: Liečivo</p> | <p>(21) 5014-2011
 (22) 21.11.2011
 (68) 287737
 (54) Peptidová zlúčenina, spôsob jej výroby a použitie, farmaceutický prostriedok, polynukleotid, vektor a hostiteľská bunka
 (71) Kirin-Amgen Inc., Thousand Oaks, CA, US;
 (74) Bušová Eva, JUDr., Bratislava, SK;
 (92) EU/1/08/497/001, EU/1/08/497/002, 4.2.2009
 (93) EU/1/08/497/001, EU/1/08/497/002, 4.2.2009, EU
 (95) Romiplostim
 Typ: Liečivo</p> |
|--|---|

Udelené dodatkové ochranné osvedčenia

- | | |
|--|--|
| <p>(11) 102
 (21) 5004-2011
 (22) 10.3.2011
 (24) 4.8.2021
 (68) 287576
 (54) S-fluórmetyléster kyseliny 6α, 9α-difluór-17α-[(2-furanylkarboxyl)oxy]-11β-hydroxy-16α-metyl-3-oxo-androsta-1,4-dién-17β-karbotiovej, spôsob jeho prípravy, farmaceutický prostriedok s jeho obsahom, jeho použitie a medziprodukty
 (73) Glaxo Group Limited, Greenford, Middlesex, GB;
 (74) MAJLINGOVÁ & PARTNERS, s. r. o., Bratislava, SK;
 (92) EU/1/07/434/001; EU/1/07/434/002; EU/1/07/434/003, 11.1.2008
 (93) EU/1/07/434/001; EU/1/07/434/002; EU/1/07/434/003, 11.1.2008, EU
 (95) Flutikazónfuroát
 Typ: Liečivo
 (94) 11.1.2023</p> | <p>(11) 103
 (21) 6-2011
 (22) 23.5.2011
 (24) 3.12.2019
 (68) 286007
 (54) Triazolo[4,5-d]pyrimidínové zlúčeniny, spôsob ich prípravy, medziprodukty, farmaceutická kompozícia s ich obsahom a ich použitie
 (73) AstraZeneca AB, Södertälje, SE;
 (74) ŽOVICOVÁ & ŽOVIC IP, s. r. o., Bratislava, SK;
 (92) EU/1/10/655/001, EU/1/10/655/002, EU/1/10/655/003, EU/1/10/655/004, EU/1/10/655/005, EU/1/10/655/006, 3.12.2010
 (93) EU/1/10/655/001, EU/1/10/655/002, EU/1/10/655/003, EU/1/10/655/004, EU/1/10/655/005, EU/1/10/655/006, 3.12.2010, EU
 (95) Tikagrelor alebo jeho farmaceuticky prijateľná soľ
 Typ: Liečivo
 (94) 3.12.2024</p> |
|--|--|

ČASŤ

ÚŽITKOVÉ VZORY

Kódy na označovanie jednotlivých druhov dokumentov (Štandard WIPO ST. 16)

- | | |
|---|--|
| <p>U1 Zverejnené prihlášky úžitkových vzorov podľa zákona č. 517/2007 Z. z. o úžitkových vzoroch a o zmene a doplnení niektorých zákonov</p> | <p>Y1 Zapísané úžitkové vzory podľa zákona č. 517/2007 Z. z. o úžitkových vzoroch a o zmene a doplnení niektorých zákonov bez zmeny v porovnaní s príslušnou zverejnenou prihláškou</p> |
| | <p>Y2 Zapísané úžitkové vzory podľa zákona č. 517/2007 Z. z. o úžitkových vzoroch a o zmene a doplnení niektorých zákonov so zmenou v porovnaní s príslušnou zverejnenou prihláškou</p> |

Číselné kódy na označovanie bibliografických údajov (Štandard WIPO ST. 9)

- | | |
|--|---|
| <p>(11) Číslo dokumentu
(21) Číslo prihlášky
(22) Dátum podania prihlášky
(24) Dátum nadobudnutia účinkov úžitkového vzoru
(31) Číslo prioritnej prihlášky
(32) Dátum podania prioritnej prihlášky
(33) Krajina alebo regionálna organizácia priority
(43) Dátum zverejnenia prihlášky
(45) Dátum oznámenia o zápise úžitkového vzoru
(47) Dátum zápisu a sprístupnenia úžitkového vzoru verejnosti
(51) Medzinárodné patentové triedenie
(54) Názov
(57) Anotácia</p> | <p>(62) Číslo pôvodnej prihlášky v prípade vylúčenej prihlášky
(67) Číslo pôvodnej patentovej prihlášky v prípade odbočenia
(71) Meno (názov) prihlasovateľa (-ov)
(72) Meno pôvodcu (-ov)
(73) Meno (názov) majiteľa (-ov)
(74) Meno (názov) zástupcu (-ov)
(86) Číslo podania medzinárodnej prihlášky podľa PCT
(87) Číslo zverejnenia medzinárodnej prihlášky podľa PCT
(96) Číslo podania európskej patentovej prihlášky
(97) Číslo zverejnenia európskej patentovej prihlášky alebo vydania európskeho patentového spisu</p> |
|--|---|

Poznámka:

Symbole medzinárodného patentového triedenia uvedené v tomto vestníku zodpovedajú vydaniu 2012.01 Medzinárodného patentového triedenia s platnosťou od 1. januára 2012. Na patentových dokumentoch zverejňovaných úradom a vo vestníku úradu budú v roku 2012 uvádzané iba symboly hlavných skupín MPT 2012.01. V databázach úradu, vo webregistroch na internete a v ostatných výstupoch úradu budú zverejňované údaje týkajúce sa patentov a úžitkových vzorov vrátane ich prihlášok so symbolmi úplnej verzie MPT 2012.01.

Kódy na označovanie záhlaví oznámení publikovaných vo Vestníku ÚPV SR (Štandard WIPO ST. 17)

- | | |
|--|---|
| <p>BA2K Zverejnené prihlášky úžitkových vzorov
FA2K Zastavené konania o prihláškach úžitkových vzorov na žiadosť prihlasovateľa
FB2K Zastavené konania o prihláškach úžitkových vzorov
FC2K Zamietnuté prihlášky úžitkových vzorov
GB2K Prevody a prechody práv na prihlášky úžitkových vzorov
PD2K Zmeny dispozičných práv na prihlášky úžitkových vzorov (zálohy)
PD2K Zmeny dispozičných práv na prihlášky úžitkových vzorov (ukončenie zálohov)</p> | <p>FG2K Zapísané úžitkové vzory
MA2K Zaniknuté úžitkové vzory vzdaním sa
MC2K Vymazané úžitkové vzory
MG2K Čiastočne vymazané úžitkové vzory
MK2K Zaniknuté úžitkové vzory uplynutím doby platnosti
ND2K Predĺženie platnosti úžitkových vzorov
PC2K Prevody a prechody práv na úžitkové vzory
PD2K Zmeny dispozičných práv na úžitkové vzory (zálohy)
PD2K Zmeny dispozičných práv na úžitkové vzory (ukončenie zálohov)
QB2K Licenčné zmluvy
QC2K Ukončenie platnosti licenčných zmlúv</p> |
|--|---|

Opravy a zmeny

Opravy v prihláškach úžitkových vzorov

HA2K	Doplnenie pôvodcu (-ov)
HB2K	Opravy mien
HC2K	Zmeny mien
HD2K	Opravy adries
HE2K	Zmeny adries
HF2K	Opravy dátumov
HG2K	Opravy zatriedenia podľa MPT
HH2K	Opravy chýb alebo zmeny všeobecne
HK2K	Opravy tlačových chýb vo Vestníku ÚPV SR

Opravy v úžitkových vzoroch

TA2K	Doplnenie pôvodcu (-ov)
TB2K	Opravy mien
TC2K	Zmeny mien
TD2K	Opravy adries
TE2K	Zmeny adries
TF2K	Opravy dátumov
TG2K	Opravy zatriedenia podľa MPT
TH2K	Opravy chýb alebo zmeny všeobecne
TK2K	Opravy tlačových chýb vo Vestníku ÚPV SR

BA2K

Zverejnené prihlášky úžitkových vzorov

Podľa § 40 ods. 1 zákona č. 517/2007 Z. z. o úžitkových vzoroch a o zmene a doplnení niektorých zákonov, po zverejnení prihlášky úžitkového vzoru môže ktokoľvek podať v lehote troch mesiacov od tohto zverejnenia úradu námietky proti zápisu úžitkového vzoru do registra.

Obsah prihlášok úžitkových vzorov sa zverejňuje v rozsahu opisu technického riešenia, nárokov na ochranu, výkresov s obrázkami a ďalšími podkladmi, spolu s výsledkom rešerše na stav techniky, ktorú vykonal úrad podľa § 38 ods. 4 uvedeného zákona.

Zverejnené prihlášky sú dostupné prostredníctvom internetovej databázy s vybratými údajmi z registra úžitkových vzorov na stránke www.upv.sk alebo v študovni úradu, alebo môžu byť doručené v papierovej alebo elektronickej forme na základe objednávky, doručenej úradu v písomnej forme.

(21)	(51)	(21)	(51)	(21)	(51)	(21)	(51)
198-2010	E06B 1/00	175-2011	A63F 9/00	223-2011	F28D 7/00	50072-2011	C08L 23/00
70-2011	E04F 13/00	188-2011	A47C 21/00	236-2011	B65D 90/00	50073-2011	C08L 23/00
117-2011	G01N 1/00	207-2011	G01B 11/00	5020-2011	A61K 31/00	50079-2011	D01F 8/00
140-2011	B60J 3/00	210-2011	B65D 85/00	5040-2011	F02B 7/00	50080-2011	D01F 8/00
141-2011	B60J 3/00	212-2011	B25J 13/00	5053-2011	E04H 13/00	50095-2011	E05B 27/00
146-2011	E01C 11/00	213-2011	B65D 1/00	5054-2011	H02M 7/00	50099-2011	B05C 17/00
165-2011	A61K 38/00	216-2011	H02B 1/00	5057-2011	F27D 17/00		
174-2011	C25D 19/00	222-2011	B23K 9/00	5058-2011	F16H 3/00		

(51) **A47C 21/00, A47C 19/00, A47C 31/00, A47G 9/00, B65D 6/00**

(21) **188-2011**

(22) 6.10.2011

(71) Mucha Dušan, Nová Baňa, SK;

(72) Mucha Dušan, Nová Baňa, SK;

(54) **Závesný odkladací posteľový vak**

(57) Vak (1) je upevnený na posteľovej nosnej konštrukcii, jeho dno (3) je vystužené pevným prvkom (4) a je spevnené integrovaným popruhom (5). Počet popruhov (5) je volený podľa veľkosti vaku. Na popruhu (5) je umiestnený závesný element (6) na fixáciu o nosnú posteľovú konštrukciu pomocou variabilného spojovacieho elementu (7).

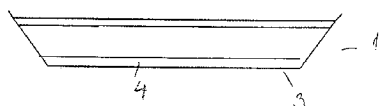

(51) **A61K 31/00, A61K 47/00, A61K 9/00, A61P 1/00, A61P 13/00, A61P 27/00, C07D 453/00**

(21) **5020-2011**

(22) 24.3.2005

(31) 556025 P, 638388 P

(32) 25.3.2004, 27.12.2004

(33) US, US

(71) Astellas Pharma Inc., Tokyo, JP;

(72) Sugihara Akio, Yaizu-shi, Shizuoka, JP; Yasuji Takehiko, Yaizu-shi, Shizuoka, JP; Masaki Katsuhiko, Yaizu-shi, Shizuoka, JP; Murayama Daisuke, Yaizu-shi, Shizuoka, JP;

(74) ROTT, RŮŽIČKA & GUTTMANN, Bratislava, SK;

(54) **Farmaceutická kompozícia solifenacínu alebo jeho soli na využitie v pevnom prípravku a použitie látky s etylénoxidovým reťazcom**

(57) Farmaceutická kompozícia solifenacínu alebo jeho soli, ktorá je stabilná a chránená pred rozkladom v priebehu času na použitie v pevnom farmaceutickom prípravku, obsahuje kryštalický a amorfný solifenacín alebo jeho kryštalický a amorfný soľ, pričom amorfný podiel je 77 % alebo menší, spolu s inhibítorom amorfizácie. Ako inhibítor amorfizácie je použitá látka majúca etylén-oxidydivý reťazec, ako je polyetylén glykol.

(51) **A61K 38/00, A23L 1/00**

(21) **165-2011**

(22) 31.8.2011

(71) Eliašová Erika, MVDr., Nitra, SK; Eliaš Daniel, MVDr., PhD., Nitra, SK;

(72) Eliašová Erika, MVDr., Nitra, SK; Eliaš Daniel, MVDr., PhD., Nitra, SK;

(74) Gruber Dalibor, Ing., Košice, SK;

(54) **Bioaktívna regeneračná zmes na výrobu výživového prípravku**

(57) Opísaná je bioaktívna regeneračná zmes na výrobu výživového prípravku, určená ako doplnok ľudskej výživy, ktorá je rozpustená v izotonickom pufrovanom fyziologickom roztoku, obsahuje 63,0 až 74,5 % hmotn. chloridu sodného a 22,2 až 32,6 % hmotn. dodekahydrátu hydrogénfosforečnanu sodného a 1,5 až 2,0 % hmotn. chloridu draselného a 1,5 až 2,0 % hmotn. dihydrogénfosforečnanu draselného a 0,3 až 0,4 % hmotn. bioaktívnych peptidov.

(51) A63F 9/00, A63F 7/00**(21) 175-2011**

(22) 2.9.2011

(71) Vika Konštantín, Ing., CSc., Bratislava - Karlova Ves, SK; Viková Regina, Ing., Bratislava - Karlova Ves, SK; Vika Lucius, Mgr., Bratislava - Karlova Ves, SK; Vika Konštantín, Bratislava - Karlova Ves, SK; Viková Patrícia, Bratislava - Karlova Ves, SK;

(72) Vika Konštantín, Ing., CSc., Bratislava - Karlova Ves, SK; Viková Regina, Ing., Bratislava - Karlova Ves, SK; Vika Lucius, Mgr., Bratislava - Karlova Ves, SK; Vika Konštantín, Bratislava - Karlova Ves, SK; Viková Patrícia, Bratislava - Karlova Ves, SK;

(54) Logická hra s guľôčkami v dutom telesa

(57) Logická hra má v strede dutého telesa (1) uložený pružiaci prvok (2) a pohyblivé guľôčky (3) rôznej farby alebo s rôznymi číslami, alebo s rôznymi obrazcami. Na povrchu dutého telesa (1) sú otvory (11) alebo drážky (12), ktorých priemer alebo šírka je menšia ako priemer guľôčky (3).

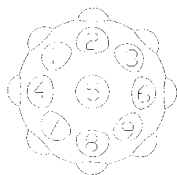
**(51) B05C 17/00, E04F 15/00, E01C 19/00****(21) 50099-2011**

(22) 4.11.2011

(71) Scherfel Valter, Ing., Trenčín, SK;

(72) Scherfel Valter, Ing., Trenčín, SK;

(74) Kubínyi Peter, Bc., Trenčín, SK;

(54) Nivelačný valček pre samonivelačné potery

(57) Nivelačný valček obsahujúci sústavu identických hrotov (1), identických prednostne z hľadiska ich dĺžky, resp. výšky je vybavený aspoň jedným dištančným prvkom (2), ktorý presahuje obrys sústavy identických hrotov (1).

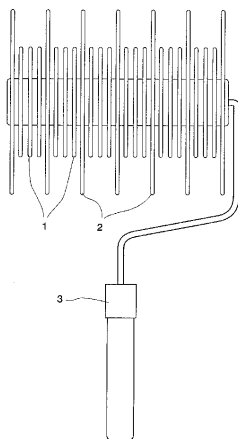
**(51) B23K 9/00****(21) 222-2011**

(22) 25.11.2011

(71) Varga Emil, Trávnica, SK;

(72) Varga Emil, Trávnica, SK;

(54) Samonavádzacia hubica na zváranie v žľabe

(57) Samonavádzacia hubica na zváranie v žľabe pozostáva zo zváracie hubice s vyfrézovanou drážkou v hornej časti. Na zváraciu hubicu je nasunutý brzdny krúžok, napevno zatahnutý skrutkou. Na zváraciu hubicu je nasunutá objímka navádzajúca, od ktorej je z hornej časti zasunutý navádzací hrot, pričom objímka navádzajúca a navádzací hrot sú k sebe zaistené aretačným kolíkom. Objímka navádzajúca s navádzacím hrotom sú po otočení nastavené a dotiahnuté skrutkou na presné nastavenie zvaru.

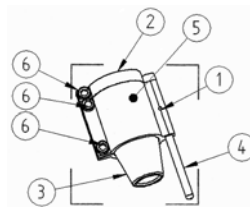
**(51) B25J 13/00, B25J 17/00****(21) 212-2011**

(22) 16.11.2011

(71) Technická univerzita v Košiciach, FVT, KMIK, Prešov, SK;

(72) Piteľ Ján, doc. Ing., PhD., Prešov, SK; Balara Milan, doc. Ing., PhD., Prešov, SK; Havran Michal, Ing., Stará Ľubovňa, SK; Tóthová Mária, Ing., Vranov nad Topľou, SK;

(54) Aktuátor s umelými svalmi - IV.

(57) Aktuátor s umelými svalmi - IV. Je tvorený základovou doskou (1) s pevne pripojenými dvoma stĺpkami (2), ku ktorým sú pevne pripojené ložiskové puzdrá (11). Cez ne je vsunutý hriadeľ (3) pevne spojený s excentrickou kladkou (4), po ktorej je prevlečený ohybný pás (5), ktorého konce sú spojené s umelými svalmi (6) a tieto sú opačnými koncami pripevnené k zadným držiakom (7). Súčasne je na hriadeľ (3) pevne nasunutý náboj ramena (12), ktorý je spojený s ramenom (8) a to je spojené so záťažou (9).

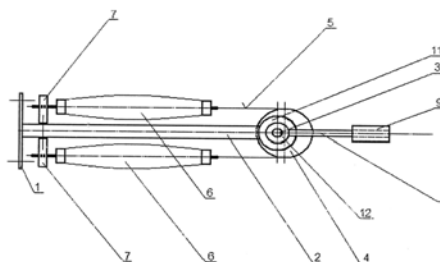
**(51) B60J 3/00****(21) 141-2011**

(22) 3.8.2011

(71) Banga Štefan, Tisovec, SK;

(72) Banga Štefan, Tisovec, SK;

(54) Protisľnečná dvojdielna automobilová clona

(57) Protisľnečná dvojdielna automobilová clona pozostáva z dvoch tenkých očalúnených plastových častí (1), spojených posuvným mechanizmom (2), ktorý umožňuje jednu časť clony otáčať a posúvať horizontálne a vertikálne.

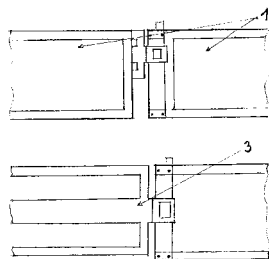

(51) **B60J 3/00**

(21) **140-2011**

(22) 3.8.2011

(71) Banga Štefan, Tisovec, SK;

(72) Banga Štefan, Tisovec, SK;

(54) **Doplnková protisľnečná automobilová clona pre vodiča a spolujazdca**

(57) Doplnková protisľnečná automobilová clona pre vodiča a spolujazdca je vyrobená z ľahkého tenkého plastu (1), má posuvný mechanizmus (2) a k základnej automobilovej clone sa pripieňuje štipcami (3). Posuvný mechanizmus (2) umožňuje doplnkovú clonu otáčať a posúvať vertikálne a horizontálne.

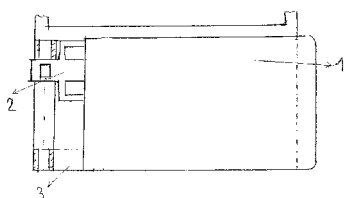

(51) **B65D 1/00**

(21) **213-2011**

(22) 21.11.2011

(71) Šourek Peter, Ing., Martin, SK;

(72) Šourek Peter, Ing., Martin, SK;

(54) **Obal na tekuté hnojivo s navinutou etiketou a vsunutou dávkovacou pipetou**

(57) Obal na tekuté hnojivo pozostáva z fľaštičky tubusového tvaru (1), na ktorú je špirálovito navinutá etiketa (2). Súčasťou balenia je vložená plastová dávkovacia pipeta (3).

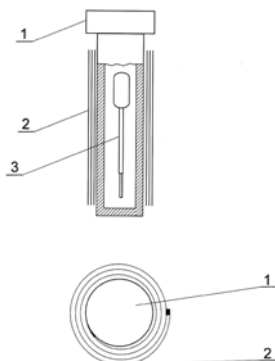

(51) **B65D 85/00, G11B 33/00**

(21) **210-2011**

(22) 14.11.2011

(71) Hulman Miloslav, Piešťany, SK;

(72) Hulman Miloslav, Piešťany, SK;

(54) **Obal na DVD nosič**

(57) Obal na DVD nosič pozostávajúci z vyseknutej papierovej podložky z kartónu (1), papierového bookletu s rôznym grafickým spracovaním (2), stredového trňa určeného na nasadenie DVD nosiča (3), samotného DVD nosiča (4) a priehľadnej plastovej fólie (5).

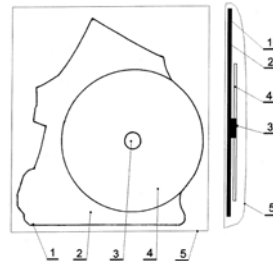

(51) **B65D 90/00, B65B 1/00, B67D 1/00**

(21) **236-2011**

(22) 28.12.2011

(31) 2011-24003U

(32) 2.3.2011

(33) CZ

(71) LUKR INGENEERING, a.s., Plzeň, CZ;

(72) Krýsl Lubomír, Ing., Plzeň, CZ;

(74) Lobodová Dagmar, Ing., Košice, SK;

(54) **Vyberateľná priehradka**

(57) Vyberateľná priehradka umiestniteľná vnútri tanku (T) prispôbeného na vloženie vaku pozostávajúca zo steny (1) a opory (2), kde medzi stenou (1) a oporou (2) je včlenená aspoň jedna rozpera (3). Stena (1) je predelená aspoň na dva diely (11) a je vybavená perforáciou (P). K stene (1) prilieha podporný rám (4) spojený s rozperou (3). Podporný rám (4) je deliteľný aspoň na dva diely (41). Diely (41) sú spolu spojené svorkami (42). Aspoň niektorý z prvkov tvorených oporou (2), rozperou (3) alebo podporným rámom (4) je zhotovený z rúrky s otvormi (O) a prívodom (V) tlakovej vody. Rozpery (3) sú predelené skrútkovaním (31).

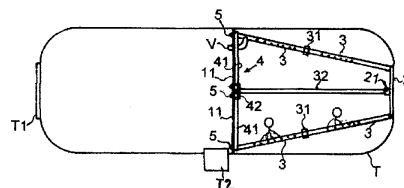

(51) **C08L 23/00, D06P 1/00, D06P 7/00**

(21) **50072-2011**

(22) 13.7.2011

(71) CHEMOSVIT FIBROCHEM, a. s., Svit, SK;

(72) Lučivjanský Jaroslav, Ing., Nová Lesná, SK; Kručko Otto, Poprad, SK;

(74) Rzymanová Kamila, Ing., Poprad, SK;

(54) **Koncentráty so špecifickou remisnou krivkou v blízkej infračervenej oblasti a ich použitie**

(57) Opisujú sa koncentráty so špecifickou remisnou krivkou v blízkej infračervenej oblasti obsahujúce polymérny nosič na báze polypropylénu, ďalej aditívum a pigment so špecifickou remisnou krivkou v oblasti 750 až 1350 nm v množstve od 10 do 30 % hmotn. a ich použitie na výrobu pig-

mentovaných polypropylénových vlákien s jednotkovou dĺžkovou hmotnosťou od 1 do 10 dtex, výhodne od 1 do 5 dtex a na výrobu plastov na báze pigmentovaného polypropylénu. Obsah pigmentu vo vlákne alebo plaste je od 0,5 do 4,0 % hmotn., výhodne 3 % hmotn.

(51) C08L 23/00, D06P 1/00, D06P 7/00

(21) 50073-2011

(22) 14.7.2011

(71) CHEMOSVIT FIBROCHEM, a. s., Svit, SK;

(72) Lučivjanský Jaroslav, Ing., Nová Lesná, SK; Kručko Otto, Poprad, SK;

(74) Rzymanová Kamila, Ing., Poprad, SK;

(54) Koncentráty s chladivým účinkom a ich použitie

(57) Opisujú sa koncentráty s chladivým účinkom obsahujúce polymérny nosič na báze polypropylénu, aditíva, a pigmentu na báze sadzí so špecifickou remisnou krivkou v infračervenej oblasti 400 až 2400 nm v množstve 5 až 10 % hmotn. Koncentráty sú vhodné na výrobu pigmentovaných polypropylénových vlákien s jednotkovou dĺžkovou hmotnosťou od 1 do 10 dtex, výhodne od 1 do 5 dtex a na výrobu pigmentovaných plastov. Obsah pigmentu vo vlákne alebo plaste je od 1,5 do 3,0 % hmotn., výhodne 3 % hmotn. Polypropylénové vlákna sú vhodné ako finálny výrobok alebo v zmesi s inými vláknami, pričom výhodný pomer je 30 až 70 % hmotn. pre polypropylénové vlákno a toto je umiestnené na lícnej strane výrobku.

(51) C25D 19/00, H02M 3/00, H02M 5/00, H02M 7/00

(21) 174-2011

(22) 2.9.2011

(71) NES Nová Dubnica s.r.o., Nová Dubnica, SK;

(72) Rehuš Ján, Ing., Nová Dubnica, SK; Harvánek Zdenko, Ing., CSc., Nová Dubnica, SK; Špánik Pavol, prof. Ing., PhD., Rosina, SK; Drgoňa Peter, Ing., Tekovské Nemce, SK; Frivaldský Michal, Ing., Stará Lubovňa, SK;

(54) Galvanotechnologický systém so synchronným usmerňovačom

(57) Galvanotechnologický systém so synchronným usmerňovačom pozostávajúci z 3 fázového usmerňovača (1), napájaného z 3f siete (400V), ku ktorému je pripojený kapacitný filter (2), za kapacitným filtrom (2) je pripojený plnomostový striedač (DC/AC) (3). K plnomostovému striedaču (3) je pripojený transformátor (4) s dvomi primárnymi vinutiami a dvomi sekundárnymi vinutiami zapojenými paralelne. K transformátoru (4) je pripojený synchronný usmerňovač (5) s MOSFET tranzistorami, ku ktorému je pripojená záťaž. Za účelom filtrácie sú k tranzistorom synchronného usmerňovača pripojené tlmiaci členy RCD (6). Galvanotechnologický systém je riadený pomocou riadiaceho systému (7), ktorý posiela spínacie impulzy pre plnomostový menič a synchronný usmerňovač. K riadiacemu systému je pripojený komunikačný systém (8) slúžiaci na komunikáciu s PC.

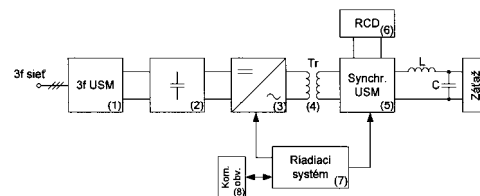

(51) D01F 8/00, D01F 6/00

(21) 50080-2011

(22) 22.8.2011

(71) Výskumný ústav chemických vlákien, a.s., Svit, SK;

(72) Hudák Jozef, Ing., CSc., Batizovce, SK; Vnenčáková Janka, Ing., Svit, SK; Sedlák Michal, Šuňava, SK;

(74) Rzymanová Kamila, Ing., Poprad, SK;

(54) Dvojzložkové strižové vlákna typu matrica/fibrila zložené z biopolyméru a polypropylénu a spôsob ich výroby

(57) Dvojzložkové vlákna typu matrica/fibrila sú zložené z homogénnej zmesi biopolyméru a polypropylénu s jednotkovou dĺžkovou hmotnosťou od 3,0 do 10,0 dtex a dĺžkou rezu 38, 60 a 90 mm. Opisuje sa aj spôsob ich výroby tavením zmesi biopolyméru a polypropylénu s pomerom 50 : 50, odťahovaním a kontinuálnym dĺžením v spojitosti s požadovanou pevnosťou a ťažnosťou.

(51) D01F 8/00, D01F 6/00

(21) 50079-2011

(22) 22.8.2011

(71) Výskumný ústav chemických vlákien, a.s., Svit, SK;

(72) Hudák Jozef, Ing., CSc., Batizovce, SK; Vnenčáková Janka, Ing., Svit, SK; Sedlák Michal, Šuňava, SK;

(74) Rzymanová Kamila, Ing., Poprad, SK;

(54) Strižové vlákna z biopolymérov na báze kyseliny polymliečnej a spôsob ich výroby

(57) Vlákna sú pripravené z biopolymérov na báze kyseliny polymliečnej majú jednotkovú dĺžkovú hmotnosť od 3,0 do 10,0 dtex a dĺžku rezu 38, 60 a 90 mm. Opisuje sa aj spôsob ich výroby zvlákňovaním čistého granulátu kyseliny polymliečnej a kontinuálnym dĺžením v spojitosti s požadovanou pevnosťou a ťažnosťou.

(51) E01C 11/00, E01F 5/00

(21) 146-2011

(22) 8.8.2011

(71) Borták Štefan, Valaliky, SK;

(72) Borták Štefan, Valaliky, SK;

(54) Odrážka zrážkovej vody pre nespevnené komunikácie

(57) Odrážka zrážkovej vody pre nespevnené komunikácie je vyrobená z polymérneho recyklovaného materiálu, vystužená armovaním oceľovými prútnami (3) na zvýšenie odolnosti proti poškodeniu mechanickým zaťažením, pričom má tvar profilu s vytvorenou drážkou (2) na funkčnej strane (4). Funkčná strana (4) zvierá s bočnou hranou (5) uhol väčší ako 90°. Drážka (2) na odvod vody je v tvare „U“ alebo s prierezom v tvare obdĺžnika so zaoblenými hranami (6).

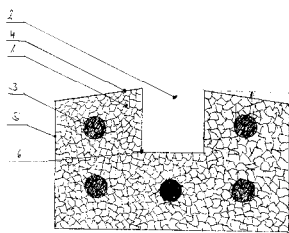

(51) E04F 13/00, E04B 2/00

(21) 70-2011

(22) 20.5.2011

(71) FRIMMCO, s. r. o., Nové Mesto nad Váhom, SK;

(72) Frimmel Marcel, Ing., Nové Mesto nad Váhom, SK;

(74) Racko Ľuboš, JUDr., Liptovský Mikuláš, SK;

(54) **Fasádna kazeta vystužená tepelnou izoláciou**

(57) Fasádna kazeta vystužená tepelnou izoláciou, s priemyselnou využiteľnosťou v oblasti stavebníctva, konkrétne prevetrávaných fasádach akéhokoľvek druhu, pozostáva z kazety vyhotovenej z lakoplastovaného plechu a tepelnej izolácie upevnenej polyuretánovým lepidlom. Farbu, druh a rozmery plechovej kazety je možné prispôbiť podľa potreby, rovnako aj druh použitej tepelnej izolácie. Na rozdiel od doterajšieho stavu techniky je táto fasádna kazeta vystužená vlepéním tepelnej izolácie podľa potreby, čo umožňuje dosiahnuť väčšie, hladšie plochy so zaujímavým dizajnom.

(51) E04H 13/00, G01S 19/00

(21) 5053-2011

(22) 22.9.2011

(71) Horváth Slavomír, Ing., Bratislava, SK;

(72) Horváth Slavomír, Ing., Bratislava, SK;

(74) Kováčik Štefan, Ing., Bratislava, SK;

(54) **Pietny objekt s aspoň vizuálnym zobrazovaním informácií a spôsob začleňovania pietnych objektov do informačnej siete o pietnych objektoch**

(57) Monolit alebo základová doska (1) obsahuje montážne vybranie (2), v ktorom je umiestnený informačný box (3) s E-Ink displejom alebo OLED displejom. Trvalým alebo dočasným umiestnením mobilného zariadenia s GPS alebo GALILEO k pietnému objektu sa získajú geografické súradnice pietneho objektu, ktoré sa pevným alebo mobilným komunikačným zariadením cez dátovú sieť začlenia do aspoň jedného aplikačného serveru o pietnych objektoch, ktoré sú účastníkom dátovej siete dostupné na vyhľadávanie a zanechávanie odkazov v odkazovej stránke odkazovej web - stránky a/alebo informačného boxu v pietnom objekte.

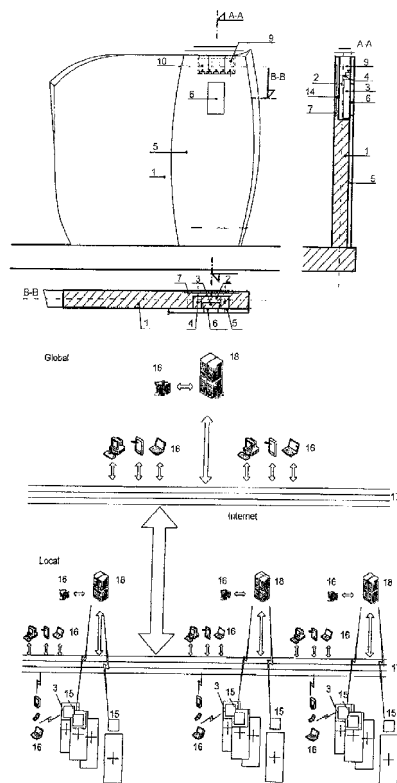

(51) E05B 27/00, E05B 35/00, E05B 19/00

(21) 50095-2011

(22) 19.10.2011

(71) ASSA ABLOY Rychnov, s.r.o., Rychnov nad Kněžnou, CZ;

(72) Holda Jiří, Ing., Jaroměř, CZ;

(74) Bachratá Magdaléna, Mgr., Bratislava, SK;

(54) **Zámka a kľúč**

(57) Zámka a kľúč, kde zámka má najmenej jednu zamykaciu valcovú vložku (1), otočne uloženú vo svojom puzdre (2), ktorá je na svojom vnútornom konci vybavená vonkajšou radiálnou drážkou (10) s vloženým poistným členom na axiálne zaistenie polohy vložky (1) v telese puzdra (2) zámky, a kde driek (4) plochého kľúča (7) na ovládanie tejto zámky má na jednej svojej hrane výrezy na dosadnutie a nastavenie stavítok zámky. Vložka (1) je vybavená ďalšou radiálnou drážkou (9) na vloženie dorazového člena (3), isteného vo svojej polohe, s ktorým spolupracuje kľúč (7) zámky, ktorého driek (4) má na svojej druhej, chrbtovej hrane usporiadanú v podstate kolmú dorazovú plochu (11), vytvorenú zadnou stranou tvarovaného výrezu, zapusteného do plochého drieku (4), pričom táto dorazová plocha (11) sa vo funkčnej polohe zasunutého kľúča (7), na zabezpečenie požadovanej polohy uzáveru na spodnej strane kľúča (7) proti stavítkam a blokovacím kolíkom zámky, opiera o dorazový člen (3). Ploché driek (4) kľúča (7) na ovládanie tejto zámky má na jednej svojej hrane výrezy na dosadnutie a nastavenie stavítok zámky a na svojej druhej, chrbtovej hrane má usporiadanú v podstate kolmú dorazovú plochu (11), vytvorenú zadnou stranou tvarovaného výrezu, zapusteného do plochého drieku (4).

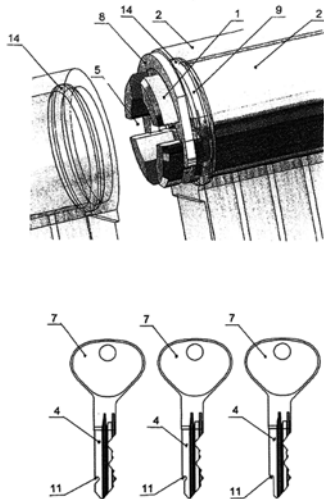
**(51) E06B 1/00****(21) 198-2010**

(22) 21.12.2010

(71) AB TEAM, s.r.o., Ladomerská Vieska, SK;

(72) Snopko Peter, Ing., Trnavá Hora, SK;

(54) Osadzovací detail

(57) Výplňová konštrukcia a osadzovací detail zvyšuje tepelnú izoláciu okien, dvier a ľahkých obvodových plášťov bez rozdielu z akého materiálu sú výplňové konštrukcie a ľahké obvodové plášte vyrobené a súčasne zvyšuje tepelnú izoláciu okolia výplňovej konštrukcie. Výplňová konštrukcia a osadzovací detail znižuje riziko z nežiaduceho pohybu vzduchu, zamedzuje pohybu nežiaducej vlhkosti a zvyšuje povrchové teploty na strane vnútorného prostredia a vyznačujúci sa tým, že pozostáva zo skla (1), z krídla (2) okna, z rámu (3) okna, ktorý je prvou tesniacou vrstvou (4) spojený s tretím pomocným profilom (16) a ten je spojený prvou pripojovacou škárou (8) s plášťom (9) budovy. Tepelnoizolačná vrstva (10) zo strany vonkajšieho prostredia vyplňa priestor medzi plášťom (9) budovy a vonkajším parapetom (11), ktorý je osadený do lôžka (12) z lepiacej alebo inej hmoty. Vrstva (13) z murovacej alebo inej hmoty zo strany vnútorného prostredia vyplňa priestor medzi plášťom (9) budovy a vnútorným parapetom (15), ktorý je osadený do lôžka (14) z lepiacej alebo inej hmoty.

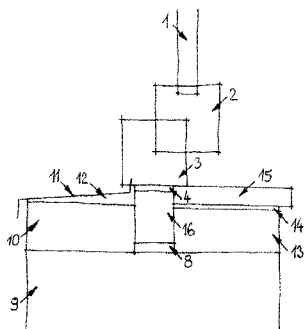
**(51) F02B 7/00, F02D 19/00****(21) 5040-2011**

(22) 27.7.2011

(71) Korec Vladimír, Ing., Turčianske Teplice, SK;

(72) Korec Vladimír, Ing., Turčianske Teplice, SK;

(54) Spôsob spaľovania ľahko odpariteľných kvapalných palív v dvojpalištvom motore

(57) Ľahko odpariteľné kvapalné palivo sa v nasávacom trakte vznietového dvojpalištvového motora pridáva do nasávacieho vzduchu niektorým zo všeobecne známych spôsobov, používaných aj pri zážihových motoroch. Nasávaná zmes ľahko odpariteľného kvapalného paliva so vzduchom je v spaľovacom priestore vznietového motora zapálená vstreknutím motorovej nafty alebo iného kvapalného paliva, ktoré spĺňa požiadavky na prevádzku vznietového motora. Výsledná privedená energia je primerane rozdelená medzi obe spaľované kvapalné palivá.

(51) F16H 3/00**(21) 5058-2011**

(22) 28.10.2011

(71) Žilinská univerzita v Žiline, Strojnícka fakulta, Žilina, SK;

(72) Pitoňák Jaroslav, Ing., Huncovce, SK; Kučera Ľuboš, doc. Ing., PhD., Kysucké Nové Mesto, SK; Galbavý Miroslav, Ing., Považská Bystrica, SK;

(74) Kováčik Štefan, Ing., Bratislava, SK;

(54) Trojtruhová prevodovka s radením pod zaťažením

(57) Pozostáva z troch základných častí – skupín, teda z predradenej prevodovky (A), zo štvorhriadeľového diferenciálu (B) a z prídavnej prevodovej skupiny (C). Vstupný hriadeľ (1) prevodovky je cez predradené ozubené koleso (3) v stálom zábere so vstupnými ozubenými kolesami troch predradených prevodových skupín (A1, A2, A3).

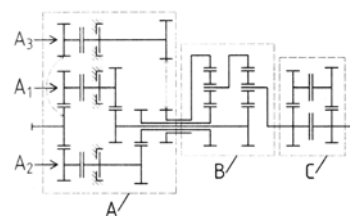
**(51) F27D 17/00, F27B 7/00****(21) 5057-2011**

(22) 14.10.2011

(71) Slovenská technická univerzita v Bratislave, Strojnícka fakulta, Bratislava, SK;

(72) Urban František, doc. Ing., CSc., Bratislava, SK; Kučák Ľubomír, Ing., CSc., Bratislava, SK; Ploskuňáková Lucia, Ing., Bratislava, SK;

(54) Rotačná pec s doplnkovou výrobou elektriny

(57) Rotačná pec s doplnkovou výrobou elektriny je riešená tak, že na vstup (1) rotačnej pece je napojený spalinový výstup (2) spaľovacej turbíny (3), pričom na hriadeľ spaľovacej turbíny (3) je pripojený elektrický generátor (4).

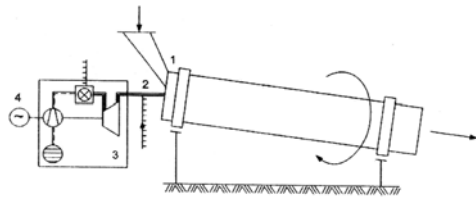

- (51) **F28D 7/00, F28F 9/00, F28F 21/00**
 (21) **223-2011**
 (22) 28.11.2011
 (71) MIJORI s. r. o., Kapušany, SK;
 (72) Porezaný Jozef, MVDr., Kapušany, SK;
 (74) Žuffa Ladislav, Ing., Poprad, SK;
 (54) **Teplovodný výmenník tepla s ochladzovaco-predhrievacím stupňom kvapalina-kvapalina**
 (57) Teplovodný výmenník pozostáva zo spalinovej komory (1), ktorá je tvorená vnútorným plášťom ochladzovaco-predhrievaceho stupňa (2) a vnútorným plášťom vodnej komory (3). V ochladzovaco-predhrievacom stupni (2) je uložený ochladzovací výmenník (6) a v spalinovej komore (1) je umiestnený prvý ohrevný výmenník (4), ktorého výstup je vedený na vstup druhého ohrevného výmenníka (5). Výstup druhého ohrevného výmenníka (5) je napojený na vstup ochladzovacieho výmenníka (6).

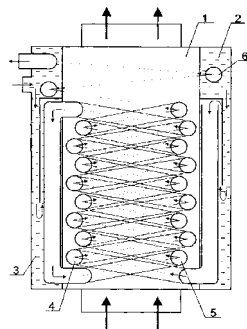

- (51) **G01B 11/00, G01L 11/00, E02B 5/00**
 (21) **207-2011**
 (22) 10.11.2011
 (71) VÚEZ, a.s., Levice, SK;
 (72) Macko Milan, Ing., Nová Baňa, SK; Kovariková Zuzana, Ing., Nová Baňa, SK; Nagy František, Ing., Nová Baňa, SK;
 (54) **Systém na meranie deformácií, najmä vodných vrát a postup na vykonanie merania**
 (57) Systém na merania deformácií najmä vodných vrát vyznačujúci sa tým, že na vrátach (10) sú o stenu v rozstupoch pripevnené viaceré konzoly (21, 22, 23, 24, 25, 26), na týchto konzolách (21, 22, 23, 24, 25, 26) sú upevnené nastaviteľné meracie platničky (1, 2, 3, 4, 5, 6), potom vo vrchnej časti vrát (10) je upevnené polohovacie rameno (9) s laserovým diaľkomerom (8). V spodnej časti vrát (10) je situovaný referenčný bod (7), umiestnený na referenčnej konzole (27). Postup vykonania merania deformácií najmä vodných vrát je takýto: po uzatvorení vrát (10) bez napustenia vody sa spustí referenčné meranie, keď sa zaznamená zameraním polohy referenčného bodu (7) počiatočné naklonenie ramena (9) s laserovým

diaľkomerom (8) v stave bez zaťaženia vrát (10), vtedy sa zaznamenajú počiatočné deformácie v stave bez zaťaženia vrát (10). Potom sa zamerajú počiatočné polohy meracích platničiek (1, 2, 3, 4, 5, 6). Následne pri postupnom napúšťaní vody do plavebnej komory nastane zaťaženie vrát (10) v dôsledku deformačnej sily (11), potom je pre každú líniu vysielaný laserový svetelný lúč laserovým diaľkomerom (8) na pohyblivom ramene (9), toto rameno (9) sa periodicky horizontálne pohybuje a zaznamenáva sa vzdialenosť (12) pri dopade laserového svetelného lúča na meraciu hranu meracej platničky (1, 2, 3, 4, 5, 6). Vzdialenosť (12) sa zaznamenáva pri zmene vzdialenosti odrazeného svetla po vysunutí za hranu každej meracej platničky (1, 2, 3, 4, 5, 6). Vyhodnocovaním vzdialenosti (12) pohyblivého ramena (9) od počiatočnej polohy pre všetky meracie platničky (1, 2, 3, 4, 5, 6) sa získava priebeh deformácie vrát. Samotné meranie deformácie je uskutočnené na základe návrhu statika v niekoľkých líniách vrát. V každej línii je deformácia meraná v niekoľkých meracích bodoch a v jednom referenčnom bode. Spolu je tak k dispozícii požadované množstvo údajov o deformácii. Tieto sú okamžite k dispozícii vo vizuálnej forme. Prekročenie kritických hodnôt je strážené alarmovým systémom. Systém umožňuje trvalý prístup k údajom, nameraným v ľubovoľnom čase merania. Zaznamenávané sú i údaje o výške vodnej hladiny a pri periodickom priebehu merania sú spracované deformácie v závislosti od výšky hladiny. Systém ďalej zaznamenáva aj ďalšie pomocné údaje - stavy otvorenia vrát a teploty. Toto riešenie je použiteľné i na merania, kde nie je možné merať deformácie s využitím laserového skenera z dôvodov členitej a rozsiahlej konštrukcie meraného telesa vnútri telesa a poveternostných alebo iných vplyvov zvonka telesa.

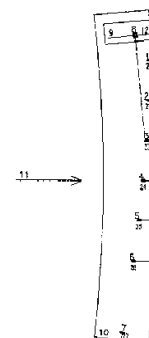
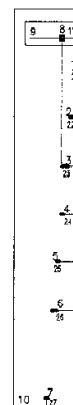

- (51) **G01N 1/00, G01N 3/00, G01N 19/00**
 (21) **117-2011**
 (22) 12.7.2011
 (71) PRVÁ ZVÁRAČSKÁ, a. s., Bratislava, SK;
 (72) Polák Peter, doc. Ing., PhD., Bratislava, SK; Kolenič František, Ing., PhD., Bratislava, SK; Fodrek Peter, Ing., PhD., Bratislava, SK;
 (54) **Diagnostikovanie oceľových konštrukcií pomocou skúšobných telies**
 (57) Riešenie sa týka oceľových zvarovaných, skrutkovaných a nitovaných konštrukcií, pri ktorých je v priebehu ich technickej životnosti potrebné vykonať diagnostické merania. Riešenie spočíva vo výrobe a inštalácii skúšobných telies s cieľom ich odberu tak, aby nebola narušená statika oceľovej konštrukcie. Skúšobné telesá sú z identického materiálu ako nosné časti konštrukcie a sú rovnako povrchovo upravené.

- (51) **H02B 1/00**
 (21) **216-2011**
 (22) 22.11.2011
 (71) HASMA, s.r.o., Krompachy, SK;
 (72) Mikula Andrej, Krompachy, SK;
 (74) Cicholes Štefan, Ing., Košice, SK;
 (54) **Skriňa integrovaného rozvádzača transformačných staníc**
 (57) Skriňa integrovaného rozvádzača (1) pozostáva zo sekcie pripájacích káblov (5), sekcie vývodových istiacich prvkov (4), sekcie merania a prístrojov vlastnej spotreby (3) a sekcie hlavného istenia a transformácie prúdu (2), ktoré sú umiestnené nad sebou v uvedenom poradí. Na spodnej sekcii pripájacích káblov (5) je odnímateľný kryt (8), v strede je nekrytá sekcia vývodových istiacich prvkov (4), na vrchu vedľa seba sekcia merania a prístrojov vlastnej spotreby (3) a sekcia hlavného istenia a transformácie prúdu (2). Sekcia merania a prístrojov vlastnej spotreby (3) a sekcia hlavného istenia a transformácie prúdu (2) sú vybavené dvierkami (6) uzamykateľnými pomocou energetického zámku (7). Sekcia vývodových istiacich prvkov (4) je bez vonkajšieho krytia.

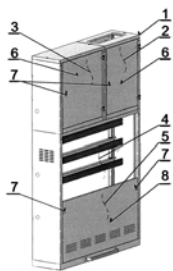

- (51) **H02M 7/00, H05K 5/00**
 (21) **5054-2011**
 (22) 26.9.2011
 (71) RMC s.r.o., Nová Dubnica, SK;
 (72) Rafaj Michal, Ing., Nová Dubnica, SK; Miklo Ján, Ing., Dubnica nad Váhom, SK; Pollák Ján, Ing., Dubnica nad Váhom, SK; Štefan Pavel, Ing., Nová Dubnica, SK; Prekop Juraj, Ing., Pruské, SK;
 (54) **Jednofázový solárny menič na dodávanie energie do elektrickej siete**
 (57) Jednofázový solárny menič je elektronické zariadenie, ktoré zabezpečuje premenu jednosmernej elektrickej energie z fotovoltických panelov na striedavú. Jednofázový solárny menič pozostáva zo špeciálnej kovovej skrinky (16), v ktorej je umiestnený vstupno-výstupný modul (1), ktorý je prepojený s DC-link kondenzátorom (2), výkonovým modulom (3), výkonovými tlmivkami zvyšovacích meničov (6, 7), výkonovými filtračnými tlmivkami (8, 9), riadiacim modulom (5), vstupnými konektormi (13) a výkonovým vypínačom (15), pričom výkonový modul (3) je prichytený na chladiči (4) umiestnenom v zadnej časti skrinky a je prepojený aj s druhým pólom DC-link kondenzátora (2) a druhým pólom výkonových tlmiviek zvyšovacích meničov (6, 7) a výkonových filtračných tlmiviek (8, 9), ako aj s riadiacim modulom (5), ktorý je umiestnený v elektromagneticky tienenej šachte a je prepojený s komunikačným a zobrazovacím modulom (10), umiestneným na dvierkach skrinky, ventilátor (11), difúzor (12) a plastové priechodky (14) sú umiestnené v spodnej časti skrinky.

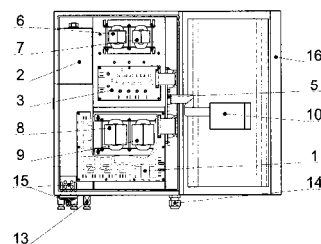

(51)	(21)	(51)	(21)	(51)	(21)	(51)	(21)
A47C 21/00	188-2011	B60J 3/00	141-2011	D01F 8/00	50079-2011	F27D 17/00	5057-2011
A61K 31/00	5020-2011	B65D 1/00	213-2011	E01C 11/00	146-2011	F28D 7/00	223-2011
A61K 38/00	165-2011	B65D 85/00	210-2011	E04F 13/00	70-2011	G01B 11/00	207-2011
A63F 9/00	175-2011	B65D 90/00	236-2011	E04H 13/00	5053-2011	G01N 1/00	117-2011
B05C 17/00	50099-2011	C08L 23/00	50073-2011	E05B 27/00	50095-2011	H02B 1/00	216-2011
B23K 9/00	222-2011	C08L 23/00	50072-2011	E06B 1/00	198-2010	H02M 7/00	5054-2011
B25J 13/00	212-2011	C25D 19/00	174-2011	F02B 7/00	5040-2011		
B60J 3/00	140-2011	D01F 8/00	50080-2011	F16H 3/00	5058-2011		

FG2K

Zapísané úžitkové vzory

(11)	(51)	(11)	(51)	(11)	(51)	(11)	(51)
6027	B66C 21/00	6037	B60L 5/00	6047	E04B 1/00	6057	B63H 16/00
6028	B65D 85/00	6038	A01K 47/00	6048	F16B 7/00	6058	D06F 57/00
6029	H05B 41/00	6039	F41C 23/00	6049	A63F 9/00	6059	A47G 7/00
6030	H02H 7/00	6040	F41A 9/00	6050	A61C 15/00	6060	A01M 1/00
6031	A63B 49/00	6041	E03C 1/00	6051	B60G 21/00	6061	A47G 33/00
6032	A43C 7/00	6042	A61K 36/00	6052	F16C 33/00	6062	A47J 19/00
6033	B65D 5/00	6043	A61K 36/00	6053	F02B 37/00	6063	H02J 5/00
6034	F24B 1/00	6044	B30B 11/00	6054	B23Q 3/00		
6035	F03D 1/00	6045	B30B 11/00	6055	F02G 5/00		
6036	F21L 4/00	6046	F24J 2/00	6056	F02G 5/00		
(51)	A01K 47/00			(47)	26.1.2012		
(11)	6038			(72)	Galečka Jiří, Šardice, okres Hodonín, CZ; Šenk Tomáš, Tísek, CZ;		
(21)	112-2010			(73)	Galečka Jiří, Šardice, okres Hodonín, CZ; Šenk Tomáš, Tísek, CZ;		
(22)	12.8.2010			(74)	Guniš Jaroslav, Mgr., Bratislava, SK;		
(24)	2.3.2012			(54)	Variabilný držiak truhličiek		
(45)	2.3.2012						
(47)	19.1.2012						
(72)	Novotný Vladimír, Oborná, CZ;						
(73)	Novotný Vladimír, Oborná, CZ;						
(74)	Šoltés Ján, JUDr., Bratislava, SK;						
(54)	Úľové rámičky s použitím plastových bočníc						
(51)	A01M 1/00			(51)	A47G 33/00		
(11)	6060			(11)	6061		
(21)	5028-2010			(21)	143-2011		
(22)	13.5.2010			(22)	4.8.2011		
(24)	2.3.2012			(24)	2.3.2012		
(45)	2.3.2012			(45)	2.3.2012		
(47)	26.1.2012			(47)	26.1.2012		
(72)	Varkonda Štefan, RNDr., CSc., Bratislava, SK; Ujhelyiová Liana, Ing., CSc., Jelka, SK; Nesrsta Miroslav, RNDr., Uherské Hradiště - Rybárny, CZ; Witasek S., Feldkirchen, AT;			(72)	Šálek Tibor, Ing., Banská Bystrica, SK;		
(73)	Fytofarm, spol. s r. o., Bratislava, SK;			(73)	Šálek Tibor, Ing., Banská Bystrica, SK;		
(74)	Čechvalová Dagmar, Bratislava, SK;			(54)	Štíhly vianočný stromček		
(54)	Usporiadanie vaničkovej pasce štrbinového la-pača						
(51)	A43C 7/00, A43C 11/00			(51)	A47J 19/00, B67C 11/00		
(11)	6032			(11)	6062		
(21)	34-2011			(21)	50055-2011		
(22)	8.3.2011			(22)	10.5.2011		
(24)	2.3.2012			(24)	2.3.2012		
(45)	2.3.2012			(31)	CZ2010-23068U		
(47)	18.1.2012			(32)	4.8.2010		
(72)	Novák Pavel, Ing., Dolný Kubín, SK;			(33)	CZ		
(73)	Novák Pavel, Ing., Dolný Kubín, SK;			(45)	2.3.2012		
(54)	Zariadenie na upevnenie obuvi na nohu			(47)	30.1.2012		
				(72)	Vaculík Jiří, Zlín, CZ; Skřivánek Pavel, Zlín - Kašava, CZ;		
				(73)	TESCOMA s.r.o., Zlín, CZ;		
				(74)	Beleščák Ladislav, Ing., Piešťany, SK;		
				(54)	Sitko do lievika		
(51)	A47G 7/00, E06B 7/00			(51)	A61C 15/00, B65D 85/00		
(11)	6059			(11)	6050		
(21)	5071-2010			(21)	50051-2011		
(22)	24.11.2010			(22)	4.5.2011		
(24)	2.3.2012			(24)	2.3.2012		
(31)	CZ2010-22259 U			(45)	2.3.2012		
(32)	11.2.2010			(47)	20.1.2012		
(33)	CZ			(72)	Pollák Michal, Bratislava, SK;		
(45)	2.3.2012			(73)	VISIO, s.r.o., Bratislava, SK;		
				(74)	MAJLINGOVÁ & PARTNERS, s. r. o., Bratislava, SK;		
				(54)	Kombinované zubné špáradlo so zápalkou a balenie		

- (51) **A61K 36/00, A61K 9/00**
(11) 6043
 (21) 5008-2011
 (22) 11.2.2011
 (24) 2.3.2012
 (45) 2.3.2012
 (47) 19.1.2012
 (72) Dugovič Andrej, Ing., Bratislava, SK;
 (73) Dugovič Andrej, Ing., Bratislava, SK;
 (74) Makeľová Katarína, Mgr., Bratislava, SK;
(54) Zostava prípravkov liečivých húb ako potravinový doplnok pre mužov

- (51) **A61K 36/00, A61K 9/00**
(11) 6042
 (21) 5007-2011
 (22) 11.2.2011
 (24) 2.3.2012
 (45) 2.3.2012
 (47) 19.1.2012
 (72) Dugovič Andrej, Ing., Bratislava, SK;
 (73) Dugovič Andrej, Ing., Bratislava, SK;
 (74) Makeľová Katarína, Mgr., Bratislava, SK;
(54) Zostava prípravkov liečivých húb ako potravinový doplnok pre ženy

- (51) **A63B 49/00**
(11) 6031
 (21) 36-2011
 (22) 8.3.2011
 (24) 2.3.2012
 (45) 2.3.2012
 (47) 18.1.2012
 (72) Novák Pavel, Ing., Dolný Kubín, SK;
 (73) Novák Pavel, Ing., Dolný Kubín, SK;
(54) Zariadenie na odpruženie tenisovej rakety

- (51) **A63F 9/00, A63H 33/00**
(11) 6049
 (21) 5018-2011
 (22) 1.4.2011
 (24) 2.3.2012
 (45) 2.3.2012
 (47) 20.1.2012
 (72) Eliáš Ondrej, Ing., Bratislava, SK;
 (73) Eliáš Ondrej, Ing., Bratislava, SK;
(54) Kocka s dutinami na vytvárania zložitejších zostáv - hlavolamov

- (51) **B23Q 3/00, G01B 5/00**
(11) 6054
 (21) 22-2011
 (22) 7.2.2011
 (24) 2.3.2012
 (45) 2.3.2012
 (47) 20.1.2012
 (72) Michalik Peter, Ing., PhD., Solivar, SK; Zajac Jozef, prof. Ing., CSc., Prešov, SK;
 (73) Michalik Peter, Ing., PhD., Solivar, SK; TU - Košice, Košice, SK;
(54) Oporný nastaviteľný držiak skúšobného prístroja drsnosti povrchu

- (51) **B30B 11/00, F16C 33/00**
(11) 6045
 (21) 5034-2011
 (22) 29.6.2011
 (24) 2.3.2012
 (45) 2.3.2012
 (47) 20.1.2012
 (72) Šooš Lubomír, prof. Ing., PhD., Bratislava, SK; Ondruška Juraj, Ing., Bratislava, SK; Matúš Miloš, Ing., Dunajská Lužná, SK;
 (73) Slovenská technická univerzita v Bratislave, Strojnícka fakulta, Bratislava, SK;
 (74) Kováčik Štefan, Ing., Bratislava, SK;
(54) Sústava konštrukčných uzlov na elimináciu axiálnych síl v strojových zariadeniach

- (51) **B30B 11/00**
(11) 6044
 (21) 5035-2011
 (22) 29.6.2011
 (24) 2.3.2012
 (45) 2.3.2012
 (47) 20.1.2012
 (72) Ondruška Juraj, Ing., Bratislava, SK; Šooš Lubomír, prof. Ing., PhD., Bratislava, SK; Križan Peter, Ing., PhD., Veľké Úľany, SK;
 (73) Slovenská technická univerzita v Bratislave, Strojnícka fakulta, Bratislava, SK;
 (74) Kováčik Štefan, Ing., Bratislava, SK;
(54) Závitovka strojových zariadení

- (51) **B60G 21/00**
(11) 6051
 (21) 89-2011
 (22) 13.2.2008
 (24) 2.3.2012
 (45) 2.3.2012
 (47) 20.1.2012
 (67) 9-2008
 (72) Vika Konštantín, Ing., CSc., Bratislava, SK;
 (73) Vika Konštantín, Ing., CSc., Bratislava, SK;
(54) Konštrukcia na elimináciu nežiaduceho vertikálneho pohybu karosérie pri pružení ramena nápravy

- (51) **B60L 5/00, H01F 27/00**
(11) 6037
 (21) 184-2010
 (22) 1.12.2010
 (24) 2.3.2012
 (45) 2.3.2012
 (47) 18.1.2012
 (67) 155-2010
 (72) Buday Jozef, Ing., Nová Dubnica, SK; Kuchta Jozef, doc. Ing., CSc., Nová Dubnica, SK;
 (73) EVPÚ, a. s., Nová Dubnica, SK;
 (74) Mrenica Jaroslav, Ing., Púchov, SK;
(54) Obvodové a konštrukčné riešenie trakčného vozidlového transformátora elektrických rušňov

(51) B63H 16/00**(11) 6057**

(21) 35-2011

(22) 8.3.2011

(24) 2.3.2012

(45) 2.3.2012

(47) 20.1.2012

(72) Novák Pavel, Ing., Dolný Kubín, SK;

(73) Novák Pavel, Ing., Dolný Kubín, SK;

(54) Mechanizmus na natáčanie vesla**(51) B65D 5/00****(11) 6033**

(21) 50047-2011

(22) 20.4.2011

(24) 2.3.2012

(31) 202010005296.3

(32) 23.4.2010

(33) DE

(45) 2.3.2012

(47) 18.1.2012

(72) Voss Farina, Lichtenau-Atteln, DE;

(73) August Storck KG, Berlin, DE;

(74) Litváková Lenka, Ing., Bratislava, SK;

(54) Obal tovaru**(51) B65D 85/00, G11B 33/00****(11) 6028**

(21) 65-2011

(22) 4.5.2011

(24) 2.3.2012

(45) 2.3.2012

(47) 18.1.2012

(72) Hulman Miloslav, Piešťany, SK;

(73) Hulman Miloslav, Piešťany, SK;

(54) Obal na DVD nosič**(51) B66C 21/00, B66D 1/00, B61B 7/00****(11) 6027**

(21) 111-2011

(22) 28.6.2011

(24) 2.3.2012

(45) 2.3.2012

(47) 18.1.2012

(72) Ilčík Štefan, Ing., PhD., Banská Bystrica, SK; Štoll-

mann Miloslav, Bc., Zvolenská Slatina, SK;

(73) Ilčík Štefan, Ing., PhD., Banská Bystrica, SK; Štoll-

mann Miloslav, Bc., Zvolenská Slatina, SK;

(54) Lanový vozík s autonómnym pohonom a spôsob autonómného pohonu**(51) D06F 57/00****(11) 6058**

(21) 5070-2010

(22) 24.11.2010

(24) 2.3.2012

(31) CZ2010-22258 U

(32) 11.2.2010

(33) CZ

(45) 2.3.2012

(47) 26.1.2012

(72) Galečka Jiří, Šardice, okres Hodonín, CZ; Šenk

Tomáš, Tísek, CZ;

(73) Galečka Jiří, Šardice, okres Hodonín, CZ; Šenk

Tomáš, Tísek, CZ;

(74) Guniš Jaroslav, Mgr., Bratislava, SK;

(54) Variabilný sušiak**(51) E03C 1/00, E04G 21/00, G01B 1/00****(11) 6041**

(21) 50059-2011

(22) 11.5.2011

(24) 2.3.2012

(45) 2.3.2012

(47) 19.1.2012

(72) Erdélyi Ladislav, Zálesie, SK;

(73) Erdélyi Ladislav, Zálesie, SK;

(74) Porubčan Róbert, Ing., Ivanka pri Dunaji, SK;

(54) Zariadenie na nastavovanie polohy vodoinštaláčnych predmetov pri montáži**(51) E04B 1/00****(11) 6047**

(21) 5029-2011

(22) 1.6.2011

(24) 2.3.2012

(31) PV 2010-439

(32) 3.6.2010

(33) CZ

(45) 2.3.2012

(47) 20.1.2012

(72) Benda Jiří, Ing., Žebrák okres Beroun, CZ;

(73) Benda Jiří, Ing., Žebrák okres Beroun, CZ;

(74) Guniš Jaroslav, Mgr., Bratislava, SK;

(54) Panel s bunkovou štruktúrou**(51) F02B 37/00, F01N 5/00****(11) 6053**

(21) 58-2011

(22) 20.4.2011

(24) 2.3.2012

(45) 2.3.2012

(47) 20.1.2012

(72) Zacher Lubomír, Ing., Spišská Nová Ves, SK;

(73) Zacher Lubomír, Ing., Spišská Nová Ves, SK;

(54) Zariadenie na zvýšenie účinnosti piestových spaľovacích motorov**(51) F02G 5/00, F02B 47/00****(11) 6056**

(21) 5-2011

(22) 12.1.2011

(24) 2.3.2012

(45) 2.3.2012

(47) 20.1.2012

(72) Mikulovský Štefan, Ing, Poprad, SK; Mikulov-

ský Jaroslav, Ing., Bánovce nad Bebravou, SK;

Dobrucký Branislav, prof.Ing., PhD., Žilina, SK;

(73) Mikulovský Štefan, Ing, Poprad, SK;

(54) Štvortaktné piestové spaľovacie motory využívajúce energiu paliva aj energiu výfukových plynov

- (51) **F02G 5/00, F02B 47/00**
 (11) **6055**
 (21) 12-2011
 (22) 27.1.2011
 (24) 2.3.2012
 (45) 2.3.2012
 (47) 20.1.2012
 (72) Mikulovský Štefan, Ing, Poprad, SK; Mikulovský Jaroslav, Ing., Bánovce nad Bebravou, SK; Dobrucký Branislav, prof.Ing., PhD., Žilina, SK;
 (73) Mikulovský Štefan, Ing, Poprad, SK;
 (54) **Dvojtaktné piestové spaľovacie motory využívajúce energiu paliva aj energiu výfukových plynov**
-
- (51) **F03D 1/00, F03D 11/00, F03B 3/00**
 (11) **6035**
 (21) 103-2011
 (22) 13.7.2009
 (24) 2.3.2012
 (45) 2.3.2012
 (47) 18.1.2012
 (67) 46-2009
 (72) Balara Milan, doc. Ing., PhD., Prešov, SK; Balara Alexander, Ing., EUR ING., Prešov, SK;
 (73) Balara Milan, doc. Ing., PhD., Prešov, SK;
 (54) **Spôsob získavania mechanickej energie z pomaly plynúcich médií - I**
-
- (51) **F16B 7/00, F16B 12/00, F16S 1/00**
 (11) **6048**
 (21) 110-2011
 (22) 28.6.2011
 (24) 2.3.2012
 (45) 2.3.2012
 (47) 20.1.2012
 (72) Šebo Juraj, Ing., PhD., Košice, SK;
 (73) Šebo Juraj, Ing., PhD., Košice, SK;
 (74) Lobodová Dagmar, Ing., Košice, SK;
 (54) **Samosvorný rozoberateľný priestorový spoj tyčových konštrukcií**
-
- (51) **F16C 33/00, F16J 15/00**
 (11) **6052**
 (21) 59-2011
 (22) 20.4.2011
 (24) 2.3.2012
 (45) 2.3.2012
 (47) 20.1.2012
 (72) Veľas Martin, Ing., Bánovce nad Bebravou, SK;
 (73) TANAX TRUCKS a.s., Bratislava, SK;
 (74) Mrenica Jaroslav, Ing., Púchov, SK;
 (54) **Spôsob pretesňovania prídavných prevodov vozidiel na rotačných výstupoch**
-
- (51) **F21L 4/00, F21L 17/00, G08B 5/00**
 (11) **6036**
 (21) 67-2011
 (22) 6.5.2011
 (24) 2.3.2012
 (31) CZ2011-24218 U
 (32) 15.4.2011
 (33) CZ
- (45) 2.3.2012
 (47) 18.1.2012
 (72) Mulač Jakub, Mgr., MSc., BBA., Račice, CZ;
 (73) Apto Group s. r. o., Beroun Město, CZ;
 (74) Regina Ivan, Ing., Košice, SK;
 (54) **Signalizačné svietidlo**
-
- (51) **F24B 1/00**
 (11) **6034**
 (21) 102-2011
 (22) 20.6.2011
 (24) 2.3.2012
 (45) 2.3.2012
 (47) 18.1.2012
 (72) Hudák Michal, Ing., Žalobín, SK;
 (73) Hudák Michal, Ing., Žalobín, SK;
 (54) **Ohnisko s rotačným mechanizovaným roštom**
-
- (51) **F24J 2/00, H01L 31/00**
 (11) **6046**
 (21) 50063-2011
 (22) 19.5.2011
 (24) 2.3.2012
 (45) 2.3.2012
 (47) 20.1.2012
 (72) Lukáč Vladimír, Ing., Púchov, SK;
 (73) ETOP TRADING, a. s., Púchov, SK;
 (74) Kubínyi Peter, Bc., Trenčín, SK;
 (54) **Nosná konštrukcia solárnych panelov, najmä fotovoltických**
-
- (51) **F41A 9/00**
 (11) **6040**
 (21) 124-2011
 (22) 20.7.2011
 (24) 2.3.2012
 (45) 2.3.2012
 (47) 19.1.2012
 (72) Gerek Igor, Ing., PhD., Ilava - Klobošice, SK; Marček Ondrej, Ing., Omšenie, SK; Krausz Ondrej, Ing., PhD., Martin, SK; Sim Miroslav, Hutka, SK;
 (73) EVPÚ, a. s., Nová Dubnica, SK;
 (74) Mrenica Jaroslav, Ing., Púchov, SK;
 (54) **Zásobník munície**
-
- (51) **F41C 23/00**
 (11) **6039**
 (21) 177-2010
 (22) 23.11.2010
 (24) 2.3.2012
 (45) 2.3.2012
 (47) 19.1.2012
 (72) Sim Miroslav, Ing., Hutka, SK;
 (73) ZVS IMPEX, akciová spoločnosť, Dubnica nad Váhom, SK; Sim Miroslav, Ing., Hutka, SK;
 (54) **Dlhá samočinná guľová zbraň**
-

- (51) **H02H 7/00, H02H 9/00**
 (11) **6030**
 (21) 50026-2011
 (22) 2.3.2011
 (24) 2.3.2012
 (45) 2.3.2012
 (47) 18.1.2012
 (72) Hauptmann Radim, Ing., Praha, CZ; Čížek Petr, RNDr., Praha, CZ;
 (73) ČKD ELEKTROTECHNIKA, a. s., Praha, CZ;
 (74) Žovicová & Žovic IP, s. r. o., Bratislava, SK;
 (54) **Obvod prepět'ovej ochrany pre vypínateľné tyristory TY a/alebo tranzistory IGBT vo vysokonapět'ových meničoch**

- (51) **H05B 41/00, F21V 21/00**
 (11) **6029**
 (21) 54-2011
 (22) 8.4.2011
 (24) 2.3.2012
 (45) 2.3.2012
 (47) 18.1.2012
 (72) Sedlák Jozef, Ing., Prešov, SK;
 (73) Sedlák Jozef, Ing., Prešov, SK;
 (54) **Zapojenie elektronického predradníka programovateľného po napájacom vedení pre svetelné zdroje**

- (51) **H02J 5/00, H02J 7/00, H05B 1/00, G05F 1/00**
 (11) **6063**
 (21) 5023-2011
 (22) 2.5.2011
 (24) 2.3.2012
 (31) PUV 2010-23643
 (32) 16.12.2010
 (33) CZ
 (45) 2.3.2012
 (47) 1.2.2012
 (72) Rožňo Peter, Bratislava, SK;
 (73) Rožňo Peter, Bratislava, SK;
 (54) **Elektrické zariadenie na ohrev z alternatívnych zdrojov a jeho použitie**

(51)	(11)	(51)	(11)	(51)	(11)	(51)	(11)
A01K 47/00	6038	A63F 9/00	6049	D06F 57/00	6058	F24B 1/00	6034
A01M 1/00	6060	B23Q 3/00	6054	E03C 1/00	6041	F24J 2/00	6046
A43C 7/00	6032	B30B 11/00	6045	E04B 1/00	6047	F41A 9/00	6040
A47G 7/00	6059	B30B 11/00	6044	F02B 37/00	6053	F41C 23/00	6039
A47G 33/00	6061	B60G 21/00	6051	F02G 5/00	6055	H02H 7/00	6030
A47J 19/00	6062	B60L 5/00	6037	F02G 5/00	6056	H02J 5/00	6063
A61C 15/00	6050	B63H 16/00	6057	F03D 1/00	6035	H05B 41/00	6029
A61K 36/00	6042	B65D 5/00	6033	F16B 7/00	6048		
A61K 36/00	6043	B65D 85/00	6028	F16C 33/00	6052		
A63B 49/00	6031	B66C 21/00	6027	F21L 4/00	6036		

MK2K**Zaniknuté úžitkové vzory uplynutím doby platnosti**

(11)	Dátum zániku	(11)	Dátum zániku	(11)	Dátum zániku	(11)	Dátum zániku
3220	14.01.2012	3948	24.06.2011	4848	13.06.2011	4888	19.06.2011
3221	14.01.2012	3999	16.06.2011	4862	14.06.2011	4909	25.06.2011
3922	09.06.2011	4003	03.06.2011	4863	19.06.2011	4974	22.06.2011
3944	08.06.2011	4004	14.06.2011	4871	19.06.2011	5026	11.06.2011
3945	08.06.2011	4083	01.06.2011	4881	07.06.2011	5171	01.06.2011
3946	08.06.2011	4729	23.06.2011	4883	25.06.2011		

ND2K**Predĺženie platnosti úžitkových vzorov**

(11)	(51)	(11)	(51)	(11)	(51)	(11)	(51)
4150	H02H 3/00	4358	G07C 15/00	5040	B65D 88/00	5150	F24B 1/00
4176	A21C 13/00	4424	G07F 17/00	5051	B62B 3/00	5416	A61M 16/00
4177	G09F 9/00	4717	E21D 23/00	5069	F01B 1/00	5951	H05H 1/00
(51) A21C 13/00		(51) F01B 1/00		(11) 5069			
(11) 4176		(11) 5069		(21) 2-2008			
(21) 5009-2005		(21) 2-2008		(22) 9.1.2008			
(22) 2.2.2005		(22) 9.1.2008		(73) Popovič Jozef, Spišské Vluchy, SK;			
(73) BEAS, a. s., Hradec Králové, CZ;		(73) Popovič Jozef, Spišské Vluchy, SK;		(54) Univerzálny kompresor			
(54) Prepravný prostriedok							
(51) A61M 16/00		(51) F24B 1/00		(11) 5150			
(11) 5416		(11) 5150		(21) 5014-2008			
(21) 50051-2009		(21) 5014-2008		(22) 27.2.2008			
(22) 5.2.2008		(22) 27.2.2008		(73) HT-design, s. r. o., Podhorie, SK;			
(73) KALAS Medical, s. r. o., Považská Bystrica, SK;		(73) HT-design, s. r. o., Podhorie, SK;		(54) Kozubové vložky alebo kozubové kachle s dvomi sklenenými dverami			
(54) Multidýzový dvojsmerný generátor tlaku na ventiláciu pľúc							
(51) B62B 3/00, G07F 7/00		(51) G07C 15/00, A63F 3/00, G06F 17/00, G06Q 40/00		(11) 4358			
(11) 5051		(11) 4358		(21) 5020-2005			
(21) 5092-2007		(21) 5020-2005		(22) 15.3.2005			
(22) 28.12.2007		(22) 15.3.2005		(73) TIPOS, národná lotériová spoločnosť, a. s., Bratislava, SK;			
(73) PROMO ITEM s. r. o., Praha 10 - Malešice, CZ;		(73) TIPOS, národná lotériová spoločnosť, a. s., Bratislava, SK;		(54) Elektronický systém na uzatváranie stávk v reálnom čase			
(54) Karta na odblokovanie zamykateľného systému nákupných vozíkov							
(51) B65D 88/00, B67D 1/00		(51) G07F 17/00		(11) 4424			
(11) 5040		(11) 4424		(21) 5046-2005			
(21) 8-2008		(21) 5046-2005		(22) 30.9.2004			
(22) 24.1.2008		(22) 30.9.2004		(73) NOVOMATIC AG, Gumpoldskirchen, AT;			
(73) Vaško Štefan, Ing., Prešov, SK;		(73) NOVOMATIC AG, Gumpoldskirchen, AT;		(54) Hrací stroj			
(54) Dvojkomorový pivný tank							
(51) E21D 23/00		(51) G09F 9/00, G02B 6/00, H01L 33/00		(11) 4177			
(11) 4717		(11) 4177		(21) 5026-2004			
(21) 5043-2006		(21) 5026-2004		(22) 22.12.2004			
(22) 6.12.2004		(22) 22.12.2004		(73) Značky Praha s. r. o., Statenice, CZ;			
(73) Bucyrus Europe GmbH, Lünen, DE;		(73) Značky Praha s. r. o., Statenice, CZ;		(54) Jednodiódový dioptrický element			
(54) Stojan banskej výstuže a zdvíhacie zariadenie ležatých lží							

(51) **H02H 3/00, H01H 83/00**
 (11) **4150**
 (21) 310-2004
 (22) 10.12.2004
 (73) SEZ Kropachy, a. s., Kropachy, SK;
 (54) **Kontaktný a ovládací mechanizmus ističov**

(51) **H05H 1/00, B27M 1/00**
 (11) **5951**
 (21) 50084-2010
 (22) 5.12.2006
 (73) Univerzita Komenského v Bratislave, Fakulta matematiky, fyziky a informatiky, Bratislava, SK;
 (54) **Zariadenie a spôsob povrchovej úpravy dreva, drevených vlákien a materiálov na báze dreva**

(51)	(11)	(51)	(11)	(51)	(11)	(51)	(11)
A21C 13/00	4176	B65D 88/00	5040	F24B 1/00	5150	G09F 9/00	4177
A61M 16/00	5416	E21D 23/00	4717	G07C 15/00	4358	H02H 3/00	4150
B62B 3/00	5051	F01B 1/00	5069	G07F 17/00	4424	H05H 1/00	5951

QB2K

Licenčné zmluvy registrované alebo udelené

(11) **5556**
 (21) 50045-2009
 (73) Plesník Juraj, Ing., Myjava, SK;
 Nadobúdateľ:
 PR Krajné, s.r.o., Bratislava, SK;
 Druh licencie: zmluvná výlučná
 Dátum uzavretia licenčnej zmluvy: 1.7.2011
 Dátum zápisu do registra: 5.1.2012

TC2K

Zmeny mien

(11) **4717**
 (21) 5043-2006
 (73) Bucyrus Europe GmbH, Hamm, DE;
 Dátum zápisu do registra: 16.1.2012

TE2K

Zmeny adries

(11) **4717**
 (21) 5043-2006
 (73) Bucyrus Europe GmbH, Lünen, DE;
 Dátum zápisu do registra: 16.1.2012

ČASŤ

DIZAJNY

Číselné INID - kódy na označovanie bibliografických údajov (Štandard WIPO ST. 80)

(11)	Číslo zapísaného dizajnu	(51)	Medzinárodné triedenie dizajnov
(15)	Dátum zápisu/predĺženia platnosti	(54)	Názov dizajnu
(18)	Predpokladaný dátum uplynutia platnosti zápisu/predĺženia platnosti	(55)	Vyobrazenie dizajnu/vyobrazenie dizajnu po čiastočnom výmaze
(21)	Číslo prihlášky	(58)	Dátum záznamu v registri, napr. zmeny mena, zániku, výmazu a pod.
(22)	Dátum podania prihlášky	(62)	Číslo pôvodnej prihlášky v prípade vylúčenej prihlášky
(24)	Dátum nadobudnutia účinkov zapísaného dizajnu	(72)	Meno pôvodcu (-ov)
(28)	Počet dizajnov	(73)	Meno (názov) a adresa majiteľa (-ov)
(31)	Číslo prioritnej prihlášky	(74)	Meno (názov) a adresa zástupcu (-ov)
(32)	Dátum podania prioritnej prihlášky	(78)	Meno (názov) a adresa nového majiteľa (-ov) po prevode alebo prechode
(33)	Krajina alebo regionálna organizácia priority		
(45)	Dátum sprístupnenia zapísaného dizajnu		
(46)	Dátum uplynutia odkladu zverejnenia		

Poznámka:

Číslo uvádzané pred kódom (51) znamená verziu Medzinárodného triedenia dizajnov.

Kódy na označovanie záhlaví oznámení publikovaných vo Vestníku ÚPV SR (Štandard WIPO ST. 17)

FG4Q	Zapísané dizajny Zapísané dizajny s odloženým zverejnením Zverejnené zapísané dizajny po uplynutí doby odkladu zverejnenia
MA4Q	Zaniknuté zapísané dizajny vzdaním sa
MC4Q	Vymazané zapísané dizajny
MG4Q	Čiastočne vymazané zapísané dizajny
MK4Q	Zaniknuté zapísané dizajny uplynutím doby platnosti
ND4Q	Predĺženie platnosti zapísaných dizajnov
PC4Q	Prevody a prechody práv
PD4Q	Zmeny dispozičných práv na zapísané dizajny (zálohy)
PD4Q	Zmeny dispozičných práv na zapísané dizajny (ukončenie zálohov)
QB4Q	Licenčné zmluvy registrované
QC4Q	Ukončenie platnosti licenčných zmlúv
TA4Q	Doplnenie pôvodcu (-ov)
TB4Q	Opravy mien
TC4Q	Zmeny mien
TD4Q	Opravy adries
TE4Q	Zmeny adries
TF4Q	Opravy dátumov
TG4Q	Opravy zatriedenia podľa Medzinárodného triedenia dizajnov
TH4Q	Opravy chýb alebo zmeny všeobecne
TK4Q	Opravy tlačových chýb vo Vestníku ÚPV SR

FG4Q

Zapísané dizajny

(11) (51)
 27770 09/01.01
 27771 19/08.03
 27772 11/99.00
 27773 26/04.02

(11) (51)
 27774 07/06.03
 27775 19/08.03
 27776 09/01.01

9 (51) 07/06.03

(11) **27774**
 (15) 18.1.2012
 (18) 16.9.2016
 (21) 58-2011
 (22) 16.9.2011
 (24) 18.1.2012

(72) Šupík Ladislav, Ing., Sereď, SK;

(73) Šupík Ladislav, Ing., Sereď, SK;

(54) Upínacia doska na stôl

Určenie výrobku:

Výrobok „Upínacia doska na stôl“ je určený na stoly, ktorých doska v spodnej časti nemá dostatočnú šírku na prichytenie pomocných zariadení.

(28) 1
 (55)

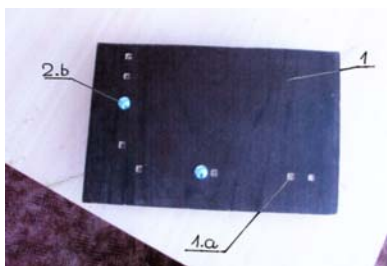

1.1

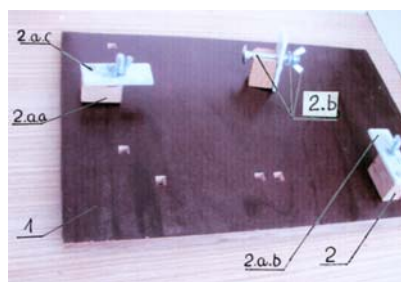

1.2

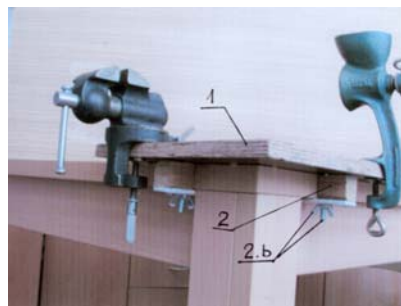

1.3

9 (51) 09/01.01

(11) **27776**
 (15) 18.1.2012
 (18) 21.9.2016
 (21) 60-2011
 (22) 21.9.2011
 (24) 18.1.2012

(72) Ligárt Peter, Horné Srnie, SK;

(73) IMPERATOR, s.r.o., Drietoma, SK;

(74) Kubínyi Peter, Bc., Trenčín, SK;

(54) Fľaša

Určenie výrobku:

Výrobok, v ktorom je dizajn stelesnený a na ktorom je použitý, je fľaša.

(28) 1
 (55)



1.1



1.2

(55)



1.3



1.4



1.5



1.1



1.2

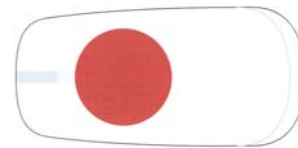

1.3



2.1



2.2

9 (51) 09/01.01

(11) 27770

(15) 11.1.2012

(18) 1.4.2016

(21) 19-2011

(22) 1.4.2011

(24) 11.1.2012

(72) Kutlík Dušan, Mgr. Art., Bratislava, SK;

(73) EURO-VAT, spol. s r. o., Alekšince, SK;

(74) Máčajová Mária, Ing., Nitra, SK;

(54) Fľaše DYNAMAX

Určenie výrobku:

Výrobok podľa dizajnu je určený ako fľaša na balenie motorových olejov, najmä značky DYNAMAX.

(28) 2

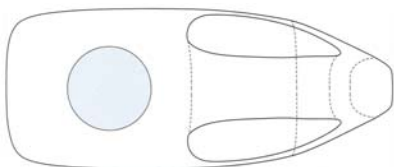

2.3

(55)

9 (51) 11/99.00

(11) 27772

(15) 18.1.2012

(18) 9.8.2016

(21) 48-2011

(22) 9.8.2011

(24) 18.1.2012

(72) Holub Miroslav, Handlová, SK; Vašková Sylvia, Trnava, SK;

(73) Holub Miroslav, Handlová, SK; Vašková Sylvia, Trnava, SK;

(54) Lepené kamene

Určenie výrobku:

Výrobok, v ktorom je dizajn stelesnený, je určený ako dekoratívny predmet na interiérovú a exteriérovú výzdobu.

(28) 2

(55)



1.1



2.1

9 (51) 19/08.03

(11) 27775

(15) 18.1.2012

(18) 21.9.2016

(21) 59-2011

(22) 21.9.2011

(24) 18.1.2012

(72) Miklušica Pavol, Bratislava, SK;

(73) IMPERATOR, s.r.o., Drietoma, SK;

(74) Kubínyi Peter, Bc., Trenčín, SK;

(54) Etiketa fľaše

Určenie výrobku:

Výrobok, v ktorom je dizajn stelesnený a na ktorom je použitý, je etiketa, najmä na fľaše.

(28) 7



1.1



2.1



3.1



4.1



5.1



6.1



7.1

Určenie výrobku:

Výrobky stelesnené v prihlasovaných dizajnoch sú určené najmä ako etikety, výrobkové štítky a nálepky používané na označovanie výrobkov a ako propagačné predmety.

(28) 35

(55)



1.1



2.1



3.1



REALITNÉ
CENTRUM

4.1



REALITNÉ
CENTRUM

5.1



6.1



REALITNÉ
CENTRUM

7.1

9 (51) 19/08.03

(11) 27771

(15) 18.1.2012

(18) 4.8.2016

(21) 47-2011

(22) 4.8.2011

(24) 18.1.2012

(72) Glos Mário, Žilina, SK;

(73) Glos Mário, Žilina, SK;

(54) Súbor predmetov určených na označovanie a propagáciu výrobkov



REALITNÉ
CENTRUM

8.1



9.1



REALITNÉ
CENTRUM

10.1



REALITNÁ
KANCELÁRIA

11.1



12.1



13.1



14.1



15.1



16.1



17.1



18.1



19.1



20.1



21.1



22.1



23.1



24.1



32.1



25.1



33.1



26.1



27.1



34.1



28.1



35.1



29.1



30.1



31.1

9 (51) 26/04.02

(11) 27773

(15) 18.1.2012

(18) 12.8.2016

(21) 49-2011

(22) 12.8.2011

(24) 18.1.2012

(72) Horváth Imrich, Rybany, SK;

(73) ADEST a.s., Rybany, SK;

(54) **Svietiace vianočné gule**

Určenie výrobku:

Výrobok, v ktorom je dizajn stelesnený, je určený ako svietiace vianočná ozdoba.

(28) 1

(55)



1.1



1.2



1.3

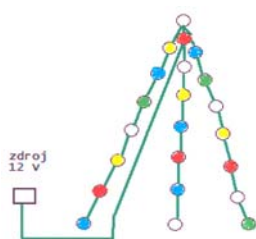

1.4

(51)	(11)
07/06.03	27774
09/01.01	27776
09/01.01	27770
11/99.00	27772

(51)	(11)
19/08.03	27771
19/08.03	27775
26/04.02	27773

MK4Q Zaniknuté zapísané dizajny uplynutím doby platnosti

(11)	Dátum zániku	(11)	Dátum zániku	(11)	Dátum zániku	(11)	Dátum zániku
25075	30.01.2012	25324	02.01.2012	25338	29.01.2012	27316	02.06.2011
25086	30.01.2012	25325	02.01.2012	25402	30.01.2012	27320	29.06.2011
25308	30.01.2012	25326	02.01.2012	25428	23.01.2012	27328	16.06.2011
25315	13.01.2012	25327	02.01.2012	26498	25.06.2011		
25323	02.01.2012	25328	02.01.2012	27300	21.06.2011		

ND4Q Predĺženie platnosti zapísaných dizajnov

(11)	(51)	(11)	(51)	(11)	(51)	(11)	(51)
26406	01/01.02	26778	05/06.00	27346	03/01.03	27424	05/06.00
26517	24/02.04	26779	05/06.00	27356	13/03.03	27425	05/06.00
26585	12/02.04	27332	06/99.00	27422	05/06.00		

7 (51) 01/01.02
(11) 26406
 (15) 15.1.2002
 (18) 15.6.2016
 (21) 134-2001
 (22) 15.6.2001
 (73) Radoma, s. r. o., Prešov, Kapušany pri Prešove, SK;
(54) Nanuk

8 (51) 03/01.03
(11) 27346
 (15) 24.7.2007
 (18) 11.12.2016
 (21) 60-2006
 (22) 11.12.2006
 (73) ARMA s. r. o., Dulovce, SK;
(54) Výstrojová súčiastka pre ASR - taška na výstroj
 Určenie výrobku:
 Taška na výstroj je určená na prenos výstrojových súčiastok pre profesionálnych vojakov v rámci vykonávania služobnej činnosti a pri presunoch.

8 (51) 05/06.00, 12/99.00
(11) 27422
 (15) 31.1.2008
 (18) 11.4.2017
 (21) 21-2007
 (22) 11.4.2007
 (73) Blizniak Peter, Ing., Košťany nad Turcom, SK;
(54) Svetloodrazová tabuľka s evidenčným číslom motorových a prípojných vozidiel I.
 Určenie výrobku:
 Svetloodrazová tabuľka s evidenčným číslom motorových a prípojných vozidiel I. sa umiestňuje na vonkajšom povrchu alebo za sklom kabíny motorových a prípojných vozidiel a slúži po umiestnení konkrétneho evidenčného čísla v jej vyznačených obdĺžnikoch na vonkajšiu identifikáciu a evidenciu cestných motorových vozidiel určených na dopravu osôb alebo vecí, a/alebo prípojných a zvláštnych vozidiel.

7 (51) 05/06.00, 12/99.00
(11) 26779
 (15) 9.12.2003
 (18) 10.9.2017
 (21) 193-2002
 (22) 10.9.2002
 (73) Blizniak Peter, Ing., Košťany nad Turcom, SK;
(54) Svetloodrazová fólia registračných značiek II.
 Určenie výrobku:
 Svetloodrazová fólia registračných značiek II. sa upevňuje na pevných podkladoch rovnakých rozmerov, buď ako samolepiaca alebo lepením bežnými lepidlami, najmä pri výrobe svetloodrazovej štátnej poznávacej značky určenej na prednú i zadnú alebo len na prednú, prípadne len na zadnú identifikáciu a evidenciu cestných motorových vozidiel na dopravu osôb alebo vecí a/alebo prípojných a zvláštnych vozidiel.

8 (51) 05/06.00, 12/99.00
(11) 27424
 (15) 12.2.2008
 (18) 10.9.2017
 (21) 43-2007
 (22) 10.9.2007
 (73) TOPS, spol. s r. o., Košťany nad Turcom, SK;
(54) Svietiacia svetloodrazová tabuľka s evidenčným číslom motorových a prípojných vozidiel
 Určenie výrobku:
 Svietiacia svetloodrazová tabuľka s evidenčným číslom motorových a prípojných vozidiel sa umiestňuje na vonkajšom povrchu kabíny motorových a prípojných vozidiel, a po umiestnení konkrétneho evidenčného čísla v jej vyznačených obdĺžnikoch slúži na dobrú vonkajšiu identifikáciu a evidenciu cestných motorových vozidiel určených na dopravu osôb alebo vecí, a/alebo prípojných a zvláštnych vozidiel ako z čelného, tak z bočných uhlov pohľadu i pri zhoršených vonkajších klimatizačných podmienkach, čím zabezpečuje po celý deň zvýšenie bezpečnosti pri jazde motorového alebo prípojného vozidla a vysokú čitateľnosť identifikačného systému vozidla.

7 (51) 05/06.00, 12/99.00**(11) 26778**

(15) 8.12.2003

(18) 30.8.2017

(21) 183-2002

(22) 30.8.2002

(73) Blizniak Peter, Ing., Košťany nad Turcom, SK;

(54) Biela svetloodrazová fólia registračných značiek V.

Určenie výrobku:

Biela svetloodrazová fólia registračných značiek V. sa upevňuje na pevných podkladoch rovnakých rozmerov, buď ako samolepiaca alebo lepením bežnými lepidlami, najmä pri výrobe svetloodrazovej štátnej poznávacej značky určenej na prednú i zadnú alebo len na prednú, prípadne len na zadnú identifikáciu a evidenciu cestných motorových vozidiel na dopravu osôb alebo vecí a/alebo prípojných a zvláštnych vozidiel.

8 (51) 05/06.00, 12/99.00**(11) 27425**

(15) 12.2.2008

(18) 10.9.2017

(21) 44-2007

(22) 10.9.2007

(73) TOPS, spol. s r. o., Košťany nad Turcom, SK;

(54) Polotransparentná svetloodrazová fólia na svietiacu tabuľku s evidenčným číslom motorových a prípojných vozidiel

Určenie výrobku:

Polotransparentná svetloodrazová fólia na svietiacu tabuľku s evidenčným číslom motorových a prípojných vozidiel sa umiestňuje pred plochú lampu, upevnenú v rámci tabuľky s evidenčným číslom motorových a prípojných vozidiel, nalepením na polopružnú transperickú plastovú polykarbonátovo-polyesterovú tabuľku s rovnakým rozmerom, ktorá je po vyznačení evidenčného čísla motorových a prípojných vozidiel na polotransparentnej svetloodrazovej fólii vo vozidle presvecovaná. Spojenie oboch súčastí tabuľky je buď súvislým prilepením samolepiacej vrstvy polotransparentnej svetloodrazovej fólie, alebo prostredníctvom nánosu vrstvy bežného lepidla na plastovú tabuľku pri výrobe svietiacej svetloodrazovej štátnej poznávacej značky. Polopružná transperická plastová polykarbonátovo-polyesterová tabuľka s polotransparentnou svetloodrazovou fóliou po vyznačení evidenčného čísla motorových a prípojných vozidiel, upevnená rámikom na karosérii motorových a prípojných vozidiel, je určená na zadnú identifikáciu a evidenciu cestných motorových vozidiel na dopravu osôb alebo vecí, a/alebo prípojných a zvláštnych vozidiel. Dizajn sa súčasne vzťahuje i na svetloodrazovú svietiacu tabuľku na evidenčné číslo motorových a prípojných vozidiel vytvorenú iba nalepením takejto polotransparentnej svetloodrazovej fólie na polopružnú transperickú plastovú polykarbonátovo-polyesterovú tabuľku.

8 (51) 06/99.00**(11) 27332**

(15) 17.5.2007

(18) 6.12.2016

(21) 59-2006

(22) 6.12.2006

(73) Lukáč Peter, Bánovce nad Bebravou, SK;

(54) Obrubová lišta

Určenie výrobku:

Výrobok podľa dizajnu, v ktorom je stelesnené vonkajšie tvarové riešenie obrubovej lišty, je určený na ukončenie obvodových častí nábytkárskych výrobkov.

7 (51) 12/02.04**(11) 26585**

(15) 9.1.2003

(18) 22.4.2017

(21) 93-2002

(22) 22.4.2002

(73) Stokke AS, Skodje, NO;

(54) Vozík a jeho časti**8 (51) 13/03.03****(11) 27356**

(15) 26.7.2007

(18) 17.1.2017

(21) 5001-2007

(22) 17.1.2007

(73) Pažitný Michal, Bratislava, SK;

(54) Elektrická zásuvková lišta, zásuvka, vypínač

Určenie výrobku:

Výrobky, v ktorých sú dizajny stelesnené, sú elektrická zásuvková lišta, elektrická zásuvka a elektrický vypínač, ktoré sa používajú na privedenie elektrickej energie na vzdialené miesto pomocou elektrického vedenia alebo sa inštalujú na stenu na dovedenie elektrickej energie alebo na zapnutie, alebo vypnutie spotrebiča.

7 (51) 24/02.04**(11) 26517**

(15) 19.7.2002

(18) 31.1.2017

(21) 21-2002

(22) 31.1.2002

(73) AstraZeneca AB, Södertälje, SE;

(54) Injekčné zariadenie

(51) 01/01.02 26406
 (11) 03/01.03 27346
 05/06.00 27422

(51) 05/06.00 27424
 (11) 05/06.00 26778
 05/06.00 27425

(51) 05/06.00 26779
 (11) 06/99.00 27332
 12/02.04 26585

(51) 13/03.03 27356
 (11) 24/02.04 26517

ČASŤ

OCHRANNÉ ZNÁMKY

Číselné kódy na označovanie bibliografických údajov (Štandard WIPO ST.60)

- (111) Číslo zápisu
(141) Dátum zániku
(151) Dátum zápisu
(156) Dátum obnovy
(180) Predpokladaný dátum uplynutia platnosti zápisu/obnovy
(210) Číslo prihlášky
(220) Dátum podania prihlášky
(310) Číslo prioritnej prihlášky
(320) Dátum podania prioritnej prihlášky
(330) Krajina alebo regionálna organizácia priority
(340) Zoznam tovarov a služieb, na ktoré sa vzťahuje čiastočná priorita
(350) Dátum práva z prihlášky, z ktorej sa uplatňuje seniorita
(360) Zoznam tovarov a služieb, na ktoré sa vzťahuje čiastočná seniorita
(442) Dátum zverejnenia prihlášky po prieskume
(450) Dátum oznámenia o zápise ochrannej známky
(510) Zoznam tovarov a/alebo služieb, ak neboli zatriedené/bez použitia triedenia
(511) Medzinárodné triedenie tovarov a/alebo služieb, a/alebo zoznam zatriedených tovarov a/alebo služieb
(540) Reprodukcia známky
(551) Údaje o kolektívnej známke
(554) Trojrozmerná známka
(580) Dátum zápisu akejkoľvek transakcie v súvislosti s prihláškou alebo zápisom ochrannej známky do registra, napr. zmena majiteľa, zmena mena alebo adresy, zrieknutie sa známky atď. (účinnosť)
(591) Údaje o uplatňovaných farbách
(641) Číslo a dátum podania prihlášky ochrannej známky Spoločenstva, premenou ktorej vznikla prihláška národnej ochrannej známky
(646) Číslo a dátum podania ochrannej známky Spoločenstva, premenou ktorej vznikla prihláška národnej ochrannej známky
(731) Meno a adresa prihlasovateľa (-ov)
(732) Meno a adresa majiteľa (-ov)
(740) Meno a adresa zástupcu (-ov)
(770) Meno a adresa predchádzajúceho prihlasovateľa (-ov) alebo majiteľa (-ov) (v prípade zmeny vlastníctva)
(771) Predchádzajúce meno alebo adresa prihlasovateľa (-ov) alebo majiteľa (-ov) (v prípade zmeny údajov)
(791) Meno a adresa držiteľa (-ov) licencie
(793) Podmienky a obmedzenia licencie
(800) Číslo a dátum medzinárodného zápisu
(881) Číslo a dátum zápisu ochrannej známky nahradenej medzinárodným zápisom

Poznámka:

Číslo uvádzané pred kódom (511) znamená verziu Medzinárodného triedenia tovarov a služieb.

Zverejnené prihlášky ochranných známk

(210)	(210)	(210)	(210)
754-2010	1699-2011	1953-2011	5596-2011
846-2010	1702-2011	1954-2011	5601-2011
847-2010	1703-2011	1955-2011	5602-2011
848-2010	1704-2011	1956-2011	5603-2011
1023-2010	1705-2011	1957-2011	5604-2011
1208-2010	1707-2011	1958-2011	5610-2011
1469-2010	1708-2011	1959-2011	5642-2011
1480-2010	1724-2011	1968-2011	5649-2011
1842-2010	1725-2011	1973-2011	5652-2011
5561-2010	1736-2011	1975-2011	5660-2011
41-2011	1742-2011	1976-2011	5661-2011
558-2011	1744-2011	1977-2011	5662-2011
691-2011	1747-2011	1978-2011	5663-2011
747-2011	1762-2011	1979-2011	5665-2011
813-2011	1765-2011	1980-2011	5666-2011
836-2011	1776-2011	1981-2011	5680-2011
837-2011	1777-2011	1996-2011	5700-2011
862-2011	1778-2011	1999-2011	5711-2011
863-2011	1779-2011	2009-2011	5712-2011
869-2011	1780-2011	2026-2011	5713-2011
884-2011	1782-2011	2027-2011	5731-2011
907-2011	1784-2011	2028-2011	5732-2011
911-2011	1785-2011	2029-2011	5733-2011
1032-2011	1803-2011	2030-2011	5734-2011
1050-2011	1809-2011	2032-2011	5735-2011
1082-2011	1810-2011	2033-2011	5736-2011
1164-2011	1811-2011	2034-2011	5738-2011
1194-2011	1812-2011	2036-2011	5741-2011
1216-2011	1816-2011	2037-2011	5757-2011
1217-2011	1820-2011	2038-2011	5763-2011
1267-2011	1821-2011	2041-2011	5764-2011
1287-2011	1831-2011	2046-2011	5765-2011
1302-2011	1835-2011	2047-2011	5771-2011
1320-2011	1836-2011	2048-2011	5772-2011
1337-2011	1837-2011	2049-2011	5773-2011
1338-2011	1838-2011	2057-2011	5774-2011
1339-2011	1839-2011	2058-2011	5781-2011
1399-2011	1840-2011	2061-2011	5783-2011
1400-2011	1850-2011	2065-2011	5784-2011
1417-2011	1858-2011	2066-2011	5785-2011
1419-2011	1860-2011	2067-2011	5786-2011
1420-2011	1871-2011	2068-2011	5789-2011
1464-2011	1881-2011	2069-2011	5790-2011
1470-2011	1886-2011	2071-2011	5794-2011
1497-2011	1902-2011	2072-2011	5796-2011
1507-2011	1903-2011	2075-2011	5797-2011
1511-2011	1906-2011	2079-2011	5799-2011
1512-2011	1908-2011	2083-2011	5801-2011
1513-2011	1910-2011	2085-2011	5803-2011
1528-2011	1911-2011	2087-2011	5805-2011
1566-2011	1915-2011	2091-2011	5806-2011
1567-2011	1916-2011	2133-2011	5809-2011
1568-2011	1917-2011	2134-2011	5810-2011
1569-2011	1918-2011	2135-2011	5817-2011
1572-2011	1919-2011	2136-2011	5818-2011
1587-2011	1929-2011	2169-2011	5819-2011
1601-2011	1930-2011	2170-2011	5831-2011
1602-2011	1933-2011	2202-2011	5847-2011
1603-2011	1934-2011	2205-2011	5859-2011
1624-2011	1941-2011	5446-2011	5873-2011
1635-2011	1944-2011	5482-2011	5874-2011
1639-2011	1947-2011	5505-2011	5895-2011
1640-2011	1948-2011	5506-2011	5896-2011
1641-2011	1949-2011	5509-2011	5897-2011
1671-2011	1950-2011	5530-2011	5898-2011
1677-2011	1951-2011	5531-2011	
1685-2011	1952-2011	5569-2011	

(210) 754-2010

(220) 12.5.2010

9 (511) 16, 39, 42

(511) 16 - Kancelárska technika uvedená v triede 16, náhradné dielce a príslušenstvo kancelárskej techniky uvedenej v triede 16.

39 - Balenie tovarov, uskladňovanie tovarov, sprostredkovanie prepravy.

42 - Poskytovanie informácií o módnom návrhárstve; meteorologické informácie a predpovede počasia.

(540) Vtipnejší vyhráva

(731) Slovenská televízia, Mlynská dolina, 845 45 Bratislava, SK;

(740) Holakovský Štefan, Ing., Bratislava, SK;

(210) 846-2010

(220) 24.5.2010

9 (511) 16, 39, 41, 42

(511) 16 - Kancelárska technika uvedená v triede 16, náhradné dielce a príslušenstvo kancelárskej techniky uvedenej v triede 16.

39 - Balenie tovarov, uskladňovanie tovarov, sprostredkovanie prepravy.

41 - Vzdelávanie; zhromažďovanie a poskytovanie informácií v oblasti vzdelávania; organizovanie a vedenie výstav na vzdelávanie.

42 - Meteorologické informácie a predpovede počasia.

(540) Československý hit storočia

(731) Slovenská televízia, Mlynská dolina, 845 45 Bratislava, SK;

(740) Holakovský Štefan, Ing., Bratislava, SK;

(210) 847-2010

(220) 24.5.2010

9 (511) 16, 39, 41, 42

(511) 16 - Kancelárska technika uvedená v triede 16, náhradné dielce a príslušenstvo kancelárskej techniky uvedenej v triede 16.

39 - Balenie tovarov, uskladňovanie tovarov, sprostredkovanie prepravy.

41 - Vzdelávanie; zhromažďovanie a poskytovanie informácií v oblasti vzdelávania; organizovanie a vedenie výstav na vzdelávanie.

42 - Meteorologické informácie a predpovede počasia.

(540) Československý Megahit

(731) Slovenská televízia, Mlynská dolina, 845 45 Bratislava, SK;

(740) Holakovský Štefan, Ing., Bratislava, SK;

(210) 848-2010

(220) 24.5.2010

9 (511) 16, 39, 41, 42

(511) 16 - Kancelárska technika uvedená v triede 16, náhradné dielce a príslušenstvo kancelárskej techniky uvedenej v triede 16.

39 - Balenie tovarov, uskladňovanie tovarov, sprostredkovanie prepravy.

41 - Vzdelávanie; zhromažďovanie a poskytovanie informácií v oblasti vzdelávania; organizovanie a vedenie výstav na vzdelávanie.

42 - Meteorologické informácie a predpovede počasia.

(540) Naj československý hit

(731) Slovenská televízia, Mlynská dolina, 845 45 Bratislava, SK;

(740) Holakovský Štefan, Ing., Bratislava, SK;

(210) 1023-2010

(220) 24.6.2010

9 (511) 5, 30, 32, 33

(511) 5 - Bylinkové čaje na lekárske účely, liečivé čaje, medicínálne alkoholy, medicínálne vína a čaje, bylinkové čaje na lekárske použitie, tekuté lieky, lieky vo forme nápojov, vitamínové nápoje na lekárske účely, ionizované nápoje s liečebnými účinkami, liečebné vína a sirupy.

30 - Kakaové nápoje, čokoládové nápoje a prípravky na výrobu týchto nápojov, čaj, bylinkový čaj, kávové nápoje.

32 - Nealkoholické nápoje, bioinformačné širokospektrálne regeneračné nápoje, iónové nápoje, izotonické nápoje, energetické nápoje, proteínové nápoje, nenávykové nápoje na stimuláciu a regeneráciu organizmu alebo na zvýšenie jeho výkonnosti, diétne nápoje, koncentráty na výrobu nápojov fortifikované stopovými prvkami, vitamínmi, prírodnými alebo minerálnymi extraktmi, aperitívy nealkoholické, nealkoholické výťažky z ovocia, zeleninové šťavy, arašidové mlieka, všetko v rámci tejto triedy.

33 - Alkoholické nápoje s výnimkou piva, alkoholové extrakty, destilované nápoje, digestívy, likéry a pálenky, liehoviny, alkoholické ovocné mušty, víno, alkoholické mušty, alkoholické výťažky z ovocia, alkoholové koktaily, liehové esencie, liehové výťažky, liehoviny, likéry, medovina, alkoholické nápoje obsahujúce ovocie, rum, víno, vodka, whisky, energetické nápoje obsahujúce alkohol.

(540)

(731) X-life, s.r.o., Plzeňská 216, 267 01 Králův Dvůr, CZ;

(740) Čorba Jozef, JUDr., Košice, SK;

(210) 1208-2010

(220) 22.7.2010

9 (511) 25, 35, 36, 43, 44

(511) 25 - Osobná bielizeň, spodná bielizeň, bielizeň zabráňujúca poteniu, body - bielizeň, pančuchy a pančuchové nohavice, plavky, podprsenky, podvázky, bundy, cyklistické oblečenie, čelenky, čiapky, čiapkové šilty, dámske róby a šaty, gymnastické (telocvičné) dresy, gamaše, chrániče uší (proti chladu, ako pokrývka hlavy), kombinézy (oblečenie), kabáty, košeľe, krátke nohavice, krátke kabátiky, kravaty, kožušiny (oblečenie), kostýmy, korzety, kovové časti na obuv a opasky, nohavice, nohavičky, oblečenie, oblečenie pre motoristov, oblečenie z kože, obuv, odevy, opasky, peleríny, plášte, pleteniny (oblečenie), pletiarsky tovar, polokošeľe, pokrývky hlavy, ponožky, pot-

níky, pulóvre, pyžamá, rukavice, rukávniky, saka, sandále, spodky, sukne, svetre, šatky, šály, šaty, športová obuv, športové tričká a dresy, spodničky, tielka, tričká, topánky, vesty, uniformy, vrchné ošatenie.

35 - Personálne poradenstvo, vzťahy s verejnosťou (prieskum vzťahov medzi podnikmi, inštitúciami a spoločenským prostredím).

36 - Zmenárské služby, oceňovanie umeleckých diel.

43 - Služby barov, rýchle občerstvenie (bufety), hotelierske služby, kaviarne, prenájom prednáškových sál, príprava a dodávka jedla na objednávku do domu, reštaurácie, samoobslužné reštaurácie, hotely, prenájom prechodného ubytovania, rezervácia hotelov, rezervácia penziónov, rezervácia prechodného ubytovania, ubytovacie kancelárie (hotely, penzióny), zaobstarávanie ubytovania a stravovania v hoteloch, penziónoch, turistických a prázdninových táboroch, ubytovniach, na farmách a v rekreačných zariadeniach.

44 - Zabezpečovanie záchrany ľudského života ako lekárske služby, ošetrovateľské služby, služby v oblasti poskytovania prvej pomoci, lekárske služby, poradenské služby v oblasti poskytovania prvej pomoci, masáže, ošetrovateľské služby, salóny krásy, zotavovne, poskytovanie doplnkových zdravotníckych služieb.

(540) Procar - Motorsport

(731) Procar - Motorsport s.r.o., Partizánska 29, 900 84 Báhoň, SK;

(210) 1469-2010

(220) 6.9.2010

9 (511) 35

(511) 35 - Reklamná činnosť; obchodný manažment; obchodná správa; obchodná administratíva; kancelárske práce.

(540) EMC

(731) Maštena Michal, Mgr., Fraňa Kráľa 16, 811 05 Bratislava, SK;

(740) Capitol Legal Group, s.r.o., Bratislava, SK;

(210) 1480-2010

(220) 6.9.2010

9 (511) 35

(511) 35 - Grafická úprava tlačovín na reklamné účely.

(540) HANNASAKI

(731) Čech Jaroslav, Kornatice 4, 338 43 Mirošov, CZ;

(210) 1842-2010

(220) 11.11.2010

9 (511) 29, 30, 35

(511) 29 - Mrazené ovocie; mrazená zelenina; ovocie naložené v alkohole; mliečne výrobky; mlieko; mliečne nápoje; mrazené mliečne nápoje; ovocné rôsoly; ovocná dreň; džemy; vajcia; sušené vajcia; chuťovky na báze ovocia; konzervované, mrazené, sušené a tepelne spracované ovocie a zelenina; kandizované ovocie; ovocné zaváraniny; ovocné pretlaky; marmeláda; plátky sušeného ovocia; rýchle občerstvenie na báze ovocia; šľahačka; bujóny, vývary; mäso; ryby; hydina a zverina; jedlé oleje a tuky.

30 - Zmrzliny; mrazené krémy; zmrzlinové prášky; prášky na výrobu zmrzliny; šerbety (zmrzlinové nápoje); prísady do zmrzliny ako spojivo; chuťové prísady; aromatické prípravky do zmrzlín; príchute do zákuskov, koláčov a zmrzlín s výnimkou éterických olejov; ľad; mrazené cukrovinky; mrazené mliečne a ovocné krémy; mrazené pekárske a cukrárske výrobky; mrazená piza; ľadový čaj; mrazené jogurty (mrazené potraviny); lístkové cesto; čokoláda; káva; čaj; kakao; cukor; ryža; maniok; ságo; kávové náhradky; med; melasový sirup; kávové, kakaové a čokoládové nápoje; puding; stužovače na šľahačku; prášky do pečiva; vanilka (príchut'); múka a výrobky z obilja; chlieb; omáčky ako chuťové prísady; prášky do pečiva; pekárske a cukrárske výrobky; cukrovinky; mrazené zákusky, koláče; mrazené múčne výrobky; korenie.

35 - Maloobchodné a veľkoobchodné služby s potravinami, so zmrzlínami, s prípravkami a polotovarmi na výrobu zmrzlín, s nápojmi, s mrazenými potravinami, s mrazeným ovocím a zeleninou, s mrazenými cukrovinkami, so zariadeniami na výrobu zmrzlín, s mrazničkami, s mraziacimi boxmi; zhromažďovanie rozličných výrobkov pre tretie osoby (okrem dopravy) s cieľom umožniť zákazníkovi, aby si mohli tieto výrobky pohodlne prehliadať a nakupovať, a to prostredníctvom maloobchodných predajní, veľkoobchodných predajní, prostredníctvom katalógového predaja alebo elektronickými prostriedkami, prostredníctvom webových stránok alebo prostredníctvom telenákupu; obchodný alebo podnikateľský prieskum; reklama; rozširovanie reklamných materiálov zákazníkovi (letáky, prospekty, tlačivá, vzorky); online reklama na počítačovej komunikačnej sieti; organizovanie výstav na obchodné a reklamné účely; poskytovanie informácií o uvedených službách prostredníctvom komunikačných médií, elektronickej pošty, SMS správ, počítačových sietí a internetu.

(540) ŠARIŠAN

(731) FROST, s. r. o., Jesenná 12, 080 05 Prešov, SK;

(740) Porubčan Róbert, Ing., Ivanka pri Dunaji, SK;

(210) 5561-2010

(220) 13.8.2010

9 (511) 4, 7, 11, 12

(511) 4 - Kvapaliny do vozidiel a motorov, najmä oleje, mazivá, aditíva (nie chemické) do motorových palív.
7 - Filtre a filtračné systémy pre motory, hnacie stroje alebo stroje na filtráciu kvapalín a plynov, najmä olejové filtre, olejové odstredivé filtre, ako i olejové filtračné moduly, vzduchové filtre, palivové filtre, palivové filtre v potrubí, filtre v palivových nádržiach, čističe paliva vznetrového motora, moduly čističa paliva vznetrového motora, čističe prachových častíc vznetrového motora, čističe prevodového oleja, filtre systému ostrekovača okenného skla, čističe močoviny; odstredivky; filtre pre erozívne stroje (nazývané aj elektroiskrové stroje); filtre pre hydraulické kvapaliny; hydraulické nasávacie filtre; hydraulické vysokotlakové filtre; hydraulické filtre vo vratnom potrubí; filtre pre vzduchové klimatizácie (ako časti strojov alebo motorov); čističe močoviny, filtre

pre posilňovače riadenia, filtre pre brzdo­vé sú­stavy, filtre hydraulického perovania, filtre systé­mu ostrekovača okenného skla, filtre pre hydrau­lické kvapaliny; hydraulické nasávacie filtre; hydrau­lické vysokotlakové filtre; hydraulické filtre vo vratnom potrubí; filtračné náplne pre uvedené filtre, separátory olejovej hmly; vzduchové olejové separačné prvky; filtračné náplne pre uvedené fil­tre, filtre chladiacej vody.

11 - Kabínové vzduchové filtre, filtre s aktívnym uhlím, filtre v odvodušnení nádrží.

12 - Filtre a filtračné systémy pre vozidlá a fil­tračné prvky na filtráciu kvapalín a plynov; skri­ňa sušiča vzduchu a/alebo skriňa sušiča vzduchu na vysušanie plynov pomocou kvapaliny absor­bujúcich látok; skriňa sušiča vzduchu na vysúša­nie a separáciu vzduchu a oleja z prietoku plynu.

(540) PUROLATOR

(731) Purolator Filters NA LLC, 3200 Natal Street, Fayetteville, North Carolina 28306, US;

(740) ROTT, RŮŽIČKA & GUTTMANN, Bratislava, SK;

(210) 41-2011

(220) 11.1.2011

9 (511) 9, 16, 35

(511) 9 - Dáta, databázy a iné informačné produkty na magnetických, optických, elektronických a obdobných nosičoch; multimediálne produkty na magnetických, optických, elektronických a obdobných nosičoch; elektronické periodiká a neperiodiká; počítačový softvér; počítačový hardvér; zvukové, zvukovo-obrazové a obrazové záznamy na magnetických, optických, elektronických a obdobných nosičoch; prístroje na reprodukciu zvuku, obrazu a iných dát.

16 - Papier; lepenka a výrobky z nich; tlačiarenské výrobky nezahrnuté v iných triedach; potreby na knižné väzby; fotografie; papiernický tovar; lepidlá na kancelárske použitie a pre domácnosť; potreby pre umelcov; štetce; písacie potreby a písacie stroje; kancelárske potreby s výnimkou nábytku; učebné a vyučovacie pomôcky s výnimkou prístrojov; tlačiarenské typy a štočky; periodické a neperiodické publikácie; diáre patriace do triedy 16; kalendáre; reklamné predmety z papiera a lepenky; mapy; hroty pier; atramenty; kalamáre; potreby pre maliarov patriace do tejto triedy ako maliarske valčeky, maliarske súpravy patriace do tejto triedy; násadky na perá; obrazy; grafiky; pečate; plagáty; pohľadnice; tuhy do ceruziek; listový papier; listové súpravy; obaly a obalové materiály patriace do tejto triedy; umelecké predmety z papiera a lepenky.

35 - Maloobchod a veľkoobchod s výrobkami uvedenými v triede 9 a 16; internetový obchod s výrobkami uvedenými v triede 9 a 16; sprostredkovateľská činnosť v oblasti obchodu s výrobkami uvedenými v triede 9 a 16.

(540)



Všetka dobré!

(591) modrá, čierna, biela

(731) MFP paper s.r.o., Generála Štefánika 1638, 750 02 Přerov, CZ;

(740) Kubínyi Peter, Bc., Trenčín, SK;

(210) 558-2011

(220) 30.3.2011

9 (511) 32

(511) 32 - Pivá s výnimkou nealkoholických.

(540) FÉNIX

(731) Plzeňský Prazdroj, a. s., U Prazdroje 7, 304 97 Plzeň, CZ;

(740) Štros David, JUDr., Bratislava, SK;

(210) 691-2011

(220) 18.4.2011

9 (511) 35, 36, 38, 41, 42, 44, 45

(511) 35 - Sprostredkovateľská činnosť v oblasti služieb patriacich do triedy 35 tohto zoznamu; sprostredkovateľská činnosť v obchode s tovarom; kompilácia a prepis dát, kompilácia adresárov s cieľom publikovania na internete; poskytovanie priestoru na webstránkach pre reklamy tovarov a služieb; zbieranie a zoraďovanie údajov v počítačových databázach a služby spracovania dát; služby riadenia dát elektronickej inventarizácie; služby outsourcingu; služby obchodného výskumu a prieskumu; služby obchodných prognóz; organizácia a manažment systémov obchodných stimulov a vernostných stimulov; prieskum a výskum trhu a verejnej mienky; reklamná propagačná a inzertná činnosť; konzultačná a poraden­ská činnosť v obchode a službách patriacich do triedy 35 tohto zoznamu; zoraďovanie údajov do počítačových databáz; kancelárske a sekretárske služby vrátane kopírovacích a rozmnožovacích služieb; marketing a manažment; vedenie účtovníctva; reklamné služby s cieľom propagácie e-obchodu; maloobchodné a veľkoobchodné služby so soft­vérom; personálne poradenstvo; konzultačné, po­radenské a informačné služby v oblasti personál­neho manažmentu; mediálne poradenstvo; mar­ketingové poradenstvo; obchodné poradenstvo pri vytváraní siete zdravotníckych poradenských cen­tier pre zdravie a kvalitu života muža, rodu a ro­diny pre tretie osoby; spracovanie a vyhodnoco­vanie databáz kvality poskytovaných služieb v oblasti zdravia a kvality života muža, rodu a ro­diny (administratívne služby).

36 - Realitné kancelárie; finančný lízing; fakto­ring a forfajting.

38 - Telekomunikačné služby; komunikačné služ­by patriace do tejto triedy; zber a prenos správ telefónom; mobilným telefónom, faxom, telefaxom; prenos, dodanie a príjem zvuku, dát, obrazov, hud­by a informácií; služby doručovania elektronic­kých správ; služby výmeny údajov (telekomuni­kačná služba); vysielacie služby; vysielanie alebo prenos rádiových alebo televíznych programov a filmov, teleshoppingových a webshoppingo­vých programov; vysielanie a dodanie multime­diálneho obsahu cez elektrické komunikačné sie­te; služby videokonferencií; komunikácia cez po­čítač; prenos správ a informácií o súčasnom dia­ní; telefonické služby.

41 - Vykonávanie mimoškolskej vzdelávacej činnosti (vzdelávanie); výchovno-zábavné klubové služby; organizovanie kultúrnych, športových a iných spoločenských podujatí; vydávanie kníh, máp, zborníkov, vydávanie novín a časopisov, periodických a neperiodických publikácií okrem vydávania a aktualizovania reklamných a náborových textov; organizovanie kongresov a výstav, s výnimkou výstav na reklamné a komerčné účely; organizovanie kurzov, seminárov a školení; služby pre oddych a rekreáciu; vzdelávacia činnosť; organizovanie a vedenie kurzov, seminárov, školení, kongresov, konferencií, výstav; vydávanie a zverejňovanie elektronických publikácií (okrem reklamných); školiaca činnosť v oblasti obchodu, služieb, výpočtovej techniky; prekladateľské a tlmočnické služby; konzultačné, poradenské, tréningové a koučovacie služby v oblasti rozvoja ľudských zdrojov (vzdelávanie); konzultačné a poradenské služby v oblasti spoločenského správania, v oblasti rozvoja osobnosti (vzdelávanie, výchova); poskytovanie vzdelávacích služieb na zvyšovanie gramotnosti v oblasti zdravia a kvality života muža a rodiny (vzdelávanie).

42 - Výskum a vývoj v oblasti spoločenských a humanitných vied; vytváranie počítačových stránok (webových stránok) pre zákazníkov; aktualizovanie počítačových programov; inštalácia počítačových programov; návrh počítačových systémov; počítačové programovanie; poradenstvo v oblasti počítačového hardvéru.

44 - Ambulancia s odborným zameraním urológia, sexuológia, invertenčná ultrasonografia v urológii (lekárske služby); lekárske služby; zdravotnícke služby a poradenstvo v oblasti zdravia muža a rodiny; poradenské služby v oblasti zdravého životného a pracovného prostredia muža a rodiny (lekárske služby); psychologické služby; masáže služby; online informačné, konzultačné a poradenské služby v oblasti zdravia a kvality života muža a rodiny (lekárske služby); telemedicínske služby; monitoring (lekárske služby); konzultačné, informačné a poradenské služby zdravotnej starostlivosti, zdravotného stavu a zdravia lekárska pomoc a zdravotné asistenčné služby; konzultačné, informačné a poradenské služby v oblasti krásy; konzultačné, poradenské a informačné služby v oblasti zdravého životného štýlu a zdravej výživy (lekárske služby); konzultačné a poradenské služby v oblasti vizáže (služby vizážistov); konzultačné, poradenské a informačné služby v oblasti zdravia a kvality života muža, rodu a rodiny (lekárske služby); konzultačné, poradenské a informačné služby v oblasti manažovania vlastného zdravia (lekárske služby); služby zdravotníckych prognóz v oblasti zdravia a kvality života a muža a rodiny.

45 - Právne služby poskytované jednotlivcom, združeniam, organizáciám a podnikom; zoznamovacie služby; mediálne služby; spravovanie autorských práv; poskytovanie ochrany (ombudsman) zdravia, zdravého životného štýlu, práv a právom chránených záujmov klientov voči tretím osobám (právne služby).

(540)



(731) REAL MEN SLOVAKIA, spol. s r. o., Tomašíkova 2, 040 01 Košice, SK;

(210) 747-2011

(220) 27.4.2011

9 (511) 16, 32, 33, 35

(511) 16 - Baliaci papier; blahoprajné pohľadnice; brožované knihy, brožúry, brožúrky; bublinové obaly z plastických materiálov (na balenie); časopisy; etikety s výnimkou textilných; fotografie; grafické zobrazenia; grafiky; kalendáre; kartón, lepenka; katalógy; papierové darčeky patriace do triedy 16; knihy; lepenkové alebo papierové škatule; lepenkové alebo papierové obaly na fľaše; lepenkové platne (papiernický tovar); lepiace pásy na kancelárske účely a na použitie v domácnosti; lepoprelá; mapy; obálky (papiernický tovar); obaly (papiernický tovar); obrazy; papiernický tovar; periodické a neperiodické publikácie; plagáty; predmety z kartónu; prospekty; pútače z papiera alebo z lepenky; reklamné tabule z papiera, kartónu alebo lepenky; grafické reprodukcie; tlačené reklamné materiály; umelecké litografie; umelelohmotné fólie na balenie; vrecia z papiera alebo z plastických materiálov na balenie.

32 - Nealkoholické nápoje; nealkoholické výťažky z ovocia; príchute na výrobu nápojov; sirupy na výrobu nápojov; stolové vody; vody ako nápoje; ovocné šťavy; prášky na prípravu šumivých nápojov.

33 - Víno; alkoholické nápoje okrem piva; likéry; brandy; koktaily alkoholické; destilované nápoje.

35 - Sprostredkovanie obchodu s tovarom; odborné obchodné poradenstvo týkajúce sa vín a vinárstva; reklamná činnosť; maloobchodná činnosť s alkoholickými nápojmi a nealkoholickými nápojmi; veľkoobchodná činnosť s alkoholickými nápojmi a nealkoholickými nápojmi; organizovanie audiovizuálnych predstavení na komerčné a reklamné účely; organizovanie výstav na komerčné alebo reklamné účely; personálne poradenstvo; pomoc pri riadení obchodnej činnosti; poradenstvo v obchodnej činnosti; poskytovanie obchodných alebo podnikateľských informácií; rozširovanie reklamných oznamov; rozširovanie reklamných materiálov zákazníkom (letáky, prospekty, tlačivá, vzorky); spracovanie textov; vydávanie a aktualizovanie reklamných materiálov a zvukovo-obrazových záznamov a periodických a neperiodických publikácií na reklamné účely; vydávanie a rozširovanie reklamných textov; vydávanie reklamných alebo náborových textov; obchodné alebo podnikateľské informácie; komerčné informačné kancelárie; prenájom kancelárskych strojov a zariadení; marketingové štúdie; nábor zamestnancov; obchodný alebo podnikateľský prieskum; obchodný manažment a podnikové poradenstvo; prenájom predajných automatov; predvádzanie (služby modeliek) na reklamné účely a na podporu predaja; predvádzanie tovaru.

(540) THE

(731) GAS Familia, s.r.o., Prešovská 8, 064 01 Stará Ľubovňa, SK;

(740) Belička Ivan, Ing., Banská Bystrica, SK;

(210) 813-2011

(220) 13.5.2011

9 (511) 35, 41

(511) 35 - Organizovanie výstav na obchodné a reklamné účely; vylepovanie plagátov; rozširovanie reklamných alebo inzertných oznamov; príprava inzertných stĺpcov; predvádzanie tovaru; zasielanie reklamných materiálov zákazníkom; vydávanie a aktualizovanie reklamných materiálov; uverejňovanie reklamných textov; vydávanie reklamných alebo náborových textov; reklama; rozhlasová reklama; televízna reklama; reklamné agentúry; predvádzanie (služby modeliek) na reklamné účely a podporu predaja; organizovanie výstav na komerčné alebo reklamné účely; prenájom reklamných plôch; podpora predaja (pre tretie osoby); zabezpečovanie predplácania novín a časopisov.

41 - Organizovanie plesov; organizovanie súťaží krásy; zábava, pobavenie; služby v oblasti estrád; organizovanie súťaží (vedomostných alebo zábavných); rozhlasová zábava; vydávanie textov s výnimkou reklamných alebo náborových; vydávanie kníh; televízna zábava; informácie o možnostiach zábavy; organizovanie kultúrnych alebo vzdelávacích výstav; organizovanie živých vystúpení; živé predstavenie; organizovanie a vedenie seminárov.

(540) **TELE PLUS**

(731) BAUER MEDIA SK v.o.s., Einsteinova 23, 851 01 Bratislava, SK;

(740) Holoubková Mária, Ing., Bratislava, SK;

(210) 836-2011

(220) 18.5.2011

9 (511) 6, 9, 11, 19, 37, 40, 42

(511) 6 - Kovové dvere nezahrnuté v iných triedach, kovové dvere odolné proti ohňu, oceľové dvere, dvere z kujného železa, plné dvere; dverové klopadlá a držadlá k dverovým klopadlám, kovové dverové kovanie, kovové dverné rámy, kovové dverové kľučky, kovové dverové zarážky a krúžky zarážok, kovanie okenné, kovanie stavebné, kovanie na posuvné dvere, kovanie nábytkové kovové, obecné kovy v surovom stave a polospracovanom stave a ich zliatiny, mreže, haly kovové montované, kovové závesy, závesné systémy pre stropné podhlády, kovové panely, kovové stavebné dielce, kovové rúrky, kovové lišty na stavbu stropov a stien, valcované profily z plechu, kovové pretlačované profily, kotvy, kovadliny, zvony, koľajnice a iný kovový materiál pre železnice patriace do tejto triedy; kovové reťaze (s výnimkou hnacích reťazí na vozidlá); kovové káble a neelektrické drôty, stavebné dielce, liate, valcované, kované, stavebné hmoty patriace do tejto triedy; tavené, ako aj tavené stavebné dielce, stavebné materiály liate alebo valcované (kovové), stavebné materiály z bieleho kovu, stavebné alebo nábytkové kovanie zo zliatiny "britania", kovové potreby zámočnicke a klampiarske patriace do tejto triedy, kovové rúrky, zámočnicke výrobky, klince a skrutky, iné výrobky z kovu neobsiahnuté v iných triedach, surové železo, hliník, odliatky kovové, odliatky z liatiny, odliatky zo sivej liatiny, odliatky z hliníka, kovové zlievarenské modely, formy na liatie kovov, kovové lešenie, kovové laná, kovové

obkladové dosky a dlaždice, kovové okenné rámy, kovové okná, okenné stavače, kovové rúry, nedobytné pokladne a schránky, oceľové guľôčky, podkovy, rudy, nádoby valcovité, kovové (bubny), nádoby na stlačený plyn, fittingy - spojky na kovové potrubie, parné potrubie, ústredné kúrenie, odliatky trojrozmerné, kovové odliatky praciek k opaskom, liatinové riady, kolíky a tyče stanové z kovov, kovové stavebné konštrukcie, kovové tesnenie pre upchávkové puzdrá, kovy ľahké, kovy ložiskové, kovy obecné, nie polospracované, kovy rafinované, kovy zväracie, kovy tvarované rôznym spôsobom, lisované, razené, kované, frézované, vŕtané, sústružené (neobsiahnuté v iných triedach), kovové podperné plechy alebo dosky, kovové mriežky ku krbom, kovové mreže, kovanie (z alfenidu, alpaky, anglického kovu) pre stavby alebo pre nábytok, kovanie na výrobky stavebného stolárstva, kovové ploty, oceľ, cementačná oceľ, čiastočne tvarovaná oceľ (spracovaná), galvanizovaná oceľ, koľajnicová oceľ, liata oceľ, oceľ nástrojová, pásová, plávková, rýchlochlezná, surová, kujná, ťahaná a tyčová, ingoty ocele, oceľové vlky, oceľ ušľachtilá, oceľ valcovaná, vanádová a zušľachtená, oceľové konštrukcie neprenosné a stavebné oceľové dielce, oceľové gule, oceľové ostatné pásy, oceľové predmety tvarované (neobsiahnuté v iných triedach), oceľové stožiare, oceľové zvinovacie rolety, oceľové rúrky a rúry, oceľové výrobky (neobsiahnuté v iných triedach), oceľový drôt, oceľový plech, oceľové dvere, potrubie oceľové, požiarné uzávery stavebných otvorov.

9 - Hasiace prístroje, protipožiarné, samočinné hasiace zariadenia, zariadenia pre striekanie požiarných uzáverov.

11 - Hydranty, hydranty vodovodné, hydrantové systémy.

19 - Dvere krídlové (drevené), dvere posuvné drevené, dvere posuvné sklenené, dvere sklznicové (sklenené), dverné rámy nekovové, dverné výplne (nekovové); dvere sklenené, odolné proti ohňu; stavebné a dekoračné prvky z betónu, nekovové stavebné dielce na strešné konštrukcie, stavebné drevo, nekovové stavebné hmoty patriace do tejto triedy; stavebný kameň, opracovaný alebo neopracovaný; stavebná lepenka, nekovový stavebný materiál, surový, polospracovaný alebo spracovaný; plastický materiál patriaci do tejto triedy; stavebný papier, stavebné sklo, cement, vápno, malta, sadra, štrk, obklady pecí (výmurovky) z ohňovzdorného plastického materiálu, kameň na krby, kameninové kachličky, kamenné dlaždice, kamene žiaruvzdorné z flu, kameň prírodný a umelý, betón, betón armovaný, betónové dosky, betónové okenné stĺpiky, betónové preklady, betónové dlaždice, kameninové alebo cementové rúry, výrobky na stavbu ciest patriace do tejto triedy; asfalt, smola a živec, tehly a tehliarske výrobky, nekovové prenosné domy, obkladačky, obkladové dosky a dlaždice nekovové, nekovové panely na obklady stien, stropné akustické a dekoračné podhlády, dvere nekovové, okenné rámy nekovové, okenné sklo, vláknité stavebné panely a dosky, steny drevené, vláknité a z aglomerovaného materiálu; kamenné pomníky, krby, komíny, papier dechtový (ako krytina), drevené dlažobné kocky, dyhy z dreva, drevené ostenie, drevo atlasové, drevo banské, sta-

vebné drevo, stavebné drevené polotovary, drevené montované stavby najmä na táborenie (podstady pod stany, jedálne, umývárne, WC), drevo na debny, drevo na dyhy, drevo preglejkové, drevo schopné formovania, drevo stavebné, drevo tvarované, drevo spôsobilé na liatie (zmes dreveného prachu), drevolepenka na stavebníctvo, podlahy, nekovové podlahy a stropy na stavby, materiály na jednoliatu podlahu, podlaha drevená, podlahovina z korkovej drviny, nekovové potreby na stavbu podláh patriace do tejto triedy, nekovové dlaždice, bridlice na strechy, bridlica prírodná alebo umelá, bridlica ako krytina, bridlicové dosky brúsené, hladené alebo opracované inak, bridlicový prach, sklo s drôtenou vložkou, požiari odolné sklo vrátane drátkového, nekovové dvere presklené, sklo nepriestrelné, sklo stavebné, nekovové presklené steny s požiarnou odolnosťou.

37 - Stavby (stavebná činnosť) a opravy, uskutocňovanie bytových a občianskych stavieb, uskutocňovanie priemyslových stavieb, murárske práce, železobetónárske práce, zhotovovanie železných výstuh do betónu, prenájom stavebných (staveniskových) strojov, prenájom lešení; stavebné inžinierske, poľnohospodárske zariadenia - opravy; údržba spojená s prenájomom nehnuteľností, údržba a opravy strojov, opravy automobilov, prenájom dielenských strojov, montážne stavebné práce, montovanie stavieb a interiérov, montáž stavebných materiálov na špeciálne úpravy akustických vlastností interiérov, inštalácia akustických (zvukovoizolačných) panelov, montáže sadrokartónových dielcov, montáže deliacich stien a priečok, montáže sadrokartónových systémov, montáže zdvíhacích podláh (pre rozvody pod podlahou), zariaďovanie kancelárií (montáž a inštalácie strojov a prístrojov), inštalácie a opravy žalúzií, stavby pozemné inžinierske a vodné, izolačné práce, čistenie fasád, dláždičské práce, pokladanie podláh, vysušovanie stavieb, opravy a udrzovanie stavieb, maliarske, lakovnícke a tapetárske práce, čistenie stavieb, kachlí, kanálov, práce štukatérske, omietkarske a sadrovacie, ošetrovanie drevených stavieb, konštrukcií, nábytku a iných výrobkov, čistenie a údržba motorových vozidiel, zneškodňovanie škodlivín, hmyzu a buriny, montáž a údržba konštrukcií vykurovacích a plynových zariadení, inštalácia a opravy poplašného zariadenia proti vlámaniu a pre prípad požiaru, inštalácie elektrické.

40 - Spracovanie a úprava materiálov, spracovanie plastických hmôt, spracovanie kovov, spracovanie dreva; garbiarske práce, farbenie, príprava, spracovanie a povrchové zušľachtovanie koží, povrchová úprava kovov, eloxovanie, emailovanie, galvanizácia, fosfátovanie, chrómovanie, zinkovanie, apretácia textílu, bielenie a farbenie látok; tlač (litografická), sadzba tlačovín, fotosadzba; služby fotoateliérov; čistenie vzduchu, recyklácia škodlivín (odpadu).

42 - Architektonické služby, služby architektov, krajinárov, záhradných architektov, projektovanie stavieb, znalecké posudky - inžinierske práce, počítačové navrhovanie tlačovín, počítačová úprava fotografie (grafické dizajnérstvo), rešerše vedecké a priemyslové, programovanie, programovanie počítačmi; revízia, odborná kontrola ply-

nových zariadení, skúšky vybraných tlakových zariadení; technické poradenstvo (požiari), tvorba softvéru a programov, softvér - návrhy, prevod a konverzia počítačových programov a údajov (okrem fyzickej konverzie), prevod a konverzia údajov a dokumentov z fyzických médií na elektronické médiá, tvorba a údržba počítačových stránok (web) pre zákazníkov, hosťovanie na počítačových stránkach (web), inštalácia počítačových programov, návrh počítačových systémov, programovanie internetových databázových systémov a internetových aplikácií, konštrukcia WWW prezentácií a riešenie WWW serverov, aktualizácia počítačových programov, údržba počítačových programov, prenájom času na prístup do počítačových databáz, zhotovovanie kópií počítačových programov, technické štúdie v oblasti počítačov a programového vybavenia, výskum a vývoj a tvorba systémov na elektronické obchodovanie a informačných technológií, programovanie internetových databázových systémov a internetových aplikácií, programovanie multi-mediálnych aplikácií, vytváranie a modelovanie 3D animácií, interaktívnych a grafických programov, počítačové animácie a vizualizácie, grafický dizajn.

(540)

HASIL

(591) tmavočervená

(731) Hasil, s.r.o., Tomášikova 19, 821 02 Bratislava, SK;

(740) Holoubková Mária, Ing., Bratislava, SK;

(210) 837-2011

(220) 18.5.2011

9 (511) 6, 9, 11, 19, 37, 40, 42

(511) 6 - Kovové dvere nezahnuté v iných triedach, kovové dvere odolné proti ohňu, oceľové dvere, dvere z kujného železa, plné dvere; dverové klopadlá a držadlá k dverovým klopadlám, kovové dverové kovanie, kovové dverové rámy, kovové dverové kľučky, kovové dverové záružky a krúžky záružok, kovanie okenné, kovanie stavebné, kovanie na posuvné dvere, kovanie nábytkové kovové, obecné kovy v surovom stave a polospracovanom stave a ich zliatiny, mreže, haly kovové montované, kovové závesy, závesné systémy pre stropné podhlady, kovové panely, kovové stavebné dielce, kovové rúrky, kovové lišty na stavbu stropov a stien, valcované profily z plechu, kovové pretlačované profily, kotvy, kovadliny, zvony, koľajnice a iný kovový materiál pre železnice patriace do tejto triedy; kovové reťaze (s výnimkou hnacích reťazí na vozidlá); kovové káble a neelektrické drôty, stavebné dielce, liate, valcované, kované, stavebné hmoty patriace do tejto triedy; tavené, ako aj tavené stavebné dielce, stavebné materiály liate alebo valcované (kovové), stavebné materiály z bieleho kovu, stavebné alebo nábytkové kovanie zo zliatiny "britania", kovové potreby zámočnícke a klampiarske patriace do tejto triedy, kovové rúrky, zámočnícke výrobky, klnice a skrutky, iné výrobky z kovu neobšiahnuté v iných triedach, surové železo, hliník,

odliatky kovové, odliatky z liatiny, odliatky zo sivej liatiny, odliatky z hliníka, kovové zlievarenské modely, formy na liatie kovov, kovové lešenie, kovové laná, kovové obkladové dosky a dlaždice, kovové okenné rámy, kovové okná, okenné stávače, kovové rúry, nedobytné pokladne a schránky, oceľové guľôčky, podkovy, rudy, nádoby valcovité, kovové (bubny), nádoby na stlačený plyn, fittingy - spojky na kovové potrubie, parné potrubie, ústredné kúrenie, odliatky trojrozmerné, kovové odliatky praciek k opaskom, liatinové riady, kolíky a tyče stanové z kovov, kovové stavebné konštrukcie, kovové tesnenie pre upchávkové puzdrá, kovy ľahké, kovy ložiskové, kovy obecné, nie polospracované, kovy rafinované, kovy zvaracie, kovy tvarované rôznym spôsobom, lisované, razené, kované, frézované, vŕtané, sústružené (neobsiahnuté v iných triedach), kovové podperné plechy alebo dosky, kovové mriežky ku krbom, kovové mreže, kovanie (z alfenidu, alpaky, anglického kovu) pre stavby alebo pre nábytok, kovanie na výroby stavebného stolárstva, kovové ploty, oceľ, cementačná oceľ, čiastočne tvarovaná oceľ (spracovaná), galvanizovaná oceľ, kofajnicová oceľ, liata oceľ, oceľ nástrojová, pásová, plávková, rýchlorezná, surová, kujná, ťahaná a tyčová, ingoty ocele, oceľové vlky, ušľachtilá oceľ, oceľ valcovaná, vanádová a zušľachtená, oceľové konštrukcie neprenosné a stavebné oceľové dielce, oceľové gule, oceľové ostnaté pásy, oceľové predmety tvarované (neobsiahnuté v iných triedach), oceľové stožiare, oceľové zvinovacie rolety, oceľové rúrky a rúry, oceľové výrobky (neobsiahnuté v iných triedach), oceľový drôt, oceľový plech, oceľové dvere, potrubie oceľové, požiarné uzávery stavebných otvorov.

9 - Hasiace prístroje, protipožiarné, samočinné hasiace zariadenia, zariadenia pre striekanie požiarnych uzáverov.

11 - Hydranty, hydranty vodovodné, hydrantové systémy.

19 - Dvere krídlové (drevené), dvere posuvné drevené, dvere posuvné sklenené, dvere sklznícové (sklenené), dverné rámy nekovové, dverné výplne (nekovové); dvere sklenené, odolné proti ohňu; stavebné a dekoračné prvky z betónu, nekovové stavebné dielce na strešné konštrukcie, stavebné drevo, nekovové stavebné hmoty patriace do tejto triedy; stavebný kameň, opracovaný alebo neopracovaný; stavebná lepenka, nekovový stavebný materiál, surový, polospracovaný alebo spracovaný; plastický materiál patriaci do tejto triedy; stavebný papier, stavebné sklo, cement, vápno, malta, sadra, štrk, obklady pecí (výmurovky) z ohňovzdorného plastického materiálu, kameň na krby, kameninové kachličky, kamenné dlaždice, kamene žiaruvzdorné z ílu, kameň prírodný a umelý, betón, betón armovaný, betónové dosky, betónové okenné stĺpiky, betónové preklady, betónové dlaždice, kameninové alebo cementové rúry, výrobky na stavbu ciest patriace do tejto triedy; asfalt, smola a živec, tehly a tehliarske výrobky, nekovové prenosné domy, obkladačky, obkladové dosky a dlaždice nekovové, nekovové panely na obklady stien, stropné akustické a dekoračné podhlády, dvere nekovové, okenné rámy nekovové, okenné sklo, vláknité stavebné panely a dosky, steny drevené, vláknité a z aglomerova-

ného materiálu; kamenné pomníky, krby, komíny, papier dechtový (ako krytina), drevené dlažobné kocky, dyhy z dreva, drevené ostenie, drevo atlasové, drevo banské, stavebné drevo, stavebné drevené polotovary, drevené montované stavby najmä na táborenie (podsady pod stany, jedálne, umyvárne, WC), drevo na debny, drevo na dyhy, drevo preglejkové, drevo schopné formovania, drevo stavebné, drevo tvarované, drevo spôsobilé na liatie (zmes dreveného prachu), drevolepenka na stavebníctvo, podlahy, nekovové podlahy a stropy na stavby, materiály na jednoliatu podlahu, podlaha drevená, podlahovina z korkovej drviny, nekovové potreby na stavbu podláh patriace do tejto triedy, nekovové dlaždice, bridlice na strechy, bridlica prírodná alebo umelá, bridlica ako krytina, bridlicové dosky brúsené, hladené alebo opracované inak, bridlicový prach, sklo s drôtenou vložkou, požiarné odolné sklo vrátane drátkového, nekovové dvere presklené, sklo nepriestrelné, sklo stavebné, nekovové presklené steny s požiarnou odolnosťou.

37 - Stavby (stavebná činnosť) a opravy, uskutočňovanie bytových a občianskych stavieb, uskutočňovanie priemyslových stavieb, murárske práce, železobetónárske práce, zhotovovanie železných výstuh do betónu, prenájom stavebných (staveniskových) strojov, prenájom lešení; stavebné inžinierske, poľnohospodárske zariadenia - opravy; údržba spojená s prenájomom nehnuteľností, údržba a opravy strojov, opravy automobilov, prenájom dielenských strojov, montážne stavebné práce, montovanie stavieb a interiérov, montáž stavebných materiálov na špeciálne úpravy akustických vlastností interiérov, inštalácia akustických (zvukovoizolačných) panelov, montáže sadrokartónových dielcov, montáže deliacich stien a priečok, montáže sadrokartónových systémov, montáže zdvíhacích podláh (pre rozvody pod podlahou), zariaďovanie kancelárií (montáž a inštalácia strojov a prístrojov), inštalácie a opravy žalúzií, stavby pozemné inžinierske a vodné, izolačné práce, čistenie fasád, dláždičské práce, pokladanie podláh, vysušenie stavieb, opravy a udržiavanie stavieb, maliarske, lakovnícke a tapetárske práce, čistenie stavieb, kachlí, kanálov, práce štukatérske, omietkarské a sadrovacie, ošetrovanie drevených stavieb, konštrukcií, nábytku a iných výrobkov, čistenie a údržba motorových vozidiel, zneškodňovanie škodlivín, hmyzu a buriny, montáž a údržba konštrukcií vykurovacích a plynových zariadení, inštalácia a opravy poplašného zariadenia proti vlámaniu a pre prípad požiaru, inštalácie elektrické.

40 - Spracovanie a úprava materiálov, spracovanie plastických hmôt, spracovanie kovov, spracovanie dreva; garbiarske práce, farbenie, príprava, spracovanie a povrchové zušľachtovanie koží, povrchová úprava kovov, eloxovanie, emailovanie, galvanizácia, fosfátovanie, chrómovanie, zinkovanie, apretácia textilu, bielenie a farbenie látok; tlač (litografická), sadzba tlačovín, fotosadzba; služby fotoateliérov; čistenie vzduchu, recyklácia škodlivín (odpadu).

42 - Architektonické služby, služby architektov, krajinárov, záhradných architektov, projektovanie stavieb, znalecké posudky - inžinierske práce, počítačové navrhovanie tlačovín, počítačová úpra-

va fotografie (grafické dizajnérstvo), rešerše vedecké a priemyslové, programovanie, programovanie počítačmi; revízia, odborná kontrola plynových zariadení, skúšky vybraných tlakových zariadení; technické poradenstvo (požiarne), tvorba softvéru a programov, softvér - návrhy, prevod a konverzia počítačových programov a údajov (okrem fyzickej konverzie), prevod a konverzia údajov a dokumentov z fyzických médií na elektronické médiá, tvorba a údržba počítačových stránok (web) pre zákazníkov, hostovanie na počítačových stránkach (web), inštalácia počítačových programov, návrh počítačových systémov, programovanie internetových databázových systémov a internetových aplikácií, konštrukcia WWW prezentácií a riešenie WWW serverov, aktualizácia počítačových programov, údržba počítačových programov, prenájom času na prístup do počítačových databáz, zhotovovanie kópií počítačových programov, technické štúdie v oblasti počítačov a programového vybavenia, výskum a vývoj a tvorba systémov na elektronické obchodovanie a informačných technológií, programovanie internetových databázových systémov a internetových aplikácií, programovanie multimedialných aplikácií, vytváranie a modelovanie 3D animácií, interaktívnych a grafických programov, počítačové animácie a vizualizácie, grafický dizajn.

(540)

HASIL

(731) Hasil, s.r.o., Tomášikova 19, 821 02 Bratislava, SK;

(740) Holoubková Mária, Ing., Bratislava, SK;

(210) 862-2011

(220) 20.5.2011

9 (511) 5, 30, 35

(511) 5 - Cukrovinárske a pečivárske výrobky s posilňujúcim a podporným účinkom; cukrovinárske a pečivárske výrobky pre diabetikov; ďalej uvedené výrobky pre diabetikov: trvanlivé a polotrvanlivé pečivo; jemné pečivo; oblátky; kokosové oblátky; sušienky; napolitánky; keksy; biskvity; perníky; medovníky; múčne potraviny; výrobky z obilnín určené na ľudskú spotrebu; koláče; dezerty; zákusky; trvanlivé pečivo čokoládové a nečokoládové; piškóty; tortičky; výrobky v triede 5 obsahujúce kakao a/alebo kávu; kakaové, čokoládové, kávové, orieškové a ovocné náplne a krémy; výrobky z kakaa; koláče s plnkou; čokoládové a nečokoládové cukrovinky; tyčinky (cukrovinky alebo pečivo); čokoládové a kakaové polevy.

30 - Trvanlivé a polotrvanlivé pečivo; jemné pečivo; oblátky; kokosové oblátky; sušienky; napolitánky; keksy; biskvity; perníky; medovníky; múčne potraviny; výrobky z obilnín určené na ľudskú spotrebu; koláče; dezerty; zákusky; trvanlivé pečivo čokoládové a nečokoládové; piškóty; tortičky; výrobky v triede 30 obsahujúce kakao a/alebo kávu; kakaové, čokoládové, kávové, orieškové a ovocné náplne a krémy; výrobky z kakaa; koláče s plnkou; čokoládové a nečokoládové cukrovinky; tyčinky (cukrovinky alebo pečivo); čokoládové a kakaové polevy.

35 - Maloobchodné a veľkoobchodné služby s tovarmi uvedenými v triedach 5 a 30; sprostredkovanie obchodu s tovarmi.

(540)



(591) zelená, biela, hnedá, béžová, žltá

(731) Pečivárne Liptovský Hrádok, s. r. o., Liptovská Porúbka 347, 033 01 Liptovský Hrádok, SK;

(740) Holakovský Štefan, Ing., Bratislava, SK;

(210) 863-2011

(220) 20.5.2011

9 (511) 5, 30, 35

(511) 5 - Cukrovinárske a pečivárske výrobky s posilňujúcim a podporným účinkom; cukrovinárske a pečivárske výrobky pre diabetikov; ďalej uvedené výrobky pre diabetikov; trvanlivé a polotrvanlivé pečivo; jemné pečivo; oblátky; kokosové oblátky; sušienky; napolitánky; keksy; biskvity; perníky; medovníky; múčne potraviny; výrobky z obilnín určené na ľudskú spotrebu; koláče; dezerty; zákusky; trvanlivé pečivo čokoládové a nečokoládové; piškóty; tortičky; výrobky v triede 5 obsahujúce kakao a/alebo kávu; kakaové, čokoládové, kávové, orieškové a ovocné náplne a krémy; výrobky z kakaa; koláče s plnkou; čokoládové a nečokoládové cukrovinky; tyčinky (cukrovinky alebo pečivo); čokoládové a kakaové polevy.

30 - Trvanlivé a polotrvanlivé pečivo; jemné pečivo; oblátky; kokosové oblátky; sušienky; napolitánky; keksy; biskvity; perníky; medovníky; múčne potraviny; výrobky z obilnín určené na ľudskú spotrebu; koláče; dezerty; zákusky; trvanlivé pečivo čokoládové a nečokoládové; piškóty; tortičky; výrobky v triede 30 obsahujúce kakao a/alebo kávu; kakaové, čokoládové, kávové, orieškové a ovocné náplne a krémy; výrobky z kakaa; koláče s plnkou; čokoládové a nečokoládové cukrovinky; tyčinky (cukrovinky alebo pečivo); čokoládové a kakaové polevy.

35 - Maloobchodné a veľkoobchodné služby s tovarmi uvedenými v triedach 5 a 30; sprostredkovanie obchodu s tovarmi.

(540) Arica

(731) Pečivárne Liptovský Hrádok, s. r. o., Liptovská Porúbka 347, 033 01 Liptovský Hrádok, SK;

(740) Holakovský Štefan, Ing., Bratislava, SK;

(210) 869-2011

(220) 20.5.2011

9 (511) 29

(511) 29 - Syry.

(540)



(591) žltá, červená, sivá, biela, modrá, zelená, čierna

(731) ASTROM export-import spol. s r.o., V Mokřinách 57/4, 140 00 Praha, CZ;

(740) ROTT, RŮŽIČKA & GUTTMANN, Bratislava, SK;

(210) 884-2011

(220) 23.5.2011

9 (511) 35, 39

(511) 35 - Nábor zamestnancov; sprostredkovateľne práce. 39 - Rezervácia v doprave; preprave cestujúcich; informácie o preprave; sprostredkovanie prepravy; automobilová preprava; organizovanie ciest.

(540) **SERVUS**

(731) Klein Marek, Možiarska 1460/3, 060 01 Kežmarok, SK;

(210) 907-2011

(220) 25.5.2011

9 (511) 29, 30, 32, 33

(511) 29 - Mlieko a mliečne výrobky; jedlé oleje a tuky; nátierky alebo pasty na báze mlieka, vaječného bielka a tuku (patriace do triedy 29); nátierky alebo pasty na báze sójových proteínov na potravinárske účely (patriace do triedy 29); bielidlá do kávy a čaju pozostávajúce prevažne zo sacharidov, vaječného bielka a/alebo tuku; kakaové maslo; dezerty pripravené na použitie, hotové zákusky alebo dezerty v práškovej forme a podobné pokrmy na báze mlieka; polievky; srvátka na potravinárske účely; srvátka, kazeín, ovocie alebo vaječný bielok ako koncentráty na potravinárske účely; všetky uvedené výrobky tiež vo forme prášku na potravinárske účely; ovocné a zeleninové šťavy na varenie; marmelády; džemy; živočíšny a/alebo rastlinný tuk v prášku (jedlé tuky); maslo a výrobky z masla, smotana, smotanové výrobky, zeleninové výrobky, zeleninové smotany (krémy), výrobky zo zeleninovej smotany, kyslé mlieko, jogurt, jogurtové nápoje, mlieko bez laktózy, výrobky z mlieka bez laktózy, smotana do kávy; napodobeniny syrov; tvaroh; sýry; ovocné desiate, sójové mlieko (náhradka mlieka), sójová smotana; mliečne nápoje s prevažujúcim obsahom mlieka; margarín, kakaové maslo; kazeín na potravinárske účely; ovocný šalát, ovocné želé.

30 - Majonéza; omáčky (na ochutenie), najmä šaláty dresingy a dipy; ochutené omáčky, koreniny; kakaové koncentráty pre potravinársky priemysel; chlieb a pekárenské výrobky, tiež potreté či pokryté maslom, maslovými výrobkami, syrom, syrovými výrobkami a/alebo sójovými výrobkami; pečivo a múčniky; zmrzliny, prášok na prípravu zmrzlín; jedlá soľ; prírodné sladidlá; sladkosti; nátierky alebo pasty zo sacharidov (patriace do triedy 30); ovocné šťavy; pudinky.

32 - Ovocné a zeleninové šťavy ako nápoje a/alebo na výrobu nápojov alebo na pridanie do nápojov; iné nealkoholické nápoje, najmä nápoje s prídavkom mlieka a mliečnych výrobkov, patriace do triedy 32; sirupy a iné prípravky na výrobu nápojov; srvátkové nápoje.

33 - Prípravky na výrobu alkoholických nápojov, ktoré sú založené na smotane, mlieku, srvátke, mliečnom cukre, ovocí, kakau a/alebo bielkovinách patriacich do triedy 32.

(540)



(591) červená, biela

(731) RAJO, a.s., Studená 35, 823 55 Bratislava, SK;

(740) Bachratá Magdaléna, Mgr., Bratislava, SK;

(210) 911-2011

(220) 25.5.2011

9 (511) 9, 16, 35, 37, 38, 41, 42

(511) 9 - Počítačový softvér vrátane softvéru na zálohovanie dát, vyhľadávanie, spracovanie, vyhodnocovanie a indexovanie informácií, nahraný softvér na optických nosičoch údajov, CD a DVD diskoch a magnetických médiách; softvér nahrateľný zo vzdialených počítačov; serverový softvér, softvér na správu počítačových systémov, správu počítačov; monitorovací a komunikačný softvér; hardvér na získavanie, spracovanie a indexovanie dát a informácií; sieťové počítače vrátane počítačových doplnkov; periférne zariadenia k počítačom; zariadenie na online elektronické generovanie a zobrazovanie reklamných bannerov pre komunikačné zariadenia, najmä pre mobilné telefóny; multimediálny počítačový softvér. 16 - Papier; kartón; lepenka a výrobky z týchto materiálov, ktoré nie sú zahrnuté v iných triedach; tlačoviny; publikácie; knihárske výrobky; fotografie; noviny; časopisy (periodiká); tlač, knihy, brožúry, príručky, prospekty, ročenky, katalógy, albumy, atlasy, blahoprajné pohľadnice, formuláre, kalendáre, knižné záložky, listový papier, grafické reprodukcie; záložky do kníh; plniace perá; perá (kancelárske potreby), školské potreby, pútače, etikety s výnimkou textilných, lepiace štítky, darčkové predmety vyrobené najmä z papiera, lepenky a kartónu; periodické a neperiodické publikácie týkajúce sa správy počítačových systémov, manažmentu technických a obchodných činností súvisiacich s prevádzkou a využitím výpočtovej techniky; tlačoviny informačného charakteru; príručky pre používateľov softvéru.

35 - Reklamné služby; obchodný manažment; obchodná správa; obchodná administratíva; kancelárske práce; poradenské služby v podnikovom manažmente pri predaji tovarov a služieb; poradenstvo a manažment pre podniky; obchodný manažment, poskytovanie pomoci pri riadení obchodnej činnosti, poradenstvo súvisiace s riadením obchodnej činnosti a organizácie, propagačné a informačné služby; personálny manažment a manažment ľudských zdrojov; umiestnenie a nábor ľudských zdrojov; sprostredkovanie nákupu a predaja tovarov, reklama, správa spoločností, organizovanie výstav na reklamné a obchodné účely; rozširovanie reklamných oznamov; predvádzanie tovaru; rozširovanie reklamných materiálov zákazníkom, (letáky, prospekty, tlačivá, vzorky); zasielanie reklamných materiálov zákazníkom; vydávanie a aktualizovanie reklamných materiálov; distribúcia vzoriek; obchodný alebo podnikateľský prieskum; prenájom reklamných materiálov; uverejňovanie reklamných textov; posielanie reklamných textov prostredníctvom mobilných zariadení a SMS správ; vydávanie reklamných ale-

bo náborových textov; vzťahy s verejnosťou, televízna reklama; reklamné agentúry; organizovanie reklamných hier na propagáciu predaja; zbieranie údajov do počítačových databáz, poskytovanie obchodných informačných dát v elektronickej podobe; marketingové štúdie; obchodné plánovanie, obchodné odhady, marketingový a obchodný výskum; prieskum trhu; prieskum verejnej mienky; prenájom reklamných priestorov vrátane virtuálnych; prenájom reklamných plôch; reklamná a inzertná činnosť prostredníctvom akéhokoľvek média, najmä prostredníctvom dátovej alebo informačnej siete; online reklama na počítačovej komunikačnej sieti, poskytovanie informácií vrátane multimediálnych a iných informačných produktov všetkých druhov reklamného charakteru; prenájom reklamných informačných a komunikačných miest; automatizované spracovanie dát; sprostredkovateľská činnosť v oblasti obchodu s tovarom; obchodný manažment a podnikové poradenstvo; online sprostredkovanie obchodu s tovarom pomocou svetovej počítačovej siete; sprostredkovanie nákupu tovarov a služieb online prostredníctvom svetovej počítačovej siete, obchodná správa počítačových systémov; sprostredkovanie telefónnej komunikácie; sprostredkovanie hostovania na počítačových serveroch; sprostredkovanie grafického dizajnu; automatizované spracovanie údajov; maloobchodné služby v oblasti výpočtovej techniky; maloobchodné služby v oblasti počítačového softvéru.

37 - Montáž, inštalácia, údržba a opravy výpočtovej techniky, poradenstvo v oblasti montáže, inštalácie, údržby a opráv výpočtovej techniky; údržba počítačových systémov; vytváranie dočasných a trvalých počítačových sietí (hardvér); údržba hardvéru tvoriaceho počítačový systém.

38 - Telekomunikačné služby; elektronická pošta, počítačová komunikácia, prenos správ a obrazových informácií pomocou počítača; telefónna komunikácia; komunikácia prostredníctvom optických káblov; služby zabezpečujúce vstup do telekomunikačných sietí; telekomunikačné služby vrátane videokonferencií, poskytovanie telekomunikačného pripojenia do svetovej počítačovej siete, poskytovanie používateľského pripojenia do svetovej počítačovej siete, poradenstvo v oblasti telekomunikačných služieb; poskytovanie služieb na komunikáciu medzi užívateľmi v reálnom čase (chatting); online prístup ku správam, novinám a informáciám; prenos správ a obrazových informácií pomocou počítača; služby diaľkových dátových prenosov; telekomunikačné služby online elektronického generovania a zobrazovania reklamných bannerov pre komunikačné zariadenia, najmä pre mobilné telefóny.

41 - Online vydávanie publikácií, elektronická publikačná činnosť v oblasti správy počítačových systémov, manažmentu technických a obchodných činností súvisiacich s prevádzkou a využitím výpočtovej techniky; poskytovanie elektronických publikácií online bez možnosti kopírovania; vzdelávanie v oblasti výpočtovej techniky, obchodu a podnikania; vzdelávacie služby pomocou výpočtovej techniky; zabezpečovanie výcvikov, kurzov a školení.

42 - Grafický dizajn; hostovanie na webových stránkach; hostovanie na počítačových serveroch; správa počítačových serverov a počítačových sietí; inštalácia počítačových programov; obnovenie počítačových databáz; počítačové programovanie; servis počítačových programov; poradenské služby v oblasti počítačového hardvéru a softvéru; prenájom počítačového softvéru; prenájom počítačovej pamätevej kapacity; prenájom počítačového strojového času; vytváranie a udržiavanie webových stránok pre zákazníkov; analýza softvéru; analýza počítačového hardvéru s výnimkou fyzickej analýzy; navrhovanie počítačových systémov a dátových sietí; poradenské, konzultačné a expertízne služby v oblasti počítačových softvérov a hardvérov; poskytovanie informácií v oblasti počítačových softvérov a hardvérov; tvorba softvéru; navrhovanie a správa inteligentného komunikačného a monitorovacieho systému pre správu počítačových systémov; projektovanie dočasných a trvalých počítačových sietí, vytváranie dočasných a trvalých počítačových sietí (softvér); online poskytovanie informácií pomocou počítačovej siete ohľadom poskytovania služieb serverhousingu a virtuálneho serverhousingu; online poskytovanie informácií pomocou počítačovej siete ohľadom prenájmu výpočtovej a úložnej kapacity na serveroch poskytovateľa; online poskytovanie informácií pomocou počítačovej siete ohľadom administrácie serverov a archívácie dát; online poskytovanie informácií pomocou počítačovej siete ohľadom prenájmu serverov vrátane programového vybavenia; vytváranie a udržiavanie webových stránok určených na online nákup tovarov a služieb; údržba softvéru potrebného na chod počítačových systémov; tvorba multimediálneho počítačového softvéru.

(540)



(591) modrá, sivá

(731) YUX s.r.o., Beniaková ulica 28, 841 05 Bratislava, SK;

(740) Brichtová Tatiana, JUDr., Bratislava, SK;

(210) 1032-2011

(220) 17.6.2011

9 (511) 16, 17, 35

(511) 16 - Papier, kartón, lepenka a výrobky z týchto materiálov patriace do tejto triedy; tlačoviny, knihárske výrobky; papiernický tovar a písacie potreby; písacie stroje a kancelárske potreby okrem nábytku; obalové materiály z plastických hmôt patriace do tejto triedy, tlačiarenské štočky a stereotypy.

17 - Samolepky s výnimkou samolepiek na kancelárske účely a pre domácnosť.

35 - Reklamná činnosť, veľkoobchodná činnosť s tovarmi uvedenými v triedach 16 a 17, sprostredkovateľská činnosť v oblasti obchodu, kancelárske práce.

(540)



(591) červená, čierna

(731) MiF, s. r. o., Nerudova 4039, 018 41 Dubnica nad Váhom, SK;

(740) MAJLINGOVÁ & PARTNERS, s. r. o., Bratislava, SK;

(210) 1050-2011

(220) 22.6.2011

9 (511) 35, 37, 39, 41

(511) 35 - Obchodné sprostredkovanie nákupu a predaja vozidiel, veteránov, ojazdených vozidiel, autosúčiastok, autodoplnkov.

37 - Autoopravné (oprava a údržba veteránov, automobilov, motocyklov, autolakovanie).

39 - Prenájom veteránov (vozidiel).

41 - Vzdelávanie, zabezpečovanie výcvikov, kurzov, školení, zábava, športová a kultúrna činnosť, služby športovísk, prevádzkovanie športových zariadení, zhromažďovanie a poskytovanie informácií v oblasti športu, zábavy a vzdelávania, poskytovanie klubových služieb (výchovno-vzdelávacích a zábavných); organizovanie a vedenie koncertných, športových súťaží, vedomostných, súťaží krásy, zábavných súťaží, výstav (okrem komerčných a reklamných výstav), vydateľská, publikačná a nakladateľská činnosť (okrem vydávania reklamných a náborových textov), organizovanie živých vystúpení.

(540)



(731) Kollár Miroslav, Obrody 5, 040 11 Košice, SK;

(210) 1082-2011

(220) 24.6.2011

9 (511) 1, 9, 17, 35, 37, 40, 41, 42, 45

(511) 1 - Chemikálie na hasenie vo forme plynov, práškov, zmesí, disperzií, kvapalných alebo tuhých látok; penotvorné látky alebo činidlá na hasenie; zmesi do hasiacich prístrojov; chemikálie pre priemysel, vedu, fotografiu, poľnohospodárstvo, záhradníctvo, lesníctvo; suchý ľad (oxid uhličitý).

9 - Hasiace prístroje; vodné, penové, práškové hasiace prístroje; hasiace prístroje na hasenie jedlých tukov a olejov; hasiace prístroje CO₂; stabilné vodné (sprinklerové) hasiace zariadenia; hydranty na hasenie; stabilné penové a plynové hasiace zariadenia a zariadenia na vodnú hmlu; polostabilné alebo mobilné hasiace zariadenia; požiarne uzávery proti šíreniu ohňa; požiarotechnické zariadenia; protipožiarna technika patriaca do triedy 9; požiarne autá; požiarne člny a lode; požiarne palice; záchranné zariadenia a prístroje na záchranu; hubice požiarických hadíc; požiarne striekačky; azbestové zásteny pre požiarnikov; dýzy požiarnych hadíc; sprchovacie zariadenia pre prípad požiaru; záchranné a požiarne rebríky; požiarne

ochranné bezpečnostné siete; ohňovzdorné obaly; ochranné helmy a prilby; požiarne hadicové navijaky; voľne stojace hadicové navijaky; skrine na hadicové navijaky a hasiace prístroje; ochranné obleky proti ohňu; ochranné obleky proti úrazom, radiácii a ohňu; azbestové požiarne ochranné štíty; ochranná obuv proti žiareniu, ohňu a iným nebezpečenstvám; azbestové odevy na ochranu proti ohňu; ochranné azbestové rukavice; ochranné rukavice proti úrazom, radiácii a ohňu; reflexné, odrazové sklíčka a pásy na oblečenie; ochranné štíty na tvár; dýchacie masky s výnimkou masiek na umelé dýchanie; filtre na dýchacie masky; požiarne hlásiče; snímače dymu (požiarne hlásiče); detektory dymu a plynu; zvukové poplašné zariadenia; elektronické hlásiče požiaru; elektrické, elektronické alebo elektromechanické zabezpečovacie systémy proti požiarom; elektronická požiarne signalizácia; elektrická zabezpečovacia signalizácia; elektrická požiarne signalizácia vrátane hlásičov požiaru a vrátane infračervených hlásičov; snímače a skenery ako zariadenia na spracovanie údajov; zariadenia a snímače na kontrolu a meranie tepla, tlaku, dymu, vibrácií, pohybu, zmeny elektrického napätia, vlhkosti a rýchlosti prúdu vzduchu; zvukové a svetelné poplašné zariadenia; elektrické automatické zatváratele dverí; snímače otvárania dverí; kamery a kamerové systémy; respirátory na filtráciu vzduchu; sirény; vysielacie zariadenia (telekomunikácie); meracie pomôcky a prístroje; počítače; počítačový hardvér a softvér; počítačový softvér pre protipožiarne zabezpečovacie systémy a zariadenia; prístroje a nástroje vedecké, geodetické, fotografické, kinematografické, optické, signalizačné, kontrolné (inšpekcia), záchranné, vzdelávacie; prístroje a nástroje na meranie a váženie; prístroje na nahrávanie, prenos a reprodukciu zvuku alebo obrazu; záznamové disky.

17 - Izolačné žiaruvzdorné materiály; materiály na zabránenie tepelnej radiácie; tepelné izolanty (nevodivé materiály); materiály zabráňujúce vyžarovaniu tepla; požiarne hadice; ohybné rúry a hadice s výnimkou kovových; plátenné hadice; polievacie hadice; tesniace upchávacie a izolačné materiály; bezpečnostné azbestové clony; azbestové tesnenia a izolácie; azbestové vlákna a tkaniny; azbestový papier a lepenka; azbestové platne; azbestová bridlica a plsť; izolačné materiály; izolačné laky a farby; izolačné povlaky; izolačné tkaniny a plsť; elektrické, tepelné a akustické izolačné materiály a plasty na použitie vo výrobe vo forme tabúl, blokov a prútov.

35 - Maloobchodná a veľkoobchodná činnosť s uvedenými tovarmi, s hasiacimi prístrojmi, požiarotechnickými zariadeniami, chemikáliami na hasenie, chemickými zmesami na hasenie, penotvornými látkami, náplňami hasiacich prístrojov, hasiacimi nástrojmi, systémami a zariadeniami, elektrickými, elektronickými a elektromechanickými zabezpečovacími systémami proti požiarom; sprostredkovanie obchodu s uvedenými tovarmi, s hasiacimi prístrojmi, požiarotechnickými zariadeniami, chemickými zmesami na hasenie, penotvornými látkami, náplňami hasiacich prístrojov, hasiacimi nástrojmi, systémami a zariadeniami, elektrickými, elektronickými a elektromechanickými zabezpečovacími systémami proti

požiarom; zhromažďovanie rozličných výrobkov, predovšetkým hasiacich prístrojov, nástrojov, systémov a zariadení a protipožiarneho systému pre tretie osoby (okrem dopravy) s cieľom umožniť zákazníkovi, aby si mohli tieto výrobky prehladať a nakupovať, a to prostredníctvom maloobchodných predajní, veľkoobchodných predajní, prostredníctvom katalógového predaja alebo elektronickými prostriedkami, prostredníctvom webových stránok alebo prostredníctvom telenákupu; kancelárie zaoberajúce sa dovozom a vývozom; cenové návrhy a kalkulácie protipožiarneho systému; reklama; online reklama na počítačovej komunikačnej sieti; obchodný manažment a riadenie; pomoc pri riadení obchodnej činnosti; vedenie kartoték v počítači; vyhľadávanie informácií v počítačových súboroch pre zákazníkov; organizovanie komerčných alebo reklamných výstav a veľtrhov; podpora predaja pre tretie osoby; predvádzanie tovaru; administratívne spracovanie obchodných objednávok; obchodné rady a informácie spotrebiteľom; poskytovanie informácií o uvedených službách prostredníctvom komunikačných médií, elektronickej pošty, SMS správ, počítačových sietí a internetu; obchodné sprostredkovanie služieb v triedach 35, 37, 40, 41, 42 a 45.

37 - Montáž, údržba a servis protipožiarnej techniky, protipožiarneho zabezpečovacieho systému, požiarotechnických zariadení, požiarneho uzáverov; montáž a údržba hasiacich zariadení a systémov; montáž a údržba vodovodných a vodárenských zariadení, rozvodov plynov a tekutín, najmä hasiacich plynov a tekutín; montáž, údržba a servis dverí, okien; stavebná činnosť pri budovaní protipožiarneho uzáverov, upchávkov a protipožiarneho prestupoch v budovách a v stavebných komplexoch; stavebníctvo, najmä stavebníctvo v oblasti protipožiarneho zabezpečovacieho systému; pomocné služby v oblasti stavebníctva, ako napr. kontrola stavebných plánov a stavebný dozor; odborný dohľad pri stavebnej montáži; stavebné informácie; technicko-poradenská činnosť v stavebníctve; odbornotechnické konzultácie pre montážne firmy; opravy, montáž a údržba; informácie o opravách, montáži a údržbe; služby inštalatérov v oblasti protipožiarneho a zabezpečovacieho systému; údržba a opravy hasiacich prístrojov; montáž, inštalácia a opravy poplašných systémov a požiarneho hlásičov; poskytovanie uvedených služieb prostredníctvom komunikačných médií, elektronickej pošty, SMS správ, počítačových sietí a internetu.

40 - Odstraňovanie pachov z ovzdušia; recyklácia hasiacich prístrojov; recyklácia a spracovanie hasiacich zmesí; ohňovzdorná úprava textilu; ohňovzdorná impregnácia látok; vodovzdorná impregnácia látok; informácie o úprave a spracovaní materiálov; recyklácia a likvidácia odpadu; poskytovanie informácií o uvedených službách prostredníctvom komunikačných médií, elektronickej pošty, SMS správ, počítačových sietí a internetu.

41 - Školenia a nácvik hlásenia požiarov; školenia k prevádzke požiarotechnických zariadení; vzdelávanie, najmä vzdelávanie v oblasti protipožiarnej prevencie a výchovy; vyučovanie; zabezpečovanie výcvikových kurzov a školení; školenia; všetky formy vzdelávania osôb; služby ško-

liacich stredísk; informácie o výchove a vzdelávaní; skúšanie; preskúšavanie (pedagogická činnosť); ukážky praktických cvičení; organizovanie a vedenie konferencií, kongresov, seminárov, kolokvií, sympózií; vydávanie kníh; písanie textov (okrem reklamných); zábava; obveselenie; športová a kultúrna činnosť; poskytovanie informácií o uvedených službách prostredníctvom komunikačných médií, elektronickej pošty, SMS správ, počítačových sietí a internetu.

42 - Projektovanie protipožiarneho systému; projektová príprava, vývoj a návrh zariadení, prístrojov a systémov; projektovanie a vyhotovovanie plánov ochrany objektov proti požiarom; vývoj a projektovanie požiarotechnických zariadení; projektovanie, návrh a kontrola požiarnej bezpečnosti a požiarneho programu a plánov budov a objektov; kontrola požiarotechnických zariadení; kontrola protipožiarnej ochrany budov a objektov; projektovanie; inžinierska činnosť; návrh projektov dokumentácie; dokumentácia požiarnej ochrany; inžinierske činnosti v oblasti protipožiarnej ochrany; vývoj zabezpečovacieho elektrického, elektronického alebo mechanického systému, zariadení, prístrojov a nástrojov; vývoj hasiacich prístrojov, protipožiarneho systému a zariadení; inžinierske revízie zabezpečovacieho protipožiarneho systému; inžinierske revízie tlakových nádob; expertízy (inžinierske práce); štúdie technických projektov; technický prieskum; spracovanie technických návrhov; skúšky materiálov; skúšky tlakových nádob; výskum v oblasti protipožiarneho technológií; prenájom počítačového softvéru; priemyselné analýzy a priemyselný výskum; poskytovanie informácií o uvedených službách prostredníctvom komunikačných médií, elektronickej pošty, SMS správ, počítačových sietí a internetu.

45 - Prenájom hasiacich prístrojov, nástrojov a zariadení; hlásenie požiarov; prenájom protipožiarneho alarmov; sledovanie alarmov proti požiarom; bezpečnostné služby na ochranu majetku; poradenstvo v oblasti bezpečnosti a strážnych služieb; poradenstvo k požiarnej bezpečnosti; poradenstvo k požiarnym programom a plánom budov a objektov; prenájom zabezpečovacieho zariadení; prevádzkovanie zabezpečovacieho systému alebo ústrednej zabezpečovacej signalizácie; právne služby pri riešení následkov požiarov; poskytovanie informácií o uvedených službách prostredníctvom komunikačných médií, elektronickej pošty, SMS správ, počítačových sietí a internetu.

(540) UFS

(731) Šuplata Vladimír, Kráľová pri Senci 526, 900 50 Kráľová pri Senci, SK;

(740) Porubčan Róbert, Ing., Ivanka pri Dunaji, SK;

(210) 1164-2011

(220) 12.7.2011

9 (511) 9, 11, 35

(511) 9 - Vodomery; tlakomery s výnimkou lekárskeho; teplomery s výnimkou lekárskeho; regulátory ohrievačov vody; snímače teplôt; regulátory a šetriče prietoku vody; regulátory na vodovodné zariadenia; regulačné pulty na kotle; regulačné systémy na horenie; regulačné prvky pre vykurovacie a vodoinštalčné systémy.

11 - Výrobky tepelnej techniky a ich súčasti patriace do triedy 11; prístroje na kúrenie, vyhrievanie a vysušenie, vykurovacie telesá, vyhrievacie telesá, vykurovacie články a vyhrievacie dosky, radiátory, rozvody kúrenia a ich súčasti patriace do triedy 11; horáky, patriace do triedy 11; kohútiky a kohúty na potrubia; kotlové rúry do vykurovacích zariadení, kotlové rúry vykurovacích kotlov; radiátorové uzávery; kúpeľňové armatúry; termostatické ventily (ako časti ústredného kúrenia); potrubia ako časti sanítnej inštalácie; vodovodné zariadenia; vodovody; zmiešavacie batérie na vodovodné potrubia; bezpečnostné zariadenia na vodné alebo plynové zariadenia a na vodovodné alebo plynové potrubia; podlahové konvektory; výhrevné kotle; zvlhčovače vzduchu na radiátory ústredného kúrenia; prístroje, stroje a zariadenia na chladenie; klimatizačné zariadenia; odsávacie a odvetrávacie zariadenia, digestory; prístroje na výrobu pary; elektrické prístroje na varenie; tlakové vodné zásobníky; hygienické a balneologické zariadenia do kúpeľov (kúpeľňové armatúry) vrátane kúpeľných vaní; ventilačné zariadenia; zariadenia do kuchýň patriace do triedy 11; sporáky, rúry na pečenie vrátane teplovzdušných; drezy, kúpeľové vane, umývadlá, záchody; osvetľovacie telesá a ich príslušenstvo patriace do triedy 11; zariadenia do sauny, naparovacie prístroje (sauna).

35 - Sprostredkovateľské služby v oblasti obchodu s tovarom uvedeným v triede 9 a 11 tohto zoznamu; sprostredkovanie obchodu s tovarom uvedeným v triede 9 a 11 tohto zoznamu prostredníctvom internetu; obchodné poradenstvo; poskytovanie obchodných informácií; poskytovanie obchodných informácií na reklamný účel.

(540) CINI

(731) LIPOVICA trade s.r.o., Zeleného 1267/67, 616 00 Brno, CZ;

(740) Kastler Anton, Bratislava, SK;

(210) 1194-2011

(220) 15.7.2011

9 (511) 9, 37, 38, 42

(511) 9 - Prístroje a nástroje na vedenie, distribúciu, transformáciu, akumuláciu, reguláciu alebo kontrolu elektrického prúdu; prístroje a nástroje vedecké, fotografické, optické, signalizačné, kontrolné, dozorné, záchranné a vzdelávacie uvedené v tejto triede; elektrické a elektronické zariadenia na výpočet a odovzdávanie štatistických údajov a informácií; elektrické zariadenia na diaľkové ovládanie priemyselných operácií a procesov; elektrodynamické zariadenia na diaľkové riadenie signalizácie; elektrické vedenia, elektrické akumulátory, bleskozvody, elektrické káble, elektrické spojky, elektrické svorky, elektrické hlásiče, elektrické kondenzátory, elektrické meniče, elektrické objímky, elektrotechnické odbočné skrinky, elektrotechnické prípojky, prúdové usmerňovače, elektrické regulátory, rozvodné skrine, spínacie skrine, svetelné alebo mechanické signalizačné panely, skriňové rozvádzače, transformátory a trafostanice; meracie prístroje, elektrické meracie zariadenia, elektrické monitorovacie prístroje, telekomunikačné prístroje a zariadenia; vysielacie zariadenia; prepájacie alebo smerovacie zariadenia, za-

riadenia na sprostredkovanie prenosu dát; magnetické nosiče údajov; počítačový softvér; elektrické zariadenia proti krádeži, zabezpečovacie zariadenia proti odcudzeniu, poplašné zariadenia, záchranné zariadenia, prístroje na záchranu, elektrické monitorovacie prístroje, nepriestrelné vesty, ochranné obleky proti ohňu, protipožiarné ochranné odevy, ochranné helmy, ochranné masky, ochranné obleky proti úrazom, radiácii a ohňu, ochranné plachty ochranné plášte, osobné ochranné prostriedky proti nehodám, požiarné signalizačné zariadenia, detektory, detektory dymu; elektrické automatické zatváratele dverí, elektrické batérie, blikavé svetlá, bzučiaky, elektrické bzučiaky, automatické časové spínače, číslicové súradnicové zapisovače, elektrické zariadenia na diaľkové zapätovanie, elektrické dverové zvončeky, elektrické hlásiče; kamery, videokamery, kinematografické kamery, objektívy, automatické turnikety, turniketové mechanizmy, parkovacie brány uvádzané do chodu vhođením mince.

37 - Montáž, údržba a opravy kancelárskych strojov a zariadení, montáž, opravy a údržba počítačov a ich periférnych zariadení, montáž, opravy a údržba elektrických spotrebičov, strojov a prístrojov; montáž, údržba a opravy technického vybavenia alebo technických zariadení slúžiacich na ochranu majetku, objektov a osôb; montáž, údržba a opravy telekomunikačného, rádiokomunikačného a komunikačného vybavenia; zriaďovanie, výstavba a údržba telekomunikačných a rádiokomunikačných zariadení, výstavba a údržba telekomunikačných a komunikačných sietí; montáž, údržba a opravy technického vybavenia stavieb; montáž, údržba a opravy technologického zariadenia stavieb; montáž, údržba a opravy meracej a regulačnej techniky; montáž, údržba a opravy požiarnych hlásičov; montáž, údržba a opravy štruktúrovanej kabeláže, optických sietí a počítačových sietí; montáž, údržba a opravy káblových rozvodov; montáž, údržba a opravy elektrickej požiarnej signalizácie; montáž, údržba a opravy zabezpečovacích systémov slúžiacich na ochranu majetku, objektov, osôb vrátane zabezpečovacích systémov a zariadení umožňujúcich sledovanie pohybu a prejavu osoby v objekte a jeho okolí; montáž, údržba a opravy trezorov, bezpečnostných zámok, bezpečnostných schránok, poplašných systémov proti vlámaniu, elektrických strojov a prístrojov, elektrických zariadení, bleskozvodov, telekomunikačných a rádiokomunikačných zariadení pre oblasť ochrany majetku, objektov, osôb a pre bezpečnostné služby.

38 - Komunikácia prostredníctvom optických káblov, počítačová komunikácia, počítačová komunikácia prostredníctvom svetovej informačnej telekomunikačnej siete (internet), komunikácia a prenos pomocou počítačových terminálov, prenájom zariadení na prenos informácií, prenájom prístrojov na prenos správ, prenájom telekomunikačných prístrojov, výzvy rádiov, telefónom alebo inými elektronickými komunikačnými prostriedkami; prenájom prístupového času k počítačovým databázam.

42 - Prenájom výpočtovej techniky, aktualizovanie, inštalácia, servis a spúšťanie počítačových programov, počítačové programovanie, poraden- ské služby v oblasti počítačového hardvéru a soft-

véru, prenájom počítačového softvéru, obnovovanie počítačových databáz, zhotovovanie kópií počítačových programov, prieskum v oblasti využitia počítačov, návrh a tvorba počítačových systémov a softvéru, počítačové systémové analýzy, prevod a konverzia počítačových programov a údajov okrem fyzickej konverzie; vytváranie, umiestňovanie a udržiavanie počítačových stránok (WEB); projektovanie stavieb, štúdie technických projektov, projektová činnosť v oblasti elektrických zariadení, revízia elektrických zariadení, dozor a technická inšpekcia; projektovanie a vývoj zabezpečovacích systémov slúžiacich na ochranu majetku a osoby vrátane zabezpečovacích systémov a zariadení umožňujúcich sledovanie pohybu a prejavu osoby v objekte a jeho okolí.

(540)



(731) Repa Dušan, Ľudovíta Okánika 589/2, 949 01 Nitra, SK;

(740) Gruber Dalibor, Ing., Košice, SK;

(210) 1216-2011

(220) 20.7.2011

9 (511) 16, 35, 36, 37, 38, 41, 42

(511) 16 - Adresné štítky do adresovacích strojov, albumy, atramentová tyčinka, architektonické modely, atlasy, baliaci papier, blahoprajné pohľadnice, brožované knihy, brožúry, brožúrky, bublinové obaly z plastických materiálov (na balenie), ceruzky, cestovné poriadky (vytlačené), časopisy, dátumové pečiatky, dierovačky, drevitý papier, držiaky na kriedu, držiaky na písacie potreby, etikety s výnimkou textilných, farebné pásy, figuríny z papierovej drviny, papierové filtre na kávu, filtračný papier, fólie z regenerovanej celulózy na balenie, formuláre, fotografie, fotomontáže, frankovacie stroje, glóbusy (zemské), grafiky, grafické znaky, grafické zobrazenie, grafiky, gumené pásy na kancelárske účely, gumičky (kancelárska potreba), kalamár, kalendáre, kancelárske dierkovače, kartón, kartotékové lístky, katalógy, knižárske nite, knihy, komiksy, korekčný atrament, škatule na klobúky z lepenky, krividlá, ozdobné kvetináče z papiera, lepenka, lepenkové alebo papierové škatule, lepenkové alebo papierové obaly na fľaše, lepenkové platne (papiernický tovar), lepiace pásy na kancelárske účely a použitie v domácnosti, lepidlá kancelárske alebo pre domácnosť, leporelá, listový papier, mapy, mramorovacie hrebene (potreby pre umelcov), nádobka na atrament, nálepky, lepiace štítky, násadky na perá, obálky (papiernický tovar), obaly (papiernický tovar), obežníky, obrazy, obrusy (papierové), otváratele na listy (kancelárske pomôcky), obrúsky (papierové prestieranie), olejotlače, oznámenie (papiernický tovar), papierové pásy, papier do registračných strojov, papier do skriň (parfumovaný alebo neparfumovaný), papiernický tovar, papierové darčeky, papierová kaša (drvina), papierové podložky pod poháre, perá na tabule (nie elektrické), periodické a neperiodické publikácie, pásy do písacích strojov, pásy do tlačiarň k počítačom, pastelky, pauzovací papier,

pečate, pečatné vosky, pečiatky, plagáty, peračníky, pijavý papier, písacie stroje (elektrické aj neelektrické), plátno gumené (papiernictvo), plastické hmoty na modelovanie, perá (kancelárske potreby), hroty na písacie perá zo zlata, plniace perá, papierové pásy a štítky na zaznamenávanie počítačových programov, písacie podložky, papierové podložky na stôl, podnosy na listy, podnosy na rozdeľovanie a počítanie mincí, pečiatkovacie podušky, pohľadnice, polygrafické písmo, potreby písacie, pravítka (uholníky, príložníky), predmety z kartónu, priesvitný papier pauzovací, príložníky, prikrývky na stôl papierové, príručky, prospekty, publikácie, pútače z papiera alebo lepenky, puzdrá na perá, puzdrá na šablóny a formy, puzdrá na šekové knižky, puzdrá na pečiatky, reklamné tabule z papiera, kartónu alebo lepenky, reprodukcie grafické, rezačky na papier, ročenky, ručné prístroje na etiketovanie, ručníky papierové, rysovacie dosky, rysovacie potreby a súpravy, skicáre, papierové spinky, spisové obaly (zaraďovače), perové spony, stojany na fotografie, stojany na pečiatky, stolové prestieranie z papiera, strieborný papier, stroje na lepenie obálok, strúhadlá na ceruzky (orezávadlá elektrické aj neelektrické), svietivý papier, šablóny, školské potreby (papier písacie potreby), školská tabuľa, škrabky na kancelárske účely, štetce, tabule na zapichovanie oznamov, tabuľky (papierové alebo kartónové), tlačené časové plány a harmonogramy, tlačené reklamné materiály, tlačiacie pásy s výnimkou textilných, tlačiarenský lis, prenosné tlačiarňičky (kancelárska pomôcka), tlačivá, tlačové písmo, tlačoviny, uhlový kopírovací papier, umelecké litografie, umelohmotné fólie na balenie, útržkové bloky, väzby na knihy, papierové vľajky, vrecká z papiera alebo plastických materiálov na balenie, vzory na kopírovanie, vzory na výrobu odevov, záložky, stužky do kníh, zotierače tabúľ (špongie), zošity, zošívачky (kancelárske pomôcky), zoznamy.

35 - Administratívne služby; reklamné agentúry; analýzy nákladov; automatizované spracovanie dát, dekorácia a aranžovanie výkladov; distribúcia vzoriek tovarov; dražby; spravovanie hotelov, komerčné informačné kancelárie; kopírovanie alebo rozmnožovanie dokumentov, dokladov atď.; marketing; marketingové štúdie; obchodné alebo podnikateľské informácie, obchodný manažment; obchodný manažment v oblasti umenia; obchodný a podnikateľský prieskum; oceňovanie a odhady v oblasti podnikania; odkazovacie telefónne služby (pre neprítomných predplatiteľov); organizovanie výstav na reklamné a obchodné účely; predvádzanie tovaru; organizovanie komerčných alebo reklamných výstav a veľtrhov; organizovanie reklamných hier na propagáciu predaja; overovanie obchodných transakcií; ponuka, sprostredkovanie a výber tovaru prostredníctvom katalógu, uverejňovanie reklamných textov; zbieranie údajov do počítačových databáz; podpora predaja (pre tretie osoby); služby poskytované v súvislosti so sťahovaním podnikov; pomoc pri podnikaní, podnikateľské obchodné informácie; poradenské služby v oblasti obchodného alebo podnikateľského riadenia, poradenstvo v obchodnej činnosti, poskytovanie obchodných alebo podnikateľských informácií; poradenstvo a manažment pre

podniky; poradenské služby v podnikovom manažmente pri predaji tovarov a služieb; poskytovanie informácií a iných informačných produktov reklamného charakteru; služby týkajúce sa premiestňovania prevádzok a podnikov; prenájom reklamných priestorov; prenájom reklamných plôch; prenájom reklamného času vo všetkých komunikačných médiách; prieskum trhu; hospodárske alebo ekonomické predpovede; prieskum verejnej mienky; prenájom reklamných materiálov; prenájom reklamných informačných a komunikačných miest; príprava inzertných stĺpcov; reklamná a inzertná činnosť prostredníctvom telefónnej dátovej alebo informačnej siete; reklama, on-line reklama na počítačovej komunikačnej sieti; riadenie priemyselných alebo obchodných podnikov; reklamné zásielkové služby; rozhlasová reklama; reprografia dokumentov; rozširovanie reklamných materiálov zákazníkom (letáky, prospekty, tlačivá, vzorky); rozširovanie reklamných alebo inzertných oznamov; spracovanie textov; sprostredkovanie nákupu a predaja tovarov; sprostredkovanie v obchodných vzťahoch; sprostredkovateľne práce; televízna reklama; vydávanie a aktualizovanie reklamných materiálov; vylepovanie plagátov; účtovníctvo; uverejňovanie reklamných textov; vydávanie reklamných alebo náborových textov; vedenie kartoték v počítači, podpora predaja (pre tretie osoby); vyhľadávanie informácií v počítačových súboroch pre zákazníkov, vzťahy s verejnosťou (prieskum vzťahov medzi podnikmi, inštitúciami a spoločenským prostredím); zabezpečovanie obchodných transakcií (pre tretie osoby); zaobstarávanie predplatného pre tretie osoby; zasielanie reklamných materiálov zákazníkom; zásielkové reklamné služby, zbieranie údajov do počítačových databáz, zoraďovanie údajov v počítačových databázach; sprostredkovanie uvedených služieb v triede 35; služby v oblasti konania a zastupovania pre podniky a organizácie.

36 - Sprostredkovanie kúpy, predaja a prenájmu nehnuteľností, realitná činnosť, konzultačné finančné služby, organizovanie dobrovoľných dražieb, developerská činnosť v investičnej výstavbe, oceňovanie a odhady nehnuteľností; prenájom nehnuteľností; prenájom fariem; vyberanie nájomného; správcovstvo; správa nehnuteľností; sprostredkovanie nehnuteľností; vedenie nájomných bytov; ubytovacie kancelárie (byty); prenájom izieb a bytov; organizovanie dobročinných zbierok; kapitálové investície; garancie, záruky, kaucie; sprostredkovanie záruk; klíring (zúčtovávanie vzájomných pohľadávok a záväzkov - bezhotovostné platenie); úschovné služby, úschova v bezpečnostných schránkach; úschova cenností; pôžičky (financovanie); daňové odhady (služby); finančné odhady a oceňovanie (poistovníctvo, bankovníctvo, nehnuteľnosti); oceňovanie starožitností; sprostredkovanie poistenia; služby v oblasti finančnictva; finančné riadenie; záručné pôžičky; hypotéky, poskytovanie pôžičiek; finančné analýzy; finančné poradenstvo; konzultačné služby v oblasti financií; elektronický prevod kapitálu; platobné prevody vykonávané elektronicke; finančné informácie; finančné maklérsstvo; portfólio finančného manažmentu; operačný lízing; zme-

nárenské služby; faktoring a forfajting; lízing prístrojov, nástrojov, zariadení alebo komponentov na použitie pri poskytovaní služieb uvedených v triede 38 tohto zoznamu.

37 - Stavebné činnosti, stavebný dozor, murovanie, utesňovanie stavieb, izolovanie stavieb, demolácia budov, prenájom stavebných strojov a zariadení, interiérové maľovanie a natieranie, klampiarstvo a inštalatérsstvo; inštalácia, údržba a oprava plynových technických zariadení, vodovodných zariadení, kotlov, horákov, konštrukcií, tlakových nádob, meračov tepla, chladiarenských zariadení, osvetľovacích zariadení, sanitárnych zariadení, tepelných zariadení, ventilačných a klimatizačných zariadení, strojných a priemyselných zariadení, uzemňovacích zariadení, vodovodných a plynových zariadení; čistenie interiérov a exteriérov budov, čistenie automobilov, čistenie komínov, čistenie okien, čistenie ciest, chemické čistenie, prenájom čistiacich strojov.

38 - Telekomunikačné, komunikačné, telefonické a faxové služby, služby zberu a prenosu správ a odkazov, rádiové paginovacie služby, služby elektronickej pošty; prenos a príjem dát a informácií; služby elektronickeho doručovania správ a odkazov; on-line informačné služby týkajúce sa telekomunikácií; služby výmeny dát prostredníctvom telekomunikácií; telekomunikačný prenos dát; satelitné komunikačné služby; vysielanie a prenos rozhlasových alebo televíznych programov; videotextové a teletextové služby; konferenčné videosluby; telefónne videosluby; poskytovanie používateľského prístupu na internet; poskytovanie telekomunikačných pripojení na internet alebo bázy dát; poskytovanie prístupu na internetové stránky s digitálnou hudbou; poskytovanie prístupu na MP3 webové stránky na internete; doručovanie digitálnej hudby telekomunikáciami; telekomunikačné prístupové služby; prenos správ, odkazov a obrazov pomocou počítačov; komunikácia prostredníctvom počítačov; prenos správ a informácií o aktuálnom dianí; nájom alebo prenájom prístrojov, nástrojov, zariadení alebo komponentov na použitie pri poskytovaní služieb uvedených v triede 38 tohto zoznamu; poradenské, informačné a konzultačné služby týkajúce sa služieb uvedených v triede 38.

41 - Akadémie (vzdelávanie); pomoc pri výbere povolania (poradenstvo v oblasti vzdelávania); vyučovanie, vzdelávanie; diaľkové štúdium; korešpondenčné kurzy; organizovanie a vedenie konferencií; organizovanie a vedenie kongresov; organizovanie a vedenie seminárov; organizovanie a vedenie sympózií; organizovanie kultúrnych alebo vzdelávacích výstav; organizovanie plesov; organizovanie súťaží (vedomostných alebo zábavných); pedagogické informácie; organizovanie lotérií; plánovanie a organizovanie večierkov; putovné knižničné služby; praktický výcvik (ukážky); služby prázdninových táborov (zábava); služby poskytované prázdninovými tábormi (zábava); skúšanie, preskúšanie (pedagogická činnosť); školenie; výcvik; on-line vydávanie kníh a časopisov v elektronickej forme; vydávanie kníh; vydávanie textov s výnimkou reklamných alebo náborových.

42 - Poskytovanie internetových vyhľadávačov.

(540)



(591) červená, biela

(731) Glos Mário, Námestie Andreja Hlinku 1, 010 10 Žilina, SK;

(210) 1217-2011

(220) 20.7.2011

9 (511) 16, 35, 36, 37, 45

(511) 16 - Adresné štítky do adresovacích strojov, albumy, atramentová tyčinka, architektonické modely, atlasy, baliaci papier, blahoprajné pohľadnice, brožované knihy, brožúry, brožúrky, bublinové obaly z plastických materiálov (na balenie), ceruzky, cestovné poriadky (vytlačené), časopisy, dátumové pečiatky, dierovačky, drevený papier, držiaky na kriedu, držiaky na písacie potreby, etikety s výnimkou textilných, farebné pásy, figuríny z papierovej drviny, papierové filtre na kávu, filtračný papier, fólie z regenerovanej celulózy na balenie, formuláre, fotografie, fotomontáže, frankovacie stroje, glóbusy (zemské), grafiky, grafické znaky, grafické zobrazenie, grafiky, gumené pásy na kancelárske účely, gumičky (kancelárska potreba), kalamár, kalendáre, kancelárske dierkovače, kartón, kartotekové lístky, katalógy, knihárske nite, knihy, komiksy, korekčný atrament, škatule na klobúky z lepenky, krividlá, ozdobné kvetináče z papiera, lepenka, lepenkové alebo papierové škatule, lepenkové alebo papierové obaly na fľaše, lepenkové platne (papiernický tovar), lepiace pásy na kancelárske účely a použitie v domácnosti, lepidlá kancelárske alebo pre domácnosť, leporelá, listový papier, mapy, mramorovanie hrebene (potreby pre umelcov), nádobka na atrament, nálepky, lepiace štítky, násadky na perá, obálky (papiernický tovar), obaly (papiernický tovar), obežníky, obrazy, obrusy (papierové), otváratele na listy (kancelárske pomôcky), obrúsky (papierové prestieranie), olejotlač, oznámenie (papiernický tovar), papierové pásy, papier do registračných strojov, papier do skriň (parfumovaný alebo neparfumovaný), papiernický tovar, papierové darčeky, papierová kaša (drvina), papierové podložky pod poháre, perá na tabule (nie elektrické), periodické a neperiodické publikácie, pásy do písacích strojov, pásy do tlačiarní k počítačom, pastelky, pauzovací papier, pečate, pečatné vosky, pečiatky, plagáty, peračníky, pijavý papier, písacie stroje (elektrické aj neelektrické), plátno gumené (papiernictvo), plastické hmoty na modelovanie, perá (kancelárske potreby), hroty na písacie perá zo zlata, plniace perá, papierové pásy a štítky na zaznamenávanie počítačových programov, písacie podložky, papierové podložky na stôl, podnosy na listy, podnosy na rozdeľovanie a počítanie mincí, pečiatkovacie podušky, pohľadnice, polygrafické písmo, potreby písacie, pravítka (uholníky, príložníky), predmety z kartónu, priesvitný papier, pauzovací, príložníky, prikrývky na stôl, papierové, príručky, prospekty, publikácie, pútače z pa-

piera alebo lepenky, puzdrá na perá, puzdrá na šablóny a formy, puzdrá na šekové knižky, puzdrá na pečiatky, reklamné tabule z papiera, kartónu alebo lepenky, reprodukcie grafické, rezačky na papier, ročenky, ručné prístroje na etiketovanie, ručníky papierové, rysovacie dosky, rysovacie potreby a súpravy, skicáre, papierové spiniky, spisové obaly (zaradovače), perové spony, stojany na fotografie, stojany na pečiatky, stolové prestieranie z papiera, strieborný papier, stroje na lepenie obálok, strúhadlá na ceruzky (orezávadlá elektrické aj neelektrické), svietivý papier, šablóny, školské potreby (papier písacie potreby), školská tabuľa, škrabky na kancelárske účely, štetce, tabule na zapichovanie oznamov, tabuľky (papierové alebo kartónové), tlačené časové plány a harmonogramy, tlačené reklamné materiály, tlačiacie pásy s výnimkou textilných, tlačiarenský lis, prenosné tlačiarničky (kancelárska pomôcka), tlačivá, tlačové písmo, tlačoviny, uhlový kopírovací papier, umelecké litografie, umelohmotné fólie na balenie, útržkové bloky, väzby na knihy, papierové vľajky, vrecká z papiera alebo plastických materiálov na balenie, vzory na kopírovanie, vzory na výrobu odevov, záložky, stužky do kníh, zotierače tabúľ (špongie), zošity, zošívачky (kancelárske pomôcky), zoznamy.

35 - Administratívne služby; reklamné agentúry; analýzy nákladov; automatizované spracovanie dát, dekorácia a aranžovanie výkladov; distribúcia vzoriek tovarov; dražby; spravovanie hotelov, komerčné informačné kancelárie; kopírovanie alebo rozmnožovanie dokumentov, dokladov atď.; marketing; marketingové štúdie; obchodné alebo podnikateľské informácie, obchodný manažment; obchodný manažment v oblasti umenia; obchodný a podnikateľský prieskum; oceňovanie a odhady v oblasti podnikania; odkazovacie telefónne služby (pre neprítomných predplatiteľov); organizovanie výstav na reklamné a obchodné účely; predvádzanie tovaru; organizovanie komerčných alebo reklamných výstav a veľtrhov; organizovanie reklamných hier na propagáciu predaja; overovanie obchodných transakcií; ponuka, sprostredkovanie a výber tovaru prostredníctvom katalógu, uverejňovanie reklamných textov; zbieranie údajov do počítačových databáz; podpora predaja (pre tretie osoby); služby poskytované v súvislosti so sťahovaním podnikov; pomoc pri podnikaní, podnikateľské obchodné informácie; poradenské služby v oblasti obchodného alebo podnikateľského riadenia, poradenstvo v obchodnej činnosti, poskytovanie obchodných alebo podnikateľských informácií; poradenstvo a manažment pre podniky; poradenské služby v podnikovom manažmente pri predaji tovarov a služieb; poskytovanie informácií a iných informačných produktov reklamného charakteru; služby týkajúce sa premiestňovania prevádzok a podnikov; prenájom reklamných priestorov; prenájom reklamných plôch; prenájom reklamného času vo všetkých komunikačných médiách; prieskum trhu; hospodárske alebo ekonomické predpovede; prieskum verejnej mienky; prenájom reklamných materiálov; prenájom reklamných informačných a komunikačných miest; príprava inzertných stĺpcov; reklamná a inzertná činnosť prostredníctvom telefónnej dátovej alebo informačnej siete;

reklama, on-line reklama na počítačovej komunikačnej sieti; riadenie priemyselných alebo obchodných podnikov; reklamné zásielkové služby; rozhlasová reklama; reprografia dokumentov; rozširovanie reklamných materiálov zákazníkom (letáky, prospekty, tlačivá, vzorky); rozširovanie reklamných alebo inzertných oznamov; spracovanie textov; sprostredkovanie nákupu a predaja tovarov; sprostredkovanie v obchodných vzťahoch; sprostredkovateľne práce; televízna reklama; vydávanie a aktualizovanie reklamných materiálov; vylepovanie plagátov; účtovníctvo; uverejňovanie reklamných textov; vydávanie reklamných alebo náborových textov; vedenie kartoték v počítači, podpora predaja (pre tretie osoby); vyhľadávanie informácií v počítačových súboroch pre zákazníkov, vzťahy s verejnosťou (prieskum vzťahov medzi podnikmi, inštitúciami a spoločenským prostredím); zabezpečovanie obchodných transakcií (pre tretie osoby); zaobstarávanie predplatného pre tretie osoby; zasielanie reklamných materiálov zákazníkom; zásielkové reklamné služby, zbieranie údajov do počítačových databáz, zoraďovanie údajov v počítačových databázach; sprostredkovanie uvedených služieb v triede 35; služby v oblasti konania a zastupovania pre podniky a organizácie.

36 - Sprostredkovanie kúpy, predaja a prenájmu nehnuteľností, realitná činnosť, konzultačné finančné služby, organizovanie dobrovoľných dražieb, developerská činnosť v investičnej výstavbe, oceňovanie a odhady nehnuteľností; prenájom nehnuteľností; prenájom fariem; vyberanie nájomného; správcovstvo; správa nehnuteľností; sprostredkovanie nehnuteľností; vedenie nájomných bytov; ubytovacie kancelárie (byty); prenájom izieb a bytov; organizovanie dobročinných zbierok; kapitálové investície; garancie, záruky, kaucie; sprostredkovanie záruk; klíring (zúčtovávanie vzájomných pohľadávok a záväzkov - bezhotovostné platenie); úschovné služby, úschova v bezpečnostných schránkach; úschova cenností; pôžičky (financovanie); daňové odhady (služby); finančné odhady a oceňovanie (poisťovníctvo, bankovníctvo, nehnuteľnosti); oceňovanie starožitností; sprostredkovanie poistenia; služby v oblasti finančníctva; finančné riadenie; záručné pôžičky; hypotéky, poskytovanie pôžičiek; finančné analýzy; finančné poradenstvo; konzultačné služby v oblasti financií; elektronický prevod kapitálu; platobné prevody vykonávané elektronicky; finančné informácie; finančné maklérsstvo; portfólio finančného manažmentu; operačný lízing; zmenárenské služby; faktoring a forfajting.

37 - Stavebné činnosti, stavebný dozor, murovanie, utesňovanie stavieb, izolovanie stavieb, demolácia budov, prenájom stavebných strojov a zariadení, interiérové maľovanie a natieranie, klampiárstvo a inštalatérstvo; inštalácia, údržba a oprava plynových technických zariadení, vodovodných zariadení, kotlov, horákov, konštrukcií, tlakových nádob, meračov tepla, chladiarenských zariadení, osvetľovacích zariadení, sanitárnych zariadení, tepelných zariadení, ventilačných a klimatizačných zariadení, strojných a priemyselných zariadení, uzemňovacích zariadení, vodovodných a plynových zariadení; čistenie interiérov

a exteriérov budov, čistenie automobilov, čistenie komínov, čistenie okien, čistenie ciest, chemické čistenie, prenájom čistiacich strojov.

45 - Bezpečnostná a detektívna služba, ochrana osôb a majetku a s tým súvisiace služby patriace do triedy 45.

(540)



(731) Glos Mário, Námestie Andreja Hlinku 1, 010 10 Žilina, SK;

(210) 1267-2011

(220) 29.7.2011

9 (511) 16, 29, 35, 39, 40

(511) 16 - Baliaci papier, blahoprajné pohľadnice, brožované knihy, brožúry, brožúrky, bublinové obaly z plastických materiálov (na balenie), časopisy, etikety s výnimkou textilných, fotografie, grafické zobrazenie, grafiky, kalendáre, kartón, lepenka, katalógy, papierové darčeky, knihy, lepenkové alebo papierové škatule, lepenkové alebo papierové obaly na fľaše, lepenkové platne (papiernický tovar), lepiace pásky na kancelárske účely a použitie v domácnosti, leporelá, mapy, obálky (papiernický tovar), obaly (papiernický tovar), obrazy, papiernický tovar, periodické a neperiodické publikácie, plagáty, predmety z kartónu, prospekty, pútače z papiera alebo lepenky, reklamné tabule z papiera, kartónu alebo lepenky, reprodukcie grafické, tlačené reklamné materiály, umelecké litografie, plastové fólie na balenie, vrecia z papiera alebo plastických materiálov.

29 - Mäso, hydina, zverina, výrobky z mäsa, hydiny a zveriny, mäsové výťažky, údeniny, šunky, klobásky, párky, salámy, slanina, hotové jedlá z mäsa, mäsové konzervy, mäsové polotovary.

35 - Sprostredkovanie obchodu s tovarom, reklamná činnosť, maloobchodná činnosť s mäsom a mäsovými výrobkami, veľkoobchodná činnosť s mäsom a mäsovými výrobkami, organizovanie audiovizuálnych predstavení na komerčné a reklamné účely, organizovanie výstav na komerčné alebo reklamné účely, personálne poradenstvo, pomoc pri riadení obchodnej činnosti, poradenstvo v obchodnej činnosti, poskytovanie obchodných alebo podnikateľských informácií, predvádzanie (služby modeliek) na reklamné účely a podporu predaja, rozširovanie reklamných oznamov, rozširovanie reklamných materiálov zákazníkom (letáky, prospekty, tlačivá, vzorky), spracovanie textov, vydávanie a aktualizovanie reklamných materiálov a zvukovo-obrazových záznamov a periodických a neperiodických publikácií, vydávanie a rozširovanie reklamných textov, vydávanie reklamných alebo náborových textov, obchodné alebo podnikateľské informácie, komerčné informačné kancelárie, prenájom kancelárskych strojov a zariadení, marketingové štúdie, nábor zamestnancov, obchodný alebo podnikateľský prieskum, obchodný manažment a podnikové poradenstvo, prenájom predajných automatov, predvádzanie tovaru, zabezpečovanie a sprostredkovanie balenia a doručovanie tovaru.

39 - Balenie a doručovanie darčekových a umeleckých predmetov, balenie tovaru, distribúcia tovaru na dobierku, distribúcia darčekových a umeleckých predmetov, doručovacie služby, kuriérske služby, doručovanie tovaru, informácie o balení a doručovaní darčkov a umeleckých predmetov.

40 - Mäsiarstvo a údenárstvo, rozoberanie a spracovanie mäsa, údenie potravín, konzervovanie potravín a nápojov, porážanie dobytku, výsek mäsa.

(540)



(591) čierna, žltá, červená

(731) MäsoSpiš, s. r. o., Podskala 1, 052 01 Spišská Nová Ves, SK;

(740) Belička Ivan, Ing., Banská Bystrica, SK;

(210) 1287-2011

(220) 2.8.2011

9 (511) 9, 37, 42

(511) 9 - Dátové komunikačné siete; elektronická požiarna signalizácia; elektronická zabezpečovacia technika; informačné, meracie, monitorovacie a riadiace systémy; kamerové systémy; meracie a regulačné systémy tepla, osvetlenia, klimatizácie a ventilácie; počítačový softvér; elektronické alebo elektrické prístupové a dochádzkové systémové zariadenia; telekomunikačné siete a telekomunikačná technika.

37 - Inštalácie, opravy a údržba elektrických zariadení dodávateľským spôsobom; inštalácia a opravy kancelárskej a reprodukčnej techniky; inštalácia a opravy výrobkov a zariadení spotrebnej elektroniky; inštalácia a opravy meracej a regulačnej techniky; elektroinštalatérske služby; inštalácia a opravy telekomunikačných zariadení mimo jednotnej telekomunikačnej siete; inštalácia a opravy telekomunikačných zariadení pripojených k jednotnej telekomunikačnej sieti; inštalácia, oprava a údržba elektrických a elektronických zariadení.

42 - Poradenská činnosť v oblasti počítačových programov a výpočtovej techniky; projektovanie elektrických zariadení; poskytovanie softvéru (predaj hotových programov na základe zmluvy s autorami alebo vyhotovenie programu na zákazku).

(540)



(731) IES - INTERNATIONAL ELECTRONIC SYSTEMS s. r. o., Vajnorská 136, 831 04 Bratislava, SK;

(740) Mrenica Jaroslav, Ing., Púchov, SK;

(210) 1302-2011

(220) 3.8.2011

9 (511) 16, 35, 41, 42

(511) 16 - Papiernický tovar; periodické a neperiodické publikácie; plagáty; predmety z kartónu; prospekty; pútače z papiera alebo lepenky; reklamné tabule z papiera, kartónu alebo lepenky; grafické

reprodukcie; tlačené reklamné materiály; umeľotné fólie na balenie; vrecia z papiera alebo plastických materiálov na balenie.

35 - Analýzy nákupných cien, veľkoobchodných cien; automatizované spracovanie dát v administratívne; barterové operácie; komerčné informačné kancelárie; marketing; marketingové štúdie; obchodné administratívne služby; obchodné alebo podnikateľské informácie; obchodný alebo podnikateľský prieskum; obchodný manažment a podnikové poradenstvo; podpora predaja (pre tretie osoby); pomoc pri riadení komerčných a priemyselných podnikov; pomoc pri riadení obchodnej činnosti; poradenské služby v oblasti obchodného alebo podnikateľského riadenia; poradenstvo pri vedení podnikov; poradenstvo v obchodnej činnosti; poskytovanie obchodných alebo podnikateľských informácií; poskytovanie pomoci pri riadení obchodných alebo priemyselných podnikov; prieskum trhu; profesionálne obchodné alebo podnikateľské poradenstvo; revízia účtov; sekretárske služby; spracovanie textov; sprostredkovanie kompenzačných obchodov s tovarom na vnútroštátnej a medzinárodnej úrovni; sprostredkovanie obchodu s náhradnými dielmi z motorových vozidiel; obchodné sprostredkovanie služieb uvedených v triedach 35, 41 a 42 tohto zoznamu okrem prepravy; účtovníctvo; uverejňovanie reklamných textov; vedenie kartoték v počítači; vedenie účtovných kníh; vydávanie a aktualizovanie reklamných materiálov; vzťahy s verejnosťou (prieskum vzťahov medzi podnikmi, inštitúciami a spoločenským prostredím); zbieranie údajov do počítačových databáz; zoraďovanie údajov v počítačových databázach; zostavovanie výpisov z účtov.

41 - Organizovanie spoločenských, zábavných, kultúrnych, vzdelávacích a odborných podujatí a akcií; služby na zabezpečenie výchovnej vzdelávacej činnosti; organizovanie seminárov a školení; poradenstvo v oblasti uvedených služieb triedy 41.

42 - Aktualizovanie počítačových programov; expertízy (inžinierske práce); chemické analýzy; chemický výskum; obnovovanie počítačových databáz; počítačové programovanie; poradenská a konzultačná činnosť pri vykonávaní, projektovaní a vyhodnocovaní chemických a laboratórnych prác; projektová činnosť v oblasti strojárstva a chémie; konzultačná činnosť týkajúca sa výskumu a vývoja v oblasti strojárstva (automobilový priemysel); poradenstvo v oblasti výpočtovej techniky; priemyselný dizajn; prieskumy (inžinierske práce); projektová činnosť v investičnej výstavbe; štúdie technických projektov; projektová činnosť; technický prieskum.

(540)



(591) červená, čierna, sivá

(731) Cech profesionálov DDD, Pri vinohradoch 172, 831 06 Bratislava, SK;

(210) 1320-2011

(220) 9.8.2011

9 (511) 9, 11

(511) 9 - Polovodičové vysokovýkonné laserové diódy; svetelné diódové moduly; svetlo emitujúce diódy; LED displeje; LED moduly; kovanie pre žiarovky a LED diódy; diely pre všetky uvedené výrobky zahrnuté v tejto triede.

11 - Žiarovky; žiarivky; osvetľovacie zariadenia; svetlá; svietidlá a svetelné zariadenia, najmä s použitím svetelných diód (LED); LED svietidlá všetkých druhov a LED žiarovky všetkých druhov; diely a príslušenstvo pre všetky uvedené výrobky zahrnuté v tejto triede.

(540)

AB LED

(731) AB-COM Europe, s.r.o., M. Rázusa 4795, 955 01 Topoľčany, SK;

(740) Záthurecká Romana, JUDr., Banská Bystrica, SK;

(210) 1337-2011

(220) 12.8.2011

9 (511) 33

(511) 33 - Alkoholické nápoje, liehoviny.

(540)



(591) zlatá, čierna, červená, zelená, hnedá, biela, modrá
(731) LIKÉRKA DRAK s.r.o., Na Kútku 14, 768 72 Chvalčov, CZ;

(740) Zathurecky InPaRtners, s. r. o., Banská Bystrica, SK;

(210) 1338-2011

(220) 12.8.2011

9 (511) 33

(511) 33 - Likéry.

(540)



(591) zlatá, čierna, červená, zelená, hnedá, biela, modrá
(731) LIKÉRKA DRAK s.r.o., Na Kútku 14, 768 72 Chvalčov, CZ;

(740) Zathurecky InPaRtners, s. r. o., Banská Bystrica, SK;

(210) 1339-2011

(220) 12.8.2011

9 (511) 35, 36, 45

(511) 35 - Personálne poradenstvo; informácie (obchodné, podnikateľské).

36 - Služby realitných kancelárií; sprostredkovanie, prenájom, oceňovanie a odhady nehnuteľností; konzultačné služby týkajúce sa sprostredkovania, prenájmu a oceňovania nehnuteľností; finančné poradenstvo, finančníctvo, finančný lízing.

45 - Poradenstvo v oblasti práv duševného vlastníctva; spravovanie autorských práv; sledovacie služby v oblasti duševného vlastníctva.

(540)



(591) červená, sivá

(731) AAA-real, s.r.o., Štefánikova 43, 811 04 Bratislava, SK;

(210) 1399-2011

(220) 23.8.2011

9 (511) 33, 35, 40

(511) 33 - Alkoholické nápoje s výnimkou piva.

35 - Sprostredkovanie obchodu s alkoholickými nápojmi, reklama v oblasti alkoholických nápojov.

40 - Výroba alkoholických nápojov na objednávku pre tretie osoby.

(540)

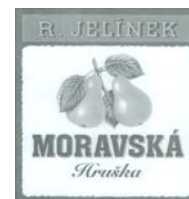

(731) RUDOLF JELÍNEK, a.s., Razov 472, 763 12 Vizovice, CZ;

(740) Belička Ivan, Ing., Banská Bystrica, SK;

(210) 1400-2011

(220) 23.8.2011

9 (511) 33, 35, 40

(511) 33 - Alkoholické nápoje s výnimkou piva.

35 - Sprostredkovanie obchodu s alkoholickými nápojmi, reklama v oblasti alkoholických nápojov.

40 - Výroba alkoholických nápojov na objednávku pre tretie osoby.

(540)



(731) RUDOLF JELÍNEK, a.s., Razov 472, 763 12 Vizovice, CZ;

(740) Belička Ivan, Ing., Banská Bystrica, SK;

(210) 1417-2011

(220) 24.8.2011

9 (511) 9, 16, 35, 38, 39, 41, 42

(511) 9 - Zvukové, obrazové a zvukovo-obrazové nahrávky na všetkých druhoch nosičov, ako aj v digitálnej (elektronickej) podobe, informácie, dáta, databázy, katalógy, programy v elektronickej podobe; elektronické publikácie s možnosťou kopírovania; prístroje na nahrávanie, prenos a reprodukciu zvuku alebo obrazu; magnetické nosiče údajov; nosiče zvukových záznamov; nosiče zvukovo-obrazových záznamov, audiovizuálne záznamové disky; programové vybavenie počítačov, programy na počítačové hry.

16 - Tlačoviny; periodická a neperiodická tlač; publikácie; knihy; plagáty; letáky; prospekty; kalendáre; albumy; diáre; poznámkové bloky; samolepky; papierové nálepky; brožúry; karty; ceruzky; perá; písacie potreby; zápisníky; listový papier; reklamné materiály; papierové obrúsky; puzdrá na písacie potreby; peračníky; darčekové a reklamné predmety z papiera; firemné listiny; papierové propagačné materiály; tlačivá a kancelárske potreby s výnimkou nábytku; kancelárska technika uvedená v triede 16, náhradné dielce a príslušenstvo kancelárskej techniky uvedené v triede 16.

35 - Reklamná a propagačná činnosť; prenájom reklamného času vo všetkých komunikačných médiách, ako aj v počítačovej komunikačnej sieti; prenájom reklamných materiálov; prenájom reklamných plôch; televízna a rozhlasová reklama; rozširovanie reklamných alebo inzertných oznamov a materiálov; organizovanie výstav na komerčné alebo reklamné účely; vydávanie, zverejňovanie a rozširovanie reklamných textov a materiálov; prezentácia výrobkov a služieb v komunikačných médiách; organizovanie reklamných hier na propagáciu predaja; vyhľadávanie sponzorov; maloobchodná činnosť s magnetickými nosičmi údajov, s nosičmi zvukových záznamov, s nosičmi zvukovo-obrazových záznamov; s audiovizuálnymi záznamovými diskami; s programovým vybavením počítačov; so softvérom, s počítačovými hrami; reklama, reklamné agentúry, vydávanie a aktualizovanie reklamných materiálov; zásielkové reklamné služby; spracovanie textov; komerčné informačné kancelárie.

38 - Rozhlasové a televízne vysielanie všetkých druhov programov; služby káblového a televízneho vysielania; satelitné vysielanie; komunikačné služby prostredníctvom audiotextu, teletextu, rozhlasu, televízie, počítačovej siete, mobilných telefónov, poskytovanie telekomunikačných služieb; poskytovanie telekomunikačného pripojenia do svetovej počítačovej siete; poskytovanie telekomunikačných kanálov na telenákupy; poskytovanie priestoru na diskusiu na internete; prenos a šírenie správ, informácií, publikácií, audiovizuálnych diel prostredníctvom komunikačných sietí vrátane internetu; tlačové kancelárie; spravodajské agentúry.

39 - Archivovanie rozhlasových fondov ako skladovanie, archivovanie hotových nosičov; balenie tovarov, uskladňovanie tovarov, sprostredkovanie prepravy.

41 - Tvorba a výroba rozhlasových a televíznych programov; výroba publicistických, spravodajských, zábavných, vzdelávacích, kultúrnych a športových programov; výroba hudobných programov; hudobno-skladateľské služby; organizovanie zábavných, kultúrnych, športových a vzdelávacích podujatí; vzdelávacia činnosť; zábavné služby; moderovanie relácií, programov, podujatí; dabingové služby; výroba a prenájom zvukových a zvukovo-obrazových nahrávok; zverejňovanie a vydávanie textov okrem reklamných; poskytovanie elektronických publikácií online (bez možnosti kopírovania), vydávanie a zverejňovanie elektronických publikácií; všetky uvedené služby tiež vrátane služieb poskytovaných prostredníctvom internetu, online a interaktívnych počítačových služieb; vzdelávanie, zábava, zábavné parky, informácie o možnosti zábavy; služby športovísk, prevádzkovanie športových zariadení; výroba audiovizuálnych programov, výroba videofilmov, televízna zábava; prenájom a požičiavanie nahrávacích a premietacích zariadení, osvetľovacích zariadení, dekorácií, filmov, videopások; filmová tvorba, činnosť filmových štúdií; zhromažďovanie a poskytovanie informácií v oblasti kultúry, športu, zábavy a vzdelávania; poskytovanie klubových služieb (výchovno-zábavných), organizovanie a vedenie koncertov, plesov, súťaží krásy, športových súťaží, vedomostných súťaží, zábavných súťaží, hudobných súťaží, výstav na vzdelávanie a kultúrne účely, konferencií, školení, živých vystúpení, večierkov; služby nahrávacích štúdií, reportárske služby; vydateľská a nakladateľská činnosť s výnimkou vydávania reklamných a náborových textov; elektronická edičná činnosť (DPT služby).

42 - Poskytovanie informácií o módnom návrhárstve; meteorologické informácie a predpovede počasia.

(540) Občan za dverami

(731) Rozhlas a televízia Slovenska, Mýtna 1, 817 55 Bratislava, SK;

(740) Holakovský Štefan, Ing., Bratislava, SK;

(210) 1419-2011

(220) 24.8.2011

9 (511) 9, 16, 35, 38, 39, 41, 42

(511) 9 - Zvukové, obrazové a zvukovo-obrazové nahrávky na všetkých druhoch nosičov, ako aj v digitálnej (elektronickej) podobe, informácie, dáta, databázy, katalógy, programy v elektronickej podobe; elektronické publikácie s možnosťou kopírovania; prístroje na nahrávanie, prenos a reprodukciu zvuku alebo obrazu; magnetické nosiče údajov; nosiče zvukových záznamov; nosiče zvukovo-obrazových záznamov, audiovizuálne záznamové disky; programové vybavenie počítačov, programy na počítačové hry.

16 - Tlačoviny; periodická a neperiodická tlač; publikácie; knihy; plagáty; letáky; prospekty; kalendáre; albumy; diáre; poznámkové bloky; samolepky; papierové nálepky; brožúry; karty; ceruzky; perá; písacie potreby; zápisníky; listový papier; reklamné materiály; papierové obrúsky; puzdrá na písacie potreby; peračníky; darčekové a reklamné predmety z papiera; firemné listiny; pa-

pierové propagačné materiály; tlačivá a kancelárske potreby s výnimkou nábytku; kancelárska technika uvedená v triede 16, náhradné dielce a príslušenstvo kancelárskej techniky uvedené v triede 16.

35 - Reklamná a propagačná činnosť; prenájom reklamného času vo všetkých komunikačných médiách, ako aj v počítačovej komunikačnej sieti; prenájom reklamných materiálov; prenájom reklamných plôch; televízna a rozhlasová reklama; rozširovanie reklamných alebo inzertných oznamov a materiálov; organizovanie výstav na komerčné alebo reklamné účely; vydávanie, zverejňovanie a rozširovanie reklamných textov a materiálov; prezentácia výrobkov a služieb v komunikačných médiách; organizovanie reklamných hier na propagáciu predaja; vyhľadávanie sponzorov; maloobchodná činnosť s magnetickými nosičmi údajov, s nosičmi zvukových záznamov, s nosičmi zvukovo-obrazových záznamov; s audiovizuálnymi záznamovými diskami; s programovým vybavením počítačov; so softvérom, s počítačovými hrami; reklama, reklamné agentúry, vydávanie a aktualizovanie reklamných materiálov; zásielkové reklamné služby; spracovanie textov; komerčné informačné kancelárie.

38 - Rozhlasové a televízne vysielanie všetkých druhov programov; služby káblového a televízneho vysielania; satelitné vysielanie; komunikačné služby prostredníctvom audiotextu, teletextu, rozhlasu, televízie, počítačovej siete, mobilných telefónov, poskytovanie telekomunikačných služieb; poskytovanie telekomunikačného pripojenia do svetovej počítačovej siete; poskytovanie telekomunikačných kanálov na telenákupy; poskytovanie priestoru na diskusiu na internete; prenos a šírenie správ, informácií, publikácií, audiovizuálnych diel prostredníctvom komunikačných sietí vrátane internetu; tlačové kancelárie; spravodajské agentúry.

39 - Archivovanie rozhlasových fondov ako skladovanie, archivovanie hotových nosičov; balenie tovarov, uskladňovanie tovarov, sprostredkovanie prepravy.

41 - Tvorba a výroba rozhlasových a televíznych programov; výroba publicistických, spravodajských, zábavných, vzdelávacích, kultúrnych a športových programov; výroba hudobných programov; hudobno-skladateľské služby; organizovanie zábavných, kultúrnych, športových a vzdelávacích podujatí; vzdelávacia činnosť; zábavné služby; moderovanie relácií, programov, podujatí; dabingové služby; výroba a prenájom zvukových a zvukovo-obrazových nahrávok; zverejňovanie a vydávanie textov okrem reklamných; poskytovanie elektronických publikácií online (bez možnosti kopírovania), vydávanie a zverejňovanie elektronických publikácií; všetky uvedené služby tiež vrátane služieb poskytovaných prostredníctvom internetu, online a interaktívnych počítačových služieb; vzdelávanie, zábava, zábavné parky, informácie o možnosti zábavy; služby športovísk, prevádzkovanie športových zariadení; výroba audiovizuálnych programov, výroba videofilmov, televízna zábava; prenájom a požíčovanie nahrávacích a premietacích zariadení, osvetľovacích zariadení, dekorácií, filmov, videopások; filmová tvorba, činnosť filmových štúdií; zhromažďova-

nie a poskytovanie informácií v oblasti kultúry, športu, zábavy a vzdelávania; poskytovanie klubových služieb (výchovno-zábavných), organizovanie a vedenie koncertov, plesov, súťaží krásy, športových súťaží, vedomostných súťaží, zábavných súťaží, hudobných súťaží, výstav na vzdelávanie a kultúrne účely, konferencií, školení, živých vystúpení, večierkov; služby nahrávacích štúdií, reportérske služby; vydavateľská a nakladateľská činnosť s výnimkou vydávania reklamných a náborových textov; elektronická edičná činnosť (DPT služby).

42 - Poskytovanie informácií o módnom návrhárstve; meteorologické informácie a predpovede počasia.

(540) **Môj príbeh**

(731) Rozhlas a televízia Slovenska, Mýtina 1, 817 55 Bratislava, SK;

(740) Holakovský Štefan, Ing., Bratislava, SK;

(210) **1420-2011**

(220) 24.8.2011

9 (511) 9, 16, 35, 38, 39, 41, 42

(511) 9 - Zvukové, obrazové a zvukovo-obrazové nahrávky na všetkých druhoch nosičov, ako aj v digitálnej (elektronickej) podobe, informácie, dáta, databázy, katalógy, programy v elektronickej podobe; elektronické publikácie s možnosťou kopírovania; prístroje na nahrávanie, prenos a reprodukciu zvuku alebo obrazu; magnetické nosiče údajov; nosiče zvukových záznamov; nosiče zvukovo-obrazových záznamov, audiovizuálne záznamové disky; programové vybavenie počítačov, programy na počítačové hry.

16 - Tlačoviny; periodická a neperiodická tlač; publikácie; knihy; plagáty; letáky; prospekty; kalendáre; albumy; diáre; poznámkové bloky; samolepky; papierové nálepky; brožúry; karty; ceruzky; perá; písacie potreby; zápisníky; listový papier; reklamné materiály; papierové obrúsky; puzdrá na písacie potreby; peračníky; darčekové a reklamné predmety z papiera; firemné listiny; papierové propagačné materiály; tlačivá a kancelárske potreby s výnimkou nábytku; kancelárska technika uvedená v triede 16, náhradné dielce a príslušenstvo kancelárskej techniky uvedené v triede 16.

35 - Reklamná a propagačná činnosť; prenájom reklamného času vo všetkých komunikačných médiách, ako aj v počítačovej komunikačnej sieti; prenájom reklamných materiálov; prenájom reklamných plôch; televízna a rozhlasová reklama; rozširovanie reklamných alebo inzertných oznamov a materiálov; organizovanie výstav na komerčné alebo reklamné účely; vydávanie, zverejňovanie a rozširovanie reklamných textov a materiálov; prezentácia výrobkov a služieb v komunikačných médiách; organizovanie reklamných hier na propagáciu predaja; vyhľadávanie sponzorov; maloobchodná činnosť s magnetickými nosičmi údajov, s nosičmi zvukových záznamov, s nosičmi zvukovo-obrazových záznamov; s audiovizuálnymi záznamovými diskami; s programovým vybavením počítačov; so softvérom, s počítačovými hrami; reklama, reklamné agentúry, vydávanie a aktualizovanie reklamných materiálov; zásielkové reklamné služby; spracovanie textov; komerčné informačné kancelárie.

38 - Rozhlasové a televízne vysielanie všetkých druhov programov; služby káblového a televízneho vysielania; satelitné vysielanie; komunikačné služby prostredníctvom audiotext, teletextu, rozhlasu, televízie, počítačovej siete, mobilných telefónov, poskytovanie telekomunikačných služieb; poskytovanie telekomunikačného pripojenia do svetovej počítačovej siete; poskytovanie telekomunikačných kanálov na telenákupy; poskytovanie priestoru na diskusiu na internete; prenos a šírenie správ, informácií, publikácií, audiovizuálnych diel prostredníctvom komunikačných sietí vrátane internetu; tlačové kancelárie; spravodajské agentúry.

39 - Archivovanie rozhlasových fondov ako skladovanie, archivovanie hotových nosičov; balenie tovarov, uskladňovanie tovarov, sprostredkovanie prepravy.

41 - Tvorba a výroba rozhlasových a televíznych programov; výroba publicistických, spravodajských, zábavných, vzdelávacích, kultúrnych a športových programov; výroba hudobných programov; hudobno-skladateľské služby; organizovanie zábavných, kultúrnych, športových a vzdelávacích podujatí; vzdelávacia činnosť; zábavné služby; moderovanie relácií, programov, podujatí; dabingové služby; výroba a prenájom zvukových a zvukovo-obrazových nahrávok; zverejňovanie a vydávanie textov okrem reklamných; poskytovanie elektronických publikácií online (bez možnosti kopírovania), vydávanie a zverejňovanie elektronických publikácií; všetky uvedené služby tiež vrátane služieb poskytovaných prostredníctvom internetu, online a interaktívnych počítačových služieb; vzdelávanie, zábava, zábavné parky, informácie o možnosti zábavy; služby športovísk, prevádzkovanie športových zariadení; výroba audiovizuálnych programov, výroba videofilmov, televízna zábava; prenájom a požičiavanie nahrávacích a premietacích zariadení, osvetľovacích zariadení, dekorácií, filmov, videopások; filmová tvorba, činnosť filmových štúdií; zhromažďovanie a poskytovanie informácií v oblasti kultúry, športu, zábavy a vzdelávania; poskytovanie klubových služieb (výchovno-zábavných), organizovanie a vedenie koncertov, plesov, súťaží krásy, športových súťaží, vedomostných súťaží, zábavných súťaží, hudobných súťaží, výstav na vzdelávanie a kultúrne účely, konferencií, školení, živých vystúpení, večierok; služby nahrávacích štúdií, reportérske služby; vydavateľská a nakladateľská činnosť s výnimkou vydávania reklamných a náborových textov; elektronická edičná činnosť (DPT služby).

42 - Poskytovanie informácií o módnom návrhárstve; meteorologické informácie a predpovede počasia.

(540) **Televíkend**

(731) Rozhlas a televízia Slovenska, Mýtnal, 817 55 Bratislava, SK;

(740) Holakovský Štefan, Ing., Bratislava, SK;

(210) **1464-2011**

(220) 26.8.2011

9 (511) 3, 44

(511) 3 - Mydlá, parfumy, esenciálne oleje, prípravky na starostlivosť o telo a krásu, vlasové mlieka a vody, ústne vody.

44 - Služby kaderníka; služby salónu krásy; služby kadernického salónu; profesionálne poradenstvo v oblasti starostlivosti o telo a krásu.

(540) **SEBASTIAN**

(731) The Wella Corporation, 6109 DeSoto Avenue, Woodland Hills, California 91367, US;

(740) Štros David, JUDr., Bratislava, SK;

(210) **1470-2011**

(220) 30.8.2011

9 (511) 42

(511) 42 - Poradenstvo v oblasti úspory energie; poradenstvo v oblasti počítačových programov; poradenstvo v oblasti počítačového hardvéru; aktualizovanie počítačových programov; tvorba softvéru; prieskum v oblasti využitia počítačov; návrh počítačových systémov; počítačové programovanie; expertízy (inžinierske práce); výskum a vývoj nových výrobkov (pre zákazníkov); prieskumy (inžinierske práce); štúdie technických projektov, projektová činnosť.

(540) **DELTA ADVICE**

(731) DELTA ADVICE s.r.o., Jungmannova 742/22, 110 00 Praha, Nové Město, CZ;

(740) bnt - Sovova Chudáčková & Partner, s.r.o., Bratislava, SK;

(210) **1497-2011**

(220) 31.8.2011

9 (511) 9, 16, 35, 38, 41

(511) 9 - Informácie, údaje a databázy na elektronických, magnetických alebo optických nosičoch; informácie, údaje a databázy v elektronických, dátových a telekomunikačných sieťach; magnetické a optické nosiče údajov; DVD disky; CD disky; záznamové disky; magnetické disky; optické disky; MP3 prehrávače; premietacie prístroje; premietacie plátna; diapozitívy; elektronické publikácie stiahnuté z telekomunikačnej siete; zariadenia a prístroje na prenos, reprodukciu, spracovanie alebo záznam zvuku, obrazu alebo dát; zariadenia a prístroje na čítanie alebo zapisovanie CD alebo DVD diskov; nosiče zvukových a obrazových nahrávok; videokazety; počítače; notebooky; periférne zariadenia počítačov; počítačový softvér; zariadenia na úpravu a spracovanie textu; prístroje a nástroje fotografické.

16 - Noviny; denníky; časopisy; periodická a neperiodická tlač; tlačoviny; knihy; brožúry; prospekty; kalendáre; príručky; plagáty; katalógy; papier, kartón, lepenka a výrobky z týchto materiálov, ktoré nie sú zahrnuté v iných triedach; informácie, údaje a databázy na papierových nosičoch; papiernický tovar; predmety z kartónu; albumy; atlasy; fotografie; tlačivá; formuláre; grafické reprodukcie; grafiky; spisové obaly (zaraďovače); papierové vľajky; pútače z papiera alebo lepenky; netextilné etikety; pečiatky, pečate; pečatné vosky; písacie potreby; školské potreby (papier, písacie potreby); písacie stroje a kancelárske potreby s výnimkou nábytku; lepiace štítky; lepidlá a lepiace pásy na kancelárske účely a použitie v domácnosti; vrecia a vrecká z papiera alebo plastických materiálov na balenie.

35 - Predvádzanie, služby modeliek (fotomodeliek a manekýnok) a modelov (fotomodelov a manekýnov) na reklamné účely a podporu predaja; predvádzanie tovaru; reklama, reklamné činnosti; obchodný manažment v oblasti umenia a modelingu; personálne poradenstvo, predovšetkým personálne poradenstvo pre modelky a modelov; nábor zamestnancov a pracovníkov, predovšetkým modeliek a modelov; kastingy modeliek a modelov; sprostredkovanie práce pre modelky a modelov; predvádzanie módy a módnych výrobkov na reklamné alebo obchodné účely; reklamné služby; online reklama na počítačovej komunikačnej sieti; vydávanie a aktualizovanie reklamných alebo náborových materiálov; rozširovanie reklamných materiálov zákazníkom (letáky, prospekty, tlačoviny); organizovanie výstav na reklamné a obchodné účely; podpora predaja pre tretie osoby; organizácia reklamných a obchodných výstav a predvádzacích akcií na propagáciu výrobkov a služieb; poradenstvo a pomoc pri riadení obchodných aktivít; odborné obchodné poradenstvo; služby porovnávania cien; obchodná administratíva; služby ako záznam, prepis, zostavovanie, kompilácia alebo systemizácia písomných oznámení a záznamov; kompilácia matematických alebo štatistických údajov; grafická úprava tlačovín na reklamné účely; prepisovanie; vyhľadávanie informácií v počítačových súboroch (pre zákazníkov); zbieranie a zoraďovanie údajov do počítačových databáz; prieskum trhu; distribúcia tovarov a tlačovín na reklamné účely; maloobchodné a veľkoobchodné služby s tlačovinami, časopismi, CD a DVD diskami, s odevmi, s fotografiami, albumami, s katalógmi, s litografiami a plagátmi; zhromažďovanie rozličných tovarov, najmä tovarov uvedených v triede 9 a 16 pre tretie osoby s cieľom umožniť zákazníkovi, aby si mohli tieto tovary pohodlne prehliadať a nakupovať prostredníctvom katalógového predaja alebo elektronickými prostriedkami, ako napr. prostredníctvom webových stránok alebo prostredníctvom telenákupu; poskytovanie informácií o uvedených službách prostredníctvom komunikačných médií, elektronickej pošty, SMS správ, počítačových sietí a internetu; obchodné sprostredkovanie služieb uvedených v triedach 35, 38 a 41 tohto zoznamu; sprostredkovanie obchodu s tovarmi v triede 9 a 16.

38 - Poskytovanie priestoru na diskusiu na internete; poskytovanie prístupu do databáz; rozširovanie televízneho alebo rozhlasového vysielania prostredníctvom internetu alebo satelitu; šírenie elektronických novín, časopisov, kníh, databáz alebo iných údajov prostredníctvom internetu, satelitov, elektronických sietí; telekomunikačné služby; elektronická pošta; hlasová odkazová služba; počítačová komunikácia; poskytovanie telekomunikačného pripojenia do svetovej počítačovej siete; poskytovanie telekomunikačných kanálov na telenákupy; poskytovanie používateľského prístupu do svetovej počítačovej siete; prenos správ a obrazových informácií pomocou počítača; rozhlasové vysielanie; televízne vysielanie; spravodajské agentúry; poskytovanie informácií o uvedených službách prostredníctvom komunikačných médií, elektronickej pošty, SMS správ, počítačových sietí a internetu.

41 - Diskotéky (služby); zábavné klubové služby; nočné kluby; organizovanie predstavení; organizovanie hudobných a iných súťaží; služby udeľovania cien; organizovanie hudobných festivalov a živých vystúpení; organizovanie súťaží; organizovanie živých vystúpení; plánovanie a organizovanie večierkov; prevádzkovanie karaoke; organizovanie zábavných súťaží; zábava, pobavenie; organizovanie kultúrnych alebo vzdelávacích výstav; výroba divadelných alebo iných predstavení; výroba rozhlasových alebo televíznych programov; informácie o možnostiach zábavy a rozptýlenia; poskytovanie elektronických publikácií online (bez možnosti kopírovania); vydávanie textov v elektronickej forme s výnimkou reklamných alebo náborových, poskytovanie informácií týkajúcich sa zábavy a kultúry online; vydávanie časopisov, novín a iných periodických a neperiodických publikácií s výnimkou vydávania reklamných a náborových textov; vydávanie kníh, časopisov; organizovanie a vedenie súťaží krásy, kastingov, módnych prehliadok, plesov, športových súťaží, živých vystúpení, večierkov; organizovanie a vedenie kultúrnych, výchovných, vzdelávacích, zábavných a športových podujatí, slávností a prehliadok; organizovanie a vedenie festivalov; organizovanie divadelných a hudobných a filmových predstavení; umelecké módné agentúry; umelecké modelingové agentúry; fotografovanie; hudobné a tanečné predstavenie; fotografovanie modeliek a modelov; filmová a fotografická tvorba; manažérske služby pri organizovaní predstavení módnych prehliadok; služby v oblasti estrád, zábavy, kultúrnych a hudobných podujatí; školenia, výcvik, vzdelávanie, predovšetkým školenia, výcvik a vzdelávanie modeliek a modelov; organizovanie hier, zábavy; organizovanie a vedenie konferencií, kongresov, seminárov, školení; organizovanie kultúrnych alebo vzdelávacích výstav; organizovanie lotérií, plesov, športových súťaží, živých vystúpení; organizovanie zábavných súťaží; informácie o možnostiach zábavy; zábava, pobavenie, obveselenie; služby zamerané na rekreáciu osôb (rekreačné služby); výchovno-zábavné klubové služby; služby v oblasti estrád, zábavy, hier a kultúrnych podujatí; nahrávanie a požičovanie zvukových alebo zvukovo-obrazových nosičov; tvorba audiovizuálnych diel; tvorba elektronických časopisov, periodík a kníh; služby na verejnú prezentáciu umeleckých a literárnych diel za účelom kultúrnym alebo vzdelávacím; umelecké fotografovanie; služby nahrávacích štúdií; požičovanie videopásov a filmov; nahrávanie na videopásky; výroba divadelných predstavení; zverejňovanie textov iných ako reklamných; knižnice; výroba rozhlasových alebo televíznych programov; zábavné parky; nočné kluby; rezervácia vstupeniek; agentúrna činnosť v oblasti modelingu; nakladateľstvo a vydavateľstvo; edičná činnosť; publikačná činnosť; poskytovanie informácií o uvedených službách prostredníctvom komunikačných médií, elektronickej pošty, SMS správ, počítačových sietí a internetu.

(540)

ZRČE CALLING

(731) AV Produkcia s.r.o., Kamenice 2, 902 01 Pezinok, SK;

(740) Neuschl Vladimír, JUDr. Ing., Bratislava, SK;

(210) 1507-2011

(220) 5.9.2011

9 (511) 16, 25, 26, 35, 41, 42, 45

(511) 16 - Plagáty všetkých druhov a rozmerov, bilbord, megabordy z papiera alebo lepenky; reklamné tabule z papiera, kartónu alebo lepenky; knihy, knižné záložky; brožúry, časopisy, periodiká, tlačivá, tlačoviny; ročenky, katalógy, kalendáre a diáre; poznámkové zošity; príručky (okrem príručiek k počítačovým programom), prospekty, noviny; obežníky; publikácie; papierové vlajky, papierové zástavky, pútače z papiera alebo lepenky; pečiatky, pečate, pečatné vosky, písacie potreby, papiernický tovar, obálky, obaly, nálepky, netextilné etikety; kancelárske potreby s výnimkou nábytku, predovšetkým kancelárske potreby použité ako reklamné predmety, perá (kancelárske potreby); poštové známky; adresné štítky do adresovacích strojov, kancelársky papier, listový papier, kopírovací papier, pergamenový papier, papierové pásky, baliaci papier; albumy; atlasy; mapy; pohľadnice; portréty; obrazy; fotografie; grafické reprodukcie; rytiny; plastové fólie na balenie; formuláre, formuláre na zmluvy a podania, paragóny; predmety z kartónu, lepiace štítky, lepidlá a lepiace pásky na kancelárske účely a použitie v domácnosti, spisové obaly, stolové prestieranie z papiera, papierové servítky, papierové utierky, vaky, vrecia a vrecká z papiera alebo plastických materiálov, vzory na výrobu odevov.

25 - Odevy, oblečenie, predovšetkým odevy, pokrývky hlavy a oblečenie ako nosiče reklamných a propagačných textov a označení, bielizeň, opasky, nohavice, cylindre, členky, čiapky, klobúky, šilty na pokrývky hlavy, konfekcia, obleky, košele, kožušiny ako oblečenie, kravaty, manžety ako časti odevov, náprsenky, pančuchy, plášte, ponožky, rukavice, saká, šály, šatky, šerpy, tričká, vesty, uniformy, vrchné ošatenie, zástery, závoje, zvrchníky, župany, papuče, celé topánky, pracovná obuv, sandále, kovanie na obuv.

26 - Značky na odevy, šatstvo a bielizeň, odznaky na odevy nie z drahých kovov, ozdobné brošne, spony, ozdoby na šaty, nažehľovacie ozdoby textilných výrobkov.

35 - Vzťahy s verejnosťou, prieskum vzťahov medzi občanmi, podnikmi, inštitúciami a spoločenským prostredím, hospodárske a ekonomické predpovede; lobistické služby zamerané na rozvoj podnikania a obchodu; odborné obchodné poradenstvo; reklama, reklamná inzertná a propagačná činnosť všetkého druhu a prostredníctvom akéhokoľvek média i prostredníctvom telefónnej siete, dátovej siete, informačnej siete alebo prostredníctvom internetu; online reklama na počítačovej komunikačnej sieti, lepenie plagátov, prieskum verejnej mienky, vydávanie a aktualizovanie reklamných alebo náborových materiálov, rozširovanie reklamných materiálov zákazníkom, štatistické informácie, služby zaoberajúce sa zhromažďovaním výstrižkov z časopisov, zhromažďovanie údajov v počítačových databázach, vedenie kartoték v počítači, organizovanie komerčných alebo reklamných výstav a veľtrhov, sprostredkovanie uvedených služieb, sprostredkovanie obchodu s tovarom, predovšetkým s tovarom uvede-

ným v triedach 16, 25 a 26; obchodné sprostredkovanie služieb uvedených v triedach 41 a 42; sprostredkovanie obchodu s tovarom, predovšetkým s tovarom uvedeným v triedach 16, 25 a 26 prostredníctvom internetu; obchodné sprostredkovanie služieb uvedených v triedach 41 a 42 prostredníctvom internetu.

41 - Činnosť politických strán spočívajúca vo vzdelávaní, organizovaní a zhromažďovaní občanov, spoločenská výchova, vzdelávanie, školenia, organizovanie a vedenie kongresov, konferencií, seminárov, organizovanie spoločenských a politických zhromaždení, organizovanie manifestácií, mítingov a sprievodov, organizovanie kultúrnych alebo vzdelávacích výstav, organizovanie lotérií, ankiet, plesov, športových podujatí a súťaží, súťaží krásy, živých vystúpení organizovanie a vedenie koncertov; nahrávanie videopások; zverejňovanie textov iných ako reklamných, vydávanie kníh, časopisov, periodík, vydávanie textov s výnimkou reklamných alebo náborových, online vydávanie kníh a časopisov v elektronickej forme, informácie o výchove a vzdelávaní pedagogické informácie, poradenstvo v oblasti vzdelávania, knižnice, publikovanie periodickej a neperiodickej tlače; publikácie a vydávanie tlačiarenských výrobkov vo forme elektronickej reprodukovateľných textov, grafických, obrazových a zvukových informácií, ako aj hovorových údajov, ktoré sú stiahnuteľné cez dátové siete; digitálne spracovanie obrazu; výroba rozhlasových alebo televíznych programov; výroba zvukových a zvukovo-obrazových záznamov; výroba videofilmov; digitálna tvorba obrazov na výstupných zariadeniach; vydávanie informácií týkajúcich sa politických, kultúrnych a spoločenských podujatí pomocou online služieb.

42 - Expertné služby v oblasti politického manažmentu; spoločenské, politické alebo politologické analýzy a predpovede, vytváranie a udržiavanie počítačových webových stránok pre zákazníkov, poradenstvo v oblasti vývoja a výskumu, architektúry, urbanistického plánovania, expertíz, inžinierskych činností, kontroly kvality, dizajnu, počítačových databáz, softvéru a hardvéru; vytváranie a udržiavanie počítačových databáz, ako služba informatikov, vytváranie a udržiavanie počítačového softvéru a hardvéru; návrhy počítačových systémov, softvérové služby; inštalácia, aktualizácia, servis a zhotovovanie kópií počítačových programov, aktualizovanie počítačových programov; hostovanie na počítačových stránkach.

45 - Činnosť politických strán spočívajúca v zastupovaní občanov predovšetkým pred verejnými alebo štátnymi orgánmi a inštitúciami (právne služby); poradenstvo v oblasti ľudských práv, právne poradenstvo, právny výskum.

**(540) 7 STATOČNÝCH
REGIONÁLNA STRANA
SLOVENSKA**

(731) MUDRY SLON s.r.o., Havlíčkova 13, 040 01 Košice, SK;

(210) 1511-2011

(220) 5.9.2011

9 (511) 36, 41

(511) 36 - Poisťovacie služby a finančné služby; poradenstvo v oblasti poistenia; sprostredkovanie poistenia.

41 - Školenie v oblasti poisťovacích služieb.

(540)



(591) biela, červená

(731) Generali Slovensko poisťovňa, a. s., Lamačská cesta 3/A, 841 04 Bratislava, SK;

(210) 1512-2011

(220) 5.9.2011

9 (511) 36, 41

(511) 36 - Poisťovacie služby a finančné služby; poradenstvo v oblasti poistenia; sprostredkovanie poistenia.

41 - Školenie v oblasti poisťovacích služieb.

(540) **Generali Slovensko
poisťovňa, a. s.**

(731) Generali Slovensko poisťovňa, a. s., Lamačská cesta 3/A, 841 04 Bratislava, SK;

(210) 1513-2011

(220) 5.9.2011

9 (511) 36, 41

(511) 36 - Poisťovacie služby a finančné služby; poradenstvo v oblasti poistenia; sprostredkovanie poistenia.

41 - Školenie v oblasti poisťovacích služieb.

(540) **Generali Slovensko**

(731) Generali Slovensko poisťovňa, a. s., Lamačská cesta 3/A, 841 04 Bratislava, SK;

(210) 1528-2011

(220) 21.5.2007

(310) 1123487

(320) 21.11.2006

(330) BX

9 (511) 25

(511) 25 - Odevy a oblečenie s výnimkou odevov a oblečenia vyrobených z kože, opasky nevyrobené z kože, topánky, športové a atletické topánky, čižmy, papuče, prezuvky nevyrobené z kože, obleky, saká, nohavice, džínsy (odevy), sukne, šaty, kabáty, zvrchníky, plášte, pršiplášte, krátke kabáty a bundy s kapucňou (parka), bundy s výplňou, pulóvre, košele, tričká, blúzky, svetre, bielizeň, neglíže, kúpacie plášte, župany, plavky, šály, rukavice, čiapky a klobúky, šilty na pokrývky hlavy, šatky, kravaty, všetky tovary nevyrobené z kože.

(540)

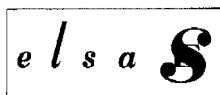

(641) 005951868, 21.5.2007

(731) INTERBASIC HOLDING S.A., 2, Rue J. Hackin, 1746 Luxembourg, LU;

(740) PATENTSERVIS BRATISLAVA, a. s., Bratislava, SK;

(210) 1566-2011

(220) 19.9.2011

9 (511) 16, 25, 26, 35, 41, 42, 45

(511) 16 - Plagáty všetkých druhov a rozmerov, bilbordy, megabordy z papiera alebo lepenky; reklamné tabule z papiera, kartónu alebo lepenky; knihy, knižné záložky; brožúry, časopisy, periodiká, tlačivá, tlačoviny; ročenky, katalógy, kalendáre a diáre; poznámkové zošity; príručky (okrem príručiek k počítačovým programom), prospekty, noviny; obežníky; publikácie; papierové vlajky, papierové zástavky, pútače z papiera alebo lepenky; pečiatky, pečate, pečatné vosky, písacie potreby, papiernický tovar, obálky, obaly, nálepky, netextilné etikety; kancelárske potreby s výnimkou nábytku, predovšetkým kancelárske potreby použité ako reklamné predmety, perá (kancelárske potreby); poštové známky; adresné štítky do adresovacích strojov, kancelársky papier, listový papier, kopírovací papier, pergamenový papier, papierové pásky, baliaci papier; albumy; atlasy; mapy; pohľadnice; portréty; obrazy; fotografie; grafické reprodukcie; rytiny; plastové fólie na balenie; formuláre, formuláre na zmluvy a podania, paragóny; predmety z kartónu, lepiace štítky, lepidlá a lepiace pásky na kancelárske účely a použitie v domácnosti, spisové obaly, stolové prestieranie z papiera, papierové servítky, papierové utierky, vaky, vrecia a vrecká z papiera alebo plastických materiálov, vzory na výrobu odevov.

25 - Odevy, oblečenie, predovšetkým odevy, pokrývky hlavy a oblečenie ako nosiče reklamných a propagačných textov a označení, bielizeň, opasky, nohavice, cylindre, čelenky, čiapky, klobúky, šilty na pokrývky hlavy, konfekcia, obleky, košele, kožušiny ako oblečenie, kravaty, manžety ako časti odevov, náprsenky, pančuchy, plášte, ponožky, rukavice, saká, šály, šatky, šerpy, tričká, vesty, uniformy, vrchné ošatenie, zástery, závoje, zvrchníky, župany, papuče, celé topánky, pracovná obuv, sandále, kovanie na obuv.

26 - Značky na odevy, šatstvo a bielizeň, odznaky na odevy nie z drahých kovov, ozdobné brošne, spony, ozdoby na šaty, nažehľovacie ozdoby textilných výrobkov.

35 - Vzťahy s verejnosťou, prieskum vzťahov medzi občanmi, podnikmi, inštitúciami a spoločenským prostredím, hospodárske a ekonomické predpovede; lobistické služby zamerané na rozvoj podnikania a obchodu; odborné obchodné poradenstvo; reklama, reklamná inzertná a propagačná činnosť všetkého druhu a prostredníctvom akéhokoľvek média i prostredníctvom telefónnej siete, dátovej siete, informačnej siete alebo prostredníctvom internetu; online reklama na počítačovej komunikačnej sieti, lepenie plagátov, prieskum verejnej mienky, vydávanie a aktualizovanie reklamných alebo náborových materiálov, rozširovanie reklamných materiálov zákazníkom, štatistické informácie, služby zaoberajúce sa zhromažďovaním výstrižkov z časopisov, zhromažďovanie údajov v počítačových databázach, vedenie kar-

toték v počítači, organizovanie komerčných alebo reklamných výstav a veľtrhov, sprostredkovanie uvedených služieb, sprostredkovanie obchodu s tovarom, predovšetkým s tovarom uvedeným v triedach 16, 25 a 26; obchodné sprostredkovanie služieb uvedených v triedach 41 a 42; sprostredkovanie obchodu s tovarom, predovšetkým s tovarom uvedeným v triedach 16, 25 a 26 prostredníctvom internetu; obchodné sprostredkovanie služieb uvedených v triedach 41 a 42 prostredníctvom internetu.

41 - Činnosť politických strán spočívajúca vo vzdelávaní, organizovaní a zhromažďovaní občanov, spoločenská výchova, vzdelávanie, školenia, organizovanie a vedenie kongresov, konferencií, seminárov, organizovanie spoločenských a politických zhromaždení, organizovanie manifestácií, mítingov a sprievodov, organizovanie kultúrnych alebo vzdelávacích výstav, organizovanie lotérií, ankiet, plesov, športových podujatí a súťaží, súťaží krásy, živých vystúpení organizovanie a vedenie koncertov; nahrávanie videopások; zverejňovanie textov iných ako reklamných, vydávanie kníh, časopisov, periodík, vydávanie textov s výnimkou reklamných alebo náborových, online vydávanie kníh a časopisov v elektronickej forme, informácie o výchove a vzdelávaní pedagogické informácie, poradenstvo v oblasti vzdelávania, knižnice, publikovanie periodickej a neperiodickej tlače; publikácie a vydávanie tlačiarenských výrobkov vo forme elektronicky reprodukovateľných textov, grafických, obrazových a zvukových informácií, ako aj hovorových údajov, ktoré sú stiahnutelné cez dátové siete; digitálne spracovanie obrazu; výroba rozhlasových alebo televíznych programov; výroba zvukových a zvukovo-obrazových záznamov; výroba videofilmov; digitálna tvorba obrazov na výstupných zariadeniach; vydávanie informácií týkajúcich sa politických, kultúrnych a spoločenských podujatí pomocou online služieb.

42 - Expertné služby v oblasti politického manažmentu; spoločenské, politické alebo politologické analýzy a predpovede, vytváranie a udržiavanie počítačových webových stránok pre zákazníkov, poradenstvo v oblasti vývoja a výskumu, architektúry, urbanistického plánovania, expertíz, inžinierskych činností, kontroly kvality, dizajnu, počítačových databáz, softvéru a hardvéru; vytváranie a udržiavanie počítačových databáz, ako služba informatikov, vytváranie a udržiavanie počítačového softvéru a hardvéru; návrhy počítačových systémov, softvérové služby; inštalácia, aktualizácia, servis a zhotovovanie kópií počítačových programov, aktualizovanie počítačových programov; hosťovanie na počítačových stránkach.

45 - Činnosť politických strán spočívajúca v zastupovaní záujmov občanov predovšetkým pred verejnými alebo štátnymi orgánmi a inštitúciami (právne služby); poradenstvo v oblasti ľudských práv, právne poradenstvo, právny výskum.

(540)



(591) oranžová, čierna

(731) MUDRY SLON s.r.o., Havlíčkova 13, 040 01 Košice, SK;

(210) 1567-2011

(220) 14.9.2011

9 (511) 9, 16, 35, 38

(511) 9 - Nahrané programy pre internetové vyhľadávače a portály; počítačové databázy; počítačový softvér a hardvér na umožnenie vyhľadávania údajov a napojení na databázy a na internet; počítačový softvér na vytvorenie dynamických internetových stránok; nahrané programy pre reklamné systémy; nahrané programy na prístupovanie a šírenie spotrebiteľských informácií a spotrebiteľských alebo zľavových kupónov; informácie a záznamy v elektronickej podobe uložené na samostatných nosičoch a/alebo v rámci internetových, intranetových, dátových, informačných či telekomunikačných sietí; nahrané počítačové programy; počítačové programy (stiahnuté z telekomunikačnej siete); spotrebiteľské kupóny v elektronickej forme stiahnutelné prostredníctvom globálnej počítačovej siete; CD disky; DVD disky; záznamové disky; elektronické publikácie (stiahnuté z telekomunikačnej siete); počítačový softvér; počítačový hardvér; vysielacie zariadenia (telekomunikácie); telefónne prístroje, najmä na telefonovanie cez internet; zariadenia a prístroje na prenos, záznam alebo reprodukciu zvuku, obrazu alebo dát; prístroje a nástroje fotografické, kinematografické, optické, signalizačné, kontrolné, záchranné; digitálna hudba (s možnosťou nahrávania) poskytovaná z internetu; elektronické multimedialne alebo elektronické informačné katalógy; elektronické časopisy; elektronické periodiká a knihy v elektronickej podobe.

16 - Brožúry; knihy; prospekty; príručky; plagáty; katalógy; papierové alebo kartónové poukážky, kupóny, zľavové kupóny, spotrebiteľské kupóny, darčkové kupóny; poukážky a karty na zľavy (s výnimkou kódovaných alebo magnetických); údaje z internetu zaznamenané na papier; tlačené manuály; časopisy; noviny; periodická a neperiodická tlač; tlačoviny; kalendáre; papier, kartón; papierové formuláre; papierové osvedčenia; lepenka a výrobky z týchto materiálov, ktoré nie sú zahrnuté v iných triedach; informácie, údaje a databázy na papierových nosičoch; papiernický tovar; predmety z kartónu; albumy; atlasy; fotografie; tlačivá; formuláre; grafické reprodukcie; grafiky; spisové obaly (zaraďovače); papierové vľajky; pútače z papiera alebo lepenky; netextilné etikety; pečiatky; pečate; pečatné vosky; písacie potreby; školské potreby; písacie stroje a kancelárske potreby s výnimkou nábytku; lepiace štítky; lepidlá a lepiace pásky na kancelárske účely a použitie v domácnosti; vrecia a vrecká z papiera alebo plastických materiálov.

35 - Podpora predaja (pre tretie osoby); podpora predaja online na počítačových sieťach a internete; podpora predaja tovarov a služieb pre tretie osoby predovšetkým prostredníctvom propagovania a distribúcie kupónov alebo kariet na uplatnenie zľavy; maloobchodná a veľkoobchodná činnosť so spotrebiteľskými alebo zľavovými kupónmi a kartami; s jedlom a nápojmi, doplnkami zdravej výživy; kozmetikou, športovými potrebami;

zhromažďovanie rozličných výrobkov (okrem dopravy) s cieľom umožniť zákazníkovi, aby si mohli tieto výrobky pohodlne prehliadať a nakupovať, a to prostredníctvom maloobchodných predajní, veľkoobchodných predajní, prostredníctvom katalógového predaja alebo elektronickými prostriedkami, prostredníctvom webových stránok alebo prostredníctvom telenákupu; dražby na internete; reklamné a marketingové vyhľadávacie služby na internete; vyhľadávanie informácií v počítačových súboroch (pre zákazníkov); zbieranie údajov do počítačových databáz; komerčné informačné kancelárie; reklamné služby; obchodný manažment; obchodná administratíva; online reklama na počítačovej komunikačnej sieti; administratívne spracovanie obchodných objednávok; obchodné alebo podnikateľské informácie; obchodné informácie a rady spotrebiteľom; obchodný alebo podnikateľský prieskum; organizovanie komerčných alebo reklamných výstav a veľtrhov; propagácia a reklama spojená so systémami pay-per-click (PPC); služby porovnávania cien; predvádzanie tovaru; prenájom reklamného času vo všetkých komunikačných médiách; public relations; reklama; rozširovanie a poskytovanie reklamných materiálov, spotrebiteľských poukážok, kupónov, kariet, periodických a neperiodických tlačovín, najmä novín a časopisov určených pre reklamu a propagáciu, prospektov, letákov, katalógov v tlačenej podobe, na iných nosičoch alebo prostredníctvom elektronických sietí; reklamné agentúry; vedenie kartoték v počítači; obchodné sprostredkovanie služieb v triedach 35, 36, 38, 41 a 42; poskytovanie informácií o uvedených službách prostredníctvom komunikačných médií, elektronickej pošty, SMS správ, počítačových sietí a internetu. 38 - Telekomunikačný prenos elektronických poukážok, kupónov, tlačovín, časopisov, periódik, kníh a iných dát prostredníctvom telekomunikačnej siete vrátane internetu a/alebo intranetu; organizovanie prístupu k databázam na internete; poskytovanie chat-liniek s použitím internetu; služby prístupu k internetu; vysielanie programov cez internet; telekomunikačný prenos informácií na internete vrátane prevádzkovania elektronických nástieniek, chatov, blogov, diskusných skupín, predovšetkým v oblasti spotrebiteľských tém, zľavových kupónov a poukážok; poskytovanie prístupu k online informačným dátovým službám; telekomunikačné služby; poskytovanie telekomunikačného pripojenia do svetovej počítačovej siete; poskytovanie telekomunikačných kanálov na telenákupy; elektronická pošta; komunikácia prostredníctvom optických káblov; počítačová komunikácia; komunikácia pomocou počítačových terminálov; posielanie správ; poskytovanie priestoru na diskusiu na internete, predovšetkým v oblasti spotrebiteľských tém, zľavových kupónov a poukážok; poskytovanie používateľského prístupu do svetovej počítačovej siete; prenájom prístupového času do svetových počítačových sietí; prenájom zariadení na prenos informácií; prenos signálu pomocou satelitu; prenos správ a obrazových informácií pomocou počítača; spravodajské agentúry; rozhlasové vysielanie; televízne vysielanie; teletextové služby; tlačové kancelárie; výzvy (rádiom, telefónom alebo inými elek-

tronickými komunikačnými prostriedkami); poskytovanie informácií o uvedených službách prostredníctvom komunikačných médií, elektronickej pošty, SMS správ, počítačových sietí a internetu.

(540)



- (591) červená, žltozelená, hnedá, biela, čierna a ich odtiene
 (731) FALCO SLOVAKIA, s. r. o., Bottova 7, 811 09 Bratislava, SK;
 (740) Porubčan Róbert, Ing., Ivanka pri Dunaji, SK;

(210) 1568-2011

(220) 19.9.2011

9 (511) 9, 16, 35, 37, 38, 39, 41, 42, 45

(511) 9 - Nosiče informácií všetkého druhu, najmä zvukových, obrazových a zvukovo-obrazových záznamov vrátane ich obalu, softvér všetkého druhu, prístroje a zariadenia na reprodukciu zvukových, obrazových a zvukovo-obrazových snímkov a záznamov všetkého druhu.

16 - Tlačoviny a polygrafické výrobky všetkého druhu, publikácie vrátane publikácií obsahujúcich hudobné diela s textom i bez textu, literárne, vedecké a umelecké diela v papierovej forme.

35 - Sprostredkovanie reklamy, rozširovanie zvukových, obrazových a zvukovo-obrazových snímkov a záznamov všetkého druhu na reklamné účely; rozširovanie tlačovín a polygrafických výrobkov všetkého druhu na reklamné účely.

37 - Opravy a údržba audiovizuálnych záznamov.

38 - Televízne a rozhlasové vysielanie všetkých druhov programov; komunikačné služby prostredníctvom audiotexu, teletexu, rozhlasu, televízie, počítačovej siete, mobilných telefónov, poskytovanie telekomunikačných služieb; poskytovanie telekomunikačného pripojenia do svetovej počítačovej siete; poskytovanie telekomunikačných kanálov na telenákupy; poskytovanie priestoru na diskusiu na internete; prenos správ; informácií, publikácií, audiovizuálnych diel prostredníctvom komunikačných sietí vrátane internetu; tlačové kancelárie; poradenské a informačné služby v oblasti uvedených služieb v triede 38.

39 - Distribúcia, doručovanie, dovoz a doprava zvukových, obrazových a zvukovo-obrazových snímkov a záznamov všetkého druhu, tlačovín a polygrafických výrobkov všetkého druhu.

41 - Služby nahrávacieho štúdia a videoštúdia, filmových ateliérov, kiná, prenájom nahrávacích štúdií, produkcia, tvorba a prezentácia zvukových, obrazových a zvukovo-obrazových snímkov a záznamov všetkého druhu s výnimkou reklamných, vydavateľstvo, vydávanie a prezentácia tlačovín a polygrafických výrobkov všetkého druhu s výnimkou reklamných, taktiež publikácií obsahujúcich hudobné diela s textom i bez textu, literárnych, vedeckých a umeleckých diel, výchovná a zábavná činnosť; prenájom a požíčavanie nosičov zvukových, obrazových alebo zvukovo-obrazových záznamov.

42 - Poskytovanie softvéru všetkého druhu, poradenstvo v audiovizuálnom odbore, tvorba, spracovanie a prenájom webových stránok.

45 - Správa autorských a príbuzných práv, získavanie nakladateľských práv k literárnym, vedeckým a umeleckým dielam, uskutočňovanie a sprostredkovanie prevodu týchto práv, získavanie autorských práv, práv výkonných umelcov a práv výrobcov zvukových a obrazových záznamov, uskutočňovanie alebo sprostredkovanie prevodu týchto práv pre všetky druhy použitia takých záznamov.

(540)



(591) modrá, biela

(731) BONTONFILM a.s., Nádražní 344/23, 151 34 Praha, CZ;

(210) 1569-2011

(220) 19.9.2011

9 (511) 9, 16, 35, 37, 38, 39, 41, 42, 45

(511) 9 - Nosiče informácií všetkého druhu, najmä zvukových, obrazových a zvukovo-obrazových záznamov vrátane ich obalu, softvér všetkého druhu, prístroje a zariadenia na reprodukciu zvukových, obrazových a zvukovo-obrazových snímok a záznamov všetkého druhu.

16 - Tlačoviny a polygrafické výrobky všetkého druhu, publikácie vrátane publikácií obsahujúcich hudobné diela s textom i bez textu, literárne, vedecké a umelecké diela v papierovej forme.

35 - Sprostredkovanie reklamy, rozširovanie zvukových, obrazových a zvukovo-obrazových snímok a záznamov všetkého druhu na reklamné účely; rozširovanie tlačovín a polygrafických výrobkov všetkého druhu na reklamné účely.

37 - Opravy a údržba audiovizuálnych záznamov.

38 - Televízne a rozhlasové vysielanie všetkých druhov programov; komunikačné služby prostredníctvom audiotextu, textu, rozhlasu, televízie, počítačovej siete, mobilných telefónov, poskytovanie telekomunikačných služieb; poskytovanie telekomunikačného pripojenia do svetovej počítačovej siete; poskytovanie telekomunikačných kanálov na telenákupy; poskytovanie priestoru na diskusiu na internete; prenos správ; informácií, publikácií, audiovizuálnych diel prostredníctvom komunikačných sietí vrátane internetu; tlačové kancelárie; poradenské a informačné služby v oblasti uvedených služieb v triede 38.

39 - Distribúcia, doručovanie, dovoz a doprava zvukových, obrazových a zvukovo-obrazových snímok a záznamov všetkého druhu, tlačovín a polygrafických výrobkov všetkého druhu.

41 - Služby nahrávacieho štúdia a videoštúdia, filmových ateliérov, kiná, prenájom nahrávacích štúdií, produkcia, tvorba a prezentácia zvukových, obrazových a zvukovo-obrazových snímok a záznamov všetkého druhu s výnimkou reklamných, vydavateľstvo, vydávanie a prezentácia tlačovín a polygrafických výrobkov všetkého druhu s výnimkou reklamných, taktiež publikácií obsahujúcich hudobné diela s textom i bez textu, literárnych, vedeckých a umeleckých diel, výchovná a zábavná

činnosť; prenájom a požičiavanie nosičov zvukových, obrazových alebo zvukovo-obrazových záznamov.

42 - Poskytovanie softvéru všetkého druhu, poradenstvo v audiovizuálnom odbore, tvorba, spracovanie a prenájom webových stránok.

45 - Správa autorských a príbuzných práv, získavanie nakladateľských práv k literárnym, vedeckým a umeleckým dielam, uskutočňovanie a sprostredkovanie prevodu týchto práv, získavanie autorských práv, práv výkonných umelcov a práv výrobcov zvukových a obrazových záznamov, uskutočňovanie alebo sprostredkovanie prevodu týchto práv pre všetky druhy použitia takých záznamov.

(540)



(591) čierna, modrá, biela, žltá, červená

(731) BONTONFILM a.s., Nádražní 344/23, 151 34 Praha, CZ;

(210) 1572-2011

(220) 30.4.1999

9 (511) 25

(511) 25 - Košeľe; blúzky; goliere; pyžamá; nočné košeľe; kravaty; pleteniny (oblečenie), najmä pulóvere; pletené bundy; polokošeľe; tričká; ponožky; opasky.

(540) **Olymp**

(641) 001158328, 30.4.1999

(731) Olymp Bezner GmbH & Co. KG, Höpfigheimer Str. 19, D-74321 Bietigheim - Bissingen, DE;

(740) Litváková Edita, Ing., Bratislava, SK;

(210) 1587-2011

(220) 22.9.2011

9 (511) 16, 29, 30

(511) 16 - Voskovaný papier; výrobky z papiera a kartónu, najmä škatule na ukladanie potravín a jedál; papierové a umelohmotné karty, kartotečné lístky, obaly (papiernické výrobky); papierové obaly na mliečne výrobky; fotografie; plagáty; tlačoviny najmä časopisy, brožúry a reklamné letáky.

29 - Mlieko; smotana; mliečne výrobky a nápoje patriace do triedy 29; jogurty; maslo; syry; nátierky a dezerty patriace do triedy 29; ovocné šaláty; kompóty a džemy; mrazené ovocie; polievky; šaláty zeleninové; zelenina konzervovaná, nakladaná, sušená a varená; ovocie konzervované a zavarené; jogurty zo sójových bôbov, sójových koncentrátov, sójovej múky; nápoje zo sójových bôbov, sójových koncentrátov, sójovej múky patriace do triedy 29.

30 - Chladené a čerstvé nápoje pripravované na základe kávy, kaka a čokolády, kávovinové, kakaové a čokoládové príchute; mliečny; obilniny pripravené na osobnú konzumáciu; torty; bonbóny; cukríky; cukrovinky; sladké pečivo; sucháre; pudíngy; sušienky; omáčky na ochutenie; korenie; mrazené mliečne výrobky; zmrzlina.

(540) **SOJAGURT**

(731) Milkin, a. s., Českobrodská 1174, 198 00 Praha, Kyje, CZ;

(740) Bačík Kvetoslav, Ing., Nová Dubnica, SK;

(210) 1601-2011

(220) 26.9.2011

9 (511) 35, 37

(511) 35 - Administratívne spracovanie obchodných objednávok; aranžovanie výkladov; príprava a vyhotovenie daňových priznaní; dražby; fakturácia; fotokopírovanie; grafická úprava tlačovín na reklamné účely; obchodné alebo podnikateľské informácie; vyhľadávanie informácií v počítačových súboroch (pre zákazníkov); komerčné informačné kancelárie; štatistické kompilácie; prezentácia výrobkov v komunikačných médiách pre maloobchod; kopírovanie alebo rozmnožovanie dokumentov, lepenie plagátov; obchodná správa licencií výrobkov a služieb pre tretie osoby; marketingové štúdie; príprava miezd a výplatných listín; poradenstvo v obchodnej činnosti; obchodný alebo podnikateľský prieskum; odkazovacie telefónne služby (pre neprítomných predplatiteľov); organizovanie výstav a veľtrhov na obchodné alebo reklamné účely; personálne poradenstvo; zbieranie a zoradovanie údajov v počítačových databázach; hospodárske alebo ekonomické predpovede; reklama; vydávanie a aktualizovanie reklamných materiálov; rozširovanie reklamných materiálov zákazníkom (letáky, prospekty, tlačoviny, vzorky); rozširovanie reklamných oznamov; prenájom reklamných plôch; služby porovnávania cien; služby outsourcingu; spracovanie textov; rozhlasová reklama; rozširovanie reklamných materiálov zákazníkom; vyhľadávanie sponzorov; televízna reklama; vylepovanie plagátov.

37 - Asfaltovanie; čistenie automobilov; údržba bazénu; údržba a opravy bezpečnostných schránok; čalúnenie; chemické čistenie; čistenie exteriérov a interiérov budov; čistenie šatstva; čistenie ciest; demolácia budov; inštalácia okien a dverí; izolovanie stavieb; montovanie lešení; murovanie; stavebný dozor, výstavba obchodných a veľtrhových stánkov.

(540)



(591) modrá, biela

(731) BUSINESS COMMERCIAL FINANCE s.r.o., Zvolenská cesta 14, 974 05 Banská Bystrica, SK;

(210) 1602-2011

(220) 26.9.2011

9 (511) 25, 35, 41

(511) 25 - Kostýmy; obleky; košele; kravaty; kúpacie čiapky; nohavice; plavky; ponožky; sukne; čiapkové šilty; tielka; tričká.

35 - Administratívne spracovanie obchodných objednávok; aranžovanie výkladov; fotokopírovanie; grafická úprava tlačovín na reklamné účely; štatistické kompilácie; lepenie plagátov; prezentácia výrobkov v komunikačných médiách pre maloobchod; organizovanie komerčných alebo reklamných výstav; personálne poradenstvo; predvádzanie tovaru; prenájom reklamných materiálov, priestorov; public relations; reklama; rozširovanie reklamných materiálov zákazníkom; rozširovanie reklamných oznamov; rozhlasová a televízna reklama; vyhľadávanie sponzorov; vedenie kartoték v počítači.

41 - Detské škôlky; divadelné predstavenia; filmová tvorba; fotografovanie; gymnastický výcvik; vydávanie kníh; organizovanie kongresov; meranie času na športových podujatiach, písanie textov; organizovanie športových súťaží; požičiavanie športového výstroja s výnimkou dopravných prostriedkov; praktický výcvik; prevádzkovanie športových zariadení; organizovanie a vedenie seminárov, sympózií; telesné cvičenie; predaj vstupeniek na zábavné podujatia; výcvik; vyučovanie; vzdelávanie; živé predstavenia.

(540) **SRDCE ŠPORTOVCA
BIJE V SRDCI SLOVENSKA**

(731) Marathon Banská Bystrica s.r.o., Zvolenská cesta 1769/14, 974 05 Banská Bystrica, SK;

(210) 1603-2011

(220) 26.9.2011

9 (511) 25, 35, 41

(511) 25 - Kostýmy; obleky; košele; kravaty; kúpacie čiapky; nohavice; plavky; ponožky; sukne; čiapkové šilty; tielka; tričká.

35 - Administratívne spracovanie obchodných objednávok; aranžovanie výkladov; fotokopírovanie; grafická úprava tlačovín na reklamné účely; štatistické kompilácie; lepenie plagátov; prezentácia výrobkov v komunikačných médiách pre maloobchod; organizovanie komerčných alebo reklamných výstav; personálne poradenstvo; predvádzanie tovaru; prenájom reklamných materiálov, priestorov; public relations; reklama; rozširovanie reklamných materiálov zákazníkom; rozširovanie reklamných oznamov; rozhlasová a televízna reklama; vyhľadávanie sponzorov; vedenie kartoték v počítači.

41 - Detské škôlky; divadelné predstavenia; filmová tvorba; fotografovanie; gymnastický výcvik; vydávanie kníh; organizovanie kongresov; meranie času na športových podujatiach, písanie textov; organizovanie športových súťaží; požičiavanie športového výstroja s výnimkou dopravných prostriedkov; praktický výcvik; prevádzkovanie športových zariadení; organizovanie a vedenie seminárov, sympózií; telesné cvičenie; predaj vstupeniek na zábavné podujatia; výcvik; vyučovanie; vzdelávanie; živé predstavenia.

(540)



(731) Marathon Banská Bystrica s.r.o., Zvolenská cesta 1769/14, 974 05 Banská Bystrica, SK;

(210) 1624-2011

(220) 28.9.2011

9 (511) 35, 41, 43

(511) 35 - Administratívne spracovanie obchodných objednávok, reklamné agentúry, analýzy nákladov, aranžovanie výkladov, fakturácia, fotokopírovanie, grafická úprava tlačovín na reklamné účely, vyhľadávanie informácií v počítačových súboroch (pre zákazníkov), komerčné informačné kancelárie, kancelárie zaoberajúce sa dovozom a vývozom, kopí-

rovanie alebo rozmnožovanie dokumentov, práva marketingových štúdií, nábor zamestnancov, príprava miezd a výplatných listín, analýzy nákupných cien, veľkoobchodných cien, pomoc pri riadení obchodnej činnosti, poradenstvo v obchodnej činnosti, obchodná správa licencií výrobkov a služieb pre tretie osoby, poskytovanie obchodných alebo podnikateľských informácií, profesionálne obchodné alebo podnikateľské poradenstvo, obchodné informácie a rady spotrebiteľom, obchodné odhady, obchodný alebo podnikateľský prieskum, obchodný manažment a podnikové poradenstvo, odkazovacie telefónne služby (pre neprítomných predplatiteľov), organizovanie komerčných alebo reklamných výstav a veľtrhov, organizovanie výstav na obchodné, komerčné alebo reklamné účely, personálne poradenstvo, zbieranie údajov do počítačových databáz, služby poskytované v súvislosti so stravovaním v podnikoch, podpora predaja (pre tretie osoby), pomoc pri riadení priemyselných alebo obchodných podnikov, odborné obchodné poradenstvo, poradenstvo pri vedení podnikov, služby pri porovnávaní cien, posudzovanie efektívnosti v obchodnej činnosti, zaobstarávanie predplatného pre tretie osoby, predplatné telekomunikačných služieb, predvádzanie tovaru, prenájom kancelárskych strojov a zariadenia, prenájom kopírovacích strojov, prenájom reklamných materiálov, prenájom reklamných priestorov, prezentácia výrobkov v komunikačných médiách pre maloobchod, prieskum trhu, prieskum verejnej mienky, príprava inzertných stĺpcov, public relations, reklama, online reklama na počítačovej komunikačnej sieti, rozširovanie reklamných materiálov zákazníkom (letáky, prospekty, tlačoviny, vzorky), vydávanie a aktualizovanie reklamných materiálov, rozširovanie reklamných oznamov, prenájom reklamných plôch, zásielkové reklamné služby, uverejňovanie reklamných textov, reprografia dokumentov, poradenské služby v oblasti obchodného alebo podnikateľského riadenia, rozhlasová reklama, rozširovanie reklamných alebo inzertných oznamov, rozširovanie vzo-riek tovarov, služby outsourcingu, vyhľadávanie sponzorov, spracovanie textov, štatistické kompilácie, televízna reklama, spracovanie textov, účtovníctvo, zostavovanie výpisov z účtov, vedenie kar-toték v počítači, vedenie účtovných kníh, výber osôb pomocou psychologických testov, vydávanie náborových textov, vylepovanie plagátov, robenie výpisov z účtu, distribúcia vzoriek tovarov, zasielanie reklamných materiálov zákazníkom, zásobovacie služby pre tretie osoby (nákup tovarov a služieb pre iné podniky), služby zaoberajúce sa zhromažďovaním výstrižkov z časopisov, zoraďovanie údajov v počítačových databázach, maloobchodné služby v oblasti stravovania, maloobchodné služby v oblasti potravinárstva, poľnohospodárskych produktov, alkoholických a nealkoholických nápojov, tabakových výrobkov, ovocia, zeleniny, oblasti papiera a papiernických výrobkov, kancelárskych potrieb, s potravinami rastlinného aj živočíšneho pôvodu, so zeleninou a inými záhradnými produktmi, určenými na spotrebu alebo konzervovanie, s plodinami neupravenými nijakým spôsobom na priamu spotrebu, s prípravkami na čistenie, s toaletnými prípravkami, obchodné franchisingové služby.

41 - Praktické cvičenie (ukážky), digitálna tvorba obrazov na výstupných zariadeniach, diskotéky (služby), filmová tvorba, prenájom filmových premietáčiek a ich príslušenstva, filmové štúdiá, prenájom filmov, formátovanie textov s výnimkou na reklamné účely, fotografická reportáž, fotografovanie, fotografovanie na mikrofilm, informácie o možnostiach rekreácie, informácie o možnostiach rozptýlenia, informácie o možnostiach zábavy, informácie o výchove a vzdelávaní, výchovno-zábavné klubové služby, organizovanie a vedenie konferencií, organizovanie a vedenie kongresov, nahrávanie videopások, nočné kluby, organizovanie a vedenie koncertov, organizovanie a vedenie seminárov, organizovanie a vedenie sympózií, organizovanie kultúrnych alebo vzdelávacích výstav, organizovanie súťaží (vedomostných alebo zábavných), organizovanie živých vystúpení, písanie textov (okrem reklamných), plánovanie a organizovanie večierkov, poskytovanie elektronických publikácií online (bez možnosti kopírovania), organizovanie predstavení (manažérske služby), prenájom dekorácií, prenájom rozhlasových a televíznych prijímačov, prevádzkovanie karaoke, predaj vstupeniek na zábavné predstavenia, rezervácia vstupeniek, výcvik, on line vydávanie kníh a časopisov v elektronickej forme, vydávanie textov s výnimkou reklamných alebo náborových, vydávanie kníh, výroba (tvorba) videofilmov, vyučovanie, vzdelávanie, zábava, pobavenie, živé predstavenie. 43 - Bary (služby), bufety (rýchle občerstvenie), jedálne, závodné jedálne, kaviarne, prenájom prednáškových sál, prenájom stoličiek, stolov, obrusov a sklenených výrobkov, príprava a dodávka jedál na objednávku do domu, reštaurácie, samoobslužné reštaurácie, reštaurácie (jedálne), pohostinská činnosť.

(540) BEER PALACE

(731) ALDENTE s. r. o., ulica 29. augusta 19, 811 09 Bratislava, SK;

(740) DEDÁK & Partners, s. r. o., Bratislava, SK;

(210) 1635-2011

(220) 29.9.2011

9 (511) 35, 41, 42

(511) 35 - Reklamná činnosť; obchodný manažment, obchodná správa; obchodná administratíva; kancelárske práce; administratívne spracovanie obchodných objednávok; analýzy nákladov; aranžovanie výkladov; fakturácia; marketingové štúdie; obchodný prieskum; on-line reklama na počítačovej komunikačnej sieti; podpora predaja (pre tretie osoby); predvádzanie tovaru; prieskum trhu; reklamné agentúry; rozširovanie vzoriek tovarov; služby outsourcingu; vedenie kartoték v počítači; vedenie účtovných kníh; vydávanie a aktualizovanie reklamných materiálov; vyhľadávanie informácie v počítačových súboroch pre zákazníkov; vylepovanie plagátov; zbieranie údajov do počítačových databáz; zoraďovanie údajov v počítačových databázach; maloobchodné a veľkoobchodné služby s počítačovým softvérom a hardvérom.

41 - Vzdelávanie; zabezpečovanie výcvikov, kurzov a školení; zábava; športová a kultúrna činnosť; fotografická reportáž.

42 - Služby vedecké a technologické, ako aj výskum v oblasti vedy a priemyslu; priemyselné analýzy a priemyselný výskum; návrh a vývoj počítačového hardvéru a softvéru; obnovovanie počítačových databáz.

(540)



(591) tmavomodrá, biela, bledomodrá

(731) S.B.C. Slovensko, s.r.o., Pribinova 20, 811 09 Bratislava, SK;

(740) Hörmannová Zuzana, Ing., Bratislava, SK;

(210) 1639-2011

(220) 27.9.2011

9 (511) 9, 16, 35, 38, 41

(511) 9 - Nosiče zvukových záznamov; nosiče zvukových, obrazových a zvukovo-obrazových nahrávok; elektronické nosiče záznamov; audiovizuálne záznamové disky; magnetické a optické nosiče údajov; DVD disky; CD disky; záznamové disky; magnetické disky; optické disky; MP3 prehrávače; premietacie prístroje; premietacie plátna; diapozitívy; elektronické publikácie stiahnuté z telekomunikačnej siete; zariadenia a prístroje na prenos; reprodukciu; spracovanie alebo záznam zvuku; obrazu alebo dát; zariadenia a prístroje na čítanie alebo zapisovanie CD alebo DVD diskov; videokazety; počítače; notebooky; periférne zariadenia počítačov; počítačový softvér; zariadenia na úpravu a spracovanie textu; prístroje a nástroje fotografické; informácie, údaje a databázy na elektronických, magnetických alebo optických nosičoch; informácie, údaje a databázy v elektronických, dátových a telekomunikačných sieťach.

16 - Časopisy, noviny, periodická a neperiodická tlač; tlačoviny; knihy; brožúry; prospekty; kalendáre; príručky; plagáty všetkých druhov a rozmerov; papierové propagačné materiály; tlačené reklamné a úžitkové manuály; katalógy; papier, kartón, lepenka a výrobky z týchto materiálov; ktoré nie sú zahrnuté v iných triedach; papierové karty alebo kartičky; knižárske výrobky; informácie, údaje a databázy na papierových nosičoch; papiernický tovar; predmety z kartónu; albumy; atlasy; fotografie; tlačivá; formuláre; grafické reprodukcie; grafiky; spisové obaly (zaraďovače); papierové vlajky; pútače z papiera alebo lepenky; tlačiarenské písmo; štočky; netextilné etikety; pečiatky; pečate; pečatné vosky; písacie potreby; školské potreby; písacie stroje; kancelárske potreby s výnimkou nábytku, predovšetkým kancelárske potreby použité ako reklamné alebo darčekové predmety; lepiace štítky; podložky na písanie; puzdrá na písacie potreby; stojany a rámy na fotografie; lepidlá a lepiace pásy na kancelárske účely a použitie v domácnosti; vrecia a vrecká z papiera alebo plastických materiálov.

35 - Maloobchodné a veľkoobchodné služby s tlačovinami, časopismi, novinami; CD a DVD diskami; poskytovanie reklamného priestoru a reklamných online adresárov na vyhľadávanie a zobrazovanie informácií, blogov, diskusií, videí a fotografií; reklama, reklamné činnosti a reklamné služby; online reklama na počítačovej komunikačnej sieti; vydávanie a aktualizovanie reklamných alebo náborových materiálov; rozširovanie

reklamných materiálov zákazníkom (letáky, prospekty, tlačoviny); zabezpečovanie predplácania novín a časopisov; zaobstarávanie predplatného pre tretie osoby; organizovanie výstav na reklamné a obchodné účely; podpora predaja pre tretie osoby; organizácia reklamných a obchodných výstav a predvážacích akcií na propagáciu výrobkov a služieb; poradenstvo a pomoc pri riadení obchodných aktivít; odborné obchodné poradenstvo; služby porovnávania cien; obchodná administratíva; služby ako záznam, prepis, zostavovanie, kompilácia alebo systemizácia písomných oznámení a záznamov; kompilácia matematických alebo štatistických údajov; grafická úprava tlačovín na reklamné účely; prepisovanie; vyhľadávanie informácií v počítačových súboroch (pre zákazníkov); zbieranie a zoraďovanie údajov do počítačových databáz; prieskum trhu; distribúcia tovarov a tlačovín na reklamné účely; zhromažďovanie rozličných výrobkov pre tretie osoby (okrem dopravy) s cieľom umožniť zákazníkovi, aby si mohli tieto výrobky pohodlne prehladať a nakupovať, a to prostredníctvom maloobchodných predajní, veľkoobchodných predajní, prostredníctvom katalógového predaja alebo elektronickými prostriedkami, prostredníctvom webových stránok alebo prostredníctvom telenákupu; predvážanie, služby modeliek (fotomodeliek a manekýnok) a modelov (fotomodelov a manekýnov) na reklamné účely a podporu predaja; predvážanie tovaru; obchodný manažment v oblasti umenia a modelingu; personálne poradenstvo, predovšetkým personálne poradenstvo pre modelky a modelov; nábor zamestnancov a pracovníkov, predovšetkým modeliek a modelov; kastingy modeliek a modelov; modeling - sprostredkovanie práce pre modelky a modelov; poskytovanie informácií o uvedených službách prostredníctvom komunikačných médií, elektronickej pošty, SMS správ, počítačových sietí a internetu; obchodné sprostredkovanie služieb uvedených v triedach 35, 38, 41 a 42.

38 - Telekomunikačné služby; vysielanie káblovej televízie; vysielanie internetovej televízie; komunikácia prostredníctvom optických káblov; elektronická pošta; hlasová odkazová služba; počítačová komunikácia; poskytovanie priestoru na diskusiu na internete; telekomunikačný prenos elektronických tlačovín, časopisov, periodík, kníh a iných dát prostredníctvom telekomunikačnej siete vrátane internetu a/alebo intranetu; telekomunikačný prenos informácií na internete vrátane prevádzkovania elektronických násteniek, chatov, blogov, diskusných skupín; poskytovanie prístupu do databáz; poskytovanie telekomunikačného pripojenia do svetovej počítačovej siete; poskytovanie telekomunikačných kanálov na telenákupy; poskytovanie používateľského prístupu do svetovej počítačovej siete; prenos správ a obrazových informácií pomocou počítača; rozhlasové vysielanie; televízne vysielanie; spravodajské agentúry; rozširovanie televízneho alebo rozhlasového vysielania prostredníctvom internetu alebo satelitu, šírenie elektronických novín, časopisov, kníh, databáz alebo iných údajov prostredníctvom internetu, satelitov, elektronických sietí; poskytovanie informácií o uvedených službách prostredníctvom komunikačných médií, elektronickej pošty, SMS správ, počítačových sietí a internetu.

41 - Vydávanie časopisov, novín a iných periodických a neperiodických publikácií s výnimkou vydávania reklamných a náborových textov; vydávanie kníh, časopisov; organizovanie hier, zábavy; digitálna tvorba obrazov na výstupných zariadeniach; organizovanie verejných nahrávok; online vydávanie časopisov, novín a kníh v elektronickej forme; elektronická edičná činnosť v malom; vyučovanie; vzdelávanie; fotografovanie; hranie o peniaze; hudobné skladateľské služby; informácie o možnostiach rekreácie; informácie o možnostiach rozptýlenia; informácie o možnostiach zábavy; informácie o výchove a vzdelávaní; organizovanie plesov; organizovanie predstavení (manažérske služby); organizovanie súťaží (vedomostných alebo zábavných); organizovanie súťaží krásy; organizovanie športových súťaží; diskotéky (služby); zábavné parky; písanie textov (okrem reklamných); plánovanie a organizovanie večierok; post-synchronizácia; dabing; požičiavanie filmov; prevádzkovanie karaoke; prevádzkovanie kinosál; rozhlasová zábava; výroba rozhlasových a televíznych programov; umelecké módné agentúry; organizovanie a vedenie konferencií, kongresov, seminárov, školení, výcvik, organizovanie kultúrnych alebo vzdelávacích výstav; organizovanie lotérií, plesov, športových súťaží, živých vystúpení; organizovanie zábavných súťaží; organizovanie kurzov, výcvikov; informácie o možnostiach zábavy; zábava; pobavenie; obveselenie; služby zamerané na rekreáciu osôb (rekreačné služby); výchovno-zábavné klubové služby; tvorba videofilmov; poskytovanie informácií o uvedených službách prostredníctvom komunikačných médií, elektronickej pošty, SMS správ, počítačových sietí a internetu; organizovanie a vedenie súťaží krásy, kastingov, módnych prehliadok; umelecké modelingové agentúry; hudobné a tanečné predstavenie; fotografovanie modeliek a modelov; filmová a fotografická tvorba; manažérske služby pri organizovaní predstavení módnych prehliadok; služby v oblasti estrád, zábavy, kultúrnych a hudobných podujatí; školenia, výcvik, vzdelávanie, organizovanie hier, zábavy; služby v oblasti estrád, zábavy, hier a kultúrnych podujatí; nahrávanie a požičiavanie zvukových alebo zvukovo-obrazových nosičov; tvorba audio-vizuálnych diel; tvorba elektronických časopisov, periodík a kníh; služby na verejnú prezentáciu umeleckých a literárnych diel za účelom kultúrnym alebo vzdelávacím; umelecké fotografovanie; služby nahrávacích štúdií; požičiavanie videopások a filmov; nahrávanie na videopásky; výroba divadelných predstavení; zverejňovanie textov iných ako reklamných; knižnice; výroba rozhlasových alebo televíznych programov; zábavné parky; nočné kluby; rezervácia vstupeniek; agentúrna činnosť v oblasti modelingu; nakladateľstvo a vydavateľstvo; edičná činnosť; publikačná činnosť; poskytovanie informácií o uvedených službách prostredníctvom komunikačných médií, elektronickej pošty, SMS správ, počítačových sietí a internetu.

(540)



(591) ružová, žltá

(731) Ringier Axel Springer Slovakia, a. s., Prievozská 14, 821 09 Bratislava, SK;

(740) Porubčan Róbert, Ing., Ivanka pri Dunaji, SK;

(210) 1640-2011

(220) 29.9.2011

9 (511) 3, 5, 10, 35, 39, 40, 41, 42, 43, 44

(511) 3 - Pracie a bieliace prípravky; mydlá; antistatické prípravky; antiperspiranty; čistiace prostriedky; kozmetické prípravky; kozmetické prípravky do kúpeľov a na sprchovanie; leštiace prípravky; odmasťovacie prípravky.

5 - Farmaceutické a veterinárne prostriedky; hygienické výrobky na liečebné účely; náplasti a obvazový materiál; dezinfekčné prípravky; fungicidy; antibakteriálne prípravky; diétne potraviny na liečebné účely; diätetické nápoje na liečebné účely; liečivé čaje; chemické prípravky na lekárske, farmaceutické a veterinárne účely; kultúry mikroorganizmov na lekárske a veterinárne účely; zdravotné kúpele; liečivá; sterilizačné prípravky; vakcíny.

10 - Chirurgické prístroje a nástroje; ortopedické potreby; materiál na šitie rán; anestéziologické prístroje; kardiologické, diagnostické, zubárske a iné lekárske prístroje a nástroje; špeciálne lôžka na lekárske účely; špeciálny nábytok na lekárske účely.

35 - Propagačná činnosť v oblasti zdravotnej starostlivosti, prevencie chorôb a zdravotnej osvetu; pomoc pri riadení obchodnej činnosti najmä v oblasti zdravotníctva; poradenská činnosť a spracovanie projektov v oblasti riadenia a reštrukturalizácie zdravotníckych subjektov.

39 - Sanitná doprava.

40 - Dekontaminácia nebezpečných odpadov; likvidácia odpadu; spracovanie odpadu; spaľovanie odpadu.

41 - Usporadúvanie vzdelávacích akcií pre odbornú aj laickú verejnosť v oblasti zdravotníctva, prevencie chorôb a zdravotnej osvetu; usporadúvanie vzdelávacích a informačných kurzov pre zamestnancov zdravotníctva; športové a kultúrne aktivity a ich podpora; usporadúvanie kultúrno-spoločenských akcií; usporadúvanie vedeckých a odborných seminárov, kongresov, sympózií a konferencií.

42 - Návrh a vývoj počítačového hardvéru a softvéru pre potreby zdravotníctva; vedecký výskum na lekárske účely; bakteriologický a biologický výskum; chemické a biologické analýzy; vývoj a výskum liečiv; skúšanie liečiv; výskum a vývoj v oblasti prírodných a technických vied; znalecké služby v oblasti zdravotníctva a lekárstva; znalecké služby v oblasti molekulárnej biológie, biochémie, inštrumentálnych metód a súdnej sérológie; znalecké služby v oblasti genetiky, identifikácie osôb a genetickej DNA analýzy hypervariabilných polymorfizmov človeka; znalecké služby v oblasti farmácie a toxikológie.

43 - Prevádzkovanie kuchyne a jedálne; zabezpečovanie ubytovacích služieb.

44 - Lekárske služby; poskytovanie ambulantnej a hospitalizačnej zdravotnej starostlivosti vo všetkých odboroch medicíny; rtg vyšetrenia; angiografické vyšetrenia; ultrazvukové vyšetrenia a iné vyšetrenia na lekárske účely; vykonávanie operač-

ných výkonov; poskytovanie intenzívnej starostlivosti; vykonávanie anestézií; rehabilitačné služby; fyzioterapia; lekárske poradenstvo; ošetrovateľské služby; lekárske služby; služby krvnej banky; služby banky kostnej drene; služby sterilizačného centra; služby rýchlej záchrannnej služby; služby klinického laboratória, hematológie, onkológie, rádioterapie; transplantácie a replantačné centrum.

(540) MARTEK MEDICAL SK

(731) AGEL a. s., Mathonova 291/1, 796 04 Prostějov, CZ;

(740) Kubínyi Peter, Bc., Trenčín, SK;

(210) 1641-2011

(220) 29.9.2011

9 (511) 3, 5, 10, 35, 39, 40, 41, 42, 43, 44

(511) 3 - Pracie a bieliace prípravky; mydlá; antistatické prípravky; antiperspiranty; čistiace prostriedky; kozmetické prípravky; kozmetické prípravky do kúpeľov a na sprchovanie; leštiace prípravky; odmasťovacie prípravky.

5 - Farmaceutické a veterinárne prostriedky; hygienické výrobky na liečebné účely; náplasti a obväzový materiál; dezinfekčné prípravky; fungicídy; antibakteriálne prípravky; diétne potraviny na liečebné účely; dietetické nápoje na liečebné účely; liečivé čaje; chemické prípravky na lekárske, farmaceutické a veterinárne účely; kultúry mikroorganizmov na lekárske a veterinárne účely; zdravotné kúpele; liečivá; sterilizačné prípravky; vakcíny.

10 - Chirurgické prístroje a nástroje; ortopedické potreby; materiál na šitie rán; anestéziologické prístroje; kardiologické, diagnostické, zubárske a iné lekárske prístroje a nástroje; špeciálne lôžka na lekárske účely; špeciálny nábytok na lekárske účely.

35 - Propagačná činnosť v oblasti zdravotnej starostlivosti, prevencie chorôb a zdravotnej osvedy; pomoc pri riadení obchodnej činnosti najmä v oblasti zdravotníctva; poradenská činnosť a spracovanie projektov v oblasti riadenia a reštrukturalizácie zdravotníckych subjektov.

39 - Sanitná doprava.

40 - Dekontaminácia nebezpečných odpadov; likvidácia odpadu; spracovanie odpadu; spaľovanie odpadu.

41 - Usporiadávanie vzdelávacích akcií pre odbornú aj laickú verejnosť v oblasti zdravotníctva, prevencie chorôb a zdravotnej osvedy; usporadúvanie vzdelávacích a informačných kurzov pre zamestnancov zdravotníctva; športové a kultúrne aktivity a ich podpora; usporadúvanie kultúrno-spoločenských akcií; usporadúvanie vedeckých a odborných seminárov, kongresov, sympózií a konferencií.

42 - Návrh a vývoj počítačového hardvéru a softvéru pre potreby zdravotníctva; vedecký výskum na lekárske účely; bakteriologický a biologický výskum; chemické a biologické analýzy; vývoj a výskum liečiv; skúšanie liečiv; výskum a vývoj v oblasti prírodných a technických vied; znalecké služby v oblasti zdravotníctva a lekárstva; znalecké služby v oblasti molekulárnej biológie, biochémie, inštrumentálnych metód a súdnej sérológie; znalecké služby v oblasti genetiky, identifikácie osôb a genetickej DNA analýzy hypervariabilných polymorfizmov človeka; znalecké služby v oblasti farmácie a toxikológie.

43 - Prevádzkovanie kuchyne a jedálne; zabezpečovanie ubytovacích služieb.

44 - Lekárske služby; poskytovanie ambulantnej a hospitalizačnej zdravotnej starostlivosti vo všetkých odboroch medicíny; rtg vyšetrenia; angiografické vyšetrenia; ultrazvukové vyšetrenia a iné vyšetrenia na lekárske účely; vykonávanie operačných výkonov; poskytovanie intenzívnej starostlivosti; vykonávanie anestézií; rehabilitačné služby; fyzioterapia; lekárske poradenstvo; ošetrovateľské služby; lekárske služby; služby krvnej banky; služby banky kostnej drene; služby sterilizačného centra; služby rýchlej záchrannnej služby; služby klinického laboratória, hematológie, onkológie, rádioterapie; transplantácie a replantačné centrum.

(540)



(731) AGEL a. s., Mathonova 291/1, 796 04 Prostějov, CZ;
(740) Kubínyi Peter, Bc., Trenčín, SK;

(210) 1671-2011

(220) 5.10.2011

9 (511) 28, 38, 41

(511) 28 - Elektronické hry.

38 - Prevádzkovanie hier na internete.

41 - Vydávanie elektronických kníh, elektronických aplikácií a CD-ROM titulov; tvorba audiovizuálnych diel, zvukových a zvukovo-obrazových záznamov, dátových súborov vrátane ich elektronickej podoby; on-line vydávanie kníh a časopisov v elektronickej forme; elektronická edičná činnosť v malom (DTP služby); poskytovanie elektronických publikácie on-line (bez možností kopírovania); zabezpečovanie kultúrnych a zábavných podujatí; fotografické reportáže; klubové služby vzdelávacie a zábavné; služby na verejnú prezentáciu umeleckých a literárnych diel s cieľom kultúrnym alebo vzdelávacím; usporadúvanie nekomerčných výstav.

(540) IKAR

(731) IKAR, a.s., Kukuričná 13, 831 03 Bratislava, SK;
(740) Bachratá Magdaléna, Mgr., Bratislava, SK;

(210) 1677-2011

(220) 19.3.2010

9 (511) 3

(511) 3 - Výrobky na starostlivosť o pleť vo forme krémov, gélov a tekutín.

(540) PHYTO - C

(641) 008968786, 19.3.2010

(731) Phytoceuticals, INC, 37 Midland Avenue, Elmwood Park, New Jersey 07407, US;
(740) Štros David, JUDr., Bratislava, SK;

(210) 1685-2011

(220) 7.10.2011

9 (511) 1, 2, 17

(511) 1 - Tmely na karosérie automobilov; lepidlá na priemyselné účely; priemyselné chemikálie.
2 - Nátery (farby); ochranné nátery na podvozky automobilov; ochranné prípravky na kovy.
17 - Tesniaci izolačný tmel.

(540)



(591) žltá, biela

(731) GYNEX s.r.o., Na lánoch 10, 821 04 Bratislava, SK;

(210) 1699-2011

(220) 12.10.2011

9 (511) 33

(511) 33 - Vodka.

(540)



(554) trojrozmerná známka

(591) čierno-sivá, zlatá, biela, strieborno-čierna

(731) OLD HEROLD, s. r. o., Bratislavská 36, 911 05 Trenčín, SK;

(210) 1702-2011

(220) 12.10.2011

9 (511) 6, 7, 11, 21

(511) 6 - Biele kovy; drôt; kovové držadlá, rukoväte, kľučky; kovové dverové prahy; dverové pružiny s výnimkou elektrických; kovové dvere; kovové dverové obloženie; kovové dverové rámy; kovové dverové rámy, zárubne; kovové háčiky na šaty; kovové vešiakové háčiky; háčiky (železiarsky tovar); hliník; hliníkový drôt; kladky na posuvné okná; klince; klopadlá; klopadlá na dvere; kľúče; krúžky z obyčajných kovov na kľúče; kovové kľučky dverí; kovové koľajnice; koľajnicové spojky; kovové kolieska na nábytok; kovové kolíky; stenové kovové kolíky (príchytky); kovové kontajnery; kovové koše; kovania na dvere; kovania na okná; stavebné kovania; kovové kovanie na kľučky; kovanie na nábytok; kovové lišty, laty; ložiskový kov; kovové matice; zliatiny ocele; oceľové laná; oceľové pásy; oceľové rúrky; oceľové rúry; oceľový drôt; oceľový plech; pánty, závesy; kovové pánty, závesy; kovové podložky; kovové podložky, lamely, tenké doštičky; kovové kovanie na posteľ; kovové posteľové kolieska; pracíky z obyčajných kovov (železiarsky tovar); príchytky (klince); príchytky (kolíky) kovové; príchytky, klince; kovové príslušenstvo postelí; pružinové zámky; pružiny (železiarsky tovar); kovové okenné rámy; skoby kovové; skoby (kramle) kovové; kovové skrutky; kovové skrutky s maticou; svorníky; kovové uzávery na posuvné okná; kovové uzávery; kovové západky na okná; drobný železiarsky tovar; zliatiny obyčajných kovov.

7 - Čepele (časti strojov); drviace stroje; drviče; drviče odpadu; drviče odpadu (ako stroje); elektrické drviče pre domácnosť; guľkové ložiská; hydraulické turbíny; hydraulické motory; kryty (ako

časti strojov); mixéry (stroje); mlynčeky pre domácnosť s výnimkou ručných; mlyny (stroje); odstredivé čerpadlá; odstredivé mlyny; piestové časti; píly (stroje); elektrické kuchynské roboty; sečkovice, rezačky na slamu; separátory, odľučovače; sitá (ako stroje alebo ich časti); umývačky fliaš; umývačky riadu.

11 - Bezpečnostné príslušenstvo vodných alebo plynových zariadení a na vodovodné alebo plynové potrubia; bezpečnostné zariadenia na vodné alebo plynové zariadenia a na vodovodné alebo plynové potrubia; bojler s výnimkou bojlerov ako častí strojov; bojler, ohrievače vody; dezinfekčné kontajnery na toalety; dezinfekčné dávkovače na toalety; difúzery k zavlažovacím zariadeniam; drezy; filtre na pitnú vodu; grily (prístroje na pečenie); horáky; baktericídne horáky; lampové horáky; hriankovače; inštalovaný materiál na vane; kachle; acetylénové kahany; plynové kahany; žeraviace kahany; kamene z lávy na použitie pri grilovaní; elektrické kanvice; elektrické kávovary; elektrické filtračné alebo extrakčné kávovary; kávové filtre elektrické; klimatizačné prístroje; klimatizačné zariadenia; elektricky vyhrievané koberce; konštrukcie pecí; kostry pecí; kotlové rúry do vykurovacích zariadení; kotlové rúry vykurovacích kotlov; kozuby; kozuby (domové); kresadlové zapaľovače na zapaľovanie plynu; kuchynské potreby na pečenie a varenie elektrické; kuchynské sporáky; ohrievače do kúpeľa; príslušenstvo na teplovzdušný kúpeľ; kúpeľňové armatúry; kúpeľňové obloženie; kúpeľňové vane; mikrovlnné rúry; mraziace zariadenia, mrazničky; odparovače; prenosné kabíny na parné kúpele; rúry na pečenie; pece, piecky s výnimkou laboratórných; pisoáre; plynové bojler; pražiče kávy; pražiče na kávu; prístroje na výrobu ľadu; prostriedky na odstraňovanie zápachu s výnimkou prostriedkov na osobné použitie; elektrické radiátory; radiátory (na kúrenie); regenerátory tepla; rúry (časti sanítnej inštalácie); príslušenstvo rúr zo šamotu; sanítarne (toaletné) prístroje a zariadenia; zariadenia do sauny; saunovacie zariadenia; solárne pece; solárne kolektory; splachovače, splachovacie zariadenia; sporáky; sprchovacie kúty; sprchy; stolné variče; elektrické sušiče bielizne; teplovzdušné rúry; teplovodné vykurovacie zariadenia; tepelné generátory; tepelné čerpadlá; tlakové zásobníky vody; toaletné (záchodové) misy; toalety (záchody); umývadlá; sušiče na ruky do umývárne; vane kúpacie; vane na sedacie kúpele; kúpeľňové vane; vaňové zariadenia; variče; varné prístroje a zariadenia; ventilátory (ako časti vetracích zariadení); ventilátory (klimatizácia); vetracie zariadenia; vodovodné zariadenia; vodovodné zariadenia, vodovody; výhrevné platne; vykurovacie telesá na kúrenie tuhými, tekutými alebo plynými palivami; vykurovacie zariadenia; ohrievače vzduchu; záchodové sedadlá; záchody; prenosné záchody; zmiešavacie batérie na vodovodné potrubia.

21 - Dávkovače mydla; kovové nádoby na dávkovanie papierových utierok; potreby pre domácnosť; kuchynské dosky na krájanie; dosky na pranie; žehliace dosky; dózy na čaj; drevené vedrá, kade; drôtenky na čistenie; drôtenky na použitie v kuchyni; kovové drôtenky; držiaky na mydlo; formy na ľadové kocky; kuchynské formy na pe-

čenie; formy na pečivo; formy na prípravu jedál; formy na zákusky a koláče; fritézy s výnimkou elektrických; stojany na grily; grily, rošty (potreby na opekanie); gumový zvon na čistenie; hrnčiarsky tovar; jedálenské súpravy; jednorazové taniere; neelektrické kanvice na kávu; kávové súpravy; kefky na umývanie riadu; kefy na umývanie riadu; koreničky; koše na použitie v domácnosti; košíky na chlieb, na použitie v domácnosti; kotlík (hrniec); kovové zásobníky na papierové uteráky, utierky; krájače cesta; kuchynské hrnce; kuchynské mixéry s výnimkou elektrických; kuchynské nádoby; kuchynský riad; kuchynský riad okrem príborov; lisy na ovocie pre domácnosť s výnimkou elektrických; lopatky na zákusky; lyžice, varechy na miešanie (kuchynské predmety); miešače s výnimkou elektrických na použitie v domácnosti; miešacie stroje pre domácnosť s výnimkou elektrických; misky alebo nádoby na vylučovanie pre zvieratá chované v domácnosti; misky; misy na zeleninu; misy; ozdobné stolové misy; ručné mixéry, šejkre; ručné mlynčeky na korenie; ručné mlynčeky pre domácnosť; mopy; naberáčky; kuchynské naberáčky; nádoba na chlieb; nádoby na ľad; nádoby na odpadky, koše na smeti; nádoby na použitie v domácnosti alebo v kuchyni; nádoby na smeti; smetné nádoby; nádržky; odkladacie stojany na nože; otvárače na fľaše; pipety na víno; poháre, šálky, hmčeka na pitie; podnosy na použitie v domácnosti; papierové podnosy na použitie v domácnosti; podnosy (táče); poháre na ovocie; pohárik; pohárik papierové alebo z plastických hmôt; pohlcovače dymu pre domácnosť; poklopy na maslo; pokrievky; uzávery na pokrievky; pokrývky na syrový koláč; polievkové misy; porcelán; potreby pre domácnosť; príchytka na obrúsky; príklopy na jedlo; pretláčač cesnaku (kuchynská potreba); kuchynský riad; riad (porcelánový alebo hlinený); stojany na rošty na opekanie; šálky; sekací nôž (kuchynský nástroj); šejkre, ručné mixéry; sifónové fľaše na sódovú vodu; sitá pre domácnosť; sklenené banky (nádoby); sklenené poháre; sklenené zátky; smetiaky; smetiaky, nádoby na odpadky; špáradlá; soľničky; špongie na použitie v domácnosti; stojany na vajička; stolové stojany na olej a ocot; kovové strojčeky na prípravu zmrzliny a chladených nápojov; strúhadlá pre domácnosť; súpravy kuchynského riadu; termosky; toaletné kufriky s toaletnými potrebami; tortové lopatky; války na cesto; varešky (kuchynské nástroje); výtvrky.

(540)

vilo

(591) červená, čierna

(731) Nábytkár, s. r. o., Jánoškova 1568, 026 01 Dolný Kubín, SK;

(210) 1703-2011

(220) 12.10.2011

9 (511) 6, 20, 21

(511) 6 - Biele kovy; drôt; kovové držadlá, rukoväte kľučky; kovové dverové prahy; dverové pružiny s výnimkou elektrických; kovové dvere; kovové dverové obloženie; kovové dverové rámy; kovo-

vé dverové rámy, zárubne; kovové háčiky na šaty; kovové vešiakové háčiky; háčiky (železiarsky tovar); hliník; hliníkový drôt; kladky na posuvné okná; klince; klopádlá; klopádlá na dvere; kľúče; krúžky z obyčajných kovov na kľúče; kovové kľučky dverí; kovové koľajnice; koľajnicové spojky; kovové kolieska na nábytok; kovové kolíky; stenové kovové kolíky (príchytka); kovové kontaktnery; kovové koše; kovania na dvere; kovania na okná; stavebné kovania; kovové kovanie na kľučky; kovanie na nábytok; kovové lišty, laty; ložiskový kov; kovové matice; zliatiny ocele; oceľové laná; oceľové pásy; oceľové rúrky; oceľové rúry; oceľový drôt; oceľový plech; pánty, závesy; kovové pánty, závesy; kovové podložky; kovové podložky, lamely, tenké doštičky; kovové kovanie na posteľ; kovové posteľové kolieska; pracky z obyčajných kovov (železiarsky tovar); príchytka (klince); príchytka (kolíky) kovové; príchytka, klince; kovové príslušenstvo postelí; pružinové zámky; pružiny (železiarsky tovar); kovové okenné rámy; skoby kovové; skoby (kramle) kovové; kovové skrutky; kovové skrutky s maticou; svorníky; kovové uzávery na posuvné okná; kovové uzávery; kovové západky na okná; drobný železiarsky tovar; zliatiny obyčajných kovov.

20 - Drevené hrany a kostry na nábytok; plastové lišty na nábytok; nekovové kolieska na nábytok; nekovové skrutky; nity s výnimkou kovových; pánty, závesy s výnimkou kovových; príslušenstvo k nábytku s výnimkou kovového; drevené alebo plastové rebríky, dvierka na nábytok, káblové a lanové príchytka a svorky s výnimkou kovových; kľučky na dvere nekovové, nekovové koše, nekovové spojovacie skrutky na káble, plastické káblové alebo rúrkové spojky a príchytka, príslušenstvo postelí s výnimkou kovového, prútený tovar, košíkársky tovar, žalúzie a rolety lamelové interiérové.

21 - Krištál (výrobky z krištáľového skla).

(540)

dalle

(591) červená

(731) Nábytkár, s. r. o., Jánoškova 1568, 026 01 Dolný Kubín, SK;

(210) 1704-2011

(220) 12.10.2011

9 (511) 6, 20, 21

(511) 6 - Biele kovy; drôt; kovové držadlá, rukoväte, kľučky; kovové dverové prahy; dverové pružiny s výnimkou elektrických; kovové dvere; kovové dverové obloženie; kovové dverové rámy; kovové dverové rámy, zárubne; kovové háčiky na šaty; kovové vešiakové háčiky; háčiky (železiarsky tovar); hliník; hliníkový drôt; kladky na posuvné okná; klince; klopádlá; klopádlá na dvere; kľúče; krúžky z obyčajných kovov na kľúče; kovové kľučky dverí; kovové koľajnice; koľajnicové spojky; kovové kolieska na nábytok; kovové kolíky; stenové kovové kolíky (príchytka); kovové kontaktnery; kovové koše; kovania na dvere; kovania na okná; stavebné kovania; kovové kovanie na kľučky; kovanie na nábytok; kovové lišty, laty; ložiskový kov; kovové matice; zliatiny ocele; oce-

ľové laná; oceľové pásy; oceľové rúrky; oceľové rúry; oceľový drôt; oceľový plech; pánty, závesy; kovové pánty, závesy; kovové podložky; kovové podložky, lamely, tenké doštičky; kovové kovanie na posteľ; kovové posteľové kolieska; pracíky z obyčajných kovov (železiarsky tovar); príchytky (klince); príchytky (kolíky) kovové; príchytky, klince; kovové príslušenstvo postelí; pružinové zámky; pružiny (železiarsky tovar); kovové okenné rámy; skoby kovové; skoby (kramle) kovové; kovové skrutky; kovové skrutky s maticou; svorníky; kovové uzávery na posuvné okná; kovové uzávery; kovové západky na okná; drobný železiarsky tovar; zliatiny obyčajných kovov.

20 - Drevené hrany a kostry na nábytok; plastové lišty na nábytok; nekovové kolieska na nábytok; nekovové skrutky; nity s výnimkou kovových; pánty, závesy s výnimkou kovových; príslušenstvo k nábytku s výnimkou kovového; drevené alebo plastové rebričky, dvierka na nábytok, káblové a lanové príchytky a svorky s výnimkou kovových, kľučky na dvere nekovové, nekovové koše, nekovové spojovacie skrutky na káble, plastické káblové alebo rúrkové spojky a príchytky, príslušenstvo postelí s výnimkou kovového, prútený tovar, košíkársky tovar, žalúzie a rolety lamelové interiérové.

21 - Krištáľ (výrobky z krištáľového skla).

(540)

iron line
brand of good quality

(591) červená

(731) Nábytkár, s. r. o., Jánoškova 1568, 026 01 Dolný Kubín, SK;

(210) 1705-2011

(220) 12.10.2011

9 (511) 6, 20, 39

(511) 6 - Biele kovy; drôt; kovové držadlá, rukoväte, kľučky; kovové dverové prahy; dverové pružiny s výnimkou elektrických; kovové dvere; kovové dverové obloženie; kovové dverové rámy; kovové dverové rámy, zárubne; kovové háčiky na šaty; kovové vešiakové háčiky; háčiky (železiarsky tovar); hliník; hliníkový drôt; kladky na posuvné okná; klince; klopadlá; klopadlá na dvere; kľúče; krúžky na kľúče z obyčajných kovov; kovové kľučky dverí; kovové koľajnice; koľajnicové spojky; kovové kolieska na nábytok; kovové kolíky; stenové kovové kolíky (príchytky); kovové kontajner; kovové koše; kovania na dvere; kovania na okná; stavebné kovania; kovové kovanie na kľučky; kovanie na nábytok; kovové lišty, laty; ložiskový kov; kovové matice; zliatiny ocele; oceľové laná; oceľové pásy; oceľové rúrky; oceľové rúry; oceľový drôt; oceľový plech; pánty, závesy; kovové pánty, závesy; kovové podložky; kovové podložky, lamely, tenké doštičky; kovové kovanie na posteľ; kovové posteľové kolieska; pracíky z obyčajných kovov (železiarsky tovar); príchytky (klince); príchytky (kolíky) kovové; príchytky, klince; kovové príslušenstvo postelí; pružinové zámky; pružiny (železiarsky tovar); kovové okenné rámy; skoby kovové; skoby (kramle) kovové; kovové skrutky; kovové skrutky s maticou;

cou; svorníky; kovové uzávery na posuvné okná; kovové uzávery; kovové západky na okná; drobný železiarsky tovar; zliatiny obyčajných kovov.

20 - Drevené hrany a kostry na nábytok; plastové lišty na nábytok; nekovové kolieska na nábytok; nekovové skrutky; nity s výnimkou kovových; pánty, závesy s výnimkou kovových; príslušenstvo k nábytku s výnimkou kovového; drevené alebo plastové rebričky, dvierka na nábytok, káblové a lanové príchytky a svorky s výnimkou kovových, kľučky na dvere nekovové, nekovové koše, nekovové spojovacie skrutky na káble, plastické káblové alebo rúrkové spojky a príchytky, príslušenstvo postelí s výnimkou kovového, prútený tovar, košíkársky tovar, žalúzie a rolety lamelové interiérové.

39 - Automobilová preprava, balenie a skladovanie tovaru, distribúcia tovaru na dobierku, doručovanie tovaru, kuriérske služby, preprava nábytku, prenájom dopravných prostriedkov, prenájom skladísk, sprostredkovanie prepravy, sťahovanie.

(540)

swell
professional technology

(591) zelená, čierna

(731) Nábytkár, s. r. o., Jánoškova 1568, 026 01 Dolný Kubín, SK;

(210) 1707-2011

(220) 12.10.2011

9 (511) 1, 19, 20, 31, 44

(511) 1 - Hlina, expandovaná hlina na pestovanie hydroponických rastlín ako substrát, prípravky na hnojenie, humus, humus na povrchové hnojenie, kompost, prípravky na konzervovanie kvetov, prípravky na ochranu kvetov, chemické prípravky na zlepšenie pôdy, poľnohospodárske hnojivá, rašelina (hnojivo), rašelinové kvetníky pre záhradníctvo, prípravky na reguláciu rastu rastlín, štepárske tmely na stromy, štepárske vosky, bezzeminné rastlinné substráty, rozsievková zemina, záhradnícke chemikálie s výnimkou fungicídov, herbicídov, insekticídov a prípravkov proti parazitom, zemina na pestovanie.

19 - Kameň, umelý kameň, štrk.

20 - Prútené koše, nábytok, nábytok záhradný, nádoby z dreva alebo plastu, prútený tovar, košíkársky tovar, ratan, umelecké diela z dreva, vosku, sadry alebo plastov.

31 - Čerstvé záhradné bylinky; kríky; kvetinové cibule; prírodné kvety; sušené kvety na ozdobu; vence z prírodných kvetov; slamený materiál na prikrytie povrchu pôdy (mulč); palmy; rastlinné semená; rastliny; rastliny sušené ako dekorácia; ružové kríky; sadenice; slama ako materiál na prikrytie pôdy; stromy; prírodné trávniky; vence zo živých kvetov; vianočné stromčeky.

44 - Aranžovanie kvetov; navrhovanie úprav krajiny; ničenie buriny; ničenie škodcov (v poľnohospodárstve, záhradníctve a lesníctve); prenájom poľnohospodárskych nástrojov a zariadení; rastlinné škôlky; liečenie stromov; údržba trávnikov; zhotovovanie vencov; vzdušné a pozemné rozptyľovanie hnojív a iných poľnohospodárskych chemických látok; záhradkárské služby; služby záhradných architektov; záhradníctvo.

(540)



- (591) červená, zelená, čierna
 (731) KVETY TATRY - SLOVENSKO, s.r.o., Námestie Sv. Egídia 3003/96, 058 01 Poprad, SK;
 (740) Žuffa Ladislav, Ing., Poprad, SK;

(210) 1708-2011

(220) 13.10.2011

9 (511) 11

- (511) 11 - Tepl vodné vykurovacie zariadenia.

(540) **TEZA**

- (731) Baláž Marian, Koválov 152, 906 03 Koválov, SK;

(210) 1724-2011

(220) 17.10.2011

9 (511) 29, 30, 32

- (511) 29 - Arašidové maslo; spracované arašidy; bravčová masť; bravčové mäso; brusnicový kompót; bujóny, vývary; prípravky na bujóny, vývary; chuťovky na báze ovocia; konzervovaná cibuľa; datle; divina; ovocná dreň; držky; džemy; konzervovaná fazuľa; konzervovaný hrach; zemiakové hranolčeky; hrozienka sušené; hydina nie živá; jablkový kompót; jedlá želatína; jedlé oleje; jedlé tuky; jogurt; kandizované ovocie; kefír; klobásy, salámy, párky; kokos sušený; kokosový olej; kokosový tuk; konzervy s ovocím; konzervy s rybami; konzervy so zeleninou; krevety nie živé; krokety; krvavá jaternica, krvavnica; krvná tlačienka; kukuričný olej; kyslá kapusta; kyslé mlieko; losos; zemiakové lupienky; spracované mandle; margarín; marmeláda; maslo; mäso; konzervované mäso; mäsové konzervy; mäsové výťažky; mliečne nápoje (s vysokým obsahom mlieka); mliečne výrobky; mlieko; mrazené ovocie; nakladaná zelenina; nakladané uhorky; nasolené potraviny; jedlý olivový olej; konzervované olivy; spracované oriešky; konzervované ovocie; zavárané presladené ovocie; ovocie (kompóty); ovocné rôsoly; ovocné šaláty; jedlý palmový olej; paradajková šťava na varenie; paradajkový pretlak; pečehová paštéta; pečienka; plátky sušeného ovocia; polievky; prípravky na výrobu polievok; potraviny z rýb; jedlý repkový olej; rybíe plátky (filé); ryby s výnimkou živých; ryby v slanom náleve; konzervované ryby; potravinárske výrobky z rýb; saláma v cestíčku; zeleninové šaláty; konzervované šampiňóny; sardely; sardinky; sezamový olej; zemiakové šišky; šľahačka; slanina; jedlý slnečnicový olej; smotana; sójové mlieko (náhradka mlieka); konzervovaná šošovica; srvátka; zeleninové šťavy na varenie; šunka; sušené vajcia; syridlo; syry; tofy; tukové nátiery na chlieb; tuniaky; údeniny; vajcia; vývary; zahustené koncentrované vývary; zázvorový džem; jedlá želatína z rýb; zelenina v štiplavom náleve; konzervovaná zelenina; sušená zelenina; varená zelenina; zeleninové polievky.

30 - Aníz (semená); arašidové cukrovinky; aromatické prípravky do potravín; badián; bombóny; čaj; ľadový čaj; nápoje na báze čaju; chuťovky na báze cereálií; cestá na koláče; mandľové cesto; cestoviny; chuťovky na báze ryže; cigória ako kávová náhradka; čokoláda; čokoládové nápoje; cukor; cukríky; cukrovinky; dresingy do šalátov; droždie do cesta; droždie v prášku; droždie; glukóza na ľudskú spotrebu; horčica; instantná kaša z kukuričnej múky; kakao; kakaové nápoje; karamelky; karí; káva; nepražená káva; kávové náhradky na báze rastlín; kávové nápoje; kávové príchute; kávovinové náhradky; kečup; keksy; korenie; koreniny; krupica; krúpy na ľudskú spotrebu; kuchynská soľ; kukuričná krupica; kukuričná múka; kuskus; kvasnice; lístkové cesto; lupienky, vločky (obilninové); majonéza; makaróny; marcipán; mäsové šťavy; med; mliečne čokoládové nápoje; mliečne kakaové nápoje; mliečne kávové nápoje; potravinárska múka; výrobky z múky; müsli; niťovky; nové korenie; prípravky z obilnín; oblátky; ocot; paradajková omáčka; omáčky (prílohy jedál); ovsená kaša; ovsená krupica; ovsené vločky; palacinky; paprika (korenina); prášok do pečiva; pirohy; pizza; pšeničná múka; puding; ravioly; rezance; ryža; sendviče; škoricca; slíže; sójová omáčka; špagety; strúhanka; tortilky; výrobky z kakaa.

32 - Citronády; jablkový džús; ovocné džúsy; minerálne vody (nápoje); izotonické nápoje; nealkoholické nápoje; prípravky na výrobu nápojov; nealkoholické ovocné nápoje; ovocné nektáre; prášky na prípravu šumivých nápojov; sirupy na výrobu malinoviek; sirupy na výrobu nápojov; stolové vody; zeleninové džúsy (nápoje).

(540)



(591) biela, zelená

- (731) ATC-JR, s.r.o., Vsetínska cesta 766, 020 01 Púchov, SK;

(210) 1725-2011

(220) 17.10.2011

9 (511) 29, 30, 32

- (511) 29 - Arašidové maslo; spracované arašidy; bravčová masť; bravčové mäso; brusnicový kompót; bujóny, vývary; prípravky na bujóny, vývary; chuťovky na báze ovocia; konzervovaná cibuľa; datle; divina; ovocná dreň; držky; džemy; konzervovaná fazuľa; konzervovaný hrach; zemiakové hranolčeky; hrozienka sušené; hydina nie živá; jablkový kompót; jedlá želatína; jedlé oleje; jedlé tuky; jogurt; kandizované ovocie; kefír; klobásy, salámy, párky; kokos sušený; kokosový olej; kokosový tuk; konzervy s ovocím; konzervy s rybami; konzervy so zeleninou; krevety nie živé; krokety; krvavá jaternica, krvavnica; krvná tlačienka; kukuričný olej; kyslá kapusta; kyslé mlieko; losos; zemiakové lupienky; spracované mandle; margarín; marmeláda; maslo; mäso; konzervované mäso; mäsové konzervy; mäsové výťažky; mliečne nápoje (s vysokým obsahom mlieka); mliečne výrobky; mlieko; mrazené ovocie; nakladaná zelenina; nakladané uhorky; nasolené potraviny; jedlý olivový olej; konzervované olivy;

spracované oriešky; konzervované ovocie; zavárané presladené ovocie; ovocie (kompóty); ovocné rôsoly; ovocné šaláty; jedlý palmový olej; paradajková šťava na varenie; paradajkový pretlak; pečehňová paštéta; pečienka; plátky sušeného ovocia; polievky; prípravky na výrobu polievok; potraviny z rýb; jedlý repkový olej; rybie plátky (filé); ryby s výnimkou živých; ryby v slanom náleve; konzervované ryby; potravinárske výrobky z rýb; saláma v cestíčku; zeleninové šaláty; konzervované šampiňóny; sardely; sardinky; sezamový olej; zemiakové šišky; šľahačka; slanina; jedlý sľečnicový olej; smotana; sójové mlieko (náhradka mlieka); konzervovaná šošovica; srvátka; zeleninové šťavy na varenie; šunka; sušené vajcia; syrídlo; syry; tofu; tukové nátiery na chlieb; tuniaky; údeniny; vajcia; vývary; zahustené koncentrované vývary; zázvorový džem; jedlá želatína z rýb; zelenina v štiplavom náleve; konzervovaná zelenina; sušená zelenina; varená zelenina; zeleninové polievky.

30 - Aníz (semená); arašidové cukrovinky; aromatické prípravky do potravín; badián; bombóny; čaj; ľadový čaj; nápoje na báze čaju; chuťovky na báze cereálií; cestá na koláče; mandľové cesto; cestoviny; chuťovky na báze ryže; cigória ako kávová náhradka; čokoláda; čokoládové nápoje; cukor; cukríky; cukrovinky; dresingy do šalátov; droždie do cesta; droždie v prášku; droždie; glukóza na ľudskú spotrebu; horčica; instantná kaša z kukuričnej múky; kakao; kakaové nápoje; karamelky; karí; káva; nepražená káva; kávové náhradky na báze rastlín; kávové nápoje; kávové príchute; kávovinové náhradky; kečup; keksy; korenie; koreniny; krupica; krúpy na ľudskú spotrebu; kuchynská soľ; kukuričná krupica; kukuričná múka; kuskus; kvasnice; lístkové cesto; lupienky, vločky (obilninové); majonéza; makaróny; marcipán; mäsové šťavy; med; mliečne čokoládové nápoje; mliečne kakaové nápoje; mliečne kávové nápoje; potravinárska múka; výrobky z múky; müsli; niťovky; nové korenie; prípravky z obilnín; obľátky; ocot; paradajková omáčka; omáčky (prílohy jedál); ovsená kaša; ovsená krupica; ovsené vločky; palacinky; paprika (korenina); prášok do pečiva; pirohy; pizza; pšeničná múka; puding; ravioly; rezance; ryža; sendviče; škorica; slíže; sójová omáčka; špagety; strúhanka; tortilky; výrobky z kakaa.

32 - Citronády; jablkový džús; ovocné džúsy; minerálne vody (nápoje); izotonické nápoje; nealkoholické nápoje; prípravky na výrobu nápojov; nealkoholické ovocné nápoje; ovocné nektáre; prášky na prípravu šumivých nápojov; sirupy na výrobu malinoviek; sirupy na výrobu nápojov; stolové vody; zeleninové džúsy (nápoje).

(540)



(591) biela, zelená

(731) ATC-JR, s.r.o., Vsetínska cesta 766, 020 01 Púchov, SK;

(210) 1736-2011

(220) 18.10.2011

9 (511) 9

(511) 9 - Hasiace prístroje a zariadenia.

(540) **PYROCOOL 112**

(731) SANEX FIRE s.r.o., Einsteinova 3692/21, 851 01 Bratislava, SK;

(210) 1742-2011

(220) 19.10.2011

9 (511) 7, 9, 25, 35

(511) 7 - Čerpadlá (plávajúce, motorové, elektrické) (stroje); pumpy (stroje); ejektory, prúdové a odstredivé čerpadlá.

9 - Športový ochranný výstroj; ochranné prilby a masky; protipožiarné ochranné odevy; ochranné kombinézy pre požiarnikov; zásahové, ochranné a športové rukavice; opasky pre požiarnikov; hasiace prístroje; požiarné hadice; hubice, dýzy a rozdeľovače požiarných hadíc, hadicové požiarné systémy s príslušenstvom; prúdnice, savice, savicové doplnky, nasávacie koše, rozdeľovače, poistky a spojky na hadice, všetko pre požiarnikov; náhradné dielce a príslušenstvo na uvedené výrobky v triede 9; azbestové odevy na ochranu proti ohňu; ochranné batérie do svietidiel; batérie do vreckových lúčových; azbestové rukavice; azbestové zásteny pre požiarnikov; nástroje na určovanie azimutu; automobilové výstražné trojuholníky; bezpečnostné siete (ochranné); blikavé svetlá; majáky svetelné; bóje svetelné; clony proti oslepeniu; clony proti radiácii na priemyselné účely; prístroje na zaznamenávanie času; automatické časové spínače; čítačky čiarových kódov; čipy (mikroprocesorové doštičky); čipy DNA; číslicové súradnicové zapisovače; ďalekohľady; detektory; detektory dymu; diagnostické prístroje s výnimkou lekárskeho; diaľkomery; optické disky; kompaktné disky; dopravné signalizačné semafore; svetelné alebo mechanické dopravné značky; dozimetre; dozimetrické prístroje; dýchacie masky s výnimkou masiek na umelé dýchanie; dýchacie prístroje (respirátory) s výnimkou respirátorov na umelé dýchanie; dýchacie prístroje na plávanie pod vodou; dýchacie prístroje s výnimkou prístrojov na umelé dýchanie; dynamometer; elektronické publikácie (stiahnuté z telekomunikačnej siete); filtre na dýchacie masky; identifikačné magnetické náramky; informačné tabule elektronické; zariadenia na prenos kyslíka; potápačské masky; návestné lampáše (signálne); navigačné satelitné prístroje; obuv proti žiareniu, ohňu a iným nebezpečenstvám; plávacie a záchranné vesty; plaváky; plavebné prístroje a nástroje; prístroje na rozbor plynu; počítačové programy (stiahnuté z telekomunikačnej siete); počítačový softvér; požiarné hlásiče; požiarné striekačky; azbestové zásteny pre požiarnikov; požiarnické autá; požiarnické člny a lode; požiarnické palice; počítač-zápisník (notebook); potápačské prístroje; potápačské skafandre; protivodňové vrecia; zariadenia na rozbor potraviny; pozorovacie prístroje; prúdové usmerňovače; prístroje na rozbor vzduchu; rozhrania; signalizačné píšťalky a terčíky; snímače dymu (požiarné hlásiče); záchranné bóje; záchranné člny; záchranné pásy;

záchranné plachty; záchranné siete; záchranné zariadenia a prístroje na záchranu; zachytávače a lapače iskier; zvukové poplašné zariadenia; zvukové signálne zariadenia; žiarovky do zábleskových prístrojov a svetiel; záchranné a požiarné rebríky; vysielacie (telekomunikácie); generátory prúdu (elektrocentrály).

25 - Baretky; spodná bielizeň; termobelizeň; bundy; cyklistické oblečenie; gabardénové plášte galoše; goliere (oblečenie); chrániče uší (proti chladu ako pokrývka hlavy); kabáty; kapucne; klobúkové kostry; klobúky; obuv; kombinézy (oblečenie); obleky; košeľe; kovanie na obuv; kovové časti na obuv; oblečenie a obuv pre požiarnikov a motoristov; nepremokavý odev; nohavice; odevy; palčiaky; pokrývky hlavy; potné vložky; pracovné plášte; protišmykové pomôcky na obuv; rukavice; sukne; svetre; šály; šatky, športová obuv; športové tričká, dresy; tielka, tričká; vesty; topánky; topánky na šport; tričká; uniformy; vesty pre požiarnikov.

35 - Maloobchodná činnosť s hasiacimi prístrojmi, s požiarnou technikou, s hydrantovou technikou, požiarnymi vodovodmi, s hadicami, s technickými prostriedkami na hasenie požiarov, s technickými prostriedkami na ochranu zdravia pri práci, s hasiacimi látkami, s protichemickými, protiplynovými odevmi, s dýchacími prístrojmi a dýchacou technikou, s kompresormi, s čerpadlami, s tesiacimi vakmi, so zdvíhacími vakmi, s tesiacimi havarijnými tmelmi, so sypkými sorbentami, s tlakovým fľašami, so záchrannými nosidlami, s plničkami hasiacich práškov, tlakovými nádobami naplnenými CO₂ a NO₂, s bombičkami naplnenými s CO₂ a NO₂, s potápačskými prístrojmi, s nafukovacími stanmi; činnosti reklamnej agentúry, rozširovanie vydávanie a aktualizovanie reklamných materiálov, prenájom reklamných plôch, zásielkové reklamné služby, uverejňovanie reklamných textov, prenájom kancelárskych strojov a zariadení; aranžovanie výkladov, inzertné činnosti, obchodné prieskumy; poradenstvo, sprostredkovateľská činnosť a marketing v oblasti obchodu a obchodných služieb vzťahujúce sa na výrobky a služby uvedené v triedach 7, 9 a 25; zbieranie údajov do počítačových databáz; podpora predaja (pre tretie osoby); obchodné poradenské a konzultačné služby týkajúce sa elektronického obchodovania; sprostredkovanie obchodu s tovarom v počítačovej sieti; predvádzanie tovaru; prenájom reklamného času vo všetkých komunikačných médiách; prenájom reklamných materiálov; obchodný prieskum; reklama; online reklama na počítačovej komunikačnej sieti; online reklama na počítačovej komunikačnej sieti internet; vyhľadávanie podnikateľských a obchodných informácií v počítačových sieťach; rozširovanie reklamných oznamov; uverejňovanie reklamných textov; organizácia a usporadúvanie reklamných a propagačných akcií, promotion akcií, reklamné prezentácie firiem, výrobkov a služieb; činnosť reklamnej a marketingovej agentúry; grafická úprava tlačovín na reklamné účely; vyhľadávanie a poskytovanie obchodných a podnikateľských informácií; komerčné informačné kancelárie marketingové štúdie; personálne poradenstvo; obchodné a odborné poradenstvo; obchodný prieskum a ma-

nažment; organizovanie komerčných výstav a veľtrhov; prezentácia výrobkov v komunikačných médiách pre maloobchod; sprostredkovateľne práce.

(540)

FIRE-SHOP

(591) biela, červená, čierna

(731) Marcela Faturová - FIRE system, Nižná Korňa 501, 023 21 Korňa, SK;

(740) Labudík Miroslav, Ing., Kysucké Nové Mesto, SK;

(210) 1744-2011

(220) 10.1.2007

9 (511) 3

(511) 3 - Kozmetické prípravky, mydlá; éterické oleje, vlasové vody; prípravky na čistenie zubov.

(540) **CICATRIX**

(646) 005606322, 10.1.2007

(731) CATALYSIS, S.L., Macarena 14, E-28016 Madrid, ES;

(740) ROTT, RŮŽIČKA & GUTTMANN, Bratislava, SK;

(210) 1747-2011

(220) 19.10.2011

9 (511) 6, 19, 37

(511) 6 - Kovové garážové brány.

19 - Nekovové garážové brány.

37 - Montáž a opravy garážových brán.

(540)

shadeon
GARAGE DOORS

(591) modrá

(731) Miroslav Jastrabík - TOPSHADE, Rybárska 1, 911 01 Trenčín, SK;

(740) Kubínyi Peter, Bc., Trenčín, SK;

(210) 1762-2011

(220) 21.10.2011

9 (511) 9, 16, 35, 38, 39, 41, 42

(511) 9 - Zvukové, obrazové a zvukovo-obrazové nahrávky na všetkých druhoch nosičov, ako aj v digitálnej (elektronickej) podobe, informácie, dáta, databázy, katalógy, programy v elektronickej podobe; elektronické publikácie s možnosťou kopírovania; prístroje na nahrávanie, prenos a reprodukciu zvuku alebo obrazu; magnetické nosiče údajov; nosiče zvukových záznamov; nosiče zvukovo-obrazových záznamov, audiovizuálne záznamové disky; programové vybavenie počítačov, programy na počítačové hry.

16 - Tlačoviny; periodická a neperiodická tlač; publikácie; knihy; plagáty; letáky; prospekty; kalendáre; albumy; diáre; poznámkové bloky; samolepky; papierové nálepky; brožúry; karty; ceruzky; perá; písacie potreby; zápisníky; listový papier; reklamné materiály; papierové obrúsky; puzdrá na písacie potreby; peračníky; darčekové a reklamné predmety z papiera; firemné listiny; papierové propagačné materiály; tlačivá a kancelárske potreby s výnimkou nábytku; kancelárska technika uvedená v triede 16, náhradné dielce a príslušenstvo kancelárskej techniky uvedené v triede 16.

35 - Reklamná a propagačná činnosť; prenájom reklamného času vo všetkých komunikačných médiách, ako aj v počítačovej komunikačnej sieti; prenájom reklamných materiálov; prenájom reklamných plôch; televízna a rozhlasová reklama; rozširovanie reklamných alebo inzertných oznamov a materiálov; organizovanie výstav na komerčné alebo reklamné účely; vydávanie, zverejňovanie a rozširovanie reklamných textov a materiálov; prezentácia výrobkov a služieb v komunikačných médiách; organizovanie reklamných hier na propagáciu predaja; vyhľadávanie sponzorov; maloobchodná činnosť s magnetickými nosičmi údajov, s nosičmi zvukových záznamov, s nosičmi zvukovo-obrazových záznamov; s audiovizuálnymi záznamovými diskami; s programovým vybavením počítačov; so softvérom, s počítačovými hrami; reklama, reklamné agentúry, vydávanie a aktualizovanie reklamných materiálov; zásielkové reklamné služby; spracovanie textov; komerčné informačné kancelárie.

38 - Rozhlasové a televízne vysielanie všetkých druhov programov; služby káblového a televízneho vysielania; satelitné vysielanie; komunikačné služby prostredníctvom audiotext, teletextu, rozhlasu, televízie, počítačovej siete, mobilných telefónov, poskytovanie telekomunikačných služieb; poskytovanie telekomunikačného pripojenia do svetovej počítačovej siete; poskytovanie telekomunikačných kanálov na telenákupy; poskytovanie priestoru na diskusiu na internete; prenos a šírenie správ, informácií, publikácií, audiovizuálnych diel prostredníctvom komunikačných sietí vrátane internetu; tlačové kancelárie; spravodajské agentúry.

39 - Archivovanie rozhlasových fondov ako skladovanie, archivovanie hotových nosičov; balenie tovarov, uskladňovanie tovarov, sprostredkovanie prepravy.

41 - Tvorba a výroba rozhlasových a televíznych programov; výroba publicistických, spravodajských, zábavných, vzdelávacích, kultúrnych a športových programov; výroba hudobných programov; hudobno-skladateľské služby; organizovanie zábavných, kultúrnych, športových a vzdelávacích podujatí; vzdelávacia činnosť; zábavné služby; moderovanie relácií, programov, podujatí; dabingové služby; výroba a prenájom zvukových a zvukovo-obrazových nahrávok; zverejňovanie a vydávanie textov okrem reklamných; poskytovanie elektronických publikácií online (bez možnosti kopírovania), vydávanie a zverejňovanie elektronických publikácií; všetky uvedené služby tiež vrátane služieb poskytovaných prostredníctvom internetu, online a interaktívnych počítačových služieb; vzdelávanie, zábava, zábavné parky, informácie o možnosti zábavy; služby športovísk, prevádzkovanie športových zariadení; výroba audiovizuálnych programov, výroba videofilmov, televízna zábava; prenájom a požičiavanie nahrávacích a premietacích zariadení, osvetľovacích zariadení, dekorácií, filmov, videopásov; filmová tvorba, činnosť filmových štúdií; zhromažďovanie a poskytovanie informácií v oblasti kultúry, športu, zábavy a vzdelávania; poskytovanie klubových služieb (výchovno-zábavných), organizovanie a vedenie koncertov, plesov, súťaží krásy, športových súťaží, vedomostných súťaží, zábavných súťaží,

hudobných súťaží, výstav na vzdelávanie a kultúrne účely, konferencií, školení, živých vystúpení, večierkov; služby nahrávacích štúdií, reportážne služby; vydavateľská a nakladateľská činnosť s výnimkou vydávania reklamných a náboženských textov; elektronická edičná činnosť (DPT služby).

42 - Poskytovanie informácií o módnom návrhárstve; meteorologické informácie a predpovede počasia.

(540) Život v pohybe

(731) Rozhlas a televízia Slovenska, Mýtna 1, 817 55 Bratislava, SK;

(740) Holakovský Štefan, Ing., Bratislava, SK;

(210) 1765-2011

(220) 24.10.2011

9 (511) 16, 20, 24, 37, 40, 42

(511) 16 - Litografie; umelecké litografie; fotografie, grafiky.

20 - Nábytok; kancelársky nábytok; kovový nábytok; školský nábytok; obloženie alebo ozdoby na nábytok s výnimkou kovových; drevené hrany a kostry na nábytok; dvierka na nábytok; lavičky; stolárske umelecké výrobky; umelecké diela z dreva, vosku, sadry alebo plastov; umelecké diela z porcelánu, terakoty alebo zo skla.

24 - Obloženie nábytku textilnými látkami; poťahy na nábytok; pokrývky na nábytok z plastov; poťahy na nábytok z plastických hmôt; bytový textil.

37 - Reštaurovanie nábytku; údržba nábytku; reštaurovanie umeleckých diel; opravy umeleckých stolárskych výrobkov.

40 - Tlač, tlačené; litografická tlač; serigrafia, sieťotlač; ofsetová tlač; rámovanie umeleckých diel.

42 - Grafické dizajnérstvo; projektovanie stavieb; štúdie technických projektov; projektová činnosť; architektonické poradenstvo; architektonické služby; priemyselné dizajnérstvo.

(540)



(731) good one s. r. o., Turnianska 4, 851 07 Bratislava, SK;

(740) Makara Martin, Mgr., Bratislava, SK;

(210) 1776-2011

(220) 24.10.2011

9 (511) 5

(511) 5 - Farmaceutické a veterinárne výrobky; hygienické výrobky na liečebné účely; diietetické prípravky na liečebné účely, potraviny pre bačľatá; náplasti, obväzový materiál; materiály na plombovanie zubov a na zubné odliatky; dezinfekčné prípravky; výrobky na hubenie škodlivých zvierat; fungicídy, herbicídy.

(540) Dr. Mark UROGYN

(731) MUDr. Jiří Musil, MBA, Jiříčkova 540, 150 00 Praha, CZ;

(740) Korejzová Petra, JUDr., Bratislava, SK;

(210) 1777-2011

(220) 25.10.2011

9 (511) 35, 41, 43

(511) 35 - Administratívne spracovanie obchodných objednávok, reklamné agentúry, analýzy nákladov, aranžovanie výkladov, fakturácia, fotokopírovanie, grafická úprava tlačovín na reklamné účely, vyhľadávanie informácií v počítačových súboroch (pre zákazníkov), komerčné informačné kancelárie, kancelárie zaoberajúce sa dovozom a vývozom, kopírovanie alebo rozmnožovanie dokumentov, lepenie plagátov, príprava marketingových štúdií, nábor zamestnancov, mzdy a výplátne listiny, analýzy nákupných cien, veľkoobchodných cien, pomoc pri riadení obchodnej činnosti, poradenstvo v obchodnej činnosti, obchodná správa licencií výrobkov a služieb pre tretie osoby, poskytovanie obchodných alebo podnikateľských informácií, profesionálne obchodné alebo podnikateľské poradenstvo, obchodné informácie a rady spotrebiteľom, obchodné odhady, obchodný alebo podnikateľský prieskum, obchodný manažment a podnikové poradenstvo, odkazovacie telefónne služby (pre neprítomných predplatiteľov), organizovanie komerčných alebo reklamných výstav a veľtrhov, organizovanie výstav na obchodné, komerčné alebo reklamné účely, personálne poradenstvo, zbieranie údajov do počítačových databáz, služby poskytované v súvislosti so stravovaním v podnikoch, podpora predaja (pre tretie osoby), pomoc pri riadení priemyselných alebo obchodných podnikov, odborné obchodné poradenstvo, poradenstvo pri vedení podnikov, služby pri porovnávaní cien, posudzovanie efektívnosti v obchodnej činnosti, zaobstarávanie predplatného pre tretie osoby, predplatné telekomunikačných služieb, predvádzanie tovaru, prenájom kancelárskych strojov a zariadenia, prenájom kopírovacích strojov, prenájom reklamných materiálov, prenájom reklamných priestorov, prezentácia výrobkov v komunikačných médiách pre maloobchod, prieskum trhu, prieskum verejnej mienky, príprava inzertných stĺpcov, public relations, reklama, online reklama na počítačovej komunikačnej sieti, rozširovanie reklamných materiálov zákazníkom (letáky, prospekty, tlačoviny, vzorky), vydávanie a aktualizovanie reklamných materiálov, rozširovanie reklamných oznamov, prenájom reklamných plôch, zásielkové reklamné služby, uverejňovanie reklamných textov, reprografia dokumentov, poradenské služby v oblasti obchodného alebo podnikateľského riadenia, rozhlasová reklama, rozširovanie reklamných alebo inzertných oznamov, rozširovanie reklamných materiálov zákazníkom (letáky, prospekty, tlačoviny, vzorky), rozširovanie vzoriek tovarov, služby outsourcingu, služby porovnávania cien, vyhľadávanie sponzorov, spracovanie textov, štatistické kompilácie, televízna reklama, spracovanie textov, účtovníctvo, zostavovanie výpisov z účtov, vedenie kartoték v počítači, vedenie účtovných kníh, výber osôb pomocou psychologických testov, vydávanie náborových textov, vyhľadávanie sponzorov, vylepovanie plagátov, robenie výpisov z účtu, distribúcia vzoriek tovarov, zasielanie reklamných materiálov zákazníkom, zásobovacie služby pre tretie osoby (nákup tovarov a služieb

pre iné podniky), služby zaoberajúce sa zhromažďovaním výstrižkov z časopisov, zoradovanie údajov v počítačových databázach, maloobchodné služby v oblasti stravovania, maloobchodné služby v oblasti potravinárstva, poľnohospodárskych produktov, alkoholických a nealkoholických nápojov, tabakových výrobkov, ovocia, zeleniny, oblasti papiera a papiernických výrobkov, kancelárskych potrieb, s potravinami rastlinného aj živočíšneho pôvodu, so zeleninou a inými záhradnými produktmi, určenými na spotrebu alebo konzervovanie, s plodinami neupravenými nijakým spôsobom na priamu spotrebu, s prípravkami na čistenie, s toaletnými prípravkami, obchodné franchisingové služby.

41 - Praktické cvičenie (ukážky), digitálna tvorba obrazov na výstupných zariadeniach, diskotéky (služby), filmová tvorba, prenájom filmových premietačiek a ich príslušenstva, filmové štúdiá, prenájom filmov, formátovanie textov s výnimkou na reklamné účely, fotografická reportáž, fotografovanie, fotografovanie na mikrofilm, informácie o možnostiach rekreácie, informácie o možnostiach rozptýlenia, informácie o možnostiach zábavy, informácie o výchove a vzdelávaní, výchovno-zábavné klubové služby, organizovanie a vedenie konferencií, organizovanie a vedenie kongresov, nahrávanie videopások, nočné kluby, organizovanie a vedenie koncertov, organizovanie a vedenie seminárov, organizovanie a vedenie sympózií, organizovanie kultúrnych alebo vzdelávacích výstav, organizovanie súťaží (vedomostných alebo zábavných), organizovanie živých vystúpení, písanie textov (okrem reklamných), plánovanie a organizovanie večierok, poskytovanie elektronických publikácií online (bez možnosti kopírovania), organizovanie predstavení (manažérske služby), prenájom dekorácií, prenájom rozhlasových a televíznych prijímačov, prevádzkovanie karaoke, predaj vstupeniek na zábavné predstavenia, rezervácia vstupeniek, výcvik, online vydávanie kníh a časopisov v elektronickej forme, vydávanie textov s výnimkou reklamných alebo náborových, vydávanie kníh, výroba (tvorba) videofilmov, vyučovanie, vzdelávanie, zábava, pobavenie, živé predstavenie.

43 - Bary (služby), bufety (rýchle občerstvenie), jedálne, závodné jedálne, kaviarne, prenájom prednáškových sál, prenájom stoličiek, stolov, obrusov a sklenených výrobkov, príprava a dodávka jedál na objednávku do domu, reštaurácie, samoobslužné reštaurácie, reštaurácie (jedálne), pohostinská činnosť.

(540)



(731) ALDENTE s. r. o., ulica 29. augusta 19, 811 09 Bratislava, SK;

(740) DEDÁK & Partners, s. r. o., Bratislava, SK;

(210) 1778-2011

(220) 25.10.2011

9 (511) 3, 12, 25, 28

- (511) 3 - Dezodoranty na osobné použitie, kozmetické prípravky.
12 - Bicykle, kočíky.
25 - Odevy, detská výbavička.
28 - Hračky, hry.

(540) KURIATKO

(731) Okruhlica Tomáš, Čerešňová 33, 917 08 Trnava, SK;

(210) 1779-2011

(220) 25.10.2011

9 (511) 21

- (511) 21 - Demižóny; fľaše; vázy; sklenené schránky; sklenené poháre.

(540)

(731) Bricol s.r.o., Dolinská 27/7, 914 42 Horné Srnie, SK;

(210) 1780-2011

(220) 25.10.2011

9 (511) 30, 35, 43

- (511) 30 - Cukrovinky, káva, čaj, zmrzlina.
35 - Reklama; obchodný manažment; obchodná správa; sekretárske služby.
43 - Služby súvisiace s poskytovaním jedla a nápojov.

(540)

(591) čokoládová hnedá, slonová kosť

(731) P Comp, s.r.o., Švábska 45, 080 01 Prešov, SK;

(210) 1782-2011

(220) 25.10.2011

9 (511) 3, 5

- (511) 3 - Kozmetika.
5 - Liečivá; humánne a veterinárne farmaceutické prípravky.

(540) APHLEGMINA

(731) Biopharm, Výzkumný ústav biofarmacie a veterinárnych liečiv, a.s., Pohoří Chotouň 90, 254 49 Jílové u Prahy, CZ;

(740) Bachratá Magdaléna, Mgr., Bratislava, SK;

(210) 1784-2011

(220) 26.10.2011

9 (511) 33

- (511) 33 - Likéry.

(540)

(591) zelená, biela, ružová, žltá, zlatá

(731) OLD HEROLD, s. r. o., Bratislavská 36, 911 05 Trenčín, SK;

(210) 1785-2011

(220) 26.10.2011

9 (511) 33

- (511) 33 - Likéry (horké).

(540)

(591) hnedočervená, zlatá, biela, zelená, ružová, žltá

(731) OLD HEROLD, s. r. o., Bratislavská 36, 911 05 Trenčín, SK;

(210) 1803-2011

(220) 27.10.2011

9 (511) 33

- (511) 33 - Vodka.

(540)

(591) hnedá, strieborná, červená, biela

(731) OLD HEROLD, s. r. o., Bratislavská 36, 911 05 Trenčín, SK;

(210) 1809-2011

(220) 27.10.2011

9 (511) 7, 8, 35, 39

- (511) 7 - Maliarske stroje.
8 - Ručné pištole.
35 - Organizovanie výstav na obchodné a reklamné účely, činnosť reklamná a inzertná, televízna reklama; teleshopping tovarov z tried 10, 18, 20, 24, 25 a 28; sprostredkovateľská činnosť v oblasti veľkoobchodu a zásielkového obchodu, sprostredkovateľské obchodné služby, prieskum

a analýzy trhov, kopírovanie dokumentov, distribúcia tovaru na reklamné účely, aranžérstvo - aranžovanie výkladov, marketing, automatizované spracovanie dát, pomoc pri riadení obchodnej činnosti, obchodná administratíva, kancelárske práce, sprostredkovanie obchodu s tovarom; maloobchodné služby v oblasti odevov; športových potrieb; domácich potrieb; koženej galantérie; spotrebnej elektroniky; ručného náradia a nástrojov; reklama; on-line reklama na počítačovej komunikačnej sieti; zásielkové reklamné služby; rozširovanie reklamných alebo inzertných oznamov; rozširovanie reklamných materiálov zákazníkom - letáky, prospekty, tlačivá, vzorky; rozširovanie vzoriek; vydávanie a aktualizovanie reklamných materiálov; vydávanie reklamných alebo náborových textov; sprostredkovanie uvedených služieb; sprostredkovanie služieb uvedených v triede 39.
39 - Skladovanie; skladovanie tovaru; balenie tovaru; informácie o uskladnení; prenájom skladísk.

(540)



(591) červená, oranžová, čierna, zelená, žltá, fialová, modrá
(731) Top Product, s.r.o., Apollo BC I, Prievozská 2/B, 821 09 Bratislava, SK;

(210) 1810-2011

(220) 27.10.2011

9 (511) 25

(511) 25 - Podprsenky.

(540)



(731) Top Product, s.r.o., Apollo BC I, Prievozská 2/B, 821 09 Bratislava, SK;

(210) 1811-2011

(220) 25.10.2011

9 (511) 16, 32, 33, 35

(511) 16 - Papier, kartón, lepenka a výrobky vyrobené z týchto materiálov, ktoré nie sú zahrnuté v iných triedach; tlačoviny; etikety na víno; etikety; etikety s výnimkou textilných; papierové etikety; plastové etikety; kartónové podložky pod poháre na víno; papierové podložky pod poháre na víno; obaly na vínne karty; papierové darčkové tašky na víno; darčkové kupóny; tlačené publikácie týkajúce sa vína; informačné letáky o víne; papierové a kartónové obaly na víno; informácie, údaje a databázy na papierových nosičoch; údaje z internetu zaznamenané na papier; papierové alebo kartónové poukážky; obalové materiály z plastických hmôt, ktoré nie sú zahrnuté v iných triedach; tlačiarenské písmo; štočky; knihárske výrobky; fotografie; papiernický tovar a písacie potreby; lepidlá na papier a na použitie v domácnosti; periodické letáky; reklamné letáky a brožúrky; brožované knihy, brožúry; brožúry a katalógy; tlačené testovacie brožúry; baliace a obalové materiály; kartónové obaly; ochranné obaly z plastu;

lepenkové alebo papierové škatule; papierové baliace materiály; obaly (papiernický tovar); obálky (papiernický tovar); papierové obaly na potraviny; plagáty; plagáty v podobe reklamných materiálov; papierové manuály pre používateľa; papierové reklamné materiály; lepiace papierové štítky; nálepky na kancelárske použitie alebo pre domácnosť; vrecúška a tašky z papiera alebo plastických materiálov ako obalové materiály; jednorazové papierové alebo plastové tašky; kancelárske papierové výrobky; kopírovací papier ako hotový výrobok; kopírovacie zariadenia; fakturačné formuláre; formuláre (papiernický tovar); písacie stroje a kancelárske potreby okrem nábytku; vzdelávacie materiály v tlačenej forme; vzdelávacie a učebné potreby, okrem prístrojov; potreby pre umelcov; maliarske štetce.

32 - Pivo; minerálne a sytené vody a iné nealkoholické nápoje; ovocné nápoje a ovocné šťavy; sirupy a iné prípravky na výrobu nápojov; nealkoholické nápoje; nealkoholické víno; odalkoholizované vína; hroznová šťava; hroznový mušt (nekvasený); nápoje z hroznovej šťavy; aseptické ovocné šťavy (nápoje); aperitív nealkoholický; ovocné nápoje vo fľašiach; ovocné džúsy; čerstvé ovocné džúsy; prípravky na výrobu nápojov; jedlé príchute na výrobu nápojov; sladové prípravky na výrobu nápojov; koncentráty na prípravu nápojov z ovocných štiav; koncentráty na výrobu džúsov a ovocných nápojov; tekuté zmesi na výrobu nealkoholických nápojov; limonády s obsahom ovocných výťažkov; miešané ovocné šťavy; mrazené koncentrované ovocné nápoje; mrazené koncentrované ovocné džúsy; multivitamínové nápoje z ovocných štiav (nie na lekárske účely); multivitamínové ovocné nektáre (iné ako na lekárske účely); nápoje obsahujúce miešané ovocné a zeleninové džúsy/šťavy; nápoje z ovocných koncentrátov; nápoje vyrobené z ovocných štiav; nápoje z ovocných štiav obohatené multivitamínmi (iné ako na lekárske účely); nealkoholické nápoje s obsahom nekvasenej ovocnej šťavy; neliečivé minerálne vody s ovocným základom; nízkokalorické ovocné šťavy; nektáre z ovocných štiav (nápoje alebo na výrobu nápojov); ovocné džúsy bez prídavných látok; ovocné kaše; ovocné nealkoholické nápoje s príchutou čaju; ovocné piva; ovocné sirupy (nápoje alebo prípravky na výrobu nápojov); šerbety (ovocné nápoje); smoothies (nealkoholické ovocné nápoje); srvátkové nápoje obsahujúce ovocné šťavy; šťavy s dužinou a s ovocnou príchutou; citrónády; nápoje s príchutami korenín, vyrobené z minerálnej vody; esencie na výrobu likérov (okrem éterických olejov); výťažky z chmeľu na výrobu piva; nealkoholické nápoje vyrobené z umelých výťažkov; nealkoholické nápoje vyrobené z prírodných výťažkov; nealkoholický koktail; dealkoholizované nápoje; minerálne vody a nápoje; nealkoholické výťažky z ovocia; prášky na prípravu šumivých nápojov; príchute na výrobu nápojov; stolové vody; sladina.

33 - Alkoholické nápoje, s výnimkou piva; víno; biele víno; červené víno; brandy, vínovica; hroznové víno; kvasené alkoholické nápoje; kvasené liehoviny; destilované alkoholické nápoje; nápoje obsahujúce víno (vínne streky); zmesi vín s vodou (s prevažným obsahom vína); nápoje s obsa-

hom bieleho vína (s prevažným obsahom vína); nízkoalkoholické víno; šumivé hroznové víno; šumivé víno; prírodné šumivé vína; suché šumivé vína; ovocné perlivé vína; talianske dezertné víno; varené víno; víno chianti classico; výberové vína; zmesi vín s bylinkami; vodnár (víno); alkoholické nápoje vyrobené z vína a ovocnej šťavy; zmesi vín s ovocnými výtlačkami (s prevažným obsahom vína); zmesi vín s ovocnými šťavami (s prevažným obsahom vína); zmesi vín s ovocnými koncentrátmi (s prevažným obsahom vína); jahodové víno; zmesi vín so zeleninovými šťavami (s prevažným obsahom vína); aperitívy na báze destilovaných alkoholických likérov; aperitívne vína; horké alkoholické aperitívy; vína s obsahom anízu; ako aperitív; koktaily a aperitívy na báze vína; digestívy (liehoviny a likéry); likéry ako digestívy; vínne punče; biele stolové vína z odrody hrozna chardonnay; brandy, vínovica; fortifikované vína; francúzske vína; vína z oblasti Moselle; portské vína; talianske dezertné víno; talianske šumivé stolové vína; vína s kontrolovaným pôvodom; vína s uvedením označenia pôvodu; šampanské vína; hotové vínne kokteily; neperlivé vína; šery - alkoholizované vína; sladké vína; stolové vína; tiché vína; medovina; alkoholické nápoje obsahujúce ovocie; chladený alkoholický nápoj vyrobený z jablčného muštu; pálenka (destilovaná); prípravky na výrobu alkoholických nápojov; liehoviny na výrobu alkoholických nápojov; alkoholické výtlačky z ovocia; alkoholický hroznový mušt; alkoholové extrakty; destilované nápoje; liehoviny.

35 - Reklamné služby; obchodný manažment, obchodná správa; obchodná administratíva; kancelárske práce; reklamné služby formou ochutnávania vín; prezentácia výrobkov v komunikačných médiách pre maloobchod; organizovanie prezentácií výrobkov; organizovanie uvedenia nového výrobku; uvedenie výrobkov na trh; spravovanie zľavových programov, ktoré ich účastníkom umožňujú získavať tovary a služby so zľavou prostredníctvom členskej karty na zľavu; výroba vizuálnych reklamných materiálov; služby elektronického obchodu, najmä poskytovanie informácií o tovaroch prostredníctvom telekomunikačných sietí na reklamné a predajné účely; vedenie obchodných záležitostí maloobchodných predajní; vedenie výstav na obchodné účely; odborné obchodné poradenstvo, predovšetkým obchodné poradenstvo pri predaji vín, alkoholických a nealkoholických nápojov predovšetkým z hrozna; maloobchodné a veľkoobchodné služby s vínom, nápojmi a s potravinami; zhromažďovanie rozličných výrobkov, predovšetkým už uvedených tovarov pre tretie osoby (okrem dopravy) s cieľom umožniť zákazníkovi, aby si mohli tieto výrobky pohodlne prehliadať a nakupovať, a to prostredníctvom maloobchodných predajní, veľkoobchodných predajní, prostredníctvom katalógového predaja alebo elektronickými prostriedkami, prostredníctvom webových stránok alebo prostredníctvom telenákupu; prenájom reklamného priestoru na internete; obchodný alebo podnikateľský prieskum; reklama a marketing; poradenské služby v oblasti podpory predaja; poskytovanie informácií o predaji; sprostredkovateľské a poradenské obchodné služby v oblasti predaja tovarov

a poskytovania služieb; rozširovanie reklamných materiálov zákazníkovi (letáky, prospekty, tlačivá, vzorky); vedenie podnikovej dokumentácie pomocou počítača; obchodné administratívne služby v oblasti internetového predaja; organizovanie výstav na obchodné a reklamné účely; kancelárie zaoberajúce sa dovozom a vývozom; sprostredkovanie obchodu s tovarom, predovšetkým s už uvedeným tovarom; reklama; online reklama na počítačovej komunikačnej sieti; vydávanie a aktualizovanie reklamných alebo náborových materiálov; vylepovanie plagátov; prieskum trhu; prieskum vzťahov s verejnosťou; zásielkové reklamné služby; prenájom kancelárskych strojov, zariadení, predajných automatov, najmä predajných automatov na nápoje alebo víno; podpora predaja pre tretie osoby; poradenstvo a pomoc pri riadení obchodných aktivít; obchodné alebo podnikateľské informácie; poskytovanie rád a informácií o uvedených službách prostredníctvom komunikačných médií, elektronickej pošty, SMS správ, počítačových sietí a internetu alebo verbálne.

(540) BEAR

(731) SLOWIN Bratislava, spol. s r. o., Pri Šajbách 12, 831 06 Bratislava, SK;

(740) Porubčan Róbert, Ing., Ivanka pri Dunaji, SK;

(210) 1812-2011

(220) 27.10.2011

9 (511) 9, 16, 35, 38, 41

(511) 9 - Diapozitívy; kompaktné disky; magnetické disky; optické disky; optické kompaktné disky; elektronické publikácie (stiahnuté z telekomunikačnej siete); gramofónové platne; magnetické nosiče údajov; optické nosiče údajov; pásky na zvukové nahrávanie; počítačový softvér; programy na počítačové hry; počítačové programy (stiahnuté z telekomunikačnej siete); pružné disky; videokazety; videopásky; disky zvukových nahrávok; nosiče zvukových nahrávok; pásky so zvukovými nahrávkami.

16 - Albumy; blahoprajné pohľadnice; časopisy (periodiká); grafiky; kalendáre; katalógy; knihy; komiksy; noviny; obežníky; periodiká; plagáty; publikácie; ročenky; tlačoviny.

35 - Reklamné agentúry; grafická úprava tlačovín na reklamné účely; prezentácia výrobkov v komunikačných médiách pre maloobchod; komerčné informačné kancelárie; podpora predaja (pre tretie osoby); prenájom reklamného času vo všetkých komunikačných médiách; prenájom reklamných materiálov; reklama; on-line reklama na počítačovej komunikačnej sieti; rozširovanie reklamných materiálov zákazníkovi (letáky, prospekty, tlačoviny, vzorky); vydávanie a aktualizovanie reklamných materiálov; rozširovanie reklamných oznamov; prenájom reklamných plôch; zásielkové reklamné služby; uverejňovanie reklamných textov; rozhlasová reklama; rozširovanie reklamných alebo inzertných oznamov; spravovanie textov; televízna reklama; predplatné telekomunikačných služieb; zasielanie reklamných materiálov zákazníkovi.

38 - Poskytovanie priestoru na diskusiu na internete; prenos signálu pomocou satelitu; spravodajské agentúry; vysielanie káblovej televízie; tlačové kancelárie.

41 - Digitálna tvorba obrazov na výstupných zariadeniach; elektronická edičná činnosť v malom (DTP služby); fotografická reportáž; nahrávanie videopások; organizovanie vedomostných alebo zábavných súťaží; výroba rozhlasových a televíznych programov; organizovanie športových súťaží; tvorba videofilmov; organizovanie a vedenie koncertov; organizovanie a plánovanie večierkov; on-line vydávanie kníh a časopisov v elektronickej forme; výroba rozhlasových programov; zábava, pobavenie; prenájom zvukových nahrávacích zariadení.

(540) POSLEDNÁ ŠANCA

(731) MAC TV s.r.o., Brečtanová 1, 831 01 Bratislava, SK;

(740) Advokátska kancelária Bugala-Đurček, s.r.o., Bratislava, SK;

(210) 1816-2011

(220) 28.10.2011

9 (511) 9, 28, 38, 41

(511) 9 - Kinematografické filmy, animované filmy, krátke filmy, magnetické záznamy, optické záznamy, magneticko-optické záznamy, polovodičové záznamy, audiovizuálne zariadenia na výučbu, prístroje na zábavu prispôbené na používanie s televíznymi prijímačmi, elektronické knihy a publikácie, elektronické hry, interaktívne hry používané s televíznymi prijímačmi, elektro a videoprístroje a zariadenia na zábavu, multimediálne disky, záznamy a publikácie, disky čítané laserom, videodisky a publikácie, počítačový softvér, počítačové programy, digitálne záznamy, nosiče na záznam zvuku a/alebo obrazu, a/alebo dát, a/alebo informácií, nástroje a prístroje na záznam a/alebo reprodukciu zvuku, a/alebo obrazu, a/alebo informácií, hologramy, diskety, zvukové záznamy, predhrané disky, nahrané disky, kompaktné disky, gramofónové platne, audiokazety, magnetofónové kazety, videokazety, laserové disky, kompaktné disky - interaktívne CD-ROM-y, digitálne videodisky (DVD), komunikačné nástroje a prístroje, telefóny, mobilné telefóny, nabíjačky, nabíjačky mobilných telefónov, hands-free zariadenia pre mobilné telefóny, hry a logá pre mobilné telefóny, karaoke prístroje, náhradné diely a príslušenstvo pre všetky uvedené druhy výrobkov.

28 - Hry, hračky a veci na hranie, potreby na gymnastiku a šport, elektronické hračky a hry, hracie automaty a zariadenia pre hry, bábiky a oblečenia pre bábiky, plyšové a látkové hračky, medvedíkovia, náhradné dielce a príslušenstvo na všetky uvedené druhy tovarov, hracie karty, mechanické hračkárske figúrky, autička na hranie, zmenšené modely automobilov na hranie, hračkárske stavebné konštrukcie a dráhy na prevádzku vozidiel na hranie, vypchaté hračky, hracie súpravy, kufričky s hrami, balónikmi (hračka), žartovné predmety na párty, škrabošky, kamevalové masky, masky (hračka), puzzle, šarkany, dekorácie na vianočné stromčeky, umelé vianočné stromčeky, držiaky na sviečky na vianočné stromčeky, skejtbordy, korčule, športové tašky a vaky prispôbené na nosenie športových výrobkov, golfové

rukavice, rukavice na hry, bábky, marionety, hracie lopty, palice a rakety na hranie, lopty, papierové klobúky, doplnky a súčasti a príslušenstvá všetko uvedené patriace do tejto triedy.

38 - Vysielanie, televízne vysielanie, rozhlasové vysielanie, vysielanie satelitnej televízie, vysielanie káblovej televízie, telefonická komunikácia, interaktívne telefónne služby, služby telefónnych odkazov (záznamníky), komunikačné služby prostredníctvom rádiových vln, telefónov, internetu, celosvetovej webovej siete, káblovej siete, satelitnej siete, mikrovlnnej a elektrickej siete, telefónie.

41 - Vzdelávacie a zábavné služby vzťahujúce sa na televíziu, kino, rozhlas a divadlo, produkcia a prezentácia rozhlasových a televíznych programov, filmov a zábavných programov, vzdelávanie pomocou televízie a rozhlasu alebo vzťahujúce sa na televíziu a rozhlas, zábava v televízii a v rozhlase alebo vzťahujúce sa na televíziu a rozhlas, organizovanie vzdelávacích alebo zábavných súťaží, interaktívne telefónne súťaže, nakladateľská činnosť, produkcia kinematografických filmov, zábavných programov, televíznych a rozhlasových programov, poskytovanie a zabezpečenie vzdelania a zábavy prostredníctvom rozhlasového vysielania, televízneho vysielania, satelitného vysielania, káblovej televízie, telefónu, celosvetovej siete internetu, organizovanie zábavných programov, požičovňa zvukových nahrávok a vopred nahraných zábavných programov, filmov, rozhlasových a televíznych predstavení, rozhlasová zábava, televízna zábava, filmová zábava, divadelná zábava, zábavné súťažné hry, televízna zábava a súťažné hry vyžadujúce telefonickú účasť divákov, interaktívne zábavné služby pre mobilné telefóny, organizácia vzdelávacích alebo zábavných súťaží a hier prostredníctvom a s použitím internetu a online poskytovanie hier do mobilných telefónov.

(540) RISKNI MILIÓŇ!

(731) FremantleMedia Limited, 1 Stephen Street, London W1T 1AL, GB;

(740) AK SUCHOŇOVÁ & PARTNERS, s.r.o., Banská Bystrica, SK;

(210) 1820-2011

(220) 31.10.2011

9 (511) 32

(511) 32 - Nealkoholické nápoje sýtené i nesýtené vrátane nápojov minerálnych, šumivých, iónových a energetických; sirupy, koncentráty a iné prípravky na prípravu nápojov; ovocné a zeleninové šťavy v rámci tejto triedy; mušty; ovocné nektáre a nápoje z ovocných štiav; stolové a minerálne vody; detské doječenské vody; neterapeutické diabetické a dietetické nápoje; práškové nealkoholické nápoje; práškové prípravky a príchute na výrobu nealkoholických nápojov a likérov; nealkoholické aperitívy.

(540) PRAMÍNEK

(731) NUTREND D. S., a. s., Selské nám. 9/43, 772 00 Olomouc - Chválkovice, CZ;

(740) Labudík Miroslav, Ing., Kysucké Nové Mesto, SK;

(210) 1821-2011

(220) 31.10.2011

9 (511) 11, 20, 35, 37, 42

(511) 11 - Zariadenia na osvetľovanie; vetracie, vodárenské a sanitárne zariadenia; solárne kolektory; ohrievače vody všetkých druhov a bojler; zásobníky teplej vody; ventilátory (klimatizácia); klimatizačné zariadenia; chladiace a mraziace zariadenia; chladiace alebo mraziace vitríny, pulty a police; technologické zariadenia veľkokuchýň hotelov, reštaurácií, barov, cukrární, kaviarní, rýchlych občerstvení, predajní potravín, samoobslúh a supermarketov, napríklad sporáky, varné kotly, rúry, fritézy, kávovary patriace do tejto triedy.

20 - Predajné a obslužné pulty (nábytok); vystavovacie pulty (neelektrické); vyhrievané výkladné pulty.

35 - Reklamná činnosť; organizovanie výstav na reklamné a obchodné účely; podpora predaja pre tretie osoby; predvádzanie tovaru; prenájom predajných automatov; reklama vrátane online na počítačovej komunikačnej sieti; rozširovanie reklamných oznamov; rozširovanie reklamných materiálov zákaznikom (letáky, prospekty, tlačivá, vzorky); vydávanie a aktualizovanie reklamných materiálov; distribúcia vzoriek; propagácia, marketing, reklamná, inzertná a propagačná činnosť prostredníctvom akéhokoľvek média cez telefónne, dátové alebo informačné siete; prenájom reklamných informačných a komunikačných miest; zásobovacie služby pre tretie osoby (nákup tovarov a služieb); prezentácia výrobkov v komunikačných médiách pre maloobchod; sprostredkovanie obchodu s tovarom v počítačovej sieti; sprostredkovateľská činnosť v oblasti gastronomickej a chladiacej techniky; zbieranie údajov do počítačových databáz.

37 - Služby v oblasti montáže kuchýň na mieru patriace do tejto triedy; inštalácia, údržba a opravy zariadení uvedených v triedach 11 a 20.

42 - Odborné prehliadky a odborné skúšky vyhradených elektrických, plynových, tlakových a zdvíhacích zariadení.

(540) ALFATECH

(731) Antal Dušan, Ing., Križovany nad Dudváhom 69, 919 24 Križovany nad Dudváhom, SK;

(740) Labudík Miroslav, Ing., Kysucké Nové Mesto, SK;

(210) 1831-2011

(220) 31.10.2011

9 (511) 37

(511) 37 - Realizácia cestných povrchov (kladenie); dozor nad stavbami; inštalácia okien a dverí; izolovanie stavieb; klampiárstvo a inštalatérstvo; montovanie lešení; murárstvo; murovanie; pokrývačské práce na strechách budov; stavebné informácie; prenájom stavebných strojov a zariadení; stavebníctvo (stavebná činnosť); stavebný dozor; utesňovanie stavieb.

(540)

(591) hnedá, okrová, čierna, biela

(731) Pčola Jaroslav, Ing., REINTER, Fidlíkova 5577/5, 066 01 Humenné, SK;

(210) 1835-2011

(220) 31.10.2011

9 (511) 9, 36, 38

(511) 9 - Počítačový softvér na spracovanie elektronických platieb a prevodov finančných prostriedkov; softvér, ktorý je možné stiahnuť z telekomunikačnej siete, umožňujúci nahrávanie, posielanie, premietanie, zobrazovanie, označovanie, blogovanie, sprístupňovanie alebo iné poskytovanie elektronických médií alebo informácií cez internet; magneticky kódované karty a karty s integrovanými obvody na finančné aplikácie, strojovo čitateľné, platobné karty s čiarovým kódom; prístroje na čítanie magneticky kódovaných kariet a kariet s integrovanými obvody.

36 - Finančné služby, bankovníctvo, platba účtov, služby kreditných kariet, služby debetných kariet, služby predplatených kariet, elektronické platobné transakcie, služby prevodu peňazí, platobné služby v elektronickom obchode; finančné služby poskytované na mieste predaja a na mieste transakcie, služby overovania a zúčtovania transakcií, služby spracovania elektronických platieb, služby overovania a verifikácie platobných transakcií, služby elektronického prevodu prostriedkov; poskytovanie finančných služieb prostredníctvom bezdrôtových sietí, globálnej počítačovej siete a mobilných komunikačných zariadení; zakladanie krytých účtov využívaných na nákup tovarov a služieb na internete; zabezpečovanie osobných platobných služieb; zabezpečené elektronické transakcie prostredníctvom internetu na zabezpečenie elektronického obchodu; služby v oblasti platenia účtov na diaľku, služby správy platobných informácií; šírenie finančných informácií poskytovaných prostredníctvom globálnej počítačovej siete, bezdrôtových sietí a mobilných komunikačných zariadení.

38 - Telekomunikačné služby, poskytovanie zabezpečeného elektronického prenosu informácií o účte a súvisiacich informácií v oblasti finančných služieb; elektronický prenos účtov a platieb takýchto účtov cez počítačové terminály pripojené k sieti a internetu; poskytovanie prístupu na webové stránky tretích osôb tým, že používateľia sa môžu prihlásiť pomocou univerzálneho používateľského mena a hesla cez internet a ďalšie komunikačné siete.

(540) V.ME

(731) Visa International Service Association, 900 Metro Center Boulevard, Foster City, California 94404, US;

(740) Fajnorová Mária, Ing., Bratislava, SK;

(210) 1836-2011

(220) 2.11.2011

9 (511) 19, 40

(511) 19 - Kamenárske výrobky; umelecké výrobky z kameňa - vázy, sochy, svietniky, busty; umelecko-úžitkové a dekoračné predmety z kameňa - vane, umývadlá, stoly, stoličky, kvetináče, misky, urny; umelcko-úžitkové predmety z hlíny a rašeliny.

40 - Opracovanie a úprava kameňa, hlíny a rašeliny.

(540)



(731) Zelinka Ján, Mgr. art., Dubová 11, 080 01 Prešov, SK;
(740) Tomko Ľubomír, Ing., Hanušovce nad Topľou, SK;

(210) 1837-2011

(220) 2.11.2011

9 (511) 9, 35, 36, 37, 38, 39, 41, 43, 44, 45

(511) 9 - Čipy (mikroprocesorové doštičky); detektory; diagnostické prístroje s výnimkou lekárskejších; diaľkomery; elektrodynamické zariadenia na diaľkové riadenie signalizácie; elektrické monitorovacie prístroje; elektronické publikácie (stiahnuté z telekomunikačnej siete); elektrické hlásiče; identifikačné magnetické náramky; kamery; kompas; elektrické zariadenia proti krádeži; krokometry; magnetické nosiče údajov; meracie prístroje; monitorovacie počítačové programy; monitory (počítačový hardvér); navigačné nástroje; navigačné satelitné prístroje; optické nosiče údajov; osobné ochranné prostriedky proti nehodám; periférne zariadenia počítačov; poplašné zariadenia; pozorovacie prístroje; vysielacie (telekomunikácie); záchranné zariadenia a prístroje na záchranu.

35 - Administratívne spracovanie obchodných objednávok; kancelárie zaoberajúca sa dovozom a vývozom; obchodná správa licencií výrobkov a služieb pre tretie osoby; obchodné alebo podnikateľské informácie; obchodné informácie a rady spotrebiteľom; organizovanie výstav na komerčné alebo reklamné účely; podpora predaja (pre tretie osoby); predvádzanie tovaru; prezentácia výrobkov v komunikačných médiách pre maloobchod; príprava inzertných stĺpcov; public relations; reklama; online reklama na počítačovej komunikačnej sieti; služby porovnávania cien; spracovanie textov; vydávanie a aktualizovanie reklamných materiálov; vyhľadávanie informácií v počítačových súboroch (pre zákazníkov); zásobovacie služby pre tretie osoby (nákup tovarov a služieb pre iné podniky); zoraďovanie údajov v počítačových databázach.

36 - Správa nehnuteľností; sprostredkovanie poisťenia; úschovné služby, úschova v bezpečnostných schránkach.

37 - Inštalácia, údržba a opravy strojov, prístrojov a zariadení; stavebné informácie; stavebníctvo (stavebná činnosť).

38 - Elektronická pošta; komunikácia prostredníctvom optických káblov; počítačová komunikácia; poskytovanie prístupu do databáz; poskytovanie priestoru na diskusiu na internete; poskytovanie telekomunikačných kanálov na telenákupe; prenos signálu pomocou satelitu; telefonické služby.

39 - Balenie tovaru; distribúcia tovaru na dobierku; dovoz, doprava; informácie o doprave; informácie o skladovaní; kuriérske služby (dokumenty alebo tovar); poskytovanie pomoci pri doprave; prepravné služby; rezervácia (v doprave); skladovanie; sprostredkovanie prepravy; turistické prehliadky.

41 - Detské škôlky; doučovanie doma; vyučovanie; elektronická edičná činnosť v malom (DTP služby); informácie o výchove a vzdelávaní; klu-

bové služby (výchovno-zábavné); organizovanie kultúrnych alebo vzdelávacích výstav; organizovanie športových súťaží; pedagogické informácie; poskytovanie elektronických publikácií online (bez možnosti kopírovania); poskytovanie uvedených služieb prostredníctvom komunikačných médií, elektronickej pošty, SMS správ, počítačových sietí a internetu.

43 - Domovy dôchodcov.

44 - Ošetrovateľské služby; sanatóriá; telemedicínske služby; útulky; zdravotnícka starostlivosť.

45 - Poradenstvo v oblasti bezpečnosti; kontrola batožiny z bezpečnostných dôvodov; nočná stráž; opatrovanie detí doma; opatrovanie domácich zvierat doma; osobní strážcovia; pátranie po strategických osobách; poradenstvo v oblasti bezpečnosti; prenájom protipožiarnych alarmov; sledovanie alarmov proti krádeži.

(540)



STRÁŽNY ANJEL

(731) MEIP GROUP s.r.o., Cyklistická 856/9, 040 01 Košice, SK;

(740) Vojčík & Partners, s.r.o., Košice, SK;

(210) 1838-2011

(220) 31.10.2011

9 (511) 9, 35, 38, 42

(511) 9 - Čipy (mikroprocesorové doštičky); čítacie zariadenia (informatika); počítače; počítačový softvér; počítačové programy; procesory.

35 - Testovanie osôb na účely výberu.

38 - Počítačová komunikácia; poskytovanie prístupu do databáz; prenos správ a obrazových informácií pomocou počítača.

42 - Obnovovanie počítačových databáz; počítačové programovanie; navrhovanie, inštalácia, aktualizovanie, poradenstvo v oblasti počítačových programov; návrhy, inštalácia, poradenstvo v oblasti počítačových systémov; návrhy počítačových technológií; poradenské služby v oblasti počítačového softvéru a hardvéru; výskum a vývoj v oblasti programovania a informatiky.

(540)

ProtoWay

(731) ProtoWay s.r.o., Klemensova 6, 811 09 Bratislava, SK;

(740) Hrabovská Marianna, Mgr., Bratislava, SK;

(210) 1839-2011

(220) 31.10.2011

9 (511) 9, 35, 38, 42

(511) 9 - Čipy (mikroprocesorové doštičky); čítacie zariadenia (informatika); počítače; počítačový softvér; počítačové programy; procesory.

35 - Testovanie osôb na účely výberu.

38 - Počítačová komunikácia; poskytovanie prístupu do databáz; prenos správ a obrazových informácií pomocou počítača.

42 - Obnovovanie počítačových databáz; počítačové programovanie; navrhovanie, inštalácia, aktualizovanie, poradenstvo v oblasti počítačových programov; návrhy, inštalácia, poradenstvo v oblasti počítačových systémov; návrhy počítačových technológií; poradenské služby v oblasti počítačového softvéru a hardvéru; výskum a vývoj v oblasti programovania a informatiky.

(540)



(591) červená, čierna

(731) ProtoWay s.r.o., Klemensova 6, 811 09 Bratislava, SK;

(740) Hrabovská Marianna, Mgr., Bratislava, SK;

(210) 1840-2011

(220) 2.11.2011

9 (511) 6, 9, 35, 37

(511) 6 - Zámočnícke výrobky vrátane kľúčov a hrubých kľúčov, valcových vložiek zámok, zapadacích plechov, kovania a príslušenstva, zatváračov dverí (neelektrických), kovových pántov (závesov), kľúčiek z kovu alebo prevažne z kovu, kovových závor a mechanizmu na núdzové otváranie a zatváranie dverí; bezpečnostné schránky; časti k už uvedeným výrobkom.

9 - Elektrické a elektromechanické zámky; zámkové karty a čítačky zámkových kariet; elektrické zapadacie plechy; elektrické zatvárače a otvárače dverí; signalizačné a kontrolné prístroje a nástroje vrátane tých, ktoré overujú a kontrolujú pohyb osôb vnútri budov, vstup do budov a odchod z budov, priechod/prejazd dverami a vstupnými priestormi, ako aj tých prístrojov a nástrojov, ktoré sa používajú so zámkami a/alebo bezpečnostnými schránkami.

35 - Prevádzkovanie virtuálnych obchodných stredísk na internete v oblasti mechanických, elektromechanických a elektrických zámok, kľúčov, prostriedkov všetkého druhu na uzatváranie a otváranie objektov a zariadení a ich zabezpečenie, zámočníckych výrobkov a ich príslušenstiev.

37 - Inštalácia a oprava zámok a im podobných výrobkov.

(540)



(731) ASSA ABLOY Rychnov, s.r.o., Strojnícká 633, 516 01 Rychnov nad Kněžnou, CZ;

(740) Bachratá Magdaléna, Mgr., Bratislava, SK;

(210) 1850-2011

(220) 20.12.2010

9 (511) 33

(511) 33 - Alkoholické nápoje, hlavne bylinný likér.

(540) PELIN

(641) 009649815, 20.12.2010

(731) Levitan AG, Harfenbergstr. 28, 9000 St. Gallen, CH;

(740) Mešková Viera, Ing., Bratislava, SK;

(210) 1858-2011

(220) 7.11.2011

9 (511) 31, 35, 44

(511) 31 - Čerstvé záhradné bylinky; citrusové ovocie; drevo neočistené od kôry; surové drevo; kľíčky semien na botanické účely; kmene stromov; kôra; kríky; krmivo; krovie; kvetinové cibule; kvety; sušené kvety na ozdobu; slamený materiál na prikrytie povrchu pôdy (mulč); matoliny (výlisky ovocia); matoliny (výlisky plodov); palmy; rastlinné semená; rastliny; rastliny sušené ako dekorácia; ružové kríky; sadenice; semená rastlín; slama ako materiál na prikrytie pôdy; stromy; kmene stromov; prírodné trávniky; vence so živých kvetov; vianočné stromčeky.

35 - Administratívne spracovanie obchodných objednávok; aranžovanie výkladov; dražby; grafická úprava tlačovín na reklamné účely; obchodné alebo podnikateľské poradenstvo, organizovanie komerčných alebo reklamných výstav a veľtrhov, organizovanie výstav na komerčné alebo reklamné účely, podpora predaja (pre tretie osoby); predvádzanie tovaru, prezentácia výrobkov v komunikačných médiách pre maloobchod, prieskum trhu, reklama, uverejňovanie reklamných textov, rozširovanie reklamných alebo inzertných oznamov, rozširovanie vzoriek tovarov, zasielanie reklamných materiálov zákazníkom.

44 - Liečenie stromov, navrhovanie úprav krajiny, ničenie buriny, prenájom poľnohospodárskych nástrojov a zariadení, rastlinné škôlky, údržba trávnikov, záhradkárske služby, služby záhradných architektov, záhradníctvo.

(540)



(591) biela, hnedá, zelená, čierna

(731) Bút Ľubomír, Blagoevova 2673/2, 851 04 Bratislava, SK;

(740) Jánošíková Denisa, JUDr., Bratislava, SK;

(210) 1860-2011

(220) 7.11.2011

9 (511) 30, 35, 41, 43

(511) 30 - Korenie; zákusky a pečivo; zákusky a pečivo bez použitia vajec a živočíšnych produktov; zmrzlina; kandis ako potravina; pražená kukurica, pukance; sladké drievka (cukrovinky); mandľové cukrovinky; potraviny na báze ovsu a iných obilnín; ovsené vločky; kukuričné vločky; výrobky z obilnín; vegetariánske obložené pečivo patriace do tejto triedy; cukrárenské výrobky; bylinkové čaje nie na lekárske účely; med; chlieb; pečivo; pizza; cukrovinky.

35 - Zásobovacie služby pre tretie osoby (nákup tovaru a služieb pre iné podniky).

41 - Vydávanie kníh, textov okrem reklamných; organizovanie a vedenie seminárov, kongresov, prednášok, kultúrnych a vzdelávacích výstav; požičovanie kníh; náboženská výchova; služby na oddych a rekreáciu; poskytovanie informácií o možnostiach rekreácie; usporadovanie školení; organizovanie a plánovanie spoločenských akcií; vyučovanie, vzdelávanie; informácie o výchove a vzdelávaní.

43 - Reštauračné služby; gastronomické služby; príprava jedál, hostiny; hotelové služby; jedálne; penzióny; poskytovanie hotelového ubytovania; ubytovacie služby; kaviarne; prenájmanie a poskytovanie prechodného ubytovania; prevádzka čajovní; príprava a dodávka jedál na objednávku do domu; príprava jedál vo vegetariánskej detskej dennej škôlke.

(540)



(591) biela, oranžová

(731) Lakšmí s.r.o., Jabložná 586, 763 14 Zlín - Kostelec, CZ;

(740) Máčajová Mária, Ing., Nitra, SK;

(210) 1871-2011

(220) 8.11.2011

9 (511) 35, 36, 37

(511) 35 - Obchodné sprostredkovanie nižšie uvedených služieb v triede 37; poradenstvo v obchodnej činnosti; reklamná a propagačná činnosť; prieskum trhu a verejnej mienky; maloobchodné a veľkoobchodné služby so stavebnými materiálmi, sprostredkovanie stavebných informácií; sprostredkovanie obchodu s tovarmi.

36 - Sprostredkovateľská činnosť s nehnuteľnosťami, sprostredkovanie predaja, prenájmu a kúpy nehnuteľností (realitná činnosť).

37 - Stavebná činnosť - realizácia stavieb a ich úprav; uskutočňovanie stavieb a ich zmien; dozor nad stavbami ako stavbyvedúci - výkon činnosti stavbyvedúceho; stavebný dozor, prístavy (budovanie), utesňovanie stavieb, stavebné informácie, práce so stavebnými mechanizmami - práce bagrami, nakladačmi, špeciálnymi vozidlami, žeriavom; izolácie stavieb, prenájom strojov a zariadení; realizácia cestných povrchov (kladenie, asfaltovanie); čistenie ciest; demolácie budov, poradenstvo v stavebníctve.

(540)



(591) červená, biela

(731) KONTI a.s., Hraničná 18, 821 05 Bratislava, SK;

(210) 1881-2011

(220) 10.11.2011

9 (511) 9, 16, 35, 38, 41

(511) 9 - Magnetické nosiče údajov; nosiče zvukových záznamov; nosiče zvukovo-obrazových záznamov; audiovizuálne záznamové disky; programové vybavenie počítačov.

16 - Firemné listiny; papierové propagačné materiály; prospekty.

35 - Maloobchodná činnosť s magnetickými nosičmi údajov; maloobchodná činnosť s nosičmi zvukových záznamov; maloobchodná činnosť s nosičmi zvukovo-obrazových záznamov; maloobchodná činnosť s audiovizuálnymi záznamovými diskami; maloobchodná činnosť s programovým vybavením počítačov; maloobchodná činnosť so softvérom; vydávanie a aktualizovanie reklamných materiálov; reklama; zásielkové reklamné služby; spracovanie textov; uverejňovanie reklamných textov; vydávanie reklamných alebo náborových textov.

38 - Televízne vysielanie; vysielanie káblovej televízie; satelitné vysielanie; spravodajské služby; tlačové kancelárie; informačné kancelárie.

41 - Tvorba a výroba televíznych programov; organizovanie zábavných súťaží; výroba audiovizuálnych programov; výroba videofilmov; zábava; televízna zábava; informácie o možnostiach zábavy; on line vydávanie kníh a časopisov v elektronickej forme; reportérské služby; elektronická edičná činnosť (DTP služby); služby nahrávacích štúdií.

(540)



(591) čierna, zlatohnedá

(731) Axel trade, s.r.o., Mudrochova 2, 831 06 Bratislava, SK;

(210) 1886-2011

(220) 11.11.2011

9 (511) 1, 2, 4

(511) 1 - Chemikálie pre priemysel.

2 - Laky, ochranné prostriedky proti hrdzi a poškodeniu dreva.

4 - Prostriedky na viazanie prachu.

(540) IsoKor

(731) Stráňavský Jaroslav, Tajov 242, 976 34 Tajov, SK;

(210) 1902-2011

(220) 14.11.2011

9 (511) 14, 16, 18, 21, 25, 35, 39, 41, 43

(511) 14 - Amulety, prívesky (šperky), brošne ako šperky, náhrdelníky, manžetové gombíky, náramky (šperky), náušnice; ozdoby, šperky; prívesky na kľúče, prstene (šperky), štras (farbené sklo), strieborné ozdoby, strieborný drôt, spony na kravaty.
16 - Brožúry, časopisy (periodiká), ceruzky, dátumové pečiatky, škatule s farbami ako školské pomôcky, zemské glóbusy, gumy na gumovanie, kalendáre, kancelárske potreby s výnimkou nábytku, knihy, knižné záložky, kružidlá na kreslenie, laminovačky, plastové obalovače dokumentu ako kancelárska potreba, lepiaca páska (kancelárska pomôcka na lepenie), lepidlá na kancelárske účely a použitie v domácnosti, geografické mapy, maliarske štetce, mištičky na vodové farby, nálepky, lepiace štítky, papierové obaly na spisy, pastelky, perá (kancelárske potreby), peračníky, puzdrá na perá; písacie potreby, plagáty,

podložky na písanie, poznámkové zošity, rysovacie pravítka, pravítka (uholníky, príložníky), prospekty, príručky, publikácie, puzdrá na písacie potreby, ročenky, rysovacie pomôcky, rysovacie potreby, skicáre, školské potreby (papiere, písacie potreby), kancelárske spinky, tabule na zapichovanie oznamov, tlačené časové plány a harmonogramy, vodové farby, vyučovacie potreby s výnimkou prístrojov a zariadení, zošity.

18 - Aktovky, školské aktovky, batohy, cestovné kufre, cestovné tašky, kožené cestovné tašky, dáždniky, kabelky, kľúčienky (kožená galantéria), imitácia kože, kožené alebo kožou potiahnuté škatule, kožené škatule na klobúky, kufre kožené a potiahnuté kožou, náušnice, náprsné tašky, peňaženky, plážové tašky.

21 - Krčahy, krištál' (výrobky z krištáľového skla), kvetníky, majolika, misky, misky na polievku, misky, misky na zeleninu, ozdobné stolové misky, mliečne sklo (opáľové sklo), sklenené mozaiky nie pre stavebníctvo, ozdobné črepníky s výnimkou papierových, poháre na ovocie, pohárik; porcelán, porcelánové ozdoby, dekorácie; práškové sklo na dekoráciu, šalátové misky, šálky, škatule na desiatu, sklenené nádoby, sklenené gule, sklenené poháre, maľované výrobky zo skla, sošky z porcelánu, terakoty alebo skla, tanier, umelecké diela z porcelánu, terakoty alebo zo skla; vázy, sklenené zátky.

25 - Spodná bielizeň, bundy, členky (oblečenie), čiapky (prilievavé), cyklistické oblečenie, kabáty, gymnastické (telocvičné) dresy, klobúky, konfekcia (odevy), košeľe, kostýmy, obleky; krátke kabátiky, manžety (časti odevov), nohavice, oblečenie z kože, pančuchy, pančuškové nohavice, pánske spodky, plavky, plážové oblečenie, pleteniny (oblečenie), podprsienky, ponožky, pracovné plášte, pulóvre, pyžamá, rukavice, šatky, šály; čiapkové šilty, spodničky, sukne, svetre, tielka, tričká; uniformy, vesty, zástery, závoje, živôtky, korzety (spodná bielizeň), župany.

35 - Administratívne spracovanie obchodných objednávok, fakturácia, grafická úprava tlačovín na reklamné účely, informácie (obchodné alebo podnikateľské), marketingové štúdie; obchodné alebo podnikateľské informácie, prezentácia výrobkov v komunikačných médiách pre maloobchod; obchodný alebo podnikateľský prieskum; pomoc pri riadení obchodnej činnosti, poradenstvo v obchodnej činnosti, reklama (online) na počítačovej komunikačnej sieti; zásielkové reklamné služby, rozhlasová reklama, organizovanie výstav na obchodné alebo reklamné účely; zbieranie údajov do počítačových databáz; prenájom kancelárskych strojov a zariadenia, prieskum verejnej mienky, vydávanie a aktualizovanie reklamných materiálov, reklamné rozširovanie reklamných alebo inzertných oznamov, služby outsourcingu; vyhľadávanie sponzorov, štatistické kompilácie, účtovníctvo, zásobovacie služby pre tretie osoby (nákup tovarov a služieb pre iné podniky).

39 - Automobilová preprava, distribúcia tovaru na dobierku, doručovacie služby, kuriérske služby; organizovanie exkurzií, dovoz, doprava.

41 - Akadémie (vzdelávanie), praktické cvičenie (ukážky), detské škôlky, filmová tvorba, požičiavanie filmov, fotografická reportáž, reportážne

služby, informácie o výchove a vzdelávaní, klubové služby (výchovno-zábavné), kluby zdravia (telesné cvičenia), vydávanie kníh, služby putovných knižníc, knižnice (požičovne kníh), organizovanie a vedenie konferencií, organizovanie a vedenie koncertov, organizovanie lotérií, organizácia a vedenie dielní na výučbu, organizovanie a vedenie seminárov, organizovanie kultúrnych alebo vzdelávacích výstav, organizovanie plesov, organizovanie športových súťaží, organizovanie súťaží (vedomostných alebo zábavných), organizovanie živých vystúpení, pedagogické informácie, pomoc pri výbere povolania (poradenstvo v oblasti vzdelávania), služby prázdninových táborov (zábava), vyučovanie, vzdelávanie, skúšanie, preskúšavanie (pedagogická činnosť), vydávanie kníh, vydávanie (online) kníh a časopisov v elektronickej forme, výroba (tvorba) videofilmov.

43 - Bufety (rýchle občerstvenie), bary (služby), kaviarne, prázdninové tábory (ubytovacie služby), prenájom prechodného ubytovania, rezervácia prechodného ubytovania, turistické ubytovne.

(540)



DOTYK
...dotknite sa s nami ľudem!

(731) Šlávková Elena, PaedDr., Gen. Miloša Vesela 5304/3, 034 01 Ružomberok, SK;

(740) GARANT PARTNER legal s.r.o., Bratislava, SK;

(210) 1903-2011

(220) 14.11.2011

9 (511) 14, 16, 18, 21, 25, 35, 39, 41, 43

(511) 14 - Amulety, prívesky (šperky), brošne ako šperky, náhrdelníky, manžetové gombíky, náramky (šperky), náušnice; ozdoby, šperky; prívesky na kľúčce, prstene (šperky), štras (farbené sklo), strieborné ozdoby, strieborný drôt, spony na kravaty.

16 - Brožúry, časopisy (periodiká), ceruzky, dátumové pečiatky, škatule s farbami ako školské pomôcky, zemské glóbusy, gummy na gumovanie, kalendáre, kancelárske potreby s výnimkou náušnice, knihy, knižné záložky, kružidlá na kreslenie, laminovačky, plastové obalovače dokumentu ako kancelárska potreba, lepiaca páska (kancelárska pomôcka na lepenie), lepidlá na kancelárske účely a použitie v domácnosti, geografické mapy, maliarske štetce, mištičky na vodové farby, nálepky, lepiace štítky, papierové obaly na spisy, pastelky, perá (kancelárske potreby), peračníky, puzdrá na perá; písacie potreby, plagáty, podložky na písanie, poznámkové zošity, rysovacie pravítka, pravítka (uholníky, príložníky), prospekty, príručky, publikácie, puzdrá na písacie potreby, ročenky, rysovacie pomôcky, rysovacie potreby, skicáre, školské potreby (papiere, písacie potreby), kancelárske spinky, tabule na zapichovanie oznamov, tlačené časové plány a harmonogramy, vodové farby, vyučovacie potreby s výnimkou prístrojov a zariadení, zošity.

18 - Aktovky, školské aktovky, batohy, cestovné kufre, cestovné tašky, kožené cestovné tašky, dáždniky, kabelky, kľúčienky (kožená galantéria), imitácia kože, kožené alebo kožou potiahnuté škatule, kožené škatule na klobúky, kufre kožené

a potiahnuté kožou, kufričky na toaletné potreby, kožené ozdoby na nábytok, náprsné tašky, peňaženky, plážové tašky.

21 - Krčahy, krištál (výrobky z krištáľového skla), kvetníky, majolika, misky, misky na polievku, misky, misky na zeleninu, ozdobné stolové misky, mliečne sklo (opáľové sklo), sklenené mozaiky nie pre stavebníctvo, ozdobné črepníky s výnimkou papierových, poháre na ovocie, pohárik; porcelán, porcelánové ozdoby, dekorácie; práškové sklo na dekoráciu, šalátové misky, šálky, škatule na desiatu, sklenené nádoby, sklenené gule, sklenené poháre, maľované výrobky zo skla, sošky z porcelánu, terakoty alebo skla, taniere, umelecké diela z porcelánu, terakoty alebo zo skla; vázy, sklenené zátky.

25 - Spodná bielizeň, bundy, čelenky (oblečenie), čiapky (priliehavé), cyklistické oblečenie, kabáty, gymnastické (telocvičné) dresy, klobúky, konfekcia (odevy), košele, kostýmy, obleky; krátke kabátiky, manžety (časť odevov), nohavice, oblečenie z kože, pančuchy, pančuškové nohavice, pánske spodky, plavky, plážové oblečenie, pleteniny (oblečenie), podprsenky, ponožky, pracovné plášte, pulóvre, pyžamá, rukavice, šatky, šály; čiapkové šilty, spodničky, sukne, svetre, tielka, tričká; uniformy, vesty, zástery, závoje, živôtky, korzety (spodná bielizeň), župany.

35 - Administratívne spracovanie obchodných objednávok, fakturácia, grafická úprava tlačovín na reklamné účely, informácie (obchodné alebo podnikateľské), marketingové štúdie; obchodné alebo podnikateľské informácie, prezentácia výrobkov v komunikačných médiách pre maloobchod; obchodný alebo podnikateľský prieskum; pomoc pri riadení obchodnej činnosti, poradenstvo v obchodnej činnosti, reklama (online) na počítačovej komunikačnej sieti; zásielkové reklamné služby, rozhlasová reklama, organizovanie výstav na obchodné alebo reklamné účely; zbieranie údajov do počítačových databáz; prenájom kancelárskych strojov a zariadenia, prieskum verejnej mienky, vydávanie a aktualizovanie reklamných materiálov, reklamné rozširovanie reklamných alebo inzertných oznamov, služby outsourcingu; vyhľadávanie sponzorov, štatistické kompilácie, účtovníctvo, zásobovacie služby pre tretie osoby (nákup tovarov a služieb pre iné podniky).

39 - Automobilová preprava, distribúcia tovaru na dobierku, doručovacie služby, kuriérske služby; organizovanie exkurzií, dovoz, doprava.

41 - Akadémie (vzdelávanie), praktické cvičenie (ukážky), detské škôlky, filmová tvorba, požičkovanie filmov, fotografická reportáž, reportérske služby, informácie o výchove a vzdelávaní, klubové služby (výchovno-zábavné), kluby zdravia (telesné cvičenia), vydávanie kníh, služby putovných knižníc, knižnice (požičovne kníh), organizovanie a vedenie konferencií, organizovanie a vedenie koncertov, organizovanie lotérií, organizácia a vedenie dielní na výučbu, organizovanie a vedenie seminárov, organizovanie kultúrnych alebo vzdelávacích výstav, organizovanie plesov, organizovanie športových súťaží, organizovanie súťaží (vedomostných alebo zábavných), organizovanie živých vystúpení, pedagogické informácie, pomoc pri výbere povolania (poradenstvo v oblasti vzdelávania), služby prázdninových táborov (zábava), vyučovanie, vzdelávanie, skúšanie, preskúša-

vane (pedagogická činnosť), vydávanie kníh, vydávanie (online) kníh a časopisov v elektronickej forme, výroba (tvorba) videofilmov.

43 - Bufety (rýchle občerstvenie), bary (služby), kaviarne, prázdninové tábory (ubytovacie služby), prenájom prechodného ubytovania, rezervácia prechodného ubytovania, turistické ubytovne.

(540)



(731) Šlávková Elena, PaedDr., Gen. Miloša Vesela 5304/3, 034 01 Ružomberok, SK;

(740) GARANT PARTNER legal s.r.o., Bratislava, SK;

(210) 1906-2011

(220) 14.11.2011

9 (511) 5, 31, 35

(511) 5 - Veterinárne prípravky a látky vrátane tých, ktoré sú určené na ošetrovanie vtákov a rýb; prísady do krmív a potravy pre zvieratá patriace do triedy 5; dezinfekčné prípravky patriace do triedy 5; fungicídy, pesticídy; púdre, spreje a goliere, všetko na hubenie blch, všetko na použitie pre zvieratá; antiparazitické látky, vakcíny a očkovacie látky; probiotické prípravky na zverolekárske účely a bakteriálne prípravky na zverolekárske účely; doplnky stravy pre zvieratá pozostávajúce z vitamínov, minerálov, rastlín (byliniek), všetko vo forme tabliet a esencií.

31 - Jedlé predmety pre zvieratá; nápoje pre zvieratá; živé zvieratá; vločkové, granulované a tabletkové krmivo pre akváriové a domáce zvieratá; potravinové doplnky s obsahom vitamínov a minerálov a posilňujúce prípravky pre zvieratá; živé kvety na ozdobu; krmivo pre zvieratá z obilnín v tvare tyčínok a v iných tvaroch; kŕmne obilniny pre zvieratá; jedlé žuvacie predmety pre zvieratá, hlavne tyčinky, pásky, kostičky, uzly, gule, topánky, činky; suché krmivá pre zvieratá; konzervované krmivá pre zvieratá; maškrtky pre zvieratá, hlavne sucháre a keksy; olejové výlisky; podstielky pre zvieratá.

35 - Maloobchodné a veľkoobchodné služby s tovarmi v triedach 5 a 31; sprostredkovanie obchodu s tovarmi v triedach 5 a 31; reklamná inzercia v tlači, v rozhlasových a televíznych spotoch, v sieti internet; aktualizovanie reklamných materiálov; propagačná a marketingové činnosť; obchodný manažment; obchodná administratíva; kancelárske práce.

(540)



(591) čierna, modrá

(731) TOPVET, spol. s r.o., Novozámocká 678/185, 949 05 Nitra, SK;

(740) Gulyášová Eva, Mgr., Dunajská Streda, SK;

(210) 1908-2011

(220) 10.11.2011

9 (511) 6, 19, 35, 37

(511) 6 - Kovová výstuž do betónových prefabrikátov; kovové debnenia na odlievanie betónových konštrukcií; kovové debnenie na betónové formy; kovové formy na odlievanie betónu; kovové formy na výrobu betónových prefabrikátov; kovové kanáliky na zaliatie do betónu; kovové kotvy na ukotvenie prefabrikovaných betónových obkladových panelov; kovové látky na spevňovanie betónu; kovové membrány pre obrusné betónové vrstvy; kovové pásy na spevňovanie betónu; kovové prvky na stavbu debnení pre betónové konštrukcie; kovové spoje na spájanie vystužovacích tyčí v betónových stĺpoch; kovové dýzy na striekanie betónu; kovové výtlakové predmety na vytváranie otvorov v betónových častiach; kovové zdvíhacie oká na manipuláciu s betónovými dielcami; antikorové výstužné tyče pre betónové stavby; okrúhle kovové tyče na vystužovanie betónu; zväzovacie drôty na konštrukcie predpätého betónu; ostatné drôty; kovové materiály na ploty; priebežné kovové ostatné pásy na ploty; obyčajné kovy a ich zliatiny; stavebný materiál z kovu; prenosné stavby z kovu; káble a drôty z obyčajných kovov s výnimkou elektrických; železiarsky tovar; drobný železiarsky tovar; kovové potrubia a rúry; iné výrobky z kovov, ktoré nie sú zahrnuté v iných triedach; rudy.

19 - Betón; betónové podpery; betónové stĺpy; dielce, výrobky, prefabrikáty z betónu; predtvarované betónové stavebné prvky; prefabrikované betónové nosníky; betónové prvky plotov; betónové prvky oporných múrov; betónové stĺpiky; betón s farebnou povrchovou úpravou; betón s vytlačenými vzormi na povrchu; betón vystužený syntetickými vláknami; betón upravený textúrovaním; betónová vyvažovacia malta; cement; azbestocement; cementové platne; ohňovzdorné cementové omietky; stavebná malta; spojivá do muriva; hotové betónové zmesi; betónová zmes pripravená na liatie na stavbe; betónové bloky; betónové debniace dosky; betónové dosky; betónové kvetináče; betónové dláždiace kamene; betónové dlažobné dielce; betónové platne; betónové nosníky; betónové obkladové panely; betónové materiály na ochranu pred rádioaktívnym žiarením na stavbu budov; betónové obrubníkové prvky; betónové odvodňovacie žľaby; betónové panely na zadržiavanie zeminy; betónové výrobky na zadržiavanie svahov; architektonické betónové výrobky; betónové prvky pre stavebný priemysel; betónové stavebné dosky; betónové stavebné materiály zosilnené umelohmotnými a sklenenými vláknami; betónové rúry; betónové škridly; betónové strešné dosky; betónové trezory; betónové záhradné ozdoby; betónové zmesi na opravu striech; dielce z ľahčeného betónu; formy z polystyrénu na odlievanie betónových podláh na mieste; plastové formy na betón; náhrobné dosky z kameňa, betónu alebo mramoru; nekovové debnenia na výrobu betónových dielcov; nekovové formy na betón; nekovové tkaniny do betónu; nekovové prvky na vytváranie dutín v betónových výrobkoch; nekovové vystužovacie tyče do betónu; nekovové opory pre ploty; piesok na prípravu

betónu; polymérový betón; prísady do betónu; struskový betón; syntetický betón; vláknité zmesi ako zložky betónu; žiaruvzdorné betónové výrobky; nekovové ploty s ochranou pred pripevňovaním plagátov; nekovové ploty s ochranou proti grafitom; nekovové stavebné materiály pre stavebnicové ploty; nekovové stĺpy na ploty; nekovové stavebné materiály; nekovové rúry pre stavebníctvo; asfalt, smola a bitúmen; nekovové prenosné stavby; pomníky okrem kovových.

35 - Odborné obchodné poradenstvo, predovšetkým obchodné poradenstvo pri predaji betónových plotov, betónových prefabrikátov, betónového barierového oplotenia; maloobchodné a veľkoobchodné služby s tovarmi uvedenými v triedach 1, 2, 6, 7 a 19; zhromažďovanie rozličných výrobkov pre tretie osoby (okrem dopravy) najmä betónových prefabrikátov, stĺpikov, pilierov, platní a vystuží s cieľom umožniť zákazníkovi, aby si mohli tieto výrobky pohodlne prehliadať a nakupovať, a to prostredníctvom maloobchodných predajní, veľkoobchodných predajní, prostredníctvom katalogového predaja alebo elektronickými prostriedkami, prostredníctvom webových stránok alebo prostredníctvom telenákupu; poradenstvo v obchodnej činnosti; obchodný alebo podnikateľský prieskum; reklama; rozširovanie reklamných materiálov zákazníkovi (letáky, prospekty, tlačivá, vzorky); online reklama na počítačovej komunikačnej sieti; organizovanie výstav na obchodné a reklamné účely; reklamné služby; obchodný manažment, obchodná správa; obchodná administratíva; kancelárske práce; poskytovanie rád a informácií o uvedených službách prostredníctvom komunikačných médií, elektronickej pošty, SMS správ, počítačových sietí a internetu alebo verbálne.

37 - Betónovanie; betónovanie čerpadlami; drvenie betónu; inžinierske stavby budované kladením betónových tvaroviek; inžinierske stavby budované liatím betónu; natieranie betónu; obnovenie betónu; opravy betónu; predpínanie betónu; tesnenie betónom; prenájom miešačiek betónu; prenájom strojov na pumpovanie betónu; prenájom zariadení na miešanie betónovej zmesi; stavba vystužených betónových konštrukcií s využitím posuvných debnení; stavebníctvo; opravy; stavebné činnosti, predovšetkým stavebné činnosti spojené s budovaním betónových oplotení; terénne úpravy ako súčasť stavebných činností; poskytovanie rád a informácií o uvedených službách prostredníctvom komunikačných médií, elektronickej pošty, SMS správ, počítačových sietí a internetu alebo verbálne.

(540)



(591) červená, biela, sivá a odtiene sivej

(731) Horváth Tibor, Valtašúrska 514/4, 919 25 Šúrovice, SK;

(740) Porubčan Róbert, Ing., Ivanka pri Dunaji, SK;

(210) 1910-2011

(220) 13.11.2011

9 (511) 25, 28, 35

- (511) 25 - Odevy, obuv a pokrývky hlavy.
 28 - Hry, hračky, telocvičné a športové potreby, ozdoby na vianočný stromček.
 35 - Sprostredkovanie obchodu s tovarom, reklamná činnosť, podnikateľské poradenstvo.

(540) **hardliner**

(731) MBS TRADE s.r.o., Petzwalova 546/2, 949 11 Nitra, SK;

(210) 1911-2011

(220) 15.11.2011

9 (511) 2, 17, 19, 42

- (511) 2 - Farby; laky; vodou riediteľné silno - vrstvomé glazúrovacie laky; emaily; fermeže; náterové laky; riedidlá do náterových látok, farieb a lakov; zlatolaky, tmely a spojivá zaradené do triedy 2; farbivá; moridlá; ochranné prostriedky proti hrdzi kovov a hnilobe dreva; práškové náterové laky; práškové farby; impregnačné prostriedky na drevo a na betón; moridlá na drevo; elektroforézne náterové látky; aditíva do náterových hmôt.
 17 - Izolačné náterové a nástrekové hmoty; nástrekové hmoty na báze organických spojív a organických plnidiel.
 19 - Fasádne náterové hmoty; náterové hmoty na stavebné účely; omietkoviny; maltovinové spojivá; liate podlahy; asfaltové nátery; stavebné nástrekové hmoty na báze organických spojív a organických plnidiel; interiérové farby; lepiace a štrkové hmoty.
 42 - Vývoj a výskum v oblasti farieb a lakov.

(540)



(591) čierna, modrá, červená, žltá
 (731) COLORLAK, a. s., Továrň 1076, 686 02 Staré Město, CZ;
 (740) Beleščák Ladislav, Ing., Piešťany, SK;

(210) 1915-2011

(220) 15.11.2011

9 (511) 32

- (511) 32 - Pivo, minerálne a sytené vody a iné nealkoholické nápoje, ovocné nápoje a ovocné šťavy, sirupy a iné prípravky na výrobu nápojov.

(540) **Božský dúšok**

(731) Sládečka Juraj, Pri Strelnici 22, 949 01 Nitra, SK;

(210) 1916-2011

(220) 15.11.2011

9 (511) 1, 6, 7, 8, 9, 11

- (511) 1 - Prípravky na tvrdé spájkovanie; spájkovacie pasty; zváracie pasty; chemické prípravky na zváranie; tavidlá na tvrdé spájkovanie.
 6 - Drôty z obyčajných kovov; kovové dýzy; elektródy na spájkovanie a zváranie; zváracie a spájkovacie elektródy; kovové drôty a tyče na zváranie; hliníková fólia; hliníkový drôt; oceľový drôt; spájkovací drôt; strieborná spájka; spájky.

7 - Brúsky (ako stroje); kyslíkové, rezacie horáky (stroje); autogénne horáky na rezanie; zváracie horáky na plyn; kompresory (ako stroje); odsávacie stroje na priemyselné účely; patróny do filtračných zariadení; redukčné ventily; rezacie stroje; elektrické zváračky ako stroje; frézy (stroje).

8 - Brúsky (ručné náradie); brúsne kamene; brúsne kotúče; brúsne kotúče (ručné náradie); brusné nástroje; frézy (ručné); zváracie horáky.

9 - Elektrické drôty; katódy; elektrické káble; zariadenie na rezanie elektrickým oblúkom; zariadenia na zváranie elektrickým oblúkom; prístroje na zváranie elektrickým oblúkom; zváračské prilby; prúdové usmerňovače; ochranné rukavice; zváracie elektródy; elektrické zváracie zariadenia; elektrické zváračské prístroje; ochranné masky; ochranné obleky; ochranná obuv.

11 - Dýzy.

(540)



(591) čierna, žltá
 (731) Kjellberg Trading s.r.o., Karadžičova 8, 821 08 Bratislava, SK;

(210) 1917-2011

(220) 15.11.2011

9 (511) 1, 6, 7, 8, 9, 11

- (511) 1 - Prípravky na tvrdé spájkovanie; spájkovacie pasty; zváracie pasty; chemické prípravky na zváranie; tavidlá na tvrdé spájkovanie.
 6 - Drôty z obyčajných kovov; kovové dýzy; elektródy na spájkovanie a zváranie; zváracie a spájkovacie elektródy; kovové drôty a tyče na zváranie; hliníková fólia; hliníkový drôt; oceľový drôt; spájkovací drôt; strieborná spájka; spájky.
 7 - Brúsky (ako stroje); kyslíkové, rezacie horáky (stroje); autogénne horáky na rezanie; zváracie horáky na plyn; kompresory (ako stroje); odsávacie stroje na priemyselné účely; patróny do filtračných zariadení; redukčné ventily; rezacie stroje; elektrické zváračky ako stroje; frézy (stroje).
 8 - Brúsky (ručné náradie); brúsne kamene; brúsne kotúče; brúsne kotúče (ručné náradie); brusné nástroje; frézy (ručné); zváracie horáky.
 9 - Elektrické drôty; katódy; elektrické káble; zariadenie na rezanie elektrickým oblúkom; zariadenia na zváranie elektrickým oblúkom; prístroje na zváranie elektrickým oblúkom; zváračské prilby; prúdové usmerňovače; ochranné rukavice; zváracie elektródy; elektrické zváracie zariadenia; elektrické zváračské prístroje; ochranné masky; ochranné obleky; ochranná obuv.
 11 - Dýzy.

(540)



(731) Kjellberg Trading s.r.o., Karadžičova 8, 821 08 Bratislava, SK;

(210) 1918-2011

(220) 15.11.2011

9 (511) 1, 6, 7, 8, 9, 11

(511) 1 - Prípravky na tvrdé spájkovanie; spájkovacie pasty; zváracie pasty; chemické prípravky na zváranie; tavidlá na tvrdé spájkovanie.

6 - Drôty z obyčajných kovov; kovové dýzy; elektródy na spájkovanie a zváranie; zváracie a spájkovacie elektródy; kovové drôty a tyče na zváranie; hliníková fólia; hliníkový drôt; oceľový drôt; spájkovací drôt; strieborná spájka; spájky.

7 - Brúsky (ako stroje); kyslíkové, rezacie horáky (stroje); autogénne horáky na rezanie; zváracie horáky na plyn; kompresory (ako stroje); odsávacie stroje na priemyselné účely; patróny do filtračných zariadení; redukčné ventily; rezacie stroje; elektrické zväračky ako stroje; frézy (stroje).

8 - Brúsky (ručné náradie); brúsne kamene; brúsne kotúče; brúsne kotúče (ručné náradie); brusné nástroje; frézy (ručné); zváracie horáky.

9 - Elektrické drôty; katódy; elektrické káble; zariadenie na rezanie elektrickým oblúkom; zariadenia na zváranie elektrickým oblúkom; prístroje na zváranie elektrickým oblúkom; zväračské prilby; prúdové usmerňovače; ochranné rukavice; zváracie elektródy; elektrické zváracie zariadenia; elektrické zväračské prístroje; ochranné masky; ochranné obleky; ochranná obuv.

11 - Dýzy.

(540)**Kjellberg** TRADING

(731) Kjellberg Trading s.r.o., Karadžičova 8, 821 08 Bratislava, SK;

(210) 1919-2011

(220) 15.11.2011

9 (511) 1, 6, 7, 8, 9, 11

(511) 1 - Prípravky na tvrdé spájkovanie; spájkovacie pasty; zváracie pasty; chemické prípravky na zváranie; tavidlá na tvrdé spájkovanie.

6 - Drôty z obyčajných kovov; kovové dýzy; elektródy na spájkovanie a zváranie; zváracie a spájkovacie elektródy; kovové drôty a tyče na zváranie; hliníková fólia; hliníkový drôt; oceľový drôt; spájkovací drôt; strieborná spájka; spájky.

7 - Brúsky (ako stroje); kyslíkové, rezacie horáky (stroje); autogénne horáky na rezanie; zváracie horáky na plyn; kompresory (ako stroje); odsávacie stroje na priemyselné účely; patróny do filtračných zariadení; redukčné ventily; rezacie stroje; elektrické zväračky ako stroje; frézy (stroje).

8 - Brúsky (ručné náradie); brúsne kamene; brúsne kotúče; brúsne kotúče (ručné náradie); brusné nástroje; frézy (ručné); zváracie horáky.

9 - Elektrické drôty; katódy; elektrické káble; zariadenie na rezanie elektrickým oblúkom; zariadenia na zváranie elektrickým oblúkom; prístroje na zváranie elektrickým oblúkom; zväračské prilby; prúdové usmerňovače; ochranné rukavice; zváracie elektródy; elektrické zváracie zariadenia; elektrické zväračské prístroje; ochranné masky; ochranné obleky; ochranná obuv.

11 - Dýzy.

(540)**Kjellberg** TRADING

(591) čierna, oranžová

(731) Kjellberg Trading s.r.o., Karadžičova 8, 821 08 Bratislava, SK;

(210) 1929-2011

(220) 16.11.2011

9 (511) 1, 3, 9, 35

(511) 1 - Chladiace zmesi do motorov vozidiel; nemrznúce zmesi.

3 - Utiery na čistenie; leštenie odmasťovanie a brúsenie automobilov.

9 - Automobilové batérie - elektrické batérie do vozidiel.

35 - Maloobchodná a veľkoobchodná činnosť s automobilovými súčiastkami, s čistiacimi prostriedkami, na čistenie karosérií a interiérov automobilov.

(540)**AP DYNAMIC**
POWER

(591) fialová, čierna, biela

(731) AUTOPELA SLOVAKIA spol. s r.o., Partizánska cesta 97, 974 01 Banská Bystrica, SK;

(210) 1930-2011

(220) 16.11.2011

9 (511) 1, 3, 9, 35

(511) 1 - Chladiace zmesi do motorov vozidiel; nemrznúce zmesi.

3 - Utiery na čistenie; leštenie odmasťovanie a brúsenie automobilov.

9 - Automobilové batérie - elektrické batérie do vozidiel.

35 - Maloobchodná a veľkoobchodná činnosť s automobilovými súčiastkami, s čistiacimi prostriedkami, na čistenie karosérií a interiérov automobilov.

(540) AP DYNAMIC POWER

(731) AUTOPELA SLOVAKIA spol. s r.o., Partizánska cesta 97, 974 01 Banská Bystrica, SK;

(210) 1933-2011

(220) 16.11.2011

9 (511) 9, 18, 35

(511) 9 - Elektrické a elektronické výcvikové obojky pre psov včítane vibračných, ultrazvukových a sprejových; elektrické a elektronické ohradenia priestoru pre zvieratá včítane vibračných, ultrazvukových a sprejových; elektrické a elektronické obojky pre psov určené na odnaučenie alebo obmedzenie nežiaduceho štekania včítane vibračných, ultrazvukových a sprejových; elektronické vyhľadávacie a sledovacie zariadenia pre zvieratá včítane zariadení GPS; elektronické zariadenia na špeciálne použitie v poľovníctve včítane elektronických vábničiek; elektrické zariadenia na výcvik loveckých psov, sledovanie a fotografovanie zvierat; svietiace a zvukové obojky a vôdzky na optickú a akustickú lokalizáciu psov; elektrické

a elektronické výcvikové a chovateľské prostriedky pre zvieratá patriace do tejto triedy; meracie zariadenia a meracia technika; signalizačné prístroje.
18 - Chovateľské potreby patriace do tejto triedy; obojky a vôdzky pre psov.

35 - Maloobchodný a veľkoobchodný predaj a sprostredkovateľské služby včítane predaja prostredníctvom internetu pre výrobky uvedené v triede 9 a 18 a tiež všetkých ostatných výrobkov pre kynológiu a chovateľstvo; marketing.

(540) CANICALM

(731) Hušek Miloš, Ing., Měňník 77, 503 64 Měňník, CZ;

(740) Beleščák Ladislav, Ing., Piešťany, SK;

(210) 1934-2011

(220) 16.11.2011

9 (511) 9, 16, 35, 41

(511) 9 - Elektronické publikácie; elektronické publikácie, časopisy, ročenky, prílohy, periodiká a elektronické nosiče informácií všetkých druhov.

16 - Tlačoviny, časopisy (periodiká), publikácie, periodiká, brožúry, noviny, knihy, obežníky, ročenky, prílohy a papierové nosiče informácií všetkých druhov v časopiseckej a novinovej forme; reklamné a propagačné materiály, letáky, prospekty; polygrafické výrobky všetkých druhov.

35 - Online reklama na počítačovej komunikačnej sieti; vydávanie a aktualizovanie reklamných materiálov; rozširovanie reklamných materiálov (letáky, prospekty, tlačivá, vzorky); fakturácia; prenájom reklamných plôch a priestorov; prieskum trhu; prieskum verejnej mienky; služby v oblasti marketingu; odborné obchodné poradenstvo; poskytovanie obchodných informácií; obchodný manažment a podnikové poradenstvo; pomoc pri riadení obchodnej činnosti; poskytovanie obchodných informácií a služieb pomocou internetu; sprostredkovanie obchodu s tovarmi; reklamná, inzertná a propagačná činnosť; fotokopírovanie; marketingové štúdie; obchodné rady a informácie spotrebiteľom; organizovanie komerčných alebo reklamných výstav a veľtrhov; public relations.

41 - Organizovanie a vedenie konferencií; organizovanie a vedenie kongresov; organizovanie a vedenie seminárov; organizovanie a vedenie sympózií; organizovanie plesov; organizovanie predstavení (manažérske služby); plánovanie a organizovanie večierkov.

(540)



(591) modrá, červená, biela

(731) INCOMA SLOVAKIA, s. r. o., Mišíkova 10, 811 06 Bratislava, SK;

(210) 1941-2011

(220) 18.11.2011

9 (511) 12, 16, 35, 42

(511) 12 - Osobné automobily a z nich odvodené modifikácie, spaľovacie motory do osobných automobilov; náhradné dielce a súčiastky k nim, najmä závesné zariadenia, spojery, liate disky kolies, vyklápacie strechy a strešné nosiče; automobilové obývacie prívěsy; automobilové pneumatiky; automobilové podvozky; automobilové reťaze; automobilové strechy; automobily; bezpečnostné pásy na sedadlá automobilov; bezpečnostné sedačky pre deti do automobilov; duše na kolesá automobilov; kapoty na automobilové motory; klaksony automobilov; kolesá automobilov; lúče automobilových kolies; nárazníky automobilov; okené tabule na okná automobilov; opierky na sedadlá automobilov; palivové nádrže automobilov (uzávery na -); podvozky automobilov; protišmykové zariadenia na automobilové pneumatiky; rámy; podvozky automobilov; sedadlá automobilov; sedadlové poťahy automobilov; signalizačné zariadenia pri spätnom chode automobilov; tienidlá proti slnku do automobilov; tlmiče automobilov; ventily na automobilové pneumatiky.

16 - Noviny, časopisy, periodiká, knihy a iné tlačoviny, výrobky z papiera, kartónu a lepenky, ktoré nie sú zahrnuté v iných triedach; papiernický tovar a písacie potreby, vzdelávacie a učebné potreby okrem prístrojov, divadelné dekorácie, papierové propagačné materiály, letáky, prospekty, pohľadnice, obálky, obaly (papiernický tovar), peračníky, puzdrá na perá, štítky (papierové nálepky), vyučovacie pomôcky vo forme hier, kancelárske potreby s výnimkou nábytku, kalendáre, príručky, plagáty, listový papier, stolové prestieranie z papiera, papierové obrusy, záložky do kníh, vrecká z papiera alebo plastických materiálov, školské potreby s výnimkou prístrojov, papierové podložky na stôl, nálepky na kancelárske použitie alebo pre domácnosť, ročenky, stojany na perá a ceruzky, papierové podložky pod poháre, oznámenia (papiernický tovar), papierové vlajky, papierové zástavy, nože na papier, otvárače na listy, papierové obrúsky, puzdrá na písacie potreby, pútače z papiera alebo lepenky, utierky, etikety s výnimkou textilných, lepiace štítky, darčekové a reklamné predmety z papiera.

35 - Reklamná činnosť; prenájom reklamného času vo všetkých komunikačných médiách, ako aj v počítačovej komunikačnej sieti; prenájom reklamných materiálov; prenájom reklamných plôch; televízna a rozhlasová reklama; rozširovanie reklamných alebo inzertných oznamov a materiálov; organizovanie výstav na komerčné alebo reklamné účely; vydávanie, zverejňovanie a rozširovanie reklamných textov a materiálov; obchodný manažment a poradenstvo; prezentácia výrobkov a služieb v komunikačných médiách; organizovanie reklamných hier na propagáciu predaja; vyhľadávanie sponzorov; poradenské a informačné služby v oblasti uvedených služieb v triede 35; komerčné informačné kancelárie.

42 - Návrhy a grafické služby každého druhu, grafický dizajn; navrhovanie obalov; obalový dizajn; výroba grafických návrhov a inzerátov spracovaných pomocou počítača; poradenstvo v oblasti grafického dizajnu; umelecký dizajn; vytváranie počítačových stránok pre zákazníkov.

(540) NEVER ADAPT

- (731) Wiktor Leo Burnett, s.r.o., Leškova 5, 811 04 Bratislava, SK;
 (740) MUNDIEROVÁ & PARTNERS, s.r.o., Bratislava, SK;

(210) 1949-2011

(220) 21.11.2011

9 (511) 15

(511) 15 - Hudobné nástroje.

(540)

- (731) Rybár Radim, doc. Ing. PhD., Čingovská 9, 040 12 Košice, SK;

(210) 1944-2011

(220) 17.11.2011

9 (511) 35, 36, 39, 41, 45

(511) 35 - Reklamná činnosť; obchodný manažment, obchodná správa; obchodná administratíva; kancelárske práce.

36 - Poisťovníctvo; služby v oblasti financovania; služby v oblasti peňažníctva; služby v oblasti nehnuteľností.

39 - Preprava; balenie a skladovanie tovaru; služby spojené s cestovaním.

41 - Vzdelávanie; zabezpečovanie výcvikov, kurzov a školení; zábava; športová a kultúrna činnosť.

45 - Osobné a sociálne služby poskytované tretími osobami na uspokojovanie potrieb jednotlivcov; bezpečnostné služby na ochranu osôb a majetku.

(540) bikepoint.sk

- (731) Dupkala Ľuboš, Borová 3345/41, 010 07 Žilina, SK;

(210) 1950-2011

(220) 21.11.2011

9 (511) 41, 42

(511) 41 - Vyučovanie, vzdelávanie.

42 - Geologický výskum; expertízy (inžinierske práce); štúdium technických projektov; výskum v oblasti ochrany životného prostredia.

(540)

(591) čierna, odtiene sivej, žltá (horčicová)

- (731) Rybár Radim, doc. Ing. PhD., Čingovská 9, 040 12 Košice, SK;

(210) 1947-2011

(220) 17.10.2002

9 (511) 5, 10

(511) 5 - Farmaceutické prípravky a látky; antikoncepčné prípravky a látky; spermicídne gély, tekutiny a krémy, hygienické masti, mazadlá a dezinfekčné prípravky.

10 - Kondómy; antikoncepčné, hygienické alebo profylaktické prostriedky.

(540) PLAY

(641) 002900850, 17.10.2002

- (731) LRC Products Limited, 103-105 Bath Road, Slough, Berkshire SL1 3UH, GB;

(210) 1951-2011

(220) 21.11.2011

9 (511) 41

(511) 41 - Organizovanie a vedenie konferencií.

(540)

(591) čierna, červená

- (731) Rybár Radim, doc. Ing. PhD., Čingovská 9, 040 12 Košice, SK;

(210) 1948-2011

(220) 21.11.2011

9 (511) 36

(511) 36 - Spravovanie financií; finančné informácie; finančné odhady a oceňovanie v oblasti poisťovníctva; finančné poradenstvo; finančné služby; informácie o poistení; finančné informácie; kapitálové investície; investovanie kapitálu; konzultačné služby v oblasti poisťovníctva; finančné konzultačné služby; finančné oceňovanie v oblasti poisťovníctva; poisťky životné; uzatváranie poisťiek; poradenstvo v oblasti poistenia; spravovanie financií; sprostredkovanie poistenia.

(540) Kumulativ Life

- (731) AXA životní pojišťovna a.s., pobočka poisťovne z iného členského štátu, Kolárska 6, 811 06 Bratislava, SK;

(210) 1952-2011

(220) 21.11.2011

9 (511) 25

(511) 25 - Obuv s výnimkou obuvi pre motocyklistov.

(540)

- (731) CCC BOTY CZECH, s.r.o., Bucharova 1281/2, 158 00 Praha, Stodůlky, CZ;

(740) Zahatňanská Gabriela, Ing., Žilina - Strážov, SK;

(210) 1953-2011
(220) 21.11.2011
9 (511) 25
(511) 25 - Obuv.
(540)

**magic
lady**

(731) CCC BOTY CZECH, s.r.o., Bucharova 1281/2,
158 00 Praha, Stodůlky, CZ;
(740) Zahatňanská Gabriela, Ing., Žilina - Strážov, SK;

(210) 1954-2011
(220) 21.11.2011
9 (511) 25
(511) 25 - Obuv.
(540)

GERO

(731) CCC BOTY CZECH, s.r.o., Bucharova 1281/2,
158 00 Praha, Stodůlky, CZ;
(740) Zahatňanská Gabriela, Ing., Žilina - Strážov, SK;

(210) 1955-2011
(220) 21.11.2011
9 (511) 25
(511) 25 - Obuv.
(540)

HOME & RELAX

(731) CCC BOTY CZECH, s.r.o., Bucharova 1281/2,
158 00 Praha, Stodůlky, CZ;
(740) Zahatňanská Gabriela, Ing., Žilina - Strážov, SK;

(210) 1956-2011
(220) 21.11.2011
9 (511) 2, 9, 39, 40, 42

(511) 2 - Farby, laky, emaily, fermeže, náterové látky, riedidlá, sušidlá (sikatíva) a spojivá do náterových látok, farieb a lakov, zlatolaky, tmely na vyrovnávanie nerovných povrchov pri povrchových úpravách, farbivá, moridlá, ochranné prostriedky proti hrdzi a hnilobe dreva, ohňovzdorné nátery, práškové náterové látky, práškové farby, tlačiarenské farby, impregnačné prostriedky na drevo a na betón vo forme farieb, elektroforézne náterové látky, nástrekové hmoty na báze organických spojív a organických plnidiel.

9 - Prístroje a nástroje vedecké, námorné, geodetické, fotografické, kinematografické, optické, signalizačné, kontrolné (inšpekcia), záchranné, vzdelávacie a prístroje a nástroje na meranie a váženie, prístroje a nástroje na vedenie, distribúciu, transformáciu, akumuláciu, reguláciu alebo kontrolu elektrického prúdu, prístroje na nahrávanie, prenos a reprodukciu zvuku alebo obrazu, magnetické nosiče údajov, záznamové disky predajné automaty a mechanizmy prístrojov uvádzaných

do činnosti vhođením mince, registračné pokladnice, počítačie stroje, zariadenia na spracovanie údajov a počítače, hasiace prístroje.

39 - Preprava, balenie a skladovanie tovaru, organizovanie ciest.

40 - Spracovanie a úprava materiálov.

42 - Služby vedecké a technologické, ako aj výskum v oblasti vedy a priemyslu, priemyselné analýzy a priemyselný výskum, návrh a vývoj počítačového hardvéru a softvéru.

(540)

DecorMix

(731) CHEMOLAK, a. s., Továrenská 7, 919 04 Smolenice, SK;

(210) 1957-2011
(220) 21.11.2011
9 (511) 1, 2, 19

(511) 1 - Chemikálie pre priemysel, vedu, fotografiu, poľnohospodárstvo, záhradníctvo, lesníctvo, umelé živice v nespracovanom stave, plastické hmoty v nespracovanom stave, pôdne hnojivá, zmesi do hasiacich prístrojov, prípravky na kalenie a zväranie kovov, chemické látky na konzervovanie potravín, triesloviny, lepidlá a spojivá používané v priemysle.

2 - Farby, laky, emaily, fermeže, náterové látky, riedidlá, sušidlá (sikatíva) a spojivá do náterových látok, farieb a lakov, zlatolaky, tmely na vyrovnávanie nerovných povrchov pri povrchových úpravách, farbivá, moridlá, ochranné prostriedky proti hrdzi a hnilobe dreva, ohňovzdorné nátery, práškové náterové látky, práškové farby, tlačiarenské farby, impregnačné prostriedky na drevo a na betón vo forme farieb, elektroforézne náterové látky, nástrekové hmoty na báze organických spojív a organických plnidiel.

19 - Omietky pre stavebníctvo, tenkovrstvé omietky, dekoratívne omietky, omietky z farebných zŕn, mozaiky (stavebníctvo), stavebná malta, potery s výnimkou kovových, obkladový materiál na budovy s výnimkou kovového.

(540)

StoneMix

(731) CHEMOLAK, a. s., Továrenská 7, 919 04 Smolenice, SK;

(210) 1958-2011
(220) 21.11.2011
9 (511) 2, 9, 39, 40, 42

(511) 2 - Farby, laky, emaily, fermeže, náterové látky, riedidlá, sušidlá (sikatíva) a spojivá do náterových látok, farieb a lakov, zlatolaky, tmely na vyrovnávanie nerovných povrchov pri povrchových úpravách, farbivá, moridlá, ochranné prostriedky proti hrdzi a hnilobe dreva, ohňovzdorné nátery, práškové náterové látky, práškové farby, tlačiarenské farby, impregnačné prostriedky na drevo a na betón vo forme farieb, elektroforézne náterové látky, nástrekové hmoty na báze organických spojív a organických plnidiel.

9 - Prístroje a nástroje vedecké, námorné, geodetické, fotografické, kinematografické, optické, signalizačné, kontrolné (inšpekcia), záchranné, vzdelávacie a prístroje a nástroje na meranie a váženie, prístroje a nástroje na vedenie, distribúciu, transformáciu, akumuláciu, reguláciu alebo kontrolu elektrického prúdu, prístroje na nahrávanie, prenos a reprodukciu zvuku alebo obrazu, magnetické nosiče údajov, záznamové disky predajné automaty a mechanizmy prístrojov uvádzaných do činnosti vhođením mince, registračné pokladnice, počítačové stroje, zariadenia na spracovanie údajov a počítače, hasiace prístroje.

39 - Preprava, balenie a skladovanie tovaru, organizovanie ciest.

40 - Spracovanie a úprava materiálov.

42 - Služby vedecké a technologické, ako aj výskum v oblasti vedy a priemyslu, priemyselné analýzy a priemyselný výskum, návrh a vývoj počítačového hardvéru a softvéru.

(540)

IndustryMix

(731) CHEMOLAK, a. s., Továrnská 7, 919 04 Smolenice, SK;

(210) 1959-2011

(220) 21.11.2011

9 (511) 25

(511) 25 - Tielka, tričká, nohavice, tepláky, mikiny, polokoše.

(540) **MUSCLEMAKER - Original Streetwear**

(731) Kahan Tomáš, Bc., Novomeského 497/1, 949 11 Nitra, SK;

(210) 1968-2011

(220) 22.11.2011

9 (511) 5, 44

(511) 5 - Farmaceutické prípravky.

44 - Služby farmaceutov (príprava predpísaných liekov), farmaceutické poradenstvo, fyzioterapia, služby krvných bánk, parné kúpele; lekárske služby, masáže, služby nemocníc, ošetrovateľské služby, prenájom poľnohospodárskych nástrojov a zariadení, súkromné kliniky alebo sanatóriá, zdravotné strediská, zdravotnícka starostlivosť.

(540)



(591) zelená, modrá, biela

(731) OREMUS s.r.o., 076 32 Malá Bara 53, SK;

(210) 1973-2011

(220) 23.11.2011

9 (511) 35, 39

(511) 35 - Reklama v spojitosti s taxislužbou.

39 - Taxislužba; prenájom miesta na parkovanie; prenájom automobilov.

(540)



(591) žltá, červená

(731) Krnáč Dušan, Stredná 17, 974 05 Banská Bystrica, SK;

(210) 1975-2011

(220) 23.11.2011

9 (511) 25, 33, 35

(511) 25 - Odev, obuv a pokrývky hlavy.

33 - Alkoholické nápoje s výnimkou piva s marhuľovou príchuťou.

35 - Reklamné služby; maloobchod a veľkoobchod s alkoholickými nápojmi.

(540)



(554) trojrozmerná známka

(591) biela, oranžová

(731) Zizak Otto, Ing., Tatranské námestie vchod 7, 058 01 Poprad, SK;

(210) 1976-2011

(220) 23.11.2011

9 (511) 21, 25, 33, 35

(511) 21 - Poháre papierové a z plastických hmôt, sklenené poháre.

25 - Odev, obuv a pokrývky hlavy.

33 - Alkoholické nápoje s výnimkou piva.

35 - Reklamné služby; maloobchod a veľkoobchod s alkoholickými nápojmi.

(540)



(554) trojrozmerná známka

(591) čierna, strieborná

(731) Zizak Otto, Ing., Tatranské námestie vchod 7, 058 01 Poprad, SK;

(210) 1977-2011

(220) 23.11.2011

9 (511) 25, 33, 35

(511) 25 - Odevy, obuv a pokrývky hlavy.

33 - Alkoholické nápoje s výnimkou piva, s hruškovou príchuťou.

35 - Reklamné služby; maloobchod a veľkoobchod s alkoholickými nápojmi.

(540)



- (554) trojrozmerná známka
 (591) červená, zlatá
 (731) Zizak Otto, Ing., Tatranské námestie vchod 7, 058 01 Poprad, SK;

(210) 1978-2011

(220) 24.11.2011

9 (511) 29, 30, 32, 33, 35, 39

- (511) 29 - Mäso, ryby, hydina a zverina; mäsové výťažky; konzervované, sušené a tepelne spracované ovocie a zelenina; rôsoly, džemy, marmelády, ovocné zaváraniny, ovocné pretlaky; vajcia, mlieko a mliečne výrobky; jedlé oleje a tuky.
 30 - Káva, čaj, kakao, cukor, ryža, maniok, ságo, kávové náhradky; múka a výrobky z obilia, chlieb, pekárske a cukrárske výrobky, zmrzliny; med, melasový sirup; kvasnice, prášky do pečiva; soľ; horčica; ocot, omáčky ako chuťové prísady; korenie; ľad.
 32 - Pivo; minerálne a sytené vody a iné nealkoholické nápoje; ovocné nápoje a ovocné šťavy; sirupy a iné prípravky na výrobu nápojov.
 33 - Alkoholické nápoje s výnimkou piva.
 35 - Reklamné služby; obchodný manažment, obchodná správa; obchodná administratíva; kancelárske práce.
 39 - Preprava; balenie a skladovanie tovaru; organizovanie ciest.

(540)



- (591) červená, zelená, žltá
 (731) Ing. Karol Lacko - NOBA - Merkfood, Staničná 20, 918 01 Holíč, SK;

(210) 1979-2011

(220) 24.11.2011

9 (511) 9, 16, 35, 39, 41

- (511) 9 - Kódované karty, identifikačné karty, magnetické karty, karty obsahujúce integrované obvody, magnetické nosiče údajov, optické nosiče údajov, čítacie zariadenia kariet, optické čítače, čítače čiarového kódu, počítačový softvér, nahrané počítačové programy, nahrané operačné programy, počítače, periférne zariadenia k počítačom.
 16 - Papierové karty, predmety z kartónu, papierové propagačné materiály, prospekty, publikácie, letáky, brožúry, plagáty, formuláre, príručky, nálepky, lepiace štítky, pútače z papiera alebo lepenky.
 35 - Reklamné služby a služby promotion týkajúce sa cestovného ruchu, organizovanie komerčných výstav a veľtrhov s tematikou cestovného ruchu; obchodné informačné a obchodné poradenské služby týkajúce sa oblasti cestovného ruchu; administratívna správa hotelov, administra-

tívne spracovanie obchodných objednávok; vyhľadávanie informácií v počítačových súboroch pre zákazníkov; obchodné informácie z oblasti cestovného ruchu; komerčné informačné kancelárie; licencie (obchodná správa) výrobkov a služieb pre tretie osoby; zbieranie a zoraďovanie údajov do počítačových databáz; podpora predaja (pre tretie osoby); pomoc pri riadení obchodnej činnosti; reklama; reklama (on line) na počítačovej komunikačnej sieti; reklamné agentúry; rozširovanie reklamných materiálov zákazníkom (letáky, prospekty, tlačoviny, vzorky); vydávanie a aktualizovanie reklamných materiálov; rozširovanie reklamných oznamov; prenájom reklamných plôch; zásielkové reklamné služby; uverejňovanie reklamných textov; reprografia dokumentov; obchodné informácie a rady pre spotrebiteľov; zasielanie reklamných materiálov zákazníkom; služby zaberajúce sa zhromažďovaním výstrižkov z časopisov; obchodné konzultačné služby pre hotely, reštaurácie a zariadenia cestovného ruchu.
 39 - Organizovanie exkurzií, ciest a turistických plavieb, organizovanie zájazdov; informácie o doprave z oblasti cestovného ruchu; rezervácia miesteník na cestovanie, rezervácie zájazdov; sprevádzanie turistov, turistické prehliadky.
 41 - Služby v oblasti zábavy vrátane výroby a organizovania divadelných predstavení, zábavné parky; rezervácie vstupeniek, poskytovanie informácií o možnostiach rozptýlenia a zábavy; vydávanie časopisov a máp v elektronickej forme, poskytovanie elektronických publikácií on line, prevádzkovanie športových zariadení, golfové ihriská, služby športovísk, organizovanie športových súťaží; služby na oddych a rekreáciu, informácie o možnostiach rekreácie, informácie o výchove a vzdelávaní v oblasti cestovného ruchu; služby rezervácie a poskytovanie vstupeniek na športové, kultúrne, zábavné a vzdelávacie podujatia, informácie o športových, kultúrnych, zábavných a vzdelávacích podujatiach.

(540)



- (591) červená, modrá, zelená, biela, žltá, hnedá
 (731) Klaster LIPTOV - združenie cestovného ruchu, Štúrova 1989/41, 031 42 Liptovský Mikuláš, SK;

(210) 1980-2011

(220) 24.11.2011

9 (511) 41

- (511) 41 - Organizovanie športových súťaží.

(540)



- (731) Maratónsky klub, Pri Jazdiarni 1, 043 04 Košice, SK;

(210) 1981-2011

(220) 24.11.2011

9 (511) 21, 26, 31, 39, 41, 42, 44

- (511) 21 - Kvetináče, kvetníky.
 26 - Umelé kvety, vence z umelých kvetov.
 31 - Prírodné kvety, sušené kvety na ozdobu, vence z prírodných kvetov, palmy, rastliny sušené na dekoráciu.
 39 - Doručovanie kvetov, dovoz.
 41 - Školenie.
 42 - Výzdoba interiérov.
 44 - Aranžovanie kvetov.

(540)

- (591) zelená, červená
 (731) Viktor Hrobák - VICTOR, Dostojevského 3313/12, 058 01 Poprad, SK;
 (740) Hrobák Jozef, JUDr., Poprad, SK;

(210) 1996-2011

(220) 25.11.2011

9 (511) 35, 39

- (511) 35 - Podpora predaja pre tretie osoby.
 39 - Automobilová preprava; prenájom automobilov; kuriérske služby.

(540)

- (591) žltá, biela, čierna
 (731) Zanex s.r.o., Nám. Hraničiarov 31, 851 03 Bratislava, SK;

(210) 1999-2011

(220) 25.11.2011

9 (511) 12, 35, 39

- (511) 12 - Nákladné vozidlá, kamióny; autá; automobily; dvojkoľosové vozíky; spriahadlá; spojky na vlečenie vozidiel.
 35 - Administratívne spracovanie obchodných objednávok; grafická úprava tlačovín na reklamné účely; kancelárie zaoberajúce sa dovozom a vývozom; pomoc pri riadení obchodnej činnosti; poradenstvo v obchodnej činnosti; sprostredkovanie obchodu s tovarom; obchodné sprostredkovanie služieb uvedených v triede 35; reklama.
 39 - Automobilová preprava; kamiónová nákladná doprava; informácie o automobilovej doprave a preprave; doručovacie služby; kuriérske služby; doručovanie tovaru; poskytovanie pomoci pri automobilovej doprave; prenájom skladovacích kontajnerov; prenájom vozidiel; služby v automobilovej doprave a preprave; sprostredkovanie automobilovej prepravy; sprostredkovanie dopravy; zasielateľstvo; vnútroštátna nákladná cestná doprava; medzinárodná cestná preprava tovaru.

(540) Polar-M

- (731) Polar-M, s.r.o., Odbojárov 451/14, 955 01 Tovarníky, SK;
 (740) Beleščák Ladislav, Ing., Piešťany, SK;

(210) 2009-2011

(220) 28.11.2011

9 (511) 9, 16, 35, 37, 38, 42, 45

- (511) 9 - Nahrané počítačové programy; počítačové programy (stiahnuté z telekomunikačnej siete); počítačový softvér; nahrané programy obsluhujúce počítač.
 16 - Papierové pásky a štítky na zaznamenávanie počítačových programov.
 35 - Vyhľadávanie informácií v počítačových súboroch (pre zákazníkov); zbieranie údajov do počítačových databáz; zoraďovanie údajov v počítačových databázach; vedenie kartoték v počítači.
 37 - Inštalácia, údržba a opravy počítačov.
 38 - Počítačová komunikácia; poskytovanie používateľského prístupu do svetovej počítačovej siete; prenos správ a obrazových informácií pomocou počítača.
 42 - Aktualizovanie počítačových programov; hostovanie na počítačových stránkach (webových stránkach); inštalácia počítačových programov; návrh počítačových systémov; obnovovanie počítačových databáz; počítačové programovanie; poradenstvo v oblasti počítačových programov; zhotovovanie kópií počítačových programov; poradenstvo v oblasti počítačového hardvéru; prenájom počítačového softvéru; prevod a konverzia počítačových programov a údajov (okrem fyzickej konverzie); prieskum v oblasti využitia počítačov; servis počítačových programov; vytváranie a udržiavanie počítačových stránok (webových) pre zákazníkov.
 45 - Licencie na počítačové programy (právne služby).

(540)

- (591) modrá, oranžová, sivá
 (731) Asseco Solutions, a.s., Bárdošova 2, 831 01 Bratislava, SK;

(210) 2026-2011

(220) 29.11.2011

9 (511) 3, 5, 18, 20, 21, 25, 28, 31, 35, 44

- (511) 3 - Mydlá; voňavkárské výrobky, éterické oleje, kozmetické prípravky, vlasové vodičky; šampóny a prípravky pre zvieratá chované v domácnosti.
 5 - Zverolekárske prípravky, najmä antiparazitiká, krmivá pre citlivé kľby, odpudzovače.
 18 - Aktovky, kufričky, batohy, cestovné kufre, cestovné kožené tašky, diplomatické kufričky, chlebníky, kabelky, kľúčenky ako kožená galantéria, imitácia z kože a výrobky z týchto materiálov, kožené alebo kožou potiahnuté škatule, kožené škatule na klobúky, kožené nite, šnúrky a vlákna, kožené obloženie nábytku, kožené náramenné pásy, cestovné obaly na odevy a šaty, kufričky s toaletnými potrebami, nákupné tašky, peňaženky, peňaženky ako meščky na peniaze, plážové tašky, pokrývky pre zvieratá, psie obojky a vodidlá, kožené remene a remienky, batohy, sieťky na nákupy, tašky na nosenie detí, torby, vaky pre horolezcov a turistov, kožené vrecká a vrecia na balenie.
 20 - Nábytok, zrkadlá, rámy na obrazy; výrobky (nezahrnuté do iných tried) z dreva, korku, trstiny, prútia, rohoviny, kostí, slonovinej kosti, veľrybích kostíc, mušlí, korytnačiny, jantáru, perlete, sépiolitu a náhradiek týchto materiálov a z plastov; kliečky pre zvieratá chované v domácnosti.

21 - Kliečky pre zvieratá chované v domácnosti vrátane transportných boxov, pelechov a vankúšov, odpadové nádoby pre zvieratá chované v domácnosti; misky na kŕmenie zvierat a robenie očisty pre zvieratá chované v domácnosti; kefy a hrebene na zvieratá chované v domácnosti.

25 - Odevy všetkých druhov patriacich do triedy 25 vrátane oblečenia pre zvieratá chované v domácnosti a pokrývky hlavy.

28 - Hračky pre zvieratá chované v domácnosti.

31 - Živé zvieratá; čerstvé ovocie a zelenina; semená, rastliny a kvety; potrava pre zvieratá vrátane doplnkov výživy a pochúťok.

35 - Maloobchodné služby v oblasti koženej galantérie, drogérie a kozmetiky, odevov, nábytku, šperkov a chovateľských potrieb.

44 - Chov zvierat; kadernícke salóny; manikúra; masáže; salóny krásy; fyzioterapia; starostlivosť o čistotu zvierat chovaných v domácnosti; upravenie a česanie zvierat chovaných v domácnosti.

(540)



(731) Offer, s.r.o., Námestie Slobody 5, 974 01 Banská Bystrica, SK;

(210) 2027-2011

(220) 29.11.2011

9 (511) 35, 41

(511) 35 - Obchodný manažment a podnikové poradenstvo, prieskum trhu, personálne poradenstvo, zásielkové reklamné služby.

41 - Školenie, vzdelávanie, výcvik.

(540)



(731) KNO SLOVENSKO s.r.o., Tolstého 7, 811 06 Bratislava, SK;

(740) GARANT PARTNER legal s.r.o., Bratislava, SK;

(210) 2028-2011

(220) 29.11.2011

9 (511) 16

(511) 16 - Časopisy (periodiká).

(540) **SAM - Slovak Art Magazine**

(731) Križan Karol, Ing., Tamaškovičova 6, 917 02 Trnava, SK; Marec Juraj, RNDr., Hospodárska 93, 917 01 Trnava, SK;

(210) 2029-2011

(220) 29.11.2011

9 (511) 41, 42, 45

(511) 41 - Činnosť politických strán spočívajúca vo vzdelávaní, organizovaní a zhromažďovaní občanov; organizovanie predvolebných kampaní; organizovanie politických mítingov; organizovanie stret-

nutí politických strán s občanmi; organizovanie politických konvencií; zabezpečovanie výcvikov, kurzov a školení; organizovanie a vedenie kongresov, konferencií, seminárov; organizovanie spoločenských a politických zhromaždení; organizovanie manifestácií a sprievodov; poskytovanie elektronických publikácií on-line (bez možnosti kopírovania); vydávanie kníh, časopisov, periodík; vydávanie textov s výnimkou reklamných alebo náborových; on-line vydávanie kníh a časopisov v elektronickej forma; informácie o výchove a vzdelávaní; pedagogické informácie; poradenstvo v oblasti vzdelávania; knižnice, poskytovanie informácií v oblasti organizovania politických mítingov; poskytovanie konzultácií v oblasti organizovania politiky vzdelávania; poskytovanie informácií týkajúcich sa organizovania politických otázok z oblasti vzdelávania.

42 - Spoločenské, politické alebo politologické analýzy a predpovede; expertné služby v oblasti politického manažmentu.

45 - Činnosť politických strán spočívajúca v zastupovaní záujmov občanov predovšetkým pred verejnými alebo štátnymi orgánmi a inštitúciami; právne služby; právne poradenstvo; právny výskum; poradenstvo v oblasti ľudských práv; sociálne a právne štúdie a prieskumy.

(540)



(591) sivá, oranžová, modrá

(731) SMS-STRANA.SK s.r.o., Skuteckého 15, 974 01 Banská Bystrica, SK;

(210) 2030-2011

(220) 29.11.2011

9 (511) 30

(511) 30 - Mrazené krémy (zmrzlina).

(540) **ICE CLUB RADOMA**

(731) RADOMA TRADE s.r.o., Priemyselná 534, 082 12 Kapušany, SK;

(210) 2032-2011

(220) 30.11.2011

9 (511) 12, 25, 28

(511) 12 - Motorky, bicykle, bicyklové alebo motocyklové blatníky, motocyklové a bicyklové brzdy, motocyklové a bicyklové duše, motocyklové a bicyklové kolesá, bicyklové pedále, motocyklové a bicyklové pneumatiky, bicyklové pumpy, bicyklové ráfy, motocyklové a bicyklové rámy, bicyklové reťaze, motocyklové a bicyklové sedlá, bicyklové stojany, motocyklové a bicyklové špiče, bicyklové ľahadlá riadenia, bicyklové zvončeky, brzdové čeluste pre bicykle, kľuky na bicykle, kovové výlisky ako príslušenstvo pre bicykle, ložiskové čapy (hriadeľov), ložiskové čapy náprav, ozubené kolesá a ozubené prevody pre pozemné vozidlá a bicykle, príslušenstvo pre motocykle a bicykle, reduktory (redukčné ozubené súkolesia pre bicykle), riadidlá pre bicykle a motocykle, smerovky na bicykle, stojany na motocykle a bicykle, tlmiče perovania pre bicykle,

voľnobežky pre bicykle, koše (nosiče batožiny) na motocykloch a bicykloch, opravárske náradie na opravu pneumatík, blatníky, bicyklové ťahadlá riadenia, súkolesia, ozubené kolesá na bicykle, ráfiky na bicykle, kľuky na bicykle, bicyklové hlavy, ochranné siete na dámske bicykle, spätné zrkadlá, rámy na bicykle, poťahy na sedadlá bicyklov a motocyklov, riadiace páky, brzdové páky, náhradné dielce pre motocykle a bicykle.

25 - Bielizeň - osobná bielizeň zabraňujúca poteniu, body - bielizeň, bundy, cyklistické oblečenie, čelenky, čiapky, čiapkové šilty, dámske róby a šaty, gymnastické (telocvičné) dresy, gamaše, chrániče uší (proti chladu, ako pokrývka hlavy), kombinézy (oblečenie), kombinézy na vodné lyžovanie, kabáty, košele, krátke nohavice, krátke kabátiky, kravaty, kožušiny (oblečenie), kostýmy, korzety, kovové časti na obuv a opasky, nohavice, nohavičky, oblečenie, oblečenie pre motoristov, oblečenie z kože, obuv, odevy, opasky, peleríny, pančuchy a pančuchové nohavice, plášte, plavky, pleteniny (oblečenie), pletiarisky tovar, podprsenky, podväzky, polokošele, pokrývky hlavy, ponožky, potníky, pulóvre, pyžamá, rukavice, rukávniky, saká, sandále, spodná bielizeň, spodky, sukne, svetre, šatky, šály, šaty, športová obuv, športové trička a dresy, spodničky, tielka, trička, topánky, vesty, uniformy, vrchné ošatenie

28 - Príslušenstvá a doplnky pre motoristické a cyklistické športy patriace do tejto triedy, chrániče na píšľaly (športový tovar), chrániče na lakte (ako športové potreby), nákolennice (športový tovar), rukavice cyklistické.

(540)

BikeTech

(731) Balogh Ján, Partizánska 65, 952 01 Vráble, SK;

(740) Belička Ivan, Ing., Banská Bystrica, SK;

(210) 2033-2011

(220) 30.11.2011

9 (511) 16

(511) 16 - Časopisy (periodiká).

(540) **MOTIVÁCIE**

(731) EUGENIKA spol. s r.o., Il'jušinova 2, 851 01 Bratislava, SK;

(210) 2034-2011

(220) 30.11.2011

9 (511) 44

(511) 44 - Masáže.

(540)



(591) žltá, hnedá, čierna

(731) Zuberecová Lucia - ERWAN MASSAGE, Mierová 1431/55, 924 01 Galanta, SK;

(210) 2036-2011

(220) 29.11.2011

9 (511) 16, 25, 35

(511) 16 - Kancelárske potreby s výnimkou nábytku; propagačné tlačené materiály; papier, kartón, lepenka a výrobky z týchto materiálov, ktoré nie sú zahrnuté v iných triedach; tlačoviny; knihárske výrobky; fotografie; piernický tovar a písacie potreby; lepidlá na papier a na použitie v domácnosti; potreby pre umelcov; maliarske štetce; písacie stroje a kancelárske potreby okrem nábytku; vzdelávacie a učebné potreby okrem prístrojov; obalové materiály z plastických hmôt, ktoré nie sú zahrnuté v iných triedach; tlačiarenské písmo; štočky; knihy; brožúry; časopisy (periodiká); periodiká; noviny; katalógy; kalendáre; príručky; prospekty; ročenky; fotografie; firemné tlačivá (piernický tovar); firemné vizitky; grafické reprodukcie; informácie, údaje a databázy na papierových nosičoch; tlačené inštruktážne a užívateľské manuály; tlačené informačné manuály; papierové vlajky; pútače z papiera alebo lepenky; pečiatky; nálepky; nálepky na kancelárske použitie alebo pre domácnosť; piernický tovar; albumy; atlasy; formuláre; papierové obrúsky; papierové obrusy; stolové prestieranie z papiera; papier; vzdelávacie a učebné potreby okrem prístrojov; piernický tovar a písacie potreby.

25 - Pletené odevné výrobky; termoodevy; termo spodná bielizeň; termo ochranné odevy okrem odevov na ochranu pred úrazmi alebo poranením; pletené odevy na voľný čas; pletené odevy z jahňacej vlny; pletené odevy z vlny merino; spodná bielizeň; spodná bielizeň pohlcujúca pot; spodná bielizeň zabraňujúca poteniu; tielka, trička; body (spodná bielizeň); spodničky; bundy; cyklistické oblečenie; čelenky (oblečenie); čiapky; detská výbavička; detské nohavičky; golieri (oblečenie); gymnastické (telocvičné) dresy; chrániče uší (proti chladu ako pokrývka hlavy); kabáty; kapucne; tuniky; kombiné; kombinézy (oblečenie); kombinézy na vodné lyžovanie; konfekcia (odevy); korzety (spodná bielizeň); kostýmy, obleky; košele; kožušinové kabáty; krátke kabátiky; krátke kabáty s kapuchou (teplé); krátke, jazdecké alebo spodné nohavice; kúpacie plášte; nepremokavý odev; nohavice; palčiaky; pletené pančuchy; pančuchy; pančuškové nohavice; pančuchy absorbujúce pot; pánske spodky; papuče; plážové oblečenie; pletené vrchné diely oblečenia; vetrovky z umelej bavlny; pletené svetre; pletené bundy; pletené kardigány; pletené košele; pletené plášte; pletené popruhy (časť odevov); pletené šaty; pletené športové odevy; svetre; mikiny (svetre); pleteniny (oblečenie); pletiarisky tovar; dámsky pletený tovar; pletená spodná bielizeň; podprsenky; šnurovačky; podšívky (časti odevov); pokrývky hlavy; vlnené šály; šatky, šály; šilty na pokrývky hlavy; ponožky; pracovné plášte; pulóvre; pyžamá; rukavice; rukávniky; kukly; saká, bundy; sukne; šaty; uniformy; vesty pre rybárov; tielka, vesty; trička; vrchné ošatenie; zvrchníky; župany; odevy, obuv a pokrývky hlavy.

35 - Maloobchodné a veľkoobchodné služby s uvedenými tovarmi; zhromažďovanie rôzneho tovaru (okrem dopravy), najmä uvedeného tovaru pre tretie osoby umožňujúce spotrebiteľom, aby si prezreli a zakúpili tovar prostredníctvom katalógov,

korešpondenčného (zásielkového) predaja, prostredníctvom internetu, teleshoppingu alebo prostredníctvom iných komunikačných médií; reklama; rozhlasová a televízna reklama; reklamné agentúry; on-line reklama prostredníctvom počítačovej komunikačnej siete; vydávanie a aktualizovanie reklamných alebo náborových materiálov; rozširovanie reklamných materiálov (letáky, katalógy a tlačoviny); zasielanie reklamných materiálov zákazníkom; príprava inzertných stĺpcov; marketingové štúdie; prieskum trhu; sekretárske služby; vedenie kartoték v počítači; kopírovanie alebo rozmnožovanie dokumentov; organizovanie výstav na obchodné a reklamné účely; podpora predaja pre tretie osoby; odborné obchodné poradenstvo; obchodné alebo podnikateľské informácie; fakturačné služby; komerčné lobistické služby; služby porovnávania cien; predvádzanie (služby modeliek) na reklamné účely a podporu predaja; poskytovanie rád a informácií o uvedených službách prostredníctvom komunikačných médií, elektronickej pošty, SMS správ, počítačových sietí a internetu alebo verbálne.

(540)

it

(731) I. TRAN., s. r. o., Predmierska 229, 023 54 Turzovka, SK;

(740) Porubčan Róbert, Ing., Ivanka pri Dunaji, SK;

(210) 2037-2011

(220) 30.11.2011

9 (511) 35, 36, 37, 42, 44

(511) 35 - Dražby; obchodné alebo podnikateľské informácie; poradenstvo v obchodnej činnosti; poskytovanie obchodných alebo podnikateľských informácií; profesionálne obchodné alebo podnikateľské poradenstvo; obchodný manažment a podnikové poradenstvo; podpora predaja (pre tretie osoby); odborné obchodné poradenstvo; reklamná činnosť; reklama (on-line) na počítačových komunikačných sieťach; distribúcia reklamných materiálov (letáky, prospekty, tlačivá).

36 - Činnosť realitnej kancelárie; kúpa, predaj a prenájom nehnuteľností; správa nehnuteľností; developerská činnosť v investičnej výstavbe; oceňovanie nehnuteľností; nákup a predaj garáží; prenájom kancelárskych priestorov; sprostredkovanie (maklérstvo); sprostredkovanie nákupu, predaja a prenájmu nehnuteľností; poskytovanie služieb spojených so správou nehnuteľností.

37 - Stavebníctvo (stavebná činnosť); uskutočňovanie stavieb každého druhu vrátane ich zmien, udržiavacích prác na nich a ich odstraňovanie; údržba nehnuteľností.

42 - Vytváranie a udržiavanie počítačových stránok; hosťovanie na webstránkach; architektonické poradenstvo; interiérová výzdoba.

44 - Navrhovanie úprav krajiny; údržba trávnikov; výkon služieb záhradných architektov; služby v záhradníctve.

(540)



(591) oranžová, modrá

(731) Krásne bývanie, s.r.o., Záhonok 1195/17, 960 01 Zvolen, SK;

(210) 2038-2011

(220) 30.11.2011

9 (511) 35, 36, 37, 42, 44

(511) 35 - Dražby; obchodné alebo podnikateľské informácie; poradenstvo v obchodnej činnosti; poskytovanie obchodných alebo podnikateľských informácií; profesionálne obchodné alebo podnikateľské poradenstvo; obchodný manažment a podnikové poradenstvo; podpora predaja (pre tretie osoby); odborné obchodné poradenstvo; reklamná činnosť; reklama (on-line) na počítačových komunikačných sieťach; distribúcia reklamných materiálov (letáky, prospekty, tlačivá).

36 - Činnosť realitnej kancelárie; kúpa, predaj a prenájom nehnuteľností; správa nehnuteľností; developerská činnosť v investičnej výstavbe; oceňovanie nehnuteľností; nákup a predaj garáží; prenájom kancelárskych priestorov; sprostredkovanie (maklérstvo); sprostredkovanie nákupu, predaja a prenájmu nehnuteľností; poskytovanie služieb spojených so správou nehnuteľností.

37 - Stavebníctvo (stavebná činnosť); uskutočňovanie stavieb každého druhu vrátane ich zmien, udržiavacích prác na nich a ich odstraňovanie; údržba nehnuteľností.

42 - Vytváranie a udržiavanie počítačových stránok; hosťovanie na webstránkach; architektonické poradenstvo; interiérová výzdoba.

44 - Navrhovanie úprav krajiny; údržba trávnikov; výkon služieb záhradných architektov; služby v záhradníctve.

(540)



(731) Krásne bývanie, s.r.o., Záhonok 1195/17, 960 01 Zvolen, SK;

(210) 2041-2011

(220) 1.12.2011

9 (511) 35, 41

(511) 35 - Reklamné služby; obchodný manažment.

41 - Zábava; športová a kultúrna činnosť.

(540)



(591) čierna, červená

(731) PETTY RACING, s.r.o., Krivá 23, 040 01 Košice, SK;

(210) 2046-2011

(220) 1.12.2011

9 (511) 29, 35, 39, 43

(511) 29 - Mäso; mäsové výrobky; mäsové polotovary; mäsové konzervy; mäsové výtlačky.

35 - Zásobovacie služby pre tretie osoby (nákup tovarov a služieb pre iné podniky); maloobchodná činnosť v oblasti mäsových výrobkov; sprostredkovateľská činnosť v oblasti obchodu s mäsovými výrobkami a hotovými jedlami; sprostredkovateľská činnosť v oblasti stravovania.

39 - Preprava tovaru; balenie a skladovanie tovaru; organizovanie prepravy.

43 - Pohostinská činnosť; výroba hotových jedál pre jedálne, pohostinstvá a výdajne.

(540)

(591) biela, modrá

(731) LEN-SK a.s., Gaštanova 1315/9, 060 01 Kežmarok, SK;

(740) Bachratá Magdaléna, Mgr., Bratislava, SK;

(210) 2047-2011

(220) 2.12.2011

(310) 486873

(320) 28.6.2011

(330) CZ

9 (511) 9, 35, 42

(511) 9 - Prístroje a nástroje na vedenie, prepínanie, premenu, akumuláciu, reguláciu, riadenie a kontrolu elektrického prúdu; vedecké zariadenia a prístroje; kontrolné, meracie, signalizačné, počítačové, záznamové, monitorovacie, testovacie, spínacie a regulačné zariadenia, elektrické, elektronické, magnetické a optické prístroje na záznam, zber, spracovanie, prevod, vysielanie, príjem, čítanie, ukladanie, zobrazovanie, vydávanie a reprodukciu signálov, dát, správ, textov, reči, zvuku a obrazu; počítačový hardvér, zariadenia na spracovanie údajov, počítače a počítačové siete; polovodičové prvky, elektrické a elektronické komponenty, mikroprocesory, elektrické zariadenia, skladajúce sa z kombinácie uvedených prístrojov a nástrojov; súčasti zo všetkých uvedených prístrojov a nástrojov; počítačový softvér, najmä počítačový softvér pre dochádzkové a prístupové systémy, operačné systémy, počítačové programy (uložené a/alebo na stiahnutie), databázový softvér a počítačový knižničný softvér; počítačové programy (tiež operačné systémy), počítačové systémy, programové knižnice, dáta a databázy zapísané na nosičoch dát; nosiče dát (so záznamom a bez záznamu).

35 - Reklama; obchodné konzultácie v oblasti podnikania; obchodné riadenie, vrátane organizačného poradenstva, poradenstvo (odborné obchodné), najmä v oblasti informačných technológií a iných technológií spojených s počítačom; kancelárske funkcie; vedecké prezentácie (zostavovanie a systematizácia dát v počítačových databankách) a management (systematizácia dát v počítačových databankách), triedenie, príprava (systematizácia), vy-

hodnocovanie (systematizácia) a štruktúrovanie dát v počítačových databázach, aj s pomocou prístrojov a programov na spracovanie dát a najmä cez dátové siete; nahrávanie, zbieranie, ukladanie, spracovanie správ, obrazov, textov, reči, signálov a dát; služby poskytovateľov obsahu na internete, menovite správa digitálnych informácií elektronické ukladanie správ, obrazu, textov, hlasu, signálov a dát.

42 - Vývoj, tvorba, ďalší vývoj a údržba (zlepšovanie a aktualizácia) počítačového softvéru, počítačových programov, programových systémov, programových knižníc a databáz vrátane internetových aplikácií, webových serverov a klientov (softvéru), internetových prehliadačov, najmä pre odbory odbyt, materiálne hospodárstvo, logistika, výroba, riadenie výroby a plánovanie, dochádzkové a prístupové systémy, účtovníctvo, účtovanie nákladov a controlling, aj ako softvér pre tok práce, systémy riadenia vedomostí a dokumentov (DMS), systémy na nadviazanie styku so zákazníkmi (customer-relation-management, CRM), tovarové hospodárske systémy a systémy na podnikové plánovanie zdrojov (ERP), ako aj ich prenájom alebo prenechanie vo forme osobitných zmluvných vzťahov (prenechanie na licenciú); vypracovanie technických posudkov, technické poradenstvo a služby inžiniera, informatika, programátora a systémového architekta, tiež cez dátové siete ako internet; príprava analýz systémov elektronického spracovania dát a testovanie systémov elektronického spracovania dát; podporné služby pre aplikácie a plánovanie počítačových riešení; návrh webových stránok, webhosting, výskum, vývoj a projektové analýzy, najmä v oblasti informačných technológií a iných počítačových technológií.

(540) Alveno

(731) IReSoft, s.r.o., Cejl 62, 602 00 Brno, CZ;

(740) Bachratá Magdaléna, Mgr., Bratislava, SK;

(210) 2048-2011

(220) 2.12.2011

(310) 486872

(320) 28.6.2011

(330) CZ

9 (511) 9, 35, 42

(511) 9 - Prístroje a nástroje na vedenie, prepínanie, premenu, akumuláciu, reguláciu, riadenie a kontrolu elektrického prúdu; vedecké zariadenia a prístroje; kontrolné, meracie, signalizačné, počítačové, záznamové, monitorovacie, testovacie, spínacie a regulačné zariadenia, elektrické, elektronické, magnetické a optické prístroje na záznam, zber, spracovanie, prevod, vysielanie, príjem, čítanie, ukladanie, zobrazovanie, vydávanie a reprodukciu signálov, dát, správ, textov, reči, zvuku a obrazu; počítačový hardvér, zariadenia na spracovanie údajov, počítače a počítačové siete; polovodičové prvky, elektrické a elektronické komponenty, mikroprocesory, elektrické zariadenia, skladajúce sa z kombinácie uvedených prístrojov a nástrojov; súčasti zo všetkých uvedených prístrojov a nástrojov; počítačový softvér, najmä počítačový softvér pre dochádzkové a prístupové systémy, operačné systémy, počítačové programy (uložené a/alebo na stiahnutie), databázový softvér a počítačový knižničný softvér; počítačové programy (tiež operačné sys-

témy), počítačové systémy, programové knižnice, dáta a databázy zapísané na nosičoch dát; nosiče dát (so záznamom a bez záznamu).

35 - Reklama; obchodné konzultácie v oblasti podnikania; obchodné riadenie, vrátane organizačného poradenstva, poradenstvo (odborné obchodné), najmä v oblasti informačných technológií a iných technológií spojených s počítačom; kancelárske funkcie; vedecké prezentácie (zostavovanie a systematizácia dát v počítačových databankách) a management (systematizácia dát v počítačových databankách), triedenie, príprava (systematizácia), vyhodnocovanie (systematizácia) a štruktúrovanie dát v počítačových databázach, aj s pomocou prístrojov a programov na spracovanie dát a najmä cez dátové siete; nahrávanie, zbieranie, ukladanie, spracovanie správ, obrazov, textov, reči, signálov a dát; služby poskytovateľov obsahu na internete, menovite správa digitálnych informácií elektronické ukladanie správ, obrazu, textov, hlasu, signálov a dát.

42 - Vývoj, tvorba, ďalší vývoj a údržba (zlepšovanie a aktualizácia) počítačového softvéru, počítačových programov, programových systémov, programových knižníc a databáz vrátane internetových aplikácií, webových serverov a klientov (softvéru), internetových prehliadačov, najmä pre odbory odbyt, materiálne hospodárstvo, logistika, výroba, riadenie výroby a plánovanie, dochádzkové a prístupové systémy, účtovníctvo, účtovanie nákladov a controlling, aj ako softvér pre tok práce, systémy riadenia vedomostí a dokumentov (DMS), systémy na nadviazanie styku so zákazníkmi (customer-relation-management, CRM), tovarové hospodárske systémy a systémy na podnikové plánovanie zdrojov (ERP), ako aj ich prenájom alebo prenechanie vo forme osobitných zmluvných vzťahov (prenechanie na licenciu); vypracovanie technických posudkov, technické poradenstvo a služby inžiniera, informatika, programátora a systémového architekta, tiež cez dátové siete ako internet; príprava analýz systémov elektronického spracovania dát a testovanie systémov elektronického spracovania dát; podporné služby pre aplikácie a plánovanie počítačových riešení; návrh webových stránok, webhosting, výskum, vývoj a projektové analýzy, najmä v oblasti informačných technológií a iných počítačových technológií.

(540)



(731) IReSoft, s.r.o., Cejl 62, 602 00 Brno, CZ;

(740) Bachratá Magdaléna, Mgr., Bratislava, SK;

(210) 2049-2011

(220) 2.12.2011

9 (511) 16, 35, 41, 43, 44

(511) 16 - Baliaci papier, blahoprajné pohľadnice, brožované knihy, brožúry, brožúrky, bublinové obaly z plastických materiálov (na balenie), časopisy, etikety, s výnimkou textilných, fotografie, grafické zobrazenie, grafiky, kalendáre, kartón, lepenka, katalógy, kávové filtre, papierové, knihy, lepenkové alebo papierové škatule, lepenkové alebo papierové obaly na fľaše, lepenkové platne

(papiernický tovar), lepiace pásky na kancelárske účely a použitie v domácnosti, leporelá, mapy, obálky (papiernický tovar), obaly (papiernický tovar), obrazy, papiernický tovar, periodické a neperiodické publikácie, plagáty, predmety z kartónu, prospekty, pútače z papiera alebo lepenky, reklamné tabule z papiera, kartónu alebo lepenky, reprodukcie grafické, tlačené reklamné materiály, umelecké litografie, umelohmotné fólie na balenie, vrecia z papiera alebo plastických materiálov, umelecké diela, darčekové a dekoratívne predmety z kartónu, z papiera alebo plastických materiálov.

35 - Administratívna správa hotelov, reklamné agentúry, spravovanie hotelov, obchodné alebo podnikateľské informácie, komerčné informačné kancelárie, prenájom kancelárskych strojov a zariadení, marketingové štúdie, nábor zamestnancov, poradenstvo v obchodnej činnosti, pomoc pri riadení obchodnej činnosti, obchodný alebo podnikateľský prieskum, obchodný manažment a podnikové poradenstvo, organizovanie výstav na obchodné a reklamné účely, personálne poradenstvo, oceňovanie a odhady v oblasti podnikania, odborné obchodné poradenstvo, poradenstvo pri vedení podnikov, prenájom predajných automatov, predvádzanie (služby modeliek), na reklamné účely a podporu predaja, predvádzanie tovaru, prenájom reklamného času vo všetkých komunikačných médiách, prenájom reklamných materiálov, prieskum trhu, prieskum verejnej mienky, reklama, sekretárske služby.

41 - Prevádzkovanie športových zariadení, prevádzkovanie bazénov, služby na oddych a rekreáciu, telesné cvičenia, výcvik, služby v kempingoch so športovým programom, výchovno-zábavné klubové služby, kluby zdravia (telesné cvičenia), informácie o možnosti rekreácie, informácie o možnostiach rozptýlenia, informácie o možnostiach zábavy, obveselenie, prevádzkovanie kasín, prevádzkovanie priestorov s hracími automatmi, koncertné siene, sály, organizovanie a vedenie konferencií, organizovanie a vedenie kongresov, meranie časov na športových podujatiach, nočné kluby, organizovanie a vedenie seminárov, organizovanie kultúrnych alebo vzdelávacích výstav, organizovanie športových súťaží, organizovanie živých vystúpení, zábavné parky, požičiavanie potápačského výstroja, požičiavanie športového výstroja s výnimkou dopravných prostriedkov, služby prázdninových táborov (zábava), praktický výcvik (ukážky), prekladateľské služby, prenájom audioprístrojov, prenájom štadiónov, prenájom tenisových kurtov, prenájom videokamier a videorekordérov, služby poskytované na štadiónoch a športových ihriskách patriace do triedy 41.

43 - Barové služby, bufety (rýchle občerstvenie), hotelierske služby, jedálne a závodné jedálne, kaviarne, prevádzkovanie kempov, motelové služby, penzióny, poskytovanie prechodného ubytovania, prenájom prenosných stavieb, prenájom turistických stanov, reštaurácie (jedálne), samoobslužné reštaurácie, rezervácia hotelov, rezervácia penziónov, rezervácia prechodného ubytovania, turistické ubytované, ubytovacie kancelárie (hotely, penzióny), prenájom prechodného ubytovania.

44 - Fyzioterapia, fytoterapia, aromaterapia, aquaterapia, kadernícke salóny, parné kúpele, verej-

né kúpele na hygienu, lekárske služby, manikúra, masáže, ošetrovateľské služby, salóny krásy, zotavovne, poskytovanie doplnkových zdravotníckych služieb; poskytovanie komplexnej kúpeľnej starostlivosti; prevádzkovanie zariadení slúžiacich na regeneráciu a rekondíciu v súvislosti s poskytovaním zdravotnej starostlivosti, masáže, sanatóriá, verejné kúpele, zdravotnícka starostlivosť, zotavovne.

(540)



(591) čierna, biela, strieborná

(731) SUFIZA, s. r. o., Nejedlého 51, 841 02 Bratislava, SK;

(740) Belička Ivan, Ing., Banská Bystrica, SK;

(210) 2057-2011

(220) 2.12.2011

9 (511) 9

(511) 9 - Antény; modemy; videotelefony; vysielacie elektronických signálov; káble s optickými vláknami; zariadenia na spracovanie údajov; telefonické prístroje; počítačové pamäte; prenosné telefóny; ručné krátkovlnné vysielачky.

(540)

PHICOMM

(731) Shanghai Feixun Communication Co., Ltd., Building 20, 90, HQ Business Park, 4855 Guangfulin Road, Songjiang District, Shanghai, CN;

(740) ŽOVICOVÁ & ŽOVIC IP, s.r.o., Bratislava, SK;

(210) 2058-2011

(220) 2.12.2011

9 (511) 16, 35, 42

(511) 16 - Etikety s výnimkou textilných; farebné pásky; plagáty; reklamné tabule z papiera, kartónu alebo lepenky; samolepky pre domácnosť a na kancelárske účely; vrecká na odpadky z papiera alebo plastov.

35 - Reklamné agentúry; prenájom reklamných materiálov; prenájom reklamných priestorov; reklama; on-line reklama na počítačovej komunikačnej sieti; rozširovanie reklamných materiálov zákazníkom (letáky, prospekty, tlačoviny, vzorky); uverejňovanie reklamných textov.

42 - Poskytovanie internetových vyhľadávačov; vytváranie a udržiavanie počítačových stránok (webových stránok) pre zákazníkov.

(540)



(731) SmartDog s. r. o., Lúčna 4, 971 01 Prievidza, SK;

(210) 2061-2011

(220) 2.12.2011

9 (511) 35, 36, 38, 42, 45

(511) 35 - Public relations, reklama, on line reklama na počítačovej komunikačnej sieti, reklamné agentúry, dražby; obchodné alebo podnikateľské informácie; vyhľadavanie informácií v počítačových súboroch (pre zákazníkov); komerčné informačné kancelárie; lepenie plagátov; prieskum trhu; propagácia na internete; poradenstvo v obchodnej činnosti; poskytovanie obchodných alebo podnikateľských informácií; obchodný manažment v oblasti umenia; organizovanie komerčných alebo reklamných výstav a veľtrhov; organizovanie výstav na obchodné a reklamné účely; zbieranie údajov do počítačových databáz; odborné obchodné poradenstvo; zaobstarávanie predplatného pre tretie osoby; prenájom reklamného času vo všetkých komunikačných médiách; prenájom reklamných materiálov; prenájom reklamných priestorov; reklama; vydávanie a aktualizovanie reklamných materiálov; prenájom reklamných plôch; uverejňovanie reklamných textov; rozhlasová reklama; rozširovanie reklamných alebo inzertných oznamov; rozširovanie reklamných materiálov zákazníkom (letáky, prospekty, tlačivá, vzorky); štatistické informácie; televízna reklama; obchodné sprostredkovanie služieb uvedených v triede 36 prostredníctvom komunikačných médií, telekomunikačných prostriedkov, elektronických médií, elektronickej pošty (e-mail) a svetovej počítačovej siete (internet).

36 - Bankovníctvo vrátane elektronického bankovníctva; home-banking; bankové služby; finančníctvo; služby v oblasti finančníctva; prijímanie vkladov vrátane termínovaných vkladov; vedenie bankových účtov klientov; vedenie vkladných knižiek; vydávanie cenín a cenných papierov; poskytovanie úverov a iné formy financovania; investovanie do cenných papierov na vlastný účet; kapitálové investície; financovanie spoločných podnikov; finančný prenájom (lízing); platobný styk a zúčtovanie (klíring); elektronický prevod kapitálu; vydávanie a správa platobných prostriedkov vrátane platobných kariet, cestovných šekov a ich overovanie, úverových (kreditných) a debetných kariet; bankové služby poskytované prostredníctvom siete bankomatov; poskytovanie záruk a kaucí; ručenie; otváranie akreditívov; obstarávanie inkasa vrátane dokumentárneho inkasa; obchodovanie na vlastný účet alebo na účet klienta s valutami a devízovými hodnotami a v oblasti termínovaných obchodov a opcí vrátane kurzových a úrokových obchodov; obchodovanie s prevoditeľnými cennými papiermi; obchodovanie so zlatými a striebornými mincami; finančné maklérsstvo, obhospodarovanie cenných papierov klienta na jeho účet vrátane poradenstva (portfolio management); uloženie a správa cenných papierov alebo iných hodnôt; činnosť depozitára; zmenárenská činnosť (nákup devízových prostriedkov); prenájom bezpečnostných schránok a denného a nočného trezoru; úschova cenností v bezpečnostných schránkach; vykonávanie hypotekárnych obchodov; ostatné bankové a finančné činnosti a transakcie; poradenstvo v oblasti bankovníctva a financií; finančné poradenstvo; finančné analýzy; poskytovanie bankových a finančných informácií; výpisy z bankových účtov klien-

to; finančné odhady a oceňovanie v oblasti bankovníctva; inkasovanie nájomného; sprostredkovanie nehnuteľností; oceňovanie a odhady v oblasti nehnuteľností; prenájom a správa nehnuteľností; informácie o poisťovní; prenájom bytov; činnosť realitnej kancelárie; poskytovanie všetkých uvedených služieb prostredníctvom komunikačných médií, telekomunikačných prostriedkov, elektronických médií, elektronickej pošty (e-mail) a svetovej počítačovej siete (internet).

38 - Elektronická pošta; telefónna komunikácia; poskytovanie telekomunikačného pripojenia do svetovej počítačovej siete; prenos správ a obrazových informácií pomocou počítača; rádiové vysielanie; rozhlasové vysielanie; telefonické služby; telekomunikačné informácie; telekonferenčné služby; televízne vysielanie; vysielanie upútaviek; vysielanie súťažných programov; tlačové kancelárie; vysielanie káblovej televízie; výzvy (rádiom, telefónom alebo inými elektronickými komunikačnými prostriedkami); poskytovanie audiotextových telekomunikačných služieb; spravodajské služby.
42 - Hostovanie na počítačových stránkach (webových stránkach); návrh počítačových systémov; obnovovanie počítačových databáz; aktualizovanie počítačových programov; prevod a konverzia počítačových programov a údajov (okrem fyzickej konverzie); prevod a konverzia údajov a dokumentov z fyzických médií na elektronické médiá; tvorba softvéru; vytváranie a udržiavanie počítačových stránok (web) pre zákazníkov, zhoto-vovanie kópií počítačových programov; priemyselný dizajn; výzdoba interiérov.

45 - Spravovanie autorských práv; licencie práv duševného vlastníctva; konzultačné služby v oblasti duševného vlastníctva; sledovacie služby v oblasti duševného vlastníctva.

(540)

PrivateDeposit Fund^{TB}

(731) Tatra banka, a. s., Hodžovo námestie 3, 811 06 Bratislava, SK;

(210) 2065-2011

(220) 2.12.2011

9 (511) 4, 29, 30, 31, 41, 42

(511) 4 - Priemyselné oleje a tuky.

29 - Mäso, ryby, hydina a zverina; mäsové výrobky; konzervované, sušené a tepelne spracované ovocie a zelenina; rôsoly, džemy, marmelády, ovocné zaváraniny, ovocné pretlaky; vajcia, mlieko a mliečne výrobky.

30 - Káva, čaj, kakao, cukor, ryža, maniok, ságo, kávové náhradky; múka a výrobky z obilia, chlieb, pekárské a cukrárske výrobky, zmrzliny; med, melasový sirup; kvasnice, prášky do pečiva; soľ, horčica; ocot, omáčky ako chuťové prísady; korenie; ľad.

31 - Poľnohospodárske, záhradkárské a lesné produkty a obilniny, ktoré nie sú zahrnuté v iných triedach; čerstvé ovocie a zelenina; semená, slad.

41 - Vzdelávanie; zabezpečovanie výcvikov, kurzov a školení.

42 - Služby vedecké a technologické, ako aj výskum v oblasti vedy a priemyslu; priemyselné analýzy a priemyselný výskum.

(540) **EKVIA**

(731) EKVIA s.r.o., Priemyselná 11, 949 01 Nitra, SK;

(210) 2066-2011

(220) 2.12.2011

9 (511) 9, 35, 41

(511) 9 - Nahraté nosiče zvukových a zvukovo-obrazových záznamov.

35 - Reklamná činnosť, sprostredkovanie nákupu a predaja tovarov, inzertná a propagačná činnosť.
41 - Výchovná a zábavná činnosť, organizovanie verejných kultúrno-spoločenských, zábavných a športových podujatí, organizovanie súťaží krásy, vydávanie príležitostných publikácií a tvorba filmov a videozáznamov.

(540)



(591) modrá, žltá, červená

(731) Edita Kmeťová AMADE-POP, Tomášikova 5724/7, 821 05 Bratislava, SK;

(210) 2067-2011

(220) 5.12.2011

9 (511) 35, 42, 45

(511) 35 - Reklamné agentúry, reklama, reklamné a marketingové služby, poradenstvo v obchodnej činnosti, prezentácia výrobkov a služieb v komunikačných médiách, obchodné informácie a rady spotrebiteľom, obchodný alebo podnikateľský prieskum, obchodné a podnikateľské informácie, zbieranie údajov do počítačových databáz, zoradovanie údajov v počítačových databázach, vyhľadávanie informácií v počítačových súboroch a databázach.

42 - Aktualizovanie počítačových programov, hostovanie na počítačových stránkach, poradenstvo v oblasti počítačových programov, návrh počítačových systémov, poradenské služby v oblasti počítačových systémov a programov, poskytovanie internetových vyhľadávačov, poskytovanie internetových agregátorov a porovnávačov.

45 - Licencie na počítačové programy, spravovanie autorských práv, poradenstvo v oblasti práv duševného vlastníctva.

(540) **Odpadneš! Zľavy a akcie**

(731) JK Europe, s.r.o., Hodžova 8, 010 01 Žilina, SK;

(210) 2068-2011

(220) 5.12.2011

9 (511) 35, 42, 45

(511) 35 - Reklamné agentúry, reklama, reklamné a marketingové služby, poradenstvo v obchodnej činnosti, prezentácia výrobkov a služieb v komunikačných médiách, obchodné informácie a rady spotrebiteľom, obchodný alebo podnikateľský prieskum, obchodné a podnikateľské informácie, zbieranie údajov do počítačových databáz, zoradovanie údajov v počítačových databázach, vyhľadávanie informácií v počítačových súboroch a databázach.

42 - Aktualizovanie počítačových programov, hosťovanie na počítačových stránkach, poradenstvo v oblasti počítačových programov, návrh počítačových systémov, poradenské služby v oblasti počítačových systémov a programov, poskytovanie internetových vyhľadávačov, poskytovanie internetových agregátorov a porovnávačov.

45 - Licencie na počítačové programy, spravovanie autorských práv, poradenstvo v oblasti práv duševného vlastníctva.

(540)

%odpadneš

(731) JK Europe, s.r.o., Hodžova 8, 010 01 Žilina, SK;

(210) 2069-2011

(220) 2.12.2011

9 (511) 5, 6, 9, 14, 16, 20

(511) 5 - Náramky na lekárske účely.

6 - Kovové identifikačné náramky na použitie v nemocniciach; kovové štítky; kovové náramky; kovové identifikačné štítky a/alebo náramky.

9 - Identifikačné magnetické náramky; identifikačné náramky a/alebo štítky kódované; magnetické identifikačné náramky a/alebo štítky; elektronické náramky a/alebo štítky s digitálnym záznamom; čipové náramky a/alebo štítky; elektronický náramok alebo štítok; nosiče záznamov nahrané alebo nenahrané; prístroje a nástroje vedecké, námorné, geodetické, fotografické, filmové, optické, prístroje na váženie, meranie, signalizáciu, kontrolu (inšpekciu), záchranu a prístroje na vyučovanie; prístroje a nástroje na vedenie, prepínanie, premenu, akumuláciu, reguláciu alebo riadenie elektrického prúdu; prístroje na záznam, prevod, reprodukciu zvuku alebo obrazu; magnetické nosiče zvukových záznamov, gramofónové platne, automatické distribútory a mechanizmy pre prístroje a mince; zapisovacie pokladne, počítačové stroje, prístroje na spracovanie informácií a počítače; hasiace prístroje.

14 - Náramky na hodinky, náramky (šperky), vzácne kovy a ich zliatiny a výrobky z týchto látok alebo postriebreného alebo pozláteného kovu, ak nie sú uvedené v iných triedach; klenoty, bižutéria, drahokamy; hodinárske potreby a chronometrické prístroje; náramky a/alebo štítky ako šperky; náramky a/alebo štítky ako bižutéria.

16 - Papier, lepenka a výrobky z týchto materiálov, ktoré nie sú zaradené do iných tried; tlačiarenské výrobky; potreby pre knižné väzby; fotografie; papiernický tovar; lepidlá pre papiernictvo alebo domácnosť; materiál pre umelcov; štetce; písacie stroje a kancelárske potreby (s výnimkou nábytku); učebné a vyučovacie pomôcky s výnimkou prístrojov; plastické obaly (nezaradené do iných tried); tlačiarenské typy; štočky; tlačoviny; tlačivá; samolepky; náramky a/alebo štítky papierové; identifikačné prvky z papiera alebo lepenky.

20 - Identifikačné náramky na použitie v nemocniciach s výnimkou kovových, identifikačné náramky a/alebo štítky nekovové; náramky a/alebo štítky z plastu a rôznych náhrad, identifikačné náramky a/alebo štítky pre deti alebo pre dospelých, alebo pre zvieratá, alebo pre nemocnice; nábytok,

zrkadlá, rámy; výrobky nemenované v iných triedach z dreva, korku, tŕstia, vŕbových prútov, z rohu, kosti, slonoviny, z kostíc, korytnačiny, jantáru, perlete, morskej peny, náhrady všetkých týchto materiálov alebo náhrady z plastických hmôt.

(540)



ztracenka

(731) Identifikační systémy, s.r.o., Na Pankráci 30, 140 00 Praha, CZ;

(210) 2071-2011

(220) 6.12.2011

9 (511) 29, 35, 40

(511) 29 - Saláma ako tepelne neopracovaný výrobok.

35 - Maloobchodné a veľkoobchodné služby s uvedenými tovarmi; sprostredkovanie nákupu a predaja uvedených tovarov; reklamné služby.

40 - Mäsiarstvo a údenárstvo; rozoberanie a spracovanie mäsa; údenie potravín.

(540) **ALTHAN SALÁMA**

(731) ALTHAN, s.r.o., Chemlonská 1, 066 01 Humenné, SK;

(740) Regina Ivan, Ing., Košice, SK;

(210) 2072-2011

(220) 6.12.2011

9 (511) 29, 35, 40

(511) 29 - Klobása ako tepelne neopracovaný výrobok.

35 - Maloobchodné a veľkoobchodné služby s uvedenými tovarmi; sprostredkovanie nákupu a predaja uvedených tovarov; reklamné služby.

40 - Mäsiarstvo a údenárstvo; rozoberanie a spracovanie mäsa; údenie potravín.

(540) **ALTHAN KLOBÁSA**

(731) ALTHAN, s.r.o., Chemlonská 1, 066 01 Humenné, SK;

(740) Regina Ivan, Ing., Košice, SK;

(210) 2075-2011

(220) 6.12.2011

9 (511) 36, 41, 43

(511) 36 - Prenájom bytov, úschova cenností, vedenie nájomných domov, inkasovanie nájomného, oceňovanie a odhady nehnuteľností, správa nehnuteľností, sprostredkovateľská činnosť s nehnuteľnosťami, prenájom kancelárskych priestorov, prenájom nehnuteľností, realitné kancelárie, sprostredkovanie (maklérstvo), ubytovacie kancelárie (byty), zbieranie peňazí na dobročinné účely, zriaďovanie fondov.

41 - Prenájom dekorácií, diskotéky (služby), divadelné predstavenia, prevádzkovanie priestorov s hracími automatmi, hranie o peniaze, informácie o možnostiach rekreácie, informácie o možnostiach rozptýlenia, informácie o možnostiach zábavy, prevádzkovanie kasín, výchovno-zábavné klubové služby, koncertné siene, sály, organizovanie a vedenie konferencií, organizovanie a vedenie kongresov, nočné kluby, obveselenie, organizovanie

a vedenie koncertov, organizovanie a vedenie seminárov, organizovanie a vedenie sympózií, organizovanie kultúrnych alebo vzdelávacích výstav, organizovanie predstavení (manažérske služby), organizovanie športových súťaží, organizovanie vedomostných alebo zábavných súťaží, organizovanie živých vystúpení, plánovanie a organizovanie večierkov, prenájom rozhlasových a televíznych prijímačov, prenájom tenisových kurtov, prevádzkovanie karaoke, prevádzkovanie kinosál, služby na oddych a rekreáciu, školenie, služby športovísk.

43 - Služby barov, kaviarne, penzióny, poskytovanie hotelového ubytovania, prenájom prechodného ubytovania, prenájom prednáškových sál, prenájom prenosných stavieb, prenájom stoličiek, stolov, obrusov a sklenených výrobkov, príprava a dodávka jedál na objednávku do domu, samoobslužné reštaurácie, rezervácie hotelov, rezervácia penziónov, rezervácia prechodného ubytovania.

(540)



(591) zlatá, sivá, zelená, čierna

(731) ESIN group, s. r. o., Tatranská 300/8, 017 01 Považská Bystrica, SK;

(210) 2079-2011

(220) 6.12.2011

9 (511) 29, 30

(511) 29 - Ovocná dreň, mrazené ovocie.

30 - Ľad na osvieženie, zmrzlina.

(540) **Rider**

(731) SWEETY ICE, s.r.o., Petrovanská 34/A, 080 01 Prešov, SK;

(210) 2083-2011

(220) 7.12.2011

9 (511) 5, 35

(511) 5 - Farmaceutické prípravky, humánne a veterinárne a ich substancie, farmaceutické drogy, liečivá, liečebné výrobky na účely liečenia a zdravotníckej starostlivosti patriace do triedy 5, chemické výrobky pre lekárstvo, hygienu a farmáciu, fungicídne, insekticídne a dezinfekčné prípravky, baktericídne prípravky určené na vnútorné použitie ako lieky patriace do triedy 5, prípravky posilňujúce a dietetické, výživové doplnky na lekárske účely.

35 - Reklamná činnosť, marketing, manažérska činnosť, poradenstvo v obchodnej činnosti a sprostredkovanie obchodu s tovarmi.

(540) **ARCHIFAR**

(731) MEDOCHEMIE LTD., Constantinoupoleos Str., P.O.Box 51409, CY-3505 Limassol, CY;

(740) Ružička Csekes s. r. o., Bratislava, SK;

(210) 2085-2011

(220) 7.12.2011

9 (511) 5

(511) 5 - Doplnky výživy na lekárske účely; vitamínové prípravky; dietetické potraviny upravené na lekárske účely; bielkovinové prípravky na lekárske účely; aminokyseliny na lekárske účely.

(540)

FITapak

(591) oranžová, čierna

(731) Pour Beata, Ing., Cintorínska 40, 935 21 Tlmače, SK;

(210) 2087-2011

(220) 7.12.2011

9 (511) 5, 6, 10, 39, 41, 45

(511) 5 - Kyslík na lekárske účely.

6 - Kovové nádoby na stlačený plyn alebo skvapalnený vzduch.

10 - Resuscitačné prístroje.

39 - Kuriérske služby.

41 - Organizovanie a vedenie seminárov.

45 - Osobní strážcovia.

(540)



(591) čierna, hnedá, žltá

(731) Babic Michal, Kollárova 1420/13, 962 12 Detva, SK;

(210) 2091-2011

(220) 8.12.2011

9 (511) 16, 17, 35

(511) 16 - Firemné listiny, papiernický tovar, papierové propagačné materiály, informačné brožúry, fotografie, katalógy, kalendáre, časopisy, tlačivá.

17 - Gumový materiál na protektorovanie pneumatík, gumené zátky, ochranné gumové objímky na časti strojov, gumové zátky, gumové krúžky, gumové manšóny na ochranné časti strojov, syntetická guma, gumové baliace vrecká, gumové výplne, nekovové guferá, izolačné hmoty zabráňujúce sálaniu tepla, izolačné materiály, tesniace obloženia, nekovové hadice, tesnenie na potrubia, vypchávkové materiály z gumených a plastov, nekovové vystužovacie materiály, zvukovoizolačné materiály, gumové a plastové výplne, gumové dosky, gumové dlážkoviny, podkladové materiály z gumených a plastov, výrobky z technických plastov, tesniace manžety.

35 - Maloobchodné služby s gumovými výrobkami a materiálmi, s gumotextilnými výrobkami, s hutníckymi výrobkami a hutníckymi materiálmi, so strojmi a strojnými zariadeniami, s drevárskymi výrobkami, s nábytkom, s bytovými doplnkami, stavebnými materiálmi, s elektrospotrebičmi, so spotrebnou elektronikou, so sklom, s porcelánom, s keramikou, so železiarskymi výrobkami, s remeselníckymi potrebami, s armatúrami, s výrobkami z plastov, s elektroinštaláčnymi materiálmi, s výrobkami chemického priemyslu, s vý-

počtovou a kancelárskou technikou, so zdravotníckymi materiálmi, s kožiarskym tovarom, s papierom a papierenskými výrobkami, s kancelárskymi potrebami, s knihami, s polygrafickými výrobkami, s odevmi, s textilom, s potravinami, s kozmetickými výrobkami, s čistiacimi prostriedkami, s farbami, s lakmi, s hračkami, s alkoholickými a nealkoholickými nápojmi, s dopravnými prostriedkami, s autosúčiastkami, s autosplyňovačmi, s tabakovými výrobkami, s ovocím, so zeleninou, s poľnohospodárskymi produktmi, s kvetmi, s ropou a ropnými produktmi, s palivami, s olejmi, s pohonnými hmotami, s kovmi a kovovými výrobkami, so športovými potrebami, s domácimi potrebami, s kamenárskymi výrobkami, s obrábacími strojmi, so stavebnými strojmi, s poľnohospodárskymi strojmi a náradím; činnosti reklamnej agentúry, rozširovanie, vydávanie a aktualizovanie reklamných materiálov, prenájom reklamných priestorov a plôch, prenájom reklamných materiálov, zásielkové reklamné služby, uverejňovanie reklamných textov, prenájom kancelárskych strojov a zariadení, aranžovanie výkladov, analýzy nákladov, inzertné činnosti, obchodný alebo podnikateľský prieskum, poradenstvo v obchodnej činnosti, prenájom kancelárskych strojov a zariadení, obchodný manažment a podnikové poradenstvo, organizovanie výstav na obchodné a reklamné účely, odborné obchodné poradenstvo, prieskum trhu, prieskum verejnej mienky, sekretárske služby, účtovníctvo, vedenie účtovných kníh, marketingové štúdie.

(540)



(731) LUSIK TRADE, s.r.o., Slatinská cesta 1724, 018 61 Beluša, SK;

(740) Gruber Dalibor, Ing., Košice, SK;

(210) 2133-2011

(220) 15.12.2011

9 (511) 29

(511) 29 - Syry.

(540) **SVAJCAR BLOK**

(731) IMPOL, s.r.o., Eubochnianska 2, 080 06 Eubotice, SK;

(210) 2134-2011

(220) 15.12.2011

9 (511) 9, 35, 38, 42

(511) 9 - Prístroje na spracovanie informácií; počítače; počítačový softvér; informačné, komunikačné a riadiace/operačné systémy; počítačové a telekomunikačné siete a technológie; príslušenstvo k výpočtovej technike patriace do tejto triedy, monitory, displeje, čipy, procesory, tlačiarne, modemy, myši, klávesnice, batérie a akumulátory; elektronické nosiče údajov - pamäťové médiá všetkých druhov; prístroje na meranie, váženie, kontrolu a signalizáciu; telekomunikačné prístroje; optické prístroje; filmové a fotografické prístroje; prístroje na záznam, prevod a reprodukciu zvuku/obrazu; audio/video prístroje; prístroje na čítanie dát a identifikáciu; prístroje a zariadenia na

vedenie, výrobu, prepínanie, premenu, akumuláciu, reguláciu alebo riadenie elektrického prúdu; elektrosúčiastky patriace do tejto triedy; elektroinštalácie materiály; komponenty počítačových sietí; elektrické vodiče - káble každého druhu; štruktúrované kabeláže ochranné pomôcky pre oblasť elektrotechniky; súčiastky a náhradné dielce k uvedeným prístrojom a zariadeniam patriacim do tejto triedy.

35 - Poradenské činnosti a služby v oblasti ekonomiky a obchodu; činnosť ekonomických a organizačných poradcov; obchodný manažment; obchodná stratégia a plánovanie; poradenstvo v oblasti riadenia podniku a prevádzkovo-ekonomických otázkach; sprostredkovanie obchodných záležitostí; prieskum a analýza trhu; personálne poradenstvo; automatizované a ručné spracovanie údajov; štatistické spracovanie údajov; služby databáň; správa, predaj a prenájom obchodných údajov; poskytovanie obchodných informácií; kancelárske administratívne služby; reklamné a marketingové činnosti; predvádzanie výrobkov; prenájom reklamnej plochy; organizovanie a usporadovanie reklamných akcií; maloobchodný, veľkoobchodný a elektronický predaj výpočtovej techniky, telekomunikačnej techniky, spotrebnej elektroniky, počítačových programov (softvéru) a informačných systémov alebo technológií.

38 - Počítačová komunikácia - elektronický prenos údajov a informácií; elektronická pošta; prenájom telekomunikačnej techniky a zariadenia na prenos údajov a informácií; telekomunikačné služby; poskytovanie telekomunikačných pripojení k počítačovým sieťam; poskytovanie informácií a poradenstvo v oblasti elektronického prenosu údajov.

42 - Poskytovanie softvéru - tvorba počítačových programov, riadiacich, informačných a komunikačných systémov; činnosti programátorov - programovanie počítačov, kontrola softvéru, počítačové analýzy; kopírovanie softvéru; výskum a vývoj softvéru, informačných systémov a technológií; programovanie priemyselných strojov; poradenstvo a konzultácia v oblasti výpočtovej techniky, informatiky, programovania, informačných systémov; prenájom počítačovej techniky a softvéru; tvorba internetových stránok; webhosting; projektová a inžinierska činnosť v priemysle; priemyselný dizajn; meracie, skúšobné, kontrolné a testovacie činnosti.

(540)



■ Intelligence

(731) GIST, s. r. o., Collinova 421, 500 03 Hradec Králové, CZ;

(740) Máčajová Mária, Ing., Nitra, SK;

(210) 2135-2011

(220) 15.12.2011

9 (511) 9, 35, 38, 42

(511) 9 - Prístroje na spracovanie informácií; počítače; počítačový softvér; informačné, komunikačné a riadiace/operačné systémy; počítačové a telekomunikačné siete a technológie; príslušenstvo k výpočtovej technike patriace do tejto triedy, monitory,

displeje, čipy, procesory, tlačiarne, modemy, myši, klávesnice, batérie a akumulátory; elektronické nosiče údajov - pamäťové médiá všetkých druhov; prístroje na meranie, váženie, kontrolu a signalizáciu; telekomunikačné prístroje; optické prístroje; filmové a fotografické prístroje; prístroje na záznam, prevod a reprodukciu zvuku/obrazu; audio/video prístroje; prístroje na čítanie dát a identifikáciu; prístroje a zariadenia na vedenie, výrobu, prepínanie, premenu, akumuláciu, reguláciu alebo riadenie elektrického prúdu; elektrosúčiastky patriace do tejto triedy; elektroinštalačné materiály; komponenty počítačových sietí; elektrické vodiče - káble každého druhu; štruktúrované kabeľáže ochranné pomôcky pre oblasť elektrotechniky; súčiastky a náhradné dielce k uvedeným prístrojom a zariadeniam patriacim do tejto triedy.

35 - Poradenské činnosti a služby v oblasti ekonomiky a obchodu; činnosť ekonomických a organizačných poradcov; obchodný manažment; obchodná stratégia a plánovanie; poradenstvo v oblasti riadenia podniku a prevádzkovo-ekonomických otázok; sprostredkovanie obchodných záležitostí; prieskum a analýza trhu; personálne poradenstvo; automatizované a ručné spracovanie údajov; štatistické spracovanie údajov; služby databáň; správa, predaj a prenájom obchodných údajov; poskytovanie obchodných informácií; kancelárske administratívne služby; reklamné a marketingové činnosti; predvádzanie výrobkov; prenájom reklamnej plochy; organizovanie a usporadovanie reklamných akcií; maloobchodný, veľkoobchodný a elektronický predaj výpočtovej techniky, telekomunikačnej techniky, spotrebnej elektroniky, počítačových programov (softvéru) a informačných systémov alebo technológií.

38 - Počítačová komunikácia - elektronický prenos údajov a informácií; elektronická pošta; prenájom telekomunikačnej techniky a zariadenia na prenos údajov a informácií; telekomunikačné služby; poskytovanie telekomunikačných pripojení k počítačovým sieťam; poskytovanie informácií a poradenstvo v oblasti elektronického prenosu údajov.

42 - Poskytovanie softvéru - tvorba počítačových programov, riadiacich, informačných a komunikačných systémov; činnosti programátorov - programovanie počítačov, kontrola softvéru, počítačové analýzy; kopírovanie softvéru; výskum a vývoj softvéru, informačných systémov a technológií; programovanie priemyselných strojov; poradenstvo a konzultácia v oblasti výpočtovej techniky, informatiky, programovania, informačných systémov; prenájom počítačovej techniky a softvéru; tvorba internetových stránok; webhosting; projektová a inžinierska činnosť v priemysle; priemyselný dizajn; meracie, skúšobné, kontrolné a testovacie činnosti.

(540)

GIST
■ Consulting

(731) GIST, s. r. o., Collinova 421, 500 03 Hradec Králové, CZ;

(740) Máčajová Mária, Ing., Nitra, SK;

(210) 2136-2011

(220) 15.12.2011

9 (511) 29, 30

(511) 29 - Bravčová masť, bravčové mäso, brusnicový kompót, bujóny, vývary, chuťovky na báze ovocia, cibuľa, divina, dreň, džemy, fazuľa, hl'uzovky, hrach, hranolčeky, hrozienka sušené, huspenina, hydina (nie živá), jablkový kompót, jedlá na báze kvasenej zeleniny, jedlé oleje, jogurt, kakaové maslo, kandizované ovocie, kefír, klobásy, salámy, párky, sušený kokos, kokosový olej, kokosový tuk, kompóty, konzervy s ovocím, konzervy s rybami, konzervy so zeleninou, kostný olej konzumný, krokety, krvavé jaternice, kukuričný olej, kyslá kapusta, kyslé mlieko, lupienky, mandle, margarín, marmeláda, maslá, mäso, masové konzervy, mliečne nápoje, mliečne výrobky, mlieko, mlieko (náhradka mlieka), mrazené ovocie, nakladaná zelenina, nasolené potraviny, olivový olej, konzervované olivy, spracované oriešky, ovocie naložené v alkohole, ovocné šaláty, ovocné šupky, palmové orechy, palmový olej, paradajkový pretlak, paštéty, pečienka, plátky sušeného ovocia, polievky, potraviny z rýb, potraviny, presladené ovocie, jedlý repkový olej, ryby v slanom náleve a konzervované, ryby, konzervované šampiňóny, sardely, sardinky, sezamový olej, šľahačka, slanina, snečnicový olej, smotana, sójové mlieko, srvátka, šťavy zeleninové na varenie, šunka, sušené vajcia, syry, tofu, tukové nátierky na chlieb, vajcia, vložky, zemiakové lupienky.

30 - Bonbóny, čaj, cereálie, cestá na koláče, cestoviny, chalva, chlieb, chuťové prísady, čokolády, čokoládové nápoje, cukor, cukríky, cukrovinky, dresingy do šalátov, droždie do cesta, fondán, horčica, instantné kaše, jačmeň, jemné pečivo, jogurty mrazené, kakao, kakaové nápoje, karamelky, káva, kávové náhradky na báze rastlín, kávové nápoje, kečup, keksy, koláče s plnkou, konzervačná soľ, koreniny, krekerky, krémy, krupica, kukurica, kukuričná krupica, kukuričná múka, kukuričné vložky, kvasnice, ľadový čaj, lepek, lístkové cesto, lupienky, vložky, majonéza, makaróny, marináda, med, melasový sirup, mliečne čokoládové nápoje, múčne jedlá, múka, müsli, nekysnutý chlieb, niťovky, obilniny, oblátky, ocot, omáčky, ovocné želé, orechy, ovos, ovsená kaša, palacinky, pastilky, pečivo, perníky, medovníky, pirohy, pivný ocot, pizza, pudíng, pukance, rezance, ryža, šaláty, sendviče, špagety, strúhanka, sucháre, keksy, biskvity, tortilky, torty, voda, výrobky z kaka, zákusky, koláče, zemle, zmrzliny, žuvačky.

(540)



(591) modrá, žltá, zelená, červená, biela

(731) IMPOL, s.r.o., Lubochnianska 2, 080 06 Ľubotice, SK;

(210) 2169-2011

(220) 21.12.2011

9 (511) 6, 7, 12

(511) 6 - Kovové čapy, mastiace čapy, kovové dielce, kovové dýzy, kovové kolená na potrubie, kovové kolíky, lamely, vložky, tenké doštičky, kovové matice, medené krúžky, pružiny.

7 - Prídavné zariadenia, piesty motorov, štartéry motorov a hnacích strojov, zapalovacie induktory do motorov, alternátory, piestové časti, čerpadlá (ako časti strojov, motorov a hnacích strojov), čerpadlá, pumpy (stroje), cestné stroje, chladiče do motorov a hnacích strojov, cievky (ako časti strojov), držiaky (ako časti strojov), dúchadlá, výtláčne ventilátory, dynamá, filtre na čistenie a chladenie vzduchu (do motorov), filtre (časti strojov alebo motorov), hlavy valcov do motorov, hriadele strojov, hriadele, kľuky, páky ako časti strojov, hydraulické motor, karburátory, prívody karburátorov, kardanové spojky, katalyzátory do motorov, zberné kefy na elektrickom dynamo, kladivá (ako časti strojov), klapky (ako časti strojov), kĺby, spojky, spojenia, styky (časti strojov), kľukové hriadele, kľukové skrine strojov, motorov a hnacích strojov, kolesá (ako časti strojov), kompresory, nosné konzoly na stroje, kotúčové spojky (stroje), piestne krúžky, kryty ako časti strojov, kypriče (ako stroje), mechanické lopatové nakladače, ložiská ako časti strojov, antifrikačné ložiská do strojov, ihličkové ložiská, ložiskové čapy (časti strojov), manipulátory (stroje), manipulátory (zariadenia na nakladanie a vykladanie), masťnice (ako časti strojov), objímky na mazanie (časti strojov), membrány čerpadiel, miešačky, piesty motorov, zapalovacie induktory do motorov, nakladacie výložníky, ručné nástroje a náradie na iný než ručný pohon, nástroje ako časti strojov, nosné konzoly na stroje, nože ako časti strojov, objímky, krúžky na mazanie (časti strojov), ochranné kryty strojov, odlučovače oleja, odlučovače vody (separátory), ojnice na stroje, motory a hnacie stroje, ovládacie káble strojov, motorov a hnacích strojov, palivové konvertory do zážihových motorov, piestové časti, piesty ako časti strojov, ploché spätné ventily, záklopky (ako časti strojov), plunžery, prevody strojov, generátory prúdu, pružiny ako časti strojov, pumpy na mazanie, radlice, redukčné ventily (ako časti strojov), regulátory otáčok strojov, motorov a hnacích strojov, remene do motorov a hnacích strojov, remene ventilátorov do motorov, remenice (ako časti strojov), reťaze zdvíhadiel (časti strojov), riadiace mechanizmy strojov, motorov a hnacích strojov, hydraulický riadiaci mechanizmus strojov, motorov a hnacích strojov, pneumatický riadiaci mechanizmus strojov, motorov a hnacích strojov, rýpadlá, samomazacie ložiská, šetriče paliva do motorov, sitá (ako stroje alebo ich časti), snehové pluhy, spojky, spojenia, styky, kĺby (časti motorov), štartéry motorov a hnacích strojov, statory (ako časti strojov), kolesá strojov, súkolesia (ako časti strojov), ťahadlá (spojovacie tyče) na stroje, motory a hnacie stroje, tlmiče motorov, piesty tlmičov ako časti strojov, turbokompresory, uhlíkové kefy, upchávky ako časti strojov, valce ako časti strojov, valce motorov a hnacích strojov, piesty valcov, ventilátory motorov a hnacích strojov, ventily (časti strojov, motorov a hnacích strojov),

vložky do filtračných zariadení, vodiace zariadenia ako časti strojov, vstrekovanie do motorov, výfukové potrubia motorov, výmenníky tepla ako časti strojov, výtláčne ventily (ako časti strojov), samohybné zametacie stroje, zapalovače zážihových motorov, zapalovacie sviečky do spaľovacích motorov, zberné kefy na elektrickom dynamo, zdvíhacie zariadenia, zdvíhaky (stroje), stroje na zemné práce, exkavátory.

12 - Žeraviace sviečky do naftových motorov, blatníky, brzdové čeľuste na vozidlá, brzdové diely do vozidiel, čapy na pneumatiky, čapy náprav, čelné sklá, obruče hláv kolies, hnacie motory do pozemných vozidiel, prevodové hriadele do pozemných vozidiel, hydraulické obvody do vozidiel, kolesá vozidiel, nápravy vozidiel, brzdové obloženie do dopravných prostriedkov, plášte na pneumatiky, pneumatiky, podvozky vozidiel, prevodové hriadele do pozemných vozidiel, smerovky na vozidlá, spätné zrkadlá, spojky pozemných vozidiel, stierače, uzávery palivových nádrží vozidiel, vozíky na manipuláciu s tovarom, vidlicové stohovacie alebo nakladacie vozíky.

(540)

(731) GLOBAL RESOURCE s. r. o., Tulska 1358/6, 960 01 Zvolen, SK;

(210) 2170-2011

(220) 21.12.2011

9 (511) 17, 19, 37

(511) 17 - Kaučuk, gutaperča, guma, azbest, slúda a výrobky z týchto materiálov, ktoré nie sú zahrnuté v iných triedach; plastové výlisky ako polotovary; tesniace upchávacie a izolačné materiály; ohybné rúry a hadice s výnimkou kovových.

19 - Nekomové stavebné materiály; nekomové rúry pre stavebníctvo; asfalt, smola a bitúmen; nekomové prenosné stavby; pomníky okrem kovových.

37 - Stavebníctvo; opravy; inštalácie služby.

(540)

TilerCat
ТайлерКэт

(731) Zakrytoe aktsionernoe obschestvo "TechnoNICOL", Krymsky Val, d.8, 119409 Moskva, RU;

(740) Korejzová Petra, JUDr., Bratislava, SK;

(210) 2202-2011

(220) 27.12.2011

9 (511) 18, 25, 35

(511) 18 - Školské aktovky; batohy; cestovné tašky; kabelky; plážové tašky; plecniaky.

25 - Oblečenie; obuv a pokrývky hlavy, doplnky odevov patriace do triedy 25.

35 - Reklama; maloobchodná činnosť v oblasti oblečenia, obuvi; multimediálna reklama v počítačovej komunikačnej sieti; prenájom reklamných plôch; predvádzanie (služby modeliek) na reklamné účely a podporu predaja; distribúcia tovarov na reklamné účely; sprostredkovanie obchodu s tovarmi; maloobchodná činnosť s tovarmi uvedenými

v triede 18, 25; vydávanie reklamných materiálov; prieskum trhu, propagácie, reklamy a podnikania; marketingové štúdie; podpora predaja (pre tretie osoby); vydávanie a aktualizovanie reklamných materiálov; zoradovanie údajov v počítačových databázach.

(540)

Citron fashion

(731) Štetiar Rastislav, Raková 32, 900 91 Limbach, SK;

(210) 2205-2011

(220) 27.12.2011

9 (511) 30

(511) 30 - Zmrzliny, smotanové zmrzliny, vodové zmrzliny, mrazené cukrovinky, prípravky na výrobu uvedených tovarov.

(540)



(731) Unilever N.V., Weena 455, 3013 AL Rotterdam, NL;

(740) Fajnorová Mária, Ing., Bratislava, SK;

(210) 5446-2011

(220) 22.6.2011

9 (511) 9, 16, 28, 35, 39, 40, 41, 42

(511) 9 - Magnetické nosiče údajov, optické nosiče údajov, optické disky, pásky na zvukové nahrávanie, nahrané počítačové programy, videohry fungujúce po pripojení na externú obrazovku alebo monitor; disky zvukových nahrávok, zvukové, obrazové a zvukovo-obrazové nosiče dát, nahrané aj nenahrané; záznamové disky; prístroje a nástroje vzdelávacie; prístroje na nahrávanie, prenos a reprodukciu zvuku; kreslené filmy, animované filmy, audiovizuálne diela, zvukový záznam na nosičoch, obrazový záznam na nosičoch, zvukovo-obrazový záznam na nosičoch; elektronický prekladový vreckový slovník; kompaktné disky, záznamové disky, magnetické disky, videokazety, elektronické publikácie stiahnuté z telekomunikačnej siete; počítače, fotografické prístroje a nástroje, elektronické diáre, elektronické perá (na vizuálne zobrazovacie zariadenia); elektronické súčiastky patriace do triedy 9, elektrické súčiastky všetkých zariadení uvedených v triede 9, karty pamäťové a mikroprocesorové (v počítačoch); monitorovacie počítačové programy; nahrané počítačové programy, počítačové pamäte, počítačový softvér.

16 - Papier, kartón, lepenka a výrobky z týchto materiálov, patriace do tejto triedy; tlačoviny, knižárske výrobky; fotografie; papiernický tovar a písacie potreby; potreby pre umelcov; vzdelávacie a učebné potreby (okrem prístrojov); vyučovacie pomôcky a materiály s výnimkou prístrojov a zariadení; učebnice všetkých druhov, zošity, skriptá, školské potreby patriace do tejto triedy; písacie potreby uvedené v tejto triede; kancelárske potreby s výnimkou nábytku; periodické a neperiodické tlačoviny; odborná literatúra, knihy, časopisy, fotografie, letáky, brožúry, plagáty, prospek-

ty, katalógy, publikácie a iné tlačené informačné materiály; kalendáre; diáre s výnimkou elektronických; katalógy, mapy, noviny, časopisy, tlačivá, písacie a kancelárske potreby patriace do tejto triedy na reklamné účely, propagačné materiály a predmety z papiera a plastických hmôt patriace do tejto triedy; papier pre tlač a baliaci papier; baliace a lepiace pásky a umelohmotné fólie na balenie, viskózne fólie na balenie, fólie z regenerovanej celulózy na balenie; baliace materiály na báze škrobu; lepiace pásky na kancelárske účely a na použitie v domácnosti; etikety s výnimkou textilných; magnetické tabule na vzdelávacie a učebné potreby; obaly a fólie z polyetylénu, polypropylénu alebo iných plastických hmôt na balenie tlačovín - kníh, učebníc, zošitov a iných; firemné listiny, papierové propagačné materiály, kancelárska technika uvedená v tejto triede; náhradné dielce a príslušenstvo kancelárskej techniky uvedené v tejto triede; databázy na papierových nosičoch; knižárske kostice; knižárske nite; knižárske plátno; knižárske súkno; knižársky materiál; kopírovacie zariadenia; knižárske látky; papier do kopírovacích strojov; rozmnožovacie zariadenia a stroje; tlačiarenský lis; uhl'ový kopírovací papier; väzby na knihy.

28 - Hry a hračky, hracie karty, hracie kocky, hracie lopty, hracie žetóny, kúzelnícka palička, cvičebné náradie uvedené v tejto triede, prístroje na telesné cvičenia uvedené v tejto triede, rekondičné prístroje určené na športovú relaxáciu uvedené v tejto triede, posilňovacie zariadenia uvedené v tejto triede; autíčka, automobilové modely, bazény ako objekty na hru a šport, boby, topánky na korčuľovanie s pripevnenými korčuľami, korčule, činky, stolové hry, športové náradie, divadelné masky, šarkany, golfové vybavenie s výnimkou golfových vozíkov a hrablí na golf, gymnastické zariadenia, telocvičné zariadenia, hokejky, hojdačky, kolky, šachy, guľky na hranie, hrkálky, stacionárne bicykle na cvičenie, kolieskové korčule, kolobežky, bábky, náradie na lukostreľbu, lyže, lyžiarske palice, surfy (surfové dosky), vodné lyže, maňušky, lopty, bábiky, plutvy, puky, športové rukavice bejzbalové a golfové, siete ako športové potreby, skejtbordy, spoločenské hry, šípky (hra), terče, konfety, športový a hračkársky tovar zaradený v tejto triede.

35 - Reklamné služby, obchodná správa; obchodná administratíva; kancelárske práce; obchodné alebo podnikateľské informácie; pomoc pri riadení obchodnej činnosti; činnosť organizačných poradcov v oblasti obchodu; maloobchodná a veľkoobchodná činnosť s knihami, CD a DVD nosičmi, nosičmi optického záznamu, nosičmi elektronických záznamov, audiopáskami, filmami, hudobnými nosičmi, mp3 záznamami, videozáznamami a hudobnými záznamami, elektronickými knihami, hračkami, spoločenskými hrami, detskými hrami, hlavolamami, počítačovými hrami, počítačovými programami, oblečením, reklamnými predmetmi, kalendármi, plagátmi; obchodný manažment a podnikové poradenstvo; služby a poradenstvo v oblasti manažmentu; marketingová činnosť; obchodný alebo podnikateľský prieskum, prieskumy trhu, public relations; personálne služby a poradenstvo; automatizované spracovanie údajov; sprostredkovanie obchodu s tovarmi; uspo-

radúvanie komerčných a reklamných seminárov, organizovanie veľtrhov, organizovanie audiovizuálnych predstavení na komerčné a reklamné účely, organizovanie výstav na komerčné alebo reklamné účely; prenájom reklamných materiálov, reklamná a propagačná činnosť, predvádzanie tovaru; predvádzanie tovaru na reklamné účely a podporu predaja; rozširovanie reklamných oznamov, rozširovanie reklamných materiálov zákazníkom (letáky, prospekty, tlačivá, vzorky), televízna reklama, vydávanie a aktualizovanie reklamných materiálov a reklamných zvukovo-obrazových záznamov a periodických a neperiodických reklamných publikácií, vydávanie a rozširovanie reklamných textov, vydávanie a rozširovanie náborových textov, zbieranie údajov do počítačových databáz, zoraďovanie údajov v počítačových databázach; maloobchodná činnosť s tovarmi uvedenými v triede 16; prenájom reklamných plôch, zásielkové reklamné služby, spracovanie textov, vydávanie a rozširovanie reklamných tlačovín; rozširovanie inzertných alebo reklamných oznamov; rozširovanie reklamných materiálov zákazníkom; zasielanie reklamných materiálov zákazníkom; vydávanie a aktualizovanie reklamných materiálov; uverejňovanie reklamných textov, sekretárske služby, kopírovacie služby; sprostredkovanie spolupráce s tuzemskými a zahraničnými vzdelávacími zariadeniami, sprostredkovanie v oblasti vzdelávania, obchodné sprostredkovanie služieb uvedených v triedach 35 a 41, reklamná, inzertná a propagačná činnosť prostredníctvom akéhokoľvek média, prostredníctvom telefónnej siete alebo dátovej siete, alebo informačnej siete, alebo elektronickej siete, alebo komunikačnej siete, alebo počítačovej siete; poskytovanie informácií o produktoch komerčného alebo reklamného charakteru v tlačenej alebo elektronickej podobe alebo v počítačovej komunikačnej sieti, alebo na internete; reklama; reklama (online) v počítačovej komunikačnej sieti, komerčné využitie internetu na reklamné účely; komerčné vyhľadávacie služby prostredníctvom internetu; maloobchodné a veľkoobchodné služby s tlačnými a elektronickými publikáciami prostredníctvom internetu; prenájom reklamných plôch; prenájom reklamných priestorov; prenájom reklamných materiálov; obchodné sprostredkovanie prístupu do počítačových databáz.

39 - Distribučná činnosť všetkých tlačovín vrátane ich expedície; doručovanie správ a informácií v papierovej forme; distribúcia všetkých zvukových a zvukovo-obrazových a audiovizuálnych nosičov vrátane ich expedície; balenie tovaru; odosielanie tovaru; distribúcia tovaru na dobierku; doručovanie tovaru; dovoz, doprava; skladovanie tovaru.

40 - Knihárstvo; tlač, tlačenie.

41 - Vydavateľská a nakladateľská činnosť s výnimkou vydávania reklamných a náborových textov; vydávanie a publikácia všetkých druhov publikácií, najmä kníh, učebníc, slovníkov, príručiek, cvičebníc, testov, zbierok úloh, pracovných zošitov v tlačenej a/alebo elektronickej podobe nie na reklamné účely; tvorba, vydávanie a publikácia vyučovacích pomôcok s výnimkou prístrojov a zariadení; tvorba, vydávanie a publikácia iných odborných a vzdelávacích publikácií

v tlačenej a/alebo elektronickej podobe nie na reklamné účely; informácie o výchove a vzdelávaní; tvorba a/alebo nahrávanie elektronických slovníkov, vydávanie elektronických slovníkov najmä na CD diskoch a DVD diskoch; tvorba a uverejňovanie (publikácia) slovníkov online v internetovej komunikačnej sieti; uverejňovanie (publikácia) obrázkov a informácií prostredníctvom lokálnych a celosvetových sietí pre tretie osoby nie na reklamné účely; digitálna tvorba obrazu na výstupných zariadeniach; vyučovanie; vzdelávanie; nakladateľská, vydavateľská činnosť všetkých publikácií najmä v odbore vzdelávacích a odborných tlačovín; tvorba a/alebo nahrávanie zvukových a/alebo zvukovo-obrazových záznamov na nosiče, najmä na CD disky a DVD disky; tvorba a/alebo nahrávanie audiozáznamov alebo audiovizuálnych záznamov a audiovizuálnych programov na nosiče, najmä na CD disky a DVD disky; edičná činnosť s výnimkou edície reklamných a náborových textov; publikačná činnosť s výnimkou vydávania reklamných publikácií; elektronickej edičná činnosť v malom (DTP služby); vydávanie zvukových a zvukovo-obrazových záznamov na nosičoch, najmä na CD diskoch a DVD diskoch; vydávanie audiozáznamov, audiovizuálnych záznamov a audiovizuálnych programov najmä na CD diskoch a DVD diskoch; vydávanie periodickej a neperiodickej tlače a časopisov nie na reklamné účely; poskytovanie elektronických publikácií online bez možnosti kopírovania; poskytovanie elektronických publikácií online bez možnosti stiahnutia; informácie o výchove a vzdelávaní; organizovanie kultúrnych alebo vzdelávacích výstav alebo akcií; organizovanie prednášok a školení, usporadúvanie vzdelávacích a kultúrnych seminárov, veľtrhov a výstav, usporadúvanie a organizovanie kultúrnych, spoločenských, zábavných alebo športových akcií, zabezpečovanie výcvikov, kurzov, školení, zábava, športová a kultúrna činnosť; prekladateľské služby; tlmočenie; výučba cudzích jazykov; pedagogické informácie a poradenstvo; knižnice; nahrávanie videopások; organizovanie a vedenie konferencií, kongresov, seminárov a sympózií; organizovanie predstavení (manažérske služby); organizovanie živých vystúpení; plánovanie a organizovanie večierkov; vyučovanie, školiaca a vzdelávacia činnosť, lektorská činnosť, skúšanie a preskúšavanie (pedagogická činnosť); organizácia a vedenie dielní na výučbu, výchovno-zábavné klubové služby, výchovná a vzdelávacia činnosť týkajúca sa duševného a telesného rozvoja osobností, organizovanie vedomostných a zábavných súťaží; školenie; zverejňovanie textov okrem reklamných; online vydávanie kníh a časopisov v elektronickej forme; vydávanie textov s výnimkou reklamných a náborových; výroba (tvorba) videofilmov; prekladateľstvo a tlmočníctvo, požičkovanie a prenájom kníh, filmov, hudby a vzdelávacích pomôcok.

42 - Tvorba softvéru; aktualizácia počítačových programov potrebných pre fungovanie on-line internetových slovníkov, počítačové programovanie, obnovovanie počítačových databáz, aktualizácia počítačových programov; on-line poskytovanie informácií a poradenské služby týkajúce sa počítačového programovania, aktualizácie počítačových programov, obnovovania počítačových da-

tabáz; vytváranie a udržiavanie webových stránok, prostredníctvom ktorých sa uskutočňujú maloobchodné a veľkoobchodné služby.

(540) Šlabikár Lipka

(731) AITEC, s.r.o., Slovinská 12, 821 04 Bratislava, SK;

(210) 5482-2011

(220) 1.8.2011

9 (511) 29

(511) 29 - Mlieko a mliečne výrobky.

(540) MADETA TERMIX

(731) MADETA a. s., Rudolfovska 246/83, 370 50 České Budějovice, CZ;

(740) Juran Svetožár, JUDr., Bratislava, SK;

(210) 5505-2011

(220) 9.8.2011

9 (511) 35, 36, 41, 43

(511) 35 - Organizovanie výstav na obchodné a reklamné účely; organizovanie a sprostredkovanie aukcií a dražieb vrátane internetových; maloobchod s umeleckými dielami, sprostredkovanie obchodu s umeleckými dielami; obchodný manažment v oblasti umenia; reklamná, inzertná a propagačná činnosť; online reklama na počítačovej komunikačnej sieti; prezentácia výrobkov v komunikačných médiách pre maloobchod; prenájom reklamných priestorov; obchodné vydávanie, aktualizovanie a rozširovanie reklamných materiálov a oznamov zákazníkom; reprografia dokumentov alebo podnikateľské poradenstvo; obchodné odhady; analýzy nákladov; poskytovanie obchodných informácií a služieb prostredníctvom internetu; komerčné informačné kancelárie; prieskum trhu; prieskum verejnej mienky; zbieranie a zoraďovanie údajov do počítačových databáz; obchodná správa licencií výrobkov a služieb pre tretie osoby; obchodné sprostredkovanie služieb uvedených v triedach 35, 41 a 43; konzultačná činnosť v oblasti služieb uvedených v tejto triede.

36 - Oceňovanie a odhady umeleckých diel.

41 - Kultúrna a vzdelávacia činnosť; prevádzkovanie kultúrnych, spoločenských a zábavných zariadení; prevádzkovanie galérií; prevádzkovanie múzeí; umelecké módné agentúry; organizovanie kultúrnych alebo vzdelávacích výstav; organizovanie vernisáží; organizovanie a vedenie konferencií, kongresov, seminárov a sympózií; organizovanie spoločenských podujatí na kultúrne, vzdelávacie a zábavné účely; plánovanie a organizovanie večierkov; organizovanie predstavení (manažérske služby); organizovanie živých vystúpení; organizovanie a vedenie súťaží; organizovanie lotérií; zábava, pobavenie; fotografovanie; digitálna tvorba obrazov na výstupných zariadeniach; filmová tvorba; výroba divadelných alebo iných predstavení; nahrávanie videopások; požičovanie videopások; požičovanie kníh; vydavateľská činnosť s výnimkou vydávania reklamných a náborových textov; elektronická edičná činnosť v malom (DTP služby); poskytovanie elektronických publikácií online (bez možnosti kopírovania); formátovanie textov s výnimkou na reklamné účely; poskytovanie informácií o kultúre a vzdelávaní;

poradenská činnosť v oblasti umeleckých diel; konzultačná činnosť v oblasti služieb uvedených v tejto triede.

43 - Reštauračné služby; kaviarne; služby bufetov; služby barov; samoobslužné reštaurácie; príprava a dodávka jedál na objednávku; hotelierske služby; poskytovanie prechodného ubytovania; rezervácia prechodného ubytovania; prenájom prednáškových sál; konzultačná činnosť v oblasti služieb uvedených v tejto triede.

(540) Nedbalka

(731) Paško Peter, Bajkalská 5/C, 831 04 Bratislava, SK;

(740) Litváková Lenka, Ing., Bratislava, SK;

(210) 5506-2011

(220) 9.8.2011

9 (511) 35, 36, 41, 43

(511) 35 - Organizovanie výstav na obchodné a reklamné účely; organizovanie a sprostredkovanie aukcií a dražieb vrátane internetových; maloobchod s umeleckými dielami, sprostredkovanie obchodu s umeleckými dielami; obchodný manažment v oblasti umenia; reklamná, inzertná a propagačná činnosť; online reklama na počítačovej komunikačnej sieti; prezentácia výrobkov v komunikačných médiách pre maloobchod; prenájom reklamných priestorov; obchodné vydávanie, aktualizovanie a rozširovanie reklamných materiálov a oznamov zákazníkom; reprografia dokumentov alebo podnikateľské poradenstvo; obchodné odhady; analýzy nákladov; poskytovanie obchodných informácií a služieb prostredníctvom internetu; komerčné informačné kancelárie; prieskum trhu; prieskum verejnej mienky; zbieranie a zoraďovanie údajov do počítačových databáz; obchodná správa licencií výrobkov a služieb pre tretie osoby; obchodné sprostredkovanie služieb uvedených v triedach 35, 41 a 43; konzultačná činnosť v oblasti služieb uvedených v tejto triede.

36 - Oceňovanie a odhady umeleckých diel.

41 - Kultúrna a vzdelávacia činnosť; prevádzkovanie kultúrnych, spoločenských a zábavných zariadení; prevádzkovanie galérií; prevádzkovanie múzeí; umelecké módné agentúry; organizovanie kultúrnych alebo vzdelávacích výstav; organizovanie vernisáží; organizovanie a vedenie konferencií, kongresov, seminárov a sympózií; organizovanie spoločenských podujatí na kultúrne, vzdelávacie a zábavné účely; plánovanie a organizovanie večierkov; organizovanie predstavení (manažérske služby); organizovanie živých vystúpení; organizovanie a vedenie súťaží; organizovanie lotérií; zábava, pobavenie; fotografovanie; digitálna tvorba obrazov na výstupných zariadeniach; filmová tvorba; výroba divadelných alebo iných predstavení; nahrávanie videopások; požičovanie videopások; požičovanie kníh; vydavateľská činnosť s výnimkou vydávania reklamných a náborových textov; elektronická edičná činnosť v malom (DTP služby); poskytovanie elektronických publikácií online (bez možnosti kopírovania); formátovanie textov s výnimkou na reklamné účely; poskytovanie informácií o kultúre a vzdelávaní; poradenská činnosť v oblasti umeleckých diel; konzultačná činnosť v oblasti služieb uvedených v tejto triede.

43 - Reštauračné služby; kaviarne; služby bufetov; služby barov; samoobslužné reštaurácie; príprava a dodávka jedál na objednávku; hotelierske služby; poskytovanie prechodného ubytovania; rezervácia prechodného ubytovania; prenájom prednáškových sál; konzultačná činnosť v oblasti služieb uvedených v tejto triede.

(540) Galéria Nedbalka

(731) Paško Peter, Bajkalská 5/C, 831 04 Bratislava, SK;

(740) Litváková Lenka, Ing., Bratislava, SK;

(210) 5509-2011

(220) 10.8.2011

9 (511) 33, 35, 43

(511) 33 - Alkoholické nápoje s výnimkou piva.

35 - Obchodná administratíva, maloobchodné a veľkoobchodné služby s tovarmi uvedenými v triede 33, obchodné sprostredkovanie v oblasti organizovania kultúrnych alebo vzdelávacích výstav, propagovanie tovarov a služieb pre iných vrátane umiestňovania inzerátov a propagačných predvzdaní na elektronickej stránke dostupnej globálnej počítačovej sieti, organizovanie komerčných výstav, veľtrhov vín, komerčných výstav umeleckých a ľudových remesiel.

43 - Služby vínoték, viech.

(540)

Château Topoľčianky

(731) Vinárske závody Topoľčianky, s.r.o., Cintorínska 31, 951 93 Topoľčianky, SK;

(740) Budaj Miroslav, JUDr., Bratislava, SK;

(210) 5530-2011

(220) 12.8.2011

9 (511) 35, 38, 41

(511) 35 - Prenájom kancelárskych strojov a zariadení, reklama, reklamné oznamy - rozširovanie, uverejňovanie reklamných textov; odkazovacie telefónne služby (pre neprítomných predplatiteľov); poradenstvo v obchodnej činnosti; vydávanie reklamných materiálov; reklamná činnosť; prenájom reklamného času vo všetkých komunikačných médiách, ako aj v počítačovej komunikačnej sieti; prenájom reklamných materiálov; prenájom reklamných plôch; televízna a rozhlasová reklama; rozširovanie reklamných alebo inzertných oznamov a materiálov; organizovanie výstav na komerčné alebo reklamné účely; vydávanie, zverejňovanie a rozširovanie reklamných textov a materiálov; obchodný manažment a poradenstvo; prezentácia výrobkov a služieb v komunikačných médiách; organizovanie reklamných hier na propagáciu predaja; vyhľadávanie sponzorov; poradenské a informačné služby v oblasti uvedených služieb v triede 35; sprostredkovanie obchodu s magnetickými nosičmi údajov, s nosičmi zvukových záznamov, s nosičmi zvukovo-obrazových záznamov, s audiovizuálnymi záznamovými diskami, s programovým vybavením počítačov, so softvérom, s počítačovými hrami; reklama, reklamné agentúry, rozširovanie reklamných materiálov zákazníkom, vydávanie a aktualizovanie reklamných materiálov, roz-

širovanie reklamných materiálov, zásielkové reklamné služby, uverejňovanie reklamných textov; grafická úprava tlačovín na reklamné účely; prezentácia výrobkov v komunikačných médiách pre maloobchod; komerčné informačné kancelárie; podpora predaja (pre tretie osoby); reklama online na počítačovej komunikačnej sieti; rozširovanie reklamných materiálov zákazníkom (letáky, prospekty, tlačoviny, vzorky); spracovanie textov; predplatné telekomunikačných služieb.

38 - Poskytovanie telekomunikačnej služby audiotex, telefaxové služby, prenájom telekomunikačných prístrojov, telefónne služby, telekomunikačné služby, SMS služby, vysielanie v elektronických médiách (TV, rozhlas, internet); televízne vysielanie, satelitné vysielanie; rozhlasové vysielanie všetkých druhov programov; komunikačné služby prostredníctvom audiotexu, teletexu, rozhlasu, televízie, počítačovej siete, mobilných telefónov, poskytovanie telekomunikačných služieb; poskytovanie telekomunikačného pripojenia do svetovej počítačovej siete; poskytovanie telekomunikačných kanálov na telenákupe; poskytovanie priestoru na diskusiu na internete; prenos a šírenie správ, informácií, publikácií, audiovizuálnych diel prostredníctvom komunikačných sietí vrátane internetu; tlačové kancelárie; poradenské a informačné služby v oblasti uvedených služieb v triede 38; poskytovanie priestoru na diskusiu na internete; prenos signálu pomocou satelitu; spravodajské agentúry; spravodajské služby; vysielanie káblovej televízie; prenos zvukových a obrazových informácií elektronickými médiami.

41 - Poskytovanie počítačových hier z počítačových sietí, vydateľská činnosť (vydávanie kníh a časopisov), vydávanie on-line kníh a časopisov v elektronickej forme; výroba televíznych a rozhlasových programov; výroba publicistických, spravodajských, zábavných, vzdelávacích kultúrnych a športových programov; výroba hudobných programov, hudobno-skladateľské služby; organizovanie zábavných, kultúrnych, športových a vzdelávacích podujatí; vzdelávacia činnosť; organizovanie vedomostných, športových, zábavných, hudobných a športových súťaží, organizovanie zábav, karnevalov, plesov; plánovanie a organizovanie večierkov, moderovanie relácií, programov a podujatí; zábavné parky; služby poskytované prázdninovými tábormi (zábava); kluby zdravia (telesné cvičenia); výchovno-zábavné klubové služby; organizovanie a vedenie seminárov, kongresov, školení, konferencií; organizovanie živých seminárov; kongresov, školení, konferencií; organizovanie súťaží krásy; organizovanie živých vystúpení; živé predstavenia; filmová, divadelná a hudobná tvorba, služby filmových, divadelných a nahrávacích štúdií; dabingové služby; požičiavanie filmov; požičiavanie filmových premietacích prístrojov a príslušenstva; divadelné predstavenia; výroba divadelných alebo iných predstavení; služby agentúr sprostredkujúcich divadelných, koncertných a vartietných umelcov; rezervácia vstupeniek; výroba a prenájom zvukových a zvukovo-obrazových nahrávok; vydateľská a nakladateľská činnosť s výnimkou vydávania reklamných materiálov; zverejňovanie a vydávanie textov okrem reklamných; poskytovanie elektronických publikácií

on-line (bez možnosti kopírovania), vydávanie a zverejňovanie elektronických publikácií; elektrická edičná činnosť (DTP služby), organizovanie kultúrnych alebo vzdelávacích výstav; umelecké módné agentúry; kempingové služby spojené so športovým programom, telesné cvičenie; zábavné služby nočných klubov; poskytovanie počítačových hier (on-line); informácie o výchove, vzdelávaní; informácie o možnostiach rozptýlenia; informácie o možnostiach zábavy; rekreácie; prekladateľské služby; prenájom dekorácií; poskytovanie služieb na oddych a rekreáciu; prenájom audioprístrojov, videoprístrojov, videorekordérov, premietačiek, televíznych prijímačov, filmov, kultúrnych a vzdelávacích potrieb a prístrojov; prenájom športového výstroja s výnimkou dopravných prostriedkov; reportárske služby; pomoc pri výbere povolania (poradenstvo v oblasti vzdelávania); organizovanie lotérií a stávkových hier; poradenské a informačné služby v oblasti uvedených služieb v triede 41; poskytovanie služieb uvedených v triede 41 tohto zoznamu prostredníctvom internetu, on-line a interaktívnych počítačových služieb; digitálna tvorba obrazov na výstupných zariadeniach; elektronická edičná činnosť v malom (DTP služby); filmová tvorba; fotografická reportáž; informácie o možnostiach zábavy; nahrávanie videopások; organizovanie súťaží (vedomostných alebo zábavných); výroba rozhlasových a televíznych programov; organizovanie športových súťaží; televízna zábava; organizovanie a vedenie koncertov; organizovanie a plánovanie večierkov; vydávanie kníh; vydávanie kníh a časopisov v elektronickej forme on-line; výroba (tvorba) videofilmov; zábava; pobavenie; živé predstavenie; prenájom zvukových nahrávacích zariadení; organizovanie a vedenie koncertov, plesov, súťaží krásy, športových, vedomostných a zábavných súťaží; služby nahrávacích štúdií; výroba videofilmov, redakčné služby, reportárske služby, prevádzkovanie lotérií a stávkových hier.

(540)



(731) Mediatex s.r.o., Bojnická 18, 831 04 Bratislava, SK;

(210) 5531-2011

(220) 12.8.2011

9 (511) 35, 38, 41

(511) 35 - Prenájom kancelárskych strojov a zariadení, reklama, reklamné oznamy - rozširovanie, uverejňovanie reklamných textov; odkazovacie telefónne služby (pre neprítomných predplateľov); poradenstvo v obchodnej činnosti; vydávanie reklamných materiálov; reklamná činnosť; prenájom reklamného času vo všetkých komunikačných médiách, ako aj v počítačovej komunikačnej sieti; prenájom reklamných materiálov; prenájom reklamných plôch; televízna a rozhlasová reklama; rozširovanie reklamných alebo inzertných oznamov a materiálov; organizovanie výstav na komerčné alebo reklamné účely; vydávanie, zverejňovanie a rozširovanie reklamných textov a materiálov; obchodný manažment a poradenstvo;

prezentácia výrobkov a služieb v komunikačných médiách; organizovanie reklamných hier na propagáciu predaja; vyhľadávanie sponzorov; poradenské a informačné služby v oblasti uvedených služieb v triede 35; sprostredkovanie obchodu s magnetickými nosičmi údajov, s nosičmi zvukových záznamov, s nosičmi zvukovo-obrazových záznamov, s audiovizuálnymi záznamovými diskami, s programovým vybavením počítačov, so softvérom, s počítačovými hrami; reklama, reklamné agentúry, rozširovanie reklamných materiálov zákazníkovi, vydávanie a aktualizovanie reklamných materiálov, rozširovanie reklamných materiálov, zásielkové reklamné služby, uverejňovanie reklamných textov; grafická úprava tlačovín na reklamné účely; prezentácia výrobkov v komunikačných médiách pre maloobchod; komerčné informačné kancelárie; podpora predaja (pre tretie osoby); reklama online na počítačovej komunikačnej sieti; rozširovanie reklamných materiálov zákazníkovi (letáky, prospekty, tlačoviny, vzorky); spracovanie textov; predplatené telekomunikačných služieb.

38 - Poskytovanie telekomunikačnej služby audiotex, telefaxové služby, prenájom telekomunikačných prístrojov, telefónne služby, telekomunikačné služby, SMS služby, vysielanie v elektronických médiách (TV, rozhlas, internet); televízne vysielanie, satelitné vysielanie; televízne a rozhlasové vysielanie všetkých druhov programov; komunikačné služby prostredníctvom audiotexu, teletexu, rozhlasu, televízie, počítačovej siete, mobilných telefónov, poskytovanie telekomunikačných služieb; poskytovanie telekomunikačného pripojenia do svetovej počítačovej siete; poskytovanie telekomunikačných kanálov na telenákupe; poskytovanie priestoru na diskusiu na internete; prenos a šírenie správ, informácií, publikácií, audiovizuálnych diel prostredníctvom komunikačných sietí vrátane internetu; tlačové kancelárie; poradenské a informačné služby v oblasti uvedených služieb v triede 38; poskytovanie priestoru na diskusiu na internete; prenos signálu pomocou satelitu; spravodajské agentúry; spravodajské služby; vysielanie káblovej televízie; prenos zvukových a obrazových informácií elektronickými médiami.

41 - Poskytovanie počítačových hier z počítačových sietí, vydavateľská činnosť (vydávanie kníh a časopisov), vydávanie online kníh a časopisov v elektronickej forme; výroba televíznych a rozhlasových programov; výroba publicistických, spravodajských, zábavných, vzdelávacích kultúrnych a športových programov; výroba hudobných programov, hudobno-skladateľské služby; organizovanie zábavných, kultúrnych, športových a vzdelávacích podujatí; vzdelávacia činnosť; organizovanie vedomostných, športových, zábavných, hudobných a športových súťaží, organizovanie zábav, karnevalov, plesov; plánovanie a organizovanie večierkov, moderovanie relácií, programov a podujatí; zábavné parky; služby poskytované prázdninovými tábormi (zábava); kluby zdravia (telesné cvičenia); výchovno-zábavné klubové služby; organizovanie a vedenie seminárov, kongresov, školení, konferencií; organizovanie živých seminárov; kongresov, školení, konferencií; organizovanie súťaží krásy; organizovanie živých vy-

stúpení; živé predstavenia; filmová, divadelná a hudobná tvorba, služby filmových, divadelných a nahrávacích štúdií; dabingové služby; požičiavanie filmov; požičiavanie filmových premiatacích prístrojov a príslušenstva; divadelné predstavenia; výroba divadelných alebo iných predstavení; služby agentúr sprostredkujúcich divadelných, koncertných a varietných umelcov; rezervácia vstupeniek; výroba a prenájom zvukových a zvukovo-obrazových nahrávok; vydavateľská a nakladateľská činnosť s výnimkou vydávania reklamných materiálov; zverejňovanie a vydávanie textov okrem reklamných; poskytovanie elektronických publikácií online (bez možnosti kopírovania), vydávanie a zverejňovanie elektronických publikácií; elektrická edičná činnosť (DTP služby), organizovanie kultúrnych alebo vzdelávacích výstav; umelecké módne agentúry; kempingové služby spojené so športovým programom, telesné cvičenie; zábavné služby nočných klubov; poskytovanie počítačových hier (online); informácie o výchove, vzdelávaní; informácie o možnostiach rozptýlenia; informácie o možnostiach zábavy; rekreácie; prekladateľské služby; prenájom dekorácií; poskytovanie služieb na oddych a rekreáciu; prenájom audioprístrojov, videoprístrojov, videorekordérov, premiatáčiek, televíznych prijímačov, filmov, kultúrnych a vzdelávacích potrieb a prístrojov; prenájom športového výstroja s výnimkou dopravných prostriedkov; reportérske služby; pomoc pri výbere povolania (poradenstvo v oblasti vzdelávania); organizovanie lotérií a stávkových hier; poradenské a informačné služby v oblasti uvedených služieb v triede 41; poskytovanie služieb uvedených v triede 41 tohto zoznamu prostredníctvom internetu, online a interaktívnych počítačových služieb; digitálna tvorba obrazov na výstupných zariadeniach; elektronická edičná činnosť v malom (DTP služby); filmová tvorba; fotografická reportáž; informácie o možnostiach zábavy; nahrávanie videopások; organizovanie súťaží (vedomostných alebo zábavných); výroba rozhlasových a televíznych programov; organizovanie športových súťaží; televízna zábava; organizovanie a vedenie koncertov; organizovanie a plánovanie večierkov; vydávanie kníh; vydávanie kníh a časopisov v elektronickej forme online; výroba (tvorba) videofilmov; zábava; pobavenie; živé predstavenie; prenájom zvukových nahrávacích zariadení; organizovanie a vedenie koncertov, plesov, súťaží krásy, športových, vedomostných a zábavných súťaží; služby nahrávacích štúdií; výroba videofilmov, redakčné služby, reportérske služby, prevádzkovanie lotérií a stávkových hier.

(540)



(591) biela, modrá, červená

(731) Mediatex s.r.o., Bojnická 18, 831 04 Bratislava, SK;

(210) 5569-2011

(220) 12.9.2011

9 (511) 31, 32, 33

(511) 31 - Čerstvé ovocie a zelenina.

32 - Pivá; minerálne vody, šumivé nápoje a iné nealkoholické nápoje; ovocné nápoje a šťavy; siry a iné prípravky na zhotovovanie nápojov.

33 - Alkoholické nápoje (s výnimkou pív).

(540) FIGA BORO VÁ

(731) ENERAGON, a.s., Dolná 14, 900 01 Modra, SK;

(740) Juran Svetozár, JUDr., Bratislava, SK;

(210) 5596-2011

(220) 16.9.2011

9 (511) 35, 36, 38

(511) 35 - Poskytovanie poradenských služieb vo veciach podnikania; vyhľadávanie informácií v počítačových bankových súboroch pre zákazníkov.

36 - Bankovníctvo vrátane elektronického bankovníctva; home banking; bankové služby vrátane služieb prostredníctvom elektronických komunikačných sietí a telekomunikačných sietí; vedenie účtov; klíring; finančné odhady a oceňovanie v oblasti bankovníctva; poskytovanie úverov; poskytovanie pôžičiek; investovanie do cenných papierov na vlastný účet; kapitálové investície; platobný styk a zúčtovanie; elektronický prevod kapitálu; platobné prevody vykonávané elektronicky; vydávanie a správa platobných prostriedkov, napr. platobných kariet, cestovných šekov; overovanie šekov; poskytovanie záruk; garancie, kaucie; ručenie; otváranie akreditívov; obstarávanie inkasa; uloženie a správa cenných papierov alebo iných hodnôt; poskytovanie bankových informácií; finančné analýzy a informácie; prenájom bezpečnostných schránok; prijímanie vkladov; finančný prenájom (finančný lízing); účasť na vydávaní cenných papierov a poskytovanie súvisiacich služieb; finančné poradenstvo; výkon funkcie depozitára; zmenárenská činnosť; obchodovanie na vlastný účet alebo na účet klienta s devízovými hodnotami, v oblasti termínovaných obchodov (futures) a opcí (options) vrátane kurzových a úrokových obchodov, s prevoditeľnými cennými papiermi, so zlatými a striebornými mincami, pamätnými mincami, hárkami bankoviek a so súbormi obehových mincí; vykonávanie hypotekárnych obchodov; obhospodarovanie cenných papierov klienta na jeho účet vrátane poradenstva (portfólio manažment); sprostredkovateľská činnosť v oblasti bankovníctva a poisťovníctva súvisiaca s bankovou činnosťou, sporením alebo stavebným sporením; sporiteľne; služby kreditných, debetných, platobných, splátkových a úverových kariet, služby elektronických kariet.

38 - Elektronická pošta; služby poskytované elektronickými tabuľkami - telekomunikačné služby; komunikácia a posielanie správ prostredníctvom telefónu a e-mailu; telekomunikačné spojenie cez svetovú počítačovú sieť.

(540) FLEXI pôda

(731) Všeobecná úverová banka, a. s., Mlynské nivy 1, 829 90 Bratislava, SK;

(740) Hojčuš Peter, Ing., Bratislava, SK;

(210) 5601-2011

(220) 20.9.2011

9 (511) 9, 16, 35, 38, 39, 40, 41

(511) 9 - Nahraté nosiče dát, zvuku a obrazu, elektronické publikácie najmä s obsahom reportáží, správ, informácií; elektronické zoznamy a adresáre; elektronicky šírené informačné materiály, časopisy, knihy, obchodné a odborné publikácie.

16 - Tlačoviny a polygrafické výrobky; periodická a neperiodická tlač, najmä časopisy, noviny, prílohy novín, knihy, prospekty, letáky, brožúry, katalógy, zoznamy, adresáre, programy, plagáty, fotografie, pohľadnice, kalendáre; knihárske výrobky; propagačné materiály a predmety z papiera, najmä brožúry, letáky, odtlačky; obalový materiál z papiera a plastických hmôt; tlačiarenské typy a štočky; ozdobné predmety z papiera; grafické znaky; grafické zobrazenia, grafiky.

35 - Reklamná a inzertná činnosť; vyhľadávanie informácií v počítačových súboroch pre zákazníkov; multimediálna reklama na počítačovej komunikačnej sieti; prenájom reklamného času vo všetkých komunikačných prostriedkoch; prenájom reklamných plôch; reklama; rozširovanie reklamných materiálov zákazníkom; online reklama na počítačovej komunikačnej sieti; organizovanie výstav na obchodné a reklamné účely; príprava inzertných stĺpcov; sprostredkovanie obchodu s tovarmi; pomoc pri riadení obchodu; vydávanie reklamných materiálov; vydávanie reklamných alebo náborových textov; rozširovanie reklamných alebo inzertných oznamov; uverejňovanie reklamných textov; konzultačná a poradenská činnosť v oblasti obchodu; spracovanie textov; prieskum trhu; reprografie dokumentov; kopírovanie alebo rozmnožovanie dokumentov; rozhlasová reklama; televízna reklama; zabezpečovanie novinového predplatného pre predplatiteľov; zasielanie reklamných materiálov zákazníkom; zbieranie údajov do počítačových databáz; administratívne spracovanie obchodných objednávok; nábor zamestnancov, obchodné sprostredkovanie služieb uvedených v triede 41.

38 - Televízne vysielanie; rozhlasové vysielanie; prenos správ a obrazových informácií pomocou počítača; elektronická pošta; hlasová odkazová služba; počítačová komunikácia; komunikácia prostredníctvom mobilných telefónov; posielanie správ; poskytovanie priestoru na diskusiu na internete.

39 - Distribučná činnosť v odbore zábavných a vzdelávacích tlačovín, publikácií, správ a informácií vrátane ich expedície; sprostredkovanie v uvedených činnostiach.

40 - Polygrafické služby, najmä tlačiarenské všetkých druhov.

41 - Vydavateľská činnosť s výnimkou vydávanie reklamných a náborových textov; fotografovanie, fotografická reportáž; reporotérske služby; organizovanie odborných akcií, školení, kurzov, prednášok, súťaží a spoločenských akcií; usporadúvanie kultúrnych výstav; nakladateľská, vydavateľská činnosť v odbore zábavných, odborných, spravodajských a vzdelávacích tlačovín, publikácií, správ a informácií, zvukových a audiovizuálnych nosičov; produkčná a agentúrna činnosť v oblasti zábavy, výchovy a kultúry; usporadúvanie zábavných súťaží, záujmových klubov a spo-

ločenských akcií; tvorba počítačovej grafiky; poskytovanie elektronických publikácií (online) bez možnosti kopírovania; organizovanie lotérií.

(540) PLUSKA

(731) SPOLOČNOSŤ 7 PLUS, s. r. o., Panónska cesta 9, 852 32 Bratislava, SK;

(210) 5602-2011

(220) 20.9.2011

9 (511) 9, 16, 35, 38, 39, 40, 41

(511) 9 - Nahraté nosiče dát, zvuku a obrazu, elektronické publikácie najmä s obsahom reportáží, správ, informácií; elektronické zoznamy a adresáre; elektronicky šírené informačné materiály, časopisy, knihy, obchodné a odborné publikácie.

16 - Tlačoviny a polygrafické výrobky; periodická a neperiodická tlač, najmä časopisy, noviny, prílohy novín, knihy, prospekty, letáky, brožúry, katalógy, zoznamy, adresáre, programy, plagáty, fotografie, pohľadnice, kalendáre; knihárske výrobky; propagačné materiály a predmety z papiera, najmä brožúry, letáky, odtlačky; obalový materiál z papiera a plastických hmôt; tlačiarenské typy a štočky; ozdobné predmety z papiera; grafické znaky; grafické zobrazenia, grafiky.

35 - Reklamná a inzertná činnosť; vyhľadávanie informácií v počítačových súboroch pre zákazníkov; multimediálna reklama na počítačovej komunikačnej sieti; prenájom reklamného času vo všetkých komunikačných prostriedkoch; prenájom reklamných plôch; reklama; rozširovanie reklamných materiálov zákazníkom; online reklama na počítačovej komunikačnej sieti; organizovanie výstav na obchodné a reklamné účely; príprava inzertných stĺpcov; sprostredkovanie obchodu s tovarmi; pomoc pri riadení obchodu; vydávanie reklamných materiálov; vydávanie reklamných alebo náborových textov; rozširovanie reklamných alebo inzertných oznamov; uverejňovanie reklamných textov; konzultačná a poradenská činnosť v oblasti obchodu; spracovanie textov; prieskum trhu; reprografie dokumentov; kopírovanie alebo rozmnožovanie dokumentov; rozhlasová reklama; televízna reklama; zabezpečovanie novinového predplatného pre predplatiteľov; zasielanie reklamných materiálov zákazníkom; zbieranie údajov do počítačových databáz; administratívne spracovanie obchodných objednávok; nábor zamestnancov, obchodné sprostredkovanie služieb uvedených v triede 41.

38 - Televízne vysielanie; rozhlasové vysielanie; prenos správ a obrazových informácií pomocou počítača; elektronická pošta; hlasová odkazová služba; počítačová komunikácia; komunikácia prostredníctvom mobilných telefónov; posielanie správ; poskytovanie priestoru na diskusiu na internete.

39 - Distribučná činnosť v odbore zábavných a vzdelávacích tlačovín, publikácií, správ a informácií vrátane ich expedície; sprostredkovanie v uvedených činnostiach.

40 - Polygrafické služby, najmä tlačiarenské všetkých druhov.

41 - Vydavateľská činnosť s výnimkou vydávanie reklamných a náborových textov; fotografovanie, fotografická reportáž; reporotérske služby; organizovanie odborných akcií, školení, kurzov,

prednášok, súťaží a spoločenských akcií; usporádanie kultúrnych výstav; nakladateľská, vydavateľská činnosť v odbore zábavných, odborných, spravodajských a vzdelávacích tlačovín, publikácií, správ a informácií, zvukových a audiovizuálnych nosičov; produkčná a agentúrna činnosť v oblasti zábavy, výchovy a kultúry; usporádanie zábavných súťaží, záujmových klubov a spoločenských akcií; tvorba počítačovej grafiky; poskytovanie elektronických publikácií (online) bez možnosti kopírovania; organizovanie lotérií.

(540) PLUS JEDNOTKA

(731) SPOLOČNOSŤ 7 PLUS, s. r. o., Panónska cesta 9, 852 32 Bratislava, SK;

(210) 5603-2011

(220) 20.9.2011

9 (511) 9, 16, 35, 38, 41

(511) 9 - Informácie, dáta a databázy na elektronických, magnetických a optických nosičoch všetkých druhov a v elektronických, dátových, informačných a telekomunikačných sieťach všetkých druhov, multimediálne aplikácie, najmä elektronické informačné katalógy, časopisy a periodiká, knihy v elektronickej podobe, nahrané zvukové a zvukovo-obrazové a obrazové záznamy vrátane softvéru na CD a DVD diskoch a magnetických nosičoch, počítačový softvér.

16 - Tlačoviny všetkých druhov, najmä periodické a neperiodické publikácie na papierových nosičoch, napríklad časopisy, noviny, knihy, prospekty, plagáty, dáta a databázy na papierových nosičoch, kalendáre, fotografie, pohľadnice, samolepky, knihárske výrobky, informačné a propagačné výrobky z papiera vrátane dekoratívnych predmetov z papiera patriace do tejto triedy, obalový materiál z papiera a baliace fólie z plastu, papierové a plastové vrecká a tašky, kancelárske potreby (s výnimkou nábytku).

35 - Sprostredkovateľské služby v oblasti obchodu a pomoc pri riadení obchodnej činnosti, sprostredkovanie obchodných kontaktov, reklamná a propagačná činnosť, poskytovanie obchodných informačných produktov, napr. multimediálnych informácií na reklamné a obchodné účely vrátane ich vyhľadávania, inzertná a propagačná činnosť vrátane online inzercie a prezentácie používateľov v počítačovej sieti internet, obchodné využitie siete internet v oblasti vyhľadávacích služieb a e-biznisu, vydávanie reklamných a/alebo náborových textov, propagačných a inzertných tlačovín, rozširovanie reklamných a/alebo inzertných materiálov, obchodný prieskum a analýza trhu, marketing, organizácia reklamných a obchodných predvážiacich akcií výrobkov a služieb vrátane obchodných výstav a ich sprievodných akcií, napr. komerčných módných prehliadok, distribúcia tovarov a tlačovín na reklamné účely, obchodné zastúpenie tuzemských a zahraničných firiem, obchodný a podnikateľský informačný servis, obchodné poradenské a konzultačné služby.

38 - Šírenie elektronických informácií, správ textových, zvukových a zvukovo-obrazových, napr. elektronických časopisov, kníh a diel prostredníctvom počítačovej siete internet a satelitov, výmena elektronických správ a informácií, služby zabez-

pečujúce audiovizuálnu komunikáciu prostredníctvom informačných a telekomunikačných sietí, napr. počítačovej siete internet a satelitov, šírenie audiovizuálnych diel, správ a informácií, ankiet a súťaží, odborná informačná a poradenská činnosť v daných odboroch.

41 - Nakladateľstvo a vydavateľstvo periodických a neperiodických publikácií, najmä spoločenských, zábavných, vzdelávacích a odborných časopisov, a to tlačených na papierových nosičoch i v elektronickej podobe vrátane textových, zvukových a zvukovo-obrazových správ a informácií na elektronických, magnetických a optických nosičoch všetkých druhov, edičná a publikačná činnosť vrátane nahrávania zvukových a zvukovo-obrazových nosičov a programov pre rozhlasové a televízne vysielanie, požičiavanie publikácií a nahraných zvukových a zvukovo-obrazových nosičov, produkčná a agentúrna činnosť v oblasti zábavy, vzdelávania, kultúry a športu vrátane usporádania zábavných a vzdelávacích súťaží a akcií, hobby súťaží, záujmových klubov, stretnutí a prednášok vrátane akcií na podporu zdravého životného štýlu a spoločenského uplatnenia a aktivity záujmových skupín, kultúrnych a/alebo vzdelávacích výstav, informačné, konzultačné, poradenské a obstarávateľské služby v odbore nakladateľskej a vydavateľskej činnosti, produkčná a agentúrna činnosť v oblasti zábavy, kultúry, vzdelávania, záujmovej činnosti a spoločenských aktivít.

(540)



(591) červená, žltá, modrá, zelená, ružová

(731) SPOLOČNOSŤ 7 PLUS, s. r. o., Panónska cesta 9, 852 32 Bratislava, SK;

(210) 5604-2011

(220) 20.9.2011

9 (511) 9, 35, 36, 38, 41, 42

(511) 9 - Vedecké, námorné, geodetické, fotografické, filmové, optické prístroje a nástroje, prístroje a nástroje na váženie, meranie, signalizáciu, kontrolu (dohľad), záchranu a vyučovanie; prístroje a nástroje na vedenie, prepínanie, premenu, akumuláciu, reguláciu alebo riadenie elektriny, prístroje na záznam, prenos alebo reprodukciu zvuku alebo obrazu, magnetické nosiče dát, nahrávateľné disky; predajné automaty a mechanizmy prístrojov na mince; registračné pokladne; počítacie stroje, prístroje na spracovanie dát a počítače; hasiace prístroje; prístroje na prenos zvuku a obrazu; telekomunikačné prístroje; mobilné telekomunikačné prístroje, mobilné telekomunikačné telefóny; počítačový hardvér; počítačový softvér; počítačový softvér, ktorý možno stiahnuť z internetu; PDA (osobní digitálni asistenti), vreckové PC, mobilné telefóny, laptopy, prístroje pre telekomunikačné siete; riadiaci softvér pre telekomunikačné siete a pre telekomunikačné prístroje; ochranné odevy; ochranné prilby; počítačový softvér nahraný na CD-ROM; SD pamäťové karty; okuliare, dioptrické okuliare, slnečné okuliare, ochranné okuliare a puzdrá na ne; kontaktné šošovky; fotoaparáty; šošovky ku kamerám; MP3 prehrávače; zvu-

kové pásky, zvukové kazety; zvukové disky; audiovizuálne pásky, audiovizuálne kazety, audiovizuálne disky; videopásky, videokazety, videodisky; CD, DVD; elektronické publikácie (s možnosťou stiahnutia); podložky pre myši; magnety; kryty na mobilné telefóny, puzdrá na mobilné telefóny; magnetické karty, kódované karty; súčasti a príslušenstvá pre všetky uvedené druhy tovarov.

35 - Reklamné služby; obchodný manažment, obchodná správa; obchodná administratíva; kancelárske práce; maloobchodné služby a online maloobchodné služby týkajúce sa tovarov: vedecké, námorné, geodetické, fotografické, filmové, optické prístroje a nástroje, prístroje a nástroje na váženie, meranie, signalizáciu, kontrolu (dohľad), záchranu a vyučovanie, prístroje a nástroje na vedenie, prepínanie, premenu, akumuláciu, reguláciu alebo riadenie elektriny, prístroje na záznam, prenos alebo reprodukciu zvuku alebo obrazu, magnetické nosiče dát, nahrávateľné disky, predajné automaty a mechanizmy prístrojov na mince, registračné pokladne, počítacie stroje, prístroje na spracovanie dát a počítače, hsiacie prístroje, prístroje na prenos zvuku a obrazu, telekomunikačné prístroje, mobilné telekomunikačné prístroje, mobilné telekomunikačné telefóny, počítačový hardvér, počítačový softvér, počítačový softvér, ktorý možno stiahnuť z internetu, PDA (osobní digitálni asistenti), vreckové PC, mobilné telefóny, laptopy, prístroje pre telekomunikačné siete, riadiaci softvér pre telekomunikačné siete a pre telekomunikačné prístroje, ochranné odevy, ochranné prilby, počítačový softvér nahraný na CD-ROM, SD pamäťové karty, okuliare, dioptrické okuliare, slnečné okuliare, ochranné okuliare a puzdrá na ne; kontaktné šošovky, fotoaparáty, šošovky ku kamerám, MP3 prehrávače, zvukové pásky, zvukové kazety, zvukové disky, audiovizuálne pásky, audiovizuálne kazety, audiovizuálne disky, videopásky, videokazety, videodisky; CD, DVD, elektronické publikácie (s možnosťou stiahnutia), podložky pre myši, magnety, kryty na mobilné telefóny, puzdrá na mobilné telefóny, magnetické karty, kódované karty; informačné a poradenské služby vzťahujúce sa na uvedené služby; informačné a poradenské služby vzťahujúce sa na uvedené služby poskytované online z počítačovej databázy alebo z internetu; organizovanie, prevádzkovanie a kontrola vernostných zákazníckych programov; služby pre verných zákazníkov na obchodné, propagačné a/alebo reklamné účely; služby vernostných programov; manažment vernostných zákazníckych programov, motivačných alebo propagačných programov; organizovanie a manažment obchodných stimulov a vernostných programov; informačné a poradenské služby vzťahujúce sa na uvedené služby poskytované cez telekomunikačnú sieť.

36 - Poisťovníctvo; finančné služby; peňažníctvo; služby v oblasti nehnuteľností; informačné a poradenské služby vzťahujúce sa na uvedené služby; informačné a poradenské služby vzťahujúce sa na uvedené služby poskytované online z počítačovej databázy alebo z internetu; vydávanie hodnotových poukážok v súvislosti so zákazníkmi vernostnými programami; informačné a poradenské služby vzťahujúce sa na uvedené služby poskytované cez telekomunikačnú sieť.

38 - Telekomunikácie; telekomunikačné služby; mobilné telekomunikačné služby; služby telekomunikačného portálu; služby internetového portálu; služby mobilnej telekomunikačnej siete; telekomunikačné služby pevných liniek; poskytovanie širokopásmového telekomunikačného prístupu; širokopásmové služby; vysielacie služby; služby televízneho vysielania; vysielacie služby spojené s internetovým protokolom TV; poskytovanie prístupu k internetovému protokolu TV; služby prístupu k internetu; služby emailu a textových správ; informačné služby poskytované pomocou telekomunikačných sietí vzťahujúce sa na telekomunikácie; služby sieťového poskytovateľa, najmä prenájom a zaobchádzanie s prístupovým časom k dátovým sieťam a databázam, najmä k internetu; komunikačné služby na prístup k databáze, lízing prístupového času k počítačovej databáze, poskytovanie prístupu k počítačovej databáze, prenájom prístupového času k počítačovej databáze; prevádzkovanie siete, ktorá predstavuje telekomunikačné služby; informačné a poradenské služby vzťahujúce sa na uvedené; informačné a poradenské služby vzťahujúce sa na uvedené služby poskytované online z počítačovej databázy alebo z internetu; informačné a poradenské služby vzťahujúce sa na uvedené služby poskytované cez telekomunikačnú sieť.

41 - Vzdelávanie; poskytovanie školení; zábava; športové a kultúrne činnosti; interaktívne zábavné služby; služby elektronických hier poskytované pomocou akejkoľvek komunikačnej siete; zábavné služby poskytované pomocou telekomunikačných sietí; informačné služby vzťahujúce sa na vzdelávanie, školenie, zábavu, športové a kultúrne činnosti poskytované pomocou telekomunikačných sietí; poskytovanie spravodajských informácií; služby televíznej produkcie, televízne programové služby; televízne produkčné a televízne programové služby poskytované pomocou technológie internetového protokolu; poskytovanie zábavy pomocou televízie a internetového televízneho protokolu; poskytovanie hudobných akcií; zábavné klubové služby; diskotekové služby; prezentácia živých predstavení; nočné kluby; prenájom miest a štadiónov pre hudobné predstavenia; služby kasín; informačné a poradenské služby vzťahujúce sa na uvedené; informačné a poradenské služby vzťahujúce sa na uvedené služby poskytované online z počítačovej databázy alebo z internetu; informačné a poradenské služby vzťahujúce sa na uvedené služby poskytované cez telekomunikačnú sieť.

42 - Vedecké a technologické služby a výskum a vývoj vzťahujúci sa na ne; služby priemyselnej analýzy a výskumu; návrh a vývoj počítačového hardvéru a softvéru; IT služby; služby počítačového programovania; programátorské služby; obnovenie počítačových dát; poradenstvo v oblasti počítačového hardvéru; počítačové programovanie; kopírovanie počítačových programov; prenájom počítačov; návrh počítačového softvéru; inštalovanie počítačového softvéru; údržba počítačového softvéru; aktualizácia počítačového softvéru; prenájom počítačového softvéru; prenájom počítačového hardvéru; návrh systému počítačov; analýza systému počítačov; poradenstvo v oblasti počítačového softvéru; konverzia dát alebo dokumen-

tov z fyzických na elektronické média; tvorba a údržba webových stránok pre ostatných; dátová konverzia počítačových programov a dát (nie fyzická konverzia); hosťovanie na počítačových stránkach (webových stránkach); inžinierske služby; znalecké poradenstvo a znalecké posudky vzťahujúce sa na technológiu; prenájom prístrojov na spracovanie dát a počítačov; technické služby vzťahujúce sa na telekomunikácie a plánovanie zariadení pre telekomunikácie; služby informačných sprostredkovateľov a poskytovateľov, najmä produktov výskumu pre ostatných; predpoveď počasia; výskum v oblasti telekomunikačnej technológie; monitorovanie sieťových systémov v oblasti telekomunikácií; služby technickej podpory vzťahujúce sa na telekomunikácie a prístroje; informačné a poradenské služby vzťahujúce sa na uvedené; informačné a poradenské služby vzťahujúce sa na uvedené služby poskytované online z počítačovej databázy alebo z internetu; informačné a poradenské služby vzťahujúce sa na uvedené služby poskytované cez telekomunikačnú sieť.

(540) O2 SUPER ZÓNA

(731) O2 Holdings Limited, 260 Bath Road, Slough, Berkshire SL1 4DX, GB;

(740) ROTT, RŮŽIČKA & GUTTMANN, Bratislava, SK;

(210) 5610-2011

(220) 23.9.2011

9 (511) 29

(511) 29 - Syry.

(540) ZLATÁ NIVA

(731) LEVICKÉ MLIEKÁRNE a. s., Júrska cesta 2, 934 01 Levice, SK;

(740) Litváková Edita, Ing., Bratislava, SK;

(210) 5642-2011

(220) 7.10.2011

9 (511) 16, 35, 41

(511) 16 - Papier, kartón, lepenka a výrobky z týchto materiálov obsiahnuté v triede 16; tlačoviny; reklamné tlačoviny; periodické a neperiodické publikácie; knižárske výrobky; knihy; fotografie; noviny a časopisy vrátane ich príloh a mimoriadnych vydaní; katalógy; prospekty; plagáty; kalendáre; pohľadnice; brožúry; pútače z papiera alebo z lepenky; etikety, s výnimkou textilných; letáky; pozvánky; papiernický tovar.

35 - Reklamná, propagačná a inzertná činnosť; činnosť reklamnej agentúry; online reklama na počítačovej komunikačnej sieti; prenájom reklamných priestorov, reklamnej plochy a reklamného času; vydávanie a aktualizovanie reklamných materiálov; rozširovanie reklamných materiálov zákazníkom (letáky, prospekty, tlačivá, vzorky); organizovanie komerčných alebo reklamných výstav a veľtrhov; organizovanie zábavných, kultúrnych a spoločenských podujatí na reklamné a obchodné účely; predvádzanie (služby modeliek) na reklamné účely a podporu predaja; sprostredkovanie obchodu s tovarmi; obchodné sprostredkovanie služieb uvedených v triedach 35 a 41; maloobchodná činnosť s tovarmi uvedenými v triede 16; obchodné sprostredkovanie súťaží krásy a sympatií.

41 - Zábava, pobavenie; poskytovanie informácií o možnostiach rozptýlenia a zábavy; služby umeleckých módných agentúr; organizovanie módných prehliadok a sprievodných akcií patriacich do triedy 41; organizovanie kastingov; organizovanie, usporadúvanie súťaží krásy a sympatií; manažérske služby pri organizovaní predstavení módných prehliadok; organizovanie živých vystúpení a hudobných koncertov; organizovanie hudobno-kultúrnych akcií; organizovanie hudobných a tanečných akcií; organizovanie plesov a banketov; organizovanie vedomostných alebo zábavných súťaží; plánovanie a organizovanie večierkov; fotografovanie; fotografická reportáž; predaj a rezervácia vstupeniek.

(540)

Bratislava
fashion
days **AP**

(731) AGENTÚRA PROMOTION, s.r.o., Dr. Vladimíra Clementisa 10, 821 02 Bratislava, SK;

(740) Litváková Edita, Ing., Bratislava, SK;

(210) 5649-2011

(220) 17.10.2011

9 (511) 30, 35

(511) 30 - Pekárske výrobky, trvanlivé, polotrvanlivé a jemné pečivo sladké aj slané, cukrárske výrobky, výrobky z obilnín, cereálne výrobky, čokoládové a nečokoládové cukrovinky, oplátky, napolitánky, trvanlivé pečivo čokoládové a nečokoládové, sušienky, vafle, tyčinky, piškóty, kakaové, čokoládové, kávové a ovocné náplne a krémy, kakaové, čokoládové a nečokoládové polevy, kávové kakaové a čokoládové nápoje.

35 - Akvizičná, marketingová, propagačná, reklamná, informačno-obchodná a inzertná činnosť, distribúcia tovarov na reklamné účely, najmä v oblasti výrobkov trvanlivého pečiva, organizovanie a usporadúvanie súťaží na podporu predaja výrobkov trvanlivého pečiva.

(540) Zhlboka sa nadýchni. Halls.

(731) Kraft Foods Slovakia, a.s., Račianska 44, 832 42 Bratislava, SK;

(740) Fritz Martin, JUDr., Bratislava, SK;

(210) 5652-2011

(220) 17.10.2011

9 (511) 9, 35, 42

(511) 9 - Váhy, analytické váhy, meracie prístroje, meracie zariadenia; tenzometrické snímače sily, stĺpový snímač sily, strižný snímač sily, prstencový snímač sily, membránový snímač sily, odporové snímače uhlu, prístroje na skúšanie sily pretrhnutia hmoždiniek, prístroje na meranie plasticity keramického cesta, meracie zariadenie používané pri skúškach horľavosti gumových pásov na meranie spotreby plynu, kapacitný približovací snímač, meracie zariadenie na skúšky servopohonov, potenciometre; automatické časové spínače, diaľkové ovládače, elektrické zariadenia na diaľkové ovládanie priemyselných operácií, elektrodynamické zariadenia na diaľkové ovládanie návěstidiel,

materiály na elektrické vedenie (drôty, káble), elektrické zariadenia na diaľkové ovládanie priemyselných procesov, elektrodynamické zariadenia na diaľkové riadenie signalizácie, indikátory, indukory (elektrina), indukčné cievky, káble s optickými vláknami, elektrické a koaxiálne káble, manšón na elektrické káble, koľajnice na prichytenie projektorov, reflektorov (s elektrickým ovládaním), koncovky (elektrotechnika), konektory, spojky (elektrina), kontrolné a regulačné prístroje elektrické, magnety ako dekorácia, mechanické značky, prístroje a nástroje na meranie objemu, navigačné prístroje vozidiel (palubné počítače), nahrané operačné programy, kábel s optickými vláknami, optické vlákna, automatické riadenie pre dopravné prostriedky, svetelné alebo mechanické signalizačné panely, spojky na elektrické káble, spínače, elektrické spínače, vypínače, spojovacie skrinky (elektrotechnika), zariadenia na ovládanie výťah; prístroje a nástroje vedecké, geodetické, optické, prístroje na váženie, meranie, signalizáciu, kontrolu (inšpekciu), záchranu a prístroje na vyučovanie, prístroje na vedenie, prepínanie, premenu, akumuláciu, reguláciu alebo riadenie elektrického prúdu, solenoidné ventily (elektromagnetické spínače), elektrické spínače, prístroje na záznam, prevod, reprodukciu zvuku alebo obrazu, magnetické nosiče zvukových záznamov, meracie zariadenia a prístroje vlastností a kvality materiálov, výrobkov a produktov, meracie zariadenia a prístroje na monitorovanie výrobných a prevádzkových procesov a postupov, meracie ústredne ako súčasť meracích zariadení.

35 - Maloobchodné a veľkoobchodné služby predovšetkým s tovarmi a produktmi uvedenými v triede 9 tohto zoznamu, najmä s meracími zariadeniami, meracími prístrojmi, meracími systémami a váhami, odborné obchodné poradenstvo najmä v oblasti tovarov uvedených v triede 9, sprostredkovateľská činnosť v obchode s tovarmi uvedenými v triede 9, najmä s meracími zariadeniami, prístrojmi a meracími systémami, tenzometrickými snímačmi sily a snímačmi krútiaceho momentu; reklama, reklamné činnosti, reklamné agentúry, administratívne spracovanie obchodných objednávok, analýzy nákladov, obchodné alebo podnikateľské informácie, prezentácia výrobkov v komunikačných médiách pre maloobchod, marketingové štúdie, pomoc pri riadení obchodnej činnosti, poradenstvo v obchodnej činnosti, obchodné alebo podnikateľské informácie, profesionálne obchodné alebo podnikateľské poradenstvo, obchodné informácie a rady spotrebiteľom, obchodný alebo podnikateľský prieskum, obchodný manažment a podnikové poradenstvo, organizovanie výstav na komerčné, obchodné alebo reklamné účely, zbieranie údajov do počítačových databáz, rozhlasová reklama, televízna reklama, rozširovanie reklamných alebo inzertných oznamov, vydávanie a aktualizovanie reklamných materiálov, vydávanie reklamných alebo náborových textov, zasielanie reklamných materiálov zákazníkovi; sprostredkovanie obchodu s tovarom, predovšetkým s uvedeným tovarom v tomto zozname; poskytovanie a sprostredkovanie uvedených služieb prostredníctvom komunikačných médií, elektronickej pošty, SMS správ, počítačových sietí a internetu.

42 - Výskum a vývoj nových výrobkov (pre zákazníkov), služby vedecké a technologické včítane výskumu v oblasti vedy a priemyslu; priemyselné analýzy; priemyselný výskum; služby inžinierov, ktorí sa zaoberajú odhadmi, ohodnocovaním, výskumom a výstupnými správami v oblasti vedy a technológií; vývoj a výskum tenzometrických snímačov sily a snímačov krútiaceho momentu; prevod údajov alebo dokumentov z fyzických médií na elektronické médiá; aktualizovanie počítačových programov, expertízy (inžinierske práce), host'ovanie na počítačových stránkach (webových stránkach), kalibrácia, kontrola kvality, prieskumy (inžinierske práce), skúšky materiálov, štúdie technických projektov, projektová činnosť, technický prieskum, strojársky výskum, prevod údajov a hodnôt fyzikálnych veličín na elektrické signály s cieľom ich merania, záznamu, zhromažďovania a digitalizácie.

(540) EMSYST

(731) EMSYST, spol. s r.o., Súvoz 111, 911 01 Trenčín, SK;

(210) 5660-2011

(220) 20.10.2011

9 (511) 9, 16, 35, 38, 39, 41

(511) 9 - Nahrané nosiče dát, zvuku a obrazu, elektronické publikácie najmä s obsahom reportáží, správ, informácií; elektronické zoznamy a adresáre; elektronicky šírené informačné materiály, časopisy, knihy, obchodné a odborné publikácie.

16 - Tlačoviny a polygrafické výrobky; periodická a neperiodická tlač, najmä časopisy, noviny, prílohy novín, knihy, prospekty, letáky, brožúry, katalógy, zoznamy, adresáre, programy, plagáty, fotografie, pohľadnice, kalendáre; knihárske výrobky; propagačné materiály a predmety z papiera, najmä brožúry, letáky, odtlačky; obalový materiál z papiera a plastických hmôt; tlačiarenské typy a štočky; ozdobné predmety z papiera; grafické znaky; grafické zobrazenia, grafiky.

35 - Reklamná a inzertná činnosť; vyhľadávanie informácií v počítačových súboroch pre zákazníkov; multimediálna reklama na počítačovej komunikačnej sieti; prenájom reklamného času vo všetkých komunikačných prostriedkoch; prenájom reklamných plôch; reklama; rozširovanie reklamných materiálov zákazníkovi; online reklama na počítačovej komunikačnej sieti; organizovanie výstav na obchodné a reklamné účely; príprava inzertných stĺpcov; sprostredkovanie obchodu s tovarmi; pomoc pri riadení obchodu; vydávanie reklamných materiálov; vydávanie reklamných alebo náborových textov; rozširovanie reklamných alebo inzertných oznamov; uverejňovanie reklamných textov; konzultačná a poradenská činnosť v oblasti obchodu; spracovanie textov; prieskum trhu; reprografie dokumentov; kopírovanie alebo rozmnožovanie dokumentov; rozhlasová reklama; televízna reklama; zabezpečovanie novinového predplatného pre predplatiteľov; zasielanie reklamných materiálov zákazníkovi; zbieranie údajov do počítačových databáz; administratívne spracovanie obchodných objednávok; nábor zamestnancov, obchodné sprostredkovanie služieb uvedených v triede 41.

38 - Televízne vysielanie; rozhlasové vysielanie; prenos správ a obrazových informácií pomocou počítača; elektronická pošta; hlasová odkazová služba; počítačová komunikácia; komunikácia prostredníctvom mobilných telefónov; posielanie správ; poskytovanie priestoru na diskusiu na internete.

39 - Distribučná činnosť v odbore zábavných a vzdelávacích tlačovín, publikácií, správ a informácií vrátane ich expedície; sprostredkovanie v uvedených činnostiach.

41 - Vydavateľská činnosť s výnimkou vydávanie reklamných a náborových textov; fotografovanie, fotografická reportáž; reportérske služby; organizovanie odborných akcií, školení, kurzov, prednášok, súťaží a spoločenských akcií; usporadúvanie kultúrnych výstav; nakladateľská, vydavateľská činnosť v odbore zábavných, odborných, spravodajských a vzdelávacích tlačovín, publikácií, správ a informácií, zvukových a audiovizuálnych nosičov; produkčná a agentúrna činnosť v oblasti zábavy, výchovy a kultúry; usporadúvanie zábavných súťaží, záujmových klubov a spoločenských akcií; tvorba počítačovej grafiky; poskytovanie elektronických publikácií (online) bez možnosti kopírovania; organizovanie lotérií.

(540) PLUS PES

(731) SPOLOČNOSŤ 7 PLUS, s. r. o., Panónska cesta 9, 852 32 Bratislava, SK;

(210) 5661-2011

(220) 20.10.2011

9 (511) 9, 16, 35, 38, 39, 41

(511) 9 - Nahrané nosiče dát, zvuku a obrazu, elektronické publikácie najmä s obsahom reportáží, správ, informácií; elektronické zoznamy a adresáre; elektronicky šírené informačné materiály, časopisy, knihy, obchodné a odborné publikácie.

16 - Tlačoviny a polygrafické výrobky; periodická a neperiodická tlač, najmä časopisy, noviny, prílohy novín, knihy, prospekty, letáky, brožúry, katalógy, zoznamy, adresáre, programy, plagáty, fotografie, pohľadnice, kalendáre; knihárske výrobky; propagačné materiály a predmety z papiera, najmä brožúry, letáky, odtlačky; obalový materiál z papiera a plastických hmôt; tlačiarenské typy a štočky; ozdobné predmety z papiera; grafické znaky; grafické zobrazenia, grafiky.

35 - Reklamná a inzertná činnosť; vyhľadávanie informácií v počítačových súboroch pre zákazníkov; multimediálna reklama na počítačovej komunikačnej sieti; prenájom reklamného času vo všetkých komunikačných prostriedkoch; prenájom reklamných plôch; reklama; rozširovanie reklamných materiálov zákazníkom; online reklama na počítačovej komunikačnej sieti; organizovanie výstav na obchodné a reklamné účely; príprava inzertných stĺpcov; sprostredkovanie obchodu s tovarmi; pomoc pri riadení obchodu; vydávanie reklamných materiálov; vydávanie reklamných alebo náborových textov; rozširovanie reklamných alebo inzertných oznamov; uverejňovanie reklamných textov; konzultačná a poradenská činnosť v oblasti obchodu; spracovanie textov; prieskum trhu; reprografie dokumentov; kopírovanie alebo rozmnožovanie dokumentov; rozhlasová reklama; televízna reklama; zabezpečovanie novinového predplat-

ného pre predplatiteľov; zasielanie reklamných materiálov zákazníkom; zbieranie údajov do počítačových databáz; administratívne spracovanie obchodných objednávok; nábor zamestnancov, obchodné sprostredkovanie služieb uvedených v triede 41.

38 - Televízne vysielanie; rozhlasové vysielanie; prenos správ a obrazových informácií pomocou počítača; elektronická pošta; hlasová odkazová služba; počítačová komunikácia; komunikácia prostredníctvom mobilných telefónov; posielanie správ; poskytovanie priestoru na diskusiu na internete.

39 - Distribučná činnosť v odbore zábavných a vzdelávacích tlačovín, publikácií, správ a informácií vrátane ich expedície; sprostredkovanie v uvedených činnostiach.

41 - Vydavateľská činnosť s výnimkou vydávanie reklamných a náborových textov; fotografovanie, fotografická reportáž; reportérske služby; organizovanie odborných akcií, školení, kurzov, prednášok, súťaží a spoločenských akcií; usporadúvanie kultúrnych výstav; nakladateľská, vydavateľská činnosť v odbore zábavných, odborných, spravodajských a vzdelávacích tlačovín, publikácií, správ a informácií, zvukových a audiovizuálnych nosičov; produkčná a agentúrna činnosť v oblasti zábavy, výchovy a kultúry; usporadúvanie zábavných súťaží, záujmových klubov a spoločenských akcií; tvorba počítačovej grafiky; poskytovanie elektronických publikácií (online) bez možnosti kopírovania; organizovanie lotérií.

(540) NAVARENÉ NAPEČENÉ

(731) SPOLOČNOSŤ 7 PLUS, s. r. o., Panónska cesta 9, 852 32 Bratislava, SK;

(210) 5662-2011

(220) 20.10.2011

9 (511) 9, 16, 35, 38, 39, 41

(511) 9 - Nahrané nosiče dát, zvuku a obrazu, elektronické publikácie najmä s obsahom reportáží, správ, informácií; elektronické zoznamy a adresáre; elektronicky šírené informačné materiály, časopisy, knihy, obchodné a odborné publikácie.

16 - Tlačoviny a polygrafické výrobky; periodická a neperiodická tlač, najmä časopisy, noviny, prílohy novín, knihy, prospekty, letáky, brožúry, katalógy, zoznamy, adresáre, programy, plagáty, fotografie, pohľadnice, kalendáre; knihárske výrobky; propagačné materiály a predmety z papiera, najmä brožúry, letáky, odtlačky; obalový materiál z papiera a plastických hmôt; tlačiarenské typy a štočky; ozdobné predmety z papiera; grafické znaky; grafické zobrazenia, grafiky.

35 - Reklamná a inzertná činnosť; vyhľadávanie informácií v počítačových súboroch pre zákazníkov; multimediálna reklama na počítačovej komunikačnej sieti; prenájom reklamného času vo všetkých komunikačných prostriedkoch; prenájom reklamných plôch; reklama; rozširovanie reklamných materiálov zákazníkom; online reklama na počítačovej komunikačnej sieti; organizovanie výstav na obchodné a reklamné účely; príprava inzertných stĺpcov; sprostredkovanie obchodu s tovarmi; pomoc pri riadení obchodu; vydávanie reklamných materiálov; vydávanie reklamných alebo náboro-

vých textov; rozširovanie reklamných alebo inzertných oznamov; uverejňovanie reklamných textov; konzultačná a poradenská činnosť v oblasti obchodu; spracovanie textov; prieskum trhu; reprografie dokumentov; kopírovanie alebo rozmnožovanie dokumentov; rozhlasová reklama; televízna reklama; zabezpečovanie novinového predplatného pre predplatiteľov; zasielanie reklamných materiálov zákazníkom; zbieranie údajov do počítačových databáz; administratívne spracovanie obchodných objednávok; nábor zamestnancov, obchodné sprostredkovanie služieb uvedených v triede 41.

38 - Televízne vysielanie; rozhlasové vysielanie; prenos správ a obrazových informácií pomocou počítača; elektronická pošta; hlasová odkazová služba; počítačová komunikácia; komunikácia prostredníctvom mobilných telefónov; posielanie správ; poskytovanie priestoru na diskusiu na internete.

39 - Distribučná činnosť v odbore zábavných a vzdelávacích tlačovín, publikácií, správ a informácií vrátane ich expedície; sprostredkovanie v uvedených činnostiach.

41 - Vydavateľská činnosť s výnimkou vydávanie reklamných a náborových textov; fotografovanie, fotografická reportáž; reportérske služby; organizovanie odborných akcií, školení, kurzov, prednášok, súťaží a spoločenských akcií; usporadúvanie kultúrnych výstav; nakladateľská, vydavateľská činnosť v odbore zábavných, odborných, spravodajských a vzdelávacích tlačovín, publikácií, správ a informácií, zvukových a audiovizuálnych nosičov; produkčná a agentúrna činnosť v oblasti zábavy, výchovy a kultúry; usporadúvanie zábavných súťaží, záujmových klubov a spoločenských akcií; tvorba počítačovej grafiky; poskytovanie elektronických publikácií (online) bez možnosti kopírovania; organizovanie lotérií.

(540) NAPEČENÉ NAVARENÉ

(731) SPOLOČNOSŤ 7 PLUS, s. r. o., Panónska cesta 9, 852 32 Bratislava, SK;

(210) 5663-2011

(220) 20.10.2011

9 (511) 9, 16, 35, 38, 39, 41

(511) 9 - Nahrané nosiče dát, zvuku a obrazu, elektronické publikácie najmä s obsahom reportáží, správ, informácií; elektronické zoznamy a adresáre; elektronicky šírené informačné materiály, časopisy, knihy, obchodné a odborné publikácie.

16 - Tlačoviny a polygrafické výrobky; periodická a neperiodická tlač, najmä časopisy, noviny, prílohy novín, knihy, prospekty, letáky, brožúry, katalógy, zoznamy, adresáre, programy, plagáty, fotografie, pohľadnice, kalendáre; knihárske výrobky; propagačné materiály a predmety z papiera, najmä brožúry, letáky, odťahy; obalový materiál z papiera a plastických hmôt; tlačiarenské typy a štočky; ozdobné predmety z papiera; grafické znaky; grafické zobrazenia, grafiky.

35 - Reklamná a inzertná činnosť; vyhľadávanie informácií v počítačových súboroch pre zákazníkov; multimediálna reklama na počítačovej komunikačnej sieti; prenájom reklamného času vo všetkých komunikačných prostriedkoch; prenájom reklamných plôch; reklama; rozširovanie reklamných materiálov zákazníkom; online reklama na

počítačovej komunikačnej sieti; organizovanie výstav na obchodné a reklamné účely; príprava inzertných stĺpcov; sprostredkovanie obchodu s tovarmi; pomoc pri riadení obchodu; vydávanie reklamných materiálov; vydávanie reklamných alebo náborových textov; rozširovanie reklamných alebo inzertných oznamov; uverejňovanie reklamných textov; konzultačná a poradenská činnosť v oblasti obchodu; spracovanie textov; prieskum trhu; reprografie dokumentov; kopírovanie alebo rozmnožovanie dokumentov; rozhlasová reklama; televízna reklama; zabezpečovanie novinového predplatného pre predplatiteľov; zasielanie reklamných materiálov zákazníkom; zbieranie údajov do počítačových databáz; administratívne spracovanie obchodných objednávok; nábor zamestnancov, obchodné sprostredkovanie služieb uvedených v triede 41.

38 - Televízne vysielanie; rozhlasové vysielanie; prenos správ a obrazových informácií pomocou počítača; elektronická pošta; hlasová odkazová služba; počítačová komunikácia; komunikácia prostredníctvom mobilných telefónov; posielanie správ; poskytovanie priestoru na diskusiu na internete.

39 - Distribučná činnosť v odbore zábavných a vzdelávacích tlačovín, publikácií, správ a informácií vrátane ich expedície; sprostredkovanie v uvedených činnostiach.

41 - Vydavateľská činnosť s výnimkou vydávanie reklamných a náborových textov; fotografovanie, fotografická reportáž; reportérske služby; organizovanie odborných akcií, školení, kurzov, prednášok, súťaží a spoločenských akcií; usporadúvanie kultúrnych výstav; nakladateľská, vydavateľská činnosť v odbore zábavných, odborných, spravodajských a vzdelávacích tlačovín, publikácií, správ a informácií, zvukových a audiovizuálnych nosičov; produkčná a agentúrna činnosť v oblasti zábavy, výchovy a kultúry; usporadúvanie zábavných súťaží, záujmových klubov a spoločenských akcií; tvorba počítačovej grafiky; poskytovanie elektronických publikácií (online) bez možnosti kopírovania; organizovanie lotérií.

(540) PES PLUS

(731) SPOLOČNOSŤ 7 PLUS, s. r. o., Panónska cesta 9, 852 32 Bratislava, SK;

(210) 5665-2011

(220) 20.10.2011

9 (511) 1, 2, 19

(511) 1 - Zásady (chemické látky), plagátové lepidlá, lepidlá a gleje na lepenie plagátov, lepidlá na obkladačky, lepidlá na priemyselné účely, lepidlá na tapety, škrobové lepidlá s výnimkou kancelárskych lepidiel a lepidiel pre domácnosť, chemické prípravky na výrobu farieb; algináty (chemické prípravky), emaily a chemické prípravky na farbenie skla, fermenty na chemické účely, filtračné materiály (chemické prípravky), formaldehyd na chemické účely, chemické avivážne prípravky na priemyselné účely, chemické čistenie oleja, chemické odľučovače oleja, chemické činidlá (okrem číniel na lekárske a zverolekárske účely), chemické prípravky na čistenie komínov, meniče (chemické látky), chemické prísady do olejov, chemické prípravky na čistenie olejov, katalyzátory chemic-

ké, mliečne fermenty na chemické účely, prídavné kvapaliny na použitie s abrazívmi, povrchovo aktívne chemické činidlá, štiepiateľné chemické prvky, číriace prípravky, rozjasňovače (chemické prípravky na zjasňovanie farieb) na priemyselné účely, bieliace (odfarbovacie) prípravky na priemyselné účely, dehydratačné prípravky na priemyselné účely, farbiace soli (tónovacie prípravky pre fotografiu), ochranné prípravky na tehlové murivo okrem farieb, prípravky izolujúce proti vlhkosti muriva s výnimkou farieb, zvlhčovacie prípravky na farbenie.

2 - Alumíniové farby, anilínové farby, azbestové farby, baktericídne náterové farby, bieloby (ako farbivá a farby), bronzové laky, čerň (farbivá a farby), farbivá na drevo, moridlá na drevo; emailové farby, emaily (laky), tlačiarenská farba; farby na keramiky, baktericídne farby, farby na obuv, ohňovzdorné farby, riedidlá do farieb, spojivá do farieb, zahusťovače farieb, farby, nátery, fixatívy na vodové farby, fixatívy (laky), glazúry (farby, laky), hliníkový prášok na farbenie, prípravky proti hrdzi, keramické farby, kurkuma (farbivo), laky, kovové fólie pre maliarov, dekoratérov, tlačiarov a umelcov, kovy vo forme práškov pre maliarov, dekoratérov a umelcov, riedidlá na laky; moridlá, ochranné nátery na podvozky automobilov, šafran (farbivo), tlačiarenské farby (atrament), tlačiarenské pasty (farby), terpentín (riedidlo na farby), vodové náterové farby, vosky (prírodné živice), živičné (bitúmenové) laky, značkovacia farba pre zvieratá, nátery na strešné krytiny, nátery zabraňujúce nánosom a usadeninám, základné náterové farby.

19 - Ohňovzdorné cementové omietky, omietky pre stavebníctvo, omietky (stavebný materiál), lepenka na stavebné účely, stavebná malta, spojivá do muriva, obkladový materiál na budovy s výnimkou kovového, palisády s výnimkou kovových, sadra, vápno, žiaruvzdorné nekovové stavebné materiály.

(540)



(591) oranžová, biela, čierna

(731) COLORLAK SK, s.r.o., Zvolenská cesta 37, 974 05 Banská Bystrica, SK;

(740) REKEN & PARTNERS Law Firm s.r.o., Bratislava, SK;

(210) 5666-2011

(220) 20.10.2011

9 (511) 19, 36, 37

(511) 19 - Piesok do akvárií; akváriá (konštrukcie); alabaster; alabastrové sklo; altánky; asfalt; asfaltové (bitúmenové) potery; povlaky; pokryvy na strechy; asfaltové (bitúmenové) výrobky pre stavebníctvo; asfaltové dlažby; azbestocement; azbestová malta; baraky; búdy; bazén (nekovové konštrukcie); betón; dielce; výrobky; prefabrikáty z betónu; betónové podpery; stĺpy; zariadenia na bicykle s výnimkou kovových na parkovanie bicyklov; bicyklové parkovacie zariadenia nekovové; bitúmen; asfalt; živice; bóje; nekovové majáky s výnimkou svetelných; brány s výnimkou kovových;

bridlica; bridlica ako strešná krytina; bridlice; bridlicová múčka; busty z kameňa; betónu alebo mramoru; cement; ohňovzdorné cementové omietky; cementové platne; spojovacie materiály na cestné opravy; materiály na cestné pokryvy; cestné značky (pásky a platne zo syntetických materiálov); cestné zvodidlá s výnimkou kovových; materiály na stavbu a pokryv ciest; debnenie s výnimkou kovového; debnenie s výnimkou kovového (stavebníctvo); decht; decht; asfalt; pokrývačská dechtová lepenka; osvetľovacia dlažba; svetelná dlažba; svietiacia dlažba; dlažby s výnimkou kovových; dlaždice s výnimkou kovových; dlaždice; obkladačky stavebné (nekovové); dlaždicová podlaha s výnimkou kovovej; dlaždicové podlahy s výnimkou kovových; parketová dlažka; dlažky s výnimkou kovových; dosky; náhrobné dosky s výnimkou kovových; dosky (stavebné drevo); dosky; latky; drenážne rúry s výnimkou kovových; drevené dlažky; drevené dyhy; drevené obloženia; drevené obloženie; opracované drevo; opracované stolárske drevo; pílené drevo; spracované drevo; drevo ako polotovar; drevo na výrobu sudov; dvere s výnimkou kovových; dverové prahy s výnimkou kovových; dverové rámy s výnimkou kovových; dyhové drevo; drevené dyhy; esovky (krytina); figuríny z kameňa; betónu alebo z mramoru; geotextílie; granit; sklené granuly na značkovanie ciest; hlina na tehly; hlina; sieťka proti hmyzu (nekovová); hranoly; hrnčiarska hlina; hrnčiarska hlina (surovina); hrobky s výnimkou kovových; hrubý štrk (stavebný materiál); inzertné stĺpy s výnimkou kovových; kabíny na striekanie farieb s výnimkou kovových; kameň; náhrobný kameň; žiaruvzdorný kameň; kamenárske výrobky; náhrobné kamene; kameninové rúry; kameniny pre stavebníctvo; kesóny na konštrukčné práce pod vodou; klapky; ventily drenážnych rúrok (s výnimkou kovových a plastových); vinylové koľajnice (ako konštrukčný materiál); komínové nadstavce s výnimkou kovových; komínové plášte; nekovové komínové rúry; komíny; dymovody s výnimkou kovových; konštrukcie s výnimkou kovových; konštrukčné materiály s výnimkou kovových; lisovaný korok; kremeň; kremenový piesok; krídlové okná s výnimkou kovových; surová krieda; krištál; strešné krokvy; nekovové kurníky; lávky s výnimkou kovových; lejárské formy s výnimkou kovových; stavebná lepenka; asfaltová lepenka bitúmenová; lepenka na stavebné účely; lepenkové platne pre stavebníctvo; lešenia s výnimkou kovových; lišty s výnimkou kovových; makadam; stavebná malta; nekovové mílniky s výnimkou svetelných a mechanických; mozaiky (stavebníctvo); mramor; mriežky s výnimkou kovových; náhrobky s výnimkou kovových; náhrobné dosky s výnimkou kovových; strešné nárožia; nárožia striech; nástupištia; nekovové prefabrikáty; nekovové strechy obsahujúce solárne články; netrieštivé sklo; nistejové sklo (stavebný materiál); nosníky s výnimkou kovových; nekovové obkladačky; dlaždice stavebné obkladový materiál na budovy s výnimkou kovového; nekovové obklady (stavebné konštrukcie); obklady s výnimkou kovových ako stavebné konštrukcie; obklady stien a priečok s výnimkou kovových; obloženia s výnimkou kovového (stavebné konštrukcie); drevené obloženie; lamelové oblo-

ženie s výnimkou kovového; obruby na náhrobky s výnimkou kovových; odbočky; prípojky potrubia s výnimkou kovových; odkvapové rúry s výnimkou kovových; odpaľovacie rampy s výnimkou kovových; ohňovzdorné cementové omietky; ohrady hrobiek alebo hrobov s výnimkou kovových; okenice s výnimkou kovových; okenné rámy s výnimkou kovových; okenné sklo s výnimkou okenného skla na okná automobilov; okná s výnimkou kovových; olivín pre stavebníctvo; omietky (stavebný materiál); omietky pre stavebníctvo; palisády s výnimkou kovových; pamätné tabule s výnimkou kovových; nekovové stavebné panely; stavebný papier; parketová dlážka; parketové výlisky; parkety (parketové podlahy); pažnice; štetovnice s výnimkou kovových; cement do pecí; striebornosý piesok; piesok do akvárií; piesok s výnimkou lejárskeho; pletivo s výnimkou kovového; ploty s výnimkou kovových; plstený materiál na budovy; podpery s výnimkou kovových; železničné podvaly s výnimkou kovových; podvaly s výnimkou kovových; poklopy s výnimkou kovových; pomníky s výnimkou kovových; murované poštové schránky; potery s výnimkou kovových; nekovové potrubia na vzduchotechniku a klimatizáciu; nekovové prírodné potrubie; prasačníky; preglejka; preklady s výnimkou kovových; prenosné kabíny na prezliekanie s výnimkou kovových; priečky s výnimkou kovových; prístavné hrádze na kotvenie lodí s výnimkou kovových; plávajúce prístavné hrádze na uväzovanie lodí s výnimkou kovových; rámové konštrukcie s výnimkou kovových; skleníkové rámy s výnimkou kovových; rámy; mriežky s výnimkou kovových; reklamné stĺpy s výnimkou kovových; rímasy s výnimkou kovových; ozdobné lišty s výnimkou kovových; rolety (vonkajšie) okrem kovových a textilných; rúrkové komínové nadstavce s výnimkou kovových; drenážne nekovové rúry; kameninové rúry; nekovové komínové rúry; nekovové odkvapové rúry; nekovové vodovodné rúry; neohybné nekovové rúry (pre stavebníctvo); sadra; samostatné továrenské komíny s výnimkou kovových; schodiská s výnimkou kovových; schodnice ako časti schodísk s výnimkou kovových; sieťka proti hmyzu (nekovová); nekovové signalizačné panely s výnimkou svetelných a mechanických; sila s výnimkou kovových; skladacie dvere s výnimkou kovových; sklené granuly na značkovanie ciest; prenosné skleníky s výnimkou kovových; izolačné stavebné sklo; vápnitý slieň; slinkový odpad; slinok; smola; sochy z kameňa; betónu a mramoru; Sorelov cement; sošky z kameňa; betónu alebo mramoru; spojivá do muriva; spojovacie materiály na opravu ciest; stajne; prenosné stavby s výnimkou kovových; stavebné drevo; stavebné konštrukcie s výnimkou kovových; stavebné panely s výnimkou kovových; stavebné sklo; stavebný kameň; stavebný materiál s výnimkou kovového; stély s výnimkou kovových; stĺpikovitá zábradlie; nekovové stĺpy; stĺpy s výnimkou kovových na elektrické vedenie; stojky s výnimkou kovových; stožiare elektrického vedenia s výnimkou kovových; stožiare s výnimkou kovových; strechy s výnimkou kovových; strešné uholníky s výnimkou kovových; stropy; stropné dosky s výnimkou kovových; stupne schodov s výnimkou

kovových; šamot; šindle; škridly s výnimkou kovových; štrk; štrk do akvárií; tabuľové sklo (stavebný materiál); tabuľové sklo pre stavebníctvo; tehly; hlina na tehly; telefónne búdky s výnimkou kovových; telegrafné stĺpy s výnimkou kovových; terakota; nekovové tlakové potrubie; trámy s výnimkou kovových; železničné traverzy s výnimkou kovových; trhové stánky; troska (stavebný materiál); trosková tehla; trstina na stavebné účely; tuť; tvárne drevo; tyče; žrde; bidlá; uholníky s výnimkou kovových; uhoľný decht; umelý klzišká (konštrukcie s výnimkou kovových); umelecké diela z kameňa; betónu a mramoru; umelý kameň; úžľabia stavieb s výnimkou kovových; murárske vane a nádrže; vaničky pre vtáky (nekovové konštrukcie); vápenc; vápnitý slieň; vápno; ventily; klapky drenážnych rúrok (s výnimkou kovových a plastových); verandy (nekovové konštrukcie); veže na skoky do vody s výnimkou kovových; vitráže; vitrážové okná; vodovodné potrubia s výnimkou kovových; vodovodné ventily s výnimkou kovových a plastových; voliéry s výnimkou kovových; vonkajšie plášte budov s výnimkou kovových; aglomerovaná vylisovaná cukrová trstina ako stavebný materiál; výplne dverí s výnimkou kovových; cement do vysokých pecí; nekovové vystužovacie materiály pre stavebníctvo; xylolit; záhradnícke rámy s výnimkou kovových; zárubne s výnimkou kovových; nekovové značky s výnimkou svetelných a mechanických; žalúzie s výnimkou kovových; žiaruvzdorné nekovové stavebné materiály; žľaby s výnimkou kovových.

36 - Finančné analýzy; bankové služby priamo k zákazníkom (homebanking); bankovníctvo; burzové maklérsstvo; vydávanie cenín; colné služby; daňové odhady (služby); služby na využívanie dôchodkových fondov; elektronický prevod kapitálu; faktoring; finančné informácie; finančné odhady a oceňovanie (poisťovníctvo; bankovníctvo; nehnuteľnosti); finančné poradenstvo; finančné služby; finančné sponzorstvo; finančný lízing; garancie; záruky; kaucie; hypotéky (poskytovanie pôžičiek); informácie o poistení; investovanie kapitálu; kancelárie zaoberajúce sa inkasovaním pohľadávok; kapitálové investície; kaucie; záruky; garancie kaucie; záruky; ručenie; klíring (bezhotovostné zúčtovávanie vzájomných pohľadávok a záväzkov); konzultačné služby v oblasti poisťovníctva; konzultačné finančné služby; kurzové záznamy na burze; likvidácia podnikov (finančné služby); vedenie nájomných domov; inkasovanie nájomného; oceňovanie a odhady nehnuteľnosti; poistenie proti nehodám; oceňovanie a odhady (daňové); oceňovanie alebo odhadovanie numizmatických zbierok; oceňovanie mincí; oceňovanie nákladov na opravu; oceňovanie nehnuteľností; oceňovanie šperkov; oceňovanie starožitností; oceňovanie umeleckých diel; oceňovanie známk; finančné oceňovanie (poistenie; bankovníctvo; nehnuteľnosti); odhady daňové (služby); organizovanie dobročinných zbierok; organizovanie zbierok; overovanie šekov; platenie splátok; informácie o poistení; zdravotné poistenie; poistenie (pri námornej preprave); poisťky životné; uzatváranie poisťiek; poisťno-technické služby (štatistika); poradenstvo v oblasti poistenia; záručná pôžička; pôžičky (finančné); prenájom bytov; prenájom

fariem; prenájom kancelárskych priestorov; prenájom nehnuteľností; platobné prevody vykonávané elektronicky; realitné kancelárie; sporiteľne; správa nehnuteľností; správcovstvo; spravovanie financií; sprostredkovanie poistenia; sprostredkovanie záruk; sprostredkovanie (maklérstvo); sprostredkovateľská činnosť s nehnuteľnosťami; ubytovacie kancelárie (byty); úschova cenností; úschovné služby; úschova v bezpečnostných schránkach; úverové banky; služby s úverovými debetnými kartami; služby s úverovými kreditnými kartami; uzatváranie poisťiek proti požiaru; vyberanie nájomného; vydávanie cenných papierov; vydávanie cestovných šekov; vydávanie kreditných kariet; prevádzkovanie záložní; záruky; kaucie; ručenie; zbieranie peňazí na dobročinné účely; zmenárenské služby; zriaďovanie fondov.

37 - Asfaltovanie; leštenie automobilov; mazanie automobilov; údržba automobilov; autoopravnice (údržba; opravy a tankovanie); autoservisy (údržba; opravy a tankovanie); banské dobývanie; údržba a opravy bezpečnostných schránok; budovanie závodov a tovární; čalúnenie; čalúnnické opravy; čistenie automobilov; čistenie ciest; čistenie exteriérov budov; čistenie interiérov; čistenie interiérov budov; čistenie komínov; čistenie šatstva; prenájom čistiacich strojov; oprava dáždnikov; demolácia budov; deratizácia; dezinfekcia; dozor nad stavbami; inštalovanie a opravy elektrických spotrebičov; oprava fotografických prístrojov; hľadanie alebo brúsenie pemzou; oprava hodín; údržba a oprava horákov; chemické čistenie; inštalácia a opravy chladiacích zariadení; informácie o opravách; inštalácia okien a dverí; izolovanie proti vlhkosti; izolovanie stavieb; inštalácia; údržba a opravy kancelárskych strojov a zariadení; klampiárstvo a inštalatérstvo; inštalácia a opravy klimatizačných zariadení; čistenie a opravy kotlov; údržba; čistenie a opravy kože; údržba; čistenie a opravy kožušín; inštalácia kuchynských zariadení; lakovanie; glazovanie; leštenie vozidiel; údržba a opravy lietadiel; výstavba lodí; interiérové a exteriérové maľovanie a natieranie; mangľovanie; mazanie vozidiel; montovanie lešení; údržba a opravy motorových vozidiel; murárstvo; murovanie; údržba nábytku; ničenie škodcov s výnimkou na poľnohospodárske účely; nitovanie; oprava obuvi; odrušovanie elektrických prístrojov a zariadení; čistenie okien; inštalácia okien a dverí; oprava opotrebovaných alebo poškodených motorov; oprava opotrebovaných alebo poškodených strojov; oprava pneumatík vulkanizáciou; oprava šatstva; opravovne hodín; podmorské opravy; opravy odevov; opravy umeleckých stolárskych výrobkov; opravy zámkov; ostrenie a brúsenie nožov; ostrenie nožov; inštalácia a opravy pecí; pieskovanie; plnenie tonerov; protektorovanie pneumatík; inštalácia, údržba a opravy počítačov; podmorské budovanie; podmorské opravy; pokrývačské práce na strechách budov; inštalácia a opravy poplašných systémov proti vlámaniu; povrchové čistenie exteriérov budov; povrchové dobývanie; inštalácia a opravy požiarneho hlásičov; pranie; pranie alebo čistenie; pranie bielizne; pranie plienok; precínovanie (opravy); oprava a údržba premietačiek; prenájom bagrov a rýpadiel; prenájom buldozérov; prenájom stavebných strojov a zariadení; prenájom vozidiel

na zametanie; prenájom žeriavov (staveniskových); budovanie prístavných hrádzí; budovanie prístavov; protihrdzová úprava; ošetrovanie vozidiel protikoróznymi nátermi; opravy púmp a čerpadiel; realizácia (kladenie) cestných povrchov; maľovanie a opravy reklamných tabúl; reštaurovanie hudobných nástrojov; reštaurovanie nábytku; reštaurovanie umeleckých diel; výstavba a opravy skladov; stavebné informácie; stavebníctvo (stavebná činnosť); stavebný dozor; inštalácia; údržba a opravy strojov; ničenie škodcov s výnimkou poľnohospodárskych; štukovanie; sadrovanie; tapetovanie; montovanie a opravy telefónov; údržba a opravy trezorov; údržba bazénov; umývanie automobilov; umývanie dopravných prostriedkov; služby s utesňovaním budov; utesňovanie stavieb; opravy havarovaných vozidiel; vrtanie studní; vulkanizácia pneumatík (oprava); inštalácia a opravy vykurovacích zariadení; výroba umelého snehu; výstavba a údržba ropovodov; výstavba obchodných a veľtrhových stánkov; inštalácia a opravy výťahov; montáž a opravy výťahov; opravy zámkov; inštalácia a opravy zavlažovacích zariadení; žehlenie bielizne.

(540) ein.stein

(731) ein.stein, s.r.o., Röntgenova 28, 851 01 Bratislava, SK;

(740) SOUKENÍK - ŠTRPKA, s.r.o., Bratislava, SK;

(210) 5680-2011

(220) 24.10.2011

9 (511) 32

(511) 32 - Minerálne vody; pramenité a stolové vody; ochutené vody; limonády; šumivé nápoje; ovocné šťavy; sirupy; výrobky z minerálnych vôd a iné nealkoholické nápoje.

(540) MAGNESIA BENE

(731) Karlovarské minerální vody, a. s., Horova 3, 360 21 Karlovy Vary, CZ;

(740) Neuschl Vladimír, JUDr. Ing., Bratislava, SK;

(210) 5700-2011

(220) 26.10.2011

(310) 485232

(320) 27.4.2011

(330) CZ

9 (511) 10

(511) 10 - Prístroje pre zdravotníctvo a na kozmetické účely pre presso a vákuovú terapiu.

(540) PNEUVEN

(731) EKO - VUK spol. s r.o., Panenské Břežany 171, 250 70 Odolná Voda, CZ;

(740) Holoubková Mária, Ing., Bratislava, SK;

(210) 5711-2011

(220) 26.10.2011

9 (511) 33

(511) 33 - Hroznové vína z rôznych odrôd viniča ušľachtileho, stolové víno, akostné odrodové víno, akostné značkové víno, akostné víno vyrobené vo vymedzených regiónoch, výberové odrodové víno s prívlastkom, výberové víno kabinetné, výberové víno s prívlastkom neskorý zber, výberové víno

s prívlastkom bobuľový výber, výberové víno s prívlastkom hrozienukový výber, výberové víno s prívlastkom ľadový zber, víno sýtené oxidom uhličitým.

(540)

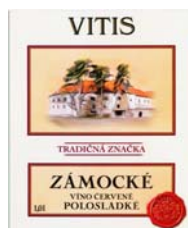

(591) smotanová, červená, bordová, oranžová, okrová, biela

(731) HUBERT J.E., s.r.o., Vinárska 137, 926 01 Sereď, SK;

(740) Budaj Miroslav, JUDr., Bratislava, SK;

(210) 5712-2011

(220) 26.10.2011

9 (511) 9, 16, 35, 39, 41

(511) 9 - Prístroje a nástroje elektronické, fotografické, optické; prístroje na nahrávanie, prenos a reprodukciu zvuku alebo obrazu; magnetické, optické a iné nosiče dát, informácií, zvukových, obrazových a zvukovo-obrazových záznamov patriace do tejto triedy, publikácie v elektronickej podobe; online dostupné publikácie v sieti internet, softvér na nosičoch, elektronicky šírené informačné materiály; časopisy, knihy, obchodné a odborné publikácie s možnosťou kopírovania.

16 - Papiernický tovar, papier a výrobky z papiera; tlačoviny a polygrafické výrobky všetkých druhov; knihy; periodiká, neperiodiká; katalógy; brožúry; informačné materiály; prospekty; plagáty; fotografie; odborné publikácie; kancelárske potreby s výnimkou nábytku; školské potreby a pomôcky; písacie potreby; obaly a obalové materiály.

35 - Maloobchodné služby s tovarmi uvedenými v triedach 9 a 16 poskytované aj prostredníctvom internetu; online nákup tovarov pomocou svetovej počítačovej siete; distribúcia vzoriek; kopírovanie alebo rozmnožovanie dokumentov, dokladov atď.; organizovanie výstav na komerčné alebo reklamné účely; predvádzanie tovaru; prieskum trhu; reklama online na počítačovej reklamnej sieti; rozširovanie reklamných materiálov zákazníkom (letáky, prospekty, tlačivá, vzorky); vydávanie a aktualizovanie reklamných materiálov; reklamná a inzertná činnosť; zásielkové reklamné služby; sprostredkovateľská činnosť v oblasti nákupu a predaja tovarov v triedach 9 a 16.

39 - Distribúcia tovarov na dobierku; distribúcia tlačiarenských výrobkov všetkých druhov a informácií na všetkých druhoch nosičov vrátane ich expedície; balenie tovaru; doručovanie tovaru.

41 - Vydavateľská a nakladateľská činnosť, s výnimkou vydávania reklamných a náborových textov; vydávanie kníh; online vydávanie kníh a časopisov v elektronickej forme; poskytovanie elektronických publikácií online (bez možnosti kopírovania); elektronická edičná činnosť v malom (DTP služby); organizovanie a vedenie konferencií, kurzov a školení; organizovanie vedomostných súťaží; zverejňovanie textov, okrem reklamných.

(540)

Libri
FORTUNA

(731) FORTUNA LIBRI, s.r.o., Zadunajská cesta 8, 811 08 Bratislava, SK;

(740) Guniš Jaroslav, Mgr., Bratislava, SK;

(210) 5713-2011

(220) 26.10.2011

9 (511) 9, 16, 35, 39, 41

(511) 9 - Prístroje a nástroje elektronické, fotografické, optické; prístroje na nahrávanie, prenos a reprodukciu zvuku alebo obrazu; magnetické, optické a iné nosiče dát, informácií, zvukových, obrazových a zvukovo-obrazových záznamov patriace do tejto triedy, publikácie v elektronickej podobe; online dostupné publikácie v sieti internet, softvér na nosičoch, elektronicky šírené informačné materiály; časopisy, knihy, obchodné a odborné publikácie s možnosťou kopírovania.

16 - Papiernický tovar, papier a výrobky z papiera; tlačoviny a polygrafické výrobky všetkých druhov; knihy; periodiká, neperiodiká; katalógy; brožúry; informačné materiály; prospekty; plagáty; fotografie; odborné publikácie; kancelárske potreby s výnimkou nábytku; školské potreby a pomôcky; písacie potreby; obaly a obalové materiály.

35 - Maloobchodné služby s tovarmi uvedenými v triedach 9 a 16 poskytované aj prostredníctvom internetu; online nákup tovarov pomocou svetovej počítačovej siete; distribúcia vzoriek; kopírovanie alebo rozmnožovanie dokumentov, dokladov atď.; organizovanie výstav na komerčné alebo reklamné účely; predvádzanie tovaru; prieskum trhu; reklama online na počítačovej reklamnej sieti; rozširovanie reklamných materiálov zákazníkom (letáky, prospekty, tlačivá, vzorky); vydávanie a aktualizovanie reklamných materiálov; reklamná a inzertná činnosť; zásielkové reklamné služby; sprostredkovateľská činnosť v oblasti nákupu a predaja tovarov v triedach 9 a 16.

39 - Distribúcia tovarov na dobierku; distribúcia tlačiarenských výrobkov všetkých druhov a informácií na všetkých druhoch nosičov vrátane ich expedície; balenie tovaru; doručovanie tovaru.

41 - Vydavateľská a nakladateľská činnosť, s výnimkou vydávania reklamných a náborových textov; vydávanie kníh; online vydávanie kníh a časopisov v elektronickej forme; poskytovanie elektronických publikácií online (bez možnosti kopírovania); elektronická edičná činnosť v malom (DTP služby); organizovanie a vedenie konferencií, kurzov a školení; organizovanie vedomostných súťaží; zverejňovanie textov okrem reklamných.

(540) Fortuna Libri

(731) FORTUNA LIBRI, s.r.o., Zadunajská cesta 8, 811 08 Bratislava, SK;

(740) Guniš Jaroslav, Mgr., Bratislava, SK;

(210) 5731-2011

(220) 4.11.2011

9 (511) 4

(511) 4 - Pohonné hmoty do motorových vozidiel; benzín; nafta.

(540)

(591) žltá, čierna, sivá

(731) SLOVNAFT, a.s., Vlčie hrdlo 1, 824 12 Bratislava, SK;

(740) Hojčuš Peter, Ing., Bratislava, SK;

(210) 5732-2011

(220) 4.11.2011

9 (511) 4

(511) 4 - Pohonné hmoty do motorových vozidiel; benzín; nafta.

(540)

(591) žltá, čierna, sivá

(731) SLOVNAFT, a.s., Vlčie hrdlo 1, 824 12 Bratislava, SK;

(740) Hojčuš Peter, Ing., Bratislava, SK;

(210) 5733-2011

(220) 4.11.2011

9 (511) 4

(511) 4 - Pohonné hmoty do motorových vozidiel; benzín; nafta.

(540)

(591) čierna, žltá, sivá

(731) SLOVNAFT, a.s., Vlčie hrdlo 1, 824 12 Bratislava, SK;

(740) Hojčuš Peter, Ing., Bratislava, SK;

(210) 5734-2011

(220) 4.11.2011

9 (511) 9, 11, 35, 37, 42

(511) 9 - Vedecké, optické a signalizačné prístroje a nástroje; balasty na osvetľovacie prístroje; batérie do svietidiel; blikavé svetlá; elektrické káble; elektrické objímky; elektrické regulátory osvetlenia; elektrické tlmiče svetla; expozimetre; jednotky na zásobovanie elektrickou energiou; optické lampy; optické vlákna; optické žiarovky; prenosné elektrické zdroje; prístroje a nástroje na vedenie, distribúciu, spínanie, transformovanie, akumuláciu, reguláciu alebo kontrolu elektrického prúdu; reklamné svetelné tabule; signálne návěstné lampy; stabilizátory pre osvetľovacie zariadenia; svetelné bóje, majáky; svetelné schránky; žiarovky

do zábleskových prístrojov; prístroje na nahrávanie, prenos a reprodukciu zvuku alebo obrazu, magnetické nosiče údajov, záznamové disky.

11 - Zariadenia na osvetľovanie; baterky (svietidlá); bezpečnostné lampy; bodové lampy; elektrické lampy na osvetľovanie v exteriéroch; elektrické výbojky; elektrické žiarovky; chrániče osvetľovacích telies; koľajnicové systémy osvetlenia; lampové cylindre; lampy na svietenie; lustre; mechanické ochranné zariadenia pre elektricky alebo elektronicky ovládané svietidlá; modulárne systémy osvetlenia; nástenné svietidlá; neónové a svetelné reklamy; neprenosné lampy; neprenosné osvetľovacie trubice; neprenosné osvetľovacie zariadenia a prístroje; neprenosné rozptyľovače svetla; neprenosné svietidlové prvky; obaly a rozpery pre lampy; objímky na tienidlá; oblúkové lampy; osvetlenie na výstavné účely; osvetľovacie panely; osvetľovacie príslušenstvo do domácnosti; plášte svietidiel; podlahové osvetlenie; pouličné lampy; prisadené stropné osvetlenie; prisadené závesné osvetlenie; príslušenstvo pre nástenné svetlá menovite tienidlá na lampy, držiaky lampových tienidiel, zásuvky na elektrické svetlá, siete a deflektory na smerovanie svetiel, projektory, objektívy na osvetľovacie zariadenia, lampové reflektory a časti a súčiastky pre už uvedené tovary; reflektory; reťaze farebných žiaroviek; stolové lampy; svetelné gule, banky; svetelné lišty; svetelné rúry; svetelné signály; svetelné výbojkové trubice; svetlá; svetlomety; tienidlá na lampy; UV-lampy s výnimkou lúčových na lekárske účely; vnútorné osvetlenie, najmä architektonické a komerčné, núdzové a priemyselné osvetlenie; vonkajšie osvetlenie, najmä projektory, rezidenčné a pouličné osvetlenie; vstavané osvetlenie; výbojky elektrické na osvetlenie; záhradné svetlá; zapustené bodové svetlá; závesné osvetlenie; závesné podpery pre lampy; žiariče; žiarovky pre reflektory; žiarovky.

35 - Reklamné služby; obchodný manažment, obchodná správa; obchodná administratíva; kancelárske práce; maloobchodná činnosť v oblasti osvetľovacích prístrojov a zariadení; maloobchodná činnosť s elektrickými prístrojmi a zariadeniami a tovarmi uvedenými v triedach 9 a 11; marketingové štúdie; obchodné alebo podnikateľské informácie; obchodné informácie a rady pre spotrebiteľov; obchodný alebo podnikateľský prieskum; obchodný manažment a podnikové poradenstvo; obchodný prieskum; odborné obchodné poradenstvo; online reklama na počítačovej komunikačnej sieti; organizovanie komerčných výstav alebo veľtrhov; organizovanie výstav na komerčné alebo reklamné účely; organizovanie výstav na obchodné a reklamné účely; personálne poradenstvo; podpora predaja pre tretie osoby; pomoc pri riadení obchodnej činnosti; poradenské služby v oblasti podnikateľského alebo obchodného riadenia; poradenstvo v obchodnej činnosti; poskytovanie obchodných alebo podnikateľských informácií; poskytovanie pomoci pri riadení obchodných alebo priemyselných podnikov; predvádzanie tovaru; prenájom reklamných materiálov; prenájom reklamných plôch; prenájom reklamných priestorov; prezentácia výrobkov v komunikačných médiách pre maloobchod; prieskum trhu; reklama; rozširovanie reklamných alebo inzertných oznamov; rozširovanie reklamných materiálov

zákazníkom; rozširovanie reklamných oznamov; rozširovanie vzoriek tovarov; televízna reklama; uverejňovanie reklamných textov; vedenie kartoték v počítači; vydávanie a aktualizovanie reklamných materiálov; vyhľadávanie informácií v počítačových súboroch pre zákazníkov; vyhľadávanie sponzorov; vylepovanie plagátov; distribúcia vzoriek tovarov; zasielanie reklamných materiálov zákazníkom; zásielkové reklamné služby; zbieranie údajov do počítačových databáz; zoradovanie údajov v počítačových databázach; obchodné sprostredkovanie tovarov uvedených v triedach 9 a 11 a obchodné sprostredkovanie služieb uvedených v triedach 35, 37 a 42.

37 - Informácie o oprave; inštalácia, údržba a oprava vonkajšieho a vnútorného osvetlenia; inštalácia, údržba a oprava neónových a svetelných reklám, osvetľovacích prístrojov a zariadení, bezpečnostných lúčových, chráničov osvetľovacích telies, cylindrov, difúzorov svetiel, držiakov na lampy a svietidlá, elektrických lúčových, lúčových, lustrov, objímok na svietidlá, oblúkových lúčových, plášťových svietidiel, pouličných lúčových, svetelných reflektorov, reťazí farebných žiaroviek, stropných svetiel, svetelných guľí, bánk, svetelných rúr, tienidiel na lampy, objímok na tienidlá, UV-lúčových s výnimkou lúčových na lekárske účely, žiariviek, žiaroviek.

42 - Služby vedecké a technologické, ako aj výskum v oblasti vedy a priemyslu; priemyselné analýzy a priemyselný výskum; poradenské, konzultačné, projekčné, kontrolné, skúšobné a návrhové činnosti v oblasti osvetľovacích prístrojov a zariadení, architektonické poradenstvo a architektonické služby v oblasti exteriérovej a interiérovej architektúry, interiérová výzdoba, priemyselný dizajn, umelecký dizajn.

(540)

OMS

(591) modrá, biela

(731) OMS, spol. s r.o., Dojč 419, 906 02 Dojč, SK;

(740) Brichtová Tatiana, JUDr., Bratislava, SK;

(210) 5735-2011

(220) 4.11.2011

9 (511) 5, 16, 32, 33, 35, 41, 43

(511) 5 - Liečivé byliny; liečivé prípravky do kúpeľa; liečivé čaje; liečivé nápoje; liečivé rastliny; odtučňovacie čaje na lekárske účely; žuvacie gummy; žuvačky na lekárske účely.

16 - Časopisy (periodiká); noviny; podložky pod pivovalné poháre; pohľadnice, servítky (papierové); tlačoviny; toaletný papier; trhacie kalendáre; vrecká na odpadky z papiera alebo plastov; vreckovky (papierové).

32 - Nealkoholický aperitív, citronády, džúsy (jablkový, nealkoholický); džúsy (ovocné); nealkoholický kokteil, medové nealkoholické nápoje, prípravky na výrobu minerálnych vôd; minerálne vody (nápoje); mušty, nápoje izotonické, ovocné nektáre, paradajkový džús (nápoj); pivo, prášky na prípravu šumivých nápojov, sladové pivo, stolové vody, sýtená voda, voda lítna; voda sódová, vody (nápoje); zázvorové pivo, zeleninové džúsy.

33 - Alkoholické extrakty, brandy, vínovica, destilované nápoje, džin, griotka, liehoviny, likéry, likéry horké, medovina, nápoje obsahujúce ovocie (alkoholické); nápoje alkoholické; rum, víno, vodka, vodnár (víno); whisky, okrem piva.

35 - Agentúry reklamné, príprava a vyhotovenie daňových priznaní; fotokopírovanie, grafická úprava tlačovín na reklamné účely, hotely (spravovanie); informačné kancelárie (komerčné); kancelárie zaoberajúce sa dovozom a vývozom, prezentácia výrobkov v komunikačných médiách pre maloobchod, kopírovanie alebo rozmnožovanie dokumentov, lepenie plagátov, organizovanie komerčných alebo reklamných výstav a veľtrhov, organizovanie výstav na obchodné a reklamné účely, podpora predaja (pre tretie osoby); prenájom predajných automatov; predvádzanie tovaru, predvádzanie (služby modeliek) na reklamné účely a podporu predaja, prenájom reklamného času vo všetkých komunikačných médiách, prenájom reklamných materiálov, prenájom reklamných priestorov, public relations, reklama, reklama (on-line) na počítačovej komunikačnej sieti, rozširovanie reklamných materiálov zákazníkom (letáky, prospekty, tlačoviny, vzorky); rozširovanie reklamných oznamov; prenájom reklamných plôch; zásielkové reklamné služby; uverejňovanie reklamných textov; rozhlasová reklama, televízna reklama.

41 - Akadémie (vzdelávanie); cirkusy, diskotéky; estrády (služby), koncertné siene, sály, organizovanie a vedenie konferencií; prevádzkovanie múzeí; nočné kluby, organizovanie kultúrnych alebo vzdelávacích výstav, organizovanie lotérií, organizovanie plesov, organizovanie predstavení (manažérske služby); organizovanie športových súťaží, organizovanie súťaží krásy, organizovanie vedomostných alebo zábavných súťaží; organizovanie živých vystúpení, zábavné parky; plánovanie a organizovanie večierkov, služby prázdninových táborov (zábava), prenájom štadiónov, prevádzkovanie športových zariadení, informácie o možnostiach rekreácie; služby na oddych a rekreáciu; organizovanie a vedenie seminárov; školenia; organizovanie a vedenie sympózií; organizovanie a vedenie koncertov; prevádzkovanie zoologických záhrad.

43 - Bary (služby); bufety (rýchle občerstvenie); domovy dôchodcov, hotelierske služby, jedálne a závodné jedálne, kaviarne, motelové služby; penzióny, poskytovanie hotelového ubytovania, poskytovanie ubytovania pre zvieratá, prázdninové tábory (ubytovacie služby); prenájom prechodného ubytovania, prenájom stoličiek, stolov, obrusov a sklenených výrobkov, prevádzkovanie kempingov, príprava a dodávka jedál na objednávku do domu, reštaurácie (samoobslužné); reštaurácie (jedálne); turistické ubytovne.

(540) **STREEDOS**

(731) Litvák Ľuboš, Kresánkova 7/B, 841 05 Bratislava, SK;

(210) 5736-2011

(220) 4.11.2011

9 (511) 12, 39, 45

(511) 12 - Vozidlá, pozemné dopravné prostriedky.

39 - Doprava a skladovanie tovaru, prenájom osobných vozidiel

45 - Komplexná reintegrácia hendikepovaných do spoločnosti - vytváranie, organizovanie projektov a služieb pre osoby so zdravotným postihnutím, podpora ich zamestnanosti a zlepšenie ich mobility, poradenstvo občanom ohrozeným sociálnou exklúziou, sprostredkovanie uvedených služieb, všetko v rámci tejto triedy.

(540)



(731) CAR CLUB s.r.o., Lánovská 633, 543 01 Vrchlav, CZ;

(740) Litváková Lenka, Ing., Bratislava, SK;

(210) 5738-2011

(220) 4.11.2011

9 (511) 35, 36, 41, 45

(511) 35 - Príprava a vyhotovenie daňových priznaní; dražby; fakturácia; hospodárske a ekonomické predpovede; obchodné alebo podnikateľské informácie; organizovanie komerčných alebo reklamných výstav a veľtrhov; poradenstvo pri vedení podnikov; prenájom reklamných materiálov; prenájom reklamných priestorov; účtovníctvo; reklamné služby; rozširovanie reklamných materiálov zákazníkom (letáky, tlačoviny, prospekty, vzorky); vyhľadávanie informácií v počítačových súboroch (pre zákazníkov).

36 - Finančné analýzy; daňové odhady (služby); finančné informácie; informácie o poistení; finančné poradenstvo; poradenstvo v oblasti poistenia; finančné odhady a oceňovanie (poistovníctvo, bankovníctvo, nehnuteľnosti); organizovanie zbierok; prenájom, správa a sprostredkovateľská činnosť s nehnuteľnosťami; správcovstvo.

41 - Akadémie (vzdelávanie); organizovanie a vedenie konferencií, kongresov, kolokvií, seminárov, kultúrnych alebo vzdelávacích výstav; poskytovanie elektronických publikácií on line (bez možnosti kopírovania); on line vydávanie kníh a časopisov v elektronickej forme; vydávanie kníh; prekladateľská činnosť.

45 - Poskytovanie právnych služieb a služieb advokátov; právny výskum; mediačné služby; arbitráž (služby); spravovanie autorských práv; sledovacie služby v oblasti duševného vlastníctva; licencie na počítačové programy (právne služby); licencie práv duševného vlastníctva.

(540)



(591) modrá, biela

(731) Birošová Danica, JUDr., Skalská Nová Ves 203, 913 31 Skalka nad Váhom, SK;

(210) 5741-2011

(220) 7.11.2011

9 (511) 3

(511) 3 - Zubná pasta.

(540)



(591) červená, bledofialová, modrá, biela, purpurová, strieborná

(731) COLGATE-PALMOLIVE COMPANY, 300 Park Avenue, New York, New York 10022, US;

(740) Čechvalová Dagmar, Bratislava, SK;

(210) 5757-2011

(220) 8.11.2011

9 (511) 35, 38, 42

(511) 35 - Propagačné, reklamné a inzertné činnosti, komerčné informačné kancelárie, prezentácia výrobkov v komunikačných médiách, aktualizovanie reklamných materiálov, rozširovanie a zasielanie reklamných materiálov, vydávanie reklamných textov, organizácia a usporadúvanie výstav na komerčné a reklamné účely, príprava elektronických pozvánok, prezentácia používateľov na stránkach world wide web v počítačovej sieti internet, činnosť organizačných a ekonomických poradcov, ekonomické prognózy, systematizácia informácií do počítačovej databázy, obchodný prieskum, prieskum trhu, internetový predaj reklamy a inzercie, služby a poradenstvo v obchodnej činnosti, marketingové štúdie, organizačné poradenstvo, sprostredkovanie obchodných kontaktov, vykonávanie obchodných operácií, komerčné využitie internetu v oblastiach komerčných internetových médií a vyhľadávacích služieb, on-line inzercia, zhromažďovanie, poskytovanie, triedenie, preklad alebo iné spracovávanie obchodných alebo podnikateľských informácií vrátane vytvárania, spracovania a triedenia dát v rámci databáz, účtovníctvo, podpora predaja (pre tretie osoby); podpora predaja on-line na počítačových sieťach a internete; podpora predaja tovarov a služieb pre tretie osoby predovšetkým prostredníctvom propagovania a distribúcie kupónov alebo kariet na uplatnenie zľavy; maloobchodná a veľkoobchodná činnosť so spotrebiteľskými alebo zľavovými kupónmi a kartami; s jedlom a nápojmi, ubytovaním, doplnkami zdravej výživy; kozmetikou, športovými potrebami; zhromažďovanie rozličných výrobkov (okrem dopravy) s cieľom umožniť zákazníkovi, aby si mohli tieto výrobky pohodlne prehliadať a nakupovať, a to prostredníctvom maloobchodných predajní, veľkoobchodných predajní, prostredníctvom katalógového predaja alebo elektronickými prostriedkami, prostredníctvom webových stránok alebo prostredníctvom telenáku; dražby na internete; reklamné a marketingové vyhľadávacie služby na internete; vyhľadávanie informácií v počítačových súboroch (pre zákazníkov); zbieranie údajov do počítačových databáz; komerčné informačné kancelárie; reklamné služby; reklamné agentúry; obchodný manažment; obchodná administratíva; on-line reklama na počítačovej komunikačnej sieti; administratívne spracovanie obchodných objednávok; obchodné alebo podnikateľské informácie; obchodné informácie a rady spotrebiteľom; obchodný alebo podnikateľský prieskum; organizovanie komerčných alebo reklamných výstav a veľtrhov; propagácia

a reklama spojená so systémami pay-per-click (PPC); služby porovnávania cien; predvádzanie tovaru; prenájom reklamného času vo všetkých komunikačných médiách; public relations; reklama; rozhlasová a televízna reklama; rozširovanie a poskytovanie reklamných materiálov, spotrebiteľských poukážok, kupónov, kariet, periodických a neperiodických tlačovín, najmä novín a časopisov určených na reklamu a propagáciu, prospektov, letákov, katalógov v tlačenej podobe, na iných nosičoch alebo prostredníctvom elektronických sietí; reklamné agentúry; vedenie kartoték v počítači; obchodné sprostredkovanie služieb v triedach 35, 36, 38, 41 a 42; poskytovanie informácií o uvedených službách prostredníctvom komunikačných médií, elektronickej pošty, SMS správ, počítačových sietí a internetu.

35 - Telekomunikačný prenos elektronických poukážok, kupónov, tlačovín, časopisov, periodík, kníh a iných dát prostredníctvom telekomunikačnej siete vrátane internetu a/alebo intranetu; organizovanie prístupu k databázam na internete; poskytovanie chat-liniiek s použitím internetu; služby na prístup k internetu; vysielanie programov cez internet; telekomunikačný prenos informácií na internete vrátane prevádzkovania elektronických nástienok, chatov, blogov, diskusných skupín, predovšetkým v oblasti spotrebiteľských tém, zľavových kupónov a poukážok; poskytovanie prístupu k on-line informačným dátovým službám; telekomunikačné služby; poskytovanie telekomunikačného pripojenia do svetovej počítačovej siete; poskytovanie telekomunikačných kanálov na telenákupy; elektronickej pošty; komunikácia prostredníctvom optických káblov; počítačová komunikácia; komunikácia pomocou počítačových terminálov; posielanie správ; poskytovanie priestoru na diskusiu na internete, predovšetkým v oblasti spotrebiteľských tém, zľavových kupónov a poukážok; poskytovanie používateľského prístupu do svetovej počítačovej siete; prenájom prístupového času do svetových počítačových sietí; prenájom zariadení na prenos informácií; prenos signálu pomocou satelitu; prenos správ a obrazových informácií pomocou počítača; spravodajské agentúry; rozhlasové vysielanie; televízne vysielanie; teletextové služby; tlačové kancelárie; výzvy (rádiom, telefónom alebo inými elektronickými komunikačnými prostriedkami); poskytovanie informácií o uvedených službách prostredníctvom komunikačných médií elektronickej pošty, SMS správ, počítačových sietí a internetu.

42 - Vytváranie a udržiavanie počítačových webových stránok pre zákazníkov, hosťovanie na počítačových webových stránkach; dizajn, testovanie, rešerše, analýzy, časové zdieľanie, technická podpora a iné technické a poradenské služby vo vzťahu k softvéru, počítačom a k vývoju počítačových programov, príprava softvérového rozhrania cez sieť s umožnením špecifického zákazníkoveho prístupu na globálnu, celosvetovú počítačovo-informačnú sieť na prenos a rozširovanie informácií, počítačové programovanie, návrh softvéru, návrh počítačových systémov, poradenstvo v oblasti počítačového hardvéru a softvéru, odborné poradenstvo a diagnostika v oblasti počítačových zostáv, serverov, sieťových systémov,

tlačiarňí, kopírovacích strojov, elektroniky a multimédií, výskum a vývoj v oblasti softvéru, počítačov a počítačových komponentov, servis a aktualizovanie počítačových programov, zhotovovanie kópií počítačových programov, inštalácia počítačových programov, analýza softvéru, diagnostikovanie a testovanie softvéru, prenájom počítačov a počítačového softvéru, prenájom počítačových periférnych zariadení, prevod a konverzia údajov a dokumentov z fyzických médií na elektronické médiá, vytváranie a udržiavanie počítačových stránok pre zákazníkov, hosťovanie na počítačových stránkach, grafický a priemyselný dizajn, navrhovanie obalov, poskytovanie uvedených služieb prostredníctvom komunikačných médií, elektronickej pošty, SMS správ, počítačových sietí alebo internetu.

(540)



(591) zlatá, hnedá

(731) Benefit House s. r. o., Súťažná 1125/19, 821 08 Bratislava, SK;

(210) 5763-2011

(220) 10.11.2011

9 (511) 45

(511) 45 - Zoznamovacie služby.

(540)



(731) Fabuš Marek, Jána Poničana 5, 841 07 Bratislava, SK;

(210) 5764-2011

(220) 10.11.2011

9 (511) 24, 25, 28, 35

(511) 24 - Textilie a textilné výrobky, ktoré nie sú zahrnuté v iných triedach; textilné látky; posteľné prikrývky a pokrývky na stôl.

25 - Odevy, obuv a pokrývky hlavy.

28 - Hry a hračky; telocvičné a športové potreby, ktoré nie sú zahrnuté v iných triedach; ozdoby na vianočný stromček.

35 - Reklamná činnosť.

(540)



(731) Furák Poárová Petra, Mgr. art., Považská 17, 831 03 Bratislava, SK;

(740) ROTT, RŮŽIČKA & GUTTMANN, Bratislava, SK;

(210) 5765-2011

(220) 10.11.2011

9 (511) 24, 25, 28, 35

(511) 24 - Textilie a textilné výrobky, ktoré nie sú zahrnuté v iných triedach; textilné látky; posteľné prikrývky a pokrývky na stôl.

25 - Odevy, obuv a pokrývky hlavy.

28 - Hry a hračky; telocvičné a športové potreby, ktoré nie sú zahrnuté v iných triedach; ozdoby na vianočný stromček.

35 - Reklamná činnosť.

(540)

PETRA POÓROVÁ

 fashion studio

(731) Furák Poórová Petra, Mgr. art., Považská 17, 831 03 Bratislava, SK;

(740) ROTT, RŮŽIČKA & GUTTMANN, Bratislava, SK;

(210) 5771-2011

(220) 15.11.2011

9 (511) 34

(511) 34 - Cigarety, rezaný tabak, tabatierky, tabatierky a kazety na cigarety, tabatierky na šnupavý tabak, zápalky, zapaľovače pre fajčiarov, cigaretový papier, cigaretové filtre, zväzky vlákien filtrov do cigariet, cigary.

(540)

(591) červená, žltá, čierna

(731) CHINA TOBACCO HUBEI INDUSTRIAL CO., LTD., NO. 1355, JINSHAN ROAD, DONGXIHU DISTRICT, WUHAN CITY, HUBEI PROVINCE, CN;

(740) ŽOVICOVÁ & ŽOVIC IP, s.r.o., Bratislava, SK;

(210) 5772-2011

(220) 15.11.2011

9 (511) 34

(511) 34 - Cigarety, rezaný tabak, tabatierky, tabatierky a kazety na cigarety, tabatierky na šnupavý tabak, zápalky, zapaľovače pre fajčiarov, cigaretový papier, cigaretové filtre, zväzky vlákien filtrov do cigariet, cigary.

(540)

(591) modrá, čierna, sivá, biela

(731) CHINA TOBACCO HUBEI INDUSTRIAL CO., LTD., NO. 1355, JINSHAN ROAD, DONGXIHU DISTRICT, WUHAN CITY, HUBEI PROVINCE, CN;

(740) ŽOVICOVÁ & ŽOVIC IP, s.r.o., Bratislava, SK;

(210) 5773-2011

(220) 15.11.2011

9 (511) 34

(511) 34 - Cigarety, rezaný tabak, tabatierky, tabatierky a kazety na cigarety, tabatierky na šnupavý tabak, zápalky, zapaľovače pre fajčiarov, cigaretový papier, cigaretové filtre, zväzky vlákien filtrov do cigariet, cigary.

(540)

(591) sivá, čierna, žltá

(731) CHINA TOBACCO HUBEI INDUSTRIAL CO., LTD., NO. 1355, JINSHAN ROAD, DONGXIHU DISTRICT, WUHAN CITY, HUBEI PROVINCE, CN;

(740) ŽOVICOVÁ & ŽOVIC IP, s.r.o., Bratislava, SK;

(210) 5774-2011

(220) 15.11.2011

9 (511) 34

(511) 34 - Cigarety, rezaný tabak, tabatierky, tabatierky a kazety na cigarety, tabatierky na šnupavý tabak, zápalky, zapaľovače pre fajčiarov, cigaretový papier, cigaretové filtre, zväzky vlákien filtrov do cigariet, cigary.

(540)

(591) zelená, čierna

(731) CHINA TOBACCO HUBEI INDUSTRIAL CO., LTD., NO. 1355, JINSHAN ROAD, DONGXIHU DISTRICT, WUHAN CITY, HUBEI PROVINCE, CN;

(740) ŽOVICOVÁ & ŽOVIC IP, s.r.o., Bratislava, SK;

(210) 5781-2011

(220) 18.11.2011

9 (511) 6, 9, 11, 35, 37, 42

(511) 6 - Stavebné kovania; kovania na svetelnú techniku. 9 - Optické prístroje; nástroje na vedenie, prepínanie, premenu, akumuláciu, reguláciu alebo riadenie elektrického prúdu; prevodníky na transformáciu elektrickej energie na svetlo; elektronické nástenky; meracie prístroje elektrické; optické vlákna (vlákna vedenie svetla), optické disky, optické káble, optické kondenzátory; optické svetlá; batérie na osvetlenie; elektrické regulátory svetla, tlmiče svetla; elektrické relé, elektrické reostaty a regulátory na tlmenie svetla; reklamné svetelné tabule a billboardy LED; osvetľovacie prístroje; blikavé svetlá; regulátory osvetlenia divadelnej scény; tlmičky (elektrotechnika); štartéry (svetelná elektrotechnika); kondenzátory; elektronické predradníky.

11 - Žiarovky, lampy, reflektory; osvetľovacie prístroje a zariadenia; stropné svietidlá; svetlá pre riadiace signály automobilov; svetelné trubice na osvetlenie; bezpečnostné lampy; osvetľovacie zariadenia na dopravné prostriedky; žiarovky; osvetľovacie prístroje a zariadenia; lampy do projektorov; svietidlá pre riadiace signály áut; žiarovky na smerové signály pre vozidlá; elektrické lampy; lampové reflektory; vreckové svetlomety a reflektory; akvarijné osvetlenie; záložné svetlá pozemných vozidiel; osvetlenie vozidiel; príslušenstvo elektrického osvetlenia; elektrické nočné svetlo; žiarivky; žiarivkové osvetlenie v rúrkach; lampy, ktorých svetlo sa dá otáčať vo všetkých smeroch; svietidlá na vonkajšie použitie; tienidlá; LED osvetlenie; LED osvetlenie na použitie v displejoch, obchodných, priemyselných, bytových a architektonických aplikáciách; LED osvetlenie na poulíčne osvetlenie, osvetlenie dopravných značiek, komerčné osvetlenie, osvetlenie automobilov, budov a na ďalšie architektonické použitie; svietidlá na použitie v parkovacích domoch a garážach, na použitie na parkoviskách a chodníkoch, na osvetlenie schodov, dverí a ďalších častí budov; LED žiarovky; LED svetlá motorov a strojov; LED svetlá na vnútorné aj vonkajšie osvetlenie; osvetľovacie zariadenia divadiel, klubov a diskotiek; osvetľovacie príslušenstvo; svetelné čísla domov; vonkajšie osvetlenie, svetelná dlažba; vonkajšie prenosné osvetlenie, svetlomety, osvetlenie ciest; bodové svetlá; svietidlá s asymetrickým vyžarovaním; bodové a wash reflektory so symetrickým vyžarovaním; pouličné a parkové osvetlenie; svetlá na nasvecovanie budov, fontán, vonkajších plôch, parkovísk.

35 - Obchodný manažment, reklamná a propagačná činnosť, prenájom reklamných priestorov a plôch, pomoc pri riadení obchodnej činnosti.

37 - Inštalácia, opravy a servis tovarov uvedených v triedach 6, 9 a 11.

42 - Vývoj a projektovanie svetelnej techniky na báze LED.

(540)



(731) pro JGS, s. r. o., Elektrárenská 1, 831 04 Bratislava, SK;

(740) Čechvalová Dagmar, Bratislava, SK;

(210) 5783-2011

(220) 21.11.2011

9 (511) 29

(511) 29 - Mlieko a mliečne výrobky, jedlé oleje a tuky.

(540)



(591) červená, biela, zelená, modrá, hnedá, žltá

(731) BONGRAIN S. A., 42 rue Rieussec, 78220 Viroflay, FR;

(740) ČERNEJOVÁ & HRBEK, s. r. o., Bratislava, SK;

(210) 5784-2011

(220) 21.11.2011

9 (511) 29

(511) 29 - Mlieko a mliečne výrobky, jedlé oleje a tuky.

(540)



(591) červená, biela, zelená, modrá, hnedá, žltá

(731) BONGRAIN S. A., 42 rue Rieussec, 78220 Viroflay, FR;

(740) ČERNEJOVÁ & HRBEK, s. r. o., Bratislava, SK;

(210) 5785-2011

(220) 21.11.2011

9 (511) 3

(511) 3 - Opaľovacie prípravky (kozmetika).

(540) **Dnes večer už naše**

opaľovacie prípravky

nepotrebujete, možno až

zajtra. Astrid....a slnko

zostane priateľom.

(731) ASTRID T. M., a. s., U průhonu 10/700, 170 04 Praha, CZ;

(740) ROTT, RŮŽIČKA & GUTTMANN, Bratislava, SK;

(210) 5786-2011

(220) 21.11.2011

9 (511) 3

(511) 3 - Opaľovacie prípravky (kozmetika).

(540) **Dnes večer už naše**

opaľovacie prípravky

nepotrebujete, ale čo zajtra?

Astrid....a slnko

zostane priateľom.

(731) ASTRID T. M., a. s., U průhonu 10/700, 170 04 Praha, CZ;

(740) ROTT, RŮŽIČKA & GUTTMANN, Bratislava, SK;

(210) 5789-2011

(220) 22.11.2011

9 (511) 9, 38, 41, 42

(511) 9 - Vedecké, námorné, geodetické, fotografické, filmové, optické prístroje a nástroje, prístroje a nástroje na váženie, meranie, signalizáciu, kontrolu (dohľad), záchranu a vyučovanie; prístroje a nástroje na vedenie, prepínanie, premenu, akumuláciu, reguláciu alebo riadenie elektriny, prístroje na záznam, prenos alebo reprodukciu zvuku alebo obrazu, magnetické nosiče dát, nahrávateľné dis-

ky; predajné automaty a mechanizmy prístrojov na mince; registračné pokladnice; počítačacie stroje, prístroje na spracovanie dát a počítače; hasiace prístroje; prístroje na prenos zvuku a obrazu; telekomunikačné prístroje; mobilné telekomunikačné prístroje, mobilné telekomunikačné telefóny; počítačový hardvér; počítačový softvér; počítačový softvér, ktorý možno stiahnuť z internetu; PDA (osobní digitálni asistenti), vreckové PC, mobilné telefóny, laptopy, prístroje pre telekomunikačné siete; riadiaci softvér pre telekomunikačné siete a pre telekomunikačné prístroje; ochranné odevy; ochranné prilby; počítačový softvér nahraný na CD-ROM; SD pamäťové karty; okuliare, dioptrické okuliare, sľečné okuliare, ochranné okuliare a puzdrá na ne; kontaktné šošovky; fotoaparáty; šošovky ku kamerám; MP3 prehrávače; zvukové pásky, zvukové kazety; zvukové disky; audiovizuálne pásky, audiovizuálne kazety, audiovizuálne disky; videopásky, videokazety, videodisky; CD, DVD; elektronické publikácie (s možnosťou stiahnutia); podložky pre myši; magnety; kryty na mobilné telefóny, puzdrá na mobilné telefóny; magnetické karty, kódované karty; súčasti a príslušenstvá pre všetky uvedené druhy tovarov.

38 - Telekomunikácie; telekomunikačné služby; mobilné telekomunikačné služby; služby telekomunikačného portálu; služby internetového portálu; služby mobilnej telekomunikačnej siete; telekomunikačné služby pevných liniek; poskytovanie širokopásmového telekomunikačného prístupu; širokopásmové služby; vysielacie služby; služby televízneho vysielania; vysielacie služby spojené s internetovým protokolom TV; poskytovanie prístupu k internetovému protokolu TV; služby prístupu k internetu; služby emailu a textových správ; informačné služby poskytované pomocou telekomunikačných sietí vzťahujúce sa na telekomunikácie; služby sieťového poskytovateľa, najmä prenájom a zaobchádzanie s prístupovým časom k dátovým sieťam a databázam, najmä k internetu; komunikačné služby na prístup k databáze, lízing prístupového času k počítačovej databáze, poskytovanie prístupu k počítačovej databáze, prenájom prístupového času k počítačovej databáze; prevádzkovanie siete, ktorá predstavuje telekomunikačné služby; informačné a poradenské služby vzťahujúce sa na uvedené; informačné a poradenské služby vzťahujúce sa na uvedené služby poskytovaným online z počítačovej databázy alebo z internetu; informačné a poradenské služby vzťahujúce sa na uvedené služby poskytované cez telekomunikačnú sieť.

41 - Vzdelávanie; poskytovanie školení; zábava; športové a kultúrne činnosti; interaktívne zábavné služby; služby elektronických hier poskytované pomocou akejkoľvek komunikačnej siete; zábavné služby poskytované pomocou telekomunikačných sietí; informačné služby vzťahujúce sa na vzdelávanie, školenie, zábavu, športové a kultúrne činnosti poskytované pomocou telekomunikačných sietí; poskytovanie spravodajských informácií; služby televíznej produkcie, televízne programové služby; televízne produkčné a televízne programové služby poskytované pomocou technológie internetového protokolu; poskytovanie zábavy pomocou televízie a internetového te-

levízneho protokolu; poskytovanie hudobných akcií; zábavné klubové služby; diskotékové služby; prezentácia živých predstavení; nočné kluby; prenájom miest a štadiónov pre hudobné predstavenia; služby kasín; informačné a poradenské služby vzťahujúce sa na uvedené; informačné a poradenské služby vzťahujúce sa na uvedené služby poskytované online z počítačovej databázy alebo z internetu; informačné a poradenské služby vzťahujúce sa na uvedené služby poskytované cez telekomunikačnú sieť.

42 - Vedecké a technologické služby a výskum a vývoj vzťahujúci sa na ne; služby priemyselnej analýzy a výskumu; návrh a vývoj počítačového hardvéru a softvéru; IT služby; služby počítačového programovania; programátorské služby; obnovenie počítačových dát; poradenstvo v oblasti počítačového hardvéru; počítačové programovanie; kopírovanie počítačových programov; prenájom počítačov; návrh počítačového softvéru; inštalovanie počítačového softvéru; údržba počítačového softvéru; aktualizácia počítačového softvéru; prenájom počítačového softvéru; prenájom počítačového hardvéru; návrh systému počítačov; analýza systému počítačov; poradenstvo v oblasti počítačového softvéru; konverzia dát alebo dokumentov z fyzických na elektronické médiá; tvorba a údržba webových stránok pre ostatných; dátová konverzia počítačových programov a dát (nie fyzická konverzia); hosťovanie na počítačových stránkach (webových stránkach); inžinierske služby; znalecké poradenstvo a znalecké posudky vzťahujúce sa na technológiu; prenájom prístrojov na spracovanie dát a počítačov; technické služby vzťahujúce sa na projektovanie a plánovanie zariadení pre telekomunikácie; služby informačných sprostredkovateľov a poskytovateľov, najmä produktov výskumu pre ostatných; predpoveď počasia; výskum v oblasti telekomunikačnej technológie; monitorovanie sieťových systémov v oblasti telekomunikácií; služby technickej podpory vzťahujúce sa na telekomunikácie a prístroje; informačné a poradenské služby vzťahujúce sa na uvedené; informačné a poradenské služby vzťahujúce sa na uvedené služby poskytované online z počítačovej databázy alebo z internetu; informačné a poradenské služby vzťahujúce sa na uvedené služby poskytované cez telekomunikačnú sieť.

(540) O2 INTERNET DO MOBILU MINI

(731) O2 Holdings Limited, 260 Bath Road, Slough, Berkshire SL1 4DX, GB;

(740) ROTT, RŮŽIČKA & GUTTMANN, Bratislava, SK;

(210) 5790-2011

(220) 22.11.2011

9 (511) 9, 38, 41, 42

(511) 9 - Vedecké, námorné, geodetické, fotografické, filmové, optické prístroje a nástroje, prístroje a nástroje na váženie, meranie, signalizáciu, kontrolu (dohľad), záchranu a vyučovanie; prístroje a nástroje na vedenie, prepínanie, premenu, akumuláciu, reguláciu alebo riadenie elektriny, prístroje na záznam, prenos alebo reprodukciu zvuku alebo obrazu, magnetické nosiče dát, nahrávateľné disky; predajné automaty

a mechanizmy prístrojov na mince; registračné pokladnice; počítaacie stroje, prístroje na spracovanie dát a počítače; hasiace prístroje; prístroje na prenos zvuku a obrazu; telekomunikačné prístroje; mobilné telekomunikačné prístroje, mobilné telekomunikačné telefóny; počítačový hardvér; počítačový softvér; počítačový softvér, ktorý možno stiahnuť z internetu; PDA (osobní digitálni asistenti), vreckové PC, mobilné telefóny, laptopy, prístroje pre telekomunikačné siete; riadiaci softvér pre telekomunikačné siete a pre telekomunikačné prístroje; ochranné odevy; ochranné prilby; počítačový softvér nahraný na CD-ROM; SD pamäťové karty; okuliare, dioptrické okuliare, slnečné okuliare, ochranné okuliare a puzdrá na ne; kontaktné šošovky; fotoaparáty; šošovky ku kamerám; MP3 prehrávače; zvukové pásky, zvukové kazety; zvukové disky; audiovizuálne pásky, audiovizuálne kazety, audiovizuálne disky; videopásky, videokazety, videodisky; CD, DVD; elektronické publikácie (s možnosťou stiahnutia); podložky pre myši; magnety; kryty na mobilné telefóny, puzdrá na mobilné telefóny; magnetické karty, kódované karty; súčasti a príslušenstvá pre všetky uvedené druhy tovarov.

38 - Telekomunikácie; telekomunikačné služby; mobilné telekomunikačné služby; služby telekomunikačného portálu; služby internetového portálu; služby mobilnej telekomunikačnej siete; telekomunikačné služby pevných liniek; poskytovanie širokopásmového telekomunikačného prístupu; širokopásmové služby; vysielacie služby; služby televízneho vysielania; vysielacie služby spojené s internetovým protokolom TV; poskytovanie prístupu k internetovému protokolu TV; služby prístupu k internetu; služby emailu a textových správ; informačné služby poskytované pomocou telekomunikačných sietí vzťahujúce sa na telekomunikácie; služby sieťového poskytovateľa, najmä prenájom a zaobchádzanie s prístupovým časom k dátovým sieťam a databázam, najmä k internetu; komunikačné služby na prístup k databáze, lízing prístupového času k počítačovej databáze, poskytovanie prístupu k počítačovej databáze, prenájom prístupového času k počítačovej databáze; prevádzkovanie siete, ktorá predstavuje telekomunikačné služby; informačné a poradenské služby vzťahujúce sa na uvedené; informačné a poradenské služby vzťahujúce sa na uvedené služby poskytované online z počítačovej databázy alebo z internetu; informačné a poradenské služby vzťahujúce sa na uvedené služby poskytované cez telekomunikačnú sieť.

41 - Vzdelávanie; poskytovanie školení; zábava; športové a kultúrne činnosti; interaktívne zábavné služby; služby elektronických hier poskytované pomocou akejkoľvek komunikačnej siete; zábavné služby poskytované pomocou telekomunikačných sietí; informačné služby vzťahujúce sa na vzdelávanie, školenie, zábavu, športové a kultúrne činnosti poskytované pomocou telekomunikačných sietí; poskytovanie spravodajských informácií; služby televíznej produkcie, televízne programové služby; televízne produkčné a televízne programové služby poskytované pomocou technológie internetového protokolu; poskytovanie zábavy pomocou televízie a internetového televízneho protokolu; poskytovanie hudobných akcií;

zábavné klubové služby; diskotekové služby; prezentácia živých predstavení; nočné kluby; prenájom miest a štadiónov pre hudobné predstavenia; služby kasín; informačné a poradenské služby vzťahujúce sa na uvedené; informačné a poradenské služby vzťahujúce sa na uvedené služby poskytované online z počítačovej databázy alebo z internetu; informačné a poradenské služby vzťahujúce sa na uvedené služby poskytované cez telekomunikačnú sieť.

42 - Vedecké a technologické služby a výskum a vývoj vzťahujúci sa na ne; služby priemyselnej analýzy a výskumu; návrh a vývoj počítačového hardvéru a softvéru; IT služby; služby počítačového programovania; programátorské služby; obnovenie počítačových dát; poradenstvo v oblasti počítačového hardvéru; počítačové programovanie; kopírovanie počítačových programov; prenájom počítačov; návrh počítačového softvéru; inštalovanie počítačového softvéru; údržba počítačového softvéru; aktualizácia počítačového softvéru; prenájom počítačového softvéru; prenájom počítačového hardvéru; návrh systému počítačov; analýza systému počítačov; poradenstvo v oblasti počítačového softvéru; konverzia dát alebo dokumentov z fyzických na elektronické médiá; tvorba a údržba webových stránok pre ostatných; dátová konverzia počítačových programov a dát (nie fyzická konverzia); hostovanie na počítačových stránkach (webových stránkach); inžinierske služby; znalecké poradenstvo a znalecké posudky vzťahujúce sa na technológiu; prenájom prístrojov na spracovanie dát a počítačov; technické služby vzťahujúce sa na projektovanie a plánovanie zariadení pre telekomunikácie; služby informačných sprostredkovateľov a poskytovateľov, najmä produktov výskumu pre ostatných; predpoveď počasia; výskum v oblasti telekomunikačnej technológie; monitorovanie sieťových systémov v oblasti telekomunikácií; služby technickej podpory vzťahujúce sa na telekomunikácie a prístroje; informačné a poradenské služby vzťahujúce sa na uvedené; informačné a poradenské služby vzťahujúce sa na uvedené služby poskytované online z počítačovej databázy alebo z internetu; informačné a poradenské služby vzťahujúce sa na uvedené služby poskytované cez telekomunikačnú sieť.

(540) O2 DATA NA DNES

(731) O2 Holdings Limited, 260 Bath Road, Slough, Berkshire SL1 4DX, GB;

(740) ROTT, RŮŽIČKA & GUTTMANN, Bratislava, SK;

(210) 5794-2011

(220) 23.11.2011

9 (511) 35, 36, 41

(511) 35 - Reklamné služby; obchodný manažment, obchodná správa; obchodná administratíva; kancelárske práce.

36 - Poisťovníctvo; finančné služby; peňažníctvo; služby v oblasti nehnuteľností, najmä realitné kancelárie, správa nehnuteľností, správcovstvo, sprostredkovateľská činnosť s nehnuteľnosťami, oceňovanie a odhady nehnuteľností, prenájom nehnuteľností.

41 - Vzdelávanie; zabezpečovanie výcvikov, kurzov a školení; zábava; športová a kultúrna činnosť.

(540) ARTHUR REALITY

(731) Herberger Peter, Ing., Albrechtova 3104/1, 821 03

Bratislava, SK;

(740) Tomeš Pavol, Ing., Bratislava, SK;

(210) 5796-2011

(220) 23.11.2011

9 (511) 35, 39

(511) 35 - Reklamné služby; obchodný manažment, obchodná správa; obchodná administratíva; kancelárske práce.

39 - Preprava; balenie a skladovanie tovaru; organizovanie ciest.

(540)

(591) červená, čierna

(731) UP SPED, spol. s r.o., Dolný Bar 76, 930 14 Dolný Bar, SK;

(740) Petrík Peter, Mgr., Bratislava, SK;

(210) 5797-2011

(220) 23.11.2011

9 (511) 1, 29, 31, 33

(511) 1 - Chemikálie pre priemysel, vedu, fotografiu, poľnohospodárstvo, záhradníctvo, lesníctvo; umelé živice v nespracovanom stave, plastické hmoty v nespracovanom stave; pôdne hnojivá; zmesi do hasiacich prístrojov; prípravky na kalenie a zváranie kovov; chemické látky na konzervovanie potravín; triesloviny; lepidlá a spojivá používané v priemysle.

29 - Mäso, ryby, hydina a zverina; mäsové výťažky; konzervované, sušené a tepelne spracované ovocie a zelenina; rôsoly, džemy, marmelády, ovocné zaváraniny, ovocné pretlaky; vajcia, mlieko a mliečne výrobky; jedlé oleje a tuky.

31 - Poľnohospodárske, záhradkárске a lesné produkty a obilniny, ktoré nie sú zahrnuté v iných triedach; živé zvieratá; čerstvé ovocie a zelenina; semená, rastliny a kvety; potrava pre zvieratá, slad.

33 - Alkoholické nápoje s výnimkou piva.

(540)

(591) žltá, hnedá, bledohnedá

(731) RUSSEL EXPORT-IMPORT s.r.o., Záhradnícka 15, 811 07 Bratislava, SK;

(740) Mgr. Peter Petrík, Bratislava, SK;

(210) 5799-2011

(220) 23.11.2011

9 (511) 5, 10, 39, 44

(511) 5 - Absorpčné tampóny, absorpčná vata, adjuvanciá na lekárske účely, aldehydy na farmaceutické účely, alkaloidy na lekárske účely, analgetiká, anestetiká, antibiotiká, chemické antikoncepčné prípravky, antipyretiká (lieky proti horúčke), antiseptická vata, antiseptické prípravky, dezinfekčné prípravky, antiuriká (prípravky proti mo-

čeniu), aseptická vlna, prostriedky proti bolesti hlavy; tyčinky proti bolesti hlavy; bronchodilatačné prípravky, bakteriálne prípravky na lekárske a zverolekárske účely, balzamy na lekárske účely, bielkovinová potrava na lekárske účely, bielkovinové prípravky na lekárske účely, biocídy, čapíky; tyčinky proti bradaviciam, bróm na farmaceutické účely, liečivé byliny, bylinkové čaje na lekárske použitie, cigarety bez obsahu tabaku na lekárske účely, cukor na lekárske účely, cukrovinky s liečivými prísadami, chemické činidlá na lekárske a zverolekárske účely, čistiace prípravky na kontaktné šošovky, dezinfekčné prípravky na hygienické účely, dezodoranty s výnimkou dezodorantov na osobné použitie, diagnostické prípravky na lekárske účely, dietetické nápoje upravené na lekárske účely, digestíva na farmaceutické účely, drogy na liečebné účely, droždie na farmaceutické účely, enzymatické prípravky na lekárske účely, étery na farmaceutické účely, farmaceutické prípravky, farmaceutické prípravky proti lupinám, gáfor na lekárske účely, gáza na obvazovanie, glukóza na lekárske účely, prípravky proti hemoroidom, hormóny na lekárske účely, jodoform, jódová tinktúra, kapsuly na farmaceutické účely, kapsuly na lieky, krúžky na kurie oká, liečivá na kurie oká, náplasti na kurie oká, plné prenosné lekárničky, leukoplast, lieky vo forme nápojov, lepidlá na umelé chrupy, liečivé korene, lecitín na lekárske účely, liečivá na ľudskú spotrebu, liečivá na zverolekárske účely, farmaceutické prípravky na liečenie lupín, masti na farmaceutické účely, masti na lekárske účely, masti proti popáleninám, náplasti, minerálne vody na liečenie, obklady (teplé zábaly), hygienické obrúsky, tlakové obvazy, chirurgické obvazy, zdravotnícke obvazy, preháňadlá, prípravky proti popáleninám na farmaceutické účely, príklady do krmív na lekárske účely, prípravky na čistenie kontaktných šošoviek, prípravky slúžiace na starostlivosť o ústnu dutinu na lekárske účely, repelenty proti hmyzu, potrava pre dojčatá, sirupy na farmaceutické účely, sladké drierko na farmaceutické účely, sušené mlieko pre dojčatá, sedatíva, séra, tabletky na farmaceutické účely, tabletky na zahnanie hladu (chuti do jedla) na lekárske použitie, tekuté lieky, lieky vo forme nápojov, tinktúry (farmaceutické prípravky), chemické prípravky na určenie ťarchavosti, uspávacie prípravky, utišujúce prostriedky, vakcíny, vata na lekárske účely, vedľajšie produkty spracovania obilnín (na lekárske účely), vitamínové prípravky, vonné soli, živočíšne uhlie na farmaceutické účely.

10 - Aerosólové dávkovače na lekárske účely, kvapkacie ampulky na lekárske účely, antikoncepčné prípravky s výnimkou chemických; bandáže na kĺby (ortopedické), podporné bandáže, barly, chrániče barly, brušné korzety, brušné pásy; chrániče sluchu, cumlíky na detské fľaše, cumlíky pre dojčatá, dávkovače piluliek, detské cumle, detské fľaše, chirurgické dlahy, pomôcky na dojčenie, elastické pančuchy na chirurgické účely, hydrostatické posteľe na lekárske účely, inhalátory, ihly na lekárske účely, plachty na použitie pri inkontinencii, kondómy, prezervatívy, cumle na kŕmenie z fľaše, uzávery na fľaše na kŕmenie, lekárske prístroje a nástroje, lyžičky na odmeriavame liečiv, nádržky na zavádzanie medikamentov, elastické

nákolenníky, nákolenníky (ortopedické bandáže na kolená), ortopedická obuv, podporné obvazy, ortopedické pásky a bandáže na spevnenie kĺbov, ortopedické výrobky, ortopedické vložky, rukavice na lekárske účely, injekčné striekačky, inhalátory, ihly na lekárske účely, kvapkadlá na lekárske účely, masážne prístroje, teplomery na lekárske účely, odsávačky.

39 - Balenie tovaru, distribúcia tovaru na dobierku, doručovacie služby, kuriérske služby, doručovanie novín a časopisov, uskladnenie tovaru, prenájom skladísk, prenájom skladovacích kontajnerov, skladovanie, skladovanie tovaru, prenájom skladov.

44 - Farmaceutické poradenstvo, služby farmaceutov (príprava predpísaných liekov).

(540)



(591) zelená, biela

(731) Ďurček Peter, Mgr., Advokátska kancelária Bugala-Ďurček, s.r.o., Drotárska cesta 102, 811 02 Bratislava, SK;

(210) 5801-2011

(220) 23.11.2011

9 (511) 9, 16, 35, 38, 41, 43

(511) 9 - Diapozitívy; kompaktné disky; magnetické disky; optické disky; optické kompaktné disky; elektronické publikácie (stiahnuté z telekomunikačnej siete); magnetické nosiče údajov; optické nosiče údajov; programy na počítačové hry; počítačové programy (stiahnuté z telekomunikačnej siete); pružné disky; videokazety; videopásky; disky zvukových nahrávok; nosiče zvukových nahrávok; pásky so zvukovými nahrávkami.

16 - Albumy; blahoprajné pohľadnice; časopisy (periodiká); grafiky; kalendáre; katalógy; knihy; komiksy; noviny; obežníky; periodiká; plagáty; publikácie; ročenky; tlačoviny.

35 - Administratívna správa hotelov; reklamné agentúry; grafická úprava tlačovín na reklamné účely; spravovanie hotelov; prezentácia výrobkov v komunikačných médiách pre maloobchod; komerčné informačné kancelárie; podpora predaja (pre tretie osoby); prenájom reklamného času vo všetkých komunikačných médiách; prenájom reklamných materiálov; reklama; online reklama na počítačovej komunikačnej sieti; rozširovanie reklamných materiálov zákazníkom (letáky, prospekty, tlačoviny, vzorky); vydávanie a aktualizovanie reklamných materiálov; rozširovanie reklamných oznamov; prenájom reklamných plôch; zásielkové reklamné služby; uverejňovanie reklamných textov; rozhlasová reklama; rozširovanie reklamných alebo inzertných oznamov; spracovanie textov; televízna reklama; predplatné telekomunikačných služieb; zasielanie reklamných materiálov zákazníkom.

38 - Poskytovanie priestoru na diskusiu na internete; prenos signálu pomocou satelitu; spravodajské agentúry; vysielanie káblovej televízie; tlačové kancelárie.

41 - Digitálna tvorba obrazov na výstupných zariadeniach; diskotéky (služby); divadelné predstavenia; elektronická edičná činnosť v malom (DTP služby); služby v oblasti estrád; filmová tvorba;

prenájom filmových premietaciek a ich príslušenstva; filmové štúdiá; prenájom filmov; fotografická reportáž; fotografovanie; fotografovanie na mikrofilm; informácie o možnostiach rekreácie; informácie o možnostiach rozptýlenia; informácie o možnostiach zábavy; služby v kempingoch so športovým programom; nahrávanie videopások; nočné kluby; organizovanie a vedenie koncertov; organizovanie kultúrnych alebo vzdelávacích výstav; organizovanie predstavení (manažérske služby); rezervácia vstupeniek; výroba rozhlasových a televíznych programov; rozhlasová zábava; organizovanie športových súťaží; organizovanie vedomostných a zábavných súťaží; zverejňovanie textov okrem reklamných; tvorba videofilmov; organizovanie a vedenie koncertov; organizovanie a plánovanie večierkov; vydávanie (online) kníh a časopisov v elektronickej forme; výroba rozhlasových programov; výroba (tvorba) videofilmov; zábava, pobavenie; prenájom zvukových nahrávacích zariadení; živé predstavenie.

43 - Hotelierske služby; poskytovanie hotelového ubytovania; reštaurácie (jedálne); rezervácia hotelov; ubytovacie kancelárie (hotely, penzióny).

(540) HOTEL PARADISE

(731) MAC TV s.r.o., Brečtanová 1, 831 01 Bratislava, SK;

(740) Ďurček Peter, Mgr., Bratislava, SK;

(210) 5803-2011

(220) 24.11.2011

9 (511) 5

(511) 5 - Farmaceutické produkty len na dermatologické použitie.

(540) FLOCETA

(731) BELUPO - Lijekovi i kozmetika d. d., Danica 5, 48000 Koprivnica, HR;

(740) Holoubková Mária, Ing., Bratislava, SK;

(210) 5805-2011

(220) 25.11.2011

9 (511) 9, 35, 38, 42

(511) 9 - Vedecké, navigačné, prieskumné, fotografické, kinematografické, optické, vážiace, meracie, signalizačné, kontrolné (riadiace), záchranné a učebné prístroje a zariadenia; prístroje a nástroje na vedenie, spínanie, transformovanie, akumulovanie, regulovanie alebo kontrolu elektrického prúdu; zariadenia na nahrávanie, prenos, spracovanie a reprodukciu zvuku, obrazov alebo údajov; nosiče magnetických údajov; predajné automaty a mechanizmy prístrojov uvádzané do činnosti vhadnutím mince; počítačové stroje, vybavenia na spracovanie údajov a počítače; nahraté a nenahraté dátové nosiče všetkých druhov, zahrnuté do triedy 9; počítačové programy (nahrané); elektronicky uložené údaje (stiahnuté z telekomunikačnej siete); elektronické publikácie (stiahnuté z telekomunikačnej siete).

35 - Reklama; služby v oblasti manažmentu podnikania; obchodná správa; zbieranie, systematizácia, zostavovanie a podniková hospodárska analýza údajov a informácií v počítačových databázach; maloobchodné služby (aj cez internet a ostatné komunikačné prostriedky) vo vzťahu k tovarom uvedeným v triede 9 tohto zoznamu.

38 - Telekomunikácie; tlačové kancelárie; prenájom telekomunikačných zariadení; telekomunikačné informácie.

42 - Vedecké a technologické služby, výskum a navrhovanie, ktoré s tým súvisia; priemyselné analýzy a výskumné služby; návrh a vývoj počítačového hardvéru, softvéru a databáz; údržba počítačového softvéru; technická poradenská služba; počítačové služby v súvislosti s elektronickým ukladaním údajov; prenájom počítačov; dizajn webových stránok.

(540) Telekom Benefits

(731) Deutsche Telekom AG, Friedrich-Ebert-Allee 140, 53113 Bonn, DE;

(740) Zivko Mijatovic and Partners s.r.o., Bratislava, SK;

(210) 5806-2011

(220) 25.11.2011

9 (511) 34

(511) 34 - Tabak a tabakové výrobky, potreby pre fajčiarov, zápalky, zapaľovače, fajky.

(540) TUREK

(731) International Exclusive Tobacco, s. r. o., Dominika Tatarĕu 2953, 921 01 Piešťany, SK;

(740) ROTT, RŮŽIČKA & GUTTMANN, Bratislava, SK;

(210) 5809-2011

(220) 28.11.2011

9 (511) 9, 35, 36

(511) 9 - Kreditné, debetné, platobné, splátkové a úverové karty, ako sú magnetické zakódované karty a karty obsahujúce čip s integrovaným obvodom (elektronické karty).

35 - Sprostredkovanie nákupu a predaja tovarov; reklamná, inzertná a propagačná činnosť; rozširovanie reklamných materiálov.

36 - Finančné a peňažné služby; financovanie kúpy na splátky; financovanie a úvery kúpy a prenájmu; prevádzkovanie splátkového systému; služby kreditných, debetných, platobných, splátkových a úverových kariet; služby elektronických kariet; lízing; predaj na splátky; poskytovanie spotrebiteľských úverov; poskytovanie úverov; poskytovanie pôžičiek.

(540) QuatroCar

(731) Consumer Finance Holding, a. s., Hlavné námestie 12, 060 01 Kežmarok, SK;

(740) Hojĕuš Peter, Ing., Bratislava, SK;

(210) 5810-2011

(220) 28.11.2011

9 (511) 9, 35, 36

(511) 9 - Kreditné, debetné, platobné, splátkové a úverové karty, ako sú magnetické zakódované karty a karty obsahujúce čip s integrovaným obvodom (elektronické karty).

35 - Sprostredkovanie nákupu a predaja tovarov; reklamná, inzertná a propagačná činnosť; rozširovanie reklamných materiálov.

36 - Finančné a peňažné služby; financovanie kúpy na splátky; financovanie a úvery kúpy a prenájmu; prevádzkovanie splátkového systému; služby

kreditných, debetných, platobných, splátkových a úverových kariet; služby elektronických kariet; lízing; predaj na splátky; poskytovanie spotrebiteľských úverov; poskytovanie úverov; poskytovanie pôžičiek.

(540) Quatro Finanĕný Dom

(731) Consumer Finance Holding, a. s., Hlavné námestie 12, 060 01 Kežmarok, SK;

(740) Hojĕuš Peter, Ing., Bratislava, SK;

(210) 5817-2011

(220) 29.11.2011

9 (511) 29

(511) 29 - Syry, mlieĕne výrobky.

(540) Green Sheep

(731) Bryndziareň a syráreň, s.r.o., SNP 376/7, 962 01 Zvolenská Slatina, SK;

(740) Dolanská Elena, RNDr., Bratislava, SK;

(210) 5818-2011

(220) 29.11.2011

9 (511) 29

(511) 29 - Syry, mlieĕne výrobky.

(540) Pastorale

(731) Bryndziareň a syráreň, s.r.o., SNP 376/7, 962 01 Zvolenská Slatina, SK;

(740) Dolanská Elena, RNDr., Bratislava, SK;

(210) 5819-2011

(220) 29.11.2011

9 (511) 41, 43

(511) 41 - Výchovno-zábavné klubové služby; plánovanie a organizovanie večierkov; služby na oddych rekreáciu; služby cigarového klubu; služby fajĕarskeho klubu.

43 - Služby barov; kaviarne.

(540)



(591) sivá, ĕierna, modrá

(731) OMNIA, a. s., Tomášikova 30, 821 01 Bratislava, SK;

(740) Legal Partners Slovakia, advokátska kancelária, s.r.o., Bratislava, SK;

(210) 5831-2011

(220) 5.12.2011

9 (511) 12, 35, 37

(511) 12 - Vozidlá, ich súčasťi a príslušenstvo, náhradné dielce a tuningové komponenty pre automobily patriace do tejto triedy.

35 - Maloobchodné a veľkoobchodné služby s vozidlami, ich súčasťami, príslušenstvom, doplnkami, automobilovými tuningovými komponentmi, akumulátormi, chladniĕkami do vozidiel, vykurovacími zariadeniami, vetracími a klimatizaĕnými zariadeniami a prístrojmi, autorádiami, zabezpeĕčovacími zariadeniami proti odcudzeniu vozidiel,

zabezpečovacími systémami proti odcudzeniu, rádiovými zariadeniami, zvukovými a obrazovými prehrávacími zariadeniami, zariadeniami na nahrávanie zvuku a obrazu, navigačnými zariadeniami, vysielacími zariadeniami, osvetľovacími prístrojmi a zariadeniami, diaľkovými ovládačmi, tempomatmi, elektrickými mechanizmami na otváranie okien a brán, kamerami, bezpečnostnými sedačkami pre deti do automobilov, pneumatikami, vykonávané tiež online prostredníctvom internetu; poskytovanie obchodných informácií; reklamné a marketingové služby; prieskum trhu; organizovanie výstav na komerčné alebo reklamné účely.

37 - Inštalácia, údržba a opravy elektrických a elektronických systémov vo vozidlách, zabezpečovacích zariadení a alarmov, vykurovacích zariadení, vetračích a klimatizačných zariadení a prístrojov.

(540) Dotknite sa budúcnosti už dnes!

(731) MOLPIR, s. r. o., SNP 129, 919 04 Smolenice, SK;
(740) Fajnorová Mária, Ing., Bratislava, SK;

(210) 5847-2011

(220) 12.12.2011

9 (511) 5

(511) 5 - Farmaceutické produkty.

(540) BELPIRID

(731) BELUPO-Lijekovi i kozmetika d. d., Danica 5, 48000 Koprivnica, HR;
(740) Holoubková Mária, Ing., Bratislava, SK;

(210) 5859-2011

(220) 14.12.2011

9 (511) 35, 36, 41

(511) 35 - Reklama; poradenstvo v obchodnej činnosti; poskytovanie obchodných alebo podnikateľských informácií; prenájom reklamných priestorov; profesionálne obchodné alebo podnikateľské poradenstvo; obchodný alebo podnikateľský prieskum; obchodné odhady; prieskum trhu; prieskum verejnej mienky; obchodný prieskum; sprostredkovateľská a konzultačná činnosť v oblasti obchodu s realitami.

36 - Realitné kancelárie; kúpa, predaj a prenájom nehnuteľností; kúpa, predaj a prenájom nehnuteľností; kúpa, predaj a prenájom kancelárskych priestorov a bytov; správa nehnuteľností; sprostredkovateľská činnosť s nehnuteľnosťami; vedenie nájomných domov; vyberanie nájomného; finančné služby; oceňovanie a odhady nehnuteľností; finančné konzultačné služby; finančné analýzy; finančné poradenstvo; spracovanie financií; finančné informácie; finančné odhady a oceňovanie (poisťovníctvo, bankovníctvo, nehnuteľnosti).
41 - Organizovanie kurzov, školení a seminárov.

(540)

budembyvat.sk

(591) sivá, oranžová
(731) BuBy reality s.r.o., Hurbanova 4, 010 01 Žilina, SK;
(740) Čechvalová Dagmar, Bratislava, SK;

(210) 5873-2011

(220) 20.12.2011

9 (511) 36

(511) 36 - Bankovníctvo; finančné služby; spravovanie financií; finančné pôžičky; záručné pôžičky; hypotéky (poskytovanie pôžičiek); bankové služby priamo k zákazníkom (homebanking); elektronický prevod kapitálu; burzové makléřstvo; vydávanie cenných papierov; overovanie šekov; platobné prevody vykonávané elektronicky; služby úverových debetných kariet; služby úverových kreditných kariet; vydávanie kreditných a debetných kariet; finančné riadenie; finančný lízing; záruky, kaucie, ručenie; klíring (bezhotovostné zúčtovávanie vzájomných pohľadávok a záväzkov); faktoring a forfajting; investovanie kapitálu; kapitálové investície; zmenárenské služby; úschova v bezpečnostných schránkach; organizovanie zbierok; uzatváranie poisťiek; životné poisťky; poistenie proti nehodám; služby na využívanie dôchodkových fondov; finančné analýzy; finančné odhady a oceňovanie (poisťovníctvo, bankovníctvo, nehnuteľnosti); finančné informácie; finančné poradenstvo; finančné konzultačné služby; informácie o poistení; poradenstvo v oblasti poistenia.

(540)

Prima Banka

(591) zelená, modrá
(731) Dexia banka Slovensko a.s., Hodžova 11, 010 11 Žilina, SK;
(740) Litváková Lenka, Ing., Bratislava, SK;

(210) 5874-2011

(220) 20.12.2011

9 (511) 36

(511) 36 - Bankovníctvo; finančné služby; spravovanie financií; finančné pôžičky; záručné pôžičky; hypotéky (poskytovanie pôžičiek); bankové služby priamo k zákazníkom (homebanking); elektronický prevod kapitálu; burzové makléřstvo; vydávanie cenných papierov; overovanie šekov; platobné prevody vykonávané elektronicky; služby úverových debetných kariet; služby úverových kreditných kariet; vydávanie kreditných a debetných kariet; finančné riadenie; finančný lízing; záruky, kaucie, ručenie; klíring (bezhotovostné zúčtovávanie vzájomných pohľadávok a záväzkov); faktoring a forfajting; investovanie kapitálu; kapitálové investície; zmenárenské služby; úschova v bezpečnostných schránkach; organizovanie zbierok; uzatváranie poisťiek; životné poisťky; poistenie proti nehodám; služby na využívanie dôchodkových fondov; finančné analýzy; finančné odhady a oceňovanie (poisťovníctvo, bankovníctvo, nehnuteľnosti); finančné informácie; finančné poradenstvo; finančné konzultačné služby; informácie o poistení; poradenstvo v oblasti poistenia.

(540)

Prima Banka

(591) zelená, biela
(731) Dexia banka Slovensko a.s., Hodžova 11, 010 11 Žilina, SK;
(740) Litváková Lenka, Ing., Bratislava, SK;

(210) 5895-2011

(220) 22.12.2011

9 (511) 14, 18, 25, 35

(511) 14 - Ihlice do kravát; spony do kravát; gombíky manžetové; hodinárske výrobky.

18 - Koža; imitácia kože; výrobky z týchto materiálov, ktoré nie sú zahrnuté do iných tried; koža zo zvierat; kufre a batožiny; aktovky; diplomatky; kabelky; dámske listové kabelky; peňaženky; dáždniky; obaly na odevy (cestovné).

25 - Odevy; obuv; klobočnícky tovar; košele; kabátičky krátke; kabáty; obleky; saká; svetre; vesty; kravaty; motýliky; opasky; traky; ponožky; spodná bielizeň; pásy k nohavičiam; šály; čapice.

35 - Reklama (propagácia); reklama on-line v počítačovej sieti; aktualizovanie reklamných materiálov; rozširovanie reklamných materiálov zákazníkom (letáky, prospekty, tlač, vzorky); zasielanie reklamných materiálov zákazníkom; vydávanie, zverejňovanie, oznámenie, vyhlásenie, písanie reklamných textov; prenájom reklamnej plochy; prenájom reklamných materiálov; rozhlasová reklama; rozširovanie reklamných alebo inzertných materiálov; vonkajšia reklama; výstavy na reklamné a obchodné účely; prenájom reklamného času v komunikačných médiách; kopírovanie alebo rozmnožovanie (reprodukcia) dokumentov, dokladov apod.; marketing; inzercia; on-line inzercia; vyhľadávanie dát a informácií v počítačových súboroch (pre tretie osoby); obchodné alebo podnikateľské informácie; obchodné transakcie - plány; dodávateľské služby pre tretie osoby (nákup výrobkov a služieb pre iné podniky); usporiadanie veľtrhov na obchodné a reklamné účely; prezentácia výrobkov v komunikačných médiách na účely maloobchodu; styky s verejnosťou; uskutočňovanie obchodných operácií; poskytovanie obchodných informácií a obchodných služieb pomocou internetu; sprostredkovanie obchodu s uvedenými výrobkami; sprostredkovateľská činnosť v oblasti obchodu a služieb na obchodné účely týkajúca sa uvedených výrobkov; sprostredkovanie obchodných kontaktov v oblasti uvedených výrobkov; sprostredkovanie internetového obchodu v oblasti uvedených výrobkov; komerčné využitie internetu v oblastiach komerčných internetových médií a vyhľadávacích služieb v oblasti uvedených výrobkov.

(540) BANDI

(731) Vámoš Andrej, Klimkovická 55/28, 708 00 Ostrava - Poruba, CZ;

(740) Holoubková Mária, Ing., Bratislava, SK;

(210) 5896-2011

(220) 22.12.2011

9 (511) 3, 5, 44

(511) 3 - Bieliace a iné prípravky na pranie a čistenie bielizne; prípravky na čistenie, leštenie, odmasťovanie a brúsenie; mydlá; voňavkárské výrobky, éterické oleje, kozmetické prípravky, vlasové vodičky; prípravky na čistenie zubov.

5 - Farmaceutické, zverolekárské výrobky; hygienické výrobky na lekárske použitie; dietetické látky prispôbené na lekárske účely, potrava pre dojčatá; náplasti, obväzový materiál; hmoty na plombovanie zubov a zubné vosky; dezinfekčné prostriedky; prípravky na ničenie hmyzu; fungicídy, herbicídy.

44 - Lekárske služby; veterinárne služby; starostlivosť o hygienu a krásu ľudí alebo zvierat; poľnohospodárske, záhradnícke a lesnícke služby.

(540)

(731) Glenmark Pharmaceuticals s.r.o., Hvězdova 1716/2b, 140 78 Praha, CZ;

(210) 5897-2011

(220) 22.12.2011

9 (511) 3, 5, 44

(511) 3 - Bieliace a iné prípravky na pranie a čistenie bielizne; prípravky na čistenie, leštenie, odmasťovanie a brúsenie; mydlá; voňavkárské výrobky, éterické oleje, kozmetické prípravky, vlasové vodičky; prípravky na čistenie zubov.

5 - Farmaceutické humánne výrobky.

44 - Lekárske služby.

(540)

(731) Glenmark Pharmaceuticals s.r.o., Hvězdova 1716/2b, 140 78 Praha, CZ;

(210) 5898-2011

(220) 22.12.2011

9 (511) 4

(511) 4 - Mazadlá, priemyselné oleje a tuky.

(540) MAXWAY

(731) Statoil Fuel & Retail ASA, Sorkedalsvein 8, 0369 Oslo, NO;

(740) PATENTSERVIS BRATISLAVA, a. s., Bratislava, SK;

Zapísané ochranné známky bez zmeny po zverejnení prihlášky

(210)	(111)	(210)	(111)	(210)	(111)	(210)	(111)
6310-2008	231539	816-2011	231470	1087-2011	231398	5342-2011	231507
1392-2009	231545	817-2011	231471	1093-2011	231495	5343-2011	231508
32-2010	231329	820-2011	231364	1103-2011	231496	5345-2011	231509
1413-2010	231330	831-2011	231365	1111-2011	231497	5347-2011	231445
1414-2010	231331	834-2011	231366	1113-2011	231399	5355-2011	231510
1415-2010	231332	848-2011	231367	1116-2011	231400	5356-2011	231511
1416-2010	231333	849-2011	231368	1151-2011	231401	5357-2011	231512
1577-2010	231541	850-2011	231369	1154-2011	231498	5364-2011	231446
1691-2010	231334	860-2011	231370	1155-2011	231499	5365-2011	231447
1794-2010	231335	881-2011	231371	1156-2011	231500	5367-2011	231448
5560-2010	231450	886-2011	231472	1157-2011	231501	5368-2011	231513
108-2011	231451	887-2011	231372	1158-2011	231502	5374-2011	231514
141-2011	231452	889-2011	231373	1186-2011	231402	5375-2011	231515
343-2011	231453	890-2011	231473	1187-2011	231403	5376-2011	231516
350-2011	231337	895-2011	231474	1188-2011	231404	5377-2011	231517
358-2011	231454	896-2011	231475	1189-2011	231405	5378-2011	231518
361-2011	231338	901-2011	231374	1190-2011	231406	5382-2011	231519
388-2011	231455	902-2011	231375	1221-2011	231407	5383-2011	231520
439-2011	231339	903-2011	231376	1222-2011	231408	5384-2011	231521
481-2011	231456	920-2011	231377	1223-2011	231409	5386-2011	231522
495-2011	231340	921-2011	231378	1228-2011	231503	5388-2011	231523
516-2011	231457	922-2011	231379	1242-2011	231410	5415-2011	231524
541-2011	231341	927-2011	231380	1257-2011	231411	5416-2011	231525
581-2011	231458	928-2011	231381	1293-2011	231412	5417-2011	231526
583-2011	231342	929-2011	231382	1295-2011	231413	5418-2011	231527
584-2011	231343	930-2011	231383	1299-2011	231414	5423-2011	231528
585-2011	231344	942-2011	231476	5028-2011	231415	5430-2011	231529
586-2011	231345	944-2011	231384	5082-2011	231504	5433-2011	231530
590-2011	231459	950-2011	231477	5093-2011	231416	5441-2011	231531
600-2011	231346	951-2011	231478	5095-2011	231505	5442-2011	231532
601-2011	231460	952-2011	231479	5157-2011	231417	5475-2011	231533
605-2011	231461	953-2011	231385	5163-2011	231418	5479-2011	231534
607-2011	231462	957-2011	231480	5164-2011	231419		
651-2011	231347	959-2011	231481	5165-2011	231420		
652-2011	231348	960-2011	231482	5168-2011	231421		
654-2011	231349	966-2011	231386	5179-2011	231422		
659-2011	231535	967-2011	231483	5180-2011	231423		
660-2011	231536	968-2011	231484	5184-2011	231506		
670-2011	231350	974-2011	231387	5235-2011	231424		
676-2011	231463	975-2011	231388	5238-2011	231425		
710-2011	231464	979-2011	231485	5251-2011	231426		
713-2011	231351	992-2011	231389	5256-2011	231427		
721-2011	231352	993-2011	231390	5257-2011	231428		
723-2011	231465	994-2011	231391	5275-2011	231429		
724-2011	231466	995-2011	231392	5294-2011	231430		
725-2011	231467	996-2011	231393	5296-2011	231431		
733-2011	231468	1000-2011	231394	5297-2011	231432		
761-2011	231353	1018-2011	231395	5298-2011	231433		
762-2011	231354	1024-2011	231486	5300-2011	231434		
763-2011	231355	1031-2011	231396	5301-2011	231435		
764-2011	231356	1034-2011	231487	5302-2011	231436		
766-2011	231357	1040-2011	231488	5305-2011	231437		
767-2011	231358	1042-2011	231489	5306-2011	231438		
768-2011	231359	1043-2011	231490	5307-2011	231439		
769-2011	231360	1044-2011	231491	5308-2011	231440		
773-2011	231361	1045-2011	231492	5309-2011	231441		
786-2011	231362	1046-2011	231493	5338-2011	231442		
806-2011	231363	1048-2011	231494	5339-2011	231443		
815-2011	231469	1081-2011	231397	5340-2011	231444		

(111) 231329

(151) 13.1.2012
(180) 11.1.2020
(210) 32-2010
(220) 11.1.2010
(442) 4.10.2011
(732) INFORMATION PLANET s.r.o., Myslíkova 1998/30,
120 00 Praha, CZ;
(740) Čapek Tomáš, Mgr., Praha, CZ;

(111) 231330

(151) 13.1.2012
(180) 23.8.2020
(210) 1413-2010
(220) 23.8.2010
(442) 4.10.2011
(732) Sitár Juraj, Poľný Kesov 208, 951 15 Poľný Ke-
sov, SK;
(740) Sitárová Jaroslava, Poľný Kesov, SK;

(111) 231331

(151) 13.1.2012
(180) 23.8.2020
(210) 1414-2010
(220) 23.8.2010
(442) 4.10.2011
(732) Sitár Juraj, Poľný Kesov 208, 951 15 Poľný Ke-
sov, SK;
(740) Sitárová Jaroslava, Poľný Kesov, SK;

(111) 231332

(151) 13.1.2012
(180) 23.8.2020
(210) 1415-2010
(220) 23.8.2010
(442) 4.10.2011
(732) Sitár Juraj, Poľný Kesov 208, 951 15 Poľný Ke-
sov, SK;
(740) Sitárová Jaroslava, Poľný Kesov, SK;

(111) 231333

(151) 13.1.2012
(180) 23.8.2020
(210) 1416-2010
(220) 23.8.2010
(442) 4.10.2011
(732) Sitár Juraj, Poľný Kesov 208, 951 15 Poľný Ke-
sov, SK;
(740) Sitárová Jaroslava, Poľný Kesov, SK;

(111) 231334

(151) 13.1.2012
(180) 18.10.2020
(210) 1691-2010
(220) 18.10.2010
(442) 4.10.2011
(732) LEKÁR, a.s., Dobšinského 12, 811 05 Bratisla-
va, SK;

(111) 231335

(151) 13.1.2012
(180) 5.11.2020
(210) 1794-2010
(220) 5.11.2010
(442) 4.10.2011
(732) TRINET Corp., s. r. o., Cesta do Rudiny 1098,
024 01 Kysucké Nové Mesto, SK;

(111) 231337

(151) 13.1.2012
(180) 28.2.2021
(210) 350-2011
(220) 28.2.2011
(442) 4.10.2011
(732) MART SYSTEM s.r.o., Hurbanistov 1, 080 01
Prešov, SK;

(111) 231338

(151) 13.1.2012
(180) 2.3.2021
(210) 361-2011
(220) 2.3.2011
(442) 4.10.2011
(732) Hermanová Jiřina, Ing., Tobručká 713, 160 00
Praha, CZ;

(111) 231339

(151) 13.1.2012
(180) 10.3.2021
(210) 439-2011
(220) 10.3.2011
(442) 4.10.2011
(732) Lukromtel, s.r.o., Československej armády 198/31,
967 01 Kremnica, SK;
(740) Belička Ivan, Ing., Banská Bystrica, SK;

(111) 231340

(151) 13.1.2012
(180) 22.3.2021
(210) 495-2011
(220) 22.3.2011
(442) 4.10.2011
(732) UVER INVEST, s.r.o., Jakubovo námestie 12,
811 09 Bratislava, SK;
(740) Škubla & Partneri s.r.o., Bratislava, SK;

(111) 231341

(151) 13.1.2012
(180) 28.3.2021
(210) 541-2011
(220) 28.3.2011
(442) 4.10.2011
(732) Západoslovenské žriedla, a.s., Slatina 150, 935 84
Slatina, SK;

(111) 231342

(151) 13.1.2012
(180) 1.4.2021
(210) 583-2011
(220) 1.4.2011
(442) 4.10.2011
(732) Ing. Vladislav Dočekal - Papiernik, Mostárenská 9,
977 03 Brezno, SK;

(111) 231343

(151) 13.1.2012
 (180) 1.4.2021
 (210) 584-2011
 (220) 1.4.2011
 (442) 4.10.2011
 (732) Ulbriková Gabriela, JUDr., Malobielska 70/B,
 900 24 Veľký Biel, SK;

(111) 231344

(151) 13.1.2012
 (180) 1.4.2021
 (210) 585-2011
 (220) 1.4.2011
 (442) 4.10.2011
 (732) Polytext, s.r.o., Úpická 120, 542 34 Malé Svato-
 ňovice, CZ;

(111) 231345

(151) 13.1.2012
 (180) 1.4.2021
 (210) 586-2011
 (220) 1.4.2011
 (442) 4.10.2011
 (732) Polytext, s.r.o., Úpická 120, 542 34 Malé Svato-
 ňovice, CZ;

(111) 231346

(151) 13.1.2012
 (180) 4.4.2021
 (210) 600-2011
 (220) 4.4.2011
 (442) 4.10.2011
 (732) Východoslovenské stavebné hmoty, a. s., Turňa
 nad Bodvou 654, 044 02 Turňa nad Bodvou, SK;
 (740) Saučín Martin, JUDr., Košice, SK;

(111) 231347

(151) 13.1.2012
 (180) 11.4.2021
 (210) 651-2011
 (220) 11.4.2011
 (442) 4.10.2011
 (732) JMS CO., LTD, 12-17 Kako-machi, Naka-ku, Hi-
 roshima, JP;
 (740) Hörmannová Zuzana, Ing., Bratislava, SK;

(111) 231348

(151) 13.1.2012
 (180) 11.4.2021
 (210) 652-2011
 (220) 11.4.2011
 (442) 4.10.2011
 (732) G.L. PHARMA GMBH, Schloßplatz 1, 8502 Lan-
 nach, AT;
 (740) MAJLINGOVÁ & PARTNERS, s. r. o., Brati-
 slava, SK;

(111) 231349

(151) 13.1.2012
 (180) 12.4.2021
 (210) 654-2011
 (220) 12.4.2011
 (442) 4.10.2011
 (732) ALKOPRIM s.r.o., Sokolovská 325/140, 186 00
 Praha, Karlín, CZ;
 (740) Gajdošíková Zuzana, Ing., Bratislava, SK;

(111) 231350

(151) 13.1.2012
 (180) 14.4.2021
 (210) 670-2011
 (220) 14.4.2011
 (442) 4.10.2011
 (732) VITOGAZ ČR, s.r.o., Jandova 10/3, 190 00 Pra-
 ha, CZ;
 (740) Kubínyi Peter, Bc., Trenčín, SK;

(111) 231351

(151) 13.1.2012
 (180) 21.4.2021
 (210) 713-2011
 (220) 21.4.2011
 (442) 4.10.2011
 (732) RÁJ SÝRŮ, s.r.o., U Starého hřbitova 40/6, 110 00
 Praha - Josefov, CZ;

(111) 231352

(151) 13.1.2012
 (180) 21.4.2021
 (210) 721-2011
 (220) 21.4.2011
 (442) 4.10.2011
 (732) Tuček Rudolf, 8. marca 259/6, 962 61 Dobrá Ni-
 va, SK;
 (740) Belička Ivan, Ing., Banská Bystrica, SK;

(111) 231353

(151) 13.1.2012
 (180) 3.5.2021
 (210) 761-2011
 (220) 3.5.2011
 (442) 4.10.2011
 (732) ST. NICOLAUS - trade, a. s., Ružová dolina 6,
 821 08 Bratislava, SK;
 (740) G. Lehnert, k. s., Bratislava, SK;

(111) 231354

(151) 13.1.2012
 (180) 3.5.2021
 (210) 762-2011
 (220) 3.5.2011
 (442) 4.10.2011
 (732) ST. NICOLAUS, a. s., 1. mája 113, 031 28 Lip-
 tovský Mikuláš, SK;
 (740) G. Lehnert, k. s., Bratislava, SK;

(111) 231355

(151) 13.1.2012
(180) 3.5.2021
(210) 763-2011
(220) 3.5.2011
(442) 4.10.2011
(732) ST. NICOLAUS, a. s., 1. mája 113, 031 28 Liptovský Mikuláš, SK;
(740) G. Lehnert, k. s., Bratislava, SK;

(111) 231356

(151) 13.1.2012
(180) 3.5.2021
(210) 764-2011
(220) 3.5.2011
(442) 4.10.2011
(732) Mediterran Slovakia s.r.o., Veľká Farma, 925 84 Vlčany, SK;
(740) Bachratá Magdaléna, Mgr., Bratislava, SK;

(111) 231357

(151) 13.1.2012
(180) 3.5.2021
(210) 766-2011
(220) 3.5.2011
(442) 4.10.2011
(732) VUKI, a.s., Rybníčná 38, 831 07 Bratislava 36, SK;
(740) Gajdošíková Zuzana, Ing., Bratislava, SK;

(111) 231358

(151) 13.1.2012
(180) 3.5.2021
(210) 767-2011
(220) 3.5.2011
(442) 4.10.2011
(732) VUKI, a.s., Rybníčná 38, 831 07 Bratislava 36, SK;
(740) Gajdošíková Zuzana, Ing., Bratislava, SK;

(111) 231359

(151) 13.1.2012
(180) 4.5.2021
(210) 768-2011
(220) 4.5.2011
(442) 4.10.2011
(732) Pardubický pivovar a.s., Palackého třída 250, 530 33 Pardubice, CZ;
(740) Šupáková Martina, JUDr., Trenčín, SK;

(111) 231360

(151) 13.1.2012
(180) 4.5.2021
(210) 769-2011
(220) 4.5.2011
(442) 4.10.2011
(732) Pardubický pivovar a.s., Palackého třída 250, 530 33 Pardubice, CZ;
(740) Šupáková Martina, JUDr., Trenčín, SK;

(111) 231361

(151) 13.1.2012
(180) 2.5.2021
(210) 773-2011
(220) 2.5.2011
(442) 4.10.2011
(732) BGV, s.r.o., Hniezdne 471, 065 01 Hniezdne, SK;
(740) Belička Ivan, Ing., Banská Bystrica, SK;

(111) 231362

(151) 13.1.2012
(180) 4.5.2021
(210) 786-2011
(220) 4.5.2011
(442) 4.10.2011
(732) GEE & STONE s. r. o., Nad Plážou 27, 974 01 Banská Bystrica, SK;
(740) Belička Ivan, Ing., Banská Bystrica, SK;

(111) 231363

(151) 13.1.2012
(180) 12.5.2021
(210) 806-2011
(220) 12.5.2011
(442) 4.10.2011
(732) Miriam Brkalová - MIRI DESIGN, Tajov 158, 976 34 Tajov, SK;

(111) 231364

(151) 13.1.2012
(180) 16.5.2021
(210) 820-2011
(220) 16.5.2011
(442) 4.10.2011
(732) Koreň Martin, Čajákova 3, 040 01 Košice, SK;
(740) Vojčík & Partners, s.r.o., Košice, SK;

(111) 231365

(151) 13.1.2012
(180) 17.5.2021
(210) 831-2011
(220) 17.5.2011
(442) 4.10.2011
(732) BZ-SERVICE, s.r.o., Železničná 2615/28, 058 01 Poprad-Veľká, SK;
(740) Kubínyi Peter, Bc., Trenčín, SK;

(111) 231366

(151) 13.1.2012
(180) 17.5.2021
(210) 834-2011
(220) 17.5.2011
(442) 4.10.2011
(732) OXALIS, spol. s r. o., K Teplinám 663, 763 15 Slušovice, CZ;
(740) Beleščák Ladislav, Ing., Piešťany, SK;

(111) 231367

(151) 13.1.2012
 (180) 18.5.2021
 (210) 848-2011
 (220) 18.5.2011
 (442) 4.10.2011
 (732) AB-COM, s. r. o., M. Rázusa 4795, 955 01 Topoľčany, SK;
 (740) Záthurecká Romana, JUDr., Banská Bystrica, SK;

(111) 231368

(151) 13.1.2012
 (180) 18.5.2021
 (210) 849-2011
 (220) 18.5.2011
 (442) 4.10.2011
 (732) KSK BONO s.r.o., Heřmanice, 552 12 Heřmanice nad Labem, CZ;
 (740) Bačfk Kvetoslav, Ing., Nová Dubnica, SK;

(111) 231369

(151) 13.1.2012
 (180) 19.5.2021
 (210) 850-2011
 (220) 19.5.2011
 (442) 4.10.2011
 (732) VEEM, s.r.o., Jána Fraňa 4032/16, 036 01 Martin, SK;

(111) 231370

(151) 13.1.2012
 (180) 19.5.2021
 (210) 860-2011
 (220) 19.5.2011
 (442) 4.10.2011
 (732) Tauchmannová Bohumila, Prvosienkova 3, 811 02 Bratislava, SK;

(111) 231371

(151) 13.1.2012
 (180) 23.5.2021
 (210) 881-2011
 (220) 23.5.2011
 (442) 4.10.2011
 (732) ThermalKesov, s.r.o., Poľný Kesov 252, 951 15 Mojmírovce, SK;

(111) 231372

(151) 13.1.2012
 (180) 23.5.2021
 (210) 887-2011
 (220) 23.5.2011
 (442) 4.10.2011
 (732) GITSS s.r.o., Dona Sandtnera 13, 902 01 Pezinok, SK;

(111) 231373

(151) 13.1.2012
 (180) 19.5.2021
 (210) 889-2011
 (220) 19.5.2011
 (442) 4.10.2011
 (732) HONGTA TOBACCO (GROUP) CO., LTD., NO. 118, HONGTA AVENUE, HONGTA DISTRICT, YUXI, YUNNAN, CN;
 (740) Bachratá Magdaléna, Mgr., Bratislava, SK;

(111) 231374

(151) 13.1.2012
 (180) 25.5.2021
 (210) 901-2011
 (220) 25.5.2011
 (442) 4.10.2011
 (732) JNP Finance, a. s., Plynárenská 7/B, 821 09 Bratislava, SK;

(111) 231375

(151) 13.1.2012
 (180) 25.5.2021
 (210) 902-2011
 (220) 25.5.2011
 (442) 4.10.2011
 (732) Slovenské liečebné kúpele Turčianske Teplice, a. s., SNP 519, 039 12 Turčianske Teplice, SK;
 (740) G. Lehnert, k. s., Bratislava, SK;

(111) 231376

(151) 13.1.2012
 (180) 25.5.2021
 (210) 903-2011
 (220) 25.5.2011
 (442) 4.10.2011
 (732) Slovenské liečebné kúpele Turčianske Teplice, a. s., SNP 519, 039 12 Turčianske Teplice, SK;
 (740) G. Lehnert, k. s., Bratislava, SK;

(111) 231377

(151) 13.1.2012
 (180) 27.5.2021
 (210) 920-2011
 (220) 27.5.2011
 (442) 4.10.2011
 (732) Hamé s. r. o., Na Drahách 814, 686 04 Kunovice, CZ;
 (740) Gajdošíková Zuzana, Ing., Bratislava, SK;

(111) 231378

(151) 13.1.2012
 (180) 27.5.2021
 (210) 921-2011
 (220) 27.5.2011
 (442) 4.10.2011
 (732) RWE Gas Slovensko, s.r.o., Mlynská 31, 042 91 Košice, SK;
 (740) Gruber Dalibor, Ing., Košice, SK;

(111) 231379

(151) 13.1.2012
(180) 27.5.2021
(210) 922-2011
(220) 27.5.2011
(442) 4.10.2011
(732) RWE Gas Slovensko, s.r.o., Mlynská 31, 042 91 Košice, SK;
(740) Gruber Dalibor, Ing., Košice, SK;

(111) 231380

(151) 13.1.2012
(180) 27.5.2021
(210) 927-2011
(220) 27.5.2011
(442) 4.10.2011
(732) Slovenské pramene a žriedla, a. s., Budiš, 038 23 Dubové pri Turčianskych Tepliaciach, SK;

(111) 231381

(151) 13.1.2012
(180) 27.5.2021
(210) 928-2011
(220) 27.5.2011
(442) 4.10.2011
(732) ZVS holding, a. s., E. Štúra 1, 018 41 Dubnica nad Váhom, SK;

(111) 231382

(151) 13.1.2012
(180) 27.5.2021
(210) 929-2011
(220) 27.5.2011
(442) 4.10.2011
(732) ZVS holding, a. s., E. Štúra 1, 018 41 Dubnica nad Váhom, SK;

(111) 231383

(151) 13.1.2012
(180) 27.5.2021
(210) 930-2011
(220) 27.5.2011
(442) 4.10.2011
(732) VALIŠ LEGAL, s.r.o., Mlynské Nivy 45, 821 09 Bratislava, SK;

(111) 231384

(151) 13.1.2012
(180) 31.5.2021
(210) 944-2011
(220) 31.5.2011
(442) 4.10.2011
(732) OMS, spol. s r.o., Dojč 419, 906 02 Dojč, SK;
(740) Brichtová Tatiana, JUDr., Bratislava, SK;

(111) 231385

(151) 13.1.2012
(180) 1.6.2021
(210) 953-2011
(220) 1.6.2011
(442) 4.10.2011

(732) Šóth Jozef, MUDr., CSc., Milana Marečka 8, 841 07 Bratislava, SK;

(111) 231386

(151) 13.1.2012
(180) 2.6.2021
(210) 966-2011
(220) 2.6.2011
(442) 4.10.2011
(732) Kofola a. s., súp. č. 1, 013 15 Rajecká Lesná, SK;
(740) Zathurecky InPaRtners, s. r. o., Banská Bystrica, SK;

(111) 231387

(151) 13.1.2012
(180) 6.6.2021
(210) 974-2011
(220) 6.6.2011
(442) 4.10.2011
(732) CORWIN CAPITAL, a.s., Vansovej 2, 811 03 Bratislava, SK;

(111) 231388

(151) 13.1.2012
(180) 20.5.2021
(210) 975-2011
(220) 20.5.2011
(442) 4.10.2011
(732) Jelinková Dudzíkova Dana JUDr., advokát, Dolná 186/4, 931 01 Šamorín - Mliečno, SK;

(111) 231389

(151) 13.1.2012
(180) 9.6.2021
(210) 992-2011
(220) 9.6.2011
(442) 4.10.2011
(732) Nemocničná a.s., Holubyho 35, 902 01 Pezinok, SK;

(111) 231390

(151) 13.1.2012
(180) 9.6.2021
(210) 993-2011
(220) 9.6.2011
(442) 4.10.2011
(732) Nagy Ervin, Ing. - Vydavateľstvo eR, Jakubovo námestie 3, 811 09 Bratislava, SK;
(740) Beleščák Ladislav, Ing., Piešťany, SK;

(111) 231391

(151) 13.1.2012
(180) 9.6.2021
(210) 994-2011
(220) 9.6.2011
(442) 4.10.2011
(732) RB-TRADE SLOVAKIA, s.r.o., M. R. Štefánika 18/23, 977 01 Brezno, SK;

(111) 231392

(151) 13.1.2012
 (180) 9.6.2021
 (210) 995-2011
 (220) 9.6.2011
 (442) 4.10.2011
 (732) ADIVIT, spol. s r.o., Novozámocká 179, 949 01 Nitra, SK;
 (740) Máčajová Mária, Ing., Nitra, SK;

(111) 231398

(151) 13.1.2012
 (180) 29.6.2021
 (210) 1087-2011
 (220) 29.6.2011
 (442) 4.10.2011
 (732) Kovandová Petra, Tyršova 388, 394 94 Černovice, CZ;
 (740) Šupáková Martina, JUDr., Trenčín, SK;

(111) 231393

(151) 13.1.2012
 (180) 9.6.2021
 (210) 996-2011
 (220) 9.6.2011
 (442) 4.10.2011
 (732) ADIVIT, spol. s r.o., Novozámocká 179, 949 01 Nitra, SK;
 (740) Máčajová Mária, Ing., Nitra, SK;

(111) 231399

(151) 13.1.2012
 (180) 30.6.2021
 (210) 1113-2011
 (220) 30.6.2011
 (442) 4.10.2011
 (732) Ringier Axel Springer Slovakia, a. s., Prievozská 14, 821 09 Bratislava, SK;
 (740) Porubčan Róbert, Ing., Ivanka pri Dunaji, SK;

(111) 231394

(151) 13.1.2012
 (180) 10.6.2021
 (210) 1000-2011
 (220) 10.6.2011
 (442) 4.10.2011
 (732) TATRACHEMA VD TRNAVA, Bulharská 40, 917 02 Trnava, SK;

(111) 231400

(151) 13.1.2012
 (180) 4.7.2021
 (210) 1116-2011
 (220) 4.7.2011
 (442) 4.10.2011
 (732) MECOM GROUP s. r. o., Poľná 4, 066 01 Humenné, SK;
 (740) Regina Ivan, Ing., Košice, SK;

(111) 231395

(151) 13.1.2012
 (180) 14.6.2021
 (210) 1018-2011
 (220) 14.6.2011
 (442) 4.10.2011
 (732) KASVO spol. s r.o., Mariánské náměstí 63, 688 01 Uherský Brod, CZ;
 (740) Záthurecká Romana, JUDr., Banská Bystrica, SK;

(111) 231401

(151) 13.1.2012
 (180) 8.7.2021
 (210) 1151-2011
 (220) 8.7.2011
 (442) 4.10.2011
 (732) ST. NICOLAUS, a. s., 1. mája 113, 031 28 Lip-tovský Mikuláš, SK;
 (740) G. Lehnert, k. s., Bratislava, SK;

(111) 231396

(151) 13.1.2012
 (180) 17.6.2021
 (210) 1031-2011
 (220) 17.6.2011
 (442) 4.10.2011
 (732) Lions Creation, s. r. o., Adama Štrekára 13, 917 08 Trnava, SK;
 (740) Prosman a partneri advokátska kancelária, s. r. o., Trnava, SK;

(111) 231402

(151) 13.1.2012
 (180) 14.7.2021
 (210) 1186-2011
 (220) 14.7.2011
 (442) 4.10.2011
 (732) ST. NICOLAUS a.s., 1. mája 113, 031 28 Lip-tovský Mikuláš, SK;
 (740) G. Lehnert, k. s., Bratislava, SK;

(111) 231397

(151) 13.1.2012
 (180) 28.6.2021
 (210) 1081-2011
 (220) 28.6.2011
 (442) 4.10.2011
 (732) FASHIONET HOLDING s. r. o., Novozámocká 47, 942 01 Šurany, SK;
 (740) Starzyková Ivana, JUDr., Šurany, SK;

(111) 231403

(151) 13.1.2012
 (180) 14.7.2021
 (210) 1187-2011
 (220) 14.7.2011
 (442) 4.10.2011
 (732) ST. NICOLAUS a.s., 1. mája 113, 031 28 Lip-tovský Mikuláš, SK;
 (740) G. Lehnert, k. s., Bratislava, SK;

(111) 231404

(151) 13.1.2012
(180) 14.7.2021
(210) 1188-2011
(220) 14.7.2011
(442) 4.10.2011
(732) ST. NICOLAUS a.s., 1. mája 113, 031 28 Lip-
tovský Mikuláš, SK;
(740) G. Lehnert, k. s., Bratislava, SK;

(111) 231405

(151) 13.1.2012
(180) 15.7.2021
(210) 1189-2011
(220) 15.7.2011
(442) 4.10.2011
(732) BB SK STEEL invest s.r.o., Turecka 313, 976 02
Turecká, SK;

(111) 231406

(151) 13.1.2012
(180) 15.7.2021
(210) 1190-2011
(220) 15.7.2011
(442) 4.10.2011
(732) Vrábellová Ingrid, Ing., Sídliisko II 1213/30, 093 01
Vranov n/Topľou, SK;

(111) 231407

(151) 13.1.2012
(180) 20.7.2021
(210) 1221-2011
(220) 20.7.2011
(442) 4.10.2011
(732) Baťa Slovensko, a.s., SNP 16, 811 06 Bratislava, SK;
(740) Gajdošíková Zuzana, Ing., Bratislava, SK;

(111) 231408

(151) 13.1.2012
(180) 20.7.2021
(210) 1222-2011
(220) 20.7.2011
(442) 4.10.2011
(732) Unilever N.V., Weena 455, 3013 AL Rotterdam,
NL;
(740) Fajnorová Mária, Ing., Bratislava, SK;

(111) 231409

(151) 13.1.2012
(180) 20.7.2021
(210) 1223-2011
(220) 20.7.2011
(442) 4.10.2011
(732) PetCenter Slovakia s.r.o., Rostovská 22, 831 06
Bratislava, SK;
(740) Fajnor IP s.r.o., Bratislava, SK;

(111) 231410

(151) 13.1.2012
(180) 22.7.2021
(210) 1242-2011
(220) 22.7.2011

(442) 4.10.2011

(732) Ringier Axel Springer Slovakia, a. s., Prievozská 14,
821 09 Bratislava, SK;
(740) Porubčan Róbert, Ing., Ivanka pri Dunaji, SK;

(111) 231411

(151) 13.1.2012
(180) 28.7.2021
(210) 1257-2011
(220) 28.7.2011
(442) 4.10.2011
(732) MILKPOL Slovakia, s. r. o., Piaristická 2, 949 01
Nitra, SK;
(740) Kováčik Štefan, Ing., Bratislava, SK;

(111) 231412

(151) 13.1.2012
(180) 2.8.2021
(210) 1293-2011
(220) 2.8.2011
(442) 4.10.2011
(732) MUDr. Jiří Musil, MBA, Jiříčkova 540, 150 00
Praha, CZ;
(740) Korejzová Petra, JUDr., Bratislava, SK;

(111) 231413

(151) 13.1.2012
(180) 2.8.2021
(210) 1295-2011
(220) 2.8.2011
(442) 4.10.2011
(732) MUDr. Jiří Musil, MBA, Jiříčkova 540, 150 00
Praha, CZ;
(740) Korejzová Petra, JUDr., Bratislava, SK;

(111) 231414

(151) 13.1.2012
(180) 3.8.2021
(210) 1299-2011
(220) 3.8.2011
(442) 4.10.2011
(732) Ing. Ján Dindák - DIPO, ul. Janka Kráľa 962,
093 01 Vranov nad Topľou, SK;
(740) LAWCORP, s.r.o., Bratislava, SK;

(111) 231415

(151) 13.1.2012
(180) 19.1.2021
(210) 5028-2011
(220) 19.1.2011
(442) 4.10.2011
(732) Rogicom s.r.o., Mostná 13, 949 01 Nitra, SK;

(111) 231416

(151) 13.1.2012
(180) 18.2.2021
(210) 5093-2011
(220) 18.2.2011
(442) 4.10.2011
(732) e-Dome s.r.o., Plynárenská 7/C, 821 09 Bratisla-
va, SK;
(740) Guniš Jaroslav, Mgr., Bratislava, SK;

(111) 231417

(151) 13.1.2012
 (180) 8.3.2021
 (210) 5157-2011
 (220) 8.3.2011
 (442) 4.10.2011
 (732) EDcom s.r.o., Sotinská 1474/11, 905 01 Senica, SK;
 (740) Právne centrum, s.r.o., Bratislava, SK;

(111) 231418

(151) 13.1.2012
 (180) 10.3.2021
 (210) 5163-2011
 (220) 10.3.2011
 (442) 4.10.2011
 (732) OKTE, a.s., Mlynské nivy 59/A, 821 09 Bratislava, SK;

(111) 231419

(151) 13.1.2012
 (180) 10.3.2021
 (210) 5164-2011
 (220) 10.3.2011
 (442) 4.10.2011
 (732) OKTE, a.s., Mlynské nivy 59/A, 821 09 Bratislava, SK;

(111) 231420

(151) 13.1.2012
 (180) 10.3.2021
 (210) 5165-2011
 (220) 10.3.2011
 (442) 4.10.2011
 (732) OKTE, a.s., Mlynské nivy 59/A, 821 09 Bratislava, SK;

(111) 231421

(151) 13.1.2012
 (180) 11.3.2021
 (210) 5168-2011
 (220) 11.3.2011
 (442) 4.10.2011
 (732) Szabó Lukáš, Rajecká 28, 821 07 Bratislava, SK;
 Fóra Peter, Mamateyova 14, 851 04 Bratislava, SK;

(111) 231422

(151) 13.1.2012
 (180) 16.3.2021
 (210) 5179-2011
 (220) 16.3.2011
 (442) 4.10.2011
 (732) O2 Holdings Limited, 260 Bath Road, Slough, Berkshire SL1 4DX, GB;
 (740) ROTT, RŮŽIČKA & GUTTMANN, Bratislava, SK;

(111) 231423

(151) 13.1.2012
 (180) 16.3.2021
 (210) 5180-2011
 (220) 16.3.2011
 (442) 4.10.2011
 (732) EGIS Gyógyszergyár Nyilvánosan Működő Részvénytársaság, 30-38 Keresztúri út., H-1106 Budapest, HU;
 (740) ROTT, RŮŽIČKA & GUTTMANN, Bratislava, SK;

(111) 231424

(151) 13.1.2012
 (180) 4.4.2021
 (210) 5235-2011
 (220) 4.4.2011
 (442) 4.10.2011
 (732) Hypo Consulting, s.r.o., Špitálska 10, 811 08 Bratislava, SK;
 (740) MAJLINGOVÁ & PARTNERS, s. r. o., Bratislava, SK;

(111) 231425

(151) 13.1.2012
 (180) 7.4.2021
 (210) 5238-2011
 (220) 7.4.2011
 (442) 4.10.2011
 (732) Gregor Juraj, Púpavová 51, 841 04 Bratislava, SK;

(111) 231426

(151) 13.1.2012
 (180) 13.4.2021
 (210) 5251-2011
 (220) 13.4.2011
 (442) 4.10.2011
 (732) Quast Karel, Nupaky 141, 251 70 Nupaky, CZ;
 (740) ROTT, RŮŽIČKA & GUTTMANN, Bratislava, SK;

(111) 231427

(151) 13.1.2012
 (180) 14.4.2021
 (210) 5256-2011
 (220) 14.4.2011
 (442) 4.10.2011
 (732) INTEP s.r.o., Riegrovo náměstí 182, 767 01 Kroměříž, CZ;
 (740) Litváková Lenka, Ing., Bratislava, SK;

(111) 231428

(151) 13.1.2012
 (180) 15.4.2021
 (210) 5257-2011
 (220) 15.4.2011
 (442) 4.10.2011
 (732) Jamieson Laboratories Ltd., 4025 Rhodes Drive, Windsor, Ontario N8W 5B5, CA;
 (740) ROTT, RŮŽIČKA & GUTTMANN, Bratislava, SK;

(111) 231429

(151) 13.1.2012
(180) 21.4.2021
(210) 5275-2011
(220) 21.4.2011
(442) 4.10.2011
(732) Piano Media, a.s., Pribinova 25, 811 09 Bratislava, SK;
(740) Bukovinský & Chlipala, s.r.o., Bratislava, SK;

(111) 231430

(151) 13.1.2012
(180) 2.5.2021
(210) 5294-2011
(220) 2.5.2011
(442) 4.10.2011
(732) Liečivé rastliny, s.r.o., Dukelských hrdinov 651, 901 01 Malacky, SK; Natures, s. r. o., A. Sládkoviča 33, 917 00 Trnava, SK;
(740) Guniš Jaroslav, Mgr., Bratislava, SK;

(111) 231431

(151) 13.1.2012
(180) 4.5.2021
(210) 5296-2011
(220) 4.5.2011
(442) 4.10.2011
(732) Németh Juraj, Ing., Na križovatkách 35C, 821 04 Bratislava, SK;

(111) 231432

(151) 13.1.2012
(180) 4.5.2021
(210) 5297-2011
(220) 4.5.2011
(442) 4.10.2011
(732) Unilever N.V., Weena 455, 3013 AL Rotterdam, NL;
(740) Fajnorová Mária, Ing., Bratislava, SK;

(111) 231433

(151) 13.1.2012
(180) 4.5.2021
(210) 5298-2011
(220) 4.5.2011
(442) 4.10.2011
(732) Unilever N.V., Weena 455, 3013 AL Rotterdam, NL;
(740) Fajnorová Mária, Ing., Bratislava, SK;

(111) 231434

(151) 13.1.2012
(180) 4.5.2021
(210) 5300-2011
(220) 4.5.2011
(442) 4.10.2011
(732) Whirlpool S.A., Avenida das Nacoes Unidas N° 12.995 32°andar, Sao Paulo, BR;
(740) Bušová Eva, JUDr., Bratislava, SK;

(111) 231435

(151) 13.1.2012
(180) 4.5.2021
(210) 5301-2011
(220) 4.5.2011
(442) 4.10.2011
(732) Lidl Stiftung & Co. KG, Stiftsbergstrasse 1, 74167 Neckarsulm, DE;
(740) Čechvalová Dagmar, Bratislava, SK;

(111) 231436

(151) 13.1.2012
(180) 5.5.2021
(210) 5302-2011
(220) 5.5.2011
(442) 4.10.2011
(732) INVA ENERGY a.s., Dúbravská cesta 2, 841 04 Bratislava, SK;
(740) Spišák Karol, JUDr., Bratislava, SK;

(111) 231437

(151) 13.1.2012
(180) 5.5.2021
(210) 5305-2011
(220) 5.5.2011
(442) 4.10.2011
(732) Incheba, a.s., Viedenská cesta 3 - 7, 851 01 Bratislava, SK;
(740) HMG & PARTNERS, s.r.o., Bratislava, SK;

(111) 231438

(151) 13.1.2012
(180) 5.5.2021
(210) 5306-2011
(220) 5.5.2011
(442) 4.10.2011
(732) Incheba, a.s., Viedenská cesta 3 - 7, 851 01 Bratislava, SK;
(740) HMG & PARTNERS, s.r.o., Bratislava, SK;

(111) 231439

(151) 13.1.2012
(180) 6.5.2021
(210) 5307-2011
(220) 6.5.2011
(442) 4.10.2011
(732) BONGRAIN S.A., 42, rue Rieussec, 78220 Viroflay, FR;
(740) ČERNEJOVÁ & HRBEK, s. r. o., Bratislava, SK;

(111) 231440

(151) 13.1.2012
(180) 6.5.2021
(210) 5308-2011
(220) 6.5.2011
(442) 4.10.2011
(732) Unilever N.V., Weena 455, 3013 AL Rotterdam, NL;
(740) Fajnorová Mária, Ing., Bratislava, SK;

(111) 231441

(151) 13.1.2012
 (180) 6.5.2021
 (210) 5309-2011
 (220) 6.5.2011
 (442) 4.10.2011
 (732) Unilever N.V., Weena 455, 3013 AL Rotterdam, NL;
 (740) Fajnorová Mária, Ing., Bratislava, SK;

(111) 231442

(151) 13.1.2012
 (180) 17.5.2021
 (210) 5338-2011
 (220) 17.5.2011
 (442) 4.10.2011
 (732) Glenmark Pharmaceuticals s.r.o., Hvězdova 1716/2b, 140 78 Praha, CZ;

(111) 231443

(151) 13.1.2012
 (180) 17.5.2021
 (210) 5339-2011
 (220) 17.5.2011
 (442) 4.10.2011
 (732) Glenmark Pharmaceuticals s.r.o., Hvězdova 1716/2b, 140 78 Praha, CZ;

(111) 231444

(151) 13.1.2012
 (180) 17.5.2021
 (210) 5340-2011
 (220) 17.5.2011
 (442) 4.10.2011
 (732) Glenmark Pharmaceuticals s.r.o., Hvězdova 1716/2b, 140 78 Praha, CZ;

(111) 231445

(151) 13.1.2012
 (180) 18.5.2021
 (210) 5347-2011
 (220) 18.5.2011
 (442) 4.10.2011
 (732) Ing. Zuzana Mikulčíková - ALBERA, Hurbanova 523, 905 01 Senica, SK;
 (740) Trusina Anton, JUDr., Bratislava, SK;

(111) 231446

(151) 13.1.2012
 (180) 24.5.2021
 (210) 5364-2011
 (220) 24.5.2011
 (442) 4.10.2011
 (732) Keds, LLC, 191 Spring Street, Lexington, MA 02420-9191, US;
 (740) Bušová Eva, JUDr., Bratislava, SK;

(111) 231447

(151) 13.1.2012
 (180) 24.5.2021
 (210) 5365-2011
 (220) 24.5.2011
 (442) 4.10.2011
 (732) MODRANSKÁ BESEDA, Štúrova 61, 900 01 Modra, SK;
 (740) Juran Svetozár, JUDr., Bratislava, SK;

(111) 231448

(151) 13.1.2012
 (180) 24.5.2021
 (210) 5367-2011
 (220) 24.5.2011
 (442) 4.10.2011
 (732) Teva Pharmaceuticals CR, s.r.o., Radlická 3185/1c, 150 00 Praha, CZ;
 (740) ROTT, RŮŽIČKA & GUTTMANN, Bratislava, SK;

(111) 231450

(151) 13.1.2012
 (180) 13.8.2020
 (210) 5560-2010
 (220) 13.8.2010
 (442) 4.10.2011
 (732) Purolator Filters NA LLC, 3200 Natal Street, Fayetteville, North Carolina 28306, US;
 (740) ROTT, RŮŽIČKA & GUTTMANN, Bratislava, SK;

(111) 231451

(151) 13.1.2012
 (180) 25.1.2021
 (210) 108-2011
 (220) 25.1.2011
 (442) 4.10.2011
 (732) Katolícka univerzita v Ružomberku, Námestie A. Hlinku 60, 034 01 Ružomberok, SK;

(111) 231452

(151) 13.1.2012
 (180) 28.1.2021
 (210) 141-2011
 (220) 28.1.2011
 (442) 4.10.2011
 (732) ELSQUARE, s.r.o., Gercenova 3640/2, 851 01 Bratislava, SK;
 (740) Belička Ivan, Ing., Banská Bystrica, SK;

(111) 231453

(151) 13.1.2012
 (180) 28.2.2021
 (210) 343-2011
 (220) 28.2.2011
 (442) 4.10.2011
 (732) martes FLORA, s.r.o., M. R. Štefánika 900/22, 010 01 Žilina, SK;
 (740) Labudík Miroslav, Ing., Kysucké Nové Mesto, SK;

(111) 231454

(151) 13.1.2012
(180) 25.2.2021
(210) 358-2011
(220) 25.2.2011
(442) 4.10.2011
(732) CLEARSKIN II, s. r. o., Nám. E. Štúra 1, 010 01 Žilina, SK;
(740) Porubčan Róbert, Ing., Ivanka pri Dunaji, SK;

(111) 231455

(151) 13.1.2012
(180) 7.3.2021
(210) 388-2011
(220) 7.3.2011
(442) 4.10.2011
(732) Komerční banka, a. s., Na Příkopě 33/969, 114 07 Praha, CZ;

(111) 231456

(151) 13.1.2012
(180) 21.3.2021
(210) 481-2011
(220) 21.3.2011
(442) 4.10.2011
(732) SEBA, Senator Banquets, s.r.o., Saratovská 2/A, 842 55 Bratislava, SK;
(740) Tomeš Pavol, Ing., Bratislava, SK;

(111) 231457

(151) 13.1.2012
(180) 24.3.2021
(210) 516-2011
(220) 24.3.2011
(442) 4.10.2011
(732) FASTRADE SK, s.r.o., Radlinského 17, 052 01 Spišská Nová Ves, SK;

(111) 231458

(151) 13.1.2012
(180) 31.3.2021
(210) 581-2011
(220) 31.3.2011
(442) 4.10.2011
(732) LIKOS, s.r.o., Bratislavská cesta 39, 931 01 Šamorín, SK;
(740) Beleščák Ladislav, Ing., Piešťany, SK;

(111) 231459

(151) 13.1.2012
(180) 31.3.2021
(210) 590-2011
(220) 31.3.2011
(442) 4.10.2011
(732) Tomčík Jozef, Tatranská 6398/80, 974 11 Banská Bystrica, SK;
(740) Belička Ivan, Ing., Banská Bystrica, SK;

(111) 231460

(151) 13.1.2012
(180) 4.4.2021
(210) 601-2011
(220) 4.4.2011
(442) 4.10.2011
(732) M CREO, s.r.o., Kuzmányho 8, 010 01 Žilina, SK;

(111) 231461

(151) 13.1.2012
(180) 4.4.2021
(210) 605-2011
(220) 4.4.2011
(442) 4.10.2011
(732) DOGGIE s.r.o., Hany Meličkovej 9, 841 05 Bratislava, SK;

(111) 231462

(151) 13.1.2012
(180) 4.4.2021
(210) 607-2011
(220) 4.4.2011
(442) 4.10.2011
(732) Zhan Yong, Majoránová 54, 821 07 Bratislava, SK;

(111) 231463

(151) 13.1.2012
(180) 15.4.2021
(210) 676-2011
(220) 15.4.2011
(442) 4.10.2011
(732) IT - Consulting s.r.o., Horná 16, 974 01 Banská Bystrica, SK;
(740) Advokátska kancelária Patajová Pataj s.r.o., Banská Bystrica, SK;

(111) 231464

(151) 13.1.2012
(180) 20.4.2021
(210) 710-2011
(220) 20.4.2011
(442) 4.10.2011
(732) Hansen Beverage Company, a Delaware corporation, 550 Monica Circle, Suite 201, Corona, California 92880, US;
(740) Bachratá Magdaléna, Mgr., Bratislava, SK;

(111) 231465

(151) 13.1.2012
(180) 19.4.2021
(210) 723-2011
(220) 19.4.2011
(442) 4.10.2011
(732) BGV, s.r.o., Hniezdne 471, 065 01 Hniezdne, SK;
(740) Belička Ivan, Ing., Banská Bystrica, SK;

(111) 231466
 (151) 13.1.2012
 (180) 19.4.2021
 (210) 724-2011
 (220) 19.4.2011
 (442) 4.10.2011
 (732) BGV, s.r.o., Hniezdne 471, 065 01 Hniezdne, SK;
 (740) Belička Ivan, Ing., Banská Bystrica, SK;

(111) 231467
 (151) 13.1.2012
 (180) 20.4.2021
 (210) 725-2011
 (220) 20.4.2011
 (442) 4.10.2011
 (732) BGV, s.r.o., Hniezdne 471, 065 01 Hniezdne, SK;
 (740) Belička Ivan, Ing., Banská Bystrica, SK;

(111) 231468
 (151) 13.1.2012
 (180) 26.4.2021
 (210) 733-2011
 (220) 26.4.2011
 (442) 4.10.2011
 (732) Ing. Gabriel Kecskeméti, „agro GP“, M. Kukučina 33, 048 01 Rožňava, SK;

(111) 231469
 (151) 13.1.2012
 (180) 13.5.2021
 (210) 815-2011
 (220) 13.5.2011
 (442) 4.10.2011
 (732) Program spol. s r.o., Brnianska 10, 911 05 Trenčín, SK;
 (740) Mrenica Jaroslav, Ing., Púchov, SK;

(111) 231470
 (151) 13.1.2012
 (180) 12.5.2021
 (210) 816-2011
 (220) 12.5.2011
 (442) 4.10.2011
 (732) CBA SK, a. s., Mierová 303, 017 01 Považská Bystrica, SK;
 (740) Belička Ivan, Ing., Banská Bystrica, SK;

(111) 231471
 (151) 13.1.2012
 (180) 12.5.2021
 (210) 817-2011
 (220) 12.5.2011
 (442) 4.10.2011
 (732) BGV, s.r.o., Hniezdne 471, 065 01 Hniezdne, SK;
 (740) Belička Ivan, Ing., Banská Bystrica, SK;

(111) 231472
 (151) 13.1.2012
 (180) 23.5.2021
 (210) 886-2011
 (220) 23.5.2011

(442) 4.10.2011
 (732) GITSS s.r.o., Dona Sandtnera 13, 902 01 Pezinok, SK;

(111) 231473
 (151) 13.1.2012
 (180) 24.5.2021
 (210) 890-2011
 (220) 24.5.2011
 (442) 4.10.2011
 (732) TURČAN DELTA, s.r.o., Košťany nad Turcom 338, 038 41 Košťany nad Turcom, SK;
 (740) Labudík Miroslav, Ing., Kysucké Nové Mesto, SK;

(111) 231474
 (151) 13.1.2012
 (180) 18.7.2020
 (210) 895-2011
 (220) 18.7.2010
 (310) 85024744
 (320) 27.4.2010
 (330) US
 (442) 4.10.2011
 (641) 009255209, 18.7.2010
 (732) American International Industries (General Partnership), 2220 Gaspar Ave., Los Angeles, California 90040, US;

(111) 231475
 (151) 13.1.2012
 (180) 5.8.2012
 (210) 896-2011
 (220) 5.8.2002
 (442) 4.10.2011
 (646) 002798270, 5.8.2002
 (732) INDUSTRIA DE DISEÑO TEXTIL, S. A. (INDITEX, S. A.), Avenida de la Diputación "Edificio Inditex", 15142 Arteixo (A Coruña), ES;
 (740) Považanová Andrea, JUDr., Bratislava, SK;

(111) 231476
 (151) 13.1.2012
 (180) 30.5.2021
 (210) 942-2011
 (220) 30.5.2011
 (442) 4.10.2011
 (732) GLOBAL RESOURCE s. r. o., Tulska 1358/6, 960 01 Zvolen, SK;

(111) 231477
 (151) 13.1.2012
 (180) 1.6.2021
 (210) 950-2011
 (220) 1.6.2011
 (442) 4.10.2011
 (732) 1. Prešovské realitné centrum, s.r.o., Hlavná 3, 080 01 Prešov, SK;
 (740) Holinga Patrik, JUDr., Košice, SK;

(111) 231478

(151) 13.1.2012
(180) 1.6.2021
(210) 951-2011
(220) 1.6.2011
(442) 4.10.2011
(732) EVPÚ, a. s., Trenčianska 19, 018 51 Nová Dubnica, SK;
(740) Mrenica Jaroslav, Ing., Púchov, SK;

(111) 231479

(151) 13.1.2012
(180) 1.6.2021
(210) 952-2011
(220) 1.6.2011
(442) 4.10.2011
(732) EVPÚ, a. s., Trenčianska 19, 018 51 Nová Dubnica, SK;
(740) Mrenica Jaroslav, Ing., Púchov, SK;

(111) 231480

(151) 13.1.2012
(180) 1.6.2021
(210) 957-2011
(220) 1.6.2011
(442) 4.10.2011
(732) VERO PHARM s.r.o., Teplická 2265/8, 921 01 Piešťany, SK;

(111) 231481

(151) 13.1.2012
(180) 2.6.2021
(210) 959-2011
(220) 2.6.2011
(442) 4.10.2011
(732) Košický samosprávny kraj, Námestie Maratónu mieru 1, 042 66 Košice, SK;

(111) 231482

(151) 13.1.2012
(180) 2.6.2021
(210) 960-2011
(220) 2.6.2011
(442) 4.10.2011
(732) Košický samosprávny kraj, Námestie Maratónu mieru 1, 042 66 Košice, SK;

(111) 231483

(151) 13.1.2012
(180) 30.5.2021
(210) 967-2011
(220) 30.5.2011
(442) 4.10.2011
(732) CBA SK, a. s., Mierová 303, 017 01 Považská Bystrica, SK;
(740) Belička Ivan, Ing., Banská Bystrica, SK;

(111) 231484

(151) 13.1.2012
(180) 3.6.2021
(210) 968-2011
(220) 3.6.2011

(442) 4.10.2011

(732) BGV, s.r.o., Hniezdne 471, 065 01 Hniezdne, SK;
(740) Belička Ivan, Ing., Banská Bystrica, SK;

(111) 231485

(151) 13.1.2012
(180) 6.6.2021
(210) 979-2011
(220) 6.6.2011
(442) 4.10.2011
(732) Behýl Jozef, PhD., Ševčenkova 6, 851 01 Bratislava, SK;
(740) Kvasňovský Miloš, JUDr., Bratislava, SK;

(111) 231486

(151) 13.1.2012
(180) 15.6.2021
(210) 1024-2011
(220) 15.6.2011
(442) 4.10.2011
(732) ST. NICOLAUS, a. s., 1. mája 113, 031 28 Liptovský Mikuláš, SK;
(740) G. Lehnert, k. s., Bratislava, SK;

(111) 231487

(151) 13.1.2012
(180) 19.6.2021
(210) 1034-2011
(220) 19.6.2011
(442) 4.10.2011
(732) Milkin, a. s., Českobrodská 1174, 198 00 Praha, Kyje, CZ;
(740) Bačfk Kvetoslav, Ing., Nová Dubnica, SK;

(111) 231488

(151) 13.1.2012
(180) 21.6.2021
(210) 1040-2011
(220) 21.6.2011
(442) 4.10.2011
(732) Mičo Jozef, Valkovská 41, 080 05 Prešov, SK;

(111) 231489

(151) 13.1.2012
(180) 21.6.2021
(210) 1042-2011
(220) 21.6.2011
(442) 4.10.2011
(732) Bio For Life s.r.o., Lisková 648, 034 81 Lisková, SK;
(740) Máčajová Mária, Ing., Nitra, SK;

(111) 231490

(151) 13.1.2012
(180) 21.6.2021
(210) 1043-2011
(220) 21.6.2011
(442) 4.10.2011
(732) Kochol Dušan, Tbiliská 7627/13, 831 06 Bratislava, SK;

(111) 231491

(151) 13.1.2012
 (180) 21.6.2021
 (210) 1044-2011
 (220) 21.6.2011
 (442) 4.10.2011
 (732) THERAMEDIK s.r.o., Astrová 2/A, 821 01 Bratislava, SK;
 (740) CLC advokátska kancelária s. r. o., Bratislava, SK;

(111) 231492

(151) 13.1.2012
 (180) 21.6.2021
 (210) 1045-2011
 (220) 21.6.2011
 (442) 4.10.2011
 (732) THERAMEDIK s.r.o., Astrová 2/A, 821 01 Bratislava, SK;
 (740) CLC advokátska kancelária s. r. o., Bratislava, SK;

(111) 231493

(151) 13.1.2012
 (180) 21.6.2021
 (210) 1046-2011
 (220) 21.6.2011
 (442) 4.10.2011
 (732) THERAMEDIK s.r.o., Astrová 2/A, 821 01 Bratislava, SK;
 (740) CLC advokátska kancelária s. r. o., Bratislava, SK;

(111) 231494

(151) 13.1.2012
 (180) 22.6.2021
 (210) 1048-2011
 (220) 22.6.2011
 (442) 4.10.2011
 (732) PEREX, a. s., Trnavská cesta 39/A, 831 04 Bratislava, SK;

(111) 231495

(151) 13.1.2012
 (180) 29.6.2021
 (210) 1093-2011
 (220) 29.6.2011
 (442) 4.10.2011
 (732) Trávník Igor, prof. Ing. DrSc., Gregorovej 6, 521 03 Bratislava, SK;

(111) 231496

(151) 13.1.2012
 (180) 30.6.2021
 (210) 1103-2011
 (220) 30.6.2011
 (442) 4.10.2011
 (732) Fond-Capital Slovakia s.r.o., Mlynské nivy 56, 821 05 Bratislava, SK;

(111) 231497

(151) 13.1.2012
 (180) 1.7.2021
 (210) 1111-2011
 (220) 1.7.2011

(442) 4.10.2011

(732) Beauty Systems s.r.o., Teslova 1088/7, 301 00 Plzeň, CZ;
 (740) Suchoňová Katarína, JUDr., Banská Bystrica, SK;

(111) 231498

(151) 13.1.2012
 (180) 11.7.2021
 (210) 1154-2011
 (220) 11.7.2011
 (442) 4.10.2011
 (732) ACCORD, a. s., Štefánikova 19, 911 01 Trenčín, SK;

(111) 231499

(151) 13.1.2012
 (180) 11.7.2021
 (210) 1155-2011
 (220) 11.7.2011
 (442) 4.10.2011
 (732) ACCORD, a. s., Štefánikova 19, 911 01 Trenčín, SK;

(111) 231500

(151) 13.1.2012
 (180) 11.7.2021
 (210) 1156-2011
 (220) 11.7.2011
 (442) 4.10.2011
 (732) ACCORD, a. s., Štefánikova 19, 911 01 Trenčín, SK;

(111) 231501

(151) 13.1.2012
 (180) 11.7.2021
 (210) 1157-2011
 (220) 11.7.2011
 (442) 4.10.2011
 (732) ACCORD, a. s., Štefánikova 19, 911 01 Trenčín, SK;

(111) 231502

(151) 13.1.2012
 (180) 11.7.2021
 (210) 1158-2011
 (220) 11.7.2011
 (442) 4.10.2011
 (732) AUTOCENTRUM MARS s.r.o., Vajnorská 89, 831 04 Bratislava, SK;

(111) 231503

(151) 13.1.2012
 (180) 21.7.2021
 (210) 1228-2011
 (220) 21.7.2011
 (442) 4.10.2011
 (732) PaedDr. Martin Prodaj - INSIGHT, Gercenova 9, 851 01 Bratislava, SK;

(111) 231504

(151) 13.1.2012
(180) 14.2.2021
(210) 5082-2011
(220) 14.2.2011
(442) 4.10.2011
(732) BONAVITA SERVIS spol. s r. o., Šustekova 18,
851 04 Bratislava, SK;
(740) Kastler Anton, Bratislava, SK;

(111) 231505

(151) 13.1.2012
(180) 21.2.2021
(210) 5095-2011
(220) 21.2.2011
(442) 4.10.2011
(732) BONAVITA SERVIS spol. s r. o., Šustekova 18,
851 04 Bratislava, SK;
(740) Kastler Anton, Bratislava, SK;

(111) 231506

(151) 13.1.2012
(180) 17.3.2021
(210) 5184-2011
(220) 17.3.2011
(442) 4.10.2011
(732) ALCOR - SIGNS, spol. s r. o., Odbojárov 4403,
955 01 Topoľčany, SK;
(740) Kováčik Štefan, Ing., Bratislava, SK;

(111) 231507

(151) 13.1.2012
(180) 17.5.2021
(210) 5342-2011
(220) 17.5.2011
(442) 4.10.2011
(732) Glenmark Pharmaceuticals s.r.o., Hvězdova 1716/2b,
140 78 Praha, CZ;

(111) 231508

(151) 13.1.2012
(180) 17.5.2021
(210) 5343-2011
(220) 17.5.2011
(442) 4.10.2011
(732) Glenmark Pharmaceuticals s.r.o., Hvězdova 1716/2b,
140 78 Praha, CZ;

(111) 231509

(151) 13.1.2012
(180) 17.5.2021
(210) 5345-2011
(220) 17.5.2011
(442) 4.10.2011
(732) Glenmark Pharmaceuticals s.r.o., Hvězdova 1716/2b,
140 78 Praha, CZ;

(111) 231510

(151) 13.1.2012
(180) 19.5.2021
(210) 5355-2011
(220) 19.5.2011

(442) 4.10.2011

(732) Juraj Štiglic - Vinárske združenie Modra, Parti-
zánska 11, 900 01 Modra, SK;
(740) Juran Svetozár, JUDr., Bratislava, SK;

(111) 231511

(151) 13.1.2012
(180) 19.5.2021
(210) 5356-2011
(220) 19.5.2011
(442) 4.10.2011
(732) Juraj Štiglic - Vinárske združenie Modra, Parti-
zánska 11, 900 01 Modra, SK;
(740) Juran Svetozár, JUDr., Bratislava, SK;

(111) 231512

(151) 13.1.2012
(180) 19.5.2021
(210) 5357-2011
(220) 19.5.2011
(442) 4.10.2011
(732) Juraj Štiglic - Vinárske združenie Modra, Parti-
zánska 11, 900 01 Modra, SK;
(740) Juran Svetozár, JUDr., Bratislava, SK;

(111) 231513

(151) 13.1.2012
(180) 25.5.2021
(210) 5368-2011
(220) 25.5.2011
(442) 4.10.2011
(732) Glenmark Pharmaceuticals s.r.o., Hvězdova 1716/2b,
140 78 Praha, CZ;

(111) 231514

(151) 13.1.2012
(180) 25.5.2021
(210) 5374-2011
(220) 25.5.2011
(442) 4.10.2011
(732) Glenmark Pharmaceuticals s.r.o., Hvězdova 1716/2b,
140 78 Praha, CZ;

(111) 231515

(151) 13.1.2012
(180) 25.5.2021
(210) 5375-2011
(220) 25.5.2011
(442) 4.10.2011
(732) Glenmark Pharmaceuticals s.r.o., Hvězdova 1716/2b,
140 78 Praha, CZ;

(111) 231516

(151) 13.1.2012
(180) 25.5.2021
(210) 5376-2011
(220) 25.5.2011
(442) 4.10.2011
(732) Unilever N.V., Weena 455, 3013 AL Rotterdam, NL;
(740) Fajnorová Mária, Ing., Bratislava, SK;

(111) 231517

(151) 13.1.2012
 (180) 25.5.2021
 (210) 5377-2011
 (220) 25.5.2011
 (442) 4.10.2011
 (732) MAC TV, s.r.o., Brečtanová 1, 831 01 Bratislava, SK;
 (740) Advokátska kancelária Bugala-Đurček, s.r.o., Bratislava, SK;

(111) 231518

(151) 13.1.2012
 (180) 25.5.2021
 (210) 5378-2011
 (220) 25.5.2011
 (442) 4.10.2011
 (732) NOVOFRUCT SK, s. r. o., Komárňanská cesta 13, 940 43 Nové Zámky, SK;
 (740) Litvákova Edita, Ing., Bratislava, SK;

(111) 231519

(151) 13.1.2012
 (180) 30.5.2021
 (210) 5382-2011
 (220) 30.5.2011
 (442) 4.10.2011
 (732) AK Herceg, s.r.o., Iljušinova 1042/12, 851 04 Bratislava, SK;

(111) 231520

(151) 13.1.2012
 (180) 30.5.2021
 (210) 5383-2011
 (220) 30.5.2011
 (442) 4.10.2011
 (732) DUKE, s.r.o., Podjazdová I.2673/14, 971 01 Prievidza, SK;
 (740) Sobota Milan, JUDr., Nitrianske Rudno, SK;

(111) 231521

(151) 13.1.2012
 (180) 30.5.2021
 (210) 5384-2011
 (220) 30.5.2011
 (442) 4.10.2011
 (732) DUKE, s.r.o., Podjazdová I.2673/14, 971 01 Prievidza, SK;
 (740) Sobota Milan, JUDr., Nitrianske Rudno, SK;

(111) 231522

(151) 13.1.2012
 (180) 31.5.2021
 (210) 5386-2011
 (220) 31.5.2011
 (442) 4.10.2011
 (732) Motor-Press Slovakia, s. r. o., Prievozská 18, 824 51 Bratislava, SK;
 (740) Holakovský Štefan, Ing., Bratislava, SK;

(111) 231523

(151) 13.1.2012
 (180) 31.5.2021
 (210) 5388-2011
 (220) 31.5.2011
 (442) 4.10.2011
 (732) MAYA, spol. s r. o., Čajakova 13, 811 05 Bratislava, SK;

(111) 231524

(151) 13.1.2012
 (180) 8.6.2021
 (210) 5415-2011
 (220) 8.6.2011
 (442) 4.10.2011
 (732) STOCK Plzeň - Božkov s.r.o., Palírenská 641/2, 326 00 Plzeň, CZ;
 (740) Bušová Eva, JUDr., Bratislava, SK;

(111) 231525

(151) 13.1.2012
 (180) 9.6.2021
 (210) 5416-2011
 (220) 9.6.2011
 (442) 4.10.2011
 (732) Tlačová agentúra Slovenskej republiky, Pribinova 25, 811 09 Bratislava, SK;

(111) 231526

(151) 13.1.2012
 (180) 9.6.2021
 (210) 5417-2011
 (220) 9.6.2011
 (442) 4.10.2011
 (732) Tlačová agentúra Slovenskej republiky, Pribinova 25, 811 09 Bratislava, SK;

(111) 231527

(151) 13.1.2012
 (180) 9.6.2021
 (210) 5418-2011
 (220) 9.6.2011
 (442) 4.10.2011
 (732) pro Vista, s. r. o., Bajkalská 25, 827 18 Bratislava, SK;

(111) 231528

(151) 13.1.2012
 (180) 14.6.2021
 (210) 5423-2011
 (220) 14.6.2011
 (442) 4.10.2011
 (732) Strešné substráty, spol. s r. o., Na vrátkach 15, 841 01 Bratislava, SK;
 (740) Brichtová Tatiana, JUDr., Bratislava, SK;

(111) 231529

(151) 13.1.2012
(180) 16.6.2021
(210) 5430-2011
(220) 16.6.2011
(442) 4.10.2011
(732) IMAGEWELL, s.r.o., Zochova 16, 811 03 Bratislava, SK;
(740) Brichtová Tatiana, JUDr., Bratislava, SK;

(111) 231530

(151) 13.1.2012
(180) 17.6.2021
(210) 5433-2011
(220) 17.6.2011
(442) 4.10.2011
(732) Top English, s.r.o., Obežná 4, 821 02 Bratislava, SK;
(740) Holakovský Štefan, Ing., Bratislava, SK;

(111) 231531

(151) 13.1.2012
(180) 20.6.2021
(210) 5441-2011
(220) 20.6.2011
(442) 4.10.2011
(732) Lidl Stiftung & Co. KG, Stiftsbergstrasse 1, 74167 Neckarsulm, DE;
(740) Čechvalová Dagmar, Bratislava, SK;

(111) 231532

(151) 13.1.2012
(180) 20.6.2021
(210) 5442-2011
(220) 20.6.2011
(442) 4.10.2011
(732) Lidl Stiftung & Co. KG, Stiftsbergstrasse 1, 74167 Neckarsulm, DE;
(740) Čechvalová Dagmar, Bratislava, SK;

(111) 231533

(151) 13.1.2012
(180) 28.7.2021
(210) 5475-2011
(220) 28.7.2011
(442) 4.10.2011
(732) ArcelorMittal Ostrava a.s., Vratimovská 689, 707 02 Ostrava - Kunčice, CZ;
(740) Hörmannová Zuzana, Ing., Bratislava, SK;

(111) 231534

(151) 13.1.2012
(180) 29.7.2021
(210) 5479-2011
(220) 29.7.2011
(442) 4.10.2011
(732) B & S Legal s.r.o., Grösslingová 5, 811 09 Bratislava, SK;

(111) 231535

(151) 16.1.2012
(180) 13.4.2021
(210) 659-2011
(220) 13.4.2011
(442) 4.10.2011
(732) Penzión u Davida, s.r.o., Zámocká 13, 811 01 Bratislava, SK;

(111) 231536

(151) 16.1.2012
(180) 13.4.2021
(210) 660-2011
(220) 13.4.2011
(442) 4.10.2011
(732) Penzión u Davida, s.r.o., Zámocká 13, 811 01 Bratislava, SK;

(111) 231539

(151) 16.1.2012
(180) 3.11.2018
(210) 6310-2008
(220) 3.11.2008
(442) 6.7.2009
(732) STAR production, s.r.o., Dr. Vladimíra Clementisa 10, 821 02 Bratislava, SK;
(740) Litváková Edita, Ing., Bratislava, SK;

(111) 231541

(151) 20.1.2012
(180) 27.9.2020
(210) 1577-2010
(220) 27.9.2010
(442) 4.1.2011
(732) UST s.r.o., Hviezdoslavovo námestie 201/21, 029 01 Námestovo, SK;

(111) 231545

(151) 26.1.2012
(180) 2.10.2019
(210) 1392-2009
(220) 2.10.2009
(442) 7.1.2010
(732) Deák Justh Rebecca, Ing., Francisciho 9, 811 08 Bratislava, SK;

Zapísané ochranné známky so zmenou po zverejnení prihlášky

(210)	(111)	(210)	(111)	(210)	(111)	(210)	(111)
5727-2006	231544	1795-2010	231336	727-2011	231537	875-2011	231449
1473-2010	231546	1933-2010	231542	728-2011	231538	1117-2011	231543
1564-2010	231547	463-2011	231540				

(111) 231336

(151) 13.1.2012
 (180) 5.11.2020
 (210) 1795-2010
 (220) 5.11.2010
 (442) 4.10.2011

9 (511) 9, 12, 18, 28

(511) 9 - Ochranné helmy; ochranné prilby na šport; okuliare; okuliare na šport; plávacie vesty.
 12 - Člny, rafty, kajaky; detské kočíky; detské športové kočíky; bicykle; bicyklové blatníky; bicyklové brzdy; bicyklové hlavy; bicyklové blatníky; bicyklové brzdy; bicyklové hlavy; bicyklové pneumatiky; bicyklové pumpy; bicyklové ráfy; bicyklové rámy; bicyklové reťaze; bicyklové sedadlá; bicyklové stojany; bicyklové ťahadlá riadenia; bicyklové zvončeky; blatníky; cengáče na bicykle; duše (bicyklové); náradie na opravu duší; galusky na bicykle; golfové vozíky; kľuky na bicykle; kočíky; kryty na kočíky; kočíky (skladacie alebo športové); striešky kočíkov; kolesá bicyklov; pádla (kanoistické); pedále na bicykle; pumpy na bicykle; ráfiky na bicykle; rámy na bicykle; reťaze (bicyklové); riadidlá bicyklov; sanie; sánky; sedadlá na bicykle, motocykle; smerovky na bicykle; stojany na bicykle; trojkolky; veslá; zvončeky na bicykle.
 18 - Aktovky; aktovky (školské); aktovky (kožený tovar); batohy; biče; cestovné kufre; cestovné tašky; cestovné tašky (kožené); chlebníky; chlopne (kožené); dáždniky; diplomatické kufriky; šatky na nosenie dojčiat; kabelky; kufre; kufre kožené a potiahnuté kožou; kufre z vulkanfíbra; kufrik na toaletné potreby; kufriky; nákupné tašky; náprsné tašky; tašky na náradie; cestovné obaly na odevy; cestovné obaly na šaty; peňaženky; plážové tašky; plecniaky; poľovnícke tašky; remienky na korčule; slnečníky; školské tašky (aktovky); športové tašky; tašky na kolieskach; tašky na nosenie detí; tašky na šport; vaky pre horolezcov; vaky pre turistov; vrecká (kožené - na balenie).
 28 - Bedmintonové košíky, bedmintonové rakety; balóny na hranie; bazény (tovar na hranie); bejzbalové rukavice, bejzbalové palice; bicykle na cvičenie (stacionárne); bicykle stojanové na cvičenie; biliardové gule; biliardové stoly; biliardové stoly uvádzané do chodu vhođením mince; karty na bingo; bloky štartovacie (na šport); body; body dosky; vrece na tréning boxu; boxerské rukavice; chrániče na lakte (ako športové potreby); chrániče na pŕšťaly (športový tovar); činky; činky vzpieracké; cvičebné náradie; cvičebné zariadenie na posilňovanie hrudníka; dáma (hra); disky (športové náradie); domino (kocky); elektronické terče; stroje na fyzické cvičenie; fleurety (šermiarske); prostriedky na úpravu golfovej plochy (vybavenie na golf); golfové palice; golfové

rukavice; golfové vaky s kolieskami alebo bez koliesok; guľky na hranie; gymnastické zariadenia; hojdačky; hokejky; horolezecké opasky; hracie karty; hracie kocky; hracie lopty; hracie žetóny; zariadenia na hry; hry; klzáky padákové; klzáky (rogalá); kocky; kolieskové korčule; kolieskové korčule (jednoradové); kolky; kolky (figúrky); kolky (hra); kolobežky; korčule; krieda na biliardové tága; rukavice na kriket; krúžky (hra, pri ktorej sa hádžu krúžky na tyčky); maskovacie kryty (športové potreby); lopty na hranie; náradie na lukostreľbu; luky na lukostreľbu; lyže; poťahy na lyže a surfy; lyže na surfovanie; obaly na lyže; vosky na lyže; lyžiarske viazanie; mantinely biliardového stola; markér (tabuľka na zaznamenávanie stavu hry); biliardové markery; náboje na pištole na farbu (športové vybavenie); nákolenníky (športový tovar); navijaky na šarkanov; korčuliarska obuv s upevnenými korčuľami; ochranné vypchávkvy (ako časti športových úborov); odrazové dosky (športové potreby); plutvy na plávanie; pohár na kocky; postroj pre windsurfing; posilňovacie stroje; puky; rakety; povrazy na rakety; výplety na rakety; rakety (športové náradie); remene na surfy; hracie rukavice; ruletové kolo; šachové hry; šachovnice; sánky (športový tovar); šarkany; šermiarske masky; šermiarske rukavice; šermiarske zbrane; siete (športové potreby); šípky (hra); skejtbordy; škrabky na lyže; spodky pre športovcov ako športové potreby; šmykľavky; snežnice; špičky biliardových tág; spoločenské hry; slipy pre športovcov ako športové potreby; stoly na stolný tenis; stolové hry; stoly na stolový futbal; stoly pre sálový futbal; stožiare pre windsurfing; strunové výplety raket; surfovacie dosky; surfovacie lyže; remene na surfy; tága biliardové; prístroje na vystreľovanie tenisových loptičiek; tenisové siete; terče; topánky na korčuľovanie s pripevnenými korčuľami; upínacie pásy pre horolezcov; vak s kriketovými potrebami; valčeky do stacionárnych bicyklov; vodné lyže; opasky pre vzpieračov (športové potreby); zariadenia na kulturistiku; zariadenia na telesné cvičenia; zariadenia na bowling; zariadenia na vypúšťanie terčov v podobe hlinených holubov; živica pre atlétov; zdvíhacie pásy na závažie (športové náradie), detské odrážadlá, trampolíny a príslušenstvo k trampolínam, koliesková päta, eliptické trenažéry, rotopédy, cyklotrenažéry, bežkové pásy, posilňovacie veže, posilňovacie lavice, veslovacie trenažéry, steppery, inverzné topánky, ribstoly, dverné hrazdy, aerobic tyče, vibračné pásy, recumbenty, ergometre, trenažéry, basketbalová doska, bránky futbalové, závažie, floorbalové hokejky, granáty (pomôcka v atletike), gripy, horolezecký výstroj, kriket (hra), pétangue (hra), chrániče chrbtice, loptičky na squash, tašky na

squashové rakety, snowboardy, snowboardové viazanie, snowboardové topánky, snowboardové chrániče, lietajúce taniere (hračky).

(540) MASTER

(732) TRINET Corp., s. r. o., Cesta do Rudiny 1098, 024 01 Kysucké Nové Mesto, SK;

(111) 231449

(151) 13.1.2012
(180) 23.5.2021
(210) 875-2011
(220) 23.5.2011
(442) 4.8.2011

9 (511) 32, 35

(511) 32 - Nealkoholické nápoje, sirupy a iné prípravky na prípravu nápojov.

35 - Sprostredkovateľská činnosť v oblasti obchodu s nealkoholickými nápojmi.

(540) BLACK HORSE

(732) NEALKO ORAVAN, spol. s r. o., Priemyselná 392, 027 42 Podbiel, SK;

(111) 231537

(151) 16.1.2012
(180) 21.4.2021
(210) 727-2011
(220) 21.4.2011
(442) 4.10.2011

9 (511) 29, 30, 32, 43

(511) 29 - Mäso; ryby; hydina; zverina; mäsové výťažky; ovocie a zelenina konzervované, sušené a zavárané; ovocné rôsoly; džemy; kompóty; vajcia; konzervované sójové bôby ako potrava; sójové mlieko (náhradka mlieka), sójové a proteínové výrobky patriace do triedy 29; nápoje a prípravky na báze sóje patriace do triedy 29; náhradky mlieka a smotany na báze sóje; mlieko a mliečne výrobky; výrobky na báze zemiakov ako zemiakové lupienky; jedlé oleje a tuky; ovocné drene.

30 - Cukrovinky; čokoládové výrobky; čokoládové cukríky; čokoláda na pitie; nečokoládové cukrovinky; kokosové tyčinky (cukrovinky); sójové cukrovinky; sójové rezy; sójové tyčinky (cukrovinky); marcipán; mandľové cesto; perníky; oblátky; cukrárske výrobky všetkého druhu; cukríky; bonboniéry; sušienky; sucháre; koláče; medovník; káva; čaj; kakao; cukor; ryža; kávové náhradky; med; melasový sirup; droždie na kysnutie; soľ; horčica; ocot; omáčky (na ochutenie); korenie; ľad na osvieženie; obilné vločky; sójová múka; výrobky na báze sušenej zemiakovej kaše, pšeničnej múky, natívných a modifikovaných škrobov ako zemiakové cesto v prášku; zemiaková kaša v prášku; zemiakové drviny; zemiakové krokety v prášku; zemiakové halušky v prášku; zmes na prípravu knedlí; mäsové omáčky ako chuťové prísady.

32 - Pivá všetkých druhov; minerálne a šumivé vody a iné nealkoholické nápoje; sirupy a iné prípravky na prípravu nápojov; ovocné šťavy a nápoje z ovocných štiav.

43 - Príprava čokoládových a nečokoládových cukroviniek na zákazku.

(540) BONGO

(732) SOCO CZ s.r.o., V Lipkách 645, 154 00 Praha, CZ;
(740) Bachratá Magdaléna, Mgr., Bratislava, SK;

(111) 231538

(151) 16.1.2012
(180) 21.4.2021
(210) 728-2011
(220) 21.4.2011
(442) 4.10.2011

9 (511) 29, 30, 32, 43

(511) 29 - Mäso; ryby; hydina; zverina; mäsové výťažky; ovocie a zelenina konzervované, sušené a zavárané; ovocné rôsoly; džemy; kompóty; vajcia; konzervované sójové bôby ako potrava; sójové mlieko (náhradka mlieka), sójové a proteínové výrobky patriace do triedy 29; nápoje a prípravky na báze sóje patriace do triedy 29; náhradky mlieka a smotany na báze sóje; mlieko a mliečne výrobky; výrobky na báze zemiakov ako zemiakové lupienky; jedlé oleje a tuky; ovocné drene.

30 - Cukrovinky; čokoládové výrobky; čokoládové cukrovinky; čokoláda na pitie; nečokoládové cukrovinky; kokosové tyčinky (cukrovinky); sójové cukrovinky; sójové rezy; sójové tyčinky (cukrovinky); marcipán; mandľové cesto; perníky; oblátky; cukrárske výrobky všetkého druhu; cukríky; bonboniéry; sušienky; sucháre; koláče; medovník; káva; čaj; kakao; cukor; ryža; kávové náhradky; med; melasový sirup; droždie na kysnutie; soľ; horčica; ocot; omáčky (na ochutenie); korenie; ľad na osvieženie; obilné vločky; sójová múka; výrobky na báze sušenej zemiakovej kaše, pšeničnej múky, natívných a modifikovaných škrobov ako zemiakové cesto v prášku; zemiaková kaša v prášku; zemiakové drviny; zemiakové krokety v prášku; zemiakové halušky v prášku; zmes na prípravu knedlí; mäsové omáčky ako chuťové prísady.

32 - Pivá všetkých druhov; minerálne a šumivé vody a iné nealkoholické nápoje; sirupy a iné prípravky na prípravu nápojov; ovocné šťavy a nápoje z ovocných štiav.

43 - Príprava čokoládových a nečokoládových cukroviniek na zákazku.

(540) DAFNÉ

(732) SOCO CZ s.r.o., V Lipkách 645, 154 00 Praha, CZ;
(740) Bachratá Magdaléna, Mgr., Bratislava, SK;

(111) 231540

(151) 18.1.2012
(180) 16.3.2021
(210) 463-2011
(220) 16.3.2011
(442) 4.10.2011

9 (511) 32, 39

(511) 32 - Pramenité vody; pramenité vody vrátane ochutených a sýtených; nealkoholické nápoje s obsahom pramenitej vody; nealkoholické nápoje sýtené aj nesýtené s obsahom pramenitej vody; nápoje z nealkoholických štiav s obsahom pramenitej vody; nápoje izotonické s obsahom pramenitej vody; prípravky na výrobu nápojov s obsahom pramenitej vody; príchute na výrobu nápojov s obsahom pramenitej vody; sirupy na výrobu nápojov s obsahom pramenitej vody; stolové vody s obsahom pramenitej vody; sódová voda s obsahom pramenitej vody; pastilky na výrobu šumivých

nápojov s obsahom pramenitej vody; prášky na výrobu šumivých nápojov s obsahom pramenitej vody.
39 - Balenie tovaru; doručovanie tovaru; dovoz, doprava; skladovanie; skladovanie tovaru; uskladnenie tovaru.

(540)



(732) Aqua Mineral s.r.o., Ružová dolina 6, 821 08 Bratislava, SK;

(111) 231542

(151) 25.1.2012

(180) 2.12.2020

(210) 1933-2010

(220) 2.12.2010

(442) 4.3.2011

9 (511) 29, 30, 32

(511) 29 - Zelenina a zemiaky (konzervované, sušené alebo varené); ovocie (konzervované, sušené alebo varené); huby (konzervované, sušené alebo varené); výrobky z mäsa, hydiny, zveriny, rýb a morských plodov, všetky tieto výrobky taktiež vo forme výťažkov, polievok, želé, nátierok, zaváranín, varených, hlboko zmrazených alebo sušených jedál; džemy; vajcia; mlieko; smotana; maslo; syry a ďalšie potraviny vyrobené prevažne z mlieka; mliečne náhradky; nápoje vyrobené prevažne z mlieka; dezerty vyrobené prevažne z mlieka a dezerty vyrobené prevažne z smotany; jogurty; sójové mlieko (mliečne náhradky); zavárané sójové bôby na ľudskú spotrebu; jedlé oleje a tuky; proteínové prípravky na ľudskú spotrebu; smotanové náhradky pre kávu a/alebo čaj; párky a klobásy; údeniny; arašidové maslo; polievky; polievkové koncentráty; vývary; polievkové kocky; bujóny.

30 - Káva; kávové výťažky; prípravky a nápoje vyrobené prevažne z kávy; ľadová káva; kávové náhradky; výťažky z kávových náhradiek; prípravky a nápoje vyrobené prevažne z kávových náhradiek; cigória; čaj; čajové výťažky; prípravky a nápoje vyrobené prevažne z čaju; ľadový čaj, prípravky vyrobené prevažne zo sladu na ľudskú spotrebu; kakao a prípravky a nápoje vyrobené prevažne z kakaa; čokoláda; čokoládové výrobky; prípravky a nápoje vyrobené prevažne z čokolády; cukrovinky; sladkosti; cukríky; cukor; žuvačky nie na lekárske účely; prírodné sladidlá; pekárské výrobky; chlieb; droždie, pečivo, sušienky, zákusky, keksy, oblátky, karamelky; dezerty; pudíngy; zmrzliny; vodové zmrzliny; šerbety; mrazené cukrovinky; mrazené zákusky; mrazené dezerty; mrazené jogurty; spojivá na výrobu zmrzliny a/alebo vodovej zmrzliny, a/alebo šerbetov, a/alebo mrazených cukrovínek, a/alebo mrazených zákuskov, a/alebo mrazených dezertov, a/alebo mrazených jogurtov; med a medové náhradky; raňajkové cereálie; müsli; kukuričné vločky; cereálne tyčinky; cereálie na priamu spotrebu; prípravky z cereálií; ryža; cestoviny; rezance; potraviny vyrobené prevažne z ryže, múky alebo cereálií, tiež vo forme hotových jedál; pizza; sendviče; zmesi potravinovej kaše a predpripraveného cesta; omáčky; sójová omáčka; kečup; výrobky

na dochucovanie alebo korenenie jedla; jedlé korenie; chuťové prísady; dresingy do šalátov; majonéza; horčica; ocot.

32 - Stolová voda; šumivá voda alebo sýtená voda; spracovaná voda; pramenitá voda; minerálna voda; ochutená voda; nápoje s ovocnou príchuťou a nápoje vyrobené prevažne z ovocia; ovocné džúsy a zeleninové džúsy; nektáre; limonády; sódy a ostatné nealkoholické nápoje; sirupy; výťažky a esencie a ďalšie prípravky pre výrobu nealkoholických nápojov (okrem esenciálnych olejov); nápoje vyrobené s mliečnymi fermentmi; nápoje vyrobené prevažne zo sóje; nápoje vyrobené prevažne zo sladu; izotonické nápoje.

(540) **MAXER**

(732) Société des Produits Nestlé S. A., 1800 Vevey, CH;

(740) Ružička Csekes s. r. o., Bratislava, SK;

(111) 231543

(151) 25.1.2012

(180) 4.7.2021

(210) 1117-2011

(220) 4.7.2011

(442) 4.10.2011

9 (511) 29, 31, 35, 40

(511) 29 - Čerstvé, mrazené, spracované, konzervované a tepelne upravené mäso, ryby, hydina a zverina; hotové jedlá z mäsa; mäsové výťažky; potravinové polotovary vyrobené zo zeleniny, mäsa a rýb; oleje a tuky.

31 - Živé zvieratá, hospodárske zvieratá, dobytok, hydina, ryby.

35 - Maloobchod a veľkoobchod s čerstvým, mrazeným, spracovaným, konzervovaným a tepelne upraveným mäsom, rybami, hydinou a zverinou, hotovými jedlami z mäsa, mäsoвыми výťažkami, potravinovými polotovarmi vyrobenými zo zeleniny, mäsa a rýb, so živými zvieratami; s hospodárskymi zvieratami, s dobytkom, s hydinou a rybami; podpora predaja pre tretie osoby s čerstvým, mrazeným, spracovaným, konzervovaným a tepelne upraveným mäsom, rybami, hydinou a zverinou, hotovými jedlami z mäsa, mäsoвыми výťažkami, potravinovými polotovarmi vyrobenými zo zeleniny, mäsa a rýb, so živými zvieratami, s hospodárskymi zvieratami, s dobytkom, s hydinou a rybami; sprostredkovanie obchodu s čerstvým, mrazeným, spracovaným, konzervovaným a tepelne upraveným mäsom, rybami, hydinou a zverinou, hotovými jedlami z mäsa, mäsoвыми výťažkami, potravinovými polotovarmi vyrobenými zo zeleniny, mäsa a rýb, so živými zvieratami, s hospodárskymi zvieratami, s dobytkom, s hydinou a rybami.

40 - Mäsiarstvo a údenárstvo; rozoberanie spracovanie mäsa; údenie potravín.

(540)



(732) MECOM GROUP s. r. o., Poľná 4, 066 01 Humenné, SK;

(740) Regina Ivan, Ing., Košice, SK;

(111) 231544

(151) 26.1.2012
 (180) 16.6.2016
 (210) 5727-2006
 (220) 16.6.2006
 (442) 1.2.2007

8 (511) 35

(511) 35 - Maloobchodná a veľkoobchodná činnosť s tovarom prostredníctvom počítačovej komunikačnej siete (internetový obchodný dom), reklamná a propagačná činnosť, sprostredkovateľská činnosť v oblasti obchodu a reklamy.

(540)

(732) 4MA.MEDIA, s. r. o., Sládkovičova 4, 811 06 Bratislava, SK;

(740) Cvik Pavol, JUDr., Bratislava, SK;

(111) 231546

(151) 26.1.2012
 (180) 6.9.2020
 (210) 1473-2010
 (220) 6.9.2010
 (442) 4.3.2011

9 (511) 35, 36, 38, 41, 42, 44

(511) 35 - Reklamná činnosť.

36 - Poisťovníctvo; finančné služby; peňažníctvo.

38 - Telekomunikačné služby.

41 - Vzdelávanie; zabezpečovanie výcvikových kurzov a školení; zábava; športová a kultúrna činnosť.

42 - Služby vedecké a technologické, ako aj výskum v oblasti vedy a priemyslu; priemyselné analýzy a priemyselný výskum; návrh a vývoj počítačového hardvéru a softvéru.

44 - Lekárske služby; veterinárne služby; starostlivosť o hygienu a krásu ľudí alebo zvierat; poľnohospodárske, záhradnícke a lesnícke služby.

(540) ORCOR

(732) Maštena Michal, Mgr., Fraňa Kráľa 16, 811 05 Bratislava, SK;

(740) Capitol Legal Group, s.r.o., Bratislava, SK;

(111) 231547

(151) 31.1.2012
 (180) 24.9.2020
 (210) 1564-2010
 (220) 24.9.2010
 (442) 4.1.2011

9 (511) 29, 30

(511) 29 - Mrazené ovocie.

30 - Zmrzliny.

(540) LULU

(732) SWEETY ICE, s.r.o., Petrovanská 34/A, 080 01 Prešov, SK;

Obnovené ochranné známky

(210)	(111)	(210)	(111)	(210)	(111)	(210)	(111)
1486	150652	65984	174525	1482-2001	200595	3847-2001	202976
1511	110133	65985	174528	1529-2001	200319	3874-2001	202744
1512	110003	65986	174529	1645-2001	196806	3875-2001	202745
1516	109811	65987	174531	1856-2001	205587	3876-2001	202746
2037	109086	65988	174532	1917-2001	200642	3879-2001	202749
18892	98697	66116	174714	1923-2001	200390	3881-2001	202751
25185	89369	66118	175460	1946-2001	200266	3883-2001	202753
25376	150863	66142	178732	1950-2001	199257	3889-2001	202038
26300	155037	66176	173476	1993-2001	202435	3890-2001	202039
26902	155226	66245	176741	1994-2001	202436	3893-2001	202042
26931	109996	66269	173450	2129-2001	201082	3901-2001	202047
27267	155293	66274	180029	2130-2001	201083	3906-2001	201117
27294	110135	66294	174213	2131-2001	200769	3910-2001	202051
27496	110138	66415	173448	2226-2001	215558	3911-2001	202052
27618	155305	66417	176626	2379-2001	200840	3912-2001	202053
27781	155382	66418	176627	2380-2001	201479	3913-2001	202054
45933	160942	66475	172865	2381-2001	199751	3914-2001	202055
45982	161010	66477	175050	2382-2001	200841	3915-2001	202056
46033	161264	66599	174017	2419-2001	201101	2-2002	203085
46037	160936	66756	175824	2420-2001	201102	3-2002	203086
46049	160987	66757	175825	2421-2001	201103	22-2002	199260
46082	162430	66885	174640	2422-2001	201104	29-2002	204146
46234	161114	67058	176163	2423-2001	201105	43-2002	206350
46315	161190	67100	173044	2540-2001	205588	80-2002	202980
46370	162116	67117	173728	2564-2001	201371	84-2002	203653
46528	161257	67223	176630	2624-2001	201392	85-2002	203654
46568	161357	67224	177185	3054-2001	201530	101-2002	202188
46650	161236	67411	174989	3055-2001	201531	103-2002	203369
52529	165583	67478	177486	3083-2001	202721	106-2002	204843
52531	165584	67487	175036	3204-2001	201676	113-2002	202198
52545	165016	67554	173221	3266-2001	201864	135-2002	202211
52550	165528	67608	187665	3268-2001	201866	161-2002	202985
52557	165255	67618	177703	3269-2001	201867	164-2002	202316
52633	165885	67770	176282	3301-2001	201869	167-2002	203235
52706	165219	68023	173466	3302-2001	201573	169-2002	203237
52733	165182	68069	176780	3303-2001	201574	170-2002	203238
60964	171116	68174	174035	3304-2001	201708	173-2002	202770
61775	170949	68277	178309	3305-2001	202342	182-2002	202779
62195	171232	68381	173000	3308-2001	201711	188-2002	203766
64854A	176373A	68530	178476	3309-2001	201712	192-2002	202782
64855	176372	68561	175271	3310-2001	202078	286-2002	203098
64855A	176372A	68621	175652	3327-2001	198666	294-2002	203100
64855B	176372B	68697	184869	3429-2001	202727	321-2002	203248
65072	173657	68780	176977	3455-2001	201970	375-2002	202624
65260	172871	68811	175365	3543-2001	202243	472-2002	202879
65396	172648	68879	175095	3544-2001	203923	480-2002	202886
65405	176735	68881	175341	3549-2001	201739	508-2002	202890
65469	176103	69107	175028	3637-2001	201921	531-2002	203259
65626	175035	69145	178556	3638-2001	201922	545-2002	202909
65698	175705	69229	171575	3691-2001	202002	615-2002	203490
65704	175448	69453	178724	3692-2001	202003	618-2002	203492
65750	176736	69541	175628	3701-2001	201742	624-2002	202922
65796	176798	69785	173174	3719-2001	202735	663-2002	203270
65822	173227	70679	174240	3721-2001	199366	680-2002	203137
65826	178082	70872	176525	3752-2001	201752	725-2002	203022
65839	177700	71067	176734	3753-2001	201753	727-2002	203023
65870	176104	71751	178311	3754-2001	201931	728-2002	203024
65925	173225	72062	176697	3760-2001	201755	758-2002	203390
65941	174539	72932	175382	3761-2001	201756	794-2002	203662
65942	173712	73168	174478	3834-2001	204577	847-2002	203402
65949	173490	73169	175110	3837-2001	202074	991-2002	205348
65983	174527	555-2001	199811	3839-2001	202076	1094-2002	205597

(210)	(111)	(210)	(111)	(210)	(111)	(210)	(111)
1123-2002	203673	1518-2002	215109	2240-2002	204434	3166-2002	206277
1124-2002	203674	1736-2002	203349	2432-2002	204910	3202-2002	206618
1125-2002	204167	1811-2002	204184	2530-2002	205020	3327-2002	205105
1126-2002	203675	2040-2002	204011	2680-2002	204470	3364-2002	205121
1135-2002	203445	2041-2002	204012	2740-2002	209003	3379-2002	205128
1291-2002	203323	2110-2002	204355	2741-2002	209115	3714-2002	205759
1294-2002	203324	2158-2002	204376	2742-2002	204414	3715-2002	214729
1295-2002	203325	2159-2002	204377	2815-2002	205033	3717-2002	205761
1345-2002	203466	2178-2002	205373	2934-2002	207843	270-2009	225048
1438-2002	206590	2239-2002	204650	2935-2002	207715		

(111) 89369

(151) 22.9.1921

(156) 22.9.2011

(180) 22.9.2021

(210) 25185

(220) 22.9.1921

7 (511) 6, 7

(510) Parné stroje, parné turbíny; turbokompresory, turbodúchadlá, turboventilátory, piestové kompresory, prenosné zhusťovače vzduchu, plynové zhusťovače, plynové prísadné stroje, plynové expanzné stroje, ventily do kompresorov, kompresory na získanie gazolínu, regulačné zariadenie do kompresorov, čerpadlá na dodávanie vzduchu, čerpadlové zariadenie podľa zásady navracajúceho sa vzduchu, vákuové čerpadlá, odstredivé čerpadlá, piestové čerpadlá, kalové čerpadlá, lodné čerpadlá, hustilky, parné kondenzátory, nádržky na vzduch, medzichladič, dodatočné chladiče, čističe vzduchu, zahrievače vzduchu, pneumatické motory, pneumatické zdvíhadlá, skalné vrtáky, vrtacie kladivá, pneumatické vrtáky, otáčavé vrtáky, stroje na vrtanie pod vodou, barany na zarážanie ihiel, vrtáky jadier, stupy na uhlie, drviče jadier, vrtáky na uhlie, stroje na šrumovanie uhlia, stroje na ryhovanie kameňov, stroje na tesanie a nakladanie uhlia, čakany na uhlie, vrtacie čeluste, duté a plné ocele na vrtáky, ocele na sekáče, skľučovadlá na vrtáky, skalné vrtacie stĺpy, sochory, trojnožky a vrtacie podstavce, mazacie zariadenia, prostriedky na rozprašovanie vody, vrtacie kohútiky, vrtacie rozdeľovače a uzatváracie hlavy, razidlá na drieky a čeluste, brúsiče vrtákov, kovácke nástroje na zhotovovanie driekov a čelustí do skalných vrtákov, pieskové pumpy, pneumatické nástroje na obrábanie kameňa, pneumatické píly, pneumatické baranidlá, prenosné pneumatické brúsy, namontované brúsové kotúče, pneumatické kladivá, zarovnávacie kladivá, kladivá na kotlový kameň, stroje na vrtanie dreva, rybinovacia vrtáčka, upchávacie stroje, značkovacie razidlá na podvaly, zarážače vyhánacích svorníkov, zátkové vrtáky, pritužovacie stroje, hlavíčkáre a pridržovače na ne, stroje na nepriepustné nitovanie, pridržovače nitov, taviace signálové zátky, stroje poháňané olejom, razidlové strojčky na lístky, častí a obrábacie pomôcky na všetok uvedený tovar, maznice, zarážače koľajových klinec.

(540)

(732) Ingersoll - Rand Co., Woodcliff Lake, New Jersey, US;

(740) PATENTSERVIS BRATISLAVA, a. s., Bratislava, SK;

(111) 98697

(151) 3.6.1922

(156) 3.6.2012

(180) 3.6.2022

(210) 18892

(220) 3.6.1922

7 (511) 5

(510) Liečivé prípravky.

(540) Analgin

(732) BIOTIKA, a. s., Slovenská Lupča 566, 976 13 Slovenská Lupča, SK;

(111) 109086

(151) 5.8.1932

(156) 5.8.2012

(180) 5.8.2022

(210) 2037

(220) 5.8.1932

7 (511) 3

(510) Voňavky všetkých druhov, mydlá všetkých druhov, kozmetické a iné toaletné prípravky všetkých druhov.

(540)*Merilin*

(732) LUKANA OIL a.s., Prokopova 148/15, 130 00 Praha - Žižkov, CZ;

(740) Bachratá Magdaléna, Mgr., Bratislava, SK;

(111) 109811

(151) 19.9.1902

(156) 19.9.2012

(180) 19.9.2022

(210) 1516

(220) 19.9.1902

7 (511) 1, 3, 4, 5, 29

(510) Bielidlá, dezinfekčné prostriedky, hnojivá, výťažky, tuky všetkých druhov, krmivá, glycerín, voda na vlasy, sviečky všetkých druhov, kozmetický tovar, lúhové preparáty, ústna voda, oleje všetkých druhov, éterické oleje, voňavky, pasta na čistenie, mydlá všetkých druhov, toaletné mydlá a medicínálne mydlá, sóda, toaletný tovar, prací prášok, zubný prášok, zubná voda.

(540) CERES

(732) LUKANA OIL a.s., Prokopova 148/15, 130 00 Praha - Žižkov, CZ;

(740) Bachratá Magdaléna, Mgr., Bratislava, SK;

(111) 109996

- (151) 11.7.1912
- (156) 11.7.2012
- (180) 11.7.2022
- (210) 26931
- (220) 11.7.1912

7 (511) 1, 2, 3, 4, 5, 16, 29, 30, 31, 32, 33

(510) Pekársky tovar všetkých druhov, pívá všetkých druhov, maslo a umelé jedlé tuky všetkých druhov, diétne prostriedky, esencie, tuky a tukové výrobky všetkých druhov (margarín a margarínové výrobky, rastlinné tuky, tukové náhradky), rybie konzervy všetkých druhov a náhradky, mäso všetkých druhov, čerstvé, sušené, pripravené, konzervy alebo výťažky z mäsa všetkých druhov a požívatinu vyrábané s prísadou mäsa, ovocné šťavy, a to alkoholické a nealkoholické všetkých druhov, plody, krmivá, nápoje všetkých druhov, obilie a mlynárske výrobky a s prísadou obilia vyrábané požívatinu, zelenina čerstvá, sušená a konzervovaná všetkých druhov a s prísadou zeleniny vyrábané požívatinu, korenie všetkých druhov, ovsené výrobky všetkých druhov, okopaniny všetkých druhov a s prísadou okopanín vyrábané požívatinu, strukoviny všetkých druhov, med a medové prípravky všetkých druhov a medové náhradky, káva a kávové náhradky všetkých druhov, kakao, poľnohospodárske produkty, limonády, a to prírodné a umelé všetkých druhov, slad, sladové výrobky a výťažky všetkých druhov, marmelády všetkých druhov, múka a výrobky z múky všetkých druhov a s prísadou múky vyrábané požívatinu, mlieko čerstvé, kondenzované, konzervované, sušené a mliečne prípravky všetkých druhov, minerálne vody prírodné a umelé všetkých druhov, potraviny, oleje všetkých druhov, ovocie všetkých druhov, ovocné prípravky a výrobky všetkých druhov a s prísadou ovocia vyrábané požívatinu, soli, a to žriedlové, kúpeľové a minerálne soli všetkých druhov, masť všetkých druhov, čokoláda, čokoládové prípravky alebo výrobky všetkých druhov, liehoviny všetkých druhov (likéry, výťažky, rum, esencie), syrob a syrobové prípravky všetkých druhov a s prísadou syrobu vyrábané požívatinu, čaj, vína všetkých druhov, cukor a cukrový tovar všetkých druhov, cukrové pečivo (sušienky a sucháre všetkých druhov), apretúrne prostriedky, prášok do pečiva, vosk na fúzy, benzín, bieličlá, voskovacia hmota, bórax, brilantína, chemické výrobky, chemické výrobky pre textilný priemysel (chemicko-technické výrobky), cerezín a cerezínové výrobky, kozmetické krémy, dezinfekčné prostriedky, drogy, hnojivá, esencie kozmetické, výťažky kozmetické, farby a farbivá, tuky, a to technické, medicínálne, jedlé a iné tuky všetkých druhov, rozpúšťadlá tukov (extrakčné prostriedky), prostriedky na odstraňovanie škvŕn, tuková kyselina, fermež, prostriedky na vypracovávanie koží, glycerín a glycerínové výrobky, voda na vlasy a na hlavu, zubná a ústna voda, živice, prášok na hmyz, sviečky všetkých druhov, lepidlá, laky, nočné knôtky všetkých druhov, materiálie, oleje, a to jedlé, technické, medicínálne, éterické oleje všetkých druhov, parafín a parafínové výrobky, voňavky, púder, farmaceutické výrobky a prípravky, pomáda na fúzy a na vlasy, prípravky, a to kozmetické, lúhové, pracie a toaletné prípravky, pasta na leštenie kovov, kože, dreva, skla a kameňa, prostriedky na leštenie, čistenie a konzervovanie, prostriedky proti hrdzi, masti, šlichtovacie prostriedky, mazadlá, čiernidlá na obuv, krém na topánky, mydlo, a to pre domácnosť, toaletné, medicínálne, na drhnutie, leštiace, na zuby a iné mydlá v pevnej, mäkkej, tekutej, práškovitej a inej forme, mydlársky tovar, sóda, škrob a škrobové prípravky, stearín a stearínové výrobky, atrament, voskový tovar, vosk, modridlo, prací prášok, vodné sklo, leštidlo, zubný prášok, zubná pasta, zápalky.

tenie kovov, dreva, skla a kameňa, prostriedky na leštenie, čistenie a konzervovanie, prostriedky proti hrdzi, masti, šlichtovacie prostriedky, mydlo, a to do domácnosti, toaletné, medicínálne, na drhnutie, leštiace, na zuby a iné mydlá v pevnej, mäkkej, tekutej, práškovitej a inej forme, mydlársky tovar, sóda, škrob a škrobové prípravky, stearín a stearínové výrobky, atrament, voskový tovar, moridlo, prací prášok, zubný prášok, zubná pasta.

(540)



- (732) LUKANA OIL a.s., Prokopova 148/15, 130 00 Praha - Žižkov, CZ;
- (740) Bachratá Magdaléna, Mgr., Bratislava, SK;

(111) 110003

- (151) 23.10.1912
- (156) 23.10.2012
- (180) 23.10.2022
- (210) 1512
- (220) 23.10.1912

7 (511) 1, 2, 3, 4, 5, 16, 29, 30, 33, 34

(510) Apretačné prostriedky, prášok do pečiva, vosk na fúzy, benzín, bieličlá, voskovacia hmota, bórax, brilantína, chemické výrobky, chemické výrobky na textilný priemysel, cerezín a cerezínové výrobky, chemicko-technické výrobky, kozmetické krémy, dezinfekčné prostriedky, drogy, hnojivá, esencie kozmetické, výťažky kozmetické, farby a farbivá, tuky, a to technické, medicínálne, jedlé a iné tuky všetkých druhov, rozpúšťadlá tukov (extrakčné prostriedky), prostriedky na odstraňovanie škvŕn, tuková kyselina, fermež, prostriedky na vypracovávanie koží, glycerín a glycerínové výrobky, voda na vlasy a na hlavu, zubná a ústna voda, živice, prášok na hmyz, sviečky všetkých druhov, lepidlá, laky, osvetľovacie prostriedky, nočné knôtky všetkých druhov, materiálie, oleje, a to jedlé, technické, medicínálne, éterické a svietiace oleje všetkých druhov, parafín a parafínové výrobky, voňavky a púder, farmaceutické výrobky a prípravky, pomáda na fúzy a na vlasy, prípravky, a to kozmetické, lúhové, pracie a toaletné prípravky, pasta na leštenie kovov, kože, dreva, skla a kameňa, prostriedky na leštenie, čistenie a konzervovanie, prostriedky proti hrdzi, masti, šlichtovacie prostriedky, mazadlá, čiernidlá na obuv, krém na topánky, mydlo, a to pre domácnosť, toaletné, medicínálne, na drhnutie, leštiace, na zuby a iné mydlá v pevnej, mäkkej, tekutej, práškovitej a inej forme, mydlársky tovar, sóda, škrob a škrobové prípravky, stearín a stearínové výrobky, atrament, voskový tovar, vosk, modridlo, prací prášok, vodné sklo, leštidlo, zubný prášok, zubná pasta, zápalky.

(540) LAVASOL

- (732) LUKANA OIL a.s., Prokopova 148/15, 130 00 Praha - Žižkov, CZ;
- (740) Bachratá Magdaléna, Mgr., Bratislava, SK;

(111) 110133

(151) 13.8.1912

(156) 13.8.2012

(180) 13.8.2022

(210) 1511

(220) 13.8.1912

7 (511) 1, 3, 5, 29, 30, 31, 32, 33

(510) Apretačné prostriedky, prášok do pečiva, vosk na fúzy, benzín, bieliadlá, voskovacia hmota, bórax, brilantína, chemické výrobky, chemické výrobky pre textilný priemysel, (chemicko-technické výrobky), cerezín a cerezínové výrobky, kozmetické krémy, dezinfekčné prostriedky, drogy, hnojivá, kozmetické esencie, kozmetické výtlačky, farby a farbivá, tuky, a to technické, medicínálne, jedlé a iné tuky všetkých druhov, rozpúšťadlá tukov (extrakčné prostriedky), prostriedky na odstraňovanie škvrn, mastné kyseliny, fermež, prostriedky na vyčisťovanie koží, glycerín a glycerínové výrobky, voda na vlasy a na hlavu, zubná a ústna voda, živice, prášok na hmyz, sviečky všetkých druhov, lepidlá, laky, nočné knôtky všetkých druhov, materiálie, oleje, a to jedlé, technické, medicínálne a éterické oleje všetkých druhov, parafín a parafínové výrobky, voňavky, púder, farmaceutické výrobky a prípravky, pomáda na fúzy a na vlasy, prípravky, a to kozmetické, lúhové, pracie a toaletné prípravky, pasta na leštenie kovov, kože, dreva, skla a kameňa, prostriedky na leštenie, čistenie a konzervovanie, prostriedky proti hrdzi, masti, šlichtovacie prostriedky, mazadlá, čeruidlo na obuv, mydlo, a to pre domácnosť, toaletné, medicínálne, na drhnutie, leštenie, na zuby v pevnej, mäkkej, tekutej a práškovej forme, mydlársky tovar, sóda, škrob a škrobové prípravky, stearín a stearínové výrobky, atrament, voskový tovar, modridlo, pracie prášky, leštidlo, zubný prášok, zubná pasta, zápalky, pekárske výrobky všetkých druhov, piva všetkých druhov, maslo a umelé jedlé tuky všetkých druhov, diétne prostriedky, esencie, tuky a tukové výrobky všetkých druhov (margarín a margarínové výrobky, rastlinné tuky, tukové náhradky), rybie konzervy všetkých druhov a náhradky, mäso všetkých druhov, čerstvé, sušené, upravené, konzervy alebo výtlačky z mäsa všetkých druhov a požívatinu vyrábané s prísadou mäsa, ovocné šťavy, a to alkoholické a nealkoholické všetkých druhov, plody, krmivá, nápoje všetkých druhov, obilie, mlynské výrobky a s prísadou obilia vyrábané požívatinu, zelenina čerstvá, sušená a konzervovaná všetkých druhov a s prísadou zeleniny vyrábané požívatinu, korenie všetkých druhov, ovsené výrobky všetkých druhov, okopaniny všetkých druhov a s prísadou okopanín vyrábané požívatinu, strukoviny všetkých druhov, med a medové prípravky všetkých druhov a medové náhradky, káva a kávové náhradky všetkých druhov, kakao, poľnohospodárske produkty, limonády, a to prírodné a umelé všetkých druhov, slad, sladové výrobky a výtlačky všetkých druhov, marmelády všetkých druhov, múka a výrobky z múky všetkých druhov a s prísadou múky vyrábané požívatinu, mlieko čerstvé, kondenzované, konzervované, sušené a mliečne prípravky všetkých druhov, minerálne vody prírodné a umelé všetkých druhov, potraviny, oleje všetkých druhov, ovocie všetkých druhov, ovocné prípravky a výrobky všetkých dru-

hov, čerstvé, konzervované a sušené ovocie všetkých druhov a s prísadou ovocia vyrábané požívatinu, soli, a to žriedlové, kúpeľové a minerálne soli všetkých druhov, omastok všetkých druhov, čokoláda, čokoládové prípravky alebo výrobky všetkých druhov, liehoviny všetkých druhov (likéry, výtlačky, rum esencie), cirok a cirokové prípravky všetkých druhov a s prísadou ciroku vyrábané požívatinu, čaj, vína všetkých druhov, cukor a cukrový tovar všetkých druhov, cukrové pečivo (sušienky a sucháre všetkých druhov).

(540) CLARAX

(732) LUKANA OIL a.s., Prokopova 148/15, 130 00 Praha - Žižkov, CZ;

(740) Bachratá Magdaléna, Mgr., Bratislava, SK;

(111) 110135

(151) 28.9.1932

(156) 28.9.2012

(180) 28.9.2022

(210) 27294

(220) 28.9.1932

7 (511) 3

(510) Vosk na fúzy, bórax, brilantína, kozmetické krémy, kozmetické esencie, kozmetické výtlačky, glycerín, voda na vlasy, voda na hlavu, zubná a ústna voda, éterické oleje, voňavky, pomáda na fúzy a na vlasy, kozmetické prípravky, pracie, toaletné prípravky a toaletný tovar, púder, masti, mydlo, a to toaletné, čistiacie a na zuby v pevnej, mäkkej, tekutej, práškovej a inej forme, zubná pasta a zubný prášok.

(540)

(732) LUKANA OIL a.s., Prokopova 148/15, 130 00 Praha - Žižkov, CZ;

(740) Bachratá Magdaléna, Mgr., Bratislava, SK;

(111) 110138

(151) 4.11.1922

(156) 4.11.2012

(180) 4.11.2022

(210) 27496

(220) 4.11.1922

7 (511) 4, 29

(510) Margarín, jedlý tuk kokosový, umelé tuky všetkých druhov, tuky a oleje všetkých druhov.

(540) CENTRA

(732) LUKANA OIL a.s., Prokopova 148/15, 130 00 Praha - Žižkov, CZ;

(740) Bachratá Magdaléna, Mgr., Bratislava, SK;

(111) 150652

(151) 19.9.1951
(156) 19.9.2011
(180) 19.9.2021
(210) 1486
(220) 19.9.1951

7 (511) 16

(510) Dutinky a cievky pre textilný priemysel.

(540) PACO

(732) ORPA Papír a. s., Nádražní 150, Žichlínské Před-
městí, 563 26 Lanškroun, CZ;
(740) Záhurecká Romana, JUDr., Banská Bystrica, SK;

(111) 150863

(151) 5.1.1952
(156) 5.1.2012
(180) 5.1.2022
(210) 25376
(220) 5.1.1952

7 (511) 22, 23, 24

(510) Nite zo živočíšnych vlákien, umelý hodváb (pra-
dený), priadza z umelého hodvábu, miešaná ba-
vlna, zrnitá priadza, berlínska priadza, knihárska
priadza, priadza z ľavej srsti, nite z mykanej vlny,
priadza z mykanej vlny, ramiové nite (z čínskej
žihľavy), ramiová priadza (z čínskej žihľavy), koko-
sová priadza, nite z kolódiových vlákien, koló-
diová priadza, nite z česanej vlny, jednoduché ni-
te z česanej vlny a trojpramenné, tvistované (to-
čené), nite z česanej vlny, ozdobné nite z česanej
vlny, pletacia bavlna, šijacia bavlna, pradená ba-
vlna, člnková bavlna, tvistovaná bavlna, bavlna
na miešanie, šijacie bavlnené nite na vretenách,
surové bavlnené nite, tvistované bavlnené nite,
nebielené bavlnené nite, bavlnené nite navinuté,
bielené bavlnené nite na vyšívanie, farebné bavln-
ené nite jednopriadzové, bavlnené nite jedno-
pramenné, bavlnené nite v pradenách, jednodu-
ché bavlnené nite na tkanie, bavlnené nite z ume-
lých hodvábov, bavlnená vlna, bavlnená priadza,
nite na čípkové práce, nite na háčkovanie, steho-
vačky, rajčia priadza, hodváb na háčkovanie, nite
na háčkovanie, čípkové nite, nite zo živočíšnych
vlákien, priadza z vlákien, vlnená priadza, jednodu-
ché nite zo zadného hodvábu, tvistované nite zo
zadného hodvábu, nite zo zadného hodvábu s nie-
koľkými prameňmi, priadza z kože srsti, priadza
z trávatej drviny, priadza zo srsti, konopné nite,
konopná priadza, jutové nite, jutová priadza, ple-
tacia bavlna, pletacia vlna, pletacia priadza, vlnené
nite, vlnená priadza, vlnená priadza tvistovaná,
lesklá priadza, priadza Merino, priadza Mossi (še-
divníková drvina), priadza Mungo, mušelínová pria-
dza, netvistovaný alebo jednoducho tvistovaný
umelý hodváb z nitrocelulózy, priadza Piassava,
pyroxylínová priadza, ramiové nite (z čínskej žihľ-
avy), ramiová priadza (z čínskej žihľavy), plachtová
priadza, šijacia vlna, šijací hodváb, bavlnené šija-
cie nite na vretenách, šijacie nite, priadza z han-
droviny, krajčírské nite.

(540)



(732) J. & P. Coats, Limited, Glasgow, Škótsko, GB;
(740) Bezák Marián, Ing., Bratislava, SK;

(111) 155037

(151) 28.3.1962
(156) 12.3.2012
(180) 12.3.2022
(210) 26300
(220) 12.3.1962

7 (511) 1, 3, 5, 10, 32

(510) Liečivá, drogy, farmaceutické prípravky humán-
ne a veterinárne, organopreparáty, očkovacie lát-
ky, séra a výrobky z krvi, chemické výrobky pre
lekárstvo, hygienu, farmáciu a vedu; prípravky bak-
tericídne, fungicídne, insekticídne; dezinfekčné prí-
pravky; prípravky proti nákaze; prípravky na konz-
ervovanie; prostriedky na ničenie škodcov a rast-
lín; čistiace prostriedky, liečebné mydlá; príprav-
ky posilňovacie a dietetické; prípravky na ošetro-
vanie zubov a ústnej dutiny; zubné výplne a proté-
zy; náplasti, obväzový a šijací materiál pre chi-
rurgiu; diagnostiká; jedy a sytené minerálne vody.

(540) FEBICHOL

(732) Noventis s. r. o., Filmová 174, 761 79 Zlín, CZ;
(740) ROTT, RŮŽIČKA & GUTTMANN, Bratislava,
SK;

(111) 155226

(151) 25.9.1962
(156) 30.6.2012
(180) 30.6.2022
(210) 26902
(220) 30.6.1962

7 (511) 7, 8

(510) Ručné náradie a náčinie všetkých druhov, stroje
a nástroje poháňané elektrickým motorom alebo
iným mechanickým pohonom.

(540)



(732) Protool s. r. o., Chelčického ulice 1932, 470 37 Česká
Lípa, CZ;
(740) ROTT, RŮŽIČKA & GUTTMANN, Bratislava,
SK;

(111) 155293

(151) 21.11.1962
(156) 7.9.2012
(180) 7.9.2022
(210) 27267
(220) 7.9.1962

7 (511) 7, 8

(510) Stroje a nástroje poháňané elektrickým motorom
alebo iným mechanickým pohonom, ručné stroje
a náradie.

(540) NAREX

(732) Protool s. r. o., Chelčického ulice 1932, 470 37
Česká Lípa, CZ;
(740) ROTT, RŮŽIČKA & GUTTMANN, Bratislava,
SK;

(111) 155305

(151) 26.11.1962
 (156) 16.11.2012
 (180) 16.11.2022
 (210) 27618
 (220) 16.11.1962

7 (511) 7, 8

(510) Stroje a nástroje poháňané elektrickým motorom alebo iným mechanickým pohonom, ručné nástroje a náradia.

(540)

(732) Protool s. r. o., Chelčického ulice 1932, 470 37 Česká Lípa, CZ;

(740) ROTT, RŮŽIČKA & GUTTMANN, Bratislava, SK;

(111) 155382

(151) 15.2.1963
 (156) 13.12.2012
 (180) 13.12.2022
 (210) 27781
 (220) 13.12.1962

7 (511) 34

(510) Cigarety.

(540) GALAXY

(732) Philip Morris Brands Sàrl, Quai Jeanrenaud 3, 2000 Neuchâtel, CH;

(740) Fajnorová Mária, Ing., Bratislava, SK;

(111) 160936

(151) 17.7.1972
 (156) 20.3.2012
 (180) 20.3.2022
 (210) 46037
 (220) 20.3.1972

7 (511) 1, 5, 31

(511) 1 - Výrobky chemické pre zdravotnícky priemysel, umelé a syntetické živice; chemikálie na konzervovanie potravín.

5 - Výrobky lekárnické, veterinárne a zdravotnícke; liečivá pre ľudí a zvieratá; výrobky diietické pre deti a chorých; náplasti, materiál na obvazy; hmoty na plombovanie zubov a na odtlačky zubov; liečivá pre dentistov; dezinfekčné prostriedky s výnimkou dezinfekčných prostriedkov na viazanie prachu; prostriedky na ničenie buriny a škodlivých zvierat; medicínálne vína, medicínálne nápoje, sirupy na farmaceutické účely.

31 - Chemické krmivá pre zvieratá.

(540) AMINUTRIN

(732) BIOTIKA, a. s., Slovenská Ľupča 566, 976 13 Slovenská Ľupča, SK;

(111) 160942

(151) 7.7.1972
 (156) 15.2.2012
 (180) 15.2.2022
 (210) 45933
 (220) 15.2.1972

7 (511) 5

(510) Oxytocické prípravky.

(540) PROSTIN

(732) Pfizer Enterprises SARL, Rond-Point du Kirchberg, 51, Avenue J. F. Kennedy, L-1855 Luxembourg, LU;

(740) Bušová Eva, JUDr., Bratislava, SK;

(111) 160987

(151) 24.8.1972
 (156) 29.3.2012
 (180) 29.3.2022
 (210) 46049
 (220) 29.3.1972

7 (511) 5

(510) Hypocholesteremický prípravok.

(540) COLESTID

(732) Pfizer Enterprises SARL, Rond-Point du Kirchberg, 51, Avenue J. F. Kennedy, L-1855 Luxembourg, LU;

(740) Bušová Eva, JUDr., Bratislava, SK;

(111) 161010

(151) 8.9.1972
 (156) 7.3.2012
 (180) 7.3.2022
 (210) 45982
 (220) 7.3.1972

7 (511) 1, 7, 11, 16, 36, 37, 40, 42

(510) Prístroje pre priemyselné závody a zariadenie pre prevádzky chemické, rafinačné, petrochemické, metalurgické, jadrové, celulózové a papiernické, plastikárske, na výrobu umelých vlákien, na výrobu hnojív, na spracovanie potravín, na spracovanie uhlia, pre prevádzky energetické vrátane kvapalínových a plynových ohrievačov a ich častí, výmenníkov tepla, zariadení na chladenie vzduchu, zariadení kondenzačných parných generátorov, kolón destilačných a frakčných, ich časti, kaliace zariadenie a zariadenie na pomalé koksovanie; tlačoviny, modrotlača a iné výkresy priemyselných zariadení a postupov na výrobu chemikálií a chemických kompozícií; chemikálie a chemické kompozície; poskytovanie služieb v odbore finančného projektovania a poradenstva pre priemysel chemický a iný, pre energetické závody inžinierske, návrhové, konštrukčné, zavádzacie, opravárske, údržbárske a dodávateľské služby pre závody, výrobné jednotky, pridružené zariadenie a prevádzky podnikov chemických, petrochemických, rafinačných, metalurgických, jadrových, celulózových a papiernických, na výrobu plastov, na výrobu umelých vlákien, na výrobu hnojív, na spracovanie potravín, na spracovanie uhlia, poradenské inžinierske služby, služby pre prevádzky laboratórne a továrenské, služby na využívanie a získavanie práv na výrobné spôsoby v priemysle chemickom, petrochemickom, rafinačnom, metalurgickom, jadrovom, celulózovom a papiernickom, plastikárskom, umelých vlákien, farmaceutickom, na výrobu hnojív, na spracovanie potravín a na spracovanie uhlia.

(540) LUMMUS DPG

(732) ABB LUMMUS GLOBAL INC., 1515 Broad Street, Bloomfield, New Jersey, US;

(740) Bušová Eva, JUDr., Bratislava, SK;

(111) **161114**
 (151) 14.11.1972
 (156) 26.6.2012
 (180) 26.6.2022
 (210) 46234
 (220) 26.6.1972

7 (511) 34

(510) Tabak v surovom stave, tabakové výrobky; potreby pre fajčiarov, zápalky.

(540) **BLACK & WHITE**

(732) Philip Morris Brands Sàrl, Quai Jeanrenaud 3, 2000 Neuchâtel, CH;
 (740) Fajnorová Mária, Ing., Bratislava, SK;

(111) **161190**
 (151) 8.1.1973
 (156) 19.7.2012
 (180) 19.7.2022
 (210) 46315
 (220) 19.7.1972

7 (511) 34

(510) Cigarety.

(540) **VIRGINIA SLIMS**

(732) Philip Morris Brands Sàrl, Quai Jeanrenaud 3, 2000 Neuchâtel, CH;
 (740) Fajnorová Mária, Ing., Bratislava, SK;

(111) **161236**
 (151) 12.2.1973
 (156) 21.11.2012
 (180) 21.11.2022
 (210) 46650
 (220) 21.11.1972

7 (511) 12

(510) Cvičné lietadlá.

(540)



(732) AERO VODOCHODY, a. s., 250 70 Odolena Voda 374, CZ;
 (740) ROTT, RŮŽIČKA & GUTTMANN, Bratislava, SK;

(111) **161257**
 (151) 14.2.1973
 (156) 4.10.2012
 (180) 4.10.2022
 (210) 46528
 (220) 4.10.1972

7 (511) 1, 4

(510) Chemické výrobky na priemyselné a vedecké účely, chemické výrobky určené pre fotografiu, poľnohospodárstvo, záhradníctvo a lesníctvo, umelé a syntetické živice, plastické hmoty na priemyselné účely, hnojivá, chemické prípravky na spájkovanie, chemické látky na konzervovanie potravín, lepiace látky na priemyselné účely; priemyselné oleje a tuky (iné ako jedlé oleje, tuky a éterické oleje), vosky používané vo výrobe, mazadlá, palivá, svietivá.

(540)



(732) Exxon Mobil Corporation, 5959 Las Colinas Boulevard, Irving, Texas 75039-2298, US;
 (740) Bušová Eva, JUDr., Bratislava, SK;

(111) **161264**
 (151) 19.2.1973
 (156) 16.3.2012
 (180) 16.3.2022
 (210) 46033
 (220) 16.3.1972

7 (511) 5

(511) 5 - Lekárske, farmaceutické a biologické prípravky na interné a miestne použitie.

(540) **MSD**

(732) Merck Sharp & Dohme Corp., One Merck Drive, Whitehouse Station, New Jersey 08889-0100, US;
 (740) Bušová Eva, JUDr., Bratislava, SK;

(111) **161357**
 (151) 12.4.1973
 (156) 17.10.2012
 (180) 17.10.2022
 (210) 46568
 (220) 17.10.1972

7 (511) 5

(510) Herbicídne prostriedky.

(540) **KERB**

(732) Dow AgroSciences LLC, 9330 Zionsville Road, Indianapolis, Indiana 46268, US;
 (740) Tomeš Pavol, Ing., Bratislava, SK;

(111) **162116**
 (151) 16.10.1974
 (156) 9.8.2012
 (180) 9.8.2022
 (210) 46370
 (220) 9.8.1972

7 (511) 34

(510) Cigarety.

(540)

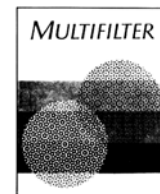

(732) Philip Morris Brands Sàrl, Quai Jeanrenaud 3, 2000 Neuchâtel, CH;
 (740) Fajnorová Mária, Ing., Bratislava, SK;

(111) 162430

(151) 23.6.1975
 (156) 6.4.2012
 (180) 6.4.2022
 (210) 46082
 (220) 6.4.1972

7 (511) 3

(510) Kozmetické a toaletné prípravky.

(540) FDS

(732) Alberto-Culver International, Inc., 2525 Armitage Avenue, Melrose Park, IL 60160, US;
 (740) Fajnorová Mária, Ing., Bratislava, SK;

(111) 165016

(151) 8.2.1982
 (156) 25.1.2012
 (180) 25.1.2022
 (210) 52545
 (220) 25.1.1982
 (450) 11.7.1995

7 (511) 1, 3, 5, 31

(511) 1 - Výrobky chemické pre zdravotnícky priemysel; umelé a syntetické živice; chemikálie na konzervovanie potravín.
 3 - Výrobky kozmetické, éterické oleje; zdravotnícke mydlá, prostriedky na čistenie zubov.
 5 - Výrobky farmaceutické, veterinárne a zdravotnícke; liečivá pre ľudí a zvieratá; medikované kŕmne prípravky; výrobky diietické pre deti a chorých; náplasti, materiál na obvazy; hmoty na plombovanie zubov a na odtlačky zubov; dezinfekčné prostriedky; prostriedky na ničenie buriny a škodlivých zvierat; medicínne nápoje; sirupy na farmaceutické účely.
 31 - Chemické prísady do krmív.

(540) VUBITYL

(732) BIOTIKA, a. s., Slovenská Ľupča 566, 976 13 Slovenská Ľupča, SK;

(111) 165182

(151) 16.9.1982
 (156) 29.6.2012
 (180) 29.6.2022
 (210) 52733
 (220) 29.6.1982

7 (511) 5

(510) Prostriedky na ničenie buriny a hmyzu, pesticídy, prípravky na ničenie cudzopasníkov, insekticídy a herbicídy.

(540) LONTREL

(732) Dow AgroSciences LLC, 9330 Zionsville Road, Indianapolis, Indiana 46268, US;
 (740) Bezák Marián, Ing., Bratislava, SK;

(111) 165219

(151) 28.10.1982
 (156) 3.6.2012
 (180) 3.6.2022
 (210) 52706
 (220) 3.6.1982
 (450) 5.6.1996

7 (511) 3, 29

(510) Toaletné mydlá všetkých druhov, kozmetické pleťové krémy, kozmetické športové krémy, rastlinné jedlé tuky, jadrové mydlá.

(540)

(732) UNILEVER N. V., Weena 455, 3013 AL Rotterdam, NL;

(740) Fajnorová Mária, Ing., Bratislava, SK;

(111) 165255

(151) 8.12.1982
 (156) 3.2.2012
 (180) 3.2.2022
 (210) 52557
 (220) 3.2.1982

7 (511) 1

(510) Diagnostické reagenty a látky na použitie in vitro.

(540) WELCOGEN

(732) Glaxo Group Limited, Glaxo Wellcome House, Berkeley Avenue, Greenford, Middlesex UB6 0NN, GB;

(740) Fajnorová Mária, Ing., Bratislava, SK;

(111) 165528

(151) 2.12.1983
 (156) 27.1.2012
 (180) 27.1.2022
 (210) 52550
 (220) 27.1.1982

7 (511) 1, 2, 3, 4, 5, 21

(510) Chemické výrobky používané v priemysle, vede, fotografii, poľnohospodárstve, záhradníctve a lesníctve, prírodné a umelé hnojivá, hasiace prostriedky, prostriedky na kalenie, chemické prípravky na zváranie, chemické prípravky na konzervovanie potravín, syntetické živice, emulzie, nemrznúce prípravky a prípravky rozmrazovacie, prostriedky na ošetrovanie poľnohospodárskych výrobkov na zaistenie ich trvanlivosti, priemyselné chemické medziprodukty, porézne plastické hmoty, triesloviny, prípravky zabraňujúce zahmleniu a prípravky odstraňujúce zahmlenie; nátery, lakové nátery, farby, emaily, laky, ochranné prostriedky proti hrdzi a proti kazeniu dreva, farbivé látky, farbivá, pigmenty, moridlá, napúšťadlá, zatavovacie prípravky, prírodné živice, ochranné povlakové prípravky; bieliace prípravky a iné látky na pracie účely, prípravky čistiace, leštiace, drhnúce a brúsne, prípravky na odstraňovanie škvŕn, prípravky na odstraňovanie náterov a lakov, mydlá iné ako na osobné použitie, čistiace prostriedky iné ako na osobné použitie, vosky, voskové prípravky na použitie na spracovaných alebo nespracovaných povrchoch, prípravky na odstraňovanie vosku, prípravky na leštenie obuvi, krémy na obuv, prípravky na impregnáciu a čistenie; priemyselné oleje a tuky (iné ako jedlé oleje, tuky a éterické oleje), mazadlá, prípravky na odstraňovanie a absorbovanie prachu, sviečky a sviečičky, nočné lampičky, knôty,

chladiace prípravky na rezanie a/alebo brúsenie a prípravky do rezných olejov na priemyselné účely, vosky na účely priemyselné a výrobné; prípravky na ničenie zárodkov iné ako na osobné použitie, prípravky dezinfekčné, prípravky na ničenie buriny a hubenie škodcov, prípravky insekticídne, prípravky odpudzujúce hmyz, prípravky fungicídne, prípravky na osvieženie vzduchu, prípravky na hubenie molí, prípravky odstraňujúce množenie zárodkov spôsobujúce choroby a infekcie zo vzduchu; drobné domáce náradie a nádoby (nie z drahých kovov alebo nimi potiahnuté), hrebene a huby, kefy (nie pre maliarstvo), materiály na výrobu kief, nástroje, náčinie a materiály na čistenie, leštenie, brúsenie a voskovanie, oceľová vlna.

(540)

Johnson

(732) S. C. JOHNSON & SON, INC., 1525 Howe Street, Racine, Wisconsin 53403-2236, US;

(740) ŽOVICOVÁ & ŽOVIC IP, s.r.o., Bratislava, SK;

(111) 165583

(151) 9.2.1984

(156) 18.1.2012

(180) 18.1.2022

(210) 52529

(220) 18.1.1982

7 (511) 32

(510) Pivo, ale, ležiak a iné kvasné nápoje, prípravky na výrobu piva, ležiaka, ale i porteru vrátane chmeľových extraktov a výrobkov pochádzajúcich z rafinácie chmeľu, všetko pokiaľ patrí do triedy 32.

(540)



(732) S&NF Limited, 2-4 Broadway Park, South Gyle Broadway, Edinburgh, EH12 9JZ, GB;

(740) PATENTSERVIS BRATISLAVA, a. s., Bratislava, SK;

(111) 165584

(151) 9.2.1984

(156) 18.1.2012

(180) 18.1.2022

(210) 52531

(220) 18.1.1982

7 (511) 32

(510) Pivo, ale, ležiak a iné kvasné nápoje, prípravky na výrobu piva, ležiaka, ale i porteru vrátane chmeľových extraktov a výrobkov pochádzajúcich z rafinácie chmeľu, všetko pokiaľ patrí do triedy 32.

(540) **FOSTER'S**

(732) S&NF Limited, 2-4 Broadway Park, South Gyle Broadway, Edinburgh, EH12 9JZ, GB;

(740) PATENTSERVIS BRATISLAVA, a. s., Bratislava, SK;

(111) 165885

(151) 7.3.1985

(156) 7.4.2012

(180) 7.4.2022

(210) 52633

(220) 7.4.1982

7 (511) 7

(510) Stroje, obrábacie stroje a ich súčasti a príslušenstvá, totiž brúsky, odpichovacie brúsky, pilovačky, hydraulické lisy, mechanické lisy, dierovačky, vystrihovacie dierovačky, ohraňovacie lisy, ohýbačky, drážkovačky, strojové nožničky, kovacie stroje, sústruhy, vítačky, vyvrtávačky, frézky, zrovnávacie frézky, stroje na obrábanie a dokončovanie obrábania ozubených kolies, spodné frézky, zvislé obrázačky, vnútorné závitovky, vonkajšie závitovky, pieskovače, ostričky na pílové listy, zväračky, laserové obrábacie stroje a iné kovoobrábacie stroje a ich súčasti a príslušenstvá vrátane pílových listov, pilníkov, brúsnych kotúčov, vítačiek, závitníkov, rezných nástrojov zo spekaného karbidu, diamantové rezné nástroje, kovové formy alebo lisovnice na lisy, kovacie stroje.

(540)



(591) červená, čierna

(732) Amada Company Limited, Isehara, JP;

(740) Bušová Eva, JUDr., Bratislava, SK;

(111) 170949

(151) 30.9.1992

(156) 17.5.2011

(180) 17.5.2021

(210) 61775

(220) 17.5.1991

7 (511) 9, 19, 37, 39, 42

(510) Stavby priemyselné, energetické, občianske, bytové, dopravné a ostatné, inžinierske a špeciálne, najmä železobetónové monolitické a montované, konštrukcie oceľových stavieb, stavebné dielce betónové, železobetónové a predpäté, oceľové konštrukcie, dielce zámočnícke, stolárske a klampiarske, strešné krytiny z polyuretánu, výrobky ľahkej prefabrikácie. Služby: Projektovanie v odbore investičnej výstavby, licencie a know-how z odboru stavebnej výroby, konzultácie a odborné expertízy pre všetky druhy stavebnej činnosti, vykonávanie demolačných prác, generálne opravy a rekonštrukcie stavieb všetkých druhov, hromadná preprava osôb, materiálu a výrobkov, činnosť v oblasti technického skúšobníctva, opravárska činnosť, najmä opravy motorových vozidiel, mechanizmov a stavebných strojov, ubytovacia, stravovacia a rehabilitačná činnosť, služby výpočtovej techniky.

(540)



(732) PSG a.s., Napajedelská 1552, 765 02 Otrokovice, CZ;

(740) Beleščák Ladislav, Ing., Piešťany, SK;

(111) 171116

(151) 30.9.1992
 (156) 25.3.2011
 (180) 25.3.2021
 (210) 60964
 (220) 25.3.1991
 (450) 8.3.1995

7 (511) 3

(510) Pracie a bieliace prípravky, čistiace prípravky, leštiace prípravky, odmasťovacie prípravky, výrobky kozmetické, voňavkárské vrátane éterických olejov, vodičky na vlasy, zubné pasty, prášky, parfumsy, kolínske vody, toaletné vody, toaletné pleťové vody, mydlá, gély na kúpanie a holenie.

(540) EXCLAMATION

(732) Coty Germany GmbH, Mainz, DE;
 (740) MAJLINGOVÁ & PARTNERS, s. r. o., Bratislava, SK;

(111) 171232

(151) 30.9.1992
 (156) 14.6.2011
 (180) 14.6.2021
 (210) 62195
 (220) 14.6.1991

7 (511) 18

(510) Dáždniky, slnečníky, batožinový tovar, príručné kufričky (ataše), kufre, cestovné vaky, kabley, aktovky, vaky pre táborníkov, vaky pre horolezcov, plážové vaky, lovecké kabelky, plecniaky, školské tašky, nákupné tašky.

(540) AIRTEC

(732) V. I. P. INDUSTRIES LIMITED, 78A, MIDC Estate, Satpur, Nashik 422007, IN;
 (740) Hörmann Tomáš, Ing., Bratislava, SK;

(111) 171575

(151) 7.12.1992
 (156) 11.6.2012
 (180) 11.6.2022
 (210) 69229
 (220) 11.6.1992

7 (511) 6, 10, 20, 21, 26

(510) Bytové a nábytkové kovania, pletacie ihlice a háčkovadlá, akupunktúrne ihly, škárovacie kríže na obklady, kúpeľňové súpravy, príchytky a držiaky pre domácnosť a nábytok z plastov, káblkové príchytky z plastov.

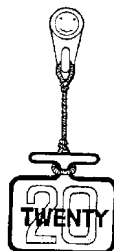
(540)

(732) Dvořáček Jan, Ing., Svobody 1011/II, 379 01 Třeboň, CZ;
 (740) Hojčuš Peter, Ing., Bratislava, SK;

(111) 172648

(151) 14.7.1994
 (156) 13.12.2011
 (180) 13.12.2021
 (210) 65396
 (220) 13.12.1991
 (450) 5.10.1994

7 (511) 19

(511) 19 - Betónové prefabrikáty a konštrukcie; nepálený murovací materiál.

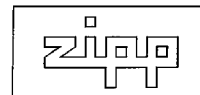
(540)

(732) ZIPP BRATISLAVA spol. s r. o., Mlynské Nivy 61/A, 820 15 Bratislava, SK;
 (740) Holakovský Štefan, Ing., Bratislava, SK;

(111) 172865

(151) 2.11.1994
 (156) 13.2.2012
 (180) 13.2.2022
 (210) 66475
 (220) 13.2.1992
 (450) 12.1.1995

7 (511) 3, 5

(510) Pracie a bieliace prípravky, čistiace prípravky, mydlo, leštiace prípravky, odmasťovacie prípravky, výrobky kozmetické, voňavkárské vrátane éterických olejov, vodičky na vlasy, zubné pasty, prášky; výrobky farmaceutické, zverolekárské a zdravotnícke; výrobky diietické pre deti a chorých; náplasti, obvazový materiál, hmoty určené na plombovanie zubov a na odtlačky zubov; dezinfekčné prostriedky; prostriedky na hubenie rastlinných a živočíšnych škodcov, antiparazitné látky.

(540) OLD SPICE

(732) The Procter & Gamble Company, One Procter & Gamble Plaza, Cincinnati, Ohio 45202, US;
 (740) Štros David, JUDr., Bratislava, SK;

(111) 172871

(151) 3.11.1994
 (156) 6.12.2011
 (180) 6.12.2021
 (210) 65260
 (220) 6.12.1991
 (450) 12.1.1995

7 (511) 9, 16, 35, 41, 42

(510) Vývoj a predaj softvéru, programových produktov, služby spojené s vývojom a predajom softvéru a programových produktov, sprostredkovanie, kúpa, predaj a prenájom výpočtovej techniky, elektroniky, techniky na prenos dát, automatizačnej, meracej a vyhodnocovacej techniky, nákup a predaj elektrotechniky, elektroniky, hardvéru, optoelektroniky a fotoprístrojov, práce a služby spojené s vizuálnym (grafickým) rozlišovaním odolnosti proti poruchám, deformáciám, zabezpečenie prác a služieb v oblasti dizajnu, reklamná činnosť a obchodné činnosti.

(540)



(732) EMEL BRATISLAVA, s. r. o., Švabinského 21, 851 01 Bratislava, SK;

(111) 173000

(151) 6.12.1994

(156) 6.5.2012

(180) 6.5.2022

(210) 68381

(220) 6.5.1992

(450) 8.3.1995

7 (511) 7, 17

(510) Mechanické obaly a tesnenia, tesnenia na spoluprácu vzájomne rotačne uložených častí a náhradné diely zostáv toto obsahujúcich.

(540) DURAMETALLIC

(732) Flowserve Management Company, 5215 N. O'Connor Boulevard, Suite 2300, Irving, Texas 75039, US;

(740) Bachratá Magdaléna, Mgr., Bratislava, SK;

(111) 173044

(151) 7.12.1994

(156) 6.3.2012

(180) 6.3.2022

(210) 67100

(220) 6.3.1992

(450) 8.3.1995

7 (511) 9, 11, 17, 19

(510) Polotovary z plastických hmôt v tvare profilov a tvarovaných kusov pre automobilový a nábytkársky priemysel a na výrobu okien; rúrky z plastických hmôt na stavbu ciest vrátane ochrany káblov, ako aj pre vodné hospodárstvo, zavlažovanie a odvodňovanie; časti lekárskeho a zdravotníckeho prístrojov, najmä hadice, tvarované diely, profily vždy úplne alebo čiastočne z plastických hmôt; polotovary z plastických hmôt pre elektrotechnický a elektronický priemysel a výrobu lietadiel; hadice z plastických hmôt pre priemysel a domácnosť.

(540)

REHAU

(732) REHAU AG+Co., Otto-Hahn-Str. 2, 8673 Reha, DE;

(740) Bušová Eva, JUDr., Bratislava, SK;

(111) 173174

(151) 14.12.1994

(156) 30.6.2012

(180) 30.6.2022

(210) 69785

(220) 30.6.1992

(450) 8.3.1995

7 (511) 34

(510) Tabak, surový alebo spracovaný; potreby pre fajčiarov; zápalky.

(540) HARMONIA

(732) Philip Morris Products S. A., Quai Jeanrenaud 3, 2000 Neuchâtel, CH;

(740) Fajnorová Mária, Ing., Bratislava, SK;

(111) 173221

(151) 19.12.1994

(156) 26.3.2012

(180) 26.3.2022

(210) 67554

(220) 26.3.1992

(450) 8.3.1995

7 (511) 34

(510) Cigarety, tabak v surovom stave, tabakové výrobky, potreby pre fajčiarov, zápalky.

(540) WINCHESTER

(732) JAPAN TOBACCO INC., spoločnosť zriadená podľa zákonov štátu Japonsko, 2-2-1 Toranomon, Minato-ku, Tokyo, JP;

(740) Bezák Marián, Ing., Bratislava, SK;

(111) 173225

(151) 19.12.1994

(156) 15.1.2012

(180) 15.1.2022

(210) 65925

(220) 15.1.1992

(450) 8.3.1995

7 (511) 5

(510) Farmaceutické prípravky pre ľudskú medicínu.

(540) MST MUNDIPHARMA
CONTINUS

(732) MUNDIPHARMA AG, St. Alban-Rheinweg 74, CH-4020 Basel, CH;

(740) ROTT, RŮŽIČKA & GUTTMANN, Bratislava, SK;

(111) 173227

(151) 19.12.1994

(156) 10.1.2012

(180) 10.1.2022

(210) 65822

(220) 10.1.1992

(450) 8.3.1995

7 (511) 9, 35, 42

(510) Programové vybavenie, informačné systémy.

(540)



(732) COMTEX, spol. s r. o., Prievozská 14/A, 821 09 Bratislava, SK;

(111) 173448

(151) 19.1.1995

(156) 11.2.2012

(180) 11.2.2022

(210) 66415

(220) 11.2.1992

(450) 12.4.1995

7 (511) 7

(510) Čistiace stroje, ich súčasti a príslušenstvo.

(540) CONCO

(732) CONCO SYSTEMS, INC., spoločnosť zriadená podľa zákonov štátu Pennsylvania, Verona, Pennsylvania, US;

(740) Tomeš Pavol, Ing., Bratislava, SK;

(111) 173450

(151) 19.1.1995

(156) 4.2.2012

(180) 4.2.2022

(210) 66269

(220) 4.2.1992

(450) 12.4.1995

7 (511) 5

(511) 5 - Výrobky farmaceutické, zverolekárske a zdravotnícke; výrobky diietické pre deti a chorých; náplasti, obväzový materiál, hmoty určené na plombovanie zubov a na odtlačky zubov; dezinfekčné prostriedky; prostriedky na ničenie rastlinných a živočíšnych škodcov, antiparazitné látky a najmä medikované prísady do krmív.

(540) CYLACTIN

(732) DSM IP Assets B. V., HET Overloon 1, 6411 TE Heerlen, NL;

(740) ROTT, RŮŽIČKA & GUTTMANN, Bratislava, SK;

(111) 173466

(151) 19.1.1995

(156) 16.4.2012

(180) 16.4.2022

(210) 68023

(220) 16.4.1992

(450) 12.4.1995

7 (511) 34

(511) 34 - Cigarety.

(540) CARLTON

(732) British American Tobacco (Brands) Inc., 2711 Centerville Road, Suite 300, Wilmington, Delaware 19808, US;

(740) ŽOVICOVÁ & ŽOVIC IP, s.r.o., Bratislava, SK;

(111) 173476

(151) 19.1.1995

(156) 30.1.2012

(180) 30.1.2022

(210) 66176

(220) 30.1.1992

(450) 12.4.1995

7 (511) 9, 11, 37

(510) Elektrické vykurovanie vrátane regulácie a diely na vykurovanie a reguláciu; montáž vykurovania; predaj elektromontážneho materiálu.

(540) EKOTERM

(732) Křeček František, Třebízského 273, 252 63 Roztoky u Prahy, CZ;

(740) Kajabová Monika, JUDr., Bratislava, SK;

(111) 173490

(151) 27.1.1995

(156) 16.1.2012

(180) 16.1.2022

(210) 65949

(220) 16.1.1992

(310) B 93 255/12 Wz

(320) 18.7.1991

(330) DE

(450) 12.4.1995

7 (511) 11, 12

(510) Pozemné vozidlá, najmä dvojkolky; časti a príslušenstvo na pozemné vozidlá, najmä dvojkolky, pokiaľ sú obsiahnuté v triede 12; svetlá na pozemné vozidlá, najmä svetlomety a odrazky.

(540)

(732) BÜCHEL & CO. Fahrzeugteilefabrik GmbH, Fulda, DE;

(111) 173657

(151) 9.2.1995

(156) 28.11.2011

(180) 28.11.2021

(210) 65072

(220) 28.11.1991

(450) 10.5.1995

7 (511) 7

(510) Práčky a odstredivé extraktory na priemyselné a obchodné využitie, ako sú práčovne, nemocnice, zariadenia na farbenie, bubnové sušiacie zariadenia v práčovniach a extrakčné lisys na kvapaliny.

(540) MILNOR

(732) Pellerin Milnor Corporation, spoločnosť zriadená podľa zákonov štátu Louisiana, 700 Jackson Street, Kenner, Louisiana 70062, US;

(740) Tomeš Pavol, Ing., Bratislava, SK;

(111) 173712

(151) 9.2.1995

(156) 16.1.2012

(180) 16.1.2022

(210) 65942

(220) 16.1.1992

(450) 10.5.1995

7 (511) 3

(510) Prípravky na farbenie vlasov, farebné prelivy a prípravky na melírovanie.

(540) LOVING CARE

(732) The Procter & Gamble Company, One Procter & Gamble Plaza, Cincinnati, Ohio, US;

(740) Štros David, JUDr., Bratislava, SK;

(111) 173728

(151) 9.2.1995

(156) 9.3.2012

(180) 9.3.2022

(210) 67117

(220) 9.3.1992

(450) 10.5.1995

7 (511) 1, 5, 16

(510) Chemické výrobky na priemyselné a vedecké účely, chemické výrobky pre fotografiu, poľnohospodárstvo, záhradníctvo a lesníctvo; umelé živice, plastické hmoty v surovom stave (v prášku, v pastách alebo v tekutom stave); pôdne hnojivá prírodné a umelé; hasiace prostriedky; prostriedky na kalenie a zváranie; chemické prostriedky na konzervovanie potravín; triesloviny; priemyselné spojivá. Výrobky farmaceutické, zverolekárske a zdravotnícke; výrobky dietetické pre deti a chorých; náplasti, obväzový materiál, hmoty určené na plombovanie zubov a na odtlačky zubov; dezinfekčné prostriedky; prostriedky na ničenie rastlinných a živočíšnych škodcov, antiparazitné látky. Papier a výrobky z papiera, lepenka a kartonážne výrobky, tlačoviny; časopisy, periodiká, knihy, knižárske výrobky, fotografie, písacie potreby, kancelárske lepidlá; potreby pre umelcov, štetce, písacie stroje a kancelárske potreby s výnimkou nábytku; učebné a školské potreby a pomôcky; hracie karty, tlačiarenské písmená, štočky.

(540)



(732) Merck Sharp & Dohme Corp., One Merck Drive, Whitehouse Station, New Jersey 08889-0100, US;
(740) Bušová Eva, JUDr., Bratislava, SK;

(111) 174017

(151) 8.3.1995
(156) 19.2.2012
(180) 19.2.2022
(210) 66599
(220) 19.2.1992
(450) 7.6.1995

7 (511) 12

(510) Bicykle, ich súčasti a príslušenstvo.

(540) GENESIS

(732) Intersport Austria Gesellschaft m.b.H., Flugplatzstraße 10a, 4600 Wels, AT;
(740) Fajnorová Mária, Ing., Bratislava, SK;

(111) 174035

(151) 14.3.1995
(156) 24.4.2012
(180) 24.4.2022
(210) 68174
(220) 24.4.1992
(450) 7.6.1995

7 (511) 25

(510) Topánky a komponenty na výrobu topánok, ľahké košeľe, živôtky, košeľe, vesty, svetové košeľe, úpletové nohavice, nohavice, šortky, sukne, otepľovačky, športové oblečenie, cestovné oblečenie, jednotlivé trikoty na cvičenie, šponovky, vetrovky, bundy, ponožky, klobúky, čapice, tienidlá s upevnením na hlave, nočné košeľe, župany, pyžamy, tielka, spodky, boxerské trenírky.

(540) INSTA-PUMP

(732) REEBOK INTERNATIONAL LIMITED, 4th Floor, 11-12 Pall Mall, London SW1Y 5LU, GB;
(740) Fritz Martin, JUDr., Bratislava, SK;

(111) 174213

(151) 24.4.1995
(156) 5.2.2012
(180) 5.2.2022
(210) 66294
(220) 5.2.1992
(450) 11.7.1995

8 (511) 6, 7

(511) 6 - Stavebné materiály z odlievateľných kovov, ztvárňacie prvky dverí a ich časti, stropné závesy, dverové závesy, otočné gombíky a zámočnícke výrobky na dvere a okná.

7 - Drevoobrábacie a kovoobrábacie stroje a ich časti, obrábacie stroje a ich súčasti, elektrické pracovné stroje a malé elektrické univerzálne stroje na drevo, kovy a stavebné materiály; elektrické hoblíky, elektrické rýchlorezné píly, elektrické vítačky, elektrické víťacie kladivá, elektrické kladivá na betón, elektrické skrutkovače, elektrické miešačky živice, elektrické pieskovače, elektrické brúsky, elektrické leštičky, elektrické frézy, elektrické rezačky, elektrické reťazové píly, elektrické rezné píly, elektrické diagonálne píly, elektrické drážkovacie rezné nástroje, elektrické pásové píly, elektrické kľbové hoblíky, elektrické reťazové dlabáčky, súbor elektrických tesárskych nástrojov pozostávajúcich z horeuvedených pracovných strojov a obrábacích strojov, pneumatické pracovné stroje a malé pneumatické univerzálne stroje na drevo, kov a stavebný materiál; pneumatické diskové pieskovače, pneumatické raziace vítačky, pneumatické raziace stroje, pneumatické skrutkovače, pneumatické diskové brúsky a ploché brúsky, pneumatické uťahovače matíc, pneumatické pieskovače, pneumatické leštičky, pneumatické vrtáky, pneumatické vnútorné závitovky, pneumatické kladivá, pneumatické ubíjačky a časti a súčasti všetkého horeuvedeného tovaru. Tlačiarenské stroje a ich časti a súčasti, svetlotlačové sádzacie stroje a ich časti a súčasti, prevádzkové kamery a tlačiarenské dosky.

(540)



(732) Ryobi Ltd., Mesaki-Cho, Fuchu-Shi, Hiroshima-Ken, JP;
(740) Bušová Eva, JUDr., Bratislava, SK;

(111) 174240

(151) 25.4.1995
(156) 4.8.2012
(180) 4.8.2022
(210) 70679
(220) 4.8.1992
(450) 11.7.1995

7 (511) 5

(510) Prostriedky na osviežovanie vzduchu v motorových vozidlách.

(540)



(732) S. C. JOHNSON & SON, INC., 1525 Howe Street, Racine, Wisconsin 53403-2236, US;
(740) ŽOVICOVÁ & ŽOVIC IP, s.r.o., Bratislava, SK;

(111) 174478

(151) 11.5.1995
 (156) 19.11.2012
 (180) 19.11.2022
 (210) 73168
 (220) 19.11.1992
 (450) 9.8.1995

7 (511) 29

(510) Mäso, ryby, hydina, zverina, mäsové výťažky, konzervované, sušené a varené ovocie a zelenina, rôsol, zaváraniny, vajcia, mlieko a iné mliečne výrobky, jedlé oleje a tuky, potraviny v konzervách, nálevy na šaláty.

(540) AN NAKHIL

(732) Sociétés Tabbarah pour le Commerce et l'Industrie S. A. L., Beyrouth, LB;
 (740) PATENTSERVIS BRATISLAVA, a. s., Bratislava, SK;

(111) 174525

(151) 16.5.1995
 (156) 20.1.2012
 (180) 20.1.2022
 (210) 65984
 (220) 20.1.1992
 (450) 9.8.1995

7 (511) 1, 2, 3

(510) Chemické výrobky pre priemysel, vedu, fotografiu, poľnohospodárstvo, záhradníctvo, lesníctvo, živice umelé a syntetické, plastické hmoty v surovom stave, pôdne hnojivá, hasiace prostriedky, chemické prostriedky na konzervovanie potravín, priemyselné spojivá a lepidlá, farby, fermeže, laky, ochranné prostriedky proti hrdzi a proti hnilobe dreva, farbivá, moridlá, prírodné živice, pracie, čistiace, dezinfekčné prostriedky, prostriedky na umývanie a oplachovanie riadov, prostriedky na zmäkčovanie vody, zošľachtovacie prostriedky na bielizeň (prípravky s antistatickými a zmäkčovacími účinkami, aviváže).

(540) OBZOR

(732) AKM Group Ltd., Suite 102, Ground Floor, Blake Building, Corner Eyre & Hutson Streets, Belize City, BZ;
 (740) Hojčuš Peter, Ing., Bratislava, SK;

(111) 174527

(151) 16.5.1995
 (156) 20.1.2012
 (180) 20.1.2022
 (210) 65983
 (220) 20.1.1992
 (450) 9.8.1995

8 (511) 3

(510) Pracie a čistiace prostriedky, prostriedky na zmäkčovanie vody, zošľachtovacie prostriedky na bielizeň (prípravky s antistatickými a zmäkčovacími účinkami, aviváže) v triede 3.

(540) DENNIS

(732) AKM Group Ltd., Suite 102, Ground Floor, Blake Building, Corner Eyre & Hutson Streets, Belize City, BZ;
 (740) Hojčuš Peter, Ing., Bratislava, SK;

(111) 174528

(151) 16.5.1995
 (156) 20.1.2012
 (180) 20.1.2022
 (210) 65985
 (220) 20.1.1992
 (450) 9.8.1995

7 (511) 1, 2, 3

(510) Chemické výrobky pre priemysel, vedu, fotografiu, poľnohospodárstvo, záhradníctvo, lesníctvo, živice umelé a syntetické, plastické hmoty v surovom stave, pôdne hnojivá, hasiace prostriedky, chemické prostriedky na konzervovanie potravín, priemyselné spojivá a lepidlá, farby, fermeže, laky, ochranné prostriedky proti hrdzi a proti hnilobe dreva, farbivá, moridlá, prírodné živice, pracie, čistiace, dezinfekčné prostriedky, prostriedky na umývanie a oplachovanie riadov, prostriedky na zmäkčovanie vody, zošľachtovacie prostriedky na bielizeň (prípravky s antistatickými a zmäkčovacími účinkami, aviváže).

(540) SALBET

(732) AKM Group Ltd., Suite 102, Ground Floor, Blake Building, Corner Eyre & Hutson Streets, Belize City, BZ;
 (740) Hojčuš Peter, Ing., Bratislava, SK;

(111) 174529

(151) 16.5.1995
 (156) 20.1.2012
 (180) 20.1.2022
 (210) 65986
 (220) 20.1.1992
 (450) 9.8.1995

7 (511) 1, 2, 3

(510) Chemické výrobky pre priemysel, vedu, fotografiu, poľnohospodárstvo, záhradníctvo, lesníctvo, živice umelé a syntetické, plastické hmoty v surovom stave, pôdne hnojivá, hasiace prostriedky, chemické prostriedky na konzervovanie potravín, priemyselné spojivá a lepidlá, farby, fermeže, laky, ochranné prostriedky proti hrdzi a proti hnilobe dreva, farbivá, moridlá, prírodné živice, pracie, čistiace, dezinfekčné prostriedky, prostriedky na umývanie a oplachovanie riadov, prostriedky na zmäkčovanie vody, zošľachtovacie prostriedky na bielizeň (prípravky s antistatickými a zmäkčovacími účinkami, aviváže).

(540) ROBETA

(732) AKM Group Ltd., Suite 102, Ground Floor, Blake Building, Corner Eyre & Hutson Streets, Belize City, BZ;
 (740) Hojčuš Peter, Ing., Bratislava, SK;

(111) 174531

(151) 16.5.1995
 (156) 20.1.2012
 (180) 20.1.2022
 (210) 65987
 (220) 20.1.1992
 (450) 9.8.1995

7 (511) 1, 2, 3

(510) Chemické výrobky pre priemysel, vedu, fotografiu, poľnohospodárstvo, záhradníctvo, lesníctvo, živice umelé a syntetické, plastické hmoty v surovom stave, pôdne hnojivá, hasiace prostriedky, chemické prostriedky na konzervovanie potravín, priemyselné spojivá a lepidlá, farby, fermeže, laky, ochranné prostriedky proti hrdzi a proti hnilobe dreva, farbivá, moridlá, prírodné živice, pracie, čistiacie, dezinfekčné prostriedky, prostriedky na umývanie a oplachovanie riadov, prostriedky na zmäkčovanie vody, zošľachtovacie prostriedky na bielizeň (prípravky s antistatickými a zmäkčovacími účinkami, aviváže).

(540) BIOBETA

(732) AKM Group Ltd., Suite 102, Ground Floor, Blake Building, Corner Eyre & Hutson Streets, Belize City, BZ;

(740) Hojčuš Peter, Ing., Bratislava, SK;

(111) 174532

(151) 16.5.1995

(156) 20.1.2012

(180) 20.1.2022

(210) 65988

(220) 20.1.1992

(450) 9.8.1995

7 (511) 1, 2, 3

(510) Chemické výrobky pre priemysel, vedu, fotografiu, poľnohospodárstvo, záhradníctvo, lesníctvo, živice umelé a syntetické, plastické hmoty v surovom stave, pôdne hnojivá, hasiace prostriedky, chemické prostriedky na konzervovanie potravín, priemyselné spojivá a lepidlá, farby, fermeže, laky, ochranné prostriedky proti hrdzi a proti hnilobe dreva, farbivá, moridlá, prírodné živice, pracie, čistiacie, dezinfekčné prostriedky, prostriedky na umývanie a oplachovanie riadov, prostriedky na zmäkčovanie vody, zošľachtovacie prostriedky na bielizeň (prípravky s antistatickými a zmäkčovacími účinkami, aviváže).

(540) GABRIEL

(732) AKM Group Ltd., Suite 102, Ground Floor, Blake Building, Corner Eyre & Hutson Streets, Belize City, BZ;

(740) Hojčuš Peter, Ing., Bratislava, SK;

(111) 174539

(151) 16.5.1995

(156) 16.1.2012

(180) 16.1.2022

(210) 65941

(220) 16.1.1992

(450) 9.8.1995

7 (511) 3

(510) Pracie a bieliace prípravky, čistiacie prípravky, mydlá, leštiace prípravky, odmasťovacie prípravky, výrobky kozmetické, voňavkárске vrátane éterických olejov, vodičky na vlasy, zubné pasty a prášky, prípravky na umývanie a oplachovanie riadu.

(540) KRONSTAR

(732) Erdal Gesellschaft mbH, Neuammerstrasse 11-13, A-5400 Hallein, AT;

(740) ROTT, RŮŽIČKA & GUTTMANN, Bratislava, SK;

(111) 174640

(151) 24.5.1995

(156) 28.2.2012

(180) 28.2.2022

(210) 66885

(220) 28.2.1992

(450) 9.8.1995

7 (511) 16, 35, 36, 42

(510) Papier a výrobky z papiera, lepenky a kartonážne výrobky; tlačoviny, časopisy, periodiká, knihy, knižárske výrobky, fotografie, písacie potreby, kancelárske lepidlá; potreby pre umelcov, štetce, písacie stroje, kancelárske potreby okrem nábytku, učebné a školské potreby a pomôcky; hracie karty, tlačiarske písmená, štočky, spájadlá pre papierenský priemysel; služby propagačné, reklamné a pomocné; služby pri obchodovaní a prevádzke; vedenie obchodných a priemyselných podnikov; prieskum trhu - marketing; služby - poisťovníctvo a financie; ekonomické odborné posudky.

(540)



(732) BESS M & M s. r. o., Míru 417, 417 31 Novosedlice, CZ;

(740) Bachratá Magdaléna, Mgr., Bratislava, SK;

(111) 174714

(151) 5.6.1995

(156) 27.1.2012

(180) 27.1.2022

(210) 66116

(220) 27.1.1992

(450) 14.9.1995

7 (511) 5

(510) Lieky na ľudskú potrebu, na úpravu porúch trávenia a žalúdočnej kyseliny.

(540) TUMS

(732) Glaxo Group Limited, Glaxo Wellcome House, Berkeley Avenue, Greenford, Middlesex UB6 0NN, GB;

(740) Fajnorová Mária, Ing., Bratislava, SK;

(111) 174989

(151) 20.6.1995

(156) 20.3.2012

(180) 20.3.2022

(210) 67411

(220) 20.3.1992

(450) 14.9.1995

7 (511) 3

(510) Mydlá, výrobky parfumérové, éterické oleje, výrobky kozmetické, vodičky na vlasy, prostriedky na čistenie zubov.

(540) CLEAR

(732) UNILEVER N. V., Weena 455, 3013 AL Rotterdam, NL;

(740) Fajnorová Mária, Ing., Bratislava, SK;

(111) 175028

(151) 23.6.1995
 (156) 5.6.2012
 (180) 5.6.2022
 (210) 69107
 (220) 5.6.1992
 (450) 14.9.1995

7 (511) 5

(510) Farmaceutické a zdravotnícke prípravky a látky.

(540) RETROVIR

(732) ViiV Healthcare UK Limited, 980 Great West Road, Brentford, Middlesex TW8 9GS, GB;
 (740) Fajnorová Mária, Ing., Bratislava, SK;

(111) 175035

(151) 23.6.1995
 (156) 30.12.2011
 (180) 30.12.2021
 (210) 65626
 (220) 30.12.1991
 (450) 14.9.1995

7 (511) 6, 7, 9, 11, 31, 35, 42

(510) Poľnohospodárske stroje a príslušenstvo k nim, hlavne pre agropotravinársky komplex, ako šrotovníky, lisy, miešačky, stacionárne a mobilné výrobné kŕmnych zmesí a kŕmív; zariadenia na priemyselný mikrovlnný ohrev, prístroje na odber a analýzu vzoriek; drviče odpadov; výrobné, inžinierske a obchodné projekty v oblasti strojárstva a spracovania hmôt, biotechnológie a poľnohospodárstva, najmä so zreteľom na použitie priemyselného mikrovlnného ohrevu, výskumnej vývojovej činnosti s týmto komplexom strojov, zariadeniami a technológiami súvisiacimi, služby laboratórne a testové; biologický servis a služby propagačné, publikačné, odbytové, poradenské, dílerské, súvisiace s agropotravinárskym komplexom, kŕmivá a živé zvieratá.

(540)

(732) ROmiLL, spol.s r.o., Tkalcovská 799/14, 602 00 Brno, CZ;
 (740) Beleščák Ladislav, Ing., Piešťany, SK;

(111) 175036

(151) 23.6.1995
 (156) 25.3.2012
 (180) 25.3.2022
 (210) 67487
 (220) 25.3.1992
 (450) 14.9.1995

7 (511) 3, 5, 16

(510) Sanitárne prípravky na osobnú hygienu, osviežovače vzduchu a prípravky na čistenie vzduchu, fungicídy, pesticídy, toaletný papier, papierové uteráky a plienky na voľné používanie, materiály na balenie.

(540) SANO

(732) SANO-BRUNOS ENTERPRISES LTD., Neve Neeman, Hod Hasharon, IL;
 (740) Tomeš Pavol, Ing., Bratislava, SK;

(111) 175050

(151) 22.6.1995
 (156) 13.2.2012
 (180) 13.2.2022
 (210) 66477
 (220) 13.2.1992
 (450) 14.9.1995

7 (511) 30

(510) Cukrovinky a zmrzlina.

(540) NĚHA

(732) UNILEVER N. V., Weena 455, 3013 AL Rotterdam, NL;
 (740) Fajnorová Mária, Ing., Bratislava, SK;

(111) 175095

(151) 27.6.1995
 (156) 28.5.2012
 (180) 28.5.2022
 (210) 68879
 (220) 28.5.1992
 (450) 14.9.1995

7 (511) 5

(510) Prípravky na ničenie hmyzu; fungicídy, herbicídy.

(540)

BLAST

(732) Dow AgroSciences LLC, 9330 Zionsville Road, Indianapolis, Indiana 46268, US;
 (740) Bezák Marián, Ing., Bratislava, SK;

(111) 175110

(151) 29.6.1995
 (156) 19.11.2012
 (180) 19.11.2022
 (210) 73169
 (220) 19.11.1992
 (450) 14.9.1995

7 (511) 29

(510) Mäso, ryby, hydina, zverina; konzervované, sušené a varené ovocie a zelenina; rôtoly, zaváraniny; vajcia, mlieko a iné mliečne výrobky; jedlé oleje a tuky; potraviny v konzervách; nálevy na šaláty.

(540) AN NAKA

(732) Société Tabbarah pour le Commerce et l'Industrie S. A. L., Beyrouth, LB;
 (740) PATENTSERVIS BRATISLAVA, a. s., Bratislava, SK;

(111) 175271

(151) 19.7.1995
 (156) 14.5.2012
 (180) 14.5.2022
 (210) 68561
 (220) 14.5.1992
 (450) 11.10.1995

7 (511) 5

(510) Výrobky farmaceutické, zverolekárske a zdravotnícke; výrobky dietetické pre deti a chorých; náplasti, obväzový materiál, hmoty určené na plombovanie zubov a na zubné odtlačky; dezinfekčné prostriedky; prostriedky na ničenie buriny a na ničenie živočíšnych škodcov; antiparazitné látky.

(540) PARAMED

(732) Glaxo Group Limited, Glaxo Wellcome House, Berkeley Avenue, Greenford, Middlesex UB6 0NN, GB;
(740) Fajnorová Mária, Ing., Bratislava, SK;

(111) 175341

(151) 1.8.1995
(156) 28.5.2012
(180) 28.5.2022
(210) 68881
(220) 28.5.1992
(450) 11.10.1995

7 (511) 5

(510) Farmaceutické a zdravotnícke prípravky a látky.

(540) NEOSPORIN

(732) Glaxo Group Limited, Glaxo Wellcome House, Berkeley Avenue, Greenford, Middlesex UB6 0NN, GB;
(740) Fajnorová Mária, Ing., Bratislava, SK;

(111) 175365

(151) 1.8.1995
(156) 26.5.2012
(180) 26.5.2022
(210) 68811
(220) 26.5.1992
(310) 1490928
(320) 6.2.1992
(330) GB
(450) 11.10.1995

7 (511) 25

(510) Oblečenie, obuv, pokrývky hlavy.

(540)

STEP
Reebok

(732) REEBOK INTERNATIONAL LIMITED, 4th Floor, 11-12 Pall Mall, London SW1Y 5LU, GB;

(740) Fajnorová Mária, Ing., Bratislava, SK;

(111) 175382

(151) 15.8.1995
(156) 11.11.2012
(180) 11.11.2022
(210) 72932
(220) 11.11.1992
(450) 8.11.1995

7 (511) 5

(510) Prípravky na ničenie hmyzu, fungicídy, herbicídy.

(540)

GETT

(732) Dow AgroSciences LLC, 9330 Zionsville Road, Indianapolis, Indiana 46268, US;

(740) Bezák Marián, Ing., Bratislava, SK;

(111) 175448

(151) 17.8.1995
(156) 3.1.2012
(180) 3.1.2022
(210) 65704
(220) 3.1.1992
(450) 8.11.1995

7 (511) 5

(510) Dojčenské a dietetické potraviny.

(540) SUSTACAL

(732) Société des Produits Nestlé S.A., 1800 Vevey, CH;
(740) Csekes Erika, JUDr., Bratislava, SK;

(111) 175460

(151) 17.8.1995
(156) 27.1.2012
(180) 27.1.2022
(210) 66118
(220) 27.1.1992
(450) 8.11.1995

7 (511) 29, 30, 31

(510) Čaj, káva, kávové náhradky, kakao, čokoláda na pitie, tiež extrakty z uvedených výrobkov (tekuté a sušené), ako aj hotové nápoje vo vreckách a na predaj v automatoch; sirup z melasy, cukor, med, omáčky (vrátane dresingov na šaláty), zmrzlina, zmrzlinové krémy, zmrzlinové výrobky, mrazené cukrárske výrobky, chlieb, sušienky, sucháre, koláče, sladké hmoty, čokolády, kusové výrobky z čokolády, plnky do koláčov a zákusky vyrobené z uvedených produktov, dezerty, zákuskové kusy a malé občerstvenia na použitie medzi hlavnými jedlami, najmä z obilnín, ryže, zemiakov, cestovín, mäsa, rýb, hydiny, zeleniny, syrov, čokolády, kaka, a to vo forme sušienok alebo koláčov.

(540)



(591) červená, žltá, zelená, fialová

(732) WM Wrigley Jr. Company, 410 North Michigan Avenue, Chicago, Illinois 60611, US;

(740) Majlingová Marta, Ing., Bratislava, SK;

(111) 175628

(151) 6.9.1995
(156) 24.6.2012
(180) 24.6.2022
(210) 69541
(220) 24.6.1992
(450) 8.11.1995

7 (511) 17

(510) Kaučuk, gutaperča, guma, azbest, slúda a tovar vyrobený z týchto materiálov nezahrnutý v iných triedach; výlisky z plastických hmôt na použitie vo výrobe; upchávky, tesniace a izolačné materiály; ohybné hadice s výnimkou kovových.

(540) SOLIMATE

(732) THE DOW CHEMICAL COMPANY, spoločnosť zriadená podľa zákonov štátu Delaware, Midland, Michigan, US;

(740) Bušová Eva, JUDr., Bratislava, SK;

(111) 175652

(151) 8.9.1995
(156) 18.5.2012
(180) 18.5.2022
(210) 68621
(220) 18.5.1992
(450) 6.12.1995

7 (511) 11, 35, 36

(510) Vzduchotechnické výrobky, sprostredkovateľská a akvizíčná činnosť v oblasti vzduchotechnických výrobkov.

(540)**EKOKLIMA**

(732) EKOKLIMA akciová spoločnosť, 399 09 Milevsko, CZ;

(740) Bachratá Magdaléna, Mgr., Bratislava, SK;

(111) 175705

(151) 18.9.1995
(156) 3.1.2012
(180) 3.1.2022
(210) 65698
(220) 3.1.1992
(450) 6.12.1995

7 (511) 31

(510) Čerstvé ovocie a zelenina.

(540)

(732) Chiquita Brands L.L.C., 250 E.5th Street, Cincinnati, Ohio 45230, US;

(740) Hörmann Tomáš, Ing., Bratislava, SK;

(111) 175824

(151) 29.9.1995
(156) 24.2.2012
(180) 24.2.2022
(210) 66756
(220) 24.2.1992
(450) 6.12.1995

7 (511) 29

(510) Mrazené smotanové krémy.

(540) CALIPSO

(732) UNILEVER ČR, spol. s r. o., Thámova 18, 186 00 Praha, CZ;

(740) Fajnorová Mária, Ing., Bratislava, SK;

(111) 175825

(151) 29.9.1995
(156) 24.2.2012
(180) 24.2.2022
(210) 66757
(220) 24.2.1992
(450) 6.12.1995

7 (511) 29

(510) Mrazené smotanové krémy.

(540) MÍŠA

(732) UNILEVER ČR, spol. s r. o., Thámova 18, 186 00 Praha, CZ;

(740) Fajnorová Mária, Ing., Bratislava, SK;

(111) 176103

(151) 27.10.1995
(156) 18.12.2011
(180) 18.12.2021
(210) 65469
(220) 18.12.1991
(450) 10.1.1996

9 (511) 3, 25, 27, 30, 32, 33, 35

(511) 3 - Prípravky bieliace, pracie, na čistenie, leštenie, odmasťovanie a brúsenie, mydlo, parfuméria.

25 - Odevy, obuv, klobočnický tovar.

27 - Koberce, rohože, rohožky a iné podlahové krytiny, tapety.

30 - Káva, čaj, kakao, cukor, ryža, kávové náhradky, múka a obilné prípravky, chlieb, sušienky, koláče, jemné pečivo, cukrovinky, zmrzlina, med, kvasnice, prášky do pečiva, soľ, horčica, korenie, ocot, chuťové omáčky, ľad, mrazené výrobky.

32 - Pivo, minerálne a šumivé vody, nealkoholické nápoje, sirupy, prípravky na prípravu nápojov.

33 - Alkoholické nápoje s výnimkou piva.

35 - Poskytovanie pomoci pri prevádzkovaní obchodu.

(540) Brouk a Babka

(732) Brouk a Babka, s.r.o., Cukrovarnická 483/42, 162 00 Praha, Střešovice, CZ;

(740) Bušová Eva, JUDr., Bratislava, SK;

(111) 176104

(151) 27.10.1995
(156) 14.1.2012
(180) 14.1.2022
(210) 65870
(220) 14.1.1992
(450) 10.1.1996

7 (511) 33

(510) Liehoviny.

(540) BARON

(732) STOCK Plzeň-Božkov s.r.o., Palírenská 641/2, 326 00 Plzeň-Božkov, CZ;

(740) Bušová Eva, JUDr., Bratislava, SK;

(111) 176163

(151) 17.11.1995
(156) 4.3.2012
(180) 4.3.2022
(210) 67058
(220) 4.3.1992
(450) 7.2.1996

7 (511) 16, 25

(510) Papierové plienky a podobné materiály pre dojčatá, nohavičky na plienky zo syntetických materiálov pre dojčatá.

(540) FISSAN

(732) UNILEVER N. V., Weena 455, 3013 AL Rotterdam, NL;

(740) Fajnorová Mária, Ing., Bratislava, SK;

(111) 176282

(151) 28.11.1995
(156) 7.4.2012
(180) 7.4.2022
(210) 67770
(220) 7.4.1992
(450) 7.2.1996

7 (511) 41

(510) Služby v oblasti zábavy, najmä výroba filmov, filmy na divadelné a televízne účely vrátane ich distribúcie.

(540) UNIVERSAL

(732) Universal City Studios LLC, a Delaware limited liability company, 100 Universal City Plaza, Universal City, California 91608, US;
(740) Guniš Jaroslav, Mgr., Bratislava, SK;

(111) 176372

(151) 22.12.1995
(156) 19.11.2011
(180) 19.11.2021
(210) 64855
(220) 19.11.1991
(450) 6.3.1996

9 (511) 25

(510) Športové odevy.

(540) WEIDER

(732) Mariz Gestao E Investimentos Limitada, Rua Dos Murças 68 - 3rd, 9000 Funchal, Madeira, PT;
(740) Suchoňová Katarína, JUDr., Banská Bystrica, SK;

(111) 176372A

(151) 22.12.1995
(156) 19.11.2011
(180) 19.11.2021
(210) 64855A
(220) 19.11.1991
(450) 6.3.1996

8 (511) 28

(511) 28 - Telocvičné náradie, najmä náradie posilňovacie a kulturistické.

(540) WEIDER

(732) Weider Health and Fitness, 21100 Erwin Street, Woodland Hills, California 91367-3772, US;
(740) Suchoňová Katarína, JUDr., Banská Bystrica, SK;

(111) 176372B

(151) 22.12.1995
(156) 19.11.2011
(180) 19.11.2021
(210) 64855B
(450) 6.3.1996

9 (511) 5, 29

(510) Vitamínové a minerálne doplnky stravy, bielkovinové doplnky stravy.

(540) WEIDER

(732) Weider Global Nutrition, LLC, 2002 South 5070 West, Salt Lake City, Utah 84104, US;
(740) Suchoňová Katarína, JUDr., Banská Bystrica, SK;

(111) 176373A

(151) 22.12.1995
(156) 19.11.2011
(180) 19.11.2021
(210) 64854A
(220) 19.11.1991
(450) 6.3.1996

8 (511) 28

(511) 28 - Telocvičné náradie, najmä náradie posilňovacie a kulturistické.

(540)

weider

(732) Weider Health and Fitness, 21100 Erwin Street, Woodland Hills, California 91367-3772, US;
(740) Suchoňová Katarína, JUDr., Banská Bystrica, SK;

(111) 176525

(151) 8.2.1996
(156) 13.8.2012
(180) 13.8.2022
(210) 70872
(220) 13.8.1992
(450) 8.5.1996

7 (511) 29, 30

(510) Čerstvé mäso, ryby vrátane mäkkýšov a kôrovcov, hydina, zverina, mäsové výťažky; vajcia, mlieko a iné mliečne výrobky vrátane mliečnych nápojov, jedlé oleje a tuky, sušená zelenina a ovocie, káva, čaj, kakao, cukor, ryža, tapioka, ságo, kávové náhradky; múka a obilné výrobky určené na ľudskú výživu, nápoje z kávy, kakaa alebo čokolády; chlieb, sucháre a sušienky, koláče, jemné pečivo a cukrovinky, zmrzlina, med, sirup z melasy, kvasnice, prášky do pečiva, soľ, čierne korenie, ocot, chuťové omáčky, korenie; ľad.

(540) FLORA

(732) UNILEVER N. V., Weena 455, 3013 AL Rotterdam, NL;
(740) Fajnorová Mária, Ing., Bratislava, SK;

(111) 176626

(151) 5.3.1996
(156) 11.2.2012
(180) 11.2.2022
(210) 66417
(220) 11.2.1992
(450) 5.6.1996

7 (511) 3

(510) Leštidlá, krémy a pigmentové prísady na všetky druhy obuvi a výrobky z kože; konzervačné prostriedky na kožu; chemické čistiace a ostatné čistiace prípravky na kožu, vinyl, plasty a tovar vyrobený z týchto materiálov; čistiace a leštiace prípravky na podlahu, nábytok a vybavenie kúpeľní; detergenty na pranie bielizne; mydlá.

(540)

KIWI

(732) S. C. Johnson & Son, Inc., 1525 Howe Street, Racine, Wisconsin 53403, US;
(740) ŽOVICOVÁ & ŽOVIC IP, s.r.o., Bratislava, SK;

(111) 176627

(151) 5.3.1996
 (156) 11.2.2012
 (180) 11.2.2022
 (210) 66418
 (220) 11.2.1992
 (450) 5.6.1996

7 (511) 3

(510) Leštidlá, krémy a pigmentové prísady na všetky druhy obuvi a výrobky z kože; konzervačné prostriedky na kožu; chemické čistiace a ostatné čistiace prípravky na kožu, vinyl, plasty a tovar vyrobený z týchto materiálov; čistiace a leštiace prípravky na podlahu, nábytok a vybavenie kúpeľní; detergenty na pranie bielizne; mydlá.

(540) KIWI

(732) S. C. Johnson & Son, Inc., 1525 Howe Street, Racine, Wisconsin 53403, US;
 (740) ŽOVICOVÁ & ŽOVIC IP, s.r.o., Bratislava, SK;

(111) 176630

(151) 5.3.1996
 (156) 12.3.2012
 (180) 12.3.2022
 (210) 67223
 (220) 12.3.1992
 (450) 5.6.1996

7 (511) 3, 5, 10, 16, 17, 24, 25

(510) Prípravky a prostriedky na skrášlenie a na telesnú hygienu, vatové a textilné pomocné prostriedky na telesnú hygienu a skrášľovanie, liečivá, obväzový materiál, náplasti, farmaceutické a zdravotnícke výrobky, dezinfekčné prostriedky, ovínadlá a pásy na zdravotnícke účely, menštruačné vložky, tampóny, menštruačné nohavičky; plienky, plienkové vložky, plienkové nohavičky, sacie vložky z papiera, buničiny a iných vláknitých materiálov na jednorazové použitie, fixačné nohavičky upletené z textilných nití alebo z buničiny na fixovanie sacích vložiek, všetko na zabezpečenie inkontinentov, vybavené skrinky na obväzy, chirurgické a lekárske nástroje a prístroje, vyšetrovacie a operačné rukavice na lekárske, zdravotnícke a chirurgické účely, chirurgické šijacie potreby, operačné čepce, masky na nos a ústa, podbradníky, lepiace pásy na zdravotnícke účely, krycie šatky na chirurgické účely, prikrývky na sterilné prikrývanie pacientov a predmetov, ortopedické výrobky, najmä ortopedické bandáže, návlekové obväzy, sadrové ovínadlá, oporné obväzy, ortopedické pomocné prostriedky, najmä príložné dlahy na ortopédiu trupu, nôh a ramien, plienky pre dojčatá a malé deti, lepiace pásy na priemyselné účely, rúnové netkané textilie na technické účely, najmä na filtrovanie, izoláciu, tesnenie a bandážovanie, netkané textilie a s ich použitím pripravené výrobky, najmä posteľná bielizeň a stolové prestieranie, utierky, uteráky, vreckovky, obrúsky, jednorazové výrobky na použitie v nemocniciach, najmä obliečky, zastrkovacie posteľné plachty, rukavice na pranie, viacúčelové prikrývky, prikrývky, časti pracovných a ochranných odevov pre zamestnancov nemocníc, časti odevov pre nemocničných pacientov, kombinované plienky a plienkové nohavičky z plastickej hmoty, papiera a rúnové netkané textilie.

(540) HARTMANN - RICO

(732) HARTMANN - Rico, a. s., Masarykovo nám. 77, 664 71 Veverská Bítýška, CZ;
 (740) ROTT, RŮŽIČKA & GUTTMANN, Bratislava, SK;

(111) 176697

(151) 11.3.1996
 (156) 2.10.2012
 (180) 2.10.2022
 (210) 72062
 (220) 2.10.1992
 (310) 74/264307
 (320) 9.4.1992
 (330) US
 (450) 5.6.1996

7 (511) 5

(510) Farmaceutické prípravky.

(540) RESCRIPTOR

(732) PHIVCO UK II Limited, 980 Great West Road, Brentford, Middlesex TW8 9GS, GB;
 (740) Fajnorová Mária, Ing., Bratislava, SK;

(111) 176734

(151) 27.3.1996
 (156) 24.8.2012
 (180) 24.8.2022
 (210) 71067
 (220) 24.8.1992
 (450) 3.7.1996

7 (511) 34

(511) 34 - Nespracovaný a spracovaný tabak.

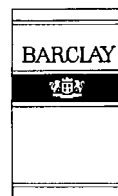
(540)

(732) British American Tobacco (Brands) Inc., 2711 Centerville Road, Suite 300, Wilmington, Delaware 19808, US;

(740) ŽOVICOVÁ & ŽOVIC IP, s.r.o., Bratislava, SK;

(111) 176735

(151) 2.4.1996
 (156) 13.12.2011
 (180) 13.12.2021
 (210) 65405
 (220) 13.12.1991
 (450) 3.7.1996

7 (511) 16

(510) Časopisy, knihy, obrazy, fotografie, kalendáre; pohľadnice z lepenky, z plastiku; propagačný materiál.

(540) MÄNNER VOGUE

(732) Condé Nast Verlag GmbH., Karlstrasse 23, D-80333 München, DE;
 (740) Čechvalová Dagmar, Bratislava, SK;

(111) 176736

(151) 2.4.1996
(156) 7.1.2012
(180) 7.1.2022
(210) 65750
(220) 7.1.1992
(450) 3.7.1996

7 (511) 16

(510) Papier, najmä tlačový; kopírovací, ilustračný a časopisový papier.

(540)

NORSC

(591) modrá, zelená
(732) Norske Skogindustrier ASA, Oksenoyveien 80, 1326 Lysaker, NO;
(740) PATENTSERVIS BRATISLAVA, a. s., Bratislava, SK;

(111) 176741

(151) 2.4.1996
(156) 3.2.2012
(180) 3.2.2022
(210) 66245
(220) 3.2.1992
(310) 74/193404
(320) 8.8.1991
(330) US
(450) 3.7.1996

7 (511) 5

(510) Farmaceutické prípravky na liečbu hypertenzie.

(540) **COZAAR**

(732) Merck Sharp & Dohme Corp., One Merck Drive, Whitehouse Station, New Jersey 08889-0100, US;
(740) Bušová Eva, JUDr., Bratislava, SK;

(111) 176780

(151) 9.4.1996
(156) 21.4.2012
(180) 21.4.2022
(210) 68069
(220) 21.4.1992
(450) 3.7.1996

7 (511) 12

(510) Bicykle, rámy bicyklov, súčiastky a príslušenstvo.

(540) **TREK**

(732) TREK Bicycle Corporation, 801 West Madison Street, Waterloo, Wisconsin 53594, US;
(740) Bušová Eva, JUDr., Bratislava, SK;

(111) 176798

(151) 11.4.1996
(156) 9.1.2012
(180) 9.1.2022
(210) 65796
(220) 9.1.1992
(450) 7.8.1996

7 (511) 32

(510) Pivo.

(540)



(732) Pivovary Topvar, a.s., Pivovarská 9, 082 21 Veľký Šariš, SK;

(740) Beleščák Ladislav, Ing., Piešťany, SK;

(111) 176977

(151) 4.7.1996
(156) 25.5.2012
(180) 25.5.2022
(210) 68780
(220) 25.5.1992
(450) 2.10.1996

7 (511) 5

(510) Farmaceutické výrobky a zdravotnícke prípravky.

(540) **Liacor**

(732) Merck Kommanditgesellschaft auf Aktien, Frankfurter Strasse 250, 6100 Darmstadt, DE;

(740) Bušová Eva, JUDr., Bratislava, SK;

(111) 177185

(151) 20.11.1996
(156) 12.3.2012
(180) 12.3.2022
(210) 67224
(220) 12.3.1992
(450) 5.2.1997

7 (511) 3, 5, 10, 16, 17, 24, 25

(510) Prípravky a prostriedky na skráslenie a na telesnú hygienu, vatové a textilné pomocné prostriedky na telesnú hygienu a skrásľovanie, liečivá, obväzový materiál, náplasti, farmaceutické a zdravotnícke výrobky, dezinfekčné prostriedky, ovínadlá a pásy na zdravotnícke účely, menštruačné vložky, tampóny, menštruačné nohavičky; plienky, plienkové vložky, plienkové nohavičky, sacie vložky z papiera, buničiny a iných vláknitých materiálov na jednorazové použitie, fixačné nohavičky upletené z textilných nití alebo z buničiny na fixovanie sacích vložiek, všetko na zabezpečenie inkontinentov, vybavené skrinky na obvazy, chirurgické a lekárske nástroje a prístroje, vyšetrovacie a operačné rukavice na lekárske, zdravotnícke a chirurgické účely, chirurgické šijacie potreby, operačné čepce, masky na nos a ústa, podbradníky, lepiace pásy na zdravotnícke účely, krycie šatky na chirurgické účely, prikrývky na sterilné prikryvanie pacientov a predmetov, ortopedické výrobky, najmä ortopedické bandáže, návlekové obvazy, sadrové ovínadlá, oporné obvazy, ortopedické pomocné prostriedky, najmä príložné dlahy na ortopédiu trupu, nôh a ramien, plienky pre dojčatá a malé deti, lepiace pásy na priemyselné účely, rúnové netkané textilie na technické účely, najmä na filtrovanie, izoláciu, tesnenie a bandážovanie, netkané textilie a s ich použitím pripravené výrobky, najmä posteľná bielizeň a stolové prestieranie, utierky, uteráky, vreckovky, obrúsky, jednorazové výrobky na po-

užitie v nemocniciach, najmä obliečky, zastrkovacie posteľné plachty, rukavice na pranie, viacúčelové prikrývky, prikrývky, časti pracovných a ochranných odevov pre zamestnancov nemocníc, časti odevov pre nemocničných pacientov, kombinované plienky a plienkové nohavičky z plastickej hmoty, papiera a rúnové netkané textílie.

(540) RICO

(732) HARTMANN - Rico, a. s., Masarykovo nám. 77, 664 71 Veverská Bítýška, CZ;

(740) ROTT, RŮŽIČKA & GUTTMANN, Bratislava, SK;

(111) 177486

(151) 6.2.1997

(156) 25.3.2012

(180) 25.3.2022

(210) 67478

(220) 25.3.1992

(450) 7.5.1997

7 (511) 25

(510) Obuv a komponenty na jej výrobu, tričká, košele, vesty, pulóvre, spodné bavlnené tričká (tielka), spodky, nohavice vrátane krátkych, sukne, prešívane teplé odevy (otepl'ovačky), športové odevy na atletiku, cestovné odevy, úzke priliehavé nohavice (šponovky), bundy, ponožky, čiapky, pyžamy a odevy na spanie a spodná bielizeň.

(540) PRESEASON

(732) REEBOK INTERNATIONAL LIMITED, 4th Floor, 11-12 Pall Mall, London SW1Y 5LU, GB;

(740) Fritz Martin, JUDr., advokát, Bratislava, SK;

(111) 177700

(151) 20.2.1997

(156) 10.1.2012

(180) 10.1.2022

(210) 65839

(220) 10.1.1992

(450) 7.5.1997

7 (511) 3

(510) Pracie a bieliace prípravky, čistiace prípravky, mydlo, leštiace prípravky, odmasťovacie prípravky, kozmetické výrobky, voňavkárske vrátane éterických olejov, vodičky na vlasy, zubné pasty, prášky.

(540)

(732) The Procter & Gamble Company, One Procter & Gamble Plaza, Cincinnati, Ohio 45202, US;

(740) Štros David, JUDr., Bratislava, SK;

(111) 177703

(151) 20.2.1997

(156) 31.3.2012

(180) 31.3.2022

(210) 67618

(220) 31.3.1992

(450) 7.5.1997

7 (511) 7, 9, 42

(510) Meracie, regulačné a strojové zariadenia na technologické procesy; systémy na riadenie fyzikálnych, chemických a elektrických veličín a parametrov na riadenie technologických procesov; odborné a technické poradenstvo, odborné konzultácie, služby s využitím výpočtovej a reprografickej techniky, projekčná činnosť.

(540)

(732) FLSmidth A/S, Vigerslev Allé 77, 2500 Valby, DK;

(740) ROTT, RŮŽIČKA & GUTTMANN, Bratislava, SK;

(111) 178082

(151) 21.10.1997

(156) 10.1.2012

(180) 10.1.2022

(210) 65826

(220) 10.1.1992

(442) 9.7.1997

(450) 14.1.1998

7 (511) 6, 7, 9, 11, 19, 37, 39, 41, 42

(511) 6 - Zámočnicke výrobky a kovové konštrukcie, železobetónové skelety.

7 - Technologické zariadenia na stavebnú výrobu.

9 - Elektrické rozvádzače a zariadenia.

11 - Biologické filtre, zariadenia na chladenie a rozvod vody, chladiace veže a mikroveže.

19 - Betónové konštrukcie včítane monolitických, prefabrikáty včítane predpätých prvkov, stavebné výrobky.

37 - Stavby, opravy a rekonštrukcie zariadení na chladenie a rozvod vody, t. j. chladiacich veží a mikroveží, montáž železobetónových skeletov a prefabrikátov včítane predpätých prvkov, stavebných výrobkov, stavba a opravy betónových a stavebných konštrukcií včítane monolitických, opravy betónových prvkov a povrchov, stavba, montáž a opravy biologických filtrov, montáž a opravy kovových a zámočnických konštrukcií a prvkov, opravy technologických zariadení na stavebnú výrobu, montáž a opravy vežových žeriavov a výťahov, montáž a opravy elektrických rozvádzačov, montáž a údržba hromozvodov, elektroinštalácií a elektrických zariadení.

39 - Dopravné služby.

41 - Poskytovanie rekreačných a vzdelávacích služieb.

42 - Poskytovanie stravovacích služieb, projekčná činnosť.

(540)

(732) Chladičí věže Praha, a. s., Politických vězňů 912/10, 110 00 Praha, CZ;

(740) ROTT, RŮŽIČKA & GUTTMANN, Bratislava, SK;

(111) 178309

(151) 24.10.1997
(156) 29.4.2012
(180) 29.4.2022
(210) 68277
(220) 29.4.1992
(442) 9.7.1997
(450) 14.1.1998

7 (511) 25

(511) 25 - Džínsy, bundy, nohavice, teplákové súpravy, košele, krátke nohavice a sukne.

(540)

MAVERICK

(732) Wrangler Apparel Corp., spoločnosť zriadená podľa zákonov štátu Delaware, 3411 Silverside Road, 201 Baynard Building, Wilmington, Delaware 19810, US;

(740) Tomeš Pavol, Ing., Bratislava, SK;

(111) 178311

(151) 24.10.1997
(156) 18.9.2012
(180) 18.9.2022
(210) 71751
(220) 18.9.1992
(442) 9.7.1997
(450) 14.1.1998

7 (511) 5

(511) 5 - Prostriedky na osviežovanie vzduchu v motorových vozidlách.

(540) DEO SMILE

(732) S. C. JOHNSON & SON, INC., 1525 Howe Street, Racine, Wisconsin 53403-2236, US;

(740) ŽOVICOVÁ & ŽOVIC IP, s.r.o., Bratislava, SK;

(111) 178476

(151) 20.11.1997
(156) 14.5.2012
(180) 14.5.2022
(210) 68530
(220) 14.5.1992
(442) 6.8.1997
(450) 4.2.1998

7 (511) 25

(511) 25 - Odevy a spodná bielizeň všetkých druhov.

(540)



(591) červená, biela

(732) BYC CO., LTD., 1104-1, Daelim-dong, Youngdeung-po-ku, Seoul, KR;

(740) ROTT, RŮŽIČKA & GUTTMANN, Bratislava, SK;

(111) 178556

(151) 21.11.1997
(156) 9.6.2012
(180) 9.6.2022
(210) 69145
(220) 9.6.1992

(442) 6.8.1997

(450) 4.2.1998

7 (511) 34

(511) 34 - Tabak surový alebo spracovaný, potreby pre fajčiarov, zápalky.

(540)



(591) červená, biela, zlatá

(732) Philip Morris Brands Sàrl, Quai Jeanrenaud 3, 2000 Neuchâtel, CH;

(740) Fajnorová Mária, Ing., Bratislava, SK;

(111) 178724

(151) 2.12.1997
(156) 19.6.2012
(180) 19.6.2022
(210) 69453
(220) 19.6.1992
(442) 6.8.1997
(450) 4.2.1998

7 (511) 3, 5, 10

(511) 3 - Kozmetické prírodné produkty.

5 - Rastlinné liečivé prípravky, vitamínové preparáty.

10 - Prístroje pre zdravotnícku techniku.

(540)



(732) Biomedica, spol. s r. o., Pekařská 8, 155 00 Praha, CZ;

(740) Bachratá Magdaléna, Mgr., Bratislava, SK;

(111) 178732

(151) 17.12.1997
(156) 28.1.2012
(180) 28.1.2022
(210) 66142
(220) 28.1.1992
(442) 10.9.1997
(450) 4.3.1998

7 (511) 5

(511) 5 - Výrobky pre ženskú hygienu, sanitárne obrúsky, tampóny a sanitárne nohavičky, chrániče nohavičiek.

(540) DRI-WEAVE

(732) The Procter & Gamble Company, spoločnosť zriadená podľa zákonov štátu Ohio, One Procter & Gamble Plaza, Cincinnati, Ohio, US;

(740) Štros David, JUDr., Bratislava, SK;

(111) 180029

(151) 17.3.1998
 (156) 4.2.2012
 (180) 4.2.2022
 (210) 66274
 (220) 4.2.1992
 (442) 10.12.1997
 (450) 3.6.1998

7 (511) 9

(511) 9 - Počítačové programy predzaznamenané na magnetickej páske v odbore (oblasti) počítačom podporovaného dizajnu a zodpovedajúce tlačené listy inštrukcií vo forme menu predávané ako jednotka.

(540) MEDUSA

(732) CAD Schroer GmbH, Fritz - Peters - Str. 28 - 30, Moers, DE;
 (740) Hörmann Tomáš, Ing., Bratislava, SK;

(111) 184869

(151) 19.4.1999
 (156) 21.5.2012
 (180) 21.5.2022
 (210) 68697
 (220) 21.5.1992
 (442) 11.1.1999
 (450) 12.7.1999

7 (511) 9, 35, 42

(511) 9 - Počítačové programy vrátane médií.
 35 - Vedenie firemnej agendy.
 42 - Vývoj softvéru.

(540) ABRA

(732) ABRA Software a. s., Jeremiášova 1422/7b, 155 00 Praha, CZ;
 (740) Bachratá Magdaléna, Mgr., Bratislava, SK;

(111) 187665

(151) 17.11.1999
 (156) 30.3.2012
 (180) 30.3.2022
 (210) 67608
 (220) 30.3.1992
 (442) 6.8.1999
 (450) 14.2.2000

7 (511) 16

(511) 16 - Knihy a časopisy týkajúce sa počítačov, výpočtovej technológie a informačných služieb.

(540)

(732) Ziff Davis, Inc., 28 East 28th Street, New York, NY 10016, US;
 (740) ROTT, RŮŽIČKA & GUTTMANN, Bratislava, SK;

(111) 196806

(151) 11.10.2001
 (156) 29.5.2011
 (180) 29.5.2021
 (210) 1645-2001
 (220) 29.5.2001

(442) 10.7.2001

(450) 7.1.2002

7 (511) 25

(511) 25 - Vrchné a spodné oblečenie, športové oblečenie a oblečenie na voľný čas, čiapky a obuv.

(540)**GATE**

(732) Hoffmann Oliver, Na kopci 16, 010 01 Žilina, SK;

(111) 198666

(151) 15.4.2002
 (156) 12.11.2011
 (180) 12.11.2021
 (210) 3327-2001
 (220) 12.11.2001
 (442) 7.1.2002
 (450) 2.7.2002

7 (511) 1, 7, 35

(511) 1 - Prípravky na hnojenie, poľnohospodárske hnojivá, hnojivá v rastlinnej výrobe, záhradkárstve a kvetinárstve.

7 - Zariadenia na hnojenie.

35 - Sprostredkovanie nákupu a predaja hnojív.

(540)**humix**

(732) HUMIX Kereskedelmi Kft., Fűrdő u. 55, Tatabánya, HU;

(740) Hojčuš Peter, Ing., Bratislava, SK;

(111) 199257

(151) 10.6.2002
 (156) 26.6.2011
 (180) 26.6.2021
 (210) 1950-2001
 (220) 26.6.2001
 (442) 5.3.2002
 (450) 10.9.2002

7 (511) 25

(511) 25 - Obuv.

(540) MJARTAN

(732) Mjartan Jozef, Riečna 28, 971 01 Prievidza, SK;

(111) 199260

(151) 10.6.2002
 (156) 7.1.2012
 (180) 7.1.2022
 (210) 22-2002
 (220) 7.1.2002
 (442) 5.3.2002
 (450) 10.9.2002

8 (511) 1, 4, 29, 31, 35, 39

(511) 1 - Hydinový fermentovaný trus.

4 - Rybí olej nie na ľudskú potrebu.

29 - Vajcia, vajcia s obsahom omega-3 mastných kyselín, vajcia konzumné; vaječné žĺtky, vaječné bielky, vaječné zmesi; ochutené žĺtky a bielky; pasterizované vaječné zmesi, ako sú tekuté, mrazené, ochutené žĺtky, bielky, vaječná pasterizovaná melanž; vaječné výrobky: mrazené, sušené, solené, sladené.

31 - Živá hydina.
35 - Sprostredkovanie obchodu, nákupu, predaja s tovarmi v uvedených triedach.
39 - Taxislužba.

(540)



(732) Novogal, a. s., Hlboká cesta 1421, 941 31 Dvory nad Žitavou, SK;

(740) Kováčik Štefan, Ing., Bratislava, SK;

(111) 199366

(151) 10.6.2002

(156) 12.12.2011

(180) 12.12.2021

(210) 3721-2001

(220) 12.12.2001

(442) 5.3.2002

(450) 10.9.2002

7 (511) 4, 12, 35, 36, 39, 41

(511) 4 - Benzín; benzén; petrolejový éter; etylalkohol; olej do farby; gazolín; generátorový plyn; grafit na mazanie; horľavé oleje; kerozín (rafinovaný petrolej); lignit; mazacie oleje a tuky; mazadlá; mazut; minerálne palivá; aditíva do motorových palív s výnimkou chemikálií; motorové palivá; nafta; svietiplyn; palivá na báze alkoholu; prchavé pohonné zmesi; parafín; palivový olej; plynový olej; priemyselné oleje a tuky; rezné chladiace kvapaliny; ropa (surová aj rafinovaná); tuhý plyn (palivo); uhlie (palivo); vosk na priemyselné účely; xylén; xylool.

12 - Autá; autobusy; autokary; prívesy za nákladné automobily; automobilové pneumatiky; automobilové podvozky; automobilové reťaze; automobilové strechy; automobilové karosérie; poťahy na sedadlá automobilov; automobilové sedadlá; bezpečnostné pásy na sedadlá automobilov; detské bezpečnostné sedačky; bicykle; motocykle; brzdové čelúste, diely a obloženia; brzdy; čelné sklá; člny; chladiarske vozidlá; dvere na vozidlá; električky; elektromobily; hnacie motory a prevodové hriadele do pozemných vozidiel; jachty; kabíny lanovej dráhy; nákladné automobily; klaksóny; kľukové skrine ako časti pozemných vozidiel; kolesá automobilov; lanovky; lietadlá; lode; ložiskové čapy náprav; lokomotívy; lyžiarske vleky; mopedy; nápravy a nárazníky; ozubené kolesá a prevody; automobilové prevodovky; reduktory; smerovky a spojky do vozidiel; volant; sanitky; stierače; súkolesia; tlmiče pruženia; torzné tyče; traktory; trojkoľky; vagóny; vojenské vozidlá; vozíky detské a invalidné; vyklápacie vozíky; vyklápacie zariadenia ako časti vagónov; vznášadlá; vzducholode; zariadenia proti odcudzeniu vozidiel; zariadenia do automobilov proti oslneniu; zdvižné vozíky; spätné zrkadlá; železničné vozne.

35 - Obchodné informácie, exportno-importné agentúry, poradenstvo v obchodnej činnosti, obchodný a podnikateľský prieskum, organizovanie komerčných výstav, prenájom reklamných materiálov a plôch, prieskum trhu, reklama, rozširovanie reklamných materiálov a vzoriek, účtovníctvo.

36 - Finančné analýzy, burzové maklérsstvo, vydávanie cestovných šekov, klíring, daňové odhady, colné služby, finančné informácie, finančné poradenstvo, investovanie kapitálu, finančný lízing, sprostredkovanie a oceňovanie nehnuteľností, finančné oceňovanie, platenie na splátky, pôžičky, realitné kancelárie, sprostredkovanie poistenia, ubytovacie kancelárie, úverové karty, záložne, zmenárenské služby.

39 - Automobilová preprava; autobusová doprava; prenájom automobilov; balenie tovaru; rezervácia dopravy; informácie o doprave; nákladná doprava; odťahová služba; kuriérske služby; doručovanie tovaru, novín, balíkov; organizovanie exkurzií, ciest, výletov; lodná doprava; sprostredkovanie námornej dopravy; osobná doprava; prenájom plavidiel; prenájom garáží; prenájom miest na parkovanie; prenájom skladísk; prenájom nákladných vozňov, kontajnerov; prenájom vozidiel; preprava a skladovanie odpadu; prepravné služby; riečna doprava; skladovanie; sprostredkovanie prepravy; sťahovanie; taxi služby; turistické kancelárie s výnimkou kancelárií poskytujúcich rezerváciu hotelového ubytovania; vzdušná doprava; záchranné služby; železničná preprava; rezervácie zájazdov; rozvod elektrickej energie a plynu.
41 - Informácie o možnostiach rekreácie, organizovanie kongresov, seminárov, kurzov, školení, kultúrnych a vzdelávacích výstav, športových podujatí, súťaží; požičiavanie športového náradia, výroba televíznych a rozhlasových programov, vydávanie kníh, vyučovanie, vzdelávanie, zábavné parky, zoologické záhrady.

(540)



(732) Hudos, spol. s r. o., Priemyselná 1455/5, 085 01 Bardejov, SK;

(740) Belička Ivan, Ing., Banská Bystrica, SK;

(111) 199751

(151) 14.8.2002

(156) 9.8.2011

(180) 9.8.2021

(210) 2381-2001

(220) 9.8.2001

(442) 9.5.2002

(450) 6.11.2002

7 (511) 7

(511) 7 - Ložiská.

(540)

Z L K

(732) Kupčok Ivan, Ing., DIAGO, Železničná 7, 977 01 Brezno, SK;

(740) Belička Ivan, Ing., Banská Bystrica, SK;

(111) 199811

(151) 14.8.2002

(156) 23.2.2011

(180) 23.2.2021

(210) 555-2001

(220) 23.2.2001

(442) 9.5.2002
(450) 6.11.2002

9 (511) 35, 40, 42

(511) 35 - Vydávanie a rozširovanie reklamných materiálov, vydávanie a rozširovanie reklamných oznámov, zabezpečovanie reklamy na reklamných plochách, vydávanie reklamných textov, poradenstvo v obchodnej činnosti, sprostredkovanie obchodu s tovarom, riadenie obchodnej činnosti.
40 - Úprava a spracovanie textílií, strihanie látok.
42 - Tlač, tvorba dizajnu.

(540)

(732) Praktik Textil s.r.o., Zlievarenská 1, 917 02 Trnava, SK;

(111) 200266

(151) 6.9.2002
(156) 26.6.2011
(180) 26.6.2021
(210) 1946-2001
(220) 26.6.2001
(442) 4.6.2002
(450) 3.12.2002

7 (511) 25

(511) 25 - Odevy, obuv, klobučnícky tovar.

(540) PLAYMATE

(732) Playboy Enterprises International, Inc., 680 North Lake Shore Drive, Chicago, Illinois 60611, US;
(740) Suchoňová Katarína, JUDr., Banská Bystrica, SK;

(111) 200319

(151) 9.9.2002
(156) 21.5.2011
(180) 21.5.2021
(210) 1529-2001
(220) 21.5.2001
(442) 4.6.2002
(450) 3.12.2002

9 (511) 1, 3, 4, 6, 7, 9, 12, 17, 35

(511) 1 - Brzdové kvapaliny; chemické prípravky na čistenie oleja.
3 - Prípravky na čistenie a leštenie vozidiel.
4 - Motorové a prevodové oleje, mazacie oleje; mazadlá; zapaľovacie a žhaviace sviečky.
6 - Kovové bezpečnostné zariadenia na vozidlá.
7 - Spotrebné náhradné diely najmä filtre; filtre olejové, palivové, vzduchové, hydraulické a kabínové; klinové, drážkové a rozvodové remene, napínače remeňov, hadice; vodné čerpadlá; súpravy ložísk do kolies.
9 - Termostaty; elektronické zabezpečovacie zariadenia vozidiel.
12 - Motory do pozemných vozidiel; tlmiče pérovania do vozidiel s nastaviteľnou tuhosťou; časti brzdových systémov vozidiel najmä doštičky, čeľuste, kotúče, valčeky, bubny, indikátory, hlavné brzdové valce, brzdové hadice, strmene, brzdové trecie segmenty; stierače; čapy riadenia a diely podvozka; protišmykové reťaze.
17 - Tesnenia; sviečkové káble.
35 - Sprostredkovateľská činnosť v oblasti nákupu a predaja tovarov.

(540) AUTOPRIMA

(732) AUTOPRIMA SLOVAKIA, s. r. o., Kmeľkova 1, 949 01 Nitra, SK;
(740) ŽOVICOVÁ & ŽOVIC IP, s.r.o., Bratislava, SK;

(111) 200390

(151) 9.9.2002
(156) 21.6.2011
(180) 21.6.2021
(210) 1923-2001
(220) 21.6.2001
(442) 4.6.2002
(450) 3.12.2002

7 (511) 9, 14, 16, 18, 20, 24, 35, 41

(511) 9 - Zvukové, obrazové, zvukovo - obrazové nosiče všetkých druhov, softvér, disky magnetické, optické a kompaktné.

14 - Kľúčenky.

16 - Tlačoviny všetkých druhov, najmä časopisy a noviny, propagačné materiály, fotografie, informácie na papierových nosičoch, periodiká, brožúry, publikácie, knihy, brožované knihy, diplomy, plagáty, certifikáty, čestné uznania, písacie potreby (ceruzky, perá, plniace perá), reklamné predmety z papiera, kartónu alebo lepenky, bulletin, pohľadnice, listový papier, poznámkové zošity, trhacie bloky, obaly na doklady, papierové obaly na spisy a dokumenty, zoraďovače (kancelárske obaly), obaly na knihy, štítky (papierové nálepky), samolepky, kalendáre závesné, kalendáre stolové, kalendárik (kartičkové, vreckové), diáre, oznámenia, nálepky na kancelárske použitie, ročenky, držiaky na písacie potreby, papierové vľajky, papierové zástavky, otvárače na listy, pútače z papiera alebo lepenky, etikety s výnimkou textilných, nálepky.

18 - Peňaženky, aktovky, kufríky, diplomatky, kožené tašky, obaly, puzdrá na navštívenky.

20 - Pútače z dreva alebo plastických hmôt, štúdiové dekorácie (steny).

24 - Textilné tašky, tričká, čiapky, námornícke čiapky, šilty na čiapky, šilty na pokrývky hlavy, náprsenky, oblečenie, odevy, oblečenie z papiera, maškarné kostýmy.

35 - Propagácia, vydávanie reklamných materiálov a reklamných ocenení na všetkých druhoch nosičov, reklamná, inzertná a propagačná činnosť prostredníctvom všetkých druhov nosičov a médií včítane telefónnych, dátových alebo informačných sietí, inzercia a marketing, organizovanie súťaží reklamného charakteru zameraných najmä na podporu predaja, propagácia výsledkov súťaží alebo ankiet, poskytovanie informácií reklamného a obchodného charakteru, organizovanie výstav, rozširovanie reklamných oznámov, rozosielanie propagačných materiálov, propagácie na internete, rozširovanie reklamných materiálov zákazníkom, letáky, prospekty, tlačivá, upútavky, prenájom reklamných plôch, podpora predaja (pre tretie osoby), podpora predaja pre vlastnú produkciu.

41 - Organizovanie a vedenie čitateľských, diváckych a spotrebiteľských vedomostných, náučných a reklamných súťaží, ankiet, recepcií, galavečerov, ceremoniálov, vydavateľstvo, vydávanie časopisov, diplomov, vydávanie textov s výnimkou re-

klamných, vydávanie článkov na účely podpory a propagácie uvedených akcií na všetkých druhoch nosičov.

(540)

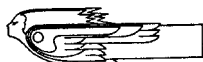

(732) Motor - Presse Slovakia, s. r. o., Prievozská 18, 824 51 Bratislava, SK;

(740) Holakovský Štefan, Ing., Bratislava, SK;

(111) 200595

(151) 8.10.2002

(156) 16.5.2011

(180) 16.5.2021

(210) 1482-2001

(220) 16.5.2001

(442) 2.7.2002

(450) 9.1.2003

7 (511) 36, 37

(511) 36 - Prenájom nehnuteľností, sprostredkovanie predaja a kúpy nehnuteľností, správcovstvo v oblasti nehnuteľností.

37 - Stavebníctvo, opravy, montážne služby, inštalčné služby patriace do tejto triedy.

(540)



(732) SANEX, s.r.o., Tepličská cesta 7, 052 01 Spišská Nová Ves, SK;

(111) 200642

(151) 8.10.2002

(156) 21.6.2011

(180) 21.6.2021

(210) 1917-2001

(220) 21.6.2001

(442) 2.7.2002

(450) 9.1.2003

7 (511) 1

(511) 1 - Chemikálie pre priemysel, vedu, fotografiu, poľnohospodárstvo, záhradníctvo, lesníctvo.

(540) IR3535

(732) Merck KGaA, Frankfurter Strasse 250, D-64293 Darmstadt, DE;

(740) Bušová Eva, JUDr., Bratislava, SK;

(111) 200769

(151) 11.11.2002

(156) 12.7.2011

(180) 12.7.2021

(210) 2131-2001

(220) 12.7.2001

(442) 6.8.2002

(450) 4.2.2003

7 (511) 5

(511) 5 - Masti na farmaceutické účely.

(540) MASTŮVÝ ZÁKLAD
A GALVEX

(732) GALVEX, spol. s r. o., Jegorovova 37, 974 01 Banská Bystrica, SK;

(111) 200840

(151) 11.11.2002

(156) 9.8.2011

(180) 9.8.2021

(210) 2379-2001

(220) 9.8.2001

(442) 6.8.2002

(450) 4.2.2003

7 (511) 9, 16

(511) 9 - Počítačový softvér.

16 - Publikácie, periodiká, tlačivá, tlačoviny, ročenky.

(540) GreenCard

(732) ENTRO, spol. s r. o., Čajakova 15, 811 05 Bratislava, SK;

(111) 200841

(151) 11.11.2002

(156) 9.8.2011

(180) 9.8.2021

(210) 2382-2001

(220) 9.8.2001

(442) 6.8.2002

(450) 4.2.2003

7 (511) 4, 7, 9

(511) 4 - Mazadlá.

7 - Ložiská.

9 - Monitorovacie prístroje.

(540)



(591) modrá, červená

(732) Kupčok Ivan, Ing., DIAGO, Železničná 7, 977 01 Brezno, SK;

(740) Belička Ivan, Ing., Banská Bystrica, SK;

(111) 201082

(151) 11.11.2002

(156) 12.7.2011

(180) 12.7.2021

(210) 2129-2001

(220) 12.7.2001

(442) 6.8.2002

(450) 4.2.2003

7 (511) 5

(511) 5 - Masti na farmaceutické účely.

(540) MASTŮVÝ ZÁKLAD
S GALVEX

(732) GALVEX, spol. s r. o., Jegorovova 37, 974 01 Banská Bystrica, SK;

(111) 201083

(151) 11.11.2002

(156) 12.7.2011

(180) 12.7.2021

(210) 2130-2001

(220) 12.7.2001

(442) 6.8.2002

(450) 4.2.2003

7 (511) 5

(511) 5 - Masti na farmaceutické účely.

**(540) MASTOVÝ ZÁKLAD
N GALVEX**(732) GALVEX, spol. s r. o., Jegerovova 37, 974 01
Banská Bystrica, SK;**(111) 201101**

(151) 11.11.2002

(156) 13.8.2011

(180) 13.8.2021

(210) 2419-2001

(220) 13.8.2001

(442) 6.8.2002

(450) 4.2.2003

7 (511) 33

(511) 33 - Alkoholické nápoje s výnimkou piva.

(540)

(591) zlatožltá, bronzová, čierna

(732) GAS - Familia, s. r. o., Prešovská 8, 064 01 Stará
Lubovňa, SK;

(740) Belička Ivan, Ing., Banská Bystrica, SK;

(111) 201102

(151) 11.11.2002

(156) 13.8.2011

(180) 13.8.2021

(210) 2420-2001

(220) 13.8.2001

(442) 6.8.2002

(450) 4.2.2003

7 (511) 33

(511) 33 - Alkoholické nápoje s výnimkou piva.

(540)

(591) zlatožltá, bronzová, hnedá, čierna

(732) GAS - Familia, s. r. o., Prešovská 8, 064 01 Stará
Lubovňa, SK;

(740) Belička Ivan, Ing., Banská Bystrica, SK;

(111) 201103

(151) 11.11.2002

(156) 13.8.2011

(180) 13.8.2021

(210) 2421-2001

(220) 13.8.2001

(442) 6.8.2002

(450) 4.2.2003

7 (511) 33

(511) 33 - Alkoholické nápoje s výnimkou piva.

(540)

(591) zlatožltá, bronzová, čierna

(732) GAS - Familia, s. r. o., Prešovská 8, 064 01 Stará
Lubovňa, SK;

(740) Belička Ivan, Ing., Banská Bystrica, SK;

(111) 201104

(151) 11.11.2002

(156) 13.8.2011

(180) 13.8.2021

(210) 2422-2001

(220) 13.8.2001

(442) 6.8.2002

(450) 4.2.2003

7 (511) 33

(511) 33 - Alkoholické nápoje s výnimkou piva.

(540)

(591) zlatožltá, bronzová, čierna

(732) GAS - Familia, s. r. o., Prešovská 8, 064 01 Stará
Lubovňa, SK;

(740) Belička Ivan, Ing., Banská Bystrica, SK;

(111) 201105

(151) 11.11.2002

(156) 13.8.2011

(180) 13.8.2021

(210) 2423-2001

(220) 13.8.2001

(442) 6.8.2002

(450) 4.2.2003

7 (511) 33

(511) 33 - Alkoholické nápoje s výnimkou piva.

(540)

(591) biela, modrá, červená, sivá

(732) GAS - Familia, s. r. o., Prešovská 8, 064 01 Stará
Lubovňa, SK;

(740) Belička Ivan, Ing., Banská Bystrica, SK;

(111) 201117

(151) 11.11.2002
(156) 27.12.2011
(180) 27.12.2021
(210) 3906-2001
(220) 27.12.2001
(442) 6.8.2002
(450) 4.2.2003

8 (511) 41, 42

(511) 41 - Organizovanie a vedenie konferencií, kongresov, kolokvií, seminárov a sympózií; vyučovanie; vyššie, vysokoškolské, celoživotné a doplnkové vzdelávanie; vydávanie kníh; vydávanie textov s výnimkou reklamných alebo náborových.

42 - Aktualizovanie a inštalácia počítačových programov; expertízy (inžinierske práce); kontrola kvality; počítačové programovanie; obnovovanie počítačových báz dát; prenájom počítačového softvéru; priemyselné dizajnérstvo; projektovanie v strojárstve; štúdie technických projektov; technický prieskum; tvorba softvéru; umelecké dizajnérstvo; strojársky výskum; výskum a vývoj nových výrobkov.

(540)



(591) čierna, fialová, modrá, žltá
(732) Strojnícka fakulta Technickej univerzity v Košiciach, Letná 9, 041 87 Košice, SK;
(740) Regina Ivan, Ing., Košice, SK;

(111) 201371

(151) 16.12.2002
(156) 27.8.2011
(180) 27.8.2021
(210) 2564-2001
(220) 27.8.2001
(442) 10.9.2002
(450) 4.3.2003

7 (511) 36

(511) 36 - Poisťovacia činnosť pre odvetvie životného poistenia a odvetvie neživotného poistenia, sprostredkovateľská činnosť súvisiaca s poisťovacou činnosťou, zaisťovacia činnosť, činnosť súvisiaca s poistením slúžiaca na podporu a rozvoj poisťovníctva, činnosť zameraná na predchádzanie škodám (zábranná činnosť), poistenie zahraničných záujmov, poisťovanie všetkých druhov majetku, zodpovednosti za škody fyzických a právnických osôb, podnikanie na finančnom trhu, vykonávanie investičnej činnosti, nemocenské a dôchodkové pripoistenie.

(540)



(732) KOOPERATIVA poisťovňa, a. s. Vienna Insurance Group, Štefanovičova 4, 816 23 Bratislava, SK;
(740) Holoubková Mária, Ing., Bratislava, SK;

(111) 201392

(151) 16.12.2002
(156) 4.9.2011
(180) 4.9.2021
(210) 2624-2001
(220) 4.9.2001
(442) 10.9.2002
(450) 4.3.2003

7 (511) 25

(511) 25 - Pánske odevy, najmä pánske košeľe, kravaty, motýliky.

(540)



(732) AMJ Trade, spol. s r. o., Charkovská 28, 101 00 Praha, CZ;
(740) Tomeš Pavol, Ing., Bratislava, SK;

(111) 201479

(151) 16.1.2003
(156) 9.8.2011
(180) 9.8.2021
(210) 2380-2001
(220) 9.8.2001
(442) 8.10.2002
(450) 1.4.2003

7 (511) 35, 38, 41, 42

(511) 35 - Zbieranie a zoradovanie údajov do centrálnej kartotéky; vedenie kartoték v počítači; komerčné informačné kancelárie; reklama; reklamné agentúry; uverejňovanie reklamných textov; zásielkové reklamné služby; rozširovanie a zasielanie reklamných alebo inzertných oznamov; vydávanie a aktualizovanie reklamných materiálov; vydávanie reklamných alebo náborových textov; marketingové štúdie; obchodný prieskum; prieskum trhu; prieskum verejnej mienky; vzťahy s verejnosťou (prieskum vzťahov medzi podnikmi, inštitúciami a spoločenským prostredím); personálne poradenstvo; nábor zamestnancov; písanie na stroji; kopírovanie alebo rozmnožovanie dokumentov, dokladov atď.; prepisovanie; sekretárske služby; služby (telefónne odkazovače); spracovanie textov.

38 - Prenos správ a obrazových informácií pomocou počítača; služby pri zaobstarávaní víz; sprostredkovateľské služby pri zaobstarávaní víz a povolení.

41 - Organizovanie lotérií; sprostredkovateľská činnosť pri organizovaní vízových lotérií.

42 - Poradenstvo pri voľbe povolania; pomoc pri výbere povolania; profesionálne poradenstvo s výnimkou obchodného alebo podnikateľského, poradenstvo odborné s výnimkou obchodného; písanie listov, vybavovanie korešpondencie, prekladateľské a tlmočnicke služby, počítačové databázy; správa a obnovovanie počítačových databáz; prenájom prístupového času do počítačových databáz.

(540) GreenCard

(732) Grék Luboš, Ing., CSc., Control Systems Consult, Moskovská 29, 811 08 Bratislava, SK;

(111) 201530

(151) 16.1.2003
 (156) 17.10.2011
 (180) 17.10.2021
 (210) 3054-2001
 (220) 17.10.2001
 (442) 8.10.2002
 (450) 1.4.2003

7 (511) 29

(511) 29 - Mliečne výrobky.

(540) MAŤKO

(732) Humenská mliekareň, a. s., Poľná 1, 066 80 Humenné, SK;

(111) 201531

(151) 16.1.2003
 (156) 17.10.2011
 (180) 17.10.2021
 (210) 3055-2001
 (220) 17.10.2001
 (442) 8.10.2002
 (450) 1.4.2003

7 (511) 29

(511) 29 - Mliečne výrobky.

(540) KUBKO

(732) Humenská mliekareň, a. s., Poľná 1, 066 80 Humenné, SK;

(111) 201573

(151) 16.1.2003
 (156) 9.11.2011
 (180) 9.11.2021
 (210) 3302-2001
 (220) 9.11.2001
 (442) 8.10.2002
 (450) 1.4.2003

7 (511) 1, 3, 4, 35

(511) 1 - Hnojivá prírodné a umelé pre poľnohospodárstvo, lesníctvo, záhradníctvo a záhradkárov; živné soli a roztoky na vonkajšie a izbové rastliny a kvety; biologické prípravky, enzýmy a enzymatické prípravky na priemyselné využitie; tenzidy ako chemické prísady do výrobkov; bakteriálne prípravky patriace do triedy 1; chemické prísady do fungicídov; chemické prostriedky na konzervovanie potravín a krmiva; umelé sladidlá.

3 - Pracie, čistiacie a leštiace prostriedky a prípravky, napr. avivážne a bieliace prípravky; prostriedky na umývanie riadu a sanitárnych zariadení; detergenty a stabilizujúce emulzie; kozmetické výrobky všetkých druhov, najmä s obsahom tenzidov, napr. toaletné a tekuté mydlá, šampóny, peny a soli do kúpeľa, stabilizujúce peny, emulzie, pleťové mlieka a pleťové vody, zubné pasty a prášky, ústne vody.

4 - Priemyselné oleje a mazacie tuky, mazadlá, zmesi pohlcujúce prach.

35 - Reklamná, inzertná a propagačná činnosť v odbore prácich a čistiacich prípravkov vrátane leštiacich, detergentov, kozmetických výrobkov, hnojív, fungicídov a bakteriálnych prípravkov; informačný servis v daných odboroch; organizovanie, zabezpečovanie a usporadúvanie propagačných a/alebo komerčných výstav, propagač-

ných akcií vrátane prehliadok výrobkov a služieb; obchodný manažment a prieskum trhu; pomoc pri riadení obchodnej a podnikateľskej činnosti; obchodné zastupovanie tuzemských a zahraničných firiem; dovozná a vývozná agentúra; podnikateľsko-obchodná informačná, konzultačná a sprostredkovateľská činnosť v daných odboroch.

(540) MILIT

(732) AKM Group Ltd., Suite 102, Ground Floor, Blake Building, Corner Eyre & Hutson Streets, Belize City, BZ;

(740) Hojčuš Peter, Ing., Bratislava, SK;

(111) 201574

(151) 16.1.2003
 (156) 9.11.2011
 (180) 9.11.2021
 (210) 3303-2001
 (220) 9.11.2001
 (442) 8.10.2002
 (450) 1.4.2003

7 (511) 1, 3, 4, 35

(511) 1 - Hnojivá prírodné a umelé pre poľnohospodárstvo, lesníctvo, záhradníctvo a záhradkárov; živné soli a roztoky na vonkajšie a izbové rastliny a kvety; biologické prípravky, enzýmy a enzymatické prípravky na priemyselné využitie; tenzidy ako chemické prísady do výrobkov; bakteriálne prípravky patriace do triedy 1; chemické prísady do fungicídov; chemické prostriedky na konzervovanie potravín a krmiva; umelé sladidlá.

3 - Pracie čistiacie, leštiace prostriedky a prípravky, napr. avivážne a bieliace prípravky; prostriedky na umývanie riadu a sanitárnych zariadení; detergenty a stabilizujúce emulzie; kozmetické výrobky všetkých druhov, najmä s obsahom tenzidov, napr. toaletné a tekuté mydlá, šampóny, peny a soli do kúpeľa, stabilizujúce peny, emulzie, pleťové mlieka a pleťové vody, zubné pasty a prášky, ústne vody.

4 - Priemyselné oleje a mazacie tuky, mazadlá, zmesi pohlcujúce prach.

35 - Reklamná, inzertná a propagačná činnosť v odbore prácich a čistiacich prípravkov vrátane leštiacich, detergentov, kozmetických výrobkov, hnojív, fungicídov a bakteriálnych prípravkov; informačný servis v daných odboroch; organizovanie, zabezpečovanie a usporadúvanie propagačných a/alebo komerčných výstav, propagačných akcií vrátane prehliadok výrobkov a služieb; obchodný manažment a prieskum trhu; pomoc pri riadení obchodnej a podnikateľskej činnosti; obchodné zastupovanie tuzemských a zahraničných firiem; dovozná a vývozná agentúra; podnikateľsko-obchodná informačná, konzultačná a sprostredkovateľská činnosť v daných odboroch.

(540) MILIS

(732) AKM Group Ltd., Suite 102, Ground Floor, Blake Building, Corner Eyre & Hutson Streets, Belize City, BZ;

(740) Hojčuš Peter, Ing., Bratislava, SK;

(111) 201676

- (151) 16.1.2003
- (156) 29.10.2011
- (180) 29.10.2021
- (210) 3204-2001
- (220) 29.10.2001
- (442) 8.10.2002
- (450) 1.4.2003

7 (511) 29, 30, 32

- (511) 29 - Mäso, ryby, hydina a zverina; žele, džemy, kompóty; vajcia, mlieko a mliečne výrobky; jedlé oleje a tuky.
30 - Káva, čaj, kakao, cukor, ryža, tapioka, ságo, kávové náhradky, múka a prípravky z obilnín; chlieb, pečivo; cukrovinky, zmrzlina; med; melasový sirup; droždie, prášky do pečiva; soľ, horčica; ocot, nálevy (na ochutenie); korenie.
32 - Pivo; minerálne vody; šumivé nápoje a iné nealkoholické nápoje; nápoje a šťavy ovocné; sirupy a iné prípravky na prípravu nápojov.

(540)



- (591) červená, modrá, ružová, zelená, žltá, čierna, biela
- (732) Lounská mlékárna s.r.o., Husova 1809, 440 24 Louny, CZ;
- (740) Kastler Anton, Bratislava, SK;

(111) 201708

- (151) 16.1.2003
- (156) 9.11.2011
- (180) 9.11.2021
- (210) 3304-2001
- (220) 9.11.2001
- (442) 8.10.2002
- (450) 1.4.2003

7 (511) 1, 3, 4, 35

- (511) 1 - Hnojivá prírodné a umelé pre poľnohospodárstvo, lesníctvo, záhradníctvo a záhradkárov; živné soli a roztoky pre vonkajšie a izbové rastliny a kvety; biologické prípravky, enzýmy a enzymatické prípravky na priemyselné využitie; tenzidy ako chemické prísady do výrobkov; bakteriálne prípravky patriace do triedy 1; chemické prísady do fungicídov; chemické prostriedky na konzervovanie potravín a krmiva; umelé sladidlá.
3 - Pracie, čistiacie a leštiace prostriedky a prípravky, napr. avivážne a bieliace prípravky; prostriedky na umývanie riadu a sanitárnych zariadení; detergenty a stabilizujúce emulzie; kozmetické výrobky všetkých druhov, najmä s obsahom tenzidov, napr. toaletné a tekuté mydlá, šampóny, peny a soli do kúpeľa, stabilizujúce peny, emulzie, pleťové mlieka a pleťové vody, zubné pasty a prášky, ústne vody.
4 - Priemyselné oleje a mazacie tuky, mazadlá, zmesi pohlcujúce prach.
35 - Reklamná, inzertná a propagačná činnosť v odbore prácich a čistiacich prípravkov vrátane leštiacich, detergentov, kozmetických výrobkov, hnojív, fungicídov a bakteriálnych prípravkov; informačný servis v daných odboroch; organizo-

vania, zabezpečovanie a usporadúvanie propagačných a/alebo komerčných výstav, propagačných akcií vrátane prehliadok výrobkov a služieb; obchodný manažment a prieskum trhu; pomoc pri riadení obchodnej a podnikateľskej činnosti; obchodné zastupovanie tuzemských a zahraničných firiem; dovozná a vývozná agentúra; podnikateľsko-obchodná informačná, konzultačná a sprostredkovateľská činnosť v daných odboroch.

(540) SEN

- (732) AKM Group Ltd., Suite 102, Ground Floor, Blake Building, Corner Eyre & Hutson Streets, Belize City, BZ;
- (740) Hojčuš Peter, Ing., Bratislava, SK;

(111) 201711

- (151) 16.1.2003
- (156) 9.11.2011
- (180) 9.11.2021
- (210) 3308-2001
- (220) 9.11.2001
- (442) 8.10.2002
- (450) 1.4.2003

7 (511) 1, 3, 4, 35

- (511) 1 - Hnojivá prírodné a umelé pre poľnohospodárstvo, lesníctvo, záhradníctvo a záhradkárov; živné soli a roztoky pre vonkajšie a izbové rastliny a kvety; biologické prípravky, enzýmy a enzymatické prípravky na priemyselné využitie; tenzidy ako chemické prísady do výrobkov; bakteriálne prípravky patriace do triedy 1; chemické prísady do fungicídov; chemické prostriedky na konzervovanie potravín a krmiva; umelé sladidlá.
3 - Pracie, čistiacie a leštiace prostriedky a prípravky, napr. avivážne a bieliace prípravky; prostriedky na umývanie riadu a sanitárnych zariadení; detergenty a stabilizujúce emulzie; kozmetické výrobky všetkých druhov, najmä s obsahom tenzidov, napr. toaletné a tekuté mydlá, šampóny, peny a soli do kúpeľa, stabilizujúce peny, emulzie, pleťové mlieka a pleťové vody, zubné pasty a prášky, ústne vody.
4 - Priemyselné oleje a mazacie tuky, mazadlá, zmesi pohlcujúce prach.
35 - Reklamná, inzertná a propagačná činnosť v odbore prácich a čistiacich prípravkov vrátane leštiacich, detergentov, kozmetických výrobkov, hnojív, fungicídov a bakteriálnych prípravkov; informačný servis v daných odboroch; organizovanie, zabezpečovanie a usporadúvanie propagačných a/alebo komerčných výstav, propagačných akcií vrátane prehliadok výrobkov a služieb; obchodný manažment a prieskum trhu; pomoc pri riadení obchodnej a podnikateľskej činnosti; obchodné zastupovanie tuzemských a zahraničných firiem; dovozná a vývozná agentúra; podnikateľsko-obchodná informačná, konzultačná a sprostredkovateľská činnosť v daných odboroch.

(540) WOOD

- (732) AKM Group Ltd., Suite 102, Ground Floor, Blake Building, Corner Eyre & Hutson Streets, Belize City, BZ;
- (740) Hojčuš Peter, Ing., Bratislava, SK;

(111) 201712

- (151) 16.1.2003
 (156) 9.11.2011
 (180) 9.11.2021
 (210) 3309-2001
 (220) 9.11.2001
 (442) 8.10.2002
 (450) 1.4.2003

7 (511) 1, 3, 4, 35

(511) 1 - Hnojivá prírodné a umelé pre poľnohospodárstvo, lesníctvo, záhradníctvo a záhradkárov; živné soli a roztoky pre vonkajšie a izbové rastliny a kvety; biologické prípravky, enzýmy a enzymatické prípravky na priemyselné využitie; tenzidy ako chemické prísady do výrobkov; bakteriálne prípravky patriace do triedy 1; chemické prísady do fungicídov; chemické prostriedky na konzervovanie potravín a krmiva; umelé sladidlá.

3 - Pracie, čistiacie a leštiace prostriedky a prípravky, napr. avivážne a bieliace prípravky; prostriedky na umývanie riadu a sanitárnych zariadení; detergenty a stabilizujúce emulzie; kozmetické výrobky všetkých druhov, najmä s obsahom tenzidov, napr. toaletné a tekuté mydlá, šampóny, peny a soli do kúpeľa, stabilizujúce peny, emulzie, pleťové mlieka a pleťové vody, zubné pasty a prášky, ústne vody.

4 - Priemyselné oleje a mazacie tuky, mazadlá, zmesi pohlcujúce prach.

35 - Reklamná, inzertná a propagačná činnosť v odbore prácich a čistiacech prípravkov vrátane leštiacich, detergentov, kozmetických výrobkov, hnojív, fungicídov a bakteriálnych prípravkov; informačný servis v daných odboroch; organizovanie, zabezpečovanie a usporadúvanie propagačných a/alebo komerčných výstav, propagačných akcií vrátane prehliadok výrobkov a služieb; obchodný manažment a prieskum trhu; pomoc pri riadení obchodnej a podnikateľskej činnosti; obchodné zastupovanie tuzemských a zahraničných firiem; dovozná a vývozná agentúra; podnikateľsko-obchodná informačná, konzultačná a sprostredkovateľská činnosť v daných odboroch.

(540) PIERRE

(732) AKM Group Ltd., Suite 102, Ground Floor, Blake Building, Corner Eyre & Hutson Streets, Belize City, BZ;

(740) Hojčuš Peter, Ing., Bratislava, SK;

(111) 201739

- (151) 16.1.2003
 (156) 28.11.2011
 (180) 28.11.2021
 (210) 3549-2001
 (220) 28.11.2001
 (442) 8.10.2002
 (450) 1.4.2003

7 (511) 4, 7, 9, 12, 37

(511) 4 - Priemyselné oleje a tuky, mazacie oleje, mazacie tuky, grafit na mazanie, palivá vrátane pohonných hmôt do motorových vozidiel, nechemické prísady do motorových palív, protišmykové prípravky na hnacie remene, vazelína, vosk na priemyselné účely, zmesi na odprašovanie, na viazanie prachu.

7 - Filtre ako časti strojov alebo motorov, filtre na čistenie a chladenie vzduchu do motorov, filtrovacie stroje, olejové, palivové a vzduchové filtre do strojov a motorov s výnimkou filtrov na chladiace zariadenia, alternátory, čerpadlá, pumpy, čistiace stroje, chladiče do motorov a strojov, dávkovače ako časti strojov, katalyzátory do motorov, kompresory, olejníčky, olejové separátory, patróny do filtračných zariadení, tlmiče motorov, odlučovače vody.

9 - Elektrické akumulátory, elektrické batérie, diaľkové ovládače, hasiace prístroje, ochranné oblečenie proti úrazom, radiácii a ohňu, požiarne hlásiče, sirény, snímače, zabezpečovacie zariadenia proti odcudzeniu a ich časti a súčasti, elektrické zámky, čítače čiarového kódu, diaľkohľady, diaľkomery, optické a magnetické disky, elektrické drôty, káble, faxy, modemy, kamery, meracie prístroje a zariadenia, meradlá, metre, zariadenia signalizujúce nízky tlak v pneumatikách, čipy, procesory, počítače, počítačové súčasti a programy, periférne zariadenia k počítačom, elektrické regulátory, spínače, telefónne prístroje, prístroje a zariadenia na prenos, reprodukciu, záznam obrazu a zvuku, rádio- a videoprijímače a zariadenia, autorádiá.

12 - Vozidlá na pohyb po zemi, vode, vzduchu, motorové a nemotorové vozidlá, automobily, elekromobily, automobilové podvozky, motory do vozidiel, prevody do vozidiel, olejové, palivové a vzduchové filtre a filtračné zariadenia do motorov a prevodov dopravných prostriedkov, tlmiče automobilov, stierače, brzdy do vozidiel, časti, súčasti uvedených tovarov patriace do tr. 12.

37 - Opravy, montáže, údržba a opravy automobilov, čistenie, umývanie automobilov, leštenie, lakovanie automobilov, mazanie automobilov, ošetrovanie vozidiel protikoroziívnymi nátermi, opravy a údržba čerpadiel, výmena prevádzkových náplní, olejov v dopravných prostriedkoch, údržba a výmena filtrov v motorových vozidlách, inštalácia, údržba a opravy mazacích liniek, mazacieho a dielenského zariadenia na opravu a údržbu automobilov, výstavba dielní a mazacích boxov.

(540)

(591) zelená, žltá, čierna, okrová

(732) OIL Partner, s.r.o, Račianska 107/A, 831 02 Bratislava, SK;

(111) 201742

- (151) 16.1.2003
 (156) 10.12.2011
 (180) 10.12.2021
 (210) 3701-2001
 (220) 10.12.2001
 (442) 8.10.2002
 (450) 1.4.2003

7 (511) 9, 35, 42

(511) 9 - Počítače, tlačiarne, skenery, fotokopírovacie prístroje a ďalšia výpočtová a kancelárska technika patriaca do triedy 9, počítačové siete (počítače a periférne jednotky spojené klasickými ale-

bo optickými káblami), informačné systémy (počítače spojené rôznymi čítačkami kódov, snímačmi pohybu, svetla, zvuku a rôznymi výkonnými prvkami, napríklad otváračmi brán, hlásičmi a podobne), softvér, nenahraté nosiče dát.

35 - Automatizované spracovanie údajov.

42 - Vývoj a tvorba softvéru (pre tretie osoby), poradenské a konzultačné služby v oblasti softvéru, kancelárskej a výpočtovej techniky.

(540)



(732) IFOSOFT, v. o. s., Sabinovská 36, 080 01 Prešov, SK;

(740) Tomko Ľubomír, Ing., Hanušovce nad Topľou, SK;

(111) 201752

(151) 16.1.2003

(156) 14.12.2011

(180) 14.12.2021

(210) 3752-2001

(220) 14.12.2001

(442) 8.10.2002

(450) 1.4.2003

7 (511) 5, 30

(511) 5 - Dietetické výrobky patriace do triedy 5, t. j. sucháre, sušienky, piškóty, keksy, dietetické pečivo, cukrovinky, bonbóny, pastilky, žuvačky, čokoláda.

30 - Čokoláda; čokoládové a nečokoládové cukrovinky; cukríky; výrobky z obilnín; trvanlivé, polotrvanlivé a jemné pečivo; perníky; medovníky; keksy; napolitánky; tyčinky; sušienky; krekerky (slané pečivo); koláče; dezerty; zákusky; torty; oplátky; vianočné kolekcie a iné cukrovinky na ozdobovanie vianočných stromčekov; müsli; sucháre; biskvity; pralinky; piškóty; vafle; trubičky; pastilky (cukríky); bonbóny; lízanky; karamelky (cukríky); fondán; želé; komprimáty; mentolové cukríky; žuvačky; zmrzliny; cukor; med; výrobky v triede 30 obsahujúce kakao a/alebo kávu.

(540)



(732) PALOMA PLUS, s. r. o., E. Belluša 6936/12, 921 01 Piešťany, SK;

(740) Holakovský Štefan, Ing., Bratislava, SK;

(111) 201753

(151) 16.1.2003

(156) 14.12.2011

(180) 14.12.2021

(210) 3753-2001

(220) 14.12.2001

(442) 8.10.2002

(450) 1.4.2003

7 (511) 5, 30

(511) 5 - Dietetické výrobky patriace do triedy 5, t. j. sucháre, sušienky, piškóty, keksy, dietetické pečivo, cukrovinky, bonbóny, pastilky, žuvačky, čokoláda.

30 - Čokoláda; čokoládové a nečokoládové cukrovinky; cukríky; výrobky z obilnín; trvanlivé, polotrvanlivé a jemné pečivo; perníky; medovníky; keksy; napolitánky; tyčinky; sušienky; krekerky (slané pečivo); koláče; dezerty; zákusky; torty; oplátky; vianočné kolekcie a iné cukrovinky na ozdobovanie vianočných stromčekov; müsli; sucháre; biskvity; pralinky; piškóty; vafle; trubičky; pastilky (cukríky); bonbóny; lízanky; karamelky (cukríky); fondán; želé; komprimáty; mentolové cukríky; žuvačky; zmrzliny; cukor; med; výrobky v triede 30 obsahujúce kakao a/alebo kávu.

(540)



(732) TRIXY plus, s. r. o., E. Belluša 6936/12, 921 01 Piešťany, SK;

(740) Holakovský Štefan, Ing., Bratislava, SK;

(111) 201755

(151) 16.1.2003

(156) 17.12.2011

(180) 17.12.2021

(210) 3760-2001

(220) 17.12.2001

(442) 8.10.2002

(450) 1.4.2003

7 (511) 6, 39, 40

(511) 6 - Neželezné kovy ako polotovary, zliatiny z neželezných kovov.

39 - Preprava a skladovanie odpadov.

40 - Recyklácia odpadov, hutnícke spracovanie kovov.

(540)



(591) červená, tmavosivá

(732) TAVAL, spol. s r. o., Ľubochnianska 2/A, 080 06 Ľubotice, SK;

(740) Tomko Ľubomír, Ing., Hanušovce nad Topľou, SK;

(111) 201756

(151) 16.1.2003

(156) 17.12.2011

(180) 17.12.2021

(210) 3761-2001

(220) 17.12.2001

(442) 8.10.2002

(450) 1.4.2003

7 (511) 9, 42

(511) 9 - Kancelárska a výpočtová technika - PC, tlačiarne, monitory, klávesnice, skenery, notebooky, elektron. kopírky, skartovacie stroje, hrebeňové viazačky, diktafóny, záznamníky, príslušenstvo - káble, konektory, tonery, kazety, nosiče dát, rozvádzače a ďalšie príslušenstvo k PC a ku kancelárskej technike patriace do tr. 9, softvér.

42 - Vývoj softvéru, projektovanie počítačových sietí, poradenská a konzultačná činnosť v odbore softvéru a hardvéru.

(540)

STEP software

(732) STEP software, s. r. o., Letná 45, 040 01 Košice, SK;

(740) Tomko Ľubomír, Ing., Hanušovce nad Topľou, SK;

(111) 201864

(151) 10.2.2003

(156) 5.11.2011

(180) 5.11.2021

(210) 3266-2001

(220) 5.11.2001

(442) 6.11.2002

(450) 2.5.2003

7 (511) 1, 3, 4, 35

(511) 1 - Hnojivá prírodné a umelé pre poľnohospodárstvo, lesníctvo, záhradníctvo a pre záhradkárov; živné soli a roztoky pre vonkajšie a izbové rastliny a kvety; biologické prípravky, enzýmy a enzymatické prípravky na priemyselné využitie; tenzidy ako chemické prísady do výrobkov; chemické prísady do fungicídov a bakteriálne prípravky patriace do triedy 1; chemické prostriedky na konzervovanie potravín a krmiva; umelé sladidlá.

3 - Pracie, čistiacie a leštiace prostriedky a prípravky, napr. avivážne a bieliace prípravky; prostriedky na umývanie riadu a sanitárnych zariadení; detergenty a stabilizujúce emulzie; kozmetické výrobky všetkých druhov, najmä s obsahom tenzidov, napr. toaletné a tekuté mydlá, šampóny, peny a soli do kúpeľa, stabilizujúce peny, emulzie, pleťové mlieka a pleťové vody, zubné pasty a prášky, ústne vody.

4 - Priemyselné oleje a mazacie tuky, mazadlá, zmesi pohlcujúce prach.

35 - Reklamná, inzertná a propagačná činnosť v odbore prácich a čistiacich prípravkov vrátane leštiacich detergentov, kozmetických výrobkov, hnojív, fungicídov a bakteriálnych prípravkov; informačný servis v daných odboroch; organizovanie, zabezpečovanie a usporadúvanie propagačných a/alebo komerčných výstav, propagačných akcií vrátane prehliadok výrobkov a služieb; obchodný manažment a prieskum trhu; pomoc pri riadení obchodnej a podnikateľskej činnosti; obchodné zastupovanie tuzemských a zahraničných firiem; dovozná a vývozná agentúra; podnikateľsko-obchodná, informačná, konzultačná a sprostredkovateľská činnosť v daných odboroch.

(540) RASIN

(732) AKM Group Ltd., Suite 102, Ground Floor, Blake Building, Corner Eyre & Hutson Streets, Belize City, BZ;

(740) Hojčuš Peter, Ing., Bratislava, SK;

(111) 201866

(151) 10.2.2003

(156) 5.11.2011

(180) 5.11.2021

(210) 3268-2001

(220) 5.11.2001

(442) 6.11.2002

(450) 2.5.2003

7 (511) 1, 3, 4, 35

(511) 1 - Hnojivá prírodné a umelé pre poľnohospodárstvo, lesníctvo, záhradníctvo a pre záhradkárov; živné soli a roztoky pre vonkajšie a izbové rastliny a kvety; biologické prípravky, enzýmy a enzymatické prípravky na priemyselné využitie; tenzidy ako chemické prísady do výrobkov; chemické prísady do fungicídov a bakteriálne prípravky patriace do triedy 1; chemické prostriedky na konzervovanie potravín a krmiva; umelé sladidlá.

3 - Pracie, čistiacie a leštiace prostriedky a prípravky, napr. avivážne a bieliace prípravky; prostriedky na umývanie riadu a sanitárnych zariadení; detergenty a stabilizujúce emulzie; kozmetické výrobky všetkých druhov, najmä s obsahom tenzidov, napr. toaletné a tekuté mydlá, šampóny, peny a soli do kúpeľa, stabilizujúce peny, emulzie, pleťové mlieka a pleťové vody, zubné pasty a prášky, ústne vody.

4 - Priemyselné oleje a mazacie tuky, mazadlá, zmesi pohlcujúce prach.

35 - Reklamná, inzertná a propagačná činnosť v odbore prácich a čistiacich prípravkov vrátane leštiacich detergentov, kozmetických výrobkov, hnojív, fungicídov a bakteriálnych prípravkov; informačný servis v daných odboroch; organizovanie, zabezpečovanie a usporadúvanie propagačných a/alebo komerčných výstav, propagačných akcií vrátane prehliadok výrobkov a služieb; obchodný manažment a prieskum trhu; pomoc pri riadení obchodnej a podnikateľskej činnosti; obchodné zastupovanie tuzemských a zahraničných firiem; dovozná a vývozná agentúra; podnikateľsko-obchodná, informačná, konzultačná a sprostredkovateľská činnosť v daných odboroch.

(540) VALTECH TORS

(732) AKM Group Ltd., Suite 102, Ground Floor, Blake Building, Corner Eyre & Hutson Streets, Belize City, BZ;

(740) Hojčuš Peter, Ing., Bratislava, SK;

(111) 201867

(151) 10.2.2003

(156) 5.11.2011

(180) 5.11.2021

(210) 3269-2001

(220) 5.11.2001

(442) 6.11.2002

(450) 2.5.2003

7 (511) 1, 3, 4, 35

(511) 1 - Hnojivá prírodné a umelé pre poľnohospodárstvo, lesníctvo, záhradníctvo a pre záhradkárov; živné soli a roztoky pre vonkajšie a izbové rastliny a kvety; biologické prípravky, enzýmy a enzymatické prípravky na priemyselné využitie; tenzidy ako chemické prísady do výrobkov; chemické prísady do fungicídov a bakteriálne prípravky patriace do triedy 1; chemické prostriedky na konzervovanie potravín a krmiva; umelé sladidlá.

3 - Pracie, čistiacie a leštiace prostriedky a prípravky, napr. avivážne a bieliace prípravky; prostriedky na umývanie riadu a sanitárnych zariadení; detergenty a stabilizujúce emulzie; kozmetické výrobky všetkých druhov, najmä s obsahom tenzidov, napr. toaletné a tekuté mydlá, šampóny,

peny a soli do kúpeľa, stabilizujúce peny, emulzie, pleťové mlieka a pleťové vody, zubné pasty a prášky, ústne vody.

4 - Priemyselné oleje a mazacie tuky, mazadlá, zmesi pohlcujúce prach.

35 - Reklamná, inzertná a propagačná činnosť v odbore prácich a čistiacich prípravkov vrátane leštiacich, detergentov, kozmetických výrobkov, hnojív, fungicídov a bakteriálnych prípravkov; informačný servis v daných odboroch; organizovanie, zabezpečovanie a usporadúvanie propagačných a/alebo komerčných výstav, propagačných akcií vrátane prehliadok výrobkov a služieb; obchodný manažment a prieskum trhu; pomoc pri riadení obchodnej a podnikateľskej činnosti; obchodné zastupovanie tuzemských a zahraničných firiem; dovozná a vývozná agentúra; podnikateľsko-obchodná, informačná, konzultačná a sprostredkovateľská činnosť v daných odboroch.

(540) IXODES

(732) AKM Group Ltd., Suite 102, Ground Floor, Blake Building, Corner Eyre & Hutson Streets, Belize City, BZ;

(740) Hojčuš Peter, Ing., Bratislava, SK;

(111) 201869

(151) 10.2.2003

(156) 9.11.2011

(180) 9.11.2021

(210) 3301-2001

(220) 9.11.2001

(442) 6.11.2002

(450) 2.5.2003

7 (511) 1, 3, 4

(511) 1 - Hnojivá prírodné a umelé pre poľnohospodárstvo, lesníctvo, záhradníctvo a pre záhradkárov; živné soli a roztoky pre vonkajšie a izbové rastliny a kvety; biologické prípravky, enzýmy a enzymatické prípravky na priemyselné využitie; tenzidy ako chemické prísady do výrobkov; chemické prísady do fungicídov a bakteriálne prípravky patriace do triedy I; chemické prostriedky na konzervovanie potravín a krmiva; umelé sladidlá. 3 - Pracie, čistiace a leštiace prostriedky a prípravky, napr. avivážne a bieliace prípravky; prostriedky na umývanie riadu a sanitárnych zariadení; detergenty a stabilizujúce emulzie; kozmetické výrobky všetkých druhov, najmä s obsahom tenzidov, napr. toaletné a tekuté mydlá, šampóny, peny a soli do kúpeľa, stabilizujúce peny, emulzie, pleťové mlieka a pleťové vody, zubné pasty a prášky, ústne vody.

4 - Priemyselné oleje a mazacie tuky, mazadlá, zmesi pohlcujúce prach.

(540) MILLI

(732) AKM Group Ltd., Suite 102, Ground Floor, Blake Building, Corner Eyre & Hutson Streets, Belize City, BZ;

(740) Hojčuš Peter, Ing., Bratislava, SK;

(111) 201921

(151) 10.2.2003

(156) 3.12.2011

(180) 3.12.2021

(210) 3637-2001

(220) 3.12.2001

(442) 6.11.2002

(450) 2.5.2003

7 (511) 10, 37, 42

(511) 10 - Diagnostické prístroje na lekárske účely, kardiostimulátory, ihly na lekárske účely, načúvacie prístroje pre slabo počujúcich, naslúchadlo pre nedoslýchavých, pesary, teplovzdušné terapeutické zariadenia, katétre, chirurgické dlahy, zdravotná obuv, nosidlá pre pacientov, ortopedické výrobky, kanyly, rukavice na lekárske účely, zariadenia na hygienu a umývanie telesných dutín, popruhy na lekárske účely, zubárske kreslá, vyhrívané podušky elektrické na lekárske účely, chirurgické prístroje a nástroje, chirurgické nite, anestéziologické prístroje, chirurgické kompresory, inkubátory na lekárske účely, lyžičky na odmeriavanie liečiv, zubné prístroje a nástroje, dentálne nite, umelý chrup, elektrokardiogramy, pumpy na lekárske účely, prístroje na vykonávanie krvných skúšok, kreslá na lekárske alebo zubolekárske účely, gastroscopy, hematometre, hydrostatické postele na lekárske účely, inhalátory, dýzy na lekárske účely, urologické prístroje a nástroje, zariadenia na zavádzanie vzduchu alebo látok do telových dutín, UV-lampy na lekárske účely, laser na lekárske účely, dýchacie prístroje, lampy na lekárske účely, rozprašovače na lekárske účely, masážne prístroje, lekárske prístroje a nástroje, nádoby, kazety na lekárske nástroje, umelé končatiny, pôrodnice prístroje, dávkovače piluliek, tlakomery, kremíkové lampy na lekárske účely, röntgenové zariadenia a prístroje na lekárske účely, rádiologické prístroje na lekárske účely, resuscitačné prístroje, ochranné zariadenia proti röntgenovým lúčom, umelé prsníky, stetoskopy, odsávačky, operačné stoly, zverolekárske prístroje a nástroje, barly, postele, špeciálne, vyrobené na lekárske účely, elektródy na lekárske použitie, skúšobné prístroje na lekárske účely, korzety na zdravotnícke účely, prikrývky elektrické vyhrievacie na lekárske účely, fyzioterapeutické zariadenia, teplomery na lekárske účely. 37 - Dodávky, montáž, údržba a opravy investičných celkov pre zdravotnícke zariadenia. 42 - Odborné poradenstvo zdravotníckej techniky s výnimkou obchodného, technický prieskum, inžinierska činnosť, vývoj a výskum nových výrobkov.

(540)



(732) MEDEXIM, spol. s r. o., Hlboká 58, 921 01 Piešťany, SK;

(740) Beleščák Ladislav, Ing., Piešťany, SK;

(111) 201922

(151) 10.2.2003

(156) 3.12.2011

(180) 3.12.2021

(210) 3638-2001

(220) 3.12.2001

(442) 6.11.2002

(450) 2.5.2003

7 (511) 10, 37, 42

(511) 10 - Diagnostické prístroje na lekárske účely, kardiostimulátory, ihly na lekárske účely, načúvacie prístroje pre slabo počujúcich, naslúchadlo pre nedoslýchavých, pesary, teplovzdušné terapeutické zariadenia, katétre, chirurgické dlahy, zdravotná obuv, nosidlá pre pacientov, ortopedické výrobky, kanyly, rukavice na lekárske účely, zariadenia na hygienu a umývanie telesných dutín, popruhy na lekárske účely, zubárske kreslá, vyhrievané podušky elektrické na lekárske účely, chirurgické prístroje a nástroje, chirurgické nite, anestéziologické prístroje, chirurgické kompresory, inkubátory na lekárske účely, lyžičky na odmeriavanie liečiv, zubné prístroje a nástroje, dentálne nite, umelý chrup, elektrokardiogramy, pumpy na lekárske účely, prístroje na vykonávanie krvných skúšok, kreslá na lekárske alebo zubolekárske účely, gastroskopy, hematometre, hydrostatické posteľe na lekárske účely, inhalátory, dýzy na lekárske účely, urologické prístroje a nástroje, zariadenia na zavádzanie vzduchu alebo látok do telových dutín, UV-lampy na lekárske účely, laser na lekárske účely, dýchacie prístroje, lampy na lekárske účely, rozprašovače na lekárske účely, masážne prístroje, lekárske prístroje a nástroje, nádoby, kazety na lekárske nástroje, umelé končatiny, pôrodnice prístroje, dávkovače piluliek, tlakomery, kremíkové lampy na lekárske účely, röntgenové zariadenia a prístroje na lekárske účely, rádiologické prístroje na lekárske účely, resuscitačné prístroje, ochranné zariadenia proti röntgenovým lúčom, umelé prsníky, stetoskopy, odsávačky, operačné stoly, zverolekárske prístroje a nástroje, barly, posteľe, špeciálne, vyrobené na lekárske účely, elektródy na lekárske použitie, skúšobné prístroje na lekárske účely, korzety na zdravotnícke účely, prikrývky elektrické vyhrievacie na lekárske účely, fyzioterapeutické zariadenia, teplomery na lekárske účely.

37 - Dodávky, montáž, údržba a opravy investičných celkov pre zdravotnícke zariadenia.

42 - Odborné poradenstvo zdravotníckej techniky s výnimkou obchodného, technický prieskum, inžinierska činnosť, vývoj a výskum nových výrobkov.

(540) MEDEXIM

(732) MEDEXIM, spol. s r. o., Hlboká 58, 921 01 Piešťany, SK;

(740) Beleščák Ladislav, Ing., Piešťany, SK;

(111) 201931

(151) 10.2.2003

(156) 14.12.2011

(180) 14.12.2021

(210) 3754-2001

(220) 14.12.2001

(442) 6.11.2002

(450) 2.5.2003

7 (511) 5, 30

(511) 5 - Dietetické výrobky patriace do triedy 5, t. j. sucháre, sušienky, piškóty, keksy, dietetické pečivo, cukrovinky, bonbóny, pastilky, žuvačky, čokoláda.

30 - Čokoláda; čokoládové a nečokoládové cukrovinky; cukríky; výrobky z obilnín; trvanlivé, polotrvanlivé a jemné pečivo; perníky; medovníky;

keksy; napolitánky; tyčinky; sušienky; krekerky (slané pečivo); koláče; dezerty; zákusky; torty; oplátky; vianočné kolekcie a iné cukrovinky na ozdobovanie vianočných stromčekov; müsli; sucháre; biskvity; pralinky; piškóty; vafle; trubičky; pastilky (cukríky); bonbóny; lízanky; karamelky (cukríky); fondán; želé; komprimáty; mentolové cukríky; žuvačky; zmrzlina; cukor; med; výrobky v triede 30 obsahujúce kakao a/alebo kávu.

(540) TRIXY

(732) TRIXY plus, s. r. o., E. Belluša 6936/12, 921 01 Piešťany, SK;

(740) Holakovský Štefan, Ing., Bratislava, SK;

(111) 201970

(151) 11.2.2003

(156) 21.11.2011

(180) 21.11.2021

(210) 3455-2001

(220) 21.11.2001

(442) 6.11.2002

(450) 2.5.2003

7 (511) 9, 35, 42

(511) 9 - Softvér, výpočtová a kancelárska technika v tr. 9. 35 - Vedenie účtovných evidencií; sprostredkovanie nákupu a predaja tovarov.

42 - Vývoj softvéru, poradenské a konzultačné služby v oblasti vývoja softvéru, kancelárskej a výpočtovej techniky.

(540) HERKULES

(732) INVER spoločnosť s ručením obmedzeným Košice, Rastislavova 36, 040 01 Košice, SK;

(740) Tomko Ľubomír, Ing., Hanušovce nad Topľou, SK;

(111) 202002

(151) 11.2.2003

(156) 7.12.2011

(180) 7.12.2021

(210) 3691-2001

(220) 7.12.2001

(442) 6.11.2002

(450) 2.5.2003

7 (511) 29, 30

(511) 29 - Mlieko, mliečne výrobky, akými sú maslo, syr, tvaroh, jogurt, kefír, šľahačka, smotana, smotanové krémy, tvarohové krémy.

30 - Puding, zmrzlina, mrazené mliečne výrobky, mrazené smotanové a tvarohové krémy.

(540) LAKRUMÁČEK

(732) NET PLASY, spol. s r. o., U mlékárny 1020, 768 61 Bystřice pod Hostýnem, CZ;

(740) Beleščák Ladislav, Ing., Piešťany, SK;

(111) 202003

(151) 3.7.2003

(156) 7.12.2011

(180) 7.12.2021

(210) 3692-2001

(220) 7.12.2001

(442) 1.4.2003

(450) 7.10.2003

7 (511) 29, 30

- (511) 29 - Mlieko, mliečne výrobky, akými sú maslo, syr, tvaroh, jogurt, kefír, šľahačka, smotana, smotanové krémy, tvarohové krémy.
30 - Puding, zmrzlina, mrazené mliečne výrobky, mrazené smotanové a tvarohové krémy.

(540) LACRUMÁČEK

- (732) NET PLASY, spol. s r. o., U mlékárny 1020, 768 61 Bystřice pod Hostýnem, CZ;
(740) Beleščák Ladislav, Ing., Piešťany, SK;

(111) 202038

- (151) 11.2.2003
(156) 21.12.2011
(180) 21.12.2021
(210) 3889-2001
(220) 21.12.2001
(310) M0103916
(320) 16.7.2001
(330) HU
(442) 6.11.2002
(450) 2.5.2003

7 (511) 41

- (511) 41 - Služby v oblasti zábavy, najmä produkcia profesionálnych wrestlingových súťaží poskytovaných naživo a prostredníctvom médií a televízie; poskytovanie správ a informácií týkajúcich sa wrestlingu prostredníctvom globálnej počítačovej siete.

(540) SMACKDOWN

- (732) World Wrestling Entertainment, Inc., 1241 East Main Street, Stamford, CT 06902, US;
(740) ROTT, RŮŽIČKA & GUTTMANN, Bratislava, SK;

(111) 202039

- (151) 11.2.2003
(156) 21.12.2011
(180) 21.12.2021
(210) 3890-2001
(220) 21.12.2001
(310) M0103895
(320) 16.7.2001
(330) HU
(442) 6.11.2002
(450) 2.5.2003

7 (511) 41

- (511) 41 - Služby v oblasti zábavy, najmä produkcia profesionálnych wrestlingových súťaží poskytovaných naživo a prostredníctvom médií a televízie; poskytovanie správ a informácií týkajúcich sa wrestlingu prostredníctvom globálnej počítačovej siete.

(540) RAW

- (732) World Wrestling Entertainment, Inc., 1241 East Main Street, Stamford, CT 06902, US;
(740) ROTT, RŮŽIČKA & GUTTMANN, Bratislava, SK;

(111) 202042

- (151) 11.2.2003
(156) 21.12.2011
(180) 21.12.2021
(210) 3893-2001
(220) 21.12.2001
(310) M0103918
(320) 16.7.2001
(330) HU

- (442) 6.11.2002
(450) 2.5.2003

7 (511) 41

- (511) 41 - Služby v oblasti zábavy, najmä produkcia profesionálnych wrestlingových súťaží poskytovaných naživo a prostredníctvom médií a televízie; poskytovanie správ a informácií týkajúcich sa wrestlingu prostredníctvom globálnej počítačovej siete.

(540) LIVEWIRE

- (732) World Wrestling Entertainment, Inc., 1241 East Main Street, Stamford, CT 06902, US;
(740) ROTT, RŮŽIČKA & GUTTMANN, Bratislava, SK;

(111) 202047

- (151) 11.2.2003
(156) 21.12.2011
(180) 21.12.2021
(210) 3901-2001
(220) 21.12.2001
(442) 6.11.2002
(450) 2.5.2003

7 (511) 9

- (511) 9 - Monitory; LCD obrazovky (liquid crystal display); projektory; výrobky s plazmovou obrazovkou; počítačový softvér zahrňujúci operačno-systémové programy, BIOS (basic input-output system) programy na uľahčenie prenosu dát a kontrolné príkazy medzi počítačovými periférnymi zariadeniami; CD-ROM (compact disc read only memory); DVD-ROM (digital video disk read only memory); CD-RW (compact disc read/write); farebné laserové tlačiarne; skenery; digitálne kamery; celulárne telefóny; privátne automatické telefónne ústredne (PABX); modemy; prepínače; počítače; kompaktné disky (audio-video); kompaktné disky (read-only memory); disky; počítačové klávesnice; myši; guľové ovládače; dosky počítačových rozhraní; čipy integrovaných obvodov; procesory (CPU); diskety; kalkulačky; disketové mechaniky; dosky tlačených spojov; hard disky; zariadenia na videohry; páskové videorekordéry; kazetové videorekordéry; rádiá; magnetofóny; elektronické perá; faxové zariadenia; telefóny; domáce/palubné telefóny; bezdrôtové telefóny; pagery; spätný transformátor; snímače čiarových kódov; digitalizéry; snímače optických znakov; osobný digitálny asistent.

(540)

BenQ

- (732) BENQ CORPORATION, 16, Jihu Road, Neihu Dist., Taipei 114, TW;
(740) PATENTSERVIS BRATISLAVA, a. s., Bratislava, SK;

(111) 202051

- (151) 11.2.2003
(156) 27.12.2011
(180) 27.12.2021
(210) 3910-2001
(220) 27.12.2001
(442) 6.11.2002
(450) 2.5.2003

7 (511) 36

(511) 36 - Bankovníctvo, bankové informácie, finančné analýzy, finančné informácie, finančné poradenstvo, finančné konzultácie, služby v oblasti finančnictva, platobný styk a zúčtovanie, prijímanie vkladov, poskytovanie úverov, kapitálové investície, vykonávanie činností v oblasti stavebného sporenia.

(540)

(591) modrá, zelená, červená, hnedá, čierna, biela
(732) Prvá stavebná sporiteľňa, a. s., Bajkalská 30, 829 48 Bratislava, SK;
(740) Litváková Edita, Ing., Bratislava, SK;

(111) 202052

(151) 11.2.2003
(156) 27.12.2011
(180) 27.12.2021
(210) 3911-2001
(220) 27.12.2001
(442) 6.11.2002
(450) 2.5.2003

7 (511) 36

(511) 36 - Bankovníctvo, bankové informácie, finančné analýzy, finančné informácie, finančné poradenstvo, finančné konzultácie, služby v oblasti finančnictva, platobný styk a zúčtovanie, prijímanie vkladov, poskytovanie úverov, kapitálové investície, vykonávanie činností v oblasti stavebného sporenia.

(540)

(732) Prvá stavebná sporiteľňa, a. s., Bajkalská 30, 829 48 Bratislava, SK;
(740) Litváková Edita, Ing., Bratislava, SK;

(111) 202053

(151) 11.2.2003
(156) 27.12.2011
(180) 27.12.2021
(210) 3912-2001
(220) 27.12.2001
(442) 6.11.2002
(450) 2.5.2003

7 (511) 36

(511) 36 - Bankovníctvo, bankové informácie, finančné analýzy, finančné informácie, finančné poradenstvo, finančné konzultácie, služby v oblasti finančnictva, platobný styk a zúčtovanie, prijímanie vkladov, poskytovanie úverov, kapitálové investície, vykonávanie činností v oblasti stavebného sporenia.

(540)

(591) modrá, červená, hnedá, zelená, čierna, biela
(732) Prvá stavebná sporiteľňa, a. s., Bajkalská 30, 829 48 Bratislava, SK;
(740) Litváková Edita, Ing., Bratislava, SK;

(111) 202054

(151) 11.2.2003
(156) 27.12.2011
(180) 27.12.2021
(210) 3913-2001
(220) 27.12.2001
(442) 6.11.2002
(450) 2.5.2003

7 (511) 36

(511) 36 - Bankovníctvo, bankové informácie, finančné analýzy, finančné informácie, finančné poradenstvo, finančné konzultácie, služby v oblasti finančnictva, platobný styk a zúčtovanie, prijímanie vkladov, poskytovanie úverov, kapitálové investície, vykonávanie činností v oblasti stavebného sporenia.

(540)

(732) Prvá stavebná sporiteľňa, a. s., Bajkalská 30, 829 48 Bratislava, SK;
(740) Litváková Edita, Ing., Bratislava, SK;

(111) 202055

(151) 11.2.2003
(156) 27.12.2011
(180) 27.12.2021
(210) 3914-2001
(220) 27.12.2001
(442) 6.11.2002
(450) 2.5.2003

7 (511) 36

(511) 36 - Bankovníctvo, bankové informácie, finančné analýzy, finančné informácie, finančné poradenstvo, finančné konzultácie, služby v oblasti finančnictva, platobný styk a zúčtovanie, prijímanie vkladov, poskytovanie úverov, kapitálové investície, vykonávanie činností v oblasti stavebného sporenia.

(540)

- (732) Prvá stavebná sporiteľňa, a. s., Bajkalská 30, 829 48 Bratislava, SK;
 (740) Litváková Edita, Ing., Bratislava, SK;

(111) 202056

- (151) 11.2.2003
 (156) 27.12.2011
 (180) 27.12.2021
 (210) 3915-2001
 (220) 27.12.2001
 (442) 6.11.2002
 (450) 2.5.2003

7 (511) 36

- (511) 36 - Bankovníctvo, bankové informácie, finančné analýzy, finančné informácie, finančné poradenstvo, finančné konzultácie, služby v oblasti finančnictva, platobný styk a zúčtovanie, prijímanie vkladov, poskytovanie úverov, kapitálové investície, vykonávanie činností v oblasti stavebného sporenia.

(540)



- (591) modrá, hnedá, červená, zelená, čierna, biela
 (732) Prvá stavebná sporiteľňa, a. s., Bajkalská 30, 829 48 Bratislava, SK;
 (740) Litváková Edita, Ing., Bratislava, SK;

(111) 202074

- (151) 13.2.2003
 (156) 19.12.2011
 (180) 19.12.2021
 (210) 3837-2001
 (220) 19.12.2001
 (442) 6.11.2002
 (450) 2.5.2003

7 (511) 16, 35, 39, 41, 42

- (511) 16 - Tlačoviny všetkých druhov, periodická a neperiodická tlač a publikácie, najmä časopisy, noviny, knihy, katalógy, prospekty, plagáty, fotografie, pohľadnice, korešpondenčné lístky, listový papier, kalendáre, obálky, formuláre, tlačivá; knihárske výrobky; propagačné materiály a predmety z papiera a plastických hmôt.
 35 - Reklamná a inzertná činnosť; vydávanie reklamných materiálov; rozmnožovacie služby; sprostredkovanie v uvedených činnostiach.
 39 - Distribúcia periodickej a neperiodickej tlače; sprostredkovanie v uvedenej činnosti.
 41 - Vydávanie novín, časopisov, tlačovín, periodík a neperiodických publikácií; vydávanie a edícia elektronicky reprodukovateľných textov, grafických, obrazových a zvukových informácií, ktoré môžu byť opätovne spracovávané v sieti; sprostredkovanie v oblasti uvedených činností.
 42 - Polygrafické služby, najmä tlačiarne; odborné sprostredkovateľské a poradenské služby v odbore polygrafie.

(540) Žilinské noviny

- (732) Petit Press, a. s., Lazaretská 12, 811 08 Bratislava, SK;
 (740) Hojčuš Peter, Ing., Bratislava, SK;

(111) 202076

- (151) 13.2.2003
 (156) 19.12.2011
 (180) 19.12.2021
 (210) 3839-2001
 (220) 19.12.2001
 (442) 6.11.2002
 (450) 2.5.2003

7 (511) 16, 35, 39, 41, 42

- (511) 16 - Tlačoviny všetkých druhov, periodická a neperiodická tlač a publikácie, najmä časopisy, noviny, knihy, katalógy, prospekty, plagáty, fotografie, pohľadnice, korešpondenčné lístky, listový papier, kalendáre, obálky, formuláre, tlačivá; knihárske výrobky; propagačné materiály a predmety z papiera a plastických hmôt.
 35 - Reklamná a inzertná činnosť; vydávanie reklamných materiálov; rozmnožovacie služby; sprostredkovanie v uvedených činnostiach.
 39 - Distribúcia periodickej a neperiodickej tlače; sprostredkovanie v uvedenej činnosti.
 41 - Vydávanie novín, časopisov, tlačovín, periodík a neperiodických publikácií; vydávanie a edícia elektronicky reprodukovateľných textov, grafických, obrazových a zvukových informácií, ktoré môžu byť opätovne spracovávané v sieti; sprostredkovanie v oblasti uvedených činností.
 42 - Polygrafické služby, najmä tlačiarne; odborné sprostredkovateľské a poradenské služby v odbore polygrafie.

(540) Bytčianske noviny

- (732) Petit Press, a. s., Lazaretská 12, 811 08 Bratislava, SK;
 (740) Hojčuš Peter, Ing., Bratislava, SK;

(111) 202078

- (151) 19.2.2003
 (156) 9.11.2011
 (180) 9.11.2021
 (210) 3310-2001
 (220) 9.11.2001
 (442) 6.11.2002
 (450) 2.5.2003

7 (511) 3, 16, 35, 41, 42

- (511) 3 - Voňavkárske výrobky, éterické oleje, parfumy, kozmetické prípravky, toaletné prípravky, prípravky na umývanie, farbenie a ošetrovanie vlasov, laky na nechty, odlakovače, prípravky do kúpeľov.
 16 - Papier, kartón, lepenka a výrobky z týchto materiálov obsiahnuté v triede 16, tlačoviny, periodické a neperiodické publikácie vrátane mimoriadnych vydaní a príloh, časopisy, magazíny, noviny, katalógy, fotografie, kalendáre, knihárske výrobky, obalové materiály z papiera, kartónu, lepenky a plastických hmôt obsiahnuté v triede 16.
 35 - Činnosť reklamnej agentúry, činnosť modelingovej agentúry, modeling na reklamné a obchodné účely, predvádzanie tovaru, vydávanie reklamných materiálov, organizovanie výstav, súťaží a podujatí na obchodné a reklamné účely.

41 - Vydavateľská činnosť s výnimkou vydávania reklamných textov, organizovanie výstav, súťaží a spoločenských podujatí na kultúrne a zábavné účely, činnosť umeleckých módných agentúr, organizovanie módných prehliadok.

42 - Fotografické služby, grafické služby, služby poskytované salónmi krásy, kaderníckymi salónmi, kozmetickými salónmi a mejkapovými štúdiami, odborné poradenstvo v oblasti mejkapu, modelingu, kozmetiky a grafických služieb.

(540)



(591) ružová

(732) Horáčiková Valéria, JUDr., Zdravotnícka 7, 851 10 Bratislava, SK;

(740) Litváková Edita, Ing., Bratislava, SK;

(111) 202188

(151) 5.3.2003

(156) 17.1.2012

(180) 17.1.2022

(210) 101-2002

(220) 17.1.2002

(442) 3.12.2002

(450) 3.6.2003

8 (511) 1, 3, 4, 35

(511) 1 - Hnojivá prírodné a umelé pre poľnohospodárstvo, lesníctvo, záhradníctvo a záhradkárov; živné soli a roztoky na vonkajšie a izbové rastliny a kvety; biologické prípravky, enzýmy a enzymatické prípravky na priemyselné využitie; tenzidy ako chemické prísady do výrobkov; chemické prísady do fungicídov a bakteriálne prípravky patriace do triedy 1; chemické prostriedky na konzervovanie potravín a krmiva; umelé sladidlá.

3 - Pracie čistiacie a leštiace prostriedky a prípravky, napr. aviváže a bieliace prípravky; prostriedky na umývanie riadu a sanitárnych zariadení; detergenty a stabilizujúce emulzie; kozmetické výrobky všetkých druhov, najmä s obsahom tenzidov, napr. toaletné a tekuté mydlá, šampóny, peny a soli do kúpeľa, stabilizujúce peny, emulzie, pleťové mlieka a pleťové vody, zubné pasty a prášky, ústne vody.

4 - Priemyselné oleje a mazacie tuky, mazadlá, zmesi pohlcujúce prach.

35 - Reklamná, inzertná a propagačná činnosť v odbore prácich a čistiacich prípravkov vrátane leštiacich, detergentov, kozmetických výrobkov, hnojív, fungicídov a bakteriálnych prípravkov; informačný servis v daných odboroch; organizovanie, zabezpečovanie a usporadúvanie propagačných a/alebo komerčných výstav, propagačných akcií vrátane prehliadok výrobkov a služieb; obchodný manažment a prieskum trhu; pomoc pri riadení obchodnej a podnikateľskej činnosti; obchodné zastupovanie tuzemských a zahraničných firiem; dovozná a vývozná agentúra; podnikateľsko-obchodná informačná, konzultačná a sprostredkovateľská činnosť v daných odboroch.

(540) ZICO

(732) AKM Group Ltd., Suite 102, Ground Floor, Blake Building, Corner Eyre & Hutson Streets, Belize City, BZ;

(740) Hojčuš Peter, Ing., Bratislava, SK;

(111) 202198

(151) 5.3.2003

(156) 18.1.2012

(180) 18.1.2022

(210) 113-2002

(220) 18.1.2002

(442) 3.12.2002

(450) 3.6.2003

8 (511) 30

(511) 30 - Zmrzliny, smotanové zmrzliny, vodové zmrzliny, mrazené cukrovinky, prípravky na prípravu uvedených tovarov; všetky patriace do triedy 30.

(540) MAX

(732) UNILEVER N. V., Weena 455, 3013 AL Rotterdam, NL;

(740) Fajnorová Mária, Ing., Bratislava, SK;

(111) 202211

(151) 5.3.2003

(156) 21.1.2012

(180) 21.1.2022

(210) 135-2002

(220) 21.1.2002

(442) 3.12.2002

(450) 3.6.2003

8 (511) 35, 36, 39

(511) 35 - Sprostredkovanie nákupu a predaja tovarov.

36 - Služby v oblasti colnej deklarácie.

39 - Nákladná doprava, prepravné a špedičné služby, sprostredkovanie prepravy.

(540) STABO

(732) STABO, s. r. o., Príboj 558, 976 13 Slovenská Lúča, SK;

(111) 202243

(151) 5.3.2003

(156) 28.11.2011

(180) 28.11.2021

(210) 3543-2001

(220) 28.11.2001

(442) 3.12.2002

(450) 3.6.2003

7 (511) 35, 39, 42

(511) 35 - Obchodná činnosť v oblasti umenia; organizovanie výstav na obchodné a reklamné účely; zásielkové reklamné služby; pomoc pri riadení obchodnej činnosti; poskytovanie obchodných alebo podnikateľských informácií; kancelárie zaoberajúce sa dovozom a vývozom; rozširovanie reklamných oznamov; prenájom kancelárskych strojov a zariadenia; obchodný manažment a podnikové poradenstvo; rozširovanie reklamných materiálov zákazníkovi (letáky, prospekty, tlačivá, vzorky); zasielanie reklamných materiálov zákazníkovi; vydávanie a aktualizovanie reklamných materiálov; obchodný alebo podnikateľský prieskum;

prenájom reklamných materiálov; uverejňovanie reklamných textov; reklama; reklamné agentúry; prieskum trhu; odborné obchodné poradenstvo; obchodné alebo podnikateľské informácie; prieskum verejnej mienky; prenájom reklamných priestorov; prenájom reklamných plôch; sekretárske služby.

39 - Služby cestovnej kancelárie s výnimkou rezervácie ubytovania.

42 - Prevádzkovanie hotelového ubytovania; ubytovacie kancelárie (hotely, penzióny); redakčné služby; prevádzkovanie kempingov; prenájmanie a prechodné ubytovanie; odborné poradenstvo s výnimkou obchodného; sanatóriá, zotavovne; prevádzkovanie výstav; inžinierska činnosť; prenájom počítačov; rezervácia penziónov; rezervácia hotelov; prekladateľské a tlmočnické služby; poradenstvo v oblasti počítačového hardvéru; prenájom času na prístup do počítačových databáz; prenájom počítačového softvéru; nakladanie s výsledkami tvorivej činnosti so súhlasom autora.

(540) LEONARDO

(732) LEONARDO - OSCAR, s. r. o., Zadunajská 12, 851 01 Bratislava, SK;

(740) Holakovský Štefan, Ing., Bratislava, SK;

(111) 202316

(151) 5.3.2003

(156) 21.1.2012

(180) 21.1.2022

(210) 164-2002

(220) 21.1.2002

(442) 3.12.2002

(450) 3.6.2003

8 (511) 3, 5, 10, 43, 44

(511) 3 - Esenciálne oleje, esencie, éterické oleje, kozmetické prípravky do kúpeľa, kúpeľové soli s výnimkou solí na liečebné účely, medicínálne mydlá, oleje na kozmetické a toaletné účely, toaletné prípravky, toaletné vody, pleťové vody.

5 - Bahno na kúpele, medicínske bahno, chemické prípravky na farmaceutické a lekárske účely, obvazy, plachty a tkaniny na lekárske účely, soli na lekárske účely, farmaceutické prípravky, liečivé prípravky do kúpeľa, terapeutické prípravky do kúpeľa, prípravky do perličkových kúpeľov, liečivé kúpeľové soli, soli do minerálnych kúpeľov, liečivá na ľudskú spotrebu, liečivé nápoje, masti na farmaceutické a lekárske účely, minerálne vody na liečenie, náplasti na lekárske účely, obklady, teplé zábaly, obvazový materiál, obvazy, farmaceutické prípravky na pokožku, prípravky na ošetrovanie popálenín, protireumatické náramky, soli do minerálnych kúpeľov, soli minerálnych vôd, soli na lekárske účely, minerálne soli, termálne vody, minerálne vody na lekárske účely.

10 - Bandáže na kĺby, podporné bandáže, zariadenia na cvičenie na lekárske účely, fyzioterapeutické zariadenia, masážne prístroje, termoelektrické obklady, podporné obvazy.

43 - Hotelierske služby, poskytovanie prechodného ubytovania, ubytovacie služby, prenájom prednáškových sál, prevádzkovanie hotelového ubytovania, reštaurácie, poskytovanie stravy a nápojov.

44 - Aromaterapeutické služby, fyzioterapia, kúpele, lekárske služby, masáže, sanatóriá, verejné kúpele, zdravotnícka starostlivosť, zotavovne.

(540)



(591) žltá, modrá

(732) SLOVENSKÉ LIEČEBNÉ KÚPELE PIEŠŤANY, a. s., Winterova 29, 921 29 Piešťany, SK;

(740) Holoubková Mária, Ing., Bratislava, SK;

(111) 202342

(151) 21.3.2003

(156) 9.11.2011

(180) 9.11.2021

(210) 3305-2001

(220) 9.11.2001

(442) 8.10.2002

(450) 3.6.2003

8 (511) 1, 3, 4, 35

(511) 1 - Biologické prípravky, enzýmy a enzymatické prípravky na priemyselné využitie; tenzidy ako chemické prísady do výrobkov; chemické prostriedky na konzervovanie potravín a krmiva; umelé sladidlá.

3 - Pracie, čistiacie a leštiace prostriedky a prípravky, napr. avivážne a bieliace prípravky; prostriedky na umývanie riadu a sanitárnych zariadení; detergenty a stabilizujúce emulzie; kozmetické výrobky všetkých druhov, najmä s obsahom tenzidov, napr. toaletné a tekuté mydlá, šampóny, peny a soli do kúpeľa, stabilizujúce peny, emulzie, pleťové mlieka a pleťové vody, zubné pasty a prášky, ústne vody.

4 - Priemyselné oleje a mazacie tuky, mazadlá, zmesi pohlcujúce prach.

35 - Reklamná, inzertná a propagačná činnosť v odbore prácich a čistiacich prípravkov vrátane leštiacich, detergentov, kozmetických výrobkov, informačný servis v daných odboroch; organizovanie, zabezpečovanie a usporadúvanie propagačných a/alebo komerčných výstav, propagačných akcií vrátane prehliadok výrobkov a služieb; obchodný manažment a prieskum trhu; pomoc pri riadení obchodnej a podnikateľskej činnosti; obchodné zastupovanie tuzemských a zahraničných firiem; dovozná a vývozná agentúra; podnikateľsko-obchodná informačná, konzultačná a sprostredkovateľská činnosť v daných odboroch.

(540) ARTEX

(732) AKM Group Ltd., Suite 102, Ground Floor, Blake Building, Corner Eyre & Hutson Streets, Belize City, BZ;

(740) Hojčuš Peter, Ing., Bratislava, SK;

(111) 202435

(151) 14.4.2003

(156) 29.6.2011

(180) 29.6.2021

(210) 1993-2001

(220) 29.6.2001

(442) 9.1.2003

(450) 1.7.2003

7 (511) 35, 38, 42

(511) 35 - Reklama, reklama (on line) na počítačovej sieti, vyhľadávanie informácií v počítačových súboroch.

38 - On line komunikácia prostredníctvom počítačových sietí.

42 - Automatizované spracovanie údajov, prenájom a tvorba softvéru, poradenská, lektorská a sprostredkovateľská činnosť v oblasti programového a technického zabezpečenia výpočtovej a organizačnej techniky.

(540)

eTechnologies

(732) Azet.sk, a. s., M. R. Štefánika 13, 010 01 Žilina, SK;

(740) Belička Ivan, Ing., Banská Bystrica, SK;

(111) 202436

(151) 14.4.2003

(156) 29.6.2011

(180) 29.6.2021

(210) 1994-2001

(220) 29.6.2001

(442) 9.1.2003

(450) 1.7.2003

7 (511) 42

(511) 42 - Služby zoznamovacích agentúr vrátane zoznamovacích služieb prostredníctvom internetu a audiotextu, teletextu, prostredníctvom tlače, rozhlasu a televízie, zoznamovacia inzercia.

(540) FreeMan

(732) Azet.sk, a. s., M. R. Štefánika 13, 010 01 Žilina, SK;

(740) Belička Ivan, Ing., Banská Bystrica, SK;

(111) 202624

(151) 15.4.2003

(156) 12.2.2012

(180) 12.2.2022

(210) 375-2002

(220) 12.2.2002

(442) 9.1.2003

(450) 1.7.2003

8 (511) 12

(511) 12 - Vozidlá, najmä osobné automobily, športové automobily, sanitky, autobusy, nákladné automobily, omnibusy, motory do pozemných vozidiel, karosérie, nárazníky, podvozky, kolesá, časti a príslušenstvo uvedeného tovaru zahrnuté v tejto triede.

(540) GETZ

(732) Hyundai Motor Company, 231, Yangjae-Dong, Seocho-Gu, Seoul 137-938, KR;

(740) PATENTSERVIS BRATISLAVA, a. s., Bratislava, SK;

(111) 202721

(151) 13.5.2003

(156) 22.10.2011

(180) 22.10.2021

(210) 3083-2001

(220) 22.10.2001

(310) 78/059891

(320) 23.4.2001

(330) US

(442) 4.2.2003

(450) 5.8.2003

7 (511) 9, 42

(511) 9 - Počítačový hardvér, počítačové tlačiarne, skenery, kopírovacie prístroje, digitálne fotoaparáty a kamery, faxy, CD-ROM zapisovače, počítačové disky, osobné počítače a prenosné osobné počítače.

42 - Služby oznamovania digitálnych fotografií, manipulácia s elektronickými obrázkami, skenovanie, digitalizácia, úprava a retušovanie fotografických obrázkov, digitálna tlač, všetko ako počítačové služby poskytované prostredníctvom internetu.

(540) HP DISCOVER

(732) HEWLETT-PACKARD DEVELOPMENT COMPANY, L.P., 11445 Compaq Center Drive West, Houston, Texas 77070, US;

(740) Tomeš Pavol, Ing., Bratislava, SK;

(111) 202727

(151) 13.5.2003

(156) 19.11.2011

(180) 19.11.2021

(210) 3429-2001

(220) 19.11.2001

(442) 4.2.2003

(450) 5.8.2003

7 (511) 16, 41

(511) 16 - Časopisy, periodiká.

41 - Vydavateľská činnosť, vydávanie textov s výnimkou reklamných alebo náborových.

(540) GEOLOGICA CARPATHICA

(732) Geologický ústav SAV, Dúbravská cesta 9, 842 26 Bratislava, SK;

(111) 202735

(151) 13.5.2003

(156) 12.12.2011

(180) 12.12.2021

(210) 3719-2001

(220) 12.12.2001

(442) 4.2.2003

(450) 5.8.2003

7 (511) 41, 42

(511) 41 - Školenia, kurzy, semináre a iná vzdelávacia činnosť v oblasti výpočtovej techniky, informačných systémov a tvorby softvéru.

42 - Vývoj (pre tretie osoby) a tvorba softvéru, vývojová činnosť v oblasti riadiacich a informačných systémov, odborné poradenstvo s výnimkou obchodného.

(540)

PROMIS

(732) Prosoft spol. s r.o., Letná 27, 040 01 Košice, SK;

(740) Tomko Ľubomír, Ing., Hanušovce nad Topľou, SK;

(111) 202744

- (151) 13.5.2003
- (156) 21.12.2011
- (180) 21.12.2021
- (210) 3874-2001
- (220) 21.12.2001
- (310) M0103947
- (320) 17.7.2001
- (330) HU
- (442) 4.2.2003
- (450) 5.8.2003

7 (511) 9, 16, 25

- (511) 9 - Počítačové hry, videohry, videá.
16 - Zberateľské albumy, štítky, zaraďovače, brožúry, obaly, plastové tašky, papierové stolovacie riady, nalepovacie etikety, záplaty, zarámované obrazy, perá, ceruzky, obaly na knihy, plagáty, poznámkové zápisníky, obchodné vizitky, kalendáre, darčeky na večierky, papierové obrusy, fotografie, papiernický tovar, časopisy, fotografické tlačoviny, blahoprajné pohľadnice, obrázky, odtlačky, tetovacie odtlačky, programy vyrobené z papiera, obrázkové životopisy, komiksy, záložky do kníh, obrusy, papierové obrúsky, nalepovacie albumy, poznámkové bloky, adresáre, vreckové kalendáre, diáre, strúhadlá na ceruzky, zberateľské telefónne karty, poštové pečiatky, osobné šeky upravené podľa želania zákazníka, puzdrá na šekové knižky, návratné známky, vrecká na peniaze, transparenty, domové značenia vyrobené z papiera, balíčky na párty (šálky, taniere, obrúsky), pravítka, gummy na gumovanie, nálepky na nárazníky, odtlačky na okná, zberateľské známky, litografie, slamky, darčekové obaly na tovar, ozdoby na torty.
25 - Odevy, obuv, pokrývky hlavy, klobúčiky.

(540) WORLD WRESTLING FEDERATION

- (732) World Wrestling Entertainment, Inc., 1241 East Main Street, Stamford, CT 06902, US;
- (740) ROTT, RŮŽIČKA & GUTTMANN, Bratislava, SK;

(111) 202745

- (151) 13.5.2003
- (156) 21.12.2011
- (180) 21.12.2021
- (210) 3875-2001
- (220) 21.12.2001
- (310) 55722
- (320) 20.7.2001
- (330) BG
- (442) 4.2.2003
- (450) 5.8.2003

7 (511) 28

- (511) 28 - Akčné figúrky na hranie, príslušenstvo akčných figúrok na hranie, puzdrá na akčné figúrky, ohýbateľné hračky, autička, miniatúrne bábiky, stolové/doskové hry, zásobníky a kazety na videohry zobrazujúce zápasy, hra - arkády súvisiace so zápasom, hracie automaty s výnimkou automatov uvádzaných do chodu vhođením mince alebo fungujúcich po pripojení na televízne prijímače, hry hrané na ploche, stolné hry vyžadujúce akčnú zručnosť a súvisiace so zápasom, skladacie

puzzle, stavebnice, modely ringov na zápas, bábky, bábiky, vypchaté zvieratká na hranie, aerodynamické lietajúce kotúče používané na hranie chytacích hier, kartové hry, medvedíci vo vakoch, figúrky pre zberateľov, kostýmové masky, nábytok pre bábiky, porcelánové bábiky, hračky fantazijného charakteru, skejtboardy, biliardové gule, hračky ťahané na povrázku, kolobežky, bowlingové kužeľky, prilby, laktové a kolenné chrániče, nepravé detské vysielačky so svetielkami a zvukmi, súpravy na maľovanie tvárí, príslušenstvo na bowling, najmä zápästné pásky, bowlingové rukavice, súpravy na čistenie gulí, nápleky spevňujúce zápästie, vaky na biliardové gule a biliardové narážky, pokladničky na hranie, vytváratele na gumové figúrky ako hračky, vianočné hračky, všetko s námetom zápasu.

(540) WORLD WRESTLING FEDERATION

- (732) World Wrestling Entertainment, Inc., 1241 East Main Street, Stamford, CT 06902, US;
- (740) ROTT, RŮŽIČKA & GUTTMANN, Bratislava, SK;

(111) 202746

- (151) 13.5.2003
- (156) 21.12.2011
- (180) 21.12.2021
- (210) 3876-2001
- (220) 21.12.2001
- (310) M0103921
- (320) 16.7.2001
- (330) HU
- (442) 4.2.2003
- (450) 5.8.2003

7 (511) 9, 41

- (511) 9 - Počítačové hry, videohry, videá, ručné elektronické hračky/hry súvisiace so zápasom na použitie s televíznym prijímačom.
41 - Služby v oblasti zábavy, najmä produkcia profesionálnych wrestlingových súťaží poskytovaných naživo a prostredníctvom médií a televízie; poskytovanie správ a informácií týkajúcich sa wrestlingu prostredníctvom globálnej počítačovej siete.

(540) SUMMERSLAM

- (732) World Wrestling Entertainment, Inc., 1241 East Main Street, Stamford, CT 06902, US;
- (740) ROTT, RŮŽIČKA & GUTTMANN, Bratislava, SK;

(111) 202749

- (151) 13.5.2003
- (156) 21.12.2011
- (180) 21.12.2021
- (210) 3879-2001
- (220) 21.12.2001
- (310) M0103924
- (320) 16.7.2001
- (330) HU
- (442) 4.2.2003
- (450) 5.8.2003

7 (511) 9, 41

(511) 9 - Počítačové hry, videohry, videá, ručné elektronické hračky/hry súvisiace so zápasom na použitie s televíznym prijímačom.

41 - Služby v oblasti zábavy, najmä produkcia profesionálnych wrestlingových súťaží poskytovaných naživo a prostredníctvom médií a televízie; poskytovanie správ a informácií týkajúcich sa wrestlingu prostredníctvom globálnej počítačovej siete.

(540) SURVIVOR SERIES

(732) World Wrestling Entertainment, Inc., 1241 East Main Street, Stamford, CT 06902, US;

(740) ROTT, RŮŽIČKA & GUTTMANN, Bratislava, SK;

(111) 202751

(151) 13.5.2003
(156) 21.12.2011
(180) 21.12.2021
(210) 3881-2001
(220) 21.12.2001
(310) M0103926
(320) 16.7.2001
(330) HU
(442) 4.2.2003
(450) 5.8.2003

7 (511) 9, 41

(511) 9 - Počítačové hry, videohry, videá, ručné elektronické hračky/hry súvisiace so zápasom na použitie s televíznym prijímačom.

41 - Služby v oblasti zábavy, najmä produkcia profesionálnych wrestlingových súťaží poskytovaných naživo a prostredníctvom médií a televízie; poskytovanie správ a informácií týkajúcich sa wrestlingu prostredníctvom globálnej počítačovej siete.

(540) ROYAL RUMBLE

(732) World Wrestling Entertainment, Inc., 1241 East Main Street, Stamford, CT 06902, US;

(740) ROTT, RŮŽIČKA & GUTTMANN, Bratislava, SK;

(111) 202753

(151) 13.5.2003
(156) 21.12.2011
(180) 21.12.2021
(210) 3883-2001
(220) 21.12.2001
(310) M0103928
(320) 16.7.2001
(330) HU
(442) 4.2.2003
(450) 5.8.2003

7 (511) 9, 41

(511) 9 - Počítačové hry, videohry, videá, ručné elektronické hračky/hry súvisiace so zápasom na použitie s televíznym prijímačom.

41 - Služby v oblasti zábavy, najmä produkcia profesionálnych wrestlingových súťaží poskytovaných naživo a prostredníctvom médií a televízie; poskytovanie správ a informácií týkajúcich sa wrestlingu prostredníctvom globálnej počítačovej siete.

(540) WRESTLEMANIA

(732) World Wrestling Entertainment, Inc., 1241 East Main Street, Stamford, CT 06902, US;

(740) ROTT, RŮŽIČKA & GUTTMANN, Bratislava, SK;

(111) 202770

(151) 13.5.2003
(156) 25.1.2012
(180) 25.1.2022
(210) 173-2002
(220) 25.1.2002
(442) 4.2.2003
(450) 5.8.2003

8 (511) 34

(511) 34 - Cigarety, surový a spracovaný tabak, potreby pre fajčiarov a zápalky.

(540)

(732) Japan Tobacco Inc., 2-2-1 Toranomon, Minato-ku, Tokyo, JP;

(740) Bezák Marián, Ing., Bratislava, SK;

(111) 202779

(151) 13.5.2003
(156) 25.1.2012
(180) 25.1.2022
(210) 182-2002
(220) 25.1.2002
(442) 4.2.2003
(450) 5.8.2003

8 (511) 32

(511) 32 - Nealkoholické nápoje, ovocné nápoje, ovocné šťavy, zeleninové šťavy, minerálne a sýtené vody, sirupy a iné prípravky na výrobu nápojov.

(540) WINY

(732) LUNACO, s.r.o., Vajanského 80, 984 01 Lučenec, SK;

(740) Litváková Edita, Ing., Bratislava, SK;

(111) 202782

(151) 13.5.2003
(156) 28.1.2012
(180) 28.1.2022
(210) 192-2002
(220) 28.1.2002
(442) 4.2.2003
(450) 5.8.2003

8 (511) 9, 10, 11

(511) 9 - Videotelefony, optické disky, magnetické identifikačné karty, ukazovatele tlaku (tlakomery), kamery.

10 - Teplomery na lekárske účely, ortopedická obuv, zubné prístroje, elektrické, protézy (umelé končatiny), uretrálne injekčné striekačky, ortopedická obuv, chirurgické sterilné plachty, nádoby,

kazety na lekárske nástroje, čapky na umelé zuby, zariadenia na estetickú masáž, uzávery na fľaše na kŕmenie, vodné postele na lekárske účely, rozprašovače na lekárske účely, vyhrievané podušky elektrické na lekárske účely, pôrodnícke matrace, cumle na kŕmenie z fľaše, ihly na lekárske účely, kremíkové lampy na lekárske účely, pumpy na lekárske účely, elastické pančuchy na chirurgické účely, hypodermické (podkožné) injekcie, ortopedické vložky do topánok, plachty pre inkontinentných pacientov, pôrodnícke prístroje, sadrové obvazy, zrkadlá pre chirurgov, barly, anesteziologické masky, prietržové pásy, skalpely na chirurgické účely, urologické prístroje a nástroje, chrániče sluchu, termoelektrické obklady, zariadenia na premiestňovanie (prevoz) invalidov, vodné vaky na lekárske účely, diagnostické prístroje na lekárske účely, vankúše proti preležaninám, tlakomery krvného tlaku, pľuvadlá na lekárske účely, elektrické pásy na lekárske účely, injekčné striekačky, chirurgické špongie, ťahacie prístroje na lekárske použitie, rúška (pre nemocničný personál), pokrývky na postele, pôrodnícke kliešte, slúchadielko pre nedoslýchavých, nosidlá pre chorých, sondy na lekárske účely, tehotenské pásy, UV lúče na lekárske účely (filtre-), zubárske zrkadlá, náprstky (chrániče na prsty) na lekárske účely, lancety, nádoby na moč, kefy na čistenie telových dutín, uretrálne sondy, elektrokardiogramy, prikrývky elektrické vyhrievacie na lekárske účely, dilatátory (chirurgia), operačné stoly, kvapkacie ampulky na lekárske účely, podušky na lekárske účely, špachtle, zverolekárske prístroje a nástroje, nafukovacie matrace na lekárske účely, drenážne trubice na lekárske účely, pomôcky na dojčenie, vrecúška s ľadom na lekárske účely, vzduchové vankúše na lekárske účely, rozprašovače na lekárske účely, stetoskopy, lekárske tašky, pomôcky na vyrezávanie kurích ôk, nosidlá pre pacientov, aerosólové dávkovalce na lekárske účely, vzduchové vankúše na lekárske účely, pančuchy na kľúčové žily, ortopedická obuv, plachty, povlaky chirurgické, nádoby na moč, nákolenníky (ortopedické bandáže na kolená), posteľ špeciálne vyrobené na lekárske účely, hydrostatické postele na lekárske účely, elektricky vyhrievané vankúše na lekárske účely, ortopedické pásy a bandáže na spevnenie kĺbov, podporné obvazy, chirurgické nite, masážne prístroje, kastročné pinzety, defibrilátor, termoelektrické obvazy (chirurgia), spirometre (prístroje na meranie vdychovaného a vydychovaného vzduchu), operačné stoly, hroty na barly, kvapkacie nádoby na lekárske účely, dýchacie prístroje na umelé dýchanie, popruhy na lekárske účely, pupočné pásy, lyžice na odmeriavanie liečiv, katetre, prístroje na ortodontológiu, vaginálne striekačky, pílkly na chirurgické účely, kardiostimulátory, svorky chirurgické, zubné vrtáky, dýchacie prístroje, fyzioterapeutické zariadenia, oftalmometre, ihly na akupunktúru, skalpely, dialyzér, dialyzátor, lampy na lekárske účely, elastické nákolenníky, nafukovacie matrace na lekárske účely, dýzy na lekárske účely, posteľové vibrátory, gastrokopy, anesteziologické prístroje, chirurgické prístroje a nástroje, prístroje na inhaláciu lekárske účely, trokar (nástroj na nabornutie telovej dutiny), odsávačky, prístroje a zariadenia na le-

kárske analýzy, umelé sánky, chrániče na barly, prístroje na liečenie hluchoty, hygienické misky, ortopedická obuv, ortopedické topánky, príkladačie banky, pôrodnícke matrace, podporné bandáže, detské cumle, rukavice na lekárske účely, materiály na šitie (chirurgia), detské fľaše, kanyly, nádoby na chirurgické a lekárske nástroje, elektrické prístroje na účely akupunktúry, zariadenia na zavádzanie vzduchu alebo látok do telových dutín, horúci vzduch (vibrátory -) na lekárske účely, chirurgické dlahy, striekačky na lekárske účely, vankúšky proti preležaninám, klystírové striekačky na lekárske účely, misky na lekárske účely, nosidlá s kolieskami, špáradlá na čistenie uší, teplovzdušné terapeutické zariadenia, rozprašovače na lekárske účely, plachty na použitie pri inkontinencii, UV-lampy na lekárske účely, chirurgické kompresory, chirurgické nožnice, ortopedické výrobky, suspenzory, podpínadlá, podporné vložky na ploché nohy, hypogastrické pásy, šijacie ihly (chirurgia), krúžky na prerézavanie zubov, filtre na UV lúče na lekárske účely, ortopedické pásy, posteľ špeciálne vyrobené na lekárske účely, zariadenia na hygienu a umývanie telesných dutín, aerosólové dávkovalce na lekárske účely, inhalátory, posteľové misy, nádržky na zavádzanie medikamentov, odvodňovacie rúrky na lekárske účely, uspávacie vankúše proti nespavosti, cumlíky pre dojčatá, skúšobné prístroje na lekárske účely, zdravotná obuv, masážne rukavice, nože (pomôcky na odstránenie kurích ôk), prístroje na vykonávanie krvných skúšok, brušné korzety, elektricky vyhrievacie vankúše na lekárske účely, dávkovalce piluliek, zariadenia na fyzické cvičenie na lekárske účely, hematometre, lekárske vodiace vlákna, prístroje na umelé dýchanie, ohrievacie vankúšky (pre prvú pomoc), rozprašovače na lekárske účely, kastrovacie kliešte, zrkadlá pre chirurgov, galvanické pásy na lekárske účely, elektródy na lekárske použitie, bandáže na kĺby (ortopedické), nábytok vyrobený špeciálne na lekárske účely, prietržové pásy, ortopedické výrobky, umelý chrup, odevy do operačných sál, podpory na ploché nohy, zubné prístroje a nástroje, vzduchové vankúše na lekárske účely, oftalmoskopy, tlakomery krvného tlaku, cumlíky na detské fľaše, lekárske prístroje a nástroje, zubárske kreslá, skalpely, kreslá na lekárske alebo zubolekárske účely, vibromasážne prístroje, umelé chrupy, vatové ochranné vložky na podbruško, resuscitačné prístroje, catgut (na šitie operačných rán).

11 - Vozidlá (klimatizačné zariadenia -), sanitárne (toaletné) prístroje a zariadenia, ochladzovacie zariadenia a stroje, nápojové chladničky, výmenníky tepla s výnimkou výmenníkov ako častí strojov, chladiace zariadenia na chladenie tekutín, sterilizačné vrecká jednorazové, špirály ako časti destilačných, ohrievacích a ochladzovacích zariadení, mraziace boxy na výrobu ľadu, plynové chladiče s výnimkou chladičov ako častí strojov, chladiace nádoby, lampy na čistenie vzduchu od baktérií (germicídne), úprava vody (zariadenia a stroje na čistenie alebo -), mraziace zariadenia, mrazničky, prístroje na výrobu ľadu, klimatizačné zariadenia, ionizátory vzduchu, tlakové zásobníky vody, chladiace komory, zariadenia na chladenie mlieka, chladiace prístroje a zariadenia,

klimatizačné prístroje, chladiace komory, chladiace zariadenia na chladenie vody, sterilizátory na vzduch, prístroje na chladenie vzduchu, sterilizátory vody, chladničky, chladiarne, ventilátory (klimatizácia), tepelné čerpadlá, chladiace prístroje a zariadenia, sterilizátory, klimatizačné zariadenia do vozidiel, chladiace zariadenia a stroje, chladiace zariadenia na chladenie tabaku, klimatizačné zariadenia do automobilov, solárne kolektory.

(540)



(591) modrá

(732) JARES, spol. s r. o., Americká 2, 831 02 Bratislava, SK;

(111) 202879

(151) 14.5.2003

(156) 20.2.2012

(180) 20.2.2022

(210) 472-2002

(220) 20.2.2002

(442) 4.2.2003

(450) 5.8.2003

8 (511) 30

(511) 30 - Cukrovinky vrátane žuvačiek, cukríkov a cukríkov s mäťovou príchuťou.

(540) **HUBBA BUBBA BUBBLE TAPE**

(732) Wm. WRIGLEY Jr. Company, 410 North Michigan Avenue, Chicago, Illinois 60611, US;

(740) Fajnorová Mária, Ing., Bratislava, SK;

(111) 202886

(151) 14.5.2003

(156) 20.2.2012

(180) 20.2.2022

(210) 480-2002

(220) 20.2.2002

(442) 4.2.2003

(450) 5.8.2003

8 (511) 12

(511) 12 - Automobily, vagóny, nákladné vozidlá, dodávkové vozidlá, vidlicové vysokozdvížne vozíky, ťahače, traktory a iné úžitkové vozidlá, konštrukčné diely všetkých týchto vozidiel.

(540) **ACERTA**

(732) NISSAN JIDOSHA KABUSHIKI KAISHA, No. 2 Takaracho, Kanagawa-ku, Yokohama-shi, Kanagawa-ken, JP;

(740) ROTT, RŮŽIČKA & GUTTMANN, Bratislava, SK;

(111) 202890

(151) 14.5.2003

(156) 22.2.2012

(180) 22.2.2022

(210) 508-2002

(220) 22.2.2002

(442) 4.2.2003

(450) 5.8.2003

8 (511) 3

(511) 3 - Prípravky na čistenie, leštenie, čistenie povrchov a abrazíva; odlakovače; vosky; prípravky na báze voskov na použitie na povrchy s konečnou úpravou a nedokončené povrchy; prípravky na odstraňovanie voskov; prípravky na čistenie odpadov; mydlá; detergenty.

(540) **MR. MUSCLE FANTASTIK**

(732) S. C. Johnson & Son, Inc., 1525 Howe Street, Racine, Wisconsin 53403-2236, US;

(740) ŽOVICOVÁ & ŽOVIC IP, s.r.o., Bratislava, SK;

(111) 202909

(151) 14.5.2003

(156) 25.2.2012

(180) 25.2.2022

(210) 545-2002

(220) 25.2.2002

(442) 4.2.2003

(450) 5.8.2003

8 (511) 9

(511) 9 - Okuliare, cvikre, slnečné okuliare, puzdrá a rámy na okuliare, cvikre a slnečné okuliare.

(540)



(732) VISARD SRL, Via Giacomelli, 16, 31100 Treviso, IT;

(740) PATENTSERVIS BRATISLAVA, a. s., Bratislava, SK;

(111) 202922

(151) 14.5.2003

(156) 4.3.2012

(180) 4.3.2022

(210) 624-2002

(220) 4.3.2002

(442) 4.2.2003

(450) 5.8.2003

8 (511) 32

(511) 32 - Nealkoholické nápoje a prípravky na ich výrobu; minerálne a sýtené vody; ovocné šťavy; sirupy a koncentráty na výrobu nealkoholických nápojov; nealkoholické nápoje ochutené zázvorom (zázvorové pivo); limonády.

(540)



(732) SCHWEPES INTERNATIONAL LIMITED, 7 Albemarle Street, London W1S 4HQ, GB;

(740) Fajnorová Mária, Ing., Bratislava, SK;

(111) 202976

(151) 9.6.2003

(156) 20.12.2011

(180) 20.12.2021

(210) 3847-2001

(220) 20.12.2001

(442) 4.3.2003

(450) 11.9.2003

7 (511) 12, 35

(511) 12 - Automobily.
35 - Sprostredkovanie nákupu a predaja automobilov, reklamná činnosť, vyhľadavanie podnikových a obchodných informácií v počítačových súboroch, poskytované obchodných a podnikových informácií prostredníctvom elektronických komunikačných médií, sprostredkovanie obchodu s tovarmi pre zákazníkov na počítačovej komunikačnej sieti.

(540) AUTOVIA

(732) AUTOVIA, s.r.o., Pribinova 25, 811 09 Bratislava, SK;
(740) Kartíková Beáta, Mgr., Bratislava, SK;

(111) 202980

(151) 9.6.2003
(156) 15.1.2012
(180) 15.1.2022
(210) 80-2002
(220) 15.1.2002
(442) 4.3.2003
(450) 11.9.2003

8 (511) 3

(511) 3 - Odstraňovače škvrín vo forme kvapaliny, prášku a pasty.

(540) Ďáblík na skvrny

(732) delta pronatura Dr. Krauss & Dr. Beckmann KG, Kurt-Schumacher-Ring 15-17, 63329 Egelsbach, DE;
(740) ROTT, RŮŽIČKA & GUTTMANN, Bratislava, SK;

(111) 202985

(151) 9.6.2003
(156) 24.1.2012
(180) 24.1.2022
(210) 161-2002
(220) 24.1.2002
(442) 4.3.2003
(450) 11.9.2003

8 (511) 6, 7, 11, 12, 22

(511) 6 - Bezpečnostné boxy.
7 - Generátory na vozidlá.
11 - Chladničky, mrazničky, prenosné chladničky, klimatizačné ventilátory na vozidlá, športové a výletné lode, odsávače na rekreačné vozidlá, športové a výletné lode; chladiace prevozné a ukladačie boxy na krv, farmaceutiká, vakcíny a orgány; prístroje na čistenie vody, mikrovlnné rúry, sporáky.
12 - Dvere, okná a stropné svietidlá na vozidlá a športové a výletné lode.
22 - Rolety, plátenné strechy.

(540)



(732) DOMETIC APPLIANCES AB, St. Göransgatan 143, SE-105 45 Stockholm, SE;
(740) Bušová Eva, JUDr., Bratislava, SK;

(111) 203022

(151) 9.6.2003
(156) 12.3.2012
(180) 12.3.2022
(210) 725-2002
(220) 12.3.2002
(442) 4.3.2003
(450) 11.9.2003

8 (511) 32

(511) 32 - Nealkoholické nápoje a prípravky na ich výrobu; minerálne a sytené vody; ovocné šťavy; sirupy a koncentráty na výrobu nealkoholických nápojov; nealkoholické nápoje ochutené d'umbierom; limonády.

(540)



(732) SCHWEPES INTERNATIONAL LIMITED, 7 Albemarle Street, London W1S 4HQ, GB;
(740) Fajnorová Mária, Ing., Bratislava, SK;

(111) 203023

(151) 9.6.2003
(156) 12.3.2012
(180) 12.3.2022
(210) 727-2002
(220) 12.3.2002
(442) 4.3.2003
(450) 11.9.2003

8 (511) 3

(511) 3 - Prípravky na čistenie, leštenie, odmasťovanie a brúsenie; prípravky na odstraňovanie lakov; vosky; prípravky na báze voskov na použitie na povrchy s konečnou úpravou a nedokončené povrchy; prípravky na odstraňovanie voskov; prípravky na čistenie odpadov; mydlá; detergenty s výnimkou detergentov na použitie vo výrobnom procese.

(540) MR. MUSCLE CERA - FIX

(732) S. C. Johnson & Son, Inc., 1525 Howe Street, Racine, Wisconsin 53403-2236, US;
(740) ŽOVICOVÁ & ŽOVIC IP, s.r.o., Bratislava, SK;

(111) 203024

(151) 9.6.2003
(156) 12.3.2012
(180) 12.3.2022
(210) 728-2002
(220) 12.3.2002
(442) 4.3.2003
(450) 11.9.2003

8 (511) 3

(511) 3 - Prípravky na čistenie, leštenie, odmasťovanie a brúsenie; prípravky na odstraňovanie lakov; vosky; prípravky na báze voskov na použitie na povrchy s konečnou úpravou a nedokončené povrchy; prípravky na odstraňovanie voskov; prípravky na čistenie odpadov; mydlá; detergenty s výnimkou detergentov na použitie vo výrobnom procese.

(540) MR. MUSCLE METAL - FIX

(732) S. C. Johnson & Son, Inc., 1525 Howe Street, Racine, Wisconsin 53403-2236, US;
 (740) ŽOVICOVÁ & ŽOVIC IP, s.r.o., Bratislava, SK;

(111) 203085

(151) 9.6.2003
 (156) 2.1.2012
 (180) 2.1.2022
 (210) 2-2002
 (220) 2.1.2002
 (442) 4.3.2003
 (450) 11.9.2003

8 (511) 2, 16

(511) 2 - Zásobníky do atramentových tlačiarní a laserových tlačiarní, náplne do zásobníkov atramentových tlačiarní.

16 - Papier do atramentových tlačiarní a pásy do písacích strojov a tlačiarní.

(540)

(732) Dynamic Cassette International Limited, Marsh Lane, Boston, PE21 7TX, Lincolnshire, GB;

(740) Suchoňová Katarína, JUDr., Banská Bystrica, SK;

(111) 203086

(151) 9.6.2003
 (156) 2.1.2012
 (180) 2.1.2022
 (210) 3-2002
 (220) 2.1.2002
 (442) 4.3.2003
 (450) 11.9.2003

8 (511) 2, 16

(511) 2 - Zásobníky do atramentových tlačiarní a laserových tlačiarní, náplne do zásobníkov atramentových tlačiarní.

16 - Papier do atramentových tlačiarní a pásy do písacích strojov a tlačiarní.

(540)

(732) Dynamic Cassette International Limited, Marsh Lane, Boston, PE21 7TX, Lincolnshire, GB;

(740) Suchoňová Katarína, JUDr., Banská Bystrica, SK;

(111) 203098

(151) 9.6.2003
 (156) 4.2.2012
 (180) 4.2.2022
 (210) 286-2002
 (220) 4.2.2002
 (442) 4.3.2003
 (450) 11.9.2003

8 (511) 9, 35, 38, 42

(511) 9 - Počítačový softvér.

35 - Zbieranie údajov do počítačovej databázy; reklama (on line); vydávanie a aktualizovanie reklamných materiálov.

38 - Poskytovanie užívateľského prístupu do sietovej počítačovej siete; prenos správ a obrazových informácií pomocou počítača; počítačová komunikácia.

42 - Tvorba softvéru; servis počítačových programov, počítačové programovanie; hostovanie na počítačových stránkach /Web stránkach/ (Hosting computer sites /web sites/); návrh počítačových systémov; konzultačné služby k počítačovému softvéru.

(540) Torin

(732) Torin, spol. s r. o., Plzenská 2, 080 01 Prešov, SK;

(111) 203100

(151) 9.6.2003
 (156) 4.2.2012
 (180) 4.2.2022
 (210) 294-2002
 (220) 4.2.2002
 (442) 4.3.2003
 (450) 11.9.2003

8 (511) 10

(511) 10 - Diagnostické prístroje na analýzu telesných tekutín.

(540) CLINITEK STATUS

(732) Siemens Healthcare Diagnostics Inc., 1717 Deerfield Road, Deerfield, IL 60015, US;

(740) Bušová Eva, JUDr., advokátka, Bratislava, SK;

(111) 203137

(151) 9.6.2003
 (156) 8.3.2012
 (180) 8.3.2022
 (210) 680-2002
 (220) 8.3.2002
 (442) 4.3.2003
 (450) 11.9.2003

8 (511) 32

(511) 32 - Prípravky alebo príchuti na výrobu nápojov, koncentráty a sirupy na výrobu nápojov, ovocné alebo zeleninové šťavy, džúsy a sirupy, nealkoholické nápoje, nealkoholické nápoje obohatené vitamínmi alebo minerálmi, iónové a energetické nápoje nealkoholické, proteínové nealkoholické nápoje, diétne nápoje, želatínové nápoje, tablety a prášky na prípravu šumivých nealkoholických nápojov, ovocné alebo zeleninové nealkoholické nápoje, nealkoholické nápoje s príchutou ovocia alebo zeleniny, minerálne vody, pramenité vody, sódomá voda, voda, šumivé nealkoholické nápoje, miešané nápoje nealkoholické, paradajková šťava ako nápoj, aperitívy nealkoholické.

(540)

(591) modrá, biela, zelená, červená, žltá, oranžová, hnedá

(732) TYMBARK - MWS Sp. z o.o. S.K.A., Tymbark 156, 34-650 Tymbark, PL;

(740) MAJLINGOVÁ & PARTNERS, s. r. o., Bratislava, SK;

(111) 203235

(151) 3.7.2003
(156) 24.1.2012
(180) 24.1.2022
(210) 167-2002
(220) 24.1.2002
(442) 1.4.2003
(450) 7.10.2003

8 (511) 35

(511) 35 - Sprostredkovanie obchodu s tovarom.

(540)

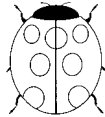

(732) MOLPÍR, s. r. o., SNP 129, 919 04 Smolenice, SK;
(740) Fajnorová Mária, Ing., Bratislava, SK;

(111) 203237

(151) 3.7.2003
(156) 24.1.2012
(180) 24.1.2022
(210) 169-2002
(220) 24.1.2002
(442) 1.4.2003
(450) 7.10.2003

8 (511) 35

(511) 35 - Sprostredkovanie obchodu s tovarom.

(540)



(732) MOLPÍR, s. r. o., SNP 129, 919 04 Smolenice, SK;
(740) Fajnorová Mária, Ing., Bratislava, SK;

(111) 203238

(151) 3.7.2003
(156) 24.1.2012
(180) 24.1.2022
(210) 170-2002
(220) 24.1.2002
(442) 1.4.2003
(450) 7.10.2003

8 (511) 35

(511) 35 - Sprostredkovanie obchodu s tovarom.

(540)



(732) MOLPÍR, s. r. o., SNP 129, 919 04 Smolenice, SK;
(740) Fajnorová Mária, Ing., Bratislava, SK;

(111) 203248

(151) 3.7.2003
(156) 7.2.2012
(180) 7.2.2022
(210) 321-2002
(220) 7.2.2002
(442) 1.4.2003
(450) 7.10.2003

8 (511) 35, 39, 41

(511) 35 - Propagácia, inzercia, reklama, sprostredkovanie obchodu s tovarom.

39 - Rezervácia miestieniek, dopravy; informácie o doprave; organizovanie ciest, exkurzií, okružných výletov; sprostredkovanie prepravy; preprava a sprevádzanie turistov; rezervácia zájazdov; turistické kancelárie s výnimkou kancelárií poskytujúcich rezerváciu hotelového ubytovania; sprievodcovské služby; poradenská a konzultačná činnosť v oblasti služieb cestovnej kancelárie zahrnutá do triedy 39.

41 - Vydavateľská a nakladateľská činnosť s výnimkou vydávania reklamných alebo náborových textov, športový výcvik, športové a kultúrne aktivity, výučba cudzích jazykov, školenia, lektorské činnosti a iné vzdelávacie akcie; informácie o možnostiach zábavy, rekreácie, služby klubov zdravia, služby pre oddych a rekreáciu; služby poskytované prázdninovými tábormi (zábava).

(540) ADVENTURA

(732) ADVENTURA, s. r. o., Voroněžská 170/20, 101 00 Praha, CZ;

(740) Bachratá Magdaléna, Mgr., Bratislava, SK;

(111) 203259

(151) 3.7.2003
(156) 25.2.2012
(180) 25.2.2022
(210) 531-2002
(220) 25.2.2002
(442) 1.4.2003
(450) 7.10.2003

8 (511) 16, 35, 39, 40, 41

(511) 16 - Tlačoviny všetkých druhov, periodická a neperiodická tlač a publikácie, najmä časopisy, noviny, knihy, katalógy, prospekty, plagáty, fotografie, pohľadnice, korešpondenčné lístky, listový papier, kalendáre, obálky, formuláre, tlačivá; knižárske výrobky; propagačné materiály a predmety z papiera a plastických hmôt.

35 - Reklamná a inzertná činnosť; vydávanie reklamných materiálov; rozmnožovacie služby; sprostredkovanie v uvedených činnostiach.

39 - Distribúcia periodickej a neperiodickej tlače; sprostredkovanie v uvedenej činnosti.

40 - Polygrafické služby, najmä tlačiarenské; odborné sprostredkovateľské a poradenské služby v odbore polygrafie.

41 - Vydávanie novín, časopisov, tlačovín, periodík a neperiodických publikácií; vydávanie a edícia elektronicky reprodukovateľných textov, grafických, obrazových a zvukových informácií, ktoré môžu byť opätovne spracovávané v sieti; sprostredkovanie v oblasti uvedených činností.

(540) TV OKO

(732) Petit Press, a. s., Lazaretská 12, 811 08 Bratislava, SK;

(740) Hojčuš Peter, Ing., Bratislava, SK;

(111) 203270

(151) 3.7.2003
 (156) 7.3.2012
 (180) 7.3.2022
 (210) 663-2002
 (220) 7.3.2002
 (442) 1.4.2003
 (450) 7.10.2003

8 (511) 9, 16, 35, 39, 40, 41

(511) 9 - Nosiče informácií, najmä so záznamom obrazu a zvuku; dáta, databázy a iné informačné produkty na magnetických nosičoch a v elektronických, dátových, informačných a telekomunikačných sieťach; multimediálne aplikácie, najmä elektronické časopisy, elektronické periodiká a knihy v elektronickej podobe; počítačový softvér.

16 - Tlačoviny všetkých druhov, periodická a neperiodická tlač, najmä časopisy, noviny, knihy, prospekty, plagáty, fotografie, pohľadnice, korešpondenčné lístky, listový papier, kalendáre; knižárske výrobky; propagačné materiály a predmety z papiera, najmä brožúry, letáky, obtačky; obalový materiál z papiera a z plastických hmôt patriaci do triedy 16; tlačiarne typy a štočky; ozdoby a propagačné predmety z papiera.

35 - Reklamná, inzertná a propagačná činnosť; informačný servis a poradenské služby v obchode; usporadúvanie reklamných a obchodných výstav a predvádzacích akcií tovarov a služieb vrátane distribúcie tovarov na reklamné účely; sprostredkovateľské služby v oblasti obchodu s tovarmi; obchodné služby v odbore polygrafie; prieskum trhu a marketing; obchodné zastúpenie tuzemských a zahraničných firiem; vydávanie reklamných materiálov; rozmnožovacie služby.

39 - Skladovanie, balenie, expedícia a distribúcia tlačovín a nosičov informácií.

40 - Polygrafické služby všetkých druhov, najmä tlačiarne služby; odborné, poradenské a sprostredkovateľské služby v danom odbore.

41 - Nakladateľská a vydavateľská činnosť v odbore zábavných, odborných, spravodajských a vzdelávacích tlačovín, publikácií, správ a informácií, zvukových, textových a audiovizuálnych nosičov vrátane multimediálnych aplikácií; produkčná a agentúrna činnosť v oblasti zábavy, výchovy a kultúry; usporadúvanie zábavných súťaží, záujmových klubov a spoločenských akcií; usporadúvanie spoločenských módnych prehliadok; informačné, konzultačné, obstarávateľské a sprostredkovateľské služby v odbore nakladateľskej a vydavateľskej činnosti, produkčnej a agentúrnej činnosti v oblasti zábavy, kultúry a výchovy.

(540)

(732) BAUER MEDIA v. o. s., Viktora Huga 6, 150 00 Praha, CZ;

(740) Hojčuš Peter, Ing., Bratislava, SK;

(111) 203323

(151) 3.7.2003
 (156) 30.4.2012
 (180) 30.4.2022
 (210) 1291-2002
 (220) 30.4.2002
 (442) 1.4.2003
 (450) 7.10.2003

8 (511) 29, 30

(511) 29 - Mäso, ryby, hydina a zverina; mäsové výrobky; konzervované, sušené a tepelne spracované ovocie a zelenina; rôsoly, džemy, ovocné omáčky; vajcia, mlieko a mliečne produkty; jedlé oleje a tuky.

30 - Káva, čaj, kakao, cukor, ryža, tapioka, ságo, kávové náhradky; múka a prípravky vyrobené z obilnín, chlieb, jemné pečivo, pekárske a cukrárske výrobky, cukrovinky; zmrzlina; med, melasový sirup; kvasnice, prášok do pečiva; soľ, horčica; ocot; koreniny; omáčky ako chuťové prísady; ľad.

(540) RAMA CREMEFINE

(732) UNILEVER N. V., Weena 455, 3013 AL Rotterdam, NL;

(740) Fajnorová Mária, Ing., Bratislava, SK;

(111) 203324

(151) 3.7.2003
 (156) 30.4.2012
 (180) 30.4.2022
 (210) 1294-2002
 (220) 30.4.2002
 (442) 1.4.2003
 (450) 7.10.2003

8 (511) 30

(511) 30 - Čaje.

(540) FRUIT LOVE

(732) R. Seelig & Hille oHG, Kevelaerer Strasse 21-23, 405 49 Düsseldorf, DE;

(740) Čechvalová Dagmar, Bratislava, SK;

(111) 203325

(151) 3.7.2003
 (156) 30.4.2012
 (180) 30.4.2022
 (210) 1295-2002
 (220) 30.4.2002
 (442) 1.4.2003
 (450) 7.10.2003

8 (511) 30

(511) 30 - Čaje.

(540) WORLD OF FRUITS

(732) R. Seelig & Hille oHG, Kevelaerer Strasse 21-23, 405 49 Düsseldorf, DE;

(740) Čechvalová Dagmar, Bratislava, SK;

(111) 203349

(151) 3.7.2003
 (156) 7.6.2012
 (180) 7.6.2022
 (210) 1736-2002
 (220) 7.6.2002
 (310) 76/397 478
 (320) 19.4.2002
 (330) US

(442) 1.4.2003
(450) 7.10.2003

8 (511) 5

(511) 5 - Farmaceutiká, najmä inhibítory proteazómov; farmaceutické prípravky na liečenie myelómov, leukémie a rakoviny; farmaceutické prípravky na použitie v chemoterapii.

(540) VELCADE

(732) Millennium Pharmaceuticals, Inc., 40 Landsdowne Street, Cambridge, Massachusetts, US;
(740) Fajnorová Mária, Ing., Bratislava, SK;

(111) 203369

(151) 3.7.2003
(156) 17.1.2012
(180) 17.1.2022
(210) 103-2002
(220) 17.1.2002
(442) 1.4.2003
(450) 7.10.2003

8 (511) 32

(511) 32 - Prípravky alebo príchuťi na výrobu nápojov, koncentráty a sirupy na výrobu nápojov, ovocné alebo zeleninové šťavy, džúsy a sirupy, nealkoholické nápoje, nealkoholické nápoje obohatené vitamínmi alebo minerálmi, iónové a energetické nápoje nealkoholické, proteínové nealkoholické nápoje, diétne nápoje, želatínové nápoje, tablety a prášky na prípravu šumivých nealkoholických nápojov, ovocné alebo zeleninové nealkoholické nápoje, nealkoholické nápoje s príchuťou ovocia alebo zeleniny, minerálne vody, pramenité vody, sódomá voda, voda, šumivé nealkoholické nápoje, miešané nápoje nealkoholické, paradajková šťava ako nápoj, aperitívy nealkoholické.

(540)



(732) TYMBARK - MWS Sp. z o.o. S.K.A., Tymbark 156, 34-650 Tymbark, PL;
(740) MAJLINGOVÁ & PARTNERS, s. r. o., Bratislava, SK;

(111) 203390

(151) 3.7.2003
(156) 14.3.2012
(180) 14.3.2022
(210) 758-2002
(220) 14.3.2002
(442) 1.4.2003
(450) 7.10.2003

8 (511) 9, 16, 42

(511) 9 - Prístroje elektronické, vedecké, námorné, geodetické, fotografické, filmové, optické, prístroje na váženie, meranie, signalizáciu, kontrolu, prístroje na spracovanie informácií a počítače, výpočtová technika, programy a softvérové produkty na nosičoch, diskety, zapisovacie a registračné pokladnice.

16 - Tlačoviny periodické a neperiodické, fotografie, kancelárske potreby, katalógy, letáky, výrobky z papiera, manuály k softvéru, návody na výroby.

42 - Návrh a vývoj počítačového softvéru.

(540) EUROABRA

(732) ABRA Software a. s., Jeremiášova 1422/7b, 155 00 Praha, CZ;
(740) Bachratá Magdaléna, Mgr., Bratislava, SK;

(111) 203402

(151) 3.7.2003
(156) 22.3.2012
(180) 22.3.2022
(210) 847-2002
(220) 22.3.2002
(442) 1.4.2003
(450) 7.10.2003

8 (511) 16, 41

(511) 16 - Tlačoviny, časopisy, fotografie, kalendáre.
41 - Vydavateľstvo.

(540)



(732) ATEMI, s. r. o., Velvarská 45/1626, 160 00 Praha, CZ;
(740) Bachratá Magdaléna, Mgr., Bratislava, SK;

(111) 203445

(151) 3.7.2003
(156) 18.4.2012
(180) 18.4.2022
(210) 1135-2002
(220) 18.4.2002
(442) 1.4.2003
(450) 7.10.2003

8 (511) 5

(511) 5 - Prípravky na osvieženie vzduchu.

(540) DIVOKÁ RUŽA

(732) S. C. Johnson & Son, Inc., 1525 Howe Street, Racine, Wisconsin 53403-2236, US;
(740) ŽOVICOVÁ & ŽOVIC IP, s.r.o., Bratislava, SK;

(111) 203466

(151) 3.7.2003
(156) 6.5.2012
(180) 6.5.2022
(210) 1345-2002
(220) 6.5.2002
(442) 1.4.2003
(450) 7.10.2003

8 (511) 21

(511) 21 - Zubné kefky, zubné špáradlá, dentálne nite, plastové obaly a kontajnery na zubné kefky.

(540) AQUAFRESH DUO BRUSH

(732) SmithKline Beecham Limited, 980 Great West Road, Brentford, Middlesex TW8 9GS, GB;
(740) Fajnorová Mária, Ing., Bratislava, SK;

(111) 203490

(151) 10.7.2003
 (156) 1.3.2012
 (180) 1.3.2022
 (210) 615-2002
 (220) 1.3.2002
 (442) 1.4.2003
 (450) 7.10.2003

8 (511) 35, 36, 38

(511) 35 - Reklama; obchodný manažment; obchodná administratíva a prevádzka kancelárií zaoberajúcich sa poskytovaním bankových a finančných služieb.
 36 - Poisťovníctvo; finančné poradenstvo; služby v oblasti peňažníctva a nehnuteľností.
 38 - Telekomunikačné služby.

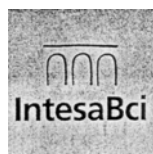
(540)

(732) INTESA SANPAOLO S. P. A., Piazza San Carlo 156, Torino, IT;

(740) PATENTSERVIS BRATISLAVA, a. s., Bratislava, SK;

(111) 203492

(151) 10.7.2003
 (156) 1.3.2012
 (180) 1.3.2022
 (210) 618-2002
 (220) 1.3.2002
 (442) 1.4.2003
 (450) 7.10.2003

8 (511) 35, 36, 38

(511) 35 - Reklama; obchodný manažment; obchodná administratíva a prevádzka kancelárií zaoberajúcich sa poskytovaním bankových a finančných služieb.
 36 - Poisťovníctvo; finančné poradenstvo; služby v oblasti peňažníctva a nehnuteľností.
 38 - Telekomunikačné služby.

(540) INTESABCI

(732) INTESA SANPAOLO S. P. A., Piazza San Carlo 156, Torino, IT;

(740) PATENTSERVIS BRATISLAVA, a. s., Bratislava, SK;

(111) 203653

(151) 7.8.2003
 (156) 16.1.2012
 (180) 16.1.2022
 (210) 84-2002
 (220) 16.1.2002
 (442) 2.5.2003
 (450) 4.11.2003

8 (511) 9, 16, 35, 40, 41, 42

(511) 9 - Nosiče informácií, najmä so záznamom obrazu a zvuku; dáta, databázy a iné informačné produkty na magnetických nosičoch a v elektronických, dátových, informačných a telekomunikačných sieťach; multimediálne aplikácie, najmä elektronické časopisy, elektronické periodiká a knihy v elektronickej podobe; softvér počítačov.

16 - Tlačoviny všetkých druhov, periodická a neperiodická tlač, najmä časopisy, noviny, knihy, prospekty, plagáty, fotografie, pohľadnice, korešpondenčné lístky, listový papier, kalendáre; knihárske výrobky; propagačné materiály a predmety z papiera a plastických hmôt patriace do triedy 16, najmä brožúry, letáky, oblačky, pexesá; obalový materiál z papiera a plastických hmôt patriaci do triedy 16; tlačiarenské typy a štočky; ozdobné predmety z papiera patriace do triedy 16.
 35 - Reklamná, inzertná a propagačná činnosť; informačné kancelárie komerčné; informačné služby v oblasti propagácie, inzercie a marketingu; prieskum trhu a marketing; obchodné zastúpenie tuzemských a zahraničných firiem; obchodné a podnikateľské informácie; poradenské služby v obchode; usporadúvanie reklamných a obchodných výstav a predvádzacích akcií tovarov a služieb; rozširovanie vzoriek na reklamné účely; maloobchodné služby v odbore polygrafie; vydávanie reklamných materiálov; rozmnožovacie služby; sprostredkovanie v uvedených službách; sprostredkovanie v oblasti obchodu s tovarmi.

40 - Polygrafické služby všetkých druhov, najmä tlačiarenské služby; odborné, poradenské a sprostredkovateľské služby v odbore polygrafie.

41 - Nakladateľská, vydavateľská činnosť v odbore zábavných, odborných, spravodajských a vzdelávacích tlačovín, publikácií, správ a informácií, zvukových, textových a audiovizuálnych nosičov vrátane multimediálnych aplikácií; produkčná a agentúrna činnosť v oblasti zábavy, výchovy a kultúry; usporadúvanie zábavných súťaží, záujmových klubov a spoločenských akcií; usporadúvanie spoločenských módných prehliadok; informačné, konzultačné, obstarávateľské a sprostredkovateľské služby v odbore nakladateľskej a vydavateľskej činnosti a produkčnej a agentúrnej činnosti v oblasti zábavy, kultúry a výchovy.

42 - Tvorba počítačových programov vrátane počítačovej grafiky.

(540)

(732) BAUER MEDIA v. o. s., Viktora Huga 6, 150 00 Praha, CZ;

(740) Hojčuš Peter, Ing., Bratislava, SK;

(111) 203654

(151) 7.8.2003
 (156) 16.1.2012
 (180) 16.1.2022
 (210) 85-2002
 (220) 16.1.2002
 (442) 2.5.2003
 (450) 4.11.2003

8 (511) 9, 16, 35, 40, 41, 42

(511) 9 - Nosiče informácií, najmä so záznamom obrazu a zvuku; dáta, databázy a iné informačné produkty na magnetických nosičoch a v elektronických, dátových, informačných a telekomunikačných sieťach; multimediálne aplikácie, najmä elektronické časopisy, elektronické periodiká a knihy v elektronickej podobe; softvér počítačov.

16 - Tlačoviny všetkých druhov, periodická a neperiodická tlač, najmä časopisy, noviny, knihy, prospekty, plagáty, fotografie, pohľadnice, korešpondenčné lístky, listový papier, kalendáre; knižárske výrobky; propagačné materiály a predmety z papiera a plastických hmôt patriace do triedy 16, najmä brožúry, letáky, obtačky, pexesá; obalový materiál z papiera a plastických hmôt patriaci do triedy 16; tlačiarenské typy a štočky; ozdobné predmety z papiera patriace do triedy 16.
 35 - Reklamná, inzertná a propagačná činnosť; informačné kancelárie komerčné; informačné služby v oblasti propagácie, inzercie a marketingu; prieskum trhu a marketing; obchodné zastúpenie tuzemských a zahraničných firiem; obchodné a podnikateľské informácie; poradenské služby v obchode; usporadúvanie reklamných a obchodných výstav a predvádzacích akcií tovarov a služieb; rozširovanie vzoriek na reklamné účely; maloobchodné služby v odbore polygrafie; vydávanie reklamných materiálov; rozmnožovacie služby; sprostredkovanie v uvedených službách; sprostredkovanie v oblasti obchodu s tovarmi.
 40 - Polygrafické služby všetkých druhov, najmä tlačiarenské služby; odborné, poradenské a sprostredkovateľské služby v odbore polygrafie.
 41 - Nakladateľská, vydavateľská činnosť v odbore zábavných, odborných, spravodajských a vzdelávacích tlačovín, publikácií, správ a informácií, zvukových, textových a audiovizuálnych nosičov vrátane multimedialných aplikácií; produkčná a agentúrna činnosť v oblasti zábavy, výchovy a kultúry; usporadúvanie zábavných súťaží, záujmových klubov a spoločenských akcií; usporadúvanie spoločenských módnych prehliadok; informačné, konzultačné, obstarávetel'ské a sprostredkovateľské služby v odbore nakladateľskej a vydavateľskej činnosti a produkčnej a agentúrnej činnosti v oblasti zábavy, kultúry a výchovy.
 42 - Tvorba počítačových programov vrátane počítačovej grafiky.

(540) NEW BRAVO HITS

(732) BAUER MEDIA v. o. s., Viktora Huga 6, 150 00 Praha, CZ;
 (740) Hojčuš Peter, Ing., Bratislava, SK;

(111) 203662

(151) 7.8.2003
 (156) 19.3.2012
 (180) 19.3.2022
 (210) 794-2002
 (220) 19.3.2002
 (442) 2.5.2003
 (450) 4.11.2003

8 (511) 5

(511) 5 - Farmaceutické, zverolekárske a zdravotnícke prípravky; dietetické látky prispôsobené na lekárske účely, potrava pre dojčatá; náplastí, obväzový materiál; hmoty na plombovanie zubov a zubné vosky; dezinfekčné prostriedky; prípravky na ničenie hmyzu; fungicídy, herbicídy.

(540) SOLSENSIA

(732) Merck Sharp & Dohme Corp., One Merck Drive, Whitehouse Station, New Jersey 08889-0100, US;
 (740) Bušová Eva, JUDr., Bratislava, SK;

(111) 203673

(151) 7.8.2003
 (156) 17.4.2012
 (180) 17.4.2022
 (210) 1123-2002
 (220) 17.4.2002
 (442) 2.5.2003
 (450) 4.11.2003

8 (511) 35, 41

(511) 35 - Vydávanie reklamných materiálov.
 41 - Prezentácia kultúry (slovenskej, európskej, svetovej) prostredníctvom organizovania festivalov, prehliadok, výstav, kurzov, súťaží, workshopov, spoločenských večerov, vydavateľská a publikačná činnosť s výnimkou vydávania reklamných a náborových textov.

(540)



(732) Ars Nova, Lovinského 18, 811 04 Bratislava, SK;
 (740) Bachratá Magdaléna, Mgr., Bratislava, SK;

(111) 203674

(151) 7.8.2003
 (156) 17.4.2012
 (180) 17.4.2022
 (210) 1124-2002
 (220) 17.4.2002
 (442) 2.5.2003
 (450) 4.11.2003

8 (511) 35, 41

(511) 35 - Vydávanie reklamných materiálov.
 41 - Prezentácia kultúry (slovenskej, európskej, svetovej) prostredníctvom organizovania festivalov, prehliadok, výstav, kurzov, súťaží, workshopov, spoločenských večerov, vydavateľská a publikačná činnosť s výnimkou vydávania reklamných a náborových textov.

(540)



(732) Ars Nova, Lovinského 18, 811 04 Bratislava, SK;
 (740) Bachratá Magdaléna, Mgr., Bratislava, SK;

(111) 203675

(151) 7.8.2003
 (156) 17.4.2012
 (180) 17.4.2022
 (210) 1126-2002
 (220) 17.4.2002
 (442) 2.5.2003
 (450) 4.11.2003

8 (511) 35, 41

(511) 35 - Vydávanie reklamných materiálov.
 41 - Prezentácia kultúry (slovenskej, európskej, svetovej) prostredníctvom organizovania festivalov, prehliadok, výstav, kurzov, súťaží, workshopov,

spoločenských večerov, vydateľská a publikačná činnosť s výnimkou vydávania reklamných a náborových textov.

(540) MFF Bratislava

(732) Ars Nova, Lovinského 18, 811 04 Bratislava, SK;
(740) Bachratá Magdaléna, Mgr., Bratislava, SK;

(111) 203766

(151) 21.8.2003
(156) 25.1.2012
(180) 25.1.2022
(210) 188-2002
(220) 25.1.2002
(442) 4.2.2003
(450) 4.11.2003

8 (511) 3

(511) 3 - Kozmetické prípravky, parfuméria.

(540)



(732) Pharma-C-Food sp. z o.o., ul. Mokra 7, Niepolomice, PL;

(740) Bachratá Magdaléna, Mgr., Bratislava, SK;

(111) 203923

(151) 8.9.2003
(156) 28.11.2011
(180) 28.11.2021
(210) 3544-2001
(220) 28.11.2001
(442) 3.6.2003
(450) 2.12.2003

7 (511) 35, 39, 42

(511) 35 - Obchodná činnosť v oblasti umenia; organizovanie výstav na obchodné a reklamné účely; zásielkové reklamné služby; pomoc pri riadení obchodnej činnosti; poskytovanie obchodných alebo podnikateľských informácií; kancelárie zaoberajúce sa dovozom a vývozom; rozširovanie reklamných oznamov; prenájom kancelárskych strojov a zariadenia; obchodný manažment a podnikové poradenstvo; rozširovanie reklamných materiálov zákazníkom (letáky, prospekty, tlačivá, vzorky); zasielanie reklamných materiálov zákazníkom; vydávanie a aktualizovanie reklamných materiálov; obchodný alebo podnikateľský prieskum; prenájom reklamných materiálov; uverejňovanie reklamných textov; reklama; reklamné agentúry; prieskum trhu; odborné obchodné poradenstvo; obchodné alebo podnikateľské informácie; prieskum verejnej mienky; prenájom reklamných priestorov; prenájom reklamných plôch; sekretárske služby.

39 - Služby cestovnej kancelárie s výnimkou rezervácie ubytovania.

42 - Prevádzkovanie hotelového ubytovania; ubytovacie kancelárie (hotely, penzióny); redakčné služby; prevádzkovanie kempov; prenajímanie a prechodné ubytovanie; odborné poradenstvo s výnimkou obchodného; sanatóriá, zotavovne; prevádzkovanie výstav; inžinierska činnosť; pre-

nájom počítačov; rezervácia penziómov; rezervácia hotelov; prekladateľské a tlmočnicke služby; poradenstvo v oblasti počítačového hardvéru; prenájom času na prístup do počítačových databáz; prenájom počítačového softvéru; nakladanie s výsledkami tvorivej činnosti so súhlasom autora.

(540) OSCAR

(732) LEONARDO - OSCAR, s. r. o., Zadunajská 12, 851 01 Bratislava, SK;

(740) Holakovský Štefan, Ing., Bratislava, SK;

(111) 204011

(151) 8.9.2003
(156) 12.7.2012
(180) 12.7.2022
(210) 2040-2002
(220) 12.7.2002
(442) 3.6.2003
(450) 2.12.2003

8 (511) 29, 30

(511) 29 - Mäso, ryby, hydina a zverina; mäsové výťažky; konzervované, sušené a tepelne spracované ovocie a zelenina; rósoly, džemy, ovocné omáčky; vajcia, mlieko a mliečne produkty; jedlé oleje a tuky, jogurty, syry, margarín, maslo, nátierky patriace do triedy 29.

30 - Káva, čaj, kakao, ryža, tapioka, ságo, kávové náhradky; múka a prípravky vyrobené z obilnín, chlieb, jemné pečivo, pekárské a cukrárske výrobky, cukrovinky; zmrzlina; med, melasový sirup; kvasnice, prášok do pečiva; soľ, ocot, omáčky ako chuťové prísady; koreniny; ľad, studené omáčky, dressingsy, majonéza, tatárske omáčky, kečup, horčica, marinády, omáčky na grilovanie, nátierky patriace do triedy 30.

(540)



(732) UNILEVER N. V., Weena 455, 3013 AL Rotterdam, NL;

(740) Fajnorová Mária, Ing., Bratislava, SK;

(111) 204012

(151) 8.9.2003
(156) 12.7.2012
(180) 12.7.2022
(210) 2041-2002
(220) 12.7.2002
(442) 3.6.2003
(450) 2.12.2003

8 (511) 29, 30

(511) 29 - Mäso, ryby, hydina a zverina; mäsové výťažky; konzervované, sušené a tepelne spracované ovocie a zelenina; rósoly, džemy, ovocné omáčky; vajcia, mlieko a mliečne produkty; jedlé oleje a tuky, jogurty, syry, margarín, maslo, nátierky patriace do triedy 29.

30 - Káva, čaj, kakao, ryža, tapioka, ságo, kávové náhradky; múka a prípravky vyrobené z obilnín, chlieb, jemné pečivo, pekárské a cukrárske výrobky, cukrovinky; zmrzlina; med, melasový si-

rup; kvasnice, prášok do pečiva; soľ, ocot, omáčky ako chuťové prísady; koreniny; ľad, studené omáčky, dressingy, majonéza, tatárske omáčky, kečup, horčica, marinády, omáčky na grilovanie, nátierky patriace do triedy 30.

(540)



(591) modrá, žltá, biela, červená
(732) UNILEVER N. V., Weena 455, 3013 AL Rotterdam, NL;
(740) Fajnorová Mária, Ing., Bratislava, SK;

(111) 204146

(151) 7.10.2003
(156) 8.1.2012
(180) 8.1.2022
(210) 29-2002
(220) 8.1.2002
(442) 1.7.2003
(450) 8.1.2004

8 (511) 3, 5

(511) 3 - Krycie zvlhčovače pleti; čistiacie prostriedky a mydlá.
5 - Krycie lekárske navlhčené servítky na škvrny, prípravky na liečenie akné a adstringentné prípravky.

**(540) CLEAN & CLEAR
A JE TO VYBAVENÉ**

(732) Johnson & Johnson, One Johnson & Johnson Plaza, New Brunswick, New Jersey 08933, US;
(740) Bušová Eva, JUDr., Bratislava, SK;

(111) 204167

(151) 7.10.2003
(156) 17.4.2012
(180) 17.4.2022
(210) 1125-2002
(220) 17.4.2002
(442) 1.7.2003
(450) 8.1.2004

8 (511) 35, 41

(511) 35 - Vydávanie reklamných materiálov.
41 - Prezentácia kultúry (slovenskej, európskej, svetovej) prostredníctvom organizovania festivalov, prehliadok, výstav, kurzov, súťaží, workshopov, spoločenských večerov, vydateľská a publikačná činnosť s výnimkou vydávania reklamných a náborových textov.

**(540) Medzinárodný filmový
festival Bratislava**

(732) Ars Nova, Lovinského 18, 811 04 Bratislava, SK;
(740) Bachratá Magdaléna, Mgr., Bratislava, SK;

(111) 204184

(151) 7.10.2003
(156) 17.6.2012
(180) 17.6.2022
(210) 1811-2002
(220) 17.6.2002

(442) 1.7.2003

(450) 8.1.2004

8 (511) 7, 8

(511) 7 - Rezné a brúsne kotúče (časti strojov).

8 - Rezné a brúsne kotúče (ručné nástroje).

(540)

OPTIMA
profi

(732) KOVOKUBÁT s. r. o., Hradecká 569, 533 52 Pardubice, Polabiny, CZ;

(740) Máčajová Mária, Ing., Nitra, SK;

(111) 204355

(151) 11.11.2003
(156) 19.7.2012
(180) 19.7.2022
(210) 2110-2002
(220) 19.7.2002
(442) 5.8.2003
(450) 3.2.2004

8 (511) 5

(511) 5 - Pesticídy, prípravky na ničenie škodcov, fungicídy, herbicídy a insekticídy.

(540) DOCTOR

(732) DOW AGROSCIENCES LLC, 9330 Zionsville Road, Indianapolis, Indiana 46268, US;

(740) Bezák Marián, Ing., Bratislava, SK;

(111) 204376

(151) 11.11.2003
(156) 25.7.2012
(180) 25.7.2022
(210) 2158-2002
(220) 25.7.2002
(310) 2298935
(320) 25.4.2002
(330) GB
(442) 5.8.2003
(450) 3.2.2004

8 (511) 34

(511) 34 - Tabak v spracovanom alebo nespracovanom stave; tabakové výrobky; tabakové náhradky bez liečivých alebo hojivých účinkov; zápalky a potreby pre fajčiarov.

(540)



(591) béžová, hnedá, biela, čierna, zlatožltá, červená

(732) Philip Morris Products S. A., Quai Jeanrenaud 3, 2000 Neuchâtel, CH;

(740) Fajnorová Mária, Ing., Bratislava, SK;

(111) 204377

- (151) 11.11.2003
 (156) 25.7.2012
 (180) 25.7.2022
 (210) 2159-2002
 (220) 25.7.2002
 (310) 2298935
 (320) 25.4.2002
 (330) GB
 (442) 5.8.2003
 (450) 3.2.2004

8 (511) 34

- (511) 34 - Tabak v spracovanom alebo nespracovanom stave; tabakové výrobky; tabakové náhradky bez liečivých alebo hojivých účinkov; zápalky a potreby pre fajčiarov.

(540)

- (591) modrá, biela, svetlomodrá, čierna, hnedá, žltá, zelená, zlatá
 (732) Philip Morris Products S. A., Quai Jeanrenaud 3, 2000 Neuchâtel, CH;
 (740) Fajnorová Mária, Ing., Bratislava, SK;

(111) 204414

- (151) 11.11.2003
 (156) 27.9.2012
 (180) 27.9.2022
 (210) 2742-2002
 (220) 27.9.2002
 (442) 5.8.2003
 (450) 3.2.2004

8 (511) 5, 29, 30

- (511) 5 - Dietetické výrobky na liečebné účely; potraviny pre deti ako dojčenské výživy, potraviny pre batolaťatá a chorých, potravinové prípravky a doplnky všetkých druhov ako posilňujúce požívatinny, vitamínové prípravky, požívatinny na doplnenie redukčných diét alebo prípravkov na schudnutie, všetko s liečivými účinkami, prípravky s liečivými účinkami obsahujúce biochemické katalyzátory, najmä pre fyzicky aktívne osoby, rekonvalescentov a chorých, všetko uvedené je určené na liečivé účely.
 29 - Mäso, ryby, hydina, zverina a výrobky z nich ako mäsové výťažky, paštéty; ovocie a zelenina konzervovaná, sušená a zaváraná, mlieko a mliečne výrobky, mäsové a rybacie konzervy, kompóty, ovocné drene.
 30 - Horčica, kečup, chuťové omáčky, korenacie omáčky, chuťové prísady, korenie.

(540)

- (591) strieborná, zlatá, červená, biela, čierna, zelená, žltá, ružová
 (732) Hamé s. r. o., Na Drahách 814, 686 04 Kunovice, CZ;

(111) 204434

- (151) 11.11.2003
 (156) 2.8.2012
 (180) 2.8.2022
 (210) 2240-2002
 (220) 2.8.2002
 (442) 5.8.2003
 (450) 3.2.2004

8 (511) 3, 4, 5

- (511) 3 - Bieliace a iné prípravky na pranie a čistenie bielizne; prípravky na čistenie, leštenie, odmasťovanie, brúsenie; mydlá; voňavkárské výrobky, éterické oleje, kozmetické prípravky, vlasové vodičky; prípravky na čistenie zubov.
 4 - Priemyselné oleje a tuky; mazacie oleje, mazadlá; prostriedky na pohlcovanie, zvlhčovanie a viazanie prachu; palivá vrátane pohonných hmôt do motorových vozidiel a svietiace materiály; sviečky a knôty na svietenie.
 5 - Farmaceutické, zverolekárske výrobky; medicínálne oleje používané ako prísady do krémov a pleťových vôd na starostlivosť o pleť, kozmetiky, detských olejov, leštidiel, politúr, vakcín; hygienické výrobky na lekárske použitie; dietetické látky prispôbosené na lekárske účely, potrava pre dojčatá; náplasti, obväzový materiál; hmoty na plombovanie zubov a zubné vosky; dezinfekčné prostriedky; prípravky na ničenie hmyzu a ostatných živočíšnych škodcov; fungicídy, herbicídy.

(540) MARCOL

- (732) Exxon Mobil Corporation, 5959 Las Colinas Boulevard, Irving, Texas 75039-2298, US;
 (740) Bušová Eva, JUDr., Bratislava, SK;

(111) 204470

- (151) 11.11.2003
 (156) 18.9.2012
 (180) 18.9.2022
 (210) 2680-2002
 (220) 18.9.2002
 (442) 5.8.2003
 (450) 3.2.2004

8 (511) 3

- (511) 3 - Prípravky na starostlivosť o vlasy.

(540) MOTIONS

- (732) Alberto-Culver USA, Inc., 2525 Armitage Avenue, Melrose Park, IL 60160, US;
 (740) Fajnorová Mária, Ing., Bratislava, SK;

(111) 204577

(151) 15.12.2003
(156) 19.12.2011
(180) 19.12.2021
(210) 3834-2001
(220) 19.12.2001
(442) 11.9.2003
(450) 2.3.2004

7 (511) 1, 3, 4, 35

(511) 1 - Hnojivá prírodné a umelé pre poľnohospodárstvo, lesníctvo, záhradníctvo a záhradkárov; živé soli a roztoky pre vonkajšie a izbové rastliny a kvety; biologické prípravky, enzýmy a enzymatické prípravky na priemyselné využitie; tenzidy ako chemické prísady do výrobkov; chemické prísady do fungicídov a bakteriálne prípravky patriace do triedy 1; chemické prostriedky na konzervovanie potravín a krmiva; umelé sladidlá.

3 - Pracie, čistiacie a leštiace prostriedky a prípravky, napr. avivážne a bieliace prípravky; prostriedky na umývanie riadu a sanitárnych zariadení; detergenty a stabilizujúce emulzie; tekuté mydlá, šampóny, peny a soli do kúpeľa, stabilizujúce peny, emulzie, pleťové mlieka a pleťové vody, zubné pasty, ústne vody.

4 - Priemyselné oleje a mazacie tuky, mazadlá, zmesi pohlcujúce prach.

35 - Reklamná, inzertná a propagačná činnosť v odbore prácich a čistiacich prípravkov vrátane leštiacich, detergentov, kozmetických výrobkov, hnojív, fungicídov a bakteriálnych prípravkov; informačný servis v daných odboroch; organizovanie, zabezpečovanie a usporadúvanie propagačných a/alebo komerčných výstav, propagačných akcií vrátane prehliadok výrobkov a služieb; obchodný manažment a prieskum trhu; pomoc pri riadení obchodnej a podnikateľskej činnosti; obchodné zastupovanie tuzemských a zahraničných firiem; dovozná a vývozná agentúra; podnikateľsko-obchodná informačná, konzultačná a sprostredkovateľská činnosť v daných odboroch.

(540) NATHALIE

(732) AKM Group Ltd., Suite 102, Ground Floor, Blake Building, Corner Eyre & Hutson Streets, Belize City, BZ;

(740) Hojčuš Peter, Ing., Bratislava, SK;

(111) 204650

(151) 15.12.2003
(156) 2.8.2012
(180) 2.8.2022
(210) 2239-2002
(220) 2.8.2002
(442) 11.9.2003
(450) 2.3.2004

8 (511) 34

(511) 34 - Cigarety, surový a spracovaný tabak, potreby pre fajčiarov a zápalky.

(540) MONTE CARLO

(732) Japan Tobacco Inc., 2-2-1 Toranomon, Minato-ku, Tokyo, JP;

(740) Bezák Marián, Ing., Bratislava, SK;

(111) 204843

(151) 12.1.2004
(156) 18.1.2012
(180) 18.1.2022
(210) 106-2002
(220) 18.1.2002
(310) 76/288, 719
(320) 23.7.2001
(330) US
(442) 7.10.2003
(450) 6.4.2004

8 (511) 12, 17, 19, 21

(511) 12 - Dvere a okná; zasklené dvere a okná; čelné ochranné sklá; všetok uvedený tovar na použitie v automobiloch.

17 - Medzivrstvy a ochranné vrstvy predovšetkým z plastu a vo forme pásu alebo fólie, nie na balenie; priehľadné a priesvitné pásy alebo fólie, predovšetkým z plastu, na použitie na okná, tónované, netónované, reflexné či nereflexné; plastové dosky na použitie na okná; plastové materiály na použitie ako náhrada skla, plastové pásy a fólie na použitie ako medzivrstvy do vrstveného skla.

19 - Dvere a okná; zasklené dvere a okná s výnimkou kovových; bezpečnostné sklo; ochranné sklo; tónové a premenlivo tónované sklo; izolačné sklo a antireflexné sklo; všetok vyššie uvedený tovar na použitie v architektúre a na stavebné účely.

21 - Sklo; bezpečnostné sklo; ochranné sklo; tónové a premenlivo tónované sklo; izolačné sklo a antireflexné sklo; všetok uvedený tovar na použitie v automobiloch.

(540) VANCEVA

(732) SOLUTIA INC., 575 Maryville Center Drive, St. Louis, Missouri 63141, US;

(740) Bezák Marián, Ing., Bratislava, SK;

(111) 204910

(151) 12.1.2004
(156) 22.8.2012
(180) 22.8.2022
(210) 2432-2002
(220) 22.8.2002
(442) 7.10.2003
(450) 6.4.2004

8 (511) 5, 29, 30, 32

(511) 5 - Dietetické prípravky, výživové doplnky, najmä dietetický margarín na lekárske účely.

29 - Salámy, klobásy, párky, paštéty a masové nátierky; margarín, maslo, tuky na varenie a smaženie, syrové výrobky, tvaroh, mlieko a výrobky z mlieka, odtučnené mlieko, mliečne výrobky, jogurt, smotana, náhradky smotany a syra, vajcia, džemy, lekváre, marmelády, želé, rósoly, sójové bôby; sušené (práškové) vajcia; jedlé oleje a tuky.

30 - Káva; čaj; kakao; cukor; ryža; tapioka; ságo; kávové náhradky; múka a výrobky z obilía; chlieb; pekárské a cukrárske výrobky; jemné pečivo a cukrovinky, zmrzliny; med; melasový sirup; kvasnice; prášky do pečiva; soľ; horčica; ocot; sójová omáčka; šalátové dressingy; majonéza; korenie; omáčky ako chuťové prísady; potravinársky ľad.

32 - Nealkoholické nápoje s obsahom ovocnej šťavy a mlieka, cmaru alebo jogurtu.

(540)



- (591) modrá, žltá, biela, červená
 (732) UNILEVER N. V., Weena 455, 3013 AL Rotterdam, NL;
 (740) Fajnorová Mária, Ing., Bratislava, SK;

(111) 205020

- (151) 12.1.2004
 (156) 4.9.2012
 (180) 4.9.2022
 (210) 2530-2002
 (220) 4.9.2002
 (442) 7.10.2003
 (450) 6.4.2004

8 (511) 3

- (511) 3 - Saponáty a detergenty patriace do triedy 3; prípravky a látky na pranie a čistenie bielizne; prípravky na úpravu tkanín patriace do triedy 3; prípravky na zmäkčovanie tkanín; bieliace prípravky; prípravky na odstraňovanie škvŕn; dezodorácie a osviežujúce prípravky na použitie na odevy a textilie; mydlá, mydlá na oživenie textílií; prípravky na umývanie rúk; škrob na bielizeň; vrecká a obrúsky na prevoňanie tkanín a textílií; prípravky na čistenie, leštenie, odmasťovanie a brúsenie; pot-pourri; parfumované vody; dezodoranty na osobnú potrebu.

(540) KUSCHELWEICH

- (732) UNILEVER N. V., Weena 455, 3013 AL Rotterdam, NL;
 (740) Fajnorová Mária, Ing., Bratislava, SK;

(111) 205033

- (151) 12.1.2004
 (156) 4.10.2012
 (180) 4.10.2022
 (210) 2815-2002
 (220) 4.10.2002
 (442) 7.10.2003
 (450) 6.4.2004

8 (511) 1, 17

- (511) 1 - Chemikálie pre priemysel, vedu, fotografiu, poľnohospodárstvo, záhradníctvo, lesníctvo; umeľé živice v nespracovanom stave, plastické hmoty v nespracovanom stave; pôdne hnojivá; zmesi do hasiacich prístrojov; prípravky na kalenie a zváranie kovov; chemické látky na konzervovanie potravín; triesloviny; lepidlá a spojivá používané v priemysle.

17 - Kaučuk, gutaperča, guma, azbest, sľuda a výrobky z týchto materiálov, ktoré nie sú zahrnuté v iných triedach; plastové výlisky ako polotovary; baliace, tesniace a izolačné materiály; ohybné rúry a hadice s výnimkou kovových.

(540) VISTAMAXX

- (732) Exxon Mobil Corporation, spoločnosť zriadená podľa zákonov štátu New Jersey, 5959 Las Colinas Boulevard, Irving, Texas 75039-2298, US;
 (740) Bušová Eva, JUDr., Bratislava, SK;

(111) 205105

- (151) 12.1.2004
 (156) 21.11.2012
 (180) 21.11.2022
 (210) 3327-2002
 (220) 21.11.2002
 (442) 7.10.2003
 (450) 6.4.2004

8 (511) 2

- (511) 2 - Perleťové pigmenty na použitie pri výrobe kozmetiky.

(540) COLORONA

- (732) Merck KGaA, Frankfurter Strasse 250, D-64293 Darmstadt, DE;
 (740) Bušová Eva, JUDr., Bratislava, SK;

(111) 205121

- (151) 12.1.2004
 (156) 22.11.2012
 (180) 22.11.2022
 (210) 3364-2002
 (220) 22.11.2002
 (442) 7.10.2003
 (450) 6.4.2004

8 (511) 32

- (511) 32 - Nealkoholické, neperlivé nápoje s ovocnou príchuťou.

(540) GATORADE COOL BLUE

- (732) STOKELY-VAN CAMP, INC., 555 W. Monroe Street, Chicago, Illinois 60661-3716, US;
 (740) ROTT, RŮŽIČKA & GUTTMANN, Bratislava, SK;

(111) 205128

- (151) 12.1.2004
 (156) 25.11.2012
 (180) 25.11.2022
 (210) 3379-2002
 (220) 25.11.2002
 (442) 7.10.2003
 (450) 6.4.2004

8 (511) 2

- (511) 2 - Perleťové pigmenty na použitie pri výrobe kozmetiky.

(540) TIMIRON

- (732) MERCK KGaA, Frankfurter Strasse 250, Darmstadt, DE;
 (740) Bušová Eva, JUDr., Bratislava, SK;

(111) 205348

- (151) 10.2.2004
 (156) 10.4.2012
 (180) 10.4.2022
 (210) 991-2002
 (220) 10.4.2002
 (310) 00348/2002
 (320) 16.1.2002
 (330) CH
 (442) 4.11.2003
 (450) 4.5.2004

8 (511) 9, 16, 35, 36, 37, 39, 41, 42

(511) 9 - Počítačový softvér na použitie pri tvorbe, inštalácií a prevádzkovaní aplikačných programov na hlavnom počítači a klientskych/serverových aplikačných programov na integráciu finančných, výrobných a predajných funkcií podniku a na vedenie klientskeho servisu a podporu podnikových funkcií.

16 - Letáky, knihy, bulletiny, časopisy, správy, noviny, manuály a príručky z oblasti vedenia podniku, informačnej technológie a počítačového spracovania informácií.

35 - Konzultácie v oblasti vedenia podniku, vedenie a konzultácie v oblasti obchodných postupov; konzultačné služby v oblasti marketingu; sprostredkovateľská činnosť v oblasti obchodu s počítačovým hardvérom a softvérom, poskytovanie informácií týkajúcich sa konzultácie v oblasti vedenia podniku, prevádzkový projektový manažment; konzultácie v oblasti obchodných akvizícií; analýza trhu; oceňovanie v oblasti obchodu; uskutočňovanie obchodných prieskumov a prieskumov trhu; poskytovanie obchodných informácií; plánovanie obchodného manažmentu; konzultácie týkajúce sa fúzie podnikov; prepájanie podnikov; uskutočňovanie obchodného prieskumu a výskumu; dohľad nad podnikmi; podpora obchodného a priemyselného manažmentu; ekonomické predpovede a analýza; konzultácie v oblasti personálneho manažmentu; príprava podnikových správ; poskytovanie informácií v oblasti obchodných konzultácií.

36 - Služby v oblasti finančnictva; financovanie spojeného kapitálu; poskytovanie informácií v oblasti financovania; finančné analýzy.

37 - Služby inštalácie, zavádzania, údržby a opráv systémov počítačového hardvéru, hardvérových počítačových sietí a počítačového hardvéru.

39 - Distribúcia materiálov k vzdelávacím kurzom, seminárom a workshopom.

41 - Vzdelávacie služby, najmä vedenie kurzov, seminárov a workshopov v oblasti rozvoja a zavádzania počítačového softvéru; kurzy, semináre a workshopy v súvislosti s využitím počítačového softvéru, v oblasti obchodu a obchodných operácií; usporadúvanie a vedenie obchodných prezentácií a konferencií v oblasti obchodu a obchodného manažmentu.

42 - Sprostredkovateľské služby v oblasti obchodných sporov majúce povahu právnych služieb; služby inštalácie, zavádzania, údržby a opráv počítačového softvéru; poskytovanie informácií v oblasti informačnej technológie, počítačov a počítačových systémov; vývoj výučbových materiálov pre iných v oblasti vývoja a zavádzania počítačového softvéru; výskum týkajúci sa použitia informačných technológií pri prevádzkovaní podnikov; konzultácie v oblasti počítačov, počítačových systémov a tvorby počítačových systémov; počítačové služby, a to tvorba a vývoj počítačových systémov pre iných; počítačové služby, a to poskytovanie počítačového prístupového času na spracovanie dát v oblasti obchodných konzultácií, informačnej technológie, počítačov a počítačových systémov; konzultačné služby v oblasti informačnej technológie; tvorba počítačového softvéru pre iných; tvorba počítačových pracovísk; plánovanie technických projektov.

(540) I AM YOUR IDEA

(732) Accenture Global Services Limited, 3 Grand Canal Plaza, Upper Grande Canal Street, Dublin 4, IE;
(740) Brichtová Tatiana, JUDr., Bratislava, SK;

(111) 205373

(151) 10.2.2004
(156) 26.7.2012
(180) 26.7.2022
(210) 2178-2002
(220) 26.7.2002
(442) 4.11.2003
(450) 4.5.2004

8 (511) 4

(511) 4 - Čisto spracované oleje používané na rozšírenú výrobu elastomérov a lepidiel.

(540) PLASTOL

(732) Exxon Mobil Corporation, 5959 Las Colinas Boulevard, Irving, Texas 75039-2298, US;
(740) Bušová Eva, JUDr., Bratislava, SK;

(111) 205587

(151) 8.3.2004
(156) 15.6.2011
(180) 15.6.2021
(210) 1856-2001
(220) 15.6.2001
(442) 2.12.2003
(450) 8.6.2004

8 (511) 1, 2, 16, 17

(511) 1 - Priemyselné chemikálie.
2 - Sieťotlačové farby.
16 - Knihárske krepky a tkaniny.
17 - Plastové hmoty vo fóliách, blokoch, tyčiach; samolepky s výnimkou samolepiek na lekárske účely a pre domácnosť; lepiace pásy s výnimkou pásov na lekárske účely, kancelárske účely a pre domácnosť; plastické hmoty, polotovary.

(540)



(591) tyrkys, biela
(732) BARK spol. s r. o., Clementisova 1, 040 01 Košice, SK;

(111) 205588

(151) 8.3.2004
(156) 24.8.2011
(180) 24.8.2021
(210) 2540-2001
(220) 24.8.2001
(442) 2.12.2003
(450) 8.6.2004

8 (511) 9, 16, 35, 37, 38, 39, 41, 42

(511) 9 - Pamäťové a mikroprocesorové karty (v počítačoch), počítač-zápisník (notebook), počítače na prenos dát, prehrávač kompaktných diskov, prístroje na spustenie počítačových diskov, prístroje na úpravu textu, počítačové stroje, počítačové pamäte, počítače, počítačové programy nahrané, disky magnetické, počítačové klávesnice, zariadenia na spracovanie textu, kompaktné disky, optické

kompaktné disky, nahrané operačné programy, nahrané programy obsluhujúce počítač, počítačový softvér vrátane nahraných i nenahraných nosičov zvukových a zvukovo-obrazových, ako aj periodických a neperiodických publikácií na dátových nosičoch, meniče diskov do počítačov, magnetické médiá, magnetické nosiče údajov, mikroprocesory, modemy, monitory (programy), optické čítače, optické nosiče údajov, optické disky, tlačiarne k počítačom, periférne zariadenia počítačov, rozhrania (počítače), meniče diskov (do počítačov), magnetické páskové jednotky do počítačov, procesory (základné jednotky samočinného počítača).

16 - Periodické a neperiodické publikácie a tlačoviny, časopisy, periodiká, grafické reprodukcie, grafické zobrazenie, grafické znaky, tlačivá, tlačene časové plány a harmonogramy.

35 - Reklamná činnosť všetkých druhov vrátane televíznej, rozhlasovej a filmovej reklamy a reklamnej inzercie, reklama, spracovanie textov, pomoc pri riadení obchodnej činnosti, rozširovanie reklamných alebo inzertných oznamov, prenájom kancelárskych strojov a zariadení, vydávanie a aktualizovanie reklamných materiálov prostredníctvom svetovej informačnej telekomunikačnej siete (internet), konzultačné a poradenské služby, týkajúce sa uvedených služieb, manažment v obchodnej činnosti, uverejňovanie reklamných textov, vydávanie reklamných textov, vedenie kartoték v počítači, obchodné alebo podnikateľské informácie, revízia účtov.

37 - Montáž, údržba a opravy počítačov.

38 - Prenájom modemov, prenájom telekomunikačných prístrojov, prenájom zariadení na prenos informácií, prenos signálu pomocou satelitu, posielanie správ, počítačová komunikácia, komunikácia pomocou počítačových terminálov, prenosy správ alebo obrázkov pomocou počítačov, elektronická pošta, prenájom zariadení na prenos informácií, služby spojené s internetom, a to poskytovanie telekomunikačného pripojenia a užívateľského prístupu, rozhlasové vysielanie, televízne vysielanie.

39 - Uchovávanie informácií.

41 - Vydávanie kníh, vydávanie textov s výnimkou reklamných alebo náborových, vydavateľská a nakladateľská činnosť prostredníctvom svetovej informačnej telekomunikačnej siete (internet), požičiavanie nahraných zvukových a zvukovo-obrazových záznamov, publikovanie na internete, filmová tvorba, tvorba rozhlasových a televíznych programov, tvorba videofilmov.

42 - Počítačové bázy dát, odborné poradenstvo s výnimkou obchodného, profesionálne poradenstvo s výnimkou obchodného alebo podnikateľského, grafický dizajn, tlač, tlačenie, fotografovanie a výroba fotografií na všetkých druhoch nosičov, tvorba stránok webu.

(540) VISICOM

(732) VISICOM a.s., Röntgenova 26, 851 01 Bratislava, SK;

(740) PATENTSERVIS BRATISLAVA, a. s., Bratislava, SK;

(111) 205597

(151) 8.3.2004
(156) 8.4.2012
(180) 8.4.2022
(210) 1094-2002
(220) 8.4.2002
(442) 2.12.2003
(450) 8.6.2004

8 (511) 41

(511) 41 - Prevádzkovanie stávkových hier a podobných hier pomocou výherných prístrojov a elektromechanických ruliet, prevádzkovanie priestorov s hracími automatmi.

(540)



(732) VIX s. r. o., Poľná 17, 010 01 Žilina, SK;

(740) Zahatňanská Gabriela, Ing., Žilina - Strážov, SK;

(111) 205759

(151) 15.4.2004
(156) 18.12.2012
(180) 18.12.2022
(210) 3714-2002
(220) 18.12.2002
(442) 8.1.2004
(450) 7.7.2004

8 (511) 29

(511) 29 - Mäsové konzervy, paštéty, nátierky na chlieb s obsahom mäsa, mäsové krémy.

(540)



(554) trojrozmerná známka

(591) čierna, biela, červená, žltá, hnedá, zlatá

(732) Hamé s. r. o., Na Drahách 814, 686 04 Kunovice, CZ;

(111) 205761

(151) 15.4.2004
(156) 18.12.2012
(180) 18.12.2022
(210) 3717-2002
(220) 18.12.2002
(442) 8.1.2004
(450) 7.7.2004

8 (511) 29

(511) 29 - Mäsové konzervy, paštéty, nátierky na chlieb s obsahom mäsa, mäsové krémy.

(540)



(554) trojrozmerná známka

(591) žltá, biela, čierna, zlatá, hnedá, červená, zelená

(732) Hamé s. r. o., Na Drahách 814, 686 04 Kunovice, CZ;

(111) 206277
 (151) 8.6.2004
 (156) 5.11.2012
 (180) 5.11.2022
 (210) 3166-2002
 (220) 5.11.2002
 (310) 76/449, 722
 (320) 10.9.2002
 (330) US
 (442) 2.3.2004
 (450) 8.9.2004

8 (511) 6, 19

(511) 6 - Kovové dvere, kovové dverové rámy, napred zavesené kovové dvere, kovové oplášťovanie dvier, kovové rolety na dvere a dverové výplne a kovové dvere s predbežnou úpravou.

19 - Výplne dilatčných škár zo stavebného materiálu, nekovové dvere, nekovové stavebné prvky na oplášťovanie dverí, napred zavesené nekovové dvere, dverové obklady vnútorných stien, ozdobné lišty s výnimkou kovových, nelisované drevovláknité dosky, lisované drevovláknité dosky, stavebné ozdobné prvky pre interiér, stavebné ozdobné prvky pre exteriér, nekovové obklady, nekovové rámy dvier, nekovové dvere s predbežnou úpravou, drevovláknité dosky, príchytne dosky, dosky so samozhášacími prísadami, izolačné podlahy pod strešné krytiny, výrobky stavebného stolárstva pripravené na osadenie, panelové obloženie, jadrá dvier, stropné obkladové dosky, nekovové výplne dvier, výplne svetlíkov nad dverami a oknami, výplne bočných priestorov medzi dverami a stenou, sklenené okenné tabule, sklenené dosky, nekovové rolety na dvere a výplne dvier a sklenené tvárnice.

(540)

MASONITE

(732) Masonite International Corporation, 1820 Matheson Boulevard, Unit B4, Mississauga, Ontario L4W 0B3, CA;

(740) Bušová Eva, JUDr., Bratislava, SK;

(111) 206350
 (151) 8.6.2004
 (156) 10.1.2012
 (180) 10.1.2022
 (210) 43-2002
 (220) 10.1.2002
 (442) 2.3.2004
 (450) 8.9.2004

8 (511) 30

(511) 30 - Cukrovinky na osvieženie dychu.

(540) **ECLIPSE**

(732) WM. WRIGLEY JR. COMPANY, 410 North Michigan Avenue, Chicago, Illinois 60611, US;

(740) Fajnorová Mária, Ing., Bratislava, SK;

(442) 6.4.2004
 (450) 5.10.2004

8 (511) 34

(511) 34 - Cigarety, tabakové výrobky, zapaľovače, potreby pre fajčiarov a zápalky.

(540) **oblúbená vo viac ako 60 krajinách**

(732) Philip Morris Products S. A. a Swiss corporation, Quai Jeanrenaud 3, 2000 Neuchâtel, CH;

(740) Bušová Eva, JUDr., Bratislava, SK;

(111) 206618

(151) 12.7.2004
 (156) 8.11.2012
 (180) 8.11.2022
 (210) 3202-2002
 (220) 8.11.2002
 (442) 6.4.2004
 (450) 5.10.2004

8 (511) 3, 4, 5, 7, 11, 16, 21

(511) 3 - Bieliace prípravky a iné prípravky patriace do tejto triedy na použitie na tkaniny vrátane prípravkov na žehlenie; prípravky na čistenie, leštenie, odmasťovanie a brúsenie; prípravky na odstraňovanie fľakov a škvŕn; prípravky na odstraňovanie lakov; mydlá iné ako na použitie na telo; detergenty iné ako na použitie na telo s výnimkou detergentov na použitie vo výrobnom procese a na lekárske účely; vosky a prípravky na báze voskov patriace do tejto triedy na použitie na povrchy s konečnou úpravou a nedokončené povrchy; prípravky na odstraňovanie podlahových a parketových voskov (čistiaci prípravok); leštiadla na obuv; krémy na obuv; čistiace prípravky na obuv; prípravky na uvoľňovanie, čistenie odtokov.

4 - Sviečky, úzke voskové sviece; knôty sviečkové a lampové.

5 - Baktericídne prípravky patriace do tejto triedy iné ako na použitie na telo; kvapalné a rozprašovacie dezinfekčné prípravky iné ako na použitie na telo; prípravky na ničenie burín a ničenie škodcov; insekticídy; prípravky proti moľom; repelenty proti hmyzu, fungicídy; rodenticídy; prípravky na osvieženie vzduchu; dezodoranty na osvieženie vzduchu; prípravky na čistenie vzduchu; dezodoranty na použitie na koberce a do izieb; dezodoranty na použitie na textil.

7 - Vrecká do vysávačov.

11 - Zariadenia na čistenie vzduchu; filtre do vetracích zariadení; elektrické a neelektrické zariadenia na čistenie vzduchu.

16 - Vrecká z plastických materiálov na balenie; plastické obaly na balenie; jednorazové papierové utierky na upratovanie v domácnosti nenapustené chemikáliami alebo zlúčeninami.

21 - Malé kuchynské potreby a nádoby na použitie v domácnosti, okrem nádob z drahých kovov alebo potiahnutých drahými kovmi; hrebene a špongie na použitie v domácnosti; kefy nie na použitie na ľudské telo okrem maliarskych; materiály na výrobu kief; neelektrické zariadenia, nástroje, potreby na použitie v domácnosti na čistenie, leštenie, obrusovanie a voskovanie; dávkovače mydla; oceľová vlna, nádoby z plastických hmôt na použitie v domácnosti, mopy, jednorazové prachovky.

(111) 206590
 (151) 12.7.2004
 (156) 16.5.2012
 (180) 16.5.2022
 (210) 1438-2002
 (220) 16.5.2002

(540)



(732) S. C. Johnson & Son, Inc., 1525 Howe Street, Racine, Wisconsin 53403-2236, US;

(740) ŽOVICOVÁ & ŽOVIC IP, s.r.o., Bratislava, SK;

(111) 207715

(151) 9.11.2004

(156) 15.10.2012

(180) 15.10.2022

(210) 2935-2002

(220) 15.10.2002

(442) 3.8.2004

(450) 4.2.2005

8 (511) 35, 38, 41, 42

(511) 35 - Poskytovanie informácií o obchode on-line; poskytovanie informácií on-line o ukladaní a zabezpečovaní dát.

38 - Telekomunikačné služby, poskytovanie on-line informácií v oblasti telekomunikácií a telefónnych systémov, telekomunikačné integračné služby, zabezpečenie telefónnych systémov (ako telekomunikačné služby); poskytovanie informácií on-line o telekomunikačných službách prostredníctvom počítačových sietí a širokopásmových sietí, o telekomunikačných systémoch, o telefonovaní cez dátové siete, o hlasovej a bezdrôtovej komunikácii.

41 - Vzdelávacie služby, predovšetkým výučba v triedach, workshopy, konferencie, semináre týkajúce sa výstavby počítačových sietí, širokopásmových sietí, počítačových systémov, telekomunikačných systémov a telefonovania cez dátové siete, služby zábavy a tie vysielané pomocou širokopásmových sietí, skúšobné testovanie na určenie profesionálnych zdatností pracovníkov v oblasti výstavby sietí, počítačových systémov, telekomunikačných systémov a telefonovania cez dátové siete, poskytovanie informácií on-line o skúšobnom testovaní pracovníkov na určenie profesionálnych zdatností.

42 - Poskytovanie informácií on-line o počítačových systémoch.

(540)



(732) Cisco Technology, Inc., spoločnosť organizovaná podľa zákonov štátu California, 170 West Tasman Drive, San Jose, California 95134-1706, US;

(740) Bušová Eva, JUDr., Bratislava, SK;

(111) 207843

(151) 9.11.2004

(156) 15.10.2012

(180) 15.10.2022

(210) 2934-2002

(220) 15.10.2002

(442) 3.8.2004

(450) 4.2.2005

8 (511) 9, 35, 38, 41, 42

(511) 9 - Počítačový hardvér a softvér na prepájanie, vedenie, zabezpečovanie a prevádzkovanie miestnych a diaľkových počítačových sietí a telefónnych systémov; telefóny; telefónne slúchadlá; zariadenie na elektronickú komunikáciu; zariadenie na bezdrôtovú komunikáciu; mobilné a bezdrôtové telefóny; telekomunikačné vybavenie; telefónne systémy; počítačový hardvér a softvér na ukladanie.

35 - Poskytovanie informácií o obchode on-line; poskytovanie informácií on-line o ukladaní a zabezpečovaní dát.

38 - Telekomunikačné služby, poskytovanie on-line informácií v oblasti telekomunikácií a telefónnych systémov, telekomunikačné integračné služby, zabezpečenie telefónnych systémov (ako telekomunikačné služby); poskytovanie informácií on-line o telekomunikačných službách prostredníctvom počítačových sietí a širokopásmových sietí, o telekomunikačných systémoch, o telefonovaní cez dátové siete, o hlasovej a bezdrôtovej komunikácii; poradenské služby súvisiace s výstavou a výstavbou počítačových sietí, telefónnymi systémami, telekomunikačným vybavením, telefonovaním cez dátové siete, vysielaním pomocou širokopásmových sietí; poradenstvo v oblasti telekomunikačných systémov, hlasovej a bezdrôtovej komunikácie.

41 - Vzdelávacie služby, predovšetkým výučba v triedach, workshopy, konferencie, semináre týkajúce sa výstavby počítačových sietí, širokopásmových sietí, počítačových systémov, telekomunikačných systémov a telefonovania cez dátové siete, služby zábavy a tie vysielané pomocou širokopásmových sietí, skúšobné testovanie na určenie profesionálnych zdatností pracovníkov v oblasti výstavby sietí, počítačových systémov, telekomunikačných systémov a telefonovania cez dátové siete, poskytovanie informácií on-line o skúšobnom testovaní pracovníkov na určenie profesionálnych zdatností.

42 - Poskytovanie informácií on-line o počítačových systémoch, služby konzultácií a poradenstva v oblasti počítačov, poradenské služby vzťahujúce sa na počítačový hardvér, počítačový softvér; návrhy počítačových sietí, návrhy pamätí, poradenstvo o softvérovom zabezpečení sietí.

(540) CISCO

(732) Cisco Technology, Inc., spoločnosť organizovaná podľa zákonov štátu California, 170 West Tasman Drive, San Jose, California 95134-1706, US;

(740) Bušová Eva, JUDr., Bratislava, SK;

(111) 209003

(151) 7.4.2005

(156) 27.9.2012

(180) 27.9.2022

(210) 2740-2002

(220) 27.9.2002

(442) 3.1.2005

(450) 1.7.2005

8 (511) 5, 29, 30

(511) 5 - Dietetické výrobky na liečebné účely; potraviny pre deti, batolátá a chorých, potravinové prípravky a doplnky všetkých druhov ako posilňujúce potraviny, vitamínové prípravky, požíva-

tiny na doplnenie redukčných diét alebo prípravkov na schudnutie, všetko s liečebnými účinkami, prípravky s liečebnými účinkami obsahujúce biochemické katalyzátory, najmä pre fyzicky aktívne osoby, rekonvalescentov a chorých, všetko uvedené je určené na liečebné účely.

29 - Mäso, ryby, hydina, zverina a výrobky z nich ako mäsové výťažky, paštéty; ovocie a zelenina konzervovaná, sušená a zaváraná, mlieko a mliečne výrobky ako jogurty, mliečne nápoje, syry; mäsové a rybacie konzervy, kompóty, ovocné drene, džemy, vajcia, výrobky na báze zemiakov ako zemiakové lupienky; jedlé oleje a tuky.

30 - Horčica, kečup, chuťové omáčky, korenacie omáčky, chuťové prísady, korenie, obľátky, cukrovinky vrátane gumových a esencií pre cukrovinky, cukrárske výrobky všetkých druhov, káva, kakao, cukor, ryža, kávové náhradky, med, melasový sirup, droždie na kysnutie, soľ, ocot, ľad na osvieženie, obilninové vločky, výrobky na báze sušenej zemiakovej kaše, pšeničnej múky, natívných a modifikovaných škrobov ako zemiakové cesto v prášku, zemiaková kaša v prášku, zemiaková drvina, zemiakové krokety v prášku, zemiakové halušky v prášku, zmes na prípravu knedlí, ovocné želé.

(540)



(554) trojrozmerná známka
(732) Hamé s. r. o., Na Draháč 814, 686 04 Kunovice, CZ;

(111) 209115

(151) 8.4.2005
(156) 27.9.2012
(180) 27.9.2022
(210) 2741-2002
(220) 27.9.2002
(442) 3.1.2005
(450) 1.7.2005

8 (511) 5, 29, 30

(511) 5 - Dietetické výrobky na liečebné účely; potraviny pre deti, batolátá a chorých, potravinové prípravky a doplnky všetkých druhov ako posilňujúce poživatiny, vitamínové prípravky, poživatiny na doplnenie redukčných diét alebo prípravkov na schudnutie, všetko s liečebnými účinkami, prípravky s liečebnými účinkami obsahujúce biochemické katalyzátory, najmä pre fyzicky aktívne osoby, rekonvalescentov a chorých, všetko uvedené je určené na liečebné účely.

29 - Mäso, ryby, hydina, zverina a výrobky z nich ako mäsové výťažky, paštéty; ovocie a zelenina konzervovaná, sušená a zaváraná, mlieko a mliečne výrobky ako jogurty, mliečne nápoje, syry; mäsové a rybacie konzervy, kompóty, ovocné drene, džemy, vajcia, výrobky na báze zemiakov ako zemiakové lupienky; jedlé oleje a tuky.

30 - Horčica, kečup, chuťové omáčky, korenacie omáčky, chuťové prísady, korenie, obľátky, cukrovinky vrátane gumových a esencií pre cukrovinky, cukrárske výrobky všetkých druhov, káva, kakao, cukor, ryža, kávové náhradky, med, melasový sirup, droždie na kysnutie, soľ, ocot, ľad na

osvieženie, obilninové vločky, výrobky na báze sušenej zemiakovej kaše, pšeničnej múky, natívných a modifikovaných škrobov ako zemiakové cesto v prášku, zemiaková kaša v prášku, zemiaková drvina, zemiakové krokety v prášku, zemiakové halušky v prášku, zmes na prípravu knedlí, ovocné želé.

(540)



(554) trojrozmerná známka
(591) zlatá, strieborná
(732) Hamé s. r. o., Na Draháč 814, 686 04 Kunovice, CZ;

(111) 214729

(151) 3.8.2006
(156) 18.12.2012
(180) 18.12.2022
(210) 3715-2002
(220) 18.12.2002
(442) 8.1.2004
(450) 7.9.2006

8 (511) 5, 29

(511) 5 - Potrava pre deti, batolátá a dojčatá.
29 - Ovocné výživy, aj s prídavkami mliečnych produktov.

(540)



(554) trojrozmerná známka
(591) červená, biela, žltá, čierna, oranžová, modrá, hnedá
(732) Hamé s. r. o., Na Draháč 814, 686 04 Kunovice, CZ;

(111) 215109

(151) 8.9.2006
(156) 21.5.2012
(180) 21.5.2022
(210) 1518-2002
(220) 21.5.2002
(442) 1.7.2003
(450) 3.11.2006

8 (511) 16, 35, 41

(511) 16 - Tlačoviny všetkých druhov, propagačné materiály na papierových nosičoch, najmä prospekty, plagáty, letáky; fotografie; písacie potreby; kancelárske potreby s výnimkou nábytku; papiernický tovar.

35 - Reklamná a propagačná činnosť; vydávanie reklamných a náborových textov; sprostredkovateľstvo v oblasti výstav komerčných a v oblasti reklamy.

41 - Sprostredkovateľská činnosť v oblasti kultúry a športu; vydavateľská činnosť s výnimkou vydávania reklamných a náborových textov; organizovanie čitateľských ankiet; sprostredkovateľstvo v oblasti nekomerčných výstav vrátane poradenstva.

(540) MISS

(732) FORZA, a. s., Skuteckého 23, 974 01 Banská Bystrica, SK;
 (740) Bachratá Magdaléna, Mgr., Bratislava, SK;

(111) 215558

(151) 9.11.2006
 (156) 23.7.2011
 (180) 23.7.2021
 (210) 2226-2001
 (220) 23.7.2001
 (442) 3.8.2006
 (450) 4.1.2007

8 (511) 9, 37, 42

(511) 9 - Softvér, počítačové programy na technické riešenia v oblasti informačných technológií.
 37 - Poskytovanie technických služieb týkajúcich sa hardvéru v oblasti informačných technológií ako montáž, údržba a opravy počítačov.
 42 - Počítačové programovanie, tvorba softvéru, inštalácia, spúšťanie a aktualizácia počítačových programov, prenájom prístupového času k počítačovým databázam, poradenské služby v oblasti počítačového hardvéru a softvéru, prenájom počítačov, prenájom počítačového softvéru, obnovenie počítačových databáz, prenájom strojového času počítačových databáz, prieskum v oblasti využitia počítačov, servis počítačových programov, poskytovanie technických služieb týkajúcich sa softvéru v oblasti informačných technológií.

(540) VISICOM

(732) VISICOM a.s., Röntgenova 26, 851 01 Bratislava, SK;
 (740) PATENTSERVIS BRATISLAVA, a. s., Bratislava, SK;

(111) 225048

(151) 4.6.2009
 (156) 7.12.2011
 (180) 7.12.2021
 (210) 270-2009
 (220) 7.12.2001
 (450) 6.7.2009

9 (511) 5, 29, 30, 32

(511) 5 - Diétne a/alebo potravinové doplnky obsahujúce vitamíny a/alebo minerály.
 29 - Diétne a/alebo potravinové doplnky obsahujúce vitamíny a/alebo minerály, ovocné tyčinky a/alebo tyčinky s orechovým základom obohatené o vitamíny a/alebo minerály; proteínový prášok.
 30 - Diétne a/alebo potravinové doplnky s obilninovým základom; raňajkové cereálie; ľahké občerstvenie vrátane čajového pečiva, ochuteného pečiva z kukurice a tyčíniek s obilninovým základom obohatených o vitamíny a/alebo minerály.
 32 - Zmesi na použitie pri príprave nealkoholických ovocných, čokoládových, vanilkových alebo podobne ochutených nápojov obohatených o vitamíny a/alebo minerály; nesýtené ovocné a/alebo zeleninové nápoje, nesýtené nápoje obohatené o vápnik; nápoje a/alebo nápojové zmesi pre športovcov.

(540) NUTRILITE

(732) Alticor Inc., 7575 Fulton Street, East, Ada, Michigan 49355, US;
 (740) Považanová Andrea, JUDr., Bratislava, SK;

Prevody a prechody práv**(111) 91737**

(210) 7261
(732) Universal City Studios LLC, a Delaware limited liability company, 100 Universal City Plaza, Universal City, California 91608, US;
(770) Universal City Studios LLLP, 100 Universal City Plaza, Universal City, California 91608, US;
(580) 18.1.2012

(111) 99032

(210) 1685
(732) Universal City Studios LLC, a Delaware limited liability company, 100 Universal City Plaza, Universal City, California 91608, US;
(770) Universal City Studios LLLP, 100 Universal City Plaza, Universal City, California 91608, US;
(580) 18.1.2012

(111) 109151

(210) 9306
(732) GHN Assets a.s., Klimentská 1216/46, 110 02 Praha, CZ;
(770) LUKANA OIL a.s., Prokopova 148/15, 130 00 Praha - Žižkov, CZ;
Dátum uzavretia zmluvy: 24.8.2011
(580) 4.1.2012

(111) 109711

(210) 17524
(732) GHN Assets a.s., Klimentská 1216/46, 110 02 Praha, CZ;
(770) LUKANA OIL a.s., Prokopova 148/15, 130 00 Praha - Žižkov, CZ;
Dátum uzavretia zmluvy: 24.8.2011
(580) 5.1.2012

(111) 150652

(210) 1486
(732) ORPA Papír a. s., Nádražní 150, Žichlínské Předměstí, 563 26 Lanškroun, CZ;
(770) ORPA, a. s., Opletalova 92, 563 26 Lanškroun, CZ;
Dátum uzavretia zmluvy: 30.8.2011
(580) 11.1.2012

(111) 160815

(210) 46042
(732) GHN Assets a.s., Klimentská 1216/46, 110 02 Praha, CZ;
(770) LUKANA OIL a.s., Prokopova 148/15, 130 00 Praha - Žižkov, CZ;
Dátum uzavretia zmluvy: 24.8.2011
(580) 5.1.2012

(111) 163808

(210) 49958
(732) Molson Coors Brewing Company (UK) Limited, 137 High Street, Burton Upon Trent, Staffordshire, DE14 1 JZ, GB;
(770) Molson Canada 2005, 33 Carlingview Drive, Toronto, Ontario M9W 5E4, CA;
Dátum uzavretia zmluvy: 1.9.2011
(580) 23.1.2012

(111) 163988

(210) 50903
(732) Crystal BOHEMIA, a.s., Choťánky 166, okres Nymburk, 290 01 Choťánky, CZ;
(770) Sklářny BOHEMIA a. s., nám. T. G. Masaryka 1130, 290 34 Poděbrady, CZ;
Dátum uzavretia zmluvy: 8.4.2009
(580) 16.1.2012

(111) 169777

(210) 60349
(732) BOLTON GROUP B.V., Stadhouderskade 14H, ES 1054 Amsterdam, NL;
(770) BGI BRANDS S.a r.l., 3, Rue des Bains, L-1212 Luxembourg, LU;
Dátum uzavretia zmluvy: 24.10.2011
(580) 20.1.2012

(111) 169777

(210) 60349
(732) BOLTON MANITOBA S.P.A., Via G.B. Pirelli 19, 20124 Milano, IT;
(770) BOLTON GROUP B.V., Stadhouderskade 14H, ES 1054 Amsterdam, NL;
Dátum uzavretia zmluvy: 12.11.2011
(580) 20.1.2012

(111) 170949

(210) 61775
(732) PSG-International a.s., Napajedelská 1552, 765 02 Otrokovice, CZ;
(770) PSG a.s., Napajedelská 1552, 765 02 Otrokovice, CZ;
(580) 16.12.2011

(111) 170949

(210) 61775
(732) PSG a.s., Napajedelská 1552, 765 02 Otrokovice, CZ;
(770) PSG-International a.s., Napajedelská 1552, 765 02 Otrokovice, CZ;
(580) 23.1.2012

(111) 171116

(210) 60964
(732) Coty Prestige Lancaster Group GmbH, Mainz, DE;
(770) Coty Deutschland GmbH, 55116 Mainz, DE;
(580) 23.1.2012

(111) 171116

(210) 60964
(732) Coty GmbH, Mainz, DE;
(770) Coty Prestige Lancaster Group GmbH, Mainz, DE;
(580) 23.1.2012

(111) 172586

(210) 62917
(732) REEBOK INTERNATIONAL LIMITED, 4th Floor,
11-12 Pall Mall, London SW1Y 5LU, GB;
(770) Reebok International Ltd., 1895 J. W. Foster Bou-
levard, Canton, Massachusetts 02021, US;
Dátum uzavretia zmluvy: 26.9.2011
(580) 25.1.2012

(111) 172972

(210) 63875
(732) BOLTON GROUP B.V., Stadhouderskade 14H,
ES 1054 Amsterdam, NL;
(770) BGI BRANDS S.a r.l., 3, Rue des Bains, L-1212
Luxembourg, Grand-Duchy of Luxembourg, LU;
Dátum uzavretia zmluvy: 24.10.2011
(580) 20.1.2012

(111) 172972

(210) 63875
(732) BOLTON MANITOBA S.P.A., Via G.B. Pirelli 19,
20124 Milano, IT;
(770) BOLTON GROUP B.V., Stadhouderskade 14H,
ES 1054 Amsterdam, NL;
Dátum uzavretia zmluvy: 12.11.2011
(580) 20.1.2012

(111) 173397

(210) 62648
(732) REEBOK INTERNATIONAL LIMITED, 4th Floor,
11-12 Pall Mall, London SW1Y 5LU, GB;
(770) Reebok International Ltd., 1895 J. W. Foster Bou-
levard, Canton, Massachusetts 02021, US;
Dátum uzavretia zmluvy: 26.9.2011
(580) 25.1.2012

(111) 173398

(210) 62647
(732) REEBOK INTERNATIONAL LIMITED, 4th Floor,
11-12 Pall Mall, London SW1Y 5LU, GB;
(770) Reebok International Ltd., 1895 J. W. Foster Bou-
levard, Canton, Massachusetts 02021, US;
Dátum uzavretia zmluvy: 26.9.2011
(580) 25.1.2012

(111) 174035

(210) 68174
(732) REEBOK INTERNATIONAL LIMITED, 4th Floor,
11-12 Pall Mall, London SW1Y 5LU, GB;
(770) Reebok International Ltd., 1895 J. W. Foster Bou-
levard, Canton, Massachusetts 02021, US;
Dátum uzavretia zmluvy: 26.9.2011
(580) 25.1.2012

(111) 174422

(210) 70806
(732) REEBOK INTERNATIONAL LIMITED, 4th Floor,
11-12 Pall Mall, London SW1Y 5LU, GB;
(770) Reebok International Ltd., 1895 J. W. Foster Bou-
levard, Canton, Massachusetts 02021, US;
Dátum uzavretia zmluvy: 26.9.2011
(580) 25.1.2012

(111) 176096A

(210) 5002-98
(732) GHN Assets a.s., Klimentská 1216/46, 110 02 Pra-
ha, CZ;
(770) LUKANA OIL a.s., Prokopova 148/15, 130 00 Pra-
ha - Žižkov, CZ;
Dátum uzavretia zmluvy: 24.8.2011
(580) 5.1.2012

(111) 176282

(210) 67770
(732) Universal City Studios LLC, a Delaware limited
liability company, 100 Universal City Plaza, Uni-
versal City, California 91608, US;
(770) Universal City Studios LLLP, 100 Universal City
Plaza, Universal City, California 91608, US;
(580) 30.1.2012

(111) 177486

(210) 67478
(732) REEBOK INTERNATIONAL LIMITED, 4th Floor,
11-12 Pall Mall, London SW1Y 5LU, GB;
(770) Reebok International Ltd., 1895 J. W. Foster Bo-
ulevard, Canton, Massachusetts 02021, US;
Dátum uzavretia zmluvy: 26.9.2011
(580) 25.1.2012

(111) 178028

(210) 72929
(732) Anheuser-Busch, LLC, One Busch Place, St. Louis,
Missouri 63118, US;
(770) Anheuser-Busch InBev S.A., Grand-Place 1, 1000
Brussels, BE;
Dátum uzavretia zmluvy: 20.12.2011
(580) 18.1.2012

(111) 178282

(210) 2093-93
(732) MOIRA, spol. s r. o., Jána Mrvu 4, 949 01 Nitra, SK;
(770) TRINOM, a. s., Jána Mrvu 4, 949 01 Nitra, SK;
Dátum uzavretia zmluvy: 27.12.2011
(580) 19.1.2012

(111) 178804
 (210) 2466-94
 (732) REEBOK INTERNATIONAL LIMITED, 4th Floor,
 11-12 Pall Mall, London SW1Y 5LU, GB;
 (770) Reebok International Ltd., 1895 J. W. Foster Bou-
 levard, Canton, Massachusetts 02021, US;
 Dátum uzavretia zmluvy: 26.9.2011
 (580) 25.1.2012

(111) 180352
 (210) 1371-94
 (732) VIVA Media GmbH, Stralauer Allee 6-7, 10245
 Berlin, DE;
 (770) VIVA Music Fernsehen GmbH & CO. KG, Stra-
 lauer Allee 6-7, 10245 Berlin, DE;
 (580) 30.1.2012

(111) 181133
 (210) 2250-97
 (732) TRENS SK, a. s., Súvoz 1, 911 32 Trenčín, SK;
 (770) SITNO, a. s., Tomášikova 64, 831 03 Bratislava,
 SK;
 (580) 31.1.2012

(111) 181516
 (210) 1495-93
 (732) Universal City Studios LLC, a Delaware limited
 liability company, 100 Universal City Plaza, Uni-
 versal City, California 91608, US;
 (770) Universal City Studios LLLP, 100 Universal City
 Plaza, Universal City, California 91608, US;
 (580) 18.1.2012

(111) 186130
 (210) 3377-96
 (732) Universal City Studios LLC, a Delaware limited
 liability company, 100 Universal City Plaza, Uni-
 versal City, California 91608, US;
 (770) Universal City Studios LLLP, 100 Universal City
 Plaza, Universal City, California 91608, US;
 (580) 18.1.2012

(111) 186735A
 (210) 342-97A
 (732) GHN Assets a.s., Klimentská 1216/46, 110 02
 Praha, CZ;
 (770) LUKANA OIL a.s., Prokopova 148/15, 130 00 Pra-
 ha - Žižkov, CZ;
 Dátum uzavretia zmluvy: 24.8.2011
 (580) 5.1.2012

(111) 187532
 (210) 1882-97
 (732) Philip Morris Products S.A., Quai Jeanrenaud 3,
 CH-2000 Neuchâtel, CH;
 (770) Philip Morris Products Inc., 9711 Farrat Court,
 Richmond, VA 23236, US;
 (580) 27.1.2012

(111) 187532
 (210) 1882-97
 (732) Philip Morris Brands Sàrl, Quai Jeanrenaud 3, 2000
 Neuchâtel, CH;
 (770) Philip Morris Products S.A., Quai Jeanrenaud 3,
 CH-2000 Neuchâtel, CH;
 Dátum uzavretia zmluvy: 27.6.2011
 (580) 27.1.2012

(111) 187533
 (210) 1883-97
 (732) Philip Morris Products S.A., Quai Jeanrenaud 3,
 CH-2000 Neuchâtel, CH;
 (770) Philip Morris Products Inc., 9711 Farrat Court,
 Richmond, VA 23236, US;
 (580) 27.1.2012

(111) 187533
 (210) 1883-97
 (732) Philip Morris Brands Sàrl, Quai Jeanrenaud 3, 2000
 Neuchâtel, CH;
 (770) Philip Morris Products S.A., Quai Jeanrenaud 3,
 CH-2000 Neuchâtel, CH;
 Dátum uzavretia zmluvy: 27.6.2011
 (580) 27.1.2012

(111) 187573
 (210) 2037-97
 (732) Universal City Studios LLC, a Delaware limited
 liability company, 100 Universal City Plaza, Uni-
 versal City, California 91608, US;
 (770) Universal City Studios LLLP, 100 Universal City
 Plaza, Universal City, California 91608, US;
 (580) 18.1.2012

(111) 188129
 (210) 2480-97
 (732) REEBOK INTERNATIONAL LIMITED, 4th Floor,
 11-12 Pall Mall, London SW1Y 5LU, GB;
 (770) Reebok International Ltd., 1895 J. W. Foster Bou-
 levard, Canton, Massachusetts 02021, US;
 Dátum uzavretia zmluvy: 26.9.2011
 (580) 25.1.2012

(111) 189744
 (210) 2790-97
 (732) Universal City Studios LLC, a Delaware limited
 liability company, 100 Universal City Plaza, Uni-
 versal City, California 91608, US;
 (770) Universal City Studios LLLP, 100 Universal City
 Plaza, Universal City, California 91608, US;
 (580) 18.1.2012

(111) 191022
 (210) 1807-95
 (732) REEBOK INTERNATIONAL LIMITED, 4th Floor,
 11-12 Pall Mall, London SW1Y 5LU, GB;
 (770) Reebok International Ltd., 1895 J. W. Foster Bou-
 levard, Canton, Massachusetts 02021, US;
 Dátum uzavretia zmluvy: 26.9.2011
 (580) 25.1.2012

(111) 191120

(210) 1316-98
(732) DIGROM INDUSTRIES N.V., Leenbosstraat 1, 8550 Ardoorie, BE;
(770) ARDO Mochov s. r. o., Mochov 70, 250 87 Mochov, CZ;
Dátum uzavretia zmluvy: 2.10.2009
(580) 23.1.2012

(111) 191297

(210) 2538-98
(732) BALTAXIA s.r.o., Strážovská 1, 974 01 Banská Bystrica, SK;
(770) MAKSA, s.r.o., Zvolenská cesta 37, 974 01 Banská Bystrica, SK;
Dátum uzavretia zmluvy: 28.12.2011
(580) 30.1.2012

(111) 191668

(210) 2573-98
(732) BALTAXIA s.r.o., Strážovská 1, 974 01 Banská Bystrica, SK;
(770) MAKSA, s.r.o., Zvolenská cesta 37, 974 01 Banská Bystrica, SK;
Dátum uzavretia zmluvy: 28.12.2011
(580) 30.1.2012

(111) 193180

(210) 1003-99
(732) Molson Coors Brewing Company (UK) Limited, 137 High Street, Burton Upon Trent, Staffordshire, DE14 1 JZ, GB;
(770) Molson Canada 2005, 33 Carlingview Drive, Toronto, Ontario M9W 5E4, CA;
Dátum uzavretia zmluvy: 1.9.2011
(580) 23.1.2012

(111) 197916

(210) 2418-2000
(732) Kesa Holdings Luxembourg SARL, 65 boulevard Grande - Duchesse Charlotte, L-1331 Luxembourg, LU;
(770) Comet Group Plc, George House, George Street, Hull, HU1 3AU, GB;
(580) 2.1.2012

(111) 199496

(210) 362-2002
(732) Skilmat, s.r.o., Priekopská 34, 036 08 Martin, SK;
(770) GOTIVE, a. s., Zámocká 34, 811 01 Bratislava, SK;
Dátum uzavretia zmluvy: 31.8.2011
(580) 24.1.2012

(111) 199496

(210) 362-2002
(732) GO II s.r.o., Bajkalská 21/A, 821 01 Bratislava, SK;
(770) Skilmat, s.r.o., Priekopská 34, 036 08 Martin, SK;
Dátum uzavretia zmluvy: 1.9.2011
(580) 24.1.2012

(111) 199723

(210) 969-2001
(732) MOIRA, spol. s r. o., Jána Mrvu 4, 949 01 Nitra, SK;
(770) TRINOM, a. s., Jána Mrvu 4, 949 01 Nitra, SK;
Dátum uzavretia zmluvy: 27.12.2011
(580) 19.1.2012

(111) 199806

(210) 519-2001
(732) MOIRA, spol. s r. o., Jána Mrvu 4, 949 01 Nitra, SK;
(770) TRINOM, a. s., Jána Mrvu 4, 949 01 Nitra, SK;
Dátum uzavretia zmluvy: 27.12.2011
(580) 19.1.2012

(111) 199811

(210) 555-2001
(732) Praktik Textil s.r.o., Zlievarenská 1, 917 02 Trnava, SK;
(770) PRAKTIK, s. r. o., Seredská 215, 917 05 Trnava, SK;
Dátum uzavretia zmluvy: 8.11.2011
(580) 12.1.2012

(111) 201093

(210) 2297-2001
(732) BOLTON GROUP B.V., Stadhouderskade 14H, ES 1054 Amsterdam, NL;
(770) BGI BRANDS S.a r.l., 3, Rue des Bains, L-1212 Luxembourg, Grand-Duchy of Luxembourg, LU;
Dátum uzavretia zmluvy: 24.10.2011
(580) 20.1.2012

(111) 201093

(210) 2297-2001
(732) BOLTON MANITOBA S.P.A., Via G.B. Pirelli 19, 20124 Milano, IT;
(770) BOLTON GROUP B.V., Stadhouderskade 14H, ES 1054 Amsterdam, NL;
Dátum uzavretia zmluvy: 12.11.2011
(580) 20.1.2012

(111) 202721

(210) 3083-2001
(732) HEWLETT-PACKARD DEVELOPMENT COMPANY, L.P., 11445 Compaq Center Drive West, Houston, Texas 77070, US;
(770) HEWLETT-PACKARD COMPANY, spoločnosť zriadená podľa zákonov štátu Delaware, 3000 Hannover Street, Palo Alto, California 94304-1181, US;
Dátum uzavretia zmluvy: 29.9.2011
(580) 19.12.2011

(111) 203536

(210) 46-2002
(732) Kesa Holdings Luxembourg SARL, 65 boulevard Grande - Duchesse Charlotte, L-1331 Luxembourg, LU;
(770) Comet Group Plc, George House, George Street, Hull, HU1 3AU, GB;
(580) 2.1.2012

(111) 204469
 (210) 2679-2002
 (732) Intervet International B.V., Wim de Körverstraat 35, 5831 AN Boxmeer, NL;
 (770) Schering-Plough Ltd., Weystrasse 20, CH-6000 Lucerne 6, CH;
 Dátum uzavretia zmluvy: 29.6.2011
 (580) 31.1.2012

(111) 206238
 (210) 225-2003
 (732) MOIRA, spol. s r. o., Jána Mrvu 4, 949 01 Nitra, SK;
 (770) TRINOM, a. s., Jána Mrvu 4, 949 01 Nitra, SK;
 Dátum uzavretia zmluvy: 27.12.2011
 (580) 19.1.2012

(111) 208137
 (210) 2083-2003
 (732) Universal City Studios LLC, a Delaware limited liability company, 100 Universal City Plaza, Universal City, California 91608, US;
 (770) Universal City Studios LLLP, a Delaware Limited Liability Limited Partnership, 100 Universal City Plaza, Universal City, California 91608, US;
 (580) 18.1.2012

(111) 210156
 (210) 714-2004
 (732) MOIRA, spol. s r. o., Jána Mrvu 4, 949 01 Nitra, SK;
 (770) TRINOM, a. s., Jána Mrvu 4, 949 01 Nitra, SK;
 Dátum uzavretia zmluvy: 27.12.2011
 (580) 19.1.2012

(111) 211906
 (210) 2715-2004
 (732) Intervet International B.V., Wim de Körverstraat 35, 5831 AN Boxmeer, NL;
 (770) Schering-Plough Ltd., Weystrasse 20, CH-6000 Lucerne 6, CH;
 Dátum uzavretia zmluvy: 29.6.2011
 (580) 31.1.2012

(111) 211907
 (210) 2716-2004
 (732) Intervet International B.V., Wim de Körverstraat 35, 5831 AN Boxmeer, NL;
 (770) Schering-Plough Ltd., Weystrasse 20, CH-6000 Lucerne 6, CH;
 Dátum uzavretia zmluvy: 29.6.2011
 (580) 31.1.2012

(111) 212007
 (210) 3358-2004
 (732) MOIRA, spol. s r. o., Jána Mrvu 4, 949 01 Nitra, SK;
 (770) TRINOM, a. s., Jána Mrvu 4, 949 01 Nitra, SK;
 Dátum uzavretia zmluvy: 27.12.2011
 (580) 19.1.2012

(111) 212291
 (210) 2942-2004
 (732) BALTAXIA s.r.o., Strážovská 1, 974 01 Banská Bystrica, SK;
 (770) MAKSA, s.r.o., Zvolenská cesta 37, 974 01 Banská Bystrica, SK;
 Dátum uzavretia zmluvy: 28.12.2011
 (580) 30.1.2012

(111) 212595
 (210) 3571-2004
 (732) MOIRA, spol. s r. o., Jána Mrvu 4, 949 01 Nitra, SK;
 (770) TRINOM, a. s., Jána Mrvu 4, 949 01 Nitra, SK;
 Dátum uzavretia zmluvy: 27.12.2011
 (580) 19.1.2012

(111) 213701
 (210) 3171-2003
 (732) SKITEC S.R.O., Námestie Slobody 2, 066 01 Humenné, SK;
 (770) ZAK, spol. s r. o., Nitrianska cesta 60, 958 13 Partizánske, SK;
 Dátum uzavretia zmluvy: 10.5.2007
 (580) 13.1.2012

(111) 213701
 (210) 3171-2003
 (732) SKY TECHNOLOGY s. r. o., Nitrianska 70, 958 01 Partizánske, SK;
 (770) SKITEC S.R.O., Námestie Slobody 2, 066 01 Humenné, SK;
 Dátum uzavretia zmluvy: 3.2.2009
 (580) 13.1.2012

(111) 213701
 (210) 3171-2003
 (732) TONFLY, s. r. o., Nitrianska 70, 958 01 Partizánske, SK;
 (770) SKY TECHNOLOGY s. r. o., Nitrianska 70, 958 01 Partizánske, SK;
 Dátum uzavretia zmluvy: 1.3.2011
 (580) 13.1.2012

(111) 215217
 (210) 1823-2005
 (732) Martáková Silvia, Mgr., Dukelská 1220/14, 915 01 Nové Mesto nad Váhom, SK;
 (770) Complicité, s.r.o., Partizánska cesta 106, 974 01 Banská Bystrica, SK;
 Dátum uzavretia zmluvy: 11.10.2011
 (580) 16.1.2012

(111) 215273
 (210) 839-2006
 (732) MOIRA, spol. s r. o., Jána Mrvu 4, 949 01 Nitra, SK;
 (770) TRINOM, a. s., Jána Mrvu 4, 949 01 Nitra, SK;
 Dátum uzavretia zmluvy: 27.12.2011
 (580) 19.1.2012

(111) 218074

(210) 5085-2007
(732) Skilmat, s.r.o., Priekopská 34, 036 08 Martin, SK;
(770) GOTIVE, a. s., Zámocká 34, 811 01 Bratislava, SK;
Dátum uzavretia zmluvy: 31.8.2011
(580) 24.1.2012

(111) 218074

(210) 5085-2007
(732) GO II s.r.o., Bajkalská 21/A, 821 01 Bratislava, SK;
(770) Skilmat, s.r.o., Priekopská 34, 036 08 Martin, SK;
Dátum uzavretia zmluvy: 1.9.2011
(580) 24.1.2012

(111) 218998

(210) 6496-2006
(732) Intervet International B.V., Wim de Körverstraat 35, 5831 AN Boxmeer, NL;
(770) Schering-Plough Ltd., Weyrstrasse 20, CH-6000 Lucerne 6, CH;
Dátum uzavretia zmluvy: 29.6.2011
(580) 31.1.2012

(111) 219501

(210) 283-2007
(732) IMAGE štúdio Slovensko, spol. s r.o., Jána Jessenia 1197/6, 071 01 Michalovce, SK;
(770) Pastirik Radovan, Jána Jessenia 1197/6, 071 01 Michalovce, SK;
Dátum uzavretia zmluvy: 12.1.2012
(580) 25.1.2012

(111) 219849

(210) 838-2007
(732) BALTAXIA s.r.o., Strážovská 1, 974 01 Banská Bystrica, SK;
(770) MAKSA, s.r.o., Zvolenská cesta 37, 974 01 Banská Bystrica, SK;
(580) 30.1.2012

(111) 220393

(210) 1002-2007
(732) BALTAXIA s.r.o., Strážovská 1, 974 01 Banská Bystrica, SK;
(770) MAKSA, s.r.o., Zvolenská cesta 37, 974 01 Banská Bystrica, SK;
Dátum uzavretia zmluvy: 28.12.2011
(580) 30.1.2012

(111) 220543

(210) 1111-2007
(732) MOIRA, spol. s r. o., Jána Mrvu 4, 949 01 Nitra, SK;
(770) TRINOM, a. s., Jána Mrvu 4, 949 01 Nitra, SK;
Dátum uzavretia zmluvy: 21.12.2011
(580) 19.1.2012

(111) 221990

(210) 6461-2007
(732) Intervet International B.V., Wim de Körverstraat 35, 5831 AN Boxmeer, NL;
(770) Schering-Plough Ltd., Weyrstrasse 20, CH-6000 Lucerne 6, CH;
Dátum uzavretia zmluvy: 29.6.2011
(580) 31.1.2012

(111) 222309

(210) 983-2007
(732) BALTAXIA s.r.o., Strážovská 1, 974 01 Banská Bystrica, SK;
(770) MAKSA, s.r.o., Zvolenská cesta 37, 974 01 Banská Bystrica, SK;
Dátum uzavretia zmluvy: 28.12.2011
(580) 30.1.2012

(111) 223137

(210) 60-2008
(732) Šplháček Peter, Mgr., Tabaková 2954/1, 811 07 Bratislava, SK;
(770) AFID, s. r. o., Mudrochova 2, 835 27 Bratislava, SK;
Dátum uzavretia zmluvy: 25.11.2011
(580) 13.1.2012

(111) 223269

(210) 994-2008
(732) Intervet International B.V., Wim de Körverstraat 35, 5831 AN Boxmeer, NL;
(770) Schering-Plough Ltd., Weyrstrasse 20, CH-6000 Lucerne 6, CH;
Dátum uzavretia zmluvy: 29.6.2011
(580) 31.1.2012

(111) 226203

(210) 2384-2007
(732) Bielek Richard, Račianska 3534/95, 831 02 Bratislava, SK;
(770) WOODCUT, s.r.o., Babuškova 1, 821 03 Bratislava, SK;
Dátum uzavretia zmluvy: 5.12.2011
(580) 18.1.2012

(111) 226929

(210) 5421-2008
(732) CYNDICATE s.r.o., Bernolákova 1166/5, 142 00 Praha, CZ;
(770) CYNDIcate AK, spol. s r.o., Bernolákova 1166/5, 142 00 Praha 4, CZ;
Dátum uzavretia zmluvy: 5.9.2011
(580) 18.1.2012

(111) 227119

(210) 5616-2009
(732) Bielek Richard, Račianska 3534/95, 831 02 Bratislava, SK;
(770) WOODCUT, s.r.o., Račianska 95, 821 03 Bratislava, SK;
Dátum uzavretia zmluvy: 5.12.2011
(580) 18.1.2012

(111) 227482

(210) 796-2009

(732) Martáková Silvia, Mgr., Dukelská 1220/14, 915 01
Nové Mesto nad Váhom, SK;(770) Complicité, s.r.o., Partizánska cesta 106, 974 01
Banská Bystrica, SK;
Dátum uzavretia zmluvy: 11.10.2011

(580) 17.1.2012

(111) 227483

(210) 797-2009

(732) Martáková Silvia, Mgr., Dukelská 1220/14, 915 01
Nové Mesto nad Váhom, SK;(770) Complicité, s.r.o., Partizánska cesta 106, 974 01
Banská Bystrica, SK;
Dátum uzavretia zmluvy: 11.10.2011

(580) 16.1.2012

(111) 229324

(210) 1222-2010

(732) Gold-Plus Company, s.r.o., Bohrova 1, 851 01 Brati-
slava, SK;(770) Migač Marek, Dargovská 1, 044 42 Rozhanovce, SK;
Dátum uzavretia zmluvy: 8.11.2011

(580) 18.1.2012

(111) 230692

(210) 2026-2010

(732) REEBOK INTERNATIONAL LIMITED, 4th Floor,
11-12 Pall Mall, London SW1Y 5LU, GB;(770) Reebok International Ltd., 1895 J. W. Foster Bou-
levard, Canton, Massachusetts 02021, US;
Dátum uzavretia zmluvy: 17.10.2011

(580) 25.1.2012

Zmeny v údajoch o majiteľoch/prihlasovateľoch**(111) 163988**

(210) 50903

(732) Crystal BOHEMIA, a.s., Jiráskova 223, 290 01 Poděbrady, CZ;

(580) 16.1.2012

(111) 174483

(210) 73369

(732) Anheuser-Busch, LLC, One Busch Place, St. Louis, Missouri 63118, US;

(580) 2.1.2012

(111) 164883

(210) 51880

(732) ARKEMA INC., 900 First Avenue, King of Prussia, PA 19406, US;

(580) 20.1.2012

(111) 174657

(210) 69149

(732) ZTS real, a.s., Čsl. armády 3, 036 57 Martin, SK;

(580) 10.1.2012

(111) 165583

(210) 52529

(732) S&NF Limited, 2-4 Broadway Park, South Gyle Broadway, Edinburgh, EH12 9JZ, GB;

(580) 25.1.2012

(111) 174730

(210) 71723

(732) Anheuser-Busch, LLC, One Busch Place, St. Louis, Missouri 63118, US;

(580) 2.1.2012

(111) 165584

(210) 52531

(732) S&NF Limited, 2-4 Broadway Park, South Gyle Broadway, Edinburgh, EH12 9JZ, GB;

(580) 25.1.2012

(111) 175035

(210) 65626

(732) ROmiLL, spol.s r.o., Tkalcovská 799/14, 602 00 Brno, CZ;

(580) 24.1.2012

(111) 170949

(210) 61775

(732) PSG a.s., Napajedelská 1552, 765 02 Otrokovice, CZ;

(580) 16.12.2011

(111) 176734

(210) 71067

(732) British American Tobacco (Brands) Inc., 2711 Centerville Road, Suite 300, Wilmington, Delaware 19808, US;

(580) 30.1.2012

(111) 171116

(210) 60964

(732) Coty Germany GmbH, Mainz, DE;

(580) 23.1.2012

(111) 176735

(210) 65405

(732) Condé Nast Verlag GmbH, Karlstrasse 23, D-80333 München, DE;

(580) 20.1.2012

(111) 173000

(210) 68381

(732) Flowserve Management Company, 5215 N. O'Connor Boulevard, Suite 2300, Irving, Texas 75039, US;

(580) 23.1.2012

(111) 178028

(210) 72929

(732) Anheuser-Busch InBev S.A., Grand-Place 1, 1000 Brussels, BE;

(580) 18.1.2012

(111) 173225

(210) 65925

(732) MUNDIPHARMA AG, St. Alban-Rheinweg 74, CH-4020 Basel, CH;

(580) 12.1.2012

(111) 179610

(210) 1583-94

(732) Anheuser-Busch, LLC, One Busch Place, St. Louis, Missouri 63118, US;

(580) 2.1.2012

(111) 173466

(210) 68023

(732) British American Tobacco (Brands) Inc., 2711 Centerville Road, Suite 300, Wilmington, Delaware 19808, US;

(580) 30.1.2012

(111) 181133

(210) 2250-97

(732) SITNO, a. s., Tomášikova 64, 831 03 Bratislava, SK;

(580) 31.1.2012

(111) 186049
(210) 3173-96
(732) Anheuser-Busch, LLC, One Busch Place, St. Louis,
Missouri 63118, US;
(580) 2.1.2012

(111) 189931
(210) 442-98
(732) Anti AQUA, s.r.o., Rosina 54, 013 22 Rosina, SK;
(580) 20.1.2012

(111) 192817
(210) 389-99
(732) TOYO INK SC HOLDINGS CO., LTD., 3-13,
Kyobashi 2-chome, Chuo-ku, Tokyo, JP;
(580) 19.1.2012

(111) 193436
(210) 643-98
(732) Chylo Vladimír, Poloreckého 9, 851 04 Bratislava,
SK;
(580) 26.1.2012

(111) 194616
(210) 2688-99
(732) Partner in Pet Food CZ s.r.o., Bucharova 1423/6,
158 00 Praha, CZ;
(580) 1.2.2012

(111) 199256
(210) 3011-2001
(732) VIVACO, s. r. o., třída Edvarda Beneše 1534/62,
500 12 Hradec Králové, CZ;
(580) 18.1.2012

(111) 199257
(210) 1950-2001
(732) Mjartan Jozef, Riečna 28, 971 01 Prievidza, SK;
(580) 24.1.2012

(111) 199260
(210) 22-2002
(732) Novogal, a. s., Hlboká cesta 1421, 941 31 Dvory
nad Žitavou, SK;
(580) 19.1.2012

(111) 200595
(210) 1482-2001
(732) SANEX, s.r.o., Tepličská cesta 7, 052 01 Spišská
Nová Ves, SK;
(580) 12.1.2012

(111) 201371
(210) 2564-2001
(732) KOOPERATIVA poisťovňa, a. s. Vienna Insuran-
ce Group, Štefanovičova 4, 816 23 Bratislava, SK;
(580) 18.1.2012

(111) 201392
(210) 2624-2001
(732) AMJ Trade, spol. s r. o., Charkovská 28, 101 00
Praha, CZ;
(580) 16.1.2012

(111) 201739
(210) 3549-2001
(732) OIL Partner, s.r.o, Račianska 107/A, 831 02 Bra-
tislava, SK;
(580) 13.1.2012

(111) 201970
(210) 3455-2001
(732) INVER spoločnosť s ručením obmedzeným Ko-
šice, Rastislavova 36, 040 01 Košice, SK;
(580) 18.1.2012

(111) 202735
(210) 3719-2001
(732) Prosoft spol. s r.o., Letná 27, 040 01 Košice, SK;
(580) 12.1.2012

(111) 202976
(210) 3847-2001
(732) AUTOVIA, s.r.o., Pribinova 25, 811 09 Bratisla-
va, SK;
(580) 30.1.2012

(111) 203137
(210) 680-2002
(732) TYMBARK - MWS Sp. z o.o. S.K.A., Tymbark 156,
34-650 Tymbark, PL;
(580) 18.1.2012

(111) 203229
(210) 2739-2001
(732) LIKO-S, a.s., U Splavu 1419, 684 01 Slavkov
u Brna, CZ;
(580) 23.1.2012

(111) 203234
(210) 125-2002
(732) Manhattan Development SK a.s., Saratovská 13,
841 02 Bratislava, SK;
(580) 27.1.2012

(111) 203369
(210) 103-2002
(732) TYMBARK - MWS Sp. z o.o. S.K.A., Tymbark 156,
34-650 Tymbark, PL;
(580) 18.1.2012

(111) 203673
(210) 1123-2002
(732) Ars Nova, Lovinského 18, 811 04 Bratislava, SK;
(580) 18.1.2012

(111) 203674

(210) 1124-2002
(732) Ars Nova, Lovinského 18, 811 04 Bratislava, SK;
(580) 18.1.2012

(111) 203675

(210) 1126-2002
(732) Ars Nova, Lovinského 18, 811 04 Bratislava, SK;
(580) 9.1.2012

(111) 204167

(210) 1125-2002
(732) Ars Nova, Lovinského 18, 811 04 Bratislava, SK;
(580) 18.1.2012

(111) 204469

(210) 2679-2002
(732) Schering-Plough Ltd., Weystrasse 20, CH-6000
Lucerne 6, CH;
(580) 31.1.2012

(111) 205588

(210) 2540-2001
(732) VISICOM a.s., Röntgenova 26, 851 01 Bratislava, SK;
(580) 12.1.2012

(111) 206277

(210) 3166-2002
(732) Masonite International Corporation, 1820 Matheson
Boulevard, Unit B4, Mississauga, Ontario L4W 0B3,
CA;
(580) 27.1.2012

(111) 211020

(210) 2022-2004
(732) WEBGLOBE, s. r. o., Stará Prievozska 2, 821 09
Bratislava, SK;
(580) 18.1.2012

(111) 215217

(210) 1823-2005
(732) Complicité, s.r.o., Partizánska cesta 106, 974 01
Banská Bystrica, SK;
(580) 16.1.2012

(111) 215558

(210) 2226-2001
(732) VISICOM a.s., Röntgenova 26, 851 01 Bratislava, SK;
(580) 12.1.2012

(111) 219766

(210) 520-2007
(732) Partner in Pet Food CZ s.r.o., Bucharova 1423/6,
158 00 Praha, CZ;
(580) 1.2.2012

(111) 221091

(210) 5933-2007
(732) MARS Group, spol. s r. o., Kalinkovo 490, 900 43
Kalinkovo, SK;
(580) 21.12.2011

(111) 223137

(210) 60-2008
(732) AFID, s. r. o., Mudrochova 2, 835 27 Bratislava,
SK;
(580) 13.1.2012

(111) 227482

(210) 796-2009
(732) Complicité, s.r.o., Partizánska cesta 106, 974 01
Banská Bystrica, SK;
(580) 17.1.2012

(111) 227483

(210) 797-2009
(732) Complicité, s.r.o., Partizánska cesta 106, 974 01
Banská Bystrica, SK;
(580) 16.1.2012

(111) 229679

(210) 1561-2010
(732) SWEETY ICE, s.r.o., Petrovanská 34/A, 080 01
Prešov, SK;
(580) 20.1.2012

(111) 229682

(210) 1566-2010
(732) SWEETY ICE, s.r.o., Petrovanská 34/A, 080 01
Prešov, SK;
(580) 20.1.2012

(111) 229691

(210) 1677-2010
(732) SWEETY ICE, s.r.o., Petrovanská 34/A, 080 01
Prešov, SK;
(580) 20.1.2012

(111) 229693

(210) 1679-2010
(732) SWEETY ICE, s.r.o., Petrovanská 34/A, 080 01
Prešov, SK;
(580) 20.1.2012

Licenčné zmluvy registrované**(111) 109151**

(210) 9306
(732) GHN Assets a.s., Klimentská 1216/46, 110 02 Praha, CZ;
(791) GLENCORE GRAIN B.V., Blaak 31, P.O. Box 1120, 3000 BC Rotterdam, NL;
(793) zmluvná výlučná
Dátum uzavretia licenčnej zmluvy: 29.6.2011
(580) 4.1.2012

(111) 109711

(210) 17524
(732) GHN Assets a.s., Klimentská 1216/46, 110 02 Praha, CZ;
(791) GLENCORE GRAIN B.V., Blaak 31, P.O. Box 1120, 3000 BC Rotterdam, NL;
(793) zmluvná výlučná
Dátum uzavretia licenčnej zmluvy: 29.6.2011
(580) 5.1.2012

(111) 160815

(210) 46042
(732) GHN Assets a.s., Klimentská 1216/46, 110 02 Praha, CZ;
(791) GLENCORE GRAIN B.V., Blaak 31, P.O. Box 1120, 3000 BC Rotterdam, NL;
(793) zmluvná výlučná
Dátum uzavretia licenčnej zmluvy: 29.6.2011
(580) 5.1.2012

(111) 168553

(210) 57592
(732) DOCTOR'S ASSOCIATES INC., 325 Bic Drive, Milford, Connecticut 06461, US;
(791) Varga Matej, Černyševského 35, 851 01 Bratislava, SK;
(793) zmluvná nevýlučná
Dátum uzavretia licenčnej zmluvy: 31.10.2011
(580) 25.1.2012

(111) 176096A

(210) 5002-98
(732) GHN Assets a.s., Klimentská 1216/46, 110 02 Praha, CZ;
(791) GLENCORE GRAIN B.V., Blaak 31, P.O. Box 1120, 3000 BC Rotterdam, NL;
(793) zmluvná výlučná
Dátum uzavretia licenčnej zmluvy: 29.6.2011
(580) 5.1.2012

(111) 186735A

(210) 342-97A
(732) GHN Assets a.s., Klimentská 1216/46, 110 02 Praha, CZ;
(791) GLENCORE GRAIN B.V., Blaak 31, P.O. Box 1120, 3000 BC Rotterdam, NL;
(793) zmluvná výlučná
Dátum uzavretia licenčnej zmluvy: 29.6.2011
(580) 5.1.2012

(111) 201937

(210) 3809-2000
(732) Panasonic Corporation, 1006, Oaza-Kadoma, Kadoma-shi, Osaka, JP;
(791) Panasonic AVC Networks Slovakia s.r.o., Hornádska 80, 053 42 Krompachy, SK;
(793) zmluvná nevýlučná
Dátum uzavretia licenčnej zmluvy: 13.10.2011
(580) 25.1.2012

(111) 231324

(210) 1190-2007
(732) DEXIA SA, 11, Place Rogier, 1210 Brusel, BE;
(791) Dexia banka Slovensko, a. s., Hodžova 11, 010 11 Žilina, SK;
(793) zmluvná nevýlučná
Dátum uzavretia licenčnej zmluvy: 30.3.2011
(580) 16.1.2012

Medzinárodne zapísané ochranné známky

(111) 181924

(220) 8.5.1995

(800) 707813

Dátum medzinárodného zápisu: 18.1.2011

(111) 229805

(220) 28.9.2010

(800) 1099791

Dátum medzinárodného zápisu: 11.11.2011

(111) 207324

(220) 24.2.2003

(800) 852384

Dátum medzinárodného zápisu: 10.11.2011

(111) 231386

(220) 2.6.2011

(800) 1090625

Dátum medzinárodného zápisu: 20.7.2011

(111) 223273

(220) 31.1.2008

(800) 1096495

Dátum medzinárodného zápisu: 16.6.2011

(111) 231429

(220) 21.4.2011

(800) 1093291

Dátum medzinárodného zápisu: 29.8.2011

(111) 229724

(220) 20.8.2010

(800) 1096745

Dátum medzinárodného zápisu: 8.9.2011

(111) 231547

(220) 24.9.2010

(800) 1059575

Dátum medzinárodného zápisu: 24.9.2010

(111) 229725

(220) 20.8.2010

(800) 1096744

Dátum medzinárodného zápisu: 8.9.2011

Zastavené konania o prihláškach ochranných známok

(210)

5566-2010

5640-2010

Zamietnuté prihlášky ochranných známok

(210)

908-2010

1224-2010

Zaniknuté ochranné známky

(111)	(141)	(111)	(141)	(111)	(141)	(111)	(141)
97301	08.06.2011	173673	11.06.2011	200404	26.06.2011	200999	01.06.2011
154810	02.06.2011	173750	20.06.2011	200507	26.04.2011	201000	01.06.2011
154865	26.06.2011	173752	24.06.2011	200545	01.06.2011	201001	01.06.2011
160531	18.06.2011	173757	18.06.2011	200546	01.06.2011	201002	04.06.2011
160547	04.06.2011	174038	11.06.2011	200550	01.06.2011	201010	14.06.2011
160614	17.06.2011	174180	24.06.2011	200551	01.06.2011	201011	14.06.2011
161032	16.06.2011	175429	14.06.2011	200552	01.06.2011	201018	15.06.2011
161033	16.06.2011	175697	19.06.2011	200554	05.06.2011	201019	15.06.2011
161034	16.06.2011	181269	26.08.2009	200555	05.06.2011	201020	26.06.2011
161469	29.06.2011	184584	21.06.2011	200561	11.06.2011	201021	27.06.2011
161496	08.06.2011	197069	12.06.2011	200562	11.06.2011	201022	28.06.2011
161497	08.06.2011	197070	12.06.2011	200562	11.06.2011	201023	28.06.2011
161498	08.06.2011	197072	15.06.2011	200565	11.06.2011	201024	28.06.2011
161499	08.06.2011	197461	14.06.2011	200566	11.06.2011	201027	29.06.2011
161500	08.06.2011	197462	18.06.2011	200567	11.06.2011	201028	29.06.2011
164859	30.06.2011	197463	28.06.2011	200568	12.06.2011	201029	29.06.2011
164923	10.06.2011	197464	28.06.2011	200571	13.06.2011	201030	29.06.2011
165062	15.06.2011	197465	28.06.2011	200572	13.06.2011	201034	29.06.2011
165064	26.06.2011	197735	04.06.2011	200574	13.06.2011	201317	08.06.2011
165067	26.06.2011	199197	22.01.2011	200608	01.06.2011	201322	13.06.2011
165284	09.06.2011	200051	20.04.2011	200609	08.06.2011	201323	13.06.2011
169458	03.06.2011	200052	20.04.2011	200610	08.06.2011	201324	13.06.2011
170033	05.06.2011	200053	20.04.2011	200611	08.06.2011	201325	15.06.2011
170303	05.06.2011	200214	21.05.2011	200612	08.06.2011	201461	04.06.2011
171172	11.06.2011	200236	24.05.2011	200613	08.06.2011	201463	13.06.2011
171235	11.06.2011	200245	01.06.2011	200614	08.06.2011	201464	13.06.2011
171265	27.06.2011	200247	01.06.2011	200615	08.06.2011	201466	18.06.2011
171266	27.06.2011	200248	01.06.2011	200616	08.06.2011	201467	26.06.2011
171267	27.06.2011	200249	01.06.2011	200617	08.06.2011	201468	26.06.2011
171268	27.06.2011	200250	01.06.2011	200618	08.06.2011	201624	04.06.2011
171269	27.06.2011	200251	01.06.2011	200619	08.06.2011	201832	01.06.2011
171270	27.06.2011	200252	01.06.2011	200620	08.06.2011	201942	30.05.2011
171271	27.06.2011	200253	01.06.2011	200621	08.06.2011	201943	15.06.2011
171272	27.06.2011	200255	18.06.2011	200622	08.06.2011	202127	01.06.2011
171273	27.06.2011	200257	18.06.2011	200623	08.06.2011	202128	04.06.2011
171348	05.06.2011	200258	18.06.2011	200624	08.06.2011	202129	06.06.2011
171349	05.06.2011	200259	18.06.2011	200625	08.06.2011	202130	19.06.2011
171354	05.06.2011	200261	21.06.2011	200627	08.06.2011	202228	14.06.2011
171428	07.06.2011	200268	27.06.2011	200628	08.06.2011	202425	01.06.2011
171429	07.06.2011	200354	29.05.2011	200629	08.06.2011	202426	06.06.2011
171611	04.06.2011	200358	01.06.2011	200631	11.06.2011	202427	06.06.2011
171632	19.06.2011	200360	07.06.2011	200633	18.06.2011	202428	14.06.2011
171815	24.06.2011	200361	07.06.2011	200634	18.06.2011	202429	27.06.2011
171816	24.06.2011	200363	07.06.2011	200635	18.06.2011	202430	27.06.2011
171817	24.06.2011	200364	07.06.2011	200636	18.06.2011	202431	27.06.2011
171818	24.06.2011	200365	07.06.2011	200637	18.06.2011	202432	27.06.2011
171820	14.06.2011	200366	07.06.2011	200640	18.06.2011	202433	27.06.2011
171821	17.06.2011	200377	18.06.2011	200643	25.06.2011	202704	16.05.2011
171860	04.06.2011	200379	20.06.2011	200644	27.06.2011	202704	16.05.2011
171861	04.06.2011	200382	20.06.2011	200645	27.06.2011	202707	12.06.2011
171936	11.06.2011	200383	20.06.2011	200647	27.06.2011	203218	16.05.2011
171937	11.06.2011	200384	20.06.2011	200672	18.07.2011	203788	19.06.2011
171938	11.06.2011	200386	20.06.2011	200729	20.06.2011	203904	28.06.2011
171967	11.06.2011	200389	21.06.2011	200730	20.06.2011	204133	28.06.2011
172029	20.06.2011	200393	22.06.2011	200731	20.06.2011	205833	08.06.2011
172217	13.06.2011	200395	22.06.2011	200992	01.06.2011	207333	28.05.2011
172221	13.06.2011	200396	25.06.2011	200993	01.06.2011	207970	28.06.2011
172222	13.06.2011	200397	25.06.2011	200994	01.06.2011	210724	04.03.2011
172223	13.06.2011	200398	25.06.2011	200995	01.06.2011	212479	14.06.2011
173045	20.06.2011	200399	25.06.2011	200996	01.06.2011	230130	21.07.2011
173046	20.06.2011	200401	25.06.2011	200997	01.06.2011		
173143	18.06.2011	200403	26.06.2011	200998	01.06.2011		

Zmeny v zozname tovarov a služieb

(111) 176103

(210) 65469

9 (511) 3, 25, 27, 30, 32, 33, 35

(511) 3 - Prípravky bieliace, pracie, na čistenie, leštenie, odmasťovanie a brúsenie, mydlo, parfuméria.

25 - Odevy, obuv, klobučnícky tovar.

27 - Koberce, rohože, rohožky a iné podlahové krytiny, tapety.

30 - Káva, čaj, kakao, cukor, ryža, kávové náhradky, múka a obilné prípravky, chlieb, sušenky, koláče, jemné pečivo, cukrovinky, zmrzlina, med, kvasnice, prášky do pečiva, soľ, horčica, korenie, ocot, chuťové omáčky, ľad, mrazené výrobky.

32 - Pivo, minerálne a šumivé vody, nealkoholické nápoje, sirupy, prípravky na prípravu nápojov.

33 - Alkoholické nápoje s výnimkou piva.

35 - Poskytovanie pomoci pri prevádzkovaní obchodu.

(580) 23.1.2012

(111) 199811

(210) 555-2001

9 (511) 35, 40, 42

(511) 35 - Vydávanie a rozširovanie reklamných materiálov, vydávanie a rozširovanie reklamných oznamov, zabezpečovanie reklamy na reklamných plochách, vydávanie reklamných textov, poradenstvo v obchodnej činnosti, sprostredkovanie obchodu s tovarom, riadenie obchodnej činnosti.

40 - Úprava a spracovanie textílií, strihanie látok.

42 - Tlač, tvorba dizajnu.

(580) 12.1.2012

(111) 200319

(210) 1529-2001

9 (511) 1, 3, 4, 6, 7, 9, 12, 17, 35

(511) 1 - Brzdové kvapaliny; chemické prípravky na čistenie oleja.

3 - Prípravky na čistenie a leštenie vozidiel.

4 - Motorové a prevodové oleje, mazacie oleje; mazadlá; zapaľovacie a žhaviace sviečky.

6 - Kovové bezpečnostné zariadenia na vozidlá.

7 - Spotrebné náhradné diely najmä filtre; filtre olejové, palivové, vzduchové, hydraulické a kabínové; klinové, drážkové a rozvodové remene, napínače remeňov, hadice; vodné čerpadlá; súpravy ložísk do kolies.

9 - Termostaty; elektronické zabezpečovacie zariadenia vozidiel.

12 - Motory do pozemných vozidiel; tlmiče pérovania do vozidiel s nastaviteľnou tuhosťou; časti brzdových systémov vozidiel najmä doštičky, čeluste, kotúče, valčeky, bubny, indikátory, hlavné brzdové valce, brzdové hadice, strmene, brzdové trecie segmenty; stierače; čapy riadenia a diely podvozka; protišmykové reťaze.

17 - Tesnenia; sviečkové káble.

35 - Sprostredkovateľská činnosť v oblasti nákupu a predaja tovarov.

(580) 9.1.2012