

VESTNÍK

**ÚRADU PRIEMYSELNÉHO VLASTNÍCTVA
SLOVENSKEJ REPUBLIKY**

Banská Bystrica 3. február 2012

2

OBSAH

Zverejnené patentové prihlášky	9
Udelené patenty	11
Európske patenty	23
Dodatkové ochranné osvedčenia	48
Zverejnené prihlášky úžitkových vzorov	53
Zapísané úžitkové vzory	58
Zapísané dizajny	66
Zverejnené prihlášky ochranných známk	76
Zapísané ochranné známky bez zmeny po zverejnení prihlášky	129
Zapísané ochranné známky so zmenou po zverejnení prihlášky	150
Obnovené ochranné známky	224
Prevody ochranných známk	266
Zmeny v údajoch o majiteľoch ochranných známk	269
Licenčné zmluvy registrované (ochranné známky)	274
Označenia pôvodu výrobkov a zemepisné označenia výrobkov	281
Úradné oznamy	285

INHALT

Veröffentlichung der Patentanmeldungen	9
Erteilte Patente	11
Europäische Patente	23
Ergänzende Schutzzertifikate	48
Veröffentlichte Gebrauchsmuster	53
Eingetragene Gebrauchsmuster	58
Eingetragene Designs	66
Veröffentlichte Markenmeldung	76
Eingetragene Marken ohne Änderung nach der Veröffentlichung der Anmeldung	129
Eingetragene Marken mit Änderung nach der Veröffentlichung der Anmeldung	150
Erneuerte Marken	224
Markenübertragungen	266
Änderungen in Angaben über die Markeninhaber	269
Registrierte Lizenzverträge (Marken)	274
Geschützte Ursprungsbezeichnung und Geschützte Geographische Angabe	281
Amtliche Mitteilungen	285

CONTENTS

Publication of Patent Applications	9
Granted Patents	11
European Patents	23
Supplementary Protection Certificates	48
Publication of Utility Model Applications	53
Registered Utility Models	58
Registered Designs	66
Published Trademark Applications	76
Registered Trademarks without Modification after Publishing of the Application	129
Registered Trademarks with Modification after Publishing of the Application	150
Renewal Trademarks	224
Transfers of Trademarks	266
Modification of Data of Trademark Holders	269
Registered Licencing Contracts (Trademarks)	274
Designations of origin for products and Geographical indications for products	281
Official Announcements	285

**Dvojpísmenové kódové označenia krajín a medzinárodných organizácií
(Štandard WIPO ST. 3)**

AD Andorra	EA Eurázijská patentová organizácia (EAPO)	JE Jersey
AE Spojené arabské emiráty	EC Ekvádor	JM Jamajka
AF Afganistan	EE Estónsko	JO Jordánsko
AG Antigua a Barbuda	EG Egypt	JP Japonsko
AI Anguilla	EH Západná Sahara	KE Keňa
AL Albánsko	EM Úrad pre harmonizáciu vnútorného trhu (OHIM) ²	KG Kirgizsko
AM Arménsko	EP Európsky patentový úrad	KH Kambodža
AO Angola	ER Eritrea	KI Kiribati
AP Africká regionálna organizácia duševného vlastníctva (ARIPO)	ES Španielsko	KM Komory
AR Argentína	ET Etiópia	KN Svätý Krištof a Nevis
AT Rakúsko	FI Fínsko	KP Kórejská ľudovodemokratická republika (KĽDR)
AU Austrália	FJ Fidži	KR Kórejská republika
AW Aruba	FK Falklandy	KW Kuvajt
AZ Azerbajdžan	FO Faerské ostrovy	KY Kajmanie ostrovy
	FR Francúzsko	KZ Kazachstan
BA Bosna a Hercegovina		LA Laos
BB Barbados	GA Gabon	LB Libanon
BD Bangladéš	GB Spojené kráľovstvo	LC Svätá Lucia
BE Belgicko	GC Patentový úrad Rady pre spoluprácu arabských štátov Perzského zálivu (GCC)	LI Lichtenštajnsko
BF Burkina	GD Grenada	LK Srí Lanka
BG Bulharsko	GE Gruzínsko	LR Libéria
BH Bahrajn	GG Guernsey	LS Lesotho
BI Burundi	GH Ghana	LT Litva
BJ Benin	GI Gibraltár	LU Luxembursko
BM Bermudy	GL Grónsko	LV Lotyšsko
BN Brunej	GM Gambia	LY Líbya
BO Bolívia	GN Guinea	MA Maroko
BQ Bonaire, Saint Eustatius a Saba	GQ Rovníková Guinea	MC Monako
BR Brazília	GR Grécko	MD Moldavsko
BS Bahamy	GS Južná Georgia a Južné Sandwichove ostrovy	ME Čierna Hora
BT Bhután	GT Guatemala	MG Madagaskar
BV Bouvetov ostrov	GW Guinea-Bissau	MK Macedónsko
BW Botswana	GY Guyana	ML Mali
BX Úrad Beneluxu pre duševné vlastníctvo (BOIP) ¹		MM Mjanmarsko
BY Bielorusko	HK Hongkong	MN Mongolsko
BZ Belize	HN Honduras	MO Macao
	HR Chorvátsko	MP Severné Mariány
CA Kanada	HT Haiti	MR Mauritánia
CD Kongo (býv. Zair)	HU Maďarsko	MS Montserrat
CF Stredoafriická republika	CH Švajčiarsko	MT Malta
CG Kongo		MU Maurícius
CI Pobrežie Slonoviny	IB Medzinárodný úrad Svetovej organizácie duševného vlastníctva (WIPO)	MV Maldivy
CK Cookove ostrovy	ID Indonézia	MW Malawi
CL Čile	IE Írsko	MX Mexiko
CM Kamerun	IL Izrael	MY Malajzia
CN Čína	IM Man	MZ Mozambik
CO Kolumbia	IN India	NA Namíbia
CR Kostarika	IQ Irak	NE Niger
CU Kuba	IR Irán	NG Nigéria
CV Kapverdy	IS Island	NI Nikaragua
CW Curacao	IT Taliansko	NL Holandsko
CY Cyprus		NO Nórsko
CZ Česká republika		NP Nepál
		NR Nauru
DE Nemecko		NZ Nový Zéland
DJ Džibutsko		OA Africká organizácia duševného vlastníctva (OAPI)
DK Dánsko		OM Omán
DM Dominika		
DO Dominikánska republika		
DZ Alžírsko		

PA	Panama	UA	Ukrajina
PE	Peru	UG	Uganda
PG	Papua-Nová Guinea	US	Spojené štáty, USA
PH	Filipíny	UY	Uruguaj
PK	Pakistan	UZ	Uzbekistan
PL	Poľsko		
PT	Portugalsko	VA	Vatikán
PW	Palau	VC	Svätý Vincent a Grenadíny
PY	Paraguaj	VE	Venezuela
		VG	Britské Panenské ostrovy
QA	Katar	VN	Vietnam
OZ	Úrad Spoločenstva pre odrody rastlín (CPVO)	VU	Vanuatu
RO	Rumunsko	WO	Svetová organizácia duševného vlastníctva (WIPO)
RS	Srbsko		
RU	Ruská federácia	WS	Samoa
RW	Rwanda		
SA	Saudská Arábia	XN	Nordický patentový inštitút (NPI)
SB	Šalamúnove ostrovy		
SC	Seychely		
SD	Sudán	YE	Jemen
SE	Švédsko		
SG	Singapur	ZA	Južná Afrika
SH	Svätá Helena, Ascension a Tristan da Cunha	ZM	Zambia
		ZW	Zimbabwe
SI	Slovinsko		
SK	Slovenská republika		
SL	Sierra Leone		
SM	San Maríno		
SN	Senegal		
SO	Somálsko		
SR	Surinam		
ST	Svätý Tomáš a Princov ostrov		
SV	Salvádor		
SX	Sint Maarten		
SY	Sýria		
SZ	Svazijsko		
TC	Turks a Caicos		
TD	Čad		
TG	Togo		
TH	Thajsko		
TJ	Tadžikistan		
TL	Východný Timor		
TM	Turkménsko		
TN	Tunisko		
TO	Tonga		
TR	Turecko		
TT	Trinidad a Tobago		
TV	Tuvalu		
TW	Taiwan		
TZ	Tanzánia		

Poznámky:

¹ Zahŕňa Belgicko, Holandsko a Luxembursko, v niektorých výstupoch úradu sa môže vyskytovať názov Benelux, napr. v súvislosti s uvádzaním údajov alebo informácií o ochranných známkach alebo dizajnoch určených pre krajiny Beneluxu (medzinárodné zápisy podľa Madridského alebo Haagskeho systému).

² V niektorých výstupoch úradu sa môže vyskytovať názov Európska únia, napr. v súvislosti s uvádzaním údajov alebo informácií o ochranných známkach alebo dizajnoch určených pre územie Európskej únie (medzinárodné zápisy podľa Madridského alebo Haagskeho systému).

ČASŤ

PATENTY

Kódy na označovanie jednotlivých druhov dokumentov (Štandard WIPO ST. 16)

A3	Zverejnené patentové prihlášky podľa zákona č. 435/2001 Z. z. o patentoch, dodatkových ochranných osvedčeniach a o zmene a doplnení niektorých zákonov	B6	Udelené patenty podľa zákona č. 435/2001 Z. z. o patentoch, dodatkových ochranných osvedčeniach a o zmene a doplnení niektorých zákonov
-----------	--	-----------	---

Číselné kódy na označovanie bibliografických údajov (Štandard WIPO ST. 9)

(11)	Číslo dokumentu	(62)	Číslo pôvodnej prihlášky v prípade vylúčenej prihlášky
(21)	Číslo prihlášky	(71)	Meno (názov) prihlasovateľa (-ov)
(22)	Dátum podania prihlášky	(72)	Meno pôvodcu (-ov)
(24)	Dátum nadobudnutia účinkov patentu	(73)	Meno (názov) majiteľa (-ov)
(31)	Číslo prioritnej prihlášky	(74)	Meno (názov) zástupcu (-ov)
(32)	Dátum podania prioritnej prihlášky	(86)	Číslo podania medzinárodnej prihlášky podľa PCT
(33)	Krajina alebo regionálna organizácia priority	(87)	Číslo zverejnenia medzinárodnej prihlášky podľa PCT
(40)	Dátum zverejnenia prihlášky		
(47)	Dátum sprístupnenia patentu verejnosti		
(51)	Medzinárodné patentové triedenie		
(54)	Názov		
(57)	Anotácia		

Poznámka:

Symbody medzinárodného patentového triedenia uvedené v tomto vestníku zodpovedajú vydaniu 2012.01 Medzinárodného patentového triedenia s platnosťou od 1. januára 2012. Na patentových dokumentoch zverejňovaných úradom a vo vestníku úradu budú v roku 2012 uvádzané iba symbody hlavných skupín MPT 2012.01. V databázach úradu, vo webregistroch na internete a v ostatných výstupoch úradu budú zverejňované údaje týkajúce sa patentov a úžitkových vzorov vrátane ich prihlášok so symbolmi úplnej verzie MPT 2012.01.

Kódy na označovanie záhlaví oznámení publikovaných vo Vestníku ÚPV SR (Štandard WIPO ST. 17)

BA9A	Zverejnené patentové prihlášky	FG4A	Udelené patenty
FA9A	Zastavené konania o patentových prihláškach na žiadosť prihlasovateľa	MA4A	Zaniknuté patenty vzdáním sa
FB9A	Zastavené konania o patentových prihláškach	MA4F	Zaniknuté autorské osvedčenia vzdáním sa
FC9A	Zamietnuté patentové prihlášky	MC4A	Zrušené patenty
FD9A	Zastavené konania pre nezaplatenie poplatku	MC4F	Zrušené autorské osvedčenia
GB9A	Prevody a prechody práv na patentové prihlášky	MG4A	Čiastočne zrušené patenty
PD9A	Zmeny dispozičných práv na patentové prihlášky (zálohy)	MG4F	Čiastočne zrušené autorské osvedčenia
	Zmeny dispozičných práv na patentové prihlášky (ukončenie zálohov)	MK4A	Zaniknuté patenty uplynutím doby platnosti
QA9A	Ponuky licencií	MK4F	Zaniknuté autorské osvedčenia uplynutím doby platnosti
		MM4A	Zaniknuté patenty pre nezaplatenie udržiavacích poplatkov
		MM4F	Zaniknuté autorské osvedčenia pre nezaplatenie udržiavacích poplatkov
		PA4A	Zmeny autorských osvedčení na patenty
		PC4A	Prevody a prechody práv na patenty
		PC4F	Prevody a prechody práv na autorské osvedčenia
		PD4A	Zmeny dispozičných práv na patenty (zálohy)
			Zmeny dispozičných práv na patenty (ukončenie zálohov)
		PD4F	Zmeny dispozičných práv na autorské osvedčenia (zálohy)
			Zmeny dispozičných práv na autorské osvedčenia (ukončenie zálohov)
		QA4A	Ponuky licencií
		QB4A	Licenčné zmluvy registrované alebo udelené na patenty
		QB4F	Licenčné zmluvy registrované alebo udelené na autorské osvedčenia
		QC4A	Ukončenie platnosti licenčných zmlúv na patenty
		QC4F	Ukončenie platnosti licenčných zmlúv na autorské osvedčenia
		SB4A	Patenty zapísané do registra po odtajnení
		SB4F	Autorské osvedčenia zapísané do registra po odtajnení

Opravy a zmeny

Opravy v patentových prihláškach

- HA9A** Doplnenie pôvodcu (-ov)
- HB9A** Opravy mien
- HC9A** Zmeny mien
- HD9A** Opravy adries
- HE9A** Zmeny adries
- HF9A** Opravy dátumov
- HG9A** Opravy zatriedenia podľa MPT
- HH9A** Opravy chýb alebo zmeny všeobecne
- HK9A** Opravy tlačových chýb vo Vestníku ÚPV SR

Opravy v udelených ochranných dokumentoch

- TA4A** Doplnenie pôvodcu (-ov)
- TB4A** Opravy mien
- TC4A** Zmeny mien
- TD4A** Opravy adries
- TE4A** Zmeny adries
- TF4A** Opravy dátumov
- TG4A** Opravy zatriedenia podľa MPT
- TH4A** Opravy chýb alebo zmeny všeobecne
- TK4A** Opravy tlačových chýb vo Vestníku ÚPV SR

- TA4F** Doplnenie pôvodcu (-ov)
- TB4F** Opravy mien
- TC4F** Zmeny mien
- TD4F** Opravy adries
- TE4F** Zmeny adries
- TF4F** Opravy dátumov
- TG4F** Opravy zatriedenia podľa MPT
- TH4F** Opravy chýb alebo zmeny všeobecne
- TK4F** Opravy tlačových chýb vo Vestníku ÚPV SR

BA9A

Zverejnené patentové prihlášky

(21)	(51)	(21)	(51)	(21)	(51)	(21)	(51)
71-2010	C08L 61/00	75-2010	A61C 17/00	5028-2010	G06Q 40/00	50035-2010	C07C 209/00
73-2010	B25J 9/00	5026-2010	A63C 5/00	50032-2010	B62M 3/00		

(51) A61C 17/00

(21) 75-2010

(22) 28.7.2010

(71) Solej Slavomír, MDDr., Košice, SK;

(72) Solej Slavomír, MDDr., Košice, SK;

(54) Elektrická rotačná stieravá zubná kefka

(57) Zubná kefka sa skladá z rotačnej časti, ktorá prechádza do ramena kefky (10), spojeného s rukoväťou kefky (18), ktorá obsahuje zdroj elektrického prúdu (20), elektrický motor (19), prevody (17) a tlačidlo (21) na zapnutie, vypnutie a zmeny smeru otáčania motora (19). Rotačná časť kefky sa skladá zo štetín (4) a kefkového valčeka (2).

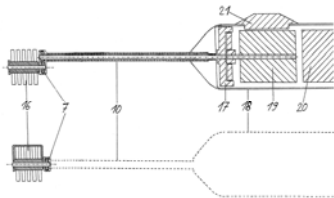

(51) A63C 5/00

(21) 5026-2010

(22) 6.7.2010

(71) Belan Vlastimír, Ing., Bratislava, SK;

(72) Belan Vlastimír, Ing., Bratislava, SK;

(54) Nízka asymetrická špička

(57) Nízka asymetrická špička je vytvorená na lyži (1) do podoby nízkeho ohybu plochy (2) vytvoreného asymetricky šikmo, na ktorom je šikmo vytvorené priečne zrezanie (12) s asymetrickým krytom (13).

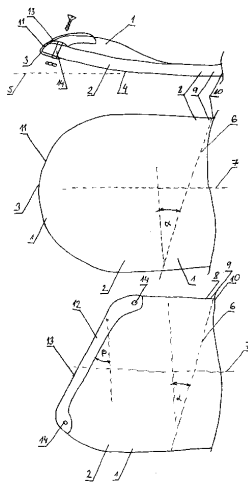

(51) B25J 9/00

(21) 73-2010

(22) 23.7.2010

(71) Technická Univerzita v Košiciach, Strojnícka fakulta, Košice, SK;

(72) Svetlík Jozef, PhD., Košice, SK; Demeč Peter, prof. Ing. CSc., Košice, SK;

(54) Rotačný pohybový modul určený na stavbu modulárnych strojov

(57) Rotačný pohybový modul pozostáva z telesa (1), medzičlena (2) a upínacej platne (3), ktorá je vybavená rotačnou pohybovou väzbou (8). Servomotor (4), reduktor (5) a batérie (6) sú pevne uložené v telese (1). Elektrická energia potrebná pre servomotor (4) a batérie (6) sa prenáša bezkontaktným indukčným spôsobom pomocou elektromagnetického vinutia (7).

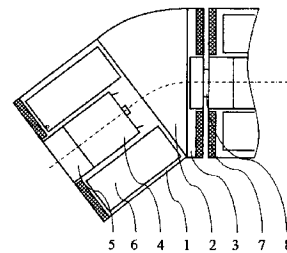

(51) B62M 3/00

(21) 50032-2010

(22) 19.7.2010

(71) Machala Patrik, Malacky, SK;

(72) Machala Patrik, Malacky, SK;

(74) Majlingová Marta, Ing., Bratislava, SK;

(54) Mechanizmus na zlepšenie účinnosti kľúk na bicykli a bicykel

(57) Mechanizmus na zlepšenie účinnosti kľúk na bicykli zmenou dĺžky kľuky podľa pásma záberu, ktorý obsahuje dva páry ramien na umiestnenie na každú stranu bicykla, každý pár ramien pozostáva z vertikálneho ramena a horizontálneho ramena, ktoré sú spojené voľným kĺbom, pričom vertikálne rameno je spojené s rámom bicykla, horizontálne rameno je na voľnom konci vybavené pedálom a vo vzdialenosti A od pedála otočne spojené s otvorom na konci kľuky.

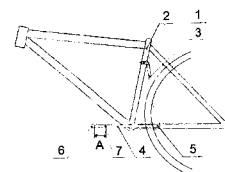

(51) C07C 209/00, C07C 211/00

(21) 50035-2010

(22) 2.8.2010

(71) Duslo, a. s., Šaľa, SK;

(72) Uhlár Ján, Ing., CSc., Šaľa, SK; Mačák Ivan, Ing., Šaľa, SK; Štefanko Michal, Ing., Nitra, SK; Králik Milan, doc. Ing., PhD., Bratislava, SK; Horák Jaroslav, Ing., Šaľa, SK; Chovanec Štefan, Šaľa, SK; Bíro Pavel, Ing., Šaľa, SK; Brežný Branislav, Ing., Horná Kráľová, SK;

(74) Bachratá Magdaléna, Mgr., Bratislava, SK;

(54) **Spôsob výroby vysoko čistého dicyklohexylamínu z vedľajších produktov vznikajúcich pri výrobe cyklohexylamínu**

(57) Spôsob výroby vysokočistého dicyklohexylamínu pri výrobe cyklohexylamínu z anilínu v kvapalnej fáze na ruténiovom katalyzátore na nosiči alumina alebo uhlie spočíva v tom, že sa viacnásobnou rektifikáciou reakčnej zmesi získaný koncentrovaný dicyklohexylamín opätovne katalyticky na kovovom Ru, Pd, Pt alebo Rh katalyzátore na nosiči, pri teplote 80 až 240 °C a tlaku 0,1 až 9,0 MPa, hydrogenuje v tom istom alebo inom hydrogenáčnom zariadení, čím sa získa viac ako 99,0 % hmotn. koncentrovaný dicyklohexylamín.

(51) C08L 61/00, C21C 5/00, C04B 35/00

(21) 71-2010

(22) 21.7.2010

(71) Refrako, s.r.o., Košice, SK;

(72) Parnahaj Jaroslav, Ing., Košice, SK; Karičková Anna, Ing., PhD., Košice, SK;

(54) **Plastická hmota na upchávanie odpichových otvorov vysokých pecí**(57) Technické riešenie sa týka zloženia plastickej žiaruvzdornej hmoty určenej na upchávanie odpichových otvorov vysokých pecí, ktoré slúžia na výrobu tekutého železa. Ďalej sa týka tvarovania opisovanej homogénnej hmoty do bochníkov s objemovou hmotnosťou 2100 kg.m⁻³.

(51) G06Q 40/00, G06Q 50/00

(21) 5028-2010

(22) 8.7.2010

(71) 4people, n.o., Bratislava, SK;

(72) Ondriš Juraj, Ing., Bratislava, SK; Strečanský Boris, Mgr., Bratislava, SK;

(74) Brichtová Tatiana, JUDr., Bratislava, SK;

(54) **Spôsob prevádzky systému elektronického darčovstva a systémové zapojenie**

(57) Spôsob prevádzky systému elektronického darčovstva je založený na tom, že príjemcovia príspevkov, najmä finančných darov, plnia databázu príjemcov výzvami na príspevky, najmä finančné dary, a darcovia sa rozhodujú pre aspoň jednu konkrétnu výzvu na príspevok, najmä finančný dar. Darcovia finančný dar v prospech aspoň jednej konkrétnej výzvy poukazujú na definovaný účet portálu elektronického bankovníctva. Ďalej je opísané systémové zapojenie na prevádzku elektronického darčovstva.

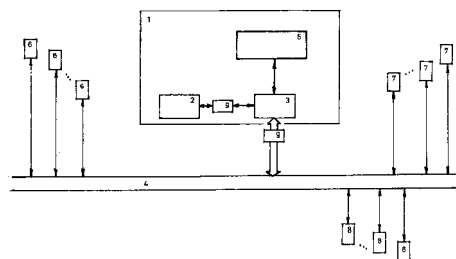

(51)

(21)

(51)

(21)

(51)

(21)

(51)

(21)

A61C 17/00

75-2010

B25J 9/00

73-2010

C07C 209/00

50035-2010

G06Q 40/00

5028-2010

A63C 5/00

5026-2010

B62M 3/00

50032-2010

C08L 61/00

71-2010

FG4A

Udelené patenty

(11)	(51)	(11)	(51)	(11)	(51)	(11)	(51)
287862	C07K 16/00	287868	C07C 51/00	287874	C08J 9/00	287880	C07K 1/00
287863	G11B 23/00	287869	A61K 31/00	287875	A61K 31/00	287881	A61K 31/00
287864	A61K 31/00	287870	A61B 5/00	287876	C07D 491/00	287882	C07D 471/00
287865	C07K 14/00	287871	A01F 15/00	287877	C07B 35/00	287883	D21H 19/00
287866	C07D 209/00	287872	F01C 1/00	287878	A61M 15/00	287884	C07F 9/00
287867	A63C 19/00	287873	F02B 53/00	287879	C07D 515/00	287885	C23C 2/00

(51) A01F 15/00**(11) 287871**

(21) 1179-2003

(22) 22.3.2002

(24) 3.2.2012

(31) S20010286, S20010678

(32) 22.3.2001, 19.7.2001

(33) IE, IE

(40) 3.8.2004

(73) WELMOUNT LIMITED, County Mayo, IE;

(72) McHale Pdraic Christopher, County Mayo, IE;

McHale Martin William, County Mayo, IE; Hea-

ney James John, County Mayo, IE; Sheridan Ger-

ard Patrick, County Mayo, IE; O'Connor Patrick

Thomas, County Mayo, IE; Biggins John Patrick,

County Mayo, IE;

(74) Čechvalová Dagmar, Bratislava, SK;

(86) PCT/IE02/00037

(87) WO02/076183

(54) Kombinovaný paketovací stroj s obalovačom balíkov**(51) A61B 5/00****(11) 287870**

(21) 5007-2007

(22) 19.1.2007

(24) 3.2.2012

(40) 5.9.2008

(73) Solár Gustav, MUDr., Bratislava, SK;

(72) Solár Gustav, MUDr., Bratislava, SK; Píš Pavel,

doc. Ing., CSc., Miloslavov, SK;

(74) Čechvalová Dagmar, Bratislava, SK;

(54) Zariadenie na simultánne meranie elektrických veličín na významných meridiánových bodoch**(51) A61K 31/00, A61P 35/00, A61P 43/00, C07D 313/00, C07D 405/00, C07D 407/00****(11) 287864**

(21) 5009-2007

(22) 21.6.1999

(24) 3.2.2012

(31) 09/102 602

(32) 22.6.1998

(33) US

(40) 11.9.2001

(73) NOVARTIS AG, Basel, CH; THE SCRIPPS RESEARCH INSTITUTE, La Jolla, CA, US;

(72) Nicolaou Kyriacos Costa, La Jolla, CA, US; King Nigel Paul, Hitchin, Hertfordshire, GB; Finlay Maurice Raymond Verschoyle, Macclesfield, Cheshire,

GB; He Yun, Carlsbad, CA, US; Roschangar Frank, Chapel Hill, NC, US; Vourloumis Dionisios, San Diego, CA, US; Vallberg Hans, Huddinge, SE; Bigot Antony, Paris, FR;

(74) Čechvalová Dagmar, Bratislava, SK;

(86) PCT/EP99/04287

(87) WO99/67252

(54) Deriváty epothilonu, farmaceutická formulácia s ich obsahom, ich použitie a spôsob syntézy**(51) A61K 31/00, A61P 9/00****(11) 287881**

(21) 584-2003

(22) 15.11.2001

(24) 3.2.2012

(31) 0028151.9

(32) 17.11.2000

(33) GB

(40) 4.11.2003

(73) NOVARTIS AG, Basel, CH;

(72) Hewitt William, Pottstown, PA, US; Vasella Daniel Lucius, Basel, CH; Webb Randy Lee, Flemington, NJ, US;

(74) Čechvalová Dagmar, Bratislava, SK;

(86) PCT/EP01/13241

(87) WO02/40007

(54) Synergické farmaceutické kombinácie obsahujúce inhibítory renínu**(51) A61K 31/00, A61K 9/00, A61P 15/00****(11) 287869**

(21) 173-2002

(22) 26.4.2000

(24) 3.2.2012

(31) 60/146 924

(32) 3.8.1999

(33) US

(40) 9.5.2002

(73) ICOS Corporation, Indianapolis, IN, US;

(72) Oren Peter L., Fishers, IN, US; Anderson Neil R., West Lafayette, IN, US; Kral Martha A., Indianapolis, IN, US;

(74) ROTT, RŮŽIČKA & GUTTMANN, Bratislava, SK;

(86) PCT/US00/11130

(87) WO01/08686

(54) β -Karbolinové farmaceutické kompozície

(51) A61K 31/00, C07H 19/00, A61P 31/00
(11) 287875
 (21) 1622-2003
 (22) 7.6.2002
 (24) 3.2.2012
 (31) 0114286.8
 (32) 12.6.2001
 (33) GB
 (40) 1.12.2004
 (73) F.HOFFMANN-LA ROCHE AG, Basle, CH;
 (72) Devos Rene Robert, Welwyn Garden City, Hertfordshire, GB; Hobbs Christopher John, Hertfordshire, GB; Jiang Wen-Rong, Redwood City, CA, US; Martin Joseph Armstrong, Menlo Park, CA, US; Merrett John Herbert, Baldock, Hertfordshire, GB; Najera Isabel, St. Albans, Hertfordshire, GB; Shimma Nobuo, Chigasaki-shi, Kanagawa-ken, JP; Tsukuda Takuo, Odawara-shi, Kanagawa-ken, JP;
 (74) Bušová Eva, JUDr., Bratislava, SK;
 (86) PCT/EP02/06256
 (87) WO02/100415
(54) Použitie 4'-substituovaných nukleozidov na výrobu liečiva na liečenie chorôb sprostredkovaných vírusom hepatitídy C

(51) A61M 15/00
(11) 287878
 (21) 1154-98
 (22) 13.2.1997
 (24) 3.2.2012
 (31) 08/604 549
 (32) 21.2.1996
 (33) US
 (40) 14.2.2000
 (73) Schering Corporation, Kenilworth, NJ, US;
 (72) Ambrosio Thomas J., Somerville, NJ, US; Benson Warren A., Jr., Woodville, WI, US; Dao Kim C., Wayne, NJ, US; Kenyon David J., Morristown, NJ, US; Kreiseder Walter J., Barrington, IL, US; Schonebaum Theodore J., Monomomie, WI, US; Vogel Allen J., Long Grove, IL, US; Walker Louis B., Menomonie, WI, US; Yang Tsong-Toh, Warren, NJ, US;
 (74) PATENTSERVIS BRATISLAVA, a. s., Bratislava, SK;
 (86) PCT/US97/01562
 (87) WO97/30743
(54) Práškový inhalátor

(51) A63C 19/00, A63B 71/00, E04H 3/00
(11) 287867
 (21) 5037-2007
 (22) 19.4.2007
 (24) 3.2.2012
 (40) 6.11.2008
 (73) Skrip Juraj, Mgr., Snina, SK; Balog Miroslav, Ing., Snina, SK; Lukša Michal, Snina, SK;
 (72) Skrip Juraj, Mgr., Snina, SK;
 (74) Litvákova Lenka, Ing., Bratislava, SK;
(54) Herná miestnosť

(51) C07B 35/00
(11) 287877
 (21) 662-2003
 (22) 29.5.2003
 (24) 3.2.2012
 (31) P-354248
 (32) 4.6.2002
 (33) PL
 (40) 3.2.2004
 (73) Instytut Chemii Przemysłowej im. Prof. Ignacego Mościckiego, Warszawa, PL;
 (72) Ciborowski Stanisław, Warszawa, PL; Janitz Aliana, Warszawa, PL; Piechota Stanisław, Warszawa, PL; Magielko Krystyna, Warszawa, PL; Szarlik Stefan, Warszawa, PL;
 (74) Bušová Eva, JUDr., Bratislava, SK;
(54) Spôsob oxidácie cyklohexánu

(51) C07C 51/00, C07C 65/00, C07C 63/00, C07C 59/00, C07C 227/00
(11) 287868
 (21) 480-2003
 (22) 17.10.2001
 (24) 3.2.2012
 (31) 09/692 119
 (32) 19.10.2000
 (33) US
 (40) 11.9.2003
 (73) BASF CORPORATION, Mount Olive, NJ, US;
 (72) Peterson Rodger E., Beaumont, TX, US; Cannan Terrance M., Raleigh, NC, US; Lisa Rudolph Ernest, Grosse Ile, MI, US;
 (74) Žovicová Viera, Mgr., Bratislava, SK;
 (86) PCT/EP01/11997
 (87) WO02/32845
(54) Spôsob výroby solí karboxylových kyselín

(51) C07D 209/00, A61K 31/00, A61P 9/00, A61P 43/00
(11) 287866
 (21) 329-2004
 (22) 29.1.2003
 (24) 3.2.2012
 (31) 02290206.8
 (32) 30.1.2002
 (33) EP
 (40) 1.12.2004
 (73) LES LABORATOIRES SERVIER, Courbevoie Cedex, FR;
 (72) Simig Gyula, Budapest, HU; Mezei Tibor, Budapest, HU; Porcs-Makkay Marta, Pomáz, HU; Mandi Attilla, Budapest, HU;
 (74) ROTT, RŮŽIČKA & GUTTMANN, Bratislava, SK;
 (86) PCT/IB2003/000691
 (87) WO2003/064388
(54) Spôsob prípravy vysoko čistého perindoprilu a medziprodukty použiteľné pri syntéze

- (51) **C07D 471/00, C07D 487/00, C07D 519/00, A61K 31/00, A61P 11/00, A61P 17/00, A61P 29/00, C07D 221/00, C07D 209/00, C07D 241/00**
- (11) **287882**
- (21) 901-2002
- (22) 27.12.2000
- (24) 3.2.2012
- (31) 9930698.7, 60/215 818
- (32) 24.12.1999, 5.7.2000
- (33) GB, US
- (40) 1.4.2003
- (73) AVENTIS PHARMA LIMITED, West Malling, Kent, GB;
- (72) Cox Paul Joseph, West Malling, Kent, GB; Majid Tahir Nadeem, West Malling, Kent, GB; Lai Justine Yeun Quai, West Malling, Kent, GB; Morley Andrew David, West Malling, Kent, GB; Amendola Shelley, West Malling, Kent, GB; Deprets Stephanie, West Malling, Kent, GB; Edlin Chris, West Malling, Kent, GB;
- (74) Čechvalová Dagmar, Bratislava, SK;
- (86) PCT/GB00/04993
- (87) WO01/47922
- (54) **Azaindoloové deriváty, farmaceutická kompozícia s ich obsahom a ich použitie**

- (51) **C07D 491/00, C07D 417/00, A61K 31/00, A61P 35/00**
- (11) **287876**
- (21) 134-2003
- (22) 1.8.2001
- (24) 3.2.2012
- (31) 60/225 590
- (32) 16.8.2000
- (33) US
- (40) 11.9.2003
- (73) BRISTOL-MYERS SQUIBB COMPANY, Princeton, NJ, US;
- (72) Dimarco John D., East Brunswick, NJ, US; Gougoutas Jack Z., Princeton, NJ, US; Vitez Imre M., Whitehouse Station, NJ, US; Davidovich Martha, East Brunswick, NJ, US; Galella Michael, Belle Mead, NJ, US; Malloy Timothy M., Yardley, PA, US; Guo Zhenrong, East Brunswick, NJ, US; Favreau Denis, Saint-Hubert, Quebec, CA;
- (74) Tomeš Pavol, Ing., Bratislava, SK;
- (86) PCT/US01/24540
- (87) WO02/14323
- (54) **Kryštalický polymorf analógu epotilónu, spôsob jeho výroby, farmaceutický prípravok s aktívnou zložkou tohto polymorfu a použitie tohto polymorfu na výrobu liečiva**

- (51) **C07D 515/00, C07D 491/00, C07D 471/00, A61K 35/00, C07D 291/00, C07D 241/00, C07D 221/00, C07D 317/00**
- (11) **287879**
- (21) 1527-2002
- (22) 15.5.2001
- (24) 3.2.2012
- (31) PCT/GB00/01852
- (32) 15.5.2000
- (33) GB
- (40) 3.6.2003

- (73) PHARMA MAR, S. A., Madrid, ES;
- (72) Cuevas Carmen, Madrid, ES; Perez Marta, Madrid, ES; Francesch Andrés, Madrid, ES; Fernández Carolina, Madrid, ES; Chicharro Jose Luis, Madrid, ES; Gallego Pilar, Madrid, ES; Zarzuelo Maria, Madrid, ES; Manzanares Ignacio, Madrid, ES; Martín Maria Jesus, Madrid, ES; Munt Simon, Madrid, ES;
- (74) PATENTSERVIS BRATISLAVA, a. s., Bratislava, SK;
- (86) PCT/GB01/02120
- (87) WO01/87895
- (54) **Spôsob prípravy ekteínascidínovej zlúčeniny a medziprodukt na jej syntézu**

- (51) **C07F 9/00, A61K 31/00**
- (11) **287884**
- (21) 1100-2002
- (22) 1.2.2001
- (24) 3.2.2012
- (31) 60/179 505
- (32) 1.2.2000
- (33) US
- (40) 4.2.2003
- (73) Warner Chilcott Company LLC, Fajardo, PR;
- (72) Cazer Fredrick Dana, Earlville, NY, US; Perry Gregory Eugene, Norwich, NY, US; Billings Dennis Michael, Norwich, NY, US; Redman-Furey Nancy Lee, Smyrna, NY, US;
- (74) PATENTSERVIS BRATISLAVA, a. s., Bratislava, SK;
- (86) PCT/US01/03336
- (87) WO01/56983
- (54) **Proces na selektívnu produkciu hemipentahydrátu a monohydrátu sodnej soli kyseliny 3-pyridyl-1-hydroxyetylidén-1,1-bisfosfónovej a farmaceutický prostriedok**

- (51) **C07K 1/00, C07K 7/00, A61K 38/00, A61P 35/00, A61P 5/00**
- (11) **287880**
- (21) 1323-2001
- (22) 11.3.2000
- (24) 3.2.2012
- (31) 199 11 771.3
- (32) 17.3.1999
- (33) DE
- (40) 9.5.2002
- (73) Zentaris GmbH, Frankfurt am Main, DE;
- (72) Bernd Michael, Frankfurt, DE; Kutscher Bernhard, Maintal, DE; Günther Eckhard, Maintal, DE; Romeis Peter, Gelnhausen, DE; Reissmann Thomas, Frankfurt, DE; Beckers Thomas, Frankfurt, DE;
- (74) Bušová Eva, JUDr., Bratislava, SK;
- (86) PCT/EP00/02165
- (87) WO00/55190
- (54) **Peptidoví antagonisti LH-RH so zlepšenou rozpustnosťou, farmaceutická kompozícia obsahujúca tieto peptidy, spôsob prípravy týchto peptidov a ich použitie a spôsob výroby liečiv**

- (51) **C07K 14/00, A61P 7/00, C12N 1/00, C12N 15/00, C12N 9/00, C12P 21/00, C12Q 1/00, G01N 33/00**
 (11) **287865**
 (21) 362-2002
 (22) 1.9.2000
 (24) 3.2.2012
 (31) 199 44 870.1
 (32) 18.9.1999
 (33) DE
 (40) 3.6.2003
 (73) Sanofi-Aventis Deutschland GmbH, Frankfurt, DE;
 (72) Habermann Paul, Eppstein, DE; Bender Rudolf, Bad Soden, DE;
 (74) Čechvalová Dagmar, Bratislava, SK;
 (86) PCT/EP00/08537
 (87) WO01/21662
 (54) **Prekurzor hirudínu obsahujúci signálnu sekvenciu, spôsob prípravy Leu-hirudínu a použitie prekurzora**

- (51) **C07K 16/00, C07K 19/00, A61K 31/00, A61K 38/00, A61K 39/00, A61K 45/00, C12N 15/00, C12N 5/00, C12P 21/00, A61P 37/00, A61P 43/00, G01N 33/00**
 (11) **287862**
 (21) 241-2002
 (22) 15.5.2001
 (24) 3.2.2012
 (31) 2000-147116, 2001-99508
 (32) 18.5.2000, 30.3.2001
 (33) JP, JP
 (40) 2.7.2002
 (73) JAPAN TOBACCO, INC., Minato-ku, Tokyo, JP;
 (72) Tsuji Takashi, Nagareyama-shi, Chiba, JP; Tezuka Katsunari, Yokohama-shi, Kanagawa, JP; Hori Nabuaki, Yokohama-shi, Kanagawa, JP;
 (74) ROTT, RŮŽIČKA & GUTTMANN, Bratislava, SK;
 (86) PCT/JP01/04035
 (87) WO01/87981
 (54) **Ľudská monoklonálna protilátka proti molekule AILIM, DNA kódujúca protilátku, vektor obsahujúci DNA, bunka produkujúca protilátku, genetický rekombinantný hositeľ, farmaceutická kompozícia s obsahom protilátky a použitie protilátky**

- (51) **C08J 9/00**
 (11) **287874**
 (21) 1036-2003
 (22) 25.1.2002
 (24) 3.2.2012
 (31) PA 2001 00135, PA 2001 00235
 (32) 25.1.2001, 13.2.2001
 (33) DK, DK
 (40) 2.3.2004
 (73) NYCOMED PHARMA AS, Asker, NO;
 (72) Schaufler Alfred, Puchenau, AT;
 (74) Bušová Eva, JUDr., Bratislava, SK;
 (86) PCT/IB02/01452
 (87) WO02/070594
 (54) **Spôsob prípravy kolagénovej huby**

- (51) **C23C 2/00**
 (11) **287885**
 (21) 558-2003
 (22) 7.11.2001
 (24) 3.2.2012
 (31) 00/14481
 (32) 10.11.2000
 (33) FR
 (40) 8.1.2004
 (73) SOLLAC, Puteaux, FR;
 (72) Dauchelle Didier, Creil, FR; Baudin Hugues, Teghem, FR; Lucas Patrice, Lyon, FR; Gacher Laurent, Sarreguemines, FR; Prigent Yves, Roberval, FR;
 (74) Tomeš Pavol, Ing., Bratislava, SK;
 (86) PCT/FR01/03456
 (87) WO02/38825
 (54) **Spôsob a zariadenie na pokovovanie kovového pásu ponorom za tepla a spojitým spôsobom**

- (51) **D21H 19/00, D21H 21/00**
 (11) **287883**
 (21) 271-2003
 (22) 10.9.2001
 (24) 3.2.2012
 (31) 00/11543
 (32) 11.9.2000
 (33) FR
 (40) 1.6.2006
 (73) ARJO WIGGINS SECURITY SAS, Issy-les-Moulineaux, FR;
 (72) Rosset Henri, Le Pin, FR;
 (74) Hörmannová Zuzana, Ing., Bratislava, SK;
 (86) PCT/FR01/02803
 (87) WO02/20902
 (54) **Papier pre tlač cien s priehľadným alebo prievitným povlakom a spôsob jeho výroby**

- (51) **F01C 1/00**
 (11) **287872**
 (21) 50025-2008
 (22) 24.6.2008
 (24) 3.2.2012
 (40) 7.1.2010
 (73) Vavruš Vladimír, Ing., Trenčín, SK; Tuna Ján, Ing., Nitra, SK;
 (72) Vavruš Vladimír, Ing., Trenčín, SK; Tuna Ján, Ing., Nitra, SK;
 (74) Beleščák Ladislav, Ing., Piešťany, SK;
 (54) **Parný motor s rotujúcim piestom**

- (51) **F02B 53/00, F02B 55/00**
 (11) **287873**
 (21) 102-2007
 (22) 20.7.2007
 (24) 3.2.2012
 (40) 5.2.2009
 (73) Maliňák Dušan, Ing., Zvolen, SK;
 (72) Maliňák Dušan, Ing., Zvolen, SK;
 (54) **Stroje s otáčavým piestom**

- (51) **G11B 23/00**
 (11) **287863**
 (21) 998-2003
 (22) 10.1.2002
 (24) 3.2.2012
 (31) 2001-004661, 2001-012747, 2001-089497,
 2001-205845, 2001-276284, 2001-344030,
 2001-364438, 2001-364463
 (32) 12.1.2001, 22.1.2001, 27.3.2001, 6.7.2001,
 12.9.2001, 9.11.2001, 29.11.2001, 29.11.2001
 (33) JP, JP, JP, JP, JP, JP, JP, JP
 (40) 3.8.2004
 (73) Panasonic Corporation, Kadoma-shi, Osaka, JP;
 (72) Takizawa Teruyuki, Osaka, JP; Sazi Yoshito, Hyogo,
 JP; Nakata Kuniko, Osaka, JP; Okazawa Hiro-
 nori, Osaka, JP;
 (74) Čechvalová Dagmar, Bratislava, SK;
 (86) PCT/JP02/00110
 (87) WO02/056313
 (54) **Puzdro na disk**

(51)	(11)	(51)	(11)	(51)	(11)	(51)	(11)
A01F 15/00	287871	A61M 15/00	287878	C07D 491/00	287876	C08J 9/00	287874
A61B 5/00	287870	A63C 19/00	287867	C07D 515/00	287879	C23C 2/00	287885
A61K 31/00	287864	C07B 35/00	287877	C07F 9/00	287884	D21H 19/00	287883
A61K 31/00	287881	C07C 51/00	287868	C07K 1/00	287880	F01C 1/00	287872
A61K 31/00	287869	C07D 209/00	287866	C07K 14/00	287865	F02B 53/00	287873
A61K 31/00	287875	C07D 471/00	287882	C07K 16/00	287862	G11B 23/00	287863

FA9A Zastavené konania o patentových prihláškach na žiadosť prihlasovateľa

(21)

3-2005
18-2008
50045-2009
50019-2010

FB9A Zastavené konania o patentových prihláškach

(21)

1812-2002
579-2003
1576-2003

FC9A Zamietnuté patentové prihlášky

(21)

1433-2002
381-2003

MG4A Čiastočne zrušené patenty(11) **282039**

(21) 1103-93

(22) 9.4.1992

(54) **Oftalmický prípravok na liečenie očnej hypertenzie obsahujúci kombináciu inhibítora karboanhydrázy a β -adrenergného antagonistu**

Dátum účinnosti rozhodnutia o čiastočnom zrušení: 12.12.2011

Patentové nároky sa stanovujú v tomto znení:

1. Oftalmický prípravok na liečenie očnej hypertenzie, obsahujúci oftalmologicky prijateľný nosič, 0,05 až 5 % hmotn./hmotn. inhibítora karboanhydrázy alebo jeho oftalmologicky prijateľné soli a 0,01 až 1,0 % β -adrenergného antagonistu alebo jeho oftalmologicky prijateľné soli **v y z n a č u j ú c i s a t ý m**, že hodnota pH tohto prípravku je v rozmedzí od 5,5 do 6.

2. Oftalmický prípravok podľa nároku 1, **v y z n a č u j ú c i s a t ý m**, že koncentrácia inhibítora karboanhydrázy je 0,5 až 3 % a koncentrácia β -adrenergného antagonistu je 0,1 až 0,5 %.

3. Oftalmický prípravok podľa nároku 1 alebo 2 na liečenie očnej hypertenzie, **v y z n a č u j ú c i s a t ý m**, že obsahuje oftalmologicky prijateľný nosič, 0,05 až 5 % inhibítora karboanhydrázy vzorca

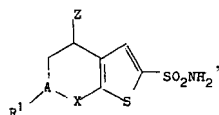

jednotlivé jeho diastereoméry, jednotlivé enantioméry alebo ich zmesi, alebo jeho oftalmologicky prijateľnú soľ, kde A je uhlík alebo dusík, Z je -NHR alebo -OR, R je C₁₋₆ alkyl, buď priamy, alebo rozvetvený, R¹ je a) vodík, b) C₁₋₃ alkyl alebo c) C₁₋₄ alkoxy-C₁₋₄ alkyl a X je -SO₂- alebo -C(O)- a 0,01 až 1,0 % β -adrenergného antagonistu vybraného zo skupiny zahŕňajúcej betaxolol, bufenolol, karteolol, levobunolol, metipranolol a timolol alebo ich oftalmologicky prijateľnú soľ.

4. Oftalmický prípravok podľa nároku 3, **v y z n a č u j ú c i s a t ý m**, že A je uhlík, Z je -NHR a X je -SO₂-.

5. Oftalmický prípravok podľa nároku 3 alebo 4, **v y z n a č u j ú c i s a t ý m**, že R je

- CH₂CH₃,
 - CH₂CH₂CH₃ alebo
 - CH₂CH(CH₃)₂,
- R¹ je
- vodík,
 - CH₃,
 - CH₂CH₂CH₃,
 - CH₂CH₂CH₂OCH₃ alebo
 - CH₂OCH₂CH₃.

6. Oftalmický prípravok podľa nároku 1, 2, 3, 4 alebo 5, **v y z n a č u j ú c i s a t ý m**, že β -adrenergným antagonistom je timolol alebo jeho oftalmicky prijateľná soľ.

7. Oftalmický prípravok podľa nároku 3, 4, 5 alebo 6, **v y z n a č u j ú c i s a t ý m**, že A je uhlík, a kde R je $-\text{CH}_2\text{CH}_3$ a R^1 je $-\text{CH}_3$ alebo R je $-\text{CH}_2\text{CH}_2\text{CH}_3$ a R^1 je $-\text{CH}_2\text{CH}_2\text{CH}_2\text{OCH}_3$, alebo R je $-\text{CH}_2\text{CH}_3$ a R^1 je $-\text{CH}_2\text{CH}_2\text{CH}_3$ alebo R je $-\text{CH}_2\text{CH}_2(\text{CH}_3)_2$ a R^1 je vodík, alebo R je $-\text{CH}_2\text{CH}_3$ a R^1 je $-\text{CH}_2\text{OCH}_2\text{CH}_3$, a uhlíky 4 a 6 inhibítora karboanhydrázy majú oba S absolútnu stereochemickú konfiguráciu.

8. Oftalmický prípravok podľa nároku 7, **v y z n a č u j ú c i s a t ý m**, že koncentrácia inhibítora karboanhydrázy je 0,7 alebo 2,0 % a koncentrácia timololu je 0,5 %.

9. Oftalmický prípravok podľa nároku 1, 2, 3, 4, 5, 6, 7 alebo 8, **v y z n a č u j ú c i s a t ý m**, že ďalej obsahuje 0,1 % až 2 % gellánovej gummy.

10. Oftalmický prípravok podľa niektorého z nárokov 1 až 9, **v y z n a č u j ú c i s a t ý m**, že má formu vhodnú na topické očné podávanie.

MK4A**Zaniknuté patenty uplynutím doby platnosti**

(11)	Dátum zániku	(11)	Dátum zániku	(11)	Dátum zániku	(11)	Dátum zániku
278053	27.12.2011	279814	11.12.2011	280673	02.12.2011	282361	18.12.2011
279683	18.12.2011	280276	06.12.2011	282244	06.12.2011	283796	30.12.2011
279813	11.12.2011	280633	09.12.2011	282360	18.12.2011		

MM4A**Zaniknuté patenty pre nezaplatenie udržiavacích poplatkov**

(11)	Dátum zániku	(11)	Dátum zániku	(11)	Dátum zániku	(11)	Dátum zániku
279996	19.05.2011	283737	21.05.2011	285558	02.05.2011	286968	01.05.2011
281541	25.05.2011	283898	22.05.2011	285598	23.05.2011	287060	03.05.2011
281656	23.05.2011	283960	17.05.2011	285635	10.05.2011	287167	17.05.2011
281657	27.05.2011	283994	20.05.2011	285695	14.05.2011	287230	31.05.2011
281660	27.05.2011	284365	13.05.2011	285854	29.05.2011	287247	31.05.2011
282061	05.05.2011	284544	27.05.2011	285882	19.05.2011	287504	09.05.2011
282822	13.05.2011	284602	12.05.2011	286062	29.05.2011	287537	12.05.2011
282860	03.05.2011	284603	12.05.2011	286155	12.05.2011	287559	24.05.2011
283050	02.05.2011	284898	24.05.2011	286195	26.05.2011	287587	13.01.2011
283473	12.05.2011	284994	29.05.2011	286641	01.05.2011		
283671	18.05.2011	285065	22.05.2011	286732	24.05.2011		
283736	21.05.2011	285069	11.05.2011	286852	01.05.2011		

PC4A**Prevody a prechody práv na patenty****(11) 280314**

(21) 1216-94

(73) iECOS, s.r.o., Nitra, SK;

Predchádzajúci majiteľ:

Turianica Ivan, prof., Dr.Sc., Bratislava - Rusovce,

SK;

Dátum uzavretia zmluvy: 1.9.2011

Dátum zápisu do registra: 9.12.2011

(11) 287749

(21) 5010-2009

(73) Hormos Medical Oyj, Turku, FI;

Predchádzajúci majiteľ:

HORMOS NUTRACEUTICAL OY LTD, Turku,

FI;

Dátum zápisu do registra: 3.1.2012

HC9A**Zmeny mien****(21) 1642-2003**

(71) BPB Limited, Slough, GB;

Dátum zápisu do registra: 20.12.2011

TC4A**Zmeny mien****(11) 285114**

(21) 769-98

(73) HUYCK.WANGNER Austria GmbH, Gloggnitz, AT;

Dátum zápisu do registra: 28.12.2011

(11) 287749

(21) 5010-2009

(73) Hormos Medical Oyj, Turku, FI;

Dátum zápisu do registra: 3.1.2012

ČASŤ

**EURÓPSKE PATENTY
S URČENÍM PRE SLOVENSKÚ REPUBLIKU**

Kódy na označovanie jednotlivých druhov dokumentov (Štandard WIPO ST. 16)

T1	Preklad patentových nárokov európskej patentevej prihlášky	T3	Preklad európskeho patentového spisu
T2	Opravený preklad patentových nárokov európskej patentevej prihlášky	T4	Opravený preklad európskeho patentového spisu
		T5	Preklad zmeneného európskeho patentového spisu

Číselné kódy na označovanie bibliografických údajov (Štandard WIPO ST. 9)

(11)	Číslo dokumentu	(62)	Číslo pôvodnej prihlášky v prípade vylúčenej prihlášky
(21)	Číslo prihlášky	(71)	Meno (názov) prihlasovateľa (-ov)
(24)	Dátum nadobudnutia účinkov európskeho patentu	(72)	Meno pôvodcu (-ov)
(31)	Číslo prioritnej prihlášky	(73)	Meno (názov) majiteľa (-ov)
(32)	Dátum podania prioritnej prihlášky	(74)	Meno (názov) zástupcu (-ov)
(33)	Krajina alebo regionálna organizácia priority	(86)	Číslo podania medzinárodnej prihlášky podľa PCT
(45)	Dátum sprístupnenia prekladu patentového spisu alebo zmeneného patentového spisu	(87)	Číslo zverejnenia medzinárodnej prihlášky podľa PCT
(46)	Dátum sprístupnenia prekladu patentových nárokov	(96)	Číslo a dátum podania európskej patentevej prihlášky
(48)	Dátum sprístupnenia opraveného prekladu patentových nárokov alebo patentového spisu	(97)	Číslo a dátum zverejnenia európskej patentevej prihlášky alebo vydania európskeho patentového spisu
(51)	Medzinárodné patentové triedenie		
(54)	Názov		

Poznámka:

Symboly medzinárodného patentového triedenia uvedené v tomto vestníku zodpovedajú vydaniu 2012.01 Medzinárodného patentového triedenia s platnosťou od 1. januára 2012. Na patentových dokumentoch zverejňovaných úradom a vo vestníku úradu budú v roku 2012 uvádzané iba symboly hlavných skupín MPT 2012.01. V databázach úradu, vo webregistroch na internete a v ostatných výstupoch úradu budú zverejňované údaje týkajúce sa patentov a úžitkových vzorov vrátane ich prihlášok so symbolmi úplnej verzie MPT 2012.01.

Kódy na označovanie záhlaví oznámení publikovaných vo Vestníku ÚPV SR (Štandard WIPO ST. 17)

BA9A	Sprístupnené preklady a opravené preklady patentových nárokov európskych patentových prihlášok
SC4A	Sprístupnené preklady a opravené preklady európskych patentových spisov
SC4A	Sprístupnené preklady zmenených európskych patentových spisov
FA9A	Zastavené konania o európskych patentových prihláškach z dôvodu späťvzatia
GA9A	Zmeny európskych patentových prihlášok na národné prihlášky
MA4A	Zaniknuté európske patenty vzdaním sa patentu
MC4A	Zrušené európske patenty po námietkovom konaní pred EÚ
MC4A	Zrušené európske patenty
MG4A	Čiastočne zrušené európske patenty
MK4A	Zaniknuté európske patenty uplynutím doby platnosti
MM4A	Zaniknuté európske patenty pre nezaplatenie udržiavacích poplatkov
PC9A	Prevody a prechody práv na európske patentové prihlášky
PC4A	Prevody a prechody práv na európske patenty
PD9A	Zmeny dispozičných práv na európske patentové prihlášky (zálohy)
PD4A	Zmeny dispozičných práv na európske patenty (zálohy)
PD9A	Zmeny dispozičných práv na európske patentové prihlášky (ukončenie zálohov)
PD4A	Zmeny dispozičných práv na európske patenty (ukončenie zálohov)
QA9A	Ponuky licencií na európske patentové prihlášky
QA4A	Ponuky licencií na európske patenty
QB9A	Licenčné zmluvy registrované alebo udelené na európske patentové prihlášky
QB4A	Licenčné zmluvy registrované alebo udelené na európske patenty
QC9A	Ukončenie platnosti licenčných zmlúv na európske patentové prihlášky
QC4A	Ukončenie platnosti licenčných zmlúv na európske patenty

Opravy a zmeny

Opravy v európskych patentových prihláškach

- HA9A** Doplnenie pôvodcu (-ov)
- HB9A** Opravy mien
- HC9A** Zmeny mien
- HD9A** Opravy adries
- HE9A** Zmeny adries
- HF9A** Opravy dátumov
- HG9A** Opravy zatriedenia podľa MPT
- HH9A** Opravy chýb alebo zmeny všeobecne
- HK9A** Opravy tlačových chýb vo Vestníku ÚPV SR

Opravy v európskych patentoch

- TA4A** Doplnenie pôvodcu (-ov)
- TB4A** Opravy mien
- TC4A** Zmeny mien
- TD4A** Opravy adries
- TE4A** Zmeny adries
- TF4A** Opravy dátumov
- TG4A** Opravy zatriedenia podľa MPT
- TH4A** Opravy chýb alebo zmeny všeobecne
- TK4A** Opravy tlačových chýb vo Vestníku ÚPV SR

SC4A Sprístupnené preklady európskych patentových spisov

(11)	(51)	(11)	(51)	(11)	(51)	(11)	(51)
10456	H04L 27/00	10485	E03F 5/00	10514	H02K 15/00	10543	H02G 3/00
10457	C07C 235/00	10486	B21B 27/00	10515	C12N 15/00	10544	C07D 309/00
10458	C23C 2/00	10487	C12N 9/00	10516	C07D 225/00	10545	H02P 21/00
10459	B62B 3/00	10488	A47F 5/00	10517	B60H 1/00	10546	B21D 19/00
10460	H04L 1/00	10489	C07K 7/00	10518	A61K 31/00	10547	C10L 5/00
10461	A24B 15/00	10490	B29C 41/00	10519	C22C 38/00	10548	G07B 15/00
10462	B29C 70/00	10491	B60R 21/00	10520	B21B 1/00	10549	B01J 29/00
10463	A61K 31/00	10492	F16H 1/00	10521	C07C 235/00	10550	C07F 9/00
10464	C09D 167/00	10493	C07K 14/00	10522	F16D 65/00	10551	C07D 207/00
10465	A61K 31/00	10494	F17C 7/00	10523	F16B 47/00	10552	G21F 9/00
10466	C07D 209/00	10495	B67C 3/00	10524	A61M 25/00	10553	C07D 277/00
10467	A23K 1/00	10496	A61K 45/00	10525	A61K 39/00	10554	B05B 15/00
10468	A01N 43/00	10497	B60N 3/00	10526	C12N 9/00	10555	B29C 45/00
10469	C08L 23/00	10498	C07C 17/00	10527	A01N 37/00	10556	C12N 5/00
10470	B32B 5/00	10499	A01N 43/00	10528	C07D 487/00	10557	B41M 5/00
10471	A61K 31/00	10500	C12P 7/00	10529	A61K 31/00	10558	C07D 401/00
10472	C07F 5/00	10501	H04L 12/00	10530	A23K 1/00	10559	H04L 27/00
10473	C07D 471/00	10502	A61K 31/00	10531	C07K 14/00	10560	G01N 33/00
10474	H04L 1/00	10503	C07H 17/00	10532	B60J 1/00	10561	B65G 47/00
10475	H02K 1/00	10504	H04W 4/00	10533	B62D 65/00	10562	A61K 31/00
10476	C09C 1/00	10505	A61K 31/00	10534	C07K 16/00	10563	A61B 5/00
10477	A01B 29/00	10506	C09J 133/00	10535	E05B 31/00	10564	A61K 9/00
10478	H01L 23/00	10507	C07D 223/00	10536	C12M 1/00	10565	D03D 15/00
10479	A61K 8/00	10508	G08G 1/00	10537	A61F 2/00	10566	B29B 17/00
10480	H01J 37/00	10509	C12P 5/00	10538	B29C 33/00	10567	C07C 45/00
10481	A61K 31/00	10510	A61K 45/00	10539	F04B 53/00	10568	B60J 10/00
10482	B65D 85/00	10511	B29C 65/00	10540	F25D 23/00		
10483	A61M 1/00	10512	A21D 6/00	10541	B65D 1/00		
10484	B65D 85/00	10513	E21D 21/00	10542	H01F 1/00		

(51) A01B 29/00, A01B 73/00**(11) E 10477**

(96) 08013525.4, 28.7.2008

(97) 2055164, 14.9.2011

(24) 14.9.2011

(31) 102007052425

(32) 2.11.2007

(33) DE

(73) Lemken GmbH & Co. KG, Alpen, DE;

(72) Werries Dieter, Alpen, DE; Gebbeken Marin, Alpen, DE; Paessens Christian, Kamp-Lintfort, DE;

(74) Litváková Edita, Ing., Bratislava, SK;

(54) Sklápateľná kombinácia poľnohospodárskych zariadení**(51) A01N 37/00, A01N 59/00, A23K 1/00****(11) E 10527**

(96) 03749300.4, 29.8.2003

(97) 1531672, 1.6.2011

(24) 1.6.2011

(31) 407050 P, 441384 P, 441584 P, 456673 P, 456732 P, 465549 P

(32) 30.8.2002, 21.1.2003, 21.1.2003, 21.3.2003, 21.3.2003, 25.4.2003

(33) US, US, US, US, US, US

(73) Novus International, Inc., St. Charles, MO, US;

(72) SCHASTEEN Charles S., St. Louis, MO, US; WU Jennifer, St. Louis, MO, US; BUTTIN Pierre, St. Louis, MO, US; HILLEBRAND Pieter, St.

Louis, MO, US; SCOTT Fredrick R., St. Louis, MO, US; VASQUEZ-ANON Mercedes, St. Louis, MO, US;

(74) MAJLINGOVÁ & PARTNERS, s. r. o., Bratislava, SK;

(86) PCT/US2003/027323

(87) WO 2004/019683

(54) Antimikrobiálne prípravky**(51) A01N 43/00****(11) E 10499**

(96) 10157576.9, 23.4.2008

(97) 2196088, 24.8.2011

(24) 24.8.2011

(31) 07008370

(32) 25.4.2007

(33) EP

(73) Syngenta Participations AG, Basel, CH;

(72) Tobler Hans, Basel, CH; Walter Harald, Stein, CH; Haas Ulrich Johannes, Stein, CH;

(74) Čechvalová Dagmar, Bratislava, SK;

(54) Fungicídne kompozície

(51) A01N 43/00**(11) E 10468**

(96) 10157577.7, 23.4.2008

(97) 2193715, 31.8.2011

(24) 31.8.2011

(31) 07008370

(32) 25.4.2007

(33) EP

(73) Syngenta Participations AG., Basel, CH;

(72) Tobler Hans, Basel, CH; Walter Harald, Stein, CH; Haas Ulrich Johannes, Stein, CH;

(74) Čechvalová Dagmar, Bratislava, SK;

(54) Fungicídne kompozície**(51) A21D 6/00, A21D 15/00****(11) E 10512**

(96) 09011531.2, 9.9.2009

(97) 2301361, 31.8.2011

(24) 31.8.2011

(73) Kamps GmbH, Schwalmtal, DE;

(72) Krapp Stephan, Kassel, DE;

(74) ROTT, RŮŽIČKA & GUTTMANN, Bratislava, SK;

(54) Spôsob výroby dlhodobu skladovateľných cestových polotovarov**(51) A23K 1/00****(11) E 10530**

(96) 09703713.9, 23.1.2009

(97) 2244584, 8.6.2011

(24) 8.6.2011

(31) 0800044

(32) 23.1.2008

(33) HU

(73) Chemor Kutató, Fejlesztő És Kereskedő Kft., Szekszárd, HU; Pharmatéka BT., Budapest, HU;

(72) ORBÁN Gyula, Törökbálint, HU; HUTÁS István, Budapest, HU;

(74) Čechvalová Dagmar, Bratislava, SK;

(86) PCT/HU2009/000009

(87) WO2009/093091

(54) Spôsob prípravy krmív a krmivových aditív zvýšenej výživovej hodnoty z priemyselných vedľajších produktov obsahujúcich rastlinné oleje**(51) A23K 1/00, A23J 3/00****(11) E 10467**

(96) 06123437.3, 3.11.2006

(97) 1785039, 7.9.2011

(24) 7.9.2011

(31) 05256938

(32) 10.11.2005

(33) EP

(73) Cargill, Incorporated, Wayzata, MN, US;

(72) Van Hoecke Pieter Paul Marc, Meilegem, BE; De Cock Nicole S. J., Heist-Op-Den-Berg, BE;

(74) MAJLINGOVÁ & PARTNERS, s. r. o., Bratislava, SK;

(54) Palety z rastlinného proteínu**(51) A24B 15/00****(11) E 10461**

(96) 07713116.7, 17.1.2007

(97) 2077731, 31.8.2011

(24) 31.8.2011

(31) 759036 P

(32) 17.1.2006

(33) US

(73) Philip Morris Products S.A., Neuchatel, CH;

(72) GEDEVANISHVILI Shalva, Richmond, VA, US; REDDY Budda, Glen Allen, VA, US; PITHAWALLA Yezdi B., Midlothian, VA, US; PAINE Kathrynne Esperdy, Midlothian, VA, US;

(74) PATENTSERVIS BRATISLAVA, a. s., Bratislava, SK;

(86) PCT/IB2007/000576

(87) WO 2007/083245

(54) Cigaretové zložky majúce enkapsulované čiastočky katalyzátora**(51) A47F 5/00****(11) E 10488**

(96) 08290465.7, 19.5.2008

(97) 1994861, 6.7.2011

(24) 6.7.2011

(31) 0703653

(32) 23.5.2007

(33) FR

(73) BONGRAIN S.A., Viroflay, FR;

(72) Servoz Thierry, Guyancourt, FR;

(74) PATENTSERVIS BRATISLAVA, a. s., Bratislava, SK;

(54) Prezentačný stojan samoobslužného predaja prispôbený pre chladiacu skriňu**(51) A61B 5/00, B01L 3/00****(11) E 10563**

(96) 02790166.9, 17.7.2002

(97) 1420694, 24.8.2011

(24) 24.8.2011

(31) 10134650

(32) 20.7.2001

(33) DE

(73) F.HOFFMANN-LA ROCHE AG, Basel, CH;

(72) EFFENHAUSER Carlo, Weinheim, DE; HEIN Heinz-Michael, Darmstadt, DE; KOELKER Karl-Heinz, Gruenstadt, DE; DECK Frank, Niederkirchen, DE;

(74) Bušová Eva, JUDr., Bratislava, SK;

(86) PCT/EP2002/008017

(87) WO 2003/009759

(54) Systém na jímánie malých množstiev telných tekutín**(51) A61F 2/00****(11) E 10537**

(96) 02783249.2, 28.11.2002

(97) 1448119, 31.8.2011

(24) 31.8.2011

(31) 0128762

(32) 30.11.2001

(33) GB

(73) Rayner Intraocular Lenses Limited, Chesham, Bucks, GB;

(72) CLAOUE Charles, Blackheath, London, GB;

(74) Hörmannová Zuzana, Ing., Bratislava, SK;

- (86) PCT/GB2002/005360
 (87) WO 2003/047466
(54) Vnútroočná šošovka

(51) A61K 8/00, A61P 17/00, A61K 31/00, C07D 317/00, C07D 319/00

- (11) E 10479**
 (96) 04771825.9, 12.8.2004
 (97) 1673058, 28.9.2011
 (24) 28.9.2011
 (31) 494121 P
 (32) 12.8.2003
 (33) US
 (73) R-Tech Ueno, Ltd., Tokyo-to, JP;
 (72) UENO Ryuji, Montgomery, Maryland, US; HABA Tsuyoshi, Sasayama-shi, Hyogo, JP; SEKIDA Takashi, Nishinomiya-shi, Hyogo, JP;
 (74) PATENTSERVIS BRATISLAVA, a. s., Bratislava, SK;
 (86) PCT/JP2004/011864
 (87) WO 2005/013928
(54) Prostriedok a spôsob na podporu rastu vlasov

(51) A61K 9/00, A61K 8/00, B01J 13/00
(11) E 10564

- (96) 06380048.6, 13.3.2006
 (97) 1834635, 6.7.2011
 (24) 6.7.2011
 (73) Advancell Advanced in Vitro Cell Technologies, S.A., Barcelona, ES;
 (72) Vila Pena Ana Isabel, Santiago de Compostella, ES; Suárez Luque Silvia, Santiago de Compostella, ES; Alonso Fernández M. Jose, Santiago de Compostella, ES;
 (74) Belička Ivan, Ing., Banská Bystrica, SK;
(54) Stabilné nanokapsulové systémy pre uvoľňovanie aktívnych molekúl

(51) A61K 31/00, A61P 35/00
(11) E 10502

- (96) 04798705.2, 30.11.2004
 (97) 1684736, 24.8.2011
 (24) 24.8.2011
 (31) 526244 P, 0327844
 (32) 1.12.2003, 1.12.2003
 (33) US, GB
 (73) Kudos Pharmaceuticals Limited, London, GB; The Institute of Cancer Research, London, Greater London, GB;
 (72) ASHWORTH Alan, London Greater London, GB; JACKSON Stephen, Macclesfield, Cheshire, GB; MARTIN Niall, Macclesfield, Cheshire, GB; SMITH Graeme, Macclesfield, Cheshire, GB;
 (74) MAJLINGOVÁ & PARTNERS, s. r. o., Bratislava, SK;
 (86) PCT/GB2004/005025
 (87) WO 2005/053662
(54) Inhibítory opravy poškodenia DNA na liečenie rakoviny

(51) A61K 31/00, A61P 17/00, A61K 8/00
(11) E 10481

- (96) 09290370.7, 18.5.2009
 (97) 2119435, 7.9.2011
 (24) 7.9.2011
 (31) 0853187
 (32) 16.5.2008
 (33) FR
 (73) Pierre Fabre Dermo-Cosmétique, Boulogne-Billancourt, FR;
 (72) Fabre Pierre, Castres, FR; Przybylski Christophe, Villefranche de Lauragais, FR; Cordoliani Jean-François, Sainte Foy D'Aigrefeuille, FR; Kopec Marion, Toulouse, FR;
 (74) PATENTSERVIS BRATISLAVA, a. s., Bratislava, SK;
(54) Zvláčňujúca kompozícia

(51) A61K 31/00, A61P 11/00
(11) E 10562

- (96) 05749635.8, 17.5.2005
 (97) 1755590, 24.8.2011
 (24) 24.8.2011
 (31) 0411056
 (32) 18.5.2004
 (33) GB
 (73) Novartis AG, Basel, CH;
 (72) COLLINGWOOD Stephen Paul, Horsham, West Sussex, GB;
 (74) Čechvalová Dagmar, Bratislava, SK;
 (86) PCT/EP2005/005354
 (87) WO 2005/110402
(54) Kombinácia glykopyrolátu a agonistu beta-2 adrenoceptora

(51) A61K 31/00, A61P 3/00, C07C 231/00, C07D 277/00

- (11) E 10505**
 (96) 04742005.4, 20.7.2004
 (97) 1656139, 5.10.2011
 (24) 5.10.2011
 (31) 03102236, 517824 P
 (32) 21.7.2003, 6.11.2003
 (33) EP, US
 (73) Merck Serono SA, Coinsins, Vaud, CH;
 (72) THOMAS Russel J., Siena, IT; SWINNEN Dominique, Beaumont, FR; PONS Jean-François, Abingdon, Oxfordshire, GB; BOMBRUN Agnès, Chambes, CH;
 (74) MAJLINGOVÁ & PARTNERS, s. r. o., Bratislava, SK;
 (86) PCT/EP2004/051558
 (87) WO 2005/011685
(54) Aryl-dikarboxamid

(51) A61K 31/00, A61P 1/00, C07D 277/00
(11) E 10465

- (96) 03745958.3, 8.4.2003
 (97) 1493441, 31.8.2011
 (24) 31.8.2011
 (31) 2002104894
 (32) 8.4.2002
 (33) JP

- (73) ZERIA PHARMACEUTICAL CO., LTD., Tokyo, JP;
 (72) MATSUNAGA Yugo, Osato-gun, Saitama, JP; UEKI Shigeru, Osato-gun, Saitama, JP; HIGASHINO Raita, Osato-gun, Saitama, JP; KAWACHI Masanao, Osato-gun, Saitama, JP; KATO Hiroki, Tokyo, JP; KOBAYASHI Shiro, Tokyo, JP;
 (74) ROTT, RŮŽIČKA & GUTTMANN, Bratislava, SK;
 (86) PCT/JP2003/004445
 (87) WO 2003/084537
(54) Terapeutický prostriedok na žalúdočné ťažkosti vyvolané jedlom

- (51) A61K 31/00, A61P 31/00, A61P 43/00**
(11) E 10463
 (96) 06731152.2, 5.4.2006
 (97) 1867332, 24.8.2011
 (24) 24.8.2011
 (31) 2005110784
 (32) 7.4.2005
 (33) JP
 (73) TOYAMA CHEMICAL CO., LTD., Tokyo, JP;
 (72) NOMURA, Nobuhiko c/o TOYAMA CHEMICAL CO., LTD., Toyama-shi, Toyama, JP; NISHIKAWA, Hiroshi c/o TOYAMA CHEMICAL CO., LTD., Toyama-shi, Toyama, JP; FUJINO, Noritomo c/o TOYAMA CHEMICAL CO., LTD., Toyama-shi, Toyama, JP;
 (74) Bušová Eva, JUDr., Bratislava, SK;
 (86) PCT/JP2006/307204
 (87) WO 2006/109642
(54) Farmaceutická kompozícia a spôsob použitia antifungálneho činidla v kombinácii

- (51) A61K 31/00, A61P 3/00, A61P 35/00, A61P 31/00, A61P 5/00**
(11) E 10529
 (96) 07842260.7, 11.9.2007
 (97) 2073810, 31.8.2011
 (24) 31.8.2011
 (31) PCT/US2006/035958, 894628 P
 (32) 13.9.2006, 13.3.2007
 (33) WO, US
 (73) Takeda Pharmaceutical Company Limited, Osaka-shi, Osaka, JP;
 (72) CHRISTOPHER Ronald J., Carlsbad, CA, US; OGAWA Atsushi, Osaka, JP; COVINGTON Paul, Wilmington, North Carolina, US;
 (74) Čechvalová Dagmar, Bratislava, SK;
 (86) PCT/US2007/078177
 (87) WO 2008/033851
(54) Použitie 2-[6-(3-amino-piperidín-1-yl)-3-metyl-2,4-dioxo-3,4-dihydro-2H-pyrimidín-1-ylmetyl]-4-fluór-benzonitrilu na liečenie diabetu, rakoviny, autoimunitnej choroby a infekcie HIV

- (51) A61K 31/00**
(11) E 10518
 (96) 06025229.3, 3.6.2004
 (97) 1923073, 21.9.2011
 (24) 21.9.2011
 (31) 10325813
 (32) 6.6.2003
 (33) DE

- (73) Universitätsklinikum Freiburg, Freiburg, DE;
 (72) Kreisel Wolfgang, Freiburg, DE; Peter Deibert, Freiburg, DE;
 (74) Hörmannová Zuzana, Ing., Bratislava, SK;
(54) Kombinované medikácie s PDE-5 inhibítorom

- (51) A61K 31/00, A61K 45/00, A61K 8/00, A61P 17/00, A61Q 3/00**
(11) E 10471
 (96) 08716765.6, 7.2.2008
 (97) 2117564, 31.8.2011
 (24) 31.8.2011
 (31) 07102335
 (32) 14.2.2007
 (33) EP
 (73) Polichem SA, Luxembourg, LU;
 (72) MR. FEDERICO MAILLAND, Milan, IT;
 (74) MAJLINGOVÁ & PARTNERS, s. r. o., Bratislava, SK;
 (86) PCT/EP2008/051477
 (87) WO 2008/098869
(54) Použitie chitosanov na zvýšenie rýchlosti rastu nechtov

- (51) A61K 39/00**
(11) E 10525
 (96) 05808091.2, 13.10.2005
 (97) 1802336, 7.9.2011
 (24) 7.9.2011
 (31) 619056 P, 04105035
 (32) 14.10.2004, 14.10.2004
 (33) US, EP
 (73) Crucell Holland B.V., Leiden, NL; GlaxoSmith-Kline Biologicals SA, Rixensart, BE; The Government of the United States, as represented by the Secretary of the Army, on behalf of the Walter Reed Army Institute of Research, Silver Spring, MD, US;
 (72) PAU Maria Grazia, Leiden, NL; GOUDSMIT Jaap, Amsterdam, NL; COHEN Joseph D., Rixensart, BE; DUBOIS Patrice M., Rixensart, BE; STEWART V. Ann, Silver Spring, Maryland, US; HEPPNER Donald, Silver Spring, Maryland, US;
 (74) MAJLINGOVÁ & PARTNERS, s. r. o., Bratislava, SK;
 (86) PCT/EP2005/055209
 (87) WO 2006/040334
(54) „Prime/boost“ vakcíny proti malárii

- (51) A61K 45/00, A61P 27/00**
(11) E 10496
 (96) 07105047.0, 17.12.2004
 (97) 1803468, 7.9.2011
 (24) 7.9.2011
 (31) 531770
 (32) 22.12.2003
 (33) US
 (73) Novartis AG, Basel, CH;
 (72) Landers Robert, Texas, TX, US; Pang Iok-Hou, Texas, TX, US;
 (74) Čechvalová Dagmar, Bratislava, SK;
(54) Činidlá na liečenie glaukómovej retinopatie a optickej neuropatie

- (51) **A61K 45/00, A61K 31/00, A61K 47/00, A61K 9/00**
(11) E 10510
 (96) 06714545.8, 24.2.2006
 (97) 1872796, 21.9.2011
 (24) 21.9.2011
 (31) 2005050991
 (32) 25.2.2005
 (33) JP
 (73) Hisamitsu Pharmaceutical Co., Inc., Tosu-shi, Saga, JP;
 (72) YOSHITAKE Kazuhisa, Tosu-shi, Saga, JP; ATARASHI Kenji, Tsukuba-shi, Ibaraki, JP; KUWAHARA Tetsuji, Tsukuba-shi, Ibaraki, JP; IKESUE Koichi, Tosu-shi, Saga, JP; SAKAI Michinori, Tsukuba-shi, Ibaraki, JP; HASHIMOTO Yoshiaki, Tosu-shi, Saga, JP; TSURUDA Kiyomi, Tosu-shi, Saga, JP;
 (74) Bušová Eva, JUDr., Bratislava, SK;
 (86) PCT/JP2006/303406
 (87) WO 2006/090833
(54) Transdermálny prípravok na vonkajšie použitie obsahujúci nesteroidné protizápalové/analgetické činidlo

- (51) **A61M 1/00, B65D 75/00**
(11) E 10483
 (96) 06011472.5, 2.6.2006
 (97) 1862189, 10.8.2011
 (24) 10.8.2011
 (73) Fresenius Medical Care Deutschland GmbH, Bad Homburg, DE;
 (72) Dumont d'Ayot François, Lyon, FR; Gastauer Paul, Dr., Tassin la Demi Lune, FR; Graf Thomas, Dr., Bad Homburg, DE; Laffay Philippe, Sainte Foy les Lyon, FR; Lengrand Pascal, St.Genis Laval, FR; Thibault Bertrand, St. Laurent du Var, FR;
 (74) PATENTSERVIS BRATISLAVA, a. s., Bratislava, SK;
(54) Kontajner naplnený tekutým koncentrátom na prípravu dialyzátu

- (51) **A61M 25/00, A61M 39/00**
(11) E 10524
 (96) 07702629.2, 9.1.2007
 (97) 1979033, 26.10.2011
 (24) 26.10.2011
 (31) 102006001255
 (32) 10.1.2006
 (33) DE
 (73) B. Braun Melsungen AG, Melsungen, DE;
 (72) FUCHS Jürgen, Bad Emstal, DE; NAGEL Stefan, Stolpe-Süd, DE;
 (74) ROTT, RŮŽIČKA & GUTTMANN, Bratislava, SK;
 (86) PCT/EP2007/000120
 (87) WO 2007/080095
(54) Katéetrové zariadenie

- (51) **B01J 29/00, C07C 231/00**
(11) E 10549
 (96) 02079730.4, 13.11.2002
 (97) 1314475, 27.7.2011
 (24) 27.7.2011
 (31) MI20012470
 (32) 23.11.2001
 (33) IT

- (73) Polimeri Europa S.p.A., San Donato Milanese (MI), IT;
 (72) Balducci Luigi, Mortara (Pavia), IT; Dalloro Leonardo, Bollate (Milan), IT; Cesana Alberto, Carate Brianza (Milan), IT; Buzzoni Roberto, San Mauro Torinese (Torino), IT;
 (74) Bušová Eva, JUDr., Bratislava, SK;
(54) Spôsob prípravy zeolitických katalyzátorov MFI-Typu

- (51) **B05B 15/00**
(11) E 10554
 (96) 08784920.4, 21.7.2008
 (97) 2180955, 7.9.2011
 (24) 7.9.2011
 (31) 102007040153
 (32) 24.8.2007
 (33) DE
 (73) Dürr Systems GmbH, Bietigheim-Bissingen, DE;
 (72) FRITZ Hans-Georg, Ostfildern, DE; HOLZHEIMER Jens, Tamm, DE; WIELAND Dietmar, Waiblingen, DE;
 (74) Bušová Eva, JUDr., Bratislava, SK;
 (86) PCT/EP2008/005954
 (87) WO 2009/026995
(54) Spôsob a zariadenie na odľučovanie prestrikov tekutého nanášacieho materiálu

- (51) **B21B 1/00, B21B 37/00**
(11) E 10520
 (96) 06829594.8, 14.12.2006
 (97) 1824617, 24.8.2011
 (24) 24.8.2011
 (31) 102006001195
 (32) 10.1.2006
 (33) DE
 (73) SMS Siemag AG, Düsseldorf, DE;
 (72) SEIDEL Jürgen, Kreuztal, DE; KLÖCKNER Jürgen, Netphen, DE;
 (74) Hörmannová Zuzana, Ing., Bratislava, SK;
 (86) PCT/EP2006/012036
 (87) WO 2007/079898
(54) Spôsob kontinuálneho liatia a valcovania so zvýšenou odlievacou rýchlosťou a s na neho nadväzujúcim valcovaním relatívne tenkých kovových pásov za tepla, najmä pásov z oceleového materiálu, a zariadenia na také liatie a valcovanie

- (51) **B21B 27/00**
(11) E 10486
 (96) 07855376.5, 20.12.2007
 (97) 2114584, 14.9.2011
 (24) 14.9.2011
 (31) 200700055
 (32) 9.2.2007
 (33) BE
 (73) Centre De Recherches Metallurgiques ASBL - Centrum Voor Research In De Metallurgie vzw, Bruxelles, BE;
 (72) UIJTDEBROEKS Hugo, HASSELT, BE; VAN POECKE Patrick, ZAFFELARE, BE; VANDERSCHUEREN Dirk, ROSSDAAL, BE; NOVILLÉ Jean-François, MILMORT, BE;
 (74) PATENTSERVIS BRATISLAVA, a. s., Bratislava, SK;

- (86) PCT/BE2007/000129
 (87) WO 2008/104037
(54) Zariadenie a spôsob chladenia valcov používaný na valcovanie pri vysokom vírivom prúde

-
- (51) B21D 19/00, B23K 11/00, B23K 13/00, B21D 5/00**
(11) E 10546
 (96) 05752331.8, 22.6.2005
 (97) 1758694, 10.8.2011
 (24) 10.8.2011
 (31) 2004903388
 (32) 23.6.2004
 (33) AU
 (73) Smorgon Steel Litesteel Products Pty Ltd, Port Melbourne, VIC, AU;
 (72) BARTLETT Ross John, Greenbank, Queensland, AU; NOLLER Alexander, Springwood, Qld, AU; YOKOYAMA Keiji, Chiba T 273-0047, JP;
 (74) Bušová Eva, JUDr., Bratislava, SK;
 (86) PCT/AU2005/000897
 (87) WO 2006/000018
(54) Valcovanie dutých prírubových členov

-
- (51) B29B 17/00**
(11) E 10566
 (96) 07846636.4, 16.11.2007
 (97) 2094462, 20.7.2011
 (24) 20.7.2011
 (31) 102006054769, 102006054770
 (32) 17.11.2006, 17.11.2006
 (33) DE, DE
 (73) CVP Clean Value Plastics GmbH, Buxtehude, DE;
 (72) HOFMANN Michael, Bruxtehude, DE; GERCKE Alexander, Bad Oldesloe, DE;
 (74) Hörmannová Zuzana, Ing., Bratislava, SK;
 (86) PCT/EP2007/009930
 (87) WO 2008/058750
(54) Spôsob oddeľovania celulózy a iných prírodných látok pri recyklácii odpadových plastov, obzvlášť zmiešaných plastov

-
- (51) B29C 33/00, C10M 111/00**
(11) E 10538
 (96) 08102298.0, 5.3.2008
 (97) 2030751, 17.8.2011
 (24) 17.8.2011
 (31) 102007041255, 102007042548
 (32) 30.8.2007, 7.9.2007
 (33) DE, DE
 (73) Riepe Angelika, Bünde, DE; Riepe Hans, Bünde, DE;
 (74) Hörmannová Zuzana, Ing., Bratislava, SK;
(54) Tekutý separačný prostriedok a jeho použitie

-
- (51) B29C 41/00, B29C 33/00**
(11) E 10490
 (96) 09161328.1, 28.5.2009
 (97) 2130660, 21.9.2011
 (24) 21.9.2011
 (31) 102008026365
 (32) 2.6.2008
 (33) DE
 (73) International Automotive Components Group GmbH, Krefeld, DE;

- (72) Bergers Helmut, Grafrath, DE; Berger Benno, Ebersberg, DE; Zipper Wolfgang, Trostberg, DE; Steger Ulrich, Poing, DE; Braun Wilhelm, Griesstätt, DE; Meindl Wolfgang, Markt Schwaben, DE;
 (74) PATENTSERVIS BRATISLAVA, a. s., Bratislava, SK;
(54) Zariadenie a spôsob výroby umelej kože

-
- (51) B29C 45/00**
(11) E 10555
 (96) 06725134.8, 17.3.2006
 (97) 1934033, 7.9.2011
 (24) 7.9.2011
 (31) 102005016240
 (32) 8.4.2005
 (33) DE
 (73) KraussMaffei Technologies GmbH, München, DE;
 (72) GLASHAGEN Bernd, München, DE; HOLZINGER Reinhard, München, DE;
 (74) Bušová Eva, JUDr., Bratislava, SK;
 (86) PCT/EP2006/060836
 (87) WO 2006/106035
(54) Horizontálny vstrekovací stroj s posuvným otočným zariadením pre formy nástrojov na liatie vstrekom

-
- (51) B29C 65/00, F16L 47/00, B29D 23/00**
(11) E 10511
 (96) 08716382.0, 8.3.2008
 (97) 2132024, 28.9.2011
 (24) 28.9.2011
 (31) 102007014049
 (32) 21.3.2007
 (33) DE
 (73) Friatec Aktiengesellschaft, Mannheim, DE;
 (72) MAIER Fabian, Westheim, DE; LICHTBLAU Rigo, Mannheim, DE;
 (74) ROTT, RŮŽIČKA & GUTTMANN, Bratislava, SK;
 (86) PCT/EP2008/001870
 (87) WO 2008/113488
(54) Vyrovnávací element na spájanie súčastí

-
- (51) B29C 70/00, B29C 45/00**
(11) E 10462
 (96) 08774913.1, 9.7.2008
 (97) 2176059, 14.9.2011
 (24) 14.9.2011
 (31) 102007036660
 (32) 3.8.2007
 (33) DE
 (73) KraussMaffei Technologies GmbH, München, DE;
 (72) BÜRKLE Erwin, Benediktbeuern, DE; STRÜMPER Franziska, Kochel Am See, DE;
 (74) Bušová Eva, JUDr., Bratislava, SK;
 (86) PCT/EP2008/058907
 (87) WO 2009/019102
(54) Spôsob a zariadenie na výrobu spevneného kompozitného produktu

- (51) **B32B 5/00, B32B 27/00, B60N 2/00, B61D 33/00, B29C 44/00, B32B 3/00, B68G 11/00, A47C 27/00**
 (11) **E 10470**
 (96) 09158787.3, 27.4.2009
 (97) 2246183, 17.8.2011
 (24) 17.8.2011
 (73) Mattes & Ammann GmbH & Co. KG, Messstetten (Tieringen), DE;
 (72) Larsén Christoph, Messstetten Tieringen, DE;
 (74) Hörmannová Zuzana, Ing., Bratislava, SK;
 (54) **Spôsob výroby priedušného dielu z netkanej textilie zo štrukturovaného dielu z penového plastu, ako aj jeho použitie**

- (51) **B41M 5/00, B41F 16/00**
 (11) **E 10557**
 (96) 08843064.0, 23.10.2008
 (97) 2200837, 24.8.2011
 (24) 24.8.2011
 (31) 0721127
 (32) 27.10.2007
 (33) GB
 (73) Akzo Nobel Coatings International B.V., Arnhem, NL;
 (72) HOWELL Jeffrey Michael, Suffolk, GB;
 (74) ROTT, RŮŽIČKA & GUTTMANN, Bratislava, SK;
 (86) PCT/GB2008/003631
 (87) WO 2009/053721
 (54) **Termotransferová tlač**

- (51) **B60H 1/00, B60J 1/00**
 (11) **E 10517**
 (96) 06831336.0, 15.11.2006
 (97) 1954512, 7.9.2011
 (24) 7.9.2011
 (31) 0553544
 (32) 22.11.2005
 (33) FR
 (73) SAINT-GOBAIN GLASS FRANCE, Courbevoie, FR;
 (72) DALMASSO Giovanni, Cuneo, IT; GERMANINO Giuseppe, Castiglione Torinese Torino, IT;
 (74) Hörmannová Zuzana, Ing., Bratislava, SK;
 (86) PCT/FR2006/051174
 (87) WO 2007/060354
 (54) **Zariadenie na odvádzanie vzduchu pre vozidlo, dopravný prostriedok alebo pre podobné zariadenie**

- (51) **B60J 1/00, B62D 35/00**
 (11) **E 10532**
 (96) 09175134.7, 5.11.2009
 (97) 2193943, 19.10.2011
 (24) 19.10.2011
 (31) 0858282
 (32) 4.12.2008
 (33) FR
 (73) Peugeot Citroën Automobiles SA, Vélizy-Villacoublay, FR;
 (72) Roumier Nicolas, Issy Les Moulineaux, FR; Laviolette Julien, Fontena Y Le Fleury, FR;
 (74) Hörmannová Zuzana, Ing., Bratislava, SK;
 (54) **Zadný systém vozidla**

- (51) **B60J 10/00**
 (11) **E 10568**
 (96) 07822446.6, 9.11.2007
 (97) 2142394, 13.7.2011
 (24) 13.7.2011
 (31) 102006053095
 (32) 10.11.2006
 (33) DE
 (73) Metzeler Automotive Profile Systems GmbH, Lindau/Bodensee, DE;
 (72) KRAUSE Fritz, Hergatz, DE;
 (74) Mešková Viera, Ing., Bratislava, SK;
 (86) PCT/EP2007/062158
 (87) WO 2008/055982
 (54) **Vodiaca sústava pre pohyblivú okennú tabuľku motorového vozidla**

- (51) **B60N 3/00, F16B 13/00**
 (11) **E 10497**
 (96) 06829652.4, 15.12.2006
 (97) 1979191, 7.9.2011
 (24) 7.9.2011
 (31) 102006002214
 (32) 16.1.2006
 (33) DE
 (73) Johnson Controls Interiors GmbH & Co. KG, Grefrath, DE;
 (72) WELTER Patrick, Lachambre, FR; SELVINI Frédéric, Falck, FR;
 (74) Čechvalová Dagmar, Bratislava, SK;
 (86) PCT/EP2006/012104
 (87) WO 2007/087869
 (54) **Upevňovacie zariadenie, najmä pre rukoväť v interiéri motorového vozidla**

- (51) **B60R 21/00**
 (11) **E 10491**
 (96) 10155034.1, 1.3.2010
 (97) 2233372, 7.9.2011
 (24) 7.9.2011
 (31) 102009014449
 (32) 23.3.2009
 (33) DE
 (73) International Automotive Components Group GmbH, Krefeld, DE;
 (72) Bergers Helmut, Grefrath, DE; Lesnik Siegfried, Tönisvorst, DE;
 (74) PATENTSERVIS BRATISLAVA, a. s., Bratislava, SK;
 (54) **Usporiadanie airbagov pre motorové vozidlo**

- (51) **B62B 3/00, B29C 65/00**
 (11) **E 10459**
 (96) 07010202.5, 23.5.2007
 (97) 1878633, 31.8.2011
 (24) 31.8.2011
 (31) 202006010803 U
 (32) 13.7.2006
 (33) DE
 (73) Jörg von Seggern Maschinenbau GmbH, Oldenburg, DE;
 (72) Von Seggern Jörg, Oldenburg, DE;

- (74) MAJLINGOVÁ & PARTNERS, s. r. o., Bratislava, SK;
(54) Zostava na uloženie, odovzdanie a/alebo prepravovanie aspoň jednej funkčnej časti technického zariadenia

(51) B62D 65/00, B62D 25/00

(11) E 10533

(96) 09742250.5, 7.4.2009

(97) 2265487, 2.11.2011

(24) 2.11.2011

(31) 0852620

(32) 17.4.2008

(33) FR

(73) Peugeot Citroën Automobiles SA, Vélizy-Villacoublay, FR;

(72) TANGUY Thierry, Montreuil, FR; BOUTONNET Alain, Montbeliard, FR; HEUCLIN Stéphane, Guyancourt, FR;

(74) Hörmannová Zuzana, Ing., Bratislava, SK;

(86) PCT/FR2009/050586

(87) WO 2009/136052

(54) Šablóna na inštaláciu prvkov karosérie prednej časti automobilového vozidla

(51) B65D 1/00, B65D 6/00

(11) E 10541

(96) 09015092.1, 5.12.2009

(97) 2223860, 7.9.2011

(24) 7.9.2011

(31) 202009002770 U

(32) 27.2.2009

(33) DE

(73) OKT Germany GmbH, Stemwede, DE;

(72) Dickmann Stephanie, Petershagen, DE; Witte Matthias, Bahrenborstel, DE; Riemer Daniel, Bielefeld, DE;

(74) Hörmannová Zuzana, Ing., Bratislava, SK;

(54) Skladací box

(51) B65D 85/00

(11) E 10484

(96) 08826646.5, 18.7.2008

(97) 2170736, 21.9.2011

(24) 21.9.2011

(31) 07252891

(32) 20.7.2007

(33) EP

(73) Philip Morris Products S.A., Neuchâtel, CH;

(72) WEISS Jacques, Vufflens la Ville, CH;

(74) PATENTSERVIS BRATISLAVA, a. s., Bratislava, SK;

(86) PCT/IB2008/002745

(87) WO 2009/013625

(54) Balenie s dvoma sklopne spojenými baleniami

(51) B65D 85/00, B65D 77/00, B65D 5/00

(11) E 10482

(96) 10152612.7, 4.2.2010

(97) 2221258, 17.8.2011

(24) 17.8.2011

(31) 0900761

(32) 19.2.2009

(33) FR

(73) BONGRAIN S.A., Viroflay, FR;

(72) Adeline Laurence, Agonac, FR; Hinojosa Marc, Coursac, FR;

(74) PATENTSERVIS BRATISLAVA, a. s., Bratislava, SK;

(54) Nádobka najmä na tuhé alebo krémové výrobky, spôsob výroby takýchto balení a balenie obsahujúce uvedenú nádobku a kontajner

(51) B65G 47/00

(11) E 10561

(96) 08843731.4, 29.10.2008

(97) 2214989, 3.8.2011

(24) 3.8.2011

(31) 17702007

(32) 31.10.2007

(33) AT

(73) Springer Maschinenfabrik AG, Friesach, AT;

(72) EBNER Franz, Rangersdorf, AT; FERCHER Michael, Rangersdorf, AT;

(74) Bušová Eva, JUDr., Bratislava, SK;

(86) PCT/AT2008/000392

(87) WO 2009/055835

(54) Sklad

(51) B67C 3/00

(11) E 10495

(96) 08701033.6, 8.1.2008

(97) 2114815, 31.8.2011

(24) 31.8.2011

(31) 102007001294, 102007017523

(32) 8.1.2007, 13.4.2007

(33) DE, DE

(73) Aquagroup Ag, Regensburg, DE;

(72) SAEFKOW Michael, Weinsberg, DE; PHILIPPS André, Regensburg, DE; CZECH Manuel, Donaustauf, DE;

(74) Čechvalová Dagmar, Bratislava, SK;

(86) PCT/EP2008/000099

(87) WO 2008/083955

(54) Spôsob čistenia zariadenia na plnenie nápojov

(51) C07C 17/00, C07C 19/00

(11) E 10498

(96) 07765577.7, 22.6.2007

(97) 2035358, 31.8.2011

(24) 31.8.2011

(31) 0605716

(32) 26.6.2006

(33) FR

(73) SOLVAY (Société Anonyme), Bruxelles, BE;

(72) STREBELLE Michel, Brussels, BE; BALTHASART Dominique, Brussels, BE;

(74) Čechvalová Dagmar, Bratislava, SK;

(86) PCT/EP2007/056268

(87) WO 2008/000705

(54) Spôsob výroby 1,2-dichlóretánu

(51) C07C 45/00, C07C 49/00

(11) E 10567

(96) 08854421.8, 27.11.2008

(97) 2231575, 22.6.2011

(24) 22.6.2011

(31) 0700756

- (32) 27.11.2007
 (33) HU
 (73) Egis Gyógyszergyár Nyilvánosan Működő Részvénytársaság, Budapest, HU;
 (72) MEZEI Tibor, Budapest, HU; LUKÁCS Gyula, Budapest, HU; MOLNÁR Enikő, Erd, HU; BAR-KÓCZY József, Budapest, HU; VOLK Balázs, Budapest, HU; PORCS-MAKKAY Márta, Pomáz, HU; SZULÁGYI János, Budapest, HU; VAJJON Mária, Budapest, HU;
 (74) ROTT, RŮŽIČKA & GUTTMANN, Bratislava, SK;
 (86) PCT/HU2008/000138
 (87) WO 2009/068923
(54) Spôsob prípravy farmaceutických medziproduktov

- (51) C07C 235/00, C07C 69/00, A61K 31/00, A61P 23/00**
(11) E 10457
 (96) 03799743.4, 24.1.2003
 (97) 1509492, 31.8.2011
 (24) 31.8.2011
 (31) 351385 P, 379219 P
 (32) 25.1.2002, 9.5.2002
 (33) US, US
 (73) Theravance, Inc., South San Francisco, CA, US;
 (72) JENKINS Thomas E., La Honda, CA, US; AXT Sabine, Sunnyvale, CA, US; BOLTON Jennifer, San Francisco, CA, US;
 (74) Hörmannová Zuzana, Ing., Bratislava, SK;
 (86) PCT/US2003/002227
 (87) WO 2004/037750
(54) Sedatívne hypnotiká s krátkym účinkom určené na anestéziu a utlmovanie

- (51) C07C 235/00, C07D 303/00, A61K 31/00, A61P 25/00, A61P 13/00**
(11) E 10521
 (96) 05770295.3, 6.7.2005
 (97) 1773757, 14.9.2011
 (24) 14.9.2011
 (31) MI20041566
 (32) 30.7.2004
 (33) IT
 (73) INDENA S.p.A., Milano, IT;
 (72) MORAZZONI Paolo, Milano, IT; RIVA Antonella, Milano, IT; FONTANA Gabriele, Milano, IT; APPENDINO Giovanni, Novara, IT; DI MARZO Vincenzo, Pozzuoli, IT;
 (74) Fajnorová Mária, Ing., Bratislava, SK;
 (86) PCT/EP2005/007292
 (87) WO 2006/010445
(54) TRPV1 agonisty, formulácie s ich obsahom a ich využitie

- (51) C07D 207/00**
(11) E 10551
 (96) 04718207.6, 6.3.2004
 (97) 1603875, 21.9.2011
 (24) 21.9.2011
 (31) 2003014469
 (32) 7.3.2003
 (33) KR

- (73) LG Life Sciences Ltd, Seoul, KR;
 (72) HWANG Gyo-Hyun, Daejeon, KR; KIM Yeong-Dae, Daejeon, KR; NAM Hyun, Seoul, KR; CHANG Jay-Hyok, Daejeon, KR; SHIN Hyun-Ik, Daejeon, KR; KIM Young-Keun, Daejeon, KR; LEE Kyung-Hee, Pohang-si, Kyongsangbuk-do, KR; LEE Jae-Sung, Pohang-si, Kyongsangbuk-do, KR; NOH Hyun-Kuk, Seoul, KR;
 (74) MAJLINGOVÁ & PARTNERS, s. r. o., Bratislava, SK;
 (86) PCT/KR2004/000476
 (87) WO 2004/092129
(54) Nový spôsob prípravy metánsulfonátu 4-aminometyl-3-alkoxyiminopyrolidínu

- (51) C07D 209/00, A61K 31/00**
(11) E 10466
 (96) 08872697.1, 10.12.2008
 (97) 2231598, 17.8.2011
 (24) 17.8.2011
 (31) 0708604
 (32) 11.12.2007
 (33) FR
 (73) Les Laboratoires Servier, Suresnes Cedex, FR;
 (72) CORDI Alexis, Suresnes, FR; HABERKORN Laure, Bois-Colombes, FR; VERBEUREN Tony, Vernillet, FR; COURCHAY Christine, Igny, FR; SIMONET Serge, Conflans-Ste-Honorine, FR;
 (74) ROTT, RŮŽIČKA & GUTTMANN, Bratislava, SK;
 (86) PCT/FR2008/001716
 (87) WO 2009/103875
(54) Nové diazéniumdiolátové deriváty, spôsob ich prípravy a farmaceutické kompozície s ich obsahom

- (51) C07D 223/00**
(11) E 10507
 (96) 06726863.1, 21.4.2006
 (97) 1915346, 17.8.2011
 (24) 17.8.2011
 (31) 0515690
 (32) 29.7.2005
 (33) GB
 (73) Bial-Portela & CA, S.A., S. Mamede do Coronado, PT;
 (72) LEARMONTH David Alexander, Alfena, PT; GRASA Gabriela Alexandra, Mantua, New Jersey, US; ZANOTTI-GEROSA Antonio, Cambridge, GB;
 (74) Bušová Eva, JUDr., Bratislava, SK;
 (86) PCT/GB2006/001473
 (87) WO 2007/012793
(54) Asymetrická katalytická redukcia oxkarbapínu

- (51) C07D 225/00, C07D 401/00, C07D 407/00, A61K 31/00, A61P 35/00**
(11) E 10516
 (96) 07854639.7, 14.11.2007
 (97) 2091919, 17.8.2011
 (24) 17.8.2011
 (31) 865977 P
 (32) 15.11.2006
 (33) US

- (73) Abraxis BioScience, LLC, Los Angeles, CA, US;
 (72) TAO Chunlin, Los Angeles, California, US; HAN Hongna, Los Angeles, California, US; SUN Xiaowen, Los Angeles, California, US; DESAI Neil, Los Angeles, California, US; SOON-SHIONG Patrick, Los Angeles, California, US;
 (74) Guniš Jaroslav, Mgr., Bratislava, SK;
 (86) PCT/US2007/084662
 (87) WO 2008/061134
(54) Deriváty 18-aminosubstituovaných analógov geldamycínu hydrochinónu s cytotoxickou aktivitou na liečenie rakoviny

- (51) C07D 277/00, C07D 417/00, A61K 31/00, A61P 11/00, A61P 37/00, A61P 19/00, A61P 35/00, A61P 17/00, A61P 3/00, A61P 9/00**
(11) E 10553
 (96) 03709730.0, 27.2.2003
 (97) 1480962, 24.8.2011
 (24) 24.8.2011
 (31) 0204765, 0229626
 (32) 28.2.2002, 19.12.2002
 (33) GB, GB
 (73) Novartis AG, Basel, CH;
 (72) BRUCE Ian, Horsham, West Sussex, GB; FINAN Peter, Horsham, West Sussex, GB; LEBLANC Catherine, Horsham, West Sussex, GB; MCCARTHY Clive, Horsham, West Sussex, GB; WHITEHEAD Lewis, Marblehead, MA, US; PRESS Nicola Elaine, Horsham, West Sussex, GB; BLOOMFIELD Graham Charles, Horsham, West Sussex, GB; HAYLER Judy, Horsham, West Sussex, GB; KIRMAN Louise, Marblehead, MA, US; OZA Mrinalini Sachin, Horsham, West Sussex, GB; SHUKLA Lena, London, GB;
 (74) Čechvalová Dagmar, Bratislava, SK;
 (86) PCT/EP2003/002036
 (87) WO 2003/072557
(54) 5-Fenyltiazolové deriváty a ich použitie ako P13 kinázové inhibítory

- (51) C07D 309/00**
(11) E 10544
 (96) 07765445.7, 15.6.2007
 (97) 2032551, 31.8.2011
 (24) 31.8.2011
 (31) 06380173
 (32) 16.6.2006
 (33) EP
 (73) PHARMA MAR, S.A., Colmenar Viejo (Madrid), ES; MARTÍN LÓPEZ M Jesús, Colmenar Viejo-Madrid, ES; COELLO MOLINERO Laura, Colmenar Viejo-Madrid, ES; REYES BENÍTEZ José Fernando, Colmenar Viejo - Madrid, ES; RODRÍGUEZ VICENTE Alberto, Colmenar Viejo-Madrid, ES; GARRANZO GARCÍA-IBARROLA María, Colmenar Viejo-Madrid, ES; MURCIA PÉREZ Carmen, Colmenar Viejo - Madrid, ES; FRANCESCH SOLLOSO Andrés, Colmenar Viejo-Madrid, ES; SÁNCHEZ SANCHO Francisco, Colmenar Viejo-Madrid, ES; CUEVAS MARCHANTE María del Carmen, Colmenar Viejo-Madrid, ES; FERNÁNDEZ RODRÍGUEZ Rogelio, Colmenar Viejo-Madrid, ES;
 (74) PATENTSERVIS BRATISLAVA, a. s., Bratislava, SK;

- (86) PCT/EP2007/055959
 (87) WO 2007/144423
(54) Protinádorové dihydropyran-2-ónové zlúčeniny

- (51) C07D 401/00, C07D 405/00, C07D 417/00, A61K 31/00, A61P 29/00, A61P 31/00**
(11) E 10558
 (96) 08709083.3, 18.2.2008
 (97) 2125782, 3.8.2011
 (24) 3.8.2011
 (31) 07102622
 (32) 19.2.2007
 (33) EP
 (73) Novartis AG, Basel, CH;
 (72) HERSPERGER René, Münchenstein, CH; JAN-SER Philipp, Basel, CH; MILTZ Wolfgang, Basel, CH;
 (74) Čechvalová Dagmar, Bratislava, SK;
 (86) PCT/EP2008/051951
 (87) WO 2008/101905
(54) Cyklohexylamidové deriváty arylkarboxylových kyselín

- (51) C07D 471/00, A61K 31/00, A61P 31/00**
(11) E 10473
 (96) 03762361.8, 3.7.2003
 (97) 1521754, 31.8.2011
 (24) 31.8.2011
 (31) 0215293, 0313251
 (32) 3.7.2002, 10.6.2003
 (33) GB, GB
 (73) K.U.Leuven Research & Development, Leuven, BE; GILEAD SCIENCES, INC., Foster City, California, US; Pürstinger Gerhard, Igls, AT;
 (72) NEYTS Johan, Kessel-Lo, BE; PÜRSTINGER Gerhard, Innsbruck, AT; DE CLERCQ Erik, Lovenoel, BE;
 (74) Hörmannová Zuzana, Ing., Bratislava, SK;
 (86) PCT/BE2003/000117
 (87) WO 2004/005286
(54) Vírusové inhibítory

- (51) C07D 487/00, C07D 519/00, A61K 31/00, A61P 35/00**
(11) E 10528
 (96) 06837752.2, 15.11.2006
 (97) 1951724, 27.4.2011
 (24) 27.4.2011
 (31) 737581 P, 854247 P
 (32) 17.11.2005, 25.10.2006
 (33) US, US
 (73) OSI Pharmaceuticals, LLC., Farmingdale, NY, US;
 (72) CHEN Xin, Farmingdale, NY, US; COATE Heather, Farmingdale, NY, US; CREW Andrew-Philip, Farmingdale, NY, US; DONG Han-Qing, Farmingdale, NY, US; HONDA Ayako, Farmingdale, NY, US; MULVIHILL Mark Joseph, Farmingdale, NY, US; TAVARES Paula A. R., Farmingdale, NY, US; WANG Jing, Farmingdale, NY, US; WERNER Douglas S., Farmingdale, NY, US; MULVIHILL Kristen Michelle, Farmingdale, NY, US; SIU Kam W., Farmingdale, NY, US; PANICKER Bijoy, Farmingdale, NY, US; BHARADWAJ Apoorba, Farmingdale, NY, US; ARNOLD Lee D.,

- Farmingdale, NY, US; JIN Meizhong, Farmingdale, NY, US; VOLK Brian, Farmingdale, NY, US; WENG Qinghua, Farmingdale, NY, US; BEARD James David, Farmingdale, NY, US;
- (74) Bušová Eva, JUDr., Bratislava, SK;
- (86) PCT/US2006/044461
- (87) WO 2007/061737
- (54) Kondenzované bicyklické mTOR inhibítory**

- (51) C07F 5/00**
- (11) E 10472**
- (96) 05742865.8, 24.3.2005
- (97) 1756121, 24.8.2011
- (24) 24.8.2011
- (31) 557535 P
- (32) 30.3.2004
- (33) US
- (73) MILLENNIUM PHARMACEUTICALS, INC., Cambridge, MA, US;
- (72) PICKERSGILL I. Fraser, Newton, MA, US; BISHOP John, Groton, MA, US; KOELLNER Christoph Amcis AG, Bubendorf, CH; GOMEZ Jean-Marc, Bubendorf, CH; GEISER Achim, Hunzenschwil, CH; HETT Robert, Hunzenschwil, CH; AMMOSCATO Vince, Riverview, MI, US; MUNK Stephen, Riverview, MI, US; LO Young, Petersburg, VA, US; CHUI Fang-Ting, Petersburg, VA, US; KULKARNI V. R., Petersburg, VA VA, US;
- (74) Hörmannová Zuzana, Ing., Bratislava, SK;
- (86) PCT/US2005/009774
- (87) WO 2005/097809
- (54) Syntéza borónových esterov a kyselín**

- (51) C07F 9/00, C05C 9/00, C07C 43/00**
- (11) E 10550**
- (96) 07721836.0, 7.6.2007
- (97) 2032589, 28.9.2011
- (24) 28.9.2011
- (31) 20060422
- (32) 28.6.2006
- (33) CZ
- (73) Agra Group, A.S., Strelske Hostice, CZ;
- (72) CIGLER Petr, Ceske Budejovice, CZ;
- (74) Bachratá Magdaléna, Mgr., Bratislava, SK;
- (86) PCT/CZ2007/000047
- (87) WO 2008/000196
- (54) Rozpúšťadlová sústava pre prípravu roztokov N-alkyltriamidov kyseliny tiofosforečnej, kompozícia s obsahom N-alkyltriamidu kyseliny tiofosforečnej a jej použitie**

- (51) C07H 17/00, C07H 15/00**
- (11) E 10503**
- (96) 06744211.1, 15.6.2006
- (97) 1891086, 24.8.2011
- (24) 24.8.2011
- (31) 0512206
- (32) 15.6.2005
- (33) GB
- (73) Biosynth AS, Sandnes, NO;
- (72) BAKSTAD Einar, Sandnes, NO;
- (74) MAJLINGOVÁ & PARTNERS, s. r. o., Bratislava, SK;

- (86) PCT/GB2006/002172
- (87) WO 2006/134352
- (54) Spôsob syntézy antokyanínov**

- (51) C07K 7/00, A61K 38/00**
- (11) E 10489**
- (96) 02796490.7, 4.12.2002
- (97) 1491553, 17.8.2011
- (24) 17.8.2011
- (31) 30901
- (32) 20.12.2001
- (33) CU
- (73) CENTRO DE INGENIERIA GENETICA Y BIOTECNOLOGIA (CIGB), Ciudad de la Habana, CU; PEREA RODRIGUEZ Silvio Ernesto, Ciudad de la Habana, CU; REYES ACOSTA Osvaldo, Ciudad de la Habana, CU; SANTIAGO VISPO Nelson Francisco, Ciudad de la Habana, CU; PUCHADES IZAGUIRRE Yaquefín, Ciudad de la Habana, CU; SILVA RODRIGUEZ Ricardo, Ciudad de la Habana, CU; MORO SORIA Alejandro, Ciudad de la Habana, CU; SANTOS SAVIO Alicia, Ciudad de la Habana, CU; GONZALEZ LOPEZ Luis Javier, Ciudad de la Habana, CU; GONZALEZ BARRIOS Belkis, Ciudad de la Habana, CU;
- (74) PATENTSERVIS BRATISLAVA, a. s., Bratislava, SK;
- (86) PCT/CU2002/000010
- (87) WO 2003/054002
- (54) Peptidy na liečenie rakoviny súvisiacej s ľudským papilomavírusom (HPV) a iných epiteliálnych nádorov**

- (51) C07K 14/00**
- (11) E 10493**
- (96) 05853969.3, 12.12.2005
- (97) 1828239, 24.8.2011
- (24) 24.8.2011
- (31) 635023 P
- (32) 10.12.2004
- (33) US
- (73) ZymoGenetics, Inc., Seattle, WA, US;
- (72) REARDON Brian J., Seattle, WA, US; JULIEN Susan D., Seattle, WA, US; CHAN Chung-leung, Sammamish, WA, US; LIU Hong Y., Brier, WA, US;
- (74) PATENTSERVIS BRATISLAVA, a. s., Bratislava, SK;
- (86) PCT/US2005/045166
- (87) WO 2006/063362
- (54) Produkcia FGF18 v hostiteľských prokaryotách**

- (51) C07K 14/00, C12N 15/00, A61P 3/00, A61K 38/00**
- (11) E 10531**
- (96) 04752589.4, 10.6.2004
- (97) 1641823, 21.9.2011
- (24) 21.9.2011
- (31) 477880 P
- (32) 12.6.2003
- (33) US
- (73) ELI LILLY AND COMPANY, Indianapolis, IN, US;
- (72) GLAESNER Wolfgang, Indianapolis, IN, US; MILICAN Rohn Lee, Jr., Indianapolis, IN, US; VICK Andrew Mark, Fishers, IN, US;

- (74) Hörmannová Zuzana, Ing., Bratislava, SK;
 (86) PCT/US2004/015595
 (87) WO 2005/000892
(54) Fúzne proteíny GLP-1 analógu

- (51) C07K 16/00, A61K 39/00, A61P 37/00,**
 A61P 19/00

- (11) E 10534**
 (96) 09153544.3, 19.3.2004
 (97) 2070948, 17.8.2011
 (24) 17.8.2011
 (31) 03290725, 03290942
 (32) 21.3.2003, 16.4.2003
 (33) EP, EP
 (73) Biotest AG, Dreieich, DE;
 (72) Wijdenes John, Larnod, FR; Jonuleit Helmut, Ginsheim-Gustavsburg, DE;
 (74) Hörmannová Zuzana, Ing., Bratislava, SK;
(54) Humanizované anti-CD4 protilátky s imunosupresívnymi vlastnosťami

- (51) C08L 23/00, C08L 51/00, C08J 5/00,**
 C08L 77/00, B32B 27/00

- (11) E 10469**
 (96) 03011284.1, 17.5.2003
 (97) 1479723, 3.8.2011
 (24) 3.8.2011
 (73) A. SCHULMAN PLASTICS, Bornem, BE;
 (72) Daponte Tony, Zwijndrecht, BE; Janssens Marcel, Dendermonde, BE;
 (74) Hörmannová Zuzana, Ing., Bratislava, SK;
(54) Polypropylénové ionoméry pre fólie s antištickými a/alebo nerosivými vlastnosťami

- (51) C09C 1/00, C04B 14/00, C04B 20/00,**
 B01J 35/00

- (11) E 10476**
 (96) 08864827.4, 17.12.2008
 (97) 2242806, 17.8.2011
 (24) 17.8.2011
 (31) MI20072387
 (32) 19.12.2007
 (33) IT
 (73) ITALCEMENTI S.p.A., Bergamo, IT;
 (72) ANCORA Renato, Brindisi, IT; BORSA Massimo, Bergamo, IT; CASSAR Luigi, San Donato Milanese, IT;
 (74) ROTT, RŮŽIČKA & GUTTMANN, Bratislava, SK;
 (86) PCT/EP2008/067728
 (87) WO 2009/080647
(54) Fotokatalytické kompozity na báze oxidu titaničitého na metakaolínovom nosiči a odvodené výrobky

- (51) C09D 167/00, C08K 3/00**

- (11) E 10464**
 (96) 08159208.1, 27.6.2008
 (97) 2017314, 14.9.2011
 (24) 14.9.2011
 (31) 780765
 (32) 20.7.2007
 (33) US

- (73) Evonik Degussa GmbH, Essen, DE;
 (72) Toth James J., New Jersey, NJ, US; Romaine Matt, New Jersey, NJ, US;
 (74) Čechvalová Dagmar, Bratislava, SK;
(54) Nová formulácia gélového povlaku

- (51) C09J 133/00, C09J 5/00, C09J 4/00, C08F 2/00**

- (11) E 10506**
 (96) 06773456.6, 19.6.2006
 (97) 1913062, 17.8.2011
 (24) 17.8.2011
 (31) 692446 P
 (32) 21.6.2005
 (33) US
 (73) Henkel Corporation, Rocky Hill, CT, US;
 (72) LIONBURGER James E., Rocky Hill, CT, US; WOODS John G., Farmington, CT, US; SCHALL Joel D., Hamden, CT, US;
 (74) MAJLINGOVÁ & PARTNERS, s. r. o., Bratislava, SK;
 (86) PCT/US2006/023679
 (87) WO 2007/001937
(54) Fotovytvrditeľné elastomérové kompozície

- (51) C10L 5/00**

- (11) E 10547**
 (96) 04705781.5, 28.1.2004
 (97) 1587899, 27.7.2011
 (24) 27.7.2011
 (31) 03001796
 (32) 28.1.2003
 (33) EP
 (73) Werner Hans, München, DE;
 (72) Werner Hans, München, DE;
 (74) Bušová Eva, JUDr., Bratislava, SK;
 (86) PCT/EP2004/000740
 (87) WO 2004/067685
(54) Spôsob a zariadenie k výrobe palív z lisovanej biomasy a ich použitie

- (51) C12M 1/00, C12P 19/00, C12P 7/00**

- (11) E 10536**
 (96) 05818844.2, 7.11.2005
 (97) 1828373, 17.8.2011
 (24) 17.8.2011
 (31) 200401854
 (32) 29.11.2004
 (33) DK
 (73) Inbicon A/S, Fredericia, DK;
 (72) FELBY Claus, Veksø, DK; LARSEN Jan, Tommerup, DK; JØRGENSEN Henning, Gentofte, DK; VIBE-PEDERSEN Jakob, Billund, DK;
 (74) Hörmannová Zuzana, Ing., Bratislava, SK;
 (86) PCT/IB2005/003308
 (87) WO 2006/056838
(54) Emzymatická hydrolýza biomás s vysokým obsahom sušiny

- (51) C12N 5/00, A61K 45/00, A61P 35/00**

- (11) E 10556**
 (96) 08701232.4, 3.1.2008
 (97) 2102331, 31.8.2011
 (24) 31.8.2011
 (31) 0700058
 (32) 3.1.2007
 (33) GB

- (73) CytoVac A/S, Hørsholm, DK;
 (72) KIRKIN Alexei, Copenhagen, DK; DZHANDZHU-GAZYAN Karine, Copenhagen, DK;
 (74) PATENTSERVIS BRATISLAVA, a. s., Bratislava, SK;
 (86) PCT/EP2008/050050
 (87) WO 2008/081035
(54) Proti nádorová vakcína získaná z normálnych chemicky modifikovaných CD4+ buniek

- (51) C12N 9/00**
(11) E 10487
 (96) 06846013.8, 21.12.2006
 (97) 1966371, 24.8.2011
 (24) 24.8.2011
 (31) 753914 P
 (32) 22.12.2005
 (33) US
 (73) Zymogenetics, Inc., Seattle, WA, US;
 (72) MALLETT Robert W., Ravensdale, WA, US; STENLAND Christopher J., Stanwood, WA, US; BOONE Jonathon C., Shoreline, WA, US; FORSTROM John W., Seattle, WA, US; DE JONGH Karen S., Seattle, WA, US;
 (74) PATENTSERVIS BRATISLAVA, a. s., Bratislava, SK;
 (86) PCT/US2006/049076
 (87) WO 2007/076033
(54) Spôsob aktivácie pretrombínu-1

- (51) C12N 9/00, C12N 15/00, C12P 19/00, C12P 7/00**
(11) E 10526
 (96) 05816997.0, 7.10.2005
 (97) 1824970, 10.8.2011
 (24) 10.8.2011
 (31) PCT/US2004/040040, PCT/US2004/041276, 647925 P, PCT/US2005/018212, PCT/US2005/018214
 (32) 30.11.2004, 9.12.2004, 28.1.2005, 24.5.2005, 24.5.2005
 (33) WO, WO, US, WO, WO
 (73) GENENCOR INTERNATIONAL, INC., Palo Alto, California, US;
 (72) DUNN-COLEMAN Nigel, Palo Alto, California, US; NEEFE-KRUITHOF P., Palo Alto, California, US; PILGRIM Craig E., Palo Alto, California, US; WARD Donald E., Palo Alto, California, US; VAN SOLINGEN Pieter, Palo Alto, California, US;
 (74) MAJLINGOVÁ & PARTNERS, s. r. o., Bratislava, SK;
 (86) PCT/US2005/036307
 (87) WO 2006/060062
(54) Trichoderma reesei glukoamyláza a jej homológy

- (51) C12N 15/00, C12N 5/00, A01H 5/00**
(11) E 10515
 (96) 06757079.6, 6.6.2006
 (97) 1921145, 10.8.2011
 (24) 10.8.2011
 (31) 2005187867
 (32) 28.6.2005
 (33) JP
 (73) NATIONAL INSTITUTE OF AGROBIOLOGICAL SCIENCES, Tsukuba-shi, Ibaraki-ken, JP;
 (72) FUKUOKA Shuichi, Ibaraki, JP; OKUNO Kazutoshi, Ibaraki, JP; KAWASE Makoto, Ibaraki, JP;
 (74) Guniš Jaroslav, Mgr., Bratislava, SK;

- (86) PCT/JP2006/311341
 (87) WO 2007/000880
(54) Gén pi21 zodpovedný za citlivosť ryže k hubovej chorobe, rezistencia génu pi21 a jeho použitie

- (51) C12P 5/00**
(11) E 10509
 (96) 09786243.7, 28.8.2009
 (97) 2268823, 22.6.2011
 (24) 22.6.2011
 (31) 190486 P
 (32) 28.8.2008
 (33) US
 (73) Novartis AG, Basel, CH;
 (72) Broeker Michael, Marburg, DE;
 (74) Bušová Eva, JUDr., Bratislava, SK;
 (86) PCT/IB2009/006825
 (87) WO 2010/023551
(54) Produkcia skvalénu hyperprodukcujúcimi kvasinkami

- (51) C12P 7/00**
(11) E 10500
 (96) 05782434.4, 23.8.2005
 (97) 1786913, 17.8.2011
 (24) 17.8.2011
 (31) 102004040736
 (32) 23.8.2004
 (33) DE
 (73) Sanofi-Aventis Deutschland GmbH, Frankfurt am Main, DE;
 (72) SALAGNAD Christophe, Frankfurt am Main, DE; ZOCHER Frank, Frankfurt am Main, DE; BURGARD Andreas, Frankfurt am Main, DE; JUNKER Bernd, Frankfurt am Main, DE; HOERLEIN Rolf, Frankfurt am Main, DE; STUEDEMANN Thomas, Frankfurt am Main, DE; MAIER Claus-Jürgen, Frankfurt am Main, DE; HACHTEL Jochen, Frankfurt am Main, DE; HOLLA Wolfgang, Frankfurt am Main, DE; TAPPERTZHOFEN Christoph, Frankfurt, DE; KULITZSCHER Berndt, Frankfurt am Main, DE; MUTTI Stéphane, Le Perreux sur Marne, FR;
 (74) Čechvalová Dagmar, Bratislava, SK;
 (86) PCT/EP2005/009095
 (87) WO 2006/021420
(54) Spôsob výroby diarylcykloalkylových derivátov

- (51) C22C 38/00, B23F 1/00, B21C 37/00, C25F 5/00**
(11) E 10519
 (96) 02754809.8, 2.7.2002
 (97) 1412549, 14.9.2011
 (24) 14.9.2011
 (31) 01202775
 (32) 20.7.2001
 (33) EP
 (73) N.V. BEKAERT S.A., Zvevegem, BE;
 (72) DE BONDST Stefaan, DEERLIJK, BE; DECROP Jaak, BRUGGE, BE;
 (74) Hörmannová Zuzana, Ing., Bratislava, SK;
 (86) PCT/EP2002/007269
 (87) WO 2003/010353
(54) Vlákna z nerezovej ocele ťahané vo zväzku

(51) C23C 2/00, C23C 30/00**(11) E 10458**

(96) 06829620.1, 11.12.2006

(97) 1963543, 7.9.2011

(24) 7.9.2011

(31) 05112555

(32) 21.12.2005

(33) EP

(73) NV Bekaert SA, Zwevegem, BE;

(72) VANBRABANT Johan, Zwevegem, BE; VANDENBRANDEN Wouter, Destelbergen, BE; LEFEBVRE Dominique, Outrijve, BE; BRUYNEEL Paul, Wielsbeke, BE; VANCOMPENOLLE Stijn, Gent, BE;

(74) Hörmannová Zuzana, Ing., Bratislava, SK;

(86) PCT/EP2006/012069

(87) WO 2007/071340

(54) Lano z oceľového drôtu na použitie v pohonom systéme**(51) D03D 15/00, D02G 3/00****(11) E 10565**

(96) 06700660.1, 17.1.2006

(97) 1838909, 24.8.2011

(24) 24.8.2011

(31) 0500114

(32) 17.1.2005

(33) SE

(73) Tape Weaving Sweden AB, Västra Frölunda, SE;

(72) KHOKAR Nandan, Göteborg, SE;

(74) Hörmannová Zuzana, Ing., Bratislava, SK;

(86) PCT/SE2006/000062

(87) WO 2006/075962

(54) Tkaný materiál, zahrňujúci páskovú osnovu a útok a zariadenie a spôsob jeho tkania**(51) E03F 5/00, E02B 7/00****(11) E 10485**

(96) 05019003.2, 1.9.2005

(97) 1632619, 17.8.2011

(24) 17.8.2011

(31) 202004013920 U

(32) 7.9.2004

(33) DE

(73) APA Abwassertechnik GmbH, Pfedelbach-Windischenbach, DE; Rekuiper Sychrov s.r.o., Sychrov, CZ;

(72) Göhre Karlheinz, Pfedelbach, DE;

(74) PATENTSERVIS BRATISLAVA, a. s., Bratislava, SK;

(54) Vodohospodárske zariadenie na úpravu dažďovej vody**(51) E05B 31/00, E05B 19/00, E05B 29/00****(11) E 10535**

(96) 08290539.9, 11.6.2008

(97) 2003272, 17.8.2011

(24) 17.8.2011

(31) 0704166

(32) 12.6.2007

(33) FR

(73) Securidev, Paris, FR;

(72) Paradiz Pavel, Vodice, SI; Vrtacnik Rudi, Kamnik, SI; Tacchino Lorenzo, Colegno, IT;

(74) Hörmannová Zuzana, Ing., Bratislava, SK;

(54) Cylindrická vložka zámku s dvojitémi zaistovacími prostriedkami**(51) E21D 21/00****(11) E 10513**

(96) 08716147.7, 29.2.2008

(97) 2247827, 31.8.2011

(24) 31.8.2011

(73) Atlas Copco Mai GmbH, Feistritz/Drau, AT;

(72) MEIDL Michael, Seeboden, AT; CHARETTE Francois, North Bay, Ontario, CA;

(74) ROTT, RŮŽIČKA & GUTTMANN, Bratislava, SK;

(86) PCT/EP2008/001625

(87) WO 2009/106099

(54) Vylepšená klzná kotva**(51) F04B 53/00, F04B 39/00****(11) E 10539**

(96) 09722339.0, 19.3.2009

(97) 2265823, 17.8.2011

(24) 17.8.2011

(31) 1682008 U

(32) 19.3.2008

(33) AT

(73) ACC Austria GmbH, Fürstenfeld, AT;

(72) ZIPPL Günther, Kukmirn, AT; BRABEK Walter, Fürstenfeld, AT; FREIBERGER Alfred, Grosswilfersdorf, AT;

(74) Hörmannová Zuzana, Ing., Bratislava, SK;

(86) PCT/EP2009/053229

(87) WO 2009/115565

(54) Kompresor chladiaceho média**(51) F16B 47/00****(11) E 10523**

(96) 06794643.4, 4.10.2006

(97) 1943429, 3.8.2011

(24) 3.8.2011

(31) 0520208

(32) 4.10.2005

(33) GB

(73) Belron Hungary Kft- Zug branch, Zug, CH;

(72) FINCK William, Bedford, GB;

(74) ROTT, RŮŽIČKA & GUTTMANN, Bratislava, SK;

(86) PCT/GB2006/003691

(87) WO 2007/039738

(54) Prísavné zariadenie**(51) F16D 65/00****(11) E 10522**

(96) 08784869.3, 18.7.2008

(97) 2174035, 25.5.2011

(24) 25.5.2011

(31) 102007035829

(32) 31.7.2007

(33) DE

(73) Daimler AG, Stuttgart, DE;

(72) BOTSCH Siegfried, Grafenau, DE; JÄCKEL Klaus, Nersingen, DE; LESCH Martin, Waiblingen, DE; QUINGER Christian, Schorndorf, DE; WILKE David, Allmersbach im Tal, DE;

(74) Fajnorová Mária, Ing., Bratislava, SK;

(86) PCT/EP2008/005889

(87) WO 2009/015786

(54) Kotúčová brzda

- (51) **F16H 1/00**
 (11) **E 10492**
 (96) 07850509.6, 12.12.2007
 (97) 2119941, 12.10.2011
 (24) 12.10.2011
 (31) 2006344639
 (32) 21.12.2006
 (33) JP
 (73) Nabtesco Corporation, Tokyo, JP;
 (72) HIBINO Toshiharu, Tsu-shi, Mie, JP;
 (74) PATENTSERVIS BRATISLAVA, a. s., Bratislava, SK;
 (86) PCT/JP2007/073958
 (87) WO 2008/075598
 (54) **Ozubený prevod**

- (51) **F17C 7/00, F17C 9/00**
 (11) **E 10494**
 (96) 09010055.3, 4.8.2009
 (97) 2159474, 28.9.2011
 (24) 28.9.2011
 (31) 102008045448
 (32) 2.9.2008
 (33) DE
 (73) Linde AG, München, DE;
 (72) Blanke Martin, Riemerling, DE; Schmand Ralf, Unterschleissheim, DE;
 (74) Čechvalová Dagmar, Bratislava, SK;
 (54) **Príprava oxidu uhličitého**

- (51) **F25D 23/00, F04B 39/00**
 (11) **E 10540**
 (96) 09714209.5, 27.2.2009
 (97) 2263054, 17.8.2011
 (24) 17.8.2011
 (31) 1202008 U
 (32) 27.2.2008
 (33) AT
 (73) ACC Austria GmbH, Fürstenfeld, AT;
 (72) STUPNIK Axel, Graz, AT; SPÖRK Markus, Feldbach, AT; PUCHER Markus, Puch bei Weiz, AT; SCHÖLLAUF Peter, Hatzendorf, AT; RESCH Reinhard, Feldbach, AT;
 (74) Hörmannová Zuzana, Ing., Bratislava, SK;
 (86) PCT/EP2009/052359
 (87) WO 2009/106608
 (54) **Prípravok na upevnenie puzdrového telesa kompresora chladiaceho média**

- (51) **G01N 33/00**
 (11) **E 10560**
 (96) 08857392.8, 26.11.2008
 (97) 2220492, 31.8.2011
 (24) 31.8.2011
 (31) 991616 P, 38699 P
 (32) 30.11.2007, 21.3.2008
 (33) US, US
 (73) Genentech, Inc., South San Francisco, CA, US;
 (72) Schneider Bryan P., Avon, IN, US; Radovich Milan, Indianapolis, IN, US; Sledge George W., Indianapolis, IN, US;
 (74) MAJLINGOVÁ & PARTNERS, s. r. o., Bratislava, SK;

- (86) PCT/US2008/084933
 (87) WO 2009/073540
 (54) **Polymorfizmus VEGF a anti-angiogénna terapia**

- (51) **G07B 15/00, G08G 1/00**
 (11) **E 10548**
 (96) 05024208.0, 7.11.2005
 (97) 1655700, 13.7.2011
 (24) 13.7.2011
 (31) 102004054095
 (32) 9.11.2004
 (33) DE
 (73) Vodafone Holding GmbH, Düsseldorf, DE;
 (72) Birle Christian, Dipl.-Ing., München, DE;
 (74) Bušová Eva, JUDr., Bratislava, SK;
 (54) **Spôsob a systém pre určovanie poplatku za užívanie úsekov komunikácie**

- (51) **G08G 1/00, G01S 5/00, G07B 15/00**
 (11) **E 10508**
 (96) 06124024.8, 14.11.2006
 (97) 1796059, 7.9.2011
 (24) 7.9.2011
 (31) 102005059284
 (32) 12.12.2005
 (33) DE
 (73) SIEMENS AKTIENGESELLSCHAFT, München, DE;
 (72) Kowarik Lothar, Trumau, AT; Petroczi Julius, Wien, AT; Pohl Alfred, Mistelbach, AT; Rauscher Kurt, Tulln, AT; Renner Alexander, Wien, AT;
 (74) Bušová Eva, JUDr., Bratislava, SK;
 (54) **Spôsob zisťovania opravených aktuálnych polohových dát najmä na určovanie aktuálnych polôh vozidla**

- (51) **G21F 9/00**
 (11) **E 10552**
 (96) 08009058.2, 15.11.2006
 (97) 1968075, 31.8.2011
 (24) 31.8.2011
 (31) 102005056727
 (32) 29.11.2005
 (33) DE
 (73) Areva NP GmbH, Erlangen, DE;
 (72) Bertholdt Horst-Otto, Forchheim, DE; Maciel Terezinha Claudete, Dr., Bamberg, DE; Strohmeyer Franz, Dr., Bamberg, DE;
 (74) Bušová Eva, JUDr., Bratislava, SK;
 (54) **Spôsob dekontaminácie oxidovej vrstvy povrchu komponentov alebo systému jadrového zariadenia**

- (51) **H01F 1/00**
 (11) **E 10542**
 (96) 09720281.6, 14.1.2009
 (97) 2313895, 5.10.2011
 (24) 5.10.2011
 (31) 08290057
 (32) 22.1.2008
 (33) EP

- (73) APERAM Alloys Imphy, Saint Denis, FR;
 (72) WAECKERLE Thierry, Nevers, FR; FRAISSE Hervé, Saint-Eloi, FR;
 (74) Čechvalová Dagmar, Bratislava, SK;
 (86) PCT/FR2009/000039
 (87) WO 2009/112672
(54) Zliatina Fe-Co pre vysoko dynamický elektromagnetický ovládač

(51) H01J 37/00**(11) E 10480**

- (96) 03755581.0, 8.7.2003
 (97) 1579471, 12.10.2011
 (24) 12.10.2011
 (31) 0208869
 (32) 10.7.2002
 (33) FR
 (73) H.E.F., Andrezieux-Boutheon, FR;
 (72) AULAGNER Michel, St Ferreol d'Aurore, FR; LABALME Lionel, St Just St Rambert, FR;
 (74) PATENTSERVIS BRATISLAVA, a. s., Bratislava, SK;
 (86) PCT/FR2003/002111
 (87) WO 2004/008479
(54) Vákuové katódické rozprašovanie

(51) H01L 23/00, H01L 25/00**(11) E 10478**

- (96) 03027136.5, 26.11.2003
 (97) 1429385, 21.9.2011
 (24) 21.9.2011
 (31) 10258570
 (32) 14.12.2002
 (33) DE
 (73) SEMIKRON Elektronik GmbH & Co. KG, Nürnberg, DE;
 (72) Kroneder Christian, Schwanstetten, DE;
 (74) PATENTSERVIS BRATISLAVA, a. s., Bratislava, SK;
(54) Schránka pre výkonové polovodičové moduly

(51) H02G 3/00**(11) E 10543**

- (96) 06704748.0, 14.3.2006
 (97) 1859521, 24.8.2011
 (24) 24.8.2011
 (31) 4372005
 (32) 15.3.2005
 (33) AT
 (73) Dietzel Gesellschaft m.b.H, Wien, AT;
 (72) NEULINGER Andreas, Wien, AT;
 (74) Čechvalová Dagmar, Bratislava, SK;
 (86) PCT/AT2006/000106
 (87) WO 2006/096896
(54) Rúra

(51) H02K 1/00, H02K 15/00**(11) E 10475**

- (96) 05790091.2, 16.9.2005
 (97) 1792381, 7.9.2011
 (24) 7.9.2011
 (31) BZ20040047
 (32) 20.9.2004
 (33) IT

- (73) WILIC S.AR.L., Luxembourg, LU;
 (72) PABST Otto, Rio Pusteria (BZ), IT; KLEINLER-CHER Michael, Steinach, AT;
 (74) ROTT, RŮŽIČKA & GUTTMANN, Bratislava, SK;
 (86) PCT/IB2005/002742
 (87) WO 2006/032969
(54) Generátor/elektromotor, predovšetkým na použitie vo veterných elektrárnach, lanových kladkostrojoch alebo hydraulických zariadeniach

(51) H02K 15/00**(11) E 10514**

- (96) 06820761.2, 27.9.2006
 (97) 1961102, 17.8.2011
 (24) 17.8.2011
 (31) BZ20050063
 (32) 29.11.2005
 (33) IT
 (73) WILIC S.AR.L., Luxembourg, LU;
 (72) PABST Otto, Rio Di Pusteria, Bolzano, IT; GADRINO Franco, Pianezza Torino, IT;
 (74) ROTT, RŮŽIČKA & GUTTMANN, Bratislava, SK;
 (86) PCT/IB2006/002679
 (87) WO 2007/063369
(54) Laminované jadro pre rotor s permanentným magnetom v točivých strojoch

(51) H02P 21/00**(11) E 10545**

- (96) 08865335.7, 12.11.2008
 (97) 2223426, 31.8.2011
 (24) 31.8.2011
 (31) 07150189
 (32) 20.12.2007
 (33) EP
 (73) ABB Research Ltd., Zürich, CH;
 (72) PAPAFOIOTOU Georgios, Adliswil, CH; ZURFLUH Franz, Brugg, CH;
 (74) Bušová Eva, JUDr., Bratislava, SK;
 (86) PCT/EP2008/065354
 (87) WO 2009/080407
(54) Spôsob prevádzky otáčajúceho sa elektrického stroja

(51) H04L 1/00**(11) E 10460**

- (96) 06253546.3, 6.7.2006
 (97) 1843503, 24.8.2011
 (24) 24.8.2011
 (31) 790225 P, 442705
 (32) 7.4.2006, 26.5.2006
 (33) US, US
 (73) Airbiquity Inc., Seattle, WA, US;
 (72) Birmingham Kiley, Seattle, WA, US;
 (74) ROTT, RŮŽIČKA & GUTTMANN, Bratislava, SK;
(54) Časová diverzita pre dátovú komunikáciu cez hlasový kanál

- (51) **H04L 1/00**
(11) **E 10474**
(96) 03784367.9, 29.7.2003
(97) 1530844, 5.10.2011
(24) 5.10.2011
(31) 0218737, 0219138
(32) 13.8.2002, 16.8.2002
(33) GB, GB
(73) Koninklijke Philips Electronics N.V., Eindhoven, NL;
(72) BAKER Matthew P., Redhill, Surrey, GB; MOUL-SLEY T., Redhill, Surrey, GB;
(74) ŽOVICOVÁ & ŽOVIC IP, s. r. o., Bratislava, SK;
(86) PCT/IB2003/003350
(87) WO 2004/015911
(54) **Systém ARQ s potvrdzovaním stavov a paketov**
-

- (51) **H04L 12/00**
(11) **E 10501**
(96) 08737888.1, 16.4.2008
(97) 2143233, 31.8.2011
(24) 31.8.2011
(31) 913512 P
(32) 23.4.2007
(33) US
(73) Nokia Corporation, Espoo, FI;
(72) BOUAZIZI Imed, Tampere, FI; VEDANTHAM Ramakrishna, Sunnyvale, CA, US;
(74) MAJLINGOVÁ & PARTNERS, s. r. o., Bratislava, SK;
(86) PCT/IB2008/051466
(87) WO 2008/129471
(54) **Systém a spôsob na optimalizáciu sťahovania užívateľského systému doručovania roamin-govým klientom**
-

- (51) **H04L 27/00, H04L 5/00, H04B 7/00**
(11) **E 10559**
(96) 10170589.5, 11.12.2008
(97) 2239906, 31.8.2011
(24) 31.8.2011
(31) 12889 P, 20080124333
(32) 11.12.2007, 8.12.2008
(33) US, KR
(73) LG Electronics Inc., Seoul, KR;
(72) Ko Woo Suk, Seoul, KR; Moon Sang Chul, Seoul, KR;
(74) MAJLINGOVÁ & PARTNERS, s. r. o., Bratislava, SK;
(54) **Prístroj na vysielanie a prijímanie signálu a spôsob vysielania a prijímania signálu**
-

- (51) **H04L 27/00, H04L 1/00, H04L 5/00**
(11) **E 10456**
(96) 09161826.4, 3.6.2009
(97) 2187589, 10.8.2011
(24) 10.8.2011
(31) 113607 P
(32) 12.11.2008
(33) US
(73) LG Electronics Inc., Seoul, KR;
(72) Ko Woo Suk, Seoul, KR; Moon Sang Chul, Seoul, KR;
(74) Korejzová Petra, JUDr., Bratislava, SK;
(54) **Prístroj na vysielanie a prijímanie signálu a spôsob vysielania a prijímania signálu**
-

- (51) **H04W 4/00**
(11) **E 10504**
(96) 05759038.2, 17.6.2005
(97) 1766858, 24.8.2011
(24) 24.8.2011
(31) 580913 P, 0413972
(32) 21.6.2004, 22.6.2004
(33) US, GB
(73) Nokia Corporation, Espoo, FI;
(72) POIKSELKA Miikka, Espoo, FI;
(74) MAJLINGOVÁ & PARTNERS, s. r. o., Bratislava, SK;
(86) PCT/IB2005/002170
(87) WO 2006/000916
(54) **Zachovanie súkromia na báze tokenu v push-to-talk cez mobilný komunikačný systém**
-

(51)	(11)	(51)	(11)	(51)	(11)	(51)	(11)
A01B 29/00	10477	B21B 1/00	10520	C07D 223/00	10507	E03F 5/00	10485
A01N 37/00	10527	B21B 27/00	10486	C07D 225/00	10516	E05B 31/00	10535
A01N 43/00	10468	B21D 19/00	10546	C07D 277/00	10553	E21D 21/00	10513
A01N 43/00	10499	B29B 17/00	10566	C07D 309/00	10544	F04B 53/00	10539
A21D 6/00	10512	B29C 33/00	10538	C07D 401/00	10558	F16B 47/00	10523
A23K 1/00	10530	B29C 41/00	10490	C07D 471/00	10473	F16D 65/00	10522
A23K 1/00	10467	B29C 45/00	10555	C07D 487/00	10528	F16H 1/00	10492
A24B 15/00	10461	B29C 65/00	10511	C07F 5/00	10472	F17C 7/00	10494
A47F 5/00	10488	B29C 70/00	10462	C07F 9/00	10550	F25D 23/00	10540
A61B 5/00	10563	B32B 5/00	10470	C07H 17/00	10503	G01N 33/00	10560
A61F 2/00	10537	B41M 5/00	10557	C07K 7/00	10489	G07B 15/00	10548
A61K 8/00	10479	B60H 1/00	10517	C07K 14/00	10493	G08G 1/00	10508
A61K 9/00	10564	B60J 1/00	10532	C07K 14/00	10531	G21F 9/00	10552
A61K 31/00	10502	B60J 10/00	10568	C07K 16/00	10534	H01F 1/00	10542
A61K 31/00	10481	B60N 3/00	10497	C08L 23/00	10469	H01J 37/00	10480
A61K 31/00	10562	B60R 21/00	10491	C09C 1/00	10476	H01L 23/00	10478
A61K 31/00	10505	B62B 3/00	10459	C09D 167/00	10464	H02G 3/00	10543
A61K 31/00	10465	B62D 65/00	10533	C09J 133/00	10506	H02K 1/00	10475
A61K 31/00	10463	B65D 1/00	10541	C10L 5/00	10547	H02K 15/00	10514
A61K 31/00	10529	B65D 85/00	10484	C12M 1/00	10536	H02P 21/00	10545
A61K 31/00	10518	B65D 85/00	10482	C12N 5/00	10556	H04L 1/00	10474
A61K 31/00	10471	B65G 47/00	10561	C12N 9/00	10487	H04L 1/00	10460
A61K 39/00	10525	B67C 3/00	10495	C12N 9/00	10526	H04L 12/00	10501
A61K 45/00	10496	C07C 17/00	10498	C12N 15/00	10515	H04L 27/00	10456
A61K 45/00	10510	C07C 45/00	10567	C12P 5/00	10509	H04L 27/00	10559
A61M 1/00	10483	C07C 235/00	10457	C12P 7/00	10500	H04W 4/00	10504
A61M 25/00	10524	C07C 235/00	10521	C22C 38/00	10519		
B01J 29/00	10549	C07D 207/00	10551	C23C 2/00	10458		
B05B 15/00	10554	C07D 209/00	10466	D03D 15/00	10565		

SC4A Sprístupnené preklady európskych patentových spisov v zmenenom znení

(11) E 3279

(97) 1650375, 22.12.2010

(24) 22.12.2010

(45) 6.6.2008

(54) Sada pre podlahové panely

(11) E 3510

(97) 1558616, 24.8.2011

(24) 24.8.2011

(45) 5.8.2008

(54) Mezo-substituované porfyríny

SC4A Sprístupnené opravené preklady európskych patentových spisov

(11) E 10277

(97) 1545613, 20.7.2011

(24) 20.7.2011

(45) 4.1.2012

(54) Auristatínové konjugáty a ich použitie na liečenie rakoviny, autoimunitného ochorenia alebo infekčného ochorenia

MM4A Zaniknuté európske patenty pre nezaplatenie udržiavacích poplatkov

(11) **E 8**
(97) 1375095
Dátum zániku: 8.5.2011

(11) **E 2491**
(97) 1628070
Dátum zániku: 20.5.2011

(11) **E 499**
(97) 1404852
Dátum zániku: 14.5.2011

(11) **E 2550**
(97) 1479655
Dátum zániku: 12.5.2011

(11) **E 595**
(97) 1513834
Dátum zániku: 26.5.2011

(11) **E 2572**
(97) 1375859
Dátum zániku: 27.5.2011

(11) **E 763**
(97) 1378494
Dátum zániku: 9.5.2011

(11) **E 2724**
(97) 1506159
Dátum zániku: 12.5.2011

(11) **E 957**
(97) 1622882
Dátum zániku: 14.5.2011

(11) **E 2845**
(97) 1631615
Dátum zániku: 6.5.2011

(11) **E 988**
(97) 1509938
Dátum zániku: 23.5.2011

(11) **E 2867**
(97) 1756049
Dátum zániku: 20.5.2011

(11) **E 1134**
(97) 1507905
Dátum zániku: 6.5.2011

(11) **E 2965**
(97) 1479389
Dátum zániku: 19.5.2011

(11) **E 1145**
(97) 1509525
Dátum zániku: 30.5.2011

(11) **E 3394**
(97) 1600364
Dátum zániku: 2.5.2011

(11) **E 1611**
(97) 1364783
Dátum zániku: 16.5.2011

(11) **E 3428**
(97) 1502116
Dátum zániku: 6.5.2011

(11) **E 2114**
(97) 1626925
Dátum zániku: 6.5.2011

(11) **E 3606**
(97) 1636223
Dátum zániku: 14.5.2011

(11) **E 2145**
(97) 1482162
Dátum zániku: 24.5.2011

(11) **E 3629**
(97) 1593326
Dátum zániku: 5.5.2011

(11) **E 2215**
(97) 1625173
Dátum zániku: 6.5.2011

(11) **E 3681**
(97) 1569650
Dátum zániku: 26.5.2011

(11) **E 3891**
(97) 1633355
Dátum zániku: 21.5.2011

(11) **E 4294**
(97) 1509444
Dátum zániku: 30.5.2011

(11) **E 4893**
(97) 1625091
Dátum zániku: 10.5.2011

(11) **E 5030**
(97) 1877501
Dátum zániku: 8.5.2011

(11) **E 5079**
(97) 1540326
Dátum zániku: 20.5.2011

(11) **E 5422**
(97) 1513806
Dátum zániku: 27.5.2011

(11) **E 6215**
(97) 1750704
Dátum zániku: 11.5.2011

(11) **E 6404**
(97) 1627583
Dátum zániku: 21.5.2011

(11) **E 6567**
(97) 1898779
Dátum zániku: 17.5.2011

(11) **E 6667**
(97) 1731805
Dátum zániku: 16.5.2011

(11) **E 6989**
(97) 1855443
Dátum zániku: 11.5.2011

(11) **E 7000**
(97) 1551781
Dátum zániku: 20.5.2011

(11) **E 7251**
(97) 1751176
Dátum zániku: 4.5.2011

(11) **E 7579**
(97) 1852173
Dátum zániku: 4.5.2011

(11) **E 7729**
(97) 1896485
Dátum zániku: 27.5.2011

(11) **E 7877**
(97) 1629219
Dátum zániku: 27.5.2011

(11) **E 8009**
(97) 1857451
Dátum zániku: 5.5.2011

(11) **E 8201**
(97) 2032730
Dátum zániku: 29.5.2011

(11) **E 8217**
(97) 1888545
Dátum zániku: 16.5.2011

(11) **E 8419**
(97) 1618092
Dátum zániku: 3.5.2011

(11) **E 8749**
(97) 2178719
Dátum zániku: 9.5.2011

(11) **E 8776**
(97) 1880042
Dátum zániku: 12.5.2011

PC4A

Prevody a prechody práv na európske patenty

(11) E 753

(97) 1421017, 24.5.2006

(73) eggbox GmbH, Wittenburg, DE;
Predchádzajúci majiteľ:
Chamier von Gliszczynski Hartwig, Fintel, DE;
Dátum zápisu do registra: 20.12.2011

(11) E 4466

(97) 1456500, 4.6.2008

(73) DYNACO EUROPE N.V., Moorsel, BE;
Predchádzajúci majiteľ:
DYNACO INTERNATIONAL S.A., Moorsel, BE;
Dátum zápisu do registra: 20.12.2011

(11) E 2528

(97) 1587965, 18.7.2007

(73) Alcan Finances Switzerland AG, Zürich, CH;
Predchádzajúci majiteľ:
Alcan Technology & Management Ltd., Neuhausen am Rheinflall, CH;
Dátum uzavretia zmluvy: 3.11.2011
Dátum zápisu do registra: 12.12.2011

(11) E 4684

(97) 1603610, 3.9.2008

(73) Sanofi-Aventis Deutschland GmbH, Frankfurt am Main, DE;
Predchádzajúci majiteľ:
DCA Design International Limited, Warwick, GB;
Dátum uzavretia zmluvy: 2.8.2011
Dátum zápisu do registra: 12.12.2011

(11) E 4441

(97) 1693587, 16.4.2008

(73) Siemens Aktiengesellschaft, München, DE;
Predchádzajúci majiteľ:
Siemens Aktiengesellschaft, München, DE; A. FRIEDR. FLENDER AG, Bocholt, DE;
Dátum zápisu do registra: 12.12.2011

(11) E 9201

(97) 1974761, 2.2.2011

(73) Sanofi-Aventis Deutschland GmbH, Frankfurt am Main, DE;
Predchádzajúci majiteľ:
DCA Design International Limited, Warwick, GB;
Dátum uzavretia zmluvy: 2.8.2011
Dátum zápisu do registra: 12.12.2011

QA4A

Ponuky licencií na európske patenty

(11) E 10395

(97) 1598824

(54) Jednorazovo zapisovateľný záznamový nosič, záznamové zariadenie a spôsob zaznamenávania pre jednorazovo zapisovateľný záznamový nosič a reprodukčné zariadenie a spôsob reprodukcie pre jednorazovo zapisovateľný záznamový nosič

(73) Pioneer Corporation, Kanagawa, JP;
Dátum zápisu do registra: 21.12.2011

TC4A

Zmeny mien

- (11) **E 2528**
(97) 1587965, 18.7.2007
(73) Constellium Switzerland AG, Zürich, CH;
Dátum zápisu do registra: 12.12.2011
-

TE4A

Zmeny adries

- (11) **E 4466**
(97) 1456500, 4.6.2008
(73) DYNACO INTERNATIONAL S.A., Moorsel, BE;
Dátum zápisu do registra: 20.12.2011
-

ČASŤ

DODATKOVÉ OCHRANNÉ OSVEDČENIA

Číselné kódy na označovanie bibliografických údajov (Štandard WIPO ST. 9)

- | | |
|---|--|
| <p>(11) Číslo dokumentu
 (21) Číslo žiadosti
 (22) Dátum podania žiadosti
 (23) Dátum podania žiadosti o predĺženie doby platnosti
 (24) Dátum/Predpokladaný dátum nadobudnutia účinkov dodatkového ochranného osvedčenia
 (54) Názov vynálezu základného patentu
 (68) Číslo základného patentu
 (71) Meno (názov) žiadateľa (-ov)
 (73) Meno (názov) majiteľa (-ov)
 (74) Meno (názov) zástupcu (-ov)</p> | <p>(92) Číslo a dátum prvého povolenia uviesť liečivo alebo výrobok na ochranu rastlín na trh v Slovenskej republike
 (93) Číslo, dátum a štát prvého povolenia uviesť liečivo alebo výrobok na ochranu rastlín na trh v Spoločenstve
 (94) Predpokladaný dátum uplynutia platnosti osvedčenia/Predpokladaný dátum uplynutia predĺženej doby platnosti osvedčenia/Opravený predpokladaný dátum uplynutia doby platnosti osvedčenia/Opravený predpokladaný dátum uplynutia predĺženej doby platnosti osvedčenia
 (95) Názov liečiva/výrobku na ochranu rastlín
 Typ: (liečivo/výrobok na ochranu rastlín)</p> |
|---|--|

Udelené dodatkové ochranné osvedčenia

- (11) **101**
 - (21) 5001-2011
 - (22) 3.1.2011
 - (24) 2.4.2019
 - (68) 285908
 - (54) Aminocyklohexyléterová zlúčenina, kompozícia obsahujúca túto zlúčeninu, použitie tejto zlúčeniny pri výrobe liečiva a pri liečbe
 - (73) CARDIOME PHARMA CORP., Vancouver, B.C., CA;
 - (74) Bušová Eva, JUDr., Bratislava, SK;
 - (92) EU/1/10/645/001, EU/1/10/645/002, 1.9.2010
 - (93) EU/1/10/645/001, EU/1/10/645/002, 1.9.2010, EU
 - (95) **Vernakalant**
Typ: Liečivo
 - (94) 2.4.2024
-

ČASŤ

ÚŽITKOVÉ VZORY

Kódy na označovanie jednotlivých druhov dokumentov (Štandard WIPO ST. 16)

- | | |
|---|--|
| <p>U1 Zverejnené prihlášky úžitkových vzorov podľa zákona č. 517/2007 Z. z. o úžitkových vzoroch a o zmene a doplnení niektorých zákonov</p> | <p>Y1 Zapísané úžitkové vzory podľa zákona č. 517/2007 Z. z. o úžitkových vzoroch a o zmene a doplnení niektorých zákonov bez zmeny v porovnaní s príslušnou zverejnenou prihláškou</p> |
| | <p>Y2 Zapísané úžitkové vzory podľa zákona č. 517/2007 Z. z. o úžitkových vzoroch a o zmene a doplnení niektorých zákonov so zmenou v porovnaní s príslušnou zverejnenou prihláškou</p> |

Číselné kódy na označovanie bibliografických údajov (Štandard WIPO ST. 9)

- | | |
|--|---|
| <p>(11) Číslo dokumentu
(21) Číslo prihlášky
(22) Dátum podania prihlášky
(24) Dátum nadobudnutia účinkov úžitkového vzoru
(31) Číslo prioritnej prihlášky
(32) Dátum podania prioritnej prihlášky
(33) Krajina alebo regionálna organizácia priority
(43) Dátum zverejnenia prihlášky
(45) Dátum oznámenia o zápise úžitkového vzoru
(47) Dátum zápisu a sprístupnenia úžitkového vzoru verejnosti
(51) Medzinárodné patentové triedenie
(54) Názov
(57) Anotácia</p> | <p>(62) Číslo pôvodnej prihlášky v prípade vylúčenej prihlášky
(67) Číslo pôvodnej patentovej prihlášky v prípade odbočenia
(71) Meno (názov) prihlasovateľa (-ov)
(72) Meno pôvodcu (-ov)
(73) Meno (názov) majiteľa (-ov)
(74) Meno (názov) zástupcu (-ov)
(86) Číslo podania medzinárodnej prihlášky podľa PCT
(87) Číslo zverejnenia medzinárodnej prihlášky podľa PCT
(96) Číslo podania európskej patentovej prihlášky
(97) Číslo zverejnenia európskej patentovej prihlášky alebo vydania európskeho patentového spisu</p> |
|--|---|

Poznámka:

Symbole medzinárodného patentového triedenia uvedené v tomto vestníku zodpovedajú vydaniu 2012.01 Medzinárodného patentového triedenia s platnosťou od 1. januára 2012. Na patentových dokumentoch zverejňovaných úradom a vo vestníku úradu budú v roku 2012 uvádzané iba symboly hlavných skupín MPT 2012.01. V databázach úradu, vo webregistroch na internete a v ostatných výstupoch úradu budú zverejňované údaje týkajúce sa patentov a úžitkových vzorov vrátane ich prihlášok so symbolmi úplnej verzie MPT 2012.01.

Kódy na označovanie záhlaví oznámení publikovaných vo Vestníku ÚPV SR (Štandard WIPO ST. 17)

- | | |
|--|---|
| <p>BA2K Zverejnené prihlášky úžitkových vzorov
FA2K Zastavené konania o prihláškach úžitkových vzorov na žiadosť prihlasovateľa
FB2K Zastavené konania o prihláškach úžitkových vzorov
FC2K Zamietnuté prihlášky úžitkových vzorov
GB2K Prevody a prechody práv na prihlášky úžitkových vzorov
PD2K Zmeny dispozičných práv na prihlášky úžitkových vzorov (zálohy)
PD2K Zmeny dispozičných práv na prihlášky úžitkových vzorov (ukončenie zálohov)</p> | <p>FG2K Zapísané úžitkové vzory
MA2K Zaniknuté úžitkové vzory vzdaním sa
MC2K Vymazané úžitkové vzory
MG2K Čiastočne vymazané úžitkové vzory
MK2K Zaniknuté úžitkové vzory uplynutím doby platnosti
ND2K Predĺženie platnosti úžitkových vzorov
PC2K Prevody a prechody práv na úžitkové vzory
PD2K Zmeny dispozičných práv na úžitkové vzory (zálohy)
PD2K Zmeny dispozičných práv na úžitkové vzory (ukončenie zálohov)
QB2K Licenčné zmluvy
QC2K Ukončenie platnosti licenčných zmlúv</p> |
|--|---|

Opravy a zmeny

Opravy v prihláškach úžitkových vzorov

HA2K	Doplnenie pôvodcu (-ov)
HB2K	Opravy mien
HC2K	Zmeny mien
HD2K	Opravy adries
HE2K	Zmeny adries
HF2K	Opravy dátumov
HG2K	Opravy zatriedenia podľa MPT
HH2K	Opravy chýb alebo zmeny všeobecne
HK2K	Opravy tlačových chýb vo Vestníku ÚPV SR

Opravy v úžitkových vzoroch

TA2K	Doplnenie pôvodcu (-ov)
TB2K	Opravy mien
TC2K	Zmeny mien
TD2K	Opravy adries
TE2K	Zmeny adries
TF2K	Opravy dátumov
TG2K	Opravy zatriedenia podľa MPT
TH2K	Opravy chýb alebo zmeny všeobecne
TK2K	Opravy tlačových chýb vo Vestníku ÚPV SR

BA2K

Zverejnené prihlášky úžitkových vzorov

Podľa § 40 ods. 1 zákona č. 517/2007 Z. z. o úžitkových vzoroch a o zmene a doplnení niektorých zákonov, po zverejnení prihlášky úžitkového vzoru môže ktokoľvek podať v lehote troch mesiacov od tohto zverejnenia úradu námietky proti zápisu úžitkového vzoru do registra.

Obsah prihlášok úžitkových vzorov sa zverejňuje v rozsahu opisu technického riešenia, nárokov na ochranu, výkresov s obrázkami a ďalšími podkladmi, spolu s výsledkom rešerše na stav techniky, ktorú vykonal úrad podľa § 38 ods. 4 uvedeného zákona.

Zverejnené prihlášky sú dostupné prostredníctvom internetovej databázy s vybranými údajmi z registra úžitkových vzorov na stránke www.upv.sk alebo v študovni úradu, alebo môžu byť doručené v papierovej alebo elektronickej forme na základe objednávky, doručenej úradu v písomnej forme.

(21)	(51)	(21)	(51)	(21)	(51)	(21)	(51)
200-2010	G06K 7/00	144-2011	A23L 1/00	5050-2011	G09F 13/00	50090-2011	A47G 29/00
62-2011	F41A 21/00	164-2011	F22B 37/00	5052-2011	B42D 1/00	50101-2011	F41A 21/00
114-2011	B62D 21/00	194-2011	C03C 27/00	50046-2011	A47L 9/00		
119-2011	E04B 1/00	208-2011	A47G 33/00	50076-2011	B03C 5/00		
139-2011	E02B 7/00	5042-2011	B01D 53/00	50089-2011	A47J 47/00		

(51) A23L 1/00

(21) 144-2011

(22) 8.8.2011

(71) ADIVIT, spol. s r.o., Nitra, SK;

(72) Žitný František, Ing., Nitra, SK;

(74) Máčajová Mária, Ing., Nitra, SK;

(54) Otruby na ľudskú výživu a spôsob ich výroby

(57) Otruby na ľudskú výživu obsahujú vláknu v množstve 1,0 % hmotnostných až 50 % hmotnostných vzhľadom na množstvo otrúb, pričom rozpustný podiel vlákny je 3,9 až 5,3 % hmotnostných a nerozpustný podiel vlákny je 33,1 až 44,7 % hmotnostných vzhľadom na množstvo vlákny a majú 3 až 5-násobne vyššiu hodnotu hydratácie v porovnaní s neupravenými otrubami. Spôsob výroby otrúb na ľudskú výživu podľa tohto riešenia sa uskutočňuje tak, že otruby z obilnín sa podrobia tepelnému spracovaniu – pufovaniu pri rýchlo rastúcej teplote v rozsahu 120 až 185 °C, následne sa otruby extrudujú a pri výstupe suroviny z pracovného valca pri náhlom poklese tlaku a teploty otruby expandujú.

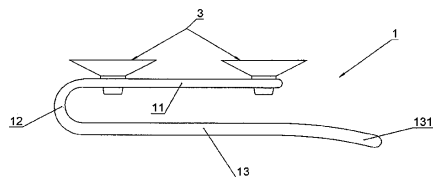

(51) A47G 33/00

(21) 208-2011

(22) 10.11.2011

(71) Šálek Tibor, Ing., Banská Bystrica, SK;

(72) Šálek Tibor, Ing., Banská Bystrica, SK;

(54) Vežičkový vianočný stromček

(57) Stromček pozostáva z vodorovnej štvorcovej platne ako podstavca (1), z pravidelných štvorbokých hranolových plášťov (2), ktoré sú k nemu pripojené, z vodorovných pásových nosníkov (3), z vrcholčeka (10) a z krídel (4), ktoré sú upevnené buď priamo na vodorovnú skupinu nosníkov (3), alebo sú upevnené na iné krídlo (4), umiestnené bližšie k stredovej osi. Krídlo (4) pozostáva z vodorovnej vetvy (5), zo zvislých vetvičiek (6), nadstavcov (7), zo spojok (8) alebo z koncoviek (11), alebo zo šišíek (9) oválneho tvaru.

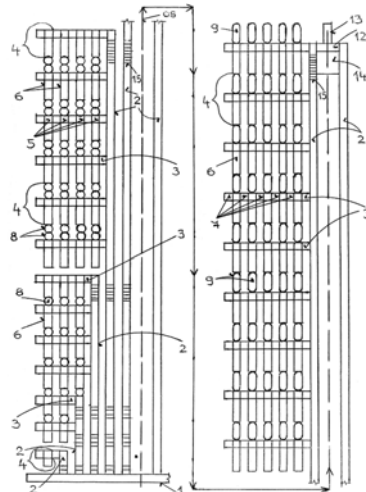

(51) A47G 29/00, A47L 17/00, A47J 47/00

(21) 50090-2011

(22) 8.9.2011

(31) CZ2010-23593 U

(32) 8.12.2010

(33) CZ

(71) TESCOMA s.r.o., Zlín, CZ;

(72) Vaculík Jiří, Zlín, CZ; Škoda Ladislav, Zlín, CZ;

(74) Beleščák Ladislav, Ing., Piešťany, SK;

(54) Držiak do kuchynského drezu

(57) Držiak je vyhotovený z pružného materiálu a pozostáva z kotviacej časti (11), na ktorú je pružne oblúkom (12) pripojená paralelne vedená pružná odkladacia časť (13), pričom v časti (11) sú vytvorené otvory (4) s prísavkami (3). Odkladacia časť (13) má ohnuté zakončenie (131).

(51) **A47J 47/00**(21) **50089-2011**

(22) 8.9.2011

(31) CZ2010-23245 U

(32) 22.9.2010

(33) CZ

(71) TESCO MA s.r.o., Zlín, CZ;

(72) Vaculík Jiří, Zlín, CZ; Kopřiva Vladislav, Zlín, CZ;

(74) Beleščák Ladislav, Ing., Piešťany, SK;

(54) **Kuchynská vodoodolná drevená doska**

(57) Doska (1) obsahuje jadro (2), ktoré pozostáva z aspoň troch nad sebou usporiadaných vrstiev (21) dýh, ktoré sú vzájomne spojené melamínovým lepidlom (4), pričom k jadrú (2) sú k jeho obom vonkajším plochám (22), lepidlom (4) na báze melamínu, pripevnené krajné vrstvené dyhy (3).

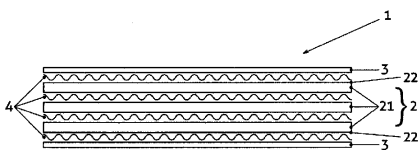
(51) **A47L 9/00**(21) **50046-2011**

(22) 20.4.2011

(71) EC MCA s. r. o., Šaľa, SK;

(72) Gábor Ludovít, Šaľa, SK;

(74) Kubínyi Peter, Bc., Trenčín, SK;

(54) **Vršok na filtračné vrecká do vysávačov**

(57) Vršok (1) na filtračné vrecká do vysávačov, ktorý má otvory (2) na prichytenie a zaistenie filtračného vrecka vo vysávači. Otvory sú vytvorené súčasne na dvoch susedných stranách vrška.

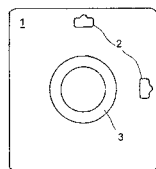
(51) **B01D 53/00**(21) **5042-2011**

(22) 9.2.2010

(31) A243/2009

(32) 12.2.2009

(33) AT

(71) SIEMENS VAI METALS TECHNOLOGIES GMBH, Linz, AT;

(72) Fleischanderl Alexander, Grünau, AT; Neuhold Robert, Villach, AT; Plattner Tobias, Linz, AT;

(74) Bušová Eva, JUDr., Bratislava, SK;

(86) PCT/EP2010/051536

(87) WO2010/092035

(54) **Zariadenie na odstraňovanie oxidu siričitého SO₂ z odpadových plynov zo slinovacích alebo peletovacích zariadení**

(57) Zariadenie na odstraňovanie oxidu siričitého SO₂ z odpadových plynov zo slinovacích alebo peletovacích zariadení obsahuje aspoň nasledujúce zariadenie: kanál (1) odpadových plynov spojený so slinovacím alebo peletovacím zariadením, zariadenie na privádzanie suchej prísady do kanála odpadových plynov, tkaninový filter (3), do

ktorého kanál (1) odpadových plynov ústi, zariadenie, pomocou ktorého je aspoň jedno čiastkové množstvo pevných látok odlúčených v tkaninovom filtri (3) privádzané ako recirkulát späť do kanála (1) odpadových plynov, zariadenie (5) na privádzanie vodného média do kanála (1) odpadových plynov, ktoré je prostredníctvom privádzacieho vedenia (6) spojené so zásobníkom (30) pre vodné médium (30), pričom zariadenie na odstraňovanie SO₂ obsahuje zariadenie (15, 23) na pridávanie média obsahujúceho alkáliu do aspoň jedného člena skupiny zahŕňajúcej zásobník (30) pre vodné médium, privádzacie vedenie (6), zariadenie (5) na privádzanie vodného média do kanála (1) odpadových plynov, a ďalej obsahuje zariadenie (18) na pridávanie kyslého média do aspoň jedného člena skupiny zahŕňajúcej zásobník (30) pre vodné médium, privádzacie vedenie (6), zariadenie (5) na privádzanie vodného média do kanála (1) odpadových plynov, a ďalej obsahuje zariadenie na určovanie usadenín v zariadeniach na privádzanie vodného média.

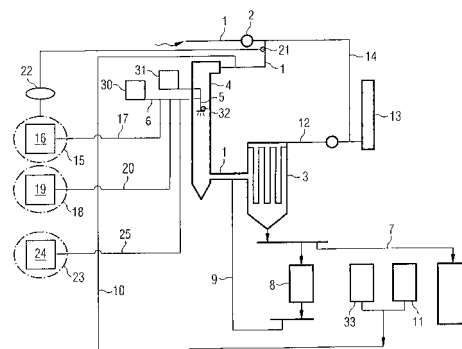
(51) **B03C 5/00**(21) **50076-2011**

(22) 12.8.2011

(71) DIAGO SF s.r.o., Brezno, SK;

(72) Kupčok Ivan, Brezno, SK;

(74) Belička Ivan, Ing., Banská Bystrica, SK;

(54) **Elektrostatický čistič oleja**

(57) Elektrostatická čistička oleja je charakteristická tým, že na ekologickej nádobe (1) je umiestnená aspoň jedna prvá nádrž (2) na čistenie oleja od veľkých častíc a vlhkosti, v tejto prvej nádrži (2) je umiestnený živnicou impregnovaný celulózový filter na odstránenie veľkých častíc a dehydratačný filter na odstránenie vlhkosti z oleja, vedľa prvej nádrže (2) na ekologickej nádobe (1) je umiestnená aspoň jedna druhá nádrž (3) na elektrostatické čistenie oleja, prvá nádrž (2) a druhá nádrž (3) sú vzájomne prepojené potrubím (4) s ventilmi, pričom voľný koniec potrubia (4) je zaústnený vo výstupnom hrdle (5) čerpadla (6), vstupné hrdlo (7) čerpadla (6) je prispôsobené na pripojenie potrubia (4) z nádrže oleja, čerpadlo (6) je spojené s elektromotorom (8) a tento elektromotor (8) je napájaný z elektrickej rozvodnej skrine (9), ktorá susedí so skriňou transformátora (10), vrchná časť elektrickej rozvodnej (9) skrine je vybavená riadiacou jednotkou (11) s displejom na riadenie procesu čistenia oleja a vypínačom, z bočnej strany elektrickej rozvodnej skrine (9) je situovaný spínací istič (12) a bezpečnostný spínací kľúč (13).

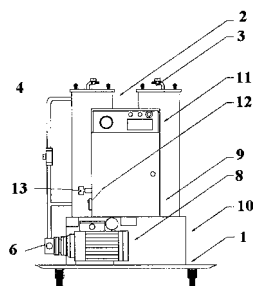

(51) **B42D 1/00, B42D 15/00, B42D 117/00**

(21) **5052-2011**

(22) 7.9.2011

(71) Ropek Rudolf, Ing., Potštejn, CZ;

(72) Ropek Rudolf, Ing., Potštejn, CZ;

(74) Hojčuš Peter, Ing., Bratislava, SK;

(54) **Turistický denník**

(57) Turistický denník je vo forme brožovanej alebo viazanej knihy (1), obsahuje stranu (6) rozdelenú najmenej na jednu časť (2) na umiestnenie vize tiiek a/alebo iných samolepiek a na najmenej jednu oblasť (3) určenú na ostatné záznamy, ďalšia strana (7) je určená na poznámky, pečiatky.

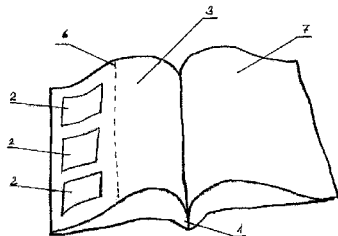

(51) **B62D 21/00, B60P 1/00, B60P 3/00**

(21) **114-2011**

(22) 4.7.2011

(71) Oravec Dušan, MAGNA - VTZ Košice s.r.o., Košice, SK; Burák Ján, Ing. PhD., Košice, SK; Schneider Marek, Batizovce, SK;

(72) Oravec Dušan, Košice, SK; Burák Ján, Ing., PhD., Košice, SK; Schneider Marek, Batizovce, SK;

(54) **Vymeniteľný prepravný rám**

(57) Vymeniteľný prepravný rám je zložený zo vzájomne pospájaných častí do uzavretého lomeného rámu a z dvoch komponentov aplikovaných na príslušné nadstavby. Rám je zložený z nosných I profilov (1, 2 a 3) priečnikov (4, 5 a 12) systému (6, 7 a 8) na nakladanie hákom.

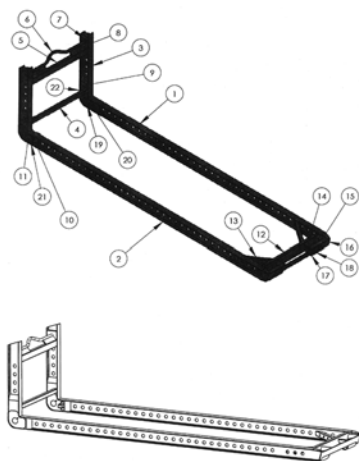

(51) **C03C 27/00, B32B 17/00, B41F 17/00, B41M 3/00**

(21) **194-2011**

(22) 21.10.2011

(71) RF, spol. s r.o., Malacky, SK;

(72) Kaps Andreas, Dipl. Ing., MALGERSDORF, DE; Aigner Bernhard, Dipl. Ing., Wien, AT; Gregaň Martin, Dipl. Ing., PhD., Vysoká pri Morave, SK;

(74) Regina Ivan, Ing., Košice, SK;

(54) **Spôsob nanášania lepidla najmä na automobilové sklo a zariadenie na jeho vykonávanie**

(57) Spôsob nanášania lepidla najmä na automobilové sklo využíva princíp plochej tampónovej tlače z polygrafického priemyslu. V prvej fáze sa nanesie lepidlo na matricu (3), následne prebehne cez matricu (3) stieracia lišta (5), ktorá zotrie prebytočné lepidlo. V ďalšej fáze sa prisunie k matrici (3) tampón (6) a odoberie z nej lepidlo na svoj povrch. Záverečnou fázou je prisunutie tampónu (6) na povrch skla (1) uloženého v držiaku (2), pri ktorom sa lepidlo z tampónu (6) nanesie na tvar plochy (11) skla (1). Zariadenie na nanášanie lepidla najmä na automobilové sklo pozostáva z držiaka (2), matrice (3), zásobníka lepidla (4), stieracej lišty (5) a tampónu (6). Posuvné uloženie tampónu (6) má tri polohy, hornú mimopracovnú (H), strednú (S) a dolnú (D). Matrica (3) je uložená posuvne v horizontálnom smere tak, že v jednej krajnej polohe je nad zásobníkom lepidla (4) a v druhej krajnej polohe je medzi držiakom (2) a tampónom (6). Nad matricou (3) v mieste medzi jej krajnými polohami je umiestnená stieracia lišta (5).

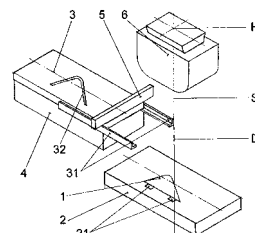

(51) **E02B 7/00, E02B 3/00**

(21) **139-2011**

(22) 1.8.2011

(71) Valach Stanislav, Ing., Nová Baňa, SK;

(72) Valach Stanislav, Ing., Nová Baňa, SK;

(54) **Dočasná protipovodňová zábrana**

(57) Dočasná protipovodňová zábrana je tvorená pevnou kazetou (1) zafixovanou v zemi kovovými klinmi (5) a zasúvateľnou časťou skladajúcou sa z tabule (2) a výstuhu (6). Na pevnú výstuhu (6) na zadnej časti tabule (2) sú upevnené hliníkové vzpery (3), ktorých výška je pomocou skrutky (7) regulovateľná. Hliníkové vzpery (3) sú pevne zafixované v zemi kovovými klinmi (5).

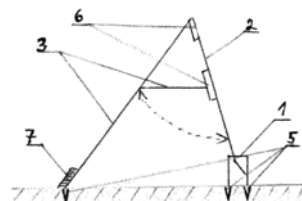

(51) E04B 1/00, E02D 31/00, E06B 9/00**(21) 119-2011**

(22) 13.7.2011

(71) Banga Štefan, Tisovec, SK;

(72) Banga Štefan, Tisovec, SK;

(54) Stála ručná gumová protipovodňová roleta

(57) Stála ručná gumová protipovodňová roleta pozostáva zo základného rámu (1), prítlačnej lišty (2), vrchného rámu (3), medzi ktorými je strunová gumová roleta (4). Základný rám (1) je spojený skrutkami (7) s vrchným rámom (3). Prítlačné klby (5) slúžia na zaistenie vodotesnosti prítlačným prítlačnej lišty (2) na základný rám (1).

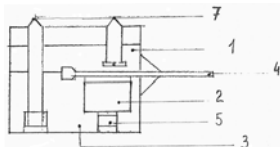
**(51) F41A 21/00, F41C 27/00, F16H 25/00****(21) 62-2011**

(22) 27.4.2011

(71) Gejdoš Vladimír, ml., Ľubňa, SK;

(72) Gejdoš Vladimír, ml., Ľubňa, SK;

(54) Spätný kompenzátor pohybu

(57) Kompenzátor spätného pohybu pozostáva z vrchnej podstavy, bežca, spodnej podstavy. Šikmé plochy (6) spodnej podstavy (4) zvierajú uhol od 1° do 89° so šikmými plochami (5) vrchnej podstavy (1), pričom do týchto plôch zapadajú ramená bežca (2), ktoré kopírujú hodnoty uhlov oboch podstav.

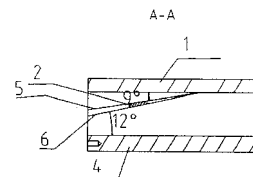
**(51) F22B 37/00, G01N 29/00****(21) 164-2011**

(22) 31.8.2011

(71) VUJE, a. s., Trnava, SK;

(72) Kravec Dušan, Ing., Trnava, SK; Jablonický Pavol, Ing., Jaslovské Bohunice, SK; Krajčovič Peter, Ing., Trnava, SK; Zdarlerk Richard, Ing., Trnava, SK; Jurík Ľuboš, Ing., Hlohovec, SK;

(54) Zariadenie na skúšanie závitových otvorov parogenerátorov

(57) Zariadenie na skúšanie závitových otvorov (7) vyznačujúce sa tým, že na prírubu parogenerátora (8) sa upevňuje pomocou upínacej dosky (1), ktorá má v strede krokovací mechanizmus (2) s elektropohonom; rotácia a pohyb pohybovej skrutky, na ktorej je v dolnej časti upevnená skúšobná hlavica (4) so skúšobnými sondami a v hornej časti je upevnený rotačný prenosový člen, sú zabezpečované rotačno-posuvnou jednotkou (3) upevnenou na ramene; diaľkové ovládanie je zabezpečované elektropohonmi napájanými a ovládanými riadiacou jednotkou (5) spojenou so zariadením prepojujacími káblami (6).

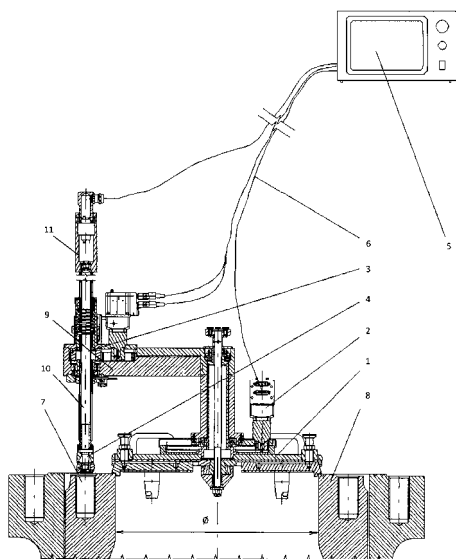
**(51) F41A 21/00, F41A 25/00****(21) 50101-2011**

(22) 7.11.2011

(71) VÝVOJ Martin, a. s., Martin, SK;

(72) Pochyba Miroslav, Ing., Turčianska Štiavnička, SK; Lukáč Tomáš, Ing., Cernina, SK;

(74) Porubčan Róbert, Ing., Ivanka pri Dunaji, SK;

(54) Uloženie hlavne dlhej strelnej zbrane

(57) Hlaveň (2) zbrane (3) je dodatočne vybavená aspoň jednou oporou, ktorá je umiestnená medzi koncom hlavne (2) a telom zbrane (3), výhodne medzi ústovou brzdou (1) a kolískou (6). Opora má klznú voľnosť v osi hlavne (2) a je nesená po boku hlavne (2) vedeným strmeňom (4) alebo klieťkou (12) s prúťovou konštrukciou. Opony sú zhotovené tak, že majú prevedenie, ktoré umožňujú jej nasadenie z boku na hlavne (2). Predná objímka (16) je tvorená dvomi prírubami. Opora na konci nosiča (19) záverového mechanizmu je tvorená upevňovacou objímkou (7) a objímkou (8) nosiča (19) záverového mechanizmu.

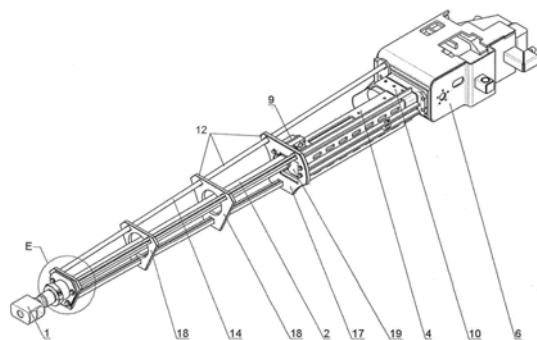

- (51) G06K 7/00, G07B 11/00
 (21) 200-2010
 (22) 30.12.2010
 (71) VILLA PRO s. r. o., Spišská Nová Ves, SK;
 (72) Demočko Daniel, Ing., Spišská Nová Ves, SK; Pavlik Eduard, Ing., Spišská Nová Ves, SK; Podhorany Radoslav, Ing., Spišská Nová Ves, SK;
(54) Validačný skener parkovacích lístkov s využitím validačného kódu na rube lístka
 (57) Validačný skener parkovacích lístkov s využitím validačného kódu na rube lístka disponujúci schopnosťou postupného načítania čiarového kódu z ľavej aj rubovej strany lístka, pričom rubová strana je nositeľom dodatkového – validačného kódu, z ktorého následne algoritmus výpočtu ceny získa informáciu, že ide o zvýhodnený lístok, aká výhoda mu prislúcha a kto ju poskytol. Dodatočný kód sa na rubovú stranu lístka udeľuje na validačnom mieste, môže mať formu pečiatky, nálepky a pod.

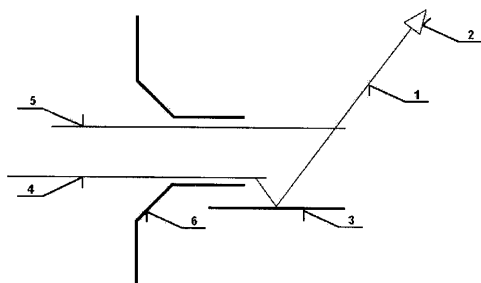

- (51) G09F 13/00, F21V 29/00, F21V 15/00, H01L 33/00
 (21) 5050-2011
 (22) 6.9.2011
 (71) LED Company s. r. o., Topoľčany, SK;
 (72) Huemer Christoph, Ried im Traunkreis, AT; Benedikovičová Alica, Topoľčany, SK;
 (74) Kováčik Štefan, Ing., Bratislava, SK;
(54) LED lištové svietidlo, najmä pre reklamné panely
 (57) Konštrukcia pozostáva z lišty (1) tvaru "U" s chladiacim rebrovaním aspoň na jej dvoch stranách, vnútri lišty (1) sú umiestnené párové montážne drážky (2), nad dnom (13) lišty (1) je umiestnená párová nosná drážka (4), do ktorej je zasunutý nosný pás (5), na ktorom je nalepený LED pásik (12) s LED diódami (11) a šošovkami, obsahuje tiež svetlopropustný kryt (7) vybavený vodotesnou transparentnou vrstvou (8).

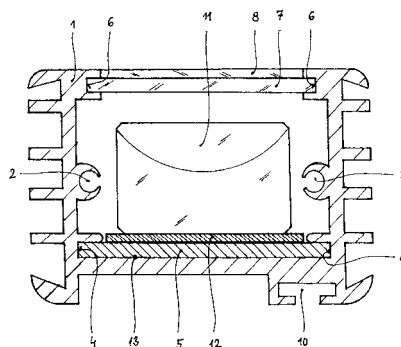

(51)	(21)	(51)	(21)	(51)	(21)	(51)	(21)
A23L 1/00	144-2011	B01D 53/00	5042-2011	E02B 7/00	139-2011	G06K 7/00	200-2010
A47G 29/00	50090-2011	B03C 5/00	50076-2011	E04B 1/00	119-2011	G09F 13/00	5050-2011
A47G 33/00	208-2011	B42D 1/00	5052-2011	F22B 37/00	164-2011		
A47J 47/00	50089-2011	B62D 21/00	114-2011	F41A 21/00	62-2011		
A47L 9/00	50046-2011	C03C 27/00	194-2011	F41A 21/00	50101-2011		

FG2K

Zapísané úžitkové vzory

(11)	(51)	(11)	(51)	(11)	(51)	(11)	(51)
5990	C23C 28/00	6017	G01L 3/00	6021	E01F 15/00	6025	E02D 5/00
6014	C12G 3/00	6018	G01N 9/00	6022	E01F 15/00	6026	E02D 5/00
6015	A23L 1/00	6019	B43L 1/00	6023	E04B 1/00		
6016	B01D 53/00	6020	A61C 19/00	6024	E02B 3/00		
(51)	A23L 1/00, A23P 1/00, A23N 15/00			(47)	23.12.2011		
(11)	6015			(72)	Harazinová Martina, Ing., PhD., Banská Bystrica, SK;		
(21)	50026-2010			(73)	Trebax Investment, s. r. o., Banská Bystrica, SK;		
(22)	31.3.2010			(74)	Belička Ivan, Ing., Banská Bystrica, SK;		
(24)	19.12.2011			(54)	Prenosná skladacia tabuľa		
(45)	3.2.2012						
(47)	19.12.2011						
(72)	Fogta Miroslav, Ing., Most pri Bratislave, SK;						
(73)	Fogta Miroslav, Ing., Most pri Bratislave, SK;			(51)	C12G 3/00		
(74)	Belička Ivan, Ing., Banská Bystrica, SK;			(11)	6014		
(54)	Spôsob výroby zemiakového výrobku a zariadenie na jeho výrobu			(21)	50034-2011		
				(22)	20.3.2011		
				(24)	13.12.2011		
				(45)	3.2.2012		
				(47)	13.12.2011		
				(72)	Vyskoč Boris, Ing., Bratislava, SK;		
				(73)	PCC, spol. s r.o., Bratislava, SK;		
				(74)	Holoubková Mária, Ing., Bratislava, SK;		
				(54)	Ovocný nízkoalkoholický nápoj		
(51)	A61C 19/00, A61C 5/00			(51)	C23C 28/00, C23C 2/00, C23C 8/00		
(11)	6020			(11)	5990		
(21)	51-2011			(21)	186-2010		
(22)	4.4.2011			(22)	2.12.2010		
(24)	23.12.2011			(24)	10.1.2012		
(45)	3.2.2012			(45)	3.2.2012		
(47)	23.12.2011			(47)	10.1.2012		
(72)	Dvulit Alexander, Ing., Topoľovka, SK;			(72)	Polák Peter, doc. Ing., PhD., Bratislava, SK; Kolenič František, Ing., PhD., Bratislava, SK; Fodrek Peter, Ing., PhD., Bratislava, SK;		
(73)	CHIROMEGA s.r.o., Humenné, SK;			(73)	PRVÁ ZVÁRAČSKÁ, a. s., Bratislava, SK;		
(74)	Cicholes Štefan, Ing., Košice, SK;			(54)	Kombinovaná protikorózna ochrana oceľových konštrukcií		
(54)	Zapojenie apex lokátora v zostave stomatologického pracoviska						
(51)	B01D 53/00, C10J 3/00, F27D 17/00			(51)	E01F 15/00, C21D 7/00		
(11)	6016			(11)	6021		
(21)	5016-2011			(21)	50039-2011		
(22)	25.9.2009			(22)	28.3.2011		
(24)	22.12.2011			(24)	29.12.2011		
(31)	A1504/2008			(31)	PUV 2011-24055		
(32)	26.9.2008			(32)	14.3.2011		
(33)	AT			(33)	CZ		
(45)	3.2.2012			(45)	3.2.2012		
(47)	22.12.2011			(47)	29.12.2011		
(72)	Fleischanderl Alexander, Grünau, AT; Hackl Andreas, Gmunden, AT;			(72)	Židek Radim, Bc., Bílovec, CZ; Molin Stanislav, Třanovice, CZ; Rochovanský David, Ing., Ostrava - Zábřeh, CZ; Noháč Robert, Studénka, CZ; Pachlopník Radim, Ing., Ostrava-Zábřeh, CZ;		
(73)	SIEMENS VAI METALS TECHNOLOGIES GMBH, Linz, AT;			(73)	ArcelorMittal Ostrava a. s., Ostrava - Kunčice, CZ;		
(74)	Bušová Eva, JUDr., Bratislava, SK;			(74)	Hörmannová Zuzana, Ing., Bratislava, SK;		
(86)	PCT/EP2009/062411			(54)	Zvodnica AM		
(87)	WO2010/034791						
(54)	Zariadenie na odlučovanie prachu za sucha a na čistenie plynu pri výrobe železa alebo splyňovaní uhlia						
(51)	B43L 1/00, A47B 97/00, G09F 15/00						
(11)	6019						
(21)	50041-2011						
(22)	13.4.2011						
(24)	23.12.2011						
(45)	3.2.2012						

(51) E01F 15/00, C21D 7/00

(11) 6022

- (21) 50038-2011
 (22) 28.3.2011
 (24) 29.12.2011
 (31) PUV 2011-24056
 (32) 14.3.2011
 (33) CZ
 (45) 3.2.2012
 (47) 29.12.2011
 (72) Žídek Radim, Bc., Bílovec, CZ; Molin Stanislav, Tranovice, CZ; Rozsypal Tomáš, Velká Polom, CZ; Noháč Robert, Studénka, CZ; Pachlopník Radim, Ing., Ostrava-Zábřeh, CZ;
 (73) ArcelorMittal Ostrava a. s., Ostrava - Kunčice, CZ;
 (74) Hörmannová Zuzana, Ing., Bratislava, SK;

(54) Jednostranné zvodidlo

(51) E02B 3/00

(11) 6024

- (21) 92-2010
 (22) 8.7.2010
 (24) 29.12.2011
 (45) 3.2.2012
 (47) 29.12.2011
 (72) Mátel František, prof. Ing., CSc., Nitra, SK; Ocho-
 cová Renáta, Ivánka pri Nitre, SK;
 (73) Mátel František, prof. Ing., CSc., Nitra, SK;
(54) Protipovodňové zábrany z plastov

(51) E02D 5/00, E04H 12/00, E04H 17/00

(11) 6026

- (21) 50025-2011
 (22) 1.3.2011
 (24) 29.12.2011
 (31) PUV 2010-22820
 (32) 8.6.2010
 (33) CZ
 (45) 3.2.2012
 (47) 29.12.2011
 (72) Gistr Jiří, Ing., Zlín, CZ;
 (73) Gistr Jiří, Ing., Zlín, CZ;
 (74) Beleščák Ladislav, Ing., Piešťany, SK;
(54) Pôdna kotva

(51) E02D 5/00, E04H 12/00, E04H 17/00

(11) 6025

- (21) 50040-2011
 (22) 7.4.2011
 (24) 29.12.2011
 (31) CZ 2010-22541 U
 (32) 9.4.2010
 (33) CZ
 (45) 3.2.2012
 (47) 29.12.2011

- (72) Darebníček Roman, Němčice, CZ;

- (73) Darebníček Roman, Němčice, CZ;

- (74) Bachratá Magdaléna, Mgr., Bratislava, SK;

(54) Zemná skrútka s univerzálnou dot'ahovacou hlavou

(51) E04B 1/00

(11) 6023

- (21) 39-2011
 (22) 11.3.2011
 (24) 29.12.2011
 (45) 3.2.2012
 (47) 29.12.2011
 (72) Belvončík Vladimír, Ing., Široké, SK; Belvončí-
 ková Slávka, MUDr., Široké, SK;
 (73) Belvončík Vladimír, Ing., Široké, SK; Belvončí-
 ková Slávka, MUDr., Široké, SK;
 (74) Gruber Dalibor, Ing., Košice, SK;
(54) Tepelný antimost

(51) G01L 3/00, G01L 1/00

(11) 6017

- (21) 93-2011
 (22) 8.6.2011
 (24) 22.12.2011
 (45) 3.2.2012
 (47) 22.12.2011
 (72) Murín Justín, prof. Ing., DrSc., Bratislava, SK;
 Sedlár Tibor, Ing., Bratislava, SK; Kalaš Andrej,
 Ing., PhD., Bratislava, SK; Kráľovič Viktor, Ing.,
 Bratislava, SK;
 (73) STU FEI, ÚEAE, Bratislava, SK;
**(54) Zariadenie na meranie účinkov stiesneného krú-
 tenia tenkostenných profilov**

(51) G01N 9/00, G01M 3/00, E04B 1/00

(11) 6018

- (21) 50061-2011
 (22) 17.5.2011
 (24) 22.12.2011
 (31) 2010-22746
 (32) 21.5.2010
 (33) CZ
 (45) 3.2.2012
 (47) 22.12.2011
 (72) Palacký Alois, Zašová, CZ;
 (73) ECORAW, s.r.o., Martin, SK;
 (74) MAJLINGOVÁ & PARTNERS, s. r. o., Bratislava,
 SK;
**(54) Systém na kontrolu a/alebo sanáciu, a/alebo úpra-
 vu zatepl'ovacích systémov v stavebníctve a spô-
 sob kontroly a/alebo sanácie, a/alebo úpravy
 týchto zatepl'ovacích systémov**

(51)	(11)	(51)	(11)	(51)	(11)	(51)	(11)
A23L 1/00	6015	C12G 3/00	6014	E02B 3/00	6024	E04B 1/00	6023
A61C 19/00	6020	C23C 28/00	5990	E02D 5/00	6025	G01L 3/00	6017
B01D 53/00	6016	E01F 15/00	6022	E02D 5/00	6026	G01N 9/00	6018
B43L 1/00	6019	E01F 15/00	6021				

MK2K**Zaniknuté úžitkové vzory uplynutím doby platnosti**

(11)	Dátum zániku	(11)	Dátum zániku	(11)	Dátum zániku	(11)	Dátum zániku
3185	20.12.2011	4433	11.05.2011	4859	25.05.2011	4970	09.05.2011
3244	04.12.2011	4829	17.05.2011	4860	29.05.2011	4993	16.05.2011
3311	14.12.2011	4835	04.05.2011	4877	14.05.2011	5678	02.05.2011
3902	19.05.2011	4844	16.05.2011	4957	16.05.2011		
4131	21.05.2011	4845	28.05.2011	4968	30.05.2011		

ND2K**Predĺženie platnosti úžitkových vzorov**

(11)	(51)	(11)	(51)	(11)	(51)	(11)	(51)
4110	F16H 15/00	4986	F01D 9/00	5060	A63B 21/00	5186	E04B 1/00
4149	H02B 7/00	4999	B29B 17/00	5117	B65D 77/00	5402	A61K 49/00
4392	C03C 3/00	5039	F01D 17/00	5122	G03B 35/00	5407	G06Q 90/00
4924	E03C 1/00	5059	A61K 36/00	5147	G09B 5/00	5930	E06B 9/00
4951	G09F 15/00						

(51) A61K 36/00, A61P 1/00**(11) 5059**

(21) 224-2007

(22) 17.12.2007

(73) Osztoš Ladislav, Prievidza, SK;

(54) Tonikum na trávacie šťavy**(51) C03C 3/00****(11) 4392**

(21) 274-2004

(22) 19.10.2004

(73) RONA, a. s., Lednické Rovne, SK;

(54) Krištáľové sklo bez olova, bária, nióbu a ich zlúčenín**(51) A61K 49/00****(11) 5402**

(21) 50046-2009

(22) 28.1.2008

(73) UNIVERZITA PALACKÉHO, Olomouc, CZ;

(54) Negatívne kontrastné činidlo na MRI**(51) E03C 1/00****(11) 4924**

(21) 5039-2007

(22) 12.6.2007

(73) WATERSAVERS s. r. o., Brno, CZ;

(54) Zariadenie na úsporu vody a proti usadzovaniu vodného kameňa vo vodovodných batériách**(51) A63B 21/00, A63B 23/00****(11) 5060**

(21) 221-2007

(22) 20.12.2007

(73) Kavuljak Ondrej, Dolný Kubín, SK;

(54) Kladkový systém na posilňovacie stroje**(51) E04B 1/00, E01C 11/00, E01D 19/00****(11) 5186**

(21) 226-2007

(22) 31.12.2007

(73) Javorík Roman, Rudina, SK; Jakubík Ľubomír, Kysucké Nové Mesto, SK;

(54) Výrobok na dilatáciu betónových plôch**(51) B29B 17/00, B32B 27/00****(11) 4999**

(21) 178-2007

(22) 30.10.2007

(73) KRASPLAST, s. r. o., Krasňany, SK;

(54) Ľahčená izolačná platňa alebo panel**(51) E06B 9/00****(11) 5930**

(21) 16-2011

(22) 3.12.2007

(73) Jacko Blažej, Sobrance, SK;

(54) Mechanizmus retiazkovej žalúzie**(51) B65D 77/00****(11) 5117**

(21) 209-2007

(22) 3.12.2007

(73) ColorCap Czech s. r. o., Havířov - Podlesí, CZ;

(54) Viečko z materiálovej fólie na uzatváranie nádob

(51) **F01D 9/00**
 (11) **4986**
 (21) 5075-2007
 (22) 2.11.2007
 (73) Sedláček Vlastimil, Louny, CZ;
 (54) **Medzerníkový kruh**

(51) **F01D 17/00, F01D 9/00**
 (11) **5039**
 (21) 5003-2008
 (22) 24.1.2008
 (73) EKOL spol. s r. o., Brno, CZ;
 (54) **Zámka statorových lopatiek**

(51) **F16H 15/00**
 (11) **4110**
 (21) 313-2004
 (22) 15.12.2004
 (73) Valíček Štefan, Ing., Višňové, SK;
 (54) **Zariadenie na plynulú zmenu krútiaceho momentu a otáčok**

(51) **G03B 35/00, G02B 27/00, G03C 9/00**
 (11) **5122**
 (21) 11-2008
 (22) 23.12.2004
 (73) Valíček Štefan, Ing., Višňové, SK;
 (54) **Spôsob priestorového zobrazenia obrazu**

(51) **G06Q 90/00**
 (11) **5407**
 (21) 5059-2007
 (22) 20.8.2007
 (73) Batida, s.r.o., Bratislava, SK;
 (54) **Prepojenie skladových systémov obchodných partnerov a príloha faktúry na toto prepojenie**

(51) **G09B 5/00, G03B 21/00, A47B 41/00, H04H 60/00**
 (11) **5147**
 (21) 219-2007
 (22) 19.12.2007
 (73) Štepanovský Milan, Ing., Bratislava, SK;
 (54) **Univerzálne elektronické zariadenie na elektronické katedry, školský rozhlas a zvonenie**

(51) **G09F 15/00**
 (11) **4951**
 (21) 150-2007
 (22) 28.8.2007
 (73) BigBoard Slovensko, a. s., Bratislava, SK;
 (54) **Priestorový hyperboard**

(51) **H02B 7/00, H01H 31/00**
 (11) **4149**
 (21) 304-2004
 (22) 25.11.2004
 (73) ECS ENGINEERING, s. r. o., Nová Dubnica, SK;
 (54) **Elektromechanický pohon spínacích prístrojov**

(51)	(11)	(51)	(11)	(51)	(11)	(51)	(11)
A61K 36/00	5059	C03C 3/00	4392	F01D 9/00	4986	G06Q 90/00	5407
A61K 49/00	5402	E03C 1/00	4924	F01D 17/00	5039	G09B 5/00	5147
A63B 21/00	5060	E04B 1/00	5186	F16H 15/00	4110	G09F 15/00	4951
B29B 17/00	4999	E06B 9/00	5930	G03B 35/00	5122	H02B 7/00	4149
B65D 77/00	5117						

PC2K

Prevody a prechody práv na úžitkové vzory

(11) **4951**
 (21) 150-2007
 (73) BigBoard Slovensko, a. s., Bratislava, SK;
 Predchádzajúci majiteľ:
 BigBoard Praha, a.s., Praha, CZ;
 Dátum uzavretia zmluvy: 21.9.2011
 Dátum zápisu do registra: 28.12.2011

ČASŤ

DIZAJNY

Číselné INID - kódy na označovanie bibliografických údajov (Štandard WIPO ST. 80)

(11)	Číslo zapísaného dizajnu	(51)	Medzinárodné triedenie dizajnov
(15)	Dátum zápisu/predĺženia platnosti	(54)	Názov dizajnu
(18)	Predpokladaný dátum uplynutia platnosti zápisu/predĺženia platnosti	(55)	Vyobrazenie dizajnu/vyobrazenie dizajnu po čiastočnom výmaze
(21)	Číslo prihlášky	(58)	Dátum záznamu v registri, napr. zmeny mena, zániku, výmazu a pod.
(22)	Dátum podania prihlášky	(62)	Číslo pôvodnej prihlášky v prípade vylúčenej prihlášky
(24)	Dátum nadobudnutia účinkov zapísaného dizajnu	(72)	Meno pôvodcu (-ov)
(28)	Počet dizajnov	(73)	Meno (názov) a adresa majiteľa (-ov)
(31)	Číslo prioritnej prihlášky	(74)	Meno (názov) a adresa zástupcu (-ov)
(32)	Dátum podania prioritnej prihlášky	(78)	Meno (názov) a adresa nového majiteľa (-ov) po prevode alebo prechode
(33)	Krajina alebo regionálna organizácia priority		
(45)	Dátum sprístupnenia zapísaného dizajnu		
(46)	Dátum uplynutia odkladu zverejnenia		

Poznámka:

Číslo uvádzané pred kódom (51) znamená verziu Medzinárodného triedenia dizajnov.

Kódy na označovanie záhlaví oznámení publikovaných vo Vestníku ÚPV SR (Štandard WIPO ST. 17)

FG4Q	Zapísané dizajny Zapísané dizajny s odloženým zverejnením Zverejnené zapísané dizajny po uplynutí doby odkladu zverejnenia
MA4Q	Zaniknuté zapísané dizajny vzdáním sa
MC4Q	Vymazané zapísané dizajny
MG4Q	Čiastočne vymazané zapísané dizajny
MK4Q	Zaniknuté zapísané dizajny uplynutím doby platnosti
ND4Q	Predĺženie platnosti zapísaných dizajnov
PC4Q	Prevody a prechody práv
PD4Q	Zmeny dispozičných práv na zapísané dizajny (zálohy)
PD4Q	Zmeny dispozičných práv na zapísané dizajny (ukončenie zálohov)
QB4Q	Licenčné zmluvy registrované
QC4Q	Ukončenie platnosti licenčných zmlúv
TA4Q	Doplnenie pôvodcu (-ov)
TB4Q	Opravy mien
TC4Q	Zmeny mien
TD4Q	Opravy adries
TE4Q	Zmeny adries
TF4Q	Opravy dátumov
TG4Q	Opravy zatriedenia podľa Medzinárodného triedenia dizajnov
TH4Q	Opravy chýb alebo zmeny všeobecne
TK4Q	Opravy tlačových chýb vo Vestníku ÚPV SR

FG4Q

Zapísané dizajny

(11) (51)

27768 26/06.00

27769 25/03.09

9 (51) 25/03.09**(11) 27769**

(15) 12.12.2011

(18) 28.9.2016

(21) 5011-2011

(22) 28.9.2011

(24) 12.12.2011

(72) Vinárčiková Jana, Ing. arch., Bratislava, SK;

(73) Vinárčiková Jana, Ing. arch., Bratislava, SK;

(54) Prístrešky na kontajnery

Určenie výrobku:

Výrobky, v ktorých sú stelesnené dizajny, sú prístrešky určené na umiestňovanie kontajnerov na odpad.

(28) 4

(55)



1.1



1.2



2.1



2.2

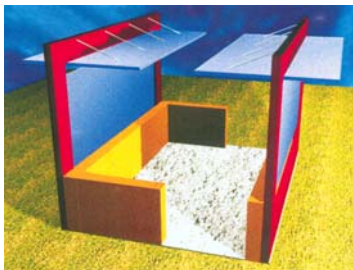

3.1



3.2



4.1

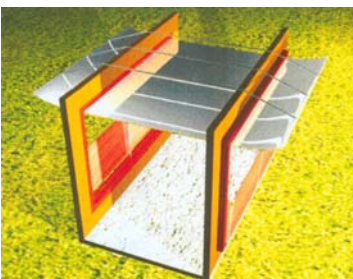

4.2

9 (51) 26/06.00

(11) 27768

(15) 12.12.2011

(18) 26.7.2016

(21) 5005-2011

(22) 26.7.2011

(24) 12.12.2011

(31) PVZ 2011-38554

(32) 14.2.2011

(33) CZ

(72) Kabaň Jozef, Mladá Boleslav, CZ;

(73) ŠKODA AUTO a. s., Mladá Boleslav, CZ;

(74) ROTT, RŮŽIČKA & GUTTMANN, Bratislava, SK;

(54) Svetlomety vozidla

Určenie výrobku:

Výrobky, v ktorých budú dizajny stelesnené, sú svetlomety vozidla.

(28) 4

(55)



1.1

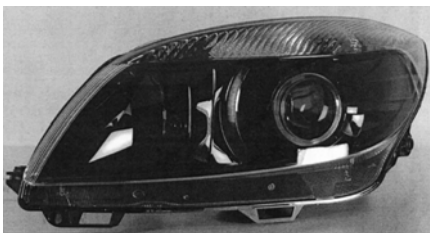

1.2

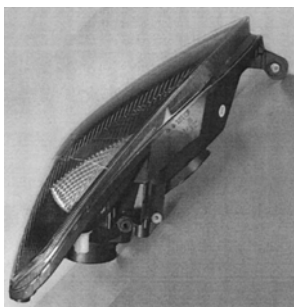

1.3

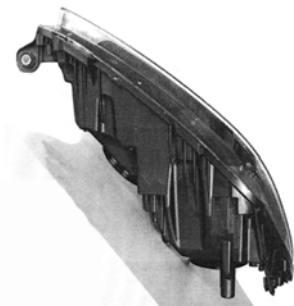

1.4



1.5

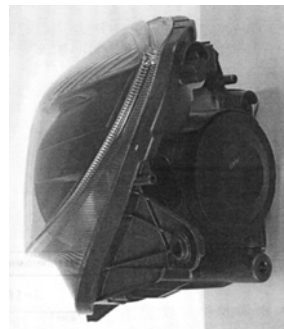

1.6

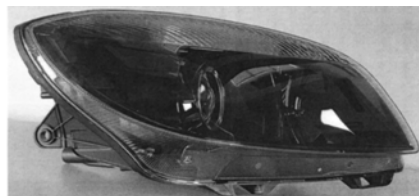

2.1

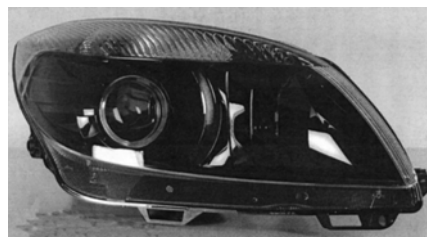

2.2

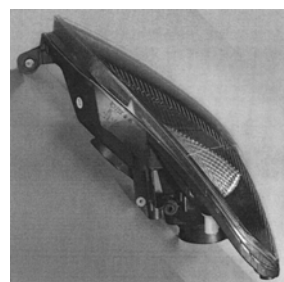

2.3

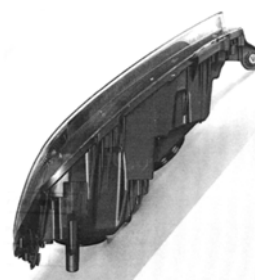

2.4

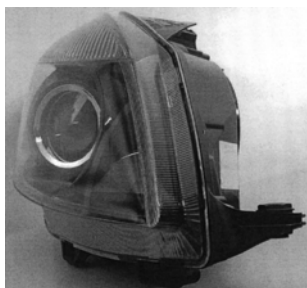

2.5

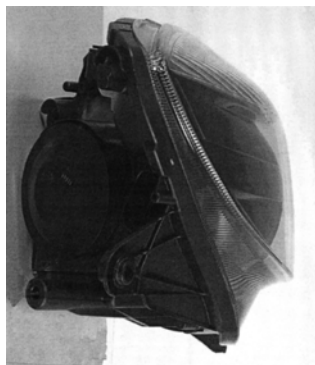

2.6



3.1

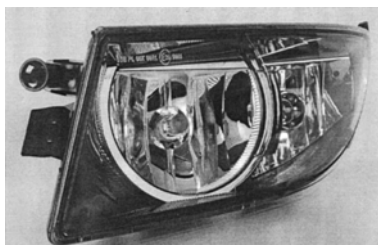

3.2

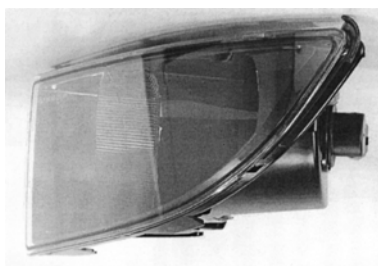

3.3

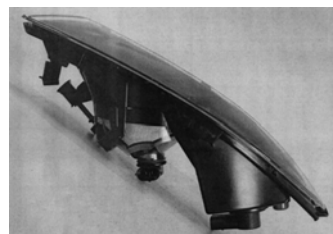

3.4



4.1



4.2

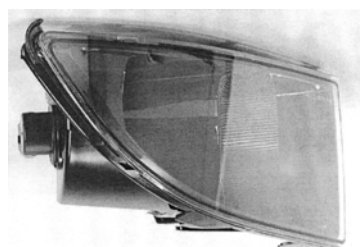

4.3

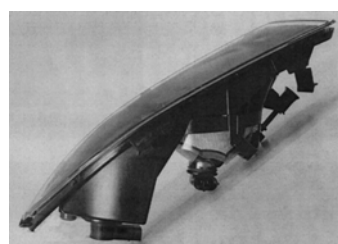

4.4

(51)

(11)

25/03.09
26/06.0027769
27768

MC4Q

Vymazané zapísané dizajny

(11) 27619

(21) 55-2009

(22) 28.10.2009

(54) Kontajner MSU - T

Určenie výrobku:

Výrobkom, ktorým je dizajn stelesnený, je konštrukcia kontajnera MSU -T, mobilného spojovacieho uzla, ako súčasť tranzitného komunikačného systému vozidiel určených armáde s využitím pri uskutočňovaní bojových, ale aj mierových zákrokov.

(58) 30.11.2011

(11) 27622

(21) 53-2009

(22) 28.10.2009

(54) Kontajner MSU - CMS

Určenie výrobku:

Výrobkom, ktorým je dizajn stelesnený, je konštrukcia kontajnera MSU-CMS ako mobilného komunikačného uzla - brigáda/prápor, ako súčasť komunikačného systému vozidiel určených armáde s využitím pri uskutočňovaní bojových, ale aj mierových zákrokov.

(58) 30.11.2011

(11) 27620

(21) 51-2009

(22) 28.10.2009

(54) Kontajner MSU - B2

Určenie výrobku:

Výrobkom, ktorým je dizajn stelesnený, je konštrukcia kontajnera MSU-B2 na podporu mobilných komunikačných uzlov ako súčasť tranzitného komunikačného systému vozidiel určených armáde s využitím pri uskutočňovaní bojových, ale aj mierových zákrokov.

(58) 30.11.2011

(11) 27623

(21) 54-2009

(22) 28.10.2009

(54) Kontajner VŠRV - 1

Určenie výrobku:

Výrobkom, ktorým je dizajn stelesnený, je konštrukcia rádiového vozidla veliteľského stanovišťa, ktoré je súčasťou bojového rádiového systému MOKYS, ktorý umožňuje velenie a kontrolu podriadených poľných jednotiek formou VHF, HF a VHF-NET ako súčasť tranzitného komunikačného systému vozidiel určených armáde s využitím pri uskutočňovaní bojových, ale aj mierových zákrokov.

(58) 30.11.2011

(11) 27621

(21) 52-2009

(22) 28.10.2009

(54) Rádioroleová stanica - RRS

Určenie výrobku:

Výrobkom, ktorým je dizajn stelesnený, je konštrukcia rádioroleovej stanice - RRS formou kontajnera, ako člena prenosného komunikačného systému MOKYS s hlavnou úlohou zosilňovacej stanice vozidiel určených pre armádu s využitím pri uskutočňovaní bojových, ale aj mierových zákrokov.

(58) 30.11.2011

(11) 27625

(21) 56-2009

(22) 28.10.2009

(54) Mobilný kontajner MKVRS

Určenie výrobku:

Výrobkom, ktorým je dizajn stelesnený, je konštrukcia mobilného kontajnera MKVRS - mobilná vysokofrekvenčná rádiová stanica ako súčasť komunikačného systému vozidiel určených pre armádu s využitím pri uskutočňovaní bojových, ale aj mierových zákrokov.

(58) 30.11.2011

MK4Q

Zaniknuté zapísané dizajny uplynutím doby platnosti

(11)	Dátum zániku	(11)	Dátum zániku	(11)	Dátum zániku	(11)	Dátum zániku
25617	30.12.2011	26404	22.05.2011	26521	14.05.2011	27311	25.05.2011
26377	14.05.2011	26430	21.05.2011	27307	22.05.2011	27341	05.05.2011
26389	10.05.2011						

ND4Q

Predĺženie platnosti zapísaných dizajnov

(11) (51)

26461 25/01.04
26502 23/01.05
26513 09/05.05

8 (51) 06/01.12**(11) 27406**

(15) 12.12.2007

(18) 8.2.2017

(21) 6-2007

(22) 8.2.2007

(73) Chirana - Dental, s.r.o., Piešťany, SK;

(54) Stomatologické kreslo Diplomat DM20

Určenie výrobku:

Stomatologické kreslo Diplomat DM20 podľa dizajnu je určené na podopretie a polohovanie pacienta pri stomatologickom ošetrovaní v sediacej alebo ležiacej polohe.

7 (51) 09/01.01**(11) 26523**

(15) 24.7.2002

(18) 22.1.2017

(21) 13-2002

(22) 22.1.2002

(73) Henkel Kommanditgesellschaft auf Aktien, Düsseldorf, DE;

(54) Flaša na čistiace prostriedky**7 (51) 09/03.01****(11) 26548**

(15) 16.9.2002

(18) 15.3.2017

(21) 69-2002

(22) 15.3.2002

(73) SCA Hygiene Products GmbH, Mannheim, DE;

(54) Škatuľa a výstrižok

(11) (51)

26523 09/01.01
26548 09/03.01
27406 06/01.12

7 (51) 09/05.05**(11) 26513**

(15) 3.7.2002

(18) 17.1.2017

(21) 6-2002

(22) 17.1.2002

(73) Henkel Kommanditgesellschaft auf Aktien, Düsseldorf, DE;

(54) Tyčinkové lepidlo**7 (51) 23/01.05****(11) 26502**

(15) 13.6.2002

(18) 17.5.2016

(21) 110-2001

(22) 17.5.2001

(73) SAMCOOP, s. r. o., Myjava, SK;

(54) Ovládacia rukoväť radiátorového kohúta**7 (51) 25/01.04****(11) 26461**

(15) 27.3.2002

(18) 19.10.2016

(21) 210-2001

(22) 19.10.2001

(73) PEGASA, s. r. o., Bratislava, SK;

(54) Fasádna tvarovka

(51) (11)

06/01.12 27406
09/01.01 26523
09/03.01 26548

(51) (11)

09/05.05 26513
23/01.05 26502
25/01.04 26461

TC4Q**Zmeny mien**

- (11) **26940**
 - (21) 26-2004
 - (73) mmcité2 s. r. o., Trenčín, SK;
 - (58) 27.12.2011
-

TH4Q**Opravy chýb alebo zmeny všeobecne**

- (11) **27757**
 - (21) 5003-2011
 - (72) Liška Luboš, Plzeň, CZ; Pešír Roman, Plzeň-Lhota,
CZ;
Vestník č. 12/2011 - FG4Q, str. 100
-

ČASŤ

OCHRANNÉ ZNÁMKY

Číselné kódy na označovanie bibliografických údajov (Štandard WIPO ST.60)

- (111) Číslo zápisu
(141) Dátum zániku
(151) Dátum zápisu
(156) Dátum obnovy
(180) Predpokladaný dátum uplynutia platnosti zápisu/obnovy
(210) Číslo prihlášky
(220) Dátum podania prihlášky
(310) Číslo prioritnej prihlášky
(320) Dátum podania prioritnej prihlášky
(330) Krajina alebo regionálna organizácia priority
(340) Zoznam tovarov a služieb, na ktoré sa vzťahuje čiastočná priorita
(350) Dátum práva z prihlášky, z ktorej sa uplatňuje seniorita
(360) Zoznam tovarov a služieb, na ktoré sa vzťahuje čiastočná seniorita
(442) Dátum zverejnenia prihlášky po prieskume
(450) Dátum oznámenia o zápise ochrannej známky
(510) Zoznam tovarov a/alebo služieb, ak neboli zatriedené/bez použitia triedenia
(511) Medzinárodné triedenie tovarov a/alebo služieb, a/alebo zoznam zatriedených tovarov a/alebo služieb
(540) Reprodukcia známky
(551) Údaje o kolektívnej známke
(554) Trojrozmerná známka
(580) Dátum zápisu akejkoľvek transakcie v súvislosti s prihláškou alebo zápisom ochrannej známky do registra, napr. zmena majiteľa, zmena mena alebo adresy, zrieknutie sa známky atď. (účinnosť)
(591) Údaje o uplatňovaných farbách
(641) Číslo a dátum podania prihlášky ochrannej známky Spoločenstva, premenou ktorej vznikla prihláška národnej ochrannej známky
(646) Číslo a dátum podania ochrannej známky Spoločenstva, premenou ktorej vznikla prihláška národnej ochrannej známky
(731) Meno a adresa prihlasovateľa (-ov)
(732) Meno a adresa majiteľa (-ov)
(740) Meno a adresa zástupcu (-ov)
(770) Meno a adresa predchádzajúceho prihlasovateľa (-ov) alebo majiteľa (-ov) (v prípade zmeny vlastníctva)
(771) Predchádzajúce meno alebo adresa prihlasovateľa (-ov) alebo majiteľa (-ov) (v prípade zmeny údajov)
(791) Meno a adresa držiteľa (-ov) licencie
(793) Podmienky a obmedzenia licencie
(800) Číslo a dátum medzinárodného zápisu
(881) Číslo a dátum zápisu ochrannej známky nahradenej medzinárodným zápisom

Poznámka:

Číslo uvádzané pred kódom (511) znamená verziu Medzinárodného triedenia tovarov a služieb.

Zverejnené prihlášky ochranných známok

(210)	(210)	(210)	(210)
1146-2005	1545-2011	1769-2011	5534-2011
5581-2009	1546-2011	1770-2011	5535-2011
1453-2010	1552-2011	1792-2011	5545-2011
11-2011	1554-2011	1793-2011	5558-2011
12-2011	1558-2011	1794-2011	5592-2011
50-2011	1560-2011	1795-2011	5621-2011
408-2011	1561-2011	1796-2011	5623-2011
625-2011	1564-2011	1801-2011	5624-2011
702-2011	1576-2011	1808-2011	5625-2011
771-2011	1590-2011	1822-2011	5628-2011
835-2011	1598-2011	1828-2011	5629-2011
1067-2011	1625-2011	1857-2011	5630-2011
1080-2011	1630-2011	1861-2011	5634-2011
1159-2011	1632-2011	1865-2011	5637-2011
1239-2011	1634-2011	1869-2011	5638-2011
1240-2011	1636-2011	1870-2011	5646-2011
1245-2011	1637-2011	1872-2011	5647-2011
1284-2011	1638-2011	1873-2011	5656-2011
1285-2011	1648-2011	1874-2011	5657-2011
1292-2011	1649-2011	1875-2011	5658-2011
1348-2011	1651-2011	1876-2011	5668-2011
1349-2011	1655-2011	1877-2011	5669-2011
1352-2011	1661-2011	1878-2011	5670-2011
1354-2011	1662-2011	1893-2011	5681-2011
1356-2011	1663-2011	1894-2011	5682-2011
1357-2011	1681-2011	1922-2011	5683-2011
1376-2011	1682-2011	1923-2011	5690-2011
1382-2011	1683-2011	1924-2011	5691-2011
1383-2011	1684-2011	1935-2011	5692-2011
1388-2011	1686-2011	1943-2011	5693-2011
1429-2011	1690-2011	1962-2011	5694-2011
1444-2011	1713-2011	1991-2011	5695-2011
1445-2011	1718-2011	1992-2011	5696-2011
1479-2011	1719-2011	2000-2011	5697-2011
1480-2011	1728-2011	2070-2011	5699-2011
1482-2011	1729-2011	5316-2011	5702-2011
1483-2011	1731-2011	5325-2011	5703-2011
1484-2011	1740-2011	5335-2011	5721-2011
1485-2011	1745-2011	5381-2011	5728-2011
1486-2011	1750-2011	5426-2011	5730-2011
1491-2011	1756-2011	5427-2011	5751-2011
1492-2011	1757-2011	5431-2011	5760-2011
1495-2011	1758-2011	5432-2011	5761-2011
1496-2011	1759-2011	5443-2011	5762-2011
1509-2011	1760-2011	5453-2011	5775-2011
1510-2011	1763-2011	5461-2011	5776-2011
1526-2011	1764-2011	5462-2011	5777-2011
1527-2011	1766-2011	5463-2011	5795-2011
1542-2011	1767-2011	5477-2011	5821-2011
1544-2011	1768-2011	5487-2011	5830-2011

(210) 1146-2005

(220) 17.6.2005

8 (511) 9, 16, 35, 38, 39, 41

(511) 9 - Telefónne zoznamy, zoznamy adries, periodiká, sprievodcovia, kalendáre, ročenky, noviny, inzertné noviny v elektronickej podobe, všetky patriace do triedy 9.

16 - Telefónne zoznamy, zoznamy adries, periodiká, sprievodcovia, kalendáre, ročenky, tlačiarenské výrobky všetkého druhu, noviny, inzertné noviny v papierovej podobe, všetky patriace do triedy 16.

35 - Priamy marketing, publikovanie komerčných spoločností v uvedených publikáciách s cieľom inzercie a reklamy, reklamná činnosť všetkého druhu, inzertné služby, rozosielanie tlačiarenských výrobkov reklamného charakteru.

38 - Telematické služby (telefax, postfax, videotex), audiotexové a videotexové služby, služby elektronickej dátovej siete, služby pagingovej siete, prenos informácií pomocou počítačových sietí, komunikácia pomocou siete internetu, dátové telekomunikačné služby, šírenie elektronických periodík.

39 - Rozosielanie tlačiarenských výrobkov všetkého druhu.

41 - Nakladateľská a vydavateľská činnosť.

(540) YELLOW PAGES

(731) MEDIATEL, spol. s r. o., Thámova 16, 186 00 Praha, CZ;

(740) Bachratá Magdaléna, Mgr., Bratislava, SK;

(210) 5581-2009

(220) 11.8.2009

9 (511) 7, 11

(511) 7 - Elektromechanické stroje na výrobu nápojov; elektrické miešače na použitie v domácnosti; stroje na krájanie chleba; elektrické otvárače na konzervy; elektrické prístroje na čistenie kobercov; elektrické stroje a prístroje na čistenie kobercov pomocou šampónu; čistiace centrálné vakuové zariadenia; mlynčeky na kávu, iné ako na ručný pohon; elektrické mlynčeky pre domácnosť; umývačky riadu; sušiacie stroje; elektrické kuchynské mixéry, elektromechanické stroje na prípravu pokrmov; elektrické kuchynské roboty; elektrické lisy na ovocie pre domácnosť; strúhacie stroje na zeleninu; elektrické žmýkače ovocia; elektrické kuchynské stroje; elektrické nože; mlynčeky na mäso (stroje); sekačky a rezačky na mäso (stroje); lúpacie stroje; šijacie stroje; elektrické otvárače na konzervy; vysávače; vrecká do vysávačov; hadice na vysávače; práčky; žmýkačky bielizne; elektrické generátory; elektrické mechanické nástroje vrátane elektrických vŕtačiek, akumulátorových vŕtačiek, akumulátorových vŕtačiek so skrutkovačmi; elektrické cirkulárky; elektrické uhlové brúsky; elektrické uhlové leštičky a akumulátorové skrutkovače.

11 - Klimatizačné zariadenia; prístroje na chladenie vzduchu; zariadenia na osviežovanie vzduchu; vzduchové sušiče; zariadenie na filtráciu vzduchu; ohrievače vzduchu, opakované ohrievače vzduchu, elektrické vykurovacie telesá; ionizátory na čistenie vzduchu; stroje a prístroje na čistenie vzduchu; sterilizátory vzduchu; stroje na

výrobu pary s cieľom variť; elektrické tlakové hrnce; rúry na pečenie; rošty na opekanie mäsa; vyhrievacie telesá do saun; saunovacie zariadenia, kúpeľné vybavenie pre teplovzdušné kúpele, zariadenia sauny; ohrievače do lôžok; prístroje na chladenie nápojov; radiátory ústredného kúrenia; elektrické kávové filtre; elektrické kávovary; elektrické kávové prevapkovače; pražiče na kávu; špirály ako súčasť destilačných, ohrievacích a ochladzovacích zariadení; varné prístroje a zariadenia; varné platničky; elektrické kuchynské potreby; chladiace spotrebiče a zariadenia; chladiace zariadenia a stroje; zariadenia na chladenie kvapalín; chladiace zariadenia na chladenie vody; tradičné sporáky a sporáky na iné ako na experimentálne účely; elektrické fritézy; sušiacie stroje a zariadenia; elektrické sporáky; elektrické ventilátory na osobnú potrebu; klimatizačné filtre; filtre na pitnú vodu; mraziace zariadenia, mrazničky; pražiče na ovocie; zariadenia na opekanie - grily; panvice na pečenie (zariadenia); sušiče na vlasy; zariadenia na sušenie rúk - sušiče do umyvární; elektrické ohrievače a zariadenia do dočenských fľaše; elektrické vykurovacie zariadenia; výhrevné dosky (pláty); zariadenia na výrobu domáceho chleba; kuchynské odsávacie zariadenia; stolné variče; mraziace boxy; stroje a zariadenia na výrobu ľadu; elektrické kanvice na varenie vody; kuchynské sporáky; elektrické sušičky bielizne; mikrovlnné rúry; ohrievače tanierov; elektrické tlakové hrnce; chladiace prístroje a zariadenia; chladiace zariadenia a stroje, chladiarne; chladiace komory; chladiace nádoby; chladničky; pekáče, otočné rošty; parné varné spotrebiče; zariadenia na výrobu pary; parný generátor na domáce použitie; parné pece, parné sporáky; paráky, elektrické paráky na varenie; sterilizátory; kachle; kostry pre pece a rúry; hriankovače; elektrické formy na pečenie oblátok; ohrievače vody; stroje a prístroje na čistenie vody; pultové domáce mrazničky; odvlhčovače vzduchu; zvlhčovače vzduchu; lucerny na svietenie; dávkovacie, automaty na pitie pitnej vody; chladiče vína.

(540) AKAI

(731) Phenomenon Agents Limited, company established under the Laws of British Virgin Islands, P.O.BOX 957, Offshore Incorporations Centre, Road Town, 48000 Tortola, VG;

(740) Holoubková Mária, Ing., Bratislava, SK;

(210) 1453-2010

(220) 27.8.2010

9 (511) 5, 29, 35

(511) 5 - Vitamínové a multivitamínové prípravky; výživové doplnky stravy na lekárske účely; doplnky výživy na lekárske účely; vitamínové a multivitamínové preparáty; výťažky z liečivých bylín a kombinované prípravky vitamínov, minerálov, stopových prvkov a bylenných výťažkov; bylenné výťažky alebo sirupy; liečivé nápoje; potrava na farmaceutické účely; dietetické potraviny; medicínske sirupy; výživové doplnky na lekárske účely; vitamínová a minerálna výživa vo forme koncentrátov; bielkovinová potrava na lekárske účely; biologické prípravky na lekárske účely; bylinkové čaje na lekárske použitie; dietetické

nápoje upravené na lekárske účely; dietetické potraviny upravené na lekárske účely; enzymatické prípravky na lekárske účely; enzýmy na lekárske účely; farmaceutické prípravky; prísady do krmív na lekárske účely; liečivá na ľudskú spotrebu; liečivé čaje; liečivé nápoje; liečivé rastliny; prísady do krmív na lekárske účely; zverolekárske prípravky; minerálne vody upravené na lekárske účely; hygienické výrobky na lekárske použitie; liečivá na ľudskú spotrebu; diétne a nutričné prípravky na lekárske účely a liečivá; minerálne potravinové doplnky a rastlinné vlákna na lekárske účely; proteínové koncentráty ako výživové prídavky k potravinám na lekárske účely; potravinové doplnky obohatené vitamínmi alebo minerálmi alebo stopovými prvkami na lekárske účely; tabletky na zahnutie hladu a chuti do jedla na lekárske účely; lekárske prípravky na zoštíhlenie; bakteriálne a bakteriologické prípravky na lekárske a zverolekárske účely; biologické prípravky na zverolekárske účely; enzymatické prípravky a enzýmy na zverolekárske účely; hojivé hubky a náplasti; chemické prípravky na farmaceutické a lekárske účely; prípravky na ničenie hmyzu; herbicidy; fungicidy.

29 - Bielkoviny ako potrava; proteín na ľudskú spotrebu; mäso; ryba; hydina a zverina; mäsové výtlačky; konzervované, mrazené, sušené a tepelne spracované ovocie a zelenina; rôsoly; džemy; marmelády; ovocné zavaraniny; ovocné pretlaky; vajcia; mlieko a mliečne výrobky; jedlé oleje a tuky; výtlačky z chaluhy ako potrava; kazeín ako potrava; jedlá želatína, výživové doplnky stravy a výživové doplnky patriace do tejto triedy, proteínové koncentráty ako výživové prídavky k potravinám patriace do tejto triedy.

35 - Maloobchodná a veľkoobchodná činnosť s doplnkami stravy, výživovými látkami, liečivami, farmaceutickými prípravkami, nápojmi, výživovými doplnkami, energetickými nápojmi a posilňujúcimi prípravkami, s potravinami; zhromažďovanie rozličných výrobkov pre tretie osoby (okrem dopravy) s cieľom umožniť zákazníkovi, aby si mohli tieto výrobky pohodlne prehliadať a nakupovať, a to prostredníctvom maloobchodných predajní, veľkoobchodných predajní, prostredníctvom katalógového predaja alebo elektronickými prostriedkami, prostredníctvom webových stránok alebo prostredníctvom telenákupu; reklama a propagácia výživových doplnkov, liečiv, zdravej stravy, posilňujúcich prípravkov a energetických nápojov; prenájom predajných automatov; odborné obchodné alebo podnikateľské poradenstvo, predovšetkým obchodné alebo podnikateľské poradenstvo v oblasti výživových doplnkov, v zdravotníctve a farmácii; organizovanie výstav a verejných prezentácií na obchodné alebo reklamné účely; kancelárie zaoberajúce sa dovozom alebo vývozom; reklama; on-line reklama na počítačovej komunikačnej sieti; vydávanie a aktualizovanie reklamných alebo náborových materiálov a textov; poskytovanie informácií o uvedených službách prostredníctvom komunikačných médií, elektronickej pošty, SMS správ, počítačových sietí a internetu.

(540)



(731) AVITA INTERNATIONAL, a.s., Mlynské nivy 47, 821 09 Bratislava, SK;

(740) Porubčan Róbert, Ing., Ivanka pri Dunaji, SK;

(210) 11-2011

(220) 5.1.2011

9 (511) 33, 35

(511) 33 - Liehovina s ovocným destilátom z hrušiek.
35 - Sprostredkovanie obchodu s tovarom uvedeným v triede 33 tohto zoznamu; obchodné sprostredkovanie služieb uvedených v triede 35 tohto zoznamu; prieskum trhu; predvádzanie tovaru; reklama.

(540)



(591) oranžová, zlatá, biela, zelená, čierna

(731) Zizak Otto, Ing., Tatranské námestie vchod 7, 058 01 Poprad, SK;

(210) 12-2011

(220) 5.1.2011

9 (511) 33, 35

(511) 33 - Liehovina s príchutou pomaranča, kávy a čokolády.
35 - Sprostredkovanie obchodu s tovarom uvedeným v triede 33 tohto zoznamu; obchodné sprostredkovanie služieb uvedených v triede 35 tohto zoznamu; prieskum trhu; predvádzanie tovaru; reklama.

(540)

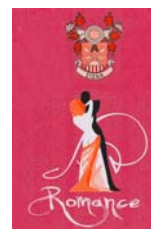

(591) červená, oranžová, biela, čierna, hnedá

(731) Zizak Otto, Ing., Tatranské námestie vchod 7, 058 01 Poprad, SK;

(210) 50-2011

(220) 13.1.2011

9 (511) 33, 35

(511) 33 - Liehovina s prísadou destilátu z hrušiek s arómami pomaranča a kávy.
35 - Sprostredkovanie obchodu s tovarom uvedeným v triede 33 tohto zoznamu; obchodné sprostredkovanie služieb uvedených v triede 35 tohto zoznamu; prieskum trhu; predvádzanie tovaru; reklama.

(540)



(591) zlata, biela, zelená, čierna

(731) Zizak Otto, Ing., Tatranské námestie vchod 7, 058 01 Poprad, SK;

(210) 408-2011

(220) 8.3.2011

9 (511) 1, 2, 3, 4, 5, 6, 7, 8, 9, 10, 11, 12, 13, 14, 15, 16, 17, 18, 19, 20, 21, 22, 23, 24, 25, 26, 27, 28, 29, 30, 31, 32, 33, 34, 35, 36, 37, 39, 40, 41, 43, 44, 45

(511) 1 - Chemikálie pre priemysel, vedu, fotografiu, poľnohospodárstvo, záhradníctvo, lesníctvo a na použitie v domácnosti; pôdne hnojivá; chemické látky na konzervovanie potravín; lepidlá a spojivá používané v priemysle; rašelina, rašelina a substrát na pestovanie kvetín, drevín a zeleniny.

2 - Farby, fermeže, laky; ochranné prostriedky proti hrdzi a poškodeniu dreva; farbivá; moridlá; kovy vo forme fólií a práškov pre maliarov, dekoratérov, tlačiarov a umelcov; potravinárske farbivá.

3 - Bieliace a iné prípravky na pranie a čistenie bielizne; prípravky na čistenie, leštenie, odmasťovanie a brúsenie; mydlá; voňavkárské výrobky, éterické oleje, kozmetické prípravky, toaletné prípravky, dezodoranty na osobnú potrebu; sanitárne prípravky; šampóny, kúpeľové peny; vlasové vodičky; farby na vlasy, prípravky na čistenie zubov na ošetrovanie ústnej dutiny.

4 - Priemyselné oleje a tuky; mazacie oleje; prostriedky na pohlcovanie prachu, zmáčadlá a spojivá; tuhé palivá; sviečky, knôty.

5 - Farmaceutické, zverolekárske a zdravotnícke prípravky; dietetické látky prispôbené na lekárske účely, potrava pre dojčatá; čaje s liečivými účinkami, vitamínové a minerálne prípravky, náplasti, obväzový materiál; dezinfekčné prípravky; prípravky na ničenie hmyzu a iných škodcov; fungicídy, herbicídy, sanitárne prípravky na liečebné účely a osobnú hygienu; dezodoranty s výnimkou dezodorantov na osobnú potrebu.

6 - Stavebný materiál z kovu; kovové ploty, dvere, kľučky, okná, brány, balkóny, žalúzie; kovové lišty, kovový stavbársky materiál, káble a drôty s výnimkou elektrických, z obyčajných kovov; železiarsky tovar; drobný železiarsky tovar; bezpečnostné schránky; kovové schránky, kovové tabuľky na poznávacie značky, iné výrobky z kovu, ktoré nie sú zahrnuté v iných triedach.

7 - Ručne ovládané prenosné elektrické nástroje a náradie s výnimkou záhradných nástrojov a náradia; pumpy patriace do tejto triedy, elektrické a elektromechanické prístroje pre domácnosť a nástroje poháňané elektrickými motormi, umývačky riadu, práčky, sušičky, vysávače, elektrické prístroje na sekanie, mletie, lisovanie, krájanie, strihanie.

8 - Ručné nástroje a ručné náradia, nožiarsky tovar a príbory, britvy, žiletky, holiace strojčeky, štípacie kliešte ako ručné nástroje, ručné kovové nástroje a na manikúru a pedikúru, nožnice, ručné nástroje pre umelcov.

9 - Optické, meracie, vážiace, signalizačné, kontrolné, záchranné, vzdelávacie prístroje, prístroje na nahrávanie, prenos a reprodukciu zvuku alebo obrazu; magnetické nosiče údajov, záznamové disky; predajné automaty a mechanizmy prístrojov uvádzaných do činnosti vhođením mince; registračné pokladnice, počítaacie stroje, zariadenia na spracovanie údajov a počítače; zariadenia na zábavu usposobené na použitie s televíznym prijímačom; tlačiarne, kopírovacie stroje, skenery, fotoaparáty, kamery, hasiace prístroje; elektrické spájkovačky, žehličky, leštiče parkiet.

10 - Ortopedické pomôcky, gumené hygienické pomôcky, vystužené obvazy a bandáže, tlakomery, teplomery.

11 - Zariadenia na osvetľovanie, vykurovanie; parné kotly; zariadenia a prístroje na varenie, pečenie, chladenie a sušenie; vetracie, vodárenské a sanitárne zariadenia; klimatizačné zariadenia; elektrické a neelektrické zariadenia na vyhrievanie postelí, termofory, ohrievacie rošty; elektrické ohrievacie podušky a prikrývky s výnimkou podušiek a prikrývok na lekárske účely; elektrické svetlá na vianočné stromčeky.

12 - Vozidlá; bicykle a ich súčasti, pumpy patriace do tejto triedy, vozíky, autosedačky, autopoťahy, pneumatiky, výbava vozidiel patriaca do tejto triedy.

13 - Pyrotechnika.

14 - Drahé kovy a ich zliatiny, výrobky z drahých kovov alebo výrobky pokovované drahými kovmi, ktoré nie sú zahrnuté v iných triedach; šperky, drahokamy; hodinárske výrobky a iné chronometre; šperky a bižutéria; nádoby z drahých kovov alebo potiahnutých drahými kovmi patriace do tejto triedy.

15 - Hudobné nástroje a prístroje.

16 - Papier, kartón, lepenka a výrobky z týchto materiálov, ktoré nie sú zahrnuté v iných triedach; tlačoviny; knihárske výrobky, fotografie, papiernický tovar a písacie potreby; lepidlá na papier a na použitie v domácnosti; potreby pre umelcov patriace do triedy 16; písacie stroje a kancelárske potreby okrem nábytku; vzdelávacie a učebné potreby okrem prístrojov; školské potreby okrem prístrojov, plastové fólie, obaly, vrecúška a tašky ako obalové materiály alebo na uloženie tovaru; hracie karty; papierové žalúzie a tienidlá, papierové vrecká do vysávačov, papierové tapety, papierové obrúsky, obrusy, utierky, toaletný papier.

17 - Baliace, tesniace a izolačné materiály; ohybné rúry a hadice s výnimkou kovových; čalúnnické materiály a materiály na vypchávanie z gumy alebo plastov; kaučuk, guma, gutaperča, azbest a výrobky z týchto materiálov, ktoré nie sú zahrnuté v iných triedach.

18 - Usne, koženky a výrobky z týchto materiálov nezahrnuté v iných triedach; kufre a cestovné tašky; kabelky, nákupné tašky, dáždniky, slnečníky a vychádzkové palice; biče, postroje a sedlárske výrobky.

19 - Nekomové stavebné materiály; nekovové rúry pre stavebníctvo; nekovové strešné krytiny, nekovové ploty, nekovové dvere, okná, brány, balkóny, nekovové žalúzie, drevo ako polotovar, trámy, fošne a dosky; dyhy; stavebné sklo, dlaždice a kachličky; parkety.

20 - Nábytok, zrkadlá, rámy na obrazy; kovový a záhradný nábytok; matrace, podušky, paplóny; vešiaky a nekovové vešiacíky a háčiky; výrobky z dreva, korku, trstiny, prútia, rohoviny, kostí, slonovinovej kosti, veľrybích kostíc, mušlí, panciera korytnačky, jantáru, perlete, sépiolitu a náhradiek týchto materiálov a výrobky z plastov, ktoré nie sú zahrnuté v iných triedach; tabuľky na poznávacie značky s výnimkou kovových; poštové schránky s výnimkou murovaných a kovových.

21 - Domáce a kuchynské drobné ručné nástroje a náradia nezahrnuté v iných triedach, nádoby používané v domácnosti patriace do tejto triedy; hrebene, špongie a handry; stojany na riad a nádoby, kefy, štetky a štetce okrem maliarskych; materiály na výrobu kief; prostriedky a pomôcky na čistenie; oceľová vlna a drôtenky; výrobky zo skla, porcelán a kameninové výrobky, ktoré nie sú zahrnuté v iných triedach; dentálne nite, zubné kefky, toaletné pomôcky.

22 - Povrazy, motúzy, siete, stany, markízy, baldachýny, nepremokavé plachty, celtovina, vrecia a vaky, ktoré nie sú zahrnuté v iných triedach; materiál na čalúnenie a vypchávanie okrem gummy a plastov; surové textilné vlákna; markízy, motúzy a povrázky z prírodných alebo umelých textilných vlákien, papiera alebo plastov.

23 - Nite a priadze na textilné účely.

24 - Textilie a textilné výrobky, ktoré nie sú zahrnuté v iných triedach; posteľné prikrývky, posteľná bielizeň, textilné obrusy a obrúsky; utierky a utierky, kusový textil na používanie v domácnosti, textilné tapety.

25 - Oblečenie, obuv a pokrývky hlavy, ponožky a pančuchy.

26 - Čipky a výšivky, stuhy, stužky a pleteniny; gombíky, háčiky a očka, zipsy, špendlíky a ihly; umelé kvety a rastliny.

27 - Koberce, predložky, rohože, rohožky, linoleum a iné podlahové krytiny; tapety okrem textilných.

28 - Hry a hračky; telocvičné a športové potreby, ktoré nie sú zahrnuté v iných triedach; ozdoby na vianočný stromček; rybárske náčinie; výbava na rôzne druhy športov a hier.

29 - Mäso, ryby, hydina a zverina; mäsové výtlačky; konzervované, sušené a tepelne spracované ovocie a zelenina; rösoly, džemy, marmelády, ovocné pretlaky; vajcia, mlieko a mliečne výrobky, mliečne nápoje; jedlé oleje a tuky.

30 - Káva, čaj, kakao, cukor, ryža, kávové náhradky; múka a výrobky z obilia, obilniny určené na ľudskú spotrebu, chlieb, pekárske a cukrárske výrobky, cukrovinky, zmrzliny; med, melasový sirup; kvasnice, prášky do pečiva; soľ, horčica; kečup, ocot, omáčky ako chuťové prísady; korenie; zmesi korenín a bylín, kávové, kakaové a čokoládové nápoje.

31 - Poľnohospodárske, záhradkárske a lesné produkty a obilniny, ktoré nie sú zahrnuté v iných triedach; čerstvé ovocie a zelenina; semená, živé rastliny a kvety; potrava pre zvieratá, slad.

32 - Pivo; minerálne a sytené vody a iné nealkoholické nápoje; ovocné nápoje a ovocné šťavy; sirupy a prípravky na výrobu nápojov.

34 - Tabak; cigarety, cigary, potreby pre fajčiarov; zápalky; zapalovače.

35 - Reklamná a inzertná činnosť, propagačné služby, vydávanie a rozširovanie reklamných a propagačných materiálov, reklama a podpora predaja výrobkov prostredníctvom počítačovej komunikačnej siete; obchodný manažment; obchodná správa; administratívne riadenie; distribúcia vzoriek, aranžovanie výkladov, poskytovanie obchodných informácií, získavanie a poskytovanie obchodných informácií, sprostredkovanie v oblasti obchodu, organizovanie výstav na komerčné a reklamné účely, podpora predaja, predvádzanie tovaru, prenájom kancelárskych strojov a zariadení, prenájom reklamných plôch a reklamných materiálov, prenájom reklamných priestorov, prenájom obchodných priestorov, obchodný prieskum, prieskum trhu, sekretárske služby, sprostredkovanie kúpy a predaja uvedených tovarov, konzultačná a poradenská činnosť v uvedených oblastiach a v obchodnej činnosti; organizovanie zábavných a športových podujatí s cieľom podpory predaja tovarov; prenájom predajných automatov.

36 - Služby v oblasti poisťovania, poradenstvo v oblasti poisťovania, sprostredkovateľské služby v oblasti poisťovania, služby v oblasti finančnictva a peňažníctva, prenájom a správa nehnuteľností, sprostredkovanie v oblasti nehnuteľností, služby poskytované správcami nehnuteľného majetku; činnosť realitnej kancelárie, zmenárenské služby, služby finančného lízingu.

37 - Služby v oblasti stavebníctva, opráv a údržby, montážne služby.

39 - Preprava tovarov; balenie a skladovanie tovarov.

40 - Vyvolávanie fotografických filmov; služby fotoateliérov.

41 - Organizovanie výcviku, kurzov a školení; prevádzkovanie kinosál; organizovanie výstav na kultúrnu a vzdelávaciu účely.

43 - Reštauračné a kaviarské služby.

44 - Služby kozmetických a kaderníckych salónov.

45 - Právne služby.

(540)

Danubia
obchodné centrum

(591) čierna, modrá, červená

(731) ARCOL group, a.s., Panónska cesta 16, 851 04 Bratislava, SK;

(210) 625-2011

(220) 7.4.2011

9 (511) 7, 11

(511) 7 - Kotly ako stroje.

11 - Výchrevné kotly; teplárenské kotly.

(540)



(591) zelená, čierna, sivá, biela

(731) Šajgalík Roman, Bc., Dolná Mičiná 90, 974 01 Banská Bystrica, SK;

(210) 702-2011

(220) 19.4.2011

9 (511) 33, 35

(511) 33 - Liehovina s príchutou pomaranča.

35 - Sprostredkovanie obchodu s tovarom uvedeným v triede 33 tohto zoznamu; obchodné sprostredkovanie služieb uvedených v triede 35 tohto zoznamu, prieskum trhu, predvádzanie tovaru, reklama.

(540)



(591) oranžová, žltá, biela

(731) Zizak Otto, Ing., Tatranské námestie vchod 7, 058 01 Poprad, SK;

(210) 771-2011

(220) 29.4.2011

9 (511) 16, 35, 41

(511) 16 - Baliaci papier, blahoprajné pohľadnice, brožované knihy, brožúry, brožúrky, bublinové obaly z plastických materiálov (na balenie), časopisy, etikety s výnimkou textilných, fotografie, grafické zobrazenie, grafiky, kalendáre, kartón, lepenka, katalógy, kávové filtre papierové, knihy, lepenkové alebo papierové škatule, lepenkové alebo papierové obaly na fľaše, lepenkové platne (papiernický tovar), obrazy, papiernický tovar, periodické a neperiodické publikácie, plagáty, predmety z kartónu, prospekty, pútače z papiera alebo lepenky, reklamné tabule z papiera, kartónu alebo lepenky, reprodukcie grafické, tlačené reklamné materiály, umelecké litografie, umelohmotné fólie na balenie, vrecia z papiera alebo plastických materiálov na balenie.

35 - Manažment v oblasti umenia a športu, marketingové štúdie, obchodný alebo podnikateľský prieskum, obchodný manažment a podnikové poradenstvo, obchodný manažment v oblasti umenia, organizovanie audiovizuálnych predstavení na komerčné a reklamné účely, organizovanie výstav na komerčné alebo reklamné účely, personálne poradenstvo, pomoc pri riadení obchodnej činnosti, poradenstvo v obchodnej činnosti, poskytovanie obchodných alebo podnikateľských informácií, predvádzanie (služby modeliek) na reklamné účely a podporu predaja, predvádzanie tovaru, prenájom reklamných materiálov, prieskum trhu, prieskum verejnej mienky, reklama, reklamná a propagačná činnosť, reklamné agentúry,

rozhlasová reklama, rozširovanie reklamných oznámov, rozširovanie reklamných materiálov zákazníkom (letáky, prospekty, tlačivá, vzorky), spracovanie textov, sprostredkovanie obchodu s tovarom, sprostredkovanie obchodu s umeleckými dielami a starožitnosťami, televízna reklama, vydávanie a aktualizovanie reklamných materiálov a zvukovo-obrazových záznamov a periodických a neperiodických publikácií na reklamné účely, vydávanie a rozširovanie reklamných textov, vydávanie reklamných alebo náborových textov, vzťahy s verejnosťou (prieskum vzťahov medzi podnikmi, inštitúciami a spoločenským prostredím), zásielkové reklamné služby, zbieranie údajov do počítačových databáz, zoraďovanie údajov v počítačových databázach, obchodné sprostredkovanie služieb uvedených v triedach 35 a 41 tohto zoznamu.

41 - Činnosť umeleckej a športovej agentúry, organizovanie motoristických súťaží, organizovanie motoristických podujatí, činnosť v oblasti zábavy a kultúry a športu, filmová tvorba, fotografická reportáž, fotografovanie, organizovanie a plánovanie večierkov, organizovanie a vedenie kolokvií, organizovanie a vedenie konferencií, organizovanie a vedenie kongresov, organizovanie a vedenie seminárov, organizovanie a vedenie sympózií, organizovanie audiovizuálnych predstavení na účely kultúrne a zábavné, organizovanie kultúrnych alebo vzdelávacích výstav, organizovanie plesov, organizovanie predstavení (manažérske služby), organizovanie súťaží (vedomostných alebo zábavných), organizovanie súťaží krásy, organizovanie športových podujatí a súťaží, organizovanie športových súťaží, organizovanie živých vystúpení, prevádzkovanie galérie, umelecké módné agentúry, usporadúvanie divadelných, filmových, koncertných a iných predstavení na účely kultúrne a zábavné, usporadúvanie koncertov, hudobných a tanečných produkcií, vydávanie periodických a neperiodických publikácií s výnimkou reklamných, vydavateľská činnosť s výnimkou vydávania reklamných textov, výchovno-zábavné klubové služby, výroba (tvorba) videofilmov, výroba divadelných alebo iných predstavení, živé predstavenia, organizovanie podujatí spojených s udeľovaním ocenení v rôznych oblastiach obchodu a verejného života.

(540)



(591) červená, modrá, sivá, biela

(731) SLOVAKIA RING AGENCY, s. r. o., Orechová Potôň 800, 930 02 Orechová Potôň, SK;

(740) Belička Ivan, Ing., Banská Bystrica, SK;

(210) 835-2011

(220) 18.5.2011

9 (511) 19

(511) 19 - Dlaždice patriace do triedy 19; dlažbové kocky patriace do triedy 19; betónové panely; betónové stavebné prvky; betónové tvárnice a plotové prvky; umelý kameň; betónové tvarované dlaždice; betónové záhradné prvky; betónové obklady a preklady.

(540)



- (591) čierna, zelená
 (731) BEST a.s., Rybnice 148, 331 51 Rybnice, CZ;
 (740) Kubíny Peter, Bc., Trenčín, SK;

(210) 1067-2011

(220) 23.6.2011

9 (511) 1, 2, 3, 4, 5, 6, 7, 8, 9, 10, 11, 12, 13, 14, 15, 16, 17, 18, 19, 20, 21, 22, 23, 26, 27, 28, 30, 31, 34, 35, 36, 37, 38, 39, 41, 42

(511) 1 - Chemikálie pre priemysel, vedu, fotografiu, poľnohospodárstvo, záhradníctvo, lesníctvo; umelé živice v nespracovanom stave, plastické hmoty v nespracovanom stave; pôdne hnojivá; zmesi do hasiacich prístrojov; prípravky na kalenie a zváranie kovov; chemické látky na konzervovanie potravín; triesloviny; lepidlá a spojivá používané v priemysle.

2 - Farby, fermeže, laky; ochranné prostriedky proti hrdzi a poškodeniu dreva; farbivá; moridlá; prírodné živice v surovom stave; kovy vo forme fólií a práškov pre maliarov, dekoratérov, tlačiarov a umelcov.

3 - Bieliace a iné prípravky na pranie a čistenie bielizne; prípravky na čistenie, leštenie, odmasťovanie a brúsenie; mydlá; voňavkárské výrobky, éterické oleje, kozmetické prípravky, vlasové vodičky; prípravky na čistenie zubov.

4 - Priemyselné oleje a tuky; mazacie oleje; prostriedky na pohlcovanie, zvlhčovanie a viazanie prachu; palivá vrátane pohonných hmôt do motorových vozidiel a svietiace materiály; sviečky a knôty na svietenie.

5 - Farmaceutické, zverolekárské výrobky; hygienické výrobky na lekárske použitie; dietetické látky prispôbené na lekárske účely, potrava pre dojčatá; náplasti; obväzový materiál; hmoty na plombovanie zubov a zubné vosky; dezinfekčné prostriedky; prípravky na ničenie hmyzu; fungicídy, herbicídy.

6 - Obyčajné kovy a ich zliatiny; stavebný materiál z kovu; prenosné stavby z kovu; kovový materiál na železničné trate; káble a drôty z obvyčajných kovov s výnimkou elektrických; železiarsky tovar; drobný železiarsky tovar; kovové potrubia a rúry; bezpečnostné schránky; iné výrobky z kovu, ktoré nie sú zahrnuté v iných triedach; rudy.

7 - Stroje a obrábacie stroje; motory a hnacie stroje okrem motorov do pozemných vozidiel; súkolesia, prevody a ich časti okrem súkolesí a prevodov do pozemných vozidiel; poľnohospodárske náradie okrem náradia na ručný pohon; liahne.

8 - Ručné nástroje a ručné náradia; nožiarsky tovar a príbory; bodné zbrane; britvy, žiletky, holiace čepele, holiace strojčeky.

9 - Prístroje a nástroje vedecké, námorné, geodetické, fotografické, kinematografické, optické, signalizačné, kontrolné (inšpekcia), záchranné, vzdelávacie a prístroje a nástroje na meranie a váženie; prístroje a nástroje na vedenie, distribúciu, transformáciu, akumuláciu, reguláciu alebo kontrolu elektrického prúdu; prístroje na nahrávanie, prenos a reprodukciu zvuku alebo obrazu; mag-

netické nosiče údajov, záznamové disky; predajné automaty a mechanizmy prístrojov uvádzaných do činnosti vhadením mince; registračné pokladnice, počítaacie stroje, zariadenia na spracovanie údajov a počítače; hasiace prístroje.

10 - Prístroje a nástroje chirurgické, lekárske, zubárske a zverolekárské; umelé končatiny, umelé oči a zubné protézy; ortopedické pomôcky; šijacie materiály.

11 - Zariadenia na osvetľovanie, vykurovanie, parné kotly, zariadenia na varenie, chladenie a sušenie, vetracie, vodárenské a sanitárne zariadenia.

12 - Vozidlá; zariadenia na pohyb po zemi, vode alebo vo vzduchu.

13 - Strelné zbrane; strelivo a náboje; výbušniny; pyrotechnika.

14 - Drahé kovy a ich zliatiny, výrobky z drahých kovov alebo výrobky pokovované drahými kovmi, ktoré nie sú zahrnuté v iných triedach; šperky, drahokamy; hodinárske výrobky a iné chronometre.

15 - Hudobné nástroje.

16 - Papier, lepenka a výrobky z týchto materiálov, ktoré nie sú zahrnuté v iných triedach; obalové materiály z plastických hmôt, ktoré nie sú zahrnuté v iných triedach.

17 - Kaučuk, gutaperča, guma, azbest, slúda a výrobky z týchto materiálov, ktoré nie sú zahrnuté v iných triedach; plastové výlisky ako polotovary; tesniace upchávacie a izolačné materiály; ohybné rúry a hadice s výnimkou kovových.

18 - Usne, koženky a výrobky z týchto materiálov nezahrnuté v iných triedach; koža, surové kože; kufre a cestovné tašky; dáždnyky, slnečníky a vychádzkové palice; biče, postroje a sedlárske výrobky.

19 - Nekomové stavebné materiály; nekovové rúry pre stavebníctvo; asfalt, smola a bitúmen; nekovové prenosné stavby; pomníky okrem kovových.

20 - Nábytok, zrkadlá, rámy na obrazy; výrobky (nezahrnuté do iných tried) z dreva, korku, trstiny, prútia, rohoviny, kostí, slonovinej kosti, veľrybích kostíc, mušlí, korytnačiny, jantáru, perlete, sépiolitu a náhradiek týchto materiálov a z plastov.

21 - Domáce a kuchynské potreby a nádoby; hrebene a špongie; kefy, štetky a štetce okrem maliarskych; materiály na výrobu kief; prostriedky a pomôcky na čistenie; oceľová vlna a drôtenky; surové sklo a sklo ako polotovar okrem skla pre stavebníctvo; výrobky zo skla, porcelánu a kameniny ktoré nie sú zahrnuté v iných triedach.

22 - Povrazy, motúzy, siete, stany, markízy, baldachýny, nepremokavé plachty, lodné plachty, vrecia a vaky, ktoré nie sú zahrnuté v iných triedach; materiál na čalúnenie a vypchávanie okrem gumy a plastov; surové textilné vlákna.

23 - Nite a priadze na textilné účely.

26 - Čipky a výšivky, stužky a šnúrky; gombíky, háčiky a očká, špendlíky a ihly; umelé kvety.

27 - Koberce, predložky, rohože, rohožky, linoleum a iné podlahové krytiny; tapety okrem textilných.

28 - Hry a hračky; telocvičné a športové potreby, ktoré nie sú zahrnuté v iných triedach; ozdoby na vianočný stromček.

30 - Káva, čaj, kakao, cukor, ryža, maniok, ságo, kávové náhradky; múka a výrobky z obilia, chlieb, pekárske a cukrárske výrobky, zmrzliny; med, melasový sirup; kvasnice, prášky do pečiva; soľ; horčica; ocot, omáčky ako chuťové prísady; korenie; ľad.

31 - Poľnohospodárske, záhradkárské a lesné produkty a obilniny, ktoré nie sú zahrnuté v iných triedach; živé zvieratá; čerstvé ovocie a zelenina; semená, rastliny a kvety; potrava pre zvieratá, slad.

34 - Tabak; potreby pre fajčiarov; zápalky.

35 - Obchodné informácie a rady spotrebiteľom; veľkoobchodný alebo maloobchodný predaj elektrospotrebičov a elektroniky; sprostredkovanie obchodu s tovarom; sprostredkovanie obchodu s tovarom prostredníctvom siete internet; veľkoobchodný alebo maloobchodný predaj tovarov uvedených v triedach 1, 2, 3, 4, 5, 6, 7, 8, 9, 10, 11, 12, 13, 14, 15, 16, 17, 18, 19, 20, 21, 22, 23, 26, 27, 28, 30, 31, 34 tohto zoznamu prostredníctvom siete internet; zásobovacie služby pre tretie osoby (nákup tovarov a služieb pre iné podniky); reklamná, inzerčná a propagačná činnosť všetkého druhu a prostredníctvom akýchkoľvek médií aj prostredníctvom telefónnej siete; dátovej siete, informačnej siete alebo prostredníctvom internetu; poskytovanie pomoci pri výkone hospodárskej činnosti; odborné obchodné poradenstvo; poradenské konzultácie a sprostredkovacie služby pri riadení obchodnej činnosti; obchodné zastupovanie tuzemských a zahraničných firiem; sprostredkovanie marketingových služieb; automatizované spracovanie dát; vypracovanie marketingových štúdií; pomoc pri riadení obchodnej činnosti; činnosť organizačných, účtovných a ekonomických poradcov; servis ekonomických a komerčných informácií; sprostredkovateľská a obstarávateľská činnosť v oblasti obchodu s telekomunikačným zariadením, výpočtových technikou, elektrotechnikou, výrobkami a zariadeniami pre prenos zvuku alebo obrazu.

36 - Poistenie, finančné služby, peňažné služby a sprostredkovanie týchto služieb.

37 - Inštalácia a oprava tovaru.

38 - Šírenie elektronických časopisov, elektronických periodík a kníh v elektronickej podobe prostredníctvom počítačovej siete, internetu, pomocou satelitov, výmena a šírenie správ a informácií; zabezpečovanie audiovizuálnej komunikácie prostredníctvom informačných a telekomunikačných sietí, napr. počítačovej siete internet, satelitu a pod.; technické konzultácie v oblasti telekomunikačných zariadení.

39 - Balenie tovaru, doprava a doručovanie tovaru, skladovanie tovaru.

41 - Usporadúvanie vzdelávacích alebo zábavných súťaží.

42 - Technické konzultácie v oblasti výpočtovej techniky; elektrotechniky, výrobkov a zariadení pre prenos zvuku alebo obrazu, vývoj a tvorba softvéru; technické poradenstvo v oblasti softvéru a výpočtovej techniky, tvorba stránok na internete.

(540)



(731) INTERLABO LIMITED, Eagle House, 16 Kyriakos Matsis Avenue, 10th Floor, Ayioi Omoloyites, 1082 Nicosia, CY;

(740) Havel, Holásek & Partners s.r.o., Bratislava, SK;

(210) 1080-2011

(220) 28.6.2011

9 (511) 6, 19, 20, 37

(511) 6 - Hliníkové dvere a hliníkové okná, okná a dvere z kovov, kovové vonkajšie rolety a žalúzie.

19 - Plastové okná, plastové dvere, drevené okná, drevené dvere, vonkajšie rolety s výnimkou kovových, žalúzie s výnimkou kovových.

20 - Interiérové žalúzie a rolety lamelové.

37 - Inštalácia okien a dverí, inštalácia žalúzií, prípravné a pomocné stavebné práce.

(540)

PLASTING

(731) Szöke Tibor, Ing., Úzka 3027/6A, 949 01 Nitra-Zobor, SK;

(210) 1159-2011

(220) 11.7.2011

9 (511) 3, 14, 18, 25, 35, 39

(511) 3 - Čistiace prostriedky na obuv, najmä krémy a spreje na kožené výrobky a obuv; leštidlá na obuv; vosky na obuv; kozmetické prípravky, najmä kozmetika na starostlivosť o nohy.

14 - Bižutéria a bižutériové doplnky.

18 - Koža; imitácia kože; cestovné potreby; výrobky z týchto materiálov nezahrnuté v iných triedach.

25 - Odevy; obuv; klobučnícke výrobky; ich doplnky a príslušenstvo patriace do tejto triedy.

35 - Maloobchod s obuvou; propagačná činnosť; reklama.

39 - Skladovanie a logistika; doprava; balenie tovaru.

(540) ROBEL

(731) RPL, spol. s r.o., Februárová 1198/13, 958 01 Partizánske, SK;

(740) ATTORNEYS GROUP s.r.o., Banská Bystrica, SK;

(210) 1239-2011

(220) 22.7.2011

9 (511) 16, 35, 36, 41, 42, 45

(511) 16 - Publikácie vrátane brožúr, časopisov (periodiká), knihy, príručky, zoznamy, tlačené adresáre; formuláre, tlačivá, pečiatky; vrecká z papiera alebo plastických materiálov na balenie.

35 - Vyhľadávanie, spracovanie a poskytovanie obchodných a podnikateľských informácií; zbieranie údajov do počítačových databáz a poskytovanie informácií z oblasti obchodu a podnikania; poradenská a konzultačná činnosť v oblasti obchodu a podnikania vrátane dovozu a vývozu obchodného tovaru a služieb; kancelárie zaoberajúce sa dovozom a vývozom; podpora predaja (pre tretie osoby); kopírovanie alebo rozmnožovanie dokladov, dokumentov; marketingové štúdie; organizačné, obchodné alebo podnikateľské poradenstvo; poradenské služby v oblasti obchodného alebo podnikateľského riadenia; obchodné oceňovanie a odhady v oblasti podnikania; hospodárske, podnikateľské a obchodné analýzy, predpovede, prognózy, projekty rozvoja; prieskum trhu; organizovanie komerčných alebo propagačných výstav,

veľtrhov, firemných prezentácií; reklama a propagácia obchodnej a podnikateľskej činnosti; vydávanie, rozširovanie, zasielanie, uverejňovanie reklamných a propagačných materiálov; on-line reklama na počítačovej komunikačnej sieti.

36 - Colné služby vrátane vydávania medzinárodne unifikovaných colných dokladov - ATA karnetov; finančné informácie, konzultácie a poradenstvo vrátane finančných odhadov a oceňovania; garancie, záruky a kaucie; správa, prenájom, sprostredkovanie nehnuteľností.

41 - Odborné vzdelávania vrátane vedenia a konzultácií, inštruktáží; akadémia (odborného vzdelávania); diaľkové a dištančné štúdium vrátane vzdelávania s podporou počítačovej komunikačnej siete (e-learning, INTERNET); výchovno-zábavné klubové služby; knižnice (požičiavanie kníh) vrátane poskytovania e-publikácií on-line; organizovanie a vedenie kongresov, konferencií, kolokvií, seminárov, sympózií, dielní na výučbu - workshopov; organizovanie súťaží (nie na reklamné, komerčné alebo propagačné účely); vydávanie publikácií, kníh (okrem reklamných, propagačných a náborových).

42 - Certifikačné služby vrátane vydávaní osvedčení o pôvode tovaru a overovania dokladov v medzinárodnom obchode; hosťovanie na počítačových stránkach (webstránkach); kontrola kvality; počítačové programovanie, tvorba softvéru; vytváranie a udržiavanie webstránok pre zákazníkov.

45 - Služby arbitráží, rozhodcovských konaní, mediácií pre podnikateľov; právne služby vrátane právneho poradenstva pre podnikateľov a pripomienkovanie návrhov právnych predpisov z oblasti obchodovania a podnikania.

(540)



(591) červená, modrá, biela

(731) SLOVENSKÁ OBCHODNÁ A PRIEMYSELNÁ KOMORA (SOPK), Gorkého 9, 816 03 Bratislava, SK;

(210) 1240-2011

(220) 22.7.2011

9 (511) 16, 35, 36, 41, 42, 45

(511) 16 - Publikácie vrátane brožúr, časopisov (periódiká), knihy, príručky, zoznamy, tlačené adresáre; formuláre, tlačivá, pečiatky; vrecká z papiera alebo plastických materiálov na balenie.

35 - Vyhľadávanie, spracovanie a poskytovanie obchodných a podnikateľských informácií; zbieranie údajov do počítačových databáz a poskytovanie informácií z oblasti obchodu a podnikania; poradenská a konzultačná činnosť v oblasti obchodu a podnikania vrátane dovozu a vývozu obchodného tovaru a služieb; kancelárie zaoberajúce sa dovozom a vývozom; podpora predaja (pre tretie osoby); kopírovanie alebo rozmnožovanie dokladov, dokumentov; marketingové štúdie; organizačné, obchodné alebo podnikateľské poradenstvo; poradenské služby v oblasti obchodného alebo podnikateľského riadenia; obchodné oceňovanie a odhady v oblasti podnikania; hospodárske,

podnikateľské a obchodné analýzy, predpovede, prognózy, projekty rozvoja; prieskum trhu; organizovanie komerčných alebo propagačných výstav, veľtrhov, firemných prezentácií; reklama a propagácia obchodnej a podnikateľskej činnosti; vydávanie, rozširovanie, zasielanie, uverejňovanie reklamných a propagačných materiálov; on-line reklama na počítačovej komunikačnej sieti.

36 - Colné služby vrátane vydávania medzinárodne unifikovaných colných dokladov - ATA karnetov; finančné informácie, konzultácie a poradenstvo vrátane finančných odhadov a oceňovania; garancie, záruky a kaucie; správa, prenájom, sprostredkovanie nehnuteľností.

41 - Odborné vzdelávania vrátane vedenia a konzultácií, inštruktáží; akadémia (odborného vzdelávania); diaľkové a dištančné štúdium vrátane vzdelávania s podporou počítačovej komunikačnej siete (e-learning, INTERNET); výchovno-zábavné klubové služby; knižnice (požičiavanie kníh) vrátane poskytovania e-publikácií on-line; organizovanie a vedenie kongresov, konferencií, kolokvií, seminárov, sympózií, dielní na výučbu - workshopov; organizovanie súťaží (nie na reklamné, komerčné alebo propagačné účely); vydávanie publikácií, kníh (okrem reklamných, propagačných a náborových).

42 - Certifikačné služby vrátane vydávaní osvedčení o pôvode tovaru a overovania dokladov v medzinárodnom obchode; hosťovanie na počítačových stránkach (webstránkach); kontrola kvality; počítačové programovanie, tvorba softvéru; vytváranie a udržiavanie webstránok pre zákazníkov.

45 - Služby arbitráží, rozhodcovských konaní, mediácií pre podnikateľov; právne služby vrátane právneho poradenstva pre podnikateľov a pripomienkovanie návrhov právnych predpisov z oblasti obchodovania a podnikania.

(540) SLOVENSKÁ OBCHODNÁ KOMORA

(731) SLOVENSKÁ OBCHODNÁ A PRIEMYSELNÁ KOMORA (SOPK), Gorkého 9, 816 03 Bratislava, SK;

(210) 1245-2011

(220) 25.7.2011

9 (511) 35, 36

(511) 35 - Obchodné alebo podnikateľské informácie.

36 - Sprostredkovanie (maklérstvo), finančné sprostredkovanie, poradenstvo v oblasti finančného sprostredkovania, sprostredkovanie poskytovania úverov, sprostredkovanie poskytovania hypotekárnych úverov, sprostredkovanie poskytovania spotrebiteľských úverov a sprostredkovanie poskytovania stavebného sporenia, finančné informácie, finančné analýzy, finančné služby, sprostredkovanie finančných a kapitálových investícií, konzultačné finančné služby.

35 - Obchodné alebo podnikateľské informácie.

(540) Smart Hypotéka

(731) Smart Brokers s.r.o., Björnsonova 11, 811 05 Bratislava, SK;

(740) Hrabovská Marianna, Mgr., Bratislava, SK;

(210) 1284-2011

(220) 1.8.2011

9 (511) 7, 11

(511) 7 - Práčky, práčky so sušičkou, sušičky, umývačky riadu a iné elektrické zariadenia určené do domácností uvedené v tejto triede.

11 - Chladničky a mrazničky, buď oddelené, alebo kombinované, mrazničky na výrobu ľadu, plynové sporáky, elektrické sporáky, buď oddelené, alebo kombinované, varné dosky pre kuchynský nábytok, kuchynské rúry, mikrovlnné rúry, odsávače a iné elektrické zariadenia určené do domácností uvedené v tejto triede.

(540)**Kastell**

(731) Caponi Stefano, Kaplanova 615/11, 951 41 Lužianky, SK;

(740) STOKLASA & STOKLASOVÁ s.r.o., Nitra, SK;

(210) 1285-2011

(220) 1.8.2011

9 (511) 3, 16

(511) 3 - Kozmetické prípravky; voňavky a parfumy na osobné použitie; nemedicínálne prípravky na pleť; nemedicínálne toaletné prípravky.

16 - Brožúry o kozmetike a starostlivosti o krásu; katalógy v oblasti kozmetiky a starostlivosti o krásu; časopisy a magazíny predstavujúce kozmetiku a starostlivosť o krásu; bulletin a letáky (newsletters) z oblasti kozmetiky a starostlivosti o krásu; pohľadnice; tlačené reklamné tabule z papiera alebo lepenky; tlačené informačné karty z oblasti kozmetiky a starostlivosti o krásu; tlačené periodiká, časopisy a magazíny v oblasti kozmetiky a starostlivosti o krásu; tlačené produkty, najmä príručky a návody k produktom predstavujúcim kozmetiku a starostlivosť o krásu; tlačené učebné materiály z oblasti kozmetiky a starostlivosti o krásu; tlačené vizuálne pomôcky ako propagačné materiály; písacie a kancelárske potreby.

(540) MARY KAY**Vaša cesta ku kráse**

(731) MARY KAY INC., 16251 Dallas Parkway, Addison, Texas 75001, US;

(740) MAJLINGOVÁ & PARTNERS, s. r. o., Bratislava, SK;

(210) 1292-2011

(220) 20.4.2007

(310) M2738089-0

(320) 31.10.2006

(330) ES

9 (511) 43

(511) 43 - Hotelové služby; poskytovanie prechodného ubytovania; služby motelov a hotelových rezidenčných; ubytovacie agentúry (hotely, penzióny); prázdninové domy a hotelové izby, služby prázdninových kempov (hromadné ubytovanie); prenájom miestností; rezervácie hotelových izieb (pre cestujúcich), rezervácie prechodného ubytovania a penziónov, reštauračné služby (jedlo); príprava jedál so sebou (take-a-way meals); kaviarne; služby ba-

rov, reštaurácií a pivární; snack-bary, samoobslužné reštaurácie; jedálne; čajovne; služby zmrzlínami; cateringové služby; poradenstvo a informácie (nie obchodné) v oblasti hotelov a reštaurácií; prenájom prechodného ubytovania a konferenčných miestností.

(540)**MANGO**

(641) 005880935, 20.4.2007

(731) CONSOLIDATED ARTISTS B.V., Lijnbaan 68, 3012 EP Rotterdam, NL;

(740) Čechvalová Dagmar, Bratislava, SK;

(210) 1348-2011

(220) 16.8.2011

9 (511) 9, 35, 37, 42

(511) 9 - Svetelné návěstidlá a ich časti.

35 - Reklama.

37 - Inštalácia, montáž, servis, údržba.

42 - Revízie a kontrola svetelných návěstidiel.

(540)

(731) Automatizácia železničnej dopravy, a.s., Za stanicou 1, 831 04 Bratislava, SK;

(740) Bachratý Ján, Ing., Bratislava, SK;

(210) 1349-2011

(220) 16.8.2011

9 (511) 9, 35, 37, 42

(511) 9 - Elektromotorické prestavníky a ich časti.

35 - Reklama.

37 - Inštalácia, montáž, servis, údržba.

42 - Revízie a kontrola elektromotorických prestavníkov.

(540)

(731) Automatizácia železničnej dopravy, a.s., Za stanicou 1, 831 04 Bratislava, SK;

(740) Bachratý Ján, Ing., Bratislava, SK;

(210) 1352-2011

(220) 16.8.2011

9 (511) 3, 5

(511) 3 - Kozmetické výrobky.

5 - Masti na liečebné účely, dezinfekčné prípravky, repelenty proti hmyzu.

(540) Indulona - Zdravie a krása vo vašich rukách

(731) Zentiva, a. s., Nitrianska 100, 920 27 Hlohovec, SK;

(740) Kertész Jozef, Ing., Hlohovec, SK;

(210) 1354-2011

(220) 20.9.2010

9 (511) 4

(511) 4 - Hydraulické oleje; mazacie oleje; motorové oleje; oleje na formy; oleje na odstránenie debnenia (stavebníctvo); prevodové oleje; priemyselné oleje; priemyselné oleje a masti, mazivá; priemyselné oleje a tuky; rezné oleje; rozpustné rezné oleje; transmisné oleje; ľahké oleje.

(540) LUBEX

(641) 009385022, 20.9.2010

(731) LUBOCONS CHEMICALS, s.r.o., Dlhá 1, 900 31 Stupava, SK;

(210) 1356-2011

(220) 17.8.2011

9 (511) 4, 40

(511) 4 - Rašelina (palivo).
40 - Spracovanie odpadu.

(540)

(591) zelená, červená, žltá

(731) KOMPALA a.s., Skuteckého 23, 974 01 Banská Bystrica, SK;

(740) Ernek Július, Mgr., Banská Bystrica, SK;

(210) 1357-2011

(220) 17.8.2011

9 (511) 5

(511) 5 - Farmaceutické a zverolekárske prípravky; sanitárne prípravky na medicínske účely; dietetické látky upravené na medicínske použitie; potrava pre dojčatá; náplasti, obväzový materiál; materiál na plombovanie zubov, dentálne vosky; dezinfekčné prostriedky; prípravky na ničenie škodcov; fungicídny, herbicídny.

(540) OTRIVIN, Radosť z dýchania

(731) NOVARTIS AG, 4002 Basel, CH;

(740) Čechvalová Dagmar, Bratislava, SK;

(210) 1376-2011

(220) 18.8.2011

9 (511) 1, 3, 5, 9, 10, 16, 29, 30, 31, 32, 37, 41, 44

(511) 1 - Chemikálie používané v priemysle, vede a poľnohospodárstve.

3 - Šampóny; éterické oleje; kozmetické krémy; pleťové vody.

5 - Farmaceutické prípravky; zverolekárske prípravky; hygienické prípravky; dezinfekčné prípravky na hygienické účely; potrava pre dojčatá; prípravky na ničenie škodcov; fungicídny; herbicídny; chemické činidlá na lekárske a zverolekárske účely; chemické činidlá na lekársku diagnostiku a analýzu; dietetické látky upravené na lekárske účely.

9 - Meracie prístroje a zariadenia; záchranné prístroje a zariadenia; vedecké prístroje a zariadenia;

počítače; počítačový softvér; zariadenie na spracovanie údajov.

10 - Chirurgické prístroje a nástroje; lekárske prístroje a nástroje; zverolekárske prístroje a nástroje; automatizované elektronické nástroje používané na lekársku diagnostiku a analýzu.

16 - Tlačoviny; vyučovacie a vzdelávacie pomôcky s výnimkou prístrojov a zariadení.

29 - Mlieko; mliečne výrobky.

30 - Cereálie.

31 - Zrno na živočíšnu spotrebu; zrno (obilie); zrno (semená); obilniny (zvyškové produkty na živočíšnu spotrebu).

32 - Prípravky na výrobu minerálnych vôd; minerálne vody (nápoje); sytená voda; prípravky na výrobu sytenej vody; minerálna a sytená voda v prípravkoch pre nápoje pre zdravotnú starostlivosť o deti s výnimkou alkoholických nápojov.

37 - Oprava zariadení v oblasti zdravotnej starostlivosti.

41 - Výcvik, vzdelávanie a vyučovanie v oblasti zdravotnej starostlivosti.

44 - Služby v oblasti zdravotnej starostlivosti.

(540) ABBOTT

(731) Abbott Laboratories Slovakia s. r. o., Karadžičova 10, 821 08 Bratislava, SK;

(740) BEATOW PARTNERS s.r.o., Bratislava, SK;

(210) 1382-2011

(220) 18.8.2011

9 (511) 29

(511) 29 - Maslo a výrobky z masla, cesnakové maslo.

(540)

(554) trojrozmerná známka

(591) červená, ružová, modrá, biela

(731) RAJO a.s., Studená 35, 823 55 Bratislava, SK;

(740) Bachratá Magdaléna, Mgr., Bratislava, SK;

(210) 1383-2011

(220) 18.8.2011

9 (511) 29

(511) 29 - Maslo a výrobky z masla, bylinkovo-cesnakové maslo.

(540)

(554) trojrozmerná známka

(591) červená, zelená, modrá, biela

(731) RAJO a.s., Studená 35, 823 55 Bratislava, SK;

(740) Bachratá Magdaléna, Mgr., Bratislava, SK;

(210) 1388-2011

(220) 19.8.2011

(310) 2577107

(320) 31.3.2011

(330) GB

9 (511) 9

(511) 9 - Optické prístroje a nástroje; očné prístroje a nástroje; súčasti a príslušenstvo pre uvedené výrobky; dioptrické okuliare; šošovky; puzdrá na okuliare; štipce; slnečné okuliare; okuliare; okuliarové rámy; okuliarové retiazky; držiaky na okuliare; podstavce na okuliare; okuliarové sklá; monokle; očné tienidlá a očné clony; výrobky na ochranu očí pri športovaní; zväčšovacie sklá; kontaktné šošovky; puzdrá, schránky a držiaky na kontaktné šošovky; súčasti a príslušenstvo pre všetky uvedené výrobky, pričom žiadny z uvedených výrobkov nie je fotografickým prístrojom a nástrojom.

(540) JACQUES LAMONT

(731) Continental Eyewear Limited, P. O. Box No. 8, PRESCOT, Merseyside, GB;

(740) ROTT, RŮŽIČKA & GUTTMANN, Bratislava, SK;

(210) 1429-2011

(220) 24.8.2011

9 (511) 30, 32

(511) 30 - Čaje; šťavy; nápoje na báze čaju; príchute do nápojov s výnimkou éterických olejov; melasový sirup.

32 - Nealkoholické nápoje; nealkoholické ovocné výťažky (nealkoholické); ovocné nektáre; ovocné šťavy; minerálne vody; šumivé nápoje; príchute na výrobu nápojov; sirupy na prípravu nápojov.

(540)

(731) Kofola Holding, a. s., Nad Porubkou 2278/31a, 708 00 Ostrava, CZ;

(740) Zathurecky InPaRtners, s. r. o., Banská Bystrica, SK;

(210) 1444-2011

(220) 25.8.2011

9 (511) 35, 43, 44

(511) 35 - Reklama; služby v oblasti manažmentu podnikania; podnikové riadenie.

43 - Starostlivosť o cestujúcich spočívajúca v poskytovaní prechodného ubytovania a ich stravovaní; služby kaviarní, jedální, snackbarov, bufetov (rýchle občerstvenie), motorestov.

44 - Služby verejných spíčov a toaliet (starostlivosť o hygienu ľudí).

(540)

(591) oranžová, biela

(731) VASSAL BASE a.s., Dúbravská cesta 2, 841 04 Bratislava, SK;

(740) Spišák Karol, JUDr., Bratislava, SK;

(210) 1445-2011

(220) 25.8.2011

9 (511) 4, 35, 37, 39, 43

(511) 4 - Priemyselné oleje a mazivá; mazadlá; zmesi absorbujúce prach a zmáčacie a spojovacie zmesi patriace do triedy 4; palivá (vrátane motorových benzínov) a svietiace materiály; sviečky a knôty na osvetlenie.

35 - Reklama; služby v oblasti manažmentu podnikania; podnikové riadenie.

37 - Údržba a obnova pre vozidlá v servisoch; údržba a oprava motorových vozidiel; umývanie motorových vozidiel; čistenie motorových vozidiel; pneuservisy a asistenčné služby patriace do triedy 37; montáž príslušenstva motorových vozidiel.

39 - Uskladnenie tovaru; doručovanie, preprava a uskladnenie palív (vrátane motorových pohonných látok), mazív.

43 - Starostlivosť o cestujúcich spočívajúca v poskytovaní prechodného ubytovania a ich stravovaní; služby kaviarní, jedální, snackbarov, bufetov (rýchle občerstvenie) a motorestov.

(540)

(591) červená, oranžová, čierna, biela

(731) VASSAL BASE a.s., Dúbravská cesta 2, 841 04 Bratislava, SK;

(740) Spišák Karol, JUDr., Bratislava, SK;

(210) 1479-2011

(220) 30.8.2011

9 (511) 34

(511) 34 - Tabak; či už spracovaný, alebo surový; tabak na fajčenie, fajkový tabak, tabak na šúľanie, žuvací tabak, snus (druh žuvacieho tabaku); cigarety, cigary, krátke cigary; substancie na fajčenie predávané samostatne alebo miešané s tabakom nie na lekárske alebo liečebné účely; šnupavý tabak, snuff (jemne nasekaný vlhký tabak vo voľnej forme alebo upravený do vrecúšok); potreby pre fajčiarov zahrnuté v triede 34; cigaretové papieriky, cigaretové dutinky a zápalky.

(540)

(591) biela, ružová, modrá, zlatá

(731) JT International S.A., 1, rue de la Gabelle, 1211 Geneva 26, CH;

(740) Tomeš Pavol, Ing., Bratislava, SK;

(210) 1480-2011

(220) 30.8.2011

9 (511) 34

(511) 34 - Tabak; či už spracovaný, alebo surový; tabak na fajčenie, fajkový tabak, tabak na šúľanie, žuvací tabak, snus (druh žuvacieho tabaku); cigarety, cigary, krátke cigary; substancie na fajčenie predávané samostatne alebo miešané s tabakom nie na lekárske alebo liečebné účely; šnupavý tabak, snuff (jemne nasekaný vlhký tabak vo voľnej forme alebo upravený do vrecúšok); potreby pre fajčiarov zahrnuté v triede 34; cigaretové papieriky, cigaretové dutinky a zápalky.

(540)

(591) biela, žltá, ružová, zlatá

(731) JT International S.A., 1, rue de la Gabelle, 1211 Geneva 26, CH;

(740) Tomeš Pavol, Ing., Bratislava, SK;

(210) 1482-2011

(220) 30.8.2011

9 (511) 5, 29, 30, 35, 43

(511) 5 - Bezlepkové obilniny.

29 - Sušené ovocie, kandizované ovocie, sójové bôby (konzervované ako potrava).

30 - Lúpaný jačmeň, lúpaný ovos, lupienky kukuričné, obilné vločky, müsli, ovsená kaša, ovsené vločky, kukuričné vločky, potraviny na báze ovsu.

35 - Zásobovacie služby pre tretie osoby (nákup tovarov a služieb pre iné podniky), maloobchodná činnosť prostredníctvom internetu s výrobkami uvedenými v triedach 5, 29 a 30 tohto zoznamu.

43 - Bufety (rýchle občerstvenie), kaviarne, reštaurácie.

(540)

(591) žltá, ružová, zelená

(731) Misch Masch s.r.o., Heydukova 2160/16, 811 08 Bratislava, SK;

(210) 1483-2011

(220) 30.8.2011

9 (511) 35, 38, 41

(511) 35 - Reklama, online reklama na počítačovej komunikačnej sieti, rozhlasová reklama, televízna reklama, rozširovanie reklamných materiálov zákazníkovi (letáky, prospekty, tlačivá, vzorky), vedenie kartotiek v počítači, kopírovanie alebo rozmnožovanie dokumentov, spracovanie textov, rozširovanie reklamných alebo inzertných oznamov, uverejňovanie reklamných textov, vydávanie a aktualizovanie reklamných materiálov, zbieranie údajov do počítačových databáz, zoraďovanie údajov v počítačových databázach, grafická úprava

tlačovín na reklamné účely, prezentácia výrobkov v komunikačných médiách pre maloobchod, maloobchodná činnosť s magnetickými nosičmi údajov, s nosičmi zvukových záznamov, s nosičmi zvukovo-obrazových záznamov, s audiovizuálnymi diskami, s programovým vybavením počítačov, so softvérom, s počítačovými hrami, prenájom reklamných plôch, organizovanie komerčných alebo reklamných výstav alebo veľtrhov, organizovanie výstav na komerčné alebo reklamné účely, počítačové databázy, predvádzanie tovaru, zasielanie reklamných materiálov zákazníkovi.

38 - Rozhlasové vysielanie, televízne vysielanie, vysielanie káblovej televízie, rádiové vysielanie, elektronická pošta, počítačová komunikácia, prenos správ a obrazových informácií pomocou počítača, komunikácia prostredníctvom optických káblov, mobilné telefóny (komunikácia), komunikácia pomocou počítačových terminálov, prenos signálu pomocou satelitu, tlačové kancelárie, spravodajské agentúry, prenájom prístrojov na prenos správ, poskytovanie telekomunikačného pripojenia do svetovej počítačovej siete.

41 - Digitálna tvorba obrazov na výstupných zariadeniach, prenájom divadelných dekorácií, prenájom dekorácií, divadelné predstavenia, elektronická edičná činnosť v malom, estrády, filmová tvorba, prenájom filmových premietaciek a ich príslušenstva, filmové štúdiá, prenájom filmov, fotografická reportáž, fotografovanie, fotografovanie na mikrofilm, hranie o peniaze, hudobné skladateľské služby, informácie o možnostiach rekreácie, rozptýlenia a zábavy, informácie o výchove a vzdelávaní, prevádzkovanie kasín, výchovno-zábavné klubové služby, vydávanie kníh, organizovanie a vedenie konferencií, kongresov, koncertov, seminárov, sympózií, kultúrnych a vzdelávacích výstav, organizovanie lotérií, plesov, predstavení, športových súťaží, súťaží krásy, vedomostných a zábavných súťaží, živých vystúpení, služby nahrávacích štúdií, nahrávanie videopások, nočné kluby, obveselenie, písanie textov (okrem reklamných), plánovanie a organizovanie večierkov, poskytovanie elektronických publikácií online (bez možnosti kopírovania), poskytovanie online počítačových hier z počítačových sietí, postsynchronizácia, dabing, požičiavanie filmov, požičiavanie filmových premietaciek a príslušenstva, požičiavanie videopások, požičovne kníh, služby prázdninových táborov (zábava), organizovanie predstavení (manažérske služby), prenájom audionahrávok, prenájom audioprístrojov, prenájom kinematografických filmov, prenájom osvetľovacích prístrojov do divadelných sál a televíznych štúdií, prenájom rozhlasových a televíznych prijímačov, prenájom videokamier, prenájom videorekordérov, prevádzkovanie karaoke, kinosál, športových zariadení, redigovanie scenárov, informácie o možnostiach rekreácie, reportérske služby, rezervácia vstupeniek, rozhlasová zábava, rozhlasové a televízne programy, strihanie videopások, televízna zábava, titulky, tvorba videofilmov, umelecké módné agentúry, organizovanie a plánovanie večierkov, predaj vstupeniek na zábavné predstavenia, vydávanie kníh, vydávanie textov s výnimkou reklamných alebo náborových, výroba divadelných alebo iných predstavení, výroba rozhlasových a televíznych prog-

ramov, výroba, tvorba videofilmov, zábava, pobavenie, živé predstavenie, prenájom zvukových nahrávacích zariadení.

(540) **Zita in troubles**

- (731) Media Pro Slovakia, spol. s r.o., Bratislavská 1/d, 843 56 Bratislava - Záhorská Bystrica, SK;
(740) DEDÁK & Partners, s. r. o., Bratislava, SK;

(210) **1484-2011**

(220) 30.8.2011

9 (511) 35, 38, 41

(511) 35 - Reklama, online reklama na počítačovej komunikačnej sieti, rozhlasová reklama, televízna reklama, rozširovanie reklamných materiálov zákazníkom (letáky, prospekty, tlačivá, vzorky), vedenie kartoték v počítači, kopírovanie alebo rozmnožovanie dokumentov, spracovanie textov, rozširovanie reklamných alebo inzertných oznamov, uverejňovanie reklamných textov, vydávanie a aktualizovanie reklamných materiálov, zbieranie údajov do počítačových databáz, zoraďovanie údajov v počítačových databázach, grafická úprava tlačovín na reklamné účely, prezentácia výrobkov v komunikačných médiách pre maloobchod, maloobchodná činnosť s magnetickými nosičmi údajov, s nosičmi zvukových záznamov, s nosičmi zvukovo-obrazových záznamov, s audiovizuálnymi diskami, s programovým vybavením počítačov, so softvérom, s počítačovými hrami, prenájom reklamných plôch, organizovanie komerčných alebo reklamných výstav alebo veľtrhov, organizovanie výstav na komerčné alebo reklamné účely, počítačové databázy, predvádzanie tovaru, zasielanie reklamných materiálov zákazníkom.

38 - Rozhlasové vysielanie, televízne vysielanie, vysielanie káblovej televízie, rádiové vysielanie, elektronická pošta, počítačová komunikácia, prenos správ a obrazových informácií pomocou počítača, komunikácia prostredníctvom optických káblov, mobilné telefóny (komunikácia), komunikácia pomocou počítačových terminálov, prenos signálu pomocou satelitu, tlačové kancelárie, spravodajské agentúry, prenájom prístrojov na prenos správ, poskytovanie telekomunikačného pripojenia do svetovej počítačovej siete.

41 - Digitálna tvorba obrazov na výstupných zariadeniach, prenájom divadelných dekorácií, prenájom dekorácií, divadelné predstavenia, elektronická edičná činnosť v malom, estrády, filmová tvorba, prenájom filmových premietaciek a ich príslušenstva, filmové štúdiá, prenájom filmov, fotografická reportáž, fotografovanie, fotografovanie na mikrofilm, hranie o peniaze, hudobné skladateľské služby, informácie o možnostiach rekreácie, rozptýlenia a zábavy, informácie o výchove a vzdelávaní, prevádzkovanie kasín, výchovno-zábavné klubové služby, vydávanie kníh, organizovanie a vedenie konferencií, kongresov, koncertov, seminárov, sympózií, kultúrnych a vzdelávacích výstav, organizovanie lotérií, plesov, predstavení, športových súťaží, súťaží krásy, vedomostných a zábavných súťaží, živých vystúpení, služby nahrávacích štúdií, nahrávanie videopások, nočné kluby, obveselenie, písanie textov (okrem reklamných), plánovanie a organizovanie večierkov, poskytovanie elektronických publiká-

cíí online (bez možnosti kopírovania), poskytovanie online počítačových hier z počítačových sietí, postsynchronizácia, dabing, požičiavanie filmov, požičiavanie filmových premietaciek a príslušenstva, požičiavanie videopások, požičovne kníh, služby prázdninových táborov (zábava), organizovanie predstavení (manažérske služby), prenájom audionahrávok, prenájom audiopriestrojov, prenájom kinematografických filmov, prenájom osvetľovacích prístrojov do divadelných sál a televíznych štúdií, prenájom rozhlasových a televíznych prijímačov, prenájom videokamier, prenájom videorekordérov, prevádzkovanie karaoke, kinosál, športových zariadení, redigovanie scenárov, informácie o možnostiach rekreácie, reportérske služby, rezervácia vstupeniek, rozhlasová zábava, rozhlasové a televízne programy, strihanie videopások, televízna zábava, titulky, tvorba videofilmov, umelecké módné agentúry, organizovanie a plánovanie večierkov, predaj vstupeniek na zábavné predstavenia, vydávanie kníh, vydávanie textov s výnimkou reklamných alebo náborových, výroba divadelných alebo iných predstavení, výroba rozhlasových a televíznych programov, výroba, tvorba videofilmov, zábava, pobavenie, živé predstavenie, prenájom zvukových nahrávacích zariadení.

(540) **Zita na krku**

- (731) Media Pro Slovakia, spol. s r.o., Bratislavská 1/d, 843 56 Bratislava - Záhorská Bystrica, SK;
(740) DEDÁK & Partners, s. r. o., Bratislava, SK;

(210) **1485-2011**

(220) 30.8.2011

9 (511) 35, 38, 41

(511) 35 - Reklama, online reklama na počítačovej komunikačnej sieti, rozhlasová reklama, televízna reklama, rozširovanie reklamných materiálov zákazníkom (letáky, prospekty, tlačivá, vzorky), vedenie kartoték v počítači, kopírovanie alebo rozmnožovanie dokumentov, spracovanie textov, rozširovanie reklamných alebo inzertných oznamov, uverejňovanie reklamných textov, vydávanie a aktualizovanie reklamných materiálov, zbieranie údajov do počítačových databáz, zoraďovanie údajov v počítačových databázach, grafická úprava tlačovín na reklamné účely, prezentácia výrobkov v komunikačných médiách pre maloobchod, maloobchodná činnosť s magnetickými nosičmi údajov, s nosičmi zvukových záznamov, s nosičmi zvukovo-obrazových záznamov, s audiovizuálnymi diskami, s programovým vybavením počítačov, so softvérom, s počítačovými hrami, prenájom reklamných plôch, organizovanie komerčných alebo reklamných výstav alebo veľtrhov, organizovanie výstav na komerčné alebo reklamné účely, počítačové databázy, predvádzanie tovaru, zasielanie reklamných materiálov zákazníkom.

38 - Rozhlasové vysielanie, televízne vysielanie, vysielanie káblovej televízie, rádiové vysielanie, elektronická pošta, počítačová komunikácia, prenos správ a obrazových informácií pomocou počítača, komunikácia prostredníctvom optických káblov, mobilné telefóny (komunikácia), komunikácia pomocou počítačových terminálov, pre-

nos signálu pomocou satelitu, tlačové kancelárie, spravodajské agentúry, prenájom prístrojov na prenos správ, poskytovanie telekomunikačného pripojenia do svetovej počítačovej siete.

41 - Digitálna tvorba obrazov na výstupných zariadeniach, prenájom divadelných dekorácií, prenájom dekorácií, divadelné predstavenia, elektronická edičná činnosť v malom, estrády, filmová tvorba, prenájom filmových premietaciek a ich príslušenstva, filmové štúdiá, prenájom filmov, fotografická reportáž, fotografovanie, fotografovanie na mikrofilm, hranie o peniaze, hudobné skladateľské služby, informácie o možnostiach rekreácie, rozptýlenia a zábavy, informácie o výchove a vzdelávaní, prevádzkovanie kasín, výchovno-zábavné klubové služby, vydávanie kníh, organizovanie a vedenie konferencií, kongresov, koncertov, seminárov, sympózií, kultúrnych a vzdelávacích výstav, organizovanie lotérií, plesov, predstavení, športových súťaží, súťaží krásy, vedomostných a zábavných súťaží, živých vystúpení, služby nahrávacích štúdií, nahrávanie videopások, nočné kluby, obveselenie, písanie textov (okrem reklamných), plánovanie a organizovanie večierkov, poskytovanie elektronických publikácií online (bez možnosti kopírovania), poskytovanie online počítačových hier z počítačových sietí, postsynchronizácia, dabing, požičiavanie filmov, požičiavanie filmových premietaciek a príslušenstva, požičiavanie videopások, požičovne kníh, služby prázdninových táborov (zábava), organizovanie predstavení (manažérske služby), prenájom audionahrávok, prenájom audioprístrojov, prenájom kinematografických filmov, prenájom osvetľovacích prístrojov do divadelných sál a televíznych štúdií, prenájom rozhlasových a televíznych prijímačov, prenájom videokamier, prenájom videorekordérov, prevádzkovanie karaoke, kinosál, športových zariadení, redigovanie scenárov, informácie o možnostiach rekreácie, reportérske služby, rezervácia vstupeniek, rozhlasová zábava, rozhlasové a televízne programy, strihanie videopások, televízna zábava, titulky, tvorba videofilmov, umelecké módne agentúry, organizovanie a plánovanie večierkov, predaj vstupeniek na zábavné predstavenia, vydávanie kníh, vydávanie textov s výnimkou reklamných alebo náborových, výroba divadelných alebo iných predstavení, výroba rozhlasových a televíznych programov, výroba, tvorba videofilmov, zábava, pobavenie, živé predstavenie, prenájom zvukových nahrávacích zariadení.

(540) Druhý dych

- (731) Media Pro Slovakia, spol. s r.o., Bratislavská 1/d, 843 56 Bratislava - Záhorská Bystrica, SK;
(740) DEDÁK & Partners, s. r. o., Bratislava, SK;

(210) 1486-2011

(220) 31.8.2011

9 (511) 16, 35, 41, 43

- (511) 16 - Tlačoviny každého druhu vrátane propagačných materiálov; katalógy; fotografie; plagáty; neperiodické tlačoviny; programy; bulletiny; drobné propagačné predmety, patriace do tejto triedy.
35 - Reklama; propagácia; inzercia všetkými druhmi médií; marketing; maloobchodné a veľkoobchod-

né služby prostredníctvom internetu so službami uvedenými v triedach 41 a 43; maloobchod a veľkoobchod prevádzkovaný mimo riadnej prevádzkarne s potravinárskymi výrobkami a reklamnými predmetmi; zásobovacie služby pre tretie osoby v uvedených oblastiach (nákup tovarov a služieb pre iné podniky); sprostredkovateľská, poradenská a konzultačná činnosť v uvedených oblastiach; obchodné sprostredkovanie služieb uvedených v triede 41.

41 - Usporadovanie a organizovanie verejných produkcií, spoločenských, zábavných, kultúrnych a športových akcií najmä cirkusových, varietných a kabaretných vystúpení; vizuálne umenie pre verejnosť spočívajúce v prevádzkovaní hudby, tanca, komédie, verejnej produkcie artistov, klaunov, kúzelníkov, drezúre zvierat a podobne; nakladateľská a vydavateľská činnosť; rozširovanie, distribúcia, premietanie a požičiavanie audiovizuálnych diel; vydávanie publikácií; gymnastický výcvik; detské školy; prenájom pevných a mobilných priestorov, telocvičného náradia a dekorácií na prevádzkovanie uvedených produkcií; poradenská činnosť v uvedených oblastiach.

43 - Pohostinská činnosť ako sú bufety, kaviarne, bary a strediská rýchleho občerstvenia.

(540)



(591) fialová, biela

(731) Kaiser Artur, Karlovo nám. 287/18, 120 00 Praha, CZ;

(740) Máčajová Mária, Ing., Nitra, SK;

(210) 1491-2011

(220) 31.8.2011

9 (511) 9, 16, 35, 41, 43

- (511) 9 - Gramofónové platne; hracie zariadenie fungujúce po pripojení na externú obrazovku alebo monitor; lasery s výnimkou laserov na lekárske účely; počítačový softvér; zvukové nahrávacie zariadenie; disky zvukových nahrávok; nosiče zvukových nahrávok; zvukové prehrávacie zariadenia, prehrávače.

16 - Nálepky, lepiace štítky; výšivkové vzory.

35 - Reklamné agentúry; reklama; online reklama na počítačovej komunikačnej sieti; rozširovanie reklamných materiálov zákazníkom (letáky, prospekty, tlačoviny, vzorky); vydávanie a aktualizovanie reklamných materiálov; rozširovanie reklamných oznamov; prenájom reklamných plôch.
41 - Prenájom dekorácií; digitálna tvorba obrazov na výstupných zariadeniach; diskotéky (služby); prenájom divadelných dekorácií; divadelné predstavenia; drezúra zvierat; služby v oblasti estrád; filmová tvorba; fotografická reportáž; fotografovanie; hudobné skladateľské služby; informácie o možnostiach zábavy; výchovno-zábavné klubové služby; koncertné siene, sály; organizovanie a vedenie konferencií; organizovanie a vedenie kongresov; služby nahrávacích štúdií; nahrávanie videopások; nočné kluby; organizovanie a vedenie koncertov; organizovanie plesov; organizovanie

predstavení (manažérske služby); organizovanie súťaží (vedomostných alebo zábavných); organizovanie súťaží krásy; organizovanie živých vystúpení; plánovanie a organizovanie večierkov; prenájom osvetľovacích prístrojov do divadelných sál a televíznych štúdií; prenájom videokamier; reportérske služby; strihanie videopások; organizovanie vedomostných a zábavných súťaží; televízna zábava; výroba rozhlasových a televíznych programov; predaj vstupeniek na zábavné predstavenia; výroba (tvorba) videofilmov; zábava, pobavenie.

43 - Služby barov; bufety (rýchle občerstvenie); hotelierske služby; kaviarne; poskytovanie hotelového ubytovania; prenájom prednáškových sál; prenájom stoličiek, stolov, obrusov a sklenených výrobkov.

(540) minis3

(731) Tuček Rudolf, 8. marca 259/6, 962 61 Dobrá Ni-
va, SK;

(210) 1492-2011

(220) 31.8.2011

9 (511) 9, 16, 35, 41, 43

(511) 9 - Gramofónové platne; hracie zariadenie fungujúce po pripojení na externú obrazovku alebo monitor; lasery s výnimkou laserov na lekárske účely; počítačový softvér; zvukové nahrávacie zariadenie; disky zvukových nahrávok; nosiče zvukových nahrávok; zvukové prehrávacie zariadenia, prehrávače.

16 - Nálepky, lepiace štítky; výšivkové vzory.

35 - Reklamné agentúry; reklama; online reklama na počítačovej komunikačnej sieti; rozširovanie reklamných materiálov zákaznikom (letáky, prospekty, tlačoviny, vzorky); vydávanie a aktualizovanie reklamných materiálov; rozširovanie reklamných oznamov; prenájom reklamných plôch.

41 - Prenájom dekorácií; digitálna tvorba obrazov na výstupných zariadeniach; diskotéky (služby); prenájom divadelných dekorácií; divadelné predstavenia; drezúra zvierat; služby v oblasti estrád; filmová tvorba; fotografická reportáž; fotografovanie; hudobné skladateľské služby; informácie o možnostiach zábavy; výchovno-zábavné klubové služby; koncertné siene, sály; organizovanie a vedenie konferencií; organizovanie a vedenie kongresov; služby nahrávacích štúdií; nahrávanie videopások; nočné kluby; organizovanie a vedenie koncertov; organizovanie plesov; organizovanie predstavení (manažérske služby); organizovanie súťaží (vedomostných alebo zábavných); organizovanie súťaží krásy; organizovanie živých vystúpení; plánovanie a organizovanie večierkov; prenájom osvetľovacích prístrojov do divadelných sál a televíznych štúdií; prenájom videokamier; reportérske služby; strihanie videopások; organizovanie vedomostných a zábavných súťaží; televízna zábava; výroba rozhlasových a televíznych programov; predaj vstupeniek na zábavné predstavenia; výroba (tvorba) videofilmov; zábava, pobavenie.

43 - Služby barov; bufety (rýchle občerstvenie); hotelierske služby; kaviarne; poskytovanie hotelového ubytovania; prenájom prednáškových sál; prenájom stoličiek, stolov, obrusov a sklenených výrobkov.

(540) MINIS3

(731) Tuček Rudolf, 8. marca 259/6, 962 61 Dobrá Ni-
va, SK;

(210) 1495-2011

(220) 31.8.2011

9 (511) 29, 31, 35, 39, 40

(511) 29 - Čerstvé, mrazené, spracované, konzervované a tepelne upravené mäso, ryby, hydina a zverina; hotové jedlá z mäsa; jedlé oleje a tuky; mäsové výťažky; potravinové polotovary vyrobené zo zeleniny, mäsa a rýb.

31 - Živé zvieratá, hospodárske zvieratá, dobytok, hydina, ryby.

35 - Obchodný manažment; obchodná správa; obchodná administratíva; maloobchod a veľkoobchod, podpora predaja pre tretie osoby a sprostredkovanie obchodu s čerstvým, mrazeným, spracovaným, konzervovaným a tepelne upraveným mäsom, rybami, hydinou a zverinou, hotovými jedlami z mäsa, mäsoвыми výťažkami, potravinovými polotovarmi vyrobenými zo zeleniny, mäsa a rýb, so živými zvieratami, s hospodárskymi zvieratami, s dobytkom, s hydinou a rybami; distribúcia vzoriek; inzertná a propagačná činnosť prostredníctvom akéhokoľvek média; on-line reklama na počítačovej komunikačnej sieti; organizovanie reklamných hier na propagáciu predaja; rozširovanie reklamných alebo inzertných oznamov; uverejňovanie reklamných textov; vydávanie a aktualizovanie reklamných materiálov.

39 - Automobilová preprava; balenie, skladovanie a distribúcia tovaru; doručovanie tovaru; prenájom skladísk; prenájom skladovacích kontajnerov; preprava tovaru; sprostredkovanie prepravy.

40 - Mäsiarstvo a údenárstvo; rozoberanie a spracovanie mäsa; údenie potravín.

(540)



(731) CHEMES, a. s. Humenné, Chemlonská 1, 066 33
Humenné, SK;

(740) Regina Ivan, Ing., Košice, SK;

(210) 1496-2011

(220) 31.8.2011

9 (511) 29, 31, 35, 39, 40

(511) 29 - Čerstvé, mrazené, spracované, konzervované a tepelne upravené mäso, ryby, hydina a zverina; hotové jedlá z mäsa; jedlé oleje a tuky; mäsové výťažky; potravinové polotovary vyrobené zo zeleniny, mäsa a rýb.

31 - Živé zvieratá, hospodárske zvieratá, dobytok, hydina, ryby.

35 - Obchodný manažment; obchodná správa; obchodná administratíva; maloobchod a veľkoobchod, podpora predaja pre tretie osoby a sprostredkovanie obchodu s čerstvým, mrazeným, spracovaným, konzervovaným a tepelne upraveným mäsom, rybami, hydinou a zverinou, hotovými jedlami z mäsa, mäsoвыми výťažkami, potravinovými polotovarmi vyrobenými zo zeleniny,

mäsa a rýb, so živými zvieratami, s hospodárskymi zvieratami, s dobytkom, s hydinou a rybami; distribúcia vzoriek; inzertná a propagačná činnosť prostredníctvom akéhokoľvek média; on-line reklama na počítačovej komunikačnej sieti; organizovanie reklamných hier na propagáciu predaja; rozširovanie reklamných alebo inzertných oznamov; uverejňovanie reklamných textov; vydávanie a aktualizovanie reklamných materiálov.
39 - Automobilová preprava; balenie, skladovanie a distribúcia tovaru; doručovanie tovaru; prenájom skladísk; prenájom skladovacích kontajnerov; preprava tovaru; sprostredkovanie prepravy.
40 - Mäsiarstvo a údenárstvo; rozoberanie a spracovanie mäsa; údenie potravín.

(540)



(731) CHEMES, a. s. Humenné, Chemlonská 1, 066 33 Humenné, SK;

(740) Regina Ivan, Ing., Košice, SK;

(210) 1509-2011

(220) 5.9.2011

9 (511) 36, 41

(511) 36 - Poisťovacie služby a finančné služby; poradenstvo v oblasti poistenia; sprostredkovanie poistenia.

41 - Školenie v oblasti poisťovacích služieb.

(540) Generali

(731) Generali Slovensko poisťovňa, a. s., Lamačská cesta 3/A, 841 04 Bratislava, SK;

(210) 1510-2011

(220) 5.9.2011

9 (511) 36, 41

(511) 36 - Poisťovacie služby a finančné služby; poradenstvo v oblasti poistenia; sprostredkovanie poistenia.

41 - Školenie v oblasti poisťovacích služieb.

(540)



(591) biela, červená

(731) Generali Slovensko poisťovňa, a. s., Lamačská cesta 3/A, 841 04 Bratislava, SK;

(210) 1526-2011

(220) 6.9.2011

9 (511) 25, 28, 35

(511) 25 - Obuv; oblečenie.

28 - Skejtbordy.

35 - Administratívne spracovanie obchodných objednávok.

(540)



(591) čierna, červená, biela

(731) Lettrichová Andrea, Tatranská 45, 974 11 Banská Bystrica, SK;

(210) 1527-2011

(220) 7.9.2011

9 (511) 11, 41, 42

(511) 11 - Elektrické svietidlá; zariadenia na osvetľovanie; príslušenstvo elektrických svietidiel a zariadení na osvetľovanie; časti svietidiel a zariadení na osvetľovanie.

41 - Vzdelávanie; zabezpečovanie výcvikových kurzov a školení.

42 - Služby vedecké a technologické, ako aj výskum v oblasti vedy a priemyslu; priemyselné analýzy a priemyselný výskum; poradenská a konzultatívna činnosť týkajúca sa služieb v triede 42.

(540) ENLIT enlighten your world

(731) ENLIT, spol. s r.o., Hradište pod Vrátnom 39, 906 12 Hradište pod Vrátnom, SK;

(210) 1542-2011

(220) 12.9.2011

9 (511) 35, 38, 42

(511) 35 - Administratívna správa hotelov; administratívne spracovanie obchodných objednávok; reklamné agentúry; analýzy nákladov; aranžovanie výkladov, príprava a vyhotovenie daňových priznaní; dražby, ohodnocovanie nezoťatého lesného dreva; fakturácia, fotokopírovanie, grafická úprava tlačovín na reklamné účely; hospodárske, ekonomické predpovede; spravovanie hotelov, obchodné alebo podnikateľské informácie; kancelárie zaoberajúce sa dovozom a vývozom, prenájom kancelárskych strojov a zariadení, komerčné informačné kancelárie, štatistické kompilácie, kopírovanie alebo rozmnožovanie dokumentov, lepenie plagátov, marketingové štúdie, príprava miezd a výplatných listín, nábor zamestnancov, analýzy veľkoobchodných a nákupných cien, pomoc pri riadení obchodnej činnosti, obchodná správa licencií výrobkov a služieb pre tretie osoby, pomoc pri riadení obchodných a priemyselných podnikov, pomoc pri riadení obchodných alebo podnikateľských informácií, profesionálne obchodné alebo podnikateľské poradenstvo, obchodné informácie a rady spotrebiteľom, administratívne spracovanie obchodných objednávok, obchodné odhady, obchodný alebo podnikateľský prieskum, obchodný manažment a podnikové poradenstvo, obchodný manažment v oblasti umenia, odhady nezoťatého dreva v lese, odkazovacie telefónne služby (pre neprítomných predplátciteľov), organizovanie komerčných alebo reklamných výstav a veľtrhov, organizovanie výstav na komerčné alebo reklamné účely, organizovanie výstav na obchodné a reklamné účely, personálne poradenstvo, písanie na stroji, služby poskytované v súvislosti so sťahovaním podnikov, podpora predaja (pre tretie osoby), pomoc pri riadení obchodnej činnosti, pomoc pri riadení priemyselných alebo obchodných podnikov, odborné obchodné poradenstvo, poradenstvo pri vedení podnikov, poradenstvo v obchodnej činnosti, posudzovanie efektívnosti v obchodnej činnosti, zabezpečovanie predplácania novín a časopisov, zaobstarávanie predplátného pre tretie osoby, predplátné telekomuni-

kačných služieb, hospodárske alebo ekonomické predpovede, predvádzanie (služby modeliek) na reklamné účely a podporu predaja, predvádzanie tovaru, služby týkajúce sa premiestňovania prevádzok a podnikov, prenájom kancelárskych strojov a zariadení, prenájom kopírovacích strojov, prenájom predajných automatov, prenájom reklamného času vo všetkých komunikačných médiách, prenájom reklamných priestorov, prepisovanie, prezentácia výrobkov v komunikačných médiách pre maloobchod, obchodný prieskum, prieskum trhu, prieskum verejnej mienky, príprava inzertných stĺpcov, public relations, reklama, on-line reklama na počítačovej komunikačnej sieti, reklamné agentúry, rozširovanie reklamných oznamov, prenájom reklamných plôch, zásielkové reklamné služby, uverejňovanie reklamných textov, reprografia dokumentov, revízia účtov, poradenské služby v oblasti obchodného alebo podnikateľského riadenia, poskytovanie pomoci pri riadení obchodných alebo priemyselných podnikov, rozhlasová reklama, rozširovanie reklamných alebo inzertných oznamov, rozširovanie reklamných materiálov zákazníkom (letáky, prospekty, tlačoviny, vzorky), rozširovanie vzoriek tovarov, sekretárske služby, služby outsourcingu, služby porovnávania cien, vyhľadávanie sponzorov, obchodné informácie a rady spotrebiteľom, spracovanie textov, sprostredkovateľne práce, stenografia, štatistické kompilácie, televízna reklama, psychologické testovanie na účely výberu, účtovníctvo, zostavovanie výpisov z účtov, vedenie kartoték v počítači, vedenie účtovných kníh, výber osôb pomocou psychologických testov, vydávanie a aktualizovanie reklamných materiálov, vydávanie reklamných alebo náborových textov, vyhľadávanie informácií v počítačových súboroch (pre zákazníkov), vyhľadávanie sponzorov, vylepovanie plagátov, robenie výpisov z účtu, distribúcia vzoriek tovarov, zabezpečovanie novinového predplatného (pre predplatiteľov), zasielanie reklamných materiálov zákazníkom, zásobovacie služby pre tretie osoby (nákup tovarov a služieb pre iné podniky), zbieranie údajov do počítačových databáz, služby zaoberajúce sa zhromažďovaním výstrižkov z časopisov, zoraďovanie údajov v počítačových databázach.

38 - Elektronická pošta, hlasová odkazová služba, vysielanie káblovej televízie, komunikácia prostredníctvom optických káblov, komunikácia mobilnými telefónmi, počítačová komunikácia, komunikácia pomocou počítačových terminálov, posielanie správ, posielanie telegramov, poskytovanie priestoru na diskusiu na internete, poskytovanie prístupu do databáz, poskytovanie telekomunikačného pripojenia do svetovej počítačovej siete, poskytovanie telekomunikačných kanálov na telenákupy, poskytovanie používateľského prístupu do svetovej počítačovej siete, elektronická pošta, prenájom faxových prístrojov, prenájom modemov, prenájom prístrojov na prenos správ, prenájom prístupového času do svetových počítačových sietí, prenájom telefónov, prenájom telekomunikačných prístrojov, prenájom zariadení na prenos informácií, prenášanie správ telegrammi, prenos faxom, prenos signálu pomocou satelitu, prenos správ a obrazových informácií pomocou počítača, prenos telegramov, prenosy

správ alebo obrázkov pomocou počítačov, prenosy správ faxmi, rozhlasové vysielanie, prenos signálu pomocou satelitu, služby poskytované elektronickými tabuľami (telekomunikačné služby), služby zabezpečujúce vstup do telekomunikačných sietí, spravodajské agentúry, telefonická komunikácia, telefonické služby, telegrafická komunikácia, telegrafická komunikácia, telegrafné služby, posielanie telegramov, prenos telegramov, informácie o telekomunikáciách, telekomunikačné informácie, poskytovanie telekomunikačných kanálov na telenákupy, telekonferenčné služby, televízne vysielanie, telexové služby, tlačové kancelárie, služby zabezpečujúce vstup do telekomunikačných sietí, rádiové vysielanie, vysielanie káblovej televízie, výzvy (rádiom, telefónom alebo inými elektronickými komunikačnými prostriedkami).

42 - Aktualizovanie počítačových programov, architektonické poradenstvo, architektúra (architektonické služby), módné dizajnérstvo, geologické expertízy, expertízy (inžinierske práce), výskum v oblasti fyziky, grafické dizajnérstvo, hosťovanie na počítačových stránkach (webových stránkach), inštalácia počítačových programov, interiérová výzdoba, poskytovanie internetových vyhľadávačov, výskum v oblasti kozmetiky, skúšky materiálov, návrh počítačových systémov, navrhovanie obalov, obalové dizajnérstvo, obnovovanie počítačových databáz, služby ochrany proti zvrúseniu počítačov, prenájom počítačov, obnovovanie počítačových databáz, počítačové programovanie, aktualizovanie počítačových programov, inštalácia počítačových programov, poradenstvo v oblasti počítačových programov, zhotovovanie kópií počítačových programov, návrh počítačových systémov, poradenské služby v oblasti počítačového hardvéru, poradenstvo v oblasti počítačového hardvéru, poradenstvo v oblasti počítačových programov, poradenstvo v oblasti úspory energie, poskytovanie internetových vyhľadávačov, prenájom počítačov, prenájom webových serverov, prevod a konverzia počítačových programov a údajov (okrem fyzickej konverzie), prevod údajov alebo dokumentov z fyzických médií na elektronické médiá, priemyselné dizajnérstvo, prieskum v oblasti využitia počítačov, prieskumy (inžinierske práce), projektovanie stavieb, vyhľadávanie ropy alebo ropný prieskum, prenájom webových serverov, servis počítačových programov, prenájom počítačového softvéru, vypracovanie stavebných výkresov, štúdie technických projektov, projektová činnosť, technická kontrola automobilov, technický prieskum, skúšanie textilu, tvorba softvéru, výskum a vývoj nových výrobkov (pre zákazníkov), vytváranie a udržiavanie počítačových stránok (webových) pre zákazníkov, výzdoba interiérov, zhotovovanie kópií počítačových programov.

(540)

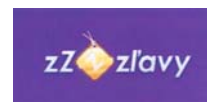

(591) fialová, zlatá, biela

(731) ALPHA INTERNATIONAL GROUP, s.r.o., Ševčenkova 8, 851 01 Bratislava, SK;

(740) Prieceľ Martin, JUDr., Bratislava, SK;

(210) 1544-2011

(220) 13.9.2011

9 (511) 5

(511) 5 - Farmaceutické výrobky, liečivá a potravinové doplnky na liečebné účely.

(540) Maxflu - maxflumálne rýchly, maxflumálne účinný

(731) TEVA Pharmaceuticals Slovakia s.r.o., Teslova 26, 821 02 Bratislava, SK;

(740) AK Gavorová, Heinrich & Partneri, spol. s r.o., Bratislava, SK;

(210) 1545-2011

(220) 13.9.2011

9 (511) 5

(511) 5 - Farmaceutické výrobky, liečivá a potravinové doplnky na liečebné účely.

(540) Maxflu - zneškodní príznaky prechladnutia a chrípky

(731) TEVA Pharmaceuticals Slovakia s.r.o., Teslova 26, 821 02 Bratislava, SK;

(740) AK Gavorová, Heinrich & Partneri, spol. s r.o., Bratislava, SK;

(210) 1546-2011

(220) 13.9.2011

9 (511) 5

(511) 5 - Farmaceutické výrobky, liečivá a potravinové doplnky na liečebné účely.

(540) Maxflu - maxflumálne rýchly, maxflumálne účinný proti príznakom prechladnutia a chrípky

(731) TEVA Pharmaceuticals Slovakia s.r.o., Teslova 26, 821 02 Bratislava, SK;

(740) AK Gavorová, Heinrich & Partneri, spol. s r.o., Bratislava, SK;

(210) 1552-2011

(220) 14.9.2011

9 (511) 1, 17, 19(511) 1 - Cementové lepidlá; stavebné lepidlá; lepidlá a spojivá na priemyselné účely; lepidlá a spojivá na obkladačky; chemické látky na prevzdušnenie betónu; konzervačné prípravky a výrobky na konzervovanie betónu s výnimkou farieb olejov; spojivá do betónu; suché stavebné lepidlá na báze cementu; vápenný hydrát; suché stavebné zmesi na výrobu alebo prípravu lepidiel.
17 - Materiály tesniace, upchávacie.

19 - Bitúmen, asfalt, živice; bridlica; stavebná malta; nekovové prenosné konštrukcie; smola; nekovový stavebný materiál; suché stavebné zmesi na výrobu alebo prípravu omietok, stierok alebo podlahových vrstiev a poterov; cement; murovací malta; omietky pre stavebníctvo; dekoratívne omietky; stavebná malta; potery s výnimkou kovových; betón, štrk; vápno; piesok patriaci do tejto triedy.

(540)

(591) čierna, oranžová, sivá

(731) EXCEL MIX, s. r. o., Priemyselná 497/8, 922 31 Sokolovce, SK;

(740) Beleščák Ladislav, Ing., Piešťany, SK;

(210) 1554-2011

(220) 14.9.2011

9 (511) 2, 12, 17, 21, 37, 42

(511) 2 - Nátery zabraňujúce nánosu a usadeninám.

12 - Čelné sklá; stierače.

17 - Antireflexné fólie na okná (farebné).

21 - Sklo ako surovina alebo polotovary s výnimkou stavebného skla; sklo na automobilové okná (ako polotovary); sklo obsahujúce jemné elektrické vedenie.

37 - Čistenie automobilov; leštenie automobilov; mazanie automobilov; údržba automobilov; autoopravnice (údržba, opravy a tankovanie); autoservis (údržba, opravy a tankovanie); umývanie dopravných prostriedkov; inštalácia okien a dverí; údržba a opravy motorových vozidiel; umývanie automobilov; opravy havarovaných vozidiel.

42 - Služby v oblasti chémie; chemické analýzy; chemický výskum.

(540) HydroVision

(731) Autosklo Hornet s.r.o., Žilinská 774/1, 017 01 Považská Bystrica, SK;

(210) 1558-2011

(220) 16.9.2011

9 (511) 35, 36, 41, 43

(511) 35 - Zásobovacie služby pre tretie osoby (nákup tovarov a služieb pre iné podniky).

36 - Faktoring, finančné služby, realitné kancelárie, sprostredkovanie (maklérstvo).

41 - Prevádzkovanie priestorov s hracími automatmi, prevádzkovanie športových zariadení, telesné cvičenie.

43 - Služby barov, hotelierske služby, kaviarne, poskytovanie hotelového ubytovania, prenájom stoličiek, stolov, obrusov a sklenených výrobkov, reštaurácie (jedálne); ubytovacie kancelárie (hotely, penzióny).

(540)

(731) WIKING, spol. s r.o., Námestie Osloboditeľov 72, 071 01 Michalovce, SK;

(210) 1560-2011

(220) 16.9.2011

9 (511) 25

(511) 25 - Odevy; oblečenie; golieri; kabáty; kapucne; klobúky; konfekcia; kostýmy, obleky; košeľe; košeľové sedlá; krátke kabátiky; krátke kabátiky s kapučňou; krátke, jazdecké alebo spodné nohavice; kravaty; manžety; náprsenky; nepremokavý odev; nohavice; oblečenie z imitácie kože; oblečenie z kože; opasky; opasky na doklady a peniaze; kúpacie plášte; plážové oblečenie; plavky; pletené svetre; pleteniny; pletiarsky tovar; podšívky; pokrývky hlavy; ponožky; pulóvre; pyžamá; rukavice; saká, bundy; snímateľné golieri; svetre; šály; šály uviazané pod krkom; šatky, šály; šerpy; čiapkové šilty; šilty na pokrývky hlavy; športové tričká; tričká; vesty; vlnené šály; vrecká na odev; ozdobné vreckovky; vrchné ošatenie; zvrchníky.

(540) FROXSON

(731) FROGSON s. r. o., Na vinohrady 1828/4A, 911 05 Trenčín, SK;

(740) Kubíny Peter, Bc., Trenčín, SK;

(210) 1561-2011

(220) 16.9.2011

9 (511) 25

(511) 25 - Odevy; oblečenie; golieri; kabáty; kapucne; klobúky; konfekcia; kostýmy, obleky; košeľe; košeľové sedlá; krátke kabátiky; krátke kabátiky s kapučňou; krátke, jazdecké alebo spodné nohavice; kravaty; manžety; náprsenky; nepremokavý odev; nohavice; oblečenie z imitácie kože; oblečenie z kože; opasky; opasky na doklady a peniaze; kúpacie plášte; plážové oblečenie; plavky; pletené svetre; pleteniny; pletiarsky tovar; podšívky; pokrývky hlavy; ponožky; pulóvre; pyžamá; rukavice; saká, bundy; snímateľné golieri; svetre; šály; šály uviazané pod krkom; šatky, šály; šerpy; čiapkové šilty; šilty na pokrývky hlavy; športové tričká; tričká; vesty; vlnené šály; vrecká na odev; ozdobné vreckovky; vrchné ošatenie; zvrchníky.

(540) FROX

(731) FROGSON s. r. o., Na vinohrady 1828/4A, 911 05 Trenčín, SK;

(740) Kubíny Peter, Bc., Trenčín, SK;

(210) 1564-2011

(220) 16.9.2011

9 (511) 29, 30

(511) 29 - Konzervovaná, zmrazená a varená zelenina a ovocie; hotové jedlá, ktoré nie sú zahrnuté v iných triedach.

30 - Mrazené dezerty a zmrzlina; hotové jedlá, ktoré nie sú zahrnuté v iných triedach.

(540) POLABANKA

(731) ARDO COORDINATION CENTER NV, Wezestraat 61, 8850 Ardoole, BE;

(740) Kubíny Peter, Bc., Trenčín, SK;

(210) 1576-2011

(220) 21.9.2011

9 (511) 5

(511) 5 - Farmaceutické prípravky, výživové doplnky na liečebné použitie, dietetické látky na liečebné použitie.

(540) LINEX

(731) LEK farmaceutská družba d. d., Verovškova 57, SI-1526 Ljubljana, SI;

(740) Hörmannová Zuzana, Ing., Bratislava, SK;

(210) 1590-2011

(220) 23.9.2011

9 (511) 6, 19, 28, 37, 42

(511) 6 - Kovové stavebné obklady; kovové obklady stien a priečok (pre stavby); kovové pánky, závesy; kovové prefabrikáty (obloženie stavieb); kovové preklady; kovové priečky; kovové priehradové konštrukcie; kovové stropy, stropné dosky; deliace steny.

19 - Debnenie s výnimkou kovového; dlažba s výnimkou kovovej; dlaždicová podlaha s výnimkou kovovej; konštrukcie s výnimkou kovových; lepenkové platne pre stavebníctvo; nekovové obkladačky; dlaždice stavebné; obklady stien a priečok s výnimkou kovových; obklady na budovy s výnimkou kovových; nekovové stavebné panely; parketová dlážka; priečky s výnimkou kovových; rámové konštrukcie s výnimkou kovových; rámy, mriežky s výnimkou kovových; skladacie dvere s výnimkou kovových; stavebné krytiny s výnimkou kovových; stavebné panely s výnimkou kovových; stropy, stropné dosky s výnimkou kovových; deliace steny.

28 - Hračky; kocky; stavebnice.

37 - Stavebné informácie; stavebníctvo (stavebná činnosť).

42 - Architektonické poradenstvo; architektúra (architektonické služby); grafický dizajn; interiérová výzdoba; módný dizajn; navrhovanie (priemyselný dizajn); priemyselný dizajn; vypracovanie stavebných výkresov; štúdie technických projektov, projektová činnosť; umelecký dizajn; výzdoba interiérov.

(540)

VARIORIOR interior to the second power

(591) hnedá

(731) Slabey Ladislav, Ing. arch., Pútnická 18, 841 06 Bratislava, SK;

(740) Holakovský Štefan, Ing., Bratislava, SK;

(210) 1598-2011

(220) 26.9.2011

9 (511) 35, 41

(511) 35 - Reklamné služby; obchodný manažment; obchodná správa; obchodná administratíva; kancelárske práce. 41 - Vzdelávanie; zabezpečovanie výcvikov, kurzov a školení; zábava, športová a kultúrna činnosť.

(540)

heri **heri** *models*
...and everything is brighter

(591) červená, čierna

(731) heri models, s.r.o., Strmý vŕšok 111, 841 06 Bratislava, SK;

(210) 1625-2011

(220) 28.9.2011

9 (511) 35, 41, 43

(511) 35 - Administratívne spracovanie obchodných objednávok, reklamné agentúry, analýzy nákladov, aranžovanie výkladov, fakturácia, fotokopírovanie, grafická úprava tlačovín na reklamné účely, vyhľadávanie informácií v počítačových súboroch (pre zákazníkov), komerčné informačné kancelárie, kancelárie zaoberajúce sa dovozom a vývozom, kopírovanie alebo rozmnožovanie dokumentov, lepenie plagátov, príprava marketingových štúdií, nábor zamestnancov, príprava miezd a výplatných listín, analýzy nákupných cien, veľkoobchodných cien, pomoc pri riadení obchodnej činnosti, poradenstvo v obchodnej činnosti, obchodná správa licencií výrobkov a služieb pre tretie osoby, poskytovanie obchodných alebo podnikateľských informácií, profesionálne obchodné alebo podnikateľské poradenstvo, obchodné informácie a rady spotrebiteľom, obchodné odhady, obchodný alebo podnikateľský prieskum, obchodný manažment a podnikové poradenstvo, odkazovacie telefónne služby (pre neprítomných predplatiteľov), organizovanie komerčných alebo reklamných výstav a veľtrhov, organizovanie výstav na obchodné, komerčné alebo reklamné účely, personálne poradenstvo, zbieranie údajov do počítačových databáz, služby poskytované v súvislosti so stravovaním v podnikoch, podpora predaja (pre tretie osoby), pomoc pri riadení priemyselných alebo obchodných podnikov, odborné obchodné poradenstvo, poradenstvo pri vedení podnikov, služby pri porovnávaní cien, posudzovanie efektívnosti v obchodnej činnosti, zaobstarávanie predplatného pre tretie osoby, predplatné telekomunikačných služieb, predvádzanie tovaru, prenájom kancelárskych strojov a zariadenia, prenájom kopírovacích strojov, prenájom reklamných materiálov, prenájom reklamných priestorov, prezentácia výrobkov v komunikačných médiách pre maloobchod, prieskum trhu, prieskum verejnej mienky, príprava inzertných stĺpcov, public relations, reklama, on line reklama na počítačovej komunikačnej sieti, rozširovanie reklamných materiálov zákazníkom (letáky, prospekty, tlačoviny, vzorky), vydávanie a aktualizovanie reklamných materiálov, rozširovanie reklamných oznamov, prenájom reklamných plôch, zásielkové reklamné služby, uverejňovanie reklamných textov, reprografia dokumentov, poradenské služby v oblasti obchodného alebo podnikateľského riadenia, rozhlasová reklama, rozširovanie reklamných alebo inzertných oznamov, rozširovanie reklamných materiálov zákazníkom (letáky, prospekty, tlačoviny, vzorky), rozširovanie vzoriek tovarov, služby outsourcingu, služby porovnávania cien, vyhľadávanie sponzorov, spracovanie textov, štatistické kompilácie, televízna reklama, spracovanie textov, účtovníctvo, zostavovanie výpisov z účtov, vedenie kartoték v počítači, vedenie účtovných kníh, výber osôb pomocou psychologických testov, vydávanie náborových textov, vyhľadávanie sponzorov, vylepovanie plagátov, robenie výpisov z účtu, distribúcia vzoriek tovarov, zasielanie reklamných materiálov zákazníkom, zásobovacie služby pre tretie osoby (nákup tovarov a služieb pre iné podniky), služby zaoberajúce sa zhromaž-

ďovaním výstrižkov z časopisov, zoradovanie údajov v počítačových databázach, maloobchodné služby v oblasti stravovania, maloobchodné služby v oblasti potravinárstva, poľnohospodárskych produktov, alkoholických a nealkoholických nápojov, tabakových výrobkov, ovocia, zeleniny, oblasti papiera a papiernických výrobkov, kancelárskych potrieb, s potravinami rastlinného aj živočíšneho pôvodu, so zeleninou a inými záhradnými produktmi, určenými na spotrebu alebo konzervovanie, s plodinami neupravenými nijakým spôsobom na priamu spotrebu, s prípravkami na čistenie, s toaletnými prípravkami, obchodné franchisingové služby.

41 - Praktické cvičenie (ukážky), digitálna tvorba obrazov na výstupných zariadeniach, diskotéky (služby), filmová tvorba, prenájom filmových premietačiek a ich príslušenstva, filmové štúdiá, prenájom filmov, formátovanie textov s výnimkou na reklamné účely, fotografická reportáž, fotografovanie, fotografovanie na mikrofilm, informácie o možnostiach rekreácie, informácie o možnostiach rozptýlenia, informácie o možnostiach zábavy, informácie o výchove a vzdelávaní, výchovno-zábavné klubové služby, organizovanie a vedenie konferencií, organizovanie a vedenie kongresov, nahrávanie videopások, nočné kluby, organizovanie a vedenie koncertov, organizovanie a vedenie seminárov, organizovanie a vedenie sympózií, organizovanie kultúrnych alebo vzdelávacích výstav, organizovanie súťaží (vedomostných alebo zábavných), organizovanie živých vystúpení, písanie textov (okrem reklamných), plánovanie a organizovanie večierok, poskytovanie elektronických publikácií on line (bez možnosti kopírovania), organizovanie predstavení (manažérske služby), prenájom dekorácií, prenájom rozhlasových a televíznych prijímačov, prevádzkovanie karaoke, predaj vstupeniek na zábavné predstavenia, rezervácia vstupeniek, výcvik, on line vydávanie kníh a časopisov v elektronickej forme, vydávanie textov s výnimkou reklamných alebo náborových, vydávanie kníh, výroba (tvorba) videofilmov, vyučovanie, vzdelávanie, zábava, pobavenie, živé predstavenie.

43 - Bary (služby), bufety (rýchle občerstvenie), jedálne, závodné jedálne, kaviarne, prenájom prednáškových sál, prenájom stoličiek, stolov, obrusov a sklenených výrobkov, príprava a dodávka jedál na objednávku do domu, reštaurácie, samoobslužné reštaurácie, reštaurácie (jedálne), pohostinská činnosť.

(540) NICE TO MEAT YOU

(731) ALDENTE s. r. o., Ulica 29. augusta 19, 811 09 Bratislava, SK;

(740) DEDÁK & Partners, s. r. o., Bratislava, SK;

(210) 1630-2011

(220) 27.10.2005

9 (511) 25

(511) 25 - Košeľe; blúzky; golieri; pyžamá; nočné košeľe; kravaty; pleteniny (oblečenie), najmä pulóvre; pletené bundy; polokošeľe; tričká; ponožky; opasky.

(540)**OLYMP**

- (641) 004713293, 27.10.2005
 (731) Olymp Bezner GmbH & Co. KG, Höpfigheimer
 Str. 19, D-74321 Bietigheim - Bissingen, DE;
 (740) Litváková Edita, Ing., Bratislava, SK;

(210) 1632-2011
 (220) 29.9.2011
9 (511) 28, 41

- (511) 28 - Bábky, šaty pre bábky, divadelné masky, tri-
 kové zariadenia, jarmočná manéž.
 41 - Bábkové divadlo, vykonávanie bábkových
 divadelných predstavení, divadelné predstavenia,
 tvorba divadelných predstavení, výroba divadel-
 ných alebo iných predstavení, živé predstavenia.

(540)



- (731) Šuchta Robert, Mgr. Art., Maurerova 3, 040 22
 Košice, SK;
 (740) Ciulisová Sylvia, JUDr., Prešov, SK;

(210) 1634-2011
 (220) 29.9.2011
9 (511) 30, 32, 33, 34

- (511) 30 - Káva, čaj, cukor, med.
 32 - Pivo, minerálne a sytené vody a iné nealko-
 holické nápoje, ovocné nápoje a ovocné šťavy,
 sirupy.
 33 - Alkoholické nápoje s výnimkou piva.
 34 - Tabak, potreby pre fajčiarov, zápalky.

(540)



- (591) tmavo hnedá, bordová, oranžová, žltá, biela
 (731) Dunčko Matej, Osloboditeľov 57/71, 053 14 Spiš-
 ský Štvrtok, SK;

(210) 1636-2011
 (220) 29.9.2011
9 (511) 24, 35

- (511) 24 - Textilné látky, tkaniny na použitie v odev-
 nom priemysle, textilné látky na pracovné odevy.
 35 - Veľkoobchodná činnosť v oblasti predaja
 textilných látok, tkanín na použitie v odevnom
 priemysle, textilných látok na pracovné odevy.

(540)



- (591) modrá
 (731) TOSPOL, s.r.o., Gorkého 2019, 955 01 Topoľ-
 čany, SK;

(210) 1637-2011
 (220) 29.9.2011
9 (511) 16, 35, 41

- (511) 16 - Noviny, časopisy, periodické publikácie, ne-
 periodické publikácie, tlačoviny.
 35 - Vydávanie reklamných alebo náborových ma-
 teriálov.
 41 - Vydavateľská činnosť s výnimkou vydávania
 reklamných a náborových textov.

(540)



- (591) čierna, žltá
 (731) PEREX, a.s., Trnavská cesta 39/A, 831 04 Brati-
 slava, SK;

(210) 1638-2011
 (220) 29.9.2011
9 (511) 16, 35, 41

- (511) 16 - Noviny, časopisy, periodické publikácie, ne-
 periodické publikácie, tlačoviny.
 35 - Vydávanie reklamných alebo náborových ma-
 teriálov.
 41 - Vydavateľská činnosť s výnimkou vydávania
 reklamných a náborových textov.

(540)



- (591) čierna, žltá, modrá
 (731) PEREX, a. s., Trnavská cesta 39/A, 831 04 Brati-
 slava, SK;

(210) 1648-2011
 (220) 30.9.2011
9 (511) 35, 39, 41

- (511) 35 - Reklamné agentúry; komerčné informačné
 kancelárie; vydávanie reklamných alebo náborových
 textov; rozširovanie reklamných alebo inzertných
 oznamov; rozširovanie reklamných materiálov;
 administratívne spracovanie obchodných objed-
 návok; lepenie plagátov; personálne poradenstvo;
 zbieranie údajov do počítačových databáz; vy-
 hľadávanie sponzorov.
 39 - Autobusová doprava; automobilová preprava;
 sprevádzanie cestujúcich; preprava cestujúcich;
 prepravné služby; organizovanie ciest; organizo-
 vanie exkurzií; organizovanie výletov; poskyto-
 vanie pomoci pri doprave; rezervácia miestieniek
 na cestovanie; rezervácia (v doprave); rezervácia
 zájazdov; sprostredkovanie prepravy.
 41 - Výchovno-zábavné klubové služby; informá-
 cie o možnostiach rozptýlenia; informácie o mož-
 nostiach zábavy; služby na oddych a rekreáciu; orga-
 nizovanie športových súťaží; organizovanie a plá-
 novanie večierok; prevádzkovanie športových
 zariadení; požičovne športového náradia; vyučo-
 vanie a vzdelávanie v oblasti športu; vydávanie tex-
 tov s výnimkou reklamných alebo náborových;
 rezervácia vstupeniek; zábava, pobavenie; orga-
 nizovanie kultúrnych a vzdelávacích výstav.

**(540) OFICIÁLNY FANKLUB
SLOVENSKEJ
FUTBALOVEJ
REPREZENTÁCIE**

(731) Oficiálny fanklub slovenskej futbalovej reprezentácie - "RIVVIS", Športová ulica 391, 922 01 Veľké Orvište, SK;

(740) Beleščák Ladislav, Ing., Piešťany, SK;

(210) 1649-2011

(220) 30.9.2011

9 (511) 35, 39, 41

(511) 35 - Reklamné agentúry; komerčné informačné kancelárie; vydávanie reklamných alebo náborových textov; rozširovanie reklamných alebo inzertných oznamov; rozširovanie reklamných materiálov; administratívne spracovanie obchodných objednávok; lepenie plagátov; personálne poradenstvo; zbieranie údajov do počítačových databáz; vyhľadávanie sponzorov.

39 - Autobusová doprava; automobilová preprava; sprevádzanie cestujúcich; preprava cestujúcich; prepravné služby; organizovanie ciest; organizovanie exkurzií; organizovanie výletov; poskytovanie pomoci pri doprave; rezervácia miesteniek na cestovanie; rezervácia (v doprave); rezervácia zájazdov; sprostredkovanie prepravy.

41 - Výchovno-zábavné klubové služby; informácie o možnostiach rozptýlenia; informácie o možnostiach zábavy; služby na oddych a rekreáciu; organizovanie športových súťaží; organizovanie a plánovanie večierkov; prevádzkovanie športových zariadení; požičovne športového náradia; vyučovanie a vzdelávanie v oblasti športu; vydávanie textov s výnimkou reklamných alebo náborových; rezervácia vstupeniek; zábava, pobavenie; organizovanie kultúrnych a vzdelávacích výstav.

(540)



(731) Oficiálny fanklub slovenskej futbalovej reprezentácie - "RIVVIS", Športová ulica 391, 922 01 Veľké Orvište, SK;

(740) Beleščák Ladislav, Ing., Piešťany, SK;

(210) 1651-2011

(220) 30.9.2011

9 (511) 19

(511) 19 - Nekovové stavebné materiály; cement; cement na báze alternatívnych surovín; cement na báze alternatívnych surovín upravených nanotechnologicky.

(540)

H-CEMENT

(731) Považská cementáreň, a. s., J. Kráľa, 018 63 Ladce, SK;

(740) Kubíny Peter, Bc., Trenčín, SK;

(210) 1655-2011

(220) 3.10.2011

9 (511) 14, 16, 35

(511) 14 - Klenoty.
16 - Obrazy.
35 - Reklama.

(540)



(731) Turcel Roman, Šafárika 13/1, 971 01 Prievidza, SK;

(210) 1661-2011

(220) 3.10.2011

9 (511) 3, 5, 16, 32

(511) 3 - Voňavkárské výrobky, éterické oleje, kozmetické prípravky vo forme krémov, gélov a pleťových vôd, pleťové krémy a lotiony na vlasy, dezodoračné prípravky na osobnú potrebu, hygienické prípravky, čistiace a toaletné prípravky, prostriedky určené na starostlivosť, čistenie a zošľachťovanie vlasov.

5 - Výrobky lekárske a hygienické na lekárske účely, najmä hygienické potreby pre lekárstvo a na osobnú hygienu patriace do tejto triedy.

16 - Kozmetické papierové vreckovky parfumované aj neparfumované, papierové obrúsky a prestieranie, hygienické papierové výrobky.

32 - Minerálne vody, limonády, stolové vody.

(540) AQUILA

(731) Karlovarské minerální vody, a. s., Horova 3, 360 21 Karlovy Vary, CZ;

(740) Slobodníková Alžbeta, JUDr., Banská Bystrica, SK;

(210) 1662-2011

(220) 3.10.2011

9 (511) 35, 36, 41

(511) 35 - Propagačná činnosť, reklama; pomoc pri riadení obchodnej činnosti; obchodná administratíva; kancelárske práce.

36 - Poisťovníctvo, finančné služby, peňažníctvo, služby v oblasti nehnuteľností.

41 - Výchova; vzdelávanie; zábava; športové a kultúrne aktivity.

(540) HOME 4 PEOPLE

(731) BYTY CZ s.r.o., Nad Želivkou 499, 164 00 Praha - Nebušice, CZ;

(740) MAJLINGOVÁ & PARTNERS, s. r. o., Bratislava, SK;

(210) 1663-2011

(220) 4.10.2011

9 (511) 35, 39

(511) 35 - Maloobchodná a veľkoobchodná činnosť s potravinovými výrobkami (chlieb, pečivo, ovocie, zelenina, mliečne výrobky, cukrovinky, alkoholické a nealkoholické nápoje, mäso) a s drogériovým tovarom.

39 - Skladovanie tovarov.

(540)



(591) žltá, modrá, čierna

(731) MAKOS, a.s., Mičkova 31, 085 01 Bardejov, SK;

(210) 1681-2011

(220) 7.10.2011

9 (511) 9, 16, 42

(511) 9 - Prístroje elektronické, vedecké, námorné, geodetické, fotografické, filmové, optické, prístroje na váženie, meranie, signalizáciu, kontrolu, prístroje na spracovanie informácií a počítače, výpočtová technika, programy a softvérové produkty na nosičoch, diskety, zapisovacie a registračné pokladnice.

16 - Tlačoviny periodické a neperiodické, fotografie, kancelárske potreby, katalógy, letáky, výrobky z papiera, manuály k softvéru, návody na výroby.

42 - Návrh a vývoj počítačového softvéru.

(540) FUJAK

(731) Fujak Róbert, Rozkvet 2012/31-23, 017 01 Považská Bystrica, SK;

(210) 1682-2011

(220) 7.10.2011

9 (511) 44

(511) 44 - Zdravotné strediská, zdravotnícka starostlivosť.

(540)



(591) žltá, čierna

(731) DETEKT s.r.o., Na Karlove 5, 974 01 Banská Bystrica, SK;

(740) Messinger Richard, JUDr., Banská Bystrica, SK;

(210) 1683-2011

(220) 7.10.2011

9 (511) 2, 30, 32, 33, 35

(511) 2 - Farbivá na potravinárske účely.

30 - Horčica, ocot, kečup, chuťové prísady, aromatické prípravky do potravín.

32 - Nealkoholické nápoje.

33 - Liehoviny.

35 - Profesionálne obchodné alebo podnikateľské poradenstvo, poradenstvo v obchodnej činnosti, maloobchodná a veľkoobchodná činnosť s potravinárskym tovarom, prieskum trhu a verejnej mienky, reklamné služby, administratívne služby, účtovníctvo, sprostredkovateľská činnosť v oblasti obchodu, marketing.

(540)



(731) ST. NICOLAUS - trade, a. s., Ružová dolina 6, 821 08 Bratislava, SK;

(740) G. Lehnert, k. s., Bratislava, SK;

(210) 1684-2011

(220) 7.10.2011

9 (511) 2, 30, 32, 33, 35

(511) 2 - Farbivá na potravinárske účely.

30 - Horčica, ocot, kečup, chuťové prísady, aromatické prípravky do potravín.

32 - Nealkoholické nápoje.

33 - Liehoviny.

35 - Profesionálne obchodné alebo podnikateľské poradenstvo, poradenstvo v obchodnej činnosti, maloobchodná a veľkoobchodná činnosť s potravinárskym tovarom, prieskum trhu a verejnej mienky, reklamné služby, administratívne služby, účtovníctvo, sprostredkovateľská činnosť v oblasti obchodu, marketing.

(540)



(731) ST. NICOLAUS - trade, a. s., Ružová dolina 6, 821 08 Bratislava, SK;

(740) G. Lehnert, k. s., Bratislava, SK;

(210) 1686-2011

(220) 7.10.2011

9 (511) 3, 5, 30

(511) 3 - Rastlinná kozmetika na báze sušených bylín, rastlinné kúpeľové zmesi na báze sušených bylín.

5 - Balené liečivé rastliny na liečebné účely, bylinné čaje v nálevových vreckách s liečebným účinkom, rastlinné extrakty a tinktúry s liečebným účinkom.

30 - Bylinné, ovocné a čierne čaje v nálevových vreckách.

(540)



(591) modrá, zelená

(731) Megafyt - R spol. s r.o., U elektrárny 516, 252 46 Vrané nad Vltavou, CZ;

(740) Brichtová Tatiana, JUDr., Bratislava, SK;

(210) 1690-2011

(220) 10.10.2011

9 (511) 6, 7, 9

(511) 6 - Stavebný materiál z kovu, najmä konzoly, ramená, polramená, statívy, skrine, inštaláčne škafule, objímky, pätky, prechody, manžety, krytky, prechodky, lišty, príchytky.

7 - Stroje, motory a hnacie stroje (okrem motorov do pozemných vozidiel).

9 - Satelitná technika, najmä prijímače, paraboly, konvertory, pozicionéry, moduly, karty, prepínače a multiprepínače; anténna technika; zosilňovače; meniče; prijímače; rozbočovače; zlučovače; odbočovače; modulátory a transmodulátory; regenerátory; prepät'ové ochrany; napájacie zdroje; meracia technika; analyzátory; optické komponenty; ovládače; káble; konektory; audio- a videokáble; účastnícke zásuvky; modemy; zariadenia na spracovanie údajov a počítače.

(540)



(731) SORTEC ELEKTRONIC s.r.o., Ifjušinoва 2, 851 01 Bratislava, SK;

(740) MAJLINGOVÁ & PARTNERS, s. r. o., Bratislava, SK;

(210) 1713-2011

(220) 13.10.2011

9 (511) 41

(511) 41 - Diskotéky (služby); nočné kluby; plánovanie, organizovanie večierkov.

(540) DUPLEX

(731) New Duplex s.r.o., U Prúhonu 799/3, 170 00 Praha, CZ;

(740) Hudeková Elen, Bučany, SK;

(210) 1718-2011

(220) 13.10.2011

9 (511) 35, 38, 41

(511) 35 - Reklama, online reklama na počítačovej komunikačnej sieti, rozhlasová reklama, televízna reklama, rozširovanie reklamných materiálov zákazníkom (letáky, prospekty, tlačivá, vzorky), vedenie kartotiek v počítači, kopírovanie alebo rozmnožovanie dokumentov, spracovanie textov, rozširovanie reklamných alebo inzertných oznámov, uverejňovanie reklamných textov, vydávanie a aktualizovanie reklamných materiálov, zbieranie údajov do počítačových databáz, zoraďovanie údajov v počítačových databázach, grafická úprava tlačovín na reklamné účely, prezentácia výrobkov v komunikačných médiách pre maloobchod, maloobchodná činnosť s magnetickými nosičmi údajov, s nosičmi zvukových záznamov, s audiovizuálnymi diskami, s programovým vybavením počítačov, so softvérom, s počítačovými hrami, prenájom reklamných plôch, organizovanie komerčných alebo reklamných výstav alebo veľtrhov, organizovanie výstav na komerčné alebo reklamné účely, počítačové databázy, predvádzanie tovaru, zasielanie reklamných materiálov zákazníkom.

38 - Rozhlasové vysielanie, televízne vysielanie, vysielanie káblovej televízie, rádiové vysielanie, elektronická pošta, počítačová komunikácia, prenos správ a obrazových informácií pomocou počítača, komunikácia prostredníctvom optických káblov, mobilné telefóny (komunikácia), komunikácia pomocou počítačových terminálov, prenos signálu pomocou satelitu, tlačové kancelárie, spravodajské agentúry, prenájom prístrojov na prenos správ, poskytovanie telekomunikačného pripojenia do svetovej počítačovej siete.

41 - Digitálna tvorba obrazov na výstupných zariadeniach, prenájom divadelných dekorácií, prenájom dekorácií, divadelné predstavenia, elektronická edičná činnosť v malom, estrády, filmová tvorba, prenájom filmových premietačiek a ich príslušenstva, filmové štúdiá, prenájom filmov, fotografická reportáž, fotografovanie, fotografovanie

na mikrofilm, hranie o peniaze, hudobné skladateľské služby, informácie o možnostiach rekreácie, rozptýlenia a zábavy, informácie o výchove a vzdelávaní, prevádzkovanie kasín, výchovno-zábavné klubové služby, vydávanie kníh, organizovanie a vedenie konferencií, kongresov, koncertov, seminárov, sympózií, kultúrnych a vzdelávacích výstav, organizovanie lotérií, plesov, predstavení, športových súťaží, súťaží krásy, vedomostných a zábavných súťaží, živých vystúpení, služby nahrávacích štúdií, nahrávanie videopások, nočné kluby, obveselenie, písanie textov (okrem reklamných), plánovanie a organizovanie večierkov, poskytovanie elektronických publikácií online (bez možnosti kopírovania), poskytovanie online počítačových hier z počítačových sietí, postsynchronizácia, dabing, požičiavanie filmov, požičiavanie filmových premietačiek a príslušenstva, požičiavanie videopások, požičovne kníh, služby prázdninových táborov (zábava), organizovanie predstavení (manažérske služby), prenájom audionahrávok, prenájom audiopristrojov, prenájom kinematografických filmov, prenájom osvetľovacích prístrojov do divadelných sál a televíznych štúdií, prenájom rozhlasových a televíznych prijímačov, prenájom videokamier, prenájom videorekordérov, prevádzkovanie karaoke, kinosál, športových zariadení, redigovanie scenárov, informácie o možnostiach rekreácie, reportérske služby, rezervácia vstupeniek, rozhlasová zábava, rozhlasové a televízne programy, strihanie videopások, televízna zábava, titulky, tvorba videofilmov, umelecké módné agentúry, organizovanie a plánovanie večierkov, predaj vstupeniek na zábavné predstavenia, vydávanie kníh, vydávanie textov s výnimkou reklamných alebo náborových, výroba divadelných alebo iných predstavení, výroba rozhlasových a televíznych programov, výroba, tvorba videofilmov, zábava, pobavenie, živé predstavenie, prenájom zvukových nahrávacích zariadení.

(540)



(591) tyrkysová, bledomodrá; červená, zelená, modrotyrkysová; fialová; sivá; zelenotyrkysová; tmavo ružová, bledočervená

(731) Media Pro Slovakia, spol. s r.o., Bratislavská 1/d, 843 56 Bratislava - Záhorská Bystrica, SK;

(740) DEDÁK & Partners, s. r. o., Bratislava, SK;

(210) 1719-2011

(220) 14.10.2011

9 (511) 9, 37, 42

(511) 9 - Antény (satelitné a iné); tlačiarne k počítačom; karty pamäťové a mikroprocesorové (v počítačoch); meniče diskov (do počítačov); počítače; pamäte počítačov; monitory (počítačový hardvér); procesory (základné jednotky samočinného počítača); počítačový softvér; periférne zariadenia počítačov; počítačové klávesnice.

37 - Inštalácia, údržba a opravy počítačov; inštalácia, údržba a opravy kancelárskych strojov a zariadení; inštalácia, údržba a opravy strojov.

42 - Inštalácia počítačových programov; servis počítačových programov; zhotovovanie kópií počítačových programov; počítačové programovanie; prenájom počítačového softvéru; poradenstvo v oblasti počítačového hardvéru; návrh počítačových systémov; tvorba softvéru; prenájom počítačov.

(540)



(591) čierna, oranžová
(731) Radovan Cifra - BENDR, Gogoľova 1, 955 01 Topoľčany, SK;

(210) 1728-2011

(220) 17.10.2011

9 (511) 3, 32

(511) 3 - Mydlá, parfuméria, vonné oleje, kozmetika, vlasové vody.
32 - Minerálne vody, limonády, stolové vody.

(540) **AQUALINIE**

(731) Karlovarské minerálne vody, a. s., Horova 3, 360 21 Karlovy Vary, CZ;
(740) Slobodníková Alžbeta, JUDr., Banská Bystrica, SK;

(210) 1729-2011

(220) 17.10.2011

9 (511) 3, 32

(511) 3 - Mydlá, parfuméria, vonné oleje, kozmetika, vlasové vody.
32 - Minerálne vody, limonády, stolové vody.

(540) **AQUABEAUTY**

(731) Karlovarské minerálne vody, a. s., Horova 3, 360 21 Karlovy Vary, CZ;
(740) Slobodníková Alžbeta, JUDr., Banská Bystrica, SK;

(210) 1731-2011

(220) 17.10.2011

9 (511) 3, 32

(511) 3 - Mydlá, parfumériové výrobky, vonné oleje, kozmetika, vlasové vody.
32 - Minerálne vody, limonády, stolové vody.

(540) **AQUAVITAL**

(731) Karlovarské minerálne vody, a. s., Horova 3, 360 21 Karlovy Vary, CZ;
(740) Slobodníková Alžbeta, JUDr., Banská Bystrica, SK;

(210) 1740-2011

(220) 19.10.2011

9 (511) 5, 29, 35

(511) 5 - Potravinové doplnky (prípravky na zvláštnu výživu) patriace do triedy 5 - napríklad diétne a dietetické prípravky, diétne potraviny, bielkovinové a vitamínové prípravky a potraviny, proteínové koncentráty ako výživové prídavky k potravinám, dietetické prípravky na denné doplnenie stravy, všetko na lekárske účely.
29 - Potravinové doplnky, nie na lekárske účely, patriace do tejto triedy a obsahujúce látky živočíšneho pôvodu, najmä proteínové výrobky a prí-

pravky pre ľudskú potrebu, prípravky zvláštnej výživy pre športovcov a osoby s vysokým energetickým výdajom, výživové prípravky na denné doplnenie stravy; tuky; jedlé oleje; mlieko; mliečne výrobky; jogurty; syry; polievky; vývary; bujóny; sušené ovocie.

35 - Sprostredkovateľská činnosť v obchode s tovarmi uvedenými v triedach 5 a 29 a službami uvedenými v triede 35; export - import; marketing; propagácia; reklama a inzercia všetkými druhmi médií.

(540)



(591) biela, čierna, zelená
(731) EL CAMINO VERDE s. r. o., Ke Koulce 917/7, 150 00 Praha, CZ;
(740) Máčajová Mária, Ing., Nitra, SK;

(210) 1745-2011

(220) 19.10.2011

9 (511) 16, 21, 33, 35

(511) 16 - Lepenkové alebo papierové obaly na fľaše.
21 - Fľaše; otváratele na fľaše; sklenené poháre.
33 - Víno.
35 - Rozširovanie reklamných materiálov zákazníkom (letáky, prospekty, tlačoviny, vzorky); vydávanie a aktualizovanie reklamných materiálov; rozširovanie reklamných oznamov.

(540)



(731) Šintavan s.r.o., Nitrianska 509, 925 51 Šintava, SK;

(210) 1750-2011

(220) 20.10.2011

9 (511) 18, 20, 21, 28, 31, 35

(511) 18 - Biče; batohy; chomúty; náhubky; kožené šnúrkky; kožené remienky; obojky pre zvieratá; ohlávky; plecniaky; pokrývky pre zvieratá; poľovnícke tašky; popruhy (kožené); stroje pre zvieratá; psie obojky.
20 - Búdky pre zvieratá; ležoviská a búdky pre zvieratá chované v domácnosti; podušky pre domáce zvieratá; hniezda pre zvieratá chované v domácnosti; klietky pre zvieratá chované v domácnosti; preliezky pre mačky; psie búdky; vtáčie klietky; vypchané zvieratá.
21 - Bytové akváriá; poklpy na bytové akváriá; česadlá pre zvieratá; hrebene a kefy na zvieratá; klietky pre vtáky, voliéry; klietky pre zvieratá chované v domácnostiach; misky alebo nádoby na vylučovanie pre zvieratá chované v domácnostiach; misky na robenie očisty pre zvieratá chované v domácnostiach; napájadlá.
28 - Atrapy; hračky pre zvieratá chované v domácnostiach; lopty na hranie; návnady (voňavé) pre poľovníctvo a rybárov; vábničky pre poľov-

níkov; pomôcky na výcvik psov; aporty - dummy (figuríny na cvičenie psov v prinášaní zveri a predmetov).

31 - Krmivo pre domáce zvieratá; prísady do krmiva nie na lekárske účely; nápoje pre zvieratá; podstielka pre zvieratá; posilňujúce prípravky pre zvieratá; psie sucháre; rybia múčka na kŕmenie zvierat; slama ako krmivo; slama ako podstielka; šrot pre zvieratá; suché krmivo; živé zvieratá.

35 - Obchodný alebo podnikateľský prieskum; obchodné alebo podnikateľské informácie; prezentácia výrobkov pre maloobchod v komunikačných médiách; reklama; marketing; maloobchodné a veľkoobchodné služby s tovarmi uvedenými v triedach 18, 20, 21, 28 a 31.

(540)



- (591) biela, čierna, oranžová, červená
 (731) Pavol Pösinger - DOMINIK, Čajkovského 46, 917 08 Trnava, SK;
 (740) Máčajová Mária, Ing., Nitra, SK;

(210) 1756-2011

(220) 20.10.2011

9 (511) 36, 44

- (511) 36 - Zdravotné poistenie.
 44 - Zdravotnícka starostlivosť.

(540)



- (591) modrá
 (731) Medicoover Holdings NV S.a.r.l., 24 Avenue Reuter, L-2420 Luxembourg, LU;
 (740) Fajnorová Mária, Ing., Bratislava, SK;

(210) 1757-2011

(220) 20.10.2011

9 (511) 36, 44

- (511) 36 - Zdravotné poistenie.
 44 - Zdravotnícka starostlivosť.

(540)



- (591) modrá, biela
 (731) Medicoover Holding S.A., 24 Avenue Emile Reuter, L-2420 Luxembourg, LU;
 (740) Fajnorová Mária, Ing., Bratislava, SK;

(210) 1758-2011

(220) 21.10.2011

9 (511) 16, 35, 41

- (511) 16 - Baliaci papier, blahoprajné pohľadnice, brožované knihy, brožúry, brožúrky, bublinové obaly z plastických materiálov (na balenie), časopisy, etikety s výnimkou textilných, fotografie, grafické zobrazenie, grafiky, kalendáre, kartón, le-

penka, papierové kávové filtre, knihy, lepenkové alebo papierové škatule, lepenkové alebo papierové obaly na fľaše, lepenkové platne (papiernický tovar), lepiace pásky na kancelárske účely na použitie v domácnosti, obálky (papiernický tovar), obaly (papiernický tovar), obrázky, papiernický tovar, periodické a neperiodické publikácie, plagáty, predmety z kartónu, prospekty, pútače z papiera alebo lepenky, reklamné tabule z papiera, kartónu alebo lepenky, reprodukcie grafické, tlačené reklamné materiály.

35 - Marketingové štúdie, obchodný alebo podnikateľský prieskum, organizovanie audiovizuálnych predstavení na komerčné a reklamné účely, organizovanie výstav na komerčné alebo reklamné účely, pomoc pri riadení obchodnej činnosti, poradenstvo v obchodnej činnosti, poskytovanie obchodných alebo podnikateľských informácií, prenájom reklamných materiálov, reklama, reklamná a propagačná činnosť, reklamné agentúry, rozširovanie reklamných oznamov, rozširovanie reklamných materiálov zákazníkom (letáky, prospekty, tlačivá, vzorky), televízna reklama, vydávanie a aktualizovanie reklamných materiálov a zvukovo-obrazových záznamov a periodických a neperiodických publikácií na reklamné účely, vydávanie a rozširovanie reklamných textov, vydávanie reklamných alebo náborových textov, zásielkové reklamné služby, zbieranie údajov do počítačových databáz, zoraďovanie údajov v počítačových databázach, pomoc pri riadení obchodnej činnosti, poradenstvo v obchodnej činnosti, poskytovanie obchodných alebo podnikateľských informácií, predvádzanie (služby modeliek) na reklamné účely a podporu predaja, prenájom reklamných materiálov, obchodný manažment a podnikové poradenstvo, organizovanie výstav na komerčné alebo reklamné účely, personálne poradenstvo, prieskum trhu, prieskum verejnej mienky, vzťahy s verejnosťou (prieskum vzťahov medzi podnikmi, inštitúciami a spoločenským prostredím), spracovanie textov, organizovanie reklamných hier na propagáciu predaja, prenájom reklamných priestorov, prenájom reklamných plôch, podpora predaja (pre tretie osoby) reklamná a inzertná činnosť prostredníctvom telefónnej dátovej alebo informačnej siete, poskytovanie informácií a iných informačných produktov reklamného charakteru, prenájom reklamných informačných a komunikačných miest, služby riadenia ľudských zdrojov, sprostredkovanie obchodu s tovarom patriacim do triedy 16, činnosť účtovných poradcov, vedenie účtovnej evidencie, obchodné sprostredkovanie služieb uvedených v triedach 35 a 41.

41 - Činnosť v oblasti zábavy a kultúry a športu, činnosť v oblasti zábavy a kultúry a športu, na účely kultúrne a zábavné, organizovanie športových podujatí a súťaží, organizovanie súťaží (vedomostných alebo zábavných), organizovanie predstavení (manažérske služby), hudobných a tanečných produkcií, činnosť umeleckej a športovej agentúry, informácie o možnostiach zábavy, filmová tvorba, fotografická reportáž, fotografovanie, organizovanie a plánovanie večierkov, organizovanie a vedenie kolokvií, organizovanie a vedenie konferencií, organizovanie a vedenie kongresov, organizovanie a vedenie seminárov, orga-

nizovanie a vedenie sympózií, organizovanie audiovizuálnych predstavení na účely kultúrne a zábavné, organizovanie kultúrnych alebo vzdelávacích výstav, organizovanie plesov, organizovanie súťaží krásy, požičovanie nahratých nosičov zvukových a zvukovo-obrazových záznamov, prenájom hudobných nástrojov a hudobnej aparatúry, usporadúvanie predstavení divadelných, filmových, koncertných a iných, usporadúvanie koncertov, hudobných a tanečných produkcií, vydavateľská činnosť s výnimkou vydávania reklamných textov, vydávanie periodických a neperiodických publikácií s výnimkou reklamných, zverejňovanie a vydávanie kníh, revue a magazínov, výchovno-zábavné klubové služby, výroba (tvorba) videofilmov, organizovanie živých vystúpení, živé predstavenia.

(540) UNIT QQ

(731) unit QQ, s.r.o., Letná 19, 974 05 Banská Bystrica, SK;

(740) Belička Ivan, Ing., Banská Bystrica, SK;

(210) 1759-2011

(220) 21.10.2011

9 (511) 16, 35, 41

(511) 16 - Baliaci papier, blahoprajné pohľadnice, brožované knihy, brožúry, brožúrky, bublinové obaly z plastických materiálov (na balenie), časopisy, etikety s výnimkou textilných, fotografie, grafické zobrazenie, grafiky, kalendáre, kartón, lepenka, papierové kávové filtre, knihy, lepenkové alebo papierové škatule, lepenkové alebo papierové obaly na fľaše, lepenkové platne (papiernický tovar), lepiace pásky na kancelárske účely na použitie v domácnosti, obálky (papiernický tovar), obaly (papiernický tovar), obrazy, papiernický tovar, periodické a neperiodické publikácie, plagáty, predmety z kartónu, prospekty, pútače z papiera alebo lepenky, reklamné tabule z papiera, kartónu alebo lepenky, reprodukcie grafické, tlačené reklamné materiály.

35 - Marketingové štúdie, obchodný alebo podnikateľský prieskum, organizovanie audiovizuálnych predstavení na komerčné a reklamné účely, organizovanie výstav na komerčné alebo reklamné účely, pomoc pri riadení obchodnej činnosti, poradenstvo v obchodnej činnosti, poskytovanie obchodných alebo podnikateľských informácií, prenájom reklamných materiálov, reklama, reklamná a propagačná činnosť, reklamné agentúry, rozširovanie reklamných oznamov, rozširovanie reklamných materiálov zákazníkom (letáky, prospekty, tlačivá, vzorky), televízna reklama, vydávanie a aktualizovanie reklamných materiálov a zvukovo-obrazových záznamov a periodických a neperiodických publikácií na reklamné účely, vydávanie a rozširovanie reklamných textov, vydávanie reklamných alebo náborových textov, zásielkové reklamné služby, zbieranie údajov do počítačových databáz, zoraďovanie údajov v počítačových databázach, pomoc pri riadení obchodnej činnosti, poradenstvo v obchodnej činnosti, poskytovanie obchodných alebo podnikateľských informácií, predvádzanie (služby modeliek) na reklamné účely a podporu predaja, prenájom reklamných materiálov, obchodný manažment a pod-

nikové poradenstvo, organizovanie výstav na komerčné alebo reklamné účely, personálne poradenstvo, prieskum trhu, prieskum verejnej mienky, vzťahy s verejnosťou (prieskum vzťahov medzi podnikmi, inštitúciami a spoločenským prostredím), spracovanie textov, organizovanie reklamných hier na propagáciu predaja, prenájom reklamných priestorov, prenájom reklamných plôch, podpora predaja (pre tretie osoby) reklamná a inzertná činnosť prostredníctvom telefónnej dátovej alebo informačnej siete, poskytovanie informácií a iných informačných produktov reklamného charakteru, prenájom reklamných informačných a komunikačných miest, služby riadenia ľudských zdrojov, sprostredkovanie obchodu s tovarom patriacim do triedy 16, činnosť účtovných poradcov, vedenie účtovnej evidencie, obchodné sprostredkovanie služieb uvedených v triedach 35 a 41.

41 - Činnosť v oblasti zábavy a kultúry a športu, činnosť v oblasti zábavy a kultúry a športu, na účely kultúrne a zábavné, organizovanie športových podujatí a súťaží, organizovanie súťaží (vedomostných alebo zábavných), organizovanie predstavení (manažérske služby), hudobných a tanečných produkcií, činnosť umeleckej a športovej agentúry, informácie o možnostiach zábavy, filmová tvorba, fotografická reportáž, fotografovanie, organizovanie a plánovanie večierkov, organizovanie a vedenie kolokvií, organizovanie a vedenie konferencií, organizovanie a vedenie kongresov, organizovanie a vedenie seminárov, organizovanie a vedenie sympózií, organizovanie audiovizuálnych predstavení na účely kultúrne a zábavné, organizovanie kultúrnych alebo vzdelávacích výstav, organizovanie plesov, organizovanie súťaží krásy, požičovanie nahratých nosičov zvukových a zvukovo-obrazových záznamov, prenájom hudobných nástrojov a hudobnej aparatúry, usporadúvanie predstavení divadelných, filmových, koncertných a iných, usporadúvanie koncertov, hudobných a tanečných produkcií, vydavateľská činnosť s výnimkou vydávania reklamných textov, vydávanie periodických a neperiodických publikácií s výnimkou reklamných, zverejňovanie a vydávanie kníh, revue a magazínov, výchovno-zábavné klubové služby, výroba (tvorba) videofilmov, organizovanie živých vystúpení, živé predstavenia.

(540) QUALITY FOR QUANTITY

(731) unit QQ, s.r.o., Letná 19, 974 05 Banská Bystrica, SK;

(740) Belička Ivan, Ing., Banská Bystrica, SK;

(210) 1760-2011

(220) 21.10.2011

9 (511) 16, 35, 41

(511) 16 - Baliaci papier, blahoprajné pohľadnice, brožované knihy, brožúry, brožúrky, bublinové obaly z plastických materiálov (na balenie), časopisy, etikety s výnimkou textilných, fotografie, grafické zobrazenie, grafiky, kalendáre, kartón, lepenka, papierové kávové filtre, knihy, lepenkové alebo papierové škatule, lepenkové alebo papierové obaly na fľaše, lepenkové platne (papiernický tovar), lepiace pásky na kancelárske účely na použitie v domácnosti, obálky (papiernický tovar),

obaly (papiernický tovar), obrazy, papiernický tovar, periodické a neperiodické publikácie, plagáty, predmety z kartónu, prospekty, pútače z papiera alebo lepenky, reklamné tabule z papiera, kartónu alebo lepenky, reprodukcie grafické, tlačené reklamné materiály.

35 - Marketingové štúdie, obchodný alebo podnikateľský prieskum, organizovanie audiovizuálnych predstavení na komerčné a reklamné účely, organizovanie výstav na komerčné alebo reklamné účely, pomoc pri riadení obchodnej činnosti, poradenstvo v obchodnej činnosti, poskytovanie obchodných alebo podnikateľských informácií, prenájom reklamných materiálov, reklama, reklamná a propagačná činnosť, reklamné agentúry, rozširovanie reklamných oznamov, rozširovanie reklamných materiálov zákazníkom (letáky, prospekty, tlačivá, vzorky), televízna reklama, vydávanie a aktualizovanie reklamných materiálov a zvukovo-obrazových záznamov a periodických a neperiodických publikácií na reklamné účely, vydávanie a rozširovanie reklamných textov, vydávanie reklamných alebo náborových textov, zásielkové reklamné služby, zbieranie údajov do počítačových databáz, zoraďovanie údajov v počítačových databázach, pomoc pri riadení obchodnej činnosti, poradenstvo v obchodnej činnosti, poskytovanie obchodných alebo podnikateľských informácií, predvádzanie (služby modeliek) na reklamné účely a podporu predaja, prenájom reklamných materiálov, obchodný manažment a podnikové poradenstvo, organizovanie výstav na komerčné alebo reklamné účely, personálne poradenstvo, prieskum trhu, prieskum verejnej mienky, vzťahy s verejnosťou (prieskum vzťahov medzi podnikmi, inštitúciami a spoločenským prostredím), spracovanie textov, organizovanie reklamných hier na propagáciu predaja, prenájom reklamných priestorov, prenájom reklamných plôch, podpora predaja (pre tretie osoby) reklamná a inzertná činnosť prostredníctvom telefónnej dátovej alebo informačnej siete, poskytovanie informácií a iných informačných produktov reklamného charakteru, prenájom reklamných informačných a komunikačných miest, služby riadenia ľudských zdrojov, sprostredkovanie obchodu s tovarom patriacim do triedy 16, činnosť účtovných poradcov, vedenie účtovnej evidencie, obchodné sprostredkovanie služieb uvedených v triedach 35 a 41.

41 - Činnosť v oblasti zábavy a kultúry a športu, činnosť v oblasti zábavy a kultúry a športu, na účely kultúrne a zábavné, organizovanie športových podujatí a súťaží, organizovanie súťaží (vedomostných alebo zábavných), organizovanie predstavení (manažérske služby), hudobných a tanečných produkcií, činnosť umeleckej a športovej agentúry, informácie o možnostiach zábavy, filmová tvorba, fotografická reportáž, fotografovanie, organizovanie a plánovanie večierkov, organizovanie a vedenie kolokvií, organizovanie a vedenie konferencií, organizovanie a vedenie kongresov, organizovanie a vedenie seminárov, organizovanie a vedenie sympózií, organizovanie audiovizuálnych predstavení na účely kultúrne a zábavné, organizovanie kultúrnych alebo vzdelávacích výstav, organizovanie plesov, organizovanie súťaží krásy, požívanie nahratých nosičov zvukových a zvukovo-obrazových záznamov, prenájom hudobných nástrojov a hudobnej aparatury, usporadúvanie predstavení divadelných, filmových, koncertných a iných, usporadúvanie koncertov, hudobných a tanečných produkcií, vydavateľská činnosť s výnimkou vydávania reklamných textov, vydávanie periodických a neperiodických publikácií s výnimkou reklamných, zverejňovanie a vydávanie kníh, revue a magazínov, výchovno-zábavné klubové služby, výroba (tvorba) videofilmov, organizovanie živých vystúpení, živé predstavenia.

kových a zvukovo-obrazových záznamov, prenájom hudobných nástrojov a hudobnej aparatury, usporadúvanie predstavení divadelných, filmových, koncertných a iných, usporadúvanie koncertov, hudobných a tanečných produkcií, vydavateľská činnosť s výnimkou vydávania reklamných textov, vydávanie periodických a neperiodických publikácií s výnimkou reklamných, zverejňovanie a vydávanie kníh, revue a magazínov, výchovno-zábavné klubové služby, výroba (tvorba) videofilmov, organizovanie živých vystúpení, živé predstavenia.

(540)

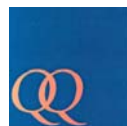

(591) oranžová, modrá

(731) unit QQ, s.r.o., Letná 19, 974 05 Banská Bystrica, SK;

(740) Belička Ivan, Ing., Banská Bystrica, SK;

(210) 1763-2011

(220) 21.10.2011

9 (511) 25

(511) 25 - Dámske a pánske konfekčné odevy a obuv.

(540) **NEW WAVE**

(731) New Wave Group Licensing SA, Orrekulla Industrigata 61, 425 36 HISINGS KÄRRA, SE;

(740) Hörmannová Zuzana, Ing., Bratislava, SK;

(210) 1764-2011

(220) 21.10.2011

9 (511) 25

(511) 25 - Odevy a obuv.

(540) **CLIQUE**

(731) New Wave Group Licensing SA, Orrekulla Industrigata 61, 425 36 HISINGS KÄRRA, SE;

(740) Hörmannová Zuzana, Ing., Bratislava, SK;

(210) 1766-2011

(220) 24.10.2011

9 (511) 44

(511) 44 - Lekárske služby; zdravotné strediská; zdravotnícka starostlivosť; ošetrovateľské služby; plastická chirurgia; služby farmaceutov (príprava predpísaných liekov); farmaceutické poradenstvo; fyzioterapia; služby nemocníc; masáže; psychologické služby; sanatóriá; stomatológia; súkromné sanatória alebo kliniky; telemedicínske služby; detoxikácia toxikomanov; služby chiropraktikov; služby optikov; služby pôrodných asistentiek; umelé oplodňovanie; služby krvných bánk.

(540)



(591) čierna, červená, sivá

(731) HEDAK, a.s., Mýtina 5, 811 07 Bratislava, SK;

(210) 1767-2011

(220) 24.10.2011

9 (511) 44

(511) 44 - Lekárske služby; zdravotné strediská; zdravotnícka starostlivosť; ošetrovateľské služby; plastická chirurgia; služby farmaceutov (príprava predpísaných liekov); farmaceutické poradenstvo; fyzioterapia; služby nemocníc; masáže; psychologické služby; sanatóriá; stomatológia; súkromné sanatória alebo kliniky; telemedicínske služby; detoxikácia toxikomanov; služby chiropraktikov; služby optikov; služby pôrodných asistentiek; umelé oplodňovanie; služby krvných bánk.

(540)



(591) čierna, červená, sivá, žltá

(731) HEDAK, a.s., Mýtna 5, 811 07 Bratislava, SK;

(210) 1768-2011

(220) 24.10.2011

9 (511) 44

(511) 44 - Lekárske služby; zdravotné strediská; zdravotnícka starostlivosť; ošetrovateľské služby; plastická chirurgia; služby farmaceutov (príprava predpísaných liekov); farmaceutické poradenstvo; fyzioterapia; služby nemocníc; masáže; psychologické služby; sanatóriá; stomatológia; súkromné sanatória alebo kliniky; telemedicínske služby; detoxikácia toxikomanov; služby chiropraktikov; služby optikov; služby pôrodných asistentiek; umelé oplodňovanie; služby krvných bánk.

(540)



(591) čierna, červená, sivá

(731) HEDAK, a.s., Mýtna 5, 811 07 Bratislava, SK;

(210) 1769-2011

(220) 24.10.2011

9 (511) 44

(511) 44 - Lekárske služby; zdravotné strediská; zdravotnícka starostlivosť; ošetrovateľské služby; plastická chirurgia; služby farmaceutov (príprava predpísaných liekov); farmaceutické poradenstvo; fyzioterapia; služby nemocníc; masáže; psychologické služby; sanatóriá; stomatológia; súkromné sanatória alebo kliniky; telemedicínske služby; detoxikácia toxikomanov; služby chiropraktikov; služby optikov; služby pôrodných asistentiek; umelé oplodňovanie; služby krvných bánk.

(540)



(591) čierna, červená, sivá

(731) HEDAK, a.s., Mýtna 5, 811 07 Bratislava, SK;

(210) 1770-2011

(220) 24.10.2011

9 (511) 44

(511) 44 - Lekárske služby; zdravotné strediská; zdravotnícka starostlivosť; ošetrovateľské služby; plastická chirurgia; služby farmaceutov (príprava predpísaných liekov); farmaceutické poradenstvo; fyzioterapia; služby nemocníc; masáže; psychologické služby; sanatóriá; stomatológia; súkromné sanatória alebo kliniky; telemedicínske služby; detoxikácia toxikomanov; služby chiropraktikov; služby optikov; služby pôrodných asistentiek; umelé oplodňovanie; služby krvných bánk.

(540)



(591) čierna, červená, sivá, žltá

(731) HEDAK, a.s., Mýtna 5, 811 07 Bratislava, SK;

(210) 1792-2011

(220) 26.10.2011

9 (511) 33

(511) 33 - Víno.

(540)



(591) modrá, čierna, hnedá

(731) AGRO - MOVINO, spol. s r. o., Osloboditeľov 66, 990 01 Veľký Krtíš, SK;

(210) 1793-2011

(220) 26.10.2011

9 (511) 33

(511) 33 - Víno.

(540)



(591) modrá, čierna, hnedá

(731) AGRO - MOVINO, spol. s r. o., Osloboditeľov 66, 990 01 Veľký Krtíš, SK;

(210) 1794-2011

(220) 26.10.2011

9 (511) 33

(511) 33 - Víno.

(540)

(591) zelená, čierna, hnedá

(731) AGRO - MOVINO, spol. s r. o., Osloboditeľov 66, 990 01 Veľký Krtíš, SK;

(210) 1795-2011

(220) 26.10.2011

9 (511) 33

(511) 33 - Víno.

(540)

(591) žltá, čierna

(731) AGRO - MOVINO, spol. s r. o., Osloboditeľov 66, 990 01 Veľký Krtíš, SK;

(210) 1796-2011

(220) 26.10.2011

9 (511) 33

(511) 33 - Víno.

(540)

(591) žltá, čierna

(731) AGRO - MOVINO, spol. s r. o., Osloboditeľov 66, 990 01 Veľký Krtíš, SK;

(210) 1801-2011

(220) 27.10.2011

9 (511) 3, 14, 18, 25, 35, 39

(511) 3 - Éterické oleje; éterické oleje (esencie); parfumy; toaletné vody; voňavky; voňavkárske výrobky; výťažky z kvetov (parfuméria); vrecúška s parfumovaným práškom.

14 - Brošne ako šperky; budíky; diamanty; hodiny; hodinky; ihlice (šperky); šperky z jantáru; kazety na šperky; šperky klenoty; ihlice a spony

na kravaty; manžetové gombíky; náhrdelníky; náramky (šperky); náramky na hodinky; náušnice; polodrahokamy; prstene (šperky); remienky na hodinky; retiazky na hodinky; retiazky z drahých kovov; strieborné ozdoby; štras.

18 - Kabelky; aktovky; kufríky; cestovné tašky a kufre; kožená galantéria; kľúčeny - kožená galantéria; kufríky na toaletné potreby; peňaženky; remienky (kožené); nákupné tašky; obaly na dáždniky; obaly na odevy; poľovnícke tašky; plecniaky; plážové tašky; tašky na šport; vaky pre turistov a horolezcov.

25 - Baretky; spodná bielizeň; boa; body (spodná bielizeň); bundy; čelenky (oblečenie); čiapky; kabáty; klobúky; kombiné; kombinézy (oblečenie); korzety; korzety (spodná bielizeň); košele; kostýmy; obleky; kožušínové kabáty; krátke kabátiky; kravaty; nohavice; obuv; odevy; opasky; pančuchy; pančuškové nohavice; pánske spodky; papuče; plavky; plážové oblečenie; pleteniny (oblečenie); ponožky; rukavice; saká; šatky; šály; šerpy; spodničky; sukne; svetre; tielka; tričká; vesty; zvrchníky.

35 - Reklama; reklamná a propagačná činnosť; vydávanie, aktualizovanie a rozširovanie reklamných materiálov; zasielanie a doručovanie reklamných materiálov zákazníkom; prieskum trhu; prieskum verejnej mienky; obchodný alebo podnikateľský prieskum; lepenie plagátov; poradenská činnosť v oblasti obchodu a marketingu; podpora predaja pre tretie osoby; sprostredkovateľská činnosť v oblasti obchodu s tovarmi; obchodné alebo podnikateľské informácie; zbieranie a zoraďovanie údajov v podnikateľskej databáze; reklama (online-) na počítačovej komunikačnej sieti; marketingové štúdie; reklamné texty (uverejňovanie); vyhľadávanie informácií v počítačových súboroch pre zákazníkov; maloobchodné a veľkoobchodné služby s tovarmi v triede 3, 14, 18, 25; maloobchodné a veľkoobchodné služby s tovarmi uvedenými v triede 3, 14, 18 a 25 tohto zoznamu prostredníctvom internetu alebo cez iné telekomunikačné siete.

39 - Donáška a dovoz tovaru; balenie tovaru; preprava a skladovanie tovaru; distribúcia tovaru; preprava cenností; kuriérske služby.

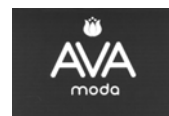
(540)

(731) Sivoňová Lucia, Ing., Zimná 31, 064 01 Stará Ľubovňa, SK;

(740) Máčajová Mária, Ing., Nitra, SK;

(210) 1808-2011

(220) 27.10.2011

9 (511) 35, 37, 39

(511) 35 - Prezentácia výrobkov v komunikačných médiách pre maloobchod; reklama; vydávanie a aktualizovanie reklamných materiálov; prenájom reklamných priestorov; televízna reklama; zasielanie reklamných materiálov zákazníkom; zásobovacie služby pre tretie osoby (nákup tovaru a služieb pre iné podniky).

37 - Čistenie a opravy kotlov; inštalácia, údržba a opravy strojov; inštalácia a opravy vykurovacích zariadení.

39 - Distribúcia tovaru na objednávku; distribúcia tovaru; dovoz, doprava.

(540)



(591) žltá, modrá, biela
(731) META-GAS spol. s r.o., Puškinova 1529/15, 924 01 Galanta, SK;

(210) 1822-2011

(220) 31.10.2011

9 (511) 18, 25, 35

(511) 18 - Aktovky, kufriky, batohy, cestovné kufre, cestovné tašky, dáždniky, diplomatické kufriky, kožené alebo kožou potiahnuté nákupné tašky; kožené alebo kožou potiahnuté peňaženky a puzdrá na doklady, puzdrá na navštívenky, kožené vrecká, kožené puzdrá na drobné predmety patriace do triedy 18.

25 - Obuv všetkého sortimentu - pánska, dámska, detská, športová obuv, topánky, celé topánky, futbalová obuv, papuče, plážová obuv, sandále; odevy, najmä bielizeň, bielizeň pohlcujúca pot, bielizeň zabraňujúca poteniu, body, krátke, jazdecké alebo spodné nohavice, pánske spodky, župany, pyžamá, ponožky, cyklistické oblečenie, kombinézy, plážové oblečenie, športové bundy, plavky, konfekcia, vrchné ošatenie, kabáty, zvrchníky, krátke kabátičky, krátke kabáty s kapučňou, kapucne, bundy, kostýmy, šaty, obleky, saká, vesty, košele, nohavice, sukne, pulóvre, pletené svetre, tielka, tričká, mikiny, pokrývky hlavy, čelenky, čiapky, priliehavé čiapky, šilty na pokrývky hlavy, baretky, šály, šatky, vlnené šály, opasky, rukavice, palčiaky, potníky, vrecká na odevy.

35 - Maloobchodné a veľkoobchodné služby v oblasti - aktovky, kufriky, batohy, cestovné kufre, cestovné tašky, obuv, odevy, textil, galantéria, textilné doplnky, kožená galantéria; kancelárie zaoberajúce sa dovozom a vývozom, poradenstvo v obchodnej činnosti, obchodné alebo podnikateľské informácie, aranžovanie výkladov, organizovanie komerčných alebo reklamných výstav a veľtrhov, predvádzanie tovaru, reklama, on-line reklama na internete, sprostredkovanie uvedených služieb, sprostredkovanie obchodu s tovarom, predovšetkým s odevmi, obuvou, textilom a galantériou.

(540) **Angry Tuta**

(731) Vengrin Marek, Mgr., Ľudovíta Štúra 3, 990 01 Veľký Krtíš, SK;

(210) 1828-2011

(220) 31.10.2011

9 (511) 35

(511) 35 - Poradenstvo v obchodnej činnosti; poskytovanie obchodných alebo podnikateľských informácií; profesionálne obchodné alebo podnikateľské poradenstvo; obchodné informácie a rady spotrebiteľom; administratívne spracovanie obchodných objednávok; odborné obchodné poradenstvo.

(540)



(591) ružová, čierna

(731) Reinter s.r.o., Tolstého 102/3, 066 01 Humenné, SK;

(210) 1857-2011

(220) 4.11.2011

9 (511) 7, 11

(511) 7 - Vrecká do vysávačov; filtre ako časti strojov alebo motorov; filtrovacie stroje; separátory, odlučovače.

11 - Filtre ako časti zariadení pre domácnosť alebo priemysel.

(540) **UTP ULTRA PACK**

(731) EC MCA s.r.o., Dolná 5, 927 01 Šaľa, SK;

(740) Kubínyi Peter, Bc., Trenčín, SK;

(210) 1861-2011

(220) 7.11.2011

9 (511) 32, 35, 43

(511) 32 - Nealkoholický aperitív; arašidové mlieko (nápoje nealkoholické); výťažky z chmeľu na výrobu piva; citronády; jablkový džús (nealkoholický); ovocné džúsy; hroznový mušt (nekvasený); nealkoholický koktail; kvas (nealkoholický nápoj); prípravky na výrobu likérov; lítna voda; prípravky na výrobu minerálnych vôd; minerálne vody (nápoje); mandľové mlieko ako nápoj; mušty; izotonické nápoje; medové nealkoholické nápoje; nealkoholické nápoje; prípravky na výrobu nápojov; nápoje srvátkové; nealkoholické ovocné nápoje; orgeada (nealkoholický nápoj); ovocné nektáre; nealkoholické ovocné výťažky; paradajkový džús (nápoj); pivná mladinka; pivo; prášky na prípravu šumivých nápojov; príchute na výrobu nápojov; sarsaparilový nápoj; selterská voda, minerálka; šerbety (ovocné nápoje); sirupy na výrobu malinoviek; sirupy na výrobu nápojov; sladina; sladové pivo; sóda; stolové vody; sýtená voda; prípravky na výrobu sýtenej vody; tablety na prípravu šumivých nápojov; sódová voda; vody (nápoje); zázvorové pivo; zeleninové džúsy (nápoje).

35 - Administratívna správa hotelov; administratívne spracovanie obchodných objednávok; reklamné agentúry; analýzy nákladov; aranžovanie výkladov; príprava a vyhotovovanie daňových priznaní; fakturácia; fotokopírovanie; grafická úprava tlačovín na reklamné účely; hospodárske, ekonomické predpovede; vyhľadávanie informácií v počítačových súboroch (pre zákazníkov); obchodné alebo podnikateľské informácie; kancelárie zaoberajúce sa dovozom a vývozom; klasifikovanie vlny; komerčné informačné kancelárie; štatistické kompilácie; prezentácia výrobkov v komunikačných médiách pre maloobchod; kopírovanie alebo rozmnožovanie dokumentov; lepenie plagátov; obchodná správa licencií výrobcov a služieb pre tretie osoby; marketingové štúdie; príprava miezd a výplatných listín; nábor zamestnancov; pomoc pri riadení obchodnej činnosti; poradenstvo v obchodnej činnosti; pomoc pri riadení obchodných a priemyselných podnikov; profesionálne obchodné alebo podnikateľské poradenstvo; obchodné informácie a rady spotrebi-

teľom; obchodné odhady; obchodný alebo podnikateľský prieskum; obchodný manažment a podnikové poradenstvo; obchodný manažment v oblasti umenia; odkazovacie telefónne služby (pre neprítomných predplatiteľov); organizovanie komerčných alebo reklamných výstav a veľtrhov; organizovanie výstav na obchodné a reklamné účely; personálne poradenstvo; písanie na stroji; zbieranie údajov do počítačových databáz; zoraďovanie údajov v počítačových databázach; služby poskytované v súvislosti so sťahovaním podnikov; podpora predaja (pre tretie osoby); poradenstvo pri vedení podnikov; služby porovnávania cien; posudzovanie efektívnosti v obchodnej činnosti; prenájom predajných automatov; zabezpečovanie predplácania novín a časopisov; predplatné telekomunikačných služieb; predvádzanie tovaru; predvádzanie (služby modeliek) na reklamné účely a podporu predaja; služby týkajúce sa premiestňovania prevádzok a podnikov; prenájom kancelárskych strojov a zariadenia; prenájom kopírovacích strojov; prenájom reklamného času vo všetkých komunikačných médiách; prenájom reklamných materiálov; prenájom reklamných priestorov; prepisovanie; prieskum trhu; prieskum verejnej mienky; príprava inzertných stĺpcov; public relations; reklama; reklama on line na počítačovej komunikačnej sieti; rozširovanie reklamných materiálov zákazníkom (letáky, prospekty, tlačoviny, vzorky); vydávanie a aktualizovanie reklamných materiálov; rozširovanie reklamných oznamov; zásielkové reklamné služby; uverejňovanie reklamných textov; revízia účtov; poradenské služby v oblasti obchodného alebo podnikateľského riadenia; rozhlasová reklama; rozširovanie vzoriek tovarov; sekretárske služby; služby outsourcingu; vyhľadávanie sponzorov; spracovanie textov; sprostredkovateľne práce; stenografia; televízna reklama; účtovníctvo; zostavovanie výpisov z účtov; vedenie kartoték v počítači; vydávanie reklamných alebo náborových textov; zasielanie reklamných materiálov zákazníkom; zásobovacie služby pre tretie osoby (nákup tovarov a služieb pre iné podniky); služby zaoberajúce sa zhromažďovaním výstrižkov z časopisov.

43 - Služby barov; bufety (rýchle občerstvenie); detské jasle; hotelierske služby; jedálne a závodné jedálne; jedálne (závodné); kaviarne; prevádzkovanie kempingov; služby motelov; penzióny; poskytovanie hotelového ubytovania; poskytovanie ubytovania pre zvieratá; ubytovacie služby prázdninových táborov; prenájom prechodného ubytovania; prenájom prednáškových sál; prenájom prenosných stavieb; prenájom stoličiek, stolov, obrusov a sklenených výrobkov; prenájom turistických stanov; príprava a dodávka jedál na objednávku do domu; samoobslužné reštaurácie; reštaurácie (jedálne); rezervácia hotelov; rezervácia penziónov; rezervácia prechodného ubytovania; turistické ubytovne; ubytovacie kancelárie (hotely, penzióny).

**(540) Fatra - MAJSTROVSKÉ
DIELO PRÍRODY**

(731) Slovenské pramene a žriedla, a. s., Budiš, 038 23 Dubové pri Turčianskych Tepliciach, SK;

(210) 1865-2011

(220) 7.11.2011

9 (511) 25

(511) 25 - Odevy, obuv a pokrývky hlavy.

(540) future...

(731) Horváth Róbert, Potočná 546/2, 935 34 Veľký Ďur, SK;

(210) 1869-2011

(220) 8.11.2011

9 (511) 35, 36

(511) 35 - Odborné obchodné poradenstvo; poradenstvo pri vedení podnikov; poradenstvo v obchodnej činnosti; obchodný alebo podnikateľský prieskum; obchodný manažment a podnikové poradenstvo. 36 - Kapitálové investície; finančné poradenstvo.

(540)

TK|Groupe

(731) TK Groupe a.s., Viničnianska cesta 15, 902 01 Pezinok, SK;

(210) 1870-2011

(220) 8.11.2011

9 (511) 33

(511) 33 - Alkoholické nápoje s výnimkou piva.

(540) ZLATÁ PUTŇA

(731) Chateau GRAND BARI s.r.o., Poštová 8, 040 01 Košice, SK;

(210) 1872-2011

(220) 8.11.2011

9 (511) 5

(511) 5 - Liečivá, farmaceutické prípravky humánne.

(540)



(591) zelená, červená, modrá, žltá

(731) Zentiva, k.s., U kabelovny 130, 102 37 Praha, Dolní Měcholupy, CZ;

(740) Kertész Jozef, Ing., Hlohovec, SK;

(210) 1873-2011

(220) 8.11.2011

9 (511) 5

(511) 5 - Liečivá, farmaceutické prípravky humánne.

(540)



(591) zelená, červená, modrá

(731) Zentiva, k.s., U kabelovny 130, 102 37 Praha, Dolní Měcholupy, CZ;

(740) Kertész Jozef, Ing., Hlohovec, SK;

(210) 1874-2011

(220) 7.11.2011

9 (511) 32

(511) 32 - Nealkoholické nápoje, izotonické nápoje, nealkoholické koktaily, nealkoholické aperitívy, voda (nápoj), minerálna voda, sódová voda, sytená voda, stolová voda, mušty, džúsy, ovocné džúsy, zeleninové džúsy, nektáre, sirupy, prípravky na výrobu nápojov, voda ochutená ovocným džúsom.

(540) Kubik Waterr Sport

(731) TYMBARK - MWS Sp. z o.o. S.K.A., Tymbark 156, 34-650 Tymbark, PL;

(740) Gajdošíková Zuzana, Ing., Bratislava, SK;

(210) 1875-2011

(220) 9.11.2011

9 (511) 7, 11, 21

(511) 7 - Práčky bubnové, vírivé a automatické; umývačky riadu.

11 - Zariadenia a výrobky na varenie, pečenie, vyprážanie, kúrenie, ohrievanie, chladenie, vetranie, úpravu vzduchu, úpravu a rozvod vody, zariadenia na výrobu pary, všetko na kuchynské i priemyselné účely a na všetky druhy palív vrátane náhradných dielcov a príslušenstva, napríklad kachle, pece, plynové, elektrické a kombinované sporáky, sporáky na tuhé palivá, varné dosky, rúry, grily, plynové kotly, prietokové ohrievače vody, elektricky vyhrievané zásobníky vody, plynové a elektrické ohrievače, odsávače pár, mikrovlnné rúry, hriankovače, mrazničky, chladničky.

21 - Menšie prenosné výrobky, nástroje a nádoby na varenie, pečenie, vyprážanie, kúrenie, ohrievanie, chladenie, na výrobu pary vrátane náhradných dielcov a príslušenstva, všetko na kuchynské účely a patriace do tejto triedy.

(540) Mora svet kuchynských spotrebičov

(731) MORA MORAVIA, s. r. o., Nádražní 50, 783 66 Hlubočky - Mariánské Údolí, CZ;

(740) Labudík Miroslav, Ing., Kysucké Nové Mesto, SK;

(210) 1876-2011

(220) 9.11.2011

9 (511) 7, 11, 21

(511) 7 - Práčky bubnové, vírivé a automatické; umývačky riadu.

11 - Zariadenia a výrobky na varenie, pečenie, vyprážanie, kúrenie, ohrievanie, chladenie, vetranie, úpravu vzduchu, úpravu a rozvod vody, zariadenia na výrobu pary, všetko na kuchynské i priemyselné účely a na všetky druhy palív vrátane náhradných dielcov a príslušenstva, napríklad kachle, pece, plynové, elektrické a kombinované sporáky, sporáky na tuhé palivá, varné dosky, rúry, grily, plynové kotly, prietokové ohrievače vody, elektricky vyhrievané zásobníky vody, plynové a elektrické ohrievače, odsávače pár, mikrovlnné rúry, hriankovače, mrazničky, chladničky.

21 - Menšie prenosné výrobky, nástroje a nádoby na varenie, pečenie, vyprážanie, kúrenie, ohrievanie, chladenie, na výrobu pary vrátane náhradných dielcov a príslušenstva, všetko na kuchynské účely a patriace do tejto triedy.

(540)

(731) MORA MORAVIA, s. r. o., Nádražní 50, 783 66 Hlubočky - Mariánské Údolí, CZ;

(740) Labudík Miroslav, Ing., Kysucké Nové Mesto, SK;

(210) 1877-2011

(220) 9.11.2011

9 (511) 7, 11, 21

(511) 7 - Práčky bubnové, vírivé a automatické; umývačky riadu.

11 - Zariadenia a výrobky na varenie, pečenie, vyprážanie, kúrenie, ohrievanie, chladenie, vetranie, úpravu vzduchu, úpravu a rozvod vody, zariadenia na výrobu pary, všetko na kuchynské i priemyselné účely a na všetky druhy palív vrátane náhradných dielcov a príslušenstva, napríklad kachle, pece, plynové, elektrické a kombinované sporáky, sporáky na tuhé palivá, varné dosky, rúry, grily, plynové kotly, prietokové ohrievače vody, elektricky vyhrievané zásobníky vody, plynové a elektrické ohrievače, odsávače pár, mikrovlnné rúry, hriankovače, mrazničky, chladničky.

21 - Menšie prenosné výrobky, nástroje a nádoby na varenie, pečenie, vyprážanie, kúrenie, ohrievanie, chladenie, na výrobu pary vrátane náhradných dielcov a príslušenstva, všetko na kuchynské účely a patriace do tejto triedy.

(540)

(731) MORA MORAVIA, s. r. o., Nádražní 50, 783 66 Hlubočky - Mariánské Údolí, CZ;

(740) Labudík Miroslav, Ing., Kysucké Nové Mesto, SK;

(210) 1878-2011

(220) 9.11.2011

9 (511) 7, 11, 21

(511) 7 - Práčky bubnové, vírivé a automatické; umývačky riadu.

11 - Zariadenia a výrobky na varenie, pečenie, vyprážanie, kúrenie, ohrievanie, chladenie, vetranie, úpravu vzduchu, úpravu a rozvod vody, zariadenia na výrobu pary, všetko na kuchynské i priemyselné účely a na všetky druhy palív vrátane náhradných dielcov a príslušenstva, napríklad kachle, pece, plynové, elektrické a kombinované sporáky, sporáky na tuhé palivá, varné dosky, rúry, grily, plynové kotly, prietokové ohrievače vody, elektricky vyhrievané zásobníky vody, plynové a elektrické ohrievače, odsávače pár, mikrovlnné rúry, hriankovače, mrazničky, chladničky.

21 - Menšie prenosné výrobky, nástroje a nádoby na varenie, pečenie, vyprážanie, kúrenie, ohrievanie, chladenie, na výrobu pary vrátane náhradných dielcov a príslušenstva, všetko na kuchynské účely a patriace do tejto triedy.

(540)



- (731) MORA MORAVIA, s. r. o., Nádražní 50, 783 66 Hlubočky - Mariánské Údolí, CZ;
(740) Labudík Miroslav, Ing., Kysucké Nové Mesto, SK;

(210) 1893-2011

(220) 11.11.2011

9 (511) 35, 41

- (511) 35 - Reklamné agentúry, grafická úprava tlačovín na reklamné účely, marketingové štúdie, profesionálne obchodné alebo podnikateľské poradenstvo, obchodný alebo podnikateľský prieskum, organizovanie výstav na obchodné a reklamné účely, prieskum trhu, public relations, reklama, obchodný manažment v oblasti umenia.
41 - Elektronická edičná činnosť v malom (DTP služby), filmová tvorba, organizovanie a vedenie konferencií, organizovanie kultúrnych alebo vzdelávacích výstav, plánovanie a organizovanie večierkov, organizovanie a vedenie seminárov, zábava, pobavenie, vyučovanie, vzdelávanie.

(540) JANDL

- (731) JANDL, marketing a reklama, s.r.o., Lýcejná 4/A, 811 03 Bratislava, SK;

(210) 1894-2011

(220) 11.11.2011

9 (511) 35, 41, 43

- (511) 35 - Reklamné služby, obchodný manažment, obchodná správa, obchodná administratíva, kancelárske práce.
41 - Zabezpečovanie výcvikov, kurzov a školení, zábava, športová a kultúrna činnosť.
43 - Reštauračné služby (strava).

(540)



- (591) červená, čierna, biela
(731) GLOBS, spol. s r.o., Hviezdoslavovo námestie 13, 811 01 Bratislava, SK;
(740) Bábiková Alena, JUDr., Bratislava, SK;

(210) 1922-2011

(220) 15.11.2011

9 (511) 35, 41, 43

- (511) 35 - Spravovanie hotelov; administratívna správa hotelov.
41 - Organizovanie konferencií.
43 - Hoteliárske služby; poskytovanie hotelového ubytovania; rezervácia hotelov; ubytovacie kancelárie (hotely, penzióny); reštaurácie; kaviarne.

(540)



- (591) zlatá, sivá
(731) Tulip House, a.s., Štúrova 10, 811 02 Bratislava, SK;

(210) 1923-2011

(220) 15.11.2011

9 (511) 29

- (511) 29 - Mlieko a mliečne výrobky; smotana a jogurtové dezerty.

(540) Obrát' chvíľu na zážitok

- (731) RAJO, a.s., Studená 35, 823 55 Bratislava, SK;
(740) Bachratá Magdaléna, Mgr., Bratislava, SK;

(210) 1924-2011

(220) 16.11.2011

9 (511) 25, 35, 41

- (511) 25 - Odevy, obuv a pokrývky hlavy.
35 - Reklamné služby; obchodný manažment; obchodná správa; obchodná administratíva; kancelárske práce.
41 - Vzdelávanie, zabezpečovanie výcvikov, kurzov a školení; zábava; športová a kultúrna činnosť.

(540)



- (731) IPE Promotion s.r.o., Rezedová 5, 821 01 Bratislava, SK;

(210) 1935-2011

(220) 16.11.2011

9 (511) 5

- (511) 5 - Prípravky na ničenie a hubenie škodcov, fungicidy, herbicidy, pesticidy.

(540) IMTREX

- (731) BASF SE, Carl-Bosch-Strasse 38, Ludwigshafen am Rhein, DE;
(740) ŽOVICOVÁ & ŽOVIC IP, s.r.o., Bratislava, SK;

(210) 1943-2011

(220) 18.11.2011

9 (511) 30

- (511) 30 - Mrazené krémy (zmrzlina).

(540)



- (731) Radoma s. r. o. Prešov, Priemyselná 534, 082 12 Kapušany, SK;

(210) 1962-2011

(220) 22.11.2011

9 (511) 35, 36, 39, 41, 42

(511) 35 - Grafická úprava tlačovín na reklamné účely; obchodné alebo podnikateľské informácie; kancelárie zaoberajúce sa dovozom a vývozom; komerčné informačné kancelárie; obchodná správa licencií výrobkov a služieb pre tretie osoby; obchodné rady a informácie spotrebiteľom; obchodný manažment a podnikové poradenstvo; organizovanie komerčných alebo reklamných výstav a veľtrhov; podpora predaja (pre tretie osoby); predvádzanie tovaru; prenájom reklamného času vo všetkých komunikačných médiách; prenájom reklamných materiálov; prenájom reklamných priestorov; prezentácia výrobkov v komunikačných médiách pre maloobchod; poradenstvo v obchodnej činnosti; prieskum trhu; prieskum verejnej mienky; príprava inzertných stĺpcov; public relations; reklama; on line reklama na počítačovej komunikačnej sieti; rozširovanie reklamných materiálov zákazníkom (letáky, prospekty, tlačoviny, vzorky); spracovanie textov; sprostredkovateľne práce; vedenie kartoték v počítači; vydávanie a aktualizovanie reklamných materiálov; vyhľadávanie informácií v počítačových súboroch (pre zákazníkov); distribúcia vzoriek tovarov; zasielanie reklamných materiálov zákazníkom; zásielkové reklamné služby; zásobovacie služby pre tretie osoby (nákup tovarov a služieb pre iné podniky); zoraďovanie údajov v počítačových databázach.

36 - Finančné informácie; finančný lízing; informácie o poistení; investovanie kapitálu; oceňovanie a odhady (daňové); oceňovanie nehnuteľností; organizovanie zbierok; prenájom kancelárskych priestorov; prenájom nehnuteľností; realitné kancelárie; správa nehnuteľností; sprostredkovateľská činnosť s nehnuteľnosťami.

39 - Automobilová preprava; balenie tovaru; distribúcia tovaru na dobierku; doprava nákladná (kamiónová); doručovanie tovaru; dovoz, doprava; informácie o doprave; informácie o skladovaní; kuriérske služby (dokumenty alebo tovar); osobná doprava; poskytovanie pomoci pri doprave; prenájom dopravných prostriedkov; prenájom garáží; prenájom miesta na parkovanie; prenájom vozidiel; prepravné služby; rezervácia (v doprave); skladovanie; služby parkovania automobilov; sprostredkovanie prepravy; turistické prehliadky.

41 - Organizovanie a vedenie koncertov; organizovanie a vedenie seminárov; organizovanie kultúrnych alebo vzdelávacích výstav; organizovanie predstavení (manažérske služby); organizovanie športových súťaží.

42 - Aktualizovanie počítačových programov; grafické dizajnérstvo; hosťovanie na počítačových stránkach (webových stránkach); inštalácia počítačových programov; poradenstvo v oblasti počítačových programov; poradenské služby v oblasti počítačového hardvéru; poskytovanie internetových vyhľadávačov; prieskum v oblasti využitia počítačov; servis počítačových programov; výskum a vývoj nových výrobkov (pre zákazníkov); vytváranie a udržiavanie počítačových stránok (webových) pre zákazníkov; zhotovovanie kópií počítačových programov.

(540)

(591) modrá, zlatá

(731) LEONSKA, spol. s r.o., Pred Poľom 19/376, 911 01 Trenčín, SK;

(740) Vojčík & Partners, s.r.o., Košice, SK;

(210) 1991-2011

(220) 25.11.2011

9 (511) 16, 41

(511) 16 - Tlačoviny.

41 - Elektronická edičná činnosť v malom (DTP služby); on-line vydávanie kníh a časopisov v elektronickej forme.

(540)

(591) modrá, oranžová

(731) LEGAL COUNSELS s. r. o., Tallerova 10, 811 02 Bratislava, SK;

(210) 1992-2011

(220) 25.11.2011

9 (511) 16, 41

(511) 16 - Tlačoviny.

41 - Elektronická edičná činnosť v malom (DTP služby); on-line vydávanie kníh a časopisov v elektronickej forme.

(540)

(591) modrá, oranžová

(731) LEGAL COUNSELS s. r. o., Tallerova 10, 811 02 Bratislava, SK;

(210) 2000-2011

(220) 25.11.2011

9 (511) 41, 42

(511) 41 - Fotografovanie.

42 - Vytváranie a udržiavanie počítačových stránok (webových) pre zákazníkov.

(540) Andy Art

(731) RADIX promotion, s.r.o., Lorinčík 92, 040 11 Košice, SK;

(210) 2070-2011

(220) 6.12.2011

9 (511) 29, 35, 40

(511) 29 - Šunka.

35 - Maloobchodné a veľkoobchodné služby s uvedenými tovarmi; sprostredkovanie nákupu a predaja uvedených tovarov; reklamné služby.

40 - Mäsiarstvo a údenárstvo, rozoberanie a spracovanie mäsa; údenie potravín.

(540) ŠUNKA ALTHAN

(731) ALTHAN, s.r.o., Chemlonská 1, 066 01 Humenné, SK;

(740) Regina Ivan, Ing., Košice, SK;

(210) 5316-2011

(220) 11.5.2011

9 (511) 18

(511) 18 - Kabelky, tašky na plece, peňaženky, náprsné tašky, cestovné tašky a batohy.

(540) KEDS

(731) Keds, LLC, 191 Spring Street, Lexington, MA 02420-9191, US;

(740) Bušová Eva, JUDr., advokátka, Bratislava, SK;

(210) 5325-2011

(220) 13.5.2011

9 (511) 5, 35, 44

(511) 5 - Všetky druhy náplastí vrátane náplastí na lekárske účely.

35 - Reklamná činnosť, obchodný manažment, obchodná správa, obchodná administratíva, kancelárske práce.

44 - Lekárske služby, veterinárne služby, starostlivosť o hygienu a krásu ľudí alebo zvierat, poľnohospodárske, záhradnícke a lesnícke služby.

(540) Dr. Plaster

(731) VIVA INTERNATIONAL, s. r. o., Višňová 21, 831 01 Bratislava, SK;

(210) 5335-2011

(220) 16.5.2011

9 (511) 35, 43

(511) 35 - Predajné služby v rámci výpredajového outletu a prostredníctvom globálnej počítačovej siete s potravinami, potravinovými výživovými doplnkami a potravinami pripravenými na jadenie.

43 - Reštauračné služby (strava), barové služby, služby samoobslužných reštaurácií.

(540)**Spain is different. . .**

(731) SIDFOODCLUB, S.L., C/Sant Crispi, 4, 08320 EL MASNOU, ES;

(740) Tomeš Pavol, Ing., Bratislava, SK;

(210) 5381-2011

(220) 27.5.2011

9 (511) 5, 29, 30

(511) 5 - Dietetické a diabetické potraviny, a to obilné, kukuričné, strukovinové vrátane ich zmesí, najmä cereálne extrudované výrobky a polotovary, všetko upravené na lekárske účely a s obsahom škorice.

29 - Ovocie a zelenina sušené, varené a konzervované vrátane ich zmesí; ovocné kôry a dreň; orechy; oriešky a jedlé plody spracované; zmesi sušeného ovocia a orieškov a/alebo orechov; mlieko a mliečne výrobky; všetky uvedené tovary s obsahom škorice.

30 - Pekárske, cestovinové a cukrárske výrobky a polotovary; cereálne a sójové výrobky a polotovary rôznych tvarov naturálne, aromatizované, potáhané, plnené a/alebo zmesové, najmä extrudované, obilné, kukuričné a strukovinové výrobky a polotovary a ich zmesi; ryža a výrobky

z nej; olejiny upravené na ľudskú výživu vrátane ich zmesí; múšli; pochutiny; chuťové omáčky a prísady do potravín, všetky uvedené tovary s obsahom škorice; korenie - škorica.

(540) CINNAMON MAGIC

(731) PRAGOSOJA, spol. s r. o., U Habrovky 247/11, 140 00 Praha, CZ;

(740) Litváková Lenka, Ing., Bratislava, SK;

(210) 5426-2011

(220) 16.6.2011

9 (511) 9, 11, 35, 37, 42

(511) 9 - Vedecké, optické a signalizačné prístroje a nástroje; balasty na osvetľovacie prístroje; batérie do svietidiel; blikavé svetlá; elektrické káble; elektrické objímky; elektrické regulátory osvetlenia; elektrické tmiče svetla; expozimetre; jednotky na zásobovanie elektrickou energiou; optické lampy; optické vlákna; optické žiarovky; prenosné elektrické zdroje; prístroje a nástroje na vedenie, distribúciu, spínanie, transformovanie, akumuláciu, reguláciu alebo kontrolu elektrického prúdu; reklamné svetelné tabule; signálne návěstné lampáše; stabilizátory pre osvetľovacie zariadenia; svetelné bóje, majáky; svetelné schránky; žiarovky do zábleskových prístrojov; prístroje na nahrávanie, prenos a reprodukciu zvuku alebo obrazu, magnetické nosiče údajov, záznamové disky.

11 - Zariadenia na osvetľovanie; baterky (svietidlá); bezpečnostné lampy; bodové lampy; elektrické lampy pre osvetľovanie v exteriéroch; elektrické výbojky; elektrické žiarovky; chrániče osvetľovacích telies; koľajnicové systémy osvetlenia; lampové cylindre; lampy na svietenie; lustre; mechanické ochranné zariadenia pre elektricky alebo elektronicky ovládané svietidlá; modulárne systémy osvetlenia; nástenné svietidlá; neónové a svetelné reklamy; neprenosné lampy; neprenosné osvetľovacie trubice; neprenosné osvetľovacie zariadenia a prístroje; neprenosné rozptyľovače svetla; neprenosné svietidlové prvky; obaly a rozpery pre lampy; objímky na tienidlá; oblúkové lampy; osvetlenie na výstavné účely; osvetľovacie panely; osvetľovacie príslušenstvo do domácnosti; plášte svietidiel; podlahové osvetlenie; pouličné lampy; prisadené stropné osvetlenie; prisadené závesné osvetlenie; príslušenstvo pre nástenné svetlá menovite tienidlá na lampy, držiačky lampových tienidiel, zásuvky na elektrické svetlá, siete a deflektory na smerovanie svetiel, projektory, objektívy pre osvetľovacie zariadenia, lampové reflektory a časti a súčiastky pre už uvedené tovary; reflektory; reťaze farebných žiaroviek; stolové lampy; svetelné gule, banky; svetelné lišty; svetelné rúry; svetelné signály; svetelné výbojkové trubice; svetlá; svetlomety; tienidlá na lampy; UV-lampy s výnimkou lúčových na lekárske účely; vnútorné osvetlenie, najmä architektonické a komerčné, núdzové a priemyselné osvetlenie; vonkajšie osvetlenie, najmä projektory, rezidenčné a pouličné osvetlenie; vstavané osvetlenie; výbojky elektrické na osvetlenie; záhradné svetlá; zapustené bodové svetlá; závesné osvetlenie; závesné podpory pre lampy; žiariče; žiarovky pre reflektory; žiarovky.

35 - Reklamné služby; obchodný manažment, obchodná správa; obchodná administratíva; kancelárske práce; maloobchodná činnosť v oblasti osvetľovacích prístrojov a zariadení; maloobchodná činnosť s elektrickými prístrojmi a zariadeniami a tovarmi uvedenými v triedach 9 a 11; marketingové štúdie; obchodné alebo podnikateľské informácie; obchodné informácie a rady pre spotrebiteľov; obchodný alebo podnikateľský prieskum; obchodný manažment a podnikové poradenstvo; obchodný prieskum; odborné obchodné poradenstvo; on-line reklama na počítačovej komunikačnej sieti; organizovanie komerčných výstav alebo veľtrhov; organizovanie výstav na komerčné alebo reklamné účely; organizovanie výstav na obchodné a reklamné účely; personálne poradenstvo; podpora predaja pre tretie osoby; pomoc pri riadení obchodnej činnosti; poradenské služby v oblasti podnikateľského alebo obchodného riadenia; poradenstvo v obchodnej činnosti; poskytovanie obchodných alebo podnikateľských informácií; poskytovanie pomoci pri riadení obchodných alebo priemyselných podnikov; predvádzanie tovaru; prenájom reklamných materiálov; prenájom reklamných plôch; prenájom reklamných priestorov; prezentácia výrobkov v komunikačných médiách pre maloobchod; prieskum trhu; reklama; rozširovanie reklamných alebo inzertných oznamov; rozširovanie reklamných materiálov zákazníkom; rozširovanie reklamných oznamov; rozširovanie vzoriek tovarov; televízna reklama; uverejňovanie reklamných textov; vedenie kartoték v počítači; vydávanie a aktualizovanie reklamných materiálov; vyhľadávanie informácií v počítačových súboroch pre zákazníkov; vyhľadávanie sponzorov; vylepovanie plagátov; distribúcia vzoriek tovarov; zasielanie reklamných materiálov zákazníkom; zásielkové reklamné služby; zbieranie údajov do počítačových databáz; zoraďovanie údajov v počítačových databázach; obchodné sprostredkovanie tovarov uvedených v triedach 9 a 11 a obchodné sprostredkovanie služieb uvedených v triedach 35, 37 a 42.

37 - Informácie o oprave; inštalácia, údržba a oprava vonkajšieho a vnútorného osvetlenia; inštalácia, údržba a oprava neónových a svetelných reklam, osvetľovacích prístrojov a zariadení, bezpečnostných lúčov, chráničov osvetľovacích telies, cylindrov, difúzorov svetiel, držiakov na lampy a svietidlá, elektrických lúčov, lúčov na svietenie, lustrov, objímok na svietidlá, oblúkových lúčov, plášťov svetidiel, pouličných lúčov, svetelných reflektorov, reťazí farebných žiaroviek, stropných svetiel, svetelných gulí, bánk, svetelných rúč, tienidiel na lampy, objímok na tienidlá, UV-lúčov s výnimkou lúčov na lekárske účely, žiariviek, žiaroviek.

42 - Služby vedecké a technologické, ako aj výskum v oblasti vedy a priemyslu; priemyselné analýzy a priemyselný výskum; poradenské, konzultčné, projekčné, kontrolné, skúšobné a návrhové činnosti v oblasti osvetľovacích prístrojov a zariadení, architektonické poradenstvo a architektonické služby v oblasti exteriérovej a interiérovej architektúry, interiérová výzdoba, priemyselný dizajn, umelecký dizajn.

(540) OMS

(731) OMS, spol. s r.o., Dojč 419, 906 02 Dojč, SK;
(740) Brichtová Tatiana, JUDr., Bratislava, SK;

(210) 5427-2011

(220) 16.6.2011

9 (511) 9, 11, 35, 37, 42

(511) 9 - Vedecké, optické a signalizačné prístroje a nástroje; balasty na osvetľovacie prístroje; batérie do svetidiel; blikavé svetlá; elektrické káble; elektrické objímky; elektrické regulátory osvetlenia; elektrické tlmiče svetla; expozimetre; jednotky na zásobovanie elektrickou energiou; optické lampy; optické vlákna; optické žiarovky; prenosné elektrické zdroje; prístroje a nástroje na vedenie, distribúciu, spínanie, transformovanie, akumuláciu, reguláciu alebo kontrolu elektrického prúdu; reklamné svetelné tabule; signálne návěstné lampáže; stabilizátory pre osvetľovacie zariadenia; svetelné bóje, majáky; svetelné schránky; žiarovky do zábleskových prístrojov; prístroje na nahrávanie, prenos a reprodukciu zvuku alebo obrazu, magnetické nosiče údajov, záznamové disky.
11 - Zariadenia na osvetľovanie; baterky (svietidlá); bezpečnostné lampy; bodové lampy; elektrické lampy pre osvetľovanie v exteriéroch; elektrické výbojky; elektrické žiarovky; chrániče osvetľovacích telies; koľajnicové systémy osvetlenia; lampové cylindre; lampy na svietenie; lustre; mechanické ochranné zariadenia pre elektricky alebo elektronicky ovládané svietidlá; modulárne systémy osvetlenia; nástenné svietidlá; neónové a svetelné reklamy; neprenosné lampy; neprenosné osvetľovacie trubice; neprenosné osvetľovacie zariadenia a prístroje; neprenosné rozptyľovače svetla; neprenosné svietidlové prvky; obaly a rozpery pre lampy; objímky na tienidlá; oblúkové lampy; osvetlenie na výstavné účely; osvetľovacie panely; osvetľovacie príslušenstvo do domácnosti; plášte svetidiel; podlahové osvetlenie; pouličné lampy; prisadené stropné osvetlenie; prisadené závesné osvetlenie; príslušenstvo pre nástenné svetlá menovite tienidlá na lampy, držiaky lampových tienidiel, zásuvky na elektrické svetlá, siete a deflektory na smerovanie svetiel, projektory, objektívy pre osvetľovacie zariadenia, lampové reflektory a časti a súčiastky pre už uvedené tovary; reflektory; reťaze farebných žiaroviek; stolové lampy; svetelné gule, banky; svetelné lišty; svetelné rúry; svetelné signály; svetelné výbojkové trubice; svetlá; svetlomety; tienidlá na lampy; UV-lampy s výnimkou lúčov na lekárske účely; vnútorné osvetlenie, najmä architektonické a komerčné, núdzové a priemyselné osvetlenie; vonkajšie osvetlenie, najmä projektory, rezidenčné a pouličné osvetlenie; vstavané osvetlenie; výbojky elektrické na osvetlenie; záhradné svetlá; zapustené bodové svetlá; závesné osvetlenie; závesné podpory pre lampy; žiarice; žiarovky pre reflektory; žiarovky.

35 - Reklamné služby; obchodný manažment, obchodná správa; obchodná administratíva; kancelárske práce; maloobchodná činnosť v oblasti osvetľovacích prístrojov a zariadení; maloobchodná činnosť s elektrickými prístrojmi a zariadeniami a tovarmi uvedenými v triedach 9 a 11;

marketingové štúdie; obchodné alebo podnikateľské informácie; obchodné informácie a rady pre spotrebiteľov; obchodný alebo podnikateľský prieskum; obchodný manažment a podnikové poradenstvo; obchodný prieskum; odborné obchodné poradenstvo; on-line reklama na počítačovej komunikačnej sieti; organizovanie komerčných výstav alebo veľtrhov; organizovanie výstav na komerčné alebo reklamné účely; organizovanie výstav na obchodné a reklamné účely; personálne poradenstvo; podpora predaja pre tretie osoby; pomoc pri riadení obchodnej činnosti; poradenské služby v oblasti podnikateľského alebo obchodného riadenia; poradenstvo v obchodnej činnosti; poskytovanie obchodných alebo podnikateľských informácií; poskytovanie pomoci pri riadení obchodných alebo priemyselných podnikov; predvádzanie tovaru; prenájom reklamných materiálov; prenájom reklamných plôch; prenájom reklamných priestorov; prezentácia výrobkov v komunikačných médiách pre maloobchod; prieskum trhu; reklama; rozširovanie reklamných alebo inzertných oznamov; rozširovanie reklamných materiálov zákazníkom; rozširovanie reklamných oznamov; rozširovanie vzoriek tovarov; televízna reklama; uverejňovanie reklamných textov; vedenie kartoték v počítači; vydávanie a aktualizovanie reklamných materiálov; vyhľadávanie informácií v počítačových súboroch pre zákazníkov; vyhľadávanie sponzorov; vylepovanie plagátov; distribúcia vzoriek tovarov; zasielanie reklamných materiálov zákazníkom; zásielkové reklamné služby; zbieranie údajov do počítačových databáz; zoraďovanie údajov v počítačových databázach; obchodné sprostredkovanie tovarov uvedených v triedach 9 a 11 a obchodné sprostredkovanie služieb uvedených v triedach 35, 37 a 42.

37 - Informácie o opravě; inštalácia, údržba a oprava vonkajšieho a vnútorného osvetlenia; inštalácia, údržba a oprava neónových a svetelných reklám, osvetľovacích prístrojov a zariadení, bezpečnostných lúčov, chráničov osvetľovacích telies, cylindrov, difuzérov svetiel, držiakov na lampy a svietidlá, elektrických lúčov, lúčov na svietenie, lustrov, objímok na svietidlá, oblúkových lúčov, plášťov svietidiel, pouličných lúčov, svetelných reflektorov, reťazí farebných žiaroviek, stropných svetiel, svetelných guľ, bánk, svetelných rúr, tienidiel na lampy, objímok na tienidlá, UV-lúčov s výnimkou lúčov na lekárske účely, žiarivcov, žiaroviek, žiaroviek.

42 - Služby vedecké a technologické, ako aj výskum v oblasti vedy a priemyslu; priemyselné analýzy a priemyselný výskum; poradenské, konzultačné, projekčné, kontrolné, skúšobné a návrhové činnosti v oblasti osvetľovacích prístrojov a zariadení, architektonické poradenstvo a architektonické služby v oblasti exteriérovej a interiérovej architektúry, interiérová výzdoba, priemyselný dizajn, umelecký dizajn.

(540)



(591) modrá, biela

(731) OMS, spol. s r.o., Dojč 419, 906 02 Dojč, SK;

(740) Brichtová Tatiana, JUDr., Bratislava, SK;

(210) 5431-2011

(220) 16.6.2011

9 (511) 16, 35, 38, 41

(511) 16 - Papier, lepenka a výrobky z týchto materiálov, ktoré nie sú zaradené do iných tried; tlačoviny, tlačiarenské výrobky; potreby pre knižné väzby patriace do tejto triedy; fotografie; papiernický tovar; lepidlá pre papieriectvo alebo domácnosť; materiál pre umelcov patriaci do tejto triedy; štetce; písacie stroje a kancelárske potreby (okrem nábytku); učebné a vyučovacie pomôcky s výnimkou prístrojov; plastické obaly (nezaradené do iných tried); tlačiarenské typy; štočky.

35 - Propagačná činnosť, reklama; pomoc pri riadení obchodnej činnosti; obchodná administratíva; kancelárske práce.

38 - Telekomunikačné služby, audiovizuálne vysielanie, televízne vysielanie a káblové televízne vysielanie, satelitné vysielanie, komunikácia prostredníctvom optických sietí, komunikácia pomocou počítačových terminálov, počítačový prenos správ a obrázkov, diskusné fóra (poskytovanie internetových diskusných fór), služby zahrnuté v triede 38 poskytované prostredníctvom internetu, televízne vysielanie prostredníctvom internetu, informačné služby súvisiace s televíznym vysielaním.

41 - Výchova; vzdelávanie; zábava; poskytovanie športových a kultúrnych služieb; televízna zábava; filmové štúdiá; filmová tvorba; požičovanie filmov; výroba televíznych programov; dabing; produkcia filmov a videí.

(540)



(591) tmavomodrá, fialová, bledomodrá, biela

(731) Česká programová spoločnosť spol. s r.o., Pobežní 620/3, 186 00 Praha 8, CZ;

(740) Mešková Viera, Ing., Bratislava, SK;

(210) 5432-2011

(220) 16.6.2011

9 (511) 16, 35, 38, 41

(511) 16 - Papier, lepenka a výrobky z týchto materiálov, ktoré nie sú zaradené do iných tried; tlačoviny, tlačiarenské výrobky; potreby pre knižné väzby patriace do tejto triedy; fotografie; papiernický tovar; lepidlá pre papieriectvo alebo domácnosť; materiál pre umelcov patriaci do tejto triedy; štetce; písacie stroje a kancelárske potreby (okrem nábytku); učebné a vyučovacie pomôcky s výnimkou prístrojov; plastické obaly (nezaradené do iných tried); tlačiarenské typy; štočky.

35 - Propagačná činnosť, reklama; pomoc pri riadení obchodnej činnosti; obchodná administratíva; kancelárske práce.

38 - Telekomunikačné služby, audiovizuálne vysielanie, televízne vysielanie a káblové televízne vysielanie, satelitné vysielanie, komunikácia prostredníctvom optických sietí, komunikácia pomocou počítačových terminálov, počítačový prenos správ a obrázkov, diskusné fóra (poskytovanie internetových diskusných fór), služby zahrnuté v triede 38 poskytované prostredníctvom internetu, televízne vysielanie prostredníctvom internetu, informačné služby súvisiace s televíznym vysielaním.

41 - Výchova; vzdelávanie; zábava; poskytovanie športových a kultúrnych služieb; televízna zábava; filmové štúdiá; filmová tvorba; požíčovanie filmov; výroba televíznych programov; dabing; produkcia filmov a videí.

(540) SPEKTRUM HOME

(731) TV Paprika Zrt., Lomb u. 23-27, 1139 Budapešť, HU;

(740) Mešková Viera, Ing., Bratislava, SK;

(210) 5443-2011

(220) 21.6.2011

9 (511) 5

(511) 5 - Pesticídy, herbicídy.

(540) COMMAND KOMPLET

(731) AGROFERT HOLDING, a.s., Pyšelská 2327/2, 149 00 Praha, CZ;

(210) 5453-2011

(220) 29.6.2011

9 (511) 35, 42

(511) 35 - Reklamné služby; obchodný manažment, obchodná správa; obchodná administratíva; kancelárske práce; obchodné alebo podnikateľské informácie; komerčné informačné kancelárie; prezentácia výrobkov v komunikačných médiách, marketingové štúdiá; prieskum trhu a verejnej mienky; public relations; obchodné poradenstvo; obchodné odhady; záznam, prepis, zostavovanie, kompilácia alebo systematizácia písomných oznámení a záznamov; získavanie, kompilácia, uchovávanie a analyzovanie dát a informácií; obchodné informácie a rady spotrebiteľom; organizovanie komerčných alebo reklamných výstav a veľtrhov; prenájom reklamného času a reklamných materiálov, uverejňovanie reklamných textov; zasielanie reklamných materiálov zákazníkom; služby porovnávania cien; vedenie kartoték v počítači; vyhľadávanie informácií v počítačových súboroch (pre zákazníkov); zbieranie údajov do počítačových databáz, zoraďovanie údajov v počítačových databázach; štatistické kompilácie; vyhľadávanie sponzorov; spracovanie textov; obchodné sprostredkovanie služieb uvedených v triedach 35 a 42.

42 - Služby vedecké a technologické, ako aj výskum v oblasti vedy a priemyslu; priemyselné analýzy a priemyselný výskum; návrh a vývoj počítačového hardvéru a softvéru; počítačové programovanie; návrh, tvorba, vývoj, inštalácia, aktualizácia, adaptácia, údržba, modernizácia a obsluha počítačového softvéru; navrhovanie, vytváranie a udržiavanie webových stránok pre globálnu počítačovú sieť; integrácia počítačových programov a počítačových sietí; návrh a vývoj počítačového hardvéru; služby internetových vyhľadávačov; hostovanie na počítačových stránkach (webových stránkach); obnovenie počítačových databáz; prenájom webových serverov; prenájom databáz; poskytovanie prístupu a prenájom prístupového času do elektronických komunikačných sietí a databáz; vytváranie registrov informácií, registrov webových stránok a registrov iných informačných zdrojov v spojení s globálnou po-

čítačovou sieťou; poskytovanie informácií z prehladávatel'nych registrov a databáz, vrátane textových dokumentov, elektronických dokumentov, grafických a audiovizuálnych informácií, prostredníctvom globálnych počítačových informačných sietí; služby vyhľadávania, zhromažďovania, indexovania, spájania a organizácie dát na internete, elektronických komunikačných sieťach a v elektronických databázach; prenájom počítačov a softvéru; prevod a konverzia počítačových programov a údajov (okrem fyzickej konverzie); prevod údajov alebo dokumentov z fyzických médií na elektronické médiá; poskytovanie online podporovaných služieb pre používateľov počítačových programov a databáz; poradenské a konzultačné služby v oblasti uvedených služieb.

(540) ProfeBase

(731) Mišúthová Pavla, Ing., Nográdyho 16, 960 01 Zvolen, SK;

(740) MAJLINGOVÁ & PARTNERS, s. r. o., Bratislava, SK;

(210) 5461-2011

(220) 1.7.2011

9 (511) 9, 16, 38

(511) 9 - Elektronické nosiče údajov; kompaktné disky-audio-video; magnetické pásky; reklamný materiál nezahrnutý do iných tried.

16 - Časopisy; grafiky; kalendáre; katalógy; knihy; litografie; mapy; noviny; obrazy; obtačky; spevníky; reklamný materiál nezahrnutý do iných tried.

38 - Poskytovanie priestoru na diskusiu na internete; telekonferenčné služby; posielanie správ; poskytovanie prístupu k databázam; poskytovanie telekomunikačných kanálov pre teleshoppingové služby; prenos správ a obrázkov pomocou počítačov a internetu; služby poskytované prostredníctvom internetu, ako je šírenie elektronických časopisov, informácií, elektronických periódik, kníh v elektronickej podobe, audio alebo audiovizuálnych diel prostredníctvom informačnej alebo dátovej, alebo elektronickej, alebo komunikačnej, alebo telekomunikačnej, alebo počítačovej siete.

(540)



(731) Slovak Ventures, s.r.o., Kasalova 6, 949 01 Nitra, SK;

(740) Holoubková Mária, Ing., Bratislava, SK;

(210) 5462-2011

(220) 1.7.2011

9 (511) 9, 16, 38

(511) 9 - Elektronické nosiče údajov; kompaktné disky-audio-video; magnetické pásky; reklamný materiál nezahrnutý do iných tried.

16 - Časopisy; grafiky; kalendáre; katalógy; knihy; litografie; mapy; noviny; obrazy; obtačky; spevníky; reklamný materiál nezahrnutý do iných tried.

38 - Poskytovanie priestoru na diskusiu na internete; telekonferenčné služby; posielanie správ; poskytovanie prístupu k databázam; poskytovanie telekomunikačných kanálov pre teleshoppingové služby; prenos správ a obrázkov pomocou počítačov a internetu; služby poskytované prostredníctvom internetu, ako je šírenie elektronických časopisov, informácií, elektronických periodík, kníh v elektronickej podobe, audio alebo audiovizuálnych diel prostredníctvom informačnej alebo dátovej, alebo elektronickej, alebo komunikačnej, alebo telekomunikačnej, alebo počítačovej siete.

(540)



(731) Slovak Ventures, s.r.o., Kasalova 6, 949 01 Nitra, SK;

(740) Holoubková Mária, Ing., Bratislava, SK;

(210) 5463-2011

(220) 1.7.2011

9 (511) 9, 16, 38

(511) 9 - Elektronické nosiče údajov; kompaktné disky audio-video; magnetické pásky; reklamný materiál nezahrnutý do iných tried.

16 - Časopisy; grafiky; kalendáre; katalógy; knihy; litografie; mapy; noviny; obrazy; oblačky; spevníky; reklamný materiál nezahrnutý do iných tried.

38 - Poskytovanie priestoru na diskusiu na internete; telekonferenčné služby; posielanie správ; poskytovanie prístupu k databázam; poskytovanie telekomunikačných kanálov pre teleshoppingové služby; prenos správ a obrázkov pomocou počítačov a internetu; služby poskytované prostredníctvom internetu, ako je šírenie elektronických časopisov, informácií, elektronických periodík, kníh v elektronickej podobe, audio alebo audiovizuálnych diel prostredníctvom informačnej alebo dátovej, alebo elektronickej, alebo komunikačnej, alebo telekomunikačnej, alebo počítačovej siete.

(540)



(591) modrá, biela, hnedá

(731) Slovak Ventures, s.r.o., Kasalova 6, 949 01 Nitra, SK;

(740) Holoubková Mária, Ing., Bratislava, SK;

(210) 5477-2011

(220) 28.7.2011

9 (511) 29

(511) 29 - Syr a mliečne výrobky.

(540) HAJDÚ

(731) Bábel Sajt Kft., 20. Kossuth L. u., Kacsóta, H-7940, HU;

(740) Bušová Eva, JUDr., Bratislava, SK;

(210) 5487-2011

(220) 2.8.2011

9 (511) 32, 33, 35

(511) 32 - Nealkoholické nápoje patriace do triedy 32.

33 - Všetky druhy alkoholických nápojov s výnimkou piva.

35 - Reklamná činnosť a sprostredkovanie obchodu s alkoholickými a nealkoholickými nápojmi.

(540)

Hubert J.E.

(731) HUBERT J.E., s.r.o., Vinárska 137, 926 01 Seereď, SK;

(740) Budaj Miroslav, JUDr., advokát, Bratislava, SK;

(210) 5534-2011

(220) 12.8.2011

9 (511) 25, 28, 41

(511) 25 - Oblečenie, najmä šaty, obuv, plážové oblečenie, čiapky, čelenky, tričká, tričká s dlhými rukávami, vesty, nohavice, krátke nohavice, šortky, bundy, sukne, vesty, oblečenie na behanie, oblečenie do posilňovne, svetre, plavky, šatky, šály, ponožky, župany, opasky, plášte, texasky, košele, sandále, dresy, šiltovky, rukavice, ostatné športové odevy patriace do tejto triedy.

28 - Telocvičné a športové potreby nezahrnuté v iných triedach, cvičebné náradie do posilňovní a fitnesscentier.

41 - Prevádzkovanie športových zariadení, služby športovísk, telesné cvičenia, výcvik, kluby zdravia, organizovanie športových podujatí, požíčovanie športového výstroja s výnimkou dopravných prostriedkov, prenájom štadiónov, organizovanie zábavných súťaží, organizovanie kurzov, výcvikov, organizovanie a vedenie konferencií, kongresov, seminárov, prevádzkovanie zábavných klubov, organizovanie hier, zábavy, informácie o možnostiach zábavy, ďalšia športová a kultúrna činnosť.

(540) Dnes to dáš

(731) BODY Energy Club a.s., Einsteinova 7, 851 01 Bratislava, SK;

(740) Spišák Karol, JUDr., Bratislava, SK;

(210) 5535-2011

(220) 12.8.2011

9 (511) 16, 28, 41

(511) 16 - Tlačiarenské výrobky, najmä pedagogické a didaktické tlačiarenské výrobky; výučbové a učebné potreby (okrem prístrojov).

28 - Hračky; hry a hračky, najmä pedagogické a didaktické hracie materiály.

41 - Vzdelávanie, výchova; poskytovanie odbornej prípravy, školenia; zábava; organizovanie a usporadúvanie vzdelávacích a školiacich akcií a podujatí ďalšieho vzdelávania; športové a kultúrne aktivity, najmä organizovanie a usporadúvanie voľného času detí a školákov; klubové služby na voľný čas (zábavu) alebo vzdelávanie.

(540)



- (591) modrá, žltá, biela
 (731) Zählenland Prof. Preiss GmbH & Co. KG, Erzgebirgstr. 32, D-65520 Bad Camberg, DE;
 (740) ROTT, RŮŽIČKA & GUTTMANN, Bratislava, SK;

(210) 5545-2011

(220) 31.8.2011

9 (511) 33

(511) 33 - Víno.

(540) **VINÁRSTVO HABSBUK**

(731) Smaženka Juraj, Vysoká 5, 908 51 Holíč, SK;

(210) 5558-2011

(220) 2.9.2011

9 (511) 31, 33, 35, 40, 41, 43

(511) 31 - Hrozno; vinič (ako rastlina).

33 - Alkoholické nápoje všetkých druhov s výnimkou piva; vína všetkých druhov vrátane sýtených vín (šumivého vína); sýtené a nesýtené miešané alkoholické nápoje pripravené z vína; vodnár (víno); alkoholický hroznový mušt.

35 - Reklamné služby; administratívne spracovanie obchodných objednávok; grafická úprava tlačovín na reklamné účely; prezentácia výrobkov v komunikačných médiách pre maloobchod; obchodné alebo podnikateľské informácie; obchodný alebo podnikateľský prieskum; organizovanie komerčných výstav alebo veľtrhov; organizovanie výstav na obchodné alebo reklamné účely; odborné obchodné poradenstvo; predvádzanie na reklamné účely a podporu predaja; prieskum trhu; prieskum verejnej mienky; public relations; reklama; organizovanie degustácií na reklamné účely; reklamné agentúry; online reklama na počítačovej komunikačnej sieti; rozširovanie reklamných materiálov zákazníkom (letáky, prospekty, tlačoviny, vzorky); uverejňovanie reklamných textov; rozširovanie vzoriek tovarov; vydávanie a aktualizovanie reklamných materiálov; maloobchodné služby s nealkoholickými nápojmi, s vínom a s ostatnými alkoholickými nápojmi.

40- Odborné poradenstvo a konzultačné služby v odbore liehovín, vína a nealkoholických nápojov; konzultačné služby v odbore výroby liehovín, vína a nealkoholických nápojov.

41- Vzdelávanie; zábava; športová a kultúrna činnosť; organizovanie spoločenských podujatí, večierok (eventov); organizovanie degustácií okrem degustácií na reklamné účely; vydávanie kníh; organizovanie a vedenie seminárov, konferencií, kongresov; obveselenie; nočné kluby; organizovanie kultúrnych alebo vzdelávacích výstav; organizovanie plesov; organizovanie súťaží; organizovanie športových súťaží, živých vystúpení; písanie textov (okrem reklamných); plánovanie a organizovanie večierok; online vydávanie kníh a časopisov v elektronickej forme; vydávanie infor-

mácií o kultúrnych, športových, zábavných, vzdelávacích podujatiach pomocou online služieb; zabezpečenie školenia, zábavy, športových a kultúrnych činností; poskytovanie informácií týkajúcich sa športových, spoločenských a kultúrnych podujatí; organizácia a zabezpečenie festivalov a oberačiek ako kultúrnych podujatí.

43 - Bufety; bary; jedálne a závodné jedálne; kaviarne; penzióny; reštaurácie; reštauračné služby; prechodné ubytovanie; turistické ubytovne; vinárne; vínne pivnice; vínotéky.

(540)

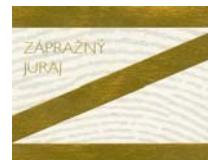

(591) zlatá, biela, sivá

(731) Zápražný Juraj, Pezinská 12, 902 01 Vinosady, SK;

(740) Juran Svetozár, JUDr., Bratislava, SK;

(210) 5592-2011

(220) 14.9.2011

9 (511) 35, 36, 38

(511) 35 - Poskytovanie poradenských služieb vo veciach podnikania; vyhľadávanie informácií v počítačových bankových súboroch pre zákazníkov.
 36 - Bankovníctvo vrátane elektronického bankovníctva; home banking; bankové služby vrátane služieb prostredníctvom elektronických komunikačných sietí a telekomunikačných sietí; vedenie účtov; klíring; finančné odhady a oceňovanie v oblasti bankovníctva; poskytovanie úverov; poskytovanie pôžičiek; investovanie do cenných papierov na vlastný účet; kapitálové investície; platobný styk a zúčtovanie; elektronický prevod kapitálu; platobné prevody vykonávané elektronicky; vydávanie a správa platobných prostriedkov, napr. platobných kariet, cestovných šekov; overovanie šekov; poskytovanie záruk; garancie, kaucie; ručenie; otváranie akreditívov; obstarávanie inkasa; uloženie a správa cenných papierov alebo iných hodnôt; poskytovanie bankových informácií; finančné analýzy a informácie; prenájom bezpečnostných schránok; prijímanie vkladov; finančný prenájom (finančný lízing); účasť na vydávaní cenných papierov a poskytovanie súvisiacich služieb; finančné poradenstvo; výkon funkcie depozitára; zmenárenská činnosť; obchodovanie na vlastný účet alebo na účet klienta s devízovými hodnotami, v oblasti termínovaných obchodov (futures) a opcií (options) vrátane kurzových a úrokových obchodov, s prevoditeľnými cennými papiermi, so zlatými a striebornými mincami, pamätnými mincami, hárkami bankoviek a so súbormi obehových mincí; vykonávanie hypotekárnych obchodov; obhospodarovanie cenných papierov klienta na jeho účet, vrátane poradenstva (portfólio manažment); sprostredkovateľská činnosť v oblasti bankovníctva a poisťovníctva súvisiaca s bankovou činnosťou, sporením alebo stavebným sporením; sporiteľne; služby kreditných, debetných, platobných, splátkových a úverových kariet, služby elektronických kariet.

38 - Elektronická pošta; služby poskytované elektronickými tabuľkami - telekomunikačné služby; komunikácia a posielanie správ prostredníctvom telefónu a e-mailu; telekomunikačné spojenie cez svetovú počítačovú sieť.

(540)



(591) zelená, oranžová

(731) Všeobecná úverová banka, a. s., Mlynské nivy 1, 829 90 Bratislava, SK;

(740) Hojčuš Peter, Ing., Bratislava, SK;

(210) 5621-2011

(220) 28.9.2011

9 (511) 5

(511) 5 - Farmaceutické prípravky a látky na liečbu a/alebo zmiernenie chorôb a porúch centrálného nervového systému a súvisiacich psychiatrických chorôb a porúch.

(540) SOLDEO

(731) GlaxoSmithKline Trading Services Limited, 6900 Cork Airport Business Park, Kinsale Road, Cork, IE;

(740) Fajnorová Mária, Ing., Bratislava, SK;

(210) 5623-2011

(220) 30.9.2011

9 (511) 24, 25, 40, 42

(511) 24 - Tkaniny a tkaniny na použitie v odevnom priemysle; tkaniny na výrobu bielizne; textilné látky; vlnené látky; látky s imitáciou kože, posteľná bielizeň; lôžkoviny (bielizeň); obliečky na podušky; obliečky na vankúše; ozdobné obliečky na vankúše; povlaky na vankúše; obliečky; povlaky na matrace ako posteľná bielizeň; prikrývky a pokrývky na posteľ; prikrývky, spiacie vaky nahrádzajúce prikrývky; deky; spodné a vrchné deky; plachty; stolové textilie; textilné podšívky; uteráky (textilné).

25 - Oblečenie, obuv, odevy, dámske a pánske odevy, župany; pyžamá; tričká; tielka; vesty; nohavice; tepláky; šatky, šály; vlnené šály; krátke nohavice; legíny; šaty; spodná bielizeň; spodná bielizeň pohlcujúca pot; body (spodná bielizeň); saká, bundy; pulóvre; mikiny; čiapky; čiapkové šilty; čelenky (oblečenie); ponožky; pančuchy; pančuchové nohavice; podkolenky; sukne; košele; papuče; dámske a pánske športové odevy; dámska a pánska spodná bielizeň; opasky; klobúky; kabáty; krátke kabátiky; peleríny; športové tričká a dresy; športová obuv; spodničky; zástery; nočná bielizeň; športové oblečenie pre deti a dospelých, oblečenie na voľný čas; teplákové a gymnastické úbory pre deti a dospelých; nočné košele pre deti a dospelých.

40 - Dámske a pánske krajčírstvo, šitie odevov, spodnej bielizne a odevných doplnkov, strihanie látok (strihová služba), úprava odevov, textilie (úprava), textilné látky (úprava), úprava tkanín.

42 - Módne návrhárstvo, grafické dizajnérstvo.

(540) Lull Homewear

(731) Lull Homewear, s.r.o., Mraziarenská 6, 821 08 Bratislava, SK;

(210) 5624-2011

(220) 30.9.2011

9 (511) 24, 25, 40, 42

(511) 24 - Tkaniny a tkaniny na použitie v odevnom priemysle; tkaniny na výrobu bielizne; textilné látky; vlnené látky; látky s imitáciou kože, posteľná bielizeň; lôžkoviny (bielizeň); obliečky na podušky; obliečky na vankúše; ozdobné obliečky na vankúše; povlaky na vankúše; obliečky; povlaky na matrace ako posteľná bielizeň; prikrývky a pokrývky na posteľ; prikrývky, spiacie vaky nahrádzajúce prikrývky; deky; spodné a vrchné deky; plachty; stolové textilie; textilné podšívky; uteráky (textilné).

25 - Oblečenie, obuv, odevy, dámske a pánske odevy, župany; pyžamá; tričká; tielka; vesty; nohavice; tepláky; šatky, šály; vlnené šály; krátke nohavice; legíny; šaty; spodná bielizeň; spodná bielizeň pohlcujúca pot; body (spodná bielizeň); saká, bundy; pulóvre; mikiny; čiapky; čiapkové šilty; čelenky (oblečenie); ponožky; pančuchy; pančuchové nohavice; podkolenky; sukne; košele; papuče; dámske a pánske športové odevy; dámska a pánska spodná bielizeň; opasky; klobúky; kabáty; krátke kabátiky; peleríny; športové tričká a dresy; športová obuv; spodničky; zástery; nočná bielizeň; športové oblečenie pre deti a dospelých, oblečenie na voľný čas; teplákové a gymnastické úbory pre deti a dospelých; nočné košele pre deti a dospelých.

40 - Dámske a pánske krajčírstvo, šitie odevov, spodnej bielizne a odevných doplnkov, strihanie látok (strihová služba), úprava odevov, textilie (úprava), textilné látky (úprava), úprava tkanín.

42 - Módne návrhárstvo, grafické dizajnérstvo.

(540) Lull

(731) Lull Homewear, s.r.o., Mraziarenská 6, 821 08 Bratislava, SK;

(210) 5625-2011

(220) 30.9.2011

9 (511) 12, 35, 39, 40

(511) 12 - Dopravné prostriedky na pohyb po zemi, vo vzduchu a po koľajniciach; elektromobily.

35 - Pomoc pri riadení obchodnej činnosti; profesionálne obchodné alebo podnikateľské poradenstvo.

39 - Distribúcia energie; prenájom dopravných prostriedkov; služby v doprave a preprave.

40 - Výroba energie.

(540)



(591) azúrová, tmavomodrá

(731) MyENERGY a.s., Švabinského 21, 851 01 Bratislava, SK;

(210) 5628-2011

(220) 30.9.2011

9 (511) 36, 41, 42

(511) 36 - Finančné odhady a oceňovanie (poisťovníctvo; bankovníctvo), finančné poradenstvo; informácie o poistení; konzultačné služby v oblasti poisťovníctva; poistenie proti nehodám; oceňovanie (poistenie, bankovníctvo); uzatváranie poisťiek; poradenstvo v oblasti poistenia; sprostredkovanie poistenia.

41 - Organizovanie a vedenie seminárov; skúšanie, preskúšanie (pedagogická činnosť); vzdelávanie.

42 - Expertízy; expertízy (inžinierske práce); prieskumy (inžinierske práce); štúdie technických projektov.

(540)

 RISK EXPERT

(591) oranžová, modrá, čierna, biela

(731) Poór Robert, Považská 17, 831 03 Bratislava, SK;

(740) ROTT, RŮŽIČKA & GUTTMANN, Bratislava, SK;

(210) 5629-2011

(220) 30.9.2011

9 (511) 36, 41, 42

(511) 36 - Finančné odhady a oceňovanie (poisťovníctvo; bankovníctvo), finančné poradenstvo; informácie o poistení; konzultačné služby v oblasti poisťovníctva; poistenie proti nehodám; oceňovanie (poistenie, bankovníctvo); uzatváranie poisťiek; poradenstvo v oblasti poistenia; sprostredkovanie poistenia.

41 - Organizovanie a vedenie seminárov; skúšanie, preskúšanie (pedagogická činnosť); vzdelávanie.

42 - Expertízy; expertízy (inžinierske práce); prieskumy (inžinierske práce); štúdie technických projektov.

(540)

 RISK EXPERT

(591) oranžová, modrá, čierna, biela

(731) Poór Robert, Považská 17, 831 03 Bratislava, SK;

(740) ROTT, RŮŽIČKA & GUTTMANN, Bratislava, SK;

(210) 5630-2011

(220) 30.9.2011

9 (511) 36, 41, 42

(511) 36 - Finančné odhady a oceňovanie (poisťovníctvo; bankovníctvo), finančné poradenstvo; informácie o poistení; konzultačné služby v oblasti poisťovníctva; poistenie proti nehodám; oceňovanie (poistenie, bankovníctvo); uzatváranie poisťiek; poradenstvo v oblasti poistenia; sprostredkovanie poistenia.

41 - Organizovanie a vedenie seminárov; skúšanie, preskúšanie (pedagogická činnosť); vzdelávanie.

42 - Expertízy; expertízy (inžinierske práce); prieskumy (inžinierske práce); štúdie technických projektov.

(540)

 RISK EXPERTS

(591) oranžová, modrá, čierna, biela

(731) Poór Robert, Považská 17, 831 03 Bratislava, SK;

(740) ROTT, RŮŽIČKA & GUTTMANN, Bratislava, SK;

(210) 5634-2011

(220) 4.10.2011

9 (511) 1, 6, 7, 17, 20

(511) 1 - Polyuretánová pena ako chemikálie, tmely ako impregnačné látky s výnimkou farieb, tmely na obkladačky, chemické kotviace lepidlá.

6 - Kovový kotviaci a spojovací materiál, skrutky, skrutky na káble, matice, kotvy, kince; kovové príchytky.

7 - Ručné náradie na opracovanie kovových a nekovových materiálov, na iný, než ručný pohon; uhlové brúsky ako stroje.

17 - Polyuretánová pena ako izolačný materiál.

20 - Nekovové príchytky.

(540)



(731) Kotvy a hmoždinky s.r.o., v skratke K&H s.r.o., Priemyselná 306/9, 050 01 Revúca, SK;

(740) Dolanská Elena, RNDr., Bratislava, SK;

(210) 5637-2011

(220) 6.10.2011

9 (511) 6, 35, 37

(511) 6 - Obyčajné kovy a ich zliatiny; kovové výrobky, ktoré nie sú uvedené v iných triedach, umelecké diela z kovu.

35 - Maloobchod v oblasti spotrebného tovaru a módnych doplnkov; obchodné a administratívne riadenie činnosti siete obchodov.

37 - Opravy; servisné a opravárske služby.

(540)

 TOP TIME

(731) TOP TIME a.s., Koněvova 2660/141, 130 00 Praha, CZ;

(740) ROTT, RŮŽIČKA & GUTTMANN, Bratislava, SK;

(210) 5638-2011

(220) 6.10.2011

9 (511) 44

(511) 44 - Lekárske služby; fyzioterapia; terapia ionizovaným kyslíkom; aromaterapeutické služby; starostlivosť o hygienu a krásu ľudí; poradenstvo v oblasti uvedených služieb.

(540)



(591) modrá, čierna, sivá

(731) Mediconsult Vranov, s.r.o., Eduarda Urxa 14, 093 01 Vranov nad Topľou, SK;

(740) Hojčuš Peter, Ing., Bratislava, SK;

(210) 5646-2011

(220) 14.10.2011

9 (511) 9, 16, 35, 38, 39, 40, 41

(511) 9 - Nahraté nosiče dát, zvuku a obrazu, elektronické publikácie najmä s obsahom reportáží, správ, informácií; elektronické zoznamy a adresáre; elektronicky šírené informačné materiály, časopisy, knihy, obchodné a odborné publikácie.

16 - Tlačoviny a polygrafické výrobky; periodická a neperiodická tlač, najmä časopisy, noviny, prílohy novín, knihy, prospekty, letáky, brožúry, katalógy, zoznamy, adresáre, programy, plagáty, fotografie, pohľadnice, kalendáre; knihárske výrobky; propagačné materiály a predmety z papiera, najmä brožúry, letáky, odtlačky; obalový materiál z papiera a plastických hmôt; tlačiarske typy a štočky; ozdobné predmety z papiera; grafické znaky; grafické zobrazenia, grafiky.

35 - Reklamná a inzertná činnosť; vyhľadávanie informácií v počítačových súboroch pre zákazníkov; multimediálna reklama na počítačovej komunikačnej sieti; prenájom reklamného času vo všetkých komunikačných prostriedkoch; prenájom reklamných plôch; reklama; rozširovanie reklamných materiálov zákazníkom; online reklama na počítačovej komunikačnej sieti; organizovanie výstav na obchodné a reklamné účely; príprava inzertných stĺpcov; sprostredkovanie obchodu s tovarmi; pomoc pri riadení obchodu; vydávanie reklamných materiálov; vydávanie reklamných alebo náborových textov; rozširovanie reklamných alebo inzertných oznamov; uverejňovanie reklamných textov; konzultačná a poradenská činnosť v oblasti obchodu; spracovanie textov; prieskum trhu; reprografie dokumentov; kopírovanie alebo rozmnožovanie dokumentov; rozhlasová reklama; televízna reklama; zabezpečovanie novinového predplatného pre predplatiteľov; zasielanie reklamných materiálov zákazníkom; zbieranie údajov do počítačových databáz; administratívne spracovanie obchodných objednávok; nábor zamestnancov, obchodné sprostredkovanie služieb uvedených v triede 41.

38 - Televízne vysielanie; rozhlasové vysielanie; prenos správ a obrazových informácií pomocou počítača; elektronická pošta; hlasová odkazová služba; počítačová komunikácia; komunikácia prostredníctvom mobilných telefónov; posielanie správ; poskytovanie priestoru na diskusiu na internete.

39 - Distribučná činnosť v odbore zábavných a vzdelávacích tlačovín, publikácií, správ a informácií vrátane ich expedície; sprostredkovanie v uvedených činnostiach.

40 - Polygrafické služby, najmä tlačiarske všetkých druhov.

41 - Vydavateľská činnosť s výnimkou vydávanie reklamných a náborových textov; fotografovanie, fotografická reportáž; reportérske služby; organizovanie odborných akcií, školení, kurzov, prednášok, súťaží a spoločenských akcií; usporadúvanie kultúrnych výstav; nakladateľská, vydavateľská činnosť v odbore zábavných, odborných, spravodajských a vzdelávacích tlačovín, publikácií, správ a informácií, zvukových a audiovizuálnych nosičov; produkčná a agentúrna činnosť v oblasti zábavy, výchovy a kultúry; usporadúvanie zábavných súťaží, záujmových klubov

a spoločenských akcií; tvorba počítačovej grafiky; poskytovanie elektronických publikácií (online) bez možnosti kopírovania; organizovanie lotérií.

(540) Včielka

(731) SPOLOČNOSŤ 7 PLUS, s. r. o., Panónska cesta 9, 852 32 Bratislava, SK;

(210) 5647-2011

(220) 14.10.2011

9 (511) 9, 16, 35, 38, 39, 40, 41

(511) 9 - Nahraté nosiče dát, zvuku a obrazu, elektronické publikácie najmä s obsahom reportáží, správ, informácií; elektronické zoznamy a adresáre; elektronicky šírené informačné materiály, časopisy, knihy, obchodné a odborné publikácie.

16 - Tlačoviny a polygrafické výrobky; periodická a neperiodická tlač, najmä časopisy, noviny, prílohy novín, knihy, prospekty, letáky, brožúry, katalógy, zoznamy, adresáre, programy, plagáty, fotografie, pohľadnice, kalendáre; knihárske výrobky; propagačné materiály a predmety z papiera, najmä brožúry, letáky, odtlačky; obalový materiál z papiera a plastických hmôt; tlačiarske typy a štočky; ozdobné predmety z papiera; grafické znaky; grafické zobrazenia, grafiky.

35 - Reklamná a inzertná činnosť; vyhľadávanie informácií v počítačových súboroch pre zákazníkov; multimediálna reklama na počítačovej komunikačnej sieti; prenájom reklamného času vo všetkých komunikačných prostriedkoch; prenájom reklamných plôch; reklama; rozširovanie reklamných materiálov zákazníkom; online reklama na počítačovej komunikačnej sieti; organizovanie výstav na obchodné a reklamné účely; príprava inzertných stĺpcov; sprostredkovanie obchodu s tovarmi; pomoc pri riadení obchodu; vydávanie reklamných materiálov; vydávanie reklamných alebo náborových textov; rozširovanie reklamných alebo inzertných oznamov; uverejňovanie reklamných textov; konzultačná a poradenská činnosť v oblasti obchodu; spracovanie textov; prieskum trhu; reprografie dokumentov; kopírovanie alebo rozmnožovanie dokumentov; rozhlasová reklama; televízna reklama; zabezpečovanie novinového predplatného pre predplatiteľov; zasielanie reklamných materiálov zákazníkom; zbieranie údajov do počítačových databáz; administratívne spracovanie obchodných objednávok; nábor zamestnancov, obchodné sprostredkovanie služieb uvedených v triede 41.

38 - Televízne vysielanie; rozhlasové vysielanie; prenos správ a obrazových informácií pomocou počítača; elektronická pošta; hlasová odkazová služba; počítačová komunikácia; komunikácia prostredníctvom mobilných telefónov; posielanie správ; poskytovanie priestoru na diskusiu na internete.

39 - Distribučná činnosť v odbore zábavných a vzdelávacích tlačovín, publikácií, správ a informácií vrátane ich expedície; sprostredkovanie v uvedených činnostiach.

40 - Polygrafické služby, najmä tlačiarske všetkých druhov.

41 - Vydavateľská činnosť s výnimkou vydávanie reklamných a náborových textov; fotografo-

vane, fotografická reportáž; reportérske služby; organizovanie odborných akcií, školení, kurzov, prednášok, súťaží a spoločenských akcií; usporádanie kultúrnych výstav; nakladateľská, vydavateľská činnosť v odbore zábavných, odborných, spravodajských a vzdelávacích tlačovín, publikácií, správ a informácií, zvukových a audiovizuálnych nosičov; produkčná a agentúrna činnosť v oblasti zábavy, výchovy a kultúry; usporádanie zábavných súťaží, záujmových klubov a spoločenských akcií; tvorba počítačovej grafiky; poskytovanie elektronických publikácií (online) bez možnosti kopírovania; organizovanie lotérií.

(540) Zornička

(731) SPOLOČNOSŤ 7 PLUS, s. r. o., Panónska cesta 9, 852 32 Bratislava, SK;

(210) 5656-2011

(220) 19.10.2011

9 (511) 35

(511) 35 - Maloobchodná a veľkoobchodná činnosť s bižutériou, vlasovými doplnkami, odevmi, odevnými doplnkami, obuvou, koženou galantériou, sprostredkovanie obchodu s tovarom.

(540) DÓRA FASHION

(731) DÓRA FASHION, s.r.o., Orechový rad 6, 945 01 Komárno, SK;

(740) Dolanská Elena, RNDr., Bratislava, SK;

(210) 5657-2011

(220) 20.10.2011

9 (511) 3, 5, 44

(511) 3 - Bieliace a iné prípravky na pranie a čistenie bielizne; prípravky na čistenie, leštenie, odmasťovanie a brúsenie; mydlá; voňavkárské výrobky, éterické oleje, kozmetické prípravky, vlasové vodičky; prípravky na čistenie zubov.

5 - Farmaceutické, zverolekárské výrobky; hygienické výrobky na lekárske použitie; dietetické látky prispôsobené na lekárske účely, potrava pre dojčatá; náplasti, obväzový materiál; hmoty na plombovanie zubov a zubné vosky; dezinfekčné prostriedky; prípravky na ničenie hmyzu; fungicídy, herbicídy.

44 - Lekárske služby; veterinárne služby; starostlivosť o hygienu a krásu ľudí alebo zvierat; poľnohospodárske, záhradnícke a lesnícke služby.

(540) Trund levetiracetam

(731) Glenmark Pharmaceuticals s.r.o., Hvězdova 1716/2b, 140 78 Praha 4, CZ;

(210) 5658-2011

(220) 20.10.2011

9 (511) 3, 5, 44

(511) 3 - Bieliace a iné prípravky na pranie a čistenie bielizne; prípravky na čistenie, leštenie, odmasťovanie a brúsenie; mydlá; voňavkárské výrobky, éterické oleje, kozmetické prípravky, vlasové vodičky; prípravky na čistenie zubov.

5 - Farmaceutické, zverolekárské výrobky; hygienické výrobky na lekárske použitie; dietetické látky prispôsobené na lekárske účely, potrava pre

dojčatá; náplasti, obväzový materiál; hmoty na plombovanie zubov a zubné vosky; dezinfekčné prostriedky; prípravky na ničenie hmyzu; fungicídy, herbicídy.

44 - Lekárske služby; veterinárne služby; starostlivosť o hygienu a krásu ľudí alebo zvierat; poľnohospodárske, záhradnícke a lesnícke služby.

(540) Ozolan anastrozol

(731) Glenmark Pharmaceuticals s.r.o., Hvězdova 1716/2b, 140 78 Praha, CZ;

(210) 5668-2011

(220) 21.10.2011

9 (511) 29, 30, 35

(511) 29 - Konzervované, mrazené, sušené a tepelne spracované ovocie a zelenina; zeleninové lupienky; zemiakové lupienky; mäso; ryby; hydina a zverina; mäsové výťažky; rôsoly; džemy; marmelády; ovocné zaváraniny; ovocné pretlaky; vajcia; mlieko a mliečne výrobky; mliečne nápoje; jedlé oleje a tuky.

30 - Káva; čaj; kakao; cukor; ryža; maniok; ságo; kávové náhradky; kávové, kakaové a čokoládové nápoje; múka a výrobky z obilí; chlieb; pekárské a cukrárske výrobky; zmrzlina; med; melasový sirup; kvasnice; prášky do pečiva; soľ; horčica; ocot; omáčky ako chuťové prísady; korenie; ľad.

35 - Maloobchodné a veľkoobchodné služby s tovarmi uvedenými v triedach 29 a 30, čerstvým ovocím a zeleninou, čerstvými zemiakmi a čerstvou mrkvou; maloobchodné a veľkoobchodné služby s tovarmi uvedenými v triedach 29 a 30, čerstvým ovocím a zeleninou, čerstvými zemiakmi a čerstvou mrkvou prostredníctvom internetu.

(540) KAMARÁTI NA ZJEDENIE

(731) KON - RAD spol. s r.o., Cesta na Senec 15725/24, 830 06 Bratislava, SK;

(740) Litváková Edita, Ing., Bratislava, SK;

(210) 5669-2011

(220) 21.10.2011

9 (511) 16, 25, 41

(511) 16 - Reklamné, inzertné a propagačné materiály a tlačoviny všetkých druhov patriace do triedy 16.

25 - Odevy; športové odevy; obuv; športová obuv; pokrývky hlavy.

41 - Výchova; školenia; zábava; športové a kultúrne aktivity; organizovanie športových súťaží.

(540)



(731) ČS MTB Team, s.r.o., Bořivojova 1780, 252 63 Roztoky u Prahy, CZ;

(740) Hojčuš Peter, Ing., Bratislava, SK;

(210) 5670-2011

(220) 21.10.2011

9 (511) 9, 35, 36, 41

(511) 9 - Kreditné, debetné, platobné, splátkové a úverové karty, ako sú magnetické zakódované karty a karty obsahujúce čip s integrovaným obvodom (elektronické karty).

35 - Sprostredkovanie nákupu a predaja tovarov; reklamná, inzertná a propagačná činnosť; rozširovanie reklamných materiálov.

36 - Finančné a peňažné služby; financovanie kúpy na splátky; financovanie a úvery kúpy a prenájom; prevádzkovanie splátkového systému; služby kreditných, debetných, platobných, splátkových a úverových kariet; služby elektronických kariet; lízing; predaj na splátky; poskytovanie spotrebiteľských úverov; poskytovanie úverov; poskytovanie pôžičiek; sprostredkovateľská činnosť v oblasti poskytovania finančných a peňažných služieb.

41 - Organizovanie seminárov, kurzov a školení.

(540)

Quatro Finančný Dom

(591) červená, modrá

(731) Consumer Finance Holding, a. s., Hlavné námestie 12, 060 01 Kežmarok, SK;

(740) Hojčuš Peter, Ing., Bratislava, SK;

(210) 5681-2011

(220) 24.10.2011

9 (511) 32

(511) 32 - Minerálne vody; pramenité a stolové vody; ochutené vody; limonády; šumivé nápoje; ovocné šťavy; sirupy; výrobky z minerálnych vôd a iné nealkoholické nápoje.

(540) **MAGNESIA BENEFIT**

(731) Karlovarské minerálne vody, a. s., Horova 3, 360 21 Karlovy Vary, CZ;

(740) Neuschl Vladimír, JUDr. Ing., Bratislava, SK;

(210) 5682-2011

(220) 24.10.2011

9 (511) 32

(511) 32 - Minerálne vody; pramenité a stolové vody; ochutené vody; limonády; šumivé nápoje; ovocné šťavy; sirupy; výrobky z minerálnych vôd a iné nealkoholické nápoje.

(540) **BENE**

(731) Karlovarské minerálne vody, a. s., Horova 3, 360 21 Karlovy Vary, CZ;

(740) Neuschl Vladimír, JUDr. Ing., Bratislava, SK;

(210) 5683-2011

(220) 24.10.2011

9 (511) 29, 30, 32

(511) 29 - Mlieko; mliečne výrobky.

30 - Jedlá a prísady do jedál patriace do tejto triedy; raňajkové cereálie a cereálne potraviny na priamu spotrebu vrátane výrobkov zo pšenice, žita, jačmeňa, kukurice, ovsu a ryže; výrobky z obilnín obsahujúce čokoládu alebo čokoládovú príchuť alebo inak ochutené; najmä medom a ovocím; múka a obilné výrobky určené na výživu ľudí, napr. ovsené a kukuričné vločky a podobne; trvanlivé pekárenské výrobky - musli, cornflakes; puky; hriankové pečivo; vafle; lievance a ďalšie pekárenské výrobky; sucháre a sušienky; keksy; biskvity; obľátky; jemné pečivo a cukrovinky; zmrzlina; káva; čaj; kakao; cukor; ryža; tapioka; ságo; kávové náhrady.

32 - Minerálne vody; pramenité a stolové vody; ochutené vody; limonády; šumivé nápoje; ovocné šťavy; sirupy; výrobky z minerálnych vôd a iné nealkoholické nápoje.

(540) **BIMBOO FRUTTA**

(731) Karlovarské minerálne vody, a. s., Horova 3, 360 21 Karlovy Vary, CZ;

(740) Neuschl Vladimír, JUDr. Ing., Bratislava, SK;

(210) 5690-2011

(220) 24.10.2011

9 (511) 10, 37

(511) 10 - Stomatologické prístroje a nástroje; stomatologické súpravy; kreslá na stomatologické účely; kreslá a stoličky pre lekárov a sestry; nábytok na stomatologické účely; kompresory na stomatologické účely; príslušenstvo a časti stomatologických súprav; diagnostické prístroje na stomatologické účely; svietidlá na stomatologické účely. 37 - Inštalácia, opravy a údržba stomatologických súprav, stomatologických nástrojov a prístrojov a ich častí.

(540)

DIPLOMAT

DENTAL

(731) Chirana - Dental, s. r. o., Vrbovská cesta 17, 921 01 Piešťany, SK;

(740) Hojčuš Peter, Ing., Bratislava, SK;

(210) 5691-2011

(220) 24.10.2011

9 (511) 10, 37

(511) 10 - Stomatologické prístroje a nástroje; stomatologické súpravy; kreslá na stomatologické účely; kreslá a stoličky pre lekárov a sestry; nábytok na stomatologické účely; kompresory na stomatologické účely; príslušenstvo a časti stomatologických súprav; diagnostické prístroje na stomatologické účely; svietidlá na stomatologické účely. 37 - Inštalácia, opravy a údržba stomatologických súprav, stomatologických nástrojov a prístrojov a ich častí.

(540)



(591) azúrovo modrá

(731) Chirana - Dental, s. r. o., Vrbovská cesta 17, 921 01 Piešťany, SK;

(740) Hojčuš Peter, Ing., Bratislava, SK;

(210) 5692-2011

(220) 24.10.2011

9 (511) 10, 37

(511) 10 - Stomatologické prístroje a nástroje; stomatologické súpravy; kreslá na stomatologické účely; kreslá a stoličky pre lekárov a sestry; nábytok na stomatologické účely; kompresory na stomatologické účely; príslušenstvo a časti stomatologických súprav; diagnostické prístroje na stomatologické účely; svietidlá na stomatologické účely.

37 - Inštalácia, opravy a údržba stomatologických súprav, stomatologických nástrojov a prístrojov a ich častí.

(540)



(591) azúrovo modrá, čierna

(731) Chirana - Dental, s. r. o., Vrbovská cesta 17, 921 01 Piešťany, SK;

(740) Hojčuš Peter, Ing., Bratislava, SK;

(210) 5693-2011

(220) 25.10.2011

9 (511) 9, 35, 42

(511) 9 - Chemické prístroje a nástroje, chromatografické prístroje na použitie v laboratóriu, denzitometre, diagnostické prístroje s výnimkou lekárskejších, dozimetrické prístroje, ergometre, expozimetre, galvanometre, heliografické prístroje, hustomery, hydrometre, vodomery, indikátory straty elektrickej energie, inklinometre, sklonomery, elektrické kontrolné a regulačné prístroje, kozmografické nástroje, nástroje na tepelnú analýzu, matematické prístroje, elektrické meracie zariadenia, monitorovacie počítačové programy, nivelačné nástroje, obmedzovače (elektrotechnika), ohmmetre, oktanty, náhradné operačné programy, optické kondenzátory, optické nosiče údajov, oscilografy, ovoskopy, ozonizátory, planimetre, planografické prístroje, plynometry, polarimetre, posuvné meradlá, pozorovacie prístroje, presné meracie prístroje, pyrometre, radary, rádiologické zariadenia na priemyselné účely, reflaktometre, reostaty, prístroje na rozbor vzduchu, snímače (zariadenia na spracovanie údajov), skenery, sondy na vedecké účely, spektografy, sulfítometre, digitálne súradnicové zapisovače, prístroje na kontrolu tepla, teplomery s výnimkou lekárskejších, termostaty, snímače teploty, vákuové manometre, vlhkomery, hydromery.

35 - Maloobchodné a veľkoobchodné služby s nástrojmi na tepelnú analýzu, prístrojmi na kontrolu tepla, chemickými prístrojmi a nástrojmi, sondami na vedecké účely, ako aj ďalšími nástrojmi a prístrojmi uvedenými v triede 9 tohto zoznamu, poradenstvo v obchodnej činnosti, poskytovanie obchodných alebo podnikateľských informácií, obchodný manažment a podnikové poradenstvo, organizovanie komerčných alebo reklamných výstav a veľtrhov, personálne poradenstvo, podpora predaja, poradenstvo pri vedení podnikov, public relation, reklama.

42 - Aktualizovanie počítačových programov, inštalácia počítačových programov, kalibrácia, kontrola kvality, návrh počítačových systémov, poradenské služby v oblasti počítačového hardvéru, poradenstvo v oblasti úspory energie, skúšky materiálov, chemické analýzy, expertízy (inžinierske práce), výskum v oblasti fyziky, technický prieskum, výskum a vývoj nových výrobkov pre zákazníkov.

(540) ANAMET Slovakia

(731) ANAMET Slovakia s.r.o., 1. mája 794/29, 900 01 Modra, SK;

(740) Roskošová Eva, JUDr., Senec, SK;

(210) 5694-2011

(220) 25.10.2011

9 (511) 9, 35, 42

(511) 9 - Chemické prístroje a nástroje, chromatografické prístroje na použitie v laboratóriu, denzitometre, diagnostické prístroje s výnimkou lekárskejších, dozimetrické prístroje, ergometre, expozimetre, galvanometre, heliografické prístroje, hustomery, hydrometre, vodomery, indikátory straty elektrickej energie, inklinometre, sklonomery, elektrické kontrolné a regulačné prístroje, kozmografické nástroje, nástroje na tepelnú analýzu, matematické prístroje, elektrické meracie zariadenia, monitorovacie počítačové programy, nivelačné nástroje, obmedzovače (elektrotechnika), ohmmetre, oktanty, náhradné operačné programy, optické kondenzátory, optické nosiče údajov, oscilografy, ovoskopy, ozonizátory, planimetre, planografické prístroje, plynometry, polarimetre, posuvné meradlá, pozorovacie prístroje, presné meracie prístroje, pyrometre, radary, rádiologické zariadenia na priemyselné účely, reflaktometre, reostaty, prístroje na rozbor vzduchu, snímače (zariadenia na spracovanie údajov), skenery, sondy na vedecké účely, spektografy, sulfítometre, digitálne súradnicové zapisovače, prístroje na kontrolu tepla, teplomery s výnimkou lekárskejších, termostaty, snímače teploty, vákuové manometre, vlhkomery, hydromery.

35 - Maloobchodné a veľkoobchodné služby s nástrojmi na tepelnú analýzu, prístrojmi na kontrolu tepla, chemickými prístrojmi a nástrojmi, sondami na vedecké účely, ako aj ďalšími nástrojmi a prístrojmi uvedenými v triede 9 tohto zoznamu, poradenstvo v obchodnej činnosti, poskytovanie obchodných alebo podnikateľských informácií, obchodný manažment a podnikové poradenstvo, organizovanie komerčných alebo reklamných výstav a veľtrhov, personálne poradenstvo, podpora predaja, poradenstvo pri vedení podnikov, public relation, reklama.

42 - Aktualizovanie počítačových programov, inštalácia počítačových programov, kalibrácia, kontrola kvality, návrh počítačových systémov, poradenské služby v oblasti počítačového hardvéru, poradenstvo v oblasti úspory energie, skúšky materiálov, chemické analýzy, expertízy (inžinierske práce), výskum v oblasti fyziky, technický prieskum, výskum a vývoj nových výrobkov pre zákazníkov.

(540)



(591) biela, modrá, sivá, bordová

(731) ANAMET Slovakia s.r.o., 1. mája 794/29, 900 01 Modra, SK;

(740) Roskošová Eva, JUDr., Senec, SK;

(210) 5695-2011

(220) 25.10.2011

9 (511) 3, 14, 25

(511) 3 - Bieliace prípravky; bieliace prípravky na kozmetické účely; kozmetické ceruzky; dezodoračné mydlá; dezodoranty na osobné použitie; epilačné prípravky; éterické esencie; éterické oleje; farbivá na toaletné účely; kozmetické farby; prípravky

na odstraňovanie farby; gély na bielenie zubov; prípravky na holenie; kadidlové tyčinky; kolínske vody; kozmetické prípravky; krémy na kožu; kozmetické krémy; prípravky na kučeravenie vlasov; lak na vlasy; laky na nechty; prípravky na odstránenie lakov; lesky na pery; prípravky na líčenie; prípravky na odstraňovanie líčidiel; skrášľovacie masky; kozmetické prípravky na mihalnice; čistiace mlieko na kozmetické účely; mydielka; mydlá; umelé nechty; mejkap; ceruzky na obočie; kozmetické prípravky na obočie; obrúsky napustené pleťovými vodami; odfarbovače; odľakovače; oleje na kozmetické účely; kozmetické opaľovacie prípravky; parfumovaná voda; kozmetické prípravky určené na starostlivosť o pleť; pleťové vody na kozmetické účely; pomády na kozmetické účely; púder; umelé riasy; rúže; šampóny; servítky napustené kozmetickými pleťovými vodami; špirála na riasy, maskara; spreje na osvieženie dychu; tampóny z vaty na kozmetické použitie; toaletné prípravky; toaletné vody; ústne vody nie na lekárske účely; vata na kozmetické účely; vatové tyčinky na kozmetické účely; vlasové vody; farby na vlasy; voňavkárské výrobky; voňavky; voňavé vrecúška do bielizne.

14 - Amulety; prívesky; brošne ako šperky; hodinky; klenoty; náhrdelníky; náramkové hodinky; náramky na hodinky; náramky (šperky); náušnice; ozdoby, šperky; perly (šperky); prívesky na kľúče; prívesky (šperky); prstene (šperky); remienky na hodinky; retiazky na hodinky; retiazky z drahých kovov; retiazky (šperk); šperkovníce; šperky, klenoty; spony na kravaty; štras (farebné sklo).

25 - Body (spodná bielizeň); oblečenie; obuv; odev; odevy; pančuchy; plavky; podprsenky; spodná bielizeň.

(540) FashionVenue

(731) FashionVenue, s.r.o., Nobelova 1/1498, 831 02 Bratislava, SK;

(210) 5696-2011

(220) 25.10.2011

9 (511) 20

(511) 20 - Nábytok, kuchynský nábytok, minikuchyne patriace do tejto triedy, nábytkársky tovar; výrobky neuvedené v iných triedach z dreva, korku, tŕstia, vrbového prútia, z rohu, kosti, slonoviny, z kostíc, korytnačiny, jantáru, perlete, morskej peny a z náhradiek všetkých týchto materiálov alebo z plastických hmôt.

(540)

**KUCHYNĚ
gorenje**

(731) GORENJE gospodinjski aparati, d.d., Partizanska cesta 12, 3320 Velenje, SI;

(740) ROTT, RŮŽIČKA & GUTTMANN, Bratislava, SK;

(210) 5697-2011

(220) 25.10.2011

9 (511) 20

(511) 20 - Nábytok, kuchynský nábytok, minikuchyne patriace do tejto triedy, nábytkársky tovar; výrobky neuvedené v iných triedach z dreva, korku, tŕstia, vrbového prútia, z rohu, kosti, slonoviny, z kostíc, korytnačiny, jantáru, perlete, morskej peny a z náhradiek všetkých týchto materiálov alebo z plastických hmôt.

(540)

**KUCHYNĚ
gorenje**

(591) červená, čierna, biela

(731) GORENJE gospodinjski aparati, d.d., Partizanska cesta 12, 3320 Velenje, SI;

(740) ROTT, RŮŽIČKA & GUTTMANN, Bratislava, SK;

(210) 5699-2011

(220) 26.10.2011

9 (511) 9, 16, 35, 38, 41

(511) 9 - Informácie, dáta a databázy na elektronických, magnetických a optických nosičoch všetkých druhov a v elektronických, dátových, informačných a telekomunikačných sieťach všetkých druhov, multimediálne aplikácie, najmä elektronické informačné katalógy, časopisy a periodiká, knihy v elektronickej podobe, nahrané zvukové a zvukovo-obrazové a obrazové záznamy vrátane softvéru na CD a DVD diskoch a magnetických nosičoch, počítačový softvér.

16 - Tlačoviny všetkých druhov, najmä periodické a neperiodické publikácie na papierových nosičoch, napríklad časopisy, noviny, knihy, prospekty, plagáty, dáta a databázy na papierových nosičoch, kalendáre, fotografie, pohľadnice, samolepky, knihárske výrobky, informačné a propagačné výrobky z papiera vrátane dekoratívnych predmetov z papiera patriace do tejto triedy, obalový materiál z papiera a baliace fólie z plastu, papierové a plastové vrecká a tašky, kancelárske potreby (s výnimkou nábytku).

35 - Sprostredkovateľské služby v oblasti obchodu a pomoc pri riadení obchodnej činnosti, sprostredkovanie obchodných kontaktov, reklamná a propagačná činnosť, poskytovanie obchodných informačných produktov, napr. multimediálnych informácií na reklamné a obchodné účely vrátane ich vyhľadávania, inzertná a propagačná činnosť vrátane online inzercie a prezentácie používateľov v počítačovej sieti internet, obchodné využitie siete internet v oblasti vyhľadávacích služieb a e-biznisu, vydávanie reklamných a/alebo náborových textov, propagačných a inzertných tlačovín, rozširovanie reklamných a/alebo inzertných materiálov, obchodný prieskum a analýza trhu, marketing, organizácia reklamných a obchodných predvážiacich akcií výrobkov a služieb vrátane obchodných výstav a ich sprievodných akcií, napr. komerčných módných prehliadok, distribúcia tovarov a tlačovín na reklamné účely, obchodné zastúpenie tuzemských a zahraničných firiem, obchodný a podnikateľský informačný servis, obchodné poradenské a konzultačné služby.

38 - Šírenie elektronických informácií, správ textových, zvukových a zvukovo-obrazových, napr. elektronických časopisov, kníh a diel prostredníctvom počítačovej siete internet a satelitov, výmena elektronických správ a informácií, služby zabezpečujúce audiovizuálnu komunikáciu prostredníctvom informačných a telekomunikačných sietí, napr. počítačovej siete internet a satelitov, šírenie audiovizuálnych diel, správ a informácií, ankiet a súťaží, odborná informačná a poradenská činnosť v daných odboroch.

41 - Nakladateľstvo a vydavateľstvo periodických a neperiodických publikácií, najmä spoločenských, zábavných, vzdelávacích a odborných časopisov, a to tlačených na papierových nosičoch i v elektronickej podobe vrátane textových, zvukových a zvukovo-obrazových správ a informácií na elektronických, magnetických a optických nosičoch všetkých druhov, edičná a publikačná činnosť vrátane nahrávania zvukových a zvukovo-obrazových nosičov a programov pre rozhlasové a televízne vysielanie, požičiavanie publikácií a nahrávnych zvukových a zvukovo-obrazových nosičov, produkčná a agentúrna činnosť v oblasti zábavy, vzdelávania, kultúry a športu vrátane usporadúvania zábavných a vzdelávacích súťaží a akcií, hobby súťaží, záujmových klubov, stretnutí a prednášok vrátane akcií na podporu zdravého životného štýlu a spoločenského uplatnenia a aktivity záujmových skupín, kultúrnych a/alebo vzdelávacích výstav, informačné, konzultačné, poradenské a obstarávateľské služby v odbore nakladateľskej a vydavateľskej činnosti, produkčná a agentúrna činnosť v oblasti zábavy, kultúry, vzdelávania, záujmovej činnosti a spoločenských aktivít.

(540)



- (591) modrá, žltá, červená, biela
 (731) BAUER MEDIA SK v.o.s., Einsteinova 23, 851 01 Bratislava, SK;
 (740) Holoubková Mária, Ing., Bratislava, SK;

(210) 5702-2011

(220) 26.10.2011
 (310) 486659
 (320) 21.6.2011
 (330) CZ

9 (511) 29, 30

- (511) 29 - Mlieko, syry a mliečne výrobky, jedlé oleje a tuky.
 30 - Mliečne múčniky a dezerty.

(540)



- (591) žltá, červená, biela, modrá, zelená
 (731) BONGRAIN S. A., 42 rue Rieussec, 78220 Viroflay, FR;
 (740) ČERNEJOVÁ & HRBEK, s. r. o., Bratislava, SK;

(210) 5703-2011

(220) 26.10.2011
 (310) 486660
 (320) 21.6.2011
 (330) CZ

9 (511) 29, 30

- (511) 29 - Mlieko, syry a mliečne výrobky, jedlé oleje a tuky.
 30 - Mliečne múčniky a dezerty.

(540)



- (591) žltá, hnedá, červená, biela, modrá, zelená
 (731) BONGRAIN S. A., 42 rue Rieussec, 78220 Viroflay, FR;
 (740) ČERNEJOVÁ & HRBEK, s. r. o., Bratislava, SK;

(210) 5721-2011

(220) 3.11.2011

9 (511) 9, 16, 35, 36, 41, 45

- (511) 9 - Elektronické publikácie poskytované on-line a na nosičoch.

16 - Periodické a neperiodické publikácie.

35 - Služby modeliek, modelov, manekýnok, manekýnov na reklamné účely a podporu predaja; predvádzanie tovaru; reklamná činnosť; obchodný manažment v oblasti umenia a modelingu; personálne poradenstvo, najmä poradenstvo pre modelky a modelov; nábor zamestnancov a pracovníkov, najmä modeliek a modelov; výberové konania modeliek a modelov; sprostredkovanie práce pre modelky a modelov; poradenstvo a konzultácie týkajúce sa pracovných miest; organizovanie výstav na obchodné a reklamné účely; maloobchodné služby v oblasti predaja odevov, obuvi; šperkov; poskytovanie informácií v uvedených oblastiach.

36 - Organizovanie dobročinných zbierok.

41 - Organizovanie a zabezpečovanie kultúrnych, výchovných, vzdelávacích, zábavných a športových podujatí, slávností, prehliadok a festivalov; organizovanie a zabezpečovanie módných prehliadok a súťaží krásy; služby umeleckých módných a modelingových agentúr; organizovanie výberových konaní účastníkov súťaží, zábavných podujatí a prehliadok; organizovanie vzdelávacích, kvalifikačných a rekvalifikačných kurzov pre modelky, modely, pre manekýnky a manekýnov; organizovanie zábavných večierok a spoločenských akcií; služby fotografovania; vydávanie publikácií v elektronickej forme; vydávanie textov s výnimkou reklamných a náborových; poskytovanie informácií o uvedených službách.

45 - Agentúry poskytujúce služby modeliek a modelov na sprevádzanie do spoločnosti; agentúry poskytujúce služby hostesiek; služby sprevádzania do spoločnosti; poskytovanie informácií o uvedených službách.

(540)



(731) Ultramax, s.r.o., M. Turkovej 46, 911 01 Trenčín, SK;

(740) Fajnor IP s.r.o., Bratislava, SK;

(210) 5728-2011

(220) 3.11.2011

9 (511) 9, 36, 38, 39, 42

(511) 9 - Softvérové produkty pre pokladničné systémy; automaty na predaj tovaru; automaty na vydávanie lístkov; hracie automaty fungujúce po pripojení na externú obrazovku alebo monitor; predajné automaty a mechanizmy prístrojov uvádzané do činnosti vhođením mince; registračné pokladne; zariadenia na spracovanie dát.

36 - Finančné zúčtovacie služby; spracovanie a verifikácia elektronických finančných transakcií.

38 - Autentizácia klienta k vzdialenému úložisku dát ako telekomunikačná služba; služba distribúcie elektronických daňových dokladov pomocou telekomunikačných prostriedkov; služby prenosu dát.

39 - Skladovanie daňových dokladov elektronicky uložených.

42 - Vývoj softvérových produktov pre elektronické daňové doklady; vývoj softvéru pre účtovné agendy a evidenčné systémy; elektronické ukladanie dát; elektronické ukladanie daňových dokladov; kryptografická ochrana dát; služby priraďovania elektronického podpisu.

(540)



(731) MONET +, a. s., Za Dvorem 505, 763 14 Zlín, Štípa, CZ;

(740) ROTT, RŮŽIČKA & GUTTMANN, Bratislava, SK;

(210) 5730-2011

(220) 4.11.2011

9 (511) 4

(511) 4 - Pohonné hmoty pre motorové vozidlá; benzín; nafta.

(540)



(591) čierna, sivá, žltá

(731) SLOVNAFT, a.s., Vlčie hrdlo 1, 824 12 Bratislava, SK;

(740) Hojčuš Peter, Ing., Bratislava, SK;

(210) 5751-2011

(220) 8.11.2011

9 (511) 35, 44, 45

(511) 35 - Reklamné agentúry; prezentácia výrobkov v komunikačných médiách pre maloobchod; personálne poradenstvo; prenájom kancelárskych strojov a zariadenia; prenájom reklamného času vo všetkých komunikačných médiách; prenájom reklamných materiálov; prenájom reklamných priestorov; prieskum trhu; prieskum verejnej mienky; public relations; reklama; online reklama na počítačovej komunikačnej sieti; reklamné agentúry; rozširovanie reklamných materiálov zákazníkom (letáky, prospekty, tlačoviny, vzorky); vydávanie a aktualizovanie reklamných materiálov; rozširovanie reklamných oznamov; prenájom reklamných plôch; zásielkové reklamné služby; uverejňovanie reklamných textov; televízna reklama; psychologické testovanie na účely výberu.

44 - Aromaterapeutické služby; fyzioterapia; kadernícke salóny; parné kúpele; lekárske služby; liečenie stromov; manikúra; masáže; ošetrovateľské služby; salóny krásy; služby sauny; služby solárií; súkromné kliniky alebo sanatóriá; telemedicínske služby; služby termálnych kúpeľov; tetovanie; služby vizážistov; zdravotné strediská; zdravotnícka starostlivosť; zotavovne pre rekonvalescentov.

45 - Manželské agentúry (svadobky); civilná ochrana; registrácia doménových mien; hasenie požiaru; prenájom hasiacich prístrojov; zostavovanie horoskopov; inšpekcia továrne kvôli bezpečnosti; mediálne služby; poradenstvo v oblasti bezpečnosti; prenájom protipožiarneho alarmu.

(540) biovitalita

(731) Školkay Imrich, Mgr., Pifflova 4, 851 01 Bratislava, SK;

(210) 5760-2011

(220) 10.11.2011

9 (511) 29

(511) 29 - Mlieko, syr a mliečne produkty, jedlé tuky a oleje.

(540)



(731) BONGRAIN S. A., 42 rue Rieussec, 78220 Viroflay, FR;

(740) ČERNEJOVÁ & HRBEK, s. r. o., Bratislava, SK;

(210) 5761-2011

(220) 10.11.2011

(310) 485697

(320) 15.5.2011

(330) CZ

9 (511) 5

(511) 5 - Roztok na oplach a skladovanie očných kontaktných šošoviek.

(540)



(591) zelená, zelenožltá, biela
(731) VULM CZ, a.s., Olivova 1888, 251 01 Říčany, CZ;
(740) Kastler Anton, Bratislava, SK;

(210) 5762-2011

(220) 10.11.2011

(310) 485702

(320) 15.5.2011

(330) CZ

9 (511) 5, 29, 30

(511) 5 - Liečivá a liečivé prípravky humánne i veterinárne; zdravotnícke materiály patriace do tejto triedy; zubolekárske materiály patriace do tejto triedy; dezinfekčné a antibakteriálne prípravky; hygienické potreby na liečebné účely; farmaceutické, homeopatické a vitamínové prípravky tabletované alebo v prášku, alebo v mäkkých tobolkách, alebo v tvrdých želatínových tobolkách; homeopatické výrobky inde nezaradené; výrobky s obsahom bylín na liečebné účely; liečivé čaje; dietetické prípravky na liečebné účely; potravinové doplnky na liečebné účely patriace do tejto triedy vrátane doplnkov potravy slúžiacich na posilnenie imunity organizmu a na zlepšenie fyzického zdravia.

29 - Potravinové doplnky patriace do tejto triedy (nie na lekárske účely) obsahujúce látky živočíšneho pôvodu.

30 - Potravinové doplnky patriace do tejto triedy (nie na liečebné účely) obsahujúce látky rastlinného pôvodu.

(540) VEPAMID

(731) Fabrický Tomáš, Ing., Okružní 1052/22, 500 03 Hradec Králové, CZ;

(740) Kastler Anton, Bratislava, SK;

(210) 5775-2011

(220) 15.11.2011

9 (511) 5

(511) 5 - Farmaceutické prípravky.

(540) OROFORTE

(731) NOVARTIS AG, 4002 Basel, CH;

(740) Čechvalová Dagmar, Bratislava, SK;

(210) 5776-2011

(220) 16.11.2011

9 (511) 6, 9, 11, 35, 37, 42

(511) 6 - Stavebné kovania; kovania na svetelnú techniku.
9 - Optické prístroje; nástroje na vedenie, prepínanie, premenu, akumuláciu, reguláciu alebo riadenie elektrického prúdu; prevodníky na transformáciu elektrickej energie na svetlo; elektronické nástenky; meracie prístroje elektrické; optické vlákna (vlákna vedenie svetla), optické disky, optické káble, optické kondenzátory; optické svetlá; batérie na osvetlenie; elektrické regulátory svetla, tlmiče

svetla; elektrické relé, elektrické reostaty a regulátory na tlmenie svetla; reklamné svetelné tabule a bilbordy LED; osvetľovacie prístroje; blikavé svetlá; regulátory osvetlenia divadelnej scény; tlmivky (elektrotechnika); štartéry (svetelná elektrotechnika); kondenzátory; elektronické predradníky.

11 - Žiarovky, lampy, reflektory; osvetľovacie prístroje a zariadenia; stropné svietidlá; svetlá pre radiace signály automobilov; svetelné trubice na osvetlenie; bezpečnostné lampy; osvetľovacie zariadenia pre dopravné prostriedky; žiarovky; osvetľovacie prístroje a zariadenia; lampy do projektorov; svietidlá pre radiace signály áut; žiarovky pre smerové signály pre vozidlá; elektrické lampy; lampové reflektory; vreckové svetlomety a reflektory; akvária osvetlenie; záložné svetlá pre pozemné vozidlá; osvetlenie vozidiel; príslušenstvo elektrického osvetlenia; elektrické nočné svetlo; žiarivky; žiarivkové osvetlenie v trubkách; lampy, ktorých svetlo sa dá otáčať vo všetkých smeroch; svietidlá na vonkajšie použitie; tienidlá; LED osvetlenie; LED osvetlenie na použitie v displejoch, obchodných, priemyselných, bytových a architektonických aplikáciách; LED osvetlenie na pouličné osvetlenie, osvetlenie dopravných značiek, komerčné osvetlenie, osvetlenie automobilov, budov a ďalšie architektonické použitie; svietidlá na použitie v parkovacích domoch a garážach, na použitie na parkoviskách a chodníkoch, na osvetlenie schodov, dverí a ďalších častí budov; LED žiarovky; LED svetlá motorov a strojov; LED svetlá na vnútorné aj vonkajšie osvetlenie; osvetľovacie zariadenia pre divadlá, kluby a diskotéky; osvetľovacie príslušenstvo; svetelné čísla domov; vonkajšie osvetlenie, svetelná dlažba; vonkajšie prenosné osvetlenie, svetlomety, osvetlenie ciest; bodové svetlá; svietidlá s asymetrickým vyžarovaním; bodové a wash reflektory so symetrickým vyžarovaním; pouličné a parkové osvetlenie; svetlá na nasvecovanie budov, fontán, vonkajších plôch, parkovísk.

35 - Obchodný manažment, reklamná a propagačná činnosť, prenájom reklamných priestorov a plôch, pomoc pri riadení obchodnej činnosti.

37 - Inštalácia, opravy a servis tovarov uvedených v triedach 6, 9 a 11.

42 - Vývoj a projektovanie svetelnej techniky na báze LED.

(540) LEADER LIGHT

(731) LEADER LIGHT, s.r.o., M. Gorkého 33, 052 01 Spišská Nová Ves, SK;

(740) Čechvalová Dagmar, Bratislava, SK;

(210) 5777-2011

(220) 16.11.2011

9 (511) 6, 9, 11, 35, 37, 42

(511) 6 - Stavebné kovania; kovania na svetelnú techniku.
9 - Optické prístroje; nástroje na vedenie, prepínanie, premenu, akumuláciu, reguláciu alebo riadenie elektrického prúdu; prevodníky na transformáciu elektrickej energie na svetlo; elektronické nástenky; meracie prístroje elektrické; optické vlákna (vlákna vedenie svetla), optické disky, optické káble, optické kondenzátory; optické svetlá; batérie na osvetlenie; elektrické regulátory svetla, tlmiče

svetla; elektrické relé, elektrické reostaty a regulátory na tlmenie svetla; reklamné svetelné tabule a bilbordy LED; osvetľovacie prístroje; blikavé svetlá; regulátory osvetlenia divadelnej scény; tlmičky (elektrotechnika); štartéry (svetelná elektrotechnika); kondenzátory; elektronické predradníky.

11 - Žiarovky, lampy, reflektory; osvetľovacie prístroje a zariadenia; stropné svietidlá; svetlá pre riadiace signály automobilov; svetelné trubice na osvetlenie; bezpečnostné lampy; osvetľovacie zariadenia pre dopravné prostriedky; žiarovky; osvetľovacie prístroje a zariadenia; lampy do projektorov; svietidlá pre riadiace signály áut; žiarovky pre smerové signály pre vozidlá; elektrické lampy; lampové reflektory; vreckové svetlomety a reflektory; akvarijné osvetlenie; záložné svetlá pre pozemné vozidlá; osvetlenie vozidiel; príslušenstvo elektrického osvetlenia; elektrické nočné svetlo; žiarivky; žiarivkové osvetlenie v trubkách; lampy, ktorých svetlo sa dá otáčať vo všetkých smeroch; svietidlá na vonkajšie použitie; tienidlá; LED osvetlenie; LED osvetlenie na použitie v displejoch, obchodných, priemyselných, bytových a architektonických aplikáciách; LED osvetlenie na pouličné osvetlenie, osvetlenie dopravných značiek, komerčné osvetlenie, osvetlenie automobilov, budov a ďalšie architektonické použitie; svietidlá na použitie v parkovacích domoch a garážach, na použitie na parkoviskách a chodníkoch, na osvetlenie schodov, dverí a ďalších častí budov; LED žiarovky; LED svetlá motorov a strojov; LED svetlá na vnútorné aj vonkajšie osvetlenie; osvetľovacie zariadenia pre divadlá, kluby a diskotéky; osvetľovacie príslušenstvo; svetelné čísla domov; vonkajšie osvetlenie, svetelná dlažba; vonkajšie prenosné osvetlenie, svetlomety, osvetlenie ciest; bodové svetlá; svietidlá s asymetrickým vyžarovaním; bodové a wash reflektory so symetrickým vyžarovaním; pouličné a parkové osvetlenie; svetlá na nasvecovanie budov, fontán, vonkajších plôch, parkovísk.

35 - Obchodný manažment, reklamná a propagačná činnosť, prenájom reklamných priestorov a plôch, pomoc pri riadení obchodnej činnosti.

37 - Inštalácia, opravy a servis tovarov uvedených v triedach 6, 9 a 11.

42 - Vývoj a projektovanie svetelnej techniky na báze LED.

(540)



(731) LEADER LIGHT, s.r.o., M. Gorkého 33, 052 01 Spišská Nová Ves, SK;

(740) Čechvalová Dagmar, Bratislava, SK;

(210) 5795-2011

(220) 23.11.2011

9 (511) 36, 45

(511) 36 - Poisťovníctvo; finančné služby; peňažníctvo; služby v oblasti nehnuteľností.

45 - Právne služby poskytované jednotlivcom, združeniam, organizáciám a podnikom; osobné a sociálne služby poskytované tretími osobami na uspokojovanie potrieb jednotlivcov; bezpečnostné služby na ochranu osôb a majetku.

(540)



(591) zelená, hnedá

(731) AGRO AGENT s.r.o., Hlavná 326, 929 01 Dunajská Streda, SK;

(740) Petrík Peter, Mgr., Bratislava, SK;

(210) 5821-2011

(220) 5.12.2011

9 (511) 33

(511) 33 - Hroznové vína z rôznych odrôd viniča ušľachtiteľného, stolové víno, akostné odrodové víno, akostné značkové víno, akostné víno vyrobené vo vymedzených regiónoch, výberové odrodové víno s prívlastkom, výberové víno kabinetné, výberové víno s prívlastkom neskorý zber, výberové víno s prívlastkom bobuľový výber, výberové víno s prívlastkom hroziakový výber, výberové víno s prívlastkom ľadový zber, víno sytené oxidom uhličitým.

(540)



(591) červená, ružová, čierna, staroružová, žltá, hnedo-červená, zelená, čierna

(731) HUBERT J.E., s.r.o., Vinárska 137, 926 01 Sereď, SK;

(740) Budaj Miroslav, JUDr., Bratislava, SK;

(210) 5830-2011

(220) 5.12.2011

9 (511) 29

(511) 29 - Mlieko, syr a mliečne výrobky, jedlé oleje a tuky.

(540) BAMBINKO

(731) BONGRAIN S. A., 42 rue Rieussec, 78220 Viroflay, FR;

(740) ČERNEJOVÁ & HRBEK, s. r. o., Bratislava, SK;

Zapísané ochranné známky bez zmeny po zverejnení prihlášky

(210)	(111)	(210)	(111)	(210)	(111)	(210)	(111)
1309-2006	231077	512-2011	231229	783-2011	231282	5189-2011	231308
679-2008	231321	514-2011	231230	784-2011	231283	5190-2011	231133
195-2009	231322	517-2011	231231	785-2011	231284	5201-2011	231309
5380-2009	231323	518-2011	231232	787-2011	231285	5202-2011	231310
122-2010	231185	519-2011	231233	788-2011	231286	5203-2011	231311
1032-2010	231186	520-2011	231234	789-2011	231099	5204-2011	231134
1481-2010	231187	532-2011	231235	790-2011	231100	5207-2011	231135
1511-2010	231188	544-2011	231091	796-2011	231287	5208-2011	231136
1512-2010	231189	551-2011	231236	818-2011	231101	5209-2011	231137
1581-2010	231078	552-2011	231237	821-2011	231288	5210-2011	231138
1646-2010	231079	554-2011	231238	822-2011	231289	5211-2011	231139
1710-2010	231190	561-2011	231239	823-2011	231290	5216-2011	231140
1742-2010	231328	563-2011	231240	824-2011	231291	5224-2011	231141
1802-2010	231191	564-2011	231241	829-2011	231292	5230-2011	231142
1843-2010	231192	589-2011	231242	830-2011	231293	5231-2011	231143
1918-2010	231080	591-2011	231243	851-2011	231294	5232-2011	231144
1919-2010	231081	594-2011	231244	853-2011	231295	5233-2011	231145
1974-2010	231193	595-2011	231245	854-2011	231296	5234-2011	231146
1999-2010	231194	596-2011	231246	855-2011	231297	5236-2011	231147
2060-2010	231195	597-2011	231247	856-2011	231298	5239-2011	231148
2063-2010	231196	608-2011	231248	857-2011	231299	5240-2011	231149
5582-2010	231082	610-2011	231249	858-2011	231300	5241-2011	231150
5583-2010	231197	626-2011	231250	859-2011	231301	5242-2011	231151
5750-2010	231198	627-2011	231251	878-2011	231102	5244-2011	231152
5853-2010	231199	628-2011	231252	879-2011	231103	5245-2011	231153
5873-2010	231200	629-2011	231253	891-2011	231302	5247-2011	231154
5874-2010	231201	630-2011	231254	893-2011	231303	5248-2011	231155
5902-2010	231083	631-2011	231255	894-2011	231304	5250-2011	231156
22-2011	231202	632-2011	231256	898-2011	231305	5268-2011	231157
23-2011	231203	635-2011	231257	905-2011	231306	5271-2011	231158
74-2011	231084	636-2011	231258	949-2011	231104	5272-2011	231159
75-2011	231085	638-2011	231259	956-2011	231307	5273-2011	231160
76-2011	231204	639-2011	231260	961-2011	231105	5274-2011	231161
79-2011	231205	653-2011	231261	962-2011	231106	5276-2011	231162
85-2011	231206	656-2011	231262	964-2011	231107	5288-2011	231315
143-2011	231207	657-2011	231263	965-2011	231108	5293-2011	231163
165-2011	231086	675-2011	231092	969-2011	231109	5311-2011	231164
175-2011	231208	693-2011	231264	970-2011	231110	5314-2011	231165
199-2011	231209	694-2011	231265	1011-2011	231111	5315-2011	231166
272-2011	231087	695-2011	231266	1012-2011	231112	5317-2011	231167
282-2011	231210	696-2011	231267	1013-2011	231113	5318-2011	231168
283-2011	231211	699-2011	231268	1014-2011	231114	5319-2011	231169
285-2011	231212	700-2011	231269	1015-2011	231115	5320-2011	231170
286-2011	231213	701-2011	231270	1016-2011	231116	5358-2011	231171
287-2011	231214	703-2011	231271	1017-2011	231117	5360-2011	231172
289-2011	231215	705-2011	231272	1028-2011	231316	5361-2011	231312
353-2011	231088	706-2011	231273	1029-2011	231317	5362-2011	231313
355-2011	231216	708-2011	231274	1035-2011	231118	5385-2011	231314
356-2011	231217	711-2011	231275	1036-2011	231119	5402-2011	231173
376-2011	231089	715-2011	231276	1088-2011	231120	5403-2011	231174
378-2011	231218	716-2011	231277	5011-2011	231121	5404-2011	231175
390-2011	231219	717-2011	231278	5017-2011	231122	5406-2011	231176
398-2011	231220	737-2011	231093	5023-2011	231123	5407-2011	231177
399-2011	231221	738-2011	231094	5024-2011	231124	5411-2011	231178
419-2011	231222	739-2011	231095	5025-2011	231125	5413-2011	231179
420-2011	231223	740-2011	231096	5086-2011	231126	5414-2011	231180
444-2011	231224	743-2011	231279	5136-2011	231127	5424-2011	231181
482-2011	231090	748-2011	231184	5159-2011	231128	5428-2011	231182
485-2011	231225	749-2011	231097	5169-2011	231129	5429-2011	231183
487-2011	231226	750-2011	231098	5185-2011	231130	5435-2011	231318
489-2011	231227	753-2011	231280	5186-2011	231131		
506-2011	231228	758-2011	231281	5188-2011	231132		

(111) 231077

(151) 12.12.2011
(180) 17.7.2016
(210) 1309-2006
(220) 17.7.2006
(442) 5.9.2011
(732) mobilkom austria AG & Co KG, Obere Donaustrasse 29, Viedeň, AT;
(740) Azud Ján, JUDr., Bratislava, SK;

(111) 231078

(151) 12.12.2011
(180) 27.9.2020
(210) 1581-2010
(220) 27.9.2010
(442) 5.9.2011
(732) Maxi Reisen s.r.o., Letenské náměstí 76/3, 170 00 Praha, Bubeneč, CZ;
(740) Advokátska kancelária Melničák a Semančíková, s.r.o., Bratislava, SK;

(111) 231079

(151) 12.12.2011
(180) 11.10.2020
(210) 1646-2010
(220) 11.10.2010
(442) 5.9.2011
(732) Senior Portal s.r.o., Zákoutí 2866/23, 616 00 Brno, CZ;
(740) Štros David, JUDr., Bratislava, SK;

(111) 231080

(151) 12.12.2011
(180) 29.11.2020
(210) 1918-2010
(220) 29.11.2010
(442) 5.9.2011
(732) AA Reality Slovakia s.r.o., Mlynská 28, 040 01 Košice, SK;

(111) 231081

(151) 12.12.2011
(180) 29.11.2020
(210) 1919-2010
(220) 29.11.2010
(442) 5.9.2011
(732) AA Reality Slovakia s.r.o., Mlynská 28, 040 01 Košice, SK;

(111) 231082

(151) 12.12.2011
(180) 20.8.2020
(210) 5582-2010
(220) 20.8.2010
(442) 5.9.2011
(732) BUDDHA BROTHERS s.r.o., Zochova 16, 811 03 Bratislava, SK;

(111) 231083

(151) 12.12.2011
(180) 22.12.2020
(210) 5902-2010
(220) 22.12.2010
(442) 5.9.2011
(732) YANMAR CO., LTD., 1-32, Chayamachi, Kita-ku, Osaka, JP;
(740) Bušová Eva, JUDr., Bratislava, SK;

(111) 231084

(151) 12.12.2011
(180) 19.1.2021
(210) 74-2011
(220) 19.1.2011
(442) 5.9.2011
(732) Hronec Ivan, PhDr., Haburská 89/35, 821 01 Bratislava, SK;
(740) Kubínyi Peter, Bc., Trenčín, SK;

(111) 231085

(151) 12.12.2011
(180) 19.1.2021
(210) 75-2011
(220) 19.1.2011
(442) 5.9.2011
(732) Hronec Ivan, PhDr., Haburská 89/35, 821 01 Bratislava, SK;
(740) Kubínyi Peter, Bc., Trenčín, SK;

(111) 231086

(151) 12.12.2011
(180) 2.2.2021
(210) 165-2011
(220) 2.2.2011
(442) 5.9.2011
(732) GROTTO S. P. A, Via Ponte dei Granatieri 4, Chiuppano (Vicenza), IT;
(740) Hörmannová Zuzana, Ing., Bratislava, SK;

(111) 231087

(151) 12.12.2011
(180) 22.2.2021
(210) 272-2011
(220) 22.2.2011
(442) 5.9.2011
(732) RAJO a.s., Studená 35, 823 55 Bratislava, SK;
(740) Bachratá Magdaléna, Mgr., Bratislava, SK;

(111) 231088

(151) 12.12.2011
(180) 28.2.2021
(210) 353-2011
(220) 28.2.2011
(442) 5.9.2011
(732) Sivčák Rudolf, Zákamenné 142, 029 56 Zákamenné, SK;

(111) 231089

(151) 12.12.2011
 (180) 3.3.2021
 (210) 376-2011
 (220) 3.3.2011
 (442) 5.9.2011
 (732) Nelumbo s.r.o., Pražská 585, 430 01 Chomutov, CZ;

(111) 231090

(151) 12.12.2011
 (180) 21.3.2021
 (210) 482-2011
 (220) 21.3.2011
 (442) 5.9.2011
 (732) Valena Tomáš, Mgr., Sitnianska 13, 974 11 Banská Bystrica, SK; Bukvay Martin, Mgr., Rozkvet 2029/52-4, 017 01 Považská Bystrica, SK;

(111) 231091

(151) 12.12.2011
 (180) 28.3.2021
 (210) 544-2011
 (220) 28.3.2011
 (442) 5.9.2011
 (732) BALIARNE OBCHODU, a. s. POPRAD, Hraničná 664/16, 058 01 Poprad, SK;
 (740) Žuffa Ladislav, Ing., Poprad, SK;

(111) 231092

(151) 12.12.2011
 (180) 13.4.2021
 (210) 675-2011
 (220) 13.4.2011
 (442) 5.9.2011
 (732) RAVEN a. s., Šoltésovej 420/2, 017 01 Považská Bystrica, SK;
 (740) Porubčan Róbert, Ing., Ivanka pri Dunaji, SK;

(111) 231093

(151) 12.12.2011
 (180) 28.4.2021
 (210) 737-2011
 (220) 28.4.2011
 (442) 5.9.2011
 (732) mTrust TSM, a.s., Odborárska 21, 831 02 Bratislava, SK;
 (740) Bachratá Magdaléna, Mgr., Bratislava, SK;

(111) 231094

(151) 12.12.2011
 (180) 28.4.2021
 (210) 738-2011
 (220) 28.4.2011
 (442) 5.9.2011
 (732) mTrust TSM, a.s., Odborárska 21, 831 02 Bratislava, SK;
 (740) Bachratá Magdaléna, Mgr., Bratislava, SK;

(111) 231095

(151) 12.12.2011
 (180) 28.4.2021
 (210) 739-2011
 (220) 28.4.2011
 (442) 5.9.2011
 (732) mTrust TSM, a.s., Odborárska 21, 831 02 Bratislava, SK;
 (740) Bachratá Magdaléna, Mgr., Bratislava, SK;

(111) 231096

(151) 12.12.2011
 (180) 28.4.2021
 (210) 740-2011
 (220) 28.4.2011
 (442) 5.9.2011
 (732) mTrust TSM, a.s., Odborárska 21, 831 02 Bratislava, SK;
 (740) Bachratá Magdaléna, Mgr., Bratislava, SK;

(111) 231097

(151) 12.12.2011
 (180) 28.4.2021
 (210) 749-2011
 (220) 28.4.2011
 (442) 5.9.2011
 (732) Benicky Systems, spol. s r.o., Lieskovská cesta 2/A, 821 06 Bratislava, SK;
 (740) Porubčan Róbert, Ing., Ivanka pri Dunaji, SK;

(111) 231098

(151) 12.12.2011
 (180) 28.4.2021
 (210) 750-2011
 (220) 28.4.2011
 (442) 5.9.2011
 (732) Benicky Systems, spol. s r.o., Lieskovská cesta 2/A, 821 06 Bratislava, SK;
 (740) Porubčan Róbert, Ing., Ivanka pri Dunaji, SK;

(111) 231099

(151) 12.12.2011
 (180) 6.5.2021
 (210) 789-2011
 (220) 6.5.2011
 (442) 5.9.2011
 (732) Oui Production s.r.o., Nad Lomom 13, 811 02 Bratislava, SK;
 (740) Brichtová Tatiana, JUDr., Bratislava, SK;

(111) 231100

(151) 12.12.2011
 (180) 6.5.2021
 (210) 790-2011
 (220) 6.5.2011
 (442) 5.9.2011
 (732) Oui Production s.r.o., Nad Lomom 13, 811 02 Bratislava, SK;
 (740) Brichtová Tatiana, JUDr., Bratislava, SK;

(111) 231101

(151) 12.12.2011
(180) 16.5.2021
(210) 818-2011
(220) 16.5.2011
(442) 5.9.2011
(732) Havela Ondrej, Vinohradská 95, 941 06 Komjatice, SK;

(111) 231102

(151) 12.12.2011
(180) 23.5.2021
(210) 878-2011
(220) 23.5.2011
(442) 5.9.2011
(732) JENEWEIN GROUP, s. r. o., Štefanovičova 12, 811 04 Bratislava, SK;

(111) 231103

(151) 12.12.2011
(180) 23.5.2021
(210) 879-2011
(220) 23.5.2011
(442) 5.9.2011
(732) JENEWEIN GROUP, s. r. o., Štefanovičova 12, 811 04 Bratislava, SK;

(111) 231104

(151) 12.12.2011
(180) 1.6.2021
(210) 949-2011
(220) 1.6.2011
(442) 5.9.2011
(732) Vaillant GmbH, Berghauser Str. 40, 42859 Remscheid, DE;
(740) Bačík Kvetoslav, Ing., Nová Dubnica, SK;

(111) 231105

(151) 12.12.2011
(180) 2.6.2021
(210) 961-2011
(220) 2.6.2011
(442) 5.9.2011
(732) Košický samosprávny kraj, Námestie Maratónu mieru 1, 042 66 Košice, SK;

(111) 231106

(151) 12.12.2011
(180) 2.6.2021
(210) 962-2011
(220) 2.6.2011
(442) 5.9.2011
(732) Košický samosprávny kraj, Námestie Maratónu mieru 1, 042 66 Košice, SK;

(111) 231107

(151) 12.12.2011
(180) 2.6.2021
(210) 964-2011
(220) 2.6.2011
(442) 5.9.2011

(732) D7, s.r.o., Oravská 1, 821 09 Bratislava, SK;
(740) Bachratá Magdaléna, Mgr., Bratislava, SK;

(111) 231108

(151) 12.12.2011
(180) 2.6.2021
(210) 965-2011
(220) 2.6.2011
(442) 5.9.2011
(732) D7 BAU GmbH, Feldgasse 3, 2412 Wolfsthal, AT;
(740) Bachratá Magdaléna, Mgr., Bratislava, SK;

(111) 231109

(151) 12.12.2011
(180) 31.5.2021
(210) 969-2011
(220) 31.5.2011
(442) 5.9.2011
(732) EXAM testing, spol. s r. o., Vranovská 6, 851 01 Bratislava, SK;
(740) Porubčan Róbert, Ing., Ivanka pri Dunaji, SK;

(111) 231110

(151) 12.12.2011
(180) 31.5.2021
(210) 970-2011
(220) 31.5.2011
(442) 5.9.2011
(732) EXAM testing, spol. s r. o., Vranovská 6, 851 01 Bratislava, SK;
(740) Porubčan Róbert, Ing., Ivanka pri Dunaji, SK;

(111) 231111

(151) 12.12.2011
(180) 14.6.2021
(210) 1011-2011
(220) 14.6.2011
(442) 5.9.2011
(732) RM Businesses, s.r.o., Moyzesova 50, 040 01 Košice, SK;
(740) Kožiak Martin, JUDr., Košice, SK;

(111) 231112

(151) 12.12.2011
(180) 14.6.2021
(210) 1012-2011
(220) 14.6.2011
(442) 5.9.2011
(732) M.S.I. Slovakia, s.r.o., Štúrova 15, 059 21 Svit, SK;
(740) Kožiak Martin, JUDr., Košice, SK;

(111) 231113

(151) 12.12.2011
(180) 14.6.2021
(210) 1013-2011
(220) 14.6.2011
(442) 5.9.2011
(732) Šimek Jiří, Vršovická 1525/1C, 251 01 Praha, CZ;
(740) Csenky Matej, Mgr., Trnava, SK;

(111) 231114
 (151) 12.12.2011
 (180) 9.6.2021
 (210) 1014-2011
 (220) 9.6.2011
 (442) 5.9.2011
 (732) Styllex motorsport s.r.o., Hemerkova 9, 040 23 Košice, SK;
 (740) Porubčan Róbert, Ing., Ivanka pri Dunaji, SK;

(111) 231115
 (151) 12.12.2011
 (180) 9.6.2021
 (210) 1015-2011
 (220) 9.6.2011
 (442) 5.9.2011
 (732) Mattes Slovakia, spol. s r.o., Brnianska 33, 811 04 Bratislava, SK;
 (740) Porubčan Róbert, Ing., Ivanka pri Dunaji, SK;

(111) 231116
 (151) 12.12.2011
 (180) 14.6.2021
 (210) 1016-2011
 (220) 14.6.2011
 (442) 5.9.2011
 (732) František Borsányi - AKVAFISH, Školská 991, 925 82 Tešedíkovo, SK;
 (740) Beleščák Ladislav, Ing., Piešťany, SK;

(111) 231117
 (151) 12.12.2011
 (180) 14.6.2021
 (210) 1017-2011
 (220) 14.6.2011
 (442) 5.9.2011
 (732) František Borsányi - AKVAFISH, Školská 991, 925 82 Tešedíkovo, SK;
 (740) Beleščák Ladislav, Ing., Piešťany, SK;

(111) 231118
 (151) 12.12.2011
 (180) 17.6.2021
 (210) 1035-2011
 (220) 17.6.2011
 (442) 5.9.2011
 (732) THERAMEDIK s.r.o., Astrová 2/A, 821 01 Bratislava, SK;
 (740) CLC advokátska kancelária s. r. o., Bratislava, SK;

(111) 231119
 (151) 12.12.2011
 (180) 17.6.2021
 (210) 1036-2011
 (220) 17.6.2011
 (442) 5.9.2011
 (732) Hansen Beverage Company, a Delaware corporation, 550 Monica Circle, Suite 201, Corona, California 92880, US;
 (740) Bachratá Magdaléna, Mgr., Bratislava, SK;

(111) 231120
 (151) 12.12.2011
 (180) 29.6.2021
 (210) 1088-2011
 (220) 29.6.2011
 (442) 5.9.2011
 (732) KONCERTY, s.r.o., Vajnorská 98/K, 831 04 Bratislava, SK;
 (740) Holakovský Štefan, Ing., Bratislava, SK;

(111) 231121
 (151) 12.12.2011
 (180) 7.1.2021
 (210) 5011-2011
 (220) 7.1.2011
 (442) 5.9.2011
 (732) EHRMANN Stříbro, s.r.o., Revoluční 845, 349 01 Stříbro, CZ;
 (740) Holoubková Mária, Ing., Bratislava, SK;

(111) 231122
 (151) 12.12.2011
 (180) 18.1.2021
 (210) 5017-2011
 (220) 18.1.2011
 (442) 5.9.2011
 (732) iCOMFOR, Běly Pažoutové 742/1, 624 00 Brno, Komín, CZ;
 (740) Holoubková Mária, Ing., Bratislava, SK;

(111) 231123
 (151) 12.12.2011
 (180) 19.1.2021
 (210) 5023-2011
 (220) 19.1.2011
 (442) 5.9.2011
 (732) COOP Jednota Slovensko, spotrebné družstvo, Bajkalská 25, 827 18 Bratislava, SK;
 (740) JandL, marketing a reklama, s. r. o., Bratislava, SK;

(111) 231124
 (151) 12.12.2011
 (180) 19.1.2021
 (210) 5024-2011
 (220) 19.1.2011
 (442) 5.9.2011
 (732) COOP Jednota Slovensko, spotrebné družstvo, Bajkalská 25, 827 18 Bratislava, SK;
 (740) JandL, marketing a reklama, s. r. o., Bratislava, SK;

(111) 231125
 (151) 12.12.2011
 (180) 19.1.2021
 (210) 5025-2011
 (220) 19.1.2011
 (442) 5.9.2011
 (732) COOP Jednota Slovensko, spotrebné družstvo, Bajkalská 25, 827 18 Bratislava, SK;
 (740) JandL, marketing a reklama, s. r. o., Bratislava, SK;

(111) 231126

(151) 12.12.2011
(180) 15.2.2021
(210) 5086-2011
(220) 15.2.2011
(442) 5.9.2011
(732) Kubinec Tomáš, L. Sáru 2, 841 05 Bratislava, SK;
(740) Fajnorová Mária, Ing., Bratislava, SK;

(111) 231127

(151) 12.12.2011
(180) 25.2.2021
(210) 5136-2011
(220) 25.2.2011
(442) 5.9.2011
(732) Sopuch Jaroslav, PaedDr., Strečnianská 3, 851 05 Bratislava, SK;

(111) 231128

(151) 12.12.2011
(180) 9.3.2021
(210) 5159-2011
(220) 9.3.2011
(442) 5.9.2011
(732) ELESKO a.s., Ventúrska 1, 811 01 Bratislava, SK;
(740) UHRINA & PARTNERS - legal advisors s. r. o., Bratislava, SK;

(111) 231129

(151) 12.12.2011
(180) 11.3.2021
(210) 5169-2011
(220) 11.3.2011
(442) 5.9.2011
(732) Top Victory Investments Limited (a corporation incorporated under the laws of Hong Kong), Suite 1023, 10th Floor, Ocean centre, Harbour City, 5 Canton Road, Tsim Sha Tsui, Kowloon, HK;
(740) PATENTSERVIS BRATISLAVA, a. s., Bratislava, SK;

(111) 231130

(151) 12.12.2011
(180) 17.3.2021
(210) 5185-2011
(220) 17.3.2011
(442) 5.9.2011
(732) TIPOS, národná lotériová spoločnosť, a. s., Brečtanová 1, 830 07 Bratislava, SK;
(740) Litváková Edita, Ing., Bratislava, SK;

(111) 231131

(151) 12.12.2011
(180) 17.3.2021
(210) 5186-2011
(220) 17.3.2011
(442) 5.9.2011
(732) Wine Wave School s. r. o, Rozvodná 11/B, 831 01 Bratislava, SK;
(740) Litváková Lenka, Ing., Bratislava, SK;

(111) 231132

(151) 12.12.2011
(180) 18.3.2021
(210) 5188-2011
(220) 18.3.2011
(442) 5.9.2011
(732) VULCABRAS | AZALEIA - RS, CALÇADOS E ARTIGOS ESPORTIVOS S.A., Rua Dr. Legendre, 34, Parobe, Rio Grande do Sul, 95630-000, BR;
(740) PATENTSERVIS BRATISLAVA, a. s., Bratislava, SK;

(111) 231133

(151) 12.12.2011
(180) 21.3.2021
(210) 5190-2011
(220) 21.3.2011
(442) 5.9.2011
(732) MORE s.r.o., Pri starej prachárni 1, 831 04 Bratislava, SK;
(740) Hojčuš Peter, Ing., Bratislava, SK;

(111) 231134

(151) 12.12.2011
(180) 30.3.2021
(210) 5204-2011
(220) 30.3.2011
(442) 5.9.2011
(732) CAPITOL, akciová spoločnosť, Ružová dolina 6, 821 08 Bratislava, SK;
(740) Dolanská Elena, RNDr., Bratislava, SK;

(111) 231135

(151) 12.12.2011
(180) 30.3.2021
(210) 5207-2011
(220) 30.3.2011
(442) 5.9.2011
(732) PROPERTY HOLDING, a.s., Panenská 13, 811 03 Bratislava, SK;
(740) Keményová Ľudmila, JUDr., Bratislava, SK;

(111) 231136

(151) 12.12.2011
(180) 30.3.2021
(210) 5208-2011
(220) 30.3.2011
(442) 5.9.2011
(732) PROPERTY HOLDING, a.s., Panenská 13, 811 03 Bratislava, SK;
(740) Keményová Ľudmila, JUDr., Bratislava, SK;

(111) 231137

(151) 12.12.2011
(180) 30.3.2021
(210) 5209-2011
(220) 30.3.2011
(442) 5.9.2011
(732) PROPERTY HOLDING, a.s., Panenská 13, 811 03 Bratislava, SK;
(740) Keményová Ľudmila, JUDr., Bratislava, SK;

(111) 231138

(151) 12.12.2011
 (180) 30.3.2021
 (210) 5210-2011
 (220) 30.3.2011
 (442) 5.9.2011
 (732) PROPERTY HOLDING, a.s., Panenská 13, 811 03 Bratislava, SK;
 (740) Keményová Ľudmila, JUDr., Bratislava, SK;

(111) 231139

(151) 12.12.2011
 (180) 30.3.2021
 (210) 5211-2011
 (220) 30.3.2011
 (442) 5.9.2011
 (732) PROPERTY HOLDING, a.s., Panenská 13, 811 03 Bratislava, SK;
 (740) Keményová Ľudmila, JUDr., Bratislava, SK;

(111) 231140

(151) 12.12.2011
 (180) 31.3.2021
 (210) 5216-2011
 (220) 31.3.2011
 (442) 5.9.2011
 (732) FABEX spol. s r.o., Kukučínova, Dom podnikateľov, 929 01 Dunajská Streda, SK;
 (740) Juran Svetozár, JUDr., Bratislava, SK;

(111) 231141

(151) 12.12.2011
 (180) 31.3.2021
 (210) 5224-2011
 (220) 31.3.2011
 (442) 5.9.2011
 (732) CARPET HOUSE, s.r.o., Pri Habánskom Mlyne 16, 811 04 Bratislava, SK;
 (740) Hojčuš Peter, Ing., Bratislava, SK;

(111) 231142

(151) 12.12.2011
 (180) 4.4.2021
 (210) 5230-2011
 (220) 4.4.2011
 (442) 5.9.2011
 (732) Chiquita Brands, L.L.C., 250 East Fifth Street, Cincinnati, Ohio 45202, US;
 (740) Hörmannová Zuzana, Ing., Bratislava, SK;

(111) 231143

(151) 12.12.2011
 (180) 4.4.2021
 (210) 5231-2011
 (220) 4.4.2011
 (442) 5.9.2011
 (732) Chiquita Brands, L.L.C., 250 East Fifth Street, Cincinnati, Ohio 45202, US;
 (740) Hörmannová Zuzana, Ing., Bratislava, SK;

(111) 231144

(151) 12.12.2011
 (180) 4.4.2021
 (210) 5232-2011
 (220) 4.4.2011
 (442) 5.9.2011
 (732) Dugovič Martin, Kalinčiaková 37, 900 01 Modra, SK;

(111) 231145

(151) 12.12.2011
 (180) 4.4.2021
 (210) 5233-2011
 (220) 4.4.2011
 (442) 5.9.2011
 (732) MAC TV, s.r.o., Brečtanová 1, 831 01 Bratislava, SK;
 (740) Advokátska kancelária Bugala-Ďurček, s.r.o., Bratislava, SK;

(111) 231146

(151) 12.12.2011
 (180) 4.4.2021
 (210) 5234-2011
 (220) 4.4.2011
 (442) 5.9.2011
 (732) BR International Holdings Inc., c/o P.O.BOX 261031, Jebel Ali, Dubai, AE;
 (740) ROTT, RŮŽIČKA & GUTTMANN, Bratislava, SK;

(111) 231147

(151) 12.12.2011
 (180) 6.4.2021
 (210) 5236-2011
 (220) 6.4.2011
 (442) 5.9.2011
 (732) Pomfy Martin, Cerovská 1291/140, 900 81 Šenkvice, SK;
 (740) Rohutný Pavol, JUDr., Viničné, SK;

(111) 231148

(151) 12.12.2011
 (180) 7.4.2021
 (210) 5239-2011
 (220) 7.4.2011
 (442) 5.9.2011
 (732) STOMIX, spol. s r.o., Žulová 178, 790 65 Žulová, CZ;
 (740) Nedelka Martin, JUDr., PhD., Bratislava, SK;

(111) 231149

(151) 12.12.2011
 (180) 8.4.2021
 (210) 5240-2011
 (220) 8.4.2011
 (442) 5.9.2011
 (732) Ondrišák Štefan, Ing., Panenská 26, 811 03 Bratislava, SK;
 (740) Hojčuš Peter, Ing., Bratislava, SK;

(111) 231150

(151) 12.12.2011
(180) 11.4.2021
(210) 5241-2011
(220) 11.4.2011
(442) 5.9.2011
(732) Spoločnosť 7 PLUS, s. r. o., Panónska cesta 9, 852 32 Bratislava, SK;
(740) Dukes Jozef, Ing., Bratislava, SK;

(111) 231151

(151) 12.12.2011
(180) 11.4.2021
(210) 5242-2011
(220) 11.4.2011
(442) 5.9.2011
(732) KOMA Consulting, s. r. o., Dohalická 363, 190 00 Praha, CZ;
(740) Holoubková Mária, Ing., Bratislava, SK;

(111) 231152

(151) 12.12.2011
(180) 11.4.2021
(210) 5244-2011
(220) 11.4.2011
(442) 5.9.2011
(732) McNeil AB, 251 09 Helsingborg, SE;
(740) Bušová Eva, JUDr., Bratislava, SK;

(111) 231153

(151) 12.12.2011
(180) 11.4.2021
(210) 5245-2011
(220) 11.4.2011
(442) 5.9.2011
(732) Towercom Infrastructure, a.s., Cesta na Kamzík 14, 831 01 Bratislava, SK;
(740) Litvákova Lenka, Ing., Bratislava, SK;

(111) 231154

(151) 12.12.2011
(180) 12.4.2021
(210) 5247-2011
(220) 12.4.2011
(442) 5.9.2011
(732) Finlandia Vodka Worldwide Ltd. a Finland corporation, Porkkalankatu 24, 001 80 Helsinki, FI;
(740) Tomeš Pavol, Ing., Bratislava, SK;

(111) 231155

(151) 12.12.2011
(180) 12.4.2021
(210) 5248-2011
(220) 12.4.2011
(442) 5.9.2011
(732) The Dow Chemical Company, Midland, Michigan 48674, US;
(740) Tomeš Pavol, Ing., Bratislava, SK;

(111) 231156

(151) 12.12.2011
(180) 12.4.2021
(210) 5250-2011
(220) 12.4.2011
(442) 5.9.2011
(732) ROCKET company s.r.o., Mostní 5552, 760 01 Zlín, CZ;
(740) Hojčuš Peter, Ing., Bratislava, SK;

(111) 231157

(151) 12.12.2011
(180) 19.4.2021
(210) 5268-2011
(220) 19.4.2011
(442) 5.9.2011
(732) EMtest-SK s.r.o., Jašíkova 2, 821 03 Bratislava, SK;
(740) Hojčuš Peter, Ing., Bratislava, SK;

(111) 231158

(151) 12.12.2011
(180) 20.4.2021
(210) 5271-2011
(220) 20.4.2011
(442) 5.9.2011
(732) Nadácia Slovenského olympijského výboru, Kukučínova 26, 838 08 Bratislava, SK;
(740) Fajnor IP s.r.o., Bratislava, SK;

(111) 231159

(151) 12.12.2011
(180) 20.4.2021
(210) 5272-2011
(220) 20.4.2011
(442) 5.9.2011
(732) Nadácia Slovenského olympijského výboru, Kukučínova 26, 838 08 Bratislava, SK;
(740) Fajnor IP s.r.o., Bratislava, SK;

(111) 231160

(151) 12.12.2011
(180) 20.4.2021
(210) 5273-2011
(220) 20.4.2011
(442) 5.9.2011
(732) Slovenský olympijský výbor, Kukučínova 26, 838 08 Bratislava, SK;
(740) Fajnor IP s.r.o., Bratislava, SK;

(111) 231161

(151) 12.12.2011
(180) 21.4.2021
(210) 5274-2011
(220) 21.4.2011
(442) 5.9.2011
(732) Pomfý Martin, Cerovská 1291/140, 900 81 Šenkvice, SK;
(740) Rohutný Pavol, JUDr., Viničné, SK;

(111) 231162

(151) 12.12.2011
 (180) 21.4.2021
 (210) 5276-2011
 (220) 21.4.2011
 (442) 5.9.2011
 (732) SLOVMAS, a.s., Homolova 12, 841 02 Bratislava, SK;
 (740) Fajnorová Mária, Ing., Bratislava, SK;

(111) 231163

(151) 12.12.2011
 (180) 2.5.2021
 (210) 5293-2011
 (220) 2.5.2011
 (442) 5.9.2011
 (732) InterStolitsa Ltd., Bolshaya Nikitskaya str., 5/7, Bld. 2, office 8, 125009 Moscow, RU;
 (740) Holoubková Mária, Ing., Bratislava, SK;

(111) 231164

(151) 12.12.2011
 (180) 6.5.2021
 (210) 5311-2011
 (220) 6.5.2011
 (442) 5.9.2011
 (732) Alfa Events, s.r.o., Měšická 276, 390 02 Tábor, CZ;
 (740) Hojčuš Peter, Ing., Bratislava, SK;

(111) 231165

(151) 12.12.2011
 (180) 10.5.2021
 (210) 5314-2011
 (220) 10.5.2011
 (442) 5.9.2011
 (732) KIA MOTORS CORPORATION, 231, Yangjae-dong, Seocho-gu, Seoul, KR;
 (740) ROTT, RŮŽIČKA & GUTTMANN, Bratislava, SK;

(111) 231166

(151) 12.12.2011
 (180) 11.5.2021
 (210) 5315-2011
 (220) 11.5.2011
 (442) 5.9.2011
 (732) Mács Roman, JUDr., Muškátová 17/2777, 902 01 Pezinok, SK;
 (740) Rohutný Pavol, JUDr., Viničné, SK;

(111) 231167

(151) 12.12.2011
 (180) 11.5.2021
 (210) 5317-2011
 (220) 11.5.2011
 (442) 5.9.2011
 (732) Keds, LLC, 191 Spring Street, Lexington, MA 02420-9191, US;
 (740) Bušová Eva, JUDr., Bratislava, SK;

(111) 231168

(151) 12.12.2011
 (180) 12.5.2021
 (210) 5318-2011
 (220) 12.5.2011
 (442) 5.9.2011
 (732) MAC TV, s.r.o., Brečtanová 1, 831 01 Bratislava, SK;
 (740) Advokátska kancelária Bugala-Đurček, s.r.o., Bratislava, SK;

(111) 231169

(151) 12.12.2011
 (180) 12.5.2021
 (210) 5319-2011
 (220) 12.5.2011
 (442) 5.9.2011
 (732) TREND Representative, s.r.o., Tomášikova 23, 821 01 Bratislava, SK;
 (740) Litvákova Edita, Ing., Bratislava, SK;

(111) 231170

(151) 12.12.2011
 (180) 12.5.2021
 (210) 5320-2011
 (220) 12.5.2011
 (442) 5.9.2011
 (732) TREND Representative, s.r.o., Tomášikova 23, 821 01 Bratislava, SK;
 (740) Litvákova Edita, Ing., Bratislava, SK;

(111) 231171

(151) 12.12.2011
 (180) 20.5.2021
 (210) 5358-2011
 (220) 20.5.2011
 (442) 5.9.2011
 (732) GLX s.r.o., Trenčianska 62, 821 09 Bratislava, SK;

(111) 231172

(151) 12.12.2011
 (180) 23.5.2021
 (210) 5360-2011
 (220) 23.5.2011
 (442) 5.9.2011
 (732) Siam Winery Company Limited, 9-2 Mu 3, Tambon Bangtorud, Amphur Muang, Samutsakorn 74000, TH;
 (740) Fajnorová Mária, Ing., Bratislava, SK;

(111) 231173

(151) 12.12.2011
 (180) 3.6.2021
 (210) 5402-2011
 (220) 3.6.2011
 (442) 5.9.2011
 (732) GEPARD FINANCE, a.s., Pernerova 659/31, 186 00 Praha, CZ;
 (740) Kalabová Katarína, JUDr., Bratislava, SK;

(111) 231174

(151) 12.12.2011
(180) 3.6.2021
(210) 5403-2011
(220) 3.6.2011
(442) 5.9.2011
(732) GEPARD FINANCE, a.s., Pernerova 659/31, 186 00 Praha, CZ;
(740) Kalabová Katarína, JUDr., Bratislava, SK;

(111) 231175

(151) 12.12.2011
(180) 3.6.2021
(210) 5404-2011
(220) 3.6.2011
(442) 5.9.2011
(732) GEPARD FINANCE, a.s., Pernerova 659/31, 186 00 Praha, CZ;
(740) Kalabová Katarína, JUDr., Bratislava, SK;

(111) 231176

(151) 12.12.2011
(180) 3.6.2021
(210) 5406-2011
(220) 3.6.2011
(442) 5.9.2011
(732) GEPARD FINANCE, a.s., Pernerova 659/31, 186 00 Praha, CZ;
(740) Kalabová Katarína, JUDr., Bratislava, SK;

(111) 231177

(151) 12.12.2011
(180) 3.6.2021
(210) 5407-2011
(220) 3.6.2011
(310) 1215722
(320) 13.12.2010
(330) BX
(442) 5.9.2011
(732) Knorr-Naehrmittel Aktiengesellschaft, Bahnhofstrasse 19, CH-8240 Thayngen, CH;
(740) Fajnorová Mária, Ing., Bratislava, SK;

(111) 231178

(151) 12.12.2011
(180) 7.6.2021
(210) 5411-2011
(220) 7.6.2011
(442) 5.9.2011
(732) Czechoslovak Models s.r.o., Národní 36/40, 110 00 Praha, CZ;
(740) e/n/w/c Natlacen Walderdorff Cancola advokáti s.r.o., Bratislava, SK;

(111) 231179

(151) 12.12.2011
(180) 8.6.2021
(210) 5413-2011
(220) 8.6.2011
(442) 5.9.2011
(732) HAVE FUN s.r.o., Družstevná 1/806, 900 23 Viničné, SK;
(740) Rohutný Pavol, JUDr., Viničné, SK;

(111) 231180

(151) 12.12.2011
(180) 8.6.2021
(210) 5414-2011
(220) 8.6.2011
(442) 5.9.2011
(732) ENFIN, s.r.o., Kopčianska 65, 851 01 Bratislava, SK;
(740) Advokátska kancelária Mojžiš a partneri, s.r.o., Bratislava, SK;

(111) 231181

(151) 12.12.2011
(180) 15.6.2021
(210) 5424-2011
(220) 15.6.2011
(442) 5.9.2011
(732) Slovenská sporiteľňa, a. s., Tomášikova 48, 832 37 Bratislava, SK;

(111) 231182

(151) 12.12.2011
(180) 16.6.2021
(210) 5428-2011
(220) 16.6.2011
(442) 5.9.2011
(732) PALMA Group, a.s., Račianska 76, 836 04 Bratislava, SK;
(740) Čechvalová Dagmar, Bratislava, SK;

(111) 231183

(151) 12.12.2011
(180) 16.6.2021
(210) 5429-2011
(220) 16.6.2011
(442) 5.9.2011
(732) BELUPO - Lijekovi i kozmetika d. d., Danica 5, 48000 Koprivnica, HR;
(740) Holoubková Mária, Ing., Bratislava, SK;

(111) 231184

(151) 12.12.2011
(180) 29.4.2021
(210) 748-2011
(220) 29.4.2011
(442) 5.9.2011
(732) CLEMATIS SLOVAKIA, s.r.o., Perlová 1, 040 01 Košice, SK;
(740) Mišľanová Mária, Košice, SK;

(111) 231185

(151) 12.12.2011
(180) 2.2.2020
(210) 122-2010
(220) 2.2.2010
(442) 5.9.2011
(732) ESO9 intranet a.s., U Mlýna 2305/22, 141 00 Praha, CZ;
(740) ŽOVICOVÁ & ŽOVIC IP, s.r.o., Bratislava, SK;

(111) 231186

(151) 12.12.2011
 (180) 25.6.2020
 (210) 1032-2010
 (220) 25.6.2010
 (442) 5.9.2011
 (732) Promt SR, s.r.o., Petrovanská 34, 080 01 Prešov, SK;
 (740) Vojčík & Partners, s.r.o., Košice, SK;

(111) 231187

(151) 12.12.2011
 (180) 6.9.2020
 (210) 1481-2010
 (220) 6.9.2010
 (442) 5.9.2011
 (732) Čech Josef, Svätoplukova 43, 821 08 Bratislava, SK;

(111) 231188

(151) 12.12.2011
 (180) 10.9.2020
 (210) 1511-2010
 (220) 10.9.2010
 (442) 5.9.2011
 (732) GAS Familia, s. r. o. Stará Ľubovňa, Prešovská 8, 064 01 Stará Ľubovňa, SK;
 (740) Belička Ivan, Ing., Banská Bystrica, SK;

(111) 231189

(151) 12.12.2011
 (180) 10.9.2020
 (210) 1512-2010
 (220) 10.9.2010
 (442) 5.9.2011
 (732) GAS Familia, s. r. o. Stará Ľubovňa, Prešovská 8, 064 01 Stará Ľubovňa, SK;
 (740) Belička Ivan, Ing., Banská Bystrica, SK;

(111) 231190

(151) 12.12.2011
 (180) 21.10.2020
 (210) 1710-2010
 (220) 21.10.2010
 (442) 5.9.2011
 (732) UNIVERS, spol. s r.o., Hviezdoslavova 315, 905 01 Senica, SK;
 (740) Džačovská Agata, JUDr., Senica, SK;

(111) 231191

(151) 12.12.2011
 (180) 8.11.2020
 (210) 1802-2010
 (220) 8.11.2010
 (442) 5.9.2011
 (732) GAS Familia, s. r. o. Stará Ľubovňa, Prešovská 8, 064 01 Stará Ľubovňa, SK;
 (740) Belička Ivan, Ing., Banská Bystrica, SK;

(111) 231192

(151) 12.12.2011
 (180) 11.11.2020
 (210) 1843-2010
 (220) 11.11.2010
 (442) 5.9.2011
 (732) Pappová Viera, Ing., Vihorlatská 14, 831 04 Bratislava, SK;

(111) 231193

(151) 12.12.2011
 (180) 10.12.2020
 (210) 1974-2010
 (220) 10.12.2010
 (442) 5.9.2011
 (732) SILVERUM s.r.o., Karlovo náměstí 5, 120 00 Praha, CZ;

(111) 231194

(151) 12.12.2011
 (180) 16.12.2020
 (210) 1999-2010
 (220) 16.12.2010
 (442) 5.9.2011
 (732) Mäkký Ľubomír, Mgr., Kratiny 9, 831 07 Bratislava - Vajnory, SK;
 (740) Kelemen Andrej, Mgr., Šaľa, SK;

(111) 231195

(151) 12.12.2011
 (180) 23.12.2020
 (210) 2060-2010
 (220) 23.12.2010
 (442) 5.9.2011
 (732) DEK a. s., Tiskařská 10/257, 108 00 Praha, CZ;
 (740) Kubínyi Peter, Bc., Trenčín, SK;

(111) 231196

(151) 12.12.2011
 (180) 27.12.2020
 (210) 2063-2010
 (220) 27.12.2010
 (442) 5.9.2011
 (732) Krišťáľové krídlo s. r. o., Žatevná 8, 841 01 Bratislava, SK;

(111) 231197

(151) 12.12.2011
 (180) 20.8.2020
 (210) 5583-2010
 (220) 20.8.2010
 (442) 5.9.2011
 (732) BUDDHA BROTHERS s.r.o., Zochova 16, 811 03 Bratislava, SK;

(111) 231198

(151) 12.12.2011
 (180) 8.11.2020
 (210) 5750-2010
 (220) 8.11.2010
 (442) 5.9.2011
 (732) Chello Central Europe s.r.o., Pobřežní 620/3, 186 00 Praha, CZ;
 (740) Mešková Viera, Ing., Bratislava, SK;

(111) 231199

(151) 12.12.2011
(180) 6.12.2020
(210) 5853-2010
(220) 6.12.2010
(442) 5.9.2011
(732) Ing. Ondrej Kavka - OK-SPORT, Záhradnícka 314/16, 058 01 Poprad, SK;

(111) 231200

(151) 12.12.2011
(180) 15.12.2020
(210) 5873-2010
(220) 15.12.2010
(442) 5.9.2011
(732) Automobiles PEUGEOT, 75, Avenue de la Grande Armée, 75116 Paris, FR;
(740) PATENTSERVIS BRATISLAVA, a. s., Bratislava, SK;

(111) 231201

(151) 12.12.2011
(180) 15.12.2020
(210) 5874-2010
(220) 15.12.2010
(442) 5.9.2011
(732) Automobiles PEUGEOT, 75, Avenue de la Grande Armée, 75116 Paris, FR;
(740) PATENTSERVIS BRATISLAVA a. s., Bratislava, SK;

(111) 231202

(151) 12.12.2011
(180) 7.1.2021
(210) 22-2011
(220) 7.1.2011
(442) 5.9.2011
(732) RC Slovakia, s.r.o., Hurbanovo nám. 6, 811 03 Bratislava, SK;
(740) Jakubcová Karin, JUDr., Bratislava, SK;

(111) 231203

(151) 12.12.2011
(180) 7.1.2021
(210) 23-2011
(220) 7.1.2011
(442) 5.9.2011
(732) RC Slovakia, s.r.o., Hurbanovo nám. 6, 811 03 Bratislava, SK;
(740) Jakubcová Karin, JUDr., Bratislava, SK;

(111) 231204

(151) 12.12.2011
(180) 20.1.2021
(210) 76-2011
(220) 20.1.2011
(442) 5.9.2011
(732) A3 spol. s r.o., Melčice 484, 913 05 Melčice - Lieskové, SK;
(740) Gruber Dalibor, Ing., Košice, SK;

(111) 231205

(151) 12.12.2011
(180) 21.1.2021
(210) 79-2011
(220) 21.1.2011
(442) 5.9.2011
(732) EUROPA 2, a. s., Seberíniho 1, 821 03 Bratislava, SK;
(740) Ernek Július, Mgr., Banská Bystrica, SK;

(111) 231206

(151) 12.12.2011
(180) 24.1.2021
(210) 85-2011
(220) 24.1.2011
(442) 5.9.2011
(732) Visible Promotion, s.r.o., Budovateľská 3, 927 01 Šaľa, SK;
(740) TIMAR & partners, s. r. o., Šaľa, SK;

(111) 231207

(151) 12.12.2011
(180) 1.2.2021
(210) 143-2011
(220) 1.2.2011
(442) 5.9.2011
(732) Filmexport home video s.r.o., Na Moráni 5, 120 00 Praha, CZ;
(740) Gajdošíková Zuzana, Ing., Bratislava, SK;

(111) 231208

(151) 12.12.2011
(180) 6.2.2021
(210) 175-2011
(220) 6.2.2011
(442) 5.9.2011
(732) IT Association, s. r. o., Pred poľom 368/12, 911 01 Trenčín, SK;

(111) 231209

(151) 12.12.2011
(180) 11.2.2021
(210) 199-2011
(220) 11.2.2011
(442) 5.9.2011
(732) HET spol. s r. o., Ohníč čp.14, 417 65 Ohníč, CZ;
(740) Bačík Kvetoslav, Ing., Nová Dubnica, SK;

(111) 231210

(151) 12.12.2011
(180) 24.2.2021
(210) 282-2011
(220) 24.2.2011
(442) 5.9.2011
(732) Matica slovenská, Námestie Jozefa C. Hronského 1, 036 52 Martin, SK;

(111) 231211

(151) 12.12.2011
 (180) 24.2.2021
 (210) 283-2011
 (220) 24.2.2011
 (442) 5.9.2011
 (732) Seller Company, s.r.o., Pálfyho 23, 900 25 Chorvátsky Grob, SK;
 (740) Legal Counsels s. r. o., Bratislava, SK;

(111) 231217

(151) 12.12.2011
 (180) 25.2.2021
 (210) 356-2011
 (220) 25.2.2011
 (442) 5.9.2011
 (732) SHŠ WAGUS, n.o., M. Turkovej 26, 911 01 Trenčín, SK;
 (740) Belička Ivan, Ing., Banská Bystrica, SK;

(111) 231212

(151) 12.12.2011
 (180) 24.2.2021
 (210) 285-2011
 (220) 24.2.2011
 (442) 5.9.2011
 (732) Berith Július, Mgr., Soblahov 838, 913 38 Soblahov, SK;
 (740) ŽOVICOVÁ & ŽOVIC IP, s.r.o., Bratislava, SK;

(111) 231218

(151) 12.12.2011
 (180) 3.3.2021
 (210) 378-2011
 (220) 3.3.2011
 (442) 5.9.2011
 (732) Data Eko Audit Consult, spol. s r. o., Hattalova 12 A, 831 03 Bratislava, SK;
 (740) Bachratá Magdaléna, Mgr., Bratislava, SK;

(111) 231213

(151) 12.12.2011
 (180) 24.2.2021
 (210) 286-2011
 (220) 24.2.2011
 (442) 5.9.2011
 (732) Berith Július, Mgr., Soblahov 838, 913 38 Soblahov, SK;
 (740) ŽOVICOVÁ & ŽOVIC IP, s.r.o., Bratislava, SK;

(111) 231219

(151) 12.12.2011
 (180) 7.3.2021
 (210) 390-2011
 (220) 7.3.2011
 (442) 5.9.2011
 (732) Wiktor Leo Burnett, s.r.o., Leškova 5, 811 04 Bratislava, SK;
 (740) MUNDIEROVÁ & PARTNERS, s.r.o., Bratislava, SK;

(111) 231214

(151) 12.12.2011
 (180) 24.2.2021
 (210) 287-2011
 (220) 24.2.2011
 (442) 5.9.2011
 (732) Berith Július, Mgr., Soblahov 838, 913 38 Soblahov, SK;
 (740) ŽOVICOVÁ & ŽOVIC IP, s.r.o., Bratislava, SK;

(111) 231220

(151) 12.12.2011
 (180) 7.3.2021
 (210) 398-2011
 (220) 7.3.2011
 (442) 5.9.2011
 (732) Holcim IP Ltd., Zürcherstrasse 156, CH-8645 Jona, CH;
 (740) Bachratá Magdaléna, Mgr., Bratislava, SK;

(111) 231215

(151) 12.12.2011
 (180) 24.2.2021
 (210) 289-2011
 (220) 24.2.2011
 (442) 5.9.2011
 (732) NOHEL GARDEN, s.r.o., Horáková 437/8, 951 41 Lužianky, SK;

(111) 231221

(151) 12.12.2011
 (180) 8.3.2021
 (210) 399-2011
 (220) 8.3.2011
 (442) 5.9.2011
 (732) Opáľková Lenka, Bc., Družstevná 393/4, 927 01 Šaľa, SK;
 (740) Hanzel Drahoslav, Mgr., Šaľa, SK;

(111) 231216

(151) 12.12.2011
 (180) 25.2.2021
 (210) 355-2011
 (220) 25.2.2011
 (442) 5.9.2011
 (732) SHŠ WAGUS, n.o., M. Turkovej 26, 911 01 Trenčín, SK;
 (740) Belička Ivan, Ing., Banská Bystrica, SK;

(111) 231222

(151) 12.12.2011
 (180) 10.3.2021
 (210) 419-2011
 (220) 10.3.2011
 (442) 5.9.2011
 (732) MAĎAR & Partners, s.r.o., Skuteckého 1, 974 01 Banská Bystrica, SK;

(111) 231223

(151) 12.12.2011
(180) 10.3.2021
(210) 420-2011
(220) 10.3.2011
(442) 5.9.2011
(732) PS STAVBY, s.r.o., Turbínová 1, 831 04 Bratislava, SK;
(740) Kubányiová Andrea, JUDr., Trnava, SK;

(111) 231224

(151) 12.12.2011
(180) 11.3.2021
(210) 444-2011
(220) 11.3.2011
(442) 5.9.2011
(732) ATOZ Marketing Services, spol. s r. o., Holečkova 657/29, 150 00 Praha, CZ;
(740) Beleščák Ladislav, Ing., Piešťany, SK;

(111) 231225

(151) 12.12.2011
(180) 21.3.2021
(210) 485-2011
(220) 21.3.2011
(442) 5.9.2011
(732) PK AUTO, spol. s r.o., Duklianska 23, 080 01 Prešov, SK;
(740) Vojčík & Partners, s.r.o., Košice, SK;

(111) 231226

(151) 12.12.2011
(180) 21.3.2021
(210) 487-2011
(220) 21.3.2011
(442) 5.9.2011
(732) TGC CYPRUS Ltd., 6 Neoptolemos Street, 2080 Nicosia, CY;
(740) Sýkorová Kristína, Mgr., Bratislava, SK;

(111) 231227

(151) 12.12.2011
(180) 21.3.2021
(210) 489-2011
(220) 21.3.2011
(442) 5.9.2011
(732) NOVARTIS AG, 4002 Basel, CH;
(740) Hörmannová Zuzana, Ing., Bratislava, SK;

(111) 231228

(151) 12.12.2011
(180) 23.3.2021
(210) 506-2011
(220) 23.3.2011
(442) 5.9.2011
(732) Foldyna Miloslav, Horná 144/47, 022 01 Čadca, SK;

(111) 231229

(151) 12.12.2011
(180) 24.3.2021
(210) 512-2011
(220) 24.3.2011
(442) 5.9.2011
(732) FASTRADE SK, s.r.o., Radlinského 17, 052 01 Spišská Nová Ves, SK;

(111) 231230

(151) 12.12.2011
(180) 24.3.2021
(210) 514-2011
(220) 24.3.2011
(442) 5.9.2011
(732) FASTRADE SK, s.r.o., Radlinského 17, 052 01 Spišská Nová Ves, SK;

(111) 231231

(151) 12.12.2011
(180) 24.3.2021
(210) 517-2011
(220) 24.3.2011
(442) 5.9.2011
(732) FASTRADE SK, s.r.o., Radlinského 17, 052 01 Spišská Nová Ves, SK;

(111) 231232

(151) 12.12.2011
(180) 24.3.2021
(210) 518-2011
(220) 24.3.2011
(442) 5.9.2011
(732) FASTRADE SK, s.r.o., Radlinského 17, 052 01 Spišská Nová Ves, SK;

(111) 231233

(151) 12.12.2011
(180) 24.3.2021
(210) 519-2011
(220) 24.3.2011
(442) 5.9.2011
(732) FASTRADE SK, s.r.o., Radlinského 17, 052 01 Spišská Nová Ves, SK;

(111) 231234

(151) 12.12.2011
(180) 24.3.2021
(210) 520-2011
(220) 24.3.2011
(442) 5.9.2011
(732) FASTRADE SK, s.r.o., Radlinského 17, 052 01 Spišská Nová Ves, SK;

(111) 231235

(151) 12.12.2011
(180) 28.3.2021
(210) 532-2011
(220) 28.3.2011
(442) 5.9.2011
(732) TEAK & GARDEN, s. r. o., Na Hrebienku 34, 811 02 Bratislava, SK;

(111) 231236

(151) 12.12.2011
 (180) 30.3.2021
 (210) 551-2011
 (220) 30.3.2011
 (442) 5.9.2011
 (732) Trešňák Karol, Diakovce 637, 925 81 Diakovce, SK;

(111) 231237

(151) 12.12.2011
 (180) 30.3.2021
 (210) 552-2011
 (220) 30.3.2011
 (442) 5.9.2011
 (732) Trešňák Karol, Diakovce 637, 925 81 Diakovce, SK;

(111) 231238

(151) 12.12.2011
 (180) 30.3.2021
 (210) 554-2011
 (220) 30.3.2011
 (442) 5.9.2011
 (732) Slovenské pramene a žriedla, Budiš, 038 23 Dubové pri Turčianskych Tepliciach, SK;

(111) 231239

(151) 12.12.2011
 (180) 31.3.2021
 (210) 561-2011
 (220) 31.3.2011
 (442) 5.9.2011
 (732) RAMON, s.r.o., Jantárová 30, 040 01 Košice, SK;

(111) 231240

(151) 12.12.2011
 (180) 31.3.2021
 (210) 563-2011
 (220) 31.3.2011
 (442) 5.9.2011
 (732) MASH Integration, spol. s r.o., Nad teheliňou 17/2227, 911 01 Trenčín, SK;

(111) 231241

(151) 12.12.2011
 (180) 31.3.2021
 (210) 564-2011
 (220) 31.3.2011
 (442) 5.9.2011
 (732) OLD HEROLD, s. r. o., Bratislavská 36, 911 05 Trenčín, SK;

(111) 231242

(151) 12.12.2011
 (180) 31.3.2021
 (210) 589-2011
 (220) 31.3.2011
 (442) 5.9.2011
 (732) Malokarpatská vinohradnícka spoločnosť, a.s., Za dráhou 21, 902 01 Pezinok, SK;
 (740) Belička Ivan, Ing., Banská Bystrica, SK;

(111) 231243

(151) 12.12.2011
 (180) 31.3.2021
 (210) 591-2011
 (220) 31.3.2011
 (442) 5.9.2011
 (732) ISEE, s.r.o., Tatranská 80, 974 11 Banská Bystrica, SK;
 (740) Belička Ivan, Ing., Banská Bystrica, SK;

(111) 231244

(151) 12.12.2011
 (180) 4.4.2021
 (210) 594-2011
 (220) 4.4.2011
 (442) 5.9.2011
 (732) Slovenská golfová asociácia, Horná Lehota - Tále 100, 976 51 Horná Lehota, SK;
 (740) NITSHNEIDER & NOVÁK, s.r.o., Bratislava, SK;

(111) 231245

(151) 12.12.2011
 (180) 4.4.2021
 (210) 595-2011
 (220) 4.4.2011
 (442) 5.9.2011
 (732) Slovenská golfová asociácia, Horná Lehota - Tále 100, 976 51 Horná Lehota, SK;
 (740) NITSHNEIDER & NOVÁK, s.r.o., Bratislava, SK;

(111) 231246

(151) 12.12.2011
 (180) 4.4.2021
 (210) 596-2011
 (220) 4.4.2011
 (442) 5.9.2011
 (732) Slovenská golfová asociácia, Horná Lehota - Tále 100, 976 51 Horná Lehota, SK;
 (740) NITSHNEIDER & NOVÁK, s.r.o., Bratislava, SK;

(111) 231247

(151) 12.12.2011
 (180) 4.4.2021
 (210) 597-2011
 (220) 4.4.2011
 (442) 5.9.2011
 (732) Slovenská golfová asociácia, Horná Lehota - Tále 100, 976 51 Horná Lehota, SK;
 (740) NITSHNEIDER & NOVÁK, s.r.o., Bratislava, SK;

(111) 231248

(151) 12.12.2011
 (180) 4.4.2021
 (210) 608-2011
 (220) 4.4.2011
 (442) 5.9.2011
 (732) D.E.A. Consult, s. r. o., Hattalova 12 A, 831 03 Bratislava, SK;
 (740) Bachratá Magdaléna, Mgr., Bratislava, SK;

(111) 231249

(151) 12.12.2011
(180) 4.4.2021
(210) 610-2011
(220) 4.4.2011
(442) 5.9.2011
(732) Coris - Bratislava, a.s., Kovorobotnícka 17, 821 04 Bratislava, SK;

(111) 231250

(151) 12.12.2011
(180) 7.4.2021
(210) 626-2011
(220) 7.4.2011
(442) 5.9.2011
(732) ROCKMAN s.r.o., Bělohorská 197/126, 160 00 Praha - Břevnov, CZ;
(740) Bachratý Ján, Ing., Bratislava, SK;

(111) 231251

(151) 12.12.2011
(180) 8.4.2021
(210) 627-2011
(220) 8.4.2011
(442) 5.9.2011
(732) Energetické Centrum a.s., Sartorisova 10, 821 08 Bratislava, SK;

(111) 231252

(151) 12.12.2011
(180) 8.4.2021
(210) 628-2011
(220) 8.4.2011
(442) 5.9.2011
(732) Energetické Centrum a.s., Sartorisova 10, 821 08 Bratislava, SK;

(111) 231253

(151) 12.12.2011
(180) 8.4.2021
(210) 629-2011
(220) 8.4.2011
(442) 5.9.2011
(732) Energetické Centrum a.s., Sartorisova 10, 821 08 Bratislava, SK;

(111) 231254

(151) 12.12.2011
(180) 8.4.2021
(210) 630-2011
(220) 8.4.2011
(442) 5.9.2011
(732) Tatra banka, a. s., Hodžovo námestie 3, 811 06 Bratislava, SK;

(111) 231255

(151) 12.12.2011
(180) 8.4.2021
(210) 631-2011
(220) 8.4.2011

(442) 5.9.2011

(732) Tatra banka, a. s., Hodžovo námestie 3, 811 06 Bratislava, SK;

(111) 231256

(151) 12.12.2011
(180) 7.4.2021
(210) 632-2011
(220) 7.4.2011
(442) 5.9.2011
(732) Pavel Rotman - KVETY PRE RADOSŤ, Jantárova 30, 851 10 Bratislava-Jarovce, SK;
(740) Porubčan Róbert, Ing., Ivanka pri Dunaji, SK;

(111) 231257

(151) 12.12.2011
(180) 11.4.2021
(210) 635-2011
(220) 11.4.2011
(442) 5.9.2011
(732) ICZ SLOVAKIA, a.s., Soblahovská 2050, 911 01 Trenčín, SK;

(111) 231258

(151) 12.12.2011
(180) 11.4.2021
(210) 636-2011
(220) 11.4.2011
(442) 5.9.2011
(732) ICZ SLOVAKIA, a.s., Soblahovská 2050, 911 01 Trenčín, SK;

(111) 231259

(151) 12.12.2011
(180) 11.4.2021
(210) 638-2011
(220) 11.4.2011
(442) 5.9.2011
(732) ITALMARKET SLOVAKIA, a.s., Holubyho 1/A, 811 03 Bratislava, SK;

(111) 231260

(151) 12.12.2011
(180) 11.4.2021
(210) 639-2011
(220) 11.4.2011
(442) 5.9.2011
(732) ITALMARKET SLOVAKIA, a.s., Holubyho 1/A, 811 03 Bratislava, SK;

(111) 231261

(151) 12.12.2011
(180) 11.4.2021
(210) 653-2011
(220) 11.4.2011
(310) 61781/2010
(320) 1.11.2010
(330) CH
(442) 5.9.2011
(732) Procter & Gamble International Operations SA, 47, route de Saint-Georges, 1213 Petit-Lancy, FR;
(740) Štros David, JUDr., Bratislava, SK;

(111) 231262

(151) 12.12.2011
 (180) 12.4.2021
 (210) 656-2011
 (220) 12.4.2011
 (442) 5.9.2011
 (732) Btl Group, s.r.o., Desiata 11/A, 831 01 Bratislava, SK;

(111) 231263

(151) 12.12.2011
 (180) 12.4.2021
 (210) 657-2011
 (220) 12.4.2011
 (442) 5.9.2011
 (732) Berlin - Chemie AG, Glienicke Weg 125, 12489 Berlin, DE;
 (740) Hörmannová Zuzana, Ing., Bratislava, SK;

(111) 231264

(151) 12.12.2011
 (180) 18.4.2021
 (210) 693-2011
 (220) 18.4.2011
 (442) 5.9.2011
 (732) EXIsport s.r.o., Opatovská cesta 14, 040 01 Košice, SK;

(111) 231265

(151) 12.12.2011
 (180) 15.4.2021
 (210) 694-2011
 (220) 15.4.2011
 (442) 5.9.2011
 (732) Hronec Ivan, PhDr., Haburská 89/35, 821 01 Bratislava, SK;
 (740) Kubínyi Peter, Bc., Trenčín, SK;

(111) 231266

(151) 12.12.2011
 (180) 18.4.2021
 (210) 695-2011
 (220) 18.4.2011
 (442) 5.9.2011
 (732) Fülöp Vladimír, Bc., Jilemnického 838/18, 018 51 Nová Dubnica, SK;

(111) 231267

(151) 12.12.2011
 (180) 18.4.2021
 (210) 696-2011
 (220) 18.4.2011
 (442) 5.9.2011
 (732) Kofola a. s., súp. č. 1, 013 15 Rajecká Lesná, SK;
 (740) Zathurecky InPaRtners, s. r. o., Banská Bystrica, SK;

(111) 231268

(151) 12.12.2011
 (180) 18.4.2021
 (210) 699-2011
 (220) 18.4.2011
 (442) 5.9.2011

(732) WINBO-DONGJIAN AUTO ACCESSORIES MANUFACTURING CO., LTD., #B333 LECONG AVENUE WEST, LECONG TOWN, SHUNDE DISTRICT, FOSHAN CITY, GUANGDONG PROVINCE, CN;

(740) ŽOVICOVÁ & ŽOVIC IP, s.r.o., Bratislava, SK;

(111) 231269

(151) 12.12.2011
 (180) 18.4.2021
 (210) 700-2011
 (220) 18.4.2011
 (442) 5.9.2011
 (732) sanofi-aventis, 174, avenue de France, 75013 Paris, FR;
 (740) ŽOVICOVÁ & ŽOVIC IP, s.r.o., Bratislava, SK;

(111) 231270

(151) 12.12.2011
 (180) 19.4.2021
 (210) 701-2011
 (220) 19.4.2011
 (442) 5.9.2011
 (732) Porubská Helena, Potočná 38, 922 07 Veľké Kosťany, SK;
 (740) Beleščák Ladislav, Ing., Piešťany, SK;

(111) 231271

(151) 12.12.2011
 (180) 18.4.2021
 (210) 703-2011
 (220) 18.4.2011
 (442) 5.9.2011
 (732) Umelecký súbor Lúčnica, Štúrova 6, 811 02 Bratislava, SK;

(111) 231272

(151) 12.12.2011
 (180) 20.4.2021
 (210) 705-2011
 (220) 20.4.2011
 (442) 5.9.2011
 (732) TEKTONIKA s.r.o., Hviezdoslavova 1328, 091 01 Stropkov, SK;

(111) 231273

(151) 12.12.2011
 (180) 20.4.2021
 (210) 706-2011
 (220) 20.4.2011
 (442) 5.9.2011
 (732) Fabrika, spol. s r.o., Mliekarenská 8, 821 09 Bratislava, SK;

(111) 231274

(151) 12.12.2011
 (180) 20.4.2021
 (210) 708-2011
 (220) 20.4.2011
 (442) 5.9.2011
 (732) ING Životná poisťovňa, a.s., Trnavská cesta 50/B, 821 02 Bratislava, SK;

(111) 231275

(151) 12.12.2011
(180) 21.4.2021
(210) 711-2011
(220) 21.4.2011
(442) 5.9.2011
(732) ITALMARKET SLOVAKIA, a.s., Holubyho 1/A,
811 03 Bratislava, SK;

(111) 231276

(151) 12.12.2011
(180) 21.4.2021
(210) 715-2011
(220) 21.4.2011
(442) 5.9.2011
(732) GHENIO, s.r.o., Furdekova 2606/11, 851 04 Bra-
tislava, SK;
(740) Jakubcová Karin, JUDr., Bratislava, SK;

(111) 231277

(151) 12.12.2011
(180) 21.4.2021
(210) 716-2011
(220) 21.4.2011
(442) 5.9.2011
(732) GHENIO, s.r.o., Furdekova 2606/11, 851 04 Bra-
tislava, SK;
(740) Jakubcová Karin, JUDr., Bratislava, SK;

(111) 231278

(151) 12.12.2011
(180) 21.4.2021
(210) 717-2011
(220) 21.4.2011
(442) 5.9.2011
(732) Rüicon, a. s., Obchodná 13, 921 01 Piešťany, SK;

(111) 231279

(151) 12.12.2011
(180) 29.4.2021
(210) 743-2011
(220) 29.4.2011
(442) 5.9.2011
(732) iPromo, s.r.o., Pribinova 25, 811 09 Bratislava, SK;

(111) 231280

(151) 12.12.2011
(180) 2.5.2021
(210) 753-2011
(220) 2.5.2011
(442) 5.9.2011
(732) EURO - VAT, spol. s r. o., Alekšince 231, 951 22
Alekšince, SK;
(740) Máčajová Mária, Ing., Nitra, SK;

(111) 231281

(151) 12.12.2011
(180) 3.5.2021
(210) 758-2011
(220) 3.5.2011

(442) 5.9.2011

(732) MOPAX, spol. s r.o., Rovná 4242/5, 058 01 Pop-
rad, SK;

(111) 231282

(151) 12.12.2011
(180) 6.5.2021
(210) 783-2011
(220) 6.5.2011
(442) 5.9.2011
(732) Profesia, spol. s r.o., Pribinova 25, 811 09 Brati-
slava, SK;
(740) Holakovský Štefan, Ing., Bratislava, SK;

(111) 231283

(151) 12.12.2011
(180) 6.5.2021
(210) 784-2011
(220) 6.5.2011
(442) 5.9.2011
(732) Vestram Software s. r. o., Einsteinova 24, 851 01 Bra-
tislava, SK;

(111) 231284

(151) 12.12.2011
(180) 6.5.2021
(210) 785-2011
(220) 6.5.2011
(442) 5.9.2011
(732) SPOLOČENSKÝ PAVILÓN s.r.o., Trieda SNP 61,
040 11 Košice, SK;

(111) 231285

(151) 12.12.2011
(180) 9.5.2021
(210) 787-2011
(220) 9.5.2011
(442) 5.9.2011
(732) PSS SVIDNÍK, a.s., Sovietskych hrdinov 460/114,
089 01 Svidník, SK;
(740) Gruber Dalibor, Ing., Košice, SK;

(111) 231286

(151) 12.12.2011
(180) 9.5.2021
(210) 788-2011
(220) 9.5.2011
(442) 5.9.2011
(732) PSS SVIDNÍK, a.s., Sovietskych hrdinov 460/114,
089 01 Svidník, SK;
(740) Gruber Dalibor, Ing., Košice, SK;

(111) 231287

(151) 12.12.2011
(180) 9.5.2021
(210) 796-2011
(220) 9.5.2011
(442) 5.9.2011
(732) Soos Ladislav, Borinka 69, 900 32 Borinka, SK;

(111) 231288

(151) 12.12.2011
 (180) 16.5.2021
 (210) 821-2011
 (220) 16.5.2011
 (442) 5.9.2011
 (732) PROMOS, s.r.o., Vrbovská cesta 102, 921 01 Piešťany, SK;
 (740) Máčajová Mária, Ing., Nitra, SK;

(111) 231289

(151) 13.12.2011
 (180) 16.5.2021
 (210) 822-2011
 (220) 16.5.2011
 (310) 1478/2011
 (320) 22.3.2011
 (330) AT
 (442) 5.9.2011
 (732) FLH II Investment GmbH, Johannesgasse 20/5, 1010 Viedeň, AT;
 (740) Frolkovič Ľuboš, JUDr., Bratislava, SK;

(111) 231290

(151) 13.12.2011
 (180) 16.5.2021
 (210) 823-2011
 (220) 16.5.2011
 (310) 1455/2011
 (320) 21.3.2011
 (330) AT
 (442) 5.9.2011
 (732) FLH II Investment GmbH, Johannesgasse 20/5, 1010 Viedeň, AT;
 (740) Frolkovič Ľuboš, JUDr., Bratislava, SK;

(111) 231291

(151) 13.12.2011
 (180) 13.5.2021
 (210) 824-2011
 (220) 13.5.2011
 (442) 5.9.2011
 (732) MADRES spol. s r. o., Skuteckého 30, 974 01 Banská Bystrica, SK;
 (740) Belička Ivan, Ing., Banská Bystrica, SK;

(111) 231292

(151) 13.12.2011
 (180) 17.5.2021
 (210) 829-2011
 (220) 17.5.2011
 (442) 5.9.2011
 (732) BALIARNE MAXIN, spol. s r.o., Továrenská 804, 908 01 Kúty, SK;
 (740) Bachratá Magdaléna, Mgr., Bratislava, SK;

(111) 231293

(151) 13.12.2011
 (180) 17.5.2021
 (210) 830-2011
 (220) 17.5.2011

(442) 5.9.2011

(732) BZ-SERVICE, s. r. o., Železničná 2615/28, 058 01 Poprad, SK;
 (740) Kubínyi Peter, Bc., Trenčín, SK;

(111) 231294

(151) 13.12.2011
 (180) 16.5.2021
 (210) 851-2011
 (220) 16.5.2011
 (442) 5.9.2011
 (732) I. day s.r.o., Mlynárska 19, 040 01 Košice, SK;
 (740) Belička Ivan, Ing., Banská Bystrica, SK;

(111) 231295

(151) 13.12.2011
 (180) 19.5.2021
 (210) 853-2011
 (220) 19.5.2011
 (442) 5.9.2011
 (732) Gastro Celnice s.r.o., U Družstev 1012/5, 140 00 Praha, CZ;
 (740) Máčajová Mária, Ing., Nitra, SK;

(111) 231296

(151) 13.12.2011
 (180) 19.5.2021
 (210) 854-2011
 (220) 19.5.2011
 (442) 5.9.2011
 (732) Gastro Celnice s.r.o., U Družstev 1012/5, 140 00 Praha, CZ;
 (740) Máčajová Mária, Ing., Nitra, SK;

(111) 231297

(151) 13.12.2011
 (180) 19.5.2021
 (210) 855-2011
 (220) 19.5.2011
 (442) 5.9.2011
 (732) Auto Kelly a. s., U Tvrze 65, 100 00 Praha, CZ;
 (740) Máčajová Mária, Ing., Nitra, SK;

(111) 231298

(151) 13.12.2011
 (180) 19.5.2021
 (210) 856-2011
 (220) 19.5.2011
 (442) 5.9.2011
 (732) Úrad geodézie, kartografie a katastra SR, Chlu-meckého 2, 820 12 Bratislava, SK;

(111) 231299

(151) 13.12.2011
 (180) 19.5.2021
 (210) 857-2011
 (220) 19.5.2011
 (442) 5.9.2011
 (732) Úrad geodézie, kartografie a katastra SR, Chlu-meckého 2, 820 12 Bratislava, SK;

(111) 231300

(151) 13.12.2011
(180) 19.5.2021
(210) 858-2011
(220) 19.5.2011
(442) 5.9.2011
(732) BEIERSDORF AG, Unnastrasse 48, 20253 Hamburg, DE;
(740) MAJLINGOVÁ & PARTNERS, s. r. o., Bratislava, SK;

(111) 231301

(151) 13.12.2011
(180) 19.5.2021
(210) 859-2011
(220) 19.5.2011
(442) 5.9.2011
(732) HONGTA TOBACCO (GROUP) CO., LTD., NO. 118, HONGTA AVENUE, HONGTA DISTRICT, YUNXI, YUNNAN, CN;
(740) Bachratá Magdaléna, Mgr., Bratislava, SK;

(111) 231302

(151) 13.12.2011
(180) 24.5.2021
(210) 891-2011
(220) 24.5.2011
(442) 5.9.2011
(732) Čajovňa dobrých ľudí, spol. s r. o., Pri synagóge 3, 949 01 Nitra, SK;

(111) 231303

(151) 13.12.2011
(180) 20.5.2021
(210) 893-2011
(220) 20.5.2011
(442) 5.9.2011
(732) Inžinierske stavby, a.s., Priemyselná 7, 042 45 Košice, SK;
(740) Porubčan Róbert, Ing., Ivanka pri Dunaji, SK;

(111) 231304

(151) 13.12.2011
(180) 20.5.2021
(210) 894-2011
(220) 20.5.2011
(442) 5.9.2011
(732) ALVE SLOVAKIA, s. r. o., Vsetínska cesta 731, 020 01 Púchov, SK;
(740) Porubčan Róbert, Ing., Ivanka pri Dunaji, SK;

(111) 231305

(151) 13.12.2011
(180) 24.5.2021
(210) 898-2011
(220) 24.5.2011
(442) 5.9.2011
(732) ONCE s. r. o., Námestie Andreja Hlinku 3/816, 010 01 Žilina, SK;
(740) Čížová Zuzana, JUDr., Bánovce nad Bebravou, SK;

(111) 231306

(151) 13.12.2011
(180) 25.5.2021
(210) 905-2011
(220) 25.5.2011
(442) 5.9.2011
(732) PAPA'S, s.r.o., Likavka 645, 034 95 Likavka, SK;
(740) Záhurecká Romana, JUDr., Banská Bystrica, SK;

(111) 231307

(151) 13.12.2011
(180) 27.5.2021
(210) 956-2011
(220) 27.5.2011
(442) 5.9.2011
(732) Stránka družstvo, družstvo, Márie Medveckej 14/1208, 013 01 Teplička nad Váhom, SK;
(740) Zahatňanská Gabriela, Ing., Žilina - Strážov, SK;

(111) 231308

(151) 13.12.2011
(180) 21.3.2021
(210) 5189-2011
(220) 21.3.2011
(442) 5.9.2011
(732) McNeil AB, 251 09 Helsingborg, SE;
(740) Bušová Eva, JUDr., Bratislava, SK;

(111) 231309

(151) 13.12.2011
(180) 29.3.2021
(210) 5201-2011
(220) 29.3.2011
(442) 5.9.2011
(732) JeeM, s. r. o., Homolova 12, 841 02 Bratislava, SK;
(740) Fajnorová Mária, Ing., Bratislava, SK;

(111) 231310

(151) 13.12.2011
(180) 29.3.2021
(210) 5202-2011
(220) 29.3.2011
(442) 5.9.2011
(732) BELUPO - Lijekovi i kozmetika d. d., Danica 5, 48000 Koprivnica, HR;
(740) Holoubková Mária, Ing., Bratislava, SK;

(111) 231311

(151) 13.12.2011
(180) 30.3.2021
(210) 5203-2011
(220) 30.3.2011
(442) 5.9.2011
(732) CAPITOL, akciová spoločnosť, Ružová dolina 6, 821 08 Bratislava, SK;
(740) Dolanská Elena, RNDr., Bratislava, SK;

(111) 231312

(151) 13.12.2011
 (180) 23.5.2021
 (210) 5361-2011
 (220) 23.5.2011
 (442) 5.9.2011
 (732) VODAX, a. s., Sasinkova 5, 811 08 Bratislava, SK;
 (740) Holoubková Mária, Ing., Bratislava, SK;

(111) 231313

(151) 13.12.2011
 (180) 23.5.2021
 (210) 5362-2011
 (220) 23.5.2011
 (442) 5.9.2011
 (732) VODAX, a. s., Sasinkova 5, 811 08 Bratislava, SK;
 (740) Holoubková Mária, Ing., Bratislava, SK;

(111) 231314

(151) 13.12.2011
 (180) 31.5.2021
 (210) 5385-2011
 (220) 31.5.2011
 (442) 5.9.2011
 (732) PALMA Group, a.s., Račianska 76, 836 04 Bratislava, SK;
 (740) Čechvalová Dagmar, Bratislava, SK;

(111) 231315

(151) 13.12.2011
 (180) 28.4.2021
 (210) 5288-2011
 (220) 28.4.2011
 (442) 5.9.2011
 (732) HB REAVIS Slovakia a.s., Prievozská 4, 821 09 Bratislava, SK;

(111) 231316

(151) 13.12.2011
 (180) 17.6.2021
 (210) 1028-2011
 (220) 17.6.2011
 (442) 5.9.2011
 (732) Mesnac European Research and Technical Centre s.r.o., Továrenská 924/1, 018 41 Dubnica nad Váhom, SK;
 (740) MAJLINGOVÁ & PARTNERS, s. r. o., Bratislava, SK;

(111) 231317

(151) 13.12.2011
 (180) 17.6.2021
 (210) 1029-2011
 (220) 17.6.2011
 (442) 5.9.2011
 (732) Mesnac European Research and Technical Centre s.r.o., Továrenská 924/1, 018 41 Dubnica nad Váhom, SK;
 (740) MAJLINGOVÁ & PARTNERS, s. r. o., Bratislava, SK;

(111) 231318

(151) 13.12.2011
 (180) 17.6.2021
 (210) 5435-2011
 (220) 17.6.2011
 (442) 5.9.2011
 (732) PLEURAN, s.r.o., Súkennícka 15, 821 09 Bratislava, SK;
 (740) Holoubková Mária, Ing., Bratislava, SK;

(111) 231321

(151) 16.12.2011
 (180) 14.4.2018
 (210) 679-2008
 (220) 14.4.2008
 (442) 7.7.2008
 (732) Hrdá Ľubica, REALITY COMFORT Prievidza, Opatovce nad Nitrou 241, 972 02 Opatovce nad Nitrou, SK;
 (740) Porubčan Róbert, Ing., Ivanka pri Dunaji, SK;

(111) 231322

(151) 21.12.2011
 (180) 9.2.2019
 (210) 195-2009
 (220) 9.2.2009
 (442) 5.6.2009
 (732) B & BD, s. r. o., Štefánikova 80, 941 01 Bánov, SK;
 (740) Máčajová Mária, Ing., Nitra, SK;

(111) 231323

(151) 21.12.2011
 (180) 28.5.2019
 (210) 5380-2009
 (220) 28.5.2009
 (442) 7.9.2009
 (732) SECURITAS GROUP, s.r.o., Medved'ov 92, 930 07 Medved'ov, SK;
 (740) Porubčan Róbert, Ing., Ivanka pri Dunaji, SK;

(111) 231328

(151) 2.1.2012
 (180) 27.10.2020
 (210) 1742-2010
 (220) 27.10.2010
 (442) 6.5.2011
 (732) Horák Andrej, Nám. Ľ. Fullu 1665/4A, 010 01 Žilina, SK;

Zapísané ochranné známky so zmenou po zverejnení prihlášky

(210) (111)

1190-2007 231324
 6115-2007 231327
 5771-2009 231325
 5776-2009 231326
 5814-2010 231319
 5246-2011 231320

(111) 231319

(151) 16.12.2011
 (180) 23.11.2020
 (210) 5814-2010
 (220) 23.11.2010
 (442) 5.9.2011

9 (511) 29, 35, 40

(511) 29 - Syry.
 35 - Sprostredkovanie nákupu a predaja uvedených tovarov, maloobchodné služby s uvedenými tovarmi, veľkoobchodná činnosť s uvedenými tovarmi, predvádzanie tovaru.
 40 - Spracovanie syrov pre tretie osoby.

(540)

(591) modrá, červená, zelená, čierna, biela
 (732) NIKA, spol. s r.o., Ružová dolina 6, 821 08 Bratislava, SK;
 (740) Fajnorová Mária, Ing., Bratislava, SK;

(111) 231320

(151) 16.12.2011
 (180) 11.4.2021
 (210) 5246-2011
 (220) 11.4.2011
 (442) 5.9.2011

9 (511) 5, 30

(511) 5 - Cukrovinky s liečivými účinkami; vitamínové prípravky; potravinové doplnky na posilnenie imunity organizmu a zlepšenie zdravia v tuhom aj tekutom stave vo forme práškových zmesí, kvapiek, sirupov, gélov, pást, tabliet, šumivých tabliet, pastiliek, dražé, toboliek, kapsúl, bombónov, želé, práškov, všetko uvedené na liečebné účely, s výnimkou prípravkov pre dentálne využitie.
 30 - Tabletované a práškové potravinové výrobky, najmä potravinové doplnky rastlinného pôvodu nie liečebné na posilnenie imunity organizmu a zlepšenie zdravia v tuhom aj tekutom stave vo forme práškových zmesí, kvapiek, sirupov, gélov, pást, tabliet, šumivých tabliet, pastiliek, dražé, toboliek, kapsúl, bombónov, želé, práškov, všetko uvedené nie na liečebné účely; cukrovinky, bombóny, pastilky (cukrovinky).

(540) MIRAMINT

(732) MOCCA, spol. s r.o., Ruprechtická 848, 460 01 Liberec I, Staré Město, CZ;
 (740) Litváková Lenka, Ing., Bratislava, SK;

(111) 231324

(151) 21.12.2011
 (180) 2.7.2017
 (210) 1190-2007
 (220) 2.7.2007
 (442) 6.12.2007

9 (511) 35, 36, 38, 42

(511) 35 - Administratívna správa hotelov; administratívne spracovanie obchodných objednávok; administratívne spracovanie obchodných objednávok; reklamné agentúry; analýzy nákladov; aranžovanie výkladov; príprava a vyhotovenie daňových priznaní; dražby; ohodnocovanie nezoťaťého lesného dreva; fakturácia; fotokopírovanie; grafická úprava tlačovín na reklamné účely; hospodárske, ekonomické predpovede; spravovanie hotelov; obchodné alebo podnikateľské informácie; vyhľadávanie informácií v počítačových súboroch (pre zákazníkov); komerčné informačné kancelárie; kancelárie zaoberajúce sa dovozom a vývozom; prenájom kancelárskych strojov a zariadení; klasifikovanie vlny; štatistické kompilácie; prezentácia výrobkov v komunikačných médiách pre maloobchod; kopírovanie alebo rozmnožovanie dokumentov; lepenie plagátov; obchodná správa licencií výrobkov a služieb pre tretie osoby; marketingové štúdie; príprava miezd a výplatných listín; nábor zamestnancov; analýzy nákupných cien, veľkoobchodných cien; pomoc pri riadení obchodnej činnosti; poradenstvo v obchodnej činnosti; pomoc pri riadení obchodných a priemyselných podnikov; poskytovanie obchodných alebo podnikateľských informácií; profesionálne obchodné alebo podnikateľské poradenstvo; obchodné informácie a rady spotrebiteľom; administratívne spracovanie obchodných objednávok; obchodné odhady; obchodný alebo podnikateľský prieskum; obchodný manažment a podnikové poradenstvo; obchodný manažment v oblasti umenia; obchodné odhady; odkazovacie telefónne služby (pre neprítomných predplatiteľov); odhady dreva v lese (nezoťaťého); organizovanie komerčných alebo reklamných výstav a veľtrhov; organizovanie výstav na komerčné alebo reklamné účely; organizovanie výstav na obchodné a reklamné účely; personálne poradenstvo; písanie na stroji; zbieranie údajov do počítačových databáz; zoraďovanie údajov v počítačových databázach; služby poskytované v súvislosti so sťahovaním podnikov; podpora predaja (pre tretie osoby); pomoc pri riadení obchodnej činnosti; pomoc pri riadení priemyselných alebo obchodných podnikov; odborné obchodné poradenstvo; poradenstvo pri vedení podnikov; poradenstvo v obchodnej činnosti; služ-

by porovnávania cien; posudzovanie efektívnosti v obchodnej činnosti; prenájom predajných automatov; zabezpečovanie predplácania novín a časopisov; zaobstarávanie predplatného pre tretie osoby; predplatné telekomunikačných služieb; hospodárske alebo ekonomické predpovede; predvádzanie (služby modeliek) na reklamné účely a podporu predaja; predvádzanie tovaru; služby týkajúce sa premiestňovania prevádzok a podnikov; prenájom kancelárskych strojov a zariadenia; prenájom kopírovacích strojov; prenájom reklamného času vo všetkých komunikačných médiách; prenájom reklamných materiálov; prenájom reklamných priestorov; prepisovanie; prezentácia výrobkov v komunikačných médiách pre maloobchod; obchodný prieskum; prieskum trhu; prieskum verejnej mienky; príprava inzertných stĺpcov; public relations; reklama; online reklama v počítačovej komunikačnej sieti; rozširovanie reklamných materiálov zákazníkom (letáky, prospekty, tlačoviny, vzorky); vydávanie a aktualizovanie reklamných materiálov; rozširovanie reklamných oznamov; prenájom reklamných plôch; zásielkové reklamné služby; uverejňovanie reklamných textov; reprografia dokumentov; revízia účtov; poradenské služby v oblasti obchodného alebo podnikateľského riadenia; poskytovanie pomoci pri riadení obchodných alebo priemyselných podnikov; rozhlasová reklama; rozširovanie reklamných alebo inzertných oznamov; rozširovanie reklamných materiálov zákazníkom (letáky, prospekty, tlačoviny, vzorky); rozširovanie vzoriek tovarov; sekretárske služby; služby outsourcingu; služby porovnávania cien; vyhľadávanie sponzorov; obchodné informácie a rady spotrebiteľom; spracovanie textov; obchodná správa licencií výrobkov a služieb pre tretie osoby; sprostredkovateľne práce; stenografia; štatistické kompilácie; predplatné telekomunikačné služby; televízna reklama; psychologické testovanie na účely výberu; spracovanie textov; účtovníctvo; zostavovanie výpisov z účtov; obchodný manažment v oblasti umenia; vedenie kartoték v počítači; vedenie účtovných kníh; výber osôb pomocou psychologických testov; vydávanie a aktualizovanie reklamných materiálov; vydávanie reklamných alebo náborových textov; vyhľadávanie informácií v počítačových súboroch (pre zákazníkov); vylepovanie plagátov; robenie výpisov z účtu; distribúcia vzoriek tovarov; zabezpečovanie novinového predplatného (pre predplatiteľov); zasielanie reklamných materiálov zákazníkom; zásobovacie služby pre tretie osoby (nákup tovarov a služieb pre iné podniky); zbieranie údajov do počítačových databáz; služby zaoberajúce sa zhromažďovaním výstrižkov z časopisov; zoradovanie údajov v počítačových databázach.

36 - Finančné analýzy; bankové služby priamo k zákazníkovi (home banking); bankovníctvo; burzové maklérsstvo; prenájom bytov; vydávanie cenín; úschova cenností; vydávanie cestovných šekov; colné služby; daňové odhady (služby); služby na využívanie dôchodkových fondov; elektronický prevod kapitálu; faktoring; spravovanie financií; finančné informácie; finančné odhady a oceňovanie (poisťovníctvo, bankovníctvo, nehnuteľnosti); finančné poradenstvo; finančné služby; finančné sponzorstvo; finančný lízing; garancie,

záruky, kaucie; hypotéky (poskytovanie pôžičiek); finančné informácie; informácie o poistení; kapitálové investície; investovanie kapitálu; kancelárie zaoberajúce sa inkasovaním pohľadávok; ručenie; klíring (bezhotovostné zúčtovávanie vzájomných pohľadávok a záväzkov); finančné konzultačné služby; konzultačné služby v oblasti poisťovníctva; kurzové záznamy na burze; likvidácia podnikov (finančné služby); inkasovanie nájomného; vedenie nájomných domov; oceňovanie nákladov na opravu; oceňovanie a odhady nehnuteľností; prenájom nehnuteľností; správa nehnuteľností; sprostredkovateľská činnosť s nehnuteľnosťami; poistenie proti nehodám; oceňovanie a odhady (daňové); oceňovanie alebo odhadovanie numizmatických zbierok; oceňovanie mincí; oceňovanie starožitností; oceňovanie šperkov; oceňovanie umeleckých diel; oceňovanie známkov; odhady daňové (služby); organizovanie dobročinných zbierok; organizovanie zbierok; overovanie šekov; platenie splátok; informácie o poistení; zdravotné poistenie; poistenie (pri námornej preprave); uzatváranie poisťiek; poisťky životné; poisťotechnické služby (štatistika); poradenstvo v oblasti poistenia; záručná pôžička; pôžičky (finančné); prenájom bytov; prenájom fariem; prenájom kancelárskych priestorov; platobné prevody vykonávané elektronicky; realitné kancelárie; sporiteľne; správcovstvo; spravovanie financií; sprostredkovanie poistenia; sprostredkovanie záruk; sprostredkovanie (maklérsstvo); overovanie šekov; oceňovanie šperkov; ubytovacie kancelárie (byty); oceňovanie umeleckých diel; úschova cenností; úschovné služby; úschova v bezpečnostných schránkach; úverové banky; úverové debetné karty (služby); úverové kreditné karty (služby); uzatváranie poisťiek proti požiaru; vyberanie nájomného; vydávanie cenných papierov; vydávanie cestovných šekov; vydávanie kreditných kariet; prevádzkovanie záložní; zbieranie peňazí na dobročinné účely; organizovanie zbierok; zmenárenské služby; oceňovanie známkov; zriaďovanie fondov.

38 - Elektronická pošta; hlasová odkazová služba; vysielanie káblovej televízie; komunikácia prostredníctvom optických káblov; komunikácia mobilnými telefónmi; počítačová komunikácia; komunikácia pomocou čítačových terminálov; posielanie správ; posielanie telegramov; poskytovanie priestoru na diskusiu na internete; poskytovanie prístupu do databáz; poskytovanie telekomunikačného pripojenia do svetovej počítačovej siete; poskytovanie telekomunikačných kanálov na telenákupy; poskytovanie užívateľského prístupu do svetovej počítačovej siete; prenájom faxových prístrojov; prenájom modemov; prenájom prístrojov na prenos správ; prenájom prístupového času do svetových počítačových sietí; prenájom telefónov; prenájom telekomunikačných prístrojov; prenájom zariadení na prenos informácií; prenášanie správ telegrafmi; prenos faxom; prenos signálu pomocou satelitu; prenos správ a obrazových informácií pomocou počítača; prenos telegramov; prenosi správ alebo obrázkov pomocou počítačov; prenosi správ faxmi; prenájom prístupového času do svetových počítačových sietí; rozhlasové vysielanie; služby poskytované elektronickými tabuľkami (telekomunikačné služby); služby zabezpečujúce vstup do te-

lekomunikačných sietí; spravodajské agentúry; telefonická komunikácia; telefonické služby; telegrafická komunikácia; telegrafné služby; posielanie telegramov; prenos telegramov; informácie o telekomunikáciách; telekomunikačné informácie; poskytovanie telekomunikačných kanálov na telenákupy; telekonferenčné služby; televízne vysielanie; telexové služby; tlačové kancelárie; tlačové kancelárie; služby zabezpečujúce vstup do telekomunikačných sietí; rádiové vysielanie; výzvy (rádiom, telefónom alebo inými elektronickými komunikačnými prostriedkami).

42 - Aktualizovanie počítačových programov; analýzy výťažnosti ropných polí; architektonické poradenstvo; architektúra (architektonické služby); podmorské bádanie; bakteriologický výskum; móde dizajnérstvo; geologické expertízy; expertízy (inžinierske práce); výskum v oblasti fyziky; geodézia; geologický prieskum; geologický výskum; grafické dizajnérstvo; hosťovanie na počítačových stránkach (webových stránkach); služby v oblasti chémie; chemické analýzy; chemický výskum; inštalácia počítačových programov; interiérová výzdoba; poskytovanie internetových vyhľadávačov; kalibrácia; kontrola kvality; kontrola ropných veží; výskum v oblasti kozmetiky; skúšky materiálov; meteorologické informácie; návrh počítačových systémov; navrhovanie obalov, obalové dizajnérstvo; obnovovanie počítačových databáz; ochrana proti zavíraniu počítačov (služby); výskum v oblasti ochrany životného prostredia; overovanie pravosti umeleckých diel; prenájom počítačov; obnovovanie počítačových databáz; počítačové programovanie; aktualizovanie počítačových programov; inštalácia počítačových programov; poradenstvo v oblasti počítačových programov; zhotovovanie kópií počítačových programov; návrh počítačových systémov; poradenské služby v oblasti počítačového hardvéru; podmorský výskum; poradenstvo v oblasti úspory energie; posudzovanie ropných polí; predpovede počasia; meteorologické služby; prenájom počítačového softvéru; prenájom webových serverov; prevod a konverzia počítačových programov a údajov (okrem fyzickej konverzie); prevod údajov alebo dokumentov z fyzických médií na elektronické médiá; priemyselné dizajnérstvo; ropný prieskum; prieskum ropných polí; prieskum v oblasti využitia počítačov; prieskumy (inžinierske práce); projektovanie stavieb; štúdie technických projektov; vyhľadávanie ropy alebo ropný prieskum; servis počítačových programov; prenájom počítačového softvéru; vypracovanie stavebných výkresov; projektová činnosť; technická kontrola automobilov; technický prieskum; skúšanie textilu; tvorba softvéru; udržiavanie a vytváranie počítačových stránok (webových stránok) pre zákazníkov; urbanistické plánovanie; biologický výskum; strojárky výskum; výskum a vývoj nových výrobkov (pre zákazníkov); vytváranie oblakov; výzdoba interiérov; zememeračstvo.

(540)



(591) modrá, purpurová, svetlejšia purpurová

(732) DEXIA SA, 11, Place Rogier, 1210 Brusel, BE;

(111) 231325

(151) 21.12.2011

(180) 20.10.2019

(210) 5771-2009

(220) 20.10.2009

(442) 6.5.2011

9 (511) 1, 2, 3, 4, 5, 6, 7, 8, 9, 10, 11, 12, 13, 14, 15, 16, 17, 18, 20, 21, 22, 23, 24, 25, 26, 27, 28, 29, 30, 31, 32, 33, 34, 35, 36, 37, 38, 39, 40, 41, 42, 43, 44

(511) 1 - Prídavné kvapaliny na použitie s abrazívmi; syntetické materiály na absorpciu oleja; acetanhydrid, anhydrid kyseliny etánovej; acetát celulózy v surovom stave; acetáty, octany (chemikálie); acetón; acetylén; acetylén tetrachlorid (tetrachlórétán); adhezíva (lepiace materiály) na priemyselné účely; adhézne prípravky na chirurgické bandážovanie; hnacie plyny do aerosólov; agar-agar; agrochemikálie s výnimkou fungicídov, herbicídov, insekticídov a prípravkov na ničenie buriny a parazitov; akrylové živice surové; aktínium; aktívne uhlie; odpeňovacie roztoky do akumulátorov; okyslená voda na dobíjanie akumulátorov; tekutiny na odstraňovanie síranov z akumulátorov; aldehyd amónny; algarovila (garbiarstvo); algináty (chemické prípravky); alkalické jodidy na priemyselné účely; alkalické kovy; soli alkalických kovov; alkálie; alkaloidy; alkohol; amerícium; amoniak; kamencový amoniak; amoniak (chlorid amónny) na priemyselné účely; amoniak (chlorid amónny) na priemyselné účely; amónne soli; amylacetát, etanát pentylový; amylalkohol; chemické prípravky na laboratórne analýzy; s výnimkou analýz na lekárske alebo zverolekárske účely; anhydridy; antide-tonačné látky do spaľovacích motorov; antimón; antistatické prípravky s výnimkou prípravkov pre domácnosť; kyselina antranilová; apretúrne chemické prípravky na kožu; apretúry; garbiarske apretúry na kožu s výnimkou olejov; arabská guma na priemyselné účely; argón; arzén; arzeničnan olovnatý; kyselina arzenitá; astát; palivá do atómových reaktorov; bakteriálne prípravky s výnimkou prípravkov na lekárske a zverolekárske účely; enologické baktericídne látky (chemické prípravky na použitie pri výrobe a ošetrovaní vína); bakteriologické prípravky na octové kvasenie; bakteriologické prípravky s výnimkou prípravkov na lekárske a zverolekárske účely; gurjanský balzam na výrobu lakov; adhezívne prípravky na chirurgické bandážovanie; bárium; zlúčeniny s báriom; baryt; barytový papier; okyslená voda na dobíjanie batérie; soli do galvanických batérií; bauxit; bentonit; kyselina benzénkarboxylová; benzénové deriváty; kyseliny na báze benzénov; detergentné prísady do benzínu berkélium; chemické látky na prevzdušnenie betónu; konzervačné prípravky na konzervovanie betónu s výnimkou farieb a olejov; spojivá do betónu; výrobky na konzervovanie betónu s výnimkou farieb a olejov; bezvodý amoniak; bezvodý uhličitán sodný; bieliace (odfarbovacie) prípravky na priemyselné účely; jodidovaná bielkovina; sladová bielkovina; bielkovina (živočíšna alebo rastlinná ako surovina); biochemické katalyzátory; biologické prípravky s výnimkou prípravkov na lekárske alebo zverolekárske účely; bizmut; látky na výrobu blýskania; bróm na chemické účely; brzdové kvapaliny; acetát celulózy ako surovina; celulóza, buničina; odolné proti vode chemické prípravky do

cementu s výnimkou farieb; konzervačné prípravky do cementu s výnimkou farieb a mazadiel; konzervačné prípravky do cementu s výnimkou farieb a olejov; cementačný prípravok, nauhličovadlo (metalurgia); cér; cézium; curium; lampová čerň, lampové sadze na priemyselné účely; chemické činidlá s výnimkou činidiel na lekárske alebo zverolekárske účely; číriace prípravky; číriace prípravky na mušty; číriace prípravky na víno; chemické prípravky na čistenie oleja; prípravky na čistenie plynu; chemické prípravky na čistenie vody; čpavok soli; čpavok na priemyselné účely; defolianty; dehydratačné prípravky na priemyselné účely; chemické prípravky na dekarbonizáciu motorov; deriváty celulózy; destilovaná voda; detergentné prísady do benzínu; detergenty na použitie vo výrobnom procese; dextrín (apretúra); diagnostické prípravky s výnimkou prípravkov na lekárske alebo zverolekárske účely; enzým diastázy na priemyselné účely; diatomit; diatomová zemina; diazopapier; diazopapier; dichlór cínu; dichróman draselný; dichróman sodný; dioxalát draslíka; disperzia plastov; naftové disperzné činidlá; olejové disperzné činidlá; ditioničitany; okyslená voda do dobíjajúcich akumulátorov; dolomit na priemyselné účely; soli drahých kovov na priemyselné účely; draslík; dioalát draslíka; drešina; produkty destilácie dreveného liehu; drevný lieh (metylalkohol); drevný ocot; drevný ocot; trieslové drevo; drevovina; dubienky; dusičnan bizmutitý na chemické účely; dusičnan strieborný; dusičnan uránu; dusičnan vápenatý (hnojivo); dusičnany; dusík; dusíkaté hnojivá; dusíkaté vápno (hnojivo); zmesi na opravu duší pneumatík; dysprózium; elektroforézne gély s výnimkou gélov na lekárske a veterinárne použitie; chemické výrobky na matnenie email; kaliace látky do emailu; emaily a chemické prípravky na farbenie skla; emulgátory; fotografické emulzie; enzymatické prípravky na priemyselné účely; enzýmy na priemyselné účely; epoxidové živice v surovom stave; erbium; estery celulózy na priemyselné účely; estery; etán; etanát olovnatý; etanát olovičitý; éter kyseliny sírovej; étery celulózy na priemyselné účely; étery; etylalkohol; etyléter, etánoxyetán; európium; expandovaná hlina na pestovanie hydroponických rastlín ako substrát; farbiace kúpele (fotografia); farbiace soli (tónovacie prípravky pre fotografiu); chemické prípravky na výrobu farieb; fenol na priemyselné účely; mliečne fermenty na priemyselné účely; fermenty na chemické účely; fermium; ferokyanidy; ferotypové platne (fotografia); filmy so svetlomitlivou vrstvou neexponované; filmy so svetlotlačovou vrstvou neexponované; filtračné materiály (chemické prípravky); filtračné materiály (minerálne látky) filtračné materiály (plastické látky v surovom stave); filtračné materiály (rastlinné látky); chemické prípravky proti flakom, škvrnám na textilných látkach; flokulačné činidlá; fluór; fluoritové zmesi; formaldehyd na chemické účely; fosfatidy; fosfáty (hnojivá); fosfor; fotocitlivé platne; fotografické emulzie; fotografické platne so svetlomitlivou vrstvou; fotografické redukčné činidlá fotografický papier; chemické prípravky na použitie vo fotografii; fotometrický papier; francium chemické aditíva do fungicídov; gadolínium; gáfor na priemyselné použi-

tie; galán bizmutu; zásadité galány bizmutu; gálium; kyselina galotanická; kyselina galová na výrobu atramentu; galvanický kúpeľ; prípravky na galvanizáciu; gambír; garbiarske prípravky na masťenie kože; garbiarske prípravky na vyrobenie koží; elektroforézne gély s výnimkou gélov na lekárske a veterinárne použitie; chemicky aktívne látky getre; chemické prípravky s výnimkou pigmentov na výrobu glazúry; keramické glazúry; gleje (lepidlá) s výnimkou glejov na kancelárske použitie a pre domácnosť; prípravky na glejenie; glejové prípravky na ošetrovanie stromov; glukóza na priemyselné účely; glukozidy; glutén (lepidlo) okrem kancelárskych lepidiel a lepidiel pre domácnosť; glyceridy; glycerín na priemyselné účely; glykol; glykoléter; grafit na priemyselné účely; látky na výrobu gramofónových platní; prípravky na renováciu gramofónových platní; guáno; gurjanský balzam na výrobu fermeží; hasiace zmesi; hasiace zmesi; hélium; hlina; expandovaná hlina pre hydroponické rastliny ako substrát; prípravky na hnojenie; poľnohospodárske hnojivá; holmium; hormóny na aktiváciu dozrievania ovocia; hormóny na rýchlenie dozrievania ovocia; humus; humus na povrchové hnojenie; hydrát hlinitý; hydráty; kvapaliny do hydraulického obvodu; hydrazín; hydrogén uhličitý sodný na chemické účely; hydroxid sodný na priemyselné účely; hydroxidy alkalických kovov; chemické avivážne prípravky na priemyselné účely; chemické činidlá (okrem činidiel na lekárske a zverolekárske účely); chemické čističe oleja; chemické látky na laboratórne analýzy (s výnimkou analýz na lekárske alebo zverolekárske účely); chemické odľučovače oleja; chemické prípravky na čistenie komínov; chemické prípravky na čistenie olejov; chemické prípravky na čistenie tukov; chemické prípravky na čistenie voskov; chemické prípravky na úpravu a opracovanie zliatin kovov; chemické prípravky na vedecké účely (okrem lekárske a veterinárnych účelov); chemické prísady do olejov; štiepateľné chemické prvky; chemické tužidlo na kaučuk; chemické tužidlo na papier; priemyselné chemikálie; chemikálie pre lesníctvo okrem fungicídov, herbicídov, insekticídov a prípravkov na ničenie parazitov; adhézne prípravky na chirurgické bandáže; chladiace prípravky (zmesi); chladiace zmesi do motorov vozidiel; chladivá; chlór; chlorečnany; chlorid hlinitý; chlorid horečnatý; chlorid uhličitý, tetra-chlórmetán; chloridy; chloristany; chlórnan sodný; chlórové vápno; chrómany; chromité soli; chrómové soli, ílový výplach; chemické aditíva do ílového výplachu; chemické impregnačné látky na textil; impregnačné prípravky na textil (vodovzdorná úprava); indikátorový papier; látky proti vytváraniu alebo na odstraňovanie inkrustácie; chemické prísady do insekticídov; izopropyltoluén; izotopy na priemyselné účely; spomaľovače do jadrových reaktorov; jód na chemické účely; jód na priemyselné účely; jodid hlinitý; jódované bielkoviny; jódované soli; kainit; vrtný kal, vrtný výplach; kalcinovaná sóda; kalcinovaná sóda, bezvodý uhličitý sodný; prípravky na kalenie kovov; kalifornium; kalivá na emaily a sklo; látky proti tvoreniu kameňa; kamenec; hlinitý kamenec; kamenná soľ kaolín; karbid; karbid vápenatý; karbonyl na ošetrovanie rastlín; tmely na ka-

rosérie automobilov; kasiopeum (lutécium); katalyzátory chemické; katechu (extrakt východoindickej akácie); látky na ochranu kaučuku; kazeín na priemyselné účely; kebračo na priemyselné účely; keramické glazúry; keramické materiály vo forme častíc ako filtre; keramické materiály vo forme častíc, na použitie ako prostriedky na filtrovanie; keramické zmesi na spekanie (granuly, prášok); zmesi na výrobu technickej keramiky; ketóny; kinofilmy neexponované, vybavené citlivou vrstvou; prípravky proti klíčivosti zeleniny; kolódium; chemické čistiace prípravky na čistenie komínov; kompost; konzervačná soľ s výnimkou soli na konzervovanie potravín; konzervačné prísady do farmaceutických prípravkov; soľ na konzervovanie s výnimkou konzervovania potravín; chemické látky na konzervovanie potravín; korozívne prípravky; kovové zeminy; alkalické kovy; prípravky na popúšťanie kovov; prípravky na kalenie kovov; prípravky na popúšťanie kovov; prípravky na žihanie kovov; kovy alkalických zemín; apretúry okrem olejov na kožu; garbiarske prípravky na kožu; chemické apretúrne prípravky na kožu; chemické prípravky na impregnáciu kože; chemické prípravky na ošetrovanie kože; chemické prípravky na vodovzdornú impregnáciu kože; chemické prípravky proti priepustnosti kože; lepidlá na kožu; mastix na kožu; kremičitan hlinitý; kremík; kreozyt na chemické účely; krotónaldehyd; kryogénne prípravky; kryptón; chemické ochranné prípravky na prevenciu proti kúkoľu; kultúry mikroorganizmov s výnimkou kultúr na lekárske a zverolekárske účely; galvanizačné kúpele; tónovacie kúpele (fotografia); brzdné kvapaliny; kvapaliny do hydraulických obvodov; kvapaliny na odstraňovanie síranov z akumulátorov; chemické látky na kvasenie vína; rašelinové kvetníky na záhradnícke účely; prípravky na konzervovanie kvetov; prípravky na ochranu kvetov; kyanamid vápenatý, kyanidy; roztoky na kyanotypiu; kyanotypové plátno; kyselina boritá na priemyselné účely; kyselina citrónová na priemyselné účely; kyselina dusičná; kyselina fluorovodíková; kyselina fosforečná; kyselina chlóravá; kyselina chlorovodíková; kyselina chrómová; kyselina jodičná; kyselina mliečna; kyselina mravčia; kyselina octová; kyselina oktadecénová; kyselina oxálová, kyselina etándiová; kyselina peroxidisírová; kyselina pikrová, trinitrofenol; kyselina salicylová; kyselina sebaková, kyselina dekándiová; kyselina soľná; kyselina uhličitá; kyselina vínna; kyselinovzdorné chemické zlúčeniny; kyslík; suchý ľad (oxid uhličitý); lakmusový papier; rozpúšťadlá na laky; lampové sadze na priemyselné účely; lantán; látky podporujúce horenie (chemické prísady do motorových olejov); lecitín ako surovina; prípravky na lejacie formy; lejacie prípravky; lejársky piesok; plagátové lepidlá; lepidlá a gleje na lepenie plagátov; lepidlá na obkladačky; lepidlá na priemyselné účely; lepidlá na tapety; chemické látky pre lesníctvo s výnimkou fungicídov, insekticídov a prípravkov proti parazitom; liadok; liehový ocot; lítium; lutécium (kasiopeum); magnetická kvapalina na priemyselné účely; magnezit; manganát; mangrový strom (kôra na priemyselné účely); mastenec (kremičitan horečnatý); mastix na pneumatiky; masťné kyseliny; prípravky na oddeľovanie mastnoty; priprav-

ky na odstraňovanie mastnoty pri výrobe tovarov; chemické prípravky proti matneniu okien; chemické látky na matovanie skla; chemické prípravky na údenie mäsa; prípravky na tenzerizáciu mäsa na priemyselné účely; médiá na automatický prenos; meniče iónov (chemické látky); metaloidy; metán; metylbenzén; metylbenzén; metylbenzol; metyléter; kultúry mikroorganizmov okrem kultúr mikroorganizmov na lekárske a zverolekárske účely; minerálne kyseliny; mliečne fermenty na chemické účely; moridlá na kovy; moridlá na tabak; moridlo (na použitie v garbiarstve); morská voda (na priemyselné účely); morské chaluhy (hnojivo); chemické aditíva do motorových palív; chemické prípravky na dekarbonizáciu motorov; prípravky proti vyvretiu chladiacej kvapaliny v motoroch; chladiace zmesi do motorov vozidiel; múka na priemyselné účely; konzervačné prípravky na murivo s výnimkou farieb a lakov; látky na ochranu muriva s výnimkou farieb a olejov; prípravky na čerenie muštov; kovové mydlá na priemyselné účely; naftalín; namáčacie bieliace prípravky; namáčacie prípravky (na farbenie); namáčacie prípravky pre textilný priemysel; filtračné látky pre priemysel nápojov; nemrznúca zmes; neodým; neón; neptúnium; neutralizačné prípravky na neutralizáciu toxických plynov; neutralizačné prípravky toxických plynov; vedľajšie produkty spracovania obilnín na priemyselné účely; lepidlá, spojivá na obkladačky; obrábacie prípravky na konečnú úpravu ocele; lepidlá na obuv; prípravky na úpravu ocele; octan hlinitý; bakteriologické prípravky na octové kvasenie; prípravky zabraňujúce púšťaniu očiek na pančuchách; oddeľovacie a odlepovacie prípravky; odfarbovacie prípravky na priemyselné účely; odglejovacie prípravky; prípravky na odlepenie; odlepenie; prípravky na opracovanie odliatok; odmasťovacie prípravky na použitie vo výrobnom procese; odpeňovacie roztoky do akumulátorov; odpeňovacie roztoky do batérií; látky na odstránenie lesku; prípravky na ochranu proti ohňu; ohňovzdorné prípravky; ochranné plyny na zváranie; ochranné prípravky na tehlové murivo okrem farieb; chemické prípravky proti matneniu alebo zakaleniu okenného skla; okyslená voda na dobíjanie akumulátorov; okyslená voda na dobíjanie batérií; disperzné činidlá na olej; syntetické materiály na absorpciu oleja; chemické prípravky na čistenie oleje; oleje na konzervovanie potravín; oleje na spracovanie kože; garbiarstvo oleje na úpravu kože; oleje na vyčišťovanie kože; chemické prísady do oleja; olejový tmel; olejový tmel (git); olivín (chemický prípravok); organické bieliadlá, bieliace činidlá; organické čistiace prípravky; ortuť; oxaláty; oxid antimonitý; oxid bárnatý; oxid dusný; oxid hlinitý; oxid kobaltitý na priemyselné účely; oxid lítový; oxid manganičitý; oxid olovnatý; oxid ortuťnatý; oxid titaničitý na priemyselné účely; oxid titaničitý na priemyselné účely; oxid uránu; oxid zirkónitý; oxidy chrómu; chloridy paládia; prípravky na úsporu palív; palivá do jadrových reaktorov; albumínový papier; nitrifikačný papier; regeneračný papier; papierovina; papierovina (papierová vlákna); pektín (fotografia); peroxid vodíka; peroxid vodíka; peroxoboritan sodný; peroxosírany; peroxouhličitan; chemické prípravky na výrobu pigmentov; činidlá na črenie

a konzervovanie piva; konzervačné činidlá do piva; planografický materiál; planografický papier; disperzné činidlá do plastickej hmoty; plastickej hmoty ako suroviny; plastifikátory; plastisóly; citlivé platne na ofsetové tlačenie; fotocitlivé platne; platne so svetlocitlivou vrstvou na ofsetové tlačenie; plutónium; látky na čistenie plynu; plynové poháňače do aerosólov; ochranné plyny na zváranie; stužené plyny na priemyselné účely; zmesi na opravu pneumatiky; tmely na pneumatiky; zmesi na opravu pneumatiky; zmesi na opravu pneumatiky; prípravky na odstraňovanie politúry; poľnohospodárske hnojivá; poľnohospodárske chemické prípravky s výnimkou fungicídov, herbicídov, insekticídov a prípravkov na ničenie buriny a parazitov; hnojivá pre poľnohospodárstvo; polónium; prípravky na popúšťanie kovov; potaš (uhličitan draselný); chemické látky na konzervovanie potravín; povrchovo aktívne chemické činidlá; chemické prípravky na zlepšenie pôdy; praeodým; priemyselné chemikálie; prípravky izolujúce proti vlhkosti muriva s výnimkou farieb; prípravky na apretovanie a konečnú úpravu textílií; prípravky na odstraňovanie vodného kameňa s výnimkou prípravkov pre domácnosť; prípravky na tvrdé spájkovanie; prípravky na zmäkčovanie vody; prípravky pre lejacie formy; prípravky proti tvorbe kotolného kameňa; chemické prísady do olejov; prísady chemické do fungicídov; prísady chemické do insekticídov (prostriedkov proti hmyzu); prísady chemické do motorových palív; prísady chemické do vrtných kalov; prométium; protaktínium; proteín (surovina); protiskvapalňovacie chemické látky; kyselina pyrogalová; chemikálie na vyplachovanie radiátorov; rádioaktívne prvky na vedecké účely; rádium na vedecké účely; radón; prípravky na reguláciu rastu rastlín; rašelina (hnojivo); rašelinové kvetníky pre záhradníctvo; regeneračný papier; rénium; retardéry (spomaľovacie látky) do jadrových reaktorov; röntgenové filmy s citlivou vrstvou neexponované; röntgenové filmy scitlivené neexponované; ropné dispergačné činidlá; rozjasňovače (chemické prípravky na zjasňovanie farieb) na priemyselné účely; rozpúšťadlá na fermeže; rozpúšťadlá na gumu; ustaľovacie roztoky (fotografia); rubídium; sadze na priemyselné a poľnohospodárske účely; sadze na priemyselné účely; sacharín; salmiak; salmiakový lieh; samárium; samotónovací papier (fotografia); selén; moridlá na semená; senzibilizátory (fotografia); senzibilizátory, scitlivovače; zmesi na výrobu siete; silikáty; silikóny; síra; síran bárnatý; síran chromitodraselný; síran meďnatý, vitriol; kyselina siričitá; sírny kvet na chemické účely; sírouhlík, disulfid uhličitý; kyselina sírová; skandium; sklársky tmel; chemické látky na leptanie skla; chemické látky na matnenie skla; kalivá do skla; prípravky proti zakalovaniu skla; vodné sklo; chemické látky na skvapalňovanie; umelé sladidlá chemické prípravky; sladová bielkovina; chemické prípravky proti sneti; chemické ochranné prípravky proti sneti obilnej; kalcinovaná sóda; sodík; soľ (surovina); soľ kyseliny šŕaveľovej; soli (hnojivá); soli (chemické prípravky); soli alkalických kovov; soli drahých kovov na priemyselné účely; soli kovov vzácných zemín; soli na farbenie kovov; soli na farbenie kovov; soli na priemyselné účely;

ly; soli ortuti; soli pre galvanické články; soli soľníka; soli striebra, postriebrovacie roztoky; soli vápnika; soli zlata; soli železa; spájkovacie pasty; antidetonátory do spaľovacích motorov; keramické kompozície na spekanie (granuly, prášok); spinely (chemické prípravky); spódiu (kostné uhlie); betónové spojivá; spojivá (lejárske); kyselina stearová; prípravky obsahujúce stopové prvky pre rastliny; stroncium; stužené plyny na priemyselné účely; bezzeminné rastlinné substráty; suchý ľad (oxid uhličitý); sulfáty; sulfid antimonitý; sulfidy; sulfimid kyseliny benzoovej; sulfónové kyseliny; sumach na garbiarske účely; superfosfáty (hnojivá); svetlocitlivý papier so svetlocitlivou vrstvou; svetlotlačové plátno (fotografia); syntetické živice v surovom stave; ochranné prípravky na škridlý s výnimkou farieb a olejov; chemické látky na skvapalňovanie škrobu; škrob (apretúra); škrob na priemyselné účely; škrobové lepidlá s výnimkou kancelárskych lepidiel a lepidiel pre domácnosť; chemické prípravky proti škvrnám, ťažkom na textilných látkach; prípravky proti matneniu šošoviek; štepárske tmely na stromy; štepárske vosky; štepárske vosky na stromy; štiepateľné chemické prvky; štiepateľné materiály pre jadrovú energetiku; moridlá na tabak; tálium; tanín; lepidlá na tapetovanie; prípravky na odstraňovanie tapety; tapioková múka na priemyselné účely; tavidlá na tvrdé spájkovanie; ťažká voda; konzervačné prípravky na tehly s výnimkou farieb a olejov; technécium; telúr; tenzné činidlá; terbium; tetraboritan disodný, bórax; tetrachloridy, chloridy obsahujúce štyri atómy chlóru; chemické impregnačné prípravky na textil; chemické prípravky na vodovzdornú úpravu textilu; zjasňovacie prípravky na textil; tiokarbanilid; titanit; tlačové dosky na ofsetové tlačenie (s citlivou vrstvou); sklársky tmel; tmel na obuv; tmel na pneumatiky; tmel na štiepenie stromov; tmely na karosérie automobilov; tmely na obuv; tmely na opravu rozbitých alebo zlomených predmetov; tmely na vyplňanie dutín stromov; toluén; tórium; tragan; traganová guma; trieslové drevo; triesloviny; troska (hnojivo); chemické prípravky na čistenie tukov; túlium; uhličitán horečnatý; uhličitán vápenatý; uhličitany; aktívne uhlie; prípravky zo živočíšneho uhlia; šetriče uhlia; živočíšne uhlie; uhlík; uhlík do filtrov; uhohydráty; umelé sladidlá (chemické prípravky); umelé živice v surovom stave; urán; urýchľovače vulkanizácie; urýchľovače vulkanizácie; chemické látky na impregnáciu usne; chemické prípravky na oživenie usne; ustaľovacie roztoky (fotografia); ustaľovače (fotografia); valchovacia hliňa pre textilný priemysel; prípravky na vachovanie; prípravky na valchovanie pre textilný priemysel; látky na vytvrdenie vápenca; acetát vápna; prípravky podporujúce varenie na priemyselné účely; vedľajšie produkty spracovania obilnín na priemyselné využitie; ochranné chemické prípravky na vinič; vínny alkohol; vínny kameň s výnimkou kameňa na farmaceutické účely; vínny kameň s výnimkou vínneho kameňa na farmaceutické účely; chemické prípravky na fermentáciu vína; prípravky na čistenie vína; viskóza; vitriol; destilovaná voda; draselná voda; chemické prípravky na čistenie vody; morská voda na priemyselné účely; ťažká voda; vodík; vodné sklo; kyse-

lina volfrámová; štepársky vosk; chemické prípravky na čistenie voskov; vtáčí lep; vulkanizačné prípravky; vymieňač iónov (chemické prípravky); výplne stromových dutín (lesníctvo); látky na vytvrdzovanie vápenca; vývojky; fotografické vývojky; prípravky proti vyvretiu chladiacej kvapaliny v motoroch; vyzina s výnimkou vyziny pre domácnosť a na kancelárske účely; vzácne zeminy; witherit; xenón; yterbium; ytrium; záhradnícke chemikálie s výnimkou fungicídov, herbicídov, insekticídov a prípravkov proti parazitom; zásady (chemické látky); zemiaková múčka na priemyselné účely; rozsievková zemina; zemina na pestovanie; kovové zeminy; vzácne zeminy; chemické prípravky na zlepšenie pôd; chemické prípravky na úpravu zliatiny kovov; zmäkčovadlá na tkaniny na priemyselné účely; prípravky na zmäkčovanie vody; zmesi na výrobu gramofónových platní; zoslabovače (negatívov) na fotografické účely; zväracie pasty; chemické prípravky na zväranie; ochranné plyny na zväranie; zvlhčovacie prípravky na čistenie; zvlhčovacie prípravky na farbenie; zvlhčovacie prípravky pre textilný priemysel; želatína na fotografické účely; želatína na priemyselné účely; žieravé látky na priemyselné účely; akrylové živice v surovom stave; epoxidové živice (surovina); syntetické živice (surovina); umelé živice (surovina); živočíšne bielkoviny (surovina); živočíšne uhlie; prípravky zo živočíšneho uhlia.

2 - Alizarínové farbivá; alumíniové farby; anilínové farby; annotto (farbivo); antikorózne mazivá; auramín; azbestové farby; badižón; baktericídne náterové farby; kanadský balzam; roztok na bielenie; bieloba olovnatá; bieloby (ako farbivá a farby); bronzové laky; bronzový prášok; čerň (farbivá a farby); nátery na dechtové plste (farby); farbiarske drevo; farbivá na drevo; konzervačné oleje na drevo; konzervačné prípravky na drevo; moridlá na drevo; prípravky na konzervovanie dreva; emailové farby; emaily (laky); strieborné emulzie (pigment); garbiarska farba; tlačiarenská farba; farba na kožu; farbiarske drevo; potravinárske farbivá; sladové farbivá; farbivá do likérov; farbivá do masla; farbivá do nápojov; farbivá do piva; farbivá na drevo; farbivá; farbivo červca neopáľového; baktericídne farby; emailové farby; ohňovzdorné farby; riedidlá do farieb; spojivá do farieb; zahusťovače farby; farby na keramiky; farby na obuv; farby, nátery; farebné papiere na farbenie veľkonočných vajec; fermeže; fixatívny (laky); fixatívny na vodové farby; kovové fólie pre maliarov, dekoratérov, polygrafov a umelcov; strieborné fólie; garbiarske farby; glazúry (farby, laky); glejová farba; glejoživice; glieda, oxid olovnatý; gumiguta na maľovanie; hliníkový prášok na farbenie; prípravky proti hrdzi; indigo (farbivo); japonská čerň; japonský čierny lak; kanadský balzam; karamel, kulér (potravinové farbivo); karbónová čerň (pigment); karbonyl (konzervačný prostriedok na drevo); karmínová červeň (farbivo z červca neopáľového); keramické farby; kolofónia; kopal; (tonery) náplne do tlačiarň a kopírovacích prístrojov; korálová fermež; kovové fólie pre maliarov, dekoratérov, tlačiarov a umelcov; kovy vo forme práškov pre maliarov, dekoratérov a umelcov; farba na kožu; moridlá a farbivá na kožu; kreozot na kon-

zervovanie dreva; kurkuma (farbivo); riedidlo na laky; laky; lampová čerň (pigment); lesklíce na keramiky; farbivá do likérov; farbivá do masla; prípravky proti matneniu kovov; mínium; modridlá (farbivá alebo farby); moridlá; moridlá na drevo; náplne do tlačiarň a kopírovacích prístrojov (tonery); nátery (farby); nátery na strešné krytiny; nátery zabráňujúce nánosom a usadeninám; ochranné nátery na podvozky automobilov; ochranné pásy proti korózii; ochranné prípravky na kovy; antikorozívne oleje; konzervačné oleje na drevo; oleje na konzervovanie dreva; olovná oranž; olovnatá bieloba; oxid kobaltitý (farbivo); oxid olovnatý (glieda); oxid titaničitý (pigment); oxid zinočnatý (zinková bielobapigment); protikorózne pásy; pigmenty; farbivá do piva; keramická platinová farba; platinové lesky na keramiky; ochranné nátery na podvozky automobilov; ochranné nátery podvozkov vozidiel; pozlátka; bronzový prášok (farba); hliníkový prášok pre maliarov, umelcov a dekoratérov; protikorózne oleje; ochranné protikorózne prípravky; riedidlá farieb; riedidlá lakov; sadze (farbivo); sandarak; siena (hlinka); síkatívy na vysušenie farieb; sladové farbivá; sladový karamel (potravinárske farbivo); spojivá do farieb; strieborné emulzie (pigmenty); strieborné fólie; strieborné pasty; strieborné prášky; strieborný prášok; striebrenky na keramiky; striebro vo forme pasty; sumach do lakov a politúr; šafran (farbivo); šelak; terpentín (riedidlo na farby); tlačiarenské farby (atrament); (tonery) náplne do tlačiarň a kopírovacích prístrojov; tlačiariska farba na gravírovanie; tonery do fotokopírovacích prístrojov; tuky proti korózii; moridlá na usne; ustáľovacie prípravky na vodové farby; papieriky na farbenie veľkonočných vajec; vodové náterové farby; vosky (prírodné živice); výťažky z farbiarskeho dreva; zahusťovače do farieb; základné náterové farby; základný ochranný náter na podvozky automobilov; značkovací atrament na zvieratá; značkovacia farba pre zvieratá; prírodné živice (surovina); živičné (bitúmenové) laky; žlté drevo (ako farbivo).

3 - Abrazíva; amidon (apretačný prípravok); antistatické prípravky na použitie v domácnosti; aromatické látky (esencie); aromatické prísady do nápojov (esencie); aromatické prísady do zákuskov (esencie); badiánová esencia; bieliace prípravky; bieliace prípravky (na čistenie bielizne a šatstva); bieliace soli; voňavé vrecúška do bielizne; farby na fúzy a bradu; depilačné prípravky; epilačné prípravky; kadidlo; kadidlové tyčinky; kamenec (antiseptický prípravok); kozmetické taštičky; prípravky na kučeravenie vlasov; kúpeľové soli s výnimkou solí na liečebné účely; farbivá na modrenie bielizne a šatstva; farbivá na modrenie farbiva; farbiace prípravky na modrenie šatstva; modriace farbivá na modrenie šatstva; modridlá (farbivá na pranie); modridlá modrenie bielizne; príchute do zákuskov (esencie); šlichtovacie prípravky; kadidlové tyčinky; zjasňovacie prípravky (chemické prípravky na osvieženie farieb) pre domácnosť.

4 - Alkohol (ako palivo); antracit; benzén; benzín; benzol; drevené brikety; palivové brikety; cerezín; drevené uhlie (palivo); elafín; elektrická energia; petrolejový éter; etylalkohol; oleje do farby; gazolín; generátorový plyn; grafit na mazanie; hor-

ľavé oleje; kerozín, rafinovaný petrolej; lampové knôty; sviečkové knôty; koks; konzervačné prípravky na kožu (oleje a tuky); ochranné prípravky na kožu (oleje a tuky); laná, mazadlá na remene; lanolín; lignit; ligroín; loj; mazacie oleje; mazacie tuky; mazadlá; mazadlá na zbrane; grafit na mazanie; mazut; minerálne palivá; motorová nafta; motorové oleje; aditíva s výnimkou chemikálií do motorových palív; pohonné látky; oleje na konzervovanie muriva; nafta; nafta na kúrenie; nočné lampičky (sviečky); mastiace tuky na obuv; mazadlá na obuv; olej na ochranu muriva; kost'ový olej na priemyselné účely; olej na konzervovanie kože; oleje do farieb; oleje na odstránenie debnenia (stavebníctvo); olejové kvapaliny na rezanie; ozokerit; palivá; palivá na báze alkoholu; palivové drevo; palivové plyny; palivové zmesi do karburátorov; palivový olej; parafín; parfumované sviečky; protišmykové prípravky na pásy; petrolejový éter; generátorový plyn; plynový olej; podpaľovače; pohonné látky; prchavé pohonné zmesi; priemyselné oleje; prípravky na odstraňovanie prachu; prísady nechemickej do motorových palív; protišmykové prípravky na hnacie remene; brikety z rašeliny ako palivo; rašelina (palivo); rašelinové brikety (palivo); vosky na remene; repkový olej na priemyselné účely; olejové kvapaliny na rezanie; ricínový olej na technické účely; ropa surová alebo rafinovaná; rybí olej nie na ľudskú spotrebu; slnečnicový olej na priemyselné účely; prípravky zo sójového oleja proti priľnavosti kuchynského riadu; stearín; stuzené plyny (palivo); sviečky (na svietenie); sviečky na vianočné stromčeky; plyn na svietenie; tuky na svietenie; svietiace materiály; olej na textil; drevené zapaľovacie triesky; tuhý plyn (palivo); tuk z ovčej kože; priemyselné tuky; tuky na kožu; tuky na obuv; uhlie; kamenné uhlie; uhoľné brikety; uhoľný dechtový olej; uhoľný prach (palivo); vazelína na priemyselné účely; včelí vosk; vosk ako surovina; vosk na priemyselné účely; vosk na svietenie; vosk z karnaubovej palmy; xy-lén; xylol; prípravky na viazanie prachu na zamestanie; drevené triesky na zapaľovanie; papierové pásky na zapaľovanie; zmesi na odprašovanie; zmesi na viazanie prachu; zvlhčujúci olej.

5 - Zubné abrazíva; absorpčná vata; absorpčné tampóny; adjuvanciá na lekárske účely; akaricídy (prípravok na ničenie roztočov); akonitín; aldehydy na farmaceutické účely; algicídy; alkalické jodidy na farmaceutické účely; alkaloidy na lekárske účely; aminokyseliny na lekárske účely; aminokyseliny na veterinárske účely; analgetiká; anestetiká; kôra angostura na lekárske účely; antelmintikum; antibiotiká; chemické antikoncepčné prípravky; antipyretiká (lieky proti horúčke); antiseptická vata; antiseptické prípravky, dezinfekčné prípravky; antiuriká (prípravky proti močeniu); aseptická vlna; astmatický čaj; medicínske bahno; bahno na kúpele; bakteriálne jedy; bakteriálne prípravky na lekárske a zverolekárske účely; bakteriologické prípravky na lekárske a zverolekárske účely; balzamovacie prípravky na lekárske účely; biela voda; bielkovinová potrava na lekárske účely; bielkovinové prípravky na lekárske účely; bioicídy; biologické prípravky na zverolekárske účely; bizmutové prípravky na farmaceutické účely; prostriedky proti bolesti hlavy;

tyčinky proti bolesti hlavy; tyčinky proti bradavicám; bróm na farmaceutické účely; bronchodilatačné prípravky; bylinkové čaje na lekárske použitie; liečivé byliny; byliny na fajčenie na lekárske účely; cédrové drevo; netabakové cigarety na lekárske účely; cigarety bez obsahu tabaku na lekárske účely; cukor na lekárske účely; cukrovinky s liečivými prísadami; cupanina na farmaceutické účely; čapky; chemické činidlá na lekárske a zverolekárske účely; čistiace prípravky na kontaktné šošovky; dámske vložky; identifikačné prípravky; detergenty na lekárske účely; dezinfekčné prípravky na hygienické účely; dezodoranty na obleky a textilné materiály; dezodoranty s výnimkou dezodorantov na osobné použitie; diabetický chlieb; diagnostické prípravky na lekárske účely; prípravky na diagnostikovanie tehotnosti; diastáza (enzým meniaci škrob na maltózu) na lekárske účely; dietetické látky upravené na lekárske účely; dietetické nápoje upravené na lekárske účely; dietetické potraviny upravené na lekárske účely; digestíva na farmaceutické účely; digitalín; prípravky na umývanie dobytky; doplnky výživy na lekárske účely; draselné soli na lekárske účely; drogy na liečebné účely; droždie na farmaceutické účely; chemické vodiče na elektródy elektrokardiogramov; enzymatické prípravky na lekárske účely; enzymatické prípravky na zverolekárske účely; enzýmy na lekárske účely; enzýmy na zverolekárske účely; ergot na farmaceutické účely; kôprové esencie na lekárske účely; estery celulózy na farmaceutické účely; étery celulózy na farmaceutické účely; eukalyptol na farmaceutické účely; eukalyptus na farmaceutické účely; fajčiarske bylinky na lekárske účely; farmaceutické prípravky; farmaceutické prípravky proti lupinám; fenikel na lekárske účely; fenol na farmaceutické účely; mliečne fermenty na farmaceutické účely; fermenty na farmaceutické účely; formaldehyd na farmaceutické účely; fosfáty na farmaceutické účely; chemické prípravky proti fyloxére; gáfor na lekárske účely; gáľový olej na lekárske účely; kyselina galová na farmaceutické účely; gáza na obväzovanie; gencián na farmaceutické účely; germicídy (dezinfekčné prípravky); glukóza na lekárske účely; glycerín na lekárske účely; glycerofosfáty; guajakol na farmaceutické účely; guma na lekárske účely; gumiguta na lekárske účely; gurjanský balzam na lekárske účely; hematogén; hemoglobín; prípravky proti hemeroidom; hemostatické tyčinky; herbicídy; repelenty proti hmyzu; hojivé hubky; hojivé náplasti; horčica na farmaceutické účely; horčicové obklady; horčicový olej na lekárske účely; horčičné náplasti; horké drevo na lekárske účely; hormóny na lekárske účely; hydrastín; hydrastín; hydrogén uhličitý sodný na farmaceutické účely; hygienické nohavičky; hygienické vložky; hygienické vložky pre inkontinentných pacientov; chemické činidlá na lekárske a zverolekárske účely; chemické dezinfekčné prostriedky na WC; chemické prípravky na farmaceutické účely; chemické prípravky na lekárske účely; chemické prípravky na zverolekárske účely; chemicko-farmaceutické prípravky; chinín na lekárske účely; chinovník na lekárske účely; chinolín na lekárske účely; chirurgické implantačné preparáty (živé tkanivá); chirurgické obvazy; chirurgické plachty; chi-

rurgické tkaniny; chlieb pre diabetikov; chloralhydrát na farmaceutické účely; chloroform, trichlórmetán; výťažky z chmeľu na farmaceutické účely; chirurgické implantačné preparáty (živé tkanivá); medicínálne infúzie; absorpčné nohavičky pre inkontinentných pacientov; hygienické vložky pre inkontinentných pacientov; insekticídy; semeno na umelú insemináciu; írsky mach (karagén) na lekárske účely; izotopy na lekárske účely; jalapy; výťažok z jalapového koreňa (preháňadlo); jedy; jód na farmaceutické účely; jodidy na farmaceutické účely; jodoform; jódová tinktúra; jojoba; kalomel, chlorid ortuťnatý; kandis na lekárske účely; kapsuly na farmaceutické účely; kapsuly na lieky; karagén na lekárske účely; karbonyl (prípravok na hubenie parazitov); kaučuk na zubolekárske účely; kaustické ceruzky; kebračo na lekárske účely; kokaín; kolódium na farmaceutické účely; kôra kondurango na lekárske účely; roztoky na kontaktné šošovky; kostný tmel pre chirurgiu a ortopédiu; kôprové esencie na lekárske účely; kôra manglového stromu na farmaceutické účely; kôry na farmaceutické účely; krém z vínneho kameňa na farmaceutické účely; kreozot na farmaceutické účely; prísady do krmív na lekárske účely; krotónová kôra; krv na lekárske účely; krvná plazma; prípravky proti kryptogamným rastlinám; chemické prípravky na liečenie kúkoľá; kultúry mikroorganizmov na lekárske a zverolekárske účely; morská voda na kúpanie na lekárske účely; liečivé prípravky do kúpeľa; terapeutické prípravky do kúpeľa; bahno na kúpele; soli do minerálnych kúpeľov; perličkové kúpele; prípravky do perličkových kúpeľov; liečivé kúpeľové soli; kurare; krúžky na kuracie oká; liečivá na kuracie oká; náplasti na kuracie oká; kyseliny na farmaceutické účely; kyslík na lekárske účely; prípravky na kyslíkové kúpele; laktóza; ľanové semená mleté na farmaceutické účely; ľanové semená na farmaceutické účely; laxatíva; lecitín na lekárske účely; prenosné lekárničky (plné); lekárničky (plné); lepidlá na umelé chrupy; leukoplast; liečivá na ľudskú spotrebu; liečivá na zverolekárske účely; liečivé cukríky, pastilky; liečivé čaje; liečivé korene; liečivé nápoje; liečivé prípravky na zuby; liečivé rastliny; lieky proti poteniu nôh; linimenty (tekuté masti); tampóny impregnované farmaceutickým lotionom; lotion (prípravky na vymývanie) na farmaceutické účely; lotion (prípravky na vymývanie) na zverolekárske účely; farmaceutické prípravky na liečenie lupín; lupulín na farmaceutické účely; magnézia (oxid horečnatý) na farmaceutické účely; mandľové mlieko na farmaceutické účely; masti na farmaceutické účely; masti na lekárske účely; masti proti popáleninám; materiály na zubné odtlačky; materská kašička na lekárske účely; medicínálne infúzie; medicínálne prípravky na podporu rastu vlasov; medicínálny alkohol; medovkova voda na farmaceutické účely; menštruačné nohavičky; menštruačné tampóny; menštruačné vložky; mentol; mentol na farmaceutické účely; kultúry mikroorganizmov na lekárske a zverolekárske účely; vývary pre kultúry mikroorganizmov; výživné látky pre mikroorganizmy; živná pôda pre kultúry mikroorganizmov; mikroorganizmy na použitie v lekárstve a zverolekárstve; minerálne prípravky potravinárske; minerálne vody

na liečenie; mliečne fermenty na farmaceutické účely; mliečny cukor (laktóza); mliečny tuk; mlieko obohatené bielkovinami; modelovacie vosky; modelovacie vosky pre zubných lekárov; papier odolný proti moliam; prípravky proti moliam; moleskin na lekárske použitie (silná pevná bavlnená látka); morská voda na kúpele na lekárske účely; lepy na muchy; pásky na chytenie múch; prípravky na hubenie múch; múka na farmaceutické účely; myrobalánová kôra na farmaceutické účely; prípravky na ničenie myší; prostriedky proti nadúvaniu zvierat; gumové náplasti; lepiace náplasti na lekárske účely; náplečné obvazy na chirurgické účely; náramky na lekárske účely; narkotiká; liečivá posilňujúce nervovú sústavu; zdravotné nohavičky; obklady (teplé zábaly); obklady na farmaceutické účely; dezodoranty na obleky a textilné materiály; protiparazitické obojky pre zvieratá; hygienické obrúsky; obvazový materiál; zdravotnícke obvazy; obvazy tlakové; octan hlinitý na farmaceutické účely; octany na použitie ako farmaceutické prípravky; prípravky na vyplachovanie očí; prípravky na odtlačky; odtučňovacie čaje na lekárske účely; olej z tresčej pečene; oleje na lekárske účely; oleje proti ovadom; masti proti omrzlinám na farmaceutické účely; opiáty; ópium; opodeldok; poterapické prípravky; organoterapeutické prípravky; ortuťové masti; vankúšiky (náplasti) na otlaky; oleje proti ovadom; ovínadlá; oxidodusičnan bizmutit na farmaceutické účely; papier odolný proti moliam; prípravky proti parazitom; adhézne opasky na lekárske účely; lepiace pásky na lekárske účely; pásky na oči na lekárske použitie; pastilky na farmaceutické účely; pásy na hygienické vložky; pektín na farmaceutické účely; pepsíny na farmaceutické účely; peptóny na farmaceutické účely; peroxid vodíka na lekárske účely; pesticídy; pijavice na lekárske účely; chemické prípravky na ošetrovanie plesní; pľuzgierotvorné prípravky (látky); prípravky na dezinfekciu plynom na lekárske účely; tabletky na dezinfekciu plynom; tyčinky na dezinfekciu plynom; plyn na lekárske účely; farmaceutické prípravky na pokožku; prípravky na ošetrovanie popálenín; porcelán na zubné protézky; posilňujúce prípravky, toniká; prípravky proti poteniu; otrava pre potkany; potrava na farmaceutické účely; potrava pre dojčatá; diietické potraviny prispôbené na lekárske účely; prípravky na sterilizáciu pôdy; práškové kantaridy; preháňadlá; prípravky na ničenie lariev; prípravky na omrzliny; prípravky na umývanie zvierat; prípravky na upokojenie; prípravky proti popáleninám na farmaceutické účely; prípravky slúžiace na starostlivosť o ústnu dutinu (na lekárske účely); prísady do krmív na lekárske účely; prostredia pre bakteriologické kultúry; prostriedky proti hlístam; prostriedky proti nadúvaniu (pre zvieratá); protiparazitické prípravky; protireumatické náramky; protireumatické prstene; prípravky na umývanie psov; repelenty pre psov; purgatíva; pyritový prášok; rádioaktívne látky na lekárske účely; rádiologicky kontrastné látky na lekárske účely; rádium na lekárske účely; jedlé rastlinné vlákna s výnimkou výživných; rebarbové korene na farmaceutické účely; ricínový olej na lekárske účely; rozpúšťadlá na odstraňovanie náplastí; roztoky na kontaktné šošovky; rybia

múčka na farmaceutické účely; salmiakové pas-tilky; sedatíva (utišujúce prostriedky); séra; séro-terapeutické liečivá; sikaťvy na lekárske účely; sírny kvet na farmaceutické účely; sírové knôty na dezinfekciu; sirupy na farmaceutické účely; slad na farmaceutické účely; sladké drierko na farmaceutické účely; sladové mliečne nápoje na lekárske účely; prípravky na ničenie slimákov; smilax (sarsaparila) na lekárske účely; minerálne soli; soli na lekárske účely; soli sodíka na lekárske účely; spermie na umelú insemináciu; sterili-začné prípravky; steroidy; prípravky obsahujúce stopové prvky pre ľudí a zvieratá; strychnín; styptikum (prípravky na zastavenie krvácania); prípravky na ničenie suchých hnilôb; sulfoamidy (liečivá); sušené mlieko (pre dojčatá); prípravky na ničenie škodcov; škrob na dietetické alebo farmaceutické účely; španielska muška; hojivé špongie; tabakové výťažky (ako insekticídy); tab-letky na farmaceutické účely; tabletky na zahna-nie hladu (chuti do jedla) na lekárske použitie; dezinfekčné dymové tablety; tampóny napustené farmaceutickými vodičkami; chemické prípravky na určenie ťarchavosti; tekuté lieky, lieky vo forme nápojov; termálne vody; terpentín na far-maceutické účely; terpentín na farmaceutické účely; dezodoranty na obleky a textilné materiá-ly; tinktúry (farmaceutické prípravky); tinktúry na lekárske účely; chirurgické tkaniny; zubné tmely; toaletné vody pre psov; tuhy na lekárske účely; tuhy na zverolekárske účely; dymiace ty-činky; tymol na farmaceutické účely; lepidlá a tmely na umelý chrup; uspávacie prípravky; výrobky slúžiacie na starostlivosť o ústnu dutinu na lekárske účely; utišujúce prostriedky; vaginál-ne kúpele; vakcíny; vankúšiky na dojčenie; prí-pravky na báze vápna na farmaceutické účely; vata na lekárske účely; prírodná vazelína na le-kárske účely; vazelína (z ropy) na lekárske účely; vedľajšie produkty spracovania obilnín (na lekárske účely); chemické prípravky na ošetrovanie viniča; vínný kameň na farmaceutické účely; vi-tamínové prípravky; jedlé rastlinné vlákničky s vý-nimkou požívateľní; minerálne vody na lekárske účely; vonné soli; vývary pre bakteriologické kul-túry; výživné látky pre mikroorganizmy; príprav-ky na čistenie vzduchu; prípravky na osvieženie vzduchu; zápary na farmaceutické účely; liečivá na zmiernenie zápchy; zubné amalgámy zo zlata; zubné amalgámy; zliatiny drahých kovov na zu-bolekárske účely; lekárske prípravky na zoštíhle-nie; zubné brúsivá; zubné cementy; zubné laky; zubné tmely; materiály na plombovanie zubov; zverolekárske prípravky; želatína na lekárske úče-ly; žieravé látky na farmaceutické účely; živočíš-ne uhlie na farmaceutické účely; žuvacie gummy, žuvačky na lekárske účely.

6 - Alobal (hliníková fólia); alpaka; argentan, pak-fón; armatúry, kovové fittingy na potrubia na stla-čený vzduch; kovové baliace fólie; bazény (ko-vové konštrukcie); berylium (glucínium); kovové bezpečnostné reťaze; bezpečnostné schránky; ko-vové bicyklové zariadenia na parkovanie; biele kovy; kovové uväzovacie bóje; kovové bóje, ma-jáky s výnimkou svetelných; bramy; kovové brá-ny; kovové bridlicové príchytky; bronz; umelec-ké diela z bronzu; bronz na náhrobky; kovové te-lefónne búdky; vystužovacie kovové materiály na

stavbu budov; busty z obyčajných kovov; cermet (kovovo-keramický materiál); kovové cestné zvo-didlá; cín; cínové platne, plechy; kovové čapy; mastiace čapy; kovové čeľuste zveráka; písmeňá a číslovky z obyčajných kovov; kovové debne-nie; denverské kliešte (blokovanie pri nespráv-nom parkovaní áut); kovové dielce (stavebné); kovové kliečky pre divú zver; kovová dlažba; ko-vová dlaždicová podlaha; kovové dlažky; pláva-júce kovové doky na uväzovanie lodí; kovové domové čísla nesvietiace; domové zvončeky s vý-nimkou elektrických; kovové dopravné palety; kovové náhrobné dosky; drôt; anténový drôt; drô-tené pletivo; jemné drôtené pletivo; drôty z obyčaj-ných kovov; drôty zo zliatin obyčajných kovov (okrem poistkových drôtov); kovové držadlá, ru-koväte, kľučky; kovové dvere; kovové dverové obloženie; kovové dverové prahy; dverové pruži-ny s výnimkou elektrických; kovové dverové rá-my; zárubne; dverové zástrčky; kovové dýzy; elek-tródy na spájkovanie a zváranie; ferotitán; figurí-ny (sošky) z obyčajných kovov; kovové uzávery na fľaše; fľaše na stlačený plyn a skvapalnený vzduch; kovové baliace fólie; kovové formy na ľad; galenit; germánium; glucínium; oceľové gu-le; kovové háčiky na šaty; kovové vešiakové há-čiky; háčiky (železiarsky tovar); hafnium; hliník; hliníková fólia; hliníkový drôt; kovová sieťka proti hmyzu; horčičky; kovové hrobky; hrotnice; kovové chrániče na stromy; chróm; chromit; chró-mové rudy; kovové identifikačné náramky na po-užitie v nemocniciach; indium; ingoty z obyčaj-ných kovov; kovové kabíny na prezliekanie; ko-vové kabíny na striekanie farieb; kovové spojky a príchytky na káble a rúrky; káble na visuté la-novky; kovové kade a nádrže; kadmium; kovové kladky (nie ako časť stroja); kladky na posuvné okná; kovové klapky drenážnych rúrok; kovové klapky, ventily drenážnych rúrok; kovové klap-ky, ventily vodovodné; kovové kliečky pre divú zver; kovové vzduchovody na ventilačné a kli-matizačné zariadenia; klince; klopadlá; klopadlá na dvere; kľúče; krúžky z obyčajných kovov na kľúče; kovové kľučky dverí; kovové konštrukcie klzisiek; kobalt (surovina); kovové kohútiky na sudy; kokily (lejárstvo); kovové koľajnice; ko-ľajnicové spojky; kovové kolená ako ohyby po-trubia; kovové kolená na potrubie; kovové kolie-ska na nábytok; kovové kolíky; stenové kovové kolíky (príchytky); komínové nadstavce kovové; kovové komínové rúry; kovové komíny, dymo-vody; kovové koncové svorky na laná; kovové kontajnery; kovové flotačné kontajnery; kovové konzervy; kovové konzoly, podpory pre staveb-níctvo; kovové kostry budov; kovové kostry sta-vieb; kovové koše; kotevné dosky; kovové prís-taviská na kotvenie lodí; kotvy; stavebné kova-nia; kovania na dvere; kovania na okná; kovové kovanie na kľučky; kovanie na nábytok; kovanie na truhly; kovové kovanie na vychádzkové pali-ce; kovové obruče, (spojky); kovové vlákna na použitie v poľnohospodárstve; kovy obyčajné (surové alebo ako polotovary); kovy v prášku; kovové krídlové okná; kovové kruhové zvierky na rúry; kovové krúžky; krúžky na kľúče z oby-čajných kovov; kovové kufre, truhlice; lamely, vložky, tenké doštičky (kovové); kovové laná; kovové laná s výnimkou elektrických; kovové

lávky; kovové lejárské formy; kovové lešenia; liatina netepaná alebo čiastočne tepaná; limonit; kovové lišty, lity; ložiskový kov; maltovnice (kovové vane na miešanie malty); korytá na miešanie malty; mangán; kovové popruhy na manipulovanie s nákladom; kovové konštrukcie markízy; mastiace čapy, tlakové mastenice; kovové matice; meď surová alebo ako polotovar; medené krúžky; medený drôt neizolovaný; kovové meracie tyčky na meranie hladiny oleja (pre železničné vozne); kovové rúčky na metly; kovové mílniky s výnimkou svetelných a mechanických; molybdén; molybdenit; mosadz surová alebo ako polotovar; kovové mriežky ako ochrana pred kachľami alebo kozubom; kovové nádoby (plechovky); kovové nádoby na potraviny; kovové nádoby na skladovanie kyselín; kovové nádoby na skladovanie plynu alebo skvapalnený vzduch; kovové nádrže; kovové nádrže na tekuté palivá; kovové náhrobky; kovové náhrobné dosky; kovové popruhy na manipuláciu s nákladom; kovové slučky na manipulovanie s nákladom; nákovy; prenosné nákovy; rohatinky; napínače; napínače na kovové drôty; napínače na kovové pásy; napínače na kovové remene; kovové napínače remeňov; kovové debny na náradie; kovové identifikačné náramky na použitie v nemocniciach; kovové nárazníky; nástupištia, kovové prefabrikáty; kovové násypníky nie mechanické; kovové navíjacie cievky s výnimkou mechanických na navíjanie hadíc; nikel; niób; kovové nity; nízkouhlíková oceľ; kovové nosníky; obalové nádoby z kovu; plechové obaly; obaly z cínového plechu; kovové rúrové objímky; kovové objímky; kovové objímky na potrubie; objímky, prstence; kovové stavebné obklady; kovové obklady stien a priečok (na stavby); obloženia stavieb alebo nábytku z niklovej mosadze; kovové lamelové obloženie; kovové obloženie stavieb; kovové obruče na sudy; obyčajné kovy surové alebo ako polotovary; nízkouhlíková oceľ; zliatiny ocele; oceľ nespracovaná alebo ako polotovar; oceľoliatina, oceľ na odliatky; oceľové kuríny (klietky) kovové; oceľové laná; oceľové pásy; oceľové rúry; oceľové rúry; oceľové stavebné konštrukcie; oceľové stožiare; oceľový drôt; oceľový plech; kovové odkvapové rúry; kovové odpaľovacie rúry; kovové zariadenia poháňané vetrom na odplašenie vtákov; kovové ohrady hrobiek; kovové okenice; kovové okenné rámy; okenné západky; okenné žabice; kovanie okien; kovové okná; kovové okolesníky; olovo ako surovina alebo polotovar; ostnatý drôt; ostrohy; otvárače dverí s výnimkou elektrických; pakfón; kovové manipulačné palety; kovové nakladacie palety; kovové prepravné palety; kovové palety na manipuláciu s tovarom; kovové palisády; kovové pamätné tabule; pancierové platne; pancierové plechy; kovové stavebné panely; kovové pánty, závesy; pasce na divú zver; pásiková oceľ; kovové pásy na viazanie alebo balenie; kovové pásy na zväzovanie; pásová oceľ; pásy ocele; pásy železa; kovové pažnice, štetovnice; kovové piliny; kovové pilóty; písmená a číslice z obyčajných kovov s výnimkou písmen a číslic ako tlačových znakov; kovové platničky, podložky; plech; plechovky; konzervové plechovky; kovové pletivo; plomby (kovové pečate); kovové ploty; klin-

ce na podkovy; lamely, tenké doštičky; platničky; kovové podpery; bezpečnostné pokladničky; kovové pokladničky; kovové poklapy; bronzové náhrobné pomníky; kovové pomníky; kovové náhrobné pomníky; kovové kovanie na posteľ; kovové posteľové kolieska; postriebrené cínové zlúčeniny; kovové poštové schránky; kovové potrubia; kovové potrubia na vetranie a klimatizáciu; kovové potrubia ústredného kúrenia; kovové kusy na potrubia; kovové vystužovacie materiály na potrubia; kovové prírodné potrubie; kovové materiály na pozemné lanové dráhy; (registračné) značky kovové poznávacie; kovové poznávacie značky; pracky z obyčajných kovov (železiarsky tovar); kovy v prášku; predvalcované bloky, vývalky (výrobky metalurgie); kovové prefabrikáty (obloženie stavieb); kovové predklady; kovové priečky; priečky kovových zábradlí; kovové priehradové konštrukcie; príchytky (klince); príchytky (kolíky) kovové; príchytky, klince; kovové prípojky a odbočky na potrubia; príručné kovové pokladnice; kovové príslušenstvo postelí; pristávacie schodíky kovové pohyblivé pre cestujúcich; kovové prístavné hrádze na kotvenie lodí; pružiny (železiarsky tovar); reťaze pre psy; putá; pyroforické kovy; kovanie na rakvy; kovové okenné rámy; kovové skleníkové rámy; kovové rebríky; (poznávacie značky) kovové registračné značky; kovové reklamné stĺpy; kovové vystužovacie materiály na remeňové spony; kovové reťaze; reťaze pre rožný statok; kovové rímasy; rímasy kovové, ozdobné lišty kovové; rohatiny (nákovy); oceľové rolety; kovové obloženie ropných vrtov; kovové rošty; kovové rúčky a rukoväte na náradie; kovové rúčky na kosy; rudy kovové; kovové krúžky na rukoväte; kovové rukoväte nožov; rúrkové komínové nadstavce kovové; kovové príchytky na rúry; kovové schodíky; kovové schodišská; kovové schodnice ako časti schodísk; kovové stupne schodov; sieťka proti hmyzu (kovová); kovové signalizačné panely s výnimkou svetelných a mechanických; kovové silá; kovové prenosné skleníky; skoby (kramle) kovové; skoby do ľadu (na lezenie); skoby kovové (horolezecký výstroj); skoby, kramle, mačky (na lezenie v ľade); kovové skrinky na mäso; kovové skrinky na náradie; kovové skrinky, debny; kovové skrutky; kovové skrutky s maticou; kovové slučkové závesy; lanové alebo reťazové na manipuláciu s nákladmi; sochy z obyčajných kovov; sošky (figuríny) z obyčajných kovov; spájkovací kovový drôt; mäkké spájky, strieborné; mäkké spájky, zlaté; kovové spájky na káble a laná s výnimkou elektrických; kovové spojky na neelektrické káble; spojky rúrkové (kovové); spojovacie plechy; kovové objímky na spojovacie rúry; kovové spojovacie skrutky na káble; kovové spriahadlá na reťaze; staniol; kovové stanové kolíky; kovové prenosné stavby; kovové stavebné konštrukcie; stavebné kovania; žiaruvzdorné kovové stavebné materiály; kovové stavebné panely; kovový stavebný materiál; kovové stavidlá nie ako časti strojov; kovové stély; kovové stĺpy; kovové stĺpy elektrického vedenia; kovové stĺpy pre stavebníctvo; kovové telegrafné stĺpy; kovové stojany na sudy; kovové stojky; kovové zámočnícke stoly; kovové stožiare; kovové stožiare elektrického vedenia; kovové strechy; kovové strešné krytiny;

kovové strešné uholníky; strieborná spájka; kovové remeňové spony na stroje; kovové stropy, stropné dosky; stupne schodov (kovové); kovové obruče na sudy; kovové svorky na káble a rúry; kovové svorky na laná; svorník s okom; svorníky; škrabáky na obuv; škrabáky na topánky; kovové škridlly; kovové štetovnice, pažnice; kovové identifikačné štítky; kovové vývesné štíty; tantal (kov); kovové telefónne búdky; kovové telegrafné stĺpy; titán; titánové železo, kovové tlakové potrubie; točne; tombak; kovové trámy; kovové železničné traverzy; kovové tubingové výstuže; turnikety s výnimkou automatických; kovové tyčinky na tvrdé spájkovanie; kovové tyče; uholníky; kovové strešné uholníky; umelecké diela z obyčajných kovov; kovové držiaky na uteráky; kovové uzávery; kovové uzávery na tašky; kovové uzávery na fľaše; uzávery na kufre, debny a kazety; kovové uzávery na okná; kovové uzávery na posuvné okná; kovové úžľabia; vanádium; vaničky pre vtáky (kovové konštrukcie); kovové rúry na ventilačné a klimatizačné zariadenia; kovové ventily nie ako časti strojov; kovové ventily, klapky vodovodné; kovové veterníky; kovové strešné veterníky; veže na skoky do vody kovové; kovové viazače snopov; káble visutej lanovky; kovové vodiace lišty; kovové vodovodné potrubia; volfrám; volfrámové železo; kovové voliéry; kovové vonkajšie plášte budov; kovové vonkajšie rolety a žalúzie; vrchnáky na nádoby (kovové); kovové zariadenia poháňané vetrom na odplašenie vtákov; železničné výhybky; kovové hroty na vychádzkové palice; kovové výplne dverí; kovové vypúšťacie rúry, drenážne rúry; kovové výstuže ropných veží; kovové vystužovacie materiály do betónu; kovové vystužovacie materiály do potrubí; kovové vystužovacie materiály na remene; kovové vystužovacie materiály pre stavebníctvo; kovové zámočnícke stoly; západky; kovové západky na bránky; kovové západky na okná; kovové zářžky dverí; potrubia a rúry na zariadenia ústredného kúrenia; kovové zárubne; kovové zásteny pri peciach; zásteny pred kozubmi; dverové zástrčky; zástrčky (spojovacie kontakty); zátky kovové; kovové zátky na sudy; neelektrické zatváratele dverí; závesné háky na kotly; závitové krúžky; závlačky; kovové závory; zinok; zirkónium; zlaté spájky; zliatiny na tvrdé spájky; zliatiny obyčajných kovov; kovové značky na vozidlá; kovové značky s výnimkou svetelných a mechanických; zväracie a spájkovacie elektródy; kovové drôty a tyče na zväranie; pasce na zver; cestné zvodidlá z kovu; zvončeky pre zvieratá; zvončeky; zvony; kovové žabice na dvere; kovové žalúzie; drobný železiarsky tovar; železná ruďa; napínače na železné pásy; kovový materiál na železnice; kovové železničné podvaly; železo (ako surovina alebo polotovary); žiaruvzdorné kovové stavebné materiály; kovové žľaby.

7 - Adhézne remene na kladky; vzduchové pumpy do akvária; alternátory; asfaltéry, asfaltovacie stroje; automatické hľadacie kotvy pre loďstvo; axiálne ložiská; baliace stroje; banské rezacie stroje; banské vrtáky; baranidlá (stroje); betónové miešačky (stroje); bežce pletacích strojov; stroje na montáž bicyklov; bicyklové dynamá (generátory); zachytávače a zberače blata (ako stroje); brány (poľnohospodárske náradie); brz-

dové čeluste s výnimkou brzdových čelustí na vozidlá; brzdové diely s výnimkou brzdových dielov do vozidiel; brzdové obloženia s výnimkou brzdových obložení do vozidiel; bubny do vyšívacích strojov; buchary; buldozéry; centrifúgy, odstredivky (stroje); cestné stroje; cestné valce; stroje na výrobu cestovín; cievky (ako časti strojov); cievky, kazety do tkáčskych strojov; stroje na výrobu cigariet na priemyselne účely; stroje na výrobu cukru; čepele (časti strojov); membrány čerpadiel; čerpadlá (ako časti strojov, motorov a hnacích strojov); čerpadlá do vykurovacích zariadení; čerpadlá na stlačený vzduch; čerpadlá, pumpy (stroje); stroje na výrobu čipiek; stroje a prístroje na čistenie (elektrické); prístroje na čistenie acetylénu; parné čistiace stroje; čistiace stroje vysokotlakové; članky (ako časti strojov); motory do člnov; dávkovače (časti strojov); dávkovače lepiacej pásky ako stroje; dezintegrátory; dierkovače do dierkovačích strojov; dlabačky (stroje); dojacie stroje; odsávačky na dojacie stroje; potrubné pneumatické zariadenia na dopravu; dopravníky ako stroje; dopriadačie stroje; tlačiarenské dosky; drážky pletacích strojov; drviace stroje; elektrické drviče pre domácnosť; drviče odpadu (ako stroje); dúchadlá, výtlačné ventilátory; hydraulické zariadenia na otváranie alebo zatváranie dverí (časti strojov); pneumatické zariadenia na otváranie a zatváranie dverí (časti strojov); dvíhacie vozne; dynamá; ejektorové čerpadlá; elektrické kladivá; elektrické otváratele na konzervy; elektromechanické stroje pre chemický priemysel; eskalátory (pohyblivé schodiská); etiketovacie stroje; expanzné nádoby (časti strojov); banské extraktory; farbiace stroje; vzduchové kefy (stroje) na nanášanie farby; filtre (časti strojov alebo motorov); filtre na čistenie a chladenie vzduchu (do motorov); filtrovacie stroje; finišér; stroje na zátkovanie fliaš; fukáre na zrno; fukáre, vejačky; pomocný generátorový agregát; generátory elektriny; generátory prúdu, zdroje prúdu; guľkové ložiská; hadice do vysávačov; hlavy valcov do motorov; hnacie motory s výnimkou motorov do pozemných vozidiel; hnacie remene dopravníkov; hnacie reťaze s výnimkou reťazí do pozemných vozidiel; zariadenia na hnojenie; kyslíkové rezacie horáky (stroje); autogénne horáky na rezanie; hrabacie stroje (hrabačky); hrable k hrabacím strojom; prevodové hriadele nie do pozemných vozidiel; hriadele strojov; hriadele, kľuky; páky ako časti strojov; hrnčiar-sky kruh; hrotovačky; hydraulické motory; hydraulické turbíny; hydraulické zariadenia na otváranie alebo zatváranie dverí (časti strojov); chladiče do motorov a hnacích strojov; ihličkové ložiská; kalolisy; stroje na opracovanie kameňa; karburátory; prírody karburátorov; kardanové spojky; katalytické konvertory; katalyzátory do motorov; kávové mlynčeky s výnimkou ručných; tlačiar-ske kazety na matrice; elektrické kefy ako časti strojov; zberné kefy na elektrickom dynamo; kefy ako časti strojov; pneumatické kladivá; kladivá (ako časti strojov); kladkostroje; klapky (ako časti strojov); kĺby, spojky, spojenia, styky (časti motorov); stroje na výrobu salám, párkov a klobás; kľukové hriadele; kľukové skrine strojov, motorov a hnacích strojov; zariadenia a stroje pre knihársky priemysel; stroje na ukládanie

kofajnic; kolesá (ako časti strojov); kolovraty; kompresory (ako stroje); kompresory do chladiacich zariadení; kondenzačné zariadenia; parné kondenzátory ako časti strojov; palivové konvertory do zázihových motorov; konvertory do oceliarní; nosné konzoly na stroje; obuvnícke kopytá ako časti strojov; kosačky; nože do kosačiek; kosačky na trávniky (stroje); kotlové rúrky (časti strojov); kotúčové spojky (stroje); automatické kotvy pre námorníctvo; kovárske mechy; kovové tyče na zváranie plynom; stroje na ťahanie kovov; stroje na spracovanie kože; krájače na chlieb (stroje); mechanické zariadenia na kŕmenie dobytky; ložiskové krúžky; piestne krúžky; krúžky guľkových ložísk; kryty (ako časti strojov); elektrické kuchynské stroje; kukuričné odzrňovače (ako stroj); kypriče (ako stroje); látacie stroje; elektrické lepovacie pištoly; stroje a prístroje na leštenie (elektrické); leštiace lisys; elektrické leštiace zariadenia na parkety; leštičky; elektrické leštičky na obuv; letecké motory; liahne na vajcia; lietadlové motory; lisovacie stroje; stroje na lisovanie, vákuovanie a prepravu zrna; lisys; vínné lisys; lisys (stroje na priemyselné účely); lisys na hrozno; lisys na krmivo; elektrické lisys na ovocie pre domácnosť; motory do lodí; lodné motory; mechanické lopatové nakladače; ihličkové ložiská; krúžky guľkových ložísk; ložiská ako časti strojov; anti-frikačné ložiská do strojov; ložiskové čapy (časti strojov); lúpačky (stroje na lúpanie); maliarske stroje; prenosné mangle; mangle, žehliace stroje; manipulátory (zariadenia na nakladanie a vykladanie); stroje na výrobu masla; mastenice (ako časti strojov); polygrafické matrice; škatule na matrice (polygrafia); objímky na mazanie (časti strojov); mažiare ako stroje; mlynčeky na mäso ako stroje; mechanické zariadenia na kŕmenie dobytky; mechanizmy pletacích strojov; mechy ako stroje; membrány čerpadiel; miazdriace stroje; stroje na miesenie; miešacie stroje; miešače elektrické na použitie v domácnosti; miešačky; zariadenia na výrobu minerálnej vody; mixéry (stroje); mláťačky; mliekarské stroje; mlynčeky na korenie s výnimkou ručných; mlynčeky pre domácnosť s výnimkou ručných; mlyny (stroje); mlyny na obilie; mostové žeriavy; štartér na motocykle (nakopnutím); elektrické motory s výnimkou motorov do pozemných vozidiel; lodné motory; piesty motorové; zapaľovacie indukory do motorov; motory na stlačený vzduch; motory s výnimkou motorov do pozemných vozidiel; motovidlá do tkáčskych strojov; mykací povlak (časti mykacích strojov); mykacie stroje; nakladacie rampy; nakladacie výložníky; nákladné výťahy; napájacie zariadenia do rušňových motorov; regulátory napájače vody; stroje na výrobu nápojov elektromechanické; ručné nástroje a náradie na iný než ručný pohon; mechanické navíjacie zariadenia; mechanické navíjaky na navíjanie hadíc; navíjaky (ako časti strojov); navíjaky alebo rumpály na rybárske siete; nitelnice tkáčskych strojov; nitovacie stroje; nosné konzoly na stroje; elektrické nože; nože ako časti strojov; nože do kosačiek; nožné pedále šijacích strojov; elektrické nožnice; nožnice na strihanie srsti zvierat (ako stroje); stroje na lúpanie obilia; obilné mlyny (stroje); obilné triediče; objímky, krúžky na mazanie (časti strojov); obloženia a arma-

túry bojlerov v strojoch; obracače sena (stroje); obrážacie stroje, dlabačky; obšívacie stroje; leštičky na obuv elektrické; obuvnícke kopytá (ako časti strojov); konvertory pre oceliarstvo; ocelotlačové stroje; odlievacie formy (časti strojov); odlučovače oleja; odlučovače vody (separátory); odmasťovacie zariadenia ako stroje; stroje na lisovanie odpadu; odprašovacie zariadenia na čistenie; odsávacie stroje na priemyselné účely; odsávače ako stroje; odsávače prachu a podobných nečistôt; odsávačky ako časti dojacích strojov; zariadenia na odsávanie prachu na čistenie; odstopkovačky (stroje); stroje na odstraňovanie vodného kameňa; odstredivé čerpadlá; odstredivé mlyny; odstredivky na smotanu; odstredivky, žmýkačky; odvádzače kondenzátu; odvodňovacie stroje; odvzdušňovače napájacej vody; ohýbačky ako stroje; ochranné kryty strojov; ojnice na stroje, motory a hnacie stroje; olejové separátory; orezávacie stroje; osievacie stroje; elektrické otvárate na konzervy; ovládacie káble strojov, motorov a hnacích strojov; ozubené prevody s výnimkou prevodov do pozemných vozidiel; pákové buchary; palivové konvertory do zázihových motorov; papiernické stroje; parné generátory alebo kotly ako stroje; parné stroje; parné valce; pásové dopravníky; pásy na dopravníky; pásy na stroje; pohyblivé pásy pre chodcov; pečiatkovacie stroje; pedálové šliapadlo šijacieho stroja; piestové časti; piestové segmenty; piesty ako časti strojov; piesty tlmiča ako časti strojov; pílové listy (ako časti strojov); píly (stroje); písmolejárske stroje; elektrické lepovacie pištoly; striekacie pištoly na farby; pištoly (nástroje na použitie s výbušnami); zariadenia pracujúce pod tlakom na točenie piva; pívové pumpy; plákacie stroje; plamenice rušňových kotlov; plečky (ako stroje); pletacie stroje; stroje na pletenie povrazov; pletárske stroje; plniace dúchadlá; plniace stroje; plničky fliaš; ploché spätné ventily, záklopky (ako časti strojov); stroje na plombovanie, pečatenie fliaš; pluhys; plunžery; dúchadlá na stláčanie, odsávanie a prepravu plynu; pneumatické dopravníky; pneumatické kladivá; pneumatické transportéry; pneumatické zariadenie na otváranie a zatváranie dverí (časť stroja); stroje na výrobu podpätkov; podstavce stroja, stojany; podstavce, stojany na ložiská hriadeľov; pohyblivé schodiská (eskalátory); elektrickomechanické stroje na prípravu pokrmov; poľnohospodárske dopravníky; poľnohospodárske náradie s výnimkou ručného; poľnohospodárske stroje; polygrafické lisys; polygrafické stroje; posúvače papiera (do tlačiarní); pracie a premývacie zariadenia; pracie stroje; práčky; práčky na pranie a bielenie; práčky na pranie a farbenie; práčky uvádzané do chodu vhođením mince; zariadenia na odsávanie prachu na čistenie; prehrievače; preosievacie zariadenia; bankské dopravníky; prevodové hriadele nie do pozemných vozidiel; prevodové skrine s výnimkou prevodoviek do pozemných vozidiel; prevody s výnimkou prevodov do pozemných vozidiel; prevody strojov; prevzdušňovacie čerpadlá do akvárií; prevzdušňovače; príklopys (časti tlačiarenských lisov); generátory prúdov; pružiny ako časti strojov; pudlovacie stroje; pulverizátory (stroje); pumpy na mazanie; radlice; stroje na rafinériu ropy; stroje na vypletanie rakety; rámy, su-

porty pletacích strojov; razidlá ako stroje; reaktívne (propulzné) mechanizmy s výnimkou mechanizmov do pozemných vozidiel; reaktívne motory s výnimkou motorov do pozemných vozidiel; redukčné súkolesia nie do pozemných vozidiel; redukčné ventily (ako časti strojov); regulátory (ako časti strojov); regulátory otáčok strojov, motorov a hnacích strojov; remene do motorov a hnacích strojov; remene dynamy; adhézne remene na kladky; remene ventilátorov do motorov; adhézne pásky na remenice; remenice (ako časti strojov); hnacie reťaze s výnimkou reťazí do pozemných vozidiel; reťaze zdvíhadiel (časti strojov); reťazové píly; rezacie; stroje; rezačky na slamu, sečkovice; riadiace mechanizmy strojov, motorov a hnacích strojov; hydraulický riadiaci mechanizmus strojov, motorov a hnacích strojov; pneumatikový riadiaci mechanizmus strojov, motorov a hnacích strojov; elektrické kuchynské roboty; roboty (stroje); rotačné tlačiarne stroje; rozprašovacie stroje; rozprašovače odpadových vôd; ručné nástroje a náradie na iný než ručný pohon; stroje na spracovanie rudy; ryhovacie pluh; rýpadlá; rytecké stroje; sádzacie stroje; sádzacie stroje na sádzanie fotosadzby; samomazacie ložiská; satinovacie stroje; sejacie stroje; sekáče do strojov; sekáče na mäso ako stroje; separátory, odlučovače; schránky na štočky; navijak na rybárske siete; sitá (ako stroje alebo ich časti); sitá na škvaru ako stroje; stroje na opracovanie skla; skrine alebo stojany ako časti strojov; snehové pluh; splynovače; kardanové spojky; spojky s výnimkou spojok do pozemných vozidiel; spojky, spojenia, styky, kľby (časti motorov); spriadacie stroje; spriahadlá s výnimkou spriahadiel pozemných vozidiel; statory (ako časti strojov); stavidlá (ako časti strojov); stereotypy ako stroje (na tlač); stojany, podstavce na ložiská hriadelov; stojany, podstavce na ložiskové čapy (časť stroja); stoly alebo upínacie dosky na stroje; striekacie pištoly na farbu; strihacie stroje; strihacie stroje na strihanie srsti zvierat; stroje pre textilný priemysel; kolesá strojov; súkolesia strojov; strojové nožnice na strihanie zvierat; strúhacie stroje na zeleninu; strúhačky (ako stroje); redukčné súkolesia nie do pozemných vozidiel; súkolesia (ako časti strojov); suportová skriňa, zariadenia na výrobu sýtenej vody; stroje na výrobu sýtených nápojov; šetriče paliva do motorov; šijacie stroje; elektrické šľahače; elektrické šľahače pre domácnosť; štartér motocyklov (nakopnutím); štartéry motorov a hnacích strojov; stroje na spracovanie tabaku; ťahadlá (spojovacie tyče) na stroje, motory a hnacie stroje; taviace stroje; stroje a prístroje na tepovanie kobercov (elektrické); tkáčske stroje; tkáčske člnky; tkáčske vretená; tlačiacie valce do tlačiarenských strojov; tlačiarenské dosky; tlačiarenské stroje; tlačiarenské stroje na tlačenie na plech; tlačiarenské valce; tlačiarenské valce ako časti tlačiarenských strojov; piesty tlmičov ako časti strojov; tlmiče motorov; tlakové torkrétovacie pištoly; torzné dynamá s výnimkou dynam do pozemných vozidiel; záhradné traktory; transmisné reťaze s výnimkou reťazí do pozemných vozidiel; pluh na odstraňovanie trávnik; trepacie stroje; trhacie stroje na priemyselné účely; triediace stroje; triediace stroje na priemyselné účely; hyd-

raulické turbíny; turbíny s výnimkou turbín do pozemných vozidiel; turbokompresory; ubíjadlá (stroje); uhlíkové kefy; umývacie linky na umývanie automobilov; umývacie zariadenia na automobily; umývačky fliaš; umývačky riadu; upchávky ako časti strojov; upínacie zariadenia, upínacie vretená (ako časti strojov); hladiace stroje na usne; uzatváranie na uzatváranie fliaš; piesty valcov; piesty do valcov; valce ako časti strojov; valce do strojov; valce do valcovní; valce motorov a hnacích strojov; valcovne; valčekové ložiská; stroje na varenie piva; ventilátory motorov a hnacích strojov; ventily (časti strojov, motorov a hnacích strojov); viazacie stroje na viazanie sena; viazacie stroje na viazanie slamy; viazacie stroje, samoviazače; vibrátory (stroje) na priemyselné účely; vložky do filtračných zariadení; vodiace zariadenia ako časti strojov; rezačky na vodnicu; vodovodné vykurovacie zariadenia (ako časti strojov); odlučovače vody, separátory; voľnobežky s výnimkou voľnobežiek do pozemných vozidiel; zdvíhacie vozne; vrecká do vysávačov; banské vrtáky; vrtné veže (plávajúce alebo neplávajúce); vstrekovania do motorov; vulkanizačné prístroje; výfukové potrubia motorov; výfuky motorov; výmenníky tepla ako časti strojov; vyorávače ako stroje; vysávače; príslušenstvo vysávačov na rozptýlenie parfumov a dezinfekčných prípravkov; vrecká do vysávačov; vysávače na stláčanie, odsávanie a prepravu plynov; mechanické výsypky; výťahové laná, remene; výťahy; výtláčne ventily (ako časti strojov); vývevy (stroje); vzduchové chladiče; vzduchové kefy (stroje) na nanášanie farieb; vzduchové kompresory (zariadenia garáží); vzduchové vankúše na manipuláciu s nákladom; vzdušné chladiče; motory vznášadiel; záhradné traktory; zametacie autá; samohybné zametacie stroje; zapalovacie induktory; zapalovacie sviečky do spaľovacích motorov; zapalovače zážihových motorov; napájacie zariadenia do rušňových motorov; zariadenia na odstraňovanie odpadu; zariadenia na potápanie ako stroje; zariadenia na sťahovanie a vyťahovanie roliet elektrické; zatavovacie stroje na priemyselné účely; závesné a zdvižné háky; závesy (ako časti strojov); závitorezy (stroje); zberače kotlového kameňa (stroje); zberače vodného kameňa z bojlerov; zberné kefy na elektrickom dynamo; zdvíhacie zariadenia; zdvíhadlá, elevátory; zdviháky (stroje); zdviháky závitové (stroje); stroje na zemné práce, exkavátory; zošívacie stroje; zotrvačníky (ako stroje); dúchadlá alebo fukáre na stláčanie, odsávanie alebo prepravu zrna; zváracie horáky na plyn; elektrické zvaračky ako stroje; zvaračské prístroje na plyn; zvislé vratidlo; žacie hrst'ovacie a mláťacie stroje; žacie hrst'ovacie a viazacie stroje; žacie hrst'ovače; žacie stroje; žarnovy; žehliace stroje; stroje na výstavbu železníc; žeraviace sviečky do naftových motorov; žeriavy; mostové žeriavy; žiarnice (ako časti strojov); žliabkovačka, drážkovačka (strojové náradie); žmýkačky.

8 - Barany, ubíjačky (ručné nástroje); bitúnkové zariadenia a nástroje na zabíjanie a primárne opracovanie jatočných zvierat; bodáky; boxery (zbrane); nožnice na strihanie fúzov a brady; britvy, holiace strojčeky elektrické aj neelektrické; brúsky (ručné náradie); brúsky na kladivá; brúsné

kamene; brúsne kotúče (ručné náradie); brúsne nástroje; brúsy (ručné náradie); brúsy, osly; buchary (kladivá); čakany; čapovacie dláta; čepele, nože (zbrane); česáky (ručné nástroje); ručné náradie na dekantáciu kvapalín; depilačné strojčeky elektrické aj neelektrické; sklenársky diamant (časti ručných nástrojov); dierovače (ručné nástroje); dlabacie sekery; duté dláta (ručné nástroje); dláta, rydlá; nástroje na sťahovanie kože dobytky; zariadenia na omráčenie dobytky; značkovače na dobytok; drážkové hoblíky; držiaky na pílkly; dúchadlo ku kozubu (ručný nástroj); dýky; exstirpátory (ručné nástroje); fazetovače (ručné náradie); frézovacie trne; ručné frézy; hrable na golf; harpúny ako rybárske náčinie; harpúny na lovenie rýb; železka hoblíkov; hoblíky (ručný nástroj); holiace čepele; holiace potreby, puzdrá na holiace potreby; obaly na holiace strojčeky, britvy; horolezecké čakany; hrable (ručné náradie); hroty, špice, ostrie (časti ručných nástrojov a náradia); hustilka (ručná); ihlové pilníky; navliekacie očka na ihly; rozprašovače insekticídov (ručné náradie); jamkovače (ručné nástroje); brúsný kameň; kazety na holiace strojčeky; kamenárske alebo murárske kladivá; kladivá (ručné nástroje); kladivá na drvenie kameňa; kliešte; klieštiky; klieštiky na cukor; klieštiky na očné riasy; vyťahovače klinec (ručný nástroj); klíny; kľúče (na matice) ako ručné nástroje; nožnice na knôty; otvárače na konzervy s výnimkou elektrických; obuvnícke kopytá; kosáky; kosy; články kosy; kovové prípravky na razenie; dúchadlo ku kozubu (ručný nástroj); krájač vajec (neelektrický); krájače na pizzu (neelektrické); krájače na zeleninu; krájače syrov (neelektrické); krompáče; krúžkové platne; kulmy (na kučeraenie vlasov); kuričské náradie; kyjanice; lejacie panvy; leštiace, glazovacie nástroje; leštičky na nechty (elektrické alebo neelektrické); nástroje na predierkovanie lístkov; lopatky na sadenie alebo presádzanie; lopaty (ručné náradie); lupienkové píly; luskáčiky orechov; lyžice (ručné náradie); mačety; manikúrové súpravy; elektrické manikúrové súpravy; sekáčiky na mäso (ručné nástroje); meče; puzdrá na meče; trecie misky; misky na peniaze; mlaty, kyje; motyčky (na okopávanie); motyčky, plečky (ako ručné náradie); motyky; murárska lyžica; murárske kladivá (hranaté s dlhou násadou); naberačky; nadstavce na závitníky; napínadlá na kovové drôty a pásy (ručné nástroje); nástroje na rezanie, sekanie, krájanie (ručné náradie); nástroje na značkovanie rožného statku; nástrojové brúsky, ostričky ako nástroje; navliekače nití; nebožiece (ručné nástroje); nebožiece, vrtáky (ručné nástroje); elektrické alebo neelektrické kliešte na nechty; elektrické alebo neelektrické leštičky na nechty; kliešte na nechty; pilníky na nechty; škatulky na nechty s ručnými nástrojmi; nitovacie kladivá (ručné nástroje); nitovačky (ručné nástroje); lovecké nože; nože do mlynčekov (ručné nástroje); rezné nože hoblíkov; nože na konské kopytá; nože na zeleninu; nože nožníc; nože, listy píly, radlice (ručné nástroje a náradie); nožiarsky tovar, príbor; nožnice; elektrické alebo neelektrické nožnice na strihanie vlasov; nožnice na strihanie zvierat (ručný nástroj); nožnice na trávniky a živé ploty (ručné náradie); nožnice; obarače na ovocie (ručné náradie); objímky výstružníkov;

oblúkové píly; obojručné nože; obušky, palice; ocieľky; ocieľky na brúsenie; pomôcky na ondulovanie vlasov s výnimkou elektrických; opasky, remene na nosenie náradia; orezávačky (ručné nástroje); oslice na kosu; držiaky na osličky; ostriace nástroje; otvárače na konzervy s výnimkou elektrických; páčidlá na poklapy; paginovačky (dierovačky); pedikúrové súpravy; perforovačky (ručné nástroje); pílkly (ručné náradie); pilníky (nástroje); elektrické pilníky na nechty; pílové listy (ako časti ručných nástrojov); pinzety; epilačné pinzety; pinzety, kliešte; ručné pištole na vťahovanie tmelu; ručné poľnohospodárske náradie na ručný pohon; pošvy na meče; predmety zo železa ako ručné nástroje (s výnimkou elektrických); príbor (nože, vidličky a lyžice); priebojníky; prístroje na omračovanie dobytky pred porážkou; prístroje na tetovanie; puzdrá na britvy, žiletky, holiace strojčeky; puzdrá na holiace potreby; rámy na ručné píly; rašple (ručné nástroje); razidlá (ručné nástroje); razník klinec; remene na ostrenie; remene na žiletky; rezače závitov; rezačky; rezné nože hoblíkov; rohatky so západkou (ručné nástroje); rozpínačky (ručné náradia); ručné rozprašovače insekticídov; roztierky; ručné nástroje a náradie (na ručný pohon); ručné nástroje na opletanie; ručné vítačky (ručné nástroje); rúrkorezy (ručné nástroje); nástroje na rezanie rúry; rydlá (ručné nástroje); ryhovače (ručné nástroje); rýle; rytecké ihly; sekáče; sekáčiky, rezačky; sekáčiky (ručné nástroje); sekáčiky na mäso (ručné nástroje); sekerky; sekery; drevorubačské sekery; skrutkovače; sochory; zariadenia a nástroje na sťahovanie kože jatových zvierat; stolárske vrtáky; strieborný príbor (nože, vidličky a lyžice); striekačky na rozprašovanie insekticídov; strihacie kliešte na prerezávanie stromov; strihače, strihacie strojčeky na dobytok; ručné strojčeky na strihanie; krájače syrov; (neelektrické); šable; šidlá (ručné nástroje); šidlo na rozpletanie lán; kovová škárovačka; škatulky na nechty s ručnými nástrojmi; škrabáky (ručné nástroje); škrabky (ručné nástroje); škrabky na ryby; škrabky na zeleninu; škripce; špachtle, stierky ako ručné náradie; štepárske nástroje; štepárske nože; tešly (tesárske sekery); tlčiky (ručné nástroje); ručné pištole na vťahovanie tmelu; kovové tvárniace nástroje; ťažobné tyče (baníctvo); uholníky (ručné nástroje); upchávačky (ručné nástroje); upínacie hlavy vrtákov (ručné nástroje); otvárače na ustrice; prístroje na prepichovanie uší; krájače vajec (neelektrické); valcovačky kovových pásov (ručné nástroje); valcovačky na drôty a kovové pásy (ručné náradie); ručné nástroje na valchovanie; valchy (ručné nástroje); vidličky; vidly; vojenské lopatky; vratídlá na závitníky; vreckové nožičky; vítačky na ručný pohon; vrtáky, hroty (ručné nástroje); vyorávače (ručné nástroje); vypaľovacie železka (značkovače); výstružníky; vyťahovače klinec; záhradné náradie na ručný pohon; záhradnícke nože, lesné sekáče; záhradnícke nožnice (veľké); zariadenia na ničenie rastlinných parazitov; zariadenia na ničenie rastlinných škodcov; zariadenia na prepichnutie uší; zaškrabávacie nástroje; závitníce (ručné nástroje); nadstavce na závitníky; závitníky (ručné nástroje); sečné a bodné zbrane; ručné zdviháky; ručné závitové zdviháky; zverá-

ky; zveráky (pre stolárov a debnárov); žehličky, hladičky s výnimkou elektrických; železné nástroje na žliabkovanie; železka na kučeravenie vlasov; žliabkovače (ručné nástroje).

9 - Acidometre; acidometre na batérie; adjustačné prístroje na diapozitívy; aktinometre; akumulátorové banky; akumulátorové nádoby; akumulátorové skrine; nádoby akumulátorov; platne do akumulátorov; akustické rúry; akustické spriahadlá; akustické vedenie; alidády (zememeračstvo); ampérmetre; anemometre, vetromery; anódové batérie; anódy; antény; antikatódy; apertometre; astrofotografické objektívy; prístroje a zariadenia pre astronómiu; audiovizuálna technika na výučbu; predajné automaty; automaty na vydávanie lístkov; automobilové výstražné trojuholníky; automobilové zapalovače cigariet; autorádiá; azbestové odevy na ochranu proti ohňu; ochranné azbestové rukavice; azbestové zásteny pre požiarnikov; nástroje na určovanie azimutu; balasty na osvetľovacie prístroje; meteorologické balóny; akumulátorové banky; barometre; batérie do svietidiel; batérie do vreckových lúčok; meracie zariadenia na benzín; meráky hladiny benzínu; benzínové čerpadlá na stanice pohonných hmôt; beta-tróny (urýchľovače elektrónov); bezpečnostné pásy s výnimkou pásov na sedadlá vozidiel a na športový výstroj; bezpečnostné siete (ochranné); bleskozvody; fotografické blesky; blikavé svetlá; bóje; signalizačné bóje; značkovacie bóje; bóje, majáky svetelné; bránky parkovacie, uvádzané do chodu vhoďením mince; buzoly, kompas; bzučiaky; elektromagnetické cievky; indukčné cievky; cievky (fotografia); cievky elektrické; fotografické clony; clony proti oslepeniu; clony proti radiácii na priemyselné účely; cukromery; cyklotróny; prístroje na zaznamenávanie času; automatické časové spínače; čítače čiarových kódov; čipy (mikroprocesorové doštičky); čipy DNA; číslicové súradnicové zapisovače; prístroje na čistenie gramofónových platní; prístroje na čistenie zvukových diskov; čítacie zariadenia (informatika); čítacie zariadenia (na napovedanie pre účinkujúcich); optické čítače; čítače čiarového kódu; elektrické články; galvanické články; požiarnické člny; ďalekohľady; ďalekopisy; dávkovacie lyžice; dekompresné komory; demagnetizačné zariadenia na magnetické pásky; denzimetre; laboratórne destilačné prístroje; destilačné prístroje na vedecké účely; detektory; detektory dymu; detektory kovov na priemyselné alebo vojenské účely; detektory na zisťovanie falošných mincí; detektory na zisťovanie kovov na priemyselné alebo vojenské účely; diagnostické prístroje s výnimkou lekárske; diaľkomery; diaľkové ovládače; elektrické zariadenia na diaľkové ovládanie priemyselných operácií; elektrické zariadenia na diaľkové zapalovanie; diapozitívy; rámčeky na diapozitívy; elektronické diáre; kancelárske dierovacie stroje; difrakčné zariadenia; diktovacie stroje; disková jednotka (do počítačov); kompaktné disky; magnetické disky; optické disky; optické kompaktné disky; DNA čipy; dochádzkové hodiny; dopravné signalizačné semafore; svetelné alebo mechanické dopravné značky; dozimetre; dozimetrické prístroje; elektrické drôty; telefónne drôty; poistkové drôty zo zliatin kovov;

dýchacie masky s výnimkou masiek na umelé dýchanie; dýchacie prístroje (respirátory) s výnimkou respirátorov na umelé dýchanie; dýchacie prístroje na plávanie pod vodou; dýchacie prístroje s výnimkou prístrojov na umelé dýchanie; dynamometer; dýzy požiarných hadíc; elektrické dverové zvončeky; materiály na elektrické vedenie (drôty, káble); elektrické zariadenia na diaľkové ovládanie priemyselných procesov; zariadenia na rezanie elektrického oblúku; zariadenie na zváranie elektrického oblúku; elektricky ohradené priestory; elektrodynamické zariadenia na diaľkové riadenie železničných uzlov; elektrolyzéry; elektromagnetické cievky; elektronické pera (na vizuálne zobrazovacie zariadenia); elektronické publikácie (stiahnuté z telekomunikačnej siete); elektronické svetelné ukazovadlo (pomôcka pri vyučovaní a prednáškach); elektronický prístroj na označovanie výrobkov (etikety); elektronický vreckový slovník - prekladový; elektrónky (rádio); elektrónky so žeravenou katódou; epidiaskopy; ergometre; expozimetre; fakturovacie stroje; detektory falošných mincí; faxy; rezacie prístroje na film; exponované filmy; kreslené filmy; strihacie zariadenia na filmy; fotografické filtre; filtre na dýchacie masky; filtre UV lúčov na účely fotografické; fotoelektrické bunky; leštiace zariadenia na fotografické snímky (pozitívy); sušičky na fotografické snímky (pozitívy); fotokomory; fotometre; zariadenia a prístroje pre fyziku; galvanické články; galvanizačné zariadenia; galvanizéry; galvanometre; geodetické nástroje; zariadenie na výmenu gramofónovej ihly; gramofónové platne; hasiace prístroje; heliografické prístroje; fotografické hľadáčky; hlasovacie zariadenia; hĺbkovacie laná (meracie); hologramy; hovorové rúry (lodné); hracie zariadenia fungujúce po pripojení na externú obrazovku alebo monitor; hustomery; hydrometre, vodometry; chemické prístroje a nástroje; chromatografické prístroje na použitie v laboratóriu; chronografy, chronometre ako prístroje; magnetické identifikačné karty; identifikačné magnetické náramky; identifikačné puzdrá na elektrické drôty; gramofónové ihly; indikátory; indikátory množstva; indikátory straty elektrickej energie; indikátory vetra (na určenie smeru vetra); indukčné cievky; induktory (elektrina); indukty (elektrina); informačné tabule elektronické; inklinometre, sklonometry; inkubátory pre kultúry baktérií; integrované obvody; inventory (elektrotechnika); ionizačné prístroje s výnimkou prístrojov na ionizáciu vzduchu; iskry (zachytávače), lapače iskier; jazdecké prilby; elektrické káble; koaxiálne káble; manšón na elektrické káble; káble s optickými vláknami; kalibračné krúžky; kapilárne rúrky; katódové protikorózne prístroje; katódy; kazety na mikroskopové sklíčka; prístroje na strihanie kinofilmov; kinofilmy (exponované); kmitomery; koaxiálne káble; magnetické kódovacie matice; kódované magnetické karty; koľajnice na prichytenie projektorov, reflektorov (s elektrickým ovládaním); kolekory elektrické; kompaktné disky; optické kompaktné disky; komparátory; kompas; elektrické prístroje na komutáciu; komutátory; koncovky (elektrotechnika); kondenzátory; elektrické kondenzátory; optické kondenzatory; konektory, spojky (elektrina); konektory, spojky (elek-

trina); kontaktné šošovky; puzdrá na kontaktné šošovky; kontakty elektrické; kontakty elektrické z drahých kovov; kontrolné a regulačné prístroje elektrické; korekčné šošovky; nástroje na kontrolu kotla, teplárenskej pece; kozmografické nástroje; prístroje na meranie hrúbky kože; elektrické zariadenia proti krádeži; krajčírské metre; kreslené filmy; krivule, retorty; krokometry; kryštálové detektory; kryty na elektrické zásuvky; kvantomery; prístroje na kvasenie (laboratórne prístroje); zariadenia na prenos kyslíka; laboratórne oblečenie; laktodenzimetre, mliekomery; laktometry; optické lampy; lampy do fotokomôr; lampy do tmavých komôr (fotografia); lasery s výnimkou laserov na lekárske účely; laterna magika; leštiace zariadenia na leštenie fotografií; ochranné odevy pre letcov; elektrické prístroje na odstraňovanie líčidiel; liehomery, liehové manometre; automaty na lístky; logy (meracie nástroje); magnetické cylindrické vrstvy; magnetické dekodéry; kódované magnetických kariet; magnetické médiá; magnetické páskové jednotky do počítačov; magnetické pásky; magnetofóny; magnetoskopy; magnety; magnety ako dekorácia; majáky, bóje svetelné; manekín figurína na resuscitáciu (učebná pomôcka); manometre (tlakomery); ochranné masky; potápačské masky; matematické prístroje; medený drôt izolovaný; megafóny; mechanické značky; akustické membrány; membrány do vedeckých prístrojov; meniče diskov (do počítačov); meniče elektrické; meracie pomôcky; meracie prístroje; elektrické meracie zariadenia; merače elektrických strát; meračský stôl; meradlá; prístroje a nástroje na meranie objemu; meteorologické balóny; meteorologické prístroje; metre; metronómy; mierky; mikrofón a slúchadlá k mobilným telefónom; mikrofóny; mikrometre; mikrometrické skrutky do optických prístrojov; mikroprocesory; obaly na mikroskopové sklíčka; mikroskopy; mikrotómy; minciere; mincové mechanizmy na televízne prijímače; mechanizmy na mincové zariadenia; minútové hodiny na použitie v kuchyni; fotografické misky; mikrofón a slúchadlá k mobilným telefónom; modemy; monitorovacie počítačové programy; monitory (počítačový hardvér); prístroje na výskum morského dna; mostové váhy; mriežky pre elektrické akumulátory; myši (informatika); špeciálny laboratórny nábytok; nákolenníky pre robotníkov; námorné kompasy; námorné signalizačné zariadenia; náplne (cartridges) na videohry; identifikačné magnetické náramky; elektrické natáčky; návěstidlá svetelné alebo mechanické; návěstné bóje; návěstné lampáše (signálne); navigačné nástroje; navigačné prístroje vozidiel (palubné počítače); navigačné satelitné prístroje; neónové reklamy; nepriestrelné vesty; nivelačné nástroje; nosiče tmavých platní (fotografia); magnetické nosiče údajov; optické nosiče údajov; astrofotografické objektívy; objektívy (optika); elektrické objímky; objímky elektrických káblov; laboratórne oblečenie; ochranné obleky proti ohňu; obmedzovače (elektrotechnika); obrúčky cvikrov; nástroje na meranie obrysov; očné tienidlá; odbočnice, odbočné skrinky (elektrotechnika); odkvapkávacie misky na použitie vo fotolaboratóriu; odkvapkávače na fotografické účely; odmerky zo skla; elektrické odpory; odrazové disky na odevy

na zabránenie dopravným nehodám; odrazové sklíčka na oblečenie, na zabránenie dopravným nehodám; odrušovače (elektrotechnika); ochranné oblečenie proti ohňu; ohmmetre; ohňovzdorné obaly; ochranná obuv proti žiareniu, ohňu a iným nebezpečenstvám; ochranné helmy; ochranné kombinézy pre letcov; ochranné masky; ochranné obleky proti úrazom, radiácii a ohňu; ochranné prilby na šport; ochranné rukavice proti röntgenovým lúčom na priemyselné účely; azbestové požiar-nické ochranné štíty; ochranné zariadenia proti röntgenovým lúčom s výnimkou zariadení na lekárske účely; ochranné zariadenie proti prepätiu; okruhpolygrafické slučky; oktanty; okuliare; puzdrá na okuliare; rámy na okuliare; puzdrá na okuliare, cvikre; olovká; olovnice; nahrané operačné programy; optické čítače; optické disky; optické kondenzátory; optické lampy; optické nosiče údajov; optické prístroje a nástroje; optické sklo; optické šošovky; optické vlákna; káble s optickými vláknami; optické výrobky; optické žiarovky; ortuťové libely; oscilografy; štíty proti oslneniu; osobné ochranné prostriedky proti nehodám; balasty na osvetľovacie prístroje; otáčkomery; elektrické otváratele dverí; ovoskopy; ozonizátory; ozvučnice ampliónov; samoregulačné palivové čerpadlá; palivové čerpadlá na čerpacie stanice; pamäte počítačov; parkovacie brány uvádzané do chodu vhođením mince; parkovacie hodiny; magnetické páskové jednotky do počítačov; demagnetizačné zariadenia na magnetické pásky; pásky na čistenie nahrávacích hláv; pásky na zvukové nahrávanie; bezpečnostné pásy s výnimkou pásov na sedadlá vozidiel a na športový výstroj; pece na laboratórne experimenty; laboratórne pece, piecky; stroje na počítanie a triedenie peňazí; elektronické perá (na vizuálne zobrazovanie jednotky); periférne zariadenia počítačov; periskopy; pipety; výstražné píšťalky; píšťalky na psov; planimetre; planografické prístroje; plášte elektrických káblov; premietacie plátna; nosiče tmavých platní (fotografia); plávacie kolesá; plávacie pásy; plávacie vesty; plaváky; plavebné prístroje a nástroje; prístroje na rozbor plynu; plynomery; automatické zariadenia signalizujúce nízky tlak v pneumatikách; počítacie (logaritmicke) pravítko; počítacie dosky; počítacie stroje; počítače; periférne zariadenia počítačov; tlačiarne k počítačom; programy na počítačové hry; počítačové klávesnice; počítačové pamäte; nahrané počítačové programy; počítačové programy (stiahnuté z telekomunikačnej siete); počítačový softvér; počítač-zápisník (notebook); počítadlá; počítadlo guľôčkové; prilby na počúvanie; podložky pod myš; laboratórne podnosy; podpera zápastia pri práci s počítačom; poistkový drôt; poistky; polarimetre; polovodiče; elektricky vyhrievané ponožky; poplašné zariadenia; posuvné meradlá; posuvné meradlo, kaliber; počítacie stroje na poštové známky; potápačské kombinézy; potápačské masky; potápačské prístroje; potápačské skafandre; zariadenia na rozbor potravy; pozorovacie prístroje; hubice požiar-ných hadíc; požiar-ne hlásiče; požiar-ne striekačky; azbestové zásteny pre požiar-níkov; požiar-nické autá; požiar-nické člny a lode; požiar-nické palice; tesárske pravítka; pravítka, lineáre; pravítka, metre; predajné automaty; premietacie plátna; gramofónové prenos-

ky; prenosný telefón; ochranné zariadenie proti prepätiu; prerušovače; presné meracie prístroje; presné váhy; dverové priezory; jazdecké prilby; ochranné prilby; ochranné prilby na šport; prilby na počúvanie; prípojky (elektrotechnika); elektrické zariadenia na príťahovanie a ničenie hmyzu; prizmy (optika); procesory (centrálne procesorové jednotky); procesory (základné jednotky samočinného počítača); počítačové programy (stiahnuté z telekomunikačnej siete); programy na počítačové hry; nahrané programy obsluhujúce počítač; protipožiarne ochranné odevy; prúdové usmerňovače; pruhy pre prútkárov; pružné disky; elektronické publikácie (stiahnuté z telekomunikačnej siete); puzdrá na cvikre; puzdrá na kontaktné šošovky; puzdrá na okuliare; pyrometre; radary; rádiá; radič článkov (elektrotechnika); rádiologické zariadenia na priemyselné účely; rádiotelefonne zariadenia; rádiotelegrafické zariadenia; prístroje na rádiové výzvy; rámčeky na diapozitívy; rastre na výrobu štočkov; elektrické redukcie; refraktometre; refraktry, registračné pokladnice; regulátory napätia automobilov; regulátory osvetlenia divadelnej scény; regulátory otáčok gramofónov; elektrické regulátory svetla; elektrické relé; reostaty; reostaty (regulátory na tlmenie svetla) elektrické; reproduktory, amplióny; respirátory na filtráciu vzduchu; retiazky na cvikre; retiazky na okuliare; automatické riadenie pre dopravné prostriedky; riadiace panely (elektrina); exponované röntgenové filmy; ochranné zariadenia proti röntgenovým lúčom s výnimkou zariadení na lekárske účely; röntgenové prístroje a zariadenia; röntgenové prístroje s výnimkou prístrojov na lekárske účely; röntgenové snímky s výnimkou snímok na lekárske účely; röntgenové trubice s výnimkou trubíc na lekárske účely; prístroje na rozbor vzduchu; rozhrania (pre počítače); rozvodné panely (elektrina); rozvodné pulty (elektrina); rozvodné skrine, spínacie skrine (elektrina); ručná krátkovlnná vysielačka; ochranné rukavice; ochranné rukavice proti röntgenovým lúčom na priemyselné účely; potápačské rukavice; elektroinštalačné rúrky; elektroinštalačné rúry; rúry na laboratórne experimenty; rýchlomery (fotografia); rýchlomery, tachometre; salinometre (prístroje na meranie obsahu soli vo vode, pôde); samoregulačné paličkové čerpadlá; satelitné navigačné prístroje; satelity na vedecké účely; sčítacie stroje; selenoidné ventily (elektromagnetické prepínače); dopravné signalizačné semafore; sextanty; sférometre; bezpečnostné siete; ochranné siete proti nehodám; signalizačné (návestné) zvonce a zvony; svetelné alebo mechanické signalizačné panely; signalizačné píšťalky; požiarne signalizačné zariadenie; signálne návestné lampáše; hmlové signály s výnimkou výbušných; hmlové signály s výnimkou výbušných; simulátory vedenia a riadenia dopravných prostriedkov; sirény; sklo pokryté elektrickými vodičmi; sklonomery; skrinky s nástrojmi na rozbor (mikroskopia); skrinky, škatule na reproduktory; skriňové rozvádzače (elektrina); skúmvky; stroje a zariadenia na skúšanie materiálu; skúšobné prístroje s výnimkou prístrojov na lekárske účely; slnečné clony (optika); telefónne slúchadlá; smerové (smerové svetlá); snímače (zariadenia na spracovanie údajov), skenery; snímače dymu (požiarne hlásiče); solárne články; sonáre,

ultrazvukové lokátory; sondážne plomby; sondážne zariadenia a stroje; sondy na vedecké účely; sonometre; elektrické spájkovačky; spektrografy; spektroskopy; spínače; spojky elektrické; spojky elektrického vedenia; spojky na elektrické káble; spojovacie skrinky (elektrotechnika); sponky na nos pre plavcov a potápačov; sprchovacie zariadenia pre prípad požiaru; akustické spriahadlá; spriahadlá elektrické; spúšte uzávierok (fotografia); statívy na fotoaparáty; stereoskopické zariadenia; stereoskopy; stojančeky na orysovanie; stožiare bezdrôtových telegrafov; stožiare na bezdrôtovú telegrafiu; strihacie zariadenia na strihanie filmov; sulfitometre; digitálne súradnicové zapisovače; sušičky (zariadenia na použitie v kinematografii); sušičky na fotografie; svahomer; elektronické svetelné ukazovadlo (pomôcka pri vyučovaní a prednáškach); svetelné bóje, majáky; reklamné svetelné tabule; elektrické svorky; svorky (elektrotechnika); šnúrky na cvikre; šnúrky na okuliare; optické šošovky; špeciálne puzdrá na fotografické aparáty; ochranné prilby na šport; štartovacie (zapaľovacie) káble v motocykloch; ochranné tvárové štíty; ochranné štíty na tvár; tachometre; tachometre dopravných prostriedkov; tachometre vozidiel udávajúce vzdialenosť; tampóny do uší; tampóny do uší pre potápačov; taxametre; laboratórne tégly; tégly (laboratórne); prenosný telefón; telefónne drôty; telefónne mikrofóny; telefónne prístroje; telefónne slúchadlá; telefónny záznamník; telegrafické zariadenia; telegrafné drôty; telegrafy (prístroje); telemetre, optické diaľkomery; telemetre, optické diaľkomery; teleskopy; teleskopy na strelné zbrane; teletypy, ďalekopisné zariadenia; teodolity; prístroje na kontrolu tepla; teplomery s výnimkou lekárskeho; snímače teploty; termionické žiarivky a elektrónky; termostaty; termostaty do dopravných prostriedkov; textové procesory (zariadenia na úpravu a spracovanie textu); tkáčske lupy; tlačiarne k počítačom; tlačidlá zvončekov; zariadenia na meranie tlaku; automatické indikátory nízkeho tlaku v automobilových pneumatikách; tlakomery na ventily; elektronické tlmiče svetla; totalizátory; transformátory (elektrotechnika); tranzistory; trojnožky alebo statívy na fotoaparáty; výstražné trojuholníky; automatické turnikety; mechanizmy turnikety; tvárnicové vedenie (elektrina); účtovacie stroje; uhlomery; ukazovatele hladiny vody; ukazovatele tlaku (tlakomery); urinometre; urýchľovače častíc; ušné zátky; uzávierky (fotografia); váhy; analytické váhy; listové váhy; vákuové manometre; variometre; prístroje a nástroje na váženie; stroje na váženie; vážiace prístroje; ventily selenoidné (elektromagnetické prepínače); verniére; nepriestrelné vesty; videokazety; videopásky; videotelefony; indikátory vetra (na určenie smeru vetra); viskozimetre; značkovacie vlákna na elektrické drôty; vlhkomery, hygromery; vlnomery; zariadenia na vnútorné spojenie; zariadenia na meranie hladiny vody (vodoznaky); elektrické vodiče; vodováhy; vodováhy, libely; voltmetre; navigačné prístroje vozidiel (palubné počítače); vrecková kalkulačka; batérie do vreckových batérií; vrstvy elektrokeramického materiálu; výbojky elektrické s výnimkou výbojok na osvetlenie; výdajný automat; automaty na vydávanie lístkov; vypínače; vysie-

lacie zariadenia (telekomunikácie); vysielacie (telekomunikácie); vysokofrekvenčné prístroje; výškomery; zariadenia na ovládanie výťahu; výtokové rúrky (elektrotechnika); výtyčky (meračské laty); výtyčky, geodetické laty; výtyčky, nivelačné laty; vyučovacie prístroje; vzduchomery; zábavné zariadenia fungujúce po pripojení na externú obrazovku alebo monitor; zabezpečovacie zariadenia proti odcudzeniu; zafír pre gramofóny; záchranné a požiarne rebríky; záchranné bóje; záchranné člny; záchranné pásy; záchranné plachty; záchranné siete; záchranné vesty; záchranné zariadenia; záchranné zariadenia a prístroje na záchranu; zachytávače iskier, lapače iskier; zameriavacie ďalekohľady na strelné zbrane; elektrické zariadenia na zapalovanie; zapojovacie tabule; zariadenia na elektrické zváranie; zariadenia na kontrolu frankovania; zariadenia na meranie vzdialeností; zariadenia na rezanie elektrickým oblúkom; zariadenia na spracovanie údajov; zástrčky, zásuvky (elektrické kontakty); elektrické zariadenia zatavovacích plastických materiálov; závažia; závitníkové kalibre; zariadenie na zaznamenávanie vzdialenosti; zememeračské prístroje a nástroje; zememeračské reťaze; poistkové drôty zo zliatiny kovov; značkovacie vlákna na elektrické drôty; značkovače (pomôcka na šitie); prístroje na kontrolu poštových známok; zosilňovacie elektrónky; zosilňovače; zrkadlá (optika); zrkadlá na kontrolovanie práce; chrániče zubov; zväracie elektródy; elektrické zväracie zariadenia; zväračské prilby; elektrické zväračské prístroje; prístroje na zváranie elektrickým oblúkom; zväčšovacie prístroje (fotografia); zväčšovacie sklá; elektrické signalizačné zvončeky; zvončeky (ako poplašné zariadenia); návestné zvony; disky zvukových nahrávok; nosiče zvukových nahrávok; pásky do zvukových nahrávok; zvukové poplašné zariadenia; zvukové signálne zariadenia; zvukovody, akustické linky; elektrické žehličky; bezpečnostné zariadenia pre železničnú dopravu; žiarovky do zábleskových prístrojov.

10 - Aerosólové dávkovače na lekárske účely; kvapkacie ampulky na lekárske účely; prístroje a zariadenia na lekárske analýzy; anesteziologické prístroje; antikoncepcné prípravky s výnimkou chemických; podporné bandáže; bandáže na kĺby (ortopedické); brušné pásy; catgut (na šitie operačných rán); cumlíky na detské fľaše; cumlíky pre dojčatá; čapíky na umelé zuby; dávkovače piluliek; defibrilátor; detské cumle; detské fľaše; diagnostické prístroje na lekárske účely; dialyzér; dialyzátor; dilatátory (chirurgia); chirurgické dlahy; pomôcky na dojčenie; dýzy na lekárske účely; elastické pančuchy na chirurgické účely; elektrické prístroje na akupunktúru; elektródy na lekárske použitie; elektrokardiogramy; zariadenia na estetickú masáž; filtre na UV lúče na lekárske účely; gastroskopy; hematometre; prístroje na liečenie hluchoty; vibrátory horúceho vzduchu na lekárske účely; hypodermické (podkožné) injekcie; hypogastrické pásy; chirurgické implantáty; chirurgické prístroje a nástroje; chrániče sluchu; ihly na akupunktúru; ihly na lekárske účely; plachty na použitie pri inkontinencii; inkubátory na lekárske účely; inkubátory pre dojčatá; kanyly; kardiostimulátory; kastročné pinzety; katétre; kefy na čistenie telových dutín; kastrovacie klieš-

te; klystírové striekačky na lekárske účely; chirurgické kompresory; kondómy, prezervatívy; rukavice z konských vlasov na masáž; rukavice z konských vlasov na masáž; kremíkové lampy na lekárske účely; cumle na kŕmenie z fľaše; uzávery na fľaše na kŕmenie; krúžky na prerezávanie zubov; pomôcky na vyrezávanie kurích ôk; kvapkacie nádoby na lekárske účely; kvapkadlá na lekárske účely; vrecúška s ľadom na lekárske účely; lampy na lekárske účely; lancety; laser na lekárske účely; lekárske prístroje a nástroje; lekárske tašky; lyžice na odmeriavanie liečiva; lyžičky na odmeriavanie liečiv; rukavice na masáž; masážne prístroje; maternicové irigátory; misky na lekárske účely; nábytok vyrobený špeciálne na lekárske účely; načúvací prístroj pre slaboslychých; načúvacie prístroje pre hluchých; špeciálne nádoby na lekárske odpady; nádoby na moč; nádoby, kazety na lekárske nástroje; nádržky na zavádzanie medikamentov; nádoby na chirurgické a lekárske nástroje; nepremokavé plachty na posteľ; chirurgické nite; nosidlá pre chorých; nosidlá pre pacientov; nosidlá s kolieskami; nože (pomôcky na odstraňovanie kurích ôk); chirurgické nožnice; termoelektrické obklady; odevy do operačných sál; špeciálne nádoby na lekárske odpady; odsávačky; odvodňovacie rúrky na lekárske účely; oftalmometre; oftalmoskopy; ohrievacie vankúšiky (pre prvú pomoc); ochranné zariadenia proti röntgenovým lúčom; operačné stoly; elastické pančuchy (chirurgické); pančuchy na kŕčové žily; elektrické pásy na lekárske účely; pesary; pítky na chirurgické účely; plachty pre inkontinentných pacientov; plachty, povlaky chirurgické; pľuvadlá na lekárske účely; podbruškové vatované ochranné vložky; posteľové vibrátory; pôrodnice kliešte; pôrodnice matrace; pôrodnice prístroje; prietržové pásy; príkladacie banky; prístroje na ortodontológiu; prístroje na vykonávanie krvných skúšok; prstence na uľahčenie prerezávania zubov; pumpy na lekárske účely; pupočné pásy; rádiologické clony na lekárske účely; rádiologické prístroje na lekárske účely; rádiové trubice na lekárske účely; resuscitačné prístroje; ochranné zariadenia proti röntgenovým lúčom; ochranné zariadenia proti röntgenovým lúčom na lekárske účely; zariadenia na röntgenové ožarovanie; röntgenové prístroje na lekárske účely; röntgenové snímky na lekárske účely; röntgenové trubice na lekárske účely; röntgenové zariadenia a prístroje na lekárske účely; rozprašovače na lekárske účely; pôrodné zariadenie pre rožný statok; masážne rukavice; rukavice na lekárske účely; rúška (pre nemocničný personál); sadrové obvazy; umelé sánky; skalpely; skalpely na chirurgické účely; skúšobné prístroje na lekárske účely; sondy na lekárske účely; spirometre (prístroje na meranie vdychovaného a vydychovaného vzduchu); chirurgické sterilné plachty; stetoskopy; operačné stoly; injekčné striekačky; striekačky na lekárske účely; suspenzory, podpínadlá; svorky chirurgické; šijacie ihly (chirurgia); materiály na šitie (chirurgia); šošovky (intraokulárne protézy) ako chirurgické implantáty; špachtle; špáradlá na čistenie uší; chirurgické špongie; ťahacie prístroje na lekárske použitie; tehotenské pásy; teplomery na lekárske účely; teplovzdušné terapeutické zariadenia; termo-

elektrické obvazy (chirurgia); tlakomery krvného tlaku; trokár (nástroj na nabodnutie telovej dutiny); drenážne rúrky na lekárske účely; umelá koža na chirurgické účely; umelé cievy; umelé chručky; umelé oči; umelé prsníky; umelé sánky; umelé zuby; umelý chrup; uretrálne injekčné striekačky; uretrálne sondy; urologické prístroje a nástroje; filtre UV lúčov na lekárske účely; UV-lampy na lekárske účely; uzávery na detské fľaše; vaginálne striekačky; vankúše proti nespavosti; zariadenia na hygienu a umývanie telesných dutín; zariadenia na premiestňovanie (prevoz) invalidov; zariadenia na zavádzanie vzduchu alebo látok do telových dutín; zubárske zrkadlá; zrkadlá pre chirurgov; zubárske kreslá; zubné prístroje a nástroje; zubné prístroje elektrické; zverolekárske prístroje a nástroje; zvieracie kazajky.

11 - Acetylénové horáky; acetylénové reflektory; parné akumulátory; tepelné akumulátory; výhrevné akumulátory; elektrické nízkotlakové autoklávy; automobilové reflektory; zariadenia do automobilov proti oslneniu (výstroj lúčov); lampové banky; banské lampy; elektrické vreckové baterky; baterky (svietidlá); benzínové horáky; bezpečnostné lampy; bicyklové svetlá; bidety; bojler s výnimkou bojlerov ako častí strojov; bojler, ohrievače vody; cylindre; lampové cylindre; cylindre svietidiel; svietiace domové čísla; čisté komory (sanitná inštalácia); zariadenia na čistenie odpadových vôd; čistiace zariadenia na odpadovú vodu; články do atómových reaktorov; prístroje na dehydratáciu potravín organického pôvodu; destilačné kolóny; destilačné prístroje; destilačné veže; dezinfekčné dávkovače na toalety; dezinfekčné kontajnery na toalety; difuzéry k zavlažovacím zariadeniam; difuzéry svetla; držiaky plynových horákov; dymníky; dymníky do laboratórií; dymové hradidlá; dýzy; elektrické lampy; elektrické strojčeky na výrobu jogurtov; elektrické ventilátory (stolové); expanzné nádrže na ústredné vykurovanie; fagle; klimatizačné filtre; filtre (časti zariadení pre priemysel alebo domácnosť); filtre na pitnú vodu; fontány; ozdobné fontány; acetylénové generátory; plynové generátory; horáky; baktericídne horáky; lampové horáky; osvetľovacie horečnaté vlákna; horúce platne; zariadenia na horúcovodné kúrenie; hydranty; chladiace zariadenia na chladenie tabaku; chromatografické prístroje (na priemyselné účely); inhalačné prístroje s výnimkou prístrojov na lekárske účely; inštalčný materiál na vane; zariadenia na spracovanie jadrových palív a jadrových spomaľovačov; jadrové reaktory; laboratórne kahance; acetylénové kahany; plynové kahany; žeraviace kahany; kachle; kamene z lávy na použitie pri grilovaní; klimatizačné prístroje; klimatizačné zariadenia; klimatizačné zariadenia do automobilov; klimatizačné zariadenia do vozidiel; koberce elektricky vyhrievané; komínové dýchadlo, ventilátor; komínové rúry, dymovody; vyžarovacie komíny (priemysel ropy); konštrukcie pecí; kostry pecí; kotlové rúry do vykurovacích zariadení; kotlové rúry vykurovacích kotlov; výhrevné kotly; kotly na pranie; kotly na pranie; kozlík kovový ku kozubu; kozuby; kozuby (domové); kresadlové zapaľovače na zapaľovanie plynu; sušiacie zariadenia na sušenie krmiva; kuchynské

odsávače; ohrievače do kúpeľa; kyslíkovodíkové horáky; laboratórne lampy; lampáše; lampióny; lampové horáky; elektrické lampy; plynové lampy; lampy na čistenie vzduchu od baktérií (germicídne); lampy na kučeravenie vlasov; lampy na osvetľovanie akvárií; lampy na svietenie; ohrievače lepidla, gleja; liehové horáky, kahany; osvetľovacie zariadenia lietadiel; lustre; medzi-prehrievače vzduchu; nakladače do pecí; elektricky vyhrievané nánožníky; naparovacie prístroje (sauna); objímky na elektrické svetlá; objímky na svietidlá; tvarované obloženie pecí; tvarované obloženie pecí; oblúkové lampy; odmrazovače automobilov; odparovače; odsol'ovacie zariadenia; ohrievacie fľaše; elektrické ohrievacie podušky s výnimkou podušiek na lekárske účely; ohrievacie železá do žehličiek; ohrievače; elektrické aj neelektrické ohrievače na nohy, nánožníky; ohrievadlá; ochladzovacie zariadenia a stroje; prístroje na čistenie olejov; olejové horáky; olejové lampy; osvetľovacie prístroje a zariadenia; osvetľovacie zariadenia na dopravné prostriedky; osvetľovacie zariadenia vzdušných dopravných prostriedkov; ozdobné fontány; zariadenia na výrobu pary; parné akumulátory; parné kotly s výnimkou kotlov ako častí strojov; prenosné kabíny na parné kúpele; pastéry (zariadenia na pasterizáciu); chladiace vane pre pec; chladiace zariadenia pre pec; nakladače do pecí; náspyné stojany pre pec; tvarovky pre pecové popolníky; pisoáre; filtre na pitnú vodu; plášte svietidiel; čističe plynu ako časti plynových zariadení; prístroje na čistenie plynu; zapaľovače na zapaľovanie plynu; plynové bojler; plynové generátory; plynové horáky; držiaky na plynové horáky; plynové kondenzátory s výnimkou kondenzátorov ako častí strojov; vyhrievané podušky elektrické s výnimkou podušiek na lekárske účely; polievacie zariadenia na automatické zavlažovanie; polymerizačné zariadenia; automatické dopravníky na prepravu popola; pecové popolníky; ohrievače do poste; potápačské svetlomety; pouličné lampy; kandelábre; premietacie lampy; preplachovacie kontajnery; prikrývky elektrické vyhrievacie nie na lekárske účely; prístroje na filtrovanie a čistenie vody v akváriách; prístroje na chladenie vzduchu; prístroje na chlôrovanie vody v bazénoch; prístroje na vytváranie vln; prírodné zariadenia ku kúrenárskym a teplárenským kotlom; prostriedky na odstraňovanie zápachu s výnimkou prostriedkov na osobné použitie; radiátorové uzávery; elektrické radiátory; radiátory (na kúrenie); radiátory ústredného kúrenia; ražne; nukleárne reaktory; automobilové reflektory; svetelné reflektory; reflektory na vozidlá; reflektory na vozidlá; reflektory vozidiel; regenerátory tepla; reťaze farebných žiaroviek; rozmrazovacie zariadenia na vozidlá; ohrievače na rozmrazovanie skiel vozidiel; sušiče na ruky do umyvární; komínové rúry; rúry s výnimkou rúr na experimentálne účely; zariadenia do sauny; saunovacie zariadenia; skrubre (práčky plynu ako časti plynových zariadení); solária ako prístroje; solárne kolektory; spájkovacie lampy; baktericídne spaľovacie komory; laboratórne spaľovacie komory; spaľovne, sterilizačné vrecká jednorazové; sterilizátory; stropné svetlá; vzduchové sušiče; elektrické sušiče bielizne; sušiče na vlasy; sušičky

ako prístroje; svetelné gule, banky; svetelné rúry; elektrické svetlá na vianočné stromčeky; svetlá na automobily; svetlá na dopravné prostriedky; potápačské svetlomety; svetlomety na vozidlá; svetlomety, reflektory; svietiace domové čísla; príslušenstvo rúr zo šamotu; šetriče paliva; špirály ako časti destilačných, ohrievacích a ochladzovacích zariadení; zariadenia na chladenie tabaku; tepelné čerpadlá; tepelné generátory; zariadenia na teplovodné kúrenie; teplovodné vykurovacie zariadenia; teplovzdušné zariadenia; termostatické ventily (ako časti ústredného kúrenia); objímky na tienidlá; tienidlá na lampy; elektrické tlakové hrnce; elektrické tlakové varáky; tlakové zásobníky vody; tvarovky pre pece; uhlík do oblúkových lúčok; umývadlá; sušiče na ruky do umyvárne; zariadenia a stroje na čistenie alebo úpravu vody; UV-lampy s výnimkou lúčok na lekárske účely; vankúše (elektricky vyhrievané) s výnimkou vankúšov na lekárske účely; ventilátory (ako časti vetracích zariadení); ventilátory (klimatizácia); regulačné ventily na reguláciu hladiny v nádržiach; ventily na reguláciu hladiny v nádržiach; vetracie zariadenia; elektrické svetlá na vianočné stromčeky; elektrické vykurovacie vlákna; horečnaté vlákna na svietenie; vlákna do elektrických lúčok; sušiče na vlasy; ohrievače vody; prístroje a zariadenia na zmäkčenie vody; sterilizátory vody; zariadenia na filtrovanie vody; zariadenia na prívod vody; zariadenia na úpravu vody; vodovodné zariadenia; vodovodné zariadenia, vodovody; klimatizačné zariadenia vozidiel; osvetľovacie zariadenia pre vozidlá; vyhrievacie zariadenia na odmrázovanie okien vozidiel; zariadenia pre vozidlá proti oslneniu (výstroj lúčok); zariadenia pre vozidlá proti oslneniu (výstroj lúčok); sterilizačné jednorazové vrecká; vreckové baterky; elektrické vreckové baterky; vreckové ohrievače; elektrické výbojky; výbojky elektrické na osvetlenie; prenosné vyhne; výhrevné platne; vyhrievacie telesá; vyhrievacie zariadenia na rozmrazovanie okien automobilov; vykurovacie články; vykurovacie telesá; elektrické vykurovacie telesá; vykurovacie telesá do automobilov; vykurovacie telesá na kúrenie tuhými, tekutými alebo plynými palivami; vykurovacie zariadenia, vyhrievacie zariadenia; výmenníky tepla s výnimkou výmenníkov ako častí strojov; vypaľovacie pece zubárske; vyvíjače acetylénu; vyžarovacie komíny na použitie v rafinériách ropy; ionizátory vzduchu; ionizátory na čistenie vzduchu; ohrievače vzduchu; sterilizátory na vzduch; zariadenia na filtrovanie vzduchu; zariadenia na osvieženie vzduchu; vzduchové sušiarne; vzduchové ventily na parné vykurovacie telesá; stroje a prístroje na čistenie vzduchu; zapaľovače na zapaľovanie plynu; zapaľovače na zapaľovanie plynu; zapaľovače; prívodné zariadenia ku kúrenárskym a teplárenským kotlom; zariadenia na dezinfikovanie; zariadenia na praženie kávy; zariadenia na spracovanie palív a jadrového materiálu; zariadenia na sušenie; zariadenia na zásobovanie vodou; zariadenia na zmäkčovanie vody; zariadenie na otáčanie ražňom; tlakové zásobníky vody; zavlažovacie stroje pre poľnohospodárstvo; zvlhčovače vzduchu na radiátory ústredného kúrenia; výhrevné žeravice vlákna; žiariče;

žiaričky; elektrické žiarovky; žiarovky do automobilových smeroviek; žiarovky do smeroviek na vozidlá.

12 - Automobilové pneumatiky; automobilové podvozky; automobilové reťaze; automobilové strechy; karosérie automobilov; plátenné strechy na automobily; autopopľahy; autosedadlá; riadiateľné balóny; vzdušné balóny; kolesá na banské vozíky; batožinové kufre na motocykle; batožinové nosiče na vozidlá; betonárske miešačky (vozidlá); bezpečnostné pásy na sedadlá automobilov; bezpečnostné sedačky pre deti do automobilov; bezpečnostné sedadlá pre deti do automobilov; bezpečnostné viazania (pásy) na autosedadlá; bicykle; bicykle; bicyklové blatníky; bicyklové brzdy; bicyklové hlavy; bicyklové pneumatiky; bicyklové pumpy; bicyklové ráfy; bicyklové rámy; bicyklové reťaze; bicyklové sedadlá; bicyklové stojany; bicyklové špice; bicyklové ťahadlá riadenia; bicyklové zvončeky; blatníky; bočné prívesné vozíky; brzdové čeľuste na vozidlá; brzdové diely do vozidiel; brzdové obloženia do vozidiel; brzdové vozidiel; cengáče na bicykle; čalúnenie automobilov; čapy na pneumatiky; čapy náprav; čelné sklá; člnové háky; člnové výložníky; detské kočíky; detské športové kočíky; diaľkovo ovládané vozidlá (iné než hračky); kozmetické dopravné prostriedky; dopravné prostriedky na pohyb po zemi, vode, vo vzduchu a po koľajniciach; drezíny; vozíky; adhézne záplaty na opravy duše; bicyklové duše; náradie na opravu duše; duše na kolesá automobilov; duše pneumatík; dvere na dopravné prostriedky; dvojkoľosové ručné vozíky; dvojkoľosové vozíky; električky; elektromobily; galusky na bicykle; golfové vozíky; lodné háky; obruče hlavy kolies; hnacie motory do pozemných vozidiel; prevodné hriadele do pozemných vozidiel; hroty na pneumatiky; hydraulické obvody do vozidiel; hydroplány (klzáky); jachty; kabíny lanovej dráhy; kamióny, nákladné vozidlá; kapoty na automobilové motory; kapoty na vozidlá; karavany (obytné prívesy); karosérie dopravných prostriedkov; katapultovacie kreslá (do lietadiel); kesón (dopravný prostriedok); klaksóny automobilov; kľukové skrine ako časti pozemných vozidiel (s výnimkou motorov); kľuky na bicykle; kočíky; kryty na kočíky; skladacie alebo športové kočíky; striedky na kočíky; napínače na špice kolies; ozubené kolesá, súkolesia na bicykle; kolesá automobilov; kolesá bicyklov; kolesá vozidiel; kolieska do vozíkov; kolobežky; lodné komíny; komíny lokomotív; kompy; kormidlá; lodné kormidlové stroje; kormidlové veslá; lodné kostry; kostry člnov; koše (nosiče batožiny) na bicykloch; kozmické dopravné prostriedky; kropiace vozidlá; kryty na detské kočíky; vozíky na kufre; brzdové lamely do vozidiel; lanovky; leiacie vozíky; letecké prístroje, stroje a zariadenia; lietadlá; obojživelné lietadlá; lode; loďky; lodné kormidlá; lodné kostry; lodné rebrá; lokomobily (trakčné motory); lokomotívy; lôžka pre dopravné prostriedky; lúče automobilových kolies; lyžiarske vleky; meniče točivých momentov v pozemných vozidlách; mopedy; motocykle; elektrické motory do pozemných vozidiel; ťahacie motory; motory do pozemných vozidiel; motory motocyklov; náboje kolies automobilov; nafuko-

vacie vankúše (ochranné prostriedky pre vodičov pri nehodách); naklonené roviny na spúšťanie člnov; napínače na špice (do kolies); čapy náprav; nápravy vozidiel; nárazníky (tlmiče nárazov na koľajové vozidlá); nárazníky automobilov; nárazníky vozidiel; nosiče batožiny na vozidlá; nosiče lyží na autá; brzdové obloženie do dopravných prostriedkov; obojživelníky (hydroplány); obruče hláv kolies; obruče kolies; obruče na; odstavné miesta pre vozidlá; ochranné siete na dámske bicykle; ochranné zariadenia lodí; okenné tabule na okná automobilov; okienka (kruhové otvory); okolesníky železničných kolies; opierky na sedadlá automobilov; opravárske náradie na opravu pneumatík; zariadenia do automobilov proti oslneniu; ozubené kolesá a ozubené prevody do pozemných vozidiel; súkolesia na bicykle; padáky; kanoistické pádla; uzávery na palivové nádrže automobilov; pásy na protektorovanie pneumatík; húsenicové pásy na traktory; pásy na pásové vozidlá; pedále na bicykle; plášte na pneumatiky; plávajúce rýpadlá; pneumatiky; automobilové pneumatiky; bicyklové pneumatiky; protišmykové zariadenia na pneumatiky automobilov; pneumatiky na bicykle; pneumatiky na vozidlá; automobilové podvozky; podvozky automobilov; podvozky vozidiel; podvozky železničných vozňov; pojazdné bufety; pontóny; poľahy na sedadlá bicyklov a motocyklov; poľahy na sedadlá vozidiel; poľahy na volanty vozidiel; prevodové hriadele do pozemných vozidiel; prevodovky do pozemných vozidiel; prevody do pozemných vozidiel; príchytky (na špice) na kolese; protišmykové reťaze, snehové reťaze; protišmykové zariadenia na automobilové pneumatiky; tlmiace pružiny do dopravných prostriedkov; pružiny závesov do automobilov; vzduchové pumpy (výbava automobilov); pumpy na bicykle; ráfiky na bicykle; ráfy kolies automobilov; rámy na bicykle; rámy na bicykle; rámy, podvozky automobilov; rázsošky; reaktívne (propulzné) mechanizmy do pozemných vozidiel; reaktívne motory do pozemných vozidiel; reduktory (redukčné ozubené súkolesia do pozemných vozidiel); reštauračné vozne; bicyklové reťaze; protišmykové reťaze; reťaze na bicykle a motocykle; riadené balóny; riadidlá bicyklov; rohatky; sane (dopravný prostriedok); sánky; sedačkové výťahy; sedadlá automobilov; sedadlá na bicykle a motocykle; sedadlové poľahy automobilov; odkladacie siete na batožinu pre dopravné prostriedky; signalizačné zariadenia pri spätnom chode automobilov; sklopné zadné dosky (časti dopravných prostriedkov); sklopné zadné dosky dopravných prostriedkov (časti strojov) samohybné; lodné skrutky; smerovky na bicykle; smerovky na dopravné prostriedky; smerovky na vozidlá; snehové skútre (snehové vozidlá); spacie vozne; spätné zrkadlá; spojky pozemných vozidiel; spojky, spriahadlá na vlečenie vozidiel; spojovacie tyče pre pozemné vozidlá nie ako časti motorov; železničné spriahadlá; spriahadlá pozemných vozidiel; stierače; stojany na bicykle; lodné stožiare, sťažne; striešky na detské kočky; stúpadlá (na vozidlá); stúpadlá na vozidlá; súkolesia do pozemných vozidiel; súkolesia, ozubené kolesá na bicykle; špice na bicykle; špice na kolesá vozidiel; táčky; bicyklové ťahadlá riadenia; tienidlá proti slnku do automobilov; tlmiace pru-

žiny na vozidlá; perovania tlmiče do vozidiel; tlmiče automobilov; torzné dynamá do pozemných vozidiel; torzné tyče do vozidiel; traktory; transmisné remene do pozemných vozidiel; transportné vozíky visutej lanovky; trojkolesové vozíky; turbíny do pozemných vozidiel; uzávery palivových nádrží vozidiel; vagóny; železničné chladiarske vagóny; ventily na automobilové pneumatiky; veslá; bezpečnostné viazanie na sedadlá automobilov; visutá lanová dráha; vlečné vozidlá, ťahače; lyžiarske vleky; vodné dopravné prostriedky; vojenské vozidlá na dopravu; volanty vozidiel; poľahy na volanty vozidiel; voľnobežky do pozemných vozidiel; zariadenia proti oslepeniu do vozidiel; vozidlá na diaľkové ovládanie (iné než hračky); vidlicové stohovacie alebo nakladacie vozíky; vozíky čistiace; vozíky lanovej dráhy; vozíky na hadice; vozíky na kufre; vozíky na ležiacu panvu; vozíky na manipuláciu s tovarom; vozíky na nákupy; vozíky na odliatky; vozne lanovej dráhy; železničný vozový park; vozy; vrtule, propelery; vyklápacie vozíky; vyklápacie zariadenia ako časti nákladných vozňov a vagónov; vyklápače ako časti nákladných áut; výstuže plavidiel; vysúvacie mechanizmy (spojky) na lode; vzducholode; vzducholode, balóny; vzduchové pumpy (výbava vozidiel); vzdušné balóny; vzdušné dopravné prostriedky; vznášadlá; zabezpečovacie poplašné zariadenia proti odcudzeniu vozidiel; zabezpečovacie zariadenia proti odcudzeniu vozidiel; zadné dverka (ako časti pozemných vozidiel); príľnavé gumené záplaty na opravu duší; zariadenia lanovej dráhy; závažie na vyvázenie kolies vozidiel; závesné reťaze pre dopravné prostriedky; závesné tlmiče pre dopravné prostriedky; zdvíhacie zadné dvere (časti pozemných vozidiel); zdvižné vozíky; zdvižné zadnice (časti pozemných vozidiel); spätné zrkadlá; zvončeky na bicykle; okolesníky železničných kolies; železničné spriahadlá; železničné vozne; podvozky na železničné vozne.

13 - Acetylnitrocelulóza; balistické zbrane; strelná bavlna; bengálske ohne; bojové vozidlá; delá; delá, kanóny; delové lafety; detonačné kapsle s výnimkou kapslí ako hračiek; detonačné zátky; detonátory; dusičnan amónny (výbušnina); dynamit; granáty, guľomety; harpúny (ako zbrane); hlavne (strelných zbraní); hlavne pušiek; kanóny, delá; kapsle s výnimkou zábavnej pyrotechniky; karabíny, pušky; kefy na čistenie strelných zbraní; kolískové čapy na ťažké palné zbrane; lovecké zbrane; lúčiky spúšte (strelných zbraní); lúčiky spúšte na pušky; mímometry (strelné zbrane); míny (výbušniny); motorizované zbrane; zariadenia na plnenie nábojnicových pásov; náplečné pásy na náboje; acetyl nitrocelulóza; obaly na pušky; ohňostroje; pažby; petardy; pištole; podstavce pod strelné zbrane; projektily (zbrane); úderníky pušky; zameriavacie zrkadlá pušky; pušky (strelné zbrane); puzdrá na náboje (sumky); puzdrá na pušky; puzdrá na strelné zbrane; puzdro na náboje; pyrotechnické výrobky; pyroxilín (nitrát celulózy) (strelná bavlna); raketomety; rakety; remene cez prsia na nosenie zbraní; revolvers; rozbušky s výnimkou rozbušiek ako hračiek; rozbušky s výnimkou zábavnej pyrotechniky; samozápalné látky; signálne rakety; slzotvorné zbrane; zbrane so slzotvorným ply-

nom; spreje na osobnú obranu; strelné zbrane; kefy na strelné zbrane; hľadáčky strelných zbraní; sumky (puzdrá na náboje); športové strelné zbrane; tlmiče zbraní; trhaviny, výbušniny; úderníky strelných zbraní; vzduchové pištole (zbrane); zameriavacie zariadenia na strelné zbrane s výnimkou ďalekohľadov; zameriavacie zrkadlá; zameriavacie zrkadlá na pušky; zápalné poistky (rozbušky); zápalné poistky (zápalné šnúry); zápalné poistky na použitie s mínami; zápalné šnúry; zariadenia na napĺňanie nábojníc; detonačné zátky; závery strelných zbraní; tlmiče zbraní; zameriavacie zrkadlá na pušky.

14 - Acháty; amulety, prívesky (šperky); atómové hodiny; brošne ako šperky; budíky; busty z drahých kovov; hodinové ciferníky a hodinové ciferníky; ciferníky (slnecných hodín); diamanty; drahé kamene; drahé kovy ako surovina alebo polotovary; elektrické hodiny a hodinky; klenoty, šperky z emailovej keramiky; figuríny z drahých kovov; ozdoby z gagátu; gagát (smolné uhlie) ako surovina alebo polotovar; gagátové ozdoby; manžetové gombíky; hodinové sklíčka; hodinky; hodinové ručičky (do hodín a hodiniek); hodinové skrinky; hodinové stroje; hodiny; kontrolné hodiny; chronometre; chronometre ako hodinky; chronoskopy (na meranie krátkych časových úsekov); ozdobné ihlice; ihlice (šperky); ingoty z drahých kovov; irídium; šperky z jantáru; kazety na šperky; klenoty; klobúčkové ozdoby z drahých kovov; kontrolné hodiny; hodinárske kotvičky; ihlice na kravaty; spony na kravaty; hodinárske kyvadlá; kyvadlové hodiny; manžetové gombíky; medailóny (šperky); medaily; medené pliešky; mechanizmy hodín a hodiniek (hodinové a hodinové strojčeky); nástroje na meranie času, časomery; mince, peniaze; náhrdelníky; náramkové hodinky; náramky (šperky); náramky na hodinky; náušnice; odznaky z drahých kovov; olivín (kameň); osmium; ozdobné ihlice; ozdobné skrinky na hodiny; ozdoby na klobúk z drahých kovov; ozdoby na obuv z drahých kovov; ozdoby, šperky; paládium; hodinové perá; perá (hodinových strojov); perly (šperky); perly z ambroidu; platina; polodrahokamy; prívesky (šperky); prívesky na kľúče; prstene (šperky); prstene (šperky); hodinové pružiny; puzdrá na hodinky; puzdrá na chronometre (na meracie prístroje, hodinky); remienky na hodinky; hodinové retiazky; retiazky (šperk); retiazky na hodinky; retiazky z drahých kovov; ródium; ruténium; hodinové sklíčka; slnečné hodiny; slonovina; sochy z drahých kovov; sošky z drahých kovov; spinely (minerály); spony na kravaty; stopky; strieborné nite; strieborné ozdoby; strieborný drôt; striebro ako surovina alebo polotovar; škatule, schránky z drahých kovov; šperkovníce; štras (farebné sklo); umelecké diela z drahých kovov; vlákna z drahých kovov; zlaté vlákna; zlato v surovom stave alebo ako polotovar; zliatiny drahých kovov; moderné známky.

15 - Akordeóny; bandoneóny; bubny (hudobné nástroje); citary; činely; dirigentské paličky; elektronické hudobné nástroje; flašiny; flauta z bambusu; flauty; gajdy; gitary; gongy; harfové struny; harfy; harmóniá; harmoniky; chromatické ťahacie harmoniky; hoboje; hracie prstene; hudobné nástroje; hudobné skrinky; otáčacie zaria-

denia na hudobniny (notový materiál); hudobný syntetizátor; huqin (čínske husle); husle; jazýčky (na fúkových nástrojoch); kastanety; klapky na hudobné nástroje; klarinety; klavírové klávesy; klávesy hudobných nástrojov; klaviatúry; klaviatúry hudobných nástrojov; klavírové struny; klavíry; klobúky so zvončkami (čínske hudobné nástroje); kobyľky hudobných nástrojov; kolíky na hudobné nástroje; kónský vlas na sláčky; kontrabasy; kornety (hudobné nástroje); koža na bubny; koža na bubon; ladiace kľúče alebo klavírové; ladičky; lýry; mandolíny; mechy do hudobných nástrojov; náustky na hudobné nástroje; nožné páky na hudobné nástroje; okaríny; opierky na husle; organy; otáčacie zariadenia na noty; bubenické paličky; dirigentské paličky; paličky na bubny; paličky na bubon; pipa (čínska gitara); podstavce pod hudobné nástroje; puzdrá na hudobné nástroje; regulátory intenzity na mechanické klavíry; rohy (hudobné nástroje); sláčky; sláky; stojan pre hudobníkov; hudobné strunové nástroje; struny na hudobné nástroje; suona (čínska trúbka); hudobný syntetizátor; tamburína; tamtamy; tlmiče na hudobné nástroje; tlmidlá na hudobné nástroje; triangle; trombóny; trúbky (hudobné nástroje); trúby; tympany; stojany na tympany; perforované valčeky; valčeky do mechanických klavírov; violy; vzdušnice organov; xylofóny; zvončeky (hudobné nástroje); zvonkohra (hudobný nástroj); žabky sláčikov; židovské harfy (hudobné nástroje).

16 - Adresné štítky do adresovacích strojov; strojčeky na tlačenie adres; akvarely; albumy; architektonické modely; aritmetické tabuľky; atlasy; atrament, tuš; atramentová tyčinka; baliace materiály na báze škrobu; baliaci papier; sponky na bankovky; blahoprajné pohľadnice; rozmnožovacie blany; bridlice (na kreslenie); bridlicové tabuľky; brožované knihy, brožúry; bublinové obaly z plastických materiálov (na balenie); poklopy na bytové akváriá; bytové teráriá (viváriá); fólie z regenerovanej celulózy na balenie; ceruzky; vytlačené cestovné poriadky; cievky s farbivami páskami (ako kancelárska potreba); cifry (znaky); cigarové pásky; časopisy (periodiká); čínsky tuš; dátumové pečiatky; kancelárska pomôcka na dávkovanie lepiacej pásky; jednorazové detské plienkové nohavičky z papiera alebo buničiny; jednorazové detské plienky z papiera alebo celulózy; diagramy; dierkovacie karty do žakárových strojov; dierovačky; drevitý papier; držiaky na kriedu; držiaky na písacie potreby; papier do elektrokardiogramov; ručné prístroje na etiketovanie; etikety s výnimkou textilných; škatule s farbou ako školské pomôcky; farebné pásky; figuríny z papierovej drviny; filtračný materiál (papier); filtračný papier; papierové filtre na kávu; umelohmotné fólie na balenie; umelohmotné príľnavé naťahovacie fólie na paletizáciu; fólie z regenerovanej celulózy na balenie; formuláre; fotografie; zariadenia na fotomontáže; frankovacie stroje; galvanotypy (polygrafia); zemské glóbusy; glutín (kancelárske lepidlo alebo lepidlo pre domácnosť); grafické znaky; grafické zobrazenia; grafiky; papierové gule; guľôčky do guľôčkových pier; gumené pásky na kancelárske účely; gumičky (kancelárska potreba); gumové plátno (papiernictvo); gummy (lepidlá) na kance-

lárske účely alebo pre domácnosť; gummy na gumovanie; háčky papiera; hektografy; histologické rezy ako učebné pomôcky; hlinené formy na modelovanie pre umelcov; hroty pier; hroty pier zo zlata; chromolitografy (polygrafia); kalamár, nádobka na atrament; kalendáre; litografický kameň; kancelárske dierkovače; kancelárske potreby s výnimkou nábytku; kancelárske svorky; predmety z kartónu; kartón, lepenka; kartotékové lístky; katalógy; kávové filtre papierové; knihárske kostice; knihárske nite; knihárske plátno; knihárske súkno; knihársky materiál; knihy; knižné zarážky; komiksy; kopírovacie ihly na rysovanie alebo kreslenie; kopírovacie zariadenia; navaľovacie háčky na kopírovacie zariadenia; korekčný atrament; tekuté korektory (kancelárske potreby); papierové kornúty; kovové príchytky na kartotéčné lístky; krajčírka krieda; tlačiareň na kreditné karty neelektrická; kresliaci uhol; litografická krieda; krieda na písanie; krieda na značenie; krividlá; kružidlá na kreslenie; ozdobné kvetinače z papiera; lamínovačky, plastové obalovače dokumentov ako kancelárska potreba; lamínovačky, plastové obalovače dokumentov ako kancelárska potreba; knihárske látky; lepenka, kartón; lepenkové alebo papierové obaly na fľaše; lepenkové alebo papierové škatule; lepenkové platne (papiernický tovar); kancelárska pomôcka na lepenie lepiacej pásky; lepiace pásky na kancelárske účely alebo použitie v domácnosti; lepidlá na kancelárske účely a použitie v domácnosti; leptaný štočok; lístky; listový papier; listový papier; litografické dosky; litografie; architektonické makety; maliarske plátna; maliarske stojany; maliarske štetce; mapy; geografické mapy; materiály na pečatenie; vrecká na varenie do mikrovlnných rúr; mištičky na vodové farby; modelovací íl; modelovacie materiály; modelovacie pasty; modelovacie vosky s výnimkou dentálnych; mramorovacie hrebene (potreby pre umelcov); nádobka na atrament, kalamár; nálepky na kancelárske použitie alebo pre domácnosť; nálepky, lepiace štítky; náprstky na ochranu pred zranením; násady na perá; násady na ceruzky; navaľovacie platne do kopírovacích strojov; navlhčovacie hubky (kancelárske pomôcky); navlhčovadlá (kancelárske pomôcky); noviny; nože na papier (kancelárske pomôcky); obálkovacie stroje do kancelárií; obálky (papiernický tovar); obaly (papiernický tovar); obaly na doklady; obaly na mliečne výrobky papierové; papierové obaly na spisy; obežníky; obrazy; obrazy (maľby) zarámované aj nezarámované; papierové obrúsky; papierové obrúsky na odstraňovanie mejkapu; obrúsky (papierové prestieranie); papierové obrusy; obtlačky; oceľové pierka; oceľové písmeňá; olejotlačce; operadlá na ruky pre maliarov; orezávacie strojčeky na ceruzky (elektrické aj neelektrické); otvárače na listy (kancelárske pomôcky); ozdobné kvetinače z papiera; oznámenia (papiernický tovar); paginovačky; palety pre maliarov; pantografy (rysovacie pomôcky); papier do elektrokardiogramov; papier do kopírovacích strojov; papier do registračných strojov; papier do skríň (parfumovaný alebo neparfumovaný); papier Xuan (na čínsku kaligrafiu a čínske maľby); papier; papiernický tovar; papierová kaša (drvina); papierové gule; papierové

obrúsky na odstraňovanie šminiek; papierové pásky a karty na zaznamenávanie počítačových programov; papierové podložky pod poháre; papierové spinky; parafínový papier; paragóny; papierové pásky; pásky do písacích strojov; pásky do tlačiarň k počítačom; pastelky; puzdrá na pasy; pauzovací papier; pečate; pečatné vosky; pečiatkovacie podušky; pečiatky; pečiatky s adresami; perá (kancelárske potreby); perá na tabule, nie elektrické; peračníky, puzdrá na perá; pergamenový papier; periodiká; pijaky; pijavý papier; hroty na písacie perá zo zlata; písacie potreby; písacie stroje (elektrické aj neelektrické); písmeňá; plagáty; planogramy; plány; plastické hmoty na modelovanie; plátna na knihárske účely; gumené plátno (papiernictvo); plniace perá; počítačacie tabuľky; papierové pásky a štítky na zaznamenávanie počítačových programov; pásky do počítačových tlačiarní; papierové podbradníky; podložky na písanie; papierové podložky na stôl (anglické prestieranie); podložky pod pivové poháre; podnosy na listy; podnosy na rozdeľovanie a počítanie mincí; pečiatkovacie podušky; podušky na pečiatkovanie; pohľadnice; polygrafické písmo; pomôcky na vymazávanie; portréty; poštové hracie pohľadnice; poštové známky; písacie potreby (súpravy na písanie); poznámkové zošity; rysovacie pravítka; pravítka (uholníky, príložníky); pretlače; priesvitky (papiernický tovar); priesvitný papier (pauzovací); papierové prikrývky na stôl; príložníky; rysovacie príložníky; pripínáčky; príručky; prospekty; publikácie; pútače z papiera alebo lepenky; puzdrá na pasy; puzdrá na pečiatky; puzdrá na perá; puzdrá na šablóny a formy; puzdrá na šekové knižky; papier do rádiogramov; zariadenia na rámovanie fotografií; razúrovacie (vymazávacie) papieriky (kancelárska pomôcka); reklamné tabule z papiera, kartónu alebo lepenky; grafické reprodukcie; rezačky na papier; ročenky; rozmnožovacie zariadenia a stroje; papierové ručníky; ružence; rydlá (rycie ihly); rysovacie dosky; rysovacie perá; rysovacie pomôcky; rysovacie potreby; rysovacie súpravy; rytecké dosky; rytiny; sádzacie rámy (polygrafia); sádzadlá (polygrafia); sadzobnice (polygrafia); samolepky pre domácnosť a na kancelárske účely; papierové servítky; skicáre; skrinky na kancelárske potreby; spevníky; kancelárske spinky; spinky na papier; spisové obaly (zarádovače); sponky na bankovky; perové spony; steatit (krajčírka krieda); stojany na fotografie; stojany na pečiatky; stojany na perá a ceruzky; stolové prestieranie z papiera; strieborný papier; knihárske stroje a prístroje (kancelárske); stroje na lepenie obálok; strúhadlá na ceruzky (orezávadlá) (elektrické aj neelektrické); svietivý papier; šablóny; gumovacie šablóny; plné šablóny, patróny; škatule na klobúky z lepenky; školská tabuľa; školské potreby (papier, písacie potreby); škrabky na kancelárske účely; škrobové lepidlá pre domácnosť a na kancelárske účely; štetce; štítky (papierové nálepky); adresné štítky do adresovacích strojov; štočky s adresami; perá na tabule nie elektrické; tabule na zapichovanie oznamov; aritmetické tabuľky; papierové alebo kartónové tabuľky; tlač (rytiny); tlačené časové plány a harmonogramy; tlačiacie pásy s výnimkou textilných; neelektrická tlačiareň kreditných ka-

riet; tlačiarenský lis; prenosné tlačiarňičky (kancelárska pomôcka); tlačivá; tlačové písmo; tlačové reglety; tlačové znaky; tlačoviny; toaletný papier; trhacie kalendáre; tuby z kartónu; tuby do ceruziek (verzatilek); atramentová tyčinka; účtovné knihy; úderníky písacích strojov; uhl'ový, kopírovací papier; rysovacie uholníky; umelecké litografie; umelohmotné fólie na balenie; umelohmotné fólie naťahovacie na paletizáciu; papierové utierky; papierové utierky na tvár; útržkové bloky; valce do písacích strojov; maliarske valčeky; maliarske valčeky pre domácnosť; väzby na knihy; verzatilk; vinetovacie strojčeky; viskóзовé fólie na obalovanie; papierové vľajky; vodové farby; mištičky na vodové farby; mištičky na vodové farby; pečatný vosk; vrecká (vrecia, vaky) z papiera alebo plastických materiálov na balenie; vrecká do mikrovlnných rúr; vrecká na odpadky z papiera alebo plastických materiálov; papierové vreckovky; výšivkové vzory; vyučovacie pomôcky s výnimkou prístrojov a zariadení; vyzina (želatína) na kancelárske účely a pre domácnosť; vzory na kopírovanie; vzory na šitie; vzory na výrobu odevov; záložky do kníh; záložky, stužky do kníh; zaraďovače (kancelárske obaly); zaraďovače, šanóny (na voľné listy); papierové zástavy; zemepisné mapy; zinkografické štočky; zošity; zošívачky (kancelárske pomôcky); zotierače tabúl (špongie); zoznamy; dierovacie karty do žakarovacích krosien.

17 - Acetát celulózy (polotovary); akrylové živice (polotovary); antireflexné fólie na okná (farebné); armatúry, fittingy na potrubia na stlačený vzduch s výnimkou kovových; azbest; azbestová bridlica; azbestová plst'; azbestové bezpečnostné clony; azbestové izolácie; azbestové látky; azbestové pätky, vložky, podložky; azbestové plachty; azbestové platne; azbestové tesnenia; azbestové tkaniny; azbestové vlákna; azbestový papier; balata (surinamská gutaperča); voľné protispádové bariéry; azbestová bridlica; fólie z regenerovanej celulózy s výnimkou baliacich fólií; fólie z regenerovanej celulózy s výnimkou obalových fólií; chemické prípravky na opravu dier; tesnenia dilatných spoje; ebonit; ebonitové formy; ebonitové odliatky; izolátory elektrického vedenia; izolačné farby; filtračný materiál (polospracované peny alebo plastické blany); antireflexné fólie na okná (farebné); kovové izolačné fólie; umelohmotné fólie nie ako obalovací materiál; fólie z plastických materiálov na poľnohospodárske účely; fólie z regenerovanej celulózy s výnimkou fólií na balenie; ebonitové formy; ebonitové formy; gumené laná; gumené záklopky; ochranné gumové objímky na časti strojov; gumové zátky; gutaperča; polievacie hadice; požiarne hadice; hadice s výnimkou kovových; hadice z textilných materiálov; spojovacie hadice do chladičov automobilov; kovové fólie na izoláciu; izolačná plst'; izolačné hmoty zabraňujúce sáľaniu tepla; izolačné laky; izolačné materiály; izolačné náterové farby; izolačné oleje; izolačné pásy; izolačné povlaky; izolačné rukavice; izolačné tkaniny; izolačné žiaruvzdorné materiály; izolačný papier; izolanty (izolačné materiály); izolanty elektrického vedenia; látky na izolovanie budov od vlhkosti; izolátory na káble; kalorimetrické prostriedky na udržiavanie tepla; karbónové vlákna okrem vlákien

na textilné použitie; syntetický kaučuk; tekutý kaučuk; kaučuk ako surovina alebo polotovary; kaučukový roztok; papier do elektrických kondenzátorov; kôra (ako zvuková izolácia); gumené krúžky na viečka pohárov; gumové krúžky; tesniace krúžky; kvapalný kaučuk; gumené laná; latex (kaučuk); azbestová lepenka; gumové manšóny na ochranné časti strojov; materiály na brzdové obloženia v polospracovanom stave; materiály na brzdové obloženie ako polotovary; minerálna vlna (izolátor); nálepky s výnimkou nálepiek na lekárske a kancelárske účely alebo na použitie v domácnosti; gumové nárazníky; nárazníky (gumené na tlmenie nárazov); elastické nite nie na textilné použitie; potrubné objímky s výnimkou kovových; objímky na potrubia s výnimkou kovových; objímky na rúry s výnimkou kovových; spojkové obloženie; azbestové ochranné clony; antireflexné fólie na okná (farebné); izolačné oleje; azbestový papier; izolačný papier; papier do elektrických kondenzátorov; adhézne pásy s výnimkou pásov na kancelárske a lekárske použitie a použitie v domácnosti; lepiace pásy s výnimkou pásov pre domácnosť, na lekárske a kancelárske účely; plátenné hadice; izolačná plst'; podkladové materiály z gummy a plastov; podložky z penovej gummy na zapichovanie kvetov (polotovary); polievacie hadice; nekovové vystužovacie materiály na potrubia; nekovové spojky na potrubie; tesnenie na potrubie; požiarne hadice; voľné protispádové bariéry; sklená vlna ako izolačný materiál; sklené vlákna na izoláciu; látky zo skleneného vlákna na izoláciu; slúda surová alebo čiastočne spracovaná; spájacie rúry chladičov; spájkovacie materiály z plastov; výplne dilatných spojov; spojkové obloženie; armatúry, fittingy na potrubia na stlačený vzduch s výnimkou kovových; syntetická guma; syntetické živice (ako polotovary); materiály na zabránenie tepelnej radiácie; tepelné izolanty (nevodivé materiály); materiály zabraňujúce vyžarovaniu tepla; azbestové tesnenia; tesnenia (dverí alebo okien); (tesniace krúžky) gumové alebo vulkanfibrové tesnenia; tesnenia dilatných spojov; tesnenia potrubia; tesnenia; tesniace alebo vypchávkové materiály z gummy alebo plastov; tesniace materiály; tesniace obloženia; tesniace tmely; tkaniny zo sklenených vlákien na izoláciu; tesniaci izolačný tmel; izolačné oleje pre transformátory; trosková vlna (izolačný materiál); umelé živice (polotovary); umelohmotné fólie s výnimkou baliacich fólií; umelohmotné vlákna s výnimkou vlákien na textilné účely; spojovacie valčeky; vata na balenie (utesňovanie); viskóзовé fólie s výnimkou fólií na obalovanie; gumové vlákna s výnimkou vlákien pre textilný priemysel; umelé vlákna na spájkovanie; umelé vlákna s výnimkou vlákien pre textilný priemysel; vulkanizované vlákna; izolačné látky proti vlhkosti; minerálna vlna ako izolačný materiál; sklená vlna ako izolačný materiál; trosková vlna (izolačný materiál); vodotesné krúžky; gumové baliace vrecká; vulkanfíber; vulkanit (ebonit); vypchávkové materiály z gummy a plastov; gumový a plastový vypchávkový materiál; gumové a plastové výplne; nekovové vystužovacie materiály na potrubia; gumové alebo vulkanfibrové záklopky; gumové zátky; zvukovoizolačné materiály; izolá-

tory na železničnú trať; žiaruvzdorné izolačné materiály; syntetické živice (polotovary); umelé živice (polotovary).

18 - Aktovky; školské aktovky; aktovky (kožený tovar); batohy; biče; blana zlatokopečká; cestovné kufre; cestovné tašky; kožené cestovné tašky; črevá na výrobu klobás a párkov; diplomatické kufríky; šatky na nosenie dojčiat; držiaky na kufre; holina; horolezecké palice; chlebníky; kožené chlopne; chomúty; imitácie kože; podložky pod jazdecké sedlá; jelenica s výnimkou jelenice na čistenie; kabelkové rámy; klapky, chrániče na oči (postroj pre kone); črevá na salámy, párky a klobásy; kľúčienky (kožená galantéria); podkovy na konské kopytá; konské postroje; korbáče, biče; kostry dáždňikov a snečníkov; kostry jazdeckého sedla; kozinka; imitácia kože; koža jatočných zvierat; koža zvierat; zvieracie kože; kožené alebo kožou potiahnuté škatule; kožené lepenky; kožené náramenné pásy; kožené nite, šnúrky; kožené nite, vlákna; kožené obloženia nábytku; kožené podbradníky; kožené súčasti vojenského výstroja; kožené škatule na klobúky; kožené šnúrky; zlatotepečká kožka, blana; kožušínové pokrývky; kožušiny; kožušiny (ako koža zvierat); krupóny; krúžky na dáždňiky; kufre; lodné kufre; kufre kožené a potiahnuté kožou; kufre z vulkanfíbra; kufrík na toaletné potreby; kufríky; masťné kože; moleskin (imitácia kože); kožené obloženie nábytku; kožené ozdoby na nábytok; náhubky; nákolenníky pre kone; nákupné tašky; kožené náplečné pásy; náprsné tašky; tašky na náradie; nite na šitie kože; obaly na dáždňiky; obaly na hudobné nástroje; cestovné obaly na odevy; cestovné obaly na šaty; obojky pre zvieratá; ohlávky; opraty; kožené ozdoby na nábytok; vychádzkové paličky; kožené naramenné pásy; plážové tašky; plecniaky; pobočnica (časť postroja); pokrývky pre zvieratá; poľovnícke tašky (kapsy); poľovnícke torby; kožené popruhy; popruhy, opraty; konské postroje; postroje pre zvieratá; poťahy na konské sedlá; kožené povrázky; prikrývky na kone; prikrývky na konské sedlá; kožené puzdrá na pružiny; psie obojky; kožené puzdrá na pružiny; puzdrá na navštívenky; rámy na kabelky; rebrá na dáždňiky a snečníky; rebrá na dáždňiky alebo snečníky; kožené remene (konský postroj); kožené remienky; remienky ako časti postrojov; remienky na korčule; retiazkové peňaženky; rúčky na dáždňiky; rúčky na kufre; rúčky na vychádzkové palice; rukoväte vychádzkových palíc; jazdecké sedlá; sedlárske výrobky; semiš okrem semišu na čistenie; sieťky na nákupy; sieťky na nákupy; snečníky; gumené časti strmeňov; kožené strmene; strmene (postroj pre kone); strmene na kone; strmene, strmeňové remene jazdeckého sedla; šatky na nosenie dojčiat; kožené škatule na klobúky; školské tašky (aktovky); kožené šnúrky; športové tašky; náprsné tašky; tašky na kolieskach; tašky na nosenie detí; tašky na šport; teľacia koža; torby; torby (poľovnícke tašky); tyče dáždňikov; upnutie na sedlá; usne ako surovina alebo polotovar; uzdy; uzdy a postroje pre zvieratá; vaky pre horolezcov; vaky pre turistov; vodidlá; kožené vrecia na balenie; kožené baliace vrecká; vrecká z kože na balenie; kožené baliace vrecká, tašky; vychádzkové paličky; vychádzkové sedadlá.

20 - Abrazívne špongie na pokožku; bambus; uväzovacie bóje s výnimkou kovových; búdky pre zvieratá; búdy pre zvieratá chované v domácnosti; busty z dreva, vosku, sadry alebo plastických hmôt; drevené cievky na nite, hodváby a motúzy; čapy s výnimkou kovových; drždádlá na časopisy; dávkovače papierových utierok pripevnené s výnimkou kovových; dekoratívne predmety vydávajúce zvuk; vysoké stoličky pre deti; chodúľky pre deti; podložky do ohrádok pre malé deti; detské ohrádky; divány; divány, pohovky; podušky pre domáce zvieratá; domové čísla s výnimkou kovových a svietiacich; dopravné palety s výnimkou kovových; dosky, poličky na písacie stroje; drevené alebo plastové debny; drevené alebo plastové schránky; drevené alebo plastové skrinky; drevené hrany a kostry na nábytok; drevené obaly na fľaše; drevené prepravky na fľaše; drevené sudy na stáčanie vína; snímateľné kryty na drezy; držiaky na záclony a závesy nie z textilných materiálov; dúžky; kľučky na dvere nekovové; nekovové dverové obloženia; dvierka na nábytok; figuríny; figuríny z dreva, vosku, sadry alebo z plastu; korkové zátky do fľaše; fľaškové uzávery s výnimkou kovových; vešiakové háčiky s výnimkou kovových; háčiky na šaty s výnimkou kovových; háčiky na záclony; cievky na hadice s výnimkou kovových a mechanických; navijacie cievky s výnimkou kovových a mechanických na navíjanie hadíc; háky na vešanie záclon; hniezda pre zvieratá chované v domácnosti; skrinka na hračky; chaise longue (typ čalúneného kresla); chodúľky pre deti; identifikačné náramky s výnimkou kovových na použitie v nemocniciach; interiérové žalúzie a rolety lamelové; jantár; jantárové platničky; jantárové tyče; jasle (nad žľabom ako poľnohospodárske predmety); jelenie parohy; káblové, lanové príchytky, svorky s výnimkou kovových; kade s výnimkou kovových; kadernícke kreslá; kancelársky nábytok; kartotékové skrine; kladky z plastických hmôt na rolety; plastové klapky, ventily vodovodné; mäsiarsky klát; klietky pre zvieratá chované v domácnosti; kľučky na dvere nekovové; opierky na knihy; knižnicové police; kohútiky na sudy s výnimkou kovových; koľajnice na záclony a závesy; kolieska na nábytok s výnimkou kovových; nekovové kolíky; nekovové stanové kolíky; stenové kolíky s výnimkou kovových; kolísky; prútené kolísky; koly s výnimkou kovových; komody, zásuvkové kontajne-ry, bielzifky; flotačné kontajne-ry s výnimkou kovových; kopytá; koral; koráľkové záclony ako dekorácia; korkové pásy; korkové zátky; korozo (olejová palma); korytnačina; náhradky korytnačiny; nekovové koše; prútené koše; rybárske koše; pekárske koše na chlieb; koše na ryby; kozubové zásteny; krajčírske stojany; kreslá; krosná; krúžky na záclony; stojany na kvety; latková debna; lavičky (nábytok); lekárničky (prázdne); ležadlá (rozkladacie); ležoviská a búdky pre zvieratá chované v domácnosti; plastové lišty na nábytok; ložná miera, obrýsnica pre železničné vozne (nie kovové); lôžka pre domáce zvieratá; preliezky pre mačky; nekovové nádoby na miešanie malty; masážne stoly; matice s výnimkou kovových; skrinky na mäso s výnimkou kovových; rúčky na metly s výnimkou kovových;

mobiiliár (dekoratívne prenosné predmety ako doplnok nábytku); ochranné mriežky pre domácnosť; mušle (dekorácia); nábytok; drevené kostry a hrany na nábytok; kancelársky nábytok; kovový nábytok; školský nábytok; nekovové uzávery na nádoby; nádoby na miešanie malty nekovové; nádoby na skladovanie a prepravu s výnimkou kovových; nádoby s výnimkou kovových; nádoby z dreva alebo plastu; baliace nádoby z plastov; nádrže a cisterny s výnimkou kovových a murárskych; nádrže na tekuté palivá s výnimkou kovových; navíjače s výnimkou kovových a mechanických na navíjanie hadíc; nekovové kolieska na nábytok; nekovové skrutky; nekovové spojovacie skrutky na káble; nekovové vrchnáky na nádoby; nity s výnimkou kovových; palice na nosenie bremien (váhy); novinové stojany; nekovové rukoväte nožov; obalové nádoby z plastických hmôt; obaly na šatstvo; nekovové obloženia dverí; nekovové obloženia okien; nekovové obloženia, ozdoby na rakvy; obloženie alebo ozdoby na nábytok s výnimkou kovových; uhlové podpory na obrazové rámy; obruby, rámy na kefy; sudové obruče s výnimkou kovových; podložky do ohrádky pre malé deti; ochranné kryty na komíny; nekovové okenné obloženia; opierky na knihy; ozdoby z plastov na potraviny; nakladacie palety s výnimkou kovových; nekovové prepravné palety; palety na manipuláciu s tovarom s výnimkou kovových; palice na nosenie bremien (váhy); pánty, závesy s výnimkou kovových; paravány, zásteny (nábytok); jelenie parohy; pásky z dreva; zvieracie pazúry, klepetá; pekárske košíky na chlieb; perleť ako surovina alebo polotovar; písacie stoly; plastické karty slúžiace na otváranie (nekódované); plastické káblové alebo rúrkové spojky, príchytky; plasty; včelárske plasty, rámičky; pletená slama; pletené predmety zo slamy; podhlavníky; podložky do ohrádok pre malé deti; podnosy s výnimkou kovových; podstavce na kvety; podstavce, kostry, stojany na počítače; podušky; podušky pre domáce zvieratá; police; nábytkové police; police do registračných skrin; police, stojany; drevené kostry posteľe; poštové schránky s výnimkou murovaných a kovových; plastické ozdoby na potraviny; povlaky, obaly na šatstvo (na uskladnenie); štátne poznávacie značky s výnimkou kovových; pracovné stoly, hoblice; drevené prepravky na fľaše; prepravky na fľaše; príborníky; príchytky na rúry z plastických hmôt; príručné toaletné zrkadielka; príslušenstvo nábytku s výnimkou kovového; príslušenstvo postelí s výnimkou kovového; pristávacie schodíčky nekovové pohyblivé pre cestujúcich; profily na obrazové rámy; prútený tovar, košíkársky tovar; psie budy; pultíky; pulty, stoly; rakvy; drevené rámy do úľov; vyšívacie rámy; rámy na obrazy; lišty na rámy na obrazy; rámy, obruby na kefy; ratan; drevené alebo plastové rebríky; regály; registračné skrine, kartotečné skrine; registračné tabule (poznávacie značky) s výnimkou kovových; reklamné nafukovacie predmety; zvieracie rohy; rohy ako surovina alebo polotovar; rohy zvierat; roletové, záclonové valce; okenné interiérové rolety (nábytkové vybavenie); rolety z tkaného dreva (nábytkové vybavenie); rúčky a rukoväte na náradie s výnimkou kovových; rúčky na kosy s výnimkou kovových; ručné kros-

ná; rukoväte nástrojov s výnimkou kovových; rukoväte nožov s výnimkou kovových; rysovacie stoly; sedadlá; kovové sedadlá; sekretáre s písacím pultom; sépiolit; servírovacie stolíky; schodíčky s výnimkou kovových; prenosné pristávacie schody pre pasažierov s výnimkou kovových; sklenené tabule na zrkadlá; striebrené sklo; skrinka na hračky; kartotékové skrinky (nábytok); skrinky na lieky; skrutky s výnimkou kovových; slamené obruby; slamky (na pitie); slamky na pitie; slamníky; slonová kosť (ako surovina alebo polotovar); sofy; sochy z dreva, vosku, sadry alebo plastov; sošky z dreva, vosku, sadry alebo plastov; spacie vaky na stanovanie; nekovové spojovacie články; stanové kolíky s výnimkou kovových; stavidlá s výnimkou kovových nie ako časti strojov; stojan na pílenie; krajčírske stojany; stojany na dáždnyky; stojany na kabáty; stojany na klobúky; stojany na kvety; stojany na pušky; stojany na sudy s výnimkou kovových; stojany na taniere; stojany na uteráky (nábytok); stojany, podstavce, kostry (na počítače); stolárske umelecké výrobky; stoličky; vysoké stoličky pre deti; stoličky s otvorom; servírovacie stolíky; stolíky pod počítače; stolové dosky; kovové stoly; pracovné stoly; zámočnicke stoly s výnimkou kovových; stoly pod písacie stroje; stoly; striebrené sklo; sudové obruče s výnimkou kovových; obruče na sudy s výnimkou kovových; sudy s výnimkou kovových; sudy s výnimkou kovových; svorky (na káble a rúry) z plastov; svorníky, háčiky a držiaky obrazových rámov; škatule z dreva alebo plastu; školský nábytok; taburetky; taburetky; nádoby na tekuté palivá s výnimkou kovových; tesniace uzávery s výnimkou kovových; toaletné stolíky; trojnožky; trstina (materiál na tkanie); tyče k rastlinám alebo stromom; tyče na upevnenie schodiškových kobercov; tyče na záclony; tyče s výnimkou kovových; drevené časti úľov; plasty do úľov; umele plasty; umelecké diela z dreva, vosku, sadry alebo plastov; umelecké diela z dreva, vosku, sadry alebo plastov; umelecké stolárske výrobky; skrinky s umývadlom (nábytok); urny pohrebné; ustrice (lastúry); dávkovače uterákov s výnimkou kovových; uväzovacie bóje s výnimkou kovových; tesniace uzávery s výnimkou kovových; uzávery na fľaše s výnimkou sklenených, kovových alebo gumových; uzávery s výnimkou kovových; spacie vaky na kempovanie; valce na záclony a rolety; vankúše; včelie úle; vejáre; veľrybia kosť ako surovina alebo polotovar; ventily s výnimkou kovových nie ako časti strojov; plastové ventily, klapky vodovodné; vešiaky na kľúče; vešiaky na odevy; vešiaky na šaty; drevené vínne dekantačné sudy (na odkalovanie); vitríny; vlnkové žrde; snímateľné vložky do drezov; voskové figúrky; vozíky (servírovacie stolíky); vtáčie klieťky, búdky; vtáky (preparované, vypchaté); vypchaté zvieratá; výpustné ventily z plastov; vzduchové vankúše s výnimkou vankúšov na lekárske účely; záclonové háčiky; záclonové kolajnice; záclonové krúžky; záclonové tyče; záclonky; plastové záclonky; zámky na vozidlá s výnimkou kovových; zámky s výnimkou kovových a elektrických; zámočnicke stoly s výnimkou kovových; zátky na sudy s výnimkou kovových; zátky s výnimkou kovových; závesy bambusové;

závory s výnimkou kovových; zberné nádrže s výnimkou kovových murovaných; príručné toaletné zrkadielka; zrkadlá; sklené tabule na zrkadlá; zvieracie kopytá; žalúzie a rolety lamelové interiérové.

21 - Aerosólové dávkovače s výnimkou dávkovačov na lekárske účely; bytové akváriá; nízkotlakové autoklávy s výnimkou elektrických; bavlenný odpad na čistenie; bonboniéry (prázdne); bonboniéry (prázdne); busty z porcelánu, terakoty alebo skla; poklopy na bytové akváriá; bytové skleníky (na pestovanie rastlín); cedidlá; cedidlá na čaj; cedidlá pre domácnosť; pretláčač cesnaku (kuchynská potreba); cisterny; cukorničky; kefy na cylindre; dózy na čaj; čajníky; čajové naparovacie sitká; čajové súpravy; čaše; česadlá na zvieratá; nástroje na čistenie na ručný pohon; cestovné fľaše; dávkovače mydla; kovové nádoby na dávkovanie papierových utierok; demižóny; ohrievače na detské fľašky okrem elektrických; prenosné detské vaničky; domáce mlynčeky s výnimkou elektrických; potreby pre domácnosť; žehliace dosky; kuchynské dosky na krájanie; dosky na pranie; drevené vedrá, kade; kovové drôtenky; drôtenky na čistenie; drôtenky na použitie v kuchyni; porcelánové držadlá; držiaky na jedálne lístky; držiaky na kvety a rastliny (na aranžovanie kvetov); držiaky na mydlo; držiaky na sviece; držiaky na špáradlá; dýzy polievacích hadíc; džbány; ešusy (poľná jedálna miska); figuríny z porcelánu, terakoty alebo zo skla; flakóny; fľaše; cestovné fľaše; formy na ľadové kocky; kuchynské formy na pečenie; formy na pečivo; formy na prípravu jedál; formy na zákusky a koláče; fritézy s výnimkou elektrických; stojany na grily; grily, rošty (potreby na opekanie); sklené gule; gumový zvon na čistenie odpadových potrubí; háčiky; handry na čistenie; handry na umývanie dlážky; hrebene; elektrické hrebene; hrebene na rozčesávanie vlasov (riedke); hrebene na zvieratá; hrnce, hrnčeky; hrnčiarsky tovar; hubice na polievacie krlhy; predmety na chladenie potravín pre domácnosť, obsahujúce chladiace zmesi; chladiace fľaše; prenosné chladiarne s výnimkou elektrických; kovové ihly na ražniči; izotermické vrecká; jedálenské súpravy; jednorazové taniere; jelenica na čistenie; kade, putne; kahance na parfumsy a aromatické látky; neelektrické kanvice na kávu; kanvičky; kanvy; karafy; karusel (kuchynský predmet); kastróly; kávovary s výnimkou elektrických; kávové filtre s výnimkou elektrických; kávové mlynčeky ručné; kávové súpravy; kefársky tovar; kefy na umývanie riadu; kefy; elektrické kefy s výnimkou kief ako častí strojov; materiál na výrobu kief; kefy na čistenie nádrží a nádob; kefy na obuv; kefy na umývanie riadu; kefy na zvieratá; keramika na použitie v domácnosti; klietky pre vtáky, voliéry; klietky pre zvieratá chované v domácnosti; pracháče na koberce (ručné nástroje); kefy na kone; koreničky; korytá na kŕmenie zvierat; koše na použitie v domácnosti; napínače na koše; košíky na chlieb, na použitie v domácnosti; kotlík (hrniec); kovové zásobníky na papierové uteráky, utierky; kozmetické pomôcky; krájacie cesta; napínače na kravaty; krčahy; kremenné sklo (polotovar) s výnimkou skla pre stavebníctvo; krištál (výrobky z krištáľového skla); kŕmidlá pre hos-

podárske zvieratá; kropiace ružice na polievanie kvetov; kropiace zariadenia, rozstrekovače; kropidlá; krúžky na obrúsky; krúžky pre hydinu; krúžky pre vtáky; kúdel' na čistenie; kuchynské hrnce; kuchynské mixéry s výnimkou elektrických; kuchynské nádoby; kuchynský riad; kuchynský riad okrem príborov; kvetináče; kvetníky; labutienky; vedierka na ľad; formy na ľadové kocky; kotlíky na ohrievanie lepidla, gleju; usne na leštenie; leštiace prostriedky (okrem prípravkov z papiera a kameňa); leštiace rukavice; leštiace stroje a zariadenia pre domácnosť s výnimkou elektrických; leštiace zariadenia na čistenie topánok s výnimkou elektrických; leštiace zariadenia s výnimkou elektrických; pomôcky na odstraňovanie líčidiel s výnimkou elektrických; lieviky; likérové súpravy; lisy na ovocie pre domácnosť s výnimkou elektrických; lisy na žehlenie nohavíc; lopatka a zmetáček na omrvinky; lopatky na zákusky; lyžice na obúvanie, obuváky; lyžice, varechy na miešanie (kuchynské predmety); majolika; mangel' na nohavice; maselnice; maselničky; mechanické metly; metly; miešacie stroje pre domácnosť s výnimkou elektrických; misky; misky alebo nádoby na vylučovanie pre zvieratá chované v domácnosti; misky na polievku; misky na robenie očisty pre zvieratá chované v domácnosti; misy; ozdobné stolové misy; misy na zeleninu; ručné mixéry, šejkre, mliečne sklo (opáľové sklo); ručné mlynčeky pre domácnosť; ručné mlynčeky na korenie; mopy; sklené mozaiky nie pre stavebníctvo; pasce na myši; naberačky; kuchynské naberačky; kuchynské naberačky; nádoba na chlieb; cirkevné nádoby; smetné nádoby; nádoby na ľad; nádoby na odpadky, koše na smeti; nádoby na použitie v domácnosti alebo v kuchyni; nádoby na smeti; nádržky; napájadlá; napínacie rámy; napínače na obuv; napínače na rukavice; napínače, napínadlá na oblečenie; kopytá; tepelnoizolačné nádoby na nápoje (termosky); násypník na popol (na použitie v domácnosti); kefy na nechty; dentálna niť; nočníky; napínače na nohavice; obaly na mydlá; formy na pečenie oblátok s výnimkou elektrických; kefy na obočie; kefy na obuv; obuváky; oceľová vlna na čistenie; odkladacie stojany na nože; ohrievače na detské fľaše s výnimkou elektrických; opalizujúce sklo; opáľové sklo, mliečne sklo; otvárače na fľaše; ozdobné črepníky s výnimkou papierových; ozdobné stolové misy; nízke panvice; panvice na vyprážanie; papierové taniere; kahance na aromatické látky a parfumsy; pasce na potkany; čističky peria; piknikové koše (s riadom); pipety na víno; poháre, šálky, hrnčeky na pitie; pívové poháre; platne proti vyvretiu mlieka; umelé podkladky; podložky s výnimkou papierových, nie ako prestieranie; podnosy (tácne); podnosy na použitie v domácnosti; papierové podnosy na použitie v domácnosti; poháre na ovocie; pohárik; poháriky papierové alebo z plastických hmôt; pohlcovače dymu pre domácnosť; poklopy na bytové akváriá; poklopy na maslo; pokrievky; uzávery na pokrievky; pokrývky na syrový koláč; polievacie kanvy; polievacie zariadenia; polievkové misy; poľné fľaše, čutory; poprašovače nie elektrické; porcelán; porcelánové ozdoby, dekorácie; tvarované poťahy na žehliace dosky; pasce na potkany; potreby na varenie a pečenie okrem

elektrických; potreby pre domácnosť; pracháče na koberce; prachovky; prachovky na nábytok; prasacie štetiny; práškové sklo na dekoráciu; pretláčač cesnaku (kuchynská potreba); príchytky na obrúsky; príklopy na jedlo; prístroje na odstraňovanie zápachu na osobné použitie; prstencové a tyčové vešiaky na uteráky; pudrenky; putne, kade; puzdrá na hrebene; puzdrá na mydlo, mydlovníčky; puzdrá s toaletnými potrebami; rajnice na pečenie, varenie (nie elektrické); ražne kovové na použitie v kuchyni; kuchynský riad; riad (porcelánový alebo hlinený); rohy na pitie; stojany na rošty na opekanie; rozprašovače na voňavky (flakóny); leštiace rukavice; napínače na rukavice; rukavice pre domácnosť; rukavice záhradnícke; ružice na polievacie kanvy; sekací nôž (kuchynský nástroj); semiš na čistenie; schránky na chlieb; sífonové fľaše na sódobú vodu; sitá pre domácnosť; sklená vlna s výnimkou vlny ako izolačného materiálu; sklené banky (nádoby); sklené gule; sklené nádoby; sklené schránky; nite zo skleného vlákna nie na použitie v textilnom priemysle; sklené vlákna s výnimkou vlákien na izoláciu a pre textilný priemysel; sklené vlákna s výnimkou vlákien na textilné účely; sklené zátky; sklenené poháre; maľované výrobky zo skla; sklo ako surovina alebo polotovary s výnimkou stavebného skla; sklo na automobilové okná (ako polotovary); sklo obsahujúce jemné elektrické vedenie; smaltované sklo; panvice na vyprážanie; smetiaky, nádoby na odpadky; sochy z porcelánu, terakoty alebo zo skla; soľničky; sošky z porcelánu, terakoty alebo skla; sporiteľničky s výnimkou kovových; stierka (kuchynské predmety); stojany na štetky na holenie; stojany na vajíčka; stojany na žehličky; stojany na žehličky; stolové stojany na olej a ocot; stolové stojany na olej a ocot; striekačky na polievanie kvetov a rastlín; strojček na rezance (ručný); kovové strojčeky na prípravu zmrzliny a chladených nápojov; strúhadlá pre domácnosť; súpravy kuchynského riadu; sušiak na bielizeň; svietniky; šalátové misy; šálky; šejkre, ručné mixéry; škatuľka na desiatu; škatuľka na pečivo (keksy); šľahače pre domácnosť s výnimkou elektrických; špáradlá; držiaky na špáradlá; držiaky na špongie; špongie na použitie v domácnosti; špongie na umývanie; štetky na decht s dlhou rúčkou; štetky na holenie; štipce na bielizeň; vývesné štíty z porcelánu alebo skla; tabuľové sklo (surovina); papierové tácky; taniere; jednorazové taniere; tepelnoizolačné nádoby (termosky); terária (bytové skleníky); termosky; termosky na jedlo; tlakové hrnce s výnimkou elektrických; tlakové varáky s výnimkou elektrických; toaletné kufriky s toaletnými potrebami; toaletné pomôcky; dávkovače toaletného papiera; zásobníky na kotúčový toaletný papier; tortové lopatky; trojnožka (kuchynská potreba); tyčinky na koktail; tyčové a prstencové vešiaky na uteráky; uhliaky; handry na umývanie dlážky; urny; leštené usne; stojany na vajíčka; války na cesto; vanička na pranie; prenosné detské vaničky; vaničky pre vtáky; varešky (kuchynské nástroje); vázy; látkové vedierka; vedierka na ľad (na chladenie nápojov); vedrá; drevené vedrá; prstencové a tyčové vešiaky na uteráky; viacramenné svietniky; vlasy na kefy a štetky; oceľová vlna na čistenie; vlnený

odpad na čistenie; vlnený odpad na čistenie; vodné irigátory na čistenie zubov a masáž d'asiem; vrecká na cukrovinky; výtokové hubice; vývrtky; vyzuváky; záhradnícke rukavice; záchodové kefy; zásobníky na kotúčový toaletný papier; sklené zátky; zhášadlá na sviečky; zubné kefy; elektrické zubné kefy; kliečky pre zvieratá chované v domácnosti; odpadové nádoby pre zvieratá chované v domácnosti; žľaby pre dobytok; žľaby, korytá pre zvieratá; žľaby, válovy.

22 - Motúzy na balenie; špagáty na balenie; surová bavlna; bavlnená kúdel'; bavlnený odpad ako vypchávkový materiál; bavlnený odpad na čalúnenie a vypchávanie; celtovina; česaná vlna; česaný hodváb; dechtované vetracie plachty (baníctvo); dratvy; drevitá vlna; espartové vlákna (vlákna kavyľa obyčajného); vata na filtrovanie; slamené obalové materiály na fľaše; hobliny (drevené stružliny); surový hodváb; hodvábná priadza; hodvábný odpad (odstrižky); juta; káble s výnimkou kovových; kapok; karbónové vlákna na textilné použitie; kavyľ (vlákno); kokosové vlákna; konope; konopné povrazy; konský vlas; krátka bavlna; kúdel'; surový ľan; ľan (surovina); lodné zvinovacie laná; laná na vlečenie vozidiel; laná s výnimkou kovových; zvislé posuvné lanká s protizávažím; lanká so závažím na posuvné okná; lišty (ako časti horizontálnych žalúzií); perie do lôžkovín; lyko; markíza zo syntetických materiálov; markízy (plátenné strechy); pokrývky na maskovanie; siete na maskovanie; morské riasy, chaluhy ako čalúnnický materiál; motúzy; papierové motúzy; mykaná vlna; popruhy s výnimkou kovových na manipulovanie s nákladom; nekovové vlákna na použitie v poľnohospodárstve; slamené obaly na fľaše; vlnený odpad; ovčia vlna; páperové deky; papierové motúzy; pásky na uväzovanie vlniča; pásky s výnimkou kovových na zväzovanie; pásky, pútká s výnimkou kovových; perie ako čalúnnický materiál; perie ako vypchávkový materiál; perie do lôžkovín; piliny; plachty (lodné); plachty na plachtenie po snehu; pletené vrecká do umývačiek riadu; pletivo na siete; popruhy na manipulovanie s nákladom s výnimkou kovových; poštové vrecia; povrazové rebriky; konopné povrazy; pevne pletené povrazy na zhotovovanie bičov; povrazy, laná, struny; prachové perie; prútené obaly na fľaše; rafia (lyko z rafiovej palmy); ramia (vlákno); povrazové rebriky; rúno; rybárske siete; siete; povrazy na siete; siete na ležanie, visuté lôžka; sieťky; sisal; sklené vlákna na použitie v textilnom priemysle; sklené vlákna na textilné účely; slama ako čalúnnický materiál; slamené obaly na fľaše; slučkové závesy s výnimkou kovových na manipuláciu s nákladmi; srst', vlasy zvierat; stany; strihaná vlna; svorky na manipulovanie s nákladom s výnimkou kovových; šnúry na vešanie obrazov atď.; ľavia srst' (materiál); tesniace alebo vypchávkové materiály s výnimkou gumových a plastových; textil zo surových vlákien; textilné vlákna; surové textilné vlákna; slučky s výnimkou kovových, na manipulovanie s tovarom; tráva na čalúnenie; drevené triesky; umelohmotné vlákna na textilné účely; vata na filtrovanie; vata na vypchávanie a tesnenie (ako čalúnnický materiál); vetracia plachta nasýtená dechtom (baníctvo); viazače snopov s výnimkou kovových; pásky na viazanie vi-

niča; textilné vlákna; vlákna s výnimkou kovových na uväzovanie; vlasy; vlna (ako surovina alebo spracovaná); česaná vlna; drevitá vlna; mykaná vlna; surová alebo spracovaná vlna; vlna ako čalúnický materiál; vlna na čalúnenie; laná na vlečenie vozidiel; vozové plachty; látkové vrecká na balenie; pletené vrecká do umývačiek riadu; textilné baliace vrecká; vrecká na prepravu a uchovávanie tovarov; vypchávkové materiály s výnimkou gumových a plastových; vypchávkvy; zámotky priadky morušovej; povrazy na horizontálne žalúzie.

23 - Bavlnené nite a priadze; hodvábné nite a priadze; jutové nite a priadze; kaučukové priadze na textilné účely; kokosové nite a priadze; konopné nite a priadze; ľanové nite a priadze; látacie nite a priadze; nite; nite; priadze; pružné nite a priadze na textilné použitie; nite zo skleneného vlákna na použitie v textilnom priemysle; šijacie nite a priadze; tkaná bavlna; tkaná vlna; tkaná vlna; tkaný hodváb; nite a priadze z umelého hodvábu; umelé vlákna na použitie v textilnom priemysle; vlnené nite a priadze; vyšívacie nite a priadze; ženilkové vlákno.

24 - Barchet; bavlnené textílie; behúne na stôl; plátenná bielizeň; posteľná bielizeň; biliardové súkno; brokáty; bukrám (hrubé voskované plátno, najmä knihárske); bytový textil; cestovné prikrývky; čalúnické látky; damask (tkanina); damask (vzorovaná pretkávaná látka); držiaky na záclony a závesy z textilných materiálov; dverové závesy; džersej (pletieniny); esparto (látka); textilný filtračný materiál; flanel; flanel na zdravotnícke účely; flauš; gáza, závoj (textília); tkaniny z hodvábu; hodvábné tkaniny na tlačové vzory; hrubé plátno; jutová látka; potlačený kartún; textilné klobúkové podšívky; konopné plátno; konopné tkaniny; krep (textília); krepón (jemná vlnená tkanina); kúpeľňové textílie s výnimkou oblečenia; ľanové tkaniny; vlnené látky; látky s imitáciou kože; textilné obrúsky na odstraňovanie líčidiel; lôžkoviny (bielizeň); marabut (látka); materiál na výrobu ženilky; moleskin (textília); siete proti moskytom; mušelin, kartún; obloženie nábytku textilnými látkami; poťahy na nábytok; netkané textílie; obliečky na matrace; obliečky na podušky; obliečky na vankúše; odličovacie obrúsky (textilné); textilné obrúsky; textilné obrúsky na odstraňovanie šminiek; obrusy s výnimkou papierových; obvázovina, riedke plátno na výrobu syra; ozdobné obliečky na vankúše; páperové prikrývky, periny; plachty; plastické materiály (náhradky tkanín); vyšívacie plátna s predkresleným vzorom; plátno s kosoštvorcovým vzorom; plátno; plédy; pletieniny (látky); plsť; podložky na stôl s výnimkou papierových (anglické prestieranie); podložky pod poháre alebo tanieri (prestieranie); textilné podšívky; textilné klobúkové podšívky; pogumovaná tkanina s výnimkou tkaniny na papiernické účely; poťahy na poklapy záchodov; pokrývky na nábytok z plastov; posteľná bielizeň; posteľné pokrývky a prikrývky; posteľné pokrývky z papiera; poťahy na nábytok; poťahy na nábytok z plastických hmôt; poťahy na poklapy záchodov; povlaky na matrace (posteľná bielizeň); povlaky na vankúše; cestovné prikrývky; prikrývky (väčšinou prešívané); prikrývky na stôl s výnimkou papierových; pružné

tkaniny; rajón (umelý hodváb ako látka); ramia (látka); zrebné rúcho, rúcho kajúcnika (látka); umývacie rukavice; samolepiaci textil nanášaný teplom; sieťovina; textílie z skleneného vlákna na použitie v textilnom priemysle; spacie vaky nahrádzajúce prikrývky; stolové textílie; sypkovina; ševioty (vlnené tkaniny); štóly; taft; textilné tapety; textilné tapety; bytový textil; textílie na obuv; textílie neprepúšťajúce plyn na lietajúce balónky; textilné látky; textilné obrúsky (prestieranie); tkaniny na použitie v odevnom priemysle; tkaniny na výrobu bielizne; tkaniny; tlačiacie pásy; tyl; umývacie rukavice; textilné uteráky; textilné uteráky a utierky na tvár; utierky na riad; obliečky na vankúše; vľajky; vľajky s výnimkou papierových; vlnené látky; látky na vložky do topánok; voskované plátno; textilné vreckovky; vyšívacie čalúnické a gobelínové plátna; predkreslené látky na vyšívky; plyn neprepúšťajúce látky na vzducholode; záclonky; zamat; zástavovina (tkanina); zástavy s výnimkou papierových; závesy na sprchu z textilných alebo plastových materiálov; závesy textilné alebo umelohmotné; zefír (tkanina); látkové značky.

25 - Baretky; spodná bielizeň; (kožušinová ozdoba alebo ozdoba z peria na ovinutie okolo krku); body (spodná bielizeň); bundy; cyklistické oblečenie; cylindre; čelenky (oblečenie); čiapky; sprchovacie čiapky; čiapky (priliehavé); detská výbavička; detské nohavice; detské plienky textilné; dreváky; espadrily (letná obuv s plátenným zvrškom a podošvou z prírodného materiálu); futbalová obuv; štople na futbalovú obuv; futbalové topánky (kopačky); gabardénové plášte; galoše; gamaše; gamaše (vysoké); goliere (oblečenie); gymnastické (telocvičné) dresy; gymnastické cvičky; chrániče uší (proti chladu ako pokrývka hlavy); kabáty; kapucne; klobúkové kostry; klobúky; papierové klobúky (oblečenie); kolíky na futbalovú obuv; kombiné; kombinézy (oblečenie); kombinézy na vodné lyžovanie; korzety; korzety (spodná bielizeň); kostýmy, obleky; košele; košeľové sedlá; kovanie na obuv; kovové časti na obuv; kožušiny kabáty; kožušinové štóly; kožušiny (oblečenie); krátke kabátky; krátke kabáty s kapucňou (teplé); krátke, jazdecké alebo spodné nohavice; kúpacie čiapky; kúpacie plášte; obuv na kúpanie; šľapky na kúpanie; livreje; lyžiarske topánky; manipuly; mantila; manžety (časti odevov); masky na spanie; maškarné kostýmy; mitra (klobúk); oblečenie pre motoristov; nánožníky nie elektricky vyhrievané; náprsenky; nepremokavý odev; nohavice; oblečenie z imitácie kože; oblečenie z kože; oblečenie; odevy; palčiaky; pančuchy; päty na pančuchy; pančuchy absorbujúce pot; pančuškové nohavice; pánske podväzky; pánske spodky; oblečenie z papiera; papierové klobúky (oblečenie); papuče; peľeríny; kúpacie plášte; plavky; kúpacie plavky; plavky (dámske); plavky (pánske); plavky kúpacie (pánske); plážová obuv; plážové oblečenie; pletené svetre; pletieniny (oblečenie); pletiarsky tovar; látkové plienky; podbradníky nie z papiera; podpinky; podprsienky; podšívky (časti odevov podväzky); podväzky na pančuchy; podväzky na ponožky; pokrývky hlavy; ponožky; potné vložky; pracovné plášte; protišmykové pomôcky na obuv; pulóvre; pyžamá; ramienka na dámskej

bielizní; topánkové rámy; rámy na obuv; rúcha, ornáty; rukavice; rukávniky; vesty pre rybárov; saká, bundy; sandále; sárí; sáry čižiem; sedlo (košeľa, blúzky alebo dámskych šiat); snímateľné goliere; masky na spanie; pánske spodky; spodná bielizeň; spodná bielizeň pohlcujúca pot; spodná bielizeň zabráňujúca poteniu; spodničky; sprchovacie čiapky; sukne; svetre; šály; šály uviazané pod krkom; šatky; šatky; šatky, závoje; šaty; šerpy; čiapkové šilty; šilty (na čiapke); šilty na pokrývku hlavy; šnurovacie topánky; šnurovačky; špičky na obuv; športová obuv; športové tričká, dresy; kožuštinové štóly; tielka, tričká; tielka, vesty; tógy; celé topánky; zvršky topánok; topánky na šport; topánky; tričká; turbany; uniformy; vesty; vesty pre rybárov; vlnené šály; vnútorné podušvy; vrecká na odevy; vreckovka ozdobná (súčasť oblečenia); vrchné ošatenie; zástery; závoje, čipková šatka; zvrchníky; zvršky topánok; živôtky, korzety (spodná bielizeň); župany.

26 - Značky na bielizeň; bordúry, lemy, obruby (na odevy); falošné brady; brmbolce; brošne (doplnky oblečenia); sponky pre cyklistov; látkové poklopy na udržanie teploty v čajníku; čepiec s brmbolcom; ihly do strojov na česanie vlny; čipky; čipky na lemovanie; štartové čísla; članky na pletenie rybárskych sietí; drobnôstky (potreby na vyšívanie); elastické pásky na pridržanie rukávov; elastické šnúry; flitre na odevy; umelé fúzy; galantérny tovar s výnimkou nití a priadzí; ganiere, volány; girlandy; umelé girlandy; gombíky; háčiky (galantérny tovar); háčiky na koberce; háčiky na korzety; háčiky na obuv; háčiky na vyšívanie a háčkovanie; háčiky na živôtky; štopkací hríbik; ihelníky (vankúšiky na ihly); knihárske ihly; obuvnícke ihly; ihly do strojov na česanie vlny; ihly; knihárske ihly; kokardy (galantérny tovar); kostice do korzetov; uzávery na korzety; krúžky na dierky na obuv; krúžky na topánky (šnurovacie); umelé kvety; látacie hríbiky; látacie ihly; látkové vyšívané poklopy na udržanie teploty čaju, vajec a pod.; lemovacie pásky na záclony; lemovky; zúbkované lemy; lemy, bordúry, obruby na odevy; lupienky (lístky) zo sľudy; mašľa alebo stuha do vlasov; monogramy na označovanie bielizne; náplečné pásky, výložky; náprstky na šitie; vlasové natačky s výnimkou elektrických; natačky papierové; navliekacie ihly; nepravý lem; ozdoby na obuv s výnimkou ozdôb z drahých kovov; obuvnícke ihly; očká na odevy; vypchávk, náplecníky odevov; odznaky na odevy s výnimkou odznakov z drahých kovov; opaskové pracky; umelé ovocie; ozdobné brošne; ozdobné ihlice; ozdobné spony; ozdoby do vlasov; ozdoby na klobúky s výnimkou ozdôb z drahých kovov; ozdoby na obuv s výnimkou ozdôb z drahých kovov; nažehľovacie ozdoby textilných výrobkov; parochne; elastické pásky; pásky (galantérny tovar); pásky na rukávy; pásky, stuh (pri ocenení); patentné gombíky; patentné uzávery; perie (odevný doplnok); písmená ako značky na bielizeň; pletacie ihlice; podkrúžky na odevy; popruhy na vedenie detí; pozlátané čipky na šaty; pozlátané lemovky na odevy; opaskové pracky; pracky (odevné doplnky); pracky na obuv; kovové vyšívacie príadze; prížehľovacie textílie na opravu textilu; pštrošie perá (odevné doplnky); puzdrá na ihly; rozety (galantérny tovar); sedlár-

ske ihly; schránky na šijacie potreby; sieťky na vlasy; sponky do vlasov (ozdobné); sponky pre cyklistov; sponky, pracky na obuv; spony na obuv; spony na topánky; strapce; strapce (čipkársky tovar); strieborné výšivky; vlasové stuh; stužky; stužky do vlasov; stužky, lemovky; suchý zips; šijacie ihly; šijacie náprstky; šijacie škatule; škatuľky na ihly; škatuľky na šitie; vlnené šnúry; šnúry do topánok; šnúry na opásanie; šnúry, lacetky; špendlíky, ihlice s výnimkou ozdobných šperkov; štartové čísla; zipsové uzávery na tašky a vrecká; zipsy na tašky a vrecká; upínadlá trakov; tupé (príčesky); umelé brady; umelé fúzy; umelé vence; umelé vlasy; upínadlá na traky; uzávery na oblečenie; uzávery na odevy; vankúšiky na špendlíky; vence z umelých kvetov; vlasové ihlice; vlasové príčesky; vlasové spony ozdobné; ozdoby do vlasov; spony na ondulovanie vlasov; vlnené šnúry; volány; vrkoče; vrkoče (zapletené vlasy); vrkoče z vlasov; vrkoče, pletené šnúry; vtáčie perie (odevné doplnky); vypchávk, náplecníky odevov; korzetová výstuž; výstuže golierov; potreby na vyšívanie; háčiky na vyšívanie a háčkovanie; kovové nite na výšivky; lemovacie pásky na záclony; nažehľovacie záplaty ako textilné ozdoby (galantéria); nažehľovacie záplaty na opravu textilu; zipsy; zipsy na šaty; zlatá výšivka; značky na bielizeň; značky na bielizeň a šatstvo; žabó; ženilka (ozdobná šnúra).

27 - Koberčky do automobilov; dlážky (povrchy); dverové rohožky; gymnastické žinenky; koberce; koberce, koberčeky; koberce, predložky do automobilov; podlahové krytiny; kúpeľňové predložky (rohožky); linoleum; rohože z tkaných povrazov na lyžiarske svahy; vinylové podlahové krytiny; protišmykové rohože; rohože z tkaných povrazov na lyžiarske svahy; rohožky; ozdobné stuh; tapety papierové; tapety s výnimkou textilných; umelé trávniky; trstinové rohože; gymnastické žinenky.

28 - Atrapy; autá (hračky); bábiky; bábky; balóniky (hračka); balóny na hranie; bazény (tovar na hranie); bedmintonové košíky; bejzbalové rukavice; stacionárne bicykle na cvičenie; valce na stacionárne bicykle na cvičenie; biliardové gule; biliardové stoly; biliardové stoly uvádzané do činnosti vhođením mince; karty na bingo; štartovacie bloky (na šport); boby; Body boards; vrece na tréning boxu; boxerské rukavice; cvičebné náradie; cvičebné zariadenie na posilňovanie hrudníka; činky; vzpieracké činky; dáma (hra); detonačné kapsle (pyrotechnika) ako hračky; detské fľaše pre bábiky; hračkárske vozidlá diaľkovo ovládané; disky (športové náradie); divadelné masky; dojcenské fľaše pre bábiky; domčeky pre bábiky; domino (kocky); držiaky, prichytky na sviečky na vianočné stromčeky; duše do hracích lôpt; elektronické terče; pištole na farbu (športové potreby); šermiarske fleurety; stroje na fyzické cvičenie; prostriedky na úpravu golfovej plochy (vybavenie na golf); golfové palice; golfové rukavice; golfové vaky s kolieskami alebo bez koliesok; guľky na hranie; gumipuška (športová potreba); gymnastické zariadenia; harpúny (ako športové náradie); hlinené holuby (terče); hojdacie kone; hojdačky; hokejky; horolezecké opasky; hracie automaty s výnimkou automatov fungujúcich po pripojení na externú obrazovku alebo

monitor; hracie automaty uvádzané do činnosti vhadením mince; hracie karty; hracie kocky; hracie lopty; hracie žetóny; hračkárske vozidlá dialkovo ovládané; hračky; hračky pre zvieratá chované v domácnostiach; hrany lyží; zariadenia na hry s výnimkou zariadení fungujúcich po pripojení na externú obrazovku alebo monitor; hry; chrániče na lakte (ako športové potreby); chrániče na pišťaly (športový tovar); izby pre bábiky; jarmočná manéž (lunapark); kaleidoskopy; detonačné kapsle (hračky); kapsle (hračky); kapsle do kapsľových pištolí (hračky); kapsle do pištolí na hranie; karty na bingo; klzáky (padákové); klzáky (rogalá); kocky; poháre na kocky; stavebnicové kocky (hračky); kolieskové korčule; kolieskové korčule (jednoradové); kolký; kolký (figúrky); kolký (hra); ruletové kolo; kolobežky; konfety; korčule; kolieskové korčule; kolieskové korčule (jednoradové); krieda na biliardové tága; rukavice na kriket; krúžky (hra, pri ktorej sa hádžu krúžky na tyčky); maskovacie kryty (športové potreby); lapače holubov; lopty na hranie; náradie na lukostreľbu; luky na lukostreľbu; lurč (hra s kockami); lyže; hrany na lyže; obaly na lyže; vosky na lyže; poťahy na lyže a surfy; lyže na surfovanie; lyžiarske viazanie; mahjongs (čínska spoločenská hra so 144 kameňmi); mantinely biliardového stola; markér (tabuľka na zaznamenávanie stavu hry); biliardové markéry; divadelné masky; karnevalové masky; šermiarske masky; medvedíky (hračky); modely automobilov (zmenšené); sieťky na motýle; mydlové bubliny (ako hračky); náboje na pištoly na farbu (športové vybavenie); rybárske náčinie; nákolenníky (športový tovar); rybárske navijaky; navijaky na šarkanov; umelé rybárske návnady; voňavé návnady pre poľovníkov a rybárov; návnady na lovenie alebo chytanie rýb; obaly na lyže; korčuliarska obuv s upevnenými korčuľami; odrazové dosky (športové náradie); ochranné vypchávkové ako časti športových úborov; opasky pre vzpieračov (športové potreby); ozdoby alebo darčeky rozdávané hosťom pri večierkoch; ozdoby na vianočné stromčeky (s výnimkou osvetľovacích telies a cukrovíniok); palice golfové; paličky mažoretiek; petardy (zábavná pyrotechnika); pinatas; hračkárske pištoly; pištoly (hračky); popruhy na plachetnice; stožiare, sťažne na plachetnice; plachetnice (malé); rybárske plaváky; plaváky (ako rybársky výstroj); plutvy na plávanie; plyšové hračky; podberáky pre rybárov; podkovy (ako hračky); pohár na kocky; vábničky pre poľovníkov; posilňovacie stroje; postielky pre bábiky; poťahy na lyže a surfy; povrchové vrstvy na lyžiach; prútené koše na chytanie rýb; rybárske prúty; puky; puzzle; rakety; povrazy na rakety; výplety rakiet; rakety (športové náradie); rapkáče; remene na surfy; rozbušky (pyrotechnika) ako hračky; hracie rukavice; ruletové kolo; rybárske náradie; materiál na zhotovovanie vlascov na rybolov; háčiky na ryby; sánky (športový tovar); siete (športové potreby); sieťky na motýle; skejtbordy; slipy pre športovcov ako športové potreby; umelý sneh na vianočné stromčeky; snehové gule; snežnice; spoločenské hry; spoločenské hry; stacionárne bicykle na cvičenie; stavebné kocky (hračky); stavebnice; stojany na vianočné stromčeky; stoly na stolný tenis; stolové hry; sto-

ly na stolový futbal; stožiare, sťažne na plachetnice; strunové výplety rakiet; surfovacie dosky; surfovacie lyže; poťahy na lyže a surfy; remene na surfy; šachové hry; šachovnice; šarkany; šaty pre bábiky; šermiarske masky; šermiarske rukavice; šermiarske zbrane; šípky (hra); škrabky na lyže; šmyklávky; špičky biliardových tág; špičky tág, biliardových; štartovacie bloky (na šport); biliardové tága; prístroje na vystreľovanie tenisových loptičiek; tenisové siete; terče; elektronické terče; topánky na korčuľovanie s pripevnenými korčuľami; trikové zariadenia; tulenia koža (obaly na lyže); udice; rybárske udice; upínacie pásy pre horolezcov; vábničky pre poľovníkov; vak s kriketovými potrebami; valčeky do stacionárnych bicyklov; ozdoby na vianočné stromčeky s výnimkou osvetlenia a cukrovíniok; vianočné stromčeky umelé; vlčkovia (hračky); vlčky (hračky); vodné lyže; vosky na lyže; vozidlá (ako hračky); vzduchové pištoly (hračky); zariadenia na kulturistiku; zariadenia na telesné cvičenia; zariadenie na bowling; zariadenie na vypúšťanie terčov v podobe hlinených holubov; zvončeky na vianočné stromčeky; hracie žetóny; živica pre atlétov.

29 - Algináty ako potrava; arašidové maslo; spracované arašidy; bielkoviny ako potrava; vaječný bielok; bravčová masť; bravčové mäso; brusnicový kompót; bujóny, vývary; prípravky na bujóny, vývary; konzervovaná cibuľa; datle; divina; ovocná dreň; držky; džemy; konzervovaná fazuľa; garnáty; (morské raky) neživé; haringy; konzervované hľuzovky; holotúrie (morské živočíchy) (nie živé); homáre (nie živé); konzervovaný hrach; zemiakové hranolčeky; hrozienka sušené; hummus (nátierka z cícera); huspenina; hydina nie živá; výťažky z chalúh ako potrava; chryzálidy (kukly motýľa) priadky morušovej; chuťovky na báze ovocia; jablkový kompót; jedlá na báze kvasenej zeleniny (kimchi); jedlá želatína; jedlé oleje; jedlé tuky; jogurt; kakaové maslo; kandizované ovocie; kaviár; kazeín ako potrava; kefir; klobásy, salámy, párky; kokos sušený; kokosové maslo; kokosový olej; kokosový tuk; jablkový kompót; bujónové koncentráty; koncentrované vývary; konzervy s ovocím; konzervy s rybami; konzervy so zeleninou; kostný olej konzumný; kôrovce (s výnimkou živých); krevety nie živé; krokety; krvavá jaternica, krvavnica; krvavé jaternice; krvná tlačienka; kukuričný olej; kumys (mliečny nápoj); kyslá kapusta; kyslé mlieko; langusty s výnimkou živých; jedlý loj; losos; zemiakové lupienky; spracované mandle; margarín; marmeláda; maslo; mäkkýše (neživé); mäkkýše (nie živé); mäso; konzervované mäso; mäsové konzervy; mäsové výťažky; mliečne nápoje (s vysokým obsahom mlieka); mliečne výrobky; mlieko; sójové mlieko (náhradka mlieka); grilované morské riasy; mrazené ovocie; mušle (slávka jedlá) (nie živé); mušle jedlé (nie živé); nakladaná zelenina; nakladané uhorky; nasolené potraviny; jedlý olivový olej; olivy konzervované; oriešky spracované; kandizované ovocie; konzervované ovocie; zavárané sladené ovocie; ovocie (kompóty); ovocie naložené v alkohole; ovocná dreň; ovocné rôsoly; ovocné šaláty; ovocné šupky; jedlý olej z palmových orechov; jedlý palmový olej; paradajková šťava na varenie; paradajkový pretlak; pečeňová paštéta; pečenka; pektín na ľud-

skú spotrebu; peľ ako potrava; rybie plátky; plátky sušeného ovocia; polievky; prípravky na výrobu polievok; solené potraviny; potraviny z rýb; presladené ovocie (naložené v cukre); proteín na ľudskú spotrebu; raky (s výnimkou živých); jedlý repkový olej; rybia múčka ako požívatina; rybie plátky (filé); konzervované ryby; potravinárske výrobky z rýb; ryby s výnimkou živých; ryby v slanom náleve; rýchle občerstvenie na báze ovocia; saláma v cestíčku; sardely; sardinky; sezamový olej; slanina; slimačie vajcia (na konzumáciu); jedlý slnečnicový olej; smotana; sójové bôby konzervované ako potrava; sójové mlieko (náhradka mlieka); srvátka; sušené vajcia; syridlo; syry; ovocné šaláty; zeleninové šaláty; šampiňóny konzervované; šišky zemiakové; šľahačka; šošovica konzervovaná; špik ako potrava; špik z kostí zvierat na jedenie; zeleninové šťavy na varenie; šunka; ovocné šupky; tahini (nátierka zo sezamových jadier); tofu; kokosový tuk; tukové nátierky na chlieb; tukové substancie na výrobu jedlých tukov; tuniaky; údeniny; ustrice s výnimkou živých; sušené vajcia; vajcia; zemiakové vložky; voliéry; vývar (bujón); vývary; koncentrované vývary; zahustené, koncentrované vývary; závorový džem; konzervovaná zelenina; sušená zelenina; varená zelenina; zelenina v štiplavom náleve; zeleninové polievky; prípravky na zeleninové polievky; zemiakové lupienky; zemiakové vložky; jedlá želatína; jedlá želatínové z rýb; žltok.

30 - Aníz (semená); arašidové cukrovinky; aromatické prípravky do potravín; badián; bombóny; mandľové cesto; cesto na koláče; cestoviny; cigória ako kávová náhradka; cukor; cukríky; cukrovinky; cukrovinky na zdobenie vianočných stromčekov; čaj; ľadový čaj; nápoje na báze čaju; čokoláda; čokoládové nápoje; dresingy do šalátov; droždie do cesta; droždie v prášku; droždie v tabletkách nie na lekárske účely; droždie; fondán; glukóza na ľudskú spotrebu; horčica; horčicová múčka; chaluhy, vodné riasy; chalva; chlieb; chutneys (koreniny); chuťové prísady; chuťovky na báze cereálií; chuťovky na báze ryže; infúzie s výnimkou infúzií na lekárske účely; instantná kaša z kukuričnej múky (s vodou alebo s mliekom); lúpaný jačmeň; mletý jačmeň; múka z jačmeňa; jarná rolka; múčne jedlá; jemné pečivo; jogurty mrazené (mrazené potraviny); kakao; kakaové nápoje; kandis ako potrava; kapary; karamelky (cukríky); karí (korenie); káva; káva nepražená; kávové náhradky na báze rastlín; kávové nápoje; kávové príchute; kávovinové náhradky; kečup; keksy; klinčeky (korenie); koláče s plnkou; korenie; koreniny; krekerky (slané pečivo); anglický krém; krupica; kukuričná krupica; krúpy na ľudskú spotrebu; kuchynská soľ; mletá kukurica; pražená kukurica; kukuričná múka; kukuričné vložky; kurkuma ako potrava; kuskus; kvasnice; ľad (prírodný alebo umelý); ľad na osvieženie; ľadový čaj; lepok; lístkové cesto; lupienky, vložky (obilninové); majonéza; makaróny; maltóza; mandľové cesto; mandľové cukrovinky; mandľové pyštekky; marcipán; marináda (chuťové prísady); materská kašička na ľudskú spotrebu (nie na lekárske účely); látky na zjemnenie mäsa pre domácnosť; mäsové šťavy; med; melasa; melasový sirup; mentol pre cukrárstvo; mentolové cukríky; mliečne čokoládové nápoje; mliečne

kakaové nápoje; mliečne kávové nápoje; morská voda (na varenie); potravinárska múka; výrobky z múky; múka z fazule; müsli; kávovinové náhradky; nátierka zo sójových bôbov (chuťová prísada); nekysnutý chlieb; niťovky; nové koreníe; prípravky z obilnín; oblátky; ocot; paradajková omáčka; sójová omáčka; omáčky (prílohy jedál); muškátové orechy; ovocné želé (cukrovinky); lúpaný ovos; mletý ovos; mliečna ovsená kaša; ovsená krupica; ovsená potrava; ovsené vložky; jedlé ozdoby na torty; palacinky; paprika (korenina); pastilky (cukríky); sóda bikarbóna na pečenie; prášok do pečiva; pečivo (rožky); perníky, medovníky; pirohy (cestoviny); pirôžky s mäsom; pivný ocot; pizza; potravinárske príchute do potravín s výnimkou esencií a éterických olejov; pralinky; príchute (arómy); príchute do koláčov a zákuskov s výnimkou éterických olejov; príchute do nápojov s výnimkou esencií; príchuti s výnimkou éterických olejov; propolis na ľudskú spotrebu; vyrážková pšeničná múka; puding; pukance; pukance kukuričné; quiches (pečivo); rastlinné prípravky ako kávové náhradky; ravioly; rezance; ryža; ryžový koláč; sendviče; slad na ľudskú spotrebu; prírodné sladidlá; sladké drierka (cukrovinky); sladké drierko; sladový výťažok ako potrava; slíže; sójová múka; soľ na konzervovanie potravín; soľ s prídavkom mletých semien zeleru; spojivá do údenín; strúhanka; sucháre; suši; sušenky, sucháre, keksy, biskvity; šafran (koreníe); dresingy do šalátov; škoricca (korenina); škrob ako potrava; prípravky na stuženie šľahačky; špagety; mäsové šťavy; tabbouleh (libanonský šalát); tacos; tapioka; tapioková múka ako potrava; tortilky; torty; vanilín (vanilková náhradka); vanilka (príchuť); včelia kašička na ľudskú spotrebu (nie na lekárske účely); cukrovinky na zdobenie vianočných stromčekov; kukuričné vložky; morská voda na varenie; výrobky z kaka; konzervované záhradné bylinky ako chuťové prísady; zahusťovacie prípravky na kuchynské použitie; jedlé ozdoby na zákusky; zákusky, koláče; príchute do zákuskov, koláčov s výnimkou esencií; závor; zemiaková múčka na ľudskú spotrebu; zvinky; sladké žemle; žuvačky nie na lekárske použitie.

31 - Alga (druh riasy) na humánnu alebo živočíšnu spotrebu; algarovila na živočíšnu spotrebu; arašidové výlisky pre zvieratá; mleté arašidy pre zvieratá; arašidy (čerstvé); aromatizovaný piesok pre domáce zvieratá (podstielka); borievky (plody); borovicové šišky; čerstvé záhradné bylinky; cibuľa čerstvá; kvetinové cibule; citróny; citrusové ovocie; cukrová trstina; čakanka; čakankové hľuzy; pieskovaný papier pre domáce zvieratá (podstielka); drevo neočistené od kôry; drevo surové (kmeň); egreše čerstvé; čerstvá fazuľa; gaštany čerstvé; čerstvé hľuzovky; holotúrie (morské živočíšny) (žijúce); homáre (živé); hospodárske zvieratá; čerstvý hrach; hrozno čerstvé; hydina na chov; hydina živá; chaluhy na humánnu alebo živočíšnu spotrebu; chmeľ; chmeľové šišky; ikry; jačmeň; jadrové krmivo pre zvieratá; jedlé koreníe; jedlé predmety na žuvanie pre zvieratá; kakaové bôby surové; kmene stromov; kokosové orechy; kolové orechy; kopa; surový korok; kôra (surovina); kôrovce (živé); krmivo; prísady do krmiva nie na lekárske účely; krmivo pre doby-

tok; krmivo pre domáce zvieratá; krmivo pre rožný statok; krmivo pre vtáky; krmivo pre zvieratá; vápno ako krmivo pre zvieratá; krmne zmesi na výkrm hospodárskych zvierat; krovie; krúpy pre hydinu; kukurica; kukuričné výlisky pre dobytok; kvasnice pre dobytok; prírodné kvety; sušené kvety na ozdobu; vence prírodných kvetov; langusty (živé); ľanová múčka (suché krmivo); lieskové oriešky; mandle (ovocie); slamený materiál na prikrytie povrchu pôdy (mulč); matoliny (výlisky ovocia); matoliny (výlisky plodov); mäkkýše (živé); mláto; mušle (slávka jedlá) (živé); nápoje pre zvieratá; živé rybárske návnady; neopracované rezivo; prípravky pre nosnice; obilie v nespracovanom stave; zvyškové produkty obilnín na živočíšnu spotrebu; odpad po destilácii na živočíšnu spotrebu; olivy čerstvé; orechy; otrubová krmna zmes na živočíšnu spotrebu; otruby; ovocie čerstvé; ovos; palmové listy; palmy; paprika (rastlina); peľ (surovina); produkty na podstielku zvierat; podstielka pre zvieratá; pokrutiny; pomaranče; pór; posilňujúce prípravky pre zvieratá; priadka morušová; proteín na živočíšnu spotrebu; psie sucháre; pšenica; raky (živé); rastliny; rastliny, sušené ako dekorácia; rašelina ako podstielka; raž; rebarbora; repa; výlisky z repky; rohovník (plody); rybia múčka na kŕmenie zvierat; živé ryby; živé návnady na ryby; ryža (nespracovaná); ryžová múka ako krmivo; sadenice; seno; sépiové kosti pre vtákov; sezam; slad na výrobu piva a liehovín; slama ako krmivo; slama ako materiál na prikrytie pôdy; slama ako podstielka; soľ pre dobytok; stromy; struky rohovníka (svätôjanský chlieb); suché krmivo; surová kôra; šalát; šalát (hlávkový); šampiňónové podhubie na rozmnožovanie; čerstvé šampiňóny; škrupina kokosového orecha; škrupiny kakaových orechov; šošovica (čerstvá); špik; šrot pre zvieratá; tekvica; prírodné trávniky; drevené triesky na výrobu drevotriesky; uhorky; usadenina po destilácii; ustrice (živé); úžitkové domáce zvieratá; oplodnené vajcia na liahnutie; vajčká priadky morušovej; vedľajšie produkty spracovania obilnín na živočíšnu spotrebu; vianočné stromčeky; vinič (rastlina); prípravky na výkrm zvierat; výlisky repky olejnej pre rožný dobytok; vyľisovaná cukrová trstina (surovina); záhradné bylinky (čerstvé); čerstvá zelenina; zemiaky čerstvé; zrno (obilie); zrno na živočíšnu spotrebu; chované zvieratá; živé zvieratá; zvyšky z destilácie na živočíšnu spotrebu; žihľava.

32 - Aperitív nealkoholický; arašidové mlieko (nápoje nealkoholické); citronády; ovocné džúsy; hroznový mušt (nekvasený); výťažky z chmeľu na výrobu piva; jablkový džús (nealkoholický); koktail nealkoholický; kvas (nealkoholický nápoj); prípravky na výrobu likérov; lítna voda; medové nealkoholické nápoje; prípravky na výrobu minerálnych vôd; minerálne vody (nápoje); mandľové mlieko (nápoj); mušty; nealkoholické nápoje; nealkoholické nápoje na báze medu; prípravky na výrobu nápojov; srvátkové nápoje; nápoje izotonické; nealkoholické ovocné nápoje; nealkoholické výťažky z ovocia; orgeada (nealkoholický nápoj); ovocné nektáre; paradajkový džús (nápoj); pivná mladinka; pivo; príchute na výrobu nápojov; sarsaparilový nápoj; selterská voda; minerálka; sirupy na výrobu malinoviek;

sirupy na výrobu nápojov; sladina; sladové pivo; sóda; stolové vody; sýtená voda; prípravky na výrobu sýtenej vody; šerbety (ovocné nápoje); pastilky na výrobu šumivých nápojov; prášky na výrobu šumivých nápojov; tablety na prípravu šumivých nápojov; sódová voda; vody (nápoje); zázvorové pivo; zeleninové džúsy (nápoje).

33 - Alkohol z ryže; alkoholické nápoje s výnimkou piva; alkoholové extrakty; anízový likér; aperitívy; arak; brandy; vínovica; curaçao (pomarančový likér); destilované nápoje; digestíva (liehoviny a likéry); džin; griotka; hruškový mušt (alkoholický); jablčné mušty (alkoholické); koktaily; liehové esencie; liehové výťažky; liehoviny; likéry; horké likéry; medovina; mentolový likér; alkoholické nápoje obsahujúce ovocie; rum; alkohol z ryže; saké; víno; vodka; vodnár (víno); alkoholické výťažky z ovocia; whisky.

34 - Absorpčný papier do fajok; bloky, zväzky cigaretových papierikov; byliny na fajčenie; cigaretové filtre; cigaretové náustky; špičky na cigaretové náustky; zásobníky plynu do cigaretových zapalovačov; cigaretový papier; vreckové strojčeky na krútenie cigarety; čističe na fajky; dózy na tabak; držiaky na zápalky; popolníky pre fajčiarov; zapalovače pre fajčiarov; fajky; hroty z jantáru na cigarové a cigaretové špičky; náustky z jantáru na cigarové a cigaretové špičky; kazety na cigarety; kazety na cigary; kresadlá; odrezávače na cigarové špičky (kutery); plúvadlá pre konzumentov tabaku; popolníky pre fajčiarov; stojany na fajky; škatuľka na cigary (udržiavajúca vlhkosť); cigaretové špičky; vrecúška na tabak; tabatierky; tabatierky na cigarety; tabatierky na cigary; zápalkové škatuľky; zápalky; zásobníky s plynom do zapalovačov.

35 - Administratívna správa hotelov; administratívne spracovanie obchodných objednávok; reklamné agentúry; analýzy nákladov; aranžovanie výkladov; príprava a vyhotovenie daňových priznaní; dražby; ohodnocovanie nezoťaťého lesného dreva; fakturácia; fotokopírovanie; grafická úprava tlačovín na reklamné účely; hospodárske, ekonomické predpovede; spravovanie hotelov; obchodné alebo podnikateľské informácie; komerčné informačné kancelárie; kancelárie zaoberajúce sa dovozom a vývozom; prenájom kancelárskych strojov a zariadení; klasifikovanie vlny; štatistické kompilácie; prezentácia výrobkov v komunikačných médiách pre maloobchod; kopírovanie alebo rozmnožovanie dokumentov; lepenie plagátov; obchodná správa licencií výrobkov a služieb pre tretie osoby; marketingové štúdie; príprava miezd a výplatných listín; nábor zamestnancov; analýzy nákupných cien, veľkoobchodných cien; pomoc pri riadení obchodnej činnosti; poskytovanie obchodných alebo podnikateľských informácií; profesionálne obchodné alebo podnikateľské poradenstvo; obchodné informácie a rady spotrebiteľom; administratívne spracovanie obchodných objednávok; obchodné odhady; obchodný alebo podnikateľský prieskum; obchodný manažment a podnikové poradenstvo; obchodný manažment v oblasti umenia; obchodné odhady dreva v lese (nezoťaťého); odkazovacie telefónne služby (pre neprítomných predplatiteľov); ohodnocovanie lesného dreva (nezoťaťého); organizovanie komerčných alebo reklamných výstav a veľ-

trhov; organizovanie výstav na komerčné alebo reklamné účely; personálne poradenstvo; písanie na stroji; zbieranie údajov do počítačovej databázy; zoradovanie údajov v počítačových databázach; služby poskytované v súvislosti so sťahovaním podnikov; podpora predaja (pre tretie osoby); pomoc pri riadení obchodnej činnosti; pomoc pri riadení priemyselných alebo obchodných podnikov; poradenstvo pri vedení podnikov; poradenstvo v obchodnej činnosti; služby porovnávania cien; posudzovanie efektívnosti v obchodnej činnosti; prenájom predajných automatov; zabezpečovanie predplácania novín a časopisov; zaobstarávanie predplatného pre tretie osoby; predplatné telekomunikačných služieb; hospodárske alebo ekonomické predpovede; predvádzanie (služby modeliek) na reklamné účely a podporu predaja; predvádzanie tovaru; služby týkajúce sa premiestňovania prevádzok a podnikov; prenájom kancelárskych strojov a zariadenia; prenájom kopírovacích strojov; prenájom predajných automatov; prenájom reklamného času vo všetkých komunikačných médiách; prenájom reklamných materiálov; prenájom reklamných priestorov; prepisovanie; prezentácia výrobkov v komunikačných médiách pre maloobchod; obchodný prieskum; prieskum trhu; prieskum verejnej mienky; príprava inzertných stĺpcov; public relations; reklama; online reklama na počítačovej komunikačnej sieti; reklamné agentúry; rozširovanie reklamných materiálov zákazníkom (letáky, prospekty, tlačoviny, vzorky); vydávanie a aktualizovanie reklamných materiálov; rozširovanie reklamných oznamov; prenájom reklamných plôch; zásielkové reklamné služby; uverejňovanie reklamných textov; reprografia dokumentov; revízia účtov; poradenské služby v oblasti obchodného alebo podnikateľského riadenia; poskytovanie pomoci pri riadení obchodných alebo priemyselných podnikov; rozhlasová reklama; rozširovanie reklamných alebo inzertných oznamov; rozširovanie vzoriek tovarov; sekretárske služby; služby outsourcingu; služby porovnávania cien; vyhľadávanie sponzorov; spracovanie textov; obchodná správa licencií výrobkov a služieb pre tretie osoby; sprostredkovateľne práce; stenografia; štatistické kompilácie; predplatné telekomunikačné služby; televízna reklama; psychologické testovanie na účely výberu; spracovanie textov; účtovníctvo; zostavovanie výpisov z účtov; vedenie kartoték v počítači; vedenie účtovných kníh; výber osôb pomocou psychologických testov; vydávanie reklamných alebo náborových textov; vyhľadávanie informácií v počítačových súboroch (pre zákazníkov); vyhľadávanie sponzorov; vylepovanie plagátov; robenie výpisov z účtu; distribúcia vzoriek tovarov; zabezpečovanie novinového predplatného (pre predplatiteľov); zasielanie reklamných materiálov zákazníkom; zásobovacie služby pre tretie osoby (nákup tovarov a služieb pre iné podniky); zbieranie údajov do počítačových databáz; služby zaoberajúce sa zhromažďovanie výstrižkov z časopisov; zoradovanie údajov v počítačových databázach.

36 - Finančné analýzy; bankové služby priamo k zákazníkovi (homebanking); bankovníctvo; burzové maklérsstvo; prenájom bytov; vydávanie cenín; úschova cenností; vydávanie cestovných

šekov; colné služby; daňové odhady (služby); služby na využívanie dôchodkových fondov; elektronický prevod kapitálu; faktoring; spravovanie financií; finančné informácie; finančné odhady a oceňovanie (poisťovníctvo, bankovníctvo, nehnuteľnosti); finančné poradenstvo; finančné služby; finančné sponzorstvo; garancie, záruky, kaucie; hypotéky (poskytovanie pôžičiek); informácie o poistení; kapitálové investície; investovanie kapitálu; kancelárie zaoberajúce sa inkasovaním pohľadávok; kaucie, záruky, garancie; kaucie, záruky, ručenie; klíring (bezhotovostné zúčtovávanie vzájomných pohľadávok a záväzkov); finančné konzultačné služby; konzultačné služby v oblasti poisťovníctva; kurzové záznamy na burze; likvidácia podnikov (finančné služby); finančný lízing; inkasovanie nájomného; vedenie nájomných domov; oceňovanie náklady na opravu; oceňovanie a odhady nehnuteľností; prenájom nehnuteľností; správa nehnuteľností; poistenie proti nehodám; oceňovanie a odhady (daňové); oceňovanie alebo odhadovanie numizmatických zbierok; oceňovanie mincí; oceňovanie nákladov na opravu; oceňovanie nehnuteľností; oceňovanie starožitností; oceňovanie šperkov; oceňovanie umeleckých diel; oceňovanie známkov; odhady a oceňovanie (daňové); odhady daňové (služby); organizovanie dobročinných zbierok; organizovanie zbierok; overovanie šekov; platenie splátok; informácie o poistení; zdravotné poistenie; poistenie (pri námornej preprave); uzatváranie poisťky; poisťky životné; poisťno-technické služby (štatistika); poradenstvo v oblasti poistenia; záručná pôžička; pôžičky (finančné); prenájom fariem; prenájom kancelárskych priestorov; prenájom nehnuteľností; platobné prevody vykonávané elektronicky; realitné kancelárie; sporiteľne; správa nehnuteľností; správcovstvo; sprostredkovanie poistenia; sprostredkovanie záruk; sprostredkovanie (maklérsstvo); sprostredkovateľská činnosť s nehnuteľnosťami; overovanie šekov; ubytovacie kancelárie (byty); úschovné služby, úschova v bezpečnostných schránkach; úverové banky; služby úverových debetných kariet; služby úverových kreditných kariet; uzatváranie poisťiek proti požiaru; vyberanie nájomného; vydávanie cenných papierov; vydávanie cestovných šekov; vydávanie kreditných kariet; prevádzkovanie záložne; záruky, kaucie; záruky, kaucie, ručenie; zbieranie peňazí na dobročinné účely; organizovanie zbierky; zmenárenské služby; zriaďovanie fondov.

37 - Asfaltovanie; čistenie automobilov; leštenie automobilov; mazanie automobilov; údržba automobilov; autoopravovne (údržba, opravy a tankovanie); autoservisy (údržba, opravy a tankovanie); banské dobývanie; údržba bazénu; údržba a opravy bezpečnostných schránok; budovanie závodov a tovární; realizácia cestných povrchov (kladenie); čalúnenie; čalúnické opravy; chemické čistenie; čistenie ciest; čistenie exteriérov budov; čistenie interiérov budov; čistenie komínov; čistenie šatstva; prenájom čistiacich strojov; oprava dáždňikov; demolácia budov; deratizácia; dezinfekcia; banské dobývanie; umývanie dopravných prostriedkov; dozor nad stavbami; inštalovanie a opravy elektrických spotrebičov; oprava fotografických prístrojov; hladenie alebo brúsenie pemzou; oprava hodín; údržba a oprava ho-

rákov; reštaurovanie hudobných nástrojov; chemické čistenie; inštalácia a opravy chladiacich zariadení; stavebné informácie; informácie o opravách; inštalácia okien a dverí; izolovanie proti vlhkosti; izolovanie stavieb; klampiarstvo a inštalatérsvo; inštalácia a opravy klimatizačného zariadenia; čistenie a opravy kotlov; údržba, čistenie a opravy kože; údržba, čistenie a opravy kožušín; inštalácia kuchynských zariadení; lakovanie, glazovanie; leštenie vozidiel; údržba a opravy lietadiel; výstavba lodí; interiérové a exteriérové maľovanie a natieranie; mangľovanie; mazanie vozidiel; montovanie lešení; údržba a opravy motorových vozidiel; murárstvo; murovanie; údržba nábytku; ničenie škodcov s výnimkou na poľnohospodárske účely; nitovanie; oprava obuvi; odrušovanie elektrických prístrojov a zariadení; čistenie okien; inštalácia okien a dverí; oprava opotrebovaných alebo poškodených motorov; oprava pneumatík vulkanizáciou; oprava šatstva; opravovne hodín; informácie o opravách; podmorské opravy; opravy odevov; opravy umeleckých stolárskych výrobkov; opravy zámkov; ostrenie a brúsenie nožov; inštalácia a opravy pecí; pieskovanie; plnenie tonerov; protektorovanie pneumatík; inštalácia, údržba a opravy počítačov; podmorské budovanie; pokrývačské práce na strechách budov; inštalácia a opravy poplašných systémov proti vlámaniu; povrchové čistenie exteriérov budov; povrchové dobývanie; inštalácia a opravy požiarnych hlásičov; pranie; pranie alebo čistenie; pranie bielizne; pranie plienok; pranie plienok; precínovanie (opravy); oprava a údržba premietačky; prenájom bagrov a rýpadiel; prenájom buldozérov; prenájom stavebných strojov a zariadení; prenájom vozidiel na zametanie; prenájom žeriavov (staveniskových); budovanie prístavých hrádzí; budovanie prístavov; protihrdzová úprava; ošetrovanie vozidiel protikoróznymi nátermi; opravy púmp a čerpadiel; maľovanie a opravy reklamných tabúl; reštaurovanie hudobných nástrojov; reštaurovanie nábytku; reštaurovanie umeleckých diel; výstavba a opravy skladov; stavebné informácie; stavebníctvo (stavebná činnosť); stavebný dozor; opravy šatstva; ničenie škodcov s výnimkou poľnohospodárskych; štukovanie, sadrovanie; tapetovanie; montovanie a opravy telefónov; plnenie tonerov; údržba a opravy trezorov; umývanie automobilov a umývanie dopravných prostriedkov; služby utesňovania budov; utesňovanie stavieb; opravy havarovaných vozidiel; vtánie studní; vulkanizácia pneumatík (oprava); inštalácia a opravy vykurovacích zariadení; výroba umelého snehu; výstavba a údržba ropovodov; výstavba obchodných a veľtrhových stánkov; inštalácia a opravy výťahov; montáž a opravy výťahov; opravy zámkov; inštalácia a opravy zavlažovacích zariadení; žehlenie bielizne.

38 - Elektronická pošta; hlasová odkazová služba; vysielanie káblovej televízie; komunikácia prostredníctvom optických káblov; komunikácia mobilnými telefónmi; počítačová komunikácia; komunikácia pomocou počítačových terminálov; posielanie správ; posielanie telegramov; poskytovanie priestoru na diskusiu na internete; poskytovanie prístupu do databáz; poskytovanie telekomunikačného pripojenia do svetovej počítačovej siete; poskytovanie telekomunikačných kaná-

lov na telenákupy; poskytovanie užívateľského prístupu do svetovej počítačovej siete; elektronická pošta; prenájom faxových prístrojov; prenájom modemov; prenájom prístrojov na prenos správ; prenájom prístupového času do svetových počítačových sietí; prenájom telefónov; prenájom telekomunikačných prístrojov; prenájom zariadení na prenos informácií; prenášanie správ telegrammi; prenos signálu pomocou satelitu; prenos správ a obrazových informácií pomocou počítača; prenos telegramov; prenosy správ faxmi; rozhlasové vysielanie; služby poskytované elektronickými tabuľami (telekomunikačné služby); služby zabezpečujúce vstup do telekomunikačných sietí; spravodajské agentúry; telefónická komunikácia; telefonické služby; telegrafická komunikácia; telegrafné služby; informácie o telekomunikáciách; telekonferenčné služby; televízne vysielanie; telexové služby; tlačové kancelárie; služby zabezpečujúce vstup do telekomunikačných sietí; rádiové vysielanie; výzvy (rádiom, telefónom alebo inými elektronickými komunikačnými prostriedkami).

39 - Autobusová doprava; automobilová preprava; prenájom automobilov; balenie tovaru; preprava cenností; preprava cestujúcich; sprevádzanie cestujúcich; distribúcia energie; distribúcia tovaru na dobierku; informácie o doprave; rezervácia dopravy; kamiónová nákladná doprava; doprava ropovodom; ťahanie alebo vlečenie dopravných prostriedkov pri poruchách; dopravovanie vlečnými člmi; doručovacie služby, kuriérske služby; doručovanie balíkov; doručovanie kvetov; doručovanie novín a časopisov; doručovanie tovaru; dovoz, doprava; preprava elektrických; distribúcia energie; organizovanie exkurzií; frankovanie poštových zásielok; prenájom chladiacich zariadení; informácie o preprave; informácie o skladovaní; kuriérske služby (dokumenty alebo tovar); lámánie ľadu; uvoľňovanie uviaznutých lodí; lodná doprava; lodná preprava tovaru; lodná trajektová doprava; preprava nábytku; nakladanie, vykladanie v dokoch; sprostredkovanie námornej dopravy; námorná preprava; nosenie batožín; prenájom nosičov na automobily; obsluhovanie priplavových vrát; organizovanie okružných plavieb; organizovanie ciest; organizovanie turistických plavieb; osobná doprava; doprava pancierových vozidiel; služby parkovania automobilov; pilotovanie (riadenie lietadiel); podmorské záchranné práce; poskytovanie pomoci pri doprave; požičiavanie nosičov na autá; požičiavanie potápačských skafandrov; prenájmanie plavidiel (člnov, lodí); prenájom dopravných prostriedkov; prenájom garáží; prenájom chladiarenských boxov; prenájom koní; prenájom miesta na parkovanie; prenájom nákladných vozňov; prenájom pojazdných kresiel; prenájom potápačských oblekov; prenájom potápačských zvonov; prenájom pretekárskych vozidiel; prenájom skladísk; prenájom skladovacích kontajnerov; prenájom vozidiel; preprava a skladovanie odpadu; preprava ropovodom; prepravné služby; riadenie priplavových vrát; remorkáž; rezervácia (v doprave); rezervácia miesteniek na cestovanie; riečna doprava; riečna preprava; rozvod elektriny; prevoz sanitkou; skladovanie; skladovanie tovaru; skladovanie údajov a dokumentov

elektronicky uložených; prenájom skladov; služby v doprave a preprave; sprevádzanie turistov; sprostredkovanie prenájmu lodí; sprostredkovanie prepravy; sťahovanie; sťahovanie nábytku; taxislužba; turistické prehliadky; úschova lodí a člnov; uskladnenie tovaru; uskladňovanie plavidiel (člnov, lodí); uvoľňovanie uviaznutých lodí; rozvod vody; zásobovanie vody; služby vodičov; služby poskytované výletnými loďami; organizovanie výletov; vypúšťanie satelitov pre záchraníkov; vzdušná doprava; podmorská záchrana; záchrana lodí, plavidiel; záchranné služby; rezervácia zájazdov; železničná preprava.

40 - Apretovanie textílií; bielenie látok; cínovanie; dámske krajčírstvo, šitie; dekontaminácia nebezpečných odpadov; spracovanie dreva; sfínanie, pílenie a kálenie dreva; elektrolytické pokovovanie; výroba energie; služby spojené s farbením; farbenie kožušín; farbenie látok; farbenie textilu a textílií; služby fotoateliérov; vyvolávanie fotografických filmov; fototlač; frézovanie; fúkanie skla; galvanizácia, pozinkovanie; garbiarstvo; hobľovanie; chrómovanie; ohňovzdorná impregnácia látok; informácie o úprave a spracovaní materiálov; kadmiovanie; kalandrovanie látok; kalenie kovov; pálenie keramiky; spracovanie kinematografických filmov; prenájom klimatizačných zariadení; knihárstvo; konzervovanie potravín a nápojov; kotlárstvo; kováčstvo; pokovovanie kovových materiálov; farbenie kože; spracovanie kože; opracovanie kožušiny; kreslenie, rysovanie laserom; laminovanie; ohňovzdorná úprava látky; lemovanie alebo obšívanie látok; lemovanie šiat; leštenie kože, satinovanie; leštenie kožušín; leštenie optických skiel; leštenie trením; likvidácia odpadu; lisovanie ovocia; litografická tlač; magnetizácia; mletie; mlynárstvo; nekrčivá úprava šatstva; obrábanie kovov; obrusovanie; farbenie obuvi; oddeľovanie farieb; odlievanie kovov; recyklácia odpadu; spaľovanie odpadu; spracovanie odpadu; odstraňovanie, stieranie povrchov; ofsetová tlač; ohňovzdorná impregnácia látok; ohňovzdorná úprava textilu; odstraňovanie pachov z ovzdušia; pánske krajčírstvo; spracovanie papiera; úprava papiera; pílenie; plátovanie, pokovovanie; ponikľovanie, plátovanie niklom; popúšťanie kovov; zmrazovanie potravín; pozlacovanie, plátovanie zlatom; predzrážanie látok; prenájom generátorov; prenájom klimatizačných zariadení; prenájom pletacích strojov; prenájom vykurovacích zariadení; preparovanie živočíchov; prešívanie; prešívanie oblečenia; protimol'ová úprava kožušín; protimol'ová úprava textílií; rafinácia; rámovanie umeleckých diel; kreslenie; rytie, gravírovanie; satinovanie kožušín; sedlárska výroba; serigrafia, sieťotlač; spájanie materiálov (pre tretie osoby); spájanie materiálov na objednávku (pre tretie osoby); spájkovanie; informácie o spracovaní a úprave materiálov; spracovanie kožušín; spracovanie ropy; striebrenie, plátovanie striebrom; služby strihania látok; strihanie látok (strihová služba); súkanie; apretácia textilu; úprava textilu; úprava textilných látok; úprava tkanín; tlač, tlačenie; tlačenie vzorov; tónovanie skla; triedenie odpadu a recyklovateľného materiálu; údenie potravín; vodovzdorná úprava látok; úprava odevov; úprava šatstva proti zrazeniu; úprava textilu proti mol'om;

valchovanie; spracovanie vlny; úprava vody; vodovzdorná impregnácia látok; vulkanizácia (úprava materiálov); prenájom vykurovacích zariadení; vypaľovanie keramiky; vyšívanie; vyvolávanie filmov; čistenie vzduchu; osviežovanie vzduchu; zabíjanie zvierat na bitútku; spracovanie kožušín na zákazku; zhotovovanie kópií kľúčov; zinkografia, výroba štočkov; zmrazovanie potravín; služby zubného laboranta; zvráanie; zabíjanie zvierat na bitútku.

41 - Akadémie (vzdelávanie); cirkusy; praktické cvičenie (ukážky); detské škôlky; diaľkové štúdiu; digitálna tvorba obrazov na výstupných zariadeniach; diskotéky (služby); divadelné predstavenia; drežúra zvierat; elektronická edičná činnosť v malom (DTP služby); služby v oblasti estrád; filmová tvorba; prenájom filmových premietačiek a ich príslušenstiev; filmové štúdiá; prenájom filmov; formátovanie textov s výnimkou na reklamné účely; fotografická reportáž; fotografovanie; fotografovanie na mikrofilm; poskytovanie služieb golfových ihrísk; gymnastický výcvik; hranie o peniaze; hudobné skladateľské služby; informácie o možnostiach rekreácie; informácie o možnostiach rozptýlenia; informácie o možnostiach zábavy; informácie o výchove a vzdelávaní; internátne školy; služby kaligrafie; prevádzkovanie kasín; služby v kempingu so športovým programom; výchovno-zábavné klubové služby; kluby zdravia (telesné cvičenia); vydávanie kníh; služby pojazdných knižníc; knižnice (požičovne kníh); koncertné siene, sály; organizovanie a vedenie konferencií; organizovanie a vedenie kongresov; korešpondenčné kurzy; organizovanie lotérií; meranie času na športových podujatiach; prevádzkovanie múzeí; služby nahrávacích štúdií; nahrávanie videopásov; nočné kluby; obveselenie; organizácia a vedenie dielni na výučbu; organizovanie a vedenie kolokvií; organizovanie a vedenie koncertov; organizovanie a vedenie seminárov; organizovanie a vedenie sympózií; organizovanie kultúrnych alebo vzdelávacích výstav; organizovanie plesov; organizovanie predstavení (manažérske služby); organizovanie súťaží (vedomostných alebo zábavných); organizovanie súťaží krásy; organizovanie športových súťaží; organizovanie živých vystúpení; služby poskytované orchestrami; zábavné parky; pedagogické informácie; písanie textov (okrem reklamných); plánovanie a organizovanie večierok; pomoc pri výbere povolania (poradenstvo v oblasti vzdelávanie); online poskytovanie počítačových hier (z počítačových sietí); poskytovanie elektronických publikácií online (bez možnosti kopírovania); postsynchronizácia, dabing; tlmočenie posunkovej reči; požičovanie filmov; požičovanie filmových premietačiek a príslušenstva; požičovanie potápačského výstroja; požičovanie športového výstroja s výnimkou dopravných prostriedkov; požičovanie videopásov; praktický výcvik (ukážky); služby prázdninových táborov (zábava); služby poskytované prázdninovými tábormi (zábava); výroba divadelných alebo iných predstavení; prekladateľské služby; prenájom audiounahrávok; prenájom audioprístrojov; prenájom dekorácií; prenájom divadelných dekorácií; prenájom kinematografických filmov; prenájom osvetľovacích prístrojov do divadelných sál a televíz-

ných štúdií; prenájom potápačského výstroja; prenájom rozhlasových a televíznych prijímačov; prenájom štadiónov; prenájom tenisových kurtov; prenájom videokamier; prenájom videorekordérov; prevádzkovanie karaoke; prevádzkovanie kinosál; prevádzkovanie priestorov s hracími automatmi; prevádzkovanie športových zariadení; redigovanie scenárov; informácie o možnostiach rekreácie; služby na oddych a rekreáciu; reportárske služby; rezervácia vstupeniek; rozhlasová zábava; výroba rozhlasových a televíznych programov; skúšanie, preskúšavanie (pedagogická činnosť); strihanie videopások; školenie; meranie času na športové podujatia; služby športovísk; prenájom športového výstroja s výnimkou dopravných prostriedkov; filmové štúdiá; telesné cvičenie; televízna zábava; písanie textov (okrem reklamných); zverejňovanie textov okrem reklamných; titulky; tlmočenie posunkovej reči; umelecké módné agentúry; organizovanie a plánovanie večierok; nahrávanie na videopásy; poradenstvo pri voľbe povolania (poradenstvo v oblasti vzdelávania); predaj vstupeniek na zábavné predstavenia; rezervácia vstupeniek; výcvik; online vydávanie kníh a časopisov v elektronickej forme; vydávanie kníh; vydávanie textov s výnimkou reklamných alebo náborových; náboženská výchova; výroba (tvorba) videofilmov; vyučovanie; vzdelávanie; zábava, pobavenie; zábavné parky; prevádzkovanie zoologických záhrad; cvičenie zvierat; prenájom zvukových nahrávacích zariadení; živé predstavenie.

42 - Aktualizovanie počítačových programov; analýzy výťažnosti ropných polí; architektonické poradenstvo; architektúra (architektonické služby); podmorské bádanie; bakteriologický výskum; módné dizajnérstvo; geologické expertízy; výskum v oblasti fyziky; geodézia; geologický prieskum; geologický výskum; grafické dizajnérstvo; hostovanie na počítačových stránkach (webových stránkach); služby v oblasti chémie; chemické analýzy; chemický výskum; inštalácia počítačových programov; interiérová výzdoba; poskytovanie internetových vyhľadávačov; kalibrácia; kontrola kvality; kontrola ropných veží; výskum v oblasti kozmetiky; skúšky materiálu; meteorologické informácie; návrh počítačových systémov; navrhovanie obalov, obalové dizajnérstvo; obnovovanie počítačových databáz; služby ochrany proti zavrúseniu počítačov; výskum v oblasti ochrany životného prostredia; overovanie pravosti umeleckých diel; prenájom počítačov; počítačové programovanie; zhotovovanie kópií počítačových programov; návrh počítačových systémov; podmorský výskum; poradenstvo v oblasti počítačového hardvéru; poradenstvo v oblasti počítačových programov; poradenstvo v oblasti úspory energie; posudzovanie ropných polí; predpovede počasia; meteorologické služby; prenájom počítačového softvéru; prenájom webových serverov; prevod a konverzia počítačových programov a údajov (okrem fyzickej konverzie); prevod údajov alebo dokumentov z fyzických médií na elektronické médiá; ropný prieskum; prieskum ropných polí; prieskum v oblasti

využitia počítačov; prieskumy (inžinierske práce); projektovanie stavieb; vyhľadavanie ropy alebo ropný prieskum; servis počítačových programov; skúšky materiálov; vypracovanie stavebných výkresov; technická kontrola automobilov; technický prieskum; skúšanie textilu; tvorba softvéru; vytváranie a udržiavanie počítačových stránok (webových stránok) pre zákazníkov; overovanie pravosti umeleckých diel; urbanistické plánovanie; biologický výskum; výskum v oblasti ochrany životného prostredia; analýzy výťažnosti ropných polí; vytváranie oblakov; výzdoba interiérov; zememeračstvo; zhotovovanie kópií počítačových programov.

43 - Služby barov; bufety (rýchle občerstvenie); detské jasle; domovy dôchodcov; hotelierske služby; závodné jedálne; jedálne a závodné jedálne; kaviarne; prevádzkovanie kempingy; služby motelové; penzióny; poskytovanie hotelového ubytovania; poskytovanie ubytovania pre zvieratá; ubytovacie služby prázdninových táborov; prenájom prednáškových sál; prenájom prechodného ubytovania; prenájom prenosných stavieb; prenájom stoličiek, stolov, obrusov a sklenených výrobkov; prenájom turistických stanov; prevádzkovanie kempingov; príprava a dodávka jedál na objednávku do domu; samoobslužné reštaurácie; reštaurácie (jedálne); rezervácia hotelov; rezervácia penziónov; rezervácia prechodného ubytovania; samoobslužné reštaurácie; turistické ubytovne; ubytovacie kancelárie (hotely, penzióny).

44 - Aranžovanie kvetov; aromaterapeutické služby; detoxizácia toxikomanov; služby farmaceutov (príprava predpísaných liekov); farmaceutické poradenstvo; fyzioterapia; fyzioterapia; letecké a povrchové rozmetávanie hnojív a iných poľnohospodárskych chemikálií; služby chiropraktikov; plastická chirurgia; chov zvierat; implantovanie vlasov; kadernícke salóny; navrhovanie úprav krajiny; služby krvných bánk; parné kúpele; verejné kúpele na účely hygieny; lekárske služby; liečenie stromov; manikúra; masáže; navrhovanie úprav krajiny; služby nemocníc; ničenie buriny; ničenie škodcov (v poľnohospodárstve, záhradníctve a lesníctve); služby optikov; ošetrovateľské služby; parné kúpele; plastická chirurgia; služby pôrodných asistentiek; prenájom poľnohospodárskych nástrojov a zariadení; psychologické služby; rastlinné škôlky; salóny krásy; sanatóriá; služby sauny; služby solária; starostlivosť o čistotu zvierat chovaných v domácnosti; stomatológia; liečenie stromov; súkromné kliniky alebo sanatóriá; súkromné sanatóriá alebo kliniky; ničenie škodcov (v poľnohospodárstve, záhradníctve a lesníctve); telemedicínske služby; služby termálnych kúpeľov; tetovanie; údržba trávnikov; umelé oplodňovanie; útluky; zhotovovanie vencov; verejné kúpele; veterinárna pomoc; služby vizážistov; vnútorné umelé oplodňovanie; vzdušné a pozemné rozptyľovanie hnojív a iných poľnohospodárskych chemických látok; záhradkárske služby; služby záhradných architektov; záhradníctvo; zdravotné strediská; zdravotnícka starostlivosť; zotavovne; zotavovne pre rekonvalescentov; upravovanie, česanie zvierat; starostlivosť o čistotu zvierat chovaných v domácnosti.

(540)

MIRAGE

(732) MIRAGE SHOPPING CENTER, a.s., Framborská 12, 010 01 Žilina, SK;

(740) Krnác Michal, JUDr., Žilina, SK;

(111) 231326

(151) 21.12.2011

(180) 20.10.2019

(210) 5776-2009

(220) 20.10.2009

(442) 6.5.2011

- 9 (511) 1, 2, 3, 4, 5, 6, 7, 8, 9, 10, 11, 12, 13, 14, 15, 16, 17, 18, 20, 21, 22, 23, 24, 25, 26, 27, 28, 29, 30, 31, 32, 33, 34, 35, 36, 37, 38, 39, 40, 41, 42, 43, 44
- (511) 1 - Prídavné kvapaliny na použitie s abrazívmi; syntetické materiály na absorpciu oleja; acetanhydrid, anhydrid kyseliny etánovej; acetát celulózy v surovom stave; acetáty, octany (chemikálie); acetón; acetylén; acetylén tetrachlorid (tetrachlórétán); adhezíva (lepiace materiály) na priemyselné účely; adhézne prípravky na chirurgické bandážovanie; hnacie plyny do aerosólov; agar-agar; agrochemikálie s výnimkou fungicídov, herbicídov, insekticídov a prípravkov na ničenie buriny a parazitov; akrylové živice surové; aktínium; aktívne uhlie; odpeňovacie roztoky do akumulátorov; okyslená voda na dobíjanie akumulátorov; tekutiny na odstraňovanie síranov z akumulátorov; aldehyd amónny; algarovila (garbiarstvo); algináty (chemické prípravky); alkalické jodidy na priemyselné účely; alkalické kovy; soli alkalických kovov; alkálie; alkaloidy; alkohol; amerícium; amoniak; kamencový amoniak; amoniak (chlorid amónny) na priemyselné účely; amoniak na priemyselné účely; amónne soli; amyacetát, etanát pentylový; amyalkohol; chemické prípravky na laboratórne analýzy; s výnimkou analýz na lekárske alebo zverolekárske účely; anhydridy; antidetonačné látky do spaľovacích motorov; antimón; antistatické prípravky s výnimkou prípravkov pre domácnosť; kyselina antranilová; apretúrne chemické prípravky na kožu; apretúry; garbiarske apretúry na kožu s výnimkou olejov; arabská guma na priemyselné účely; argón; arzén; arzeničnan olovnatý; kyselina arzenitá; astát; palivá do atómových reaktorov; bakteriálne prípravky s výnimkou prípravkov na lekárske a zverolekárske účely; enologické baktericídne látky (chemické prípravky na použitie pri výrobe a ošetrovaní vína); bakteriologické prípravky na octové kvasenie; bakteriologické prípravky s výnimkou prípravkov na lekárske a zverolekárske účely; gurjanský balzam na výrobu lakov; adhezívne prípravky na chirurgické bandážovanie; bárium; zlúčeniny s báriom; baryt; barytový papier; okyslená voda na dobíjanie batérie; soli do galvanických batérií; bauxit; bentonit; kyselina benzénkarboxylová; benzénové deriváty; kyseliny na báze benzénov; detergentné prísady do benzínu berkélium; chemické látky na prevzdušnenie betónu; konzervačné prípravky na konzervovanie betónu s výnimkou farieb a olejov; spojivá do betónu; výrobky na konzervovanie betónu s výnimkou farieb a olejov;

bezvodý amoniak; bezvodý uhličitan sodný; biele (odfarbovacie) prípravky na priemyselné účely; jodidovaná bielkovina; sladová bielkovina; bielkovina (živočíšna alebo rastlinná ako surovina); biochemické katalyzátory; biologické prípravky s výnimkou prípravkov na lekárske alebo zverolekárske účely; bizmut; látky na výrobu blyskania; bróm na chemické účely; brzdové kvapaliny; acetát celulózy ako surovina; celulóza, buničina; odolné proti vode chemické prípravky do cementu s výnimkou farieb; konzervačné prípravky do cementu s výnimkou farieb a mazadiel; konzervačné prípravky do cementu s výnimkou farieb a olejov; cementačný prípravok, nauhličovadlo (metalurgia); céz; cézium; curium; lampová čerň, lampové sadze na priemyselné účely; chemické činidlá s výnimkou činidiel na lekárske alebo zverolekárske účely; číriace prípravky; číriace prípravky na mušty; číriace prípravky na víno; chemické prípravky na čistenie oleja; prípravky na čistenie plynu; chemické prípravky na čistenie vody; ěpavok soli; ěpavok na priemyselné účely; defolianty; dehydratačné prípravky na priemyselné účely; chemické prípravky na dekarbonizáciu motorov; deriváty celulózy; destilovaná voda; detergentné prísady do benzínu; detergenty na použitie vo výrobnom procese; dextrín (apretúra); diagnostické prípravky s výnimkou prípravkov na lekárske alebo zverolekárske účely; enzým diastázy na priemyselné účely; diatomit; diatomová zemina; diazopapier; diazopapier; dichlór cínu; dichróman draselný; dichróman sodný; dioxalát draslíka; disperzia plastov; naftové disperzné činidlá; olejové disperzné činidlá; ditioničitany; okyslená voda do dobíjacích akumulátorov; dolomit na priemyselné účely; soli drahých kovov na priemyselné účely; draslík; dioxalát draslíka; drevina; produkty destilácie dreveného liehu; drevený lieh (metylalkohol); drevený ocot; drevený ocot; trieslové drevo; drevovina; dubienky; dusičnan bizmutitý na chemické účely; dusičnan strieborný; dusičnan uránu; dusičnan vápenatý (hnojivo); dusičnany; dusík; dusíkaté hnojivá; dusíkaté vápno (hnojivo); zmesi na opravu duší pneumatík; dyspróziu; elektroforézne gély s výnimkou gélov na lekárske a veterinárne použitie; chemické výrobky na matnenie email; kاليace látky do emailu; emaily a chemické prípravky na farbenie skla; emulgátory; fotografické emulzie; enzymatické prípravky na priemyselné účely; enzýmy na priemyselné účely; epoxidové živice v surovom stave; erbium; estery celulózy na priemyselné účely; estery; etán; etanát olovnatý, etanát olovičitý; éter kyseliny sírovej; étery celulózy na priemyselné účely; étery; etylalkohol; etyléter, etánoxyetán; európium; expandovaná hlina na pestovanie hydroponických rastlín ako substrát; farbiace kúpele (fotografia); farbiace soli (tónovacie prípravky pre fotografíu); chemické prípravky na výrobu farieb; fenol na priemyselné účely; mliečne fermenty na priemyselné účely; fermenty na chemické účely; fermium; ferokyanidy; ferotypové platne (fotografia); filmy so svetlocitlivou vrstvou neexponované; filmy so svetlotlačovou vrstvou neexponované; filtračné materiály (chemické prípravky); filtračné materiály (minerálne látky) filtračné materiály (plastické látky v surovom stave); filtračné

materiály (rastlinné látky); chemické prípravky proti ťiakom, škvrnám na textilných látkach; flokulačné činidlá; fluór; fluoritové zmesi; formaldehyd na chemické účely; fosfatidy; fosfáty (hnojivá); fosfor; fotocitlivé platne; fotografické emulzie; fotografické platne so svetlocitlivou vrstvou; fotografické redukčné činidlá fotografický papier; chemické prípravky na použitie vo fotografii; fotometrický papier; francium chemické aditíva do fungicídov; gadolínium; gáfor na priemyselné použitie; galán bizmutu; zásadité galány bizmutu; gálium; kyselina galotanická; kyselina galová na výrobu atramentu; galvanický kúpeľ; prípravky na galvanizáciu; gambír; garbiarske prípravky na masenie kože; garbiarske prípravky na vyrobenie koží; elektroforézne gély s výnimkou gélov na lekárske a veterinárne použitie; chemicky aktívne látky getre; chemické prípravky s výnimkou pigmentov na výrobu glazúry; keramické glazúry; gleje (lepidlá) s výnimkou glejov na kancelárske použitie a pre domácnosť; prípravky na glejenie; glejové prípravky na ošetrovanie stromov; glukóza na priemyselné účely; glukozidy; glutén (lepidlo) okrem kancelárskych lepidiel a lepidiel pre domácnosť; glyceridy; glycerín na priemyselné účely; glykol; glykoléter; grafit na priemyselné účely; látky na výrobu gramofónových platní; prípravky na renováciu gramofónových platní; guáno; gurjanský balzam na výrobu fermeží; hasiace zmesi; hasiace zmesi; hélium; hlina; expandovaná hlina pre hydroponické rastliny ako substrát; prípravky na hnojenie; poľnohospodárske hnojivá; holmium; hormóny na aktiváciu dozrievania ovocia; hormóny na zrýchlenie dozrievania ovocia; humus; humus na povrchové hnojenie; hydrát hlinitý; hydráty; kvapaliny do hydraulického obvodu; hydrazín; hydrogén uhličitý na chemické účely; hydroxid sodný na priemyselné účely; hydroxidy alkalických kovov; chemické avivážne prípravky na priemyselné účely; chemické činidlá (okrem činidiel na lekárske a zverolekárske účely); chemické čističe oleja; chemické látky na laboratórne analýzy (s výnimkou analýz na lekárske alebo zverolekárske účely); chemické odľučovače oleja; chemické prípravky na čistenie komínov; chemické prípravky na čistenie olejov; chemické prípravky na čistenie tukov; chemické prípravky na čistenie voskov; chemické prípravky na úpravu a opracovanie zliatin kovov; chemické prípravky na vedecké účely (okrem lekárske a veterinárnych účelov); chemické prísady do olejov; štiepateľné chemické prvky; chemické tužidlo na kaučuk; chemické tužidlo na papier; priemyselné chemikálie; chemikálie pre lesníctvo okrem fungicídov, herbicídov, insekticídov a prípravkov na ničenie parazitov; adhézne prípravky na chirurgické bandáže; chladiace prípravky (zmesi); chladiace zmesi do motorov vozidiel; chladič; chlór; chlorečnany; chlorid hlinitý; chlorid horečnatý; chlorid uhličitý, tetrachlórmetán; chloridy; chloristany; chlórnan sodný; chlórové vápno; chrómany; chromité soli; chrómové soli, ílový výplach; chemické aditíva do ílového výplachu; chemické impregnačné látky na textil; impregnačné prípravky na textil (vodovzdorná úprava); indikátorový papier; látky proti vytváraniu alebo na odstraňovanie inkrustácie; chemické prísady

do insekticídov; izopropyltoluén; izotopy na priemyselné účely; spomaľovače do jadrových reaktorov; jód na chemické účely; jód na priemyselné účely; jodid hlinitý; jódované bielkoviny; jódované soli; kainit; vrtný kal, vrtný výplach; kalcinovaná sóda; kalcinovaná sóda, bezvodý uhličitan sodný; prípravky na kalenie kovov; kalifornium; kalivá na emaily a sklo; látky proti tvoreniu kameňa; kamenec; hlinitý kamenec; kamenná soľ kaolín; karbid; karbid vápenatý; karbonyl na ošetrovanie rastlín; tmely na karosérie automobilov; kasiopeum (lutécium); katalyzátory chemické; katechu (extrakt východoindickej akácie); látky na ochranu kaučuku; kazeín na priemyselné účely; kebračo na priemyselné účely; keramické glazúry; keramické materiály vo forme častíc ako filtre; keramické materiály vo forme častíc, na použitie ako prostriedky na filtrovanie; keramické zmesi na spekanie (granuly, prášok); zmesi na výrobu technickej keramiky; ketóny; kinofilmy neexponované, vybavené citlivou vrstvou; prípravky proti klíčivosti zeleniny; kolódium; chemické čistiace prípravky na čistenie komínov; kompost; konzervačná soľ s výnimkou soli na konzervovanie potravín; konzervačné prísady do farmaceutických prípravkov; soľ na konzervovanie s výnimkou konzervovania potravín; chemické látky na konzervovanie potravín; korozívne prípravky; kovové zeminy; alkalické kovy; prípravky na popúšťanie kovov; prípravky na kalenie kovov; prípravky na popúšťanie kovov; prípravky na žihanie kovov; kovy alkalických zemín; apretúry okrem olejov na kožu; garbiarske prípravky na kožu; chemické apretúrne prípravky na kožu; chemické prípravky na impregnáciu kože; chemické prípravky na ošetrovanie kože; chemické prípravky na vodovzdornú impregnáciu kože; chemické prípravky proti priepustnosti kože; lepidlá na kožu; mastix na kožu; kremičitan hlinitý; kremík; kreoza na chemické účely; krotónaldehyd; kryogénne prípravky; kryptón; chemické ochranné prípravky na prevenciu proti kúkoľu; kultúry mikroorganizmov s výnimkou kultúr na lekárske a zverolekárske účely; galvanizačné kúpele; tónovacie kúpele (fotografia); brzdné kvapaliny; kvapaliny do hydraulických obvodov; kvapaliny na odstraňovanie síranov z akumulátorov; chemické látky na kvasenie vína; rašelinové kvetníky na záhradnícke účely; prípravky na konzervovanie kvetov; prípravky na ochranu kvetov; kyánamid vápenatý, kyanidy; roztoky na kyanotypiu; kyanotypové plátno; kyselina boritá na priemyselné účely; kyselina citrónová na priemyselné účely; kyselina dusičná; kyselina fluorovodíková; kyselina fosforečná; kyselina chlóróvá; kyselina chlorovodíková; kyselina chrómová; kyselina jodičná; kyselina mliečna; kyselina mravčia; kyselina octová; kyselina oktaedecénová; kyselina oxálová; kyselina etándiová; kyselina peroxodisírová; kyselina pikrová, trinitrofenol; kyselina salicylová; kyselina sebaková, kyselina dekándiová; kyselina soľná; kyselina uhličitá; kyselina vínna; kyselinovzdorné chemické zlúčeniny; kyslík; suchý ľad (oxid uhličitý); lakmusový papier; rozpúšťadlá na laky; lampové sadze na priemyselné účely; lantán; látky podporujúce horenie (chemické prísady do motorových olejov); lecitín ako surovina; prí-

pravky na lejacie formy; lejacie prípravky; lejársky piesok; plagátové lepidlá; lepidlá a gleje na lepenie plagátov; lepidlá na obkladačky; lepidlá na priemyselné účely; lepidlá na tapety; chemické látky pre lesníctvo s výnimkou fungicídov, insekticídov a prípravkov proti parazitom; liadok; liehový ocot; lítium; lutécium (kasiopeum); magnetická kvapalina na priemyselné účely; magnezit; manganát; mangrový strom (kôra na priemyselné účely); mastenec (kremičitan horečnatý); mastix na pneumatiky; masťné kyseliny; prípravky na oddeľovanie masťnoty; prípravky na odstraňovanie masťnoty pri výrobe tovarov; chemické prípravky proti matneniu okien; chemické látky na matovanie skla; chemické prípravky na údenie mäsa; prípravky na tenzerizáciu mäsa na priemyselné účely; médiá na automatický prenos; meniče iónov (chemické látky); metaloidy; metán; metylbenzén; metylbenzén; metylbenzol; metyléter; kultúry mikroorganizmov okrem kultúr mikroorganizmov na lekárske a zverolekárske účely; minerálne kyseliny; mliečne fermenty na chemické účely; moridlá na kovy; moridlá na tabak; moridlo (na použitie v garbiarstve); morská voda (na priemyselné účely); morské chaluhy (hnojivo); chemické aditíva do motorových palív; chemické prípravky na dekarbonizáciu motorov; prípravky proti vyvretiu chladiacej kvapaliny v motoroch; chladiaca zmes do motorov vozidiel; múka na priemyselné účely; konzervačné prípravky na murivo s výnimkou farieb a lakov; látky na ochranu muriva s výnimkou farieb a olejov; prípravky na čerenie muštov; kovové mydlá na priemyselné účely; naftalín; namáčacie bieliace prípravky; namáčacie prípravky (na farbenie); namáčacie prípravky pre textilný priemysel; filtračné látky pre priemysel nápojov; nemrznúca zmes; neodym; neón; neptúnium; neutralizačné prípravky na neutralizáciu toxických plynov; neutralizačné prípravky toxických plynov; vedľajšie produkty spracovania obilnín na priemyselné účely; lepidlá, spojivá na obkladačky; obrábacie prípravky na konečnú úpravu ocele; lepidlá na obuv; prípravky na úpravu ocele; octan hlinitý; bakteriologické prípravky na octové kvasenie; prípravky zabraňujúce púšťaniu očiek na pančuchách; oddeľovacie a odlepovacie prípravky; odfarbovacie prípravky na priemyselné účely; odglejovacie prípravky; prípravky na odlepenie; odlepenie; prípravky na opracovanie odliatok; odmasťovacie prípravky na použitie vo výrobnom procese; odpeňovacie roztoky do akumulátorov; odpeňovacie roztoky do batérií; látky na odstránenie lesku; prípravky na ochranu proti ohňu; ohňovzdorné prípravky; ochranné plyny na zvráanie; ochranné prípravky na tehlové murivo okrem farieb; chemické prípravky proti matneniu alebo zakaleniu okenného skla; okyslená voda na dobíjanie akumulátorov; okyslená voda na dobíjanie batérií; disperzné činidlá na olej; syntetické materiály na absorpciu oleja; chemické prípravky na čistenie oleje; oleje na konzervovanie potravín; oleje na spracovanie kože; garbiarstvo oleje na úpravu kože; oleje na vyčisťovanie kože; chemické prísady do oleja; olejový tmel; olejový tmel (git); olivín (chemický prípravok); organické bieliadlá, bieliace činidlá; organické čistiace prípravky; ortuť; oxaláty; oxid antimónitý; oxid bárnatý;

oxid dusný; oxid hlinitý; oxid kobaltitý na priemyselné účely; oxid lítny; oxid manganicitý; oxid olovnatý; oxid ortuťnatý; oxid titaničitý na priemyselné účely; oxid titaničitý na priemyselné účely; oxid uránu; oxid zirkónicitý; oxidy chrómu; chloridy paládia; prípravky na úsporu palív; palivá do jadrových reaktorov; albumínový papier; nitrifikačný papier; regeneračný papier; papierovina; papierovina (papierová vlákna); pektín (fotografia); peroxid vodíka; peroxid vodíka; peroxoboritan sodný; peroxosírany; peroxouhličitan; chemické prípravky na výrobu pigmentov; činidlá na čírenie a konzervovanie piva; konzervačné činidlá do piva; planografický materiál; planografický papier; disperzné činidlá do plastickéh hmoty; plastické hmoty ako suroviny; plastifikátory; plastisóly; citlivé platne na ofsetové tlačenie; fotocitlivé platne; platne so svetlocitlivou vrstvou na ofsetové tlačenie; plutónium; látky na čistenie plynu; plynové poháňče do aerosólov; ochranné plyny na zvráanie; stužené plyny na priemyselné účely; zmesi na opravu pneumatiky; tmely na pneumatiky; zmesi na opravu pneumatiky; zmesi na opravu pneumatiky; prípravky na odstraňovanie politúry; poľnohospodárske hnojivá; poľnohospodárske chemické prípravky s výnimkou fungicídov, herbicídov, insekticídov a prípravkov na ničenie buriny a parazitov; hnojivá pre poľnohospodárstvo; polónium; prípravky na popúšťanie kovov; potaš (uhličitan draselný); chemické látky na konzervovanie potravín; povrchovo aktívne chemické činidlá; chemické prípravky na zlepšenie pôdy; prazeodým; priemyselné chemikálie; prípravky izolujúce proti vlhkosti muriva s výnimkou farieb; prípravky na apretovanie a konečnú úpravu textílií; prípravky na odstraňovanie vodného kameňa s výnimkou prípravkov pre domácnosť; prípravky na tvrdé spájkovanie; prípravky na zmäkčovanie vody; prípravky pre lejacie formy; prípravky proti tvorbe kotolného kameňa; chemické prísady do olejov; prísady chemické do fungicídov; prísady chemické do insekticídov (prostriedkov proti hmyzu); prísady chemické do motorových palív; prísady chemické do vrtných kalov; prométium; protaktínium; proteín (surovina); protiskvapalňovacie chemické látky; kyselina pyrogalová; chemikálie na vyplachovanie radiátorov; rádioaktívne prvky na vedecké účely; rádium na vedecké účely; radón; prípravky na reguláciu rastu rastlín; rašelina (hnojivo); rašelinové kvetníky pre záhradníctvo; regeneračný papier; rénius; retardéry (spomaľovacie látky) do jadrových reaktorov; röntgenové filmy s citlivou vrstvou neexponované; röntgenové filmy scitlivené neexponované; ropné dispergačné činidlá; rozjasňovače (chemické prípravky na zjasňovanie farieb) na priemyselné účely; rozpúšťadlá na fermeže; rozpúšťadlá na gumu; ustal'ovacie roztoky (fotografia); rubídium; sadze na priemyselné a poľnohospodárske účely; sadze na priemyselné účely; sacharín; salmiak; salmiakový lieh; samárium; samotónovací papier (fotografia); selén; moridlá na semená; senzibilizátory (fotografia); senzibilizátory, scitlivovače; zmesi na výrobu siete; silikáty; silikóny; síra; síran bárnatý; síran chromitodraselný; síran med'natý, vitriol; kyselina siričitá; sírny kvet na chemické účely; sírouhlík, disulfid uhličité; kyselina

sírová; skandium; sklársky tmel; chemické látky na leptanie skla; chemické látky na matnenie skla; kalivá do skla; prípravky proti zakaľovaniu skla; vodné sklo; chemické látky na skvapalňovanie; umelé sladidlá chemické prípravky; sladová bielkovina; chemické prípravky proti sneti; chemické ochranné prípravky proti sneti obilnej; kalcinovaná sóda; sodík; soľ (surovina); soľ kyseliny šľaveľovej; soli (hnojivá); soli (chemické prípravky); soli alkalických kovov; soli drahých kovov na priemyselné účely; soli kovov vzácnych zemín; soli na farbenie kovov; soli na farbenie kovov; soli na priemyselné účely; soli ortuti; soli pre galvanické články; soli sodíka; soli striebra, postríbrovacie roztoky; soli vápnika; soli zlata; soli železa; spájkovacie pasty; antide-tonátory do spaľovacích motorov; keramické kompozície na spekanie (granuly, prášok); spine-ly (chemické prípravky); spódiu (kostné uhlie); betónové spojivá; spojivá (lejárske); kyselina stea-rová; prípravky obsahujúce stopové prvky pre rastliny; stroncium; stužené plyny na priemysel- né účely; bezzeminové rastlinné substráty; suchý ľad (oxid uhličitý); sulfáty; sulfid antimonitý; sulfidy; sulfimid kyseliny benzoovej; sulfónové kyseliny; sumach na garbiarske účely; superfos- fáty (hnojivá); svetlocitlivý papier so svetloctli- vou vrstvou; svetlotlačové plátno (fotografia); syntetické živice v surovom stave; ochranné prí- pravky na škridly s výnimkou farieb a olejov; chemické látky na skvapalňovanie škrobu; škrob (apretúra); škrob na priemyselné účely; škrobové lepidlá s výnimkou kancelárskych lepidiel a lepi- diel pre domácnosť; chemické prípravky proti škvrnám, flakom na textilných látkach; prípra- vky proti matneniu šošoviek; štepárske tmely na stromy; štepárske vosky; štepárske vosky na stromy; štiepateľné chemické prvky; štiepateľné materiály pre jadrovú energetiku; moridlá na ta- bak; tálium; tanín; lepidlá na tapetovanie; prí- pravky na odstraňovanie tapety; tapioková múka na priemyselné účely; tavidlá na tvrdé spájkova- nie; ťažká voda; konzervačné prípravky na tehly s výnimkou farieb a olejov; technécium; telúr; tenzné činidlá; terbiu; tetraboritan disodný, bó- rax; tetrachloridy, chloridy obsahujúce štyri ató- my chlóru; chemické impregnačné prípravky na textil; chemické prípravky na vodovzdornú úpra- vu textilu; zjasňovacie prípravky na textil; tio- karbanilid; titanit; tlačové dosky na ofsetové tla- čenie (s citlivou vrstvou); sklársky tmel; tmel na obuv; tmel na pneumatiky; tmel na štepenie stromov; tmely na karosérie automobilov; tmely na obuv; tmely na opravu rozbitých alebo zlome- ných predmetov; tmely na vyplňanie dutín stro- mov; toluén; tórium; tragant; tragantová guma; trieslové drevo; triesloviny; troska (hnojivo); chemické prípravky na čistenie tukov; túlium; uhličitan horečnatý; uhličitan vápenatý; uhličita- ny; aktívne uhlie; prípravky zo živočíšneho uhlia; šetriče uhlia; živočíšne uhlie; uhlík; uhlík do fil- trov; uhľohydráty; umelé sladidlá (chemické prí- pravky); umelé živice v surovom stave; urán; urýchľovače vulkanizácie; urýchľovače vulkani- zácie; chemické látky na impregnáciu usne; che- mické prípravky na oživenie usne; ustaľovacie roztoky (fotografia); ustaľovače (fotografia); val- chovacia hlina pre textilný priemysel; prípravky

na vachovanie; prípravky na valchovanie pre tex- tilný priemysel; látky na vytvrdenie vápenca; acetát vápna; prípravky podporujúce varenie na priemyselné účely; vedľajšie produkty spracova- nia obilnín na priemyselné využitie; ochranné chemické prípravky na vinič; vínny alkohol; vín- ny kameň s výnimkou kameňa na farmaceutické účely; vínny kameň s výnimkou vínneho kameňa na farmaceutické účely; chemické prípravky na fermentáciu vína; prípravky na čírenie vína; vis- kóza; vitriol; destilovaná voda; draselná voda; chemické prípravky na čistenie vody; morská voda na priemyselné účely; ťažká voda; vodík; vodné sklo; kyselina volfrámová; štepársky vosk; chemické prípravky na čistenie voskov; vtáčí lep; vulkanizačné prípravky; vymieňač iónov (che- mické prípravky); výplne stromových dutín (les- níctvo); látky na vytvrzovanie vápenca; vývoj- ky; fotografické vývojky; prípravky proti vyvre- tiu chladiacej kvapaliny v motoroch; vyzina s vý- nimkou vyziny pre domácnosť a na kancelárske účely; vzácne zeminy; witherit; xenón; yterbiu; ytrium; záhradnícke chemikálie s výnimkou fun- gicídov, herbicídov, insekticídov a prípravkov proti parazitom; zásady (chemické látky); zemia- ková múčka na priemyselné účely; rozsievková zemina; zemina na pestovanie; kovové zeminy; vzácne zeminy; chemické prípravky na zlepšenie pôd; chemické prípravky na úpravu zliatiny ko- vov; zmäkčovadlá na tkaniny na priemyselné účely; prípravky na zmäkčovanie vody; zmesi na výrobu gramofónových platní; zoslabovače (ne- gatívov) na fotografické účely; zväracie pasty; chemické prípravky na zväranie; ochranné plyny na zväranie; zvlhčovacie prípravky na čistenie; zvlhčovacie prípravky na farbenie; zvlhčovacie prípravky pre textilný priemysel; želatína na fo- tografické účely; želatína na priemyselné účely; žieravé látky na priemyselné účely; akrylové ži- vice v surovom stave; epoxidové živice (surovi- na); syntetické živice (surovina); umelé živice (surovina); živočíšne bielkoviny (surovina); ži- vočíšne uhlie; prípravky zo živočíšneho uhlia.

2 - Alizarínové farbivá; alumíniové farby; anilí- nové farby; annotto (farbivo); antikoročné mazi- vá; auramín; azbestové farby; badižón; bakteri- cidné náterové farby; kanadský balzam; roztok na bielenie; bieloba olovnatá; bieloby (ako farbi- vá a farby); bronzové laky; bronzový prášok; čerň (farbivá a farby); nátery na dechtové plste (farby); farbiarske drevo; farbivá na drevo; konz- ervačné oleje na drevo; konzervačné prípravky na drevo; moridlá na drevo; prípravky na konz- ervovanie dreva; emailové farby; emaily (laky); strieborné emulzie (pigment); garbiarska farba; tlačiarenská farba; farba na kožu; farbiarske dre- vo; potravinárske farbivá; sladové farbivá; farbi- vá do líkéro; farbivá do masla; farbivá do nápo- jov; farbivá do piva; farbivá na drevo; farbivá; farbivo červca neopáľového; baktericídne farby; emailové farby; ohňovzdorné farby; riedidlá do farieb; spojivá do farieb; zahusťovače farby; far- by na keramiku; farby na obuv; farby, nátery; fa- rebné papiere na farbenie veľkonočných vajec; fermeže; fixatívy (laky); fixatívy na vodové far- by; kovové fólie pre maliarov, dekorátérov, po- lygrafov a umelcov; strieborné fólie; garbiarske farby; glazúry (farby, laky); glejová farba; glejo-

živice; glieda, oxid olovnatý; gumiguta na maľovanie; hliníkový prášok na farbenie; prípravky proti hrdzi; indigo (farbivo); japonská čerň; japonský čierny lak; kanadský balzam; karamel, kulér (potravinové farbivo); karbónová čerň (pigment); karbonyl (konzervačný prostriedok na drevo); karmínová červeň (farbivo z červca neopáľového); keramické farby; kolofónia; kopal; (tonery) náplne do tlačiarň a kopírovacích prístrojov; koralová fermež; kovové fólie pre maliarov, dekoratérov, tlačiarov a umelcov; kovy vo forme práškov pre maliarov, dekoratérov a umelcov; farba na kožu; moridlá a farbivá na kožu; kreozot na konzervovanie dreva; kurkuma (farbivo); riedidlo na laky; laky; lampová čerň (pigment); lesklie na keramiku; farbivá do likérov; farbivá do masla; prípravky proti matneniu kovov; mínium; modridlá (farbivá alebo farby); moridlá; moridlá na drevo; náplne do tlačiarň a kopírovacích prístrojov (tonery); nátery (farby); nátery na strešné krytiny; nátery zabraňujúce nánosom a usadeninám; ochranné nátery na podvozky automobilov; ochranné pásy proti korózii; ochranné prípravky na kovy; antikorozívne oleje; konzervačné oleje na drevo; oleje na konzervovanie dreva; olovená oranž; olovnatá bielo-ba; oxid kobaltitý (farbivo); oxid olovnatý (glieda); oxid titaničitý (pigment); oxid zinočnatý (zinková bielobapigment); protikorozívne pásy; pigmenty; farbivá do piva; keramická platinová farba; platinové lesky na keramiku; ochranné nátery na podvozky automobilov; ochranné nátery podvozkov vozidiel; pozlátko; bronzový prášok (farba); hliníkový prášok pre maliarov, umelcov a dekoratérov; protikorozívne oleje; ochranné protikorozívne prípravky; riedidlá farieb; riedidlá lakov; sadze (farbivo); sandarak; siena (hlinka); sikatívy na vysušenie farieb; sladové farbivá; sladový karamel (potravinárske farbivo); spojivá do farieb; strieborné emulzie (pigmenty); strieborné fólie; strieborné pasty; strieborné prášky; strieborný prášok; striebrenky na keramiku; striebro vo forme pasty; sumach do lakov a politúr; šafran (farbivo); šelak; terpentín (riedidlo na farby); tlačiarenské farby (atrament); (tonery) náplne do tlačiarň a kopírovacích prístrojov; tlačiariska farba na gravírovanie; tonery do fotokopírovacích prístrojov; tuky proti korózii; moridlá na usne; ustaľovacie prípravky na vodové farby; papieriky na farbenie veľkonočných vajec; vodové náterové farby; vosky (prírodné živice); výťažky z farbárskeho dreva; zahusťovače do farieb; základné náterové farby; základný ochranný náter na podvozky automobilov; značkovací atrament na zvieratá; značkovacia farba pre zvieratá; prírodné živice (surovina); živičné (bitúmenové) laky; žlté drevo (ako farbivo).

3 - Abrazíva; amidon (apretačný prípravok); anti-statické prípravky na použitie v domácnosti; aromatické látky (esencie); aromatické prísady do nápojov (esencie); aromatické prísady do zákuskov (esencie); badiánová esencia; bieliace prípravky; bieliace prípravky (na čistenie bielizne a šatstva); bieliace soli; voňavé vrecúška do bielizne; farby na fúzy a bradu; depilačné prípravky; epilačné prípravky; kadidlo; kadidlové tyčinky; kamenec (antiseptický prípravok); kozmetické taštičky; prípravky na kučeravenie vlasov; kúpe-

ľové soli s výnimkou solí na liečebné účely; farbivá na modrenie bielizne a šatstva; farbivá na modrenie farbiva; farbivacie prípravky na modrenie šatstva; modridlá (farbivá na pranie); modridlá modrenie bielizne; príchute do zákuskov (esencie); šlichtovacie prípravky; kadidlové tyčinky; zjasňovacie prípravky (chemické prípravky na osvieženie farieb) pre domácnosť.

4 - Alkohol (ako palivo); antracit; benzén; benzín; benzol; drevené brikety; palivové brikety; cerezín; drevené uhlie (palivo); elafín; elektrická energia; petrolejový éter; etylalkohol; oleje do farby; gazolín; generátorový plyn; grafit na mazanie; horľavé oleje; kerozín, rafinovaný petrolej; lampové knôty; sviečkové knôty; koks; konzervačné prípravky na kožu (oleje a tuky); ochranné prípravky na kožu (oleje a tuky); laná, mazadlá na remene; lanolín; lignit; ligroín; loj; mazacie oleje; mazacie tuky; mazadlá; mazadlá na zbrane; grafit na mazanie; mazut; minerálne palivá; motorová nafta; motorové oleje; aditíva s výnimkou chemikálií do motorových palív; pohonné látky; oleje na konzervovanie muriva; nafta; nafta na kúrenie; nočné lampičky (sviečky); mastiace tuky na obuv; mazadlá na obuv; olej na ochranu muriva; kosťový olej na priemyselné účely; olej na konzervovanie kože; oleje do farieb; oleje na odstránenie debnenia (stavebníctvo); olejové kvapaliny na rezanie; ozokerit; palivá; palivá na báze alkoholu; palivové drevo; palivové plyny; palivové zmesi do karburátorov; palivový olej; parafín; parfumované sviečky; protišmykové prípravky na pásy; petrolejový éter; generátorový plyn; plynový olej; podpaľovače; pohonné látky; prchavé pohonné zmesi; priemyselné oleje; prípravky na odstraňovanie prachu; prísady nechemické do motorových palív; protišmykové prípravky na hnacie remene; brikety z rašeliny ako palivo; rašelina (palivo); rašelinové brikety (palivo); vosky na remene; repkový olej na priemyselné účely; olejové kvapaliny na rezanie; ricínový olej na technické účely; ropa surová alebo rafinovaná; rybí olej nie na ľudskú spotrebu; slnečnicový olej na priemyselné účely; prípravky zo sójového oleja proti priľnavosti kuchynského riadu; stearín; stužené plyny (palivo); sviečky (na svietenie); sviečky na vianočné stromčeky; plyn na svietenie; tuky na svietenie; svietiace materiály; olej na textil; drevené zapaľovacie triesky; tuhý plyn (palivo); tuk z ovčej kože; priemyselné tuky; tuky na kožu; tuky na obuv; uhlie; kamenné uhlie; uhoľné brikety; uhoľný dechtový olej; uhoľný prach (palivo); vazelína na priemyselné účely; včelí vosk; vosk ako surovina; vosk na priemyselné účely; vosk na svietenie; vosk z karnaubovej palmy; xylén; xylol; prípravky na viazanie prachu na zametanie; drevené triesky na zapaľovanie; papierové pásy na zapaľovanie; zmesi na odprašovanie; zmesi na viazanie prachu; zvlhčujúci olej.

5 - Zubné abrazíva; absorpčná vata; absorpčné tampóny; adjuvanciá na lekárske účely; akaricidy (prípravok na ničenie roztočov); akonitín; aldehydy na farmaceutické účely; algicidy; alkalické jodidy na farmaceutické účely; alkaloidy na lekárske účely; aminokyseliny na lekárske účely; aminokyseliny na veterinárske účely; analgetiká;

anestetiká; kôra angostura na lekárske účely; antelmintikum; antibiotiká; chemické antikoncepcné prípravky; antipyretiká (lieky proti horúčke); antiseptická vata; antiseptické prípravky, dezinfekčné prípravky; antiuriká (prípravky proti močeniu); aseptická vlna; astmatický čaj; medicínske bahno; bahno na kúpele; bakteriálne jedy; bakteriálne prípravky na lekárske a zverolekárske účely; bakteriologické prípravky na lekárske a zverolekárske účely; balzamovacie prípravky na lekárske účely; biela voda; bielkovinová potrava na lekárske účely; bielkovinové prípravky na lekárske účely; bioicidy; biologické prípravky na zverolekárske účely; bizmutové prípravky na farmaceutické účely; prostriedky proti bolesti hlavy; tyčinky proti bradavicám; bróm na farmaceutické účely; bronchodilatačné prípravky; bylinkové čaje na lekárske použitie; liečivé byliny; byliny na fajčenie na lekárske účely; cédrové drevo; netabakové cigarety na lekárske účely; cigarety bez obsahu tabaku na lekárske účely; cukor na lekárske účely; cukrovinky s liečivými prísadami; cupanina na farmaceutické účely; čapky; chemické činidlá na lekárske a zverolekárske účely; čistiace prípravky na kontaktné šošovky; dámske vložky; identifikačné prípravky; detergenty na lekárske účely; dezinfekčné prípravky na hygienické účely; dezodoranty na obleky a textilné materiály; dezodoranty s výnimkou dezodorantov na osobné použitie; diabetický chlieb; diagnostické prípravky na lekárske účely; prípravky na diagnostikovanie tehotnosti; diastáza (enzým meniaci škrob na maltózu) na lekárske účely; dietetické látky upravené na lekárske účely; dietetické nápoje upravené na lekárske účely; dietetické potraviny upravené na lekárske účely; digestíva na farmaceutické účely; digitalín; prípravky na umývanie dobytky; doplnky výživy na lekárske účely; draselné soli na lekárske účely; drogy na liečebné účely; droždie na farmaceutické účely; chemické vodiče na elektródy elektrokardiogramov; enzymatické prípravky na lekárske účely; enzymatické prípravky na zverolekárske účely; enzýmy na lekárske účely; enzýmy na zverolekárske účely; ergot na farmaceutické účely; kôprové esencie na lekárske účely; estery celulózy na farmaceutické účely; étery celulózy na farmaceutické účely; eukalyptol na farmaceutické účely; eukalyptus na farmaceutické účely; fajčiarske bylinky na lekárske účely; farmaceutické prípravky; farmaceutické prípravky proti lupinám; fenikel na lekárske účely; fenol na farmaceutické účely; mliečne fermenty na farmaceutické účely; fermenty na farmaceutické účely; formaldehyd na farmaceutické účely; fosfáty na farmaceutické účely; chemické prípravky proti fyloxére; gáfor na lekárske účely; gáľový olej na lekárske účely; kyselina galová na farmaceutické účely; gáza na obväzovanie; gencián na farmaceutické účely; germicidy (dezinfekčné prípravky); glukóza na lekárske účely; glycerín na lekárske účely; glycerofosfáty; guajakol na farmaceutické účely; guma na lekárske účely; gumiguta na lekárske účely; gurjanský balzam na lekárske účely; hematogén; hemoglobín; prípravky proti hemeroidom; hemostatické tyčinky; herbicidy; repelenty proti hmyzu; hojivé hubky; hojivé náplasti; horčica na farmaceutické účely;

horčicové obklady; horčicový olej na lekárske účely; horčičné náplasti; horké drevo na lekárske účely; hormóny na lekárske účely; hydrastín; hydrastínin; hydrogén uhličitán sodný na farmaceutické účely; hygienické nohavičky; hygienické vložky; hygienické vložky pre inkontinentných pacientov; chemické činidlá na lekárske a zverolekárske účely; chemické dezinfekčné prostriedky na WC; chemické prípravky na farmaceutické účely; chemické prípravky na lekárske účely; chemické prípravky na zverolekárske účely; chemicko-farmaceutické prípravky; chinín na lekárske účely; chinínovník na lekárske účely; chinolín na lekárske účely; chirurgické implantačné preparáty (živé tkanivá); chirurgické obvazy; chirurgické plachty; chirurgické tkaniny; chlieb pre diabetikov; chloralhydrát na farmaceutické účely; chloroform, trichlómetán; výťažky z chmeľu na farmaceutické účely; chirurgické implantačné preparáty (živé tkanivá); medicínálne infúzie; absorpčné nohavičky pre inkontinentných pacientov; hygienické vložky pre inkontinentných pacientov; insekticidy; semeno na umelú insemináciu; írsky mach (karagén) na lekárske účely; izotopy na lekárske účely; jalapy; výťažok z jalapového koreňa (prehľadadlo); jedy; jód na farmaceutické účely; jodidy na farmaceutické účely; jodoform; jódová tinktúra; jojoba; kalomel, chlorid ortuťnatý; kandis na lekárske účely; kapsuly na farmaceutické účely; kapsuly na lieky; karagén na lekárske účely; karbonyl (prípravok na hubenie parazitov); kaučuk na zubolekárske účely; kaustické ceruzky; kebračo na lekárske účely; kokaín; kolódium na farmaceutické účely; kôra kondurango na lekárske účely; roztoky na kontaktné šošovky; kostný tmel pre chirurgiu a ortopédiu; kôprové esencie na lekárske účely; kôra mangľového stromu na farmaceutické účely; kôry na farmaceutické účely; krém z vínného kameňa na farmaceutické účely; kreozot na farmaceutické účely; prísady do krmív na lekárske účely; krotónová kôra; krv na lekárske účely; krvná plazma; prípravky proti kryptogamným rastlinám; chemické prípravky na liečenie kúkoľá; kultúry mikroorganizmov na lekárske a zverolekárske účely; morská voda na kúpanie na lekárske účely; liečivé prípravky do kúpeľa; terapeutické prípravky do kúpeľa; bahno na kúpele; soli do minerálnych kúpeľov; perličkové kúpele; prípravky do perličkových kúpeľov; liečivé kúpeľové soli; kurare; krúžky na kuracie oká; liečivá na kuracie oká; náplasti na kuracie oká; kyseliny na farmaceutické účely; kyslík na lekárske účely; prípravky na kyslíkové kúpele; laktóza; ľanové semená mleté na farmaceutické účely; ľanové semená na farmaceutické účely; laxatíva; lecitín na lekárske účely; prenosné lekárničky (plné); lekárničky (plné); lepidlá na umelé chrupy; leukoplast; liečivá na ľudskú sputrebu; liečivá na zverolekárske účely; liečivé cukríky, pastilky; liečivé čaje; liečivé korene; liečivé nápoje; liečivé prípravky na zuby; liečivé rastliny; lieky proti poteniu nôh; linimenty (tekuté masť); tampóny impregnované farmaceutickým lotionom; lotion (prípravky na vymývanie) na farmaceutické účely; lotion (prípravky na vymývanie) na zverolekárske účely; farmaceutické prípravky na liečenie lupín; lupulín na farmaceutické účely; mag-

nézia (oxid horečnatý) na farmaceutické účely; mandľové mlieko na farmaceutické účely; masť na farmaceutické účely; masť na lekárske účely; masť proti popáleninám; materiály na zubné odťahy; materská kašička na lekárske účely; medicínálne infúzie; medicínálne prípravky na podporu rastu vlasov; medicínálny alkohol; medovková voda na farmaceutické účely; menštruacné nohavičky; menštruacné tampóny; menštruacné vložky; mentol; mentol na farmaceutické účely; kultúry mikroorganizmov na lekárske a zverolekárske účely; vývary pre kultúry mikroorganizmov; výživné látky pre mikroorganizmy; živná pôda pre kultúry mikroorganizmov; mikroorganizmy na použitie v lekárske a zverolekárske; minerálne prípravky potravinárske; minerálne vody na liečenie; mliečne fermenty na farmaceutické účely; mliečny cukor (laktóza); mliečny tuk; mlieko obohatené bielkovinami; modelovacie vosky; modelovacie vosky pre zubných lekárov; papier odolný proti moliam; prípravky proti moliam; moleskín na lekárske použitie (silná pevná bavlnená látka); morská voda na kúpele na lekárske účely; lepy na muchy; pásy na chytanie múch; prípravky na hubenie múch; múka na farmaceutické účely; myrobalánová kôra na farmaceutické účely; prípravky na ničenie myší; prostriedky proti nadúvaniu zvierat; gumové náplasti; lepiace náplasti na lekárske účely; náplečné obvazy na chirurgické účely; náramky na lekárske účely; narkotiká; liečivá posilňujúce nervovú sústavu; zdravotné nohavičky; obklady (teplé zábaly); obľátky na farmaceutické účely; dezodoranty na obleky a textilné materiály; protiparazitické obojky pre zvieratá; hygienické obrúsky; obvazový materiál; zdravotnícke obvazy; obvazy tlakové; octan hlinitý na farmaceutické účely; octany na použitie ako farmaceutické prípravky; prípravky na vyplachovanie očí; prípravky na odtlačky; odtučňovacie čaje na lekárske účely; olej z tresčej pečene; oleje na lekárske účely; oleje proti ovadom; masť proti omrzlinám na farmaceutické účely; opiáty; ópium; opodeldok; poterpické prípravky; organoterapeutické prípravky; ortuťové masť; vankúšiky (náplasti) na otlaky; oleje proti ovadom; ovínadlá; oxidodusičnan bizmutitý na farmaceutické účely; papier odolný proti moliam; prípravky proti parazitom; adhézne opasky na lekárske účely; lepiace pásy na lekárske účely; pásy na oči na lekárske použitie; pastilky na farmaceutické účely; pásy na hygienické vložky; pektín na farmaceutické účely; pepsíny na farmaceutické účely; peptóny na farmaceutické účely; peroxid vodíka na lekárske účely; pesticídy; pijavice na lekárske účely; chemické prípravky na ošetrovanie plesní; pľuzgierotvorné prípravky (látky); prípravky na dezinfekciu plynom na lekárske účely; tabletky na dezinfekciu plynom; tyčinky na dezinfekciu plynom; plyn na lekárske účely; farmaceutické prípravky na pokožku; prípravky na ošetrenie popálenín; porcelán na zubné protézy; posilňujúce prípravky, toniká; prípravky proti poteniu; otrava pre potkany; potrava na farmaceutické účely; potrava pre dojčatá; dietické potraviny prispôbené na lekárske účely; prípravky na sterilizáciu pôdy; práškové kantaridy; prehľadná; prípravky na ničenie lariev; prípravky na omrzliny; prípravky na umývanie zvie-

rat; prípravky na upokojenie; prípravky proti popáleninám na farmaceutické účely; prípravky slúžiace na starostlivosť o ústnu dutinu (na lekárske účely); prísady do krmív na lekárske účely; prostredia pre bakteriologické kultúry; prostriedky proti hlístam; prostriedky proti nadúvaniu (pre zvieratá); protiparazitické prípravky; protireumatické náramky; protireumatické prstene; prípravky na umývanie psov; repelety pre psov; purgatíva; pyritový prášok; rádioaktívne látky na lekárske účely; rádiologicky kontrastné látky na lekárske účely; rádium na lekárske účely; jedlé rastlinné vlákna s výnimkou výživných; rebarborové korene na farmaceutické účely; ricínový olej na lekárske účely; rozpúšťadlá na odstraňovanie náplastí; roztoky na kontaktné šošovky; rybia múčka na farmaceutické účely; salmiakové pastilky; sedatíva (utišujúce prostriedky); séra; séroterapeutické liečivá; sikaťivý na lekárske účely; sírny kvet na farmaceutické účely; sírové knôty na dezinfekciu; sirupy na farmaceutické účely; slad na farmaceutické účely; sladké drievko na farmaceutické účely; sladové mliečne nápoje na lekárske účely; prípravky na ničenie slimákov; smilax (sarsaparila) na lekárske účely; minerálne soli; soli na lekárske účely; soli sodíka na lekárske účely; spermie na umelú insemináciu; sterilizačné prípravky; steroidy; prípravky obsahujúce stopové prvky pre ľudí a zvieratá; strychnín; styptikum (prípravky na zastavenie krvácania); prípravky na ničenie suchých hnilôb; sulfoamidy (liečivá); sušené mlieko (pre dojčatá); prípravky na ničenie škodcov; škrob na dietické alebo farmaceutické účely; španielska muška; hojivé špongie; tabakové výťažky (ako insekticídy); tabletky na farmaceutické účely; tabletky na zahnanie hladu (chuti do jedla) na lekárske použitie; dezinfekčné dymové tablety; tampóny napustené farmaceutickými vodičkami; chemické prípravky na určenie ťarchavosti; tekuté lieky, lieky vo forme nápojov; termálne vody; terpentín na farmaceutické účely; terpentín na farmaceutické účely; dezodoranty na obleky a textilné materiály; tinktúry (farmaceutické prípravky); tinktúry na lekárske účely; chirurgické tkaniny; zubné tmely; toaletné vody pre psov; tuky na lekárske účely; tuky na zverolekárske účely; dymiace tyčinky; tymol na farmaceutické účely; lepidlá a tmely na umelý chrup; uspávacie prípravky; výrobky slúžiace na starostlivosť o ústnu dutinu na lekárske účely; utišujúce prostriedky; vaginálne kúpele; vakcíny; vankúšiky na dojčenie; prípravky na báze vápna na farmaceutické účely; vata na lekárske účely; prírodná vazelína na lekárske účely; vazelína (z ropy) na lekárske účely; vedľajšie produkty spracovania obilnín (na lekárske účely); chemické prípravky na ošetrovanie viniča; vínny kameň na farmaceutické účely; vitamínové prípravky; jedlé rastlinné vlákno s výnimkou požívatin; minerálne vody na lekárske účely; vonné soli; vývary pre bakteriologické kultúry; výživné látky pre mikroorganizmy; prípravky na čistenie vzduchu; prípravky na osvieženie vzduchu; zápary na farmaceutické účely; liečivá na zmiernenie zápchy; zubné amalgámy zo zlata; zubné amalgámy; zliatiny drahých kovov na zubolekárske účely; lekárske prípravky na zoštlhlenie; zubné brúsivá; zubné cementy; zub-

né laky; zubné tmely; materiály na plombovanie zubov; zverolekárske prípravky; želatína na lekárske účely; žieravé látky na farmaceutické účely; živočíšne uhlie na farmaceutické účely; žuvacie gummy, žuvačky na lekárske účely.

6 - Alobal (hliníková fólia); alpaka; argentan, pakfón; armatúry, kovové fittingy na potrubia na stlačený vzduch; kovové baliace fólie; bazény (kovové konštrukcie); berylium (glucínium); kovové bezpečnostné reťaze; bezpečnostné schránky; kovové bicyklové zariadenia na parkovanie; biele kovy; kovové uväzovacie bóje; kovové bóje, majáky s výnimkou svetelných; bramy; kovové brány; kovové bridlicové príchytky; bronz; umelecké diela z bronzu; bronz na náhrobky; kovové telefónne búdky; vystužovacie kovové materiály na stavbu budov; busty z obyčajných kovov; cermet (kovovo-keramický materiál); kovové cestné zvodidlá; cín; cínové platne, plechy; kovové čapy; mastiace čapy; kovové čeluste zveráka; písmená a číslovky z obyčajných kovov; kovové debnenie; denverské kliešte (blokovanie pri nesprávnom parkovaní átu); kovové dielce (stavebné); kovové kliečky pre divú zver; kovová dlažba; kovová dlaždicová podlaha; kovové dlážky; plávajúce kovové doky na uväzovanie lodí; kovové domové čísla nesvietiace; domové zvončeky s výnimkou elektrických; kovové dopravné palety; kovové náhrobné dosky; drôt; anténový drôt; drôtené pletivo; jemné drôtené pletivo; drôty z obyčajných kovov; drôty zo zliatin obyčajných kovov (okrem poistkových drôtov); kovové držadlá, rukoväte, kľučky; kovové dvere; kovové dverové obloženie; kovové dverové prahy; dverové pružiny s výnimkou elektrických; kovové dverové rámy; zárubne; dverové zástrčky; kovové dýzy; elektródy na spájkovanie a zváranie; ferotitán; figuríny (sošky) z obyčajných kovov; kovové uzávery na fľaše; fľaše na stlačený plyn a skvapalnený vzduch; kovové baliace fólie; kovové formy na ľad; galenit; germánium; glucínium; oceľové gule; kovové háčiky na šaty; kovové vešiakové háčiky; háčiky (železiarsky tovar); hafnium; hliník; hliníková fólia; hliníkový drôt; kovová sieťka proti hmyzu; horčík; kovové hrobky; hrotnice; kovové chrániče na stromy; chróm; chromit; chrómové rudy; kovové identifikačné náramky na použitie v nemocniciach; indium; ingoty z obyčajných kovov; kovové kabíny na prezliekanie; kovové kabíny na striekanie farieb; kovové spojky a príchytky na káble a rúrky; káble na visuté lanovky; kovové kade a nádrže; kadmium; kovové kladky (nie ako časť stroja); kladky na posuvné okná; kovové klapky drenážnych rúrok; kovové klapky, ventily drenážnych rúrok; kovové klapky, ventily vodovodné; kovové kliečky pre divú zver; kovové vzduchovody na ventilačné a klimatizačné zariadenia; klince; klopádlá; klopádlá na dvere; kľúče; krúžky z obyčajných kovov na kľúče; kovové kľučky dverí; kovové konštrukcie klzísk; kobalt (surovina); kovové kohútiky na sudy; kokily (lejárstvo); kovové koľajnice; koľajnicové spojky; kovové kolená ako ohyby potrubia; kovové kolená na potrubie; kovové kolieska na nábytok; kovové kolíky; stenové kovové kolíky (príchytky); komínové nadstavce kovové; kovové komínové rúry; kovové komíny, dymovody; kovové koncové svorky

na laná; kovové kontajnery; kovové flotačné kontajnery; kovové konzervy; kovové konzoly, podpory pre stavebníctvo; kovové kostry budov; kovové kostry stavieb; kovové koše; kotevné dosky; kovové prístaviská na kotvenie lodí; kotvy; stavebné kovania; kovania na dvere; kovania na okná; kovové kovanie na kľučky; kovanie na nábytok; kovanie na truhly; kovové kovanie na vychádzkové palice; kovové obruče, (spojky); kovové vlákna na použitie v poľnohospodárstve; kovy obyčajné (surové alebo ako polotovary); kovy v prášku; kovové krídlové okná; kovové kruhové zvierky na rúry; kovové krúžky; krúžky na kľúče z obyčajných kovov; kovové kufre, truhlice; lamely, vložky, tenké doštičky (kovové); kovové laná; kovové laná s výnimkou elektrických; kovové lávky; kovové lejárské formy; kovové lešenia; liatina netepaná alebo čiastočne tepaná; limonit; kovové lišty, laty; ložiskový kov; maltovnice (kovové vane na miešanie malty); korytá na miešanie malty; mangán; kovové popruhy na manipulovanie s nákladom; kovové konštrukcie markízy; mastiace čapy, tlakové mostenice; kovové matice; meď surová alebo ako polotovar; medené krúžky; medený drôt neizolovaný; kovové meracie tyčky na meranie hladiny oleja (pre železničné vozne); kovové rúčky na metly; kovové míľniky s výnimkou svetelných a mechanických; molybdén; molybdenit; mosadz surová alebo ako polotovar; kovové mriežky ako ochrana pred kachľami alebo kozubom; kovové nádoby (plechovky); kovové nádoby na potraviny; kovové nádoby na skladovanie a prepravu; kovové nádoby na skladovanie kyselín; kovové nádoby na stlačený plyn alebo skvapalnený vzduch; kovové nádrže; kovové nádrže na tekuté palivá; kovové náhrobky; kovové náhrobné dosky; kovové popruhy na manipuláciu s nákladom; kovové slučky na manipulovanie s nákladom; nákovy; prenosné nákovy; rohatinky; napínače; napínače na kovové drôty; napínače na kovové pásy; napínače na kovové remene; kovové napínače remeňov; kovové debny na náradie; kovové identifikačné náramky na použitie v nemocniciach; kovové nárazníky; nástupištia, kovové prefabrikáty; kovové násypníky nie mechanické; kovové navíjacie cievky s výnimkou mechanických na navíjanie hadíc; nikel; niób; kovové nity; nízkouhlíková oceľ; kovové nosníky; obalové nádoby z kovu; plechové obaly; obaly z cínového plechu; kovové rúrové objímky; kovové objímky; kovové objímky na potrubie; objímky, prstence; kovové stavebné obklady; kovové obklady stien a priečok (na stavby); obloženia stavieb alebo nábytku z niklovej mosadze; kovové lamelové obloženie; kovové obloženie stavieb; kovové obruče na sudy; obyčajné kovy surové alebo ako polotovary; nízkouhlíková oceľ; zliatiny ocele; oceľ nespracovaná alebo ako polotovar; oceľoliatina, oceľ na odliatky; oceľové kuríny (kliečky) kovové; oceľové laná; oceľové pásy; oceľové rúrky; oceľové rúry; oceľové stavebné konštrukcie; oceľové stožiare; oceľový drôt; oceľový plech; kovové odkvapové rúry; kovové odpaľovacie rúry; kovové zariadenia poháňané vetrom na odplašenie vtákov; kovové ohrady hrobiek; kovové okenice; kovové okenné rámy; okenné západky; okenné žabice; kovanie okien; kovové okná; ko-

vové okolesníky; olovo ako surovina alebo polotovar; ostnatý drôt; ostrohy; otváratele dverí s výnimkou elektrických; pakfón; kovové manipulačné palety; kovové nakladacie palety; kovové prepravné palety; kovové palety na manipuláciu s tovarom; kovové palisády; kovové pamätne tabule; pancierové platne; pancierové plechy; kovové stavebné panely; kovové pánty, závesy; pasce na divú zver; pášiková oceľ; kovové pásy na viazanie alebo balenie; kovové pásy na zväzovanie; pásová oceľ; pásy ocele; pásy železa; kovové pažnice, štetovnice; kovové piliny; kovové pilóty; písmená a číslice z obyčajných kovov s výnimkou písmen a číslic ako tlačových znakov; kovové platničky, podložky; plech; plechovky; konzervové plechovky; kovové pletivo; plomby (kovové pečate); kovové ploty; klince na podkovy; lamely, tenké doštičky; platničky; kovové podpery; bezpečnostné pokladničky; kovové pokladničky; kovové poklopy; bronzové náhrobné pomníky; kovové pomníky; kovové náhrobné pomníky; kovové kovanie na posteľe; kovové posteľové klieška; postriebrené cínové zlúčeniny; kovové poštové schránky; kovové potrubia; kovové potrubia na vetranie a klimatizáciu; kovové potrubia ústredného kúrenia; kovové kusy na potrubia; kovové vystužovacie materiály na potrubia; kovové prírodné potrubie; kovové materiály na pozemné lanové dráhy; (registračné) značky kovové poznávacie; kovové poznávacie značky; pracky z obyčajných kovov (železiarsky tovar); kovy v prášku; predvalcované bloky, vývalky (výrobky metalurgie); kovové prefabrikáty (obloženie stavieb); kovové predklady; kovové priečky; priečky kovových zábradlí; kovové priehradové konštrukcie; príchytky (klince); príchytky (kolíky) kovové; príchytky, klince; kovové prípojky a odbočky na potrubia; príručné kovové pokladnice; kovové príslušenstvo postelí; pristávacie schodíky kovové pohyblivé pre cestujúcich; kovové pristavné hrádze na kotvenie lodí; pružiny (železiarsky tovar); reťaze pre psy; putá; pyroforické kovy; kovanie na rakvy; kovové okenné rámy; kovové skleníkové rámy; kovové rebríky; (poznávacie značky) kovové registračné značky; kovové reklamné stĺpy; kovové vystužovacie materiály na remeňové spony; kovové reťaze; reťaze pre rožný statok; kovové rímasy; rímasy kovové, ozdobné lišty kovové; rohatiny (nákovy); oceľové rolety; kovové obloženie ropných vrtov; kovové rošty; kovové rúčky a rukoväte na náradie; kovové rúčky na kosy; rudy kovové; kovové krúžky na rukoväte; kovové rukoväte nožov; rúrkové komínové nadstavce kovové; kovové príchytky na rúry; kovové schodíky; kovové schodiská; kovové schodnice ako časti schodísk; kovové stupne schodov; sieťka proti hmyzu (kovová); kovové signalizačné panely s výnimkou svetelných a mechanických; kovové silá; kovové prenosné skleníky; skoby (kramle) kovové; skoby do ľadu (na lezenie); skoby kovové (horolezecký výstroj); skoby, kramle, mačky (na lezenie v ľade); kovové skrinky na mäso; kovové skrinky na náradie; kovové skrinky, debny; kovové skrutky; kovové skrutky s maticou; kovové slučkové závesy; lanové alebo reťazové na manipuláciu s nákladmi; sochy z obyčajných kovov; sošky (figuríny) z obyčajných kovov; spájkovací

kovový drôt; mäkké spájky, strieborné; mäkké spájky, zlaté; kovové spájky na káble a laná s výnimkou elektrických; kovové spojky na neelektrické káble; spojky rúrkové (kovové); spojovacie plechy; kovové objímky na spojovacie rúry; kovové spojovacie skrutky na káble; kovové spriahadlá na reťaze; staniole; kovové stanové kolíky; kovové prenosné stavby; kovové stavebné konštrukcie; stavebné kovania; žiaruvzdorné kovové stavebné materiály; kovové stavebné panely; kovový stavebný materiál; kovové stavidlá nie ako časti strojov; kovové stély; kovové stĺpy; kovové stĺpy elektrického vedenia; kovové stĺpy pre stavebníctvo; kovové telegrafné stĺpy; kovové stojany na sudy; kovové stojky; kovové zámočnicke stoly; kovové stôžiare; kovové stôžiare elektrického vedenia; kovové strechy; kovové strešné krytiny; kovové strešné uholníky; strieborná spájka; kovové remeňové spony na stroje; kovové stropy, stropné dosky; stupne schodov (kovové); kovové obruče na sudy; kovové svorky na káble a rúry; kovové svorky na laná; svorník s okom; svorníky; škrabáky na obuv; škrabáky na topánky; kovové škrídly; kovové štetovnice, pažnice; kovové identifikačné štítky; kovové vývesné štíty; tantal (kov); kovové telefónne búdky; kovové telegrafné stĺpy; titán; titánové železo, kovové tlakové potrubie; točne; tombak; kovové trámy; kovové železničné traverzy; kovové tubingové výstuže; turnikety s výnimkou automatických; kovové tyčinky na tvrdé spájkovanie; kovové tyče; uholníky; kovové strešné uholníky; umelecké diela z obyčajných kovov; kovové držiaky na uteráky; kovové uzávery; kovové uzávery na tašky; kovové uzávery na fľaše; uzávery na kufre, debny a kazety; kovové uzávery na okná; kovové uzávery na posuvné okná; kovové úžľabia; vanádium; vaničky pre vtáky (kovové konštrukcie); kovové rúry na ventilačné a klimatizačné zariadenia; kovové ventily nie ako časti strojov; kovové ventily, klapky vodovodné; kovové veterníky; kovové strešné veterníky; veže na skoky do vody kovové; kovové viazače snopov; káble višutej lanovky; kovové vodiace lišty; kovové vodovodné potrubia; volfrám; volfrámové železo; kovové voliéry; kovové vonkajšie plášte budov; kovové vonkajšie rolety a žalúzie; vrchnáky na nádoby (kovové); kovové zariadenia poháňané vetrom na odplašenie vtákov; železničné výhybky; kovové hroty na vychádzkové palice; kovové výplne dverí; kovové vypúšťacie rúry, drenážne rúry; kovové výstuže ropných veží; kovové vystužovacie materiály do betónu; kovové vystužovacie materiály do potrubí; kovové vystužovacie materiály na remene; kovové vystužovacie materiály pre stavebníctvo; kovové zámočnicke stoly; západky; kovové západky na bránky; kovové západky na okná; kovové zarážky dverí; potrubia a rúry na zariadenia ústredného kúrenia; kovové zárubne; kovové zásteny pri peciach; zásteny pred kozubmi; dverové zástrčky; zástrčky (spojovacie kontakty); zátky kovové; kovové zátky na sudy; neelektrické zatváratele dverí; závesné háky na kotly; závitové krúžky; závlačky; kovové závary; zinok; zirkónium; zlaté spájky; zliatiny na tvrdé spájky; zliatiny obyčajných kovov; kovové značky na vozidlá; kovové značky s výnimkou svetelných a mechanických; zväracie

a spájkovacie elektródy; kovové drôty a tyče na zváranie; pasce na zver; cestné zvodidlá z kovov; zvončeky pre zvieratá; zvončeky; zvony; kovové žabice na dvere; kovové žalúzie; drobný železiarsky tovar; železná ruda; napínače na železné pásy; kovový materiál na železnice; kovové železničné podvaly; železo (ako surovina alebo polotovary); žiaruvzdorné kovové stavebné materiály; kovové žľaby.

7 - Adhézne remene na kladky; vzduchové pumpy do akvária; alternátory; asfaltéry, asfaltovacie stroje; automatické hľadacie kotvy pre loďstvo; axiálne ložiská; baliace stroje; banské rezacie stroje; banské vrtáky; baranidlá (stroje); betónové miešačky (stroje); bežce pletacích strojov; stroje na montáž bicyklov; bicyklové dynamá (generátory); zachytávače a zberače blata (ako stroje); brány (poľnohospodárske náradie); brzdové čeluste s výnimkou brzdových čelustí na vozidlá; brzdové diely s výnimkou brzdových dielov do vozidiel; brzdové obloženia s výnimkou brzdových obložení do vozidiel; bubny do vyšívacích strojov; buchary; buldozéry; centrifúgy, odstredivky (stroje); cestné stroje; cestné valce; stroje na výrobu cestovín; cievky (ako časti strojov); cievky, kazety do tkáčskych strojov; stroje na výrobu cigariet na priemyselné účely; stroje na výrobu cukru; čepele (časti strojov); membrány čerpadiel; čerpadlá (ako časti strojov, motorov a hnacích strojov); čerpadlá do vykurovacích zariadení; čerpadlá na stlačený vzduch; čerpadlá, pumpy (stroje); stroje na výrobu čípiok; stroje a prístroje na čistenie (elektrické); prístroje na čistenie acetylénu; parné čistiace stroje; čistiacie stroje vysokotlakové; člnky (ako časti strojov); motory do člnov; dávkovače (časti strojov); dávkovače lepiacej pásky ako stroje; dezintegrátory; dierkovače do dierkovacích strojov; dlabačky (stroje); dojacie stroje; odsávačky na dojacie stroje; potrubné pneumatikové zariadenia na dopravu; dopravníky ako stroje; dopriadacie stroje; tlačiarenské dosky; drážky pletacích strojov; drviace stroje; elektrické drviče pre domácnosť; drviče odpadu (ako stroje); dúchadlá, výtlačné ventilátory; hydraulické zariadenia na otváranie alebo zatváranie dverí (časti strojov); pneumatikové zariadenia na otváranie a zatváranie dverí (časti strojov); dvíhacie vozne; dynamá; ejektory, prúdové čerpadlá; elektrické kladivá; elektrické otvárače na konzervy; elektromechanické stroje pre chemický priemysel; eskalátory (pohyblivé schodiská); etiketovacie stroje; expanzné nádoby (časti strojov); banské extraktory; farbiace stroje; vzduchové kefy (stroje) na nanášanie farby; filtre (časti strojov alebo motorov); filtre na čistenie a chladenie vzduchu (do motorov); filtrovacie stroje; finišér; stroje na zátkovanie fliaš; fukáre na zrno; fukáre, vejačky; pomocný generátorový agregát; generátory elektriny; generátory prúdu, zdroje prúdu; guľkové ložiská; hadice do vysávačov; hlavy valcov do motorov; hnacie motory s výnimkou motorov do pozemných vozidiel; hnacie remene dopravníkov; hnacie reťaze s výnimkou reťazí do pozemných vozidiel; zariadenia na hnojenie; kyslíkové rezacie horáky (stroje); autogénne horáky na rezanie; hrabacie stroje (hrabačky); hrable k hrabacím strojom; prevodové hriadele nie do pozemných vozidiel; hriadele

strojov; hriadele, kľuky; páky ako časti strojov; hrnčiarsky kruh; hrotovačky; hydraulické motory; hydraulické turbíny; hydraulické zariadenia na otváranie alebo zatváranie dverí (časti strojov); chladiče do motorov a hnacích strojov; ihličkové ložiská; kalolisy; stroje na opracovanie kameňa; karburátory; príklady karburátorov; kardánové spojky; katalytické konvertory; katalyzátory do motorov; kávové mlynčeky s výnimkou ručných; tlačiarenske kazety na matrice; elektrické kefy ako časti strojov; zberné kefy na elektrickom dynamo; kefy ako časti strojov; pneumatikové kladivá; kladivá (ako časti strojov); kladkostroje; klapky (ako časti strojov); kĺby, spojky, spojenia, styky (časti motorov); stroje na výrobu salám, párkov a klobás; kľukové hriadele; kľukové skrine strojov, motorov a hnacích strojov; zariadenia a stroje pre knihársky priemysel; stroje na ukládanie koľajníc; kolesá (ako časti strojov); kolovraty; kompresory (ako stroje); kompresory do chladiacich zariadení; kondenzačné zariadenia; parné kondenzátory ako časti strojov; palivové konvertory do zážihových motorov; konvertory do oceľiarň; nosné konzoly na stroje; obuvnícke kopytá ako časti strojov; kosačky; nože do kosačiek; kosačky na trávniky (stroje); kotlové rúrky (časti strojov); kotúčové spojky (stroje); automatické kotvy pre námorníctvo; kovácke mechy; kovové tyče na zváranie plynom; stroje na ťahanie kovov; stroje na spracovanie kože; krájače na chlieb (stroje); mechanické zariadenia na kŕmenie dobytky; ložiskové krúžky; piestne krúžky; krúžky guľkových ložísk; kryty (ako časti strojov); elektrické kuchynské stroje; kukuričné odzrňovače (ako stroj); kypriče (ako stroje); látacie stroje; elektrické lepovacie pištoly; stroje a prístroje na leštenie (elektrické); leštiace lisy; elektrické leštiace zariadenia na parkety; leštičky; elektrické leštičky na obuv; letecké motory; liahne na vajcia; lietadlové motory; lisovacie stroje; stroje na lisovanie, vákuovanie a prepravu zrna; lisy; vínne lisy; lisy (stroje na priemyselné účely); lisy na hrozno; lisy na krmivo; elektrické lisy na ovocie pre domácnosť; motory do lodí; lodné motory; mechanické lopatové nakladače; ihličkové ložiská; krúžky guľkových ložísk; ložiská ako časti strojov; antifrikačné ložiská do strojov; ložiskové čapy (časti strojov); lúpačky (stroje na lúpanie); maliarske stroje; prenosné mangle; mangle, žehliace stroje; manipulátory (zariadenia na nakladanie a vykladanie); stroje na výrobu masla; mastenice (ako časti strojov); polygrafické matrice; škatule na matrice (polygrafia); objímky na mazanie (časti strojov); mažiare ako stroje; mlynčeky na mäso ako stroje; mechanické zariadenia na kŕmenie dobytky; mechanizmy pletacích strojov; mechy ako stroje; membrány čerpadiel; miazdriace stroje; stroje na miesenie; miešacie stroje; miešače elektrické na použitie v domácnosti; miešačky; zariadenia na výrobu minerálnej vody; mixéry (stroje); mláťačky; mliekarské stroje; mlynčeky na korenie s výnimkou ručných; mlynčeky pre domácnosť s výnimkou ručných; mlyny (stroje); mlyny na obilie; mostové žeriavy; štartér na motocykle (nakopnutím); elektrické motory s výnimkou motorov do pozemných vozidiel; lodné motory; piesty motorové; zapalovacie induktory do motorov; motory na stlačený vzduch;

motory s výnimkou motorov do pozemných vozidiel; motovidlá do tkáčskych strojov; mykací povlak (časti mykacích strojov); mykacie stroje; nakladacie rampy; nakladacie výložníky; nákladné výťahy; napájacie zariadenia do rušňových motorov; regulátory napájače vody; stroje na výrobu nápojov elektromechanické; ručné nástroje a náradie na iný než ručný pohon; mechanické navíjacie zariadenia; mechanické navijaky na navíjanie hadíc; navijaky (ako časti strojov); navijaky alebo rumpály na rybárske siete; nitelnice tkáčskych strojov; nitovacie stroje; nosné konzoly na stroje; elektrické nože; nože ako časti strojov; nože do kosačiek; nožné pedále šijacích strojov; elektrické nožnice; nožnice na strihanie srsti zvierat (ako stroje); stroje na lúpanie obilia; obilné mlyny (stroje); obilné triediče; objímky, krúžky na mazanie (časti strojov); obloženia a armatúry bojlerov v strojoch; obracače sena (stroje); obrázcové stroje, dlabáčky; obšívacie stroje; leštičky na obuv elektrické; obuvnícke kopytá (ako časti strojov); konvertory pre oceliarstvo; ocelotlačové stroje; odlievacie formy (časti strojov); odlučovače oleja; odlučovače vody (separátory); odmastňovacie zariadenia ako stroje; stroje na lisovanie odpadu; odprašovacie zariadenia na čistenie; odsávacie stroje na priemyselné účely; odsávače ako stroje; odsávače prachu a podobných nečistôt; odsávačky ako časti dojacích strojov; zariadenia na odsávanie prachu na čistenie; odstopkovačky (stroje); stroje na odstraňovanie vodného kameňa; odstredivé čerpadlá; odstredivé mlyny; odstredivky na smotanu; odstredivky, žmýkačky; odvádzače kondenzátu; odvodňovacie stroje; odvzdušňovače napájacej vody; ohýbačky ako stroje; ochranné kryty strojov; ojnice na stroje, motory a hnacie stroje; olejové separátory; orezávacie stroje; osievacie stroje; elektrické otváratele na konzervy; ovládacie káble strojov, motorov a hnacích strojov; ozubené prevody s výnimkou prevodov do pozemných vozidiel; pákové buchary; palivové konvertory do zážihových motorov; papiernické stroje; parné generátory alebo kotly ako stroje; parné stroje; parné valce; pásové dopravníky; pásy na dopravníky; pásy na stroje; pohyblivé pásy pre chodcov; pečiatkovacie stroje; pedálové šliapadlo šijacieho stroja; piestové časti; piestové segmenty; piesty ako časti strojov; piesty tlmiča ako časti strojov; pílové listy (ako časti strojov); píly (stroje); písmolejárské stroje; elektrické lepovacie pištoly; striekacie pištoly na farby; pištoly (nástroje na použitie s výbušnami); zariadenia pracujúce pod tlakom na točenie piva; pivové pumpy; plákacie stroje; plamenice rušňových kotlov; plečky (ako stroje); pletacie stroje; stroje na pletenie povrazov; pletárske stroje; plniace dúchadlá; plniace stroje; plničky fliaš; ploché spätné ventily, záklopky (ako časti strojov); stroje na plombovanie, pečatenie fliaš; pluh; plunžery; dúchadlá na stláčanie, odsávanie a prepravu plynu; pneumatikové dopravníky; pneumatikové kladivá; pneumatikové transportéry; pneumatikové zariadenie na otváranie a zatváranie dverí (časť stroja); stroje na výrobu podpätkov; podstavce stroja, stojany; podstavce, stojany na ložiská hriadeľov; pohyblivé schodiská (eskalátory); elektrickomechanické stroje na prípravu pokrmov; poľnohospodárske dopravníky; poľnohospodárske

podárske náradie s výnimkou ručného; poľnohospodárske stroje; polygrafické lisy; polygrafické stroje; posúvače papiera (do tlačiarň); pracie a premývacie zariadenia; pracie stroje; práčky; práčky na pranie a bielenie; práčky na pranie a farbenie; práčky uvádzané do chodu vhođením mince; zariadenia na odsávanie prachu na čistenie; prehrievače; preosievacie zariadenia; banské prepravníky; prevodové hriadele nie do pozemných vozidiel; prevodové skrine s výnimkou prevodoviek do pozemných vozidiel; prevody s výnimkou prevodov do pozemných vozidiel; prevody strojov; prevzdušňovacie čerpadlá do akvárií; prevzdušňovače; príklopy (časti tlačiarenských lisov); generátory prúdov; pružiny ako časti strojov; pudlovacie stroje; pulverizátory (stroje); pumpy na mazanie; radlice; stroje na rafinériu ropy; stroje na vypletanie rakety; rámy, podpory pletacích strojov; razidlá ako stroje; reaktívne (propulzné) mechanizmy s výnimkou mechanizmov do pozemných vozidiel; reaktívne motory s výnimkou motorov do pozemných vozidiel; redukčné súkolesia nie do pozemných vozidiel; redukčné ventily (ako časti strojov); regulátory (ako časti strojov); regulátory otáčok strojov, motorov a hnacích strojov; remene do motorov a hnacích strojov; remene dynamy; adhézne remene na kladky; remene ventilátorov do motorov; adhézne pásy na remenice; remenice (ako časti strojov); hnacie reťaze s výnimkou reťazí do pozemných vozidiel; reťaze zdvíhadiel (časti strojov); reťazové píly; rezacie; stroje; rezačky na slamu, sečkovice; riadiace mechanizmy strojov, motorov a hnacích strojov; hydraulický riadiaci mechanizmus strojov, motorov a hnacích strojov; pneumatikový riadiaci mechanizmus strojov, motorov a hnacích strojov; elektrické kuchynské roboty; roboty (stroje); rotačné tlačiarne stroje; rozprašovacie stroje; rozprašovače odpadových vôd; ručné nástroje a náradie na iný než ručný pohon; stroje na spracovanie rudy; ryhovacie pluh; rýpadlá; rytecké stroje; sádzacie stroje; sádzacie stroje na sádzanie fotosadzby; samomazacie ložiská; satinovacie stroje; sejacie stroje; sekáče do strojov; sekáče na mäso ako stroje; separátory, odlučovače; schránky na štočky; navijak na rybárske siete; sitá (ako stroje alebo ich časti); sitá na škvare ako stroje; stroje na opracovanie skla; skrine alebo stojany ako časti strojov; snehové pluh; splynovače; kardanové spojky; spojky s výnimkou spojok do pozemných vozidiel; spojky, spojenia, styky, klby (časti motorov); spriadacie stroje; spriahadlá s výnimkou spriahadiel pozemných vozidiel; statory (ako časti strojov); stavidlá (ako časti strojov); stereotypy ako stroje (na tlač); stojany, podstavce na ložiská hriadeľov; stojany, podstavce na ložiskové čapy (časť stroja); stoly alebo upínacie dosky na stroje; striekacie pištoly na farbu; strihacie stroje; strihacie stroje na strihanie srsti zvierat; stroje pre textilný priemysel; kolesá strojov; súkolesia strojov; strojové nožnice na strihanie zvierat; strúhacie stroje na zeleninu; strúhačky (ako stroje); redukčné súkolesia nie do pozemných vozidiel; súkolesia (ako časti strojov); suportová skriňa, zariadenia na výrobu sýtenej vody; stroje na výrobu sýtených nápojov; šetriče paliva do motorov; šijacie stroje; elektrické šľahače; elektrické

šľahače pre domácnosť; štartér motocyklov (nakopnutím); štartéry motorov a hnacích strojov; stroje na spracovanie tabaku; ťahadlá (spojovacie tyče) na stroje, motory a hnacie stroje; taviace stroje; stroje a prístroje na tepovanie kobercov (elektrické); tkáčske stroje; tkáčske članky; tkáčske vretená; tlačiacie valce do tlačiarenských strojov; tlačiarenské dosky; tlačiarenské stroje; tlačiarenské stroje na tlačenie na plech; tlačiarenské valce; tlačiarenské valce ako časti tlačiarenských strojov; piesty tlmičov ako časti strojov; tlmiče motorov; tlakové torkrétovacie pištoly; torzné dynamá s výnimkou dynam do pozemných vozidiel; záhradné traktory; transmisné reťaze s výnimkou reťazí do pozemných vozidiel; pluchy na odstraňovanie trávnika; trepacie stroje; trhacie stroje na priemyselné účely; triediace stroje; triediace stroje na priemyselné účely; hydraulické turbíny; turbíny s výnimkou turbín do pozemných vozidiel; turbokompresory; ubíjadlá (stroje); uhlíkové kefy; umývacie linky na umývanie automobilov; umývacie zariadenia na automobily; umývačky fliaš; umývačky riadu; upchávkovy ako časti strojov; upínacie zariadenia, upínacie vretená (ako časti strojov); hladiace stroje na usne; uzatváranie na uzatváranie fliaš; piesty valcov; piesty do valcov; valce ako časti strojov; valce do strojov; valce do valcovní; valce motorov a hnacích strojov; valcovne; valčekové ložiská; stroje na varenie piva; ventilátory motorov a hnacích strojov; ventily (časti strojov, motorov a hnacích strojov); viazacie stroje na viazanie sena; viazacie stroje na viazanie slamy; viazacie stroje, samoviazače; vibrátory (stroje) na priemyselné účely; vložky do filtračných zariadení; vodiace zariadenia ako časti strojov; rezačky na vodnicu; vodovodné vykurovacie zariadenia (ako časti strojov); odlučovače vody, separátory; voľnobežky s výnimkou voľnobežiek do pozemných vozidiel; zdvíhacie vozne; vrecká do vysávačov; banské vrtáky; vrtne veže (plávajúce alebo neplávajúce); vstrekovania do motorov; vulkanizačné prístroje; výfukové potrubia motorov; výfuky motorov; výmenníky tepla ako časti strojov; vysávače ako stroje; vysávače; príslušenstvo vysávačov na rozptýlenie parfumov a dezinfekčných prípravkov; vrecká do vysávačov; vysávače na stláčanie, odsávanie a prepravu plynov; mechanické výsyvky; výťahové laná, remene; výťahy; výtláčne ventily (ako časti strojov); vývevy (stroje); vzduchové chladiče; vzduchové kefy (stroje) na nanášanie farieb; vzduchové kompresory (zariadenia garáží); vzduchové vankúše na manipuláciu s nákladom; vzdušné chladiče; motory vznášadiel; záhradné traktory; zametacie autá; samohybné zametacie stroje; zapalovacie induktery; zapalovacie sviečky do spaľovacích motorov; zapalovače zážihových motorov; napájacie zariadenia do rušňových motorov; zariadenia na odstraňovanie odpadu; zariadenia na potápanie ako stroje; zariadenia na sťahovanie a vyťahovanie rolíet elektrické; zatavovacie stroje na priemyselné účely; závesné a zdvižné háky; závesy (ako časti strojov); závitorezy (stroje); zberače kotlového kameňa (stroje); zberače vodného kameňa z bojlerov; zberné kefy na elektrickom dynamo; zdvíhacie zariadenia; zdvihadlá, elevátory; zdviháky (stroje); zdviháky závitové (stroje); stroje

na zemné práce, exkavátory; zošívacie stroje; zotrvačníky (ako stroje); dúchadlá alebo fukáre na stláčanie, odsávanie alebo prepravu zrna; zväracie horáky na plyn; elektrické zväračky ako stroje; zväračské prístroje na plyn; zvislé vratidlo; žacie hrst'ovacie a mláťacie stroje; žacie hrst'ovacie a viazacie stroje; žacie hrst'ovače; žacie stroje; žarnovy; žehliace stroje; stroje na výstavbu železníc; žeraviace sviečky do naftových motorov; žeriavy; mostové žeriavy; žiarnice (ako časti strojov); žliabkovačka, drážkovačka (strojové náradie); žmýkačky.

8 - Barany, ubíjačky (ručné nástroje); bitúnkové zariadenia a nástroje na zabíjanie a primárne opracovanie jatočných zvierat; bodáky; boxery (zbrane); nožnice na strihanie fúzov a brady; britvy, holiace strojčeky elektrické aj neelektrické; brúsky (ručné náradie); brúsky na kladivá; brúsne kamene; brúsne kotúče (ručné náradie); brúsne nástroje; brúsy (ručné náradie); brúsy, osly; buchary (kladivá); čakany; čapovacie dláta; čepele, nože (zbrane); česáky (ručné nástroje); ručné náradie na dekantáciu kvapalín; depilačné strojčeky elektrické aj neelektrické; sklenársky diamant (časti ručných nástrojov); dierovače (ručné nástroje); dlabacie sekery; duté dláta (ručné nástroje); dláta, rydlá; nástroje na sťahovanie kože dobytká; zariadenia na omráčenie dobytká; značkovače na dobytok; drážkové hoblíky; držiaky na píly; dúchadlo ku kozubu (ručný nástroj); dýky; exstirpátory (ručné nástroje); fasetovače (ručné náradie); frézovacie trne; ručné frézy; hrable na golf; harpúny ako rybárske náčinie; harpúny na love nie rýb; železka hoblíkov; hoblíky (ručný nástroj); holiace čepele; holiace potreby, puzdrá na holiace potreby; obaly na holiace strojčeky, britvy; horolezecké čakany; hrable (ručné náradie); hroty, špice, ostrie (časti ručných nástrojov a náradia); hustilka (ručná); ihlové pilníky; navliekacie očka na ihly; rozprašovače insekticídov (ručné náradie); jamkovače (ručné nástroje); brúsny kameň; kazety na holiace strojčeky; kamenárske alebo murárske kladivá; kladivá (ručné nástroje); kladivá na drvenie kameňa; kliešte; klieštiky; klieštiky na cukor; klieštiky na očné riasy; vyťahovače klintcov (ručný nástroj); klíny; kľúče (na matice) ako ručné nástroje; nožnice na knôty; otvárače na konzervy s výnimkou elektrických; obuvnícke kopytá; kosáky; kosy; články kosy; kovové prípravky na razenie; dúchadlo ku kozubu (ručný nástroj); krájač vajec (neelektrický); krájače na pizzu (neelektrické); krájače na zeleninu; krájače syrov (neelektrické); krompáče; krúžkové platne; kulmy (na kučeravenie vlasov); kuričské náradie; kyjanice; lejacie panvy; leštiace, glazovacie nástroje; leštičky na nechty (elektrické alebo neelektrické); nástroje na predierkovanie lístkov; lopatky na sadenie alebo presádzanie; lopaty (ručné náradie); lupienkové píly; luskáčiky orechov; lyžice (ručné náradie); mačety; manikúrové súpravy; elektrické manikúrové súpravy; sekáčiky na mäso (ručné nástroje); meče; puzdrá na meče; trecie misky; misky na peniaze; mlaty, kyje; motyčky (na okopávanie); motyčky, plečky (ako ručné náradie); motyky; murárska lyžica; murárske kladivá (hranaté s dlhou násadou); naberačky; nadstavce na závitníky; napínadlá na kovové drôty a pásy (ručné nástroje); nástroje na rezanie,

sekanie, krájanie (ručné náradie); nástroje na značkovanie rožného statku; nástrojové brúsky, ostričky ako nástroje; navliekače nití; nebožiece (ručné nástroje); nebožiece, vrtáky (ručné nástroje); elektrické alebo neelektrické kliešte na nechty; elektrické alebo neelektrické leštičky na nechty; kliešte na nechty; pilníky na nechty; škatuľky na nechty s ručnými nástrojmi; nitovacie kladivá (ručné nástroje); nitovačky (ručné nástroje); lovecké nože; nože do mlynčekov (ručné nástroje); rezné nože hoblíkov; nože na konské kopytá; nože na zeleninu; nože nožníc; nože, listy píly, radlice (ručné nástroje a náradie); nožiarsky tovar, príbor; nožnice; elektrické alebo neelektrické nožnice na strihanie vlasov; nožnice na strihanie zvierat (ručný nástroj); nožnice na trávniky a živé ploty (ručné náradie); nožnice; obarače na ovocie (ručné náradie); objímky výstružníkov; oblúkové píly; obojručné nože; obušky, palice; ocieľky; ocieľky na brúsenie; pomôcky na ondulovanie vlasov s výnimkou elektrických; opasky, remene na nosenie náradia; orezávačky (ručné nástroje); oslice na kosu; držiaky na osličky; ostriace nástroje; otvárače na konzervy s výnimkou elektrických; páčidlá na poklapy; paginovačky (dierovačky); pedikúrové súpravy; perforovačky (ručné nástroje); píľky (ručné náradie); pilníky (nástroje); elektrické pilníky na nechty; pľové listy (ako časti ručných nástrojov); pinzety; epiláčne pinzety; pinzety, kliešte; ručné pištole na vŕtáčovanie tmelu; ručné poľnohospodárske náradie na ručný pohon; pošvy na meče; predmety zo železa ako ručné nástroje (s výnimkou elektrických); príbor (nože, vidličky a lyžice); pribojníky; prístroje na omračovanie dobytká pred porážkou; prístroje na tetovanie; puzdrá na britvy, žiletky, holiace strojčeky; puzdrá na holiace potreby; rámy na ručné píly; rašple (ručné nástroje); razidlá (ručné nástroje); razník klinec; remene na ostrenie; remene na žiletky; rezače závitov; rezačky; rezné nože hoblíkov; rohatky so západkou (ručné nástroje); rozpínačky (ručné náradie); ručné rozprašovače insekticídov; roztierky; ručné nástroje a náradie (na ručný pohon); ručné nástroje na opletanie; ručné vrtáčky (ručné nástroje); rúrkorezy (ručné nástroje); nástroje na rezanie rúry; rydlá (ručné nástroje); ryhovače (ručné nástroje); rýle; rytecké ihly; sekáče; sekačky, rezačky; sekáčiky (ručné nástroje); sekáčiky na mäso (ručné nástroje); sekery; sekery; drevorubačské sekery; skrutkovače; sochory; zariadenia a nástroje na sťahovanie kože jatočných zvierat; stolárske vrtáky; strieborný príbor (nože, vidličky a lyžice); striekačky na rozprašovanie insekticídov; strihacie kliešte na prerezávanie stromov; strihače, strihacie strojčeky na dobytok; ručné strojčeky na strihanie; krájače syrov; (neelektrické); šable; šidlá (ručné nástroje); šidlo na rozpletanie lán; kovová škároväčka; škatuľky na nechty s ručnými nástrojmi; škrabáky (ručné nástroje); škrabky (ručné nástroje); škrabky na ryby; škrabky na zeleninu; škripce; špachtle, stierky ako ručné náradie; štepárske nástroje; štepárske nože; tešly (tesárske sekery); tlčiky (ručné nástroje); ručné pištole na vŕtáčovanie tmelu; kovové tvárniace nástroje; ťažobné tyče (baníctvo); uholníky (ručné nástroje); upchávačky (ručné nástroje); upínacie hlavy vrtákov (ručné nástroje); otvárače na ustrice; prístroje na

prepichovanie uší; krájače vajec (neelektrické); valcovačky kovových pásov (ručné nástroje); valcovačky na drôty a kovové pásy (ručné náradie); ručné nástroje na valchovanie; valchy (ručné nástroje); vidličky; vidly; vojenské lopatky; vratidlá na závitníky; vreckové nožičky; vrtáčky na ručný pohon; vrtáky, hroty (ručné nástroje); vyorávače (ručné nástroje); vypaľovacie železka (značkovače); výstružníky; vyťahovače klinec; záhradné náradie na ručný pohon; záhradnícke nože, lesné sekáče; záhradnícke nožnice (veľké); zariadenia na ničenie rastlinných parazitov; zariadenia na ničenie rastlinných škodcov; zariadenia na prepichnutie uší; zaškrabávacie nástroje; závitnice (ručné nástroje); nadstavce na závitníky; závitníky (ručné nástroje); sečné a bodné zbrane; ručné zdviháky; ručné závitové zdviháky; zveráky; zveráky (pre stolárov a debnárov); žehličky, hladičky s výnimkou elektrických; železné nástroje na žliabkovanie; železka na kučravenie vlasov; žliabkovače (ručné nástroje).

9 - Acidometre; acidometre na batérie; adjustačné prístroje na diapoziťvy; aktinometre; akumulátorové banky; akumulátorové nádoby; akumulátorové skrine; nádoby akumulátorov; platne do akumulátorov; akustické rúry; akustické spriahadlá; akustické vedenie; alidády (zememeračstvo); ampérmetre; anemometre, vetromery; anódové batérie; anódy; antény; antikatódy; apertometre; astrofotografické objektívy; prístroje a zariadenia pre astronómiu; audiovizuálna technika na výučbu; predajné automaty; automaty na vydávanie lístkov; automobilové výstražné trojuholníky; automobilové zapaľovače cigariet; autorádiá; azbestové odevy na ochranu proti ohňu; ochranné azbestové rukavice; azbestové zásteny pre požiarnikov; nástroje na určovanie azimutu; balasty na osvetľovacie prístroje; meteorologické balóny; akumulátorové banky; barometre; batérie do svetidiel; batérie do vreckových lúčových; meracie zariadenia na benzín; meráky hladiny benzínu; benzínové čerpadlá na stanice pohonných hmôt; betatrony (urýchľovače elektrónov); bezpečnostné pásy s výnimkou pásov na sedadlá vozidiel a na športový výstroj; bezpečnostné siete (ochranné); bleskozvod; fotografické blesky; blikavé svetlá; bôje; signalizačné bôje; značkovacie bôje; bôje, majáky svetelné; bránky parkovacie, uvádzané do chodu vhođením mince; buzoly, kompas; bzučiaky; elektromagnetické cievky; indukčné cievky; cievky (fotografia); cievky elektrické; fotografické clony; clony proti oslepeniu; clony proti radiácii na priemyselné účely; cukromery; cyklotrony; prístroje na zaznamenávanie času; automatické časové spínače; čítače čiarových kódov; čipy (mikroprocesorové doštičky); čipy DNA; číslicové súradnicové zapisovače; prístroje na čistenie gramofónových platní; prístroje na čistenie zvukových diskov; čítacie zariadenia (informatika); čítacie zariadenia (na napovedanie pre účinkujúcich); optické čítače; čítače čiarového kódu; elektrické články; galvanické články; požiarnické člny; ďalekohľady; ďalekopisy; dávkovacie lyžice; dekompresné komory; demagnetizačné zariadenia na magnetické pásy; denzitometre; laboratórne destilačné prístroje; destilačné prístroje na vedecké účely; detektory; detektory dymu; detektory kovov na priemyselné alebo vojenské účely;

detektory na zisťovanie falošných mincí; detektory na zisťovanie kovov na priemyselné alebo vojenské účely; diagnostické prístroje s výnimkou lekárskeho; diaľkomery; diaľkové ovládače; elektrické zariadenia na diaľkové ovládanie priemyselných operácií; elektrické zariadenia na diaľkové zapalovanie; diapozitívy; rámčeky na diapozitívy; rámovacie zariadenia na diapozitívy; elektronické diáre; kancelárske dierovacie stroje; difrakčné zariadenia; diktovacie stroje; disková jednotka (do počítačov); kompaktné disky; magnetické disky; optické disky; optické kompaktné disky; DNA čipy; dochádzkové hodiny; dopravné signalizačné semafore; svetelné alebo mechanické dopravné značky; dozimetre; dozimetrické prístroje; elektrické drôty; telefónne drôty; poistkové drôty zo zliatin kovov; dýchacie masky s výnimkou masiek na umelé dýchanie; dýchacie prístroje (respirátory) s výnimkou respirátorov na umelé dýchanie; dýchacie prístroje na plávanie pod vodou; dýchacie prístroje s výnimkou prístrojov na umelé dýchanie; dynamometer; dýzy požiarnych hadíc; elektrické dverové zvončeky; materiály na elektrické vedenie (drôty, káble); elektrické zariadenia na diaľkové ovládanie priemyselných procesov; zariadenia na rezanie elektrického oblúku; zariadenie na zváranie elektrického oblúku; elektricky ohradené priestory; elektrodynamické zariadenia na diaľkové riadenie železničných uzlov; elektrolyzéry; elektromagnetické cievky; elektronické perá (na vizuálne zobrazovacie zariadenia); elektronické publikácie (stiahnuté z telekomunikačnej siete); elektronické svetelné ukazovadlo (pomôcka pri vyučovaní a prednáškach); elektronický prístroj na označovanie výrobkov (etikety); elektronický vreckový slovník - prekladový; elektrónky (rádio); elektrónky so žeravenou katódou; epidiaskopy; ergometre; expozimetre; fakturovacie stroje; detektory falošných mincí; faxy; rezacie prístroje na film; exponované filmy; kreslené filmy; strihacie zariadenia na filmy; fotografické filtre; filtre na dýchacie masky; filtre UV lúčov na účely fotografické; fotoelektrické bunky; leštiace zariadenia na fotografické snímky (pozitívy); sušičky na fotografické snímky (pozitívy); fotokomory; fotometre; zariadenia a prístroje pre fyziku; galvanické články; galvanizačné zariadenia; galvanizéry; galvanometre; geodetické nástroje; zariadenie na výmenu gramofónovej ihly; gramofónové platne; hasiace prístroje; heliografické prístroje; fotografické hľadáčky; hlasovacie zariadenia; hĺbkovacie laná (meracie); hologramy; hovorové rúry (lodné); hracie zariadenia fungujúce po pripojení na externú obrazovku alebo monitor; hustomery; hydrometre, vodomery; chemické prístroje a nástroje; chromatografické prístroje na použitie v laboratóriu; chronografy, chronometre ako prístroje; magnetické identifikačné karty; identifikačné magnetické náramky; identifikačné puzdrá na elektrické drôty; gramofónové ihly; indikátory; indikátory množstva; indikátory straty elektrickej energie; indikátory vetra (na určenie smeru vetra); indukčné cievky; indukory (elektrina); indukty (elektrina); informačné tabule elektronické; inklinometre, sklonomery; inkubátory pre kultúry baktérií; integrované obvody; inventory (elektrotechnika); ionizačné prístroje

s výnimkou prístrojov na ionizáciu vzduchu; iskry (zachytávače), lapače iskier; jazdecké prilby; elektrické káble; koaxiálne káble; manšón na elektrické káble; káble s optickými vláknami; kalibračné krúžky; kapilárne rúrky; katódové protikorózne prístroje; katódy; kazety na mikroskopové sklíčka; prístroje na strihanie kinofilmov; kinofilmy (exponované); kmitomery; koaxiálne káble; magnetické kódovacie matice; kódované magnetické karty; koľajnice na prichytenie projektorov, reflektorov (s elektrickým ovládaním); kolektory elektrické; kompaktné disky; optické kompaktné disky; komparátory; kompas; elektrické prístroje na komutáciu; komutátory; koncovky (elektrotechnika); kondenzátory; elektrické kondenzátory; optické kondenzory; konektory, spojky (elektrina); konektory, spojky (elektrina); kontaktné šošovky; puzdrá na kontaktné šošovky; kontakty elektrické; kontakty elektrické z drahých kovov; kontrolné a regulačné prístroje elektrické; korekčné šošovky; nástroje na kontrolu kotla, teplárrenskej pece; kozmografické nástroje; prístroje na meranie hrúbky kože; elektrické zariadenia proti krádeži; krajčírské metre; kreslené filmy; krivule, retorty; krokometry; kryštálové detektory; kryty na elektrické zásuvky; kvantomery; prístroje na kvasenie (laboratórne prístroje); zariadenia na prenos kyslíka; laboratórne oblečenie; laktodenzimetre, mliekomery; laktomery; optické lampy; lampy do fotokomôr; lampy do tmavých komôr (fotografia); lasery s výnimkou laserov na lekárske účely; laterna magika; leštiace zariadenia na leštenie fotografií; ochranné odevy pre letcov; elektrické prístroje na odstraňovanie lícidiel; liehomery, liehové manometre; automaty na lístky; logy (meracie nástroje); magnetické cylindrické vrstvy; magnetické dekodéry; kódované magnetických kariet; magnetické médiá; magnetické páskové jednotky do počítačov; magnetické pásky; magnetofóny; magnetoskopy; magnety; magnety ako dekorácia; majáky, bóje svetelné; manekín figurína na resuscitáciu (učebná pomôcka); manometre (tlakomery); ochranné masky; potápačské masky; matematické prístroje; medený drôt izolovaný; megafóny; mechanické značky; akustické membrány; membrány do vedecských prístrojov; meniče diskov (do počítačov); meniče elektrické; meracie pomôcky; meracie prístroje; elektrické meracie zariadenia; merače elektrických strát; meračský stôl; meradlá; prístroje a nástroje na meranie objemu; meteorologické balóny; meteorologické prístroje; metre; metronómy; mierky; mikrofón a slúchadlá k mobilným telefónom; mikrofóny; mikrometre; mikrometrické skrutky do optických prístrojov; mikroprocesory; obaly na mikroskopové sklíčka; mikroskopy; mikrotómy; minciere; mincové mechanizmy na televízne prijímače; mechanizmy na mincové zariadenia; minútové hodiny na použitie v kuchyni; fotografické misky; mikrofón a slúchadlá k mobilným telefónom; modemy; monitorovacie počítačové programy; monitory (počítačový hardvér); prístroje na výskum morského dna; mostové váhy; mriežky pre elektrické akumulátory; myši (informatika); špeciálny laboratórny nábytok; nákolenníky pre robotníkov; námorné kompas; námorné signalizačné zariadenia; náplne (cartridges) na videohry; identifikačné mag-

netické náramky; elektrické natáčky; návěstidlá svetelné alebo mechanické; návěstné bóje; návěstné lampáše (signálne); navigačné nástroje; navigačné prístroje vozidiel (palubné počítače); navigačné satelitné prístroje; neónové reklamy; nepriestrelné vesty; nivelačné nástroje; nosiče tmavých platní (fotografia); magnetické nosiče údajov; optické nosiče údajov; astrofotografické objektívy; objektívy (optika); elektrické objímky; objímky elektrických káblov; laboratórne oblečenie; ochranné obleky proti ohňu; obmedzovače (elektrotechnika); obrúčky cvikrov; nástroje na meranie obrysov; očné tienidlá; odbočnice, odbočné skrinky (elektrotechnika); odkvapkávacie misky na použitie vo fotolaboratóriu; odkvapkávače na fotografické účely; odmerky zo skla; elektrické odpory; odrazové disky na odevy na zabránenie dopravným nehodám; odrazové sklíčka na oblečenie, na zabránenie dopravným nehodám; odrušovače (elektrotechnika); ochranné oblečenie proti ohňu; ohmmetre; ohňovzdorné obaly; ochranná obuv proti žiareniu, ohňu a iným nebezpečenstvám; ochranné helmy; ochranné kombinézy pre letcov; ochranné masky; ochranné obleky proti úrazom, radiácii a ohňu; ochranné prilby na šport; ochranné rukavice proti röntgenovým lúčom na priemyselné účely; azbestové požiarnické ochranné štíty; ochranné zariadenia proti röntgenovým lúčom s výnimkou zariadení na lekárske účely; ochranné zariadenie proti prepätiu; okruhpolygrafické slučky; oktanty; okuliare; puzdrá na okuliare; rámy na okuliare; puzdrá na okuliare, cvikre; olovká; olovnice; nahrané operačné programy; optické čítače; optické disky; optické kondenzátory; optické lampy; optické nosiče údajov; optické prístroje a nástroje; optické sklo; optické šošovky; optické vlákna; káble s optickými vláknami; optické výrobky; optické žiarovky; ortuťové libely; oscilografy; štíty proti oslneniu; osobné ochranné prostriedky proti nehodám; balasty na osvetľovacie prístroje; otáčkomery; elektrické otváratele dverí; ovoskopy; ozonizátory; ozvučnice ampliónov; samoregulačné palivové čerpadlá; palivové čerpadlá na čerpacie stanice; pamäte počítačov; parkovacie brány uvádzané do chodu vhođením mince; parkovacie hodiny; magnetické páskové jednotky do počítačov; demagnetizačné zariadenia na magnetické pásky; pásky na čistenie nahrávacích hláv; pásky na zvukové nahrávanie; bezpečnostné pásy s výnimkou pásov na sedadlá vozidiel a na športový výstroj; pece na laboratórne experimenty; laboratórne pece, piecky; stroje na počítanie a triedenie peňazí; elektronické perá (na vizuálne zobrazovacie jednotky); periférne zariadenia počítačov; periskopy; pipety; výstražné píšťalky; píšťalky na psov; planimetre; plano grafické prístroje; plášte elektrických káblov; premietacie plátna; nosiče tmavých platní (fotografia); plávacie kolesá; plávacie pásy; plávacie vesty; plaváky; plavebné prístroje a nástroje; prístroje na rozbor plynu; plynomery; automatické zariadenia signalizujúce nízky tlak v pneumatikách; počítacie (logaritmické) pravítka; počítacie dosky; počítacie stroje; počítače; periférne zariadenia počítačov; tlačiarne k počítačom; programy na počítačové hry; počítačové klávesnice; počítačové pamäte; nahrané počítačové programy; počítačové programy (stiahnuté z telekomunikačnej

siete); počítačový softvér; počítač-zápisník (notebook); počítačové; počítačové guľôčkové; prilby na počúvanie; podložky pod myš; laboratórne podnosy; podpera zápastia pri práci s počítačom; poistkový drôt; poistky; polarimetre; polovodiče; elektricky vyhrievané ponožky; poplašné zariadenia; posuvné meradlá; posuvné meradlo, kaliber; počítacie stroje na poštové známky; potápačské kombinézy; potápačské masky; potápačské prístroje; potápačské skafandre; zariadenia na rozbor potravy; pozorovacie prístroje; hubice požiarných hadíc; požiarné hlásiče; požiarné striekačky; azbestové zásteny pre požiarnikov; požiarnické autá; požiarnické člny a lode; požiarnické palice; tesárske pravítka; pravítka, lineáre; pravítka, metre; predajné automaty; premietacie plátna; gramofónové prenosky; prenosný telefón; ochranné zariadenie proti prepätiu; prerušovače; presné meracie prístroje; presné váhy; dverové priezory; jazdecké prilby; ochranné prilby; ochranné prilby na šport; prilby na počúvanie; prípojky (elektrotechnika); elektrické zariadenia na prítahovanie a ničenie hmyzu; prizmy (optika); procesory (centrálne procesorové jednotky); procesory (základné jednotky samočinného počítača); počítačové programy (stiahnuté z telekomunikačnej siete); programy na počítačové hry; nahrané programy obsluhujúce počítač; protipožiarné ochranné odevy; prúdové usmerňovače; pruťy pre prútkárov; pružné disky; elektronické publikácie (stiahnuté z telekomunikačnej siete); puzdrá na cvikre; puzdrá na kontaktné šošovky; puzdrá na okuliare; pyrometre; radary; rádiá; rádič článkov (elektrotechnika); rádiologické zariadenia na priemyselné účely; rádiotelefonne zariadenia; rádiotelegrafické zariadenia; prístroje na rádiové výzvy; rámčeky na diapozitívy; rastro na výrobu štočkov; elektrické redukcie; refraktometre; refraktory, registračné pokladnice; regulátory napätia automobilov; regulátory osvetlenia divadelnej scény; regulátory otáčok gramofónov; elektrické regulátory svetla; elektrické relé; reostaty; reostaty (regulátory na tmenie svetla) elektrické; reproduktory, amplióny; respirátory na filtráciu vzduchu; retiazky na cvikre; retiazky na okuliare; automatické riadenie pre dopravné prostriedky; riadiace panely (elektrina); exponované röntgenové filmy; ochranné zariadenia proti röntgenovým lúčom s výnimkou zariadení na lekárske účely; röntgenové prístroje a zariadenia; röntgenové prístroje s výnimkou prístrojov na lekárske účely; röntgenové snímky s výnimkou snímok na lekárske účely; röntgenové trubice s výnimkou trubíc na lekárske účely; prístroje na rozbor vzduchu; rozhrania (pre počítače); rozvodné panely (elektrina); rozvodné pulty (elektrina); rozvodné skrine, spínacie skrine (elektrina); ručná krátkovlnná vysielacia; ochranné rukavice; ochranné rukavice proti röntgenovým lúčom na priemyselné účely; potápačské rukavice; elektroinštalčné rúrky; elektroinštalčné rúry; rúry na laboratórne experimenty; rýchlomery (fotografia); rýchlomery, tachometre; salinometre (prístroje na meranie obsahu soli vo vode, pôde); samoregulačné palivové čerpadlá; satelitné navigačné prístroje; satelity na vedecké účely; sčítacie stroje; selenoidné ventily (elektromagnetické prepínače); dopravné signalizačné semafore; sex-

tanty; sférometre; bezpečnostné siete; ochranné siete proti nehodám; signalizačné (návestné) zvonce a zvony; svetelné alebo mechanické signalizačné panely; signalizačné pískalky; požiarne signalizačné zariadenie; signálne návestné lampáše; hmlové signály s výnimkou výbušných; hmlové signály s výnimkou výbušných; simulátory vedenia a riadenia dopravných prostriedkov; sirény; sklo pokryté elektrickými vodičmi; sklonomery; skrinky s nástrojmi na rozbor (mikroskopia); skrinky, škatule na reproduktory; skriňové rozvádzače (elektrina); skúmavky; stroje a zariadenia na skúšanie materiálu; skúšobné prístroje s výnimkou prístrojov na lekárske účely; slnečné clony (optika); telefónne slúchadlá; smerovky (smerové svetlá); snímače (zariadenia na spracovanie údajov), skenery; snímače dymu (požiarne hlásiče); solárne články; sonáre, ultrazvukové lokátory; sondážne plomby; sondážne zariadenia a stroje; sondy na vedecké účely; sonometre; elektrické spájkovačky; spektrografy; spektroskopy; spínače; spojky elektrické; spojky elektrického vedenia; spojky na elektrické káble; spojovacie skrinky (elektrotechnika); sponky na nos pre plavcov a potápačov; sprchovacie zariadenia pre prípad požiaru; akustické spriahadlá; spriahadlá elektrické; spúšte uzávierok (fotografia); statívy na fotoaparáty; stereoskopické zariadenia; stereoskopy; stojančeky na orýsovanie; stožiare bezdrôtových telegrafov; stožiare na bezdrôtovú telegrafiu; strihacie zariadenia na strihanie filmov; sulfimetre; digitálne súradnicové zapisovače; sušičky (zariadenia na použitie v kinematografii); sušičky na fotografie; svahomer; elektronické svetelné ukazovadlo (pomôcka pri vyučovaní a prednáškach); svetelné bóje, majáky; reklamné svetelné tabule; elektrické svorky; svorky (elektrotechnika); šnúrky na cvikre; šnúrky na okuliare; optické šošovky; špeciálne puzdrá na fotografické aparáty; ochranné prilby na šport; štartovacie (zapaľovacie) káble v motoroch; ochranné tvárové štíty; ochranné štíty na tvár; tachometre; tachometre dopravných prostriedkov; tachometre vozidiel udávajúce vzdialenosť; tampóny do uší; tampóny do uší pre potápačov; taxametre; laboratórne tégly; tégly (laboratórne); prenosný telefón; telefónne drôty; telefónne mikrofóny; telefónne prístroje; telefónne slúchadlá; telefónny záznamník; telefotografické zariadenia; telegrafné drôty; telegrafy (prístroje); telemetre, optické diaľkomery; telemetre, optické diaľkomery; teleskopy; teleskopy na strelné zbrane; teletypy, ďalekopisné zariadenia; teodolity; prístroje na kontrolu tepla; teplomery s výnimkou lekárskeho; snímače teploty; termoionické žiarivky a elektrónky; termostaty; termostaty do dopravných prostriedkov; textové procesory (zariadenia na úpravu a spracovanie textu); tkáčske lupy; tlačiarne k počítačom; tlačidlá zvončekov; zariadenia na meranie tlaku; automatické indikátory nízkeho tlaku v automobilových pneumatikách; tlakomery na ventily; elektronické tlmiče svetla; totalizátory; transformátory (elektrotechnika); tranzistory; trojnožky alebo statívy na fotoaparáty; výstražné trojuholníky; automatické turnikety; mechanizmy turnikety; tvárnice vedenie (elektrina); účtovacie stroje; uhloмеры; ukazovatele hladiny vody; ukazovatele tlaku (tlakomery); urino-

metre; urýchľovače častíc; ušné zátky; uzávierky (fotografia); váhy; analytické váhy; listové váhy; vákuové manometre; variometre; prístroje a nástroje na váženie; stroje na váženie; vážiace prístroje; ventily selenoidné (elektromagnetické prepínače); verniére; nepriestrelné vesty; videokazety; videopásky; videotelefóny; indikátory vetra (na určenie smeru vetra); viskozimetre; značkovacie vlákna na elektrické drôty; vlhkomery, hygromery; vlnomery; zariadenia na vnútorné spojenie; zariadenia na meranie hladiny vody (vodoznaky); elektrické vodiče; vodováhy; vodováhy, libely; voltmetre; navigačné prístroje vozidiel (palubné počítače); vrecková kalkulačka; batérie do vreckových batérií; vrstvy elektrokeramického materiálu; výbojky elektrické s výnimkou výbojok na osvetlenie; výdajný automat; automaty na vydávanie lístkov; vypínače; vysielacie zariadenia (telekomunikácie); vysielacie (telekomunikácie); vysokofrekvenčné prístroje; výškomery; zariadenia na ovládanie výťahu; výtokové rúrky (elektrotechnika); výtyčky (meračské laty); výtyčky, geodetické laty; výtyčkové, nivelačné laty; vyučovacie prístroje; vzduchomery; zábavné zariadenia fungujúce po pripojení na externú obrazovku alebo monitor; zabezpečovacie zariadenia proti odcudzeniu; záfir pre gramofóny; záchranné a požiarne rebríky; záchranné bóje; záchranné člny; záchranné pásy; záchranné plachty; záchranné siete; záchranné vesty; záchranné zariadenia; záchranné zariadenia a prístroje na záchranu; zachytávače iskier, lapače iskier; zameriavacie ďalekohľady na strelné zbrane; elektrické zariadenia na zapaľovanie; zapojovacie tabule; zariadenia na elektrické zváranie; zariadenia na kontrolu frankovania; zariadenia na meranie vzdialeností; zariadenia na rezanie elektrickým oblúkom; zariadenia na spracovanie údajov; zástrčky, zásuvky (elektrické kontakty); elektrické zariadenia zatavovacích plastických materiálov; závažia; závitníkové kalibre; zariadenie na zaznamenávanie vzdialenosti; zememeračské prístroje a nástroje; zememeračské reťaze; poistkové drôty zo zliatiny kovov; značkovacie vlákna na elektrické drôty; značkovače (pomôcka na šitie); prístroje na kontrolu poštových známok; zosilňovacie elektrónky; zosilňovače; zrkadlá (optika); zrkadlá na kontrolovanie práce; chrániče zubov; zväracie elektródy; elektrické zväracie zariadenia; zväračské prilby; elektrické zväračské prístroje; prístroje na zváranie elektrickým oblúkom; zväčšovacie prístroje (fotografia); zväčšovacie sklá; elektrické signalizačné zvončeky; zvončeky (ako poplašné zariadenia); návestné zvony; disky zvukových nahrávk; nosiče zvukových nahrávk; pásky do zvukových nahrávk; zvukové poplašné zariadenia; zvukové signálne zariadenia; zvukovody, akustické linky; elektrické žehličky; bezpečnostné zariadenia pre železničnú dopravu; žiarovky do zábleskových prístrojov.

10 - Aerosólové dávkovače na lekárske účely; kvapkacie ampulky na lekárske účely; prístroje a zariadenia na lekárske analýzy; anestéziologické prístroje; antikoncepcné prípravky s výnimkou chemických; podporné bandáže; bandáže na kĺby (ortopedické); brušné pásy; catgut (na šitie operačných rán); cumlíky na detské fľaše; cumlíky pre dojčatá; čapíky na umelé zuby; dávkovače

piluliek; defibrilátor; detské cumle; detské fľaše; diagnostické prístroje na lekárske účely; dialyzér, dialyzátor; dilatátory (chirurgia); chirurgické dlahy; pomôcky na dojčenie; dýzy na lekárske účely; elastické pančuchy na chirurgické účely; elektrické prístroje na akupunktúru; elektródy na lekárske použitie; elektrokardiogramy; zariadenia na estetickú masáž; filtre na UV lúče na lekárske účely; gastroskopy; hematometre; prístroje na liečenie hluchoty; vibrátory horúceho vzduchu na lekárske účely; hypodermické (podkožné) injekcie; hypogastrické pásy; chirurgické implantáty; chirurgické prístroje a nástroje; chrániče sluchu; ihly na akupunktúru; ihly na lekárske účely; plachty na použitie pri inkontinencii; inkubátory na lekárske účely; inkubátory pre dojčatá; kanyly; kardiostimulátory; kastročné pinzety; katétre; kefy na čistenie telových dutín; kastrovacie kliešte; klystírové striekačky na lekárske účely; chirurgické kompresory; kondómy, prezervatívy; rukavice z konských vlasov na masáž; rukavice z konských vlasov na masáž; kremíkové lampy na lekárske účely; cumle na kŕmenie z fláše; uzávery na fľaše na kŕmenie; krúžky na prerezávanie zubov; pomôcky na vyrezávanie kurích ôk; kvapkacie nádoby na lekárske účely; kvapkadlá na lekárske účely; vrecúška s ľadom na lekárske účely; lampy na lekárske účely; lancety; laser na lekárske účely; lekárske prístroje a nástroje; lekárske tašky; lyžice na odmeriavanie liečiva; lyžičky na odmeriavanie liečiv; rukavice na masáž; masážne prístroje; maternicové irigátory; misky na lekárske účely; nábytok vyrobený špeciálne na lekárske účely; načúvací prístroj pre slabo počujúcich; načúvacie prístroje pre hluchých; špeciálne nádoby na lekársky odpad; nádoby na moč; nádoby, kazety na lekárske nástroje; nádržky na zavádzanie medikamentov; nádoby na chirurgické a lekárske nástroje; nepremokavé plachty na posteľ; chirurgické nite; nosidlá pre chorých; nosidlá pre pacientov; nosidlá s kolieskami; nože (pomôcky na odstraňovanie kurích ôk); chirurgické nožnice; termoelektrické obklady; odevy do operačných sál; špeciálne nádoby na lekársky odpad; odsávačky; odvodňovacie rúrky na lekárske účely; oftalmometre; oftalmoskopy; ohrievacie vankúšiky (pre prvú pomoc); ochranné zariadenia proti röntgenovým lúčom; operačné stoly; elastické pančuchy (chirurgické); pančuchy na kľúčové žily; elektrické pásy na lekárske účely; pesary; pílkly na chirurgické účely; plachty pre inkontinentných pacientov; plachty, povlaky chirurgické; pľuvadlá na lekárske účely; podbruškové vatované ochranné vložky; posteľové vibrátory; pôrodnické kliešte; pôrodnické matrace; pôrodnické prístroje; prietržové pásy; prikladacie banky; prístroje na ortodontológiu; prístroje na vykonávanie krvných skúšok; prstence na uľahčenie prerezávania zubov; pumpy na lekárske účely; pupočné pásy; rádiologické clony na lekárske účely; rádiologické prístroje na lekárske účely; rádiové trubice na lekárske účely; resuscitačné prístroje; ochranné zariadenia proti röntgenovým lúčom; ochranné zariadenia proti röntgenovým lúčom na lekárske účely; zariadenia na röntgenové ožarovanie; röntgenové prístroje na lekárske účely; röntgenové snímky na lekárske účely; röntgenové trubice na lekárske účely;

röntgenové zariadenia a prístroje na lekárske účely; rozprašovače na lekárske účely; pôrodné zariadenie pre rožný statok; masážne rukavice; rukavice na lekárske účely; rúška (pre nemocničný personál); sadrové obvazy; umelé sánky; skalpely; skalpely na chirurgické účely; skúšobné prístroje na lekárske účely; sondy na lekárske účely; spirometre (prístroje na meranie vdychovaného a vydychovaného vzduchu); chirurgické sterilné plachty; stetoskopy; operačné stoly; injekčné striekačky; striekačky na lekárske účely; suspenzory, podpínadlá; svorky chirurgické; šijacie ihly (chirurgia); materiály na šitie (chirurgia); šošovky (intraokulárne protézy) ako chirurgické implantáty; špachtle; špáradlá na čistenie uší; chirurgické špongie; ťahacie prístroje na lekárske použitie; tehotenské pásy; teplomery na lekárske účely; teplovzdušné terapeutické zariadenia; termoelektrické obvazy (chirurgia); tlakomery krvného tlaku; trokár (nástroj na nabodnutie telovej dutiny); drenážne rúrky na lekárske účely; umelá koža na chirurgické účely; umelé cievy; umelé chrupy; umelé oči; umelé prsníky; umelé sánky; umelé zuby; umelý chrup; uretrálne injekčné striekačky; uretrálne sondy; urologické prístroje a nástroje; filtre UV lúčov na lekárske účely; UV-lampy na lekárske účely; uzávery na detské fľaše; vaginálne striekačky; vankúše proti nespavosti; zariadenia na hygienu a umývanie telesných dutín; zariadenia na premiestňovanie (prevoz) invalidov; zariadenia na zavádzanie vzduchu alebo látok do telových dutín; zubárske zrkadlá; zrkadlá pre chirurgov; zubárske kreslá; zubné prístroje a nástroje; zubné prístroje elektrické; zverolekárske prístroje a nástroje; zvieracie kazajky.

11 - Acetylenové horáky; acetylenové reflektory; parné akumulátory; tepelné akumulátory; výhrevné akumulátory; elektrické nízkotlakové autoklávy; automobilové reflektory; zariadenia do automobilov proti oslneniu (výstroj lampa); lampové banky; banské lampy; elektrické vreckové baterky; baterky (svietidlá); benzínové horáky; bezpečnostné lampy; bicyklové svetlá; bidety; bojler s výnimkou bojlerov ako častí strojov; bojler, ohrievacie vody; cylindre; lampové cylindre; cylindre svietidiel; svietiace domové čísla; čisté komory (sanitná inštalácia); zariadenia na čistenie odpadových vôd; čistiace zariadenia na odpadovú vodu; články do atómových reaktorov; prístroje na dehydratáciu potravín organického pôvodu; destilačné kolóny; destilačné prístroje; destilačné veže; dezinfekčné dávkovače na toalety; dezinfekčné kontajnery na toalety; difuzéry k zavlažovacím zariadeniam; difuzéry svetla; držiačky plynových horákov; dymníky; dymníky do laboratórií; dymové hradidlá; dýzy; elektrické lampy; elektrické strojčeky na výrobu jogurtov; elektrické ventilátory (stolové); expanzné nádrže na ústredné vykurovanie; fagle; klimatizačné filtre; filtre (časti zariadení pre priemysel alebo domácnosť); filtre na pitnú vodu; fontány; ozdobné fontány; acetylenové generátory; plynové generátory; horáky; baktericídne horáky; lampové horáky; osvetľovacie horečnaté vlákna; horúce platne; zariadenia na horúcovodné kúrenie; hydranty; chladiace zariadenia na chladenie tabaku; chromatografické prístroje (na priemyselné účely); inhačné prístroje s výnimkou prístrojov na lekárske

účely; inštalačný materiál na vane; zariadenia na spracovanie jadrových palív a jadrových spomaľovačov; jadrové reaktory; laboratórne kahance; acetylénové kahany; plynové kahany; žeraviace kahany; kachle; kamene z lávy na použitie pri grilovaní; klimatizačné prístroje; klimatizačné zariadenia; klimatizačné zariadenia do automobilov; klimatizačné zariadenia do vozidiel; koberce elektricky vyhrievané; komínové dúchadlo, ventilátor; komínové rúry, dymovody; vyžarovacie komíny (priemysel ropy); konštrukcie pecí; kosťky pecí; kotlové rúry do vykurovacích zariadení; kotlové rúry vykurovacích kotlov; výhrevné kotly; kotly na pranie; kotly na pranie; kozlík kovový ku kozubu; kozuby; kozuby (domové); kresadlové zapaľovače na zapáľovanie plynu; sušiacie zariadenia na sušenie krmiva; kuchynské odsávače; ohrievače do kúpeľa; kyslíkovovodíkové horáky; laboratórne lampy; lampáše; lampióny; lampové horáky; elektrické lampy; plynové lampy; lampy na čistenie vzduchu od baktérií (germicídne); lampy na kučeravenie vlasov; lampy na osvetľovanie akvárií; lampy na svietenie; ohrievače lepidla, gleja; liehové horáky, kahany; osvetľovacie zariadenia lietadiel; lustre; medzi-prehrievače vzduchu; nakladače do pecí; elektricky vyhrievané nánožníky; napařovacie prístroje (sauna); objímky na elektrické svetlá; objímky na svietidlá; tvarované obloženie pecí; tvarované obloženie pecí; obľukové lampy; odmrazovače automobilov; odparovače; odsosťovacie zariadenia; ohrievacie fľaše; elektrické ohrievacie podušky s výnimkou podušiek na lekárske účely; ohrievacie železá do žehličiek; ohrievače; elektrické aj neelektrické ohrievače na nohy, nánožníky; ohrievadlá; ochladzovacie zariadenia a stroje; prístroje na čistenie olejov; olejové horáky; olejové lampy; osvetľovacie prístroje a zariadenia; osvetľovacie zariadenia na dopravné prostriedky; osvetľovacie zariadenia vzdušných dopravných prostriedkov; ozdobné fontány; zariadenia na výrobu pary; parné akumulátory; parné kotly s výnimkou kotlov ako častí strojov; prenosné kabíny na parné kúpele; pastéry (zariadenia na pasterizáciu); chladiace vane pre pec; chladiace zariadenia pre pece; nakladače do pecí; násypné stojany pre pece; tvarovky pre pecové popolníky; pisoáre; filtre na pitnú vodu; plášte svietidiel; čističe plynu ako častí plynových zariadení; prístroje na čistenie plynu; zapaľovače na zapáľovanie plynu; plynové bojler; plynové generátory; plynové horáky; držiaky na plynové horáky; plynové kondenzátory s výnimkou kondenzátorov ako častí strojov; vyhrievané podušky elektrické s výnimkou podušiek na lekárske účely; polievacie zariadenia na automatické zavlažovanie; polymerizačné zariadenia; automatické dopravníky na prepravu popola; pecové popolníky; ohrievače do posteľe; potápačské svetlomety; pouličné lampy; kandelábre; premietacie lampy; preplachovacie kontajnery; prikrývky elektrické vyhrievacie nie na lekárske účely; prístroje na filtrovanie a čistenie vody v akváriách; prístroje na chladenie vzduchu; prístroje na chlôrovanie vody v bazénoch; prístroje na vytváranie vln; prírodné zariadenia ku kúrenárskym a teplárenským kotlom; prostriedky na odstraňovanie zápachu s výnimkou prostriedkov na osobné použitie; radiátorové uzá-

very; elektrické radiátory; radiátory (na kúrenie); radiátory ústredného kúrenia; ražne; nukleárne reaktory; automobilové reflektory; svetelné reflektory; reflektory na vozidlá; reflektory na vozidlá; reflektory vozidiel; regenerátory tepla; reťaze farebných žiaroviek; rozmrazovacie zariadenia na vozidlá; ohrievače na rozmrazovanie skiel vozidiel; sušiče na ruky do umyvární; komínové rúry; rúry s výnimkou rúr na experimentálne účely; zariadenia do sauny; saunovacie zariadenia; skrubre (práčky plynu ako častí plynových zariadení); soláriá ako prístroje; solárne kolektory; spájkovacie lampy; baktericídne spařovacie komory; laboratórne spařovacie komory; spařovne, sterilizačné vrecká jednorazové; sterilizátory; stropné svetlá; vzduchové sušiče; elektrické sušiče bielizne; sušiče na vlasy; sušičky ako prístroje; svetelné gule, banky; svetelné rúry; elektrické svetlá na vianočné stromčeky; svetlá na automobily; svetlá na dopravné prostriedky; potápačské svetlomety; svetlomety na vozidlá; svetlomety, reflektory; svietiace domové čísla; príslušenstvo rúr zo šamotu; šetriče paliva; špirály ako častí destilačných, ohrievacích a ochladzovacích zariadení; zariadenia na chladenie tabaku; tepelné čerpadlá; tepelné generátory; zariadenia na teplovodné kúrenie; teplovodné vykurovacie zariadenia; teplovzdušné zariadenia; termostatické ventily (ako častí ústredného kúrenia); objímky na tienidlá; tienidlá na lampy; elektrické tlakové hrnce; elektrické tlakové varáky; tlakové zásobníky vody; tvarovky pre pece; uhlík do oblúkových lán; umývadlá; sušiče na ruky do umyvárne; zariadenia a stroje na čistenie alebo úpravu vody; UV-lampy s výnimkou lán na lekárske účely; vankúše (elektricky vyhrievané) s výnimkou vankúšov na lekárske účely; ventilátory (ako častí vetracích zariadení); ventilátory (klimatizácia); regulačné ventily na reguláciu hladiny v nádržkách; ventily na reguláciu hladiny v nádržkách; vetracie zariadenia; elektrické svetlá na vianočné stromčeky; elektrické vykurovacie vlákna; horečnaté vlákna na svietenie; vlákna do elektrických lán; sušiče na vlasy; ohrievače vody; prístroje a zariadenia na zmäččenie vody; sterilizátory vody; zariadenia na filtrovanie vody; zariadenia na prívod vody; zariadenia na úpravu vody; vodovodné zariadenia; vodovodné zariadenia, vodovody; klimatizačné zariadenia vozidiel; osvetľovacie zariadenia pre vozidlá; vyhrievacie zariadenia na odmrazovanie okien vozidiel; zariadenia pre vozidlá proti oslneniu (výstroj lán); zariadenia pre vozidlá proti oslneniu (výstroj lán); sterilizačné jednorazové vrecká; vreckové baterky; elektrické vreckové baterky; vreckové ohrievače; elektrické výbojky; výbojky elektrické na osvetlenie; prenosné vyhne; výhrevné platne; vyhrievacie telesá; vyhrievacie zariadenia na rozmrazovanie okien automobilov; vykurovacie články; vykurovacie telesá; elektrické vykurovacie telesá; vykurovacie telesá do automobilov; vykurovacie telesá na kúrenie tuhými, tekutými alebo plynými palivami; vykurovacie zariadenia, vyhrievacie zariadenia; výmenníky tepla s výnimkou výmenníkov ako častí strojov; vypařovacie pece zubárske; vyvíjače acetylénu; vyžarovacie komíny na použitie v rafinériách ropy; ionizátory vzduchu; ionizátory na čistenie vzduchu;

ohrievače vzduchu; sterilizátory na vzduch; zariadenia na filtrovanie vzduchu; zariadenia na osvieženie vzduchu; vzduchové sušiarne; vzduchové ventily na parné vykurovacie telesá; stroje a prístroje na čistenie vzduchu; zapaľovače na zapalovanie plynu; zapaľovače na zapalovanie plynu; zapaľovače; prírodné zariadenia ku kúrenárskym a teplárenským kotlom; zariadenia na dezinfikovanie; zariadenia na praženie kávy; zariadenia na spracovanie palív a jadrového materiálu; zariadenia na sušenie; zariadenia na zásobovanie vodou; zariadenia na zmäkčovanie vody; zariadenie na otáčanie ražňom; tlakové zásobníky vody; zavlažovacie stroje pre poľnohospodárstvo; zvlhčovače vzduchu na radiátory ústredného kúrenia; výhrevné žeraviace vlákna; žiarice; žiarivky; elektrické žiarovky; žiarovky do automobilových smeroviek; žiarovky do smeroviek na vozidlá.

12 - Automobilové pneumatiky; automobilové podvozky; automobilové reťaze; automobilové strechy; karosérie automobilov; plátenné strechy na automobily; autopoťahy; autosedadlá; riaditeľné balóny; vzdušné balóny; kolesá na banské vozíky; batožinové kufre na motocykle; batožinové nosiče na vozidlá; betonárske miešačky (vozidlá); bezpečnostné pásy na sedadlá automobilov; bezpečnostné sedačky pre deti do automobilov; bezpečnostné sedadlá pre deti do automobilov; bezpečnostné viazania (pásy) na autosedadlá; bicykle; bicykle; bicyklové blatníky; bicyklové brzdy; bicyklové hlavy; bicyklové pneumatiky; bicyklové pumpy; bicyklové ráfy; bicyklové rámy; bicyklové reťaze; bicyklové sedadlá; bicyklové stojany; bicyklové špice; bicyklové ťahadlá riadenia; bicyklové zvončeky; blatníky; bočné prívesné vozíky; brzdové čeľuste na vozidlá; brzdové diely do vozidiel; brzdové obloženia do vozidiel; brzdy vozidiel; cengáče na bicykle; čalúnenie automobilov; čapy na pneumatiky; čapy náprav; čelné sklá; člnové háky; člnové výložníky; detské kočíky; detské športové kočíky; diaľkovo ovládané vozidlá (iné než hračky); kozmetické dopravné prostriedky; dopravné prostriedky na pohyb po zemi, vode, vo vzduchu a po koľajniaciach; dreziny; vozíky; adhézne záplaty na opravy duše; bicyklové duše; náradie na opravu duše; duše na kolesá automobilov; duše pneumatík; dvere na dopravné prostriedky; dvojkolesové ručné vozíky; dvojkolesové vozíky; električky; elektromobily; galusky na bicykle; golfové vozíky; lodné háky; obruče hlavy kolies; hnacie motory do pozemných vozidiel; hroty na pneumatiky; hydraulické obvody do vozidiel; hydroplány (klzáky); jachty; kabíny lanovej dráhy; kamióny, nákladné vozidlá; kapoty na automobilové motory; kapoty na vozidlá; karavany (obytné prívesy); karosérie dopravných prostriedkov; katapultovacie kreslá (do lietadiel); kesón (dopravný prostriedok); klaksóny automobilov; kľukové skrine ako časti pozemných vozidiel (s výnimkou motorov); kľuky na bicykle; kočíky; kryty na kočíky; skladacie alebo športové kočíky; striešky na kočíky; napínače na špice kolies; ozubené kolesá, súkolesia na bicykle; kolesá automobilov; kolesá bicyklov; kolesá vozidiel; kolieska do vozíkov; kolobežky; lodné komíny; komíny lokomotív; kompy; kormidlá; lodné kormidlové stroje; kormidlové ves-

lá; lodné kostry; kostry člnov; koše (nosiče batožiny) na bicykloch; kozmické dopravné prostriedky; kropiace vozidlá; kryty na detské kočíky; vozíky na kufre; brzdové lamely do vozidiel; lanovky; lejacie vozíky; letecké prístroje, stroje a zariadenia; lietadlá; obojživelné lietadlá; lode; loďky; lodné kormidlá; lodné kostry; lodné rebrá; lokomobily (trakčné motory); lokomotívy; lôžka pre dopravné prostriedky; lúče automobilových kolies; lyžiarske vleky; meniče točivých momentov v pozemných vozidlách; mopedy; motocykle; elektrické motory do pozemných vozidiel; ťahacie motory; motory do pozemných vozidiel; motory motocyklov; náboje kolies automobilov; nafukovacie vankúše (ochranné prostriedky pre vodičov pri nehodách); naklonené roviny na spúšťanie člnov; napínače na špice (do kolies); čapy náprav; nápravy vozidiel; nárazníky (tlmiče nárazov na koľajové vozidlá); nárazníky automobilov; nárazníky vozidiel; nosiče batožiny na vozidlá; nosiče lyží na autá; brzdové obloženie do dopravných prostriedkov; obojživelníky (hydroplány); obruče hláv kolies; obruče kolies; obruče na; odstavné miesta pre vozidlá; ochranné siete na dámske bicykle; ochranné zariadenia lodí; okenné tabule na okná automobilov; okienka (kruhové otvory); okolesníky železničných kolies; opierky na sedadlá automobilov; opravárske náradie na opravu pneumatík; zariadenia do automobilov proti oslneniu; ozubené kolesá a ozubené prevody do pozemných vozidiel; súkolesia na bicykle; padáky; kanoistické pádla; uzávery na palivové nádrže automobilov; pásy na protektorovanie pneumatík; húsenicové pásy na traktory; pásy na pásové vozidlá; pedále na bicykle; plášte na pneumatiky; plávajúce rýpadlá; pneumatiky; automobilové pneumatiky; bicyklové pneumatiky; protišmykové zariadenia na pneumatiky automobilov; pneumatiky na bicykle; pneumatiky na vozidlá; automobilové podvozky; podvozky automobilov; podvozky vozidiel; podvozky železničných vozňov; pojazdné bufety; pontóny; poťahy na sedadlá bicyklov a motocyklov; poťahy na sedadlá vozidiel; poťahy na volanty vozidiel; prevodové hriadele do pozemných vozidiel; prevodovky do pozemných vozidiel; prevody do pozemných vozidiel; príchytky (na špice) na kolese; protišmykové reťaze, snehové reťaze; protišmykové zariadenia na automobilové pneumatiky; tlmiace pružiny do dopravných prostriedkov; pružiny závesov do automobilov; vzduchové pumpy (výbava automobilov); pumpy na bicykle; ráfiky na bicykle; ráfy kolies automobilov; rámy na bicykle; rámy na bicykle; rámy, podvozky automobilov; rázsošky; reaktívne (propulzné) mechanizmy do pozemných vozidiel; reaktívne motory do pozemných vozidiel; reduktory (redukčné ozubené súkolesia do pozemných vozidiel); reštauračné vozne; bicyklové reťaze; protišmykové reťaze; reťaze na bicykle a motocykle; riadené balóny; riadidlá bicyklov; rohatky; sane (dopravný prostriedok); sánky; sedačkové výťahy; sedadlá automobilov; sedadlá na bicykle a motocykle; sedadlové poťahy automobilov; odkladacie siete na batožinu pre dopravné prostriedky; signálne zariadenia pri spätnom chode automobilov; sklopné zadné dosky (časti dopravných prostriedkov); sklopné zadné dosky dopravných pro-

striedkov (časti strojov) samohybné; lodné skrutky; smerovky na bicykle; smerovky na dopravné prostriedky; smerovky na vozidlá; snehové skútre (snehové vozidlá); spacie vozne; spätné zrkadlá; spojky pozemných vozidiel; spojky, spriahadlá na vlečenie vozidiel; spojovacie tyče pre pozemné vozidlá nie ako časti motorov; železničné spriahadlá; spriahadlá pozemných vozidiel; stierače; stojany na bicykle; lodné stožiare, sťažne; striešky na detské kočky; stúpadlá (na vozidlá); stúpadlá na vozidlá; súkolesia do pozemných vozidiel; súkolesia, ozubené kolesá na bicykle; špice na bicykle; špice na kolesá vozidiel; táčky; bicyklové ťahadlá riadenia; tienidlá proti slnku do automobilov; tlmiace pružiny na vozidlá; perovania tlmiče do vozidiel; tlmiče automobilov; torzné dynamá do pozemných vozidiel; torzné tyče do vozidiel; traktory; transmisné remene do pozemných vozidiel; transportné vozíky visutej lanovky; trojkolesové vozíky; turbíny do pozemných vozidiel; uzávery palivových nádrží vozidiel; vagóny; železničné chladiarske vagóny; ventily na automobilové pneumatiky; veslá; bezpečnostné viazanie na sedadlá automobilov; visutá lanová dráha; vlečné vozidlá, ťahače; lyžiarske vleky; vodné dopravné prostriedky; vojenské vozidlá na dopravu; volanty vozidiel; poľahy na volanty vozidiel; voľnobežky do pozemných vozidiel; zariadenia proti oslepeniu do vozidiel; vozidlá na diaľkové ovládanie (iné než hračky); vidlicové stohovacie alebo nakladacie vozíky; vozíky čistiace; vozíky lanovej dráhy; vozíky na hadice; vozíky na kufre; vozíky na lejaciu panvu; vozíky na manipuláciu s tovarom; vozíky na nákupy; vozíky na odliatky; vozne lanovej dráhy; železničný vozový park; vozy; vrtule, propelery; vyklápacie vozíky; vyklápacie zariadenia ako časti nákladných vozňov a vagónov; vyklápače ako časti nákladných áut; výstuže plavidiel; vysúvacie mechanizmy (spojky) na lode; vzducholode; vzducholode, balóny; vzduchové pumpy (výbava vozidiel); vzdušné balóny; vzdušné dopravné prostriedky; vznášadlá; zabezpečovacie poplašné zariadenia proti odcudzeniu vozidiel; zabezpečovacie zariadenia proti odcudzeniu vozidiel; zadné dvierka (ako časti pozemných vozidiel); príľnavé gumené záplaty na opravu duší; zariadenia lanovej dráhy; závažia na vyváženiu kolies vozidiel; závesné reťazce pre dopravné prostriedky; závesné tlmiče pre dopravné prostriedky; zdvíhacie zadné dvere (časti pozemných vozidiel); zdvižné vozíky; zdvižné zadnice (časti pozemných vozidiel); spätné zrkadlá; zvončeky na bicykle; okolesníky železničných kolies; železničné spriahadlá; železničné vozne; podvozky na železničné vozne.

13 - Acetylnitrocelulóza; balistické zbrane; strelná bavlna; bengálske ohne; bojové vozidlá; delá; delá, kanóny; delové lafety; detonačné kapsle s výnimkou kapslí ako hračiek; detonačné zátky; detonátory; dusičnan amónny (výbušnina); dynamit; granáty, guľomety; harpúny (ako zbrane); hlavne (strelných zbraní); hlavne pušiek; kanóny, delá; kapsle s výnimkou zábavnej pyrotechniky; karabíny, pušky; kefy na čistenie strelných zbraní; kolískové čapy na ťažké palné zbrane; lovecké zbrane; lúčiky spúšte (strelných zbraní); lúčiky spúšte na pušky; mínomety (strelné zbrane); mí-

ny (výbušniny); motorizované zbrane; zariadenia na plnenie nábojnicových pásov; náplečné pásy na náboje; acetyl nitrocelulóza; obaly na pušky; ohňostroje; pažby; petardy; pištoly; podstavce pod strelné zbrane; projektily (zbrane); úderníky pušky; zameriavacie zrkadlá pušky; pušky (strelné zbrane); puzdrá na náboje (sumky); puzdrá na pušky; puzdrá na strelné zbrane; puzdro na náboje; pyrotechnické výrobky; pyroxilín (nitrát celulózy) (strelná bavlna); raketomety; rakety; remene cez prsia na nosenie zbraní; revolvery; rozbušky s výnimkou rozbušiek ako hračiek; rozbušky s výnimkou zábavnej pyrotechniky; samozápalné látky; signálne rakety; slzotvorné zbrane; zbrane so slzotvorným plynom; spreje na osobnú obranu; strelné zbrane; kefy na strelné zbrane; hľadáčky strelných zbraní; sumky (puzdrá na náboje); športové strelné zbrane; tlmiče zbraní; trhaviny, výbušniny; úderníky strelných zbraní; vzduchové pištoly (zbrane); zameriavacie zariadenia na strelné zbrane s výnimkou ďalekohľadov; zameriavacie zrkadlá; zameriavacie zrkadlá na pušky; zápalné poistky (rozbušky); zápalné poistky (zápalné šnúry); zápalné poistky na použitie s minami; zápalné šnúry; zariadenia na napĺňanie nábojníc; detonačné zátky; zátky strelných zbraní; tlmiče zbraní; zameriavacie zrkadlá na pušky.

14 - Acháty; amulety, prívesky (šperky); atómové hodiny; brošne ako šperky; budíky; busty z drahých kovov; hodinové ciferníky a hodinové ciferníky; ciferníky (slnečných hodín); diamanty; drahé kamene; drahé kovy ako surovina alebo polotovary; elektrické hodiny a hodinky; klenoty, šperky z emailovej keramiky; figuríny z drahých kovov; ozdoby z gagátu; gagát (smolné uhlie) ako surovina alebo polotovar; gagátové ozdoby; manžetové gombíky; hodinové sklíčka; hodinky; hodinové ručičky (do hodín a hodiniek); hodinové skrinky; hodinové stroje; hodiny; kontrolné hodiny; chronometre; chronometre ako hodinky; chronoskopy (na meranie krátkych časových úsekov); ozdobné ihlice; ihlice (šperky); ingoty z drahých kovov; irídium; šperky z jantáru; kazety na šperky; klenoty; klobúkové ozdoby z drahých kovov; kontrolné hodiny; hodinárske kotvičky; ihlice na kravaty; spony na kravaty; hodinárske kyvadlá; kyvadlové hodiny; manžetové gombíky; medailóny (šperky); medaily; medené pliešky; mechanizmy hodín a hodiniek (hodinové a hodinové strojčeky); nástroje na meranie času, časomier; mince, peniaze; náhrdelníky; náramkové hodinky; náramky (šperky); náramky na hodinky; náušnice; odznaky z drahých kovov; olivín (kameň); osmium; ozdobné ihlice; ozdobné skrinky na hodiny; ozdoby na klobúk z drahých kovov; ozdoby na obuv z drahých kovov; ozdoby, šperky; paládium; hodinové perá; perá (hodinových strojov); perly (šperky); perly z ambroidu; platina; polodrahokamy; prívesky (šperky); prívesky na kľúče; prstene (šperky); prstene (šperky); hodinové pružiny; puzdrá na hodinky; puzdrá na chronometre (na meracie prístroje, hodinky); remienky na hodinky; hodinové retiazky; retiazky (šperk); retiazky na hodinky; retiazky z drahých kovov; ródium; ruténium; hodinové sklíčka; slnečné hodiny; slonovina; sochy z drahých kovov; sošky z drahých kovov; spinely (minerály); spony na kravaty; stopky; strieborné nite; strieborné

ozdoby; strieborný drôt; striebro ako surovina alebo polotovary; škatule, schránky z drahých kovov; šperkovníce; štras (farebné sklo); umelecké diela z drahých kovov; vlákna z drahých kovov; zlaté vlákna; zlato v surovom stave alebo ako polotovar; zliatiny drahých kovov; moderné známky.

15 - Akordeóny; bandoneóny; bubny (hudobné nástroje); citary; činely; dirigentské paličky; elektronické hudobné nástroje; flašinet; flauta z bambusu; flauty; gajdy; gitary; gongy; harfové struny; harfy; harmóniá; harmoniky; chromatické ťahacie harmoniky; hoboje; hracie prstene; hudobné nástroje; hudobné skrinky; otáčacie zariadenia na hudobniny (notový materiál); hudobný syntetizátor; huqin (čínske husle); husle; jazýčky (na fúkových nástrojoch); kastanety; klapy na hudobné nástroje; klarinety; klavírové klávesy; klávesy hudobných nástrojov; klaviatúry; klaviatúry hudobných nástrojov; klavírové struny; klavíry; klobúky so zvončekmi (čínske hudobné nástroje); kobylky hudobných nástrojov; kolíky na hudobné nástroje; kónský vlas na sláčiky; kontrabasy; kornety (hudobné nástroje); koža na bubny; koža na bubon; ladiace kľúče alebo klavírka; ladičky; lýry; mandolíny; mechy do hudobných nástrojov; náustky na hudobné nástroje; nožné páky na hudobné nástroje; okaríny; opierky na husle; organy; otáčacie zariadenia na noty; bubenicke paličky; dirigentské paličky; paličky na bubny; paličky na bubon; pipa (čínska gitara); podstavce pod hudobné nástroje; puzdrá na hudobné nástroje; regulátory intenzity na mechanické klavíry; rohy (hudobné nástroje); sláčiky; sláky; stojan pre hudobníkov; hudobné strunové nástroje; struny na hudobné nástroje; suona (čínska trúbka); hudobný syntetizátor; tamburína; tamtamy; tlmiče na hudobné nástroje; tlmidlá na hudobné nástroje; triangle; trombóny; trúbky (hudobné nástroje); trúbky; tympany; stojany na tympany; perforované valčeky; valčeky do mechanických klavírov; violy; vzdušnice organov; xylofony; zvončeky (hudobné nástroje); zvonkohra (hudobný nástroj); žabky sláčikov; židovské harfy (hudobné nástroje).

16 - Adresné štítky do adresovacích strojov; strojčeky na tlačenie adries; akvarely; albumy; architektonické modely; aritmetické tabuľky; atlasy; atrament, tuš; atramentová tyčinka; baliace materiály na báze škrobu; baliaci papier; sponky na bankovky; blahoprajné pohľadnice; rozmnožovacie blany; bridlice (na kreslenie); bridlicové tabuľky; brožované knihy, brožúry; bublinové obaly z plastických materiálov (na balenie); poklopy na bytové akváriá; bytové teriáry (viváriá); fólie z regenerovanej celulózy na balenie; ceruzky; vytlačené cestovné poriadky; cievky s farbivami páskami (ako kancelárska potreba); cifry (znaky); cigarové pásky; časopisy (periodiká); čínsky tuš; dátumové pečiatky; kancelárska pomôcka na dávkovanie lepiacej pásky; jednorazové detské plienkové nohavičky z papiera alebo buničiny; jednorazové detské plienky z papiera alebo celulózy; diagramy; dierkovacie karty do žakárových strojov; dierovačky; drevitý papier; držiaky na kriedu; držiaky na písacie potreby; papier do elektrokardiogramov; ručné prístroje na etiketovanie; etikety s výnimkou textilných; škatule s farbou ako školské pomôcky; farebné pásky; figuríny

z papierovej drviny; filtračný materiál (papier); filtračný papier; papierové filtre na kávu; umeľohmotné fólie na balenie; umeľohmotné príľnavé naťahovacie fólie na paletizáciu; fólie z regenerovanej celulózy na balenie; formuláre; fotografie; zariadenia na fotomontáže; frankovacie stroje; galvanotypy (polygrafia); zemské glóbusy; glutín (kancelárske lepidlo alebo lepidlo pre domácnosť); grafické znaky; grafické zobrazenia; grafiky; papierové gule; guľôčky do guľôčkových pier; gumené pásky na kancelárske účely; gumičky (kancelárska potreba); gumové plátno (papiernictvo); gumené (lepidlá) na kancelárske účely alebo pre domácnosť; gumené na gumovanie; háčky papiera; hektografy; histologické rezy ako učebné pomôcky; hlinené formy na modelovanie pre umelcov; hroty pier; hroty pier zo zlata; chromolitografy (polygrafia); kalamár, nádobka na atrament; kalendáre; litografický kameň; kancelárske dierkovače; kancelárske potreby s výnimkou nábytku; kancelárske svorky; predmety z kartónu; kartón, lepenka; kartotékové lístky; katalógy; kávové filtre papierové; knihárske kostice; knihárske nite; knihárske plátno; knihárske súkno; knihársky materiál; knihy; knižné zarážky; komiksy; kopírovacie ihly na rysovanie alebo kreslenie; kopírovacie zariadenia; navarovacie háčky na kopírovacie zariadenia; korekčný atrament; tekuté korektory (kancelárske potreby); papierové kornúty; kovové príchytka na kartotéčné lístky; krajčírska krieda; tlačiareň na kreditné karty neelektrická; kresliaci uhol; litografická krieda; krieda na písanie; krieda na značenie; krividlá; kružidlá na kreslenie; ozdobné kvetináče z papiera; laminovačky, plastové obalovače dokumentov ako kancelárska potreba; laminovačky, plastové obalovače dokumentov ako kancelárska potreba; knihárske látky; lepenka, kartón; lepenkové alebo papierové obaly na fľaše; lepenkové alebo papierové škatule; lepenkové platne (papiernický tovar); kancelárska pomôcka na lepenie lepiacej pásky; lepiace pásky na kancelárske účely alebo použitie v domácnosti; lepidlá na kancelárske účely a použitie v domácnosti; leptaný štoček; lístky; listový papier; listový papier; litografické dosky; litografie; architektonické makety; maliarske plátna; maliarske stojany; maliarske štetce; mapy; geografické mapy; materiály na pečatenie; vrecká na varenie do mikrovlnných rúr; mištičky na vodové farby; modelovací íl; modelovacie materiály; modelovacie pasty; modelovacie vosky s výnimkou dentálnych; mramorovacie hrebene (potreby pre umelcov); nádobka na atrament, kalamár; nálepky na kancelárske použitie alebo pre domácnosť; nálepky, lepiace štítky; náprstky na ochranu pred zranením; násadky na perá; násady na ceruzky; navarovacie platne do kopírovacích strojov; navlhčovacie hubky (kancelárske pomôcky); navlhčovadlá (kancelárske pomôcky); noviny; nože na papier (kancelárske pomôcky); obáľkovacie stroje do kancelárií; obálky (papiernický tovar); obaly (papiernický tovar); obaly na doklady; obaly na mliečne výrobky papierové; papierové obaly na spisy; obežníky; obrazy; obrazy (maľby) zarámované aj nezarámované; papierové obrúsky; papierové obrúsky na odstraňovanie mejkapu; obrúsky (papierové prestieranie); papierové obrusy;

obtlačky; oceľové pierka; oceľové písmeňá; olejotlače; operadlá na ruky pre maliarov; orezávacie strojčeky na ceruzky (elektrické aj neelektrické); otvárače na listy; otvárače na listy (kancelárske pomôcky); ozdobné kvetináče z papiera; oznámenia (papiernický tovar); paginovačky; palety pre maliarov; pantografy (rysovacie pomôcky); papier do elektrokardiogramov; papier do kopírovacích strojov; papier do registračných strojov; papier do skríň (parfumovaný alebo neparfumovaný); papier Xuan (na čínsku kaligrafiu a čínske maľby); papier; papiernický tovar; papierová kaša (drvina); papierové gule; papierové obrúsky na odstraňovanie šminiek; papierové pásy a karty na zaznamenávanie počítačových programov; papierové podložky pod poháre; papierové spinky; parafínový papier; paragóny; papierové pásy; pásy do písacích strojov; pásy do tlačiarň k počítačom; pastelky; puzdrá na pasy; pauzovací papier; pečate; pečatné vosky; pečiatkovacie podušky; pečiatky; pečiatky s adresami; perá (kancelárske potreby); perá na tabule, nie elektrické; peračníky, puzdrá na perá; pergaménový papier; periodiká; pijaky; pijavý papier; hroty na písacie perá zo zlata; písacie potreby; písacie stroje (elektrické aj neelektrické); písmeňá; plagáty; planogramy; plány; plastické hmoty na modelovanie; plátna na knihárske účely; gumené plátno (papiernictvo); plniace perá; počítačie tabuľky; papierové pásy a štítky na zaznamenávanie počítačových programov; pásy do počítačových tlačiarní; papierové podbradníky; podložky na písanie; papierové podložky na stôl (anglické prestieranie); podložky pod pivové poháre; podnosy na listy; podnosy na rozdeľovanie a počítanie mincí; pečiatkovacie podušky; podušky na pečiatkovanie; pohľadnice; polygrafické písmo; pomôcky na vymazávanie; portréty; poštové hracie pohľadnice; poštové známky; písacie potreby (súpravy na písanie); poznámkové zošity; rysovacie pravítka; pravítka (uholníky, príložníky); pretlače; priesvitky (papiernický tovar); priesvitný papier (pauzovací); papierové prikrývky na stôl; príložníky; rysovacie príložníky; pripínáčky; príručky; prospekty; publikácie; pútače z papiera alebo lepenky; puzdrá na pasy; puzdrá na pečiatky; puzdrá na perá; puzdrá na šablóny a formy; puzdrá na šekové knižky; papier do rádiogramov; zariadenia na rámovanie fotografií; razúrovacie (vymazávacie) papieriky (kancelárska pomôcka); reklamné tabule z papiera, kartónu alebo lepenky; grafické reprodukcie; rezačky na papier; ročenky; rozmnožovacie zariadenia a stroje; papierové ručníky; ružence; rydlá (rycie ihly); rysovacie dosky; rysovacie perá; rysovacie pomôcky; rysovacie potreby; rysovacie súpravy; rytecké dosky; rytiny; sádzacie rámy (polygrafia); sádzadlá (polygrafia); sadzobnice (polygrafia); samolepky pre domácnosť a na kancelárske účely; papierové servítky; skicáre; skrinky na kancelárske potreby; spevníky; kancelárske spinky; spinky na papier; spisové obaly (zaraďovače); sponky na bankovky; perové spony; steatit (krajčírska krieda); stojany na fotografie; stojany na pečiatky; stojany na perá a ceruzky; stolové prestieranie z papiera; strieborný papier; knihárske stroje a prístroje (kancelárske); stroje na lepenie obálok; strúhadlá na ceruzky

(orezávadlá) (elektrické aj neelektrické); svietivý papier; šablóny; gumovacie šablóny; plné šablóny, patróny; škatule na klobúky z lepenky; školská tabuľa; školské potreby (papier, písacie potreby); škrabky na kancelárske účely; škrabkové lepidlá pre domácnosť a na kancelárske účely; štetce; štítky (papierové nálepky); adresné štítky do adresovacích strojov; štočky s adresami; perá na tabule nie elektrické; tabule na zapichovanie oznamov; aritmetické tabuľky; papierové alebo kartónové tabuľky; tlač (rytina); tlačené časové plány a harmonogramy; tlačiacie pásy s výnimkou textilných; neelektrická tlačiareň kreditných kariet; tlačiarenský lis; prenosné tlačiarňičky (kancelárska pomôcka); tlačivá; tlačové písmo; tlačové reglety; tlačové znaky; tlačoviny; toaletný papier; trhacie kalendáre; tuby z kartónu; tuhy do ceruziek (verzatiľiek); atramentová tyčinka; účtovné knihy; úderníky písacích strojov; uhľový, kopírovací papier; rysovacie uholníky; umelecké litografie; umelohmotné fólie na balenie; umelohmotné fólie naťahovacie na paletizáciu; papierové utierky; papierové utierky na tvár; útržkové bloky; valce do písacích strojov; maliarske valčeky; maliarske valčeky pre domácnosť; väzby na knihy; verzatiľky; vinetovacie strojčeky; viskózne fólie na obalovanie; papierové vľajky; vodové farby; mištičky na vodové farby; mištičky na vodové farby; pečatný vosk; vrecká (vrecia, vaky) z papiera alebo plastických materiálov na balenie; vrecká do mikrovlnných rúr; vrecká na odpadky z papiera alebo plastických materiálov; papierové vreckovky; výšivkové vzory; vyučovacie pomôcky s výnimkou prístrojov a zariadení; vyzina (želatína) na kancelárske účely a pre domácnosť; vzory na kopírovanie; vzory na šitie; vzory na výrobu odevov; záložky do kníh; záložky, stužky do kníh; zaraďovače (kancelárske obaly); zaraďovače, šanóny (na voľné listy); papierové zástavy; zemepisné mapy; zinkografické štočky; zošity; zošívачky (kancelárske pomôcky); zotierače tabúľ (špongie); zoznamy; dierovacie karty do žakarovacích krosien.

17 - Acetát celulózy (polotovary); akrylové živice (polotovary); antireflexné fólie na okná (farebné); armatúry, fittingy na potrubia na stlačený vzduch s výnimkou kovových; azbest; azbestová bridlica; azbestová plst'; azbestové bezpečnostné clony; azbestové izolácie; azbestové látky; azbestové pätky, vložky, podložky; azbestové plachty; azbestové platne; azbestové tesnenia; azbestové tkaniny; azbestové vlákna; azbestový papier; balata (surinamská gutaperča); voľné protispádové bariéry; azbestová bridlica; fólie z regenerovanej celulózy s výnimkou baliacich fólií; fólie z regenerovanej celulózy s výnimkou obalových fólií; chemické prípravky na opravu dier; tesnenia dilatné spoje; ebonit; ebonitové formy; ebonitové odliatky; izolátory elektrického vedenia; izolačné farby; filtračný materiál (polospracované peny alebo plastické blany); antireflexné fólie na okná (farebné); kovové izolačné fólie; umelohmotné fólie nie ako obalovací materiál; fólie z plastických materiálov na poľnohospodárske účely; fólie z regenerovanej celulózy s výnimkou fólií na balenie; ebonitové formy; ebonitové formy; gumené laná; gumené zátky; ochranné gumové objímky na časti strojov; gumové zátky; gutaper-

ča; polievacie hadice; požiarne hadice; hadice s výnimkou kovových; hadice z textilných materiálov; spojovacie hadice do chladičov automobilov; kovové fólie na izoláciu; izolačná plst'; izolačné hmoty zabraňujúce sálaniu tepla; izolačné laky; izolačné materiály; izolačné náterové farby; izolačné oleje; izolačné pásy; izolačné povlaky; izolačné rukavice; izolačné tkaniny; izolačné žiaruvzdorné materiály; izolačný papier; izolanty (izolačné materiály); izolanty elektrického vedenia; látky na izolovanie budov od vlhkosti; izolátory na káble; kalorimetrické prostriedky na udržiavanie tepla; karbónové vlákna okrem vlákien na textilné použitie; syntetický kaučuk; tekutý kaučuk; kaučuk ako surovina alebo polotovar; kaučukový roztok; papier do elektrických kondenzátorov; kôra (ako zvuková izolácia); gumené krúžky na viečka pohárov; gumové krúžky; tesniace krúžky; kvapalný kaučuk; gumené laná; latex (kaučuk); azbestová lepenka; gumové manšóny na ochranné časti strojov; materiály na brzdové obloženia v polospracovanom stave; materiály na brzdové obloženie ako polotovar; minerálna vlna (izolátor); nálepky s výnimkou nálepiek na lekárske a kancelárske účely alebo na použitie v domácnosti; gumové nárazníky; nárazníky (gumené na tlmenie nárazov); elastické nite nie na textilné použitie; potrubné objímky s výnimkou kovových; objímky na potrubia s výnimkou kovových; objímky na rúry s výnimkou kovových; spojkové obloženie; azbestové ochranné clony; antireflexné fólie na okná (farebné); izolačné oleje; azbestový papier; izolačný papier; papier do elektrických kondenzátorov; adhézne pásy s výnimkou pásov na kancelárske a lekárske použitie a použitie v domácnosti; lepiace pásy s výnimkou pásov pre domácnosť, na lekárske a kancelárske účely; pláténne hadice; izolačná plst'; podkladové materiály z gummy a plastov; podložky z penovej gummy na zapichovanie kvetov (polotovar); polievacie hadice; nekovové vystužovacie materiály na potrubia; nekovové spojky na potrubie; tesnenie na potrubie; požiarne hadice; voľné protispádové bariéry; sklená vlna ako izolačný materiál; sklené vlákna na izoláciu; látky zo skleneného vlákna na izoláciu; sľuda surová alebo čiastočne spracovaná; spájacie rúry chladičov; spájkovacie materiály z plastov; výplne dilatných spojov; spojkové obloženie; armatúry, fittingy na potrubia na stlačený vzduch s výnimkou kovových; syntetická guma; syntetické živice (ako polotovar); materiály na zabránenie tepelnej radiácie; tepelné izolanty (nevodivé materiály); materiály zabraňujúce vyžarovaniu tepla; azbestové tesnenia; tesnenia (dverí alebo okien); tesniace krúžky) gumové alebo vulkanfíbrové tesnenia; tesnenia dilatných spojov; tesnenia potrubia; tesnenia; tesniace alebo vypchávkové materiály z gummy alebo plastov; tesniace materiály; tesniace obloženia; tesniace tmely; tkaniny zo sklenených vlákien na izoláciu; tesniaci izolačný tmel; izolačné oleje pre transformátory; trosková vlna (izolačný materiál); umelé živice (polotovary); umelohmotné fólie s výnimkou baliacich fólií; umelohmotné vlákna s výnimkou vlákien na textilné účely; spojovacie valčeky; vata na balenie (utesňovanie); viskóзовé fólie s výnimkou fólií na obalovanie; gumové vlákna s výnimkou

vlákien pre textilný priemysel; umelé vlákna na spájkovanie; umelé vlákna s výnimkou vlákien pre textilný priemysel; vulkanizované vlákna; izolačné látky proti vlhkosti; minerálna vlna ako izolačný materiál; sklená vlna ako izolačný materiál; trosková vlna (izolačný materiál); vodotesné krúžky; gumové baliace vrecká; vulkanfíber; vulkanit (ebonit); vypchávkové materiály z gummy a plastov; gumové a plastové vypchávkové materiály; gumové a plastové výplne; nekovové vystužovacie materiály na potrubia; gumové alebo vulkanfíbrové záklopky; gumové zátky; zvukovoizolačné materiály; izolátory na železničnú trať; žiaruvzdorné izolačné materiály; syntetické živice (polotovary); umelé živice (polotovary).

18 - Aktovky; školské aktovky; aktovky (kožený tovar); batohy; biče; blana zlatokopečká; cestovné kufre; cestovné tašky; kožené cestovné tašky; črevá na výrobu klobás a párkov; diplomatické kufríky; šatky na nosenie dojčiat; držiaky na kufre; holina; horolezecké palice; chlebníky; kožené chlopne; chomúty; imitácie kože; podložky pod jazdecké sedlá; jelenica s výnimkou jelenice na čistenie; kabelkové rámy; klapky, chrániče na oči (postroj pre kone); črevá na salámy, párky a klobásy; kľúčenky (kožená galantéria); podkovy na konské kopytá; konské postroje; korbáče, biče; kostry dáždnikov a snečníkov; kostry jazdeckého sedla; kozinka; imitácia kože; koža jatočných zvierat; koža zvierat; zvieracie kože; kožené alebo kožou potiahnuté škatule; kožené lepenky; kožené náramenné pásy; kožené nite, šnúrky; kožené nite, vlákna; kožené obloženia nábytku; kožené podbradníky; kožené súčasti vojenského výstroja; kožené škatule na klobúky; kožené šnúrky; zlatotepečká kožka, blana; kožušínové pokrývky; kožušiny; kožušiny (ako koža zvierat); krupóny; krúžky na dáždniky; kufre; lodné kufre; kufre kožené a potiahnuté kožou; kufre z vulkanfíbra; kufrík na toaletné potreby; kufríky; masťené kože; moleskin (imitácia kože); kožené obloženie nábytku; kožené ozdoby na nábytok; náhubky; nákolenníky pre kone; nákupné tašky; kožené náplečné pásy; náprsné tašky; tašky na náradie; nite na šitie kože; obaly na dáždniky; obaly na hudobné nástroje; cestovné obaly na odevy; cestovné obaly na šaty; obojky pre zvieratá; ohlávky; opraty; kožené ozdoby na nábytok; vychádzkové paličky; kožené naramenné pásy; plážové tašky; plecniaky; pobočnica (časť postroja); pokrývky pre zvieratá; poľovnícke tašky (kapsy); poľovnícke torby; kožené popruhy; popruhy, opraty; konské postroje; postroje pre zvieratá; poťahy na konské sedlá; kožené povrázky; prikrývky na kone; prikrývky na konské sedlá; kožené puzdrá na pružiny; psie obojky; kožené puzdrá na pružiny; puzdrá na navštívenky; rámy na kabelky; rebrá na dáždniky a snečníky; rebrá na dáždniky alebo snečníky; kožené remene (konský postroj); kožené remienky; remienky ako časti postrojov; remienky na korčule; retiazkové peňaženky; rúčky na dáždniky; rúčky na kufre; rúčky na vychádzkové palice; rukoväte vychádzkových palíc; jazdecké sedlá; sedlárske výrobky; semiš okrem semišu na čistenie; sieťky na nákupy; sieťky na nákupy; slnečníky; gumené časti strmeňov; kožené strmene; strmene (postroj pre kone); strmene na kone; strmene, strmeňové

remene jazdeckého sedla; šatky na nosenie dojčiat; kožené škatule na klobúky; školské tašky (aktovky); kožené šnúry; športové tašky; náprsné tašky; tašky na kolieskach; tašky na nosenie detí; tašky na šport; teľacia koža; torby; torby (poľovnícke tašky); tyče dáždnikov; upnutie na sedlá; usne ako surovina alebo polotovary; uzdy; uzdy a postroje pre zvieratá; vaky pre horolezcov; vaky pre turistov; vodídlá; kožené vrecia na balenie; kožené baliace vrecká; vrecká z kože na balenie; kožené baliace vrecká, tašky; vychádzkové paličky; vychádzkové sedadlá.

20 - Abrazívne špongie na pokožku; bambus; uväzovacie bóje s výnimkou kovových; búdky pre zvieratá; búdy pre zvieratá chované v domácnosti; busty z dreva, vosku, sadry alebo plastických hmôt; drevené cievky na nite, hodváby a motúzy; čapy s výnimkou kovových; držadlá na časopisy; dávkovače papierových utierok pripevnené s výnimkou kovových; dekoratívne predmety vydávajúce zvuk; vysoké stoličky pre deti; chodítky pre deti; podložky do ohrádok pre malé deti; detské ohrádky; divány, pohovky; podušky pre domáce zvieratá; domové čísla s výnimkou kovových a svietiacich; dopravné palety s výnimkou kovových; dosky, poličky na písacie stroje; drevené alebo plastové debny; drevené alebo plastové schránky; drevené alebo plastové skrinky; drevené hrany a kostry na nábytok; drevené obaly na fľaše; drevené prepravky na fľaše; drevené sudy na stáčanie vína; snímateľné kryty na drezy; držiaky na záclony a závesy nie z textilných materiálov; dážky; kľučky na dvere nekovové; nekovové dverové obloženia; dvierka na nábytok; figuríny; figuríny z dreva, vosku, sadry alebo z plastu; korkové zátky do fľaše; fľaškové uzávery s výnimkou kovových; vešiakové háčiky s výnimkou kovových; háčiky na šaty s výnimkou kovových; háčiky na záclony; cievky na hadice s výnimkou kovových a mechanických; navíjacie cievky s výnimkou kovových a mechanických na navíjanie hadíc; háky na vešanie záclon; hniezda pre zvieratá chované v domácnosti; skrinka na hračky; chaise longue (typ čalúneného kresla); chodítky pre deti; identifikačné náramky s výnimkou kovových na použitie v nemocniciach; interiérové žalúzie a rolety lamelové; jantár; jantárové platničky; jantárové tyče; jasle (nad žľabom ako poľnohospodárske predmety); jelenie parohy; káblové, lanové príchytky, svorky s výnimkou kovových; kade s výnimkou kovových; kadernícke kreslá; kancelársky nábytok; kartotékove skrine; kladky z plastických hmôt na rolety; plastové klapky, ventily vodovodné; mäsiarsky klát; klietky pre zvieratá chované v domácnosti; kľučky na dvere nekovové; opierky na knihy; knižnicové police; kohútiky na sudy s výnimkou kovových; koľajnice na záclony a závesy; kolieska na nábytok s výnimkou kovových; nekovové kolíky; nekovové stanové kolíky; stanové kolíky s výnimkou kovových; kolísky; prútené kolísky; koly s výnimkou kovových; komody, zásuvkové kontajnery, bielizníky; flotačné kontajnery s výnimkou kovových; kopytá; koral; koráľkové záclony ako dekorácia; korkové pásy; korkové zátky; koroza (olejová palma); korytnačina; náhradky korytnačiny; nekovové koše; prútené koše; rybárske koše; pekárske koše na

chlieb; koše na ryby; kozubové zásteny; krajčírské stojany; kreslá; krosná; krúžky na záclony; stojany na kvety; latková debna; lavičky (nábytok); lekárničky (prázdne); ležadlá (rozkladacie); ležoviská a búdky pre zvieratá chované v domácnosti; plastové lišty na nábytok; ložná miera, obrýsnica pre železničné vozne (nie kovové); lôžka pre domáce zvieratá; preliezky pre mačky; nekovové nádoby na miešanie malty; masážne stoly; matice s výnimkou kovových; skrinky na mäso s výnimkou kovových; rúčky na metly s výnimkou kovových; mobiliár (dekoratívne prenosné predmety ako doplnok nábytku); ochranné mriežky pre domácnosť; mušle (dekorácia); nábytok; drevené kostry a hrany na nábytok; kancelársky nábytok; kovový nábytok; školský nábytok; nekovové uzávery na nádoby; nádoby na miešanie malty nekovové; nádoby na skladovanie a prepravu s výnimkou kovových; nádoby s výnimkou kovových; nádoby z dreva alebo plastu; baliace nádoby z plastov; nádrže a cisterny s výnimkou kovových a murárskych; nádrže na tekuté palivá s výnimkou kovových; navíjače s výnimkou kovových a mechanických na navíjanie hadíc; nekovové kolieska na nábytok; nekovové skrutky; nekovové spojovacie skrutky na káble; nekovové vrchnáky na nádoby; nity s výnimkou kovových; palice na nosenie bremien (váhy); novinové stojany; nekovové rukoväte nožov; obalové nádoby z plastických hmôt; obaly na šatstvo; nekovové obloženia dverí; nekovové obloženia okien; nekovové obloženia, ozdoby na rakvy; obloženie alebo ozdoby na nábytok s výnimkou kovových; uhlové podpery na obrazové rámy; obruby, rámy na kefy; sudové obruče s výnimkou kovových; podložky do ohrádky pre malé deti; ochranné kryty na komíny; nekovové okenné obloženia; opierky na knihy; ozdoby z plastov na potraviny; nakladacie palety s výnimkou kovových; nekovové prepravné palety; palety na manipuláciu s tovarom s výnimkou kovových; palice na nosenie bremien (váhy); pánty, závesy s výnimkou kovových; paravány, zásteny (nábytok); jelenie parohy; pásy z dreva; zvieracie pazúry, klepetá; pekárske košíky na chlieb; perleť ako surovina alebo polotovar; písacie stoly; plastické karty slúžiacie na otváranie (nekódované); plastikové káblové alebo rúrkové spojky, príchytky; plásty; včelárske plásty, rámiky; pletená slama; pletené predmety zo slamy; podhlavníky; podložky do ohrádok pre malé deti; podnosy s výnimkou kovových; podstavce na kvety; podstavce, kostry, stojany na počítače; podušky; podušky pre domáce zvieratá; police; nábytkové police; police do registračných skriň; police, stojany; drevené kostry posteľe; poštové schránky s výnimkou murovaných a kovových; plastické ozdoby na potraviny; povlaky, obaly na šatstvo (na uskladnenie); štátne poznávacie značky s výnimkou kovových; pracovné stoly, hoblice; drevené prepravky na fľaše; prepravky na fľaše; príborníky; príchytky na rúry z plastických hmôt; príručné toaletné zrkadlička; príslušenstvo nábytku s výnimkou kovového; príslušenstvo posteľí s výnimkou kovového; pristávacie schodíky nekovové pohyblivé pre cestujúcich; profily na obrazové rámy; prútený tovar, košíkársky tovar; psie búdy; pultíky; pulty, stoly; rakvy; drevené rámy do úľov; vyšívacie

rámy; rámy na obrazy; lišty na rámy na obrazy; rámy, obruby na kefy; ratan; drevené alebo plastové rebríky; regály; registračné skrine, kartotéčné skrine; registračné tabule (poznávacie značky) s výnimkou kovových; reklamné nafukovacie predmety; zvieracie rohy; rohy ako surovina alebo polotovary; rohy zvierat; roletové, záclonové valce; okenné interiérové rolety (nábytkové vybavenie); rolety z tkaného dreva (nábytkové vybavenie); rúčky a rukoväte na náradie s výnimkou kovových; rúčky na kosačky s výnimkou kovových; ručné krosná; rukoväte nástrojov s výnimkou kovových; rukoväte nožov s výnimkou kovových; rysovacie stoly; sedadlá; kovové sedadlá; sekretáre s písacím pultom; sépiolit; servírovacie stolíky; schodíky s výnimkou kovových; prenosné prístavacie schody pre pasažierov s výnimkou kovových; sklenené tabule na zrkadlá; striebrené sklo; skrinka na hračky; kartotékové skrinky (nábytok); skrinky na lieky; skrutky s výnimkou kovových; slamené obruby; slamky (na pitie); slamky na pitie; slamníky; slonová kosť (ako surovina alebo polotovar); sofy; sochy z dreva, vosku, sadry alebo plastov; sošky z dreva, vosku, sadry alebo plastov; spacie vaky na stanovanie; nekovové spojovacie články; stanové kolíky s výnimkou kovových; stavidlá s výnimkou kovových nie ako časti strojov; stojan na pílenie; krajčírske stojany; stojany na dáždňiky; stojany na kabáty; stojany na klobúky; stojany na kvety; stojany na pušky; stojany na sudy s výnimkou kovových; stojany na tanier; stojany na uteráky (nábytok); stojany, podstavce, kostry (na počítače); stolárske umelecké výrobky; stoličky; vysoké stoličky pre deti; stoličky s otvorom; servírovacie stolíky; stolíky pod počítače; stolové dosky; kovové stoly; pracovné stoly; zámočnícke stoly s výnimkou kovových; stoly pod písacie stroje; stoly; striebrené sklo; sudové obruče s výnimkou kovových; obruče na sudy s výnimkou kovových; sudy s výnimkou kovových; sudy s výnimkou kovových; sudy s výnimkou kovových; svorky (na káble a rúry) z plastov; svorníky, háčiky a držiaky obrazových rámov; škatule z dreva alebo plastu; školský nábytok; taburetky; taburetky; nádoby na tekuté palivá s výnimkou kovových; tesniace uzávery s výnimkou kovových; toaletné stolíky; trojnožky; trstina (materiál na tkanie); tyče k rastlinám alebo stromom; tyče na upevnenie schodiškových kobercov; tyče na záclony; tyče s výnimkou kovových; drevené časti úľov; pláсты do úľov; umelé pláсты; umelecké diela z dreva, vosku, sadry alebo plastov; umelecké diela z dreva, vosku, sadry alebo plastov; umelecké stolárske výrobky; skrinky s umývadlom (nábytok); urny pohrebné; ustrice (lastúry); dávkovače uterákov s výnimkou kovových; uväzovacie bóje s výnimkou kovových; tesniace uzávery s výnimkou kovových; uzávery na fľaše s výnimkou sklenených, kovových alebo gumových; uzávery s výnimkou kovových; spacie vaky na kempovanie; valce na záclony a rolety; vankúše; včelie úle; vejáre; veľrybia kosť ako surovina alebo polotovar; ventily s výnimkou kovových nie ako časti strojov; plastové ventily, klapky vodovodné; vešiaky na kľúče; vešiaky na odevy; vešiaky na šaty; drevené vínné dekantačné sudy (na odkaľovanie); vitríny; vlnkové žrdie;

snímateľné vložky do drezov; voskové figúrky; vozíky (servírovacie stolíky); vtáčie kletky, búdky; vtáky (preparované, vypchaté); vypchaté zvieratá; výpustné ventily z plastov; vzduchové vankúše s výnimkou vankúšov na lekárske účely; záclonové háčiky; záclonové kofajnice; záclonové krúžky; záclonové tyče; záklopky; plastové záklopky; zámky na vozidlá s výnimkou kovových; zámky s výnimkou kovových a elektrických; zámočnícke stoly s výnimkou kovových; zátky na sudy s výnimkou kovových; zátky s výnimkou kovových; závesy bambusové; závery s výnimkou kovových; zberné nádrže s výnimkou kovových murovaných; príručné toaletné zrkadielka; zrkadlá; sklenené tabule na zrkadlá; zvieracie kopytá; žalúzie a rolety lamelové interiérové.

21 - Aerosólové dávkovače s výnimkou dávkovačov na lekárske účely; bytové akváriá; nízkotlakové autoklávy s výnimkou elektrických; bavlnený odpad na čistenie; bonboniéry (prázdne); bonboniéry (prázdne); busty z porcelánu, terakoty alebo skla; poklopy na bytové akváriá; bytové skleníky (na pestovanie rastlín); cedidlá; cedidlá na čaj; cedidlá pre domácnosť; pretláčač cesnaku (kuchynská potreba); cisterny; cukorničky; kefy na cylindre; dózy na čaj; čajníky; čajové naparovacie sitká; čajové súpravy; čaše; česadlá na zvieratá; nástroje na čistenie na ručný pohon; cestovné fľaše; dávkovače mydla; kovové nádoby na dávkovanie papierových utierok; demižony; ohrievače na detské fľašky okrem elektrických; prenosné detské vaničky; domáce mlynčeky s výnimkou elektrických; potreby pre domácnosť; žehliace dosky; kuchynské dosky na krájanie; dosky na pranie; drevené vedrá, kade; kovové drôtenky; drôtenky na čistenie; drôtenky na použitie v kuchyni; porcelánové držadlá; držiaky na jedálne listky; držiaky na kvety a rastliny (na aranžovanie kvetov); držiaky na mydlo; držiaky na sviece; držiaky na špáradlá; dýzy polievacích hadíc; džbány; ešusy (poľná jedálna miska); figuríny z porcelánu, terakoty alebo zo skla; flakóny; fľaše; cestovné fľaše; formy na ľadové kocky; kuchynské formy na pečenie; formy na pečivo; formy na prípravu jedál; formy na zákusky a koláče; fritézy s výnimkou elektrických; stojany na grily; grily; rošty (potreby na opekanie); sklenené gule; gumový zvon na čistenie odpadových potrubí; háčiky; handry na čistenie; handry na umývanie dlážky; hrebene; elektrické hrebene; hrebene na rozčesávanie vlasov (riedke); hrebene na zvieratá; hrnce, hrnčeky; hrnčiarsky tovar; hubice na polievacie krhly; predmety na chladenie potravín pre domácnosť, obsahujúce chladiace zmesi; chladiace fľaše; prenosné chladiarne s výnimkou elektrických; kovové ihly na ražniči; izotermické vrecká; jedálenské súpravy; jednorazové tanier; jelenica na čistenie; kade, putne; kahance na parfumy a aromatické látky; neelektrické kanvice na kávu; kanvičky; kanvy; karafy; karusel (kuchynský predmet); kastroly; kávovary s výnimkou elektrických; kávové filtre s výnimkou elektrických; kávové mlynčeky ručné; kávové súpravy; kefársky tovar; kefy na umývanie riadu; kefy; elektrické kefy s výnimkou kief ako častí strojov; materiál na výrobu kefy; kefy na čistenie nádrží a nádob; kefy na obuv; kefy na umývanie riadu; kefy na zvieratá; keramika na

použitie v domácnosti; klietky pre vtáky, voliéry; klietky pre zvieratá chované v domácnosti; pracháče na koberce (ručné nástroje); kefy na kone; koreničky; korytá na kŕmenie zvierat; koše na použitie v domácnosti; napínače na koše; košíky na chlieb, na použitie v domácnosti; kotlík (hrniec); kovové zásobníky na papierové uteráky, utierky; kozmetické pomôcky; krájače cesta; napínače na kravaty; krčahy; kremenné sklo (polotovar) s výnimkou skla pre stavebníctvo; krištál (výrobky z krištáľového skla); kŕmidlá pre hospodárske zvieratá; kropiace ružice na polievanie kvetov; kropiace zariadenia, rozstrekovače; kropidlá; krúžky na obrúsky; krúžky pre hydinu; krúžky pre vtáky; kúdel' na čistenie; kuchynské hrnce; kuchynské mixéry s výnimkou elektrických; kuchynské nádoby; kuchynský riad; kuchynský riad okrem príborov; kvetináče; kvetníky; labutienky; vedierka na ľad; formy na ľadové kocky; kotlíky na ohrievanie lepidla, gleju; usne na leštenie; leštiace prostriedky (okrem prípravkov z papiera a kameňa); leštiace rukavice; leštiace stroje a zariadenia pre domácnosť s výnimkou elektrických; leštiace zariadenia na čistenie topánok s výnimkou elektrických; leštiace zariadenia s výnimkou elektrických; pomôcky na odstraňovanie líčidiel s výnimkou elektrických; lieviky; likérové súpravy; lisy na ovocie pre domácnosť s výnimkou elektrických; lisy na žehlenie nohavíc; lopatka a zmetáčik na omrvinky; lopatky na zákusky; lyžice na obúvanie, obuváky; lyžice, varechy na miešanie (kuchynské predmety); majolika; mangel' na nohavice; maselnice; maselničky; mechanické metly; metly; miešacie stroje pre domácnosť s výnimkou elektrických; misky; misky alebo nádoby na vylučovanie pre zvieratá chované v domácnosti; misky na polievku; misky na robenie očisty pre zvieratá chované v domácnosti; misy; ozdobné stolové misy; misy na zeleninu; ručné mixéry, šejkre; mliečne sklo (opáľové sklo); ručné mlynčeky pre domácnosť; ručné mlynčeky na korenie; mopy; sklené mozaiky nie pre stavebníctvo; pasce na myši; naberačky; kuchynské naberačky; kuchynské naberačky; nádoba na chlieb; cirkevné nádoby; smetné nádoby; nádoby na ľad; nádoby na odpadky, koše na smeti; nádoby na použitie v domácnosti alebo v kuchyni; nádoby na smeti; nádržky; napájadlá; napínacie rámy; napínače na obuv; napínače na rukavice; napínače, napínadlá na oblečenie; kopytá; tepelnoizolačné nádoby na nápoje (termosky); násypník na popol (na použitie v domácnosti); kefy na nechty; dentálna niť; nočníky; napínače na nohavice; obaly na mydlá; formy na pečenie oblátok s výnimkou elektrických; kefy na obočie; kefy na obuv; obuváky; oceľová vlna na čistenie; odkladacie stojany na nože; ohrievače na detské fľaše s výnimkou elektrických; opalizujúce sklo; opáľové sklo, mliečne sklo; otvárače na fľaše; ozdobné črepníky s výnimkou papierových; ozdobné stolové misy; nízke panvice; panvice na vyprážanie; papierové taniere; kahance na aromatické látky a parfumsy; pasce na potkany; čističky peria; piknikové koše (s riadom); pipety na víno; poháre, šálky, hrnčeky na pitie; pívové poháre; platne proti vyvretiu mlieka; umelé podkladky; podložky s výnimkou papierových, nie ako prestieranie; podnosy (tácn); pod-

nosy na použitie v domácnosti; papierové podnosy na použitie v domácnosti; poháre na ovocie; pohárik; pohárik papierové alebo z plastických hmôt; pohlcovače dymu pre domácnosť; poklapy na bytové akváriá; poklapy na maslo; pokrievky; uzávery na pokrievky; pokrývky na syrový koláč; polievacie kanvy; polievacie zariadenia; polievkové misy; poľné fľaše, čutory; poprašovače nie elektrické; porcelán; porcelánové ozdoby, dekorácie; tvarované poťahy na žehliace dosky; pasce na potkany; potreby na varenie a pečenie okrem elektrických; potreby pre domácnosť; pracháče na koberce; prachovky; prachovky na nábytok; prasacie štetiny; práškové sklo na dekoráciu; pretláčac cesnaku (kuchynská potreba); príchytka na obrúsky; príklopy na jedlo; prístroje na odstraňovanie zápachu na osobné použitie; prstencové a tyčové vešiaky na uteráky; pudrenky; putne, kade; puzdrá na hrebene; puzdrá na mydlo, mydlovníčky; puzdrá s toaletnými potrebami; rajnice na pečenie, varenie (nie elektrické); ražne kovové na použitie v kuchyni; kuchynský riad; riad (porcelánový alebo hlinený); rohy na pitie; stojany na rošty na opekánie; rozprašovače na voňavky (flakóny); leštiace rukavice; napínače na rukavice; rukavice pre domácnosť; rukavice záhradnícke; ružice na polievacie kanvy; sekací nôž (kuchynský nástroj); semiš na čistenie; schránky na chlieb; sífónové fľaše na sódomú vodu; sitá pre domácnosť; sklená vlna s výnimkou vlny ako izolačného materiálu; sklené banky (nádoby); sklené gule; sklené nádoby; sklené schránky; nite zo skleného vlákna nie na použitie v textilnom priemysle; sklené vlákna s výnimkou vlákien na izoláciu a pre textilný priemysel; sklené vlákna s výnimkou vlákien na textilné účely; sklené zátky; sklenené poháre; maľované výrobky zo skla; sklo ako surovina alebo polotovar s výnimkou stavebného skla; sklo na automobilové okná (ako polotovar); sklo obsahujúce jemné elektrické vedenie; smaltované sklo; panvice na vyprážanie; smetiaky, nádoby na odpadky; sochy z porcelánu, terakoty alebo zo skla; soľničky; sošky z porcelánu, terakoty alebo skla; sporiteľničky s výnimkou kovových; stierka (kuchynské predmety); stojany na štetky na holenie; stojany na vajíčka; stojany na žehličky; stojany na žehličky; stolové stojany na olej a ocot; stolové stojany na olej a ocot; striekačky na polievanie kvetov a rastlín; strojček na rezance (ručný); kovové strojčeky na prípravu zmrzliny a chladených nápojov; strúhadlá pre domácnosť; súpravy kuchynského riadu; sušiak na bielizeň; svietniky; šalátové misy; šálky; šejkre, ručné mixéry; škatuľka na desiatu; škatuľka na pečivo (keksy); šľahače pre domácnosť s výnimkou elektrických; špáradlá; držiaky na špáradlá; držiaky na špongie; špongie na použitie v domácnosti; špongie na umývanie; štetky na decht s dlhou rúčkou; štetky na holenie; štipce na bielizeň; vývesné štíty z porcelánu alebo skla; tabuľové sklo (surovina); papierové tácky; taniere; jednorazové taniere; tepelnoizolačné nádoby (termosky); terária (bytové skleníky); termosky; termosky na jedlo; tlakové hrnce s výnimkou elektrických; tlakové varáky s výnimkou elektrických; toaletné kufriky s toaletnými potrebami; toaletné pomôcky; dávkovače toaletného papiera; zásobníky na kotúčo-

vý toaletný papier; tortové lopatky; trojnožka (kuchynská potreba); tyčinky na koktail; tyčové a prstencové vešiaky na uteráky; uhliaky; handry na umývanie dlážky; urny; leštené usne; stojany na vajička; války na cesto; vanička na pranie; prenosné detské vaničky; vaničky pre vtáky; varešky (kuchynské nástroje); vázy; látkové vedierka; vedierka na ľad (na chladenie nápojov); vedrá; drevené vedrá; prstencové a tyčové vešiaky na uteráky; viacramenné svietniky; vlasy na kefy a štetky; oceľová vlna na čistenie; vlnený odpad na čistenie; vlnený odpad na čistenie; vodné irigátory na čistenie zubov a masáž ďasien; vrecká na cukrovinky; výtokové hubice; vývrtky; vyzuváky; záhradnícke rukavice; záchodové kefy; zásobníky na kotúčový toaletný papier; sklené zátky; zhášadlá na sviečky; zubné kefy; elektrické zubné kefy; kliečky pre zvieratá chované v domácnosti; odpadové nádoby pre zvieratá chované v domácnosti; žľaby pre dobytok; žľaby, korytá pre zvieratá; žľaby, válovy.

22 - Motúzy na balenie; špagáty na balenie; surová bavlna; bavlnená kúdeľ; bavlnený odpad ako vypchávkový materiál; bavlnený odpad na čalúnenie a vypchávanie; celtovina; česaná vlna; česaný hodváb; dechtované vetracie plachty (baníctvo); dratvy; drevitá vlna; espartové vlákna (vlákna kavyľa obyčajného); vata na filtrovanie; slamené obalové materiály na fľaše; hobliny (drevené stružliny); surový hodváb; hodvábná priadza; hodvábný odpad (odstrižky); juta; káble s výnimkou kovových; kapok; karbónové vlákna na textilné použitie; kavyľ (vlákno); kokosové vlákna; konope; konopné povrazy; konský vlas; krátka bavlna; kúdeľ; surový ľan; ľan (surovina); lodné zvinovacie laná; laná na vlečenie vozidiel; laná s výnimkou kovových; zvislé posuvné lanká s protizávažím; lanká so závažím na posuvné okná; lišty (ako časti horizontálnych žalúzií); perie do lôžkovín; lyko; markíza zo syntetických materiálov; markízy (plátenné strechy); pokrývky na maskovanie; siete na maskovanie; morské riasy, chaluhy ako čalúnny materiál; motúzy; papierové motúzy; mykaná vlna; popruhy s výnimkou kovových na manipulovanie s nákladom; nekovové vlákna na použitie v poľnohospodárstve; slamené obaly na fľaše; vlnený odpad; ovčia vlna; páperové deky; papierové motúzy; pásky na uväzovanie viniča; pásky s výnimkou kovových na zväzovanie; pásky, pútka s výnimkou kovových; perie ako čalúnny materiál; perie ako vypchávkový materiál; perie do lôžkovín; piliny; plachty (lodné); plachty na plachtenie po snehu; pletené vrecká do umývačiek riadu; pletivo na siete; popruhy na manipulovanie s nákladom s výnimkou kovových; poštové vrecia; povrazové rebríky; konopné povrazy; pevne pletené povrazy na zhotovovanie bičov; povrazy, laná, struny; prachové perie; prútené obaly na fľaše; rafia (lyko z rafiovej palmy); ramia (vlákno); povrazové rebríky; rúno; rybárske siete; siete; povrazy na siete; siete na ležanie, visuté lôžka; sieťky; sisal; sklené vlákna na použitie v textilnom priemysle; sklené vlákna na textilné účely; slama ako čalúnny materiál; slamené obaly na fľaše; slučkové závesy s výnimkou kovových na manipuláciu s nákladmi; srst', vlasy zvierat; stany; strihaná vlna; svorky na manipulovanie s nákladom s výnimkou kovo-

vých; šnúry na vešanie obrazov atď.; ľavia srst' (materiál); tesniace alebo vypchávkové materiály s výnimkou gumových a plastových; textil zo surových vlákien; textilné vlákna; surové textilné vlákna; slučky s výnimkou kovových, na manipulovanie s tovarom; tráva na čalúnenie; drevené triesky; umelohmotné vlákna na textilné účely; vata na filtrovanie; vata na vypchávanie a tesnenie (ako čalúnny materiál); vetracia plachta nasýtená dechtom (baníctvo); viazače snopov s výnimkou kovových; pásky na viazanie viniča; textilné vlákna; vlákna s výnimkou kovových na uväzovanie; vlasy; vlna (ako surovina alebo spracovaná); česaná vlna; drevitá vlna; mykaná vlna; surová alebo spracovaná vlna; vlna ako čalúnny materiál; vlna na čalúnenie; laná na vlečenie vozidiel; vozové plachty; látkové vrecká na balenie; pletené vrecká do umývačiek riadu; textilné baliace vrecká; vrecká na prepravu a uchovávanie tovarov; vypchávkové materiály s výnimkou gumových a plastových; vypchávkový materiál; zámotky priadky morušovej; povrazy na horizontálne žalúzie.

23 - Bavlnené nite a priadze; hodvábné nite a priadze; jutové nite a priadze; kaučukové priadze na textilné účely; kokosové nite a priadze; konopné nite a priadze; ľanové nite a priadze; látacie nite a priadze; nite; nite; priadze; pružné nite a priadze na textilné použitie; nite zo skleneného vlákna na použitie v textilnom priemysle; šijacie nite a priadze; tkaná bavlna; tkaná vlna; tkaná vlna; tkaný hodváb; nite a priadze z umelého hodvábu; umelé vlákna na použitie v textilnom priemysle; vlnené nite a priadze; vyšívacie nite a priadze; ženilkové vlákno.

24 - Barchet; bavlnené textílie; behúne na stôl; plátenná bielizeň; posteľná bielizeň; biliardové súkno; brokáty; bukram (hrubé voskované plátno, najmä knihárske); bytový textil; cestovné prikrývky; čalúnny materiál; damask (tkanina); damask (vzorovaná pretkávaná látka); držiaky na záclony a závesy z textilných materiálov; dverové závesy; džersej (pletiny); esparto (látka); textilný filtračný materiál; flanel; flanel na zdravotnícke účely; flauš; gáza, závoj (textília); tkaniny z hodvábu; hodvábné tkaniny na tlačové vzory; hrubé plátno; jutová látka; potlačený kartún; textilné klobúkové podšívky; konopné plátno; konopné tkaniny; krep (textília); krepón (jemná vlnená tkanina); kúpeľňové textílie s výnimkou oblečenia; ľanové tkaniny; vlnené látky; látky s imitáciou kože; textilné obrúsky na odstraňovanie líčidiel; lôžkoviny (bielizeň); marabut (látka); materiál na výrobu ženilky; moleskin (textília); siete proti moskytom; mušelín, kartún; obloženie nábytku textilnými látkami; poťahy na nábytok; netkané textílie; obliečky na matrace; obliečky na podušky; obliečky na vankúše; odličovacie obrúsky (textilné); textilné obrúsky; textilné obrúsky na odstraňovanie šminiek; obrusy s výnimkou papierových; obvázovina, riedke plátno na výrobu syra; ozdobné obliečky na vankúše; páperové prikrývky, periny; plachty; plastické materiály (náhradky tkanín); vyšívacie plátna s predkresleným vzorom; plátno s kosoštvorcovým vzorom; plátno; plédy; pleteniny (látky); plsť; podložky na stôl s výnimkou papierových (anglické prestieranie); podložky pod poháre alebo taniere

(prestieranie); textilné podšívky; textilné klobúkové podšívky; pogumovaná tkanina s výnimkou tkaniny na papierické účely; poťahy na poklpy záchodov; pokrývky na nábytok z plastov; posteľná bielizeň; posteľné pokrývky a prikrývky; posteľné pokrývky z papiera; poťahy na nábytok; poťahy na nábytok z plastických hmôt; poťahy na poklpy záchodov; povlaky na matrace (posteľná bielizeň); povlaky na vankúše; cestovné prikrývky; prikrývky (väčšinou prešívané); prikrývky na stôl s výnimkou papierových; pružné tkaniny; rajón (umelý hodváb ako látka); ramia (látka); zrebné rúcho, rúcho kajúcnika (látka); umývacie rukavice; samolepiaci textil nanášaný teplom; sieťovina; textilie z skleneného vlákna na použitie v textilnom priemysle; spacie vaky nahrádzajúce prikrývky; stolové textilie; sypkovina; ševioty (vlnené tkaniny); štóly; taft; textilné tapety; textilné tapety; bytový textil; textilie na obuv; textilie neprepúšťajúce plyn na lietajúce balóny; textilné látky; textilné obrúsky (prestieranie); tkaniny na použitie v odevnom priemysle; tkaniny na výrobu bielizne; tkaniny; tlačiacie pásy; tyl; umývacie rukavice; textilné uteráky; textilné uteráky a utierky na tvár; utierky na riad; obliečky na vankúše; vľajky; vľajky s výnimkou papierových; vlnené látky; látky na vložky do topánok; voskované plátno; textilné vreckovky; vyšívacie čalúnické a gobelínové plátna; predkreslené látky na vyšívky; plyn neprepúšťajúce látky na vzducholode; záclonky; zamat; zástavovina (tkanina); zástavy s výnimkou papierových; závesy na sprchu z textilných alebo plastových materiálov; závesy textilné alebo umelohmotné; zefír (tkanina); látkové značky.

25 - Baretky; spodná bielizeň; (kožušinová ozdoba alebo ozdoba z peria na ovinutie okolo krku); body (spodná bielizeň); bundy; cyklistické oblečenie; cylindre; čelenky (oblečenie); čiapky; sprchovacie čiapky; čiapky (priliehavé); detská vybavička; detské nohavičky; detské plienky textilné; dreváky; espadrily (letná obuv s plátenným zvrškom a podošvou z prírodného materiálu); futbalová obuv; štople na futbalovú obuv; futbalové topánky (kopačky); gabardénové plášte; galoše; gamaše; gamaše (vysoké); goliere (oblečenie); gymnastické (telocvičné) dresy; gymnastické cvičky; chrániče uší (proti chladu ako pokrývka hlavy); kabáty; kapucne; klobúkové kostry; klobúky; papierové klobúky (oblečenie); kolíky na futbalovú obuv; kombiné; kombinézy (oblečenie); kombinézy na vodné lyžovanie; korzety; korzety (spodná bielizeň); kostýmy, obleky; košele; košeľové sedlá; kovanie na obuv; kovové časti na obuv; kožušinové kabáty; kožušinové štóly; kožušiny (oblečenie); krátke kabátiky; krátke kabáty s kapučňou (teplé); krátke, jazdecké alebo spodné nohavice; kúpacie čiapky; kúpacie plášte; obuv na kúpanie; šľapky na kúpanie; livreje; lyžiarske topánky; manipuly; mantila; manžety (časti odevov); masky na spanie; maškarné kostýmy; mitra (klobúk); oblečenie pre motoristov; nánožníky nie elektricky vyhrievané; náprsenky; nepremokavý odev; nohavice; oblečenie z imitácie kože; oblečenie z kože; oblečenie; odevy; palčiaky; pančuchy; päty na pančuchy; pančuchy absorbujúce pot; pančuškové nohavice; pánske podväzky; pánske spodky; oblečenie z papiera; papierové klobúky

(oblečenie); papuče; peleríny; kúpacie plášte; plavky; kúpacie plavky; plavky (dámske); plavky (pánske); plavky kúpacie (pánske); plážová obuv; plážové oblečenie; pletené svetre; pleteniny (oblečenie); pletiarsky tovar; látkové plienky; podbradníky nie z papiera; podpinky; podprsenky; podšívky (časti odevov podväzky); podväzky na pančuchy; podväzky na ponožky; pokrývky hlavy; ponožky; potné vložky; pracovné plášte; protišmykové pomôcky na obuv; pulóvre; pyžamá; ramienka na dámskej bielizni; topánkové rámy; rámy na obuv; rúcha, ornáty; rukavice; rukávničky; vesty pre rybárov; saká, bundy; sandále; sárí; sárí čižiem; sedlo (košele, blúzky alebo dámskych šiat); snímateľné goliere; masky na spanie; pánske spodky; spodná bielizeň; spodná bielizeň pohlcujúca pot; spodná bielizeň zabraňujúca poteniu; spodničky; sprchovacie čiapky; sukne; svetre; šály; šály uviazané pod krkom; šatky, šály; šatky, závoje; šaty; šerpy; čiapkové šilty; šilty (na čiapke); šilty na pokrývky hlavy; šnurovacie topánky; šnurovačky; špičky na obuv; športová obuv; športové tričká, dresy; kožušiny štóly; tielka, tričká; tielka, vesty; tógy; celé topánky; zvršky topánok; topánky na šport; topánky; tričká; turbany; uniformy; vesty; vesty pre rybárov; vlnené šály; vnútorné podošvy; vrecká na odevy; vreckovka ozdobná (súčasť oblečenia); vrchné ošatenie; zástery; závoje, čipková šatka; zvrchníky; zvršky topánok; živôtky, korzety (spodná bielizeň); župany.

26 - Značky na bielizeň; bordúry, lemy, obruby (na odevy); falošné brady; brmbolce; brošne (doplnky oblečenia); sponky pre cyklistov; látkové poklpy na udržanie teploty v čajníku; čepiec s brmbolcom; ihly do strojov na česanie vlny; čičky; čičky na lemovanie; štartové čísla; člnky na pletenie rybárskych sietí; drobnôstky (potreby na vyšívanie); elastické pásy na pridržanie rukávov; elastické šnúry; flitre na odevy; umelé fúzy; galantérny tovar s výnimkou nití a priadzí; ganiere, volány; girlandy; umelé girlandy; gombíky; háčiky (galantérny tovar); háčiky na koberce; háčiky na korzety; háčiky na obuv; háčiky na vyšívanie a háčkovanie; háčiky na živôtky; štopkací hrbík; ihelníky (vankúšiky na ihly); knihárske ihly; obuvnícke ihly; ihly do strojov na česanie vlny; ihly; knihárske ihly; kokardy (galantérny tovar); kostice do korzetov; uzávery na korzety; krúžky na dierky na obuv; krúžky na topánky (šnurovacie); umelé kvety; látacie hrbíky; látacie ihly; látkové vyšívacie poklpy na udržanie teploty čaju, vajec a pod.; lemovacie pásy na záclony; lemovky; zúbkované lemy; lemy, bordúry, obruby na odevy; lupienky (lístky) zo sludy; mašľa alebo stuha do vlasov; monogramy na označovanie bielizne; náplečné pásy, výložky; náprstky na šitie; vlasové natáčky s výnimkou elektrických; natáčky papierové; navliekacie ihly; nepravý lem; ozdoby na obuv s výnimkou ozdôb z drahých kovov; obuvnícke ihly; očka na odevy; vypchávkvy, náplečníky odevov; odznaky na odevy s výnimkou odznakov z drahých kovov; opaskové pracky; umelé ovocie; ozdobné brošne; ozdobné ihlice; ozdobné spony; ozdoby do vlasov; ozdoby na klobúky s výnimkou ozdôb z drahých kovov; ozdoby na obuv s výnimkou ozdôb z drahých kovov; nažehľovacie ozdoby textilných vý-

robkov; parochne; elastické pásky; pásky (galantérny tovar); pásky na rukávy; pásky, stuhy (pri ocenení); patentné gombíky; patentné uzávery; perie (odevný doplnok); písmená ako značky na bielizeň; pletacie ihlice; podkrúžky na odevy; popruhy na vedenie detí; pozlátené čipky na šaty; pozlátené lemovky na odevy; opaskové pracky; pracky (odevné doplnky); pracky na obuv; kovové vyšívacie priadze; prížeľovacie textílie na opravu textilu; pštrošie perá (odevné doplnky); puzdrá na ihly; rozety (galantérny tovar); sedlárske ihly; schránky na šijacie potreby; sieťky na vlasy; sponky do vlasov (ozdobné); sponky pre cyklistov; sponky, pracky na obuv; spony na obuv; spony na topánky; strapce; strapce (čipkárske tovar); strieborné vyšívky; vlasové stuhy; stužky; stužky do vlasov; stužky, lemovky; suchý zips; šijacie ihly; šijacie náprstky; šijacie škatule; škatuľky na ihly; škatuľky na šitie; vlnené šnúrky; šnúrky do topánok; šnúrky na opásanie; šnúrky, lacetky; špendlíky, ihlice s výnimkou ozdobných šperkov; štartové čísla; zipsové uzávery na tašky a vrecká; zipsy na tašky a vrecká; upínadlá trakov; tupé (príčesky); umelé brady; umelé fúzy; umelé vence; umelé vlasy; upínadlá na traky; uzávery na oblečenie; uzávery na odevy; vankúšiky na špendlíky; vence z umelých kvetov; vlasové ihlice; vlasové príčesky; vlasové spony ozdobné; ozdoby do vlasov; spony na ondulovanie vlasov; vlnené šnúrky; volány; vrkoče; vrkoče (zapletené vlasy); vrkoče z vlasov; vrkoče, pletené šnúry; vtáčie perie (odevné doplnky); vypchávk, náplečníky odevov; korzetová výstuž; výstuže golierov; potreby na vyšívanie; háčiky na vyšívanie a hačkovanie; kovové nite na vyšívky; lemovacie pásky na záclony; nažehľovacie záplaty ako textilné ozdoby (galantéria); nažehľovacie záplaty na opravu textilu; zipsy; zipsy na šaty; zlatá vyšívka; značky na bielizeň; značky na bielizeň a šatstvo; žabó; ženilka (ozdobná šnúra).

27 - Koberčeky do automobilov; dlážky (povrchy); dverové rohožky; gymnastické žinenky; koberce; koberce, koberčeky; koberce, predložky do automobilov; podlahové krytiny; kúpeľňové predložky (rohožky); linoleum; rohože z tkaných povrazov na lyžiarske svahy; vinylové podlahové krytiny; protišmykové rohože; rohože z tkaných povrazov na lyžiarske svahy; rohožky; ozdobné stuhy; tapety papierové; tapety s výnimkou textilných; umelé trávniky; trstinové rohože; gymnastické žinenky.

28 - Atrapy; autá (hračky); bábiky; bábky; balóniky (hračka); balóny na hranie; bazény (tovar na hranie); bedmintonové košíky; bejzbalové rukavice; stacionárne bicykle na cvičenie; valce na stacionárne bicykle na cvičenie; biliardové gule; biliardové stoly; biliardové stoly uvádzané do činnosti vhodením mince; karty na bingo; štartovacie bloky (na šport); boby; Body boards; vrece na tréning boxu; boxerské rukavice; cvičebné náradie; cvičebné zariadenie na posilňovanie hrudníka; činky; vzpieračské činky; dáma (hra); detonačné kapsle (pyrotechnika) ako hračky; detské fľaše pre bábiky; hračkárske vozidlá diaľkovo ovládané; disky (športové náradie); divadelné masky; dojčenské fľaše pre bábiky; domčeky pre bábiky; domino (kocky); držiaky, príchytky na sviečky na vianočné stromčeky; duše do hracích lôpt;

elektronické terče; pištole na farbu (športové potreby); šermiarske fleurety; stroje na fyzické cvičenie; prostriedky na úpravu golfovej plochy (vybavenie na golf); golfové palice; golfové rukavice; golfové vaky s kolieskami alebo bez koliesok; guľky na hranie; gumipuška (športová potreba); gymnastické zariadenia; harpúny (ako športové náradie); hlinené holuby (terče); hojdacie kone; hojdačky; hokejky; horolezecké opasky; hracie automaty s výnimkou automatov fungujúcich po pripojení na externú obrazovku alebo monitor; hracie automaty uvádzané do činnosti vhodením mince; hracie karty; hracie kocky; hracie lopty; hracie žetóny; hračkárske vozidlá diaľkovo ovládané; hračky; hračky pre zvieratá chované v domácnostiach; hrany lyží; zariadenia na hry s výnimkou zariadení fungujúcich po pripojení na externú obrazovku alebo monitor; hry; chrániče na lakte (ako športové potreby); chrániče na prstoch (športový tovar); izby pre bábiky; jarmočná manéž (lunapark); kaleidoskopy; detonačné kapsle (hračky); kapsle (hračky); kapsle do kapsľových pištolí (hračky); kapsle do pištolí na hranie; karty na bingo; klzáky (padákové); klzáky (rogalá); kocky; poháre na kocky; stavebnicové kocky (hračky); kolieskové korčule; kolieskové korčule (jednoradové); kolky; kolky (figúrky); kolky (hra); ruletové kolo; kolobežky; konfety; korčule; kolieskové korčule; kolieskové korčule (jednoradové); krieda na biliardové tága; rukavice na kriket; krúžky (hra, pri ktorej sa hádzu krúžky na tyčky); maskovacie kryty (športové potreby); lapače holubov; lopty na hranie; náradie na lukostreľbu; luky na lukostreľbu; lurč (hra s kockami); lyže; hrany na lyže; obaly na lyže; vosky na lyže; poťahy na lyže a surfy; lyže na surfovanie; lyžiarske viazanie; mahjong (čínska spoločenská hra so 144 kameňmi); mantinely biliardového stola; markér (tabuľka na zaznamenávanie stavu hry); biliardové markéry; divadelné masky; karnevalové masky; šermiarske masky; medvedíky (hračky); modely automobilov (zmenšené); sieťky na motýle; mydlové bubliny (ako hračky); náboje na pištole na farbu (športové vybavenie); rybárske náčinie; nákolenníky (športový tovar); rybárske navijaky; navijaky na šarkanov; umelé rybárske návnady; voňavé návnady pre poľovníkov a rybarov; návnady na lovenie alebo chytanie rýb; obaly na lyže; korčuľarska obuv s upevnenými korčuľami; odrazové dosky (športové náradie); ochranné vypchávk ako časti športových úborov; opasky pre vzpieračov (športové potreby); ozdoby alebo darčeky rozdávané hosťom pri večierkoch; ozdoby na vianočné stromčeky (s výnimkou osvetľovacích telies a cukroví); palice golfové; paličky mažoretiek; petardy (zábavná pyrotechnika); pinatas; hračkárske pištole; pištole (hračky); popruhy na plachetnice; stožiare, sťažne na plachetnice; plachetnice (malé); rybárske plaváky; plaváky (ako rybársky výstroj); plutvy na plávanie; plyšové hračky; podberáky pre rybarov; podkovy (ako hračky); pohár na kocky; vábničky pre poľovníkov; posilňovacie stroje; postielky pre bábiky; poťahy na lyže a surfy; povrchové vrstvy na lyžiach; průtené koše na chytanie rýb; rybárske prúty; puky; puzzle; rakety; povrazy na rakety; výplety rakiet; rakety (športové náradie); rapkáče; remene na

surfy; rozbušky (pyrotechnika) ako hračky; hracie rukavice; ruletové kolo; rybárske náradie; materiál na zhotovovanie vlasčov na rybolov; háčiky na ryby; sánky (športový tovar); siete (športové potreby); sieťky na motýle; skejtbordy; slipy pre športovcov ako športové potreby; umelý sneh na vianočné stromčeky; snehové gule; snežnice; spoločenské hry; spoločenské hry; stacionárne bicykle na cvičenie; stavebné kocky (hračky); stavebnice; stojany na vianočné stromčeky; stoly na stolný tenis; stolové hry; stoly na stolový futbal; stožiare, sťažne na plachetnice; strunové výplety rakiet; surfvacie dosky; surfvacie lyže; poťahy na lyže a surfy; remene na surfy; šachové hry; šachovnice; šarkany; šaty pre bábičky; šermiarske masky; šermiarske rukavice; šermiarske zbrane; šípky (hra); škrabky na lyže; šmykľavky; špičky biliardových tág; špičky tág, biliardových; štartovacie bloky (na šport); biliardové tága; prístroje na vystreľovanie tenisových loptičiek; tenisové siete; terče; elektronické terče; topánky na korčuľovanie s pripevnenými korčuľami; trikové zariadenia; tulenia koža (obaly na lyže); udice; rybárske udice; upínacie pásy pre horolezcov; vábničky pre poľovníkov; vak s kriketovými potrebami; valčeky do stacionárnych bicyklov; ozdoby na vianočné stromčeky s výnimkou osvetlenia a cukrovíniok; vianočné stromčeky umelé; vlčkovia (hračky); vlčky (hračky); vodné lyže; vosky na lyže; vozidlá (ako hračky); vzduchové pištole (hračky); zariadenia na kulturistiku; zariadenia na telesné cvičenia; zariadenie na bowling; zariadenie na vypúšťanie terčov v podobe hlinených holubov; zvončeky na vianočné stromčeky; hracie žetóny; živica pre atlétov.

29 - Algináty ako potrava; arašidové maslo; spracované arašidy; bielkoviny ako potrava; vaječný bielok; bravčová masť; bravčové mäso; brusnicový kompót; bujóny, vývary; prípravky na bujóny, vývary; konzervovaná cibuľa; datle; divina; ovocná dreň; držky; džemy; konzervovaná fazuľa; garnáty; (morské raky) neživé; haringy; konzervované hľuzovky; holotúrie (morské živočích) (nie živé); homáre (nie živé); konzervovaný hrach; zemiakové hranolčeky; hrozienka sušené; hummus (nátierka z cícera); huspenina; hydina nie živá; výťažky z chalúh ako potrava; chryzálidy (kukly motýľa) priadky morušovej; chuťovky na báze ovocia; jablkový kompót; jedlá na báze kvasenej zeleniny (kimchi); jedlá želatína; jedlé oleje; jedlé tuky; jogurt; kakaové maslo; kandizované ovocie; kaviár; kazeín ako potrava; kefir; klobásy, salámy, párky; kokos sušený; kokosové maslo; kokosový olej; kokosový tuk; jablkový kompót; bujónové koncentráty; koncentrované vývary; konzervy s ovocím; konzervy s rybami; konzervy so zeleninou; kostný olej konzumný; kôrovce (s výnimkou živých); krevety nie živé; krokety; krvavá jaternica, krvavnica; krvavé jaternice; krvná tlačienka; kukuričný olej; kumys (mliečny nápoj); kyslá kapusta; kyslé mlieko; langusty s výnimkou živých; jedlý loj; losos; zemiakové lupienky; spracované mandle; margarín; marmeláda; maslo; mäkkýše (neživé); mäkkýše (nie živé); mäso; konzervované mäso; mäsové konzervy; mäsové výťažky; mliečne nápoje (s vysokým obsahom mlieka); mliečne výrobky; mlieko; sójové mlieko (náhradka mlieka); grilované

morské riasy; mrazené ovocie; mušle (slávka jedlá) (nie živé); mušle jedlé (nie živé); nakladaná zelenina; nakladané uhorky; nasolené potraviny; jedlý olivový olej; olivy konzervované; oriešky spracované; kandizované ovocie; konzervované ovocie; zavárané sladené ovocie; ovocie (kompóty); ovocie naložené v alkohole; ovocná dreň; ovocné rósoly; ovocné šaláty; ovocné šupky; jedlý olej z palmových orechov; jedlý palmový olej; paradajková šťava na varenie; paradajkový pretlak; pečehová paštéta; pečenka; pektín na ľudskú spotrebu; peľ ako potrava; rybie plátky; plátky sušeného ovocia; polievky; prípravky na výrobu polievok; solené potraviny; potraviny z rýb; presladené ovocie (naložené v cukre); proteín na ľudskú spotrebu; raky (s výnimkou živých); jedlý repkový olej; rybia múčka ako požívatiná; rybie plátky (filé); konzervované ryby; potravinárske výrobky z rýb; ryby s výnimkou živých; ryby v slanom náleve; rýchle občerstvenie na báze ovocia; saláma v cestíčku; sardely; sardinky; sezamový olej; slanina; slimačie vajcia (na konzumáciu); jedlý snečnicový olej; smotana; sójové bôby konzervované ako potrava; sójové mlieko (náhradka mlieka); srvátka; sušené vajcia; syridlo; syry; ovocné šaláty; zeleninové šaláty; šampiňóny konzervované; šišky zemiakové; šľahačka; šošovica konzervovaná; špič ako potrava; špič z kostí zvierat na jedenie; zeleninové šťavy na varenie; šunka; ovocné šupky; tahini (nátierka zo sezamových jadier); tofu; kokosový tuk; tukové nátierky na chlieb; tukové substancie na výrobu jedlých tukov; tuniaky; údeniny; ustrice s výnimkou živých; sušené vajcia; vajcia; zemiakové vločky; voliéry; vývar (bujón); vývary; koncentrované vývary; zahustené, koncentrované vývary; zázvorový džem; konzervovaná zelenina; sušená zelenina; varená zelenina; zelenina v štíplavom náleve; zeleninové polievky; prípravky na zeleninové polievky; zemiakové lupienky; zemiakové vločky; jedlá želatína; jedlá želatínové z rýb; žltok.

30 - Aníz (semená); arašidové cukrovinky; aromatické prípravky do potravín; badián; bonbóny; mandľové cesto; cesto na koláče; cestoviny; cigória ako kávová náhradka; cukor; cukríky; cukrovinky; cukrovinky na zdobenie vianočných stromčekov; čaj; ľadový čaj; nápoje na báze čaju; čokoláda; čokoládové nápoje; dresingy do šalátov; droždie do cesta; droždie v prášku; droždie v tabletkách nie na lekárske účely; droždie; fondán; glukóza na ľudskú spotrebu; horčica; horčicová múčka; chaluhy, vodné riasy; chalva; chlieb; chutneys (koreniny); chuťové prísady; chuťovky na báze cereálií; chuťovky na báze ryže; infúzie s výnimkou infúzií na lekárske účely; instantná kaša z kukuričnej múky (s vodou alebo s mliekom); lúpaný jačmeň; mletý jačmeň; múka z jačmeňa; jarná rolka; múčne jedlá; jemné pečivo; jogurty mrazené (mrazené potraviny); kakao; kakaové nápoje; kandis ako potrava; kapary; karamelky (cukríky); karí (korenie); káva; káva nepražená; kávové náhradky na báze rastlín; kávové nápoje; kávové príchute; kávovinové náhradky; kečup; keksy; klinčeky (korenie); koláče s plnkou; korenie; koreniny; kreker (slané pečivo); anglický krém; krupica; kukuričná krupica; krúpy na ľudskú spotrebu; kuchynská soľ; mletá kukurica;

pražená kukurica; kukuričná múka; kukuričné vločky; kurkuma ako potrava; kuskus; kvasnice; ľad (prírodný alebo umelý); ľad na osvieženie; ľadový čaj; lepok; lístkové cesto; lupienky, vločky (obilninové); majonéza; makaróny; maltóza; mandľové cesto; mandľové cukrovinky; mandľové pyšteký; marcipán; marináda (chuťové prísady); materská kašička na ľudskú spotrebu (nie na lekárske účely); látky na zjemnenie mäsa pre domácnosť; mäsové šľavy; med; melasa; melasový sirup; mentol pre cukrárstvo; mentolové cukríky; mliečne čokoládové nápoje; mliečne kakaové nápoje; mliečne kávové nápoje; morská voda (na varenie); potravinárska múka; výrobky z múky; múka z fazule; müsli; kávovinové náhradky; nátierka zo sójových bôbov (chuťová prísada); nekysnutý chlieb; niťovky; nové korenie; prípravky z obilnín; obľátky; ocot; paradajková omáčka; sójová omáčka; omáčky (prílohy jedál); muškátové orechy; ovocné želé (cukrovinky); lúpaný ovos; mletý ovos; mliečna ovsená kaša; ovsená krupica; ovsená potrava; ovsené vločky; jedlé ozdoby na torty; palacinky; paprika (korenina); pastilky (cukríky); sóda bikarbóna na pečenie; prášok do pečiva; pečivo (rožky); perníky, medovníky; pirohy (cestoviny); pirôžky s mäsom; pивný ocot; pizza; potravinárske príchute do potravín s výnimkou esencií a éterických olejov; pralinky; príchute (arómy); príchute do koláčov a zákuskov s výnimkou éterických olejov; príchute do nápojov s výnimkou esencií; príchuti s výnimkou éterických olejov; propolis na ľudskú spotrebu; vyrážková pšeničná múka; puding; pukance; pukance kukuričné; quiches (pečivo); rastlinné prípravky ako kávové náhradky; ravioly; rezance; ryža; ryžový koláč; ságo; sendviče; slad na ľudskú spotrebu; prírodné sladidlá; sladké drierka (cukrovinky); sladké drierko; sladový výťažok ako potraviná; slíže; sójová múka; soľ na konzervovanie potravín; soľ s prídavkom mletých semien zeleru; spojivá do údenín; strúhanka; sucháre; suši; sušienky, sucháre, keksy, biskvity; šafran (korenie); dresingy do šalátov; škoric (korenina); škrob ako potrava; prípravky na studenie šľahačky; špagety; mäsové šľavy; tabbouleh (libanonský šalát); tacos; tapioka; tapioková múka ako potrava; tortilky; torty; vanilín (vanilková náhradka); vanilka (príchuť); včelia kašička na ľudskú spotrebu (nie na lekárske účely); cukrovinky na zdobenie vianočných stromčekov; kukuričné vločky; morská voda na varenie; výrobky z kaka; konzervované záhradné bylinky ako chuťové prísady; zahusťovacie prípravky na kuchynské použitie; jedlé ozdoby na zákusky; zákusky, koláče; príchute do zákuskov, koláčov s výnimkou esencií; zázvor; zemiaková múčka na ľudskú spotrebu; zvitky; sladké žemle; žuvačky nie na lekárske použitie.

31 - Alga (druh riasy) na humánnu alebo živočíšnu spotrebu; algarovila na živočíšnu spotrebu; arašidové výlisky pre zvieratá; mleté arašidy pre zvieratá; arašidy (čerstvé); aromatizovaný piesok pre domáce zvieratá (podstielka); borievky (plody); borovicové šišky; čerstvé záhradné bylinky; cibuľa čerstvá; kvetinové cibule; citróny; citrusové ovocie; cukrová trstina; čakanka; čakankové hľuzy; pieskovaný papier pre domáce zvieratá (podstielka); drevo neočistené od kôry; drevo su-

rové (kmeň); egreše čerstvé; čerstvá fazuľa; gaštany čerstvé; čerstvé hľuzovky; holotúrie (morské živočíchy) (žijúce); homáre (živé); hospodárske zvieratá; čerstvý hrach; hrozno čerstvé; hydina na chov; hydina živá; chaluchy na humánnu alebo živočíšnu spotrebu; chmeľ; chmeľové šišky; ikry; jačmeň; jadrové krmivo pre zvieratá; jedlé korene; jedlé predmety na žuvanie pre zvieratá; kakaové bôby surové; kmene stromov; kokosové orechy; kolové orechy; kopra; surový korok; kôra (surovina); kôrovce (živé); krmivo; prísady do krmiva nie na lekárske účely; krmivo pre dobytok; krmivo pre domáce zvieratá; krmivo pre rožný statok; krmivo pre vtáky; krmivo pre zvieratá; vápno ako krmivo pre zvieratá; kŕmne zmesi na výkrm hospodárskych zvierat; krovie; krúpy pre hydinu; kukurica; kukuričné výlisky pre dobytok; kvasnice pre dobytok; prírodné kvety; sušené kvety na ozdobu; vence prírodných kvetov; langusty (živé); ľanová múčka (suché krmivo); lieskové oriešky; mandle (ovocie); slamený materiál na prikrytie povrchu pôdy (mulč); matoliny (výlisky ovocia); matoliny (výlisky plodov); mäkkýše (živé); mláto; mušle (slávka jedlá) (živé); nápoje pre zvieratá; živé rybárske návnady; neopracované rezivo; prípravky pre nosnice; obilie v nespracovanom stave; zvyškové produkty obilnín na živočíšnu spotrebu; odpad po destilácii na živočíšnu spotrebu; olivy čerstvé; orechy; otrubová kŕmna zmes na živočíšnu spotrebu; otruby; ovocie čerstvé; ovos; palmové listy; palmy; paprika (rastlina); peľ (surovina); produkty na podstielku zvierat; podstielka pre zvieratá; pokrutiny; pomaranče; pór; posilňujúce prípravky pre zvieratá; priadka morušová; proteín na živočíšnu spotrebu; psie sucháre; pšenica; raky (živé); rastliny; rastliny, sušené ako dekorácia; rašelina ako podstielka; raž; rebarbora; repa; výlisky z repky; rohovník (plody); rybia múčka na kŕmenie zvierat; živé ryby; živé návnady na ryby; ryža (nespracovaná); ryžová múka ako krmivo; sadenice; seno; sépiové kosti pre vtákov; sezam; slad na výrobu piva a liehovín; slama ako krmivo; slama ako materiál na prikrytie pôdy; slama ako podstielka; soľ pre dobytok; stromy; struky rohovníka (svätojánsky chlieb); suché krmivo; surová kôra; šalát; šalát (hlávkový); šampiňónové podhubie na rozmnožovanie; čerstvé šampiňóny; škrupina kokosového orecha; škrupiny kakaových orechov; šošovica (čerstvá); špič; šrot pre zvieratá; tekvica; prírodné trávniky; drevené triesky na výrobu drevotriesky; uhorky; usadenina po destilácii; ustrice (živé); úžitkové domáce zvieratá; oplodnené vajcia na liahnutie; vajčička priadky morušovej; vedľajšie produkty spracovania obilnín na živočíšnu spotrebu; vianočné stromčeky; vinič (rastlina); prípravky na výkrm zvierat; výlisky repky olejnej pre rožný dobytok; vylisovaná cukrová trstina (surovina); záhradné bylinky (čerstvé); čerstvá zelenina; zemiaky čerstvé; zrno (obilie); zrno na živočíšnu spotrebu; chované zvieratá; živé zvieratá; zvyšky z destilácie na živočíšnu spotrebu; žihľava.

32 - Aperitív nealkoholický; arašidové mlieko (nápoje nealkoholické); citronády; ovocné džúsy; hroznový mušt (nekvášený); výťažky z chmeľu na výrobu piva; jablkový džús (nealkoholický); koktail nealkoholický; kvas (nealkoholický ná-

poj); prípravky na výrobu likérov; lítna voda; medové nealkoholické nápoje; prípravky na výrobu minerálnych vôd; minerálne vody (nápoje); mandľové mlieko (nápoj); mušty; nealkoholické nápoje; nealkoholické nápoje na báze medu; prípravky na výrobu nápojov; srvátkové nápoje; nápoje izotonické; nealkoholické ovocné nápoje; nealkoholické výťažky z ovocia; orgeada (nealkoholický nápoj); ovocné nektáre; paradajkový džús (nápoj); pivná mladinka; pivo; príchute na výrobu nápojov; sarsaparilový nápoj; selterská voda, minerálka; sirupy na výrobu malinoviek; sirupy na výrobu nápojov; sladina; sladové pivo; sóda; stolové vody; sýtená voda; prípravky na výrobu sýtenej vody; šerbety (ovocné nápoje); pastilky na výrobu šumivých nápojov; prášky na výrobu šumivých nápojov; tablety na prípravu šumivých nápojov; sódová voda; vody (nápoje); zázvorové pivo; zeleninové džúsy (nápoje).

33 - Alkohol z ryže; alkoholické nápoje s výnimkou piva; alkoholové extrakty; anízový likér; aperitívy; arak; brandy, vínovica; curaçao (pomarančový likér); destilované nápoje; digestíva (liehoviny a likéry); džin; griotka; hruškový mušt (alkoholický); jablčné mušty (alkoholické); koktaily; liehové esencie; liehové výťažky; liehoviny; likéry; horké likéry; medovina; mentolový likér; alkoholické nápoje obsahujúce ovocie; rum; alkohol z ryže; saké; víno; vodka; vodnár (víno); alkoholické výťažky z ovocia; whisky.

34 - Absorpčný papier do fajok; bloky, zväzky cigaretových papierikov; byliny na fajčenie; cigaretové filtre; cigaretové náustky; špičky na cigaretové náustky; zásobníky plynu do cigaretových zapalovačov; cigaretový papier; vreckové strojčeky na krútenie cigarety; čističe na fajky; dózy na tabak; držiaky na zápalky; popolníky pre fajčiarov; zapalovače pre fajčiarov; fajky; hroty z jantáru na cigarové a cigaretové špičky; náustky z jantáru na cigarové a cigaretové špičky; kazety na cigarety; kazety na cigary; kresadlá; odrezávače na cigarové špičky (kutery); plúvadlá pre konzumentov tabaku; popolníky pre fajčiarov; stojany na fajky; škatuľka na cigary (udržiujúca vlhkosť); cigaretové špičky; vrecúška na tabak; tabatierky; tabatierky na cigarety; tabatierky na cigary; zápalkové škatuľky; zápalky; zásobníky s plynom do zapalovačov.

35 - Administratívna správa hotelov; administratívne spracovanie obchodných objednávok; reklamné agentúry; analýzy nákladov; aranžovanie výkladov; príprava a vyhotovenie daňových priznaní; dražby; ohodnocovanie nezoťatého lesného dreva; fakturácia; fotokopírovanie; grafická úprava tlačovín na reklamné účely; hospodárske, ekonomické predpovede; spravovanie hotelov; obchodné alebo podnikateľské informácie; komerčné informačné kancelárie; kancelárie zaoberajúce sa dovozom a vývozom; prenájom kancelárskych strojov a zariadení; klasifikovanie vlny; štatistické kompilácie; prezentácia výrobkov v komunikačných médiách pre maloobchod; kopírovanie alebo rozmnožovanie dokumentov; lepenie plagátov; obchodná správa licencií výrobkov a služieb pre tretie osoby; marketingové štúdie; príprava miezd a výplatných listín; nábor zamestnancov; analýzy nákupných cien, veľkoobchodných cien; pomoc pri riadení obchodnej činnosti;

poskytovanie obchodných alebo podnikateľských informácií; profesionálne obchodné alebo podnikateľské poradenstvo; obchodné informácie a rady spotrebiteľom; administratívne spracovanie obchodných objednávok; obchodné odhady; obchodný alebo podnikateľský prieskum; obchodný manažment a podnikové poradenstvo; obchodný manažment v oblasti umenia; obchodné odhady dreva v lese (nezoťatého); odkazovacie telefónne služby (pre neprítomných predplateľov); ohodnocovanie lesného dreva (nezoťatého); organizovanie komerčných alebo reklamných výstav a veľtrhov; organizovanie výstav na komerčné alebo reklamné účely; personálne poradenstvo; písanie na stroji; zbieranie údajov do počítačovej databázy; zoradovanie údajov v počítačových databázach; služby poskytované v súvislosti so sťahovaním podnikov; podpora predaja (pre tretie osoby); pomoc pri riadení obchodnej činnosti; pomoc pri riadení priemyselných alebo obchodných podnikov; poradenstvo pri vedení podnikov; poradenstvo v obchodnej činnosti; služby porovnávania cien; posudzovanie efektívnosti v obchodnej činnosti; prenájom predajných automatov; zabezpečovanie predplácania novín a časopisov; zaobstarávanie predplatného pre tretie osoby; predplatné telekomunikačných služieb; hospodárske alebo ekonomické predpovede; predvádzanie (služby modeliek) na reklamné účely a podporu predaja; predvádzanie tovaru; služby týkajúce sa premiestňovania prevádzok a podnikov; prenájom kancelárskych strojov a zariadenia; prenájom kopírovacích strojov; prenájom predajných automatov; prenájom reklamného času vo všetkých komunikačných médiách; prenájom reklamných materiálov; prenájom reklamných priestorov; prepisovanie; prezentácia výrobkov v komunikačných médiách pre maloobchod; obchodný prieskum; prieskum trhu; prieskum verejnej mienky; príprava inzertných stĺpcov; public relations; reklama; online reklama na počítačovej komunikačnej sieti; reklamné agentúry; rozširovanie reklamných materiálov zákazníkom (letáky, prospekty, tlačoviny, vzorky); vydávanie a aktualizovanie reklamných materiálov; rozširovanie reklamných oznamov; prenájom reklamných plôch; zásielkové reklamné služby; uverejňovanie reklamných textov; reprografia dokumentov; revízia účtov; poradenské služby v oblasti obchodného alebo podnikateľského riadenia; poskytovanie pomoci pri riadení obchodných alebo priemyselných podnikov; rozhlasová reklama; rozširovanie reklamných alebo inzertných oznamov; rozširovanie vzoriek tovarov; sekretárske služby; služby outsourcingu; služby porovnávania cien; vyhľadávanie sponzorov; spracovanie textov; obchodná správa licencií výrobkov a služieb pre tretie osoby; sprostredkovateľne práce; stenografia; štatistické kompilácie; predplatné telekomunikačné služby; televízna reklama; psychologické testovanie na účely výberu; spracovanie textov; účtovníctvo; zostavovanie výpisov z účtov; vedenie kartoték v počítači; vedenie účtovných kníh; výber osôb pomocou psychologických testov; vydávanie reklamných alebo náborových textov; vyhľadávanie informácií v počítačových súboroch (pre zákazníkov); vyhľadávanie sponzorov; vylepovanie plagátov; robenie výpisov z účtu;

distribúcia vzoriek tovarov; zabezpečovanie novinového predplatného (pre predplatiteľov); zasielanie reklamných materiálov zákazníkom; zásobovacie služby pre tretie osoby (nákup tovarov a služieb pre iné podniky); zbieranie údajov do počítačových databáz; služby zaoberajúce sa zhromažďovanie výstrižkov z časopisov; zoradovanie údajov v počítačových databázach.

36 - Finančné analýzy; bankové služby priamo k zákazníkom (homebanking); bankovníctvo; burzové maklérsstvo; prenájom bytov; vydávanie cenín; úschova cenností; vydávanie cestovných šekov; colné služby; daňové odhady (služby); služby na využívanie dôchodkových fondov; elektronický prevod kapitálu; faktoring; spravovanie financií; finančné informácie; finančné odhady a oceňovanie (poisťovníctvo, bankovníctvo, nehnuteľnosti); finančné poradenstvo; finančné služby; finančné sponzorstvo; garancie, záruky, kaucie; hypotéky (poskytovanie pôžičiek); informácie o poistení; kapitálové investície; investovanie kapitálu; kancelárie zaoberajúce sa inkasovaním pohľadávok; kaucie, záruky, garancie; kaucie, záruky, ručenie; klíring (bezhotovostné zúčtovávanie vzájomných pohľadávok a záväzkov); finančné konzultačné služby; konzultačné služby v oblasti poisťovníctva; kurzové záznamy na burze; likvidácia podnikov (finančné služby); finančný lízing; inkasovanie nájomného; vedenie nájomných domov; oceňovanie nákladov na opravu; oceňovanie a odhady nehnuteľností; prenájom nehnuteľností; správa nehnuteľností; poistenie proti nehodám; oceňovanie a odhady (daňové); oceňovanie alebo odhadovanie numizmatických zbierok; oceňovanie mincí; oceňovanie nákladov na opravu; oceňovanie nehnuteľností; oceňovanie starozitností; oceňovanie šperkov; oceňovanie umeleckých diel; oceňovanie známkov; odhady a oceňovanie (daňové); odhady daňové (služby); organizovanie dobročinných zbierok; organizovanie zbierok; overovanie šekov; platenie splátok; informácie o poistení; zdravotné poistenie; poistenie (pri námornej preprave); uzatváranie poisťky; poisťky životné; poisťno-technické služby (štatistika); poradenstvo v oblasti poistenia; záručná pôžička; pôžičky (finančné); prenájom fariem; prenájom kancelárskych priestorov; prenájom nehnuteľností; platobné prevody vykonávané elektronicky; realitné kancelárie; sporiteľne; správa nehnuteľností; správcovstvo; sprostredkovanie poistenia; sprostredkovanie záruk; sprostredkovanie (maklérsstvo); sprostredkovateľská činnosť s nehnuteľnosťami; overovanie šekov; ubytovacie kancelárie (byty); úschovné služby; úschova v bezpečnostných schránkach; úverové banky; služby úverových debetných kariet; služby úverových kreditných kariet; uzatváranie poisťiek proti požiaru; vyberanie nájomného; vydávanie cenných papierov; vydávanie cestovných šekov; vydávanie kreditných kariet; prevádzkovanie záložne; záruky, kaucie; záruky, kaucie, ručenie; zbieranie peňazí na dobročinné účely; organizovanie zbierky; zmenárenské služby; zriaďovanie fondov.

37 - Asfaltovanie; čistenie automobilov; leštenie automobilov; mazanie automobilov; údržba automobilov; autoservisy (údržba, opravy a tankovanie); autoservisy (údržba, opravy a tankovanie); banské dobývanie; údržba bazénu; údržba

a opravy bezpečnostných schránok; budovanie závodov a tovární; realizácia cestných povrchov (kladenie); čalúnenie; čalúnické opravy; chemické čistenie; čistenie ciest; čistenie exteriérov budov; čistenie interiérov budov; čistenie komínov; čistenie šatstva; prenájom čistiacich strojov; oprava dáždnikov; demolácia budov; deratizácia; dezinfekcia; banské dobývanie; umývanie dopravných prostriedkov; dozor nad stavbami; inštalovanie a opravy elektrických spotrebičov; oprava fotografických prístrojov; hladenie alebo brúsenie pemzou; oprava hodín; údržba a oprava horákov; reštaurovanie hudobných nástrojov; chemické čistenie; inštalácia a opravy chladiacich zariadení; stavebné informácie; informácie o opravách; inštalácia okien a dverí; izolovanie proti vlhkosti; izolovanie stavieb; klampiarstvo a inštalatérsstvo; inštalácia a opravy klimatizačného zariadenia; čistenie a opravy kotlov; údržba, čistenie a opravy kože; údržba, čistenie a opravy kožušín; inštalácia kuchynských zariadení; lakovanie, glazovanie; leštenie vozidiel; údržba a opravy lietadiel; výstavba lodí; interiérové a exteriérové maľovanie a natieranie; mangľovanie; mazanie vozidiel; montovanie lešení; údržba a opravy motorových vozidiel; murárstvo; murovanie; údržba nábytku; ničenie škodcov s výnimkou na poľnohospodárske účely; nitovanie; oprava obuvi; odrušovanie elektrických prístrojov a zariadení; čistenie okien; inštalácia okien a dverí; oprava opotrebovaných alebo poškodených motorov; oprava pneumatík vulkanizáciou; oprava šatstva; opravovne hodín; informácie o opravách; podmorské opravy; opravy odevov; opravy umeleckých stolárskych výrobkov; opravy zámkov; ostrenie a brúsenie nožov; inštalácia a opravy pecí; pieskovanie; plnenie tonerov; protektorovanie pneumatík; inštalácia, údržba a opravy počítačov; podmorské budovanie; pokrývačské práce na strechách budov; inštalácia a opravy poplašných systémov proti vlámaniu; povrchové čistenie exteriérov budov; povrchové dobývanie; inštalácia a opravy požiarnych hlásičov; pranie; pranie alebo čistenie; pranie bielizne; pranie plienok; pranie plienok; precíňovanie (opravy); oprava a údržba premietačky; prenájom bagrov a rýpadiel; prenájom buldozéro; prenájom stavebných strojov a zariadení; prenájom vozidiel na zametanie; prenájom žeriavov (staveniskových); budovanie prístavných hrádzí; budovanie prístavov; protihrdzová úprava; ošetrovanie vozidiel protikoroznými nátermi; opravy púmp a čerpadiel; maľovanie a opravy reklamných tabúl; reštaurovanie hudobných nástrojov; reštaurovanie nábytku; reštaurovanie umeleckých diel; výstavba a opravy skladov; stavebné informácie; stavebníctvo (stavebná činnosť); stavebný dozor; opravy šatstva; ničenie škodcov s výnimkou poľnohospodárskych; štukovanie, sadrovanie; tapetovanie; montovanie a opravy telefónov; plnenie tonerov; údržba a opravy trezorov; umývanie automobilov a umývanie dopravných prostriedkov; služby utesňovania budov; utesňovanie stavieb; opravy havarovaných vozidiel; vŕtanie studní; vulkanizácia pneumatík (oprava); inštalácia a opravy vykurovacích zariadení; výroba umelého snehu; výstavba a údržba ropovodov; výstavba obchodných a veľtrhových stánkov; inštalácia a opravy výťahov; montáž a oprava

vy výťahov; opravy zámok; inštalácia a opravy zavlažovacích zariadení; žehlenie bielizne.

38 - Elektronická pošta; hlasová odkazová služba; vysielanie káblvej televízie; komunikácia prostredníctvom optických káblov; komunikácia mobilnými telefónmi; počítačová komunikácia; komunikácia pomocou počítačových terminálov; posielanie správ; posielanie telegramov; poskytovanie priestoru na diskusiu na internete; poskytovanie prístupu do databáz; poskytovanie telekomunikačného pripojenia do svetovej počítačovej siete; poskytovanie telekomunikačných kanálov na telenákupy; poskytovanie užívateľského prístupu do svetovej počítačovej siete; elektronická pošta; prenájom faxových prístrojov; prenájom modemov; prenájom prístrojov na prenos správ; prenájom prístupového času do svetových počítačových sietí; prenájom telefónov; prenájom telekomunikačných prístrojov; prenájom zariadení na prenos informácií; prenášanie správ telegrafmi; prenos signálu pomocou satelitu; prenos správ a obrazových informácií pomocou počítača; prenos telegramov; prenosi správ faxmi; rozhlasové vysielanie; služby poskytované elektronickými tabuľkami (telekomunikačné služby); služby zabezpečujúce vstup do telekomunikačných sietí; spravodajské agentúry; telefonická komunikácia; telefonické služby; telegrafická komunikácia; telegrafné služby; informácie o telekomunikáciách; telekonferenčné služby; televízne vysielanie; telexové služby; tlačové kancelárie; služby zabezpečujúce vstup do telekomunikačných sietí; rádiové vysielanie; výzvy (rádiom, telefónom alebo inými elektronickými komunikačnými prostriedkami).

39 - Autobusová doprava; automobilová preprava; prenájom automobilov; balenie tovaru; preprava cenností; preprava cestujúcich; sprevádzanie cestujúcich; distribúcia energie; distribúcia tovaru na dobierku; informácie o doprave; rezervácia dopravy; kamiónová nákladná doprava; doprava ropovodom; ťahanie alebo vlečenie dopravných prostriedkov pri poruchách; dopravné vlečnémi siahmi; doručovacie služby, kuriérske služby; doručovanie balíkov; doručovanie kvetov; doručovanie novín a časopisov; doručovanie tovaru; dovoz, doprava; preprava električiek; distribúcia energie; organizovanie exkurzií; frankovanie poštových zásielok; prenájom chladiacich zariadení; informácie o preprave; informácie o skladovaní; kuriérske služby (dokumenty alebo tovar); lámanie ľadu; uvoľňovanie uviaznutých lodí; lodná doprava; lodná preprava tovaru; lodná trajektová doprava; preprava nábytku; nakladanie, vykladanie v dokoch; sprostredkovanie námornej dopravy; námorná preprava; nosenie batožín; prenájom nosičov na automobily; obsluhovanie prielavových vrát; organizovanie okružných plavieb; organizovanie ciest; organizovanie turistických plavieb; osobná doprava; doprava pancierových vozidiel; služby parkovania automobilov; pilotovanie (riadenie lietadiel); podmorské záchranné práce; poskytovanie pomoci pri doprave; požičiavanie nosičov na autá; požičiavanie potápačských skafandrov; prenájom plavidiel (člnov, lodí); prenájom dopravných prostriedkov; prenájom garáží; prenájom chladiarenských boxov; prenájom koní; prenájom

miesta na parkovanie; prenájom nákladných vozňov; prenájom pojazdných kresiel; prenájom potápačských oblekov; prenájom potápačských zvonov; prenájom pretekárskych vozidiel; prenájom skladísk; prenájom skladovacích kontajnerov; prenájom vozidiel; preprava a skladovanie odpadu; preprava ropovodom; prepravné služby; riadenie prielavových vrát; remorkáž; rezervácia (v doprave); rezervácia miesteniak na cestovanie; riečna doprava; riečna preprava; rozvod elektriny; prevoz sanitkou; skladovanie; skladovanie tovaru; skladovanie údajov a dokumentov elektronicky uložených; prenájom skladov; služby v doprave a preprave; sprevádzanie turistov; sprostredkovanie prenájomu lodí; sprostredkovanie prepravy; sťahovanie; sťahovanie nábytku; taxislužba; turistické prehliadky; úschova lodí a člnov; uskladnenie tovaru; uskladňovanie plavidiel (člnov, lodí); uvoľňovanie uviaznutých lodí; rozvod vody; zásobovanie vody; služby vodičov; služby poskytované výletnými loďami; organizovanie výletov; vypúšťanie satelitov pre zákazníkov; vzdušná doprava; podmorská záchrana; záchrana lodí, plavidiel; záchranné služby; rezervácia zájazdov; železničná preprava.

40 - Apretovanie textílií; bielenie látok; cínovanie; dámske krajčírstvo, šitie; dekontaminácia nebezpečných odpadov; spracovanie dreva; stínanie, pílenie a kálanie dreva; elektrolytické pokovovanie; výroba energie; služby spojené s farbením; farbenie kožušín; farbenie látok; farbenie textilu a textílií; služby fotoateliérov; vyvolávanie fotografických filmov; fototlač; frézovanie; fúkanie skla; galvanizácia, pozinkovanie; garbarstvo; hobľovanie; chrómovanie; ohňovzdorná impregnácia látok; informácie o úprave a spracovaní materiálov; kadmiovanie; kalandrovanie látok; kalenie kovov; pálenie keramiky; spracovanie kinematografických filmov; prenájom klimatizačných zariadení; knihárstvo; konzervovanie potravín a nápojov; kotlárstvo; kováčstvo; pokovovanie kovových materiálov; farbenie kože; spracovanie kože; opracovanie kožušiny; kreslenie, rysovanie laserom; laminovanie; ohňovzdorná úprava látky; lemovanie alebo obšívanie látok; lemovanie šiat; leštenie kože, satinovanie; leštenie kožušín; leštenie optických skiel; leštenie trením; likvidácia odpadu; lisovanie ovocia; litografická tlač; magnetizácia; mletie; mlynárstvo; nekrčivá úprava šatstva; obrábanie kovov; obrusovanie; farbenie obuvi; oddeľovanie farieb; odlievanie kovov; recyklácia odpadu; spaľovanie odpadu; spracovanie odpadu; odstraňovanie, stieranie povrchov; ofsetová tlač; ohňovzdorná impregnácia látok; ohňovzdorná úprava textilu; odstraňovanie pachov z ovzdušia; pánske krajčírstvo; spracovanie papiera; úprava papiera; pílenie; plátovanie, pokovovanie; ponikovanie, plátovanie niklom; popúšťanie kovov; zmrzovanie potravín; pozlacovanie, plátovanie zlatom; predzrážanie látok; prenájom generátorov; prenájom klimatizačných zariadení; prenájom pletacích strojov; prenájom vykurovacích zariadení; preparovanie živočíchov; prešívanie; prešívanie oblečenia; protimoľová úprava kožušín; protimoľová úprava textílií; rafinácia; rámovanie umeleckých diel; kreslenie; rytie, gravírovanie; satinovanie kožušín; sedlárska výroba; serigrafia, sieťotlač; spájanie materiálov

(pre tretie osoby); spájanie materiálov na objednávku (pre tretie osoby); spájkovanie; informácie o spracovaní a úprave materiálov; spracovanie kožušín; spracovanie ropy; striebrenie, plátovanie striebrom; služby strihania látok; strihanie látok (strihová služba); súkanie; apretácia textilu; úprava textilu; úprava textilných látok; úprava tkanín; tlač, tlačenie; tlačenie vzorov; tónovanie skla; triedenie odpadu a recyklovateľného materiálu; údenie potravín; vodovzdorná úprava látok; úprava odevov; úprava šatstva proti zrazeniu; úprava textilu proti moľom; valchovanie; spracovanie vlny; úprava vody; vodovzdorná impregnácia látok; vulkanizácia (úprava materiálov); prenájom vykurovacích zariadení; vypaľovanie keramiky; vyšívanie; vyvolávanie filmov; čistenie vzduchu; osviežovanie vzduchu; zabíjanie zvierat na bitútku; spracovanie kožušín na zákazku; zhotovovanie kópií kľúčov; zinkografia, výroba štočkov; zmrazovanie potravín; služby zubného laboranta; zváranie; zabíjanie zvierat na bitútku.

41 - Akadémie (vzdelávanie); cirkusy; praktické cvičenie (ukážky); detské škôlky; diaľkové štúdio; digitálna tvorba obrazov na výstupných zariadeniach; diskotéky (služby); divadelné predstavenia; drežúra zvierat; elektronická edičná činnosť v malom (DTP služby); služby v oblasti estrád; filmová tvorba; prenájom filmových premietáčiek a ich príslušenstiev; filmové štúdiá; prenájom filmov; formátovanie textov s výnimkou na reklamné účely; fotografická reportáž; fotografovanie; fotografovanie na mikrofilm; poskytovanie služieb golfových ihrísk; gymnastický výcvik; hranie o peniaze; hudobné skladateľské služby; informácie o možnostiach rekreácie; informácie o možnostiach rozptýlenia; informácie o možnostiach zábavy; informácie o výchove a vzdelávaní; internátne školy; služby kaligrafie; prevádzkovanie kasín; služby v kempingu so športovým programom; výchovno-zábavné klubové služby; kluby zdravia (telesné cvičenia); vydávanie kníh; služby pojazdných knižníc; knižnice (požičovne kníh); koncertné siene, sály; organizovanie a vedenie konferencií; organizovanie a vedenie kongresov; korešpondenčné kurzy; organizovanie lotérií; meranie času na športových podujatiach; prevádzkovanie múzeí; služby nahrávacích štúdií; nahrávanie videopások; nočné kluby; obveselenie; organizácia a vedenie dielní na výučbu; organizovanie a vedenie kolokvií; organizovanie a vedenie koncertov; organizovanie a vedenie seminárov; organizovanie a vedenie sympózií; organizovanie kultúrnych alebo vzdelávacích výstav; organizovanie plesov; organizovanie predstavení (manažérske služby); organizovanie súťaží (vedomostných alebo zábavných); organizovanie súťaží krásy; organizovanie športových súťaží; organizovanie živých vystúpení; služby poskytované orchestrami; zábavné parky; pedagogické informácie; písanie textov (okrem reklamných); plánovanie a organizovanie večierkov; pomoc pri výbere povolania (poradenstvo v oblasti vzdelávania); online poskytovanie počítačových hier (z počítačových sietí); poskytovanie elektronických publikácií online (bez možnosti kopírovania); postsynchronizácia, dabing; tlmočenie posunkovej reči; požičovanie filmov;

požičovanie filmových premietáčiek a príslušenstva; požičovanie potápačského výstroja; požičovanie športového výstroja s výnimkou dopravných prostriedkov; požičovanie videopások; praktický výcvik (ukážky); služby prázdninových táborov (zábava); služby poskytované prázdninovými tábormi (zábava); výroba divadelných alebo iných predstavení; prekladateľské služby; prenájom audionahrávok; prenájom audiopriístrojov; prenájom dekorácií; prenájom divadelných dekorácií; prenájom kinematografických filmov; prenájom osvetľovacích prístrojov do divadelných sál a televíznych štúdií; prenájom potápačského výstroja; prenájom rozhlasových a televíznych prijímačov; prenájom štadiónov; prenájom tenisových kurtov; prenájom videokamier; prenájom videorekordérov; prevádzkovanie karaoke; prevádzkovanie kinosál; prevádzkovanie priestorov s hracími automatmi; prevádzkovanie športových zariadení; redigovanie scenárov; informácie o možnostiach rekreácie; služby na oddych a rekreáciu; reportérske služby; rezervácia vstupeniek; rozhlasová zábava; výroba rozhlasových a televíznych programov; skúšanie, preskúšavanie (pedagogická činnosť); strihanie videopások; školenie; meranie času na športové podujatia; služby športovísk; prenájom športového výstroja s výnimkou dopravných prostriedkov; filmové štúdiá; telesné cvičenie; televízna zábava; písanie textov (okrem reklamných); zverejňovanie textov okrem reklamných; titulky; tlmočenie posunkovej reči; umelecké módne agentúry; organizovanie a plánovanie večierkov; nahrávanie na videopásky; poradenstvo pri voľbe povolania (poradenstvo v oblasti vzdelávania); predaj vstupeniek na zábavné predstavenia; rezervácia vstupeniek; výcvik; online vydávanie kníh a časopisov v elektronickej forme; vydávanie kníh; vydávanie textov s výnimkou reklamných alebo náborových; nábožen-ská výchova; výroba (tvorba) videofilmov; vyučovanie; vzdelávanie; zábava, pobavenie; zábavné parky; prevádzkovanie zoológických záhrad; cvičenie zvierat; prenájom zvukových nahrávacích zariadení; živé predstavenie.

42 - Aktualizovanie počítačových programov; analýzy výťažnosti ropných polí; architektonické poradenstvo; architektúra (architektonické služby); podmorské bádanie; bakteriologický výskum; módne dizajnérstvo; geologické expertízy; výskum v oblasti fyziky; geodézia; geologický prieskum; geologický výskum; grafické dizajnérstvo; hostovanie na počítačových stránkach (webových stránkach); služby v oblasti chémie; chemické analýzy; chemický výskum; inštalácia počítačových programov; interiérová výzdoba; poskytovanie internetových vyhľadávačov; kalibrácia; kontrola kvality; kontrola ropných veží; výskum v oblasti kozmetiky; skúšky materiálu; meteorologické informácie; návrh počítačových systémov; navrhovanie obalov, obalové dizajnérstvo; obnovovanie počítačových databáz; služby ochrany proti zavíraniu počítačov; výskum v oblasti ochrany životného prostredia; overovanie pravosti umeleckých diel; prenájom počítačov; počítačové programovanie; zhotovovanie kópií počítačových programov; návrh počítačových systémov; podmorský výskum; poradenstvo v oblasti počítačového hardvéru; poradenstvo v oblasti

počítačových programov; poradenstvo v oblasti úspory energie; posudzovanie ropných polí; predpovede počasia; meteorologické služby; prenájom počítačového softvéru; prenájom webových serverov; prevod a konverzia počítačových programov a údajov (okrem fyzickej konverzie); prevod údajov alebo dokumentov z fyzických médií na elektronické médiá; ropný prieskum; prieskum ropných polí; prieskum v oblasti využitia počítačov; prieskumy (inžinierske práce); projektovanie stavieb; vyhľadávanie ropy alebo ropný prieskum; servis počítačových programov; skúšky materiálov; vypracovanie stavebných výkresov; technická kontrola automobilov; technický prieskum; skúšanie textilu; tvorba softvéru; vytváranie a udržiavanie počítačových stránok (webových stránok) pre zákazníkov; overovanie pravosti umeleckých diel; urbanistické plánovanie; biologický výskum; výskum v oblasti ochrany životného prostredia; analýzy výťažnosti ropných polí; vytváranie oblakov; výzdoba interiérov; zememeračstvo; zhotovovanie kópií počítačových programov.

43 - Služby barov; bufety (rýchle občerstvenie); detské jasle; domovy dôchodcov; hotelierske služby; závodné jedálne; jedálne a závodné jedálne; kaviarne; prevádzkovanie kempingy; služby motelové; penzióny; poskytovanie hotelového ubytovania; poskytovanie ubytovania pre zvieratá; ubytovacie služby prázdninových táborov; prenájom prednáškových sál; prenájom prechodného ubytovania; prenájom prenosných stavieb; prenájom stoličiek, stolov, obrusov a sklenených výrobkov; prenájom turistických stanov; prevádzkovanie kempingov; príprava a dodávka jedál na objednávku do domu; samoobslužné reštaurácie; reštaurácie (jedálne); rezervácia hotelov; rezervácia penziónov; rezervácia prechodného ubytovania; samoobslužné reštaurácie; turistické ubytovne; ubytovacie kancelárie (hotely, penzióny).

44 - Aranžovanie kvetov; aromaterapeutické služby; detoxizácia toxikomanov; služby farmaceutov (príprava predpísaných liekov); farmaceutické poradenstvo; fyzioterapia; fyzioterapia; letcké a povrchové rozmetávanie hnojív a iných poľnohospodárskych chemikálií; služby chiropraktikov; plastická chirurgia; chov zvierat; implantovanie vlasov; kadernícke salóny; navrhovanie úprav krajiny; služby krvných bánk; parné kúpele; verejné kúpele na účely hygieny; lekárske služby; liečenie stromov; manikúra; masáže; navrhovanie úprav krajiny; služby nemocníc; ničenie buriny; ničenie škodcov (v poľnohospodárstve, záhradníctve a lesníctve); služby optikov; ošetrovateľské služby; parné kúpele; plastická chirurgia; služby pôrodných asistentiek; prenájom poľnohospodárskych nástrojov a zariadení; psychologické služby; rastlinné škôlky; salóny krásy; sanatóriá; služby sauny; služby solária; starostlivosť o čistotu zvierat chovaných v domácnosti; stomatológia; liečenie stromov; súkromné kliniky alebo sanatóriá; súkromné sanatóriá alebo kliniky; ničenie škodcov (v poľnohospodárstve, záhradníctve a lesníctve); telemedicínske služby; služby

termálnych kúpeľov; tetovanie; údržba trávnikov; umelé oplodňovanie; útulky; zhotovovanie vencov; verejné kúpele; veterinárna pomoc; služby vizážistov; vnútorné umelé oplodňovanie; vzdušné a pozemné rozptyľovanie hnojív a iných poľnohospodárskych chemických látok; záhradkárske služby; služby záhradných architektov; záhradníctvo; zdravotné strediská; zdravotnícka starostlivosť; zotavovne; zotavovne pre rekonvalescentov; upravovanie, česanie zvierat; starostlivosť o čistotu zvierat chovaných v domácnosti.

(540) MIRAGE

(732) MIRAGE SHOPPING CENTER, a.s., Framborská 12, 010 01 Žilina, SK;

(740) Krnáč Michal, JUDr., Žilina, SK;

(111) 231327

(151) 21.12.2011

(180) 1.10.2017

(210) 6115-2007

(220) 1.10.2007

(442) 5.2.2008

9 (511) 35, 39, 43

(511) 35 - Obchodné sprostredkovanie služieb uvedených v triedach 39 a 43.

39 - Organizovanie ciest, rezervácia zájazdov, správanie turistov, turistické prehliadky, rezervácia dopravy, cestovných lístkov, leteniek, miesteniek na cestovanie, sprostredkovanie dopravy, informácie o doprave.

43 - Poskytovanie prechodného ubytovania, rezervácia prechodného ubytovania, rezervácia penziónov, rezervácia hotelov.

(540)



(591) modrá, čierna, sivá

(732) Lastminute.sk, s. r. o., Hollého 5, 811 08 Bratislava, SK;

(740) Hojčuš Peter, Ing., Bratislava, SK;

Obnovené ochranné známky

(210)	(111)	(210)	(111)	(210)	(111)	(210)	(111)
1217	150873	66220	178459	2596-2001	201382	3525-2001	202186
25386	97389	66221	178460	2639-2001	201194	3542-2001	201734
25392	154941	66349	175631	2700-2001	200713	3567-2001	202253
25630	113343	66748	175820	2829-2001	202463	3614-2001	202731
45567	160827	66911	176633	2855-2001	201241	3629-2001	201918
45780	160750	66912	175711	2886-2001	203230	3682-2001	201997
45888	161017	66919	175712	2888-2001	203231	3720-2001	202736
45889	161018	67258	176656	2928-2001	201507	3730-2001	199752
45934	160871	67708	172858	2987-2001	211611	3749-2001	201750
52336	165117	67709	172873	2988-2001	211612	3768-2001	202551
52461	165005	67710	177781	2989-2001	202717	3796-2001	202022
52507	165356	67711	173166	3068-2001	202147	3831-2001	202281
52508	165357	67712	172857	3086-2001	201660	3851-2001	202027
52582	165549	67713	172856	3185-2001	201670	3856-2001	202031
52607	165139	67714	172874	3186-2001	202968	3863-2001	202032
52795	165338	67715	172855	3188-2001	202969	3902-2001	202048
61826	171702	67716	172854	3190-2001	201672	3927-2001	203368
61876	172043	67718	177782	3191-2001	202970	11-2002	202577
62194	171177	68504	178474	3267-2001	201865	79-2002	204578
64344	198403	68516	182358	3270-2001	201868	304-2002	202833
64345	198404	69300	175246	3300-2001	205457	349-2002	203250
64405	172594	69656	177056	3306-2001	201709	372-2002	202623
64507	178816	70370	175981	3307-2001	201710	376-2002	203377
64832	176139	71332	178871	3311-2001	202079	551-2002	203260
64850	174173	73137A	177480A	3365-2001	202499	885-2002	205594
65033	172938	73167	174479	3366-2001	202500	965-2002	205346
65038	173711	73266	176269	3367-2001	202501	1398-2002	203712
65180	174188	736-2001	200467	3368-2001	202502	1405-2002	203713
65239	173733	1267-2001	200495	3369-2001	202503	1480-2002	204300
65397	185816	1269-2001	200497	3375-2001	201968	1541-2002	204075
65423	171553	1270-2001	200498	3397-2001	204249	1664-2002	203947
65548	174120	1289-2001	202123	3398-2001	203793	2022-2002	204006
65549	173588	1368-2001	199894	3399-2001	203794	2653-2002	204397
65586	176892	1406-2001	200076	3400-2001	203921	2678-2002	204468
65699	172128	1803-2001	200563	3401-2001	201577	2717-2002	204487
65728	172909	1804-2001	200564	3402-2001	201883	3066-2002	206367
65859	174190	2052-2001	200650	3405-2001	202506	3163-2002	205254
65860	174126	2406-2001	200848	3457-2001	201971	3323-2002	205452
66073	178847	2582-2001	201376	3458-2001	201972	3324-2002	207185
66168	173586	2583-2001	201377	3459-2001	201973	355-2009	226322

(111) 97389

(151) 15.11.1921

(156) 15.11.2011

(180) 15.11.2021

(210) 25386

(220) 15.11.1921

7 (511) 25, 28

(511) 25 - Galoše, topánky do snehu, topánky, cvičky, námornícke topánky, gumové podpätky, gumové podošvy, podošvy na sladovnícke topánky, vankúšiky na sladovnícke topánky.

28 - Gumové lopty a iné hračky z gumy, lopty na lawn-tennis, duše na futbalové lopty, gumové pásky na biliard.

(540) Tretorn

(732) Tretorn Aktiebolag, Helsingborg, SE;

(740) Bušová Eva, JUDr., Bratislava, SK;

(111) 113343

(151) 19.1.1922

(156) 19.1.2012

(180) 19.1.2022

(210) 25630

(220) 19.1.1922

7 (511) 16

(511) 16 - Knihy s voľnými listami, zápisníky, blokové zápisníky, náčrtníky, pravítka štvorhranné, pravítka posunovacie na počítanie, rysovacie dosky, štetce pre maliarov a fotografov, papier snímací, plátno snímacie, papier na kreslenie, papier prismsvitný na snímky, farby pevné a tekuté všetkých druhov, lepidlá tekuté všetkých druhov vo fľašiach a tubách; atramenty písacie, kopírovacie a farebné všetkých druhov, atramenty do plniacich pier, prepichovače na cigary, ručné strúhadlá a strúhacie stroje na ceruzky, nože na rezanie papiera, otvárače listov, ceruzky skrutkovacie, pi-

sárske potreby všetkých druhov, kresliarske potreby všetkých druhov, učebné pomôcky všetkých druhov, maliarske a písacie potreby všetkých druhov.

(540) Koh-i-noor

(732) KOH-I-NOOR HARDTMUTH, a. s., F. A. Gestnera 3, 371 30 České Budějovice, CZ;
(740) Fajnorová Mária, Ing., Bratislava, SK;

(111) 150873

(151) 15.1.1952
(156) 15.1.2012
(180) 15.1.2022
(210) 1217
(220) 15.1.1952

7 (511) 16

(510) Grafitové, snímacie, bridlicové a farebné ceruzky a tuhy všetkých druhov, farebné kriedy všetkých druhov, mechanické ceruzky všetkých druhov, držadlá, predlžovadlá a chrániadla ceruziek a tüh, stieracie gummy a ostatné potreby na písanie a kreslenie.

(540)



(732) KOH-I-NOOR HARDTMUTH, a. s., F. A. Gestnera 3, 371 30 České Budějovice, CZ;
(740) Fajnorová Mária, Ing., Bratislava, SK;

(111) 154941

(151) 30.11.1961
(156) 7.11.2011
(180) 7.11.2021
(210) 25392
(220) 7.11.1961

7 (511) 8

(510) Holiace strojčeky a holiace žiletky.

(540)



(732) Gillette U. K. Limited, The Heights, Brooklands, Weybridge, Surrey KT13 OXP, GB;
(740) Štros David, JUDr., Bratislava, SK;

(111) 160750

(151) 7.3.1972
(156) 10.12.2011
(180) 10.12.2021
(210) 45780
(220) 10.12.1971

7 (511) 25

(510) Športové, golfové a kriketové košeľe, svetre, plážové plášte.

(540)



(732) Perry Ellis International, Inc., 3000 NW 107 Avenue, Miami, Florida 33172, US;

(740) Fajnorová Mária, Ing., Bratislava, SK;

(111) 160827

(151) 18.4.1972
(156) 7.9.2011
(180) 7.9.2021
(210) 45567
(220) 7.9.1971

7 (511) 3

(510) Pracie prostriedky.

(540) TOMI

(732) HENKEL MAGYARORSZÁG Termelési és Kereskedelmi Kft., Dávid Ferenc u. 6, H-1113 Budapest, HU;

(740) Guniš Jaroslav, Mgr., Bratislava, SK;

(111) 160871

(151) 19.5.1972
(156) 15.2.2012
(180) 15.2.2022
(210) 45934
(220) 15.2.1972

7 (511) 4

(510) Benzín, nafta, mazacie tuky, rezné oleje, oleje na hydraulické transmisie, palivo do naftových motorov, ropový vosk, čiernouhoľný sprejový olej, ochranný olej do leteckých motorov, palivo do dýzových motorov, preplachovacie oleje, absorpčné oleje a koncentrované riedidlá naftové, koncentráty na čistenie motorov, prísady proti hrdzi, prípravky zabraňujúce hrdzaveniu, antikorozívne koncentráty.

(540) TEXACO

(732) Chevron Intellectual Property LLC, spoločnosť zriadená podľa zákonov štátu Delaware, 6001 Bollinger Canyon Road, San Ramon, California 94583, US;

(740) Tomeš Pavol, Ing., Bratislava, SK;

(111) 161017

(151) 18.9.1972
(156) 26.1.2012
(180) 26.1.2022
(210) 45888
(220) 26.1.1972

7 (511) 16, 35, 36

(510) Služby súvisiace s vydávaním úverových a zúčtovacích preukazov, sprostredkovanie zúčtovacej služby z úverových a zúčtovacích preukazov v bankách, inzerovanie týchto služieb, tlačivá, formuláre, publikácie a periodické tlačivá súvisiace s uvedenými službami a/alebo pri nich používané.

(540)

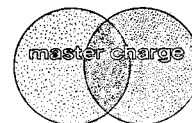

(732) MasterCard International Incorporated, spoločnosť zriadená podľa zákonov štátu Delaware, 2000 Purchase Street, Purchase, New York 10577-2509, US;

(740) Bušová Eva, JUDr., Bratislava, SK;

(111) 161018

(151) 18.9.1972
 (156) 26.1.2012
 (180) 26.1.2022
 (210) 45889
 (220) 26.1.1972

7 (511) 16, 35, 36

(510) Služby súvisiace s vydávaním úverových a zúčtovacích preukazov, sprostredkovanie zúčtovacej služby z úverových a zúčtovacích preukazov v bankách, inzerovanie týchto služieb, tlačivá, formuláre, publikácie a periodické tlačivá súvisiace s uvedenými službami a/alebo pri nich používané.

(540) MASTER CHARGE

(732) MasterCard International Incorporated, spoločnosť zriadená podľa zákonov štátu Delaware, 2000 Purchase Street, Purchase, New York 10577-2509, US;
 (740) Bušová Eva, JUDr., Bratislava, SK;

(111) 165005

(151) 28.11.1981
 (156) 25.11.2011
 (180) 25.11.2021
 (210) 52461
 (220) 25.11.1981

7 (511) 32

(510) Nealkoholické nápoje, minerálne a uhľičité vody a iné nealkoholické nápoje, sirupy a iné prípravky na výrobu nápojov.

(540) LIKE

(732) The Concentrate Manufacturing Company of Ireland (also trading as Seven-Up International), an Irish corporation, Corner House, 20 Parliament Street, Hamilton, BM;
 (740) Bezák Marián, Ing., Bratislava, SK;

(111) 165117

(151) 17.6.1982
 (156) 10.8.2011
 (180) 10.8.2021
 (210) 52336
 (220) 10.8.1981
 (310) 81-1527
 (320) 19.3.1981
 (330) SE

7 (511) 6, 7, 9, 10, 11, 14, 16, 17, 20, 35, 36, 37, 38, 41, 42

(510) Obyčajné kovy v surovom a polospracovanom stave a ich zliatiny, kotvy, nákovy, zvony; stavebný materiál z valcovaného a liateho kovu, koľajnice a iný kovový materiál určený na železničné účely; reťaze (s výnimkou hnacích reťazí do vozidiel); kovové káble a drôty (s výnimkou drôtov na elektrotechnické účely); zámočnícke výrobky; kovové rúry; nedobytné pokladnice a schránky; oceľové guľôčky; podkovy; klinčeky a skrutky; iné kovové výrobky, ktoré nie sú obsiahnuté v iných triedach; rudy. Stroje a obrábacie stroje (s výnimkou tých, ktoré sú zahrnuté v triedach 9-12 a 16), motory; súkolesia a hnacie remene; poľnohospodárske stroje a liahne, mazačky. Prístroje a nástroje na vedecké a laboratórne účely; prístroje a nástroje navigačné, tzn. prístroje a nástroje určené na prenášanie rozkazov, na meranie a prístroje všeobecne používané na riadenie lodí a lietadiel; prístroje a nástroje geodetické a elektrické nezačlenené do iných tried; prístroje a nástroje na bezdrôtovú telegrafiu; prístroje fotografické, kinematografické, optické vrátane premietáčov obrazov a zväčšovacích prístrojov; prístroje a nástroje na váženie a meranie, prístroje a nástroje signalizačné vrátane píšťaliek (signálnych); prístroje a nástroje určené na kontrolné účely; prístroje a nástroje na účely záchranné a učebné; automaty uvádzané do činnosti vhođením mince alebo známky, prístroje na záznam a reprodukciu hovoreného slova; zapisovacie pokladnice a počítacie stroje vrátane kancelárskych dierovacích strojov, hasiace prístroje; špeciálne puzdrá na prístroje a nástroje, ktoré sú zaradené do tejto triedy. Osvetľovacie a vykurovacie zariadenia a zariadenia na výrobu pary, zariadenia na varenie, chladenie, vetranie vrátane klimatizačných zariadení alebo zariadení na úpravu vzduchu; zariadenia na rozvod vody a zariadenia zdravotnícke. Prístroje a nástroje chirurgické, lekárske, zubolekárske a zverolekárske vrátane špeciálneho nábytku pre tieto odbory a vrátane prístrojov a zdravotníckych pomôcok, ako ortopedické bandáže, zdravotnícke výrobky z gumy, protézy a pod. Drahé kovy a ich zliatiny; predmety z drahých kovov, ich zliatin alebo z plátovaných (dublovaných) kovov; bižutéria z umelých aj plastických hmôt; hodiny a chronometrické zariadenia vrátane špeciálnych puzdier; umelecké predmety z bronzu. Papier a výrobky z papiera; lepenka a kartonážne výrobky; tlačoviny, časopisy a periodiká, knihy, knihársky tovar, fotografie, písacie potreby, kancelárske lepidlá; potreby pre umelcov; štetce, písacie stroje a kancelárske potreby s výnimkou nábytku; učebné a školské potreby a pomôcky; hracie karty; tlačiarenské písmeňá; štočky. Gutaperča, guma, balata a náhradky z týchto hmôt, výrobky z týchto hmôt, pokiaľ nie sú obsiahnuté v iných triedach; polotovary z plastických hmôt (fólie, dosky, tyče); tesniace hmoty; upchávky a izolácie (tepelné, elektrické alebo zvukové); azbest, slúda a výrobky z azbestu a slúdy; hadice (s výnimkou kovových). Nábytok vrátane kovového a kempingového nábytku; brúsené sklá a zrkadlá; rámy; výrobky z dreva, korku, trstia, vrbového prútia, rohoviny, kostí, slonoviny, kostíc, korytnačiny, jantáru, perlete, morskej peny, buničiny, pokiaľ nie sú zahrnuté v iných triedach a výrobky z náhradiek týchto materiálov vrátane výrobkov z plastických hmôt, pokiaľ nie sú zaradené v iných triedach; posteľné potreby, matrace, žinenky, podhlavníky a pod. Inzertná a reklamná činnosť; poskytovanie pomoci pri výkone hospodárskej činnosti. Poisťovníctvo a peňažníctvo. Stavebníctvo, vykonávanie opráv a inštalácií. Spoje (pošta). Činnosť vyučovacia, vzdelávacia a zábavná. Ostatné služby nezahrnuté do tr. 35-41.

(540)**ERICSSON** 

(732) Telefonaktiebolaget L.M. Ericsson, Stockholm, SE;
 (740) MAJLINGOVÁ & PARTNERS, s. r. o., Bratislava, SK;

(111) **165139**
 (151) 21.7.1982
 (156) 17.3.2012
 (180) 17.3.2022
 (210) 52607
 (220) 17.3.1982

7 (511) 5

(510) Medicinálne a farmaceutické prípravky na humánne a veterinárne účely vrátane prípravkov antibakteriálnych, antibiotických a protiinfekčných.

(540) **AZACTAM**

(732) E. R. SQUIBB & SONS, L. L. C., spoločnosť zriadená podľa zákonov štátu Delaware, Lawrenceville - Princeton Road, Princeton, New Jersey 08540, US;

(740) Brichtová Tatiana, JUDr., Bratislava, SK;

(111) **165338**
 (151) 17.3.1983
 (156) 13.8.2012
 (180) 13.8.2022
 (210) 52795
 (220) 13.8.1982
 (450) 4.3.1998

7 (511) 9, 11

(511) 9, 11 - Elektrické bleskové svetlá a svietidlá, elektrické svietidlá a žiarovky.

(540) **UCAR**

(732) Union Carbide Corporation, 2030 Dow Center, Midland, Michigan 48674, US;

(740) Bušová Eva, JUDr., Bratislava, SK;

(111) **165356**
 (151) 6.5.1983
 (156) 6.1.2012
 (180) 6.1.2022
 (210) 52507
 (220) 6.1.1982

7 (511) 9

(510) Optické a elektrické meracie, riadiace, kontrolné a vážiace prístroje, najmä optické a elektronické dĺžkomerné a uhľomerné prístroje, numerické ukazovatele polohy a riadenia; presné deliace prístroje a mikroštruktúry; optické a mechanické presné stavebnicové diely.

(540) **HEIDENHAIN**

(732) Dr. Johannes Heidenhain GmbH, Traunreut, DE;

(740) Bušová Eva, JUDr., Bratislava, SK;

(111) **165357**
 (151) 6.5.1983
 (156) 6.1.2012
 (180) 6.1.2022
 (210) 52508
 (220) 6.1.1982

7 (511) 9

(510) Optické a elektrické meracie, riadiace, kontrolné a vážiace prístroje, najmä optické a elektronické dĺžkomerné a uhľomerné prístroje, numerické ukazovatele polohy a riadenia; presné deliace prístroje a mikroštruktúry; optické a mechanické presné stavebnicové diely.

(540) **DR. JOHANNES HEIDENHAIN**

(732) Dr. Johannes Heidenhain GmbH, Traunreut, DE;

(740) Bušová Eva, JUDr., Bratislava, SK;

(111) **165549**
 (151) 14.12.1983
 (156) 25.2.2012
 (180) 25.2.2022
 (210) 52582
 (220) 25.2.1982

7 (511) 33

(510) Rum.

(540)



(591) červená, čierna, hnedá

(732) HAVANA CLUB HOLDING S. A., 5, rue Eugène Ruppert, L-2453 Luxembourg, LU;

(740) Bušová Eva, JUDr., Bratislava, SK;

(111) **171177**
 (151) 30.9.1992
 (156) 14.6.2011
 (180) 14.6.2021
 (210) 62194
 (220) 14.6.1991

7 (511) 18

(510) Dáždniky, slnečníky, batožinový tovar, príručné kufričky (atašé), kufre, cestovné vaky, kable, aktovky, vaky pre táborníkov, vaky pre horolezcov, plážové vaky, lovecké kabelky, plecniaky, školské tašky, nákupné tašky.

(540) **CARLTON**

(732) V. I. P. INDUSTRIES LIMITED, 78A, MIDC Estate, Satpur, Nashik 422007, IN;

(740) Hörmann Tomáš, Ing., Bratislava, SK;

(111) **171553**
 (151) 3.12.1992
 (156) 16.12.2011
 (180) 16.12.2021
 (210) 65423
 (220) 16.12.1991

7 (511) 7, 9, 42

(510) Technické a programové vybavenie na komerčné a priemyselné použitie (hardvér, softvér); technické zariadenia v oblasti priemyselnej a spotrebnej elektrotechniky (elektrické stroje a prístroje), elektroniky (prístroje na meranie a reguláciu, na prenos dát, obrazu, zvuku a pod.) a výpočtovej techniky; služby v oblasti vývoja softvéru a hardvéru.

(540)



(732) Smrž Ján, Ing. CSc., Dubová 2, 010 01 Žilina, SK;

(111) 171702

(151) 30.12.1992
 (156) 21.5.2011
 (180) 21.5.2021
 (210) 61826
 (220) 21.5.1991

7 (511) 9, 16

(510) Magnetické pásky, počítačový softvér, audiovizuálne materiály pozostávajúce zo zvukových filmov; knihy, encyklopédie, časopisy, príručky, publikácie, albumy na voľných listoch.

(540) WILEY

(732) JOHN WILEY & SONS Inc., 111 River Street, Hoboken, NJ 07030-5774, US;

(740) MAJLINGOVÁ & PARTNERS, s. r. o., Bratislava, SK;

(111) 172043

(151) 17.8.1993
 (156) 23.5.2011
 (180) 23.5.2021
 (210) 61876
 (220) 23.5.1991
 (450) 8.12.1993

7 (511) 9, 29, 30, 32, 33

(510) Potraviny na špeciálne dietetické použitie (vrátane cereálnej výživy), nápoje v prášku, sirupy, hotové nápoje; nápoje v prášku, sirupy, hotové nápoje bez cukru; nugátová pasta, šľahačka v prášku, pudingy, dezerty, omáčky a polievky, hotové jedlá, báza pre nápojový priemysel, likéry, polotovary pre potravinársky priemysel, nátierky, hotové jedlá v suchom stave, vybrané mliečne produkty, mrazené výrobky a zmrzlinové zmesi, rôsoly, džúsy, konzervované ovocie, jadrovínové hmoty a ich napodobeniny, čaje a instantné kávy, sladidlá, cukrovinky, špeciálne vína a liehoviny, zmesi na potraviny v prášku, kečupy a omáčky, dražé, tabletky, kapsuly a roztoky dietetických doplnkov a naturopathické preparáty a podobné produkty; výživové preparáty.

(540)

BONITA

(732) Hügli Food s.r.o., Nádražní 426, 281 44 Zásmačky u Kolína, CZ;

(740) Bušová Eva, JUDr., Bratislava, SK;

(111) 172128

(151) 16.11.1993
 (156) 3.1.2012
 (180) 3.1.2022
 (210) 65699
 (220) 3.1.1992
 (450) 2.2.1994

7 (511) 12

(510) Tlmiče nárazu na automobily, súčasti a fittingy automobilov.

(540)

GAS-MATIC

(732) Tenneco Automotive Operating Company Inc., 500 North Field Drive, Lake Forest, Illinois 60045, US;

(740) ROTT, RŮŽIČKA & GUTTMANN, Bratislava, SK;

(111) 172594

(151) 8.7.1994
 (156) 29.10.2011
 (180) 29.10.2021
 (210) 64405
 (220) 29.10.1991
 (450) 5.10.1994

7 (511) 5

(510) Lekárske a farmaceutické prípravky, najmä psychoterapeutiká - prípravky proti depresiám, upokojujúce prípravky, prípravky proti Parkinsonovej nemoci, proti cukrovke, vitamíny a diétne prostriedky, močopudné lieky, prípravky proti vysokému tlaku, sedatíva, lieky proti vracaniu, bakteriocídne prípravky, antibiotiká, prípravky proti artrítide, protizápalové prostriedky, protikŕčové prostriedky, prostriedky proti arytmií, prostriedky proti dne, inhibítory enzýmov (xantínové oxidázy).

(540) APOTEX

(732) APOTEX Inc., 150 Signet Drive, Weston, Ontario M9L 1T9, CA;

(740) Guniš Jaroslav, Mgr., Bratislava, SK;

(111) 172854

(151) 27.10.1994
 (156) 2.4.2012
 (180) 2.4.2022
 (210) 67716
 (220) 2.4.1992
 (450) 12.1.1995

7 (511) 17

(510) Penové pásky obojstranne lepiace.

(540)

SCOTCH-MOUNT

(732) 3M Company, spoločnosť zriadená podľa zákonov štátu Delaware, 3M Center, 2501 Hudson Road, St. Paul, Minnesota, US;

(740) Tomeš Pavol, Ing., Bratislava, SK;

(111) 172855

(151) 27.10.1994
 (156) 2.4.2012
 (180) 2.4.2022
 (210) 67715
 (220) 2.4.1992
 (450) 12.1.1995

7 (511) 1

(510) Vysoko priľnavé lepidlá vo forme zvitkov.

(540)

SCOTCH-WELD

(732) 3M Company, spoločnosť zriadená podľa zákonov štátu Delaware, 3M Center, 2501 Hudson Road, St. Paul, Minnesota, US;

(740) Tomeš Pavol, Ing., Bratislava, SK;

(111) 172856
 (151) 27.10.1994
 (156) 2.4.2012
 (180) 2.4.2022
 (210) 67713
 (220) 2.4.1992
 (450) 12.1.1995

7 (511) 1

(510) Lepidlá na priemyselné použitie.

(540)

SCOTCH-GRIP

(732) 3M Company, spoločnosť zriadená podľa zákonov štátu Delaware, 3M Center, 2501 Hudson Road, St. Paul, Minnesota, US;

(740) Tomeš Pavol, Ing., Bratislava, SK;

(111) 172857
 (151) 27.10.1994
 (156) 2.4.2012
 (180) 2.4.2022
 (210) 67712
 (220) 2.4.1992
 (450) 12.1.1995

7 (511) 7

(510) Podušky na upevnenie na stroje na čistenie podláh.

(540)

INSTA-LOK

(732) 3M Company, spoločnosť zriadená podľa zákonov štátu Delaware, 3M Center, 2501 Hudson Road, St. Paul, Minnesota, US;

(740) Tomeš Pavol, Ing., Bratislava, SK;

(111) 172858
 (151) 27.10.1994
 (156) 2.4.2012
 (180) 2.4.2022
 (210) 67708
 (220) 2.4.1992
 (450) 12.1.1995

7 (511) 1, 3

(510) Minerálne zrná používané pri výrobe brúsneho doskového materiálu, brúsny doskový materiál.

(540)

CUBITRON

(732) 3M Company, spoločnosť zriadená podľa zákonov štátu Delaware, 3M Center, 2501 Hudson Road, St. Paul, Minnesota, US;

(740) Tomeš Pavol, Ing., Bratislava, SK;

(111) 172873
 (151) 3.11.1994
 (156) 2.4.2012
 (180) 2.4.2022
 (210) 67709
 (220) 2.4.1992
 (450) 12.1.1995

7 (511) 1

(510) Brúsne zmesi na opravy vrchných náterov motorových vozidiel.

(540)

FINESSE-IT

(732) 3M Company, 3M Center, 2501 Hudson Road, St. Paul, Minnesota, US;

(740) Tomeš Pavol, Ing., Bratislava, SK;

(111) 172874
 (151) 3.11.1994
 (156) 2.4.2012
 (180) 2.4.2022
 (210) 67714
 (220) 2.4.1992
 (450) 12.1.1995

7 (511) 10

(510) Výrobky zo skleneného vlákna impregnované živinou na použitie vo výrobe odliatkov.

(540)

SCOTCHCAST

(732) 3M Company, spoločnosť zriadená podľa zákonov štátu Delaware, 3M Center, 2501 Hudson Road, St. Paul, Minnesota, US;

(740) Tomeš Pavol, Ing., Bratislava, SK;

(111) 172909
 (151) 14.11.1994
 (156) 6.1.2012
 (180) 6.1.2022
 (210) 65728
 (220) 6.1.1992
 (450) 8.2.1995

7 (511) 28

(510) Hračky, hry, hry s pohyblivými figúrkami, hračky vozidiel, detské stavebnice, bábiky, oblečenie na bábiky, príslušenstvo k bábikám, detský nábytoček.

(540)



(732) MATTEL, Inc., spoločnosť zriadená podľa zákonov štátu Delaware, 333 Continental Boulevard, El Segundo, California 90245-5912, US;

(740) ŽOVICOVÁ & ŽOVIC IP, s.r.o., Bratislava, SK;

(111) 172938
 (151) 16.11.1994
 (156) 27.11.2011
 (180) 27.11.2021
 (210) 65033
 (220) 27.11.1991
 (450) 8.2.1995

7 (511) 18, 20, 22, 25

(510) Aktovky, plecniaky, baliace vrecia a vaky, vaky na bicykle, prenosné tašky, tašky na plece, tašky pre horolezcov a tábormíkov, cestovné tašky; spacie vaky na kempovanie; stany, ochranné plachty, vrecia a tašky; odevy, obuv, pokrývky hlavy.

(540) MARMOT

(732) Marmot Mountain, LLC, 2321 Circadian Way, 95407 Santa Rosa, CA, US;

(740) Bušová Eva, JUDr., Bratislava, SK;

(111) 173166
 (151) 14.12.1994
 (156) 2.4.2012
 (180) 2.4.2022
 (210) 67711
 (220) 2.4.1992
 (450) 8.3.1995

7 (511) 1

(510) Lepidlá topiace sa za tepla vo forme patrón.

(540)

JET-MELT

(732) 3M Company, spoločnosť zriadená podľa zákonov štátu Delaware, 3M Center, 2501 Hudson Road, St. Paul, Minnesota, US;

(740) Tomeš Pavol, Ing., Bratislava, SK;

(111) 173586
 (151) 8.2.1995
 (156) 29.1.2012
 (180) 29.1.2022
 (210) 66168
 (220) 29.1.1992
 (450) 10.5.1995

7 (511) 32

(510) Pivo a čierne pivo.

(540) **HANSA**

(732) SABMILLER INTERNATIONAL B.V., Schouwburgplein 30-34, 3012 CL Rotterdam, NL;

(740) PATENTSERVIS BRATISLAVA, a. s., Bratislava, SK;

(111) 173588
 (151) 8.2.1995
 (156) 20.12.2011
 (180) 20.12.2021
 (210) 65549
 (220) 20.12.1991
 (450) 10.5.1995

7 (511) 7, 11, 35, 36, 37, 42

(510) Zariadenia vykurovacie, vyhrievacie a vetracie, na rozvod a ohrev vody, sušenie a klimatizáciu, atypická vzduchotechnika; služby projekčné, inžinierske, sprostredkovateľské, konzultačné a poradenské v oblasti klimatizácie, vetrania a vykurovania vrátane výrobných, montážnych a servis-

ných služieb, riadiace a automatizované systémy a výpočtové centrá, lízingové služby vecné a finančné; strojárské výrobky v triede 7.

(540)

KORATERM

(591) modrá
 (732) KORADO, a. s., Bří Hubálků 869, 560 02 Česká Třebová, CZ;
 (740) Beleščák Ladislav, Ing., Piešťany, SK;

(111) 173711
 (151) 9.2.1995
 (156) 27.11.2011
 (180) 27.11.2021
 (210) 65038

(220) 27.11.1991
 (450) 10.5.1995

7 (511) 5

(510) Výrobky farmaceutické, zverolekárske a zdravotnícke; výrobky dietetické pre deti a na lekárske účely, obväzový materiál, hmoty na plombovanie zubov a na zubné odtlačky, dezinfekčné prostriedky, prostriedky na ničenie buriny a na hubenie živočíšnych škodcov, antiparazitné látky.

(540) **CRIXIVAN**

(732) Merck Sharp & Dohme Corp., One Merck Drive, Whitehouse Station, New Jersey 08889-0100, US;

(740) Bušová Eva, JUDr., Bratislava, SK;

(111) 173733
 (151) 9.2.1995
 (156) 5.12.2011
 (180) 5.12.2021
 (210) 65239
 (220) 5.12.1991
 (450) 10.5.1995

9 (511) 18, 25, 28

(511) 18 - Koža a imitácia kože, ako i výrobky z týchto materiálov, pokiaľ sú zahrnuté v triede 18, kufre, aktovky a cestovné tašky, módné tašky, športové, atletické, tašky cez plece, na pás, na topánky, tašky iné, športové vaky, ľadvinky, plecniaky a iné vaky, puzdrá na topánky a iné puzdrá z kože, z imitácie kože a iných materiálov zahrnuté v triede 18; slnečníky, dáždňiky, zvieracie kože, usne, vychádzkové palice, biče, postroje a sedlárske výrobky.

25 - Topánky na šport, atletiku, topánky pre šprintérov, taktiež s hrotmi, topánky na maratón, behanie, džoging, tréningovanie, futbal, basketbal, volejbal, tenis, ragby futbal, stolný tenis, hádzanú, americký futbal, vzpieranie, bedminton, boxovanie a zápas, na preťahovanie lanom, gymnastiku, lukostreľbu, šerm, topánky pre šoférov, na kurt, na bejzbal a mládežnícke športy, topánky na špeciálne práce, vysoké topánky typu Wellington, polárna obuv, topánky na kolky, horolezecké topánky a topánky na golf, topánky na školský šport, spoločenské topánky, topánky na zvláštne príležitosti aj na voľný čas a topánky všeobecné, gombíky a háčiky na topánky a vysoké topánky, bodce, vložky do topánok, športové, golfové a iné ponožky, pančuchy, podväzky, šprintérske odevy, otepľovačky, odevy na behanie a iné športy, odevy športové, na tréning, golf, do každého počasia a iné odevy, košele a tričká na cvičenie, behanie a iné, cvičebné a nepremokavé nohavice a spodky, šortky na behanie a všetkých druhov, džersejové, športové a iné kabáty, svetre, nepremokavé a iné bundy, vesty, športová bielizeň a iná bielizeň, plavky a kúpacie odevy, rukavice na šport, behanie a golf, pokrývky na hlavu všetkých druhov, ako športové a golfové čapice, golfové a iné klobúky, pásy včítane golfových pásov, pásky na uši, zápästie a iné.

28 - Chrániče na nohy, podpery a pokrývky hlavy na ragby, atletické pásky, rakety na stolný tenis a iné rakety, tenisové a iné rakety, puzdrá na tenisové rakety a všetky druhy raket, golfové tašky, puzdrá na golfové palice, golfové palice, kryty golfových palíc, golfové a volejbalové siete

a iné siete na využitie v športe; hry a predmety na hranie; gymnastické a športové výrobky, pokiaľ sú obsiahnuté v triede 28; dekorácie na vianočný stromček.

(540)



(732) ASICS Corporation, 1-1 Minatojima-Nakamachi 7-chome, Chuo-ku, Kobe, JP;

(740) Bušová Eva, JUDr., Bratislava, SK;

(111) 174120

(151) 27.3.1995

(156) 20.12.2011

(180) 20.12.2021

(210) 65548

(220) 20.12.1991

(450) 7.6.1995

7 (511) 9, 11, 35, 36, 42

(510) Vykurovacie a vetracie zariadenia na rozvod a ohrev vody, zariadenia na klimatizáciu, sušenie a atypickú vzduchotechniku, riadiace a regulačné prvky, riadiace a automatizačné systémy a výpočtové centrá, služby projekčné, inžinierske, sprostredkovateľské, konzultačné a poradenské v oblasti klimatizácie, vetranie a vykurovanie vrátane výrobných, montážnych a servisných služieb, služby obchodné vrátane lízingu vecného a finančného, služby predaja vo vlastných alebo prenajatých predajniach so strojárskymi výrobkami, služby sprostredkovateľské, zastupiteľské a obstarávateľské súvisiace so zahraničnou obchodnou činnosťou.

(540)



(732) KORADO, a. s., Bří Hubálků 869, 560 02 Česká Třebová, CZ;

(740) Beleščák Ladislav, Ing., Piešťany, SK;

(111) 174126

(151) 27.3.1995

(156) 13.1.2012

(180) 13.1.2022

(210) 65860

(220) 13.1.1992

(450) 7.6.1995

7 (511) 32

(510) Pivo.

(540)



(732) BUDĚJOVICKÝ MĚŠŤANSKÝ PIVOVAR a.s., Lidická 458/51, 370 54 České Budějovice, CZ;

(740) Hojčuš Peter, Ing., Bratislava, SK;

(111) 174173

(151) 19.4.1995

(156) 19.11.2011

(180) 19.11.2021

(210) 64850

(220) 19.11.1991

(450) 11.7.1995

7 (511) 9, 14, 25, 28

(510) Kinematografické filmy; videozáznamy, všetko vo forme pásov, diskov alebo kaziet, okuliare na predpis a bez predpisu, puzdrá na okuliare, prehlíadače filmových pásov, dekoratívne magnety; videohry, drahé kovy a ich zliatiny, predmety z drahých kovov, ich zliatin alebo z plátovaných (dublovaných) kovov, bižutéria z umelých i plastických hmôt, hodiny a chronometrické zariadenia vrátane špeciálnych puzdier, umelecké predmety z bronzu, odevy, bielizeň, topánky, črievice, šľapky, hry, hračky, telocvičné a športové náradie, športové potreby, pokiaľ nie sú zaradené do iných tried, napr. rybárske potreby, náradia na zimné športy, náradia na športové hry, výrobky plážové a kúpacie, ozdoby na vianočné stromčeky.

(540)



(732) DC COMICS general partnership, zriadené a existujúce podľa zákonov štátu New York, 1700 Broadway, New York, New York 10019, US;

(740) Tomeš Pavol, Ing., Bratislava, SK;

(111) 174188

(151) 19.4.1995

(156) 3.12.2011

(180) 3.12.2021

(210) 65180

(220) 3.12.1991

(310) 1991-15840

(320) 3.6.1991

(330) KR

(450) 11.7.1995

7 (511) 12

(510) Osobné automobily, autobusy, nákladné vozidlá, mikrobuses, športové úžitkové vozidlá, výklopné automobily, motocykle, bicykle, pneumatiky.

(540)

S P O R T A G E

(732) KIA MOTORS CORPORATION, 231 Yangjae-dong, Seocho-gu, Seoul 137-938, KR;

(740) ROTT, RŮŽIČKA & GUTTMANN, Bratislava, SK;

(111) 174190

(151) 19.4.1995
 (156) 13.1.2012
 (180) 13.1.2022
 (210) 65859
 (220) 13.1.1992
 (450) 11.7.1995

7 (511) 32

(511) 32 - Pivo.

(540)

(732) BUDĚJOVICKÝ MĚŠŤANSKÝ PIVOVAR a.s.,
 Lidická 458/51, 370 54 České Budějovice, CZ;
 (740) Hojčuš Peter, Ing., Bratislava, SK;

(111) 174479

(151) 11.5.1995
 (156) 19.11.2012
 (180) 19.11.2022
 (210) 73167
 (220) 19.11.1992
 (450) 9.8.1995

7 (511) 29

(510) Mäso, ryby, hydina, zverina, mäsové výtlačky, konzervované, sušené a varené ovocie a zelenina, rôsol, zaváraniny, vajcia, mlieko a iné mliečne výrobky, jedlé oleje a tuky, potraviny v konzervách, nálevy na šaláty.

(540) OVA

(732) Société Tabbarah pour le Commerce et l'Industrie S. A. L., Beyrouth, LB;
 (740) PATENTSERVIS BRATISLAVA, a. s., Bratislava, SK;

(111) 175246

(151) 18.7.1995
 (156) 15.6.2012
 (180) 15.6.2022
 (210) 69300
 (220) 15.6.1992
 (450) 11.10.1995

7 (511) 5

(510) Farmaceutické výrobky a prípravky vrátane anti-rakovinových prípravkov a liekov.

(540) TAXOL

(732) Bristol - Myers Squibb Company, spoločnosť zriadená podľa zákonov štátu Delaware, 345 Park Avenue, New York, New York 10154, US;
 (740) Brichtová Tatiana, JUDr., Bratislava, SK;

(111) 175631

(151) 6.9.1995
 (156) 7.2.2012
 (180) 7.2.2022
 (210) 66349
 (220) 7.2.1992
 (450) 8.11.1995

7 (511) 5

(510) Výrobky farmaceutické, zverolekárske a zdravotnícke, výrobky diietické na lekárske účely, potraviny pre deti, náplasti, obväzový materiál; hmoty na plombovanie zubov a na zubné odtlačky, dezinfekčné prostriedky, prostriedky na ničenie buriny a na hubenie živočíšnych škodcov.

(540) HEMOFACTOR

(732) GRIFOLS, S. A., C/ JESÚS Y MARÍA, 6, 08022 BARCELONA (BARCELONA), ES;
 (740) ROTT, RŮŽIČKA & GUTTMANN, Bratislava, SK;

(111) 175711

(151) 18.9.1995
 (156) 28.2.2012
 (180) 28.2.2022
 (210) 66912
 (220) 28.2.1992
 (450) 6.12.1995

7 (511) 7

(510) Pohony plavidiel vrátane ich častí.

(540) MERCUISER

(732) Brunswick Corporation, One North Field Court, Lake Forest, Illinois 60045-4811, US;
 (740) Tomeš Pavol, Ing., Bratislava, SK;

(111) 175712

(151) 18.9.1995
 (156) 28.2.2012
 (180) 28.2.2022
 (210) 66919
 (220) 28.2.1992
 (450) 6.12.1995

7 (511) 7

(510) Lodné motory vrátane ich častí.

(540) MERCURY

(732) Brunswick Corporation, One North Field Court, Lake Forest, Illinois 60045-4811, US;
 (740) Tomeš Pavol, Ing., Bratislava, SK;

(111) 175820

(151) 29.9.1995
 (156) 24.2.2012
 (180) 24.2.2022
 (210) 66748
 (220) 24.2.1992
 (450) 6.12.1995

7 (511) 7, 9, 10, 11, 17, 21

(510) Zapaľovacie a žeraviacie sviečky a ich časti, skúšobné zariadenia na zapaľovacie sviečky, zapaľovacie zariadenia a systémy na dopravné prostriedky a ďalšie technické zariadenia (kotly a pod.), snímače na meranie fyzikálnych hodnôt (otáčky, výška hladiny kvapalín atď.) a ich časti, keramické teplotníče, laboratórne nádoby a predmety na laboratórnu analýzu, elektrotechnické výrobky keramické (svorkovnice, prechodky, koncovky, izolátory a iné), keramické trubice a kapiláry, keramické zväracie dýzy a hubice, keramické vodiče textilných a iných vlákien, prístroje na diagnostiku, meranie a nastavovanie benzínových a dieselových motorov, prevažne dopravných prostriedkov.

(540)



(732) BRISK Tábor, a. s., Vožická 2068, 390 11 Tábor, CZ;

(740) ROTT, RŮŽIČKA & GUTTMANN, Bratislava, SK;

(111) 175981

(151) 19.10.1995

(156) 17.7.2012

(180) 17.7.2022

(210) 70370

(220) 17.7.1992

(450) 10.1.1996

7 (511) 9, 42

(510) Počítačový program (softvér); verejná dátová sieť.

(540) **METNET**

(732) A & L soft s. r. o., K Halytři 756/14, 180 00 Praha, CZ;

(740) Beleščák Ladislav, Ing., Piešťany, SK;

(111) 176139

(151) 16.11.1995

(156) 18.11.2011

(180) 18.11.2021

(210) 64832

(220) 18.11.1991

(450) 7.2.1996

7 (511) 9, 14, 16, 25, 28

(510) Prístroje a nástroje na vedecké a laboratórne účely, prístroje a nástroje navigačné, t. j. prístroje a nástroje určené na prenášanie rozkazov, na meranie, prístroje všeobecne používané pri riadení lodí a lietadiel, prístroje a nástroje geodetické a prístroje a nástroje elektrické nezačlenené do iných tried ako tr. 9, prístroje a nástroje na bezdrôtovú telegrafiu, prístroje fotografické, kinematografické, optické vrátane premietačov obrazov a zväčšovacích prístrojov, prístroje a nástroje na váženie a meranie, prístroje a nástroje signalizačné vrátane signálnych píšťaliek, prístroje a nástroje určené na kontrolné účely, prístroje a nástroje na účely záchranné a učebné, automaty uvádzané do chodu vložením mince alebo známky, prístroje na záznam a reprodukciu hovoreného slova, zapisovacie pokladnice a počítaacie stroje vrátane kancelárskych a dierovacích strojov, hsiacie prístroje, špeciálne puzdrá na prístroje a nástroje, ktoré sú zaradené do triedy 9; drahé kovy a ich zliatiny, predmety z drahých kovov, ich zliatin alebo z plátovaných (dublovaných) kovov, bižutéria z umelých i plastických hmôt, hodiny a chronometrické zariadenia vrátane špeciálnych puzdiel, umelecké predmety z bronzu; papier a výrobky z papiera, lepenka a kartonážne výrobky, tlačoviny, časopisy, periodiká, knihy, výrobky knižárske, fotografie, písacie potreby, kancelárske lepidlá, potreby pre umelcov, štetce, písacie stroje a kancelárske potreby s výnimkou nábytku, učebné a školské potreby a pomôcky, hracie karty, tlačiacie písmená, štočky; odevy, bie-

lizeň, topánky, črievice, šľapky; hry, hračky, te-locvičné a športové náradie, športové potreby zaradené do tr. 28, rybárske potreby, náradie na zimné športy, náradie na športové hry, tovar plážový a kúpací, ozdoby na vianočné stromčeky.

(540)

CATWOMAN

(732) DC COMICS general partnership, zriadené a existujúce podľa zákonov štátu New York, 1700 Broadway, New York, New York 10019, US;

(740) Tomeš Pavol, Ing., Bratislava, SK;

(111) 176269

(151) 28.11.1995

(156) 24.11.2012

(180) 24.11.2022

(210) 73266

(220) 24.11.1992

(450) 7.2.1996

7 (511) 5

(510) Farmaceutické prípravky a látky na prírodnú liečbu, vitamínové prípravky, strava pre deti a invalidov, dezinfekčné prípravky.

(540)



(732) Abtei Pharma-Vertriebsgesellschaft mbH, D-37696 Marienmünster, DE;

(740) Fajnorová Mária, Ing., Bratislava, SK;

(111) 176633

(151) 5.3.1996

(156) 28.2.2012

(180) 28.2.2022

(210) 66911

(220) 28.2.1992

(450) 5.6.1996

7 (511) 4, 7, 9, 12, 17

(510) Mazacie oleje a tuky, príslušenstvá lodných motorov na plavbu v mori, ako najmä hnacie súkolesia a prevody na zvláštne účely, škrtiace mechanizmy a mechanizmy na ich ovládanie, mechanizmy na ovládanie riadenia a kormidlovanie, výfukové systémy, sladkovodné chladiace systémy, náhonové hriadele a hriadele na odber pohonu, zapaľovacie systémy motorov, tieniace zapaľovacie systémy, elektrické štartéry, prostriedky a zariadenia na riadenie a vykonávanie pohybu motora a jeho častí, a to tak na zvislý a uhlový pohyb na optimalizáciu jazdných vlastností a plavbu v plytkých vodách, ako i na jeho vodorovné riadenie na zmenu smeru jazdy lode, ako prostriedky a zariadenia na kormidlovanie cez motor a trimovanie cez motor, radiace prostriedky stupňov pohonov a prostriedky na zmeny prevodov, olejové filtre, palivové filtre a oddeľovače vody, mierky, merače a manometre, merače rýchlostí, zariadenia a prostriedky na katódovú protikoroziívnu ochranu, izolačné prostriedky na izolovanie elektrických obvodov, ako odizolovanie obvodov batérií, indikátory polohy vonkajšieho motora a je-

ho častí a jeho pohybu nahor a dolu a iné kontrolné, meracie a informačné prístroje a nástroje, ako napr. tachometre, palivomery, merače tlaku a hladiny oleja, merače napätia v batériách, merače teploty motora a iné, elektrické spínače, palivové nádrže, palivové potrubia a vedenia, ich časti, lodné skrutky, vyvažovacie a trimovacie prostriedky, klapky, plôšky, krídelká a koncové prostriedky na ovplyvňovanie jazdných vlastností, všetko na použitie v plavidle na plavbu v mori.

(540) QUICKSILVER

(732) Brunswick Corporation, One North Field Court, Lake Forest, Illinois 60045-4811, US;

(740) Tomeš Pavol, Ing., Bratislava, SK;

(111) 176656

(151) 6.3.1996

(156) 13.3.2012

(180) 13.3.2022

(210) 67258

(220) 13.3.1992

(450) 5.6.1996

7 (511) 14, 26, 28, 34, 21

(510) Bižutéria - náušnice, náhrdelníky, brošne, prsteňe, náramky, sklenené perly a perličky, sklenené kamene a ostatné bižutérne polotovary; sklo, keramika a porcelán pre domácnosť, ako sú vázy, misy, misky, odlievky, džbány, krčahy, popolníky, tanierne, dózy, svietniky, poháriky, fľaše, hrnčeky, cukorničky, flakóny, soľničky; figúrky a sošky zo skla a keramiky; drobné drevené výrobky do domácnosti; vianočné ozdoby; umelé kvety; gombíky zo skla a z plastických materiálov.

(540)



(732) LIVO, spol. s r. o., V aleji 33, 466 01 Jablonec nad Nisou, CZ;

(111) 176892

(151) 30.4.1996

(156) 23.12.2011

(180) 23.12.2021

(210) 65586

(220) 23.12.1991

(450) 7.8.1996

7 (511) 1

(510) Chemické látky, a to dvojzložkové epoxidy, viac-zložkové zmesi epoxidov, tužidiel a plnidiel, viac-zložkové zmesi uretánov, živíc a tvrdív, všetko na priemyselné použitie.

(540) STONHARD

(732) StonCor Group, Inc., Maple Shade, New Jersey, US;

(740) Čechvalová Dagmar, Bratislava, SK;

(111) 177056

(151) 9.9.1996

(156) 26.6.2012

(180) 26.6.2022

(210) 69656

(220) 26.6.1992

(450) 4.12.1996

7 (511) 11, 29, 30, 31, 32, 33, 35, 39, 40, 42

(510) Mäsové a mäso-zeleninové sterilizované zmesi a konzervy, sušené, sterilizované a konzervované výrobky zo zeleniny, ovocia, lesných a planých plodov, húb, bylín a ich zmesí, cestovinové výrobky, najmä cestoviny všetkých druhov, pochutiny, vonné prísady a chuťové látky, predovšetkým korenia a prísady do jedál, majonézy, omáčky, čerstvé ovocie a zelenina, semená a sadenice poľnohospodárskych, záhradníckych a lesných plodov, vedľajšie produkty súvisiace s konzervárenskou a fermentačnou výrobou, najmä priemyselné krmivá, sýtené nealkoholické nápoje a džúsy, sirupy a prípravky na výrobu týchto nápojov, nápoje na báze zeleniny, minerálne a šumivé vody, výroba, spracovanie a zošľachtovanie všetkých druhov liehov, liehovín, destilátov, ovocných a sadových vín. Inzercia a reklama, skladovanie a cestná doprava, čistenie odpadových vôd, výroba a predaj tepelnej energie.

(540)

Alibona

(732) ALIBONA, a. s., Svatoplukova 909, 784 01 Litovel, CZ;

(740) Žovicová Viera, Mgr., Bratislava, SK;

(111) 177480A

(151) 6.2.1997

(156) 19.11.2012

(180) 19.11.2022

(210) 73137A

(450) 7.5.1997

9 (511) 32

(511) 32 - Nápojové zmesi a prášky.

(540) BRAVO

(732) Rauch Fruchtsäfte Gesellschaft m. b. H., Langgasse 1, A-6830 Rankweil, AT;

(740) Fajnorová Mária, Ing., Bratislava, SK;

(111) 177781

(151) 21.2.1997

(156) 2.4.2012

(180) 2.4.2022

(210) 67710

(220) 2.4.1992

(450) 7.5.1997

7 (511) 3, 8

(510) Brúsne kotúče a brúsny doskový materiál.

(540)

ROLOC

(732) 3M Company, spoločnosť zriadená podľa zákonov štátu Delaware, 3M Center, 2501 Hudson Road, St. Paul, Minnesota, US;

(740) Tomeš Pavol, Ing., Bratislava, SK;

(111) 177782

(151) 21.2.1997
(156) 2.4.2012
(180) 2.4.2022
(210) 67718
(220) 2.4.1992
(450) 7.5.1997

7 (511) 3

(510) Brúsny listový materiál s adhezívnym povlakom na rube.

(540)

STIKIT

(732) 3M Company, spoločnosť zriadená podľa zákonov štátu Delaware, 3M Center, 2501 Hudson Road, St. Paul, Minnesota, US;

(740) Tomeš Pavol, Ing., Bratislava, SK;

(111) 178459

(151) 20.11.1997
(156) 28.2.2012
(180) 28.2.2022
(210) 66220
(220) 28.2.1992
(442) 6.8.1997
(450) 4.2.1998

7 (511) 9, 12

(511) 9 - Výrobky elektrického výstroja vrátane spínačov, relé, konektorov, snímačov, časových spínačov, hodín, relé a plošných spojov.

12 - Výrobky pre automobilový priemysel, najmä motorové ventily, časti riadenia, bezpečnostné systémy na ochranu cestujúcich.

(540)

TRW

(732) TRW Intellectual Property Corp., a Michigan corporation, 12025 Tech Center Drive, Livonia, Michigan 48150, US;

(740) Bezák Marián, Ing., Bratislava, SK;

(111) 178460

(151) 20.11.1997
(156) 28.2.2012
(180) 28.2.2022
(210) 66221
(220) 28.2.1992
(442) 6.8.1997
(450) 4.2.1998

7 (511) 9, 12

(511) 9 - Výrobky elektrického výstroja vrátane spínačov, relé, konektorov, snímačov, časových spínačov, hodín, relé a plošných spojov.

12 - Výrobky pre automobilový priemysel, najmä motorové ventily, časti riadenia, bezpečnostné systémy na ochranu cestujúcich.

(540)

TRW

(732) TRW Intellectual Property Corp., a Michigan corporation, 12025 Tech Center Drive, Livonia, Michigan 48150, US;

(740) Bezák Marián, Ing., Bratislava, SK;

(111) 178474

(151) 20.11.1997
(156) 12.5.2012
(180) 12.5.2022
(210) 68504
(220) 12.5.1992
(442) 6.8.1997
(450) 4.2.1998

7 (511) 11, 21

(511) 11 - Elektrické zariadenia na varenie do domácnosti vrátane elektrických varičov a ohrievačov ryže, elektricky vyhrievané hrnce a elektricky vyhrievané platne.

21 - Kuchynské náradie vrátane vákuových a tepelne izolovaných nádob.

(540)



(732) ZOJIRUSHI CORPORATION, Osaka, JP;

(740) Čechvalová Dagmar, Bratislava, SK;

(111) 178816

(151) 17.12.1997
(156) 5.11.2011
(180) 5.11.2021
(210) 64507
(220) 5.11.1991
(442) 10.9.1997
(450) 4.3.1998

7 (511) 6, 9, 11, 19, 37, 42

(511) 6 - Koľajnice, koľajnicové spojky, kovové konštrukcie, kovové dielce, kovové konzoly, signalizačné panely s výnimkou svetelných a mechanických, stavby kovové prenosné, traťové telefónne objekty, stavebný materiál kovový, točne, kovové trámy, traverzy (kovové železničné), vodiace lišty kovové, železničné výhybky, výkoľajky, vystužovacie materiály kovové, kovové závory, kovové závory na pozemné komunikácie, kovové závory na železničné priecestia, kovové závory do priemyselných objektov, kovové značky s výnimkou svetelných a mechanických, kovový materiál pre železnice.

9 - Zariadenia a prvky oznamovacej, zabezpečovacej, informačnej, triediacej a automatizačnej techniky, najmä v oblasti dopravy; automatické časové spínače, diaľkové ovládače, diaľkové ovládanie návěstídiel, dopravné značky (svetelné alebo mechanické), materiály na elektrické vedenie, elektrodynamické zariadenia na diaľkové riadenie signalizácie, elektrodynamické zariadenia na diaľkové riadenie železničných uzlov, hlásiče (elektrické), mechanické značky, meracie pomôcky, meracie prístroje, meracie zariadenia, monitorovacie prístroje, návěstí svetelné alebo mechanické, návěstné lampáše, počítačový softvér, poplašné zariadenia, relé (elektrické), riadenie (automatické) pre dopravné prostriedky, riadiace panely, signalizačné panely (svetelné alebo mechanické), signalizačné (návestné) zvonce a zvony, signalizačné píšťalky, snímače, spínače, zvukové signálne zariadenia, bezpečnostné zariadenia pre železničnú dopravu, zabezpečovacie zariadenia

na prístupia, vlečky, metro a pod., reléové stojany staničných, traťových a spádoviskových zabezpečovacích a automatizačných zariadení, napájačové stojany staničných, traťových a spádoviskových zabezpečovacích a automatizačných zariadení, elektronické stojany staničných, traťových a spádoviskových zabezpečovacích a automatizačných zariadení, prvky staničných, traťových a spádoviskových zabezpečovacích a automatizačných zariadení, ovládacie stoly staničných, traťových a spádoviskových zabezpečovacích a automatizačných zariadení, indikačné dosky staničných, traťových a spádoviskových zabezpečovacích a automatizačných zariadení, vlakové zabezpečovače (ATC), prestavníky, elektromotorické prestavníky, mechanické prestavníky, žalúziové skrine na železničné zabezpečovacie zariadenie, prístrojové vonkajšie skrine, svetelné výstražníky na železničné prístupia, telefónne zapojovače, zariadenia na automatizovaný predaj cestovných lístkov, informačné zariadenia, rozhlasové zariadenia na riadenie dopravy a informácie pre cestujúcich, svetelné signalizačné zariadenia na riadenie dopravy na pozemných komunikáciách, radiče svetelného signalizačného zariadenia, radiče na cestnú signalizáciu, zabezpečovacie zariadenia proti vlámaniu, rozvádzače nízkeho napätia, elektrické stroje a prístroje, najmä v oblasti železničnej dopravy.

11 - Elektrické lampy, lampáše, svetelné návěstidla a informačné tabule, svetelné výstražníky na železničné prístupia, klimatizačné zariadenia.

19 - Základné konštrukcie na budovy, drevo, hranoly, konštrukcie stavebné s výnimkou kovových, konštrukcie s výnimkou kovových, traťové telefónne objekty s výnimkou kovových, konštrukčné materiály s výnimkou kovových, nástupišťa, nekovové prefabrikáty, nosníky s výnimkou kovových, vonkajšie plášte (stavebné krytiny), obkladový materiál na budovy, obklady stien a priečok, panely (nekovové, stavebné), podvaly s výnimkou kovových, závory (nekovové), závory na pozemné komunikácie, závory na železničné prístupia, závory do priemyselných objektov, signalizačné panely s výnimkou svetelných a mechanických (nekovové), stavby prenosné s výnimkou kovových, stavebné drevo, stavebné krytiny, stavebné sklo, stavebný materiál s výnimkou kovového, stôžiare s výnimkou kovových, traverzy železničné s výnimkou kovových, nekovové značky s výnimkou svetelných a mechanických.

37 - Stavebníctvo; kopáčske práce, montážne práce interné a externé vrátane kabelizácie, elektroinštalátorske práce, stolárske práce, zámočnícke práce; opravy; údržba, ošetrovanie a opravy motorových vozidiel, údržba, ošetrovanie a opravy elektrických trakčných vozidiel a výstroja, údržba, ošetrovanie a opravy motorových dopravných prostriedkov všeobecne, inštalácie a opravy populačných zariadení a systémov, opravy, rekonštrukcie a údržba technických dopravných zariadení (elektrických), montáž, opravy a údržba vyhradených elektrických zariadení, inštalácie a opravy elektrických strojov a prístrojov, inštalácie a opravy spotrebnej elektroniky, meracej a regulačnej techniky, servis zariadení a prvkov označovacej, zabezpečovacej, informačnej, triediacej a automatizačnej techniky, najmä v oblasti dopravy.

42 - Inžinierska činnosť, expertízy, revízie elektrických zariadení, odborné skúšky výrobkov zabezpečovacej, oznamovacej a automatizačnej techniky (externé, interné), počítačové programovanie, tvorba softvéru, inštalácie, spúšťanie a aktualizovanie počítačových programov, poradenstvo v oblasti bezpečnosti, profesionálne poradenstvo s výnimkou obchodného alebo podnikateľského, projektovanie elektrických zariadení, technický prieskum, vývojové práce, projektová činnosť v investičnej výstavbe, geodetická a kartografická činnosť.

(540)



(732) AŽD Praha, s.r.o., Žirovnická 5/3146, 106 17 Praha, CZ;

(740) Kubínyi Peter, Bc., Trenčín, SK;

(111) 178847

(151) 18.12.1997

(156) 24.1.2012

(180) 24.1.2022

(210) 66073

(220) 24.1.1992

(442) 10.9.1997

(450) 4.3.1998

7 (511) 9, 36, 37, 41, 42

(511) 9 - Počítačové programy; technické vybavenie počítačov.

36 - Sprostredkovateľská činnosť.

37 - Servis programového a technického vybavenia počítačov.

41 - Školiaca činnosť.

42 - Analýza a vývoj softvéru, odborné poradenstvo.

(540)



(732) Assec Solutions, a.s., Bárdošova 2, 831 01 Bratislava, SK;

(111) 178871

(151) 18.12.1997

(156) 31.8.2012

(180) 31.8.2022

(210) 71332

(220) 31.8.1992

(442) 10.9.1997

(450) 4.3.1998

7 (511) 1, 2, 3, 4, 5, 6, 7, 8, 9, 10, 11, 12, 13, 14, 15, 16, 17, 18, 19, 20, 21, 22, 23, 24, 25, 26, 27, 28, 29, 30, 31, 32, 33, 34, 35, 36, 37, 38, 39, 40, 41, 42

(511) 1 - Chemické výrobky na priemyselné a vedecké účely, ďalej chemické výrobky určené pre fotografiu, poľnohospodárstvo, záhradníctvo a lesníctvo, živice umelé, plastické hmoty v surovom stave (v prášku, v pastách, alebo v tekutom stave); pôdne hnojivá prírodné a umelé, hasiace prostriedky, prostriedky na kalenie a na zváranie, chemické prostriedky na konzervovanie potravín, triesloviny, priemyselné spojivá.

2 - Farby, laky, fermeže na priemyselné i umelecké použitie, textilné farby, prípravky na farbenie potravín a nápojov, farbivá, antikorozívne a impregnačné nátery, farbiarske prípravky, moridlá, prírodné živice, kovové fólie a kovy v prášku na maliarske a dekoratívne účely.

3 - Bieliace a iné prípravky na pranie a čistenie bielizne, prípravky na čistenie, leštenie, odmasťovanie, mydlá, voňavkárске výrobky, éterické oleje, kozmetické prípravky, vodičky na vlasy, zubné pasty a prášky.

4 - Priemyselné oleje a tuky, mazadlá, prostriedky na viazanie prachu, palivá (čierna a hnedé uhlie, palivové drevo, oleje a pohonné látky), prostriedky na svietenie, sviečky, sviece, nočné lampičky a knôty.

5 - Farmaceutické, zverolekárske a zdravotnícke prípravky, výrobky diietické pre deti a chorých, náplasti, obväzový materiál, hmoty na plombovanie zubov a zubné vosky, dezinfekčné prostriedky, prostriedky na ničenie rastlinných a živočíšnych škodcov, antiparazitné látky.

6 - Obyčajné kovy v surovom a polospracovanom stave a ich zliatiny, kotvy, nákovy, zvony, stavebný materiál z valcovaného a liateho kovu, koľajnice a iný kovový materiál určený na železničné účely, reťaze (s výnimkou hnacích reťazí pre vozidlá), kovové káble a drôty (s výnimkou drôtov na elektrotechnické účely), zámočnícke výrobky, kovové rúry, nedobytné pokladne a schránky, ocelové guľôčky, podkovy, klince a skrutky, a iné kovové výrobky, rudy.

7 - Stroje a obrábacie stroje (s výnimkou tých, ktoré sú zahrnuté v tr. 9 až 12 a 16), motory, súkolesia a hnacie remene, poľnohospodárske stroje a liahne, mastenice.

8 - Ručné nástroje, zastávajúce funkciu náradia v príslušných odboroch, nožiarske výrobky vrátane nožiarskych výrobkov z drahých kovov a vrátane britiev a elektrických holiacich strojčekov, vidličky a lyžice vrátane z drahých kovov, zbrane sečné a bodné.

9 - Prístroje a nástroje na vedecké a laboratórne účely, prístroje a nástroje navigačné, t.j. prístroje a nástroje určené na prenášanie rozkazov, na meranie a prístroje všeobecne používané pri riadení lodí a lietadiel, prístroje a nástroje geodetické a elektrické, prístroje a nástroje pre bezdrôtovú telegrafiu, prístroje fotografické, kinematografické, optické vrátane premietáčov obrazov a zväčšovacích prístrojov, prístroje a nástroje na váženie a meranie, prístroje a nástroje signalizačné, vrátane píšťaliek (signálnych), prístroje a nástroje určené na kontrolné účely, prístroje a nástroje na účely záchranné a vzdelávacie, automaty uvádzané do činnosti vhođením mince alebo známky, prístroje na záznam a reprodukciu hovoreného slova, zapisovacie pokladne a počítacie stroje vrátane kancelárskych a dierovacích strojov, hasiace prístroje, špeciálne puzdrá na prístroje a nástroje, ktoré sú zaradené do tejto triedy.

10 - Prístroje a nástroje chirurgické, lekárske, zubárske a zverolekárske, vrátane špeciálneho nábytku pre tieto odbory a vrátane prístrojov a zdravotníckych pomôcok ako: ortopedické bandáže, zdravotnícke výrobky z gumy, protézy a pod.

11 - Osvetľovacie a vykurovacie zariadenia a zariadenia na výrobu pary, zariadenia na varenie,

chladenie, vetranie vrátane klimatizačných zariadení alebo zariadení na úpravu vzduchu, zariadenia na rozvod vody a zariadenia zdravotnícke.

12 - Pozemné vozidlá, motory na pozemné vozidlá, poháňacie súkolesia a hnacie remene na pozemné vozidlá, zariadenia na leteckú, lodnú a pozemnú dopravu.

13 - Strelné zbrane, strelivo, náboje, výbušniny, ohňostroje vrátane všetkých výrobkov na pyrotechnické účely.

14 - Drahé kovy a ich zliatiny, predmety z drahých kovov, bižutéria z plastov i plastických hmôt, hodiny a chronometrické zariadenia vrátane špeciálnych puzdier, umelecké predmety z bronzu.

15 - Hudobné nástroje vrátane mechanických klavírov a ich príslušenstvo, hudobné skrine (s výnimkou gramofónov a magnetofónov).

16 - Papier a výrobky z papiera, lepenka a výrobky z kartónu, tlačoviny, časopisy, periodiká, knihy, kancelársky tovar, fotografie, písacie potreby, kancelárske lepidlá, potreby pre umelcov, štetce, písacie stroje a kancelárske potreby s výnimkou nábytku, učebné a školské potreby a pomôcky, hracie karty, tlačené písmená, štočky.

17 - Gutaperča, guma, balata a náhradky týchto hmôt, výrobky z týchto hmôt, pokiaľ nie sú obsiahnuté v iných triedach, polotovary z plastických hmôt (fólie, dosky, tyče), tesniace hmoty, upchávky a izolácie (tepelné, elektrické alebo zvukové), azbest, slúda a výrobky z azbestu a slúdy, hadice (s výnimkou kovových).

18 - Koža a náhradky, výrobky z kože a náhradiek, pokiaľ nie sú obsiahnuté v iných triedach, surové kože a kožušiny, kufre a cestovné tašky, dáždniky, slnečníky a palice, biče, postroje na kone a sedlárske výrobky.

19 - Stavebný materiál vrátane polospracovaného reziva (trámy, dosky, drevené panely, preglejka, sklenené tehly a dlaždice a pod.), prírodný kameň, umelý kameň, cement, vápno, malta, sadra, štrk, kameninové a cementové rúry, stavebný materiál na stavbu ciest, asfalt, smola, bitúmen, prenosné domy, kamenné pomníky, kozuby.

20 - Nábytok vrátane kovového a kempingového nábytku, brúsené sklá a zrkadlá, rámy, výrobky z dreva, korku, trstiny, vřbového prútia, rohoviny, kostí, slonoviny, kostíc, korytnačiny, jantáru, perlete, morskej peny, buničiny, pokiaľ nie sú zahrnuté v iných triedach a výrobky z náhradiek týchto materiálov vrátane výrobkov z plastických hmôt a výrobky z plastických hmôt, pokiaľ nie sú zaradené v iných triedach, posteľné potreby, matrace, žinenky, podhlavníky a pod.

21 - Drobné náradie a prenosné nádoby na domáce a kuchynské účely, ako kuchynský riad, vedrá, plechové misky, misky z plastických alebo iných hmôt, strojčky na mletie, sekanie a lisovanie a pod., hrebene, špongie, potreby na umývanie a toaletné potreby, kefy, kefársky materiál (s výnimkou štetcov), pomôcky na upratovanie, čistiace látky, drôtenky, tovar zo skla vrátane okeného skla, výrobky z porcelánu a kameniny, ktoré nie sú zaradené v iných triedach.

22 - Povrazy a struny na technické účely, laná a motúzy z prírodných, umelých alebo plastických látok, siete, stany, vrátane stanov na tábornie, lodné plachty, vaky, čalúnnický materiál ako vlásie, kapok, perie, morská tráva a pod., surové textilné vlákna.

- 23 - Nite.
 24 - Tkaniny (s výnimkou tých, ktoré sú zaradené v tr. 22 a 26), prikrývky vrátane cestovných prikrývok, textilný tovar.
 25 - Odevy, bielizeň, topánky, čižmy, ľahké topánky, črievice, šľapky, ľapky.
 26 - Čipky, výšivky, stuhy, šnurovadlá, gombíky, patentné gombíky, háčiky, zipsy, umelé kvety, leonský tovar.
 27 - Koberce, rohože, linoleum a iné podlahové krytiny, čalúny vrátane farebných papierových tapiet, paravány, voskové plátno poťahové.
 28 - Hry, hračky, telocvičné a športové potreby (s výnimkou odevov), športové potreby, napr. rybárske potreby, výstroj na zimné športy, výstroj pre športové hry, tovar plážový a kúpací, ozdoby na vianočný stromček.
 29 - Mäso, ryby vrátane mäkkýšov a kôrovcov, hydina, zverina, mäsové výtlačky, konzervovaná sušená a varená zelenina a ovocie, rôsoly, zavaraniny, vajcia, mlieko a iné mliečne výrobky vrátane mliečnych nápojov, jedlé oleje a tuky, konzervované potraviny, zelenina naložená v octe.
 30 - Káva, čaj, kakao, cukor, ryža, tapioka, ságo, kávové náhradky, múka a obilné výrobky určené na ľudskú výživu, napr. ovsené vločky a pod., nápoje z kávy, kakaa alebo čokolády, chlieb, sucháre a sušienky, koláče, jemné pečivo a cukrovinky, zmrzlina, med, sirup z melasy, kvasnice, prášky do pečiva, soľ, horčica, čierne korenie, ocot, chuťové omáčky, korenie, ľad.
 31 - Výrobky poľnohospodárske a záhradnícke, napr. surové obilniny neupravené na ľudskú výživu a všeobecné poľnohospodárske produkty, ktoré neboli podrobené žiadnej úprave, produkty lesnícke vrátane nespracovaného dreva, semená, ktoré neboli zaradené do iných tried, živé zvieratá, čerstvé ovocie a zelenina, sadenice, živé rastliny a prírodné kvety, zvieracie krmivá, slad.
 32 - Pivo i ľahké piva a ležiaky, minerálne vody, šumivé a iné nealkoholické nápoje, sirupy a iné prípravky na prípravu nápojov, ovocné šťavy a nápoje z ovocných štiav.
 33 - Víno, liehoviny, likéry.
 34 - Tabak v surovom stave, tabakové výrobky, potreby pre fajčiarov, zápalky.
 35 - Inzerčná a reklamná činnosť, poskytovanie pomoci pri výkone hospodárskej činnosti.
 36 - Poistovníctvo a peňažníctvo.
 37 - Stavebníctvo, vykonávanie opráv a inštalácií.
 38 - Spoje (pošta).
 39 - Doprava, preprava a skladovanie.
 40 - Spracovanie a úprava materiálov.
 41 - Činnosť vyučovacia, vzdelávacia a zábavná.
 42 - Ostatné služby nezahrnuté do tr. 35 až 41.

(540) 3M

- (732) 3M Company, spoločnosť zriadená podľa zákonov štátu Delaware, 3M Center, 2501 Hudson Road, St. Paul, Minnesota, US;
 (740) Tomeš Pavol, Ing., Bratislava, SK;

(111) 182358

- (151) 24.9.1998
 (156) 13.5.2012
 (180) 13.5.2022
 (210) 68516

- (220) 13.5.1992
 (442) 3.6.1998
 (450) 2.12.1998

7 (511) 39

- (511) 39 - Doprava osôb motorovými vozidlami, najmä autobusmi a autokarmi, organizácia cestovania vrátane jeho vedenia a sprievodu, služby cestovnej kancelárie v oblasti dopravy, všetky uvedené služby pre cestovné kancelárie a cestovných usporiadateľov.

(540)

- (732) Slovak Lines, a.s., Mlynské nivy 31, 821 09 Bratislava, SK;

(111) 185816

- (151) 21.6.1999
 (156) 13.12.2011
 (180) 13.12.2021
 (210) 65397
 (220) 13.12.1991
 (442) 12.3.1999
 (450) 10.9.1999

7 (511) 1, 4, 6, 7, 9, 12, 16, 17, 19, 29, 30, 31, 32, 39

- (511) 1 - Poľnohospodárske hnojivá, prípravky na hnojenie, chemické výrobky pre poľnohospodárstvo, motorové palivá.
 4 - Palivá, palivové drevo, palivové plyny, palivový olej.
 6 - Stavebný kovový materiál.
 7 - Stavebné stroje a zariadenia.
 9 - Elektrotechnické zariadenia.
 12 - Dopravné prostriedky, motorové vozidlá.
 16 - Papiernický tovar.
 17 - Plastické hmoty, polotovary.
 19 - Stavebný materiál s výnimkou kovového.
 29 - Mäso, ryby, hydina, zverina, mäsové výtlačky, konzervované, sušené a varené ovocie a zelenina, vajcia, mlieko a iné mliečne výrobky, jedlé oleje a tuky, konzervované mäso a mäsové výrobky, konzervovaná zelenina, konzervované hotové jedlá na báze mäsa a zeleniny.
 30 - Káva, čaj, kakao, cukor, ryža, kávové náhradky, múka a obilné prípravky, chlieb, sušienky, sucháre, koláče, jemné pečivo a cukrovinky, zmrzlina, soľ, horčica, korenie, ocot, kvasnice, kávové, kakaové alebo čokoládové nápoje.
 31 - Poľnohospodárske odpady ako krmivo pre dobytok.
 32 - Pivo, ľahké piva a ležiaky, nealkoholické nápoje, minerálne vody, sirupy a iné prípravky na výrobu nápojov.
 39 - Distribúcia energie, nájom a prenájom dopravných prostriedkov, nákladná a osobná doprava, skladovanie a manipulácia s tovarom, sprostredkovanie dopravy a prepravy.

(540)

- (591) Čierna, červená, zelená, modrá, fialová
 (732) SETRA, spol. s r. o., Zvonařka 16, 617 00 Brno, CZ;
 (740) Guniš Jaroslav, Mgr., Bratislava, SK;

(111) 198403

(151) 27.2.2002
 (156) 24.10.2011
 (180) 24.10.2021
 (210) 64344
 (220) 24.10.1991
 (442) 5.11.1997
 (450) 4.4.2002

7 (511) 9, 10, 17, 37, 42

(511) 9 - Bytové a domové vodomery, priemyselné vodomery, potravinárske prietokomery, merače spotreby tepla, domové plynomery, priemyselné plynomery, prepočítavače množstva plynu na normálne podmienky, tlakomery.
 10 - Stomatologické nástroje a náradia, olejové spreje na ošetrovanie stomatologického náradia, vysokofrekvenčné chirurgické nástroje, jednorazové injekčné striekačky a ihly, klasické injekčné striekačky a ihly, dialyzátory a iné jednorazové zdravotnícke potreby a pomôcky.
 17 - Dielce z plastov patriace do triedy 17.
 37 - Servis výrobkov meracej techniky.
 42 - Projektová a predprojektová príprava investičných celkov, poskytovanie inžinierskych a poradenských služieb.

(540) CHIRANA

(732) M. O. C., s. r. o., Nám. Dr. A. Schweitzera 194, 916 01 Stará Turá, SK;
 (740) Porubčan Róbert, Ing., Ivanka pri Dunaji, SK;

(111) 198404

(151) 27.2.2002
 (156) 24.10.2011
 (180) 24.10.2021
 (210) 64345
 (220) 24.10.1991
 (442) 5.11.1997
 (450) 4.4.2002

8 (511) 9, 10, 17, 37, 42

(511) 9 - Bytové a domové vodomery, priemyselné vodomery, potravinárske prietokomery, merače spotreby tepla, domové plynomery, priemyselné plynomery, prepočítavače množstva plynu na normálne podmienky, tlakomery.
 10 - Stomatologické nástroje a náradia, olejové spreje na ošetrovanie stomatologického náradia, vysokofrekvenčné chirurgické nástroje a pomôcky s výnimkou pomôcok týkajúcich sa injekčnej techniky a dialyzátorov.
 17 - Dielce z plastov patriace do triedy 17.
 37 - Servis výrobkov meracej techniky.
 42 - Projektová a predprojektová príprava investičných celkov, poskytovanie inžinierskych a poradenských služieb.

(540)

Chirana

(732) M. O. C., s. r. o., Nám. Dr. A. Schweitzera 194, 916 01 Stará Turá, SK;
 (740) Porubčan Róbert, Ing., Ivanka pri Dunaji, SK;

(111) 199752

(151) 14.8.2002
 (156) 13.12.2011
 (180) 13.12.2021
 (210) 3730-2001
 (220) 13.12.2001
 (442) 9.5.2002
 (450) 6.11.2002

7 (511) 16, 35, 41, 42

(511) 16 - Časopisy, noviny, knihy, príručky, prospekty, publikácie, periodiká, ročenky.
 35 - Reklama, organizovanie výstav na obchodné a reklamné účely.
 41 - Vydavateľská činnosť s výnimkou vydávania reklamných materiálov a textov.
 42 - Redakčné služby.

(540)

GOLD MAN

(732) Brčák Milan, Meličkovej 22, 841 05 Bratislava, SK;

(111) 199894

(151) 14.8.2002
 (156) 3.5.2011
 (180) 3.5.2021
 (210) 1368-2001
 (220) 3.5.2001
 (442) 9.5.2002
 (450) 6.11.2002

7 (511) 35, 36, 41

(511) 35 - Organizovanie výstav na obchodné a reklamné účely; analýzy nákladov; rozširovanie reklamných alebo inzertných oznamov; účtovníctvo; vedenie kníh (účtovných); zostavovanie výpisov z účtov; revízia účtov; rozširovanie reklamných materiálov zákazníkom (letáky, prospekty, tlačivá, vzorky); zasielanie reklamných materiálov zákazníkom; vydávanie a aktualizovanie reklamných materiálov; marketingové štúdie; obchodný alebo podnikateľský prieskum; uverejňovanie reklamných materiálov; reklama; rozhlasová reklama; vzťahy s verejnosťou, prieskum vzťahov medzi podnikmi, inštitúciami a spoločenským prostredím; televízna reklama; reklamné agentúry; prieskum trhu; hospodárske alebo ekonomické predpovede; organizovanie výstav (komerčných alebo reklamných); organizovanie výstav na komerčné alebo reklamné účely; prieskum verejnej mienky; podpora predaja (pre tretie osoby).
 36 - Poistenie proti nehodám; poisťno-technické služby (štatistika); kancelárie zaoberajúce sa inkasovaním pohľadávok; sprostredkovanie poistenia; uzatváranie poisťiek; organizovanie dobročinných zbierok; garancie, kaucie, záruky, ručenie; pôžičky (financovanie); finančné odhady a oceňovanie (poisťovníctvo, bankovníctvo, nehnuteľnosti); finančné riadenie; záručná pôžička; uzatváranie poisťiek proti požiaru; zdravotné poistenie; nákup na splátky (financovanie); burzové maklérsstvo; sprostredkovanie záruk; poisťky životné; analýzy finančné; overovanie šekov; finančné poradenstvo; finančné konzultačné služby; konzultačné služby v oblasti poisťovníctva; poradenstvo v oblasti poistenia; finančné informácie; kurzové záznamy na burze.

41 - Organizovanie a vedenie kolokvií; organizovanie a vedenie konferencií; organizovanie a vedenie kongresov; organizovanie kultúrnych alebo vzdelávacích výstav; organizovanie a vedenie seminárov; organizovanie a vedenie sympózií.

(540)



(732) POIST SERVIS, s. r. o., Baštová 2, 811 03 Bratislava, SK;

(111) 200076

(151) 15.8.2002

(156) 7.5.2011

(180) 7.5.2021

(210) 1406-2001

(220) 7.5.2001

(442) 9.5.2002

(450) 6.11.2002

7 (511) 16, 41

(511) 16 - Tlačoviny a neperiodické publikácie.

41 - Organizovanie seminárov, kongresov a odborných podujatí.

(540) **DERMAPARTY**

(732) Zelenková Hana, MUDr., CSc., KOZMEZEL-ZZ SHOP, Hrabová 735/10, 089 01 Svidník, SK;

(740) Gruber Dalibor, Ing., Košice, SK;

(111) 200467

(151) 7.10.2002

(156) 7.3.2011

(180) 7.3.2021

(210) 736-2001

(220) 7.3.2001

(442) 2.7.2002

(450) 9.1.2003

7 (511) 3, 4, 6, 8, 9, 14, 18, 20, 21, 25, 29, 30, 31, 32, 33, 34

(511) 3 - Antistatické prípravky používané v domácnosti, aromatické esencie do nápojov, aviváž, bieliace prípravky, bieliace prípravky na bielizeň a šatstvo, čistiace mlieko na toaletné účely, čistiace prípravky, dezinfekčné mydlá, dezodoračné mydlá, dezodoranty na osobnú potrebu, holiace prípravky, kozmetické prípravky, kolínske vody, bieliace a čistiace prípravky na kožu, krém na obuv, krémy kozmetické, krémy na kožu, kozmetické prípravky do kúpeľov, kúpeľové soli s výnimkou solí na liečebné účely, laky na nechty, leštiace prípravky na dlážku, leštidlá na obuv, mydlá na kozmetické účely, mydlá dezinfekčné, mydlá dezodoračné, mydlá na holenie, namáčajacie prípravky, potreby kozmetické, pracie prípravky, prípravky na čistenie zubov, šampóny, škrob na pranie, škrob na bielizeň, tampóny, toaletné mydlá, toaletné prípravky, toaletné vody, vata na kozmetické účely, farba na vlasy, voňavky.

4 - Sviečky, sviečky na vianočný stromček.

6 - Koše (kovové); kovové nádoby; kovové nádoby na potraviny.

8 - Britvy, holiace strojčeky, holiace čepele; mlynčeky na mäso; nože (lovecké); nože do mlynčiek (ručné nástroje); nože na zeleninu; nože; otvá-

rače na konzervy s výnimkou elektrických; príbor (nože, vidličky a lyžice); škrabky; škrabky na ovocie; škrabky na zeleninu.

9 - Váhy.

14 - Držiaky na špáradlá z drahých kovov; kuchynské nádoby z drahých kovov; kuchynské nástroje z drahých kovov; misy z drahých kovov; príbor z drahých kovov.

18 - Aktovky školské, aktovky, kufríky, batohy, cestovné kufre, cestovné tašky, cestovné tašky kožené, dáždniky, diplomatické kufríky, kabelky, kľúčenky, kufre kožené a potiahnuté kožou, kufrík na toaletné potreby, peňaženky, remene kožené, školské tašky.

20 - Drevené alebo plastové nádoby; dosky na krájanie; koše (prútené); koše s výnimkou kovových; nekovové rukoväti na nože; príbormísky.

21 - Kefky na umývanie riadu, kefy na obuv, loptka a zmetáčik na omrvinky, lyžica na obúvanie, metly, zubné kefky; držiaky na sviece s výnimkou držiakov z drahých kovov; držiaky na špáradlá, s výnimkou držiakov z drahých kovov; držiaky na mydlo; drôtenky na použitie v kuchyni; dosky (žehliace); dosky na krájanie (kuchynské); domáce mlynčeky s výnimkou elektrických; hrnce, hrnčeky; hrnčiarsky tovar; kefy na umývanie riadu; keramika na použitie v domácnosti; koše na použitie v domácnosti; kuchynské nádoby s výnimkou nádob z drahých kovov; kuchynské náradie s výnimkou náradia z drahých kovov; kuchynské potreby neelektrické; kuchynský riad (hrnce); kuchynský riad s výnimkou riadu z drahých kovov; misky; misky na ovocie; misy; misy na zeleninu; mlynčeky (ručné) pre domácnosť; mlynčeky na korenie (ručné); otvárače na fľaše; porcelán; porcelánové ozdoby, dekorácie; riad s výnimkou riadu z drahých kovov; sklenené nádoby; sitá pre domácnosť; sklo (maľované výrobky zo skla); taniere s výnimkou tanierov z drahých kovov; taniere, táčne, podnosy s výnimkou tanierikov z drahých kovov; termosky; termosky na jedlo; umelecké diela z porcelánu; války na cesto.

25 - Futbalová obuv, gymnastické cvičky, obuv, opasky, pančuchy, papuče, ponožky, rukavice, sandále, športová obuv, topánky celé, topánky.

29 - Arašidy spracované, bravčová masť, bravčové mäso, bujóny - vývary, konzervovaná cibuľa, datle, ovocná dreň, držky, džemy, konzervovaná fazuľa, konzervovaný hrach, zemiakové hranolčeky, hrozienka, hydina nie živá, jedlá želatína, jedlé oleje, jedlé tuky, jogurt, kandizované ovocie, kaviár, klobásy, šalámy, párky, sušený kokos, kyslá kapusta, spracované mandle, margarín, maslo, mäso, konzervované mäso, mäsové šťavy a omáčky, mliečne nápoje, mliečne výrobky, mlieko, mrazené ovocie, nakladaná zelenina, nakladané uhorky, nasolené potraviny, konzervované olivy, spracované oriešky, ovocie (kompóty), konzervované ovocie, zavárané presladené ovocie, zavárané sladené ovocie, ovocná dreň, paradajková šťava na varenie, paradajkový pretlak, pečehňová paštéta, pečienka, polievky, prípravky na výrobu polievok, solené potraviny, potraviny z rýb, jedlý repkový olej, rybie plátky (filé), konzervované ryby, ryby s výnimkou živých, sardinky, šľahačka, slanina, jedlý slnečnicový olej, smotana, sušené ovocie, syry, zeleninové šaláty, konzervované šampiňóny, konzervovaná šošovica, zele-

ninové šťavy na varenie, šunka, tofu, tukové ná-
tierky na chlieb, tuniaky, údeniny, vajcia, kon-
zervovaná zelenina, zeleninové polievky, zeleni-
nové šaláty, zemiakové lupienky, želatína.

30 - Aníz (semená), arašidové cukrovinky, aro-
matické prípravky do potravín, badián, cestoviny,
cigória ako kávová náhradka, cukor, cukríky,
cukrovinky, čaj, čokoláda, čokoládové nápoje,
chlieb, droždie, droždie do cesta, jedlá z fazule,
horčica, jemné pečivo, kakao, kakaové nápoje,
karamelky, karí (korenie), káva, kávové nápoje,
kečup, keksy, klinčeky (korenie), koláče s pln-
kou, korenie, koreniny, krupica, kuchynská soľ,
pražená kukurica, lístkové cesto, obilninové lu-
pienky, vločky, majonéza, makaróny, med, men-
tolové cukríky, mliečne čokoládové nápoje, mlieč-
ne kakaové nápoje, múčne potraviny, potravinár-
ska múka, destilované nápoje, pálenky, niťovky,
nové korenie, obľátky, ocot, ovsené vločky, pala-
cinky, paprika (korenie), paradajková omáčka,
pastilky (cukríky), pečivo, pečivo (rožky), perní-
ky, medovníky, pizza, potravinárska múka, pra-
linky, zmrzlinové prášky, prášok do pečiva, prí-
chuti (arómy), príchuti do koláčov a zákuskov
s výnimkou éterických olejov, puding, pukance,
rezance, ryža, sójová múka, sušienky, sucháre, keksy,
biskvity, škoric (korenie), špagety, vanilka (prí-
chuť), zákusky, koláče, zmrzlina, zvitky, žuvačky.

31 - Čerstvá cibuľa, citróny, citrusové ovocie, čer-
stvé hrozno, čerstvé ovocie, pomaranče, pór, po-
trava pre zvieratá chované v domácnosti, hlávko-
vý šalát, čerstvé šampiňóny, uhorky, čerstvá ze-
lenina, čerstvé zemiaky.

32 - Prípravky na výrobu likérov, minerálne vody
(nápoje), mušty, nealkoholické nápoje, nealkoho-
lické výťažky z ovocia, ovocné šťavy, paradaj-
ková šťava (nápoj), pivo, sirupy na výrobu mali-
noviek, sóda, stolové vody, zeleninové šťavy.

33 - Alkoholické nápoje s výnimkou piva, aperití-
vy, brandy, vínovica, curaçao, digestíva (likéry
a pálenky), digestíva (horké likéry), džin, griotka,
jablčné mušty, liehové esencie, liehoviny, likéry,
víno, whisky.

34 - Cigarety, zápalky, zapaľovače, zapaľovače pre
fajčiarov.

(540)



(591) čierna, červená

(732) IMA INVEST, s. r. o., Hviezdoslavova 41, 953 01
Zlaté Moravce, SK;

(740) Kuriačka Ján, JUDr., Levice, SK;

(111) 200495

(151) 7.10.2002

(156) 25.4.2011

(180) 25.4.2021

(210) 1267-2001

(220) 25.4.2001

(442) 2.7.2002

(450) 9.1.2003

7 (511) 12, 37

(511) 12 - Autá, vozidlá; automobily.

37 - Autoopravovňa, autoservisy.

(540)



(591) modrá

(732) Milan Michalík, AUTO ALLES, Trusalová 1002/22,
038 53 Turany, SK;

(111) 200497

(151) 7.10.2002

(156) 25.4.2011

(180) 25.4.2021

(210) 1269-2001

(220) 25.4.2001

(442) 2.7.2002

(450) 9.1.2003

7 (511) 12, 37

(511) 12 - Autá, vozidlá, automobily.

37 - Autoopravovňa, autoservisy.

(540)

**AUTOBAZÁR
ALLES**

(732) Milan Michalík, AUTO ALLES, Trusalová 1002/22,
038 53 Turany, SK;

(111) 200498

(151) 7.10.2002

(156) 25.4.2011

(180) 25.4.2021

(210) 1270-2001

(220) 25.4.2001

(442) 2.7.2002

(450) 9.1.2003

7 (511) 12, 37

(511) 12 - Autá, vozidlá, automobily.

37 - Autoopravovňa, autoservisy.

(540)

**ALLES AUTO
AUTOBAZÁR**

(591) modrá, červená

(732) Milan Michalík, AUTO ALLES, Trusalová 1002/22,
038 53 Turany, SK;

(111) 200563

(151) 7.10.2002

(156) 11.6.2011

(180) 11.6.2021

(210) 1803-2001

(220) 11.6.2001

(442) 2.7.2002

(450) 9.1.2003

7 (511) 41

(511) 41 - Organizovanie športových súťaží.

(540) **Medzinárodný Maratón Mieru**

(732) Maratónsky klub, Pri Jazdiarni 1, 043 04 Košice,
SK;

(111) 200564

(151) 7.10.2002
 (156) 11.6.2011
 (180) 11.6.2021
 (210) 1804-2001
 (220) 11.6.2001
 (442) 2.7.2002
 (450) 9.1.2003

7 (511) 41

(511) 41 - Organizovanie športových súťaží.

(540) Košice Peace Marathon

(732) Maratónsky klub, Pri Jazdiarni 1, 043 04 Košice, SK;

(111) 200650

(151) 8.10.2002
 (156) 4.7.2011
 (180) 4.7.2021
 (210) 2052-2001
 (220) 4.7.2001
 (442) 2.7.2002
 (450) 9.1.2003

7 (511) 9, 11

(511) 9 - Batérie (elektrické) do automobilov, batérie na svietenie, batérie do vreckových lúčok, batérie (elektrické).

11 - Baterky (elektrické vreckové), baterky (svietidlá).

(540) TATRACELL

(732) LUTON, spol. s r. o., Topoľová 4, 010 03 Žilina, SK;

(111) 200713

(151) 8.10.2002
 (156) 12.9.2011
 (180) 12.9.2021
 (210) 2700-2001
 (220) 12.9.2001
 (442) 2.7.2002
 (450) 9.1.2003

7 (511) 21, 33, 42

(511) 21 - Domáce a kuchynské potreby a nádoby okrem nádob z drahých kovov alebo potiahnutých drahými kovmi, najmä poháre, krígle, riad (porcelánový alebo hlinený), riad s výnimkou riadu z drahých kovov; výrobky zo skla, porcelánu a kameňiny, ktoré nie sú zahrnuté v iných triedach; majolika.

33 - Alkoholické nápoje s výnimkou piva.

42 - Poskytovanie stravy a nápojov (alebo poskytovanie stravovacích a občerstvovacích služieb), najmä reštauračné služby, pohostinská činnosť, služby verejného stravovania.

(540)

(732) DAOS PLUS, s. r. o., Dvořákova 3, 320 02 Plzeň, CZ;

(740) Tomeš Pavol, Ing., Bratislava, SK;

(111) 200848

(151) 11.11.2002
 (156) 10.8.2011
 (180) 10.8.2021
 (210) 2406-2001
 (220) 10.8.2001
 (442) 6.8.2002
 (450) 4.2.2003

7 (511) 42

(511) 42 - Reštauračné a stravovacie služby, služby spojené s občerstvením.

(540) KELT PUB

(732) Heineken Slovensko, a.s., Novozámocká 2, 947 01 Hurbanovo, SK;

(740) PATENTSERVIS BRATISLAVA, a. s., Bratislava, SK;

(111) 201194

(151) 13.12.2002
 (156) 6.9.2011
 (180) 6.9.2021
 (210) 2639-2001
 (220) 6.9.2001
 (442) 10.9.2002
 (450) 4.3.2003

7 (511) 33

(511) 33 - Alkoholické nápoje.

(540)

(591) zelená, hnedá, čierna, šedá

(732) s52, a. s., Hlavná 104, 946 01 Kameničná, SK;

(740) Gruber Dalibor, Ing., Košice, SK;

(111) 201241

(151) 13.12.2002
 (156) 28.9.2011
 (180) 28.9.2021
 (210) 2855-2001
 (220) 28.9.2001
 (442) 10.9.2002
 (450) 4.3.2003

7 (511) 30

(511) 30 - Trvanlivé a polotrvanlivé pečivo; jemné pečivo; obličky; sušienky; napolitánky; keksy, biskvity; perníky, medovníky; múčne potraviny; jemné pečivo; výrobky z obilnín; koláče; dezerty; zákusky; torty; trvanlivé pečivo čokoládové a nečokoládové; piškóty; tortičky; výrobky v triede 30 obsahujúce kakao a/alebo kávu; kakaové, čokoládové, kávové, orieškové a ovocné náplne a krémy; trubičky; sucháre, perníky, medovníky; krekerky (slané pečivo); pralinky; výrobky z kaka; chuťové prísady; cukríky; cukrovinky; fondán; koláče s plnkou; karamelky; mandľové cukrovinky; kandis ako potrava; lupienky, vločky (obilninové); čokoláda; čokoládové a nečokoládové cukrovinky; bonbóny; lízanky; želé; komprimáty; mentolové cukríky; žuvačky; zmrzlina; mandľová pasta; marcipán; jedlé ozdoby na torty; jedlé ozdoby na zá-

kusky; kekсы; lístkové cesto; maslové, tukové cesto; mandľové cukrovinky; ovsená potrava; lupienky; vložky (obilninové); vafle; tyčinky; čokoládové a kakaové polevy; müsli; ovocné želé; cukrovinky na zdobenie vianočných stromčekov; kávové príchuťi; marcipán; chuťové prísady; cukríky; cukrovinky; karamelky; pastilky (cukríky).

(540)



(732) Pečivárne Liptovský Hrádok, s. r. o., Liptovská Porúbka 347, 033 01 Liptovský Hrádok, SK;

(740) Holakovský Štefan, Ing., Bratislava, SK;

(111) 201376

(151) 16.12.2002
(156) 28.8.2011
(180) 28.8.2021
(210) 2582-2001
(220) 28.8.2001
(442) 10.9.2002
(450) 4.3.2003

7 (511) 42

(511) 42 - Reštauračné a stravovacie služby spojené s občerstvením.

(540) **ŠK - CORGOŇ**

(732) Heineken Slovensko, a.s., Novozámocká 2, 947 01 Hurbanovo, SK;

(740) PATENTSERVIS BRATISLAVA, a. s., Bratislava, SK;

(111) 201377

(151) 16.12.2002
(156) 28.8.2011
(180) 28.8.2021
(210) 2583-2001
(220) 28.8.2001
(442) 10.9.2002
(450) 4.3.2003

7 (511) 32

(511) 32 - Pivo.

(540) **ZLATÝ BAŽANT TO
NAJLEPŠIE, ČO DOMA
MÁME**

(732) Heineken Slovensko, a.s., Novozámocká 2, 947 01 Hurbanovo, SK;

(740) PATENTSERVIS BRATISLAVA, a. s., Bratislava, SK;

(111) 201382

(151) 16.12.2002
(156) 31.8.2011
(180) 31.8.2021
(210) 2596-2001
(220) 31.8.2001
(442) 10.9.2002
(450) 4.3.2003

7 (511) 25

(511) 25 - Odevy všetkých druhov, pokrývky hlavy, šály.

(540) **SHOCKER**

(732) ALAIN, Alain Stach, Pod Rovnicami 19, 841 05 Bratislava, SK;

(111) 201507

(151) 16.1.2003
(156) 5.10.2011
(180) 5.10.2021
(210) 2928-2001
(220) 5.10.2001
(442) 8.10.2002
(450) 1.4.2003

7 (511) 30

(511) 30 - Pekárske a cukrárske výrobky, trvanlivé a netrvanlivé pečivo, jemné pečivo, koláče, čokoláda, čokoládové a nečokoládové cukrovinky, cukríky, lízanky, sušienky, sucháre, slané tyčinky, zákusky, obilné a obilninové prípravky a vložky, múčne výrobky, cestoviny.

(540)



(732) SEMIX FOOD, spol. s r.o., Damborského 3, 949 01 Nitra, SK;

(740) Záhurecká Romana, JUDr., Banská Bystrica, SK;

(111) 201577

(151) 16.1.2003
(156) 16.11.2011
(180) 16.11.2021
(210) 3401-2001
(220) 16.11.2001
(442) 8.10.2002
(450) 1.4.2003

7 (511) 7, 11

(511) 7 - Elektrické mlynčeky na kávu na domáce a komerčné použitie.

11 - Zariadenie na osvetľovanie, vykurovanie, parné kotly, zariadenie na varenie, chladenie a sušenie, vetracie, vodárenské a sanitárne zariadenia; elektrické prístroje, najmä stroje na espresso a na kávu na domáce a/alebo komerčné použitie.

(540) **STARBUCKS BARISTA**

(732) Starbucks Corporation d/b/a Starbucks Coffee Company, Washington Corporation, 2401 Utah Avenue South, Seattle, Washington 98134, US;

(740) Bezák Marián, Ing., Bratislava, SK;

(111) 201660

(151) 16.1.2003
(156) 22.10.2011
(180) 22.10.2021
(210) 3086-2001
(220) 22.10.2001
(442) 8.10.2002
(450) 1.4.2003

7 (511) 20, 25, 32, 33, 35, 41, 42

(511) 20 - Nábytok; divány, pohovky; postele; police, stojany; príslušenstvo nábytku s výnimkou kovového; príslušenstvo postelí s výnimkou kovového.

- 25 - Obuv; oblečenie.
 32 - Pivo; ovocné šťavy; nealkoholické nápoje.
 33 - Koktaily; medovina; alkoholické nápoje s výnimkou piva.
 35 - Reklama; reklamné agentúry.
 41 - Vydávanie textov s výnimkou reklamných alebo náborových; služby agentúr sprostredkujúce divadelných, koncertných a varietných umelcov; vydávanie kníh.
 42 - Architektonické poradenstvo; interiérová výzdoba; tlač, tlačeň; grafický dizajn.

(540) UFON

- (732) UFON, s. r. o., Winterova 62, 921 01 Piešťany, SK;
 (740) Beleščák Ladislav, Ing., Piešťany, SK;

(111) 201670

- (151) 16.1.2003
 (156) 26.10.2011
 (180) 26.10.2021
 (210) 3185-2001
 (220) 26.10.2001
 (442) 8.10.2002
 (450) 1.4.2003

7 (511) 16, 41

- (511) 16 - Tlačoviny, časopisy, periodiká a knihy, obalové materiály z plastických hmôt, tlačiarenské štočky, papier a výrobky z papiera.
 41 - Výchovná a zábavná činnosť, nakladateľská a vydavateľská činnosť.

(540) AUTOHIT

- (732) Burda Praha, spol. s r. o., Přemyslovská 2845/43, 130 00 Praha, CZ;
 (740) Kubíny Peter, Bc., Trenčín, SK;

(111) 201672

- (151) 16.1.2003
 (156) 26.10.2011
 (180) 26.10.2021
 (210) 3190-2001
 (220) 26.10.2001
 (442) 8.10.2002
 (450) 1.4.2003

7 (511) 16, 41

- (511) 16 - Tlačoviny, časopisy, periodiká a knihy, obalové materiály z plastických hmôt, tlačiarenské štočky, papier a výrobky z papiera.
 41 - Výchovná a zábavná činnosť, nakladateľská a vydavateľská činnosť.

(540) KATKA

- (732) Burda Praha, spol. s r. o., Přemyslovská 2845/43, 130 00 Praha, CZ;
 (740) Kubíny Peter, Bc., Trenčín, SK;

(111) 201709

- (151) 16.1.2003
 (156) 9.11.2011
 (180) 9.11.2021
 (210) 3306-2001
 (220) 9.11.2001
 (442) 8.10.2002
 (450) 1.4.2003

7 (511) 1, 3, 4, 35

- (511) 1 - Hnojivá prírodné a umelé pre poľnohospodárstvo, lesníctvo, záhradníctvo a záhradkárov; živné soli a roztoky pre vonkajšie a izbové rastliny a kvety; biologické prípravky, enzýmy a enzymatické prípravky na priemyselné využitie; tenzidy ako chemické prísady do výrobkov; bakteriálne prípravky patriace do triedy 1; chemické prísady do fungicídov; chemické prostriedky na konzervovanie potravín a krmiva; umelé sladidlá.

3 - Pracie, čistiace a leštiace prostriedky a prípravky, napr. avivážne a bieliace prípravky; prostriedky na umývanie riadu a sanitárnych zariadení; detergenty a stabilizujúce emulzie; kozmetické výrobky všetkých druhov, najmä s obsahom tenzidov, napr. toaletné a tekuté mydlá, šampóny, peny a soli do kúpeľa, stabilizujúce peny, emulzie, pleťové mlieka a pleťové vody, zubné pasty a prášky, ústne vody.

4 - Priemyselné oleje a mazacie tuky, mazadlá, zmesi pohlcujúce prach.

35 - Reklamná, inzertná a propagačná činnosť v odbore prácich a čistiacich prípravkov vrátane leštiacich, detergentov, kozmetických výrobkov, hnojív, fungicídov a bakteriálnych prípravkov; informačný servis v daných odboroch; organizovanie, zabezpečovanie a usporadúvanie propagačných a/alebo komerčných výstav, propagačných akcií vrátane prehliadok výrobkov a služieb; obchodný manažment a prieskum trhu; pomoc pri riadení obchodnej a podnikateľskej činnosti; obchodné zastupovanie tuzemských a zahraničných firiem; dovozná a vývozná agentúra; podnikateľsko-obchodná informačná, konzultačná a sprostredkovateľská činnosť v daných odboroch.

(540) MILIX

- (732) VALTECH TORS, a.s., Na Dole 3973/1, 695 01 Hodonín, CZ;
 (740) Hojčuš Peter, Ing., Bratislava, SK;

(111) 201710

- (151) 16.1.2003
 (156) 9.11.2011
 (180) 9.11.2021
 (210) 3307-2001
 (220) 9.11.2001
 (442) 8.10.2002
 (450) 1.4.2003

7 (511) 1, 3, 4, 35

- (511) 1 - Hnojivá prírodné a umelé pre poľnohospodárstvo, lesníctvo, záhradníctvo a záhradkárov; živné soli a roztoky pre vonkajšie a izbové rastliny a kvety; biologické prípravky, enzýmy a enzymatické prípravky na priemyselné využitie; tenzidy ako chemické prísady do výrobkov; bakteriálne prípravky patriace do triedy 1; chemické prísady do fungicídov; chemické prostriedky na konzervovanie potravín a krmiva; umelé sladidlá.

3 - Pracie, čistiace a leštiace prostriedky a prípravky, napr. avivážne a bieliace prípravky; prostriedky na umývanie riadu a sanitárnych zariadení; detergenty a stabilizujúce emulzie; kozmetické výrobky všetkých druhov, najmä s obsahom tenzidov, napr. toaletné a tekuté mydlá, šampóny, peny a soli do kúpeľa, stabilizujúce peny, emulzie, pleťové mlieka a pleťové vody, zubné pasty a prášky, ústne vody.

4 - Priemyselné oleje a mazacie tuky, mazadlá, zmesi pohlcujúce prach.

35 - Reklamná, inzertná a propagačná činnosť v odbore prácich a čistiacich prípravkov vrátane leštiacich, detergentov, kozmetických výrobkov, hnojív, fungicídov a bakteriálnych prípravkov; informačný servis v daných odboroch; organizovanie, zabezpečovanie a usporadúvanie propagačných a/alebo komerčných výstav, propagačných akcií vrátane prehliadok výrobkov a služieb; obchodný manažment a prieskum trhu; pomoc pri riadení obchodnej a podnikateľskej činnosti; obchodné zastupovanie tuzemských a zahraničných firiem; dovozná a vývozná agentúra; podnikateľsko-obchodná informačná, konzultačná a sprostredkovateľská činnosť v daných odboroch.

(540) MADLENKA

(732) VALTECH TORS, a.s., Na Dole 3973/1, 695 01 Hodonín, CZ;

(740) Hojčuš Peter, Ing., Bratislava, SK;

(111) 201734

(151) 16.1.2003

(156) 28.11.2011

(180) 28.11.2021

(210) 3542-2001

(220) 28.11.2001

(442) 8.10.2002

(450) 1.4.2003

7 (511) 9, 16, 35, 36, 37, 38, 39, 41, 42

(511) 9 - Karty pamäťové a mikroprocesorové (v počítačoch); počítač - zápisník (notebook); počítače na prenos dát; prehrávač kompaktných diskov; prístroje na spustenie diskov (počítačových); prístroje na úpravu textu; počítačové stroje; počítačové pamäte; počítače; počítačové programy nahrané; disky magnetické; počítačové klávesnice; zariadenia na spracovanie textu; kompaktné disky; optické kompaktné disky; nahrané operačné programy; nahrané programy obsluhujúce počítač; počítačový softvér vrátane nahraných i nena-hraných nosičov zvukových a zvukovo-obrazových, ako aj periodických a neperiodických publikácií na dátových nosičoch; meniče diskov (do počítačov); magnetické médiá; magnetické nosiče údajov; mikroprocesory; modemy; monitory (programy); optické čítače; optické nosiče údajov; optické disky; tlačiarne k počítačom; periférne zariadenia počítačov; rozhrania (počítače); meniče diskov (do počítačov); magnetické páskové jednotky do počítača; procesory (základné jednotky samočinného počítača).

16 - Periodické a neperiodické publikácie a tlačoviny; časopisy, periodiká; grafické reprodukcie; grafické zobrazenie; grafické znaky, tlačivá, tlačené časové plány a harmonogramy.

35 - Reklamná činnosť všetkých druhov vrátane televíznej, rozhlasovej a filmovej reklamy a reklamnej inzercie; reklama; spracovanie textov; pomoc pri riadení obchodnej činnosti; rozširovanie reklamných alebo inzertných oznamov; prenájom kancelárskych strojov a zariadenia; vydávanie a aktualizovanie reklamných materiálov prostredníctvom svetovej informačnej telekomunikačnej siete (internet); konzultačná a poradenská služba týkajúca uvedených služieb; služby

v obchodnej činnosti; uverejňovanie reklamných textov; vydávanie reklamných textov; vedenie kartoték v počítači; obchodné alebo podnikateľské informácie, revízia účtov.

36 - Lízing, finančné odhady a oceňovania.

37 - Montáž, údržba a opravy počítačov.

38 - Prenájom modemov; prenájom telekomunikačných prístrojov; prenájom zariadení na prenos informácií, prenos signálu pomocou satelitu; posielanie správ; počítačová komunikácia; komunikácia pomocou počítačových terminálov; prenosy správ alebo obrázkov pomocou počítačov; elektronická pošta; prenájom zariadení na prenos informácií; služby spojené s internetom, a to poskytovanie telekomunikačného pripojenia a užívateľského prístupu, rozhlasové vysielanie, televízne vysielanie.

39 - Uchovávanie informácií.

41 - Vydávanie kníh; vydávanie textov s výnimkou reklamných alebo náborových; vydavateľská a nakladateľská činnosť prostredníctvom svetovej informačnej telekomunikačnej siete (internet), požívanie nahraných zvukových a zvukovo-obrazových záznamov; publikovanie na internete, filmová tvorba, tvorba rozhlasových a televíznych programov, tvorba videofilmov.

42 - Počítačové bázy dát, obnovovanie počítačových báz dát; prenájom strojového času počítačových báz dát; prieskum v oblasti využitia počítačov; servis počítačových programov; odborné poradenstvo s výnimkou obchodného; profesionálne poradenstvo s výnimkou obchodného alebo podnikateľského; prenájom počítačov; počítačové programovanie; tvorba softvéru; poradenstvo v oblasti počítačového hardvéru; grafický dizajn; prenájom času na prístup do počítačových báz dát; prenájom počítačového softvéru; aktualizovanie, inštalácia a spúšťanie počítačových programov; fotografovanie a výroba fotografií na všetkých druhoch nosičov, tvorba webových stránok, tlač, tlačenie.

(540) RealShop

(732) Gratex International, a.s., Galvaniho 17/C, 821 04 Bratislava, SK;

(740) Holakovský Štefan, Ing., Bratislava, SK;

(111) 201750

(151) 16.1.2003

(156) 13.12.2011

(180) 13.12.2021

(210) 3749-2001

(220) 13.12.2001

(442) 8.10.2002

(450) 1.4.2003

7 (511) 30

(511) 30 - Káva, čaj, kakao, cukor, ryža, maniok, ságo, kávové náhradky; múka a výrobky z obilia, chlieb, pekárské a cukrárske výrobky, zmrzlina; med, melasový sirup; kvasnice, prášky do pečiva; soľ, horčica; ocot, omáčky ako chuťové prísady; korenie, ľad.

(540) MENTHO PLUS ARCOR

(732) Arcor S. A. I. C., Avda. Fulvio Pagani 487, Arroyito, Province of Córdoba, AR;

(740) Čechvalová Dagmar, Bratislava, SK;

(111) 201865

(151) 10.2.2003
 (156) 5.11.2011
 (180) 5.11.2021
 (210) 3267-2001
 (220) 5.11.2001
 (442) 6.11.2002
 (450) 2.5.2003

7 (511) 1, 3, 4, 35

(511) 1 - Hnojivá prírodné a umelé pre poľnohospodárstvo, lesníctvo, záhradníctvo a pre záhradkárov; živné soli a roztoky pre vonkajšie a izbové rastliny a kvety; biologické prípravky, enzýmy a enzymatické prípravky na priemyselné využitie; tenzidy ako chemické prísady do výrobkov; chemické prísady do fungicídov a bakteriálne prípravky patriace do triedy 1; chemické prostriedky na konzervovanie potravín a krmiva; umelé sladidlá.

3 - Pracie, čistiacie a leštiace prostriedky a prípravky, napr. avivážne a bieliace prípravky; prostriedky na umývanie riadu a sanitárnych zariadení; detergenty a stabilizujúce emulzie; kozmetické výrobky všetkých druhov, najmä s obsahom tenzidov, napr. toaletné a tekuté mydlá, šampóny, peny a soli do kúpeľa, stabilizujúce peny, emulzie, pleťové mlieka a pleťové vody, zubné pasty a prášky, ústne vody.

4 - Priemyselné oleje a mazacie tuky, mazadlá, zmesi pohlcujúce prach.

35 - Reklamná, inzertná a propagačná činnosť v odbore prácich a čistiacich prípravkov vrátane leštiacich detergentov, kozmetických výrobkov, hnojív, fungicídov a bakteriálnych prípravkov; informačný servis v daných odboroch; organizovanie, zabezpečovanie a usporadúvanie propagačných a/alebo komerčných výstav, propagačných akcií vrátane prehliadok výrobkov a služieb; obchodný manažment a prieskum trhu; pomoc pri riadení obchodnej a podnikateľskej činnosti; obchodné zastupovanie tuzemských a zahraničných firiem; dovozná a vývozná agentúra; podnikateľsko-obchodná, informačná, konzultačná a sprostredkovateľská činnosť v daných odboroch.

(540) LETIS

(732) VALTECH TORS, a.s., Na Dole 3973/1, 695 01 Hodonín, CZ;
 (740) Hojčuš Peter, Ing., Bratislava, SK;

(111) 201868

(151) 10.2.2003
 (156) 5.11.2011
 (180) 5.11.2021
 (210) 3270-2001
 (220) 5.11.2001
 (442) 6.11.2002
 (450) 2.5.2003

7 (511) 1, 3, 4, 35

(511) 1 - Hnojivá prírodné a umelé pre poľnohospodárstvo, lesníctvo, záhradníctvo a pre záhradkárov; živné soli a roztoky pre vonkajšie a izbové rastliny a kvety; biologické prípravky, enzýmy a enzymatické prípravky na priemyselné využitie; tenzidy ako chemické prísady do výrobkov; chemické prísady do fungicídov a bakteriálne prí-

pravky patriace do triedy 1; chemické prostriedky na konzervovanie potravín a krmiva; umelé sladidlá.

3 - Pracie, čistiacie a leštiace prostriedky a prípravky, napr. avivážne a bieliace prípravky; prostriedky na umývanie riadu a sanitárnych zariadení; detergenty a stabilizujúce emulzie; kozmetické výrobky všetkých druhov, najmä s obsahom tenzidov, napr. toaletné a tekuté mydlá, šampóny, peny a soli do kúpeľa, stabilizujúce peny, emulzie, pleťové mlieka a pleťové vody, zubné pasty a prášky, ústne vody.

4 - Priemyselné oleje a mazacie tuky, mazadlá, zmesi pohlcujúce prach.

35 - Reklamná, inzertná a propagačná činnosť v odbore prácich a čistiacich prípravkov vrátane leštiacich, detergentov, kozmetických výrobkov, hnojív, fungicídov a bakteriálnych prípravkov; informačný servis v daných odboroch; organizovanie, zabezpečovanie a usporadúvanie propagačných a/alebo komerčných výstav, propagačných akcií vrátane prehliadok výrobkov a služieb; obchodný manažment a prieskum trhu; pomoc pri riadení obchodnej a podnikateľskej činnosti; obchodné zastupovanie tuzemských a zahraničných firiem; dovozná a vývozná agentúra; podnikateľsko-obchodná, informačná, konzultačná a sprostredkovateľská činnosť v daných odboroch.

(540) PÍRKO

(732) VALTECH TORS, a.s., Na Dole 3973/1, 695 01 Hodonín, CZ;
 (740) Hojčuš Peter, Ing., Bratislava, SK;

(111) 201883

(151) 10.2.2003
 (156) 16.11.2011
 (180) 16.11.2021
 (210) 3402-2001
 (220) 16.11.2001
 (442) 6.11.2002
 (450) 2.5.2003

7 (511) 5, 30

(511) 5 - Bylinný čaj.

30 - Mletá a celozrnná káva, kakao, čaj (nebylinný), kávové, čajové, kakaové a espreso nápoje a nápoje pripravené na základe kávy a/alebo espresa; prášková čokoláda a vanilka, sirupy s príchuťou na pridávanie do nápojov, pekárske výrobky vrátane doliek, lievancov, čajových koláčikov, sušienok, sladkého pečiva a chleba, pripravené zmesi na tieto výrobky, čokoládový a cukrársky tovar, teplé a studené hotelové, ovocné a celozrnné cereálie, hotová káva, zmrzlina, mliečne kokteily a mrazené cukrovinky; čokoláda, sladkosti a cukrovinky.

(540) GOLD COAST BLEND

(732) Starbucks Corporation d/b/a Starbucks Coffee Company, Washington Corporation, 2401 Utah Avenue South, Seattle, Washington 98134, US;
 (740) Bezák Marián, Ing., Bratislava, SK;

(111) 201918

(151) 10.2.2003
 (156) 30.11.2011
 (180) 30.11.2021
 (210) 3629-2001
 (220) 30.11.2001
 (442) 6.11.2002
 (450) 2.5.2003

7 (511) 7, 11

(511) 7 - Elektrické mlynčeky na kávu na domáce a komerčné použitie.
 11 - Elektrické prístroje, najmä stroje na espresso a na kávu na domáce a/alebo komerčné použitie.

(540) BARISTA

(732) Starbucks Corporation d/b/a Starbucks Coffee Company, Washington Corporation, 2401 Utah Avenue South, Seattle, Washington 98134, US;
 (740) Bezák Marián, Ing., Bratislava, SK;

(111) 201968

(151) 11.2.2003
 (156) 14.11.2011
 (180) 14.11.2021
 (210) 3375-2001
 (220) 14.11.2001
 (442) 6.11.2002
 (450) 2.5.2003

7 (511) 16, 19, 39, 40

(511) 16 - Papierové obaly.
 19 - Drevo stavebné, pílené a všetky drevené polotovary patriace do triedy 19, nekovové stavebné materiály patriace do triedy 19.
 39 - Preprava a skladovanie odpadu.
 40 - Spracovanie kovového odpadu, recyklácia kovového odpadu, knihárstvo.

(540)



(591) biela, modrá
 (732) BAFER spol. s r. o., Strojnícka 10, 080 06 Prešov, SK;
 (740) Tomko Ľubomír, Ing., Hanušovce n. T., SK;

(111) 201971

(151) 11.2.2003
 (156) 21.11.2011
 (180) 21.11.2021
 (210) 3457-2001
 (220) 21.11.2001
 (442) 6.11.2002
 (450) 2.5.2003

7 (511) 41

(511) 41 - Organizovanie súťaží (vedomostných alebo zábavných).

(540) GOLEM

(732) EUROPEAN RATING AGENCY, a.s., Uršulínska 3, 811 01 Bratislava, SK;
 (740) Porubčan Róbert, Ing., Ivanka pri Dunaji, SK;

(111) 201972

(151) 11.2.2003
 (156) 21.11.2011
 (180) 21.11.2021
 (210) 3458-2001
 (220) 21.11.2001
 (442) 6.11.2002
 (450) 2.5.2003

7 (511) 41

(511) 41 - Organizovanie súťaží (vedomostných alebo zábavných).

(540) SÚŤAŽ GOLEM

(732) EUROPEAN RATING AGENCY, a.s., Uršulínska 3, 811 01 Bratislava, SK;
 (740) Porubčan Róbert, Ing., Ivanka pri Dunaji, SK;

(111) 201973

(151) 11.2.2003
 (156) 21.11.2011
 (180) 21.11.2021
 (210) 3459-2001
 (220) 21.11.2001
 (442) 6.11.2002
 (450) 2.5.2003

7 (511) 41

(511) 41 - Organizovanie súťaží (vedomostných alebo zábavných).

(540)



(732) EUROPEAN RATING AGENCY, a.s., Uršulínska 3, 811 01 Bratislava, SK;
 (740) Porubčan Róbert, Ing., Ivanka pri Dunaji, SK;

(111) 201997

(151) 11.2.2003
 (156) 7.12.2011
 (180) 7.12.2021
 (210) 3682-2001
 (220) 7.12.2001
 (442) 6.11.2002
 (450) 2.5.2003

7 (511) 29

(511) 29 - Potravinárske výrobky z kôrovcov.

(540)

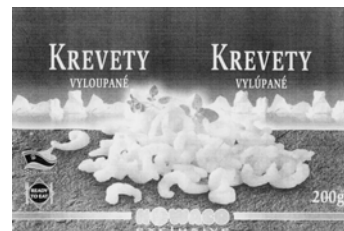

(732) NOWACO CZECH REPUBLIC s. r. o., Růžové údolí 553, 278 01 Kralupy nad Vltavou, CZ;
 (740) Kajabová Monika, JUDr., Bratislava, SK;

(111) 202022

(151) 11.2.2003
 (156) 17.12.2011
 (180) 17.12.2021
 (210) 3796-2001
 (220) 17.12.2001
 (442) 6.11.2002
 (450) 2.5.2003

7 (511) 32, 33

(511) 32 - Pivá; minerálne vody, šumivé nápoje a iné nealkoholické nápoje; nápoje a ovocné šťavy; sirupy a iné prípravky na zhotovovanie nápojov.
 33 - Alkoholické nápoje (s výnimkou pív).

(540) S. ORSOLA

(732) Fratelli Martini Secondo Luigi Spa, Via Statale 26, Localita S. Bovo, 12054 Cossano Belbo CN, IT;
 (740) ROTT, RŮŽIČKA & GUTTMANN, Bratislava, SK;

(111) 202027

(151) 11.2.2003
 (156) 20.12.2011
 (180) 20.12.2021
 (210) 3851-2001
 (220) 20.12.2001
 (442) 6.11.2002
 (450) 2.5.2003

7 (511) 18, 38, 42

(511) 18 - Aktovky, kufříky (cestovné, kožené); diplomatické kufříky; imitácie kože; kabelky; kožené nite a šnúry; obuv (podšívky, výstelky a koža na obuv); peňaženky; remene (kožené); sedlá, sedlárske výrobky; školské tašky; torby; usne ako surovina alebo polotovar.
 38 - Obchodné poradenstvo, sprostredkovanie obchodu s uvedeným tovarom v triede 18.
 42 - Poradenská činnosť v oblasti počítačových programov a výpočtovej techniky, poskytovanie softvéru.

(540)

(732) LIGAREX-LM, spol. s r.o., Ul. SNP 10/106, 031 01 Liptovský Mikuláš, SK;

(111) 202031

(151) 11.2.2003
 (156) 20.12.2011
 (180) 20.12.2021
 (210) 3856-2001
 (220) 20.12.2001
 (442) 6.11.2002
 (450) 2.5.2003

7 (511) 17, 19, 35, 37, 40, 42

(511) 17 - Termohydroizolačné materiály a prvky; modifikované bitúmenové pásy; zateplovacie sústavy; strešné odvodňovacie prvky; laminátové podstavce pod svetlíky; svetelné strešné pásy; výrobky z laminátu; strešné dosky vlnité, rovné, krycie a výplne; izolačné materiály.

19 - Stavebné a strešné materiály a konštrukcie; svetlíky; strešné svetlíky; okenné svetlíky.

35 - Sprostredkovanie obchodu s tovarmi; propagačná a reklamná činnosť.

37 - Služby v stavebníctve; stavebné práce; opravy, montáž a servis svetlíkov a dymových klapiek.

40 - Spracovanie a úprava materiálov.

42 - Poradenstvo v stavebníctve, projektovanie v stavebníctve; stavebné revízie (kontrola); revízie (kontrola) svetlíkov a dymových klapiek.

(540)

(732) Klahoss, spol. s r. o., Romanova 3, 851 02 Bratislava, SK;

(740) Kastler Anton, Bratislava, SK;

(111) 202032

(151) 11.2.2003
 (156) 21.12.2011
 (180) 21.12.2021
 (210) 3863-2001
 (220) 21.12.2001
 (442) 6.11.2002
 (450) 2.5.2003

7 (511) 32

(511) 32 - Nápoje, najmä pitné vody, ochutené vody, minerálne vody a sýtené vody, iné nealkoholické nápoje, najmä chladené nealkoholické nápoje, energetické nápoje a nápoje s obsahom vitamínov a minerálov, limonády, ovocné nápoje a ovocné šťavy, sirupy, koncentráty a prášky na výrobu nápojov, najmä minerálne a sýtené vody, chladené nealkoholické nápoje, energetické nápoje, nápoje s obsahom vitamínov a minerálov, ovocné nápoje a ovocné šťavy, ostatné nealkoholické nápoje zaradené do triedy 32.

(540)

(554) trojrozmerná známka

(732) The Coca-Cola Company, One Coca-Cola Plaza, Atlanta, Georgia 30313, US;

(740) Csekes Erika, JUDr., Bratislava, SK;

(111) 202048

(151) 11.2.2003
 (156) 21.12.2011
 (180) 21.12.2021
 (210) 3902-2001
 (220) 21.12.2001
 (442) 6.11.2002
 (450) 2.5.2003

7 (511) 18, 25, 28

(511) 18 - Kufre a príručná batožina, tašky (nezahrnuté v iných triedach), poštové tašky, kabelky, cestovné tašky, poľovnícke tašky, športové tašky, plecniaky, remienky a popruhy uvedených tovarov, dáždniky, slnečníky a ich súčasti.

25 - Odevy, najmä športové odevy, odevy na voľný čas, odevy do prírody, plážové oblečenie, plavky, lyžiarske overaly, lyžiarske nohavice, lyžiarske bundy, bielizeň, kravaty, rukavice, obuv a topánky, najmä športová obuv a topánky na lyžovanie, tenis, plachtenie a horolezectvo.

28 - Športový tovar ako športové a gymnastické náradie (nezahrnuté v iných triedach), najmä lyže, snoubordy, tenisové rakety, rakety na squash, golfové palice, lopty, lyžiarske palice, viazanie na lyže a snoubordy.

(540)



(732) ROTTEFELLA AS, N-3490 Klokkarstua, NO;

(740) Mešková Viera, Ing., Bratislava, SK;

(111) 202079

(151) 19.2.2003

(156) 9.11.2011

(180) 9.11.2021

(210) 3311-2001

(220) 9.11.2001

(442) 6.11.2002

(450) 2.5.2003

7 (511) 3, 16, 35, 41, 42

(511) 3 - Voňavkárske výrobky, éterické oleje, parfumy, kozmetické prípravky, toaletné prípravky, prípravky na umývanie, farbenie a ošetrovanie vlasov, laky na nechty, odlakovače, prípravky do kúpeľov.

16 - Papier, kartón, lepenka a výrobky z týchto materiálov obsiahnuté v triede 16, tlačoviny, periodické a neperiodické publikácie vrátane mimoriadnych vydaní a príloh, časopisy, magazíny, noviny, katalógy, fotografie, kalendáre, knižárske výrobky, obalové materiály z papiera, kartónu, lepenky a plastických hmôt obsiahnuté v triede 16.

35 - Činnosť reklamnej agentúry, činnosť modelingovej agentúry, modeling na reklamné a obchodné účely, predvádzanie tovaru, vydávanie reklamných materiálov, organizovanie výstav, súťaží a podujatí na obchodné a reklamné účely.

41 - Vydavateľská činnosť s výnimkou vydávania reklamných textov, organizovanie výstav, súťaží a spoločenských podujatí na kultúrne a zábavné účely, činnosť umeleckých módných agentúr, organizovanie módných prehliadok.

42 - Fotografické služby, grafické služby, služby poskytované salónmi krásy, kaderníckymi salónmi, kozmetickými salónmi a mejkapovými štúdiami, odborné poradenstvo v oblasti mejkapu, modelingu, kozmetiky a grafických služieb.

(540)

DIART

(732) Horáčiková Valéria, JUDr., Zdravotnícka 7, 851 10 Bratislava, SK;

(740) Litváková Edita, Ing., Bratislava, SK;

(111) 202123

(151) 5.3.2003

(156) 26.4.2011

(180) 26.4.2021

(210) 1289-2001

(220) 26.4.2001

(442) 3.12.2002

(450) 3.6.2003

7 (511) 6, 7, 9, 10, 11, 16, 18, 20, 21, 22, 25, 28, 35, 40

(511) 6 - Povrazové rebrčky vyrobené z oceleového, resp. syntetického lanka, prvky zabezpečovacej techniky, lanové blokanty, zlaňovacie brzdy, lanové kladky, absorbéry a krúžky vyrobené z ocele a zliatin ľahkých kovov, expanzné skoby a kotviace oká, nitovacie násadce a kladivá špeciálne, čakany ľadovcové, stúpacie železá (mačky), nity kovové.

7 - Špeciálne navijaky a mechanické rozpierky patriace do tejto triedy.

9 - Ochranné prilby, topografické potreby, kompas a sklonometry, topofily, puzdrá na mapy, komunikačné prístroje, telefóny a rádiotelefóny určené na zvukovú komunikáciu v horách a v podzemí, záchranné zariadenia a prístroje na záchranu.

10 - Špeciálne nosidlá určené pre záchranné služby.

11 - Variče ľahké na plynové aj tekuté palivo, batériové svietidlá rôzne, prilbové aj príručné určené na použitie v horách a v speleológii, vyvíjače acetylénu (karbidové lampy) na použitie v speleológii.

16 - Tlačoviny, plagáty, kartografické zápisníky.

18 - Vaky a vrecká rôzne, určené na transportovanie materiálu a potrieb, vyrobené z technických textílií, plastov, pogumovaných textílií, resp. plastami nanosovaných textílií, plecniaky, batohy, tašky.

20 - Bivakové potreby patriace do tejto triedy, špeciálne spacie podložky (karimaty), teploizolačné fólie, spacie vaky, hamaky, vykurované hamaky, izolačné vaky.

21 - Flaše.

22 - Laná speleologická, horolezecká a šnúrkové rôznych priemerov, popruhy a stuhy rôznych rozmerov a použitia v speleológii a horolezectve, spacie siete, špeciálne ľahké stany.

25 - Spodná bielizeň pre jaskyniarov a horolezcov jednodielna aj dvojdielna, vyrobená z úpletov z prírodných, syntetických, resp. zo zmesi prírodných a syntetických vlákien, vrchné oblečenie pre jaskyniarov a horolezcov jednodielne aj dvojdielne, vyrobené z tkanín zo syntetických vlákien, resp. z tkanín pogumovaných či nanosových plastom, špeciálne oblečenie vyrobené z gúmy a plastov určené na prekonávanie vodných prekážok, obleky vodotesné a izotermické z neoprénu, vetrovky a pláštenky vyrobené z nepremokavých syntetických tkanín, resp. prešívanych a vyplnené tepelnoizolačnou hmotou, otepľovacie bundy vyrobené zo syntetických plyšov, lýtkové návleky proti snehu z technických textílií (štulpne), obuv turistická, speleologická, horolezecká.

28 - Popruhovú sedačky a prsné úväzy ako zabezpečovacie prvky jaskyniarov, horolezcov a priemyselných lezcov vyrábané z technických textílií a plastov.

35 - Sprostredkovanie obchodu s tovarom, reklamná činnosť.

40 - Šitie odevov, úprava a spracovanie kovových materiálov, pokovovanie.

(540) MEANDER

(732) MEANDER, spol. s r. o., Turňa nad Bodvou 328, 044 02 Turňa nad Bodvou, SK;

(111) 202147

(151) 5.3.2003
 (156) 18.10.2011
 (180) 18.10.2021
 (210) 3068-2001
 (220) 18.10.2001
 (442) 3.12.2002
 (450) 3.6.2003

7 (511) 16, 35, 41

(511) 16 - Časopis.
 35 - Vydávanie a aktualizovanie reklamných materiálov.
 41 - Vydávanie textov s výnimkou reklamných alebo náborových, vydávanie kníh.

(540) NOTA BENE

(732) Občianske združenie Proti prúdu, Karpatská 10, 811 05 Bratislava, SK;

(111) 202186

(151) 5.3.2003
 (156) 26.11.2011
 (180) 26.11.2021
 (210) 3525-2001
 (220) 26.11.2001
 (442) 3.12.2002
 (450) 3.6.2003

7 (511) 35, 37, 40, 41, 42

(511) 35 - Reklama, poradenstvo v obchodnej činnosti, reklamné oznamy (rozširovanie), zasielanie reklamných materiálov zákazníkom, informácie (obchodné alebo podnikateľské), prieskum (obchodný), obchodný alebo podnikateľský prieskum, poradenstvo (odborné obchodné), zasielanie reklamných materiálov zákazníkom, umenie (obchodný manažment v oblasti podpora predaja pre tretie osoby), televízne reklamy, rozhlasová reklama, reklamné materiály (rozširovanie zákazníkom, letáky, prospekty, tlačivá, vzorky), agentúry (reklamné), obchodná činnosť (poradenstvo), vydávanie reklamných alebo náborových textov, organizovanie výstav na obchodné a reklamné účely, organizovanie výstav na komerčné alebo reklamné účely, rozširovanie reklamných materiálov zákazníkom, reklamné materiály (vydávanie, aktualizovanie), predvádzanie tovaru, prenájom reklamných materiálov, príprava inzertných stĺpcov, organizovanie výstav, vylepovanie plagátov, reklamné služby (zásielkové), reklamné texty (uverejňovanie), reklama, vydávanie a aktualizovanie reklamných materiálov, rozširovanie vzoriek, aranžovanie výkladov, predvádzanie (služby modeliek) na reklamné účely a podporu predaja, predvádzanie tovaru, obchodný manažment v oblasti umenia, reklamné plochy (prenájom), rozširovanie reklamných alebo inzertných oznamov, prenájom reklamných materiálov.

37 - Montovanie lešení, utesňovanie budov, informácie (stavebné), stavebný dozor, pokrývačské práce na strechách budov, prenájom stavebných strojov a zariadení, izolovanie stavieb, umelecká

stolárska výroba a opravy, klimatizačné zariadenia (inštalácia a opravy), utesňovanie stavieb, budovanie závodov a tovární, izolovanie stavieb, dozor nad stavbami, maľovanie a natieranie (interiérové a exteriérové), výstavba obchodných a veľtržných stánkov, stavebníctvo, sklady (výstavba a opravy), stavebné informácie, demolácia budov.
 40 - Montáž materiálu na objednávku, zhromažďovanie materiálov (pre tretie osoby).

41 - Živé predstavenie, rekreácia (služby pre oddych), organizovanie kultúrnych alebo vzdelávacích výstav, prenájom dekorácií, súťaže (organizovanie športových), prenájom audionahrávok, požičkovanie filmov, umelecké módné agentúry, prevádzkovanie športových zariadení, výroba divadelných alebo iných predstavení, klubové služby (výchovné, zábavné), semináre (organizovanie, vedenie), prenájom divadelných dekorácií, klubové služby (výchovno-zábavné), kongresy (organizovanie a vedenie), školenie, prenájom rozhlasových a televíznych prijímačov, umelecké módné agentúry, organizovanie predstavení (manažérske služby), filmové premietacie prístroje a ich príslušenstvo (prenájom), požičkovanie filmových premietacích prístrojov a príslušenstva, predstavenia (výroba divadelných alebo iných), dekorácie (prenájom), zvukové nahrávacie zariadenia (prenájom), večierky (organizovanie a plánovanie), divadelné dekorácie (prenájom), organizovanie a vedenie konferencií, organizovanie a vedenie kongresov, prevádzkovanie športových zariadení, organizovanie a vedenie kolokvií, športový výstroj (prenájom) s výnimkou dopravných prostriedkov, požičkovanie filmov, organizovanie súťaží (vedomostných alebo zábavných), organizovanie a vedenie sympózií, prenájom videorekordérov, predstavenia (organizovanie), filmy (prenájom), organizovanie a vedenie seminárov, športové podujatia, organizovanie živých vystúpení, konferencie (organizovanie a vedenie), organizovanie športových podujatí, organizovanie a vedenie kolokvií, estrády (služby v oblasti), organizovanie a plánovanie večierok, organizovanie kultúrnych alebo vzdelávacích výstav, televízne prijímače (prenájom), sympóziá (organizovanie a vedenie), požičkovanie športového výstroja s výnimkou dopravných prostriedkov.

42 - Priemyselný dizajn, expertízy (inžinierske práce), umelecký dizajn, módný dizajn, záhradnícka architektúra (služby v oblasti), usporadúvanie a prevádzkovanie výstav, stavebné výkresy (vypracovanie), štúdie technických projektov, projektová činnosť, projekty (štúdie technických), grafický dizajn, architektonické poradenstvo, prenájom prenosných stavieb, prieskumy (inžinierske práce), záhradná architektúra (služby), prenájom stoličiek, stolov, obrusov a sklenených výrobkov, inžinierska činnosť, projektovanie stavieb, prenájom prenosných stavieb, projektová činnosť, štúdie technických projektov, módný dizajn, výzdoba interiérov, inžinierska činnosť, prevádzkovanie výstav, interiérová výzdoba, navrhovanie obalov, obalový dizajn, priemyselný dizajn, aranžovanie kvetov, profesionálne poradenstvo s výnimkou obchodného alebo podnikateľského, poradenstvo (odborné) s výnimkou obchodného, architektúra, architektonické poradenstvo.

(540)



- (732) EXPO LINE, s. r. o., Moyzesova 5, 811 05 Bratislava, SK;
 (740) Juran Svetozár, JUDr., Bratislava, SK;

(111) 202253

- (151) 5.3.2003
 (156) 29.11.2011
 (180) 29.11.2021
 (210) 3567-2001
 (220) 29.11.2001
 (442) 3.12.2002
 (450) 3.6.2003

7 (511) 1, 3, 4, 35

- (511) 1 - Hnojivá prírodné a umelé pre poľnohospodárstvo, lesníctvo, záhradníctvo a záhradkárov; živné soli a roztoky na vonkajšie a izbové rastliny a kvety; biologické prípravky, enzýmy a enzymatické prípravky na priemyselné využitie; tenzidy ako chemické prísady do výrobkov; bakteriálne prípravky patriace do triedy 1; chemické prísady do fungicídov; chemické prostriedky na konzervovanie potravín a krmiva; umelé sladidlá.
 3 - Pracie čistiace a leštiace prostriedky a prípravky, napr. avivážne a bieliace prípravky; prostriedky na umývanie riadu a sanitárnych zariadení; detergenty a stabilizujúce emulzie; kozmetické výrobky všetkých druhov, najmä s obsahom tenzidov, napr. toaletné a tekuté mydlá, šampóny, peny a soli do kúpeľa, stabilizujúce peny, emulzie, pleťové mlieka a pleťové vody, zubné pasty a prášky, ústne vody.
 4 - Priemyselné oleje a mazacie tuky, mazadlá, zmesi pohlcujúce prach.
 35 - Reklamná, inzertná a propagačná činnosť v odbore prácich a čistiacich prípravkov vrátane leštiacich, detergentov, kozmetických výrobkov, hnojív, fungicídov a bakteriálnych prípravkov; informačný servis v daných odboroch; organizovanie, zabezpečovanie a usporadúvanie propagačných a/alebo komerčných výstav, propagačných akcií vrátane prehliadok výrobkov a služieb; obchodný manažment a prieskum trhu; pomoc pri riadení obchodnej a podnikateľskej činnosti; obchodné zastupovanie tuzemských a zahraničných firiem; dovozná a vývozná agentúra; podnikateľsko-obchodná informačná, konzultačná a sprostredkovateľská činnosť v daných odboroch.

(540) PERMAX

- (732) VALTECH TORS, a.s., Na Dole 3973/1, 695 01 Hodonín, CZ;
 (740) Hojčuš Peter, Ing., Bratislava, SK;

(111) 202281

- (151) 5.3.2003
 (156) 19.12.2011
 (180) 19.12.2021
 (210) 3831-2001
 (220) 19.12.2001
 (442) 3.12.2002
 (450) 3.6.2003

7 (511) 9, 41

- (511) 9 - Zariadenia na zachytávanie, produkciu, konverziu, zobrazovanie, zaznamenávanie alebo uchovávanie obrazov a zariadenia na prenos alebo reprodukciu zvuku; zaznamenané a uchované obrazy na zobrazovanie využívajúce projekčné zariadenie, patriace do triedy 9.
 41 - Služby na zábavu a rozptýlenie poskytované prostredníctvom filmového divadla a iných zobrazovacích technológií; služby pozostávajúce zo zachytávania, zaznamenávania alebo uchovávaní, produkovania, editovania a/alebo konverzie filmu alebo iných obrazov na uchované obrazy na zobrazovanie využívajúce projekčné zariadenia.

(540) IMAX

- (732) Imax Corporation, Corporate Headquarters and Technology Center, 2525 Speakman Drive, Sheridan Science and Technology Park, Mississauga, Ontario L5K 1B1, CA;
 (740) Čechvalová Dagmar, Bratislava, SK;

(111) 202463

- (151) 15.4.2003
 (156) 26.9.2011
 (180) 26.9.2021
 (210) 2829-2001
 (220) 26.9.2001
 (442) 9.1.2003
 (450) 1.7.2003

7 (511) 16, 17, 24, 35

- (511) 16 - Bublínové obaly (na balenie); fólie (plastové priľnavé, naťahovacie) na paletizáciu; plastické hmoty na modelovanie; plastové fólie na balenie; plastové fólie, naťahovacie na paletizáciu; vrecia z papiera alebo plastických materiálov, vrecká do mikrovlnných rúr (vrecká na varenie); vrecká na odpadky z papiera alebo plastických materiálov; modelovacie pasty; modelovacie materiály; lepiace pásky na kancelárske účely a použitie v domácnosti.
 17 - Plastické hmoty, polotovary; plastové fólie s výnimkou baliacich fólií.
 24 - Obrusy s výnimkou papierových; plastické materiály (náhradky tkanín).
 35 - Poradenstvo (odborné, obchodné); predvádzanie tovaru.

(540)

Uniplast

- (591) modrá tmavá, červená
 (732) UNIPLAST, s. r. o., Vajnorská 140, 831 04 Bratislava, SK;
 (740) Gruber Dalibor, Ing., Košice, SK;

(111) 202499

- (151) 15.4.2003
 (156) 14.11.2011
 (180) 14.11.2021
 (210) 3365-2001
 (220) 14.11.2001
 (442) 9.1.2003
 (450) 1.7.2003

7 (511) 33

(511) 33 - Alkoholické nápoje s výnimkou piva vyrobené z produktov pochádzajúcich z oblasti stredného Považia.

(540)

(732) „MODRÝ STROM“, s. r. o., Ružová dolina 33, 821 09 Bratislava, SK;

(740) Beleščák Ladislav, Ing., Piešťany, SK;

(111) 202500

(151) 15.4.2003
(156) 14.11.2011
(180) 14.11.2021
(210) 3366-2001
(220) 14.11.2001
(442) 9.1.2003
(450) 1.7.2003

7 (511) 33

(511) 33 - Alkoholické nápoje s výnimkou piva vyrobené z produktov pochádzajúcich z oblasti stredného Považia.

(540)

(732) „MODRÝ STROM“, s. r. o., Ružová dolina 33, 821 09 Bratislava, SK;

(740) Beleščák Ladislav, Ing., Piešťany, SK;

(111) 202501

(151) 15.4.2003
(156) 14.11.2011
(180) 14.11.2021
(210) 3367-2001
(220) 14.11.2001
(442) 9.1.2003
(450) 1.7.2003

7 (511) 33

(511) 33 - Alkoholické nápoje s výnimkou piva vyrobené z produktov pochádzajúcich z oblasti stredného Považia.

(540)

(732) „MODRÝ STROM“, s. r. o., Ružová dolina 33, 821 09 Bratislava, SK;

(740) Beleščák Ladislav, Ing., Piešťany, SK;

(111) 202502

(151) 15.4.2003
(156) 14.11.2011
(180) 14.11.2021
(210) 3368-2001
(220) 14.11.2001
(442) 9.1.2003
(450) 1.7.2003

7 (511) 33

(511) 33 - Alkoholické nápoje s výnimkou piva vyrobené z produktov pochádzajúcich z oblasti stredného Považia.

(540)

(732) „MODRÝ STROM“, s. r. o., Ružová dolina 33, 821 09 Bratislava, SK;

(740) Beleščák Ladislav, Ing., Piešťany, SK;

(111) 202503

(151) 15.4.2003
(156) 14.11.2011
(180) 14.11.2021
(210) 3369-2001
(220) 14.11.2001
(442) 9.1.2003
(450) 1.7.2003

7 (511) 33

(511) 33 - Alkoholické nápoje s výnimkou piva vyrobené z produktov pochádzajúcich z oblasti stredného Považia.

(540)

(732) "MODRÝ STROM", s. r. o., Ružová dolina 33, 821 09 Bratislava, SK;

(740) Beleščák Ladislav, Ing., Piešťany, SK;

(111) 202506

(151) 15.4.2003
(156) 16.11.2011
(180) 16.11.2021
(210) 3405-2001
(220) 16.11.2001
(442) 9.1.2003
(450) 1.7.2003

7 (511) 5, 30

(511) 5 - Bylinný čaj.

30 - Mletá a celozrnná káva, kakao, čaj (nebylinný), kávové, čajové, kakaové a espresso nápoje a nápoje pripravené na základe kávy a/alebo espressa; prášková čokoláda a vanilka, sirupy s príchu-

ťou na pridávanie do nápojov, pečený tovar vrátane doliek, lievancov, čajových koláčikov, sušienok, sladkého pečiva a chleba, a pripravené zmesi na tieto výrobky, čokoládový a cukrársky tovar, teplé a studené hotelové, ovocné a celozrnné cereálie, hotová káva, zmrzlina, mliečne kokteily a mrazené cukrovinky; čokoláda, sladkosti a cukrovinky.

(540) YUKON BLEND

- (732) Starbucks Corporation d/b/a Starbucks Coffee Company, Washington Corporation, 2401 Utah Avenue South, Seattle, Washington 98134, US;
- (740) Bezák Marián, Ing., Bratislava, SK;

(111) 202551

- (151) 15.4.2003
- (156) 17.12.2011
- (180) 17.12.2021
- (210) 3768-2001
- (220) 17.12.2001
- (310) 174419
- (320) 4.12.2001
- (330) CZ
- (442) 9.1.2003
- (450) 1.7.2003

7 (511) 12

- (511) 12 - Nosiče a strešné systémy na automobily.

(540)



- (732) Král Petr, Bořetická 9, 628 00 Brno, CZ;
- (740) Kubínyi Peter, Bc., Trenčín, SK;

(111) 202577

- (151) 15.4.2003
- (156) 4.1.2012
- (180) 4.1.2022
- (210) 11-2002
- (220) 4.1.2002
- (442) 9.1.2003
- (450) 1.7.2003

8 (511) 5

- (511) 5 - Zverolekárske prípravky a látky; diagnostické činidlá; enzýmy; chemikálie a chemické prípravky na použitie vo farmácii, zdravotníctve a zverolekárstve.

(540)

EPICEL ASAProgram

- (732) GENZYME CORPORATION, 500 Kendall Street, Cambridge, MA 02142, US;
- (740) Čechvalová Dagmar, Bratislava, SK;

(111) 202623

- (151) 15.4.2003
- (156) 11.2.2012
- (180) 11.2.2022
- (210) 372-2002
- (220) 11.2.2002
- (442) 9.1.2003
- (450) 1.7.2003

8 (511) 36

- (511) 36 - Vykonávanie všetkých bankových obchodov a poskytovanie všetkých bankových služieb v tuzemsku a vo vzťahu k zahraničiu.

(540)



- (591) červenohnedá, čierna, biela
- (732) Komerční banka, a. s., Na Příkopě 33/969, 114 07 Praha, CZ;
- (740) Fajnorová Mária, Ing., Bratislava, SK;

(111) 202717

- (151) 12.5.2003
- (156) 11.10.2011
- (180) 11.10.2021
- (210) 2989-2001
- (220) 11.10.2001
- (442) 4.2.2003
- (450) 5.8.2003

7 (511) 35, 36, 38, 41

- (511) 35 - Obchodný manažment v oblasti umenia; organizovanie výstav na obchodné a reklamné účely; vylepovanie plagátov; reprografia dokumentov; vydávanie a aktualizovanie reklamných materiálov; uverejňovanie reklamných textov; reklama; televízne reklamné agentúry; prenájom reklamných plôch; spracovanie textov, poradenstvo v obchodnej činnosti, obchodné informácie, komerčné informačné kancelárie.

36 - Oceňovanie umeleckých diel.

38 - Informačné kancelárie.

41 - Organizovanie a sprostredkovanie koncertov, plesov, festivalov; organizovanie predstavení (manažérske služby); organizovanie súťaží krásy; redigovanie scenárov; rezervácia vstupeniek; zábavné parky; obveselenie; zábava; pobavenie; filmové štúdiá; organizovanie vedomostných alebo zábavných súťaží; prenájom dekorácií; rozhlasová zábava; zverejňovanie textov okrem reklamných; vzdelávanie; prenájom filmov; požičiavanie filmov; služby agentúr sprostredkovávajúcich divadelných, koncertných a varietných umelcov; vydávanie kníh; výroba rozhlasových a televíznych programov; koncertných a varietných umelcov; vydávanie kníh; výroba rozhlasových a televíznych programov; koncertné siene, sály; služby poskytované orchestrami; divadelné predstavenia; výroba divadelných alebo iných predstavení; televízna zábava; prenájom divadelných dekorácií; umelecké módné agentúry; výchovno-zábavné klubové služby; organizovanie a vedenie kolokvií; organizovanie a vedenie konferencií; organizovanie a vedenie kongresov; kurzov, seminárov a školení; diskotéky (služby); informácie o výchove a vzdelávaní; informácie o možnostiach zábavy; organizovanie kultúrnych alebo vzdelávacích výstav; organizovanie živých vystúpení; organizovanie športových súťaží; plánovanie a organizovanie večierkov; služby týkajúce sa nahrávacích štúdií, organizovanie a vedenie seminárov; organizovanie a vedenie sympózií; výroba videofilmov; sprostredkovanie v oblasti kultúry - umelecká agentúra.

(540) SLOVKONCERT

(732) SLOVKONCERT, s. r. o., Záhrebská 12, 811 07 Bratislava, SK;
 (740) Holakovský Štefan, Ing., Bratislava, SK;

(111) 202731

(151) 13.5.2003
 (156) 29.11.2011
 (180) 29.11.2021
 (210) 3614-2001
 (220) 29.11.2001
 (442) 4.2.2003
 (450) 5.8.2003

7 (511) 16, 39, 40, 42

(511) 16 - Papier, kartón, lepenka a tovary vyrobené z týchto materiálov zahrnuté v triede 16; predmety z kartónu, lepenky, obaly na fľaše vyrobené z lepenky alebo papiera, fólie a háčky z regenerovanej celulózy na balenie, škatule z lepenky alebo papiera, tašky, obálky a vrecia z papiera alebo lepenky na balenie, háčky z papiera alebo lepenky na balenie, papierové alebo lepenkové materiály na balenie, displeje (displays) z lepenky alebo papiera; kancelárske potreby zahrnuté v tr. 16, tlačoviny.

39 - Služby súvisiace s balením tovaru; balenie na zákazku, balenie na základe zmluvy (contract packing); skladovanie a preprava odpadových materiálov a recyklovateľných materiálov všetkých druhov; logistické služby v oblasti prepravy.

40 - Likvidácia odpadových materiálov a odstraňovanie recyklovateľných materiálov všetkých druhov.

42 - Navrhovanie obalov, obalový dizajn, dizajnérske služby v oblasti balenia; tlač, ofsetová tlač, fotosádzacie služby, fotoateliéry (služby), sieťová tlač, sériografia (sieťotlač), hĺbkotlačová a ofsetová tlač; technický rozvoj, návrhy, dizajn a plánovanie v oblasti technológie balenia; technický rozvoj, návrhy, dizajn a plánovanie v oblasti technológie výroby.

(540) MM Packaging

(732) Mayr - Melnhof Karton Aktiengesellschaft, Brahmplatz 6, 1040 Wien, AT;
 (740) PATENTSERVIS BRATISLAVA, a. s., Bratislava, SK;

(111) 202736

(151) 13.5.2003
 (156) 12.12.2011
 (180) 12.12.2021
 (210) 3720-2001
 (220) 12.12.2001
 (442) 4.2.2003
 (450) 5.8.2003

7 (511) 9, 41, 42

(511) 9 - Softvér, nenahraté nosiče dát, kancelárska a výpočtová technika patriaca do tr. 9, počítačové siete - sú to počítače a periférne zariadenia spojené káblami s centrálnym serverom, informačné systémy - snímače informácií, monitorovacie zariadenia, priemyselné komputery, signalizačné zariadenia, monitory, počítače, výkonné jednotky pracujúce podľa pokynov z počítača, komunikačné zariadenia.

41 - Školenia, kurzy, semináre a iná vzdelávacia činnosť v oblasti výpočtovej techniky, informačných systémov a tvorby softvéru.

42 - Vývoj (pre tretie osoby) softvéru, vývojová činnosť v oblasti radiacích a informačných systémov, odborné poradenstvo s výnimkou obchodného.

(540)**PROSOFT**

(732) Prosoft spol. s r.o. Košice, Letná 27, 040 01 Košice, SK;

(740) Tomko Ľubomír, Ing., Hanušovce n. T., SK;

(111) 202833

(151) 13.5.2003
 (156) 6.2.2012
 (180) 6.2.2022
 (210) 304-2002
 (220) 6.2.2002
 (442) 4.2.2003

(450) 5.8.2003

8 (511) 16, 30, 32, 33, 34, 41

(511) 16 - Tlačoviny, časopisy, periodiká, knihy, pohľadnice, hracie karty, výrobky z papiera, písacie potreby.

30 - Cukrovinky, káva, čaj, sušienky, mrazené krémy.

32 - Nealkoholické nápoje, pivo.

33 - Alkoholické nápoje s výnimkou piva.

34 - Tabakové výrobky, fajčiarske potreby, zápalky.

41 - Organizovanie lotérií.

(540)

(732) GECO, a. s., Pod Čimickým hájem 190/11, 181 00 Praha, CZ;

(740) Kubínyi Peter, Bc., Trenčín, SK;

(111) 202968

(151) 9.6.2003
 (156) 26.10.2011
 (180) 26.10.2021
 (210) 3186-2001
 (220) 26.10.2001
 (442) 4.3.2003
 (450) 11.9.2003

7 (511) 16, 41

(511) 16 - Tlačoviny, časopisy, periodiká a knihy, obalové materiály z plastických hmôt, tlačiarenské štočky, papier a výrobky z papiera.

41 - Výchovná a zábavná činnosť, nakladateľská a vydavateľská činnosť.

(540) Naše krásná zahrada

(732) Burda Praha, spol. s r. o., Přemyslovská 2845/43, 130 00 Praha, CZ;

(740) Kubínyi Peter, Bc., Trenčín, SK;

(111) 202969

(151) 9.6.2003
(156) 26.10.2011
(180) 26.10.2021
(210) 3188-2001
(220) 26.10.2001
(442) 4.3.2003
(450) 11.9.2003

7 (511) 16, 41

(511) 16 - Tlačoviny, časopisy, periodiká a knihy, obalové materiály z plastických hmôt, tlačiarenské štočky, papier a výrobky z papiera.
41 - Výchovná a zábavná činnosť, nakladateľská a vydavateľská činnosť.

(540) Nejlepší recepty

(732) Burda Praha, spol. s r. o., Přemyslovská 2845/43, 130 00 Praha, CZ;
(740) Kubínyi Peter, Bc., Trenčín, SK;

(111) 202970

(151) 9.6.2003
(156) 26.10.2011
(180) 26.10.2021
(210) 3191-2001
(220) 26.10.2001
(442) 4.3.2003
(450) 11.9.2003

7 (511) 16, 41

(511) 16 - Tlačoviny, časopisy, periodiká a knihy, obalové materiály z plastických hmôt, tlačiarenské štočky, papier a výrobky z papiera.
41 - Výchovná a zábavná činnosť, nakladateľská a vydavateľská činnosť.

(540) Náš útulný byt

(732) Burda Praha, spol. s r. o., Přemyslovská 2845/43, 130 00 Praha, CZ;
(740) Kubínyi Peter, Bc., Trenčín, SK;

(111) 203230

(151) 3.7.2003
(156) 1.10.2011
(180) 1.10.2021
(210) 2886-2001
(220) 1.10.2001
(442) 1.4.2003
(450) 7.10.2003

7 (511) 16, 35

(511) 16 - periodiká, v tom najmä vydávané časopisy, noviny, tlačoviny;
35 - reklama; reklamné agentúry; vydávanie a aktualizovanie reklamných materiálov; vydávanie a uverejňovanie reklamných textov v časopisoch, tlačovinách, novinách, iných periodikách a knižných publikáciách; rozširovanie reklamných materiálov zákazníkom; rozširovanie reklamných alebo inzertných oznamov, uverejňovanie reklamných textov.

(540) Eurocampus

(732) Logomotion, a.s., Vlašská 330/24, 118 00 Praha, Malá Strana, CZ;
(740) Porubčan Róbert, Ing., Ivanka pri Dunaji, SK;

(111) 203231

(151) 3.7.2003
(156) 1.10.2011
(180) 1.10.2021
(210) 2888-2001
(220) 1.10.2001
(442) 1.4.2003
(450) 7.10.2003

7 (511) 16, 35

(511) 16 - Periodiká, v tom najmä vydávané časopisy, noviny, tlačoviny.
35 - Reklama; reklamné agentúry; vydávanie a aktualizovanie reklamných materiálov; vydávanie a uverejňovanie reklamných textov v časopisoch, tlačovinách, novinách, iných periodikách a knižných publikáciách; rozširovanie reklamných materiálov zákazníkom; rozširovanie reklamných alebo inzertných oznamov, uverejňovanie reklamných textov.

(540) Campus SR

(732) Logomotion, a.s., Vlašská 330/24, 118 00 Praha, Malá Strana, CZ;
(740) Porubčan Róbert, Ing., Ivanka pri Dunaji, SK;

(111) 203250

(151) 3.7.2003
(156) 11.2.2012
(180) 11.2.2022
(210) 349-2002
(220) 11.2.2002
(442) 1.4.2003
(450) 7.10.2003

8 (511) 35, 36, 41

(511) 35 - Reklamná činnosť a propagačná činnosť, rozširovanie reklamných materiálov, prenájom reklamných plôch, vydávanie reklamných a náborových textov a tlače, tvorba reklamy a poradenstvo vo vymenovaných oblastiach; prieskum trhu; obchodné a účtovné poradenstvo, konzultácie a informácie; vedenie účtovníctva; auditné a audítorské služby patriace do triedy 35; oceňovanie a odhady podnikov, poradenské a konzultačné služby vo vymenovaných oblastiach; podnikateľské a ekonomické poradenstvo, konzultácie a informácie; autorizované spracovanie dát.
36 - Prenájom, sprostredkovanie a oceňovanie nehnuteľností, factoring a forfaiting, rozpočtové a daňové odhady, vyhotovenie daňových priznaní; finančné poradenstvo, konzultácie a informácie; daňové poradenstvo, konzultácie a informácie; auditné a audítorské služby patriace do triedy 36.
41 - Vydavateľská činnosť s výnimkou vydávania reklamných alebo náborových textov; zabezpečovanie, organizovanie a príprava kultúrnych, zábavných a spoločenských akcií; zabezpečovanie, organizovanie a príprava vzdelávacích kurzov, školení v oblastiach uvedených v triedach 35 a 36; poradenské a konzultačné služby týkajúce sa služieb v triede 41; poskytovanie elektronických publikácií, (textových, zvukových, obrazových a zvukovo-obrazových záznamov) online (bez možnosti kopírovania).

(540) ADP

(732) ADP - audit, dane, poradenstvo, s.r.o., Blagoevova 9, 851 04 Bratislava, SK;
(740) Fajnorová Mária, Ing., Bratislava, SK;

(111) 203260

(151) 3.7.2003
 (156) 26.2.2012
 (180) 26.2.2022
 (210) 551-2002
 (220) 26.2.2002
 (442) 1.4.2003
 (450) 7.10.2003

8 (511) 5

(511) 5 - Farmaceutické prípravky, vyvážovače fosfátov na liečenie hyperfosfatémie, veterinárne prípravky a sanitárne prípravky; dietetické látky prispôbené na lekárske účely, potrava pre dojčatá; náplasti, obväzový materiál; hmoty na plombovanie zubov, zubné vosky; dezinfekčné prostriedky; prípravky na ničenie hmyzu; fungicídy, herbicídy.

(540) RENAGEL

(732) GENZYME CORPORATION, 500 Kendall Street, Cambridge, MA 02142, US;
 (740) Čechvalová Dagmar, Bratislava, SK;

(111) 203368

(151) 3.7.2003
 (156) 28.12.2011
 (180) 28.12.2021
 (210) 3927-2001
 (220) 28.12.2001
 (442) 1.4.2003
 (450) 7.10.2003

7 (511) 28

(511) 28 - Hokejové palice.

(540) BAUER

(732) NIKE International Limited, One Bowerman Drive, Beaverton, Oregon 97005-6453, US;
 (740) Fajnorová Mária, Ing., Bratislava, SK;

(111) 203377

(151) 3.7.2003
 (156) 13.2.2012
 (180) 13.2.2022
 (210) 376-2002
 (220) 13.2.2002
 (442) 1.4.2003
 (450) 7.10.2003

8 (511) 3, 9, 11, 12, 14, 16, 18, 20, 21, 24, 25, 26, 28, 30, 41

(511) 3 - Kozmetické a toaletné prípravky, voňavkárské prípravky, kozmetické prípravky do kúpeľa, prípravky na bublinkové kúpele.
 9 - Elektrické prístroje, prístroje na nahrávanie, prenos a reprodukciu zvuku a obrazu, magnetické nosiče údajov (obsiahnuté v triede 9), najmä videohry a softvér, rádiá, počítače, periférne zariadenia počítačov, videopásky, audiopásky, CD, slnečné okuliare.
 11 - Zariadenia na osvetľovanie, najmä lampy.
 12 - Bicykle, doplnky a súčasti áut patriace do triedy 12.
 14 - Výrobky z drahých kovov, ktoré nie sú zahrnuté v iných triedach, šperky, bižutéria, hodinárske výrobky, najmä hodiny a náramkové hodinky.
 16 - Papier, kartón, lepenka a výrobky z týchto materiálov, ktoré nie sú zahrnuté v iných triedach, knižárske výrobky, papiernický tovar (vrátane pier, ceruziek a iných písacích nástrojov),

vzdelávacie a učebné pomôcky okrem prístrojov, tlačiarenské písmená, najmä školské papierové pomôcky, papierové dekorácie na oslavy, maľovanky a odtlačky.

18 - Usne, koženky a výrobky z týchto materiálov nezahrnuté v iných triedach, kufre a cestovné tašky, dáždniky, slnečníky a vychádzkové palice, plecniaky a peňaženky.

20 - Rámy na obrazy, výrobky nezaraďované do inej triedy z dreva, korku, prútia alebo plastov, najmä kľúčienky z plastov a ozdoby na torty.

21 - Domáce a neelektrické kuchynské potreby a nádoby okrem nádob z drahých kovov alebo potiahnutých drahými kovmi, kefy, štetky a štetce okrem maliarskych, výrobky zo skla, porcelánu a kameniny, ktoré nie sú zahrnuté v iných triedach, najmä obedáre, porcelánové figúrky a zubné kefy.

24 - Textilie a textilné výrobky, ktoré nie sú zahrnuté v iných triedach, posteľné prikrývky a obrusy s výnimkou papierových, najmä uteráky, posteľná bielizeň, záclony a závesy.

25 - Odevy, obuv a klobučnícke výrobky.

26 - Vlasové doplnky, špendlíky, umelé kvety.

28 - Hry a hračky, telocvičné a športové potreby, ktoré nie sú zahrnuté v iných triedach, ozdoby na vianočný stromček okrem osvetlenia.

30 - Káva, čaj, kakao, cukor, med, čokoláda, múka a výrobky z obilí, chlieb, pekárske a cukrárske výrobky, keksy, krekerky, pečivo, ovsené vločky, zmrzliny, najmä cukrovinky, cukríky, žuvačky a pukance.

41 - Služby v oblasti vzdelávania a zábavy, tvorba televíznych programov a seriálov, filmová tvorba, športová a kultúrna činnosť.

(540) BARBIE

(732) MATTEL, INC., 333 Continental Boulevard, El Segundo, California 90245-5012, US;
 (740) ŽOVICOVÁ & ŽOVIC IP, s.r.o., Bratislava, SK;

(111) 203712

(151) 7.8.2003
 (156) 13.5.2012
 (180) 13.5.2022
 (210) 1398-2002
 (220) 13.5.2002
 (442) 2.5.2003
 (450) 4.11.2003

8 (511) 36

(511) 36 - Finančné služby; bankové a úverové služby; služby týkajúce sa platobných kariet a predplatených kariet s určitou uloženou hodnotou; služby elektronického nakupovania využívajúce uložené hodnoty; poskytovanie služieb elektronických fondov a prevodu mien, služby elektronického platenia; služby týkajúce sa predplatených telefónnych kariet, služby hotovostného vyplácania a služby autorizácie a vyúčtovania transakcií; poskytovanie debetných a úverových služieb prostredníctvom identifikačného zariadenia využívajúceho rádiovú frekvenciu (odpovedač); služby cestovného poistenia; služby overovania šekov; služby vydávania a vyplácania cestovných šekov a cestovných poukážok; poradenské služby vzťahujúce sa na všetky uvedené služby.

(540)



(732) MasterCard International Incorporated, 2000 Purchase Street, Purchase, New York 10577-2509, US;
(740) Bušová Eva, JUDr., Bratislava, SK;

(111) 203713

(151) 7.8.2003
(156) 13.5.2012
(180) 13.5.2022
(210) 1405-2002
(220) 13.5.2002
(442) 2.5.2003
(450) 4.11.2003

8 (511) 5

(511) 5 - Farmaceutické prípravky a substancie na humánne použitie, lieky; vakcíny.

(540) TRITANRIX

(732) GlaxoSmithKline Biologicals S. A., Rue de l'Institut 89, B - 1330 Rixensart, BE;
(740) Fajnorová Mária, Ing., Bratislava, SK;

(111) 203793

(151) 8.9.2003
(156) 16.11.2011
(180) 16.11.2021
(210) 3398-2001
(220) 16.11.2001
(442) 3.6.2003
(450) 2.12.2003

8 (511) 7, 9, 11, 14, 16, 18, 21, 25, 28, 29, 32, 35

(511) 7 - Elektrické mlynčeky na kávu na domáce a komerčné použitie.

9 - Prístroje na nahrávanie, prenos a reprodukciu zvuku alebo obrazu; magnetické nosiče údajov, záznamové disky; nahraté kompaktné disky obsahujúce klasickú, džezovú, súčasnú, popovú, sezónnu hudbu, R & B, soul, world, zydeco, reggae, rock, folk a show hudbu.

11 - Zariadenia na osvetľovanie, vykurovanie, parné kotly, zariadenia na varenie, chladenie a sušenie; vetracie, vodárenské a sanitárne zariadenia; elektrické prístroje, a to stroje na espresso a na kávu na domáce a/alebo komerčné použitie.

14 - Drahé kovy a ich zliatiny, výrobky z drahých kovov alebo výrobky pokovované drahými kovmi, ktoré nie sú zahrnuté v iných triedach; šperky, drahokamy; hodiny, hodinky, budíky, vreckové a náramkové hodinky, kuchynské minútky, stopky; šperky.

16 - Papier, kartón, lepenka a výrobky z týchto materiálov, ktoré nie sú zahrnuté v iných triedach; tlačoviny; knihárske výrobky; fotografie; papierenický tovar a písacie potreby; lepidlá na papier a na použitie v domácnosti; potreby pre umelcov; maliarske štetce; písacie stroje a kancelárske potreby okrem nábytku; vzdelávacie a učebné pomôcky okrem prístrojov; obalové materiály z plastických hmôt, ktoré nie sú zahrnuté v iných triedach;

hracie karty; typografické písmo; tlačiarenské štočky a stereotypy; publikácie a tlačoviny, letáky a časopisy obsahujúce informácie o káve a užívateľoch kávy, papierové filtre do strojčiek na kávu, hracie karty, fotoalbumy, umelecký papier, kresliace ceruzky, štetce pre umelcov, perá, ceruzky, guľôčkové perá, záložky, škatuľky na perá, škatuľky na písacie potreby, škatule na perá, škatule na ceruzky, písacie potreby, plagáty.

18 - Usne, koženky a výrobky z týchto materiálov nezahrnuté v iných triedach; koža; surové kože; kufre a cestovné tašky; dáždniky, slnečníky a vychádzkové palice; biče, postroje a sedlárske výrobky; náprsné tašky, peňaženky, cestovné tašky, kabelky, kufríky, tašky na knihy, kufrikové dosky, cestovné tašky a dáždniky, všetko vyrobené z látky, plastu alebo kože, patriace do tejto triedy; prívesky na kľúče z kože.

21 - Domáce a kuchynské potreby a nádoby okrem nádob z drahých kovov; hrebene a špongie; kefy, štetky a štetce okrem maliarskych; prostriedky a pomôcky na čistenie; výrobky zo skla, porcelánu a kameniny patriace do tejto triedy; ručné drviče kávy a mlynčeky na kávu, izolované hrnčeky na kávu a nápoje, nepapierové znova použiteľné kávové filtre s výnimkou elektrických, skladacie držiaky a nosiče hrnčiek, nepapierové táčne, izolované vákuové fľaše, kávové hrnčeky, kanvičky a hrnčeky na čaj, sklenený riad, taniere s výnimkou tanierov z drahých kovov; podnosy s výnimkou podnosov z drahých kovov; misy, trojnožky, neelektrické stroje na prekvapkávanú kávu, neelektrické ponorné stroje na prípravu kávy, nádoby na použitie v domácnosti alebo v kuchyni s výnimkou nádob z drahých kovov; neelektrické kotlíky na čaj, sparovače na čaj, čajové kanvice s výnimkou elektrických a kanvic z drahých kovov, čajové sítka s výnimkou sítiok z drahých kovov, držiaky na sviečky (nie z drahých kovov), svietniky nie z drahých kovov, keramické figuríny, porcelánové figuríny.

25 - Odevy, obuv, pokrývky hlavy, predovšetkým tričká, polokošeľe, bavlnené tričká, šiltovky, čapice, kabáty, šortky, zástery a kravaty.

28 - Hry a hračky, plyšové medvedíky, vypchaté zvieratká, plyšové hračky, bábiky a ich príslušenstvo, vianočné ozdoby s výnimkou osvetlenia a cukrovíniok; jo-jo hra.

29 - Mäso, ryby, hydina a zverina; mäsové výtlačky; konzervované, sušené a tepelne spracované ovocie a zelenina; rôsoly, džemy, marmelády, ovocné zaváraniny, ovocné pretlaky, vajcia, jedlé oleje a tuky; mlieko, ochutené mlieko a nápoje z mlieka; ovocné džemy, jedlá želatína, nátierky zložené z tovarov patriacich do triedy 29; tvarohy a zaváraniny.

32 - Voda, minerálna voda, perlivá voda a iné nealkoholické nápoje, limonády, ovocné nápoje a ovocné džúsy, tekuté a práškové nápojové zmesi; ochutené sirupy na prípravu nápojov; ochutené a neochutené fľaškové vody, perlivé vody, minerálne vody, ovocné džúsy, perlivé nápoje z ovocia a džúsy a nápoje zo sódy.

35 - Maloobchodné a sprostredkovateľské (obchodné) služby týkajúce sa mletej a celozrnnej kávy, čaj, kakao, kávové a espresso nápoje, nápoje z kávy, espresa a/alebo mlieka, príchuť v prášku, sirupy na ochutenie; pečený tovar vrátane doľiek,

čajových koláčikov, sušienok, sladkého pečiva, tort a chleba, a pripravené zmesi na tieto výrobky; balené potraviny vrátane sendvičov, šalátov, syrov, cereálií; pripravené potraviny vrátane grilovaných, pečených, opekaných a vyprázaných chlebov, mäsa a zeleniny, omáčky a krémy; čokoládový a cukrársky tovar; granola sušené ovocie; nátierky; džúsy, limonády; zmrzlina a mrazené cukrovinky; elektrické prístroje, kotlíky, kávovary, stroje na espresso a kávové mlynčeky; domáce potreby, neelektrické prístroje a súvisiace predmety, a to ručné drviče kávy a mlynčeky na kávu, izolované hrnčeky na kávu a nápoje (vyrobené z kovu, plastov a/alebo keramiky), skladacie držiaky a nosiče hrnčekov, nepapierové tácie, izolované vákuové fľaše, kávové hrnčeky, kanvičky a hrnčeky na čaj, skladovacie nádoby, neelektrické stroje na prekvapkávanú kávu a neelektrické ponorné stroje na prípravu kávy; papierové a nepapierové kávové filtre; nástroje na varenie, pečenie a servírovanie, a to riad, panvice, formy, grily, sklenený riad, tanieri, tácie, misy a trojnožky; knihy; hudobné nahrávky; tričká, polokoše, bavlnené tričká, šiltovky, čapice, kabáty, šortky a zástery.

(540)



(732) Starbucks Corporation d/b/a Starbucks Coffee Company, Washington Corporation, 2401 Utah Avenue South, Seattle, Washington 98134, US;

(740) Bezák Marián, Ing., Bratislava, SK;

(111) 203794

(151) 8.9.2003

(156) 16.11.2011

(180) 16.11.2021

(210) 3399-2001

(220) 16.11.2001

(442) 3.6.2003

(450) 2.12.2003

8 (511) 7, 9, 11, 14, 16, 18, 21, 25, 28, 29, 32, 35

(511) 7 - Elektrické mlynčeky na kávu na domáce a komerčné použitie.

9 - Prístroje na nahrávanie, prenos a reprodukciu zvuku alebo obrazu; magnetické nosiče údajov, záznamové disky; nahraté kompaktné disky obsahujúce klasickú, džezovú, súčasnú, popovú, sezónnu hudbu, R & B, soul, world, zydeco, reggae, rock, folk a show hudbu.

11 - Zariadenia na osvetľovanie, vykurovanie, parné kotly, zariadenia na varenie, chladenie a sušenie; vetracie, vodárenské a sanitárne zariadenia; elektrické prístroje, a to stroje na espresso a na kávu na domáce a/alebo komerčné použitie.

14 - Drahé kovy a ich zliatiny, výrobky z drahých kovov alebo výrobky pokovované drahými kovmi, ktoré nie sú zahrnuté v iných triedach; šperky, drahokamy; hodiny, hodinky, budíky, vreckové a náramkové hodinky, kuchynské minútky, stopky; šperky.

16 - Papier, kartón, lepenka a výrobky z týchto materiálov, ktoré nie sú zahrnuté v iných triedach; tlačoviny; knihárske výrobky; fotografie; papier-

nický tovar a písacie potreby; lepidlá na papier a na použitie v domácnosti; potreby pre umelcov; maliarske štetce; písacie stroje a kancelárske potreby okrem nábytku; vzdelávacie a učebné pomôcky okrem prístrojov; obalové materiály z plastických hmôt, ktoré nie sú zahrnuté v iných triedach; hracie karty; typografické písmo; tlačiarenské štočky a stereotypy; publikácie a tlačoviny, letáky a časopisy obsahujúce informácie o káve a užívateľoch kávy, papierové filtre do strojčekov na kávu, hracie karty, fotoalbumy, umelecký papier, kresliace ceruzky, štetce pre umelcov, perá, ceruzky, guľôčkové perá, záložky, škatuľky na perá, škatuľky na písacie potreby, škatule na perá, škatule na ceruzky, písacie potreby, plagáty.

18 - Usne, koženky a výrobky z týchto materiálov nezahrnuté v iných triedach; koža; surové kože; kufre a cestovné tašky; dáždniky, slnečníky a vychádzkové palice; biče, postroje a sedlárske výrobky; náprsné tašky, peňaženky, cestovné tašky, kabelky, kufriky, tašky na knihy, kufrikové dosky, cestovné tašky a dáždniky, všetko vyrobené z látky, plastu alebo kože, patriace do tejto triedy; prívesky na kľúče z kože.

21 - Domáce a kuchynské potreby a nádoby okrem nádob z drahých kovov; hrebene a špongie; kefy, štetky a štetce okrem maliarskych; prostriedky a pomôcky na čistenie; výrobky zo skla, porcelánu a kameniny patriace do tejto triedy; ručné drviče kávy a mlynčeky na kávu, izolované hrnčeky na kávu a nápoje, nepapierové znova použiteľné kávové filtre s výnimkou elektrických, skladacie držiaky a nosiče hrnčekov, nepapierové tácie, izolované vákuové fľaše, kávové hrnčeky, kanvičky a hrnčeky na čaj, sklenený riad, tanieri s výnimkou tanierov z drahých kovov; podnosy s výnimkou podnosov z drahých kovov; misy, trojnožky, neelektrické stroje na prekvapkávanú kávu, neelektrické ponorné stroje na prípravu kávy, nádoby na použitie v domácnosti alebo v kuchyni s výnimkou nádob z drahých kovov; neelektrické kotlíky na čaj, sparovače na čaj, čajové kanvice s výnimkou elektrických a kanvic z drahých kovov, čajové sitká s výnimkou sítiok z drahých kovov, držiaky na sviečky (nie z drahých kovov), svietniky nie z drahých kovov, keramické figuríny, porcelánové figuríny.

25 - Odevy, obuv, pokrývky hlavy, predovšetkým tričká, polokoše, bavlnené tričká, šiltovky, čapice, kabáty, šortky, zástery a kravaty.

28 - Hry a hračky, plyšové medvedíky, vypchaté zvieratká, plyšové hračky, bábiky a ich príslušenstvo, vianočné ozdoby s výnimkou osvetlenia a cukroví; jo-jo hra.

29 - Mäso, ryby, hydina a zverina; mäsové výrobky; konzervované, sušené a tepelne spracované ovocie a zelenina; rôsoly, džemy, marmelády, ovocné zaváraniny, ovocné pretlaky, vajcia, jedlé oleje a tuky; mlieko, ochutené mlieko a nápoje z mlieka; ovocné džemy, jedlá želatína, nátierky zložené z tovarov patriacich do triedy 29; tvarohy a zaváraniny.

32 - Voda, minerálna voda, perlivá voda a iné nealkoholické nápoje, limonády, ovocné nápoje a ovocné džúsy, tekuté a práškové nápojové zmesi; ochutené sirupy na prípravu nápojov; ochutené a neochutené fľaškové vody, perlivé vody, minerálne vody, ovocné džúsy, perlivé nápoje z ovocia a džúsy a nápoje zo sódy.

35 - Maloobchodné a sprostredkovateľské (obchodné) služby týkajúce sa mletej a celozrnej kávy, čaj, kakao, kávové a espreso nápoje, nápoje z kávy, espressa a/alebo mlieka, príchuť v prášku, sirupy na ochutenie; pečený tovar vrátane doliek, čajových koláčikov, sušienok, sladkého pečiva, tort a chleba, a pripravené zmesi na tieto výrobky; balené potraviny vrátane sendvičov, šalátov, syrov, cereálií; pripravené potraviny vrátane grilovaných, pečených, opekaných a vyprážených chlebov, mäsa a zeleniny, omáčky a krémy; čokoládový a cukrársky tovar; granola sušené ovocie; nátiery; džúsy, limonády; zmrzlina a mrazené cukrovinky; elektrické prístroje, kotlíky, kávovary, stroje na espreso a kávové mlynčeky; domáce potreby, neelektrické prístroje a súvisiace predmety, a to ručné drviče kávy a mlynčeky na kávu, izolované hrnčeky na kávu a nápoje (vyrobené z kovu, plastov a/alebo keramiky), skladačie držiaky a nosiče hrnčekov, nepapierové táčce, izolované vákuové fľaše, kávové hrnčeky, kanvičky a hrnčeky na čaj, skladovacie nádoby, neelektrické stroje na prekvapkávanú kávu a neelektrické ponorné stroje na prípravu kávy; papierové a nepapierové kávové filtre; nástroje na varenie, pečenie a servírovanie, a to riad, panvice, formy, grily, sklenený riad, taniere, táčce, misky a trojnožky; knihy; hudobné nahrávky; trička, polokoše, bavlnené trička, šiltovky, čapice, kabáty, šortky a zástery.

(540) STARBUCKS

- (732) Starbucks Corporation d/b/a Starbucks Coffee Company, Washington Corporation, 2401 Utah Avenue South, Seattle, Washington 98134, US;
- (740) Bezák Marián, Ing., Bratislava, SK;

(111) 203921

- (151) 8.9.2003
- (156) 16.11.2011
- (180) 16.11.2021
- (210) 3400-2001
- (220) 16.11.2001
- (442) 3.6.2003
- (450) 2.12.2003

8 (511) 25, 29, 42

- (511) 25 - Odevy, obuv, pokrývky hlavy, predovšetkým trička, polokoše, bavlnené trička, šiltovky, čapice, kabáty, šortky, zástery a kravaty.
- 29 - Mlieko, ochutené mlieko a nápoje z mlieka; ovocné džemy, jedlá želatína, nátiery zložené z tovarov patriacich do triedy 29, tvarohy a zaváraniny.
- 42 - Reštaurácie, kaviarne, jedálne, bufety a espresá.

(540) FRAPPUCCINO

- (732) Starbucks Corporation d/b/a Starbucks Coffee Company, Washington Corporation, 2401 Utah Avenue South, Seattle, Washington 98134, US;
- (740) Bezák Marián, Ing., Bratislava, SK;

(111) 203947

- (151) 8.9.2003
- (156) 3.6.2012
- (180) 3.6.2022
- (210) 1664-2002
- (220) 3.6.2002

(442) 3.6.2003

(450) 2.12.2003

8 (511) 12, 18, 20, 21, 22, 24, 25, 28

- (511) 12 - Detské kočíky a doplnky k nim; kryty a prikrývky na detské kočíky, detské autosedačky a doplnky k nim; podložky k autosedačkám, detské chodúľky.
- 18 - Detské slnečníky, slnečníky k detským kočíkom, tašky k detským kočíkom, tašky na nosenie detí, detské nosiče s konštrukciou, detské nosiče bez konštrukcie, dojčenské ležadlá.
- 20 - Detské ohrady, detské postele, príslušenstvo k detským posteliam, lôžkoviny, matrace, prebalovacie matrace, vankúše, paplóny, perinky, detské ochranné hniezda, detský nábytok, kúpacie a prebalovacie skrinky a stoly, detské stoličky, ležadlá.
- 21 - Detské vaničky, prenosné detské vaničky.
- 22 - Striešky, markízy a baldachýny na detské postieľky, striešky k autosedačkám.
- 24 - Prikrývky, posteľná bielizeň (lôžkoviny), ochranné poťahy na detský nábytok.
- 25 - Detské oblečenie vrátane osobnej bielizne, detské výbavičky, detské textilné plienky, detské vaky a nánožníky.
- 28 - Športové potreby obsiahnuté v triede 28, hry a hračky, postieľky pre bábiky, kočíky pre bábiky.

(540)



- (732) BABYLAND, spol. s r. o., Pestovateľská 9, 821 04 Bratislava, SK;

- (740) Fajnorová Mária, Ing., Bratislava, SK;

(111) 204006

- (151) 8.9.2003
- (156) 11.7.2012
- (180) 11.7.2022
- (210) 2022-2002
- (220) 11.7.2002
- (442) 3.6.2003
- (450) 2.12.2003

8 (511) 5

- (511) 5 - Farmaceutické prípravky a substancie na ľudskú potrebu a veterinárne použitie, lieky, zverolekárske a zdravotnícke prípravky; dietetické látky prispôbené na lekárske účely, potrava pre dojčatá; náplasti, obväzový materiál; hmoty na plombovanie zubov a zubné vosky, dezinfekčné prostriedky; prípravky na ničenie škodcov; fungicídy, herbicídy.

(540) COLDREX MAXGRIP

- (732) SmithKline Beecham Limited, 980 Great West Road, Brentford, Middlesex TW8 9GS, GB;
- (740) Fajnorová Mária, Ing., Bratislava, SK;

(111) 204075

- (151) 7.10.2003
- (156) 23.5.2012
- (180) 23.5.2022
- (210) 1541-2002
- (220) 23.5.2002
- (442) 1.7.2003
- (450) 8.1.2004

8 (511) 16, 24, 25

(511) 16 - Propagačné predmety z výrobkov v triede 16, najmä ťažidlá, ceruzky a písacie potreby, podložky na písanie, nálepky, nože na listy a papier, papierové servítky a papierové obrúsky, papierové prestieranie, papierové zástavky, záložky do kníh, vrecká z papiera a z plastických hmôt.

24 - Textilie neprepúšťajúce plyn - na vzdušné balóny, obrusy s výnimkou papierových, látkové obrúsky, ručníky textilné, štítky textilné, cestovné prikrývky, látkové vreckovky, lôžkoviny a lôžkové prikrývky, textilné závesy na stenu, utierky na riad, spacie vaky nahrádzajúce prikrývky.

25 - Čapice, čiapky, klobočnícky tovar, aj športové čapice, najmä čapice so štítkom, odevy, tričká, tielka, košeľa, kúpacie plášte, kombinézy pracovné, nohavice, sukne, svetre, šály, pulóvre, vesty, saká, župany, zástery, rukávniky, vrecia a vaky na odevy, rukavice, viazanky, šerpy, traky, obuv, tiež športová aj plážová a plátenná, sandále, črievičky domáce.

(540)



(732) BAUINVEST, a. s., Vídenská 120, 619 00 Brno, CZ;

(111) 204249

(151) 11.11.2003

(156) 16.11.2011

(180) 16.11.2021

(210) 3397-2001

(220) 16.11.2001

(442) 5.8.2003

(450) 3.2.2004

8 (511) 35, 42

(511) 35 - Maloobchodné a sprostredkovateľské (obchodné) služby s mletou a celozrnnou kávou, čajom, kakaom, kávovými a espresso nápojmi, nápojmi z kávy, espresa a/alebo mlieka, príchutami v prášku, sirupmi na ochutenie; pečeným tovarom vrátane doľiek, čajových koláčikov, sušienok, sladkého pečiva, tort a chleba a pripravených zmesí na tieto výrobky; balenými potravinami vrátane sendvičov, šalátov, syrov, cereálií; pripravenými potravinami vrátane grilovaných, pečených, opekaných a vyprážených chlebov, mäsa a zeleniny, omáčky a krémy; čokoládovým a cukrárskym tovarom; granola sušené ovocie; nátierky, džúsy, limonády; zmrzlina a mrazené cukrovinky; elektrické prístroje, kotlíky, kávovary, stroje na espresso a kávové mlynčeky; domáce potreby, neelektrické prístroje a súvisiace predmety, a to ručné drviče kávy a mlynčeky na kávu, izolované hrnčeky na kávu a nápoje (vyrobené z kovu, plastov a/alebo keramiky), skladacie držiaky a nosiče hrnčekov, nepapierové táčne, izolované vákuové fľaše, kávové hrnčeky, kanvičky a hrnčeky na čaj, skladovacie nádoby, neelektrické stroje na prekvapkávanú kávu a neelektrické ponorné stroje na prípravu kávy; papierové a nepapierové kávové filtre; nástroje na varenie, pečenie a servírovanie, a to riad, panvice, formy, grily, sklenený riad, taniere, táčne, misy a trojnožky; knihy; hudobné nahrávky; tričká, polokošeľa, bavlnené trič-

ká, šiltovky, čapice, kabáty, šortky a zástery; sprostredkovanie obchodu s tovarom prostredníctvom počítačovej siete, a to s tovarmi: mletá a celozrnná káva, čaj, kakao, kávové a espreso nápoje, (a nápoje na báze kávy, espresa a/alebo mlieka), príchuti v prášku, sirupy na ochutenie; pečený tovar (vrátane doľiek, čajových koláčikov, sušienok, sladkého pečiva, tort a chleba a pripravených zmesí na tieto výrobky); balené potraviny, sendviče a pripravené potraviny; čokoládový a cukrársky tovar; zmrzlina a mliečne kokteily, mrazené cukrovinky, teplé a studené hotové, ovocné a celozrnné cereálie, sušené ovocie, ovocné džemy, želé, nátierky, tvarohy a zavaraniny, džúsy, limonády; elektrické prístroje (vrátane kotlíkov, kávovarov, strojov na espresso a kávových mlynčekov); domáce potreby, neelektrické prístroje a súvisiace predmety (vrátane ručných drvičov kávy a mlynčekov na kávu, neelektrických strojov na prekvapkávanú kávu a neelektrických ponorných strojov na prípravu kávy), izolované hrnčeky na kávu a nápoje (vyrobené z kovu, plastov a/alebo keramiky), skladacie držiaky a nosiče hrnčekov, nepapierové táčne, izolované vákuové fľaše, kávové hrnčeky, kanvičky a hrnčeky na čaj, sklenený riad, taniere, táčne, misy a trojnožky; nádoby na skladovanie, papierové a nepapierové kávové filtre; nábytok, hodiny, hračky, knihy; hudobné nahrávky; tričká, čapice, polokošeľa, bavlnené tričká, šiltovky, čapice, kabáty, šortky a zástery a iné súčasti oblečenia.

42 - Reštaurácie, kaviarne, jedálne, bufety a espresá; poskytovanie služieb týkajúcich sa koncesovania reštaurácií a zariadení zaoberajúcich sa poskytovaním jedla a nápojov pripravených na spotrebu; príprava a predaj jedál so sebou.

(540)

STARBUCKS COFFEE

(732) Starbucks Corporation d/b/a Starbucks Coffee Company, Washington Corporation, 2401 Utah Avenue South, Seattle, Washington 98134, US;

(740) Bezák Marián, Ing., Bratislava, SK;

(111) 204300

(151) 11.11.2003

(156) 20.5.2012

(180) 20.5.2022

(210) 1480-2002

(220) 20.5.2002

(442) 5.8.2003

(450) 3.2.2004

8 (511) 6, 7, 8, 9, 10, 11, 16, 18, 20, 21, 22, 25, 28, 35, 40, 41

(511) 6 - Povrazové rebríky vyrobené z oceľového lanka, resp. syntetického lanka, prvky zabezpečovacej techniky, lanové blokanty, zlaňovacie brzdy, lanové kladky, absorbery a krúžky vyrobené z ocele a zliatin ľahkých kovov, expanzné skoby a kotviace oká, nitovacie násadce, stúpacie železá (mačky), nity kovové.

7 - Špeciálne navijaky a rozperky patriace do tejto triedy.

8 - Horolezecké ľadovcové čakany, kladivá.

9 - Ochranné prilby patriace do tejto triedy, topografické potreby patriace do tejto triedy, kompasy a sklonometry, topofily, komunikačné prí-

stroje, telefóny a rádiotelefóny určené na zvukovú komunikáciu v horách a v podzemí, záchranné zariadenia a prístroje na záchranu.

10 - Záchranárske potreby patriace do tejto triedy, špeciálne nosidlá určené pre jaskyniarske záchranné služby.

11 - Variče ľahké na plynové aj tekuté palivo, batériové svietidlá rôzne, prilbové aj príručné, určené na použitie v horách a v speleológii, vyvíjače acetylénu (karbidové lampy) na použitie v speleológii.

16 - Tlačoviny, plagáty, kartografické zápisníky, puzdrá na mapy.

18 - Vaky a vrecká patriace do tejto triedy, určené na transportovanie materiálov a potrieb, vyrobené z technických textílií, plastov, pogumovaných textílií, resp. plastami nánosovaných textílií, ruksaky, batohy, tašky.

20 - Bivakové potreby patriace do tejto triedy, špeciálne spacie podložky (karimaty), tepelnoizolačné fólie patriace do tejto triedy, spacie vaky, hamaky, vykurované hamaky, špeciálne izolačné vaky ako bivakové potreby patriace do tejto triedy.

21 - Fľaše.

22 - Laná speleologická, horolezecká a šnúrky rôznych priemerov, popruhy a stuhy rôznych rozmerov a použitia v speleológii a horolezectve okrem kovových, spacie siete, špeciálne ľahké stany.

25 - Spodná bielizeň pre jaskyniarov a horolezcov, jednodielne aj dvojdielne vyrobené z úpletov z prírodných, syntetických, resp. zo zmesi prírodných a syntetických vlákien, vrchné oblečenie pre jaskyniarov a horolezcov, jednodielne aj dvojdielne, vyrobené z tkanín zo syntetických vlákien, resp. z tkanín pogumovaných či nánosových plastov, špeciálne oblečenie vyrobené z gumy a plastov určené na prekonávanie vodných prekážok, obleky vodotesné a izotermické z neoprénu, vetrovky a pláštenky vyrobené z nepremokavých syntetických tkanín, resp. prešívané a vyplnené tepelno-izolačnou hmotou, otepľovacie bundy vyrobené zo syntetických plyšov, lýtkové návleky proti snehu z technických textílií (štucne), obuv turistická, speleologická, horolezecká.

28 - Popruhovú sedačku a prsné úväzy ako zabezpečovacie prvky jaskyniarov, horolezcov a priemyselných lezcov vyrábané z technických textílií a plastov, ochranné prilby patriace do tejto triedy.

35 - Sprostredkovanie obchodu s tovarom, reklamná činnosť.

40 - Šitie odevov, úprava a spracovanie kovov, pokovovanie.

41 - Školenia, kurzy.

(540)



(732) MEANDER, spol. s r. o., Turňa nad Bodvou 328, 044 02 Turňa nad Bodvou, SK;

(740) Belička Ivan, Ing., Banská Bystrica, SK;

(111) 204397

(151) 11.11.2003
(156) 16.9.2012
(180) 16.9.2022
(210) 2653-2002
(220) 16.9.2002

(310) 2295491
(320) 15.3.2002
(330) GB
(442) 5.8.2003
(450) 3.2.2004

8 (511) 5

(511) 5 - Farmaceutické a zverolekárske prípravky a substancie.

(540) ELIQUIS

(732) Bristol-Myers Squibb Company a Delaware Limited Liability Company, 345 Park Avenue, New York, 10154, New York, US;

(740) Brichtová Tatiana, JUDr., Bratislava, SK;

(111) 204468

(151) 11.11.2003
(156) 18.9.2012
(180) 18.9.2022
(210) 2678-2002
(220) 18.9.2002
(442) 5.8.2003
(450) 3.2.2004

8 (511) 5, 10

(511) 5 - Farmaceutické prípravky a substancie.

10 - Lekárske a chirurgické prístroje a nástroje, inhalátory, časti a fitingy ku všetkým uvedeným tovarom.

(540) VENTOLIN

(732) Glaxo Group Limited, Glaxo Wellcome House, Berkeley Avenue, Greenford, Middlesex UB6 0NN, GB;

(740) Fajnorová Mária, Ing., Bratislava, SK;

(111) 204487

(151) 11.11.2003
(156) 26.9.2012
(180) 26.9.2022
(210) 2717-2002
(220) 26.9.2002
(442) 5.8.2003
(450) 3.2.2004

8 (511) 3, 5, 21

(511) 3 - Ústne vody.

5 - Liečivé prípravky a substancie na zmiernenie ťažkosti v oblasti ústnej dutiny.

21 - Zubné kefky.

(540) SENSIGARD

(732) Stafford-Miller (Ireland) Limited, Clocherane, Youghal Road, Dungarvan, Co. Waterford, IE;

(740) Fajnorová Mária, Ing., Bratislava, SK;

(111) 204578

(151) 15.12.2003
(156) 15.1.2012
(180) 15.1.2022
(210) 79-2002
(220) 15.1.2002
(442) 11.9.2003
(450) 2.3.2004

8 (511) 9, 16, 35, 38, 41

(511) 9 - Dátové nosiče pre oblasť softvéru výpočtovej techniky, prístroje na spracovanie informácií, počítačová technika, aparáty a prístroje fotografické, filmové, na záznam zvuku alebo obrazu, na meranie, signalizáciu, kontrolu, exponované filmy.

16 - Letáky, kalendáre, tlačoviny, časopisy, výrobky z papiera zahrnuté v tejto triede, učebné pomôcky, fotografie.

35 - Sprostredkovanie obchodu s tovarom.

38 - Poskytovanie telekomunikačného pripojenia do svetovej počítačovej siete.

41 - Vydavateľstvo a nakladateľstvo, poradenská činnosť v oblasti softvéru aj na internete, školenia a vzdelávacia činnosť.

(540)



(591) modrá, červená, biela

(732) PHOTOHINT.COM, s. r. o., Roztoky č.p. 169, 270 23 Křivoklát, CZ;

(740) Bachratá Magdaléna, Mgr., Bratislava, SK;

(111) 205254

(151) 10.2.2004

(156) 4.11.2012

(180) 4.11.2022

(210) 3163-2002

(220) 4.11.2002

(442) 4.11.2003

(450) 4.5.2004

8 (511) 27

(511) 27 - Podlahové krytiny.

(540)



(732) Fatra, a. s., tř. T. Bati 1541, 763 61 Napajedla, CZ;

(740) PATENTSERVIS BRATISLAVA, a. s., Bratislava, SK;

(111) 205346

(151) 10.2.2004

(156) 8.4.2012

(180) 8.4.2022

(210) 965-2002

(220) 8.4.2002

(442) 4.11.2003

(450) 4.5.2004

8 (511) 7, 12, 37, 39

(511) 7 - Vyvažovacie zariadenia na kolesá automobilov, zariadenia na montáž a demontáž kolies a plášťov, zariadenie na vyvažovanie kolies, zariadenie na hustenie pneumatík.

12 - Pneumatiky, duše na kolesá automobilov, duše pneumatík, kolesá automobilov, náboje kolies automobilov, obruče kolies, opravárske náradie na opravy pneumatík, pásy na protektorovanie pneumatík, ráfy, ventily na pneumatiky, záplaty na opravy duší, vyvažovacie telieska.

37 - Pneuservis - montáž a demontáž kolies a plášťov, vyvažovanie kolies, opravy a hustenie pneumatík, opravy a údržba motorových vozidiel, sprostredkovateľské služby v doprave.

39 - Skladovanie.

(540)



(732) MZ PNEU, s. r. o., Bulharská 23/3, 010 01 Žilina, SK;

(740) Kováčik Štefan, Ing., Bratislava, SK;

(111) 205452

(151) 10.2.2004

(156) 20.11.2012

(180) 20.11.2022

(210) 3323-2002

(220) 20.11.2002

(442) 4.11.2003

(450) 4.5.2004

8 (511) 9, 28, 41

(511) 9 - Elektrické prístroje, prístroje na nahrávanie, prenos a reprodukciu zvuku a obrazu, magnetické nosiče údajov (obsiahnuté v triede 9), najmä videopásky, počítačový softvér, videohry, CD nosiče, DVD nosiče, rádiá, audiopásky, počítače, periférne zariadenia počítačov, slnečné okuliare.

28 - Hračky, hry a športové potreby a telocvičné potreby, ktoré nie sú zahrnuté v iných triedach, pohyblivé hračky a ich príslušenstvo, pohyblivé hry, bábiky, hracie súpravy pre bábiky, oblečenie pre bábiky, detské stavebnice, detský nábytoček, hračkárske vozidlá, ohybné hračky, stolové športové hry, lopty na šport a hry, hodinky na hranie, hračky do vane, hračky podporujúce rôzne detské aktivity, hračkárske kúzla, hračky vystrekujúce vodu, šarkany, švihadlá, praky, audiovizuálne hračky, hovoriace bábiky, hračky rozvíjajúce priestorové videnie, hry rozvíjajúce pohyblivú zručnosť, stolové hry, kartové hry, mechanické časti na hranie elektrických hier, skladačky a hlavolamy, mechanické hračky, hračky na batérie, bábky, detská kozmetika na hranie, detské divadielka, vpychaté a plyšové hračky, stláčacie hračky, hudobné hračky, nafukovacie hračky do vane, detské domy a stany na hranie, hračky do piesku, plastelína na hranie, plastické pohyblivé modely, hračky pre domáce zvieratá, divadelné masky; hracie karty, zábavná pyrotechnika, ozdoby na vianočné stromčeky s výnimkou osvetlenia a cukrovniiek.

41 - Služby v oblasti zábavy, detské televízne programy a služby v oblasti tvorby filmových a televíznych seriálov, služby v oblasti vzdelávania, filmová tvorba, športová a kultúrna činnosť, vysielanie televíznych programov a seriálov.

(540) HE-MAN

(732) MATTEL, INC., 333 Continental Boulevard, El Segundo, California 90245-5012, US;

(740) ŽOVICOVÁ & ŽOVIC IP, s.r.o., Bratislava, SK;

(111) 205457

(151) 19.2.2004

(156) 9.11.2011

(180) 9.11.2021

(210) 3300-2001

(220) 9.11.2001

(442) 6.11.2002

(450) 4.5.2004

8 (511) 3, 5, 8, 21

(511) 3 - Prípravky na bielenie a prípravky na pranie, pracie prášky, aviváže; prípravky na čistenie, umývanie, leštenie, odmasťovanie a brúsenie; krémy na obuv; leštiace krémy na obuv; leštiace vosky; leštidlá na obuv.

5 - Prípravky repelentné; vzduch (prípravky na osvieženie vzduchu).

8 - Holiace potreby, holiace strojčeky, britvy; nožnice na strihanie vlasov; manikúrové súpravy, pedikúrové súpravy.

21 - Zubné kefky, dentálne nite; kefy, hrebene.

(540)



(732) Mattes Slovakia, spol. s r.o., Brnianska 33, 811 04 Bratislava, SK;

(740) Porubčan Róbert, Ing., Ivanka pri Dunaji, SK;

(111) 205594

(151) 8.3.2004

(156) 27.3.2012

(180) 27.3.2022

(210) 885-2002

(220) 27.3.2002

(442) 2.12.2003

(450) 8.6.2004

8 (511) 1, 3

(511) 1 - Chemikálie a chemické prípravky (vrátane petrochemikálií) na použitie v priemysle, vede a/alebo vo výrobných procesoch, alkoholy, detergenty na použitie vo výrobnom procese a ich kombinácie.

3 - Detergenty vrátane detergentných alkoholov s výnimkou detergentov na použitie vo výrobnom procese a na lekárske účely.

(540) SAFOL

(732) SASOL LIMITED, 1 Sturdee Avenue Rosebank, Johannesburg, Gauteng, ZA;

(740) PATENTSERVIS BRATISLAVA, a. s., Bratislava, SK;

(111) 206367

(151) 8.6.2004

(156) 25.10.2012

(180) 25.10.2022

(210) 3066-2002

(220) 25.10.2002

(442) 2.3.2004

(450) 8.9.2004

8 (511) 6, 19

(511) 6 - Kovové dvere, kovové dverové rámy, napred zavesené kovové dvere, kovové oplášťovanie dvier, kovové rolety na dvere a dverové výplne a kovové dvere s predbežnou úpravou.

19 - Výplne dilatčných škár (stavebný materiál), nekovové dvere, nekovové stavebné prvky na oplášťovanie dverí, napred zavesené nekovové dvere, dverové obklady vnútorných stien, ozdobné lišty s výnimkou kovových, nelisované drevovláknité dosky, lisované drevovláknité dosky, stavebné ozdobné prvky pre interiér, stavebné ozdobné prvky pre exteriér, nekovové obklady, nekovové rámy dvier, nekovové dvere s predbežnou úpravou, drevovláknité dosky, príchytne dosky, dosky so samozhášacími prísadami, izolačné podložky pod strešné krytiny, výrobky stavebného stolárstva pripravené na osadenie, panelové obloženie, jadrá dvier, stropné obkladové dosky, ne-

kovové výplne dvier, výplne svetlíkov nad dverami a oknami, výplne bočných priestorov medzi dverami a stenou, sklenené okenné tabule, sklenené dosky, nekovové rolety na dvere a výplne dvier a sklenené tvárnice.

(540)



(732) Masonite International Corporation, 1820 Matheson Boulevard, Unit B4, Mississauga, Ontario L4W 0B3, CA;

(740) Bušová Eva, JUDr., Bratislava, SK;

(111) 207185

(151) 13.9.2004

(156) 20.11.2012

(180) 20.11.2022

(210) 3324-2002

(220) 20.11.2002

(442) 8.6.2004

(450) 1.12.2004

8 (511) 9, 28, 38, 41

(511) 9 - Prístroje na nahrávanie, prenos a reprodukciu zvuku a obrazu, magnetické nosiče údajov (obsiahnuté v tejto triede), najmä videopásky, počítačový softvér, videohry, CD nosiče, DVD nosiče, rádiá, audiopásky, počítače, periférne zariadenia počítačov, slnečné okuliare.

28 - Hračky, hry a športové potreby a telocvičné potreby, ktoré nie sú zahrnuté v iných triedach, pohyblivé hračky a ich príslušenstvo, pohyblivé hry, bábiky, hracie súpravy pre bábiky, oblečenie pre bábiky, detské stavebnice, detský nábytoček, hračkárske vozidlá, ohybné hračky, stolové športové hry, lopty na šport a hry, hodinky na hranie, hračky do vane, hračky podporujúce rôzne detské aktivity, hračkárske kúzla, hračky vystrekujúce vodu, šarkany, švihadlá, praky, audiovizuálne hračky, hovoriace bábiky, hračky rozvíjajúce priestorové videnie, hry rozvíjajúce pohyblivú zručnosť, stolové hry, kartové hry, mechanické časti na hranie elektrických hier s výnimkou hier využívajúcich televízne prijímače, skladačky a hlavolamy (ako hračky), mechanické hračky, hračky na batérie, bábky, detská kozmetika na hranie, detské divadielka, vypchaté a plyšové hračky, stlačacie hračky, hudobné hračky, nafukovacie hračky do vane, detské domy a stany na hranie, hračky do piesku, plastelína na hranie, plastické pohyblivé modely (ako hračky), hračky pre domáce zvieratá, divadelné masky; hracie karty, zábavná pyrotechnika, ozdoby na vianočné stromčeky s výnimkou osvetlenia a cukrovíniok.

38 - Vysielanie televíznych programov a seriálov.

41 - Služby v oblasti zábavy, detské televízne programy a služby v oblasti tvorby filmových a televíznych seriálov, služby v oblasti vzdelávania, filmová tvorba, kultúrna činnosť.

(540) MASTERS OF THE UNIVERSE

(732) MATTEL, INC., 333 Continental Boulevard, El Segundo, California 90245-5012, US;

(740) ŽOVICOVÁ & ŽOVIC IP, s.r.o., Bratislava, SK;

(111) 211611

(151) 10.10.2005
 (156) 11.10.2011
 (180) 11.10.2021
 (210) 2987-2001
 (220) 11.10.2001
 (442) 1.7.2005
 (450) 5.1.2006

7 (511) 35, 36, 38, 41

(511) 35 - Obchodný manažment v oblasti umenia; organizovanie výstav na obchodné a reklamné účely; vylepovanie plagátov; reprografia dokumentov; vydávanie a aktualizovanie reklamných materiálov; uverejňovanie reklamných textov; reklama; televízne reklamné agentúry; prenájom reklamných plôch; spracovanie textov, poradenstvo v obchodnej činnosti, obchodné informácie, komerčné informačné kancelárie.

36 - Oceňovanie umeleckých diel.

38 - Informačné kancelárie.

41 - Organizovanie a sprostredkovanie koncertov, plesov, festivalov; organizovanie predstavení (manažérske služby); organizovanie súťaží krásy; redigovanie scenárov; rezervácia vstupeniek; zábavné parky; obveselenie; zábava; pobavenie; filmové štúdiá; organizovanie vedomostných alebo zábavných súťaží; prenájom dekorácií; rozhlasová zábava; zverejňovanie textov okrem reklamných; vzdelávanie; prenájom filmov; požičiavanie filmov; služby agentúr sprostredkovávajúcich divadelných, koncertných a vartietných umelcov; vydávanie kníh; výroba rozhlasových a televíznych programov; koncertných a vartietných umelcov; vydávanie kníh; výroba rozhlasových a televíznych programov; koncertné siene, sály; služby poskytované orchestrami; divadelné predstavenia; výroba divadelných alebo iných predstavení; televízna zábava; prenájom divadelných dekorácií; umelecké módné agentúry; výchovno-zábavné klubové služby; organizovanie a vedenie kolokvií; organizovanie a vedenie konferencií; organizovanie a vedenie kongresov; kurzov, seminárov a školení; diskotéky (služby); informácie o výchove a vzdelávaní; informácie o možnostiach zábavy; organizovanie kultúrnych alebo vzdelávacích výstav; organizovanie živých vystúpení; organizovanie športových súťaží; plánovanie a organizovanie večierkov; služby týkajúce sa nahrávacích štúdií, organizovanie a vedenie seminárov; organizovanie a vedenie sympózií; výroba videofilmov; sprostredkovanie v oblasti kultúry - umelecká agentúra.

(540)

(732) SLOVKONCERT, s. r. o., Záhrebská 12, 811 07 Bratislava, SK;

(740) Holakovský Štefan, Ing., Bratislava, SK;

(111) 211612

(151) 10.10.2005
 (156) 11.10.2011
 (180) 11.10.2021
 (210) 2988-2001
 (220) 11.10.2001
 (442) 1.7.2005
 (450) 5.1.2006

7 (511) 35, 36, 38, 41

(511) 35 - Obchodný manažment v oblasti umenia; organizovanie výstav na obchodné a reklamné účely; vylepovanie plagátov; reprografia dokumentov; vydávanie a aktualizovanie reklamných materiálov; uverejňovanie reklamných textov; reklama; televízne reklamné agentúry; prenájom reklamných plôch; spracovanie textov, poradenstvo v obchodnej činnosti, obchodné informácie, komerčné informačné kancelárie.

36 - Oceňovanie umeleckých diel.

38 - Informačné kancelárie.

41 - Organizovanie a sprostredkovanie koncertov, plesov, festivalov; organizovanie predstavení (manažérske služby); organizovanie súťaží krásy; redigovanie scenárov; rezervácia vstupeniek; zábavné parky; obveselenie; zábava; pobavenie; filmové štúdiá; organizovanie vedomostných alebo zábavných súťaží; prenájom dekorácií; rozhlasová zábava; zverejňovanie textov okrem reklamných; vzdelávanie; prenájom filmov; požičiavanie filmov; služby agentúr sprostredkovávajúcich divadelných, koncertných a vartietných umelcov; vydávanie kníh; výroba rozhlasových a televíznych programov; koncertných a vartietných umelcov; vydávanie kníh; výroba rozhlasových a televíznych programov; koncertné siene, sály; služby poskytované orchestrami; divadelné predstavenia; výroba divadelných alebo iných predstavení; televízna zábava; prenájom divadelných dekorácií; umelecké módné agentúry; výchovno-zábavné klubové služby; organizovanie a vedenie kolokvií; organizovanie a vedenie konferencií; organizovanie a vedenie kongresov; kurzov, seminárov a školení; diskotéky (služby); informácie o výchove a vzdelávaní; informácie o možnostiach zábavy; organizovanie kultúrnych alebo vzdelávacích výstav; organizovanie živých vystúpení; organizovanie športových súťaží; plánovanie a organizovanie večierkov; služby týkajúce sa nahrávacích štúdií, organizovanie a vedenie seminárov; organizovanie a vedenie sympózií; výroba videofilmov; sprostredkovanie v oblasti kultúry - umelecká agentúra.

(540)

(732) SLOVKONCERT, s. r. o., Záhrebská 12, 811 07 Bratislava, SK;

(740) Holakovský Štefan, Ing., Bratislava, SK;

(111) 226322

(151) 14.10.2009

(156) 12.3.2012

(180) 12.3.2022

(210) 355-2009

(220) 12.3.2002

(442) 6.7.2009

(450) 7.12.2009

9 (511) 32, 33

(511) 32 - Pivo, minerálne a sýtené vody a iné nealkoholické nápoje; ovocné nápoje a ovocné džúsy, zeleninové džúsy; sirupy a iné prípravky na výrobu nápojov; nápoje zo srvátky; instantné nápoje vyrobené z prášku.

33 - Alkoholické nápoje (s výnimkou piva), hlavne víno, šumivé víno, liehoviny, likéry.

(540) Borisov

(732) REWE-Zentral AG, Domstrasse 20, 50668 Köln, DE;

(740) Bachratá Magdaléna, Mgr., Bratislava, SK;

Prevody a prechody práv

(111) 176741

(210) 66245
 (732) Merck Sharp & Dohme Corp., One Merck Drive, Whitehouse Station, New Jersey 08889-0100, US;
 (770) E. I. du Pont de Nemours & Company, 1007 Market Street, Wilmington, Delaware 19898, US;
 Dátum uzavretia zmluvy: 13.10.2011
 (580) 30.11.2011

(111) 177814

(210) 5-94
 (732) Merck Sharp & Dohme Corp., One Merck Drive, Whitehouse Station, New Jersey 08889-0100, US;
 (770) E. I. du Pont de Nemours and Company, 1007 Market Street, Wilmington, Delaware 19898, US;
 Dátum uzavretia zmluvy: 13.10.2011
 (580) 30.11.2011

(111) 181454

(210) 440-98
 (732) KERAMETAL, s.r.o., Jašíkova 2, 826 05 Bratislava, SK;
 (770) Kerametal, akciová spoločnosť, Bratislava, Jašíkova 2, 826 05 Bratislava, SK;
 Dátum uzavretia zmluvy: 29.9.2011
 (580) 7.12.2011

(111) 184608

(210) 888-95
 (732) HEWLETT-PACKARD COMPANY, spoločnosť zriadená podľa zákonov štátu Delaware, 3000 Hanover Street, Palo Alto, California 94304-1181, US;
 (770) 3Com Corporation, 350 Campus Drive, Marlborough, Massachusetts 01752-3064, US;
 (580) 22.11.2011

(111) 184608

(210) 888-95
 (732) HEWLETT-PACKARD DEVELOPMENT COMPANY, L.P., 11445 Compaq Center Drive West, Houston, Texas 77070, US;
 (770) HEWLETT-PACKARD COMPANY, spoločnosť zriadená podľa zákonov štátu Delaware, 3000 Hanover Street, Palo Alto, California 94304-1181, US;
 Dátum uzavretia zmluvy: 14.7.2011
 (580) 22.11.2011

(111) 185940

(210) 1579-96
 (732) Borealis AG, Wagramerstrasse 17-19, 1220 Vienna, AT;
 (770) BOREALIS A/S, c/o Gorrissen Federspiel, H.C. Andersens Boulevard 12, 1553 Copenhagen V, DK;
 Dátum uzavretia zmluvy: 22.12.2010
 (580) 27.12.2011

(111) 186342

(210) 2645-96
 (732) Unichema Chemie BV, Buurtje 1, 2802 BE Gouda, NL;
 (770) Castrol Limited, Wakefield House, Pipers Way, Swindon, Wiltshire SN3 1RE, GB;
 Dátum uzavretia zmluvy: 10.11.2011
 (580) 12.12.2011

(111) 190012

(210) 840-98
 (732) Merck Sharp & Dohme Corp., One Merck Drive, Whitehouse Station, New Jersey 08889-0100, US;
 (770) E. I. du Pont de Nemours and Company, 1007 Market Street, Wilmington, Delaware 19898, US;
 Dátum uzavretia zmluvy: 13.10.2011
 (580) 30.11.2011

(111) 190402

(210) 1054-98
 (732) Borealis AG, Wagramerstrasse 17-19, 1220 Vienna, AT;
 (770) BOREALIS A/S, c/o Gorrissen Federspiel, H.C. Andersens Boulevard 12, 1553 Copenhagen V, DK;
 Dátum uzavretia zmluvy: 22.12.2010
 (580) 27.12.2011

(111) 192764

(210) 392-99
 (732) Schibsted Print Media AS, Akersgata 55, 0180 Oslo, NO;
 (770) 20 Min Holding AG, Thurgauerstrasse 40, CH-8050 Zürich, CH;
 Dátum uzavretia zmluvy: 11.3.2011
 (580) 30.11.2011

(111) 193961

(210) 3562-97
 (732) MAGNOL SERVIS, s. r. o., Hroncova 3, 040 01 Košice, SK;
 (770) Poláček Irenej, Ing. - MAGNOL, Němcovej 32/14, 040 01 Košice, SK; Kretovič František - MAGNOL, Tulipánová 31, 044 20 Malá Ida, SK; Šimko Zoltán, Toryská 4, 040 11 Košice, SK;
 Dátum uzavretia zmluvy: 11.11.2011
 (580) 8.12.2011

(111) 194216

(210) 1846-99
 (732) Kaufland Warenhandel GmbH & Co. KG, Rötzelstr. 35, 74167 Neckarsulm, DE;
 (770) Lidl Stiftung & Co. KG, Stiftsbergstraße 1, 74167 Neckarsulm, DE;
 Dátum uzavretia zmluvy: 23.2.2011
 (580) 14.12.2011

(111) 203230

(210) 2886-2001
 (732) Logomotion, a.s., Vlašská 330/24, 118 00 Praha, Malá Strana, CZ;
 (770) Eurocampus, a. s., Malá Strana, Vlašská 330/24, 110 00 Praha, CZ;
 (580) 19.12.2011

(111) 203231

(210) 2888-2001
 (732) Logomotion, a.s., Vlašská 330/24, 118 00 Praha, Malá Strana, CZ;
 (770) Eurocampus, a. s., Malá Strana, Vlašská 330/24, 110 00 Praha, CZ;
 (580) 19.12.2011

(111) 213170

(210) 5083-2005
 (732) JIDE Ltd, Stasikratous 20, Krambis Building, 1st floor, Flat/Office 101, P.C. 1065 Nikózia, CY;
 (770) Jurik Tomislav, RNDr., CSc., Jesenského 4, 971 01 Prievidza, SK;
 Dátum uzavretia zmluvy: 1.7.2011
 (580) 29.12.2011

(111) 216038

(210) 5225-2006
 (732) SK Global Chemical Co., Ltd., 99 Seorin-dong, Jongro-gu, Seoul, KR;
 (770) SK Corporation, 99, Seorin-dong, Jongro-ku, Seoul, KR;
 Dátum uzavretia zmluvy: 12.10.2011
 (580) 21.12.2011

(111) 216456

(210) 2457-2005
 (732) Forest Laboratories, Inc. spoločnosť zriadená podľa zákonov štátu Delaware, 909 Third Avenue, 10022 New York, New York, US;
 (770) Trovis Pharmaceuticals LLC, One Gateway Center, Suite 702, Newton, Massachusetts 02458, US;
 Dátum uzavretia zmluvy: 20.5.2011
 (580) 13.12.2011

(111) 220630

(210) 1638-2007
 (732) ELCOTHERM A.G., Sarganserstrasse 100, 7324 Vilters/SG, CH;
 (770) MERLONI BRANDS KFT, Hun Utca 2, 1135 Budapest, HU;
 Dátum uzavretia zmluvy: 4.11.2010
 (580) 21.12.2011

(111) 221636

(210) 1735-2007
 (732) E-TUF, s. r. o., Trnavská cesta 82, 821 01 Bratislava, SK;
 (770) Tatra kredit Slovakia, a. s., Červeňova 20, 811 03 Bratislava, SK;
 Dátum uzavretia zmluvy: 13.7.2011
 (580) 9.12.2011

(111) 222874

(210) 229-2008
 (732) Altenbuchner Konrad Ludwig, Ladestrasse 1, 93173 Wenzenbach (Gonnernsdorf), DE;
 (770) Business Consulting Slovakia, s. r. o., Čremchová 15, 831 01 Bratislava, SK;
 Dátum uzavretia zmluvy: 26.10.2011
 (580) 13.12.2011

(111) 224214

(210) 1117-2008
 (732) MENITY GROUP s.r.o., Karadžičova 8/A, 821 08 Bratislava, SK;
 (770) MENITY s. r. o., Prievozská 4/B, 821 09 Bratislava, SK;
 Dátum uzavretia zmluvy: 8.1.2010
 (580) 13.12.2011

(111) 227231

(210) 724-2009
 (732) Aramex International LLC Dubai, Business Central Towers, A2302, Dubai Média City (TECOM), Shiekh Zayed Road. PO Box 95946, Dubai, AE;
 (770) Aramex International Ltd., Canons Court 22 Victoria Street, Hamilton, BM;
 Dátum uzavretia zmluvy: 14.2.2011
 (580) 8.12.2011

(111) 227489

(210) 533-2009
 (732) AgroStar SLOVAKIA, s.r.o., Dunajský Klátov 121, 930 21 Dunajský Klátov, SK;
 (770) AgroStar, spol. s r.o., Jihlavská 282, 595 01 Velká Bíteš, CZ;
 Dátum uzavretia zmluvy: 28.9.2011
 (580) 9.12.2011

(111) 227555

(210) 5824-2009
 (732) HURBAN trade, s.r.o., M. R. Štefánika 437, 908 41 Šaštín-Stráže, SK;
 (770) Hurban Boris, Mgr., Pri štadióne 1383, 908 41 Šaštín - Stráže, SK;
 Dátum uzavretia zmluvy: 8.9.2011
 (580) 30.11.2011

(111) 227660

(210) 1670-2009
 (732) COLORLAK, a.s., Tovární 1076, 686 03 Staré Město, CZ;
 (770) EKOLAK s.r.o., Bílovice 497, okres Uherské Hradiště, 687 12 Bílovice, CZ;
 (580) 7.12.2011

(111) 227663

(210) 1666-2009
 (732) COLORLAK, a.s., Tovární 1076, 686 03 Staré Město, CZ;
 (770) EKOLAK s.r.o., Bílovice 497, okres Uherské Hradiště, 687 12 Bílovice, CZ;
 (580) 7.12.2011

(111) 227664

(210) 1667-2009
(732) COLORLAK, a.s., Tovární 1076, 686 03 Staré Město, CZ;
(770) EKOLAK s.r.o., Bílovice 497, okres Uherské Hradiště, 687 12 Bílovice, CZ;
(580) 7.12.2011

(111) 227665

(210) 1668-2009
(732) COLORLAK, a.s., Tovární 1076, 686 03 Staré Město, CZ;
(770) EKOLAK s.r.o., Bílovice 497, okres Uherské Hradiště, 687 12 Bílovice, CZ;
(580) 7.12.2011

(111) 227666

(210) 1669-2009
(732) COLORLAK, a.s., Tovární 1076, 686 03 Staré Město, CZ;
(770) EKOLAK s.r.o., Bílovice 497, okres Uherské Hradiště, 687 12 Bílovice, CZ;
(580) 7.12.2011

(111) 227695

(210) 1658-2009
(732) COLORLAK, a.s., Tovární 1076, 686 03 Staré Město, CZ;
(770) EKOLAK s.r.o., Bílovice 497, okres Uherské Hradiště, 687 12 Bílovice, CZ;
(580) 7.12.2011

(111) 227696

(210) 1659-2009
(732) COLORLAK, a.s., Tovární 1076, 686 03 Staré Město, CZ;
(770) EKOLAK s.r.o., Bílovice 497, okres Uherské Hradiště, 687 12 Bílovice, CZ;
(580) 7.12.2011

(111) 227697

(210) 1661-2009
(732) COLORLAK, a.s., Tovární 1076, 686 03 Staré Město, CZ;
(770) EKOLAK s.r.o., Bílovice 497, okres Uherské Hradiště, 687 12 Bílovice, CZ;
(580) 7.12.2011

(111) 227698

(210) 1662-2009
(732) COLORLAK, a.s., Tovární 1076, 686 03 Staré Město, CZ;
(770) EKOLAK s.r.o., Bílovice 497, okres Uherské Hradiště, 687 12 Bílovice, CZ;
(580) 7.12.2011

(111) 227699

(210) 1665-2009
(732) COLORLAK, a.s., Tovární 1076, 686 03 Staré Město, CZ;
(770) EKOLAK s.r.o., Bílovice 497, okres Uherské Hradiště, 687 12 Bílovice, CZ;
(580) 7.12.2011

(111) 227796

(210) 1657-2009
(732) COLORLAK, a.s., Tovární 1076, 686 03 Staré Město, CZ;
(770) EKOLAK s.r.o., Bílovice 497, okres Uherské Hradiště, 687 12 Bílovice, CZ;
(580) 7.12.2011

(111) 228025

(210) 56-2010
(732) COLORLAK, a.s., Tovární 1076, 686 03 Staré Město, CZ;
(770) EKOLAK s.r.o., Bílovice 497, okres Uherské Hradiště, 687 12 Bílovice, CZ;
(580) 7.12.2011

(111) 228026

(210) 59-2010
(732) COLORLAK, a.s., Tovární 1076, 686 03 Staré Město, CZ;
(770) EKOLAK s.r.o., Bílovice 497, okres Uherské Hradiště, 687 12 Bílovice, CZ;
(580) 7.12.2011

(111) 228027

(210) 61-2010
(732) COLORLAK, a.s., Tovární 1076, 686 03 Staré Město, CZ;
(770) EKOLAK s.r.o., Bílovice 497, okres Uherské Hradiště, 687 12 Bílovice, CZ;
(580) 7.12.2011

(111) 228821

(210) 60-2010
(732) COLORLAK, a.s., Tovární 1076, 686 03 Staré Město, CZ;
(770) EKOLAK s.r.o., Bílovice 497, okres Uherské Hradiště, 687 12 Bílovice, CZ;
(580) 7.12.2011

(111) 228919

(210) 63-2010
(732) COLORLAK, a.s., Tovární 1076, 686 03 Staré Město, CZ;
(770) EKOLAK s.r.o., Bílovice 497, okres Uherské Hradiště, 687 12 Bílovice, CZ;
(580) 7.12.2011

Zmeny v údajoch o majiteľoch/prihlasovateľoch**(111) 156305**

(210) 33898

(732) The Concentrate Manufacturing Company of Ireland (also trading as Seven-Up International), an Irish corporation, Corner House, 20 Parliament Street, Hamilton, BM;

(580) 21.12.2011

(111) 172713

(210) 55-93

(732) The Concentrate Manufacturing Company of Ireland (also trading as Seven-Up International), an Irish corporation, Corner House, 20 Parliament Street, Hamilton, BM;

(580) 21.12.2011

(111) 164504

(210) 51580

(732) The Concentrate Manufacturing Company of Ireland (also trading as Seven-Up International), an Irish corporation, Corner House, 20 Parliament Street, Hamilton, BM;

(580) 21.12.2011

(111) 172714

(210) 54-93

(732) The Concentrate Manufacturing Company of Ireland (also trading as Seven-Up International), an Irish corporation, Corner House, 20 Parliament Street, Hamilton, BM;

(580) 21.12.2011

(111) 165005

(210) 52461

(732) The Concentrate Manufacturing Company of Ireland (also trading as Seven-Up International), an Irish corporation, Corner House, 20 Parliament Street, Hamilton, BM;

(580) 15.12.2011

(111) 173586

(210) 66168

(732) SABMILLER INTERNATIONAL B.V., Schouwburgplein 30-34, 3012 CL Rotterdam, NL;

(580) 28.12.2011

(111) 165195

(210) 52420

(732) Jones Investment Co., Inc., 1007 Orange Street, Suite 225, Wilmington, Delaware 19801, US;

(580) 27.12.2011

(111) 173669

(210) 66866

(732) Arla Foods amba, Sonderhoj 14, 8260 Viby J, DK;

(580) 8.12.2011

(111) 165338

(210) 52795

(732) Union Carbide Corporation, 2030 Dow Center, Midland, Michigan 48674, US;

(580) 27.12.2011

(111) 173670

(210) 66864

(732) Arla Foods amba, Sonderhoj 14, 8260 Viby J, DK;

(580) 8.12.2011

(111) 171702

(210) 61826

(732) JOHN WILEY & SONS Inc., 111 River Street, Hoboken, NJ 07030-5774, US;

(580) 9.12.2011

(111) 173671

(210) 66863

(732) Arla Foods amba, Sonderhoj 14, 8260 Viby J, DK;

(580) 8.12.2011

(111) 172043

(210) 61876

(732) Hügli Food s.r.o., Nádražní 426, 281 44 Zásmyky u Kolína, CZ;

(580) 5.12.2011

(111) 173672

(210) 66868

(732) Arla Foods amba, Sonderhoj 14, 8260 Viby J, DK;

(580) 8.12.2011

(111) 172387

(210) 62115

(732) Fairbanks Scales Inc., 821 Locust Street, Kansas City, Missouri 64106, US;

(580) 14.12.2011

(111) 174126

(210) 65860

(732) BUDĚJOVICKÝ MĚŠŤANSKÝ PIVOVAR a.s., Lidická 458/51, 370 54 České Budějovice, CZ;

(580) 21.12.2011

(111) 174190

(210) 65859

(732) BUDĚJOVICKÝ MĚŠŤANSKÝ PIVOVAR a.s., Lidická 458/51, 370 54 České Budějovice, CZ;

(580) 21.12.2011

(111) 175226
(210) 73291
(732) Berol Corporation, 3 Glenlake Parkway, Atlanta,
GA 30328, US;
(580) 16.12.2011

(111) 175923
(210) 638-93
(732) The Concentrate Manufacturing Company of Ire-
land (also trading as Seven-Up International), an
Irish corporation, Corner House, 20 Parliament
Street, Hamilton, BM;
(580) 21.12.2011

(111) 175981
(210) 70370
(732) A && L soft s. r. o., K Haltýři 756/14, 180 00
Praha, CZ;
(580) 14.12.2011

(111) 176892
(210) 65586
(732) StonCor Group, Inc., Maple Shade, New Jersey, US;
(580) 8.12.2011

(111) 178421
(210) 612-94
(732) The Concentrate Manufacturing Company of Ire-
land (also trading as Seven-Up International), an
Irish corporation, Corner House, 20 Parliament
Street, Hamilton, BM;
(580) 21.12.2011

(111) 178847
(210) 66073
(732) Asseco Solutions, a.s., Bárdošova 2, 831 01 Bra-
tislava, SK;
(580) 6.12.2011

(111) 179725
(210) 128-94
(732) Jones Investment Co., Inc., 1007 Orange Street,
Suite 225, Wilmington, Delaware 19801, US;
(580) 27.12.2011

(111) 183469
(210) 300-96
(732) The Concentrate Manufacturing Company of Ire-
land (also trading as Seven-Up International), an
Irish corporation, Corner House, 20 Parliament
Street, Hamilton, BM;
(580) 21.12.2011

(111) 183848
(210) 299-96
(732) The Concentrate Manufacturing Company of Ire-
land (also trading as Seven-Up International), an
Irish corporation, Corner House, 20 Parliament
Street, Hamilton, BM;
(580) 21.12.2011

(111) 185940
(210) 1579-96
(732) BOREALIS A/S, c/o Gorrissen Federspiel, H.C.
Andersens Boulevard 12, 1553 Copenhagen V, DK;
(580) 27.12.2011

(111) 185940
(210) 1579-96
(732) BOREALIS A/S, Parallelvej 16, DK-2800 Kon-
gens Lyngby, DK;
(580) 27.12.2011

(111) 186342
(210) 2645-96
(732) Castrol Limited, Wakefield House, Pipers Way,
Swindon, Wiltshire SN3 1RE, GB;
(580) 12.12.2011

(111) 187493
(210) 1756-97
(732) Jones Investment Co., Inc., 1007 Orange Street,
Suite 225, Wilmington, Delaware 19801, US;
(580) 27.12.2011

(111) 190402
(210) 1054-98
(732) BOREALIS A/S, c/o Gorrissen Federspiel, H.C.
Andersens Boulevard 12, 1553 Copenhagen V, DK;
(580) 27.12.2011

(111) 193480
(210) 153-99
(732) ISH&MSA ČERPADLA a.s., Hybešova 1282/16,
779 00 Olomouc, Hodolany, CZ;
(580) 9.12.2011

(111) 193481
(210) 154-99
(732) ISH&MSA ČERPADLA a.s., Hybešova 1282/16,
779 00 Olomouc, Hodolany, CZ;
(580) 9.12.2011

(111) 193543
(210) 1669-96
(732) FOR LIFE, spol. s r. o., Moravanská 85a, 619 00
Brno, CZ;
(580) 9.12.2011

(111) 193961
(210) 3562-97
(732) Kretovič František - MAGNOL, Tulipánová 31,
044 20 Malá Ida, SK;
(580) 8.12.2011

(111) 199682
(210) 244-2001
(732) Heineken Slovensko, a.s., Novozámocká 2, 947 01
Hurbanovo, SK;
(580) 21.12.2011

(111) 200076
(210) 1406-2001
(732) Zelenková Hana, MUDr., CSc., KOZMEZEL-ZZ
SHOP, Hrabová 735/10, 089 01 Svidník, SK;
(580) 30.11.2011

(111) 200495
(210) 1267-2001
(732) Milan Michalík, AUTO ALLES, Trusalová 1002/22,
038 53 Turany, SK;
(580) 12.12.2011

(111) 200497
(210) 1269-2001
(732) Milan Michalík, AUTO ALLES, Trusalová 1002/22,
038 53 Turany, SK;
(580) 12.12.2011

(111) 200498
(210) 1270-2001
(732) Milan Michalík, AUTO ALLES, Trusalová 1002/22,
038 53 Turany, SK;
(580) 12.12.2011

(111) 200848
(210) 2406-2001
(732) Heineken Slovensko, a.s., Novozámocká 2, 947 01
Hurbanovo, SK;
(580) 8.12.2011

(111) 201376
(210) 2582-2001
(732) Heineken Slovensko, a.s., Novozámocká 2, 947 01
Hurbanovo, SK;
(580) 8.12.2011

(111) 201377
(210) 2583-2001
(732) Heineken Slovensko, a.s., Novozámocká 2, 947 01
Hurbanovo, SK;
(580) 8.12.2011

(111) 201507
(210) 2928-2001
(732) SEMIX FOOD, spol. s r.o., Damborského 3, 949 01
Nitra, SK;
(580) 9.12.2011

(111) 201660
(210) 3086-2001
(732) UFON, s. r. o., Winterova 62, 921 01 Piešťany, SK;
(580) 5.12.2011

(111) 201709
(210) 3306-2001
(732) VALTECH TORS, a.s., Na Dole 3973/1, 695 01
Hodonín, CZ;
(580) 30.11.2011

(111) 201710
(210) 3307-2001
(732) VALTECH TORS, a.s., Na Dole 3973/1, 695 01
Hodonín, CZ;
(580) 30.11.2011

(111) 201865
(210) 3267-2001
(732) VALTECH TORS, a.s., Na Dole 3973/1, 695 01
Hodonín, CZ;
(580) 30.11.2011

(111) 201868
(210) 3270-2001
(732) VALTECH TORS, a.s., Na Dole 3973/1, 695 01
Hodonín, CZ;
(580) 30.11.2011

(111) 201971
(210) 3457-2001
(732) EUROPEAN RATING AGENCY, a.s., Uršulín-
ska 3, 811 01 Bratislava, SK;
(580) 5.12.2011

(111) 201972
(210) 3458-2001
(732) EUROPEAN RATING AGENCY, a.s., Uršulín-
ska 3, 811 01 Bratislava, SK;
(580) 5.12.2011

(111) 201973
(210) 3459-2001
(732) EUROPEAN RATING AGENCY, a.s., Uršulín-
ska 3, 811 01 Bratislava, SK;
(580) 5.12.2011

(111) 202031
(210) 3856-2001
(732) Klahoss, spol. s r. o., Romanova 3, 851 02 Brati-
slava, SK;
(580) 27.12.2011

(111) 202032
(210) 3863-2001
(732) The Coca-Cola Company, One Coca-Cola Plaza,
Atlanta, Georgia 30313, US;
(580) 30.11.2011

(111) 202147
(210) 3068-2001
(732) Občianske združenie Proti prúdu, Karpatská 10,
811 05 Bratislava, SK;
(580) 13.12.2011

(111) 202253
(210) 3567-2001
(732) VALTECH TORS, a.s., Na Dole 3973/1, 695 01
Hodonín, CZ;
(580) 30.11.2011

(111) 202717
(210) 2989-2001
(732) SLOVKONCERT, s. r. o., Záhrebská 12, 811 07 Bratislava, SK;
(580) 13.12.2011

(111) 202736
(210) 3720-2001
(732) Prosoft spol. s r.o. Košice, Letná 27, 040 01 Košice, SK;
(580) 12.12.2011

(111) 203250
(210) 349-2002
(732) ADP - audit, dane, poradenstvo, s.r.o., Blagoevova 9, 851 04 Bratislava, SK;
(580) 6.12.2011

(111) 204685
(210) 3008-2002
(732) DINO Slovakia spol. s r.o., Sídl. Poľana 776/19, 066 01 Humenné, SK;
(580) 21.12.2011

(111) 205457
(210) 3300-2001
(732) Mattes Slovakia, spol. s r.o., Brnianska 33, 811 04 Bratislava, SK;
(580) 9.12.2011

(111) 206367
(210) 3066-2002
(732) Masonite International Corporation, 1820 Matheson Boulevard, Unit B4, Mississauga, Ontario L4W OB3, CA;
(580) 6.12.2011

(111) 207653
(210) 2034-2003
(732) The Concentrate Manufacturing Company of Ireland (also trading as Seven-Up International), an Irish corporation, Corner House, 20 Parliament Street, Hamilton, BM;
(580) 21.12.2011

(111) 211611
(210) 2987-2001
(732) SLOVKONCERT, s. r. o., Záhrebská 12, 811 07 Bratislava, SK;
(580) 13.12.2011

(111) 211612
(210) 2988-2001
(732) SLOVKONCERT, s. r. o., Záhrebská 12, 811 07 Bratislava, SK;
(580) 13.12.2011

(111) 211703
(210) 2006-2004
(732) EKOSTYREN s. r. o., U Řeky 804, 720 00 Ostrava - Hrabová, CZ;
(580) 1.12.2011

(111) 216449
(210) 2266-2005
(732) mmcté2 s. r. o., Brnianska 2, 911 01 Trenčín, SK;
(580) 27.12.2011

(111) 219249
(210) 2322-2006
(732) GENERAL FACTORING, a.s., Košická 56, 821 08 Bratislava, SK;
(580) 19.12.2011

(111) 219250
(210) 2323-2006
(732) GENERAL FACTORING, a.s., Košická 56, 821 08 Bratislava, SK;
(580) 19.12.2011

(111) 220275
(210) 5314-2007
(732) T.D. Williamson, Inc., 6120 South Yale, Suite 1700, Tulsa, Oklahoma 74136-4235, US;
(580) 7.12.2011

(111) 221636
(210) 1735-2007
(732) Tatra kredit Slovakia, a. s., Červeňova 20, 811 03 Bratislava, SK;
(580) 9.12.2011

(111) 225737
(210) 70-2009
(732) GET RICH, s.r.o., Vysokoškolákov 8556, 010 08 Žilina, SK;
(580) 5.12.2011

(111) 225738
(210) 72-2009
(732) GET RICH, s.r.o., Vysokoškolákov 8556, 010 08 Žilina, SK;
(580) 5.12.2011

(111) 226005
(210) 279-2009
(732) GET RICH, s.r.o., Vysokoškolákov 8556, 010 08 Žilina, SK;
(580) 5.12.2011

(111) 226954
(210) 73-2009
(732) GET RICH, s.r.o., Vysokoškolákov 8556, 010 08 Žilina, SK;
(580) 5.12.2011

(111) 227588
(210) 948-2009
(732) PRK Partners s.r.o., Hurbanovo námestie 3, 811 06
Bratislava, SK;
(580) 30.11.2011

(111) 227678
(210) 949-2009
(732) PRK Partners s.r.o., Hurbanovo námestie 3, 811 06
Bratislava, SK;
(580) 30.11.2011

(111) 228359
(210) 585-2010
(732) FERGAM s.r.o., Slavkovská 73/2019, 060 01
Kežmarok, SK;
(580) 13.12.2011

(111) 228360
(210) 586-2010
(732) FERGAM s.r.o., Slavkovská 73/2019, 060 01
Kežmarok, SK;
(580) 13.12.2011

(111) 228361
(210) 587-2010
(732) FERGAM s.r.o., Slavkovská 73/2019, 060 01
Kežmarok, SK;
(580) 13.12.2011

(111) 228362
(210) 588-2010
(732) FERGAM s.r.o., Slavkovská 73/2019, 060 01
Kežmarok, SK;
(580) 13.12.2011

(111) 229887
(210) 1780-2010
(732) FERGAM s.r.o., Slavkovská 73/2019, 060 01
Kežmarok, SK;
(580) 13.12.2011

(111) 230165
(210) 1779-2010
(732) FERGAM s.r.o., Slavkovská 73/2019, 060 01
Kežmarok, SK;
(580) 13.12.2011

(111) 230473
(210) 5574-2010
(732) Equistyle, s.r.o., Hlavná 239, 900 41 Rovinka, SK;
(580) 21.12.2011

Licenčné zmluvy registrované

(111) 211703

(210) 2006-2004

(732) EKOSTYREN s. r. o., U Řeky 804, 720 00 Ostrava - Hrabová, CZ;

(791) Strojmast, s.r.o., 020 53 Lúky 315, SK;

(793) zmluvná nevýlučná

Dátum uzavretia licenčnej zmluvy: 15.10.2010

(580) 1.12.2011

(111) 213170

(210) 5083-2005

(732) JIDE Ltd, Stasikratous 20, Krambis Building, 1st floor, Flat/Office 101, P.C. 1065 Nikózia, CY;

(791) UNIPHARMA - 1. slovenská lekárnická akciová spoločnosť, Opatovská cesta 4, 972 01 Bojnice, SK;

(793) zmluvná výlučná

Dátum uzavretia licenčnej zmluvy: 1.7.2011

(580) 29.12.2011

Ukončenie platnosti licenčných zmlúv

(111) 181454

(210) 440-98

(732) KERAMETAL, s.r.o., Jašíkova 2, 826 05 Bratislava, SK;

(791) Kerametal, akciová spoločnosť, Bratislava, Jašíkova 2, 826 05 Bratislava, SK;

(793) Dátum ukončenia platnosti licenčnej zmluvy:

28.4.2006

(580) 7.12.2011

Medzinárodne zapísané ochranné známky

(111) 164960

(220) 6.8.1981

(800) 766 193

Dátum medzinárodného zápisu: 4.8.2011

(111) 231315

(220) 28.4.2011

(800) 1087819

Dátum medzinárodného zápisu: 27.7.2011

(111) 231267

(220) 18.4.2011

(800) 1086901

Dátum medzinárodného zápisu: 27.7.2011

(111) 231316

(220) 17.6.2011

(800) 1088823

Dátum medzinárodného zápisu: 17.6.2011

(111) 231312

(220) 23.5.2011

(800) 1086526

Dátum medzinárodného zápisu: 1.6.2011

(111) 231317

(220) 17.6.2011

(800) 1088822

Dátum medzinárodného zápisu: 17.6.2011

(111) 231313

(220) 23.5.2011

(800) 1096443

Dátum medzinárodného zápisu: 1.6.2011

(111) 231318

(220) 17.6.2011

(800) 1088178

Dátum medzinárodného zápisu: 17.6.2011

(111) 231314

(220) 31.5.2011

(800) 1086812

Dátum medzinárodného zápisu: 31.5.2011

Zastavené konania o prihláškach ochranných známok

(210)

409-2008

486-2008

487-2008

488-2008

1571-2010

Zamietnuté prihlášky ochranných známok

(210)

1503-2004

5890-2008

1347-2009

Zaniknuté ochranné známky

(111)	(141)	(111)	(141)	(111)	(141)	(111)	(141)
90055	18.05.2011	196799	11.05.2011	200232	23.05.2011	200973	09.05.2011
99244	11.05.2011	196800	11.05.2011	200233	23.05.2011	200974	09.05.2011
99644	06.05.2011	196801	11.05.2011	200235	24.05.2011	200976	10.05.2011
108732	21.05.2011	196802	15.05.2011	200237	30.05.2011	200978	10.05.2011
150548	04.05.2011	196807	30.05.2011	200240	31.05.2011	200979	11.05.2011
151090	04.05.2011	196808	30.05.2011	200241	31.05.2011	200980	11.05.2011
154892	24.05.2011	196809	30.05.2011	200242	31.05.2011	200985	28.05.2011
160399	07.05.2011	198408	30.05.2011	200316	21.05.2011	200986	28.05.2011
160402	07.05.2011	198532	28.04.2011	200317	21.05.2011	200987	28.05.2011
160408	25.05.2011	199609	02.05.2011	200318	21.05.2011	200988	28.05.2011
160528	25.05.2011	199727	03.05.2011	200320	21.05.2011	200990	30.05.2011
161012	10.05.2011	199728	03.05.2011	200326	24.05.2011	200991	31.05.2011
161262	25.05.2011	199729	03.05.2011	200327	24.05.2011	201132	07.05.2011
164900	07.05.2011	199730	03.05.2011	200328	24.05.2011	201308	18.05.2011
164987	19.05.2011	199732	03.05.2011	200329	24.05.2011	201309	21.05.2011
165026	13.05.2011	199883	20.04.2011	200330	24.05.2011	201310	23.05.2011
168615	31.05.2011	199891	02.05.2011	200331	24.05.2011	201311	25.05.2011
168768	22.05.2011	199893	02.05.2011	200332	24.05.2011	201314	28.05.2011
170902	14.05.2011	199896	03.05.2011	200333	24.05.2011	201315	28.05.2011
170903	14.05.2011	199897	03.05.2011	200334	28.05.2011	201316	28.05.2011
170938	08.05.2011	199899	04.05.2011	200337	28.05.2011	201408	09.05.2011
171001	08.05.2011	199901	04.05.2011	200338	28.05.2011	201453	25.05.2011
171003	21.05.2011	199906	07.05.2011	200339	28.05.2011	201454	28.05.2011
171021	07.05.2011	199908	07.05.2011	200340	28.05.2011	201455	28.05.2011
171052	21.05.2011	199909	07.05.2011	200346	28.05.2011	201456	28.05.2011
171055	17.05.2011	199924	09.05.2011	200348	28.05.2011	201457	28.05.2011
171058	03.05.2011	199925	09.05.2011	200351	28.05.2011	201458	28.05.2011
171196	15.05.2011	199926	09.05.2011	200352	28.05.2011	201459	28.05.2011
171240	20.05.2011	200061	27.04.2011	200356	30.05.2011	201460	28.05.2011
171242	23.05.2011	200062	27.04.2011	200520	14.05.2011	202080	09.05.2011
171245	22.05.2011	200063	27.04.2011	200521	14.05.2011	202126	28.05.2011
171248	22.05.2011	200064	27.04.2011	200522	14.05.2011	202703	11.05.2011
171249	22.05.2011	200075	07.05.2011	200523	14.05.2011	202950	11.05.2011
171304	08.05.2011	200190	20.04.2011	200525	14.05.2011	203074	14.05.2011
171401	03.05.2011	200191	20.04.2011	200526	14.05.2011	203075	14.05.2011
171439	22.05.2011	200200	07.05.2011	200527	14.05.2011	203219	31.05.2011
171451	03.05.2011	200201	07.05.2011	200530	15.05.2011	203525	27.04.2011
171548	20.05.2011	200204	09.05.2011	200531	15.05.2011	203526	07.05.2011
171583	06.05.2011	200205	17.05.2011	200532	15.05.2011	203527	07.05.2011
171589	30.05.2011	200206	18.05.2011	200539	16.05.2011	203609	01.12.2011
171606	28.05.2011	200207	18.05.2011	200540	16.05.2011	203903	16.05.2011
171663	15.05.2011	200210	18.05.2011	200542	25.05.2011	204572	11.05.2011
171778	23.05.2011	200211	21.05.2011	200543	28.05.2011	204691	11.05.2011
171883	08.05.2011	200213	21.05.2011	200596	16.05.2011	204692	11.05.2011
171889	08.05.2011	200216	21.05.2011	200598	23.05.2011	204693	28.05.2011
172957	22.05.2011	200217	21.05.2011	200599	24.05.2011	204838	04.05.2011
173281	22.05.2011	200219	21.05.2011	200600	24.05.2011	207027	11.05.2011
174150	10.05.2011	200220	21.05.2011	200601	24.05.2011	207332	09.05.2011
175450	30.05.2011	200223	21.05.2011	200605	24.05.2011	217025	11.05.2011
176961	17.05.2011	200224	21.05.2011	200607	31.05.2011	225017	16.05.2011
196485	20.03.2011	200228	22.05.2011	200740	03.05.2011		
196797	11.05.2011	200229	22.05.2011	200971	04.05.2011		
196798	11.05.2011	200230	23.05.2011	200972	09.05.2011		

Zmeny v zozname tovarov a služieb

(111) 173733

(210) 65239

9 (511) 18, 25, 28

(511) 18 - Koža a imitácia kože, ako i výrobky z týchto materiálov, pokiaľ sú zahrnuté v triede 18, kufre, aktovky a cestovné tašky, módne tašky, športové, atletické, tašky cez plece, na pás, na topánky, tašky iné, športové vaky, ľadvinky, plecniaky a iné vaky, puzdrá na topánky a iné puzdrá z kože, z imitácie kože a iných materiálov zahrnuté v triede 18; slnečníky, dáždniky, zvieracie kože, usne, vychádzkové palice, biče, postroje a sedlárske výrobky.

25 - Topánky na šport, atletiku, topánky pre šprintérov, taktiež s hrotmi, topánky na maratón, behanie, džoging, tréningovanie, futbal, basketbal, volejbal, tenis, ragby futbal, stolný tenis, hádzanú, americký futbal, vzpieranie, bedminton, boxovanie a zápas, na preťahovanie lanom, gymnastiku, lukostreľbu, šerm, topánky pre šoférov, na kurt, na bejzbal a mládežnícke športy, topánky na špeciálne práce, vysoké topánky typu Wellington, polárna obuv, topánky na kolky, horolezecké topánky a topánky na golf, topánky na školský šport, spoločenské topánky, topánky na zvláštne príležitosti aj na voľný čas a topánky všeobecné, gombíky a háčiky na topánky a vysoké topánky, bodce, vložky do topánok, športové, golfové a iné ponožky, pančuchy, podväzky, šprintérske odevy, otepľovačky, odevy na behanie a iné športy, odevy športové, na tréning, golf, do každého počasia a iné odevy, košele a tričká na cvičenie, behanie a iné, cvičebné a nepremokavé nohavice a spodky, šortky na behanie a všetkých druhov, džersejové, športové a iné kabáty, svetre, nepremokavé a iné bundy, vesty, športová bielizeň a iná bielizeň, plavky a kúpacie odevy, rukavice na šport, behanie a golf, pokrývky na hlavu všetkých druhov, ako športové a golfové čapice, golfové a iné klobúky, pásy včítane golfových pásov, pásky na uši, zápästie a iné.

28 - Chrániče na nohy, podpery a pokrývky hlavy na ragby, atletické pásky, rakety na stolný tenis a iné rakety, tenisové a iné rakety, puzdrá na tenisové rakety a všetky druhy raket, golfové tašky, puzdrá na golfové palice, golfové palice, kryty golfových palíc, golfové a volejbalové siete a iné siete na využitie v športe; hry a predmety na hranie; gymnastické a športové výrobky, pokiaľ sú obsiahnuté v triede 28; dekorácie na vianočný stromček.

(580) 19.12.2011

(111) 220941

(210) 482-2002

9 (511) 7, 9, 11

(511) 7 - Pneumatické a hydraulické ventily ako časti strojov; pneumatické a hydraulické filtre ako časti strojov; pneumatické maznice, programovateľný regulátor kontrolujúci pneumatické zariadenia ako časť stroja; pneumatické regulátory ako časti strojov; pneumatické a hydraulické výmenníky tepla ako časti strojov; pneumatické polohovadlo.

9 - Pneumatické a hydraulické spínače, tlakové a prúdové spínače, elektrické polohovadlo, pneumatické a hydraulické príslušenstvo (fitiny) pre zariadenia patriace do triedy 9, elektrický programovateľný regulátor kontrolujúci pneumatické zariadenia, elektrické relé.

11 - Pneumatické a hydraulické príslušenstvo (fitiny) pre zariadenia patriace do triedy 11, elektrický programovateľný regulátor kontrolujúci pneumatické zariadenia.

(580) 21.12.2011

Opravy mien

(111) 203664

(210) 814-2002

(732) Trlinek, spol. s r. o., Trlinská 27, 900 81 Šenkvice, SK;

Vestník č. 1/2012 - str. 230

ČASŤ

**OZNAČENIA PÔVODU VÝROBKOV
A ZEMEPISNÉ OZNAČENIA VÝROBKOV**

Zverejnené zemepisné označenia výrobkov

Číslo žiadosti: **1-2010**

Názov zemepisného označenia: „**Klenovecký syrec**“

Dátum podania žiadosti: 11.11.2010

Žiadateľ: Cech bryndziarov, spracovateľov mlieka, syrov a ovčieho mäsa, Nová 135, 017 01 Považská Bystrica, SK;

Druh produktu: Syr

Opis výrobku

Klenovecký syrec je polotvrdý syr, údený alebo neúdený, v tvare bochníka s priemerom 10 - 25 cm, alebo hranola veľkosti 10 - 14 x 12 - 16 x 8 - 12 cm. Základnou surovinou na výrobu Klenoveckého syrca je ovčie mlieko alebo kravské mlieko. Výroba syra prebieha priamo na salaši, alebo na farme, tzv. salašnícky spôsob výroby, alebo v mliekarniach, tzv. priemyselná výroba. Povrch syra je uzavretý a má osobitnú mozaiku - je to do syra vtlačný kruh s priemerom 4 - 6 cm, v ktorom je kríž, alebo štvorlístok. Klenovecký syrec môže mať na povrchu jemnú kôru, alebo môže byť zafarbený na zeleno, alebo má farbu od popola z dreva. Hmotnosť Klenoveckého syrca je 1 - 4 kg.

Údený a neúdený syr sa odlišuje hlavne farbou a vôňou. Údený Klenovecký syrec má miene žltú až zlatožltú farbu, charakteristickú dymovú arómu a mierne vyšší obsah soli (o 1 %). Neúdený Klenovecký syrec je bielej až smotanovo-bielej farby bez dymovej vône. Štruktúra a konzistencia je v oboch druhoch rovnaká. Farbené druhy (zelený alebo od popola z dreva) sú neúdené druhy.

Klenovecký syrec sa na trhu ponúka v potravinárskej fólii.

Zemepisná oblasť

Výroba Klenoveckého syrca sa uskutočňuje v oblasti Slovenského Rudohoria, čo je vlastne Gemersko-malohontská oblasť. Zemepisná oblasť spadá do strednej a východnej časti Slovenska – do oblasti, ktorá je prevažne hornato-lúčna. Zo severu ju ohraničujú hrebene Nízkych Tatier, zo západu pohorie Javorie a Ostrôžky, z južnej strany svahy Cerovskej vrchoviny a štátna hranica Maďarsko a z východnej strany oblasť uzatvára Slovenské Rudohorie.

Kontakt

Ing. Ján Keresteš, Nová 135, 017 01 Považská Bystrica, SK;

Prístup k špecifikácii výrobku:

http://www.upv.sk/swift_data/source/pdf/specifikacie_op_oz/SPECIFIKACIA%20-%20KLENOVECKY%20SYREC.pdf

ČASŤ

ÚRADNÉ OZNAMY

OZNAM

Termín odborných skúšok

Úrad priemyselného vlastníctva SR oznamuje, že termín odborných skúšok na výkon činnosti patentového zástupcu (§ 6 zákona č. 344/2004 Z. z.) a skúšok spôsobilosti na posúdenie právnych vedomostí patentového zástupcu Európskeho spoločenstva je stanovený na **6. a 7. novembra 2012.**

Žiadosť o odborné skúšky sa podáva na úrad písomne, spolu s overeným dokladom o vysokoškolskom vzdelaní, potvrdením o nadobudnutej praxi (§ 4 zákona č. 344/2004 Z. z.) a dokladom o zaplatení správneho poplatku za odbornú skúšku (§ 6 ods.5 zákona č. 344/2004 Z. z.).

Žiadosti o vykonanie odbornej skúšky sa podávajú, najneskôr do **10. októbra 2012** na adresu úradu:

Úrad priemyselného vlastníctva SR
Jána Švermu 43
974 04 Banská Bystrica.
