

# **VESTNÍK**

**ÚRADU PRIEMYSELNÉHO VLASTNÍCTVA  
SLOVENSKEJ REPUBLIKY**

**Banská Bystrica 4. január 2012**

**1**

## OBSAH

Zverejnené patentové prihlášky .....	9
Udelené patenty .....	14
Európske patenty .....	25
Dodatkové ochranné osvedčenia .....	64
Zverejnené prihlášky úžitkových vzorov .....	71
Zapísané úžitkové vzory .....	78
Zapísané dizajny .....	88
Zverejnené prihlášky ochranných známk .....	96
Zapísané ochranné známky bez zmeny po zverejnení prihlášky .....	162
Zapísané ochranné známky so zmenou po zverejnení prihlášky .....	181
Obnovené ochranné známky .....	184
Prevody ochranných známk .....	229
Zmeny v údajoch o majiteľoch ochranných známk .....	235
Licenčné zmluvy registrované (ochranné známky) .....	237
Úradné oznamy .....	245

## INHALT

Veröffentlichung der Patentanmeldungen .....	9
Erteilte Patente .....	14
Europäische Patente .....	25
Ergänzende Schutzzertifikate .....	64
Veröffentlichte Gebrauchsmuster .....	71
Eingetragene Gebrauchsmuster .....	78
Eingetragene Designs .....	88
Veröffentlichte Markenmeldung .....	96
Eingetragene Marken ohne Änderung nach der Veröffentlichung der Anmeldung .....	162
Eingetragene Marken mit Änderung nach der Veröffentlichung der Anmeldung .....	181
Erneuerte Marken .....	184
Markenübertragungen .....	229
Änderungen in Angaben über die Markeninhaber .....	235
Registrierte Lizenzverträge (Marken) .....	237
Amtliche Mitteilungen .....	245

## CONTENTS

Publication of Patent Applications .....	9
Granted Patents .....	14
European Patents .....	25
Supplementary Protection Certificates .....	64
Publication of Utility Model Applications .....	71
Registered Utility Models .....	78
Registered Designs .....	88
Published Trademark Applications .....	96
Registered Trademarks without Modification after Publishing of the Application .....	162
Registered Trademarks with Modification after Publishing of the Application .....	181
Renewal Trademarks .....	184
Transfers of Trademarks .....	229
Modification of Data of Trademark Holders .....	235
Registered Licencing Contracts (Trademarks) .....	237
Official Announcements .....	245

**Dvojpísmenové kódové označenia krajín a medzinárodných organizácií  
(Štandard WIPO ST. 3)**

AD Andorra	EA Eurázijská patentová organizácia (EAPO)	JE Jersey
AE Spojené arabské emiráty	EC Ekvádor	JM Jamajka
AF Afganistan	EE Estónsko	JO Jordánsko
AG Antigua a Barbuda	EG Egypt	JP Japonsko
AI Anguilla	EH Západná Sahara	KE Keňa
AL Albánsko	EM Úrad pre harmonizáciu vnútorného trhu (OHIM) <sup>2</sup>	KG Kirgizsko
AM Arménsko	EP Európsky patentový úrad	KH Kambodža
AO Angola	ER Eritrea	KI Kiribati
AP Africká regionálna organizácia duševného vlastníctva (ARIPO)	ES Španielsko	KM Komory
AR Argentína	ET Etiópia	KN Svätý Krištof a Nevis
AT Rakúsko	FI Fínsko	KP Kórejská ľudovodemokratická republika (KĽDR)
AU Austrália	FJ Fidži	KR Kórejská republika
AW Aruba	FK Falklandy	KW Kuvajt
AZ Azerbajdžan	FO Faerské ostrovy	KY Kajmanie ostrovy
	FR Francúzsko	KZ Kazachstan
BA Bosna a Hercegovina		LA Laos
BB Barbados	GA Gabon	LB Libanon
BD Bangladéš	GB Spojené kráľovstvo	LC Svätá Lucia
BE Belgicko	GC Patentový úrad Rady pre spoluprácu arabských štátov Perzského zálivu (GCC)	LI Lichtenštajnsko
BF Burkina	GD Grenada	LK Srí Lanka
BG Bulharsko	GE Gruzínsko	LR Libéria
BH Bahrajn	GG Guernsey	LS Lesotho
BI Burundi	GH Ghana	LT Litva
BJ Benin	GI Gibraltár	LU Luxembursko
BM Bermudy	GL Grónsko	LV Lotyšsko
BN Brunej	GM Gambia	LY Líbya
BO Bolívia	GN Guinea	MA Maroko
BQ Bonaire, Saint Eustatius a Saba	GQ Rovníková Guinea	MC Monako
BR Brazília	GR Grécko	MD Moldavsko
BS Bahamy	GS Južná Georgia a Južné Sandwichove ostrovy	ME Čierna Hora
BT Bhután	GT Guatemala	MG Madagaskar
BV Bouvetov ostrov	GW Guinea-Bissau	MK Macedónsko
BW Botswana	GY Guyana	ML Mali
BX Úrad Beneluxu pre duševné vlastníctvo (BOIP) <sup>1</sup>		MM Mjanmarsko
BY Bielorusko	HK Hongkong	MN Mongolsko
BZ Belize	HN Honduras	MO Macao
	HR Chorvátsko	MP Severné Mariány
CA Kanada	HT Haiti	MR Mauritánia
CD Kongo (býv. Zair)	HU Maďarsko	MS Montserrat
CF Stredoafrická republika	CH Švajčiarsko	MT Malta
CG Kongo		MU Maurícius
CI Pobrežie Slonoviny	IB Medzinárodný úrad Svetovej organizácie duševného vlastníctva (WIPO)	MV Maldivy
CK Cookove ostrovy	ID Indonézia	MW Malawi
CL Čile	IE Írsko	MX Mexiko
CM Kamerun	IL Izrael	MY Malajzia
CN Čína	IM Man	MZ Mozambik
CO Kolumbia	IN India	NA Namíbia
CR Kostarika	IQ Irak	NE Niger
CU Kuba	IR Irán	NG Nigéria
CV Kapverdy	IS Island	NI Nikaragua
CW Curacao	IT Taliansko	NL Holandsko
CY Cyprus		NO Nórsko
CZ Česká republika		NP Nepál
		NR Nauru
DE Nemecko		NZ Nový Zéland
DJ Džibutsko		OA Africká organizácia duševného vlastníctva (OAPI)
DK Dánsko		OM Omán
DM Dominika		
DO Dominikánska republika		
DZ Alžírsko		

PA	Panama	UA	Ukrajina
PE	Peru	UG	Uganda
PG	Papua-Nová Guinea	US	Spojené štáty, USA
PH	Filipíny	UY	Uruguaj
PK	Pakistan	UZ	Uzbekistan
PL	Poľsko		
PT	Portugalsko	VA	Vatikán
PW	Palau	VC	Svätý Vincent a Grenadíny
PY	Paraguaj	VE	Venezuela
		VG	Britské Panenské ostrovy
QA	Katar	VN	Vietnam
OZ	Úrad Spoločenstva pre odrody rastlín (CPVO)	VU	Vanuatu
RO	Rumunsko	WO	Svetová organizácia duševného vlastníctva (WIPO)
RS	Srbsko		
RU	Ruská federácia	WS	Samoa
RW	Rwanda		
SA	Saudská Arábia	XN	Nordický patentový inštitút (NPI)
SB	Šalamúnove ostrovy		
SC	Seychely		
SD	Sudán	YE	Jemen
SE	Švédsko		
SG	Singapur	ZA	Južná Afrika
SH	Svätá Helena, Ascension a Tristan da Cunha	ZM	Zambia
		ZW	Zimbabwe
SI	Slovinsko		
<b>SK</b>	<b>Slovenská republika</b>		
SL	Sierra Leone		
SM	San Maríno		
SN	Senegal		
SO	Somálsko		
SR	Surinam		
ST	Svätý Tomáš a Princov ostrov		
SV	Salvádor		
SX	Sint Maarten		
SY	Sýria		
SZ	Svazijsko		
TC	Turks a Caicos		
TD	Čad		
TG	Togo		
TH	Thajsko		
TJ	Tadžikistan		
TL	Východný Timor		
TM	Turkménsko		
TN	Tunisko		
TO	Tonga		
TR	Turecko		
TT	Trinidad a Tobago		
TV	Tuvalu		
TW	Taiwan		
TZ	Tanzánia		

Poznámky:

<sup>1</sup> Zahŕňa Belgicko, Holandsko a Luxembursko, v niektorých výstupoch úradu sa môže vyskytovať názov Benelux, napr. v súvislosti s uvádzaním údajov alebo informácií o ochranných známkach alebo dizajnoch určených pre krajiny Beneluxu (medzinárodné zápisy podľa Madridského alebo Haagskeho systému).

<sup>2</sup> V niektorých výstupoch úradu sa môže vyskytovať názov Európska únia, napr. v súvislosti s uvádzaním údajov alebo informácií o ochranných známkach alebo dizajnoch určených pre územie Európskej únie (medzinárodné zápisy podľa Madridského alebo Haagskeho systému).

**ČASŤ**

**PATENTY**

## Kódy na označovanie jednotlivých druhov dokumentov (Štandard WIPO ST. 16)

<b>A3</b>	Zverejnené patentové prihlášky podľa zákona č. 435/2001 Z. z. o patentoch, dodatkových ochranných osvedčeniach a o zmene a doplnení niektorých zákonov	<b>B6</b>	Udelené patenty podľa zákona č. 435/2001 Z. z. o patentoch, dodatkových ochranných osvedčeniach a o zmene a doplnení niektorých zákonov
-----------	--	-----------	---

## Číselné kódy na označovanie bibliografických údajov (Štandard WIPO ST. 9)

<b>(11)</b>	Číslo dokumentu	<b>(62)</b>	Číslo pôvodnej prihlášky v prípade vylúčenej prihlášky
<b>(21)</b>	Číslo prihlášky	<b>(71)</b>	Meno (názov) prihlasovateľa (-ov)
<b>(22)</b>	Dátum podania prihlášky	<b>(72)</b>	Meno pôvodcu (-ov)
<b>(24)</b>	Dátum nadobudnutia účinkov patentu	<b>(73)</b>	Meno (názov) majiteľa (-ov)
<b>(31)</b>	Číslo prioritnej prihlášky	<b>(74)</b>	Meno (názov) zástupcu (-ov)
<b>(32)</b>	Dátum podania prioritnej prihlášky	<b>(86)</b>	Číslo podania medzinárodnej prihlášky podľa PCT
<b>(33)</b>	Krajina alebo regionálna organizácia priority	<b>(87)</b>	Číslo zverejnenia medzinárodnej prihlášky podľa PCT
<b>(40)</b>	Dátum zverejnenia prihlášky		
<b>(47)</b>	Dátum sprístupnenia patentu verejnosti		
<b>(51)</b>	Medzinárodné patentové triedenie		
<b>(54)</b>	Názov		
<b>(57)</b>	Anotácia		

Poznámka:

Symbody medzinárodného patentového triedenia uvedené v tomto vestníku zodpovedajú vydaniu 2012.01 Medzinárodného patentového triedenia s platnosťou od 1. januára 2012. Na patentových dokumentoch zverejňovaných úradom a vo vestníku úradu budú v roku 2012 uvádzané iba symboly hlavných skupín MPT 2012.01. V databázach úradu, vo webregistroch na internete a v ostatných výstupoch úradu budú zverejňované údaje týkajúce sa patentov a úžitkových vzorov vrátane ich prihlášok so symbolmi úplnej verzie MPT 2012.01.

## Kódy na označovanie záhlaví oznámení publikovaných vo Vestníku ÚPV SR (Štandard WIPO ST. 17)

<b>BA9A</b>	Zverejnené patentové prihlášky	<b>FG4A</b>	Udelené patenty
<b>FA9A</b>	Zastavené konania o patentových prihláškach na žiadosť prihlasovateľa	<b>MA4A</b>	Zaniknuté patenty vzdáním sa
<b>FB9A</b>	Zastavené konania o patentových prihláškach	<b>MA4F</b>	Zaniknuté autorské osvedčenia vzdáním sa
<b>FC9A</b>	Zamietnuté patentové prihlášky	<b>MC4A</b>	Zrušené patenty
<b>FD9A</b>	Zastavené konania pre nezaplatenie poplatku	<b>MC4F</b>	Zrušené autorské osvedčenia
<b>GB9A</b>	Prevody a prechody práv na patentové prihlášky	<b>MG4A</b>	Čiastočne zrušené patenty
<b>PD9A</b>	Zmeny dispozičných práv na patentové prihlášky (zálohy)	<b>MG4F</b>	Čiastočne zrušené autorské osvedčenia
	Zmeny dispozičných práv na patentové prihlášky (ukončenie zálohov)	<b>MK4A</b>	Zaniknuté patenty uplynutím doby platnosti
<b>QA9A</b>	Ponuky licencií	<b>MK4F</b>	Zaniknuté autorské osvedčenia uplynutím doby platnosti
		<b>MM4A</b>	Zaniknuté patenty pre nezaplatenie udržiavacích poplatkov
		<b>MM4F</b>	Zaniknuté autorské osvedčenia pre nezaplatenie udržiavacích poplatkov
		<b>PA4A</b>	Zmeny autorských osvedčení na patenty
		<b>PC4A</b>	Prevody a prechody práv na patenty
		<b>PC4F</b>	Prevody a prechody práv na autorské osvedčenia
		<b>PD4A</b>	Zmeny dispozičných práv na patenty (zálohy)
			Zmeny dispozičných práv na patenty (ukončenie zálohov)
		<b>PD4F</b>	Zmeny dispozičných práv na autorské osvedčenia (zálohy)
			Zmeny dispozičných práv na autorské osvedčenia (ukončenie zálohov)
		<b>QA4A</b>	Ponuky licencií
		<b>QB4A</b>	Licenčné zmluvy registrované alebo udelené na patenty
		<b>QB4F</b>	Licenčné zmluvy registrované alebo udelené na autorské osvedčenia
		<b>QC4A</b>	Ukončenie platnosti licenčných zmlúv na patenty
		<b>QC4F</b>	Ukončenie platnosti licenčných zmlúv na autorské osvedčenia
		<b>SB4A</b>	Patenty zapísané do registra po odtajnení
		<b>SB4F</b>	Autorské osvedčenia zapísané do registra po odtajnení

## Opravy a zmeny

### Opravy v patentových prihláškach

- HA9A** Doplnenie pôvodcu (-ov)
- HB9A** Opravy mien
- HC9A** Zmeny mien
- HD9A** Opravy adries
- HE9A** Zmeny adries
- HF9A** Opravy dátumov
- HG9A** Opravy zatriedenia podľa MPT
- HH9A** Opravy chýb alebo zmeny všeobecne
- HK9A** Opravy tlačových chýb vo Vestníku ÚPV SR

### Opravy v udelených ochranných dokumentoch

- TA4A** Doplnenie pôvodcu (-ov)
- TB4A** Opravy mien
- TC4A** Zmeny mien
- TD4A** Opravy adries
- TE4A** Zmeny adries
- TF4A** Opravy dátumov
- TG4A** Opravy zatriedenia podľa MPT
- TH4A** Opravy chýb alebo zmeny všeobecne
- TK4A** Opravy tlačových chýb vo Vestníku ÚPV SR

- TA4F** Doplnenie pôvodcu (-ov)
- TB4F** Opravy mien
- TC4F** Zmeny mien
- TD4F** Opravy adries
- TE4F** Zmeny adries
- TF4F** Opravy dátumov
- TG4F** Opravy zatriedenia podľa MPT
- TH4F** Opravy chýb alebo zmeny všeobecne
- TK4F** Opravy tlačových chýb vo Vestníku ÚPV SR

**BA9A**

**Zverejnené patentové prihlášky**

(21)	(51)	(21)	(51)	(21)	(51)	(21)	(51)
18-2010	F23L 11/00	64-2010	B32B 15/00	5022-2010	F21V 7/00	50029-2010	B65D 55/00
55-2010	F23G 5/00	65-2010	D06F 37/00	5024-2010	A63C 5/00	50055-2010	G01M 5/00
56-2010	C07D 401/00	92-2010	F04C 2/00	5025-2010	C05F 17/00	50027-2011	B61L 17/00
59-2010	E05G 1/00	5020-2010	E02D 27/00	50027-2010	F16C 33/00		

**(51) A63C 5/00**

**(21) 5024-2010**

(22) 22.6.2010

(71) Belan Vlastimír, Ing., Bratislava, SK;

(72) Belan Vlastimír, Ing., Bratislava, SK;

**(54) Nízka špička**

(57) Nízka špička, ktorej konštrukcia je vytvorená na ploche špičky lyže (1) do podoby nízkeho ohybu (2), na ktorom je vytvorené priečne zrezanie (9) z dôvodu zníženia rizika nárazu špičky lyže (1) do tyče slalomovej bránky.

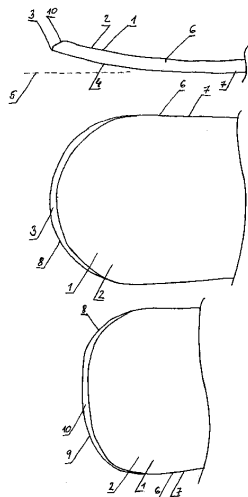

**(51) B32B 15/00, F16F 15/00, D06F 37/00**

**(21) 64-2010**

(22) 30.6.2010

(71) JAKOR, s.r.o., Vranov nad Topľou, SK;

(72) Dzurenda Štefan, Prešov, SK; Mandulák Ján, Ing., Vranov nad Topľou, SK;

(74) Vojčík & Partners, s.r.o., Košice, SK;

**(54) Vyvažovacie teleso a spôsob jeho výroby**

(57) Opisované teleso pozostáva zo železoruďného koncentrátu a spojovacej matrice. Spôsob výroby telesa spočíva v tom, že sa železoruďný koncentrát kontaktuje so spojovacou maticou a potom sa vystavia potrebnému tlaku a teplote. Ďalším spôsobom je metóda nanášania materiálu na báze polyetylénu alebo iného polyolefínu na teleso, čím na ňom vznikne súvislé puzdro. Uvedené spôsoby výroby sa dajú navzájom kombinovať. Vyvažovacie teleso sa používa do agregátov automatických pračiek, ale aj do strojov a zariadení, pri ktorých sa vyžaduje tlmenie kmitania alebo posunutia ťažiska.

**(51) B61L 17/00, B61L 25/00**

**(21) 50027-2011**

(22) 2.12.2009

(31) PV 2008-772

(32) 4.12.2008

(33) CZ

(71) AŽD Praha, s. r. o., Praha, CZ;

(72) Polach Vlastimil, Ing., PhD., Znojmo, CZ; Macháček Lubomír, Ing., Choceň, CZ; Horák Luboš, Ing., Praha, CZ;

(74) Kubínyi Peter, Bc., Trenčín, SK;

(86) PCT/CZ2009/000144

(87) WO2010/063245

**(54) Systém riadeného prenosu čísel vlakov na podporu riadenia železničnej prevádzky a spôsob činnosti tohto systému**

(57) Každá železničná stanica zapojená do systému riadeného prenosu čísel vlakov má na monitore zabezpečovacie zariadenia v reliéfe koľajiska vytvorený najmenej jeden zásobník staničnej koľaje, najmenej jeden zásobník traťovej koľaje, najmenej jeden zásobník prestavovaných vlakov, prípadne jeden zásobník pre každú vlečku odbočujúcu z traťovej koľaje. Prenos čísel vlakov sa vykonáva postavením a zrušením vlakovej alebo núdzovej vlakovej cesty. Automatické generovanie dynamických technologických úkonov sa vykonáva prejazdom postavenej vlakovej alebo núdzovej vlakovej cesty. Po vyhodnotení aktuálnej dopravnej situácie sa vykonávajú potrebné definované obslužné povely. Pri obslužných poveloch sa vzťahom k prenosu čísel vlakov môže vykonávať kontrola korektnosti daného povelu z hľadiska prevádzkovania dopravných procesov. Systém obsahuje funkcie prestavovania vlaku, odstavovania a zaraďovania vlakov, jazdy vlaku na vlečku a z vlečky na traťovej koľaji a vznik a zánik vlaku na traťovej koľaji.

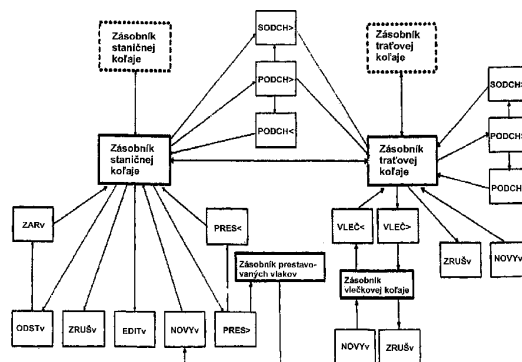



**(51) B65D 55/00, G09F 3/00****(21) 50029-2010**

(22) 29.6.2010

(71) Kopačka Milan, Ing., Marianka, SK;

(72) Kopačka Milan, Ing., Marianka, SK;

(74) Majlingová Marta, Ing., Bratislava, SK;

**(54) Plomba na viazacie prostriedky**

(57) Plomba na viazacie prostriedky tvorená základovou doskou (2) s centrálnym kolíkom (3), ktorý je uzavretý v dutine veka (5) tak, že zuby (7) veka (5) zapadajú do osadenia (11) centrálnemu kolíku (3) a viazacie prostriedky (9) prechádzajúce plombou (1) cez priechodky (8) vo veku (5) plomby (1) sú centrálnym kolíkom (3) prepichneté alebo centrálny kolík (3) prechádza otvormi viazacieho prostriedku (9), alebo viazacie prostriedky (9) môžu byť okolo centrálnemu kolíku (3) namotané alebo naň uviazané.

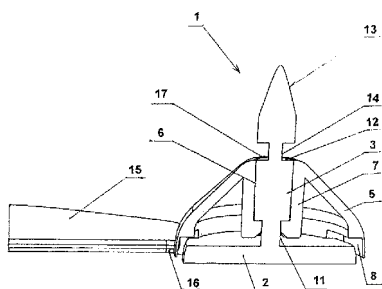
**(51) C05F 17/00, C05F 11/00****(21) 5025-2010**

(22) 28.6.2010

(71) INTERPEAT Agrárkereskedelmi Kft., Tapolca, HU;

(72) Sárosy Adrienn, Dr., Tapolca, HU; Sárosy András, Budapest, HU; Sárosy György, Tapolca, HU; Sárosy Lajos, Tapolca, HU; Hegedűs Ladislav Ing., Bratislava, SK;

(74) Čechvalová Dagmar, Bratislava, SK;

**(54) Spôsob výroby prípravku na zvyšovanie úrodnosti v rastlinnej výrobe**

(57) V prvom kroku sa pri sterilných podmienkach pripraví zo zmiešanej kultúry natívnych mikroorganizmov fermentačná suspenzia mikrobiologickej očkovacej látky, ktorá sa podrobí fermentácii v sterilnom fermentore; následne sa táto suspenzia na ďalšie rozmnožovanie aplikuje na homogenizovaný tuhý nosič a za aeróbných podmienok podrobí tuhej fermentácii metódou SSF; takto získaná štartovacia kultúra sa ako očkovacia látka pridá do zmesi odpadov a spolu s nimi sa podrobí kompostovaniu. Zmes natívnych mikroorganizmov pozostáva zo: *Streptomyces thermovulgaris*/Streptomyces thermonitificans VSY – AE 198710; *Bacillus cereus* VSY – AE 3 8606; ATCC-5; *Bacillus pumilus* VSY-AE 7 98606; ATCC-5; *Mceliophthora thermophila* C-NAP-AE-3 8306; *Malbranchea pulchella* var. *Sulfurea* C-TÖR-AE 9 8306; *Thermascus aurantiacus* C-AE-8 8306; *Trichoderma hamatum* NSY-AE-5 8612. Pod číslom 124/2010 je registrovaná v Národnej zbierke poľnohospodárskych a priemyselných mikroorganizmov budapeštianskej Corvinus Egyetem.

**(51) C07D 401/00, C07D 213/00, C07C 233/00, A61K 31/00, A61P 35/00****(21) 56-2010**

(22) 9.6.2010

(71) Bel/Novamann International, s.r.o., Nové Zámky, SK;

(72) Veverka Miroslav, Ing., CSc., Bratislava, SK; Veverka Eva, Ing., CSc., Bratislava, SK; Ratkovská Ľubica, Ing., CSc., Hlohovec, SK; Lokaj Ján, Ing., CSc., Bratislava, SK; Šimon Peter, prof. Ing., DrSc., Bratislava, SK;

**(54) Kryštalická alfa forma Imatinib mesylátu s novým habitom a spôsob jeho prípravy a použitie**

(57) Vynález sa týka kryštalickej  $\alpha$ -formy Imatinib mesylátu v nehlčkovom tvare, spôsobu jeho prípravy a jeho použitia na liečebné účely.

**(51) D06F 37/00****(21) 65-2010**

(22) 30.6.2010

(71) JAKOR, s.r.o., Vranov nad Topľou, SK;

(72) Dzurenda Štefan, Prešov, SK; Mandulák Ján, Ing., Vranov nad Topľou, SK;

(74) Vojčík &amp; Partners, s.r.o., Košice, SK;

**(54) Nádrž s vyvažovacím telesom a spôsob jej výroby**

(57) Opisuje sa nádrž s vyvažovacím telesom na tlmenie nežiaduceho mechanického kmitania práčok a odstrediviek, ktorá pozostáva aspoň z jedného súčasne obstreknutého materiálom obdobným materiálom nádrže a zalisovaného vyvažovacieho telesa (1) v nádrži (2) alebo jej súčasti, pričom vytvára jednoliaty celok.

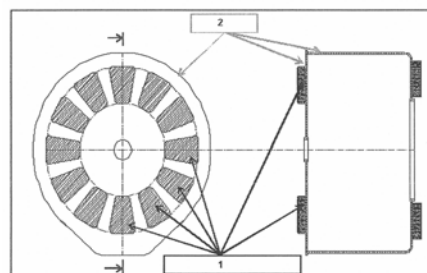
**(51) E02D 27/00, E02D 29/00****(21) 5020-2010**

(22) 3.6.2010

(71) Belan Vlastimír, Ing., Bratislava, SK;

(72) Belan Vlastimír, Ing., Bratislava, SK;

**(54) Základová konštrukcia s uzáverom**

(57) Základová konštrukcia s uzáverom, ktorá je vytvorená na segmentovanom základe (1) okolo miesta (2) úniku ropy na morskomo dne v hĺbke viac ako 50 m z najmenej štyroch vonkajších dutých segmentov (8) a pridaných dutých segmentov (34), zo spojovacích segmentov (33), z betónových vrstiev (5), (32), (23) a z najmenej jedného vnútorného dutého segmentu (16), ktorý je vytvorený s potrubným ventilom (22) presne nad miestom (2) úniku ropy. Segmentovaný základ (1) je vytvorený z vriec (4) naplnených betónom a z transportného lana (3).

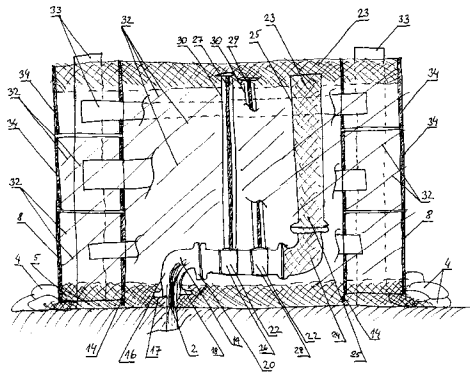

- (51) **E05G 1/00, G07F 19/00**  
 (21) **59-2010**  
 (22) 16.6.2010  
 (71) Kaduch Tomáš, Turzovka, SK; Hogh Alois, Dipl. Ing., Süssen, DE;  
 (72) Kaduch Tomáš, Turzovka, SK; Hogh Alois, Dipl. Ing., Süssen, DE;  
 (54) **Zabezpečovacie zariadenie samostatne stojacich bankomatov, automatov**  
 (57) Zabezpečovacie zariadenie samostatne stojacich bankomatov, automatov je uložené do otvoru v podlahe alebo na podlahe zodpovedajúceho tvaru, kde vznikne priestor (3) na vloženie bankomatu, automatu, ktorý je upevnený upevňovacím materiálom (4) s nosnou konštrukciou (1) s rámom (2).

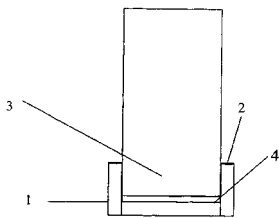

- (51) **F04C 2/00**  
 (21) **92-2010**  
 (22) 25.6.2010  
 (71) Figura Pavol, Ing., Piešťany, SK;  
 (72) Figura Pavol, Ing., Piešťany, SK;  
 (54) **Zubové čerpadlo s plynule meniteľným vstupným prietokom**  
 (57) Zubové čerpadlo (30) podľa obrázku pre anotáciu jednoducho charakterizujúce konštrukčné riešenie tohto zariadenia. Je tvorené dvomi hriadeľmi (1), (2) pevne spojenými s ozubenými kolesami (3), (4) do seba zapadajúcimi. Pozdĺžne v smere osi (Y) sa pohybuje len ozubené koleso (4). Pomocou prstencov s prietokovými dierami (5), (6) rozdelíme ozubené kolesá (3) a (4) na činnú a nečinnú časť, ktorými môžeme meniť plynulým spôsobom prietok čerpadla. Na utesnenie všetkých medzizubových priestorov použijeme tesnenia (7), (8), ktoré majú i stabilizačnú funkciu na hriadeľi (1). Tesnenie (18) a tesnenia (9) a (10) slúžia i ako pohyblivé časti čerpadla a niektoré sú kompenzačnými piestami (11) a (12) pevne spojené pomocou úchyto (13) a (14) a sú pohyblivé pozdĺž osi (X) a (Y) v rozmedzí stabilizátorov a do-

razov minimálneho a maximálneho prietoku (24), (25). Celý mechanizmus čerpacích, tesniacich a stabilizačných dielov nasunutých na hriadeľoch (1) a (2) osadíme do korpusu čerpadla (17) a zabilizujeme i pomocou predĺžovacieho stabilizátora (29). Pohyblivé časti spojíme s prestavovacím mechanizmom (21), (22), (23). Pomocné ozubené kolesá (15) a (16) slúžia na zabezpečenie rovnakých otáčok a správnej činnosti čerpadla (30) i počas režimu, keď sa ozubené kolesá (3) a (4) po sebe neodvaľujú. Vstupný a výstupný otvor (19), (20) je zabezpečený otvormi v korpusu (17) čerpadla (30).

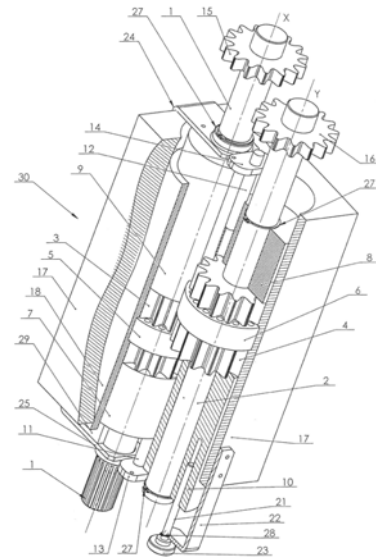

- (51) **F16C 33/00**  
 (21) **50027-2010**  
 (22) 26.6.2010  
 (71) PSL, a. s., Považská Bystrica, SK;  
 (72) Hrtánek František, Ing., Považská Bystrica, SK; Masár Miroslav, Ing., Považská Bystrica, SK;  
 (74) Ďurica Ján, Ing., Považská Bystrica, SK;  
 (54) **Ložisko s plastovou segmentovou kliečkou**  
 (57) Účelom vynálezu je zjednodušenie konštrukcie segmentu ložiskovej kliečky, uľahčenie montáže a zvýšenie spoľahlivosti prevádzky ložiska s plastovou segmentovou kliečkou. Segmenty (2) sú tvorené bočnicami (21), prepojenými najmenej dvomi priečkami (22) tak, že medzi priečkami (22) sú vytvorené kapsy (24) na uloženie valivých teliesok (3). V každej kapsy (24) je na vnútornej ploche (211) aspoň jednej bočnice (21) vytvorený záchyt (23), radiálne umiestnený mimo stredu výšky bočnice (21) a tangenciálne v strede medzi bočnými stenami (221) susediacich priečok (22). Záchyt (23) má výhodne tvar výstupku, vytvoreného na bočnici (21) priliehajúcej k funkčnému čelu (31) valivého telieska (3). Vzdialenosť medzi vrcholom záchytu (23) a vnútornou plochou (211) protiľahlej bočnice (21) je menšia ako dĺžka valivého telieska (3). Výška priečky (22) je menšia ako výška bočnic (21) a polomer zakrivenia bočných stien (221) priečky (22) je väčší ako polomer obvodovej plochy (32) valivého telieska (3).

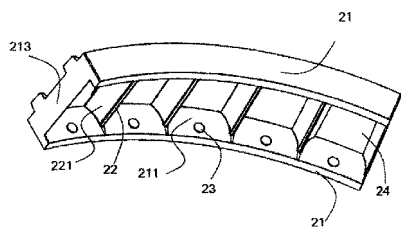

(51) F21V 7/00, F21S 4/00

(21) 5022-2010

(22) 17.6.2010

(71) S PoweR export - import, s. r. o., Bratislava, SK;

(72) Vrábek Milan, Ing., Bratislava, SK;

(74) Kováčik Štefan, Ing., Bratislava, SK;

(54) **Svietidlo s reflektorom a bodovými zdrojmi svetla, najmä LED diódami**

(57) Svetidlo s reflektorom a bodovými zdrojmi svetla, najmä LED diódami, je usporiadané tak, že v smere vyžarovania bodových zdrojov svetla, najmä LED diód (1), je v reflektore (3) umiestnené aspoň jedno teleso (2) s aspoň jednou odrazovou plochou.

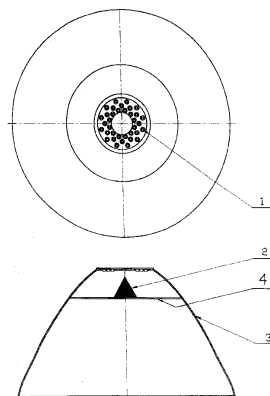

(51) F23G 5/00

(21) 55-2010

(22) 7.6.2010

(71) EVPÚ, a. s., Nová Dubnica, SK;

(72) Buday Jozef, doc. Ing., CSc., Nová Dubnica, SK;

Kuchta Jozef, doc. Ing., CSc., Nová Dubnica, SK;

Jurnečka Alexander, Ing., Trenčianske Teplice, SK;

(74) Mrenica Jaroslav, Ing., Púchov, SK;

(54) **Komplex na výrobu energie z odpadov**

(57) Komplex na výrobu energie z odpadov pozostáva zo splynovacieho reaktora (30) spojeného na vstupe so separačným pracoviskom (10) a zariadením na výrobu paliva (20) a na výstupe so spaľovacou komorou (40), výmenníkovým systémom (50) a čistiacim systémom spalín (60), pričom splynovací reaktor (30) spojený s triediacim zariadením zvyškov po splynovaní (70) a zásobníkom inertného materiálu (80) je napojený na riadiaci, kontrolný a monitorovací systém (90). Riadiaci, kontrolný a monitorovací systém (90) prostredníctvom vstupov a súčasne výstupov (12, 22, 32, 42, 52, 62, 72 a 82) je spojený so separačným pracoviskom (10), zariadením na výrobu paliva (20), splynovacím reaktorom (30), spaľovacou komorou (40), výmenníkovým systémom (50), čistiacim

systémom spalín (60), triediacim zariadením zvyškov po splynovaní (70) a zásobníkom inertného materiálu (80).

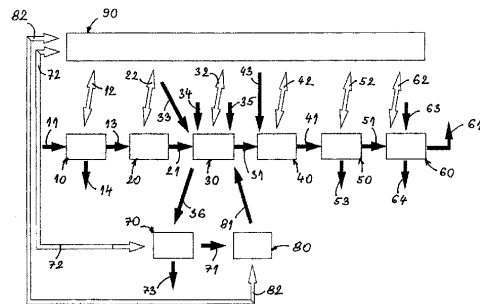

(51) F23L 11/00, F28F 13/00

(21) 18-2010

(22) 4.3.2010

(71) Technická univerzita vo Zvolene, Zvolen, SK;

(72) Andrejčák Imrich, doc., Ing. PhD., Prešov, SK; Barborák Oto, doc., Ing. CSc., Trenčín, SK; Kalincová Daniela, Ing., PhD., Očová, SK; Lipták Peter, doc., Ing. PhD., Nové Mesto nad Váhom, SK; Krak Michal, Bc., Zvolen, SK;

(54) **Turbulátor v spaľovacej rúrke kotla**

(57) Turbulátor pozostáva z rovinatej časti (4), ktorá je aspoň jedenkrát zastrihnutá a zastrihnuté ramienka (8) a (9) zvierajú uhol. Turbulátor je vybavený striedavými výstupkami, ktorých os zvierajú s kolmicou uhol, pričom výška výstupku sa postupne zvyšuje. Výška turbulátora je násobkom vnútorného priemeru rúrky (5).

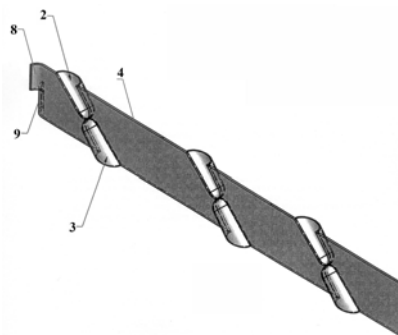

(51) G01M 5/00, G01B 5/00, G01B 7/00

(21) 50055-2010

(22) 3.12.2010

(31) PV 2010-510

(32) 28.6.2010

(33) CZ

(71) České vysoké učení technické v Praze Kloknerův ústav, Praha, CZ;

(72) Záruba-Pfeffermann Jan, Ing., CSc., Praha, CZ;

(74) Holoubková Mária, Ing., Bratislava, SK;

(54) **Strunový ťahový silomer na deformetrické merania**

(57) Predmetom vynálezu je strunový ťahový silomer na deformetrické merania zvislých priehybov rozmerých stavebných konštrukcií s využitím princípu prenosu meranej deformácie predpätou invarovou strunou (10) k porovnávaciemu bodu, ku ktorému je upevnený silomer na meranie zmien

predpätia ťahovej pružiny (11) vyvolanej deformáciou prenesenou na ťahovú pružinu (11) predpätou invarovou strunou (10). Strunový ťahový silomer je tvorený horným trámom (1) a spodným trámom (2) tvoriacimi páky so zhodným pákovým pomerom, prepojenými na svojich koncoch prvým ťahadlom (3) a druhým ťahadlom (4) rovnakej dĺžky do obdĺžnikového tvaru rámu. Prvé ťahadlo (3) tvorí silomer, a druhé ťahadlo (4) je vybavené aspoň jedným pružným kĺbom (5), a to na strane upevnenia druhého ťahadla (4) k hornému trámu (1). V hornom tráme (1) a v spodnom tráme (2) je kolmo na ich pozdĺžnu os vytvorená aspoň jedna dvojica vzájomne súosových otvorov (8), do ktorých je v hornom tráme (1) upevnený záves (6) vybavený okom na zavesenie pružiny (11) a v spodnom tráme (2) je proti závesu (6) do otvoru (8) upevnený teleskopický záves (7) s nastaviteľným dorazovým krúžkom (12) na kalibráciu mierkami (14). Teleskopický záves (7) je vybavený koncovou univerzálnou svorkou (15) a priečnou skrutkou (13) na zabezpečenie jeho polohy.

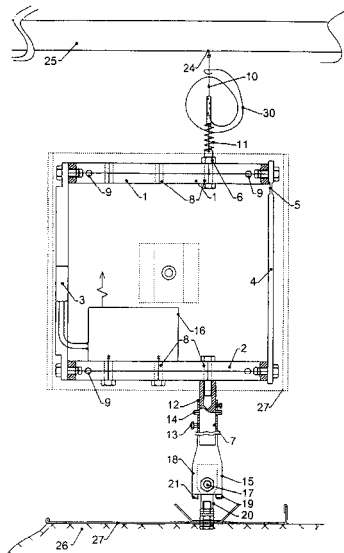

(51)	(21)	(51)	(21)	(51)	(21)	(51)	(21)
A63C 5/00	5024-2010	C05F 17/00	5025-2010	E05G 1/00	59-2010	F23G 5/00	55-2010
B32B 15/00	64-2010	C07D 401/00	56-2010	F04C 2/00	92-2010	F23L 11/00	18-2010
B61L 17/00	50027-2011	D06F 37/00	65-2010	F16C 33/00	50027-2010	G01M 5/00	50055-2010
B65D 55/00	50029-2010	E02D 27/00	5020-2010	F21V 7/00	5022-2010		

## FG4A

## Udelené patenty

(11)	(51)	(11)	(51)	(11)	(51)	(11)	(51)
287844	C23F 11/00	287849	F04C 18/00	287854	C07D 239/00	287859	F16J 1/00
287845	D21H 25/00	287850	C07D 305/00	287855	G01C 5/00	287860	C07D 409/00
287846	F24J 2/00	287851	A61K 31/00	287856	D21H 25/00	287861	G01L 13/00
287847	B67D 1/00	287852	C07D 211/00	287857	C07D 487/00		
287848	A01C 19/00	287853	B29C 45/00	287858	C07D 231/00		

**(51) A01C 19/00, C09K 17/00**

**(11) 287848**

(21) 62-2008

(22) 17.9.2008

(24) 4.1.2012

(40) 7.6.2010

(73) Kelemeca Vasil, Ing., Snina, SK;

(72) Kelemeca Vasil, Ing., Snina, SK; Vagaský Pavol, Merník, SK;

(74) Regina Ivan, Ing., Košice, SK;

**(54) Spôsob podorničného hnojenia pôdy a zariadenie na jeho vykonávanie**

**(51) A61K 31/00, A61P 1/00, A61P 15/00, A61P 21/00, A61P 25/00, A61P 29/00, A61P 3/00, C07D 405/00**

**(11) 287851**

(21) 1646-2001

(22) 16.5.2000

(24) 4.1.2012

(31) 99109295.8

(32) 27.5.1999

(33) EP

(40) 5.2.2002

(73) MERCK PATENT GmbH, Darmstadt, DE;

(72) Bartoszyk Gerd, Weiterstadt, DE; Seyfried Christoph, Seeheim, DE; Van Amsterdam Christoph, Darmstadt, DE; Böttcher Henning, Darmstadt, DE; Sedman Ewen, Alresford, Hampshire, GB;

(74) Bušová Eva, JUDr., Bratislava, SK;

(86) PCT/EP00/04376

(87) WO00/72832

**(54) Použitie 1-[4-(5-kyanoindol-3-yl)butyl]-4-(2-karbamoylbenzofurán-5-yl)piperazínu**

**(51) B29C 45/00**

**(11) 287853**

(21) 64-2005

(22) 24.5.2005

(24) 4.1.2012

(31) 102004025630.6

(32) 25.5.2004

(33) DE

(40) 1.12.2005

(73) Werner Marco, Bad Salzuflen, DE;

(72) Werner Marco, Bad Salzuflen, DE;

(74) Záhurecký Eugen, JUDr., Banská Bystrica, SK;

**(54) Zariadenie na vstrekovanie tvaroviek z plastu**

**(51) B67D 1/00**

**(11) 287847**

(21) 755-2003

(22) 21.11.2001

(24) 4.1.2012

(31) 1016687

(32) 23.11.2000

(33) NL

(40) 6.4.2004

(73) Heineken Technical Services B.V., Amsterdam, NL;

(72) Van Der Klaauw Guido Petrus Johannes, Zoeterwoude, NL; Bax Bart Jan, Den Haag, NL; Van Duuren Marius Corstiaan, Poortugaal, NL; Pauwe Arie-Maarten, De Lier, NL;

(74) PATENTSERVIS BRATISLAVA, a. s., Bratislava, SK;

(86) PCT/NL01/00847

(87) WO02/48019

**(54) Narážacia ihla**

**(51) C07D 211/00, C07D 295/00, C07D 213/00, A61K 31/00, A61P 3/00**

**(11) 287852**

(21) 395-2003

(22) 27.8.2001

(24) 4.1.2012

(31) 00203067.4

(32) 4.9.2000

(33) EP

(40) 3.2.2004

(73) Janssen Pharmaceutica N. V., Beerse, BE;

(72) Meerpoel Lieven, Beerse, BE; Roevens Peter Walter Maria, Beerse, BE; Backx Leo Jacobus Jozef, Beerse, BE; Van Der Veken Louis Jozef Elisabeth, Beerse, BE; Viellevoye Marcel, Beerse, BE;

(74) Bušová Eva, JUDr., Bratislava, SK;

(86) PCT/EP01/09926

(87) WO02/20501

**(54) Polyarylkarboxamidová zlúčenina, spôsob jej prípravy a použitie, farmaceutická kompozícia s jej obsahom**

**(51) C07D 231/00, A61K 31/00, A61P 31/00, C07D 403/00, C07D 413/00, C07D 401/00, C07D 405/00, C07D 498/00, C07D 471/00**

**(11) 287858**

(21) 1244-2003

(22) 4.4.2002

(24) 4.1.2012

(31) 0108999.4, 0127426.5

(32) 10.4.2001, 15.11.2001

(33) GB, GB

(40) 1.12.2004

- (73) PFIZER INC., New York, NY, US;  
 (72) Jones Lyn Howard, Sandwich, Kent, GB; Mowbray Charles Eric, Sandwich, Kent, GB; Price David Anthony, Sandwich, Kent, GB; Selby Matthew Duncan, Sandwich, Kent, GB; Stuppel Paul Anthony, Sandwich, Kent, GB;  
 (74) Bušová Eva, JUDr., Bratislava, SK;  
 (86) PCT/IB02/01234  
 (87) WO02/085860  
**(54) Derivát pyrazolu a jeho použitie a farmaceutická kompozícia s jeho obsahom**

- 
- (51) C07D 239/00, A61K 31/00**  
**(11) 287854**  
 (21) 5033-2005  
 (22) 15.4.2005  
 (24) 4.1.2012  
 (31) 2004-821  
 (32) 19.7.2004  
 (33) CZ  
 (40) 2.2.2006  
 (73) Zentiva, a. s., Praha - Dolní Měcholupy, CZ;  
 (72) Rádl Stanislav, Ing., CSc., Praha, CZ; Stach Jan, Ing., Praha - Újezdy nad Lesy, CZ;  
 (74) ROTT, RŮŽIČKA & GUTTMANN, Bratislava, SK;  
**(54) Spôsob výroby 4-(4-fluórfenyl)-6-izopropyl-2-(N-metyl-N-metylsulfonyl-amino)-5-pyrimidínkarbaldehydu**

- 
- (51) C07D 305/00, A61K 31/00, A61P 35/00**  
**(11) 287850**  
 (21) 629-2003  
 (22) 19.10.2001  
 (24) 4.1.2012  
 (31) P.343615  
 (32) 31.10.2000  
 (33) PL  
 (40) 3.8.2004  
 (73) WARSZAWSKIE ZAKLADY FARMACEUTYCZNE "POLFA" SPÓLKA AKCYJNA, Warszawa, PL; INSTYTUT CHEMII ORGANICZNEJ PAN, Warszawa, PL; AKADEMIA MEDYCZNA, Gdansk, PL;  
 (72) Janicki Stanislaw (zomrel), PL; Janicka Alicja Maria (dedič), Gdansk, PL; Janicka-Kokitko Malgorzata (dedič), Gdansk, PL; Sznitowska Malgorzata, Gdansk, PL; Karas Wladyslaw, Warszawa, PL; Mroczek Zdislaw, Warszawa, PL; Tyrala Andrzej, Warszawa, PL; Czarnicka Iwona, Warszawa, PL;  
 (74) Bušová Eva, JUDr., Bratislava, SK;  
 (86) PCT/PL01/00082  
 (87) WO02/36582  
**(54) Spôsob prípravy stabilnej farmaceutickej formy paklitaxelu**

- 
- (51) C07D 409/00, C07D 213/00, C07D 401/00, C07D 413/00, C07D 417/00, C07D 405/00**  
**(11) 287860**  
 (21) 858-2003  
 (22) 11.1.2002  
 (24) 4.1.2012  
 (31) 60/261 339, 60/323 764, 10/046 681  
 (32) 12.1.2001, 19.9.2001, 10.1.2002  
 (33) US, US, US  
 (40) 3.8.2004

- (73) AMGEN INC., Thousand Oaks, CA, US;  
 (72) Chen Guoqing, Thousand Oaks, CA, US; Adams Jeffrey, Thousand Oaks, CA, US; Bemis Jean, Arlington, MA, US; Booker Shon, Newbury Park, CA, US; Cai Guolin, Thousand Oaks, CA, US; Crogan Michael, Thousand Oaks, CA, US; Dipietro Lucian, Gloucester, MA, US; Dominguez Celia, Thousand Oaks, CA, US; Elbaum Daniel, Newton, MA, US; Germain Julie, Somerville, MA, US; Geuns-Meyer Stephanie, Medford, MA, US; Handley Michael, Ventura, CA, US; Huang Qi, Moorpark, CA, US; Kim Joseph L., Wayland, MA, US; Kim Tae-Seong, Thousand Oaks, CA, US; Kiseiyov Alexander, Jersey City, NJ, US; Ouyang Xiaohu, Flushing, NY, US; Patel Vinod F., Acton, MA, US; Smith Leon M., Somers, NJ, US; Stec Markian, Filmore, CA, US; Tasker Andrew, Simi Valley, CA, US; Xi Ning, Thousand Oaks, CA, US; Xu Shimin, Newbury Park, CA, US; Yuan Chester Chenguang, Newbury Park, CA, US;  
 (74) Bušová Eva, JUDr., Bratislava, SK;  
 (86) PCT/US02/00743  
 (87) WO02/066470  
**(54) N-(3,3-Dimetyldiolin-6-yl){2-[(4-pyridylmetyl)amino](3-pyridyl)karboxamid, jeho použitie a farmaceutická kompozícia s jeho obsahom**

- 
- (51) C07D 487/00, C07D 498/00, C07D 471/00, A61P 7/00, A61P 25/00, A61P 31/00, A61P 43/00, A61K 31/00**  
**(11) 287857**  
 (21) 1416-2003  
 (22) 13.5.2002  
 (24) 4.1.2012  
 (31) 60/293 464  
 (32) 24.5.2001  
 (33) US  
 (40) 3.11.2004  
 (73) ELI LILLY AND COMPANY, Indianapolis, IN, US;  
 (72) Sawyer Jason Scott, Indianapolis, IN, US; Beight Douglas Wade, Frankfort, IN, US; Ciapetti Paola, Illkirch-Graffenstaden, FR; Decollo Todd Vincent, Noblesville, IN, US; Godfrey Alexander Glenn, Mooresville, IN, US; Goodson Theodore Junior, Indianapolis, IN, US; Herron David Kent, Indianapolis, IN, US; Li Hong-Yu, Zionsville, IN, US; Liao Junkai, Tewksbury, MA, US; McMillen William Thomas, Indianapolis, IN, US; Miller Shawn Christopher, Morgantown, IN, US; Mort Nicholas Anthony, Milwaukee, WI, US; Smith Edward C. R., Fishers, IN, US; Yingling Jonathan Michael, Fishers, IN, US;  
 (74) Bezák Marián, Ing., Bratislava, SK;  
 (86) PCT/US02/11884  
 (87) WO02/094833  
**(54) Pyrolové deriváty ako farmaceutické činidlá**

- 
- (51) C23F 11/00, C09D 5/00, C09C 1/00**  
**(11) 287844**  
 (21) 223-2002  
 (22) 13.2.2002  
 (24) 4.1.2012  
 (31) 60/268 273, 10/045 054  
 (32) 14.2.2001, 15.1.2002  
 (33) US, US

- (40) 1.7.2003  
 (73) METAL COATINGS INTERNATIONAL INC. a Delaware corporation, Chardon, OH, US;  
 (72) Maze Etienne G., Rotheleux, Breuil le Vert, FR; Lelong Gilbert L., Boulincourt, Agnetz, FR; Dorsett Terry E., Chardon, OH, US; Guhde Donald J., Euclid, OH, US; Nishikawa Toshio, Yokohama, JP;  
 (74) ROTT, RŮŽIČKA & GUTTMANN, Bratislava, SK;  
**(54) Pokovovacia kompozícia, pokovovaný podklad a spôsob prípravy tohto podkladu**

- 
- (51) D21H 25/00, B05C 5/00**  
**(11) 287845**  
 (21) 118-2007  
 (22) 18.9.2007  
 (24) 4.1.2012  
 (40) 6.4.2009  
 (73) STU Fakulta chemickej a potravinárskej technológie, Bratislava, SK;  
 (72) Katusčák Svetozár, doc. Ing., DrCs., Bratislava, SK; Jablonský Michal, Ing., Ružomberok, SK;  
 (74) Holoubková Mária, Ing., Bratislava, SK;  
**(54) Multifunkčné zariadenie na modifikáciu celulóзовých materiálov a spôsob modifikácie celulóзовých materiálov**

- 
- (51) D21H 25/00**  
**(11) 287856**  
 (21) 50022-2008  
 (22) 9.6.2008  
 (24) 4.1.2012  
 (40) 7.1.2010  
 (73) Katusčáková Gabriela, Ing., Bratislava, SK; Katusčák Svetozár, prof. Ing., PhD., Bratislava, SK; Jablonský Michal, Ing., PhD., Ružomberok, SK;  
 (72) Katusčáková Gabriela, Ing., Bratislava, SK; Katusčák Svetozár, prof. Ing., PhD., Bratislava, SK; Jablonský Michal, Ing., PhD., Ružomberok, SK;  
 (74) Holoubková Mária, Ing., Bratislava, SK;  
**(54) Spôsob chemickej modifikácie papierových dokumentov**

- 
- (51) F04C 18/00, F04C 23/00**  
**(11) 287849**  
 (21) 1048-2003  
 (22) 25.2.2002  
 (24) 4.1.2012  
 (31) 332/01  
 (32) 23.2.2001  
 (33) CH  
 (40) 4.2.2005  
 (73) ATELIERS BUSCH S. A., Chevenez, CH;  
 (72) Becher Ulrich, Porrentruy, CH;  
 (74) Bušová Eva, JUDr., Bratislava, SK;  
 (86) PCT/CH02/00106  
 (87) WO02/066836  
**(54) Stroj s rotačnými piestmi pre tlačiteľné médiá**

- (51) F16J 1/00, F04B 39/00**  
**(11) 287859**  
 (21) 21-2004  
 (22) 24.7.2002  
 (24) 4.1.2012  
 (31) PI 0104001-4  
 (32) 25.7.2001  
 (33) BR  
 (40) 8.6.2004  
 (73) EMPRESA BRASILEIRA DE COMPRESSORES S.A.-EMBRACO, Joinville- SC, BR;  
 (72) Lilie Dietmar Erich Bernhard, Joinville, SC, BR; Klein Fábio Henrique, Joinville, SC, BR; Possamai Fabrício Caldeira, Joinville, SC, BR; Seibel Hugo Renato, Joinville, SC, BR; Pereira Filho Ivan da Costa, Joinville, SC, BR; Todascát Márcio Luiz, Joinville, SC, BR;  
 (74) PATENTSERVIS BRATISLAVA, a. s., Bratislava, SK;  
 (86) PCT/BR02/00103  
 (87) WO03/010446  
**(54) Recipročný hermetický kompresor**

- 
- (51) F24J 2/00, H01L 31/00**  
**(11) 287846**  
 (21) 43-2008  
 (22) 26.6.2007  
 (24) 4.1.2012  
 (40) 7.1.2010  
 (73) GoldenSUN Slovakia, s. r. o., Liptovský Mikuláš, SK;  
 (72) Župa Ján, Ing., Liptovský Mikuláš, SK;  
 (74) Belička Ivan, Ing., Banská Bystrica, SK;  
**(54) Parabolický koncentračný fotovoltaický konvertor**

- 
- (51) G01C 5/00, G01F 23/00**  
**(11) 287855**  
 (21) 5112-2008  
 (22) 16.12.2008  
 (24) 4.1.2012  
 (40) 7.7.2010  
 (73) Ústav merania SAV, Bratislava, SK;  
 (72) Ondriš Lubomír, Ing., PhD., Bratislava, SK; Buzási Ján, Ing., Bratislava, SK; Rusina Viktor, Ing., Bratislava, SK; Ondrejkovič Peter, Sereď, SK; Trutz Marián, Bratislava, SK;  
 (74) Guniš Jaroslav, Mgr., Bratislava, SK;  
**(54) Optoelektronický hydronivelačný snímač s lomeným svetelným zväzkom**

- 
- (51) G01L 13/00, G01L 21/00**  
**(11) 287861**  
 (21) 5113-2008  
 (22) 16.12.2008  
 (24) 4.1.2012  
 (40) 7.7.2010  
 (73) Ústav merania SAV, Bratislava, SK;  
 (72) Rusina Viktor, Ing., Bratislava, SK; Ondriš Lubomír, Ing., PhD., Bratislava, SK; Ondrejkovič Peter, Sereď, SK; Trutz Marián, Bratislava, SK;  
 (74) Guniš Jaroslav, Mgr., Bratislava, SK;  
**(54) Spôsob merania tlaku plynov a zapojenie na jeho realizáciu**

---

(51)	(11)	(51)	(11)	(51)	(11)	(51)	(11)
A01C 19/00	287848	C07D 231/00	287858	C23F 11/00	287844	F24J 2/00	287846
A61K 31/00	287851	C07D 239/00	287854	D21H 25/00	287845	G01C 5/00	287855
B29C 45/00	287853	C07D 305/00	287850	D21H 25/00	287856	G01L 13/00	287861
B67D 1/00	287847	C07D 409/00	287860	F04C 18/00	287849		
C07D 211/00	287852	C07D 487/00	287857	F16J 1/00	287859		



**FA9A Zastavené konania o patentových prihláškach na žiadosť prihlasovateľa**

(21)

5036-2007  
50040-2007**FB9A Zastavené konania o patentových prihláškach**

(21)

834-2001  
1430-2001  
360-2002  
1834-2002

(21)

1252-2003  
50-2004  
189-2004

(21)

265-2004  
101-2006  
5051-2006

(21)

5106-2007  
41-2008  
5046-2008**FC9A Zamietnuté patentové prihlášky**

(21)

1268-2001  
1066-2002  
1167-2002  
1484-2002

(21)

1492-2002  
504-2003  
1153-2003  
1443-2003

(21)

6-2004  
30-2004  
118-2004

(21)

336-2004  
5045-2006  
60-2008**FD9A Zastavené konania pre nezaplatenie poplatku**

(21)

113-2002  
65-2003  
139-2007**MK4A Zaniknuté patenty uplynutím doby platnosti**

(11)

Dátum zániku

278780 07.11.2011  
279626 26.11.2011  
279903 13.11.2011

(11)

Dátum zániku

280304 15.11.2011  
280804 11.11.2011  
281055 12.11.2011

(11)

Dátum zániku

281056 12.11.2011  
281095 28.11.2011  
282162 22.11.2011

(11)

Dátum zániku

285623 07.11.2011  
285624 07.11.2011

**MM4A Zaniknuté patenty pre nezaplatenie udržiavacích poplatkov**

(11)	Dátum zániku	(11)	Dátum zániku	(11)	Dátum zániku	(11)	Dátum zániku
279123	28.04.2011	283953	28.04.2011	285254	20.04.2011	286662	21.04.2011
279470	03.04.2011	284211	05.04.2011	285427	23.04.2011	286677	19.04.2011
281603	06.04.2011	284421	28.04.2011	285669	05.04.2011	286743	07.04.2011
281687	13.04.2011	284426	19.04.2011	285815	03.04.2011	286859	27.04.2011
282233	28.04.2011	284600	23.04.2011	286094	25.04.2011	286892	20.04.2011
282282	26.04.2011	284634	23.04.2011	286145	04.04.2011	287024	28.04.2011
282637	01.04.2011	284812	28.04.2011	286179	12.04.2011	287087	26.04.2011
282856	27.04.2011	284928	01.04.2011	286290	03.04.2011	287187	20.04.2011
283132	15.04.2011	284990	19.04.2011	286291	19.04.2011	287214	18.04.2011
283611	15.04.2011	284991	19.04.2011	286501	19.04.2011	287557	02.12.2010
283818	08.04.2011	285175	27.04.2011	286590	30.04.2011	287565	13.12.2010

**GB9A Prevody a prechody práv na patentové prihlášky****(21) 204-2004**

(71) Axis-Shield Diagnostics, Ltd., Dundee, Scotland, GB;  
Predchádzajúci prihlasovateľ:  
CATCH Inc., Seattle, WA, US;  
Dátum uzavretia zmluvy: 15.12.2010  
Dátum zápisu do registra: 8.11.2011

**(21) 630-2003**

(71) H.B. Fuller Company, St. Paul, Minnesota, US;  
Predchádzajúci prihlasovateľ:  
H. B. FULLER LICENSING & FINANCING, INC.,  
St. Paul, MN, US;  
Dátum uzavretia zmluvy: 1.4.2010  
Dátum zápisu do registra: 14.11.2011

**PC4A Prevody a prechody práv na patenty****(11) 279641**

(21) 754-94  
(73) Novo Nordisk Health Care AG, Zurich, CH;  
Predchádzajúci majiteľ:  
Novo Nordisk A/S, Bagsvaerd, DK;  
Dátum uzavretia zmluvy: 4.8.2011  
Dátum zápisu do registra: 9.11.2011

**(11) 284754**

(21) 635-99  
(73) Žitňanský Marcel, prof. Dr. Ing., DrSc., Bratislava, SK; Reháč Ľuboš, MUDr., CSc., Bratislava, SK;  
Predchádzajúci majiteľ:  
Žitňanský Marcel, prof. Dr. Ing., DrSc., Bratislava, SK; Reháč Ľuboš, MUDr., CSc., Bratislava, SK; Makaiová Izabela, doc. MUDr., CSc., Bratislava, SK;  
Dátum uzavretia zmluvy: 21.12.2010  
Dátum zápisu do registra: 2.11.2011

**(11) 284754**

(21) 635-99  
(73) Žitňanský Marcel, prof. Dr. Ing., DrSc., Bratislava, SK; Reháč Ľuboš, MUDr., CSc., Bratislava, SK; Makaiová Izabela, doc. MUDr., CSc., Bratislava, SK;  
Predchádzajúci majiteľ:  
Žitňanský Marcel, prof. Dr. Ing., DrSc., Bratislava, SK; Reháč Ľuboš, MUDr., CSc., Bratislava, SK; Makai František, prof. MUDr., DrSc., Bratislava, SK;  
Dátum zápisu do registra: 2.11.2011

**(11) 285102**

(21) 1382-96  
(73) DYNACO EUROPE N.V., Moorsel, BE;  
Predchádzajúci majiteľ:  
DYNACO INTERNATIONAL S. A., Moorsel, BE;  
Dátum zápisu do registra: 9.11.2011

**(11) 286954**

(21) 317-2002  
(73) Bio Petroleum Ltd., London, GB;  
Predchádzajúci majiteľ:  
LANTMÄNNEN AGROFUEL AB, Stockholm, SE;  
Dátum uzavretia zmluvy: 20.5.2011  
Dátum zápisu do registra: 9.11.2011

(11) **287598**  
(21) 1288-2003  
(73) SCHERING CORPORATION, Kenilworth, NJ, US;  
Latour Acquisition, LLC, San Diego, California,  
US;  
Predchádzajúci majiteľ:  
SCHERING CORPORATION, Kenilworth, NJ,  
US; Pharmacoepia, Inc., New Castle Country, De-  
laware, US;  
Dátum zápisu do registra: 9.11.2011

---

(11) **287769**  
(21) 35-2006  
(73) MIJORI s.r.o., Kapušany, SK;  
Predchádzajúci majiteľ:  
Porezaná Mária, MVDr., Kapušany, SK;  
Dátum uzavretia zmluvy: 20.6.2011  
Dátum zápisu do registra: 8.11.2011

---

## TC4A

## Zmeny mien

(11) **282500**  
(21) 1529-97  
(73) SANOFI PASTEUR S. A., Lyon Cedex 07, FR;  
Dátum zápisu do registra: 16.11.2011

---

(11) **286954**  
(21) 317-2002  
(73) LANTMÄNNEN AGROFUEL AB, Stockholm, SE;  
Dátum zápisu do registra: 9.11.2011

---

(11) **285102**  
(21) 1382-96  
(73) DYNACO INTERNATIONAL S. A., Moorsel, BE;  
Dátum zápisu do registra: 9.11.2011

---

(11) **287598**  
(21) 1288-2003  
(73) Pharmacoepia, LLC, La Jolla, CA, US;  
Dátum zápisu do registra: 9.11.2011

---

(11) **286541**  
(21) 537-2003  
(73) Phadia Multiplexing Diagnostics GmbH, Viena, AT;  
Dátum zápisu do registra: 3.11.2011

---

# ČASŤ

**EURÓPSKE PATENTY  
S URČENÍM PRE SLOVENSKÚ REPUBLIKU**

### Kódy na označovanie jednotlivých druhov dokumentov (Štandard WIPO ST. 16)

<b>T1</b>	Preklad patentových nárokov európskej patentevej prihlášky	<b>T3</b>	Preklad európskeho patentového spisu
<b>T2</b>	Opravený preklad patentových nárokov európskej patentevej prihlášky	<b>T4</b>	Opravený preklad európskeho patentového spisu
		<b>T5</b>	Preklad zmeneného európskeho patentového spisu

### Číselné kódy na označovanie bibliografických údajov (Štandard WIPO ST. 9)

<b>(11)</b>	Číslo dokumentu	<b>(62)</b>	Číslo pôvodnej prihlášky v prípade vylúčenej prihlášky
<b>(21)</b>	Číslo prihlášky	<b>(71)</b>	Meno (názov) prihlasovateľa (-ov)
<b>(24)</b>	Dátum nadobudnutia účinkov európskeho patentu	<b>(72)</b>	Meno pôvodcu (-ov)
<b>(31)</b>	Číslo prioritnej prihlášky	<b>(73)</b>	Meno (názov) majiteľa (-ov)
<b>(32)</b>	Dátum podania prioritnej prihlášky	<b>(74)</b>	Meno (názov) zástupcu (-ov)
<b>(33)</b>	Krajina alebo regionálna organizácia priority	<b>(86)</b>	Číslo podania medzinárodnej prihlášky podľa PCT
<b>(45)</b>	Dátum sprístupnenia prekladu patentového spisu alebo zmeneného patentového spisu	<b>(87)</b>	Číslo zverejnenia medzinárodnej prihlášky podľa PCT
<b>(46)</b>	Dátum sprístupnenia prekladu patentových nárokov	<b>(96)</b>	Číslo a dátum podania európskej patentevej prihlášky
<b>(48)</b>	Dátum sprístupnenia opraveného prekladu patentových nárokov alebo patentového spisu	<b>(97)</b>	Číslo a dátum zverejnenia európskej patentevej prihlášky alebo vydania európskeho patentového spisu
<b>(51)</b>	Medzinárodné patentové triedenie		
<b>(54)</b>	Názov		

**Poznámka:**

Symboly medzinárodného patentového triedenia uvedené v tomto vestníku zodpovedajú vydaniu 2012.01 Medzinárodného patentového triedenia s platnosťou od 1. januára 2012. Na patentových dokumentoch zverejňovaných úradom a vo vestníku úradu budú v roku 2012 uvádzané iba symboly hlavných skupín MPT 2012.01. V databázach úradu, vo webregistroch na internete a v ostatných výstupoch úradu budú zverejňované údaje týkajúce sa patentov a úžitkových vzorov vrátane ich prihlášok so symbolmi úplnej verzie MPT 2012.01.

### Kódy na označovanie záhlaví oznámení publikovaných vo Vestníku ÚPV SR (Štandard WIPO ST. 17)

<b>BA9A</b>	Sprístupnené preklady a opravené preklady patentových nárokov európskych patentových prihlášok
<b>SC4A</b>	Sprístupnené preklady a opravené preklady európskych patentových spisov
<b>SC4A</b>	Sprístupnené preklady zmenených európskych patentových spisov
<b>FA9A</b>	Zastavené konania o európskych patentových prihláškach z dôvodu späťvzatia
<b>GA9A</b>	Zmeny európskych patentových prihlášok na národné prihlášky
<b>MA4A</b>	Zaniknuté európske patenty vzdaním sa patentu
<b>MC4A</b>	Zrušené európske patenty po námietkovom konaní pred EÚ
<b>MC4A</b>	Zrušené európske patenty
<b>MG4A</b>	Čiastočne zrušené európske patenty
<b>MK4A</b>	Zaniknuté európske patenty uplynutím doby platnosti
<b>MM4A</b>	Zaniknuté európske patenty pre nezaplatenie udržiavacích poplatkov
<b>PC9A</b>	Prevody a prechody práv na európske patentové prihlášky
<b>PC4A</b>	Prevody a prechody práv na európske patenty
<b>PD9A</b>	Zmeny dispozičných práv na európske patentové prihlášky (zálohy)
<b>PD4A</b>	Zmeny dispozičných práv na európske patenty (zálohy)
<b>PD9A</b>	Zmeny dispozičných práv na európske patentové prihlášky (ukončenie zálohov)
<b>PD4A</b>	Zmeny dispozičných práv na európske patenty (ukončenie zálohov)
<b>QA9A</b>	Ponuky licencií na európske patentové prihlášky
<b>QA4A</b>	Ponuky licencií na európske patenty
<b>QB9A</b>	Licenčné zmluvy registrované alebo udelené na európske patentové prihlášky
<b>QB4A</b>	Licenčné zmluvy registrované alebo udelené na európske patenty
<b>QC9A</b>	Ukončenie platnosti licenčných zmlúv na európske patentové prihlášky
<b>QC4A</b>	Ukončenie platnosti licenčných zmlúv na európske patenty

## Opravy a zmeny

### Opravy v európskych patentových prihláškach

- HA9A** Doplnenie pôvodcu (-ov)
- HB9A** Opravy mien
- HC9A** Zmeny mien
- HD9A** Opravy adries
- HE9A** Zmeny adries
- HF9A** Opravy dátumov
- HG9A** Opravy zatriedenia podľa MPT
- HH9A** Opravy chýb alebo zmeny všeobecne
- HK9A** Opravy tlačových chýb vo Vestníku ÚPV SR

### Opravy v európskych patentoch

- TA4A** Doplnenie pôvodcu (-ov)
- TB4A** Opravy mien
- TC4A** Zmeny mien
- TD4A** Opravy adries
- TE4A** Zmeny adries
- TF4A** Opravy dátumov
- TG4A** Opravy zatriedenia podľa MPT
- TH4A** Opravy chýb alebo zmeny všeobecne
- TK4A** Opravy tlačových chýb vo Vestníku ÚPV SR

**SC4A Sprístupnené preklady európskych patentových spisov**

(11)	(51)	(11)	(51)	(11)	(51)	(11)	(51)
10247	A61K 31/00	10300	C07D 487/00	10353	C07D 471/00	10406	E21B 7/00
10248	C07D 403/00	10301	C07D 215/00	10354	B01J 19/00	10407	C07D 221/00
10249	C08G 63/00	10302	A61K 9/00	10355	F23G 5/00	10408	H03B 5/00
10250	A61F 2/00	10303	C09D 11/00	10356	A61M 15/00	10409	E03C 1/00
10251	C07K 16/00	10304	C08J 9/00	10357	B30B 9/00	10410	A63G 7/00
10252	E21C 29/00	10305	C09J 4/00	10358	B60R 22/00	10411	C10G 9/00
10253	A61K 38/00	10306	A61K 31/00	10359	H01F 27/00	10412	F16L 55/00
10254	A01N 43/00	10307	C07D 493/00	10360	B65D 35/00	10413	C07D 513/00
10255	C12Q 1/00	10308	C07D 487/00	10361	B62D 21/00	10414	B62D 53/00
10256	G11B 33/00	10309	C07D 401/00	10362	A23C 9/00	10415	C07D 237/00
10257	C07D 231/00	10310	A61M 5/00	10363	C07D 413/00	10416	H01H 71/00
10258	A61K 36/00	10311	C07D 471/00	10364	A61M 5/00	10417	C07D 407/00
10259	H02H 3/00	10312	A61K 31/00	10365	E04B 1/00	10418	H04H 20/00
10260	C07K 14/00	10313	C07D 409/00	10366	B60N 2/00	10419	H04H 20/00
10261	C07D 215/00	10314	B27N 1/00	10367	C07J 41/00	10420	D06M 15/00
10262	C12N 5/00	10315	C08G 18/00	10368	A01N 43/00	10421	B29C 45/00
10263	C12N 15/00	10316	C07D 261/00	10369	A01N 43/00	10422	F01K 25/00
10264	B60N 2/00	10317	C07K 16/00	10370	C12N 15/00	10423	C22C 38/00
10265	B42D 15/00	10318	C07K 14/00	10371	A61K 9/00	10424	B32B 27/00
10266	H04L 12/00	10319	B65D 75/00	10372	A01N 43/00	10425	H01J 17/00
10267	B60C 1/00	10320	C04B 26/00	10373	H01R 13/00	10426	E04C 1/00
10268	C04B 35/00	10321	F23N 5/00	10374	A61K 38/00	10427	A61K 9/00
10269	A61K 31/00	10322	H04L 12/00	10375	A61K 45/00	10428	B65G 23/00
10270	C07C 209/00	10323	A61K 31/00	10376	C07D 477/00	10429	F16H 7/00
10271	C07D 239/00	10324	H01H 83/00	10377	A61K 9/00	10430	A47B 91/00
10272	C08B 37/00	10325	E06B 3/00	10378	F16B 5/00	10431	C23C 2/00
10273	B65G 21/00	10326	A62C 2/00	10379	E04F 13/00	10432	C07D 239/00
10274	C07D 285/00	10327	F16D 65/00	10380	F01M 13/00	10433	C07D 277/00
10275	A61K 31/00	10328	B42D 15/00	10381	F42B 33/00	10434	B60B 33/00
10276	A61K 39/00	10329	C12N 15/00	10382	C07D 239/00	10435	F22B 1/00
10277	A61K 39/00	10330	A61K 39/00	10383	C04B 26/00	10436	C22C 38/00
10278	A61K 31/00	10331	A61K 9/00	10384	C23C 2/00	10437	F15B 11/00
10279	A61K 38/00	10332	A61M 11/00	10385	C07D 241/00	10438	C07D 209/00
10280	C07D 263/00	10333	A61K 9/00	10386	A61K 31/00	10439	H04W 36/00
10281	B65D 83/00	10334	A61K 9/00	10387	C03C 1/00	10440	A61K 31/00
10282	A21D 2/00	10335	C08K 9/00	10388	A61H 3/00	10441	A61K 9/00
10283	A61K 31/00	10336	B60K 7/00	10389	C12N 15/00	10442	H05B 6/00
10284	A01N 1/00	10337	B60K 7/00	10390	A61B 19/00	10443	H04L 27/00
10285	C07D 473/00	10338	A61K 38/00	10391	H04L 27/00	10444	B41J 2/00
10286	B01D 53/00	10339	C07D 215/00	10392	H04L 27/00	10445	B41J 2/00
10287	B28B 7/00	10340	C07C 273/00	10393	C08K 9/00	10446	A61K 31/00
10288	A61K 31/00	10341	A61K 38/00	10394	G02F 1/00	10447	H04H 60/00
10289	A61K 39/00	10342	B29C 51/00	10395	G11B 20/00	10448	A61K 39/00
10290	H02K 15/00	10343	F16C 27/00	10396	A61K 31/00	10449	C07F 9/00
10291	B62D 63/00	10344	H01R 13/00	10397	A61K 31/00	10450	C07J 1/00
10292	H01T 1/00	10345	B65D 5/00	10398	C07C 231/00	10451	B41M 5/00
10293	B21D 51/00	10346	B23D 61/00	10399	C07D 239/00	10452	H04L 27/00
10294	B05B 7/00	10347	B29C 33/00	10400	F24J 2/00	10453	H04H 20/00
10295	G01N 9/00	10348	C07C 217/00	10401	A24C 5/00	10454	A61K 47/00
10296	A61F 9/00	10349	B66F 9/00	10402	H04N 7/00	10455	B23K 10/00
10297	B65D 81/00	10350	H02P 1/00	10403	F03D 1/00		
10298	B21B 19/00	10351	A61K 9/00	10404	B60D 1/00		
10299	C07D 401/00	10352	C07D 407/00	10405	A61K 31/00		

(51) **A01N 1/00, A61K 31/00, A61K 35/00, A61P 37/00, A61P 1/00**  
 (11) **E 10284**  
 (96) 08734901.5, 31.3.2008  
 (97) 2129216, 17.8.2011  
 (24) 17.8.2011  
 (31) 07006838  
 (32) 2.4.2007  
 (33) EP  
 (73) Dr. Falk Pharma GmbH, Freiburg, DE;  
 (72) WILHELM Rudolf, Bischweier, DE; ROEPSTORFF Allan Knud, Rödovre, DK; KAPEL Christian Moliin Outzen, Rungsted Kyst, DK;  
 (74) Bušová Eva, JUDr., Bratislava, SK;  
 (86) PCT/EP2008/002542  
 (87) WO 2008/119534  
 (54) **Výroba životaschopnej skladovateľnej suspenzie vajčiek červa**

(51) **A01N 43/00, A01N 25/00, A01N 47/00**  
 (11) **E 10369**  
 (96) 06805824.7, 23.9.2006  
 (97) 1951049, 10.8.2011  
 (24) 10.8.2011  
 (31) 05021997  
 (32) 8.10.2005  
 (33) EP  
 (73) BAYER CROPSCIENCE AG, Monheim, DE;  
 (72) SCHNABEL Gerhard, Elsenfeld, DE; HAASE Detlev, Frankfurt a.M., DE;  
 (74) Čechvalová Dagmar, Bratislava, SK;  
 (86) PCT/EP2006/009261  
 (87) WO 2007/042138  
 (54) **Olejové suspenzné koncentráty obsahujúce diflufenican**

(51) **A01N 43/00, A01P 7/00**  
 (11) **E 10372**  
 (96) 08773545.2, 20.6.2008  
 (97) 2170068, 10.8.2011  
 (24) 10.8.2011  
 (31) 07012657  
 (32) 28.6.2007  
 (33) EP  
 (73) Syngenta Participations AG, Basel, CH;  
 (72) ANGST Max, Basel, CH; PEDRONI Domingos, Basel, CH; SENN Robert, Basel, CH;  
 (74) PATENTSERVIS BRATISLAVA, a. s., Bratislava, SK;  
 (86) PCT/EP2008/004987  
 (87) WO 2009/000470  
 (54) **Spôsob regulácie hmyzu**

(51) **A01N 43/00**  
 (11) **E 10254**  
 (96) 10157572.8, 23.4.2008  
 (97) 2193714, 3.8.2011  
 (24) 3.8.2011  
 (31) 07008370  
 (32) 25.4.2007  
 (33) EP  
 (73) Syngenta Participations AG., Basel, CH;  
 (72) Tobler Hans, Basel, CH; Walter Harald, Stein, CH; Haas Ulrich Johannes, Stein, CH;  
 (74) Čechvalová Dagmar, Bratislava, SK;  
 (54) **Fungicídne kompozície**

(51) **A01N 43/00**  
 (11) **E 10368**  
 (96) 10157590.0, 23.4.2008  
 (97) 2201839, 24.8.2011  
 (24) 24.8.2011  
 (31) 07008370  
 (32) 25.4.2007  
 (33) EP  
 (73) Syngenta Participations AG, Basel, CH;  
 (72) Tobler Hans, Basel, CH; Walter Harald, Stein, CH; Haas Ulrich Johannes, Stein, CH;  
 (74) Čechvalová Dagmar, Bratislava, SK;  
 (54) **Fungicídne kompozície**

(51) **A21D 2/00, A23G 1/00**  
 (11) **E 10282**  
 (96) 08854021.6, 25.11.2008  
 (97) 2219460, 3.8.2011  
 (24) 3.8.2011  
 (31) 0723182  
 (32) 27.11.2007  
 (33) GB  
 (73) Barry Callebaut AG, Zurich, CH;  
 (72) LOPEZ Michel, Meulan, FR; PARREIN An, Lebbeke-Wieze, BE; DETALLE Valentine, Meulan, FR;  
 (74) Hörmannová Zuzana, Ing., Bratislava, SK;  
 (86) PCT/EP2008/009992  
 (87) WO 2009/068248  
 (54) **Pekárenský produkt s bielou čokoládou obsahujúci vlákninu**

(51) **A23C 9/00, A23C 11/00, A23C 13/00, A23C 15/00, A23C 17/00, A23C 19/00, A23C 23/00, A23D 9/00, A23L 1/00, C11C 3/00**  
 (11) **E 10362**  
 (96) 07765919.1, 13.6.2007  
 (97) 2040558, 3.8.2011  
 (24) 3.8.2011  
 (31) 20065414  
 (32) 16.6.2006  
 (33) FI  
 (73) Oy Neurofood Ab, Espoo, FI;  
 (72) Tallberg Thomas, Helsinki, FI;  
 (74) Hörmannová Zuzana, Ing., Bratislava, SK;  
 (86) PCT/FI2007/050353  
 (87) WO 2007/144472  
 (54) **Mliečne potraviny obsahujúce lipidy centrálného nervového systému**

(51) **A24C 5/00, A24F 23/00**  
 (11) **E 10401**  
 (96) 07724338.4, 18.4.2007  
 (97) 2046152, 10.8.2011  
 (24) 10.8.2011  
 (31) 102006035276  
 (32) 27.7.2006  
 (33) DE  
 (73) Reemtsma Cigarettenfabriken GmbH, Hamburg, DE;  
 (72) DEMMER Udo, Pinneberg, DE; DIEDERICHS Reto, Seevetal, DE; FLEISCHHAUER Holger, Hamburg, DE; SEIDEL Henning, Mechttersen, DE;  
 (74) ROTT, RŮŽIČKA & GUTTMANN, Bratislava, SK;  
 (86) PCT/EP2007/003401  
 (87) WO 2008/011923  
 (54) **Systém vlastnoručnej výroby cigariet**



(51) **A47B 91/00, B65G 1/00, E04H 12/00**  
 (11) **E 10430**  
 (96) 07004790.7, 8.3.2007  
 (97) 1854377, 14.9.2011  
 (24) 14.9.2011  
 (31) 202006007485 U  
 (32) 10.5.2006  
 (33) DE  
 (73) BITO-Lagertechnik Bittmann GmbH, Meisenheim, DE;  
 (72) Lörsch Andreas, Hundsbach, DE;  
 (74) Čechvalová Dagmar, Bratislava, SK;

(54) **Oporné zariadenie**

(51) **A61B 19/00, B65D 75/00, B65D 65/00**  
 (11) **E 10390**  
 (96) 07731263.5, 6.4.2007  
 (97) 2012701, 8.6.2011  
 (24) 8.6.2011  
 (31) 0603054  
 (32) 6.4.2006  
 (33) FR  
 (73) Amcor Flexibles SPS, Coulommiers, FR;  
 (72) SOUARD Sylvère, Conches-sur-Gondaire, FR;  
 (74) Korejzová Petra, JUDr., Bratislava, SK;  
 (86) FR2007/000590  
 (87) WO2007/116139

(54) **Odlupovateľný obal na sterilizáciu**

(51) **A61F 2/00**  
 (11) **E 10250**  
 (96) 07818037.9, 23.8.2007  
 (97) 2059192, 27.7.2011  
 (24) 27.7.2011  
 (31) 843181 P, 700922  
 (32) 7.9.2006, 21.12.2006  
 (33) US, US  
 (73) JenaValve Technology, Inc., Wilmington, DE, US; Symetis SA, Lausanne, CH;  
 (72) DELALOYE Stéphane, Bülach, CH;  
 (74) PATENTSERVIS BRATISLAVA, a. s., Bratislava, SK;  
 (86) PCT/EP2007/007413  
 (87) WO 2008/028569

(54) **Chlopňové stenty na výmenu srdcových chlopní a súvisiace chirurgické metódy a systémy**

(51) **A61F 9/00**  
 (11) **E 10296**  
 (96) 05009616.3, 2.5.2005  
 (97) 1719483, 10.8.2011  
 (24) 10.8.2011  
 (73) Schwind eye-tech-solutions GmbH & Co. KG, Kleinostheim, DE;  
 (72) Carriazo Cesar C., Dr., Baranquilla, CO;  
 (74) Bušová Eva, JUDr., Bratislava, SK;

(54) **Spôsob ovládania lasera pre abláciu vrstvy rohovky oka**

(51) **A61H 3/00**  
 (11) **E 10388**  
 (96) 07866780.5, 4.12.2007  
 (97) 2097055, 27.7.2011  
 (24) 27.7.2011

(31) MI20062325  
 (32) 4.12.2006  
 (33) IT  
 (73) EASY CARE S.R.L., Firenze, IT;  
 (72) Quintilio Mario, Alghero (SS), IT;  
 (74) PATENTSERVIS BRATISLAVA, a. s., Bratislava, SK;  
 (86) PCT/IT2007/000842  
 (87) WO 2008/068790

(54) **Multifunkčné zariadenie pre zrakovo postihnuté osoby**

(51) **A61K 9/00**  
 (11) **E 10334**  
 (96) 04729170.3, 23.4.2004  
 (97) 1631251, 15.6.2011  
 (24) 15.6.2011  
 (31) 0309342  
 (32) 24.4.2003  
 (33) GB  
 (73) Jagotec AG, MuttENZ, CH;  
 (72) VERGNAULT Guy, Kembs Loechle, FR; GRENIER Pascal, Kappelen, FR; DRAGAN Christophe, Geispitzen, FR;  
 (74) Fajnorová Mária, Ing., Bratislava, SK;  
 (86) PCT/IB2004/001693  
 (87) WO 2004/093843

(54) **Tableta s oddialeným uvoľňovaním s definovanou geometriou jadra**

(51) **A61K 9/00, A61K 31/00**  
 (11) **E 10333**  
 (96) 08380004.5, 10.1.2008  
 (97) 2036538, 22.6.2011  
 (24) 22.6.2011  
 (31) MX07011165  
 (32) 12.9.2007  
 (33) MX  
 (73) Jimenez Bayardo Arturo, Guadalajara, Jalisco, MX;  
 (72) Tornero Montaño Jose Ruben, Guadalajara, Jalisco, MX; Baiza Duran Leopoldo Martin, Guadalajara, Jalisco, MX; Quintana Hau Juan de Dios, Guadalajara, Jalisco, MX;  
 (74) MAJLINGOVÁ & PARTNERS, s. r. o., Bratislava, SK;

(54) **Farmaceuticky stabilná zmes obsahujúca timolol, dorzolamid a brimonidín**

(51) **A61K 9/00, A61K 47/00, A61K 31/00, A61P 35/00**  
 (11) **E 10302**  
 (96) 04789095.9, 28.9.2004  
 (97) 1667655, 13.7.2011  
 (24) 13.7.2011  
 (31) 507750 P  
 (32) 1.10.2003  
 (33) US  
 (73) Baxter International Inc., Deerfield, IL, US; Baxter Healthcare S.A., Glattpark (Opfikon), CH;  
 (72) Roessler Berthold, Deerfield, IL, US;  
 (74) ROTT, RŮŽIČKA & GUTTMANN, Bratislava, SK;  
 (86) PCT/US2004/031650  
 (87) WO 2005/032515

(54) **Nové použitie, farmaceutické prípravky a spôsoby ich výroby**

**(51) A61K 9/00, A61K 31/00, A61K 47/00****(11) E 10441**

(96) 04779411.0, 29.7.2004

(97) 1660037, 31.8.2011

(24) 31.8.2011

(31) 635221

(32) 6.8.2003

(33) US

(73) Alkermes, Inc., Cambridge, MA, US;

(72) BROWN Josiah, Seattle, Washington, US;

(74) Hörmannová Zuzana, Ing., Bratislava, SK;

(86) PCT/US2004/024345

(87) WO 2005/016262

**(54) Injekčná suspenzia aripiprazolu****(51) A61K 9/00, A61K 47/00, A61K 48/00, C12N 15/00****(11) E 10371**

(96) 08848047.0, 6.11.2008

(97) 2217208, 31.8.2011

(24) 31.8.2011

(31) 2007291317

(32) 8.11.2007

(33) JP

(73) Otsuka Pharmaceutical Co., Ltd., Tokyo, JP; Takeuchi Hirofumi, Gifu, JP;

(72) TAKEUCHI Hirofumi, Gifu-shi, Gifu, JP; TOZUKA Yuichi, Gifu-shi, Gifu, JP; HIRA Yasuyuki, Gifu-shi, Gifu, JP; TOYOBUKU Hidekazu, Osaka-shi, Osaka, JP;

(74) PATENTSERVIS BRATISLAVA, a. s., Bratislava, SK;

(86) PCT/JP2008/070642

(87) WO 2009/061003

**(54) Komplex nukleovej kyseliny a prípravok na dávku nukleovej kyseliny****(51) A61K 9/00, A61K 31/00****(11) E 10427**

(96) 07729974.1, 6.6.2007

(97) 2029110, 31.8.2011

(24) 31.8.2011

(31) 06115029

(32) 6.6.2006

(33) EP

(73) Tibotec Pharmaceuticals, Co Cork, IE;

(72) KIEKENS Filip Rene Irene, Geel, BE; VOORS-POELS Jody Firmin Marceline, Reningelst, BE; BAERT Lieven Elvire Colette, Brugge 2, BE;

(74) Čechvalová Dagmar, Bratislava, SK;

(86) PCT/EP2007/055607

(87) WO 2007/141308

**(54) Postup na prípravu sprejovo sešených formulácií TMC 125****(51) A61K 9/00, A61K 31/00****(11) E 10377**

(96) 05715343.9, 24.1.2005

(97) 1706102, 24.8.2011

(24) 24.8.2011

(31) 04001499

(32) 23.1.2004

(33) EP

(73) Fournier Laboratories Ireland Limited, Carrigtwohill, Co. Cork, IE;

(72) DAWSON Gordon, Nyon, Vaud, CH; MC CARTHY Leonard, GLANMIRE, CO CORK, IE;

(74) Hörmannová Zuzana, Ing., Bratislava, SK;

(86) PCT/EP2005/001524

(87) WO 2005/070396

**(54) Farmaceutické formulácie obsahujúce metformín a fibrát a spôsoby ich prípravy****(51) A61K 9/00, A61K 31/00, C07C 211/00****(11) E 10331**

(96) 10166534.7, 22.1.2010

(97) 2246321, 3.8.2011

(24) 3.8.2011

(31) 689044, 455976, 456001, 456029,

456031, 205833 P

(32) 18.1.2010, 9.6.2009, 9.6.2009, 9.6.2009,

9.6.2009, 23.1.2009

(33) US, US, US, US, US, US

(73) Teva Pharmaceutical Industries Ltd, Petah Tiqva, IL;

(72) Safadi Muhammad, Nazareth, IL; Licht Daniella, Givat-Shmuel, IL; Cohen Rachel, Hadera, IL; Frenkel Anton, Netanya, IL; Zholkovsky Marina, Bat-Yam, IL; Koltai Tamas, Netanya, IL;

(74) MAJLINGOVÁ &amp; PARTNERS, s. r. o., Bratislava, SK;

**(54) Rasagilínový prípravok s oneskoreným uvoľňovaním****(51) A61K 9/00, A61K 31/00, A61P 25/00****(11) E 10351**

(96) 06708567.0, 28.2.2006

(97) 1855657, 27.7.2011

(24) 27.7.2011

(31) 05004377

(32) 28.2.2005

(33) EP

(73) EURO-CELTIQUE S.A., Luxembourg, LU;

(72) LEYENDECKER Petra, Wetzlar, DE; HOPP Michael, Bad Camberg, DE; SMITH Kevin, Cambridge, Cambridgeshire, GB;

(74) Litváková Lenka, Ing., Bratislava, SK;

(86) PCT/EP2006/060341

(87) WO 2006/089973

**(54) Lieková forma obsahujúca oxykodón a naloxon****(51) A61K 31/00****(11) E 10405**

(96) 05707942.8, 4.2.2005

(97) 1720531, 13.4.2011

(24) 13.4.2011

(31) 0400235

(32) 6.2.2004

(33) SE

(73) Active Biotech AB, Lund, SE;

(72) JANSSON Karl, Dalby, SE; FRISTEDT Tomas, Helsingborg, SE; WÄNNMAN Hans, Ängelholm, SE; BJÖRK Anders, Bjärred, SE;

(74) PATENTSERVIS BRATISLAVA, a. s., Bratislava, SK;

(86) PCT/EP2005/050485

(87) WO 2005/074899

**(54) Nové prípravky obsahujúce chinolínové zlúčeniny**

- (51) **A61K 31/00, A61K 9/00**  
**(11) E 10440**  
(96) 08867925.3, 23.12.2008  
(97) 2234607, 3.8.2011  
(24) 3.8.2011  
(31) 07425828  
(32) 28.12.2007  
(33) EP  
(73) AZIENDE CHIMICHE RIUNITE ANGELINI FRANCESCO A.C.R.A.F. S.p.A., Roma, IT;  
(72) RUSSO Vincenzo, Rome, IT; LIBERATI Elisa, Roma, IT; CAZZOLLA Nicola, Albano Laziale (roma), IT; MARCHITTO Leonardo, Porto Recanati (mc), IT; RAGNI Lorella, Chiaravalle (an), IT;  
(74) Bušová Eva, JUDr., Bratislava, SK;  
(86) PCT/EP2008/068256  
(87) WO 2009/083561  
**(54) Pozvoľna sa uvoľňujúca formulácia na báze spojenia glykogénu a alginátu**
- 
- (51) **A61K 31/00, A61P 25/00**  
**(11) E 10396**  
(96) 06291423.9, 8.9.2006  
(97) 1762238, 10.8.2011  
(24) 10.8.2011  
(31) 0509208  
(32) 9.9.2005  
(33) FR  
(73) Les Laboratoires Servier, Courbevoie Cedex, FR;  
(72) de Bodinat Christian, Saint-Cloud, FR;  
(74) ROTT, RŮŽIČKA & GUTTMANN, Bratislava, SK;  
**(54) Kombinácia agomelatínu a tymoregulačného prostriedku a farmaceutické kompozície s ich obsahom**
- 
- (51) **A61K 31/00, A61K 33/00, A61P 17/00**  
**(11) E 10278**  
(96) 05731707.5, 31.3.2005  
(97) 1737439, 24.8.2011  
(24) 24.8.2011  
(31) MI20040665  
(32) 2.4.2004  
(33) IT  
(73) POLICHEM S.A., Luxembourg, LU;  
(72) GOBBI Maria Rosa, Fino Mornasco, IT;  
(74) Fajnorová Mária, Ing., Bratislava, SK;  
(86) PCT/EP2005/003402  
(87) WO 2005/097084  
**(54) Kalciové soli na liečbu psoriázy, dermatitídy a lupín**
- 
- (51) **A61K 31/00, A61P 9/00**  
**(11) E 10397**  
(96) 08857026.2, 3.12.2008  
(97) 2222293, 3.8.2011  
(24) 3.8.2011  
(31) 07122272, 07122273  
(32) 4.12.2007, 4.12.2007  
(33) EP, EP  
(73) Grindeks, a joint stock company, Riga, LV;  
(72) STONANS Ilmars, Riga, LV; TARARAK Eduard, Moscow, RU; ANDREYEVA Elena, Moscow, RU;  
(74) ROTT, RŮŽIČKA & GUTTMANN, Bratislava, SK;
- (86) PCT/EP2008/066711  
(87) WO 2009/071585  
**(54) Medicínske použitie 3-(2,2,2-trimetylhydrazí-  
nium) propionát hydrogenufumarátu a dihydro-  
genfosfátu**
- 
- (51) **A61K 31/00, A61K 9/00, A61P 13/00**  
**(11) E 10247**  
(96) 07729956.8, 6.6.2007  
(97) 2029134, 27.7.2011  
(24) 27.7.2011  
(31) 06011941, 06011942, 06011943  
(32) 9.6.2006, 9.6.2006, 9.6.2006  
(33) EP, EP, EP  
(73) UCB Pharma GmbH, Monheim, DE;  
(72) ARTH Dr. Christoph, Düsseldorf, DE; MIKA Dr. Hans-Jürgen, Bonn, DE; KOMENDA Dr. Michael, Köln, DE; LINDNER Dr. Hans, Berlin, DE; BICANE Dr. Fatima, Rösrath, DE; PAULUS Dr. Kerstin, Ratingen, DE; IRNGARTIGNER Dr. Meike, Frechen, DE;  
(74) PATENTSERVIS BRATISLAVA, a. s., Bratislava, SK;  
(86) PCT/EP2007/055582  
(87) WO 2007/141298  
**(54) Stabilizované farmaceutické kompozície obsahujúce fezoterodín**
- 
- (51) **A61K 31/00, A61P 9/00, A61P 11/00, C07D 519/00**  
**(11) E 10306**  
(96) 07717861.4, 12.1.2007  
(97) 2018165, 13.4.2011  
(24) 13.4.2011  
(31) 0600317  
(32) 13.1.2006  
(33) FR  
(73) SANOFI, Paris, FR;  
(72) BONO Françoise, Antony, FR; GUILLO Nathalie, Antony, FR; MAFFRAND Jean-Pierre, Antony, FR; FONS Pierre, Antony, FR; OLSEN Jacob-Alsboek, Frankfurt, DE; ANNE-ARCHARD Gilles, Antony, FR;  
(74) Čechvalová Dagmar, Bratislava, SK;  
(86) PCT/FR2007/000051  
(87) WO 2007/080325  
**(54) Dimérne zlúčeniny antagonické voči FGF receptorom**
- 
- (51) **A61K 31/00, A61P 11/00**  
**(11) E 10323**  
(96) 10250378.6, 3.3.2010  
(97) 2308491, 7.9.2011  
(24) 7.9.2011  
(31) 266753 P, 684543  
(32) 4.12.2009, 8.1.2010  
(33) US, US  
(73) Intermune, Inc., Brisbane, CA, US;  
(72) Bradford Williamson Ziegler, Ross, California, US; Szwarcberg Javier, San Mateo, California, US;  
(74) Hörmannová Zuzana, Ing., Bratislava, SK;  
**(54) Liečba pirfenidónom a induktory cytochrómu P450**

- (51) **A61K 31/00, A61P 25/00**  
 (11) **E 10312**  
 (96) 08787963.1, 16.4.2008  
 (97) 2146714, 22.6.2011  
 (24) 22.6.2011  
 (31) 0702853  
 (32) 19.4.2007  
 (33) FR  
 (73) SANOFI, Paris, FR;  
 (72) DELAY-GOYET Philippe, Paris, FR; DELGORGE Claire, Paris, FR; MENET Christine, Paris, FR; PUGHON Gilles, Paris, FR; RAVINET-TRILLOU Christine, Paris, FR;  
 (74) Čechvalová Dagmar, Bratislava, SK;  
 (86) PCT/FR2008/000534  
 (87) WO 2008/145841
- (54) **Použitie 4-cyklopropylmetoxy-N-(3,5-dichlór-1-oxidopyridín-4-yl)-5-(metoxy)pyridín-2-karboxamidu na liečenie motorických porúch súvisiacich s Parkinsonovou chorobou**
- 
- (51) **A61K 31/00, A61P 35/00, C07D 215/00**  
 (11) **E 10386**  
 (96) 10160517.8, 24.9.2004  
 (97) 2210607, 17.8.2011  
 (24) 17.8.2011  
 (31) 506181 P, 535377 P, 577384 P  
 (32) 26.9.2003, 9.1.2004, 4.6.2004  
 (33) US, US, US  
 (73) Exelixis, Inc., South San Francisco, CA, US;  
 (72) Bannen Lynne Canne, Pacifica, CA, US; Chan Diva Sze-Ming, San Francisco, CA, US; Chen Jeff, San Francisco, CA, US; Dalrymple Lisa Esther, Seattle WA, US; Forsyth Timothy Patrick, Hayward, CA, US; Huynh Tai Phat, Oakland, CA, US; Jammalamadaka Vasu, Pleasanton, CA, US; Khoury Richard George, Redwood City, CA, US; Leahy James William, San Leandro, CA, US; Mac Morrison B., San Francisco, CA, US; Mann Grace, San Mateo, CA, US; Mann Larry W., Richland, MI, US; Nuss John M., Danville, CA, US; Parks Jason Jevious, Sacramento, CA, US; Takeuchi Craig Stacy, Burlingame, CA, US; Wang Yong, South San Francisco, CA, US; Xu Wei, Danville, CA, US;  
 (74) Fajnorová Mária, Ing., Bratislava, SK;
- (54) **N-[3-fluór-4-((6-(metyloxy)-7-((3-morolín-4-yl-propyl)oxy)chinolín-4-yl)oxy)fenyl]-N'-(4-fluórfenyl)cyklopropán-1,1-dicarboxamid na liečbu rakoviny**
- 
- (51) **A61K 31/00, A61P 37/00, A61P 27/00, A61K 45/00**  
 (11) **E 10275**  
 (96) 07841298.8, 24.8.2007  
 (97) 2061444, 20.4.2011  
 (24) 20.4.2011  
 (31) 843629 P  
 (32) 11.9.2006  
 (33) US  
 (73) Bausch & Lomb Incorporated, Rochester, NY, US;  
 (72) ROHRS Brian R., Fairport, NY, US; COMSTOCK Timothy L., Rochester, NY, US; HU Zhenze, Pittsford, NY, US; PHILLIPS Gary, Pittsford, NY, US;  
 (74) Bušová Eva, JUDr., Bratislava, SK;
- (86) PCT/US2007/076701  
 (87) WO 2008/033655
- (54) **Kompozície a spôsoby liečenia, kontroly, potlačovania, zmierňovania alebo prevencie alergie**
- 
- (51) **A61K 31/00, A61P 35/00**  
 (11) **E 10269**  
 (96) 05761294.7, 8.6.2005  
 (97) 1773451, 24.8.2011  
 (24) 24.8.2011  
 (31) RM20040288  
 (32) 11.6.2004  
 (33) IT  
 (73) SIGMA-TAU Industrie Farmaceutiche Riunite S.p.A., Roma, IT;  
 (72) CARMINATI Paolo, Pomezia, IT; CORSI Marco, Pomezia, IT; ZANNA Claudio, Pomezia, IT; CAVALLI Franco, Bellinzona, CH; GIANNI Luca, Milano, IT; SESSA Cristiana, Bellinzona, CH;  
 (74) Belička Ivan, Ing., Banská Bystrica, SK;  
 (86) PCT/IT2005/000320  
 (87) WO 2005/120643
- (54) **Použitie 7-tercbutoxyiminomethylkamptothecinu pre liečbu nádorov maternice**
- 
- (51) **A61K 31/00, A61P 29/00**  
 (11) **E 10283**  
 (96) 08716828.2, 13.2.2008  
 (97) 2117552, 3.8.2011  
 (24) 3.8.2011  
 (31) 07102410  
 (32) 14.2.2007  
 (33) EP  
 (73) Stoicescu Dan, Dully, CH;  
 (72) Stoicescu Dan, Dully, CH;  
 (74) Hörmannová Zuzana, Ing., Bratislava, SK;  
 (86) PCT/EP2008/051731  
 (87) WO 2008/098957
- (54) **Použitie kondenzovaných pyrimidínových derivátov na liečbu autoimúnných a zápalových ochorení**
- 
- (51) **A61K 31/00, A61K 49/00**  
 (11) **E 10288**  
 (96) 09290841.7, 6.11.2009  
 (97) 2184065, 20.7.2011  
 (24) 20.7.2011  
 (31) 0806225  
 (32) 7.11.2008  
 (33) FR  
 (73) Les Laboratoires Servier, Suresnes Cedex, FR;  
 (72) Lerebours-Pigeonniere Guy, Levallois Perret, FR; Dubost-Brama Ariane, Paris, FR; Fleurinck Carmen, Schelderoode, BE;  
 (74) ROTT, RŮŽIČKA & GUTTMANN, Bratislava, SK;
- (54) **Ivabradín a jeho použitie pri diagnostickej metóde s použitím koronárnej angiografie s počítačovou tomografiou s násobnými rezní**

- (51) **A61K 31/00, A61K 33/00, A61P 13/00, A61P 11/00, A61P 43/00**  
**(11) E 10446**  
 (96) 07726369.7, 14.2.2007  
 (97) 1984001, 13.7.2011  
 (24) 13.7.2011  
 (31) 200600377  
 (32) 17.2.2006  
 (33) ES  
 (73) Universitat de les Illes Balears, Palma de Mallorca, ES;  
 (72) GRASES FREIXEDAS Félix, Palma de Mallorca, ES; PERELLÓ BESTARD Joan, Inca, ES; ISERN AMENGUAL Bernat, Consell, ES; SANCHÍS CORTÉS Pilar, Palma de Mallorca, ES; PRIETO ALMIRALL Rafael M, Palma de Mallorca, ES; COSTA BAUZA Antonia, Sant Joan, ES;  
 (74) ROTT, RŮŽIČKA & GUTTMANN, Bratislava, SK;  
 (86) PCT/EP2007/051413  
 (87) WO 2007/093611  
**(54) Kombinácia fixnej dávky fytátu a zinku**

- (51) **A61K 36/00**  
**(11) E 10258**  
 (96) 04722572.7, 23.3.2004  
 (97) 1615651, 27.7.2011  
 (24) 27.7.2011  
 (31) MI20030661  
 (32) 4.4.2003  
 (33) IT  
 (73) INDENA S.p.A., Milano, IT;  
 (72) BOMBARDELLI Ezio, Gropello Cairoli, IT; FONTANA Gabriele, Milano, IT; CRISTONI Aldo, Milano, IT; MERCALLI Enrico, Milano, IT;  
 (74) Fajnorová Mária, Ing., Bratislava, SK;  
 (86) PCT/EP2004/003055  
 (87) WO 2004/087179  
**(54) Spôsob prípravy ferutíninu z rastlín rodu Ferula**

- (51) **A61K 38/00, A61K 39/00, A61K 45/00, A61P 35/00, A61P 31/00**  
**(11) E 10341**  
 (96) 02805181.1, 17.12.2002  
 (97) 1531843, 24.8.2011  
 (24) 24.8.2011  
 (31) 341783 P  
 (32) 17.12.2001  
 (33) US  
 (73) ZymoGenetics, Inc., Seattle, WA, US;  
 (72) CHANDRASEKHER Yasmin A., Saratoga, CA, US; MCKERNAN Patricia A., Seattle, Washington, US;  
 (74) PATENTSERVIS BRATISLAVA, a. s., Bratislava, SK;  
 (86) PCT/US2002/040309  
 (87) WO 2003/051384  
**(54) Spôsob liečenia rakoviny krčka maternice**

- (51) **A61K 38/00, A61P 37/00, A61P 25/00**  
**(11) E 10253**  
 (96) 08844568.9, 30.10.2008  
 (97) 2211892, 3.8.2011  
 (24) 3.8.2011

- (31) 0721430, 0800962  
 (32) 31.10.2007, 18.1.2008  
 (33) GB, GB  
 (73) Apitope Technology (Bristol) Limited, Bristol, GB;  
 (72) WRAITH David, Bristol, GB; STREETER Heather, Bristol, GB;  
 (74) Čechvalová Dagmar, Bratislava, SK;  
 (86) PCT/GB2008/003673  
 (87) WO 2009/056833  
**(54) Kompozície zahrnujúce peptidy myelínového základného proteínu a ich medicínske použitie**

- (51) **A61K 38/00, A61P 25/00**  
**(11) E 10374**  
 (96) 03712209.0, 6.1.2003  
 (97) 1465653, 10.8.2011  
 (24) 10.8.2011  
 (31) 0200610  
 (32) 18.1.2002  
 (33) FR  
 (73) Pourquoi Didier, Montpellier, FR; Moukoko Didier, Saint Gely du Fesc, FR;  
 (72) Pourquoi Didier, Montpellier, FR; Moukoko Didier, Saint Gely du Fesc, FR;  
 (74) PATENTSERVIS BRATISLAVA, a. s., Bratislava, SK;  
 (86) PCT/FR2003/000013  
 (87) WO 2003/061685  
**(54) Terapeutické použitie G-CSF**

- (51) **A61K 38/00, A61K 39/00, C07K 14/00, C07K 16/00**  
**(11) E 10338**  
 (96) 03809644.2, 24.10.2003  
 (97) 1578439, 27.7.2011  
 (24) 27.7.2011  
 (31) 421262 P  
 (32) 24.10.2002  
 (33) US  
 (73) Abbott Biotechnology Ltd, Hamilton, BM;  
 (72) KAYMAKCALAN Zehra, Westborough, MA, US; KAMEN Robert, Sudbury, MA, US;  
 (74) ROTT, RŮŽIČKA & GUTTMANN, Bratislava, SK;  
 (86) PCT/US2003/033973  
 (87) WO 2004/037205  
**(54) Spôsoby liečenia chorôb, pri ktorých je aktivita TNF- $\alpha$  škodlivá, nízkymi dávkami**

- (51) **A61K 38/00**  
**(11) E 10279**  
 (96) 04801190.2, 2.12.2004  
 (97) 1689775, 6.7.2011  
 (24) 6.7.2011  
 (31) 19522003  
 (32) 4.12.2003  
 (33) AT  
 (73) Protaffin Biotechnologie AG, Graz, AT;  
 (72) KUNGL Andreas J., Graz, AT;  
 (74) Čechvalová Dagmar, Bratislava, SK;  
 (86) PCT/EP2004/013670  
 (87) WO 2005/054285  
**(54) GAG väzbové proteíny**

- (51) **A61K 39/00, A61P 31/00**  
 (11) **E 10448**  
 (96) 05789769.6, 23.9.2005  
 (97) 1799253, 14.9.2011  
 (24) 14.9.2011  
 (31) 959757  
 (32) 6.10.2004  
 (33) US  
 (73) Pfizer Products Inc., Groton, CT, US;  
 (72) FRANTZ Joseph, Lincoln, NE, US; NEWBY Thomas Jack, Lincoln, NE, US; TUCKER Cassius Mc-Allister, Kalamazoo, MI, US;  
 (74) Tomeš Pavol, Ing., Bratislava, SK;  
 (86) PCT/IB2005/003111  
 (87) WO 2006/038115  
 (54) **Multivalentné psie vakcíny proti mikroorganizmu Leptospira Bratislava a iným patogénom**
- 
- (51) **A61K 39/00**  
 (11) **E 10330**  
 (96) 06830743.8, 20.12.2006  
 (97) 1962899, 17.8.2011  
 (24) 17.8.2011  
 (31) 0526232, 0607087, 0607088, 0609902, 0620336, 0620337, 0620815, 0620816, PCT/GB2006/004634  
 (32) 22.12.2005, 7.4.2006, 7.4.2006, 18.5.2006, 12.10.2006, 12.10.2006, 19.10.2006, 19.10.2006, 12.12.2006  
 (33) GB, GB, GB, GB, GB, GB, GB, GB, WO  
 (73) GlaxoSmithKline Biologicals S.A., Rixensart, BE;  
 (72) BIEMANS Ralph Leon, Rixensart, BE; GARCON Nathalie Marie-Josophe, Rixensart, BE; HERMAND Philippe Vincent, Rixensart, BE; POOLMAN Jan, Rixensart, BE; VAN MECHELEN Marcelle Paulette, Rixensart, BE;  
 (74) MAJLINGOVÁ & PARTNERS, s. r. o., Bratislava, SK;  
 (86) PCT/EP2006/069974  
 (87) WO 2007/071707  
 (54) **Vakcína s pneumokokovým polysacharidovým konjugátom**
- 
- (51) **A61K 39/00**  
 (11) **E 10289**  
 (96) 08075538.2, 4.10.2004  
 (97) 1961426, 27.4.2011  
 (24) 27.4.2011  
 (31) 0323102, 0412052  
 (32) 2.10.2003, 28.5.2004  
 (33) GB, GB  
 (73) Novartis AG, Basel, CH;  
 (72) Contorni Mario, Siena, IT;  
 (74) Bušová Eva, JUDr., Bratislava, SK;  
 (54) **Kombinované vakcíny proti meningitíde**
- 
- (51) **A61K 39/00, C07K 16/00, C07K 5/00**  
 (11) **E 10277**  
 (96) 03772186.7, 31.7.2003  
 (97) 1545613, 20.7.2011  
 (24) 20.7.2011  
 (31) 400403 P  
 (32) 31.7.2002  
 (33) US
- 
- (73) Seattle Genetics, Inc., Bothell, WA, US;  
 (72) SENTER Peter, D., Seattle, WA, US; DORONINA Svetlana, Bothell, WA, US; TOKI Brian E., Lynnwood, WA, US;  
 (74) ROTT, RŮŽIČKA & GUTTMANN, Bratislava, SK;  
 (86) PCT/US2003/024209  
 (87) WO 2004/010957  
 (54) **Auristatínové konjugáty a ich použitie na liečenie rakoviny, autoimunitného ochorenia alebo infekčného ochorenia**
- 
- (51) **A61K 39/00**  
 (11) **E 10276**  
 (96) 04810517.5, 4.11.2004  
 (97) 1684869, 20.7.2011  
 (24) 20.7.2011  
 (31) 517337 P, 525579 P, 565710 P, 613885 P  
 (32) 4.11.2003, 26.11.2003, 27.4.2004, 28.9.2004  
 (33) US, US, US, US  
 (73) Novartis Vaccines and Diagnostics, Inc., Emeryville, CA, US; XOMA Technology Ltd., Hamilton, BM;  
 (72) LONG Li, Emeryville, CA, US; LUQMAN Mohammad, Emeryville, CA, US; YABANNAVAR Asha, Emeryville, CA, US; ZAROR Isabel, Emeryville, CA, US;  
 (74) Bušová Eva, JUDr., Bratislava, SK;  
 (86) PCT/US2004/037159  
 (87) WO 2005/044307  
 (54) **Spôsob liečby rakoviny vychádzajúce z B lymfocytov**
- 
- (51) **A61K 45/00, A61P 31/00**  
 (11) **E 10375**  
 (96) 08831728.4, 11.9.2008  
 (97) 2061513, 10.8.2011  
 (24) 10.8.2011  
 (31) 993753 P, 998762 P, 1494  
 (32) 14.9.2007, 12.10.2007, 30.10.2007  
 (33) US, US, US  
 (73) Schering Corporation, Kenilworth, NJ, US;  
 (72) ALBRECHT Janice K., Winter Park, Florida, US; BRASS Clifford A., New York, New York, US; RALSTON Robert Orville II, Union, New Jersey, US;  
 (74) PATENTSERVIS BRATISLAVA, a. s., Bratislava, SK;  
 (86) PCT/US2008/010626  
 (87) WO 2009/038663  
 (54) **Spôsob liečenia pacientov s hepatitídou typu C**
- 
- (51) **A61K 47/00, A61P 31/00, A61K 31/00**  
 (11) **E 10454**  
 (96) 07731510.9, 24.1.2007  
 (97) 1976561, 17.8.2011  
 (24) 17.8.2011  
 (31) 0650246  
 (32) 24.1.2006  
 (33) FR  
 (73) SA VETOQUINOL, Lure, FR;  
 (72) MOREAU Marinette, Saint Germain, FR;  
 (74) ROTT, RŮŽIČKA & GUTTMANN, Bratislava, SK;

- (86) PCT/FR2007/050682  
 (87) WO 2007/085760  
**(54) Antiinfekčný roztok obsahujúci zlúčeniny pyrido(3,2,1-ij)-benzoxadiazínového typu**

- 
- (51) A61M 5/00**  
**(11) E 10364**  
 (96) 09711319.5, 12.2.2009  
 (97) 2252349, 31.8.2011  
 (24) 31.8.2011  
 (31) 200800202, 28259  
 (32) 13.2.2008, 13.2.2008  
 (33) DK, US  
 (73) Unomedical A/S, Birkerød, DK;  
 (72) GYRN Steffen, Ringsted, DK; HÖRDUM Elo Lau, Hörsholm, DK;  
 (74) Čechvalová Dagmar, Bratislava, SK;  
 (86) PCT/EP2009/051634  
 (87) WO 2009/101130  
**(54) Tesnenie medzi kanylovou časťou a tekutinovým vedením**

- 
- (51) A61M 5/00**  
**(11) E 10310**  
 (96) 03739519.1, 11.2.2003  
 (97) 1474194, 13.4.2011  
 (24) 13.4.2011  
 (31) 0201643  
 (32) 11.2.2002  
 (33) FR  
 (73) SANOFI, Paris, FR;  
 (72) Chevalier Stéphane, Saint Pathus, FR;  
 (74) Čechvalová Dagmar, Bratislava, SK;  
 (86) PCT/FR2003/000423  
 (87) WO 2003/068298  
**(54) Bezpečnostné nosné zariadenie pre injekčnú striekačku a zostava takéhoto zariadenia a injekčné striekačky**

- 
- (51) A61M 11/00**  
**(11) E 10332**  
 (96) 04793913.7, 2.10.2004  
 (97) 1667627, 20.4.2011  
 (24) 20.4.2011  
 (31) 0323085  
 (32) 2.10.2003  
 (33) GB  
 (73) NORTON HEALTHCARE LIMITED, London, GB;  
 (72) BARNEY Brian, Great Dunmow, Essex, GB; O'LEARY David, Little Thurrock Grays, Essex, GB; STRIEBIG Rachel, London, GB;  
 (74) MAJLINGOVÁ & PARTNERS, s. r. o., Bratislava, SK;  
 (86) PCT/US2004/032160  
 (87) WO 2005/034833  
**(54) Inhalačný prístroj na suchý prášok**

- 
- (51) A61M 15/00**  
**(11) E 10356**  
 (96) 04768942.7, 18.10.2004  
 (97) 1684834, 20.7.2011  
 (24) 20.7.2011  
 (31) 0324358  
 (32) 17.10.2003  
 (33) GB

- (73) Vectura Delivery Devices Limited, Chippenham, Wiltshire, GB;  
 (72) EASON Stephen William, Diss, Norfolk, GB; CLARKE Roger William, Cambridge, GB; HARMER Quentin, Cambridge, GB; EVANS Peter Alan, Ely, Cambs, GB; AHERN David Gregory, Welney, Norfolk, GB;  
 (74) Hörmannová Zuzana, Ing., Bratislava, SK;  
 (86) PCT/GB2004/004416  
 (87) WO 2005/037353  
**(54) Inhalátor**

- 
- (51) A62C 2/00**  
**(11) E 10326**  
 (96) 10003324.0, 29.3.2010  
 (97) 2239014, 29.6.2011  
 (24) 29.6.2011  
 (31) 200900211  
 (32) 6.4.2009  
 (33) BE  
 (73) Rf-Technologies nv, Oosterzele, BE;  
 (72) Van de Velde Jürgen, Oosterzele, BE; Van der Sypt Gert, Oosterzele, BE; Ottoy Elien, Oosterzele, BE;  
 (74) Hörmannová Zuzana, Ing., Bratislava, SK;  
**(54) Požiarna klapka**

- 
- (51) A63G 7/00**  
**(11) E 10410**  
 (96) 04010936.5, 7.5.2004  
 (97) 1593415, 3.8.2011  
 (24) 3.8.2011  
 (73) Maurer Söhne GmbH & Co. KG, München, DE;  
 (72) Müller Alfred, Dr.-Ing., Gröbenzell, DE; Beutler Jörg Dipl.-Ing., Holzkirchen, DE;  
 (74) PATENTSERVIS BRATISLAVA, a. s., Bratislava, SK;  
**(54) Riadená dráhová atrakcia a spôsob prevádzky riadenej dráhovej atrakcie**

- 
- (51) B01D 53/00, B01D 5/00**  
**(11) E 10286**  
 (96) 05104633.2, 30.5.2005  
 (97) 1602401, 27.7.2011  
 (24) 27.7.2011  
 (31) 102004026909  
 (32) 1.6.2004  
 (33) DE  
 (73) Messer Group GmbH, Sulzbach, DE;  
 (72) Herzog Friedhelm, Krefeld, DE;  
 (74) Čechvalová Dagmar, Bratislava, SK;  
**(54) Spôsob a zariadenie na čiastočnú kondenzáciu s nízkym obsahom aerosólov**

- 
- (51) B01J 19/00, B01F 5/00, C05B 11/00**  
**(11) E 10354**  
 (96) 06818430.8, 7.11.2006  
 (97) 1945348, 27.7.2011  
 (24) 27.7.2011  
 (31) 102005053892  
 (32) 8.11.2005  
 (33) DE  
 (73) Borealis Agrolinz Melamine GmbH, Linz, AT;  
 (72) Bruckbauer Christina, Ranshofen, AT; Jaeger Emmerich, Rohr Im Kremstal, AT;  
 (74) Beleščák Ladislav, Ing., Piešťany, SK;

- (86) PCT/EP2006/010729  
 (87) WO 2007/054293  
**(54) Postup na výrobu dusíkatého hnojiva s obsahom síry**
- 
- (51) B05B 7/00, B28C 5/00, B29C 70/00, B01F 5/00**  
**(11) E 10294**  
 (96) 04704421.9, 22.1.2004  
 (97) 1594615, 27.7.2011  
 (24) 27.7.2011  
 (31) 353684  
 (32) 29.1.2003  
 (33) US  
 (73) Specialty Minerals (Michigan) Inc., Bingham Farms, Michigan, US;  
 (72) GIST Bernard D., Roseto, PA, US; LETZGUS Erwin Anton J., Somerset, NJ, US; GORDON Harold Harrison, Bangor, PA, US; PESCHLER William Joseph, Sayreville, NJ, US; PARKINSON John Anton, Hazlet, NJ, US;  
 (74) Hörmannová Zuzana, Ing., Bratislava, SK;  
 (86) PCT/US2004/001663  
 (87) WO 2004/067187  
**(54) Zariadenie na striekanie žiaruvzdorného materiálu s dýzami**
- 
- (51) B21B 19/00**  
**(11) E 10298**  
 (96) 06761695.3, 15.6.2006  
 (97) 1901862, 3.8.2011  
 (24) 3.8.2011  
 (31) 102005028667  
 (32) 16.6.2005  
 (33) DE  
 (73) V & M Deutschland GmbH, Düsseldorf, DE;  
 (72) KÜMMERLING Rolf, Duisburg, DE; MANIG Gunther, Peritz, DE;  
 (74) Hörmannová Zuzana, Ing., Bratislava, SK;  
 (86) PCT/DE2006/001074  
 (87) WO 2006/133696  
**(54) Zariadenie na výrobu bezšvového dutého telesa z ocele**
- 
- (51) B21D 51/00, B65D 1/00**  
**(11) E 10293**  
 (96) 07797928.4, 31.5.2007  
 (97) 2035165, 6.7.2011  
 (24) 6.7.2011  
 (31) 474581  
 (32) 26.6.2006  
 (33) US  
 (73) Alcoa Inc., Pittsburgh, PA, US;  
 (72) MYERS Gary L., Sarver, Pennsylvania, US; FEDUSA Anthony, Lower Burrell, Pennsylvania, US; DICK Robert E., Cheswick, Pennsylvania, US;  
 (74) Hörmannová Zuzana, Ing., Bratislava, SK;  
 (86) PCT/US2007/070083  
 (87) WO 2008/002741  
**(54) Rozširovacie lisovadlo pre tvarovanie zásobníkov**
- 
- (51) B23D 61/00, B23D 65/00, C23C 16/00, C23C 14/00**  
**(11) E 10346**  
 (96) 06707216.5, 23.2.2006  
 (97) 1850993, 15.12.2010  
 (24) 15.12.2010  
 (31) 102005008810, 102005016953, 102005043527  
 (32) 24.2.2005, 12.4.2005, 13.9.2005  
 (33) DE, DE, DE  
 (73) Oerlikon Trading AG, Trübbach, Trübbach, CH;  
 (72) Balint Michael, Hermatingen, DE;  
 (74) Bušová Eva, JUDr., Bratislava, SK;  
 (86) PCT/EP2006/001669  
 (87) WO 2006/089753  
**(54) Pílový pás a spôsob výroby pílového pásu**
- 
- (51) B23K 10/00, G21B 3/00, H05H 1/00**  
**(11) E 10455**  
 (96) 06763022.8, 9.8.2006  
 (97) 1924387, 17.8.2011  
 (24) 17.8.2011  
 (31) 05019473  
 (32) 7.9.2005  
 (33) EP  
 (73) Purratio AG, Neuhausen a.d.F., DE;  
 (72) REICHMANN Richard, Filderstadt, DE; BARTH Karl-Ludwig, Filderstadt, DE;  
 (74) ROTT, RŮŽIČKA & GUTTMANN, Bratislava, SK;  
 (86) PCT/EP2006/007882  
 (87) WO 2007/028471  
**(54) Spôsob výroby tepelnej energie**
- 
- (51) B27N 1/00**  
**(11) E 10314**  
 (96) 04028589.2, 2.12.2004  
 (97) 1537968, 8.6.2011  
 (24) 8.6.2011  
 (31) 10356775  
 (32) 2.12.2003  
 (33) DE  
 (73) Dieffenbacher GmbH Maschinen- und Anlagenbau, Eppingen, DE;  
 (72) von Haas Gernot, Dr., Leimen, DE;  
 (74) Čechvalová Dagmar, Bratislava, SK;  
**(54) Spôsob a systém glejenia vlákien a zariadenie na glejenie vlákien**
- 
- (51) B28B 7/00**  
**(11) E 10287**  
 (96) 09161128.5, 26.5.2009  
 (97) 2156932, 13.7.2011  
 (24) 13.7.2011  
 (31) 102008035236  
 (32) 29.7.2008  
 (33) DE  
 (73) Dyckerhoff AG, Wiesbaden, DE;  
 (72) Droll Klaus, Mainz, DE;  
 (74) ROTT, RŮŽIČKA & GUTTMANN, Bratislava, SK;  
**(54) Separačný prostriedok pre betonárske debnenie**
-



**(51) B29C 33/00, B29C 45/00****(11) E 10347**

(96) 08760411.2, 3.6.2008

(97) 2167298, 11.5.2011

(24) 11.5.2011

(31) 102007027789

(32) 16.6.2007

(33) DE

(73) KraussMaffei Technologies GmbH, München, DE;

(72) HOLZNER Manfred, Gröbenzell, DE; POHL Ralf,

Türkenfeld, DE; LUDWIG Olaf, Bergkirchen, DE;

(74) Bušová Eva, JUDr., Bratislava, SK;

(86) PCT/EP2008/056827

(87) WO 2008/155216

**(54) Nosník formy pre nástrojovú formu****(51) B29C 45/00****(11) E 10421**

(96) 07821738.7, 23.10.2007

(97) 2155464, 10.8.2011

(24) 10.8.2011

(31) 102007028434

(32) 17.6.2007

(33) DE

(73) D-M-E Europe CVBA, Mechelen, BE;

(72) JUNG Horst, Dormettingen, DE;

(74) Dolanská Elena, RNDr., Bratislava, SK;

(86) PCT/EP2007/061375

(87) WO 2008/154964

**(54) Zariadenie na vyberanie obrobku z formy****(51) B29C 51/00****(11) E 10342**

(96) 03725052.9, 17.4.2003

(97) 1497100, 27.7.2011

(24) 27.7.2011

(31) 20206601 U, 10218486, 20206600 U, 10218511

(32) 25.4.2002, 25.4.2002, 25.4.2002, 25.4.2002

(33) DE, DE, DE, DE

(73) KUHNE ANLAGENBAU GmbH, Sankt Augustin, DE;

(72) SCHLÖSSER Helmut, Wachtberg, DE; ASSELBORN Peter, Bergisch Gladbach, DE;

(74) PATENTSERVIS BRATISLAVA, a. s., Bratislava, SK;

(86) PCT/EP2003/004028

(87) WO 2003/091001

**(54) Zariadenie na tepelné tvarovanie a spôsob výroby tvarových telies z plastovej fólie****(51) B30B 9/00, B65B 27/00****(11) E 10357**

(96) 08734623.5, 14.3.2008

(97) 2132029, 20.7.2011

(24) 20.7.2011

(31) 102007013382, 102007041316

(32) 16.3.2007, 31.8.2007

(33) DE, DE

(73) SIB Strautmann Ingenieurbüro GmbH, Glandorf, DE;

(72) STRAUTMANN Wolfgang, Bad Laer, DE;

(74) Hörmannová Zuzana, Ing., Bratislava, SK;

(86) PCT/EP2008/002082

(87) WO 2008/113531

**(54) Zariadenie a spôsob výroby lisovaných balíkov****(51) B32B 27/00, A22C 13/00****(11) E 10424**

(96) 07009172.3, 6.6.2003

(97) 1857271, 3.8.2011

(24) 3.8.2011

(31) 10227580

(32) 20.6.2002

(33) DE

(73) KUHNE ANLAGENBAU GmbH, St. Augustin/Menden, DE;

(72) Schief Hermann-Josef, Rheinbach, DE; Schiffmann Jürgen Michael, Hennef-Rott, DE;

(74) PATENTSERVIS BRATISLAVA, a. s., Bratislava, SK;

**(54) Viacvrstvá plochá alebo hadicová potravinárska fólia****(51) B41J 2/00****(11) E 10444**

(96) 09175169.3, 28.2.2008

(97) 2147796, 28.9.2011

(24) 28.9.2011

(73) Brother Kogyo Kabushiki Kaisha, Nagoya-shi, Aichi, JP;

(72) Hattori Shingo, Nagoya-shi Aichi, JP; Nakamura Hirotake, Nagoya-shi Aichi, JP;

(74) Hörmannová Zuzana, Ing., Bratislava, SK;

**(54) Atramentový cartridge, sada atramentových cartridge a systém na detekciu atramentového cartridge****(51) B41J 2/00****(11) E 10445**

(96) 09175170.1, 28.2.2008

(97) 2147797, 28.9.2011

(24) 28.9.2011

(73) Brother Kogyo Kabushiki Kaisha, Nagoya-shi, Aichi, JP;

(72) Hattori Shingo, Nagoya-shi Aichi, JP; Nakamura Hirotake, Nagoya-shi Aichi, JP;

(74) Hörmannová Zuzana, Ing., Bratislava, SK;

**(54) Atramentový cartridge, sada atramentových cartridge a systém na detekciu atramentového cartridge****(51) B41M 5/00, B41F 16/00****(11) E 10451**

(96) 08762392.2, 17.6.2008

(97) 2158092, 17.8.2011

(24) 17.8.2011

(31) 0712105

(32) 22.6.2007

(33) GB

(73) Akzo Nobel Coatings International B.V., Arnhem, NL;

(72) HOWELL Jeffrey Michael, Suffolk, GB; BUTCHER Peter Charles William, Essex, GB;

(74) ROTT, RŮŽIČKA &amp; GUTTMANN, Bratislava, SK;

(86) PCT/GB2008/002068

(87) WO 2009/001034

**(54) Tepelná prenosová tlač**

- (51) **B42D 15/00, B44B 5/00, B44C 1/00**  
 (11) **E 10328**  
 (96) 05017575.1, 12.8.2005  
 (97) 1629994, 8.6.2011  
 (24) 8.6.2011  
 (31) 102004041434  
 (32) 27.8.2004  
 (33) DE  
 (73) Austria Card Plastikkarten und Ausweissysteme GmbH, Wien, AT;  
 (72) Mitterhofer Erik, Wien, AT; Reissig Maximilian, Perchtholdsdorf, AT; Prancz Markus, Wien, AT;  
 (74) Hörmannová Zuzana, Ing., Bratislava, SK;  
 (54) **Spôsob výroby raziaceho plechu s trojrozmernou štruktúrou na výrobu dokumentov hot-cold laminovacím lisom**
- 
- (51) **B42D 15/00**  
 (11) **E 10265**  
 (96) 08779056.4, 24.7.2008  
 (97) 2173568, 10.8.2011  
 (24) 10.8.2011  
 (31) 2000782  
 (32) 26.7.2007  
 (33) NL  
 (73) Sdu Identification B.V., Haarlem, NL;  
 (72) VAN ROON Joost, Den Haag, NL;  
 (74) Litvákova Lenka, Ing., Bratislava, SK;  
 (86) PCT/NL2008/050510  
 (87) WO 2009/014443  
 (54) **Karta z vrstvou kovovej fólie vybavenej otvorom**
- 
- (51) **B60B 33/00, B62B 5/00**  
 (11) **E 10434**  
 (96) 07731984.6, 14.3.2007  
 (97) 2001690, 14.9.2011  
 (24) 14.9.2011  
 (31) 0605844  
 (32) 24.3.2006  
 (33) GB  
 (73) Radlok S.à.r.l., Luxembourg, LU;  
 (72) GRAY Andrew, Shipton by Beningbrough, York, GB;  
 (74) Belička Ivan, Ing., Banská Bystrica, SK;  
 (86) PCT/GB2007/000769  
 (87) WO 2007/110572  
 (54) **Brzdové zariadenie na brzdenie vozidla s kolesami a príslušná metóda**
- 
- (51) **B60C 1/00, C08G 18/00, C08L 75/00**  
 (11) **E 10267**  
 (96) 09715744.0, 13.2.2009  
 (97) 2247452, 29.6.2011  
 (24) 29.6.2011  
 (31) 36939, 206534  
 (32) 25.2.2008, 8.9.2008  
 (33) US, US  
 (73) Chemtura Corporation, Middlebury, CT, US;  
 (72) NYBAKKEN George H., Middlebury, CT, US; PALINKAS Richard L., Northfield, Connecticut, US; LASKOWITZ Ian, Woodbury, CT, US; PETER Thomas H., Southbury, Connecticut, US;  
 (74) Belička Ivan, Ing., Banská Bystrica, SK;
- 
- (86) PCT/US2009/033983  
 (87) WO 2009/108510  
 (54) **Polyuretánové elastomérové články z diisokyanátových prepolymerov s nízkym obsahom voľného difenylmetánu**
- 
- (51) **B60D 1/00**  
 (11) **E 10404**  
 (96) 08872329.1, 11.12.2008  
 (97) 2222487, 31.8.2011  
 (24) 31.8.2011  
 (31) 0708908  
 (32) 19.12.2007  
 (33) FR  
 (73) Coutier Industrie S.A.R.L., Basse Ham, FR;  
 (72) COUTIER Charles, Cattenom, FR;  
 (74) PATENTSERVIS BRATISLAVA, a. s., Bratislava, SK;  
 (86) PCT/FR2008/001724  
 (87) WO 2009/101303  
 (54) **Zariadenie na zablokovanie pripojovacej gule**
- 
- (51) **B60K 7/00**  
 (11) **E 10337**  
 (96) 10161215.8, 2.11.2007  
 (97) 2204300, 3.8.2011  
 (24) 3.8.2011  
 (31) TO20060894  
 (32) 15.12.2006  
 (33) IT  
 (73) Oto Melara S.p.A. con Unico Socio, La Spezia, IT;  
 (72) Sgherri Roberto, LA SPEZIA, IT; Franceschi Giuliano, LA SPEZIA, IT;  
 (74) ROTT, RŮŽIČKA & GUTTMANN, Bratislava, SK;  
 (54) **Motoricky poháňané koleso na vojenské vozidlo**
- 
- (51) **B60K 7/00**  
 (11) **E 10336**  
 (96) 10161216.6, 2.11.2007  
 (97) 2206620, 3.8.2011  
 (24) 3.8.2011  
 (31) TO20060894  
 (32) 15.12.2006  
 (33) IT  
 (73) Oto Melara S.p.A. con Unico Socio, La Spezia, IT;  
 (72) Sgherri Roberto, LA SPEZIA, IT; Franceschi Giuliano, LA SPEZIA, IT;  
 (74) ROTT, RŮŽIČKA & GUTTMANN, Bratislava, SK;  
 (54) **Motoricky poháňané koleso na vojenské vozidlo**
- 
- (51) **B60N 2/00**  
 (11) **E 10264**  
 (96) 07725197.3, 14.5.2007  
 (97) 2019762, 27.7.2011  
 (24) 27.7.2011  
 (31) 102006022732, 102006037344  
 (32) 12.5.2006, 8.8.2006  
 (33) DE, DE

- (73) Johnson Controls GmbH, Burscheid, DE;  
 (72) GRÜDL Peter, Jülich, DE; HERKENRATH Guido, Wuppertal, DE; ZYNDA Martin, Burscheid, DE; GÜSTAVEL Andreas, Dortmund, DE; JANISCH Ralf, Burscheid, DE; ENGELS Bernd, Remscheid, DE; IRGANG Andreas, Leichlingen, DE;  
 (74) Tomeš Pavol, Ing., Bratislava, SK;  
 (86) PCT/EP2007/004278  
 (87) WO 2007/131761  
**(54) Sedadlové usporiadanie pre motorové vozidlo**

- (51) B60N 2/00**  
**(11) E 10366**  
 (96) 04764898.5, 7.9.2004  
 (97) 1663703, 10.8.2011  
 (24) 10.8.2011  
 (31) 10341375  
 (32) 9.9.2003  
 (33) DE  
 (73) Johnson Controls GmbH, Burscheid, DE;  
 (72) DEISSMANN Bernd, Remscheid, DE; CARO Hans Jürgen, Wuppertal, DE; SZABLEWSKI Piotr, Wuppertal, DE;  
 (74) Čechvalová Dagmar, Bratislava, SK;  
 (86) PCT/EP2004/009955  
 (87) WO 2005/025931  
**(54) Sedadlo a spôsob**

- (51) B60R 22/00**  
**(11) E 10358**  
 (96) 07800334.0, 19.9.2007  
 (97) 2074000, 3.8.2011  
 (24) 3.8.2011  
 (31) 846572 P  
 (32) 22.9.2006  
 (33) US  
 (73) Tummy Shield Holdings Pty Limited, Caringbah, AU;  
 (72) BALADI George Joseph, Kyle Bay, AU;  
 (74) Hörmannová Zuzana, Ing., Bratislava, SK;  
 (86) PCT/AU2007/001381  
 (87) WO 2008/034179  
**(54) Zadržívacie zariadenie a systém bezpečnostného pásu**

- (51) B62D 21/00, B62D 25/00, B62D 29/00**  
**(11) E 10361**  
 (96) 09162815.6, 16.6.2009  
 (97) 2135797, 26.10.2011  
 (24) 26.10.2011  
 (31) 0854027  
 (32) 18.6.2008  
 (33) FR  
 (73) Faurecia Bloc Avant, Nanterre, FR;  
 (72) Gonin Vincent, SOCHAUX, FR; Rivière Caroline, Faverolles, FR; Ménard Magalie, Auxelles Haut, FR;  
 (74) Bachratá Magdaléna, Mgr., Bratislava, SK;  
**(54) Modul prednej časti pre motorové vozidlo**

- (51) B62D 53/00, B62D 63/00, B60P 1/00, B62B 3/00, B64F 1/00**  
**(11) E 10414**  
 (96) 09167345.9, 6.8.2009  
 (97) 2161182, 15.6.2011  
 (24) 15.6.2011  
 (31) 102008046165, 102008060962  
 (32) 6.9.2008, 6.12.2008  
 (33) DE, DE  
 (73) Bayerische Motoren Werke Aktiengesellschaft, München, DE; LR Intralogistik GmbH, Bruckberg, DE;  
 (72) Gailer Markus, Oberhinkofen, DE; Berghammer Fritz, Bruckberg, DE;  
 (74) Bušová Eva, JUDr., Bratislava, SK;  
**(54) Príves trajlerovej súpravy**

- (51) B62D 63/00, B62B 3/00**  
**(11) E 10291**  
 (96) 10154859.2, 26.2.2010  
 (97) 2226240, 6.7.2011  
 (24) 6.7.2011  
 (31) 202009001933 U  
 (32) 3.3.2009  
 (33) DE  
 (73) LR Intralogistik GmbH, Bruckberg, DE;  
 (72) Berghammer Fritz, Bruckberg, DE;  
 (74) Bušová Eva, JUDr., Bratislava, SK;  
**(54) Príves trajlerového vláčika**

- (51) B65D 5/00, A24F 23/00**  
**(11) E 10345**  
 (96) 07848603.2, 18.12.2007  
 (97) 2125540, 6.4.2011  
 (24) 6.4.2011  
 (31) 0700460  
 (32) 10.1.2007  
 (33) GB  
 (73) British American Tobacco (Investments) Limited, London, GB;  
 (72) LEWIS Stephen, Southampton, GB;  
 (74) Bušová Eva, JUDr., Bratislava, SK;  
 (86) PCT/GB2007/004867  
 (87) WO 2008/084189  
**(54) Škatuľka na tabakové výrobky**

- (51) B65D 35/00, B29C 65/00**  
**(11) E 10360**  
 (96) 07735416.5, 6.4.2007  
 (97) 2007567, 17.8.2011  
 (24) 17.8.2011  
 (31) PCT/IB2006/051052, 06118170, 06118199, PCT/IB2006/054420  
 (32) 6.4.2006, 31.7.2006, 31.7.2006, 24.11.2006  
 (33) WO, EP, EP, WO  
 (73) Aisapack Holding SA, Vouvry, CH;  
 (72) THOMASSET Jacques, Vouvry, CH; MATHIEU Stéphane, Vouvry, CH;  
 (74) Tomeš Pavol, Ing., Bratislava, SK;  
 (86) PCT/IB2007/051247  
 (87) WO 2007/113780  
**(54) Obal vytvorený z filmu zvareného okrajmi k sebe**

(51) **B65D 75/00**  
 (11) **E 10319**  
 (96) 06100140.0, 6.1.2006  
 (97) 1679269, 3.8.2011  
 (24) 3.8.2011  
 (31) 29626  
 (32) 6.1.2005  
 (33) US  
 (73) Kraft Foods Global Brands LLC, Northfield, IL, US;  
 (72) Sierra-Gomez Gladys, Woodbridge, NJ, US; Pe-  
 ters Eva Marie, Cedar Grove, NJ, US;  
 (74) Hörmannová Zuzana, Ing., Bratislava, SK;

(54) **Oopakovane uzavierateľný obal na potraviny**

(51) **B65D 81/00**  
 (11) **E 10297**  
 (96) 09460027.7, 26.6.2009  
 (97) 2141086, 3.8.2011  
 (24) 3.8.2011  
 (31) 38557108  
 (32) 2.7.2008  
 (33) PL  
 (73) LIDER-SYSTEM Leszek i Jaroslaw Chyla Spół-  
 ka Cywilna, Koscian, PL;  
 (72) Tomkiewicz Jacek, Lubon, PL; Chyla Jaroslaw,  
 Koscian, PL;  
 (74) Hörmannová Zuzana, Ing., Bratislava, SK;

(54) **Chránič rohov**

(51) **B65D 83/00**  
 (11) **E 10281**  
 (96) 06795041.0, 26.9.2006  
 (97) 1940703, 27.7.2011  
 (24) 27.7.2011  
 (31) 0500919  
 (32) 5.10.2005  
 (33) HU  
 (73) CHINOIN GYÓGYSZER ES VEGYÉSZETI TER-  
 MÉKEK GYÁRA RT., Budapest, HU;  
 (72) ERDELYI Zoltán, Székesfehérvár, HU; BENCZ  
 Zoltán, Veresegyház, HU; MEZEI János, Buda-  
 pest, HU;  
 (74) Čechvalová Dagmar, Bratislava, SK;  
 (86) PCT/HU2006/000083  
 (87) WO 2007/039779  
 (54) **Zariadenie na balenie a vydávanie pevných**  
**tvarových telies, najmä perorálnych tabliet a/ale-**  
**bo kapsúl**

(51) **B65G 21/00**  
 (11) **E 10273**  
 (96) 07109839.6, 8.6.2007  
 (97) 1958896, 3.8.2011  
 (24) 3.8.2011  
 (31) TO20070114  
 (32) 16.2.2007  
 (33) IT  
 (73) Agudio S.p.A., Aosta (AO), IT;  
 (72) Andreetto Alessandro, Bressanone (Bolzano), IT;  
 (74) ROTT, RŮŽIČKA & GUTTMANN, Bratislava,  
 SK;

(54) **Závěsný lanový dopravníkový systém s polkru-**  
**hovým, hlbokým previsnutým dopravným pásom**

(51) **B65G 23/00, E21C 29/00, E21F 13/00**  
 (11) **E 10428**  
 (96) 08801906.2, 8.9.2008  
 (97) 2188197, 10.8.2011  
 (24) 10.8.2011  
 (31) 102007043043  
 (32) 11.9.2007  
 (33) DE  
 (73) Bucyrus Europe GmbH, Lünen, DE;  
 (72) MERTEN Gerhard, Lünen, DE; WIRTZ Jörg, Wit-  
 ten, DE; SCHÜRER Karl-Heinz, Herne, DE; BÖ-  
 KER Uwe, Korb, DE; BÄUMLER Manfred, Fell-  
 bach, DE;  
 (74) Čechvalová Dagmar, Bratislava, SK;  
 (86) PCT/EP2008/007327  
 (87) WO 2009/033622  
 (54) **Ťažobné zariadenie, obzvlášť na ťažbu neras-**  
**tov a spôsob aktivácie ťažobného zariadenia**

(51) **B66F 9/00**  
 (11) **E 10349**  
 (96) 09100035.6, 13.1.2009  
 (97) 2080732, 6.7.2011  
 (24) 6.7.2011  
 (31) 722008  
 (32) 18.1.2008  
 (33) AT  
 (73) Wanek-Pusset Peter, Kapfenberg, AT; Gretn-  
 er Bernhard, Breitenau, AT;  
 (72) Wanek-Pusset Peter, Kapfenberg, AT; Gretn-  
 er Bernhard, Breitenau, AT;  
 (74) Belička Ivan, Ing., Banská Bystrica, SK;

(54) **Vykladacie vozidlo a kombinácia vykladacieho**  
**vozidla s poklopom kontajnera**

(51) **C03C 1/00, C03B 9/00, H01K 1/00**  
 (11) **E 10387**  
 (96) 04817598.8, 24.12.2004  
 (97) 1697267, 10.8.2011  
 (24) 10.8.2011  
 (31) 0315423  
 (32) 24.12.2003  
 (33) FR  
 (73) Vermont, Montieramey, FR;  
 (72) LEFEVRE Christian, Piney, FR; LEPESQUEUX  
 François, Troyes, FR;  
 (74) Fajnorová Mária, Ing., Bratislava, SK;  
 (86) PCT/FR2004/003386  
 (87) WO 2005/063641  
 (54) **Zmes na výrobu jantárového skla, jantárové sklo,**  
**spôsob výroby trubíc a baniek sfarbených žia-**  
**roviek, a sfarbených žiaroviek získaných z toh-**  
**to skla**

(51) **C04B 26/00, C04B 28/00, C09K 3/00,**  
**C04B 24/00**  
 (11) **E 10320**  
 (96) 05110367.9, 4.11.2005  
 (97) 1783105, 27.7.2011  
 (24) 27.7.2011  
 (73) S.A. LHOIST RECHERCHE ET DEVELOP-  
 PEMENT, Ottignies-Louvain-La-Neuve, BE;  
 (72) Daviller Daniel M., Chatillon-le-duc, FR; Laudet  
 Alain M., Namur, BE;  
 (74) Hörmannová Zuzana, Ing., Bratislava, SK;

(54) **Maltová kompozícia, spôsob jej prípravy a jej**  
**použitie**

- (51) **C04B 26/00**  
 (11) **E 10383**  
 (96) 06829561.7, 13.12.2006  
 (97) 1963434, 3.8.2011  
 (24) 3.8.2011  
 (31) PCT/FR2005/053868  
 (32) 14.12.2005  
 (33) WO  
 (73) TOTAL RAFFINAGE MARKETING, Puteaux, FR;  
 (72) GODIVIER Charlotte, Saint Genis Laval, FR; MARIOTTI Sophie, Viroflay, FR; BARJON Daniel, Les Roches De Condrieu, FR; BOUSQUET Jacques, Irigny, FR;  
 (74) Fajnorová Mária, Ing., Bratislava, SK;  
 (86) PCT/EP2006/011985  
 (87) WO 2007/068461  
 (54) **Fluxované bitúmenové spojivo, fluxačné činidlo, výroba a použitie týchto produktov**

- (51) **C04B 35/00**  
 (11) **E 10268**  
 (96) 02774789.8, 3.10.2002  
 (97) 1564195, 15.6.2011  
 (24) 15.6.2011  
 (73) Fajardo Sola Pedro, Quart de Poblet, Valencia, ES;  
 (72) Fajardo Sola Pedro, Quart de Poblet, Valencia, ES;  
 (74) Belička Ivan, Ing., Banská Bystrica, SK;  
 (86) PCT/ES2002/000468  
 (87) WO 2004/031099  
 (54) **Nepálená ohňovzdorná tehla obsahujúca grafít určená na výmurovku pecí v cementárskom priemysle a jej využitie**

- (51) **C07C 209/00**  
 (11) **E 10270**  
 (96) 07716681.7, 16.1.2007  
 (97) 1976821, 25.5.2011  
 (24) 25.5.2011  
 (31) 339231  
 (32) 24.1.2006  
 (33) US  
 (73) CHEMTURA CORPORATION, Middlebury, CT, US;  
 (72) WANG Jin-yun, Cheshire, CT, US; DING Huiling, Cheshire, CT, US; STIEBER Joseph F., Prospect, CT, US;  
 (74) Belička Ivan, Ing., Banská Bystrica, SK;  
 (86) PCT/US2007/001128  
 (87) WO 2007/087195  
 (54) **Priama alkylácia N-alkyl-N'-fenyl-p-fenylendiamínu**

- (51) **C07C 217/00, C07C 233/00, C07C 275/00, C07D 215/00, C07D 233/00, A61K 31/00, A61P 11/00**  
 (11) **E 10348**  
 (96) 06742964.7, 17.5.2006  
 (97) 1885684, 13.7.2011  
 (24) 13.7.2011  
 (31) 200501229  
 (32) 20.5.2005  
 (33) ES

- (73) Almirall, S.A., Barcelona, ES;  
 (72) PUIG DURAN Carlos, Barcelona, ES; CRESPO CRESPO Maria Isabel, Barcelona, ES; CASTRO PALOMINO LARIA Julio Cesar, Premia de Mar, ES; GUAL ROIG Silvia, Cabrera de Mar, ES; NAVARRO ROMERO Eloisa, Barcelona, ES;  
 (74) Belička Ivan, Ing., Banská Bystrica, SK;  
 (86) PCT/EP2006/004680  
 (87) WO 2006/122788  
 (54) **Deriváty 4-(2-amino-1-hydroxyetyl)fenolu ako agonisti adrenergických receptorov beta-2**

- (51) **C07C 231/00, C07C 233/00**  
 (11) **E 10398**  
 (96) 09290608.0, 4.8.2009  
 (97) 2151430, 3.8.2011  
 (24) 3.8.2011  
 (31) 0804466  
 (32) 5.8.2008  
 (33) FR  
 (73) Les Laboratoires Servier, Suresnes Cedex, FR;  
 (72) Martins Damien, Rouen, FR; Coquerel Gérard, Boos, FR; Linol Julie, Rouen, FR; Langlois Pascal, Saint Jean De La Neuville, FR;  
 (74) ROTT, RŮŽIČKA & GUTTMANN, Bratislava, SK;  
 (54) **Nový spôsob prípravy kryštalickej formy V agomelatinu**

- (51) **C07C 273/00**  
 (11) **E 10340**  
 (96) 05752045.4, 6.6.2005  
 (97) 1763508, 27.7.2011  
 (24) 27.7.2011  
 (31) 1026607  
 (32) 7.7.2004  
 (33) NL  
 (73) Stamicarbon B.V., Sittard, NL;  
 (72) MENNEN Johannes Henricus, Meijel, NL;  
 (74) PATENTSERVIS BRATISLAVA, a. s., Bratislava, SK;  
 (86) PCT/NL2005/000408  
 (87) WO 2006/004395  
 (54) **Spôsoby výroby močoviny**

- (51) **C07D 209/00, A61K 31/00, A61P 37/00**  
 (11) **E 10438**  
 (96) 05850906.8, 22.12.2005  
 (97) 1833791, 3.8.2011  
 (24) 3.8.2011  
 (31) PCT/EP2004/014719  
 (32) 27.12.2004  
 (33) WO  
 (73) Actelion Pharmaceuticals Ltd., Allschwil, CH;  
 (72) FECHER Anja, Allschwil, CH; FRETZ Heinz, Riehen, CH; RIEDERER Markus, Liestal, CH;  
 (74) Bušová Eva, JUDr., Bratislava, SK;  
 (86) PCT/IB2005/054380  
 (87) WO 2006/070325  
 (54) **2,3,4,9-Tetrahydro-1H-karbazolové deriváty ako antagonistí CRTH2 receptora**

- (51) **C07D 215/00, A61K 31/00**  
 (11) **E 10339**  
 (96) 04807807.5, 17.12.2004  
 (97) 1697326, 3.8.2011  
 (24) 3.8.2011  
 (31) 2003431788  
 (32) 26.12.2003  
 (33) JP  
 (73) Nissan Chemical Industries, Ltd., Tokyo, JP;  
 (72) OHARA Yoshio, Funabashi-shi, Chiba, JP; TAKADA Yasutaka, Funabashi-shi, Chiba, JP; MATSUMOTO Hiroo, Funabashi-shi, Chiba, JP; YOSHIDA Akihiro, Funabashi-shi, Chiba, JP;  
 (74) ROTT, RŮŽIČKA & GUTTMANN, Bratislava, SK;  
 (86) PCT/JP2004/019451  
 (87) WO 2005/063711  
 (54) **Kryštalická forma chinolínovej zlúčeniny a spôsob jej výroby**

- (51) **C07D 215/00, A61K 31/00**  
 (11) **E 10261**  
 (96) 10160518.6, 24.9.2004  
 (97) 2213661, 20.7.2011  
 (24) 20.7.2011  
 (31) 506181 P, 535377 P, 577384 P  
 (32) 26.9.2003, 9.1.2004, 4.6.2004  
 (33) US, US, US  
 (73) Exelixis, Inc., South San Francisco, CA, US;  
 (72) Bannen Lynne Canne, Pacifica, CA, US; Chan Diva Sze-Ming, San Francisco, CA, US; Forsyth Timothy Patrick, Hayward, CA, US; Khoury Richard George, Redwood City, CA, US; Leahy James William, San Leandro, CA, US; Mac Morrison B., San Francisco, CA, US; Mann Larry W., Richland, MI, US; Nuss John M., Danville, CA, US; Parks Jason Jevious, Sacramento, CA, US; Wang Yong, South San Francisco, CA, US; Xu Wei, Danville, CA, US;  
 (74) Fajnorová Mária, Ing., Bratislava, SK;  
 (54) **c-Met modulátory a spôsoby ich použitia**

- (51) **C07D 215/00, C07D 239/00, C07D 237/00, C07D 311/00, C07D 217/00, A61K 31/00, A61P 29/00, C07D 209/00, C07D 231/00, C07D 265/00**  
 (11) **E 10301**  
 (96) 07723399.7, 15.3.2007  
 (97) 1994005, 20.7.2011  
 (24) 20.7.2011  
 (31) 06090031, 784441 P  
 (32) 15.3.2006, 22.3.2006  
 (33) EP, US  
 (73) Bayer Pharma Aktiengesellschaft, Berlin, DE;  
 (72) BERGER Markus, Berlin, DE; REHWINKEL Hartmut, Berlin, DE; SCHAECKE Heike, Berlin, DE; BAEURLE Stefan, Berlin, DE; SCHMEES Norbert, Berlin, DE;  
 (74) Čechvalová Dagmar, Bratislava, SK;  
 (86) PCT/EP2007/002432  
 (87) WO 2007/104582  
 (54) **Deriváty tetrahydraftalénu, spôsob ich prípravy a ich použitie ako protizápalových činidiel**

- (51) **C07D 221/00, C07D 401/00, C07D 405/00, C07D 409/00, C07D 417/00, C07D 471/00, A61K 31/00, A61P 35/00**  
 (11) **E 10407**  
 (96) 06785319.2, 22.6.2006  
 (97) 1896422, 17.8.2011  
 (24) 17.8.2011  
 (31) 693229 P, 729061 P, 789473 P  
 (32) 23.6.2005, 21.10.2005, 5.4.2006  
 (33) US, US, US  
 (73) Merck Sharp & Dohme Corp., Rahway, NJ, US;  
 (72) DINSMORE Christopher J., Rahway, NJ, US; JEWELL James P., Rahway, NJ, US; KATZ Jason D., Rahway, NJ, US; MACHACEK Michelle R., Rahway, NJ, US; OTTE Ryan D., Rahway, NJ, US; YOUNG Jonathan R., Rahway, NJ, US;  
 (74) PATENTSERVIS BRATISLAVA, a. s., Bratislava, SK;  
 (86) PCT/US2006/024256  
 (87) WO 2007/002258  
 (54) **Inhibitory tyrozín kinázy**

- (51) **C07D 231/00, C07D 405/00, C07D 233/00, A61K 31/00, A61P 29/00**  
 (11) **E 10257**  
 (96) 04777075.5, 24.6.2004  
 (97) 1641764, 27.7.2011  
 (24) 27.7.2011  
 (31) 483428 P, 499054 P, 560481 P  
 (32) 26.6.2003, 29.8.2003, 7.4.2004  
 (33) US, US, US  
 (73) Novartis AG, Basel, CH;  
 (72) FRYSZMAN Olga M., San Diego, CA, US; LANG Hengyuan, San Diego, CA, US; LAN Jiong, San Diego, CA, US; CHANG Edcon, San Diego, CA, US; FANG Yunfeng, San Diego, CA, US;  
 (74) Čechvalová Dagmar, Bratislava, SK;  
 (86) PCT/US2004/020384  
 (87) WO 2005/009973  
 (54) **Inhibitory kinázy P38 založené na 5-členných heterocykloch**

- (51) **C07D 237/00, A61K 31/00**  
 (11) **E 10415**  
 (96) 06777461.2, 26.6.2006  
 (97) 1904455, 17.8.2011  
 (24) 17.8.2011  
 (31) 05106098  
 (32) 5.7.2005  
 (33) EP  
 (73) F. Hoffmann-La Roche AG, Basel, CH;  
 (72) AMREIN Kurt, Itingen, CH; HUNZIKER Daniel, Moehlin, CH; KUHN Bernd, Liestal, CH; MAYWEG Alexander V., Loerrach, DE; NEIDHART Werner, Hagenthal le Bas, FR;  
 (74) Bušová Eva, JUDr., Bratislava, SK;  
 (86) PCT/EP2006/063533  
 (87) WO 2007/003521  
 (54) **Pyridazínové deriváty**

- (51) **C07D 239/00, C07D 401/00, C07D 403/00, C07D 405/00, C07D 409/00, C07D 413/00, C07D 417/00, A61K 31/00, A61P 31/00**  
 (11) **E 10382**  
 (96) 08832330.8, 17.9.2008  
 (97) 2203431, 10.8.2011  
 (24) 10.8.2011  
 (31) 972881 P, 96792  
 (32) 17.9.2007, 13.9.2008  
 (33) US, US  
 (73) Abbott Laboratories, Abbott Park, Illinois, US;  
 (72) FLENTGE Charles A., Salem, WI, US; HUTCHINSON Douglas K., Antioch, IL, US; BETEBENNER David A., Libertyville, IL, US; DEGOEY David A., Salem, WI, US; DONNER Pamela L., Mundelein, IL, US; KATI Warren M., Gurnee, IL, US; KRUEGER Allan C., Gurnee, IL, US; LIU Dachun, Waukegan, IL, US; LIU Yaya, Buffalo Grove, IL, US; LONGENECKER Kenton L., Grayslake, IL, US; MARING Clarence J., Palatine, IL, US; MOTTER Christopher E., Oak Creek, WI, US; PRATT John K., Kenosha, WI, US; RANDOLPH John T., Libertyville, IL, US; ROCKWAY Todd W., Grayslake, IL, US; STEWART Kent D., Gurnee, IL, US; WAGNER Rolf, Antioch, IL, US; BARNES David M., Bristol, WI, US; CHEN Shuang, Gurnee, IL, US; FRANCYZYK Thaddeus S. II, Lake Villa, IL, US; GAO Yi, Vernon Hills, IL, US; HAIGHT Anthony R., Wadsworth, IL, US; HENGEVELD John E., Kenosha, WI, US; KOTECKI Brian J., Oak Creek, IL, US; LOU Xiaochun, Long Grove, IL, US; ZHANG Geoff G. Z., Libertyville, IL, US;  
 (74) MAJLINGOVÁ & PARTNERS, s. r. o., Bratislava, SK;  
 (86) PCT/US2008/076592  
 (87) WO 2009/039134  
 (54) **Protiinfekčné pyrimidíny a ich použitie**

- (51) **C07D 239/00, C07D 409/00, C07D 401/00, C07D 405/00, C07D 403/00, A61K 31/00, C07D 251/00, A61P 35/00**  
 (11) **E 10432**  
 (96) 05756693.7, 23.6.2005  
 (97) 1761505, 17.8.2011  
 (24) 17.8.2011  
 (31) 582425 P, 0512324  
 (32) 24.6.2004, 16.6.2005  
 (33) US, GB  
 (73) Novartis AG, Basel, CH; IRM LLC, Hamilton, BM;  
 (72) DING Qiang, San Diego, CA, US; GRAY Nathanael Schiander, San Diego, CA, US; LI Bing, San Diego, CA, US; LIU Yi, San Diego, CA, US; SIM Taebo, San Diego, CA, US; UNO Tetsuo, San Diego, CA, US; ZHANG Guobao, San Diego, CA, US; PISSOT SOLDERMANN Carole, Rosenau, FR; BREITENSTEIN Werner, Basel, CH; BOLD Guido, Gipf-Oberfrick, CH; CARAVATTI Giorgio, Bottmingen, CH; FURET Pascal, Thann, FR; GUAGNANO Vito, Basel, CH; LANG Marc, Mulhouse, FR; MANLEY Paul W., Arlesheim, CH; SCHOEPFER Joseph, Riehen, CH; SPANKA Carsten, Lörrach, DE;  
 (74) Čechvalová Dagmar, Bratislava, SK;  
 (86) PCT/EP2005/006815  
 (87) WO 2006/000420  
 (54) **Pyrimidínové deriváty močoviny ako inhibítory kináz**

- (51) **C07D 239/00, A61K 31/00, A61P 25/00**  
 (11) **E 10399**  
 (96) 08737283.5, 10.4.2008  
 (97) 2132185, 3.8.2011  
 (24) 3.8.2011  
 (31) 0700269  
 (32) 11.4.2007  
 (33) HU  
 (73) Richter Gedeon Nyrt., Budapest, HU;  
 (72) BARTÁNE SZALAI Gizella, Budapest, HU; ÁGAI-NÉ CSONGOR Éva, Budapest, HU; DOMÁNY György, Óbánya, HU; GYERTYÁN István, Budapest, HU; KISS Béla, Budapest, HU; LASZY Judit, Nagykovácsi, HU; SÁGHY Katalin, Budapest, HU; SCHMIDT Éva, Telki, HU; FARKAS Sándor, Budapest, HU; KOMLÓDI Zsolt, Budapest, HU;  
 (74) ROTT, RŮŽIČKA & GUTTMANN, Bratislava, SK;  
 (86) PCT/HU2008/000032  
 (87) WO 2008/125891  
 (54) **Pyrimidínyl-piperazíny použiteľné ako ligandy dopamínových D<sub>3</sub>/D<sub>2</sub> receptorov**

- (51) **C07D 239/00, A61K 31/00, A61P 17/00, A61P 37/00**  
 (11) **E 10271**  
 (96) 07714569.6, 20.2.2007  
 (97) 1992622, 27.7.2011  
 (24) 27.7.2011  
 (31) 2006043273  
 (32) 21.2.2006  
 (33) JP  
 (73) Eisai R&D Management Co., Ltd., Tokyo, JP;  
 (72) MIYAZAKI Kazuki, Tsukuba-shi, Ibaraki, JP; KUSANO Kazutomi, Tsukuba-shi, Ibaraki, JP; TAKASE Yasutaka, Tsukuba-shi, Ibaraki, JP; ASANO Osamu, Tsukuba-shi, Ibaraki, JP; SHIRATO Manabu, Tsukuba-shi, Ibaraki, JP; WAKITA Hisashi, Tsukuba-shi, Ibaraki, JP; ISHII Naoto, Tsukuba-shi, Ibaraki, JP; SAEKI Takao, zomrel, JP;  
 (74) ROTT, RŮŽIČKA & GUTTMANN, Bratislava, SK;  
 (86) PCT/JP2007/053066  
 (87) WO 2007/097317  
 (54) **4-(3-benzoylamino-fenyl)-6,7-dimetoxy-2-metylaminochinazolínové deriváty**

- (51) **C07D 241/00, C07D 401/00, C07D 403/00, C07D 409/00, A61K 31/00, A61P 25/00**  
 (11) **E 10385**  
 (96) 08798144.5, 19.8.2008  
 (97) 2188268, 17.8.2011  
 (24) 17.8.2011  
 (31) 968344 P, 48752  
 (32) 28.8.2007, 29.4.2008  
 (33) US, US  
 (73) Eli Lilly & Company, Indianapolis, IN, US;  
 (72) COHEN Michael Philip, Indianapolis, Indiana, US; FILLA Sandra Ann, Franklin, Indiana, US; HELLMAN Sarah Lynne, Indianapolis, Indiana, US; HOLLINSHEAD Sean Patrick, Indianapolis, Indiana, US; TIDWELL Michael Wade, Lakehills, Texas, US;  
 (74) Hörmannová Zuzana, Ing., Bratislava, SK;

- (86) PCT/US2008/073543  
 (87) WO 2009/029439  
**(54) Substituované piperazinylypyrazíny A-pyridíny ako antagonisty 5-HT7 receptora**
- 
- (51) C07D 261/00, A61K 31/00, A61P 25/00**  
**(11) E 10316**  
 (96) 02767454.8, 30.8.2002  
 (97) 1425272, 3.8.2011  
 (24) 3.8.2011  
 (31) 316390 P  
 (32) 31.8.2001  
 (33) US  
 (73) Novartis AG, Basel, CH;  
 (72) GRIMLER Dominique, Hirsingue, FR; KALKMAN Hans O., Basel, CH; YIN Hequn, Basking Ridge, NJ, US;  
 (74) Čechvalová Dagmar, Bratislava, SK;  
 (86) PCT/EP2002/009700  
 (87) WO 2003/020707  
**(54) Optické izoméry metabolitu Iloperidonu**
- 
- (51) C07D 263/00, C07D 413/00, A61K 31/00, A61P 29/00**  
**(11) E 10280**  
 (96) 06841029.9, 19.12.2006  
 (97) 1963288, 7.9.2011  
 (24) 7.9.2011  
 (31) 102005061429  
 (32) 22.12.2005  
 (33) DE  
 (73) Grünenthal GmbH, Aachen, DE;  
 (72) MERLA Beatrix, Aachen, DE; OBERBÖRSCH Stefan, Aachen, DE; SUNDERMANN Bernd, Friedrichsdorf, DE; ENGLBERGER Werner, Stolberg, DE; GRAUBAUM Heinz, Berlin, DE;  
 (74) Čechvalová Dagmar, Bratislava, SK;  
 (86) PCT/EP2006/012222  
 (87) WO 2007/079928  
**(54) Substituované oxazolové deriváty s analgetickým účinkom**
- 
- (51) C07D 277/00, A61K 31/00, A61P 11/00**  
**(11) E 10433**  
 (96) 05821742.3, 28.11.2005  
 (97) 1819686, 17.8.2011  
 (24) 17.8.2011  
 (31) 0426164  
 (32) 29.11.2004  
 (33) GB  
 (73) Novartis AG, Basel, CH;  
 (72) FAIRHURST Robin Alec, Horsham, West Sussex, RH12 5AB, GB;  
 (74) Čechvalová Dagmar, Bratislava, SK;  
 (86) PCT/EP2005/012686  
 (87) WO 2006/056471  
**(54) 5-Hydroxybenzotiazolové deriváty s agonistickým účinkom na beta-2-adrenoreceptor**
- 
- (51) C07D 285/00, C07D 417/00, A61K 31/00, A61P 35/00**  
**(11) E 10274**  
 (96) 06818286.4, 25.10.2006  
 (97) 1963295, 3.8.2011  
 (24) 3.8.2011  
 (31) 102005055355  
 (32) 21.11.2005  
 (33) DE  
 (73) Merck Patent GmbH, Darmstadt, DE;  
 (72) SCHADT Oliver, Rodenbach, DE; DORSCH Dieter, Ober-Ramstadt, DE; SCHULTZ Melanie, Darmstadt, DE; BLAUKAT Andree, Muehlthal, DE;  
 (74) Bušová Eva, JUDr., Bratislava, SK;  
 (86) PCT/EP2006/010286  
 (87) WO 2007/057093  
**(54) 3,6-Dihydro-2-oxo-6H-(1,3,4)tiadiazínové deriváty**
- 
- (51) C07D 401/00, C07D 471/00, C07D 403/00, A61K 31/00, A61P 35/00**  
**(11) E 10309**  
 (96) 08826271.2, 11.6.2008  
 (97) 2158194, 18.5.2011  
 (24) 18.5.2011  
 (31) 0704193  
 (32) 13.6.2007  
 (33) FR  
 (73) SANOFI, Paris, FR;  
 (72) ALAM Antoine, Paris, FR; BONO Françoise, Paris, FR; DUCLOS olivier, Paris, FR; MC CORT Gary, Paris, FR;  
 (74) Čechvalová Dagmar, Bratislava, SK;  
 (86) PCT/FR2008/000794  
 (87) WO 2009/007536  
**(54) Deriváty 7-alkinyl-1,8-naftyridónov, ich príprava a ich použitie v terapii**
- 
- (51) C07D 401/00, C07D 409/00, C07D 413/00, C07D 417/00, A61K 31/00**  
**(11) E 10299**  
 (96) 03702464.3, 17.1.2003  
 (97) 1474415, 27.7.2011  
 (24) 27.7.2011  
 (31) 10207844  
 (32) 15.2.2002  
 (33) DE  
 (73) Bayer Pharma Aktiengesellschaft, Berlin, DE;  
 (72) BLUME Thorsten, Schildow, DE; HALFBRODT Wolfgang, Berlin, DE; KUHNKE Joachim, Potsdam, DE; MÖNNING Ursula, Woltersdorf, DE; ELGER Bernd, Berlin, DE; SCHNEIDER Herbert, Berlin, DE;  
 (74) Čechvalová Dagmar, Bratislava, SK;  
 (86) PCT/EP2003/000462  
 (87) WO 2003/068766  
**(54) 1-Fenyl-2-heteroaryl substituované benzimidazolové deriváty, ich použitie na výrobu liečiv na liečenie imunologických ochorení**
-



- (51) **C07D 403/00**  
 (11) **E 10248**  
 (96) 08012788.9, 26.6.2006  
 (97) 1982983, 17.8.2011  
 (24) 17.8.2011  
 (73) CHEMAGIS LTD., Bnei-Brak, IL;  
 (72) Naddaka Vladimir, Lod, IL; Klopfer Eyal, Tel Aviv, IL; Saeed Shady, Haifa, IL; Davidi Guy, Even-Yehuda, IL; Ostrovsky Elena, Rishon-LeZion, IL; Arad Oded, Rechovot, IL; Kaspi Joseph, Givatayim, IL;  
 (74) PATENTSERVIS BRATISLAVA, a. s., Bratislava, SK;  
 (54) **Zlepšený postup na výrobu moxonidínu**
- 
- (51) **C07D 407/00, C07D 413/00, C07D 249/00, A61K 31/00, A61P 29/00, C07D 401/00, C07D 417/00**  
 (11) **E 10417**  
 (96) 08862134.7, 17.12.2008  
 (97) 2225231, 17.8.2011  
 (24) 17.8.2011  
 (31) PCT/IB2007/055199, PCT/IB2008/054369  
 (32) 18.12.2007, 23.10.2008  
 (33) WO, WO  
 (73) Actelion Pharmaceuticals Ltd., Allschwil, CH;  
 (72) BUR Daniel, Therwil, CH; CORMINBOEUF Olivier, Allschwil, CH; CREN Sylvaine, Zürich, CH; GRISOSTOMI Corinna, Allschwil, CH; LEROY Xavier, Steinsoultz, FR; RICHARD-BILDSTEIN Sylvia, Dietwiller, FR;  
 (74) Bušová Eva, JUDr., Bratislava, SK;  
 (86) PCT/IB2008/055375  
 (87) WO 2009/077990  
 (54) **Deriváty aminotriazolu ako agonisti receptora ALX**
- 
- (51) **C07D 407/00, C07D 417/00, C07D 513/00, A61K 31/00, A61P 25/00**  
 (11) **E 10352**  
 (96) 07859531.1, 28.12.2007  
 (97) 2094690, 13.4.2011  
 (24) 13.4.2011  
 (31) PCT/IB2006/055042  
 (32) 28.12.2006  
 (33) WO  
 (73) Actelion Pharmaceuticals Ltd., Allschwil, CH;  
 (72) AISSAOUI Hamed, Pulversheim, FR; BOSS Christoph, Allschwil, CH; GUDE Markus, Allschwil, CH; KOBERSTEIN Ralf, Lörrach, DE; SIFFERLEN Thierry, Wentzwiller, FR; TRACHSEL Daniel, Bubendorf, CH;  
 (74) Bušová Eva, JUDr., Bratislava, SK;  
 (86) PCT/IB2007/055326  
 (87) WO 2008/081399  
 (54) **2-Azabicyklo[3.1.0]hexánové deriváty**
- 
- (51) **C07D 409/00**  
 (11) **E 10313**  
 (96) 04804455.6, 31.12.2004  
 (97) 1720866, 3.8.2011  
 (24) 3.8.2011  
 (31) 102004002044  
 (32) 15.1.2004  
 (33) DE
- 
- (73) Bayer Pharma Aktiengesellschaft, Berlin, DE;  
 (72) Berwe Mathias, Sprockhövel, DE; Thomas Christian, Wuppertal, DE; Rehse Joachim, Leichlingen, DE; Grotjohann Dirk, Leverkusen, DE;  
 (74) Čechvalová Dagmar, Bratislava, SK;  
 (86) PCT/EP2004/014870  
 (87) WO 2005/068456  
 (54) **Výrobný spôsob**
- 
- (51) **C07D 413/00, A61K 31/00, A61P 3/00**  
 (11) **E 10363**  
 (96) 08702096.2, 4.1.2008  
 (97) 2114935, 20.7.2011  
 (24) 20.7.2011  
 (31) 0700125, 0708746, 0719763  
 (32) 4.1.2007, 8.5.2007, 10.10.2007  
 (33) GB, GB, GB  
 (73) PROSIDION LTD, Oxford, GB;  
 (72) FYFE Matthew Colin Thor, Oxford Oxfordshire, GB; JEEVARATNAM Revathy Perpetua, Oxford Oxfordshire, GB; KEILY John, Oxford Oxfordshire, GB; SWAIN Simon Andrew, Watlington Oxfordshire, GB; BERTRAM Lisa Sarah, Oxford, Oxfordshire, GB;  
 (74) Hörmannová Zuzana, Ing., Bratislava, SK;  
 (86) PCT/GB2008/050013  
 (87) WO 2008/081207  
 (54) **Piperidínové agonisty GPCR**
- 
- (51) **C07D 471/00, C07D 491/00, C07D 498/00, C07D 513/00, C07D 515/00, C07D 417/00**  
 (11) **E 10353**  
 (96) 05855868.5, 28.12.2005  
 (97) 1833827, 25.5.2011  
 (24) 25.5.2011  
 (31) 641129 P, 708679 P  
 (32) 30.12.2004, 16.8.2005  
 (33) US, US  
 (73) Meda AB, Solna, SE;  
 (72) MARTIN Hugues, Cergy Pontoise Cedex, FR; ACH David, Cergy Pontoise Cedex, FR; TOUSSAINT Clement, Cergy Pontoise Cedex, FR; DUBOIS Fabrice, Cergy Pontoise Cedex, FR;  
 (74) ROTT, RŮŽIČKA & GUTTMANN, Bratislava, SK;  
 (86) PCT/US2005/047375  
 (87) WO 2006/074046  
 (54) **Spôsob prípravy 2-metyl-1-(2-metylpropyl)-1H-imidazo[4,5-c][1,5]naftyridín-4-amínu**
- 
- (51) **C07D 471/00, C07D 401/00, C07D 211/00, C07D 417/00, C07D 413/00, A61K 31/00**  
 (11) **E 10311**  
 (96) 05732910.4, 25.2.2005  
 (97) 1720872, 20.4.2011  
 (24) 20.4.2011  
 (31) 0401950  
 (32) 26.2.2004  
 (33) FR  
 (73) SANOFI, Paris, FR;  
 (72) ABOUABDELLAH Ahmed, Thiais, FR; ALMARIO GARCIA Antonio, Chatenay Malabry, FR; HOORNAERT Christian, Antony, FR; LARDENOIS Patrick, Bourg-la-Reine, FR; MARGUET Frank, Verrières le Buisson, FR;

- (74) Čechvalová Dagmar, Bratislava, SK;  
 (86) PCT/FR2005/000453  
 (87) WO 2005/090347  
**(54) Aryl- a heteroarylpiperidínkarboxylátové deriváty, ich príprava a ich použitie ako inhibítory enzýmu FAAH**

- 
- (51) C07D 473/00, A61K 31/00, A61P 1/00, A61P 11/00, A61P 25/00, A61P 35/00**  
**(11) E 10285**  
 (96) 02793897.6, 8.11.2002  
 (97) 1444233, 17.8.2011  
 (24) 17.8.2011  
 (31) 348222 P, 401408 P  
 (32) 9.11.2001, 5.8.2002  
 (33) US, US  
 (73) Gilead Palo Alto, Inc., Foster City, CA, US;  
 (72) KALLA Rao, Sunnyvale, CA, US; PERRY Thao, San Jose, CA, US; ELZEIN Elfatih, Fremont, CA, US; VARKHEDKAR Vaibhav, Durham, North Carolina, US; LI Xiaofen, Mountain View, California, US; IBRAHIM Prabha, Mountain View, CA, US; PALLE Venkata, Gurgaon, IN; XIAO Dengming, Longmont, CO, US; ZABLOCKI Jeff, Los Altos, CA, US;  
 (74) Bušová Eva, JUDr., Bratislava, SK;  
 (86) PCT/US2002/035880  
 (87) WO 2003/042214  
**(54) Antagonisty receptora adenosínu A2B**

- 
- (51) C07D 477/00**  
**(11) E 10376**  
 (96) 02775896.0, 20.9.2002  
 (97) 1474426, 3.8.2011  
 (24) 3.8.2011  
 (31) 325130 P  
 (32) 26.9.2001  
 (33) US  
 (73) Merck Sharp & Dohme Corp., Rahway, NJ, US;  
 (72) CVETOVICH Raymond, Rahway, NJ, US; WENSLOW Robert, Rahway, NJ, US; WILLIAMS John M., Rahway, NJ, US; SIDLER Daniel, Rahway, NJ, US; CROCKER Louis, Rahway, NJ, US; TUNG Hsien-Hsin, Rahway, NJ, US; JOHNSON Brian K., Rahway, NJ, US; KUKURA Joseph II, Rahway, NJ, US; DOLLING Ulf, Rahway, NJ, US;  
 (74) PATENTSERVIS BRATISLAVA, a. s., Bratislava, SK;  
 (86) PCT/US2002/029879  
 (87) WO 2003/027067  
**(54) Spôsob výroby karbapenémových zlúčenín**

- 
- (51) C07D 487/00, A61K 31/00, A61P 25/00, C07D 243/00, C07D 207/00, C07D 241/00**  
**(11) E 10308**  
 (96) 08836692.7, 24.7.2008  
 (97) 2185561, 15.6.2011  
 (24) 15.6.2011  
 (31) 0705497, 0705498  
 (32) 27.7.2007, 27.7.2007  
 (33) FR, FR  
 (73) SANOFI, Paris, FR;  
 (72) BAUDOIN Bernard, Paris, FR; EVERS Michel, Paris, FR; GENEVOIS-BORELLA Arielle, Paris, FR; KARLSSON Andreas, Paris, FR; MALLERON Jean-Luc, Paris, FR; MATHIEU Magali, Paris, FR;

- (74) Čechvalová Dagmar, Bratislava, SK;  
 (86) PCT/FR2008/001096  
 (87) WO 2009/044007  
**(54) Deriváty 1,2,3,4-tetrahydropyrol(1,2-a)pyrazín-6-karboxamidov a 2,3,4,5-tetrahydropyrol(1,2-a)diazepín-7-karboxamidov, ich príprava a ich použitie v terapii**

- 
- (51) C07D 487/00, C07D 519/00, A61K 31/00, A61P 25/00, A61P 9/00**  
**(11) E 10300**  
 (96) 05717375.9, 7.1.2005  
 (97) 1709052, 27.4.2011  
 (24) 27.4.2011  
 (31) 0400390  
 (32) 16.1.2004  
 (33) FR  
 (73) SANOFI, Paris, FR;  
 (72) GALLI Frédéric, Vaucresson, FR; LECLERC Odile, Massy, FR; LOCHEAD Alistair, Charenton le Pont, FR;  
 (74) Čechvalová Dagmar, Bratislava, SK;  
 (86) PCT/FR2005/000027  
 (87) WO 2005/077955  
**(54) Deriváty 1,4-diazabicyklo 3.2.1 oktánkarboxamidu, ich príprava a ich použitie v terapii**

- 
- (51) C07D 493/00, A61K 31/00, A61P 35/00**  
**(11) E 10307**  
 (96) 07731259.3, 6.4.2007  
 (97) 2007769, 15.6.2011  
 (24) 15.6.2011  
 (31) 0603209  
 (32) 11.4.2006  
 (33) FR  
 (73) SANOFI, Paris, FR;  
 (72) COMMERCON Alain, Paris, FR; ZHANG Jidong, Paris, FR; HITTERER Augustin, Paris, FR;  
 (74) Čechvalová Dagmar, Bratislava, SK;  
 (86) PCT/FR2007/000585  
 (87) WO 2007/116135  
**(54) Diméry derivátov artemisinínu, ich príprava a ich použitie v terapii**

- 
- (51) C07D 513/00, C07D 487/00, C07D 498/00, A61K 31/00, A61P 25/00**  
**(11) E 10413**  
 (96) 06777183.2, 7.9.2006  
 (97) 1928886, 13.4.2011  
 (24) 13.4.2011  
 (31) 0518472, 0611153  
 (32) 9.9.2005, 6.6.2006  
 (33) GB, GB  
 (73) GlaxoSmithKline LLC, Philadelphia, PA, US;  
 (72) ALVARO Giuseppe, Verona, IT; ANDREOTTI Daniele, Verona, IT; BELVEDERE Sandro, Verona, IT; DI FABIO Romano, Verona, IT; FALCHI Alessandro, Verona, IT; GIOVANNINI Riccardo, Verona, IT;  
 (74) Bušová Eva, JUDr., Bratislava, SK;  
 (86) PCT/EP2006/008845  
 (87) WO 2007/028654  
**(54) Pyridínové deriváty a ich použitie pri liečení psychotických porúch**

- (51) **C07F 9/00, A61K 31/00, A61P 1/00, A61P 11/00, A61P 19/00, A61P 25/00, A61P 29/00**  
 (11) **E 10449**  
 (96) 08702351.1, 25.1.2008  
 (97) 2114970, 3.8.2011  
 (24) 3.8.2011  
 (31) 887981 P  
 (32) 2.2.2007  
 (33) US  
 (73) Pfizer Products Inc., Groton, CT, US;  
 (72) DEVRAJ Rajesh Venkateswaran, Chesterfield, MO, US; DE CRESCENZO Gary A., St. Charles, MO, US; HU Xiao, Chesterfield, Missouri, US; JEROME Kevin DeWayne, Chesterfield, MO, US; OBUKOWICZ Mark Gerard, Chesterfield, Missouri, US; OLSON Lisa, Hopkinton, Massachusetts, US; RUCKER Paul Vincent, Carlsbad, California, US; WEBBER Ronald Keith, Chesterfield, Missouri, US;  
 (74) Tomeš Pavol, Ing., Bratislava, SK;  
 (86) PCT/IB2008/000229  
 (87) WO 2008/093227  
 (54) **Tricyklické zlúčeniny a ich použitie ako modulatorov glukokortikoidných receptorov**

- (51) **C07J 1/00, C07D 413/00, C07D 273/00**  
 (11) **E 10450**  
 (96) 09075145.4, 23.4.2004  
 (97) 2070940, 3.8.2011  
 (24) 3.8.2011  
 (31) 20030324  
 (32) 24.4.2003  
 (33) HR  
 (73) Glaxo Group Limited, Middlesex, GB;  
 (72) Mercep Mladen, Brentford Middlesex, GB; Mestic Milan, Brentford Middlesex, GB; Tomaskovic Linda, Brentford Middlesex, GB; Markovic Stribor, Brentford Middlesex, GB; Hrvacic Boska, Brentford Middlesex, GB; Makaruha Oresta, Brentford Middlesex, GB; Poljak Vionja, Brentford Middlesex, GB;  
 (74) Bušová Eva, JUDr., Bratislava, SK;  
 (54) **Konjugované makrolidy s protizápalovou účinnosťou**

- (51) **C07J 41/00**  
 (11) **E 10367**  
 (96) 07871830.1, 11.12.2007  
 (97) 2121724, 3.8.2011  
 (24) 3.8.2011  
 (31) 0610853  
 (32) 13.12.2006  
 (33) FR  
 (73) SANOFI, Paris, FR;  
 (72) BERNARD Daniel, Paris, FR; BOUSQUET-FRANCES Joëlle, Paris, FR; CAZENAVE Gérard, Paris, FR; ODDON Gilles, Paris, FR; SIMONNET André, PARIS, FR;  
 (74) Čechvalová Dagmar, Bratislava, SK;  
 (86) PCT/FR2007002035  
 (87) WO 2008/090272  
 (54) **Nový spôsob diastereoselektívnej prípravy chirálneho primárneho amínu na stereoide**

- (51) **C07K 14/00, C07K 7/00, C07C 271/00, C07K 5/00**  
 (11) **E 10260**  
 (96) 09075233.8, 8.4.2005  
 (97) 2204383, 10.8.2011  
 (24) 10.8.2011  
 (31) 560453 P  
 (32) 8.4.2004  
 (33) US  
 (73) Millennium Pharmaceuticals, Inc., Cambridge, MA, US;  
 (72) Ho Guojie, Sudury, Massachusetts, US; Paone Antoinette D., Lexington, Massachusetts, US; Forni Luciano, Braine-l'Alleud, BE; Detollenaere Catherine, Braine-l'Alleud, BE;  
 (74) Fajnorová Mária, Ing., Bratislava, SK;  
 (54) **Spôsob prípravy eptifibatidu a príslušných medziproductov**

- (51) **C07K 14/00**  
 (11) **E 10318**  
 (96) 06791678.3, 26.8.2006  
 (97) 1926749, 27.7.2011  
 (24) 27.7.2011  
 (31) 05077086  
 (32) 14.9.2005  
 (33) EP  
 (73) Sanofi-Aventis Deutschland GmbH, Frankfurt am Main, DE; F.Hoffmann-La Roche AG, Basel, CH;  
 (72) GEIPEL Frank, Penzberg, DE; GLASER Stephan, Seeshaupt, DE; HOH Christoph, Frankfurt am Main, DE; KOPETZKI Erhard, Penzberg, DE; MUELLER Rainer, Penzberg, DE; ZOCHER Frank, Frankfurt am Main, DE;  
 (74) Čechvalová Dagmar, Bratislava, SK;  
 (86) PCT/EP2006/008380  
 (87) WO 2007/031187  
 (54) **Štiepenie prekurzorov inzulínu variantom tryptofanu**

- (51) **C07K 16/00, A61K 39/00, A61P 25/00**  
 (11) **E 10251**  
 (96) 06829502.1, 11.12.2006  
 (97) 1960428, 27.7.2011  
 (24) 27.7.2011  
 (31) 05027090  
 (32) 12.12.2005  
 (33) EP  
 (73) F.Hoffmann-La Roche AG, Basel, CH;  
 (72) LOETSCHER Hansruedi, Möhlin, CH; HUBER Walter, Kaiseraugst, CH; SCHUHBAUER Diana, Basel, CH; WEYER Karl, Bad Bellingen, DE; BROCKHAUS Manfred, Bettingen, CH; BOHRMANN Bernd, Riehen, CH; KOLL Hans, Oberroth, DE; SCHAUBMAR Andreas, Penzberg, DE; LANG Kurt, Penzberg, DE;  
 (74) PATENTSERVIS BRATISLAVA, a. s., Bratislava, SK;  
 (86) PCT/EP2006/011914  
 (87) WO 2007/068429  
 (54) **Protilátky proti amyloidu beta s glykozyláciou vo variabilnej oblasti**

**(51) C07K 16/00****(11) E 10317**

(96) 05770286.2, 4.8.2005

(97) 1776142, 27.7.2011

(24) 27.7.2011

(31) 0417487

(32) 5.8.2004

(33) GB

(73) Novartis AG, Basel, CH;

(72) DI PADOVA Franco E., Birsfelden, CH; GRAM Hermann, Weil am Rhein, DE; HOFSTETTER Hans, Riehen, CH; JESCHKE Margit, Basel, CH; RONDEAU Jean-Michel, Rixheim, FR; VAN DEN BERG Wim, Molenhoek, NL;

(74) Čechvalová Dagmar, Bratislava, SK;

(86) PCT/EP2005/008470

(87) WO 2006/013107

**(54) Protilátky antagonizujúce IL-17****(51) C08B 37/00, C07H 1/00, C07F 15/00, A61K 31/00****(11) E 10272**

(96) 06765408.7, 14.3.2006

(97) 1858930, 20.7.2011

(24) 20.7.2011

(31) MO20050056

(32) 15.3.2005

(33) IT

(73) Biofer S.p.A., Medolla, IT;

(72) MARCHI Egidio, CASALECCHIO DI RENO (Bologna), IT; MONTORSI Mauro, Modena, IT; SACCHI Stefania, Carpi, IT;

(74) ROTT, RŮŽIČKA &amp; GUTTMANN, Bratislava, SK;

(86) PCT/IB2006/000560

(87) WO 2006/111802

**(54) Spôsob prípravy komplexov trojmocného železa s mono-, di- a polysacharidmi****(51) C08G 18/00****(11) E 10315**

(96) 08849215.2, 31.10.2008

(97) 2209828, 3.8.2011

(24) 3.8.2011

(31) 102007054002

(32) 13.11.2007

(33) DE

(73) Bayer MaterialScience AG, Leverkusen, DE;

(72) GRABLOWITZ Hans Georg, Neuss, DE; RISCHE Thorsten, Columbus, Georgia, US; FELLER Thomas, Solingen, DE; MEIXNER Jürgen, Krefeld, DE; NAUJOKS Karin, Odenthal, DE; CASSELMANN Holger, Odenthal, DE;

(74) Čechvalová Dagmar, Bratislava, SK;

(86) PCT/EP2008/009195

(87) WO 2009/062603

**(54) Neiónovo hydrofilizované disperzie spojív****(51) C08G 63/00****(11) E 10249**

(96) 08866661.5, 17.12.2008

(97) 2225306, 17.8.2011

(24) 17.8.2011

(31) DE27402007

(32) 27.12.2007

(33) IN

(73) Polyplex Corporation Limited, Noida, Uttar Pradesh, IN;

(72) MOHANTY Bidhan Krushna, Uttar Pradesh, IN; REDDY Krishna, Uttar Pradesh, IN;

(74) PATENTSERVIS BRATISLAVA, a. s., Bratislava, SK;

(86) PCT/IB2008/003511

(87) WO 2009/083771

**(54) Biaxiálne orientovaný polyesterový film a spôsob jeho prípravy****(51) C08J 9/00****(11) E 10304**

(96) 08020700.4, 27.10.2003

(97) 2036943, 13.7.2011

(24) 13.7.2011

(31) 421263 P, 421435 P

(32) 25.10.2002, 25.10.2002

(33) US, US

(73) Honeywell International Inc., Morristown, NJ, US;

(72) Singh Rajiv R., Getzville, NY, US; Pham Hang T., Amherst, NY, US; Wilson David P., East Amherst, NY, US; Thomas Raymond, Pendleton, NY, US;

(74) Čechvalová Dagmar, Bratislava, SK;

**(54) Kompozície obsahujúce fluórsubstituované olefiny****(51) C08K 9/00****(11) E 10393**

(96) 08163012.1, 26.8.2008

(97) 2159258, 27.7.2011

(24) 27.7.2011

(73) Omya Development AG, Oftringen, CH;

(72) Gane Patrick Arthur Charles, Rothrist, CH; Buri Matthias, Rothrist, CH; Burkhalter René, Herzogenbuchsee, CH;

(74) Bušová Eva, JUDr., Bratislava, SK;

**(54) Upravené minerálne plnivé produkty, spôsob ich výroby a ich použitie****(51) C08K 9/00, C09C 1/00, C09C 3/00****(11) E 10335**

(96) 07007599.9, 13.4.2007

(97) 1980588, 29.6.2011

(24) 29.6.2011

(73) OMYA DEVELOPMENT AG, Oftringen, CH;

(72) Gane Patrick A.C., Rothrist, CH; Buri Matthias, Rothrist, CH; Burkhalter René, Herzogenbuchsee, CH;

(74) ROTT, RŮŽIČKA &amp; GUTTMANN, Bratislava, SK;

**(54) Spôsob výroby upraveného minerálneho plnivového materiálu, získaný minerálny plnivový produkt a jeho použitie****(51) C09D 11/00****(11) E 10303**

(96) 09177966.0, 4.12.2009

(97) 2196507, 13.7.2011

(24) 13.7.2011

(31) 102008061737

(32) 12.12.2008

(33) DE

- (73) Evonik Carbon Black GmbH, Hanau, DE;  
 (72) Tauber Gerd, Seligenstadt, DE; Kalbitz Werner, Rodenbach, DE; McIntosh Ralph, Hanau, DE; Batz-Sohn Christoph, Hanau-Mittelbuchen, DE; Karl Alfons, Gründau, DE;  
 (74) Čechvalová Dagmar, Bratislava, SK;  
**(54) Tlačiarenská farba**

- (51) C09J 4/00**  
**(11) E 10305**  
 (96) 09700799.1, 8.1.2009  
 (97) 2229421, 20.7.2011  
 (24) 20.7.2011  
 (31) 102008004112  
 (32) 11.1.2008  
 (33) DE  
 (73) SAERTEX GmbH & Co. KG, Saerbeck, DE;  
 (72) PALINSKY Andreas, Moers, DE; ISCHTSCHEK Lars, Hasbergen, DE; ROTH Ekkehard, Winsen, DE;  
 (74) Čechvalová Dagmar, Bratislava, SK;  
 (86) PCT/EP2009/050173  
 (87) WO 2009/087192  
**(54) Textilný polotovár s najmenej jedným povrchom vybaveným lepidlom**

- (51) C10G 9/00**  
**(11) E 10411**  
 (96) 06701559.4, 20.1.2006  
 (97) 1846536, 3.8.2011  
 (24) 3.8.2011  
 (31) 05075152  
 (32) 20.1.2005  
 (33) EP  
 (73) Technip France, Courbevoie, FR;  
 (72) OVERWATER Jacobus Arie Schilleman, Gouda, NL; VAN DER EIJK Johannes Pieter, Den Haag, NL;  
 (74) PATENTSERVIS BRATISLAVA, a. s., Bratislava, SK;  
 (86) PCT/NL2006/000030  
 (87) WO 2006/078159  
**(54) Proces krakovania uhl'ovodíkovej suroviny obsahujúcej ťažšie zložky**

- (51) C12N 5/00, C12M 3/00**  
**(11) E 10262**  
 (96) 07702321.6, 23.1.2007  
 (97) 1999250, 20.7.2011  
 (24) 20.7.2011  
 (31) 20060049  
 (32) 25.1.2006  
 (33) CZ  
 (73) Univerzita Karlova v Praze, Praha, CZ; Ustav Hematologie a Krevni Transfuzie, Praha, CZ; Ustav Makromolekulami Chemie AV CR, v.v.i., Praha, CZ;  
 (72) PYTLIK Robert, Praha, CZ; HOFMAN Petr, Praha, CZ; TRC Tomas, Praha, CZ; STEHLIK David, Praha, CZ; SOUKUP Tomas, Hradec Kralove, CZ; KOBYLKA Petr, Praha, CZ; KLENER Pavel, Praha, CZ; RYPACEK Frantisek, Praha, CZ; MULINKOVA Katarina, Valaska Bela, SK;  
 (74) Bachratá Magdaléna, Mgr., Bratislava, SK;  
 (86) PCT/CZ2007/000005  
 (87) WO 2007/085210  
**(54) Spôsob kultivácie ľudských mezenchýmových kmeňových buniek, najmä na liečbu nehojácich sa fraktúr a bioreaktor na uskutočňovanie tohto spôsobu kultivácie**

- (51) C12N 15/00, C12N 5/00, C07H 21/00**  
**(11) E 10329**  
 (96) 08010015.9, 22.1.2003  
 (97) 1975231, 10.8.2011  
 (24) 10.8.2011  
 (31) 57475  
 (32) 22.1.2002  
 (33) US  
 (73) CORIXA CORPORATION, Wilmington, DE, US;  
 (72) Gaiger Alexander, Wien, AT; Algate Paul A., Issaquah, WA, US; Mannion Jane, Edmonds, WA, US; Clapper Jonathan David, Seattle, WA, US; Wang Aijun, Issaquah, WA, US; Ordonez Nadia, Seattle, WA, US; Carter Lauren, Seattle, WA, US; McNeill Patricia Dianne, Federal Way, WA, US;  
 (74) MAJLINGOVÁ & PARTNERS, s. r. o., Bratislava, SK;  
**(54) Kompozície a spôsoby detekcie, diagnózy a terapie hematologických malignancií**

- (51) C12N 15/00**  
**(11) E 10263**  
 (96) 05857499.7, 1.7.2005  
 (97) 1766012, 25.5.2011  
 (24) 25.5.2011  
 (31) 585112 P  
 (32) 2.7.2004  
 (33) US  
 (73) AVI BioPharma, Inc., Corvallis, OR, US;  
 (72) GELLER Bruce L., Corvallis, Oregon, US; DEERE Jesse D., Davis, California, US; IVERSEN Patrick L., Corvallis, Oregon, US;  
 (74) Tomeš Pavol, Ing., Bratislava, SK;  
 (86) PCT/US2005/023553  
 (87) WO 2006/085973  
**(54) Antisense antibakteriálny spôsob a zloženie**

- (51) C12N 15/00**  
**(11) E 10389**  
 (96) 05766582.0, 17.6.2005  
 (97) 1781789, 17.8.2011  
 (24) 17.8.2011  
 (31) 0413702  
 (32) 18.6.2004  
 (33) GB  
 (73) Molmed SpA, Milan, IT;  
 (72) SALVATORI Francesca, Milano, IT; MASSA Stefania, Milan, IT; RADRIZZANI Marina, Milan, IT; TOMA Salvatore, Milan, IT;  
 (74) Belička Ivan, Ing., Banská Bystrica, SK;  
 (86) PCT/IB2005/002358  
 (87) WO 2005/123912  
**(54) Tymidínkináza**

- (51) C12N 15/00, A01H 5/00**  
**(11) E 10370**  
 (96) 06706453.5, 3.1.2006  
 (97) 1836308, 17.8.2011  
 (24) 17.8.2011  
 (31) 0500052, 683563 P  
 (32) 5.1.2005, 23.5.2005  
 (33) FR, US  
 (73) Bayer CropScience AG, Monheim, DE;  
 (72) TISSOT Ghislaine, Rillieux-la-Pape, FR; DUBALD Manuel, Saint Didier au Mont d'Or, FR; FERULO Jean-Marc, Berlin, DE;

- (74) Čechvalová Dagmar, Bratislava, SK;  
 (86) PCT/EP2006/000731  
 (87) WO 2006/072607  
**(54) Transplastomické rastliny neobsahujúce gén pre selektovateľný marker**

- 
- (51) C12Q 1/00**  
**(11) E 10255**  
 (96) 04767370.2, 17.6.2004  
 (97) 1639139, 27.7.2011  
 (24) 27.7.2011  
 (31) 0307501  
 (32) 20.6.2003  
 (33) FR  
 (73) Aventis Pharma S.A., Antony, FR;  
 (72) MACE Sandrine, Jouy-En-Josas, FR; RICARD Sylvain, Paris, FR; COUSIN Emmanuelle, Paris, FR; PRADIER Laurent, Verrieres, FR; BENAVIDES Jesus, Chatenay-Malabry, FR; DELEUZE Jean-François, Combs-La-Ville, FR;  
 (74) Čechvalová Dagmar, Bratislava, SK;  
 (86) PCT/FR2004/001509  
 (87) WO 2004/113568  
**(54) Spôsoby detekcie Alzheimerovej choroby**

- 
- (51) C22C 38/00, E01B 5/00**  
**(11) E 10436**  
 (96) 09713461.3, 23.2.2009  
 (97) 2247764, 31.8.2011  
 (24) 31.8.2011  
 (31) 08101917  
 (32) 22.2.2008  
 (33) EP  
 (73) Tata Steel UK Limited, London, GB;  
 (72) CARROLL Robert, South Yorkshire, GB; SMITH Howard Martin, South Yorkshire, GB; JAISWAL Shreekant, Chesterfield, GB;  
 (74) Belička Ivan, Ing., Banská Bystrica, SK;  
 (86) PCT/EP2009/001276  
 (87) WO 2009/103565  
**(54) Kofajnicová oceľ vyznačujúca sa vynikajúcou kombináciou vlastností z hľadiska opotrebenia a odolnosti voči únave vznikajúcej pri valivom kontakte**

- 
- (51) C22C 38/00**  
**(11) E 10423**  
 (96) 03730978.8, 6.6.2003  
 (97) 1511873, 3.8.2011  
 (24) 3.8.2011  
 (31) 0201799, 0300200  
 (32) 13.6.2002, 29.1.2003  
 (33) SE, SE  
 (73) Uddeholms AB, Hagfors, SE;  
 (72) SANDBERG Odd, Uddeholm, SE; JOHANSSON Börje, Hagfors, SE;  
 (74) PATENTSERVIS BRATISLAVA, a. s., Bratislava, SK;  
 (86) PCT/SE2003/000940  
 (87) WO 2003/106728  
**(54) Oceľ na tvárnenie za studena a za studena tvárnený nástroj**

- (51) C23C 2/00, F16C 23/00**  
**(11) E 10384**  
 (96) 08707182.5, 22.1.2008  
 (97) 2118330, 31.8.2011  
 (24) 31.8.2011  
 (31) 102007008307, 102007040584, 102007055625  
 (32) 16.2.2007, 28.8.2007, 21.11.2007  
 (33) DE, DE, DE  
 (73) SMS Siemag AG, Düsseldorf, DE;  
 (72) DE KOCK Peter, Oberhausen, DE; JABS Ronald, Moers, DE; ERWIG Hermann, Dinslaken, DE;  
 (74) Hörmannová Zuzana, Ing., Bratislava, SK;  
 (86) PCT/EP2008/000449  
 (87) WO 2008/098661  
**(54) Valčekové ložisko**

- 
- (51) C23C 2/00**  
**(11) E 10431**  
 (96) 08762800.4, 6.6.2008  
 (97) 2171116, 24.8.2011  
 (24) 24.8.2011  
 (31) 07290816  
 (32) 29.6.2007  
 (33) EP  
 (73) ArcelorMittal France, Saint Denis, FR; Nippon Steel Corporation, Tokyo, JP;  
 (72) MATAIGNE Jean-Michel, Senlis, FR; BERTRAND Florence, Scy-Chazelles, FR;  
 (74) Čechvalová Dagmar, Bratislava, SK;  
 (86) PCT/IB2008/001462  
 (87) WO 2009/004425  
**(54) Spôsob výroby žiarovo galvanizovaného oceľového plechu pomocou riadenia DFF**

- 
- (51) D06M 15/00, A01N 25/00**  
**(11) E 10420**  
 (96) 04804134.7, 21.12.2004  
 (97) 1697578, 31.8.2011  
 (24) 31.8.2011  
 (31) 740428  
 (32) 22.12.2003  
 (33) US  
 (73) BASF SE, Ludwigshafen, DE;  
 (72) KARL Ulrich, Grünstadt, DE; HEISSLER Heinz, Frankenthal, DE; THOMAS John H., Bridgewater, New Jersey, US; SCHÖPKE Holger, Neckargemünd, DE; BURGER Joachim, Neupotz, DE;  
 (74) ŽOVICOVÁ & ŽOVIC IP, s. r. o., Bratislava, SK;  
 (86) PCT/EP2004/014536  
 (87) WO 2005/064072  
**(54) Kompozícia na impregnáciu vláken, textilíí a sieťovín zabezpečujúca ochrannú aktivitu proti škodcom**

- 
- (51) E03C 1/00, B01D 35/00**  
**(11) E 10409**  
 (96) 06706384.2, 24.1.2006  
 (97) 1841925, 17.8.2011  
 (24) 17.8.2011  
 (31) 202005001101 U, 102005042212  
 (32) 25.1.2005, 5.9.2005  
 (33) DE, DE  
 (73) Neoperl GmbH, Müllheim, DE;  
 (72) Grether Hermann, Müllheim, DE;

- (74) PATENTSERVIS BRATISLAVA, a. s., Bratislava, SK;  
 (86) PCT/EP2006/000602  
 (87) WO 2006/079505  
**(54) Dvojčast'ový regulátor prúdu, regulátor prietoku alebo zábrany spätného toku obsahujúci západkový prostriedok na vzájomné zaistenie**

- (51) E04B 1/00**  
**(11) E 10365**  
 (96) 08758941.2, 2.6.2008  
 (97) 2155979, 7.9.2011  
 (24) 7.9.2011  
 (31) 102007025469  
 (32) 31.5.2007  
 (33) DE  
 (73) Fraunhofer-Gesellschaft zur Förderung der angewandten Forschung e.V., München, DE;  
 (72) HAUSER Gerd, Gräfelfing, DE;  
 (74) Čechvalová Dagmar, Bratislava, SK;  
 (86) PCT/EP2008/004372  
 (87) WO 2008/145402  
**(54) Prvok tepelnej izolácie s vetracími kanálmi**

- (51) E04C 1/00, B28B 7/00**  
**(11) E 10426**  
 (96) 02796089.7, 27.12.2002  
 (97) 1466058, 3.8.2011  
 (24) 3.8.2011  
 (31) 38639  
 (32) 4.1.2002  
 (33) US  
 (73) ANCHOR WALL SYSTEMS, INC., Minnetonka, MN, US;  
 (72) SCHERER Ronald J., Oak Park Heights, MN, US; LACROIX David Matthew, Circle Pines, MN, US; BOLLES Glenn Clarke, Edina, MN, US;  
 (74) Bušová Eva, JUDr., Bratislava, SK;  
 (86) PCT/US2002/041543  
 (87) WO 2003/060251  
**(54) Metóda a formovanie pre výrobu betónových blokov**

- (51) E04F 13/00, B29C 65/00**  
**(11) E 10379**  
 (96) 07015415.8, 7.8.2007  
 (97) 1916355, 19.10.2011  
 (24) 19.10.2011  
 (31) 202006015852 U  
 (32) 17.10.2006  
 (33) DE  
 (73) VWS-Befestigungstechnik GmbH, Lichtenstein, DE;  
 (72) DOLLINGER Wolfram, Lichtenstein, DE; HOFF Dominique, Grostenquin, FR;  
 (74) ŽOVICOVÁ & ŽOVIC IP, s. r. o., Bratislava, SK;  
**(54) Pás sieťovanej tkaniny s profilovou lištou**

- (51) E06B 3/00**  
**(11) E 10325**  
 (96) 07015820.9, 10.8.2007  
 (97) 2022924, 3.8.2011  
 (24) 3.8.2011

- (73) Unilux AG, Salmtal, DE;  
 (72) Kölzer Stefan, Blankenrath, DE; Meeth Alfred, Piesport, DE;  
 (74) Hörmannová Zuzana, Ing., Bratislava, SK;  
**(54) Rám krídla pre presklené okno alebo presklené dvere, rám okna alebo dveri a okenný systém**

- (51) E21B 7/00, E21B 10/00, E21B 17/00, E21D 21/00**  
**(11) E 10406**  
 (96) 06460003.4, 9.2.2006  
 (97) 1818499, 17.8.2011  
 (24) 17.8.2011  
 (73) Gonar Sp. Zo.o., Katowice, PL;  
 (72) Karczmarczyk Andrzej, Siemianowice Sl., PL; Piotrowski Tadeusz, Katowice, PL; Urgacz Krzysztof, Sosnowiec, PL;  
 (74) PATENTSERVIS BRATISLAVA, a. s., Bratislava, SK;  
**(54) Zariadenie nasúčasné vrtanie a obkladanie otvorov**

- (51) E21C 29/00**  
**(11) E 10252**  
 (96) 08707061.1, 16.1.2008  
 (97) 2115271, 7.9.2011  
 (24) 7.9.2011  
 (31) 202007001277 U  
 (32) 23.1.2007  
 (33) DE  
 (73) Bucyrus Europe GmbH, Lünen, DE;  
 (72) Thomson John, Lanarkshire Scotland, GB;  
 (74) Čechvalová Dagmar, Bratislava, SK;  
 (86) PCT/EP2008/000286  
 (87) WO 2008/089904  
**(54) Vodiaca pätká pre valcový kombajn a vložky, určenej na opotrebenie, pre vodiace páky**

- (51) F01K 25/00, F02C 1/00, F17D 1/00**  
**(11) E 10422**  
 (96) 09162513.7, 11.6.2009  
 (97) 2264288, 3.8.2011  
 (24) 3.8.2011  
 (73) Thermonetics LTD., Dublin 12, IE;  
 (72) Sikora Paul, Co. Cork, IE;  
 (74) Čechvalová Dagmar, Bratislava, SK;  
**(54) Systém na účinné odtlakovanie tekutiny**

- (51) F01M 13/00**  
**(11) E 10380**  
 (96) 05807137.4, 3.11.2005  
 (97) 1809868, 7.9.2011  
 (24) 7.9.2011  
 (31) 200400542  
 (32) 8.11.2004  
 (33) BE  
 (73) ATLAS COPCO AIRPOWER, NAAMLOZE VENNOOTSCHAP, Wilrijk, BE;  
 (72) VAN DEN BERGHE Pieter, Denderleeuw, BE;  
 (74) ŽOVICOVÁ & ŽOVIC IP, s. r. o., Bratislava, SK;  
 (86) PCT/BE2005/000153  
 (87) WO 2006/047838  
**(54) Zariadenie na separáciu oleja z odvodušňovania olejového zásobníka**

(51) **F03D 1/00, F03D 11/00, E02D 27/00**  
 (11) **E 10403**  
 (96) 05716518.5, 4.4.2005  
 (97) 1735533, 24.8.2011  
 (24) 24.8.2011  
 (31) 102004017006  
 (32) 2.4.2004  
 (33) DE  
 (73) Wobben Aloys, Aurich, DE;  
 (72) Wobben Aloys, Aurich, DE;  
 (74) ROTT, RŮŽIČKA & GUTTMANN, Bratislava, SK;  
 (86) PCT/EP2005/003499  
 (87) WO 2005/095792  
 (54) **Spôsob vybudovania veže, ako aj veterná elektrárňa**

(51) **F15B 11/00**  
 (11) **E 10437**  
 (96) 06021319.6, 11.10.2006  
 (97) 1911979, 24.8.2011  
 (24) 24.8.2011  
 (73) Studio Tecnico 6 M S.R.L., Modena, IT;  
 (72) Mamei Eronne, Modena, IT; Mamei Enrico, Modena, IT; Mamei Omer, Cognento (MO), IT;  
 (74) Fajnorová Mária, Ing., Bratislava, SK;  
 (54) **Dynamické hydraulické zariadenie**

(51) **F16B 5/00, E05C 19/00, E05C 1/00**  
 (11) **E 10378**  
 (96) 05715594.7, 28.2.2005  
 (97) 1723342, 14.9.2011  
 (24) 14.9.2011  
 (31) 202004003238 U, 202004005083 U, 202004016009 U  
 (32) 27.2.2004, 29.3.2004, 15.10.2004  
 (33) DE, DE, DE  
 (73) Ramsauer Dieter, Schwelm, DE;  
 (72) Ramsauer Dieter, Schwelm, DE;  
 (74) Hörmannová Zuzana, Ing., Bratislava, SK;  
 (86) PCT/EP2005/002084  
 (87) WO 2005/083275  
 (54) **Klipsové alebo západkové upevnenie na zafixovanie tenkej steny na stenovom držiaku**

(51) **F16C 27/00, F16C 33/00**  
 (11) **E 10343**  
 (96) 06709527.3, 20.2.2006  
 (97) 1851452, 24.8.2011  
 (24) 24.8.2011  
 (31) 0550473  
 (32) 21.2.2005  
 (33) FR  
 (73) H.E.F., Andrézieux-Bouthéon, FR;  
 (72) BARLERIN Jean-claude, Saint-Just-Saint-Rambert, FR; CHADUIRON Eric, Viricelles, FR;  
 (74) PATENTSERVIS BRATISLAVA, a. s., Bratislava, SK;  
 (86) PCT/FR2006/050148  
 (87) WO 2006/087500  
 (54) **Vodiaca súčasť**

(51) **F16D 65/00**  
 (11) **E 10327**  
 (96) 09712216.2, 18.2.2009  
 (97) 2255101, 22.6.2011  
 (24) 22.6.2011  
 (31) 102008010570  
 (32) 22.2.2008  
 (33) DE  
 (73) KNORR-BREMSE Systeme für Nutzfahrzeuge GmbH, München, DE;  
 (72) CAMILO-MARTINEZ José, Unterhaching, DE; SPRINGER Mario, Eging am See, DE;  
 (74) Hörmannová Zuzana, Ing., Bratislava, SK;  
 (86) PCT/EP2009/001134  
 (87) WO 2009/103499  
 (54) **Brzdové obloženie pre kotúčovú brzdú**

(51) **F16H 7/00, B66B 23/00**  
 (11) **E 10429**  
 (96) 09011640.1, 25.10.2002  
 (97) 2123937, 31.8.2011  
 (24) 31.8.2011  
 (31) 10152303, 10224232  
 (32) 26.10.2001, 29.5.2002  
 (33) DE, DE  
 (73) Ketten-Wulf Betriebs-GmbH, Eslohe-Kückelheim, DE;  
 (72) Grobbel Burkhard, Schmallenberg, DE;  
 (74) Čechvalová Dagmar, Bratislava, SK;  
 (54) **Pohon kĺbovej reťaze**

(51) **F16L 55/00**  
 (11) **E 10412**  
 (96) 08163334.9, 20.9.2004  
 (97) 1998099, 29.6.2011  
 (24) 29.6.2011  
 (31) 20314914 U, 10357059  
 (32) 25.9.2003, 4.12.2003  
 (33) DE, DE  
 (73) Trelleborg Pipe Seals Duisburg GmbH, Duisburg, DE;  
 (72) Mühlin Michael, Erkelenz, DE;  
 (74) Bušová Eva, JUDr., Bratislava, SK;  
 (54) **Zariadenie na sanáciu potrubia**

(51) **F22B 1/00**  
 (11) **E 10435**  
 (96) 06125205.2, 1.12.2006  
 (97) 1862734, 21.9.2011  
 (24) 21.9.2011  
 (31) 102005058592  
 (32) 7.12.2005  
 (33) DE  
 (73) MIWE Michael Wenz GmbH, Arnstein, DE;  
 (72) Frings Thomas, Schuld, DE;  
 (74) Belička Ivan, Ing., Banská Bystrica, SK;  
 (54) **Generátor pary**

(51) **F23G 5/00**  
 (11) **E 10355**  
 (96) 04425425.8, 10.6.2004  
 (97) 1607681, 20.7.2011  
 (24) 20.7.2011



- (73) Scoutech S.r.l., Pieve a Nievole, IT;  
 (72) Morandi Enzo, Poggibonsi (SI), IT;  
 (74) Beleščák Ladislav, Ing., Piešťany, SK;  
**(54) Metóda a zariadenie na vysokoteplotné tepelné spracovanie horľavých materiálov, najmä odpadu**

- 
- (51) F23N 5/00, F23C 7/00**  
**(11) E 10321**  
 (96) 06754305.8, 12.6.2006  
 (97) 1893915, 3.8.2011  
 (24) 3.8.2011  
 (31) 102005027635  
 (32) 14.6.2005  
 (33) DE  
 (73) Elster GmbH, Mainz-Kastel, DE;  
 (72) VON GERSUM Sabine, Osnabrück, DE; QUATMANN Aloys, Bakum, DE;  
 (74) Hörmannová Zuzana, Ing., Bratislava, SK;  
 (86) PCT/EP2006/005617  
 (87) WO 2006/133880  
**(54) Horáková zostava a spôsob jej prevádzky**

- 
- (51) F24J 2/00**  
**(11) E 10400**  
 (96) 08734999.9, 3.4.2008  
 (97) 2135014, 3.8.2011  
 (24) 3.8.2011  
 (31) 102007016084, 102007051359  
 (32) 3.4.2007, 26.10.2007  
 (33) DE, DE  
 (73) Isomorph S.r.l., Duino-Aurisina (TS), IT;  
 (72) GRASSMANN Walter, Bamberg, DE;  
 (74) ROTT, RŮŽIČKA & GUTTMANN, Bratislava, SK;  
 (86) PCT/EP2008/002661  
 (87) WO 2008/119564  
**(54) Spôsob a zariadenie na využitie slnečnej energie**

- 
- (51) F42B 33/00**  
**(11) E 10381**  
 (96) 02806527.4, 30.12.2002  
 (97) 1470385, 3.8.2011  
 (24) 3.8.2011  
 (31) 683512  
 (32) 11.1.2002  
 (33) US  
 (73) CH2M HILL Demilitarization, Inc., Englewood, CO, US;  
 (72) DONOVAN John L., Danvers, IL, US;  
 (74) MAJLINGOVÁ & PARTNERS, s. r. o., Bratislava, SK;  
 (86) PCT/US2002/041697  
 (87) WO 2003/060420  
**(54) Spôsob potlačenia vymršťovania úlomkov a šrapnelov počas likvidácie šrapnelovej munície**

- 
- (51) G01N 9/00**  
**(11) E 10295**  
 (96) 09159014.1, 29.4.2009  
 (97) 2246688, 8.6.2011  
 (24) 8.6.2011

- (73) NEST INTERNATIONAL N.V., Willemstad, Curaçao, AN; Drobkov Vladimir, Moscow, RU; Melnikov Vladimir, N. Novgorod, RU; Shustov Andrey, Nijmegen, NL;  
 (72) Drobkov Vladimir, Moscow, RU; Melnikov Vladimir, Novgorod, RU; Shustov Andrey, Nijmegen, NL;  
 (74) Hörmannová Zuzana, Ing., Bratislava, SK;  
**(54) Zariadenie na meranie hustoty kvapaliny**

- 
- (51) G02F 1/00**  
**(11) E 10394**  
 (96) 09016159.7, 31.12.2009  
 (97) 2211226, 31.8.2011  
 (24) 31.8.2011  
 (31) 20090005673  
 (32) 22.1.2009  
 (33) KR  
 (73) Samsung Electronics Co., Ltd., Suwon-city, Gyeonggi-do, KR;  
 (72) Oh Young-Rok, Cheonan-si, Chungcheongnam-do, KR; Kim Won-Seok, Mapo-gu, Seoul, KR;  
 (74) ROTT, RŮŽIČKA & GUTTMANN, Bratislava, SK;  
**(54) Zobrazovacie zariadenie**

- 
- (51) G11B 20/00**  
**(11) E 10395**  
 (96) 04715481.0, 27.2.2004  
 (97) 1598824, 10.8.2011  
 (24) 10.8.2011  
 (31) 2003054987  
 (32) 28.2.2003  
 (33) JP  
 (73) Pioneer Corporation, Kanagawa, JP;  
 (72) YOSHIDA Masayoshi, Tokorozawa-shi, Saitama, JP; KODA Takeshi, Tokorozawa-shi, Saitama, JP;  
 (74) ROTT, RŮŽIČKA & GUTTMANN, Bratislava, SK;  
 (86) PCT/JP2004/002393  
 (87) WO 2004/077432  
**(54) Jednorazovo zapisovateľný záznamový nosič, záznamové zariadenie a spôsob zaznamenávania pre jednorazovo zapisovateľný záznamový nosič a reprodukčné zariadenie a spôsob reprodukcie pre jednorazovo zapisovateľný záznamový nosič**

- 
- (51) G11B 33/00, B65D 43/00**  
**(11) E 10256**  
 (96) 05024738.6, 11.11.2005  
 (97) 1659590, 4.5.2011  
 (24) 4.5.2011  
 (31) MI20040517  
 (32) 17.11.2004  
 (33) IT  
 (73) BO.MI.SA. Bottoni Minuterie S.p.A., Assago MI, IT;  
 (72) Brugia Federico Silvano, Milano, IT; Corinaldi Alessandro Alcide Gino Benvenuto, Milano, IT; Volontieri Antonio, Legnano (MI), IT;  
 (74) Čechvalová Dagmar, Bratislava, SK;  
**(54) Škatuľka pre darčekové predmety**

- (51) **H01F 27/00**  
 (11) **E 10359**  
 (96) 06764812.1, 22.6.2006  
 (97) 1908085, 10.8.2011  
 (24) 10.8.2011  
 (31) 0506661  
 (32) 29.6.2005  
 (33) FR  
 (73) Magnier Philippe, Acheres, FR;  
 (72) Magnier Philippe, Achères, FR;  
 (74) Bušová Eva, JUDr., Bratislava, SK;  
 (86) PCT/FR2006/001419  
 (87) WO 2007/003736  
 (54) **Zariadenie na predchádzanie explózií elektrického transformátora**

- (51) **H01H 71/00, H01H 73/00, H01R 4/00**  
 (11) **E 10416**  
 (96) 05730722.5, 15.4.2005  
 (97) 1741117, 17.8.2011  
 (24) 17.8.2011  
 (31) 6712004  
 (32) 19.4.2004  
 (33) AT  
 (73) Eaton GmbH, Schrems, AT;  
 (72) KADAN Paul, Wien, AT; TETIK Adolf, Wien, AT;  
 REIL Franz, Kritzensdorf, AT;  
 (74) Bušová Eva, JUDr., Bratislava, SK;  
 (86) PCT/AT2005/000132  
 (87) WO 2005/101443  
 (54) **Spínací stroj**

- (51) **H01H 83/00, H02H 9/00**  
 (11) **E 10324**  
 (96) 03776950.2, 2.10.2003  
 (97) 1554744, 17.8.2011  
 (24) 17.8.2011  
 (31) 0213378  
 (32) 25.10.2002  
 (33) FR  
 (73) Schneider Electric Industries SAS, Rueil-Malmaison, FR;  
 (72) DICONNE Robert, Sassenage, FR; DOMEJEAN Eric, Voreppe, FR;  
 (74) Hörmannová Zuzana, Ing., Bratislava, SK;  
 (86) PCT/FR2003/002885  
 (87) WO 2004/042762  
 (54) **Zariadenie na ochranu proti prepätiu s pohyblivou elektródou**

- (51) **H01J 17/00**  
 (11) **E 10425**  
 (96) 07113392.0, 30.7.2007  
 (97) 1892746, 20.7.2011  
 (24) 20.7.2011  
 (31) 20060078377, 20070042236  
 (32) 18.8.2006, 30.4.2007  
 (33) KR, KR  
 (73) Samsung Corning Precision Materials Co., Ltd., Gyeongsangbuk-do, KR;  
 (72) Park Dae Chul, Suwon-si Gyeonggido, KR; Kim Seok Won, Seo-gu, Busan, KR; Koo Young Min, Suwon-si Gyeonggido, KR;  
 (74) Guniš Jaroslav, Mgr., Bratislava, SK;  
 (54) **Vonkajšia tieniaca vrstva a zobrazovací prístroj s takouto vrstvou**

- (51) **H01R 13/00**  
 (11) **E 10373**  
 (96) 09162944.4, 17.6.2009  
 (97) 2141778, 31.8.2011  
 (24) 31.8.2011  
 (31) 20080062475  
 (32) 30.6.2008  
 (33) KR  
 (73) Tyco Electronics AMP Korea Ltd., Kyungsangbuk-Do, Kyungsan-Si, KR;  
 (72) Lee Chul Sub, Kyungsan-Si, KR; Kwon Gi Chan, Kyungsan-Si, KR;  
 (74) PATENTSERVIS BRATISLAVA, a. s., Bratislava, SK;  
 (54) **Dverový konektor**

- (51) **H01R 13/00**  
 (11) **E 10344**  
 (96) 04076214.8, 22.4.2004  
 (97) 1473805, 15.6.2011  
 (24) 15.6.2011  
 (31) 466586 P  
 (32) 30.4.2003  
 (33) US  
 (73) White Box Inc., Stamford, Connecticut, US;  
 (72) Hollander Milton Bernard, Stamford, Connecticut, US; Macchiarelli Michael A, Connecticut, US; Baghai Shahin, Trumbull, Connecticut, US;  
 (74) Bušová Eva, JUDr., Bratislava, SK;  
 (54) **Konektorový modul pre termočlánky**

- (51) **H01T 1/00**  
 (11) **E 10292**  
 (96) 05006854.3, 30.3.2005  
 (97) 1587188, 1.6.2011  
 (24) 1.6.2011  
 (31) 202004006227 U  
 (32) 16.4.2004  
 (33) DE  
 (73) PHOENIX CONTACT GmbH & Co. Kg, Blomberg, DE;  
 (72) Schimanski Joachim, Dipl.-Ing., Detmold, DE; Wetter Martin, Dr.-Ing., Detmold, DE; Durth Rainer, Dipl.-Ing., Horn-Bad Meinberg, DE; Wosgien Joachim, Dipl.-Ing., Löhne, DE; Birkholz Christian, Dipl.-Ing., Lippetal, DE; Tegt Michael, Blomberg, DE; Trachte Karsten, Barntrup, DE;  
 (74) Čechvalová Dagmar, Bratislava, SK;  
 (54) **Prepät'ový istič**

- (51) **H02H 3/00**  
 (11) **E 10259**  
 (96) 07715827.7, 26.3.2007  
 (97) 2020069, 27.7.2011  
 (24) 27.7.2011  
 (31) 0601906  
 (32) 26.4.2006  
 (33) MY  
 (73) Fong See Ni, Kuala Lumpur, MY;  
 (72) Fong See Ni, Kuala Lumpur, MY;  
 (74) Fajnorová Mária, Ing., Bratislava, SK;  
 (86) PCT/MY2007/000016  
 (87) WO 2007/123389  
 (54) **Zariadenie na vzdušnú ochranu so vstavanou časovou výstražnou funkciou**

(51) **H02K 15/00**  
 (11) **E 10290**  
 (96) 04725317.4, 2.4.2004  
 (97) 1609231, 22.6.2011  
 (24) 22.6.2011  
 (31) 460833P, 462560P, 515209P  
 (32) 3.4.2003, 11.4.2003, 27.10.2003  
 (33) US, US, US  
 (73) ATOP S.p.A., Barberino Val d'Elsa (Firenze), IT;  
 (72) STRATICO' Gianfranco, Siena, IT; MUGELLI Maurizio, Ugnana, San Gimignano, IT;  
 (74) Bušová Eva, JUDr., Bratislava, SK;  
 (86) EP2004/003495  
 (87) WO2004/088825  
 (54) **Zariadenie a spôsoby na umiestňovanie drôto-  
 vých cievkových vodičov**

(51) **H02P 1/00**  
 (11) **E 10350**  
 (96) 08800188.8, 15.8.2008  
 (97) 2179495, 28.9.2011  
 (24) 28.9.2011  
 (31) PI0703332  
 (32) 15.8.2007  
 (33) BR  
 (73) Whirlpool S.A., São Paulo SP, BR;  
 (72) PEREIRA DA SILVA Douglas, Joinville - SC, BR; TEIXEIRA Carlos Alberto, Oakleigh East, VIC, AU;  
 (74) Holoubková Mária, Ing., Bratislava, SK;  
 (86) PCT/BR2008/000242  
 (87) WO 2009/021302  
 (54) **Systém a spôsob na budenie pomocného vinu-  
 tia elektrického motora a elektrický motor**

(51) **H03B 5/00**  
 (11) **E 10408**  
 (96) 02388057.8, 6.9.2002  
 (97) 1396930, 10.8.2011  
 (24) 10.8.2011  
 (73) Telefonaktiebolaget L M Ericsson (publ), Stock-  
 holm, SE;  
 (72) Mattisson Sven, Bjärred, SE;  
 (74) PATENTSERVIS BRATISLAVA, a. s., Brati-  
 slava, SK;  
 (54) **Oscilátor a integrovaný obvod**

(51) **H04H 20/00, H04L 1/00, H03M 13/00,  
 H04L 27/00, H04L 5/00**  
 (11) **E 10453**  
 (96) 09161800.9, 3.6.2009  
 (97) 2207283, 10.8.2011  
 (24) 10.8.2011  
 (31) 143423 P  
 (32) 9.1.2009  
 (33) US  
 (73) LG Electronics Inc., Seoul, KR;  
 (72) Ko Woo Suk, Seoul, KR; Moon Sang Chul, Seoul,  
 KR;  
 (74) Korejzová Petra, JUDr., Bratislava, SK;  
 (54) **Prístroj na vysielanie a prijímanie signálu a spô-  
 sob vysielania a prijímania signálu**

(51) **H04H 20/00, H04L 1/00, H03M 13/00,  
 H04L 27/00, H04L 5/00**  
 (11) **E 10419**  
 (96) 09161830.6, 3.6.2009  
 (97) 2187543, 10.8.2011  
 (24) 10.8.2011  
 (31) 115103 P  
 (32) 16.11.2008  
 (33) US  
 (73) LG Electronics Inc., Seoul, KR;  
 (72) Ko Woo Suk, Seoul, KR; Moon Sang Chul, Seoul,  
 KR;  
 (74) Korejzová Petra, JUDr., Bratislava, SK;  
 (54) **Prístroj na vysielanie a prijímanie signálu a spô-  
 sob vysielania a prijímania signálu**

(51) **H04H 20/00, H04L 1/00, H03M 13/00,  
 H04L 27/00, H04L 5/00**  
 (11) **E 10418**  
 (96) 09161816.5, 3.6.2009  
 (97) 2200196, 10.8.2011  
 (24) 10.8.2011  
 (31) 122703 P  
 (32) 15.12.2008  
 (33) US  
 (73) LG Electronics Inc., Seoul, KR;  
 (72) Ko Woo Suk, Seoul, KR; Moon Sang Chul, Seoul,  
 KR;  
 (74) Korejzová Petra, JUDr., Bratislava, SK;  
 (54) **Prístroj na vysielanie a prijímanie signálu a spô-  
 sob vysielania a prijímania signálu**

(51) **H04H 60/00**  
 (11) **E 10447**  
 (96) 06250932.8, 22.2.2006  
 (97) 1826932, 6.7.2011  
 (24) 6.7.2011  
 (73) Media Evolution Technologies Inc., Airdrie, Alber-  
 ta, CA; TAYLOR NELSON SOFRES PLC, Lon-  
 don, GB;  
 (72) Samari Ravosh, Airdrie, Alberta, CA; Behrouzi  
 Paymann, Airdrie, Alberta, CA;  
 (74) MAJLINGOVÁ & PARTNERS, s. r. o., Brati-  
 slava, SK;  
 (54) **Spôsob a prístroj na generovanie digitálnych  
 audio podpisov**

(51) **H04L 12/00, H04N 7/00, H04Q 11/00,  
 H04M 11/00**  
 (11) **E 10322**  
 (96) 08163896.7, 4.3.2003  
 (97) 1998501, 27.7.2011  
 (24) 27.7.2011  
 (31) 362156 P, 187391  
 (32) 5.3.2002, 28.6.2002  
 (33) US, US  
 (73) Wi-LAN Inc., Ottawa, CA;  
 (72) Mehta Hamang, Foster City, TX, US; Camacho  
 Don, Occidental, CA, US; Fencsik Gabor, Berke-  
 ley, CA, US; Bathrick Greg, Frisco, TX, US;  
 (74) Hörmannová Zuzana, Ing., Bratislava, SK;  
 (54) **Overená zmena médií poskytovaných po DSL  
 spoji**

(51) **H04L 12/00**  
 (11) **E 10266**  
 (96) 04733306.7, 17.5.2004  
 (97) 1634413, 13.7.2011  
 (24) 13.7.2011  
 (31) 10324470  
 (32) 30.5.2003  
 (33) DE  
 (73) Deutsche Telekom AG, Bonn, DE;  
 (72) HISCHKE Sven, Troisdorf, DE; WEISS Erik, Vaals, NL; XU Bangnan, Darmstadt, DE;  
 (74) Dolanská Elena, RNDr., Bratislava, SK;  
 (86) PCT/DE2004/001037  
 (87) WO 2004/109988  
 (54) **Spôsob a zariadenie pre riadenie dátových spojení v dátovej sieti s veľkým počtom uzlov sietí na prenos údajov**

(51) **H04L 27/00, H04L 1/00, H04L 5/00**  
 (11) **E 10452**  
 (96) 09161850.4, 3.6.2009  
 (97) 2226983, 10.8.2011  
 (24) 10.8.2011  
 (31) 156884 P  
 (32) 3.3.2009  
 (33) US  
 (73) LG Electronics Inc., Seoul, KR;  
 (72) Ko Woo Suk, Seoul, KR; Moon Sang Chul, Seoul, KR;  
 (74) Korejzová Petra, JUDr., Bratislava, SK;  
 (54) **Prístroj na vysielanie a prijímanie signálu a spôsob vysielania a prijímania signálu**

(51) **H04L 27/00, H04L 1/00, H04L 5/00**  
 (11) **E 10443**  
 (96) 09167284.0, 5.8.2009  
 (97) 2219336, 3.8.2011  
 (24) 3.8.2011  
 (31) 152224 P  
 (32) 12.2.2009  
 (33) US  
 (73) LG Electronics Inc., Seoul, KR;  
 (72) Ko Woo Suk, Seoul, KR; Moon Sang Chul, Seoul, KR;  
 (74) Korejzová Petra, JUDr., Bratislava, SK;  
 (54) **Prístroj na vysielanie a prijímanie signálu a spôsob vysielania a prijímania signálu**

(51) **H04L 27/00, H04L 1/00, H04L 5/00**  
 (11) **E 10392**  
 (96) 09161874.4, 3.6.2009  
 (97) 2211514, 3.8.2011  
 (24) 3.8.2011  
 (31) 146657 P  
 (32) 23.1.2009  
 (33) US  
 (73) LG Electronics Inc., Seoul, KR;  
 (72) Ko Woo Suk, Seoul, KR; Moon Sang Chul, Seoul, KR;  
 (74) Korejzová Petra, JUDr., Bratislava, SK;  
 (54) **Prístroj na vysielanie a prijímanie signálu a spôsob vysielania a prijímania signálu**

(51) **H04L 27/00, H04L 1/00, H04L 5/00**  
 (11) **E 10391**  
 (96) 09161861.1, 3.6.2009  
 (97) 2216951, 3.8.2011  
 (24) 3.8.2011  
 (31) 150325 P  
 (32) 6.2.2009  
 (33) US  
 (73) LG Electronics Inc., Seoul, KR;  
 (72) Ko Woo Suk, Seoul, KR; Moon Sang Chul, Seoul, KR; HONG Ho Taek, Seoul, KR;  
 (74) Korejzová Petra, JUDr., Bratislava, SK;  
 (54) **Prístroj na vysielanie a prijímanie signálu a spôsob vysielania a prijímania signálu**

(51) **H04N 7/00**  
 (11) **E 10402**  
 (96) 10165499.4, 27.3.2003  
 (97) 2254341, 5.10.2011  
 (24) 5.10.2011  
 (31) 2002112665  
 (32) 15.4.2002  
 (33) JP  
 (73) Panasonic Corporation, Kadoma-shi, Osaka, JP;  
 (72) ABE Kiyofumi, Chuo-ku, Osaka, JP; KADONO Shinya, Chuo-ku, Osaka, JP; KONDO Satoshi, Chuo-ku, Osaka, JP; HAGAI Makoto, Chuo-ku, Osaka, JP;  
 (74) ROTT, RŮŽIČKA & GUTTMANN, Bratislava, SK;  
 (54) **Spôsob a zariadenie na kódovanie obrazu**

(51) **H04W 36/00**  
 (11) **E 10439**  
 (96) 06778354.8, 24.8.2006  
 (97) 1925175, 17.8.2011  
 (24) 17.8.2011  
 (31) 102005043364  
 (32) 12.9.2005  
 (33) DE  
 (73) SIEMENS AKTIENGESELLSCHAFT, München, DE;  
 (72) BÜCKER Wolfgang, Neubiberg, DE; GRÖTING Wolfgang, Oberhausen, DE; HORN Günther, München, DE; KROSS Joachim, München, DE; RIEGEL Maximilian, Nürnberg, DE;  
 (74) Bušová Eva, JUDr., Bratislava, SK;  
 (86) PCT/EP2006/065632  
 (87) WO 2007/031389  
 (54) **Telekomunikačný systém a spôsob riadenia prechodu účastníckeho terminálu medzi dvoma sieťami**

(51) **H05B 6/00, E21B 43/00**  
 (11) **E 10442**  
 (96) 09718382.6, 25.2.2009  
 (97) 2250858, 3.8.2011  
 (24) 3.8.2011  
 (31) 102008012855, 102008062326  
 (32) 6.3.2008, 15.12.2008  
 (33) DE, DE  
 (73) Siemens Aktiengesellschaft, München, DE;  
 (72) Diehl Dirk, Erlangen, DE;  
 (74) Bušová Eva, JUDr., Bratislava, SK;  
 (86) PCT/EP2009/052183  
 (87) WO 2009/109489  
 (54) **Usporiadanie indukčného vykurovania ložísk roponosných pieskov a veľmi ťažkej ropy prostredníctvom vodiča pretekaného prúdom**

(51)	(11)	(51)	(11)	(51)	(11)	(51)	(11)
A01N 1/00	10284	A61M 15/00	10356	C07D 221/00	10407	D06M 15/00	10420
A01N 43/00	10369	A62C 2/00	10326	C07D 231/00	10257	E03C 1/00	10409
A01N 43/00	10372	A63G 7/00	10410	C07D 237/00	10415	E04B 1/00	10365
A01N 43/00	10254	B01D 53/00	10286	C07D 239/00	10382	E04C 1/00	10426
A01N 43/00	10368	B01J 19/00	10354	C07D 239/00	10399	E04F 13/00	10379
A21D 2/00	10282	B05B 7/00	10294	C07D 239/00	10432	E06B 3/00	10325
A23C 9/00	10362	B21B 19/00	10298	C07D 239/00	10271	E21B 7/00	10406
A24C 5/00	10401	B21D 51/00	10293	C07D 241/00	10385	E21C 29/00	10252
A47B 91/00	10430	B23D 61/00	10346	C07D 261/00	10316	F01K 25/00	10422
A61B 19/00	10390	B23K 10/00	10455	C07D 263/00	10280	F01M 13/00	10380
A61F 2/00	10250	B27N 1/00	10314	C07D 277/00	10433	F03D 1/00	10403
A61F 9/00	10296	B28B 7/00	10287	C07D 285/00	10274	F15B 11/00	10437
A61H 3/00	10388	B29C 33/00	10347	C07D 401/00	10309	F16B 5/00	10378
A61K 9/00	10333	B29C 45/00	10421	C07D 401/00	10299	F16C 27/00	10343
A61K 9/00	10334	B29C 51/00	10342	C07D 403/00	10248	F16D 65/00	10327
A61K 9/00	10302	B30B 9/00	10357	C07D 407/00	10417	F16H 7/00	10429
A61K 9/00	10441	B32B 27/00	10424	C07D 407/00	10352	F16L 55/00	10412
A61K 9/00	10371	B41J 2/00	10445	C07D 409/00	10313	F22B 1/00	10435
A61K 9/00	10427	B41J 2/00	10444	C07D 413/00	10363	F23G 5/00	10355
A61K 9/00	10377	B41M 5/00	10451	C07D 471/00	10353	F23N 5/00	10321
A61K 9/00	10331	B42D 15/00	10265	C07D 471/00	10311	F24J 2/00	10400
A61K 9/00	10351	B42D 15/00	10328	C07D 473/00	10285	F42B 33/00	10381
A61K 31/00	10405	B60B 33/00	10434	C07D 477/00	10376	G01N 9/00	10295
A61K 31/00	10440	B60C 1/00	10267	C07D 487/00	10308	G02F 1/00	10394
A61K 31/00	10396	B60D 1/00	10404	C07D 487/00	10300	G11B 20/00	10395
A61K 31/00	10278	B60K 7/00	10336	C07D 493/00	10307	G11B 33/00	10256
A61K 31/00	10397	B60K 7/00	10337	C07D 513/00	10413	H01F 27/00	10359
A61K 31/00	10247	B60N 2/00	10264	C07F 9/00	10449	H01H 71/00	10416
A61K 31/00	10306	B60N 2/00	10366	C07J 1/00	10450	H01H 83/00	10324
A61K 31/00	10323	B60R 22/00	10358	C07J 41/00	10367	H01J 17/00	10425
A61K 31/00	10312	B62D 21/00	10361	C07K 14/00	10260	H01R 13/00	10373
A61K 31/00	10386	B62D 53/00	10414	C07K 14/00	10318	H01R 13/00	10344
A61K 31/00	10275	B62D 63/00	10291	C07K 16/00	10251	H01T 1/00	10292
A61K 31/00	10269	B65D 5/00	10345	C07K 16/00	10317	H02H 3/00	10259
A61K 31/00	10283	B65D 35/00	10360	C08B 37/00	10272	H02K 15/00	10290
A61K 31/00	10288	B65D 75/00	10319	C08G 18/00	10315	H02P 1/00	10350
A61K 31/00	10446	B65D 81/00	10297	C08G 63/00	10249	H03B 5/00	10408
A61K 36/00	10258	B65D 83/00	10281	C08J 9/00	10304	H04H 20/00	10418
A61K 38/00	10341	B65G 21/00	10273	C08K 9/00	10393	H04H 20/00	10419
A61K 38/00	10253	B65G 23/00	10428	C08K 9/00	10335	H04H 20/00	10453
A61K 38/00	10338	B66F 9/00	10349	C09D 11/00	10303	H04H 60/00	10447
A61K 38/00	10374	C03C 1/00	10387	C09J 4/00	10305	H04L 12/00	10322
A61K 38/00	10279	C04B 26/00	10320	C10G 9/00	10411	H04L 12/00	10266
A61K 39/00	10448	C04B 26/00	10383	C12N 5/00	10262	H04L 27/00	10391
A61K 39/00	10330	C04B 35/00	10268	C12N 15/00	10329	H04L 27/00	10392
A61K 39/00	10289	C07C 209/00	10270	C12N 15/00	10263	H04L 27/00	10443
A61K 39/00	10276	C07C 217/00	10348	C12N 15/00	10389	H04L 27/00	10452
A61K 39/00	10277	C07C 231/00	10398	C12N 15/00	10370	H04N 7/00	10402
A61K 45/00	10375	C07C 273/00	10340	C12Q 1/00	10255	H04W 36/00	10439
A61K 47/00	10454	C07D 209/00	10438	C22C 38/00	10436	H05B 6/00	10442
A61M 5/00	10364	C07D 215/00	10339	C22C 38/00	10423		
A61M 5/00	10310	C07D 215/00	10261	C23C 2/00	10384		
A61M 11/00	10332	C07D 215/00	10301	C23C 2/00	10431		

**MM4A Zaniknuté európske patenty pre nezaplatenie udržiavacích poplatkov**

Oznámenie o zániku európskeho patentu s účinkami pre SR č. E 9545 (EP 1 488 167) pre nezaplatenie udržiavacích poplatkov zverejnené vo Vestníku ÚPV SR č. 11/2011 pod kódom MM4A (str. 59) je **neplatné**. Európsky patent s účinkami pre SR č. E 9545 je platný.

(11) **E 69**  
(97) 1411794  
Dátum zániku: 9.4.2011

---

(11) **E 637**  
(97) 1408768  
Dátum zániku: 25.4.2011

---

(11) **E 1325**  
(97) 1613988  
Dátum zániku: 8.4.2011

---

(11) **E 1432**  
(97) 1617992  
Dátum zániku: 8.4.2011

---

(11) **E 1652**  
(97) 1616107  
Dátum zániku: 22.4.2011

---

(11) **E 1671**  
(97) 1479809  
Dátum zániku: 20.4.2011

---

(11) **E 2248**  
(97) 1589276  
Dátum zániku: 19.4.2011

---

(11) **E 2301**  
(97) 1499576  
Dátum zániku: 28.4.2011

---

(11) **E 2539**  
(97) 1731559  
Dátum zániku: 18.4.2011

---

(11) **E 2559**  
(97) 1366774  
Dátum zániku: 25.4.2011

---

(11) **E 3175**  
(97) 1717471  
Dátum zániku: 12.4.2011

---

(11) **E 3313**  
(97) 1620979  
Dátum zániku: 28.4.2011

---

(11) **E 3617**  
(97) 1499316  
Dátum zániku: 16.4.2011

---

(11) **E 3939**  
(97) 1758207  
Dátum zániku: 24.4.2011

---

(11) **E 4034**  
(97) 1501808  
Dátum zániku: 22.4.2011

---

(11) **E 4278**  
(97) 1626974  
Dátum zániku: 8.4.2011

---

(11) **E 4312**  
(97) 1589019  
Dátum zániku: 20.4.2011

---

(11) **E 4318**  
(97) 1620394  
Dátum zániku: 10.4.2011

---

(11) **E 4522**  
(97) 1716883  
Dátum zániku: 28.4.2011

---

(11) **E 4647**  
(97) 1635917  
Dátum zániku: 15.4.2011

---

(11) **E 4661**  
(97) 1739260  
Dátum zániku: 29.4.2011

---

(11) **E 4875**  
(97) 1844710  
Dátum zániku: 13.4.2011

---

(11) **E 5021**  
 (97) 1745054  
 Dátum zániku: 28.4.2011

(11) **E 6344**  
 (97) 1359254  
 Dátum zániku: 19.4.2011

(11) **E 5080**  
 (97) 1733024  
 Dátum zániku: 1.4.2011

(11) **E 6400**  
 (97) 1788461  
 Dátum zániku: 21.4.2011

(11) **E 5204**  
 (97) 1623112  
 Dátum zániku: 29.4.2011

(11) **E 6564**  
 (97) 1501804  
 Dátum zániku: 14.4.2011

(11) **E 5315**  
 (97) 1492927  
 Dátum zániku: 7.4.2011

(11) **E 6730**  
 (97) 1871686  
 Dátum zániku: 11.4.2011

(11) **E 5426**  
 (97) 1782845  
 Dátum zániku: 25.4.2011

(11) **E 6740**  
 (97) 1740416  
 Dátum zániku: 15.4.2011

(11) **E 5538**  
 (97) 1497053  
 Dátum zániku: 4.4.2011

(11) **E 6747**  
 (97) 1734959  
 Dátum zániku: 1.4.2011

(11) **E 5572**  
 (97) 1631533  
 Dátum zániku: 22.4.2011

(11) **E 6772**  
 (97) 1716764  
 Dátum zániku: 27.4.2011

(11) **E 5617**  
 (97) 1866503  
 Dátum zániku: 4.4.2011

(11) **E 6823**  
 (97) 1610864  
 Dátum zániku: 7.4.2011

(11) **E 5941**  
 (97) 1846217  
 Dátum zániku: 18.4.2011

(11) **E 6864**  
 (97) 2010601  
 Dátum zániku: 19.4.2011

(11) **E 5948**  
 (97) 2004354  
 Dátum zániku: 11.4.2011

(11) **E 6893**  
 (97) 1471000  
 Dátum zániku: 26.4.2011

(11) **E 6124**  
 (97) 1877052  
 Dátum zániku: 7.4.2011

(11) **E 7457**  
 (97) 2113253  
 Dátum zániku: 30.4.2010

(11) **E 6165**  
 (97) 1724522  
 Dátum zániku: 21.4.2011

(11) **E 7613**  
 (97) 1985480  
 Dátum zániku: 21.4.2011

(11) **E 6280**  
 (97) 1877173  
 Dátum zániku: 27.4.2011

(11) **E 7660**  
 (97) 1847354  
 Dátum zániku: 18.4.2011

(11) **E 7959**  
(97) 1763945  
Dátum zániku: 26.4.2011

---

(11) **E 8774**  
(97) 2117028  
Dátum zániku: 2.4.2011

---

(11) **E 8102**  
(97) 1620161  
Dátum zániku: 24.4.2011

---

(11) **E 9819**  
(97) 1913211  
Dátum zániku: 6.4.2011

---

## PC4A

### Prevody a prechody práv na európske patenty

(11) **E 828**  
(97) 1371305, 5.4.2006  
(73) Yotrio Group Co., Ltd., Linhai City, Zhejiang Province, CN;  
Predchádzajúci majiteľ:  
MWH METALLWERK HELMSTADT GMBH,  
Helmstadt, DE;  
Dátum zápisu do registra: 1.12.2011

---

(11) **E 4537**  
(97) 1300514, 13.8.2008  
(73) Blankophor GmbH & Co. KG, Leverkusen, DE;  
Predchádzajúci majiteľ:  
Kemira Oyj, Helsinki, FI;  
Dátum uzavretia zmluvy: 22.8.2011  
Dátum zápisu do registra: 23.11.2011

---

(11) **E 3839**  
(97) 1519997, 7.5.2008  
(73) H.B. Fuller Company, St. Paul, Minnesota, US;  
Predchádzajúci majiteľ:  
H.B. FULLER LICENSING & FINANCING, INC.,  
Saint Paul, Minnesota, US;  
Dátum uzavretia zmluvy: 1.4.2010  
Dátum zápisu do registra: 14.11.2011

---

## TB4A

### Opravy mien

(11) **E 10218**  
(72) MERGENTHALER Peter Karl, Markt Bibart, DE;  
(73) Kennametal Inc., Latrobe, PA, US;  
Vestník č. 12/2011 - SC4A, str. 35

---

## TC4A

### Zmeny mien

(11) **E 7531**  
(72) Trojer Andreas, Wien, AT; Matheisl Michael, Vösendorf, AT; Illedits Thomas, Neufeld, AT; Novacek Thomas, Schwechat, AT; Israel Markus, Dresden, DE; Mauermann Reinhard, Dresden, DE;  
Dátum zápisu do registra: 14.11.2011

---



## TH4A

## Opravy chýb alebo zmeny v patente všeobecne

(11) E 2881

(54) Chinazolínové deriváty ako vaniloidné antagonisty

Vestník č. 12/2011 - SC4A, str. 56

---

# ČASŤ

**DODATKOVÉ OCHRANNÉ OSVEDČENIA**

## Číselné kódy na označovanie bibliografických údajov (Štandard WIPO ST. 9)

- |   |   |
|---|---|
| <p>(11) Číslo dokumentu</p> <p>(21) Číslo žiadosti</p> <p>(22) Dátum podania žiadosti</p> <p>(23) Dátum podania žiadosti o predĺženie doby platnosti</p> <p>(24) Dátum/Predpokladaný dátum nadobudnutia účinkov dodatkového ochranného osvedčenia</p> <p>(54) Názov vynálezu základného patentu</p> <p>(68) Číslo základného patentu</p> <p>(71) Meno (názov) žiadateľa (-ov)</p> <p>(73) Meno (názov) majiteľa (-ov)</p> <p>(74) Meno (názov) zástupcu (-ov)</p> | <p>(92) Číslo a dátum prvého povolenia uviesť liečivo alebo výrobok na ochranu rastlín na trh v Slovenskej republike</p> <p>(93) Číslo, dátum a štát prvého povolenia uviesť liečivo alebo výrobok na ochranu rastlín na trh v Spoločenstve</p> <p>(94) Predpokladaný dátum uplynutia platnosti osvedčenia/Predpokladaný dátum uplynutia predĺženej doby platnosti osvedčenia/Opravený predpokladaný dátum uplynutia doby platnosti osvedčenia/Opravený predpokladaný dátum uplynutia predĺženej doby platnosti osvedčenia</p> <p>(95) Názov liečiva/výrobku na ochranu rastlín<br/>Typ: (liečivo/výrobok na ochranu rastlín)</p> |
|---|---|

## Zverejnené žiadosti o udelenie dodatkového ochranného osvedčenia

- (21) **8-2011**  
 (22) 27.7.2011  
 (68) EP 1 424 329  
 (54) Spôsob prípravy 4-(imidazol-1-yl)benzensulfónamidových derivátov  
 (71) Palau Pharma, S. A., Palau-solitá i Plegamans, ES;  
 (74) Belička Ivan, Ing., Banská Bystrica, SK;  
 (92) EU/2/10/119/001, EU/2/10/119/002, EU/2/10/119/003, EU/2/10/119/004, EU/2/10/119/005, EU/2/10/119/006, EU/2/10/119/007, EU/2/10/119/008, EU/2/10/119/009, EU/2/10/119/010, EU/2/10/119/011, EU/2/10/119/012, 18.2.2011  
 (93) EU/2/10/119/001, EU/2/10/119/002, EU/2/10/119/003, EU/2/10/119/004, EU/2/10/119/005, EU/2/10/119/006, EU/2/10/119/007, EU/2/10/119/008, EU/2/10/119/009, EU/2/10/119/010, EU/2/10/119/011, EU/2/10/119/012, 18.2.2011, EU  
 (95) **Cimicoxib**  
 Typ: liečivo
- 
- (21) **5009-2011**  
 (22) 16.9.2011  
 (68) 282500  
 (54) Vakcínová kompozícia obsahujúca polyribozyl-ribitolfosfát a spôsob jej prípravy  
 (71) Sanofi Pasteur S. A., Lyon Cedex 07, FR;  
 (74) Tomeš Pavol, Ing., Bratislava, SK;  
 (92) 59/0159/11-S, 17.3.2011  
 (93) PL 06745/0120, 16.10.2002, GB  
 (95) **Kombinácia Haemophilus influenzae typu b a anatoxín tetanu**  
 Typ: liečivo
- 
- (21) **5011-2011**  
 (22) 26.9.2011  
 (68) EP 1 427 415  
 (54) Zlúčeniny obsahujúce laktám a ich deriváty ako inhibítory faktora Xa  
 (71) Bristol-Myers Squibb Company, Princeton, NJ, US;  
 (74) Bušová Eva, JUDr., Bratislava, SK;  
 (92) EU/1/11/691/001, EU/1/11/691/002, EU/1/11/691/003, EU/1/11/691/004, EU/1/11/691/005, 18.5.2011  
 (93) EU/1/11/691/001, EU/1/11/691/002, EU/1/11/691/003, EU/1/11/691/004, EU/1/11/691/005, 18.5.2011, EU  
 (95) **Apixaban**  
 Typ: liečivo
- 
- (21) **5012-2011**  
 (22) 11.10.2011  
 (68) 284542  
 (54) Prípadne substituované 8-kyán-1-cyklopropyl-7-(2,8-diazabicyklo-[4,3,0]-nonán-8-yl)-6-fluór-1,4-dihydro-4-oxo-3-chinolílnkarboxylové kyseliny a ich deriváty, spôsob ich výroby a ich použitie ako liečiv  
 (71) Bayer Animal Health GmbH, Leverkusen, DE;  
 (74) Hörmannová Zuzana, Ing., Bratislava, SK;  
 (92) EU/2/10/107/001, EU/2/10/107/002, EU/2/10/107/003, EU/2/10/107/004, EU/2/10/107/005, EU/2/10/107/006, EU/2/10/107/007, EU/2/10/107/008, EU/2/10/107/009, EU/2/10/107/010, EU/2/10/107/011, EU/2/10/107/012, EU/2/10/107/013, EU/2/10/107/014, 12.4.2011  
 (93) EU/2/10/107/001, EU/2/10/107/002, EU/2/10/107/003, EU/2/10/107/004, EU/2/10/107/005, EU/2/10/107/006, EU/2/10/107/007, EU/2/10/107/008, EU/2/10/107/009, EU/2/10/107/010, EU/2/10/107/011, EU/2/10/107/012, EU/2/10/107/013, EU/2/10/107/014, 12.4.2011, EU  
 (95) **Pradofloxacin**  
 Typ: liečivo
- 
- (21) **5013-2011**  
 (22) 27.10.2011  
 (68) EP 1 532 149  
 (54) 8-[3-aminopyperidin-1-yl]-xantíny, ich výroba a ich použitie  
 (71) Boehringer Ingelheim Pharma GmbH & Co. KG, Ingelheim am Rhein, DE;  
 (74) Čechvalová Dagmar, Bratislava, SK;  
 (92) EU/1/11/707, 24.8.2011  
 (93) EU/1/11/707, 24.8.2011, EU  
 (95) **Linagliptín**  
 Typ: liečivo
-

## Udelené dodatkové ochranné osvedčenia

- (11) 100**
  - (21) 5005-2011
  - (22) 28.3.2011
  - (24) 15.2.2023
  - (68) EP 1 475 101
  - (54) Farmaceutické prípravky vo forme roztoku obsahujúce protilátku
  - (73) CHUGAI SEIYAKU KABUSHIKI KAISHA, Tokyo, JP;
  - (74) Bušová Eva, JUDr., Bratislava, SK;
  - (92) EU/1/08/492/001, EU/1/08/492/002, EU/1/08/492/003, EU/1/08/492/004, EU/1/08/492/005, EU/1/08/492/006, 16.1.2009
  - (93) EU/1/08/492/001, EU/1/08/492/002, EU/1/08/492/003, EU/1/08/492/004, EU/1/08/492/005, EU/1/08/492/006, 16.1.2009, EU
  - (95) Tocilizumab**
  - Typ: liečivo
  - (94) 16.1.2024
-

# ČASŤ

ÚŽITKOVÉ VZORY

### Kódy na označovanie jednotlivých druhov dokumentov (Štandard WIPO ST. 16)

- |   |  |
|---|--|
| <p><b>U1</b> Zverejnené prihlášky úžitkových vzorov podľa zákona č. 517/2007 Z. z. o úžitkových vzoroch a o zmene a doplnení niektorých zákonov</p> | <p><b>Y1</b> Zapísané úžitkové vzory podľa zákona č. 517/2007 Z. z. o úžitkových vzoroch a o zmene a doplnení niektorých zákonov bez zmeny v porovnaní s príslušnou zverejnenou prihláškou</p> |
|   | <p><b>Y2</b> Zapísané úžitkové vzory podľa zákona č. 517/2007 Z. z. o úžitkových vzoroch a o zmene a doplnení niektorých zákonov so zmenou v porovnaní s príslušnou zverejnenou prihláškou</p> |

### Číselné kódy na označovanie bibliografických údajov (Štandard WIPO ST. 9)

- |  |   |
|--|---|
| <p>(11) Číslo dokumentu<br/>(21) Číslo prihlášky<br/>(22) Dátum podania prihlášky<br/>(24) Dátum nadobudnutia účinkov úžitkového vzoru<br/>(31) Číslo prioritnej prihlášky<br/>(32) Dátum podania prioritnej prihlášky<br/>(33) Krajina alebo regionálna organizácia priority<br/>(43) Dátum zverejnenia prihlášky<br/>(45) Dátum oznámenia o zápise úžitkového vzoru<br/>(47) Dátum zápisu a sprístupnenia úžitkového vzoru verejnosti<br/>(51) Medzinárodné patentové triedenie<br/>(54) Názov<br/>(57) Anotácia</p> | <p>(62) Číslo pôvodnej prihlášky v prípade vylúčenej prihlášky<br/>(67) Číslo pôvodnej patentovej prihlášky v prípade odbočenia<br/>(71) Meno (názov) prihlasovateľa (-ov)<br/>(72) Meno pôvodcu (-ov)<br/>(73) Meno (názov) majiteľa (-ov)<br/>(74) Meno (názov) zástupcu (-ov)<br/>(86) Číslo podania medzinárodnej prihlášky podľa PCT<br/>(87) Číslo zverejnenia medzinárodnej prihlášky podľa PCT<br/>(96) Číslo podania európskej patentovej prihlášky<br/>(97) Číslo zverejnenia európskej patentovej prihlášky alebo vydania európskeho patentového spisu</p> |
|--|---|

**Poznámka:**

Symbole medzinárodného patentového triedenia uvedené v tomto vestníku zodpovedajú vydaniu 2012.01 Medzinárodného patentového triedenia s platnosťou od 1. januára 2012. Na patentových dokumentoch zverejňovaných úradom a vo vestníku úradu budú v roku 2012 uvádzané iba symboly hlavných skupín MPT 2012.01. V databázach úradu, vo webregistroch na internete a v ostatných výstupoch úradu budú zverejňované údaje týkajúce sa patentov a úžitkových vzorov vrátane ich prihlášok so symbolmi úplnej verzie MPT 2012.01.

### Kódy na označovanie záhlaví oznámení publikovaných vo Vestníku ÚPV SR (Štandard WIPO ST. 17)

- |  |   |
|--|---|
| <p><b>BA2K</b> Zverejnené prihlášky úžitkových vzorov<br/><b>FA2K</b> Zastavené konania o prihláškach úžitkových vzorov na žiadosť prihlasovateľa<br/><b>FB2K</b> Zastavené konania o prihláškach úžitkových vzorov<br/><b>FC2K</b> Zamietnuté prihlášky úžitkových vzorov<br/><b>GB2K</b> Prevody a prechody práv na prihlášky úžitkových vzorov<br/><b>PD2K</b> Zmeny dispozičných práv na prihlášky úžitkových vzorov (zálohy)<br/><b>PD2K</b> Zmeny dispozičných práv na prihlášky úžitkových vzorov (ukončenie zálohov)</p> | <p><b>FG2K</b> Zapísané úžitkové vzory<br/><b>MA2K</b> Zaniknuté úžitkové vzory vzdaním sa<br/><b>MC2K</b> Vymazané úžitkové vzory<br/><b>MG2K</b> Čiastočne vymazané úžitkové vzory<br/><b>MK2K</b> Zaniknuté úžitkové vzory uplynutím doby platnosti<br/><b>ND2K</b> Predĺženie platnosti úžitkových vzorov<br/><b>PC2K</b> Prevody a prechody práv na úžitkové vzory<br/><b>PD2K</b> Zmeny dispozičných práv na úžitkové vzory (zálohy)<br/><b>PD2K</b> Zmeny dispozičných práv na úžitkové vzory (ukončenie zálohov)<br/><b>QB2K</b> Licenčné zmluvy<br/><b>QC2K</b> Ukončenie platnosti licenčných zmlúv</p> |
|--|---|

## Opravy a zmeny

### Opravy v prihláškach úžitkových vzorov

<b>HA2K</b>	Doplnenie pôvodcu (-ov)
<b>HB2K</b>	Opravy mien
<b>HC2K</b>	Zmeny mien
<b>HD2K</b>	Opravy adries
<b>HE2K</b>	Zmeny adries
<b>HF2K</b>	Opravy dátumov
<b>HG2K</b>	Opravy zatriedenia podľa MPT
<b>HH2K</b>	Opravy chýb alebo zmeny všeobecne
<b>HK2K</b>	Opravy tlačových chýb vo Vestníku ÚPV SR

### Opravy v úžitkových vzoroch

<b>TA2K</b>	Doplnenie pôvodcu (-ov)
<b>TB2K</b>	Opravy mien
<b>TC2K</b>	Zmeny mien
<b>TD2K</b>	Opravy adries
<b>TE2K</b>	Zmeny adries
<b>TF2K</b>	Opravy dátumov
<b>TG2K</b>	Opravy zatriedenia podľa MPT
<b>TH2K</b>	Opravy chýb alebo zmeny všeobecne
<b>TK2K</b>	Opravy tlačových chýb vo Vestníku ÚPV SR



**BA2K**

**Zverejnené prihlášky úžitkových vzorov**

Podľa § 40 ods. 1 zákona č. 517/2007 Z. z. o úžitkových vzoroch a o zmene a doplnení niektorých zákonov, po zverejnení prihlášky úžitkového vzoru môže ktokoľvek podať v lehote troch mesiacov od tohto zverejnenia úradu námietky proti zápisu úžitkového vzoru do registra.

Obsah prihlášok úžitkových vzorov sa zverejňuje v rozsahu opisu technického riešenia, nárokov na ochranu, výkresov s obrázkami a ďalšími podkladmi, spolu s výsledkom rešerše na stav techniky, ktorú vykonal úrad podľa § 38 ods. 4 uvedeného zákona.

Zverejnené prihlášky sú dostupné prostredníctvom internetovej databázy s vybranými údajmi z registra úžitkových vzorov na stránke www.upv.sk alebo v študovni úradu, alebo môžu byť doručené v papierovej alebo elektronickej forme na základe objednávky, doručenej úradu v písomnej forme.

(21)	(51)	(21)	(51)	(21)	(51)	(21)	(51)
193-2010	G09F 19/00	151-2011	B60R 13/00	5021-2011	A61K 31/00	50078-2011	D01F 6/00
74-2011	F16K 5/00	152-2011	H01H 19/00	5037-2011	B23H 7/00	50081-2011	B62K 3/00
109-2011	F16D 3/00	176-2011	G06Q 30/00	50045-2011	B01J 13/00	50082-2011	C21D 1/00
115-2011	A63F 3/00	187-2011	B25J 13/00	50062-2011	H04L 12/00	50083-2011	E03F 5/00
145-2011	B60K 28/00	190-2011	B66C 21/00	50071-2011	E04F 19/00	50094-2011	B27B 21/00
147-2011	B60Q 1/00	193-2011	G08G 1/00	50077-2011	G06Q 20/00		

**(51) A61K 31/00, A61K 9/00, A61K 47/00**

**(21) 5021-2011**

(22) 26.12.2005

(31) 638388 P, 2005085968

(32) 27.12.2004, 24.3.2005

(33) US, JP

(71) Astellas Pharma Inc., Tokyo, JP;

(72) Umejima Hiroyuki, Chuo-ku, Tokyo, JP; Ohi Hiroshi, Chuo-ku, Tokyo, JP; Saito Katsumi, Chuo-ku, Tokyo, JP; Taketani Yuko, Chuo-ku, Tokyo, JP;

(74) ROTT, RŮŽIČKA & GUTTMANN, Bratislava, SK;

(86) PCT/JP2005/023771

(87) WO 2006/070735

**(54) Stabilná časticová farmaceutická kompozícia solifenacínu alebo jeho soli, zmes na jej prípravu a tableta s jej obsahom**

(57) Predkladané technické riešenie sa týka poskytnutia stabilnej časticovej farmaceutickej kompozície zahŕňajúcej solifenacín alebo jeho soľ a spojivo s účinkom stabilizácie solifenacínu alebo jeho soli, pričom spojivom je jedna alebo viacej látok s teplotou skleného prechodu alebo bodom topenia nižším než 174 °C zvolených zo skupiny pozostávajúcej z polyetylénglykolu, polyetylénoxidu, blokového kopolyméru polyoxyetylén/polyoxypropylén, hydroxypropylcelulózy, hydroxyetylcelulózy, etylcelulózy, kopolyméru kyseliny metakrylovej, kopolyméru aminoalkylmetykrylátu, maltózy a polyvinyl alkoholu. Stabilná časticová farmaceutická kompozícia solifenacínu alebo jeho soli má sférický tvar vhodný na povliekanie a degradácia v nej môže byť v priebehu času inhibovaná, keď je farmaceutický prípravok solifenacínu alebo jeho soli dodávaný na klinické použitie. Ďalej sa uskutočnením úpravy podporujúcej kryštalizáciu po pripravení časticovej farmaceutickej kompozície môže poskytnúť stabilnejšia časticová kompozícia solifenacínu alebo jeho soli.

**(51) A63F 3/00**

**(21) 115-2011**

(22) 8.7.2011

(71) Drafy Tibor, Nové Zámky, SK;

(72) Drafy Tibor, Nové Zámky, SK;

(74) Máčajová Mária, Ing., Nitra, SK;

**(54) Odkrytý žreb**

(57) Odkrytý žreb má v okienku na lícnej strane umiestnené obrazové, numerické alebo písmenové symboly alebo ich kombinácie na priamy vstup do žrebovania príslušnej zábavnej hry, najmä televíznej zábavnej hry.

**(51) B01J 13/00, B22F 9/00, C25B 1/00, C01G 5/00**

**(21) 50045-2011**

(22) 20.4.2011

(71) Schober Ladislav, Brestovany, SK;

(72) Schober Ladislav, Brestovany, SK;

(74) Beleščák Ladislav, Ing., Piešťany, SK;

**(54) Zariadenie na výrobu koloidného striebra**

(57) Zariadenie na výrobu koloidného striebra (1) má v skrini (2) umiestnenú elektronicnú zostavu (11) na úpravu signálu medzi elektródami (21, 22). Elektrický signál medzi elektródami využíva vysokofrekvenčné striedavé napätie s minimálnou hodnotou posunutou nad 0 voltov a tento signál je ďalej upravovaný.

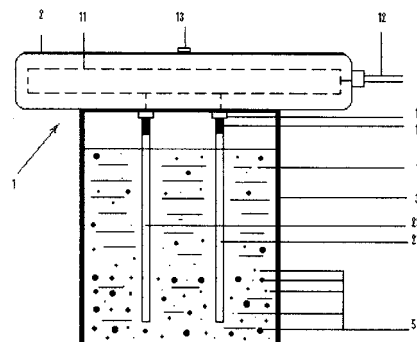

**(51) B23H 7/00, B23H 11/00****(21) 5037-2011**

(22) 28.1.2011

(31) PUV 2009-22012

(32) 1.12.2009

(33) CZ

(71) Sedláček Vlastimil, Louny, CZ;

(72) Sedláček Vlastimil, Louny, CZ;

(74) Dolanská Elena, RNDr., Bratislava, SK;

(86) PCT/IB2011/000140

(87) WO2011/067746

**(54) Elektroerozivná drôtová rezačka**

(57) Elektroerozivná drôtová rezačka pre turbinársky a letecký priemysel má v podstavci (1) rezačky vytvorený priestor (2), nad ktorým je spodné rameno (3) a vrchné rameno (5) a v telese podstavca (1) je výsuvné podperné rameno (4). Na vrchnom ramene (5) je umiestnený element (6) na vytlačenie vyrezaného odpadu.

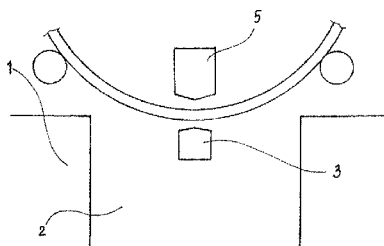
**(51) B25J 13/00, B25J 17/00****(21) 187-2011**

(22) 16.6.2011

(71) Technická univerzita v Košiciach, FVT, KMIK, Prešov, SK;

(72) Balara Milan, doc. Ing., PhD., Prešov, SK; Pitel Ján, doc. Ing., PhD., Prešov, SK; Boržíková Jana, PaedDr., PhD., Prešov, SK; Hošovský Alexander, Ing., PhD., Prešov, SK;

**(54) Aktuátor s umelými svalmi - III**

(57) Aktuátor s umelými svalmi - III. Je tvorený základovou doskou (1) s pevne pripojenými dvoma stĺpkami (2), ku ktorým sú pevne pripojené ložiskové puzdrá (11). Cez ne je vsunutý hriadeľ (3) pevne spojený s vačkou (4), po ktorej je prevlečený ohybný pás (5), ktorého konce sú spojené s umelými svalmi (6) a tieto sú opačnými koncami pripevnené ku zadným držiakom (7). Súčasne je na hriadeľ (3) pevne nasunutý náboj ramena (12), ktorý je spojený s ramenom (8) a to je spojené so záťažou (9).

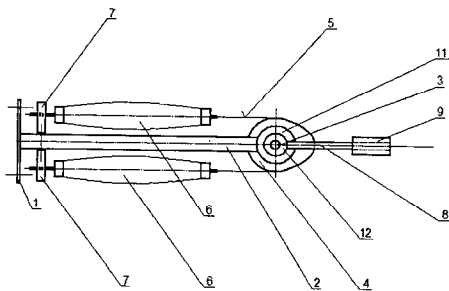
**(51) B27B 21/00, B23D 51/00, B23D 49/00****(21) 50094-2011**

(22) 22.9.2011

(71) Abel Miloslav, Trenčín, SK;

(72) Abel Miloslav, Trenčín, SK;

(74) Bačík Kvetoslav, Ing., Nová Dubnica, SK;

**(54) Ručná píłka s integrovaným uhlomerom**

(57) Ručná píłka s integrovaným uhlomerom má v ráme (2) upnutý ozubený list (1), na antikorovej hrane listu (1) píčky je vyznačený spoločný vrchol (3) všetkých vytýčených uhlov, ktorých jedným ramenom je nerezná hrana listu (1) píčky a druhé rameno uhla je spojnicou vrcholu (3) s príslušným znakom (4), trvalo vyznačeným na obvode rámu (2) píčky.

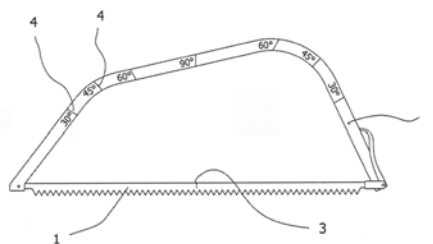
**(51) B60K 28/00****(21) 145-2011**

(22) 8.8.2011

(71) Viničenko Peter, Ing. Arch., Prešov, SK;

(72) Viničenko Peter, Ing. Arch., Prešov, SK;

(74) Mišľanová Mária, Košice, SK;

**(54) Zariadenie na imobilizáciu dopravného prostriedku pri detekcii alkoholu a iných drog u vodiča**

(57) Zariadenie na imobilizáciu dopravného prostriedku pri detekcii alkoholu a iných drog u vodiča pozostáva zo snímača (1) s dychovým analyzátorom alkoholu a/alebo drog s elektromechanickým alebo elektrochemickým plynovým senzorom citlivým na molekuly alkoholu a/alebo drog z dychu alebo zo zmesi slín vodiča umiestneným na volante alebo na prístrojovom paneli v pozícii pred vodičom, prepájacím modulom (3) je spojený so spínacou skrinkou (2) a cez výstup prepájacieho modulu (3) je pripojený aj na imobilizér (4) alebo na štartér (4), alebo na zapalovanie (4), alebo na prívod paliva (4), alebo na prívod elektrického prúdu (4).

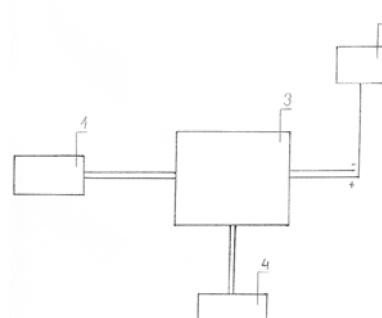

(51) **B60Q 1/00, G08G 1/00**

(21) **147-2011**

(22) 8.8.2011

(71) Haluška Peter, Varín, SK;

(72) Haluška Peter, Varín, SK;

(54) **Bezpečnostné a záznamové zariadenie**

(57) Bezpečnostné a záznamové zariadenie pozostáva z dvoch hlavných častí, vysielača (27) a prijímača (30, 31, 32); vysielač (27) sa skladá z dvoch vstupov (7, 8) analógových kamier, vstupu (9) mikrofónu, troch prevodníkov (11, 12, 13), šiestich ovládacích vstupov (1, 2, 3, 4, 5, 6), vstupu (10) pripojenia PC, rozhrania komunikujúceho s PC (15), RF modulu (16), pamäťovej jednotky (17) a riadiaceho obvodu (14), pričom riadiaci obvod (14) je prepojený s každou časťou vysielača (27) okrem vstupu (10) pripojenia PC a analógových vstupov (7, 8, 9); prijímač (30, 31, 32) sa skladá z RF modulu (18), pamäťovej jednotky (21), komunikačných výstupov (25, 26) na prehratie nahraného audiosúboru z karty cez prevodník (24) a line-out výstup (23) alebo na zobrazenie informácie cez display (20) a riadiaceho obvodu (19), ktorý je prepojený so všetkými časťami prijímača (30, 31, 32), okrem line-out výstupu (23), ktorý je prepojený iba s prevodníkom (24).

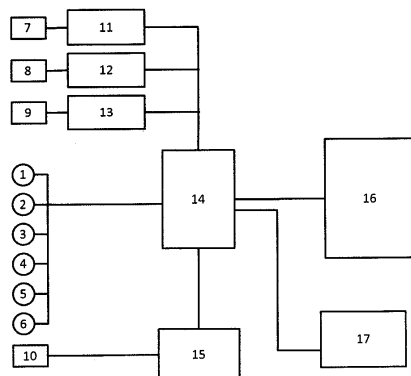

(51) **B60R 13/00**

(21) **151-2011**

(22) 17.8.2011

(71) Banga Štefan, Tisovec, SK;

(72) Banga Štefan, Tisovec, SK;

(54) **Plastový ochranný kryt evidenčných čísel motorových vozidiel**

(57) Plastový ochranný kryt evidenčných čísel motorových vozidiel pozostáva zo základnej časti (5) a vrchnej časti (1, 2), medzi ktorými je gumové tesnenie (4), pričom tieto časti sú navzájom spojené skrutkami (6). Plastový ochranný kryt má po bokoch a spodnej časti zabudovanú zrkadlovú fóliu a je vyrobený z číreho, vysoko odolného plastu.

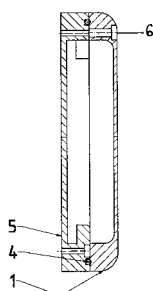

(51) **B62K 3/00, B62K 17/00**

(21) **50081-2011**

(22) 22.8.2011

(71) Hudák Boris, Prievidza, SK;

(72) Hudák Boris, Prievidza, SK;

(74) Bachratá Magdaléna, Mgr., Bratislava, SK;

(54) **Bicykel s modifikovateľnou konštrukciou na stúpanie, klesanie a terénne nerovnosti**

(57) Bicykel má k rámu (1) posuvne pripojenú zostavu – záves (2), sedlová zostava (5), pedálová zostava (6) a k vidlici (3) má pripevnenú volantovú zostavu (7) s posuvne pripojeným volantom (7.1). Sedlová zostava (5), pedálová zostava (6) a volant (7.1) sú fixovateľné vo zvolenej polohe. Sedlová zostava (5) je pripojená k posunovacej zostave (12). Sedlová zostava (5) a pedálová zostava (6) sú prepojené synchronizačnou zostavou (13). Pružiacia zostava (4) je doplnená regulačnou zostavou (8), ktorej ovládací mechanizmus (8.1) je pripojený k samoriadiacej zostave (14).

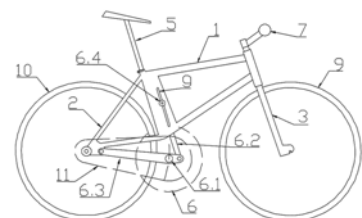

(51) **B66C 21/00, B66D 1/00, B61B 7/00**

(21) **190-2011**

(22) 17.10.2011

(71) Franta Matúš, Ing., Podhorod', SK;

(72) Franta Matúš, Ing., Podhorod', SK;

(54) **Nekonvenčný lanový systém určený na prepravu nákladu do ťažko prístupných miest**

(57) Predložené technické riešenie sa zaoberá nekonvenčným lanovým systémom určeným na prepravu nákladu do ťažko prístupných miest. Nekonvenčný lanový systém pozostáva z dvoch základných častí: samohybného lanového vozíka (1) a pojazdo-nosného lana (2). Príslušenstvo nekonvenčného lanového systému zahŕňa ručný lanový napínač (3), posuvné zverné čelúste lana (4) a zásobný bubon (5) pojazdo-nosného lana. Samotná montáž a demontáž lanového systému je tak vzhľadom na malý počet súčastí a jediné lano vykonaná rýchlo a jednoducho.

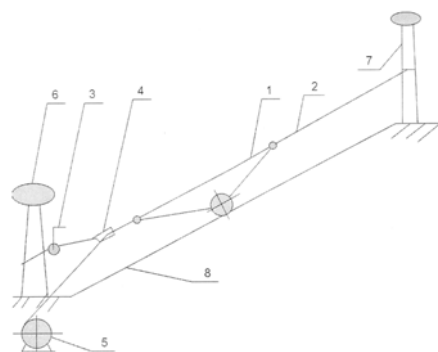

- (51) **C21D 1/00**  
 (21) **50082-2011**  
 (22) 22.8.2011  
 (71) Marták Dušan, Ing., Žilina, SK;  
 (72) Marták Dušan, Ing., Žilina, SK;  
 (74) Labudík Miroslav, Ing., Kysucké Nové Mesto, SK;  
 (54) **Sol' na žihanie a kalenie ocele, zliatin a neže-  
 lezných kovov**  
 (57) Technické riešenie sa týka netoxického soli na ži-  
 hanie a kalenie ocele, zliatin a nežeľezných ko-  
 vov, ktorá je určená najmä na žihanie a kalenie  
 strojárskych výrobkov z klasických a rýchlorez-  
 ných ocelí. Sol' je tvorená suchou rozdrvenou  
 rovnomernou zmesou 28 až 58 hmotnostných %  
 kuchynskej soli, 48 až 28 hmotnostných % sódy  
 bikarbóny a zvyškom hmotnostných % práškovej  
 antuky alebo keramického prášku. Takáto sol'  
 môže ďalej obsahovať i 1 až 20 hmotnostných %  
 kaolínu.

- (51) **D01F 6/00, D01F 8/00**  
 (21) **50078-2011**  
 (22) 19.8.2011  
 (71) CHEMOSVIT FIBROCHEM, a. s., Svit, SK;  
 (72) Zimány Vladimír, Ing., Poprad, SK; Rosa Ľubo-  
 mír, Ing., Humenné, SK; Lučivjanský Jaroslav, Ing.,  
 Nová Lesná, SK; Hubáčková Alena, Ing., Pop-  
 rad, SK; Hoták Vladimír, Ing., Svit, SK;  
 (74) Rzymanová Kamila, Ing., Poprad, SK;  
 (54) **Nekonečné vlákna z kyseliny polymliečnej pre  
 agrotextilie**  
 (57) Nekonečné vlákna z kyseliny polymliečnej pre  
 agrotextilie podľa tohto technického riešenia obsa-  
 hujú 100 % kyseliny polymliečnej alebo zmes ky-  
 seliny polymliečnej s polypropylénom v množ-  
 stve od 5 do 20 % hmotnostných kyseliny poly-  
 miečnej. Relatívna pevnosť oboch typov vlák-  
 nien je od 2,5 do 3,0 cN/dtex, ťažnosť od 30 do  
 55 %, prípadne počet prevírených miest je 30 až  
 50/m. Medzi obsahom kyseliny polymliečnej a do-  
 bou biodegradovateľnosti na kompost je nepri-  
 ma úmiera.

- (51) **E03F 5/00, B01D 29/00**  
 (21) **50083-2011**  
 (22) 23.8.2011  
 (31) PV 2011-331  
 (32) 2.6.2011  
 (33) CZ  
 (71) IN - EKO TEAM s.r.o., Brno, CZ;  
 (72) Strnad Josef, Ing., Brno, CZ;  
 (74) Kubínyi Peter, Bc., Trenčín, SK;  
 (54) **Lamelové hrablice na odstraňovanie tuhých  
 látok z prúdiacej kvapaliny**  
 (57) Hrablice na odstraňovanie tuhých látok z prúdiacej  
 kvapaliny, ktoré obsahujú bubnovú filtračnú plochu  
 s pozdĺžnou osou, ktorej je priradený pohyblivý  
 zhŕňací prostriedok zachytených látok do žľabu  
 usporiadaného vo vnútornej priestore bubnovej  
 filtračnej plochy, pričom žľabu je priradený vynášací  
 prostriedok zachytených tuhých látok. Bubnová  
 filtračná plocha (0) je tvorená sústavou obvodových  
 filtračných lamiel (1), ktoré sú na ráme hrabíc  
 uložené voľne pohyblivo v smere pozdĺžnej osi  
 (00) bubnovej filtračnej plochy (0). Medzi každými

dvomi susednými obvodovými filtračnými lame-  
 lami (1) je pohyblivo v smere obvodu bubnovej  
 filtračnej plochy (0) umiestený aspoň jeden čis-  
 tiaci palec (4) spriahnutý s pohonom a s aspoň  
 jedným zhŕňacím ramenom (5), ktoré je uspo-  
 riadané na vnútornej strane bubnovej filtračnej  
 plochy (0) pohyblivo v smere vnútorného obvodu  
 bubnovej filtračnej plochy (0) a ktoré je spriahnuté  
 s pohonom.

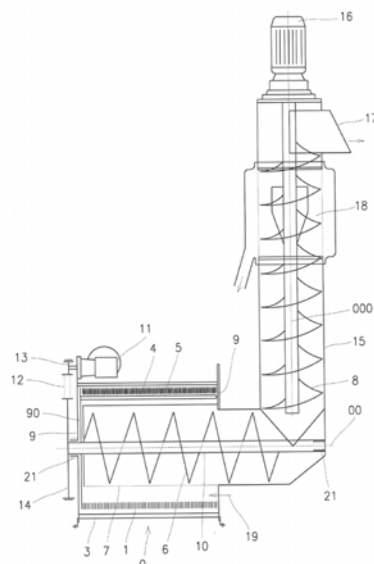

- (51) **E04F 19/00, E04F 15/00, E04F 13/00, E04B 1/00**  
 (21) **50071-2011**  
 (22) 11.7.2011  
 (71) Stavební firma Haase s. r. o., Vítězná, CZ;  
 (72) Vobořil Jiří, Dvůr Králové nad Labem, CZ; Haase  
 Pavel, Vítězná, CZ;  
 (74) Holoubková Mária, Ing., Bratislava, SK;  
 (54) **Ukončovací drenážny profil pre suchú sklad-  
 bu, najmä pre balkóny, terasy a pochôdzne  
 strechy**  
 (57) Ukončovací drenážny profil pre suchú skladbu,  
 najmä pre balkóny, terasy a pochôdzne strechy je  
 tvorený odkvapnicou (1) a perforovaným drenáž-  
 nym profilom (2), ktorý je privarený k tejto odkvap-  
 nici (1). Perforovaný drenážny profil (2) má tvar  
 pravouhlého trojuholníka a je vyrobený z perfo-  
 rovaného plechu.

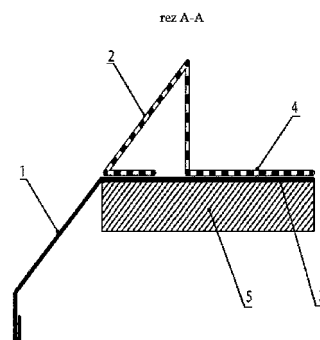

(51) **F16D 3/00**

(21) **109-2011**

(22) 27.6.2011

(71) Gecík Martin, Ing., Prešov, SK;

(72) Gecík Martin, Ing., Prešov, SK;

(54) **Homokinetický kĺb**

(57) Homokinetický kĺb pozostáva zo vstupného hriadeľa (1), výstupného hriadeľa (2), troch ľavých sférických pák (4L), troch pravých sférických pák (4P) a stabilizačného mechanizmu (3). Stabilizačný mechanizmus (3) je vytvorený z troch stabilizačných segmentov (3.1), (3.2) a (3.3), ku ktorým je prostredníctvom svorníka (6), dvoch skupín valivých elementov (8) a dištančného krúžku (12) pripojená jedna sférická páka (4L) a jedna sférická páka (4P) tak, že sa môžu otáčať iba okolo osi svorníka (6). Vstupný hriadeľ (1) a výstupný hriadeľ (2) je pripojený k zostave stabilizačného mechanizmu a sférických pák prostredníctvom troch svorníkov (7).

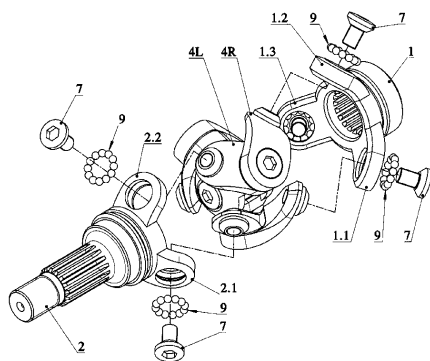

(51) **G06Q 20/00**

(21) **50077-2011**

(22) 12.8.2011

(71) Digital Consulting a. s., Bratislava, SK;

(72) Haško Peter, Bc., Pezinok, SK; Trepáč Miroslav, Ing., Liptovský Mikuláš, SK;

(74) Belička Ivan, Ing., Banská Bystrica, SK;

(54) **Zapojenie na overenie platby v reálnom čase**

(57) Zapojenie na overenie platby v reálnom čase je tvorené koncovými zariadeniami (1), ktoré sú prepojené na blok (2) informačného systému zúčtovacej inštitúcie alebo korporácie, potom tento blok (2) informačného systému zúčtovacej inštitúcie (7) alebo korporácie je prepojený na sieť (3) SWIFT, ktorá je prepojená so servisnou inštitúciou (4) a tá je prepojená s centrálnym portálom (5), pričom sieť (3) SWIFT je prepojená so zúčtovacou inštitúciou (6), korporáciou, potom centrálny portál (5) je prepojený so zúčtovacou inštitúciou (6) alebo korporáciou a tiež s blokmi (7) zúčastnených strán.

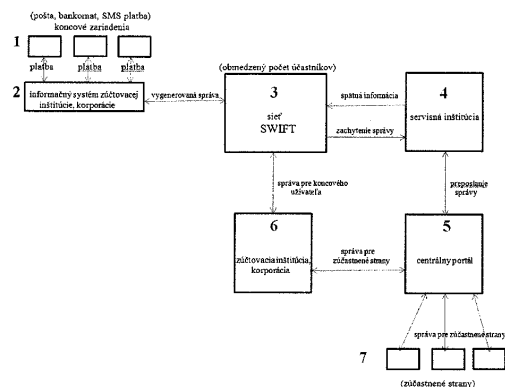

(51) **F16K 5/00, F16K 11/00**

(21) **74-2011**

(22) 23.5.2011

(71) Barna Jozef, Ing., Prešov, SK; TU - Košice, Košice, SK;

(72) Barna Jozef, Ing., Prešov, SK; Novák - Marcinčin Jozef, prof. Ing., PhD., Prešov, SK; Zajac Jozef, doc. Ing., CSc., Prešov, SK; Janák Miroslav, Ing., PhD., Prešov, SK;

(54) **Obojsmerný rozvádzač**

(57) Obojsmerný rozvádzač zabezpečuje prepojenie a uzavretie prietoku média medzi koncovými členmi navzájom. To je zabezpečené telesom (1), ktoré po svojom obvode obsahuje dva a viac otvorov (2) navzájom uhlovo posunutých, v ktorých sú nalisovaním upevnené prívodné telesá, a hlavnou komorovou časťou telesa (1), v ktorej je rotačne uložené uzatváracie teleso (3), ktoré má rovnako rozmiestnené otvory po svojom obvode ako teleso (1). Os (4), ktorá je s uzatváracím telesom (3) napevno spojená pomocou skrutkového spoja, slúži na nastavenie uzatváracieho telesa (3) do pozície otvorený/zatvorený prietok.

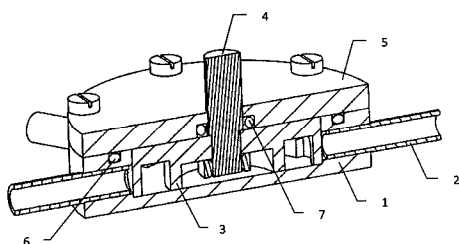

(51) **G06Q 30/00, H04L 12/00**

(21) **176-2011**

(22) 21.7.2001

(71) Miller Invest, a.s., Bratislava, SK;

(72) Suchoba Michal, Mgr., Ing., Pezinok, SK;

(74) Holakovský Štefan, Ing., Bratislava, SK;

(54) **Systém zberu, spracovania a vyhodnocovania dát**

(57) Systém zberu, spracovania a vyhodnocovania dát je charakteristický tým, že opticko-komunikačný blok (2) snímajúci údaje z výstupu meracieho bloku (1) je v obojsmernom spojení s vyhodnocovacím blokom (3). Dáta z meracieho bloku (1) zosnímané opticko-komunikačným blokom (2) sú prostredníctvom príslušnej softvérovej aplikácie aktualizované v databáze opticko-komunikačného bloku (2) a tiež vo vyhodnocovacom bloku (3), ktorý má príslušný vyhodnocovací softvér. Opticko-komunikačný blok (2) je mobilný, pričom je to výhodne mobilný telefón s fotoaparátom a špecializovaným softvérom. S vyhodnocovacím blokom (3) môže byť spojený aspoň jeden výstupný blok (4). Ako výstupné bloky môžu byť použité obrazovky, tlačiarne a pod.

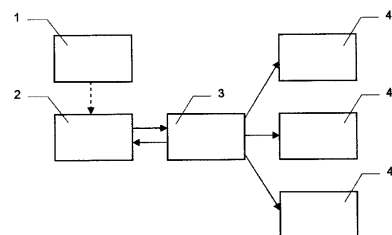

**(51) G08G 1/00****(21) 193-2011**

(22) 19.10.2011

(71) Eštvanc Jozef, Ing., Liptovský Hrádok, SK;

(72) Eštvanc Jozef, Ing., Liptovský Hrádok, SK;

(74) Gruber Dalibor, Ing., Košice, SK;

**(54) Zapojenie rádiového signalizačného systému vozidiel**

(57) Opísané je zapojenie rádiového signalizačného systému vozidiel, kde napájací modul (10) najmenej jednej vysielacej jednotky (1) je prepojený na palubný modul (11), ktorý je prepojený na riadiaci mikropočítačový modul (12), ktorý je z jednej strany prepojený na navigačný súradnicový modul (15), z druhej strany je prepojený na ovládací modul (14), z tretej strany je prepojený na informačno-zobrazovací modul (13) a zo štvrtej strany je prepojený na vysielací modul (16), ktorý je prepojený na prepínačový modul (18), ktorý je z jednej strany prepojený cez prijímací modul (17) na riadiaci mikropočítačový modul (12) a z druhej strany je prepojený na anténový modul (19), ktorý je prepojený cez prepojovací signalizačný kanál (3) na anténový užívateľský modul (26) najmenej jednej prijímacej používateľskej jednotky (2), ktorý je cez prijímací používateľský modul (25) prepojený na riadiaci používateľský mikropočítačový modul (22), ktorý je z jednej strany prepojený na navigačný používateľský súradnicový modul (24), z druhej strany je prepojený na informačný používateľský modul (23) a z tretej strany je prepojený na palubný používateľský modul (21), ktorý je prepojený na napájací používateľský modul (20).

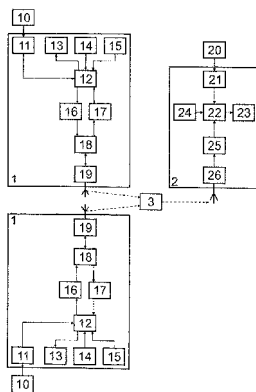
**(51) G09F 19/00, G03C 9/00, G02B 27/00, B44F 1/00****(21) 193-2010**

(22) 16.12.2010

(71) STARMEDIA Co., s. r. o., Bratislava, SK;

(72) Polák Branislav, Ing., Bratislava, SK;

(74) Mundierová Martina, Mgr., Bratislava, SK;

**(54) Spôsob 3D sledovania reklamných plôch bez 3D okuliarov**

(57) Anaglyficky upravený obrázok (1) umiestnený na reklamnej ploche je sledovaný cez fóliu s červeným a modrým (prípadne žltým a modrým alebo zeleným a červeným) priezorom (2) v trojrozmernom zobrazení.

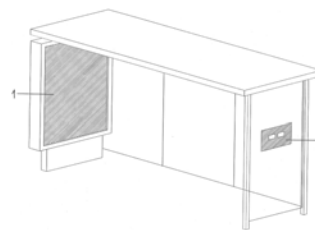
**(51) H01H 19/00****(21) 152-2011**

(22) 18.8.2011

(71) SEZ Krompachy, a. s., Krompachy, SK;

(72) Jenčík Imrich, Ing., Gelnica, SK; Chorovský Peter, Ing., Krompachy, SK;

**(54) Vačkové spínače s ovládacím pohonom**

(57) Vynález sa týka vačkových spínačov s otočným pohonom umožňujúcim rýchle otáčanie vačiek na samostatnom hriadeľi silou skrutej pružiny unášača po odblokovaní dvoch západiek zo zádržky v komore pohonu po natočení skrutej pružiny napínačom do druhej spínacej polohy a uloženia 1 a viac prepojovačov s kontaktnými pruzinami v zdvihadlách ovládanými vačkami.

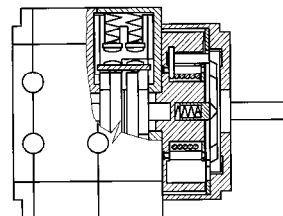
**(51) H04L 12/00, G06F 13/00, G06F 3/00****(21) 50062-2011**

(22) 18.5.2011

(71) T - Industry, s. r. o., Myjava, SK;

(72) Tomlain Juraj ml., Ing., Myjava, SK; Ravas Stanislav, Ing., Senica, SK; Puttera Jozef, doc. Ing., CSc., Závažná Poruba, SK; Tomlain Juraj, st., Ing., Senica, SK; Tomlain Ján, Senica, SK;

(74) Porubčan Róbert, Ing., Ivanka pri Dunaji, SK;

**(54) Panelový zobrazovač na vizualizáciu procesov v priemysle**

(57) Panelový zobrazovač na vizualizáciu procesov v priemysle, na zobrazovanie priemyselných procesov, stavov, dejov, meraných veličín má hardvérové jadro (3) priemyselného počítača s aspoň jedným ovládacím prvkom (2). Komunikačné rozhranie (6) zariadenia umožňuje obojsmernú komunikáciu s riadiacim centrom (5), pričom je možné prostredníctvom ovládacích prvkov (2) manuálne zasiahnuť do riadiaceho procesu.

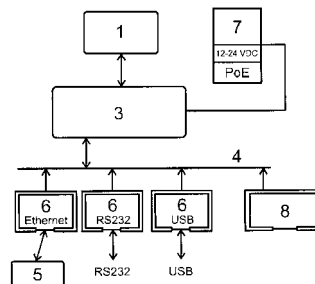

(51)	(21)	(51)	(21)	(51)	(21)	(51)	(21)
A61K 31/00	5021-2011	B60K 28/00	145-2011	D01F 6/00	50078-2011	G06Q 30/00	176-2011
A63F 3/00	115-2011	B60Q 1/00	147-2011	E03F 5/00	50083-2011	G08G 1/00	193-2011
B01J 13/00	50045-2011	B60R 13/00	151-2011	E04F 19/00	50071-2011	G09F 19/00	193-2010
B23H 7/00	5037-2011	B62K 3/00	50081-2011	F16D 3/00	109-2011	H01H 19/00	152-2011
B25J 13/00	187-2011	B66C 21/00	190-2011	F16K 5/00	74-2011	H04L 12/00	50062-2011
B27B 21/00	50094-2011	C21D 1/00	50082-2011	G06Q 20/00	50077-2011		

## FG2K

## Zapísané úžitkové vzory

(11)	(51)	(11)	(51)	(11)	(51)	(11)	(51)
5978	B62B 3/00	5987	C12M 1/00	5997	A01N 25/00	6006	C22B 7/00
5979	B60W 30/00	5988	G06Q 40/00	5998	C08L 31/00	6007	A47C 1/00
5980	E04B 1/00	5989	C10K 1/00	5999	E06B 1/00	6008	A01K 23/00
5981	E06B 3/00	5991	B65D 88/00	6000	B60K 17/00	6009	A01M 31/00
5982	E01F 8/00	5992	B25J 13/00	6001	A61K 36/00	6010	C21B 7/00
5983	C12C 5/00	5993	B65D 59/00	6002	A61K 9/00	6011	H04H 20/00
5984	A61K 36/00	5994	A47K 1/00	6003	B60D 1/00	6012	B61L 1/00
5985	A23K 1/00	5995	B26B 9/00	6004	A61K 36/00	6013	A43B 7/00
5986	A63H 33/00	5996	A01N 25/00	6005	B23B 45/00		

**(51) A01K 23/00****(11) 6008**

(21) 5012-2010

(22) 30.3.2010

(24) 30.11.2011

(45) 4.1.2012

(47) 30.11.2011

(72) Križánek Jozef, Skalica, SK;

(73) Križánek Jozef, Skalica, SK;

**(54) Zberač psích exkrementov****(51) A01M 31/00, B66F 11/00****(11) 6009**

(21) 50032-2011

(22) 18.3.2011

(24) 30.11.2011

(45) 4.1.2012

(47) 30.11.2011

(72) Čelko Jozef, Domaniža, SK; Augustín Miroslav, Domaniža, SK; Mamiš Ján, Prečín, SK;

(73) Čelko Jozef, Domaniža, SK; Augustín Miroslav, Domaniža, SK; Mamiš Ján, Prečín, SK;

(74) Litvákova Lenka, Ing., Bratislava, SK;

**(54) Poľovnícky mobilný posed****(51) A01N 25/00, A01N 27/00, A01P 21/00****(11) 5997**

(21) 38-2011

(22) 10.3.2011

(24) 23.11.2011

(45) 4.1.2012

(47) 23.11.2011

(72) Teren Ján, Ing., CSc., Bratislava - Rača, SK;

(73) Teren Ján, Ing., CSc., Bratislava - Rača, SK;

**(54) Prípravky na zníženie strát semenných plodín a na zvýšenie účinnosti foliárne aplikovaných agrochemikálií****(51) A01N 25/00, A01N 27/00, A01P 21/00****(11) 5996**

(21) 37-2011

(22) 10.3.2011

(24) 23.11.2011

(45) 4.1.2012

(47) 23.11.2011

(72) Teren Ján, Ing., CSc., Bratislava - Rača, SK;

(73) Teren Ján, Ing., CSc., Bratislava - Rača, SK;

**(54) Prípravky na zníženie strát semenných plodín a na zvýšenie účinnosti agrochemikálií****(51) A23K 1/00****(11) 5985**

(21) 49-2011

(22) 31.3.2011

(24) 14.11.2011

(45) 4.1.2012

(47) 14.11.2011

(72) Čuboň Ladislav, Vysoká nad Kysucou, SK;

(73) Čuboň Ladislav, Vysoká nad Kysucou, SK;

**(54) Potravínový doplnok na báze bielkovín pre zvieratá alebo hydinu****(51) A43B 7/00, H02J 7/00****(11) 6013**

(21) 8-2011

(22) 20.1.2011

(24) 30.11.2011

(45) 4.1.2012

(47) 30.11.2011

(72) Horváth Dušan, Ing., Trnava, SK;

(73) Horváth Dušan, Ing., Trnava, SK;

**(54) Nabíjačka dobíjateľných batérií alebo akumulátorov pomocou chôdze****(51) A47C 1/00, A47C 7/00****(11) 6007**

(21) 5037-2010

(22) 28.6.2010

(24) 30.11.2011

(45) 4.1.2012

(47) 30.11.2011

(72) Janišová Jolana, Brno - Slatina, CZ;

(73) Janišová Jolana, Brno - Slatina, CZ;

(74) Guniš Jaroslav, Mgr., Bratislava, SK;

**(54) Multifunkčná ergonomická kancelárska stolička na prácu s počítačom**



- (51) **A47K 1/00**  
**(11) 5994**  
(21) 50054-2011  
(22) 10.5.2011  
(24) 23.11.2011  
(31) CZ2010-23067U  
(32) 4.8.2010  
(33) CZ  
(45) 4.1.2012  
(47) 23.11.2011  
(72) Vaculík Jiří, Zlín, CZ; Tesák Petr, Zlín, CZ;  
(73) TESCO MA s.r.o., Zlín, CZ;  
(74) Beleščák Ladislav, Ing., Piešťany, SK;  
**(54) Univerzálna zátka**
- 
- (51) **A61K 9/00, A61K 31/00, A61K 47/00**  
**(11) 6002**  
(21) 5025-2011  
(22) 25.5.2011  
(24) 24.11.2011  
(45) 4.1.2012  
(47) 24.11.2011  
(72) Sáková Oľga, Hlohovec, SK; Vladovičová Beáta, Koptovce, SK; Kabzanová Anna, Hlohovec, SK; Kormanová Viera, Hlohovec, SK; Zoričák Štefan, Kežmarok, SK;  
(73) ZENTIVA, k. s., Praha - Dolní Měcholupy, CZ;  
(74) ROTT, RŮŽIČKA & GUTTMANN, Bratislava, SK;  
**(54) Kombinovaný perorálny prípravok s riadeným uvoľňovaním kyseliny acetylsalicylovej**
- 
- (51) **A61K 36/00, A61K 9/00, A61P 13/00**  
**(11) 6001**  
(21) 50015-2011  
(22) 5.2.2011  
(24) 24.11.2011  
(45) 4.1.2012  
(47) 24.11.2011  
(72) Česal Milan, Ing., Trenčín, SK;  
(73) Česal Milan, Ing., Trenčín, SK;  
(74) Kubíny Peter, Bc., Trenčín, SK;  
**(54) Prípravok z liečivých rastlín na prostatu a močové ústrojenstvo**
- 
- (51) A61K 36/00, A61K 9/00, A61P 1/00**  
**(11) 6004**  
(21) 50016-2011  
(22) 5.2.2011  
(24) 24.11.2011  
(45) 4.1.2012  
(47) 24.11.2011  
(72) Česal Milan, Ing., Trenčín, SK;  
(73) Česal Milan, Ing., Trenčín, SK;  
(74) Kubíny Peter, Bc., Trenčín, SK;  
**(54) Prípravok z liečivých rastlín na pečeň a žlčník**
- 
- (51) **A61K 36/00, A61K 31/00, A23L 1/00, A61P 13/00**  
**(11) 5984**  
(21) 50048-2011  
(22) 28.4.2011  
(24) 14.11.2011  
(31) PUV 2011-24019  
(32) 7.3.2011  
(33) CZ  
(45) 4.1.2012
- (47) 14.11.2011  
(72) Reichenbach Richard, Ing., Český Těšín, CZ; Šimánek Vilím, prof. MUDr., DrSc., Olomouc, CZ; Ulrichová Jitka, prof. RNDr., CSc., Olomouc, CZ;  
(73) WALMARK, a.s., Třinec, CZ;  
(74) Labudík Miroslav, Ing., Kysucké Nové Mesto, SK;  
**(54) Doplnok stravy zvyšujúci ochranu epitelu dolných močových ciest pred opakovanými infekciami**
- 
- (51) **A63H 33/00, A63F 9/00**  
**(11) 5986**  
(21) 14-2011  
(22) 31.1.2011  
(24) 16.11.2011  
(45) 4.1.2012  
(47) 16.11.2011  
(72) Lukovics Ladislav, Mostová, SK;  
(73) Lukovics Ladislav, Mostová, SK;  
(74) Máčajová Mária, Ing., Nitra, SK;  
**(54) Variabilná hracia zostava**
- 
- (51) **B23B 45/00**  
**(11) 6005**  
(21) 50049-2011  
(22) 28.4.2011  
(24) 24.11.2011  
(45) 4.1.2012  
(47) 24.11.2011  
(72) Abel Miloslav, Trenčín, SK;  
(73) Abel Miloslav, Trenčín, SK;  
(74) Bačík Kvetoslav, Ing., Nová Dubnica, SK;  
**(54) Ručné náradie s vodováhou**
- 
- (51) **B25J 13/00, G05B 17/00**  
**(11) 5992**  
(21) 64-2011  
(22) 2.5.2011  
(24) 23.11.2011  
(45) 4.1.2012  
(47) 23.11.2011  
(72) Piteľ Ján, doc. Ing., PhD., Prešov, SK; Balara Milan, doc. Ing., PhD., Prešov, SK; Balara Alexander, Ing., EUR ING., Prešov, SK; Boržíková Jana, PaedDr., PhD., Prešov, SK; Hošovský Alexander, Ing., PhD., Prešov, SK;  
(73) Technická univerzita v Košiciach, FVT, KMIK, Prešov, SK;  
**(54) Aktuátor s umelými svalmi - I.**
- 
- (51) **B26B 9/00**  
**(11) 5995**  
(21) 50058-2011  
(22) 10.5.2011  
(24) 23.11.2011  
(31) CZ2010-23066U  
(32) 4.8.2010  
(33) CZ  
(45) 4.1.2012  
(47) 23.11.2011  
(72) Vaculík Jiří, Zlín, CZ; Březík David, Zlín-Kostelec, CZ;  
(73) TESCO MA s.r.o., Zlín, CZ;  
(74) Beleščák Ladislav, Ing., Piešťany, SK;  
**(54) Nůž na melón**

- (51) **B60D 1/00**  
 (11) **6003**  
 (21) 50050-2011  
 (22) 29.4.2011  
 (24) 24.11.2011  
 (45) 4.1.2012  
 (47) 24.11.2011  
 (72) Novák Martin, Bytča - Veľká Bytča, SK;  
 (73) Novák Martin, Bytča - Veľká Bytča, SK;  
 (74) Zahatňanská Gabriela, Ing., Žilina - Strážov, SK;  
 (54) **Mechanizmus na pripojenie ťahaného prostriedku k ťažnému zariadeniu ťažného vozidla**

- (51) **B60K 17/00**  
 (11) **6000**  
 (21) 4-2011  
 (22) 12.1.2011  
 (24) 24.11.2011  
 (45) 4.1.2012  
 (47) 24.11.2011  
 (72) Panda Anton, doc. Ing., PhD., Prešov, SK; Jurko Jozef, doc. Ing., PhD., Kendice, SK; Pandová Iveta, RNDr., PhD., Prešov, SK;  
 (73) Panda Anton, doc. Ing., PhD., Prešov, SK; TU - Košice, Košice, SK;  
 (54) **Kombinovaný pohon vozidla 4x4 spaľovací motor - elektromotor**

- (51) **B60W 30/00**  
 (11) **5979**  
 (21) 52-2011  
 (22) 6.4.2011  
 (24) 14.11.2011  
 (45) 4.1.2012  
 (47) 14.11.2011  
 (72) Vagovic Jozef, Mr., Leatherhead, Surrey, GB;  
 (73) Vagovic Jozef, Mr., Leatherhead, Surrey, GB;  
 (74) Máčajová Mária, Ing., Nitra, SK;  
 (54) **Zariadenie na určenie bezpečnej vzdialenosti od zadnej nápravy vozidla**

- (51) **B61L 1/00, H02H 3/00**  
 (11) **6012**  
 (21) 50017-2011  
 (22) 7.2.2011  
 (24) 30.11.2011  
 (31) 2010-22732  
 (32) 19.5.2010  
 (33) CZ  
 (45) 4.1.2012  
 (47) 30.11.2011  
 (72) Dobiáš Radek, Ing., Praha, CZ; Konarski Jan, Ing., Praha, CZ; Kubela Antonín, Ing., Přerov, CZ; Šesták Milan, Ing., Nedvědice, CZ; Ukropec Petr, Ing., Brno, CZ;  
 (73) AŽD Praha s. r. o., Praha, CZ;  
 (74) Bachratá Magdaléna, Mgr., Bratislava, SK;  
 (54) **Zariadenie na zvedenie elektromagnetického impulzu, vyvolaného bleskom, do dvojzásobového koľajového obvodu**

- (51) **B62B 3/00**  
 (11) **5978**  
 (21) 43-2011  
 (22) 21.3.2011  
 (24) 14.11.2011  
 (45) 4.1.2012  
 (47) 14.11.2011  
 (72) Rafaj Peter, ml., Martin, SK; Rafaj Peter, Ing., Dražkovce, SK;  
 (73) Rafaj Peter, Ing., Dražkovce, SK;  
 (54) **Nákupný rámový vozík**

- (51) **B65D 59/00**  
 (11) **5993**  
 (21) 50029-2011  
 (22) 11.3.2011  
 (24) 23.11.2011  
 (45) 4.1.2012  
 (47) 23.11.2011  
 (72) Tokarčík Tomáš, Mgr., Želiezovce, SK;  
 (73) N.G.W. OBALY, s. r. o., Želiezovce, SK;  
 (74) Belička Ivan, Ing., Banská Bystrica, SK;  
 (54) **Ochranný uholník**

- (51) **B65D 88/00, B65D 90/00**  
 (11) **5991**  
 (21) 45-2011  
 (22) 22.3.2011  
 (24) 23.11.2011  
 (45) 4.1.2012  
 (47) 23.11.2011  
 (72) Schramko Július, Ing., Senec, SK;  
 (73) Schramko Július, Ing., Senec, SK;  
 (54) **Zložiteľný kontajner**

- (51) **C08L 31/00, C08K 5/00**  
 (11) **5998**  
 (21) 188-2010  
 (22) 9.12.2010  
 (24) 24.11.2011  
 (45) 4.1.2012  
 (47) 24.11.2011  
 (72) Červinková Danica, Ing., Nitra - Drážovce, SK; Matyašovský Ján, Ing., PhD., Partizánske, SK; Jurkovič Peter, Ing., PhD., Bošany, SK;  
 (73) VÚSAPL, a.s., Nitra, SK;  
 (54) **Polymérne kompozity na báze kolagénu**

- (51) **C10K 1/00, C10B 47/00**  
 (11) **5989**  
 (21) 59-2010  
 (22) 19.5.2010  
 (24) 23.11.2011  
 (45) 4.1.2012  
 (47) 23.11.2011  
 (72) Laluha Ján, Ing., Prievidza, SK; Peterka Miroslav, Ing., CSc., Prievidza, SK; Michálek Tomáš, Ing., Prievidza, SK; Lackovič Aleš, Ing., Prievidza, SK;  
 (73) Noving Nováky, spol. s r.o., Nováky, SK;  
 (54) **Spôsob a zariadenie na splyňovanie organických látok a čistenie syntézneho plynu**

- 
- (51) **C12C 5/00, C12C 12/00**  
(11) **5983**  
(21) 50069-2010  
(22) 6.9.2010  
(24) 14.11.2011  
(45) 4.1.2012  
(47) 14.11.2011  
(72) Šilhár Stanislav, doc. Ing., CSc., Pezinok, SK; Maliar Tibor, Ing., PhD., Jaslovské Bohunice, SK; Ondrejovič Miroslav, RNDr., Dolný Lopašov, SK; Glončáková Brigita, Ing., Senec, SK;  
(73) Výskumný ústav potravinársky, Bratislava, SK; Sladovňa SESSLER, a.s., Trnava, SK;  
(74) Litváková Edita, Ing., Bratislava, SK;  
(54) **Glukánové pivo a spôsob jeho výroby**
- 
- (51) **C12M 1/00, C02F 11/00**  
(11) **5987**  
(21) 50003-2011  
(22) 11.1.2011  
(24) 21.11.2011  
(45) 4.1.2012  
(47) 21.11.2011  
(72) Benčíč Mário, Ing., PhD., Poprad, SK; Rusin Ján, Ing., Poprad, SK;  
(73) Benčíč Mário, Ing., PhD., Poprad, SK; Rusin Ján, Ing., Poprad, SK;  
(74) Bachratý Ján, Ing., Bratislava, SK;  
(54) **Kontajnerový fermentor**
- 
- (51) **C21B 7/00, B25B 27/00**  
(11) **6010**  
(21) 50030-2011  
(22) 11.3.2011  
(24) 30.11.2011  
(45) 4.1.2012  
(47) 30.11.2011  
(72) Perončík Miroslav, Ing., Martin, SK; Siráň Stanislav, Ing., Martin, SK; Jurkovič Viliam, Ing., Martin, SK; Baričák Milan, Ing., Kláštor pod Znievom, SK; Kluknavský Jaroslav, Ing., Vrútky, SK; Hrčer Slavomír, Ing., PhD., Žilina, SK;  
(73) Transmisie engineering a.s., Martin, SK;  
(74) Belička Ivan, Ing., Banská Bystrica, SK;  
(54) **Mobilný manipulátor píšťal**
- 
- (51) **C22B 7/00**  
(11) **6006**  
(21) 3-2011  
(22) 7.1.2011  
(24) 24.11.2011  
(45) 4.1.2012  
(47) 24.11.2011  
(72) Fedorov Martin, Ing., PhD., MBA, Malá Ida, SK; Adelt Milan, Ing., CSc., Kladno, CZ; Raclavský Milan, Ing., CSc., Ostrava - Poruba, CZ; Gora Pavel, Ing., MBA, Třinec, CZ; Zátorský Daneš, Ostrava, Heřmanice, CZ; Moulis Vlastimil, Ing., CSc., Mirošov, CZ;  
(73) Fedorov Martin, Ing., PhD., MBA, Malá Ida, SK; Adelt Milan, Ing., CSc., Kladno, CZ; Raclavský Milan, Ing., CSc., Ostrava - Poruba, CZ; Gora Pavel, Ing., MBA, Třinec, CZ; Zátorský Daneš, Ostrava, Heřmanice, CZ; Moulis Vlastimil, Ing., CSc., Mirošov, CZ;
- 
- (74) Gruber Dalibor, Ing., Košice, SK;  
(54) **Spôsob výroby a úpravy kovonosnej vstupnej vsádzky a zariadenie na vykonávanie tohto spôsobu**
- 
- (51) **E01F 8/00, E04B 1/00**  
(11) **5982**  
(21) 159-2010  
(22) 27.10.2010  
(24) 14.11.2011  
(45) 4.1.2012  
(47) 14.11.2011  
(72) Mátel František, Ing., CSc., Nitra, SK; Ochocová Renáta, Ivanka pri Nitre, SK; Badida Miroslav, Dr.h.c.prof.Ing., PhD., Košice, SK; Lumnitzer Ervin, prof. Ing., PhD., Košice, SK;  
(73) Strojnícka fakulta Technickej Univerzity v Košiciach, Košice, SK;  
(54) **Konštrukčné prvky z gumobetónu pre protihlukové aplikácie**
- 
- (51) **E04B 1/00, E04F 13/00**  
(11) **5980**  
(21) 163-2010  
(22) 9.11.2010  
(24) 14.11.2011  
(45) 4.1.2012  
(47) 14.11.2011  
(72) Blaško Stanislav, Hnojné, SK;  
(73) Blaško Stanislav, Hnojné, SK;  
(54) **Termo-akustický, protipožiarny obkladový panel s povrchovou úpravou**
- 
- (51) **E06B 1/00, E06B 7/00, D06F 57/00**  
(11) **5999**  
(21) 5059-2010  
(22) 7.9.2010  
(24) 24.11.2011  
(31) PUV 2009-21665  
(32) 10.9.2009  
(33) CZ  
(45) 4.1.2012  
(47) 24.11.2011  
(72) Galečka Jiří, Šardice, okres Hodonín, CZ; Šenk Tomáš, Tísek, CZ;  
(73) Galečka Jiří, Šardice, okres Hodonín, CZ; Šenk Tomáš, Tísek, CZ;  
(74) Guniš Jaroslav, Mgr., Bratislava, SK;  
(54) **Upevňovací systém predokenných predmetov**
- 
- (51) **E06B 3/00, E06B 7/00**  
(11) **5981**  
(21) 50086-2010  
(22) 5.11.2010  
(24) 14.11.2011  
(45) 4.1.2012  
(47) 14.11.2011  
(72) Václav Peter, Trenčín, SK;  
(73) Václav Peter, Trenčín, SK;  
(74) Kubínyi Peter, Bc., Trenčín, SK;  
(54) **Okenná alebo dverná konštrukcia**
-

- (51) **G06Q 40/00, G06Q 10/00**  
 (11) **5988**  
 (21) 5069-2010  
 (22) 16.11.2010  
 (24) 23.11.2011  
 (45) 4.1.2012  
 (47) 23.11.2011  
 (72) Boldiš Miroslav, Ing., Banská Bystrica, SK; Novotný Ondřej, Ing., Praha, CZ;  
 (73) Boldiš Miroslav, Ing., Banská Bystrica, SK; Novotný Ondřej, Ing., Praha, CZ;  
 (54) **Systém dynamického vyhodnocovania poistenia**

- (51) **H04H 20/00, G08B 27/00, H04N 7/00**  
 (11) **6011**  
 (21) 50031-2011  
 (22) 18.3.2011  
 (24) 30.11.2011  
 (45) 4.1.2012  
 (47) 30.11.2011  
 (72) Otisk Milan, Velká Polom, CZ; Burger Oldřich, Klimkovice, CZ; Otisk Jiří, Bc., Velká Polom, CZ;  
 (73) Otisk Milan, Velká Polom, CZ; Burger Oldřich, Klimkovice, CZ; Otisk Jiří, Bc., Velká Polom, CZ;  
 (74) Labudík Miroslav, Ing., Kysucké Nové Město, SK;  
 (54) **Zapojenie bezdrôtového miestneho informačného systému s využitím zemského digitálneho vysielania DVB-T**

(51)	(11)	(51)	(11)	(51)	(11)	(51)	(11)
A01K 23/00	6008	A61K 36/00	6001	B60W 30/00	5979	C21B 7/00	6010
A01M 31/00	6009	A61K 36/00	6004	B61L 1/00	6012	C22B 7/00	6006
A01N 25/00	5997	A61K 36/00	5984	B62B 3/00	5978	E01F 8/00	5982
A01N 25/00	5996	A63H 33/00	5986	B65D 59/00	5993	E04B 1/00	5980
A23K 1/00	5985	B23B 45/00	6005	B65D 88/00	5991	E06B 1/00	5999
A43B 7/00	6013	B25J 13/00	5992	C08L 31/00	5998	E06B 3/00	5981
A47C 1/00	6007	B26B 9/00	5995	C10K 1/00	5989	G06Q 40/00	5988
A47K 1/00	5994	B60D 1/00	6003	C12C 5/00	5983	H04H 20/00	6011
A61K 9/00	6002	B60K 17/00	6000	C12M 1/00	5987		

## MK2K Zaniknuté úžitkové vzory uplynutím doby platnosti

(11)	Dátum zániku	(11)	Dátum zániku	(11)	Dátum zániku	(11)	Dátum zániku
3165	05.11.2011	3968	22.04.2011	4834	25.04.2011	4907	20.04.2011
3189	16.11.2011	4145	01.04.2011	4838	03.04.2011	4961	25.04.2011
3190	30.11.2011	4803	23.04.2011	4849	11.04.2011	4962	25.04.2011
3872	02.04.2011	4814	03.04.2011	4857	16.04.2011	5008	19.04.2011
3891	02.04.2011	4815	04.04.2011	4876	23.04.2011	5130	16.04.2011
3893	21.04.2011	4827	02.04.2011	4880	25.04.2011		
3960	07.04.2011	4828	10.04.2011	4904	19.01.2011		

## ND2K Predĺženie platnosti úžitkových vzorov

(11)	(51)	(11)	(51)	(11)	(51)	(11)	(51)
4075	B61L 1/00	4985	C02F 3/00	5003	A23L 1/00	5183	A23K 1/00
4089	A23K 1/00	4997	G07B 15/00	5022	B60K 15/00	5451	C21C 5/00
4093	C08L 23/00						

**(51) A23K 1/00, A61K 35/00**

**(11) 4089**

(21) 289-2004

(22) 4.11.2004

(73) International Probiotic Company s.r.o., Košice, SK;

**(54) Probiotický širokospektrálny výživový prípravok v práškovej, tekutej, pastovej alebo plynnej forme**

**(51) A23K 1/00**

**(11) 5183**

(21) 104-2007

(22) 25.6.2007

(73) Fabíni Miroslav, Ing., CSc., Bojnice, SK; Doboly Tibor, Ing., Trnava, SK;

**(54) Komplexný fortifikát krmív zvierat a/alebo hydiny**

**(51) A23L 1/00, A61K 36/00**

**(11) 5003**

(21) 5078-2007

(22) 15.11.2007

(73) Svátová Terézia, Praha, CZ;

**(54) Detský hubový prírodný potravinový doplnok v podobe sirupu**

**(51) B60K 15/00**

**(11) 5022**

(21) 5091-2007

(22) 28.12.2007

(73) EKOBUS a. s., Praha, CZ;

**(54) Zariadenie na dodávanie paliva do motorov vozidiel na zemný plyn**

**(51) B61L 1/00, B61L 25/00**

**(11) 4075**

(21) 295-2004

(22) 10.11.2004

(73) AŽD Praha, s. r. o., Praha, CZ;

**(54) Zariadenie na bezpečnú identifikáciu voľnosti koľajnicového úseku a prechodu vlaku**

**(51) C02F 3/00**

**(11) 4985**

(21) 199-2007

(22) 19.11.2007

(73) Pijak Pavol, Ing., Praha, CZ;

**(54) Zariadenie na biologické čistenie odpadových vôd**

**(51) C08L 23/00**

**(11) 4093**

(21) 301-2004

(22) 22.11.2004

(73) CHEMOSVIT, a. s., Svit, SK;

**(54) Vyfukovaná fólia na báze zmesí polymérov etylénu**

**(51) C21C 5/00**

**(11) 5451**

(21) 83-2009

(22) 30.11.2007

(73) SIEMENS VAI METALS TECHNOLOGIES GMBH, Linz, AT;

**(54) Sklopný konvertor**

**(51) G07B 15/00, H04W 4/00**

**(11) 4997**

(21) 174-2007

(22) 24.10.2007

(73) Jankovič Roman, Bratislava, SK;

**(54) Systémové zariadenie online elektronického SMS parkovania**

(51)	(11)	(51)	(11)	(51)	(11)	(51)	(11)
A23K 1/00	4089	B60K 15/00	5022	C02F 3/00	4985	C21C 5/00	5451
A23K 1/00	5183	B61L 1/00	4075	C08L 23/00	4093	G07B 15/00	4997
A23L 1/00	5003						

**PC2K****Prevody a prechody práv na úžitkové vzory**

(11) **4951**  
 (21) 150-2007  
 (73) BigBoard Group, a.s., Praha, CZ;  
 Predchádzajúci majiteľ:  
 BigBoard Praha, s. r. o., Praha, CZ;  
 Dátum zápisu do registra: 21.11.2011

(11) **5831**  
 (21) 5066-2010  
 (73) Ochvát Juraj, Ostrava - Hrabůvka, CZ;  
 Predchádzajúci majiteľ:  
 Kvarčák Jaromír, Ing., Opava - Jaktář, CZ; Nykl  
 Jan, Mgr., Ostrava - Bělský Les, CZ;  
 Dátum uzavretia zmluvy: 26.5.2011  
 Dátum zápisu do registra: 24.11.2011

(11) **5407**  
 (21) 5059-2007  
 (73) Batida, s.r.o., Bratislava, SK;  
 Predchádzajúci majiteľ:  
 Dermíšek Peter, Bratislava, SK;  
 Dátum uzavretia zmluvy: 14.3.2011  
 Dátum zápisu do registra: 2.12.2011

**TC2K****Zmeny mien**

(11) **4951**  
 (21) 150-2007  
 (73) BigBoard Praha, a.s., Praha, CZ;  
 Dátum zápisu do registra: 21.11.2011

(11) **5451**  
 (21) 83-2009  
 (73) SIEMENS VAI METALS TECHNOLOGIES GMBH,  
 Linz, AT;  
 Dátum zápisu do registra: 29.11.2011

**TE2K****Zmeny adries**

(11) **4999**  
 (21) 178-2007  
 (73) KRASPLAST, s. r. o., Krasňany, SK;  
 Dátum zápisu do registra: 9.12.2011

**ČASŤ**

**DIZAJNY**

### Číselné INID - kódy na označovanie bibliografických údajov (Štandard WIPO ST. 80)

(11)	Číslo zapísaného dizajnu	(51)	Medzinárodné triedenie dizajnov
(15)	Dátum zápisu/predĺženia platnosti	(54)	Názov dizajnu
(18)	Predpokladaný dátum uplynutia platnosti zápisu/predĺženia platnosti	(55)	Vyobrazenie dizajnu/vyobrazenie dizajnu po čiastočnom výmaze
(21)	Číslo prihlášky	(58)	Dátum záznamu v registri, napr. zmeny mena, zániku, výmazu a pod.
(22)	Dátum podania prihlášky	(62)	Číslo pôvodnej prihlášky v prípade vylúčenej prihlášky
(24)	Dátum nadobudnutia účinkov zapísaného dizajnu	(72)	Meno pôvodcu (-ov)
(28)	Počet dizajnov	(73)	Meno (názov) a adresa majiteľa (-ov)
(31)	Číslo prioritnej prihlášky	(74)	Meno (názov) a adresa zástupcu (-ov)
(32)	Dátum podania prioritnej prihlášky	(78)	Meno (názov) a adresa nového majiteľa (-ov) po prevode alebo prechode
(33)	Krajina alebo regionálna organizácia priority		
(45)	Dátum sprístupnenia zapísaného dizajnu		
(46)	Dátum uplynutia odkladu zverejnenia		

Poznámka:

Číslo uvádzané pred kódom (51) znamená verziu Medzinárodného triedenia dizajnov.

### Kódy na označovanie záhlaví oznámení publikovaných vo Vestníku ÚPV SR (Štandard WIPO ST. 17)

<b>FG4Q</b>	Zapísané dizajny Zapísané dizajny s odloženým zverejnením Zverejnené zapísané dizajny po uplynutí doby odkladu zverejnenia
<b>MA4Q</b>	Zaniknuté zapísané dizajny vzdaním sa
<b>MC4Q</b>	Vymazané zapísané dizajny
<b>MG4Q</b>	Čiastočne vymazané zapísané dizajny
<b>MK4Q</b>	Zaniknuté zapísané dizajny uplynutím doby platnosti
<b>ND4Q</b>	Predĺženie platnosti zapísaných dizajnov
<b>PC4Q</b>	Prevody a prechody práv
<b>PD4Q</b>	Zmeny dispozičných práv na zapísané dizajny (zálohy)
<b>PD4Q</b>	Zmeny dispozičných práv na zapísané dizajny (ukončenie zálohov)
<b>QB4Q</b>	Licenčné zmluvy registrované
<b>QC4Q</b>	Ukončenie platnosti licenčných zmlúv
<b>TA4Q</b>	Doplnenie pôvodcu (-ov)
<b>TB4Q</b>	Opravy mien
<b>TC4Q</b>	Zmeny mien
<b>TD4Q</b>	Opravy adries
<b>TE4Q</b>	Zmeny adries
<b>TF4Q</b>	Opravy dátumov
<b>TG4Q</b>	Opravy zatriedenia podľa Medzinárodného triedenia dizajnov
<b>TH4Q</b>	Opravy chýb alebo zmeny všeobecne
<b>TK4Q</b>	Opravy tlačových chýb vo Vestníku ÚPV SR



## FG4Q

## Zapísané dizajny

(11) (51)

27766 09/01.01

27767 31/01.00

**9 (51) 09/01.01****(11) 27766**

(15) 12.12.2011

(18) 9.6.2016

(21) 33-2011

(22) 9.6.2011

(24) 12.12.2011

(72) Sobola Marek, Ing., PhD., Lietava, SK;

(73) MS Fruit, s.r.o., Žilina, SK;

(74) Labudík Miroslav, Ing., Kysucké Nové Mesto, SK;

**(54) Fľaša**

Určenie výrobku:

Fľaša je určená ako obal na tekutiny, najmä nealkoholické nápoje, prírodné ovocno-zeleninové šťavy a iné nápoje pre ľudí, i ako dekoratívny predmet.

(28) 1

(55)

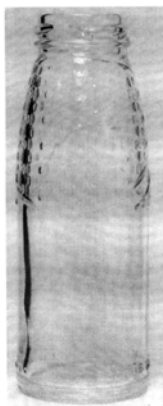

1.1

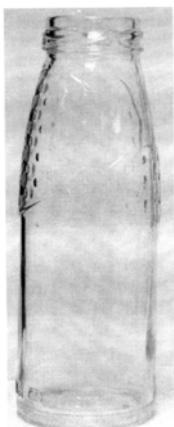

1.2

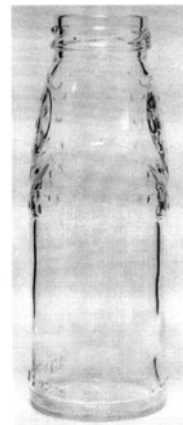

1.3

**9 (51) 31/01.00****(11) 27767**

(15) 12.12.2011

(18) 15.6.2016

(21) 34-2011

(22) 15.6.2011

(24) 12.12.2011

(72) Homza Erik, Lodomirová, SK;

(73) PSS Svidník, a.s., Svidník, SK;

(74) Gruber Dalibor, Ing., Košice, SK;

**(54) Potravinárske stroje**

Určenie výrobku:

Výrobkami, v ktorých je dizajn stelesnený, sú potravinárske stroje, určené na spracovanie potravinárskych výrobkov.

(28) 6

(55)

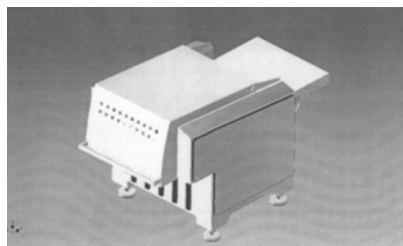

1.1

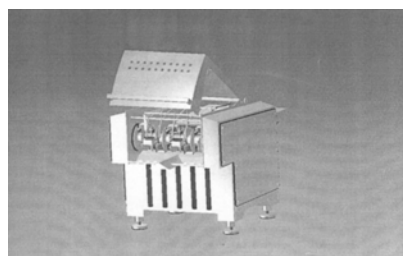

1.2

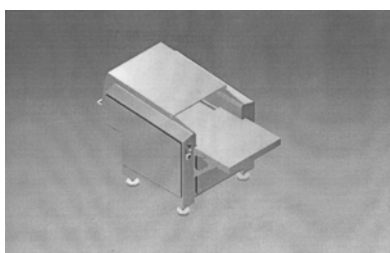

1.3

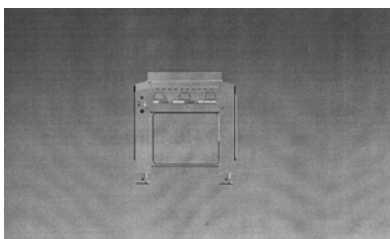

1.4

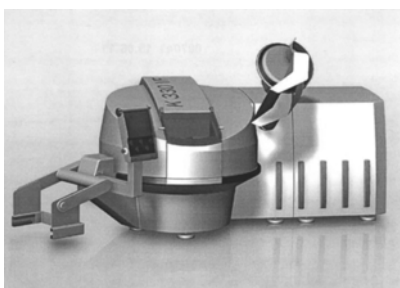

2.1

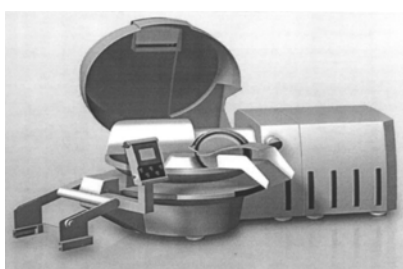

2.2

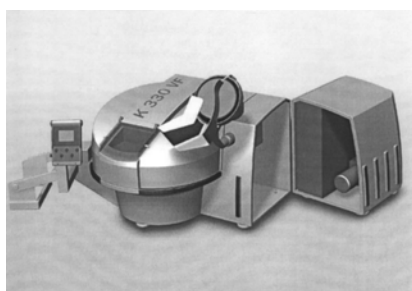

2.3

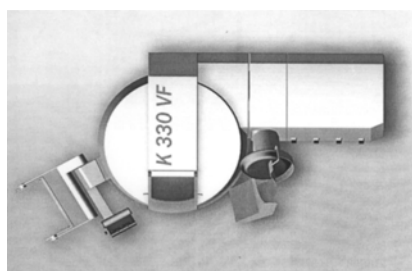

2.4

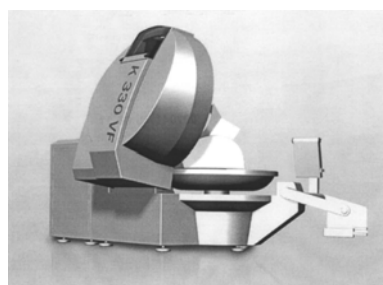

2.5

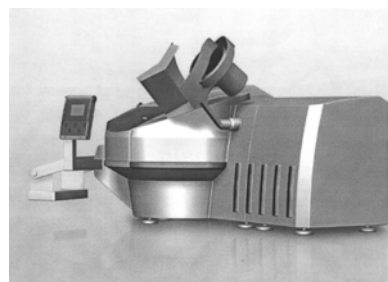

2.6

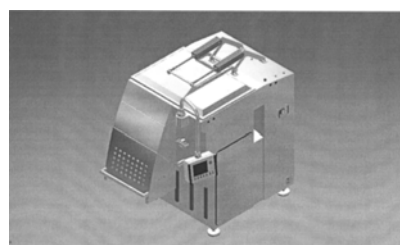

3.1

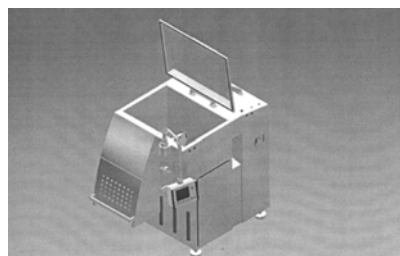

3.2

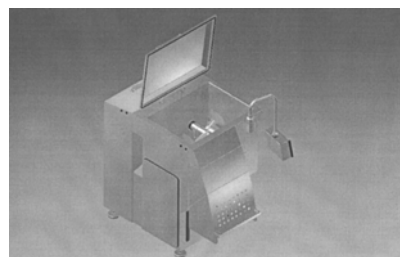

3.3

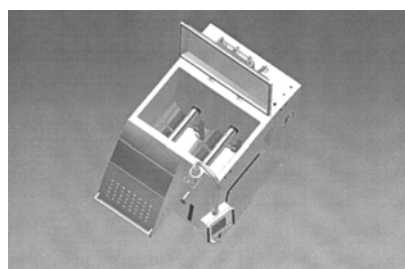

3.4

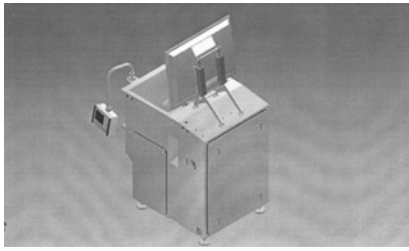

3.5

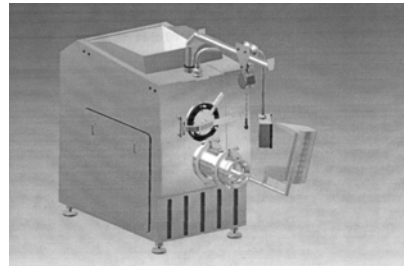

5.3

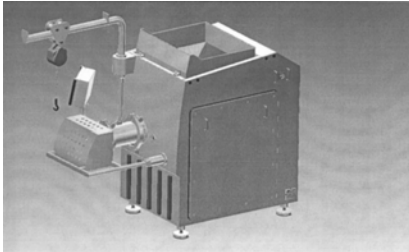

4.1

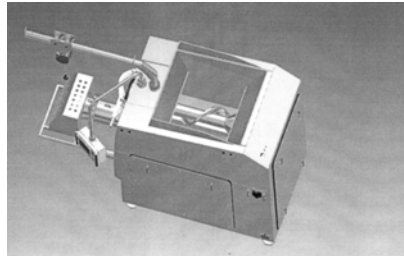

5.4

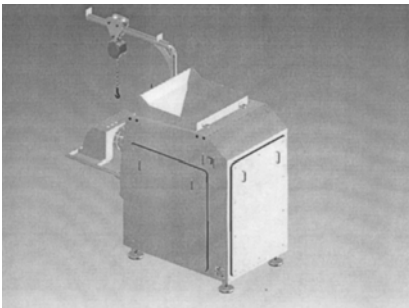

4.2

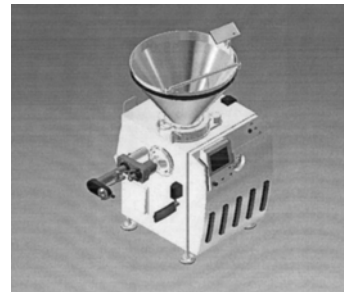

6.1

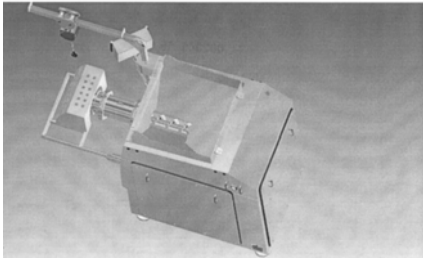

4.3

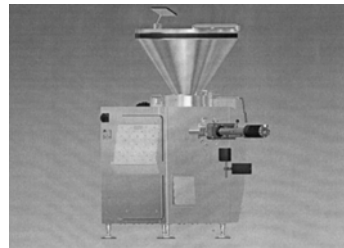

6.2

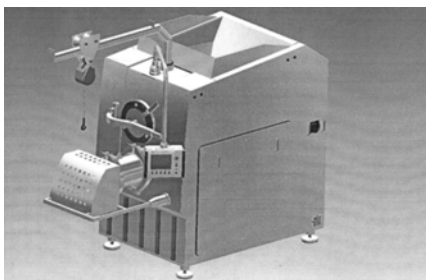

5.1

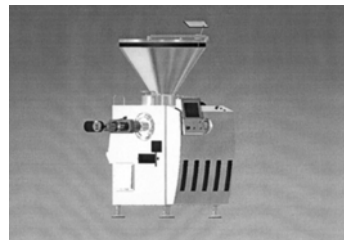

6.3

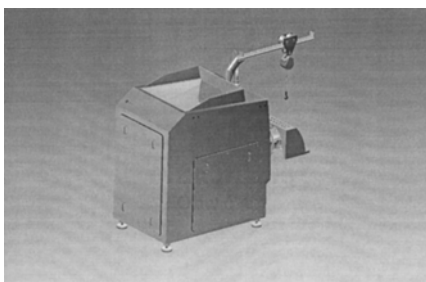

5.2

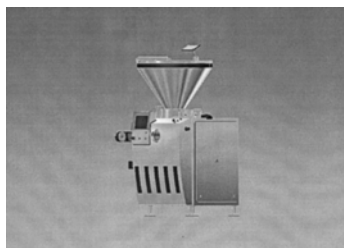

6.4

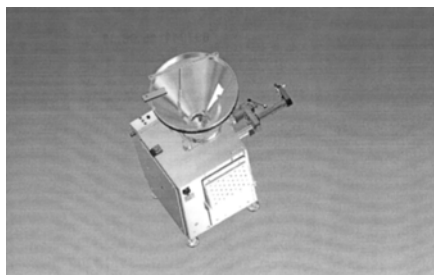

6.5

---

(51)	(11)
09/01.01	27766
31/01.00	27767

**MK4Q Zaniknuté zapísané dizajny uplynutím doby platnosti**

(11)	Dátum zániku	(11)	Dátum zániku	(11)	Dátum zániku	(11)	Dátum zániku
25221	11.11.2011	25670	29.11.2011	26383	06.04.2011	27305	05.04.2011
25258	07.11.2011	26357	05.04.2011	26396	04.04.2011	27306	05.04.2011
25259	11.11.2011	26360	11.04.2011	27287	11.04.2011	27324	10.04.2011
25332	27.11.2011	26365	26.04.2011	27291	25.04.2011		
25333	27.11.2011	26367	26.04.2011	27294	10.04.2011		
25508	29.11.2011	26376	04.04.2011	27299	06.04.2011		

**ND4Q Predĺženie platnosti zapísaných dizajnov**

(11)	(51)	(11)	(51)
26487	09/01.01	27330	23/03.03
26512	29/02.01	27335	25/03.06

**7 (51) 09/01.01**  
**(11) 26487**  
 (15) 20.5.2002  
 (18) 12.12.2016  
 (21) 237-2001  
 (22) 12.12.2001  
 (73) Reckitt Benckiser N. V., Hoofddorp, NL;  
**(54) Fľaša**

**8 (51) 23/03.03**  
**(11) 27330**  
 (15) 26.4.2007  
 (18) 20.11.2016  
 (21) 57-2006  
 (22) 20.11.2006  
 (73) Macko Vladimír, Malženice, SK;  
**(54) Záhradný kozub**  
 Určenie výrobku:  
 Výrobok, v ktorom je dizajn stelesnený, je záhradný kozub.

**8 (51) 25/03.06**  
**(11) 27335**  
 (15) 28.5.2007  
 (18) 24.10.2016  
 (21) 51-2006  
 (22) 24.10.2006  
 (73) ART LUX, s. r. o., Bratislava, SK;  
**(54) Multimediálny predajný kiosk**  
 Určenie výrobku:  
 Multimediálny predajný kiosk slúži na predaj tlačí, tabakových výrobkov, ako aj prípadných ďalších produktov.

**7 (51) 29/02.01**  
**(11) 26512**  
 (15) 3.7.2002  
 (18) 11.1.2017  
 (21) 3-2002  
 (22) 11.1.2002  
 (73) Stokke AS, Skodje, NO;  
**(54) Detský postroj s pridržiavacím pásom**

(51)	(11)	(51)	(11)
09/01.01	26487	25/03.06	27335
23/03.03	27330	29/02.01	26512

**PC4Q Prevody a prechody práv**

**(11) 25538**  
 (21) 281-97  
 (78) KERAMETAL, s.r.o., Bratislava, SK;  
 Predchádzajúci majiteľ:  
 Kerametal, a.s., Bratislava, SK;  
 Dátum uzavretia zmluvy: 29.9.2011  
**(58) 7.12.2011**

**ČASŤ**

**OCHRANNÉ ZNÁMKY**

## Číselné kódy na označovanie bibliografických údajov (Štandard WIPO ST.60)

- (111) Číslo zápisu  
(141) Dátum zániku  
(151) Dátum zápisu  
(156) Dátum obnovy  
(180) Predpokladaný dátum uplynutia platnosti zápisu/obnovy  
(210) Číslo prihlášky  
(220) Dátum podania prihlášky  
(310) Číslo prioritnej prihlášky  
(320) Dátum podania prioritnej prihlášky  
(330) Krajina alebo regionálna organizácia priority  
(340) Zoznam tovarov a služieb, na ktoré sa vzťahuje čiastočná priorita  
(350) Dátum práva z prihlášky, z ktorej sa uplatňuje seniorita  
(360) Zoznam tovarov a služieb, na ktoré sa vzťahuje čiastočná seniorita  
(442) Dátum zverejnenia prihlášky po prieskume  
(450) Dátum oznámenia o zápise ochrannej známky  
(510) Zoznam tovarov a/alebo služieb, ak neboli zatriedené/bez použitia triedenia  
(511) Medzinárodné triedenie tovarov a/alebo služieb, a/alebo zoznam zatriedených tovarov a/alebo služieb  
(540) Reprodukcia známky  
(551) Údaje o kolektívnej známke  
(554) Trojrozmerná známka  
(580) Dátum zápisu akejkoľvek transakcie v súvislosti s prihláškou alebo zápisom ochrannej známky do registra, napr. zmena majiteľa, zmena mena alebo adresy, zrieknutie sa známky atď. (účinnosť)  
(591) Údaje o uplatňovaných farbách  
(641) Číslo a dátum podania prihlášky ochrannej známky Spoločenstva, premenou ktorej vznikla prihláška národnej ochrannej známky  
(646) Číslo a dátum podania ochrannej známky Spoločenstva, premenou ktorej vznikla prihláška národnej ochrannej známky  
(731) Meno a adresa prihlasovateľa (-ov)  
(732) Meno a adresa majiteľa (-ov)  
(740) Meno a adresa zástupcu (-ov)  
(770) Meno a adresa predchádzajúceho prihlasovateľa (-ov) alebo majiteľa (-ov) (v prípade zmeny vlastníctva)  
(771) Predchádzajúce meno alebo adresa prihlasovateľa (-ov) alebo majiteľa (-ov) (v prípade zmeny údajov)  
(791) Meno a adresa držiteľa (-ov) licencie  
(793) Podmienky a obmedzenia licencie  
(800) Číslo a dátum medzinárodného zápisu  
(881) Číslo a dátum zápisu ochrannej známky nahradenej medzinárodným zápisom

Poznámka:

Číslo uvádzané pred kódom (511) znamená verziu Medzinárodného triedenia tovarov a služieb.

**Zverejnené prihlášky ochranných známok**

(210)	(210)	(210)	(210)
640-2007	1333-2011	1664-2011	5597-2011
2232-2007	1334-2011	1666-2011	5599-2011
1033-2010	1344-2011	1667-2011	5600-2011
5608-2010	1345-2011	1668-2011	5605-2011
5609-2010	1355-2011	1669-2011	5616-2011
273-2011	1387-2011	1670-2011	5619-2011
344-2011	1389-2011	1672-2011	5635-2011
464-2011	1390-2011	1673-2011	5636-2011
465-2011	1394-2011	1674-2011	5684-2011
466-2011	1401-2011	1691-2011	5685-2011
467-2011	1402-2011	1692-2011	5687-2011
540-2011	1403-2011	1694-2011	5688-2011
622-2011	1404-2011	1695-2011	5689-2011
623-2011	1405-2011	1696-2011	5704-2011
669-2011	1406-2011	1697-2011	5705-2011
877-2011	1409-2011	1698-2011	5706-2011
906-2011	1428-2011	1709-2011	5707-2011
908-2011	1441-2011	1721-2011	5708-2011
909-2011	1460-2011	1739-2011	5709-2011
931-2011	1468-2011	1781-2011	5710-2011
934-2011	1469-2011	1783-2011	5758-2011
935-2011	1471-2011	1786-2011	5759-2011
936-2011	1472-2011	1787-2011	
985-2011	1473-2011	1788-2011	
986-2011	1487-2011	1789-2011	
1003-2011	1488-2011	1804-2011	
1077-2011	1489-2011	1805-2011	
1114-2011	1500-2011	1852-2011	
1129-2011	1508-2011	1853-2011	
1141-2011	1524-2011	1854-2011	
1142-2011	1525-2011	1855-2011	
1145-2011	1537-2011	1856-2011	
1146-2011	1538-2011	1859-2011	
1148-2011	1539-2011	1921-2011	
1149-2011	1548-2011	5348-2011	
1150-2011	1550-2011	5354-2011	
1171-2011	1551-2011	5464-2011	
1202-2011	1573-2011	5467-2011	
1205-2011	1578-2011	5468-2011	
1206-2011	1579-2011	5507-2011	
1211-2011	1581-2011	5511-2011	
1212-2011	1582-2011	5513-2011	
1214-2011	1583-2011	5514-2011	
1218-2011	1584-2011	5515-2011	
1219-2011	1588-2011	5520-2011	
1220-2011	1589-2011	5522-2011	
1237-2011	1591-2011	5529-2011	
1238-2011	1594-2011	5564-2011	
1253-2011	1628-2011	5571-2011	
1256-2011	1629-2011	5572-2011	
1265-2011	1642-2011	5573-2011	
1266-2011	1644-2011	5574-2011	
1281-2011	1650-2011	5575-2011	
1307-2011	1656-2011	5576-2011	
1309-2011	1657-2011	5577-2011	
1332-2011	1658-2011	5578-2011	



**(210) 640-2007**

(220) 3.4.2007

**9 (511) 38, 42, 45**

(511) 38 - Komunikačné služby a telekomunikácie, cez satelit, počítačové terminály, telefonická, rádiová a televízna komunikácia, najmä komunikačné služby cez satelit vytvárajúc navigačný systém a dodatkové služby, ktoré dopĺňajú informácie dodávané navigačnými systémami Galileo a GPS; informačné služby a výskum pre oblasť telekomunikácií a satelitnej komunikácie; prenos správ a obrázkov pomocou počítača; zasielanie správ; služby na telefónnu bezdrôtovú komunikáciu a prostredníctvom počítačových sietí; služby na transmisiu, televízne vysielanie a rozhlasové vysielanie vrátane programov pre rozhlas, televíziu a káblovú televíziu; telefonické služby; komunikácia cez krátkovlnné stanice, mobilná telefónia, služby faksimilového prenosu, teletext, služby poskytovateľa prístupu k informáciám a počítačovým sieťam na globálnu komunikáciu; služby na elektronický prenos dát, obrazu a dokumentov prostredníctvom sietí a počítačových terminálov; služby elektronickej pošty; služby na prenájom telekomunikačných prístrojov, interných modemov (počítačové karty) a prístrojov na zasielanie správ, informačné služby pre oblasť komunikácií.

42 - Počítačové programovanie, dizajn, údržbárske služby a aktualizácia softvéru pre kozmické inžinierstvo, pre navigačný systém a prídavné služby na dopĺňanie informácií poskytovaných navigačnými systémami Galileo a GPS; programovacie služby a výroba webových stránok na komunikáciu prostredníctvom svetových počítačových sietí; počítačové programovacie služby; profesionálne technické služby v oblasti počítačov; počítačové služby; služby na prenájom počítačov; počítačové konzultačné služby; inžinierske služby; štúdie, redakcia textov, realizácia a výkon všetkých druhov správ a projektov, najmä pre technický a vedecký výskum; počítačové služby na analýzu systémov a ich nárokov; služby priemyselného dizajnu, služby na realizáciu, výkon a znalecké posúdenie všeobecných inžinierskych projektov; inžinierske služby a technické konzultácie pre vesmírnu techniku; služby na štúdium projektovej dokumentácie pre oblasť riešenia problémov pre navigačný systém a doplnkové služby, ktorý dopĺňa informácie poskytované navigačnými systémami Galileo a GPS; technický, vedecký a priemyselný výskum; služby kontroly kvality.

45 - Udeľovanie licencie pre softvérové a intelektuálne vlastníctvo.

**(540)**

(731) DREIM SK, s. r. o., Jantárová 15, 929 01 Dunajská Streda, SK;

(740) Kubicová, Benkóczki, Baláž - advokáti, s. r. o., Bratislava, SK;

**(210) 2232-2007**

(220) 11.12.2007

**9 (511) 33, 35**

(511) 33 - Alkoholický hruškový mušt; alkoholický jablčný mušt.

35 - Marketing; marketingové štúdie; obchodný alebo podnikateľský prieskum; prieskum trhu; prieskum verejnej mienky; organizovanie výstav na komerčné alebo reklamné účely; podpora predaja; predvádzanie tovaru na reklamné účely a na podporu predaja; reklama; online reklama v počítačovej komunikačnej sieti; vydávanie a aktualizovanie reklamných materiálov; vylepovanie plagátov; reklamná, inzertná a propagačná činnosť prostredníctvom akéhokoľvek média.

**(540) TRAUBI**

(731) Waldquelle Kobersdorf Ges. m.b.H., Auwiese, A-7332 Kobersdorf, AT;

(740) Neuschl Vladimír, JUDr. Ing., Bratislava, SK;

**(210) 1033-2010**

(220) 25.6.2010

**9 (511) 19, 20, 27, 35, 39, 40**

(511) 19 - Parkety (parketové podlahy); parketová dlažka; drevené dlažky; drevené zárubne; drevené obloženia; drevené lišty; drevené dverové prahy; drevené dyhy; potery s výnimkou kovových; preglejka.

20 - Nábytok z dreva; príslušenstvo nábytku s výnimkou kovového.

27 - Podlahové krytiny; linoleum; koberce.

35 - Poradenstvo v obchodnej činnosti; maloobchod s tovarmi prihlasovanými v triedach 19, 20 a 27; veľkoobchod s tovarmi prihlasovanými v triedach 19, 20 a 27; obchodné sprostredkovanie služieb prihlasovaných v triedach 39 a 40.

39 - Dovozy, doprava.

40 - Spracovanie dreva.

**(540) SVET DREVA**

(731) Svet Dreva s.r.o., Hlavná 698, 951 35 Veľké Zálužie, SK;

**(210) 5608-2010**

(220) 2.9.2010

**9 (511) 29**

(511) 29 - Acidofilné mlieko.

**(540)**

(591) ružová, červená, biela, zelená, modrá, žltá, tmavomodrá

(731) SENOBLE Central Europe, s.r.o., T. G. Masaryka 8580, 960 01 Zvolen, SK;

(740) Přemysl Marek, Mgr., Bratislava, SK;

**(210) 5609-2010**

(220) 2.9.2010

**9 (511) 29**

(511) 29 - Acidofilné mlieko.

**(540)**

(591) ružová, červená, biela, zelená, modrá, žltá, tmavomodrá

(731) SENOBLE Central Europe, s.r.o., T. G. Masaryka 8580, 960 01 Zvolen, SK;

(740) Přemysl Marek, Mgr., Bratislava, SK;

**(210) 273-2011**

(220) 23.2.2011

**9 (511) 29, 30, 43**

(511) 29 - Spracované arašidy, datle, sušené hrozienka, chuťovky na báze ovocia, kandizované ovocie, sušený kokos, spracované mandle, mliečne výrobky, mlieko, sójové mlieko (náhradka mlieka), spracované oriešky, konzervované ovocie, plátky sušeného ovocia, presladené ovocie (naložené v cukre), sójové bôby konzervované ako potrava.

30 - Arašidové cukrovinky, aromatické prípravky do potravín, bonbóny, chuťovky na báze cereálií; cukrovinky, čokoláda, chuťovky na báze ryže, mletý jačmeň, káva, kukuričné vločky, lupienky, vločky (obilninové), müsli, prípravky z obilnín; ovocné želé (cukrovinky), lúpaný ovos, mletý ovos, mliečna ovsená kaša; ovsená potrava; ovsená krupica, ovsené vločky, pukance, kukuričné pukance, výrobky z kakaa.

43 - Služby barov, bufety (rýchle občerstvenie), jedálne, kaviarne, samoobslužné reštaurácie, príprava a dodávka jedál na objednávku do domu, reštaurácie, catering.

**(540)**

(731) Wallner Martin, U dubu 53, 147 00 Praha, CZ;

**(210) 344-2011**

(220) 28.2.2011

**9 (511) 35, 37**

(511) 35 - Reklamná činnosť; obchodný manažment; obchodná administratíva; kancelárske práce.

37 - Stavebníctvo, opravy, montáže a inštalčné služby.

**(540)**

(731) HEIM 68, a.s., Václavské náměstí 83/21, 110 00 Praha, CZ;

**(210) 464-2011**

(220) 17.3.2011

**9 (511) 9, 16, 35, 40, 41**

(511) 9 - Nahraté i nenahraté elektronické a elektromagnetické nosiče audio, video a audiovizuálnych dát, napr. kazety, diskety, CD-ROM, DVD-ROM a iné elektronické nosiče dát; nosiče informácií s nahratými publikáciami určené na elektronické vysielanie; multimediálne aplikácie; spotrebná elektronika patriaca do triedy 9; plastové obaly uvedených nosičov informácií; softvér; elektrické a elektronické prístroje na záznam, prenos, uchovávanie a reprodukciu audio, video a audiovizuálnych dát; počítače vrátane periférnych zariadení.

16 - Knihy, časopisy a ostatné periodické a neperiodické publikácie; tlačoviny; tlačivá; reklamné tlačoviny; príručky; letáky; plagáty; grafika; maľby; obrázkové knihy a listy; knihárske výrobky; bibliofílie; prebaly kníh a tlačovín a ostatné obaly a tašky z papiera a plastov; hracie karty; papiernický tovar; potreby pre umelcov patriace do triedy 16; kancelárske potreby s výnimkou nábytku; tlačiarenské štočky; učebné a školské potreby a pomôcky okrem prístrojov; reklamné a výstavné katalógy; nálepky; oblače; samolepky populárnych osobností a hviezd šoubiznisu; tlačené reklamné a propagačné materiály.

35 - Reklamná, inzertná a propagačná činnosť; rozširovanie propagačných materiálov; sprostredkovateľská činnosť v oblasti obchodu s uvedenými tovarmi v triede 9 a 16; poradenská činnosť v oblasti obchodu, reklamy, inzercie a propagácie; zhromažďovanie rôzneho tovaru v prospech druhých, aby si zákazníci mohli tovar pohodlne prezrieť, vybrať a kúpiť prostredníctvom katalógu všeobecného tovaru na dobierku alebo prostredníctvom telekomunikácií alebo prostredníctvom predajného katalógu na internetových webových stránkach, špecializovaného na predaj kníh, časopisov a ostatných periodických a neperiodických publikácií, tlačovín, tlačív, príručiek, letákov, plagátov, grafič, malieb, obrázkových kníh a listov, prebalov kníh a ostatných obalov a tašiek z papiera a plastov, hracích kariet, papiernického tovaru, potrieb pre umelcov, kancelárskych potrieb, učebných a školských potrieb a pomôcok, katalógov; obchodné sprostredkovanie služieb v oblasti kultúry, výchovy a zábavy.

40 - Propagačná a reklamná tlač.

41 - Nakladateľstvo a vydavateľstvo periodických a neperiodických publikácií v tlačenej aj elektronickej forme, bibliofílií, grafič a ostatných obrázkových publikácií (okrem reklamných a náborových textov); výchovná a zábavná činnosť; činnosť umeleckej agentúry; usporadúvanie kultúrnych a umeleckých akcií, stretnutí, výstav, súťaží, prednášok; poradenská činnosť v oblasti kultúry, výchovy a zábavy; činnosť knižných klubov a požíčovanie periodických a neperiodických publikácií v tlačenej i elektronickej forme; organizovanie kultúrnych projektov; nahrávanie zvukových a obrazových záznamov; organizovanie autogramiád a iných zábavných akcií.

(540)



(731) FAJN SVĚT a.s., Krakovská 1392/7, 110 00 Praha, CZ;  
 (740) Hruška Filip, JUDr., Banská Bystrica, SK;

**(210) 465-2011**

(220) 17.3.2011

**9 (511) 9, 16, 35, 40, 41**

(511) 9 - Nahraté i nenahraté elektronické a elektromagnetické nosiče audio, video a audiovizuálnych dát, kazety, diskety, CD-ROM, DVD-ROM a iné elektronické nosiče dát; nosiče informácií s nahratými publikáciami určené na elektronické vysielanie; multimediálne aplikácie; spotrebná elektronika patriaca do triedy 9; televízne prístroje; plastové obaly uvedených nosičov informácií; diaproyektory; premietacie žiarovky; elektrické a elektronické prístroje na záznam, prenos, uchovávanie a reprodukciu audio, video a audiovizuálnych dát (napr. filmové kamery a fotoaparáty); počítače vrátane periférnych zariadení, napr. filmové kamery a fotoaparáty; hracie prístroje fungujúce po pripojení na televízne prijímače; televízne hry; 3D animácie; softvér.

16 - Príručky; tlačoviny vrátane novín, kníh, časopisov, reklamných tlačovín, brožúr, plagátov, nálepiek, oblačí, samolepiek populárnych osobností a hviezd šoubiznisu; tlačené reklamné a propagačné materiály.

35 - Reklamná, inzertná a propagačná činnosť; rozširovanie propagačných materiálov; sprostredkovateľská činnosť v oblasti obchodu s uvedenými tovarmi v triede 9 a 16; poradenská činnosť v oblasti obchodu, reklamy, inzercie a propagácie; zhromažďovanie rôzneho tovaru v prospech druhých, aby si zákazníci mohli tovar pohodlne prezrieť, vybrať a kúpiť prostredníctvom katalógu všeobecného tovaru na dobierku alebo prostredníctvom telekomunikácií alebo prostredníctvom predajného katalógu na internetových webových stránkach, špecializovaného na predaj nahratých i nenahratých elektronických a elektromagnetických nosičov audio, video a audiovizuálnych dát, kaziet, diskiet, CD-ROM, DVD-ROM a iných elektronických nosičov dát, nosičov informácií s nahratými publikáciami určenými na elektronické vysielanie, multimediálnych aplikácií, spotrebnej elektroniky každého druhu, televíznych prístrojov, plastových obalov nosičov informácií, diaproyektorov, premietacích žiaroviek, filmových kamier, fotoaparátov, hracích prístrojov fungujúcich po pripojení na televízne prijímače, televíznych hier, 3D animácií.

40 - Propagačná a reklamná tlač.

41 - Zábavná a výchovná činnosť vo forme televíznych programov, filmovej projekcie, požičiavania filmov; filmová tvorba; prenájom filmových premietacích a ich príslušenstva; výroba a nahrávanie videa.

(540)



(731) FAJN SVĚT a.s., Krakovská 1392/7, 110 00 Praha, CZ;

(740) Hruška Filip, JUDr., Banská Bystrica, SK;

**(210) 466-2011**

(220) 17.3.2011

**9 (511) 9, 15, 16, 35, 40, 41**

(511) 9 - Nahraté i nenahraté elektronické a elektromagnetické nosiče audio, video a audiovizuálnych dát, kazety, diskety, CD-ROM, DVD-ROM a iné elektronické nosiče dát; gramofónové platne; nosiče informácií s nahratými publikáciami určené na elektronické vysielanie; multimediálne aplikácie; spotrebná elektronika patriaca do triedy 9; hi-fi prístroje; plastové obaly uvedených nosičov informácií; 3D animácie; elektrické a elektronické prístroje na záznam, prenos, uchovávanie a reprodukciu audio, video a audiovizuálnych dát; počítače vrátane periférnych zariadení (napr. zosilňovače zvuku); softvér.

15 - Hudobné nástroje.

16 - Príručky; tlačoviny vrátane novín, kníh, časopisov, reklamných tlačovín, brožúr, plagátov, nálepiek, oblačí, samolepiek populárnych osobností a hviezd šoubiznisu; tlačené reklamné a propagačné materiály.

35 - Reklamná, inzertná a propagačná činnosť; rozširovanie propagačných materiálov; sprostredkovateľská činnosť v oblasti obchodu s uvedenými tovarmi v triede 9, 15 a 16; poradenská činnosť v oblasti obchodu, reklamy, inzercie a propagácie; zhromažďovanie rôzneho tovaru v prospech druhých, aby si zákazníci mohli tovar pohodlne prezrieť, vybrať a kúpiť prostredníctvom katalógu všeobecného tovaru na dobierku alebo prostredníctvom telekomunikácií alebo prostredníctvom predajného katalógu na internetových webových stránkach, špecializovaného na predaj nahratých i nenahratých elektronických a elektromagnetických nosičov audio, video a audiovizuálnych dát, kaziet, diskiet, CD-ROM, DVD-ROM a iných elektronických nosičov dát, nosičov informácií s nahratými publikáciami určenými na elektronické vysielanie, multimediálnych aplikácií, spotrebnej elektroniky každého druhu, televíznych prístrojov, plastových obalov nosičov informácií, diaproyektorov, premietacích žiaroviek, filmových kamier, fotoaparátov, hracích prístrojov fungujúcich po pripojení na televízne prijímače, televíznych hier, 3D animácií.

40 - Propagačná a reklamná tlač.

41 - Zábavná a výchovná činnosť vo forme televíznych programov, rozhlasových programov a elektronického vydavateľstva s výnimkou vydávania reklamných a náborových textov vrátane vzájomne pôsobiacich služieb online (napr. cez internet); organizovanie koncertov a iných zábavných akcií; výroba, distribúcia a požičiavanie filmov.

(540)



(731) FAJN SVĚT a.s., Krakovská 1392/7, 110 00 Praha, CZ;

(740) Hruška Filip, JUDr., Banská Bystrica, SK;

**(210) 467-2011**

(220) 17.3.2011

**9 (511) 9, 15, 16, 25, 28, 32, 33, 34, 35, 40, 41**

(511) 9 - Nahraté i nenahraté elektronické a elektromagnetické nosiče audio, video a audiovizuálnych dát, kazety, diskety, CD-ROM, DVD-ROM a iné elektronické nosiče dát; gramofónové platne; nosiče informácií s nahratými publikáciami určené na elektronické vysielanie; multimediálne aplikácie; spotrebná elektronika patriaca do triedy 9; televízne prístroje; diaprojektory; premietačie žiarovky; elektrické a elektronické prístroje na záznam, prenos, uchovávanie a reprodukciu audio, video a audiovizuálnych dát; počítače vrátane periférnych zariadení (napr. filmové kamery a fotoaparáty, zosilňovače zvuku); hracie prístroje fungujúce po pripojení na televízne prijímače; televízne hry; hi-fi prístroje; plastové obaly uvedených nosičov informácií; 3D animácie; softvér.

15 - Hudobné nástroje.

16 - Papier, lepenka a výrobky z týchto materiálov, ktoré nie sú zahrnuté v iných triedach; kancelárske potreby s výnimkou nábytku; tlačené reklamné a propagačné materiály.

25 - Odevy; obuv.

28 - Hry; hračky.

32 - Pivá; minerálne vody; šumivé nápoje a iné nápoje nealkoholické; nápoje a šťavy ovocné; sirupy a iné prípravky na prípravu nápojov.

33 - Alkoholické nápoje.

34 - Tabak; potreby pre fajčiarov; zápalky.

35 - Reklamná, inzertná a propagačná činnosť; rozširovanie propagačných materiálov; informačné služby týkajúce sa obchodu, poskytované on-line na internete a obdobných informačných zdrojoch, ako sú informačné siete, mobilné telefóny, elektronické katalógy a pod.; sprostredkovateľská činnosť v oblasti obchodu s uvedenými tovarmi v triede 9, 15, 16, 25, 28, 32, 33 a 34; poradenská činnosť v oblasti obchodu, reklamy, inzercie a propagácie; poskytovanie obchodných a podnikateľských informácií a iných obchodných informačných produktov; predvádzanie tovaru prostredníctvom internetu; preskupovanie rôznych výrobkov pre tretie osoby s cieľom umožniť spotrebiteľovi vybrať a nakupovať okrem prepravy tovaru; komerčné využitie internetu v oblastiach obchodu a ponuky služieb s obchodom spojených; inzertné, propagačné služby a informačné služby prostredníctvom internetu na účel obchodu, okrem informačných produktov každého druhu.

40 - Propagačná a reklamná tlač.

41 - Zábavná a výchovná činnosť vo forme televíznych programov, filmových projekcií, rozhlasových programov a elektronického vydavateľstva s výnimkou vydávania reklamných a náborových textov vrátane vzájomne pôsobiacich služieb on-line (napr. cez internet); organizovanie koncertov a iných zábavných akcií; výroba, distribúcia a požičavanie filmov.

**(540)**

(731) FAJN SVĚT a.s., Krakovská 1392/7, 110 00 Praha, CZ;

(740) Hruška Filip, JUDr., Banská Bystrica, SK;

**(210) 540-2011**

(220) 28.3.2011

**9 (511) 5, 32**

(511) 5 - Minerálne vody na liečenie; soli minerálnych vôd; dietetické nápoje upravené na lekárske účely; liečivé nápoje.

32 - Nealkoholické nápoje; minerálne vody a prípravky na ich výrobu; ochutené minerálne vody; stolové vody; sytené vody a prípravky na ich výrobu; šumivé nápoje vrátane šumivých nápojov vo forme prášku a tabliet; ovocné a zeleninové nápoje; ovocné a zeleninové šťavy, nektáre, mušty; sirupy, prášky a iné prípravky na výrobu nealkoholických nápojov; esencie na výrobu nápojov.

**(540)**

(731) Západoslovenské žriedla, a.s., Slatina 150, 935 84 Slatina, SK;

**(210) 622-2011**

(220) 7.4.2011

**9 (511) 16, 35, 38, 41, 44**

(511) 16 - Periodické a neperiodické publikácie, knihy, časopisy, prospekty, príručky, tlačoviny, informačné produkty na papierovom nosiči, fotografie, plagáty, reklamné, propagačné, úžitkové, umelecké alebo ozdobné predmety z papiera, kancelárske potreby s výnimkou nábytku, samolepky pastelky, perá, útržkové bloky, kalendáre.

35 - Inzertná, reklamná a propagačná činnosť, poskytovanie obchodných alebo podnikateľských informácií, profesionálne obchodné alebo podnikateľské poradenstvo, poskytovanie informačných produktov reklamného charakteru, on-line inzercia a marketing, marketingové štúdie, služby reklamnej agentúry, prieskum trhu, obchodný prieskum, prieskum verejnej mienky, organizovanie komerčných alebo reklamných výstav a veľtrhov, reklama vrátane on-line a televíznej reklamy, rozširovanie reklamných materiálov, predplácanie novín a časopisov.

38 - Poskytovanie internetových diskusných fór, rozhlasové a televízne vysielanie.

41 - Vydávanie kníh, vydávanie on-line kníh a časopisov v elektronickej podobe, vydavateľstvo a nakladateľstvo (okrem vydávania reklamných a náborových textov), výroba rozhlasových a televíznych programov, organizovanie a vedenie konferencií, kongresov, seminárov, sympózií, kultúrnych alebo vzdelávacích výstav, plesov, organizovanie súťaží (vzdelávacích alebo zábavných), služby športového zariadenia.

44 - Farmaceutické poradenstvo.

**(540)**

(731) Easy Publishing s.r.o., Na Srážku 2071/6, 140 00 Praha, CZ;

(740) Kuchař Petr, Mgr., Bratislava, SK;

(210) 623-2011

(220) 7.4.2011

9 (511) 16, 35, 38, 41, 44

(511) 16 - Periodické a neperiodické publikácie, knihy, časopisy, prospekty, príručky, tlačoviny, informačné produkty na papierovom nosiči, fotografie, plagáty, reklamné, propagačné, úžitkové, umelecké alebo ozdobné predmety z papiera, kancelárske potreby s výnimkou nábytku, samolepky pastelky, pera, útržkové bloky, kalendáre.

35 - Inzertná, reklamná a propagačná činnosť, poskytovanie obchodných alebo podnikateľských informácií, profesionálne obchodné alebo podnikateľské poradenstvo, poskytovanie informačných produktov reklamného charakteru, on-line inzercia a marketing, marketingové štúdie, služby reklamnej agentúry, prieskum trhu, obchodný prieskum, prieskum verejnej mienky, organizovanie komerčných alebo reklamných výstav a veľtrhov, reklama vrátane on-line a televíznej reklamy, rozširovanie reklamných materiálov, predplácanie novín a časopisov.

38 - Poskytovanie internetových diskusných fór, rozhlasové a televízne vysielanie.

41 - Vydávanie kníh, vydávanie on-line kníh a časopisov v elektronickej podobe, vydavateľstvo a nakladateľstvo (okrem vydávania reklamných a náborových textov), výroba rozhlasových a televíznych programov, organizovanie a vedenie konferencií, kongresov, seminárov, sympózií, kultúrnych alebo vzdelávacích výstav, plesov, organizovanie súťaží (vzdelávacích alebo zábavných), služby športového zariadenia.

44 - Farmaceutické poradenstvo.

(540)

## kondice

(731) Easy Publishing s.r.o., Na Srážku 2071/6, 140 00 Praha, CZ;

(740) Kuchař Petr, Mgr., Bratislava, SK;

(210) 669-2011

(220) 11.4.2011

9 (511) 9, 16, 35, 36, 38, 42

(511) 9 - Počítačový softvér, nahrané počítačové programy, platobný a finančný softvér, počítačové programy stiahnuté z telekomunikačnej siete, elektronické publikácie (stiahnuté z telekomunikačnej siete), kódované karty, predovšetkým magnetické karty a karty obsahujúce integrované obvody, najmä na finančné využitie, elektronické nosiče údajov, CD a DVD disky, čítacie zariadenia na čítanie kariet, záznamových prostriedkov alebo na čítanie vysielaných údajov všetkých druhov, elektronické terminály, elektrické prístroje a nástroje, najmä čítacie zariadenia kariet a elektronických nosičov údajov na záznam, prenos, reprodukciu údajov vrátane zvuku a/alebo obrazu, prístroje na čítanie kariet, najmä počítačové terminály, elektronické platobné terminály, elektronické platobné systémy, prístroje na tlačenie, najmä počítačové tlačiarne pre systémy na spracovanie údajov a finančných transakcií, zariadenia na vydávanie peňazí, (bankomaty), peňažné automaty, elektronické zariadenia na bezhotovostné prevody, elek-

tronické zariadenia na prijímanie, kontrolu a zúčtovanie peňazí, bankoviek alebo mincí, počítačové terminály a počítačový softvér na použitie vo finančných, bankových alebo telekomunikačných službách predovšetkým na sprístupnenie, zúčtovanie a úhradu finančných operácií, zariadenia na spracovanie údajov, počítačový hardvér v podobe čipových kariet a čítacích zariadení kariet, detektory na falošné mince, detektory falošných bankoviek, stroje na počítanie a triedenie peňazí, NFC čipy a čítačky, RFID čipy a čítačky, vysielacie a prijímače signálov, antény, mobilné telefóny, časti a súčasti mobilných telefónov, pamäťové karty, platobné terminály v pamäťových kartách, mobilných telefónoch, osobných počítačoch alebo v iných počítačových alebo komunikačných zariadeniach, prístroje a nástroje na vedenie, distribúciu, transformáciu, akumuláciu, reguláciu alebo kontrolu elektrického prúdu, prístroje na nahrávanie, prenos a reprodukciu zvuku alebo obrazu, prístroje a nástroje vedecké, námorné, geodetické, fotografické, kinematografické, optické, signalizačné, kontrolné (inšpekcia), záchranné, vzdelávacie a prístroje a nástroje na meranie a váženie, magnetické nosiče údajov, záznamové disky, registračné pokladnice, počítačové stroje, zariadenia na spracovanie údajov a počítače, magnetické identifikačné karty, identifikačné magnetické náramky, čítače čiarových kódov, čítacie zariadenia (informatika), optické čítače, magnetické disky, periférne zariadenia počítačov.

16 - Tlačené reklamné a úžitkové manuály, predovšetkým manuály k softvéru a hardvéru, papierové karty a kartičky, prospekty, predmety z kartónu, pútače z papiera alebo lepenky, formuláre, tlačivá, nálepky, lepiace štítky, papiernický tovar, papierové vlajky, papierové propagačné materiály, letáky, vzdelávacie a učebné potreby okrem prístrojov, knihy, publikácie, príručky, brožúry, tlačoviny, časopisy, periodiká, noviny, katalógy, písacie potreby, kancelárske potreby s výnimkou nábytku, vrecúška a tašky ako obalové materiály, vrecia a vrecká z papiera alebo plastických materiálov.

35 - Kancelárie zaoberajúce sa dovozom a vývozom, maloobchodné a veľkoobchodné služby s elektronickými zariadeniami, s elektronickými platobnými systémami, s pamäťovými kartami, s platobnými terminálmi, s prístrojmi a zariadeniami na peňažné transakcie alebo prevody, s čítačkami, s mobilnými telefónmi, so softvérom a hardvérom alebo s telekomunikačnými zariadeniami, reklama, reklamné činnosti a služby, online reklama na počítačovej komunikačnej sieti, zhromažďovanie rozličných tovarov (bez dopravy) pre tretie osoby s cieľom umožniť zákazníkom, aby si mohli tieto tovary pohodlne prehliadať a nakupovať prostredníctvom katalógového predaja alebo elektronickými prostriedkami, ako napr. prostredníctvom webových stránok alebo prostredníctvom telenákupu, vydávanie a aktualizovanie reklamných alebo náborových materiálov, činnosť ekonomických, organizačných a účtovných poradcov, rozširovanie reklamných materiálov zákazníkom (letáky, prospekty, tlačoviny), inzertná činnosť, organizovanie výstav na reklamné a obchodné účely, podpora predaja pre tretie osoby, obchodný manažment, obchodná správa, poradenstvo

a pomoc pri riadení obchodných aktivít, obchodné alebo podnikateľské informácie, dražby, obchodné odhady, služby porovnávania cien, obchodná administratíva, administratívne činnosti, kancelárske práce, vedenie účtovných kníh, kompilácia matematických alebo štatistických údajov, vyhľadávanie informácií v počítačových súboroch (pre zákazníkov), zbieranie a zoradovanie údajov do počítačových báz dát, prieskum trhu a verejnej mienky, poskytovanie uvedených služieb prostredníctvom komunikačných médií, elektronickej pošty, SMS správ, počítačových sietí a internetu, obchodné sprostredkovanie služieb uvedených v triedach 35, 36, 38 a 42, obchodné sprostredkovanie služieb patriacich do tried 37 a 41, sprostredkovanie obchodu s tovarom, obchodné sprostredkovanie právnych služieb.

36 - Služby úverových ústavov, ktoré nie sú bankami, služby bezhotovostného zúčtovacieho centra, prevádzkovanie finančného zúčtovacieho systému, samostatné finančné spoločnosti, veritelia, nebankové úvery, služby elektronických finančných kariet, hotovostné platby, služby poskytované v súvislosti s vydávaním cestovných šekov a akreditívov, služby bankových ústavov alebo im podobných inštitúcií, ako napr. zmenárenské a klíringové, služby v oblasti finančníctva a bankovníctva, služby platenia účtov, služby kreditných kariet, služby debetných kariet, služby nákupných kariet, služby predplatných kariet, služby elektronických kreditných a debetných transakcií, elektronický prevod peňazí, náhrada hotovosti poskytovaná formou kreditných debetných kariet, elektronické hotovostné transakcie, overovanie šekov, vyplácanie šekov, služby prístupu k depozitu a služby bankomatov, služby platobných úhrad, služby overenia pravosti transakcie, služby cestovného poistenia, zmenárenské služby, rozširovanie finančných informácií prostredníctvom globálnej počítačovej siete, poisťovníctvo, finančné služby, peňažníctvo, bankové služby priamo k zákazníkom (homebanking), bankovníctvo, vydávanie cestovných šekov, elektronický prevod kapitálu, spravovanie financií, finančné informácie, finančné poradenstvo, finančné služby, finančný lízing, garancie, záruky, kaucie, informácie o poistení, vydávanie kreditných kariet, zmenárenské služby, realitné kancelárie, sprostredkovanie kúpy, predaja a prenájmu nehnuteľností, prenájom bytov, kancelárskych priestorov a fariem, inkasovanie nájomného, vedenie nájomných domov, prenájom obchodných priestorov, prenájom nehnuteľností, správcovstvo, správa nehnuteľností, oceňovanie a odhady nehnuteľností, poskytovanie uvedených služieb prostredníctvom komunikačných médií, elektronickej pošty, SMS správ, počítačových sietí a internetu.

38 - Telekomunikačné služby, telekomunikačné služby pre peňažné a finančné procesy, najmä pre bezhotovostné platby, služby spočívajúce v rozširovaní televíznych a rozhlasových programov, elektronickej pošta, komunikácia prostredníctvom optických káblov, komunikácia prostredníctvom mobilných telefónov, počítačová komunikácia, komunikácia pomocou počítačových terminálov, posielanie správ, poskytovanie prístupu do báz dát, poskytovanie telekomunikačného pripojenia do svetovej počítačovej siete, prenájom modemov,

telekomunikačných prístrojov a zariadení na prenos informácií, prenos signálu pomocou satelitu, prenos správ a obrazových informácií pomocou počítača, prenájom telekomunikačných sietí, prenájom prístupového času do svetových počítačových sietí, služby poskytované elektronickými tabuľami (telekomunikačné služby), poskytovanie uvedených služieb prostredníctvom komunikačných médií, elektronickej pošty, SMS správ, počítačových sietí a internetu.

42 - Vedecké a technologické služby, výskum a navrhovanie v oblasti počítačového hardvéru a softvéru, v oblasti finančných a bezhotovostných systémov, v oblasti platobných terminálov, mobilných telefónov, telekomunikačných zariadení, priemyselné analýzy a výskumné služby, vytváranie a udržiavanie počítačových webových stránok pre zákazníkov, hostovanie na počítačových webových stránkach; odborná správa počítačových sietí, inžinierske a odborné poradenstvo patriace do tejto triedy, príprava softvérového rozhrania cez sieť s umožnením špecifického zákazníckeho prístupu na počítačovo-informačnú sieť na prenos a rozširovanie informácií, počítačové programovanie, návrh softvéru, návrh počítačových systémov, poradenstvo v oblasti počítačového hardvéru a softvéru, odborné poradenstvo a diagnostika v oblasti počítačových zostáv, serverov, sieťových systémov, tlačiarň, telekomunikačných zariadení, elektroniky a multimédií, zhotovovanie kópií počítačových programov, inštalácia počítačových programov, analýza softvéru, údržba softvéru, diagnostikovanie a testovanie softvéru, prenájom počítačov a počítačového softvéru, prenájom počítačových periférnych zariadení, prevod a konverzia údajov a dokumentov z fyzických médií na elektronicke médiá, hostovanie na počítačových stránkach, grafický a priemyselný dizajn, poskytovanie uvedených služieb prostredníctvom komunikačných médií, elektronickej pošty, SMS správ, počítačových sietí alebo internetu.

(540)



(591) zelená a jej odtiene, biela

(731) Logomotion, s. r. o., Winterova 15, 921 01 Piešťany, SK;

(740) Porubčan Róbert, Ing., Ivanka pri Dunaji, SK;

(210) 877-2011

(220) 23.5.2011

9 (511) 35, 38, 42, 44

(511) 35 - Reklama; riadenie obchodnej činnosti; vedenie obchodnej administratívy; prieskum verejnej mienky; zbieranie údajov do počítačových databáz; zoraďovanie údajov v počítačových databázach.

38 - Telekomunikačné služby; poskytovanie prístupu do elektronického zoznamu lekárov a poskytovateľov lekárskeho služieb.

42 - Priemyselné analýzy; priemyselný výskum; návrh a vývoj počítačového hardvéru; návrh a vývoj počítačového softvéru zameraného na lekárske výskum a zdravotnícke služby; analýzy a hodnotenie kvality zdravotníckych služieb.

44 - Poradenstvo v oblasti lekárskeho služieb, zdravia a krásy ľudí; informácie o lekároch, lekárskeho službách, zdraví a kráse ľudí; poskytovanie uvedených služieb prostredníctvom telefónu a internetu.

(540)

**MEDIS** 

(731) BODY & SOUL s.r.o., Kpt. Rášu 11, 841 02 Bratislava, SK;

(210) 906-2011

(220) 25.5.2011

9 (511) 8, 9, 11, 12, 18, 21, 25

(511) 8 - Ručné nástroje a náradie pre bicykle, najmä kľúče, kliešte, skrutkovače a nitovače reťazí.

9 - Rýchlomery; tachometre; blikavé svetlá; osobné ochranné prostriedky proti nehodám; ochranné prilby; okuliare; puzdrá na okuliare; šnúrky na okuliare; tlakomery na ventily; navigačné satelitné prístroje.

11 - Bicyklové svetlá a svietidlá.

12 - Bicykle a ich časti okrem pneumatík, najmä rámy, riadidlá, sedadlá, kolesá, blatníky, brzdy, ozubené kolesá a súkolesia, reťaze, zvončeky, tlmiče; stojany na bicykle; bicyklové pumpy; batohové nosiče a košíky na bicykle; detské sedačky na bicykle, návleky na batohy a brašne pre cyklistov; rukoväte na bicykle; omotávky a zátky na riadidlá bicyklov; pásky do ráfikov bicyklov.

18 - Tašky a brašne na upevnenie na bicykel; batohy; plecniaky, tašky pre cyklistov.

21 - Pľaše pre cyklistov.

25 - Cyklistické oblečenie okrem ponožiek, pančúch, spodkov; bielizeň zabraňujúca poteniu okrem ponožiek, pančúch, spodkov; bielizeň pohlcujúca pot; bundy; nohavice; tielka; trička; dresy; košeľe; vesty; rukavice; šatky, šály, čiapky; čelenky; všetky uvedené tovary v súvislosti s cyklistikou.

(540)

 **KELLYS**

(731) KELLYS BICYCLES s.r.o., Krajinská cesta 4822/1, 921 01 Piešťany, SK;

(740) Beleščák Ladislav, Ing., Piešťany, SK;

(210) 908-2011

(220) 25.5.2011

9 (511) 11, 20, 35, 37, 39, 40, 42

(511) 11 - Drezy; kuchynské sporáky; rúry na pečenie; chladničky; kuchynské odsávače.

20 - Nábytok; nábytok do kuchýň; nábytok do obývačiek; nábytok do spální; nábytok do pracovni; nábytok do predsiení; komody; kancelársky nábytok; nábytok do detských a študentských izieb; nábytkové polotovary patriace do tejto triedy; lôžkoviny s výnimkou posteľnej bielizne; matrace; police; posteľe; stoly; stoličky; divány a pohovky; zrkadlá; súčasti nábytku patriace do tejto triedy.

35 - Maloobchodné služby s tovarmi uvedenými v triedach 11 a 20 tohto zoznamu; administratívne spracovanie objednávok; fakturácia.

37 - Montáž nábytku.

39 - Balenie tovaru; skladovanie tovaru; preprava nábytku a jeho častí.

40 - Spaľovanie odpadu.

42 - Navrhovanie a zariaďovanie interiérov; služby v oblasti dizajnu nábytku.

(540)

**decodom**

(591) antracitová, biela

(731) DECODOM, spol. s r. o., Pilská 7, 955 13 Topoľčany, SK;

(210) 909-2011

(220) 25.5.2011

9 (511) 11, 20, 35, 37, 39, 40, 42

(511) 11 - Drezy; kuchynské sporáky; rúry na pečenie; chladničky; kuchynské odsávače.

20 - Nábytok; nábytok do kuchýň; nábytok do obývačiek; nábytok do spální; nábytok do pracovni; nábytok do predsiení; komody; kancelársky nábytok; nábytok do detských a študentských izieb; nábytkové polotovary patriace do tejto triedy; lôžkoviny s výnimkou posteľnej bielizne; matrace; police; posteľe; stoly; stoličky; divány a pohovky; zrkadlá; súčasti nábytku patriace do tejto triedy.

35 - Maloobchodné služby s tovarmi uvedenými v triedach 11 a 20 tohto zoznamu; administratívne spracovanie objednávok; fakturácia.

37 - Montáž nábytku.

39 - Balenie tovaru; skladovanie tovaru; preprava nábytku a jeho častí.

40 - Spaľovanie odpadu.

42 - Navrhovanie a zariaďovanie interiérov; služby v oblasti dizajnu nábytku.

(540)



(591) zelená, biela

(731) DECODOM, spol. s r. o., Pilská 7, 955 13 Topoľčany, SK;

**(210) 931-2011**

(220) 27.5.2011

**9 (511) 16, 28, 40**

(511) 16 - Fotografie, kalendáre, šanóny (na voľné listy), 28 - Puzzle.

40 - Digitálne spracovanie fotografií, oblače výrobkov na objednávku, spracovanie všetkých druhov fotografií.

**(540)**

(591) modrá, čierna, sivá

(731) elentos s.r.o., Pekařská 1712/3, 350 02 Cheb, CZ;

**(210) 934-2011**

(220) 24.5.2011

**9 (511) 1, 5, 16, 35, 40, 42, 44**

(511) 1 - Agrochemikálie s výnimkou fungicídov, herbicídov, insekticídov a prípravkov na ničenie buriny a parazitov, bakteriálne prípravky s výnimkou prípravkov na lekárske a zverolekárske účely, bakteriologické prípravky s výnimkou prípravkov na lekárske a zverolekárske účely, chemické výrobky na priemyselné, komerčné a vedecké účely, chemické prípravky na čistenie vody, syntetické živice v surovom stave, lepidlá nepatriace do iných tried, plastické hmoty v surovom stave (v prášku, v roztoku, v géloch, v pastách); chemické prostriedky na konzervovanie potravín, priemyselné spojivá, číriace prípravky, čpavok na priemyselné účely, disperzné činidlá na olej, filtračné materiály (chemické prípravky), filtračné materiály (minerálne látky), filtračné materiály (plastické látky v surovom stave), filtračné materiály (rastlinné látky), chemické čistiace prostriedky na odstránenie mastnoty na použitie vo výrobnom procese, chemické prípravky na čistenie oleja, chemické prípravky na laboratórne analýzy s výnimkou analýz na lekárske alebo zverolekárske účely, chemické prípravky na odmasťovanie na použitie vo výrobnom procese, chemické prípravky na odstraňovanie vosku, chemické prípravky na úpravu a opracovanie zliatin kovov, chemické prípravky na vedecké účely (okrem lekárske a veterinárnych účelov), chemické katalyzátory, keramické materiály vo forme častíc na použitie ako prostriedky na filtrovanie, korozívne prípravky, kvapaliny na odstraňovanie sŕanov z akumulátorov, organické bielidlá, bieliace činidlá, organické čistiace prípravky, priemyselné chemikálie, prípravky na oddeľovanie mastnoty, prípravky na odstraňovanie mastnoty pri výrobe tovarov, syntetické materiály na absorpciu oleja.

5 - Pesticídy, akaricídy (prípravky na ničenie roztočov), aldehydy na farmaceutické účely, aminokyseliny na veterinárske účely, analgetiká, anestetiká, antelmintikum, antiseptické prípravky, dezinfekčné prípravky, bakteriálne jedy, bakteriálne prípravky na lekárske a zverolekárske účely, chemické činidlá na lekárske a zverolekárske účely, detergenty na lekárske účely, enzymatické prípravky na zverolekárske účely, formaldehyd na farmaceutické účely, fosfáty na farmaceutické účely, fungicídy, chemické prípravky proti fyloxéře, kyselina galová na farmaceutické účely, ger-

micídy (dezinfekčné prípravky), herbicídy, repelenty proti hmyzu, chemické činidlá na lekárske a zverolekárske účely, chemicko-farmaceutické prípravky, chloroform, trichlórmétán, insekticídy, karbonyl (prípravok na hubenie parazitov), prípravky proti kryptogamným rastlinám, prípravky proti moliam, prípravky na hubenie múch, prípravky na ničenie myší, chemické prípravky na ošetrovanie plesní, prípravky na sterilizáciu pôdy, protiparazitické prípravky, sírové knôty na dezinfekciu, prípravky na ničenie slimákov, chemické prípravky na liečenie sneti obilnej, sterilizačné prípravky, prípravky na ničenie suchej hniloby, dezinfekčné tablety dymové, chemické prípravky na ošetrovanie viniča.

16 - Kancelárske potreby s výnimkou nábytku, obálky (papiernický tovar), obaly (papierenský tovar), tabule na zapichovanie oznamov, ceruzky, perá (kancelárske potreby), prepisovačky, papiernický tovar, papierové zástavy, papierové vlajky, štítky (papierové nálepky), nálepky, lepiace štítky, etikety s výnimkou textilných, katalógy, obežníky, predtlačé, reklamné tabule z papiera, kartónu alebo lepenky, pútače z papiera alebo lepenky, planogramy, tlačivá, formuláre, zoznamy, tlačené časové plány a harmonogramy, diagramy, hektografy, bublinové obaly z plastických materiálov (na balenie), plastové fólie na balenie, viskózne fólie na obalovanie, vrecia a vrecká z papiera alebo plastických materiálov na balenie, vrecká na odpadky z papiera alebo plastických materiálov, obaly nezahnuté v iných triedach, puzdrá na doklady, lepenkové alebo papierové škatule.

35 - Maloobchodná činnosť s pesticídmi a chemickými prípravkami uvedenými v triedach 1 a 5, veľkoobchodná činnosť s pesticídmi a chemickými prípravkami uvedenými v triedach 1 a 5, marketingové štúdie, obchodný alebo podnikateľský prieskum, pomoc pri riadení obchodnej činnosti, poradenstvo v obchodnej činnosti, poskytovanie obchodných alebo podnikateľských informácií, prenájom reklamných materiálov, reklama, rozširovanie reklamných oznamov, rozširovanie reklamných materiálov zákazníkom (letáky, prospekty, tlačivá, vzorky), sprostredkovanie obchodu s tovarom, sprostredkovanie uvedených služieb, vydávanie a aktualizovanie reklamných materiálov a reklamných zvukovo-obrazových záznamov a periodických a neperiodických publikácií na reklamné účely, vydávanie a rozširovanie reklamných textov, vydávanie reklamných alebo náborových textov, zásielkové reklamné služby, zbieranie údajov do počítačových databáz, zoraďovanie údajov v počítačových databázach, obchodné sprostredkovanie služieb uvedených v triedach 40, 42 a 44 tohto zoznamu.

40 - Recyklácia a spracovanie odpadu najmä biologické odpady, stavebné odpady, neželezné odpady, zdravotný materiál, (PE, PP, PF ABS PET, POM, PMMA, PA, PC, PVC, - plasty), spaľovanie odpadu, spracovanie starých vozidiel, spracovanie batérií, olejov, kvapalín, spracovanie kovových uhlíkatých materiálov a farebných kovov, spracovanie plastového odpadu, úprava odpadu anaeróbnou a aeróbnou biodegradáciou, poradenská a konzultačná činnosť pri spracovaní a úprave odpadov všetkých druhov, poradenská a konzultačná činnosť pri recyklácii odpadu, poradenská



a konzultačná činnosť v odpadovom hospodárstve, poradenská a konzultačná činnosť v ekológii a odpadovom hospodárstve, poradenské služby v oblasti ochrany životného prostredia.

42 - Odborné poradenstvo týkajúce sa pesticídov a chemických látok, chemické rozborov, chemické analýzy, chemický výskum, výskum a vývoj nových výrobkov (pre zákazníkov), chemické analýzy, laboratórna činnosť a služby v oblasti rozborov pesticídov a chemických látok, poradenská a konzultačná činnosť pri vykonávaní projektovaní a vyhodnocovaní chemických a laboratórnych prác; aktualizovanie počítačových programov, expertízy (inžinierske práce), obnovovanie počítačových databáz, počítačové programovanie; priemyselné dizajnérstvo, prieskumy (inžinierske práce), projektová činnosť v investičnej výstavbe, štúdie technických projektov, projektová činnosť, technický prieskum, geologický prieskum, skúšky materiálov.

44 - Výsadba lesných porastov, výsadba drevnatých plošných porastov, výsadba drevín, ničenie buriny, ničenie škodcov (v poľnohospodárstve, záhradníctve a lesníctve), rastlinné škôlky, navrhovanie úprav krajiny, aranžovanie kvetov, zhotovovanie vencov, rastlinné škôlky, fytooterapia, aromaterapeutické služby, liečenie stromov a rastlín, ničenie buriny, prenájom poľnohospodárskych nástrojov a zariadení, údržba trávnikov, záhradkárске služby, záhradníctvo, služby záhradných architektov, údržba záhrad, pokládka trávnych kobercov, poradenstvo v oblasti starostlivosti o záhrady a zeleň, pestovateľská činnosť, vzdušné a pozemné rozptyľovanie hnojív a iných poľnohospodárskych chemických látok, rekultivácia pôdy a pasienkov, sanácia pôdy a lesa.

**(540) VSB AGRO**

(731) Smitek Dušan, Partizánska Ľupča 551, 032 15 Partizánska Ľupča, SK;

(740) Belička Ivan, Ing., Banská Bystrica, SK;

**(210) 935-2011**

(220) 24.5.2011

**9 (511) 5, 33, 35, 40**

(511) 5 - Medicinálny alkohol; liečivé nápoje; drogy na liečebné účely; medovková voda na farmaceutické účely; minerálne vody na liečenie; prípravky na upokojenie; dietetické nápoje upravené na lekárske účely; sladové mliečne nápoje na lekárske účely; farmaceutické, zverolekárske výrobky; dietetické látky prispôbené na lekárske účely, dezinfekčné prostriedky; prípravky na ničenie hmyzu; fungicídy, herbicídy.

33 - Alkoholické nápoje s výnimkou piva; destilované nápoje; destiláty zo sliviek, hrušiek, hrozna, jabĺk, marhúľ, ringlôt, broskýň, višní; čučoriedok, malín; kvas obsahujúci alkohol najmä zo sliviek, hrušiek, hrozna, jabĺk, marhúľ; alkohol z ryže; alkoholové extrakty; anízový likér; alkoholické aperitívy; brandy, vínovica; arak; curaço (pomarančový likér); digestíva (liehoviny a likéry); džin; griotka; hruškový mušt (alkoholický); jablčné mušty (alkoholické); alkoholické koktaily; liehové esencie; liehové výťažky; liehoviny; likéry; horké likéry; medovina; mentolový likér; alkoholické nápoje obsahujúce ovocie; rum; saké; víno; vodka; alkoholické výťažky z ovocia; whisky.

35 - Maloobchodná a veľkoobchodná činnosť s destilátmi, liehovinami, alkoholickými a nealkoholickými nápojmi, miešanými nápojmi, potravinami; maloobchodná a veľkoobchodná činnosť s kvasom a polotovarmi na výrobu alkoholických nápojov; prenájom predajných automatov; zhromažďovanie rozličných výrobkov, predovšetkým nápojov a potravín pre tretie osoby (okrem dopravy) s cieľom umožniť zákazníkom, aby si mohli tieto výrobky pohodlne prehliaďať a nakupovať, a to prostredníctvom maloobchodných predajní, veľkoobchodných predajní, prostredníctvom katalógového predaja alebo elektronickými prostriedkami, prostredníctvom webových stránok alebo prostredníctvom telenáku; kancelárie zaoberajúce sa dovozom a vývozom; reklama; on-line reklama na počítačovej komunikačnej sieti; vydávanie a aktualizovanie reklamných alebo náborových materiálov; prenájom reklamných priestorov a plôch; pomoc pri riadení obchodnej činnosti; marketingové služby; prieskum trhu; organizovanie komerčných alebo reklamných výstav a veľtrhov; podpora predaja pre tretie osoby; predvádzanie tovaru; poskytovanie uvedených služieb a poskytovanie informácií o uvedených službách prostredníctvom komunikačných médií, elektronickej pošty, SMS správ, počítačových sietí a internetu; sprostredkovanie služieb uvedených v triede 35 tohto zoznamu; sprostredkovanie služieb barov, kaviarní, reštaurácií, bufetov, jedální a závodných jedální; sprostredkovanie reštauračných služieb (strava); sprostredkovanie služieb hostincov súvisiacich s poskytovaním nápojov; sprostredkovanie služieb v oblasti poskytovania potravín a nápojov; sprostredkovanie služieb rýchleho občerstvenia; sprostredkovanie pohostinských služieb (jedlo a nápoje); sprostredkovanie služieb kateringovej jedlá a nápoje; sprostredkovanie služieb prípravy a dodávky jedál a nápojov na objednávku do domu; sprostredkovanie služieb samoobslužných reštaurácií; sprostredkovanie hotelierskych služieb; sprostredkovanie služieb poskytovania prechodného ubytovania; sprostredkovanie služieb prenájmu stoličiek, stolov, obrusov a sklenených výrobkov; obchodné sprostredkovanie plnenia alkoholu a nápojov.

40 - Spracovanie a úprava ovocia; kvasenie ovocia; destilácia kvasov najmä kvasov zo sliviek, hrušiek, hrozna, jabĺk, marhúľ; konzervovanie potravín a nápojov; lisovanie ovocia; mletie; úprava vody.

(540)



(731) Fruit Distillery Cooperation s.r.o., Štrková 1413, 946 32 Marcelová, SK;

(740) Porubčan Róbert, Ing., Ivanka pri Dunaji, SK;

**(210) 936-2011**

(220) 26.5.2011

**9 (511) 6, 11, 16, 17, 19, 35, 37, 42**

(511) 6 - Zliatiny obyčajných kovov, kovové rúry, dutý tovar z hliníka nezahrnutý v iných triedach,lobal - hliníková fólia, hliníkový drôt, hliníkové profily, pásová oceľ, oceľové plechy a pásy, ko-

vové profily, kovové vlnité plechy, kovové štetovnice, oceľové konštrukcie, najmä stavebné, mostové a špeciálne, kovové zvarované rúry izolované a neizolované, drôt nezahrnutý v iných triedach, drôtené pletivo, drôty z obyčajných kovov (okrem poistkových drôtov), drôty zo zliatin obyčajných kovov, oceľové palety, kovové káblové bubny, kovové dlaždice, náhradné dielce a súčiastky patriace do tejto triedy, kovové armatúry a fitingy na potrubia na stlačený vzduch, kovové baliace fólie, kovové konštrukcie na bazény, kovové bezpečnostné reťaze, bezpečnostné schránky, kovové brány, plechy, kovové dielce (stavebné), kovové dlažba, kovové dvere, elektródy na spájkovanie a zvaranie, kovové klapky a ventily drenážnych rúrok, kovové vodovodné klapky a ventily, kovové vzduchovody pre ventilačné a klimatizačné zariadenia, klince, kovové kolíky, kovové komínové nadstavce, kovové komínové rúry, kovové komíny a dymovody, kovové kontajnery, kovové obruče, kovové spojky, kovové škatule, kovové skrinky, škatule kovové, kľúče, kovové spojky a príchytky na káble a rúry, nádrže kovové, kovové objímky, kovové prstence, oceľové laná, oceľové stožiare, oceľové rúrky, oceľový drôt, ostnatý drôt, pokladničky, kovové poštové schránky, kovové preklady, kovové pánty a závesy, kovové reťaze, kovové rímasy, kovové skoby, spojovacie plechy, spájkovacie plechy, spájkovací drôt, kovové sudy, kovové rúry pre ventilačné a klimatizačné zariadenia, ventily nezahrnuté v iných triedach, vodovodné potrubia kovové, potrubia a rúry na zariadenia ústredného kúrenia, kovové značky s výnimkou svetelných a mechanických, kovové škridly, kovové žalúzie, drobný železiarsky tovar, kovový spojovací materiál, kovové zápusťky, háčiky (železiarsky tovar), kovové podpery a konzoly pre stavebníctvo, kovové stĺpy pre stavebníctvo, kovové nosníky, kovové obloženie stavieb, priečok a stien, kovové stavebné dielce, kovový stavebný materiál, oceľové konštrukcie, kovové okná, kovové okenice, kovové okenné rámy, kovové stropy, kovové stropné dosky, kovové stupne (schody), plomby, kovové vstužovacie materiály pre stavebníctvo, prenosné kovové stavby, kovové stavebné konštrukcie, stavebné kovania, kovové stavebné panely, kovový stavebný materiál, kovové tyče, oceľové konštrukcie, kovové inzertné stĺpy, kokily, kovové koľajnice, kovové obruče patriace do tejto triedy, kovové reťaze, kovové spriahadlá na reťaze, kovové krúžky patriace do tejto triedy, liatina netepaná alebo čiastočne tepaná, kovové matice, nákovy, kovové nity, kovové nosníky, plechové obaly, kovové objímky, kovové obloženie, pancierové plechy, kovové piliny, plech, kovové pletivo, klince, kovové podvaly, kovové rošty, kovové zárubne, kovové cestné zvodidlá, kovové debnenie, kovové konštrukcie, kovové kostry budov, kovové stavebné dielce, kovové strešné krytiny, kovové strešné uholníky, vonkajšie plášte budov (kovové), kovové prefabrikáty, kovové laná, kovové lávky, lejárské formy (kovové), kovové lešenia, kovové maltovnice na miešanie malty, kovové nosníky, oceľové konštrukcie, kovové podpory, kovové poklopy, preklady kovové, kovové priečky, priehradové konštrukcie (kovové), ko-

vové okenné rámy, kovové stavebné panely, kovové vypúšťacie rúry, kovové odvodňovacie rúry, kovové drenážne rúry, kovové žľaby.

11 - Tepelné čerpadlá, tepelné generátory, zariadenia na teplovodné kúrenie, tepelné akumulátory, banské lampy, baterky (svietidlá), bezpečnostné lampy, bezpečnostné príslušenstvo pre vodné alebo plynové zariadenia a pre vodovodné alebo plynové potrubia, bojler, ohrievače vody, expanzné nádrže ústredného vykurovania, klimatizačné filtre, zariadenia na horúcovodné kúrenie, chladiace prístroje a zariadenia, klimatizačné zariadenia, kotlové rúry do vykurovacích zariadení, výhrevné kotly, zariadenia na výrobu pary, ponorné ohrievače, potrubné kohútiky a kohúty, prírodné zariadenia ku kúrenárskym a teplárskym kotlom, radiátory ústredného kúrenia, regenerátory tepla, príslušenstvo na reguláciu vodných alebo plynových zariadení a pre vodovodné alebo plynové potrubia, regulačno-bezpečnostné prídavné zariadenia na vodné zariadenia, komínové rúry, rúry (časti sanitnej inštalácie), zariadenia na prívod vody, vodovodné zariadenia, vodovody, výhrevné platne, vykurovacie telesá, výmenníky tepla s výnimkou výmenníkov ako častí strojov, prírodné zariadenia ku kúrenárskym a teplárskym kotlom, zariadenia na zásobovanie vodou, zmiešavacie batérie na vodovodné potrubia.

16 - Baliaci papier, blahoprajné pohľadnice, brožované knihy, brožúry, brožúrky, bublinkové obaly z plastických materiálov (na balenie), časopisy, etikety s výnimkou textilných, fotografie, galvanotypy (polygrafia), grafické zobrazenie, grafiky, chromolitografy (polygrafia), kalendáre, kartón, lepenka, papierové kávové filtre, papierové knihy, lepenkové alebo papierové škatule, lepenkové alebo papierové obaly na fľaše, lepenkové platne (papiernický tovar), lepiace pásy na kancelárske účely a použitie v domácnosti, leporelá, mapy, obálky (papiernický tovar), obaly (papiernický tovar), obrazy, papiernický tovar, periodické a neperiodické publikácie, plagáty, polygrafické písmo, predmety z kartónu, prospekty, pútače z papiera alebo z lepenky, reklamné tabule z papiera, kartónu alebo lepenky, grafické reprodukcie, tlačené reklamné materiály, umelohmotné fólie na balenie, vrecia z papiera alebo z plastických materiálov.

17 - Dosky a tyče z plastov - polotovary, hmoty tesniace, upchávkové a izolačné, hadice, polotovary z plastických hmôt v tvare profilov a tvarovaných kusov pre nábytkársky priemysel a stavebníctvo, polotovary z plastických hmôt na výrobu okien, profily z plastických hmôt ako polotovary, izolačné materiály, izolačná plst', izolačné hmoty zabraňujúce šíreniu tepla, izolačné laky, izolačné materiály, izolačné pásy, izolačné povlaky, izolačné tkaniny, izolačný papier, látky na izolovanie budov od vlhkosti, výrobky z plastov, polyetylénu, polypropylénu a mikroténu ako tesniace a izolačné fólie; umelohmotné fólie nie ako obalový materiál; adhézne a lepiace pásy s výnimkou na kancelárske a lekárske použitie a použitie v domácnosti; viazacie pásy nezahrnuté v iných triedach; hadice a polohadice s výnimkou kovových; plastové výlisky ako polotovary, jazierkové fólie nezahrnuté v iných triedach, sklená vlna ako izolačný materiál, tepelné izolanty (nevodivé materiály), tesnenia, tesniace obloženia.

19 - Nekovové stavebné materiály, stavebné drevo, drevo - polotovary, stavebné sklo, betóny, materiál na výrobu betónov, štrky, piesok nezahrnutý v iných triedach, keramické dlažby, nekovové obklady (stavebné konštrukcie), obkladový materiál na budovy s výnimkou kovových obkladov, baraky, budy, debnenie s výnimkou kovového, dlažky s výnimkou kovových, vysušené dosky, vysušené dosky ako polotovary, stavebné drevo, dosky, latky, žrde, opracované drevo, stolárske drevo opracované, pílené drevo, drevo na výrobu sudov, drevo ako polotovary, dverové prahy s výnimkou kovových, dverové rámy s výnimkou kovových, dýhované drevo, konštrukcie stavebné s výnimkou kovových, krokvy, strešné laty, lišty s výnimkou kovových, mriežky s výnimkou kovových, palisády s výnimkou kovových, podvaly s výnimkou kovových, šindle, trstina na stavebné účely, podlahové dosky, preglejka, hranoly, nekovový stavebný materiál, prenosné domy s výnimkou kovových, kameň prírodný a umelý, rámové konštrukcie s výnimkou kovových, prenosné stavby s výnimkou kovových, žlaby s výnimkou kovových, sololit, sololak, drevovláknité dosky, stredne tvrdé drevovláknité dosky, vysoko tvrdé drevovláknité dosky, tovary zo stredne tvrdých a vysoko tvrdých drevovláknitých dosiek patriace do tejto triedy, kontinuálne lisované lamináty na stavebné účely, vysokotvrdené lamináty na stavebné účely, oceľobetónové materiály na stavbu budov.

35 - Poradenské služby v podnikovom manažmente pri predaji tovarov a služieb, poradenstvo a manažment pre podniky, dekorácia a aranžovanie výkladov, obchodný manažment, sprostredkovanie nákupu a predaja tovarov, reklama, organizovanie výstav na reklamné a obchodné účely, rozširovanie reklamných oznamov, predvádzanie tovaru, rozširovanie reklamných materiálov zákazníkom (letáky, prospekty, tlačivá, vzorky), zasielanie reklamných materiálov zákazníkom, vydávanie a aktualizovanie reklamných materiálov, distribúcia vzoriek tovarov, obchodný alebo podnikateľský prieskum, prenájom reklamných materiálov, uverejňovanie reklamných textov, vydávanie reklamných alebo náborových textov, televízna reklama, reklamné agentúry, organizovanie reklamných hier na propagáciu predaja, prieskum trhu, prieskum verejnej mienky, prenájom reklamných priestorov, prenájom reklamných plôch, podpora predaja (pre tretie osoby), spracovanie textov, ponuka, sprostredkovanie a výber tovaru prostredníctvom katalógu, marketing, pomoc pri podnikaní, podnikateľské informácie, overovanie obchodných transakcií, zabezpečovanie obchodných transakcií (pre tretie osoby), reklamná a inzertná činnosť prostredníctvom telefónnej dátovej alebo informačnej siete, poskytovanie informácií a iných informačných produktov reklamného charakteru, prenájom reklamných informačných a komunikačných miest, sprostredkovanie v obchodných vzťahoch, služby riadenia ľudských zdrojov, vzťahy s verejnosťou (prieskum vzťahov medzi podnikmi, inštitúciami a spoločenským prostredím), zásielkové reklamné služby, zbieranie údajov do počítačových databáz, zoraďovanie údajov v počítačových databázach, obchodné sprostredkovanie služieb uvedených v triedach 35, 37 a 42 tohto zoznamu.

37 - Vykonávanie inžinierskych, priemyselných, bytových a občianskych stavieb, prípravné a pomocné stavebné práce, čistenie nezahrnuté v iných triedach, čistenie exteriérov a interiérov, čistenie komínov, prenájom čistiacich strojov, inštalácia a opravy chladiacich a klimatizačných zariadení, informácie o opravách, izolovanie proti vlhkosti, izolovanie stavieb, odborné poradenstvo týkajúce sa inštalácie plastových a drevených okien a dverí, stavebných prác a zateplovania budov, klampiarstvo a inštalatérstvo, inštalácia, čistenie a údržba kotlov, inštalácia kuchynských zariadení, inštalácia a opravy vzduchotechnických zariadení, inštalácia a opravy klimatizačných zariadení, inštalácia a opravy vykurovacích zariadení, inštalácia a opravy okien, dverí a iných stavebných prvkov, inštalácia, kladenie, servis, sanácie a opravy podláh a parkiet, realizácia fasád so zateplením a bez zateplenia, exteriérové a interiérové maľovanie a natieranie, montovanie lešení, murárstvo, údržba nábytku, inštalácia a opravy pecí, pokrývačské práce na strechách, inštalácia a opravy požiarnych hlásičov a poplašných systémov proti vlhmaniu, stavebné informácie, dozor nad stavbami, demolácia budov, tapetovanie, inštalácie a opravy telefónov, opravy umeleckých stolárskych výrobkov, utesňovanie stavieb a budov, inštalácia a opravy výťahov.

42 - Architektonické poradenstvo, interiérová výzdoba, projektovanie stavieb, grafické dizajnérstvo, navrhovanie (priemyselný dizajn), navrhovanie obalov, obalové dizajnérstvo, odborné technické poradenstvo týkajúce sa počítačov a príslušenstva k nim, priemyselné dizajnérstvo, štúdie technických projektov, projektová činnosť, umelecké dizajnérstvo, výskum a vývoj nových výrobkov (pre zákazníkov), vypracovanie stavebných výkresov, zememeračstvo, dizajnérstvo a navrhovanie nábytku a bytového zariadenia.

(540)



(591) fialová, zelená, sivá, biela

(731) Polomský Vladimír, Hviezdna 6020/12, 080 01 Prešov, SK;

(740) Belička Ivan, Ing., Banská Bystrica, SK;

(210) 985-2011

(220) 27.5.2009

9 (511) 35, 36

(511) 35 - Kancelárske práce; správa počítačových súborov; poradenstvo pri vedení podnikov; obchodný manažment.

36 - Služby v oblasti správy nehnuteľností; správa nájomných domov, oceňovanie a odhady nehnuteľností; finančné služby a finančné sprostredkovanie; služby financovania nehnuteľností; služby prenájmu a lízingu nehnuteľností vrátane kancelárskych a skladovacích priestorov a garáží; sprostredkovateľská činnosť s nehnuteľnosťami.

(540)



- (591) sivá  
 (646) 008324808, 27.5.2009  
 (731) Rondo Property Investments Sp. z o.o., Aleje Jerolimskie 56C, Warsaw 00-803, PL;  
 (740) ŽOVICOVÁ & ŽOVIC IP, s.r.o., Bratislava, SK;

(210) 986-2011

(220) 27.5.2009

9 (511) 35, 36

- (511) 35 - Kancelárske práce; správa počítačových súborov; poradenstvo pri vedení podnikov; obchodný manažment.  
 36 - Služby v oblasti správy nehnuteľností; správa nájomných domov, oceňovanie a odhady nehnuteľností; finančné služby a finančné sprostredkovanie; služby financovania nehnuteľností; služby prenájmu a lízingu nehnuteľností vrátane kancelárskych a skladovacích priestorov a garáží; sprostredkovateľská činnosť nehnuteľnosťami.

(540) RONDO 1

(641) 008324758, 27.5.2009

- (731) Rondo Property Investments Sp. z o.o., Aleje Jerolimskie 56C, Warsaw 00-803, PL;  
 (740) ŽOVICOVÁ & ŽOVIC IP, s.r.o., Bratislava, SK;

(210) 1003-2011

(220) 10.6.2011

9 (511) 16

- (511) 16 - Časopisy.

(540)



- (731) Geopolis, s.r.o., Gajova 5, 811 09 Bratislava, SK;

(210) 1077-2011

(220) 27.6.2011

9 (511) 3

- (511) 3 - Bieliace prípravky a iné látky na pranie, čistenie, leštenie, odmasťovanie a brúsenie; mydlá; voňavky; éterické oleje; kozmetika; vlasové vody; zubné pasty.

(540)



- (731) The Procter & Gamble Company, One Procter & Gamble Plaza, Cincinnati, Ohio 45202, US;  
 (740) Štros David, JUDr., Bratislava, SK;

(210) 1114-2011

(220) 1.7.2011

9 (511) 9, 16, 35, 38, 39, 41

- (511) 9 - Telefónne zoznamy, zoznamy adries, periodiká, sprievodcovia, kalendáre, noviny, inzertné noviny, ročenky na všetkých druhoch elektronických nosičov vrátane zoznamov liekov, adries lekárni a informácií určených pre laickú aj odbornú verejnosť, zvukové záznamy, obrazové záznamy,

záznamy dát, nosiče, hlavne platne, diskety, pásky, kazety, záznamníky a karty nesúce záznam alebo určené na nahrávanie zvukového záznamu, videozáznamu, záznamu dát, pojmov, hier, grafov, textov, programov a informácií, počítačové programy a hry, videohry, elektronické hry používané výhradne v spojení s televíznym prijímačom, pamäťové nosiče, kompaktné disky, CD-ROM nosiče, elektricky, magneticky a opticky zaznamenané dáta pre počítače, softvér, všetko patriace do tejto triedy.

16 - Telefónne zoznamy, zoznamy adries, periodiká, sprievodcovia, kalendáre, ročenky, tlačiarenské výrobky všetkých druhov, noviny, inzertné noviny, diáre, mapy, skladačky, manuály spolu so zoznamami liekov, adries lekárni a zdravotníckych informácií určených pre laickú aj odbornú verejnosť, všetko patriace do tejto triedy.

35 - Marketing, reklamné služby, inzertné služby, komercializácia a publicita v uvedených publikáciách a katalógoch.

38 - Komunikácia prostredníctvom a/alebo medzi počítačmi a počítačovými terminálmi, prenos odkazov a informácií pomocou počítačov, zaistenie prístupu do databáz, poskytovanie online prístupových služieb, prenos informácií pomocou počítačových sietí, komunikácia pomocou siete internet, dátové telekomunikačné služby, šírenie softvéru prostredníctvom počítačových sietí.

39 - Distribúcia tlačiarenských výrobkov všetkého druhu a informácií na všetkých druhoch nosičov.

41 - Vydavateľstvo a nakladateľstvo s výnimkou vydávania reklamných a náborových textov.

(540)



- (591) zlatožltá, čierna  
 (731) Hulala Ján, Šomodská 16, 920 01 Hlohovec, SK;

(210) 1129-2011

(220) 6.7.2011

9 (511) 9, 37, 38, 41, 42

- (511) 9 - Sirény; elektrické hlásiče; modemy; elektrické monitorovacie prístroje; ozvučnice ampliónov; poplašné zariadenia; audio- a videoprijímače; požiarne signalizačné zariadenia; snímače dymu (požiarne hlásiče); vysielacie elektronických signálov; zosilňovače; zvukové poplašné zariadenia; zvukové signálne zariadenia.

37 - Inštalácia a opravy požiarnych hlásičov; opravy telekomunikačných a rádiokomunikačných zariadení a ich príslušenstva; opravy reprodukčnej techniky, prístrojov na prenos a reprodukciu zvuku alebo obrazu; opravy meracej a regulačnej techniky.  
 38 - Telekomunikačné služby.

41 - Ozvučovanie verejných priestranstiev a spoločenských akcií.

42 - Inžinierska činnosť a projekčná činnosť na inštalovanie rádiových sietí; vývoj telekomunikačných a rádiokomunikačných zariadení a ich príslušenstva; vývoj reprodukčnej techniky; prístrojov na prenos a reprodukciu zvuku alebo obrazu; vývoj meracej a regulačnej techniky.

(540) Ascada

- (731) Telegrafia, a.s., Lomená 7, 040 01 Košice, SK;

- (210) 1141-2011  
(220) 7.7.2011  
9 (511) 3  
(511) 3 - Čistiace prípravky.  
(540)



- (591) červená, modrá, zelená, žltá, oranžová, biela  
(731) Berky Zdeno, Mgr., POH 136/78, 079 01 Veľké Kapušany, SK;

- (210) 1142-2011  
(220) 7.7.2011  
9 (511) 35, 41, 42  
(511) 35 - Rozširovanie reklamných materiálov zákazníkom (letáky, prospekty, tlačoviny, vzorky), vydávanie a aktualizovanie reklamných materiálov, reklama, grafická úprava tlačovín na reklamné účely.  
41 - Školenie, organizovanie kultúrnych alebo vzdelávacích výstav.  
42 - Vytváranie a udržiavanie počítačových stránok (webových) pre zákazníkov.

- (540) DENTONET  
(731) DENTONET s.r.o., Pažica 32, 080 06 Prešov, SK;

- (210) 1145-2011  
(220) 7.7.2011  
9 (511) 9  
(511) 9 - Monokryštalické vrstvy elektrokeramického materiálu; polykryštalické vrstvy elektrokeramického materiálu; fotoelektrické bunky; riadiace panely (elektrina); elektrické akumulátory do vozidiel; akumulátorové nádoby; solárne články; galvanické články; platne do akumulátorov; nádoby na akumulátory; fotoelektrické solárne moduly na výrobu elektriny.  
(540)

## Virtus Module

- (731) Zhejiang Yuhui Solar Energy Source Co., Ltd, Yaozhuang Industrial Park, Jiashan County, Zhejiang Province, CN;  
(740) ŽOVICOVÁ & ŽOVIC IP, s.r.o., Bratislava, SK;

- (210) 1146-2011  
(220) 6.7.2011  
9 (511) 9, 18, 35  
(511) 9 - Prístroje a nástroje vedecké, námorné, geodetické, fotografické, kinematografické, optické, signalizačné, kontrolné (inšpekcia), záchranné, vzdelávacie a prístroje a nástroje na meranie a váženie, prístroje a nástroje na vedenie, distribúciu, transformáciu, akumuláciu, reguláciu alebo kontrolu elektrického prúdu, prístroje na nahrávanie, prenos a reprodukciu zvuku alebo obrazu, mag-

netické nosiče údajov, záznamové disky, predajné automaty a mechanizmy prístrojov uvádzaných do činnosti vhođením mince, registračné pokladnice, počítačové stroje, zariadenia na spracovanie údajov a počítače, hasiace prístroje, puzdrá na nástroje a prístroje zahrnuté do triedy 9, slnečné okuliare, gramofónové platne, zväračské prístroje, akumulátory elektrické do vozidiel, fotokopírovacie stroje, elektrické zariadenia na zapáľovanie, zvukové nahrávky, videopásky, šošovky, zväčšovacie sklá, dýchacie prístroje s výnimkou prístrojov na umelé dýchanie, hracie zariadenia fungujúce po pripojení na externú obrazovku alebo monitor, žehličky, puzdrá na notebooky, špeciálne záchranné odevy, ochranné odevy proti úrazom, monokle, magnetofónové pásky a kazety, CD, CD-ROM, divadelné d'alekohľady, počítačový softvér.

18 - Usne, koženky a výrobky z týchto materiálov nezahrnuté v iných triedach, koža, surové kože, kufre a cestovné tašky, dáždnyky, slnečníky a vychádzkové palice, biče, postroje a sedlárske výrobky, kožušiny.

35 - Reklamné služby, obchodný manažment, obchodná správa, obchodná administratíva, kancelárske práce, reklamné a propagačné služby s tovarmi zahrnutými v triedach 9 a 18, internetový obchod.

(540)



- (591) čierna, oranžová, biela  
(731) Solight, s.r.o., Vojtecha Tvrdého 777/12, 010 01 Žilina, SK;  
(740) ADVOKÁTSKA KANCELÁRIA JUDr. Igor Müller & Mgr. Martin Dikoš, s.r.o., Žilina, SK;

- (210) 1148-2011  
(220) 8.7.2011  
9 (511) 16, 28, 38, 41  
(511) 16 - Papiernický tovar; kartón; lepenka; tlačoviny.  
28 - Hracie karty; žreby; hracie žetóny.  
38 - Posielanie správ; prenos správ a obrazových informácií pomocou počítača.  
41 - Organizovanie lotérií; televízna zábava; organizovanie vedomostných alebo zábavných súťaží.  
(540)



- (591) zlatá, červená, žltá, zelená, čierna  
(731) Drafy Tibor, Roľnícka 9, 940 01 Nové Zámky, SK;  
(740) Máčajová Mária, Ing., Nitra, SK;

- (210) 1149-2011  
(220) 8.7.2011  
9 (511) 16, 28, 41  
(511) 16 - Papiernický tovar; kartón; lepenka; tlačoviny.  
28 - Hracie karty; žreby; hracie žetóny.  
41 - Organizovanie lotérií; televízna zábava; organizovanie vedomostných alebo zábavných súťaží.

(540)



(591) zlatá, červená, žltá, zelená, modrá, biela, čierna, hnedá  
 (731) Drafy Tibor, Roľnícka 9, 940 01 Nové Zámky, SK;  
 (740) Máčajová Mária, Ing., Nitra, SK;

(210) 1150-2011

(220) 8.7.2011

9 (511) 5, 9

(511) 5 - Dietetické nápoje upravené na lekárske účely; liečivé nápoje; tekuté lieky, lieky vo forme nápojov.  
 9 - Sextanty.

(540) **Thera - Fire (Potenza drink)**  
**Natural Way of sexuality**

(731) THERAMEDIK s.r.o., Astrová 2/A, 821 01 Bratislava, SK;  
 (740) CLC advokátska kancelária s. r. o., Bratislava, SK;

(210) 1171-2011

(220) 13.7.2011

9 (511) 30, 32

(511) 30 - Zmrzlina; zákusky, koláče; nápoje (kávové).  
 32 - Nealkoholické nápoje.

(540)



(591) oranžová, červená, zelená  
 (731) Ameti Iljjas, Družstevná 641/53, 039 01 Turčianske Teplice, SK;

(210) 1202-2011

(220) 19.7.2011

9 (511) 29, 35, 40

(511) 29 - Párky - mäkký mäsový výrobok.  
 35 - Maloobchodné a veľkoobchodné služby s mäsovými výrobkami; obchodné poradenstvo v oblasti mäsových výrobkov; reklamné služby; sprostredkovanie nákupu a predaja mäsových výrobkov.  
 40 - Konzervovanie potravín; mäsiarstvo a údenárstvo; rozoberanie a spracovanie mäsa; údenie potravín.

(540) **Levočské párky**  
**Mäkký mäsový výrobok**

(731) CIMBALÁK s.r.o., Duklianska 17A/3579, 085 01 Bardejov, SK;

(210) 1205-2011

(220) 19.7.2011

9 (511) 9, 37, 42

(511) 9 - Programovateľné riadiace systémy; elektrické a elektronické zariadenia a prístroje na elektrickú signalizáciu, meranie a záznam, na inštaláciu, ovládanie a istenie elektrickej energie, na riadenie v otvorenej a uzatvorenej slučke; spínacie elek-

trické zariadenia; vstupné, procesné, prenosové, záznamové a výstupné zariadenia; elektronické komponenty; elektronické modulárne zostavy; programy na spracovanie údajov; elektronické počítače; počítačový hardvér a počítačový softvér; počítačové periférne zariadenie; bezdrôtové a mobilné komunikačné zariadenia; počítačové prepájacie panely a konektory na spojenie s počítačovými perifériami.

37 - Inštalácie a opravy elektrických strojov a prístrojov v odbore automatizačnej techniky.

42 - Projektovanie elektrických zariadení; poskytovanie softvéru, činnosť odborných poradcov v odbore automatizačnej techniky.

(540) **FOXTROT**

(731) Teco, a. s., Havlíčkova 260, 280 58 Kolín, CZ;  
 (740) Guniš Jaroslav, Mgr., Bratislava, SK;

(210) 1206-2011

(220) 19.7.2011

9 (511) 9, 37, 42

(511) 9 - Programovateľné riadiace systémy; elektrické a elektronické zariadenia a prístroje na elektrickú signalizáciu, meranie a záznam, na inštaláciu, ovládanie a istenie elektrickej energie, na riadenie v otvorenej a uzatvorenej slučke; spínacie elektrické zariadenia; vstupné, procesné, prenosové, záznamové a výstupné zariadenia; elektronické komponenty; elektronické modulárne zostavy; programy na spracovanie údajov; elektronické počítače; počítačový hardvér a počítačový softvér; počítačové periférne zariadenie; bezdrôtové a mobilné komunikačné zariadenia; počítačové prepájacie panely a konektory na spojenie s počítačovými perifériami.

37 - Inštalácie a opravy elektrických strojov a prístrojov v odbore automatizačnej techniky.

42 - Projektovanie elektrických zariadení; poskytovanie softvéru, činnosť odborných poradcov v odbore automatizačnej techniky.

(540) **FOXTOOL**

(731) Teco, a. s., Havlíčkova 260, 280 58 Kolín, CZ;  
 (740) Guniš Jaroslav, Mgr., Bratislava, SK;

(210) 1211-2011

(220) 19.7.2011

9 (511) 5

(511) 5 - Dietetické nápoje upravené na lekárske účely; liečivé nápoje; tekuté lieky, lieky vo forme nápojov.

(540) **Meadow Drink natural**  
**meadow herbaceous drink**  
**natural way of life**

(731) THERAMEDIK s.r.o., Astrová 2/A, 821 01 Bratislava, SK;  
 (740) CLC advokátska kancelária s. r. o., Bratislava, SK;

(210) 1212-2011

(220) 19.7.2011

9 (511) 5

(511) 5 - Dietetické nápoje upravené na lekárske účely; liečivé nápoje; tekuté lieky, lieky vo forme nápojov.

(540)



(731) THERAMEDIK s.r.o., Astrová 2/A, 821 01 Bratislava, SK;

(740) CLC advokátska kancelária s. r. o., Bratislava, SK;

(210) 1214-2011

(220) 20.7.2011

9 (511) 35, 36, 41

(511) 35 - Obchodné alebo podnikateľské informácie, marketingové štúdie, pomoc pri riadení obchodnej činnosti; poradenstvo v obchodnej činnosti, pomoc pri riadení obchodných a priemyselných podnikov, obchodné alebo podnikateľské informácie, poskytovanie obchodných alebo podnikateľských informácií, obchodný alebo podnikateľský prieskum, obchodný manažment a podnikové poradenstvo, organizovanie výstav na komerčné alebo reklamné účely, organizovanie výstav na obchodné a reklamné účely, pomoc pri riadení priemyselných alebo obchodných podnikov, pomoc pri vedení podnikov, hospodárske alebo ekonomické predpovede, prieskum trhu, prieskum verejnej mienky, public relations, poskytovanie pomoci pri riadení obchodných alebo priemyselných podnikov, poradenské služby v oblasti obchodného alebo podnikateľského riadenia, obchodná správa licencií výrobkov a služieb pre tretie osoby.

36 - Organizovanie zbierok.

41 - Informácie o výchove a vzdelávaní, vydávanie kníh, organizovanie a vedenie konferencií, organizovanie a vedenie kongresov, korešpondenčné kurzy, organizovanie a vedenie kolokvií, organizovanie a vedenie seminárov, organizovanie a vedenie sympózií, organizovanie kultúrnych alebo vzdelávacích výstav, poskytovanie elektronických publikácií on-line (bez možnosti kopírovania), organizovanie vedomostných a zábavných súťaží, školenie, on-line vydávanie kníh a časopisov v elektronickej forme, vydávanie kníh, vydávanie kníh s výnimkou reklamných alebo náborových, vzdelávanie.

(540)



(591) modrá

(731) TENDENCIE, s.r.o., Beskydská 12, 811 05 Bratislava, SK;

(210) 1218-2011

(220) 20.7.2011

9 (511) 5

(511) 5 - Liečivá, humánne farmaceutické prípravky.

(540) TROMBEXDUO

(731) Zentiva, k.s., U kabelovny 130, 102 37 Praha, Dolní Měcholupy, CZ;

(740) Kertész Jozef, Ing., Hlohovec, SK;

(210) 1219-2011

(220) 20.7.2011

9 (511) 5

(511) 5 - Liečivá, humánne farmaceutické prípravky.

(540) DUOTROMBEX

(731) Zentiva, k.s., U kabelovny 130, 102 37 Praha, Dolní Měcholupy, CZ;

(740) Kertész Jozef, Ing., Hlohovec, SK;

(210) 1220-2011

(220) 20.7.2011

9 (511) 5, 16, 35, 39, 41, 42

(511) 5 - Farmaceutické a zdravotnícke prípravky, prípravky a substancie na humánne a veterinárne použitie, veterinárne prípravky, zdravotnícke prípravky; dietetické látky prispôsobené na lekárske účely; potrava pre dojcátá; dezinfekčné prostriedky; prípravky na ničenie škodcov; fungicídy, herbicídy; biologické prípravky na lekárske a zverolekárske účely a bakteriálne prípravky na lekárske a zverolekárske účely; doplnky stravy pozostávajúce z vitamínov, minerálov, rastlín (byliniek), všetko vo forme tabliet a esencií; vitamíny a minerály, vitamínové prípravky, dietetické substancie používané na lekárske účely, doplnky k výžive na lekárske účely, rastlinné substancie na lekárske účely, liečivé rastliny, výrobky a prípravky z nich, liečivé byliny, výrobky a prípravky z nich, potravinové prípravky a doplnky všetkých druhov ako posilňujúce požívateľiny na lekárske účely, doplnková výživa na liečebné účely, posilňujúce prípravky na lekárske účely, prípravky obsahujúce biochemické katalyzátory na lekárske účely, farmaceutické a liečebné prípravky na humánne použitie, liečebné rastlinné výťažky, extrakty na lekárske účely, esencie na lekárske účely, koncentráty a éterické oleje na lekárske účely, medicínalne emulzie, medicínalne čaje, balzamy na lekárske účely, cukrovinky s liečivými prísadami, liečivé korene, liečivé čaje, bylinkové čaje na lekárske účely, jedlé rastlinné vlákno s výnimkou výživných, dietetické látky a potraviny upravené na lekárske účely, potravinové prípravky a doplnky ako posilňujúce požívateľiny na lekárske účely, čistiacie prípravky, prísady do krmív na lekárske účely.

16 - Firemné listiny, papiernický tovar, papierové propagačné materiály, informačné brožúry, katalógy, kalendáre, knihy, noviny, časopisy.

35 - Maloobchodná činnosť s potravinárskymi výrobkami, s farmaceutickými a zdravotníckymi prípravkami, s biologickými prípravkami, s bakteriálnymi prípravkami, s doplnkami stravy, s dietetickými látkami prispôsobenými na lekárske účely a s potravou pre dojcátá, s jedmi a žieravinami, s dezinfekčnými prostriedkami, s čistiacimi prípravkami; reklama, rozširovanie, vydávanie a aktualizovanie reklamných materiálov, prenájom reklamných priestorov a plôch, prenájom reklamných materiálov, zásielkové reklamné služby, uverejňovanie reklamných textov, inzertné činnosti, obchodný alebo podnikateľský prieskum, poradenstvo v obchodnej činnosti, organizovanie výstav na obchodné a reklamné účely, odborné obchodné poradenstvo, aranžovanie výkladov, prieskum trhu, prieskum verejnej mienky, marketingové štúdie.

39 - Preprava a skladovanie tovarov, prenájom skladišťa, prenájom skladovacích kontajnerov, skladovanie, uskladnenie tovaru, balenie tovarov.

41 - Organizovanie a vedenie konferencií, kongresov, seminárov, sympózií, školení.

42 - Výskum a vývoj nových výrobkov v oblasti prírodných a technických vied.

(540)



(731) MVDr. Daniel Eliaš - VETCHEM, Panská dolina 59, 949 01 Nitra, SK;

(740) Gruber Dalibor, Ing., Košice, SK;

(210) 1237-2011

(220) 21.7.2011

9 (511) 16, 18, 25, 35, 41, 43, 44

(511) 16 - Periodická a neperiodická tlač a publikácie najmä z oblasti chovateľstva, kynológie a starostlivosti o zvieratá; tlačoviny; tlačivá; formuláre; katalógy; tlačené manuály; databázy na papierových nosičoch; firemné listiny; zborníky; knihy; brožúry; časopisy; periodiká; noviny; prospekty; papierové propagačné materiály; papierové obaly; kartónové škatule, lepiace štítky; pečiatky; grafické reprodukcie; kancelárske potreby s výnimkou nábytku, predovšetkým kancelárske potreby použité ako reklamné alebo darčkové predmety; darčkové predmety z papiera, kartónu a lepenky patriace do tejto triedy; papier, kartón, lepenka a výrobky z týchto materiálov, ktoré nie sú zahrnuté v iných triedach; knihárske výrobky; fotografie; papierový tovar a písacie potreby; lepidlá na papier a na použitie v domácnosti; písacie stroje a kancelárske potreby okrem nábytku; vzdelávacie a učebné potreby okrem prístrojov; obalové materiály z plastických hmôt, ktoré nie sú zahrnuté v iných triedach; tlačiarske písmo; tlačené reklamné a úžitkové manuály; papierové vľajky; pútače z papiera alebo z lepenky.

18 - Kynologické potreby patriace do tejto triedy, najmä náhubky pre psov, postroje pre psov, psie obojky a vodidlá; tašky na prenášanie zvierat; uzdy a obojky pre zvieratá; pokrývky pre zvieratá; uzdy a postroje pre zvieratá; chomúty; podložky pod jazdecké sedlá; klapky na oči (postroj pre kone); nákolenníky pre kone; kónské postroje; kostry jazdeckého sedla; poťahy na kónské sedlá; korbáče, biče; kožené povrázky; kožené remene; kožené remienky; remienky ako časti postrojov; popruhy, opraty; strmene (postroj pre kone); kovanie na postroje s výnimkou kovaní z drahých kovov; koža zvierat; imitácia kože; ohlávky; tašky na kolieskach; kufre a cestovné tašky; dáždniky, slnečníky a vychádzkové palice; postroje a sedlárske výrobky; koža; surové kože; cestovné kufre; cestovné tašky; poľovnícke tašky; usne, koženky a výrobky z týchto materiálov nezahrnuté v iných triedach.

25 - Oblečenie, obuv a pokrývky hlavy, predovšetkým pre zvieratá, najmä pre psov; bundy; kapucne; kombinézy (oblečenie); nepremokavý odev; oblečenie z imitácie kože; opasky; oblečenie z kože; čiapkové šilty; zvrchníky; župany; golie (oblečenie); kabáty; klobúky; konfekcia (ode-

vy); kostýmy, obleky; košele; maškarné kostýmy; nohavice; sukne; šaty; obuv; plavky; plážové oblečenie; pleteniny (oblečenie); pyžamá; šatky, šály; manžety (časti odevov); snímateľné golie; peleríny; tielka; vesty; tričká; športové tričká, dresy; vrchné ošatenie.

35 - Maloobchodné a veľkoobchodné služby so živými zvieratami a s rôznymi doplnkami pre zvieratá, krmivom pre zvieratá, kynologickými potrebami najmä obojkami, postrojmi, vodidlami a oblečením pre psov; maloobchodné a veľkoobchodné služby s tovarmi ako sú značkovací atrament na zvieratá; značkovacia farba na zvieratá; farby, fermeže, laky; ochranné prostriedky proti hrdzi a poškodeniu dreva; farbivá; moridlá; prírodné živice v surovom stave; kovy vo forme fólií a práškov pre maliarov, dekoratérov, tlačiarov a umelcov; kozmetické prípravky pre zvieratá; šampóny pre zvieratá chované v domácnosti; bieliace a iné prípravky na pranie a čistenie bielizne; prípravky na čistenie, leštenie, odmasťovanie a brúsenie; mydlá; voňavkárské výrobky, éterické oleje, kozmetické prípravky, vlasové vodičky; prípravky na čistenie zubov; farmaceutické, zverolekárske výrobky; hygienické výrobky na lekárske použitie; dietetické látky prispôbené na lekárske účely, potrava pre dojčatá; náplasti, obväzový materiál; hmoty na plombovanie zubov a zubné vosky; dezinfekčné prostriedky; prípravky na ničenie hmyzu; fungicídy, herbicídy; protiparazitické obojky pre zvieratá; prípravky na umývanie zvierat; toaletné vody pre psov; prípravky na ničenie lariev; reťaze pre psov; zvončeky pre zvieratá; obyčajné kovy a ich zliatiny; prenosné stavby z kovu; káble a drôty z obyčajných kovov s výnimkou elektrických; železiarsky tovar; drobný železiarsky tovar; bezpečnostné schránky; iné výrobky z kovov, ktoré nie sú zahrnuté v iných triedach; nožnice na strihanie zvierat (ručný nástroj); holiace potreby, puzdrá na holiace potreby; klieštiky; strojčeky na ručné strihanie; ručné nástroje a ručné náradia; nožiarsky tovar a príbory; bodné zbrane; britvy, žiletky, holiace čepele, holiace strojčeky; bitúnkové zariadenia a nástroje na zabíjanie a primárne opracovanie jatočných zvierat; nástroje a náradie na sťahovanie koží zvierat; tašky na prenášanie zvierat; obojky pre zvieratá; pokrývky pre zvieratá; postroje pre zvieratá; uzdy a postroje pre zvieratá; usne, koženky a výrobky z týchto materiálov nezahrnuté v iných triedach; koža; surové kože; kufre a cestovné tašky; dáždniky, slnečníky a vychádzkové palice; biče, postroje a sedlárske výrobky; koža zvierat; chomúty; podložky pod jazdecké sedlá; klapky na oči (postroj pre kone); kónské postroje; korbáče, biče; náhubky; obojky pre zvieratá; popruhy, opraty; psie obojky; strmene (postroj pre kone); tašky na kolieskach; kovanie na postroje s výnimkou kovaní z drahých kovov; koža zvierat; imitácia kože; uzdy a obojky pre zvieratá; popruhy; ohlávky; pokrývky pre zvieratá; kožené remene; vodidlá; budy pre zvieratá chované v domácnosti; budy pre zvieratá; psie budy; boxy pre zvieratá, vtáčie klieťky, budy; podušky pre domáce zvieratá; hniezda pre zvieratá chované v domácnosti; klieťky pre zvieratá chované v domácnosti; ležoviská a budy pre zvieratá chované v domácnosti; lôžka pre domáce zvieratá; lôžka



pre zvieratá chované v domácnostiach; podušky pre domáce zvieratá; preliezky pre mačky; nábytok; zrkadlá; rámy na obrazy; výrobky z dreva, korku, trstiny, prútia, rohoviny, kostí, slonovinevej kosti, veľrybích kostíc, mušlí, korytnačiny, jantáru, perlete, sépiolitu a náhradiek týchto materiálov a z plastov; česadlá na zvieratá; hrebene na zvieratá; kefy na zvieratá; korytá na kŕmenie zvierat; klietky pre zvieratá chované v domácnosti; misky alebo nádoby na vylučovanie pre zvieratá chované v domácnosti; misky na robenie očisty pre zvieratá chované v domácnosti; žľaby, korytá pre zvieratá; klietky pre vtáky, voliéry; korytá na kŕmenie zvierat; krúžky pre hydinu; krúžky pre vtáky; bytové terária a akvária; domáce a kuchynské potreby a nádoby; hrebene a špongie; kefy, štetky a štetce okrem maliarskych; materiály na výrobu kief; prostriedky a pomôcky na čistenie; oceľová vlna a drôtenky; surové sklo a sklo ako polotovar okrem skla pre stavebníctvo; výrobky zo skla, porcelánu a kameniny, hračky pre zvieratá chované v domácnostiach; hry a hračky; telocvičné a športové potreby, ktoré nie sú zahrnuté v iných triedach; plyšové hračky; lopty na hranie; ozdoby na vianočný stromček; balóniky (hračka); guľky na hranie; hojdačky; vlčky (hračky); doplnky pre psov a mačky; krmivo pre zvieratá, psov; mačky; hlodavce; vtáctvo a ryby vrátane biskvitov a pochúťok pre zvieratá; poľnohospodárske, záhradkárске a lesné produkty a obilniny, ktoré nie sú zahrnuté v iných triedach; živé zvieratá; čerstvá zelenina, ovocie a zemiaky, ako aj prípravky z týchto produktov používané ako prísady do krmív; semená, rastliny a kvety; potrava pre zvieratá; slad; alga (druh riasy) na ľudskú alebo živočíšnu spotrebu; algarovila na živočíšnu spotrebu; arašidové výlisky pre zvieratá; mleté arašidy pre zvieratá; arašidy (čerstvé); aromatizovaný piesok pre domáce zvieratá (podstielka); pieskovaný papier pre domáce zvieratá (podstielka); gaštany čerstvé; holotúrie (morské živočíchy) (žijúce); hydina živá; chaluhy na ľudskú alebo živočíšnu spotrebu; hydina na chov; ikry; jačmeň; jadrové krmivo pre zvieratá; jedlé korene; jedlé predmety na žuvanie pre zvieratá; kakaové bôby surové; kokosové orechy; živé kôrovce; krmivo; prísady do krmiva nie na lekárske účely; krmivo pre domáce zvieratá; krmivo pre rožný statok; krmivo pre vtáky; krmivo pre zvieratá; vápno ako krmivo pre zvieratá; krúpy pre hydinu; kukurica; kukuričné výlisky pre dobytok; kvasnice pre dobytok; ľanová múčka (suché krmivo); lieskové oriešky; mušle (slávka jedlá) (živé); nápoje pre zvieratá; živé rybárske návnady; obilie v nespracovanom stave; zvyškové produkty z obilnín na živočíšnu spotrebu; odpad po destilácii na živočíšnu spotrebu; orechy; otrubová kŕmna zmes na živočíšnu spotrebu; otruby; ovos; produkty na podstielku zvierat; podstielka pre zvieratá; posilňujúce prípravky pre zvieratá; pokrutiny; proteín na živočíšnu spotrebu; psie sucháre; pšenica; raky (živé); rastliny; raž; repa; výlisky z repky; rybia múčka na kŕmenie zvierat; živé ryby; živé návnady na ryby; ryža (nespracovaná); ryžová múčka ako krmivo; rastlinné semená a iné kultivačné materiály; seno; sépiové kosti pre vtákov; sezam; slama ako krmivo; slama ako podstielka; soľ pre dobytok; suché krmivo; škrupina kokosového

orecha; škrupiny kakaových orechov; šošovica (čerstvá); špik; šrot pre zvieratá; tekvica; vápno ako krmivo pre zvieratá; vedľajšie produkty spracovania obilnín na živočíšnu spotrebu; prípravky na výkrm zvierat; výlisky repky olejnej pre rožný dobytok; vylisovaná cukrová trstina (surovina); záhradné bylinky (čerstvé); zmo (obilie); zmo (semená); zmo na živočíšnu spotrebu; chované zvieratá; jedlé predmety na žuvanie pre zvieratá; zvyšky z destilácie na živočíšnu spotrebu; čerstvá fazuľa; hrach; hospodárske zvieratá, vtáctvo a ryby; kŕmne zmesi na výkrm zvierat; výlisky plodov a ovocia; osivá; potrava pre zvieratá chované v domácnosti; jedlé kosti a tyčinky pre domáce zvieratá; maloobchodné a veľkoobchodné služby s uvedenými tovarmi prostredníctvom internetu; obchodné sprostredkovanie služieb uvedených v triedach 41, 43 a 44 prostredníctvom internetu; maloobchodné a veľkoobchodné služby s tovarmi uvedenými v triede 16, 18 a 25; zhromažďovanie rozličných výrobkov, najmä uvedených tovarov (okrem dopravy) s cieľom umožniť zákazníkovi, aby si mohli tieto výrobky pohodlne prehliadať a nakupovať, a to prostredníctvom maloobchodných predajní, veľkoobchodných predajní, prostredníctvom katalógového predaja alebo elektronickými prostriedkami, prostredníctvom webových stránok alebo prostredníctvom telenákupu; obchodná administratíva; odborné obchodné poradenstvo pri predaji kynologických potrieb, potrieb a krmív pre zvieratá; reklamné služby; on-line reklama na počítačovej komunikačnej sieti; organizovanie komerčných alebo reklamných výstav a veľtrhov; prenájom reklamných priestorov; analýzy nákladov; fakturácia; obchodné alebo podnikateľské informácie; zasielanie reklamných materiálov, reklamných časopisov a vzoriek zákazníkovi; obchodné informácie a rady spotrebiteľom; administratívne spracovanie obchodných objednávok; obchodný alebo podnikateľský prieskum; vydávanie a aktualizovanie reklamných alebo náborových materiálov; organizovanie výstav a verejných prezentácií na obchodné alebo reklamné účely, predovšetkým v súvislosti s uvedenými tovarmi; predvádzanie na reklamné účely a podporu predaja; vzťahy s verejnosťou; kancelárie zaoberajúce sa dovozom, vývozom alebo re-exportom; podpora predaja pre tretie osoby; účtovníctvo; vedenie kartoték v počítači; poskytovanie informácií o uvedených službách prostredníctvom komunikačných médií, elektronickej pošty, SMS správ, počítačových sietí a internetu; obchodné sprostredkovanie služieb v triedach 35, 41, 43 a 44. 41 - Cvičenie zvierat; cirkusy; výcvik zvierat, predovšetkým cvičenie a výcvik psov a iných domácich zvierat; organizovanie školení; organizovanie súťaží pre zvieratá, organizovanie výstav zvierat, najmä mačiek a psov (všetko za účelom vzdelávania a/alebo výcviku, a/alebo zábavy, a/alebo pobavenia alebo ako organizovanie živých vystúpení); organizovanie kultúrnych, zábavných a kynologických súťaží, vystúpení a výstav; organizovanie odborných kynologických výstav (za účelom vzdelávania a/alebo výcviku, a/alebo zábavy, a/alebo pobavenia alebo ako organizovanie živých vystúpení); prenájom športovísk a cvičísk, vrátane kynologických cvičísk; vydavateľská činnosť s výnimkou vydávania reklamných, propagačných a ná-

borových textov; vzdelávanie; zabezpečovanie výcvikov, kurzov a školení; zábava; športová a kultúrna činnosť; praktické cvičenie (ukážky); drežúra zvierat; meranie času na športových podujatiach; kluby zdravia (telesné cvičenia); organizovanie živých vystúpení; organizovanie športových súťaží; telesné cvičenie; výcvik; poskytovanie informácií o uvedených službách prostredníctvom komunikačných médií, elektronickej pošty, SMS správ, počítačových sietí a internetu.

43 - Poskytovanie ubytovania pre zvieratá; reštauračné služby (strava) vrátane reštaurácie so službami v oblasti donášky jedla na opatrovanie zvierat doma; prechodné ubytovanie; poskytovanie hotelového ubytovania pre domáce zvieratá; hotelové služby s možnosťou ubytovania domácich zvierat; prevádzkovanie kempingov; poskytovanie informácií o uvedených službách prostredníctvom komunikačných médií, elektronickej pošty, SMS správ, počítačových sietí a internetu.

44 - Starostlivosť o čistotu zvierat chovaných v domácnosti; starostlivosť o zvieratá chované v domácnosti; chov a ustajnenie zvierat; opatrovanie zvierat s výnimkou opatrovania domácich zvierat doma; útulky pre domáce zvieratá; odborná poradenská činnosť v oblasti kynológie a pri výbere psa; ošetrovateľské služby; lekárske služby; veterinárne služby; veterinárna pomoc; starostlivosť o hygienu a krásu ľudí alebo zvierat; poľnohospodárske, záhradnícke a lesnícke služby; chov zvierat; útulky; veterinárna pomoc; upravovanie, česanie zvierat; poskytovanie informácií o uvedených službách prostredníctvom komunikačných médií, elektronickej pošty, SMS správ, počítačových sietí a internetu.

(540)



(591) oranžová, čierna

(731) Butyka Miloš, SPONZIA, Puškinova 26, 900 28 Ivanka pri Dunaji, SK;

(740) Porubčan Róbert, Ing., Ivanka pri Dunaji, SK;

**(210) 1238-2011**

(220) 21.7.2011

**9 (511) 9, 16, 35, 38, 41**

(511) 9 - Nosiče zvukových záznamov; nosiče zvukovo-obrazových záznamov; audiovizuálne záznamové disky; CD, DVD disky, najmä s kuchárskymi a kulinárskymi receptami a postupmi varenia; programové vybavenie počítačov; programy na počítačové hry; audiovizuálna technika na výučbu; čítacie zariadenia (informatika); čítacie zariadenia (na napovedanie pre účinkujúcich); optické čítače; diaľkové ovládače; diapozitívy; diaprojektory; kompaktné disky; magnetické disky; optické disky; optické kompaktné disky; DVD prehrávač; rezacie prístroje na filmy; exponované filmy; kreslené filmy; strihacie zariadenia na filmy; fotografické filtre; fotoaparáty; fotokomory; fotokopírovacie stroje (fotografické, elektrostatické alebo termické); gramofónové platne; gramofóny; fotografické hľadáčky; hologramy; hracie hudobné automaty uvádzané do činnosti vhođením mince; hracie zariadenia fungujúce po pripo-

jení na externú obrazovku alebo monitor; gramofónové ihly; kamery; kinematografické kamery; karty pamäťové a mikroprocesorové (v počítačoch); kazetový prehrávač; kinofilmy (exponované); prístroje na strihanie kinofilmov; koaxiálne káble; lampy do fotokomôr; laterna magika; magnetické médiá; magnetické páskové jednotky do počítačov; magnetické pásky; magnetofóny; megafóny; meracie prístroje; meracie pomôcky; metronómy; mikrofóny; monitorovacie počítačové programy; elektrické monitorovacie prístroje; monitory (počítačový hardvér); myši (informatika); podložky pod myš; magnetické nosiče údajov; optické nosiče údajov; pásky na čistenie nahrávacích hláv; pásky na zvukové nahrávanie; periférne zariadenia počítačov; premietacie plátna; počítače; počítačové pamäte; počítačový softvér; prenosný prehrávač; procesory (základné jednotky samočinného počítača); rádiá; rádiotelefonné zariadenia; rádiotelegrafické zariadenia; reproduktory; amplióny; satelitné navigačné prístroje; skúšobné prístroje s výnimkou prístrojov na lekárske účely; telefonné prístroje; telefonné slúchadlá; telefonny záznamník; televízne prijímače; tlačiarne k počítačom; elektrické tlmivé svetla; videokamery; videokazety; videopásky; videotelefony; vysielacie zariadenia (telekomunikácie); vysielacie elektronických signálov; vysokofrekvenčné prístroje; výškomery; zábavné zariadenia fungujúce po pripojení na externú obrazovku alebo monitor; zariadenia na spracovanie údajov; zosilňovače; zariadenia na prenášanie zvuku; disky na zvukové nahrávky; nosiče zvukových nahrávok; pásky so zvukovými nahrávkami; zvukové prehrávacie zariadenia; prehrávače; zvukovody; akustické linky; balasty na osvetľovacie prístroje; optické lampy.

16 - Televízne programy na papierových nosičoch; časopisy; tlačoviny; periodické a neperiodické publikácie; kuchárske knihy a príručky; knihy o varení; papier, kartón, lepenka a výrobky z týchto materiálov, ktoré nie sú zahrnuté v iných triedach; papierové karty alebo kartičky; knihárske výrobky; fotografie; papiernický tovar a písacie potreby; lepidlá na papier a na použitie v domácnosti; vzdelávacie a učebné potreby okrem prístrojov; obalové materiály z plastických hmôt, ktoré nie sú zahrnuté v iných triedach; tlačiarenské písmo; štočky; katalógy, databázy na papierových nosičoch; albumy; pohľadnice; grafické zobrazenia; plagáty všetkých druhov a rozmerov; papierové propagačné materiály; tlačené reklamné a úžitkové manuály; reklamné tabule z papiera, kartónu alebo lepenky; knihy; brožúry; tlačivá; ročenky; kalendáre; príručky; prospekty; publikácie; papierové vľajky; papierové zástavky; pútače z papiera alebo lepenky; pečiatky; pečate; papiernický tovar; zošity; hárky; obálky (papiernický tovar); obaly (papiernický tovar); nálepky na kancelárske použitie alebo pre domácnosť; netextilné etikety; kancelárske potreby s výnimkou nábytku, predovšetkým kancelárske potreby použité ako reklamné alebo darčkové predmety; formuláre; spisové obaly; vrecia a vrecká z papiera alebo plastických materiálov na balenie; plastické obaly; vrecúška a tašky z papiera alebo plastických materiálov ako obalové materiály; písacie potreby; perá (kancelárske potreby); ceruzky; držiaky na písacie potreby; kancelárske

svorky; obaly na doklady; pastelky; podložky na písanie; puzdrá na písacie potreby; stojany a rámy na fotografie.

35 - Poskytovanie reklamného priestoru a reklamných on-line adresárov na vyhľadávanie a zobrazovanie informácií, blogov, diskusií, videí a fotografií týkajúcich sa najmä varenia, kuchárskych receptov a kulinárstva; prezentácia výrobkov najmä potravín, nápojov; doplnkov výživy a hotových jedál v komunikačných médiách; reklamné agentúry; fotokopírovanie; grafická úprava tlačovín na reklamné účely; vyhľadávanie informácií v počítačových súboroch (pre zákazníkov); komerčné informačné kancelárie; kopírovanie alebo rozmnožovanie dokumentov; lepenie plagátov; administratívne spracovanie obchodných objednávok; obchodný manažment v oblasti umenia; obchodné alebo podnikateľské informácie; organizovanie komerčných alebo reklamných výstav a veľtrhov; organizovanie výstav na obchodné a reklamné účely; zabezpečovanie predplácania novín a časopisov; zaobstarávanie predplatného pre tretie osoby; predplatné telekomunikačných služieb; predvádzanie tovaru; prenájom kancelárskych strojov a zariadenia; prenájom reklamného času vo všetkých komunikačných médiách; prenájom reklamných materiálov; prenájom reklamných priestorov; prieskum trhu; prieskum verejnej mienky; príprava inzertných stĺpcov; reklama; on-line reklama na počítačovej komunikačnej sieti; rozširovanie reklamných materiálov zákazníkom (letáky, prospekty, tlačoviny, vzorky); vydávanie a aktualizovanie reklamných materiálov; rozširovanie reklamných oznamov; prenájom reklamných plôch; uverejňovanie reklamných textov; zásielkové reklamné služby; rozhlasová reklama; rozširovanie reklamných alebo inzertných oznamov; sekretárske služby; služby porovnávania cien; vyhľadávanie sponzorov; spracovanie textov; televízna reklama; štatistické kompilácie; účtovníctvo; fakturácia; vedenie kartoték v počítači; vedenie účtovných kníh; vydávanie reklamných alebo náborových textov; zabezpečovanie novinového predplatného (pre predplatiteľov); zásobovacie služby pre tretie osoby (nákup tovarov a služieb pre iné podniky); zbieranie údajov do počítačových databáz; zoraďovanie údajov v počítačových databázach; služby zaoberajúce sa zhromažďovaním výstrižkov z časopisov; maloobchodné a veľkoobchodné služby s tovarmi v triedach 9 a 16; odborné obchodné poradenstvo, predovšetkým obchodné poradenstvo pri predaji uvedených tovarov a služieb v triedach 9, 16, 38 a 41; zhromažďovanie rozličných výrobkov pre tretie osoby (okrem dopravy) s cieľom umožniť zákazníkovi, aby si mohli tieto výrobky pohodlne prehliadať, a nakupovať a to prostredníctvom maloobchodných predajní, veľkoobchodných predajní, prostredníctvom katalógového predaja alebo elektronickými prostriedkami, prostredníctvom webových stránok alebo prostredníctvom telenáku; poradenstvo v obchodnej činnosti; obchodný alebo podnikateľský prieskum; prieskum televíznej sledovanosti; poskytovanie informácií o uvedených službách prostredníctvom komunikačných médií, elektronickej pošty, SMS správ, počítačových sietí a internetu.

38 - Vysielanie káblovej televízie; vysielanie internetovej televízie; komunikácia prostredníctvom optických káblov; počítačová komunikácia; poskytovanie priestoru na diskusiu na internete; telekomunikačný prenos elektronických tlačovín, časopisov, periodík, kníh a iných dát prostredníctvom telekomunikačnej siete vrátane internetu a/alebo intranetu; telekomunikačný prenos informácií na internete vrátane prevádzkovania elektronických nástieniek, chatov, blogov, diskusných skupín týkajúcich sa najmä varenia, kuchárskych receptov a kulinárstva; poskytovanie prístupu k on-line informačným dátovým službám; poskytovanie prístupu do databáz; poskytovanie telekomunikačného pripojenia do svetovej počítačovej siete; poskytovanie telekomunikačných kanálov na telenákupy; elektronická pošta; prenájom prístrojov na prenos správ; prenájom zariadení na prenos informácií; prenos signálu pomocou satelitu; prenos správ a obrazových informácií pomocou počítača; rozhlasové vysielanie; spravodajské agentúry; telekomunikačné informácie; telekonferenčné služby; televízne vysielanie; teletextové služby; tlačové kancelárie; rádiové vysielanie; výzvy (rádiom, telefónom alebo inými elektronickými komunikačnými prostriedkami); poskytovanie informácií o uvedených službách prostredníctvom komunikačných médií, elektronickej pošty, SMS správ, počítačových sietí a internetu.

41 - Digitálna tvorba obrazov na výstupných zariadeniach; informovanie o varení vo forme zábavy, organizovanie súťaží vo varení; organizovanie verejných nahrávok; organizovanie autogramiád a krstov vydaných kníh, CD a DVD najmä o varení ako organizovanie živých vystúpení; on-line vydávanie časopisov, novín a kníh predovšetkým s kuchárskou tematikou v elektronickej forme; elektronická edičná činnosť v malom; vyučovanie; vzdelávanie; zábava; pobavenie; prenájom divadelných dekorácií; divadelné predstavenia; služby v oblasti estrád; filmová tvorba; filmové štúdiá; prenájom filmových premietacích a ich príslušenstva; fotografická reportáž; prenájom filmov; formátovanie textov s výnimkou na reklamné účely; fotografovanie; fotografovanie na mikrofilm; hranie o peniaze; hudobné skladateľské služby; informácie o možnostiach rekreácie; informácie o možnostiach rozptýlenia; informácie o možnostiach zábavy; informácie o výchove a vzdelávaní; vydávanie kníh; knižnice (požičovne kníh); koncertné siene; sály; organizovanie a vedenie konferencií; organizovanie lotérií; služby nahrávacích štúdií; nahrávanie videopások; nočné kluby; obveselenie; organizovanie a vedenie koncertov; organizovanie kultúrnych alebo vzdelávacích výstav; organizovanie plesov; organizovanie predstavení (manažerske služby); organizovanie súťaží (vedomostných alebo zábavných); organizovanie súťaží krásy; organizovanie športových súťaží; organizovanie živých vystúpení; diskotéky (služby); zábavné parky; písanie textov (okrem reklamných); plánovanie a organizovanie večierkov; postsynchronizácia; dabling; požičiavanie filmov; požičiavanie filmových premietacích a príslušenstva; požičiavanie videopások; výroba divadelných alebo iných predstavení; prekladateľské služby; prenájom audionahrávok;

prenájom audioprístrojov; prenájom kinematografických filmov; prenájom osvetľovacích prístrojov do divadelných sál a televíznych štúdií; prenájom videokamier; prenájom videorekordérov; prevádzkovanie karaoke; prevádzkovanie kinosál; redigovanie scenárov; reportérske služby; rezervácia vstupeniek; rozhlasová zábava; výroba rozhlasových a televíznych programov; prenájom rozhlasových a televíznych prijímačov; strihanie videopások; televízna zábava; titulky; tlmočenie posunkovej reči; výroba (tvorba) videofilmov; umelecké módné agentúry; predaj vstupeniek na zábavné predstavenia; vydávanie textov s výnimkou reklamných alebo náborových; prenájom zvukových nahrávacích zariadení; živé predstavenie; poskytovanie informácií o uvedených službách prostredníctvom komunikačných médií, elektronickej pošty, SMS správ, počítačových sietí a internetu.

(540)

**NEBIČKO V PAPUĽKE**

(731) 212, s. r. o., Nit'ová 6, 821 08 Bratislava, SK;

(740) Porubčan Róbert, Ing., Ivanka pri Dunaji, SK;

**(210) 1253-2011**

(220) 27.7.2011

**9 (511) 35, 36, 39, 41, 43**

(511) 35 - Reklamná a propagačná činnosť; reklamná činnosť prostredníctvom internetu; rozširovanie reklamných materiálov zákazníkom; organizovanie komerčných alebo reklamných výstav a veľtrhov; zbieranie údajov do počítačových databáz; zoraďovanie údajov v počítačových databázach; vyhľadávanie informácií v počítačových súboroch (pre zákazníkov); automatizované spracovanie dát.

36 - Zmenárenská činnosť (zmenárenské služby); informácie o poistení; uzatváranie poisťiek; sprostredkovanie poistenia.

39 - Doprava, najmä letecká, autobusová, osobná; preprava, najmä letecká, autobusová; sprostredkovanie automobilovej, autobusovej, lodnej, vzdušnej a železničnej dopravy; sprostredkovanie predaja leteckých prepravných služieb; sprostredkovanie prenájmu lodí, vozidiel a iných dopravných prostriedkov; informácie o doprave a preprave; rezervácia dopravy; rezervácia miesteniek; rezervácia zájazdov; organizovanie exkurzií, ciest a výletov; poskytovanie pomoci pri doprave; služby v doprave a v preprave; sprevádzanie turistov; turistické prehliadky; služby pri zaobstarávaní víz; služby poskytované výletnými loďami; služby cestovnej a turistickej kancelárie patriace do tejto triedy.

41 - Informácie o možnostiach rekreácie, rozptýlenia a zábavy; organizovanie a vedenie konferencií, kongresov, seminárov, sympózií, školení, kultúrnych alebo vzdelávacích výstav, kultúrnych, spoločenských a športových podujatí; služby na oddych a rekreáciu; rezervácia vstupeniek; výchovné a zábavné klubové služby.

43 - Rezervácia ubytovania.

(540)

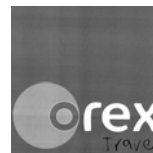

(731) orex travel, s. r. o., Obchodná 2, 811 06 Bratislava, SK;

(740) Gajdošíková Zuzana, Ing., Bratislava, SK;

**(210) 1256-2011**

(220) 27.7.2011

**9 (511) 16, 35, 36, 41**

(511) 16 - Tlačoviny, tlačivá a formuláre, predovšetkým v oblasti realitných služieb; brožúry; prospekty; časopisy; periodiká; kalendáre; príručky; plagáty; katalógy; papier, kartón, lepenka a výrobky z týchto materiálov, ktoré nie sú zahrnuté v iných triedach; papiernický tovar; predmety z kartónu; knihárske výrobky; albumy; atlasy; fotografie; grafické reprodukcie; grafiky; kartotékové lístky; spisové obaly (zaraďovače); papierové vľajky; pútače z papiera alebo lepenky; netextilné etikety; pečiatky; pečate; pečatné vosky; písacie potreby; školské potreby; vzdelávacie a učebné potreby okrem prístrojov; písacie stroje a kancelárske potreby s výnimkou nábytku; umeľohmotné fólie na balenie; lepiace štítky; lepidlá a lepiace pásy na kancelárske účely a použitie v domácnosti; vrecia a vrecká z papiera alebo plastických materiálov.

35 - Reklama, predovšetkým reklama realitných služieb; reklamné činnosti a služby; online reklama na počítačovej komunikačnej sieti; reklama a propagácia nehnuteľnosť a stavebných činností; zhromažďovanie ponúk rozličných nehnuteľností pre tretie osoby s cieľom umožniť zákazníkovi, aby si mohli tieto nehnuteľnosti pohodlne prehliadať a nakupovať prostredníctvom katalógového predaja alebo elektronickými prostriedkami, ako napr. prostredníctvom webových stránok alebo prostredníctvom telenákupu; vydávanie a aktualizovanie reklamných alebo náborových materiálov; rozširovanie reklamných materiálov zákazníkom (letáky, prospekty, tlačoviny); organizovanie výstav na reklamné a obchodné účely; podpora predaja pre tretie osoby; poradenstvo a pomoc pri riadení obchodných aktivít; odborné obchodné poradenstvo, predovšetkým obchodné poradenstvo pri predaji a prenájme nehnuteľností; dražby; obchodné odhady; služby porovnávanie cien; obchodná administratíva; kancelárske práce; vedenie účtovných kníh; vyhľadávanie informácií v počítačových súboroch (pre zákazníkov); poskytovanie informácií o uvedených službách prostredníctvom komunikačných médií, elektronickej pošty, SMS správ, počítačových sietí a internetu; obchodné sprostredkovanie služieb uvedených v triedach 35, 36 a 41.

36 - Realitné kancelárie; sprostredkovanie kúpy, predaja a prenájmu nehnuteľností; prenájom bytov, kancelárskych priestorov; inkasovanie nájomného; vedenie nájomných domov; prenájom obchodných priestorov; prenájom nehnuteľností; správcovstvo; správa nehnuteľností; obstarávanie služieb spojených so správou nehnuteľností; oceňo-

vania a odhady nehnuteľností; poisťovníctvo; finančné služby; peňažníctvo; služby v oblasti nehnuteľností; sprostredkovateľská činnosť s nehnuteľnosťami; bankové služby; oceňovanie pre poistenie, bankovníctvo a nehnuteľnosti; finančné analýzy; finančné informácie; finančný lízing; finančné záruky; finančné konzultačné služby; finančné poradenstvo; predaj na splátky; úverové financovanie predaja; služby finančného manažmentu a účtovníckych sústav; poistenie; poradenstvo v oblasti poistenia; poskytovanie informácií o uvedených službách prostredníctvom komunikačných médií, elektronickej pošty, SMS správ, počítačových sietí a internetu.

41 - Vzdelávanie realitných maklérov; vzdelávanie; vyučovanie; školenia; výcvik; všetky formy vzdelávania osôb; skúšanie a preskúšavanie (pedagogická činnosť); vydávanie kníh, časopisov, periodík; vydávanie textov s výnimkou reklamných alebo náborových, online vydávanie kníh a časopisov v elektronickej forme; formátovanie textov s výnimkou na reklamné účely; poskytovanie elektronických publikácií online bez možnosti kopírovania; informácie o vzdelávaní a možnostiach zábavy; organizovanie a vedenie kongresov, konferencií, seminárov; organizovanie kultúrnych alebo vzdelávacích výstav; služby zamerané na pobavenie, rozptýlenie alebo rekreáciu osôb; výchovno-zábavné klubové služby; organizovanie lotérií, plesov, športových súťaží, súťaží krásy, živých vystúpení; zverejňovanie textov iných ako reklamných; knižnice; poskytovanie informácií o uvedených službách prostredníctvom komunikačných médií, elektronickej pošty, SMS správ, počítačových sietí a internetu.

(540)



(591) čierna, oranžová

(731) TOP-CLASS, s.r.o., Pod hájom 1369/181, 018 41 Dubnica nad Váhom, SK;

(740) Porubčan Róbert, Ing., Ivanka pri Dunaji, SK;

(210) 1265-2011

(220) 29.7.2011

9 (511) 34

(511) 34 - Cigarety, tabak, zápalky.

(540) **WINSENT International**

(731) Bezek Daniel, Lubina 221, 916 12 Lubina, SK;

(210) 1266-2011

(220) 29.7.2011

9 (511) 34

(511) 34 - Cigarety, tabak, zápalky.

(540)



(591) modrá, biela, zlatá

(731) Bezek Daniel, Lubina 221, 916 12 Lubina, SK;

(210) 1281-2011

(220) 29.7.2011

9 (511) 17, 19, 35, 37

(511) 17- Izolačné pásy, fólie, povlaky, platne; izolačné materiály; látky na izolovanie budov od vlhkosti; izolačné látky proti vlhkosti; tesniaci izolačný tmel; izolačné farby; izolačné laky; izolačné živичné (bitúmenové) laky; kovové izolačné fólie; umelohmotné fólie nie ako obalovací materiál; fólie z plastických materiálov na poľnohospodárske účely; guma ako surovina alebo ako polotovar; tesniace tmely; antireflexné fólie na okná (farebné); azbest; kovové fólie na izoláciu; izolačné náterové farby; izolačné oleje; izolačné pásy; izolačné rukavice; izolačné tkaniny; izolačný papier; izolanty (izolačné materiály); kaučuk ako surovina alebo polotovar; tesniace krúžky; azbestová lepenka; adhézne pásy s výnimkou pásov na kancelárske a lekárske použitie a použitie v domácnosti; lepiace pásy s výnimkou pásov pre domácnosť, na lekárske a kancelárske účely; syntetické živice (ako polotovar); tesniace alebo vypchávkové materiály z gumy alebo plastov; tesniace materiály; tesniace obloženia; kaučuk, gutaperča, guma, azbest, slúda a výrobky z týchto materiálov, ktoré nie sú zahrnuté v iných triedach; elektrické tepelné a akustické izolačné a hydroizolačné materiály a plasty na použitie vo výrobe vo forme tabúl, blokov a prútov; ohybné rúry a hadice s výnimkou kovových.

19 - Asfaltové (bitúmenové) výrobky pre stavebníctvo; bitúmenové pásy, platne, povlaky, fólie; asfaltová lepenka bitúmenová; asfaltové (bitúmenové) potery, povlaky, pokrivy na strechy; asfaltové dlažby; pokrývačská dechtová lepenka; strešné lepenky nekovové; hydroizolačné lepenky; stavebné výrobky s izolačnými vlastnosťami; lepenky určené na stavebné účely; bitúmen, asfalt, živice, decht; materiály na stavbu a pokrývanie ciest; nekovové vystužovacie materiály pre stavebníctvo; geotextílie; lepenka na stavebné účely; lepenkové platne pre stavebníctvo; stavebný papier; stavebný materiál s výnimkou kovového; akvária (konštrukcie); bazény (nekovové konštrukcie); betón; dielce, výrobky, prefabrikáty z betónu; cestné značky (pásy a platne zo syntetických materiálov); dlaždice, obkladačky stavebné (nekovové); preglejka; stavebné konštrukcie s výnimkou kovových; konštrukčné materiály s výnimkou kovových; lišty s výnimkou kovových; obkladový materiál na budovy s výnimkou kovového; smola; spojovacie materiály na opravu ciest; stre-

chy s výnimkou kovových; strešné krytiny s výnimkou kovových; šindly; škridly s výnimkou kovových; uhoľný decht.

35 - Maloobchodná a veľkoobchodná činnosť so stavebným materiálom, izolačnými pásmi, fóliami, platňami, s bitúmenovými a asfaltovými výrobkami, so stavebným náradím a stavebnými strojmi, s izolačnými nátermi, s izolačnými omietkami, s penetračnými hmotami a ostatnými tovarmi uvedenými v triedach 17 a 19; zhromažďovanie rozličných výrobkov, najmä uvedených výrobkov (okrem dopravy) s cieľom umožniť zákazníkovi, aby si mohli tieto výrobky pohodlne prehlíadať a nakupovať, a to prostredníctvom maloobchodných predajní, veľkoobchodných predajní, prostredníctvom katalógového predaja alebo elektronickými prostriedkami, prostredníctvom webových stránok alebo prostredníctvom telenákupu; obchodný manažment a riadenie; pomoc pri riadení obchodnej činnosti; marketingové štúdie; prieskum trhu; reklama; online reklama na počítačovej komunikačnej sieti, vydávanie a aktualizovanie reklamných alebo náborových materiálov; vedenie kartoték v počítači; vyhľadávanie informácií v počítačových súboroch pre zákazníkov; služby porovnávania cien; organizovanie komerčných alebo reklamných výstav a veľtrhov; obchodné rady a informácie spotrebiteľom; administratívne spracovanie obchodných objednávok; poskytovanie informácií o uvedených službách prostredníctvom komunikačných médií, elektronickej pošty, SMS správ, počítačových sietí a internetu, obchodné sprostredkovanie služieb v triedach 35 a 37.

37 - Izolovanie proti vlhkosti; izolovanie stavieb; utesňovanie stavieb, budov; asfaltovanie; kladenie izolačných, najmä živých a asfaltových vrstiev, pásov, fólií na stavbách a cestách; omietanie izolačnými omietkami; izolovanie nanáša-ním náterov; kladenie izolačných pásov, fólií a povlakov; penetrovanie povrchov; prenájom čistiacich strojov; prenájom zariadení a náradia na izolovanie stavieb, dozor nad stavbami; údržba a oprava horákov; chemické čistenie; informácie o opravách; klampiárstvo a inštalatérsvo; interiérové a exteriérové maľovanie a natieranie; pokrývačské práce na strechách budov; prenájom stavebných strojov a zariadení; realizácia (kladenie) cestných povrchov; stavebné informácie; stavebníctvo (stavebná činnosť); výkopové práce; montážne služby; opravy a údržba; kladenie podláh, podlahových krytín a dlažby; poskytovanie informácií o uvedených službách prostredníctvom komunikačných médií, počítačových sietí, SMS správ a internetu.

(540)

**bitutop**

(591) čierna, červená

(731) Bitumax SK, s.r.o., Turbínova 1, 831 04 Bratislava, SK;

(740) Porubčan Róbert, Ing., Ivanka pri Dunaji, SK;

(210) 1307-2011

(220) 4.8.2011

9 (511) 7, 12, 13, 16, 35, 37, 40, 41, 42

(511) 7 - Stroje a zariadenia pre poľnohospodárske a lesné hospodárstvo; stroje na opracovanie kameňa; stroje na opracovanie betónovej, kamennej a keramickej dlažby, najmä štiepačky kameňa; prevodové mechanizmy stacionárnych a mobilných strojov; stroje a zariadenia pre chemický, drevársky a potravinársky priemysel; spracovateľský priemysel stavebných hmôt; agregáty pozemných vozidiel ako stroje; stroje a obrábacie stroje; motory a hnacie stroje okrem motorov pre pozemné vozidlá; súkolesia, prevody a ich časti okrem súkolesí a prevodov do pozemných vozidiel; poľnohospodárske náradie okrem náradia na ručný pohon; liahne; axiálne ložiská; banské rezacie stroje; banské vrtáky; baranidlá (stroje); brány (poľnohospodárske náradie); brúsne stroje; brzdové čeluste s výnimkou brzdových čelustí na vozidlá; brzdové diely s výnimkou brzdových dielov do vozidiel; centrifúgy, odstredivky (stroje); cestné stroje; cestné valce; čepele (časti strojov); čerpadlá (ako časti strojov, motorov a hnacích strojov); stroje a prístroje na čistenie (elektrické); parné čistiace stroje; dávkovače (časti strojov); dezintegrátory; dlabačky (stroje); potrubné pneumatické zariadenia na dopravu; dopravníky ako stroje; drviace stroje; drviče; drviče odpadu (ako stroje); držiaky (ako časti strojov); dúchadlá, výtlačné ventilátory; hydraulické zariadenia na otváranie alebo zatváranie dverí (časti strojov); pneumatické zariadenia na otváranie alebo zatváranie dverí (časti strojov); dvíhacie vozne; dynamy; ejektory, prúdové čerpadlá; elektrické kladivá; elektromechanické stroje pre chemický priemysel; eskalátory (pohyblivé schodiská); expanzné nádoby (časti strojov); banské extraktory; farbivacie stroje; vzduchové kefy (stroje) na farby; filtre (časti strojov alebo motorov); filtre na čistenie a chladenie vzduchu (do motorov); filtrovacie stroje; formovacie stroje, profilovacie stroje; frézovačky (stroje); guľkové ložiská; hlavy valcov do motorov; hnacie remene dopravníkov; hnacie reťaze s výnimkou reťazí do pozemných vozidiel; kyslíkové rezacie horáky (stroje); autogénne horáky na rezanie; prevodové hriadele - nie do pozemných vozidiel; hriadele strojov; hrotovačky; hydraulické motory; hydraulické turbíny; chladiče do motorov a hnacích strojov; ihličkové ložiská; karburátory; prírody do karburátorov; katalytické konvertory; katalyzátory do motorov; pneumatické kladivá; kladivá (ako časti strojov); kladkostroje; klapky (ako časti strojov); kĺby, spojky, spojenia, styky (časti motorov); kľukové hriadele; kľukové skrine strojov, motorov a hnacích strojov; kolesá (ako časti strojov); kompresory (ako stroje); konvertory do oceliarní; nosné konzoly na stroje; kotúčové spojky (stroje); kovoobrábacie stroje; kovové tyče na zváranie plynom; kryty (ako časti strojov); krúžky piestne, krúžky ložiskové; stroje a prístroje na leštenie (elektrické); lisovacie stroje; ložiská ako časti strojov; antifrikačné ložiská do strojov; maticorezy ako stroje; maticové závitníky ako stroje; mažiare ako stroje; mlyny (stroje); mlyny a mažiare na výrobu posýpacích materiálov pre zimnú údržbu ciest najmä soľanky; motory s výnimkou motorov do

pozemných vozidiel; nakladacie výložníky; nakladacie rampy; regulátory na napájače vody; nástroje a ručné náradie na iný než ručný pohon; mechanické navíjacie zariadenia; navijaky (ako časti strojov); odlievacie formy (časti strojov); odprašovací zariadenia na čistenie; odsávacie stroje na priemyselné účely; odsávače prachu a podobných nečistôt; odstredivé čerpadlá; pákové buchary; palivové konvertory do zážihových motorov; pásové dopravníky; piesty ako časti strojov; pneumatické dopravníky; poľnohospodárske dopravníky; prevody strojov; prevodové skrine s výnimkou prevodoviek do pozemných vozidiel; pružiny ako časti strojov; reaktívne (propulzné) mechanizmy s výnimkou mechanizmov do pozemných vozidiel; reaktívne motory s výnimkou motorov do pozemných vozidiel; redukčné súkolesia nie do pozemných vozidiel; redukčné ventily (ako časti strojov); regulátory otáčok strojov, motorov a hnacích strojov; remene do motorov a hnacích strojov; rezacie stroje; riadiace mechanizmy strojov, motorov a hnacích strojov; stroje na spracovanie rudy; separátory, odlučovače; sitá (ako stroje alebo ich časti); snehové pluhy; spojky s výnimkou spojok do pozemných vozidiel; spojky, spojenia, styky, klby (časti motorov); statory (ako časti strojov); stavidlá (ako časti strojov); stojany, podstavce na ložiskové čapy (časť stroja); stroje pre textilný priemysel; súkolesia strojov; sústruhy (obrábacie stroje); štartéry motorov a hnacích strojov; ťahadlá (spojovacie tyče) na stroje, motory a hnacie stroje; taviace stroje; tlmivé motorov; transmisné reťaze s výnimkou reťazí do pozemných vozidiel; triediace stroje; turbíny s výnimkou turbín do pozemných vozidiel; turbokompresory; umývacie linky na umývanie automobilov; valce ako časti strojov; valce motorov a hnacích strojov; ventilátory motorov a hnacích strojov; ventily (ako časti strojov); vodiace zariadenia ako časti strojov; vodovodné vykurovacie zariadenia (ako časti strojov); zdvíhacie vozne; vŕtacie korunky ako časti strojov; vŕtacie hlavy ako časti strojov; vŕtacie stroje; vstrekovania do motorov; výfukové potrubia motorov; vulkanizačné prístroje; výtláčne ventily (ako časti strojov); vývevy (stroje); vzduchové chladiče; zameťacie autá; zapaľovacie sviečky do spaľovacích motorov; zapaľovacie induktory; zariadenia na odstraňovanie odpadu; závesné a zdvižné háky; zdvíhacie zariadenia; zdviháky (stroje); zotrvačníky; žeraviace sviečky do dieselových motorov; žeriavy; stroje na výstavbu železnice.

12 - Dopravné prostriedky na pohyb po zemi, vode, vo vzduchu a po koľajniciach; vojenské vozidlá na dopravu; pancierované vozidlá; obrnené kolesové alebo pásové dopravné prostriedky; pancierové transportéry ako dopravné prostriedky; podvozky dopravných prostriedkov; podvozky s pancierovou kabínou; podvozky s protimínovou ochranou; nosiče kontajnerov ako dopravné prostriedky; nosiče kontajnerov ako dopravné prostriedky s pancierovanou kabínou; dopravné prostriedky, najmä podvozky ako nosiče špeciálnych nadstavieb najmä s elektronickou, rádiovou alebo inou účelovou výzbrojou; pancierové vozne a vlaky; autá; automobily; diaľkovo ovládané vozidlá (iné než hračky); dreziny, vozíky; elektromobily; hydroplány; kamióny, nákladné

vozidlá; kapoty na vozidlá; karavany; letecké prístroje, stroje a zariadenia; nákladné autá; časti, súčasti, náhradné dielce a príslušenstvo dopravných prostriedkov a vojenských vozidiel patriace do tejto triedy; elektronické a rádiové súčasti a vybavenie dopravných prostriedkov patriace do tejto triedy; zdvižné zadnice (časti pozemných vozidiel); zdvíhadlá kontajnerov ako súčasti pozemných vozidiel; súčiastky a dielce pre všetky typy dopravných prostriedkov patriace do tejto triedy, najmä pre nákladné, osobné automobily a motocykle; dielce automobilových subsystémov patriace do tejto triedy; dielce a súčasti motorov, bŕzd, podvozkov, prevodov, riadenia, pohonov, náprav, karosérií, kolies a interiérov vozidiel patriace do tejto triedy; ťažné zariadenia automobilov; elektrická výzbroj vozidiel patriaca do triedy 12.

13 - Strelné zbrane; strelivo a náboje; výbušniny; bojové vozidlá; motorizované strelné zbrane; ozbrojené bojové transportéry; delá, kanóny; delové lafety; samohybné húfnice; samohybné delá; vojenské nosiče kontajnerov ozbrojených strelnými zbraňami; tanky; obrnené samohybné prostriedky so strelnými zbraňami; bojové vozidlá so špeciálnymi vojenskými nadstavbami, najmä s elektronickou, rádiovou, rádiovlokačnou výzbrojou; pyrotechnika; balistické strely; balistické zbrane; detonačné kapsle s výnimkou kapslí ako hračiek; detonátory; granáty, guľomety; hlavne strelných zbraní; zariadenie na plnenie nábojnicových pásov; zameriavacie zrkadlá pušiek; puzdrá na pušky; puzdrá na strelné zbrane; puzdro na náboje; pyrotechnické výrobky; raketomety; rakety; signálne rakety; zameriavacie zariadenia na strelné zbrane s výnimkou ďalekohľadov; zameriavacie zrkadlá; tlmivé zbraní; elektronické a rádiové súčasti a vybavenie bojových vozidiel a zbraňových systémov patriace do tejto triedy; kontajnery ako obaly a puzdrá na zbrane a zbraňové systémy.

16 - Tlačoviny; tlačivá; formuláre; katalógy; tlačené manuály; strojárské výkresy a manuály; databázy na papierových nosičoch; servisné príručky; firemné listiny; periodická a neperiodická tlač a publikácie; zborníky; knihy; brožúry; časopisy; periodiká; noviny; prospekty; papierové propagačné materiály; papierové obaly; kartónové škatule, lepiace štítky; pečiatky; grafické reprodukcie; kancelárske potreby s výnimkou nábytku, predovšetkým kancelárske potreby použité ako reklamná alebo darčekové predmety; darčekové predmety z papiera, kartónu a lepenky patriace do tejto triedy; papier, kartón, lepenka a výrobky z týchto materiálov, ktoré nie sú zahrnuté v iných triedach; knihárske výrobky; fotografie; piernický tovar a písacie potreby; lepidlá na papier a na použitie v domácnosti; písacie stroje a kancelárske potreby okrem nábytku; vzdelávacie a učebné potreby okrem prístrojov; obalové materiály z plastických hmôt, ktoré nie sú zahrnuté v iných triedach; tlačiarenské písmo; tlačené reklamná a úžitkové manuály; papierové vlajky; pútače z papiera alebo z lepenky.

35 - Maloobchodné a veľkoobchodné služby predovšetkým s dopravnými prostriedkami najmä bojovými vozidlami, bojovými transportérmi, obrnenými vozidlami, tankami, vojenskými vozidlami

a nosičmi zbraní, motorizovanými strelnými zbraňami, samohybnými húfnicami a delami, ako aj s technikou civilného sektora najmä s lesnou a poľnohospodárskou technikou, vozidlami na zimnú a letnú údržbu ciest, operačnými manipulátormi, skúšobnými zariadeniami, pohonmi, prevodovkami a zhromažďovaním týchto výrobkov s cieľom umožniť zákazníkom, aby si mohli tieto výrobky pohodlne prehliadať a nakupovať, a to prostredníctvom maloobchodných predajní, veľkoobchodných predajní, prostredníctvom katalógového predaja alebo elektronickými prostriedkami, prostredníctvom webových stránok alebo prostredníctvom telefonického obchodu; obchodná administratíva; odborné obchodné poradenstvo; maloobchodné a veľkoobchodné služby s tovarmi v triede 7, 12, 13 a 16; reklamné služby; online reklama na počítačovej komunikačnej sieti; organizovanie komerčných alebo reklamných výstav a veľtrhov; prenájom reklamných priestorov; analýzy nákladov; fakturácia; obchodné alebo podnikateľské informácie; zasielanie reklamných materiálov, reklamných časopisov a novin; obchodné informácie a rady spotrebiteľom; administratívne spracovanie obchodných objednávok; obchodný alebo podnikateľský prieskum; vydávanie a aktualizovanie reklamných alebo náborových materiálov; organizovanie výstav a verejných prezentácií na obchodné alebo reklamné účely, predovšetkým v súvislosti s uvedenými tovarmi; predvádzanie na reklamné účely a podporu predaja; vzťahy s verejnosťou; marketingové štúdie; kancelárie zaoberajúce sa dovozom, vývozom alebo reexportom; podpora predaja pre tretie osoby; účtovníctvo; vedenie kartoték v počítači; sekretárske služby; sprostredkovanie obchodu s tovarmi uvedenými v triedach 7, 12, 13 a 16; obchodné sprostredkovanie služieb v triede 37, 40, 41 a 42; poskytovanie informácií o uvedených službách prostredníctvom komunikačných médií, elektronickej pošty, SMS správ, počítačových sietí a internetu.

37 - Údržba a opravy karosérií a nadstavieb dopravných prostriedkov, montáž, údržba a opravy skriň, ložných a nákladových plôch a plošín dopravných prostriedkov; autoopravné (údržba, opravy a tankovanie); údržba a opravy vozidiel, najmä vojenských vozidiel, vozidiel zimnej a letnej údržby ciest, ako sú posýpacie stroje, radlice a snežné pluhy; preventívna údržba; údržba a opravy bojových vozidiel, vojenských vozidiel, nosičov zbraní a nosičov kontajnerov; údržba a opravy strelných zbraní; opravy a údržba prepravných kontajnerov; údržba a opravy zbraňových systémov, elektronických zariadení, prístrojov a strojov; umývanie dopravných prostriedkov; opravy; informácie o opravách; lakovanie, glazovanie; leštenie vozidiel; oprava opotrebovaných alebo poškodených strojov; služby klampiarov; opravy karosérií; autoservisy; ošetrovanie vozidiel protikorozií; informácie o opravách vozidiel; montáž a demontáž autopríslušenstva, inštalácia a opravy poplašných systémov proti krádeži a vlámaniu; stavebné činnosti na vojenské a armádne účely; poskytovanie informácií o uvedených službách prostredníctvom komunikačných médií, elektronickej pošty, SMS správ, počítačových sietí a internetu.

40 - Spracovanie a úprava materiálov; otryskávanie oceľových konštrukcií, strojov, zariadení a ich častí, najmä častí bojových a vojenských vozidiel, podvozkov, karosérií; povrchová úprava metalizáciou; pozinkovanie; frézovanie; chrómovanie; ohňovzdorná impregnácia látok; kalenie kovov; pokovovanie kovových materiálov; leštenie trením; obrábanie kovov; obrusovanie; odstraňovanie, stieranie povrchov; pokovovanie; plátovanie; ponikovanie, plátovanie niklom; popúšťanie kovov; tvarovanie materiálov a výrobkov za studena; delenie kovových a nekovových materiálov; zváranie; zväračské práce; spracovanie plastov a plastových výrobkov; spracovanie a úprava kovových aj nekovových materiálov najmä brúsenie, sústruženie, frézovanie, zvárание, lisovanie, skružovanie, striekanie a zváranie; informácie o úprave a spracovaní materiálov; služby týkajúce sa mechanického alebo chemického spracovania predmetov alebo anorganických a organických látok; služby spojené s rezaním, formovaním alebo leštením pomocou brúsenia alebo pokovovania; galvanizácia; spájanie materiálov na objednávku (pre tretie osoby); poskytovanie informácií o uvedených službách prostredníctvom komunikačných médií, elektronickej pošty, SMS správ, počítačových sietí a internetu.

41 - Školenia mechanikov, zväračov, montérov, údržbárov; praktický výcvik (ukážky); zabezpečovanie výcvikov, kurzov a školení predovšetkým v oblasti opracovania kovov, zvárания; vzdelávanie; športová a kultúrna činnosť; online vydávanie kníh a časopisov v elektronickej forme; vydávanie časopisov, novin a iných periodických publikácií s výnimkou vydávania reklamných a náborových textov; vydávanie kníh, príručiek, časopisov, periodík v oblasti automobilov a autoservisov; vyučovanie; zabezpečovanie výcvikov, kurzov a školení; informácie o výcvikoch, kurzoch a školeniach; pedagogické informácie; skúšanie a preskúšavanie ako pedagogická činnosť; ukážky praktických cvičení; organizácia a vedenie dielní na výučbu; organizovanie a vedenie konferencií, seminárov, kolokvií a kongresov; organizovanie kultúrnych alebo vzdelávacích výstav; organizovanie lotérií, plesov, športových súťaží, živých vystúpení; organizovanie zábavných súťaží; služby zamerané na rekreáciu osôb (rekreačné služby); výchovno-zábavné klubové služby; elektronická edičná činnosť v malom (DTP služby); poskytovanie informácií o uvedených službách prostredníctvom komunikačných médií, elektronickej pošty, SMS správ, počítačových sietí a internetu.

42 - Služby vedecké a technologické vrátane výskumu v oblasti vedy a priemyslu; priemyselné analýzy a priemyselný výskum; návrh a vývoj počítačového hardvéru a softvéru; výskum a vývoj nových výrobkov a technológií (pre zákazníkov) najmä vývoj bojových a vojenských vozidiel, priemyselných polohovadiel, špeciálnych prevodoviek pre papierenský a chemický priemysel, špeciálnych kontajnerov pre nákladnú dopravu, autonómnych kontajnerových pracovísk, triedičiek, pásových podvozkov, strojov a zariadení pre zimnú a letnú údržbu ciest a diaľnic; priemyselný výskum a vývoj najmä v oblasti obrannej techniky, lesnej a poľnohospodárskej techniky;



priemyselný výskum a vývoj ustavovacích, zväracích, opracovacích a univerzálnych prípravkov; služby metrologické; expertízy (inžinierske práce); strojársky výskum; výskum v oblasti fyziky; štúdie technických projektov, projektová činnosť; technická kontrola automobilov; technický prieskum; skúšky materiálov; aktualizovanie počítačových programov; prevod a konverzia počítačových programov a údajov (okrem fyzickej konverzie); kalibrácia; kontrola kvality; návrh počítačových systémov; prevod údajov alebo dokumentov z fyzických médií na elektronické médiá; prieskumy (inžinierske práce); poskytovanie informácií o uvedených službách prostredníctvom komunikačných médií, elektronickej pošty, SMS správ, počítačových sietí a internetu.

(540)



(591) zelená, sivá, biela

(731) VÝVOJ Martin, a. s., Komenského 19, 036 01 Martin, SK;

(740) Porubčan Róbert, Ing., Ivanka pri Dunaji, SK;

(210) 1309-2011

(220) 8.8.2011

9 (511) 9, 16, 29, 30, 31, 32, 35, 41

(511) 9 - Elektronické publikácie (stiahnuté z telekomunikačnej siete).

16 - Časopisy (periodiká); publikácie.

29 - Mäso; ryby s výnimkou živých; konzervované ryby; hydina nie živá; divina; spracované oriešky; zemiakové lupienky; zemiakové vločky; biopotraviny patriace do triedy 29; bujóny; vývary; ovocná dreň; džemy; výťažky z chalúh ako potrava; jedlá na báze kvasenej zeleniny (kimchi); hummus (nátierka z cícera); jedlá želatína; jedlé oleje; jedlé tuky; jogurt; kandizované ovocie; koncentrované vývary; mäsové konzervy; konzervy so zeleninou; ovocné šupky; jedlý loj; margarín; marmeláda; maslo; mliečne výrobky; mrazené ovocie; mrazená zelenina; nakladaná zelenina; solené potraviny; rýchle občerstvenie na báze ovocia; olivy konzervované; ovocie (kompóty); polievky; smotana; sójové bôby konzervované ako potrava; sójové mlieko (náhradka mlieka); plátky sušeného ovocia; syry; tofu; údeniny; zeleninové šľavy na varenie; konzervované šampiňóny; sušené šampiňóny.

30 - Aromatické prípravky do potravín; bonbóny; konzervované záhradné bylinky ako chuťové prísady; kávovinové náhradky; cukor; cukrovinky; cukríky; čaj; čokoláda; čokoládové nápoje; torty; droždie; horčica; pečivo (rožky); chlieb; kakao; kakaové nápoje; káva; kávové nápoje; kečup; keksy; koláče s plnkou; ryžový koláč; krúpy na ľudskú spotrebu; krupica; kuchynská soľ; mletá a pražená kukurica; kukuričná múka; kukuričné vločky; instantná kaša z kukuričnej múky (s vodou alebo s mliekom); kurkuma ako potrava; lepok; lístkové cesto; lupienky, vločky (obilninové); majonéza; marcipán; marináda (chuťové prísady); mäsové šľavy; med; perníky; medovníky;

melasa; potravinárska múka; ocot; oblatky; piz-za; múčne jedlá; ovsená potrava; cestoviny; ryža; prírodné sladidlá; sójová múka; sušienky; sucháre, biskvity; omáčky (prílohy jedál); zákusky, koláče; zmrzlina; žuvačky nie na lekárske použitie.

31 - Ovocie čerstvé; čerstvé šampiňóny; olivy čerstvé; orechy; kokosové orechy; cukrová trstina; čerstvá zelenina; zrna (obilie); zrna (semená); výrobky poľnohospodárske, záhradnícke a lesné neuvedené v iných triedach; osivo; rastliny a prírodné kvety; krmivo pre zvieratá; slad na ľudskú spotrebu; živé ryby; živá hydina; hydina na chov.

32 - Minerálne vody (nápoje); nealkoholické nápoje; izotonické nápoje; nealkoholické nápoje na báze medu; nealkoholické ovocné nápoje; ovocné nektáre; ovocné džúsy; pivu; prášky na prípravu šumivých nápojov; sirupy na výrobu nápojov; stolové vody; zeleninové džúsy (nápoje).

35 - Administratívne spracovanie obchodných objednávok; pomoc pri riadení obchodných a priemyselných podnikov; obchodný manažment a podnikové poradenstvo; podpora predaja (pre tretie osoby); pomoc pri riadení obchodnej činnosti; odborné obchodné poradenstvo; personálne poradenstvo; poradenstvo pri vedení podnikov; prezentácia výrobkov v komunikačných médiách pre maloobchod; reklama.

41 - On-line vydávanie kníh a časopisov v elektronickej forme; elektronická edičná činnosť v malom (DTP služby); poskytovanie elektronických publikácií on-line (bez možnosti kopírovania); písanie textov (okrem reklamných).

(540) **BIO - RAJ**

(731) Pavel Miroslav, Ing., Zárybská 1829, 25001 Brandýs nad Labem - Stará Boleslav, CZ;

(740) Vasovič Miloš, JUDr. Ing., Praha, CZ;

(210) 1332-2011

(220) 10.8.2011

9 (511) 36

(511) 36 - Finančné poradenstvo; finančné služby; informácie o poistení; sprostredkovateľská činnosť s nehnuteľnosťami; správa nehnuteľností; prenájom nehnuteľností; oceňovanie a odhady nehnuteľností; realitné kancelárie; poradenstvo v oblasti poistenia.

(540) **MAXEN**

(731) Vrábelová Ingrid, Ing., Sídlisko II 1213/30, 093 01 Vranov n/Topľou, SK;

(210) 1333-2011

(220) 11.8.2011

9 (511) 17, 19, 35, 37, 42

(511) 17 - Kaučuk, gutaperča, guma a výrobky z týchto materiálov, ktoré nie sú zahrnuté v iných triedach; guma a kaučuk ako surovina alebo ako polotovar; lisovaná technická guma; gumo-kovové diely, gumové tesnenia, gumotextilné membrány, gumové diely v kombinácii s textilom, plastom a sklom; vulkanizované a nevulkanizované kaučukové zmesi.

19 - Nekomové stavebné materiály, najmä z gumy; platne a výlisky z gumy, gumových zmesí a gume podobných materiálov; gumové panely;

všetky uvedené tovary najmä na použitie v cestnom staveiteľstve a na výrobu železničných prístupí.

35 - Maloobchodná a veľkoobchodná činnosť s výrobkami z kaučuku, gutaperče a gummy, s nekovovými stavebnými materiálmi najmä z gummy, s gumovými platňami a panelmi pre železničné prístupia a s ostatnými tovarmi uvedenými v triedach 17 a 19; zhromažďovanie rozličných výrobkov, najmä už uvedených výrobkov (okrem dopravy) s cieľom umožniť zákazníkovi, aby si mohli tieto výrobky pohodlne prehliadať a nakupovať, a to prostredníctvom maloobchodných predajní, veľkoobchodných predajní, prostredníctvom katalógového predaja alebo elektronickými prostriedkami, prostredníctvom webových stránok alebo prostredníctvom iných komunikačných médií; kancelárie zaoberajúce sa dovozom a vývozom; obchodný manažment a riadenie; poradenstvo v obchodnej činnosti; marketingové štúdie; prieskum trhu; reklama; online reklama na počítačovej komunikačnej sieti, vydávanie a aktualizovanie reklamných alebo náborových materiálov; vedenie kartoték v počítači; vyhľadávanie informácií v počítačových súboroch pre zákazníkov; služby porovnávania cien; organizovanie komerčných alebo reklamných výstav a veľtrhov; obchodné rady a informácie spotrebiteľom; administratívne spracovanie obchodných objednávok; poskytovanie informácií o uvedených službách prostredníctvom komunikačných médií, elektronickej pošty, SMS správ, počítačových sietí alebo internetu, obchodné sprostredkovanie služieb v triedach 35 a 37.

37 - Stavebníctvo; opravy; inštalčné služby; montážne služby; výstavba a rekonštrukcia inžinierskych stavieb, pozemných stavieb, dopravných stavieb, cestných stavieb a železničných prístupí; prípravné práce pre stavby; pomocné a špeciálne služby v oblasti stavebníctva; opravárske, montážne a inštalčné služby; kladenie cestných povrchov, najmä pre železničné prístupia; kontrola stavebných činností; stavebné informácie; stavebný dozor; odborné poradenstvo v stavebníctve, najmä v oblasti výstavby železničných prístupí; poskytovanie informácií o uvedených službách prostredníctvom komunikačných médií, elektronickej pošty; SMS správ, počítačových sietí alebo internetu.

42 - Projektovanie stavieb, najmä železničných prístupí; technická príprava projektovej dokumentácie; projektová činnosť; vypracovanie stavebných výkresov; stavebný vývoj; vývoj stavebných technológií; vývoj stavebných prvkov a prefabrikátov.

(540)



(591) modrá, čierna, biela

(731) VITESSE spol. s r.o., Na Pastvinách 663/8, 500 08 Hradec Králové, CZ;

(740) ŽOVICOVÁ & ŽOVIC IP, s.r.o., Bratislava, SK;

(210) 1334-2011

(220) 11.8.2011

9 (511) 17, 19, 35, 37, 42

(511) 17 - Kaučuk, gutaperča, guma a výrobky z týchto materiálov, ktoré nie sú zahrnuté v iných triedach; guma a kaučuk ako surovina alebo ako polotovary; lisovaná technická guma; gumo-kovové diely, gumové tesnenia, gumotextilné membrány, gumové diely v kombinácii s textilom, plastom a sklom; vulkanizované a nevulkanizované kaučukové zmesi.

19 - Nekovové stavebné materiály, najmä z gummy; platne a výlisky z gummy, gumových zmesí a gummy podobných materiálov; gumové panely; všetky uvedené tovary najmä na použitie v cestnom staveiteľstve a na výrobu železničných prístupí.

35 - Maloobchodná a veľkoobchodná činnosť s výrobkami z kaučuku, gutaperče a gummy, s nekovovými stavebnými materiálmi najmä z gummy, s gumovými platňami a panelmi pre železničné prístupia a s ostatnými tovarmi uvedenými v triedach 17 a 19; zhromažďovanie rozličných výrobkov, najmä už uvedených výrobkov (okrem dopravy) s cieľom umožniť zákazníkovi, aby si mohli tieto výrobky pohodlne prehliadať a nakupovať, a to prostredníctvom maloobchodných predajní, veľkoobchodných predajní, prostredníctvom katalógového predaja alebo elektronickými prostriedkami, prostredníctvom webových stránok alebo prostredníctvom iných komunikačných médií; kancelárie zaoberajúce sa dovozom a vývozom; obchodný manažment a riadenie; poradenstvo v obchodnej činnosti; marketingové štúdie; prieskum trhu; reklama; online reklama na počítačovej komunikačnej sieti, vydávanie a aktualizovanie reklamných alebo náborových materiálov; vedenie kartoték v počítači; vyhľadávanie informácií v počítačových súboroch pre zákazníkov; služby porovnávania cien; organizovanie komerčných alebo reklamných výstav a veľtrhov; obchodné rady a informácie spotrebiteľom; administratívne spracovanie obchodných objednávok; poskytovanie informácií o uvedených službách prostredníctvom komunikačných médií, elektronickej pošty, SMS správ, počítačových sietí alebo internetu, obchodné sprostredkovanie služieb v triedach 35 a 37.

37 - Stavebníctvo; opravy; inštalčné služby; montážne služby; výstavba a rekonštrukcia inžinierskych stavieb, pozemných stavieb, dopravných stavieb, cestných stavieb a železničných prístupí; prípravné práce pre stavby; pomocné a špeciálne služby v oblasti stavebníctva; opravárske, montážne a inštalčné služby; kladenie cestných povrchov, najmä pre železničné prístupia; kontrola stavebných činností; stavebné informácie; stavebný dozor; odborné poradenstvo v stavebníctve, najmä v oblasti výstavby železničných prístupí; poskytovanie informácií o uvedených službách prostredníctvom komunikačných médií, elektronickej pošty; SMS správ, počítačových sietí alebo internetu.

42 - Projektovanie stavieb, najmä železničných prístupí; technická príprava projektovej dokumentácie; projektová činnosť; vypracovanie stavebných výkresov; stavebný vývoj; vývoj stavebných technológií; vývoj stavebných prvkov a prefabrikátov.

**(540) VITESSE**

- (731) VITESSE spol. s r.o., Na Pastvinách 663/8, 500 08 Hradec Králové, CZ;  
 (740) ŽOVICOVÁ & ŽOVIC IP, s.r.o., Bratislava, SK;

**(210) 1344-2011**

- (220) 15.8.2011  
 (310) 837388  
 (320) 17.2.2011  
 (330) NZ

**9 (511) 35, 36, 42**

(511) 35 - Zabezpečovanie predplatného pre tretie osoby; zabezpečovanie predplatného online publikácií pre tretie osoby; zabezpečovanie predplatného novin pre tretie osoby; služby manažmentu predplatného ako je sprostredkovateľ predplatného medzi vydavateľmi a zákazníkmi; propagácia, reklama a marketing online databáz a elektronických publikácií pre tretie osoby.

36 - Finančné služby; služby spracovania finančných transakcií; služby spracovania finančných transakcií, a to klíring a kontrola (reconciling) finančných transakcií prostredníctvom globálnej počítačovej siete; elektronické spracovanie a prenos dát o platbách účtov pre používateľov globálnej komunikačnej siete; obchodné služby, a to služby spracovania platobných transakcií; poskytovanie elektronického spracovania transakcií kreditnými kartami prostredníctvom globálnej počítačovej siete; poskytovanie elektronického spracovania elektronických platieb prostredníctvom globálnej počítačovej siete; poskytovanie spracovania ACH transakcií prostredníctvom globálnej počítačovej siete; elektronické obchodné platobné služby; klíring elektronických transakcií kreditnými kartami pre tretie osoby; klíring elektronických presunov finančných prostriedkov pre tretie osoby.

42 - Vedecké a technologické služby a výskum a projektovanie v súvislosti s uvedeným; navrhovanie a vývoj počítačového hardvéru a softvéru; počítačové služby; počítačové služby, a to poskytovanie používania nestiahnuteľného počítačového rozhrania na spravovanie predplatného k publikáciám; poskytovanie webovej stránky, ktorá umožňuje počítačovým používateľom spravovať predplatné k publikáciám; poskytovanie webovej stránky obsahujúcej predovšetkým nestiahnuteľný softvér na účely správy predplatného k publikáciám.

**(540) GOOGLE ONE PASS**

- (731) Google Inc., 1600 Amphitheatre Parkway, Mountain View, CA 94043, US;  
 (740) Čechvalová Dagmar, Bratislava, SK;

**(210) 1345-2011**

(220) 15.8.2011

**9 (511) 16, 35, 38, 42**

(511) 16 - Baliaci papier, blahoprajné pohľadnice, brožované knihy, brožúry, brožúrky, bublinové obaly z plastických materiálov (na balenie), časopisy, etikety s výnimkou textilných, fotografie, grafické zobrazenia, grafiky, kalendáre, kartón, lepenka, katalógy, papierové darčeky, knihy, lepenkové alebo papierové škatule, lepenkové alebo papierové obaly na fľaše, lepenkové platne

(papiernický tovar), lepiace pásky na kancelárske účely a použitie v domácnosti, leporelá, mapy, obálky (papiernický tovar), obaly (papiernický tovar), obrazy, papiernický tovar, periodické a neperiodické publikácie, plagáty, predmety z kartónu, prospekty, pútače z papiera alebo lepenky, reklamné tabule z papiera, kartónu alebo lepenky, reprodukcie grafické, tlačené reklamné materiály, umelecké litografie, umelohmotné fólie na balenie, vrecia z papiera alebo plastických materiálov.

35 - Sprostredkovanie obchodu s tovarom, marketingové štúdie, obchodný alebo podnikateľský prieskum, organizovanie audiovizuálnych predstavení na komerčné a reklamné účely, organizovanie výstav na komerčné alebo reklamné účely, pomoc pri riadení obchodnej činnosti, poradenstvo v obchodnej činnosti, poskytovanie obchodných alebo podnikateľských informácií, prenájom reklamných materiálov, reklama, reklamná a propagačná činnosť, reklamné agentúry, rozširovanie reklamných oznamov, rozširovanie reklamných materiálov zákazníkom (letáky, prospekty, tlačivá, vzorky), sprostredkovanie obchodu s tovarom, sprostredkovanie uvedených služieb, televízna reklama, vydávanie a aktualizovanie reklamných materiálov a zvukovo-obrazových záznamov a periodických a neperiodických publikácií na reklamné účely, vydávanie a rozširovanie reklamných textov, vydávanie reklamných alebo náborových textov, zásielkové reklamné služby, zbieranie údajov do počítačových databáz, zoraďovanie údajov v počítačových databázach, pomoc pri riadení obchodnej činnosti, poradenstvo v obchodnej činnosti, poskytovanie obchodných alebo podnikateľských informácií, predvádzanie (služby modeliek) na reklamné účely a podporu predaja, prenájom reklamných materiálov, marketingové štúdie, obchodný alebo podnikateľský prieskum, obchodný manažment a podnikové poradenstvo, organizovanie výstav na komerčné alebo reklamné účely, personálne poradenstvo, prieskum trhu, prieskum verejnej mienky, vzťahy s verejnosťou (prieskum vzťahov medzi podnikmi, inštitúciami a spoločenským prostredím), spracovanie textov, organizovanie reklamných hier na propagáciu predaja, prenájom reklamných priestorov, prenájom reklamných plôch, podpora predaja (pre tretie osoby), reklamná a inzertná činnosť prostredníctvom telefónnej dátovej alebo informačnej siete, poskytovanie informácií a iných informačných produktov reklamného charakteru, prenájom reklamných informačných a komunikačných miest, služby riadenia ľudských zdrojov, komerčné informačné kancelárie, obchodné sprostredkovanie služieb uvedených v triedach 35, 38 a 42.

38 - Elektronická pošta, tlačové kancelárie, komunikácia prostredníctvom optických káblov, počítačová komunikácia, komunikácia pomocou počítačových terminálov, posielanie správ, prenos správ a obrazových informácií pomocou počítača, telekomunikačné služby poskytované prostredníctvom svetovej počítačovej siete (internet), elektronickej pošty a prenosu dát v reálnom čase (prenosu zvuku, obrazu, textu alebo iných dát či informácií) a poskytovanie a sprostredkovanie služieb s tým spojených vrátane poskytovania prístupu a pripojenia k týmto telekomunikačným sieťam vrátane internetu, prevádzkovanie verejnej alebo neverej-

nej telekomunikačnej siete, telekomunikačný prenos elektronických tlačovín, časopisov, periodík, kníh a iných dát prostredníctvom verejnej alebo neverejnej telekomunikačnej siete vrátane internetu, telekomunikačný prenos informácií na internete vrátane prevádzkovania elektronických nástieniek, diskusných skupín a fór a poskytovanie prístupu k on-line informačným službám dát.

42 - Grafický dizajn, navrhovanie (priemyselný dizajn), navrhovanie obalov, obalový dizajn, odborné poradenstvo týkajúce sa počítačov a príslušenstva k nim, poradenské a konzultačné služby v oblasti hardvéru a softvéru, priemyselný dizajn, štúdie technických projektov, projektová činnosť, umelecký dizajn, výskum a vývoj nových výrobkov (pre zákazníkov), spravovanie autorských práv, prenájom počítačov, servis počítačových programov, počítačové programovanie, poradenské služby v oblasti počítačového hardvéru, poradenské služby v oblasti počítačového softvéru, prenájom počítačového softvéru, tvorba softvéru, návrhy, štruktúrovanie a programovanie či iné vytváranie počítačových programov a počítačových systémov, najmä programového vybavenia internetových, intranetových či iných sieťových serverov, serverových staníc a systémov vrátane ich inštalácie, zavádzania, aktualizácie a údržby, návrhy, štruktúrovanie a programovanie či iné vytváranie báz dát, iných dátových systémov a aplikácií na ich spracovanie vrátane poskytovania prístupu k nim a ich inštalácie, zavádzania, aktualizácie a údržby, návrhy, štruktúrovanie a programovanie či iné vytváranie internetových či intranetových počítačových stránok a nástieniek (webpages a websites) a internetových či intranetových aplikácií vrátane ich inštalácie, zavádzania, aktualizácie a údržby, hostovanie (poskytovanie voľného priestoru) na internetové či intranetové počítačové stránky a nástienky (webpages a websites) alebo hostovanie (poskytovanie voľného priestoru) v rámci týchto stránok či nástieniek, hostovanie (poskytovanie voľného priestoru) na internetové či intranetové aplikácie, prevod (konverzia) počítačových programov, dát či iných údajov v elektronickej podobe z rôznych formátov do iných formátov, prevod (konverzia) dokumentov, dát či iných údajov z fyzických médií na elektronické médiá, aktualizovanie počítačových programov, hostovanie na počítačových stránkach (webových stránkach), inštalácia počítačových programov, návrh počítačových systémov, obnovovanie počítačových databáz, počítačové programovanie, zhotovovanie kópií počítačových programov, prenájom počítačového softvéru, prevod a konverzia počítačových programov a údajov, prieskum v oblasti využitia počítačov, vytváranie a udržiavanie webových stránok pre zákazníkov.

(540)



(591) biela, červená

(731) MJ - Real, s.r.o., Bystrická cesta 1921/56, 034 01 Ružomberok, SK;

(740) Belička Ivan, Ing., Banská Bystrica, SK;

(210) 1355-2011

(220) 17.8.2011

9 (511) 25

(511) 25 - Odevy, oblečenie - outdoorové, pilčičke, poľovnícke.

(540)



(591) hnedá

(731) PROFIFOREST s.r.o., Červenákova 23/656, 962 63 Pliešovce, SK;

(210) 1387-2011

(220) 19.8.2011

9 (511) 29, 30, 31, 32, 33, 43

(511) 29 - Arašidové maslo; spracované arašidy; bielkoviny ako potrava; vaječný bielok; bravčové mäso; brusnicový kompót; bujóny, vývary; bujóny, prípravky na vývary; výťažky z chalúh ako potrava; chuťovky na báze ovocia; cibuľa konzervovaná; datle; divina; ovocná dreň; džemy; fazuľa; neživé garnáty (morské raky); haringy; konzervované hľuzovky; holotúrie (morské živočích) (nie živé); homáre (nie živé); konzervovaný hrach; hummus (nátierka z cícera); hydina nie živá; jablkový kompót; jedlá na báze kvasenej zeleniny (kimchi); jedlá želatína; jedlé oleje; jogurt; kakaové maslo; kandizované ovocie; kefir; sušený kokos; kokosové maslo; kokosový olej; kokosový tuk; jablkový kompót; konzervy s ovocím; konzervy s rybami; konzervy so zeleninou; kôrovce (s výnimkou živých); konzumný kostný olej; krevety nie živé; krokety; kukuričný olej; kukuričný olej; kumys (mliečny nápoj); jedlá na báze kvasenej zeleniny (kimchi); kyslá kapusta; kyslé mlieko; langusty s výnimkou živých; losos; mäkkýše (neživé); mäkkýše (nie živé); mandle (spracované); margarín; marmeláda; maslo; maslo kakaové; maslo kokosové; mäso; mäso konzervované; mäsové konzervy; mäsové výťažky; mliečne nápoje (s vysokým obsahom mlieka); mliečne výrobky; mlieko; sójové mlieko (náhradka mlieka); grilované morské riasy; mrazené ovocie; mrazené ovocie; mušle jedlé (nie živé); mušle (slávka jedlá) (nie živé); nakladaná zelenina; nakladané uhorky; nasolené potraviny; jedlý olivový olej; konzervované olivy; spracované oriešky; konzervované ovocie; zavárané ovocie sladené; ovocie (kompóty); ovocná dreň; ovocné rôsoly; ovocné šaláty; ovocné šupky; jedlý olej z palmových orechov; palmový olej jedlý; paradajková šťava na varenie; paradajkový pretlak; pečenná paštéta; pečienka; pektín na ľudskú spotrebu; peľ ako potrava; plátky sušeného ovocia; plátky sušeného ovocia; plátky (rybie -); polievky; polievky (prípravky na výrobu -); potraviny z rýb; potraviny solené; raky (s výnimkou živých); jedlý repkový olej; jedlý repkový olej; jedlý repkový olej; rybia múčka ako požívatina; rybie plátky (filé); ryby s výnimkou živých; ryby v slanom náleve; ryby konzervované; potravinárske výrobky z rýb; rýchle občerstvenie na báze ovocia; ovocné šaláty; zeleninové šaláty; konzervované šampiňóny; sardely; sardinky; sezamový olej; slimačie

vajcia (na konzumáciu); jedlý slnečnicový olej; konzervované sójové bôby ako potrava; konzervovaná šošovica; srvátka; zeleninové šťavy na varenie; šunka; ovocné šupky; sušené vajcia; syridlo; syry; tahini (nátierka zo sezamových jadier); tofu; tuk kokosový; tuniaky; ustrice s výnimkou živých; sušené vajcia; vajcia; voliéry; vývar (bujón); vývary; koncentrované vývary; zahustené, koncentrované vývary; zázvorový džem; jedlá želatína; zelenina v štiplavom náleve Pic; konzervovaná zelenina; sušená zelenina; varená zelenina; zeleninové polievky; zeleninové polievky (prípravky na -); zeleninové šaláty; zeleninové šťavy na varenie; žltok.

30 - Bonbóny; čokoláda; cukríky; cukrovinky; fondán; jemné pečivo; kakao; kandis ako potrava; kapary; karamelky; karamelky (cukríky); káva; nepražená káva; kávové nápoje; keksy; koláče s plnkou; korenie; koreniny; kretery; anglický krém; mandľové cukrovinky; marcipán; melasa; melasový sirup; mentolové cukríky; mliečne čokoládové nápoje; mliečne kakaové nápoje; múčne jedlá; nápoje na báze čajov; nápoje (čokoládové); nápoje (kakaové); nápoje (kávové); nápoje iné ako esencie; nátierka zo sójových bôbov; omáčka (paradajková); omáčka (sojová); omáčky (prílohy jedál); ovocné želé (cukrovinky); paprika (korenina); paradajková omáčka; pastilky (cukríky); pečivo (rožky); pirôžky s mäsom; pralinky; sucháre; sušienky; sucháre; keksy; biskvity; výrobky z kakaa; zákusky; koláče.

31 - Arašidy (čerstvé); borievky (plody); borovicové šišky; čerstvé záhradné bylinky; čakanka; čakankové hľuzy; chmeľ; chmeľové šišky; hydina na chov; čerstvá cibuľa; kvetinové cibule; citróny; citrusové ovocie; cukrová trstina; čerstvé egreše; čerstvá fazuľa; čerstvé gaštany; čerstvé hľuzovky; čerstvý hrach; čerstvé hrozno; jačmeň; jedlé korene; surové kakaové bôby; kokosové orechy; kolové orechy; kolové orechy; kopra; kôra (surovina); kôrovce (živé); kukurica; kvetinové cibule; lieskové oriešky; mandle (ovocie); matoliny (výlisky ovocia); matoliny (výlisky plodov); čerstvé olivy; orechy; čerstvé ovocie; palmové listy; paprika (rastlina); pomaranče; pór; pšenica; rastlinné semená; rastliny; raž; rebarbora; repa; repka (výlisky z -); rohovník (plody); ryža (nespracovaná); ryžová múka ako krmivo; šalát; šalát (hlávkový); čerstvé šampiňóny; semená rastlín; seno; sezam; borovicové šišky; chmeľové šišky; škrupina kokosového orecha; škrupiny kakaových orechov; šošovica (čerstvá); struky rohovníka (svätajánsky chlieb); tekvica; uhorky; vinič (rastlina); záhradné bylinky (čerstvé); čerstvá zelenina; čerstvé zemiaky; žihľava.

32 - Nealkoholický aperitív; citronády; jablkový džús (nealkoholický); ovocné džúsy; hroznový mušt (nekvasený); jablkový džús (nealkoholický); nealkoholický koktail; kvas (nealkoholický nápoj); prípravky na výrobu likérov; medové nealkoholické nápoje; prípravky na výrobu minerálnych vôd; minerálne vody (nápoje); medové nealkoholické nápoje; nealkoholické nápoje; nealkoholické nápoje na báze medu; prípravky na výrobu nápojov; srvátkové nápoje; nealkoholické nápoje; nealkoholické ovocné nápoje; nealkoholické výťažky z ovocia; ovocné džúsy; nealkoholické ovocné nápoje; ovocné nektáre; ovocné výťažky nealko-

holické; paradajkový džús (nápoj); pivná mladinka; pivo; prášky na prípravu šumivých nápojov; príchute na výrobu nápojov; šerbeti (ovocné nápoje); sirupy na výrobu malinoviek; sirupy na výrobu nápojov; sladina; sladové pivo; sóda; srvátkové nápoje; stolové vody; pastilky na výrobu šumivých nápojov; prášky na výrobu šumivých nápojov; sytená voda; prípravky na výrobu sytenej vody; vody stolové; vody (nápoje); zázvorové pivo; zeleninové džúsy (nápoje).

33 - Alkohol z ryže; alkoholické nápoje s výnimkou piva; alkoholové extrakty; anízový likér; anízový likér; aperitívy; arak; brandy; vínovica; curaço (pomarančový likér); destilované nápoje; digestíva (liehoviny a likéry); džin; griotka; hruškový mušt (alkoholický); jablčné mušty (alkoholické); koktaily; liehové esencie; liehové výťažky; liehoviny; likéry; likéry (horké -); medovina; alkoholické nápoje obsahujúce ovocie; nápoje alkoholické (okrem piva); nápoje destilované; víno; vodka; vodnár (víno); alkoholické výťažky z ovocia.

43 - Reštaurácie (jedálne); bufety (rýchle občerstvenie); kaviarne; samoobslužné reštaurácie; príprava a dodávka jedál na objednávku do domu.

(540)



(591) zlatohnedá, sivá, zelená

(731) EASTFIELD Hospitality a.s., Ventúrska 1, 811 01 Bratislava, SK;

(740) LEGAL ADVISORS SK s.r.o., Bratislava, SK;

(210) 1389-2011

(220) 19.8.2011

9 (511) 9

(511) 9 - Optické prístroje a nástroje; očné prístroje a nástroje; súčasti a príslušenstvo pre uvedené výrobky; dioptrické okuliare; šošovky; puzdrá na okuliare; štipce; slnečné okuliare; okuliare; okuliarové rámy; okuliarové retiazky; držiaky na okuliare; podstavce na okuliare; okuliarové sklá; monokle; očné tienidlá a očné clony; výrobky na ochranu očí pri športovaní; zväčšovacie sklá; kontaktné šošovky; puzdrá, schránky a držiaky na kontaktné šošovky; súčasti a príslušenstvo pre všetky uvedené výrobky, pričom žiadny z uvedených výrobkov nie je fotografickým prístrojom a nástrojom.

(540) ZENITH

(731) Continental Eyewear Limited, P. O. Box No. 8, PRESCOT, Merseyside, GB;

(740) ROTT, RŮŽIČKA & GUTTMANN, Bratislava, SK;

(210) 1390-2011

(220) 19.8.2011

9 (511) 9

(511) 9 - Optické prístroje a nástroje; očné prístroje a nástroje; súčasti a príslušenstvo pre uvedené výrobky; dioptrické okuliare; šošovky; puzdrá na okuliare; štipce; slnečné okuliare; okuliare; okuliarové rámy; okuliarové retiazky; držiaky na okuliare; podstavce na okuliare; okuliarové sklá; mo-

nokle; očné tienidlá a očné clony; výrobky na ochranu očí pri športovaní; zväčšovacie sklá; kontaktné šošovky; puzdrá, schránky a držiaky na kontaktné šošovky; súčasti a príslušenstvo pre všetky uvedené výrobky, pričom žiadny z uvedených výrobkov nie je fotografickým prístrojom a nástrojom.

#### (540) LAZER

(731) Continental Eyewear Limited, P. O. Box No. 8, PRESCOT, Merseyside, GB;

(740) ROTT, RŮŽIČKA & GUTTMANN, Bratislava, SK;

#### (210) 1394-2011

(220) 22.8.2011

#### 9 (511) 35, 36, 42, 45

(511) 35 - Administratívna správa hotelov; administratívne spracovanie obchodných objednávok; reklamné agentúry; analýzy nákladov; aranžovanie výkladov; príprava a vyhotovenie daňových priznaní; dražby; ohodnocovanie nezoťatého lesného dreva; fakturácia; fotokopírovanie; grafická úprava tlačovín na reklamné účely; hospodárske, ekonomické predpovede; spracovanie hotelov; obchodné alebo podnikateľské informácie; vyhľadávanie informácií v počítačových súboroch (pre zákazníkov); komerčné informačné kancelárie; kancelárie zaoberajúce sa dovozom a vývozom; prenájom kancelárskych strojov a zariadení; klasifikovanie vlny; štatistické kompilácie; prezentácia výrobkov v komunikačných médiách pre maloobchod; kopírovanie alebo rozmnožovanie dokumentov; lepenie plagátov; obchodná správa licencií výrobkov a služieb pre tretie osoby; marketingové štúdie; príprava miezd a výplatných listín; nábor zamestnancov; analýzy nákupných cien, veľkoobchodných cien; pomoc pri riadení obchodnej činnosti; poradenstvo v obchodnej činnosti; pomoc pri riadení obchodných a priemyselných podnikov; poskytovanie obchodných alebo podnikateľských informácií; profesionálne obchodné alebo podnikateľské poradenstvo; obchodné informácie a rady spotrebiteľom; obchodné odhady; obchodné rady a informácie spotrebiteľom; obchodný alebo podnikateľský prieskum; obchodný manažment a podnikové poradenstvo; obchodný manažment v oblasti umenia; odhady dreva v lese (nezoťatého); odkazovacie telefónne služby (pre neprítomných predplátciteľov); ohodnocovanie lesného dreva (nezoťatého); organizovanie komerčných alebo reklamných výstav a veľtrhov; organizovanie výstav na komerčné alebo reklamné účely; organizovanie výstav na obchodné a reklamné účely; personálne poradenstvo; personálne poradenstvo; písanie na stroji; zbieranie údajov do počítačových databáz; zoraďovanie údajov v počítačových databázach; služby poskytované v súvislosti so sťahovaním podnikov; podpora predaja (pre tretie osoby); pomoc pri riadení obchodnej činnosti; pomoc pri riadení priemyselných alebo obchodných podnikov; odborné obchodné poradenstvo; poradenstvo pri vedení podnikov; poradenstvo v obchodnej činnosti; služby porovnávanie cien; posudzovanie efektívnosti v obchodnej činnosti; prenájom predajných automatov; zabezpečovanie predplácania novín a časopisov;

zaobstarávanie predplatného pre tretie osoby; predplatné telekomunikačných služieb; hospodárske alebo ekonomické predpovede; predvádzanie (služby modeliek) na reklamné účely a podporu predaja; predvádzanie tovaru; služby týkajúce sa premiestňovania prevádzok a podnikov; prenájom kopírovacích strojov; prenájom reklamného času vo všetkých komunikačných médiách; prenájom reklamných materiálov; prenájom reklamných priestorov; prepisovanie; obchodný prieskum; prieskum trhu; prieskum verejnej mienky; príprava inzertných stĺpcov; public relations; reklama; online reklama na počítačovej komunikačnej sieti; rozširovanie reklamných materiálov zákazníkom (letáky, prospekty, tlačoviny, vzorky); vydávanie a aktualizovanie reklamných materiálov; rozširovanie reklamných oznamov; prenájom reklamných plôch; zásielkové reklamné služby; uverejňovanie reklamných textov; reprografia dokumentov; revízia účtov; poradenské služby v oblasti obchodného alebo podnikateľského riadenia; poskytovanie pomoci pri riadení obchodných alebo priemyselných podnikov; rozhlasová reklama; rozširovanie reklamných alebo inzertných oznamov; rozširovanie vzoriek tovarov; sekretárske služby; služby outsourcingu; vyhľadávanie sponzorov; obchodné informácie a rady spotrebiteľom; spracovanie textov; obchodná správa licencií výrobkov a služieb pre tretie osoby; sprostredkovateľne práce; stenografia; televízna reklama; psychologické testovanie na účely výberu; účtovníctvo; zostavovanie výpisov z účtov; vedenie kartoték v počítači; vedenie účtovných kníh; výber pomocou psychologických testov; vydávanie reklamných alebo náborových textov; vylepovanie plagátov; robenie výpisov z účtu; distribúcia vzoriek tovarov; zabezpečovanie novínového predplatného (pre predplátciteľov); zasielanie reklamných materiálov zákazníkom; zásobovacie služby pre tretie osoby (nákup tovarov a služieb pre iné podniky); zbieranie údajov do počítačových databáz; služby zaoberajúce sa zhromažďovaním výstrižkov z časopisov; zoraďovanie údajov v počítačových databázach.

36 - Finančné analýzy; bankové služby priamo k zákazníkom (homebanking); bankovníctvo; burzové makléřstvo; prenájom bytov; vydávanie cenníkov; úschova cenností; vydávanie cestovných šekov; colné služby; daňové odhady (služby); služby na využívanie dôchodkových fondov; elektronický prevod kapitálu; faktoring; spravovanie financií; finančné informácie; finančné odhady a oceňovanie (poisťovníctvo, bankovníctvo, nehnuteľnosti); finančné poradenstvo; finančné služby; finančné sponzorstvo; finančný lízing; garancie, záruky, kaucie; hypotéky (poskytovanie pôžičiek); informácie o poisťeni; kapitálové investície; investovanie kapitálu; kancelárie zaoberajúce sa inkasovaním pohľadávok; ručenie; klíring (bezhotovostné zúčtovávanie vzájomných pohľadávok a záväzkov); finančné konzultačné služby; konzultačné služby v oblasti poisťovníctva; kurzové záznamy na burze; likvidácia podnikov (finančné služby); inkasovanie nájomného; vedenie nájomných domov; oceňovanie nákladov na opravu; oceňovanie a odhady nehnuteľností; prenájom nehnuteľností; správa nehnuteľností; sprostredkovateľská činnosť s nehnuteľnosťami; poisťenie proti

nehodám; finančné oceňovanie (poistenie, bankovníctvo, nehnuteľnosti); oceňovanie a odhady (daňové); oceňovanie alebo odhadovanie numizmatických zbierok; oceňovanie mincí; oceňovanie nákladov na opravu; oceňovanie nehnuteľností; oceňovanie starozitností; oceňovanie šperkov; oceňovanie umeleckých diel; oceňovanie známok; odhady daňové (služby); organizovanie dobročinných zbierok; organizovanie zbierok; overovanie šekov; platenie splátok; informácie o poistení; zdravotné poistenie; poistenie (pri námornej preprave); uzatváranie poisťiek; životné poisťky; poisťno-technické služby (štatistika); poradenstvo v oblasti poistenia; záručná pôžička; pôžičky (finančné); prenájom bytov; prenájom fariem; prenájom kancelárskych priestorov; platobné prevody vykonávané elektronicky; realitné kancelárie; sporiteľne; správa nehnuteľností; správcovstvo; spravovanie financií; sprostredkovanie poistenia; sprostredkovanie záruk; sprostredkovanie (maklérstvo); oceňovanie starozitností; overovanie šekov; oceňovanie šperkov; ubytovacie kancelárie (byty); oceňovanie umeleckých diel; úschova ceností; úschovné služby; úschova v bezpečnostných schránkach; úverové banky; služby úverových debetných kariet; služby úverových kreditných kariet; uzatváranie poisťiek proti požiaru; vyberanie nájomného; vydávanie cenných papierov; vydávanie cestovných šekov; vydávanie kreditných kariet; prevádzkovanie záložní; zbieranie peňazí na dobročinné účely; zmenárenské služby; zriaďovanie fondov.

42 - Aktualizovanie počítačových programov; analýzy výťažnosti ropných polí; architektonické poradenstvo; architektúra (architektonické služby); podmorské bádanie; bakteriologický výskum; módne dizajnérstvo; geologické expertízy; expertízy (inžinierske práce); výskum v oblasti fyziky; geodézia; geologický prieskum; geologický výskum; grafické dizajnérstvo; hostovanie na počítačových stránkach (webových stránkach); služby v oblasti chémie; chemické analýzy; chemický výskum; inštalácia počítačových programov; interiérová výzdoba; poskytovanie internetových vyhľadávačov; kalibrácia; kontrola kvality; kontrola ropných veží; výskum v oblasti kozmetiky; skúšky materiálu; meteorologické informácie; návrh počítačových systémov; navrhovanie obalov, obalové dizajnérstvo; obnovovanie počítačových databáz; služby ochrany proti zavrúseniu počítačov; výskum v oblasti ochrany životného prostredia; overovanie pravosti umeleckých diel; prenájom počítačov; obnovovanie počítačových databáz; počítačové programovanie; aktualizovanie počítačových programov; poradenstvo v oblasti počítačových programov; zhotovovanie kópií počítačových programov; návrh počítačových systémov; poradenské služby v oblasti počítačového hardvéru; podmorský výskum; poradenstvo v oblasti úspory energie; posudzovanie ropných polí; predpovede počasia; meteorologické služby; prenájom počítačov; prenájom počítačového softvéru; prenájom webových serverov; prevod a konverzia počítačových programov a údajov (okrem fyzickej konverzie); prevod údajov alebo dokumentov z fyzických médií na elektronické médiá; priemyselné dizajnérstvo; geologický prieskum; ropný prieskum; prieskum ropných polí; prie-

skum v oblasti využitia počítačov; prieskumy (inžinierske práce); projektovanie stavieb; štúdie technických projektov; vyhľadávanie ropy alebo ropný prieskum; prenájom webových serverov; servis počítačových programov; skúšky materiálov; prenájom počítačového softvéru; vypracovanie stavebných výkresov; štúdie technických projektov; projektová činnosť; technická kontrola automobilov; technický prieskum; skúšanie textilu; tvorba softvéru; vytváranie a udržiavanie počítačových stránok (webových stránok) pre zákazníkov; overovanie pravosti umeleckých diel; urbanistické plánovanie; biologický výskum; geologický výskum; strojársky výskum; výskum a vývoj nových výrobkov (pre zákazníkov); výskum v oblasti ochrany životného prostredia; vytváranie a udržiavanie počítačových stránok (webových) pre zákazníkov; vytváranie oblakov; výzdoba interiérov; zememeračstvo.

45 - Služby agentúr na adopciu; manželské agentúry (svadobky); arbitráž (služby); spravovanie autorských práv; kontrola batožiny z bezpečnostných dôvodov; inšpekcia továrni kvôli bezpečnosti; poradenstvo v oblasti bezpečnosti; obývanie bytov a domov počas neprítomnosti majiteľov; civilná ochrana; detektívne kancelárie; opatrovanie detí doma; opatrovanie domácich zvierat doma; registrácia doménových mien; sledovacie služby v oblasti duševného vlastníctva; hasenie požiaru; prenájom hasiacich prístrojov; zostavovanie horoskopov; inšpekcia továrne kvôli bezpečnosti; služby komerčných právnikov; kontrola batožiny z bezpečnostných dôvodov; služby krematórií; licencie na počítačové programy (právne služby); licencie práv duševného vlastníctva; mediálne služby; vrátenie nájdených predmetov; pátranie po nezvestných osobách; nočná stráž; nočné stráženie; požičkovanie oblekov a večerných šiat; organizovanie náboženských obradov; osobní strážcovia; pátranie po minulosti osôb; otváranie bezpečnostných zámok; pátranie po nezvestných osobách; pátranie po stratených osobách; pohrebne služby; pohreby; poradenstvo v oblasti bezpečnosti; požičkovanie oblečenia; požičkovanie odevov; požičovňa šiat; licencie na práva duševného vlastníctva; poradenstvo v oblasti práv duševného vlastníctva; právny výskum; prenájom protipožiarneho alarmov; registrácia doménových mien; sledovacie služby v oblasti duševného vlastníctva; sledovanie alarmov proti krádeži; spravovanie autorských práv; sprevádzanie do spoločnosti (gardedáma); vrátenie nájdených predmetov; zoznamovacie služby.

## (540) TAYLOR & COX

(731) TAYLOR & COX Slovensko, a.s., Lazaretská 23, 811 09 Bratislava, SK;

(210) 1401-2011

(220) 23.8.2011

9 (511) 29, 30, 43

(511) 29 - Mliečne výrobky; žinčica; bryndza; syr; syrové nite; korbáčiky; parenice; oštiepok.

30 - Pekárske a cukrárske výrobky; pečivo z kysnutého cesta.

43 - Reštauračné služby; reštauračné služby poskytované v reštaurácii Salaš Krajinka.

(540)



SALAŠ KRAJINKA

(591) čierna, biela, zelená, žltá, hnedá, sivá, modrá  
 (731) Jozef Badánik - BADAS, K. Salvu 12, 034 01  
 Ružomberok, SK;

**(210) 1402-2011**

(220) 23.8.2011

**9 (511) 5, 29, 30**

(511) 5 - Liečivá a liečivé prípravky humánne i veterinárne; zdravotnícke materiály patriace do tejto triedy; zubolekárske materiály patriace do tejto triedy; dezinfekčné a antibakteriálne prípravky; hygienické potreby na liečebné účely; farmaceutické, homeopatické a vitamínové prípravky tabletované alebo v prášku, alebo v mäkkých tobolkách, alebo v tvrdých želatínových tobolkách; homeopatické výrobky inde nezaraďené; výrobky s obsahom bylín na liečebné účely; liečivé čaje; dietetické prípravky na liečebné účely; potravinové doplnky na liečebné účely patriace do tejto triedy vrátane doplnkov potravy slúžiacich na posilnenie imunity organizmu a na zlepšenie fyzického zdravia.

29 - Potravinové doplnky patriace do tejto triedy (nie na liečebné účely) obsahujúce látky živočíšneho pôvodu.

30 - Potravinové doplnky patriace do tejto triedy (nie na liečebné účely) obsahujúce látky rastlinného pôvodu.

**(540) PROCTOVEN**

(731) VULM CZ, a.s., Olivova 1888, 251 01 Říčany, CZ;  
 (740) Kastler Anton, Bratislava, SK;

**(210) 1403-2011**

(220) 23.8.2011

**9 (511) 5**

(511) 5 - Farmaceutické prípravky, hlavne analgetiká.

**(540) TPC**

(731) NOVARTIS AG, 4002 Basel, CH;  
 (740) Hörmannová Zuzana, Ing., Bratislava, SK;

**(210) 1404-2011**

(220) 23.8.2011

**9 (511) 5**

(511) 5 - Farmaceutické prípravky.

**(540) TEMPASA**

(731) NOVARTIS AG, 4002 Basel, CH;  
 (740) Hörmannová Zuzana, Ing., Bratislava, SK;

**(210) 1405-2011**

(220) 23.8.2011

**9 (511) 5**

(511) 5 - Farmaceutické prípravky.

**(540) AMOKLAPANT**

(731) NOVARTIS AG, 4002 Basel, CH;  
 (740) Hörmannová Zuzana, Ing., Bratislava, SK;

**(210) 1406-2011**

(220) 23.8.2011

**9 (511) 5**

(511) 5 - Farmaceutické prípravky.

**(540) GASTROCOMB**

(731) NOVARTIS AG, 4002 Basel, CH;  
 (740) Hörmannová Zuzana, Ing., Bratislava, SK;

**(210) 1409-2011**

(220) 24.8.2011

**9 (511) 9, 16, 35, 38, 39, 41, 42**

(511) 9 - Zvukové, obrazové a zvukovo-obrazové nahrávky na všetkých druhoch nosičov, ako aj v digitálnej (elektronickej) podobe, informácie, dáta, databázy, katalógy, programy v elektronickej podobe; elektronické publikácie s možnosťou kopírovania; prístroje na nahrávanie, prenos a reprodukciu zvuku alebo obrazu; magnetické nosiče údajov; nosiče zvukových záznamov; nosiče zvukovo-obrazových záznamov, audiovizuálne záznamové disky; programové vybavenie počítačov, programy na počítačové hry.

16 - Tlačoviny; periodická a neperiodická tlač; publikácie; knihy; plagáty; letáky; prospekty; kalendáre; albumy; diáre; poznámkové bloky; samolepky; papierové nálepky; brožúry; karty; ceruzky; perá; písacie potreby; zápisníky; listový papier; reklamné materiály; papierové obrúsky; puzdrá na písacie potreby; peračníky; darčekové a reklamné predmety z papiera; firemné listiny; papierové propagačné materiály; tlačivá a kancelárske potreby s výnimkou nábytku; kancelárska technika uvedená v triede 16, náhradné dielce a príslušenstvo kancelárskej techniky uvedené v triede 16.

35 - Reklamná a propagačná činnosť; prenájom reklamného času vo všetkých komunikačných médiách, ako aj v počítačovej komunikačnej sieti; prenájom reklamných materiálov; prenájom reklamných plôch; televízna a rozhlasová reklama; rozširovanie reklamných alebo inzertných oznamov a materiálov; organizovanie výstav na komerčné alebo reklamné účely; vydávanie, zverejňovanie a rozširovanie reklamných textov a materiálov; prezentácia výrobkov a služieb v komunikačných médiách; organizovanie reklamných hier na propagáciu predaja; vyhľadávanie sponzorov; maloobchodná činnosť s magnetickými nosičmi údajov, s nosičmi zvukových záznamov, s nosičmi zvukovo-obrazových záznamov; s audiovizuálnymi záznamovými diskami; s programovým vybavením počítačov; so softvérom, s počítačovými hrami; reklama, reklamné agentúry, vydávanie a aktualizovanie reklamných materiálov; zásielkové reklamné služby; spracovanie textov; komerčné informačné kancelárie.

38 - Rozhlasové a televízne vysielanie všetkých druhov programov; služby káblového a televízneho vysielania; satelitné vysielanie; komunikačné služby prostredníctvom audiotext, teletextu, rozhlasu, televízie, počítačovej siete, mobilných telefónov, poskytovanie telekomunikačných služieb;



poskytovanie telekomunikačného pripojenia do svetovej počítačovej siete; poskytovanie telekomunikačných kanálov na telenákupy; poskytovanie priestoru na diskusiu na internete; prenos a šírenie správ, informácií, publikácií, audiovizuálnych diel prostredníctvom komunikačných sietí vrátane internetu; tlačové kancelárie; spravodajské agentúry.

39 - Archivovanie rozhlasových, televíznych a filmových fondov na všetkých druhoch nosičov, ako skladovanie, archivovanie hotových nosičov; balenie tovarov, uskladňovanie tovarov, sprostredkovanie prepravy.

41 - Tvorba a výroba rozhlasových a televíznych programov; výroba publicistických, spravodajských, zábavných, vzdelávacích, kultúrnych a športových programov; výroba hudobných programov; hudobno-skladateľské služby; organizovanie zábavných, kultúrnych, športových a vzdelávacích podujatí; vzdelávacia činnosť; zábavné služby; moderovanie relácií, programov, podujatí; dabingové služby; výroba a prenájom zvukových a zvukovo-obrazových nahrávok; zverejňovanie a vydávanie textov okrem reklamných; poskytovanie elektronických publikácií online (bez možnosti kopírovania), vydávanie a zverejňovanie elektronických publikácií; všetky uvedené služby tiež vrátane služieb poskytovaných prostredníctvom internetu, online a interaktívnych počítačových služieb; vzdelávanie, zábava, zábavné parky, informácie o možnosti zábavy; služby športovísk, prevádzkovanie športových zariadení; výroba audiovizuálnych programov, výroba videofilmov, televízna zábava; prenájom a požičiavanie nahrávacích a premietacích zariadení, osvetľovacích zariadení, dekorácií, filmov, videopások; filmová tvorba, činnosť filmových štúdií; zhromažďovanie a poskytovanie informácií v oblasti kultúry, športu, zábavy a vzdelávania; poskytovanie klubových služieb (výchovno-zábavných), organizovanie a vedenie koncertov, plesov, súťaží krásy, športových súťaží, vedomostných súťaží, zábavných súťaží, hudobných súťaží, výstav na vzdelávanie a kultúrne účely, konferencií, školení, živých vystúpení, večierkov; služby nahrávacích štúdií, reportérske služby; vydavateľská a nakladateľská činnosť s výnimkou vydávania reklamných a náborových textov; elektronická edičná činnosť (DPT služby).

42 - Poskytovanie informácií o módnom návrhárstve; meteorologické informácie a predpovede počasia.

**(540) Tandemy**

(731) Rozhlas a televízia Slovenska, Mýtna 1, 817 55 Bratislava, SK;

(740) Holakovský Štefan, Ing., Bratislava, SK;

**(210) 1428-2011**

(220) 24.8.2011

**9 (511) 7**

(511) 7 - Prídavné zariadenia na stavebné a cestné stroje; priemyselné manipulátory; štiepačky dreva.

**(540)**



(731) KOVACO, spol. s r.o., Veľká Lehota 210, 966 41 Veľká Lehota, SK;

**(210) 1441-2011**

(220) 25.8.2011

**9 (511) 2, 20, 21, 25, 35**

(511) 2 - Farby; tlačiarenské farby.

20 - Plastové cenovky a držiačky.

21 - Domáce a kuchynské potreby a nádoby; potreby pre domácnosť.

25 - Odevy; konfekcia; košeľe; plavky; podbradníky nie z papiera; pokrývky hlavy; pracovné plášte; pyžamá; rukavice; spodná bielizeň; tielka, tričká; vesty; zástery; župany.

35 - Reklamné služby; reklama.

**(540)**

**Shevimpex**

(731) Ing. Peter Ševc SHEVIMPEX, Berlínska 11, 040 13 Košice, SK;

**(210) 1460-2011**

(220) 26.8.2011

**9 (511) 35, 41, 43**

(511) 35 - Marketingové štúdie, public relations, obchodný alebo podnikateľský prieskum, organizovanie audiovizuálnych predstavení na komerčné a reklamné účely, organizovanie výstav na komerčné alebo reklamné účely, pomoc pri riadení obchodnej činnosti, maloobchodné a veľkoobchodné služby s reklamnými predmetmi, maloobchodné a veľkoobchodné služby s tovarmi patriacimi do triedy 16, poradenstvo v obchodnej činnosti, poskytovanie obchodných alebo podnikateľských informácií, prenájom reklamných materiálov, reklama, reklamná a propagačná činnosť, reklamné agentúry, rozširovanie reklamných oznamov, rozširovanie reklamných materiálov zákazníkom (letáky, prospekty, tlačivá, vzorky), sprostredkovanie obchodu s tovarom, sprostredkovanie uvedených služieb, televízna reklama, vydávanie a aktualizovanie reklamných materiálov a zvukovo-obrazových záznamov a periodických a neperiodických publikácií na reklamné účely, vydávanie a rozširovanie reklamných textov, vydávanie reklamných alebo náborových textov, zásielkové reklamné služby, zbieranie údajov do počítačových databáz, zoraďovanie údajov v počítačových databázach, pomoc pri riadení obchodnej činnosti, poradenstvo v obchodnej činnosti, poskytovanie obchodných alebo podnikateľských informácií, predvádzanie (služby modeliek) na reklamné účely a podporu predaja, prenájom reklamných materiálov, marketingové štúdie, obchodný alebo podnikateľský prieskum, obchodný manažment a podnikové poradenstvo, organizovanie, organizovanie výstav na komerčné alebo reklamné účely, personálne poradenstvo, prieskum trhu, prieskum verejnej mienky, vzťahy s verejnosťou (prieskum vzťahov medzi podnikmi, inštitúciami a spoločenským prostredím), spracovanie textov, organizovanie reklamných hier na propagáciu predaja, prenájom reklamných priestorov, prenájom reklamných plôch, podpora predaja (pre tretie osoby)

reklamná a inzertná činnosť prostredníctvom telefónnej dátovej alebo informačnej siete, poskytovanie informácií a iných informačných produktov reklamného charakteru, prenájom reklamných informačných a komunikačných miest, služby riadenia ľudských zdrojov, zbieranie údajov do počítačových databáz, zoradovanie údajov v počítačových databázach, sprostredkovanie obchodu s tovarom, komerčné informačné kancelárie, sprostredkovanie služieb uvedených v triedach 35, 41 a 43.

41 - Divadelné predstavenia, služby v oblasti estrád, filmová tvorba, informácie o možnostiach rekreácie, informácie o možnostiach rozptýlenia, informácie o možnostiach zábavy, informácie o výchove a vzdelávaní, internátne školy, služby v kempingoch so športovým programom, výchovno-zábavné klubové služby, kluby zdravia (telesné cvičenia), telesné cvičenia, výcvik, obveselenie, organizácia a vedenie dielní na výučbu, organizovanie a vedenie kolokvií, organizovanie a vedenie konferencií, organizovanie a vedenie kongresov, organizovanie a vedenie seminárov, organizovanie a vedenie sympózií, organizovanie kultúrnych alebo vzdelávacích výstav, organizovanie plesov, organizovanie predstavení (manažérske služby), organizovanie súťaží vedomostných alebo zábavných, organizovanie súťaží krásy, organizovanie športových súťaží, organizovanie živých vystúpení, zábavné parky, služby prázdninových táborov (zábava), prenájom potápačského výstroja, prevádzkovanie športových zariadení, redigovanie scenárov, služby na oddych a rekreáciu, rozhlasová zábava, skúšanie a preskúšavanie (pedagogická činnosť), školenie, filmové štúdiá, telesné cvičenie, televízna zábava, tvorba videofilmov, umelecké módné agentúry, organizovanie a plánovanie večierkov, vydávanie kníh, vydávanie textov s výnimkou reklamných alebo náborových, výroba (tvorba) videofilmov, prenájom audiopriestrojov, prenájom videokamier a videorekordérov, výroba divadelných alebo iných predstavení, výroba rozhlasových a televíznych programov, vyučovanie, vzdelávanie, zábava, pobavenie, živé predstavenia, praktický výcvik (ukážky), prevádzkovanie kasín, prevádzkovanie priestorov s hracími automatmi, prekladateľské služby, meranie časov na športových podujatiach, prevádzkovanie športových zariadení, prevádzkovanie bazénov, prenájom štadiónov, prenájom tenisových kurtov, služby poskytované na štadiónoch a športových ihriskách patriace do triedy 41.

43 - Služby barov, kaviarne, internetové kaviarne, rýchle občerstvenie (bufety), hotelierske služby, prenájom prednáškových sál, príprava a dodávka jedla na objednávku do domu, reštaurácie, samoobslužné reštaurácie, hotely, prenájom prechodného ubytovania, rezervácia hotelov, rezervácia penziónov, rezervácia prechodného ubytovania, ubytovacie kancelárie (prechodné ubytovanie, hotely, penzióny), zaobstarávanie ubytovania a stravovania v hoteloch, penziónoch, turistických a prázdninových táboroch, ubytovniach, na farmách a rekreačných zariadeniach.

(540)



(591) čierna, červená, hnedá, biela

(731) GEE &amp; STONE s. r. o., Nad Plážou 33, 974 01 Banská Bystrica, SK;

(740) Belička Ivan, Ing., Banská Bystrica, SK;

(210) 1468-2011

(220) 30.8.2011

9 (511) 36, 39

(511) 36 - Prenájom nehnuteľností, správa nehnuteľností.  
39 - Prenájom skladísk, služby v doprave a preprave, sprostredkovanie prepravy.

(540)



(591) sivá

(731) Jančina Juraj, Ing. arch., Jadrová 11, 821 02 Bratislava, SK;

(210) 1469-2011

(220) 30.8.2011

9 (511) 3, 5, 18, 20, 21, 25, 28, 31, 35, 44

(511) 3 - Mydlá; voňavkárske výrobky; éterické oleje, kozmetické prípravky, vlasové vodičky; šampóny a prípravky pre zvieratá chované v domácnosti.

5 - Zverolekárske prípravky, najmä antiparazitiká, krmivá pre citlivé kľby, odpudzovače.

18 - Aktovky, kufríky, batohy, cestovné kufre, cestovné kožené tašky, diplomatické kufríky, chlebníky, kabelky, kľúčenký ako kožená galantéria, imitácia z kože a výrobky z týchto materiálov, kožené alebo kožou potiahnuté škatule, kožené škatule na klobúky, kožené nite, šnúrky a vlákna, kožené obloženie nábytku, kožené náramenné pásy, cestovné obaly na odevy a šaty, kufríky s toaletnými potrebami, nákupné tašky, peňaženky, peňaženky ako mešteký na peniaze, plážové tašky, pokrývky pre zvieratá, psie obojky a vodidlá, kožené remene a remienky, ruksaky, sieťky na nákupy, tašky na nosenie detí, torby, vaky pre horolezcov a turistov, kožené vrecká a vrecia na balenie.

20 - Nábytok, zrkadlá, rámy na obrazy; výrobky (nezahrnuté do iných tried) z dreva, korku, trstiny, prútia, rohoviny, kostí, slonovinovej kosti, veľrybích kostíc, mušlí, korytnačiny, jantáru, perlete, sépiolitu a náhradiek týchto materiálov a z plastov; klietky pre zvieratá chované v domácnosti.

21 - Klietky pre zvieratá chované v domácnosti vrátane transportných boxov, pelechov a vankúšov, odpadové nádoby pre zvieratá chované v domácnosti; misky na kŕmenie zvierat a robenie očisty pre zvieratá chované v domácnosti; kefy a hrebene na zvieratá chované v domácnosti.

25 - Odevy všetkých druhov patriacich do triedy 25 vrátane oblečenia pre zvieratá chované v domácnosti a pokrývky hlavy.

28 - Hračky pre zvieratá chované v domácnosti.

31 - Živé zvieratá; čerstvé ovocie a zelenina; semená, rastliny a kvety; potrava pre zvieratá vrátane doplnkov výživy a pochúťok.

35 - Maloobchodné služby v oblasti koženej galantérie, drogérie a kozmetiky, odevov, nábytku, šperkov a chovateľských potrieb.

44 - Chov zvierat; kadernícke salóny; manikúra; masáže; salóny krásy; fyzioterapia; starostlivosť o čistotu zvierat chovaných v domácnosti; upravovanie a česanie zvierat chovaných v domácnosti.

(540)

**DOGER**  
**sport**

(731) Offer, s.r.o., Námestie Slobody 5, 974 01 Banská Bystrica, SK;

(210) 1471-2011

(220) 30.8.2011

9 (511) 42

(511) 42 - Poradenstvo v oblasti úspory energie; poradenstvo v oblasti počítačových programov; poradenstvo v oblasti počítačového hardvéru; aktualizovanie počítačových programov; tvorba softvéru; prieskum v oblasti využitia počítačov; návrh počítačových systémov; počítačové programovanie; expertízy (inžinierske práce); výskum a vývoj nových výrobkov (pre zákazníkov); prieskumy (inžinierske práce); štúdie technických projektov, projektová činnosť.

(540)

**DELTA**   
**ADVICE**

(591) sivá, modrá

(731) DELTA ADVICE s.r.o., Jungmannova 742/22, 110 00 Praha, Nové Město, CZ;

(740) bnt - Sovova Chudáčková & Partner, s.r.o., Bratislava, SK;

(210) 1472-2011

(220) 30.8.2011

9 (511) 42

(511) 42 - Poradenstvo v oblasti úspory energie; expertízy (inžinierske práce); štúdie technických projektov, projektová činnosť; grafické dizajnérstvo; počítačové programovanie; prieskumy (inžinierske práce); vytváranie a udržiavanie počítačových stránok (webových) pre zákazníkov; výskum a vývoj nových výrobkov (pre zákazníkov).

(540) **DELTA EXERGY**

(731) DELTA EXERGY s.r.o., Jungmannova 742/22, 110 00 Praha, Nové Město, CZ;

(740) bnt - Sovova Chudáčková & Partner, s.r.o., Bratislava, SK;

(210) 1473-2011

(220) 30.8.2011

9 (511) 42

(511) 42 - Poradenstvo v oblasti úspory energie; expertízy (inžinierske práce); štúdie technických projektov, projektová činnosť; grafické dizajnérstvo; počítačové programovanie; prieskumy (inžinierske práce); vytváranie a udržiavanie počítačových stránok (webových) pre zákazníkov; výskum a vývoj nových výrobkov (pre zákazníkov).

(540)

**DELTA EXERGY** 

(591) sivá, červená, biela

(731) DELTA EXERGY s.r.o., Jungmannova 742/22, 110 00 Praha, Nové Město, CZ;

(740) bnt - Sovova Chudáčková & Partner, s.r.o., Bratislava, SK;

(210) 1487-2011

(220) 31.8.2011

9 (511) 29, 30, 35, 40

(511) 29 - Mäso a mäsové výrobky každého druhu patriace do triedy 29; mäsové výrobky patriace do triedy 29 čerstvé i potravinársky upravené - tepelne spracované, údené, sušené, zmrazené; údeniny všetkých druhov; hydina nie živá; ryby s výnimkou živých; zverina; mäsové výtázky; mlieko; vajcia; mliečne a vaječné výrobky všetkých druhov patriace do tejto triedy; jedlé oleje a tuky; konzervované, zmrazené, sušené a zavárané ovocie; konzervovaná, zmrazená, sušená a zaváraná zelenina; hotové jedlá a polotovary z uvedených potravín patriace do triedy 29; delikatesy - lahôdky z uvedených potravín patriace do tejto triedy; špeciálne potraviny z uvedených surovín - dietetické, bezlepkové alebo pre deti patriace do tejto triedy.

30 - Korenie každého druhu - sušené i tekuté, nálevy, dresingy, marinády a omáčky na ochutenie; majonézy a horčice každého druhu; múka, droždie a výrobky z nich - pečivo a chlieb každého druhu, trvanlivé pečivo slané i sladké; sendviče, bagety; pizza; suši; ryža a výrobky z nej; káva; čaj; kakao; cukor; soľ a výrobky z nich; cukrovinky; obilniny na osobnú konzumáciu; mäsli; ovsené a kukuričné vločky; kukurica pražená; sójová múka; krupica; potravinárske škroby a soli; potravinárske príchute (arómy); delikatesy/lahôdky z uvedených potravín patriace do tejto triedy.

35 - Maloobchodný, veľkoobchodný a elektronický predaj potravín, najmä mäsa, mäsových výrobkov a hotových jedál; sprostredkovanie v oblasti nákupu a predaja potravín a potravinárskych surovín; poskytovanie obchodných informácií; obchodný manažment - riadenie podniku alebo obchodu; obchodné zastúpenie iných podnikateľských subjektov; reklamná a marketingová činnosť v oblasti potravinárstva; prieskum trhu; predvádzanie výrobkov; organizovanie a usporadovanie predajných a reklamných akcií; automatizované i ručné spracovanie údajov; administratívne práce.

40 - Spracovanie a úprava potravín, najmä mäsa a mäsových výrobkov; tepelná a iná úprava potravín; konzervovanie potravín; údenie, sušenie a mrazenie potravín; porážka zvierat; mäsiarstvo; údenárstvo; polygrafická činnosť - tlač, potlač obalov výrobkov.

(540)

**CHLAPÁK**  
*Chlapům chuťná!*

(731) ZEDNÍČEK a. s., Kunovice 1482, 686 04 Kunovice, CZ;

(740) Máčajová Mária, Ing., Nitra, SK;

**(210) 1488-2011**

(220) 31.8.2011

**9 (511) 3, 5, 30**

(511) 3 - Kozmetické krémy, krémy na kožu, skrášľovacie masky.

5 - Linimenty (tekuté masti), masti na farmaceutické účely, masti na lekárske účely, masti proti popáleninám, prípravky na ošetrovanie popálenín, balzamovacie prípravky na lekárske účely, balzamy na lekárske účely, biologické prípravky na lekárske účely, lotion (prípravky na vymývanie na farmaceutické účely).

30 - Anglický krém.

**(540) Ceroliva**

(731) Dr. Raymann s.r.o., Radlinského 41, 920 01 Hlohovec, SK;

**(210) 1489-2011**

(220) 31.8.2011

**9 (511) 3, 5, 30**

(511) 3 - Kozmetické krémy, krémy na kožu, skrášľovacie masky.

5 - Linimenty (tekuté masti), masti na farmaceutické účely, masti na lekárske účely, masti proti popáleninám, prípravky na ošetrovanie popálenín, balzamovacie prípravky na lekárske účely, balzamy na lekárske účely, biologické prípravky na lekárske účely, lotion (prípravky na vymývanie na farmaceutické účely).

30 - Anglický krém.

**(540) Psorekz**

(731) Dr. Raymann s.r.o., Radlinského 41, 920 01 Hlohovec, SK;

**(210) 1500-2011**

(220) 2.9.2011

**9 (511) 9, 16, 35, 38, 39, 41, 42**

(511) 9 - Telefónne zoznamy, zoznamy adries, periodiká, sprievodcovia, kalendáre, ročenky na všetkých druhoch elektronických nosičov vrátane zoznamov liekov, adries lekární a informácií určených pre laickú aj odbornú verejnosť; zvukové záznamy, obrazové záznamy, záznamy dát, nosiče, najmä platne, pásky, kazety, zásobníky a karty nesúce záznam alebo určené na nahrávanie zvukového záznamu, videozáznamu, záznamu dát, pojmov, hier, grafov, textov, programov a informácií, počítačové programy a hry, videohry, elektronické hry, pamäťové nosiče, kompaktné disky, CD ROM nosiče, elektricky, magneticky a opticky zaznamenané dáta počítačov; softvér - všetko uvedené patriace do tejto triedy.

16 - Telefónne zoznamy, zoznamy adries, periodiká, sprievodcovia, kalendáre, ročenky, tlačiarenské výrobky všetkých druhov, noviny, inzertné noviny, diáre, mapy, skladačky, manuály spolu so zoznamami liekov, adries lekární a zdravotníckych informácií určených pre laickú aj odbornú verejnosť - všetko uvedené patriace do tejto triedy.

35 - Marketing, reklamné služby, inzertné služby, komercializácia a publicita v uvedených publikáciách a katalógoch.

38 - Komunikácia prostredníctvom a/alebo medzi počítačmi a počítačovými terminálmi, prenos odkazov a informácií pomocou počítačov, zaistenie prístupu do databáz, poskytovanie on-line prístupových služieb, prenos informácií pomocou počítačových sietí, komunikácia pomocou siete internet, dátové telekomunikačné služby, šírenie softvéru prostredníctvom počítačových sietí.

39 - Distribúcia tlačiarenských výrobkov všetkého druhu a informácií na všetkých druhoch nosičov.

41 - Vydavateľstvo a nakladateľstvo s výnimkou vydávania reklamných a náborových textov.

42 - Vývoj a konzultácie v oblasti výpočtovej techniky, konzultačná a poradenská činnosť v uvedených oblastiach a službách v rámci tejto triedy.

**(540) Oobik**

(731) MEDIATEL, spol. s r. o., Thámova 137/16, 180 00 Praha, CZ;

**(210) 1508-2011**

(220) 5.9.2011

**9 (511) 9, 16, 35, 38, 39, 41**

(511) 9 - Telefónne zoznamy, zoznamy adries, periodiká, sprievodcovia, kalendáre, noviny, inzertné noviny, ročenky na všetkých druhoch elektronických nosičov vrátane zoznamov liekov, adries lekární a informácií určených pre laickú aj odbornú verejnosť; zvukové záznamy, obrazové záznamy, záznamy dát, nosiče, najmä platne, disky, pásky, kazety, zásobníky a karty nesúce záznam alebo určené na nahrávanie zvukového záznamu, videozáznamu, záznamu dát, pojmov, hier, grafov, textov, programov a informácií, počítačové programy a hry, videohry, elektronické hry, pamäťové nosiče, kompaktné disky, CD-ROM nosiče, elektricky, magneticky a opticky zaznamenané dáta pre počítače; softvér, všetko patriace do tejto triedy.

16 - Telefónne zoznamy, zoznamy adries, periodiká, sprievodcovia, kalendáre, ročenky, tlačiarenské výrobky všetkých druhov, noviny, inzertné noviny, diáre, mapy, skladačky, manuály spolu so zoznamami liekov, adries lekární a zdravotníckych informácií určených pre laickú aj odbornú verejnosť, všetko patriace do tejto triedy.

35 - Marketing, reklamné služby, inzertné služby, komercializácia a publicita v uvedených publikáciách a katalógoch.

38 - Komunikácia prostredníctvom a/alebo medzi počítačmi a počítačovými terminálmi, prenos odkazov a informácií pomocou počítačov, zaistenie prístupu do databáz, poskytovanie online prístupových služieb, prenos informácií pomocou počítačových sietí, komunikácia pomocou siete internet, dátové telekomunikačné služby, šírenie softvéru prostredníctvom počítačových sietí.

39 - Distribúcia tlačiarenských výrobkov všetkého druhu a informácií na všetkých druhoch nosičov.

41 - Vydavateľstvo a nakladateľstvo v oblasti výpočtovej techniky, konzultačná a poradenská činnosť v uvedených oblastiach a službách v rámci tejto triedy.

**(540) youvia**

(731) MEDIATEL, spol. s r. o., Thámova 137/16, 180 00 Praha, CZ;

(210) 1524-2011

(220) 6.9.2011

9 (511) 30, 32

(511) 30 - Čaje; nápoje na báze čaju; príchute do nápojov s výnimkou éterických olejov; melasový sirup.

32 - Nealkoholické nápoje; nealkoholické ovocné nápoje; ovocné výtázky (nealkoholické); ovocné nektáre; ovocné šťavy; minerálne vody; šumivé nápoje; príchute na výrobu nápojov; sirupy na výrobu nápojov; zeleninové šťavy na výrobu nápojov.

(540) **Kofola Extra bylinková**

(731) Kofola Holding, a. s., Nad Porubkou 2278/31a, 708 00 Ostrava, CZ;

(740) Zathurecky InPaRtners, s. r. o., Banská Bystrica, SK;

(210) 1525-2011

(220) 6.9.2011

9 (511) 30, 32

(511) 30 - Čaje; nápoje na báze čaju; príchute do nápojov s výnimkou éterických olejov; melasový sirup.

32 - Nealkoholické nápoje; nealkoholické ovocné nápoje; ovocné výtázky (nealkoholické); ovocné nektáre; ovocné šťavy; minerálne vody; šumivé nápoje; príchute na výrobu nápojov; sirupy na výrobu nápojov; zeleninové šťavy na výrobu nápojov.

(540)



(591) hnedá, biela, oranžová, žltá, zelená, modrá, ružová, okrová, béžová

(731) Kofola Holding, a. s., Nad Porubkou 2278/31a, 708 00 Ostrava, CZ;

(740) Zathurecky InPaRtners, s. r. o., Banská Bystrica, SK;

(210) 1537-2011

(220) 9.9.2011

9 (511) 9, 11, 12, 18, 25, 35

(511) 9 - Elektrické batériové články, žiarovky a žiarivky v rámci tejto triedy, ochranné prilby pre cyklistov.

11 - Bicyklové svetlá a svetidlá.

12 - Bicykle, náhradné dielce a príslušenstvo k bicyklom zaradené do triedy 12.

18 - Kožené a textilné doplnky k bicyklom ako batohy, tašky na náradie, osobné potreby pre cyklistov pripevniteľné k bicyklu, kožené a textilné doplnky pre cyklistov v rámci tejto triedy.

25 - Obuv, športová obuv, športové oblečenie, športové termo oblečenie, športové oblečenie pre cyklistov s výstužou na ochranu lakťov, kolien a bokov, rukavice, čapice, čelenky.

35 - Sprostredkovanie nákupu a predaja tovaru.

(540)



(731) KCK CYKLOSPORT - MODE spol. s r.o., Mierová 854/37, 972 47 Oslany, SK;

(740) Námešný Jozef, JUDr., Prievidza, SK;

(210) 1538-2011

(220) 9.9.2011

9 (511) 9, 11, 12, 18, 25, 35

(511) 9 - Elektrické batériové články, žiarovky a žiarivky v rámci tejto triedy, ochranné prilby pre cyklistov.

11 - Bicyklové svetlá a svetidlá.

12 - Bicykle, náhradné dielce a príslušenstvo k bicyklom zaradené do triedy 12.

18 - Kožené a textilné doplnky k bicyklom ako batohy, tašky na náradie, osobné potreby pre cyklistov pripevniteľné k bicyklu, kožené a textilné doplnky pre cyklistov v rámci tejto triedy.

25 - Obuv, športová obuv, športové oblečenie, športové termo oblečenie, športové oblečenie pre cyklistov s výstužou na ochranu lakťov, kolien a bokov, rukavice, čapice, čelenky.

35 - Sprostredkovanie nákupu a predaja tovaru.

(540)

**HQBC**

(731) KCK CYKLOSPORT - MODE spol. s r.o., Mierová 854/37, 972 47 Oslany, SK;

(740) Námešný Jozef, JUDr., Prievidza, SK;

(210) 1539-2011

(220) 9.9.2011

9 (511) 5, 35, 40

(511) 5 - Antiseptické prípravky; antiseptický kamene; hladiace a leštiace kamene; kozmetické prípravky v tr. 5; antibakteriálne dezinfekčné prostriedky; dezinfekčné prípravky na hygienické účely; chemicko-farmaceutické prípravky v tr. 5; chemické činidlá na lekárske a zverolekárske účely; leptacie tyčinky; styptiká.

35 - Maloobchodné a veľkoobchodné služby s tovarmi v triede 5.

40 - Spracovanie a úprava výrobkov patriacich do tr. 5, odborné poradenstvo v oblasti spracovania liečiv a výživových doplnkov.

(540)

**STILLUS - Strieborné žihadlo**

(731) SALVIAFARM-VITAE NOVA s.r.o., Cetuna 1272, 916 11 Bzince pod Javorinou, SK;

(740) Tomko Ľubomír, Ing., Hanušovce n. T., SK;

(210) 1548-2011

(220) 13.9.2011

9 (511) 32, 35

(511) 32 - Pivo.

35 - Maloobchodné a veľkoobchodné služby s pivom.

(540)



(731) Čuraj Ondrej, Ing., Kolónia Hviezda 151, 036 01 Martin, SK;

(210) 1550-2011

(220) 14.9.2011

**9 (511) 16, 35, 36, 38, 39, 41, 43**

(511) 16 - Periodická a neperiodická tlač, časopisy, publikácie, prílohy k časopisom, baliaci papier, blahoprajné pohľadnice, brožované knihy, brožúry, brožúrky, bublinkové obaly z plastických materiálov na balenie, časopisy, etikety s výnimkou textilných, fotografie, grafické zobrazenie, grafiky, kalendáre, kartón, lepenka, papierové kávové filtre, knihy, lepenkové alebo papierové škatule, lepenkové alebo papierové obaly na fľaše, lepenkové platne (papiernický tovar), lepiace pásky na kancelárske účely a použitie v domácnosti, lepoprelá, mapy, obálky (papiernický tovar), obaly (papiernický tovar), obrazy, papiernický tovar, periodické a neperiodické publikácie, plagáty, predmety z kartónu, prospekty, pútače z papiera alebo lepenky, reklamné tabule z papiera, kartónu alebo lepenky, grafické reprodukcie, tlačené reklamné materiály, umelohmotné fólie na balenie, vrecia z papiera alebo plastických materiálov, vrecká z papiera alebo plastických materiálov.

35 - Poradenské služby v podnikovom manažmente pri predaji tovarov a služieb, poradenstvo a manažment pre podniky, dekorácia a aranžovanie výkladov, obchodný manažment, sprostredkovanie nákupu a predaja tovarov, reklama, organizovanie výstav na reklamné a obchodné účely, rozširovanie reklamných oznamov, predvádzanie tovaru, rozširovanie reklamných materiálov zákazníkom (letáky, prospekty, tlačivá, vzorky), zasielanie reklamných materiálov zákazníkom, vydávanie a aktualizovanie reklamných materiálov, distribúcia vzoriek, obchodný alebo podnikateľský prieskum, prenájom reklamných materiálov, uverejňovanie reklamných textov, vydávanie reklamných alebo náborových textov, televízna reklama, reklamné agentúry, organizovanie reklamných hier na propagáciu predaja, prieskum trhu, prieskum verejnej mienky, prenájom reklamných priestorov, prenájom reklamných plôch, podpora predaja (pre tretie osoby), spracovanie textov, ponuka, sprostredkovanie a výber tovaru prostredníctvom katalógu, marketing, pomoc pri podnikaní, podnikateľské informácie, overovanie obchodných transakcií, sprostredkovanie obchodných transakcií, reklamná a inzertná činnosť prostredníctvom telefónnej dátovej alebo informačnej siete, poskytovanie informácií a iných informačných produktov reklamného charakteru, prenájom reklamných informačných a komunikačných miest, sprostredkovanie v obchodných vzťahoch, služby riadenia ľudských zdrojov, vzťahy s verejnosťou (prieskum vzťahov medzi podnikmi, inštitúciami a spoločenským prostredím), zásielkové reklamné služby, zbieranie údajov do počítačových databáz, zoradovanie údajov v počítačových databázach, obchodné sprostredkovanie služieb uvedených v triedach 35, 36, 38, 39, 41, a 43.

36 - Prenájom nehnuteľností, sprostredkovanie kúpy, predaja a prenájmu nehnuteľností, realitné kancelárie, správa nehnuteľností, obstarávanie služieb spojených so správou nehnuteľností, sprostredkovanie finančných služieb, oceňovanie (poistenie, bankovníctvo, nehnuteľnosti), finančný lízing, predaj na splátky, zmenárenské služby, úverové financovanie predaja, vydávanie kreditných kariet,

služby finančného manažmentu a účtovníckych sústav a správa hotovosti, poistenie, oceňovanie umeleckých diel, organizovanie dobročinných zbierok. 38 - Sprostredkovanie televízneho vysielania všetkých druhov programov, informačné kancelárie, tlačové kancelárie, prenájom prístrojov na prenos správ, poskytovanie audiotextových telekomunikačných služieb, spravodajské služby.

39 - Distribúcia tovaru na dobierku, sprostredkovanie prepravy, skladovanie, prenájom skladov, prenájom garáží, prenájom automobilov, balenie tovaru, dovoz, doprava, doručovanie tovaru, preprava nábytku, prepravné služby, dočasné uskladnenie a dodávanie nábytku, zariadenia, interiérového dekoračného tovaru pre dom a rodinu a súvisiacich výrobkov, sprostredkovanie autobusovej, lodnej, vzdušnej, námornej a železničnej dopravy, preprava turistov, informácie o doprave a preprave, rezervácia dopravy, rezervácie miesteniek, rezervácie zájazdov, sprevádzanie turistov, organizovanie výletov, organizovanie ciest, turistické prehliadky, sprostredkovanie a poskytovanie cestovných služieb, sprostredkovanie prenájmu plavidiel, vozidiel a iných dopravných prostriedkov, služby poskytované výletnými loďami, poskytovanie pomoci pri doprave, turistické kancelárie s výnimkou kancelárií poskytujúcich rezerváciu hotelového ubytovania, sprevádzanie turistov, služby cestovnej kancelárie obsiahnuté v tejto triede, balenie a doručovanie darčkových a umeleckých predmetov, distribúcia umeleckých predmetov, doručovacie služby, doručovanie tovaru, informácie o balení a doručovaní darčkov a umeleckých predmetov, kuriérske služby, zabezpečovanie a sprostredkovanie balenia a doručovanie tovaru.

41 - Prevádzkovanie kinosál, organizovanie zábavných, kultúrnych, športových a vzdelávacích podujatí, požičiavanie filmov, rezervácia vstupeniek, požičiavanie filmových premietáčiek a príslušenstva, výroba dlho- a krátkometrážnych filmov, výroba televíznych programov, výroba publicistických, spravodajských, zábavných a vzdelávacích programov, organizovanie vedomostných alebo zábavných súťaží, organizovanie plesov, organizovanie súťaží krásy, zábavné parky, služby filmových a nahrávacích štúdií, prenájom dekorácií, zverejňovanie textov okrem reklamných, vydávanie textov s výnimkou reklamných alebo náborových, prenájom audionahrávok, filmová tvorba, služby agentúr sprostredkujúcich divadelných, koncertných a varietných umelcov, vydávanie kníh, časopisov, novín a iných periodických publikácií, divadelné predstavenia, výroba divadelných alebo iných predstavení, televízna zábava, prenájom divadelných dekorácií, umelecké módné agentúry, výchovno-zábavné klubové služby, organizovanie a vedenie kolokvií, organizovanie a vedenie konferencií, organizovanie a vedenie kongresov, informácie o výchove a vzdelávaní, informácie o možnostiach rozptýlenia, informácie o možnostiach zábavy, organizovanie kultúrnych alebo vzdelávacích výstav, služby klubov zdravia, služby a zábava poskytované v prázdninových táboroch, organizovanie lotérií, organizovanie živých vystúpení, živé predstavenie, plánovanie a organizovanie večierkov, služby nahrávacích štúdií, prenájom videopások,

organizovanie a vedenie seminárov, organizovanie a vedenie sympózií, výroba videofilmov, strihanie videopások, reportárske služby, vydavateľská a nakladateľská činnosť s výnimkou vydávania reklamných a náborových textov, elektronická edičná činnosť (DTP služby), informácie o móde, pomoc pri výbere povolania.

43 - Služby barov, rýchle občerstvenie (bufety), hotelierske služby, kaviarne, prenájom prednáškových sál, prenájom prenosových stavieb, príprava a dodávka jedla na objednávku do domu, reštaurácie, samoobslužné reštaurácie, hotely, prenájom prechodného ubytovania, sprostredkovanie reštauračných a kaviarenských služieb, rezervácia hotelov, rezervácia penziónov, rezervácia prechodného ubytovania, ubytovacie kancelárie (hotely, penzióny), sprostredkovanie hotelierskych služieb, zaobstarávanie ubytovania a stravovania v hoteloch, penziónoch, turistických a prázdninových táboroch, ubytovniach, na farmách a v rekreačných zariadeniach.

(540)



(591) červená, čierna, žltá, zlatá, biela

(731) V A V invest, s.r.o., Na Troskách 26, 974 01 Banská Bystrica, SK;

(740) Belička Ivan, Ing., Banská Bystrica, SK;

(210) 1551-2011

(220) 14.9.2011

9 (511) 16, 35, 36, 38, 39, 41, 43

(511) 16 - Periodická a neperiodická tlač, časopisy, publikácie, prílohy k časopisom, baliaci papier, blahoprajné pohľadnice, brožované knihy, brožúry, brožúrky, bublinkové obaly z plastických materiálov na balenie, časopisy, etikety s výnimkou textilných, fotografie, grafické zobrazenie, grafiky, kalendáre, kartón, lepenka, papierové kávové filtre, knihy, lepenkové alebo papierové škatule, lepenkové alebo papierové obaly na fľaše, lepenkové platne (papiernický tovar), lepiace pásky na kancelárske účely a použitie v domácnosti, lepoprelá, mapy, obálky (papiernický tovar), obaly (papiernický tovar), obrazy, papiernický tovar, periodické a neperiodické publikácie, plagáty, predmety z kartónu, prospekty, pútače z papiera alebo lepenky, reklamné tabule z papiera, kartónu alebo lepenky, grafické reprodukcie, tlačené reklamné materiály, umelohmotné fólie na balenie, vrecia z papiera alebo plastických materiálov, vrecká z papiera alebo plastických materiálov.

35 - Poradenské služby v podnikovom manažmente pri predaji tovarov a služieb, poradenstvo a manažment pre podniky, dekorácia a aranžovanie výkladov, obchodný manažment, sprostredkovanie nákupu a predaja tovarov, reklama, organizovanie výstav na reklamné a obchodné účely, rozširovanie reklamných oznamov, predvádzanie tovaru, rozširovanie reklamných materiálov zákazníkom (letáky, prospekty, tlačivá, vzorky), zasie-

lanie reklamných materiálov zákazníkom, vydávanie a aktualizovanie reklamných materiálov, distribúcia vzoriek, obchodný alebo podnikateľský prieskum, prenájom reklamných materiálov, uverejňovanie reklamných textov, vydávanie reklamných alebo náborových textov, televízna reklama, reklamné agentúry, organizovanie reklamných hier na propagáciu predaja, prieskum trhu, prieskum verejnej mienky, prenájom reklamných priestorov, prenájom reklamných plôch, podpora predaja (pre tretie osoby), spracovanie textov, ponuka, sprostredkovanie a výber tovaru prostredníctvom katalógu, marketing, pomoc pri podnikaní, podnikateľské informácie, overovanie obchodných transakcií, sprostredkovanie obchodných transakcií, reklamná a inzertná činnosť prostredníctvom telefónnej dátovej alebo informačnej siete, poskytovanie informácií a iných informačných produktov reklamného charakteru, prenájom reklamných informačných a komunikačných miest, sprostredkovanie v obchodných vzťahoch, služby riadenia ľudských zdrojov, vzťahy s verejnosťou (prieskum vzťahov medzi podnikmi, inštitúciami a spoločenským prostredím), zásielkové reklamné služby, zbieranie údajov do počítačových databáz, zoradovanie údajov v počítačových databázach, obchodné sprostredkovanie služieb uvedených v triedach 35, 36, 38, 39, 41, a 43.

36 - Prenájom nehnuteľností, sprostredkovanie kúpy, predaja a prenájmu nehnuteľností, realitné kancelárie, správa nehnuteľností, obstarávanie služieb spojených so správou nehnuteľností, sprostredkovanie finančných služieb, oceňovanie (poistenie, bankovníctvo, nehnuteľnosti), finančný lízing, predaj na splátky, zmenárenské služby, úverové financovanie predaja, vydávanie kreditných kariet, služby finančného manažmentu a účtovníckych sústav a správa hotovostí, poistenie, oceňovanie umeleckých diel, organizovanie dobročinných zbierok.

38 - Sprostredkovanie televízneho vysielania všetkých druhov programov, informačné kancelárie, tlačové kancelárie, prenájom prístrojov na prenos správ, poskytovanie audiotextových telekomunikačných služieb, spravodajské služby.

39 - Distribúcia tovaru na dobierku, sprostredkovanie prepravy, skladovanie, prenájom skladov, prenájom garáží, prenájom automobilov, balenie tovaru, dovoz, doprava, doručovanie tovaru, preprava nábytku, prepravné služby, dočasné uskladnenie a dodávanie nábytku, zariadenia, interiérového dekoračného tovaru pre dom a rodinu a súvisiacich výrobkov, sprostredkovanie autobusovej, lodnej, vzdušnej, námornej a železničnej dopravy, preprava turistov, informácie o doprave a preprave, rezervácia dopravy, rezervácie miestienok, rezervácie zájazdov, sprevádzanie turistov, organizovanie výletov, organizovanie ciest, turistické prehliadky, sprostredkovanie a poskytovanie cestovných služieb, sprostredkovanie prenájmu plavidiel, vozidiel a iných dopravných prostriedkov, služby poskytované výletnými loďami, poskytovanie pomoci pri doprave, turistické kancelárie s výnimkou kancelárií poskytujúcich rezerváciu hotelového ubytovania, sprevádzanie turistov, služby cestovnej kancelárie obsiahnuté v tejto triede, balenie a doručovanie darčkových a umeleckých predmetov, distribúcia umeleckých

predmetov, doručovacie služby, doručovanie tovaru, informácie o balení a doručovaní darčiekov a umeleckých predmetov, kuriérske služby, zabezpečovanie a sprostredkovanie balenia a doručovanie tovaru.

41 - Prevádzkovanie kinosál, organizovanie zábavných, kultúrnych, športových a vzdelávacích podujatí, požičiavanie filmov, rezervácia vstupeniek, požičiavanie filmových premiatáčiek a príslušenstva, výroba dlho- a krátkometrážnych filmov, výroba televíznych programov, výroba publicistických, spravodajských, zábavných a vzdelávacích programov, organizovanie vedomostných alebo zábavných súťaží, organizovanie plesov, organizovanie súťaží krásy, zábavné parky, služby filmových a nahrávacích štúdií, prenájom dekorácií, zverejňovanie textov okrem reklamných, vydávanie textov s výnimkou reklamných alebo náborových, prenájom audionahrávok, filmová tvorba, služby agentúr sprostredkujúcich divadelných, koncertných a varietných umelcov, vydávanie kníh, časopisov, novín a iných periodických publikácií, divadelné predstavenia, výroba divadelných alebo iných predstavení, televízna zábava, prenájom divadelných dekorácií, umelecké módné agentúry, výchovno-zábavné klubové služby, organizovanie a vedenie kolokvií, organizovanie a vedenie konferencií, organizovanie a vedenie kongresov, informácie o výchove a vzdelávaní, informácie o možnostiach rozptýlenia, informácie o možnostiach zábavy, organizovanie kultúrnych alebo vzdelávacích výstav, služby klubov zdravia, služby a zábava poskytované v prázdninových táborech, organizovanie lotérií, organizovanie živých vystúpení, živé predstavenie, plánovanie a organizovanie večierok, služby nahrávacích štúdií, prenájom videopások, organizovanie a vedenie seminárov, organizovanie a vedenie sympózií, výroba videofilmov, strihanie videopások, reportérske služby, vydavateľská a nakladateľská činnosť s výnimkou vydávania reklamných a náborových textov, elektronická edičná činnosť (DTP služby), informácie o móde, pomoc pri výbere povolania.

43 - Služby barov, rýchle občerstvenie (bufety), hotelierske služby, kaviarne, prenájom prednáškových sál, prenájom prenosových staveb, príprava a dodávka jedla na objednávku do domu, reštaurácie, samoobslužné reštaurácie, hotely, prenájom prechodného ubytovania, sprostredkovanie reštauračných a kaviarenských služieb, rezervácia hotelov, rezervácia penziónov, rezervácia prechodného ubytovania, ubytovacie kancelárie (hotely, penzióny), sprostredkovanie hotelierskych služieb, zaobstarávanie ubytovania a stravovania v hoteloch, penziónoch, turistických a prázdninových táborech, ubytovniach, na farmách a v rekreačných zariadeniach.

(540)



(591) červená, čierna, žltá, zlatá, biela

(731) V A V invest, s.r.o., Na Troskách 26, 974 01 Banská Bystrica, SK;

(740) Belička Ivan, Ing., Banská Bystrica, SK;

**(210) 1573-2011**

(220) 21.9.2011

**9 (511) 16, 33, 35**

(511) 16 - Baliaci papier, blahoprajné pohľadnice, brožované knihy, brožúry, bublinové obaly z plastických materiálov (na balenie), časopisy, etikety s výnimkou textilných, fotografie, grafické zobrazenia, grafiky, kalendáre, kartón, lepenka, katalógy, papierové darčeky, knihy, lepenkové alebo papierové škatule, lepenkové alebo papierové obaly na fľaše, lepenkové platne (papiernický tovar), lepiace pásky na kancelárske účely a na použitie v domácnosti, leporelá, mapy, obálky (papiernický tovar), obaly (papiernický tovar), obrazy, papiernický tovar, periodické a neperiodické publikácie, plagáty, predmety z kartónu, prospekty, pútače z papiera alebo z lepenky, reklamné tabule z papiera, kartónu alebo lepenky, grafické reprodukcie, tlačené reklamné materiály, umelecké litografie, umelohmotné fólie na balenie, vrecia z papiera alebo z plastických materiálov.

33 - Borovička.

35 - Sprostredkovanie obchodu s tovarom, odborné obchodné poradenstvo týkajúce sa alkoholu a alkoholických nápojov, reklamná činnosť, maloobchodná činnosť s alkoholickými nápojmi a nealkoholickými nápojmi, veľkoobchodná činnosť s alkoholickými nápojmi a nealkoholickými nápojmi, organizovanie audiovizuálnych predstavení na komerčné a reklamné účely, organizovanie výstav na komerčné alebo reklamné účely, personálne poradenstvo, pomoc pri riadení obchodnej činnosti, poradenstvo v obchodnej činnosti, poskytovanie obchodných alebo podnikateľských informácií, rozširovanie reklamných oznamov, rozširovanie reklamných materiálov zákazníkom (letáky, prospekty, tlačivá, vzorky), spracovanie textov, vydávanie a aktualizovanie reklamných materiálov a zvukovo-obrazových záznamov a periodických a neperiodických publikácií, vydávanie a rozširovanie reklamných textov, vydávanie reklamných alebo náborových textov, obchodné alebo podnikateľské informácie, komerčné informačné kancelárie, prenájom kancelárskych strojov a zariadení, marketingové štúdie, nábor zamestnancov, obchodný alebo podnikateľský prieskum, obchodný manažment a podnikové poradenstvo, prenájom predajných automatov, predvádzanie (služby modeliek) na reklamné účely a na podporu predaja, predvádzanie tovaru.

(540)



(591) modrá, biela, červená, zelená, fialová

(731) GAS Familia, s. r. o. Stará Ľubovňa, Prešovská 8, 064 01 Stará Ľubovňa, SK;

(740) Belička Ivan, Ing., Banská Bystrica, SK;



(210) 1578-2011

(220) 21.9.2011

9 (511) 5

(511) 5 - Liečivá, farmaceutické prípravky humánne na liečbu epilepsie s účinnou látkou levetiracetam.

(540) **NORMEEG**

(731) Zentiva, k.s., U kabelovny 130, 102 37 Praha, Dolní Měcholupy, CZ;

(740) Kertész Jozef, Ing., Hlohovec, SK;

(210) 1579-2011

(220) 21.9.2011

9 (511) 5

(511) 5 - Liečivá, farmaceutické prípravky humánne.

(540) **ZIXADOX**

(731) Zentiva, k.s., U kabelovny 130, 102 37 Praha, Dolní Měcholupy, CZ;

(740) Kertész Jozef, Ing., Hlohovec, SK;

(210) 1581-2011

(220) 22.9.2011

9 (511) 16, 32, 33, 35

(511) 16 - Baliaci papier; blahoprajné pohľadnice; brožované knihy, brožúry, brožúrky; bublinové obaly z plastických materiálov (na balenie); časopisy; etikety s výnimkou textilných; fotografie; grafické zobrazenie; grafiky; kalendáre všetkých druhov; kartón, lepenka; kávové filtre, papierové; knihy; lepenkové alebo papierové škatule; lepenkové alebo papierové obaly na fľaše; lepenkové platne (papiernický tovar); lepiace pásy na kancelárske účely a použitie v domácnosti; leporelá; mapy; obálky (papiernický tovar); obaly (papiernický tovar); obrazy; papiernický tovar; periodické a neperiodické publikácie; plagáty; predmety z kartónu; prospekty; pútače z papiera alebo lepenky; reklamné tabule z papiera, kartónu alebo lepenky; grafické reprodukcie; tlačené reklamné materiály; umelohmotné fólie na balenie; vrecia z papiera alebo plastických materiálov; vrecká z papiera alebo plastických materiálov.

32 - Nealkoholické nápoje; nealkoholické výťažky z ovocia; nealkoholické aperitívy; príchute na výrobu nealkonápojov; sirupy na výrobu nápojov; stolové vody; vody ako nápoje; ovocné a zeleninové šťavy a džúsy; nealkoholické nápoje na báze čaju; nealkoholické extrakty z čaju a bylín; pivo; prášky na prípravu šumivých nápojov.

33 - Alkoholické nápoje okrem piva; víno; brandy; koktaily alkoholické; destilované nápoje; alkoholické extrakty; likéry a pálenky; liehoviny; alkoholické extrakty z čaju a bylín.

35 - Maloobchodný a veľkoobchodný predaj potravín, alkoholických a nealkoholických nápojov, domácich potrieb, kozmetiky a spotrebného tovaru; poradenské služby v podnikovom manažmente pri predaji tovarov a služieb; poradenstvo a manažment pre podniky; dekorácia a aranžovanie výkladov; obchodný manažment; sprostredkovanie nákupu a predaja tovarov; reklama; organizovanie výstav na reklamné a obchodné účely; rozširovanie reklamných oznamov; predvádzanie tovaru; rozširovanie reklamných materiálov zákazníkom (letáky, prospekty, tlačivá, vzorky); zaslanie reklamných materiálov zákazníkom; vydávanie a aktualizovanie reklamných materiálov; distribúcia vzoriek; obchodný alebo podnikateľský prieskum; prenájom reklamných materiálov; uverejňovanie reklamných textov; vydávanie reklamných alebo náborových textov; televízna reklama; reklamné agentúry; organizovanie reklamných hier

vanie a aktualizovanie reklamných materiálov; distribúcia vzoriek; obchodný alebo podnikateľský prieskum; prenájom reklamných materiálov; uverejňovanie reklamných textov; vydávanie reklamných alebo náborových textov; televízna reklama; reklamné agentúry; organizovanie reklamných hier na propagáciu predaja; prenájom reklamných priestorov; prenájom reklamných plôch; podpora predaja (pre tretie osoby); spracovanie textov; ponuka, sprostredkovanie a výber tovaru prostredníctvom katalógu; marketing; pomoc pri podnikaní; podnikateľské informácie; reklamná a inzertná činnosť prostredníctvom telefónnej, dátovej alebo informačnej siete; poskytovanie informácií a iných informačných produktov reklamného charakteru; prenájom reklamných, informačných a komunikačných miest; služby riadenia ľudských zdrojov; zásielkové reklamné služby; obchodné sprostredkovanie služieb uvedených v triede 35.

(540) **TATRA DRINK**

(731) KARLOFF, s. r. o., M. R. Štefánika 18, 919 43 Cífer, SK;

(740) Belička Ivan, Ing., Banská Bystrica, SK;

(210) 1582-2011

(220) 22.9.2011

9 (511) 16, 33, 35

(511) 16 - Baliaci papier; blahoprajné pohľadnice; brožované knihy, brožúry, brožúrky; bublinové obaly z plastických materiálov (na balenie); časopisy; etikety s výnimkou textilných; fotografie; grafické zobrazenie; grafiky; kalendáre všetkých druhov; kartón, lepenka; kávové filtre, papierové; knihy; lepenkové alebo papierové škatule; lepenkové alebo papierové obaly na fľaše; lepenkové platne (papiernický tovar); lepiace pásy na kancelárske účely a použitie v domácnosti; leporelá; mapy; obálky (papiernický tovar); obaly (papiernický tovar); obrazy; papiernický tovar; periodické a neperiodické publikácie; plagáty; predmety z kartónu; prospekty; pútače z papiera alebo lepenky; reklamné tabule z papiera, kartónu alebo lepenky; grafické reprodukcie; tlačené reklamné materiály; umelohmotné fólie na balenie; vrecia z papiera alebo plastických materiálov; vrecká z papiera alebo plastických materiálov.

33 - Vodka.

35 - Maloobchodný a veľkoobchodný predaj potravín, alkoholických a nealkoholických nápojov, domácich potrieb, kozmetiky a spotrebného tovaru; poradenské služby v podnikovom manažmente pri predaji tovarov a služieb; poradenstvo a manažment pre podniky; dekorácia a aranžovanie výkladov; obchodný manažment; sprostredkovanie nákupu a predaja tovarov; reklama; organizovanie výstav na reklamné a obchodné účely; rozširovanie reklamných oznamov; predvádzanie tovaru; rozširovanie reklamných materiálov zákazníkom (letáky, prospekty, tlačivá, vzorky); zaslanie reklamných materiálov zákazníkom; vydávanie a aktualizovanie reklamných materiálov; distribúcia vzoriek; obchodný alebo podnikateľský prieskum; prenájom reklamných materiálov; uverejňovanie reklamných textov; vydávanie reklamných alebo náborových textov; televízna reklama; reklamné agentúry; organizovanie reklamných hier

na propagáciu predaja; prenájom reklamných priestorov; prenájom reklamných plôch; podpora predaja (pre tretie osoby); spracovanie textov; ponuka, sprostredkovanie a výber tovaru prostredníctvom katalógu; marketing; pomoc pri podnikaní; podnikateľské informácie; reklamná a inzertná činnosť prostredníctvom telefónnej, dátovej alebo informačnej siete; poskytovanie informácií a iných informačných produktov reklamného charakteru; prenájom reklamných, informačných a komunikačných miest; služby riadenia ľudských zdrojov; zásielkové reklamné služby; obchodné sprostredkovanie služieb uvedených v triede 35.

#### (540) MANN VODKA

(731) KARLOFF, s. r. o., M. R. Štefánika 18, 919 43 Cífer, SK;

(740) Belička Ivan, Ing., Banská Bystrica, SK;

(210) 1583-2011

(220) 22.9.2011

9 (511) 16, 33, 35

(511) 16 - Baliaci papier; blahoprajné pohľadnice; brožované knihy, brožúry, brožúrky; bublinové obaly z plastických materiálov (na balenie); časopisy; etikety s výnimkou textilných; fotografie; grafické zobrazenie; grafiky; kalendáre všetkých druhov; kartón, lepenka; kávové filtre, papierové; knihy; lepenkové alebo papierové škatule; lepenkové alebo papierové obaly na fľaše; lepenkové platne (papiernický tovar); lepiace pásky na kancelárske účely a použitie v domácnosti; leporelá; mapy; obálky (papiernický tovar); obaly (papiernický tovar); obrazy; papiernický tovar; periodické a neperiodické publikácie; plagáty; predmety z kartónu; prospekty; pútače z papiera alebo lepenky; reklamné tabule z papiera, kartónu alebo lepenky; grafické reprodukcie; tlačené reklamné materiály; umelohmotné fólie na balenie; vrecia z papiera alebo plastických materiálov; vrecká z papiera alebo plastických materiálov.

33 - Alkoholické nápoje vyrobené z cukrovej trstiny, najmä rum.

35 - Maloobchodný a veľkoobchodný predaj potravín, alkoholických a nealkoholických nápojov, domácich potrieb, kozmetiky a spotrebného tovaru; poradenské služby v podnikovom manažmente pri predaji tovarov a služieb; poradenstvo a manažment pre podniky; dekorácia a aranžovanie výkladov; obchodný manažment; sprostredkovanie nákupu a predaja tovarov; reklama; organizovanie výstav na reklamné a obchodné účely; rozširovanie reklamných oznamov; predvádzanie tovaru; rozširovanie reklamných materiálov zákazníkom (letáky, prospekty, tlačivá, vzorky); zasielanie reklamných materiálov zákazníkom; vydávanie a aktualizovanie reklamných materiálov; distribúcia vzoriek; obchodný alebo podnikateľský prieskum; prenájom reklamných materiálov; uverejňovanie reklamných textov; vydávanie reklamných alebo náborových textov; televízna reklama; reklamné agentúry; organizovanie reklamných hier na propagáciu predaja; prenájom reklamných priestorov; prenájom reklamných plôch; podpora predaja (pre tretie osoby); spracovanie textov; ponuka, sprostredkovanie a výber tovaru prostredníctvom katalógu; marketing; pomoc pri podnikaní; podnikateľské informácie; reklamná

a inzertná činnosť prostredníctvom telefónnej, dátovej alebo informačnej siete; poskytovanie informácií a iných informačných produktov reklamného charakteru; prenájom reklamných, informačných a komunikačných miest; služby riadenia ľudských zdrojov; zásielkové reklamné služby; obchodné sprostredkovanie služieb uvedených v triede 35.

#### (540) TATRA RUM

(731) KARLOFF, s. r. o., M. R. Štefánika 18, 919 43 Cífer, SK;

(740) Belička Ivan, Ing., Banská Bystrica, SK;

(210) 1584-2011

(220) 22.9.2011

9 (511) 36

(511) 36 - Realitné kancelárie.

(540)



(591) žltá, oranžová, červená

(731) REALITY EXPERTS, s.r.o., Mierova 630, 072 22 Strážske, SK;

(210) 1588-2011

(220) 23.9.2011

9 (511) 35, 36, 45

(511) 35 - Fakturácia; príprava miezd a výplatných listín; obchodné informácie a rady spotrebiteľom; poradenstvo v obchodnej činnosti; poradenské služby v oblasti obchodného alebo podnikateľského riadenia; sekretárske služby.

36 - Faktoring; finančné poradenstvo; prenájom kancelárskych priestorov.

45 - Právne služby poskytované osobám, skupinám osôb, organizáciám alebo podnikom.

(540)

CLS Čavojský & Partners

(591) červená, modrá, sivá

(731) CLS Čavojský & Partners, s.r.o., Zochova 6-8, 811 03 Bratislava, SK;

(210) 1589-2011

(220) 23.9.2011

9 (511) 9, 35, 42

(511) 9 - Počítače, počítačový softvér, počítačový hardvér, periférne zariadenia počítačov, prístroje a zariadenia na spracovanie a ukladanie údajov a dát, elektronické testovacie a meracie zariadenia a ich súčasti, monitorovacie počítačové programy, nahrané operačné programy, programy na počítačové hry, magnetické nosiče údajov, optické nosiče údajov, nosiče zvukových záznamov, nosiče zvukovo-obrazových záznamov, audiovizuálne záznamové disky.

35 - Maloobchodné služby s počítačmi a ich príslušenstvom, s počítačovým softvérom, s počítačovým hardvérom, s monitorovacími počítačovými

mi programami, s nahranými operačnými programami, s programami na počítačové hry; činnosti reklamnej agentúry, rozširovanie, vydávanie a aktualizovanie reklamných materiálov, prenájom reklamných priestorov a plôch, prenájom reklamných materiálov, uverejňovanie reklamných textov, obchodný alebo podnikateľský prieskum, poradenstvo v obchodnej činnosti, obchodné alebo podnikateľské poradenstvo, obchodný manažment a podnikové poradenstvo, organizovanie výstav na obchodné a reklamné účely, odborné obchodné poradenstvo, prieskum trhu, marketingové štúdie.

42 - Aktualizovanie, inštalácia a spúšťanie počítačových programov, počítačové programovanie, prenájom prístupového času k počítačovým databázam, poradenské služby v oblasti počítačového hardvéru a softvéru, prenájom počítačového softvéru, obnovovanie počítačových databáz, zhotovovanie kópií počítačových programov, prieskum v oblasti využitia počítačov, návrh a tvorba počítačových systémov a software, počítačové systémové analýzy, prevod a konverzia počítačových programov a údajov, vytváranie, umiestňovanie a udržiavanie počítačových stránok (WEB), štúdie technických projektov, technický prieskum, výskum a vývoj nových výrobkov.

**(540) FAIN**

(731) ORIWIN, s.r.o., Slnecná 211/1, 010 03 Žilina, SK;  
(740) Gruber Dalibor, Ing., Košice, SK;

**(210) 1591-2011**

(220) 23.9.2011

**9 (511) 6, 19, 28, 37, 42**

(511) 6 - Kovové stavebné obklady; kovové obklady stien a priečok (pre stavby); kovové pánty; závesy; kovové prefabrikáty (obloženie stavieb); kovové preklady; kovové priečky; kovové priehradové konštrukcie; kovové stropy, stropné dosky; deliace steny.

19 - Debnenie s výnimkou kovového; dlažba s výnimkou kovovej; dlaždicová podlaha s výnimkou kovovej; konštrukcie s výnimkou kovových; lepenkové platne pre stavebníctvo; nekovové obkladačky; dlaždice stavebné; obklady stien a priečok s výnimkou kovových; obklady na budovy s výnimkou kovových; nekovové stavebné panely; parketová dlažka; priečky s výnimkou kovových; rámové konštrukcie s výnimkou kovových; rámy, mriežky s výnimkou kovových; skladacie dvere s výnimkou kovových; stavebné krytiny s výnimkou kovových; stavebné panely s výnimkou kovových; stropy, stropné dosky s výnimkou kovových; deliace steny.

28 - Hračky; kocky; stavebnice.

37 - Stavebné informácie; stavebníctvo (stavebná činnosť).

42 - Architektonické poradenstvo; architektúra (architektonické služby); grafický dizajn; interiérová výzdoba; módný dizajn; navrhovanie (priemyselný dizajn); priemyselný dizajn; vypracovanie stavebných výkresov; štúdie technických projektov, projektová činnosť; umelecký dizajn; výzdoba interiérov.

**(540) VARIORIOR**

(731) Slabey Ladislav, Ing. arch., Pútnická 18, 841 06 Bratislava, SK;  
(740) Holakovský Štefan, Ing., Bratislava, SK;

**(210) 1594-2011**

(220) 23.9.2011

**9 (511) 9, 28, 36, 37, 41, 42**

(511) 9 - Počítače; počítačové programy (nahrané); počítačové klávesnice; programy na počítačové hry; hracie zariadenia fungujúce po pripojení na externú obrazovku alebo monitor; zábavné zariadenia a mechanizmy stávkových hier fungujúce po pripojení na externú obrazovku alebo monitor; počítačový softvér; programy obsluhujúce počítač (nahrané); periférne zariadenia počítačov; počítačové programy (stiahnuté z telekomunikačnej siete); elektrické výherné prístroje fungujúce po pripojení na externú obrazovku alebo monitor, videohry.

28 - Hracie automaty s výnimkou automatov fungujúcich po pripojení na externú obrazovku alebo monitor, spoločenské hry; hry; stolové hry; zariadenia na hry s výnimkou zariadení fungujúcich po pripojení na externú obrazovku alebo monitor; hracie automaty uvádzané do činnosti vhođením mince; hracie automaty; elektrické výherné prístroje, zariadenia a mechanizmy stávkových hier, všetko s výnimkou zariadení využívajúcich externú obrazovku alebo monitor; zariadenia na elektronické hry s výnimkou zariadení fungujúcich po pripojení na externú obrazovku alebo monitor.

36 - Finančné služby v oblasti stávkových hier pomocou hracích automatov a výherných prístrojov.

37 - Montáž, údržba a opravy hracích automatov a výherných prístrojov.

41 - Prevádzkovanie priestorov s hracími automaty a výhernými prístrojmi; organizovanie lotérií a stávkových hier pomocou hracích automatov a výherných prístrojov; organizovanie lotérií, hier o peniaze; prenájom hracích automatov; prevádzkovanie kasín; nočné kluby; poskytovanie (online) počítačových hier z počítačových sietí; hranie o peniaze; zábava a pobavenie.

42 - Prenájom softvéru k hracím automatom a výherným prístrojom.

**(540) SLOVMATIP**

(731) AYC consulting s.r.o., Humenské námestie 1, 851 07 Bratislava, SK;  
(740) Holakovský Štefan, Ing., Bratislava, SK;

**(210) 1628-2011**

(220) 28.9.2011

**9 (511) 9, 35, 38, 42**

(511) 9 - Hardvér na získavanie, spracovanie a indexovanie dát a informácií; sieťové počítače vrátane počítačových doplnkov; periférne zariadenia k počítačom; počítačový softvér vrátane softvéru na zálohovanie dát, vyhľadávanie; spracovanie, vyhodnocovanie a indexovanie informácií; náhradný softvér na optických nosičoch údajov, CD a DVD diskoch a magnetických médiách, softvér nahrateľný zo vzdialených počítačov, serverový softvér; softvér na správu počítačových systémov, správu počítačov; monitorovací a komunikačný softvér.

35 - Maloobchodné služby v oblasti výpočtovej techniky, maloobchodné služby v oblasti počítačového softvéru; rozširovanie reklamných oznámov, vydávanie, aktualizovanie reklamných materiálov, uverejňovanie reklamných textov, vydávanie reklamných alebo náborových textov, prenájom reklamných priestorov vrátane virtuálnych,

spracovanie textov, reklamná a inzertná činnosť prostredníctvom akéhokoľvek média, najmä prostredníctvom dátovej alebo informačnej siete, on-line reklama na počítačovej komunikačnej sieti, poskytovanie informácií vrátane multimediálnych a iných informačných produktov všetkých druhov reklamného charakteru; prenájom reklamných, informačných a komunikačných miest, sprostredkovanie v obchodných vzťahoch, automatizované spracovanie dát, nákup a predaj uvedených tovarov a služieb (maloobchod, veľkoobchod), sprostredkovateľská činnosť v oblasti obchodu s tovarom, obchodný manažment a podnikové poradenstvo, on line sprostredkovanie obchodu s tovarom pomocou svetovej počítačovej siete; online nákup tovaru a služieb pomocou svetovej počítačovej siete, administrácia počítačových systémov, sprostredkovanie telefónnej komunikácie, sprostredkovanie host'ovania na počítačových serveroch, sprostredkovanie grafického dizajnu, automatizované spracovanie údajov.

38 - Elektronická pošta, počítačová komunikácia, prenos správ a obrazových informácií pomocou počítača, telefónna komunikácia, komunikácia prostredníctvom optických káblov, služby zabezpečujúce vstup do telekomunikačných sietí, telekomunikačné služby vrátane videokonferencií, poskytovanie telekomunikačného pripojenia do svetovej počítačovej siete; poskytovanie používateľského pripojenia do svetovej počítačovej siete; poradenstvo v oblasti telekomunikačných služieb; poskytovanie služieb na komunikáciu medzi používateľmi v reálnom čase (chatting), online prístup ku správam, novinám a informáciám, prenos správ a informácií obrazových, pomocou počítača, služby diaľkových dátových prenosov.

42 - Správa počítačových serverov a počítačových sietí; inštalácia počítačových programov; obnovenie počítačových databáz; počítačové programovanie; servis počítačových programov; poradenské služby v oblasti počítačového hardvéru a softvéru; prenájom počítačového softvéru, prenájom počítačovej pamäťovej kapacity; prenájom počítačového strojového času; vytváranie a udržiavanie webových stránok pre zákazníkov; analýza softvéru; analýzy počítačového hardvéru s výnimkou fyzickej analýzy; navrhovanie počítačových systémov a dátových sietí; poradenské, konzultačné a expertízne služby v oblasti počítačových softvérov a hardvérov, poskytovanie informácií v oblasti počítačových softvérov a hardvérov; tvorba softvéru a hardvéru; zabezpečovanie a poskytovanie inteligentného komunikačného a monitorovacieho systému na správu počítačových systémov; počítačová podpora v oblasti softvéru pre technické a obchodné procesy vo firmách; projektovanie dočasných a trvalých počítačových sietí; vytváranie dočasných a trvalých počítačových sietí (softvér); online poskytovanie informácií pomocou počítačovej siete ohľadom poskytovania služieb server housingu a virtuálneho server housingu, online poskytovanie informácií pomocou počítačovej siete ohľadom prenájmu výpočtovej a úložnej kapacity na serveroch poskytovateľa, online poskytovanie informácií pomocou počítačovej siete ohľadom administrácie serverov a archivácie dát; online poskytovanie informácií pomocou počítačovej siete ohľadom prenájmu

serverov vrátane programového vybavenia; grafický dizajn; host'ovanie na webových stránkach; host'ovanie na počítačových serveroch.

(540)



(591) červená, zelená, modrá, žltá, oranžová, čierna, sivá

(731) Marketing & Netforce, s.r.o., Hodžova 13, 010 01 Žilina, SK;

(210) 1629-2011

(220) 28.9.2011

9 (511) 9, 35, 38, 42

(511) 9 - Počítačový softvér vrátane softvéru na zálohovanie dát; vyhľadávanie; spracovanie, vyhodnocovanie a indexovanie informácií; náhradný softvér na optických nosičoch údajov CD a DVD diskoch a magnetických médiách, softvér nahraditeľný zo vzdialených počítačov, serverový softvér; softvér na správu počítačových systémov, správu počítačov; monitorovací a komunikačný softvér; hardvér na získavanie, spracovanie a indexovanie dát a informácií, sieťové počítače vrátane počítačových doplnkov, periférne zariadenia k počítačom. 35 - Maloobchodné služby v oblasti výpočtovej techniky, maloobchodné služby v oblasti počítačového softvéru; rozširovanie reklamných oznamov, vydávanie, aktualizovanie reklamných materiálov, uverejňovanie reklamných textov, vydávanie reklamných alebo náborových textov, prenájom reklamných priestorov vrátane virtuálnych, spracovanie textov, reklamná a inzertná činnosť prostredníctvom akéhokoľvek média, najmä prostredníctvom dátovej alebo informačnej siete, on-line reklama na počítačovej komunikačnej sieti, poskytovanie informácií vrátane multimediálnych a iných informačných produktov všetkých druhov reklamného charakteru; prenájom reklamných, informačných a komunikačných miest, sprostredkovanie v obchodných vzťahoch, automatizované spracovanie dát, nákup a predaj uvedených tovarov a služieb (maloobchod, veľkoobchod), sprostredkovateľská činnosť v oblasti obchodu s tovarom, obchodný manažment a podnikové poradenstvo, on line sprostredkovanie obchodu s tovarom pomocou svetovej počítačovej siete; online nákup tovaru a služieb pomocou svetovej počítačovej siete, administrácia počítačových systémov, sprostredkovanie telefónnej komunikácie, sprostredkovanie host'ovania na počítačových serveroch, sprostredkovanie grafického dizajnu, automatizované spracovanie údajov.

38 - Elektronická pošta, počítačová komunikácia, prenos správ a obrazových informácií pomocou počítača, telefónna komunikácia, komunikácia prostredníctvom optických káblov, služby zabezpečujúce vstup do telekomunikačných sietí, telekomunikačné služby vrátane videokonferencií, poskytovanie telekomunikačného pripojenia do svetovej počítačovej siete; poskytovanie používateľského pripojenia do svetovej počítačovej siete; poradenstvo v oblasti telekomunikačných služieb; poskytovanie služieb na komunikáciu medzi používateľmi v reálnom čase (chatting), onli-

ne prístup ku správam, novinám a informáciám, prenos správ a informácií obrazových, pomocou počítača, služby diaľkových dátových prenosov.

42 - Grafický dizajn; host'ovanie na webových stránkach, host'ovanie na počítačových serveroch, správa počítačových serverov a počítačových sietí; inštalácia počítačových programov; obnovenie počítačových databáz; počítačové programovanie; servis počítačových programov; poradenské služby v oblasti počítačového hardvéru a softvéru; prenájom počítačového softvéru, prenájom počítačovej pamäťovej kapacity; prenájom počítačového strojového času; vytváranie a udržiavanie webových stránok pre zákazníkov; analýza softvéru; analýza počítačového hardvéru s výnimkou fyzickej analýzy; navrhovanie počítačových systémov a dátových sietí; poradenské, konzultačné a expertízne služby v oblasti počítačových softvérov a hardvérov, poskytovanie informácií v oblasti počítačových softvérov a hardvérov; tvorba softvéru a hardvéru; zabezpečovanie a poskytovanie inteligentného komunikačného a monitorovacieho systému na správu počítačových systémov; počítačová podpora v oblasti softvéru pre technické a obchodné procesy vo firmách; projektovanie dočasných a trvalých počítačových sietí; vytváranie dočasných a trvalých počítačových sietí (softvér); online poskytovanie informácií pomocou počítačovej siete ohľadom poskytovania služieb server housingu a virtuálneho server housingu, online poskytovanie informácií pomocou počítačovej siete ohľadom prenájmu výpočtovej a úložnej kapacity na serveroch poskytovateľa, online poskytovanie informácií pomocou počítačovej siete ohľadom administrácie serverov a archivácie dát; online poskytovanie informácií pomocou počítačovej siete ohľadom prenájmu serverov vrátane programového vybavenia.

(540)



**Marketing & Netforce**

The Idea Creators

(591) červená, modrá, zelená, žltá, oranžová, biela, čierna, fialová, sivá

(731) Marketing & Netforce, s.r.o., Hodžova 13, 010 01 Žilina, SK;

(210) 1642-2011

(220) 30.9.2011

9 (511) 5

(511) 5 - Výrobky farmaceutické, zverolekárske a zdravotnícke, prostriedky na hubenie rastlinných a živočíšnych škodcov, antiparazitické látky, vakcíny a očkovacie látky.

(540) **LIVACOX**

(731) Biopharm, Výzkumný ústav biofarmacie a veterinárných lečív a. s., Pohoří-Chotouň 55 - 56, 254 49 Jílové u Prahy, CZ;

(740) Guniš Jaroslav, Mgr., Bratislava, SK;

(210) 1644-2011

(220) 30.9.2011

9 (511) 16, 35, 36

(511) 16 - Tlačoviny súvisiace s nehnuteľnosťami.

35 - Poskytovanie obchodných alebo podnikateľských informácií; reklama, inzertná a propagačná činnosť prostredníctvom médií a elektrickej siete; online reklamná činnosť prostredníctvom počítačovej komunikačnej siete.

36 - Odborná, poradenská a konzultačná činnosť v oblasti realít; služby realitnej kancelárie - sprostredkovanie nákupu, predaja a prenájmu nehnuteľností; sprostredkovanie nehnuteľností; prenájom nehnuteľností, prenájom bytov, prenájom kancelárskych priestorov.

(540)



(731) REALITY TATRY N°1, s.r.o., Popradská cesta 20, 054 01 Levoča, SK;

(740) Rzymanová Kamila, Ing., Poprad, SK;

(210) 1650-2011

(220) 30.9.2011

9 (511) 19

(511) 19 - Nekovové stavebné materiály; cement; vysokopevnostný cement.

(540)



(731) Považská cementáreň, a. s., J. Kráľa, 018 63 Ladce, SK;

(740) Kubínyi Peter, Bc., Trenčín, SK;

(210) 1656-2011

(220) 3.10.2011

9 (511) 29, 30, 31, 32, 39

(511) 29 - Krvavé jaternice; konzervované ovocie; údeniny; kyslá kapusta; džemy; konzervovaná zelenina; zavárané ovocie; kompóty (ovocie); mäso; závorový džem; marmeláda; pečeňová paštéta; klobásy, salámy, párky; nasolene potraviny; plátky sušeného ovocia; konzervované mäso; bravčové mäso; konzervy s ovocím; mäsové konzervy; konzervy so zeleninou.

30 - Cestoviny; sušienky a keksy; zákusky, koláče; medovníky, perníky; múčne jedlá; cesto na koláče; med; rezance; koláče s plnkou; jemné pečivo; pečivo; pirožky s mäsom; cestoviny (pirohy).

31 - Čerstvá zelenina; čerstvé ovocie; čerstvé záhradné bylinky.

32 - Nealkoholické výťažky z ovocia; nealkoholické nápoje z ovocia; ovocné džúsy; zeleninové džúsy; ovocné nektáre.

39 - Balenie tovaru; doručovanie tovaru; skladovanie tovaru.

(540)



(591) hnedá, sivá

(731) Starý otec, a.s., Vlčie hrdlo 61, 821 07 Bratislava, SK;

**(210) 1657-2011**

(220) 3.10.2011

**9 (511) 5, 30, 32**

(511) 5 - Farmaceutické a vitamínové prípravky tabletované a v prášku s liečivým účinkom.

30 - Cukrovinky, tabletované a práškové potravinárske výrobky ako sladidlá, bonbóny a iné cukrovinky.

32 - Nealkoholické nápoje a tabletované a práškové prípravky na ich prípravu, ovocné koncentráty, ovocné šťavy, koktaily, sirupy, mušty.

**(540) VYPROŠŤOVÁK**

(731) VITAR, s.r.o., tř. T. Bati 385, 763 02 Zlín, CZ;

**(210) 1658-2011**

(220) 3.10.2011

**9 (511) 6, 19, 37, 39**

(511) 6 - Kovové brány, kovové prenosné stavby, kovový stavebný materiál, kovové ploty.

19 - Ploty s výnimkou kovových, prenosné stavby s výnimkou kovových.

37 - Stavebníctvo (stavebná činnosť), údržba a opravy motorových vozidiel, klampiárstvo a inštalatérvstvo.

39 - Skladovanie, dovoz, doprava, kamiónová nákladná doprava.

**(540)****UNI.GARÁŽ s.r.o.**

(731) UNI.GARÁŽ s.r.o., Okružná 5, 071 01 Michalovce, SK;

(740) Kohut Peter, Ing., Michalovce, SK;

**(210) 1664-2011**

(220) 4.10.2011

**9 (511) 35, 36, 41**

(511) 35 - Dražby, obchodné alebo podnikateľské informácie, komerčné informačné kancelárie, marketingové poradenstvo v obchodnej činnosti, pomoc pri riadení obchodnej činnosti, obchodný alebo podnikateľský prieskum, obchodný manažment a podnikové poradenstvo, prieskum verejnej mienky, reklama, reklamné agentúry.

36 - Finančné analýzy, finančné informácie, finančný lízing, finančné záruky, garancie, kaucie, kapitálové investície, investovanie kapitálu, kancelárie zaoberajúce sa inkasovaním pohľadávok, likvidácia podnikov, sprostredkovanie nehnuteľností, prenájom nehnuteľností, správa nehnuteľností, prenájom bytov, prenájom kancelárskych priestorov, prenájom nehnuteľností, realitné kancelárie.

41 - Akadémie (vzdelávanie), organizovanie a vedenie konferencií, organizovanie a vedenie kongresov, organizovanie a vedenie kolokvií, organizovanie a vedenie seminárov, organizovanie kultúrnych alebo vzdelávacích výstav, poskytovanie elektronických publikácií online, prekladateľské služby, rezervácia vstupeniek, zverejňovanie textov okrem reklamných, vydávanie kníh, vydávanie textov s výnimkou reklamných alebo náborových, vyučovanie, vzdelávanie.

**(540) LIPTOVSKÁ DRAŽOBNÁ SPOLOČNOSŤ**

(731) LIPTOVSKÁ DRAŽOBNÁ SPOLOČNOSŤ, s.r.o., Nábřežie Dr. Aurela Stodolu 1808/60, 031 01 Liptovský Mikuláš, SK;

**(210) 1666-2011**

(220) 4.10.2011

**9 (511) 5, 10, 39, 44**

(511) 5 - Farmaceutické prípravky, absorpčné tampóny, absorpčná vata, alkohol na liečebné účely, alkaloidy na lekárske účely, analgetiká, anestetiká, antibakteriálne prípravky, chemické antikoncepcné prípravky, antipyretiká, antiseptiká, antiuratiká, bahno liečivé, bakteriálne prípravky na lekárske a zverolekárske účely, balzamy na lekárske účely, aseptická vlna na lekárske účely, bikarbonát sodný na farmaceutické účely, bielkovinová potrava na lekárske účely, bielkovinami obohatené mlieko na lekárske účely, biocídy, prostriedky proti bolestiam hlavy, tyčinky proti bradaviciam, bróm na farmaceutické účely, liečivé byliny, bylinkové čaje na lekárske účely, liečivé čaje na lekárske účely, cigarety (netabakové) na lekárske účely, cukor na lekárske účely, cukrovinky s liečivými prísadami, vonné soli, chemické činidlá na lekárske a zverolekárske účely, čajky, čistiacie prípravky na kontaktné šošovky, prípravky na čistenie vzduchu, dezinfekčné prípravky, dezodoranty s výnimkou dezodorantov na osobnú potrebu, diagnostické prípravky na lekárske účely, diietické nápoje a potraviny upravené na liečebné účely, minerálne doplnky potravín, digestíva na farmaceutické účely, drogy na liečebné účely, droždie na farmaceutické účely, prípravky na starostlivosť o ústnu dutinu, enzymatické prípravky na lekárske a zverolekárske účely, gáza na obväzovanie, glukóza na lekárske účely, repelenty, hormóny na lekárske účely, obklady a náplasti, lekárske prípravky na chudnutie, chemicko-farmaceutické prípravky, chinín na lekárske účely, jódová tinktúra, gáfor na lekárske účely, obrúsky (hygienické), obvazy, obvinadlá, liečivé prípravky do kúpeľov, prísady do krmív na lekárske účely, prostriedky na kurie oká, liečivá pre veterinárnu medicínu, lekárničky prenosné plné, leukoplast, minerálne vody a soli na lekárske účely, mlieko pre dojčatá, nápoje diietické upravené na lekárske účely, potrava pre dojčatá, kapsuly na farmaceutické účely, liečivé korene, terapeutické prípravky na kúpele, laktóza, lecitín na lekárske účely, liečivá na zuby, liečivá pre ľudskú medicínu, liečivá na zverolekárske účely, sladké drierko na farmaceutické účely, tekuté lieky, lepidlá na umelé chrupy; tekuté masť na farmaceutické a lekárske účely; celé alebo mleté semená na lekárske účely, farmaceutické prípravky proti lupinám, masť na farmaceutické účely, sušené mlieko pre dojčatá, prípravky proti poteniu nôh, liečivá posilujúce nervovú sústavu, vedľajšie produkty spracovania obilnín na lekárske účely, farmaceutické prípravky na starostlivosť o pokožku, pomády na lekárske účely, toniká na lekárske účely, prečisťujúce prípravky, prehánadlá, sedatíva, séra, sirupy na farmaceutické účely, živočíšne uhlie na farmaceutické účely prípravky na upokojenie, vakcíny, vata na lekárske účely, podušky na dojčenie.

10 - Aerosólové dávkovače na lekárske účely, antikoncepčné prípravky s výnimkou chemických, podporné bandáže, lekárske banky, barly, ortopedické topánky, brušné korzety, pomôcky na čistenie telových dutín, dávkovače piluliek, cumlíky, detské fľaše, chirurgické dlahy, elastické pančuchy na chirurgické účely, fyzioterapeutické zariadenia, hydrostatické postele na lekárske účely, chirurgické prístroje a nástroje, chirurgické nite, chirurgické ihly, chrániče na prsty na lekárske účely, chrániče sluchu, umelé chrupy, umelé chirurgické implantáty, inhalátory, injekčné striekačky na lekárske účely, irigátory, ihly na lekárske účely, kvapkadlá na lekárske účely, pomôcky na dočkanie, masážne prístroje, chirurgické rukavice, teplomery na lekárske účely, prístroje na meranie krvného tlaku, fľaše na lekárske účely, lekárske prístroje a nástroje, lyžice na odmeriavanie liečiv, podložky na lôžka, postele špeciálne vyrobené na lekárske účely, matrace na lekárske účely, misky na lekárske účely, posteľové misky, nábytok na lekárske účely, nádoby na aplikáciu liekov, elastické nákolenníky, naslúchacie aparáty, naslúchadlá pre nedoslýchavých, nosidlá pre chorých, chirurgické nože, chirurgické odevy do operačných sál, odsávačky materského mlieka, ochranné podušky proti preležaninám, ortopedické pomôcky, elektricky vyhrievané pomôcky na lekárske potreby, vlasové protézy, rúška pre nemocničný personál, tampóny do uší na lekárske účely, fonometre na meranie krvného tlaku, vrecúška s ľadom na lekárske účely, ortopedické vložky do topánok, zubné prístroje a nástroje.

39 - Balenie tovaru, distribúcia liekov a zdravotníckych pomôcok, doručovanie časopisov, roznášanie (distribúcia) časopisov.

44 - Lekáreň, lekárenské služby, farmaceutické služby, farmaceutické poradenstvo, poradenstvo v oblasti zdravia a zdravej výživy, zdravotnícka starostlivosť, zotavovne, sanatóriá, lekárske služby, zdravotné strediská, poskytovanie liečebno-preventívnej starostlivosti v neštatnom zdravotníckom zariadení.

(540)



(591) zelená, biela

(731) PLUS LEKÁREŇ družstvo, Radničné námestie 43, 085 01 Bardejov, SK;

(210) 1667-2011

(220) 5.10.2011

(310) 485 163

(320) 22.4.2011

(330) CZ

9 (511) 16

(511) 16 - Nepredajný lifestyleový klientsky magazín.

(540)

**MAGNUS MAGAZÍN**

(731) J & T BANKA, a.s., Pobřežní 297/14, 186 00 Praha, CZ;

(740) Gajdošíková Zuzana, Ing., Bratislava, SK;

(210) 1668-2011

(220) 4.10.2011

9 (511) 33

(511) 33 - Liehoviny.

(540) **DÉMONOVKA**

(731) ST. NICOLAUS a.s., 1. mája 113, 031 28 Liptovský Mikuláš, SK;

(740) G. Lehnert, k. s., Bratislava, SK;

(210) 1669-2011

(220) 5.10.2011

9 (511) 16, 35, 41

(511) 16 - Papier, kartón, lepenka a výrobky z týchto materiálov, ktoré nie sú zahrnuté v iných triedach; tlačoviny; knižárske výrobky; fotografie; piernický tovar a písacie potreby; lepidlá na papier a na použitie v domácnosti; potreby pre umelcov; maliarske štetce; písacie stroje a kancelárske potreby, okrem nábytku; vzdelávacie a učebné potreby, okrem plastických prístrojov; obalové materiály z plastických hmôt, ktoré nie sú zahrnuté v iných triedach; tlačiarenské písmo; štočky; typografické písmo; tlačiarenské štočky a stereotypy.

35 - Reklamná činnosť, obchodný manažment, obchodná správa, obchodná administratíva; kancelárske práce.

41 - Vzdelávanie, zabezpečovanie výcvikov, kurzov a školení, zábava, športová a kultúrna činnosť.

(540)



(591) bordová

(731) MK ADVERTISING, s.r.o., Šancová 4, 811 04 Bratislava, SK;

(740) Advokátska kancelária Antovszká, s.r.o., Bratislava, SK;

(210) 1670-2011

(220) 5.10.2011

9 (511) 35, 41, 43

(511) 35 - Reklamné služby, obchodný manažment, obchodná správa, obchodná administratíva, kancelárske práce.

41 - Poskytovanie služieb golfových ihrísk; školenie; organizovanie športových súťaží; požičiavanie športového výstroja s výnimkou dopravných prostriedkov; prevádzkovanie športových zariadení; služby športovísk; prenájom športového výstroja s výnimkou dopravných prostriedkov; organizovanie kultúrnych alebo vzdelávacích výstav; vzdelávanie, zabezpečovanie výcvikov, kurzov a školení, zábava, športová a kultúrna činnosť; organizovanie plesov; informácie o možnostiach zábavy; organizovanie súťaží (vedomostných alebo zábavných); zábava, pobavenie; zábavné parky; organizovanie a vedenie kongresov.

43 - Poskytovanie hotelového ubytovania; prenájom prechodného ubytovania; rezervácia prechodného ubytovania; turistické ubytovne; ubytovacie kancelárie (hotely, penzióny); prenájom turistických stanov; reštaurácie (jedálne); samoobslužné reštaurácie; služby barov; bufety (rýchle občerstvenie); prevádzkovanie kempingov.

(540)

## RETRO SLOVAK GOLF

(591) červená

(731) SWING s.r.o., Werferova 1, 040 11 Košice, SK;

(210) 1672-2011

(220) 5.10.2011

9 (511) 9, 16, 19, 20, 21, 24, 25, 26, 28, 32, 34, 35, 41

(511) 9 - Automatické turnikety; magnetické identifikačné karty; elektrické identifikačné náramky; mikrofóny; reproduktory; amplióny; ozvučnice pódíí; svetelné majáky; akustické vedenie; blikavé svetlá; bzučiaky; antény; premietacie prístroje; premietacie plátna; elektrické regulátory osvetlení; sirény; okuliare; puzdrá na okuliare; šnúrky na okuliare; videokazety; gramofónové platne; disky na zvukové nahrávky; clony proti oslneniu; magnetické pásky; nosiče zvukových nahrávok; vysielacie elektronických signálov; pásky na zvukové nahrávanie; pásky so zvukovými nahrávkami; hologramy; reklamné svetelné tabule; neónové reklamy; zariadenia na prenášanie zvuku; zvukové nahrávacie zariadenia; zvukové prehrávacie zariadenia; televízne zariadenia; exponované filmy; magnetické disky; hracie zariadenia fungujúce po pripojení na televízne prijímače; exponované kinofilm; kazetové prehrávače; kompaktné, optické a magnetické médiá; magnetické a optické nosiče údajov; elektronické publikácie; optické disky; ušné zátky.

16 - Albumy; fotografie; písacie potreby; puzdrá na šekové knižky; reklamné tabule z papiera, kartónu alebo lepenky; noviny; periodiká; držiaky na písacie potreby; brožúry; zošity; obaly na doklady; knihy; obtačky; pódiové dekorácie z kartónu a lepenky; obálky; baliaci papier; štítky (papierové nálepky); kancelárske a školské potreby s výnimkou nábytku; pohľadnice; tlačoviny; publikácie; príručky; plagáty; komiksy; listový papier; stolové prestieranie z papiera; brožované knihy; papierové obrusy; prospekty; telové farbičky; vrecká z papiera alebo plastických materiálov; ročenky; papierové podložky pod poháre; papierové vlajky; papierové zástavy; otvárače na listy; strúhadlá na ceruzky (orezávadlá); puzdrá na písacie potreby; pútače z papiera alebo lepenky; papierové obrúsky; papierové utierky; etikety, s výnimkou textilných; nálepky; lepiace štítky; papierové identifikačné náramky.

19 - Reklamné stĺpy s výnimkou kovových; figuríny z kameňa; betónu alebo mramoru; ploty, s výnimkou kovových; schodiská, s výnimkou kovových; stany veľkoplošné; trhové stánky; nekované signalizačné panely, s výnimkou svetelných; stĺpikové zábradlie.

20 - Dekoratívne predmety vydávajúce zvuk; reklamné nafukovacie predmety; dekoratívne nástenné ozdoby, s výnimkou textilných; dekoratív-

ne závesy na steny, s výnimkou textilných; slamky na pitie; pútače z dreva alebo plastických hmôt; pletené predmety zo slamy; drevené alebo plastové nádoby; lavice; pulty; stoly; stoličky; figuríny z dreva; vosku; sadry alebo plastu; identifikačné náramky s výnimkou kovových; spacie vaky na stanovanie; stany.

21 - Nádoby na odpadky (koše na smeti); pohárik papierové alebo z plastických hmôt; puzdrá; vrecká; nádoby na pitie; misky; fľaše; dekorácie; hrnce; hrnčeky; papierové tanier; porcelán; tanieriky; táčce; podnosy, s výnimkou podnosov z drahých kovov; figuríny z porcelánu; terakoty alebo skla; puzdrá; vrecká; kozmetické pomôcky.

24 - Samolepiaci textil nanášaný teplom; textílie; tkaniny; behúne na stôl; obrusy, s výnimkou papierových; vlajky, s výnimkou papierových; podložky pod poháre alebo tanier (prestieranie); podložky na stôl, s výnimkou papierových (anglické prestieranie); textilné obrúsky (textilné prestieranie); čiapkové štítky látkové; cestovné prikrývky. 25 - Klobúky; bundy; maškarné kostýmy; šatky; závoje; športové oblečenie; tielka; trička; košele; kravaty; nohavice; opasky; plášte; pulóvre; svetre; vesty; čiapky; šilty ako pokrývky hlavy; odevy; kapucne; kombinézy; šatky; šály; saká; oblečenie z papiera; členky; pančuchy; pančuškové nohavice; športová obuv; galoše.

26 - Ozdoby textilných výrobkov (nažehľovacie); značky na bielizeň a šatstvo; odznaky na odevy, s výnimkou odznakov z drahých kovov; ozdobné spony; brošne.

28 - Petardy; rapkáče; pyrotechnika; hračky; golfové vaky; spoločenské hry; divadelné masky; karnevalové masky; ozdoby alebo darčeky rozdávané hosťom pri večierkoch; zariadenia na elektronické hry, s výnimkou hier využívajúcich televízne prijímače; kolieskové korčule; kolobežky; lopty; nafukovacie balóns.

32 - Nealkoholické nápoje; nealkoholické výťažky z ovocia; minerálne vody; sýtené vody; ovocné šťavy; zeleninové šťavy; pivo.

34 - Cigarety; cigary; zapaľovače pre fajčiarov; zápalky; tabak; fajčiarske potreby.

35 - Organizovanie výstav na reklamné a komerčné účely; zásielkové reklamné služby; pomoc pri riadení obchodnej činnosti; poskytovanie obchodných alebo podnikateľských informácií; vylepovanie plagátov; rozširovanie reklamných oznamov; uverejňovanie reklamných textov; vydávanie a aktualizovanie reklamných alebo náborových textov; vrátane elektronickými médiami (online) na počítačovej komunikačnej sieti; reklama; tvorba a sprostredkovanie rozhlasovej a televíznej reklamy; rozhlasová reklama; obchodný alebo podnikateľský prieskum; vzťahy s verejnosťou; televízna reklama; reklamné agentúry; predvádzanie (služby modeliek) na reklamné účely a podporu predaja; prenájom reklamných priestorov; prenájom reklamných plôch, priestorov a materiálov; podpora predaja (pre tretie osoby); marketingové služby; obchodný manažment v oblasti umenia; zoraďovanie a triedenie údajov do počítačových databáz.

41 - Organizovanie živých vystúpení; organizovanie plesov; organizovanie hudobných vystúpení a súťaží krásy; rezervácia vstupeniek; zábavné parky; obveselenie; zábava; pobavenie; požičavanie



filmových premietacích prístrojov a príslušenstva; organizovanie vedomostných alebo zábavných súťaží; prenájom dekorácií; vydávanie textov s výnimkou reklamných alebo náborových; vzdelávanie; prenájom audionahrávok; požičiavanie filmov; filmová tvorba; služby agentúr sprostredkovávajúcich divadelných, koncertných a varietných umelcov; vydávanie kníh; prenájom televíznych prijímačov; výroba televíznych programov; služby poskytované orchestrami; divadelné predstavenia; výroba divadelných alebo iných predstavení; televízna zábava; umelecké módne agentúry; výchovno-zábavné klubové služby; organizovanie kolokvií; organizovanie a vedenie konferencií; organizovanie a vedenie kongresov; informácie o výchove a vzdelávaní; informácie o možnostiach zábavy; organizovanie kultúrnych alebo vzdelávacích výstav; služby klubov zdravia; organizovanie seminárov; organizovanie a vedenie sympózií; výroba videofilmov; strihanie videopások; služby v kempingoch s kultúrnym a športovým programom.

(540)

**TOPFEST**

(731) Agentúra DUNA, s.r.o., Pod Párovcami 7271/165, 921 01 Piešťany, SK;

(740) Beleščák Ladislav, Ing., Piešťany, SK;

(210) 1673-2011

(220) 5.10.2011

9 (511) 5

(511) 5 - Farmaceutické prípravky.

(540) **CITABENID**

(731) NOVARTIS AG, 4002 Basel, CH;

(740) Hörmann Tomáš, Ing., Bratislava, SK;

(210) 1674-2011

(220) 5.10.2011

9 (511) 5

(511) 5 - Farmaceutické prípravky, a to antineoplastiká.

(540) **CATACIBIN**

(731) NOVARTIS AG, 4002 Basel, CH;

(740) Hörmannová Zuzana, Ing., Bratislava, SK;

(210) 1691-2011

(220) 10.10.2011

9 (511) 33

(511) 33 - Víno.

(540)



(554) trojrozmerná známka

(591) čierna, biela, zlatá, odtiene červenej, žltej, hnedej, bordovej, sivej

(731) Dimitroff, spol. s r.o., Sabinovská 12, 080 01 Prešov, SK;

(740) Mišľanová Mária, Košice, SK;

(210) 1692-2011

(220) 10.10.2011

9 (511) 33

(511) 33 - Víno.

(540)



(554) trojrozmerná známka

(591) čierna, biela, červená, žltá, hnedá, bordová, sivá, modrá, zelená

(731) Dimitroff, spol. s r.o., Sabinovská 12, 080 01 Prešov, SK;

(740) Mišľanová Mária, Košice, SK;

(210) 1694-2011

(220) 11.10.2011

9 (511) 35, 41, 43

(511) 35 - Reklamné služby; obchodný manažment, obchodná správa; obchodná administratíva; kancelárske práce.

41 - Vzdelávanie; zabezpečovanie výcvikov, kurzov a školení; zábava; športová a kultúrna činnosť.

43 - Reštauračné služby (strava); prechodné ubytovanie.

(540)



(591) čierna, biela, červená, žltá

(731) CARTER s. r. o., Čermel'ské údolie č. 67 C, 040 01 Košice, SK;

(210) 1695-2011

(220) 11.10.2011

9 (511) 16, 32

(511) 16 - Etikety s výnimkou textilných, papierové a plastové obaly a tašky; papierové podložky pod poháre; reklamné, propagačné a informačné materiály patriace do tejto triedy; tlačoviny.

32 - Pivná mladinka, pivo.

(540) **ZÁMOCKÝ PIVOVAR**

(731) Penzión u Davida, s.r.o., Zámocká 13, 811 01 Bratislava, SK;

**(210) 1696-2011**

(220) 11.10.2011

**9 (511) 16, 32**

(511) 16 - Etikety s výnimkou textilných, papierové a plastové obaly a tašky; papierové podložky pod poháre; reklamné, propagačné a informačné materiály patriace do tejto triedy; tlačoviny.  
32 - Pivná mladinka, pivo.

**(540)**

(591) bordová, zlatá, čierna

(731) Penzión u Davida, s.r.o., Zámocká 13, 811 01 Bratislava, SK;

**(210) 1697-2011**

(220) 12.10.2011

**9 (511) 10, 25, 35**

(511) 10 - Ortopedická obuv, ortopedické pásy, ortopedické vložky, elastické pančuchy, ortopedické výrobky, podpory na ploché nohy, podporné vložky na ploché nohy, zdravotná obuv, odevy pre operačné sály, rúška pre nemocničný personál.

25 - Osobná bielizeň, bielizeň pohlcujúca pot, bielizeň zabraňujúca poteniu, bundy, čiapky, dreváky, kabáty, kapucne, kombinézy, košele, kovanie na obuv, kovové časti na obuv, krátke kabátiky s kapucňou, nohavice, opasky, podošvy na obuv, podpätky na obuv, prešívacie remienky na spájanie zvrškov a podošiev šitej obuvi, palčičky, plášte, pokrývky hlavy, pracovné plášte, protišmykové pomôcky na obuv, rámy na obuv, rukavice, sandále, šnurovacie topánky, špičky na obuv, celé topánky, uniformy, vesty, vnútorné podošvy, vodovzdorné textilie, zástery, zvršky obuvi.

35 - Maloobchodné služby s odevmi, s ochrannými pracovnými prostriedkami, s obuvou a obuvníckymi výrobkami, s drogeriovým tovarom, s textilom a textilnými výrobkami, s kožou a koženými výrobkami, so zdravotníckymi materiálmi; činnosti reklamnej agentúry, rozširovanie, vydávanie a aktualizovanie reklamných materiálov, prenájom reklamných priestorov a plôch, prenájom reklamných materiálov, zásielkové reklamné služby, uverejňovanie reklamných textov, prenájom kancelárskych strojov a zariadení, aranžovanie výkladov, analýzy nákladov, inzertné činnosti, obchodný alebo podnikateľský prieskum, poradenstvo v obchodnej činnosti, prenájom kancelárskych strojov a zariadení, obchodný manažment a podnikové poradenstvo, organizovanie výstav na obchodné a reklamné účely, odborné obchodné poradenstvo, prieskum trhu, prieskum verejnej mienky, sekretárske služby, účtovníctvo, vedenie účtovných kníh, marketingové štúdie.

**(540)**

(731) STOMEX, spol. s r.o., Za potokom 19, 080 06 Lubotice, SK;

(740) Gruber Dalibor, Ing., Košice, SK;

**(210) 1698-2011**

(220) 12.10.2011

**9 (511) 43**

(511) 43 - Reštaurácie (jedálne).

**(540)**

(731) OLDIES, s. r. o., Nábřežná 2, 971 01 Prievidza, SK;

(740) Šedivec Miroslav, JUDr., Prievidza, SK;

**(210) 1709-2011**

(220) 9.11.2011

**9 (511) 2**

(511) 2 - Farby, fermeže, laky, farbivá.

**(540)**

(591) čierna, červená, biela, svetlo zelená, oranžová, fialová, modrá, sivá

(731) Bača Ladislav, Teplička 109, 052 01 Spišská Nová Ves, SK;

**(210) 1721-2011**

(220) 14.10.2011

**9 (511) 35**

(511) 35 - Reklamné agentúry; vydávanie a aktualizovanie reklamných materiálov; organizovanie komerčných alebo reklamných výstav a veľtrhov.

**(540)**

(591) žltá, tmavosivá

(731) ENTERPRISE, spol. s r.o., Bellušova 4, 974 01 Banská Bystrica, SK;

**(210) 1739-2011**

(220) 19.10.2011

**9 (511) 32**

(511) 32 - Nealko nápoje a sirupy.

**(540) IQ DRINK**

(731) NEALKO ORAVAN, spol. s r. o., Priemyselná 392, 027 42 Podbiel, SK;

**(210) 1781-2011**

(220) 25.10.2011

**9 (511) 16, 33, 35**

(511) 16 - Etikety s výnimkou textilných; papierové podložky pod poháre; reklamné; propagačné a informačné materiály patriace do tejto triedy.

33 - Vodka.

35 - Reklama a inzercia; vydávanie, aktualizovanie a rozširovanie reklamných materiálov.

(540)



- (731) LIKOS, s.r.o., Bratislavská cesta 39, 931 01 Šamorín, SK;  
 (740) Beleščák Ladislav, Ing., Piešťany, SK;

(210) 1783-2011  
 (220) 26.10.2011

9 (511) 5

- (511) 5 - Farmaceutické prípravky s hypnotickým účinkom.

(540) **ADORMA**

- (731) Pharmaceutical Chemical Cosmetic industry ALKALOID AD - Skopje, Blvd. Aleksandar Makedonski 12, 1000 Skopje, MK;  
 (740) Bachratá Magdaléna, Mgr., Bratislava, SK;

(210) 1786-2011  
 (220) 26.10.2011

9 (511) 33

- (511) 33 - Alkoholické nápoje s výnimkou piva.

(540)



- (554) trojrozmerná známka  
 (591) modrá, strieborná, červená, zelená  
 (731) FRUCONA TRADE KOŠICE, s.r.o., Obišovce 8, 044 81 Obišovce, SK;

(210) 1787-2011  
 (220) 26.10.2011

9 (511) 33

- (511) 33 - Alkoholické nápoje s výnimkou piva.

(540)



- (554) trojrozmerná známka  
 (591) zelená, žltá, zlatá, červená  
 (731) FRUCONA TRADE KOŠICE, s.r.o., Obišovce 8, 044 81 Obišovce, SK;

(210) 1788-2011  
 (220) 26.10.2011

9 (511) 9, 38, 42

- (511) 9 - Nahrané počítačové programy; počítačové programy stiahnuté z telekomunikačnej siete.  
 38 - Posielanie správ; telefonické služby; telefonická komunikácia; počítačová komunikácia; prenos správ a obrazových informácií pomocou počítača; prenos faxom; komunikácia prostredníctvom optických káblov; služby zabezpečujúce vstup do telekomunikačných sietí; hlasová odkazová služba.  
 42 - Počítačové programovanie; tvorba softvéru; aktualizovanie počítačových programov; prenájom počítačového softvéru; obnovovanie počítačových databáz; servis počítačových programov; prieskum v oblasti využitia počítačov; zhotovovanie kópií počítačových programov; inštalácia počítačových programov; poradenstvo v oblasti počítačových programov.

(540)



(591) červená

- (731) 2Ring, spol. s r.o., Plynárenská 5, 821 09 Bratislava, SK;

(210) 1789-2011  
 (220) 26.10.2011

9 (511) 29, 30, 32

- (511) 29 - Zelenina a zemiaky (konzervované, sušené alebo varené); ovocie (konzervované, sušené alebo varené); huby (konzervované, sušené alebo varené); výrobky z mäsa, hydiny, rýb a morských plodov, všetky tieto výrobky taktiež vo forme výtlačkov, polievok, želé, nátierok, zaváranín, varených, mrazených alebo sušených jedál; džemy; vajcia; mlieko; smotana; maslo; sýry a ďalšie potraviny vyrobené prevažne z mlieka; mliečne náhradky; nápoje s prídavkom mlieka; dezerty vyrobené prevažne z mlieka a dezerty vyrobené prevažne zo smotany; jogurty; sójové mlieko (mliečne náhradky) konzervované sójové bôby na ľudskú spotrebu; jedlé oleje a tuky; proteínové prípravky na ľudskú spotrebu; smotanové náhradky; párky a klobásy; údeniny; arašidové maslo; polievky; polievkové koncentráty; vývary; polievkové kocky; bujóny.  
 30 - Káva; kávové výtlačky; prípravky a nápoje vyrobené z kávy; ľadová káva; kávové náhradky, výtlačky z kávových náhradiek, prípravky a nápoje vyrobené prevažne z kávových náhradiek; cigória; čaj; čajové výtlačky; prípravky a nápoje vyrobené prevažne z čaju; ľadový čaj, prípravky vyrobené prevažne zo sladu na ľudskú spotrebu; kakao a prípravky a nápoje vyrobené prevažne z kakaa; čokoláda; čokoládové výrobky; prípravky a nápoje vyrobené prevažne z čokolády; cukrovinky; sladkosti; cukríky; cukor; žuvačky nie pre lekárske účely; prírodné sladidlá; pekárske výrobky; chlieb; droždie, pečivo, sušienky, zákusky, kekсы, obľátky, karamelky; dezerty; pudinky; zmrzliny; vodové zmrzliny; šerbety; mrazené cukrovinky; mrazené zákusky; mrazené dezerty; mrazené jogurty; zmesi na výrobu zmrzliny a/alebo vodovej zmrzliny, a/alebo šerbetov, a/alebo mrazených cukrovínok, a/alebo mrazených zákuskov, a/alebo mrazených dezertov, a/alebo mrazených jogurtov; med

a medové náhradky; raňajkové cereálie; müsli; kukuričné vločky; cereálne tyčinky; cereálie na priamu spotrebu; prípravky z cereálií; ryža; cestoviny; rezance; potraviny vyrobené prevažne z ryže, múky alebo cereálií, tiež vo forme hotových jedál; pizza; sendviče; zmesi potravinovej kaše a predpripraveného cesta; omáčky; sójová omáčka; kečup; výrobky na dochucovanie alebo korenenie jedla; jedlé korenie; chuťové prísady; dressingy do šalátov; majonéza; horčica; ocot.

32 - Stolová voda; šumivá voda alebo sýtená voda; spracovaná voda; pramenitá voda; minerálna voda; ochutená voda; nápoje s ovocnou príchuťou a nápoje vyrobené prevažne z ovocia; ovocné džúsy a zeleninové džúsy; nektáre; limonády; sódy a ostatné nealkoholické nápoje; sirupy; výťažky a esencie a ďalšie prípravky na výrobu nealkoholických nápojov (okrem esenciálnych olejov); nápoje vyrobené s mliečnymi fermentmi; nápoje vyrobené prevažne zo sóje; nápoje vyrobené prevažne zo sladku; izotonické nápoje.

#### (540) MIXLE PIXLE

(731) Sociétés des Produits Nestlé S. A., 1800 Vevey, CH;

(740) Ružička Csekes s. r. o., Bratislava, SK;

(210) 1804-2011

(220) 27.10.2011

9 (511) 30, 32, 43

(511) 30 - Bonbóny; čaj; ľadový čaj; nápoje na báze čaju; čokoláda; čokoládové nápoje; cukríky; cukrovinky; karamelky; karamelky (cukríky); káva; kávové nápoje; kakao; kakaové nápoje; keksy; koláče s plnkou; mliečne čokoládové nápoje; mliečne kakaové nápoje; čokoládové nápoje; kakaové nápoje; pralinky; sušienky; torty; výrobky z kakaa; zákusky, koláče.

32 - Ovocné džúsy; minerálne vody (nápoje); nealkoholické nápoje; nealkoholické ovocné nápoje; stolové vody; sýtená voda.

43 - Služby barov; bufety (rýchle občerstvenie); kaviarne.

(540)



(731) ALPHA chocolate DP, s. r. o., Dolné Rudiny 3, 010 01 Žilina, SK;

(210) 1805-2011

(220) 27.10.2011

9 (511) 30, 32, 43

(511) 30 - Bonbóny; čaj; ľadový čaj; nápoje na báze čaju; čokoláda; čokoládové nápoje; cukríky; cukrovinky; karamelky; karamelky (cukríky); káva; kávové nápoje; kakao; kakaové nápoje; keksy; koláče s plnkou; mliečne čokoládové nápoje; mliečne kakaové nápoje; čokoládové nápoje; kakaové nápoje; pralinky; sušienky; torty; výrobky z kakaa; zákusky, koláče.

32 - Ovocné džúsy; minerálne vody (nápoje); nealkoholické nápoje; nealkoholické ovocné nápoje; stolové vody; sýtená voda.

43 - Služby barov; bufety (rýchle občerstvenie); kaviarne.

(540)



(731) ALPHA chocolate DP, s. r. o., Dolné Rudiny 3, 010 01 Žilina, SK;

(210) 1852-2011

(220) 4.11.2011

9 (511) 35, 38

(511) 35 - Reklamné agentúry; organizovanie výstav na komerčné alebo reklamné účely; rozhlasová reklama; vydávanie a aktualizovanie reklamných materiálov; televízne reklamy; prieskum verejnej mienky; prenájom reklamných priestorov; reklama; rozširovanie reklamných alebo inzertných oznamov; prenájom reklamných plôch; prenájom reklamných materiálov; rozširovanie reklamných materiálov zákazníkom (letáky, prospekty, tlačivá, vzorky); obchodné alebo podnikateľské informácie; on-line reklama na počítačovej komunikačnej sieti; komerčné informačné kancelárie.

38 - Rozhlasové vysielanie; tlačové kancelárie; televízne vysielanie; prenos telegramov; posielanie telegramov; služby zabezpečujúce vstup do telekomunikačných sietí; poskytovanie telekomunikačného pripojenia do svetovej počítačovej siete; prenájom prístrojov na prenos správ; prenos signálu pomocou satelitu; komunikácia mobilnými telefónmi; prenos správ a obrazových informácií pomocou počítača; telefonická komunikácia; počítačová komunikácia; telexové služby; televízne vysielanie.

(540)



(591) tmavomodrá, svetlomodrá, biela

(731) ČH HORNETS, s. r. o., Platanova 5, 040 01 Košice, SK;

(210) 1853-2011

(220) 4.11.2011

9 (511) 35

(511) 35 - Reklamná činnosť.

(540)



(591) oranžová, biela

(731) Miklós Zdenko, Bazovského 1907/19, 960 01 Zvolen, SK;

(210) 1854-2011

(220) 4.11.2011

9 (511) 16

(511) 16 - Tlačoviny, knižárske výrobky.

(540)



(591) modrá, biela, červená

(731) PETTY RACING, s.r.o., Krivá 23, 040 01 Košice, SK;

(210) 1855-2011

(220) 4.11.2011

9 (511) 3, 35, 44

(511) 3 - Bieliace a iné prípravky na pranie a čistenie bielizne; prípravky na čistenie, leštenie, odmasťovanie a brúsenie; mydlá; voňavkárské výrobky; éterické oleje, kozmetické prípravky, vlasové vodičky; prípravky na čistenie zubov.

35 - Reklamná činnosť; obchodný manažment, obchodná správa; obchodná administratíva, kancelárske práce.

44 - Lekárske služby; veterinárne služby; starostlivosť o hygienu a krásu ľudí alebo zvierat; poľnohospodárske, záhradnícke a lesnícke služby.

(540)



(731) staff, s.r.o., Člnková 2498/13, 040 01 Košice, SK;

(210) 1856-2011

(220) 4.11.2011

9 (511) 30

(511) 30 - Trvanlivé, polotrvanlivé a jemné pečivo, čokoládové a nečokoládové cukrovinky, oblátky, napolítanky, kekсы, trvanlivé čokoládové a nečokoládové pečivo.

(540)



(731) DRU a. s., Strážska cesta 8700/6, 960 01 Zvolen, SK;

(210) 1859-2011

(220) 7.11.2011

9 (511) 5, 35, 41, 42, 44

(511) 5 - Farmaceutické, zverolekárské výrobky; hygienické výrobky na lekárske použitie; dietetické látky prispôsobené na lekárske účely, potrava pre dojčatá; náplasti, obvazový materiál; hmoty na plombovanie zubov a zubné vosky; dezinfekčné prostriedky; prípravky na ničenie hmyzu; fungicídy, herbicídy.

35 - Reklamné služby; obchodný manažment, obchodná správa; obchodná administratíva; kancelárske práce.

41 - Vzdelávanie; zabezpečovanie výcvikových kurzov a školení; zábava; športová a kultúrna činnosť.

42 - Služby vedecké a technologické, ako aj výskum v oblasti vedy a priemyslu; priemyselné analýzy a priemyselný výskum; návrh a vývoj počítačového hardvéru a softvéru.

44 - Lekárske služby; veterinárne služby; starostlivosť o hygienu a krásu ľudí alebo zvierat; poľnohospodárske, záhradnícke a lesnícke služby.

(540)



(591) svetlomodrá, tmavomodrá, biela, sivá

(731) Peržo Peter, Martina Rázusa 1848/4, 071 01 Michalovce, SK;

(210) 1921-2011

(220) 15.11.2011

9 (511) 16, 33, 35

(511) 16 - Tlačoviny; fotografie.

33 - Alkoholické nápoje s výnimkou piva.

35 - Reklamná činnosť.

(540) **ORIGOŠ Z RADU LIKOS  
UVÁDZA OLDIES PARTY  
RÁDIA VIVA LIVE!**

(731) VIVA PRODUCTION HOUSE, s. r. o., Lamačská cesta 3, 841 04 Bratislava, SK;

(210) 5348-2011

(220) 18.5.2011

9 (511) 9, 35, 36, 38

(511) 9 - Počítačový hardvér, periférne počítačové zariadenia a softvér na použitie v elektronickom a bezdrôtovom obchodovaní a zákaznických transakciách, konkrétne počítačový hardvér, periférne zariadenia a softvér na podporu platieb pomocou elektronických a bezdrôtových prostriedkov; počítačový hardvér a softvér na podporu prístupu k platobným účtom na účely obchodu pomocou elektronických a bezdrôtových prostriedkov; počítačový hardvér v podobe zariadení obsahujúcich čip s integrovaným obvodom a zariadení bezprostredných platieb známych ako transpondéry; počítačový hardvér a softvér na ukladanie zakódovaných a chránených dát a vyhľadávanie a prenos informácií o zákazníkoch, účtoch a transakciách, používaných jednotlivcami, bankovými a finančnými inštitúciami; elektronické nosiče záznamov, optické; magneticko-optické a magnetické prenosové alebo konzultačné nosiče záznamov informácií a/alebo dát akéhokoľvek druhu (textu, zvukov, pevných alebo pohyblivých obrazov) (digitálne alebo analógové) čitateľné počítačmi, magnetickými nosičmi dát alebo optickými; bezdrôtové telekomunikačné vybavenie, konkrétne transpondéry a elektronické verifikačné prístroje, konkrétne počítačový hardvér a softvér na overovanie pravosti úverových kariet, bankových kariet, kreditných kariet, debetných kariet a platobných kariet; softvérové zabezpečenie na karte pre integrovaný obvod, kartotéky a dôverné dáta používané ako platformy na zabezpečenie transakcií, a identifikačný nosič karty; počítačový softvér na spracovávanie elektronických platieb a prevod finančných prostriedkov; softvér určený na systémové platby a prevod finančných prostriedkov vrátane tých, ktoré sa odvolávajú na pamäťové karty, a pre mikroprocesor na čítanie a písanie preukazov, diagramov a iných prenosných jednotiek, nezávislý alebo v integrovaných automatických prístrojoch a určený na zabezpečenie a personifikáciu platieb a prevodov finančných prostriedkov identifikáciou a s kontrolou prístupu, obzvlášť v oblasti bankovníctva; softvér na overovanie pravosti na spracovanie elektronických platieb a prevod finančných prostriedkov; počítačový softvér vytvorený na podporu

mikroplatieb internetovým maloobchodníkom, veľkoobchodníkom a poskytovateľom kapacity; počítačový softvér obsahujúci digitálnu alebo elektronickú peňaženku na ukladanie hodnôt v centralizovanej databáze; počítačový hardvér a softvér na kódovanie, kódovacie kľúče, digitálne certifikáty, digitálne podpisy, softvér na bezpečné ukladanie dát a vyhľadávanie a prenos dôverných zákazníckych informácií používaných jednotlivcami, bankovými a finančnými inštitúciami; magnetické zakódované karty a karty obsahujúce čip s integrovaným obvodom ("smart karty"); magnetické karty, magnetické preukazy totožnosti, zakódované magnetické karty alebo strojovo čitateľné kódy; autorizačné karty; autentifikačné karty; úverové karty, bankové karty, kreditné karty; debetné karty; platobné karty, dobýateľné karty; prístupové karty, platobné karty a transakčné karty ovládané mincami, elektronické peňaženky; prístroje na elektronické zaobchádzanie so šekmi; elektronické terminálové chránené transakcie; čítačky kariet; počítačový softvér vytvorený na podporu interakcie smart kariet s terminálmi a čítačkami; telekomunikačné vybavenie; predajné transakčné terminály a počítačový softvér na prenos, zobrazovanie a ukladanie informácií o transakciách, identifikačných a finančných informácií na použitie vo finančných službách, bankovníctve a telekomunikačnom priemysle; rádiový frekvenčný identifikačný zariadenia (transpondéry); elektronické verifikačné prístroje na overovanie pravosti úverových kariet, bankových kariet, kreditných kariet, debetných kariet a platobných kariet; terminálový príjem diagramov mikroprocesoru pripojiteľného k miestnemu počítaču (čítaných alebo písaných) alebo vzdialenému počítaču alebo iný prístup k stroju pre sieť, ktorej aplikácie umožňujú elektronické transakcie na otvorených sieťach a platobné transakcie; systémy chránených transakčných platieb; automatické predajné stroje a mechanizmy prístrojov ovládaných mincami.

35 - Fakturácia; služby predplatených telefónnych kariet.

36 - Finančné služby; bankové a kreditné služby; služby elektronických fondov a prevodu meny; prevod finančných prostriedkov a nákup výrobkov a služieb ponúkaných inými prostredníctvom elektronických komunikačných sietí; služby autorizácie elektronických transakcií a vyúčtovania; clearingové a vysporiadavacie finančné transakcie prostredníctvom elektronických komunikačných sietí; služby kreditných kariet, služby platieb kreditnými kartami; poskytovanie služieb platobných kariet; služby na ukladanie hodnôt na elektronických peňaženkách; služby elektronických platieb na internete, finančné služby na internete; platobné služby, inkasné služby všetky zahrnuté v triede 36; poskytovanie zaručenej dodávky platieb a finančných prostriedkov peňažných trhov; platobné služby zahŕňajúce platby internetovým maloobchodníkom, veľkoobchodníkom a poskytovateľom kapacity s informáciami uloženými v centralizovanej databáze; poskytovanie platobných služieb pre internetovú kapacitu vrátane elektronických dokumentov, fotografií a informácií, elektronických fondov a služieb prevodu meny, elektronické platobné služby, služby vyplácania hotovosti, služby cestovného poistenia; služby

overovania pravosti transakcií a vyúčtovania; poskytovanie debetných a kreditných služieb prostredníctvom rádiový frekvenčných identifikačných zariadení (transpondérov); služby verifikácie šekov; služby vydávania a preplácania týkajúce sa cestovných šekov a cestovných poukázok; poradenské služby týkajúce sa všetkých už uvedených služieb; platobné služby zahŕňajúce platby malej hodnoty realizované prostredníctvom transpondérov a zariadení bezprostredných platieb; služby overovania pravosti elektronických platieb pre držiteľov kariet a veľkoobchodníkov; služby automatických pokladníkov; finančné služby, konkrétne poskytovanie služieb ochrany pred finančnými podvodmi a predchádzania týmto podvodom a riešenia sporov; online bankovníctvo, telebankovníctvo; poistenie; peňažníctvo; služby v oblasti nehnuteľností.

38 - Telekomunikačné služby; telekomunikačné služby na báze internetu; dátové komunikačné služby; poskytovanie informácií týkajúcich sa telekomunikačných služieb prostredníctvom internetu; elektrický prenos dát cez globálnu vzdialenú sieť spracovania dát vrátane internetu; služby na prenos, poskytovanie alebo zobrazovanie informácií z databázy uloženej na počítači alebo cez internet; prenos dát prostredníctvom použitia elektronického spracovania obrazov telefonickým pripojením; telekomunikačné služby zahŕňajúce platby internetovým maloobchodníkom, veľkoobchodníkom a poskytovateľom kapacity s informáciami uloženými v centralizovanej databáze.

(540)

 DATA CASH

(591) modrá, sivá

(731) DataCash Ltd., a United Kingdom Limited company, 71 Kingsway, WC2B6ST London, GB;

(740) Bušová Eva, JUDr., advokátka, Bratislava, SK;

(210) 5354-2011

(220) 19.5.2011

9 (511) 9, 16, 41, 44

(511) 9 - Nahraté nosiče zvuku a obrazu; elektronické publikácie.

16 - Tlačoviny, časopisy, knihy, letáky, prospekty, propagačné materiály a predmety z papiera; nálepky a štítky z papiera a lepenky, poznámkové bloky, kalendáre, fotografie, pohľadnice.

41 - Vzdelávanie a školiaca činnosť; vzdelávanie a školiaca činnosť v oblasti redukovania telesnej hmotnosti organizmu a starostlivosti o zdravie a krásu tela; vzdelávanie a školiaca činnosť v oblasti zdravotného životného štýlu a stravovania; služby poskytované s cieľom rekondície, regenerácie a redukcie hmotnosti organizmu prostredníctvom telesných cvičení; zabezpečovanie a organizácia redukčných, rekondičných, regeneračných, ozdravných a skrášľovacích pobytov zameraných najmä na telesné cvičenie; poradenstvo v oblasti všetkých menovaných služieb; poskytovanie elektronických publikácií on-line; organizovanie zábavných, športových, kultúrnych podujatí a súťaží; organizovanie odborných stretnutí; seminárov a konferencií.

44 - Služby poskytované s cieľom rekondície, regenerácie a redukcie telesnej hmotnosti organizmu pod odborným dohľadom; služby starostlivosti o zdravie, správnu výživu a krásu tela; salóny krásy; masáže; fyzioterapia; aromaterapia; poskytovanie kyslíkovej a ozónovej terapie; poradenstvo v uvedených oblastiach služieb.

**(540) FRESH**

(731) kompliment s. r. o., Bajzova 5309/13, 821 08 Bratislava, SK;

(740) Fajnorová Mária, Ing., Bratislava, SK;

**(210) 5464-2011**

(220) 7.7.2011

**9 (511) 9, 16, 35, 38, 41**

(511) 9 - Diapozitívy; kompaktné disky; magnetické disky; optické disky; optické kompaktné disky; elektronické publikácie (stiahnuté z telekomunikačnej siete); gramofónové platne; magnetické nosiče údajov; optické nosiče údajov; pásky na zvukové nahrávanie; počítačový softvér; programy na počítačové hry; počítačové programy (stiahnuté z telekomunikačnej siete); pružné disky; videokazety; videopásky; disky zvukových nahrávok; nosiče zvukových nahrávok; pásky so zvukovými nahrávkami.

16 - Albumy; blahoprajné pohľadnice; časopisy (periodiká); grafiky; kalendáre; katalógy; knihy; komiksy; noviny; obežníky; periodiká; plagáty; publikácie; ročenky; tlačoviny.

35 - Reklamné agentúry; grafická úprava tlačovín na reklamné účely; prezentácia výrobkov v komunikačných médiách pre maloobchod; komerčné informačné kancelárie; podpora predaja (pre tretie osoby); prenájom reklamného času vo všetkých komunikačných médiách; prenájom reklamných materiálov; reklama; online reklama na počítačovej komunikačnej sieti; rozširovanie reklamných materiálov zákazníkom (letáky, prospekty, tlačoviny, vzorky); vydávanie a aktualizovanie reklamných materiálov; rozširovanie reklamných oznamov; prenájom reklamných plôch; zásielkové reklamné služby; uverejňovanie reklamných textov; rozhlasová reklama; rozširovanie reklamných alebo inzertných oznamov; spracovanie textov; televízna reklama; predplatné telekomunikačných služieb; zasielanie reklamných materiálov zákazníkom.

38 - Poskytovanie priestoru na diskusiu na internete; prenos signálu pomocou satelitu; spravodajské agentúry; vysielanie káblovej televízie; tlačové kancelárie.

41 - Digitálna tvorba obrazov na výstupných zariadeniach; elektronická edičná činnosť v malom (DTP služby); fotografická reportáž; nahrávanie videopások; organizovanie vedomostných alebo zábavných súťaží; výroba rozhlasových a televíznych programov; organizovanie športových súťaží; tvorba videofilmov; organizovanie a vedenie koncertov; organizovanie a plánovanie večierkov; online vydávanie kníh a časopisov v elektronickej forme; výroba rozhlasových programov; zábava, pobavenie; prenájom zvukových nahrávacích zariadení.

**(540) HOĎ SVIŠŤOM**

(731) MAC TV s.r.o., Brečtanová 1, 831 01 Bratislava, SK;

(740) Advokátska kancelária Bugala-Đurček, s.r.o., Bratislava, SK;

**(210) 5467-2011**

(220) 8.7.2011

**9 (511) 29, 35, 40**

(511) 29 - Syry.

35 - Nákup a predaj uvedených tovarov, maloobchodné služby s uvedenými tovarmi, veľkoobchodná činnosť s uvedenými tovarmi, predvádzanie tovarov.

40 - Spracovanie syrov pre tretie osoby.

**(540)**



(591) biela, hnedá, žltá, zlatá

(731) NIKA, spol. s r.o., Ružová dolina 6, 821 08 Bratislava, SK;

(740) Fajnorová Mária, Ing., Bratislava, SK;

**(210) 5468-2011**

(220) 25.7.2011

**9 (511) 12, 25, 41**

(511) 12 - Motocykle; motocyklové dielce; doplnky a príslušenstvo patriace do triedy 12.

25 - Motocyklistické oblečenie vrátane motocyklistického oblečenia z kože; motocyklistické rukavice, čiapky, šály, kukly, opasky, bielizeň a obuv.

41 - Prevádzkovanie klubových služieb priaznivcov motocyklov a motocyklistiky; organizovanie motocyklistických, športových a mototuristických podujatí; organizovanie výstav s motocyklistickou tematikou; súťažné, športové alebo rekreačné jazdenie na motocykloch; online vydávanie kníh a časopisov v elektronickej forme najmä v oblasti motocyklistiky; vydávanie časopisov, novín a iných periodických publikácií s výnimkou vydávania reklamných a náborových textov; vydávanie kníh, príručiek, časopisov, periodík v oblasti motocyklistiky; vyučovanie; informácie o výcvikoch, kurzoch a školeniach; organizovanie lotérií, plesov, športových súťaží, živých vystúpení; organizovanie zábavných súťaží; služby zamerané na rekreáciu osôb (rekreačné služby); výchovno-zábavné klubové služby; elektronická edičná činnosť v malom (DTP služby); poskytovanie informácií o uvedených službách prostredníctvom komunikačných médií, elektronickej pošty, SMS správ, počítačových sietí a internetu.

**(540)**



(731) Cimra Jozef, PaedDr., Husitská 1258/1, 957 04 Bánovce nad Bebravou, SK;

(740) Šiška & Partners s.r.o., Bratislava, SK;

**(210) 5507-2011**

(220) 9.8.2011

**9 (511) 36**

(511) 36 - Služby dobýjajúcich predplatných kariet.

**(540)**

(731) Visa International Service Association, 900 Metro Center Boulevard, Foster City, California 94404, US;

(740) Fajnorová Mária, Ing., Bratislava, SK;

**(210) 5511-2011**

(220) 10.8.2011

**9 (511) 33**

(511) 33 - Hroznové vína z rôznych odrôd viniča ušľachtileho, stolové víno, akostné odrodové víno, akostné značkové víno, akostné víno vyrobené vo vymedzených regiónoch, výberové odrodové víno s prívlastkom, výberové víno kabinetné, výberové víno s prívlastkom neskorý zber, výberové víno s prívlastkom výber z hrozna, výberové víno s prívlastkom bobuľový výber, výberové víno s prívlastkom hroziakový výber, výberové víno s prívlastkom ľadový zber, víno sytené oxidom uhličitým.

**(540)**

(591) modrá, biela, červená, hnedá, zelená, žltá,

(731) Vinárske závody Topolčianky, s.r.o., Cintorínska 31, 951 93 Topolčianky, SK;

(740) Budaj Miroslav, JUDr., Bratislava, SK;

**(210) 5513-2011**

(220) 10.8.2011

**9 (511) 33**

(511) 33 - Hroznové vína z rôznych odrôd viniča ušľachtileho, stolové víno, akostné odrodové víno, akostné značkové víno, akostné víno vyrobené vo vymedzených regiónoch, výberové odrodové víno s prívlastkom, výberové víno kabinetné, výberové víno s prívlastkom neskorý zber, výberové víno s prívlastkom výber z hrozna, výberové víno s prívlastkom bobuľový výber, výberové víno s prívlastkom hroziakový výber, výberové víno s prívlastkom ľadový zber, víno sytené oxidom uhličitým.

**(540)**

(591) zelená, čierna, biela

(731) Vinárske závody Topolčianky, s.r.o., Cintorínska 31, 951 93 Topolčianky, SK;

(740) Budaj Miroslav, JUDr., Bratislava, SK;

**(210) 5514-2011**

(220) 10.8.2011

**9 (511) 33**

(511) 33 - Šumivé vína, hroznové vína z rôznych odrôd viniča ušľachtileho, stolové víno, akostné odrodové víno, akostné značkové víno, akostné víno vyrobené vo vymedzených regiónoch, výberové odrodové víno s prívlastkom, výberové víno kabinetné, výberové víno s prívlastkom neskorý zber, výberové víno s prívlastkom výber z hrozna, výberové víno s prívlastkom bobuľový výber, výberové víno s prívlastkom hroziakový výber, výberové víno s prívlastkom ľadový zber, víno sytené oxidom uhličitým.

**(540)**

(591) zlatá, čierna

(731) Vinárske závody Topolčianky, s.r.o., Cintorínska 31, 951 93 Topolčianky, SK;

(740) Budaj Miroslav, JUDr., Bratislava, SK;

**(210) 5515-2011**

(220) 10.8.2011

**9 (511) 20**

(511) 20 - Nábytok, zrkadlá, rámy; tovary (nezahrnuté v iných triedach) z dreva, korku, trstia, trstiny, prútia, rohov, kostí, slonoviny, kostice, korytnačiny, mušlí, jantáru, perlete, sépiolitu a náhrad za tieto materiály alebo z plastu.

**(540)**

(591) sivá, červená

(731) Sidiz, Inc., 536-12, Segyo-Dong, 450-818 Pyeongtaek-Si, Gyeonggi-do, KR;

(740) Fajnorová Mária, Ing., Bratislava, SK;



(210) 5520-2011

(220) 11.8.2011

9 (511) 1, 5

(511) 1 - Hnojivá.

5 - Fungicídy, herbicídy, insekticídy.

(540) **Sulfurus**

(731) AGRO ALIANCE SK, s.r.o., ČSLA 579/28, 972 17 Kanianka, SK;

(210) 5522-2011

(220) 12.8.2011

9 (511) 9, 35, 36, 38

(511) 9 - Počítačový hardvér, periférne počítačové zariadenia a softvér na použitie v elektronickom a bezdrôtovom obchodovaní a zákazníckych transakciách, konkrétne počítačový hardvér, periférne zariadenia a softvér na podporu platieb pomocou elektronických a bezdrôtových prostriedkov; počítačový hardvér a softvér na podporu prístupu k platobným účtom na účely obchodu pomocou elektronických a bezdrôtových prostriedkov; počítačový hardvér v podobe zariadení obsahujúcich čip s integrovaným obvodom a zariadení bezprostredných platieb známych ako transpondéry; počítačový hardvér a softvér pre ukladanie zakódovaných a chránených dát a vyhľadávanie a prenos informácií o zákazníkoch, účtoch a transakciách, používaných jednotlivcami, bankovými a finančnými inštitúciami; elektronické nosiče záznamov, optické; magneticko-optické a magnetické prenosové alebo konzultačné nosiče záznamov informácií a/alebo dát akéhokoľvek druhu (textu, zvukov, pevných alebo pohyblivých obrazov) (digitálne alebo analógové) čitateľné počítačmi, magnetickými nosičmi dát alebo optickými; bezdrôtové telekomunikačné vybavenie, konkrétne transpondéry a elektronické verifikačné prístroje, konkrétne počítačový hardvér a softvér na overovanie pravosti úverových kariet, bankových kariet, kreditných kariet, debetných kariet a platobných kariet; softvérové zabezpečenie na karte pre integrovaný obvod, kartotéky a dôverné dáta používané ako platformy pre zabezpečenie transakcií, a identifikačný nosič karty; počítačový softvér na spracovávanie elektronických platieb a prevod finančných prostriedkov; softvér určený na systémové platby a prevod finančných prostriedkov vrátane tých, ktoré sa odvolávajú na pamäťové karty, a pre mikroprocesor na čítanie a písanie preukazov, diagramov a iných prenosných jednotiek, nezávislý alebo v integrovaných automatických prístrojoch a určený na zabezpečenie a personifikáciu platieb a prevodov finančných prostriedkov identifikáciou a s kontrolou prístupu, obzvlášť v oblasti bankovníctva; softvér na overovanie pravosti na spracovanie elektronických platieb a prevod finančných prostriedkov; počítačový softvér vytvorený na podporu mikroplatieb internetovým maloobchodníkom, veľkoobchodníkom a poskytovateľom kapacity; počítačový softvér obsahujúci digitálnu alebo elektronickú peňaženku na ukladanie hodnôt v centralizovanej databáze; počítačový hardvér a softvér na kódovanie, kódovacie kľúče, digitálne certifikáty, digitálne podpisy, softvér na bezpečné ukladanie dát a vyhľadávanie a prenos dôverných zákazník-

ových informácií používaných jednotlivcami, bankovými a finančnými inštitúciami; magnetické zakódované karty a karty obsahujúce čip s integrovaným obvodom ("smart karty"); magnetické karty, magnetické preukazy totožnosti, zakódované magnetické karty alebo strojovo čitateľné kódy; autorizačné karty; autentifikačné karty; úverové karty, bankové karty, kreditné karty; debetné karty; platobné karty, dobíjateľné karty; prístupové karty, platobné karty a transakčné karty ovládané mincami, elektronické peňaženky; prístroje na elektronické zaobchádzanie so šekmi; elektronické terminálové chránené transakcie; čítačky kariet; počítačový softvér vytvorený na podporu interakcie smart kariet s terminálmi a čítačkami; telekomunikačné vybavenie; predajné transakčné terminály a počítačový softvér na prenos, zobrazovanie a ukladanie informácií o transakciách, identifikačných a finančných informácií na použitie vo finančných službách, bankovníctve a telekomunikačnom priemysle; rádiový frekvenčné identifikačné zariadenia (transpondéry); elektronické verifikačné prístroje na overovanie pravosti úverových kariet, bankových kariet, kreditných kariet, debetných kariet a platobných kariet; terminálový príjem diagramov mikroprocesoru pripojiteľného k miestnemu počítaču (čítaných alebo písaných) alebo vzdialenému počítaču alebo iný prístup k stroju pre sieť, ktorej aplikácie umožňujú elektronické transakcie na otvorených sieťach a platobné transakcie; systémy chránených transakčných platieb; automatické predajné stroje a mechanizmy prístrojov ovládaných mincami.

35 - Fakturácia; služby predplatených telefónnych kariet.

36 - Finančné služby; bankové a kreditné služby; služby elektronických fondov a prevodu meny; prevod finančných prostriedkov a nákup výrobkov a služieb ponúkaných inými prostredníctvom elektronických komunikačných sietí; služby autorizácie elektronických transakcií a vyúčtovania; clearingové a vysporiadavacie finančné transakcie prostredníctvom elektronických komunikačných sietí; služby kreditných kariet, služby platieb kreditnými kartami; poskytovanie služieb platobných kariet; služby na ukladanie hodnôt na elektronických peňaženkách; služby elektronických platieb na internete, finančné služby na internete; platobné služby, inkasné služby všetky zahrnuté v triede 36; poskytovanie zaručenej dodávky platieb a finančných prostriedkov peňažných trhov; platobné služby zahŕňajúce platby internetovým maloobchodníkom, veľkoobchodníkom a poskytovateľom kapacity s informáciami uloženými v centralizovanej databáze; poskytovanie platobných služieb pre internetovú kapacitu vrátane elektronických dokumentov, fotografií a informácií, elektronických fondov a služieb prevodu meny, elektronické platobné služby, služby vyplácania hotovosti, služby cestovného poistenia; služby overovania pravosti transakcií a vyúčtovania; poskytovanie debetných a kreditných služieb prostredníctvom rádiový frekvenčných identifikačných zariadení (transpondérov); služby verifikácie šekov; služby vydávania a preplácania týkajúce sa cestovných šekov a cestovných poukážok; poradenské služby týkajúce sa všetkých už uvedených služieb; platobné služby zahŕňajúce platby malej

hodnoty realizované prostredníctvom transpondérov a zariadení bezprostredných platieb; služby overovania pravosti elektronických platieb pre držiteľov kariet a veľkoobchodníkov; služby automatických pokladníkov; finančné služby, konkrétne poskytovanie služieb ochrany pred finančnými podvodmi a predchádzania týmto podvodom a riešenia sporov; online bankovníctvo, telebankovníctvo; poisťenie; peňažníctvo; služby v oblasti nehnuteľností.

38 - Telekomunikačné služby; telekomunikačné služby na báze internetu; dátové komunikačné služby; poskytovanie informácií týkajúcich sa telekomunikačných služieb prostredníctvom internetu; elektrický prenos dát cez globálnu vzdialenú sieť spracovania dát, vrátane internetu; služby na prenos, poskytovanie alebo zobrazovanie informácií z databázy uloženéj na počítači alebo cez internet; prenos dát prostredníctvom použitia elektronického spracovania obrazov telefonickým pripojením; telekomunikačné služby zahŕňajúce platby internetovým maloobchodníkom, veľkoobchodníkom a poskytovateľom kapacity s informáciami uloženými v centralizovanej databáze.

(540)



(731) DataCash Ltd., a United Kingdom Limited company, 71 Kingsway, WC2B6ST London, GB;

(740) Bušová Eva, JUDr., Bratislava, SK;

(210) 5529-2011

(220) 12.8.2011

9 (511) 30

(511) 30 - Múka; chlieb; cukrársky tovar a pečivo; kuchynská soľ a soľ na konzervovanie potravín; droždie; prášok do pečiva; látky na zlepšovanie chleba (aditíva a prísady pri príprave a zlepšení pekárenských výrobkov).

(540) IBIS

(731) LESAFFRE ET COMPAGNIE, 41, rue Etienne Marcel, 75001 Paris, FR;

(740) Hörmannová Zuzana, Ing., Bratislava, SK;

(210) 5564-2011

(220) 7.9.2011

9 (511) 24

(511) 24 - Textilné výrobky, najmä posteľná bielizeň.

(540)



(591) fialovo červená, sivá

(731) Gazda Ondrej, Ing., Kazanská 46, 821 06 Bratislava, SK; Gazdová Gabriela, Mgr., Kazanská 46, 821 06 Bratislava, SK;

(740) Juran Svetozár, JUDr., Bratislava, SK;

(210) 5571-2011

(220) 13.9.2011

9 (511) 3, 35, 44

(511) 3 - Mydlá; kozmetické prípravky do kúpeľa rúže; tampóny z vaty na kozmetické použitie vata a vatové tyčinky na kozmetické účely masky skrášľovacie bieliace krémy; kozmetické prípravky na mihalnice; kolínske vody; kozmetické potreby; kozmetické prípravky; vata na kozmetické účely; ceruzky kozmetické; krémy kozmetické; prípravky na odstraňovanie líčidiel; parfumovaná voda; toaletné vody; depilačné prípravky; depilačný vosk; éterické oleje a esencie; výťažky z kvetov (parfuméria); líčidlá; základné látky na kvetinové parfumy; vazelína na kozmetické účely; mlieko čistiacie na kozmetické účely; toaletné prípravky; kozmetické prípravky na obočie; šampóny; voňavky; voňavkárske výrobky; kozmetické prípravky určené na starostlivosť o pleť; prípravky na holenie; práškový mejkap; ceruzky na obočie (obočenky); kozmetické farby; kúpeľové soli s výnimkou solí na liečebné účely; kozmetické prípravky na zošthlenie; lepidlá na nalepovanie umelých mihalníc; prípravky na odstraňovanie farieb; špičáka na riasy (maskara).

35 - Pomoc pri riadení obchodnej činnosti; poskytovanie obchodných alebo podnikateľských informácií; kancelárie zaoberajúce sa dovozom a vývozom; komerčné informačné kancelárie; analýzy nákupných cien, veľkoobchodných cien pre triedy 3 a 44; analýzy nákladov; rozširovanie reklamných alebo inzertných oznamov; účtovníctvo; obchodný manažment a podnikové poradenstvo; personálne poradenstvo; príprava inzertných stĺpcov; predvádzanie tovaru triedu 3; rozširovanie reklamných materiálov zákazníkom (letáky, prospekty, tlačoviny, vzorky); pomoc pri riadení priemyselných alebo obchodných podnikov; reprografia dokumentov; vydávanie a aktualizovanie reklamných materiálov; rozširovanie vzoriek tovarov; posudzovanie efektívnosti v obchodnej činnosti; marketingové štúdie; obchodné odhady; obchodný alebo podnikateľský prieskum; prenájom reklamných materiálov; poradenstvo v obchodnej činnosti; vydávanie reklamných alebo náborových textov; reklama; rozhlasová reklama; obchodný prieskum; public relations; televízna reklama; poradenské služby v oblasti obchodného alebo podnikateľského riadenia; predvádzanie (služby modeliek) na reklamné účely a podporu predaja; prieskum trhu; vedenie kartoték v počítači; odborné obchodné poradenstvo; hospodárske alebo ekonomické predpovede; organizovanie komerčných alebo reklamných výstav a veľtrhov; obchodné alebo podnikateľské informácie; prieskum verejnej mienky; príprava mzdových a výplatných listín; nábor zamestnancov; prenájom reklamných plôch; podpora predaja (pre tretie osoby); spracovanie textov; zásielkové reklamné služby; zbieranie údajov do počítačových databáz; zoraďovanie údajov v počítačových databázach; organizovanie výstav na obchodné a reklamné účely; on line reklama na počítačovej komunikačnej sieti; zásobovacie služby pre tretie osoby (nákup tovarov a služieb pre iné podniky) pre triedy 3, 44; vyhľadávanie informácií v počítačových súboroch (pre zákazníkov); služby zaoberajúce sa zhromažďovaním výstrižkov z časopisov; služby porovnávania cien; pre-

zentácia výrobkov v komunikačných médiách pre maloobchod pre triedu 3; obchodné informácie a rady spotrebiteľom; administratívne spracovanie obchodných objednávok; obchodná správa licencií výrobkov a služieb pre tretie osoby pre triedu 3; služby outsourcingu; fakturácia; grafická úprava tlačovín na reklamné účely.

44 - Salóny krásy; zdravotnícka starostlivosť; súkromné kliniky alebo sanatóriá; ošetrovateľské služby; aromaterapeutické služby.

**(540) Neogena**

(731) Kimerlingová Natália, Mgr., Zadunajská cesta 1, 851 01 Bratislava, SK;

**(210) 5572-2011**

(220) 13.9.2011

**9 (511) 39**

(511) 39 - Automobilová preprava, nákladná doprava, doprava, doručovacie služby, doručovanie balíkov, doručovanie tovaru, dovoz, informácie o preprave, kuriérske služby, prepravné služby, služby v doprave a preprave, zasielateľstvo, služba verejných nosičov a poslov, poskytovanie poštových služieb, dopravná zdravotná služba, distribúcia tovaru na dobierku, sanitka (prevoz), sprostredkovanie prepravy.

**(540)**



(591) čierna, červená, biela, sivá

(731) GO4, s.r.o., Konopná 26, 821 05 Bratislava, SK;

(740) BEATOW PARTNERS s.r.o., Bratislava, SK;

**(210) 5573-2011**

(220) 13.9.2011

**9 (511) 39**

(511) 39 - Automobilová preprava, nákladná doprava, doprava, doručovacie služby, doručovanie balíkov, doručovanie tovaru, dovoz, informácie o preprave, kuriérske služby, prepravné služby, služby v doprave a preprave, zasielateľstvo, služba verejných nosičov a poslov, poskytovanie poštových služieb, dopravná zdravotná služba, distribúcia tovaru na dobierku, sanitka (prevoz), sprostredkovanie prepravy.

**(540)**



(731) GO4, s.r.o., Konopná 26, 821 05 Bratislava, SK;

(740) BEATOW PARTNERS s.r.o., Bratislava, SK;

**(210) 5574-2011**

(220) 13.9.2011

**9 (511) 39**

(511) 39 - Automobilová preprava, nákladná doprava, doprava, doručovacie služby, doručovanie balíkov, doručovanie tovaru, dovoz, informácie o preprave, kuriérske služby, prepravné služby, služby v doprave a preprave, zasielateľstvo, služba verejných nosičov a poslov, poskytovanie poštových služieb, dopravná zdravotná služba, distribúcia tovaru na dobierku, sanitka (prevoz), sprostredkovanie prepravy.

**(540)**



(591) biela, červená, sivá, čierna

(731) GO4, s.r.o., Konopná 26, 821 05 Bratislava, SK;

(740) BEATOW PARTNERS s.r.o., Bratislava, SK;

**(210) 5575-2011**

(220) 13.9.2011

**9 (511) 39**

(511) 39 - Automobilová preprava, nákladná doprava, doprava, doručovacie služby, doručovanie balíkov, doručovanie tovaru, dovoz, informácie o preprave, kuriérske služby, prepravné služby, služby v doprave a preprave, zasielateľstvo, služba verejných nosičov a poslov, poskytovanie poštových služieb, dopravná zdravotná služba, distribúcia tovaru na dobierku, sanitka (prevoz), sprostredkovanie prepravy.

**(540)**



(731) GO4, s.r.o., Konopná 26, 821 05 Bratislava, SK;

(740) BEATOW PARTNERS s.r.o., Bratislava, SK;

**(210) 5576-2011**

(220) 13.9.2011

**9 (511) 16, 25, 35, 41**

(511) 16 - Bulletin; prospekty; publikácie; fotografie; lístky; vstupenky; kalendáre; papierové vlajky; nálepky; samolepky; plagáty.

25 - Odevy; športové dresy; tričká; čiapky; šály.

35 - Reklamná, inzertná a propagačná činnosť; reklamná, inzertná a propagačná činnosť prostredníctvom počítačovej komunikačnej siete najmä internetu; komerčné informačné služby; komerčné informačné kancelárie; marketing; prenájom reklamného času na všetkých komunikačných prostriedkoch; prenájom reklamných plôch; usporadúvanie predvádzacích akcií tovarov a služieb; usporadúvanie reklamných a obchodných výstav; distribúcia tovarov na reklamné účely; vydávanie reklamných tlačovín; prieskum trhu;

spracovanie textov; zhromažďovanie údajov do počítačových databáz; konzultačná a poradenská činnosť v oblasti obchodu, prieskum trhu, propagácie, reklamy a podnikania.

41 - Organizovanie odborných akcií, školení, kurzov, prednášok, konferencií, seminárov, sympózií, kongresov, diskusných klubov, spoločenských akcií a súťaží; vyhlasovanie a organizovanie športových súťaží; vyhlasovanie výsledkov súťaží; propagácia výhercov súťaží; usporadúvanie kultúrnych a športových výstav; organizovanie kultúrnych, spoločenských a športových podujatí; produkčná a agentúrna činnosť v oblasti zábavy, výchovy, športu a kultúry; služby športovísk; fotografovanie; zverejňovanie textov s výnimkou reklamných.

(540)



(591) žltá, čierna, biela

(731) SLOVNAFT, a.s., Vlčie hrdlo 1, 824 12 Bratislava, SK;

(740) Hojčuš Peter, Ing., Bratislava, SK;

**(210) 5577-2011**

(220) 13.9.2011

**9 (511) 16, 25, 35, 41**

(511) 16 - Bulletin; prospekty; publikácie; fotografie; lístky; vstupenky; kalendáre; papierové vlajky; nálepky; samolepky; plagáty.

25 - Odevy; športové dresy; tričká; čiapky; šály.

35 - Reklamná, inzertná a propagačná činnosť; reklamná, inzertná a propagačná činnosť prostredníctvom počítačovej komunikačnej siete najmä internetu; komerčné informačné služby; komerčné informačné kancelárie; marketing; prenájom reklamného času na všetkých komunikačných prostriedkoch; prenájom reklamných plôch; usporadúvanie predvádzacích akcií tovarov a služieb; usporadúvanie reklamných a obchodných výstav; distribúcia tovarov na reklamné účely; vydávanie reklamných tlačovín; prieskum trhu; spracovanie textov; zhromažďovanie údajov do počítačových databáz; konzultačná a poradenská činnosť v oblasti obchodu, prieskum trhu, propagácie, reklamy a podnikania.

41 - Organizovanie odborných akcií, školení, kurzov, prednášok, konferencií, seminárov, sympózií, kongresov, diskusných klubov, spoločenských akcií a súťaží; vyhlasovanie a organizovanie športových súťaží; vyhlasovanie výsledkov súťaží; propagácia výhercov súťaží; usporadúvanie kultúrnych a športových výstav; organizovanie kultúrnych, spoločenských a športových podujatí; produkčná a agentúrna činnosť v oblasti zábavy, výchovy, športu a kultúry; služby športovísk; fotografovanie; zverejňovanie textov s výnimkou reklamných.

(540)



(591) žltá, čierna, biela

(731) SLOVNAFT, a.s., Vlčie hrdlo 1, 824 12 Bratislava, SK;

(740) Hojčuš Peter, Ing., Bratislava, SK;

**(210) 5578-2011**

(220) 13.9.2011

**9 (511) 16, 25, 35, 41**

(511) 16 - Bulletin; prospekty; publikácie; fotografie; lístky; vstupenky; kalendáre; papierové vlajky; nálepky; samolepky; plagáty.

25 - Odevy; športové dresy; tričká; čiapky; šály.

35 - Reklamná, inzertná a propagačná činnosť; reklamná, inzertná a propagačná činnosť prostredníctvom počítačovej komunikačnej siete, najmä internetu; komerčné informačné služby; komerčné informačné kancelárie; marketing; prenájom reklamného času na všetkých komunikačných prostriedkoch; prenájom reklamných plôch; usporadúvanie predvádzacích akcií tovarov a služieb; usporadúvanie reklamných a obchodných výstav; distribúcia tovarov na reklamné účely; vydávanie reklamných tlačovín; prieskum trhu; spracovanie textov; zhromažďovanie údajov do počítačových databáz; konzultačná a poradenská činnosť v oblasti obchodu, prieskum trhu, propagácie, reklamy a podnikania.

41 - Organizovanie odborných akcií, školení, kurzov, prednášok, konferencií, seminárov, sympózií, kongresov, diskusných klubov, spoločenských akcií a súťaží; vyhlasovanie a organizovanie športových súťaží; vyhlasovanie výsledkov súťaží; propagácia výhercov súťaží; usporadúvanie kultúrnych a športových výstav; organizovanie kultúrnych, spoločenských a športových podujatí; produkčná a agentúrna činnosť v oblasti zábavy, výchovy, športu a kultúry; služby športovísk; fotografovanie; zverejňovanie textov s výnimkou reklamných.

(540)



(591) žltá, čierna, biela

(731) SLOVNAFT, a.s., Vlčie hrdlo 1, 824 12 Bratislava, SK;

(740) Hojčuš Peter, Ing., Bratislava, SK;

**(210) 5597-2011**

(220) 16.9.2011

**9 (511) 16, 25, 41**

(511) 16 - Časopisy, grafiky, komiksy, knihy, lístky, plagáty, ročenky, tlačené časové plány a harmonogramy, tlačové znaky, obrazy, brožúry.

25 - Tričká, oblečenie.

41 - Divadelné predstavenie, organizovanie a vedenie konferencií, organizovanie kultúrnych alebo vzdelávacích výstav, poskytovanie počítačových hier online, prevádzkovanie karaoke, organizovanie a vedenie seminárov, organizovanie vedomostných a zábavných súťaží, tvorba videofilmov, titulky, rezervácia vstupeniek, vydávanie kníh, vzdelávanie, poskytovanie elektronických publikácií online.

(540)



- (591) čierna, červená, biela  
 (731) Rehák Andrej, Vyšehradská 3, 851 06 Bratislava, SK;

(210) 5599-2011

(220) 19.9.2011

9 (511) 9, 35, 42

(511) 9 - Softvér a hardvér patriace do triedy 9, predovšetkým softvér na riadenie obchodnej činnosti, ekonomický softvér, softvér na CD a DVD diskoch a magnetických médiách; dáta, databázy a iné informačné produkty na elektrických, magnetických a optických nosičoch a v elektronických, dátových, informačných a telekomunikačných sieťach; elektronické a dátové siete, programové vybavenie pre informačné technológie a pre komunikáciu, výpočtové systémy, komunikačné a informačné techniky patriace do triedy 9.

35 - Systematizácia informácií do počítačových databáz; komerčné využitie internetu v oblasti ponuky obchodu a služieb; obchodná činnosť s produktmi uvedenými v triede 9; propagačná činnosť a reklama v rámci triedy 35.

42 - Programovanie a vývoj softvéru; konzultácie v oblasti počítačového softvéru.

(540)



- (591) červená, čierna  
 (731) D3Soft Future s.r.o., Korunní 709/10, 709 00 Ostrava - Mar. Hory, CZ;  
 (740) Gálik Tomáš, JUDr., Bratislava, SK;

(210) 5600-2011

(220) 19.9.2011

9 (511) 25, 28, 41

(511) 25 - Odevy; doplnky odevov patriace do triedy 25.  
 28 - Športové potreby a cvičebné náradie.

41 - Organizovanie športových, vzdelávacích, kultúrnych a spoločenských akcií; vzdelávanie a výcvik v oblasti starostlivosti o zdravie a krásu tela a ducha; telesné cvičenia najmä s cieľom upevnenia zdravia, regenerácie organizmu, odbúrania stresu, dosiahnutia fyzickej a psychickej pohody; organizovanie relaxačných, športových a zábavných pohybov; tvorba, prezentácia videozáznamov a zvukových záznamov; prenájom audiovizuálnych nahrávok.

(540) SOM

- (731) Sedláčková Soňa, Bc., Bieloruská 11, 821 06 Bratislava, SK;  
 (740) Fajnor IP s.r.o., Bratislava, SK;

(210) 5605-2011

(220) 20.9.2011

9 (511) 9, 16, 35, 38, 41

(511) 9 - Diapozitívy; kompaktné disky; magnetické disky; optické disky; optické kompaktné disky; elektronické publikácie (stiahnuté z telekomunikačnej siete); gramofónové platne; magnetické nosiče údajov; optické nosiče údajov; pásky na zvukové nahrávanie; počítačový softvér; programy na počítačové hry; počítačové programy (stiahnuté z telekomunikačnej siete); pružné disky; videokazety; videopásky; disky zvukových nahrávok; nosiče zvukových nahrávok; pásky so zvukovými nahrávkami.

16 - Albumy; blahoprajné pohľadnice; časopisy (periodiká); grafiky; kalendáre; katalógy; knihy; komiksy; noviny; obehníky; periodiká; plagáty; publikácie; ročenky; tlačoviny.

35 - Reklamné agentúry; grafická úprava tlačovín na reklamné účely; prezentácia výrobkov v komunikačných médiách pre maloobchod; komerčné informačné kancelárie; podpora predaja (pre tretie osoby); prenájom reklamného času vo všetkých komunikačných médiách; prenájom reklamných materiálov; reklama; online reklama na počítačovej komunikačnej sieti; rozširovanie reklamných materiálov zákazníkom (letáky, prospekty, tlačoviny, vzorky); vydávanie a aktualizovanie reklamných materiálov; rozširovanie reklamných oznámov; prenájom reklamných plôch; zasielkové reklamné služby; uverejňovanie reklamných textov; rozhlasová reklama; rozširovanie reklamných alebo inzertných oznamov; spracovanie textov; televízna reklama; predplatné telekomunikačných služieb; zasielanie reklamných materiálov zákazníkom.

38 - Poskytovanie priestoru na diskusiu na internete; prenos signálu pomocou satelitu; spravodajské agentúry; vysielanie káblovej televízie; tlačové kancelárie.

41 - Digitálna tvorba obrazov na výstupných zariadeniach; elektronická edičná činnosť v malom (DTP služby); fotografická reportáž; nahrávanie videopások; organizovanie vedomostných alebo zábavných súťaží; výroba rozhlasových a televíznych programov; organizovanie športových súťaží; tvorba videofilmov; organizovanie a vedenie koncertov; organizovanie a plánovanie večierok; online vydávanie kníh a časopisov v elektronickej forme; výroba rozhlasových programov; zábava, pobavenie; prenájom zvukových nahrávacích zariadení.

(540) BOD ZLOMU

- (731) MAC TV, s.r.o., Brečtanová 1, 831 01 Bratislava, SK;  
 (740) Advokátska kancelária Bugala-Đurček, s.r.o., Bratislava, SK;

(210) 5616-2011

(220) 27.9.2011

9 (511) 6, 17, 19, 35, 37, 42

(511) 6 - Stavebný materiál z kovu; odkvapy, žľaby a strechový materiál z kovu; kovové škridly; kovové stavebné materiály; strešné konštrukcie kovové; strešná krytina kovová, najmä oceľové dosky a škridly; obklady stavebné kovové; ple-

chy; držadlá kovové; kovové podpery; komíny kovové; kovové stojany a stĺpy; kovové stavebné prefabrikáty; výstuže stavebné kovové; kovové potrubie pre ventilačné a klimatizačné zariadenia; kovové konštrukcie pevné a prenosné; kovové markízy (konštrukcie); rímsoy kovové; strešné okná kovové; žľaby odkvapové kovové; kovové žalúzie.

17 - Izolačné materiály; strešné tepelné izolácie; polotovary z plastických hmôt, najmä fólie, dosky a tyče; hmoty tesniace; upchávkys a izolácie tepelné, zvukové; nekovové hadice a rúry; hydroizolačné hmoty a materiály; prostriedky a materiály na izoláciu tepelnú, protihlukovú; hydroizolácia; hydroizolačné asfaltové pásy; kovové izolačné fólie; látky na izoláciu proti vlhkosti stavieb; minerálna vlna ako izolačný materiál; izolačný papier; sklená vata ako izolačný materiál; izolačný materiál zabraňujúci sáľaniu; tkaniny zo sklenených vlákien na izoláciu; polystyrén; polystyrén penový; polystyrénové dosky na izolačné účely; materiály na tesnenie, upchávanie a izoláciu.

19 - Nekovové stavebné materiály; strechový materiál patriaci do tejto triedy; odkvapys a žľaby nekovové; strešné fólie a parozábrany; strešné krytiny nekovové; skladané strešné krytiny; strešné krytiny s výnimkou kovových; škridly; hrebenáče; esovky; strešné nárožia; nekovové žľaby; betónové prefabrikáty; konštrukcie priehradové s výnimkou kovových; stavebné drevené panely; drevené stropné väzňiky; rámové konštrukcie s výnimkou kovových; asfaltové (bitúmenové) potery, povlaky; bitúmenové výrobky pre stavebníctvo; polospracované drevo, napríklad trámy, dosky, laty, panely, preglejka; drevené dyhy; šindľe; krokvy strešné; lemovanie striech nekovové; nekovové komíny; nekovové poklapy na komíny; dechtová lepenka a decht na stavby; nekovové rímsoy; nekovové odkvapové žľaby; nekovové preklady; vláknité dosky; stavebné drevo; odvetrávacie prvky ako nekovový stavebný materiál; drevené rošty; drevené obklady; nekovové stavebné materiály; drevené obloženia; parapetné dosky, nekovové; asfalt; výrobky z asfaltu pre stavebníctvo; decht pre stavebníctvo; dechtová lepenka; náterové hmoty pre stavebníctvo; ohňovzdorné ochranné vrstvy; omietky ako stavebné materiály.

35 - Sprostredkovanie obchodu s tovarmi; reklamné služby; reklama (online) v počítačovej komunikačnej sieti; rozširovanie reklamných materiálov; vydávanie a aktualizovanie reklamných materiálov; rozširovanie reklamných oznamov; rozširovanie reklamných materiálov zákazníkom; uverejňovanie reklamných textov; vydávanie reklamných a náborových textov; zasielanie reklamných materiálov zákazníkom; zbieranie údajov do počítačových databáz; marketingové služby; marketingové štúdie; poradenstvo v obchodnej činnosti; podpora predaja pre tretie osoby; prieskum trhu; poskytovanie pomoci pri prevádzke obchodu; správa obchodných záujmov tretích osôb; poradenstvo v oblasti organizácie a ekonomiky podnikania; prieskum a analýzy trhov; sprostredkovanie uvedených služieb; činnosť podnikateľských, organizačných a ekonomických poradcov; maloobchodná a veľ-

koobchodná služby s tovarmi uvedenými v triedach 6, 17, 19; sprostredkovanie realizácie priemyselných, bytových a občianskych stavieb vrátane súvisiacich zemných prác; sprostredkovanie projektovej, konštrukčnej a inžinierskej činnosti v investičnej výstavbe.

37 - Stavebníctvo (stavebná činnosť); informácie o opravách striech; klampiarstvo; pokrývačské práce na strechách; izolácie stavieb; stavebné informácie; údržba strešných krytín; poradenstvo v stavebníctve; stavebný dozor; vedenie a realizácia priemyselných, bytových a občianskych stavieb vrátane súvisiacich zemných prác; montážna, servisná a opravárska činnosť týkajúca sa vedenia a realizácie priemyselných, bytových a občianskych stavieb vrátane súvisiacich zemných prác.

42 - Prieskumy porúch rovných a šikmých striech (inžinierska činnosť); projektová, konštrukčná a inžinierska činnosť v investičnej výstavbe v oblasti stavebníctva; poradenské služby v oblasti projektovej, konštrukčnej a inžinierskej činnosti v investičnej výstavbe v oblasti stavebníctva.

(540)



- (591) zelená, žltozelená, oranžová, čierna, červená  
 (731) SVET STRIECH s.r.o., Za Hronským mostom 4750/16A, 960 01 Zvolen, SK;  
 (740) Hojčuš Peter, Ing., Bratislava, SK;

(210) 5619-2011

(220) 28.9.2011

9 (511) 29, 30

(511) 29 - Polievky a prípravky na výrobu a prípravu polievok, bujóny a prípravky na výrobu a prípravu bujónov, prípravky na výrobu a prípravu jedál, sušené potraviny.

30 - Omáčky a prípravky na výrobu a prípravu omáčiek, spojivá, koreniny (chuťové prísady).

(540) KNORR INSPIRACE

- (731) Knorr-Naehrmittel Aktiengesellschaft, Bahnhofstrasse 19, 8240 Thayngen, CH;  
 (740) Fajnorová Mária, Ing., Bratislava, SK;

(210) 5635-2011

(220) 4.10.2011

9 (511) 35, 37, 39

(511) 35 - Konzultačné služby a poradenstvo v oblasti personalistiky a personálneho manažmentu, výber osôb pomocou psychologických testov, nábor zamestnancov, sprostredkovateľne práce, personálny lízing, brigádnicový servis, prieskum a analýzy trhu, marketing, administratívne spracovanie obchodných objednávok, sekretárske práce.

37 - Čistenie interiérov a exteriérov, pomocné stavebné práce.

39 - Balenie tovaru, sťahovanie, sťahovanie nábytku.

(540)



(591) tmavomodrá, jasnomodrá  
 (731) Agentúra PLUS spol. s r.o., Staré Grunty 36, 841 04 Bratislava, SK;  
 (740) Dolanská Elena, RNDr., Bratislava, SK;

**(210) 5636-2011**

(220) 6.10.2011  
 (310) 485700  
 (320) 15.5.2011  
 (330) CZ

**9 (511) 5, 29, 30**

(511) 5 - Liečivá a liečivé prípravky humánne i veterinárne; zdravotnícke materiály patriace do tejto triedy; zubolekárske materiály patriace do tejto triedy; dezinfekčné a antibakteriálne prípravky; hygienické potreby na liečebné účely; farmaceutické, homeopatické a vitamínové prípravky tabletované alebo v prášku, alebo v mäkkých tobolkách, alebo v tvrdých želatínových tobolkách; homeopatické výrobky inde nezaradené; výrobky s obsahom bylín na liečebné účely; liečivé čaje; dieteticke prípravky na liečebné účely; potravinové doplnky na liečebné účely patriace do tejto triedy vrátane doplnkov potravy slúžiacich na posilnenie imunity organizmu a na zlepšenie fyzického zdravia.  
 29 - Potravinové doplnky patriace do tejto triedy (nie na liečebné účely) obsahujúce látky živočíšneho pôvodu.  
 30 - Potravinové doplnky patriace do tejto triedy (nie na liečebné účely) obsahujúce látky rastlinného pôvodu.

**(540) EUCASOL**

(731) VULM CZ, a.s., Olivova 1888, 251 01 Říčany, CZ;  
 (740) Kastler Anton, Bratislava, SK;

**(210) 5684-2011**

(220) 24.10.2011

**9 (511) 1, 3**

(511) 1 - Odmasťovacie prostriedky na použitie vo výrobnom procese; prípravky na odstraňovanie mastnoty pri výrobe tovarov; chemické prípravky na čistenie patriace do triedy 1.  
 3 - Prípravky na odmasťovanie a čistenie.

**(540) DuraClean**

(731) FELKON, s. r. o., Braneckého 21, 949 01 Nitra, SK;  
 (740) Hojčuš Peter, Ing., Bratislava, SK;

**(210) 5685-2011**

(220) 24.10.2011

**9 (511) 1, 3**

(511) 1 - Odmasťovacie prostriedky na použitie vo výrobnom procese; prípravky na odstraňovanie mastnoty pri výrobe tovarov; chemické prípravky na čistenie patriace do triedy 1.  
 3 - Prípravky na odmasťovanie a čistenie.

(540)



(591) červená, čierna  
 (731) FELKON, s. r. o., Braneckého 21, 949 01 Nitra, SK;  
 (740) Hojčuš Peter, Ing., Bratislava, SK;

**(210) 5687-2011**

(220) 24.10.2011

**9 (511) 17**

(511) 17 - Tesniace materiály; tesniace obloženia; tesnenia; tesniace krúžky; tesnenia potrubia; tesniace tmely; vlákna a šnúry na tesniace účely; tesniace tkaniny.

**(540)**

(591) červená, čierna  
 (731) FELKON, s. r. o., Braneckého 21, 949 01 Nitra, SK;  
 (740) Hojčuš Peter, Ing., Bratislava, SK;

**(210) 5688-2011**

(220) 24.10.2011

**9 (511) 4**

(511) 4 - Mazacie oleje a tuky; mazadlá.

**(540) DuraLube**

(731) FELKON, s. r. o., Braneckého 21, 949 01 Nitra, SK;  
 (740) Hojčuš Peter, Ing., Bratislava, SK;

**(210) 5689-2011**

(220) 24.10.2011

**9 (511) 4**

(511) 4 - Mazacie oleje a tuky; mazadlá.

**(540)**

(591) červená, čierna  
 (731) FELKON, s. r. o., Braneckého 21, 949 01 Nitra, SK;  
 (740) Hojčuš Peter, Ing., Bratislava, SK;

**(210) 5704-2011**

(220) 26.10.2011

**9 (511) 33**

(511) 33 - Alkoholické nápoje s výnimkou piva.

**(540) Legenda z Karpát**

(731) HUBERT J.E., s.r.o., Vinárska 137, 926 01 Sereď, SK;  
 (740) Budaj Miroslav, JUDr., Bratislava, SK;

**(210) 5705-2011**

(220) 26.10.2011

**9 (511) 33**

(511) 33 - Brandy, vínovica, destilované nápoje.

**(540)**

(731) HUBERT J.E., s.r.o., Vinárska 137, 926 01 Sereď, SK;

(740) Budaj Miroslav, JUDr., Bratislava, SK;

**(210) 5706-2011**

(220) 26.10.2011

**9 (511) 33**

(511) 33 - Hroznové vína z rôznych odrôd viniča ušľachtileho, stolové víno, akostné odrodové víno, akostné značkové víno, akostné víno vyrobené vo vymedzených regiónoch, výberové odrodové víno s prívlastkom, výberové víno kabinetné, výberové víno s prívlastkom neskorý zber, výberové víno s prívlastkom bobuľový výber, výberové víno s prívlastkom hrozienkový výber, výberové víno s prívlastkom ľadový zber, víno sytené oxidom uhličitým.

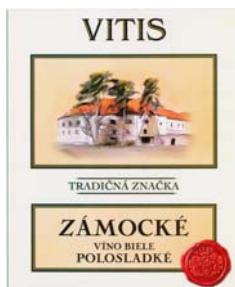
**(540)**

(591) smotanová, zelená, oranžová, červená, okrová, biela

(731) HUBERT J.E., s.r.o., Vinárska 137, 926 01 Sereď, SK;

(740) Budaj Miroslav, JUDr., Bratislava, SK;

**(210) 5707-2011**

(220) 26.10.2011

**9 (511) 33**

(511) 33 - Hroznové vína z rôznych odrôd viniča ušľachtileho, stolové víno, akostné odrodové víno, akostné značkové víno, akostné víno vyrobené vo vymedzených regiónoch, výberové odrodové víno s prívlastkom, výberové víno kabinetné, výberové víno s prívlastkom neskorý zber, výberové víno s prívlastkom výber z hrozna, výberové víno s prívlastkom bobuľový výber, výberové víno s prívlastkom hrozienkový výber, výberové víno s prívlastkom ľadový zber, víno sytené oxidom uhličitým.

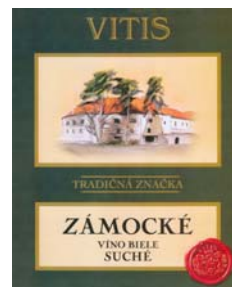
**(540)**

(591) zelená, zlatá, oranžová, červená, biela, okrová

(731) HUBERT J.E., s.r.o., Vinárska 137, 926 01 Sereď, SK;

(740) Budaj Miroslav, JUDr., Bratislava, SK;

**(210) 5708-2011**

(220) 26.10.2011

**9 (511) 33**

(511) 33 - Hroznové vína z rôznych odrôd viniča ušľachtileho, stolové víno, akostné odrodové víno, akostné značkové víno, akostné víno vyrobené vo vymedzených regiónoch, výberové odrodové víno s prívlastkom, výberové víno kabinetné, výberové víno s prívlastkom neskorý zber, výberové víno s prívlastkom výber z hrozna, výberové víno s prívlastkom bobuľový výber, výberové víno s prívlastkom hrozienkový výber, výberové víno s prívlastkom ľadový zber, víno sytené oxidom uhličitým.

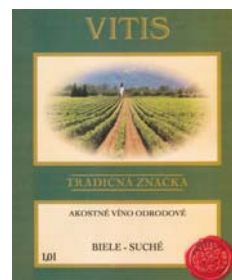
**(540)**

(591) zelená, zlatá, okrová, červená, biela, modrá

(731) HUBERT J.E., s.r.o., Vinárska 137, 926 01 Sereď, SK;

(740) Budaj Miroslav, JUDr., Bratislava, SK;

**(210) 5709-2011**

(220) 26.10.2011

**9 (511) 33**

(511) 33 - Hroznové vína z rôznych odrôd viniča ušľachtileho, stolové víno, akostné odrodové víno, akostné značkové víno, akostné víno vyrobené vo vymedzených regiónoch, výberové odrodové víno s prívlastkom, výberové víno kabinetné, výberové víno s prívlastkom neskorý zber, výberové víno s prívlastkom výber z hrozna, výberové víno s prívlastkom bobuľový výber, výberové víno s prívlastkom hrozienkový výber, výberové víno s prívlastkom ľadový zber, víno sytené oxidom uhličitým.



(540)

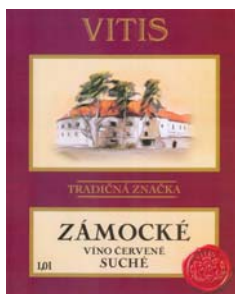

- (591) bordová, červená, zelená, zlatá, okrová, biela, oranžová  
 (731) HUBERT J.E., s.r.o., Vinárska 137, 926 01 Se-red', SK;  
 (740) Budaj Miroslav, JUDr., Bratislava, SK;

(210) 5710-2011

(220) 26.10.2011

9 (511) 33

- (511) 33 - Hroznové vína z rôznych odrôd viniča ušľachtileho, stolové víno, akostné odrodové víno, akostné značkové víno, akostné víno vyrobené vo vymedzených regiónoch, výberové odrodové víno s prívlastkom, výberové víno kabinetné, výberové víno s prívlastkom neskorý zber, výberové víno s prívlastkom bobuľový výber, výberové víno s prívlastkom hroziakový výber, výberové víno s prívlastkom ľadový zber, víno sytené oxidom uhličítým.

(540)

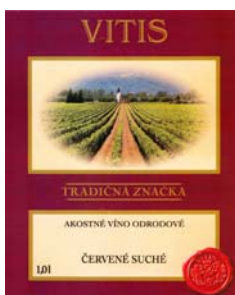

- (591) bordová, červená, zelená, zlatá, biela, okrová, modrá  
 (731) HUBERT J.E., s.r.o., Vinárska 137, 926 01 Se-red', SK;  
 (740) Budaj Miroslav, JUDr., Bratislava, SK;

(210) 5758-2011

(220) 8.11.2011

9 (511) 30

- (511) 30 - Čokolády, sušienky, koláčiky, kreker, oblátky, cukrovinky, chlieb, pečivo, koláče, plnené pečivo.

(540) **MARINE BOY**

- (731) ORION CORPORATION, 30-10, Munbae-Dong, Yongsan-Ku, Seoul, KR;  
 (740) ROTT, RŮŽIČKA & GUTTMANN, Bratislava, SK;

(210) 5759-2011

(220) 10.11.2011

9 (511) 40, 41, 42

- (511) 40 - Rámovanie umeleckých diel; služby fotoateliérov.  
 41 - Prenájom dekorácií; filmová tvorba; vydávanie kníh; on-line vydávanie kníh a časopisov v elektronickej forme; elektronická edičná činnosť v malom (DTP služby); digitálna tvorba obrazov na výstupných zariadeniach; fotografická reportáž; fotografovanie.  
 42 - Výzdoba interiérov; grafické dizajnérstvo.

(540)



- (731) Marguš Rastislav, Bc., Jiráskova 1002/8, 851 01 Bratislava, SK;

**Zapísané ochranné známky bez zmeny po zverejnení prihlášky**

(210)	(111)	(210)	(111)	(210)	(111)	(210)	(111)
5210-2006	231074	170-2011	230862	496-2011	230874	5084-2011	230906
2255-2008	231064	197-2011	230863	497-2011	230875	5094-2011	230907
2258-2008	231063	198-2011	230864	498-2011	230876	5108-2011	231049
1866-2009	231071	201-2011	230976	499-2011	230877	5109-2011	231050
5219-2009	230850	202-2011	230977	500-2011	230878	5110-2011	231051
5679-2009	230851	203-2011	230978	501-2011	230879	5111-2011	231052
901-2010	230852	206-2011	230979	502-2011	230880	5112-2011	231053
977-2010	230853	207-2011	231021	504-2011	230881	5113-2011	230908
1063-2010	230854	208-2011	230980	505-2011	230882	5126-2011	230909
1193-2010	230935	211-2011	231066	507-2011	231022	5127-2011	230910
1661-2010	231072	215-2011	230981	510-2011	230883	5128-2011	230911
1676-2010	230936	216-2011	230982	511-2011	231023	5137-2011	230912
1687-2010	230937	218-2011	230983	527-2011	231024	5139-2011	230913
1688-2010	230938	227-2011	231067	576-2011	231025	5153-2011	230914
1771-2010	230939	231-2011	230865	577-2011	231026	5154-2011	230915
1858-2010	230940	232-2011	230866	578-2011	231027	5155-2011	230916
1921-2010	230855	233-2011	230984	579-2011	231028	5156-2011	230917
1944-2010	230941	238-2011	230867	599-2011	230884	5161-2011	230918
1951-2010	230942	239-2011	230868	617-2011	230885	5162-2011	230919
1955-2010	230943	251-2011	230869	618-2011	230886	5166-2011	230920
1956-2010	230944	254-2011	230985	619-2011	230887	5177-2011	230921
1971-2010	230945	260-2011	230986	641-2011	230888	5178-2011	230922
2031-2010	230946	275-2011	230987	642-2011	230889	5194-2011	230923
2032-2010	230947	276-2011	230988	643-2011	231029	5197-2011	230924
2033-2010	230948	277-2011	230989	644-2011	230890	5218-2011	230925
2037-2010	230949	278-2011	230990	645-2011	230891	5219-2011	230926
2038-2010	230950	281-2011	230991	647-2011	231030	5220-2011	230927
2039-2010	230951	284-2011	230992	648-2011	231031	5252-2011	230928
2040-2010	230952	328-2011	230993	649-2011	231032	5253-2011	230929
2061-2010	230856	341-2011	230994	650-2011	231033	5254-2011	230930
5117-2010	230953	342-2011	230995	662-2011	230892	5255-2011	230931
5128-2010	231073	347-2011	230996	664-2011	230893	5267-2011	230932
5266-2010	230857	359-2011	230997	665-2011	230894	5269-2011	230933
5700-2010	230954	375-2011	230870	682-2011	230895	5290-2011	230934
5716-2010	230955	379-2011	230871	683-2011	230896	5291-2011	231054
5719-2010	230956	381-2011	230998	684-2011	231068	5349-2011	231055
5724-2010	230957	391-2011	230999	687-2011	231034	5350-2011	231056
5726-2010	230958	392-2011	231000	690-2011	231035	5351-2011	231057
5784-2010	230959	393-2011	231001	734-2011	231036	5352-2011	231058
5785-2010	230960	394-2011	231002	735-2011	231037		
5786-2010	230961	395-2011	231003	752-2011	231038		
5788-2010	230962	411-2011	231004	754-2011	231039		
5789-2010	230963	412-2011	231005	755-2011	231040		
5790-2010	230964	413-2011	231006	757-2011	231041		
5823-2010	231069	417-2011	231007	802-2011	230897		
5851-2010	230965	423-2011	231008	803-2011	231042		
5852-2010	230966	424-2011	231009	807-2011	230898		
5872-2010	230858	425-2011	231010	871-2011	230899		
15-2011	230967	426-2011	231011	872-2011	230900		
16-2011	230968	427-2011	231012	874-2011	231043		
34-2011	230969	429-2011	231013	880-2011	231044		
58-2011	230970	430-2011	231014	943-2011	231045		
59-2011	230971	446-2011	230872	946-2011	231046		
73-2011	230972	450-2011	231015	948-2011	230901		
77-2011	230973	453-2011	231016	5022-2011	231047		
136-2011	230974	457-2011	231017	5027-2011	231048		
137-2011	230975	468-2011	231018	5048-2011	230902		
167-2011	230859	469-2011	231019	5049-2011	230903		
168-2011	230860	480-2011	230873	5055-2011	230904		
169-2011	230861	490-2011	231020	5070-2011	230905		

**(111) 230850**

(151) 14.11.2011  
 (180) 24.3.2019  
 (210) 5219-2009  
 (220) 24.3.2009  
 (442) 4.8.2011  
 (732) SLOVENSKÁ TELEVÍZIA, Mlynská dolina,  
 845 45 Bratislava, SK;  
 (740) Holakovský Štefan, Ing., Bratislava, SK;

**(111) 230851**

(151) 14.11.2011  
 (180) 11.9.2019  
 (210) 5679-2009  
 (220) 11.9.2009  
 (442) 4.8.2011  
 (732) Maár Karol, Bullova 5, 841 02 Bratislava, SK;  
 (740) Blaško Rastislav, Mgr., Pezinok, SK;

**(111) 230852**

(151) 14.11.2011  
 (180) 1.6.2020  
 (210) 901-2010  
 (220) 1.6.2010  
 (442) 4.8.2011  
 (732) HSH spoločnosť s ručením obmedzeným, Majer 236,  
 951 35 Veľké Zálužie, SK;

**(111) 230853**

(151) 14.11.2011  
 (180) 16.6.2020  
 (210) 977-2010  
 (220) 16.6.2010  
 (442) 4.8.2011  
 (732) MWE, s.r.o., Lichnerova 38, 903 01 Senec, SK;

**(111) 230854**

(151) 14.11.2011  
 (180) 28.6.2020  
 (210) 1063-2010  
 (220) 28.6.2010  
 (442) 4.8.2011  
 (732) WISZA, s.r.o., Broskyňová 15, 927 01 Šaľa, SK;

**(111) 230855**

(151) 14.11.2011  
 (180) 30.11.2020  
 (210) 1921-2010  
 (220) 30.11.2010  
 (442) 4.8.2011  
 (732) ADINA - firma na zážitky, s.r.o., Hviezdna 20,  
 917 01 Trnava, SK;  
 (740) Šujanová Mária, Ing., Bratislava, SK;

**(111) 230856**

(151) 14.11.2011  
 (180) 27.12.2020  
 (210) 2061-2010  
 (220) 27.12.2010  
 (442) 4.8.2011

(732) "Hairdreams" HaarhandelsgmbH, Floraquellweg 9,  
 8051 Graz, AT;  
 (740) Frolkovič Ľuboš, JUDr., Bratislava, SK;

**(111) 230857**

(151) 14.11.2011  
 (180) 15.4.2020  
 (210) 5266-2010  
 (220) 15.4.2010  
 (442) 4.8.2011  
 (732) BONAVIDA SERVIS spol. s r. o., Šustekova 18,  
 851 04 Bratislava, SK;  
 (740) Kastler Anton, Bratislava, SK;

**(111) 230858**

(151) 14.11.2011  
 (180) 14.12.2020  
 (210) 5872-2010  
 (220) 14.12.2010  
 (442) 4.8.2011  
 (732) Frozen Alliance a.s., Jeremiášova 2633/16b, 155 00  
 Praha, Stodůlky, CZ;  
 (740) Kastler Anton, Bratislava, SK;

**(111) 230859**

(151) 14.11.2011  
 (180) 3.2.2021  
 (210) 167-2011  
 (220) 3.2.2011  
 (442) 4.8.2011  
 (732) EXCEL MIX, s. r. o., Priemyselná 497/8, 922 31  
 Sokolovce, SK;  
 (740) Beleščák Ladislav, Ing., Piešťany, SK;

**(111) 230860**

(151) 14.11.2011  
 (180) 3.2.2021  
 (210) 168-2011  
 (220) 3.2.2011  
 (442) 4.8.2011  
 (732) KCK CYKLOSPORT - MODE spol. s r.o., Mie-  
 rová 854/37, 972 47 Oslany, SK;  
 (740) Námesný Jozef, JUDr., Prievidza, SK;

**(111) 230861**

(151) 14.11.2011  
 (180) 3.2.2021  
 (210) 169-2011  
 (220) 3.2.2011  
 (442) 4.8.2011  
 (732) Taper, spol. s r.o., Hurbanova 23, 040 01 Košice,  
 SK;  
 (740) Vojčík & Partners, s.r.o., Košice, SK;

**(111) 230862**

(151) 14.11.2011  
 (180) 10.5.2020  
 (210) 170-2011  
 (220) 10.5.2010  
 (442) 4.8.2011

(641) 009093022, 10.5.2010  
(732) The Procter & Gamble Company, One Procter & Gamble Plaza, Cincinnati, Ohio 45202, US;  
(740) Štros David, JUDr., Bratislava, SK;

---

**(111) 230863**

(151) 14.11.2011  
(180) 11.2.2021  
(210) 197-2011  
(220) 11.2.2011  
(442) 4.8.2011  
(732) HET spol. s r. o., Ohníč čp.14, 417 65 Ohníč, CZ;  
(740) Bačík Kvetoslav, Ing., Nová Dubnica, SK;

---

**(111) 230864**

(151) 14.11.2011  
(180) 11.2.2021  
(210) 198-2011  
(220) 11.2.2011  
(442) 4.8.2011  
(732) HET spol. s r. o., Ohníč čp.14, 417 65 Ohníč, CZ;  
(740) Bačík Kvetoslav, Ing., Nová Dubnica, SK;

---

**(111) 230865**

(151) 14.11.2011  
(180) 16.2.2021  
(210) 231-2011  
(220) 16.2.2011  
(442) 4.8.2011  
(732) Tenaris Connections B. V., Locatellikatde 1, 1076 AZ, Amsterdam, NL;  
(740) Hörmannová Zuzana, Ing., Bratislava, SK;

---

**(111) 230866**

(151) 14.11.2011  
(180) 16.2.2021  
(210) 232-2011  
(220) 16.2.2011  
(442) 4.8.2011  
(732) Štefke Luboš, Pod hájom 958/14, 018 41 Dubnica nad Váhom, SK;

---

**(111) 230867**

(151) 14.11.2011  
(180) 17.2.2021  
(210) 238-2011  
(220) 17.2.2011  
(442) 4.8.2011  
(732) LPM, s.r.o., Račianska 95/3534, 831 02 Bratislava, SK;

---

**(111) 230868**

(151) 14.11.2011  
(180) 17.2.2021  
(210) 239-2011  
(220) 17.2.2011  
(442) 4.8.2011  
(732) Košarišťan Vít, Sitnianska 673/7, 949 01 Nitra, SK;  
(740) Mesároš Peter, Mgr., advokát, Nitra, SK;

**(111) 230869**

(151) 14.11.2011  
(180) 18.2.2021  
(210) 251-2011  
(220) 18.2.2011  
(442) 4.8.2011  
(732) Dugovič Andrej, Ing., Hradská 5, 821 07 Bratislava, SK;

---

**(111) 230870**

(151) 14.11.2011  
(180) 3.3.2021  
(210) 375-2011  
(220) 3.3.2011  
(442) 4.8.2011  
(732) TATRACHEMA, výrobné družstvo Trnava, Bulharská 40, 917 02 Trnava, SK;

---

**(111) 230871**

(151) 14.11.2011  
(180) 3.3.2021  
(210) 379-2011  
(220) 3.3.2011  
(442) 4.8.2011  
(732) VALOVIČ, s. r. o., Remeselnícka 11, 831 06 Bratislava, SK;  
(740) Bachratá Magdaléna, Mgr., Bratislava, SK;

---

**(111) 230872**

(151) 14.11.2011  
(180) 10.3.2021  
(210) 446-2011  
(220) 10.3.2011  
(442) 4.8.2011  
(732) S.O.G. WOOD s.r.o., Nozdrkovce 2899/38, 911 04 Trenčín, SK;  
(740) Hrabovská Marianna, Mgr., Bratislava, SK;

---

**(111) 230873**

(151) 14.11.2011  
(180) 18.3.2021  
(210) 480-2011  
(220) 18.3.2011  
(442) 4.8.2011  
(732) Škraková Martina, Nový Salaš 3, 044 17 Nový Salaš, SK;

---

**(111) 230874**

(151) 14.11.2011  
(180) 22.3.2021  
(210) 496-2011  
(220) 22.3.2011  
(442) 4.8.2011  
(732) Tatra banka, a. s., Hodžovo námestie 3, 811 06 Bratislava, SK;

---

**(111) 230875**

(151) 14.11.2011  
(180) 22.3.2021  
(210) 497-2011  
(220) 22.3.2011

(442) 4.8.2011  
 (732) Tatra banka, a. s., Hodžovo námestie 3, 811 06 Bratislava, SK;

**(111) 230876**

(151) 14.11.2011  
 (180) 22.3.2021  
 (210) 498-2011  
 (220) 22.3.2011  
 (442) 4.8.2011  
 (732) Tatra banka, a. s., Hodžovo námestie 3, 811 06 Bratislava, SK;

**(111) 230877**

(151) 14.11.2011  
 (180) 22.3.2021  
 (210) 499-2011  
 (220) 22.3.2011  
 (442) 4.8.2011  
 (732) Tatra banka, a. s., Hodžovo námestie 3, 811 06 Bratislava, SK;

**(111) 230878**

(151) 14.11.2011  
 (180) 22.3.2021  
 (210) 500-2011  
 (220) 22.3.2011  
 (442) 4.8.2011  
 (732) Tatra banka, a. s., Hodžovo námestie 3, 811 06 Bratislava, SK;

**(111) 230879**

(151) 14.11.2011  
 (180) 22.3.2021  
 (210) 501-2011  
 (220) 22.3.2011  
 (442) 4.8.2011  
 (732) Tatra banka, a. s., Hodžovo námestie 3, 811 06 Bratislava, SK;

**(111) 230880**

(151) 14.11.2011  
 (180) 22.3.2021  
 (210) 502-2011  
 (220) 22.3.2011  
 (442) 4.8.2011  
 (732) Pecka Matěj, Ing., Vajdova 1047/25, 102 00 Praha, CZ;

**(111) 230881**

(151) 14.11.2011  
 (180) 23.3.2021  
 (210) 504-2011  
 (220) 23.3.2011  
 (442) 4.8.2011  
 (732) ADVOKÁTI s.r.o., Klariská 7, 811 03 Bratislava, SK;

**(111) 230882**

(151) 14.11.2011  
 (180) 23.3.2021  
 (210) 505-2011  
 (220) 23.3.2011  
 (442) 4.8.2011  
 (732) SLOVAKIA OFFICE s.r.o., Klariská 7, 811 03 Bratislava, SK;

**(111) 230883**

(151) 14.11.2011  
 (180) 24.3.2021  
 (210) 510-2011  
 (220) 24.3.2011  
 (442) 4.8.2011  
 (732) Vlnka Dušan, P. O. Hviezdoslava 2159/2, 955 01 Topoľčany, SK;  
 (740) Reháč Marek, Topoľčany, SK;

**(111) 230884**

(151) 14.11.2011  
 (180) 4.4.2021  
 (210) 599-2011  
 (220) 4.4.2011  
 (442) 4.8.2011  
 (732) Vojčík Leo, JUDr., Rázusova 28, 040 01 Košice, SK;

**(111) 230885**

(151) 14.11.2011  
 (180) 6.4.2021  
 (210) 617-2011  
 (220) 6.4.2011  
 (442) 4.8.2011  
 (732) IKAR, a.s., Kukuričná 13, 831 03 Bratislava, SK;  
 (740) Bachratá Magdaléna, Mgr., Bratislava, SK;

**(111) 230886**

(151) 14.11.2011  
 (180) 6.4.2021  
 (210) 618-2011  
 (220) 6.4.2011  
 (442) 4.8.2011  
 (732) IKAR, a.s., Kukuričná 13, 831 03 Bratislava, SK;  
 (740) Bachratá Magdaléna, Mgr., Bratislava, SK;

**(111) 230887**

(151) 14.11.2011  
 (180) 6.4.2021  
 (210) 619-2011  
 (220) 6.4.2011  
 (442) 4.8.2011  
 (732) IKAR, a.s., Kukuričná 13, 831 03 Bratislava, SK;  
 (740) Bachratá Magdaléna, Mgr., Bratislava, SK;

**(111) 230888**

(151) 14.11.2011  
 (180) 11.4.2021  
 (210) 641-2011  
 (220) 11.4.2011

(442) 4.8.2011  
(732) UniCredit Bank Slovakia a. s., Šancová 1/A, 813 33 Bratislava, SK;

---

**(111) 230889**

(151) 14.11.2011  
(180) 11.4.2021  
(210) 642-2011  
(220) 11.4.2011  
(442) 4.8.2011  
(732) UniCredit Bank Slovakia a. s., Šancová 1/A, 813 33 Bratislava, SK;

---

**(111) 230890**

(151) 14.11.2011  
(180) 11.4.2021  
(210) 644-2011  
(220) 11.4.2011  
(442) 4.8.2011  
(732) Institut Francais de Slovaquie, Sedlárska 7, 812 83 Bratislava, SK;  
(740) Mišík Viktor, Mgr., Bratislava, SK;

---

**(111) 230891**

(151) 14.11.2011  
(180) 11.4.2021  
(210) 645-2011  
(220) 11.4.2011  
(442) 4.8.2011  
(732) MERFOR, s.r.o., Pri Strelnici 1, 821 04 Bratislava, SK;

---

**(111) 230892**

(151) 14.11.2011  
(180) 13.4.2021  
(210) 662-2011  
(220) 13.4.2011  
(442) 4.8.2011  
(732) Gacík Miroslav - Mystique, Štefánikova štvrť 534, 024 01 Kysucké Nové Mesto, SK;  
(740) Máčajová Mária, Ing., Nitra, SK;

---

**(111) 230893**

(151) 14.11.2011  
(180) 13.4.2021  
(210) 664-2011  
(220) 13.4.2011  
(442) 4.8.2011  
(732) SLOVENERGOokno, Radlinského 11, 811 07 Bratislava, SK;

---

**(111) 230894**

(151) 14.11.2011  
(180) 13.4.2021  
(210) 665-2011  
(220) 13.4.2011  
(442) 4.8.2011  
(732) SLOVENERGOokno, Radlinského 11, 811 07 Bratislava, SK;

---

**(111) 230895**

(151) 14.11.2011  
(180) 15.4.2021  
(210) 682-2011  
(220) 15.4.2011  
(442) 4.8.2011  
(732) Hronec Ivan, PhDr., Haburská 89/35, 821 01 Bratislava, SK;  
(740) Kubínyi Peter, Trenčín, SK;

---

**(111) 230896**

(151) 14.11.2011  
(180) 15.4.2021  
(210) 683-2011  
(220) 15.4.2011  
(442) 4.8.2011  
(732) Hronec Ivan, PhDr., Haburská 89/35, 821 01 Bratislava, SK;  
(740) Kubínyi Peter, Trenčín, SK;

---

**(111) 230897**

(151) 14.11.2011  
(180) 11.5.2021  
(210) 802-2011  
(220) 11.5.2011  
(442) 4.8.2011  
(732) Karpatská nadácia, Letná 27, 040 01 Košice, SK;

---

**(111) 230898**

(151) 14.11.2011  
(180) 12.5.2021  
(210) 807-2011  
(220) 12.5.2011  
(442) 4.8.2011  
(732) Fishing team s.r.o., V. Clementisa 3, 917 01 Trnava, SK;

---

**(111) 230899**

(151) 14.11.2011  
(180) 23.5.2021  
(210) 871-2011  
(220) 23.5.2011  
(442) 4.8.2011  
(732) PEREX, a.s., Trnavská cesta 39/A, 831 04 Bratislava, SK;

---

**(111) 230900**

(151) 14.11.2011  
(180) 23.5.2021  
(210) 872-2011  
(220) 23.5.2011  
(442) 4.8.2011  
(732) PEREX, a.s., Trnavská cesta 39/A, 831 04 Bratislava, SK;

---

**(111) 230901**

(151) 14.11.2011  
(180) 1.6.2021  
(210) 948-2011  
(220) 1.6.2011  
(442) 4.8.2011  
(732) Ján Jablonský GIFT, Imatra 2445/15, 960 01 Zvolen, SK;

---

**(111) 230902**  
 (151) 14.11.2011  
 (180) 27.1.2021  
 (210) 5048-2011  
 (220) 27.1.2011  
 (442) 4.8.2011  
 (732) STUDIO PEYO S.A., 36, chemin Frank-Thomas,  
 1208 Genève, CH;  
 (740) Fajnorová Mária, Ing., Bratislava, SK;

**(111) 230903**  
 (151) 14.11.2011  
 (180) 27.1.2021  
 (210) 5049-2011  
 (220) 27.1.2011  
 (442) 4.8.2011  
 (732) MAC TV, s.r.o., Brečtanová 1, 831 01 Bratislava,  
 SK;  
 (740) Ďurček Peter, Mgr., Bratislava, SK;

**(111) 230904**  
 (151) 14.11.2011  
 (180) 31.1.2021  
 (210) 5055-2011  
 (220) 31.1.2011  
 (442) 4.8.2011  
 (732) SGH s.r.o., Kysucká 14, 903 01 Senec, SK;

**(111) 230905**  
 (151) 14.11.2011  
 (180) 8.2.2021  
 (210) 5070-2011  
 (220) 8.2.2011  
 (442) 4.8.2011  
 (732) Turi Nagy Martin, Ing. PhD., Palkovičova 18,  
 821 08 Bratislava, SK; Németh Róbert, Ing., Fraňa  
 Kráľa 7, 811 05 Bratislava, SK; Jurík Kristián,  
 Líščie nivy 10, 821 08 Bratislava, SK;

**(111) 230906**  
 (151) 14.11.2011  
 (180) 15.2.2021  
 (210) 5084-2011  
 (220) 15.2.2011  
 (442) 4.8.2011  
 (732) Hidvéghy Viktor, Medená 10, 811 02 Bratislava,  
 SK;

**(111) 230907**  
 (151) 14.11.2011  
 (180) 21.2.2021  
 (210) 5094-2011  
 (220) 21.2.2011  
 (442) 4.8.2011  
 (732) PhDr. Alena Bučeková - alamedia, Kutlíkova 3,  
 851 02 Bratislava, SK;

**(111) 230908**  
 (151) 14.11.2011  
 (180) 24.2.2021  
 (210) 5113-2011  
 (220) 24.2.2011

(442) 4.8.2011  
 (732) Univerzita Komenského v Bratislave, Šafárikovo  
 nám. 6, 818 06 Bratislava, SK;

**(111) 230909**  
 (151) 14.11.2011  
 (180) 24.2.2021  
 (210) 5126-2011  
 (220) 24.2.2011  
 (442) 4.8.2011  
 (732) Univerzita Komenského v Bratislave, Šafárikovo  
 nám. 6, 818 06 Bratislava, SK;

**(111) 230910**  
 (151) 14.11.2011  
 (180) 24.2.2021  
 (210) 5127-2011  
 (220) 24.2.2011  
 (442) 4.8.2011  
 (732) Univerzita Komenského v Bratislave, Šafárikovo  
 nám. 6, 818 06 Bratislava, SK;

**(111) 230911**  
 (151) 14.11.2011  
 (180) 24.2.2021  
 (210) 5128-2011  
 (220) 24.2.2011  
 (442) 4.8.2011  
 (732) Univerzita Komenského v Bratislave, Šafárikovo  
 nám. 6, 818 06 Bratislava, SK;

**(111) 230912**  
 (151) 14.11.2011  
 (180) 25.2.2021  
 (210) 5137-2011  
 (220) 25.2.2011  
 (442) 4.8.2011  
 (732) Aukro Slovakia, s.r.o., Palackého 3, 040 01 Ko-  
 šice, SK;  
 (740) Gálik Tomáš, JUDr., Bratislava, SK;

**(111) 230913**  
 (151) 14.11.2011  
 (180) 25.2.2021  
 (210) 5139-2011  
 (220) 25.2.2011  
 (442) 4.8.2011  
 (732) Exportno-importná banka Slovenskej republiky,  
 skrátene EXIMBANKA SR, Grösslingová 1, 813 50  
 Bratislava, SK;

**(111) 230914**  
 (151) 14.11.2011  
 (180) 7.3.2021  
 (210) 5153-2011  
 (220) 7.3.2011  
 (442) 4.8.2011  
 (732) INOUT STUDIO, s.r.o., Palkovičova 9, 821 08  
 Bratislava, SK;

**(111) 230915**

(151) 14.11.2011  
(180) 7.3.2021  
(210) 5154-2011  
(220) 7.3.2011  
(442) 4.8.2011  
(732) Electro World (Slovak Republic), s.r.o., Ivánska cesta 16, 821 04 Bratislava, SK;

---

**(111) 230916**

(151) 14.11.2011  
(180) 7.3.2021  
(210) 5155-2011  
(220) 7.3.2011  
(442) 4.8.2011  
(732) U.S.T. Services, s.r.o., Horná 16, 974 01 Banská Bystrica, SK;

---

**(111) 230917**

(151) 14.11.2011  
(180) 8.3.2021  
(210) 5156-2011  
(220) 8.3.2011  
(442) 4.8.2011  
(732) Ford Motor Company, One American Road, Dearborn, Michigan 48126, US;  
(740) Bušová Eva, JUDr., Bratislava, SK;

---

**(111) 230918**

(151) 14.11.2011  
(180) 9.3.2021  
(210) 5161-2011  
(220) 9.3.2011  
(442) 4.8.2011  
(732) BELUPO - Lijekovi i kozmetika d. d., Danica 5, 48000 Koprivnica, HR;  
(740) Holoubková Mária, Ing., Bratislava, SK;

---

**(111) 230919**

(151) 14.11.2011  
(180) 9.3.2021  
(210) 5162-2011  
(220) 9.3.2011  
(442) 4.8.2011  
(732) BELUPO - Lijekovi i kozmetika d. d., Danica 5, 48000 Koprivnica, HR;  
(740) Holoubková Mária, Ing., Bratislava, SK;

---

**(111) 230920**

(151) 14.11.2011  
(180) 10.3.2021  
(210) 5166-2011  
(220) 10.3.2011  
(442) 4.8.2011  
(732) CLAUDEL ROUSTANG GALAC, 33 Avenue du Maine - Tour Maine Montparnasse, 75015 Paris, FR;  
(740) ROTT, RŮŽIČKA & GUTTMANN, Bratislava, SK;

---

**(111) 230921**

(151) 14.11.2011  
(180) 14.3.2021  
(210) 5177-2011  
(220) 14.3.2011  
(442) 4.8.2011  
(732) MB GROUP s.r.o., Žarnovova 1, 903 01 Senec, SK;  
(740) Roskošová Eva, JUDr., Senec, SK;

---

**(111) 230922**

(151) 14.11.2011  
(180) 14.3.2021  
(210) 5178-2011  
(220) 14.3.2011  
(442) 4.8.2011  
(732) HENKEL AG & Co. KGaA, Henkelstrasse 67, 40589 Düsseldorf, DE;  
(740) ROTT, RŮŽIČKA & GUTTMANN, Bratislava, SK;

---

**(111) 230923**

(151) 14.11.2011  
(180) 24.3.2021  
(210) 5194-2011  
(220) 24.3.2011  
(442) 4.8.2011  
(732) ARGEMATIC spol. s r.o., Novozámocká 102, 949 05 Nitra, SK;

---

**(111) 230924**

(151) 14.11.2011  
(180) 25.3.2021  
(210) 5197-2011  
(220) 25.3.2011  
(442) 4.8.2011  
(732) SCONTO Nábytok, s.r.o., Nová 10/8144, 917 01 Trnava, SK;  
(740) Holoubková Mária, Ing., Bratislava, SK;

---

**(111) 230925**

(151) 14.11.2011  
(180) 31.3.2021  
(210) 5218-2011  
(220) 31.3.2011  
(442) 4.8.2011  
(732) Philip Morris ČR, a. s., Vítězná 1, 284 03 Kutná Hora, CZ;  
(740) Fajnorová Mária, Ing., Bratislava, SK;

---

**(111) 230926**

(151) 14.11.2011  
(180) 31.3.2021  
(210) 5219-2011  
(220) 31.3.2011  
(442) 4.8.2011  
(732) Philip Morris ČR, a. s., Vítězná 1, 284 03 Kutná Hora, CZ;  
(740) Fajnorová Mária, Ing., Bratislava, SK;

---



**(111) 230927**

(151) 14.11.2011  
 (180) 31.3.2021  
 (210) 5220-2011  
 (220) 31.3.2011  
 (442) 4.8.2011  
 (732) Philip Morris ČR, a. s., Vítězná 1, 284 03 Kutná Hora, CZ;  
 (740) Fajnorová Mária, Ing., Bratislava, SK;

**(111) 230928**

(151) 14.11.2011  
 (180) 14.4.2021  
 (210) 5252-2011  
 (220) 14.4.2011  
 (442) 4.8.2011  
 (732) ROCK OK, s.r.o., Medená 5, 811 02 Bratislava, SK;

**(111) 230929**

(151) 14.11.2011  
 (180) 14.4.2021  
 (210) 5253-2011  
 (220) 14.4.2011  
 (442) 4.8.2011  
 (732) ROCK OK, s.r.o., Medená 5, 811 02 Bratislava, SK;

**(111) 230930**

(151) 14.11.2011  
 (180) 14.4.2021  
 (210) 5254-2011  
 (220) 14.4.2011  
 (442) 4.8.2011  
 (732) ROCK OK, s.r.o., Medená 5, 811 02 Bratislava, SK;

**(111) 230931**

(151) 14.11.2011  
 (180) 14.4.2021  
 (210) 5255-2011  
 (220) 14.4.2011  
 (442) 4.8.2011  
 (732) Ráž Jozef, Ing., Medená 5, 811 02 Bratislava, SK;

**(111) 230932**

(151) 14.11.2011  
 (180) 19.4.2021  
 (210) 5267-2011  
 (220) 19.4.2011  
 (310) 85/158553  
 (320) 21.10.2010  
 (330) US  
 (442) 4.8.2011  
 (732) Fitness Publications, Inc., a California corporation, 3110 Main Street, Suite 300, Santa Monica, California 90405, US;  
 (740) ROTT, RŮŽIČKA & GUTTMANN, Bratislava, SK;

**(111) 230933**

(151) 14.11.2011  
 (180) 19.4.2021  
 (210) 5269-2011  
 (220) 19.4.2011  
 (442) 4.8.2011  
 (732) Detecha, chemické výrobní družstvo, Husovo náměstí 1208, 549 01 Nové Město nad Metují, CZ;  
 (740) Hojčuš Peter, Ing., Bratislava, SK;

**(111) 230934**

(151) 14.11.2011  
 (180) 2.5.2021  
 (210) 5290-2011  
 (220) 2.5.2011  
 (310) T11/00009E  
 (320) 3.1.2011  
 (330) SG  
 (442) 4.8.2011  
 (732) Starbucks Corporation d/b/a Starbucks Coffee Company, Washington Corporation, 2401 Utah Avenue South, Seattle, Washington 98134, US;  
 (740) Tomeš Pavol, Ing., Bratislava, SK;

**(111) 230935**

(151) 14.11.2011  
 (180) 20.7.2020  
 (210) 1193-2010  
 (220) 20.7.2010  
 (442) 4.8.2011  
 (732) Genertel Biztosító Zrt., Dévai u. 26-28, HU-1134 Budapest, HU;  
 (740) Cibul'a Martin, JUDr., Liptovský Mikuláš, SK;

**(111) 230936**

(151) 14.11.2011  
 (180) 15.10.2020  
 (210) 1676-2010  
 (220) 15.10.2010  
 (442) 4.8.2011  
 (732) Language Arts, s.r.o., Panská 13, 811 01 Bratislava, SK;

**(111) 230937**

(151) 14.11.2011  
 (180) 16.10.2020  
 (210) 1687-2010  
 (220) 16.10.2010  
 (442) 4.8.2011  
 (732) Hála Pavel, Ing., Čtvrtě 8, 634 00 Brno, CZ;

**(111) 230938**

(151) 14.11.2011  
 (180) 16.10.2020  
 (210) 1688-2010  
 (220) 16.10.2010  
 (442) 4.8.2011  
 (732) Hála Pavel, Ing., Čtvrtě 8, 634 00 Brno, CZ;

**(111) 230939**

(151) 14.11.2011  
(180) 2.11.2020  
(210) 1771-2010  
(220) 2.11.2010  
(442) 4.8.2011  
(732) V.O.Č. SLOVAKIA, s. r. o., Školská 23, 040 11 Košice, SK;

---

**(111) 230940**

(151) 14.11.2011  
(180) 9.11.2020  
(210) 1858-2010  
(220) 9.11.2010  
(442) 4.8.2011  
(732) Uhliar Tomáš, Ing., Stupy 2179/13, 974 05 Banská Bystrica, SK;  
(740) Ivanovič Miroslav, Mgr., Bratislava, SK;

---

**(111) 230941**

(151) 14.11.2011  
(180) 6.12.2020  
(210) 1944-2010  
(220) 6.12.2010  
(442) 4.8.2011  
(732) Sagitarius, s.r.o., Hlavná 42/22, 917 01 Trnava, SK;  
(740) Pacalaj, Palla a partneri, s.r.o., Trnava, SK;

---

**(111) 230942**

(151) 14.11.2011  
(180) 7.12.2020  
(210) 1951-2010  
(220) 7.12.2010  
(442) 4.8.2011  
(732) R2 Solutions, s.r.o., Čkalovova 20, 921 01 Piešťany, SK;

---

**(111) 230943**

(151) 14.11.2011  
(180) 7.12.2020  
(210) 1955-2010  
(220) 7.12.2010  
(442) 4.8.2011  
(732) Grapa Media s.r.o., Guothova 2/B, 831 01 Bratislava, SK;  
(740) Beleščák Ladislav, Ing., Piešťany, SK;

---

**(111) 230944**

(151) 14.11.2011  
(180) 8.12.2020  
(210) 1956-2010  
(220) 8.12.2010  
(442) 4.8.2011  
(732) ASEKOL SK s.r.o., Lamačská cesta 45, 841 03 Bratislava, SK;  
(740) Beleščák Ladislav, Ing., Piešťany, SK;

---

**(111) 230945**

(151) 14.11.2011  
(180) 7.12.2020  
(210) 1971-2010  
(220) 7.12.2010  
(442) 4.8.2011  
(732) GEE & STONE s. r. o., Nad Plážou 27, 974 01 Banská Bystrica, SK;  
(740) Belička Ivan, Ing., Banská Bystrica, SK;

---

**(111) 230946**

(151) 14.11.2011  
(180) 23.12.2020  
(210) 2031-2010  
(220) 23.12.2010  
(442) 4.8.2011  
(732) EXCEL MIX, s. r. o., Priemyselňa 497/8, 922 31 Sokolovce, SK;  
(740) Beleščák Ladislav, Ing., Piešťany, SK;

---

**(111) 230947**

(151) 14.11.2011  
(180) 23.12.2020  
(210) 2032-2010  
(220) 23.12.2010  
(442) 4.8.2011  
(732) EXCEL MIX, s. r. o., Priemyselňa 497/8, 922 31 Sokolovce, SK;  
(740) Beleščák Ladislav, Ing., Piešťany, SK;

---

**(111) 230948**

(151) 14.11.2011  
(180) 23.12.2020  
(210) 2033-2010  
(220) 23.12.2010  
(442) 4.8.2011  
(732) EXCEL MIX, s. r. o., Priemyselňa 497/8, 922 31 Sokolovce, SK;  
(740) Beleščák Ladislav, Ing., Piešťany, SK;

---

**(111) 230949**

(151) 14.11.2011  
(180) 23.12.2020  
(210) 2037-2010  
(220) 23.12.2010  
(442) 4.8.2011  
(732) EXCEL MIX, s. r. o., Priemyselňa 497/8, 922 31 Sokolovce, SK;  
(740) Beleščák Ladislav, Ing., Piešťany, SK;

---

**(111) 230950**

(151) 14.11.2011  
(180) 23.12.2020  
(210) 2038-2010  
(220) 23.12.2010  
(442) 4.8.2011  
(732) EXCEL MIX, s. r. o., Priemyselňa 497/8, 922 31 Sokolovce, SK;  
(740) Beleščák Ladislav, Ing., Piešťany, SK;

---

**(111) 230951**

(151) 14.11.2011  
 (180) 23.12.2020  
 (210) 2039-2010  
 (220) 23.12.2010  
 (442) 4.8.2011  
 (732) EXCEL MIX, s. r. o., Priemyselná 497/8, 922 31 Sokolovce, SK;  
 (740) Beleščák Ladislav, Ing., Piešťany, SK;

**(111) 230957**

(151) 14.11.2011  
 (180) 26.10.2020  
 (210) 5724-2010  
 (220) 26.10.2010  
 (442) 4.8.2011  
 (732) FRESH GARDEN s.r.o., Mrázová 13, 831 06 Bratislava, SK;  
 (740) TORA Legal, s.r.o., Bratislava, SK;

**(111) 230952**

(151) 14.11.2011  
 (180) 23.12.2020  
 (210) 2040-2010  
 (220) 23.12.2010  
 (442) 4.8.2011  
 (732) EXCEL MIX, s. r. o., Priemyselná 497/8, 922 31 Sokolovce, SK;  
 (740) Beleščák Ladislav, Ing., Piešťany, SK;

**(111) 230958**

(151) 14.11.2011  
 (180) 27.10.2020  
 (210) 5726-2010  
 (220) 27.10.2010  
 (442) 4.8.2011  
 (732) Šuška Marian, Mgr., Šancova 27, 831 04 Bratislava, SK;

**(111) 230953**

(151) 14.11.2011  
 (180) 22.2.2020  
 (210) 5117-2010  
 (220) 22.2.2010  
 (442) 4.8.2011  
 (732) Samotný Igor, Ing., Antonína Procházky 5/9, 623 00 Brno, CZ; Sičová Monika, Dr. Martínka 5, 700 30 Ostrava-Jih, CZ;  
 (740) Guniš Jaroslav, Mgr., Bratislava, SK;

**(111) 230959**

(151) 14.11.2011  
 (180) 16.11.2020  
 (210) 5784-2010  
 (220) 16.11.2010  
 (442) 4.8.2011  
 (732) MUDr. Jiří Musil, MBA, Jiříčkova 540, 150 00 Praha, CZ;  
 (740) Fajnorová Mária, Ing., Bratislava, SK;

**(111) 230954**

(151) 14.11.2011  
 (180) 14.10.2020  
 (210) 5700-2010  
 (220) 14.10.2010  
 (442) 4.8.2011  
 (732) Drápalíková Martina, Puškinova 28, 460 08 Liberec, CZ;  
 (740) Hojčuš Peter, Ing., Bratislava, SK;

**(111) 230960**

(151) 14.11.2011  
 (180) 16.11.2020  
 (210) 5785-2010  
 (220) 16.11.2010  
 (442) 4.8.2011  
 (732) MUDr. Jiří Musil, MBA, Jiříčkova 540, 150 00 Praha, CZ;  
 (740) Fajnorová Mária, Ing., Bratislava, SK;

**(111) 230955**

(151) 14.11.2011  
 (180) 20.10.2020  
 (210) 5716-2010  
 (220) 20.10.2010  
 (442) 4.8.2011  
 (732) Consumer Finance Holding, a. s., Hlavné námestie 12, 060 01 Kežmarok, SK;  
 (740) Hojčuš Peter, Ing., Bratislava, SK;

**(111) 230961**

(151) 14.11.2011  
 (180) 16.11.2020  
 (210) 5786-2010  
 (220) 16.11.2010  
 (442) 4.8.2011  
 (732) MUDr. Jiří Musil, MBA, Jiříčkova 540, 150 00 Praha, CZ;  
 (740) Fajnorová Mária, Ing., Bratislava, SK;

**(111) 230956**

(151) 14.11.2011  
 (180) 22.10.2020  
 (210) 5719-2010  
 (220) 22.10.2010  
 (442) 4.8.2011  
 (732) CHEMIA - SERVIS, a.s., Zadunajská cesta 10, 851 01 Bratislava, SK;

**(111) 230962**

(151) 14.11.2011  
 (180) 16.11.2020  
 (210) 5788-2010  
 (220) 16.11.2010  
 (442) 4.8.2011  
 (732) ČOKO KLASIK družstvo, Náměstí 17. listopadu 2061, 560 02 Česká Třebová, CZ;  
 (740) Bachratá Magdaléna, Mgr., Bratislava, SK;

**(111) 230963**

(151) 14.11.2011  
(180) 16.11.2020  
(210) 5789-2010  
(220) 16.11.2010  
(442) 4.8.2011  
(732) Pěkný Holding a.s., V Lipkách 645, 150 00 Praha, CZ;  
(740) Bachratá Magdaléna, Mgr., Bratislava, SK;

**(111) 230964**

(151) 14.11.2011  
(180) 16.11.2020  
(210) 5790-2010  
(220) 16.11.2010  
(442) 4.8.2011  
(732) ČOKO KLASIK družstvo, Náměstí 17. listopadu 2061, 560 02 Česká Třebová, CZ;  
(740) Bachratá Magdaléna, Mgr., Bratislava, SK;

**(111) 230965**

(151) 14.11.2011  
(180) 6.12.2020  
(210) 5851-2010  
(220) 6.12.2010  
(442) 4.8.2011  
(732) Štrba Alexander, Ing., Kvačalova 43, 821 08 Bratislava, SK;  
(740) Sakál Marek, Mgr., Bratislava, SK;

**(111) 230966**

(151) 14.11.2011  
(180) 6.12.2020  
(210) 5852-2010  
(220) 6.12.2010  
(442) 4.8.2011  
(732) Štrba Alexander, Ing., Kvačalova 43, 821 08 Bratislava, SK;  
(740) Sakál Marek, Mgr., Bratislava, SK;

**(111) 230967**

(151) 14.11.2011  
(180) 5.1.2021  
(210) 15-2011  
(220) 5.1.2011  
(442) 4.8.2011  
(732) Diners Club International Ltd., 2500 Lake Cook Road, Riverwoods, IL 60015, US;  
(740) Fajnorová Mária, Ing., Bratislava, SK;

**(111) 230968**

(151) 14.11.2011  
(180) 5.1.2021  
(210) 16-2011  
(220) 5.1.2011  
(442) 4.8.2011  
(732) Glaxo Group Limited, Glaxo Wellcome House, Berkeley Avenue, Greenford, Middlesex UB6 0NN, GB;  
(740) Fajnorová Mária, Ing., Bratislava, SK;

**(111) 230969**

(151) 14.11.2011  
(180) 10.1.2021  
(210) 34-2011  
(220) 10.1.2011  
(442) 4.8.2011  
(732) NEXT REALITY GROUP a.s., Anglická 583/11, 120 00 Praha, CZ;  
(740) Máčajová Mária, Ing., Nitra, SK;

**(111) 230970**

(151) 14.11.2011  
(180) 14.1.2021  
(210) 58-2011  
(220) 14.1.2011  
(442) 4.8.2011  
(732) Heineken Slovensko, a. s., Novozámocká 2, 947 12 Hurbanovo, SK;  
(740) Porubčan Róbert, Ing., Ivanka pri Dunaji, SK;

**(111) 230971**

(151) 14.11.2011  
(180) 14.1.2021  
(210) 59-2011  
(220) 14.1.2011  
(442) 4.8.2011  
(732) Heineken Slovensko, a. s., Novozámocká 2, 947 12 Hurbanovo, SK;  
(740) Porubčan Róbert, Ing., Ivanka pri Dunaji, SK;

**(111) 230972**

(151) 14.11.2011  
(180) 19.1.2021  
(210) 73-2011  
(220) 19.1.2011  
(442) 4.8.2011  
(732) Blaho Mário, Na Hriadkach 29, 841 07 Bratislava, SK;  
(740) Gajdošíková Zuzana, Ing., Bratislava, SK;

**(111) 230973**

(151) 14.11.2011  
(180) 20.1.2021  
(210) 77-2011  
(220) 20.1.2011  
(442) 4.8.2011  
(732) VS Group s.r.o., Pri starom letisku 40, 831 07 Bratislava, SK;

**(111) 230974**

(151) 14.11.2011  
(180) 1.2.2021  
(210) 136-2011  
(220) 1.2.2011  
(442) 4.8.2011  
(732) MORA MORAVIA, s. r. o., Nádražní 50, 783 66 Hlubočky - Mariánské Údolí, CZ;  
(740) Labudík Miroslav, Ing., Kysucké Nové Mesto, SK;

**(111) 230975**  
 (151) 14.11.2011  
 (180) 1.2.2021  
 (210) 137-2011  
 (220) 1.2.2011  
 (442) 4.8.2011  
 (732) MORA MORAVIA, s. r. o., Nádražní 50, 783 66  
 Hlubočky - Mariánské Údolí, CZ;  
 (740) Labudík Miroslav, Ing., Kysucké Nové Mesto, SK;

**(111) 230976**  
 (151) 14.11.2011  
 (180) 11.2.2021  
 (210) 201-2011  
 (220) 11.2.2011  
 (442) 4.8.2011  
 (732) HET spol. s r. o., Ohníč čp.14, 417 65 Ohníč, CZ;  
 (740) Bačík Kvetoslav, Ing., Nová Dubnica, SK;

**(111) 230977**  
 (151) 14.11.2011  
 (180) 11.2.2021  
 (210) 202-2011  
 (220) 11.2.2011  
 (442) 4.8.2011  
 (732) HET spol. s r. o., Ohníč čp.14, 417 65 Ohníč, CZ;  
 (740) Bačík Kvetoslav, Ing., Nová Dubnica, SK;

**(111) 230978**  
 (151) 14.11.2011  
 (180) 11.2.2021  
 (210) 203-2011  
 (220) 11.2.2011  
 (442) 4.8.2011  
 (732) HET spol. s r. o., Ohníč čp.14, 417 65 Ohníč, CZ;  
 (740) Bačík Kvetoslav, Ing., Nová Dubnica, SK;

**(111) 230979**  
 (151) 14.11.2011  
 (180) 11.2.2021  
 (210) 206-2011  
 (220) 11.2.2011  
 (442) 4.8.2011  
 (732) HET spol. s r. o., Ohníč čp.14, 417 65 Ohníč, CZ;  
 (740) Bačík Kvetoslav, Ing., Nová Dubnica, SK;

**(111) 230980**  
 (151) 14.11.2011  
 (180) 11.2.2021  
 (210) 208-2011  
 (220) 11.2.2011  
 (442) 4.8.2011  
 (732) HET spol. s r. o., Ohníč čp.14, 417 65 Ohníč, CZ;  
 (740) Bačík Kvetoslav, Ing., Nová Dubnica, SK;

**(111) 230981**  
 (151) 14.11.2011  
 (180) 14.2.2021  
 (210) 215-2011  
 (220) 14.2.2011

(442) 4.8.2011  
 (732) Kelley Pavol, Mgr., Luhačovická 2, 821 04 Bra-  
 tislava, SK;

**(111) 230982**  
 (151) 14.11.2011  
 (180) 14.2.2021  
 (210) 216-2011  
 (220) 14.2.2011  
 (442) 4.8.2011  
 (732) Kelley Pavol, Mgr., Luhačovická 2, 821 04 Bra-  
 tislava, SK;

**(111) 230983**  
 (151) 14.11.2011  
 (180) 14.2.2021  
 (210) 218-2011  
 (220) 14.2.2011  
 (442) 4.8.2011  
 (732) ASP CZECH, s.r.o., K Teplinám 679, 763 15 Slu-  
 šovice, CZ;  
 (740) Labudík Miroslav, Ing., Kysucké Nové Mesto, SK;

**(111) 230984**  
 (151) 14.11.2011  
 (180) 16.2.2021  
 (210) 233-2011  
 (220) 16.2.2011  
 (442) 4.8.2011  
 (732) BETY REAL s.r.o., Pri Vodnej veži 7, 851 10  
 Bratislava, SK;

**(111) 230985**  
 (151) 14.11.2011  
 (180) 18.2.2021  
 (210) 254-2011  
 (220) 18.2.2011  
 (442) 4.8.2011  
 (732) TAKTIK vydavateľstvo, s.r.o., Garbiarska 2, 040 01  
 Košice, SK;

**(111) 230986**  
 (151) 14.11.2011  
 (180) 21.2.2021  
 (210) 260-2011  
 (220) 21.2.2011  
 (442) 4.8.2011  
 (732) Divé maky o. z., Galandova 3, 811 06 Bratislava, SK;

**(111) 230987**  
 (151) 14.11.2011  
 (180) 23.2.2021  
 (210) 275-2011  
 (220) 23.2.2011  
 (442) 4.8.2011  
 (732) Queensway Restaurants Slovakia s.r.o., Lubin-  
 ská 23/A, 811 03 Bratislava, SK;

**(111) 230988**

(151) 14.11.2011  
(180) 23.2.2021  
(210) 276-2011  
(220) 23.2.2011  
(442) 4.8.2011  
(732) ChristREAL s.r.o., Brnianska 2, 911 05 Trenčín, SK;  
(740) Mrenica Jaroslav, Ing., Púchov, SK;

---

**(111) 230989**

(151) 14.11.2011  
(180) 23.2.2021  
(210) 277-2011  
(220) 23.2.2011  
(442) 4.8.2011  
(732) ChristREAL s.r.o., Brnianska 2, 911 05 Trenčín, SK;  
(740) Mrenica Jaroslav, Ing., Púchov, SK;

---

**(111) 230990**

(151) 14.11.2011  
(180) 24.2.2021  
(210) 278-2011  
(220) 24.2.2011  
(442) 4.8.2011  
(732) Michlík Matúš, Tolstého 3236/11, 058 01 Poprad, SK;

---

**(111) 230991**

(151) 14.11.2011  
(180) 24.2.2021  
(210) 281-2011  
(220) 24.2.2011  
(442) 4.8.2011  
(732) HAGYARI, KUBOVIČ & PARTNERS, s.r.o., Vlčkova 8/A, 811 04 Bratislava, SK;

---

**(111) 230992**

(151) 14.11.2011  
(180) 24.2.2021  
(210) 284-2011  
(220) 24.2.2011  
(442) 4.8.2011  
(732) Miestny úrad Bratislava - Staré Mesto, Vajanského nábr. 3, 814 21 Bratislava, SK;

---

**(111) 230993**

(151) 14.11.2011  
(180) 24.2.2021  
(210) 328-2011  
(220) 24.2.2011  
(442) 4.8.2011  
(732) FMP s.r.o., M. Rázusa 38, 974 01 Banská Bystrica, SK;

---

**(111) 230994**

(151) 14.11.2011  
(180) 18.2.2021  
(210) 341-2011  
(220) 18.2.2011

---

(442) 4.8.2011

(732) Ľubica Podolcová ĽUBICA, Vajnorská 131/A, 831 04 Bratislava - Nové Mesto, SK;  
(740) Porubčan Róbert, Ing., Ivanka pri Dunaji, SK;

---

**(111) 230995**

(151) 14.11.2011  
(180) 18.2.2021  
(210) 342-2011  
(220) 18.2.2011  
(442) 4.8.2011  
(732) Ľubica Podolcová ĽUBICA, Vajnorská 131/A, 831 04 Bratislava - Nové Mesto, SK;  
(740) Porubčan Róbert, Ing., Ivanka pri Dunaji, SK;

---

**(111) 230996**

(151) 14.11.2011  
(180) 28.2.2021  
(210) 347-2011  
(220) 28.2.2011  
(442) 4.8.2011  
(732) Poistovňa Slovenskej sporiteľne, a.s., Tomášikova 48, 832 68 Bratislava, SK;

---

**(111) 230997**

(151) 14.11.2011  
(180) 1.3.2021  
(210) 359-2011  
(220) 1.3.2011  
(442) 4.8.2011  
(732) Knižka Vladimír, Ing., Zakladateľov 348, 059 86 Nová Lesná, SK;

---

**(111) 230998**

(151) 14.11.2011  
(180) 4.3.2021  
(210) 381-2011  
(220) 4.3.2011  
(442) 4.8.2011  
(732) SILVER GLOW s.r.o., B. Němcovej 1, 093 01 Vranov nad Topľou, SK;

---

**(111) 230999**

(151) 14.11.2011  
(180) 7.3.2021  
(210) 391-2011  
(220) 7.3.2011  
(442) 4.8.2011  
(732) Slovakodata, a. s., Kutlíkova 17, 850 00 Bratislava, SK;

---

**(111) 231000**

(151) 14.11.2011  
(180) 7.3.2021  
(210) 392-2011  
(220) 7.3.2011  
(442) 4.8.2011  
(732) Košťálová Jaroslava, Ing., Tatranská Lesná 9, 059 60 Tatranská Lomnica, SK;  
(740) Žuffa Ladislav, Ing., Poprad, SK;

---

**(111) 231001**

(151) 14.11.2011  
 (180) 7.3.2021  
 (210) 393-2011  
 (220) 7.3.2011  
 (442) 4.8.2011  
 (732) AVG group, a.s., Vlkanovská cesta 2, 976 31 Vlkanová, SK;

**(111) 231002**

(151) 14.11.2011  
 (180) 7.3.2021  
 (210) 394-2011  
 (220) 7.3.2011  
 (442) 4.8.2011  
 (732) METICON, a. s., Osloboditeľov 4, 976 67 Závadka nad Hronom, SK;

**(111) 231003**

(151) 14.11.2011  
 (180) 7.3.2021  
 (210) 395-2011  
 (220) 7.3.2011  
 (442) 4.8.2011  
 (732) AVG trans, s. r. o., Osloboditeľov 4, 976 67 Závadka nad Hronom, SK;

**(111) 231004**

(151) 14.11.2011  
 (180) 9.3.2021  
 (210) 411-2011  
 (220) 9.3.2011  
 (442) 4.8.2011  
 (732) Pružinec Rastislav, Bc., Jégeho 5, 821 08 Bratislava, SK; Moravčík Svetozár, Mgr., Opatovská 153, 911 01 Trenčín, SK;

**(111) 231005**

(151) 14.11.2011  
 (180) 9.3.2021  
 (210) 412-2011  
 (220) 9.3.2011  
 (442) 4.8.2011  
 (732) Pružinec Rastislav, Bc., Jégeho 5, 821 08 Bratislava, SK; Moravčík Svetozár, Mgr., Opatovská 153, 911 01 Trenčín, SK;

**(111) 231006**

(151) 14.11.2011  
 (180) 9.3.2021  
 (210) 413-2011  
 (220) 9.3.2011  
 (442) 4.8.2011  
 (732) LAUGO FAN AMK TRENČÍN, Vladimíra Roya 24, 911 05 Trenčín, SK;

**(111) 231007**

(151) 14.11.2011  
 (180) 9.3.2021  
 (210) 417-2011  
 (220) 9.3.2011

(442) 4.8.2011

(732) BALIARNE OBCHODU, a. s. POPRAD, Hraničná 664/16, 058 01 Poprad, SK;  
 (740) Žuffa Ladislav, Ing., Poprad, SK;

**(111) 231008**

(151) 14.11.2011  
 (180) 10.3.2021  
 (210) 423-2011  
 (220) 10.3.2011  
 (442) 4.8.2011  
 (732) Cestovní kancelář FISCHER, a.s., Na Strži 65/1702, 140 62 Praha, CZ;

**(111) 231009**

(151) 14.11.2011  
 (180) 10.3.2021  
 (210) 424-2011  
 (220) 10.3.2011  
 (442) 4.8.2011  
 (732) Cestovní kancelář FISCHER, a.s., Na Strži 65/1702, 140 62 Praha, CZ;

**(111) 231010**

(151) 14.11.2011  
 (180) 10.3.2021  
 (210) 425-2011  
 (220) 10.3.2011  
 (442) 4.8.2011  
 (732) Cestovní kancelář FISCHER, a.s., Na Strži 65/1702, 140 62 Praha, CZ;

**(111) 231011**

(151) 14.11.2011  
 (180) 10.3.2021  
 (210) 426-2011  
 (220) 10.3.2011  
 (442) 4.8.2011  
 (732) ESIN group, s. r. o., Tatranská 300/8, 017 01 Považská Bystrica, SK;

**(111) 231012**

(151) 14.11.2011  
 (180) 10.3.2021  
 (210) 427-2011  
 (220) 10.3.2011  
 (442) 4.8.2011  
 (732) ESIN group, s. r. o., Tatranská 300/8, 017 01 Považská Bystrica, SK;

**(111) 231013**

(151) 14.11.2011  
 (180) 10.3.2021  
 (210) 429-2011  
 (220) 10.3.2011  
 (442) 4.8.2011  
 (732) ADOM. M STUDIO, s. r. o., Bottova 2, 811 09 Bratislava, SK;

**(111) 231014**

(151) 14.11.2011  
(180) 10.3.2021  
(210) 430-2011  
(220) 10.3.2011  
(442) 4.8.2011  
(732) Advokátska kancelária Patajová Pataj s.r.o., J. Chalupku 8, 974 01 Banská Bystrica, SK;

**(111) 231015**

(151) 14.11.2011  
(180) 14.3.2021  
(210) 450-2011  
(220) 14.3.2011  
(442) 4.8.2011  
(732) PAUL LANGE OSLANY, s.r.o., Mierová 854/37, 972 47 Oslany, SK;  
(740) Námešný Jozef, JUDr., Prievidza, SK;

**(111) 231016**

(151) 14.11.2011  
(180) 15.3.2021  
(210) 453-2011  
(220) 15.3.2011  
(442) 4.8.2011  
(732) Ďuríková Jana, Opatovská Nová Ves 222, 991 07 Opatovská Nová Ves, SK;

**(111) 231017**

(151) 14.11.2011  
(180) 16.3.2021  
(210) 457-2011  
(220) 16.3.2011  
(442) 4.8.2011  
(732) OLD HEROLD, s. r. o., Bratislavská 36, 911 05 Trenčín, SK;

**(111) 231018**

(151) 14.11.2011  
(180) 17.3.2021  
(210) 468-2011  
(220) 17.3.2011  
(442) 4.8.2011  
(732) ZENIT, spol. s r. o., Radlická 138, 150 21 Praha, CZ;

**(111) 231019**

(151) 14.11.2011  
(180) 17.3.2021  
(210) 469-2011  
(220) 17.3.2011  
(442) 4.8.2011  
(732) Paed. Dr. Peter Vons - GYM, Novomeského 1, 036 01 Martin, SK;

**(111) 231020**

(151) 14.11.2011  
(180) 8.10.2018  
(210) 490-2011  
(220) 8.10.2008  
(442) 4.8.2011

(641) 007298722, 8.10.2008

(732) INTESA SANPAOLO S. P. A., Piazza San Carlo 156, Torino, IT;  
(740) PATENTSERVIS BRATISLAVA, a. s., Bratislava, SK;

**(111) 231021**

(151) 14.11.2011  
(180) 11.2.2021  
(210) 207-2011  
(220) 11.2.2011  
(442) 4.8.2011  
(732) HET spol. s r. o., Ohníč čp.14, 417 65 Ohníč, CZ;  
(740) Bačík Kvetoslav, Ing., Nová Dubnica, SK;

**(111) 231022**

(151) 14.11.2011  
(180) 23.3.2021  
(210) 507-2011  
(220) 23.3.2011  
(442) 4.8.2011  
(732) PÁLENICA JELŠOVCE s.r.o., Jelšovce 240, 951 43 Jelšovce, SK;

**(111) 231023**

(151) 14.11.2011  
(180) 24.3.2021  
(210) 511-2011  
(220) 24.3.2011  
(442) 4.8.2011  
(732) GAS Familia, s.r.o., Prešovská 8, 064 01 Stará Ľubovňa, SK;  
(740) Belička Ivan, Ing., Banská Bystrica, SK;

**(111) 231024**

(151) 14.11.2011  
(180) 25.3.2021  
(210) 527-2011  
(220) 25.3.2011  
(442) 4.8.2011  
(732) BOVE s.r.o., Nám. Dr. A. Schweitzera 194, 916 01 Stará Turá, SK;

**(111) 231025**

(151) 14.11.2011  
(180) 31.3.2021  
(210) 576-2011  
(220) 31.3.2011  
(442) 4.8.2011  
(732) Zentiva, k.s., U kabelovny 130, 102 37 Praha, Dolní Měcholupy, CZ;  
(740) Kertész Jozef, Ing., Hlohovec, SK;

**(111) 231026**

(151) 14.11.2011  
(180) 31.3.2021  
(210) 577-2011  
(220) 31.3.2011  
(442) 4.8.2011  
(732) Zentiva, k.s., U kabelovny 130, 102 37 Praha, Dolní Měcholupy, CZ;  
(740) Kertész Jozef, Ing., Hlohovec, SK;



**(111) 231027**

(151) 14.11.2011  
 (180) 31.3.2021  
 (210) 578-2011  
 (220) 31.3.2011  
 (442) 4.8.2011  
 (732) Zentiva, k.s., U kabelovny 130, 102 37 Praha, Dolní Měcholupy, CZ;  
 (740) Kertész Jozef, Ing., Hlohovec, SK;

**(111) 231033**

(151) 14.11.2011  
 (180) 7.4.2021  
 (210) 650-2011  
 (220) 7.4.2011  
 (442) 4.8.2011  
 (732) NASIETI, s.r.o., Lipová 4320/1, 811 02 Bratislava, SK;  
 (740) LAW FIRM s.r.o., Bratislava, SK;

**(111) 231028**

(151) 14.11.2011  
 (180) 31.3.2021  
 (210) 579-2011  
 (220) 31.3.2011  
 (442) 4.8.2011  
 (732) Zentiva, k.s., U kabelovny 130, 102 37 Praha, Dolní Měcholupy, CZ;  
 (740) Kertész Jozef, Ing., Hlohovec, SK;

**(111) 231034**

(151) 14.11.2011  
 (180) 15.4.2021  
 (210) 687-2011  
 (220) 15.4.2011  
 (442) 4.8.2011  
 (732) Spojka group s.r.o., U Železné lávky 12, 118 00 Praha, CZ;  
 (740) Šich Stanislav, JUDr., Praha, CZ;

**(111) 231029**

(151) 14.11.2011  
 (180) 11.4.2021  
 (210) 643-2011  
 (220) 11.4.2011  
 (442) 4.8.2011  
 (732) Institut Francais de Slovaquie, Sedlárska 7, 812 83 Bratislava, SK;  
 (740) Mišík Viktor, Mgr., advokát, Bratislava, SK;

**(111) 231035**

(151) 14.11.2011  
 (180) 18.4.2021  
 (210) 690-2011  
 (220) 18.4.2011  
 (442) 4.8.2011  
 (732) VALOSUN a. s., Kytnerova 403/5, 621 00 Brno, CZ;

**(111) 231030**

(151) 14.11.2011  
 (180) 7.4.2021  
 (210) 647-2011  
 (220) 7.4.2011  
 (442) 4.8.2011  
 (732) Azet.sk, a. s., M. R. Štefánika 13, 010 01 Žilina, SK;  
 (740) Belička Ivan, Ing., Banská Bystrica, SK;

**(111) 231036**

(151) 14.11.2011  
 (180) 27.4.2021  
 (210) 734-2011  
 (220) 27.4.2011  
 (442) 4.8.2011  
 (732) TOPTRANS EU, a.s., Na Priehon 50, 949 01 Nitra, SK;  
 (740) Gruber Dalibor, Ing., Košice, SK;

**(111) 231031**

(151) 14.11.2011  
 (180) 7.4.2021  
 (210) 648-2011  
 (220) 7.4.2011  
 (442) 4.8.2011  
 (732) ORTOTECH spol. s r. o., Nám. L. Svobodu 1, 975 17 Banská Bystrica, SK;  
 (740) Belička Ivan, Ing., Banská Bystrica, SK;

**(111) 231037**

(151) 14.11.2011  
 (180) 27.4.2021  
 (210) 735-2011  
 (220) 27.4.2011  
 (442) 4.8.2011  
 (732) SWEETY ICE, s.r.o., Petrovanská 34/A, 080 01 Prešov, SK;

**(111) 231032**

(151) 14.11.2011  
 (180) 7.4.2021  
 (210) 649-2011  
 (220) 7.4.2011  
 (442) 4.8.2011  
 (732) COFFEE - BERRY, s.r.o., Železničná 17, 920 01 Hlohovec, SK;  
 (740) Belička Ivan, Ing., Banská Bystrica, SK;

**(111) 231038**

(151) 14.11.2011  
 (180) 2.5.2021  
 (210) 752-2011  
 (220) 2.5.2011  
 (442) 4.8.2011  
 (732) VISIBILITY s.r.o., Pionierska 15, 831 02 Bratislava, SK;

**(111) 231039**

(151) 14.11.2011  
(180) 2.5.2021  
(210) 754-2011  
(220) 2.5.2011  
(442) 4.8.2011  
(732) Duvlan s.r.o., Textilná 5/897, 957 01 Bánovce nad Bebravou, SK;

---

**(111) 231040**

(151) 14.11.2011  
(180) 2.5.2021  
(210) 755-2011  
(220) 2.5.2011  
(442) 4.8.2011  
(732) Zentiva, k.s., U kabelovny 130, 102 37 Praha, Dolní Měcholupy, CZ;  
(740) Kertész Jozef, Ing., Hlohovec, SK;

---

**(111) 231041**

(151) 14.11.2011  
(180) 3.5.2021  
(210) 757-2011  
(220) 3.5.2011  
(442) 4.8.2011  
(732) Brian Harold Webber - MOBILEGLISH, Rajecská 14145/40, 821 07 Bratislava, SK;

---

**(111) 231042**

(151) 14.11.2011  
(180) 11.5.2021  
(210) 803-2011  
(220) 11.5.2011  
(442) 4.8.2011  
(732) Záh Peter, Dolina 42, 027 05 Zázrivá, SK;  
(740) Labudík Miroslav, Ing., Kysucké Nové Mesto, SK;

---

**(111) 231043**

(151) 14.11.2011  
(180) 23.5.2021  
(210) 874-2011  
(220) 23.5.2011  
(442) 4.8.2011  
(732) Horváthová Miriam, Záhradná 2A, 901 01 Malacky, SK;

---

**(111) 231044**

(151) 14.11.2011  
(180) 23.5.2021  
(210) 880-2011  
(220) 23.5.2011  
(442) 4.8.2011  
(732) PBE, s.r.o., Samova 11, 949 01 Nitra, SK; PRO BONO ECCLESIAE, a.s., Samova 11, 949 01 Nitra, SK;

---

**(111) 231045**

(151) 14.11.2011  
(180) 30.5.2021  
(210) 943-2011  
(220) 30.5.2011

(442) 4.8.2011

(732) Emark s.r.o., Mlynské Nivy 71, 821 05 Bratislava, SK;

---

**(111) 231046**

(151) 14.11.2011  
(180) 31.5.2021  
(210) 946-2011  
(220) 31.5.2011  
(442) 4.8.2011  
(732) BASF SE, Carl-Bosch-Strasse 38, Ludwigshafen am Rhein, DE;  
(740) ŽOVICOVÁ & ŽOVIC IP, s.r.o., Bratislava, SK;

---

**(111) 231047**

(151) 14.11.2011  
(180) 19.1.2021  
(210) 5022-2011  
(220) 19.1.2011  
(442) 4.8.2011  
(732) PRODAN INTERIER s.r.o., Latorická 16, 821 07 Bratislava, SK;

---

**(111) 231048**

(151) 14.11.2011  
(180) 19.1.2021  
(210) 5027-2011  
(220) 19.1.2011  
(442) 4.8.2011  
(732) ECOPRESS a. s., Seberního 1, 820 07 Bratislava, SK;  
(740) Hojčuš Peter, Ing., Bratislava, SK;

---

**(111) 231049**

(151) 14.11.2011  
(180) 24.2.2021  
(210) 5108-2011  
(220) 24.2.2011  
(442) 4.8.2011  
(732) Univerzita Komenského v Bratislave, Šafárikovo nám. 6, 818 06 Bratislava, SK;

---

**(111) 231050**

(151) 14.11.2011  
(180) 24.2.2021  
(210) 5109-2011  
(220) 24.2.2011  
(442) 4.8.2011  
(732) Univerzita Komenského v Bratislave, Šafárikovo nám. 6, 818 06 Bratislava, SK;

---

**(111) 231051**

(151) 14.11.2011  
(180) 24.2.2021  
(210) 5110-2011  
(220) 24.2.2011  
(442) 4.8.2011  
(732) Univerzita Komenského v Bratislave, Šafárikovo nám. 6, 818 06 Bratislava, SK;

---

**(111) 231052**

(151) 14.11.2011  
 (180) 24.2.2021  
 (210) 5111-2011  
 (220) 24.2.2011  
 (442) 4.8.2011  
 (732) Univerzita Komenského v Bratislave, Šafárikovo nám. 6, 818 06 Bratislava, SK;

**(111) 231053**

(151) 14.11.2011  
 (180) 24.2.2021  
 (210) 5112-2011  
 (220) 24.2.2011  
 (442) 4.8.2011  
 (732) Univerzita Komenského v Bratislave, Šafárikovo nám. 6, 818 06 Bratislava, SK;

**(111) 231054**

(151) 14.11.2011  
 (180) 2.5.2021  
 (210) 5291-2011  
 (220) 2.5.2011  
 (442) 4.8.2011  
 (732) HUBERT J.E., s.r.o., Vinárska 137, 926 01 Se-red', SK;  
 (740) Budaj Miroslav, JUDr., Bratislava, SK;

**(111) 231055**

(151) 14.11.2011  
 (180) 18.5.2021  
 (210) 5349-2011  
 (220) 18.5.2011  
 (442) 4.8.2011  
 (732) PALMA Group, a.s., Račianska 76, 836 04 Bratislava, SK;  
 (740) Čechvalová Dagmar, Bratislava, SK;

**(111) 231056**

(151) 14.11.2011  
 (180) 18.5.2021  
 (210) 5350-2011  
 (220) 18.5.2011  
 (442) 4.8.2011  
 (732) PALMA Group, a.s., Račianska 76, 836 04 Bratislava, SK;  
 (740) Čechvalová Dagmar, Bratislava, SK;

**(111) 231057**

(151) 14.11.2011  
 (180) 18.5.2021  
 (210) 5351-2011  
 (220) 18.5.2011  
 (442) 4.8.2011  
 (732) +pharma arzneimittel s.r.o., Grösslingova 4, 811 09 Bratislava, SK;  
 (740) Hojčuš Peter, Ing., Bratislava, SK;

**(111) 231058**

(151) 14.11.2011  
 (180) 18.5.2021  
 (210) 5352-2011  
 (220) 18.5.2011  
 (442) 4.8.2011  
 (732) +pharma arzneimittel s.r.o., Grösslingova 4, 811 09 Bratislava, SK;  
 (740) Hojčuš Peter, Ing., Bratislava, SK;

**(111) 231063**

(151) 14.11.2011  
 (180) 12.12.2018  
 (210) 2258-2008  
 (220) 12.12.2008  
 (442) 7.1.2010  
 (732) WINTER média, a. s., Krajinská 3, 921 01 Piešťany, SK;

**(111) 231064**

(151) 14.11.2011  
 (180) 12.12.2018  
 (210) 2255-2008  
 (220) 12.12.2008  
 (442) 7.12.2009  
 (732) WINTER média, a. s., Krajinská 3, 921 01 Piešťany, SK;  
 (740) Jurga Branislav, Mgr., Piešťany, SK;

**(111) 231066**

(151) 18.11.2011  
 (180) 10.1.2017  
 (210) 211-2011  
 (220) 10.1.1997  
 (350) 18.12.1996  
 (442) 4.8.2011  
 (646) 000445940, 10.1.1997  
 (732) Wopfinger Stein u. Kalkwerke Schmid & Co. KG, Wopfung 156, A-2754 Waldegg-Wopfung, AT;  
 (740) Považanová Andrea, JUDr., Bratislava, SK;

**(111) 231067**

(151) 18.11.2011  
 (180) 2.1.2017  
 (210) 227-2011  
 (220) 2.1.1997  
 (350) 18.12.1996  
 (442) 4.8.2011  
 (646) 000452607, 2.1.1997  
 (732) Wopfinger Stein u. Kalkwerke Schmid & Co. KG, Wopfung 156, A-2754 Waldegg-Wopfung, AT;  
 (740) Považanová Andrea, JUDr., Bratislava, SK;

**(111) 231068**

(151) 18.11.2011  
 (180) 15.4.2021  
 (210) 684-2011  
 (220) 15.4.2011  
 (442) 4.8.2011  
 (732) Hronec Ivan, PhDr., Haburská 89/35, 821 01 Bratislava, SK;  
 (740) Kubínyi Peter, Bc., Trenčín, SK;

**(111) 231069**

- (151) 18.11.2011  
(180) 24.11.2020  
(210) 5823-2010  
(220) 24.11.2010  
(442) 4.8.2011  
(732) Centire, s. r. o., Záhradnícka 72, 821 08 Bratislava, SK;  
(740) Advokátska kancelária Bugala-Ďurček, s.r.o., Bratislava, SK;
- 

**(111) 231071**

- (151) 18.11.2011  
(180) 30.12.2019  
(210) 1866-2009  
(220) 30.12.2009  
(442) 7.10.2010  
(732) UNITED BAKERIES TRADE SLOVAKIA, s.r.o., Budatínska 36/3288, 851 05 Bratislava, SK;  
(740) Husár Tomáš, Ing., Rajecké Teplice - Poluvsie, SK;
- 

**(111) 231072**

- (151) 18.11.2011  
(180) 12.10.2020  
(210) 1661-2010  
(220) 12.10.2010  
(442) 4.1.2011  
(732) CRAZY-Shop s.r.o., Hviezdoslavova 50, 029 01 Námestovo, SK;
- 

**(111) 231073**

- (151) 18.11.2011  
(180) 26.2.2020  
(210) 5128-2010  
(220) 26.2.2010  
(442) 7.9.2010  
(732) J.P. s.r.o., Stará Vajnorská 11, 831 04 Bratislava, SK;  
(740) Litváková Edita, Ing., Bratislava, SK;
- 

**(111) 231074**

- (151) 18.11.2011  
(180) 17.2.2016  
(210) 5210-2006  
(220) 17.2.2006  
(442) 6.4.2006  
(732) DANA - HOME SERVICE s. r. o., Gelnická 7603/14, 831 06 Bratislava, SK;  
(740) Litváková Edita, Ing., Bratislava, SK;
-

**Zapísané ochranné známky so zmenou po zverejnení prihlášky**

(210)	(111)	(210)	(111)	(210)	(111)	(210)	(111)
854-2009	231065	723-2010	231076	241-2011	231061	243-2011	231059
1796-2009	231062	5613-2010	231075	242-2011	231060	445-2011	231070

**(111) 231059**

(151) 14.11.2011  
 (180) 17.2.2021  
 (210) 243-2011  
 (220) 17.2.2011  
 (442) 5.4.2011

**9 (511) 3, 44**

(511) 3 - Adstringentné prípravky na kozmetické účely, aromatické látky, bieliace prípravky, čistiace mlieka, depilačné prípravky, dezinfekčné mydlá, éterické oleje, krémy na kožu, kozmetické prípravky, laky na vlasy, laky na nechty, leštiace prípravky, prípravky na líčenie, medicínálne mydlá, namáčacie prípravky, odfarbovače, odlakovače, oleje na kozmetické účely, šampóny, toaletné prípravky, vata na kozmetické účely, voňavky.  
 44 - Služby farmaceutov, farmaceutické poradenstvo, fyzioterapia, lekárske služby, manikúra, masáže, služby nemocníc, ošetrovateľské služby, salóny krásy, sanatóriá, stomatológia, zdravotné strediská, lekárne.

**(540)**



(732) Clareo a.s., Klimentská 1208/12, 110 00 Praha, CZ;  
 (740) Buchta Martin, Mgr., Praha, CZ;

**(111) 231060**

(151) 14.11.2011  
 (180) 17.2.2021  
 (210) 242-2011  
 (220) 17.2.2011  
 (442) 5.4.2011

**9 (511) 3, 44**

(511) 3 - Adstringentné prípravky na kozmetické účely, aromatické látky, bieliace prípravky, čistiace mlieka, depilačné prípravky, dezinfekčné mydlá, éterické oleje, krémy na kožu, kozmetické prípravky, laky na vlasy, laky na nechty, leštiace prípravky, prípravky na líčenie, medicínálne mydlá, namáčacie prípravky, odfarbovače, odlakovače, oleje na kozmetické účely, šampóny, toaletné prípravky, vata na kozmetické účely, voňavky.  
 44 - Služby farmaceutov, farmaceutické poradenstvo, fyzioterapia, lekárske služby, manikúra, masáže, služby nemocníc, ošetrovateľské služby, salóny krásy, sanatóriá, stomatológia, zdravotné strediská, lekárne.

**(540) PHARMIA**

(732) Clareo a.s., Klimentská 1208/12, 110 00 Praha, CZ;  
 (740) Buchta Martin, Mgr., Praha, CZ;

**(111) 231061**

(151) 14.11.2011  
 (180) 17.2.2021  
 (210) 241-2011  
 (220) 17.2.2011  
 (442) 5.4.2011

**9 (511) 3, 44**

(511) 3 - Adstringentné prípravky na kozmetické účely, aromatické látky, bieliace prípravky, čistiace mlieka, depilačné prípravky, dezinfekčné mydlá, éterické oleje, krémy na kožu, kozmetické prípravky, laky na vlasy, laky na nechty, leštiace prípravky, prípravky na líčenie, medicínálne mydlá, namáčacie prípravky, odfarbovače, odlakovače, oleje na kozmetické účely, šampóny, toaletné prípravky, vata na kozmetické účely, voňavky.  
 44 - Služby farmaceutov, farmaceutické poradenstvo, fyzioterapia, lekárske služby, manikúra, masáže, služby nemocníc, ošetrovateľské služby, salóny krásy, sanatóriá, stomatológia, zdravotné strediská, lekárne.

**(540)**



(732) Clareo a.s., Klimentská 1208/12, 110 00 Praha, CZ;  
 (740) Buchta Martin, Mgr., Praha, CZ;

**(111) 231062**

(151) 14.11.2011  
 (180) 17.12.2019  
 (210) 1796-2009  
 (220) 17.12.2009  
 (442) 8.3.2010

**9 (511) 29, 32**

(511) 29 - Mlieko, vajcia, jedlé oleje, jedlé tuky, konzervované ovocie a zelenina, mäso, hydina, ryby, konzervované mäso, konzervovaná hydina, konzervované ryby.  
 32 - Pivo.

**(540)**



(732) POLÁRKA s.r.o., Malá Lada 1533/7, 140 00 Praha - Modřany, CZ;  
 (740) Kubínyi Peter, Bc., Trenčín, SK;

**(111) 231065**

(151) 14.11.2011  
 (180) 16.6.2019  
 (210) 854-2009  
 (220) 16.6.2009  
 (442) 7.10.2009

**9 (511) 32, 33, 35, 43**

(511) 32 - Minerálne vody, nealkoholické nápoje všetkého druhu s výnimkou piva.  
 33 - Víno všetkého druhu a sortimentu, alkoholické nápoje.  
 35 - Sprostredkovanie obchodu s tovarmi, maloobchodná a veľkoobchodná činnosť s nealkoholickými nápojmi.  
 43 - Služby v oblasti prenájmu výčapných pultov.

**(540) COFFEA**

(732) Coffea Drinks, s.r.o., Koperníkova 15, 917 01 Trnava, SK;

**(111) 231070**

(151) 18.11.2011  
 (180) 11.3.2021  
 (210) 445-2011  
 (220) 11.3.2011  
 (442) 4.8.2011

**9 (511) 10, 35, 37**

(511) 10 - Zariadenia na ošetrovanie zubov; diagnostické prístroje na lekárske účely; kreslá na lekárske alebo zubolekárske účely; lekárske prístroje a nástroje; nábytok vyrobený špeciálne na lekárske účely; nádoby na chirurgické, lekárske a zubolekárske účely; odsávačky; prístroje a zariadenia na lekárske analýzy; zubárske zrkadlá; zubné prístroje a nástroje, okrem prístrojov a nástrojov na stmelovanie zubných plomb, najmä polymerizačných lúčových; zubné vrtáky.  
 35 - Kancelárie zaoberajúce sa dovozom a vývozom; obchodné alebo podnikateľské informácie; obchodný alebo podnikateľský prieskum; organizovanie výstav na obchodné a reklamné účely; pomoc pri riadení obchodnej činnosti; reklama; on-line reklama na počítačovej komunikačnej sieti; vydávanie a aktualizovanie reklamných materiálov.  
 37 - Inštalácia, údržba a opravy zdravotníckych zariadení.

**(540) VIZIO**

(732) MEDIPROGRESS, s. r. o., Vrbovská cesta 17, 921 01 Piešťany, SK;  
 (740) Beleščák Ladislav, Ing., Piešťany, SK;

**(111) 231075**

(151) 30.11.2011  
 (180) 6.9.2020  
 (210) 5613-2010  
 (220) 6.9.2010  
 (442) 8.11.2010

**9 (511) 35, 37, 42**

(511) 35 - Propagačná činnosť; reklama; pomoc pri riadení obchodných činností; obchodná administratíva; kancelárske práce, všetky tieto služby výlučne v spojení s vybavením a zariadeniami pre výrobu solárnej, veternej a geotermálnej energie a s výnimkou plynových turbín alebo jednotiek s plynovými turbínami a s tým súvisiacich služieb.

37 - Stavebníctvo; opravy; inštalračné služby, všetky tieto služby výlučne v spojení s vybavením a zariadeniami pre výrobu solárnej, veternej a geotermálnej energie a s výnimkou plynových turbín alebo jednotiek s plynovými turbínami a s tým súvisiacich služieb.

42 - Vedecké a technologické služby a súvisiaci výskum a projektovanie; analytické a výskumné služby v priemysle, všetky tieto služby výlučne v spojení s vybavením a zariadeniami pre výrobu solárnej, veternej a geotermálnej energie a s výnimkou plynových turbín alebo jednotiek s plynovými turbínami a s tým súvisiacich služieb.

**(540)**

(732) B&B EUROPE SOLAR SYSTEMS LIMITED, Grigori Afxentiou, 8, EL.PA. LIVADIOTI 3rd floor, Flat/OFFICE 306, 6023 Larnaca, CY;  
 (740) Nešpůrek Robert, Mgr., LL.M., Praha, CZ;

**(111) 231076**

(151) 5.12.2011  
 (180) 5.5.2020  
 (210) 723-2010  
 (220) 5.5.2010  
 (442) 6.7.2011

**9 (511) 16, 35, 36, 41, 43**

(511) 16 - Papier, kartón, lepenka a výrobky z týchto materiálov, ktoré nie sú zahrnuté v iných triedach; tlačoviny; knihárske výrobky, fotografie; papiernický tovar a písacie potreby; obalové materiály z plastických hmôt, ktoré nie sú zahrnuté v iných triedach; tlačiarenské výrobky; knihy, brožúry, katalógy, sprievodcovia a mapy, a to najmä vo vzťahu k hotelom; stolové prestieranie z papiera, listový papier, papiernické tovary, papierové obrúsky a ostatný dekoratívny papierový tovar, papierové obrusy a prikrývky na stôl, papierové stužky a vlajky na spoločenské zábavy, blahoželania, štítky a nálepky na kancelárske použitie alebo pre domácnosť, transparenty z papiera alebo lepenky.  
 35 - Administratívna správa hotelov; spravovanie hotelov; obchodné poradenstvo vo veciach výstavby, riadenia a financovania hotelov; komerčné informačné kancelárie; prenájom reklamných priestorov; prenájom reklamných plôch; prenájom reklamných informačných a komunikačných miest; vydávanie a aktualizovanie reklamných materiálov; rozširovanie reklamných oznamov; rozširovanie reklamných materiálov zákazníkom (letáky, prospekty, tlačivá, vzorky); zasielanie reklamných materiálov zákazníkom; distribúcia vzoriek; prenájom reklamných materiálov; uverejňovanie reklamných textov; vydávanie reklamných alebo náborových textov; reklamné agentúry; organizovanie reklamných hier na propagáciu predaja; podpora predaja (pre tretie osoby); spracovanie textov; ponuka tovarov prostredníctvom katalógu; pomoc pri podnikaní; poskytovanie informácií a iných informačných produktov reklamného charakteru; služby riadenia ľudských zdrojov; poradenské služby v podnikovom manažmente a pri predaji tovarov a služieb; organizovanie výstav na reklamné a obchod-

né účely; vzťahy s verejnosťou; zásobovacie služby pre tretie osoby; obchodné sprostredkovanie reštauračných a kaviarenských služieb; obchodné sprostredkovanie hotelierskych služieb.

36 - Poradenské služby v oblasti nehnuteľností; sprostredkovanie kúpy, predaja a prenájmu nehnuteľností; realitné kancelárie; správa nehnuteľností; obstarávanie služieb spojených so správou nehnuteľností; sprostredkovanie finančných služieb; správa majetku; poradenstvo a pomoc pri uvedených službách.

41 - Vzdelávanie; organizovanie výcvikov, kurzov a školení; zábava; športová a kultúrna činnosť; informácie o možnostiach rekreácie; informácie o možnostiach zábavy; informácie o možnostiach rozptýlenia; koncertné siene, sály; služby v oblasti diskoték; nočné kluby; prevádzkovanie priestorov s hracími automatmi; organizovanie a vedenie konferencií, kongresov, kolokvií, seminárov, sympózií, kurzov, školení, kultúrnych a vzdelávacích výstav, športových podujatí, súťaží; požíčavanie športového náradia; výroba televíznych a rozhlasových programov; poskytovanie elektronických publikácií on-line (bez možnosti kopírovania); vydávanie kníh; vydávanie textov s výnimkou reklamných alebo náborových; vydávanie časopisov, katalógov, novín a iných periodických a neperiodických publikácií; vydávanie (on-line) kníh a časopisov v elektronickej podobe; fotografovanie; vzdelávanie; zábavné parky; živé predstavenia; usporadúvanie divadelných, filmových, koncertných, tanečných, hudobných a iných predstavení na kultúrne a zábavné účely; tvorba videofilmov; požíčavanie videopások; rozmnožovanie nahraných nosičov zvukových a zvukovo-obrazových záznamov, usporadúvanie koncertov, hudobných a tanečných produkcií; činnosť v oblasti zábavy, kultúry a športu; prenájom tenisových kurtov; prevádzkovanie karaoke; prevádzkovanie kinosál; prevádzkovanie zábavných klubov; prevádzkovanie športových zariadení; organizovanie audiovizuálnych predstavení na kultúrne a zábavné účely; organizovanie a plánovanie večierkov; organizovanie a usporadúvanie súťaží krásy, večierkov, plesov; služby na oddych a rekreáciu; reportérske služby; zverejňovanie textov okrem reklamných; výchovno-zábavné klubové služby; zábavné parky; detské škôlky (v hoteloch); poradenské, konzultačné a informačné služby týkajúce sa uvedených služieb.

43 - Reštauračné služby; prechodné ubytovanie; služby barov; bufety (rýchle občerstvenie); hotelierske služby; kaviarne; jedálne; reštaurácie; reštauračné, kaviarenské a jedáľenské služby; prevádzkovanie kempov; motelové služby; penzióny; poskytovanie prechodného ubytovania; poskytovanie ubytovania pre zvieratá; prevádzkovanie hotelového ubytovania; rezervácia hotelov; rezervácia penziónov; rezervácia prechodného ubytovania; samoobslužné reštaurácie; turistické ubytovne; ubytovacie kancelárie; prenájom prechodného ubytovania; prenájom prednáškových

sál; prenájom prenosných stavieb; prenájom stoličiek, stolov, obrusov a sklenených výrobkov; príprava a dodávka jedla na objednávku do domu; zaobstarávanie ubytovania a stravovania v hoteloch, penziónoch, turistických a prázdninových táboroch, ubytovniach, na farmách a rekreačných zariadeniach; vinárne, vínne pivnice, vínotéky; hotely; rezervácia hotelov; detské jasle (v hoteloch); poradenské, konzultačné a informačné služby týkajúce sa uvedených služieb; poskytovanie informácií o uvedených službách aj on-line z počítačovej databázy alebo z internetu; poradenstvo a pomoc pri uvedených službách; poskytovanie informácií, poradenstva a služieb manažmentu (manažérskych služieb) v oblasti poskytovania hotelového ubytovania.

**(540) BHP**

(732) Best Hotel Properties a.s., Hodžovo námestie 2, 811 06 Bratislava, SK;

(740) Brichtová Tatiana, JUDr., Bratislava, SK;

## Obnovené ochranné známky

(210)	(111)	(210)	(111)	(210)	(111)	(210)	(111)
25331	101507	65875	172579	72151	176012	3223-2001	201686
25391	150918	66038	172618	72435	175005	3228-2001	202179
25399	150892	66039	172619	430-2000	196966	3299-2001	203918
25608	154947	66040	172617	494-2000	196034	3322-2001	201876
27163	155506	66075	173978	2997-2000	197809	3323-2001	201877
45602	160591	66170	173449	3461-2000	199536	3376-2001	201575
45955	160921	66248	174214	3462-2000	198315	3463-2001	201889
52475	165210	66468	173082	3720-2000	198366	3464-2001	201890
52495	165381	66772	175625	465-2001	207331	3546-2001	201736
61024	171478	66826	178307	711-2001	199587	3547-2001	201737
61720	178695	66827	180790	712-2001	199588	3609-2001	202534
61827	172846	67095	176658	806-2001	199959	3610-2001	202535
62379	172008	67369	177067	942-2001	200007	3611-2001	201976
62380	172007	67389	173888	972-2001	200142	3621-2001	200423
62381	172006	67391	173889	1175-2001	200180	3623-2001	204071
62382	172005	67867	172773	1195-2001	200962	3632-2001	201920
62819	173160	68344	176575	1256-2001	197985	3665-2001	201992
63452	175319	68691	181486	2009-2001	201472	3684-2001	202275
63453	175320	68692	181487	2222-2001	201629	3707-2001	201745
63669	173161	68693	181488	2443-2001	203227	3762-2001	202550
63732	183082	68694	181489	2549-2001	200881	3844-2001	202740
63734	181933	70169	176036	2610-2001	201387	3845-2001	202024
63735	176791	70170	176035	2644-2001	201199	3861-2001	204841
63823	177141	70172	176124	2701-2001	202137	5-2002	203652
64014	172026	70174	176052	2702-2001	202138	23-2002	203488
64125	172075	70178	176029	2718-2001	198417	27-2002	203489
64239	177873	70185	176024	2731-2001	203228	86-2002	203541
64326	173031	70189	176223	2754-2001	201116	134-2002	202210
64390	173077	70190	176062	2756-2001	201641	245-2002	199367
64449	174973	70195	176059	2779-2001	202144	296-2002	207680
64567	175674	70196	176058	2805-2001	200911	394-2002	202632
64625	173028	70205	175325	2807-2001	200912	395-2002	202633
64626	173530	70207	174304	2808-2001	200913	690-2002	203386
64673	173960	70208	174303	2809-2001	200914	691-2002	203387
64704	175671	70210	175324	2810-2001	200915	723-2002	203020
64776	173307	70215	171679	2811-2001	200916	724-2002	203021
64779	175150	70218	174300	2812-2001	200917	1152-2002	205351
64780	175151	70219	174299	2813-2001	200918	1439-2002	204175
64817	175405	70220	174298	2919-2001	201850	1552-2002	203731
64897	173213	70222	174297	2920-2001	201851	1632-2002	205605
64971	177803	70223	174296	2958-2001	201401	1803-2002	205361
64981	177415	70224	171680	2959-2001	201402	2293-2002	204994
65126	180288	70225	171519	2961-2001	201404	2508-2002	205016
65165	173298	70229	174294	2965-2001	201406	2509-2002	205017
65217	173247	70230	174293	3162-2001	201551	211-2011	231066
65567	176038	70232	174292	3176-2001	201555	227-2011	231067
65697	174903	70556	175502	3207-2001	201677		
65751	177425	70628	174736	3214-2001	201681		
65873	172749	72149	178647	3215-2001	201682		
65874	172748	72150	178648	3217-2001	201683		

**(111) 101507**

- (151) 16.11.1921  
 (156) 16.11.2011  
 (180) 16.11.2021  
 (210) 25331  
 (220) 16.11.1921

**7 (511) 24, 25**

- (510) Pletený tovar a spodné oblečenie vyrobené z pleteniny a textilných látok v súpravách po jednom, dvoch a troch kusoch pre mužov, ženy a deti.

**(540)**

- (732) Perry Ellis International, Inc., 3000 N. W. 107th Avenue, Miami, Florida 33172, US;  
 (740) Fajnorová Mária, Ing., Bratislava, SK;



**(111) 150892**

(151) 30.1.1952  
(156) 30.1.2012  
(180) 30.1.2022  
(210) 25399  
(220) 30.1.1952

**7 (511) 6, 7, 16, 17, 20, 21**

(510) Dopravné nádoby, nádoby na mlieko a iné druhy nádob na distribúciu a úschovu tovaru, obaly na spôsob kartónov, kabely (tašky) alebo vrecia a príslušný materiál na tento účel, obaly vo forme povlaku zhotoveného z viskózy alebo priehľadného filmu, umelej živice alebo kaučuku, obaly a baliace hmoty z papiera, dosiek, kovových fólií a všetkých foriem kovov, dreva, skla, porcelánu, baktitu, tvrdej gumy a celuloidu a kombinácií z uvedených materiálov; baliace a obalové stroje.

**(540) TETRA PAK**

(732) Tetra Laval Holdings & Finance S. A., Avenue Général-Guisan 70, CH-1009 Pully, CH;  
(740) Fajnorová Mária, Ing., Bratislava, SK;

**(111) 150918**

(151) 5.3.1952  
(156) 5.3.2012  
(180) 5.3.2022  
(210) 25391  
(220) 5.3.1952

**7 (511) 17**

(510) Fólie, dosky, platne a iné tvarované výrobky zo zmäkčeného polyvinylchloridu.

**(540) NOVOPLAST**

(732) Fatra, a. s., tř. T. Bati 1541, 763 61 Napajedla, CZ;  
(740) PATENTSERVIS BRATISLAVA a. s., Bratislava, SK;

**(111) 154947**

(151) 30.12.1961  
(156) 24.11.2011  
(180) 24.11.2021  
(210) 25608  
(220) 24.11.1961

**7 (511) 3**

(510) Pracie, umývacie a čistiace prostriedky všetkých druhov.

**(540) MYRA**

(732) Procter & Gamble - Rakona, s. r. o., Ottova 402, 269 32 Rakovník, CZ;  
(740) Štros David, JUDr., Bratislava, SK;

**(111) 155506**

(151) 23.7.1963  
(156) 29.8.2012  
(180) 29.8.2022  
(210) 27163  
(220) 29.8.1962

**7 (511) 17**

(510) Uhl'ovodíkový kaučuk.

**(540) NORDEL**

(732) The Dow Chemical Company, Midland, Michigan 48674, US;  
(740) Tomeš Pavol, Ing., Bratislava, SK;

**(111) 160591**

(151) 25.11.1971  
(156) 24.9.2011  
(180) 24.9.2021  
(210) 45602  
(220) 24.9.1971

**7 (511) 19**

(510) Betónové rúry, betónové prefabrikáty do studní a vstupných šácht, betónové studničné skruže, zákrytové dosky, plotové stĺpy, vinohradnícke stĺpiky, stĺpiky bariérové, betónové uličné vpusty, dielce na pareniská, obkladové dosky, stĺpiky na zvodidlóvé zábradlie, držadlá na zvodidlóvé zábradlie.

**(540)**

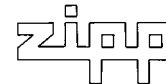

(732) ZIPP BRATISLAVA spol. s r. o., Mlynské Nivy 61/A, 820 15 Bratislava, SK;  
(740) Holakovský Štefan, Ing., Bratislava, SK;

**(111) 160921**

(151) 28.6.1972  
(156) 24.2.2012  
(180) 24.2.2022  
(210) 45955  
(220) 24.2.1972

**7 (511) 17**

(510) Polyesterové elastoméry.

**(540) HYTREL**

(732) E. I. du Pont de Nemours & Company, spoločnosť zriadená podľa zákonov štátu Delaware, 1007 Market Street, Wilmington, Delaware 19898, US;  
(740) Bušová Eva, JUDr., Bratislava, SK;

**(111) 165210**

(151) 20.10.1982  
(156) 4.12.2011  
(180) 4.12.2021  
(210) 52475  
(220) 4.12.1981

**7 (511) 6, 7, 17**

(510) Spojky, spojovací materiál a svorky na kovové rúrky, trubice a ohybné hadice; zariadenia na pripájanie prírodných hadíc na palivo k nádržiam, dýzy a ručne ovládané ventily, všetko úplne alebo prevažne zo všeobecného kovu; valce, ventily a čerpadlá ako súčasť strojov, hydraulické spojky, hydraulické akumulátory, mazacie zariadenia; filtre ako súčasť strojov a súčasť filtrov; kruhové prstence, tesnenia a upchávky (prostriedky na utesňovanie), ploché tesnenia, tesniace materiály; nekovové spojky a spojovací materiál, všetko na rúrky, trubice a hadice; potrubia a hadice, všetko z gumy alebo plastov.

**(540)**



(732) Parker Intangibles, LLC, 6035 Parkland Boulevard, Cleveland, Ohio 44124, US;  
(740) PATENTSERVIS BRATISLAVA, a. s., Bratislava, SK;

**(111) 165381**

(151) 14.6.1983  
 (156) 21.12.2011  
 (180) 21.12.2021  
 (210) 52495  
 (220) 21.12.1981  
 (450) 8.4.1998

**7 (511) 7, 8, 12**

(510) Poľnohospodárske stroje, najmä nakladače hnojiva, nakladače kukurice, sejacie stroje na zeleninu, viazače, traktorové viazače, postrkovacie viazače, obilné žacie stroje so zdvíhacím zariadením, kombinované žacie a mlátiace stroje, riadkovacie žacie stroje, zberacie súpravy, sekacie stroje, mláťačky, viazacie stroje na ryžu, mláťačky na ryžu, zberače bavlny, žacie stroje na bavlnu, sekacie stroje na trávu, rozhadzovače, zhrnovacie a rozhadzovacie stroje, nakladače všetkých druhov, elevátory, lisy na balíky, mláťačky na kavyľ, mláťačky na seno, sádzače, oborávače, kultivátory, kultivátory odhrňujúce na obidve strany, obilné viazače, zberačky na silážové krmivo, žacie stroje na krmivo na silážovanie, dúchadlá na silážové krmivo, vylušťovače a odzrňovače, vylušťovače fazule, sejacie stroje na kukuricu, na bavlnu, na zemiaky, riadkovacie sejacie stroje na obilie, riadkovacie sejacie stroje, riadkovacie sejacie stroje na trávu a kavyľ, odstredivky na mlieko, dojacie stroje, sejacie stroje, traktorové pluhly, stroje na hnojenie vápnom, sejacie stroje na fazuľu a repu, viazače kukurice, vytrhávače repy, stroje na siatie a utuženie pôdy, pluhly s pluhovým telesom, jazdné poťahovacie pluhly, obyčajné poťahovacie pluhly, ohrnovače, pluhly s excentrickými kotúčmi, kotúčové brány, traktorové brány, brány do ovocných záhrad, pluhly s bránami, oborávače na tvorenie misiek okolo stromov, brány s pružnými zubami, brány koflíkové, poľné kultivátory, tyčové plečky, otočné okopávače, riadkové kultivátory, kypridlá, stroje na utužovanie pôdy, pluhové utužovačlá, sekáče na bavlnu, kotúčové kultivátory na záhony, pluhly a kultivátory na cukrovú trstinu, trhače a odzrňovače kukurice, mlyny na krmivo, mlyny na hrubé krmivo, lisy na seno, vyorávače zemiakov, kladivkové mlyny, mlyny na cukrovú trstinu, rozmetávače hnojív, rozmetávače vápna, rozdeľovače hnojiva, poprašovače obilnín, rezače stebiel, brúsky na nože, závesné háky na traktory, zariadenia na ničenie buriny, stroje na tvorenie balíkov; hrable, oblúkové hrable; spaľovacie motory, poľnohospodárske traktory, koľajové traktory, traktory pre priemysel, dieselové motory a ich súčasti.

**(540)**

(591) čierna, červená  
 (732) CASE CORPORATION, spoločnosť zriadená podľa zákonov štátu Delaware, 700 State Street, Racine, Wisconsin, US;  
 (740) Fajnorová Mária, Ing., Bratislava, SK;

**(111) 171478**

(151) 7.7.1992  
 (156) 27.3.2011  
 (180) 27.3.2021  
 (210) 61024  
 (220) 27.3.1991

**7 (511) 5**

(510) Veterinárske prípravky a látky.

**(540) AVIAX**

(732) Phibro Animal Health Corporation, 65 Challenger Road, 3rd Floor, Ridgefield Park, NJ 07660, US;  
 (740) Bušová Eva, JUDr., Bratislava, SK;

**(111) 171519**

(151) 25.11.1992  
 (156) 14.7.2012  
 (180) 14.7.2022  
 (210) 70225  
 (220) 14.7.1992

**7 (511) 3**

(510) Kozmetické výrobky.

**(540) ADAM**

(732) ASTRID T. M., a. s., U průhonu 10/700, 170 04 Praha, CZ;  
 (740) ROTT, RŮŽIČKA & GUTTMANN, Bratislava, SK;

**(111) 171679**

(151) 18.12.1992  
 (156) 14.7.2012  
 (180) 14.7.2022  
 (210) 70215  
 (220) 14.7.1992

**7 (511) 3**

(510) Kozmetické výrobky.

**(540) LADY KENT**

(732) ASTRID T. M., a. s., U průhonu 10/700, 170 04 Praha, CZ;  
 (740) ROTT, RŮŽIČKA & GUTTMANN, Bratislava, SK;

**(111) 171680**

(151) 18.12.1992  
 (156) 14.7.2012  
 (180) 14.7.2022  
 (210) 70224  
 (220) 14.7.1992

**7 (511) 3**

(510) Kozmetické výrobky.

**(540) MISS ASTRID**

(732) ASTRID T. M., a. s., U průhonu 10/700, 170 04 Praha, CZ;  
 (740) ROTT, RŮŽIČKA & GUTTMANN, Bratislava, SK;

**(111) 172005**

(151) 11.8.1993  
 (156) 27.6.2011  
 (180) 27.6.2021  
 (210) 62382  
 (220) 27.6.1991  
 (450) 8.12.1993

7 (511) 3, 5, 8, 9, 11, 16, 18, 19, 21, 24, 25, 26, 28, 29, 30, 31, 32, 33, 34

(510) Pracie a bieliace prípravky, čistiace prípravky, mydlá, výrobky kozmetické, voňavkárské vrátane éterických olejov, vodičky na vlasy, zubné pasty a prášky, výrobky farmaceutické a zdravotnícke, náplasti, obväzový materiál, dezinfekčné prostriedky, prostriedky na ničenie rastlinných a živočíšnych škodcov a iný drogistický tovar, výrobky elektrické a elektronické, najmä výrobky audiovizuálnej techniky, ako sú televízory, satelitné systémy, rádioprijímače, gramofóny, prehrávače kompaktných platní, autorádiá, kazetové magnetofóny, videomagnetofóny, videorekordéry, kamery, zosilňovače, počítače, kalkulačky, kazety, videokazety, platne, kompaktné disky, prístroje fotografické, kinematografické, optické, drobné domáce elektrospotrebiče a elektrické náradie; pece a kuchynské sporáky; ručné nástroje a náradie všetkých druhov, vidličky, lyžičky, nože; papier a výrobky z papiera, písacie potreby, kancelárske potreby s výnimkou nábytku, učebné a školské potreby a pomôcky; výrobky z kože, kožená galantéria; prefabrikáty pre domácich majstrov, najmä polospracované rezivo, trámy, dosky, latky, hranoly, drevené panely, preglejky, kuchynské náčinie a potreby, umývacie potreby, tovar sklenený, porcelán, keramika; textilné výrobky, odev, bielizeň, topánky, textilná a kovová bižutéria a galantéria; hračky; mäso a mäsové výrobky, ryby vrátane kôrovcov a mäkkýšov, výrobky z morských rýb, upravené morské ryby, sladkovodné a lovné ryby, vnútornosti, hydina, porciovaná hydina, zverina, mäsové výťažky, konzervovaná sušená a varená zelenina a ovocie, konzervované hotové potraviny, mlieko, syry, konzervované mlieko a iné mliečne výrobky, vajcia, výrobky z vajec, jedlé rastlinné tuky a oleje, bravčová masť, sušená slanina, maslo, zaváraniny, káva, kávové výťažky, kakao, kakaový prášok, cukor, ryža, pšeničná, múka, krupica, chlieb, pekárske výrobky z pšenice, trvanlivé pekárske výrobky, cesto, strukoviny, výrobky z mletej múky, čokoláda, čokoládové a nečokoládové sladkosti, cukrovinky, sucháre, sušienky, koláče, jemné pečivo, zemiaky a výrobky zo zemiakov, zmrzlina, med, prášky do pečiva, soľ, horčica, korenie, ocot, chuťové omáčky, kečup, korenie, subtropické a tropické ovocie, ovocie z mierného zemepisného pásma, čerstvá zelenina, výrobky z ovocia a zeleniny; pívá, ľahké pívá aj ležiak, pivo v sudoch, pivo v spotrebiteľskom balení, sódočka, malinovsky, ovocné nápoje, ovocné šťavy a nápoje z ovocných štiav, prírodné minerálky, šumivé a iné nealkoholické nápoje, sirupy, medové nápoje, vína vrátane hroznových vín, liehoviny, likéry destiláty; cigarety a potreby pre fajčiarov.

(540)



Albert Heijn

(732) Koninklijke Ahold N. V., Albert Heijnweg 1, 1507 Zaandam, NL;

(740) ROTT, RŮŽIČKA & GUTTMANN, Bratislava, SK;

(111) 172006

(151) 11.8.1993

(156) 27.6.2011

(180) 27.6.2021

(210) 62381

(220) 27.6.1991

(450) 8.12.1993

7 (511) 3, 5, 8, 9, 11, 16, 18, 19, 21, 24, 25, 26, 28, 29, 30, 31, 32, 33, 34

(510) Pracie a bieliace prípravky, čistiace prípravky, mydlá, výrobky kozmetické, voňavkárské vrátane éterických olejov, vodičky na vlasy, zubné pasty a prášky, výrobky farmaceutické a zdravotnícke, náplasti, obväzový materiál, dezinfekčné prostriedky, prostriedky na ničenie rastlinných a živočíšnych škodcov a iný drogistický tovar, výrobky elektrické a elektronické, najmä výrobky audiovizuálnej techniky, ako sú televízory, satelitné systémy, rádioprijímače, gramofóny, prehrávače kompaktných platní, autorádiá, kazetové magnetofóny, videomagnetofóny, videorekordéry, kamery, zosilňovače, počítače, kalkulačky, kazety, videokazety, platne, kompaktné disky, prístroje fotografické, kinematografické, optické, drobné domáce elektrospotrebiče a elektrické náradie; pece a kuchynské sporáky; ručné nástroje a náradie všetkých druhov, vidličky, lyžičky, nože; papier a výrobky z papiera, písacie potreby, kancelárske potreby s výnimkou nábytku, učebné a školské potreby a pomôcky; výrobky z kože, kožená galantéria; prefabrikáty pre domácich majstrov, najmä polospracované rezivo, trámy, dosky, latky, hranoly, drevené panely, preglejky, kuchynské náčinie a potreby, umývacie potreby, tovar sklenený, porcelán, keramika; textilné výrobky, odev, bielizeň, topánky, textilná a kovová bižutéria a galantéria; hračky; mäso a mäsové výrobky, ryby vrátane kôrovcov a mäkkýšov, výrobky z morských rýb, upravené morské ryby, sladkovodné a lovné ryby, vnútornosti, hydina, porciovaná hydina, zverina, mäsové výťažky, konzervovaná sušená a varená zelenina a ovocie, konzervované hotové potraviny, mlieko, syry, konzervované mlieko a iné mliečne výrobky, vajcia, výrobky z vajec, jedlé rastlinné tuky a oleje, bravčová masť, sušená slanina, maslo, zaváraniny, káva, kávové výťažky, kakao, kakaový prášok, cukor, ryža, pšeničná, múka, krupica, chlieb, pekárske výrobky z pšenice, trvanlivé pekárske výrobky, cesto, strukoviny, výrobky z mletej múky, čokoláda, čokoládové a nečokoládové sladkosti, cukrovinky, sucháre, sušienky, koláče, jemné pečivo, zemiaky a výrobky zo zemiakov, zmrzlina, med, prášky do pečiva, soľ, horčica, korenie, ocot, chuťové omáčky, kečup, korenie, subtropické a tropické ovocie, ovocie z mierného zemepisného pásma, čerstvá zelenina, výrobky z ovocia a zeleniny; pívá, ľahké pívá aj ležiak, pivo v sudoch, pivo v spotrebiteľskom balení, sódočka, malinovsky, ovocné nápoje, ovocné šťavy a nápoje z ovocných štiav, prírodné minerálky, šumivé a iné nealkoholické nápoje, sirupy, medové nápoje, vína vrátane hroznových vín, liehoviny, likéry destiláty; cigarety a potreby pre fajčiarov.

(540)



(732) Koninklijke Ahold N. V., Albert Heijnweg 1, 1507 Zaandam, NL;

(740) ROTT, RŮŽIČKA &amp; GUTTMANN, Bratislava, SK;

(111) 172007

(151) 11.8.1993

(156) 27.6.2011

(180) 27.6.2021

(210) 62380

(220) 27.6.1991

(450) 8.12.1993

7 (511) 3, 5, 8, 9, 11, 16, 18, 19, 21, 24, 25, 26, 28, 29, 30, 31, 32, 33, 34

(510) Pracie a bieliace prípravky, čistiace prípravky, mydlá, výrobky kozmetické, voňavkárské vrátane éterických olejov, vodičky na vlasy, zubné pasty a prášky, výrobky farmaceutické a zdravotnícke, náplasti, obväzový materiál, dezinfekčné prostriedky, prostriedky na ničenie rastlinných a živočíšnych škodcov a iný drogistický tovar, výrobky elektrické a elektronické, najmä výrobky audiovizuálnej techniky, ako sú televízory, satelitné systémy, rádioprijímače, gramofóny, prehrávače kompaktných platní, autorádiá, kazetové magnetofóny, videomagnetofóny, videorekordéry, kamery, zosilňovače, počítače, kalkulačky, kazety, videokazety, platne, kompaktné disky, prístroje fotografické, kinematografické, optické, drobné domáce elektrospotrebiče a elektrické náradie; pece a kuchynské sporáky; ručné nástroje a náradie všetkých druhov, vidličky, lyžičky, nože; papier a výrobky z papiera, písacie potreby, kancelárske potreby s výnimkou nábytku, učebné a školské potreby a pomôcky; výrobky z kože, kožená galantéria; prefabrikáty pre domácich majstrov, najmä polospracované rezivo, trámy, dosky, latky, hranoly, drevené panely, preglejky, kuchynské náčinie a potreby, umývacie potreby, tovar sklenený, porcelán, keramika; textilné výrobky, odev, bielizeň, topánky, textilná a kovová bižutéria a galantéria; hračky; mäso a mäsové výrobky, ryby vrátane kôrovcov a mäkkýšov, výrobky z morských rýb, upravené morské ryby, sladkovodné a lovné ryby, vnútornosti, hydina, porciovaná hydina, zverina, mäsové výťažky, konzervovaná sušená a varená zelenina a ovocie, konzervované hotové potraviny, mlieko, syry, konzervované mlieko a iné mliečne výrobky, vajcia, výrobky z vajec, jedlé rastlinné tuky a oleje, bravčová masť, sušená slanina, maslo, zavaraniny, káva, kávové výťažky, kakao, kakaový prášok, cukor, ryža, pšeničná, múka, krupica, chlieb, pekárske výrobky z pšenice, trvanlivé pekárske výrobky, cesto, strukoviny, výrobky z mletej múky, čokoláda, čokoládové a nečokoládové sladkosti, cukrovinky, sucháre, sušienky, koláče, jemné pečivo, zemiaky a výrobky zo zemiakov, zmrzlina, med, prášky do pečiva, soľ, horčica, korenie, ocot, chuťové omáčky, kečup, korenie, subtropické a tropické ovocie, ovocie z mierneho

zemepisného pásma, čerstvá zelenina, výrobky z ovocia a zeleniny; pívá, ľahké pívá aj ležiak, pivo v sudoch, pivo v spotrebiteľskom balení, sódočka, malinovky, ovocné nápoje, ovocné šťavy a nápoje z ovocných štiav, prírodné minerálky, šumivé a iné nealkoholické nápoje, sirupy, medové nápoje, vína vrátane hroznových vín, liehoviny, likéry destiláty; cigarety a potreby pre fajčiarov.

(540)



(732) Koninklijke Ahold N. V., Albert Heijnweg 1, 1507 Zaandam, NL;

(740) ROTT, RŮŽIČKA &amp; GUTTMANN, Bratislava, SK;

(111) 172008

(151) 11.8.1993

(156) 27.6.2011

(180) 27.6.2021

(210) 62379

(220) 27.6.1991

(450) 8.12.1993

7 (511) 3, 5, 8, 9, 11, 16, 18, 19, 21, 24, 25, 26, 28, 29, 30, 31, 32, 33, 34

(510) Pracie a bieliace prípravky, čistiace prípravky, mydlá, výrobky kozmetické, voňavkárské vrátane éterických olejov, vodičky na vlasy, zubné pasty a prášky, výrobky farmaceutické a zdravotnícke, náplasti, obväzový materiál, dezinfekčné prostriedky, prostriedky na ničenie rastlinných a živočíšnych škodcov a iný drogistický tovar, výrobky elektrické a elektronické, najmä výrobky audiovizuálnej techniky, ako sú televízory, satelitné systémy, rádioprijímače, gramofóny, prehrávače kompaktných platní, autorádiá, kazetové magnetofóny, videomagnetofóny, videorekordéry, kamery, zosilňovače, počítače, kalkulačky, kazety, videokazety, platne, kompaktné disky, prístroje fotografické, kinematografické, optické, drobné domáce elektrospotrebiče a elektrické náradie; pece a kuchynské sporáky; ručné nástroje a náradie všetkých druhov, vidličky, lyžičky, nože; papier a výrobky z papiera, písacie potreby, kancelárske potreby s výnimkou nábytku, učebné a školské potreby a pomôcky; výrobky z kože, kožená galantéria; prefabrikáty pre domácich majstrov, najmä polospracované rezivo, trámy, dosky, latky, hranoly, drevené panely, preglejky, kuchynské náčinie a potreby, umývacie potreby, tovar sklenený, porcelán, keramika; textilné výrobky, odev, bielizeň, topánky, textilná a kovová bižutéria a galantéria; hračky; mäso a mäsové výrobky, ryby vrátane kôrovcov a mäkkýšov, výrobky z morských rýb, upravené morské ryby, sladkovodné a lovné ryby, vnútornosti, hydina, porciovaná hydina, zverina, mäsové výťažky, konzervovaná sušená a varená zelenina a ovocie, konzervované hotové potraviny, mlieko, syry, konzervované mlieko a iné mliečne výrobky, vajcia, výrobky z vajec, jedlé rastlinné tuky a oleje, bravčová masť, sušená slanina, maslo, zavaraniny, káva, kávové výťažky, kakao, kakaový prášok, cukor, ryža, pšeničná, múka, krupica, chlieb, pekárske výrobky z pšenice, trvanlivé pekárske výrobky, cesto, stru-

koviny, výrobky z mletej múky, čokoláda, čokoládové a nečokoládové sladkosti, cukrovinky, sucháre, sušienky, koláče, jemné pečivo, zemiaky a výrobky zo zemiakov, zmrzlina, med, prášky do pečiva, soľ, horčica, korenie, ocot, chuťové omáčky, kečup, korenie, subtropické a tropické ovocie, ovocie z mierneho zemepisného pásma, čerstvá zelenina, výrobky z ovocia a zeleniny; pивá, ľahké pивá aj ležiak, pivo v sudoch, pivo v spotrebiteľskom balení, sódočka, malinovky, ovocné nápoje, ovocné šťavy a nápoje z ovocných štiav, prírodné minerálky, šumivé a iné nealkoholické nápoje, sirupy, medové nápoje, vína vrátane hroznových vín, liehoviny, likéry destiláty; cigarety a potreby pre fajčiarov.

(540)



(732) Koninklijke Ahold N. V., Albert Heijnweg 1, 1507 Zaandam, NL;

(740) ROTT, RŮŽIČKA & GUTTMANN, Bratislava, SK;

(111) 172026

(151) 12.8.1993

(156) 8.10.2011

(180) 8.10.2021

(210) 64014

(220) 8.10.1991

(450) 8.12.1993

7 (511) 3

(510) Bieliace prípravky a iné látky na pracie účely, čistiace, leštiace, odmasťovacie a brúsne prípravky, mydlá, parfuméria, éterické oleje, kozmetika, prípravky na vlasy, zubné pasty a prášky.

(540) **MERITO**

(732) BGI BRANDS S.a r.l., 3, Rue des Bains, L-1212 Luxembourg, Grand-Duchy of Luxembourg, LU;

(740) Hörmannová Zuzana, Ing., Bratislava, SK;

(111) 172075

(151) 8.10.1993

(156) 15.10.2011

(180) 15.10.2021

(210) 64125

(220) 15.10.1991

(450) 12.1.1994

7 (511) 1

(510) Prísada do bezolovnatých automobilových benzínov.

(540) **ANABEX**

(732) SLOVNAFT, a. s., Vlčie hrdlo, 824 12 Bratislava, SK;

(740) Hojčuš Peter, Ing., Bratislava, SK;

(111) 172579

(151) 1.7.1994

(156) 14.1.2012

(180) 14.1.2022

(210) 65875

(220) 14.1.1992

(310) 74/208 151

(320) 30.9.1991

(330) US

(450) 5.10.1994

7 (511) 42

(510) Organizovanie a produkcia obchodných výstav.

(540) **SEMICON**

(732) SEMICONDUCTOR EQUIPMENT AND MATERIALS INTERNATIONAL, 3081 Zanker Road, San Jose, California 95134, US;

(740) ROTT, RŮŽIČKA & GUTTMANN, Bratislava, SK;

(111) 172617

(151) 13.7.1994

(156) 22.1.2012

(180) 22.1.2022

(210) 66040

(220) 22.1.1992

(450) 7.9.1994

7 (511) 16

(510) Tlačoviny, ako časopisy, noviny, knihy a periodiká, týkajúce sa najmä prístrojového a programového vybavenia počítačov.

(540) **COMPUTERWORLD**

(732) International Data Group, Inc., Framingham, Massachusetts, US;

(740) Čechvalová Dagmar, Bratislava, SK;

(111) 172618

(151) 13.7.1994

(156) 22.1.2012

(180) 22.1.2022

(210) 66038

(220) 22.1.1992

(450) 7.9.1994

7 (511) 16

(510) Tlačoviny, ako časopisy, noviny, knihy a periodiká, týkajúce sa najmä prístrojového a programového vybavenia počítačov.

(540) **NETWORK WORLD**

(732) International Data Group, Inc., Framingham, Massachusetts, US;

(740) Čechvalová Dagmar, Bratislava, SK;

(111) 172619

(151) 13.7.1994

(156) 22.1.2012

(180) 22.1.2022

(210) 66039

(220) 22.1.1992

(450) 7.9.1994

7 (511) 16

(510) Tlačoviny, ako časopisy, noviny, knihy a periodiká, týkajúce sa najmä prístrojového a programového vybavenia počítačov.

(540) **PC WORLD**

(732) International Data Group, Inc., Framingham, Massachusetts, US;

(740) Čechvalová Dagmar, Bratislava, SK;

**(111) 172748**

(151) 23.9.1994  
 (156) 14.1.2012  
 (180) 14.1.2022  
 (210) 65874  
 (220) 14.1.1992  
 (310) 74/280 240  
 (320) 30.9.1991  
 (330) US  
 (450) 7.12.1994

**7 (511) 42**

(510) Organizovanie a produkcia obchodných výstav.

**(540) SEMI**

(732) SEMICONDUCTOR EQUIPMENT AND MATERIALS INTERNATIONAL, 3081 Zanker Road, San Jose, California 95134, US;  
 (740) ROTT, RŮŽIČKA & GUTTMANN, Bratislava, SK;

**(111) 172749**

(151) 23.9.1994  
 (156) 14.1.2012  
 (180) 14.1.2022  
 (210) 65873  
 (220) 14.1.1992  
 (310) 74/208 242  
 (320) 30.9.1991  
 (330) US  
 (450) 7.12.1994

**7 (511) 16**

(510) Tlačoviny.

**(540) SEMI**

(732) SEMICONDUCTOR EQUIPMENT AND MATERIALS INTERNATIONAL, 3081 Zanker Road, San Jose, California 95134, US;  
 (740) ROTT, RŮŽIČKA & GUTTMANN, Bratislava, SK;

**(111) 172773**

(151) 4.10.1994  
 (156) 9.4.2012  
 (180) 9.4.2022  
 (210) 67867  
 (220) 9.4.1992  
 (450) 7.12.1994

**7 (511) 16, 41**

(510) Periodické a neperiodické publikácie vrátane vydavateľstva.

**(540) Praktická žena**

(732) Sanoma Media Praha s. r. o., Lomnického 1705/7, 140 00 Praha, CZ;  
 (740) Brichtová Tatiana, JUDr., Bratislava, SK;

**(111) 172846**

(151) 25.10.1994  
 (156) 21.5.2011  
 (180) 21.5.2021  
 (210) 61827  
 (220) 21.5.1991  
 (450) 12.1.1995

**7 (511) 9, 16**

(510) Magnetické pásky, počítačový softvér, audiovizuálne materiály pozostávajúce zo zvukových filmov; knihy, encyklopédie, časopisy, príručky, publikácie, albumy na voľných listoch.

**(540)**

(732) JOHN WILEY & SONS Inc., spoločnosť zriadená podľa zákonov štátu New York, 111 River Street, 10156 Hoboken, NJ 07030-5774, US;

(740) MAJLINGOVÁ & PARTNERS, s. r. o., Bratislava, SK;

**(111) 173028**

(151) 7.12.1994  
 (156) 7.11.2011  
 (180) 7.11.2021  
 (210) 64625  
 (220) 7.11.1991  
 (450) 8.3.1995

**7 (511) 1, 5, 42**

(510) Biopreparáty na báze prírodných zlúčenín prevažne živočíšného pôvodu, komponenty a výrobky vyrábané prevažne z vaječných surovín pri využití biotechnológií, výrobky farmaceutické, prieskum, overovanie a predaj výrobkov vyrobených biotechnologickými postupmi, poskytovanie technických a ekonomických informácií, poradenská činnosť a manažment v oblasti potravinárskeho priemyslu.

**(540) Biomin - H**

(732) Biomin, a.s., L. Pavetitša 1, 919 43 Cífer, SK;

(740) Knopp Juraj, Ing., CSc., Bratislava, SK;

**(111) 173031**

(151) 7.12.1994  
 (156) 23.10.2011  
 (180) 23.10.2021  
 (210) 64326  
 (220) 23.10.1991  
 (450) 8.3.1995

**7 (511) 9, 37, 42**

(510) Inštalátárske a kúrenárske práce, práce v silno-prúdovej elektrotechnike do 1000 V; stavebná výroba a stavebné práce dodávateľským spôsobom, projektová činnosť, zámočnícka činnosť, marketing.

**(540)**

(732) Šiška Jaroslav, Ing., Malachovská cesta 167, 974 00 Banská Bystrica, SK;

**(111) 173077**

(151) 6.12.1994  
 (156) 29.10.2011  
 (180) 29.10.2021  
 (210) 64390  
 (220) 29.10.1991  
 (450) 8.3.1995

**7 (511) 21**

(510) Úžitková a dekoratívna keramika, najmä vázy, vydymovače, dózy, zvončeky, hríbiky na štopkanie, nádoby na svätenie, podnosy, tácky, poháriky, džbány, albarellá, črpáky, šálky, podšálky, čajníky, taniere, hrnčeky, misy, košíky a svietniky.

(540)



(732) Pollák Peter, Mallého 23, 909 01 Skalica, SK;

**(111) 173082**

(151) 9.12.1994  
(156) 13.2.2012  
(180) 13.2.2021  
(210) 66468  
(220) 13.2.1992  
(450) 8.3.1995

**7 (511) 6, 7, 11, 20**

(510) Umývacie stroje, varné kotly, zariadenia s konvenčným ohrevom, variče, sporáky, cukrárenské pece, smažiacie panvice a smažiče, šľahacie a miesiace stroje, prípojné strojčeky, variče, vydávacie stoly, vyhrievané zásobníky na taniere, umývacie drezy, stojany na plechy, grily, pracovné stoly, atypické kuchynské zariadenia.

(540)



(732) HOFMANN A SPOL., s. r. o., Na Sklenáre 487, 268 36 Hořovice, CZ;

(740) ROTT, RŮŽIČKA & GUTTMANN, Bratislava, SK;

**(111) 173160**

(151) 13.12.1994  
(156) 18.7.2011  
(180) 18.7.2021  
(210) 62819  
(220) 18.7.1991  
(450) 8.3.1995

**7 (511) 9**

(510) Počítače a počítačové periférne vybavenie, počítačové programy predzaznamenané na magnetické médiá vo forme diskov a kaziet, počítačové siete, diely na napojenie na počítačovú sieť a skúšobné zariadenia a diely, súčasti a príslušenstvá uvedeného tovaru.

**(540) 3 COM**

(732) HEWLETT-PACKARD DEVELOPMENT COMPANY, L.P., 11445 Compaq Center Drive West, Houston, Texas 77070, US;

**(111) 173161**

(151) 13.12.1994  
(156) 12.9.2011  
(180) 12.9.2021  
(210) 63669  
(220) 12.9.1991

(450) 8.3.1995

**7 (511) 16**

(510) Periodické publikácie.

**(540) Květy**

(732) Sanoma Media Praha s. r. o., Lomnického 1705/7, 140 00 Praha, CZ;

(740) Brichtová Tatiana, JUDr., Bratislava, SK;

**(111) 173213**

(151) 19.12.1994  
(156) 21.11.2011  
(180) 21.11.2021  
(210) 64897  
(220) 21.11.1991  
(450) 8.3.1995

**7 (511) 5**

(510) Prípravky na zabíjanie choroboplodných zárodkov, fungicídne, viricídne, baktericídne, čistiace a ďalšie dezinfekčné prípravky a prostriedky na ďalšie dezinfekčné účely.

**(540) PURSUE**

(732) ALTICOR INC., spoločnosť zriadená podľa zákonov štátu Michigan, 7575 Fulton Street, East, Ada, Michigan 49355, US;

(740) Tomeš Pavol, Ing., Bratislava, SK;

**(111) 173247**

(151) 21.12.1994  
(156) 4.12.2011  
(180) 4.12.2021  
(210) 65217  
(220) 4.12.1991  
(450) 8.3.1995

**7 (511) 32**

(510) Šťavy a peny na báze ovocia.

**(540) STARBURST**

(732) WM Wrigley Jr. Company, 410 North Michigan Avenue, Chicago, Illinois 60611, US;

(740) Majlingová Marta, Ing., Bratislava, SK;

**(111) 173298**

(151) 23.12.1994  
(156) 3.12.2011  
(180) 3.12.2021  
(210) 65165  
(220) 3.12.1991  
(450) 8.3.1995

**7 (511) 16, 41**

(510) Tlačoviny, najmä časopisy, vydávanie tlačovín, najmä časopisov.

**(540) GEO**

(732) Gruner + Jahr AG & Co KG, Am Baumwall 11, 20459 Hamburg, DE;

(740) ŽOVICOVÁ & ŽOVIC IP, s.r.o., Bratislava, SK;

**(111) 173307**

(151) 23.12.1994  
(156) 14.11.2011  
(180) 14.11.2021  
(210) 64776  
(220) 14.11.1991  
(450) 8.3.1995

**7 (511) 3**

(510) Pracie a bieliace prípravky, čistiace prípravky, mydlo, leštiace prípravky, odmasťovacie prípravky, výrobky kozmetické, voňavkárské vrátane éterických olejov, vodičky na vlasy, zubné pasty, prášky vrátane prísad do týchto výrobkov.

**(540) FLUORISTAT**

(732) The Procter & Gamble Company, spoločnosť zriadená podľa zákonov štátu Ohio, One Procter & Gamble Plaza, Cincinnati, Ohio, US;

(740) Štros David, JUDr., Bratislava, SK;

**(111) 173449**

(151) 19.1.1995

(156) 29.1.2012

(180) 29.1.2022

(210) 66170

(220) 29.1.1992

(450) 12.4.1995

**7 (511) 20, 21, 24**

(510) Nábytok vrátane kovového a nábytku na táborenie; brúsené sklá a zrkadlá; rámy; výrobky z dreva, korku, trstiny, vřbového prútia, rohoviny, kostí, slonoviny, kostíc, korytnačiny, jantáru, perlete, morskej peny, buničiny, pokiaľ nie sú zahrnuté v iných triedach, a výrobky z náhradiek týchto materiálov vrátane výrobkov z plastických hmôt a výrobky z plastických hmôt; posteľné potreby, matrace, žinenky, podhlavníky a pod.

**(540)**

(732) Sealy Technology LLC, One Office Parkway, Trinity, North Carolina 27370, US;

(740) Fajnorová Mária, Ing., Bratislava, SK;

**(111) 173530**

(151) 2.2.1995

(156) 8.11.2011

(180) 8.11.2021

(210) 64626

(220) 8.11.1991

(450) 10.5.1995

**7 (511) 9, 25, 28, 42**

(510) Elektronické zariadenia; športové odevy; potreby na windsurfing; služby spojené s ochranou majetku pred krádežou.

**(540)**

**cebia**

(732) Cebia spol. s r. o., Türková 1001, 149 00 Praha, CZ;

(740) Čechvalová Dagmar, Bratislava, SK;

**(111) 173888**

(151) 20.2.1995

(156) 19.3.2012

(180) 19.3.2022

(210) 67389

(220) 19.3.1992

(450) 10.5.1995

**7 (511) 5**

(510) Herbicídy, insekticídy, fungicídy.

**(540) GRID**

(732) E. I. du Pont de Nemours & Company, 1007 Market Street, Wilmington, Delaware 19898, US;

(740) Bušová Eva, JUDr., Bratislava, SK;

**(111) 173889**

(151) 20.2.1995

(156) 19.3.2012

(180) 19.3.2022

(210) 67391

(220) 19.3.1992

(450) 10.5.1995

**7 (511) 5**

(510) Herbicídy, insekticídy, fungicídy.

**(540) CHARISMA**

(732) E. I. du Pont de Nemours & Company, 1007 Market Street, Wilmington, Delaware 19898, US;

(740) Bušová Eva, JUDr., Bratislava, SK;

**(111) 173960**

(151) 2.3.1995

(156) 11.11.2011

(180) 11.11.2021

(210) 64673

(220) 11.11.1991

(450) 7.6.1995

**7 (511) 7, 9, 17, 27**

(510) Výrobky z lisovanej a vytlačanej technickej gumy, najmä tesnenia, hadice, profily, ozubené remene, akumulátorové skrinky, ochranné masky, podlahoviny a pod.

**(540)**

(732) Gumárny Zubří, akciová spoločnosť, 756 54 Zubří, CZ;

(740) Beleščák Ladislav, Ing., Piešťany, SK;

**(111) 173978**

(151) 6.3.1995

(156) 24.1.2012

(180) 24.1.2022

(210) 66075

(220) 24.1.1992

(450) 7.6.1995

**7 (511) 35, 36, 42**

(511) 35 - Marketing; prieskum trhu a poskytovanie informácií; odborné poradenstvo v oblasti podnikania (organizovanie prevádzok, daňových záležitostí); sprostredkovanie obchodu s tovarom.

36 - Bankové obchody a finančné služby všetkých druhov, predovšetkým prijímanie cudzích peňazí do správy (vkladový obchod), vykonávanie tužského bezhotovostného platobného styku (gi-roobchod), ako aj hotovostného platobného styku; finančný lízing; lízing s hnutelnosťami a nehnuteľnosťami; poskytovanie úverov (kreditný obchod); faktoringový obchod; nákup šekov a zmeniek (eskontný



obchod); nákup a predaj, ako aj úschova a správa cenných papierov; vedenie účtov vo voľne zmeniteľných menách, otváranie účtov na vykonávanie platobného styku v bankách v SR v domácej a voľne zmeniteľnej cudzej mene; prihradkový nákup a predaj zahraničných platobných prostriedkov; preberanie ručenia, záruk, ako aj iných ručení pre tretích, pokiaľ sa prevzaté výkony vykonávajú v peniazoch; vydávanie záložných listov, komunálnych dlžobných úpisov a zdaňovanie ich výnosov; vydávanie iných pevne zúročených cenných papierov na uloženie výnosu iných bankových obchodov; spravovanie fondov kapitálových vkladov; obchodovanie vo finančníctve získavaním práv na podieloch a ich ďalšom predávaní; zriaďovanie a spravovanie účastinných fondov; obchodovanie s mincami a medailami, ako aj s prútmi z drahých kovov; sprostredkovanie vkladového, kreditného, eskontného a zmenárenského obchodu, ako aj ďalších obchodov s finančnými a bankovými službami; zriaďovanie pobočiek, výplatných a príjmových, ako aj iných bankovým obchodom a finančným službám slúžiacich zariadení; predaj bezpečnostných schránok so spoluzatváraním nájomcom; stavebno-sporiteľné poradenstvo; obchod a sprostredkovanie stavebno-sporiteľných zmlúv.

42 - Odborné poradenstvo podnikateľským subjektom; odborné konzultácie.

(540)

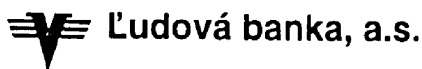

(732) VOLKSBANK Slovensko, a.s., Vysoká 9, 810 00 Bratislava, SK;

(740) Bachratá Magdaléna, Mgr., Bratislava, SK;

(111) 174214

(151) 24.4.1995

(156) 3.2.2012

(180) 3.2.2022

(210) 66248

(220) 3.2.1992

(450) 11.7.1995

7 (511) 25

(510) Vesty, svetre, tielka, oblečenie z ovčej vlny, najmä tričká, tenké bundy, nohavice, šortky, pulóvre, tričká s kapucňou, blúzy a vesty na zips.

(540)



(732) RUSSELL CORPORATION, 3330 Cumberland Blvd., Suite 800, Atlanta, Georgia 30339, US;

(740) Fajnorová Mária, Ing., Bratislava, SK;

(111) 174292

(151) 27.4.1995

(156) 14.7.2012

(180) 14.7.2022

(210) 70232

(220) 14.7.1992

(450) 11.7.1995

7 (511) 3

(510) Kozmetické výrobky.

(540) **ABSO**

(732) ASTRID, spol. s r. o., U průhonu 10, 170 04 Praha 7, CZ;

(740) ROTT, RŮŽIČKA & GUTTMANN, Bratislava, SK;

(111) 174293

(151) 27.4.1995

(156) 14.7.2012

(180) 14.7.2022

(210) 70230

(220) 14.7.1992

(450) 11.7.1995

7 (511) 3

(510) Kozmetické výrobky.

(540) **DENTASPREJ**

(732) ASTRID T. M., a. s., U průhonu 10/700, 170 04 Praha, CZ;

(740) ROTT, RŮŽIČKA & GUTTMANN, Bratislava, SK;

(111) 174294

(151) 27.4.1995

(156) 14.7.2012

(180) 14.7.2022

(210) 70229

(220) 14.7.1992

(450) 11.7.1995

7 (511) 3

(510) Kozmetické výrobky.

(540) **INA**

(732) ASTRID, spol. s r. o., U průhonu 10, 170 04 Praha 7, CZ;

(740) ROTT, RŮŽIČKA & GUTTMANN, Bratislava, SK;

(111) 174296

(151) 27.4.1995

(156) 14.7.2012

(180) 14.7.2022

(210) 70223

(220) 14.7.1992

(450) 11.7.1995

7 (511) 3

(510) Kozmetické výrobky.

(540) **FLORA**

(732) ASTRID T. M., a. s., U průhonu 10/700, 170 04 Praha 7, CZ;

(740) ROTT, RŮŽIČKA & GUTTMANN, Bratislava, SK;

(111) 174297

(151) 27.4.1995

(156) 14.7.2012

(180) 14.7.2022

(210) 70222

(220) 14.7.1992

(450) 11.7.1995

**7 (511) 3**

(510) Kozmetické výrobky.

**(540) THEO**

(732) ASTRID, spol. s r. o., U průhonu 10, 170 04 Praha, CZ;

(740) ROTT, RŮŽIČKA &amp; GUTTMANN, Bratislava, SK;

**(111) 174298**

(151) 27.4.1995

(156) 14.7.2012

(180) 14.7.2022

(210) 70220

(220) 14.7.1992

(450) 11.7.1995

**7 (511) 3**

(510) Kozmetické výrobky.

**(540) ISABELA**

(732) ASTRID T. M., a. s., U průhonu 10/700, 170 04 Praha, CZ;

(740) ROTT, RŮŽIČKA &amp; GUTTMANN, Bratislava, SK;

**(111) 174299**

(151) 27.4.1995

(156) 14.7.2012

(180) 14.7.2022

(210) 70219

(220) 14.7.1992

(450) 11.7.1995

**7 (511) 3**

(510) Kozmetické výrobky.

**(540) KAROLINA**

(732) ASTRID, spol. s r. o., U průhonu 10, 170 04 Praha, CZ;

(740) ROTT, RŮŽIČKA &amp; GUTTMANN, Bratislava, SK;

**(111) 174300**

(151) 27.4.1995

(156) 14.7.2012

(180) 14.7.2022

(210) 70218

(220) 14.7.1992

(450) 11.7.1995

**7 (511) 3**

(510) Kozmetické výrobky.

**(540) SABRINA**

(732) ASTRID, spol. s r. o., U průhonu 10, 170 04 Praha, CZ;

(740) ROTT, RŮŽIČKA &amp; GUTTMANN, Bratislava, SK;

**(111) 174303**

(151) 27.4.1995

(156) 14.7.2012

(180) 14.7.2022

(210) 70208

(220) 14.7.1992

(450) 11.7.1995

**7 (511) 3**

(510) Kozmetické výrobky.

**(540) 1+1**

(732) ASTRID, spol. s r. o., U průhonu 10, 170 04 Praha, CZ;

(740) ROTT, RŮŽIČKA &amp; GUTTMANN, Bratislava, SK;

**(111) 174304**

(151) 27.4.1995

(156) 14.7.2012

(180) 14.7.2022

(210) 70207

(220) 14.7.1992

(450) 11.7.1995

**7 (511) 3**

(510) Kozmetické výrobky.

**(540) CITRUS**

(732) ASTRID T. M., a. s., U průhonu 10/700, 170 04 Praha, CZ;

(740) ROTT, RŮŽIČKA &amp; GUTTMANN, Bratislava, SK;

**(111) 174736**

(151) 6.6.1995

(156) 31.7.2012

(180) 31.7.2022

(210) 70628

(220) 31.7.1992

(450) 14.9.1995

**7 (511) 30**

(511) 30 -Káva a výrobky z kávy, čaj a výrobky z čaju, koka a výrobky z koky, čokoláda a čokoládové výrobky, cukor, ryža, tapioka, ságo, kávové náhradky, múka, výrobky zo zrnovín, špagety a cestoviny, výrobky z cestovín, chlieb, sušienky, koláče, torty a jemné pečivo, kandizované ovocie a bonbóny, zmrzlina, mrazené výrobky, mrazené nápoje, pudinky, vaječné krémy, cukrovinky, zmrzlinové oblátky a košíčky, ochutené sirupy, med, prírodné šťavy a sirupy, kvasnice, prášky do pečiva, soľ, horčica, čierne korenie, ocot, omáčky, korenie, ľad, chuťové prísady, jedlá pripravené z uvedených potravín.

**(540) GUBOR**

(732) Gubor Schokoladen GmbH, Dieselstrasse 9, 73265 Dettingen, DE;

(740) PATENTSERVIS BRATISLAVA, a. s., Bratislava, SK;

**(111) 174903**

(151) 13.6.1995

(156) 3.1.2012

(180) 3.1.2022

(210) 65697

(220) 3.1.1992

(450) 14.9.1995

**7 (511) 5**

(510) Farmaceutický prípravok ako regulátor kalcia.

**(540)****ALPHA D 3**

(732) Teva Pharmaceutical Industries Ltd., Science Based Industries Campus, Har Hotzvim, Jerusalem 91010, IL;

(740) Bušová Eva, JUDr., Bratislava, SK;

**(111) 174973**

(151) 15.6.1995  
(156) 31.10.2011  
(180) 31.10.2021  
(210) 64449  
(220) 31.10.1991  
(450) 14.9.1995

**7 (511) 1, 3, 5**

(510) Chemické výrobky pre lekárstvo, hygienu, farmáciu a vedu, kozmetické prípravky, liečebné mydlá, výrobky voňavkárskve, vodičky na vlasy, zubné pasty a prášky, liečivá, drogy, farmaceutické prípravky humánne a veterinárne, výrobky dietecké pre deti a chorých, organopreparáty, očkovacie látky a séra, výrobky z krvi, dezinfekčné prípravky, prípravky proti nákaze, prípravky na konzervovanie, prostriedky na ničenie škodcov a ničenie rastlín, prípravky posilňujúce a dietecké.

**(540) DENTODONT**

(732) dm-drogerie markt GmbH + Co. KG, Carl-Metz-Strasse 1, D-76185 Karlsruhe, DE;  
(740) Mešková Viera, Ing., Bratislava, SK;

**(111) 175005**

(151) 22.6.1995  
(156) 20.10.2012  
(180) 20.10.2022  
(210) 72435  
(220) 20.10.1992  
(450) 14.9.1995

**7 (511) 6, 7, 11, 20**

(510) Umývacie stroje, varné kotly, zariadenia s konvenčným ohrevom, variče, sporáky, cukrárenské pece, smažiacie panvice a smažiče, šľahacie a miesiace stroje, prípojné strojčeky, variče, vydávacie stoly, vyhrievané zásobníky na tanieri, umývacie drezy, stojany na plechy, grily, pracovné stoly, atypické kuchynské zariadenia.

**(540)**



(732) HOFMANN A SPOL., s. r. o., Na Sklenářce 487, 268 36 Hořovice, CZ;  
(740) ROTT, RŮŽIČKA & GUTTMANN, Bratislava, SK;

**(111) 175150**

(151) 29.6.1995  
(156) 14.11.2011  
(180) 14.11.2021  
(210) 64779  
(220) 14.11.1991  
(450) 14.9.1995

**7 (511) 33**

(510) Vína.

**(540) ANDRE**

(732) E. & J. Gallo Winery, spoločnosť zriadená podľa zákonov štátu California, 600 Yosemite Boulevard, Modesto, California 95353, US;  
(740) Bušová Eva, JUDr., Bratislava, SK;

**(111) 175151**

(151) 29.6.1995  
(156) 14.11.2011  
(180) 14.11.2021  
(210) 64780  
(220) 14.11.1991  
(450) 14.9.1995

**7 (511) 33**

(510) Vína.

**(540) GALLO**

(732) E. & J. Gallo Winery, spoločnosť zriadená podľa zákonov štátu California, 600 Yosemite Boulevard, Modesto, California 95353, US;  
(740) Bušová Eva, JUDr., Bratislava, SK;

**(111) 175319**

(151) 28.7.1995  
(156) 28.8.2011  
(180) 28.8.2021  
(210) 63452  
(220) 28.8.1991  
(450) 11.10.1995

**7 (511) 38**

(510) Telekomunikačné služby a prenos dát prostredníctvom satelitov a telekomunikačné spojenie; číslkové siete telekomunikačných služieb; služby diaľkovému konferenčnému spojeniu.

**(540)**



(732) AT&T INTELLECTUAL PROPERTY II, L.P., 645 East Plumb Lane, Reno, Nevada 89502, US;  
(740) Tomeš Pavol, Ing., Bratislava, SK;

**(111) 175320**

(151) 28.7.1995  
(156) 28.8.2011  
(180) 28.8.2021  
(210) 63453  
(220) 28.8.1991  
(450) 11.10.1995

**7 (511) 9**

(510) Telefóny a telefónne systémy pozostávajúce z mikrotelefónu a panelu ovládacej jednotky s ovládajúcimi význakmi, najmä štandardnými telefónnymi funkciami, tlačidlovou voľbou, monitorovaním postupu spojovania, skupinový posluch, časová/kalendárna a poplachová elektronická zobrazovacia jednotka a moduly na význaky, najmä s automatickou voľbou, obmedzenia volania, spätné uloženie volania, zákaznícke volanie známe taktiež ako diaľkové systémy; účastnícke telefónne stanice známe tiež ako samostatné telefónne prístroje; telefónne voliče; záznamníky telefónnej stanice s podrobnosťami správ; mobilné telekomunikačné zariadenia pozostávajúce z ovládajúcej telefónnej jednotky, kombinovaného prijímača/vysielača a antény; mobilné telefóny a ich časti; batériové zdroje na použitie a riadenie dodávok energetických požiadaviek v telekomunikačnom priemysle; zariadenia na zhromažďovanie dát, rádio-telefóny s časovou základňou; počítače; optické

komunikačné systavy, najmä vysielacie a prijímače; modemy; počítačové programy; telefónne inštalované zariadenia, najmä držiačky telefónnych prístrojov, adaptéry na zdvojený výstup, telefónne výstupy, stavebnicové konektory, drôtové spojenia a zásuvné výmenné meniče; vzájomne pôsobiaci televízne jednotky na získavanie informácií z dátových základní; telekomunikačné spínacie zariadenia; periférne zariadenia počítačov; faksimilové stroje; snímače dokladov, najmä zaostrovacie šošovky, detektory zobrazenia; počítačové programy na riadenie telekomunikačných sietí; zariadenia na prenášanie, vysielanie a príjem hlasu a dát, najmä nosiče diaľkových spojení, hlavné a vzdialené terminály, kanálové systémy, elektronické zásuvné a párovacie zariadenia v multiplexorovej sieti; multiplexory a koncentrátory; terminály na videotext; elektrické jednotky núdzového volania.

(540)



(732) AT&T INTELLECTUAL PROPERTY II, L.P.,  
645 East Plumb Lane, Reno, Nevada 89502, US;  
(740) Tomeš Pavol, Ing., Bratislava, SK;

(111) 175324

(151) 31.7.1995  
(156) 14.7.2012  
(180) 14.7.2022  
(210) 70210  
(220) 14.7.1992  
(450) 11.10.1995

7 (511) 3

(510) Kozmetické výrobky.

(540) JANTAR

(732) ASTRID, spol. s r. o., U průhonu 10, 170 04 Praha, CZ;  
(740) ROTT, RŮŽIČKA & GUTTMANN, Bratislava, SK;

(111) 175325

(151) 31.7.1995  
(156) 14.7.2012  
(180) 14.7.2022  
(210) 70205  
(220) 14.7.1992  
(450) 11.10.1995

7 (511) 3

(510) Kozmetické výrobky.

(540) OZÓN

(732) ASTRID T. M., a. s., U průhonu 10/700, 170 04 Praha, CZ;  
(740) ROTT, RŮŽIČKA & GUTTMANN, Bratislava, SK;

(111) 175405

(151) 16.8.1995  
(156) 15.11.2011  
(180) 15.11.2021  
(210) 64817

(220) 15.11.1991

(450) 8.11.1995

9 (511) 6, 17, 35, 37, 40

(511) 6 - Základné kovy v surovom stave a polospracovanom stave a ich zliatiny; kotvy, nákovy, zvony, stavebný materiál z valcovaného a liateho kovu, premiestniteľné stavby z kovu, koľajnice a iný kovový materiál určený na železničné účely; reťaze; kovové káble a drôty (s výnimkou drôtov na elektrotechnické účely); zámočnícke výrobky, železný tovar; potrubia a rúrky; nedobytné pokladnice a schránky; iné kovové výrobky, ktoré nie sú obsiahnuté v iných triedach.

17 - Kaučuk, gutaperča, guma, azbest, slúda, balata a tovar vyrobený z týchto hmôt; tvarované polotovary z plastických hmôt určené na použitie vo výrobe; tesniace hmoty; upchávkys a izolačné materiály; hadice.

35 - Služby propagačné; služby pri prevádzke obchodu.

37 - Stavebníctvo, vykonávanie opráv a údržba.

40 - Spracovanie materiálu.

(540)



(732) ITT CORPORATION, spoločnosť zriadená podľa zákonov štátu Delaware, 1330 Avenue of the Americas, New York 10019-5490, US;  
(740) Čechvalová Dagmar, Bratislava, SK;

(111) 175502

(151) 22.8.1995  
(156) 28.7.2012  
(180) 28.7.2022  
(210) 70556  
(220) 28.7.1992  
(450) 8.11.1995

7 (511) 29

(510) Sójové mlieko a sójové výrobky používané ako nápoje alebo ako súčasť potravy.

(540) SANITARIUM SO GOOD

(732) Australasian Conference Association Limited (Sanitarium Health Food Company), 148 Fox Valley Road, Wahroonga, New South Walles 2076, AU;  
(740) PATENTSERVIS BRATISLAVA, a. s., Bratislava, SK;

(111) 175625

(151) 4.9.1995  
(156) 24.2.2012  
(180) 24.2.2022  
(210) 66772  
(220) 24.2.1992  
(450) 8.11.1995

7 (511) 30

(510) Cukrárske výrobky, hlavne bombóny a cukrovinky.

(540) BRACH'S

(732) Farley's & Sathers Candy Company, Inc., P.O.Box 28, One Sather Plaza, Round Lake, Minnesota 56167, US;  
(740) ROTT, RŮŽIČKA & GUTTMANN, Bratislava, SK;

**(111) 175671**

(151) 14.9.1995  
(156) 12.11.2011  
(180) 12.11.2021  
(210) 64704  
(220) 12.11.1991  
(450) 6.12.1995

**7 (511) 25**

(510) Bielizeň.

**(540)**



(554) trojrozmerná známka  
(732) HBI Branded Apparel Enterprises, LLC, 1000 East Hanes Mill Road, Winston-Salem, North Carolina 27105, US;  
(740) Fajnorová Mária, Ing., Bratislava, SK;

**(111) 175674**

(151) 14.9.1995  
(156) 6.11.2011  
(180) 6.11.2021  
(210) 64567  
(220) 6.11.1991  
(450) 6.12.1995

**7 (511) 29, 30**

(510) Konzervovaná, sušená a zaváraná zelenina a ovocie; konzervované potraviny, potravinárske koncentráty, majonézy, cestovinové výrobky, pochutiny, prísady a aromatické látky, najmä horčica, ocot a omáčky.

**(540) DEKO**

(732) ALIBONA, a. s., Svatoplukova 909, 784 01 Litovel, CZ;  
(740) Žovicová Viera, Mgr., Bratislava, SK;

**(111) 176012**

(151) 23.10.1995  
(156) 7.10.2012  
(180) 7.10.2022  
(210) 72151  
(220) 7.10.1992  
(450) 10.1.1996

**7 (511) 30**

(510) Čokoládové tyčinky, oplátky, cukrovinky, žuvacie gummy, cukrárske výrobky, výrobky z kakaa, nátierky.

**(540) NUCREMA**

(732) INTERIA S. A., L. Marathonos (14°Km), Pallini-Attiki, GR;  
(740) Bušová Eva, JUDr., Bratislava, SK;

**(111) 176024**

(151) 24.10.1995  
(156) 14.7.2012  
(180) 14.7.2022  
(210) 70185  
(220) 14.7.1992  
(450) 10.1.1996

**7 (511) 9, 14, 16, 25, 28, 29, 30**

(510) Prístroje a nástroje na záznam a reprodukciu zvuku alebo obrazu; magnetické nosiče dát; nahrávacie disky, najmä vopred nahrané videopásky. Bižutéria, najmä pracky na opasky, ihlice, náušnice, náhrdelníky, prstene, manžetové gombíky a náramkové hodinky. Tlačoviny; časopisy; periodiká; knihy; brožúry. Odevy, najmä športové odevy a odevy na chvíľe voľna, obuv, topánky, šľapky. Hračky a hry; športové potreby. Mäso, ryby vrátane mäkkýšov a kôrovcov, hydina, zverina; mäsové výťažky; konzervovaná, sušená a varená zelenina a ovocie; rösoly; zaváraniny; vajcia; mlieko a iné mliečne výrobky vrátane mliečnych nápojov; jedlé oleje a tuky; konzervované potraviny; zelenina naložená v octe. Cukrovinky, bonbóny, čokolády, žuvacie gummy (žuvačky).

**(540)**



(591) bordová, oranžová  
(732) NBA Properties, Inc., Olympic Tower Building, 645 Fifth Avenue, New York, New York 10022, US;  
(740) Fajnorová Mária, Ing., Bratislava, SK;

**(111) 176029**

(151) 24.10.1995  
(156) 14.7.2012  
(180) 14.7.2022  
(210) 70178  
(220) 14.7.1992  
(450) 10.1.1996

**7 (511) 9, 14, 16, 25, 28, 29, 30**

(510) Prístroje a nástroje na záznam a reprodukciu zvuku alebo obrazu; magnetické nosiče dát; nahrávacie disky, najmä vopred nahrané videopásky. Bižutéria, najmä pracky na opasky, ihlice, náušnice, náhrdelníky, prstene, manžetové gombíky a náramkové hodinky. Tlačoviny; časopisy; periodiká; knihy; brožúry. Odevy, najmä športové odevy a odevy na chvíľe voľna, obuv, topánky, šľapky. Hračky a hry; športové potreby. Mäso, ryby vrátane mäkkýšov a kôrovcov, hydina, zverina; mäsové výťažky; konzervovaná, sušená a varená zelenina a ovocie; rösoly; zaváraniny; vajcia; mlieko a iné mliečne výrobky vrátane mliečnych nápojov; jedlé oleje a tuky; konzervované potraviny; zelenina naložená v octe. Cukrovinky, bonbóny, čokolády, žuvacie gummy (žuvačky).

**(540)**



(591) modrá, červená  
(732) NBA Properties, Inc., Olympic Tower Building, 645 Fifth Avenue, New York, New York 10022, US;  
(740) Fajnorová Mária, Ing., Bratislava, SK;

**(111) 176035**

(151) 27.10.1995  
 (156) 14.7.2012  
 (180) 14.7.2022  
 (210) 70170  
 (220) 14.7.1992  
 (450) 10.1.1996

**7 (511) 9, 14, 16, 25, 28, 29, 30**

(510) Prístroje a nástroje na záznam a reprodukciu zvuku alebo obrazu; magnetické nosiče dát; nahrávacie disky, najmä vopred nahrané videopásky. Bižutéria, najmä pracky na opasky, ihlice, náušnice, náhrdelníky, prstene, manžetové gombíky a náramkové hodinky. Tlačoviny; časopisy; periodiká; knihy; brožúry. Odevy, najmä športové odevy a odevy na chvíle voľna, obuv, topánky, šľapky. Hračky a hry; športové potreby. Mäso, ryby vrátane mäkkýšov a kôrovcov, hydina, zverina; mäsové výťažky; konzervovaná, sušená a varená zelenina a ovocie; rôsoly; zaváraniny; vajcia; mlieko a iné mliečne výrobky vrátane mliečnych nápojov; jedlé oleje a tuky; konzervované potraviny; zelenina naložená v octe. Cukrovinky, bonbóny, čokolády, žuvacie gumy (žuvačky).

**(540)**

(591) biela, modrá, červená  
 (732) NBA Properties, Inc., Olympic Tower Building, 645 Fifth Avenue, New York, New York 10022, US;  
 (740) Fajnorová Mária, Ing., Bratislava, SK;

**(111) 176036**

(151) 27.10.1995  
 (156) 14.7.2012  
 (180) 14.7.2022  
 (210) 70169  
 (220) 14.7.1992  
 (450) 10.1.1996

**7 (511) 9, 14, 16, 25, 28, 29, 30**

(510) Prístroje a nástroje na záznam a reprodukciu zvuku alebo obrazu; magnetické nosiče dát; nahrávacie disky, najmä vopred nahrané videopásky. Bižutéria, najmä pracky na opasky, ihlice, náušnice, náhrdelníky, prstene, manžetové gombíky a náramkové hodinky. Tlačoviny; časopisy; periodiká; knihy; brožúry. Odevy, najmä športové odevy a odevy na chvíle voľna, obuv, topánky, šľapky. Hračky a hry; športové potreby. Mäso, ryby vrátane mäkkýšov a kôrovcov, hydina, zverina; mäsové výťažky; konzervovaná, sušená a varená zelenina a ovocie; rôsoly; zaváraniny; vajcia; mlieko a iné mliečne výrobky vrátane mliečnych nápojov; jedlé oleje a tuky; konzervované potraviny; zelenina naložená v octe. Cukrovinky, bonbóny, čokolády, žuvacie gumy (žuvačky).

**(540) NBA**

(732) NBA Properties, Inc., Olympic Tower Building, 645 Fifth Avenue, New York, New York 10022, US;  
 (740) Fajnorová Mária, Ing., Bratislava, SK;

**(111) 176038**

(151) 27.10.1995  
 (156) 20.12.2011  
 (180) 20.12.2021  
 (210) 65567  
 (220) 20.12.1991  
 (450) 10.1.1996

**7 (511) 5**

(510) Farmaceutické prípravky.

**(540) CALCORT**

(732) AVENTIS INC., 3711 Kennett Pike, Suite 200, Greenville, Delaware 19807, US;  
 (740) ŽOVICOVÁ & ŽOVIC IP, s.r.o., Bratislava, SK;

**(111) 176052**

(151) 26.10.1995  
 (156) 14.7.2012  
 (180) 14.7.2022  
 (210) 70174  
 (220) 14.7.1992  
 (450) 10.1.1996

**7 (511) 9, 14, 16, 25, 28, 29, 30**

(510) Prístroje a nástroje na záznam a reprodukciu zvuku alebo obrazu; magnetické nosiče dát; nahrávacie disky, najmä vopred nahrané videopásky. Bižutéria, najmä pracky na opasky, ihlice, náušnice, náhrdelníky, prstene, manžetové gombíky a náramkové hodinky. Tlačoviny; časopisy; periodiká; knihy; brožúry. Odevy, najmä športové odevy a odevy na chvíle voľna, obuv, topánky, šľapky. Hračky a hry; športové potreby. Mäso, ryby vrátane mäkkýšov a kôrovcov, hydina, zverina; mäsové výťažky; konzervovaná, sušená a varená zelenina a ovocie; rôsoly; zaváraniny; vajcia; mlieko a iné mliečne výrobky vrátane mliečnych nápojov; jedlé oleje a tuky; konzervované potraviny; zelenina naložená v octe. Cukrovinky, bonbóny, čokolády, žuvacie gumy (žuvačky).

**(540)**

(591) čierna, červená  
 (732) NBA Properties, Inc., Olympic Tower Building, 645 Fifth Avenue, New York, New York 10022, US;  
 (740) Fajnorová Mária, Ing., Bratislava, SK;

**(111) 176058**

(151) 26.10.1995  
 (156) 14.7.2012  
 (180) 14.7.2022  
 (210) 70196  
 (220) 14.7.1992  
 (450) 10.1.1996

**7 (511) 9, 14, 16, 25, 28, 29, 30**

(510) Prístroje a nástroje na záznam a reprodukciu zvuku alebo obrazu; magnetické nosiče dát; nahrávacie disky, najmä vopred nahrané videopásky. Bižutéria, najmä pracky na opasky, ihlice, náušnice, náhrdelníky, prstene, manžetové gombíky a náramkové hodinky. Tlačoviny; časopisy; periodiká; knihy;

brožúry. Odevy, najmä športové odevy a odevy na chvíľe voľna, obuv, topánky, šľapky. Hračky a hry; športové potreby. Mäso, ryby vrátane mäkkýšov a kôrovcov, hydina, zverina; mäsové výťažky; konzervovaná, sušená a varená zelenina a ovocie; rôsoly; zaváraniny; vajcia; mlieko a iné mliečne výrobky vrátane mliečnych nápojov; jedlé oleje a tuky; konzervované potraviny; zelenina naložená v octe. Cukrovinky, bonbóny, čokoláda, žuvacie gummy (žuvačky).

(540)



- (591) červená, žltá, čierna  
 (732) NBA Properties, Inc., Olympic Tower Building, 645 Fifth Avenue, New York, New York 10022, US;  
 (740) Fajnorová Mária, Ing., Bratislava, SK;

(111) 176059

- (151) 26.10.1995  
 (156) 14.7.2012  
 (180) 14.7.2022  
 (210) 70195  
 (220) 14.7.1992  
 (450) 10.1.1996

7 (511) 9, 14, 16, 25, 28, 29, 30

(510) Prístroje a nástroje na záznam a reprodukciu zvuku alebo obrazu; magnetické nosiče dát; nahrávacie disky, najmä vopred nahrané videopásy. Bižutéria, najmä pracky na opasky, ihlice, náušnice, náhrdelníky, prstene, manžetové gombíky a náramkové hodinky. Tlačoviny; časopisy; periodiká; knihy; brožúry. Odevy, najmä športové odevy a odevy na chvíľe voľna, obuv, topánky, šľapky. Hračky a hry; športové potreby. Mäso, ryby vrátane mäkkýšov a kôrovcov, hydina, zverina; mäsové výťažky; konzervovaná, sušená a varená zelenina a ovocie; rôsoly; zaváraniny; vajcia; mlieko a iné mliečne výrobky vrátane mliečnych nápojov; jedlé oleje a tuky; konzervované potraviny; zelenina naložená v octe. Cukrovinky, bonbóny, čokoláda, žuvacie gummy (žuvačky).

(540)



- (591) bordová, žltá  
 (732) NBA Properties, Inc., Olympic Tower Building, 645 Fifth Avenue, New York, New York 10022, US;  
 (740) Fajnorová Mária, Ing., Bratislava, SK;

(111) 176062

- (151) 26.10.1995  
 (156) 14.7.2012  
 (180) 14.7.2022  
 (210) 70190  
 (220) 14.7.1992  
 (450) 10.1.1996

7 (511) 9, 14, 16, 25, 28, 29, 30

(510) Prístroje a nástroje na záznam a reprodukciu zvuku alebo obrazu; magnetické nosiče dát; nahrávacie disky, najmä vopred nahrané videopásy. Bižutéria, najmä pracky na opasky, ihlice, náušnice, náhrdelníky, prstene, manžetové gombíky a náramkové hodinky. Tlačoviny; časopisy; periodiká; knihy; brožúry. Odevy, najmä športové odevy a odevy na chvíľe voľna, obuv, topánky, šľapky. Hračky a hry; športové potreby. Mäso, ryby vrátane mäkkýšov a kôrovcov, hydina, zverina; mäsové výťažky; konzervovaná, sušená a varená zelenina a ovocie; rôsoly; zaváraniny; vajcia; mlieko a iné mliečne výrobky vrátane mliečnych nápojov; jedlé oleje a tuky; konzervované potraviny; zelenina naložená v octe. Cukrovinky, bonbóny, čokolády, žuvacie gummy (žuvačky).

(540)



- (591) tmavomodrá, červená  
 (732) NBA Properties, Inc., Olympic Tower Building, 645 Fifth Avenue, New York, New York 10022, US;  
 (740) Fajnorová Mária, Ing., Bratislava, SK;

(111) 176124

- (151) 15.11.1995  
 (156) 14.7.2012  
 (180) 14.7.2022  
 (210) 70172  
 (220) 14.7.1992  
 (450) 7.2.1996

7 (511) 9, 14, 16, 25, 28, 29, 30

(510) Prístroje a nástroje na záznam a reprodukciu zvuku alebo obrazu; magnetické nosiče dát; nahrávacie disky, najmä vopred nahrané videopásy. Bižutéria, najmä pracky na opasky, ihlice, náušnice, náhrdelníky, prstene, manžetové gombíky a náramkové hodinky. Tlačoviny; časopisy; periodiká; knihy; brožúry. Odevy, najmä športové odevy a odevy na chvíľe voľna, obuv, topánky, šľapky. Hračky a hry; športové potreby. Mäso, ryby vrátane mäkkýšov a kôrovcov, hydina, zverina; mäsové výťažky; konzervovaná, sušená a varená zelenina a ovocie; rôsoly; zaváraniny; vajcia; mlieko a iné mliečne výrobky vrátane mliečnych nápojov; jedlé oleje a tuky; konzervované potraviny; zelenina naložená v octe. Cukrovinky, bonbóny, čokolády, žuvacie gummy (žuvačky).

(540)



- (591) zelená, čierna  
 (732) NBA Properties, Inc., Olympic Tower Building, 645 Fifth Avenue, New York, New York 10022, US;  
 (740) Fajnorová Mária, Ing., Bratislava, SK;

**(111) 176223**

(151) 23.11.1995  
 (156) 14.7.2012  
 (180) 14.7.2022  
 (210) 70189  
 (220) 14.7.1992  
 (450) 7.2.1996

**7 (511) 9, 14, 16, 25, 28, 29, 30**

(510) Prístroje a nástroje na záznam a reprodukciu zvuku alebo obrazu; magnetické nosiče dát; nahrávacie disky, najmä vopred nahrané videopásky. Bižutéria, najmä pracky na opasky, ihlice, náušnice, náhrdelníky, prstene, manžetové gombíky a náramkové hodinky. Tlačoviny; časopisy; periodiká; knihy; brožúry. Odevy, najmä športové odevy a odevy na chvíľe voľna, obuv, topánky, šľapky. Hračky a hry; športové potreby. Mäso, ryby vrátane mäkkýšov a kôrovcov, hydina, zverina; mäsové výťažky; konzervovaná, sušená a varená zelenina a ovocie; rôtoly; zaváraniny; vajcia; mlieko a iné mliečne výrobky vrátane mliečnych nápojov; jedlé oleje a tuky; konzervované potraviny; zelenina naložená v octe. Cukrovinky, bonbóny, čokolády, žuvacie gumy (žuvačky).

**(540)**

(591) tmavomodrá, žltá  
 (732) NBA Properties, Inc., Olympic Tower Building, 645 Fifth Avenue, New York, New York 10022, US;  
 (740) Fajnorová Mária, Ing., Bratislava, SK;

**(111) 176575**

(151) 20.2.1996  
 (156) 5.5.2012  
 (180) 5.5.2022  
 (210) 68344  
 (220) 5.5.1992  
 (450) 8.5.1996

**7 (511) 9, 10, 16, 25, 41, 42**

(510) Nakladateľská a vydavateľská činnosť; nosiče zvuku a obrazu; knihy, tlačoviny, audiovizuálna produkcia; dámska a pánska bielizeň; klubovne a hosťinské prevádzky; prezervatívy.

**(540)**

(732) Kvoríak Pavel, Bohdalecká 6/1420, 101 00 Praha - Michle, CZ;  
 (740) Fajnorová Mária, Ing., Bratislava, SK;

**(111) 176658**

(151) 7.3.1996  
 (156) 6.3.2012  
 (180) 6.3.2022  
 (210) 67095  
 (220) 6.3.1992  
 (450) 5.6.1996

**7 (511) 1, 2, 3, 4, 9, 17, 19, 20, 31**

(510) Chemické výroby na priemyselné účely, plastické hmoty v surovom stave a ako polotovary, pôdne umelé hnojivá, umelé živice, katalyzátory; antikorózne a impregnačné nátery; čistiace, leštiace a odmasťovacie prípravky; priemyselné oleje a tuky, mazadlá, palivá - oleje a pohonné látky; prístroje a nástroje na vedecké a laboratórne účely; polotovary z plastických hmôt (fólie, dosky, tyče), umelý kaučuk, pena z gumy a plastických hmôt; asfalt, asfaltové výrobky na stavebné účely, decht; obaly z plastických hmôt; chemické krmivá pre dobytok.

**(540)**

(732) UNIPETROL RPA, s. r. o., Záluží 1, 436 70 Litvínov, CZ;  
 (740) Záhurecká Romana, JUDr., Banská Bystrica, SK;

**(111) 176791**

(151) 10.4.1996  
 (156) 17.9.2011  
 (180) 17.9.2021  
 (210) 63735  
 (220) 17.9.1991  
 (450) 7.8.1996

**7 (511) 7, 9**

(510) Meracia technika, čerpacia technika.

**(540)**

(732) Adast Systems, a.s., Mírová 2, 679 04 Adamov, CZ;  
 (740) Guniš Jaroslav, Mgr., Bratislava, SK;

**(111) 177067**

(151) 13.9.1996  
 (156) 19.3.2012  
 (180) 19.3.2022  
 (210) 67369  
 (220) 19.3.1992  
 (450) 4.12.1996

**7 (511) 9, 10**

(510) Laboratórne a meracie prístroje, napr. čerpadlá, miešadlá a odvzdušňovače; meracie prístroje, najmä konduktometre, pH-metre; lekárske a zdravotnícke prístroje, nástroje a pomôcky.

**(540)**

(732) Skála Miroslav, Ing., Dědická 28, 627 00 Brno, CZ;  
 (740) Kováčik Štefan, Ing., Bratislava, SK;



**(111) 177141**

(151) 25.10.1996  
(156) 24.9.2011  
(180) 24.9.2021  
(210) 63823  
(220) 24.9.1991  
(450) 8.1.1997

**7 (511) 3, 5, 21**

(510) Pracie a bieliace prípravky, čistiace, leštiace, odmasťovacie a brúsiace prípravky, mydlá, výrobky parfumériové, éterické oleje, kozmetické výrobky, vodičky na vlasy, prostriedky na čistenie zubov, vata na kozmetické účely, výrobky farmaceutické, zverolekárske a zdravotnícke, výrobky diietické pre deti a chorých, náplasti, obväzový materiál, hmoty na plombovanie zubov a na odtlačky zubov, dezinfekčné prostriedky, prostriedky na ničenie rastlinných a živočíšnych škodcov, prípravky fungicídne a herbicídne, vata, hygienické vložky, drobné náradie a prenosné nádoby na domáce a kuchynské účely (nie z drahých kovov), hrebene a umývacie hubky, toaletné potreby, kefy (nie na maliarske účely), kefársky materiál, pomôcky na upratovanie a čistiace materiály vrátane látok a zvitkov, drôtenky na riad, nespracované a polospracované sklo (nie na stavby), sklenené výrobky vrátane okenného skla, výrobky z porcelánu a kameniny, ktoré nie sú zahrnuté v iných triedach.

**(540) BRILLO**

(732) Armaly Sponge Company, 1900 Easy Street, Commerce Township, Michigan 48390, US;  
(740) Fajnorová Mária, Ing., Bratislava, SK;

**(111) 177415**

(151) 21.1.1997  
(156) 26.11.2011  
(180) 26.11.2021  
(210) 64981  
(220) 26.11.1991  
(450) 9.4.1997

**7 (511) 3, 5, 9, 12, 15, 16, 20, 25, 28, 29, 30, 32, 33, 37, 42**

(510) Komplexné služby súvisiace s výpočtovou technikou; spotrebná elektronika; odevné výrobky; kozmetické výrobky; potravinárske výrobky - diietické výrobky pre deti; alkoholické a nealkoholické nápoje; nábytkové doplnky - zrkadlá, rámy, kovania, police, prikrývky posteľné a stolové, koberce, rohože, linoleá a iné podlahové krytiny, tapety, umelé kvetiny, hrebene, kefy, pomôcky z látky na čistenie, drôtenky, poháre, vázy, popoľníky, džbány a iné sklenené a porcelánové výrobky; automobilové doplnky - disky na kolesá, teplomery, záhradky; športové potreby - bicykle, lyže, korčule, sane, rakety; hudobniny a hudobné nástroje.

**(540) LIBRA**

(732) LIBRA Electronics a.s., Holečkova 2649/7, 370 04 České Budějovice, CZ;  
(740) Hojčuš Peter, Ing., Bratislava, SK;

**(111) 177425**

(151) 22.1.1997  
(156) 7.1.2012  
(180) 7.1.2022  
(210) 65751  
(220) 7.1.1992  
(450) 9.4.1997

**7 (511) 12**

(510) Automobily a ostatné vozidlá na pohyb po zemi, vode alebo vo vzduchu, časti a zariadenia na uvedené výrobky.

**(540)**

**NISSAN PRIMERA**

(732) NISSAN JIDOSHA KABUSHIKI KAISHA, No. 2 Takaracho, Kanagawa-ku, Yokohama-shi, Kanagawa-ken, JP;

(740) PATENTSERVIS BRATISLAVA, a. s., Bratislava, SK;

**(111) 177803**

(151) 24.2.1997  
(156) 26.11.2011  
(180) 26.11.2021  
(210) 64971  
(220) 26.11.1991  
(450) 7.5.1997

**7 (511) 6, 19, 29, 30, 31, 32, 33, 34, 35, 36, 42**

(510) Obyčajné kovy a ich zliatiny; stavebný materiál z kovu; prenosné stavby z kovu; kovový materiál na železničné trate; káble a drôty; železiarsky tovar; drobný železiarsky tovar; kovové potrubia a rúry; bezpečnostné schránky; iné výrobky z kovu patriace do triedy 6; rudy; nekovové stavebné materiály, a to najmä drevo ako polotovary, napr. trámy, fošne, dosky, dyhy, stavebné sklo, napr. dlaždice a kachličky, nekovové rúry pre stavebníctvo; asfalt, smola a bitúmen; nekovové prenosné stavby; pomníky; mäso, ryby, hydina a zverina, mäsové výťažky; konzervované, sušené a tepelne spracované ovocie a zelenina; rôsoly, džemy, marmelády, ovocné zaváraniny, ovocné pretlaky; vajcia, mlieko a mliečne výrobky, mliečne nápoje; jedlé oleje a tuky; káva, čaj, kakao, cukor, ryža, maniok, ságo, kávové náhradky, kávové, kakaoové a čokoládové nápoje, múka a výrobky z obilí, chlieb, pekárské a cukrárske výrobky, zmrzliny; med, melasový sirup; kvasnice, prášky do pečiva; soľ, horčica; ocot, omáčky ako chuťové prísady; korenie; ľad; poľnohospodárske, záhradkárské a lesné produkty a obilniny; živé zvieratá; čerstvé ovocie a zelenina; semená, rastliny a kvety; potrava pre zvieratá, slad; pivo, minerálne a sýtené vody a iné nealkoholické nápoje; ovocné nápoje a ovocné šťavy, sirupy a iné prípravky na výrobu nápojov; alkoholické nápoje; tabak, tabakové náhradky, výrobky z tabaku a tabakových náhradiek, potreby pre fajčiarov, zápalky; sprostredkovanie obchodnej činnosti s tovarom citovaným v uvedených triedach, distribúcia tovarov; investičná činnosť v oblasti stavebníctva, poľnohospodárstva, potravinárstva, cestovného ruchu; služby v oblasti cestovného ruchu, a to poskytovanie stravy, nápojov a ubytovania.

(540)



(732) KON - RAD spol. s r. o., Cesta na Senec 15725/24,  
830 06 Bratislava, SK;

(740) Litváková Edita, Ing., Bratislava, SK;

**(111) 177873**

(151) 10.2.1997

(156) 17.10.2011

(180) 17.10.2021

(210) 64239

(220) 17.10.1991

(450) 4.6.1997

**7 (511) 21**

(510) Ružový porcelán.

(540)



(732) EPIAG LOFIDA-PORCELÁN CZ s.r.o., Hlavní 30,  
362 63 Dalovice, CZ;

(740) Hojčuš Peter, Ing., Bratislava, SK;

**(111) 178307**

(151) 24.10.1997

(156) 26.2.2012

(180) 26.2.2022

(210) 66826

(220) 26.2.1992

(442) 9.7.1997

(450) 14.1.1998

**7 (511) 4, 17, 18, 25, 37, 40**

(511) 4 - Tuky na obuv.

17 - Mäkká guma, odliatky z gummy, gumové dosky, gumové nite, gumové šnúry, gumové výrobky, materiál na vypchávkový z kaučuku alebo plastov, výrobky z azbestu.

18 - Koža a výrobky z jej imitácie, koža na klobúky, kufre, cestovné kufričky, dámske tašky, nákupné tašky, dáždniky, slnečníky, palice.

25 - Opätky na obuv, železné chráničky na obuv, železné kovanie na obuv, obuv, kožená obuv, črievice, papuče, dámske, detské a pánske odevy, kúpacie odevy, klobučnícky tovar, klobúky.

37 - Opravy a udržiavanie oblečenia, gumových výrobkov, topánok, klobučníckych výrobkov, výrobkov z kože.

40 - Zhotovovanie oblečenia, spracovanie kožušín a srstí, príprava a zošľachtovanie kožušín a srstí, vypracovávanie, farbenie, príprava, spracovanie a povrchové zošľachtovanie koží, zošľachtovanie a spracovanie alebo apretácia textilu.

(540)

*Bata*

(732) BATA BRANDS S.a.r.l., Luxembourg, succursale de Lausanne, Avenue de Rhodanie 70, 1007 Lausanne, CH;

(740) PATENTSERVIS BRATISLAVA, a. s., Bratislava, SK;

**(111) 178647**

(151) 22.11.1997

(156) 7.10.2012

(180) 7.10.2022

(210) 72149

(220) 7.10.1992

(442) 6.8.1997

(450) 4.2.1998

**7 (511) 30**

(511) 30 - Čokoládové tyčinky, obličky, cukrovinky, žuvačky, cukrárske výrobky, výrobky z kakaa, kakaové nátierky a krémy.

**(540) BREAK**

(732) ION S. A., COCOA & CHOCOLATE MANUFACTURERS, 59, El. Venizelou Str., Neo Falirou, GR 18547 Piraeus, GR;

(740) Bušová Eva, JUDr., Bratislava, SK;

**(111) 178648**

(151) 22.11.1997

(156) 7.10.2012

(180) 7.10.2022

(210) 72150

(220) 7.10.1992

(442) 6.8.1997

(450) 4.2.1998

**7 (511) 30**

(511) 30 - Čokoládové tyčinky, obličky, cukrovinky, žuvačky, cukrárske výrobky, výrobky z kakaa, kakaové nátierky a krémy.

**(540) ION BREAK**

(732) ION S. A., COCOA & CHOCOLATE MANUFACTURERS, 59, El. Venizelou Str., Neo Falirou, GR 18547 Piraeus, GR;

(740) Bušová Eva, JUDr., Bratislava, SK;

**(111) 178695**

(151) 24.11.1997

(156) 15.5.2011

(180) 15.5.2021

(210) 61720

(220) 15.5.1991

(442) 6.8.1997

(450) 4.2.1998

**7 (511) 9, 35, 37, 41**

(511) 9 - Kodér a dekodér obrazového a zvukového signálu.  
35 - Reklama, vydávanie reklamných materiálov, rozširovanie reklamných materiálov, sprostredkovanie obchodu s tovarom: videokazety, CD platne, hračky, reklamné materiály, periodické a neperiodické publikácie.

37 - Montáž a servis kódérov a dekodérov obrazového a zvukového signálu.  
41 - Prenájom videokaziet, CD platní, nahrávanie (prepis) videofilmov na videokazety.

(540)

**INTERSONIC**

(732) Lacho Ivan, Ing., Dobrovičova 13, 811 09 Bratislava, SK;

(111) 180288

(151) 20.4.1998

(156) 2.12.2011

(180) 2.12.2021

(210) 65126

(220) 2.12.1991

(442) 14.1.1998

(450) 8.7.1998

7 (511) 3, 14, 18, 23, 24, 25, 26, 28, 35

(511) 3 - Kozmetika, parfumériový tovar.

14 - Predmety z drahých kovov, ich zliatin alebo z dublovaných kovov, najmä klenoty a šperky, bižutéria, hodinky.

18 - Výrobky z kože a náhradiek, najmä odevné doplnky, kožušiny, pánske a dámske kabely a kabelky, kožená galantéria všetkých druhov, kufre, dáždniky, slnečníky, palice.

23 - Nite.

24 - Tkaniny a textilný tovar zahrnutý v triede 24, posteľná bielizeň.

25 - Odevy a odevné súčasti vrátane športových, pletené vrchné ošatenie, bielizeň zahrnutá v triede 25, obuv a pokrývky hlavy.

26 - Čipky, výšivky, stuhý, šnúrky, gombíky, stláčacie gombíky, háčiky, zipsovací uzávery, umelé kvety, leonský tovar.

28 - Tovar plážový a kúpací zahrnutý v triede 28.

35 - Sprostredkovateľské služby v oblasti obchodu s uvedenými výrobkami.

(540)



(732) POTOMAC CFI s.r.o., Washingtonova 1599/17, 110 00 Praha, CZ;

(111) 180790

(151) 11.6.1998

(156) 26.2.2012

(180) 26.2.2022

(210) 66827

(220) 26.2.1992

(442) 4.3.1998

(450) 9.9.1998

7 (511) 4, 17, 18, 25, 37

(511) 4 - Tuk na obuv.

17 - Mäkká guma, odliatky z gumy, gumové dosky, gumové nite, gumové šnúrky, gumové výrobky, materiál na vypchávký z kaučuku alebo plastov, výrobky z azbestu.

18 - Koža a výrobky z jej imitácie, koža na klobúky, kufre cestovné, kufríky, dámske tašky, nákupné tašky, dáždniky, slnečníky, palice.

25 - Opätky na obuv, kovové časti na obuv, obuv, kožená obuv, črievce, papuče, dámske, detské a pánske odevy, kúpacie odevy, klobučnícky tovar, klobúky.

37 - Oprava obuvi.

(540)

**Bata**

(732) BATA BRANDS S.a.r.l., Luxembourg, succursale de Lausanne, Avenue de Rhodanie 70, 1007 Lausanne, CH;

(740) PATENTSERVIS BRATISLAVA, a. s., Bratislava, SK;

(111) 181486

(151) 13.8.1998

(156) 20.5.2012

(180) 20.5.2022

(210) 68691

(220) 20.5.1992

(442) 6.5.1998

(450) 4.11.1998

7 (511) 6, 9, 14, 16, 18, 20, 21, 24, 25, 27, 28, 30, 42

(511) 6 - Obaly kovové.

9 - Hracie automaty.

14 - Predmety z drahých kovov a ich zliatiny, najmä šperky, drahokamy, polodrahokamy a drahé kamene, hodinárske výrobky, bižutéria, jedálenské a nápojové súpravy z drahých kovov.

16 - Tlačoviny, najmä časopisy, periodiká, knihy, fotografie, hracie karty, obaly z papiera.

18 - Kožený tovar, najmä podšívky, výstelky a koža na obuv, kabelky, aktovky, kufre, kožená bižutéria, palice, dáždniky, slnečníky.

20 - Bytové doplnky z dreva, z trstiny, z bambusu a z kovu, najmä rámy, zrkadlá, poličky, podnosy, vešiaky, skrinky, stolíky, obaly z plastov.

21 - Jedálenské a nápojové súpravy a ich časti zo skla, porcelánu, keramiky, dreva a obyčajných kovov.

24 - Bytové doplnky z textilu.

25 - Kožené opasky, obuv, rukavice.

27 - Koberce, koberčeky, rohože, rohožky.

28 - Hry, hracie automaty s výnimkou automatov uvádzaných do chodu vhođením mince.

30 - Korenie, chuťové omáčky.

42 - Služby reštauračné.

(540)



(732) LUCERNA - BARRANDOV, spol. s r. o., Štěpánská 61, 116 02 Praha, CZ;

(740) ROTT, RŮŽIČKA & GUTTMANN, Bratislava, SK;

**(111) 181487**

(151) 13.8.1998  
 (156) 20.5.2012  
 (180) 20.5.2022  
 (210) 68692  
 (220) 20.5.1992  
 (442) 6.5.1998  
 (450) 4.11.1998

**7 (511) 9, 14, 16, 21, 24, 28, 42**

(511) 9 - Hracie automaty.  
 14 - Jedálenské a nápojové súpravy a ich súčasti z drahých kovov.  
 16 - Hracie karty.  
 21 - Jedálenské a nápojové súpravy a ich súčasti zo skla, porcelánu, keramiky a obyčajných kovov.  
 24 - Textilný tovar pre hostinské služby, najmä tkaniny stolové, posteľné, uteráky.  
 28 - Hry, hracie automaty s výnimkou automatov uvádzaných do chodu vhođením mince.  
 42 - Služby reštauračné.

**(540)**

(732) LUCERNA - BARRANDOV, spol. s r. o., Štěpánská 61, 116 02 Praha 1, CZ;

(740) ROTT, RŮŽIČKA & GUTTMANN, Bratislava, SK;

**(111) 181488**

(151) 13.8.1998  
 (156) 20.5.2012  
 (180) 20.5.2022  
 (210) 68693  
 (220) 20.5.1992  
 (442) 6.5.1998  
 (450) 4.11.1998

**7 (511) 3, 4, 5, 6, 9, 11, 12, 14, 15, 16, 18, 20, 21, 24, 25, 26, 27, 28, 30, 31, 42**

(511) 3 - Kozmetika, vlasové šampóny, farby na vlasy, vlasové prelivy, tužidlá, fixačné spreje (laky) a gély, regeneračné prípravky, vlasové kúry, kondicionéry a prípravky zamerané na starostlivosť o vlasy a pokožku hlavy, toaletné mydlá, sprchové gély, peny do kúpeľa, kozmetické oleje, tekuté mydlá, telové mlieka, krémy a emulzie, dezodoranty a antiperspiranty tuhé i s guľôčkou, dezodoračné spreje, prípravky holiace a epilačné, nechťová kozmetika (laky, odlakovače, výživné prípravky), parfumy a toaletné vody, denné a nočné pleťové krémy, hydratačné emulzie, pleťové kozmetické oleje, výživné krémy a emulzie, pleťové vody a čistiace tonikum, gély, pleťové mlieka, pleťové masky, peelingové prípravky, osviežovače pleti, krémy a gély na oči, balzamy a krémy na pery, očné tiene, sypké a kompaktné púdre, tekuté a tuhé mejkapy, telové púdre, prípravky na riasy, podkladové bázy, ceruzky na obočie, pery a oči, rúže a lesky na pery, laky na nechty a odlakovače nechťov.

4 - Sviečky.

5 - Zdravotná kozmetika.

6 - Obaly kovové.

9 - Fotografické aparáty, kinematografické a optické prístroje a ich súčasti, prístroje na záznam, prenos a reprodukciu zvuku a obrazu, hracie automaty.

11 - Osvetľovacie telesá, stolové lampy, záhradné a iné svietidlá, kuchynské prístroje elektrické.

12 - Vozidlá vrátane motorových.

14 - Predmety z drahých kovov a ich zliatiny, najmä šperky, drahokamy, polodrahokamy a drahé kamene, hodinárske výrobky, bižutéria, drobnôstky umelecké z drahých a plátovaných kovov, jedálenské a nápojové súpravy z drahých kovov.

15 - Hudobné nástroje, hudobniny.

16 - Tlačoviny, časopisy, periodiká, knihy, fotografie, hudobniny, kancelárske potreby s výnimkou nábytku, potreby pre umelcov, hracie karty, obaly z papiera, hygienické výrobky - toaletný papier, papierové obrúsky a utierky, papierové vreckovky.

18 - Kožený tovar, najmä podšívky, výstelky a koža na obuv, kabelky, aktovky, kufre, kožená bižutéria, palice, dáždnyky, slnečníky.

20 - Nábytok, bytové doplnky z dreva, z trstiny, z bambusu a z kovu, najmä rámy, zrkadlá, poličky, podnosy, vešiaky, skrinky, stolíky, obaly z plastov, žalúzie.

21 - Jedálenské a nápojové súpravy a ich časti zo skla, porcelánu, keramiky, dreva, obyčajných kovov, úžitkové predmety zo skla, porcelánu, keramiky, dreva a obyčajných kovov, hrebene, kefy na vlasy a telo z prírodných i umelých materiálov, kozmetické štetce, kuchynské náradie a pomôcky s výnimkou náradia z drahých kovov, kuchynský riad s výnimkou z drahých kovov, kuchynské prístroje neelektrické, keramika, porcelán.

24 - Textilný tovar, najmä tkaniny stolové, posteľná bielizeň, uteráky, utierky, obrúsky, bytové doplnky z textilu, záclonoviny, závesy.

25 - Odevy, kožené opasky, obuv, rukavice.

26 - Čipky a výšivky.

27 - Koberce, koberčeky, rohože, rohožky, podlahové krytiny.

28 - Hry a hračky, príležitostné ozdoby, najmä vianočné a veľkonočné, hracie automaty s výnimkou automatov uvádzaných do chodu vhođením mince.

30 - Káva, čaj, cukor, koláče, jemné pečivo, cukrovinky, korenie, chuťové omáčky.

31 - Poľnohospodárske výrobky, najmä čerstvé ovocie, zelenina, živé rastliny a prírodné kvety, semená kvetn, živé zvieratá.

42 - Služby reštauračné.

**(540)**

(732) LUCERNA - BARRANDOV, spol. s r. o., Štěpánská 61, 116 02 Praha 1, CZ;

(740) ROTT, RŮŽIČKA & GUTTMANN, Bratislava, SK;

**(111) 181489**

(151) 13.8.1998  
(156) 20.5.2012  
(180) 20.5.2022  
(210) 68694  
(220) 20.5.1992  
(442) 6.5.1998  
(450) 4.11.1998

**7 (511) 9, 14, 16, 21, 24, 28, 31, 42**

(511) 9 - Hracie automaty.  
14 - Jedálenské a nápojové súpravy a ich súčasti z drahých kovov.  
16 - Hracie karty.  
21 - Jedálenské a nápojové súpravy a ich súčasti zo skla, porcelánu, keramiky a z obyčajných kovov.  
24 - Textilný tovar pre hostinské služby, najmä tkaniny stolové, posteľné, uteráky.  
28 - Hry, hracie automaty s výnimkou automatov uvádzaných do činnosti vhadením mince.  
31 - Poľnohospodárske výrobky, najmä čerstvé ovocie, zelenina, živé rastliny a prírodné kvety, semená kvetín, živé zvieratá.  
42 - Služby reštauračné.

**(540)**



(732) LUCERNA - BARRANTOV, spol. s r. o., Štěpánská 61, 116 02 Praha 1, CZ;  
(740) ROTT, RŮŽIČKA & GUTTMANN, Bratislava, SK;

**(111) 181933**

(151) 17.9.1998  
(156) 17.9.2011  
(180) 17.9.2021  
(210) 63734  
(220) 17.9.1991  
(442) 3.6.1998  
(450) 2.12.1998

**7 (511) 9**

(511) 9 - Merná technika, autoregulovateľné čerpadlá na pohonné hmoty, čerpadlá benzínové, stojanové, najmä na stanice pohonných hmôt, autoregulovateľné čerpadlá na palivá.

**(540)**



(732) Adast Systems, a.s., Mírová 2, 679 04 Adamov, CZ;  
(740) Guniš Jaroslav, Mgr., Bratislava, SK;

**(111) 183082**

(151) 10.12.1998  
(156) 17.9.2011  
(180) 17.9.2021  
(210) 63732  
(220) 17.9.1991  
(442) 9.9.1998  
(450) 12.3.1999

**7 (511) 9**

(511) 9 - Meracia technika - benzínové meradlá, počítadlá (meradlá všetkých druhov na všetky druhy použitia, ako benzín, plyn, pohonné látky); čerpacia technika - autoregulovateľné čerpadlá na pohonné hmoty, čerpadlá benzínové stojanové, najmä na stanice pohonných hmôt, autoregulovateľné čerpadlá na palivá.

**(540)**



(732) Adast Systems, a.s., Mírová 2, 679 04 Adamov, CZ;  
(740) Guniš Jaroslav, Mgr., Bratislava, SK;

**(111) 196034**

(151) 12.7.2001  
(156) 22.2.2010  
(180) 22.2.2020  
(210) 494-2000  
(220) 22.2.2000  
(442) 9.4.2001  
(450) 8.10.2001

**7 (511) 16, 33**

(511) 16 - Propagačné predmety z papiera a plastov, ceruzky, perá, karty ako propagačné predmety.  
33 - Liehoviny, destiláty, likéry.

**(540) Magister Stock**

(732) STOCK Plzeň-Božkov s.r.o., Palírenská 641/2, 326 00 Plzeň-Božkov, CZ;  
(740) Bušová Eva, JUDr., Bratislava, SK;

**(111) 196966**

(151) 15.10.2001  
(156) 16.2.2010  
(180) 16.2.2020  
(210) 430-2000  
(220) 16.2.2000  
(442) 10.7.2001  
(450) 7.1.2002

**7 (511) 16, 33**

(511) 16 - Propagačné predmety z papiera a plastov zahrnuté v tejto triede, najmä kalendáre, letáky, darčekové obaly, visačky a ceruzky, perá a karty ako propagačné predmety.  
33 - Liehoviny, destiláty, likéry.

**(540) FERNET STOCK MAGISTER**

(732) STOCK Plzeň-Božkov s.r.o., Palírenská 641/2, 326 00 Plzeň-Božkov, CZ;  
(740) Bušová Eva, JUDr., Bratislava, SK;

**(111) 197809**

(151) 15.1.2002  
(156) 11.10.2010  
(180) 11.10.2020  
(210) 2997-2000  
(220) 11.10.2000  
(442) 8.10.2001  
(450) 4.4.2002

**7 (511) 10**

(511) 10 - Intraokulárne implantáty šošoviek.

**(540) CLARIFLEX**

(732) Abbott Medical Optics Inc., 1700 East St. Andrew Place, Santa Ana, California 92705-4933, US;  
(740) Fajnorová Mária, Ing., Bratislava, SK;

**(111) 197985**

(151) 11.2.2002  
 (156) 23.4.2011  
 (180) 23.4.2021  
 (210) 1256-2001  
 (220) 23.4.2001  
 (442) 6.11.2001  
 (450) 9.5.2002

**7 (511) 30**

(511) 30 - Prírodné sladidlá.  
**(540)**

*SteviaSweet*

(732) M.BER, spol. s r. o., Jesenského 2, 929 01 Dunajská Streda, SK;

(740) Záhurecká Romana, JUDr., Banská Bystrica, SK;

**(111) 198315**

(151) 12.2.2002  
 (156) 22.11.2010  
 (180) 22.11.2020  
 (210) 3462-2000  
 (220) 22.11.2000  
 (442) 6.11.2001  
 (450) 9.5.2002

**7 (511) 5**

(511) 5 - Prípravky na starostlivosť o kontaktné šošovky, najmä roztoky na dezinfekciu, čistenie, zvlhčovanie, zmäkčovanie, impregnovanie, skladovanie alebo preplachovanie kontaktných šošoviek.

**(540) BLINK-N-CLEAN**

(732) Abbott Medical Optics Inc., 1700 East St. Andrew Place, Santa Ana, California 92705-4933, US;

(740) Fajnorová Mária, Ing., Bratislava, SK;

**(111) 198366**

(151) 12.2.2002  
 (156) 12.12.2010  
 (180) 12.12.2020  
 (210) 3720-2000  
 (220) 12.12.2000  
 (442) 6.11.2001  
 (450) 9.5.2002

**7 (511) 10**

(511) 10 - Kaspulárne tenzné krúžky.

**(540) INJECTOR RING**

(732) Abbott Medical Optics Inc., 1700 East St. Andrew Place, Santa Ana, California 92705-4933, US;

(740) Fajnorová Mária, Ing., Bratislava, SK;

**(111) 198417**

(151) 7.3.2002  
 (156) 13.9.2011  
 (180) 13.9.2021  
 (210) 2718-2001  
 (220) 13.9.2001  
 (442) 3.12.2001  
 (450) 4.6.2002

**7 (511) 9, 16, 42**

(511) 9 - Karty pamäťové a mikroprocesorové (v počítačoch); počítač - zápisník (notebook); počítače na prenos dát; prehrávač kompaktných diskov; prí-

stroje na spustenie diskov (počítačových); stroje na úpravu textu; počítacie stroje; počítačové pamäte; počítače; počítačové programy nahrané; disky magnetické; počítačové klávesnice; zariadenia na spracovanie textu; kompaktné disky; optické kompaktné disky; nahrané operačné programy; nahrané programy obsluhujúce počítač; počítačový softvér vrátane nahraných i nena-hraných nosičov zvukových a zvukovo-obrazových, ako aj periodických a neperiodických publikácií na dátových nosičoch; meniče diskov (do počítačov); magnetické médiá; magnetické nosiče údajov; mikroprocesory; modemy; monitory (programy); optické čítače; optické nosiče údajov; optické disky; tlačiarne k počítačom; periférne zariadenia počítačov; rozhrania (počítače); meniče diskov (do počítačov); magnetické páskové jednotky do počítača; procesory (základné jednotky samočinného počítača).

16 - Grafické reprodukcie; grafické zobrazenie; grafické znaky.

42 - Počítačové programovanie; tvorba softvéru; grafický dizajn; aktualizovanie, inštalácia a spúšťanie počítačových programov; počítačové spracovanie obrazu, zvuku, videa; vývoj počítačových hier.

**(540) CHASER**

(732) CAULDRON, spol. s r. o., Palárikova 27, 811 04 Bratislava, SK;

(740) Holakovský Štefan, Ing., Bratislava, SK;

**(111) 199367**

(151) 10.6.2002  
 (156) 31.1.2012  
 (180) 31.1.2022  
 (210) 245-2002  
 (220) 31.1.2002  
 (442) 5.3.2002  
 (450) 10.9.2002

**8 (511) 6, 7, 8, 35, 40**

(511) 6 - Gul'ky, valčeky a výkovky z ocele, oceľové krúžky a poistné podložky, oceľové upínacie i sfahovacie puzdrá a ich oceľové matice.

7 - Gul'kové, valčekové, ihlové, kuželíkové a súdkové ložiská, vodiace kladky, ozubené kolesá a hriadele strojov, stroje na spracovanie kovov, obrábacie stroje a stroje na ložiskovú výrobu a ich články, strojové rezné nástroje.

8 - Ručné nástroje a náčinie na spracovanie kovov.

35 - Sprostredkovanie kúpy a predaja uvedených výrobkov.

40 - Kováčske práce, obrábanie a tepelné spracovanie kovov.

**(540) KLF - ZVL**

(732) OMNIA KLF, a. s., Kukučínova 2734, 024 01 Kysucké Nové Mesto, SK;

**(111) 199536**

(151) 9.7.2002  
 (156) 22.11.2010  
 (180) 22.11.2020  
 (210) 3461-2000  
 (220) 22.11.2000  
 (442) 4.4.2002  
 (450) 8.10.2002

**7 (511) 5**

(511) 5 - Prípravky na starostlivosť o kontaktné šošovky, najmä roztoky na dezinfekciu, čistenie, zvlhčovanie, zmäkčovanie, impregnovanie, skladovanie alebo preplachovanie kontaktných šošoviek.

**(540) COMPLETE**

(732) Abbott Medical Optics Inc., 1700 East St. Andrew Place, Santa Ana, California 92705-4933, US;

(740) Fajnorová Mária, Ing., Bratislava, SK;

**(111) 199587**

(151) 9.7.2002

(156) 5.3.2011

(180) 5.3.2021

(210) 711-2001

(220) 5.3.2001

(442) 4.4.2002

(450) 8.10.2002

**7 (511) 9, 41, 42**

(511) 9 - Lasery s výnimkou laserov na lekárske účely; monitorovacie počítačové programy; počítačový softvér; zabezpečovacie zariadenia proti odcudzeniu; hologramy; difrakčné zariadenia; audiovizuálna technika na výučbu; vyučovacie prístroje; optické prístroje a nástroje; optické výrobky.

41 - Agentúry sprostredkovávajúce divadelných, koncertných a varietnych umelcov (služby); diskotéky (služby); divadelné dekorácie (prenájom); organizovanie kultúrnych alebo vzdelávacích výstav; organizovanie živých vystúpení; prenájom dekorácií; zábava, pobavenie; prenájom audioprístrojov; prenájom osvetľovacích prístrojov do divadelných sál a televíznych štúdií.

42 - Počítačové programovanie; prevádzkovanie výstav; tvorba softvéru; výroba softvéru.

**(540) KVANT**

(732) KVANT, s. r. o., MFF UK, Mlynská dolina, 842 48 Bratislava, SK;

**(111) 199588**

(151) 9.7.2002

(156) 5.3.2011

(180) 5.3.2021

(210) 712-2001

(220) 5.3.2001

(442) 4.4.2002

(450) 8.10.2002

**7 (511) 9, 42**

(511) 9 - Monitorovacie počítačové programy; počítačový softvér; zabezpečovacie zariadenia proti odcudzeniu.

42 - Počítačové programovanie; tvorba softvéru; výroba softvéru.

**(540) IMPOR**

(732) KVANT, s. r. o., MFF UK, Mlynská dolina, 842 48 Bratislava, SK;

**(111) 199959**

(151) 15.8.2002

(156) 12.3.2011

(180) 12.3.2021

(210) 806-2001

(220) 12.3.2001

(442) 9.5.2002

(450) 6.11.2002

**7 (511) 39, 42**

(511) 39 - Prenájom automobilov, automobilová preprava, dovoz, doprava osôb a tovaru, ťahanie alebo vlečenie dopravných prostriedkov pri poruchách.

42 - Reštauračná činnosť, bufety, zabezpečovanie stravy a občerstvenia na recepciách, plesoch, športových, kultúrnych a spoločenských podujatiach, penzión, poskytovanie prechodného ubytovania, bar, jedáleň (závodná, samoobslužná).

**(540)**



(732) Galik Milan, Husacina u Galika, Lipová 21, 900 26 Slovenský Grob, SK;

**(111) 200007**

(151) 15.8.2002

(156) 22.3.2011

(180) 22.3.2021

(210) 942-2001

(220) 22.3.2001

(442) 9.5.2002

(450) 6.11.2002

**7 (511) 32, 33**

(511) 32 - Nealkoholické nápoje, mušty, ovocné šťavy, ovocné výťažky, sirupy, šumivé a sýtené nápoje.

33 - Vína, destilované nápoje, liehové esencie, alkoholické nápoje všetkých druhov s výnimkou piva.

**(540)**

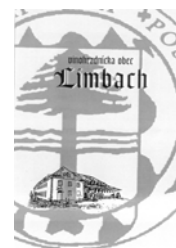

(732) Limbašské vinohradnícke družstvo, SNP 18, 900 91 Limbach, SK;

**(111) 200142**

(151) 6.9.2002

(156) 26.3.2011

(180) 26.3.2021

(210) 972-2001

(220) 26.3.2001

(442) 4.6.2002

(450) 3.12.2002

**7 (511) 35, 36, 41, 42**

(511) 35 - Pomoc pri riadení obchodnej činnosti, poskytovanie obchodných alebo podnikateľských informácií, kancelárie zaoberajúce sa dovozom a vývozom, komerčné informačné kancelárie, analýzy nákladov a nákupných cien, analýzy veľkoobchodných cien, rozširovanie reklamných alebo inzertných oznamov, kopírovanie, prenájom kancelárskych strojov a zariadení, prenájom kopírovacích strojov, štatistické informácie, obchodný manažment a podnikové poradenstvo, personálne poradenstvo, poradenstvo pri vedení podnikov, rozširovanie reklamných materiálov zákazníkom, poskytovanie

pomoci pri riadení komerčných a priemyselných podnikov, kopírovanie alebo rozmnožovanie dokumentov, dokladov atď., reprografia dokumentov, vydávanie a aktualizovanie reklamných materiálov, posudzovanie efektívnosti prevádzky a racionalizácie práce, marketingové štúdie, obchodný alebo podnikateľský prieskum, prenájom reklamných materiálov, poradenské služby v obchodnej činnosti, uverejňovanie reklamných textov, vydávanie reklamných alebo náborových textov, reklama, rozhlasová reklama, obchodný alebo podnikateľský prieskum, obchodný prieskum, vzťahy s verejnosťou, televízna reklama, reklamné agentúry, poradenské služby v oblasti obchodného alebo podnikateľského riadenia, prieskum trhu, profesionálne obchodné alebo podnikateľské poradenstvo, odborné obchodné poradenstvo, hospodárske a ekonomické predpovede, organizovanie komerčných alebo reklamných výstav, obchodné alebo podnikateľské informácie, prieskum verejnej mienky, prenájom reklamných plôch, podpora predaja pre tretie osoby, sekretárske služby, spracovanie textov, účtovníctvo, počítačové databázy, prenájom reklamných priestorov, zbieranie údajov do počítačových databáz, spracovanie textov.

36 - Prenájom nehnuteľností, sprostredkovanie nehnuteľností, sprostredkovanie poistenia, investovanie kapitálu, konateľstvo, zastupiteľstvo, správcovstvo, služby daňových odhadov, služby v oblasti finančnictva, finančné riadenie, správa nehnuteľností, financovanie kúpy na splátky, finančné analýzy, finančné poradenstvo, finančné konzultačné služby, konzultačné služby v oblasti poisťovníctva, poradenstvo v oblasti poistenia, informácie o poistení.

41 - Zverejňovanie textov okrem reklamných, vydávanie textov s výnimkou reklamných alebo náborových, vydávanie kníh, organizovanie a vedenie konferencií, organizovanie a vedenie kongresov, organizovanie kultúrnych alebo vzdelávacích výstav, organizovanie a vedenie seminárov, organizovanie a vedenie sympózií.

42 - Spravovanie autorských práv, odborné poradenstvo s výnimkou obchodného, profesionálne poradenstvo s výnimkou obchodného alebo podnikateľského, služby písania listov a vybavovania korešpondencie, prieskum, usporadúvanie a prevádzkovanie výstav, prenájom počítačov, počítačové programovanie, prekladateľské a tlmočnické služby, tvorba softvéru, výroba softvéru, aktualizovanie, inštalácia a spúšťanie počítačových programov, poradenské služby v oblasti počítačového hardvéru, grafický dizajn, prenájom prístupového času do počítačových databáz, licencie priemyselných práv, prenájom počítačového softvéru, poradenstvo v oblasti priemyselných práv.

(540)



(591) modrá

(732) AKONT Slovakia, s. r. o., Zámocká 30, 811 01 Bratislava, SK;

(111) 200180

(151) 6.9.2002

(156) 12.4.2011

(180) 12.4.2021

(210) 1175-2001

(220) 12.4.2001

(442) 4.6.2002

(450) 3.12.2002

7 (511) 35, 38, 41

(511) 35 - Reklamná a propagačná činnosť.

38 - Prevádzkovanie televízneho vysielania prostredníctvom satelitu.

41 - Tvorba audiovizuálnych a zvukových diel, dabovanie audiovizuálnych diel a tvorba titulkov.

(540) **Spektrum TV**

(732) Česká programová spoločnosť spol. s r.o., Pobřežní 620/3, 186 00 Praha, CZ;

(740) Mešková Viera, Ing., Bratislava, SK;

(111) 200423

(151) 7.10.2002

(156) 30.11.2011

(180) 30.11.2021

(210) 3621-2001

(220) 30.11.2001

(442) 2.7.2002

(450) 9.1.2003

7 (511) 39, 41, 42

(511) 39 - Organizovanie ciest, organizovanie výletov, sprevádzanie turistov, preprava turistov, rezervácia miesteniek, rezervácia zjazdov, turistické prehliadky.

41 - Golfová výučba, golfová škola.

42 - Služby ubytovacích kancelárií, rezervácia hotelov a penziónov.

(540)



(732) Trad - Holding s.r.o., Nám. M. Benku 9, 811 07 Bratislava, SK;

(740) Dolanská Elena, RNDr., Bratislava, SK;

(111) 200881

(151) 11.11.2002

(156) 27.8.2011

(180) 27.8.2021

(210) 2549-2001

(220) 27.8.2001

(442) 6.8.2002

(450) 4.2.2003

7 (511) 36

(511) 36 - Služby v oblasti finančnictva, najmä zhromažďovanie peňažných prostriedkov od verejnosti s cieľom ich investovať do majetku; kapitálové investície; vytváranie a správa podielových fondov; poskytovanie služieb investičným fondom; poskytovanie poradenských a sprostredkovateľských služieb v uvedených činnostiach.

(540) **VÚB Asset Management**

(732) VÚB Asset Management, správ. spol., a. s., Mlynské nivy 1, 820 04 Bratislava, SK;

(740) Hojčuš Peter, Ing., Bratislava, SK;



**(111) 200911**

(151) 11.11.2002  
(156) 24.9.2011  
(180) 24.9.2021  
(210) 2805-2001  
(220) 24.9.2001  
(442) 6.8.2002  
(450) 4.2.2003

**7 (511) 35, 36**

(511) 35 - Účtovníctvo, poradenstvo v obchodnej činnosti, prieskum trhu, obchodné a podnikateľské poradenstvo.  
36 - Prenájom nehnuteľností, služby v oblasti finančníctva.

**(540)**



(591) tmavomodrá, modrá, červená  
(732) NEOMAD, s. r. o., Bencúrova 10, 040 01 Košice, SK;

**(111) 200912**

(151) 11.11.2002  
(156) 24.9.2011  
(180) 24.9.2021  
(210) 2807-2001  
(220) 24.9.2001  
(442) 6.8.2002  
(450) 4.2.2003

**7 (511) 5**

(511) 5 - Farmaceutické prípravky a výrobky, liečivá.

**(540) NUTROLIN -B**

(732) Cipla Ltd., Bombay Central, Bombay 400 008, IN;  
(740) ŽOVICOVÁ & ŽOVIC IP, s.r.o., Bratislava, SK;

**(111) 200913**

(151) 11.11.2002  
(156) 24.9.2011  
(180) 24.9.2021  
(210) 2808-2001  
(220) 24.9.2001  
(442) 6.8.2002  
(450) 4.2.2003

**7 (511) 5**

(511) 5 - Farmaceutické prípravky a výrobky, liečivá.

**(540) RISNIA**

(732) Cipla Ltd., Bombay Central, Bombay 400 008, IN;  
(740) ŽOVICOVÁ & ŽOVIC IP, s.r.o., Bratislava, SK;

**(111) 200914**

(151) 11.11.2002  
(156) 24.9.2011  
(180) 24.9.2021  
(210) 2809-2001  
(220) 24.9.2001  
(442) 6.8.2002  
(450) 4.2.2003

**7 (511) 5**

(511) 5 - Farmaceutické prípravky a výrobky, liečivá.

**(540) ZAART**

(732) Cipla Ltd., Bombay Central, Bombay 400 008, IN;  
(740) ŽOVICOVÁ & ŽOVIC IP, s.r.o., Bratislava, SK;

**(111) 200915**

(151) 11.11.2002  
(156) 24.9.2011  
(180) 24.9.2021  
(210) 2810-2001  
(220) 24.9.2001  
(442) 6.8.2002  
(450) 4.2.2003

**7 (511) 5**

(511) 5 - Farmaceutické prípravky a výrobky, liečivá.

**(540) FINCAR**

(732) Cipla Ltd., Bombay Central, Bombay 400 008, IN;  
(740) ŽOVICOVÁ & ŽOVIC IP, s.r.o., Bratislava, SK;

**(111) 200916**

(151) 11.11.2002  
(156) 24.9.2011  
(180) 24.9.2021  
(210) 2811-2001  
(220) 24.9.2001  
(442) 6.8.2002  
(450) 4.2.2003

**7 (511) 5**

(511) 5 - Farmaceutické prípravky a výrobky, liečivá.

**(540) DOXACARD**

(732) Cipla Ltd., Bombay Central, Bombay 400 008, IN;  
(740) ŽOVICOVÁ & ŽOVIC IP, s.r.o., Bratislava, SK;

**(111) 200917**

(151) 11.11.2002  
(156) 24.9.2011  
(180) 24.9.2021  
(210) 2812-2001  
(220) 24.9.2001  
(442) 6.8.2002  
(450) 4.2.2003

**7 (511) 5**

(511) 5 - Farmaceutické prípravky a výrobky, liečivá.

**(540) FORCAN**

(732) Cipla Ltd., Bombay Central, Bombay 400 008, IN;  
(740) ŽOVICOVÁ & ŽOVIC IP, s.r.o., Bratislava, SK;

**(111) 200918**

(151) 11.11.2002  
(156) 24.9.2011  
(180) 24.9.2021  
(210) 2813-2001  
(220) 24.9.2001  
(442) 6.8.2002  
(450) 4.2.2003

**7 (511) 5**

(511) 5 - Farmaceutické prípravky a výrobky, liečivá.

**(540) AMLOPP**

(732) Cipla Ltd., Bombay Central, Bombay 400 008, IN;  
(740) ŽOVICOVÁ & ŽOVIC IP, s.r.o., Bratislava, SK;

**(111) 200962**

(151) 11.11.2002  
(156) 19.4.2011  
(180) 19.4.2021  
(210) 1195-2001  
(220) 19.4.2001

(442) 6.8.2002

(450) 4.2.2003

**7 (511) 9, 16, 35, 41**

(511) 9 - Záznamy (nahrávky) v elektronickej forme; záznamy údajov v elektronickej forme; nahrané disky, pásky a kazety; nosiče CD-ROM a CD-I; elektronické publikácie; časopisy a ich obsah vo forme nahraných údajov.

16 - Tlačoviny; tlačené publikácie; časopisy; periodické publikácie; odborné časopisy; prílohy; sprievodcovia; návody; knihy, noviny; papier; výrobky z papiera; kartón a lepenka; výrobky z kartónu a lepenky; reklamné materiály; inzertné materiály; fotografie; piapiernické potreby; výučbové a vzdelávacie materiály; kancelárske potreby; diáre; kalendáre; osobné záznamníky; mapy.

35 - Reklama a propagácia, sprostredkovanie reklamy a propagácie, obchodné a podnikateľské informácie, rozširovanie reklamných materiálov, vydávanie reklamných materiálov, uverejňovanie reklamných textov, komerčný prieskum, prieskum v oblasti reklamy, organizovanie súťaží na komerčné a reklamné účely.

41 - Zábava, športová a kultúrna činnosť, organizovanie športových súťaží, tvorba divadelných alebo iných predstavení, prevádzkovanie športových zariadení, organizovanie športových súťaží, organizovanie vedomostných a zábavných súťaží, živé predstavenia.

**(540) Najsilnejší muž Slovenska**

(732) Igor Svítok-DATAPRESSCOMP, Fraňa Kráľ a 7, 902 01 Pezinok, SK;

**(111) 201116**

(151) 11.11.2002

(156) 19.9.2011

(180) 19.9.2021

(210) 2754-2001

(220) 19.9.2001

(442) 6.8.2002

(450) 4.2.2003

**7 (511) 29**

(511) 29 - Mlieko, mliečne výrobky, syry.

**(540) SALADENA**

(732) BONGRAIN S. A., 42 rue Rieussec, 78220 Viroflay, FR;

**(111) 201199**

(151) 13.12.2002

(156) 7.9.2011

(180) 7.9.2021

(210) 2644-2001

(220) 7.9.2001

(442) 10.9.2002

(450) 4.3.2003

**7 (511) 36**

(511) 36 - Poistovníctvo; služby v oblasti financovania; bankové a finančné služby, najmä bankové a finančné poradenstvo a konzultačné služby; služby v oblasti peňažníctva; služby v oblasti nehnuteľností.

**(540) CITISERVICE**

(732) Citibank, N. A., 399 Park Avenue, New York, New York 10043, US;

(740) MAJLINGOVÁ & PARTNERS, s. r. o., Bratislava, SK;

**(111) 201387**

(151) 16.12.2002

(156) 3.9.2011

(180) 3.9.2021

(210) 2610-2001

(220) 3.9.2001

(442) 10.9.2002

(450) 4.3.2003

**7 (511) 32, 33**

(511) 32 - Pivo, minerálne a sýtené vody a iné nealkoholické nápoje, ovocné nápoje a ovocné šťavy, sirupy a iné prípravky na výrobu nápojov.

33 - Alkoholické nápoje s výnimkou piva.

**(540) FRNDŽALICA**

(732) Farský Jozef, Ing., Námestie SNP 467, 958 53 Skačany, SK;

**(111) 201401**

(151) 16.12.2002

(156) 9.10.2011

(180) 9.10.2021

(210) 2958-2001

(220) 9.10.2001

(442) 10.9.2002

(450) 4.3.2003

**7 (511) 32, 35**

(511) 32 - Minerálne vody, nealkoholické nápoje, ovocné šťavy, pivo, sirup na výrobu nápojov, sóda, sýtená voda.

35 - Sprostredkovateľská činnosť v oblasti obchodovania s nápojmi.

**(540) ROSA**

(732) Vincze Mikuláš, Jazmínová 552, 980 01 Jesenské, SK;

(740) Banský Peter, Mgr., Banská Bystrica, SK;

**(111) 201402**

(151) 16.12.2002

(156) 9.10.2011

(180) 9.10.2021

(210) 2959-2001

(220) 9.10.2001

(442) 10.9.2002

(450) 4.3.2003

**7 (511) 32, 35**

(511) 32 - Minerálne vody, nealkoholické nápoje, ovocné šťavy, pivo, sirup na výrobu nápojov, sóda, sýtená voda.

35 - Sprostredkovateľská činnosť v oblasti obchodovania s nápojmi

**(540)**

(732) Vincze Mikuláš, Jazmínová 552, 980 01 Jesenské, SK;

(740) Banský Peter, Mgr., Banská Bystrica, SK;

**(111) 201404**

(151) 16.12.2002  
(156) 10.10.2011  
(180) 10.10.2021  
(210) 2961-2001  
(220) 10.10.2001  
(442) 10.9.2002  
(450) 4.3.2003

**7 (511) 12**

(511) 12 - Pneumatiky a duše na vozidlá, plnogumové pneumatiky a kompletne kolesá na vozidlá.

**(540) WinterContact TS 780**

(732) Continental Reifen Deutschland GmbH, Vahrenwalderstr. 9, 30165 Hannover, DE;  
(740) Brichtová Tatiana, JUDr., Bratislava, SK;

**(111) 201406**

(151) 16.12.2002  
(156) 10.10.2011  
(180) 10.10.2021  
(210) 2965-2001  
(220) 10.10.2001  
(442) 10.9.2002  
(450) 4.3.2003

**7 (511) 30, 35, 39**

(511) 30 - Káva, kávové výtlačky, náhradky kávy, kávové príchuťi, instantná káva.  
35 - Reklama.  
39 - Balenie tovarov.

**(540)**



(591) hnedá, žltá, biela, čierna  
(732) Baliarne obchodu, a. s. Poprad, Hraničná 664/16, 058 01 Poprad, SK;  
(740) Žuffa Ladislav, Ing., Poprad, SK;

**(111) 201472**

(151) 16.1.2003  
(156) 2.7.2011  
(180) 2.7.2021  
(210) 2009-2001  
(220) 2.7.2001  
(442) 8.10.2002  
(450) 1.4.2003

**7 (511) 30**

(511) 30 - Cukrovinky, žuvačky, lízanky, výrobky z kakaa, cukríky, žuvačky, karamely, mentolové cukríky, oblátky, pastilky, sušienky, želé ovocné.

**(540)**



(732) Ed. Haas SK, s. r. o., Staničná 20, 908 51 Holíč, SK;

**(111) 201551**

(151) 16.1.2003  
(156) 25.10.2011  
(180) 25.10.2021  
(210) 3162-2001  
(220) 25.10.2001  
(442) 8.10.2002  
(450) 1.4.2003

**7 (511) 30**

(511) 30 - Cukrovinky, pastilky, pralinky a neliečivé cukrovinky.

**(540) ORBIT DROPS**

(732) Wm. WRIGLEY Jr. Company, 410 North Michigan Avenue, Chicago, Illinois 60611, US;  
(740) Fajnorová Mária, Ing., Bratislava, SK;

**(111) 201555**

(151) 16.1.2003  
(156) 26.10.2011  
(180) 26.10.2021  
(210) 3176-2001  
(220) 26.10.2001  
(442) 8.10.2002  
(450) 1.4.2003

**7 (511) 9**

(511) 9 - Reprodukory, zosilňovače, zvukové prehrávacie zariadenia, prehrávače.

**(540)**



(591) modrá  
(732) ACON professional, s. r. o., Struková 12, 821 05 Bratislava, SK;

**(111) 201575**

(151) 16.1.2003  
(156) 14.11.2011  
(180) 14.11.2021  
(210) 3376-2001  
(220) 14.11.2001  
(442) 8.10.2002  
(450) 1.4.2003

**7 (511) 11, 20, 35**

(511) 11 - Sporáky, chladničky, mrazničky, drezy, kuchynské odsávače (digestory), elektrické fritézy, mikrovlnné rúry, varné panely, grily, horúce platne, elektrické kávovary, teplovzdušné rúry, elektrické lampy a ďalšie elektrické kuchynské potreby patriace do triedy 11.  
20 - Nábytok.  
35 - Sprostredkovanie nákupu a predaja tovarov.

**(540)**



(732) JOMA - Jozef Maťaš, Masarykova 14/A, 080 01 Prešov, SK;  
(740) Tomko Ľubomír, Ing., Hanušovce nad Topľou, SK;

**(111) 201629**

(151) 16.1.2003  
 (156) 23.7.2011  
 (180) 23.7.2021  
 (210) 2222-2001  
 (220) 23.7.2001  
 (442) 8.10.2002  
 (450) 1.4.2003

**7 (511) 14, 34**

(511) 14 - Fajčiarske potreby a stolové súpravy z drahých kovov.  
 34 - Tabak v surovom stave, cigaretový a ľuľkový tabak, tabakové náhradky, cigarety, cigary, ľuľky, fajky, puzdrá na cigarety, cigary alebo fajky, stolové súpravy pre fajčiarov, zápalky, zapaľovače a ostatné potreby pre fajčiarov.

**(540) TATRAN**

(732) Pokorný Milan, Ing., Tovární 10/1270, 170 00 Praha, CZ;  
 (740) Kubínyi Peter, Bc., Trenčín, SK;

**(111) 201641**

(151) 16.1.2003  
 (156) 19.9.2011  
 (180) 19.9.2021  
 (210) 2756-2001  
 (220) 19.9.2001  
 (442) 8.10.2002  
 (450) 1.4.2003

**7 (511) 18, 25**

(511) 18 - Usne, koženky a výrobky z týchto materiálov, ako sú cestovné kufre a tašky, diplomatické kufričky, kabely, obaly na odevy, peňaženky, vaky, plecniaky a batohy, remene, tašky, puzdrá na navštívenky, kľúčienky, aktovky, kufričky.  
 25 - Obuv, odevy.

**(540)****TAIMA**

(732) Ing. Jaroslav Šutarík - IMBIZ, Mlynská 39, 052 01 Spišská Nová Ves, SK;

**(111) 201677**

(151) 16.1.2003  
 (156) 29.10.2011  
 (180) 29.10.2021  
 (210) 3207-2001  
 (220) 29.10.2001  
 (442) 8.10.2002  
 (450) 1.4.2003

**7 (511) 12**

(511) 12 - Osobné automobily, nákladné automobily, mikrobuses, autobusy, dodávky, minidodávky.

**(540) SORENTO**

(732) KIA MOTORS CORPORATION, 231 Yangjae-dong, Seocho-gu, Seoul 137-938, KR;  
 (740) PATENTSERVIS BRATISLAVA, a. s., Bratislava, SK;

**(111) 201681**

(151) 16.1.2003  
 (156) 30.10.2011  
 (180) 30.10.2021  
 (210) 3214-2001  
 (220) 30.10.2001  
 (442) 8.10.2002  
 (450) 1.4.2003

**7 (511) 1, 9, 21, 40, 42**

(511) 1 - Aerosóly; hasiace zmesi; plynové poháňače do aerosólov.  
 9 - Dýzy požiarnych hadíc; hasiace prístroje; hubice požiarnych hadíc; požiarnie striekačky.  
 21 - Aerosólové dávkovače s výnimkou dávkovačov na lekárske účely; kropiace zariadenia, rozstrekovače.  
 40 - Osviežovanie vzduchu.  
 42 - Hasenie požiaru; poradenstvo odborné v službách uvedených v triede 42 tohto zoznamu, s výnimkou obchodného; sprostredkovanie služieb uvedených v triede 42 tohto zoznamu; strojársky výskum; technický prieskum; tvorba softvéru; výroba softvéru; výskum a vývoj nových výrobkov; výskum v oblasti fyziky; vzdušné a pozemné rozptyľovanie hnojív a iných poľnohospodárskych chemických látok.

**(540) HIRO**

(732) Chrobák Július, doc. Ing., Podtatranského 9, 040 01 Košice, SK;  
 (740) Regina Ivan, Ing., Košice, SK;

**(111) 201682**

(151) 16.1.2003  
 (156) 30.10.2011  
 (180) 30.10.2021  
 (210) 3215-2001  
 (220) 30.10.2001  
 (442) 8.10.2002  
 (450) 1.4.2003

**7 (511) 1, 9, 21, 40, 42**

(511) 1 - Aerosóly; hasiace zmesi; plynové poháňače do aerosólov.  
 9 - Dýzy požiarnych hadíc; hasiace prístroje; hubice požiarnych hadíc; požiarnie striekačky.  
 21 - Aerosólové dávkovače s výnimkou dávkovačov na lekárske účely; kropiace zariadenia, rozstrekovače.  
 40 - Osviežovanie vzduchu.  
 42 - Hasenie požiaru; poradenstvo odborné v službách uvedených v triede 42 tohto zoznamu, s výnimkou obchodného; sprostredkovanie služieb uvedených v triede 42 tohto zoznamu; strojársky výskum; technický prieskum; tvorba softvéru; výroba softvéru; výskum a vývoj nových výrobkov; výskum v oblasti fyziky; vzdušné a pozemné rozptyľovanie hnojív a iných poľnohospodárskych chemických látok.

**(540) HIROMAX**

(732) Chrobák Július, doc. Ing., Podtatranského 9, 040 01 Košice, SK;  
 (740) Regina Ivan, Ing., Košice, SK;

**(111) 201683**

(151) 16.1.2003  
 (156) 31.10.2011  
 (180) 31.10.2021  
 (210) 3217-2001  
 (220) 31.10.2001  
 (442) 8.10.2002  
 (450) 1.4.2003

**7 (511) 7**

(511) 7 - Priemyselné strojové lisy; kovoobrábacie stroje, najmä mechanické lisy na použitie pri výrobe automobilov, elektrických a elektronických zariadení, hydraulické lisy na použitie pri výrobe automobilov, elektrických a elektronických zariadení, zásekové stroje, kovacie stroje, ohýbacie stroje na použitie pri výrobe nábytku, elektrických a elektronických zariadení; súčasti priemyselných strojových lisov, najmä rezné nástroje; upínače a opory na obrábacie stroje; zápustky na použitie v lisoch; formy na kovacie stroje; strojové súčiastky vyrobené vstrekovacím liatím, najmä kováčske formy; formovacie stroje na vstrekové liatie; priemyselné roboty; stroje a zariadenia na dodávanie kovu do lisu a/alebo na dodávanie plastov do strojov na vstrekovanie do formy; stroje a zariadenia na vyberanie hotových kovových výrobkov z lisu a/alebo vyberanie plastových výrobkov zo stroja na spracovanie používaného na vstrekovanie do formy; stroje a zariadenia na odstraňovanie zvyškov kovu z lisu a/alebo odstraňovanie zvyškov plastu zo strojov na spracovanie plastu používaného na vstrekovanie do formy.

**(540)**

**AIDA**

(732) Aida Engineering, Ltd., 2-10, Ohyama-cho, Sagami-hara-shi, Kanagawa-ken, JP;  
 (740) Bušová Eva, JUDr., Bratislava, SK;

**(111) 201686**

(151) 16.1.2003  
 (156) 31.10.2011  
 (180) 31.10.2021  
 (210) 3223-2001  
 (220) 31.10.2001  
 (442) 8.10.2002  
 (450) 1.4.2003

**7 (511) 25**

(511) 25 - Odevy, najmä saká, plášte do dažďa, polokoše, pletené svetre, koše, blúzky, dámska bielizeň, pančuškové nohavice, šortky, klobúky, čiapky, zápästky, čelenky, rukavice, opasky, topánky, čičmy, ponožky a zástery.

**(540)**

**FOX**

(732) Fox Head, Inc., 18400 Sutter Boulevard, Morgan Hill, California 95037, US;  
 (740) Žovicová Viera, Mgr., Bratislava, SK;

**(111) 201736**

(151) 16.1.2003  
 (156) 28.11.2011  
 (180) 28.11.2021  
 (210) 3546-2001  
 (220) 28.11.2001  
 (442) 8.10.2002  
 (450) 1.4.2003

**7 (511) 9, 35, 36, 37, 41, 42**

(511) 9 - Meracie prístroje, meracie zariadenia, systémy a technika na televízne káblové rozvody a optické siete; špeciálne systémy na telekomunikačné siete a káblové rozvody; optické káble; prístroje a zariadenia na vysokofrekvenčnú techniku; mikrovlnné anténne systémy; linkový monitorovací systém elektronický, elektronické dohľadacie a riadiace systémy; elektronické zariadenia a systémy na ochranu prenášaných dát.  
 35 - Sprostredkovanie obchodu v oblasti meracej techniky, televíznych káblových rozvodov a optických sietí.  
 36 - Sprostredkovateľská činnosť - financovanie; finančný lízing.  
 37 - Inštalácie, údržba a opravy elektrických strojov a prístrojov; montáž a opravy meradiel pre elektroniku.  
 41 - Organizovanie a usporadúvanie odborných kurzov, školení, seminárov, konferencií a iných vzdelávacích akcií včítane lektorskej činnosti.  
 42 - Kalibračné služby, prevádzkovanie stredísk kalibračných služieb; testovanie, meranie a analýzy v oblasti meracej techniky, televíznych káblov, rozvodov a optických sietí; poradenstvo v oblasti kalibračnej techniky, meracej techniky, televíznych káblov, rozvodov a optických sietí.

**(540) MIKROKOM**

(732) MIKROKOM, s. r. o., Pod vinicí 622, 143 00 Praha, CZ;  
 (740) Kastler Anton, Bratislava, SK;

**(111) 201737**

(151) 16.1.2003  
 (156) 28.11.2011  
 (180) 28.11.2021  
 (210) 3547-2001  
 (220) 28.11.2001  
 (442) 8.10.2002  
 (450) 1.4.2003

**7 (511) 9, 35, 36, 37, 41, 42**

(511) 9 - Meracie prístroje, meracie zariadenia, systémy a technika na televízne káblové rozvody a optické siete; špeciálne systémy na telekomunikačné siete a káblové rozvody; optické káble; prístroje a zariadenia na vysokofrekvenčnú techniku; mikrovlnné anténne systémy; linkový monitorovací systém elektronický, elektronické dohľadacie a riadiace systémy; elektronické zariadenia a systémy na ochranu prenášaných dát.  
 35 - Sprostredkovanie obchodu v oblasti meracej techniky, televíznych káblových rozvodov a optických sietí.  
 36 - Sprostredkovateľská činnosť - financovanie; finančný lízing.  
 37 - Inštalácie, údržba a opravy elektrických strojov a prístrojov; montáž a opravy meradiel pre elektroniku.

41 - Organizovanie a usporadúvanie odborných kurzov, školení, seminárov, konferencií a iných vzdelávacích akcií vrátane lektorskej činnosti.

42 - Kalibračné služby, prevádzkovanie stredísk kalibračných služieb; testovanie, meranie a analýzy v oblasti meracej techniky, televíznych káblov, rozvodov a optických sietí; poradenstvo v oblasti kalibračnej techniky, meracej techniky, televíznych káblov, rozvodov a optických sietí.

(540)



(732) MIKROKOM, s. r. o., Pod vinicí 622, 143 00 Praha, CZ;

(740) Kastler Anton, Bratislava, SK;

(111) 201745

(151) 16.1.2003

(156) 10.12.2011

(180) 10.12.2021

(210) 3707-2001

(220) 10.12.2001

(442) 8.10.2002

(450) 1.4.2003

7 (511) 29

(511) 29 - Syry, mäkké nátierkové syry.

(540)



Bryndza

(732) Liptovská mliekareň, a. s., 1. mája 124, 031 80 Liptovský Mikuláš, SK;

(740) Holoubková Mária, Ing., Bratislava, SK;

(111) 201850

(151) 10.2.2003

(156) 5.10.2011

(180) 5.10.2021

(210) 2919-2001

(220) 5.10.2001

(442) 6.11.2002

(450) 2.5.2003

7 (511) 35, 36, 39, 41, 42

(511) 35 - Podnikateľské poradenstvo v oblasti obchodu, podpora predaja pre tretie osoby, sprostredkovateľská činnosť v oblasti obchodu s tovarmi, obstarávanie tovaru, prieskum trhu a verejnej mienky, reklama.

36 - Zmenárenské služby, sprostredkovanie a prenájom nehnuteľností.

39 - Taxislužba, prevádzkovanie parkovísk, služby poskytované cestovnými kancelárkami s výnimkou rezervácie ubytovania.

41 - Prevádzkovanie zariadení slúžiacich na regeneráciu a rekondíciu.

42 - Pohostinské a reštauračné služby, hotelové služby, ubytovacie služby, závodné stravovanie, masérske služby, prevádzkovanie rekreačného bazénu.

(540)



(591) žltá, zelená

(732) HOTEL BONBÓN, spol. s r.o., Alžbetínske nám. 1202/2, 929 01 Dunajská Streda, SK;

(740) Čechvalová Dagmar, Bratislava, SK;

(111) 201851

(151) 10.2.2003

(156) 5.10.2011

(180) 5.10.2021

(210) 2920-2001

(220) 5.10.2001

(442) 6.11.2002

(450) 2.5.2003

7 (511) 35, 36, 39, 41, 42

(511) 35 - Podnikateľské poradenstvo v oblasti obchodu, podpora predaja pre tretie osoby, sprostredkovateľská činnosť v oblasti obchodu s tovarmi, obstarávanie tovaru, prieskum trhu a verejnej mienky, reklama.

36 - Zmenárenské služby, sprostredkovanie a prenájom nehnuteľností.

39 - Taxislužba, prevádzkovanie parkovísk, služby poskytované cestovnými kancelárkami s výnimkou rezervácie ubytovania.

41 - Prevádzkovanie zariadení slúžiacich na regeneráciu a rekondíciu.

42 - Pohostinské a reštauračné služby, hotelové služby, ubytovacie služby, závodné stravovanie, masérske služby, prevádzkovanie rekreačného bazénu.

(540)



(591) žltá, zelená

(732) HOTEL BONBÓN, spol. s r.o., Alžbetínske nám. 1202/2, 929 01 Dunajská Streda, SK;

(740) Čechvalová Dagmar, Bratislava, SK;

(111) 201876

(151) 10.2.2003

(156) 12.11.2011

(180) 12.11.2021

(210) 3322-2001

(220) 12.11.2001

(442) 6.11.2002

(450) 2.5.2003

7 (511) 29

(511) 29 - Mlieko, syr, mliečne výrobky.

(540)



(591) modrá, biela, červená, zelená, hnedá, sivá

(732) BONGRAIN S. A., 42 rue Rieussec, 78 220 Viroflay, FR;

**(111) 201877**

- (151) 10.2.2003
- (156) 12.11.2011
- (180) 12.11.2021
- (210) 3323-2001
- (220) 12.11.2001
- (442) 6.11.2002
- (450) 2.5.2003

**7 (511) 29**

(511) 29 - Mlieko, syr, mliečne výrobky.

**(540)**



- (591) modrá, biela, červená, zelená, hnedá, sivá, žltá
- (732) BONGRAIN S. A., 42 rue Rieussec, 78 220 Virflay, FR;

**(111) 201889**

- (151) 10.2.2003
- (156) 22.11.2011
- (180) 22.11.2021
- (210) 3463-2001
- (220) 22.11.2001
- (442) 6.11.2002
- (450) 2.5.2003

**7 (511) 3, 5, 29, 30, 31, 32, 33, 34**

(511) 3 - Rastlinné oleje, rastlinné silice, bylinkové krémy, bylinkové gély, pomády na pery, telové regeneračné balzamy, opaľovacia kozmetika, kozmetické masky na tvár, kúpeľové oleje, sprchovacie oleje, hydrofilné oleje, masážne regeneračné oleje, masážne emulzie, pleťové vody a pleťové toniká, vlasová kozmetika, zmesi rastlinných silíc, sójový lecitín, prípravky na starostlivosť o ústnu hygienu, prípravky na čistenie a starostlivosť o zuby, antistatické prípravky, avivážne prípravky, chemické prípravky, tekuté mydlá, osviežovače vzduchu, lesk na obuv, kúpeľové oleje, peny do kúpeľa, soli do kúpeľa, tekuté mydlá, regeneračné balzamy, pomády na pery, telové rastlinné oleje, rastlinné silice, aromatické prípravky, chemické prípravky, bieliace prípravky na bielizeň, namáčacie prípravky, predprieracie prípravky, pracie prípravky, čistiace prostriedky, prostriedky na umývanie riadu, autokozmetika.

5 - Farmaceutické, zverolekárské a zdravotnícke prípravky, dietetické látky prispôbené na lekárske účely, potrava pre dojčatá, náplasti, obväzový materiál, hmoty na plombovanie zubov a zubné vosky, dezinfekčné prostriedky, prípravky na ničenie rastlinných a živočíšnych škodcov, prípravky na ničenie hmyzu, antiparazitné látky, fungicídy, herbicídy.

29 - Arašidy spracované, zemiakové lupienky, bujóny, konzervované, sušené a tepelne spracované ovocie a zelenina, rôsoly, džemy, marmelády, ovocné zaváraniny, ovocné pretlaky, byliny konzervované, datle, jedlé oleje a tuky, margarín, mäsové a údenárske výrobky z mäsa, mäsové výťažky, ryby, konzervované ryby a rybie výrobky vrátane mrazených, hydina vrátane mrazenej a výrobky z hydiny, zverina a ostatné mäsové výrobky zaradené do triedy 29, kefir, jogurt, maslo, mlieko čerstvé,

sušené, konzervované, srvátka, smotana, šľahačka, syry, bryndza, mliečne nápoje a ostatné mliečne výrobky zaradené do triedy 29 z pasterizovaného a nepasterizovaného mlieka, vajcia.

30 - Káva, kávové náhradky, kávové nápoje, čaj, kakao, cukor, ryža, maniok, ságo, múka a výrobky z obilia, chlieb, pekárské a cukrárske výrobky, zmrzlina, med, melasový sirup, cestoviny, cukrovinky, kvasnice, prášky do pečiva, paprika, horčica, ocot, omáčky ako chuťové prísady, aromatické prípravky do potravín, korenie a koreninové zmesi, kuchynská soľ, kukurica, čokoláda, plnená čokoláda, cukríky, ovocné želé, cukrovinky arašidové, sójovo-kokosové, mliečne, kávové, mandľové, cukrovinky plnené krémom, cukrovinky na zdobenie vianočných stromčekov, cukrárska poleva, fondánová hmota, čokoládové nápoje.

31 - Arašidy, potrava pre zvieratá, čerstvé ovocie a zelenina, potravinové a kŕmne obilie v nespracovanom stave, cukrová repa, krmivo, zemiaky, vinič, ruže, živé ryby, semená rastlín, seno, slad na výrobu piva, zvieratá domáce a hospodárske.

32 - Nealkoholické nápoje, minerálne a sytené vody a iné, ovocné nápoje a ovocné nealkoholické šťavy, sirupy a iné prípravky na výrobu nápojov.

33 - Alkoholické nápoje s výnimkou piva.

34 - Tabakové výrobky, tabakové náhradky, zápalky.

**(540) Liptov - čistá chuť prírody**

(732) Liptovská mliekareň, a. s., 1. mája 124, 031 80 Liptovský Mikuláš, SK;

(740) Holoubková Mária, Ing., Bratislava, SK;

**(111) 201890**

- (151) 10.2.2003
- (156) 22.11.2011
- (180) 22.11.2021
- (210) 3464-2001
- (220) 22.11.2001
- (442) 6.11.2002
- (450) 2.5.2003

**7 (511) 3, 5, 29, 30, 31, 32, 33, 34**

(511) 3 - Rastlinné oleje, rastlinné silice, bylinkové krémy, bylinkové gély, pomády na pery, telové regeneračné balzamy, opaľovacia kozmetika, kozmetické masky na tvár, kúpeľové oleje, sprchovacie oleje, hydrofilné oleje, masážne regeneračné oleje, masážne emulzie, pleťové vody a pleťové toniká, vlasová kozmetika, zmesi rastlinných silíc, sójový lecitín, prípravky na starostlivosť o ústnu hygienu, prípravky na čistenie a starostlivosť o zuby, antistatické prípravky, avivážne prípravky, chemické prípravky, tekuté mydlá, osviežovače vzduchu, lesk na obuv, kúpeľové oleje, peny do kúpeľa, soli do kúpeľa, tekuté mydlá, regeneračné balzamy, pomády na pery, telové rastlinné oleje, rastlinné silice, aromatické prípravky, chemické prípravky, bieliace prípravky na bielizeň, namáčacie prípravky, predprieracie prípravky, pracie prípravky, čistiace prostriedky, prostriedky na umývanie riadu, autokozmetika.

5 - Farmaceutické, zverolekárské a zdravotnícke prípravky, dietetické látky prispôbené na lekárske účely, potrava pre dojčatá, náplasti, obväzový materiál, hmoty na plombovanie zubov a zubné vosky, dezinfekčné prostriedky, prípravky na

ničenie rastlinných a živočíšnych škodcov, prípravky na ničenie hmyzu, antiparazitné látky, fungicídy, herbicídy.

29 - Arašidy spracované, zemiakové lupienky, bujóny, konzervované, sušené a tepelne spracované ovocie a zelenina, rósoly, džemy, marmelády, ovocné zavaraniny, ovocné pretlaky, byliny konzervované, datle, jedlé oleje a tuky, margarín, mäsové a údenárske výrobky z mäsa, mäsové výrobky, ryby, konzervované ryby a rybie výrobky vrátane mrazených, hydina vrátane mrazenej a výrobky z hydiny, zverina a ostatné mäsové výrobky zaradené do triedy 29, kefír, jogurt, maslo, mlieko čerstvé, sušené, konzervované, srvátka, smotana, šľahačka, syry, bryndza, mliečne nápoje a ostatné mliečne výrobky zaradené do triedy 29 z pasteurizovaného a nepasteurizovaného mlieka, vajcia.

30 - Káva, kávové náhradky, kávové nápoje, čaj, kakao, cukor, ryža, maniok, ságo, múka a výrobky z obilia, chlieb, pekárské a cukrárske výrobky, zmrzlina, med, melasový sirup, cestoviny, cukrovinky, kvasnice, prášky do pečiva, paprika, horčica, ocot, omáčky ako chuťové prísady, aromatické prípravky do potravín, korenie a koreninové zmesi, kuchynská soľ, kukurica, čokoláda, plnená čokoláda, cukríky, ovocné želé, cukrovinky arašidové, sójovo-kokosové, mliečne, kávové, mandľové, cukrovinky plnené krémom, cukrovinky na zdobenie vianočných stromčekov, cukrárska poleva, fondánová hmota, čokoládové nápoje.

31 - Arašidy, potrava pre zvieratá, čerstvé ovocie a zelenina, potravinové a kŕmne obilie v nespracovanom stave, cukrová repa, krmivo, zemiaky, vinič, ruže, živé ryby, semená rastlín, seno, slad na výrobu piva, zvieratá domáce a hospodárske.

32 - Nealkoholické nápoje, minerálne a sytené vody a iné, ovocné nápoje a ovocné nealkoholické šťavy, sirupy a iné prípravky na výrobu nápojov.

33 - Alkoholické nápoje s výnimkou piva.

34 - Tabakové výrobky, tabakové náhradky, zápalky.

### (540) Čistá chuť prírody

(732) Liptovská mliekareň, a. s., 1. mája 124, 031 80 Liptovský Mikuláš, SK;

(740) Holoubková Mária, Ing., Bratislava, SK;

### (111) 201920

(151) 10.2.2003

(156) 3.12.2011

(180) 3.12.2021

(210) 3632-2001

(220) 3.12.2001

(442) 6.11.2002

(450) 2.5.2003

### 7 (511) 36

(511) 36 - Služby v oblasti finančnictva a peňažnictva, finančné informácie, finančné poradenstvo, finančné konzultačné služby, prenájom nehnuteľností, obchodovanie s cennými papiermi, obstarávanie vydávania cenných papierov, obstarávanie splácania cenných papierov a vyplácanie výnosov z nich, faktoring a forfaiting, sprostredkovateľská činnosť v oblasti finančnictva.

### (540) ACROSS

(732) Across Wealth Management, o.c.p., a. s., Mlynské nivy 45, 821 09 Bratislava, SK;

(740) Litváková Edita, Ing., Bratislava, SK;

### (111) 201976

(151) 11.2.2003

(156) 29.11.2011

(180) 29.11.2021

(210) 3611-2001

(220) 29.11.2001

(442) 6.11.2002

(450) 2.5.2003

### 7 (511) 2, 7, 9, 37, 38, 40, 42

(511) 2 - Tlačiarenské farby, atramenty a tuše, riedidlá a zahusťovače k nim.

7 - Tlačiarne, tlačiarenské stroje, farbivacie zariadenia pre tlačiarenské stroje, aplikátory etikiet.

9 - Periférne zariadenia počítačov, zariadenia na spracovanie údajov, tlačiarne k počítačom, farbivacie pásy a cartridge do počítačových tlačiarní, počítačové a počítače, polygrafické obvody, programy operačných systémov, pružné disky a diskety, optické nosiče údajov, tlačové procesory.

37 - Inštalovanie a opravy elektrických spotrebičov, informácie o opravách.

38 - Prenos správ a obrazových informácií pomocou počítačov, počítačová komunikácia, elektronická pošta, komunikácia pomocou počítačových terminálov, spojenie pomocou optických vlákien.

40 - Tlačenie vzorov.

42 - Aktualizácia počítačových programov, regenerácia počítačových údajov, poradenstvo v oblasti počítačového hardvéru, programovanie počítačov, prenájom počítačového softvéru, prenajímanie vybavovacieho času pre počítačové údaje, štúdie technických projektov, technický prieskum, odborné poradenstvo pre aplikátory etikiet a pre ďalšie v tomto zozname uvedené tovary a služby.

(540)



(591) svetlofialová, čierna

(732) ONDRÁŠEK Slovakia, s. r. o., Horná 1632, 022 01 Čadca, SK;

(740) Ďurica Ján, Ing., Považská Bystrica, SK;

### (111) 201992

(151) 11.2.2003

(156) 6.12.2011

(180) 6.12.2021

(210) 3665-2001

(220) 6.12.2001

(442) 6.11.2002

(450) 2.5.2003

### 7 (511) 32

(511) 32 - Minerálne vody, minerálne vody sytené, ochutené alebo inak upravené; iné nealkoholické nápoje, ovocné šťavy, sirupy a iné prípravky na výrobu nealkoholických nápojov.

(540)





- (591) biela, bledomodrá, tmavomodrá, červená, žltomodrá  
 (732) MINERÁLNE VODY, a. s., Slovenská 19, 081 86 Prešov, SK;  
 (740) Holoubková Mária, Ing., Bratislava, SK;

**(111) 202024**

- (151) 11.2.2003  
 (156) 20.12.2011  
 (180) 20.12.2021  
 (210) 3845-2001  
 (220) 20.12.2001  
 (442) 6.11.2002  
 (450) 2.5.2003

**7 (511) 5, 16**

- (511) 5 - Farmaceutické prípravky a látky.  
 16 - Tlačoviny, vzdelávacie a vyučovacie pomôcky s výnimkou prístrojov.

**(540) EXANTA PLUS**

- (732) AstraZeneca AB, Västra Mälarehamnen 9, SE-151 85 Södertälje, SE;  
 (740) Žovicová Viera, Mgr., Bratislava, SK;

**(111) 202137**

- (151) 5.3.2003  
 (156) 12.9.2011  
 (180) 12.9.2021  
 (210) 2701-2001  
 (220) 12.9.2001  
 (442) 3.12.2002  
 (450) 3.6.2003

**7 (511) 5, 29, 30, 31, 35, 39**

- (511) 5 - Cukor na lekárske účely; mlieko pre dojčatá; mlieko dietetické a diabetické obohatené vitamínmi; potraviny diétne prispôsobené na lekárske účely.  
 29 - Mlieko; sušené, konzervované a kondenzované mlieko; mliečne prípravky; mliečne výrobky a nápoje vrátane práškových a konzervovaných; maslo; syry; smotana; šľahačka; sójové mlieko; sójové mlieko sušené a konzervované; ovsené mlieko; ovsené mlieko sušené a konzervované; mliečne výrobky, nápoje a prípravky zo sóje, ovsu a kokosu vrátane sušených; práškové polievky; prípravky na výrobu práškových polievok; náhradky mlieka a smotany na rastlinnej báze vrátane sušených a konzervovaných; sója konzervovaná alebo sušená pre potravinárstvo; kokosový olej; kokos sušený.  
 30 - Cukor, najmä ovocný cukor; mliečne nápoje vrátane nápojov zo sójového, ovseného a kokosového mlieka, čokoládové, kakaové a kávové vrátane práškových; ovos lúpaný, mletý pre potravinárstvo, ovsená múka, ovsená kaša mliečna, ovsená potrava, ovsené vločky; sójová múka; obilné prípravky práškové, výrobky z obilnín a sóje práškové; prípravky na raňajky s cereáliami, napr. cereálie so sušeným mliekom; zmrzlinové prášky, pudinky vrátane práškových zmesí na výrobu pudingov.  
 31 - Sója nespracovaná, ovos nespracovaný, kokosové orechy.  
 35 - Reklama a propagácia.  
 39 - Balenie tovaru.

31 - Sója nespracovaná, ovos nespracovaný, kokosové orechy.

35 - Reklama a propagácia.

39 - Balenie tovaru.

(540)



- (591) biela, žltá, modrá, červená  
 (732) A S P s.r.o., Divina 467, 013 31 Divina, SK;  
 (740) Hojčuš Peter, Ing., Bratislava, SK;

**(111) 202138**

- (151) 5.3.2003  
 (156) 12.9.2011  
 (180) 12.9.2021  
 (210) 2702-2001  
 (220) 12.9.2001  
 (442) 3.12.2002  
 (450) 3.6.2003

**7 (511) 5, 29, 30, 31, 35, 39**

- (511) 5 - Cukor na lekárske účely; mlieko pre dojčatá; mlieko dietetické a diabetické obohatené vitamínmi; potraviny diétne prispôsobené na lekárske účely.  
 29 - Mlieko; sušené, konzervované a kondenzované mlieko; mliečne prípravky; mliečne výrobky a nápoje vrátane práškových a konzervovaných; maslo; syry; smotana; šľahačka; sójové mlieko; sójové mlieko sušené a konzervované; ovsené mlieko; ovsené mlieko sušené a konzervované; mliečne výrobky, nápoje a prípravky zo sóje, ovsu a kokosu vrátane sušených; práškové polievky; prípravky na výrobu práškových polievok; náhradky mlieka a smotany na rastlinnej báze vrátane sušených a konzervovaných; sója konzervovaná alebo sušená pre potravinárstvo; kokosový olej; kokos sušený.  
 30 - Cukor, najmä ovocný cukor; mliečne nápoje vrátane nápojov zo sójového, ovseného a kokosového mlieka, čokoládové, kakaové a kávové vrátane práškových; ovos lúpaný, mletý pre potravinárstvo, ovsená múka, ovsená kaša mliečna, ovsená potrava, ovsené vločky; sójová múka; obilné prípravky práškové, výrobky z obilnín a sóje práškové; prípravky na raňajky s cereáliami, napr. cereálie so sušeným mliekom; zmrzlinové prášky, pudinky vrátane práškových zmesí na výrobu pudingov.  
 31 - Sója nespracovaná, ovos nespracovaný, kokosové orechy.  
 35 - Reklama a propagácia.  
 39 - Balenie tovaru.

**(540) ASP**

- (732) A S P s.r.o., Divina 467, 013 31 Divina, SK;  
 (740) Hojčuš Peter, Ing., Bratislava, SK;

**(111) 202144**

- (151) 5.3.2003  
 (156) 21.9.2011  
 (180) 21.9.2021  
 (210) 2779-2001  
 (220) 21.9.2001  
 (442) 3.12.2002  
 (450) 3.6.2003

**7 (511) 7, 12, 37**

(511) 7 - Časti strojov nákladných a úžitkových vozidiel, autobusov, prívesov, vlekov a návesov, poľnohospodárskych a stavebných strojov.

12 - Náhradné diely a príslušenstvo nákladných a úžitkových vozidiel, autobusov, prívesov, vlekov a návesov, poľnohospodárskych a stavebných strojov patriace do triedy 12.

37 - Opravy automobilov.

(540)



(732) ADIP, spol. s r. o., Březnice 537, 760 01 Zlín, CZ;

(740) PATENTSERVIS BRATISLAVA, a. s., Bratislava, SK;

**(111) 202179**

(151) 5.3.2003

(156) 31.10.2011

(180) 31.10.2021

(210) 3228-2001

(220) 31.10.2001

(442) 3.12.2002

(450) 3.6.2003

**7 (511) 17**

(511) 17 - Tesnenia patriace do triedy 17, tepelné izolanty (nevodivé materiály).

**(540) FORNATERM**

(732) FORNAXA - SLOVAKIA, s. r. o., Biskupická 33, 821 06 Bratislava, SK;

**(111) 202210**

(151) 5.3.2003

(156) 21.1.2012

(180) 21.1.2022

(210) 134-2002

(220) 21.1.2002

(442) 3.12.2002

(450) 3.6.2003

**8 (511) 9**

(511) 9 - Terčové ostreľovače, zahrnujúce elektronické cvičné terče, pre zbrane, optické a na báze laseru terčové ostreľovače pre zbrane; nastavovače/zameriavače, optické a na báze laseru zariadenia na riadenie (ovládače); terčové ostreľovacie lasery pre zbrane; simulátory, тренаžéry a identifikátory pre vojakov, policajtov, antiteroristické jednotky, špeciálne ozbrojené sily a iné osoby; optické vyšetrovače; laserové detektory; postroje (popruhy) a prilby s integrovaným laserovým detektorom pre vojakov, policajtov, antiteroristické jednotky, špeciálne ozbrojené sily a iné osoby; programovacie zariadenia na programovanie simulácie a tréningové systémy pre vojakov, policajtov, antiteroristické jednotky, špeciálne ozbrojené sily a iné osoby, priateľ-nepriateľ rozpoznávacie systémy, softvér pre operačné simulátory na simulovanie boja a bojových situácií, pre tréningový softvér na tréningovanie so zbraňami; softvér na analyzovanie a vyhodnotenie simulovaných a reálnych bojových úloh.

**(540) SIMLAS**

(732) OERLIKON CONTRAVES AG, Birchstrasse 155, 8050 Zürich, CH;

(740) ROTT, RŮŽIČKA & GUTTMANN, Bratislava, SK;

**(111) 202275**

(151) 5.3.2003

(156) 7.12.2011

(180) 7.12.2021

(210) 3684-2001

(220) 7.12.2001

(442) 3.12.2002

(450) 3.6.2003

**7 (511) 3, 5, 16**

(511) 3 - Bieliace a iné prípravky na pranie a čistenie bielizne, šatstva a kože; namáčacie a predpieracie prípravky; modriace prípravky na bielizeň a šatstvo; škrob na bielizeň; antistatické prípravky na použitie v domácnosti; avivážne prípravky; prípravky na odstraňovanie farieb; odfarbovače; odhrdzovače; odlakovače; odstraňovače škvŕn; glazovacie prípravky na bielizeň; zmäkčovacie prípravky na bielizeň; voňavé vrecúška na bielizeň; prípravky na čistenie, leštenie, odmasťovanie a brúsenie; leštiace pasty; leštidlá na obuv; leštidlá, konzervanty a krémy na kožu; vosk na dlážky; prípravky na čistenie odpadových rúr; prípravky na čistenie okien; mydlá aj toaletné, dezinfekčné, dezodoračné, medicínálne, holiace a proti poteniu; kozmetické prípravky; kozmetické prípravky na zošthlenie; kozmetické prípravky do kúpeľa aj kúpeľové soli; kozmetické prípravky určené na starostlivosť o pleť; kozmetické krémy; vlasové vodičky; prípravky na kučeravenie vlasov; toaletné prípravky; farby a farbivá na kozmetické účely; laky na nechty; lesky na pery; rúže; holiace prípravky; kolínske vody; čistiace mlieka na kozmetické účely; prípravky na líčenie; líčidlá; prípravky na odstraňovanie líčidiel; skrášľovacie masky; depilačné a epilačné prípravky; opaľovacie prípravky; detergenty s výnimkou detergentov na použitie vo výrobnom procese; dezodoranty na osobnú potrebu; kadidlá; kamenec (antiseptikum); kozmetické taštičky; kozmetické potreby; voňavkárske výrobky; toaletné vody; voňavky; éterické oleje; aromatické látky (esencie); levandulová voda a olej; oleje na toaletné účely; prípravky na ostrenie; pemza; prípravky na čistenie zubov a hygienu ústnej dutiny; prípravky proti poteniu; sanitárne prípravky patriace do tejto triedy. 5 - Farmaceutické, zverolekárske a zdravotnícke prípravky; dietetické látky a potraviny prispôbené na lekárske účely; potrava pre chorých a dočatá; vitamínové prípravky; náplasti a obväzový materiál; vata a tampóny aj absorpčné, antiseptické; cupanina; hygienické vložky aj pre inkontinentných pacientov; hmoty na plombovanie zubov a zubné vosky; zubné abrazíva; dezinfekčné prípravky; antiseptické prípravky; čistiace prípravky na lekárske účely; sterilizačné prípravky; prípravky na ničenie hmyzu; fungicídy, herbicídy; sanitárne prípravky na liečebné účely a osobnú hygienu; dezodoranty s výnimkou na osobnú potrebu; liečivé prípravky a soli do kúpeľa; liečivé prípravky na zuby; liečivé čaje a nápoje; prípravky proti poteniu nôh.

16 - Papier, kartón, lepenka a výrobky z týchto materiálov, ktoré nie sú zahrnuté v iných triedach; papiernický tovar a písacie potreby; detské plienky z papiera, buničiny alebo celulózy; papierové obrúsky aj ako prestieranie, odstraňovače mejkapu; papierové obrúsky a utierky; toaletný papier.

**(540) DAISY**

(732) MADEL S.P.A., Via Evangelista Torricelli 3, 480 10 Cotignola, IT;

(740) Kajabová Monika, JUDr., Bratislava, SK;

**(111) 202534**

(151) 15.4.2003

(156) 29.11.2011

(180) 29.11.2021

(210) 3609-2001

(220) 29.11.2001

(442) 9.1.2003

(450) 1.7.2003

**7 (511) 5, 31**

(511) 5 - Veterinárne výrobky, výživové doplnky na ochranné a ochranné-liečebné účely, pre zvieratá. 31 - Krmivo pre zvieratá, prípravky kŕmnych aditív, kŕmne prísady a kŕmne zmesi na výživu zvierat.

**(540)**



(732) Trow Nutrition Biofaktory s. r. o., Na Chvalce 2049, 193 00 Praha, CZ;

(740) Guniš Jaroslav, Mgr., Bratislava, SK;

**(111) 202535**

(151) 15.4.2003

(156) 29.11.2011

(180) 29.11.2021

(210) 3610-2001

(220) 29.11.2001

(442) 9.1.2003

(450) 1.7.2003

**7 (511) 5, 31**

(511) 5 - Veterinárne výrobky, výživové doplnky na ochranné a ochranné-liečebné účely, pre zvieratá. 31 - Krmivo pre zvieratá, prípravky kŕmnych aditív, kŕmne prísady a kŕmne zmesi na výživu zvierat.

**(540)**



(732) Trow Nutrition Biofaktory s. r. o., Na Chvalce 2049, 193 00 Praha, CZ;

(740) Guniš Jaroslav, Mgr., Bratislava, SK;

**(111) 202550**

(151) 15.4.2003

(156) 17.12.2011

(180) 17.12.2021

(210) 3762-2001

(220) 17.12.2001

(442) 9.1.2003

(450) 1.7.2003

**7 (511) 35, 36, 41, 42**

(511) 35 - Organizačné a ekonomické poradenstvo, poradenská činnosť v oblasti risk manažmentu, sprostredkovateľská činnosť v oblasti obchodu a služieb súvisiacich so zabezpečovaním organizácie, prevádzky, riadenia a obchodných aktivít podnikov. 36 - Poistovníctvo, finančníctvo a peňažníctvo, služby v oblasti peňažníctva a poisťovníctva vrátane súvisiacej sprostredkovateľskej a maklérskej činnosti, činnosti súvisiace s poisťovacou, zábrannou a zaistovacou činnosťou, šetrenia vo finančných a poisťných záležitostiach, likvidácia poisťných udalostí, sprostredkovateľská činnosť v oblasti poisťovníctva, nájom a prenájom nehnuteľností.

41 - Prednášková a vzdelávacia činnosť.

42 - Vývoj a tvorba softvéru, znalecké a odborné posudky a konzultácie.

**(540) RENOMIA**

(732) RENOMIA, s. r. o., Panenská 7, 811 03 Bratislava, SK;

(740) Labudík Miroslav, Ing., Kysucké Nové Mesto, SK;

**(111) 202632**

(151) 15.4.2003

(156) 14.2.2012

(180) 14.2.2022

(210) 394-2002

(220) 14.2.2002

(442) 9.1.2003

(450) 1.7.2003

**8 (511) 2**

(511) 2 - Farby, fermeže a laky; náterové kompozície; prípravky na konzervovanie proti korózii a hrdzi a proti deteriorácii dreva.

**(540)**



(732) Hammerite Products Limited, 26th Floor, Portland House, Bressenden Place, London SW1E 5BG, GB;

(740) ROTT, RŮŽIČKA & GUTTMANN, Bratislava, SK;

**(111) 202633**

(151) 15.4.2003

(156) 14.2.2012

(180) 14.2.2022

(210) 395-2002

(220) 14.2.2002

(442) 9.1.2003

(450) 1.7.2003

**8 (511) 2**

(511) 2 - Farby, fermeže a laky; náterové kompozície; prípravky na konzervovanie proti korózii a hrdzi a proti deteriorácii dreva.

(540)



- (732) Hammerite Products Limited, 26th Floor, Portland House, Bressenden Place, London SW1E 5BG, GB;  
 (740) ROTT, RŮŽIČKA & GUTTMANN, Bratislava, SK;

**(111) 202740**

- (151) 13.5.2003  
 (156) 20.12.2011  
 (180) 20.12.2021  
 (210) 3844-2001  
 (220) 20.12.2001  
 (310) 76/276, 753  
 (320) 26.6.2001  
 (330) US  
 (442) 4.2.2003  
 (450) 5.8.2003

**7 (511) 1, 2, 4, 5, 12, 16, 29, 30, 31, 33, 39, 42**

- (511) 1 - Chemikálie na priemyselné použitie, najmä etylalkohol; pôdne kukuričné šúľky na použitie v ďalšej výrobe; hnojivá s ovládaným uvoľňovaním; obilné spojivá na použitie v zlievarňach, sójová múčka na všeobecné priemyselné použitie.  
 2 - Živicové a olejové spojivá do farieb, náterov, lakov, fermeží, politúr, tesniacich hmôt, základných farieb a vinylových plastových povlakov.  
 4 - Priemyselné oleje, na použitie do chemikálií, farieb, náterov a lakov, vyrobené zo semien bavlníka, slnečnice, sóje, ľanových a olejnatých semien, kukuričných klíčkov a rýb; nenasýtené uhľovodíky a ich deriváty na použitie ako prísady do palivových olejov a mazacích zmesí a horľavých kvapalín používaných v zlievarenstve.  
 5 - Vitamíny a dietetické doplnky na humánnu spotrebu; prísady do krmív pre zvieratá na použitie ako vyživovacie doplnky.  
 12 - Nákladné člny, nákladné vozy a dodávky a železničné vagóny.  
 16 - Časopisy, najmä časopisy vydávané zamestnávateľmi pre zamestnancov.  
 29 - Spracované potraviny, najmä pripravené jedlá a hlavné chody, najmä textúrované zeleninové proteíny používané ako náhradky za mäso, syr, ryby a hydinu; potravinárske oleje vyrobené zo semien bavlníka; spracované sójové bôby ako potrava; jedlé rybie oleje; čiastočne upravené jedlé oleje na použitie pre ďalšie spracovanie; jedlé masné oleje; jedlé oleje z rýb a morských živočíchov; jedlé oleje z rýb a morských živočíchov ako prostriedky na pomoc pri trávení a absorpcii vitamínov a minerálov a na výživové doplnky; polymerizované oleje; sójové lecitíny a hydrogenované oleje.  
 30 - Základné potraviny, najmä spracovaná kukurica, kukuričné klíčky, kukuričné sirupy, múka, kukuričný škrob, kukuričné jedlá, kukuričná krupica, špagety, cukor, múka, krupica na rezance, na iné cestoviny a na prípravu jedál, rezance, cestoviny, cestovinové jedlá, jedlá z krupice, pšeničná krupica a otruby alebo iné zvyšky obilnín.

- 31 - Prírodné poľnohospodárske výrobky, najmä surové arašidy, nespracovaný slad, krmivo pre psov a mačky, krmivo pre dobytok a hydinu, nespracovaný ovos, nespracovaný jačmeň, nespracovaná kukurica, nespracovaná pšenica, nespracovaná sója, nespracované ľanové semená a nespracované slnečnicové semená; zeleninové proteíny; krmivá pre zvieratá; jedlé slnečnicové semená; jedlé ľanové semená; ovos a jačmeň na siatie.  
 33 - Gin a čisté obilné alkoholy.  
 39 - Preprava poľnohospodárskych výrobkov nákladnými autami, nákladnými člnmi a železnicou a uskladnenie poľnohospodárskych výrobkov.  
 42 - Sponzorovaný výskum v oblasti chémie aplikovaný na potravinárske technológie.

**(540)**

- (732) Archer-Daniels-Midland Company, 4666 Faries Parkway, Decatur, Illinois 62526, US;  
 (740) Fajnorová Mária, Ing., Bratislava, SK;

**(111) 203020**

- (151) 9.6.2003  
 (156) 11.3.2012  
 (180) 11.3.2022  
 (210) 723-2002  
 (220) 11.3.2002  
 (442) 4.3.2003  
 (450) 11.9.2003

**8 (511) 33**

- (511) 33 - Vína, destiláty, alkoholické nápoje s výnimkou pív.

**(540) GRAND VINS D' ALFONS MUCHA**

- (732) TREBAG AG AS TRUSTEE OF MUCHA TRUST, Hasenacker 32, Schaan, LI;  
 (740) Mešková Viera, Ing., Bratislava, SK;

**(111) 203021**

- (151) 9.6.2003  
 (156) 11.3.2012  
 (180) 11.3.2022  
 (210) 724-2002  
 (220) 11.3.2002  
 (442) 4.3.2003  
 (450) 11.9.2003

**8 (511) 33**

- (511) 33 - Vína, destiláty, alkoholické nápoje s výnimkou pív.

**(540) FAMOUS WINES OF ALFONS MUCHA**

- (732) TREBAG AG AS TRUSTEE OF MUCHA TRUST, Hasenacker 32, Schaan, LI;  
 (740) Mešková Viera, Ing., Bratislava, SK;

(111) 203227  
 (151) 3.7.2003  
 (156) 15.8.2011  
 (180) 15.8.2021  
 (210) 2443-2001  
 (220) 15.8.2001  
 (442) 1.4.2003  
 (450) 7.10.2003

**7 (511) 6, 7, 9, 10, 11, 19, 21**

(511) 6 - Ventily kovové nie na stroje; kovové armatúry na potrubia; kovové fitingy na potrubia; kovové ventily a klapky vodovodné; kolená kovové, ako ohyb potrubia; kolená kovové na potrubie; objímky (kovové rúrové); spojky rúrkové (kovové); potrubia kovové; potrubia kovové ústredného kúrenia; kovové rúry na zariadenia ústredného kúrenia; kovové koše.  
 7 - Čerpadlá na vykurovacie zariadenia; armatúry tepelných kotlov.  
 9 - Teplomery na kúrenie; manometre.  
 10 - Masážne sprchovacie panely.  
 11 - Zmiešavacie batérie na vodovodné potrubia; kotly výhrevné; zásobníkové ohrievače vody; radiátory; radiátorové uzávery; expanzomaty; kúpeľňové armatúry; guľové kohúty; filtre na potrubia; splachovacie zariadenia; záchodové sedadlá; termostatické ventily; šetriče vody; kohútiky a kohúty na potrubia; kúpeľňové vane; regulačné plynové potrubia; vane kúpacie a bezpečnostné príslušenstvo; sprchovacie kúty; pisoáre; umývadlá; ventily na reguláciu hladiny v nádržiac; regulačno-bezpečnostné prídavné zariadenia na vodné zariadenia; zariadenia na zásobovanie vodou; vodovodné zariadenia; vaňové zariadenia.  
 19 - Rúry nekovové vodovodné.  
 21 - Polievacie zariadenia; držiaky na mydlo; záchodové kefy.

(540)



(591) červená, modrá  
 (732) GAMA Myjava, s. r. o., Turá Lúka 240, 907 03 Myjava, SK;  
 (740) Kaplanová Alena, JUDr., Piešťany, SK;

(111) 203228  
 (151) 3.7.2003  
 (156) 14.9.2011  
 (180) 14.9.2021  
 (210) 2731-2001  
 (220) 14.9.2001  
 (442) 1.4.2003  
 (450) 7.10.2003

**9 (511) 35, 36, 37**

(511) 35 - Reklamná a propagačná činnosť; podnikateľské poradenstvo; prenájom kopírovacích strojov.  
 36 - Obchodovanie s nehnuteľnosťami; sprostredkovanie obchodu v oblasti nehnuteľností; prenájom nehnuteľností; správa bytového hospodárstva a nehnuteľností, správa pozemkov a budov.  
 37 - Zemné a demolačné práce; prípravné práce pre stavbu ako súčasť stavebných prác.

(540)



(732) KASTOR, s. r. o., Štúrova 3, 811 02 Bratislava, SK;  
 (740) Juran Svetozár, JUDr., Bratislava, SK;

**(111) 203386**

(151) 3.7.2003  
 (156) 8.3.2012  
 (180) 8.3.2022  
 (210) 690-2002  
 (220) 8.3.2002  
 (442) 1.4.2003  
 (450) 7.10.2003

**8 (511) 1, 2, 3, 4**

(511) 1 - Chemické výrobky pre priemysel, najmä chladiace a brzdové kvapaliny, rozpúšťadlá, destilovaná voda, rozmrazovacie kvapaliny do ostrekovačov, chemické prísady do palív a mazív.  
 2 - Ochranné prostriedky proti hrdzi.  
 3 - Prípravky na čistenie, leštenie, odmasťovanie a brúsenie; kvapaliny do ostrekovačov skiel vozidiel.  
 4 - Priemyselné oleje a tuky, palivá a mazadlá.

(540)

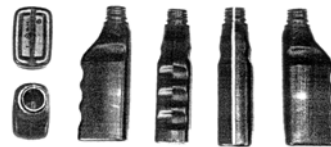

(554) trojrozmerná známka  
 (732) Velvana, a.s., 273 24 Velvary, CZ;  
 (740) Bachratá Magdaléna, Mgr., Bratislava, SK;

**(111) 203387**

(151) 3.7.2003  
 (156) 8.3.2012  
 (180) 8.3.2022  
 (210) 691-2002  
 (220) 8.3.2002  
 (442) 1.4.2003  
 (450) 7.10.2003

**8 (511) 1, 2, 3, 4**

(511) 1 - Chemické výrobky pre priemysel, najmä chladiace a brzdové kvapaliny, rozpúšťadlá, destilovaná voda, rozmrazovacie kvapaliny do ostrekovačov, chemické prísady do palív a mazív.  
 2 - Ochranné prostriedky proti hrdzi.  
 3 - Prípravky na čistenie, leštenie, odmasťovanie a brúsenie; kvapaliny do ostrekovačov skiel vozidiel.  
 4 - Priemyselné oleje a tuky, palivá a mazadlá.

(540)



(554) trojrozmerná známka  
 (732) Velvana, a.s., 273 24 Velvary, CZ;  
 (740) Bachratá Magdaléna, Mgr., Bratislava, SK;

**(111) 203488**

(151) 10.7.2003  
 (156) 7.1.2012  
 (180) 7.1.2022  
 (210) 23-2002  
 (220) 7.1.2002  
 (442) 1.4.2003  
 (450) 7.10.2003

**8 (511) 4, 35, 36, 37, 39, 40, 42**

(511) 4 - Palivá, mazivá a plyny.  
 35 - Činnosť organizačných a ekonomických poradcov, organizovanie obchodnej činnosti.  
 36 - Prenájom hnuiteľných vecí.  
 37 - Montáž a opravy vyhradených plynových zariadení, plnenie tlakových nádob na plyny.  
 39 - Rozvod plynu, doprava a skladovanie palív a mazív, cestná motorová nákladná doprava.  
 40 - Spracovanie palív a mazív.  
 42 - Kontrola vyhradených plynových zariadení, projektová činnosť v investičnej výstavbe.

**(540)****kralupol**

(732) VITOGAZ ČR, s.r.o., Jandova 10/3, 190 00 Praha, CZ;

(740) Kubínyi Peter, Bc., Trenčín, SK;

**(111) 203489**

(151) 10.7.2003  
 (156) 7.1.2012  
 (180) 7.1.2022  
 (210) 27-2002  
 (220) 7.1.2002  
 (442) 1.4.2003  
 (450) 7.10.2003

**8 (511) 4, 35, 36, 37, 39, 40, 42**

(511) 4 - Palivá, mazivá a plyny.  
 35 - Činnosť organizačných a ekonomických poradcov, organizovanie obchodnej činnosti.  
 36 - Prenájom hnuiteľných vecí.  
 37 - Montáž a opravy vyhradených plynových zariadení, plnenie tlakových nádob na plyny.  
 39 - Rozvod plynu, doprava a skladovanie palív a mazív, cestná motorová nákladná doprava.  
 40 - Spracovanie palív a mazív.  
 42 - Kontrola vyhradených plynových zariadení, projektová činnosť v investičnej výstavbe.

**(540) KRALUPOL**

(732) VITOGAZ ČR, s.r.o., Jandova 10/3, 190 00 Praha, CZ;

(740) Kubínyi Peter, Bc., Trenčín, SK;

**(111) 203541**

(151) 6.8.2003  
 (156) 16.1.2012  
 (180) 16.1.2022  
 (210) 86-2002  
 (220) 16.1.2002  
 (442) 2.5.2003  
 (450) 4.11.2003

**8 (511) 9, 16, 41, 42**

(511) 9 - Prístroje a nástroje vedecké, námorné, geodetické, elektrické, fotografické, filmové, optické, prístroje na váženie, meranie, signalizáciu, kontrolu (inšpekciu), záchranu a prístroje na vyučovanie; prístroje na záznam, prevod, reprodukciu zvuku alebo obrazu; magnetické nosiče zvukových záznamov, gramofónové platne; automatické distribútor a mechanizmy prístrojov na mince; registračné pokladnice, počítačové stroje, prístroje na spracovanie informácií a počítače; hasiace prístroje, audiokazety, videokazety, CD-ROM a počítačové programy v oblasti výučby a zdokonaľovania anglického jazyka.

16 - Papier, lepenka a výrobky z týchto materiálov, ktoré nie sú zahrnuté do iných tried; tlačiarenské výrobky, najmä knihy, brožúry, skúšobné brožúry, inštruktážne manuály, informačné bulletin, technické manuály, hárky s odpoveďami na testy a s ich vyhodnotením, informačné letáky, poradenské manuály, štatistické správy a tlačené formuláre na záznamy vyhodnotenia; potreby pre knižné väzby; fotografie; papiernický tovar; lepidlá na papier alebo na použitie v domácnosti; materiál pre umelcov v triede 16; štetce; písacie stroje a kancelárske potreby (s výnimkou nábytku); učebné a vyučovacie pomôcky s výnimkou prístrojov; plastické obaly (nezatriedené do iných tried); tlačiarenské typy; štočky.

41 - Výchova; vzdelávanie, najmä vývoj a vykonávanie testovacích programov, pracovných konferencií, seminárov a ďalšie vzdelávacie služby pre vzdelávacie inštitúcie, vládu, priemysel a manažment; zábava; organizovanie športových a kultúrnych aktivít.

42 - Služby právne; vedecký a priemyselný výskum; programovanie počítačov; organizačné, vyhodnocovacie a vývojové služby v oblasti testovania, vykonávanie výskumných štúdií a štúdií účelosti; vykonávanie výskumu v oblasti zdokonaľovania teórie a praxe testovania, poskytovanie poradenských služieb v oblasti vyhodnocovania a štandardizácie testovania pre školy, univerzity, priemysel, inštitúcie a vlády.

**(540)**

(732) Educational Testing Service, Rosedale Road, Princeton, New Jersey 08541, US;

(740) ROTT, RŮŽIČKA & GUTTMANN, Bratislava, SK;

**(111) 203652**

(151) 7.8.2003  
 (156) 3.1.2012  
 (180) 3.1.2022  
 (210) 5-2002  
 (220) 3.1.2002  
 (442) 2.5.2003  
 (450) 4.11.2003

**8 (511) 26**

(511) 26 - Zipsy, zipsy na báze očiek a háčikov, nastavitelné zipsy, gombíky, stlačacie gombíky, ozdobné gombíky, cvočky, pracky, spony, podväzkové spony, háčiky a očká, očká spojovacie na odevy, očká

spojovacie na obuv, spony na opasok, otočné háčiky, šnúrky a ich uzávery, stuhy a stužky, elastické stuhy, tkané pásky, tkané šnúry a šnúrky, výstužové pásky (tkané) a tkanice, ramenné vypchávkavy na odevy, prámiky, obruby, všetok vyššie uvedený tovar v triede 26.

(540)

**cosmolon**

(732) YKK CORPORATION, No. 1, Kanda, Izumi-cho, Chiyoda-ku, Tokyo, JP;

(740) PATENTSERVIS BRATISLAVA, a. s., Bratislava, SK;

(111) 203731

(151) 7.8.2003

(156) 24.5.2012

(180) 24.5.2022

(210) 1552-2002

(220) 24.5.2002

(442) 2.5.2003

(450) 4.11.2003

8 (511) 30

(511) 30 - Káva a kávové náhradky, ako aj zmesi týchto výrobkov vrátane tých, ktoré obsahujú práškové mlieko a/alebo smotanú do kávy; tieto výrobky tiež v instantnej forme, všetky patriace do triedy 30.

(540) **INKA**

(732) CAFEA GmbH, Am Sandtorkai 2, D-20457 Hamburg, DE;

(740) Fajnorová Mária, Ing., Bratislava, SK;

(111) 203918

(151) 8.9.2003

(156) 9.11.2011

(180) 9.11.2021

(210) 3299-2001

(220) 9.11.2001

(442) 3.6.2003

(450) 2.12.2003

8 (511) 9, 16, 38, 42

(511) 9 - Počítačový softvér; počítačový hardvér; sieťové dosky; počítačové programy; médiá obsahujúce počítačový softvér a počítačové databázy; zariadenia na spracovanie dát a počítače; klávesnice; vizuálne zobrazovacie (displej) jednotky; tlačiarne k počítačom; čítacie zariadenia; nosiče dát vrátane optických a magnetických diskov a optických a magnetických kariet; pružné (flopy) disky; magnetické pásky.

16 - Tlačoviny; tlačené publikácie; inštrukčné a vyučovacie materiály zahrnuté v tejto triede; papierový tovar; kancelárske potreby s výnimkou nábytku; tlačivá; dokumenty obsahujúce príručky k počítačovým programom v papierovej forme.

38 - Prenos správ pomocou počítačov; komunikácia prostredníctvom počítačov; poskytovanie užívateľského prístupu (internetové služby) do svetovej počítačovej siete vrátane telekomunikačného pripojenia.

42 - Počítačové programovanie; konzultačné služby v oblasti počítačových systémov, návrhy počítačových

tačových systémov; poradenstvo a konzultačné služby vzťahujúce sa na všetky uvedené služby alebo na zabezpečovanie internetových služieb.

(540) **SAGE**

(732) THE SAGE GROUP PLC, Sage House, Benton Park Road, Newcastle-upon-Tyne NE7 7NZ, GB;

(740) PATENTSERVIS BRATISLAVA, a. s., Bratislava, SK;

(111) 204071

(151) 7.10.2003

(156) 30.11.2011

(180) 30.11.2021

(210) 3623-2001

(220) 30.11.2001

(442) 1.7.2003

(450) 8.1.2004

7 (511) 29, 30, 32

(511) 29 - Všetky druhy mlieka, masla a kombinovaných tukov, syrov, kvasených výrobkov vrátane jogurtov, mliečne krémy, smotany, všetky druhy tvarohov, sušené mlieko a sušené výrobky na báze mlieka, ostatné výrobky získané z mlieka, ovocné rôsoly.

30 - Pudingy, mrazené krémy všetkých druhov.

32 - Nealkoholické nápoje vrátane džúsov a nektárov.

(540)



(732) OLMA, a. s., Pavelkova 18, 772 11 Olomouc, CZ;

(740) Žovicová Viera, Mgr., Bratislava, SK;

(111) 204175

(151) 7.10.2003

(156) 16.5.2012

(180) 16.5.2022

(210) 1439-2002

(220) 16.5.2002

(442) 1.7.2003

(450) 8.1.2004

8 (511) 6, 7, 37, 40, 42

(511) 6 - Kovové rúrky a prípojky, kovové rúry, kovové potrubie, ventily, materiály z valcovaného a iného kovu, odliatky z ocele, liatiny, tvárnej liatiny z farebných kovov.

7 - Stroje a obrábacie stroje a ich súčasti, ktoré sú zahrnuté v triede 7, motory, vodné turbíny, odstredivé čerpadlá, objemové čerpadlá, akumulčné čerpadlá, chladiace systémy, čerpadlá do chladiacich okruhov, čerpadlá do zavlažovacích systémov, strojovo-technologické zariadenia vodných elektrární, olejové a vodné hospodárstva, lodné vrtule, hriadeľové vedenia, chladiče, filtre, potrubné uzávery, potrubné uzávery priehradné, potrubné uzávery vodárenské a na plyn, zavzdušňovacie a odvzdušňovacie ventily, hladinové uzávery a zariadenia vodných priehrad, hatí, napr. hat'ové segmenty, klapky, stavidlá, vrata plavebných komôr, provizórne hradenie, hrablice, oceľové konštrukcie vodohospodárskych stavieb, regulátory vodných turbín.

37 - Vykonávanie priemyselných, inžinierskych, bytových a občianskych stavieb, výstavba, montáž, údržba, opravy, rekonštrukcia a modernizácia vodných turbín, obrábacích strojov a investičných celkov, inštalácia a opravy elektrických strojov a prístrojov, montáž, údržba a revízia elektrických zariadení v stavebníctve, vykonávanie opráv, údržby a rekonštrukcií energetických zariadení.

40 - Kovoobrábanie, kováčstvo, zlievarenstvo.

42 - Výskumné inžinierske a konštrukčné práce v oblasti strojárstva, projektovanie stavieb, poradenská činnosť v oblasti hydroenergetiky, hydrotechniky a vodného hospodárstva.

(540)



(732) ČKD Blansko Strojírny, a. s., Gellhornova 1, 678 18 Blansko, CZ;

(740) Fajnorová Mária, Ing., Bratislava, SK;

(111) 204841

(151) 12.1.2004

(156) 20.12.2011

(180) 20.12.2021

(210) 3861-2001

(220) 20.12.2001

(310) 76/299699

(320) 15.8.2001

(330) US

(442) 7.10.2003

(450) 6.4.2004

8 (511) 12, 17, 19, 21

(511) 12 - Dvere a okná; zasklené dvere a okná; čelné ochranné sklá; všetok uvedený tovar na použitie v automobiloch.

17 - Medzivrstvy a ochranné vrstvy predovšetkým z plastu a vo forme pásu alebo fólie nie na balenie; priehľadné a priesvitné pásy alebo fólie, predovšetkým z plastu, na použitie na okná, tónované, netónované, reflexné či nereflexné; plastové dosky na použitie na okná; plastové materiály na použitie ako náhrada skla, plastové pásy a fólie na použitie ako medzivrstvy do vrstveného skla.

19 - Dvere a okná; zasklené dvere a okná s výnimkou kovových; bezpečnostné sklo; ochranné sklo; tónované a premenlivo tónované sklo; izolačné sklo a antireflexné sklo; všetok uvedený tovar na použitie v architektúre a na stavebné účely.

21 - Sklo; bezpečnostné sklo; ochranné sklo; tónované a premenlivo tónované sklo; izolačné sklo a antireflexné sklo; všetok uvedený tovar na použitie v automobiloch.

(540) **VANCEVA**

(732) SOLUTIA INC., spoločnosť podľa zákonov štátu Delaware, 575 Maryville Center Drive, St. Louis, Missouri, US;

(740) Bezák Marián, Ing., Bratislava, SK;

(111) 204994

(151) 12.1.2004

(156) 7.8.2012

(180) 7.8.2022

(210) 2293-2002

(220) 7.8.2002

(442) 7.10.2003

(450) 6.4.2004

8 (511) 41

(511) 41 - Služby poskytovania zábavy a vzdelávania prostredníctvom vysielania televíznych a rozhlasových programov v priamom prenose týkajúcich sa basketbalu a vysielania basketbalových zápasov, a exhibičných vystúpení; produkcia a distribúcia rozhlasových a televíznych prenosov basketbalových zápasov, basketbalových súťaží a programov v oblasti basketbalu; vedenie a organizovanie basketbalových kurzov a trénerských kurzov, vedenie a organizovanie basketbalových podujatí; poskytovanie internetového obsahu nekopírovateľných webových stránok obsahujúcich najdôležitejšie udalosti odvysielané v televízii, najdôležitejšie interaktívne udalosti odvysielané v televízii, videonahrávky, video prúdové nahrávky, najdôležitejšie interaktívne výbery videozáznamov, rozhlasové programy, najdôležitejšie udalosti odvysielané v rozhlase a rozhlasové nahrávky týkajúce sa basketbalu; poskytovanie internetového obsahu nekopírovateľných webových stránok obsahujúcich informácie, štatistické informácie, bázy dát informácií, bázy dát štatistických informácií, informácií o výsledkoch prieskumu verejnej mienky a interaktívne zisťovaných verejných názorov týkajúcich sa basketbalu; poskytovanie internetového obsahu nekopírovateľných webových stránok obsahujúcich počítačové hry, videohry, interaktívne videohry, hry preverujúce schopnosť pohotového konania, arkádové hry, spoločenské hry pre deti a dospelých, pultové hry, jednoduché hry, všetko na hranie v reálnom čase, maľovanky a obrázkové knihy typu kresieb a obrázkov; poskytovanie informácií týkajúcich sa basketbalu prostredníctvom internetu.

(540)



(591) modrá, červená, biela

(732) NBA Properties, Inc., 645 Fifth Avenue, New York, New York 10022, US;

(740) Fajnorová Mária, Ing., Bratislava, SK;

(111) 205016

(151) 12.1.2004

(156) 30.8.2012

(180) 30.8.2022

(210) 2508-2002

(220) 30.8.2002

(442) 7.10.2003

(450) 6.4.2004



**8 (511) 2, 9, 12**

- (511) 2 - Farby, nátery, laky, ochranné prostriedky proti korózii, všetko na použitie v osobných automobiloch.  
 9 - Meracie, signalizačné, elektrické a optické prístroje, hasiace prístroje, elektrické akumulátory a batérie, nabíjačky akumulátorov, všetko na použitie v osobných automobiloch.  
 12 - Osobné automobily, ich časti a súčasti, náhradné diely na uvedené tovary, spaľovacie motory do osobných automobilov, všetko na použitie v osobných automobiloch.

**(540) Škoda originálne príslušenstvo**

- (732) ŠKODA AUTO, a. s., Tř. Václava Klementa 869, 293 60 Mladá Boleslav, CZ;  
 (740) ROTT, RŮŽIČKA & GUTTMANN, Bratislava, SK;

**(111) 205017**

- (151) 12.1.2004  
 (156) 30.8.2012  
 (180) 30.8.2022  
 (210) 2509-2002  
 (220) 30.8.2002  
 (442) 7.10.2003  
 (450) 6.4.2004

**8 (511) 1, 2, 4, 7, 9, 12, 37**

- (511) 1 - Lepidlá na priemyselné účely pri výrobe osobných automobilov.  
 2 - Farby, nátery, laky, ochranné prostriedky proti korózii, všetko na použitie v osobných automobiloch.  
 4 - Priemyselné oleje a tuky, mazadlá, palivá vrátane benzínu do motorov, všetko na použitie v osobných automobiloch.  
 7 - Zapaľovacie sviečky do spaľovacích motorov, vyfúkové systémy, všetko na použitie v osobných automobiloch.  
 9 - Meracie, signalizačné, elektrické a optické prístroje, hasiace prístroje, elektrické akumulátory a batérie, nabíjačky akumulátorov, všetko na použitie v osobných automobiloch.  
 12 - Osobné automobily, ich časti a súčasti, náhradné diely na uvedené tovary, spaľovacie motory do osobných automobilov, všetko na použitie v osobných automobiloch.  
 37 - Opravy automobilov, servisné služby, nastavenie a umývanie automobilov.

**(540) Škoda originálne dielce**

- (732) ŠKODA AUTO, a. s., Tř. Václava Klementa 869, 293 60 Mladá Boleslav, CZ;  
 (740) ROTT, RŮŽIČKA & GUTTMANN, Bratislava, SK;

**(111) 205351**

- (151) 10.2.2004  
 (156) 19.4.2012  
 (180) 19.4.2022  
 (210) 1152-2002  
 (220) 19.4.2002  
 (442) 4.11.2003  
 (450) 4.5.2004

**8 (511) 1, 4, 6, 7, 8, 9, 11, 17, 20**

- (511) 1 - Chemické zlúčeniny určené na detekciu únikov v plynovom a kvapalinovom vedení.  
 4 - Mazivá, mazivá na závit a na tesniace materiály na závit.

6 - Kovové potrubia, hadice a rúrky, tvarovky, prípojky, spojovacie články a komponenty spojovacích článkov, všetko na použitie s potrubím, hadicami a rúrkami; rýchlospojky, podtlakové tvarovky, kovové tesniace krúžky, trubicové tvarovky a ich komponenty, výrobky vonkajšej závitovky vzťahujúce sa na odbor tvaroviek, kovové ventily nie ako časti strojov, kovové spojovacie prvky na vodovodné a plynové zariadenia a potrubia, valce na stlačený plyn a ich komponenty, kovové diely plynového rozvodu, kovové tesnenia, tesniace svorky, kovové zátky, kovové valce na kvapaliny.

7 - Stroje a obrábacie stroje; čerpadlá a kompresory; kovacie stroje (vodorovné), ohýbačky trubíc a rúr.

8 - Ručné náradie, jeho diely a kovania; ručné náradie na montáž tvaroviek, prípojok, spojovacích zariadení a spojovacích komponentov, ručné náradie na ohýbanie trubíc a rúr.

9 - Elektrické zväracie prístroje a ich diely a kovania; manometre a ukazovatele tlaku; prehliadacie a skúšobné prístroje s výnimkou na lekárske účely.

11 - Filtre pre priemyselné zariadenia a pre plynové a kvapalinové vedenia.

17 - Tesniace materiály na spoje; nekovové trubice, rúry a ohybné hadice; tvarovky, prípojky, spojovacie zariadenia a komponenty spojovacích zariadení, všetko na použitie s nekovovými rúrkami, rúrami a ohybnými hadicami; diely a komponenty uvedených výrobkov.

20 - Nekomové ventily (iné ako súčasti strojov) na reguláciu plynov a kvapalín.

**(540)**

**Swagelok**

(732) SWAGELOK COMPANY, 29500 Solon Road, Solon, Ohio 44139, US;

(740) ROTT, RŮŽIČKA & GUTTMANN, Bratislava, SK;

**(111) 205361**

- (151) 10.2.2004  
 (156) 14.6.2012  
 (180) 14.6.2022  
 (210) 1803-2002  
 (220) 14.6.2002  
 (442) 4.11.2003  
 (450) 4.5.2004

**8 (511) 9, 38, 42**

(511) 9 - Telefóny, príslušenstvo a vybavenie k telefónom; telekomunikačné prenosové vybavenie, komponenty, prepínače a sieťové systémy; počítačový softvér na použitie v komunikačných systémoch; strojom čitateľné magneticky zakódované volacie karty, volacie identifikačné karty, platobné a kreditné karty; pagery; vybavenie na identifikáciu volajúceho; bezdrôtové komunikačné zariadenia do ruky na vysielanie, príjem alebo iný prístup ku komunikačným sieťam; videopásky a televízne vybavenie, komponenty a systémy na zábavu; súčasti a príslušenstvo uvedeného tovaru patriace do triedy 9.

38 - Telekomunikačné služby, najmä prenos hlasu, dát, obrázkov, zvuku, videa a informácií prostredníctvom telefónu, káblov, bezdrôtového signálu, satelitu a globálnych počítačových sietí; služby bezdrôtovej komunikácie, služby bezdrôtového „roamingu“; služby „pagingu“; nájom a prenájom komunikačného vybavenia, komponentov, systémov a materiálov; služby elektronickej pošty; služby hlasových správ; služby videokonferencií; služby televízneho vysielania; služby poskytovania prístupu viacerým užívateľom ku globálnym počítačovým sieťam na prenos a šírenie širokej škály informácií prostredníctvom telefónu, kábla, bezdrôtových signálov, satelitných a globálnych počítačových sietí.

42 - Počítačové služby, a to návrhy a implementovanie sieťových webových stránok pre zákazníkov; návrhy a implementovanie miesta webových stránok na webovom serveri a webových stránok pre zákazníkov; poskytovanie vyhľadávacích prostriedkov na získanie dát na globálnej počítačovej sieti; vytváranie indexov informácií, stránok a iných zdrojov dostupných na počítačových sieťach; hosťovanie na webových stránkach na počítačovom serveri na globálnej počítačovej sieti; konzultačné služby a návrhy v oblasti počítačov a počítačových komunikačných sietí.

#### (540) BELLSOUTH

(732) AT & T INTELLECTUAL PROPERTY II, L.P.,

645 East Plumb Lane, Reno, Nevada 89502, US;

(740) Tomeš Pavol, Ing., Bratislava, SK;

#### (111) 205605

(151) 8.3.2004

(156) 30.5.2012

(180) 30.5.2022

(210) 1632-2002

(220) 30.5.2002

(442) 2.12.2003

(450) 8.6.2004

#### 8 (511) 6, 7, 9, 11, 12, 19, 35, 37, 38, 39, 40, 41, 42, 43

(511) 6 - Obyčajné kovy a ich zliatiny, kovové stavebné materiály, kovové stavebné materiály prenosné, kovové materiály pre železnice, kovové káble a drôty neelektrické, kovové potreby zámočnícke a klampiarske, kovové rúrky, bezpečnostné schránky, kovové výrobky, ktoré nie sú uvedené v iných triedach, rudy, kovové stĺpy pre elektrické vedenie.

7 - Stroje a obrábacie stroje, motory (s výnimkou motorov do pozemných vozidiel), poľnohospodárske stroje okrem nástrojov poháňaných ručne, elektrické generátory.

9 - Prístroje a nástroje vedecké, námorné, geodetické, fotografické, filmové, optické, prístroje na váženie, meranie, signalizačné kontrolné (inšpekcia), záchranné a prístroje na vzdelávanie, prístroje na záznam, prevod, reprodukciu zvuku alebo obrazu, magnetické nosiče zvukových záznamov, gramofónové platne, počítacie stroje, prístroje na spracovanie informácií a počítače, hasiace prístroje, elektrické prístroje, elektrické akumulátory, elektrické drôty, elektrické káble, elektrické meniče, elektrické spojky, svorky, konektory, elektrické zvracacie prístroje, spájka, elektrické vedenie, elektrické zariadenie na diaľkové ovládanie priemyselných procesov pre vozidlá.

11 - Prístroje na osvetľovanie, vykurovanie, výrodu pary, varenie, prístroje chladiace, na sušenie, ventiláciu, rozvod vody a sanitárne zariadenie, elektrické lampy, filtre.

12 - Vozidlá, dopravné prostriedky pozemné, vzdušné alebo vodné, elektromobily.

19 - Stavebné materiály nekovové, neohybné rúrky nekovové pre stavebníctvo, asfalt, smola, prenosné konštrukcie nekovové, nekovové pomníky.

35 - Propagačná činnosť, reklama, pomoc pri riadení obchodnej činnosti, obchodná administratíva, kancelárske práce, marketing v oblasti výpočtových systémov, automatizované spracovanie dát, obchodný manažment a podnikové poradenstvo, prenájom reklamných materiálov, sekretárske služby, poradenstvo v obchodnej činnosti, štatistické informácie, marketingové štúdie, účtovníctvo, výstavy komerčné a reklamné, sprostredkovanie práce, investície kapitálu, sprostredkovanie obchodu s energiou, poradenstvo v oblasti nákupu a predaja energie.

37 - Údržba, opravy, výstavby, rekonštrukcie a modernizácia energetických zariadení, zariadenia dispečerské riadiace a telekomunikačné techniky a technických prostriedkov na riadenie spotreby elektriny, montáž, oprava, údržba vyhradených elektrických zariadení, revízia elektrických zariadení, inštalácia a opravy elektrických strojov a prístrojov, opravy motorových vozidiel, opravy karosérií, opravy pneumatík, zriaďovanie montáž, údržba a servis telekomunikačných zariadení, oprava a montáž meradiel, elektrické spotrebiče (inštalácia a opravy), stroje (montáž, údržba a opravy).

38 - Poskytovanie telekomunikačných služieb.

39 - Cestná motorová doprava, prevádzkovanie lyžiarskeho vleku, prenájom motorových vozidiel, rozvod energie vrátane riadenia distribučnej elektrickej sústavy, dovoz a vývoz elektriny, tankovacie služby čerpacích staníc.

40 - Výroba elektriny, zámočníctvo, kovoobrábačstvo, stolárstvo, výroba energie, poradenstvo v oblasti využitia energie.

41 - Poskytovanie služieb v oblasti vzdelávania a hodnotenia psychickej pracovnej spôsobilosti, školiaca činnosť v oblasti informačných systémov prevádzkovania telovýchovných zariadení slúžiacich na regeneráciu a rekondíciu, organizovanie a vedenie kongresov, seminárov a sympózií, organizovanie vzdelávacích, športových a zábavných súťaží, prevádzkovanie prázdninových táborov a športových zariadení.

42 - Projektovanie elektrických zariadení, inžinierska činnosť, konzultačné služby v oblasti duševného vlastníctva, licencie k priemyselným právam, využívanie patentov, tvorba softvéru, technický prieskum, vedecký a priemyselný výskum v oblasti výroby a distribúcie energie.

43 - Služby týkajúce sa pohostinstva, poskytovanie ubytovacích služieb, hotelové služby, jedálne a závodné jedálne.

(540)



NOVÁ ENERGIE

(591) červená, biela, čierna

(732) ČEZ, a.s., Duhová 2/1444, 140 53 Praha, CZ;

**(111) 207331**

(151) 5.10.2004  
(156) 15.2.2011  
(180) 15.2.2021  
(210) 465-2001  
(220) 15.2.2001  
(442) 6.8.2002  
(450) 1.12.2004

**7 (511) 16, 29, 30, 35**

(511) 16 - Publikácie, najmä vzdelávacie publikácie, vytlačené lekcie a prednášky, formuláre, grafy, zariadenia na voľné listy, dokumentácia a návody na použitie k počítačovým programom, informačné bulletiny, správy a brožúry vo všetkých oblastiach podnikania, riadenia informácií, prípravy pracovníkov, počítačov a programov (v papierovej podobe).

29 - Konzervovaná, mrazená, sušená alebo upravená zelenina, ovocie a zemiaky; čerstvé, mrazené alebo konzervované mäso, ryby, hydina a zverina; potraviny z morských produktov; polievky; mlieko, mliečne výrobky, maslo, syry, smotana, jogurty, tvaroh, cmar, kefir, mlieko zrážané syridlom, ako aj mliečne nápoje; hotové jedlá obsahujúce proteínové látky ako zložky do jedál vo forme kúskov, v textúrovanej forme alebo vo forme prášku; marmelády, džemy, nakladaná zelenina; jedlé oleje a tuky, nátierky na chlieb obsahujúce prevažne uvedené produkty; hotové jedlá alebo polotovary obsahujúce prevažne uvedené produkty; plnky alebo zmesi na prípravu jedál obsahujúce prevažne uvedené produkty; jedlá na malé rýchle občerstvenie obsahujúce najmä uvedené produkty; plnky do pekárskych a cukrárskych výrobkov obsahujúce najmä uvedené produkty obsiahnuté v triede 29.

30 - Múka, obilniny, obilné výrobky určené na ľudskú spotrebu; ryža, ryža v balíčkoch na varenie, predvarená alebo dehydrovaná ryža; cestoviny, cestá na prípravu cestovín; čaj, káva, kávové náhradky, kakao, čokoládové nápoje, uvedené výrobky tiež v extrahovanej forme (tekutej alebo sušenej) ako hotové nápoje, nápoje vo vrecúškach, uvedené produkty tiež vhodné na predaj v automatoch; koreniny a zmesi korenín, sušené bylinky a ich zmesi; melasový sirup, cukor, med, omáčky vrátane šalátových dresingov; ovocné zmrzliny, smotanové zmrzliny, potravinársky ľad, zmrzlinové výrobky, mrazené cukrovinky; chlieb; pekárske a cukrárske výrobky, koláče, torty, zákusky, keksy, sušienky, cukríky, pralinky, bonbóny, cukrovinky, sladké pečivo, múčniky, dezerty, biskvity, čokoláda, čokoládové výrobky, ako aj plnky do pekárskych a cukrárskych výrobkov a plnky do pečív, zákuskov a koláčov vyrobené prevažne z uvedených produktov; müsli tyčinky; jedlá na malé rýchle občerstvenie obsahujúce najmä uvedené produkty; plnky do pekárskych a cukrárskych výrobkov najmä produkty obsiahnuté v triede 30; nátierky na chlieb obsahujúce prevažne uvedené produkty; hotové jedlá alebo polotovary obsahujúce prevažne uvedené produkty; plnky alebo zmesi na prípravu jedál obsahujúce prevažne uvedené produkty obsiahnuté v triede 30.

35 - Konzultačné a poradenské služby v oblasti riadenia a podnikania; služby v oblasti prieskumu trhu; konzultačné a poradenské služby týkajúce sa

personálneho riadenia; odborné obchodné poradenstvo; poradenstvo pri vedení podnikov; služby, poradenstvo v obchodnej činnosti; vedenie účtovných kníh; vydávanie reklamných alebo náborových textov; vydávanie, rozširovanie reklamných materiálov zákazníkom; pomoc pri riadení obchodnej činnosti; marketingové štúdie; analýzy nákladov; obchodný manažment a podnikové poradenstvo.

**(540)**



(732) MARESI Markenartikelvertrieb Aktiengesellschaft & Co KG, Werdertorgasse 5-7, 1013 Viedeň, AT;  
(740) Neuschl Vladimír, JUDr. Ing., Bratislava, SK;

**(111) 207680**

(151) 19.10.2004  
(156) 4.2.2012  
(180) 4.2.2022  
(210) 296-2002  
(220) 4.2.2002  
(442) 2.5.2003  
(450) 3.1.2005

**8 (511) 29, 30, 31**

(511) 29 - Balený tuniak, balené sardinky, balené makrely, balené kraky (squids), balené garnáty (kraby), balené mušle, balené krabie mäso, chilli garnátová, krabia pasta (paštéta), potravinárske výrobky z rýb, plodov mora, mäsa a hydiny slúžiace na občerstvenie, mäsové guľičky v konzerve (canned meatball), mrazené plody mora, krabie tyčinky.

30 - Koláče, najmä plnené.

31 - Balený tuniak (potrava pre zvieratá chované v domácnosti), balené sardinky (potrava pre zvieratá chované v domácnosti), balené makrely (potrava pre zvieratá chované v domácnosti).

**(540)**



(732) Thai Union Frozen Products Public Company Limited, 979/12 M. Floor, S.M. Tower, Phaholyothin Road, Samsennai, Phayathai, Bangkok 10400, TH;  
(740) Fajnorová Mária, Ing., Bratislava, SK;

**(111) 231066**

(151) 18.11.2011  
(156) 10.1.2007  
(180) 10.1.2017  
(210) 211-2011  
(220) 10.1.1997  
(442) 4.8.2011  
(450) 4.1.2012

**9 (511) 1, 2, 19**

(511) 1 - Chemické výrobky a pomocné prostriedky pre stavebníctvo, lepidlá na stavebné účely.

2 - Farby, farbivá.

19 - Stavebné materiály (nekovové), cement, vápno, malta, sadra, štrk, hotová omietka, hotová malta, omietkové zmesi, maltové zmesi, mazaninové zmesi, tekuté mazaninové zmesi.

(540)



(732) Wopfinger Stein u. Kalkwerke Schmid & Co. KG,  
Wopfung 156, A-2754 Waldegg-Wopfung, AT;  
(740) Považanová Andrea, JUDr., Bratislava, SK;

---

(111) **231067**

(151) 18.11.2011

(156) 2.1.2007

(180) 2.1.2017

(210) 227-2011

(220) 2.1.1997

(442) 4.8.2011

(450) 4.1.2012

**9 (511) 1, 2, 19**

(511) 1 - Chemické výrobky a pomocné prostriedky pre  
stavebníctvo, lepidlá na stavebné účely.

2 - Farby, farbivá.

19 - Stavebné materiály (nekovové), cement, vápno,  
malta, sadra, štrk, hotová omietka, hotová malta,  
omietkové zmesi, maltové zmesi, mazaninové zmesi,  
tekuté mazaninové zmesi.

(540) **BAUMIT**

(732) Wopfinger Stein u. Kalkwerke Schmid & Co. KG,  
Wopfung 156, A-2754 Waldegg-Wopfung, AT;  
(740) Považanová Andrea, JUDr., Bratislava, SK;

---

## Prevody a prechody práv

(111) 150029

(210) 20996

(732) Land Rover, Banbury Gaydon, Warwick, Warwickshire CV35 ORR, GB;

(770) Bayerische Motoren Werke AG, Petuelring 130, BMW Haus, D - 800 München 40, DE;  
Dátum uzavretia zmluvy: 17.7.2007

(580) 29.11.2011

(111) 170592

(210) 58289

(732) ITW CCIP Holdings LLC, 1201 North Market Street, Wilmington, DE 19801, US;

(770) Pennzoil - Quaker State Company, 700 Milam Street, Houston, Texas 77002, US;  
Dátum uzavretia zmluvy: 26.4.2011

(580) 31.10.2011

(111) 170668

(210) 60201

(732) MasterCard International Incorporated, 2000 Purchase Street, Purchase, New York 10577-2509, US;

(770) Cirrus System, LLC, 2000 Purchase Street, 10577-2509 Purchase, New York, US;  
Dátum uzavretia zmluvy: 22.9.2011

(580) 27.10.2011

(111) 171478

(210) 61024

(732) Phibro Animal Health Corporation, 65 Challenger Road, 3rd Floor, Ridgefield Park, NJ 07660, US;

(770) PFIZER, INC., spoločnosť zriadená podľa zákonov štátu Delaware, New York, US;

(580) 28.11.2011

(111) 173160

(210) 62819

(732) HEWLETT-PACKARD COMPANY, spoločnosť zriadená podľa zákonov štátu Delaware, 3000 Hanover Street, Palo Alto, California 94304-1181, US;

(770) 3Com Corporation, 5500 Great America Boulevard, Santa Clara, California 95052, US;

(580) 21.11.2011

(111) 173160

(210) 62819

(732) HEWLETT-PACKARD DEVELOPMENT COMPANY, L.P., 11445 Compaq Center Drive West, Houston, Texas 77070, US;

(770) HEWLETT-PACKARD COMPANY, spoločnosť zriadená podľa zákonov štátu Delaware, 3000 Hanover Street, Palo Alto, California 94304-1181, US;  
Dátum uzavretia zmluvy: 14.7.2011

(580) 21.11.2011

(111) 174058

(210) 643-93

(732) ITW CCIP Holdings LLC, 1201 North Market Street, Wilmington, DE 19801, US;

(770) Pennzoil - Quaker State Company, 700 Milam Street, Houston, Texas 77002, US;

Dátum uzavretia zmluvy: 26.4.2011

(580) 31.10.2011

(111) 174806

(210) 70322

(732) HPS Beteiligungs- und Liegenschaftsverwaltungs GmbH, Reiserstrasse 40, 1030 Wien, AT;

(770) MatMar SE, Reiserstrasse 40, 1030 Wien, AT;  
Dátum uzavretia zmluvy: 17.10.2011

(580) 29.11.2011

(111) 176658

(210) 67095

(732) UNIPETROL RPA, s. r. o., Záluží 1, 436 70 Litvínov, CZ;

(770) CHEMOPETROL, a. s., Litvínov-Záluží 1, 436 70 Litvínov, CZ;

(580) 23.11.2011

(111) 177141

(210) 63823

(732) Armaly Sponge Company, 1900 Easy Street, Commerce Township, Michigan 48390, US;

(770) Church & Dwight, Co., Inc., 469 N. Harrison Street, Princeton, New Jersey 08540, US;

(580) 15.11.2011

(111) 177415

(210) 64981

(732) LIBRA Electronics a.s., Holečkova 2649/7, 370 04 České Budějovice, CZ;

(770) ROCHEBY Finance a.s. v likvidaci, Čechova 340/5, 370 01 České Budějovice, CZ;

(580) 25.11.2011

(111) 177736

(210) 72408

(732) Trade FIDES, a.s., Dornych 57, 617 00 Brno, CZ;

(770) FIDES, spol. s r. o., Alešova 39, 613 00 Brno, CZ;  
Dátum uzavretia zmluvy: 31.3.2011

(580) 31.10.2011

(111) 177801

(210) 72407

(732) Trade FIDES, a.s., Dornych 57, 617 00 Brno, CZ;

(770) FIDES, spol. s r. o., Alešova 39, 613 00 Brno, CZ;  
Dátum uzavretia zmluvy: 31.3.2011

(580) 31.10.2011

(111) 181629

(210) 53-95

(732) Land Rover, Banbury Gaydon, Warwick, Warwickshire CV35 ORR, GB;

(770) Bayerische Motoren Werke AG, Petuelring 130, BMW Haus, D - 800 München 40, DE;  
Dátum uzavretia zmluvy: 17.7.2007

(580) 29.11.2011

**(111) 183778**

(210) 3348-95  
(732) Natura Margarin Kft., Váci út 33, 1134 Budapest, HU;  
(770) BRIBREND B. V., Vlamingstraat 49, 2713 RT Zoetermeer, NL;  
Dátum uzavretia zmluvy: 9.2.2011  
(580) 8.11.2011

---

**(111) 184574**

(210) 2269-98  
(732) Jančovič Štefan, Poštová 451/10, 972 26 Nitrianske Rudno, SK;  
(770) Gašperák Zdenko, Ondreja Plachého 33, 036 18 Martin, SK;  
Dátum uzavretia zmluvy: 3.10.2011  
(580) 21.11.2011

---

**(111) 192281**

(210) 2995-98  
(732) Ascom Network Testing AB, Skelleftehamnsvägen 206, 932 35 Urviken, SE;  
(770) Telefonaktiebolaget L M Ericsson, SE-126 25 Stockholm, SE;  
(580) 28.11.2011

---

**(111) 197985**

(210) 1256-2001  
(732) M.BER, spol. s r. o., Jesenského 2, 929 01 Dunajská Streda, SK;  
(770) BERTONI, spol. s r. o., Blažov 78, 929 01 Kútniky, SK;  
Dátum uzavretia zmluvy: 3.8.2011  
(580) 15.11.2011

---

**(111) 199008**

(210) 3450-2001  
(732) TIP TOP MARKET SK, s.r.o., Zákysučie 1491, 023 02 Krásno nad Kysucou, SK;  
(770) TIP-TOP MARKET, s.r.o., Zákysučie 1491, 023 02 Krásno nad Kysucou, SK;  
Dátum uzavretia zmluvy: 1.8.2011  
(580) 4.11.2011

---

**(111) 199487**

(210) 265-2001  
(732) W.C. Bradley/Zebco Holdings, Inc., 6101 East Apache, Tulsa, OK 74115, US;  
(770) Brunswick Corporation, One North Field Court, Lake Forest, Illinois 60045-4811, US;  
Dátum uzavretia zmluvy: 16.3.2011  
(580) 29.11.2011

---

**(111) 199757**

(210) 667-2002  
(732) TIP TOP MARKET SK, s.r.o., Zákysučie 1491, 023 02 Krásno nad Kysucou, SK;  
(770) TIP-TOP MARKET, s.r.o., Zákysučie 1491, 023 02 Krásno nad Kysucou, SK;  
Dátum uzavretia zmluvy: 1.8.2010  
(580) 8.11.2011

---

**(111) 200180**

(210) 1175-2001  
(732) Česká programová společnost spol. s r.o., Roháčova 188/37, 130 00 Praha 3, CZ;  
(770) Česká programová společnost, s. r. o., Roháčova 188/37, 130 00 Praha 3, CZ;  
(580) 15.11.2011

---

**(111) 201404**

(210) 2961-2001  
(732) Continental Reifen Deutschland GmbH, Vahrenwalderstr. 9, 30165 Hannover, DE;  
(770) Continental Aktiengesellschaft, Hannover, DE;  
(580) 31.10.2011

---

**(111) 202014**

(210) 3780-2001  
(732) Les Grands Chais de France S.A., 1, rue de la Division Leclerc, F-67290 Petersbach, FR;  
(770) UNITED BRANDS, s. r. o., Petýrkova 3/1955, 140 00 Praha, CZ;  
Dátum uzavretia zmluvy: 30.6.2011  
(580) 31.10.2011

---

**(111) 202280**

(210) 3802-2001  
(732) Les Grands Chais de France S.A., 1, rue de la Division Leclerc, F-67290 Petersbach, FR;  
(770) UNITED BRANDS, s. r. o., Petýrkova 3/1955, 140 00 Praha, CZ;  
Dátum uzavretia zmluvy: 30.6.2011  
(580) 31.10.2011

---

**(111) 202534**

(210) 3609-2001  
(732) Trouw Nutrition Biofaktory s. r. o., Na Chvalce 2049, 193 00 Praha 9, CZ;  
(770) BIOFAKTORY PRAHA, spol. s r. o., Na Chvalce 2049, 193 00 Praha 9, Horní Počernice, CZ;  
(580) 16.11.2011

---

**(111) 202535**

(210) 3610-2001  
(732) Trouw Nutrition Biofaktory s. r. o., Na Chvalce 2049, 193 00 Praha 9, CZ;  
(770) BIOFAKTORY PRAHA, spol. s r. o., Na Chvalce 2049, 193 00 Praha 9, Horní Počernice, CZ;  
(580) 16.11.2011

---

**(111) 203664**

(210) 814-2002  
(732) Trlinek, a.s., Trlinska 27, 900 81 Šenkvice, SK;  
(770) CINDERELLA FAMILY SERVIS, spol. s r. o., Líščie údolie 73, 841 05 Bratislava, SK;  
Dátum uzavretia zmluvy: 17.6.2011  
(580) 11.11.2011

---

**(111) 203808**

- (210) 911-2002  
(732) SLOCHEM, s. r. o., Farský Mlyn 2, 917 00 Trnava, SK; CHERAD, s.r.o., Farský Mlyn 2, 917 01 Trnava, SK;  
(770) SLOCHEM, s. r. o., Farský Mlyn 2, 917 00 Trnava, SK;  
Dátum uzavretia zmluvy: 21.10.2011  
(580) 29.11.2011
- 

**(111) 203925**

- (210) 3654-2001  
(732) ROCHER CONSULTING SR s. r. o., Benice 107, 031 01 Liptovský Mikuláš, SK;  
(770) LIMEX Sk, s. r. o., Ivánska cesta 10, 821 04 Bratislava, SK;  
Dátum uzavretia zmluvy: 26.8.2011  
(580) 10.11.2011
- 

**(111) 205824**

- (210) 423-2003  
(732) NIAGARA LASALLE CORPORATION, 1412 E. 150th Street, Hammond, Indiana 46327, US;  
(770) LASALLE STEEL COMPANY, 1412 150TH Street, Hammond, Indiana 46327, US;  
(580) 29.11.2011
- 

**(111) 208924**

- (210) 3344-2003  
(732) HPS Beteiligungs- und Liegenschaftsverwaltungs GmbH, Reiserstrasse 40, 1030 Wien, AT;  
(770) MatMar SE, Reiserstrasse 40, 1030 Wien, AT;  
Dátum uzavretia zmluvy: 17.10.2011  
(580) 29.11.2011
- 

**(111) 213236**

- (210) 5084-2005  
(732) JIDE Ltd, Stasikratous 20, Krambis Building, 1st floor, Flat/Office 101, P.C. 1065 Nikózia, CY;  
(770) Jurik Tomislav, RNDr., CSc., Jesenského 4, 971 01 Prievidza, SK;  
Dátum uzavretia zmluvy: 1.7.2011  
(580) 4.11.2011
- 

**(111) 213237**

- (210) 5085-2005  
(732) JIDE Ltd, Stasikratous 20, Krambis Building, 1st floor, Flat/Office 101, P.C. 1065 Nikózia, CY;  
(770) Jurik Tomislav, RNDr., CSc., Jesenského 4, 971 01 Prievidza, SK;  
Dátum uzavretia zmluvy: 1.7.2011  
(580) 4.11.2011
- 

**(111) 213423**

- (210) 5253-2005  
(732) CARAT DISTILLERY LTD, Global Gateway 3065, Rue de la Perle, Providence Mahé, SC;  
(770) CARAT DISTILLERY Trade s. r. o., Senecká cesta 23, 931 01 Šamorín, SK;  
Dátum uzavretia zmluvy: 15.7.2011  
(580) 21.11.2011
- 

**(111) 213424**

- (210) 5254-2005  
(732) CARAT DISTILLERY LTD, Global Gateway 3065, Rue de la Perle, Providence Mahé, SC;  
(770) CARAT DISTILLERY Trade s. r. o., Senecká cesta 23, 931 01 Šamorín, SK;  
Dátum uzavretia zmluvy: 15.7.2011  
(580) 21.11.2011
- 

**(111) 214136**

- (210) 1132-2005  
(732) HPS Beteiligungs- und Liegenschaftsverwaltungs GmbH, Reiserstrasse 40, 1030 Wien, AT;  
(770) MatMar SE, Reiserstrasse 40, 1030 Wien, AT;  
Dátum uzavretia zmluvy: 17.10.2011  
(580) 29.11.2011
- 

**(111) 215146**

- (210) 1200-2005  
(732) HPS Beteiligungs- und Liegenschaftsverwaltungs GmbH, Reiserstrasse 40, 1030 Wien, AT;  
(770) MatMar SE, Reiserstrasse 40, 1030 Wien, AT;  
Dátum uzavretia zmluvy: 17.10.2011  
(580) 29.11.2011
- 

**(111) 218921**

- (210) 2373-2006  
(732) Letavay Tomáš, Mgr., Mojmirova 1668/20, 972 01 Bojnice, SK;  
(770) Letavay Tomáš, Mgr., POLYGRAFIA GUTENBERG, Šumperská 35/9, 971 01 Prievidza, SK;  
Dátum uzavretia zmluvy: 25.8.2011  
(580) 4.11.2011
- 

**(111) 219403**

- (210) 912-2002  
(732) SLOCHEM, s. r. o., Farský Mlyn 2, 917 00 Trnava, SK; CHERAD, s.r.o., Farský Mlyn 2, 917 01 Trnava, SK;  
(770) SLOCHEM, s. r. o., Farský Mlyn 2, 917 00 Trnava, SK;  
Dátum uzavretia zmluvy: 21.10.2011  
(580) 29.11.2011
- 

**(111) 219404**

- (210) 913-2002  
(732) SLOCHEM, s. r. o., Farský Mlyn 2, 917 00 Trnava, SK; CHERAD, s.r.o., Farský Mlyn 2, 917 01 Trnava, SK;  
(770) SLOCHEM, s. r. o., Farský Mlyn 2, 917 00 Trnava, SK;  
Dátum uzavretia zmluvy: 21.10.2011  
(580) 29.11.2011
- 

**(111) 220455**

- (210) 5524-2007  
(732) Varšo Ivan, Mgr., PhD., Píniová 18, 821 07 Bratislava, SK;  
(770) Historické rozhľady, o. z., Píniová 18, 821 07 Bratislava, SK;  
Dátum uzavretia zmluvy: 15.10.2011  
(580) 16.11.2011
-

**(111) 220706**

(210) 1093-2007  
(732) ITW CCIP Holdings LLC, 1201 North Market Street, Wilmington, DE 19801, US;  
(770) Pennzoil - Quaker State Company, 700 Milam Street, Houston, Texas 77002, US;  
Dátum uzavretia zmluvy: 26.4.2011  
(580) 31.10.2011

---

**(111) 220770**

(210) 5470-2007  
(732) CARAT DISTILLERY LTD, Global Gateway 3065, Rue de la Perle, Providence Mahé, SC;  
(770) CARAT DISTILLERY Trade s. r. o., Senecká cesta 23, 931 01 Šamorín, SK;  
Dátum uzavretia zmluvy: 15.7.2011  
(580) 21.11.2011

---

**(111) 220771**

(210) 5471-2007  
(732) CARAT DISTILLERY LTD, Global Gateway 3065, Rue de la Perle, Providence Mahé, SC;  
(770) CARAT DISTILLERY Trade s. r. o., Senecká cesta 23, 931 01 Šamorín, SK;  
Dátum uzavretia zmluvy: 15.7.2011  
(580) 21.11.2011

---

**(111) 221108**

(210) 5506-2007  
(732) CARAT DISTILLERY LTD, Global Gateway 3065, Rue de la Perle, Providence Mahé, SC;  
(770) CARAT DISTILLERY Trade s. r. o., Senecká cesta 23, 931 01 Šamorín, SK;  
Dátum uzavretia zmluvy: 15.7.2011  
(580) 21.11.2011

---

**(111) 222540**

(210) 5048-2008  
(732) Pretiosus k. s., Magurská 3/B, 831 01 Bratislava, SK;  
(770) Dynamic Business Services s. r. o., Magurská 3/B, 831 01 Bratislava, SK;  
Dátum uzavretia zmluvy: 20.10.2011  
(580) 29.11.2011

---

**(111) 224893**

(210) 5316-2008  
(732) CARAT DISTILLERY LTD, Global Gateway 3065, Rue de la Perle, Providence Mahé, SC;  
(770) CARAT DISTILLERY Trade s. r. o., Senecká cesta 23, 931 01 Šamorín, SK;  
Dátum uzavretia zmluvy: 15.7.2011  
(580) 21.11.2011

---

**(111) 225036**

(210) 5314-2008  
(732) CARAT DISTILLERY LTD, Global Gateway 3065, Rue de la Perle, Providence Mahé, SC;  
(770) CARAT DISTILLERY Trade s. r. o., Senecká cesta 23, 931 01 Šamorín, SK;  
Dátum uzavretia zmluvy: 15.7.2011  
(580) 21.11.2011

---

**(111) 225037**

(210) 5405-2008  
(732) CARAT DISTILLERY LTD, Global Gateway 3065, Rue de la Perle, Providence Mahé, SC;  
(770) CARAT DISTILLERY Trade s. r. o., Senecká cesta 23, 931 01 Šamorín, SK;  
Dátum uzavretia zmluvy: 15.7.2011  
(580) 21.11.2011

---

**(111) 225038**

(210) 5406-2008  
(732) CARAT DISTILLERY LTD, Global Gateway 3065, Rue de la Perle, Providence Mahé, SC;  
(770) CARAT DISTILLERY Trade s. r. o., Senecká cesta 23, 931 01 Šamorín, SK;  
Dátum uzavretia zmluvy: 15.7.2011  
(580) 21.11.2011

---

**(111) 225039**

(210) 5410-2008  
(732) CARAT DISTILLERY LTD, Global Gateway 3065, Rue de la Perle, Providence Mahé, SC;  
(770) CARAT DISTILLERY Trade s. r. o., Senecká cesta 23, 931 01 Šamorín, SK;  
Dátum uzavretia zmluvy: 15.7.2011  
(580) 21.11.2011

---

**(111) 226385**

(210) 516-2009  
(732) smart AD s.r.o., Dobrá 240, 739 51 Dobrá, CZ;  
(770) FORM8 s.r.o., Husovická 884/4, 614 00 Brno, Husovice, CZ;  
(580) 31.10.2011

---

**(111) 228776**

(210) 5031-2008  
(732) Optimize EBIT, s.r.o., Palisády 21, 811 03 Bratislava, SK;  
(770) OPTIMIZE ROI, s. r. o., Palisády 21, 811 03 Bratislava, SK;  
Dátum uzavretia zmluvy: 1.7.2011  
(580) 31.10.2011

---

**(111) 228777**

(210) 5032-2008  
(732) Optimize EBIT, s.r.o., Palisády 21, 811 03 Bratislava, SK;  
(770) OPTIMIZE ROI, s. r. o., Palisády 21, 811 03 Bratislava, SK;  
Dátum uzavretia zmluvy: 1.7.2011  
(580) 31.10.2011

---

**(111) 229811**

(210) 1625-2010  
(732) Turbová Marcela, Ďumbierska 692/5, 949 01 Nitra, SK;  
(770) TUSSI, s.r.o., Štefánikova 17, 949 01 Nitra, SK;  
Dátum uzavretia zmluvy: 8.8.2011  
(580) 8.11.2011

---



## Čiastočné prevody ochranných známok

- (111) **110860**  
 (210) 3852  
 (732) ŠKODA INVESTMENT a.s., Václavské nám. 837/11, 110 00 Praha, CZ;
- 9 (511) 6, 7, 9, 11, 12**  
 (511) 6 - Špeciálne ocele, špeciálne zliatiny. Surové alebo čiastočne pripravované hmoty, kovy, kovové odliatky a výrobky.  
 7 - Zariadenia pre hutu: kompletne úpravárske linky na čistenie, morenie, žhanie, zváranie, rezanie (strihanie), rovanie, pokovovanie, leštenie, triedenie, kalibrovanie, kontrolu. Zariadenie pre zlievarne: kompletne linky na úpravu a regeneráciu formovacích látok, striasacie na škrupiny, stroje na jadrá, vytlačacie rošty, čistiacie bubny, metacie stroje. Zariadenia na úpravu uhlia a rúd: rozdrúžovače, triediče, dopravníky; zariadenia na mletie a drvenie hmôt: na uhlie, drviče, triediče. Tvárniace stroje: špeciálne lisy, napr. parketovacie. Zariadenia pre chemický priemysel: výrobné kyselín, liehu (syntetického), čpavku, hnojív, polymeryzátory, miešadlá; zariadenia pre potravinársky priemysel: pivovary, sladovne, liehovary, droždiarne, škrobárne. Kovoobrábacie stroje: ultrazvukové vrtačky. Kovoobrábacie stroje (nástroje): sústružnícke nože, frézy, závitníky. Upínacie náradia a prípravky na kovoobrábanie. Rýpadlá kolesové, veľkorýpadlá. Zdvíhadlá: žeravy, kladkostroje (elektrické), bremenové magnety. Dopravné zariadenia: úpravne, skládky, zauhľovanie, odskrutkovanie, dopravníky sypkých hmôt. Spaľovacie motory: motory dieselové. Turbíny: turbíny spaľovacie. Kompresory a dýchadlá: kompresory axiálne. Strojové časti: špeciálne pružiny, náhradné diely k zariadeniam a strojom všetkých druhov. Cestné valce: valce motorové (dieselové).  
 9 - Meradlá na účely kovoobrábania: mierky, kalibry, meracie a kontrolné prístroje. Elektrické zariadenia a stroje: odpory, tlmivky, relé, elektronické zariadenia meracie, kontrolné. Zariadenia na automatizáciu riadenia strojov a zariadení všetkých druhov: valcovní, úpravní, hydraulických lisov, turbín, obrábacích strojov. Elektrické prístroje a súčasti k nim, meracie a vedecké zariadenia, automatizačné zariadenia pre úpravovne.  
 11 - Vysokotlakové zariadenia: hydropneumatické akumulátory, autoklávy, reaktory (chemické), kotly všetkých druhov. Inštalatérsky materiál, parné armatúry, v tejto triede; filtre a refigerátory, prístroje na kúrenie, osvetľovanie a ventilovanie okrem elektrických prístrojov.  
 12 - Plavidlá: lode osobné všetkých druhov, lode nákladné všetkých druhov.  
 Dátum uzavretia zmluvy: 6.4.2011  
 (580) 21.11.2011
- 
- (111) **110860E**  
 (210) 3852E  
 (732) ŠKODA TRANSPORTATION a.s., Tylova 1/57, 301 28 Plzeň, CZ;
- 9 (511) 12**  
 (511) 12 - Vozidlá: lokomotívy turbínové.  
 Dátum uzavretia zmluvy: 6.4.2011  
 (580) 21.11.2011
- 
- (111) **176639**  
 (210) 73116  
 (732) ŠKODA INVESTMENT a.s., Václavské nám. 837/11, 110 00 Praha, CZ;
- 9 (511) 37, 39, 41, 42, 43**  
 (511) 37 - Stavebníctvo, vykonávanie opráv a údržba.  
 39 - Skladovanie.  
 41 - Prevádzkovanie kultúrnych a športových zariadení.  
 42 - Projekcia  
 43 - Rekreačné, ubytovacie a stravovacie služby.  
 Dátum uzavretia zmluvy: 6.4.2011  
 (580) 21.11.2011
- 
- (111) **176639A**  
 (210) 73116A  
 (732) ŠKODA TRANSPORTATION a.s., Tylova 1/57, 301 28 Plzeň, CZ;
- 9 (511) 35, 39, 40, 41**  
 (511) 35 - Marketing, propagácia, inzercia.  
 39 - Dovozy a vývoz, doprava a preprava.  
 40 - Spracovanie materiálov najmä kovov a plastov.  
 41 - Vzdelávanie.  
 Dátum uzavretia zmluvy: 6.4.2011  
 (580) 21.11.2011
- 
- (111) **177597**  
 (210) 73115  
 (732) ŠKODA INVESTMENT a.s., Václavské nám. 837/11, 110 00 Praha, CZ;
- 9 (511) 37, 39, 41, 42, 43**  
 (511) 37 - Stavebníctvo, vykonávanie opráv a údržba.  
 39 - Skladovanie.  
 41 - Prevádzkovanie kultúrnych a športových zariadení.  
 42 - Projekcia.  
 43 - Rekreačné, ubytovacie a stravovacie služby.  
 Dátum uzavretia zmluvy: 6.4.2011  
 (580) 22.11.2011
- 
- (111) **177597A**  
 (210) 73115A  
 (732) ŠKODA TRANSPORTATION a.s., Tylova 1/57, 301 28 Plzeň, CZ;
- 9 (511) 35, 39, 40, 41**  
 (511) 35 - Marketing, propagácia, inzercia.  
 39 - Dovozy a vývoz, doprava a preprava.  
 40 - Spracovanie materiálov najmä kovov a plastov.  
 41 - Vzdelávanie.  
 Dátum uzavretia zmluvy: 6.4.2011  
 (580) 22.11.2011

**(111) 177671**

(210) 73117

(732) ŠKODA INVESTMENT a.s., Václavské nám. 837/11,  
110 00 Praha, CZ;**9 (511) 37, 39, 41, 42, 43**

(511) 37 - Stavebníctvo, vykonávanie opráv a údržba.

39 - Skladovanie.

41 - Prevádzkovanie kultúrnych a športových za-  
riadení.

42 - Projekcia.

43 - Rekreačné, ubytovacie a stravovacie služby.

Dátum uzavretia zmluvy: 6.4.2011

(580) 22.11.2011

---

**(111) 177671A**

(210) 73117A

(732) ŠKODA TRANSPORTATION a.s., Tylova 1/57,  
301 28 Plzeň, CZ;**9 (511) 35, 39, 40, 41**

(511) 35 - Marketing, propagácia, inzercia.

39 - Dovož a vývoz, doprava a preprava.

40 - Spracovanie materiálov najmä kovov a plastov.

41 - Vzdelávanie.

Dátum uzavretia zmluvy: 6.4.2011

(580) 22.11.2011

---

**Zmeny v údajoch o majiteľoch/prihlasovateľoch****(111) 154312**

(210) 22692

(732) ZTS real, a.s., Čsl. armády 3, 036 57 Martin, SK;

(580) 22.11.2011

**(111) 166427A**

(210) 66733

(732) ZTS real, a.s., Čsl. armády 3, 036 57 Martin, SK;

(580) 22.11.2011

**(111) 172773**

(210) 67867

(732) Sanoma Media Praha s. r. o., Lomnického 1705/7,  
140 00 Praha 4, CZ;

(580) 21.11.2011

**(111) 172846**

(210) 61827

(732) JOHN WILEY & SONS Inc., spoločnosť zriadená podľa zákonov štátu New York, 111 River Street,  
10156 Hoboken, NJ 07030-5774, US;

(580) 28.11.2011

**(111) 173161**

(210) 63669

(732) Sanoma Media Praha s. r. o., Lomnického 1705/7,  
140 00 Praha 4, CZ;

(580) 21.11.2011

**(111) 173298**

(210) 65165

(732) Gruner + Jahr AG & Co KG, Am Baumwall 11,  
20459 Hamburg, DE;

(580) 29.11.2011

**(111) 173978**

(210) 66075

(732) VOLKSBANK Slovensko, a.s., Vysoká 9, 810 00  
Bratislava, SK;

(580) 29.11.2011

**(111) 176103**

(210) 65469

(732) Brouk a Babka, s.r.o., Cukrovarnická 483/42, 162 00  
Praha, Střešovice, CZ;

(580) 28.11.2011

**(111) 177415**

(210) 64981

(732) ROCHEBY Finance a.s. v likvidaci, Čechova 340/5,  
370 01 České Budějovice, CZ;

(580) 23.11.2011

**(111) 181878**

(210) 2407-95

(732) OMG Electronic Chemicals, LLC, 400 Corporate  
Court, South Plainfield, NJ 07080, US;

(580) 22.11.2011

**(111) 183778**

(210) 3348-95

(732) Natura Margarin Kft., Búzavirág utca 3., 2800 Tata-  
bánya, HU;

(580) 8.11.2011

**(111) 200142**

(210) 972-2001

(732) AKONT Slovakia, s. r. o., Zámocká 30, 811 01  
Bratislava, SK;

(580) 4.11.2011

**(111) 200180**

(210) 1175-2001

(732) Česká programová společnost, s. r. o., Roháčova  
188/37, 130 00 Praha 3, CZ;

(580) 15.11.2011

**(111) 200180**

(210) 1175-2001

(732) Česká programová společnost spol. s r.o., Po-  
břežní 620/3, 186 00 Praha 8, CZ;

(580) 15.11.2011

**(111) 200423**

(210) 3621-2001

(732) Trad - Holding s.r.o., Nám. M. Benku 9, 811 07  
Bratislava, SK;

(580) 29.11.2011

**(111) 201641**

(210) 2756-2001

(732) Ing. Jaroslav Šutarík - IMBIZ, Mlynská 39, 052 01  
Spišská Nová Ves, SK;

(580) 4.11.2011

**(111) 201686**

(210) 3223-2001

(732) Fox Head, Inc., 18400 Sutter Boulevard, Morgan  
Hill, California 95037, US;

(580) 21.11.2011

**(111) 201951**

(210) 2243-2001

(732) Martin Plachý, Balbínova 214/22, 779 00 Olo-  
mouc - Řepčín, CZ;

(580) 28.11.2011

**(111) 202632**

(210) 394-2002

(732) Hammerite Products Limited, 26th Floor, Portland House, Bressenden Place, London SW1E 5BG, GB;

(580) 23.11.2011

**(111) 202633**

(210) 395-2002

(732) Hammerite Products Limited, 26th Floor, Portland House, Bressenden Place, London SW1E 5BG, GB;

(580) 23.11.2011

**(111) 202876**

(210) 457-2002

(732) N. V. Nutricia, Eerste Stationsstraat 186, 2712 HM Zoetermeer, NL;

(580) 29.11.2011

**(111) 203808**

(210) 911-2002

(732) SLOCHEM, s. r. o., Farský Mlyn 2, 917 00 Trnava, SK;

(580) 29.11.2011

**(111) 219403**

(210) 912-2002

(732) SLOCHEM, s. r. o., Farský Mlyn 2, 917 00 Trnava, SK;

(580) 29.11.2011

**(111) 219404**

(210) 913-2002

(732) SLOCHEM, s. r. o., Farský Mlyn 2, 917 00 Trnava, SK;

(580) 29.11.2011

**(111) 227162**

(210) 1354-2009

(732) DRUCKER s.r.o., Oščadnica 1820, 023 01 Oščadnica, SK;

(580) 21.11.2011

**(111) 228874**

(210) 5170-2010

(732) Aliter Technologies, a.s., Turčianska 16, 821 09 Bratislava, SK;

(580) 29.11.2011

**(111) 228875**

(210) 5171-2010

(732) Aliter Technologies, a.s., Turčianska 16, 821 09 Bratislava, SK;

(580) 29.11.2011

**(111) 229289**

(210) 1429-2010

(732) Deutsche SiSi-Werke Betriebs GmbH, Rudolf-Wild-Strasse 107-115, D-69214 Eppelheim/Heidelberg, DE;

(580) 29.11.2011

**(111) 229569**

(210) 5618-2010

(732) ZTS real, a.s., Čsl. armády 3, 036 57 Martin, SK;

(580) 22.11.2011

**(111) 229629**

(210) 1226-2010

(732) Asmira s.r.o., Hraničná 1942/79, 821 05 Bratislava, SK;

(580) 8.11.2011

**Licenčné zmluvy registrované****(111) 201951**

(210) 2243-2001

(732) Martin Plachý, Balbínova 214/22, 779 00 Olomouc - Řepčín, CZ;

(791) IVT IMUNO, s.r.o., Pavlovická 12/59, 772 00 Olomouc - Pavlovičky, CZ;

(793) zmluvná nevýlučná

Dátum uzavretia licenčnej zmluvy: 1.1.2009

(580) 28.11.2011

**(111) 213237**

(210) 5085-2005

(732) JIDE Ltd, Stasikratous 20, Krambis Building, 1st floor, Flat/Office 101, P.C. 1065 Nikózia, CY;

(791) UNIPHARMA - 1. slovenská lekárnická akciová spoločnosť, Opatovská cesta 4, 972 01 Bojnice, SK;

(793) zmluvná výlučná

Dátum uzavretia licenčnej zmluvy: 1.7.2011

(580) 4.11.2011

**(111) 213236**

(210) 5084-2005

(732) JIDE Ltd, Stasikratous 20, Krambis Building, 1st floor, Flat/Office 101, P.C. 1065 Nikózia, CY;

(791) UNIPHARMA - 1. slovenská lekárnická akciová spoločnosť, Opatovská cesta 4, 972 01 Bojnice, SK;

(793) zmluvná výlučná

Dátum uzavretia licenčnej zmluvy: 1.7.2011

(580) 4.11.2011

**Zmeny dispozičných práv na ochranné známky (zálohy)****(111) 185733**

(210) 3012-96

(732) STOCK Plzeň-Božkov s.r.o., Palírenská 641/2,  
326 00 Plzeň-Božkov, CZ;

Záložný veriteľ:

ING BANK N.V., Bijlmerplein 888, NL-1102 MG  
Amsterdam, Netherlands konajúca prostredníctvom  
ING BANK N.V., London Branch, 60 London Wall,  
London EC2M 5TQ, GB;

Dátum uzavretia zmluvy: 28.10.2011

(580) 16.11.2011

**(111) 227198**

(210) 5661-2009

(732) STOCK Plzeň-Božkov s.r.o., Palírenská 641/2,  
326 00 Plzeň-Božkov, CZ;

Záložný veriteľ:

ING BANK N.V., Bijlmerplein 888, NL-1102 MG  
Amsterdam, Netherlands konajúca prostredníctvom  
ING BANK N.V., London Branch, 60 London Wall,  
London EC2M 5TQ, GB;

Dátum uzavretia zmluvy: 28.10.2011

(580) 16.11.2011

**(111) 196439**

(210) 1868-2000

(732) STOCK Plzeň-Božkov s.r.o., Palírenská 641/2,  
326 00 Plzeň-Božkov, CZ;

Záložný veriteľ:

ING BANK N.V., Bijlmerplein 888, NL-1102 MG  
Amsterdam, Netherlands konajúca prostredníctvom  
ING BANK N.V., London Branch, 60 London Wall,  
London EC2M 5TQ, GB;

Dátum uzavretia zmluvy: 28.10.2011

(580) 16.11.2011

**Medzinárodne zapísané ochranné známky****(111) 100370**

(220) 5.1.1939

(800) 822075

Dátum medzinárodného zápisu: 19.8.2011

**(111) 231055**

(220) 18.5.2011

(800) 1084287

Dátum medzinárodného zápisu: 18.5.2011

**(111) 227392**

(220) 30.4.2009

(800) 1093909

Dátum medzinárodného zápisu: 4.3.2011

**(111) 231056**

(220) 18.5.2011

(800) 1083826

Dátum medzinárodného zápisu: 18.5.2011

**(111) 227393**

(220) 30.4.2009

(800) 1093910

Dátum medzinárodného zápisu: 4.3.2011

**(111) 231057**

(220) 18.5.2011

(800) 1086463

Dátum medzinárodného zápisu: 18.5.2011

**(111) 230654**

(220) 22.12.2010

(800) 1095275

Dátum medzinárodného zápisu: 2.5.2011

**(111) 231058**

(220) 18.5.2011

(800) 1086462

Dátum medzinárodného zápisu: 18.5.2011

**(111) 231054**

(220) 2.5.2011

(800) 1082098

Dátum medzinárodného zápisu: 2.5.2011

**(111) 231069**

(220) 24.11.2010

(800) 1094751

Dátum medzinárodného zápisu: 26.9.2011

**(111) 231070**

(220) 11.3.2011

(800) 1087803

Dátum medzinárodného zápisu: 9.6.2011

**(111) 231076**

(220) 5.5.2010

(800) 1071811

Dátum medzinárodného zápisu: 5.11.2010

**Zastavené konania o prihláškach ochranných známok**

(210)

1782-2010

432-2011

5123-2011

5124-2011

5125-2011

**Zaniknuté ochranné známky**

(111)	(141)	(111)	(141)	(111)	(141)	(111)	(141)
93289	23.04.2011	171092	02.04.2011	199471	05.04.2011	200170	09.04.2011
101700	01.04.2011	171099	08.04.2011	199472	05.04.2011	200171	09.04.2011
118570	30.04.2011	171101	08.04.2011	199477	06.04.2011	200172	09.04.2011
150526	04.04.2011	171109	17.04.2011	199559	05.02.2011	200179	10.04.2011
150611	16.04.2011	171154	17.04.2011	199598	26.03.2011	200182	17.04.2011
154662	28.04.2011	171157	25.04.2011	199605	26.03.2011	200183	17.04.2011
162181	09.04.2011	171158	25.04.2011	199872	30.03.2011	200186	18.04.2011
164842	01.04.2011	171190	15.04.2011	199875	02.04.2011	200187	19.04.2011
168818	11.04.2011	171206	25.04.2011	199876	09.04.2011	200188	20.04.2011
170324	11.04.2011	171209	12.04.2011	199877	09.04.2011	200189	20.04.2011
170327	11.04.2011	171327	15.04.2011	199878	20.04.2011	200192	23.04.2011
170328	11.04.2011	171359	04.04.2011	199880	20.04.2011	200195	23.04.2011
170337	04.04.2011	171418	23.04.2011	199884	30.04.2011	200196	23.04.2011
170473	10.04.2011	171542	18.04.2011	199885	30.04.2011	200197	27.04.2011
170639	11.04.2011	171630	16.04.2011	199887	30.04.2011	200298	02.04.2011
170640	12.04.2011	171660	30.04.2011	199889	30.04.2011	200301	02.04.2011
170647	22.04.2011	171675	17.04.2011	199895	30.04.2011	200302	02.04.2011
170656	23.04.2011	172028	04.04.2011	200023	06.04.2011	200303	09.04.2011
170664	29.04.2011	172931	23.04.2011	200024	10.04.2011	200309	12.04.2011
170672	25.04.2011	173464	16.04.2011	200026	11.04.2011	200313	12.04.2011
170676	30.04.2011	173569	17.04.2011	200027	11.04.2011	200472	09.04.2011
170677	30.04.2011	173899	15.04.2011	200031	11.04.2011	200475	09.04.2011
170679	30.04.2011	174506	04.04.2011	200033	19.04.2011	200476	09.04.2011
170707	23.04.2011	174508	02.04.2011	200037	19.04.2011	200480	12.04.2011
170709	23.04.2011	174510	02.04.2011	200038	19.04.2011	200482	17.04.2011
170764	15.04.2011	176111	23.04.2011	200039	19.04.2011	200483	23.04.2011
170775	17.04.2011	196491	26.03.2011	200040	19.04.2011	200484	23.04.2011
170833	12.04.2011	196496	17.04.2011	200042	19.04.2011	200485	23.04.2011
170834	11.04.2011	196794	09.04.2011	200043	19.04.2011	200486	23.04.2011
170835	11.04.2011	198647	06.04.2011	200045	20.04.2011	200487	24.04.2011
170842	16.04.2011	198772	09.01.2011	200047	20.04.2011	200489	23.04.2011
170843	16.04.2011	198827	26.03.2011	200048	20.04.2011	200491	25.04.2011
170846	16.04.2011	198926	09.01.2011	200055	20.04.2011	200492	25.04.2011
170991	11.04.2011	199170	10.01.2011	200056	20.04.2011	200493	25.04.2011
170996	30.04.2011	199215	05.02.2011	200059	26.04.2011	200494	25.04.2011
170997	30.04.2011	199306	17.01.2011	200060	27.04.2011	200496	25.04.2011
171040	08.04.2011	199362	04.04.2011	200065	27.04.2011	200500	25.04.2011
171042	17.04.2011	199363	04.04.2011	200066	27.04.2011	200502	26.04.2011
171044	18.04.2011	199364	04.04.2011	200067	30.04.2011	200503	26.04.2011
171059	17.04.2011	199365	04.04.2011	200124	01.02.2011	200504	26.04.2011
171068	23.04.2011	199464	04.04.2011	200168	09.04.2011	200505	26.04.2011

(111)	(141)	(111)	(141)	(111)	(141)	(111)	(141)
200508	26.04.2011	201614	02.04.2011	202418	06.04.2011	204279	27.04.2011
200509	26.04.2011	201616	17.04.2011	202419	06.04.2011	204530	26.04.2011
200510	26.04.2011	202122	11.04.2011	202421	09.04.2011	205948	26.04.2011
200511	26.04.2011	202340	30.04.2011	202423	26.04.2011	205949	26.04.2011
200512	26.04.2011	202341	30.04.2011	202424	26.04.2011	206979	30.04.2011
200727	26.04.2011	202406	02.04.2011	202698	03.04.2011	208443	26.04.2011
200961	18.04.2011	202407	03.04.2011	202960	03.04.2011	208444	26.04.2011
200965	20.04.2011	202408	03.04.2011	202961	05.04.2011	208445	26.04.2011
200968	30.04.2011	202409	03.04.2011	203070	09.04.2011	208446	26.04.2011
200969	30.04.2011	202411	03.04.2011	203071	09.04.2011	208447	26.04.2011
200970	30.04.2011	202412	03.04.2011	203072	09.04.2011	210258	20.04.2011
201306	20.04.2011	202413	05.04.2011	203521	06.04.2011	213038	11.02.2011
201307	30.04.2011	202416	06.04.2011	203523	11.04.2011	219056	14.11.2011
201452	25.04.2011	202417	06.04.2011	204132	25.04.2011		

### Zmeny v zozname tovarov a služieb

(111) 110860

(210) 3852

9 (511) 6, 7, 9, 11, 12

(511) 6 - Špeciálne ocele, špeciálne zliatiny. Surové alebo čiastočne pripravované hmoty, kovy, kovové odliatky a výrobky.

7 - Zariadenia pre hutu: kompletne úpravárske linky na čistenie, morenie, žihanie, zváranie, rezanie (strihanie), rovanie, pokovovanie, leštenie, triedenie, kalibrovanie, kontrolu. Zariadenie pre zlievarne: kompletne linky na úpravu a regeneráciu formovacích látok, striasacie na škrupiny, stroje na jadrá, vytlačacie rošty, čistiace bubny, metacie stroje. Zariadenia na úpravu uhlia a rúd: rozdržovače, triediče, dopravníky; zariadenia na mletie a drvenie hmôt: na uhlie, drviče, triediče. Tvárniace stroje: špeciálne lisy, napr. parketovacie. Zariadenia pre chemický priemysel: výrobné kyselín, liehu (syntetického), čpavku, hnojív, polymeryzátory, miešadlá; zariadenia pre potravinársky priemysel: pivovary, sladovne, liehovary, droždiarne, škrobárne. Kovoobrábacie stroje: ultrazvukové vrtačky. Kovoobrábacie stroje (nástroje): sústružnícke nože, frézy, závitníky. Upínacie náradia a prípravky na kovoobrábanie. Rýpadlá kolesové, veľkorýpadlá. Zdvíhadlá: žeriavy, kladkostroje (elektrické), bremenové magnety. Dopravné zariadenia: úpravne, skládky, zauhľovanie, odskrutkovanie, dopravníky sypkých hmôt. Spaľovacie motory: motory dieselové. Turbíny: turbíny spaľovacie. Kompresory a dúchadlá: kompresory axiálne. Strojové časti: špeciálne pružiny, náhradné diely k zariadeniam a strojom všetkých druhov. Cestné valce: valce motorové (dieselové).

9 - Meradlá na účely kovoobrábania: mierky, kalibry, meracie a kontrolné prístroje. Elektrické zariadenia a stroje: odpory, tlmivky, relé, elektronické zariadenia meracie, kontrolné. Zariadenia na automatizáciu riadenia strojov a zariadení všetkých druhov: valcovní, úpravní, hydraulických lisov, turbín, obrábacích strojov. Elektrické prístroje a súčiastky k nim, meracie a vedecké zariadenia, automatizačné zariadenia pre úpravne.

11 - Vysokotlakové zariadenia: hydro-pneumatické akumulátory, autoklávy, reaktory (chemické), kot-

ly všetkých druhov. Inštalátorský materiál, parné armatúry, v tejto triede; filtre a refigerátory, prístroje na kúrenie, osvetľovanie a ventilovanie okrem elektrických prístrojov.

12 - Plavidlá: lode osobné všetkých druhov, lode nákladné všetkých druhov.

(580) 21.11.2011

(111) 175405

(210) 64817

9 (511) 6, 17, 35, 37, 40

(511) 6 - Základné kovy v surovom stave a polospracovanom stave a ich zliatiny; kotvy, nákovy, zvony, stavebný materiál z valcovaného a liateho kovu, premiestniteľné stavby z kovu, koľajnice a iný kovový materiál určený na železničné účely; reťaze; kovové káble a drôty (s výnimkou drôtov na elektrotechnické účely); zámočnícke výrobky, železný tovar; potrubia a rúrky; nedobytné pokladnice a schránky; iné kovové výrobky, ktoré nie sú obsiahnuté v iných triedach.

17 - Kaučuk, gutaperča, guma, azbest, sľuda, balata a tovar vyrobený z týchto hmôt; tvarované polotovary z plastických hmôt určené na použitie vo výrobe; tesniace hmoty; upchávkys a izolačné materiály; hadice.

35 - Služby propagačné; služby pri prevádzke obchodu.

37 - Stavebníctvo, vykonávanie opráv a údržba.

40 - Spracovanie materiálu.

(580) 22.11.2011

(111) 203228

(210) 2731-2001

9 (511) 35, 36, 37

(511) 35 - Reklamná a propagačná činnosť; podnikateľské poradenstvo; prenájom kopírovacích strojov.

36 - Obchodovanie s nehnuteľnosťami; sprostredkovanie obchodu v oblasti nehnuteľností; prenájom nehnuteľností; správa bytového hospodárstva a nehnuteľností, správa pozemkov a budov.

37 - Zemné a demolačné práce; prípravné práce pre stavbu ako súčasť stavebných prác.

(580) 21.11.2011



## Opravy mien

**(111) 230888**

(210) 641-2011

(732) UniCredit Bank Slovakia a.s., Šancová 1/A, 813 88  
Bratislava, SK;  
Vestník č. 8/2011 - str. 158

---

**(111) 230889**

(210) 642-2011

(732) UniCredit Bank Slovakia a. s., Šancová 1/A, 813 88  
Bratislava, SK;  
Vestníkč. 8/2011 - str. 159

---

# ČASŤ

ÚRADNÉ OZNAMY

## **OZNAM**

Zápis ochranej známky č. 221538 je zrušený s účinnosťou od 12. 4. 2011.

---